

ski-doo®



2012

KÄYTTÄJÄN KÄSIKIRJA

Sisältää
Turvallisuutta, Ajoneuvoa
Ja Huoltoa Koskevia Tietoja

REV-XP™

(2-stroke L/C)

VAROITUS

Lue tämä ohjekirja huolellisesti.
Se sisältää tärkeitä turvallisuustietoja.
Kuljettajan ikärajasuositus: 16 vuotta.
Pidä tämä kirja aina kelkan mukana.

6 1 9 9 0 0 3 1 6

VAROITUS

Tässä käyttäjän käsikirjassa, *TURVALLISUUTTA KOSKEVASSA DVD:SSÄ* ja tuotteessa olevissa tuotekilvissä olevien varotoimien ja neuvojen noudattamatta jättäminen voi aiheuttaa vamman tai jopa kuoleman!

VAROITUS

Tämän ajoneuvon suorituskyky saattaa ylittää aikaisemmin ajamiesi ajoneuvojen suorituskyvyn. Käytä aikaa perehtyäksesi uuteen ajoneuvoosi.



USA:ssa tuotteiden jälleenmyyjä on BRP US Inc.

Kanadassa tuotteiden jälleenmyyjänä on Bombardier Recreational Products Inc.

Suomessa tuotteiden jälleenmyyjänä on BRP Finland Oy.

Seuraavat tuotemerkit ovat Bombardier Recreational Products Inc:n tai sen tytäryritysten omaisuutta.

D.E.S.S.™ RAVE™ ROTAX™ Ski-Doo®

E-TEC® RER™ SCT™ TRA™

HPG™ REV-XP™ rMotion™

KYB Pro -sarja on KYB America LLC:n rekisteröity tavaramerkki.

ESIPUHE

Onnittelumme uuden Ski-Doo® -moottorikelkkasi johdosta. Minkä tahansa mallin olet valinnutkin, Bombardier Recreational Products Inc.:n (BRP) takuu ja valtuutettu Ski-Doo -myynti- ja huoltoverkosto pitävät huolen, että saat tarvitsemasi palvelut ja varaosat.

Jälleenmyyjäsi on sitoutunut sinun tyytyväisyytesi. Hän on koulutautunut suorittamaan esisäädöt ja kelkkasi tarkistamisen sekä säätämään kelkkasi sinun painosi ja ajo-olosuhteiden mukaan.

Toimituksen yhteydessä sinulle kerrottiin myös takuun kattavuudesta ja allekirjoitit *LUOVUTUSHUOLLON TARKASTUSLISTAN* varmistaaksesi, että ajoneuvosi toimitus vastaa täysin sinun vaatimuksiasi.

Opi ensin, aja sitten

Opettele vähentämään itselle. matkustajalle ja sivullisille aiheuttamaasi mahdollista loukkaantumista ja kuolemanvaaraa lukemalla seuraavat osat ennen ajoneuvon käyttämistä:

- *TURVALLISUUSTIETOJA*
- *AJONEUVOA KOSKEVAT TIEDOT.*

Lue myös kaikki moottorikelkassasi olevat varoituskilvet ja katso tarkkaavaisesti *TURVALLISUUTTA KÄSITTELEVÄ DVD.*

Me pidämme tärkeänä, että suoritat turvallisuusseikkoihin painottuvan ajokurssin. Kysy omalta jälleenmyyjältäsi tai paikallisilta viranomaisilta paikakkunnallasi järjestettävistä kursseista.

Jos tämän käyttäjän käsikirjan sisältämiä varoituksia ei noudateta, seurauksena saattaa olla VAKAVA LOUKKAANTUMINEN tai KUOLEMA.

FREERIDE (110 cm Leveä raideväli): Tämä ajoneuvo on suunniteltu erikoistarkoitukseen. Se ei ehkä täytä reititajoon asetettuja kansallisia lakeja ja säädöksiä leveytensä puolesta. Kuljettajan on hankittava kaikki mahdollinen ja voimassaoleva tieto koskien paikallisia leveysrajoituksia.

Turvallisuutta koskevat huomautukset

Turvallisuutta koskevien huomautusten ulkoasu ja se, kuinka niitä tässä käyttäjän käsikirjassa on tulkittava, on ilmoitettu seuraavasti:

VAROITUS

Osoittaa mahdollista vaaratilannetta, joka voi johtaa vakavaan loukkaantumiseen tai kuolemaan, ellei sitä vältetä.

TÄRKEÄÄ Osoittaa vaaratilannetta, joka voi johtaa vähäiseen tai kohtalaiseen vakavaan loukkaantumiseen, ellei sitä vältetä.

ILMOITUS Merkitsee ohjetta, jonka noudattamatta jättäminen voi johtaa ajoneuvon osien tai muun omaisuuden vakavaan vaurioitumiseen.

Tietoja tästä käyttäjän käsikirjasta

Tämä käyttöohjekirja tutustuttaa omistajan/käyttäjän ja matkustajan uuden kelkan hallintalaitteisiin ja huoltotoimenpiteisiin sekä kertoo, miten kelkkaillaan turvallisesti.

Tässä käsikirjassa käytetään seuraavia kuljettajaan, matkustajaan ja ajoneuvotyyppiin viittaavia termejä:

- **Kuljettaja:** tarkoittaa henkilöä, joka istuu hallintalaitteiden takana ja ajaa moottorikelkkaa.
- **Matkustaja:** tarkoittaa henkilöä, joka istuu kuljettajan takana.
- **1-UP:** tarkoittaa sellaista mallia, joka on suunniteltu vain kuljettajaa varten.
- **2-UP:** tarkoittaa sellaista mallia, jossa voi kuljettajan lisäksi istua yksi matkustaja.

Pidä tämä käyttäjän käsikirja aina ajoneuvossa, jotta voit katsoa siitä esimerkiksi huoltoon tai vianetsintään liittyviä tietoja ja opastaa sen avulla muita mahdollisia kuljettajia.

Huomioi, että käyttäjän käsikirja on saatavana useilla eri kielillä. Ristiriitatilanteissa englanninkielinen versio on pätevä.

Jos haluat katsella käsikirjaasi netissä tai tulostaa siitä ylimääräisen version, käy nettisivuillamme osoitteessa www.operatorsguide.brp.com.

Tässä asiakirjassa olevat tiedot ovat oikeita julkaisuhetkellä. BRP:n politiikkaan kuuluu kuitenkin tuotteitten jatkuva parantaminen ilman, että se sitoutuu asentamaan näitä parannuksia aikaisemmin valmistamiinsa tuotteisiin. Viime tipassa tehdyistä muutoksista johtuen valmistetun tuotteen ja tässä asiakirjassa olevien kuvausten ja/tai erittelyjen välillä saattaa olla joi-takin eroja. BRP varaa oikeuden koska tahansa ilman mitään velvoitteita lopettaa tai muuttaa teknisiä ominaisuuksia, rakenteita, ominaisuuksia, malleja tai varusteita.

Käyttäjän käsikirja ja *TURVALLISUUTTA KÄSITTELEVÄ DVD* tulisi säilyttää ajoneuvon mukana ajoneuvoa myy-täessä.

SISÄLLYSLUETTELO

ESIPUHE	1
Opi ensin, aja sitten	1
Turvallisuutta koskevat huomautukset	1
Tietoja tästä käyttäjän käsikirjasta	1

TURVALLISUUSOHJEET

YLEISTÄ VAROTOIMENPITEITÄ	8
Vältä hiilimonoksidimyrkytys	8
Vältä polttoaineen syttymistä ja muita vaaratilanteita	8
Vältä kuumien osien aiheuttamia palovammoja	8
Lisävarusteet ja muutokset	8

ERITYISIÄ TURVAOHJEITA	10
-------------------------------------	-----------

AJONEUVOLLA AJAMINEN	14
Käyttöä edeltävä tarkastus	14
Miten ajetaan	15
Matkustajan kuljettaminen	17
Maaston/ajotyylin vaihtelut	18
Ympäristö	22

PITOA PARANTAVAT TUOTTEET	25
Käsiteltävyys	25
Kiihdyttäminen	26
Jarruttaminen	26
Tärkeät turvallisuussäännöt	26
Nastoitetun telamaton vaikutus moottorikelkan käyttöikään	27
Nastojen asentaminen BRP:n nastoitettavaksi hyväksymiin telamattoihin	27
Huolto/Vaihtaminen	28

TÄRKEITÄ TUOTTEESSA OLEVIA TARROJA	29
Riippulipuke(-kkeet)	29
Ajoneuvon varoituskilvet	30
Kelpoisuuskilvet	34
Teknisiä tietoja sisältävät tarrat	35

AJONEUVOA KOSKEVAT TIEDOT

HALLINTALAITTEET JA VARUSTEET	38
1) Ohjaustanko	39
2) Kaasuvipu	39
3) Jarruvipu	39
4) Pysäköintijarru	40
5) Moottorin pysäytyskatkaisin	40
6) Moottorin hätäkatkaisin	41
7) Rikastinvipu (ryyppy)	42
8) Monitoimikatkaisin (paitsi MX Z X-RS™ ja Freeride™)	42
9) Käsikäynnistimen kahva	45

HALLINTALAITTEET JA VARUSTEET (jatkuva)

10) Lämmitettävän kaasuttimen venttiili (600 ja 800R Power TEK)	45
11) Säädettävät peilit	45
12) Istuimen salpa	46
13) Työkalarja	47
14) Etu- ja takapuskurit	47
15) Analoginen/digitaalinen mittari (vakio)	48
16) Analoginen/digitaalinen monitoimimittari	52
17) Mountain-apukahva	66
18) Tavaratila	66
19) Takatavarateline	67
20) Tunnelilaukku	67
21) Matkustajan istuin	67
22) Matkustajan käsikahvat	67
23) Matkustajan lämmitettävien takakäsikahvojen katkaisin	67
24) Sähköisen visiirin liitin	68
25) 12 voltin pistorasia	68
26) Vetokoukku (vain Eurooppa)	68
27) Käynnistys/RER-katkaisin (MX Z X-RS ja Freeride)	69
28) Ajovalojen katkaisin (MX Z X-RS ja Freeride)	69
29) Lämmitettävän kaasuvivun ja lämmitettävien käsikahvojen katkaisin (MX Z X-RS ja Freeride)	70
30) Variaattorihihnan suoja	70
31) Varavariaattorihihnan pidike	71
32) Kuomu	73
33) Sivupaneelit	73

POLTTOAINE **74**

Suosittelut polttoaine	74
Ajoneuvon tankkaaminen	74

TUOREVOITELUÖLJY **76**

Suosittelut tuorevoiteluöljy	76
Tuorevoiteluöljyn määrän tarkastaminen	76

SISÄÄNAJO **77**

Käyttö sisäänaajovaiheessa	77
----------------------------	----

PERUSTOIMENPITEET **78**

Moottorin käynnistäminen (600 ja 800R Power TEK)	78
Moottorin käynnistäminen (E-TEC)	79
Varakäynnistys	79
Kelkan esilämmitys	80
Peruutusvaihteen kytkeminen (RER)	81
Moottorin sammutus	81

AJO-OLosuhteet ja moottorikelkkasi **83**

Ajokorkeus	83
Lämpötila	83
Pakkaantunut lumi	83

ERIKOISTOIMINNOT	84
Hinaaminen	84
Toisen kelkan hinaaminen	84
VIRITÄ AJO-OLOSUHTEIDEN MUKAAN	85
Telaston jousituksen säädöt (SC-5)	86
Telaston jousituksen säädöt (SC-5M)	90
Telaston jousituksen säädöt (rMotion)	94
Etujousituksen säädöt	99
Säätövinkkejä ajoneuvon ajokäyttötymisen mukaan	103
AJONEUVON KULJETTAMINEN	104

HUOLTO

SISÄÄNAJOTARKASTUS	106
HUOLTOTAULUKKO	107
HUOLTOTOIMENPITEET	109
Ilmansuodatin yhdellä imuäänenvaimentimella (paitsi Summit)	109
Ilmansuodatin yhdellä imuäänenvaimentimella (Summit)	109
Ilmansuodatin kaksoisilmanotolla (800R E-TEC)	110
Moottorin jäähdytysneste	110
Pakojärjestelmä	111
Sytytystulpat (600 ja 800R Power TEK)	111
Sytytystulpat (E-TEC)	112
Moottorin rajoitin	112
Jarruneste	113
Ketjukoteloöljy	114
Vetohihna	115
I-variattori	117
Telamatto	119
Jousitus	123
Sukset	124
Sulakkeet	124
Valot	125
AJONEUVON HOITO	128
Käytönjälkeinen hoito	128
Ajoneuvon puhdistus ja suojaaminen	128
SÄILYTYS	129
Moottorin voitelu	129
KÄYTTÖNOTTOHUOLTO ENNEN AJOKAUTTA	132

TEKNISET TIEDOT

AJONEUVON TUNNISTAMINEN	134
Kelkan tunnistetarra	134
Tunnistusnumerot	134

EU:N VAATIMUSTENMUKAISUUSTODISTUS	136
EPA-HYVÄKSYTYT MOOTTORIT	137
Tietoja moottorin päästöistä	137
TEKNISET TIEDOT	138

VIANETSINTÄ

SUUNTAA ANTAVIA VIANETSINTÄOHJEITA (600 JA 800R POWER TEK).....	158
SUUNTAA ANTAVIA VIANETSINTÄOHJEITA (600 HO E-TEC JA 800R E-TEC)	161
OHJAA VALVONTAJÄRJESTELMÄÄ	163
Merkkivalot, viestit ja piipparin koodit	163
Vikakoodit	166

TAKUU

BRP:N RAJOITETTU TAKUU YHDYSVALLOISSA JA KANADASSA: 2012 SKI-DOO® -MOOTTORIKELKAT	168
BRP:N KANSAINVÄLINEN RAJOITETTU TAKUU: 2012 SKI-DOO® -MOOTTORIKELKAT	172
BRP:N RAJOITETTU TAKUU EUROOPAN UNIONIN JÄSENMAISSA: 2012 SKI-DOO®-MOOTTORIKELKAT.....	176

TIETOA ASIAKKAALLE

YKSITYISYYTTÄ KOSKEVA ILMOITUS	180
OSOITTEEN/OMISTAJAN MUUTOS.....	181

TURVALLISUUS- OHJEET

YLEISTÄ VAROTOIMENPITEITÄ

Vältä hiilimonoksidimyrkytys

Kaikki moottorien pakokaasut sisältävät hiilimonoksidia eli hääkää, joka on kuolettava kaasu. Hiilimonoksidin hengittäminen voi aiheuttaa päänsärkyä, huimausta, uneliaisuutta, pahoinvointia, sekavuutta ja lopulta kuoleman.

Hiilimonoksidi on väritön, hajuton ja mauton kaasu, jota voi olla ilmassa, vaikka et näe tai haista lainkaan moottorin pakokaasua. Hiilimonoksidia saattaa kertyä tilaan kuolettava määrä erittäin nopeasti, jolloin se saattaa vaikuttaa nopeasti niin, että et kykene enää pelastamaan itseäsi. Kuolettava määrä hiilimonoksidia saattaa säilyä ilmassa suljetuissa tai huonosti ilmastoiduissa tiloissa tunteja tai jopa päiviä. Jos havaitset jotain hiilimonoksidimyrkytyksen oireita, poistu tilasta välittömästi ja hankkiudu raikkaaseen ilmaan sekä ota yhteys lääkäriin.

Vältä hiilimonoksidin aiheuttama vakava loukkaantuminen tai kuolema seuraavasti:

- Älä koskaan käytä ajoneuvoa huonosti ilmastoidussa tai osittain suljetussa tilassa, kuten autotallissa, autokatoksessa tai vajassa. Vaikka yrittäisit tuulettaa moottorin pakokaasuja tuulettimilla tai aukaiset ikkunat ja ovet, hiilimonoksidi saattaa nopeasti saavuttaa vaarallisen tason.
- Älä koskaan käytä ajoneuvoa ulkona sellaisessa paikassa, josta pakokaasu voi päästä rakennukseen sisälle ikkunoista tai ovista tai muista rakennuksen aukoista.

Vältä polttoaineen syttymistä ja muita vaaratilanteita

Polttoaine on erittäin tulenarkaa ja räjähtävää. Polttoainehöyryt voivat päästä leviämään ja siksi polttoaine voi syttyä kipinästä tai liekistä hetkessä usei-

den metrienkin päästä moottorista. Vähennä tulipalon tai räjähdysksen vaaraa noudattamalla seuraavia ohjeita:

- Käytä ainoastaan polttoaineen säilytykseen hyväksytyjä kanistereita polttoaineen varastointiin.
- Noudata tarkasti kappaleen *TANKKAAMINEN* ohjeita.
- Älä koskaan käynnistä tai käytä moottoria, jos polttoainesäiliön korkki ei ole huolellisesti kiinnitettyinä.

Polttoaine on myrkyllistä ja voi aiheuttaa vammoja tai kuoleman.

- Älä koskaan ime polttoainetta letkun kautta säiliöstä.
- Jos nielet polttoainetta tai sitä joutuu silmiisi tai hengität polttoainehöyryjä, ota välittömästi yhteys lääkäriin.

Jos sinuun roiskuu polttoainetta, pesydy saippualla ja vedellä sekä vaihda vaatteesi.

Vältä kuumien osien aiheuttamia palovammoja

Pakojärjestelmä ja moottori kuumenevat käytön aikana. Vältä koskettamasta niihin ajoneuvon käydessä tai heti sen käytön jälkeen.

Lisävarusteet ja muutokset

Älä suorita ajoneuvoosi luvattomia muutoksia tai käytä sellaisia osia tai lisävarusteita, joita BRP ei ole hyväksynyt. Koska sellaiset muutokset eivät ole BRP:n testaamia, ne voivat lisätä kolarivaurioiden vaaraa tai loukkaantumisvaaraa ja ne voivat tehdä ajoneuvostasi laittoman.

Joihinkin malleihin voi olla saatavana lisävarusteena matkustajan istuimia, jotka BRP on hyväksynyt ja jotka täyttävät SSCC-normien mukaiset vaatimukset. Jos käytät sellaista istuinta, sinun

on noudatettava tässä käyttöohjekirjassa esiintyviä, matkustajaa koskevia ohjeita ja suosituksia.

⚠ VAROITUS

Matkustajan istuimessa on oltava istuinremmi tai käsikahvat ja sen on täytettävä SSCC-vaatimukset.

Ota yhteys valtuutettuun Ski-Doo -jälleenmyyjään tarvitessasi lisävarusteita ajoneuvoosi.

ERITYISIÄ TURVAOHJEITA

VAKAVA LOUKKAANTUMINEN TAI KUOLEMA voi olla seurauksena, ellei näitä ohjeita noudateta.

- Tee aina kelkan tarkistus ENNEN kuin käynnistät moottorin.
- Tarkista aina ennen käynnistystä kaasumeکانismin vapaa liikkuvuus ja myös se, että palautuuko kaasuvipu alkuperäiseen asentoon vapautettaessa.
- Kiinnitä aina turvakatkaisimen toinen pää kelkassa olevaan vastakappaleeseen ennen kelkan käynnistämistä.
- Älä koskaan käytä moottoria, jos variaattorihinnan ja jarrulevyn suojuukset eivät ole paikoillaan tai jos kuomu on avoinna tai huolto/sivupaneelit ovat auki tai poistettu. Älä koskaan käytä moottoria ilman variaattorihinaa. Moottorin käyttäminen vaillinaisena, kuten ilman variaattorihinaa tai kun telamatto on irti maasta, saattaa olla vaarallista.
- Kytke aina pysäköintijarru päälle ennen moottorin käynnistämistä.
- Jokainen on kelkkailijana vasta-alkaja istuuduttuaan ensimmäistä kertaa kelkan ohjaustangon taakse, vaikka olisikin aikaisemmin ajanut jonkin muun tyyppistä ajoneuvoa. Kelkan turvallinen käyttö riippuu monista seikoista kuten näkyvyydestä, ajonopeudesta, säästä, ympäristöstä, liikenteestä, ajoneuvon kunnosta ja kuljettajan omasta kunnosta.
- Perusharjoittelu on tarpeen, jotta kelkan käyttö olisi turvallista. Tutustu huolellisesti tähän Käyttäjän Käsikirjaan ja kiinnitä erityisesti huomiota huomautuksiin ja varoituksiin. Liity paikalliseen kelkkakerhoon: sen toiminta ja reittijärjestelyt on suunniteltu sekä huvia että turvallisuutta silmälläpitäen. Kysy perusohjeita myös kelkkakauppiaaltasi, kokeneemmalta kelkkailevalta ystävältäsi tai kelkkakerhon jäseniltä.
- Jokaisen kokemattoman kuljettajan on ennen moottorikelkan käyttöä luettava kaikki moottorikelkassa olevat varoituskilvet ja käyttöohjekirja sekä ymmärrettävä lukemansa. Lisäksi hänen on katsottava *TURVALLISUUTTA KÄSITTELEVÄ DVD*. Salli kokemattoman kuljettajan harjoitella moottorikelkalla ajamista ainoastaan suljetulla, tasaisella alueella, kunnes kuljettaja hallitsee moottorikelkan käytön. Jos alueellasi järjestetään moottorikelkkailijoiden ajokursseja, ilmoita hänet mukaan.
- Joidenkin moottorikelkkojen suorituskyky saattaa olla merkittävästi suurempi kuin niiden kelkkojen, joilla olet ajanut aikaisemmin. Siitä syystä emme suosittele kelkkaa kokemattomille kuljettajille.
- Moottorikelkkoja käytetään useilla alueilla ja monenlaisissa lumiolosuhteissa. Kaikkien mallien suorituskyky ei ole samanlainen samoissa olosuhteissa. Kysy neuvoja kauppiaalta kun valitset kelkkaa omiin käyttötarpeisiisi.
- Jos kelkkaa käytetään sellaisissa tilanteissa, jotka ovat liian vaikeita kuljettajan hallita tai hankalia matkustajalle tai riittämättömiä kelkan suorituskyvylle, saat- taan seurauksena olla loukkaantuminen tai jopa hengenvaara.
- BRP suosittaa, että kuljettaja on vähintään 16-vuotias.
- On erittäin tärkeää selittää jokaiselle tämän moottorikelkan kuljettajalle - kuljet- tajan ajokokemuksesta riippumatta - tämän moottorikelkan ajo-ominaisuudet. Moottorikelkan rakenne ja säädöt, kuten raideleveys, suksen tyyppi, jousi- tuksen tyyppi, telamaton pituus ja leveys vaihtelevat mallista riippuen. Nämä kaikki ominaisuudet vaikuttavat suuresti moottorikelkan käsiteltävyyteen.
- Kokemattoman kuljettajan pitäisi tutustua kelkkaan sekä harjoitella käytännös- sä tasaisessa maastossa ja alhaisella nopeudella ennen siirtymistä muun tyypp- isiin maastoihin.

- Tutustu paikallisiin lakeihin. Valtio, kunta ja paikallinen julkinen sektori ovat määränneet lakeja ja rajoituksia, jotka liittyvät kelkan turvalliseen käyttöön ja toimintaan. On sinun vastuullasi kuljettajana opetella ja noudattaa näitä lakeja ja rajoituksia. Kunnioitus ja toisten huomioon ottaminen johtavat turvallisempaan kelkkailuun. Tutustu lakeihin, joissa kerrotaan omaisuusvahingoista ja vakuutusasioista koskien varusteluasi.
- Kiihdyttäminen ja ylinopeus saattaa olla kohtalokasta. Odottamattomissa tilanteissa et useinkaan ehdi reagoimaan riittävän nopeasti. Aja aina nopeudella, joka on sopiva reitille, sääolosuhteille ja omille taidoillesi. Tutustu paikallisiin sääntöihin. Nopeusrajoitukset ovat tarpeellisia ja ne on tarkoitettu noudatettaviksi.
- Aja aina reitin oikealla puolella.
- Pidä aina turvallinen etäisyys muihin kelkkailijoihin ja jalankulkijoihin nähden.
- Muista, että mainosmateriaalissa saattaa esiintyä vaarallisia suorituksia, joita esittävät ammattikuljettajat ihanteellisissa ja/tai valvotuissa olosuhteissa. Sinun ei pidä koskaan yrittää samoja vaarallisia temppejuja, jos ne ylittävät taitosi.
- Älä koskaan aja tällä ajoneuvolla alkoholin tai huumeiden vaikutuksen alaisena. Kyseiset aineet hidastavat reaktiokykyä ja huonontavat arviointikykyä.
- Kelkkaasi ei ole suunniteltu käytettäväksi yleisillä teillä, kaduilla tai moottoriteillä.
- Vältä tiellä ajamista. Jos sinun on pakko ajaa tiellä ja jos se on sallittua, vähennä nopeutta. Moottorikelkkaa ei ole suunniteltu käytettäväksi kestopäällystetyillä pinnoilla. Tietä ylittäessäsi pysäytä kelkka kokonaan, katso sitten tarkasti molempiin suuntiin ennen kuin ylität tien 90° kulmassa. Varo pysäköityjä ajoneuvoja.
- Moottorikelkkailu öiseen aikaan voi olla ilahduttava kokemus, mutta ole erittäin varovainen, sillä näkyvyys on rajallinen. Vältä tuntemattomia maastoja ja tarkista, että valot toimivat. Pidä aina taskulamppu ja varapolttimoita mukana.
- Älä koskaan irrota mitään alkuperäisiä osia kelkastasi. Jokaisessa kelkassa on useita sisäänrakennettuja turvallisuusominaisuuksia. Sellaisiin ominaisuuksiin kuuluu erilaisia kilpiä ja konsoleita, sekä heijastavia materiaaleja ja varoitustarroja.
- Luonto on kaunista katseltavaa, mutta älä anna sen viedä huomiotasi ajamisesta. Jos haluat todella arvostaa talvimaisemaa, pysäytä kelkka reitin sivuun niin, että **et** aiheuta vaaratilanteita muille kelkkailijoille.
- Aidat aiheuttavat vaaratilanteita sekä sinulle että moottorikelkallesi. Kierrä kaukaa puhelinpylväät tai kaapelit.
- Lähes näkymättömät tai vasta läheltä havaittavat kaapelit saattavat aiheuttaa vakavia onnettomuuksia.
- Pidä aina hyväksytyä turvakypärää, silmäsuojia ja kasvosuojaa. Tämä koskee myös matkustajaasi.
- Varaudu tahattomiin tilanteisiin, kuten ajautumiseen ulos reitiltä, lumivyöryyn ja muihin luonnosta tai muista ihmisistä aiheutuviin äkillisiin vaaratilanteisiin.
- Älä roiku toisen kelkan takapuskurissa. Jos kelkka sinun edelläsi hidastelee jostain syystä, sinun mahdollinen varomattomuutesi saattaa vahingoittaa kuljettajaa ja matkustajaa. Säilytä turvaväli oman ja edellä ajavan kelkan välillä. Maastosta riippuen jarrutusmatka voi vaihdella suurestikin. Toimi turvallisesti. Ole varautunut käyttämään myös väistöliikkeitä.

- Kelkkaileminen yksin saattaa olla vaarallista. Polttoaineesi saattaa loppua, onnettomuus voi sattua tai kelkkasi voi rikkoontua. Muista, että kelkkasi pystyy etenemään pidempiä etäisyyksiä puolessa tunnissa kuin mitä sinä ehkä pystyt kävelemään päivässä. Kelkkaile mieluummin ”yhdessä” kavereiden kanssa. Kelkkakerhoista saat mahdollisesti myös seuraa ajoretkille. Kerro aina jollekin, että olet lähdössä kelkkailemaan ja suunta mihin päin aiot lähteä ja milloin aiot palata.
- Pelloilla on joskus matalia alueita, joihin vesi kasaantuu ja jäätyy talveksi. Tämä jää on tavallisesti kirkasta jäätä. Kääntyminen tai jarruttaminen saattaa aiheuttaa kelkan kierähtämisen eikä kelkka ole enää hallinnassa. Älä koskaan jarruta tai yritä kiihdyttää tai kääntyä kirkkaalla jäällä. Jos joudut kuitenkin sellaiseen tilanteeseen, vähennä nopeutta hitaasti löysäämällä kaasuvipua.
- Älä koskaan ”hyppää” kelkallasi.
- Ollessasi safarilla älä ”kaasuta” liikaa. Lunta ja jäätä saattaa lentää taaksepäin vahingoittaen takana tulevaa kelkkaa tai kelkkailijaa. Kun ”kaasutetaan” liikaa, kelkka kaivautuu lumeen ja jättää irtolumisen pinnan takana tuleville.
- Safarit ovat hauskoja ja mukavia, mutta älä esittele taitojasi tai ohittele toisia kelkkailijoita ryhmässäsi. Vähemmän kokenut kelkkailija saattaa yrittää toimia samalla tavalla kuin sinä ja epäonnistua. Aja rauhallisesti, samalla tavalla ryhmän muiden jäsenten kanssa.
- Hätätilanteessa kelkan moottori voidaan sammuttaa painamalla moottorin hätäkatkaisinta tai vetämällä turvakatkaisimen pistoke pois moottorin pysäytyskatkaisimesta.
- Kytke aina pysäköintijarru päälle kun kelkka ei ole käytössä.
- Älä koskaan käytä moottoria huonosti ilmastoidussa tilassa ja/tai silloin, jos et ole valvomassa kelkkaa.
- **Sähkökäynnisteiset mallit ainoastaan:** Älä koskaan lataa tai anna akulle lisävirtaa kun se on paikoillaan kelkassa.
- E-TEC-moottorit: Älä koskaan pyri suorittamaan mitään polttoainejärjestelmän tai sähköjärjestelmän huolto- tai korjaustoimenpiteitä. Valtuutetun Ski-Doo -jälleenmyyjän on suoritettava kaikki näitä järjestelmiä koskevat korjaustoimenpiteet.
- Varmista, että peruutusreitillä takanasi ei ole esteitä tai ihmisiä ennen kuin alat peruuttaa.
- Älä koskaan jätä turvakatkaisimen pistoketta paikalleen kelkkaan, kun lopetat ajamisen. Näin estät moottorin käynnistymisen vahingossa ja kelkkasi luvattoman käytön lapsilta tai muilta henkilöiltä tai sen varastamisen.
- **ÄLÄ KOSKAAN** seiso pyörivän telamaton takana tai lähellä. Likaa tai esineitä saattaa singota aiheuttaen vakavia vammoja. Kun haluat irrottaa juuttuneen lumen tai jään, sammuta moottori, kallista ajoneuvo sivusuunnassa (kyljelleen) ja käytä irrottamiseen työkalusarjassa olevaa ruuvimeisseliä.
- Älä nastoita telamattoa, ellei sitä ole hyväksytty nastoittamista varten. Telamatto, jota ei ole hyväksytty nastoittamista saattaa vaurioitua vauhdissa ja irrota ajoneuvosta. Ota yhteys valtuutettuun Ski-Doo -jälleenmyyjään voimassa olevista nastoitusmahdollisuuksista ja niiden saatavuudesta.

- Voit nastoittaa tässä ajoneuvomallissa olevan telamaton. Sinun kuitenkin TÄYTYY käyttää ainoastaan BRP:n Ski-Doo -moottorikelkkoihin hyväksymää nastatyyppeä. ÄLÄ KOSKAAN käytä tavanomaisia nastoja, koska nastoitettava telamatto on ohuempi kuin meidän vakiotelamattomme. Nasta saattaa repeytyä ja irrota telamatosta.
- Käytä aina hyväksytyä kypärää ja noudata samoja pukeutumishojeita, jotka on tässä käyttöohjeessa esitetty kuljettajalle.
- Varmistu, että pystyt istumaan vakaasti, molemmat jalat tukevasti astinlaudoilla ja että pystyt pitämään kiinni joko istuinremmistä tai käsikahvoista.
- Älä unohda kuljettajan vastuuta matkustajan (2-UP -mallit) turvallisuudesta. Muista aina, että matkustajan kanssa ajaminen voi vaikuttaa moottorikelkan hallintaan, vakauteen ja jarrutusmatkaan.
- Pyydä ennen ajamaan lähtemistä, että matkustajasi kehottaa sinua hidastamaan tai pysähtymään välittömästi, jos hän tuntee olonsa epämukavaksi tai epävarmaksi ajon aikana. Tarkkaile matkustajaasi ajon aikana.

AJONEUVOLLA AJAMINEN

Jokaisen kuljettajan vastuulla on varmistaa muiden vapaa-ajan viettäjiä tai liikkujiä turvallisuus.

Olet vastuussa kelkan oikeanlaisesta käytöstä sekä niiden kuljettajien opastamisesta, jotka käyttävät kelkkaasi. Eri kelkkamalleissa voi olla huomattavia eroja koskien niiden käsiteltävyyttä ja suorituskykyä.

Moottorikelkka on suhteellisen yksinkertainen käsiteltävä, mutta kuten muutkin ajoneuvot tai mekaaniset laitteet, se voi olla vaarallinen, jos sinä tai matkustajasi olette vähänkään ajattelamattomia, harkitsemattomia tai huolimattomia. Tarkastuta kelkkasi vuosittain. Ota yhteys valtuutettuun Ski-Doo -jälleenmyyjään lisätietoja saadaksesi. Lopuksi, me kehotamme sinua käymään kelkkasi kanssa valtuutetussa Ski-Doo -liikkeessä määrätyissä huolloissa ja silloin kun tarvitset lisävarusteita tai tarvikkeita kelkkaasi.

Ennen kuin siirryt ajamaan reiteille, harjoittele kelkalla suljetulla alueella, kunnes olet täysin tutustunut sen toimintoihin ja tunnet, että osaat turvallisesti siirtyä seuraavaan vaiheeseen. Toivomme sinulle turvallisia ja nautinnollisia ajohetkiä.

Käyttöä edeltävä tarkastus

VAROITUS

Kelkan tarkistaminen ennen ajamaan lähtemistä on erittäin tärkeää. Tarkasta aina kriittisten hallintalaitteiden, turvatoimintojen ja mekaanisten osien toiminta ennen ajamista.

Ennen moottorin käynnistämistä

1. Poista lumi ja jää istuimelta, astinlaudoilta, ajovaloista, hallintalaitteista ja mittareista.
2. Tarkista, ettei äänenvaimentimen esisuodattimessa ole lunta.

3. Tarkista, että sukset ja ohjaus toimivat esteettömästi. Tarkista suksien liikkuminen ohjaustankoa käänettäessä ja päinvastoin.
4. Tarkista polttoaine- ja öljymäärät ja mahdolliset vuotokohtat. Lisää tarvittaessa ja ota yhteys valtuutettuun Ski-Doo -jälleenmyyjään, jos vuotoja on havaittavissa.
5. Tavaratila tulee olla huolellisesti suljettuna eikä siinä suositella säilytetäväksi mitään särkyviä tai painavia esineitä. Kuomun ja sivupaneelin on oltava kunnollisesti lukittuna.
6. Paina kaasukahvaa useita kertoja tarkistaaksesi, että se toimii helposti ja esteettömästi. Sen pitää palata vapautettaessa tyhjäkäyntiasentoon.
7. Paina jarrukahvaa ja varmista, että jarru kytketty kokonaan päälle ennen kuin jarrukahva koskettaa ohjaustangon kädensijaa. Vapautettaessa sen on palattava kokonaan takaisin.
8. Kytke seisontajarru päälle ja tarkasta, että se toimii kunnolla. Jätä seisontajarru päälle.

Kun moottori on käynnistynyt

Katso oikeat moottorin käynnistystoimenpiteet vastaavasta *MOOTTORIN KÄYNNISTÄMINEN*-kohdasta.

1. Tarkasta kauko- ja lähivalojen, takavalon, jarruvalon ja merkkivalojen toiminta.

HUOM: Sinun on ehkä irrotettava turvakatkaisimen naru vaatteistasi ajovalojen tarkastamista varten. Kiinnitä turvakatkaisimen naru heti takaisin, kun olet moottorikelkan hallintalaitteiden ulottuvilla.

2. Tarkasta moottorin pysäytyskatkaisimen (vetämällä turvakatkaisimen pistoke) ja moottorin hätäkatkaisimen toiminta.
3. Vapauta pysäköintijarru.

4. Katso kohta *MOOTTORIN ESILÄÄMITYS* ja noudata siinä olevia ohjeita.

Käyttöä edeltävä tarkastuslista

KOHDE	KÄYTTÖ	✓
Runko, istuin, astinlaudat, valot, ilmansuodatin, hallintalaitteet ja varusteet	Tarkasta kunto ja poista lumi tai jää.	
Sukset ja ohjaus	Tarkista esteetön liikkuvuus ja oikea toiminta.	
Polttoaine ja öljy	Tarkista määrät ja onko vuotoja.	
Jäähdytysneste	Tarkista määrät ja onko vuotoja.	
Tavaratila	Tarkista kiinnitykset ja ettei tavaratilassa ole raskaita tai särkyviä esineitä.	
Kaasuvipu	Tarkista toiminta.	
Telamatto	Tarkasta kunto ja poista lumi tai jää.	
Jarruvipu	Tarkista asianmukainen toiminta.	
Seisontajarru	Tarkista asianmukainen toiminta.	
Moottorin hätäkatkaisin ja moottorin pysäytyskatkaisin (turvakatkaisimen pistoke)	Tarkista toiminta. Turvanaru pitää kiinnittää kuljettajan ajovarusteisiin.	
Valot	Tarkista asianmukainen toiminta.	

Miten ajetaan

Ajovarusteet

Muista pukeutua oikeanlaiseen kelmkailuvaatetukseen. Asun tulee olla miellyttävä eikä liian kireä. Tarkista aina säätö ennen kuin lähdet kelmkailemaan. Pukeudu aina kylmintä säätä silmälläpitäen. Lämpöalusasuoja suojaa hyvin ihoa kylmältä ja kosteudelta.

Käytä aina hyväksytyä kypärää oman turvallisuutesi ja mukavuutesi vuoksi. Kypärä suojaa kylmältä ja ehkäisee loukkaantumiselta. Kypärän lisäksi tulisi myös käyttää kypärähuppua ja kasvosuojusta. Suojalasit tai visiiri, joka on kiinni kypärässä, ovat ehdottomia varusteita kelmkailtaessa.

Kädet tulee suojata kelmkailukäsineillä tai hanskoilla, joissa on riittävä eristys ja jotka joustavat siten, että peukaloilla ja sormilla voi vapaasti käyttää kelkan hallintalaitteita.

Kumipohjaiset saappaat, joissa on joko nylon- tai nahkapäällyys sekä irrotettavat huopasisäkengät ovat sopivimpia kelmkailuun.

Sinun tulee pitää itsesi kelmkaillessa niin kuivana kuin mahdollista. Kun astut sisätiloihin, ota pois kelmkailuasua ja saappaat ja huolehdi, että ne kuivuvat ennen kuin puet ne päälle uudestaan.

Älä käytä pitkää kaulaliinaa tai löysiä asusteita jotka saattavat tarttua kelkan liikkuviin osiin.

Pidä värillisillä laseilla varustettuja ajolaseja.

Mitä mukaan kelkkaillessa

Ensiapupakkaus	Mukana oleva työkalusarja
Matkapuhelin	Puukko
Varasytytystulpat	Taskulamppu
Ilmastointiteippiä	Reittikartta
Varavariaattorihihna	Eväät

Kuljettajan ajoasento (ajaminen eteenpäin)

Ajoasentosi ja tasapainosi ovat kaksi perustekijää, joilla saat kelkan kulkemaan haluamaasi suuntaan. Kääntyesäsi rinteessä sinun ja matkustajasi pitää olla valmiina vaihtamaan asentoa, jotta paino jakautuu oikein kääntymisen aikana. Kuljettaja ja matkustaja eivät koskaan saa yrittää tasapainottaa kelkkaa siirtämällä jalkojaan astinlaudoilta maahan. Kokemus opettaa kuinka paljon voit kallistaa vartalollasi käännösten mukana eri nopeuksissa ja rinneajossa, jotta säilytät oikean tasapainon.

Istuma-asento on yleisesti ottaen paras ajoasento tasapainoa ja kelkan hallintaa ajatellen. Kuitenkin myös puolikytky, ajo toiseen polveen tukeutuen tai seisoma-asento ovat käyttökelpoisia asentoja tietyissä olosuhteissa.

VAROITUS

Älä tee kelkalla mitään sellaista, jota et hallitse riittävän hyvin.

Istuminen

Jalat jalkatilassa ja vartalo istuimen puolessavälissä on ihanteellinen asento, kun ajetaan tutussa, tasaisessa maastossa. Polvien ja lantion pitäisi pysyä joustamaan töyssyissä.



mmo2008-003-001

Puolikytky

Puoli-istuva, lähes kytkymäinen asento, jossa keho on irti istuimelta ja jalat ovat vartalon alla ja pystyvät näin joustamaan epätasaisessa maastossa. Vältä äkkinäisiä pysäytyksiä.



mmo2008-003-002

Ajo polveen tukeutuen

Tätä asentoa varten pitää toinen jalka asettaa tukevasti astinlaudalle ja toinen polvi istuimelle. Vältä äkkinäisiä pysäytyksiä.



mmo2008-003-003

Seisominen

Pidä molemmat jalat astinlaudoilla. Polvien tulisi joustaa töyssyissä. Tämä on tehokas asento, jossa näet paremmin ympärillesi ja voit siirtää painoasi maaston vaihtuessa. Vältä äkkinäisiä pysäytyksiä.



mno2008-003-004

Kuljettajan ajoasento (peruuttaminen)

Me suosittelemme istumaan moottorikelkassa peruutuksen aikana.

Vältä seisomista. Painosi saattaa peruutettaessa siirtyä eteenpäin kohti kaasuvipua aiheuttaen odottamattoman kiihdytyksen.

VAROITUS

Odottamaton kiihdyttäminen peruutettaessa moottorikelkalla saattaa aiheuttaa ajoneuvon hallinnan menetyksen.

Matkustajan kuljettaminen

Jotkut mallit on suunniteltu vain kuljettajan ajettaviksi (1-UP), joihinkin malleihin voi ottaa yhden matkustajan (2-UP). Varmista, että tunnistat omaa ajoneuvomalliasi koskevat varoitukset ja noudatat niitä.

Silloinkin, kun matkustaja on sallittu, matkustajan on oltava fyysisesti asianmukaisessa kunnossa moottorikelkailua varten.

VAROITUS

Matkustajan/matkustajien on pysyttävä pitämään molemmat jalkansa kokonaan astinlaudoilla sekä pitämään kiinni käsikahvoista tai istuinremmistä aina istuessaan moottorikelkan kyydissä. Kunnioita fysiikan lakeja ja aja siten, että matkustaja voi istua vakaasti ja turvallisesti eikä tipahda kyydistä.

Kuljettaja on vastuussa matkustajien turvallisuudesta ja kuljettajan täytyy opastaa matkustajaa kelkkailun perusteissa.

VAROITUS

- Matkustaja saa istua ainoastaan matkustajille tarkoitetussa istuimessa. Älä anna koskaan kenenkään istua ohjaustangon ja kuljettajan välissä.
- Matkustajan ja kuljettajan on aina kelkkaillessaan käytettävä hyväksyttyä kypärää sekä kelkkailuun tarkoitettuja, lämpimiä vaatteita. Varmista, että vaatteet peittävät ihon joka puolelta.
- Jos matkustaja jostain syystä tuntee olonsa epä mukavaksi tai epävarmaksi, hänen on välittömästi pyydettävä kuljettajaa hidastamaan tai pysähtymään.

Ajaminen matkustajan kanssa on erilaista kuin ajaminen yksin. Kuljettajan etuna on se, että hän tietää mitä on tulossa seuraavaksi ja voi valmistaa itsensä ennakkoon sen mukaisesti. Kuljettajalla on myös tukenaan ohjaustanko. Matkustajan taas on luotettava kuljettajan varovaisuuteen ja kykyyn hallita kelkka hyvin. Lisäksi kuljettajan "vartalolla ohjaaminen" on matkustajan mukana ollessa rajallisempaa. Kuljettaja näkee reittiä usein pidemmälle eteenpäin kuin matkustaja. Sen vuoksi hitaampi vauhti, pehmeät liikkeelle lähdöt ja pysähdykset ovat matkustajan kyydissä ollessa tärkeitä. Kuljettajan

on myös varoitettava matkustajaa sivuttaisrinteistä, töyssyistä, oksista jne. Odottamaton töyssy saattaa lennättää matkustajasi pois kyydistä. Muistuta matkustajaasi että hänen tulee seurata sinua painonsiirrossa samaan suuntaan kanssasi. Ole erityisen varovainen, aja hitaasti ja tarkista matkustajan mukanaolo säännöllisesti.

VAROITUS

Kun ajat matkustajan kanssa:

- Jarrutettavuus ja ohjattavuus on hankalampaa. Vähennä ajonopeutta ja jätä ohjaamista varten lisätilaa.
- Säädä jousitus kuorman mukaisesti.

Katso jousituksen yksityiskohtaiset säätöohjeet kohdasta *VIRITÄ AJO-OLOSUHTEIDEN MUKAAN*.

Ajaminen lapsen kanssa

Niissä moottorikelkoissa, joissa on mahdollista kuljettaa kahta matkustajaa (lisävarusteistuin) ja matkustajana on aikuinen ja lapsi, BRP suosittelee, että lapsi istuu keskellä. Takana istuva aikuinen voi näin pitää silmällä lasta ja pitää lasta tarvittaessa kiinni. Keskimmaisella paikalla lapsi on lisäksi parhaiten suojassa ajoviimalta ja kylmyydeltä.

Ole erityisen varovainen ja aja hitaasti, jos matkustajasi on nuori. Tarkista säännöllisesti, että lapsi pitää kiinni käsikahvoista ja että hänen jalkansa ovat astinlaudoilla.

Maaston/ajotyylin vaihtelut

Lanattu reitti

Istuminen on suosituin ajoasento ajettaessa lanatuilla, tasaisilla reiteillä. Älä aja lujaa ja ennen kaikkea pysy reitin oikealla puolella. Ole varautunut maas-

to-olosuhteiden nopeisiin muutoksiin. Huomioi kaikki reittiviivat. Älä pujottele reitin puolelta toiselle.

Epätasainen reitti

Reitti on luultavasti ”töyssyinen” (tiheää töyssyä) ja lumi on kinostunut, ellei vähään aikaan ole satanut lunta. Sellaiset olosuhteet voivat haitata fyysisesti kuljettajaa ja matkustajaa, jos ajetaan suurella nopeudella Hidasta vauhtia. Pidä kiinni ohjaustangosta ja ole puolikiyykyasennossa. Jalkojen pitäisi olla kehon alla koukistettuina, jolloin ne vaimentavat töyssyjä. Pidemmällä, kovilla ja ”tiheätöyssyisillä” reiteillä voit ajaa myös toiseen polveen tukeutuen, jolloin toinen polvesi on istuimella. Asento on ehkä hiukan mukavampi ja samalla vartalo pysyy rentona ja kykenee hallitsemaan kelkan ohjausta. Varo lumen alla olevia kiviä tai kantoja, ne saattavat olla piilossa vasta sataneen lumen alla.

Syvä lumi

Syvässä ”puuterimaisessa” lumessa, kelkkasi saattaa juuttua ja ruveta ”kaivautumaan” syvemmälle hankeen. Käännä siinä tapauksessa kelkkaa niin laajalla kaarella kuin mahdollista ja etsi kovempiä pintaa. Jos kelkkasi ”juuttuu” lumeen (mikä tapahtuu jokaiselle kelkkailijalle joskus), älä kaasuta ja pyöritä telamattoa, sillä se saa kelkan uppoamaan entistä syvemmälle. Pysäytä moottori, nouse kelkasta pois ja siirrä kelkan peräpää puhtaalle lumelle. Tamppaa kelkan eteen lunta. Muutaman metrin ala yleensä riittää. Käynnistä uudelleen moottori. Valitse seisoma-asento ja keinuta kelkkaa varovasti samalla, kun painat vakaasti ja hitaasti kaasua. Riippuen siitä onko kelkan etuosa vai takaosa kaivautunut, jalkojesi painon pitäisi olla päinvastaisessa päässä astinlaudoilla kuin kelkan kaivautunut pää. Älä koskaan laita vierästä materiaalia telamaton alle tueksi. Älä anna kenenkään seisoa edessä tai takana, kun kelkka on käynnissä. Pysy

pois telamaton lähettyviltä. Pyörivään telamattoon koskeminen on vaarallista.

Jäätyneet vesistöt

Ajaminen järvien ja jokien jäällä saattaa olla kohtalokasta. Vältä vesistöalueita. Jos olet tuntemattomassa maastossa, kysy paikallisilta virkamiehiltä tai asukkailta jään kunnosta, salmista, viemäreistä, puroista, vuolaasti virtaavista paikoista tai muista vaaroista. Älä koskaan aja jäällä, jonka vahvuudesta sinulla ei ole tietoa. Jää saattaa olla liian heikkoa kannattamaan sinut ja kelkkasi. Kelkalla ajo jäällä tai jäisillä pinnoilla voi olla hyvin vaarallista, ellet huomioi tiettyjä varotoimia. Jäällä on vaikea ohjata kelkkaa tai mitä tahansa ajoneuvoa. Jäällä on vähemmän pitoa liikkeelle lähdetäessä, kääntyäessä ja pysähdyttäessä kuin lumella. Kelkan tarvitsemat etäisyydet kyseisiin liikkeisiin voivat jäällä moninkertaistua. Ohjattavuus on vähäistä ja holtittomat käännökset ja pyörähdykset ovat jäällä vaarallisia. Jos kuitenkin ajat jäällä, aja hitaasti ja ole valpas. Ota runsaasti tilaa pysähtymistä ja kääntymistä varten. Tämä on erityisesti otettava huomioon yöllä.

Pakkaantunut lumi

Älä aliarvioi kovaa pakkaantunutta lunta. Kelkkaa voi olla vaikea käsitellä, koska suksissa ja telamatossa ei ole niin paljon pitoa. Paras neuvo on hidastaa vauhtia ja välttää nopeita kiihdytyksiä, kääntymistä tai jarruttamista.

Ylämäki

Ajettavia rinteitä on kahden tyyppisiä — avoin rinne jossa on vähän puita, kalliota tai muita esteitä, ja rinne, jossa voi ainoastaan ajaa suoraan ylöspäin. Avointa rinteitä noustaan sivuttain tai pujotellen. Lähesty kulmassa. Ole polviasennossa. Pidä painosi jatkuvasti ylärinteen puolella. Pidä yllä tasainen, turvallinen nopeus. Jatka niin kauas kuin voit tässä suunnassa, vaihda sit-

ten ajoasentoasi ja aja rinteitä toiseen suuntaan, jolloin rinteen kaltevuus on toisella puolella

Ajo kohtisuoraan ylös voi aiheuttaa ongelmia. Valitse seisoma-asento, kiihdytä ennen kuin ajat rinteeseen ja vähennä sitten kaasua estääksesi telamattoa pyörimästä tyhjää.

Molemmissa tapauksissa ajonopeuden pitäisi olla tilanteeseen sopiva. Hidasta aina kun saavutat rinteen huipun. Jos et pysty ajamaan edemmäksi älä pyöritä telamattoa. Sammuuta moottori, vapauta sukset vetämällä niitä ulos ja alarinteeseen, käännä kelkan peräpää ylärinteen suuntaan, käynnistä moottori ja aja se pois pienellä tasaisella kaasulla. Vaihda ajoasentosi sellaiseksi, että kelkan tasapaino säilyy ja aja rinteitä alas.

Alamäki

Ajattaessa rinteitä alas kelkan hallinta on säilytettävä koko ajan. Pidä jyrkemmässä rinteessä painosi alhaalla ja molemmat kätesi ohjaustangossa. Jatka kevyesti kaasun painamista ja anna kelkan laskeutua alaspäin rinteitä moottorin ollessa käynnissä. Jos ajonopeus ylittää turvallisen vauhdin, hidasta jarruttamalla. Paina jarrua säännöllisesti kevyellä puristuksella. Älä koskaan jumiuta jarrua ja lukitse telamattoa.

Rinneajo

Noudata seuraavia ohjeita aina, kun ajat rinteitä ylös tai alas tai ylität niitä. Kuljettajan tulee nojata rinteitä kohti, jotta kelkka säilyy vakaana. Suositeltava asento on toiseen polveen tukeutuminen. Alarinteen puoleinen polvi on silloin istuimella ja ylärinteen puoleinen polvi astinlaudalla. Toinen hyvä ajoasento on puolikyyky. Varaudu siirtämään painoasi tarvittaessa nopeasti. Rinteitä ja jyrkkiä mäkiä ei suositella vasta-alkajalle tai kokemattomalle kelkkailijalle.

Lumivyöryvaara

Jos ajat erittäin mäkisissä (jyrkkiä mäkiä, vaarojen rinteitä) maastoissa, sinun tulisi tiedostaa lumivyöryn vaara. Luomivyöryjen koko ja muoto vaihtelee ja niitä ilmenee jyrkissä maastoissa, kun lumi on epävakaata.

Uusi lumi, eläimet, ihmiset, tuuli ja moottorikelkat voivat laukaista lumivyöryn. Vältä korkeita maastoja ja jyrkien rinteiden ajamista viistosuunnassa, jos on olemassa lumivyöryn vaara. Jos lumiolosuhteet ovat epävakaat, ajo tulisi rajoittaa loivakulmaisille rinteille. Tuulen muodostamia riippuvia lumikinoksia tulisi välttää. Epävakaisten olosuhteiden välttäminen on turvallisen ajon avainasia mäkisissä maastoissa. Ehkä kaikkein tärkeintä on päivittäin tiedostaa olosuhteet ja mahdolliset vaarat ajettaessa vaarojen rinteillä. Tarkasta paikalliset lumiennusteet ja vaaralliset paikat päivittäin ennen ajamaan lähtemistä ja kuuntele sääennusteet.

Sinun tulisi aina kuljettaa mukanaasi lapiota, sondia ja lumivyörypiipparia ajaessasi vaarojen rinteillä. Suosittelemme, että jyrkissä vaaramaisemissa ajavat osallistuvat paikalliselle, lumivyöryä käsittelevälle harjoituskurssille tutustuakseen paremmin lumiolosuhteisiin ja oppiakseen varusteiden asianmukaisen käytön.

Tässä joitakin nettisivuja, jotka voivat auttaa sinua tärkeän tiedon löytämisessä:

- USA: www.avalanche.org
- Eurooppa: www.avalanches.org
- Kanada: www.avalanche.ca

Sohjo

Sohjossa ajoa pitäisi aina välttää. Tarkista aina ennen järven tai joen ylitystä onko siellä mahdollisesti sohjoa. Jos tummia, vetisiä läiskii ilmaantuu reitillesi, aja pois jäältä välittömästi. Varo, ettei jää ja vesi roisku takana tulevaan kelkkailijaan. Kelkan saaminen pois

sohjoiselta alueelta on rasittavaa ja joissakin tapauksissa jopa mahdotonta.

Sumu tai lumipyry

Maastossa tai jäällä sumu tai lumipyry saattaa rajoittaa näkyvyyttäsi. Jos sinun pitää ajaa sumussa tai rankassa lumisateessa, aja hitaasti valot päällä ja ole tarkkaavainen mahdollisten vaarojen varalta. Jos et ole varma reitistä, älä aja eteenpäin. Pidä turvallinen etäisyys takana oleviin kelkkailijoihin näkyvyyden ja reaktioajan parantamiseksi.

Tuntematon maasto

Aja aina maastossa, joka ei ole sinulle tuttu, erittäin varovasti. Aja niin hitaasti, että pystyt havaitsemaan mahdolliset vaarat kuten aidat tai paalut, purot jotka menevät reitisi läpi, kivet, pudotukset, vajjerit ja lukemattomat muut esteet, jotka saattavat keskeyttää ajon. Ole varuillasi myös huolletulla reitillä, ellet tunne sitä ennestään. Aja sellaisella nopeudella, että voit nähdä mitä on edessäsi seuraavassa mutkassa tai rinteiden harjalla.

Kirkas auringonpaiste

Kirkas aurinko saattaa huomattavasti heikentää näkökykyäsi. Auringon ja lumen häikäisy saattavat sokaista silmäsi niin, että et havaitse rotkoja, ojaia tai muita esteitä kovin helposti. Sellaisissa olosuhteissa tulisi käyttää suojalaseja, joissa on värilliset linssit.

Vaikeasti havaittavat esteet

Lumen alla saattaa olla piilossa esteitä, joita ei voi havaita. Kelkalla ajo varsinainen reittien ulkopuolella ja metsissä edellyttää alhaista ajonopeutta ja erityistä valppautta. Ajo liian kovalla nopeudella voi tehdä pienistäkin esteistä vaarallisia. Osuminen pieneenkin kiveen tai kantoon saattaa aiheuttaa sen, että menetät kelkan hallinnan ja joudut onnettomuuteen. Pysyttele

varsinaisilla reiteillä vähentääksesi altistumista vaaroille. Ole varovainen, hidasta vauhtia ja nauti maisemista.

Huonosti havaittavat vaijerit

Ole aina varovainen alueilla joissa on tai on ollut maataloja, sillä sellaisilla alueilla saattaa pelloilla ja laitumilla olla huonosti havaittavia rautalanka-aitoja tai vaijereita. Useita vakavia onnettomuuksia on aiheutunut sellaisissa tapauksissa, kun kelkalla on ajettu pelloilla oleviin vaijereihin, pylväisiin ja teiden sulkuketjuihin. Aja ehdottomasti hidasta vauhtia.

Esteet ja hypyt

Odottamattomat painaumat lumikinoksissa, lumiauran jättämät penkat, tierummut tai huomaamattomat esteet voivat olla vaarallisia. Voit huomata ne paremmin ja ajoissa, kun pidät värillisiä ajolaseja tai visiiriä ja ajat riittävän alhaista nopeutta.

Kelkalla hyppääminen on riskialtista ja vaarallista. Jos reitillä on kuitenkin yhtäkkiä jyrkkä pudotus alaspäin, kyykisty (seiso) kelkan takaosassa ja pidä sukset ylhäällä ja kohtisuoraan eteenpäin. Paina vaihteittain kaasua ja varaudu hypyn aiheuttamaan iskuun. Polvien pitää joustaa ja toimia iskunvaimentimien tavoin.

Kääntyminen

Maastosta riippuen on kaksi suositeltua tapaa ajaa käännös moottorikelkalla. Useimmissa lumiolosuhteissa "vartalolla ohjaaminen" on paras konsti kääntää kelkka. Nojaaminen eteenpäin käännöksen suuntaan ja kehon painonsiirto käännöksen puoleiselle jalalle "kallistaa" kelkkaa käännöksen mukaan. Tässä asennossa sekä siirtämällä kehoasi niin eteen kuin mahdollista, kelkan paino siirtyy sisäpuolen sukselle.

Joskus syvässä lumessa saattaa olla ainoa mahdollisuus kääntyä vetämällä kelkka ympäri. Älä yllirasita itseäsi.

Pyydä apua. Käytä raskaiden kohteiden nostamiseen jalkojasi äläkä selkääsi.



Tien ylitys

Joskus saatat joutua ylittämään tien ojan ylitse tai lumipenkan päältä. Valitse paikka, jonka tunnet ja tiedät, että se on sopiva ja helppo kohta ylitykseen. Käytä seisoma-asentoa ja aja vain sellaisella ajonopeudella, jolla pääset penkan harjalle. Pysäytä kelkka kokonaan penkan harjalla ja odota, kunnes reitti on selvä eikä liikennettä ole. Arvioi pudotus penkalta tielle ja aja maltillisesti. Ylitä tie 90° kulmassa. Jos tien toisella puolella on vastassa myös lumipenka, aseta jalkasi lähelle kelkan takapäätä. Muista, että kelkkaasi ei ole suunniteltu käytettäväksi asfaltoiduille pinnoille ja ohjaaminen sellaisilla pinnoilla on vaikeaa.

Rautateiden ylitys

Älä koskaan aja kelkalla rautateillä. Se on laitonta. Rautateiden raiteet ja kiskot ovat yksityistä omaisuutta. Moottorikelkka ei missään tapauksessa kuulu ratakiskoille. Ennen kuin ylität rautatien, pysähdy, katso ja kuuntele, onko juna tulossa.

Ajo öiseen aikaan

Valojen määrä öiseen aikaan vaikuttaa kykyysi nähdä tai tulla nähdyksi. Kelkailu öiseen aikaan on hauskaa. Se voi olla unohtumaton kokemus, jos maltat

ajaa rajoitetun näkökykysi mukaisesti. Ennen kuin käynnistät kelkan, varmista että valosi ovat puhtaat ja että ne toimivat kunnolla. Aja sellaisella ajonopeudella, joka mahdollistaa sinut pysäyttämään kelkan nähdessäsi tuntemattoman tai vaarallisen kohteen edessäsi. Pysy reitillä äläkä koskaan aja kulkemalla tuntemattomassa maastossa. Vältä jokia ja järviä. Tukivaijerit, piikkilanka-aidat, ketjuilla suljetut tiet ja muut esteet kuten puun oksat ovat erityisen hankalasti havaittavia yöllä. Älä koskaan aja yksin. Kuljeta aina mukana taskulamppua. Pysy poissa asuinalueilta ja kunnioita muiden ihmisten yörauhaa.

Ajaminen ryhmässä

Nimetkää ”vetäjä” johtamaan seuruetta ja toinen henkilö seurueen peräpään valvojaksi ennen safariretken alkua. Varmista, että kaikki seurueen jäsenet ovat tietoisia reitistä ja määränpäystä. Varmista, että sinulla on mukana kaikki työkalut ja varusteet ja että kelkoissa on riittävästi polttoainetta retken ajaksi. Älä koskaan ohita vetäjää tai muita safarin kelkkailijoita. Käytä käsimerkkejä ilmoittamaan vaaroista tai aikeesta vaihtaa suuntaa. Auta muita aina tarvittaessa.

On erittäin TÄRKEÄÄ pitää aina turvallinen välimatka jokaisen kelkan välillä. Säilytä aina turvallinen välimatka ja jätä tarpeeksi etäisyyttä pysähtymiseen. Älä roiku edellä ajavan takapuskurissa. Tarkkaile edellä ajavaa kelkkaa.

Merkit

Jos aiot pysähtyä kulkessasi, nosta jompikumpi kätesi suoraan ylöspäin päin yläpuolelle. Vasemmalle kääntymisestä ilmoitetaan ojentamalla vasen käsi kohtisuoraan haluttuun suuntaan. Oikealle kääntyessä ojenna vasen käsivarsi ja nosta kyynärpäätä kätesi kohtisuoraan ylöspäin, niin että se muodostaa kulman kyynärpäähän. Jo-

kaisen kelkkailijan pitää välittää edellä ajavan antama merkki osaltaan takana olevalle.

Reitillä pysähtyminen

Aja aina kelkkasi reitin sivuun kun pysähdyt, mikäli suinkin mahdollista. Tämä vähentää vaaratilanteita muiden reitillä liikkuvien kelkkailijoiden osalta.

Reitit ja merkit

Reittimerkkejä käytetään valvontaan ja ohjaamaan kelkkailua reiteillä. Tutustu etukäteen sen alueen merkintöihin, jossa kelkkailet.

Ympäristö

Villieläimet saattavat käyttää kelkan jälkeä tai reittiä polkunaan. Moottorikelkkareitit sijaitsevat usein alueilla, joissa eläimet voivat vaeltaa. Älä loukkaa tätä eläinten etuoikeutta ajattamalla niitä tai häiritsemällä luontoa. Uuvuttaminen ja ahdistus saattavat johtaa eläimen kuolemaan. Vältä alueita, joilla esiintyy eläimiä ja niiden ruokintapaikkoja.

Jos satut kohtaamaan eläimen, pysäytä kelkka ja ole ääneti.

Ohjeitamme ei ole tarkoitettu rajaamaan kelkkailun nautinnollisuutta, vaan säilyttämään miellyttävän vapauden tunteen, jonka voit kokea vain kelkkaillemalla! Nämä ohjeet estävät kelkkailijoiden onnettomuuksia, ja ohjeiden avulla he pystyvät esittelemään muille omia tietojansa ja nauttia suositusta talvisesta ajanvietteestä. Joten seuraavan kerran kun kirpeänä ja kirkkaana talvipäivänä olet kelkkareitillä, muista, että sinäkin olet luomassa polkua tulevaisuuden harrastukselle. Auta meitä kulkemaan oikeaa polkua! Koko BRP:n puolesta: kiitos avustasi!

Ei ole olemassa mitään niin riemastuttavaa kuin moottorikelkkailu. Seikkaileminen hyvin hoidetulla kelkkareiteillä on hauska ja terveellinen talviharrastus. Koska yhä useammat ihmiset käyttävät samoja reittejä, kasvaa myös riski maiseman ja ympäristön saastu-

miseen ja tuhoutumiseen. Maa-alueiden ja maiseman väärinkäyttö saattaa johtaa harrastuksen rajoittamiseen sekä yksityisten että kunnallisten tahojen toimesta.

Me kelkkailun harrastajat olemme suurin uhka omalle harrastuksellemme. Uhkaan on yksi ainoa looginen ratkaisu. Kun kelkkailemme, meidän aina ajettava vastuuntuntoisesti.

Suurin osa kelkkailijoista kunnioittaa lakeja ja ympäristöä. Jokaisen meistä on näytettävä hyvää esimerkkiä niille, jotka ovat uusia tämän harrastuksen parissa.

On jokaisen kelkkailijan parhaaksi, kun itse kukin pyrkii osaltaan kelkkailemaan ympäristön ja muut liikkujat huomioonottaen. Säilyttääksemme mahdollisuuden harrastaa kelkkailua tulevaisuudessakin, meidän on otettava ympäristökelijät huomioon.

BRP on huomannut, että moottorikelkkailijoiden on tehtävä osansa säilyttääkseen harrastusmahdollisuudet jatkossakin ja kehittänyt sen vuoksi "Kelkkaile fiksusti" -kampanjan moottorikelkkailijoita varten.

Fiksu kelkkailija on vastuuntuntoinen muuallakin kuin kelkkareitillä. Kelkkaile fiksusti -kampanja osoittaa, että me moottorikelkkailijat kunnioitamme ympäristöongelmia ja haluamme tehdä osamme. Kampanjalla viittaamme ympäristöön ja ympäristönhoitoon yleisesti, luonnon eläimiin sekä kaikkiin niihin ihmisiin, jotka nauttivat ulkoilmaelämästä. Kampanjan myötä muistutamme myös kaikkia moottorikelkkailijoita siitä, että ympäristön kunnioittaminen ei ole ainoastaan tärkeää kelkkateollisuudelle, vaan myös tuleville sukupolville.

Fiksu moottorikelkkailu ei tarkoita millään muotoa sitä, että kelkkailu ei enää voisi olla hauskaa! Se yksinkertaisesti tarkoittaa vastuuntuntoista kelkkailua!

Tärkein fiksun kelkkailun ominaisuus on se, että ajat vain siellä missä kelkkailu on sallittua ja vain sillä tavoin kuin se on sallittua. Olet fiksu kelkkailija kun noudatat seuraavia periaatteita.

Kysy tietoa alueen ympäristöstä. Hanki karttoja, selvitä lait ja säädökset sekä hanki tietoa metsähallituksesta sekä muilta yleisiltä instansseilta. Opettele säännöt ja noudata niitä, myös nopeusrajoituksia!

Vältä ajamasta nuorten taimikoiden, puiden, pensaikon tai ruohikon yli. Älä katko puita. Aja aina vain sellaisilla alueilla tai reitillä, joissa kelkkailu on sallittua. Muista, että tällainen ympäristön suojele on samalla oman turvallisuutesi parantamista.

Kunnioita metsän eläimiä, varsinkin sellaisia, joilla on poikasia tai jotka kärsivät ruoan puutteesta. Stressaantuminen vie eläimen vähä energiavaroja. Vältä ajamasta alueilla, joissa eläimiä hoidetaan tai ruokitaan.

Älä availe suljettuja portteja, noudata säännöksiä ja liikennemerkkejä ja muista, että fiksu kelkkailija ei roskita.

Älä aja luonnonsuojelualueilla, ellei virallinen reitti kulje sitä kautta. Yleensä luonnonsuojelualueilla on kaikilla ajoneuvoilla liikkuminen kiellettyä. Tiedä, missä rajat kulkevat.

Kysy lupa, jos joudut ajamaan yksityisellä maalla. Kunnioita maanomistajien oikeuksia ja toisten ihmisten yksityisyyttä. Muista, että vaikka moottorikelkkateknologia on pystynyt kehittämään huomattavasti hiljaisempia moottoreita, ei siltikään ole syytä kaasutella alueilla, joissa meteli voi häiritä muita.

Kaikki kelkkailijat varmasti tietävät, millaisen työn takana on ollut saavuttaa harrastuksellemme olosuhteet, joissa jokainen voi kelkkailla turvallisesti ja vastuuntuntoisesti. Tämä työsarka jatkuu edelleenkin, voimakkaampana kuin aikaisemmin.

Ympäristön kunnioittaminen - ajoim-
mepa sitten missä päin maailmaa
tahansa - on ainoa oikea keino, jon-
ka avulla voimme nauttia kelkkailusta
myös tulevaisuudessa. Se on yksi suu-
rimmista syistä, joiden takia sinunkin
kannattaa kelkkailla fiksusti. Syitä on
tietysti myös muitakin.

Kelkkailijana pääsemme osaksi talvista
luontoa ja saamme nauttia sen ihmeis-
tä. Kelkkailemalla fiksusti säilytämme
tämän mahdollisuuden tulevaisuudes-
sakin ja voimme suoda saman mahdol-
lisuuden yhä useammille innokkaille
harrastajille. Fiksu kelkkailu kasvattaa
harrastuksemme suosiota!

Lisäksi fiksu kelkkailija on myös viisas
kelkkailija. Sinun ei tarvitse jättää rei-
tejä ja kaasutella umpihangissa näyt-
täaksesi, että osaat ajaa. Missä tahan-
sa ajatkin suorituskykyisellä Ski-Doo
-kelkalla, esimerkiksi MX-Z -mallilla tai
jollain muulla urheilumallilla, tiedä mitä
olet tekemässä. Näytä osaamisesi rei-
teillä, kelkkailemalla fiksusti!

PITOA PARANTAVAT TUOTTEET

HUOM: Tämä kappale koskee moottorikelkkoja, jotka on tehtaalta varustettu BRP:n erikoisnastoilla nastoitettavaksi hyväksymällä tehdasasenteisella telamatolla.

VAROITUS

Älä koskaan nastoita sellaista telamattoa, jonka nastoitus on kielletty. Sellaisen telamaton nastoittaminen, jota ei ole hyväksytty nastoitettavaksi, saattaa aiheuttaa telamaton repeytymisen.

VAROITUS

Voit nastoittaa tässä ajoneuvomallissa olevan telamaton. Sinun kuitenkin TÄYTYY käyttää ainoastaan BRP:n näihin SKI-DOO -moottorikelkkoihin hyväksymää nastatyyppiä. ÄLÄ KOSKAAN käytä tavanomaisia nastoja, koska telamatto on ohuempi kuin muut vakiomatot. Nasta saattaa repeytyä ja irrota telamatosta. Ota yhteys valtuutettuun Ski-Doo -jälleenmyyjään voimassa olevista nastoitusmahdollisuuksista ja niiden saatavuudesta.

Kun käytetään pitoa parantavia tuotteita, kuten aggressiivisemmin lumeen pureutuvia kovametalliohjainrautoja ja/tai nastoja moottorikelkkasi ominaisuudet - erityisesti ohjattavuus, kiihtyvyytensä ja jarrutusmatka - muuttuvat.

Pitoa parantavien tuotteiden käyttö tarjoaa paremman pidon kovaksi pakkautuneella lumella ja jäällä, mutta sillä ei ole merkittävää vaikutusta pehmeällä lumella. Tästä syystä sellaisen kelkan ajaminen vaatii totuttelua, johon on asennettu pitoa parantavien tuotteita. Jos kelkkasi on varustettu tällaisilla pitoa parantavilla tuotteilla, totuttele huolellisesti sen käyttäytymiseen erityisesti kääntyessä, kiihdytettäessä sekä jarrutettaessa.

Tutustu myös paikallisiin lakeihin ja säädoksiin pitoa parantavien tuotteiden, kuten nastojen käytöstä moottorikelkoissa. Aja aina kelkallasi vastuuntuntoisesti, kunnioita ympäristöä ja muiden ihmisten omaisuutta.

Käsiteltävyys

Pitoa parantavien tuotteiden, kuten aggressiivisemmin lumeen pureutuvien kovametalliohjainrautojen ja/tai nastojen käyttö parantaa kelkan etu- ja takapään pitoa. Suksissa tulisi olla erikoiskovametalliohjainraudat, jotta niiden pito on myös parempi ja kelkan etu- ja takapää ovat tasapainossa. Vaikka tavalliset ohjainraudat ovat riittävät, ne eivät välttämättä takaa optimaalista hallittavuutta, koska kelkan käsiteltävyys riippuu omista mieltymyksistäsi, ajotyyllestäsi ja jousituksen säädöistä.

VAROITUS

Jos kelkan etu- ja takapää eivät ole tasapainossa pitoa parantavien tuotteiden suhteen, kelka saattaa yli- tai aliohjautua, mistä syystä kuljettaja voi menettää kelkan hallinnan.

Yliohjautuminen

Tietyissä olosuhteissa aggressiivisemmin lumeen pureutuvien kovametalliohjainrautojen käyttö ilman telamaton nastoitusta aiheuttaa kelkan yliohjautumista. Katso kuva.

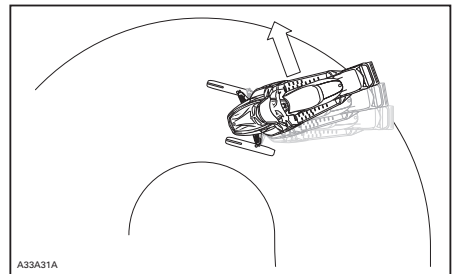

YLIOHJAUTUMINEN

Aliohjautuminen

Joissakin olosuhteissa nastojen käyttö ilman suksiin asennettuja, aggressiivisemmin lumeeen pureutuvia kovametalliohjainrautoja saattaa aiheuttaa aliohjautumista, katso kuva.

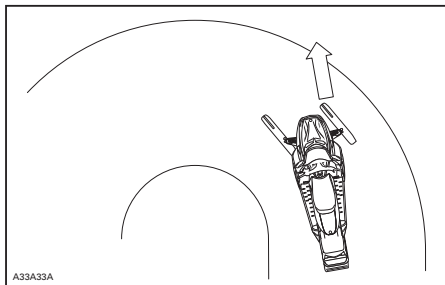

ALIOHJAUTUMINEN

Hallittu ajaminen

Tasapainoinen ohjainrautojen ja telamaton nastojen suhde varmistaa riittävän hallittavuuden ja paremman käsiteltävyyden, katso kuva.

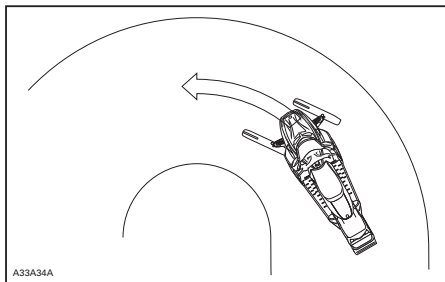

HALLITTU AJAMINEN

Kiihdyttäminen

Telamaton nastoitaminen takaa paremman kiihtyvyyden kovaksi pakkautuneella lumella ja jäällä, mutta sillä ei ole merkittävää vaikutusta pehmeällä lumella. Tämä saattaa tietyissä olosuhteissa aiheuttaa äkillisiä vaihteluita kelkan telamaton pitoon.

VAROITUS

Estä yllätykselliset tilanteet, joiden vuoksi voit menettää kelkkasi hallinnan:

- Kaasuta aina kevyesti.
- **ÄLÄ KOSKAAN** pyöritä telamattoa päästämällä kelkan takapäähän luisuun.

Tällöin matosta saattaa lentää voimakkaalla vauhdilla taaksepäin likaa tai jäätä, aiheuttaen lähistöllä olevan henkilön loukkaantumisen tai vaurioittaa takanasi tulevaa moottorikelkkaa.

Jarruttaminen

Jarrutettaessa telamaton nastat lyhenevät jarrutusmatkaa kovalla lumella tai jäällä, samoin kuin ne parantavat pitoa kiihdytettäessä, mutta pehmeässä lumessa nastoilla ei ole merkittävää tehoa. Kelkan jarrutettavuus ja jarrutusmatka saattaa tietyissä olosuhteissa vaihdella äkillisesti. Jarruta maltillisesti, jotta telamatto ei jumiudu ja aiheuta äkillistä tilannetta, joka saattaa johtaa kelkan hallinnan menetykseen.

Tärkeät turvallisuussäännöt

VAROITUS

Ehkäise vakavat henkilönnettomuudet kelkan läheisyydessä:

- **ÄLÄ KOSKAAN** seiso liikkuvan telamaton takana tai lähellä.
- Käytä aina tukevaa, leveää kelkatelinettä, jossa on takana suojailevy, jos sinun on pyöritettävä telamattoa.
- Kun telamatto on irti maasta, käytä kelkkaa pienimmällä mahdollisella nopeudella.

Keskipakoisvoima saattaa lennättää likaa, vaurioituneita tai irtonaisia nastoja, repeytyneitä maton palasia tai koko vahingoittuneen maton kovalla vauhdilla telatunelista ulos.

Nastoitetun telamaton vaikutus moottorikelkan käyttöikään

Pitoa parantavien tuotteiden käyttö saattaa kuormittaa ja rasittaa joiain kelkan komponentteja, lisäksi täri-nää saattaa aiheutua enemmän. Tästä syystä sellaiset osat kuin hihnat, jarruhihnat, laakerit, ketju, ketjukotelon hammaspyörä ja nastoitettavaksi hyväksytyt telamatot saattavat kuluu normaalia nopeammin. Tarkasta telamatto silmämääräisesti ennen jokaista käyttökertaa. Katso lisätietoja kohdasta **TELAMATTO**, joka on osiossa **HUOLTOTIEDOT**.

Telamaton nastat saattavat vaurioittaa kelkkaasi, ellei sitä ole varustettu sellaisilla telatunnelin suoilla, jotka on suunniteltu kelkkamalliasi varten. Sähköjohdot tai lämmönjohtimet saattavat vaurioitua, jolloin moottori voi ylikuumeta ja aiheuttaa moottorivaurioita.

VAROITUS

Jos telatunnelin suojat ovat kulumat tai niitä ei ole asennettu, polttoainesäiliöön voi tulla reikä ja aiheuttaa tulipalon.

ILMOITUS Kysy kauppiaalta, mikä asennussarja ja mitkä telatunnelin suojat sopivat kelkkamallisi.

HUOM: Katso BRP:n rajoitetun takuun ehtoja nastoitukseen osalta.

Nastojen asentaminen BRP:n nastoitettavaksi hyväksymiin telamattoihin

VAROITUS

Älä koskaan nastoita sellaista telamattoa, jonka nastoitus on kielletty. Telamattoihin, joiden nastoitus on hyväksytty, on painettu maton pintaan nastan merkki (katso kuva alla). Sellaisen telamaton nastoitaminen, jota ei ole hyväksytty nastoitettavaksi, saattaa aiheuttaa telamaton repeytymisen.

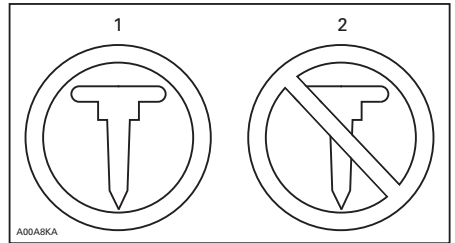

TELAMATON MERKIT

1. Nastoitaminen sallittu
2. Nastoitaminen KIELLETTY

BRP suosittelee, että annat kelkkasi jälleenmyyjälle tai huoltoliikkeen nastoitettavaksi.

- Käytä ainoastaan BRP:n hyväksymiä erikoisnastoja.
- Älä koskaan käytä nastoja, jotka ovat yli 9.5 mm pidempiä kuin telamaton harjaprofiili.

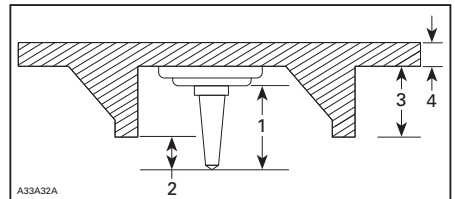

NASTOJEN ASENTAMINEN

1. Nastan koko
2. Lämpökyky 6.4 mm - 9.5 mm
3. Telamaton harjan korkeus
4. Telamaton hihnaosan paksuus

VAROITUS

- Ota yhteys valtuutettuun Ski-Doo -jälleenmyyjään voimassa olevista nastoitusmahdollisuuksista ja niiden saataavuudesta.
- **ÄLÄ KOSKAAN KÄYTÄ** tavallisia nastoja, koska telamatto on ohuempi kuin vakiotelamattomme ja nastat saattaa repeytyä ja irrota telamatosta.
- Nastat saa asentaa ainoastaan niihin kohtiin, joihin on valettu kohomerkinä maton pintaan.
- Älä koskaan nastoita mattoa, jonka profiili on 35 mm tai sen yli.
- Nastojen lukumäärän on aina vastattava täysin maton pinnassa olevien kohomerkinä määriä.
- Katso aina valmistajan ohjeet pitoa parantavista tuotteista ennen kuin asennutat nastat ja ohjainraudat. On erittäin tärkeää noudattaa annettua nastojen muttereiden kiristysmomenttia.

VÄÄRÄ NASTOJEN MÄÄRÄ TAI VÄÄRIN ASENNETUT NASTAT SAATTAVAT AIHEUTTAA TELAMATON REPEYTYMISEN.

- rikkonaiset nastat (nastoitettut telamatot)
- taittuneet nastat (nastoitettut telamatot)
- puuttuvat nastat
- telamatosta irronneet nastat
- puuttuvat ohjainsoljet
- varmista myös, että nastojen mutterit on kiristetty ohjeissa annettuihin momentteihin.

Vaihda nastoitettavaksi hyväksytyjen telamattojen rikkonaiset tai vaurioituneet nastat välittömästi. Jos telamatossa näkyy huononemisen merkkejä, se on vaihdettava välittömästi. Jos tarvitset lisätietoja, kysy kauppialtasi. Tarkasta telamatto silmämääräisesti ennen jokaista käyttökertaa.

VAROITUS

Ajaminen vaurioituneella telamatolla tai matolla, jonka nastat ovat vaurioituneet voi aiheuttaa kelkan hallinnan menettämisen.

Huolto/Vaihtaminen

TARKASTA MATTO SILMÄMÄÄRÄISESTI ENNEN JOKAISTA KÄYTTÖKERTAA

Etsi vikoja, kuten:

- reikiä telamatossa
- repeytymiä telamatossa (erityisesti vetoaukkojen läheisyydessä nastoitetuissa telamatoissa)
- rikkonaisia tai poikki menneitä profiiliharjoja, jolloin osia poikittaispuikosta on näkyvillä
- maton kumipinnan laminaatti vioittunut
- rikkonaiset poikittaispuikot

TÄRKEITÄ TUOTTEESSA OLEVIA TARROJA

Riippulipuke(-kkeet)

AJONEUVON MOOTTORIN KUVAUS:

XXXXX

EPA-VARMENNETTU

NER (NORMALISOITU PÄÄSTÖARVO) =

0-10 ASTEIKKOLLA, 0 OLLESSA PUHTAIN

* EI SAA POISTAA ENNEN MYYNTIÄ



704901107

vmo2006-005-009_fi

ESIMERKKI

Dear consumer,

Your new E-TEC engine technology has an automatic computer-controlled break-in period that ensures you get the most performance, efficiency and reliability for the life. During the break-in, it will consume more oil and fuel than normal. Also, you may feel the engine misfire. This is normal, the computer is protecting the engine components against premature wear and ensure optimal break-in. After this period, which lasts for about the first two tanks of fuel (22 gal./80 l), you'll be able to experience the unmatched performance, fuel and oil economy that only the E-TEC technology delivers.

Hyvä asiakas,

Uuteen E-TEC -moottoriteknoologiaan kuuluu automaattinen, tietokoneohjattu sisäänajovaihe, mikä varmistaa parhaan mahdollisen suorituskyvyn, tehokkuuden ja luotettavuuden koko moottorin eliniäksi. Sisäänajovaiheen aikana moottori kuluttaa normaalia enemmän öljyä ja polttoainetta. Saatat myös havaita moottorin käynnissä sytytyskatkoja. Tämä on normaalia, tietokoneohjaus suojaaa moottorin komponentteja ennenaikaiselta kulumiselta ja varmistaa parhaan mahdollisen sisäänajon. Sisäänajovaiheen jälkeen, mikä kestää noin kaksi ensimmäistä polttoainetankkista (80 l), ajoneuvosi tuottaa huippusuorituskykyä, kuluttaen vain vähän polttoainetta ja öljyä, ne ovat ominaisuuksia, joita vain E-TEC -teknologia voi tarjota.



516004621

800R E-TEC -MALLIT

VAROITUS

Tämä moottorikelkka on säädetty ajo-olosuhteisiin 610 – 2400 metriä merenpinnasta. Ajo tuon korkeuden ylä- tai alapuolella edellyttää säätöosia ja säätötoimenpiteitä. Jos tarvitset lisätietoja, KATSO moottorikelkkasi mukana tulleesta käyttöohjekirjasta tai ota yhteys valtuutetun Ski-Doo -jälleenmyyjään. VÄÄRÄT SÄÄDÖT SAATAVAT VAHINGOITTAA MOOTTORIA VAKAVASTI.

mmo2008-003-053_fi

SUMMIT™-MALLIT

Oletko pyytänyt jälleenmyyjäsi säätämään jousituksen SINUN ajotyylillesi sopivaksi?

**-Rajoitinhinnan pituus
-Jousen esijännitys**

Kun haluat lisätietoja
**katso käyttöohjekirjan osa
- Viritä ajo-olosuhteiden mukaan**
*Tämän lipukkeen saa
ainoastaan asiakas poistaa.



516004302

mmo2010-003-100_fi

SUMMIT-MALLIT

Ajoneuvon varoituskilvet

Ajoneuvostasi löytyvät seuraavat kilvet, joiden on katsottava kuuluvan vakituisesti ajoneuvoon. Jos tarrat puuttuvat tai ovat vahingoittuneet, voit tilata ne veloitusetta. Ota yhteys valtuutettuun Ski-Doo -jälleenmyyjään.

HUOM: Seuraavat tässä käyttäjän käsikirjassa käytetyt kuvat ovat vain yleisiä esityksiä. Oman ajoneuvosi malli voi olla erilainen.

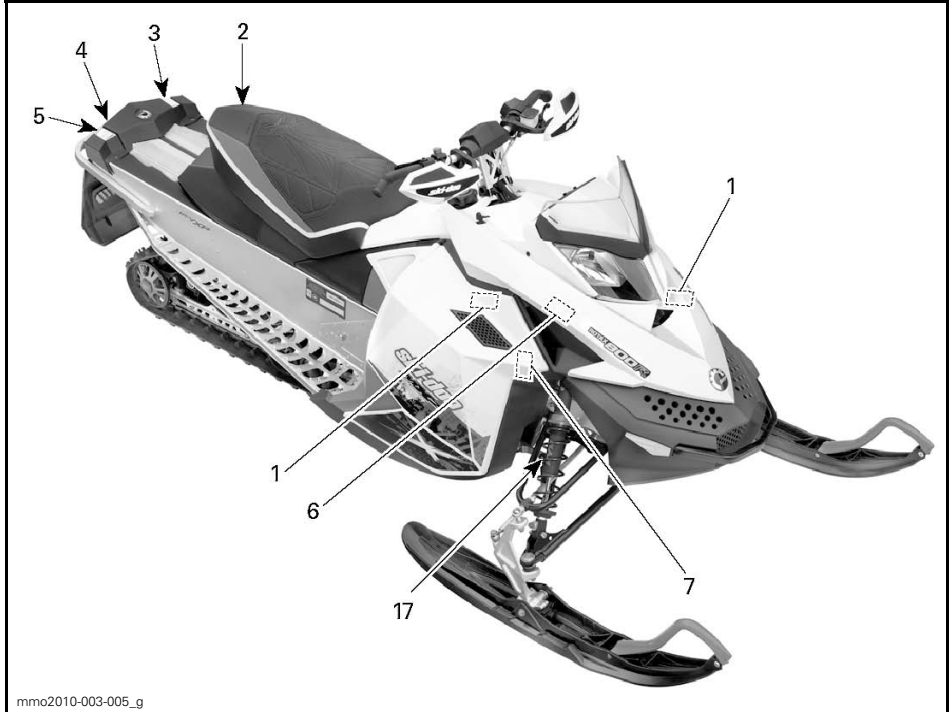

mmo2010-003-005_g

ESIMERKKI

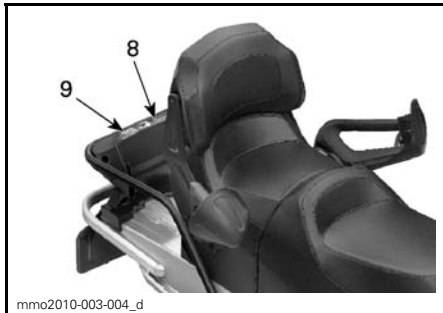

mmo2010-003-004_d

ESIMERKKI

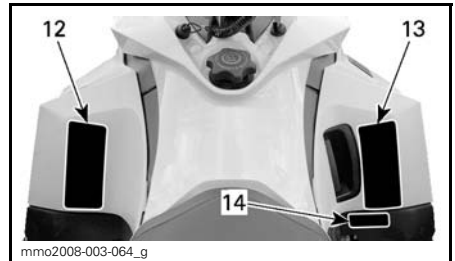

mmo2008-003-064_g

ESIMERKKI

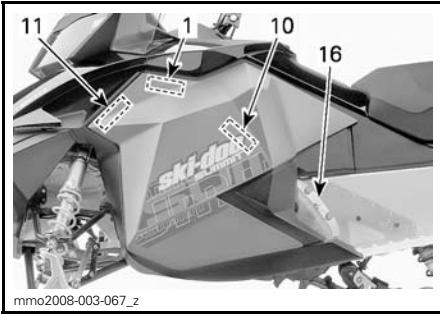

ESIMERKKI



KILPI 2

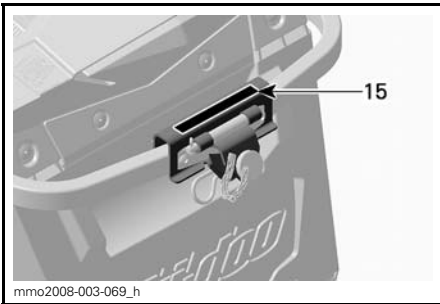

ESIMERKKI



KILPI 3

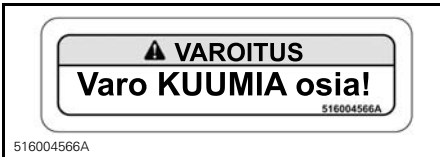

KILPI 1

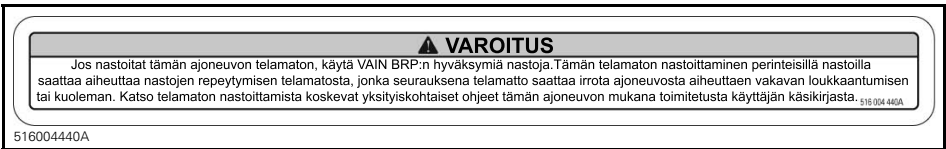

KILPI 4 - MALLIT, JOISSA KYSEINEN VARUSTELU

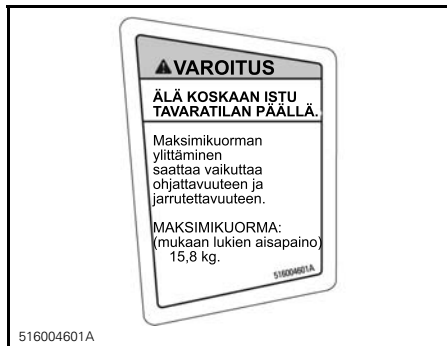

KILPI 5



KILPI 6;
VAROITUS: AÄLÄ AVAA KUN
KUUMA



KILPI 7 - VAIN E-TEC

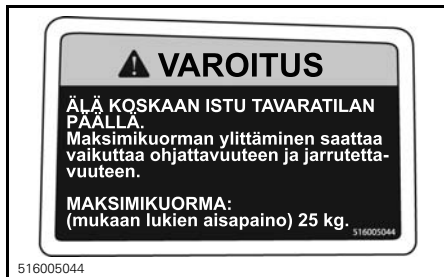

KILPI 8

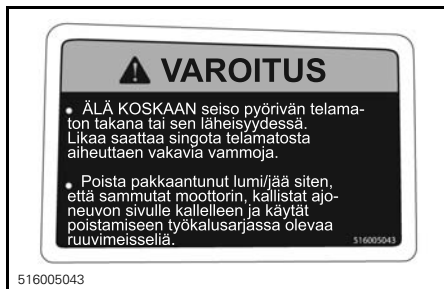

KILPI 9

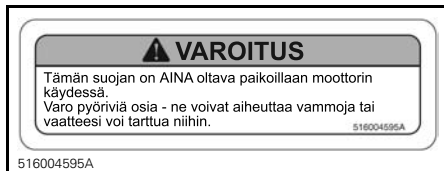

KILPI 10

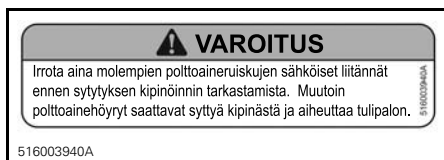

KILPI 11 - VAIN E-TEC



KILPI 12



KILPI 13



KILPI 14 - EUROOPAN MALLIT

⚠ VAROITUS

Kuorman hinaaminen voi vaikuttaa moottorikelkkasi käsiteltävyyteen. Hidasta vauhtia.* Käytä jäykkää vetotankoa. * Varmista, että vetotanko on varmasti kiinni. Älä ylitä seuraavia kuormia:

VETOTANKO maks. 255 kg. **PYSTYKUORMA** maks. 10 kg. 516004568

516004568

KILPI 15



KILPI 16 - JARRULEVYN SUOJASSA (PELKÄ METALLITUNNELI)



KILPI 16 - JARRULEVYN SUOJASSA (MAALATTU TUNNELI)

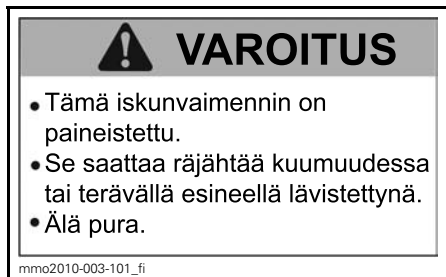

KILPI 17 - KAASUISKUNVAIMENTIMISSA

Kelpoisuuskilvet

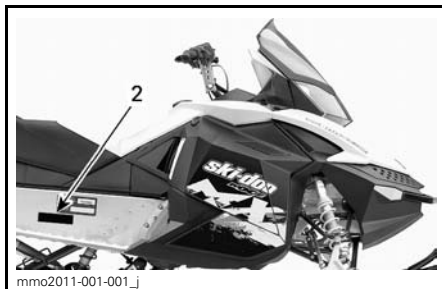
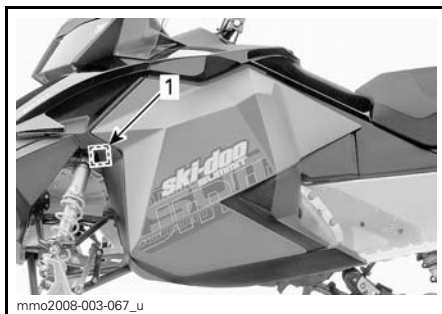

ESIMERKKI

EPA-kelpoisuustarra

PÄÄSTÖRAJOITUSTIEDOT		Eco 121
TÄMÄ AJONEUVO ON HYVÄKSYTTY KÄYTTÄ- VÄKSI LYIYTTÖMÄLLÄ POLTTOAINELLA JA SE TÄYTTÄÄ USA:N EPA-SÄÄNNÖKSET XXXX KOSKIEEN MOOTTORIKELKKOJEN SI-MOOTTOREITA		
MOOTTORIPERHE	XXXXX XXXXXX	FAMILLE DE MOTEUR
TYYPPIHYVÄKSYNTÄ (FEL)	XXXXXXXXXXXXXX XX g/kW-hr HC XXX g/kW-hr CO	FAMILLE DE PERMATION LIMITE DES ÉMISSIONS DE LA FAMILLE
MOOTTORIN SYLINDERI TILAVUUS	XXX X cm ³	CYLINDRÉE
PAKOKAASUPÄÄSTÖT RAJOITUSJÄRJESTELMÄ	XXX	SYSTÈME DE CONTRÔLE DES ÉMISSIONS
RENSEIGNEMENTS SUR LE DISPOSITIF ANTIPOLLUTION CE VÉHICULE EST CERTIFIÉ POUR FONCTIONNER À L'ESSENCE SANS PLOMB ET IL RÉPOND AUX NORMES XXXX DE L'EPA DES E.-U. POUR LES MOTEURIS À MOTEUR SI.		
KATSO KÄYTTÖOHJEKIRJAN HUOLITIEDOT VOIR GUIDE DU CONDUCTEUR POUR LES SPECIFICATIONS D'ENTRETIENS		
BOMBARDIER RECREATIONAL PRODUCTS INC. 516 005 052		

516005052

KELPOISUUSKILPI 1 - MOOTTORITILASSA

SSCC-tarra

Moottorikelkkojen turvallisuusvaatimukset on hyväksytty Snowmobile Safety and Certification Committee:n (SSCC) -toimesta, jonka jäsen BRP on. Voit helposti tarkistaa, että kelkkasi vastaa näitä vaatimuksia Certification Label -todistustarrasta kelkan pitkittäisellä sivulla.

Tämä tarra osoittaa, että puolueeton testauslaboratorio on tarkistanut SSCC-turvastandardit.

<p>CE MODÈLE A ÉTÉ ÉVALUÉ PAR UN LABORATOIRE D'ESSAIS INDÉPENDANT ET S'ATTAQUE À TOUTES LES NORMES DE SÉCURITÉ DU SSCC EN VIGUEUR À LA DATE DE FABRICATION.</p> <p>PARAIRE PAR LE COMITÉ DE SÉCURITÉ DE CERTIFICATION DE LA MOTONEIGE, INC.</p> <p>000A1MA</p>	<p>CERTIFIED</p>  <p>CERTIFIÉ</p>	<p>TÄMÄ MALLI ON TESTATTU PUOLUEETTOMAN TESTAUSLABORATORION TOIMESTA JA SE TÄYTTÄÄ VALMISTUSPÄIVÄSTÄÄN LÄHTIEN KAIKKI SSCC-TURVALLISUUSNORMIT.</p> <p>RAHOITTAJANA SNOWMOBILE SAFETY AND CERTIFICATION COMMITTEE, INC.</p>
--	---	--

KILPI 1

Teknisiä tietoja sisältävät tarrat

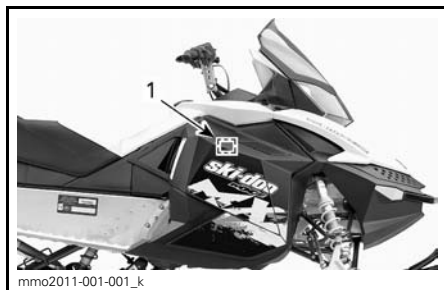

ESIMERKKI

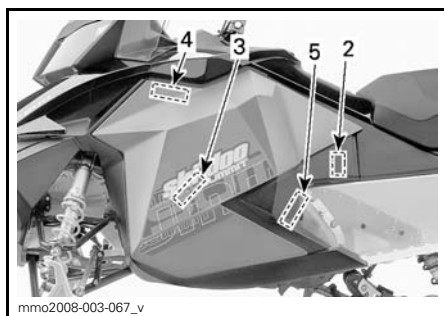

ESIMERKKI

HUOMIO

Tämän moottorikelkan moottori on erityisesti suunniteltu ja testattu toimimaan BRP:n XPS™ osasynteettisen 2-tahtiöljyn kanssa (293 600 101). BRP erityisesti suosittelee käyttämään aina sen XPS™ osasynteettistä 2-tahtiöljyä. BRP:n rajoitettu takuu ei kata moottorille sopimattoman öljyn käytöstä aiheutuneita vaurioita.

516004719

516004719

KILPI 1

HUOMIO

- Moottori on suunniteltu toimimaan imuilman äänenvaimentimella, minkä ansiosta se täyttää melumääräykset.
- Käyttö ilman imuilman äänenvaimenninta, tai siten ettei se ole kunnolla paikallaan, saattaa vaurioittaa moottoria.

516004572

516004572

KILPI 2

TÄRKEITÄ TUOTTEESSA OLEVIA TARROJA

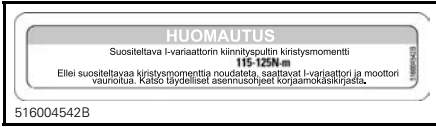

KILPI 3



KILPI 4 - POLTTOAINESUUTTIMISSA - E-TEC-MALLIT



KILPI 5 - LÄHELLÄ I-VARIAATTORIA - 800R Power TEK



KILPI 5 - LÄHELLÄ I-VARIAATTORIA - 800R E-TEC

AJONEUVOA KOSKEVAT TIEDOT

HALLINTALAITTEET JA VARUSTEET

HUOM: Jotkut esitellyistä ominaisuuksista eivät välttämättä koske sinun malliasi tai ne on saatavana lisävarusteina.

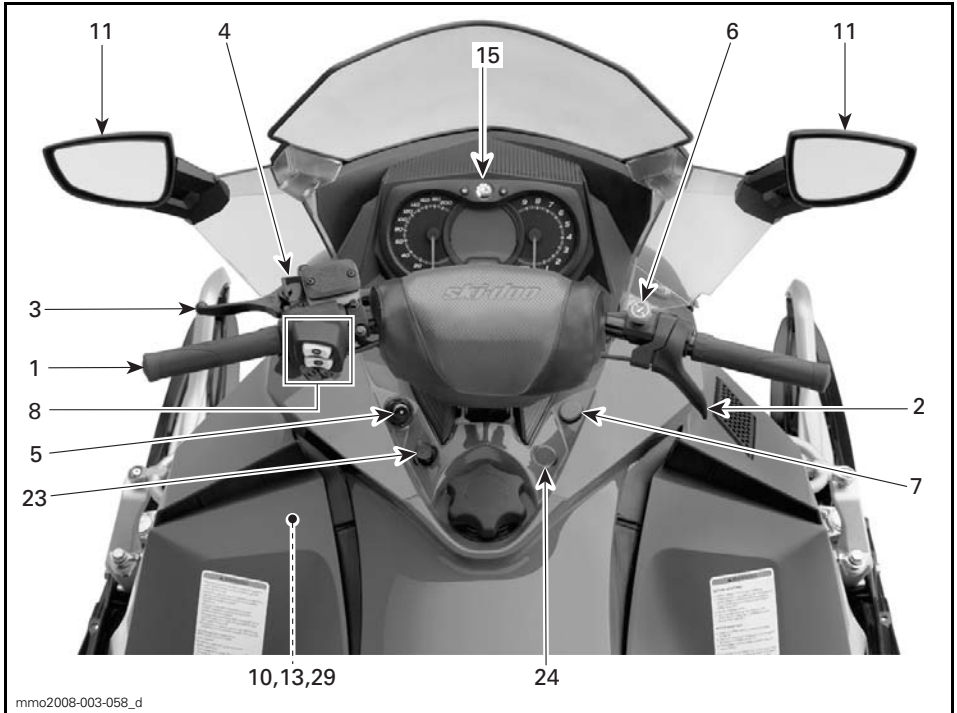

ESIMERKKI

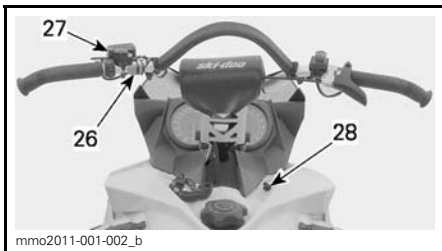

ESIMERKKI - MX Z X-RS- JA FREERIDE
-MALLIT

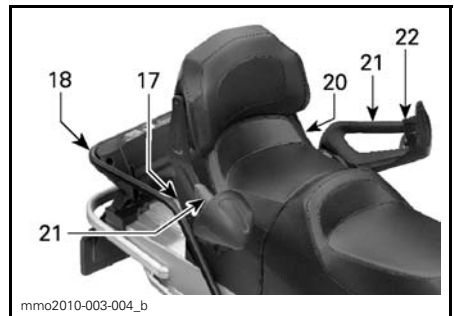

ESIMERKKI

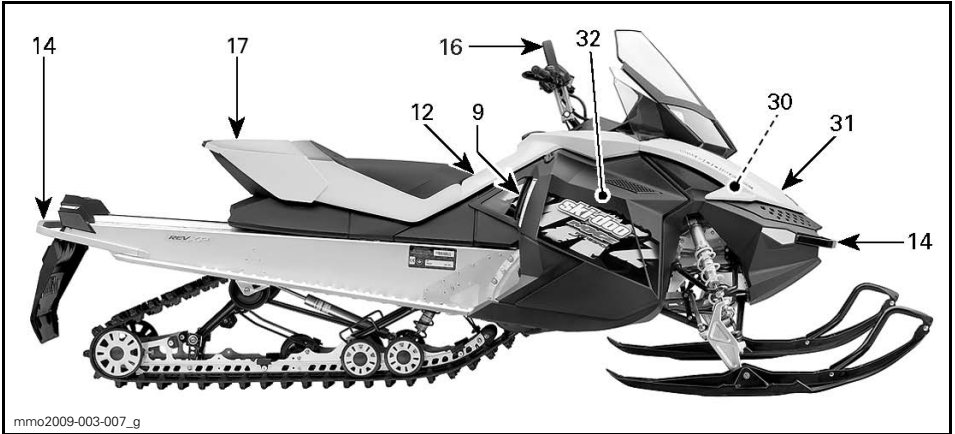

mmo2009-003-007_g

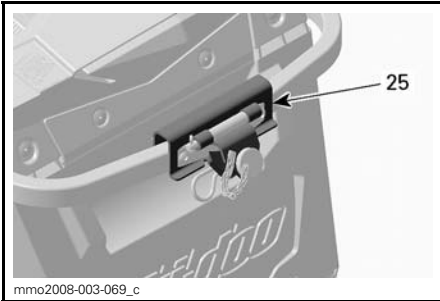
ESIMERKKI

mmo2008-003-069_c

KAIKKI EUROOPAN MALLIT PAITSI MX Z**1) Ohjaustanko**

Ohjaustangolla hallitaan kelkan ajo-suuntaa. Kun ohjaustankoa käännetään oikealle tai vasemmalle, sukset kääntyvät oikealle tai vasemmalle ja kelkka kääntyy samaan suuntaan.

alkuperäiseen asentoonsa ja moottori palautuu automaattisesti tyhjäkäynnille.

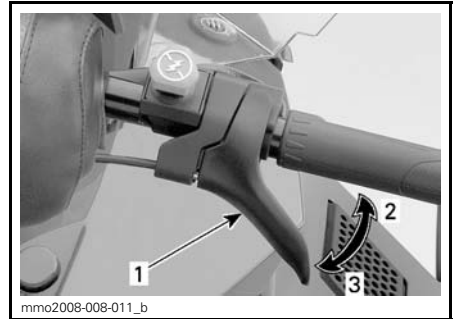

mmo2008-008-011_b

ESIMERKKI

1. Kaasuvipu
2. Kaasutus
3. Hidastus

⚠ VAROITUS

Kelkan vakauden ja hallinnan voi menettää helposti, kun peruuttaa liian nopeaa ja kääntää samanaikaisesti.

⚠ VAROITUS

Testaa kaasuvivun toiminta aina ennen moottorin käynnistämistä. Sen pitää palautua lepoasentoonsa vapautettaessa. Jos näin ei tapahdu, älä käynnistä moottoria.

2) Kaasuvipu

Kaasuvipu sijaitsee ohjaustangon oikealla puolella.

Toimii peukalolla painamalla. Kun vipua painetaan, moottorin kierrosnopeus nousee. Vapautettaessa vipu palautuu

3) Jarruvipu

Jarruvipu sijaitsee ohjaustangon vasemmanpuoleisessa osassa.

Painettaessa vipua jarru kytkeytyy päälle. Vapautettaessa se palautuu automaattisesti lepoasentoonsa. Jarrutusteho on suhteessa vipuun kohdistettavaan voimaan ja maasto- sekä lumiolosuhteisiin.

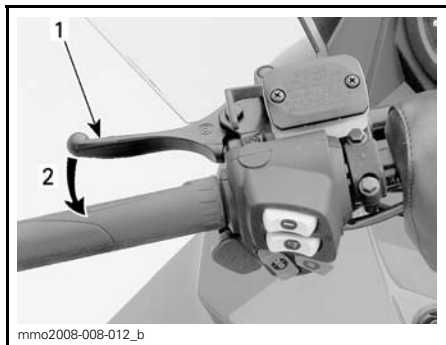

mmo2008-008-012_b

ESIMERKKI

1. Jarruvipu
2. Jarrutus

4) Pysäköintijarru

Pysäköintijarrun vipu sijaitsee ohjaustangon vasemmanpuoleisessa osassa.

Pysäköintijarrua tulee käyttää aina, kun kelkka on pysäköity.

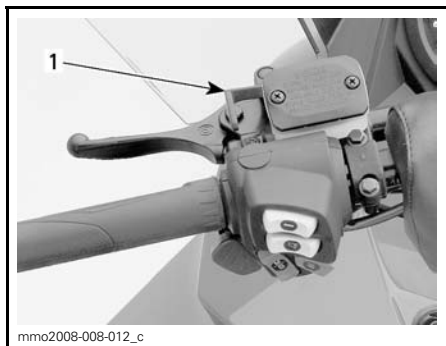

mmo2008-008-012_c

ESIMERKKI

1. Pysäköintijarrun vipu

VAROITUS

Varmista, että pysäköintijarrun lukitus on kokonaan pois päältä ennen kuin käytät kelkkaa. Jarrujen yhtäjaksoinen painaminen ajettaessa voi aiheuttaa jarrupalojen kulumista ja vaurioittaa jarrujärjestelmää, mikä saattaa johtaa jarrutustehon menetykseen ja/tai aiheuttaa tulipalon.

Pysäköintijarrun kytkeminen

Paina pysäköintijarrua ja pidä se alaspainettuna, lukitse sitten jarruvipu pysäköintijarrun vivulla kuvan mukaisesti.

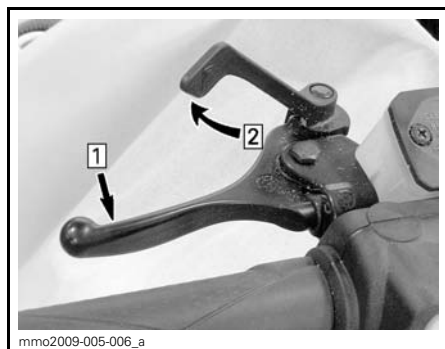

mmo2009-005-006_a

ESIMERKKI — KYTKENTÄMEKANISMI

- Askel 1: Paina jarrua ja pidä se painettuna
Askel 2: Lukitse jarruvipu käyttäen pysäköintijarrun vipua.

Pysäköintijarrun vapauttaminen

Paina jarruvipua. Pysäköintijarruvipu palautuu automaattisesti alkuperäiseen asentoonsa. Vapauta aina pysäköintijarru ennen ajamista.

5) Moottorin pysäytyskatkaisin

Moottorin pysäytyskatkaisin (turvakatkaisimen pistoke) sijaitsee konsolin vasemmalla puolella.

Turvakatkaisimen pistoke täytyy olla huolellisesti kiinnitettyinä moottorin pysäytyskatkaisimeen, jotta moottori voi toimia.

HUOM: Moottorin käynnistyttyä kuuluu 2 lyhyttä piippausta, kun ohjelmoitu D.E.S.S.-avain (turvakatkaisimen pistoke) asetetaan oikein moottorin pysäytyskatkaisimeen. Jos kuulet jonkin toisen piippauskoodin, katso kohdasta **VALVONTAJÄRJESTELMÄ** tietoja D.E.S.S.-vikakoodeista.

Kun turvakatkaisimen pistoke vedetään pois paikaltaan, moottori sammuu.

VAROITUS

Kiinnitä turvakatkaisimen toinen pää kelkassa olevaan vastakappaleeseen ennen kelkan käynnistämistä.

D.E.S.S. (Digitaalisesti koodattu ajonestojärjestelmä)

Turvakatkaisimen pistokkeessa on sisäänrakennettu D.E.S.S.-avain, joka tarjoaa sinulle ja moottorikelkalle samanlaiset turvallisuusominaisuudet kuin tavallinen avain.

D.E.S.S.-avain sisältää elektronisen sirun, jonka muistiin on talletettu yksilöllinen digitaalinen koodi.

Valtuutettu Ski-Doo -jälleenmyyjäsi on ohjelmoinut moottorikelkkasi D.E.S.S.-järjestelmän tunnistamaan turvakatkaisimen pistokkeessa olevan D.E.S.S.-avaimen, jonka ansiosta ajoneuvo voi toimia.

Jos asennetaan turvakatkaisin, jolle D.E.S.S.-ohjelmointia ole suoritettu, moottori käynnistyy, mutta se ei saa-vuta liikkeellelähtöön tarvittavia kierroksia. Kelkalla ei voi ajaa.

Varmista, että turvakatkaisimen hattu on puhdas liasta tai lumesta.

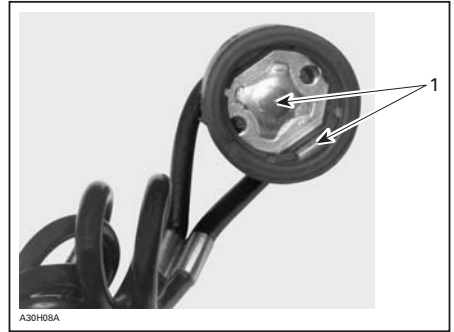

TURVAKATKAISIMEN HATTU

1. Ei likaa tai lunta

D.E.S.S. Joustavuus

Valtuutettu Ski-Doo -jälleenmyyjäsi voi ohjelmoida kelkkasi D.E.S.S.-järjestelmään 8 erilaista avainkoodia.

Suosittellemme, että ostat lisäkatkaisimia valtuutetulta Ski-Doo -jälleenmyyjältä. Jos sinulla on useampi kuin yksi D.E.S.S.-varustettu Ski-Doo -moottorikelkka, jokainen D.E.S.S.-avain voidaan ohjelmoida sopimaan muihinkin kelkkoihin valtuutetun Ski-Doo -jälleenmyyjän toimesta.

6) Moottorin hätäkatkaisin

Moottorin hätäkatkaisin sijaitsee ohjaustangon oikealla puolella.

Paina/vedä -tyyppinen katkaisin

Sammuutaaksesi moottorin hätätilanteessa valitse OFF-asento (alhaalla) ja paina samanaikaisesti jarrua. Käynnistääksesi uudelleen painikkeen pitää olla ON-asennossa (ylhäällä).

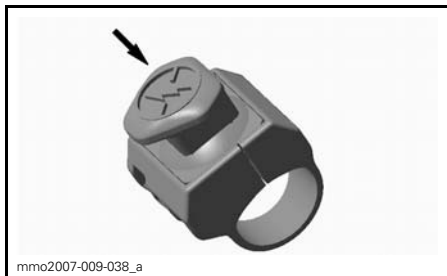

OFF (POIS) -ASENTO

Jotta moottori voi käynnistyä, katkaisimen on oltava ON-asennossa (YLHÄÄLLÄ).



ON (PÄÄLLÄ) -ASENTO

Kaikkien tätä ajoneuvoa käyttävien henkilöiden tulisi tutustua moottorin hätäkatkaisimen toimintaan käyttämällä sitä useita kertoja ensimmäisellä ajokerralla ja aina sen jälkeen pysäyttämällä moottori tämän kytkimen avulla. Moottorin hätäpysäyttäminen tulee näin tutuksi ja antaa kuljettajalle valmiuden käyttää katkaisinta mahdollisessa hätätilanteessa.

VAROITUS

Jos katkaisijaa on käytetty hätätilanteessa, on vian aiheuttaja selvitetävä ja vika on korjattava niin pian kuin mahdollista. Ota yhteys valtuutettuun Ski-Doo -jälleenmyyjään huoltamista varten.

7) Rikastinvipu (ryyppy)

Vain 600 ja 800R Power TEK-moottorit

Rikastinvivulla on kolme asentoa.

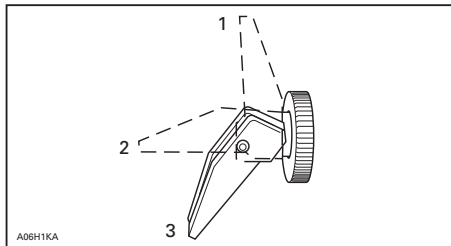

1. POIS PÄÄLTÄ (OFF)

2. Asento 2

3. Asento 3

Katso oikeat käyttöohjeet osasta PERUSTOIMENPITEET.

8) Monitoimikatkaisin (paitsi MX Z X-RS™ ja Freeride™)

Monitoimikatkaisin sijaitsee ohjastangon vasemmanpuoleisessa osassa.

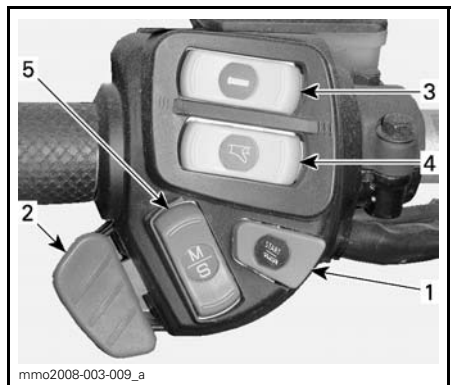

ESIMERKKI

1. Käynnistys- ja sähköisen peruutusvaihteen painike
2. Ajovalojen katkaisin
3. Lämmitettävät käsikahvat
4. Lämmitettävä kaasukahva
5. Valikko/asetuspainike (Mode/Set)

Käynnistys- ja sähköisen peruutusvaihteen painike

Paina sähkökäynnisteisissä malleissa käynnistäaksesi moottorin. Katso **MOOTTORIN KÄSIKÄYNNISTYSMENETELMÄ** osassa **PERUSTOIMENPITEET**.

Paina painiketta moottorin käynnistyttyä kytkeäksesi sähköisen peruutusvaihteen. Katso menetelmä kohdasta **PERUUTUSVAIHDE (RER)** osassa **PERUSTOIMENPITEET**.

Ajovalojen katkaisin

Paina valitaksesi kauko- tai lähivalot. Valot ovat automaattisesti PÄÄLLÄ, kun moottori käy.

Lämmitettävien käsikahvojen katkaisin

Mallit, joissa on analoginen/digitaalinen mittari

HUOM: E-TEC-malleissa lämmitettävät käsikahvat ovat toiminnassa, kun moottorin kierrosluku ylittää 2000 kierrosta minuutissa.

Valitse haluttu asento pitämään kätesi miellyttävän lämpiminä.

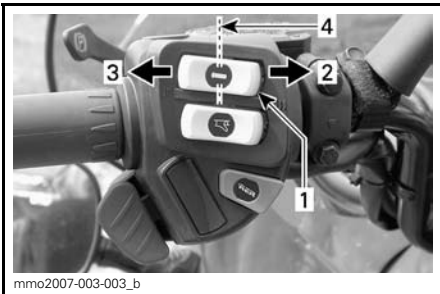

ESIMERKKI

1. Lämmitettävien käsikahvojen katkaisin
2. Kuuma
3. Lämmin
4. Pois päältä

Mallit, joissa on analoginen/digitaalinen monitoimimittari

HUOM: Lämmitettävät käsikahvat ovat toiminnassa, kun moottorin kierrosluku ylittää 2000 kierrosta minuutissa.

Paina katkaisinta, jolloin voit valita sopivan lämmön voimakkuuden pitääksesi kätesi miellyttävän lämpiminä.

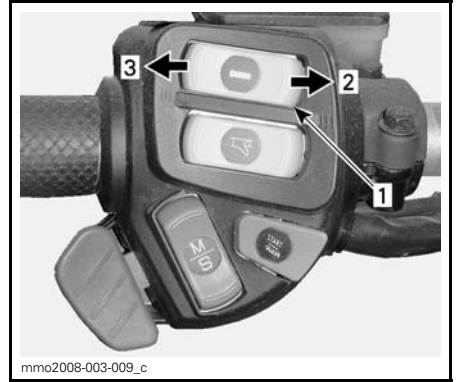

MUUTETTAVA VOIMAKKUUS

1. Lämmitettävien käsikahvojen katkaisin
2. Lämmön nostaminen
3. Lämmön laskeminen

Lämmitysvoimakkuus näkyy monitoimimittarissa.

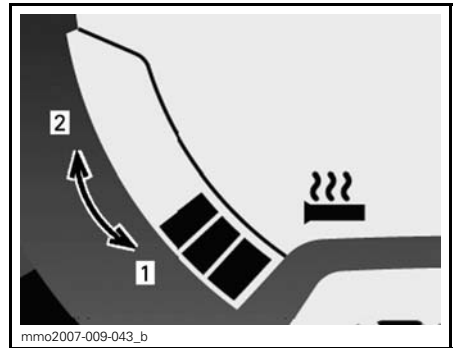

LÄMMITYSVOIMAKKUUS

1. Viileämpi
2. Kuumempi

Käsikahvojen lämmitys on pois päältä (OFF-asento), kun näytössä ei näy pylväitä.

Lämmitettävän kaasuvivun katkaisin

Mallit, joissa on analoginen/digitaalinen mittari

HUOM: E-TEC-malleissa lämmitettävät käsikahvat ovat toiminnassa, kun moottorin kierrosluku ylittää 2000 kierrosta minuutissa.

Valitse haluttu asento pitämään peukalosi miellyttävän lämpiminä.

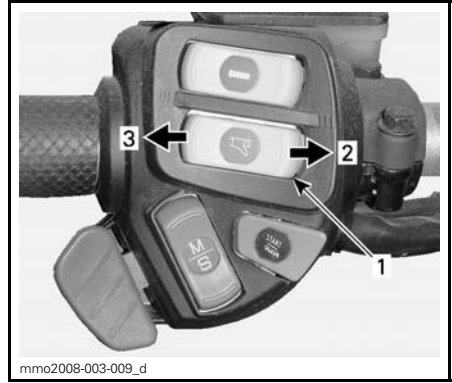

MUUTETTAVA VOIMAKKUUS

1. Lämmitettävän kaasuvivun katkaisin
2. Lämmön nostaminen
3. Lämmön laskeminen

HUOM: Pylväsmittari tulee näkyviin monitoimimittarin näyttöön, kun kaasuvivun lämmitin kytketään katkaisimesta päälle. Vapautettaessa näyttö palautuu osoittamaan polttoainemäärää polttoainesäiliössä.

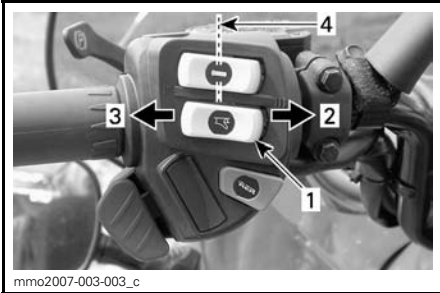

ESIMERKKI

1. Lämmitettävän kaasuvivun katkaisin
2. Kuuma
3. Lämmin
4. Pois päältä

Mallit, joissa on analoginen/digitaalinen monitoimimittari

HUOM: Lämmitettävät käsikahvat ovat toiminnassa, kun moottorin kierrosluku ylittää 2000 kierrosta minuutissa.

Paina katkaisinta, jolloin voit valita sopivan lämmön voimakkuuden pitääksesi peukalosi miellyttävän lämpiminä.

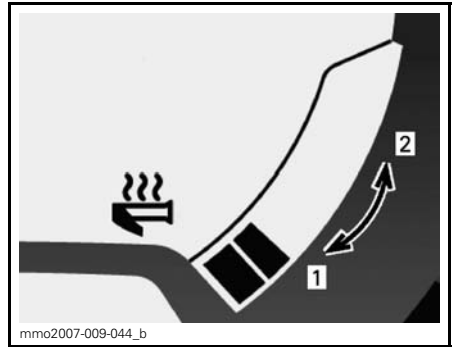

LÄMMITYSVOIMAKKUUS

1. Viileämpi
2. Kuuempi

Kaasuvivun lämmitys on pois päältä (OFF-asento), kun näytössä ei näy pylväitä.

Valikko-/asetuspainike (Mode/Set)

Mallit, joissa on analoginen/digitaalinen monitoimimittari

Tätä painiketta voidaan käyttää mittarin säätöjen suorittamiseen kahden analogisen/digitaalisen mittarin päällä olevan painikkeen sijasta.

- Kun sitä painetaan ylöspäin, sillä on samat toiminnot kuin valikkopainikkeella MODE (M).
- Kun sitä painetaan alaspäin, sillä on samat toiminnot kuin asetuspainikkeella SET (S).



MONITOIMIMITTARI

1. Valikkotoiminto (MODE)
2. Asetustoiminto (SET)

9) Käsikäynnistimen kahva

Takaisin kelautuva käsikäynnistin sijaitsee kelkan oikealla puolella. Kytkeäkseen mekanismin päälle vedä käynnistimestä hitaasti kunnes tunnet vastusta, nykäise sitten voimakkaasti. Vapauta kädensija hitaasti.

10) Lämmitettävän kaasuttimen venttiili (600 ja 800R Power TEK)

Kaasuttimen lämmityskierron venttiili pitäisi sulkea muulloin paitsi:

- Kun ajetaan lämpötilassa -5°C ja 5°C erittäin kosteassa säässä.
- Ajettaessa syvässä puuterilumessa.
- Ajettaessa toisen moottorikelkan perässä ja lunta on paljon.

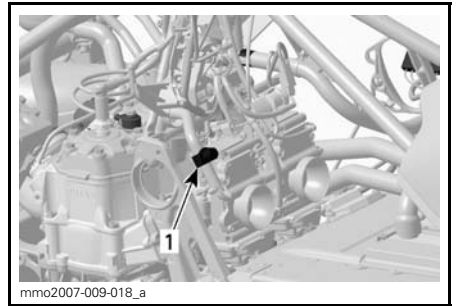

ESIMERKKI — IRROTA VARIATTORIHIHNNAN SUOJA.
1. Kaasuttimen venttiili

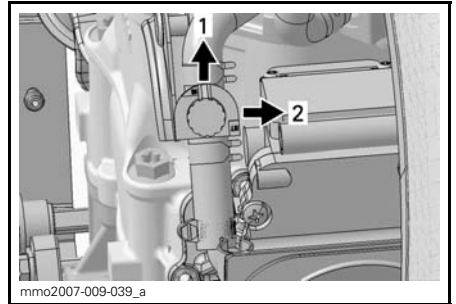

1. ON (PÄÄLLÄ) -asento
2. OFF (POIS) -asento

ILMOITUS Kun kelkkaa käytetään yli 5°C säässä, siirrä kaasuttimen lämmityskierron venttiili OFF asentoon.

11) Säädettävät peilit

Kumpikin peili voidaan säätää kuljettajalle sopivaksi.

VAROITUS

Suorita kelkan säädöt pysähdyksissä ja turvallisessa paikassa.

12) Istuimen salpa

Kaikki mallit paitsi Grand Touring

Voit irrottaa istuimen paikoiltaan huoltotarkoituksessa päästäksesi käsiksi käyttöohjekirjaan (sijaitsee istuimen rungossa).

Istuimen salpa sijaitsee istuimen etupäässä.

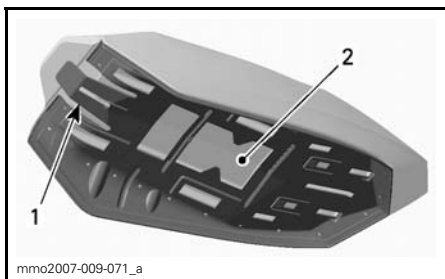

ISTUIMEN ALUSTA

1. Istuimen salpa
2. Käyttöohjekirjan sijainti

Istuimen irrottaminen

Päset käsiksi istuimen alla olevaan käyttöohjekirjaan nostamalla istuintynnyksen etuosasta, työntämällä istuinta napakasti eteenpäin vapauttaaksesi salvan ja vetämällä sitten kielekkeestä.

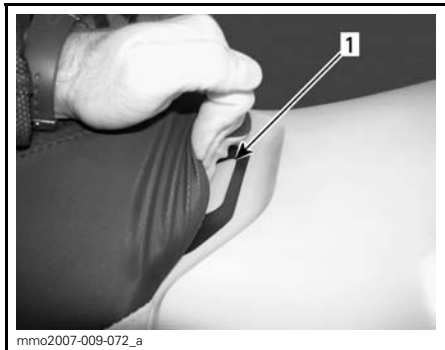

1. Istuimen salpa

Vedä istuimen salpaa ja pidä se vedettynä, vedä sitten istuinta taaksepäin.

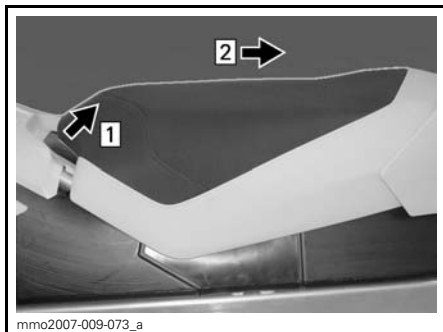

- Askel 1: Veda salpaa ja pidä se paikoillaan
Askel 2: Vedä istuinta taaksepäin.

Istuimen asentaminen

ILMOITUS Jos ajoneuvolla ajetaan siten, että istuimen ja polttoainesäiliön välissä on jokin esine, polttoainesäiliö saattaa vaurioitua. **ÄLÄ KOSKAAN** laita mitään esinettä istuimen ja polttoainesäiliön väliin.

Aseta istuin paikoilleen.

Työnnä istuinta eteenpäin kunnes salpa on paikoillaan.

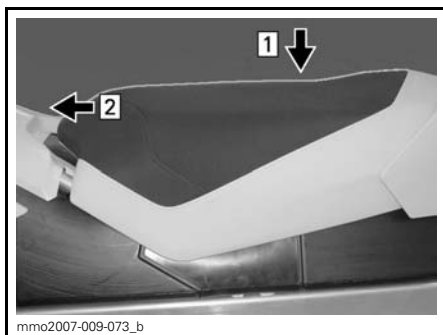

- Askel 1: Aseta istuin paikoilleen
Askel 2: Työnnä istuinta eteenpäin kunnes salpa on paikoillaan

HUOM: Tunnet selvästi erottuvan napahduksen. Tarkasta, että salvat ovat paikoillaan ja istuin on kiinnitettyä nykäisemällä sitä.



mmo2007-009-074

ISTUIN ASENNETTUNA

VAROITUS

Varmista, että istuimen salpa on kunnolla kiinni ennen liikkeelle lähtöä.

13) Työkalusarja

Työkalusarja, joka on mukana kelkassa, sisältää työkalut perushuoltotoimenpiteitä varten.

Työkalusarjan tuki sijaitsee moottoritallassa, variaattorihinnan suojuksessa.

ILMOITUS Varmista, että työkalusarja on varmasti lukittuna, jotta se ei osu portaattomaan voimansiirtoon (CVT).

Vapauta salpa variaattorihinnan suojuksen alta ja vedä sitten työkalusarjan tukea kohti ajoneuvon etuosaa irrottaaksesi työkalusarjan tuen variaattorihinnan suojuksesta.

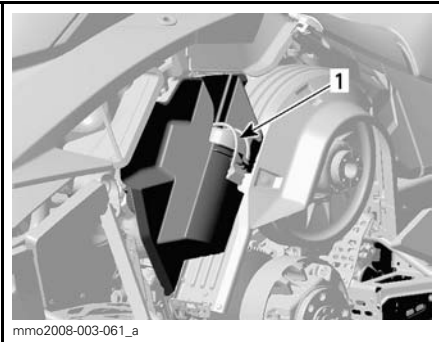

mmo2008-003-061_a

ESIMERKKI

1. Työkalusarja

14) Etu- ja takapuskurit

Käytetään kun kelkkaa pitää nostaa käsin.

TÄRKEÄÄ Muista käyttää oikeaa nostotekniikkaa vammojen välttämiseksi: käytä nostamiseen jalkojesi voimaa. Älä yritä nostaa ajoneuvon takaosaa, jos se tuntuu liian painavalta. Käytä sopivaa nostolaitetta tai pyydä apua ajoneuvon nostamiseen, jos mahdollista.

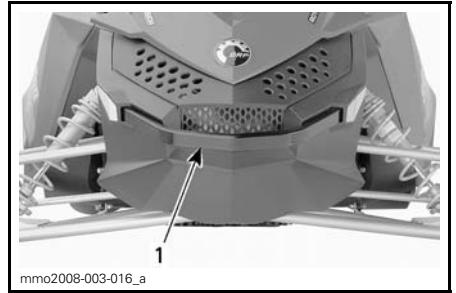

mmo2008-003-016_a

EDESSÄ

1. Etupuskuri

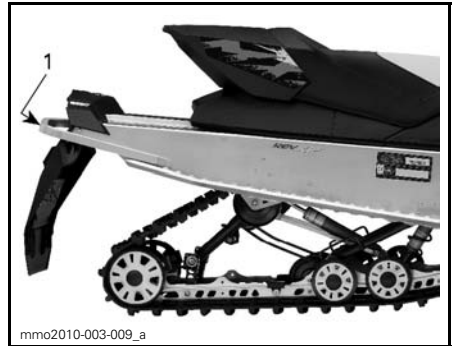

mmo2010-003-009_a

TAKANA

1. Takapuskuri

ILMOITUS Älä vedä tai nosta kelkkaa suksista.

15) Analoginen/digitaalinen mittari (vakio)

VAROITUS

Digitaalinäytön tarkasteleminen voi kääntää pois huomion ajoneuvon käytöstä, erityisesti jatkuvasta ympäristön tarkkailusta.

Mittarin kuvaus

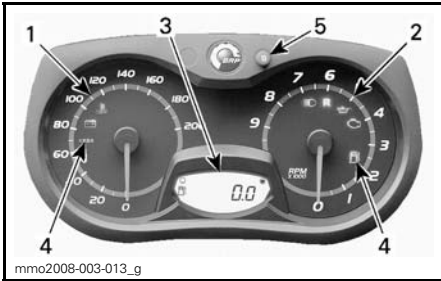

ANALOGINEN/DIGITAALINEN MITTARI (VAKIO)

1. Nopeusmittari
2. Kierroslukumittari (Kierr./min.)
3. Digitaalinen näyttö
4. Merkkivalot
5. Mittarin SET "S" -painike (asetuspainike)

HUOM: Mittari on tehtaalla asetettu näyttämään englantilaisessa mittayksikössä (maileja), mutta sen voi muuttaa näyttämään kilometrejä (metrinen yksikkö). Ota yhteys valtuutettuun Ski-Doo -jälleenmyyjään yksikön vaihtamista varten.

1) Nopeusmittari

Mittaa ajoneuvon nopeuden (kilometreinä tunnissa tai maileina tunnissa asetuksesta riippuen).

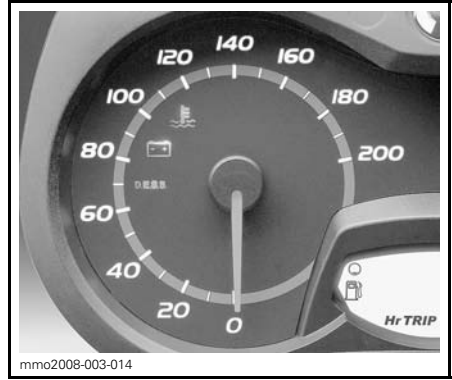

MITTARIN VASEN OSA

2) Kierroslukumittari (Kierr./min.)

Mittaa moottorin kierroslukua minuutissa (RPM). Todelliset kierrokset saa kertomalla luvun 1 000:lla.



MITTARIN OIKEA OSA

3) Digitaalinen näyttö

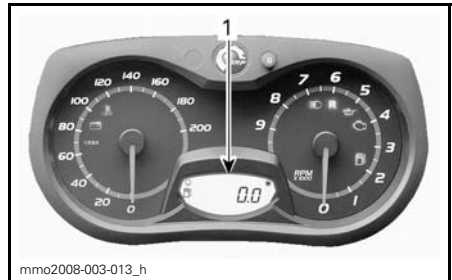

1. Digitaalinen näyttö

Monitoiminäyttöä käytetään:

- Näyttämään TERVEHDYSviesti, kun virta kytketään päälle
- Näyttämään AVAIMEN tunnistusviesti
- Näyttämään erilaisia, kuljettajan valitsemia tietoja
- Erilaisten käyttötilojen tai toimintojen aktivoimiseen tai muuttamiseen
- Näyttämään toiminnan aktivointia tai järjestelmän vikoja koskevia rullaavia viestejä
- Näyttämään vikakoodeja

VAROITUS

Älä koskaan säädä tai aseta monitoimimittarin toimintoja ajon aikana.

4) Merkkivalot ja viestit



ESIMERKKI — MERKKIVALOT

Katso alla olevasta taulukosta tavallimmat merkkivalojen ilmaisemat tiedot. Katso kohdasta *VALVONTAJÄRJESTELMÄ* tietoja vikamerkkivaoista.

MERKKI-VALO(T) PÄÄLLÄ	PIIPPARI	VIESTINÄYT- TÖ (VAIN X- JA LIM- TED-VER- SIOT)	KUVAUS
	4 lyhyttä piippausta joka 5. minuutti.	LOW OIL (ÖLJY VÄHISSÄ)	2-tahtimoottori: Tuorevoiteluöljyä on vähän jäljellä. Sammuta kelkka turvalliseen paikkaan, lisää sitten tuorevoiteluöljyä säiliöön. 4-tahtimoottorit: Moottorin öljynpaine on alhainen. Sammuta kelkka turvalliseen paikkaan ja tarkasta öljymäärä. Lisää oikea määrä öljyä. Jos öljymäärä on oikea, keskeytä ajoneuvon käyttö ja ota yhteys valtuutettuun Ski-Doo -jälleenmyyjään.
	—	—	Polttoaine vähissä. Yksi (1) pylväk jäljellä polttoainemäärän näytössä. Täytä polttoainesäiliö niin pian kuin mahdollista.
	Hitaasti toistuvat pitkät piippaukset	REVERSE (PERUUTUSVAIHDE)	Peruutusvaihte on valittu.
	3 lyhyttä piippausta	REV. FAIL (PERUUTUSVAIHDE EI PÄÄLLÄ)	Peruutusvaihte ei kytkeytynyt päälle, yritä uudelleen.
	—	—	Ajovalojen kaukovalot on valittuna.
—	—	MOOTTORIN ESILÄMMITYS	Moottori ja/tai tuorevoiteluöljy on esilämmitettävä ennen normaalia käyttöä. Moottorin kierrosluku on rajoitettu, kunnes tarvittava lämpötila on saavutettu (ajettaessa 10 minuuttiin saakka). Esilämmitys saattaa tapahtua käynnistettäessä moottoria uudelleen erittäin kylmässä säässä.

5) ASETUSPAINIKE (S) (SET)

Painikkeella navigoidaan, asetetaan tai nollataan monitoimimittarin näytön toimintoja.

Moottorin on oltava käynnissä, jotta säädöt tallentuvat muistiin.

HUOM: Asetuspainikkeella SET (S) monitoimikytkimessä on samat toiminnot ja voit käyttää myös sitä

Mittarin ominaisuudet

MITTARIN OMINAISUUDET				
TOIMINNOT	600	600 HO E-TEC	800R E-TEC	800R Power TEK
A) Matkamittari	X	X	X	X
B) Osamatkamittari "A" tai "B"	X	X	X	X
C) Osa-aikamittari	X	X	X	X
D) Polttoainemäärä	X	X	X	X
E) Moottorin jäähdytysnesteen lämpötila ⁽¹⁾	Lisäv.	Lisäv.	Lisäv.	Lisäv.
F) Moottorin säilytyskuntotila	Ei saat.	X	X	Ei saat.

X = X merkitsee vakiovarustetta

Lisäv. = Ominaisuus saatavana lisävarusteena

Ei saat. = Ei saatavilla kyseiseen versioon

(1) Jäähdytysnesteen lämpötila on lisävarustepaketti. Ota yhteys Ski-Doo -jälleenmyyjään lisätietoja varten

HUOM: Näyttö on tehtaalla asetettu näyttämään englantilaisessa mittayksikössä (maileja), mutta sen voi muuttaa näyttämään kilometrejä (metrinen yksikkö). Ota yhteys valtuutettuun Ski-Doo -jälleenmyyjään yksikön vaihtamista varten.

A) Matkamittari

Tallentaa ajetun kokonaismatkan.

Paina asetuspainiketta SET (S) valitaksesi matkamittaritilan.

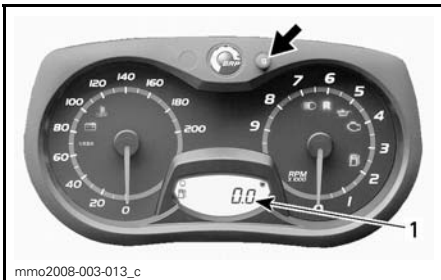

mmo2008-003-013_c

1. Matkamittaritila

B) Osamatkamittari A tai B

Osamatkamittari tallentaa ajetun matkan, kunnes mittari nollataan.

Paina asetuspainiketta SET (S) valitaksesi osamatkamittaritilan A tai B (TRIP A/TRIP B).

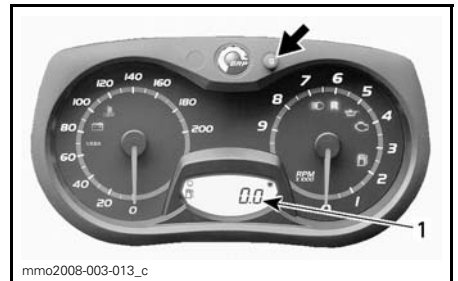

mmo2008-003-013_c

1. Osamatkamittaritila (TRIP A/TRIP B)

Nollaa painamalla ja pitämällä asetuspainike SET (S) alas painettuna.

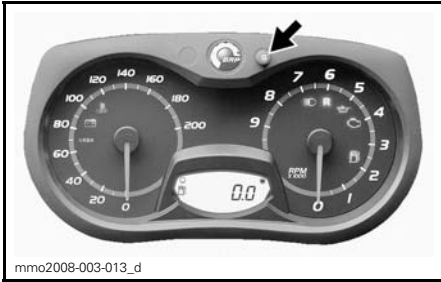

mmo2008-003-013_d

C) Osa-aikamittari

Rekisteröi ajoneuvon ajoaikaa sähköjärjestelmän ollessa päällä siitä lähtien, kun se on viimeksi nolattu.

Paina asetuspainiketta SET (S) valitaksesi osa-aikamittaritilan (HrTRIP).

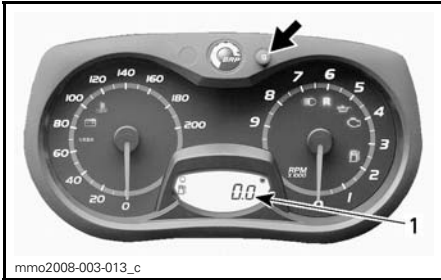

mmo2008-003-013_c

1. Osa-aikamittaritila (HrTRIP)

Nollaa painamalla ja pitämällä asetuspainike SET (S) alas painettuna.

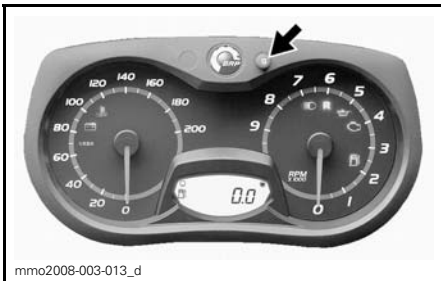

mmo2008-003-013_d

D) Polttoainemäärä

Palkeista koostuva pylväsmittari, joka osoittaa jatkuvasti polttoainesäiliössä olevan polttoaineen määrän.

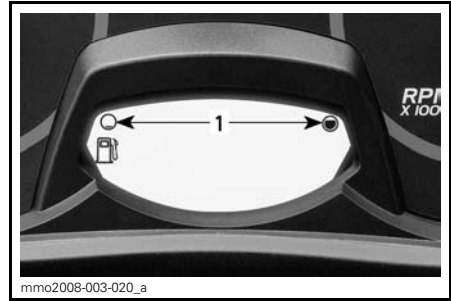

mmo2008-003-020_a

POLTTOAINEMITTARI

1. Käyttöalue

Moottorin jäähdytysnesteen lämpötila (lisävarustemoduuli)

Ylikuumenemisen merkkivalo.

ILMOITUS Jos moottori ylikuumenee, pysäytä ajoneuvo turvalliseen paikkaan. Katso VIANETSINTÄ-osa.

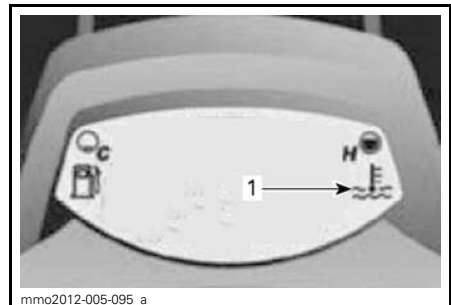

mmo2012-005-095_a

LISÄVARUSTEMODUULI ASENNETTUNA

1. Ylikuumenemisen merkkivalo

F) E-TEC -moottorin säilytyskuntotila

Näyttää viestin "OIL" (öljy), kun moottori siirtyy säilytyskuntotilaan.

16) Analoginen/digitaalinen monitoimimittari

VAROITUS

Digitaalinäytön tarkasteleminen voi kääntää pois huomion ajoneuvon käytöstä, erityisesti jatkuvasta ympäristön tarkkailusta.

Mittarin kuvaus

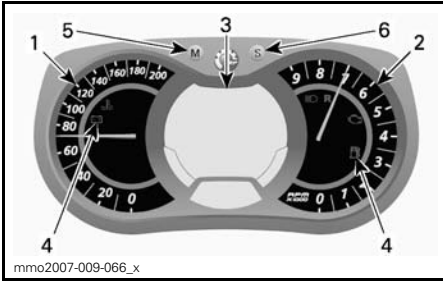

ANALOGINEN/DIGITAALINEN MONITOIMIMITTARI

1. Nopeusmittari
2. Kierroslukumittari
3. Monitoimimittarin digitaalinäyttö
4. Merkkivalot
5. Valikkopainike
6. Säätpainike

HUOM: Mittari on tehtaalla asetettu näyttämään englantilaisessa mittayksikössä (maileja), mutta sen voi muuttaa näyttämään kilometrejä (metrinen yksikkö). Ota yhteys valtuutettuun Ski-Doo -jälleenmyyjään yksikön vaihtamista varten.

1) Nopeusmittari

Mittaa ajoneuvon nopeutta.



MITTARIN VASEN OSA

2) Kierroslukumittari (Kierr./min.)

Mittaa moottorin kierroslukua minuutissa (RPM). Todelliset kierrokset saa kertomalla luvun 1 000:lla.



MITTARIN OIKEA OSA

3) Monitoimimittarin digitaalinäyttö

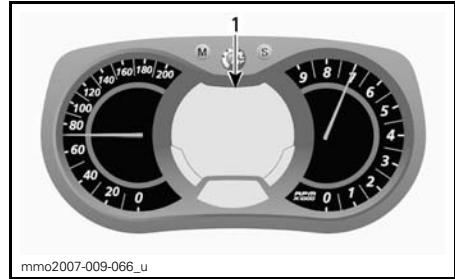

ANALOGINEN/DIGITAALINEN MONITOIMIMITTARI

1. Monitoiminäyttö

Monitoiminäyttöä käytetään:

- Näyttämään TERVEHDYSviesti, kun virta kytketään päälle
- Näyttämään AVAIMEN tunnistusviesti
- Näyttämään erilaisia, kuljettajan valitsemissa tietoja
- Erilaisten käyttötilojen tai toimintojen aktivoimiseen tai muuttamiseen
- Näyttämään toiminnan aktivoitua tai järjestelmän vikoja koskevia rullavia viestejä
- Näyttämään vikakoodeja

Kun tietojärjestelmään kytketään aluksi virta, numeronäyttö siirtyy oletukseksi viimeisimpänä valittuun tilaan.

VAROITUS

Älä koskaan säädä tai aseta monitoimimittarin toimintoja ajon aikana.

4) Merkkivalot ja viestit



ESIMERKKI — MERKKIVALOT

Katso alla olevasta taulukosta tavallisimmat merkkivalojen ilmaisemat tiedot. Katso kohdasta **VALVONTAJÄRJESTELMÄ** tietoja vikamerkkivaoista.

MERKKI-VALO(T) PALAA	PIIPPARI	VIESTINÄYTTÖ	KUVAUS
	4 lyhyttä piippaus-ta joka 5. minuutti.	LOW OIL	2-tahtimoottori: Tuorevoiteluöljyä on vähän jäljellä. Sammuta kelkka turvalliseen paikkaan, lisää sitten tuorevoiteluöljyä säiliöön. 4-tahtimoottorit: Moottorin öljynpaine on alhainen. Sammuta kelkka turvalliseen paikkaan ja tarkasta öljymäärä. Lisää oikea määrä öljyä. Jos öljymäärä on oikea, keskeytä ajoneuvon käyttö ja ota yhteys valtuutettuun Ski-Doo -jälleenmyyjään.
	—	—	Polttoaine vähissä. Yksi (1) pylväs jäljellä polttoainemäärän näytössä. Täytä polttoainesäiliö niin pian kuin mahdollista.
	Hitaasti toistuvat pitkät piippaukset	REVERSE (PERUUTUSVAIHDE)	Peruutusvaihte on valittu.
	3 lyhyttä piippaus-ta	REV. FAIL (PERUUTUSVAIHDE EI PÄÄLLÄ)	Peruutusvaihte ei kytkeytynyt päälle, yritä uudelleen.
	—	—	Ajovalojen kaukovalot on valittuna.
—	—	WARM UP (MOOTTORIN ESILÄMMITYS)	Moottori ja/tai tuorevoiteluöljy on esilämmitettävä ennen normaalia käyttöä. Moottorin kierrosluku on rajoitettu, kunnes tarvittava lämpötila on saavutettu (ajettaessa 10 minuuttiin saakka). Esilämmitys saattaa tapahtua käynnistettäessä moottoria uudelleen erittäin kylmässä säässä.

5) TOIMINTATILAPAINIKE (M) (MODE)

Painikkeella navigoidaan monitoimimittarin näytössä.

HUOM: Valikkopainikkeella MODE (M) monitoimikytkimen kotelossa on samat toiminnot ja voit käyttää myös sitä.

6) ASETUSPAINIKE (S) (SET)

Painikkeella navigoidaan, asetetaan tai nollataan monitoimimittarin näytön toimintoja.

Moottorin on oltava käynnissä, jotta säädöt tallentuvat muistiin.

HUOM: Asetuspainikkeella SET (S) monitoimikytkimessä on samat toiminnot ja voit käyttää myös sitä

Mittarin ominaisuudet

MITTARIN OMINAISUUDET		
TOIMINNOT	600 HO E-TEC	800R E-TEC
A) Nopeusmittari	Osoittaa oletuksena	
B) Moottorin kierrosluku minuutissa	X	X
C) Matkamittari	X	X
D) Osamatkamittari "A" tai "B"	X	X
E) Osa-aikamittari	X	X
F) Kello	X	X
G) Polttoainemäärä	X	X
H) Ajokorkeus	X	X
I) Huippunopeus	X	X
J) Keskinopeus	X	X
K) Lämmitettävien käsikahvojen lämmitysvoimakkuus	X ⁽¹⁾	X ⁽¹⁾
L) Lämmitettävän kaasuvivun lämmitysvoimakkuus	X ⁽¹⁾	X ⁽¹⁾
M) Välitön polttoaineen kulutus	X	X
N) Polttoaineen kokonaiskulutus	X	X
O) Viestinäyttö	X	X
P) Moottorin jäähdytysnesteen lämpötila ⁽²⁾	Lisäv.	Lisäv.
Q) E-TEC -moottorin säilytyskuntotila	X	X
R) Kierroksien tallennustila ⁽²⁾	Lisäv. ⁽³⁾	Opt ⁽³⁾
S) Moottorin säilytyskuntotila	X	X
X = X merkitsee vakiovarustetta Lisäv. = Ominaisuus saatavana lisävarusteena Ei saat. = Ei saatavilla kyseiseen versioon		
<small>(1) Ominaisuus ei ole saatavilla MX Z X-RS-, Freeride- ja Summit X -malleihin (2) Lämpötila-, kompassi- ja kierrosten tallennustoiminto voidaan helposti asentaa ajoneuvoosi myytävänä olevan erityisen moduulin avulla. Ota yhteys Ski-Doo -jälleenmyyjäsi halutessasi lisätietoja. (3) Kierroksien tallennustila on tehdasasennettu MX Z X-RS- ja Freeride-malleihin.</small>		

A) Nopeusmittari

Analogisen nopeusmittarin lisäksi ajoneuvon nopeutta voidaan seurata myös monitoiminäytön kautta.

Ajoneuvon nopeus voidaan näyttää näytön 1 tai näytön 2 avulla.

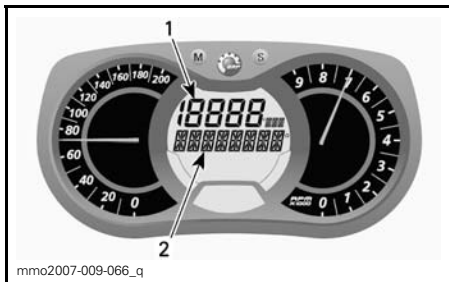

MONITOIMINÄYTTÖ

1. Näyttö 1
2. Näyttö 2

Valitse valikkopainikkeella MODE (M) haluamasi näyttö ja menettele sitten seuraavasti:



Kun näyttö vilkkuu, paina asetuspainiketta SET (S) valitaksesi nopeusmittaritan.

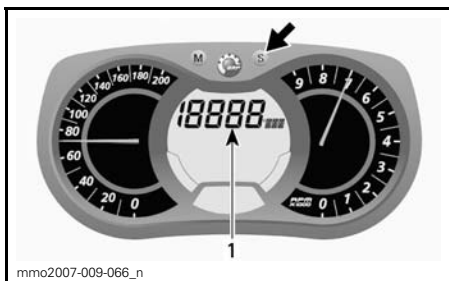

1. Nopeusmittaritila

Paina valikkopainiketta MODE (M) vahvistaaksesi valinnan tai odota viisi sekuntia.

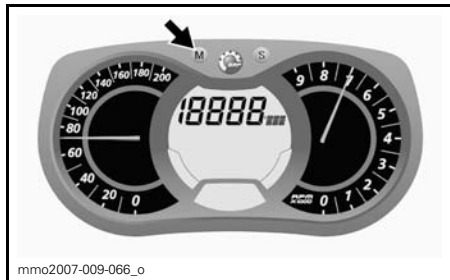

B) Kierroslukumittari (Kierr./min.)

Analogisen kierroslukumittarin lisäksi moottorin kierroslukua voidaan seurata myös monitoiminäytön kautta.

Moottorin kierrosluku voidaan näyttää näytön 1 tai näytön 2 avulla.

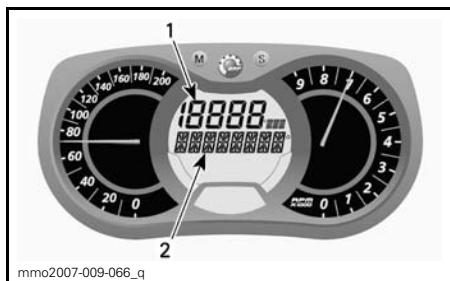

MONITOIMINÄYTTÖ

1. Näyttö 1
2. Näyttö 2

Valitse valikkopainikkeella MODE (M) haluamasi näyttö ja menettele sitten seuraavasti:



Kun näyttö vilkkuu, paina asetuspainiketta SET (S) valitaksesi kierroslukutilan.

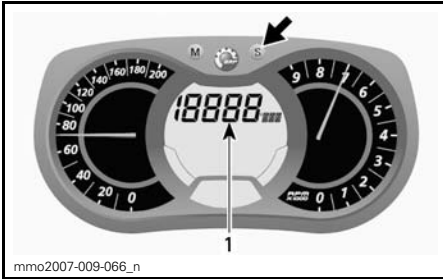

mmo2007-009-066_n

1. Kierroslukutila

Paina valikkopainiketta MODE (M) vahvistaaksesi valinnan tai odota viisi sekuntia.

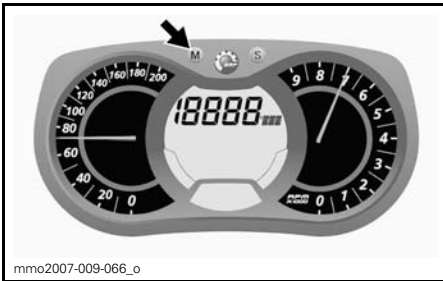

mmo2007-009-066_o

C) Matkamittari

Tallentaa ajetun kokonaismatkan.

Paina asetuspainiketta SET (S) valitaksesi matkamittaritilan.

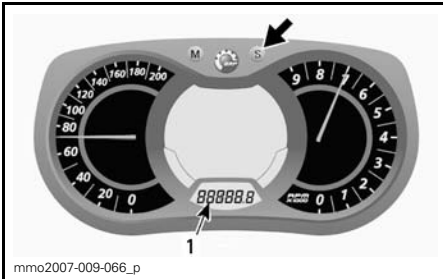

mmo2007-009-066_p

1. Matkamittaritila (km/mi)

D) Osamatkamittari A tai B

Osamatkamittari tallentaa ajetun matkan, kunnes mittari nollataan.

Paina asetuspainiketta SET (S) valitaksesi osamatkamittaritilan A tai B (TRIP A/TRIP B).

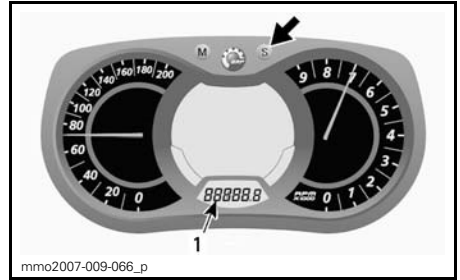

mmo2007-009-066_p

1. Osamatkamittaritila (TRIP A/TRIP B)

Nollaa painamalla ja pitämällä asetuspainike SET (S) alas painettuna.

HUOM: E-TEC-malleissa osamatkamittari B:n (TRIP B) nollaaminen nollaa samalla MYÖS POLTTOAINEEN KOKONAISKULUTUKSEN (TOTAL FUEL CONSUMPTION).

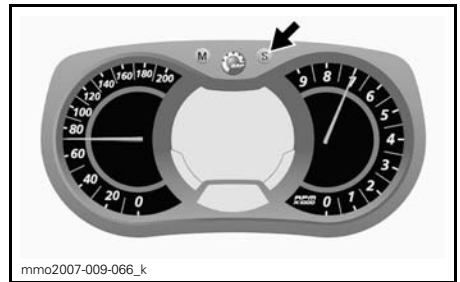

mmo2007-009-066_k

E) Osa-aikamittari

Rekisteröi ajoneuvon ajoaikaa sähköjärjestelmän ollessa päällä siitä lähtien, kun se on viimeksi nolattu.

Paina asetuspainiketta SET (S) valitaksesi osa-aikamittaritilan (HrTRIP).

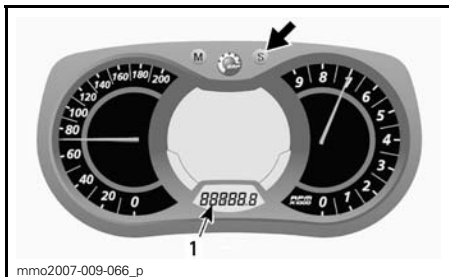

1. Osa-aikamittaritila (HrTRIP)

Nollaa painamalla ja pitämällä asetus-painike SET (S) alas painettuna.

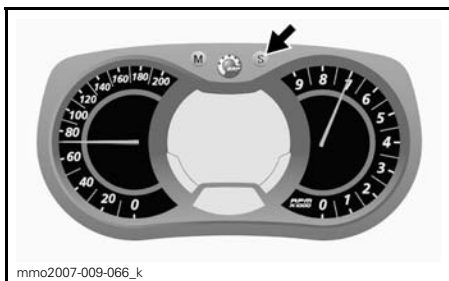

F) Kello

Sähkökäynnisteiset mallit

HUOM: Tämä kello näyttää ajan vain 24 tunnin muodossa.

Paina asetuspainiketta SET (S) valitaksesi kellotilan.

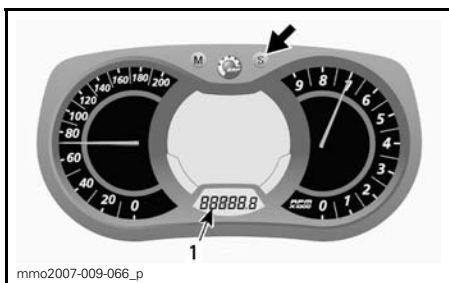

1. Kello

Paina asetuspainiketta SET (S) ja pidä alas painettuna aktivoitaksesi kellon asetukset.

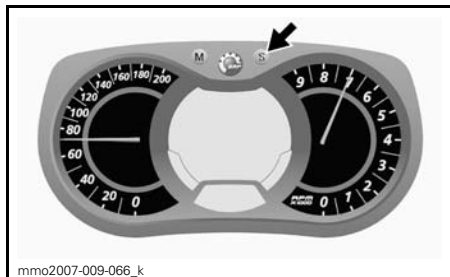

Vaihda TUNNIT (HOURS) painamalla asetuspainikkeesta SET (S) samalla, kun tuntilukema vilkkuu.

Vaihda MINUUTIT (MINUTES) painamalla valikkopainikkeesta MODE (M), kun tuntilukema vilkkuu. Paina asetuspainiketta SET (S) vaihtaaksesi minuu-tit.

Paina valikkopainiketta MODE (M) tal-lentaaksesi kellon asetukset ja poistuaksesi tilasta.

G) Polttoainemäärä

Palkeista koostuva pylväsmittari, joka osoittaa jatkuvasti polttoainesäiliössä olevan polttoaineen määrän.

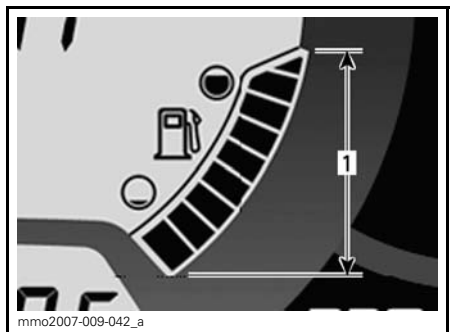

POLTTAINEMITTARI

1. Käyttöalue

H) Ajokorkeus

Näyttää senhetkisen **likimääräisen** ajokorkeuden meren pinnasta ilman-paineen avulla laskettuna.

HUOM: Ajokorkeus meren pinnasta näkyy pyöristettynä 100 metrin tai 200 jalan välein yksikköasetuksista riip-puen.

Näyttääksesi ajoneuvon ajokorkeuden menettele seuraavasti.

Paina valikkopainiketta MODE (M) valitaksesi näytön 2.



Kun näyttö vilkkuu, paina asetuspainiketta SET (S) valitaksesi ajokorkeutta osoittavan tilan.

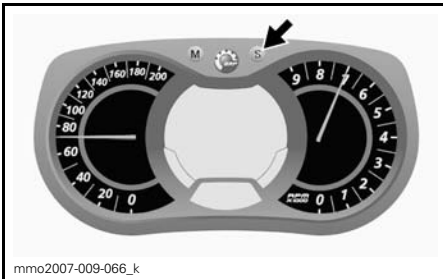

Seuraava merkki ilmestyy näyttöön ajokorkeustilan ollessa valittuna.



KORKEUSTILA

Paina valikkopainiketta MODE (M) vahvistaaksesi valinnan tai odota viisi sekuntia.



I) Huippunopeus

Rekisteröi ajoneuvon huippunopeutta edellisestä nollaamisesta alkaen.

Näyttääksesi ajoneuvon huippunopeuden menettele seuraavasti.

Paina valikkopainiketta MODE (M) valitaksesi näytön 1.

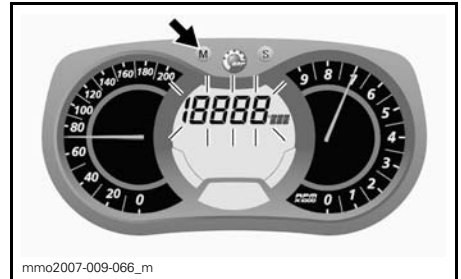

Kun näyttö vilkkuu, paina asetuspainiketta SET (S) valitaksesi huippunopeuden tilan (TOP_SPD).

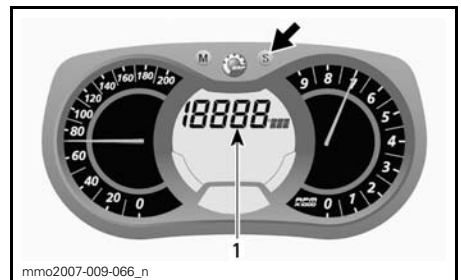

1. Huippunopeustila (TOP_SPD)

Paina valikkopainiketta MODE (M) vahvistaaksesi valinnan tai odota viisi sekuntia.

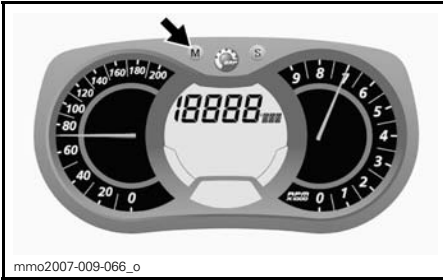

Paina valikkopainiketta MODE (M) valitaksesi tilan ja nollataksesi sen.



Kun näyttö vilkkuu, paina asetuspainiketta SET (S) valitaksesi ajoneuvon keskinopeuden tilan (AVR_SPD).

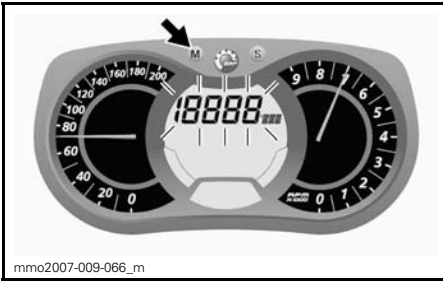

Kun näyttö vilkkuu, nollaa tila painamalla viiden sekunnin sisällä asetuspainike SET (S) alas ja pitämällä se alaspainettuna.

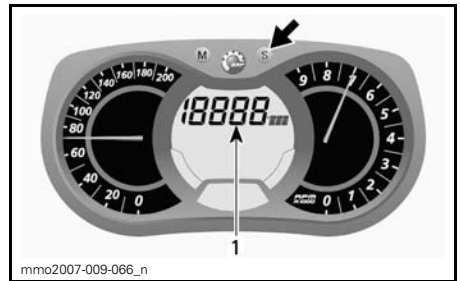

1. Ajoneuvon keskinopeustila (AVR_SPD)

Paina valikkopainiketta MODE (M) vahvistaaksesi valinnan tai odota viisi sekuntia.

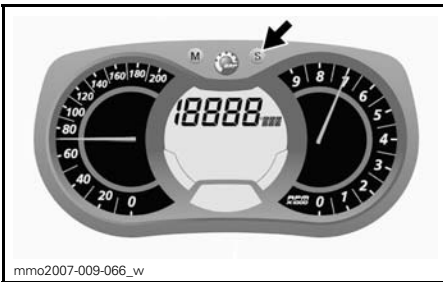

J) Keskinopeus

Rekisteröi ajoneuvon keskinopeutta edellisestä nollaamisesta alkaen.

Näyttääksesi ajoneuvon keskinopeuden menettele seuraavasti.

Paina valikkopainiketta MODE (M) valitaksesi näytön 1.

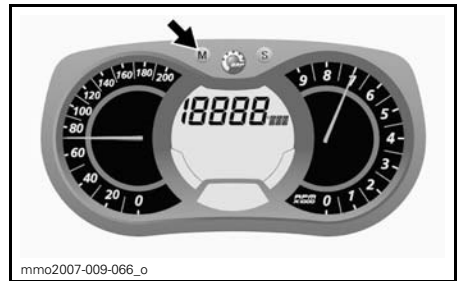

Paina valikkopainiketta MODE (M) valitaksesi tilan ja nollataksesi sen.



Kun näyttö vilkkuu, nollaa tila painamalla viiden sekunnin sisällä asetuspainike SET (S) alas ja pitämällä se alaspainetuna.

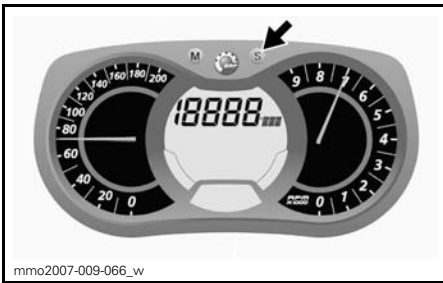

K) Lämmitettävien käsikahvojen lämmitysvoimakkuus

Pylväsmittari osoittaa lämmitysvoimakkuuden.

Katso yksityiskohdat osasta *LÄMMITETTÄVIEN KÄSIKAHVOJEN KATKAISIN*.

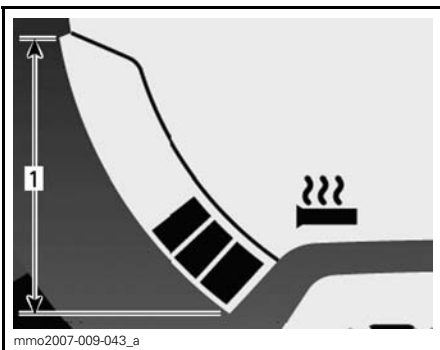

LÄMMITETTÄVÄT KÄSIKAHVAT

1. Käyttöalue

L) Lämmitettävän kaasuvivun lämmitysvoimakkuus

Pylväsmittari osoittaa lämmitysvoimakkuuden.

Polttoainemäärän sijasta pylväsmittariin tulee näkyviin lämmitettävän kaasuvivun lämmitysvoimakkuus, kun sen katkaisin kytketään päälle. Vapautettaessa näyttö palautuu osoittamaan polttoainemäärää.

Katso yksityiskohdat osasta *LÄMMITETTÄVÄN KAASUVIVUN KATKAISIN*.

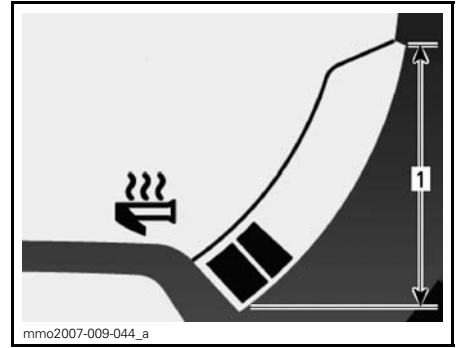

LÄMMITETTÄVÄ KAASUKAHTA

1. Käyttöalue

M) Välitön polttoaineen kulutus

Laskee ajoneuvon keskimääräisen polttoaineen kulutuksen ajon aikana.

Näyttääksesi ajoneuvon keskimääräisen polttoaineen kulutuksen menettelle seuraavasti.

Paina valikkopainiketta MODE (M) valitaksesi näyttö 1.



Kun näyttö vilkkuu, paina asetuspainiketta SET (S) valitaksesi ajoneuvon välittömän polttoainekulutuksen tilan.

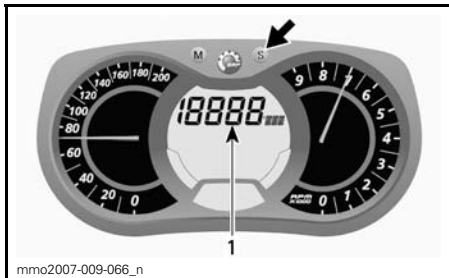

1. Välittömän polttoaineen kulutuksen tila

Paina valikkopainiketta MODE (M) vahvistaaksesi valinnan tai odota viisi sekuntia.



N) Polttoaineen kokonaiskulutus

Rekisteröi ajoneuvon polttoaineen kokonaiskulutuksen edellisestä nollaamisesta alkaen.

Näyttääksesi ajoneuvon polttoaineen kokonaiskulutuksen menettele seuraavasti.

Paina valikkopainiketta MODE (M) valitaksesi näytön.

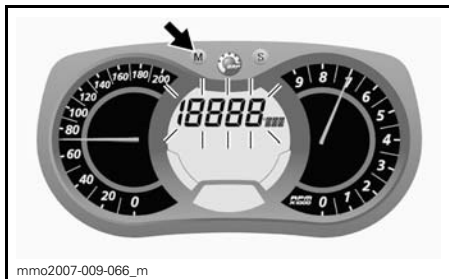

Kun näyttö vilkkuu, paina asetuspainiketta SET (S) valitaksesi ajoneuvon kokonaispolttoainekulutuksen tilan (TC).

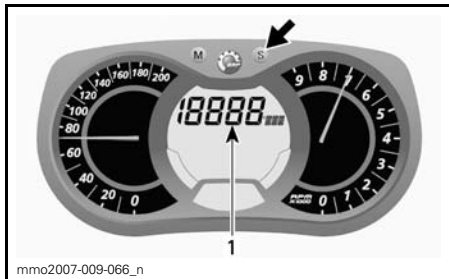

1. Polttoaineen kokonaiskulutustila (TC)

TC ilmestyy näyttöön tilan ollessa valittuna.

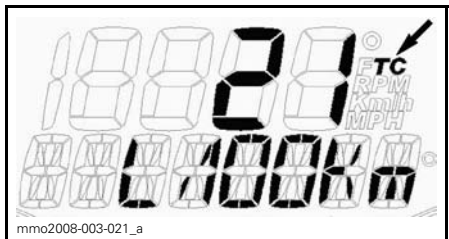

TYYPILLINEN

Paina valikkopainiketta MODE (M) vahvistaaksesi valinnan tai odota viisi sekuntia.



Kun haluat nollata, aseta osamatkamittari kohtaan TRIP B. Katso lisätietoja kohdasta *OSAMATKAMITTARI (TRIP) A TAI B*.

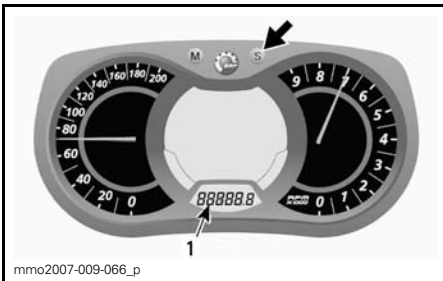

1. Osamatkamittaritila (TRIP B)

Nollaa painamalla ja pitämällä asetus-painike SET (S) alas painettuna.

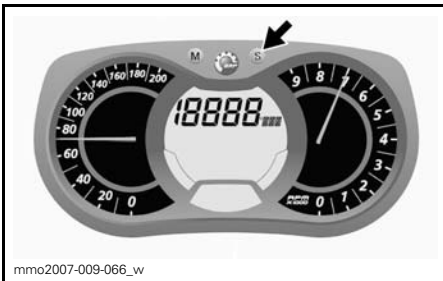

O) Viestinäyttö

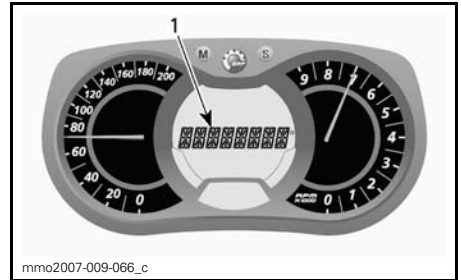

1. Viestinäyttö

Katso *MERKKIVALOT JA VIESTIT* tässä osassa saadaksesi lisätietoja tavallisista viesteistä.

Katso kohta *VALVONTAJÄRJESTELMÄ* saadaksesi tietoja vikoihin ja D.E.S.S.:iin liittyvistä viesteistä.

P) Moottorin jäähdytysnesteen lämpötila

Pylväsmittari, joka osoittaa moottorin jäähdytysnesteen lämpötilan.

Normaalin käytön aikana pylväiden ei saisi ylittää suurin piirtein mittarin puolta väliä.

ILMOITUS Jos moottori ylikuumenee, pysäytä ajoneuvo turvalliseen paikkaan. Katso *VIANETSINTÄ*-osa.

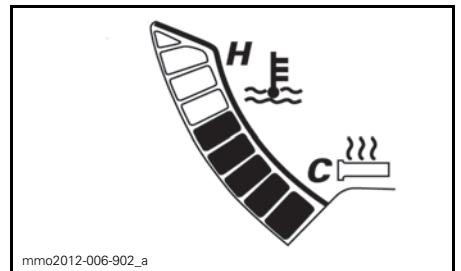

Q) Tallennustila

Tässä tilassa voidaan tallentaa ajoneuvon nopeutta, moottorin kierroslukua minuutissa (RPM) ja yhtä esivalittua toimintoa näytössä 1 käyttäjän määrittämällä aikavälillä.

Voit myös rekisteröidä yhdeksän (9) jaksoa (kierrosta) 2,5 minuutin kokonaisajalle.

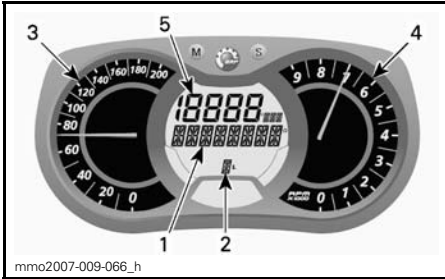

TALLENNUSTILA

1. Tallennustilan näyttö
2. Jaksot (kierrokset)
3. Ajoneuvon nopeus
4. Moottorin kierrosluvun minuutissa (kierr./min)
5. Esivalittu toiminto

Tallennustilan aktivoiminen:

1. Paina asetuspainiketta SET (S) valitaksesi matkamittaritalan näytössä 3.
2. Paina asetuspainiketta SET (S) kahden sekunnin ajan aktivoitaksesi tilan, jolloin näyttöön tulee näkyviin REC osoittaen, että tallennustila on valittu.



1. Tallennustila
2. Matkamittari

3. Paina asetuspainiketta SET (S) rullataksesi tilojen välillä.

Käytettävissä olevat tilat: STOP (seis), REC (tallenna) tai PLAY (näytä).

Tallentaminen:

1. Valitse toiminto REC (tallenna).

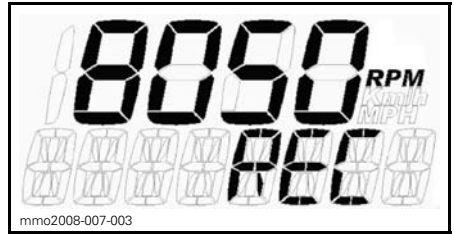

TALLENNUSTILA

2. Paina valikkopainiketta MODE (M) aloittaaksesi tallentamisen.
3. Kun tallennat, paina valikkopainiketta MODE (M) uudelleen joka kerta halutessasi tallentaa uuden kierrosajan (1 - 9 kierrosta).

Paina asetuspainiketta SET (S) lopettaaksesi tallentamisen.

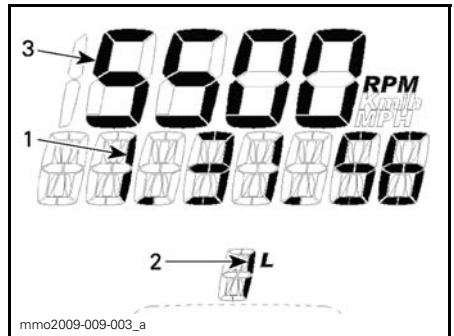

TALLENNUSTILA

1. Tallennusaika
2. Kierros/jakso
3. Valittu toiminto

Tallentaaksesi toisen jakson paina asetuspainiketta SET (S) kunnes näyttöön tulee näkyviin REC (record, tallenna). Toista aikaisemmin kuvatut toimenpiteet tallentaaksesi.

Tallennustietojen katseleminen:

Valitse PLAY-toiminto (näytä).

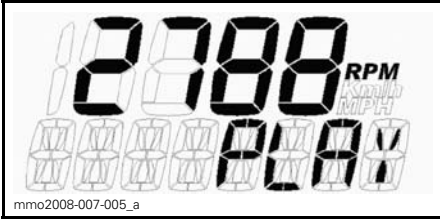

PLAY-TOIMINTO

1. Paina valikkopainiketta MODE (M) näyttääksesi tallennetut tiedot.

Kaikki tallennetut tiedot (nopeusmittari, kierroslukumittari ja esivalittu tila näytössä 1) tulevat näkyviin samanaikaisesti.

2. Paina asetuspainiketta SET (S) pysäyttääksesi tallennetun kierroksen TAI paina valikkopainiketta MODE (M) siirtyäksesi toiseen tallennettuun kierrokseen.

HUOM: Kun painat asetuspainiketta SET (S), meneillään olevan kierroksen aika pysähtyy ja sen jälkeen näytössä näkyy kyseisen kierroksen tallennuksen aika, jonka jälkeen näkyviin tulee automaattisesti seuraava tallennettu kierros viiden sekunnin kuluttua.

Kun olet katsellut kaikki tallennetut kierrokset, näkyviin tulee teksti STOP (seis).

Jos haluat katsella tallennettuja tietoja uudelleen, paina asetuspainiketta SET (S) palataksesi PLAY-toimintoon. Toista aikaisemmin kuvatut toimenpiteet katsellaksesi tietoja.

Jos haluat tallentaa uusia kierroksia, paina asetuspainiketta SET (S) saadaksesi näkyville REC (tallenna) -toiminnon. Toista aikaisemmin kuvatut toimenpiteet tallentaaksesi.

Paina asetuspainiketta SET (S) viiden sekunnin ajan poistuaksesi tallennustilasta, tällöin aikaisemmin valittuna ollut tila tulee näkyviin.

R) Ilmasäätöinen ACS-jousitus (Air Controlled Suspension)

Näyttää telaston jousituksen iskunvaihtamisen säätöpisteen ja voimassa olevan säädön.

S) E-TEC-moottorin säilytyskuntotila

Näyttää viestin "OIL" (öljy), kun toimenpiteet säilytyskuntotilaa varten on aloitettu.

Mittarin asettaminen

Kellon asettaminen

HUOM: Tämä kello näyttää ajan vain 24 tunnin muodossa.

Paina asetuspainiketta SET (S) valitaksesi kellotilan.

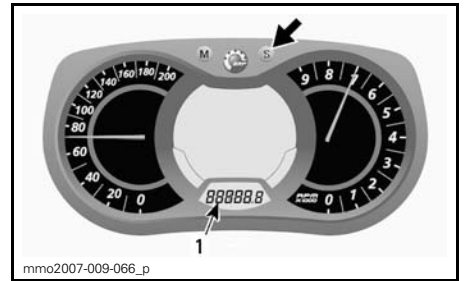

1. Kello

Paina asetuspainiketta SET (S) ja pidä alas painettuna aktivoitaksesi kellon asetukset.

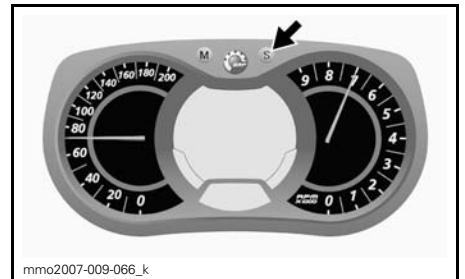

Vaihda TUNNIT (HOURS) painamalla asetuspainikkeesta SET (S) samalla, kun tuntilukema vilkkuu.

Vaihda MINUUTIT (MINUTES) painamalla valikkopainikkeesta MODE (M), kun tuntilukema vilkkuu. Paina asetus-painiketta SET (S) vaihtaaksesi minuutit.

Paina valikkopainiketta MODE (M) tallentaaksesi kellon asetukset ja poistuaksesi tilasta.

Yksikön vaihtaminen (KM/H tai MPH)

Mittari voidaan säätää näyttämään metrisiä tai englantilaisia yksiköitä. Ota yhteys valtuutettuun Ski-Doo -jälleenmyyjään.

Kielen valinta

Kieleksi voidaan säätää joko englanti tai ranska. Ota yhteys valtuutettuun Ski-Doo -jälleenmyyjään.

17) Mountain-apukahva

Summit ja Renegade Backcountry -mallit

Mountain-apukahva on tarkoitettu kuljettajan käytettäväksi rinneajossa.

VAROITUS

Ohjauksen apukahva ei ole hinaamista, nostamista tai muuta tarkoitusta varten, vaan ainoastaan tilapäiseen käyttöön avuksi rinneajossa. Pidä aina ainakin toinen käsi ohjaustangossa.

18) Tavaratila

VAROITUS

Tavaratilan tulee olla huolellisesti suljettuna eikä siinä suositella säilytettäväksi mitään teräviä, särkyviä tai painavia esineitä.

Kaikki mallit paitsi Grand Touring ja X-varustelu

ILMOITUS MAKSIMIkuorma saa painaa 1.8 kg tasaisesti jaettuna.

Vedä salpaa kevyesti ylöspäin ja sitten taaksepäin avataksesi kannen.

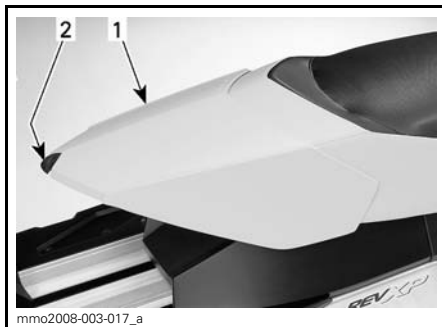

1. Tavaratila
2. Salpa

Grand Touring

Tavaratila sijaitsee takaistuimen takasassa.

Käyttöohjekirja sijaitsee tavaratilassa.

Voit avata ja sulkea sen helposti vetoketjun avulla.



1. Tavaratilan vetoketju

19) Takatavarateline

Vain Grand Touring

VAROITUS

Kaikki takatavaratelineessä kuljetettavat esineet pitää kiinnittää huolellisesti. Älä kuljeta mitään särkyviä tarvikkeita. Kuorma telineellä saattaa heikentää ohjattavuutta. Säädä jousitus aina uudeleen kuorman mukaisesti. Tavaratelineen kapasiteetti on rajoitettu. **MAKSIMI**kuorma on 15,8 kg. Vähennä vauhtiasi kuljettaessasi kuormaa.

20) Tunnelilaukku

Vain GSX LE

VAROITUS

Tunnelilaukun tulee olla huolellisesti suljettu eikä se saa sisältää mitään särkyviä tai painavia esineitä.

TÄRKEÄÄ Tämän laukun **MAKSIMI**kuorma saa painaa enintään 1.4 kg tasaisesti jaettuna.

Tunnelilaukku on kiinnitetty tunneliin hihnoilla ja kiinnikkeillä. Asenna laukku paikoilleen kiinnittämällä hihnojen muovipäät kiinnikkeisiin ja säätämällä sitten hihnojen pituutta.

Irrota tunnelilaukku työntämällä hihnojen muovipäitä alaspäin, jolloin ne irtoavat kiinnikkeistä.

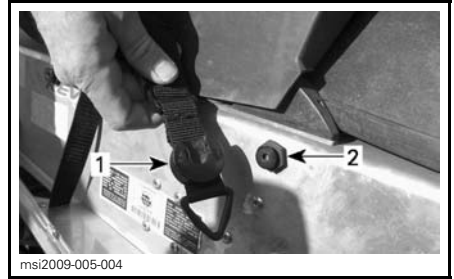

1. Kiinnitysliina
2. Kiinnike

21) Matkustajan istuin

Vain Grand Touring

Kiinteä, selkänojalla varustettu matkustajan istuin.

VAROITUS

Matkustajan/matkustajien on pysyttävä pitämään molemmat jalkansa tukevasti astinlaudoilla sekä pitämään kiinni käsikahvoista aina istuessaan moottorikelkan kyydissä. Kunnioita fysiikan lakeja ja aja siten, että matkusta voi istua vaakaasti ja turvallisesti eikä tipahda kyydistä.

22) Matkustajan käsikahvat

Vain Grand Touring

Matkustajan käsikahvat toimivat tuntakahvoina matkustajalle.

23) Matkustajan lämmitettävien takakäsikahvojen katkaisin

Vain Grand Touring

Kolmiasentoinen katkaisin. Valitse haluttu asento pitämään matkustajan kädet miellyttävän lämpiminä.

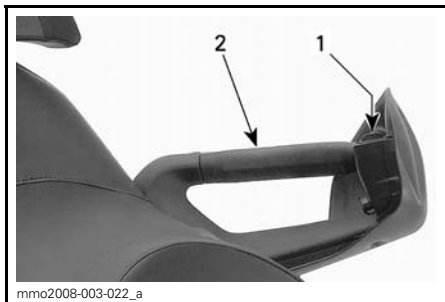

mmo2008-003-022_a

MATKUSTAJAN VASEN KÄSIKAHVA

1. ja sen naru
2. VASEN käsikahva

24) Sähköisen visiirin liitin

Vain Grand Touring ja GSX

Sähköinen visiiri voidaan kytkeä kelkassa olevaan liittimeen. Virta on aina kytkettynä kun moottori on käynnissä. Jatkojohto on kelkassa mukana.

25) 12 voltin pistorasia

Vain GSX LE

12-volttinen sähköinen laite voidaan kytkeä visiiriin liittimeen. Virta on aina kytkettynä kun moottori on käynnissä.

26) Vetokoukku (vain Eurooppa)

Käytä tätä vetokoukkuja kuorman hinaamiseen vetotangon kanssa.

HUOM: Katso ajoneuvon tarrasta sen vetokykyä koskevat painorajoitukset.

⚠ VAROITUS

Älä koskaan hinaa mitään hinausköydellä. Käytä aina jäykkää vetotankoa. Hinausköyden käyttäminen saattaa aiheuttaa hinattavan kohteen ja kelkan yhteentörmäyksen tai mahdollisen kippaamisen nopeassa kiihdytyksessä tai kun ajetaan rinnettä alaspäin.

Kuinka vetokoukku käytetään?

Irrota vetokoukku kannattimestaan irrottamalla neulasokka.

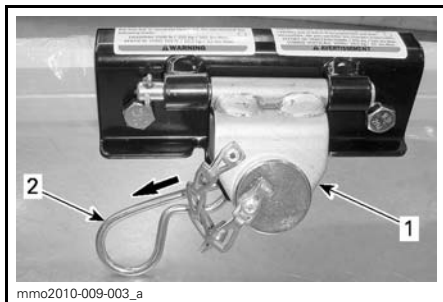

mmo2010-009-003_a

1. Vetokoukku
2. Neulasokka

Irrota tanko vetokoukusta ja kiinnitä jäykkä vetotanko vetokoukkuun käyttämällä irrottamaasi tankoa.

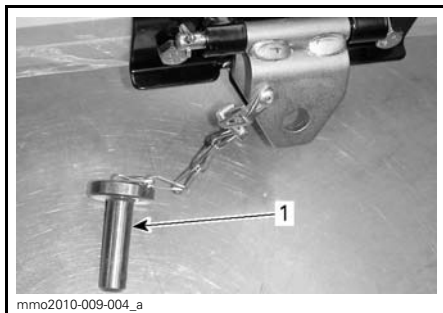

mmo2010-009-004_a

TYYPILLINEN

1. Tanko

Kiinnitä tanko vetokoukkuun aikaisemmin irrottamasi neulasokan avulla.

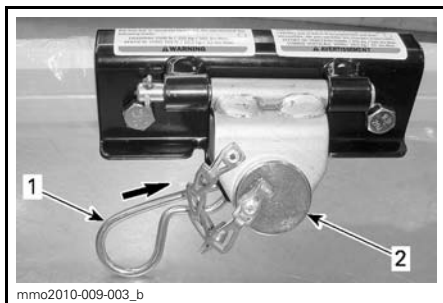

mmo2010-009-003_b

TYYPILLINEN

1. Neulasokka
2. Tanko

ILMOITUS Vapauta aina vetokoukku kannattimestaan välttääksesi ajoneuvon vaurioitumisen. Varmista, että vetokoukku pääsee liikkumaan esteettömästi kuormaa vedettäessä.



mmo2010-009-005_a

VETOKOUKKU LIIKKUU ESTEETTÖMÄSTI KUORMAA VEDETTÄESSÄ

Kiinnitä vetokoukku neulasokalla kannattimeensa silloin, kun se ei ole käytössä välttääksesi siitä lähtevän metelin.

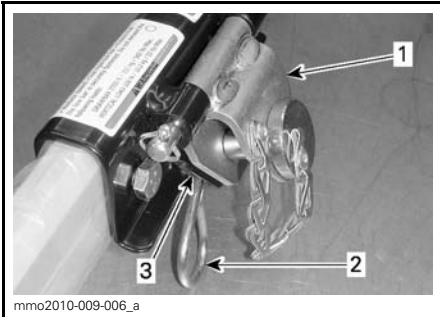

mmo2010-009-006_a

VETOKOUKKU EI KÄYTÖSSÄ

1. Vetokoukku
2. Neulasokka
3. Tuki

27) Käynnistys/RER-katkaisin (MX Z X-RS ja Freeride)

Käynnistys/RER-katkaisin sijaitsee ohjaustangon vasemmanpuoleisessa osassa.

Paina sähkökäynnisteisissä malleissa käynnistääksesi moottorin. Katso *MOOTTORIN KÄSIKÄYNNISTYSMENETELMÄ* osassa *PERUSTOIMENPITEET*.

Paina painiketta moottorin käynnistyttyä kytkeäksesi sähköisen peruutusvaihteen. Katso menetelmä kohdasta *PERUUTUSVAIHDE (RER)* osassa *PERUSTOIMENPITEET*.

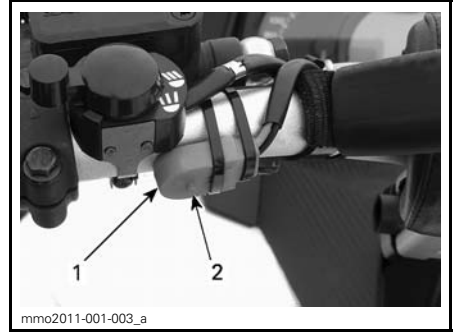

mmo2011-001-003_a

1. Käynnistys/RER-katkaisin
2. Paina tästä

28) Ajovalojen katkaisin (MX Z X-RS ja Freeride)

Ajovalojen katkaisin sijaitsee ohjaustangon vasemmanpuoleisessa osassa.

Käytä valitaksesi kauko- tai lähivalot.

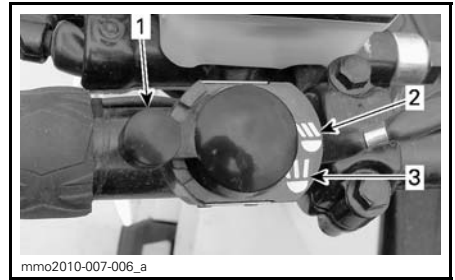

mmo2010-007-006_a

TYYPILLINEN

1. Ajovalojen katkaisin
2. Lähivalo
3. Kaukovalo

29) Lämmitettävän kaasuvivun ja lämmitettävien käsikahvojen katkaisin (MX Z X-RS ja Freeride)

HUOM: E-TEC-malleissa lämmitettävä kaasuvipu ja lämmitettävät käsikahvat ovat toiminnassa, kun moottorin kierrosluku ylittää 2000 kierrosta minuutissa.

Lämmitettävien käsikahvojen ja lämmitettävän kaasuvivun katkaisin sijaitsee konsolin OIKEALLA puolella.

Valitse katkaisimen asento haluamasi lämmitysvoimakkuuden mukaan.

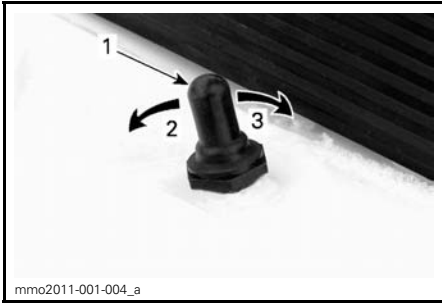

1. Lämmitettävän kaasukahvan ja lämmitettävien käsikahvojen katkaisin
2. Matala
3. Korkea

Lämmityselementit ovat POIS PÄÄLTÄ katkaisimen ollessa keskiasennossa.

30) Variaattorihihnan suoja

Variaattorihihnan suojan irrottaminen

VAROITUS

ÄLÄ KOSKAAN käytä moottoria:

- Ellei variaattorihihnan suoja ja muut suojat ole kiinnitettynä paikoillaan.
- Jos kuomu tai sivupaneelit ovat auki tai poistettu.

ÄLÄ KOSKAAN yritä tehdä säätöjä mihinkään liikkuvaan osaan, kun moottori on käynnissä.

HUOM: Variaattorihihnan suoja on tarkoituksella jonkun verran ylisuuri, jotta se painuisi tiiviisti kiinnitystappejaan ja pidikkeitään vasten, näin estetään ylimääräiset äänet ja värinät. On tärkeää, että tämä kireys säilytetään asennettaessa suoja uudelleen.

Irrota turvakatkaisimen pistoke moottorin pysäytyskatkaisimesta.

Avaa moottoritilan VASEN sivupaneeli.

Irrota kiinnityssokka.

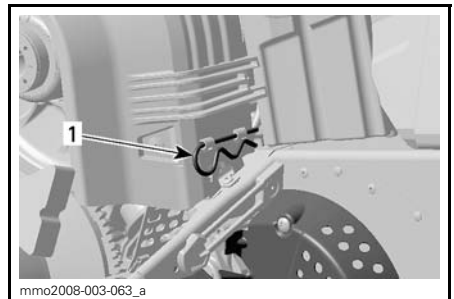

1. Kiinnityssokka

Nosta suojan takaosaa ja vapauta se sitten etukielekkeistä kääntämällä suoja ulospäin.

Variaattorihihnan suojan asentaminen

Asentaessasi hihnan suojaa aseta hihna sen leikkaus kohti kelkan etuosaa.

Aseta suojaan VASEN etulovi pisimmän kielekkeen päälle.

Käännä suoja sisäänpäin kytkeäksesi lyhyemmän kielekkeen OIKEAN puolen loveen.



1. Kielekkeet

Aseta läpivienti kiinnitystangon päälle. Voi olla tarpeen hiukan nostaa konsolia, jotta tilaa olisi enemmän.

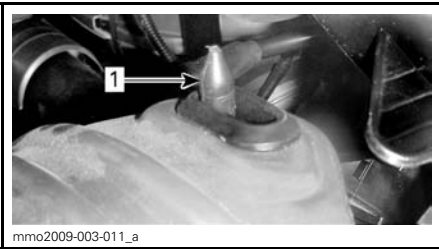

1. Kiinnitystanko

Aseta hihnan suojuksen takaosa kiinnittimen päälle ja lukitse kiinnityssokalla.

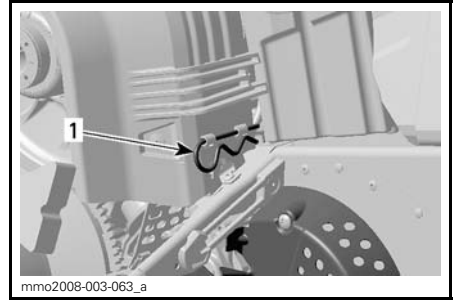

1. Kiinnityssokka

31) Varavariaattorihihnan pidike

Mallit yhdellä imuäänenvaimentimella

Varavariaattorihihnaa voidaan säilyttää pidikkeessä.

HUOM: Varavariaattorihihna ei sisälly kelkan toimitukseen.

Asenna varavariaattorihihna oikein paikoilleen ja kiinnitä tarranauhalla kuten kuvassa.

ILMOITUS Vältä variaattorihihnan vaurioituminen varmistamalla, että hihna ei kosketa tehopotkeen sen ollessa asennettuna kannattimeensa.

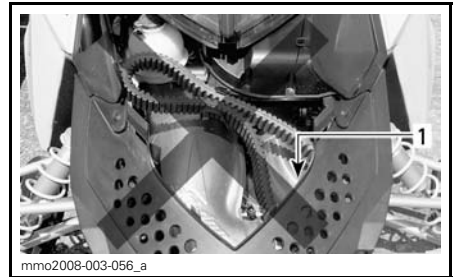

VÄÄRIN ASENETTU

1. Variaattorihihna koskettaa tehopotkeen

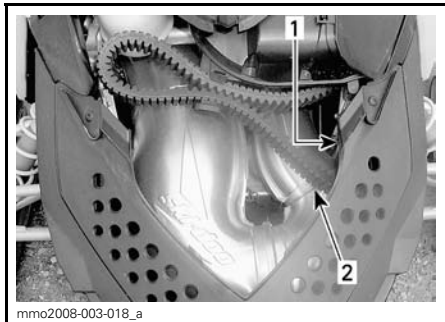

OIKEIN ASENETTU

1. Variaattorihinna puskurin yläpuolella
2. Varmista, ettei hinna kosketa tehoptueen

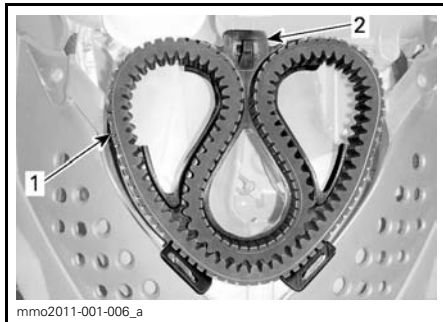

1. Variaattorihinna
2. Variaattorihinna pidike

Varmista, että variaattorihinnan pidike on asennettu asianmukaisesti ajoneuvoon.

- Työnnä ylempi kiinnityskieleke (pidikkeen yläpuolella) oikeanpuoleisen toisioimuaänenvaimentimen ruuvin syvennykseen.
- Aseta pidikkeen lovet pohjamuovin suojan kielekkeiden päälle.

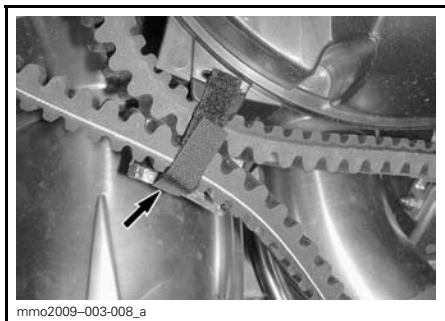

KIINNITÄ TARRANAUHALLA

Mallit kahdella imuäänenvaimentimella

Varavariaattorihinaa voidaan säilyttää pidikkeessä.

HUOM: Varavariaattorihinna ei sisälly kelkan toimitukseen.

Asenna varavariaattorihinna kuvan mukaisesti.

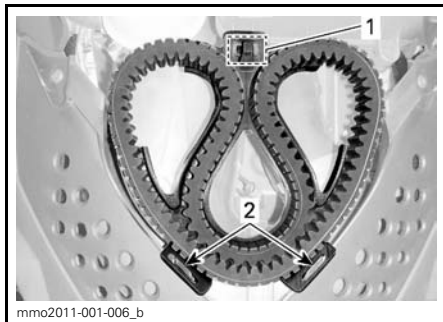

1. Ylempi kiinnityskieleke (alapuolella)
2. Lovet pohjamuovin suojan kielekkeiden päällä

Summit-mallit

Varavariaattorihinaa voidaan säilyttää sen pidikkeessä, joka sijaitsee variaattorihinnan suojaissa.

HUOM: Varavariaattorihinna ei sisälly kelkan toimitukseen.

Aseta varavariaattorihinna variaattorihinnan suojan loveen.

Kiinnitä se paikoilleen liu'uttamalla se kiinnityskielekkeisiin.

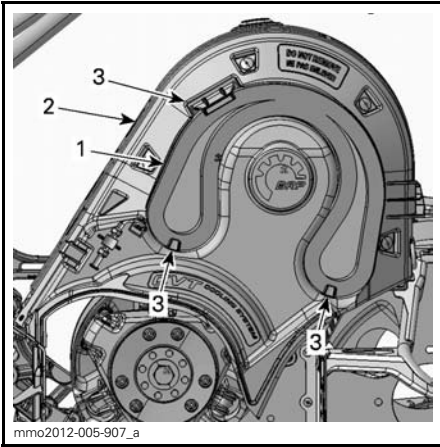

1. Varavariaattorihihna
2. Variaattorihihnan suoja
3. Kiinnityskiekkheet

32) Kuomu

Avataksesi kuomun vapauta kuomun kiinnitystapit ja liu'uta kuomua sitten kohti ajoneuvon etuosaa.

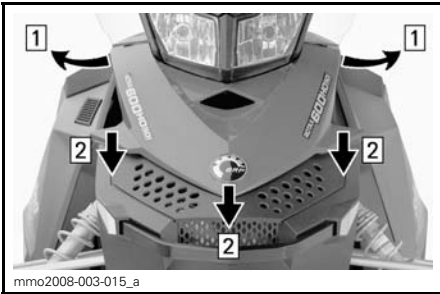

- Askel 1: Vapauta kiinnityssokat
 Askel 2: Liu'uta kuomua eteenpäin

VAROITUS

Älä koskaan käytä moottoria, jos kuomu on poistettu ajoneuvosta.

33) Sivupaneelit

Avataksesi sivupaneelin, venytä ja avaa salvat.

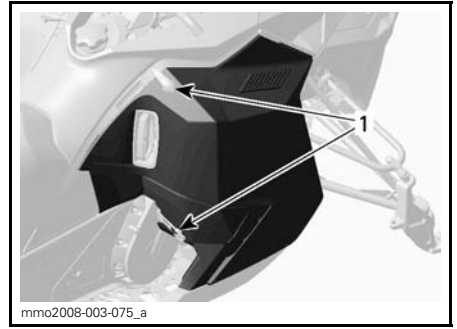

TYYPILLINEN

1. Salvat

Irrota sivupaneeli avaamalla se ja nostamalla se sitten ylös. Vapauta alasarjana lovestaan ja vapauta sitten yläsarjana laskemalla paneelia.

VAROITUS

Älä koskaan käytä moottoria, jos sivupaneelit ovat avoimia tai ne on poistettu ajoneuvosta.

POLTTOAINE

Suosittelut polttoaine

Käytä useimmilta huoltoasemilta saatavissa olevaa lyijytöntä bensiiniä, tai hapetettua polttoainetta, jossa on enintään 10 % etanolia tai metanolia. Käytetyn polttoaineen suositeltu vähimmäisoktaaniluku on seuraava.

VÄHIMMÄISOKTAANILUKU (POHJOIS-AMERIKA)		
MOOTTO- RIT	87 (RON + MON)/2	91 (RON + MON)/2
600	X	–
600 HO E-TEC	–	X
800R E-TEC	–	X
800R Power TEK	–	X

VÄHIMMÄISOKTAANILUKU (POHJOIS-AMERIKAN ULKOPUOLELLA)	
MOOTTORIT	95 E10
600	X
600 HO E-TEC	X
800R E-TEC	X
800R Power TEK	X

ILMOITUS Älä koskaan kokeile muilla polttoaineilla. Sopimattoman polttoaineen käyttö saattaa heikentää kelkan suorituskykyä ja vaurioittaa polttoainejärjestelmän ja moottorin tärkeitä osia. Älä sekoita öljysäiliön ja polttoainesäiliön korkeja keskenään. Öljysäiliön korkissa lukee OIL.

Polttoaineen jäätyminen estävät lisäaineet

Kun käytetään hapetettua polttoainetta, polttoaineen jäänesto tai vettä imevät lisäaineet eivät ole sallittuja.

Kun käytetään hapettamatonta polttoainetta, on erittäin suositeltavaa käyttää isopropyylipohjaista jäänestoa suhteessa 150 ml jäänestoa lisättyinä 40 L polttoainetta.

Tämä varoimenpide vähentää huurteen muodostumista kaasuttimiin tai polttoainejärjestelmän muihin komponentteihin, joka saattaa johtaa joissakin tapauksissa vakavaan moottorivaurioon.

HUOM: Käytä ainoastaan sellaista jäänestoa, jossa ei ole metyylihydraatteja.

Ajoneuvon tankkaaminen

VAROITUS

- Tietyissä olosuhteissa polttoaine on tulenarkaa ja räjähtävää.
- Älä koskaan käytä avotulta polttoainemäärän tarkastamiseen.
- Älä koskaan tupakoi tai salli läheisyydessä tulta tai kipinöitä.
- Toimi aina hyvin ilmastoidulla alueella.

1. Pysäytä moottori.

VAROITUS

Pysäytä aina moottori ennen tankkaamista.

2. Kuljettajan ja matkustajan on nouseminen ajoneuvosta.

VAROITUS

Älä anna kenenkään jäädä ajoneuvon istumaan tankkaamisen ajaksi.

3. Kierrä polttoainesäiliön korkki auki hitaasti vastapäivään irrottaaksesi sen.

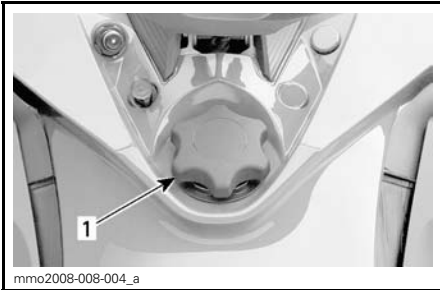
**TYYPILLINEN**

1. Polttoainesäiliön korkki

VAROITUS

Jos painetta on havaittavissa (kuuluu siihenä kun avataan polttoainesäiliön korkkia), vie kelkka tarkistettavaksi ja/tai korjattavaksi ennen kuin käytät sitä.

4. Aseta suppilo täyttöputkeen
5. Kaada polttoainetta hitaasti, jotta ilma pääsee poistumaan säiliöstä eikä tapahdu takaisinvirtausta. Varo ettei polttoainetta vuoda ulos.
6. Lopeta täyttäminen, kun polttoaine saavuttaa täyttöputken pohjan. **Älä täytä liikaa.**

VAROITUS

Älä koskaan täytä polttoainesäiliötä piripintaan ennen ajoneuvon viemistä lämpimään. Lämpötilan noustessa polttoaine laajenee ja voi vuotaa.

7. Kiristä polttoainesäiliön korkki myötöpäivään kunnolla kiinni.

VAROITUS

Pyysi ajoneuvosta aina ylivuotanut polttoaine pois.

HUOM: Älä istu tai nojaa kelkkaan, jos polttoainesäiliön korkki ei ole kunnolla paikoillaan.

TUOREVOITELUÖLJY

Suosittelava tuorevoiteluöljy

SUOSITELTAVA TUOREVOITELUÖLJY		
MOOTTORIT	XPS OSASYNTEETTINEN 2-TAHTIÖLJY (P/N 619 590 103)	XPS SYNTEETTINEN 2-TAHTIÖLJY (P/N 619 590 106)
600	✓	✓
600 HO E-TEC	✓	✓
800R Power TEK	✓	✓
800R E-TEC	✓	✓

ILMOITUS Tämän moottorikelkan moottori on kehitetty ja testattu käyttäen suositeltua BRP XPS™ -öljyä. BRP suosittelee erityisesti käyttämään aina sen suosittelemaa XPS-öljyä. Moottorille sopimattoman öljyn käytöstä aiheutuneet vahingot eivät kuulu BRP:n rajoitetun takuun piiriin.

Tuorevoiteluöljyn määrän tarkastaminen

Tuorevoiteluöljysäiliö sijaitsee OIKEAN sivupaneelin takana. Katso avaamismenetelmä kohdasta *HALLINTALAITTEET JA VARUSTEET*.

Pidä aina sopiva määrä suositeltua tuorevoiteluöljyä tuorevoiteluöljysäiliössä.

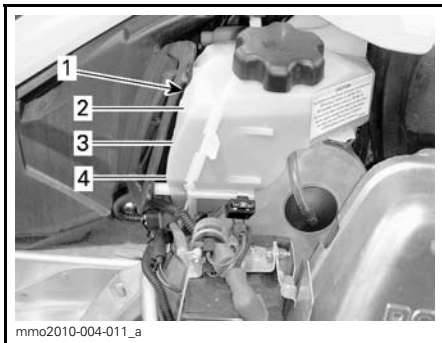

ESIMERKKI

1. Öljysäiliö
2. 3/4-taso
3. 1/2-taso
4. 1/4-taso

ILMOITUS Tarkista määrä ja lisää joka kerta, kun tankkaat polttoainetta.

Tuorevoiteluöljyn lisääminen

Irrota tuorevoiteluöljysäiliön korkki.

Lisää tuorevoiteluöljyä. Älä täytä liikaa.

Asenna korkki paikalleen ja kiristä kunnolla.

ILMOITUS Älä sekoita öljysäiliön korkkia polttoainesäiliön korkin kanssa keskenään.

VAROITUS

Pyyhi huolellisesti öljyriskeet. Öljy on lämpimänä erittäin herkkä syttymään.

SISÄÄNAJO

Käyttö sisäänajovaiheessa

Ajoneuvo tarvitsee 10 tunnin tai 500 km sisäänajon.

Sisäänajovaiheen jälkeen valtuutetun Ski-Doo -jälleenmyyjään on tarkastettava ajoneuvosi. Katso osa *HUOLTO*.

Moottori

Sisäänajovaiheen aikana:

- Vältä ajamista pitkään täydellä kaasulla.
- Vältä jatkuvia kiihdytyksiä.
- Vältä pitkiä ajoja täydellä nopeudella.
- Vältä moottorin ylikuumentuminen.

On kuitenkin hyvä suorittaa sisäänajon aikana lyhyitä kiihdytyksiä sekä vaihdella ajonopeutta.

Sisäänajovaiheen ensimmäisten muutamien tuntien aikana moottorin hallintajärjestelmä ohjaa joitakin moottorin parametrejä, mikä hiukan vähentää moottorin suorituskykyä.

E-TEC -mallit

Moottorin hallintajärjestelmä kontrolloi joitakin moottorin parametreja ennalta määritellyn ajan,

Kesto perustuu polttoainemäärään. Sisäänajovaihe kestää suurin piirtein kaksi polttoainetankillista.

Tämän vaiheen aikana:

- Moottorin suorituskyky ja käyttäytyminen ei ole optimaalinen.
- Polttoaineen- ja öljynkulutus on suurempi.

Vetohihna

Uutta hihnaa on sisäänajettava 50 km.

Sisäänajovaiheen aikana:

- Vältä voimakasta kiihdyttämistä ja hidastamista.
- Vältä kuorman hinaamista.
- Vältä ajamista täydellä nopeudella.

PERUSTOIMENPITEET

Moottorin käynnistäminen (600 ja 800R Power TEK)

Toimenpiteet

1. Kytke seisontajarru päälle.
2. Tarkista kaasukahvan toiminta uudelleen.
3. Pistä kypärä päähäsi.
4. Varmista, että turvakatkaisimen pistoke on asennettu moottorin pysäytyskatkaisimeen ja että sen naru on kiinnitetty ajovarusteisiisi.
5. Varmista, että moottorin hätäkatkaisin on ON-asennossa (ylhäällä).
6. Siirrä rikastinvipua lämpötilan mukaan. Katso edempänä kohta *RIKASTIMEN KÄYTTÄMINEN*.
7. Käynnistä moottori alla kuvatulla tavalla.

VAROITUS

Älä koskaan paina kaasua uudelleen, kun käynnistät moottoria.

8. Vapauta seisontajarru.

HUOM: Älä vapauta pysäköintijarrua kylmäkäynnistyksen yhteydessä. Suorita *AJONEUVON ESILÄMMITYS* kunnes selitetty jäljempänä.

Käsi­käynnisty­

Tartu käsi­käynnisty­skahvaan, vedä kahvasta hitaasti kunnes tunnet vastusta ja tartu sitten kahvaan tiukasti ja vedä voimakkaasti käynnistääk­sesi moottorin.

Säh­kö­käynnistin

START/RER -painikkeen (käynnisty­/RER) painaminen kytkee sähkö­käynnistin­ pään­le ja moottori käynnistyy. Vapauta painike välittömästi, kun moottori on käynnistynyt.

HUOM: Jos jostain syystä moottoria ei voida käynnistää sähköisesti, käynnistä moottori manuaalisesti käsi­käynnistin­timellä.

ILMOITUS Älä käytä sähkö­käynnisty­stä kauempaa kuin 10 sekuntia kerrallaan. Pidä tauko käynnisty­yritysten välillä, jotta käynnistin­moottori ehtii jäähtyä.

Rikastimen käyttäminen (600 ja 800R Power TEK)

Kylmä­käynnisty­, kun lämpötila on alle -10°C

HUOM: Älä paina kaasua, kun rikastin on päällä.

Aseta rikastinvipu asentoon 3.

HUOM: Kun moottori on käynnistynyt, anna sen läm­metä korkealla tyhjä­käynnillä, kunnes kierrokset laskevat. Sulje sitten rikastin varmistaaksesi sopivan ilma­polttoaine seoksen.

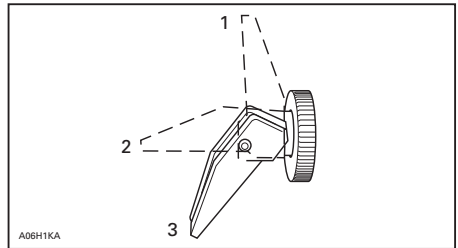

1. POIS PÄÄLTÄ (OFF)

2. Sijainti 2

3. Sijainti 3

Kylmä­käynnisty­, kun lämpötila on yli -10°C

Aseta rikastinvipu asentoon 2.

HUOM: Kun moottori on käynnistynyt, sulje rikastin varmistaaksesi sopivan ilma­polttoaineseoksen.

Lämpimän moottorin käynnisty­

Käynnistä moottori ilman rikastinta. Jos moottori ei käynnisty kahden yrityksen jälkeen tai kahden 5 sekuntia kestävä­n yrityksen jälkeen, siirrä rikas-

tin asentoon 2. Käynnistä moottori ilman kaasun painamista. Heti, kun moottori käynnistyy, siirrä rikastinvipu OFF-asentoon.

Moottorin käynnistäminen (E-TEC)

Toimenpiteet

1. Kytke seisontajarru päälle.
2. Tarkista kaasukahvan toiminta uudelleen.
3. Pistä kypärä päähäsi.
4. Varmista, että turvakatkaisimen pistoke on asennettu moottorin pysäytyskatkaisimeen ja että sen naru on kiinnitetty ajovarusteisiisi.
5. Varmista, että moottorin hätäkatkaisin on ON-asennossa (ylhäällä).
6. Käynnistä moottori alla kuvatulla tavalla.

VAROITUS

Älä koskaan paina kaasua uudelleen, kun käynnistät moottoria.

7. Vapauta seisontajarru.

HUOM: Älä vapauta pysäköintijarrua kylmäkäynnistyksen yhteydessä. Suorita *AJONEUVON ESILÄMMITYS* -kuten selitetty jäljempänä.

Käsi­käynnisteiset mallit

Tartu käsi­käynnistyskahvaan, vedä kahvasta hitaasti kunnes tunnet vastusta ja tartu sitten kahvaan tiukasti ja vedä voimakkaasti käynnistääksesi moottorin.

Sähkökäynnistin

START/RER -painikkeen (käynnistys/RER) painaminen kytkee sähkökäynnistimen päälle ja moottori käynnistyy. Vapauta painike välittömästi, kun moottori on käynnistynyt.

ILMOITUS Älä käytä sähkökäynnistystä kauempaa kuin 10 sekuntia kerrallaan. Pidä tauko käynnistysyritysten välillä, jotta käynnistinmoottori ehtii jäähtyä.

Varakäynnistys

Moottori voidaan käynnistää varakäynnistysnarulla, joka löytyy työkalusarjasta.

Irrota variaattorihihnan suoja.

VAROITUS

Älä kierrä käynnistysnarua käden ympärille. Pidä kiinni ainoastaan kahvasta. Käynnistä kelkka I-variaattorilla ainoastaan todellisessa hätätilanteessa. Korjauta kelkka niin pian kuin mahdollista.

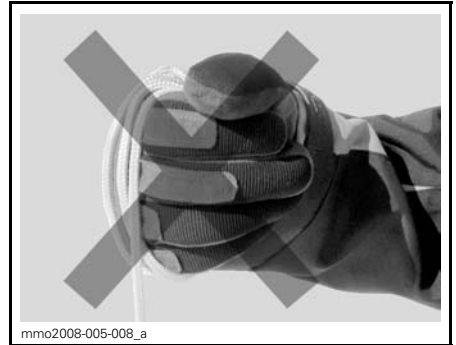

mmo2008-005-008_a

Liitä varakäynnistysnarun toinen pää käynnistyskahvaan.

HUOM: Sytytystulpan hylsyavainta voidaan käyttää turvakahvana.

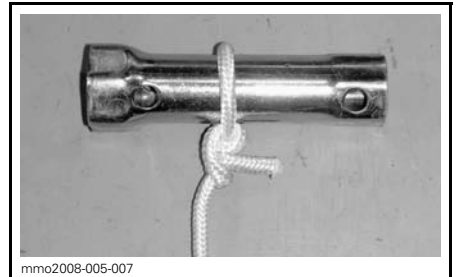

mmo2008-005-007

Kiinnitä varakäynnistysnarun toinen pää käynnistyskahaan, joka löytyy työkalusarjasta.

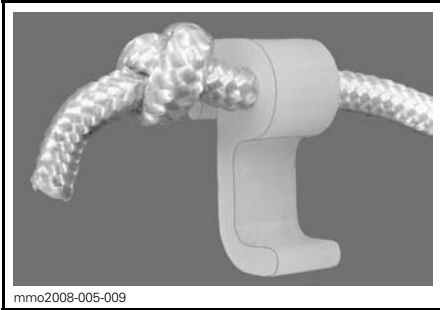

mmo2008-005-009

Kiinnitä lukitsin variaattoriin.

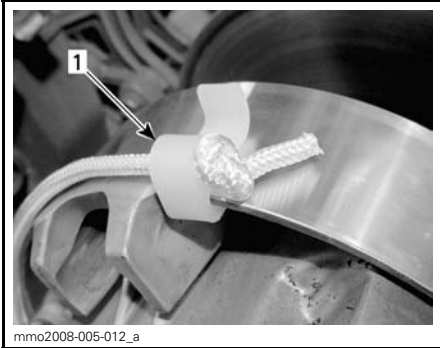

mmo2008-005-012_a

1. Lukitsimen asennuspaikka

Kierrä naru tiukasti l-variaattorin ympärille. Vedettäessä variaattorin pitää pyöriä vastapäivään.

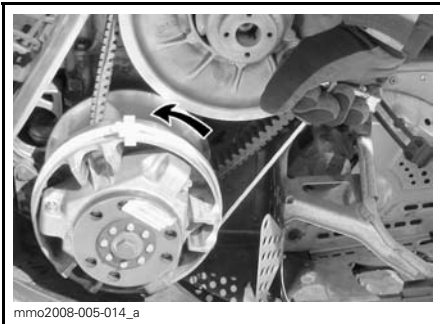

mmo2008-005-014_a

Vedä narusta reippaasti nykäisemällä niin kauan, kunnes naru irtoaa variaattorista.

Käynnistä moottori tavalliseen tapaan.

VAROITUS

Älä asenna uudelleen variaattorin suojusta käynnistäessäsi kelkkaa hätätilanteessa variaattorin avulla, aja hitaasti takaisin lähtöpaikkaasi ja korjauta kelkka välittömästi.

Kelkan esilämmitys

Kelkka pitää lämmittää ennen jokaista ajokertaa seuraavalla tavalla.

1. Käynnistä moottori kuten kuvattu edellä kohdassa *MOOTTORIN KÄYNNISTÄMINEN*.

2. Anna moottorin lämmetä kaksi tai kolme minuuttia tyhjäkäynnillä.

HUOM: Moottori sammuu käytyään tyhjäkäyntiä noin 12 minuuttia.

3. Vapauta seisontajarru.

4. Paina kaasua kunnes l-variaattori kytkeytyy. Aja ensimmäiset kaksi tai kolme minuuttia hitaalla nopeudella.

ILMOITUS Ellei ajoneuvo liiku kaasuttaessasi, sammuta moottori, irrota turvakatkaisimen pisteke moottorin pysäytyskatkaisimesta ja suorita seuraavat toimenpiteet.

- Tarkasta ovatko sukset juuttuneet maahan kiinni. Nosta yksi suksi kerrallaan kahvasta ja laske sitten takaisin maahan.
- Tarkasta onko telamatto juuttunut maahan kiinni. Nosta kelkan takapäätä ylös, kunnes telamatto on irti maasta ja pudota takapää takaisin maahan.
- Tarkasta onko telaston jousituksen kerääntynyt kovaa lunta tai jäätä, joka voisi estää maton pyörimisen. Puhdista telaston alue.

⚠ TÄRKEÄÄ Muista käyttää oikeaa nostotekniikkaa vammojen välttämiseksi: käytä nostamiseen jalkojesi voimaa. Älä yritä nostaa ajoneuvon takaosaa, jos se tuntuu liian painavalta.

⚠ VAROITUS

Varmista, että turvakatkaisimen pistoke on irrotettu paikaltaan, ennen kuin seisot ajoneuvon edessä tai työskentelet telamaton tai telaston jousituksen komponenttien parissa.

HUOM: E-TEC-malleissa moottorin esilämmitys tapahtuu elektronisen ohjauksen avulla. Tämän jakson aikana (enintään 10 minuuttia, ilman lämpötilasta riippuen) moottorin kierrosnopeus on rajoitettu.

Peruutusvaihteen kytkeminen (RER)

Moottorin käydessä RER-painikkeen painaminen hidastaa moottorin kierroksia niin, että se melkein pysähtyy ja siirtää sytytyksen ajoituksen niin aikaiselle, että se muuttaa moottorin pyörimissuunnan vastakkaiseksi.

- Moottori vaihtaa automaattisesti vaihteen eteenpäin, kun kelkka käynnistetään pysäyttämisen jälkeen.
- Vaihteen vaihtaminen onnistuu vain silloin, kun moottori on käynnissä.
- Jos moottorin kierrokset ovat yli 4 300, peruutustoiminto RER-painikkeella ei onnistu.
- On suositeltavaa lämmittää moottori normaaliin toimintalämpötilaan ennen vaihteen vaihtamista.

Vaihtaminen peruutusvaihteelle

1. Pysäytä ajoneuvo kokonaan.

2. Paina jarrua ja pidä se painettuna. Pysy istuma-asennossa, katso asentoa koskevia lisätietoja kohdasta *KULJETTAJAN AJOASENTO (PERUUTTAMINEN)*.
3. Paina ja vapauta RER-painike moottorin käydessä tyhjäkäyntiä.
4. Odota kunnes peruutuksen merkkiäni kuuluu ja paina sitten varoen kaasuvipua.

⚠ VAROITUS

Vaihtaminen peruutusvaihteelle tapahtuu painamalla RER-painiketta moottorin ollessa käynnissä. Odota kunnes peruutussummerin ääni kuuluu ja RER-merkkivalo syttyy analogisessa/digitaalisessa mittarissa, ennen kuin painat kaasua ja alat peruuttaa. Peruutusnopeutta ei ole rajoitettu. Peruuta aina maltillisesti, sillä suuri peruutusnopeus saattaa johtaa kelkan vakauden menetykseen. Pysäytä kelkka kokonaan, ennen kuin painat RER-painiketta. Pysy aina istuvassa asennossa ja paina jarrua ennen vaihteen vaihtamista. Varmista, että peruutusreitillä takanasi ei ole esteitä tai ihmisiä ennen kuin alat peruuttaa.

Vaihteen vaihtaminen eteenpäin

1. Pysäytä ajoneuvo kokonaan.
2. Paina jarrua ja pidä se painettuna.
3. Paina ja vapauta RER-painike.
4. RER-merkkivalo sammuu.
5. Paina kaasua hitaasti ja tasaisesti. Anna I-variaattorin kytkeytyä ja kaasuta sitten varovasti.

Moottorin sammutus

Vapauta kaasukahva ja odota, kunnes moottori on palautunut tyhjäkäynnille.

Sammuta moottori käyttäen joko moottorin hätäkatkaisinta tai vetämällä turvakatkaisimen pistoke irti moottorin pysäytyskatkaisimesta.

 **VAROITUS**

Älä koskaan jätä turvakatkaisimen pistoketta paikalleen kelkkaan, kun lopetat ajamisen. Näin estät moottorin käynnistymisen vahingossa ja kelkkasi luvattoman käytön lapsilta tai muilta henkilöiltä tai sen varastamisen.

AJO-OLOSUHTEET JA MOOTTORIKELKKASI

Ajokorkeus

Moottorikelkkasi on tehtaalla säädetty käytettäväksi tiettyjen ajokorkeusrajojen puitteissa (ajokorkeus merenpinnan yläpuolella). Katso seuraavasta taulukosta omaa malliasi koskevat sääntöarvot.

MALLI(T):	TEHDASSÄÄTÖ
Kaikki mallit paitsi SUMMIT ja FREERIDE 146/154 (Pohjois-Amerikka)	Meren pinnan tasolta enintään 600 m:iin
SUMMIT ja FREERIDE 146/154 (Pohjois-Amerikka)	Välillä 600 – 2400 m (2000 – 8000 ft)

MALLI(T):	TEHDASSÄÄTÖ
Kaikki mallit (Eurooppa)	Meren pinnan tasolta enintään 600 m:iin

Jos moottorikelkkaasi aiotaan käyttää määritellyn ajokorkeusalueen ulkopuolella, pyydä valtuutettua Ski-Doo -jälleenmyyjää säätämään moottorikelkkasi vastaavasti.

ILMOITUS Väärä ajokorkeuden säätö laskee suorituskykyä ja saattaa aiheuttaa vakavia vaurioita moottorikelkalle.

Lämpötila

600-moottori

Nämä moottorit on kalibroitu lämpötilaan -20°C. Niitä voi käyttää myös lämpimämmällä säällä ongelmitta.

ILMOITUS Lämpötilan ollessa -20°C tai sen yli kaasuttimet on kalibroitava uudelleen, jotta moottorivaurioilta vältyttäisiin. Ota yhteys valtuutettuun Ski-Doo -jälleenmyyjään.

Pakkaantunut lumi

Mallit, joiden telamaton harjakorkeus on vähintään 4,4 cm

BRP ei suosittele ajamaan suurella nopeudella pitkiä matkoja reitillä, kovaksi pakkaantuneilla pinnoilla tai jäällä sellaisilla kelkoilla, jotka on varustettu korkeaprofiilisella telamatolla.

Jos sinun on ajettava sellaisella kolkalla edellä mainituissa olosuhteissa, hidasta vauhtiasi ja pyri mahdollisimman pian pehmeään lumeen.

ILMOITUS Kun sellaisella telamatolla ajetaan kovaa vauhtia reitillä, pakkautuneessa lumessa tai jäällä, maton harjaprofiiliin kohdistuu kova rasitus ja profiili lämpenee. Hidasta vauhtiasi ja pyri mahdollisimman pian pehmeään lumeen välttääksesi telamaton vaurioitumisen.

ERIKOISTOIMINNOT

Hinaaminen

Käytä aina jäykkää vetotankoa hinaamiin. Hinattavassa kohteessa on oltava heijastimet molemmilla sivuilla ja takana. Tutustu paikallisiin lakeihin jarruvalon(-jen) käytöstä.

VAROITUS

Älä koskaan hinaa mitään hinausköydellä. Käytä aina jäykkää vetotankoa. Hinausköyden käyttäminen saattaa aiheuttaa hinattavan kohteen ja kelkan yhteentörmäyksen tai mahdollisen kippaamisen nopeassa kiihdytyksessä tai kun ajetaan rinnettä alaspäin.

VAROITUS

Älä koskaan aja lujaa, kun hinaat vaurioitunutta kelkkaa. Aja erittäin varovaisesti.

Toisen kelkan hinaaminen

Jos kelkka vaurioituu ja sitä täytyy hinata, käytä jäykkää hinaustankoa. Irrota variaattorihihna vaurioituneesta kelkasta, katso ohjeet kohdasta *VARIAATTORIHIHNA* osiossa *HUOLTOTIETOJA* ja hinaa kelkkaa hiljaisella nopeudella.

ILMOITUS Irrota aina variaattorihihna hinattavasta kelkasta, jotta hihna tai voimansiirtojärjestelmä ei vaurioidu.

Ellei hinaustankoa ole saatavilla, voidaan hätätilanteessa hinata myös köyden avulla. Aja erittäin varovaisesti. Joillakin alueilla tämä voi olla laitonta. Tarkasta määräykset paikallisilta viranomaisilta.

Irrota variaattorihihna, kiinnitä köysi suksen olkatappeihin, pyydä toista henkilöä istumaan hinattavaan kelkkaan ja jarruttamaan tarvittaessa, hinaa alhaisella nopeudella.

ILMOITUS Älä koskaan kiinnitä hinausköyttä suksen kahvoihin, sillä se saattaa vaurioittaa ohjausjärjestelmää.

VIRITÄ AJO-OLOSUHTEIDEN MUKAAN

Moottorikelkan käsittely ja ajomukavuus ovat riippuvaisia jousituksen säädöistä.

VAROITUS

Jousituksen säätäminen saattaa vaikuttaa ajoneuvon käsiteltävyyteen. Käytä aina aikaa perehtyäksesi ajoneuvon käyttäytymiseen, kun olet muuttanut jotain jousituksen säätöä. Säädä aina jousituskomponentit oikealla ja vasemalla puolella keskenään samaan säätöarvoon.

Jousituksen säädön valinta vaihtelee riippuen kuljetettavasta kuormasta, kuljettajan painosta, henkilökohtaisista mieltymyksistä, ajonopeudesta ja reitin kunnosta.

HUOM: Jotkut säädöt eivät välttämättä ole mahdollisia juuri omaan kelkkaasi.

VAROITUS

Ennen kuin suoritat mitään jousituksen säätötoimenpiteitä, muista:

- Pysäköi turvalliseen paikkaan.
- Irrota turvakatkaisimen pistoke moottorin pysäytyskatkaisimesta.
- Käytä sopivaa nostolaitetta tai pyydä apua ajoneuvon nostamiseen. Ellei nostolaite ole käytössä, käytä oikeaa nostotekniikkaa ja nosta jalkojesi voimalla.
- Älä yritä nostaa ajoneuvon etu- tai takaosaa, jos se tuntuu liian painavalta.
- Tue kelkan etupää irti maasta tarkoituksenmukaisella laitteella ennen jousituksen säätämistä.
- Nosta kelkan takaosa irti maasta ja aseta se tukevalle moottorikelkkatelineelle, jossa on takana suojalevy, ennen takajousituksen säätämistä.
- Varmista, että tuki on vakaa ja turvallinen.

Paras tapa säätää jousitusta on muuttaa jokaista säätöä kerrallaan oikeassa järjestyksessä. Eri säädöt vaikuttavat toisiinsa. Esimerkiksi saattaa olla tarpeen säätää keskijousi uudelleen etujousien säädön jälkeen. Koeaja ajoneuvo säädön yhteydessä aina samoissa olosuhteissa; sama reitti, ajonopeus, lumiolosuhteet, kuljettajan ajoasento jne. Etene järjestelmällisesti kunnes olet tyytyväinen.

Seuraavassa on suuntaa antavia ohjeita jousituksen hienosäätöön. Käytä työkalusarjassa mukana olevaa jousituksen säätötyökalua.

Telaston jousituksen säädöt (SC-5)

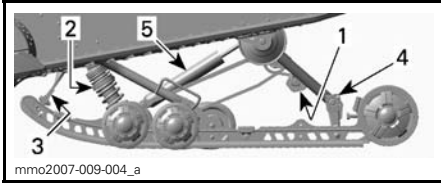

SC-5™ - SÄÄDETTÄVÄT KOMPONENTIT

1. Takajouset
2. Keskijousi
3. Rajoitinhihna
4. Säättökappaleet
5. Takaiskunvaimennin

ILMOITUS Aina kun säädät takajousitusta, tarkista myös telamaton kireys ja säädä tarvittaessa.

Rajoitinhihna

Rajoitinhinnan pituus vaikuttaa keskijouseen kohdistuvaan painomäärään erityisesti kiihdytyksen aikana, jolloin etupää kohoaa.

Rajoitinhinnan pituus vaikuttaa myös keskijousten joustomatkaan.

ILMOITUS Aina kun rajoitinhinnan pituutta muutetaan, telamaton kireys pitää tarkastaa.

TOIMENPIDE	TULOS
Rajoitinhinnan pituuden lisääminen	Kevyempi suksipaine kiihdytettäessä
	Lisää keskijousten joustomatkaa
	Enemmän iskunvaimennuskykyä
Rajoitinhinnan pituuden vähentäminen	Raskaampi suksipaine kiihdytettäessä
	Vähentää keskijousten joustomatkaa
	Vähemmän iskunvaimennuskykyä

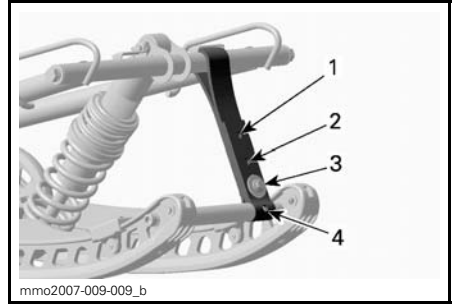

TYYPILLINEN

1. Asento 1 (pisin)
2. Sijainti 2
3. Sijainti 3
4. Sijainti 4

HUOM: Rajoitinhinnan lyhentäminen saattaa heikentää ajomukavuutta. Jos painon jakautuminen tuntuu liiallisena, yritä korjata sitä ensiksi säätämällä säättökappaleita. Asenna aina rajoitinhinnan pulitti niin mahdollisimman lähelle ala-akselia.

Ajettaessa kelkalla syvässä lumessa saattaa olla tarpeellista muuttaa rajoitinhinnan pituutta ja/tai ajoasentoa, jolloin telamaton ja lumen välinen kulma muuttuu. Käyttäjän kokemus eri säätövaihtoehdoista ja lumiolosuhteet määrittävät tehokkaimman yhdistelmän.

Yleisesti ottaen pidempi rajoitinhinnan säätö parantaa suorituskykyä syvässä lumessa tasaisessa maastossa.

Keskijousi

Keskijousten esijännitys vaikuttaa ohjauksen keveyteen, käsiteltävyyteen ja iskunvaimennuskykyyn.

Koska keskijousten esijännityksen säätö lisää enemmän tai vähemmän painoa telamaton etuosalle, se vaikuttaa myös suorituskykyyn syvässä lumessa.

TOIMENPIDE	TULOS
Esijännityksen lisääminen	Kevyempi ohjata
	Enemmän iskunvaimennuskykyä
	Parempi liikkeelle lähtö syvässä lumessa
Esijännityksen vähentäminen	Parempi suorituskyky ja käsiteltävyys syvässä lumessa
	Raskaampi ohjata
	Vähemmän iskunvaimennuskykyä
	Parempi käsiteltävyys reitillä

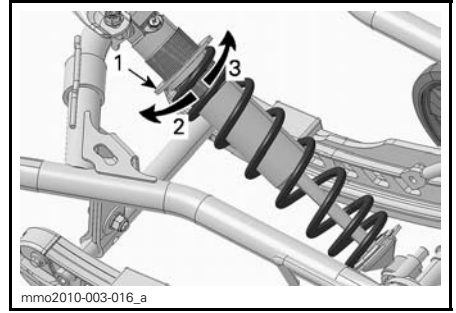

ESIMERKKI - RENGASTYYPPI

1. Jousen esijännityksen säätörengas
2. Lisää esijännitystä
3. Vähennä esijännitystä

HUOM: Käytä säätönokkatyyppiselle tai rengastyyppiselle esijännityksen säätimelle työkalusarjassa mukana olevaa jousituksen säätötyökalua.

Takajouset

Takajousen esijännitys vaikuttaa ajomukavuuteen, ajokorkeuteen ja se kompensoi kuormaa.

Takajousen esijännityksen säätäminen myös lisää enemmän tai vähemmän painoa moottorikelkan etupäähän. Tämän tuloksena suksiin kohdistuu enemmän tai vähemmän painoa. Näin se vaikuttaa myös suorituskykyyn syvässä lumessa, ohjauksen keveyteen ja käsiteltävyyteen.

Kevyt pohjaus huonoimmassa mahdollisessa maastossa on merkinä siitä, että jousien esijännitys on sopiva.

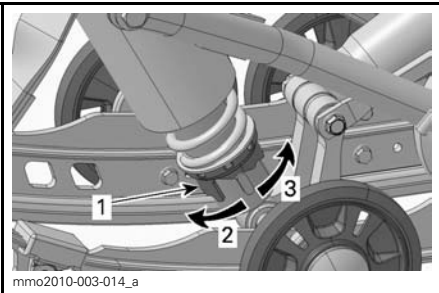

SÄÄTÖNOKAN TYYPPI - MOTION CONTROL -ISKUNVAIMENNIN

1. Jousen esijännityksen säätönokka
2. Lisää esijännitystä
3. Vähennä esijännitystä

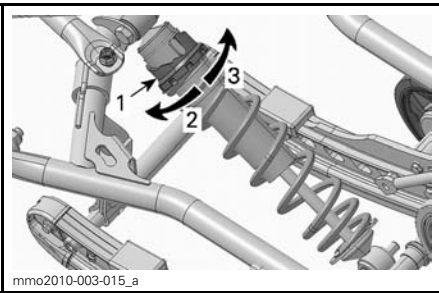

SÄÄTÖNOKAN TYYPPI - HPG™-KAASUISKUNVAIMENNIN

1. Jousen esijännityksen säätönokka
2. Vähennä esijännitystä
3. Lisää esijännitystä

TOIMENPIDE	TULOS
Esijännityksen lisääminen	Jäykempi takajousitus
	Korkeampi takaosa
	Enemmän iskunvaimennuskykyä
	Raskaampi ohjata
Esijännityksen vähentäminen	Pehmeämpi takajousitus
	Matalampi takaosa
	Vähemmän iskunvaimennuskykyä
	Kevyempi ohjata
	Parempi suorituskyky ja käsiteltävyys syvässä lumessa

Katso seuraavasta määritelläksesi oikean esijännityksen.

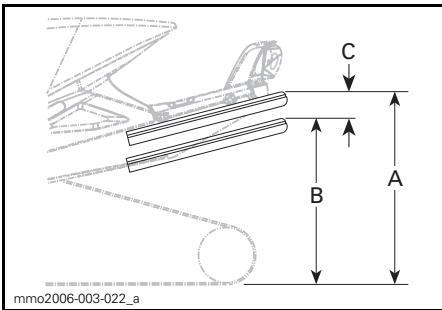

ESIMERKKI — SOPIVA SÄÄTÖ

- A. Kokonaan ulostyöntynyt jousitus
- B. Jousitus on painunut alaspäin kuljettajan, matkustajan ja kuorman painosta.
- C. "A:n" ja "B:n" välinen etäisyys, katso alla oleva taulukko.

"C"	MITÄ TEHDÄ
50 - 75 mm	Ei tarvitse säätää
Enemmän kuin 75 mm	Säädetty liian pehmeäksi, lisää esijännitystä
Vähemmän kuin 50 mm	Säädetty liian kovaksi, vähennä esijännitystä

HUOM: Ellet pääse määriteltyihin arvoihin alkuperäisjousilla, ota yhteys valtuutettuun Ski-Doo -jälleenmyyjään muiden saatavilla olevien jousien vuoksi.

Nosta jousen esijännitystä kääntämällä työkalun avulla aina vasemman puoleinen säätönokka myötätäpäivään, oikean puoleinen nokka vastapäivään.

⚠ TÄRKEÄÄ Älä koskaan säädä säätönokkia suoraan asennosta 5 asentoon 1 tai asennosta 1 asentoon 5.

Säätönokissa on 5 erilaista säätöä, joista säätö 1 on pehmein.

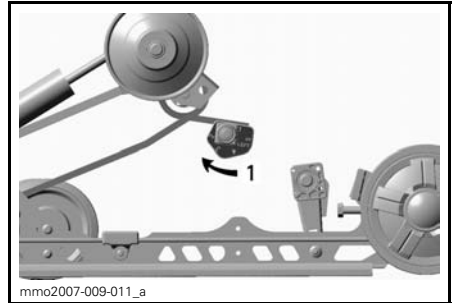

ESIMERKKI — SC-5 — VASEN PUOLI
1. Säädä jousen esijännitystä

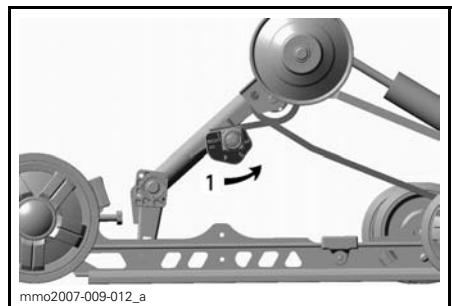

ESIMERKKI — SC-5 — OIKEA PUOLI
1. Säädä jousen esijännitystä

Takaiskunvaimennin

Takaiskunvaimentimen puristusvaimennus

Vain KYB PRO -sarja® (1)

HUOM: Puristusvaimennus alhaiselle ja nopealle nopeudelle säädetään samanaikaisesti.

Hitaan nopeuden puristusvaimennus ohjaa iskunvaimentimen reagointia hitaassa jousitusnopeudessa (hitaat puristusiskut, yleensä ajettaessa alhaisilla nopeuksilla).

Nopean nopeuden puristusvaimennus ohjaa iskunvaimentimen reagointia nopeassa jousitusnopeudessa (nopeat puristusiskut, yleensä ajettaessa suurilla nopeuksilla).

TOIMENPIDE	VAIKUTUS ISOISSA JA PIENISSÄ RÖYKYISSÄ
Puristusvaimennuksen voimakkuuden lisääminen	Jäykempi puristusvaimennus
Puristusvaimennuksen voimakkuuden vähentäminen	Pehmeämpi puristusvaimennus

Säädä kiertämällä iskunvaimentimen öljysäiliössä sijaitsevaa säätöpainiketta myötäpäivään lisätäksesi puristusvaimennuksen vaimennusvoimakkuutta ja vastapäivään vähentääksesi puristusvaimennuksen vaimennusvoimakkuutta.

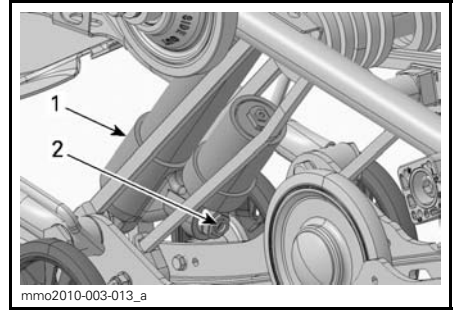

1. Takaiskunvaimennin
2. Puristusvaimennuksen säädin (painike)

Säätökappaleet

Säätökappaleet vaikuttavat ajoneuvon ajettavuuteen vain kiihdytettäessä.

HUOM: Korkea säätökappaleiden säätö vähentää mukavuutta ja joustomattakaa kiihdytettäessä.

Säädä jousitusta kääntämällä säätökappaleita työkalusarjassa mukana olevalla jousituksen säätötyökälulla.

Aseta haluamasi säätöluku kohti kumirajoitinta.

VAROITUS

Molemmat säätökappaleet pitää asettaa samaan asentoon. Muuten kelkan käyttäytyminen saattaa olla arvaamatonta ja jousitus saattaa vääntyä.

(1) KYB Pro -sarja on KYB America LLC.:n rekisteröity tavaramerkki.

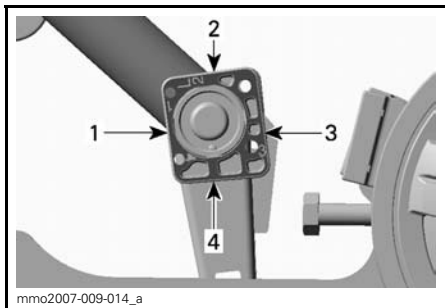

SÄÄTÖKAPPALE — VASEN PUOLI KUVASSA ("L" — LEFT (=VASEN) KOHOKUVIOITUNA SÄÄTÖKAPPALEESEEN)

1. Asento 1 (minimi)
2. Sijainti 2
3. Sijainti 3
4. Asento 4 (maksimi)

Säätökappaleiden säädöt

ASENTO	KÄYTÄ
1	Enemmän suksipainetta kiihdytettäessä
2	Keskisäätö
3	Keskisäätö
4	Vähemmän suksipainetta kiihdytettäessä

Telaston jousituksen säädöt (SC-5M)

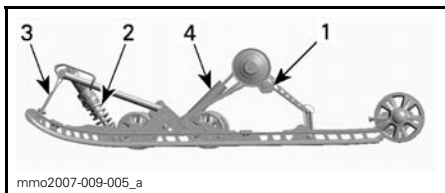

ESIMERKKI - SC-5M - SÄÄDETTÄVÄT KOMPONENTIT

1. Takajouset
2. Keskijouset
3. Rajoitinhihna
4. Takaiskunvaimennin

ILMOITUS Aina kun säädät takajousitusta, tarkista myös telamaton kireys ja säädä tarvittaessa.

Rajoitinhihna

Rajoitinhinnan pituus vaikuttaa keskijouseen kohdistuvaan painomäärään erityisesti kiihdytyksen aikana, jolloin etupää kohoaa.

Rajoitinhinnan pituus vaikuttaa myös keskijousten joustomatkiaan.

ILMOITUS Aina kun rajoitinhinnan pituutta muutetaan, telamaton kireys pitää tarkastaa.

TOIMENPIDE	TULOS
Rajoitinhinnan pituuden lisääminen	Kevyempi suksipaine kiihdytettäessä
	Lisää keskijousten joustomatkia
	Enemmän iskunvaimennuskykyä
Rajoitinhinnan pituuden vähentäminen	Raskaampi suksipaine kiihdytettäessä
	Vähentää keskijousten joustomatkia
	Vähemmän iskunvaimennuskykyä

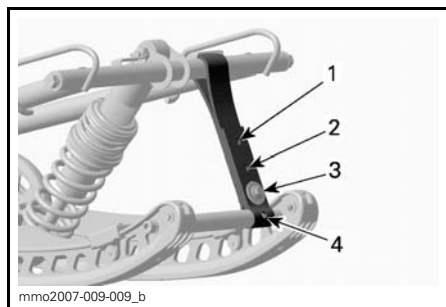

TYYPILLINEN

1. Asento 1 (pisin)
2. Sijainti 2
3. Sijainti 3
4. Sijainti 4

HUOM: Rajoitinhinnan lyhentäminen saattaa heikentää ajomukavuutta. Jos painon jakautuminen tuntuu liiallisena, yritä korjata sitä ensiksi säätämällä säätökappaleita. Asenna aina rajoitinhinnan pultti niin mahdollisimman lähelle ala-akselia.

Ajettaessa kolkalla syvässä lumessa saattaa olla tarpeellista muuttaa rajoitinhihnan pituutta ja/tai ajoasentoa, jolloin telamaton ja lumen välinen kulma muuttuu. Käyttäjän kokemus eri säätövaihtoehdoista ja lumiolosuhteet määrittävät tehokkaimman yhdistelmän.

Yleisesti ottaen pidempi rajoitinhihnan säätö parantaa suorituskykyä syvässä lumessa tasaisessa maastossa.

Keskijousi

Keskijousen esijännitys vaikuttaa ohjauksen keveyteen, käsiteltävyyteen ja iskunvaimennuskykyyn.

Koska keskijousen esijännityksen säätö lisää enemmän tai vähemmän painoa telamaton etuosalle, se vaikuttaa myös suorituskykyyn syvässä lumessa.

TOIMENPIDE	TULOS
Esijännityksen lisääminen	Kevyempi ohjata
	Enemmän iskunvaimennuskykyä
	Parempi liikkeelle lähtö syvässä lumessa
Esijännityksen vähentäminen	Parempi suorituskyky ja käsiteltävyys syvässä lumessa
	Raskaampi ohjata
	Vähemmän iskunvaimennuskykyä
	Parempi käsiteltävyys reitillä

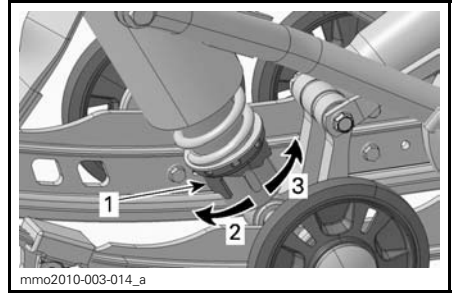

SÄÄTÖNOKAN TYYPPI - MOTION CONTROL -ISKUNVAIMENNIN

1. Jousen esijännityksen säätönokka
2. Lisää esijännitystä
3. Vähennä esijännitystä

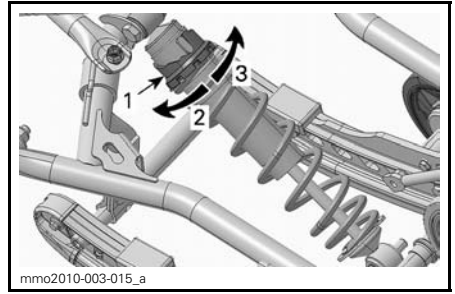

SÄÄTÖNOKAN TYYPPI - HPG™-KAASUISKUNVAIMENNIN

1. Jousen esijännityksen säätönokka
2. Vähennä esijännitystä
3. Lisää esijännitystä

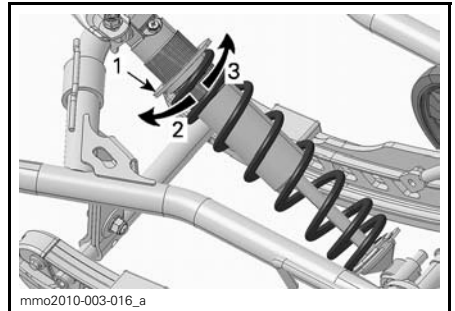

ESIMERKKI - RENGASTYYPPI

1. Jousen esijännityksen säätörengas
2. Lisää esijännitystä
3. Vähennä esijännitystä

HUOM: Käytä säätönokkatyyppiselle tai rengastyyppiselle esijännityksen säätimelle työkalusarjassa mukana olevaa jousituksen säätötyökalua.

Takajouset

Takajousen esijännitys vaikuttaa ajomukavuuteen, ajokorkeuteen ja se kompensoi kuormaa.

Takajousen esijännityksen säätäminen myös lisää enemmän tai vähemmän painoa moottorikelkan etupäähän. Tämän tuloksena suksiin kohdistuu enemmän tai vähemmän painoa. Näin se vaikuttaa myös suorituskykyyn syvässä lumessa, ohjauksen keveyteen ja käsiteltävyyteen.

Kevyt pohjaus huonoimmassa mahdollisessa maastossa on merkinä siitä, että jousien esijännitys on sopiva.

TOIMENPIDE	TULOS
Esijännityksen lisääminen	Jäykempi takajousitus
	Korkeampi takaosa
	Enemmän iskunvaimennuskykyä
	Raskaampi ohjata
Esijännityksen vähentäminen	Pehmeämpi takajousitus
	Matalampi takaosa
	Vähemmän iskunvaimennuskykyä
	Kevyempi ohjata
	Parempi suorituskyky ja käsiteltävyys syvässä lumessa

Katso seuraavasta määritelläksesi oikean esijännityksen.

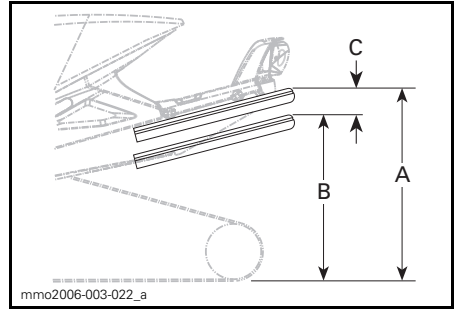

ESIMERKKI — SOPIVA SÄÄTÖ

- A. Kokonaan ulostyöntynyt jousitus
 B. Jousitus on painunut alaspäin kuljettajan matkustajan ja kuorman painosta.
 C. "A:n" ja "B:n" välinen etäisyys, katso alla oleva taulukko.

SC-5M 137	
"C"	Mitä tehdä
50 - 75 mm	Ei tarvitse säätää
Enemmän kuin 75 mm	Säädetty liian pehmeäksi, lisää esijännitystä
Vähemmän kuin 50 mm	Säädetty liian kovaksi, vähennä esijännitystä

SC-5M 146/154/163	
"C"	Mitä tehdä
65 mm - 100 mm	Ei tarvitse säätää
Yli 100 mm	Säädetty liian pehmeäksi. Lisää esijännitystä
Alle 65 mm	Säädetty liian jäykäksi. Vähennä esijännitystä

HUOM: Ellet pääse määriteltyihin arvoihin alkuperäisjousilla, ota yhteys valtuutettuun Ski-Doo -jälleenmyyjään muiden saatavilla olevien jousien vuoksi.

Nosta jousen esijännitystä kääntämällä työkalun avulla aina vasemman puoleinen säätönokka myötäpäivään, oikean puoleinen nokka vastapäivään.

⚠ TÄRKEÄÄ Älä koskaan säädä säätönokkia suoraan asennosta 5 asentoon 1 tai asennosta 1 asentoon 5.

Säätönokissa on 5 erilaista säätöä, joista säätö 1 on pehmein.

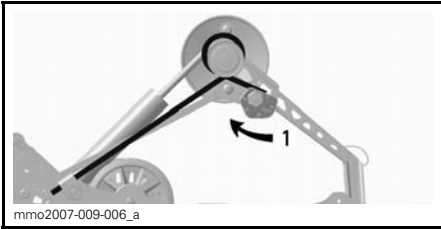

ESIMERKKI — SC-5M — VASEN PUOLI

1. Säädä jousen esijännitystä

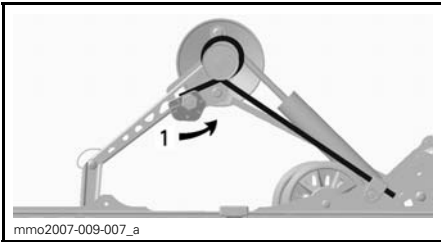

ESIMERKKI — SC-5M — OIKEA PUOLI

1. Säädä jousen esijännitystä

Takaiskunvaimennin

Takaiskunvaimentimen puristusvaimennus

Vain KYB PRO -sarja

HUOM: Puristussäätö alhaiselle ja nopealle nopeudelle säädetään samanaikaisesti.

Hitaan nopeuden puristusvaimennus ohjaa iskunvaimentimen reagointia hitaassa jousitusnopeudessa (hitaat puristusiskut, yleensä ajettaessa alhaisilla nopeuksilla).

Nopean nopeuden puristusvaimennus ohjaa iskunvaimentimen reagointia nopeassa jousitusnopeudessa (nopeat puristusiskut, yleensä ajettaessa suurilla nopeuksilla).

TOIMENPIDE	VAIKUTUS ISOISSA JA PIENISSÄ RÖYKYISSÄ
Puristusvaimennuksen voimakkuuden lisääminen	Jäykempi puristusvaimennus
Puristusvaimennuksen voimakkuuden vähentäminen	Pehmeämpi puristusvaimennus

Säädä kiertämällä iskunvaimentimen öljysäiliössä sijaitsevaa säätöpainiketta myötäpäivään lisätäksesi puristusvaimennuksen vaimennusvoimakkuutta ja vastapäivään vähentääksesi puristusvaimennuksen vaimennusvoimakkuutta.

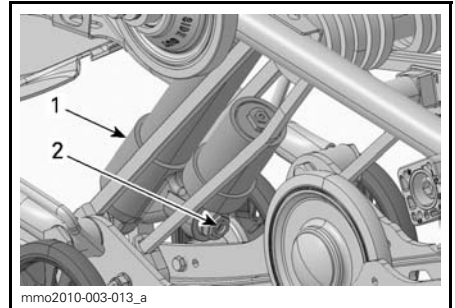

1. Takaiskunvaimennin
2. Puristusvaimennuksen säädin (painike)

Telaston jousituksen säädöt (rMotion)

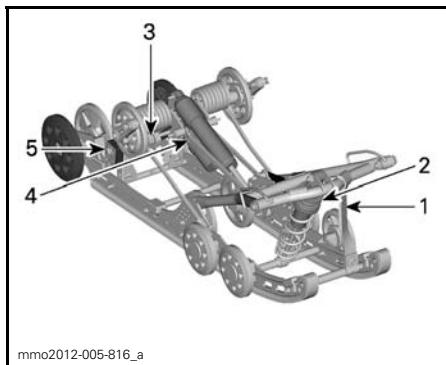

rMOTION - SÄÄDETTÄVÄT KOMPONENTIT

1. Rajoitinhihna
2. Keski-jousi
3. Takajousi
4. Takaiskunvaimennin
5. Säättökappaleet (oikea puoli kuvassa)

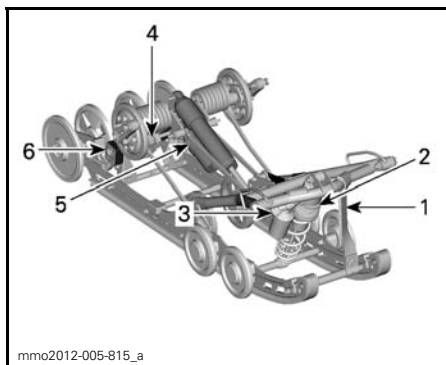

MX Z X-RS - rMOTION - SÄÄDETTÄVÄT KOMPONENTIT

1. Rajoitinhihna
2. Keski-jousi
3. Keski-iskunvaimennin
4. Takajousi
5. Takaiskunvaimennin
6. Säättökappaleet (oikea puoli kuvassa)

ILMOITUS Aina kun säädät takajousitusta, tarkista myös telamaton kireys ja säädä tarvittaessa.

Rajoitinhihna

Rajoitinhinnan pituus vaikuttaa keskijouseen kohdistuvaan painomäärään erityisesti kiihdytyksen aikana, jolloin etupää kohoaa.

Rajoitinhinnan pituus vaikuttaa myös keskijouksen joustomatkkaan.

ILMOITUS Aina kun rajoitinhinnan pituutta muutetaan, telamaton kireys pitää tarkastaa.

TOIMENPIDE	TULOS
Rajoitinhinnan pituuden lisääminen	Kevyempi suksipaine kiihdytettäessä
	Lisää keskijouksen joustomatkaa
	Enemmän iskunvaimennuskykyä
Rajoitinhinnan pituuden vähentäminen	Raskaampi suksipaine kiihdytettäessä
	Vähentää keskijouksen joustomatkaa
	Vähemmän iskunvaimennuskykyä

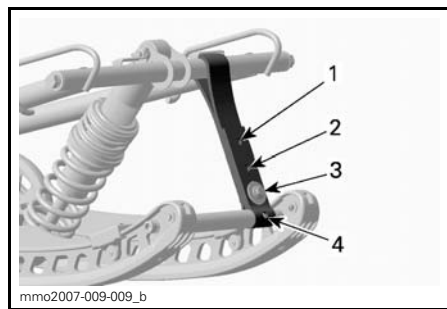

TYYPILLINEN

1. Asento 1 (ei käytetty)
2. Asento 2 (pisin, tehdasasetus)
3. Sijainti 3
4. Sijainti 4

HUOM: Rajoitinhinnan lyhentäminen saattaa heikentää ajomukavuutta. Jos painon jakautuminen tuntuu liiallisena, yritä korjata sitä ensiksi säätämällä säättökappaleita. Asenna aina rajoitinhinnan pultti niin mahdollisimman lähelle ala-akselia.

Ajettaessa kolkalla syvässä lumessa saattaa olla tarpeellista muuttaa rajoitinhinnan pituutta ja/tai ajoasentoa, jolloin telamaton ja lumen välinen kulma muuttuu. Käyttäjän kokemus eri säätövaihtoehdoista ja lumiolosuhteet määrittävät tehokkaimman yhdistelmän.

Yleisesti ottaen pidempi rajoitinhinnan säätö parantaa suorituskykyä syvässä lumessa tasaisessa maastossa.

Keskijousi

Keskijousen esijännitys vaikuttaa ohjauksen keveyteen, käsiteltävyyteen ja iskunvaimennuskykyyn.

Koska keskijousen esijännityksen säätö lisää enemmän tai vähemmän painoa telamaton etuosalle, se vaikuttaa myös suorituskykyyn syvässä lumessa.

TOIMENPIDE	TULOS
Esijännityksen lisääminen	Kevyempi ohjata
	Enemmän iskunvaimennuskykyä
	Parempi liikkeelle lähtö syvässä lumessa
	Parempi suorituskyky ja käsiteltävyys syvässä lumessa
Esijännityksen vähentäminen	Raskaampi ohjata
	Vähemmän iskunvaimennuskykyä
	Parempi käsiteltävyys reitillä

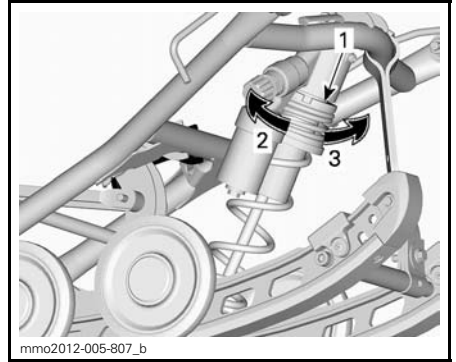

ESIMERKKI - RENGASTYYPPI

1. Jousen esijännityksen säätörengas
2. Lisää esijännitystä
3. Vähennä esijännitystä

HUOM: Käytä rengastyyppiselle esijännityksen säätimelle työkalusarjassa mukana olevaa jousituksen säätötyökalua.

Takajousi

Takajousen esijännitys vaikuttaa ajomukavuuteen, ajokorkeuteen ja se kompensoi kuormaa.

Takajousen esijännityksen säätäminen myös lisää enemmän tai vähemmän painoa moottorikelkan etupäähän. Tämän tuloksena suksiin kohdistuu enemmän tai vähemmän painoa. Näin se vaikuttaa myös suorituskykyyn syvässä lumessa, ohjauksen keveyteen ja käsiteltävyyteen.

Kevyt pohjaus huonoimmassa mahdollisessa maastossa on merkinä siitä, että jousien esijännitys on sopiva.

TOIMENPIDE	TULOS
Esijännityksen lisääminen	Jäykempi takajousitus
	Korkeampi takaosa
	Enemmän iskunvaimennuskykyä
	Raskaampi ohjata
Esijännityksen vähentäminen	Pehmeämpi takajousitus
	Matalampi takaosa
	Vähemmän iskunvaimennuskykyä
	Kevyempi ohjata
	Parempi suorituskyky ja käsiteltävyys syvässä lumessa

Katso seuraavasta määritelläksesi oikean esijännityksen.

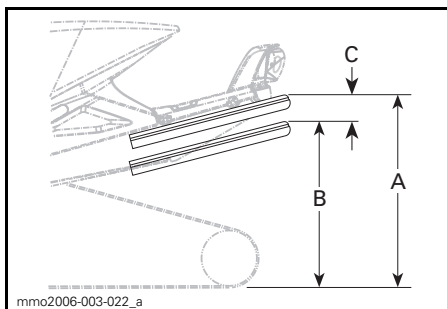

ESIMERKKI — SOPIVA SÄÄTÖ

- A. Kokonaan ulostyöntynyt jousitus
- B. Jousitus on painunut alaspäin kuljettajan, matkustaja(ie)n ja kuorman painosta.
- C. "A:n" ja "B:n" välinen etäisyys, katso alla oleva taulukko.

C	MITÄ TEHDÄ
50 mm - 75 mm	Ei tarvitse säätää
Yli 75 mm	Säädetty liian pehmeäksi. Lisää esijännitystä
Alle 50 mm	Säädetty liian jäykäksi. Vähennä esijännitystä

HUOM: Ellet pääse määriteltyihin arvoihin alkuperäisjousilla, ota yhteys valtuutettuun Ski-Doo -jälleenmyyjään muiden saatavilla olevien jousien vuoksi.

rMotion ilman pikasäätönuppia

Nosta jousen esijännitystä kääntämällä työkalun avulla aina vasemman puoleinen säätönokka myötäpäivään, oikean puoleinen nokka vastapäivään.

VAROITUS Älä koskaan säädä säätönokkia suoraan asennosta 5 asentoon 1 tai asennosta 1 asentoon 5.

VAROITUS
Molempien takajousien esijännitys pitää asettaa samaan asentoon. Muuten kelkan käyttäytymisen saattaa olla arvaamatonta ja jousitus saattaa vääntyä.

Säätönokkissa on 5 erilaista säätöä, joista säätö 1 on pehmein.

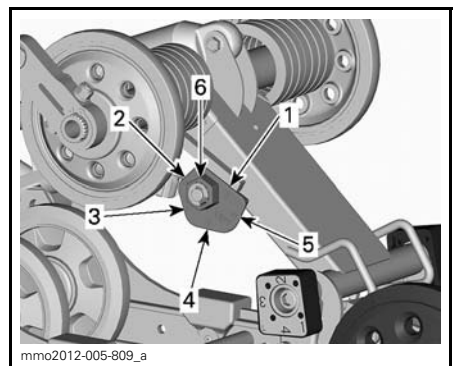

rMOTION ILMAN PIKASÄÄTÖNUPPIA— VASEN PUOLI

- 1. Sijainti 1
- 2. Sijainti 2
- 3. Sijainti 3
- 4. Sijainti 4
- 5. Sijainti 5
- 6. Säätömutteri

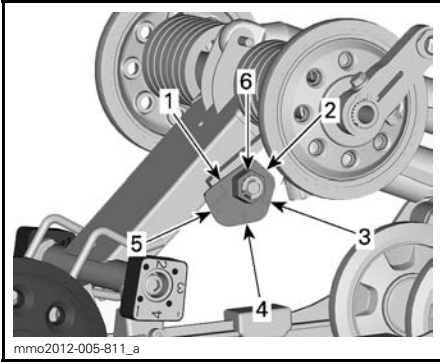

rMOTION ILMAN PIKASÄÄTÖNUPPIA— OIKEA PUOLI

1. Sijainti 1
2. Sijainti 2
3. Sijainti 3
4. Sijainti 4
5. Sijainti 5
6. Säätmutteri

rMotion - Pikasäätönupilla varustettu

Käännä vasemman puolen nuppia säättääksesi jousen esijännityksen.

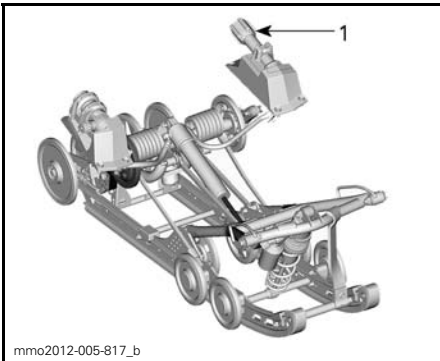

rMOTION PIKASÄÄTÖNUPILLA

1. VASEMMAN puolen nuppi jousen esijännityksen säättää varten

TOIMENPIDE	TULOS
Esijännityksen lisääminen	Jäykempi takajousitus
	Korkeampi takaosa
	Enemmän iskunvaimennuskykyä
Esijännityksen vähentäminen	Raskaampi ohjata
	Pehmeämpi takajousitus
	Matalampi takaosa
	Vähemmän iskunvaimennuskykyä
	Kevyempi ohjata
	Parempi suorituskyky ja käsiteltävyys syvässä lumessa

Takaiskunvaimennin

Takaiskunvaimentimen puristusvaimennus

HUOM: Puristussäätö alhaiselle ja nopealle nopeudelle säädetään samanlaisesti.

Hitaan nopeuden puristusvaimennus ohjaa iskunvaimentimen reagointia hitaassa jousitusnopeudessa (hitaat puristusiskut, yleensä ajettaessa alhaisilla nopeuksilla).

Nopean nopeuden puristusvaimennus ohjaa iskunvaimentimen reagointia nopeassa jousitusnopeudessa (nopeat puristusiskut, yleensä ajettaessa suurilla nopeuksilla).

KÄÄNTYMINEN	TOIMENPIDE	VAIKUTUS SUURISSA JA PIENISSÄ RÖYKYISSÄ
Myötäpäivään	Puristusvaimennuksen voimakkuuden lisääminen	Jäykempi puristusvaimennus
Myötäpäivään	Puristusvaimennuksen voimakkuuden vähentäminen	Pehmeämpi puristusvaimennus

rMotion ilman pikasäätönuppia

Säädä kiertämällä iskunvaimentimen öljysäiliössä sijaitsevaa säätöpainiketta myötäpäivään lisätäksesi puristusvaimennuksen vaimennusvoimakkuutta ja vastapäivään vähentääksesi puristusvaimennuksen vaimennusvoimakkuutta

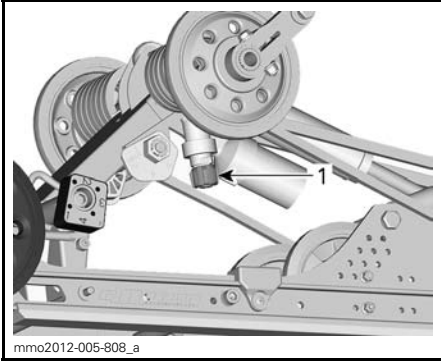

1. Puristusvaimennuksen säätöpainike

rMotion pikasäätönupilla

Kierrä oikean puolen nuppia säätääksesi iskunvaimentimen puristusvaimennuksen nopeuden.

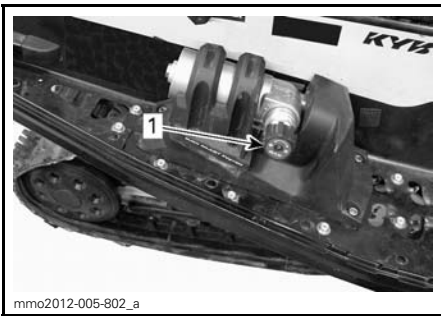

ESIMERKKI — rMOTION PIKASÄÄTÖNUPILLA — OIKEA PUOLI

1. Nuppi puristusvaimennuksen hitaan tai suuren nopeuden säätämiseksi

Takaiskunvaimentimen kiinnitysasento

Takaiskunvaimentimen kaksi kiinnitysasentoa tarjoavat kaksi mahdollisuutta eri ajotilanteisiin: korkea suorituskyky ja sport-säätö.

Tehtaalla säätö on asetettu matalampaan asentoon (korkea suorituskyky), joka sopii useimpien kuljettajien ajomieltymyksiin. Sport-kiinnitysaukko tarjoaa lisäalueen pehmeämmille säädöille, mutta kaikki muut telaston säädöt on suoritettava ennen kuin takaiskunvaimentimen kiinnitysasentoa muutetaan.

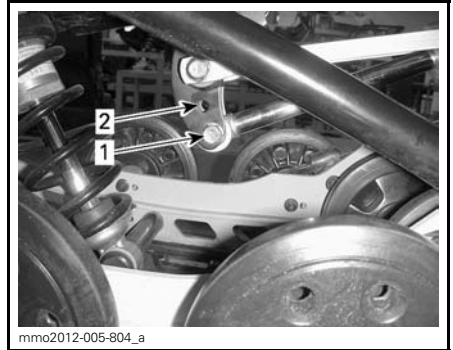

TAKAISKUNVAIMENTIMEN KIINNITYSASENTO

1. Korkean suorituskyvyn asento
2. Sport-asento

Keski-iskunvaimennin

Vain MX ZX-RS -mallit

Takaiskunvaimentimen puristusvaimennus

HUOM: Puristussäätö alhaiselle ja nopealle nopeudelle säädetään samanaikaisesti.

Hitaan nopeuden puristusvaimennus ohjaa iskunvaimentimen reagointia hitaassa jousitusnopeudessa (hitaat puristusiskut, yleensä ajettaessa alhaisilla nopeuksilla).

Nopean nopeuden puristusvaimennus ohjaa iskunvaimentimen reagointia nopeassa jousitusnopeudessa (nopeat puristusiskut, yleensä ajettaessa suurilla nopeuksilla).

TOIMENPIDE	VAIKUTUS SUURISSA JA PIENISSÄ RÖYKYISSÄ
Puristusvaimennuksen voimakkuuden lisääminen	Jäykempi puristusvaimennus
Puristusvaimennuksen voimakkuuden vähentäminen	Pehmeämpi puristusvaimennus

Kierrä myötöpäivään lisätäksesi vaimennustehoa ja vastapäivään vähentääksesi vaimennustehoa.

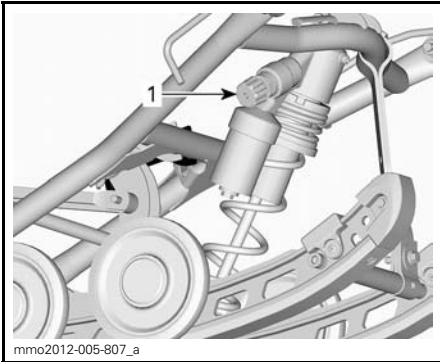

1. Keski-iskunvaimentimen puristusvaimennuksen säätönappi

Säätökappaleet

Säätökappaleet vaikuttavat ajoneuvon ajettavuuteen vain kiihdytettäessä.

HUOM: Korkea säätökappaleiden säätö vähentää mukavuutta ja joustomattakaa kiihdytettäessä.

Säädä painamalla säätönokan alla olevaa vapautuspainiketta ja käännä säätökappale sitten haluamaasi asentoon.

Aseta haluamasi säätöluku kohti kumirajoitinta. Työkaluja ei tarvita.

VAROITUS

Molemmat säätökappaleet pitää asettaa samaan asentoon. Muuten kelkan käyttäytyminen saattaa olla arvaamatonta ja jousitus saattaa vääntyä.

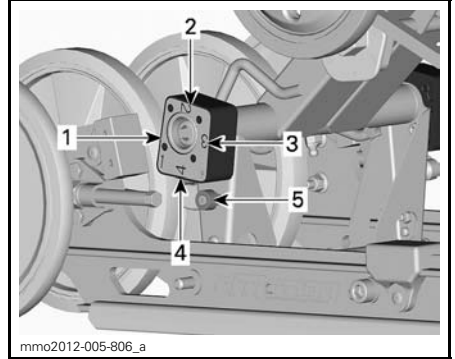

mno2012-005-806_a

SÄÄTÖKAPPALE — OIKEA PUOLI KUVASSA ("R" " RIGHT (=OIKEA) KOHOKUVIOITUNA SÄÄTÖKAPPALEESEEN)

1. Asento 1 (minimi)
2. Asento 2
3. Asento 3
4. Asento 4 (maksimi)
5. Vapautusnappi

Säätökappaleiden säädöt

ASENTO	KÄYTÄ
1	Suksi korkeammalla kiihdytettäessä - paras mukavuus
2	Keskisäätö
3	Keskisäätö
4	Suksi matalammalla kiihdytettäessä - mukavuus hiukan häviää

Etujousituksen säädöt

Sukset

Renegade Backcountry- ja Summit-sarjat

Näissä malleissa raideleveys voidaan säätää kahteen eri leveyteen.

Kun väliholkki on asennettu olkatapin sisäpuolelle, suksien raidelevyys on kapeammassa säädössä.

Kun väliholkki on asennettu olkatapin ulkopuolelle, suksien raidelevyys on leveämmässä säädössä.

Kun haluat vaihtaa raidelevyden, menettele molemmilla puolilla seuraavasti:

1. Nosta ajoneuvon etupää.
2. Irrota suksen pultti
3. Aseta väliholkki haluamasi raidelevyden mukaisesti, katso kuva.

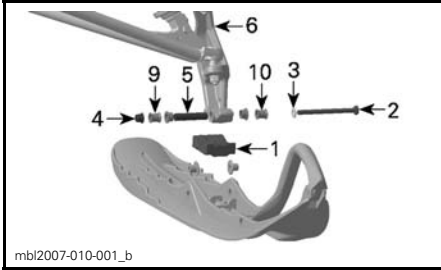

OSIEN SIJAINTI - VASEN PUOLI KUVASSA

1. Suksen rajoitinkumi
2. Suksen pultti
3. Aluslevy
4. Mutteri
5. Olkatapin hela (olkatapin aukossa)
6. Olkatappi
9. Väliholkki sisäänpäin - kapeampi raidelevyys
10. Väliholkki ulospäin - leveämpi raidelevyys

4. Asenna kaikki muut osat ja kiristä mutteri määriteltyyn momenttiin.

SUKSEN PULTIN KIRISTYSMOMENTTI
48 N•m ± 6 N•m

HUOM: Varmista, että ajoneuvosi raidelevyys ei ylitä reittiajoon määriteltyä suurinta sallittua leveyttä. Tarkasta paikalliset määräykset.

Etujouset

Etujousen esijännitys vaikuttaa etujousituksen jäykkyyteen.

Etujousen esijännitys vaikuttaa lisäksi myös ohjattavuuteen.

ILMOITUS Jotta saavutetaan riittävä esijännitys, jousen vapaa pitoisuus (sukset irti maasta) ei saa ylittää 270 mm. Riittämätön esijännitys saattaa aiheuttaa jousen rajoittimen putoamisen iskunvaimentimesta.

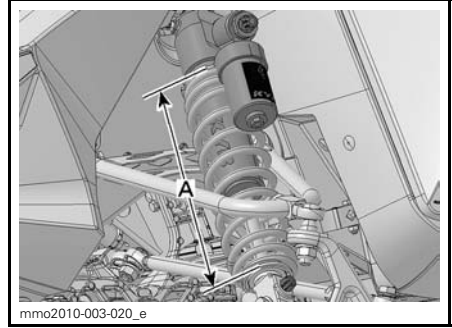

ESIMERKKI

A. Enintään 270 mm suksien ollessa irti maasta

TOIMENPIDE	TULOS
Esijännityksen lisääminen	Jäykempi etujousitus
	Etupää korkeammalla
	Tarkempi ohjattavuus
Esijännityksen vähentäminen	Enemmän iskunvaimennuskykyä
	Pehmeämpi jousitus
	Etupää alempana
	Kevyempi ohjata
	Vähemmän iskunvaimennuskykyä

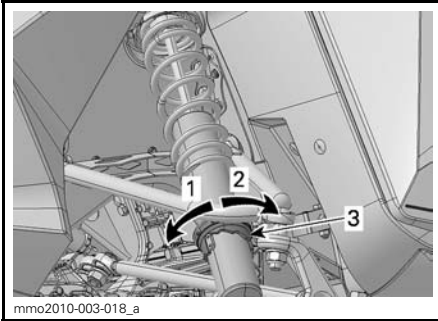

mmo2010-003-018_a

SÄÄTÖNOKAN TYYPPI - MOTION CONTROL -ISKUNVAIMENNIN

1. Lisää esijännitystä
2. Vähennä esijännitystä
3. Jousen esijännityksen säätönokka

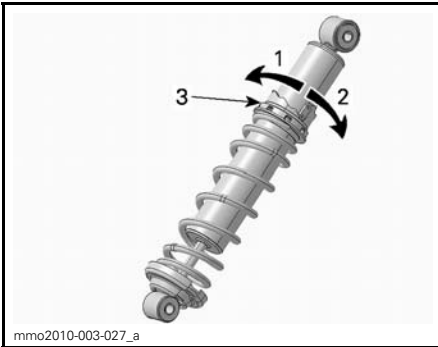

mmo2010-003-027_a

SÄÄTÖNOKAN TYYPPI - HPG-KAASUISIKUNVAIMENNIN

1. Vähennä esijännitystä
2. Lisää esijännitystä
3. Jousen esijännityksen säätönokka

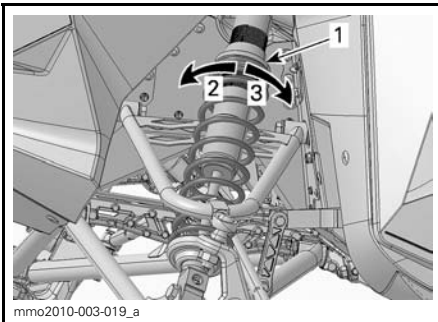

mmo2010-003-019_a

ESIMERKKI - RENGASTYYPPI

1. Jousen esijännityksen säätörengas
2. Lisää esijännitystä
3. Vähennä esijännitystä

Etuisikunvaimennin

Etuisikunvaimentimen puristusvaimennus

Vain KYB PRO -sarja

HUOM: Puristusäättö alhaiselle ja nopealle nopeudelle säädetään samanaikaisesti.

Hitaan nopeuden puristusvaimennus ohjaa iskunvaimentimen reagointia hitaassa jousitusnopeudessa (hitaat puristusiskut, yleensä ajettaessa alhaisilla nopeuksilla).

Nopean nopeuden puristusvaimennus ohjaa iskunvaimentimen reagointia nopeassa jousitusnopeudessa (nopeat puristusiskut, yleensä ajettaessa suurilla nopeuksilla).

TOIMENPIDE	TULOS
Puristusvaimennuksen voimakkuuden lisääminen	Jäykempi puristusvaimennus
Puristusvaimennuksen voimakkuuden vähentäminen	Pehmeämpi puristusvaimennus

Kierrä myötäpäivään lisätäksesi puristusvaimennuksen vaimennustehoa ja vastapäivään vähentääksesi puristusvaimennuksen vaimennustehoa.

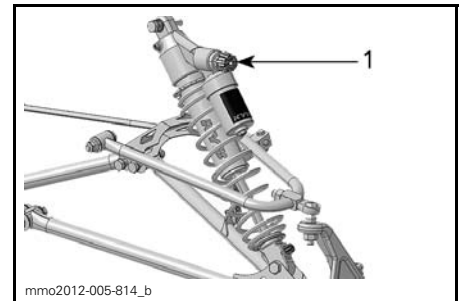

mmo2012-005-814_b

1. Puristusvaimennuksen säätönuppi

Iskunvaimentimen vetovaimennus

Vain HPG Plus R ja KYB PRO 40 R

Vetovaimennus säättää iskunvaimentimen hidastavaa voimaa vetovaimennusliikettä vastaan.

TOIMENPIDE	TULOS
Vetovaimennuksen lisääminen	Jäykempi vetovaimennus (vetovaimennusliike)
Vetovaimennuksen vähentäminen	Pehmeämpi vetovaimennus (vetovaimennusliike)

HUOM: Toistuvissa pienissä röykyissä on suositeltavaa käyttää alemmaa vetovaimennuksen säätöä.

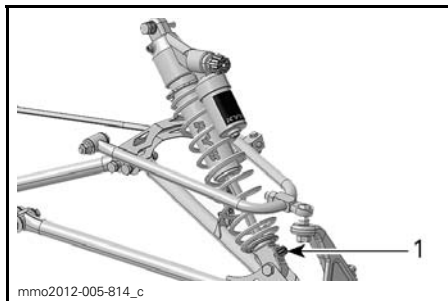

1. Vetovaimennuksen säädin (nuppi tai lovi)

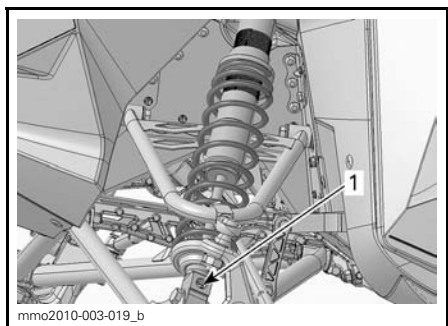

1. Vetovaimennuksen säädin (nuppi tai lovi)

Säätövinkkejä ajoneuvon ajokäyttäytymisen mukaan

ONGELMA	KORJAAVAT TOIMENPITEET
Etujousitus nykii	Tarkasta suksien linjaus. – Vähennä etujousituksen jousien esijännitystä. – Lisää keskijousen esijännitystä. – Vähennä takajousen esijännitystä.
Ohjaus on liian raskas tasaisissa nopeuksissa	– Vähennä etujousituksen jousien esijännitystä. – Lisää keskijousen esijännitystä.
Ohjaus tuntuu liian raskaalta kiihdytettäessä	– Aseta säätökappaleet alempaan asentoon. – Vähennä takajousen esijännitystä. – Pidennä rajoitinhilnaa.
Suksi nousee liian korkealle käännöksissä tai kiihdytettäessä	– Aseta säätökappaleet korkeampaan asentoon. – Lyhennä rajoitinhilnaa. – Lisää takajousen esijännitystä.
Kelkan peräpää tuntuu liian jäykältä	– Vähennä takajousen esijännitystä. – Vähennä puristusvaimennuksen säätöä jos varusteena
Kelkan peräpää tuntuu liian pehmeältä	Lisää takajousen esijännitystä.
Takajousitus pohjaa säännöllisesti	– Lisää takajousen esijännitystä. – Lisää keskijousen esijännitystä. – Pidennä rajoitinhilnaa. – Lisää puristusvaimennuksen säätöä jos varusteena
Moottorikelkka tuntuu kääntyvän keskikohtansa ympäri	– Vähennä keskijousen esijännitystä. – Lisää takajousen esijännitystä. – Lisää etujousien esijännitystä. – Lyhennä rajoitinhilnaa.
Telamatto sutii liikaa startissa	– Aseta säätökappaleet alempaan asentoon. – Pidennä rajoitinhilnaa.

AJONEUVON KULJETTAMINEN

Varmista, että öljysäiliön ja polttoainesäiliön korkit ovat kunnolla suljettuina.

Kippaaviin peräkärriihin voidaan helposti laittaa vinssimekanismi helpottamaan kuormausta. Niin helpolta kuin se näyttääkin, älä koskaan aja kelkalla kippaavan karrin lavalle. Monet vakavat onnettomuudet ovat aiheutuneet siitä, kun kelkka on kuormattu ajamalla peräkarrin lavalle. Kiinnitä kelkkasi turvallisesti, edestä ja takaa, jopa lyhyiden matkojenkin ajaksi. Varmista, että kaikki varusteet on kunnolla kiinnitettyinä. Suojaa kelkkasi kuljetuspeitteellä kuljetuksen ajaksi.

Varmista, että peräkärriysi täyttää vaaditut lainmukaiset edellytykset.. Varmista, että vetokoukku ja turvavaijeri on kiinnitettyinä ja jarru kytkettyinä, laita valot päälle ja tarkista niiden puhtaus ja toiminta.

HUOLTO

SISÄÄNAJOTARKASTUS

Suosittellemme, että valtuutettu Ski-Doo -jälleenmyyjä tarkastaa ajoneuvosi ensimmäisen 10 tunnin tai 500 km käytön kumpi tahansa täyttyä ensiksi jälkeen. Sisäänajotarkastus on erittäin tärkeä, eikä sitä pidä jättää tekemättä.

HUOM: Sisäänajotarkastuksen maksaa ajoneuvon omistaja.

Suosittellemme, että valtuutettu Ski-Doo -jälleenmyyjä allekirjoittaa tämän tarkastuksen.

Tarkastuksen päiväys

Valtuutetun jälleenmyyjän allekirjoitus

Jälleenmyyjän nimi

SISÄÄNAJOTARKASTUS

Säädä tuorevoiteluöljypumppu (600- ja 800R Power TEK -mallit)
Tarkasta sytytystulpat(600- ja 800R Power TEK -mallit)
Tarkasta pakojärjestelmä ja mahdolliset pakojärjestelmän vuodot
Tarkasta jäähdytysnesteen määrä
Tarkasta polttoainelinjat ja liitokset
Tarkasta kaasuvaijeri
Tarkasta variaattorihihna
Tarkasta silmämääräisesti I-variaattori
Kiristä I-variaattorin kiinnitysruuvi ilmoitettuun momenttiin
Tarkasta II-variaattori
Säädä ja linjaa telamatto
Vaihda ketjukotelon öljy
Säädä ketju
Tarkasta jarrunesteen määrä
Tarkasta jarruletku, jarrupalat ja levy
Tarkasta ohjausmekanismi
Tarkasta sukset ja ohjainraudat
Tarkasta suksien jousitus
Tarkasta telaston jousitus ja liukumuvit

HUOLTOTAULUKKO

Huoltotoimenpiteiden suorittaminen on erittäin tärkeää, jotta ajoneuvosi pysyy turvallisessa käyttökunnossa. Asianmukainen huollon suorittaminen on omistajan vastuulla. Ajoneuvo on huollettava huoltotaulukon mukaisesti.

Huoltotaulukosta huolimatta käyttöä edeltävä tarkastus on suoritettava.

VAROITUS

Ajoneuvon asianmukaisen huollon laiminlyönti ja huoltotaulukon noudattamatta jättäminen saattaa tehdä ajoneuvosta epäturvallisen käyttäjä.

JOKA 1 500 KM VÄLEIN

Purettavan iskunvaimentimen ensimmäinen öljyvaihto / huolto 1500 km, sitten 3000 km:n välein tai kerran vuodessa.

Säädä ketju

JOKA 3 000 KM VÄLEIN TAI VUOSITTAIN (KUMPI TAHANSA TÄYTTYY ENSIN)

Tarkasta moottorin kumikiinnitykset

Tarkasta pakojärjestelmä ja mahdolliset pakojärjestelmän vuodot

Säädä moottorituki

Tarkasta silmämääräisesti I-variaattori ja puhdista se

Kiristä I-variaattorin kiinnitysruuvi ilmoitettuun momenttiin

Puhdista II-variaattori

Säädä ja linjaa telamatto

Tarkasta jarruletku, jarrupalat ja levy

Tarkasta ohjausmekanismi

Tarkasta suksien jousitus

Tarkasta telaston jousitus ja rajoitinhihna

Voitele telaston jousitus (voitele aina, kun ajoneuvoa on käytetty märissä olosuhteissa (vesi, lätäköt))

JOKA 6 000 KM TAI KAHDEN VUODEN VÄLEIN (KUMPI TAHANSA TÄYTTYY ENSIN)

Tarkasta polttoainepumpun sihti ja vaihda tarvittaessa

Vaihda jarruneste

Tarkasta kaasuvaijeri

Puhdista ja voitele käynnistinlaite

Vaihda seuraavat I-variaattorin kuluvat osat: liukukengät, O-renkaat ja liikkuvan lautasen hela (600- ja 800R Power TEK -mallit)

**JOKA 10 000 KM TAI KOLMEN VUODEN VÄLEIN
(KUMPI TAHANSA TÄYTTYY ENSIN)**

Vaihda sytytystulpat (E-TEC)

Vaihda tuorevoiteluöljynsuodatin (600- ja 800R Power TEK -mallit)

Tarkasta tuorevoiteluöljypumpun sihti ja puhdista tarvittaessa (E-TEC)

Vaihda seuraavat I-variaattorin kuluvat osat: jousikupin hela ja rampit (800R Power-TEK ja 800R E-TEC)

JOKA VIIDEN VUODEN VÄLEIN

Vaihda moottorin jäähdytysneste

Vaihda polttoaineletkun polttoainesuodatin (E-TEC)

HUOLTOTOIMENPITEET

Tämä osa sisältää ohjeet perushuoltotoimenpiteitä varten. Jos sinulla on tarvittavat mekaanikon taidot ja asianmukaiset työkalut, voit suorittaa näitä toimenpiteitä itse. Ellei sinulla ole tarvittavia edellytyksiä, ota yhteys valtuutettuun Ski-Doo-jälleenmyyjään.

On parempi, että valtuutettu Ski-Doo-jälleenmyyjä suorittaa muut huoltotaulukossa mainitut vaikeammat toimenpiteet ja sellaiset toimenpiteet, jotka edellyttävät erityistyökaluja.

VAROITUS

Sammuta moottori, irrota turvakatkaisimen pistoke ja noudata näitä huoltotoimenpiteitä huoltaessasi ajoneuvoasi. Ellet noudata asianmukaisia huoltotoimenpiteitä, kuumat tai liikkuvat osat, sähkölaitteet, kemikaalit tai jotkut muut vaaratilanteet voivat aiheuttaa loukkaantumisen.

VAROITUS

Mikäli purkamisen/kokoamisen yhteydessä joudutaan irrottamaan lukituksia (esim. kiinnityskiekkot, itselukkiutuvat kiinnikkeet, jne.), vaihda ne aina uusiin.

Ilmansuodatin yhdellä imuäänenvaimentimella (paitsi Summit)

Ilmansuodattimen tarkastaminen

Varmista, että ilmansuodattimen esisuodatin on oikein asennettu, puhdas ja hyvässä kunnossa.

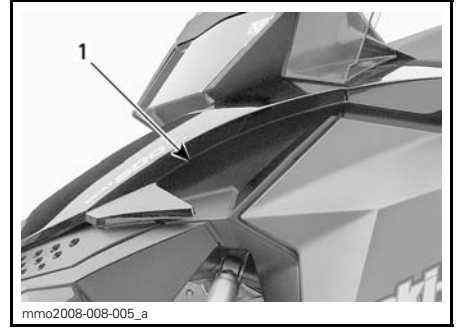

1. Ilmansuodatin

Jos esisuodatin on puhdistettava tai vaihdettava, ota yhteys valtuutettuun Ski-Doo-jälleenmyyjään.

Ilmansuodatin yhdellä imuäänenvaimentimella (Summit)

Ilmansuodattimen tarkastaminen

Varmista, että ilmansuodatin on oikein asennettu, puhdas ja hyvässä kunnossa.



1. Ilmansuodatin

Ilmansuodattimen irrottaminen

1. Katso kohta *HALLINTALAITTEET JA VARUSTEET* ja irrota kuomu ja avaa VASEN sivupaneeli.
2. Vedä ilmansuodatin ulos imuäänenvaimentajasta.

Ilmansuodattimen puhdistus

1. Irrota esisuodatin vaahtomuovisuodattimesta.
2. Puhalla paineilmaa vaahtomuovisuodattimen lävitse vastakkaisesta suunnasta kuin ilma virtaa moottorissa.
3. Huuho esisuodatin puhtaalla vedellä. Anna kuivua kokonaan ennen paikalleen asentamista.
4. Asenna esisuodatin vaahtomuovisuodattimeen.

Ilmansuodattimen asennus

1. Linjaa vaahtomuovisuodattimen lovi äänenvaimentimen aukossa olevan ohjarin kanssa.

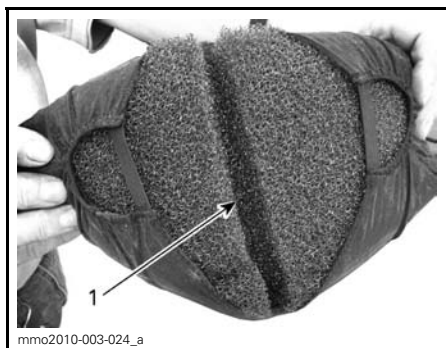

1. Lovi

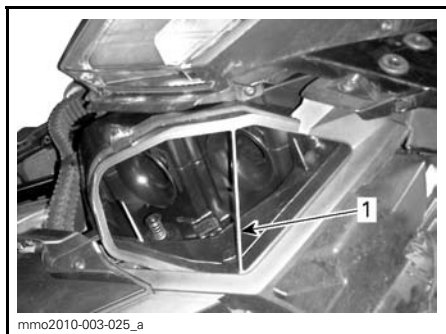

1. Ohjari

2. Työnnä suodatin imuäänenvaimentimen aukkoon siten, että lovi pohjaa vasten ohjaria ja reunat ovat kokonaan sisäpuolella.
3. Sulje sivupaneeli ja asenna kuomu paikoilleen.

Ilmansuodatin kaksoisilmanotolla (800R E-TEC)

Ilmansuodattimen tarkastaminen

Konsolin kummallakin puolella on kaksi imuäänenvaimentimen esisuodatinta.

Varmista, että ilmansuodattimen esisuodattimet on oikein asennettu, puhdaat ja hyvässä kunnossa.



1. Oikean puolen ilmansuodatin

Jos esisuodatin on puhdistettava tai vaihdettava, ota yhteys valtuutettuun Ski-Doo -jälleenmyyjään.

Moottorin jäähdytysneste

VAROITUS

Älä koskaan avaa jäähdytysnestesäiliön korkkia moottorin ollessa kuuma.

Moottorin jäähdytysnestemäärän tarkastaminen

Tarkista jäähdytysnesteen määrä huoneenlämpötilassa korkin ollessa irrotettuna. Nesteen pinnan tulisi jäähdytysnestesäiliössä olla cold level -merkin kohdalla (moottorin ollessa kylmänä).

HUOM: Kun tarkistetaan nesteen määrää alhaisessa lämpötilassa, nesteen pinta saattaa olla hieman matalammalla kuin alamerkki.

Jos kelkka tarvitsee lisäjäähdystä tai jos koko järjestelmä pitää täyttää, ota yhteys valtuutettuun Ski-Doo -jälleenmyyjään.

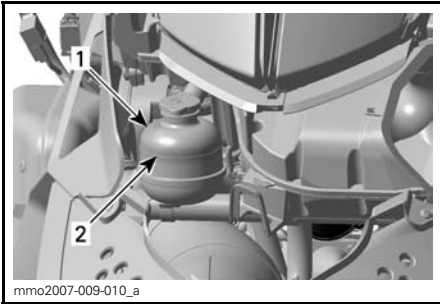

ESIMERKKI

1. Jäähdytysnestesäiliö
2. COLD LEVEL (kylmä taso) -merkki

Suosittelava moottorin jäähdytysneste

Käytä aina polttomoottoreille tarkoitettua korroosionestoainetta sisältävää etyleeni-glykoli pakkasnestettä.

Jäähdytysjärjestelmään pitää laittaa BRP:N VALMISSEKOITETTUA JÄÄHDYTYSNESTETTÄ (P/N 219 700 362), tai tislattun veden ja pakkasnesteen sekoitusta (50 % tislattua vettä, 50 % pakkasnestettä).

Pakojärjestelmä

Pakojärjestelmän tarkastaminen

Pakoputken äänenvaimennin pitää olla keskitettynä pohjamuovissa olevaan läpivientireikään. Pakoputkiston pitää olla puhtaana ruosteesta eikä vuotoja saa esiintyä. Varmista, että kaikki osat varmasti kiinnitettyinä paikoilleen.

Tarkista kiinnitysrousien kunto, ja vaihda tarvittaessa.

Pakojärjestelmä on suunniteltu hiljentämään käyntiääntä ja parantamaan moottorin kokonaissuorituskykyä. Järjestelmän muuttaminen saattaa olla vahingollista tai laitonta.

ILMOITUS Jos jokin pakoputkiston osa poistetaan, muutetaan tai jos jokin osa vioittuu, saattaa moottori vaurioitua.

Sytytystulpat (600 ja 800R Power TEK)

Varasytytystulppien säilytys

Työkalusarjassa on varasytytystulppille tila, joka pitää varatulpat kuivina ja suojaa niitä iskuilta, jotka voivat vaikuttaa niiden säätöön, tai rikkoa ne.

HUOM: Varasytytystulpat eivät sisälly kelkan toimitukseen..

Sytytystulpan irrottaminen

1. Avaa vasen sivupaneeli, katso *HALLINTALAITTEET JA VARUSTEET*.
2. Irrota variaattorihihnan suoja, katso *VARIAATTORIHINNAN SUOJAN IRROTTAMINEN*.
3. Irrota sytytystulpan johdon hattu varovasti kiertäen ja vetäen hattua.
4. Kierrä sytytystulppaa muutamia kierroksia auki sopivalla hylsillä tai työkalusarjassa olevalla sytytystulpan hylsyavaimella ja ruuvimeisselin terällä. Älä poista sytytystulppaa.

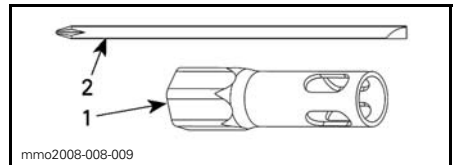

1. 19 mm:n hylsy
2. Ruuvimeisselin varsi

5. Puhdista sytytystulpat ja sylinterin-kannet.

ILMOITUS Jos nokea tai karstaa pääsee palotilaan, moottori saattaa vaurioitua pahoin.

6. Irrota sytytystulppa.

Sytytystulpan asentaminen

1. Mittaa sytytystulpan kärkiväli.

HUOM: Kärkiväli ei ole säädettävissä. Jos kärkiväli ei ole ohjearvojen mukainen, vaihda sytytystulpat.

ILMOITUS Älä yritä säätää näiden sytytystulppien kärkiväliä.

MOOTTORI	SYTYTYSTULPAN KÄRKIVÄLI (EI SÄÄDETTÄVISSÄ)
600 ja 800R Power TEK	0.70 mm - 0.80 mm

2. Lisää seuraavaa tuotetta LOCTITE 767 (KIINNILEIKKAUTUMISEN ESTÄVÄ VOITELUVAINE) (P/N 293 800 070) sytytystulpan kierteisiin.

3. Ruuvaa sytytystulpat käsin sylinterin kanteen kunnes ne vastaavat kanteen.

4. Suorita lopullinen kiristäminen asianmukaisilla työkaluilla työkalusarjasta tai momenttiavaimella ja sopivalla hylsillä. Kiristä työkalulla annettuun ohjearvoon.

OHJEARVO	
Momenttiavainta käyttäen	27 N•m ± 2 N•m
Työkalusarjan hylsyavaimella	kiristä uutta sytytystulppaa 1/2 kierrosta tai käytettyä sytytystulppaa 1/10 kierrosta.

5. Kytke sytytystulppien johdot paikoilleen.

Sytytystulpat (E-TEC)

Valtuutettu Ski-Doo -jälleenmyyjän on suoritettava sytytystulppien tarkastaminen tai vaihtaminen.

Moottorin rajoitin

Moottorin rajoittimen säätäminen

Moottorin rajoitin sijaitsee moottorin VASEMMASSA etutuessa, I-variaattorin edessä.

1. Irrota D.E.S.S.-avain pistokkeestaan.
2. Irrota vasen sivupaneeli, katso *HALLINTALAITTEET JA VARUSTEET*.
3. Irrota variaattorihinnan suoja, katso *VARIAATTORIHINNAN SUOJAN IRROTTAMINEN* osassa *HALLINTALAITTEET JA VARUSTEET*.
4. Löysää kolmea ruuvia, jotka kiinnittävät moottorin rajoittimen moottorin tukeen, vain sen verran että syntyy pystysuora välys (puolesta yhteen kierrokseen).

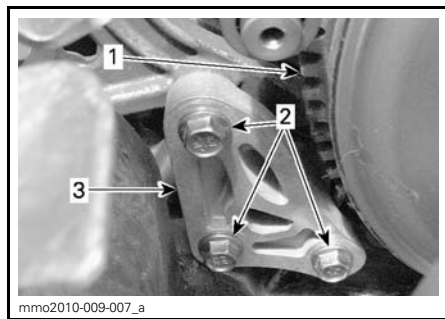

1. I-variaattori
2. Moottorin rajoittimen ruuvit
3. Moottorin rajoitin

5. Työnnä 0,5 mm rakotulkki moottorin rajoittimen aukkoon (katso kuva).

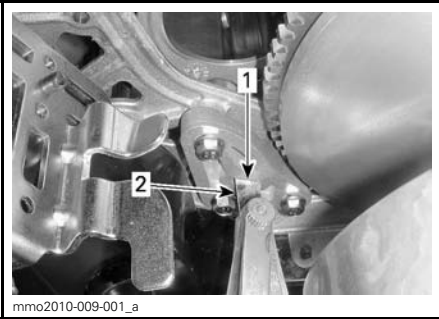

1. Aukko
2. Rakotulkki

6. Aseta rakotulkki moottorin rajoittimen ja kumisen rajoitinkappaleen (moottorissa) väliin.

HUOM: Älä työnnä rakotulkkiä liian syvälle, jotta se ei mene pumpun yli kumisen rajoitinkappaleen pinnalle ja muuta säätöä. Katso kuva.

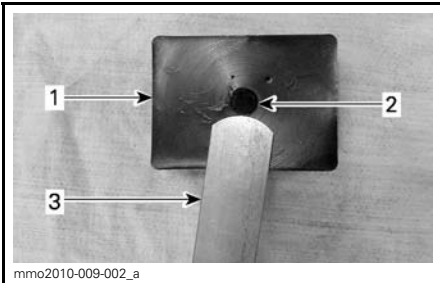

1. Kuminen rajoitinkappale
2. Pumppu
3. Rakotulkki

7. Kiristä ruuvit momenttiin $10 \text{ N}\cdot\text{m} \pm 2 \text{ N}\cdot\text{m}$ kuvan mukaisesti järjestyksessä, varo litistämästä rakotulkkiä.

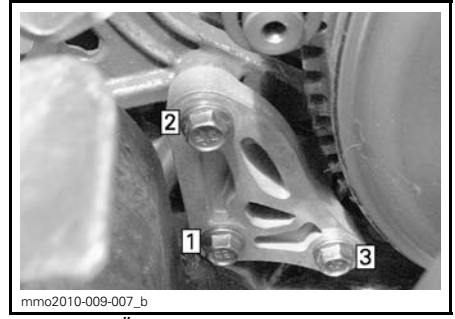

KIRISTYSJÄRJESTYS

ILMOITUS Ellei moottorin rajoittinta ja sen ruuveja ole asennettu asianmukaisesti, variaattori saattaa vaurioitua vakavasti.

Jarruneste

Suosittelusta neste

Käytä ainoastaan DOT 4 -jarrunestettä avaamattomasta säiliöstä. Avattu säiliö saattaa olla pilaantunut tai likaantunut tai säiliöön on voinut muodostua kosteutta ilmasta.

VAROITUS

Käytä ainoastaan DOT 4 -jarrunestettä avaamattomasta säiliöstä. Vältä vakavat jarrujärjestelmävauriot käyttämällä pelkästään suositeltuja nesteitä, äläkä sekoita eri nesteitä nestelisäyksen yhteydessä.

ILMOITUS Jarruneste saattaa vaurioittaa maalattuja ja muovisia osia. Käsittele varoen. Huuhtelee huolellisesti mahdolliset roiskeet.

Jarrunesteen määrän tarkastaminen

ILMOITUS Kelkan tulee olla tasaisella alustalla ennen nestemäärien tarkistamista.

Tarkista jarrunesteen määrä (DOT 4) säiliössä. Lisää nestettä (DOT 4) tarvittaessa.

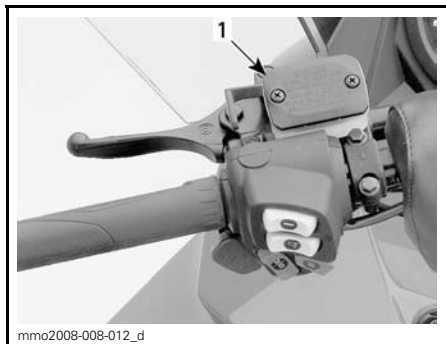

ESIMERKKI

1. Jarrunestesäiliö

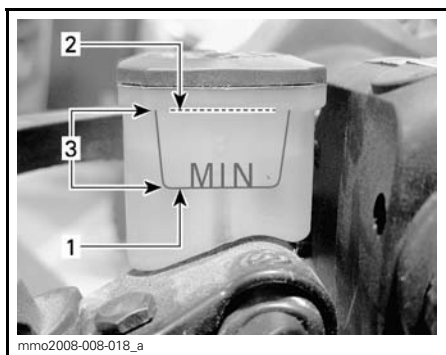

1. Minimi
2. Maksimi
3. Käyttöalue

⚠ TÄRKEÄÄ Estä jarrunesteen pääsy iholle tai silmiin, neste saattaa aiheuttaa vakavia palovammoja. Jos sitä pääsee iholle, pese kohta huolellisesti. Jos jarrunestettä joutuu silmiin, huuhtele runsaalla vedellä välittömästi vähintään 10 minuuttia ja ota heti yhteys lääkäriin.

Ketjukoteloöljy

Suosittelava ketjukoteloöljy

SUOSITELTAVA KETJUKOTELOÖLJY
XPS SYNTEETTINEN KETJUKOTELOÖLJY (P/N 413 803 300)

ILMOITUS Tämän moottorikelkan ketjukotelo on kehitetty ja testattu käyttäen XPS™ synteettistä ketjukoteloöljyä. BRP suosittelee erityisesti käyttämään aina sen XPS synteettistä ketjukoteloöljyä. Ketjukotelolle sopimattoman öljyn käytöstä aiheutuneet vahingot eivät kuulu BRP:n rajoitetun takuun piiriin.

Pääsy ketjukoteloon

Avaa oikea sivupaneeli, katso *HALLINTALAITTEET JA VARUSTEET*.

Ketjukoteloöljyn määrän tarkastaminen

Ajoneuvon ollessa tasaisella alustalla tarkista öljymäärä irrottamalla ketjukotelon vasemmalla puolella oleva magneettinen tarkastustulppa.

Öljyn pinnan pitää ulottua kierteistetyn reunan alareunan tasalle.

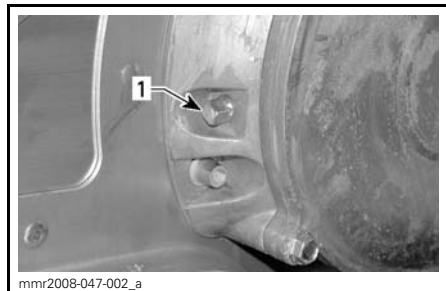

1. Magneettinen tarkastustulppa

HUOM: On täysin normaalia, että öljymäärän tarkastustulpan magneettiin on tarttunut metallihiukkasia. Jos suurempia metallipaloja esiintyy, irrota ketjukotelon kansi ja tarkasta ketjukotelon osat.

Irrota metallihiukkaset tarkastustulpan magneetista.

Ketjukoteloöljyn lisääminen

Irrota magneettinen tarkastustulppa.

Irrota täyttöaukon korkki ketjukotelon kannesta.



1. Täyttötulppa

Kaada suositeltavaa ketjukotelööljyä täyttöaukosta, kunnes sitä tulee ulos tarkastustulpan aukosta.

Asenna tarkastustulppa paikoilleen ja kiristä määriteltyyn momenttiin

TARKASTUSTULPAN KIRISTYSMOMENTTI

$6\text{N}\cdot\text{m} \pm 1\text{N}\cdot\text{m}$

Aseta täyttöaukon korkki paikalleen.

Vetohihna

Variaattorihinnan tarkistaminen

Tutki näkykö hihnassa murtumia, ohenemista tai epänormaalia kulumista (epätasaista kulumista, toispuolista kulumista), puuttuvia harjoja, murtunutta kudosta). Jos hihna on epänormaalisti kulunut, mahdollinen syy voi olla variaattoreiden linjaus, liialliset kierrokset jäätyneellä telamatolla, nopeat kiihdytykset ilman esilämmitysvaihetta, rosoinen tai ruosteinen lautasen pinta, öljyä variaattorihihnassa tai viallinen varahihna. Ota yhteys valtuutettuun Ski-Doo -jälleenmyyjään.

Variaattorihinnan vaihtaminen

Variaattorihinnan irrottaminen

1. Irrota turvakatkaisimen pistoke moottorin pysäytyskatkaisimesta.
2. Irrota variaattorihinnan suoja, katso *HALLINTALAITTEET JA VARUSTEET*.

3. Työnnä työkalusarjaan kuuluva II-variaattorin avaustyökalu säätimen navan kierteiseen reikään kuvan mukaisesti.



VARIAATTORIN AVAUSTYÖKALU ASENNETTUNA SÄÄTIMEN NAPAAN

4. Avaa II-variaattori ruuvaamalla työkalu sisään.
5. Irrota variaattorihihna liu'uttamalla se ensin yli II-variaattorin yläosan ja sitten yli I-variaattorin.

Variaattorihinnan asentaminen

1. Avaa tarvittaessa II-variaattori, katso edeltä *VARIAATTORIHINNAN IRROTTAMINEN*.
2. Irrota variaattorihihna liu'uttamalla se ensiksi yli I-variaattorin ja sitten yli II-variaattorin.

ILMOITUS Älä pakota tai väännä työkaluilla hihnaa paikoilleen, hihnan vahvikesäikeet saattavat katketa tai murtua.

HUOM: Hihnan maksimikäyttöikä säävytetään, kun hihna asennetaan sen nuolien osoittamaan pyörimissuuntaan.

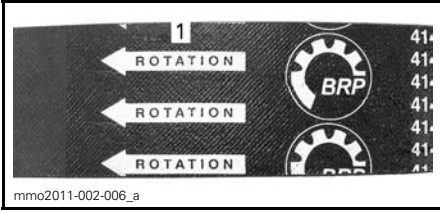

1. Osoitettava pyörimissuuntaan
3. Ruuvaa II-variatorin avaustyökalu irti ja poista se variatorista.
4. Pyöritä II-variattoria useita kertoja, jotta hihna asettuu oikein lautaspuolikkaiden väliin.
5. Jos asensit uuden hihnan, säädä sen korkeus. Katso *VARIAATTORIHINNAN KORKEUDEN SÄÄTÄMINEN* jäljempänä.
6. Asenna variatorihinnan suoja, katso *HALLINTALAITTEET JA VARUSTEET*.
7. Sulje sivupaneeli, katso *HALLINTALAITTEET JA VARUSTEET*.

Variaattorihinnan korkeuden säätäminen

Variaattorihinnan korkeus on tarkastettava aina uuden variaattorihinnan asennuksen yhteydessä.

Menettele seuraavasti säätääksesi variaattorihinnan korkeuden:

1. Irrota turvakatkaisimen pistoke moottorin pysäytyskatkaisimesta.
2. Irrota variaattorihinnan suoja.
3. Löysää pidätinruuvi.

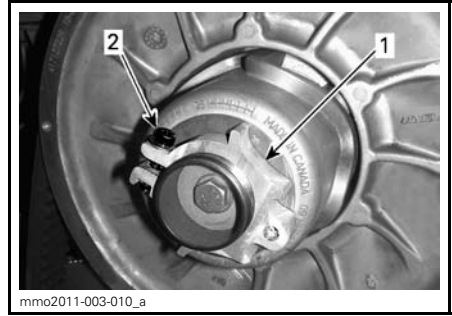

1. Säätimen napa
2. Pidätinruuvi

4. Kierrä säätörengasta työkalusarjassa mukana olevalla jousituksen säätötyökalulla 1/4 kierrosta kerrallaan, pyöritä sitten II-variattoria, jotta variaattorihihna asettuu lautaspuolikkaiden väliin.



1. Jousituksen säätötyökalu

HUOM: Säätörengaassa on vasen kierteytys.

600-mallit

Toista vaihe 4 kunnes variaattorihihna on tasalla II-variatorin reunan kanssa.

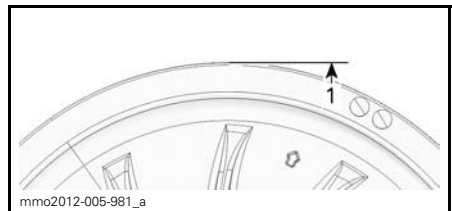

ESISÄÄTÖ

1. Variaattorihihna on tasalla variatorin reunan kanssa.

600 HO E-TEC-, 800R Power TEK- ja 800R E-TEC -mallit

Toista vaihe 4 kunnes variaattorihinnan ulkopinnan harjojen alimmat osat ovat tasalla II-variaattorin reunan kanssa.

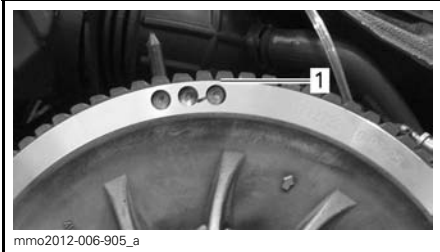

ESIMERKKI - ESISÄÄTÖ

1. Ulkopinnan harjojen alimmat osat ovat tasalla

Kaikki mallit

HUOM: Säätörenkaan kiertäminen vastapäivään laskee variaattorihinaa variaattorissa. Säätörenkaan kiertäminen myötäpäivään nostaa variaattorihinaa variaattorissa.

5. Kiristä pidätinruuvi tiukasti kiinni. Jos mahdollista, kiristä momenttia- vaimella määritellyyn momenttiin

KIRISTYSMOMENTTI	
Pidätinruuvi	5.5 N•m ± 0.5 N•m



ESIMERKKI

1. Pidätinruuvi

6. Asenna variaattorihinnan suojus.
7. Asenna sivupaneeli.

HUOM: Nämä säädöt sopivat esisäädöiksi suurimpaan osaan malleista. Joissakin tapauksissa moottoria käynnistettäessä ajoneuvo saattaa liikkua eteenpäin, tällöin variaattorihinna on liian tiukalla.

Jos ajoneuvo liikkuu eteenpäin, laske variaattorihinnan korkeutta esisäätöä alemmas. Toista toimenpide kunnes ajoneuvo pysyy paikoillaan käynnistysvaiheessa.

Peruutusvaihteen kytkeminen

HUOM: Peruutusvaihte ei kytkeydy päälle, jos variaattorihinna on II-variaattorissa liian korkealla. Jos peruutusvaihte ei kytkeydy asianmukaisesti päälle, varmista että variaattorihinnan säätö on oikea. Säädä tarvittaessa variaattorihinaa alemmas II-variaattorissa.

I-variaattori

I-variaattorin säätö

⚠ VAROITUS

Irrota turvakatkaisimen pistoke moottorin pysäytyskatkaisimesta ennen jokaista säätötoimenpidettä. Ajoneuvo pitää pysäköidä turvalliseen paikkaan, ei reitille.

I-variaattori on tehtaalla kalibroitu antamaan maksimaalisen moottoritehon määrättyllä kierrosluvulla. Tekijät, kuten vallitseva lämpötila, olosuhteet tai maaston kunto saattavat muuttaa kyseistä moottorin kierroslukua vaikuttaen kelkan tehokkuuteen.

Säädettävä I-variaattori mahdollistaa maksimaaliset moottorin kierrokset, jolla saavutetaan ja säilytetään maksimaalinen teho.

Kalibroitiruvien pitää olla säädetty niin, että vallitsevat moottorin maksimikierrokset vastaavat maksimihevosvoiman kierroksia.

MOOTTORI	MAKSIMIHEVOS-VOIMAT KIERROKSELLA MIN.
600 HO E-TEC 800R E-TEC	8100 kierr./min (± 100)
800R Power TEK	8150 kierr./min (± 100)
800R E-TEC	7900 kierr./min (± 100)

HUOM: Käytä tarkkaa digitaalista kierroslukumittaria moottorin kierrosten säätämiseen.

HUOM: Säädöllä on vaikutus ainoastaan korkeisiin kierroksiin.

Asentoja on kuusi ja ne on numeroitu 1-6.

Kalibroitiruuveilla on kuusi erilaista säätöä, jotka on tunnistettavissa ruuvien hatussa olevasta numerosta.

Voimassa oleva säätö on se numero hatussa, joka on linjassa variaattorissa olevan merkin kanssa.

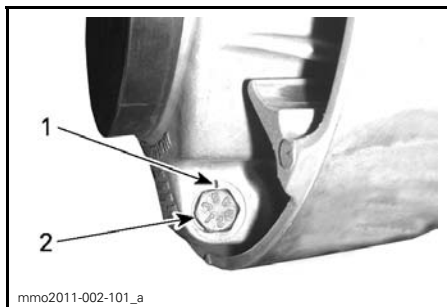

VARIAATTORIN SÄÄTÖ

1. Merkki
2. Numero

Jokainen asento muuttaa moottorin maksimikierroksia noin 200 kierroksella.

Alemmat asennon numerot laskevat moottorin kierroksia 200 kierroksen välein ja ylemmän asennon numerot lisäävät kierroksia 200 kierroksen välein.

Esimerkki:

Jos kalibroitiruuvit ovat alunperin asennossa 4 ja ne muutetaan asentoon 6, moottorin maksimikierrosluku kohoaa 400 kierroksella minuutissa.

Toimenpiteet

Löysää lukkomutteria vain sen verran, että saat kalibroitiruuvin hatun pois variaattorista ja voit kiertää sen haluamaasi asentoon. Älä irrota kokonaan lukkomutteria.

Säädä kaikki kolme kalibroitiruuvia samaan asentoon.

Kiristä lukkomutterit momenttiin 10 N•m ± 2 N•m.

ILMOITUS Älä irrota kalibroitiruuvia kokonaan, muuten sisäpuolella oleva aluslevy saattaa pudota pois. Säädä aina kaikki 3 kalibroitiruuvia ja varmista, että ne ovat laitetuna samaan asentoon.

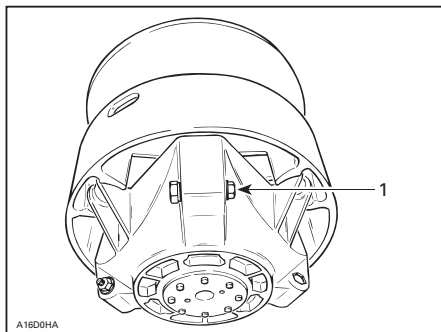

ESIMERKKI

1. Löysää vain sen verran, että säätöruuvi pääsee pyörimään

VAROITUS

ÄLÄ KOSKAAN pura tai muunna I-variaattoria.

Epätäydellinen variaattorikokoonpano tai muutokset saattavat aiheuttaa voimakkaan variaattorin räjähtämisen, koska luja kierrosvauhti rasittaa variaattoria.

Ota yhteys valtuutettuun Ski-Doo-jälleenmyyjään I-variaattorin huoltamista varten. Vääränlainen huoltaminen tai säätäminen saattaa vaikuttaa suorituskykyyn ja vähentää hinnan käyttöikää. Noudata aina huoltosuosituksia.

VAROITUS

ÄLÄ KOSKAAN käytä moottoria:

- Ellei variaattorihihnan suoja ja muut suojat ole kiinnitettynä paikoillaan.
- Jos kuomu tai sivupaneelit ovat auki tai poistettu.

ÄLÄ KOSKAAN yritä tehdä säätöjä mihinkään liikkuvaan osaan, kun moottori on käynnissä.

Telamatto**Telamaton kunto****VAROITUS**

Irrota turvakatkaisimen pistoke moottorin pysäytyskatkaisimesta, ennen kuin suoritat mitään huoltotoimenpidettä tai säätöä, paitsi jos ohjeissa on toisin mainittu. Ajoneuvo pitää pysäköidä turvalliseen paikkaan, ei reitille.

Irrota turvakatkaisimen pistoke moottorin pysäytyskatkaisimesta.

Nosta kelkan takapäätä ylös ja tue se mekaaniselle tuelle. Moottorin ollessa sammutettuna pyöritä telamattoa käsin ja tutki telamaton kunto. Jos se on kulunut tai haljennut, tai jos telamaton

kuidut ovat näkyvillä, tai jos harjoja tai solkia puuttuu; ota yhteys valtuutettuun Ski-Doo-jälleenmyyjään.

Pitoa parantavilla tuotteilla varustetut moottorikelkat

Jos kelkkasi on varustettu BRP:n nastroitettavaksi hyväksytyllä telamatolla, **SUORITA TELAMATON SILMÄMÄÄRÄINEN TARKASTUS ENNEN JOKAISTA AJOKERTAA.**

Etsi vikoja, kuten:

- reikiä telamatossa
- repeytymiä telamatossa (erityisesti vetoaukkojen läheisyydessä nastoitetuissa telamatoissa)
- rikkinäisiä tai poikki menneitä profiiliharjoja, jolloin osia poikittaispuikosta on näkyvillä
- maton kumipinnan laminaatti vioittunut
- rikkonaiset poikittaispuikot
- rikkonaiset nastat (nastoitettut telamatot)
- taittuneet nastat (nastoitettut telamatot)
- puuttuvat nastat
- telamatosta irronneet nastat
- puuttuvat ohjainsoljet
- varmista myös, että nastojen mutterit on kiristetty ohjeissa annettuihin momentteihin.

Vaihda nastoitettavaksi hyväksytyjen telamattojen rikkonaiset tai vaurioituneet nastat välittömästi. Jos telamatossa näkyy huononemisen merkkejä, se on vaihdettava välittömästi. Jos tarvitset lisätietoja, kysy kauppialtasi.

VAROITUS

Ajaminen vaurioituneella telamatolla tai matolla, jonka nastat ovat vaurioituneet voi aiheuttaa kelkan hallinnan menettämisen.

Pitoa parantavia tuotteita koskevia lisätietoja on tämän käyttöohjekirjan alussa olevassa **TURVALLISUUSOH-**

JE-kappaleessa, osassa, joka on ot-sikoitu **KELKAN PITOJA PARANTAVAT TUOTTEET**.

Telamaton kireys ja linjaus

HUOM: Telamaton kireys ja linjaus ovat keskenään suhteessa. Älä säädä toista edellä mainituista tarkastamatta myöskin toista.

VAROITUS

Ehkäise vakavat henkilönnettomuudet kelkan läheisyydessä:

- ÄLÄ KOSKAAN seiso liikkuvan telamaton takana tai lähellä.
- Käytä aina tukevaa, leveää kelkkatelinettä, jossa on takana suo-jalevy, jos sinun on pyöritettävä telamattoa.
- Kun telamatto on irti maasta, käytä kelkkaa pienimmällä mah-dollisella nopeudella.

Keskikipakoisvoima saattaa lennät-tää likaa, vaurioituneita tai irtonai-sia nastoja, repeytyneitä maton palasia tai koko vahingoittuneen maton kovalla vauhdilla telatun-nelista ulos ja aiheuttaa vakavan onnettomuuden.

Telamaton kireyden tarkastaminen

HUOM: Aja kelkalla lumessa noin 15 - 20 minuuttia, ennen kuin säädät telamaton kireyttä.

1. Irrota turvakatkaisimen pistoke moottorin pysäytyskatkaisimesta.
2. Nosta moottorikelkan perä ja tue se irti maasta.

TÄRKEÄÄ Käytä oikeaa nos-totekniikka, nosta käyttäen jalkojesi voimaa. Älä yritä nostaa ajoneuvon takaosaa, jos se tuntuu liian paina-valta.

3. Anna telaston jousituksen löystyä normaalisti.
4. Käytä seuraavaa työkalua: KIREYS-MITTARI (P/N 414 348 200).



5. Aseta kireys välille 30 mm ja 35 mm alaosan O-renkaan avulla .



KIREYDEN SÄÄTÖ

1. Alaosan O-renkas

6. Aseta ylempi O-renkas kohtaan 0 kgf.
7. Aseta kireysmittari telamatolle etu- ja takatukipyörien puoliväliin.
8. Paina kireysmittaria alaspäin kunnes alempi O-renkas (aikaisemmin sää-detty kireys) on linjassa liukumuovoin alareunan kanssa.

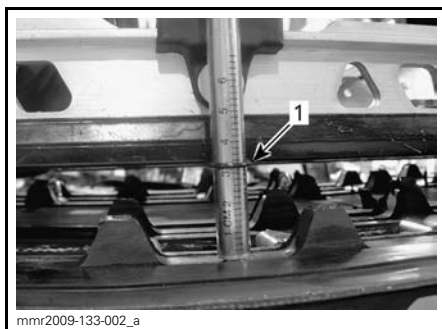
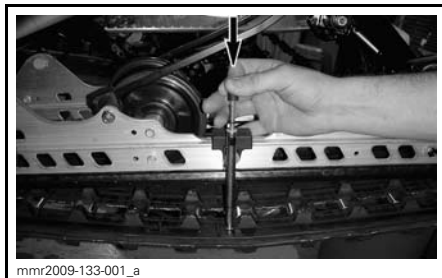

1. Kireys, O-renkas linjassa liukumuovoin kanssa
9. Lue kireysmittarin ylemmän O-ren-kaan osoittama kuormitus.



KUORMITUSLUKEMA

1. Ylempi O-rengas

10. Kuormituslukeman on oltava seuraavan taulukon mukainen.

TELAMATON SÄÄTÖARVOT	
Telamaton kireyden säätö	30 mm - 35 mm
Hihnan kuormituslukema	7.3 kg

11. Jos kuormituslukema ei ole ohjearvojen mukainen, säädä telamaton kireys. Katso **TELAMATON KIREYDEN SÄÄTÖ**.

Telamaton kireyden säätö

1. Irrota turvakatkaisimen pisteke moottorin pysäytyskatkaisimesta.
2. Poista tukipyörän suojat (jos ovat varusteena).

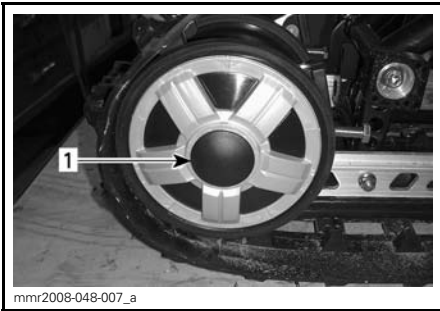

1. OIKEAN takatukipyörän suoja

3. Löysää takimmaisena alustanpyörän kiinnitysruuvit.

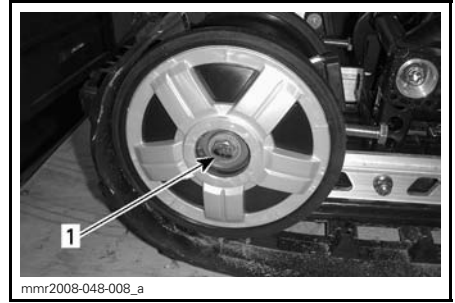

1. OIKEAN takatukipyörän pultti

4. Kiristä tai löysää molempia säätöruuveja lisätäksesi tai vähentääksesi telamaton kireyttä.



1. OIKEA säätöruuvi

5. Jos oikean kireyden suorittaminen on mahdotonta, ota yhteys valtuutettuun Ski-Doo -jälleenmyyjään
6. Kiristä kiinnityspultit uudelleen annettuun momenttiin.

KIRISTYSMOMENTTI	
Kiinnityspultit	48 N•m ± 6 N•m

7. Tarkista telamaton linjaus kuten kuvattu alla.

Telamaton linjaus

VAROITUS

Varmista ennen maton säätötoimenpiteiden suorittamista, ettei matossa ole irtonaisia osia, jotka saattavat sinkoutua maton pyöriessä. Varo, ettei työkalut, kätesi, vaatteesi tai jalkasi pääse kosketuksiin pyörivään maton kanssa. Asenna kelkka tukevalle kelkkatelineelle, jossa on takana suojalevy. Varmista, ettei kukaan ole kelkan välittömässä läheisyydessä, varsinkaan kelkan takana. Älä koskaan pyöritä telamattoa suurilla nopeuksilla.

Keskিপაკοisvoima saattaa lennättää liikaa, vaurioituneita tai irtonaisia nastoja, repeytyneitä maton palasia tai koko vahingoittuneen maton kovalla vauhdilla telatunnelista ulos.

1. Nosta moottorikelkan perä ja tue se irti maasta.

TÄRKEÄÄ Käytä oikeaa nostotekniikka, nosta käyttäen jalkojesi voimaa. Älä yritä nostaa ajoneuvon takaosaa, jos se tuntuu liian painavalta.

2. Käynnistä moottori ja kaasuta sen verran, että telamatto pyörii hitaasti. Anna maton pyöriä vain hetken aikaa (15-20 sekuntia).
3. Tarkista, että telamatto on hyvin keskitetty; yhtäläinen etäisyys molemmilla puolilla solkien reunojen ja liukumuvien välillä.

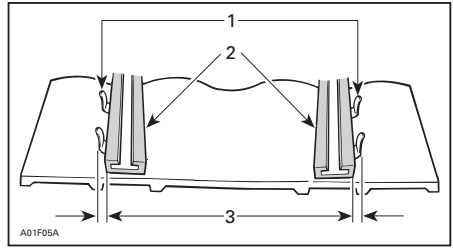

1. Ohjainoljet
2. Liukukengät
3. Yhtäläinen etäisyys

4. Telamaton linjauksen säätäminen:

- 4.1 Pysäytä moottori.
- 4.2 Irrota turvakatkaisimen pistoke moottorin pysäytyskatkaisimesta.

VAROITUS

Irrota turvakatkaisimen pistoke moottorin pysäytyskatkaisimesta, ennen kuin suoritat mitään huoltotoimenpidettä tai säätöä, paitsi jos ohjeissa on toisin mainittu. Ajoneuvo pitää pysäköidä turvalliseen paikkaan, ei reitille.

- 4.3 Löysää takapyörän kiinnitysruuvit.
- 4.4 Kiristä säätöruuvia siltä puolelta, jolla liukumuovi on kauimpana maton soljista.

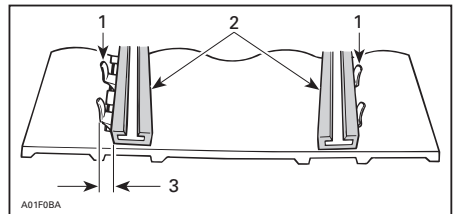

1. Ohjainoljet
2. Liukukengät
3. Kiristä tältä puolelta

5. Kiristä kiinnitysruuvit.

VAROITUS

Kiristä kunnolla pyörien kiinnityspultit, muuten pyörä saattaa tulla ulos ja telamatto saattaa "jumittua".

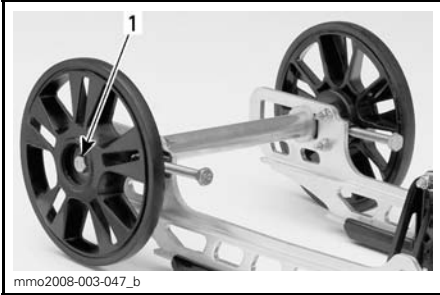

ESIMERKKI

1. Kiristä momenttiin $48 \text{ N}\cdot\text{m} \pm 6 \text{ N}\cdot\text{m}$

- Käynnistä moottori uudelleen ja pyöritä telamattoa hitaasti tarkistaaksesi jälleen linjauksen.
- Aseta kelkka takaisin maahan.
- Asenna tukipyörän suojat, jos ovat varusteena.

Jousitus

Takajousituksen kunto

Tutki silmämääräisesti kaikki jousituksen osat, mukaan lukien liukukengät, jouset, pyörät jne.

HUOM: Normaaliajossa lumi voitelee ja jäädyttää liukukengät. Runsas ajo jäällä tai hiekkaisella lumella kehittää lämpöä ja aiheuttaa liukukenkien ennenaikaista kulumista.

Jousituksen rajoitinremmin kunto

Tutki rajoitinremmin kuluminen ja vauriot sekä pultin ja mutterin kireys. Jos ne ovat löysällä, tutki ovatko reiät vaurioituneet. Vaihda tarpeen mukaan. Kiristä mutteri ohjearvoon.

KIRISTYSMOMENTTI

Mutteri	$10 \text{ N}\cdot\text{m} \pm 1 \text{ N}\cdot\text{m}$
---------	--

Takavivun voitelu:

Voitele takavipu rasvanippon avulla käyttäen seuraavaa tuotetta: SUSPENSION GREASE (P/N 293 550 033). Katso huoltovälit kohdasta **HUOLTO-TAULUKKO**.

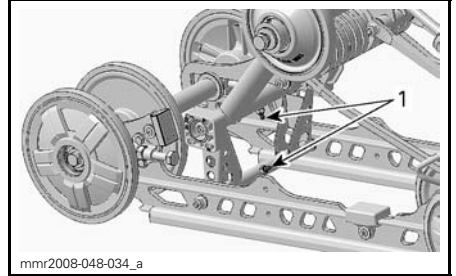

mmr2008-048-034_a

MX Z™- JA GSX-SARJAT

1. Rasvanipat

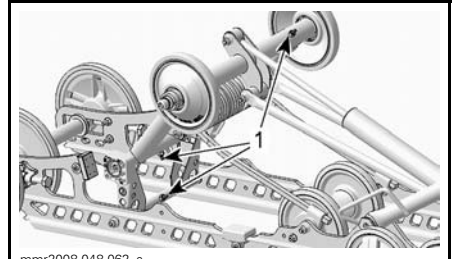

mmr2008-048-062_a

RENEGADE JA GRAND TOURING -SARJAT

1. Rasvanipat

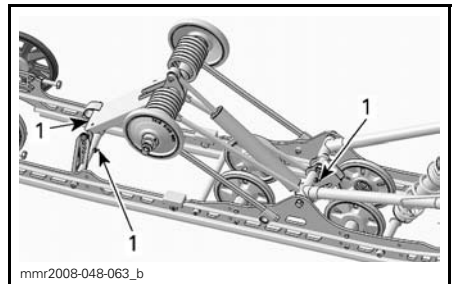

mmr2008-048-063_b

SUMMIT-SARJA

1. Rasvanipat

Ohjauksen ja etujousituksen kunto

Tutki silmämääräisesti ohjauksen ja etujousitusmekanismin osien kireydet (ohjausvarret, tukivarret ja kiinnikkeet, raidetangot, pallonivelet, suksien kiin-

nityspultit, olkatapit jne.). Jos on tarpeen, ota yhteys valtuutettuun Ski-Doo-jälleenmyyjään.

Sukset

Suksien ja ohjainrautojen kunto ja kuluminen

Tarkista suksien ja ohjainrautojen kovametallien kunto. Jos ne ovat kuluneet, ota yhteys valtuutettuun Ski-Doo-jälleenmyyjään.

VAROITUS

Erittäin kuluneet sukset ja/tai ohjainraudat vaikuttavat kelkan ajo-ominaisuuksiin.

Sulakkeet

Sulakkeen tarkastus

Tarkista sulakkeen kunto ja vaihda se tarvittaessa uuteen.

Irrota sulake pitimestään vetämällä se ulos. Tarkasta onko lanka sulanut.

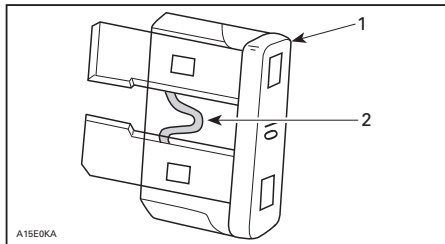

1. Sulake
2. Tarkasta onko lanka sulanut

VAROITUS

Älä käytä suurempiarvoista sulaketta.

VAROITUS

Jos sulake on palanut, vian aiheuttaja pitää tutkia ja korjata ennen seuraavaa käyttöä. Ota yhteys valtuutettuun Ski-Doo-jälleenmyyjään huoltamista varten.

Sulakkeen sijainti

600 ja 800R Power TEK, käsikäynnisteinen

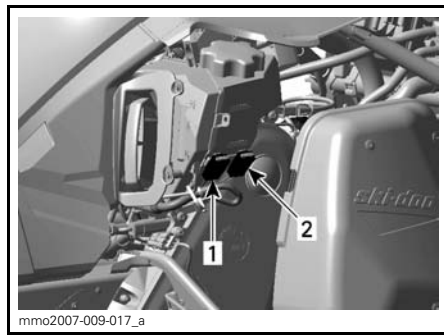

MOOTTORITILAN OIKEA PUOLI

1. 15 A ajovalon sulake (PUNAINEN/ORANSSI johto)
2. 15 A lisävarustesulake (PUNAINEN/KELTAINEN johto)

600 ja 800R Power TEK, sähkökäynnisteinen

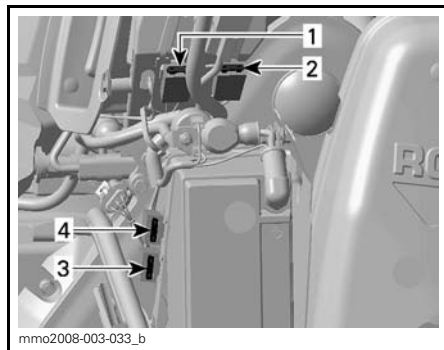

MOOTTORITILAN OIKEA PUOLI

1. 15 A ajovalon sulake (PUNAINEN/ORANSSI johto)
2. 15 A lisävarustesulake (PUNAINEN/KELTAINEN johto)
3. 30 A latausjärjestelmän sulake
4. 5 A ECM:n (moottorin ohjausyksikkö) sulake

Sähkökäynnisteinen E-TEC



ESIMERKKI - MOOTTORITILAN OIKEA PUOLI

1. 5 A käynnistys/RER-sulake

Sähkökäynnisteinen E-TEC

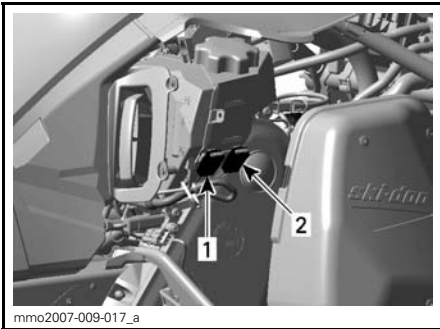

ESIMERKKI - MOOTTORITILAN OIKEA PUOLI

1. 30 A latausjärjestelmän sulake
2. 5 A käynnistys/RER-sulake

Kaikki mallit

Sähköisen polttoainemittarin anturin sulake sijaitsee imuäänenvaimentimen takana.

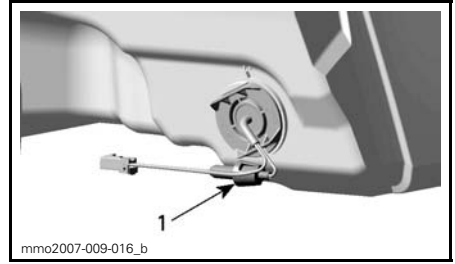

IMUILMAN ÄÄNENVAIMENTIMEN TAKANA

1. Sulakkeiden sijainti

Valot

Tarkista aina valojen toiminta polttimon vaihdon jälkeen.

Ajovalojen polttimon vaihto

ILMOITUS Älä koske halogeenilampun lasiosaan sormin. Jos kosketat lasia, puhdista se isopropyylialkoholilla, josta ei jää kalvoa polttimoon.

1. Vapauta monitoimimittarin lukituskiekkeet pienen ruuvitaltan avulla.

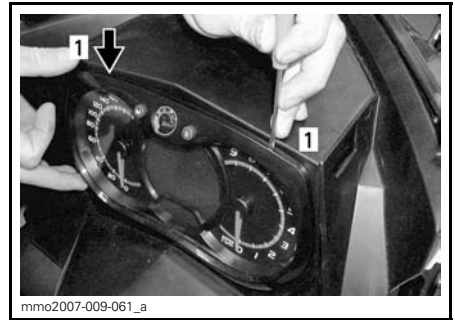

1. Lukituskieleke

2. Vedä varovasti monitoimimittari pois ja aseta sivuun.



3. Irrota palaneen polttimon liitin. Irrota kumisuoja.

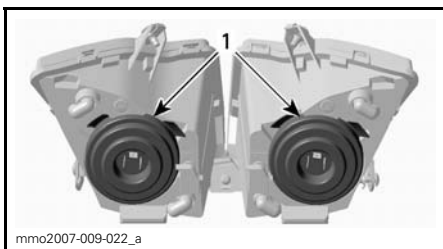

1. Kumisuojat

4. Paina ja vedä kiinnikkeen molemmilta puolilta samanaikaisesti vapauttaaksesi sen polttimon alustasta.

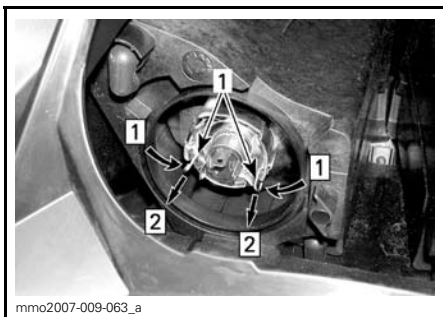

Askel 1: Työnnä molemmilta puolilta

Askel 2: Työnnä vapauttaaksesi

1. Kiinnike

5. Vedä polttimo ja vaihda se. Asenna osat takaisin huolellisesti.

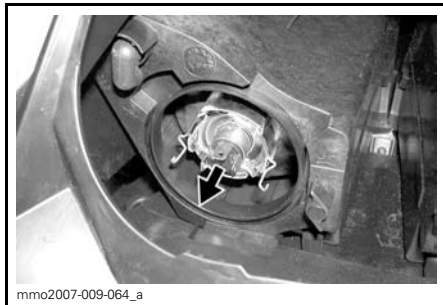

VEDÄ POLTTIMO JA VAIHDA SE

Ajovalojen suuntaaminen

Irrota monitoimimittari, katso *AJOVALOJEN POLTTIMON VAIHTO*. Käännä nuppia säätääksesi valokeilan korkeutta.

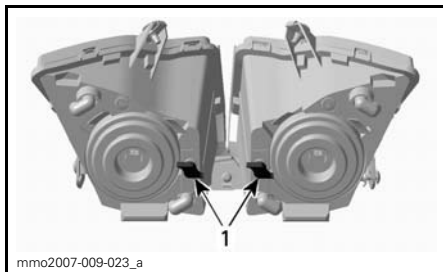

ESIMERKKI

1. Nupit

Takavalon polttimon vaihto

1. Irrota takavalon kotelo vetäen sitä varovasti molemmista päistä samaan aikaan.



ESIMERKKI - VEDÄ KULMISTA VAROVASTI

ILMOITUS Takavalon kotelo on kiinnitetty paikoilleen kahdella kumisiin läpivienteihin työnnettyillä muovitapeilla. Jos takavalon koteloa yritetään siirtää irrotusvaiheessa liian voimakkaasti sivulle, kiinnitystapit saattavat rikkoutua ja kotelo on vaihdettava. Älä vedä takavalon koteloa liian kauas ajoneuvosta välttääksesi johtosarjan vaurioitumisen.

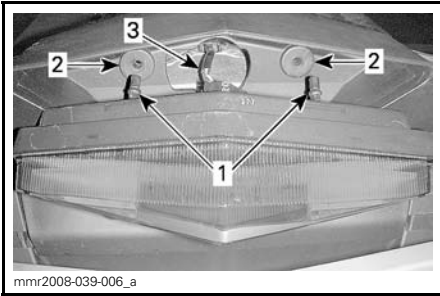

1. Takavalon kotelon kiinnitystapit
2. Kiinnitysläpiviennit
3. Valon johtosarja

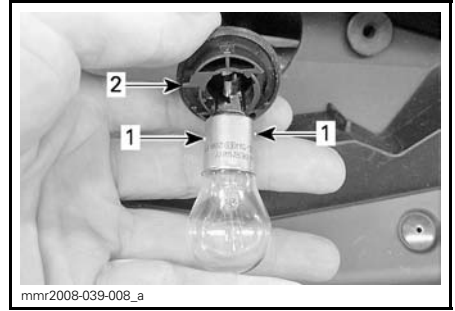

1. Polttimon lukitustapit
2. Polttimon pitimen kohdistusavain

2. Kierrä polttimon pidikettä vastapäivään irrottaaksesi sen takavalon kotelosta.
3. Paina ja kierrä polttimoa vastapäivään irrottaaksesi sen pitimestään.
4. Asenna uusi polttimo painamalla se ensin sisään ja kiertämällä sitten myötäpäivään.

HUOM: Huomioi polttimon lukitustapin sijainti alustassa sekä pidikkeen kohdistusavain.

AJONEUVON HOITO

Käytönjälkeinen hoito

Poista lumi ja jää telastosta, telamatos-
ta, etujousituksesta ohjausmekanis-
mista ja suksista.

VAROITUS

Varmista, että turvakatkaisimen
pistoke on irrotettu moottorin py-
säytyskatkaisimesta ennen kuin
seisot ajoneuvon edessä tai työ-
skentelet telamaton tai telaston
jousituksen komponenttien pa-
rissa.

Suojaa aina kelkkasi kelkkapeitolla, kun
jätät sen yöksi ulos tai kun et käytä
sitä pitkiin aikoihin. Tämä suojaa kelk-
kaa jäätymiseltä ja lumelta sekä auttaa
suojaamaan kelkan ulkonäköä ja pinta-
materiaaleja.

Ajoneuvon puhdistus ja suojaaminen

Käytä ajoneuvon pesuun vettä, johon
on sekoitettu mietoa puhdistusainetta.
Käytä ainoastaan flanellisia kangaspa-
loja tai vastaavia.

ILMOITUS On välttämätöntä käyt-
tää pehmeitä, flanellisia vaateriepu-
ja tai vastaavia kankaita tuulilasin
ja kuomun puhdistamiseen, jotta
pinnat eivät vaurioidu puhdistuksen
aikana.

Käytä rasvan, öljyn ja lian puhdistuk-
seen BRP HEAVY DUTY -PUHDIS-
TUSAINETTA (P/N 293 110 001).

ILMOITUS Älä käytä Heavy duty
-puhdistusainetta tarroihin tai vi-
nyyliosiin.

Käytä pinttyneen lian puhdistamiseen
vinyyli- ja muoviosista XPS YLEISPUH-
DISTUSAINETTA (P/N 219 701 709).

Poistaaksesi naarmut tuulilasista tai
kuomusta käytä SCRATCH REMOVER
-SARJAA (P/N 861 774 800).

ILMOITUS Älä koskaan puhdist
muoviosia tai kuomua voimakkaalla
pesuaineella, rasvanpoistoaineel-
la, maalin ohenteella, asetonilla tai
tuotteilla, jotka sisältävät klooria,
jne.

Vahaa ajoneuvon maalatut osat parem-
man suojan saamiseksi.

HUOM: Lisää vahaa ainoastaan viimei-
seen kiillotukseen.

SÄILYTYS

Kelkka on varastoitava huolellisesti kesän ajaksi tai kun sitä ei käytetä yli kolmeen kuukauteen.

SÄILYTYS
Puhdista ajoneuvo
Lisää polttoaineen stabiloimisainetta polttoaineeseen aineen valmistajan suositusten mukaisesti. Anna moottorin käydä lisättyäsi aineen polttoaineeseen
Voitele moottori
Voitele jarruvivun sarana
Tarkasta ja voitele telaston jousitus
Lataa akku kuukausittain pitääksesi sen täysin ladattuna säilytyksen aikana (sähkökäynnistimellä varustetut mallit)
Tuki äänenvaimennin rievuilla
Nosta kelkan takapäätä ylös, kunnes telamatto on irti maasta. Älä löysää telamaton jännitystä

! **TÄRKEÄÄ** Käytä sopivaa nostolaitetta tai pyydä apua ajoneuvon nostamiseen. Ellei nostolaite ole käytössä, käytä oikeaa nostotekniikkaa ja nosta jalkojesi voimalla. Älä yritä nostaa ajoneuvon takaosaa, jos se tuntuu liian painavalta.

ILMOITUS Moottorikelkka on säilytettävä viileässä ja kuivassa paikassa, ja se on peitettävä hengittävällä, mutta valoa läpäisemättömällä kelkkapeitolla. Tämä suojaa auringonsäteiltä ja haalistumiselta ajoneuvon maalipintaa ja muoviovia.

ILMOITUS Polttoaineen stabilisaattori tulee lisätä ennen moottorin voitelua, jotta varmistetaan kaasuttimien suojaus sakan kerääntymisen varalle.

Moottorin voitelu

Moottorin voitelutoimenpiteet (600 ja 800R Power TEK)

Moottorin sisäiset osat on voideltava korroosiovaurioiden ehkäisemiseksi varastoinnin aikana.

Toimi seuraavalla tavalla:

1. Aseta ajoneuvo hyvin ilmastoituun tilaan ja käynnistä moottori.
2. Käynnistä moottori ja anna sen käydä tyhjäkäyntiä, kunnes se saavuttaa toimintalämpötilan.
3. Pysäytä moottori.
4. Irrota ensiöäänenvaimennin seuraavasti:

- 4.1 Irrota VASEN sivupaneeli. Katso kohta *HALLINTALAITTEET JA VARUSTEET*.
- 4.2 Irrota variaattorihihnan suojus. Katso kohta *HALLINTALAITTEET JA VARUSTEET*.
- 4.3 Nosta kielekettä, joka on liitintupken takaosassa.
- 4.4 Kierrä putken sovitinta myötäpäivään ja vedä sitä hiukan pois imuilman ensiöäänenvaimentimesta.

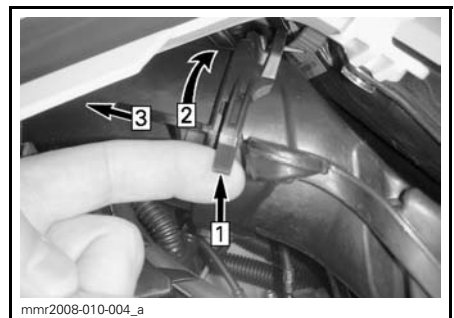

ESIMERKKI

- Askel 1: Nosta kieleke
Askel 2: Kierrä sovitinta
Askel 3: Vedä irti

- 4.5 Paina lukituskielekettä, joka kiinnittää imuilman ensiöäänenvaimentimen, ja vedä äänenvaimennin sitten pois sovitinlevystä.

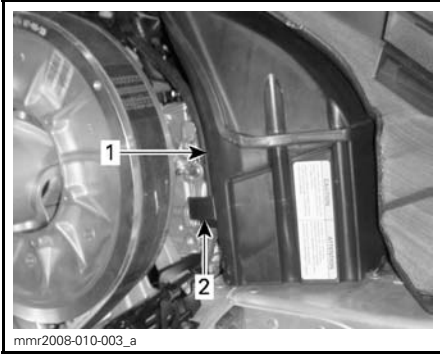

1. Imuilman ensiöäänenvaimennin
2. Imuilman ensiöäänenvaimentimen lukituskieleke

5. Käynnistä moottori uudelleen ja anna käydä sen tyhjäkäynnillä.
6. Lisää varastointiöljyä kumpaankin kaasuttimeen/kaasuläppärunkoon, kunnes moottori sammuu tai kunnes moottorissa on riittävä määrä öljyä (noin puoli purkillista).
7. Kun moottori on pysähtyksissä, irrota sytytystulpat ja suihkuta XPS-VARASTOINTIÖLJY (MUUT PAITSI USA) (P/N 413 711 600) tai XPS-VARASTOINTIÖLJY (VAIN USA) (P/N 413 711 900) kuhunkin sylinteriin.
8. Pyöritä moottoria 2 tai 3 kierrosta, jotta öljy voitelee sylinterit kunnolla.
9. Asenna sytytystulpat ja imuilman ensiöäänenvaimennin takaisin paikoilleen.

Moottorin säilytyskuntotila (600 HO E-TEC ja 800R E-TEC)

E-TEC-moottorit, kuten muutkin moottorit, on asianmukaisesti voideltava säilytyskuntoon moottoreiden sisäosien suojaamiseksi. E-TEC-järjestelmässä

on sisäänrakennettuna moottorin voitelutoiminto, jonka kuljettaja voi käynnistää.

Käynnistä toimenpide seuraavasti:

1. Aseta ajoneuvo hyvin ilmastoituun tilaan.
2. Käynnistä moottori ja anna sen käydä tyhjäkäyntiä, kunnes moottori saavuttaa toimintalämpötilan (seuraa näytöstä jäähdytysnesteen lämpötilaa tai kokeile onko takalämmönvaihdin lämmennyt).
3. Paina asetuspainiketta SET (S) valitaksesi matkamittaritilan.



HUOM: Säilytyskuntotila ei toimi muissa valikoissa (osamatkamittari A, osamatkamittari B tai tuntimittari).

4. paina samanaikaisesti lähi-/kaukovalojen (HI/LOW) katkaisinta toistuvasti useita kertoja ja **samanaikaisesti** paina asetuspainiketta SET ja **pidä se alas painettuna** kunnes näyttöön ilmestyy teksti "PUSH S" (PAINA S).



5. Vapauta kaikki painikkeet, kun näyttöön ilmestyy teksti **PUSH "S"** (PAINA S).

6. Paina asetuspainike SET (S) uudelleen alas ja pidä painettuna 2 - 3 sekuntia.

HUOM: Mittari näyttää viestin OIL (öljy), kun toimenpiteet säilytyskuntotilaa varten on aloitettu.

7. Kun mittarissa näkyy **OIL** (öljy), vapauta painike ja odota toimenpiteen päättymistä.

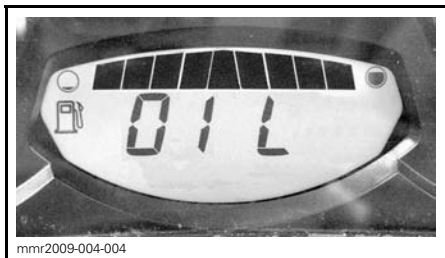

Älä kosketa mitään painiketta moottorin voitelujakson aikana.

Moottorin voitelutoimenpide kestää noin yhden minuutin. Sinä aikana moottorin kierrosluku nousee hiukan.

Kun moottorin voitelutoimenpide on päättynyt, ECM sammuttaa moottorin.

Irrota turvakatkaisimen pistoke moottorin pysäytyskatkaisimesta.

ILMOITUS Älä käynnistä moottoria säilytyksen aikana.

KÄYTTÖÖNOTTOHUOLTO ENNEN AJOKAUTTA

KÄYTTÖÖNOTTOHUOLTO ENNEN AJOKAUDEN ALKUA
Tarkasta moottorin kumikiinnitykset
Tarkasta pakojärjestelmän kunto ja mahdolliset vuodot
Tarkasta jäähdytysnesteen väkevvyys
Tarkasta kampiakselin PTO-tiiviste
Tarkasta polttoainelinjat ja liitokset
Puhdista ja tarkasta kaasuläppärunko (E-TEC)
Puhdista, tarkasta ja säädä kaasuttimet (600 ja 800R Power TEK)
Säädä tuorevoiteluöljypumppu (600 ja 800R Power TEK)
Tarkasta kaasuvaijeri
Vaihda sytytystulpat (600 ja 800R Power TEK) sen jälkeen, kun olet käynnistänyt moottorin vanhoilla sytytystulpilla polttaaksesi ylimääräisen varastointiöljyn
Tarkasta variaattorihihna (säädä jokaisen variaattorihinnan vaihdon yhteydessä)
Puhdista I-variaattori ja tarkasta se silmämääräisesti
Puhdista ja tarkasta II-variaattori
Tarkasta, säädä ja linjaa telamatto
Säädä ketju
Vaihda ketjukotelon öljy
Tarkasta jarrunesteen määrä
Tarkasta jarruletku, jarrupalat ja levy
Tarkasta ohjausmekanismi
Tarkasta sukset ja ohjainraudat
Tarkasta suksien jousitus
Tarkasta telaston jousituksen rajoitinhihna
Lataa akku (sähkökäynnistimellä varustetut mallit)
Säädä ajovalojen suuntaus

TEKNISET TIEDOT

AJONEUVON TUNNISTAMINEN

Kelkan tunnistetarra

Kelkan tunnistetarra sijaitsee kelkan oikealla puolella.



ESIMERKKI

1. Ajoneuvon tunnistetarra

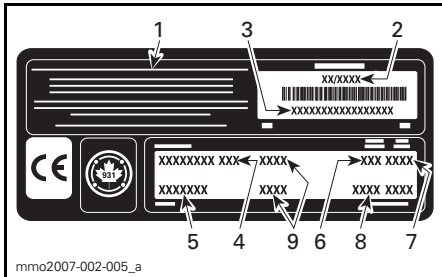

AJONEUVON TUNNISTETARRA

1. Valmistajan nimi
2. Valmistuspäivä
3. Ajoneuvon tunnistusnumero (VIN)
4. Mallinimi
5. Lisävaruste
6. Moottorityyppi
7. Mallivuosi
8. Värikoodit
9. Ajoneuvon paino/moottorin teho (Euroopan mallit)

Tunnistusnumerot

Kelkan pääkomponentit (moottori ja runko) on varustettu omilla tunnistusnumeroillaan. Näiden numeroiden tarkistaminen saattaa tulla kyseeseen takuuasioissa tai jos kelkka on joutunut vääriin käsiin. Valtuutettu Ski-Doo-myyjä tarvitsee näitä numerotietoja takuuasikirjojen täyttämässä. BRP ei hyväksy minkäänlaista takuuta, jos moottorin tunnistusnumero tai ajoneuvon tunnistusnumero (VIN) on poistettu tai niitä on millään tavalla vääristetty.

On erittäin suositeltavaa merkitä tunnistusnumerot muistiin ja ilmoittaa ne vakuutusyhtiölle.

Ajoneuvon tunnistusnumero (VIN)

VIN-tunnus on merkitty kelkan tunnistetarraan. Katso ohjeet edeltä. Tunnus on myös meistetty kelkan telatunneliin, lähelle tunnistetarraa.

Mallinumero ja vuosimalli ovat osa tiedoista, jotka ovat näkyvissä V.I.N.-tunnisteessa. Katso kuva.

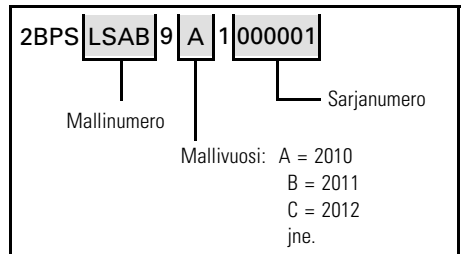

Moottorin tunnistusnumero

Katso seuraavista kuvista moottorin tunnistusnumeron sijainti kussakin moottorivaihtoehdossa.



ESIMERKKI - 600 JA 600 HO E-TEC -MOOTTORIT

1. moottorin tunnistusnumero

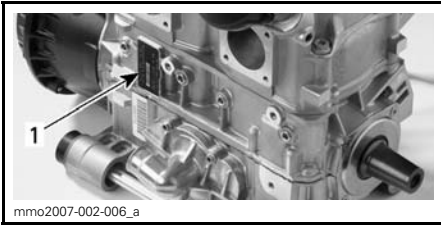

**800R POWER TEK JA 800R E-TEC
-MOOTTORIT**

1. moottorin tunnistusnumero

EU:n vaatimustenmukaisuustodistusta ei ole laitettu tähän käyttäjän käsikirjaversioon.

Löydät todistuksen ajoneuvosi mukana olevasta painetusta käyttäjän käsikirjasta.

EPA-HYVÄKSYTYT MOOTTORIT

Pakokaasupäästöihin vaikuttavien laitteiden ja -järjestelmien huollon, vaihtamisen tai korjaamisen saa suorittaa mikä tahansa siihen valtuutettu moottorikelkkakorjaamo tai henkilö.

Tietoja moottorin päästöistä

Valmistajan vastuu

Alkaen mallivuoden 2007 moottoreista moottorikelkkamoottoreiden valmistajien on määritettävä kunkin moottoriteholuokan pakokaasupäästötason taso ja vahvistettava moottorit hyväksytyiksi Yhdysvalloissa Amerikan ympäristönsuojeluvirastossa (EPA). Jokaiseen ajoneuvoon on kiinnitettävä valmistuksen yhteydessä saastepäästörajoituksia koskeva kilpi, johon on merkitty päästötasot ja moottorin tekniset tiedot.

Jälleenmyyjän vastuu

Kun huoltotoimenpiteitä suoritetaan Ski-Doo -kelkkojen moottoreille, joissa on päästöä koskeva kilpi, on säädöt pidettävä julkistettujen tehdasasetusten puitteissa.

Kaikkien päästöihin liittyvien komponenttien vaihto tai korjaus on suoritettava siten, että päästötasot pysyvät suositeltujen tyyppihyväksyntästandardien puitteissa.

Jälleenmyyjät eivät saa tehdä moottoriin minkäänlaisia muutoksia, jotka voisivat muuttaa tehoa tai aiheuttaa sen, että päästötasot ylittäisivät ennalta määritellyt tehdasasetukset.

Poikkeuksina ovat tehtaan suosittelemat muutokset, kuten esim. korkeussäädöt.

Omistajan vastuu

Omistajan/käyttäjän tulee huollattaa moottori, jotta sen päästötasot pysyvät suositeltujen tyyppihyväksyntästandardien puitteissa.

Omistaja/käyttäjä ei saa - eikä saa sallia kenenkään muunkaan - tehdä moottoriin minkäänlaisia muutoksia, jotka voisivat muuttaa sen tehoa tai aiheuttaa sen, että päästötasot ylittäisivät ennalta määritellyt tehdasasetukset.

EPA-päästömääräykset

Kaikkien BRP:n valmistamien Ski-Doo -moottorikelkkojen moottorit noudattavat EPA-määräysten mukaisia, uusille moottorikelkkamoottoreille säädettyjä saastepäästörajoituksia. Tyyppihyväksyntään on mahdollista tehdä tiettyjä tehdasstandardien mukaisia mukautuksia. Tästä syystä on tehtaan huoltomenetelmää tarkkaan noudatettava, ja mahdollisuuksien puitteissa palautettava mallin alkuperäiseen taroitukseen.

Edellä luetellut vastuuluettelo on yleinen, eikä se missään tapauksessa ole täydellinen, EPA-määräyksiin liittyvien moottorikelkkojen päästöä varten tarkoitettujen ohjeiden ja määräysten luettelo. Lisätietoja tästä aiheesta saa seuraavista paikoista:

POSTI:

U.S. Environmental Protection Agency
Office of Transportation and Air Quality
1200 Pennsylvania Ave. NW
Mail Code 6403J
Washington D.C. 20460

EPAN INTERNETSIVULTA:

www.epa.gov/otaq/

TEKNISET TIEDOT

600-mallit

MALLI		600
MOOTTORI		
Moottorityyppi	Rotax® 593, nestejäähdytteinen, läppäventtiili, R.A.V.E.	
Sylinterimäärä	2	
Sylinteritilavuus	597 cm ³	
Sylinterin sisämitta	76 mm	
Iskun pituus	65.8 mm	
Maksimi hv ja -kierrokset min.	8100 kierr./min.	
Kaasuttimet	2 x TM-40	
Pakojärjestelmä	Yksitt. tehoputki, väliseinäallinen vaimennin	
Moottoriöljy	XPS OSASYNTEETTINEN 2-TAHTIÖLJY (P/N 619 590 103) ⁽¹⁾	
Moottorin öljysäiliön tilavuus	3.7 L	
Jäähdytysneste	Etyyliglykoli/vesi -seos (50 % jäähdytysnestettä, 50 % tislattua vettä). Käytä seuraavaa tuotetta: BRP:N ESISEKOITETTU JÄÄHDYTYSNESTE (P/N 219 700 362) tai nimenomaan alumiinimoottoreille tarkoitettua jäähdytysnestettä.	
Suosittelava polttoaine	Lyijytön	
Vähimmäisoktaaniluku	Pohjois-Amerikassa	(87 (RON + MON)/2)
	Pohjois-Amerikan ulkopuolella	95 E10
Polttoainesäiliön tilavuus	40 L	
VOIMANSIIRTO		
I-variaattorin tyyppi	TRA III	
II-variaattorin tyyppi	QRS	
Kytkeytyminen	MX Z	3800 kierr./min.
	Summit Sport Grand Touring Sport	3400 kierr./min.
Ketjuketelon öljy	XPS SYNTEETTINEN KETJUKOTELOÖLJY (P/N 413 803 300)	
Pienen pyörän hammasluku	Grand Touring Sport	23
	MX Z	25
	Summit Sport	19

MALLI		600
VOIMANSIIRTO (jatkuu)		
Suuren pyörän hammasluku	Summit Sport	49
	MX Z Grand Touring Sport	45
Vetopyörän hammasluku		8
Telamaton leveys	Summit Sport Grand Touring Sport	40.6 cm
	MX Z	38 cm
Telamaton pituus	MX Z	305 cm
	Grand Touring Sport	348.6 cm
	Summit Sport	370.5 cm
Telamaton harjaprofiilin korkeus	MX Z Grand Touring Sport	31.8 mm
	Summit Sport	57.2 mm
	Kireys	30 mm - 35 mm
Telamaton kireys	Voima ⁽²⁾	7.3 kg
	Telamaton linjaus	Yhtäläinen etäisyys solkien reunojen ja liukumuovien välillä.
JARRUJÄRJESTELMÄ		
Jarrujärjestelmän tyyppi		Hydraulinen, REV-XP -jarrutyyppi
Jarruneste		DOT 4
JOUSITUS		
Etujousitus		REV-XP
Etuiskunvaimentimet	MX Z TNT	HPG Plus
	Grand Touring Summit Sport	Motion Control
Etujousituksen maks. joustomatka		229 mm
Takajousitus	Summit Sport Grand Touring Sport	SC-5 M
	MX Z	SC-5
Keski-iskunvaimennin	MX Z TNT	HPG Plus
	MX Z Sport Grand Touring Sport Summit Sport	Motion Control

MALLI		600
JOUSITUSJÄRJESTELMÄ (jatkuu)		
Takaiskunvaimennin	MX Z Sport	Motion Control
	MX Z TNT	HPG Plus
	Summit Sport Grand Touring Sport	HPG
Takajousituksen maks. joustomatka	Summit Sport	35.6 cm
	Grand Touring Sport	34 cm
	MX Z	38.1 cm
SÄHKÖJÄRJESTELMÄ		
Laturin teho		360 wattia 6000 kierr.:lla/min.
Ajovalon polttimo, kauko/lähi		2 x 60/55 wattia (H-4)
Takavalon polttimo		5/21
Sytytystulppa	Tyyppi	NGK BR10ECS ⁽³⁾
	Kärkiväli	0.75 mm ± 0.05 mm (ei säädettävissä)
Sulake		Katso kohta <i>SULAKKEET</i> osassa <i>HUOLTOTIEDOT</i>
MITAT JA PAINO		
Kokonaispituus	MX Z	290.5 cm
	Grand Touring Sport	311 cm
	Summit Sport	322.6 cm
Kokonaisleveys	MX Z Grand Touring Sport	121.7 cm
	Summit Sport	115.9 cm - 120.4 cm
Kuivapaino	MX Z TNT	185 kg
	MX Z Sport	191 kg
	Summit Sport	196 kg
	Grand Touring Sport	229 kg
Raideväli	Summit Sport	97.5 cm - 101.8 cm
	MX Z Grand Touring	107.7 cm
Suksen kokonaisleveys	Summit Sport	165 mm
	MX Z Grand Touring Sport	145 mm

- (1) Katso yksityiskohtaiset tiedot osasta *TUOREVOITELUÖLJY*.
- (2) Mitta liukumuovin ja telamaton väliltä, kun mattoa vedetään alaspäin tietyllä voimalla.
- (3) **ILMOI-
TUS** Älä yritä säätää tämän sytytystulpan kärkiväliä.

600 HO E-TEC -mallit

MALLI		600 HO E-TEC
MOOTTORI		
Moottorityyppi	Rotax 593, nestejäähdytteinen, läppäventtiili, 3D-R.A.V.E.	
Sylinterimäärä	2	
Sylinteritilavuus	594.4 cm ³	
Sylinterin sisämitta	72 mm	
Iskun pituus	73 mm	
Moottorin maksimitehon kierros-luku	8100 kierr./min.	
Polttoaineen ruiskutusjärjestelmä	E-TEC-suorasuihkutus	
Pakojärjestelmä	Yksitt. tehoputki, väliseinäallinen vaimennin	
Moottoriöljy	XPS OSASYNTEETTINEN 2-TAHTIÖLJY (P/N 619 590 103) ⁽¹⁾	
Moottorin öljysäiliön tilavuus	3.7 L	
Jäähdytysneste	Etyyliyglykoli/vesi -seos (50 % jäähdytysnestettä, 50 % tislattua vettä). Käytä seuraavaa tuotetta: BRP:N ESISEKOITETTU JÄÄHDYTYSNESTE (P/N 219 700 362) tai nimenomaan alumiinimoottoreille tarkoitettua jäähdytysnestettä.	
Suosittelava polttoaine	Lyijytön	
Vähimmäisoktaaniluku	Pohjois-Amerikassa	(91 (RON + MON)/2)
	Pohjois-Amerikan ulkopuolella	95 E10
Polttoainesäiliön tilavuus	40 L	
VOIMANSIIRTO		
I-variaattorin tyyppi	TRA III	
II-variaattorin tyyppi	QRS	
Kytkeytyminen	Summit	4000 kierr./min.
	Muut	3400 kierr./min.
Ketjuketelon öljy	XPS SYNTEETTINEN KETJUKOTELOÖLJY (P/N 413 803 300)	

MALLI		600 HO E-TEC
VOIMANSIIRTO (jatkuu)		
Pienen pyörän hammasluku	Renegade Backcountry Renegade Backcountry X Renegade Adrenaline (Eurooppa)	21
	Renegade Adrenaline Renegade X	23
	Summit SP	19
	Muut	25
Suuren pyörän hammasluku	Renegade Backcountry Renegade Backcountry X Summit SP	49
	Muut	45
Vetopyörän hammasluku		8
Telamaton leveys	Renegade Summit SP	40.6 cm
	Muut	38 cm
Telamaton pituus	Renegade	348.7 cm
	Summit SP	371 cm
		392.3 cm
	Muut	305 cm
Telamaton harjaprofiilin korkeus	MX Z Renegade Adrenaline Renegade X GSX LE	31.8 mm
	Renegade Backcountry Renegade Backcountry X	44.5 mm
	Summit SP	57.2 mm
	Muut	25.4 mm
Telamaton kireys	Kireys	30 mm - 35 mm
	Voima ⁽²⁾	7.3 kg
Telamaton linjaus		Yhtäläinen etäisyys solkien reunojen ja liukumuovien välillä.
JARRUJÄRJESTELMÄ		
Jarrujärjestelmän tyyppi		Hydraulinen, REV-XP -jarrutyyppi
Jarruneste		DOT 4

MALLI		600 HO E-TEC
JOUSITUS		
Etujousitus		REV-XP
Etuiskunvaimentimet	MX Z TNT Renegade Adrenaline Renegade Backcountry	HPG Plus
	MX Z X Renegade X Renegade Backcountry X	HPG Plus R
	MX Z X-RS	KYB PRO 40 R
	Muut	HPG
Etujousituksen maks. joustomatka	MX Z X-RS	241 mm
	Summit SP	200 mm
	Renegade Backcountry Renegade Backcountry X	210 mm
	Muut	229 mm
Takajousitus	Summit SP	SC-5 M
	MX Z X-RS MX Z X	rMotion
	Muut	SC-5
Keski-iskunvaimennin	MX Z TNT MX Z X Renegade X Renegade Backcountry X	HPG Plus
	MX Z X-RS	KYB PRO 40
	GSX LE	Motion Control
	Muut	HPG
Takaiskunvaimennin	GSX LE	HPG-VR
	MX Z TNT	HPG Plus
	MX Z X Renegade X Renegade Backcountry X	KYB PRO 36
	MX Z X-RS	KYB PRO 40
	Muut	HPG

MALLI		600 HO E-TEC
JOUSITUSJÄRJESTELMÄ (jatkuu)		
Takajousituksen maks. joustomatka	Renegade	406 mm
	MX Z X-RS MX Z X	394 mm
	Summit SP (370,84 cm telamatto)	356 mm
	Summit SP (391,16 cm telamatto) MX Z TNT	381 mm
	Muut	38 cm
SÄHKÖJÄRJESTELMÄ		
Laturin teho		12V/360 W 55 V/1100 W
Ajovalon polttimo, kauko/lähi		2 x 60/55 wattia (H-4)
Takavalon polttimo		521
Sytytystulppa	Tyyppi	NGK PZFR6F ⁽³⁾
	Kärkiväli	0.75 mm ± 0.05 mm (ei säädettävissä)
Sulake		Katso kohta <i>SULAKKEET</i> osassa <i>HUOLTOTIEDOT</i>
MITAT JA PAINO		
Kokonaispituus	Renegade	311 cm
	Summit SP (370,84 cm telamatto)	322.6 cm
	Summit SP (391.16 cm telamatto)	333.5 cm
	Muut	290.5 cm
Kokonaisleveys	Summit SP	108.1 cm - 112.6 cm
	Renegade Backcountry Renegade Backcountry X	115.9 cm - 120.4 cm
	Muut	121.7 cm

MALLI		600 HO E-TEC
MITAT JA PAINO (jatkoa)		
Kuivapaino	MX Z TNT	193 kg
	MX Z X	195 kg
	MX Z X-RS	206 kg
	Renegade Adrenaline	206 kg
	Renegade X	201 kg
	Renegade Backcountry	206 kg
	Renegade Backcountry X	205 kg
	Summit SP (370,84 cm telamatto)	206 kg
	Summit SP (391.16 cm telamatto)	207 kg
	GSX LE	204 kg
Raideväli	Summit SP	90.7 cm - 95 cm
	Renegade Backcountry X	97.5 cm - 101.9 cm
	Muut	107.7 cm
Suksen kokonaisleveys	Renegade Backcountry Renegade Backcountry X Summit SP	165 mm
	Muut	145 mm

(1) Katso yksityiskohtaiset tiedot osasta *TUOREVOITELUÖLJY*.

(2) Mitta liukumuovin ja telamaton väliltä, kun mattoa vedetään alaspäin tietyllä voimalla.

(3) **ILMOI-TUS** Älä yritä säätää tämän sytytystulpan kärkiväliä.

800R E-TEC -mallit

MALLI		800R E-TEC
MOOTTORI		
Moottorityyppi	Rotax 797, nestejäähdytteinen, läppäventtiili, 3D-R.A.V.E.	
Sylinterimäärä	2	
Sylinteritilavuus	799.5 cm ³	
Sylinterin sisämitta	82 mm	
Iskun pituus	75.7 mm	
Moottorin maksimitehon kierrosluku	7900 kierr./min.	
Polttoaineen ruiskutusjärjestelmä	E-TEC-suorasuihkutus	
Pakojärjestelmä	Yksitt. tehoputki, väliseinälinen vaimennin	
Moottoriöljy	XPS OSASYNTEETTINEN 2-TAHTIÖLJY (P/N 619 590 103) ⁽¹⁾	
Moottorin öljysäiliön tilavuus	3.7 L	
Jäähdytysneste	Etyyliglykoli/vesi -seos (50 % jäähdytysnestettä, 50 % tislattua vettä). Käytä seuraavaa tuotetta: BRP:N ESISEKOITETTU JÄÄHDYTYSNESTE (P/N 219 700 362) tai nimenomaan alumiinimoottoreille tarkoitettua jäähdytysnestettä.	
Suosittelava polttoaine	Lyijytön	
Vähimmäisoktaaniluku	Pohjois-Amerikassa	(91 (RON + MON)/2)
	Pohjois-Amerikan ulkopuolella	95 E10
Polttoainesäiliön tilavuus	40 L	
VOIMANSIIRTO		
I-variaattorin tyyppi	TRA VII	
II-variaattorin tyyppi	ORS	
Kytkeytyminen	3800 kierr./min.	
Ketjukotelon öljy	XPS SYNTEETTINEN KETJUKOTELO-ÖLJY (P/N 413 803 300)	

MALLI		800R E-TEC
VOIMANSIIRTO (jatkuu)		
Pienen pyörän hammasluku	MX Z	27
	Renegade X Renegade Adrenaline	25
	Freeride (347,98 cm telamatto) (4,4 cm telamaton harja) Renegade Backcountry X Renegade backcountry	23
	Freeride (347,98 cm telamatto) (5,7 cm harja) Freeride (370,84 cm telamatto) (5,7 cm tai 6,35 cm harja) Freeride (391,16 cm telamatto) (5,7 cm harja) Summit (370,84 cm telamatto)	21
	Summit (370,84 - 414,02 cm) Freeride (391,16 cm telamatto) (391,16 cm ja 6,35 cm)	19
Suuren pyörän hammasluku	Summit (414.02 cm telamatto)	51
	Summit (370,84 - 391,16 cm) Freeride (370,84/391,16 cm telamatto) (370,84 cm ja 6,35 cm) (391,16 cm ja 5,7 cm tai 6,35 cm)	49
	Freeride (370,84/391,16 cm telamatto) (370,84 cm ja 5,7 cm tai 6,35 cm) Muut	45
Vetopyörän hammasluku		8
Telamaton leveys	MX Z	38 cm
	Muut	40,6 cm
Telamaton pituus	Renegade Freeride (347,98 cm telamatto)	348 cm
	Summit	371 cm
		392 cm
		414 cm
	Freeride (370,84 cm telamatto)	371 cm
	Freeride (391.16 cm telamatto)	392 cm
	Muut	305 cm

MALLI		800R E-TEC
VOIMANSIIRTO (jatkuu)		
Telamaton harjaprofiilin korkeus	Summit X Summit SP (6,35 cm) Freeride (370,84/391,16 cm telamatto) (PowderMax II)	63.5 mm
	Freeride (347,98 cm telamatto) Freeride (370,84/391,16 cm telamatto) (PowderMax)	57.2 mm
	Renegade Backcountry Renegade Backcountry X Freeride (347,98 cm telamatto)	44.5 mm
	Renegade Backcountry X (3,81 cm Charger)	38.1 mm
	MX Z X MX Z X-RS Renegade Adrenaline Renegade X MX Z TNT	31.8 mm
Telamaton kireys	Kireys	30 mm - 35 mm
	Voima ⁽²⁾	7.3 kg
Telamaton linjaus		Yhtäläinen etäisyys solkien reunojen ja liukumuovien välillä.
JARRUJÄRJESTELMÄ		
Jarrujärjestelmän tyyppi		Hydraulinen, REV-XP -jarrutyyppi
Jarruneste		DOT 4
JOUSITUS		
Etujousitus	Freeride (391.16 cm telamatto) Leveä raideväli	REV-XP RS
	Muut	REV-XP
Etuiskunvaimentimet	Summit SP	HPG
	MX Z TNT Renegade Adrenaline Renegade Backcountry Summit X	HPG Plus
	MX Z X Renegade X Renegade Backcountry X	HPG Plus R
	MX Z X-RS Freeride	KYB PRO 40 R

MALLI		800R E-TEC
JOUSITUSJÄRJESTELMÄ (jatkuu)		
Etujousituksen maks. joustomatka	MX Z X-RS	241 mm
	MX Z X MX Z TNT Renegade Adrenaline Renegade X	229 mm
	Renegade Backcountry X Renegade Backcountry Freeride	210 mm
	Summit	200 mm
Takajousitus	MX Z X-RS MX Z X	rMotion
	Summit	SC-5 M
	Freeride (370,84/391,16 cm telamatto)	SC-5 M-2
	Freeride (391.16 cm telamatto) Leveä raideväli	SC-5 MR
	Muut	SC-5
Keski-iskunvaimennin	Renegade Adrenaline Renegade Backcountry Summit SP	HPG
	MX Z TNT MX Z X Renegade X Renegade Backcountry X Summit X	HPG Plus
	MX Z X-RS Freeride	KYB PRO 40
Takaiskunvaimennin	Renegade Adrenaline Renegade Backcountry Summit SP	HPG
	MX Z TNT Summit X	HPG Plus
	MX Z X Renegade X Renegade Backcountry X	KYB PRO 36
	MX Z X-RS Freeride	KYB PRO 40

MALLI		800R E-TEC
JOUSITUSJÄRJESTELMÄ (jatkuu)		
Takajousituksen maks. joustomatka	Summit (414,02 telamatto) Freeride (347,98 cm telamatto) Renegade	40.6 cm
	MX Z X MX Z X-RS	39.4 cm
	Summit (391,16 cm telamatto) Freeride (391,16 cm telamatto) MX Z TNT	38.1 cm
	Summit (370,84 cm telamatto) Freeride (370,84 cm telamatto)	35.6 cm
SÄHKÖJÄRJESTELMÄ		
Laturin teho		12V/360 W 60 V/1100 W
Ajovalon polttimo, kauko/lähi		2 x 60/55 wattia (H-4)
Takavalon polttimo		521
Sytystulppa	Tyyppi	NGK PFR7AB ⁽³⁾
	Kärkiväli	0.75 mm ± 0.05 mm (ei säädettävissä)
Sulake		Katso kohta <i>SULAKKEET</i> osassa <i>HUOLTOTIEDOT</i>
MITAT JA PAINO		
Kokonaispituus	MX Z	290.5 cm
	Renegade Freeride (347,98 cm telamatto)	311 cm
	Summit (370,84 cm telamatto) Freeride (370,84 cm telamatto)	322.6 cm
	Summit (391.16 cm telamatto) Freeride (391.16 cm telamatto)	333.5 cm
	Summit (414.02 cm telamatto)	344.5 cm
Kokonaisleveys	MX Z Renegade Adrenaline Renegade X	121.7 cm
	Renegade Backcountry Renegade Backcountry X	115.9 cm - 120.4 cm
	Freeride	114 cm - 118.4 cm
	Summit	108.1 cm - 112.6 cm

MALLI		800R E-TEC
MITAT JA PAINO (jatkoa)		
Kuivapaino	MX Z TNT	198 kg
	MX Z X	199 kg
	MX Z X-RS	208 kg
	Renegade Adrenaline	209 kg
	Renegade Backcountry	208 kg
	Renegade X	205 kg
	Renegade Backcountry X	208 kg
	Summit SP (370,84 cm telamatto)	208 kg
	Summit SP (391,16 cm telamatto)	211 kg
	Summit SP (414,02 cm telamatto)	213 kg
	Summit X (370,84 cm telamatto)	206 kg
	Summit X (391,16 cm telamatto)	208 kg
	Summit X (414,02 cm telamatto)	210 kg
	Freeride (347,98 cm telamatto)	219 kg
Freeride (370,84 cm telamatto)	220 kg	
Freeride (391,16 cm telamatto)	222 kg	
Raideväli	Renegade Backcountry Renegade Backcountry X	97.5 cm - 101.9 cm
	MX Z Renegade Adrenaline Renegade X	107.7 cm
	Freeride (391,16 cm telamatto) Leveä raideväli	105.7 cm 110 cm
	Summit	90.7 cm - 95 cm
	Freeride	97.5 cm - 101.8 cm

MALLI		800R E-TEC
MITAT JA PAINO (jatkoa)		
Suksen kokonaisleveys	Renegade Backcountry Renegade Backcountry X Summit Freeride	165 mm
	Muut	145 mm

- (1) Katso yksityiskohtaiset tiedot osasta *TUOREVOITELUÖLJY*.
- (2) Mitta liukumuovin ja telamaton väliltä, kun mattoa vedetään alaspäin tietyllä voimalla.

(3) **ILMOI-
TUS** Älä yritä säätää tämän sytytystulpan kärkiväliä.

800R Power TEK -mallit

MALLI		800R POWER TEK
MOOTTORI		
Moottorityyppi	Rotax 797, Power TEK, nestejäähdytteinen, 3-D R.A.V.E.	
Sylinterimäärä	2	
Sylinteritilavuus	799.5 cm ³	
Sylinterin sisämitta	82 mm	
Iskun pituus	75.7 mm	
Moottorin maksimitehon kierrosluku	8150 kierr./min.	
Kaasuttimet	2 x TM-40	
Pakojärjestelmä	Yksitt. tehopotki, väliseinälinen vaimennin	
Moottoriöljy	XPS OSASYNTEETTINEN 2-TAHTIÖLJY (P/N 619 590 103) ⁽¹⁾	
Moottorin öljysäiliön tilavuus	3.7 L	
Jäähdytysneste	Etyyliyglykoli/vesi -seos (50 % jäähdytysnestettä, 50 % tislattua vettä). Käytä seuraavaa tuotetta: BRP:N ESISEKOITETTU JÄÄHDYTYSNESTE (P/N 219 700 362) tai nimenomaan alumiinimoottoreille tarkoitettua jäähdytysnestettä.	
Suosittelava polttoaine	Lyijytön	
Vähimmäisoktaaniluku	Pohjois-Amerikassa	(91 (RON + MON)/2)
	Pohjois-Amerikan ulkopuolella	95 E10
Polttoainesäiliön tilavuus	40 L	
VOIMANSIIRTO		
I-variaattorin tyyppi	TRA VII	
II-variaattorin tyyppi	QRS	
Kytkeytyminen	3800 kierr./min.	
Ketjuketelon öljy	XPS SYNTEETTINEN KETJUKOTE-LOÖLJY (P/N 413 803 300)	

MALLI		800R POWER TEK
VOIMANSIIRTO (jatkuu)		
Pienen pyörän hammasluku	Summit Sport	21
Suuren pyörän hammasluku	Summit Sport	49
Vetopyörän hammasluku		8
Telamaton leveys	Summit Sport	40.6 cm
Telamaton pituus	Summit Sport	392 cm
Telamaton harjaprofiilin korkeus	Summit Sport	57.2 mm
Telamaton kireys	Kireys	30 mm - 35 mm
	Voima ⁽²⁾	7.3 kg
Telamaton linjaus		Yhtäläinen etäisyys solkien reunojen ja liukumuovien välillä.
JARRUJÄRJESTELMÄ		
Jarrujärjestelmän tyyppi		Hydraulinen, REV-XP -jarrutyyppi
Jarruneste		DOT 4
JOUSITUS		
Etujousitus		REV-XP
Etuiskunvaimentimet	Summit Sport	HPG
Etujousituksen maks. joustomatka		200 mm
Takajousitus	Summit Sport	SC-5M
Keski-iskunvaimennin	Summit Sport	Motion Control
Takaiskunvaimennin	Summit Sport	HPG
Takajousituksen maks. joustomatka	Summit Sport	38 cm
SÄHKÖJÄRJESTELMÄ		
Laturin teho		360 wattia 6000 kierr.:lla/min.
Ajovalon polttimo, kauko/lähi		2 x 60/55 wattia (H-4)
Takavalon polttimo		5/21
Sytytystulppa	Tyyppi	NGK BR9ECS ⁽³⁾
	Kärkiväli	0.75 mm ± 0.05 mm (ei säädettävissä)
Sulake		Katso kohta <i>SULAKKEET</i> osassa <i>HUOLTOTIEDOT</i>

MALLI		800R POWER TEK
MITAT JA PAINO		
Kokonaispituus	Summit Sport	333.5 cm
Kokonaisleveys	Summit Sport	115.9 cm - 120.4 cm
Kuivapaino	Summit Sport	206 kg
Raideväli	Summit Sport	90.7 cm - 95 cm
Suksen kokonaisleveys	Summit Sport	16.5 cm

(1) Katso yksityiskohtaiset tiedot osasta *TUOREVOITELUÖLJY*.

(2) Mitta liukumuovin ja telamaton väliltä, kun mattoa vedetään alaspäin tietyllä voimalla.

(3) **ILMOI-
TUS** Älä yritä säätää tämän sytytystulpan kärkiväliä.

VIANETSINTÄ

SUUNTAA ANTAVIA VIANETSINTÄOHJEITA (600 JA 800R POWER TEK)

SÄHKÖKÄYNNISTIN EI TOIMI.

1. Jokin katkaisimista ei ole paikoillaan, jotta moottori voisi käynnistyä.

- *Laita moottorin hätäkatkaisin ON-asentoon ja asenna turvakatkaisimen pistoke moottorin pysäytyskatkaisimeen.*

MOOTTORI PYÖRII, MUTTA EI KÄYNNISTY

1. Liian vähän rikastetta kylmän moottorin käynnistymiseen.

- *Tarkasta polttoainesäiliön pinnan taso ja tarkasta käynnistysmenetelmä, erityisesti rikastimen käyttö.*

2. Moottori tulvii (sytytystulppa märkä kun se irrotetaan).

- *Älä käytä rikastinta. Irrota märkä sytytystulppa, käännä moottorin hätäkatkaisin pois päältä (OFF-asentoon) ja pyöritä moottoria useita kertoja. Asenna puhdas, kuiva sytytystulppa.*
- *Käynnistä moottori normaalilla menetelmällä. Jos moottorin saa edelleen liikaa polttoainetta, ota yhteys valtuutettuun Ski-Doo -jälleenmyyjään.*

3. Moottoriin ei tule polttoainetta (sytytystulppa kuiva kun sen irrottaa).

- *Tarkista polttoaineen määrä; tarkista polttoaineletkut ja impulssiputket sekä niiden kiinnitykset. Polttoainepumpussa tai kaasuttimessa on vikaa. Ota yhteys valtuutettuun Ski-Doo -jälleenmyyjään.*

4. Sytytystulppa/sytytys (ei kipinää).

- *Asenna uudet sytytystulpat ja käynnistä moottori uudelleen. Jos moottori ei käynnisty, ota yhteys valtuutettuun Ski-Doo -jälleenmyyjään.*

5. Moottorin puristus

- *Kun moottoria pyöritetään käynnistinnarulla, "vaiheittaista" vastusta kun mäntä ohittaa yläkuolokohdan (jokainen mäntä monisyylintereisissä moottoreissa).*
- *Jaksottaisen vastuksen puuttuminen osoittaisi, että puristusta ei esiinny. Ota yhteys valtuutettuun Ski-Doo -jälleenmyyjään.*

MOOTTORI EI SAAVUTA KYTKEYTYMISKIERROKSIA.

1. D.E.S.S. ei lukenut D.E.S.S.-avaimen (turvakatkaisimen pistoke) koodia. D.E.S.S.-merkkivalo vilkkuu (hitaat lyhyet piippaukset, jotka toistuvat).

- *Asenna oikea turvakatkaisimen pistoke.*

2. D.E.S.S. on lukenut eri koodin kuin mikä on ohjelmoitu. D.E.S.S.-merkkivalo vilkkuu nopeasti (nopeat lyhyet piippaukset, jotka toistuvat).

- *Asenna turvakatkaisimen hattu (avain), joka on ohjelmoitu kyseiseen kelkaan.*

MOOTTORI EI KIIHDY, TAI SIITÄ PUUTTUU TEHOA

1. Likainen tai viallinen sytytystulppa.

- *Tarkista kohta 4 kohdasta MOOTTORI PYÖRII, MUTTA EI KÄYNNISTY.*

MOOTTORI EI KIIHDY, TAI SIITÄ PUUTTUU TEHOA (jatkuva)

2. Moottori ei saa polttoainetta.

- *Tarkista kohta 3 kohdasta MOOTTORI PYÖRII, MUTTA EI KÄYNNISTY.*

3. Kaasuttimen säädöt.

- *Ota yhteys valtuutettuun Ski-Doo -jälleenmyyjään.*

4. Väärä I-variaattorin säätö.

- *Säädä I-variaattori, katso HUOLTOTOIMENPITEET.*

5. I- ja II-variaattorit tarvitsevat huoltoa.

- *Ota yhteys valtuutettuun Ski-Doo -jälleenmyyjään.*

6. Moottori ylikuumenee.

- *Tarkasta jäähdytysnesteen määrä, katso HUOLTOTIEDOT-osa.*
- *Tarkasta ovatko lämmönvaihtimet puhtaat. Puhdista tarpeen mukaan.*

7. Variaattorihihna kulunut liian ohueksi.

- *Jos variaattorihihna on kulunut enemmän kuin 3 mm alkuperäisestä leveydestään, se vaikuttaa ajoneuvon suorituskykyyn.*
- *Vaihda variaattorihihna.*

8. Virheellinen telamaton säätö.

- *Katso kohta HUOLTOTIEDOT ja/tai ota yhteys valtuutettuun Ski-doo -jälleenmyyjään oikean linjauksen ja kireyden säätämiseksi.*

MOOTTORIN KÄY JÄLKIKÄYNTIÄ

1. Viallinen sytytystulppa (hiilikarstaa)

- *Tarkista kohta 4 kohdasta MOOTTORI PYÖRII, MUTTA EI KÄYNNISTY.*

2. Moottori käy liian kuumana.

- *Katso kohta 6 kohdasta MOOTTORI ON TEHOTON.*

3. Sytytyksen ajoitus on väärä tai sytytysjärjestelmässä on vika.

- *Ota yhteys valtuutettuun Ski-Doo -jälleenmyyjään.*

MOOTTORI EI KÄY KUNNOLLA

1. Väärät/vialliset/kuluneet sytytystulpat.

- *Puhdista/tarkista sytytystulpan kärkiväli ja tyyppi. Vaihda tarpeen mukaan.*

2. Moottori saa liikaa öljyä.

- *Väärä öljypumpun säätö, ota yhteys valtuutettuun Ski-Doo -jälleenmyyjään.*

3. Polttoaineessa vettä.

- *Tyhjennä polttoainejärjestelmä ja täytä uudella polttoaineella.*

LÄMMITETTÄVÄT KAASUKAHVAT JA KAASUKAHVAN LÄMMITTIMET EIVÄT TOIMI.

1. Moottorin kierrosluku on liian alhainen.

- *Varmista, että moottorin kierrosluku on yli 2 000 kierrosta.*

MOOTTORI ON SAMMUNUT

1. Moottori sammuu, jos sen annetaan käydä pitkään tyhjäkäynnillä.

- Älä käytä moottoria pitkään tyhjäkäynnillä. Katso kohta MOOTTORIN ESI-LÄMMITYS kappaleessa KÄYTTÖOHJEET.

SUUNTAA ANTAVIA VIANETSINTÄOHJEITA (600 HO E-TEC JA 800R E-TEC)

SÄHKÖKÄYNNISTIN EI TOIMI.

1. Moottorin hätäkatkaisin on OFF-asennossa (pois päältä) tai turvakatkaisimen pistoke ei ole paikoillaan moottorin pysäytyskatkaisimessa.
 - *Laita moottorin hätäkatkaisin ON-asentoon ja asenna turvakatkaisimen pistoke moottorin pysäytyskatkaisuimeen.*
2. Kaasua painettu moottorin käynnistysvaiheessa.
 - *Vapauta kaasu käynnistäessäsi moottoria.*

MOOTTORI PYÖRII, MUTTA EI KÄYNNISTY

1. Moottori ei saa polttoainetta.
 - *Tarkista polttoaineen määrä ja lisää sitä tarvittaessa.*
2. Järjestelmän jännite liian alhainen.
 - *Ota yhteys valtuutettuun Ski-Doo-jälleenmyyjään.*

MOOTTORI EI SAAVUTA KYTKEYTYMISKIERROKSIA.

1. D.E.S.S. ei lukenut D.E.S.S.-avaimen (turvakatkaisimen pistoke) koodia. D.E.S.S.-merkkivalo vilkkuu (hitaat lyhyet piippaukset, jotka toistuvat).
 - *Asenna oikea turvakatkaisimen pistoke.*
2. D.E.S.S. on lukenut eri koodin kuin mikä on ohjelmoitu. D.E.S.S.-merkkivalo vilkkuu nopeasti (nopeat lyhyet piippaukset, jotka toistuvat).
 - *Asenna turvakatkaisimen hattu (avain), joka on ohjelmoitu kyseiseen kelkkaan.*

MOOTTORIN ON TEHOTON

1. Moottorin esilämmitys käynnissä.
 - *Aja ajoneuvolla hitaalla nopeudella muutamia minutteja.*
2. Moottorin sisäänajoa ei ole suoritettu loppuun.
 - *Suorita sisäänajovaihe loppuun.*
3. Väärä I-variaattorin säätö.
 - *Säädä I-variaattori, katso HUOLTOTOIMENPITEET.*
4. I- ja II-variaattorit tarvitsevat huoltoa.
 - *Ota yhteys valtuutettuun SKI-DOO-jälleenmyyjään.*
5. Moottori ylikuumenee.
 - *Tarkasta jäähdytysnesteen määrä, katso HUOLTOTIEDOT-osa.*
 - *Tarkasta ovatko lämmönvaihtimet puhtaat. Puhdista tarpeen mukaan.*
6. Variaattorihihna kulunut liian ohueksi.
 - *Jos variaattorihihna on kulunut enemmän kuin 3 mm alkuperäisestä leveydestään, se vaikuttaa ajoneuvon suorituskykyyn.*
 - *Vaihda variaattorihihna.*

MOOTTORIN ON TEHOTON (jatkuva)

7. Virheellinen telamaton säätö.

- Katso kohta HUOLTOTIEDOT ja/tai ota yhteys valtuutettuun SKI-DOO -jälleenmyyjään oikean linjauksen ja kireyden säätämiseksi.

8. Ongelma R.A.V.E.-venttiileissä.

- Ota yhteys valtuutettuun Ski-Doo -jälleenmyyjään.

9. Polttoainejärjestelmän paine liian alhainen.

- Ota yhteys valtuutettuun Ski-Doo -jälleenmyyjään.

MOOTTORIN KÄY JÄLKIKÄYNTIÄ

1. Moottori käy liian kuumana.

- Katso kohta 5 kohdasta MOOTTORI ON TEHOTON.

2. Sytytyksen ajoitus on väärä tai sytytysjärjestelmässä on vika.

- Ota yhteys valtuutettuun Ski-Doo -jälleenmyyjään.

3. Pakojärjestelmä vuotaa.

- Ota yhteys valtuutettuun Ski-Doo -jälleenmyyjään.

4. Polttoainejärjestelmän paine liian alhainen.

- Ota yhteys valtuutettuun Ski-Doo -jälleenmyyjään.

MOOTTORI EI KÄY KUNNOLLA

1. Polttoaineessa vettä.

- Tyhjennä polttoainejärjestelmä ja täytä uudella polttoaineella.

2. RAVE-venttiilit eivät toimi oikein.

- Anna valtuutetun SKI-DOO -jälleenmyyjän tarkastaa RAVE-venttiilijärjestelmä.

LÄMMITETTÄVÄT KAASUKAHVAT JA KAASUKAHVAN LÄMMITTIMET EIVÄT TOIMI.

1. Moottorin kierrosluku on liian alhainen.

- Varmista, että moottorin kierrosluku on yli 2 000 kierrosta.

MOOTTORI ON SAMMUNUT

1. Moottori sammuu, jos sen annetaan käydä pitkään tyhjäkäynnillä.

- Älä käytä moottoria pitkään tyhjäkäynnillä. Katso kohta MOOTTORIN ESI-LÄMMITYS kappaleessa KÄYTTÖOHJEET.

OHJAA VALVONTAJÄRJESTELMÄÄ

Merkkivalot, viestit ja piipparin koodit

Mittarin merkkivalo(t) ilmoittaa sinulle, jos jotakin epänormaalia ilmenee tai se tiedottaa jostakin erityisestä olosuhteesta.



ESIMERKKI — MERKKIVALOT

Viestiä ilmoittava merkkivalo voi vilkkua yksin tai yhdessä jonkin toisen merkkivalon kanssa.

Analogisen/digitaalisen monitoimimittarin näyttö täydentää merkkivalojen toimintaa, sillä se antaa sinulle lyhyen kuvauksen, jos jotakin epänormaalia ilmenee tai se tiedottaa jostakin erityisestä olosuhteesta.

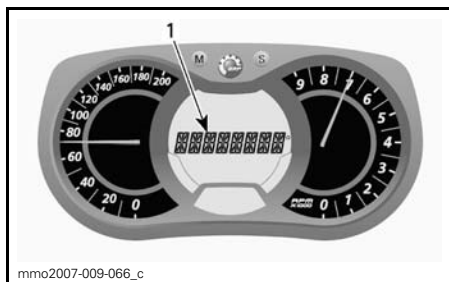





1. Viestinäyttö

Viestit tulevat näkyviin piippausmerkin ja merkkivalon(-valojen) yhteydessä.

Piipari ilmoittaa äänimerkein ja viestit (riippuen mittarimallista) näkyvät näytössä, jotta huomiosi kiinnittyy.

Katso yksityiskohdat jäljempänä olevasta taulukosta.

HUOM: Jotkut luetelluista merkkivaloista ja viesteistä eivät koske kaikkia malleja. Viestinäyttö on käytettävissä vain analogisessa/digitaalisessa monitoimimittaris-
sa.

MERKKI- VALO(T) PÄÄLLÄ	PIIPPARI	VIESTINÄYTTÖ	KUVAUS
	4 4 lyhyttä piippausta joka 30. sekunti	ENGINE OVERHEAT (MOOTTORI YLIKUUMENEE)	Moottori ylikuumenee, vähennä kelkan ajonopeutta ja aja kelkalla irtolumelle; tai sammuta moottori välittömästi ja anna moottorin jäähtyä. Tarkasta jäähdytysnesteen määrä, katso <i>HUOLTOTIEDOT</i> . Jos jäähdytysnesteen määrä on oikea ja ylikuumeneminen jatkuu, ota yhteys valtuutettuun Ski-Doo -jälleenmyyjään. Älä käytä moottoria, jos tilanne jatkuu.
		ÄÄNENVAIMENNIN	Aja hitaammin tai pysäytä moottori. Anna moottorin jäähtyä ja käynnistä uudelleen. Jos ylikuumeneminen jatkuu, ota yhteys valtuutettuun Ski-Doo -jälleenmyyjään. Älä käytä moottoria, jos tilanne jatkuu.
	Nopeasti toistuvat lyhyet piippaukset	ENGINE OVERHEAT (MOOTTORI YLIKUUMENEE)	Moottori ylikuumenee kriittisesti. Sammuta moottori välittömästi ja anna sen jäähtyä. Tarkasta jäähdytysnesteen määrä, katso <i>HUOLTOTIEDOT</i> . Jos jäähdytysnesteen määrä on oikea ja ylikuumeneminen jatkuu, ota yhteys valtuutettuun Ski-Doo -jälleenmyyjään. Älä käytä moottoria, jos tilanne jatkuu.
		MUFFLER OVERHEAT (ÄÄNENVAIMENNIN YLIKUUMENEE)	Moottori ylikuumenee kriittisesti. Sammuta moottori välittömästi ja anna sen jäähtyä. Jos ylikuumeneminen jatkuu, ota yhteys valtuutettuun Ski-Doo -jälleenmyyjään. Älä käytä moottoria, jos tilanne jatkuu.
		ECM OVERHEAT (ECM YLIKUUMENEE)	Moottori ylikuumenee kriittisesti. Sammuta moottori välittömästi ja anna sen jäähtyä. Jos ylikuumeneminen jatkuu, ota yhteys valtuutettuun Ski-Doo -jälleenmyyjään. Älä käytä moottoria, jos tilanne jatkuu.
	4 4 lyhyttä piippausta joka 5. minuutti.	LOW BAT (ALHAINEN AKKUJÄNNITE)	Ilmoittaa akun alhaisen tai korkean jännitteen. Ota mahdollisimman nopeasti yhteys Ski-Doo -jälleenmyyjään.
		HIGH BAT (KORKEA AKKUJÄNNITE)	
	4 lyhyet piippaukset	CHECK ENGINE (TARKASTA MOOTTORI)	Moottorivika, ota yhteys valtuutettuun Ski-Doo -jälleenmyyjään niin pian kuin mahdollista.

MERKKI-VALO(T) PÄÄLLÄ	PIIPPARI	VIESTINÄYTTÖ	KUVAUS
—	4 4 lyhyttä piippausta joka 5. minuutti.	KNOCK (NAKUTUS)	Moottori nakuttaa (kierrosluku on rajoitettu tämän tilanteen yhteydessä). – Varmista, että käytössä on suosittelu polttoaine. – Tarkasta polttoaineen laatu, vaihda tarvittaessa. – Jos vika ilmenee edelleen, ota yhteys valtuutettuun Ski-Doo -jälleenmyyjään.
—	4 4 lyhyttä piippausta joka 5. minuutti.	REV LIMIT (KIERROSLUKU RAJOITETTU)	Moottorin kierrosluku on rajoitettu joidenkin vikojen yhteydessä suurempien vaurioiden ehkäisemiseksi.
—	Nopeasti toistuvat lyhyet piippaukset	SHUTDOWN (SAMMUTUS)	Sammuta ajoneuvo moottorin ylikuumentamisongelman tai polttoainepumpussa olevan ongelman vuoksi, irrota turvakatkaisimen pistoke moottorin pysäytyskatkaisimesta ja ota yhteys valtuutettuun Ski-Doo -jälleenmyyjään.
—	—	COMMUNICATION (TIEDONSIIRTO)	Tiedonsiirtohäiriö mittarin ja moottorin ohjauksyksikön (ECM) välillä. Sammuta moottori ja irrota turvakatkaisimen pistoke. Odota muutama minuutti ja käynnistä moottori. Jos ongelma jatkuu, ota yhteys valtuutettuun Ski-Doo -jälleenmyyjään.
DESS	2 lyhyet piippaukset	—	Avain oikea ja kunnossa, ajoneuvo on käyttövalmis.
	2 hitaasti toistuvat, lyhyet piippaukset	CHECK KEY (TARKASTA AVAIN)	Järjestelmä ei voi lukea avainta (huono yhteys). Varmista, että avain on puhdas ja kiinnitetty oikein pistokkeeseensa.
	Nopeasti toistuvat lyhyet piippaukset	HUONO NÄPPÄIN	Avain ei ole sopiva tai avainta ei ole ohjelmoitu. Käytä tähän ajoneuvoon kuuluvaa avainta tai vie avain ohjelmoitavaksi.

MERKKI-VALO(T) PÄÄLLÄ	PIIPPARI	VIESTINÄYTTÖ	KUVAUS
—	—	 (vilkkuu)	Polttoainemittarin anturissa ongelma.
—	—	THROTTLE OPEN (KAASU AVOIN)	Kaasua painettu moottorin käynnistysvaiheessa (moottori pyörittää, mutta ei käy). Vapauta kaasua käynnistäessäsi moottoria.
—	—	DROWN MODE (YLIVUOTOTILA)	Kaasua täysin avoin moottorin käynnistysvaiheessa (moottori pyörittää, mutta ei käy). Vapauta kaasua käynnistäessäsi moottoria.

Vikakoodit

Vain analoginen/digitaalinen monitoimimittari

Kun haluat lukea jonkin aktiivisen vian, paina valikkopainike MODE (M) alas ja pidä se alhaalla sekä paina samanaikaisesti lähi-/kaukovalojen (HI/LOW) katkaisinta toistuvasti useita kertoja.

Jos vikakoodeja on rekisteröitynyt kaksi tai useampi, voit selata niitä rullaamalla valikkopainikkeella MODE (M) ja asetuspainikkeella SET (S).

Kun haluat poistua vikakooditilasta, paina valikkopainike MODE (M) alas ja pidä se alhaalla.

Ota yhteys valtuutettuun Ski-Doo -jälleenmyyjään saadaksesi lisätietoja koodien merkityksestä.

TAKUU

BRP:N RAJOITETTU TAKUU YHDYSVALLOISSA JA KANADASSA: 2012 SKI-DOO® -MOOTTORIKELKAT

1) RAJOITETUN TAKUUN LAAJUUS

Bombardier Recreational Products Inc. ("BRP")*, myöntää valtuutetun BRP-jälleenmyyjän (siten kuin jäljempänä määritetty) myymälälle 2012 Ski-Doo -moottorikelkalle materiaalivikoja ja työn laatua koskevan alempana kuvatun pituisen takuun 50 Yhdysvaltain liittovaltiossa ja Kanadassa. Tämä rajoitettu takuu on mitätön eikä päde jos: (1) moottorikelkkaa käytetään missä tahansa vaiheessa kilpailemiseen tai mihinkään muuhun kilpailutoimintaan, silloinkin jos se on tapahtunut edellisen omistajan toimesta; tai (2) moottorikelkkaa on muutettu tai säädetty sillä tavoin, että muutokset vaikuttavat sen toimintaan, suorituskykyyn tai kestävyYTEEN, tai muutokset ja säädöt ovat vastoin sen tarkoituksenmukaista käyttöä.

Kaikilla valtuutetun BOMBARDIER SKI-DOO -jälleenmyyjän uuteen ja käytettävään 2012 SKI-DOO -moottorikelkkaan toimitushetkellä asentamalla alkuperäisillä BRP-lisävarusteilla on sama takuu kuin 2005 SKI-DOO moottorikelkalla.

2) VASTUUVELVOLLISUUDEN RAJOITUKSET

TÄMÄ TAKUU ON NIMENOMAAN ANNETTU JA HYVÄKSYTTY MINKÄ TAHANSA MUUN JA KAIKKIEN MUIDEN TAKUUSITOUUMUSTEN SIJAAN, OLKoon NE ILMAISTUT TAI KONKLUDENTTITSET, MUKAAN LUETTUINA ILMAN RAJOITUSTA KAIKKI KURANTTIUTTA TAI TIETTYYN TARKOITUKSEEN SOPIVUUTTA KOSKEVAT TAKUUT. SIKÄLI KUIN NIISTÄ EI VOIDA SANOUTUA IRTI, KONKLUDENTTITSET TAKUUSITOUUMUKSET RAJOITTU-VAT KESTOLTAAN KYSEESSÄ OLEVAAN TAKUUN VOIMASSAOLOON. TÄMÄ TAKUU EI KATA SATUNNAISIA EIKÄ SEURANNAISVAHINKOJA. JOTKUT MAAT/LÄÄNIT EIVÄT HYVÄKSY VASTUUVAPAUTUSLAUSEKKEITA, RAJOITUKSIA TAI EDELLÄ YKSILÖITYJÄ RAJOITUKSIA, JA SEN JOHDOSTA NE EIVÄT MAHDOLLISESTI KOSKE SINUA. TÄMÄN TAKUUN PERUSTEELLA SINULLA ON TIETTYJÄ OIKEUKSIA, LISÄKSI SINULLA SAATTA OLLA MUITA MAASTA TOISEEN TAI LÄÄNISTÄ TOISEEN VAIHTELEVIA LAILLISIA OIKEUKSIA.

Maahantuojailla tai yhdelläkään BRP-jälleenmyyjällä tai muulla henkilöllä ei ole valtuuksia minkään muun tuotetta koskevan vahvistuksen, edustuksen, tai takuun antamisen kuin ne, mitä tähän rajoitettuun takuuseen sisältyy; ja mikäli näin tapahtuu, niitä ei voida käyttää BRP:tä vastaan.

BRP pidättää itsellään oikeuden muuttaa tätä takuuta milloin tahansa, ja on itseltään selvää, että kyseiset muutokset eivät muuta niitä takuehtoja, jotka koskevat tämän takuun voimassaollessa myytyjä tuotteita.

3) POIKKEUKSET – TAKUU EI KATA

Takuu ei korvaa seuraavia tapauksia missään olosuhteissa:

- Normaali kuluminen;
- Rutiinimaiset huoltokohteet, viritykset, säädöt;
- Vauriot, jotka johtuvat muunlaisesta kuin tämän käsikirjan mukaisesta huollosta/ylläpidosta ja/tai varastoinnista;

- Vahingot, jotka johtuvat osien poistamisesta, vääristä korjauksista, huollosta, ylläpidosta, tai muutoksesta, tai sellaisten osien tai varaosien käyttämisestä, joita BRP ei ole valmistanut tai hyväksynyt, ja jotka kohtuullisesti arvioiden eivät sovi Tuotteeseen tai vaikuttavat haitallisesti sen toimintaan, käyttäytymiseen, tai kestävyYTEEN, tai jotka johtuvat muiden kuin BRP:n valtuuttaman jälleenmyyjän/maahantuojaan tai sen valtuuttaman henkilön tekemistä korjauksista;
- Vaurioita, jotka johtuvat vääränlaisesta tai epänormaalista käytöstä, laiminlyönnistä, kilpailukäytöstä tai tuotteella ajamisesta muulla pinnalla kuin lumella tai siitÄ, ettÄ tuotetta on käytetty käyttäjän käsikirjan ohjeiden vastaisesti;
- Onnettomuudesta, uppoamisesta, lumen tai veden sisäänmenosta, tulesta, varkaudesta, vandalismista tai ylivoimaisesta esteestä johtuvat vahingot;
- Sellaisten polttoaineitten, öljyjen tai voiteluaineiden käyttö, jotka eivät sovi käytettäväiksi tuotteessa (ks. käsikirja);
- veden tai lumen sisäänmeno;
- satunnaiset tai seurannaisvahingot, tai minkään muunlaiset vahingot, mukaan luettuina ilman rajoitusta hinaamis-, puhelin-, vuokra-, taksi-, haitta-, vakuutus- tai lainojen maksukustannukset, ajan menetykset tai ansiotulon menetykset; ja
- vaurioita, jotka aiheutuvat telamattoon asennetuista nastoista, jos nastoitus on suoritettu vastoin BRP:n ohjeita.

4) TAKUUAIKA

Tämä takuu on voimassa ensimmäisen kuluttajan ostopäivästä tai Tuotteen ensimmäisestä käyttöpäivästä lukien, kumpi hyvänsÄ ensin kohdalle osuu, seuraavasti:

KAKSITOISTA (12) PERÄKKÄISTÄ KUUKAUTTA yksityisessä ja ammattikäytössä. Takuu aika sellaiselle moottorikelkalle, joka toimitetaan asiakkaalle ilmoitetun vuoden kesÄkuun 1. ja joulukuun 1. päivän välisenä aikana, päättyy seuraavan vuoden marraskuun 30. päivänä.

Päästöihin liittyvien osien takuu on kolmekymmentä (30) perättäistä kuukautta tai 200 käyttötuntia tai 4000 km - mikä ensiksi kohdalle osuu - edellyttäen, ettÄ osat on asennettu EPA-hyväksytyyn moottorikelkkaan, joka on rekisteröity USA:ssa. Jos 4000 km tulee täyteen normaalin takuun aikana, BRP:n vakiotakuu kattaa päästöihin liittyvät komponentit tavallisen vakiotakuun päättymiseen saakka. Höyrystyviin päästöihin liittyviä komponentteja, jotka on asennettu USA:ssa rekisteröityyn EPA-hyväksytyyn moottorikelkkaan, koskee kahdenkymmenenneljän (24) perÄkkÄisen kuukauden pituinen takuu.

PyydÄ valtuutetulta Ski-Doo -jälleenmyyjältÄ luettelo tällä hetkellä takuun piiriin kuuluvista päästöihin liittyvistä osista.

Osien korjaus tai korvaaminen, tai huollon suorittaminen tämän takuun puitteissa ei pidennÄ tämän takuun takuu aikaa sen alkuperÄistä loppumisajankohtaa pitemmÄlle.

5) TAKUUEHDOT

Tämä takuu on voimassa **ainoastaan**, jos jokainen seuraavista ehdoista täyttyy:

- Ensimmäinen omistaja on ostanut 2012 Ski-Doo -moottorikelkan uutena ja käyttÄmättömänä sellaiselta, BRP-jälleenmyyjältÄ, joka on valtuutettu myymÄän Ski-Doo -tuotteita siinä maassa, jossa myynti tapahtui ("BRP-jälleenmyyjältÄ").
- BRP:n mÄÄrittämä luovutustarkastus on tehtävä ja kirjattava muistiin ja ostajan on allekirjoitettava tarkastusasiakirja.

- valtuutettu BRP-jälleenmyyjä on rekisteröinyt 2012 Ski-Doo -moottorikelkan asianmukaisella tavalla;
- 2012 Ski-Doo -moottorikelkka on ostettava siitä maasta, jossa ostaja asuu; ja
- Takuun ylläpitämiseksi on määräaikaishuollot suoritettava käsikirjassa mainitulla tavalla. BRP varaa itselleen oikeuden ehdollistaa takuun riippumaan todistuksesta huollon asianmukaisesta suorittamisesta.

BRP ei myönnä tätä rajoitettua takuuta kenelläkään yksityiselle omistajalle tai kaupalliseen tarkoitukseen ajoneuvoa käyttävälle omistajalle, elleivät kaikki edellä mainitut ehdot täyty. Rajoitukset ovat tarpeen, jotta BRP voisi taata sekä tuotteittensa, että kuluttajien ja yleisön turvallisuuden.

6) TOIMENPITEET TAKUUN MYÖNTÄMISTÄ VARTEN

Asiakkaan on lopetettava moottorikelkan käyttö havaitessaan jonkin vian tai jotakin normaalista poikkeavaa. Asiakkaan on ilmoitettava huoltavalle BRP-jälleenmyyjälle kahden (2) päivän kuluessa vian ilmestymisestä, ja hänen on kohtuullisesti mahdollistettava tuotteen luoksepäästävyys ja annettava kohtuullinen mahdollisuus vian korjaamiseen. Asiakkaan on myös esitettävä valtuutetulle BRP-jälleenmyyjälle tuotteen ostotodistus ja allekirjoitettava korjaus-/työmääräin ennen korjauksen alkamista takuunalaisen korjauksen vahvistamiseksi. Kaikki tämän takuun puitteissa korvatut osat ovat jatkossa BRP:n omaisuutta.

7) MITÄ BRP TEKEE

BRP:n velvollisuus on tämän takuun puitteissa rajoitettu siihen, että se oman harkintansa mukaan korjaa normaalikäytössä, -ylläpidossa ja -huollossa viallisiksi todetut osat, tai korvaa tällaiset osat uusilla alkuperäisillä Ski-Doo -osilla ilman veloittamista, millä tahansa valtuutetulla BRP-jälleenmyyjällä takuukauden aikana tässä kuvatuin ehdoin. Moottorikelkan omistaja ei voi vaatia ajoneuvon myynnin peruuntumista tai kumoamista sellaisissa tapauksissa, joissa BRP:lle esitetään takuurikkomuksia koskevia valituksia tai vaateita.

Jos ajoneuvoa joudutaan huoltamaan muussa kuin alkuperäisessä ostomaassaan, omistaja vastaa kaikista lisäkustannuksista, jotka aiheutuvat paikallisista käytännöistä ja ehdoista; mukaan lukien mutta ei rajoittuen seuraaviin esimerkkeihin; kuljetuskustannukset, vakuutuskustannukset, verot, lupamaksut, tuontimaksut sekä mitkä tahansa ja kaikki muut mahdolliset taloudelliset kustannukset, joita eri valtiot, liittovaltiot tai alueet ja heidän vastaavat edustajansa perivät.

BRP pidättää itsellään oikeuden tuotteiden ajoittaiseen parantamiseen tai muuttamiseen ilman aikaisempien tuotteiden muuttamisvelvollisuutta.

8) LUOVUTUS

Mikäli tuotteen omistusoikeus siirretään takuuajana, siirtyy myös tämä takuu, joka on voimassa takuuajan loppuun edellyttäen, että BRP:lle ilmoitetaan kyseistä siirrosta seuraavalla tavalla:

1. Aikaisempi omistaja ottaa yhteyttä BRP:hen (puhelinnumero alla) tai valtuutettuun BRP-jälleenmyyjään ja ilmoittaa uuden omistajan tiedot; tai
2. BRP tai valtuutettu BRP-jälleenmyyjä vastaanottaa todistuksen siitä, että aikaisempi omistaja on suostunut omistusoikeuden siirtoon, sekä uuden omistajan yhteystiedot.

9) KULUTTAJA-APU

Mikäli tämän rajoitetun takuun suhteen syntyy kiistaa tai riitaa, BRP ehdottaa, että asia pyritään ensiksi ratkaisemaan jälleenmyyjätasolla. Suosittelemme, että asiaa keskustellaan valtuutetun jälleenmyyjän huoltopäällikön tai omistajan kanssa.

Ellei asiaa saada ratkaistua, toimita valituksesi kirjallisena tai sinulle parhaiten sopivaan puhelinnumeroon alla:

Kanadassa

BOMBARDIER RECREATIONAL PRODUCTS INC.

Customer Assistance Center
75 J.-A. Bombardier Street
Sherbrooke QC J1L 1W3
Puh.: 819 566-3366

USA:ssa

BRP US INC.

Customer Assistance Center
7575 Bombardier Court
Wausau WI 54401
Puh.: 715 848-4957

* USA:ssa tuotteiden jälleenmyyjä ja huoltotoimista vastaava on BRP US Inc.

© 2010 Bombardier Recreational Products Inc. Kaikki oikeudet pidätetään.

®Bombardier Recreational Products Inc.:n tai sen tytäryhtiöiden tavaramerkkejä.

BRP:N KANSAINVÄLINEN RAJOITETTU TAKUU: 2012 SKI-DOO® -MOOTTORIKELKAT

1) RAJOITETUN TAKUUN LAAJUUS

Bombardier Recreational Products Inc. ("BRP")* myöntää 50 Yhdysvaltain liittovaltion, Kanadan ja Euroopan talousalueen ("EEA") (joka käsittää Euroopan unionin, Norjan, Islannin ja Liechtensteinin), Turkin, IVY-maiden ("IVY") (mikä koostuu Venäjän liittovaltiosta ja entisen Neuvostoliiton jäsenmaista) ulkopuolella valtuutettujen Ski-Doo -maahantuojiin/jälleenmyyjien (siten kuin jäljempänä määritetty) uusina ja käyttämättöminä myymille 2012 Ski-Doo -moottorikelkoille materiaalivikoja ja työn laatua koskevan alempana kuvatun pituisen takuun. Tämä rajoitettu takuu on mitätön eikä päde jos: (1) moottorikelkkaa käytetään missä tahansa vaiheessa kilpailemiseen tai mihinkään muuhun kilpailutoimintaan, silloinkin jos se on tapahtunut edellisen omistajan toimesta; tai (2) moottorikelkkaa on muutettu tai säädetty sillä tavoin, että muutokset vaikuttavat sen toimintaan, suorituskykyyn tai kestävyYTEEN, tai muutokset ja säädöt ovat vastoin sen tarkoituksenmukaista käyttöä.

Kaikilla valtuutetun BRP-maahantuojan/jälleenmyyjän uuteen ja käyttämättömään 2012 Ski-Doo -moottorikelkkaan toimitushetkellä asentamalla alkuperäisillä Ski-Doo -lisävarusteilla on sama takuu kuin 2009 Ski-Doo -moottorikelkalla.

2) VASTUUVELVOLLISUUDEN RAJOITUKSET

TÄMÄ TAKUU ON NIMENOMAAN ANNETTU JA HYVÄKSYTTY MINKÄ TAHANSA MUUN JA KAIKKIEN MUIDEN TAKUUSITOUUMUSTEN SIJAAN, OLKOON NE ILMAISTUT TAI KONKLUDENTTISET, MUKAAN LUETTUINA ILMAN RAJOITUSTA KAIKKI KURANTTIUTTA TAI TIETTYYN TARKOITUKSEEN SOPIVUUTTA KOSKEVAT TAKUUT. SIKÄLI KUIN NIISTÄ EI VOIDA SANOUTUA IRTI, KONKLUDENTTISET TAKUUSITOUUMUKSET RAJOITTU-VAT KESTOLTAAN KYSEESSÄ OLEVAN TAKUUN VOIMASSAOLOON. TÄMÄ TAKUU EI KATA SATUNNAISIA EIKÄ SEURANNAISVAHINKOJA. JOTKUT MAAT/LÄÄNIT EIVÄT HYVÄKSY VASTUUVAPAUTUSLAUSEKKEITA, RAJOITUKSIA TAI EDELLÄ YKSILÖITYJÄ RAJOITUKSIA, JA SEN JOHDOSTA NE EIVÄT MAHDOLLISESTI KOSKE SINUA. TÄMÄN TAKUUN PERUSTEELLA SINULLA ON TIETTYJÄ OIKEUKSIA, LISÄKSI SINULLA SAATTA OLLA MUITA MAASTA TOISEEN VAIHTELEVIA LAILLISIA OIKEUKSIA.

Maahantuojoilla tai yhdelläkään BRP-maahantuojoilla/jälleenmyyjillä tai muulla henkilöllä ei ole valtuuksia minkään muun tuotetta koskevan vahvistuksen, edustuksen, tai takuun antamiseen kuin ne, mitä tähän rajoitettuun takuuseen sisältyy; ja mikäli näin tapahtuu, niitä ei voida käyttää BRP:tä vastaan.

BRP pidättää itsellään oikeuden muuttaa tätä takuuta milloin tahansa, ja on itses-tään selvää, että kyseiset muutokset eivät muuta niitä takuuehtoja, jotka koskevat tämän takuun voimassaollessa myytyjä tuotteita.

3) POIKKEUKSET – TAKUU EI KATA

Takuu ei korvaa seuraavia tapauksia missään olosuhteissa:

- Normaali kuluminen;
- Rutiininomaiset huoltokohteet, viritykset, säädöt;
- Vauriot, jotka johtuvat muunlaisesta kuin tämän käsikirjan mukaisesta huollos-ta/ylläpidosta ja/tai varastoinnista;

- Vahingot, jotka johtuvat osien poistamisesta, vääristä korjauksista, huollosta, ylläpidosta, tai muutoksesta, tai sellaisten osien tai varaosien käyttämisestä, joita BRP ei ole valmistanut tai hyväksynyt, ja jotka kohtuullisesti arvioiden eivät sovi Tuotteeseen tai vaikuttavat haitallisesti sen toimintaan, käyttäytymiseen, tai kestävyYTEEN, tai jotka johtuvat muiden kuin BRP:n valtuuttaman jälleenmyyjän/maahantuojan tai sen valtuuttaman henkilön tekemistä korjauksista;
- Vaurioita, jotka johtuvat vääränlaisesta tai epänormaalista käytöstä, laiminlyönnistä, kilpailukäytöstä tai tuotteella ajamisesta muulla pinnalla kuin lumella tai siitÄ, ettÄ tuotetta on käytetty käyttäjän käsikirjan ohjeiden vastaisesti;
- Onnettomuudesta, uppoamisesta, lumen tai veden sisäänmenosta, tulesta, varkaudesta, vandalismista tai ylivoimaisesta esteestä johtuvat vahingot;
- Sellaisten polttoaineitten, öljyjen tai voiteluaineiden käyttö, jotka eivät sovi käytettäväiksi tuotteessa (ks. käsikirja);
- Ruosteesta, korroosiosta tai ilmastotekijöistä johtuvat vahingot;
- satunnaiset tai seurannaisvahingot, tai minkään muunlaiset vahingot, mukaan luettuina ilman rajoitusta hinaamis-, puhelin-, vuokra-, taksi-, haitta-, vakuutus- tai lainojen maksukustannukset, ajan menetykset tai ansiotulon menetykset; ja
- vaurioita, jotka aiheutuvat telamattoon asennetuista nastoista, jos nastoitus on suoritettu vastoin BRP:n ohjeita.

4) TAKUUAIKA

Tämä takuu on voimassa (1) ensimmäisen kuluttajan ostopäivästä tai (2) tuotteen ensimmäisestä käyttöpäivästä lukien, kumpi hyvänsä ensin kohdalle osuu:

KAKSITOISTA (12) PERÄKKÄISTÄ KUUKAUTTA yksityisessä ja ammattikäytössä. Takuu aika sellaiselle moottorikelkalle, joka toimitetaan asiakkaalle ilmoitetun vuoden kesäkuun 1. ja joulukuun 1. päivän välisenä aikana, päättyy seuraavan vuoden marraskuun 30. päivänä.

Osien korjaus tai korvaaminen, tai huollon suorittaminen tämän takuun puitteissa ei pidennÄ tämän takuun takuu aikaa sen alkuperäistä loppumisajankohtaa pitemmälle.

Ota huomioon, ettÄ voimassa oleva takuu aika ja muut takuun kattavuutta koskevat modaliteetit saattavat vaihdella riippuen sovellettavissa ja voimassa olevista kansallisista tai paikallisista laeista.

5) TAKUUEHDOT

Tämä takuu on voimassa **ainoastaan**, jos jokainen seuraavista ehdoista täyttyy:

- Ensimmäinen omistaja on ostanut 2012 Ski-Doo -moottorikelkan uutena ja käyttämättömänä sellaiselta, BRP-maahantuojalta/jälleenmyyjältä, joka on valtuutettu myymään Ski-Doo -moottorikelkkoja siinä maassa, jossa myynti tapahtui ("BRP-maahantuoja/jälleenmyyjä");
- BRP:n määrittämä toimituksen ennakkotarkastus on suoritettu ja asiakirja siitä laadittu;
- BRP-maahantuojan/jälleenmyyjän on rekisteröitävä tuote asianmukaisella tavalla;

- 2012 Ski-Doo -moottorikelkka on ostettava siitä maasta tai maiden liittoutumasta, jossa ostaja asuu.
- Takuun ylläpitämiseksi on määräaikaishuollot suoritettava käsikirjassa mainitulla tavalla. BRP varaa itselleen oikeuden ehdollistaa takuun riippumaan todistuksesta huollon asianmukaisesta suorittamisesta.

BRP ei myönnä tätä rajoitettua takuuta kenelläkään yksityiselle omistajalle tai kaupalliseen tarkoitukseen ajoneuvoa käyttävälle omistajalle, elleivät kaikki edellä mainitut ehdot täyty. Rajoitukset ovat tarpeen, jotta BRP voisi taata sekä tuotteittensa, että kuluttajien ja yleisön turvallisuuden.

6) TOIMENPITEET TAKUUN MYÖNTÄMISTÄ VARTEN

Asiakkaan on lopetettava moottorikelkan käyttö havaitessaan jonkin vian tai jotakin normaalista poikkeavaa. Asiakkaan on ilmoitettava huoltavalle BRP-jälleenmyyjälle/maahantuoijalle kahden (2) päivän kuluessa vian ilmestymisestä, ja hänen on kohtuullisesti mahdollistettava tuotteen luoksepäästävyys ja annettava kohtuullinen mahdollisuus vian korjaamiseen. Asiakkaan on myös esitettävä BRP-maahantuoijalle/jälleenmyyjälle tuotteen ostotodistus ja allekirjoitettava korjaus-/työmääräys ennen korjauksen alkamista takuunalaisen korjauksen vahvistamiseksi. Kaikki tämän takuun puitteissa korvatut osat ovat jatkossa BRP:n omaisuutta.

Ota huomioon, että ilmoitusaika saattaa vaihdella riippuen maasi sovellettavista ja voimassa olevista kansallisista tai paikallisista laeista.

7) MITÄ BRP TEKEE

BRP:n velvollisuus on tämän takuun puitteissa rajoitettu siihen, että se oman harkintansa mukaan korjaa normaalikäytössä, -ylläpidossa ja -huollossa viallisiksi todetut osat, tai korvaa tällaiset osat uusilla alkuperäisillä Ski-Doo -osilla ilman osien tai työvoiman veloittamista, millä tahansa valtuutetulla BRP-maahantuoijalla/jälleenmyyjällä takuukauden aikana tässä kuvatuin ehdoin. BRP:n vastuu rajoittuu tarvittaviin korjaustoimenpiteisiin tai osien vaihtotoimenpiteisiin. Moottorikelkan omistaja ei voi vaatia ajoneuvon myynnin peruuntumista tai kumoamista sellaisissa tapauksissa, joissa BRP:lle esitetään takuurikkomuksia koskevia valituksia tai vaateita.

Jos ajoneuvoa joudutaan huoltamaan muussa kuin alkuperäisessä ostomaassaan, omistaja vastaa kaikista lisäkustannuksista, jotka aiheutuvat paikallisista käytännöistä ja ehdoista; mukaan lukien mutta ei rajoittuen seuraaviin esimerkkeihin; kuljetuskustannukset, vakuutuskustannukset, verot, lupamaksut, tuontimaksut sekä mitkä tahansa ja kaikki muut mahdolliset taloudelliset kustannukset, joita eri valtiot, liittovaltiot tai alueet ja heidän vastaavat edustajansa perivät.

BRP pidättää itsellään oikeuden tuotteiden ajoittaiseen parantamiseen tai muuttamiseen ilman aikaisempien tuotteiden muuttamisvelvollisuutta.

8) LUOVUTUS

Mikäli tuotteen omistusoikeus siirretään takuuajana, siirtyy myös tämä takuu, joka on voimassa takuuajan loppuun edellyttäen, että BRP:lle tai valtuutetulle BRP-maahantuoijalle/jälleenmyyjälle voidaan todistaa, että aikaisempi omistaja on hyväksynyt omistusoikeuden luovutuksen, sekä uuden omistajan yhteystiedot on ilmoitettu jommallekummalle kummalle edellä mainituista tahoista.

9) KULUTTAJA-APU

Mikäli tämän rajoitetun takuun suhteen syntyy kiistaa tai riitaa, BRP ehdottaa, että asia pyritään ensiksi ratkaisemaan jälleenmyyjätasolla. Suosittelemme, että asiakasta keskustellaan valtuutetun maahantuojan/jälleenmyyjän huoltopäällikön tai omistajan kanssa. Lisäapua tarvittaessa on asian ratkaisemiseksi syytä ottaa yhteys jälleenmyyjän huolto-osastoon. Mikäli asiaa ei vieläkään saada ratkaistua, ota yhteyttä BRP:hen alla olevaan osoitteeseen.

Eurooppa, Lähi-itä, Afrikka, IVY-maat & Venäjä, ota yhteyttä Euroopan toimistoomme:

BRP EUROPE N.V.

Consumer Assistance Center (asiakaspalvelukeskus)
Skaldenstraat 125
9042 Gent
Belgia
Puh.: +32 9 218 26 00

Kaikki muut maat, ota yhteys Pohjois-Amerikan toimistoomme:

BOMBARDIER RECREATIONAL PRODUCTS INC.

Customer Assistance Center
Sherbrooke QC J1L 1W3
Canada
Puh.: +1 819 566 3366

Löydät maahantuojasi yhteystiedot osoitteesta www.brp.com.

* Tietyissä maissa tuotteiden jälleenmyynnistä ja huollosta vastaavat BRP:n tytäryhtiöt.
© 2010 Bombardier Recreational Products Inc. Kaikki oikeudet pidätetään.
®Bombardier Recreational Products Inc.:n tai sen tytäryhtiöiden tavaramerkkejä.

BRP:N RAJOITETTU TAKUU EUROOPAN UNIONIN JÄSENMAISSA: 2012 SKI-DOO®-MOOTTORIKELKAT

1) TAKUUN SISÄLTÖ

Bombardier Recreational Products Inc ("BRP") takaa, että sen valmistamat 2012 Ski-Doo moottorikelkat ovat vapaita materiaalista tai työstä johtuvista virheistä al- la mainituin ehdoin sekä alla mainitun ajan.

Kaikilla valtuutetun BRP SKI-DOO -maahantuojan/jälleenmyyjän (kuten jäljempänä määritelty) uuteen ja käyttämättömään 2012 SKI-DOO -moottorikelkkaan toimitus- hetkellä asentamalla alkuperäisillä BRP-varaosilla/lisävarusteilla on sama takuu kuin 2012 SKI-DOO -moottorikelkalla.

Mikäli tätä tuotetta käytetään missä tahansa vaiheessa kilpailemiseen tai mihin- kään muuhun kilpailutoimintaan, vaikka kyseessä olisi edellinen omistaja, tämä takuu julistetaan pätemättömäksi.

2) TAKUUAIKA JA -VOIMASSAOLOALUE

Takuu on voimassa LUOVUTUSPÄIVÄSTÄ ENSIMMÄISELLE ASIAKKAALLE tai KÄYTTÖÖNOTTOPÄIVÄSTÄ (riippuen kumpi tapahtuu ensin) seuraavasti:

KAKSIKYMMENTÄNELJÄ (24) PERÄKKÄISTÄ KUUKAUTTA yksityisessä, vapaa- ajan käytössä; ja KAKSITOISTA (12) PERÄKKÄISTÄ KUUKAUTTA ammattikäytössä.

KAKSIKYMMENTÄNELJÄ (24) PERÄKKÄISTÄ KUUKAUTTA TAI 10 000km ammattikäytössä, kumpi näistä täyttyy ensimmäisenä, kun tuote on myyty Suo- messa, Ruotsissa tai Norjassa.

Osien korjaus tai korvaaminen, tai huollon suorittaminen tämän takuun puitteissa ei pidennä tämän takuun takuuaikaa sen alkuperäistä loppumisajankohtaa pitem- mälle.

Ota huomioon, että voimassa oleva takuuaika tai muut takuun muotoseikat saatta- vat vaihdella riippuen maasi sovellettavista ja voimassa olevista kansallisista tai pai- kallisista laeista.

3) TAKUUN VOIMASSAOLOEHTO

Tämä takuu on voimassa ainoastaan, jos jokainen seuraavista ehdoista täyttyy:

- Ensimmäinen omistaja on ostanut 2012 SKI-DOO -moottorikelkan uutena ja käyttämättömänä sellaiselta, BRP -maahantuojalta/jälleenmyyjältä, joka on valtuutettu myymään SKI-DOO -tuotteita siinä maassa, jossa myynti tapahtui ("BRP -maahantuojajälleenmyyjä");
- BRP:n määrittelemä luovutushuolto on suoritettu tuotteelle ja dokumentoitu;
- Valtuutettu BRP-maahantuojajälleenmyyjä on takuurekisteröinyt tuotteen asianmukaisesti;
- 2012 SKI-DOO -moottorikelkka on ostettava siitä maasta tai maiden liittoutu- masta, jossa ostaja asuu.
- Takuun ylläpitämiseksi on määräaikaishuollot suoritettava käsikirjassa mainitul- la tavalla. BRP varaa itselleen oikeuden ehdollistaa takuun riippumaan todistuk- sesta huollon kunnolla suorittamisesta.

BRP eimyyönnä tätä rajoitettua takuuta kenelläkään yksityiselle omistajalle tai kau- palliseen tarkoitukseen ajoneuvoa käyttävälle omistajalle, elleivät edellä mainitut ehdot täyty. Rajoitukset ovat tarpeen, jotta BRP voisi taata sekä tuotteittensa, että kuluttajien ja yleisön turvallisuuden.

4) ASIAKKAAN SUORITTAMAT TOIMENPITEET

Asiakas menettää oikeutensa vedota virheeseen, jollei virheestä ilmoiteta valtuutetulle BRP jälleenmyyjälle kahden (2) kuukauden kuluessa siitä, kun hän havaitsi virheen tai hänen olisi pitänyt se havaita. Asiakkaan on myös esitettävä BRP-maahantuojalle/ jälleenmyyjälle tuotteen ostodokumentti ja allekirjoitettava korjaus-/työmääräys ennen korjauksen alkamista takuunalaisen korjauksen vahvistamiseksi. Kaikki takuun aikana vaihdetut takuun piiriin kuuluvat osat ovat BRP:n omaisuutta.

Ota huomioon, että ilmoitusaika saattaa vaihdella riippuen maasi sovellettavista ja voimassa olevista kansallisista tai paikallisista laeista.

5) BRP:N SUORITTAMAT TOIMENPITEET

BRP:n velvollisuus on tämän takuun puitteissa rajoitettu siihen, että se oman harjontensa mukaan korjauttaa normaalikäytössä, -ylläpidossa ja -huollossa viallisiksi todetut osat, tai korvaa tällaiset osat uusilla alkuperäisillä SKI-DOO -osilla ilman osien tai työ kustannusten veloittamista minkä tahansa valtuutetun BRP-maahantuojan/ jälleenmyyjän toimesta takuuajana.

BRP pidättää oikeuden muuttaa tai parantaa tuotteita ilman, että aikaisemmin valmistettuihin tuotteisiin tehdään samoja muutoksia.

6) POIKKEUKSET, JOITA TAKUU EI KATA

Takuu ei korvaa seuraavia tapauksia missään olosuhteissa:

- Normaalisti kuluvia tai repeytyviä osia;
- kunnossapitohuoltojen työ-, osa-, ja voiteluainekustannuksia, virityksiä ja säätöjä;
- vauriot, jotka johtuvat muunlaisesta kuin tämän käsikirjan mukaisesta huollosta/ylläpidosta ja/tai varastoinnista;
- vauriot, jotka johtuvat osien irrottamisesta, vääränlaisista korjauksista, huollosta, ylläpidosta, muutoksista, tai osien käytöstä, joita BRP ei ole valmistanut tai hyväksynyt, tai muun kuin valtuutetun huoltavan BRP-jälleenmyyjän/maahantuojan tekemistä korjauksista;
- vaurioita, jotka johtuvat vääränlaisesta tai epänormaalista käytöstä, laiminlyönnistä tai tuotteella ajamisesta muulla pinnalla kuin lumella tai siitä, että tuotetta on käytetty käyttäjän käsikirjan ohjeiden vastaisesti;
- vaurioita, jotka johtuvat onnettomuudesta, uppoamisesta, tulipalosta, varkauksesta, vahingonteosta tai luonnonmullistuksesta;
- sellaisten polttoaineiden, öljyjen tai voiteluaineiden käyttö, jotka eivät sovi käytettäväksi tuotteessa (ks. käsikirja);
- vaurioita, jotka aiheutuvat lumen tai veden pääsystä moottoriin tai polttoainejärjestelmään;
- hinaus-varastointi-, puhelu-, vuokra-, taksi-, haitta-, ja vakuutuskustannuksia, palkkoja, ajan- tai tulonmenetystä eikä satunnaisia tai välillisiä vahinkoja ja
- vaurioita, jotka aiheutuvat telamattoon asennetuista nastoista, jos nastoitus on suoritettu vastoin BRP:n ohjeita.

7) VASTUUVELVOLLISUUDEN RAJOITUKSET

TÄMÄ TAKUU ON NIMENOMAAN ANNETTU JA HYVÄKSYTTY MINKÄ TAHANSA MUUN JA KAIKKIEN MUIDEN TAKUUSITOUKUSTEN SIJAAN, OLKON NE ILMAISTUT TAI KONKLUDENTTITSET, MUKAAN LUETTUINA ILMAN RAJOITUSTA KAIKKI KURANTTIUTTA TAI TIETTYYN TÄRKOITUKSEEN SOPIVUUTTA KOSKEVAT TAKUUT. SIKÄLI KUIN NIISTÄ EI VOIDA SANOUTUA IRTI, KONKLUDENTTITSET TAKUUSITOUKUKSET RAJOITTU-VAT KESTOLTAAN KYSEESSÄ OLEVAAN TAKUUN VOIMASSA OLOON. TÄMÄ TAKUU EI KATA SATUNNAISIA EIKÄ SEURANNAISVAHINKOJA. JOTKUT TUOMIOKUNNAT EIVÄT HYVÄKSY VASTUUVAPAUTUSLAUSEKKEITA, RAJOITUKSIA TAI EDELLÄ YKSILÖITYJÄ RAJOITUKSIA, JA SEN JOHDOSTA NE EIVÄT MAHDOLLISESTI KOSKE SINUA. TÄMÄN TAKUUN PERUSTEEL-LA SINULLA ON TIETTYJÄ OIKEUKSIA, LISÄKSI SINULLA SAATTA OLLA MUITA MAASTA TOISEEN TAI LÄÄNISTÄ TOISEEN VAIHTELEVIA LAILLISIA OIKEUKSIA.

Maahantuojalla tai yhdelläkään BRP-jälleenmyyjällä tai muulla henkilöllä ei ole valtuuksia minkään muun tuotetta koskevan vahvistuksen, edustuksen, tai takuun antamiseen kuin ne, mitä tähän rajoitettuun takuuseen sisältyy; ja mikäli näin tapahtuu, niitä ei voida käyttää BRP:tä vastaan.

BRP pidättää oikeuden muuttaa näitä takuuehtoja. Muutokset eivät kuitenkaan koske niitä tuotteita, jotka on myyty tämän takuun ollessa voimassa.

8) TAKUUN SIIRTO

Mikäli tuotteen omistusoikeus siirretään takuuajana, siirtyy myös tämä takuu, joka on voimassa takuuajan loppuun edellyttäen, että BRP:lle tai valtuutetulle BRP-maahantuojalle/jälleenmyyjälle voidaan todistaa, että aikaisempi omistaja on hyväksynyt omistusoikeuden luovutuksen, sekä uuden omistajan yhteystiedot on ilmoitettu jommallekummalle kummalle edellä mainituista tahoista.

9) KULUTTAJANEUVONTA

1. Mikäli tämän rajoitetun takuun suhteen syntyy kiistaa tai riitaa, BRP ehdottaa, että asia pyritään ensiksi ratkaisemaan jälleenmyyjätasolla. Suosittelemme, että asiasta keskustellaan valtuutetun jälleenmyyjäliikkeen huoltopäällikön tai omistajan kanssa.
2. Lisäapua tarvittaessa on asian ratkaisemiseksi syytä ottaa yhteys jälleenmyyjän huolto-osastoon.
3. Mikäli asiaa ei vielääkään saada ratkaistua, ota yhteyttä BRP:iin alla olevaan osoitteeseen.

OSOITE:

BRP FINLAND OY
Huolto-osasto/Takuu
Isoaavantie 7
FIN-96320 ROVANIEMI
Fax.: +358 16 3420 316

TIETOA ASIAKKAALLE

YKSITYISYYTTÄ KOSKEVA ILMOITUS

BRP ilmoittaa, että yhteystietojasi tullaan käyttämään turvallisuuteen ja takuuseen liittyvissä asioissa. Lisäksi BRP ja sen tytäryhtiöt voivat käyttää asiakasluetteloaan jakaakseen markkinointi- ja myyninedistämistietoja koskien BRP:n tuotteita ja sen tuotteisiin liittyviä tuotteita.

Sinulla on oikeus kysyä sinuun liittyviä tietoja tai korjata niitä, tai pyytää ne poistettavaksi suoramarkkinointiluettelosta. Ota siinä tapauksessa yhteys BRP:hen.

Sähköpostit- privacyofficer@brp.com

se:

Postitse: BRP
Senior Legal Counsel-Privacy Officer
726 St-Joseph
Valcourt QC
Canada
JOE 2LO

OSOITTEEN/OMISTAJAN MUUTOS

Jos osoitteesi on muuttunut, tai jos olet moottorikelkan uusi omistaja, muista ilmoittaa BRP:lle joko:

- Postittamalla yksi seuraavilla sivuilla olevista osoitteenmuutoskorteista
- Ottamalla yhteys valtuutettuun Ski-Doo -jälleenmyyjään.

Mikäli omistussuhde muuttuu, liitä mukaan todistus siitä, että edellinen omistaja on suostunut luovutukseen.

BRP:lle ilmoittaminen on erittäin tärkeätä, jopa rajoitetun takuun umpeutumisen jälkeen, koska siten BRP:llä on mahdollisuus tavoittaa tarvittaessa moottorikelkan omistaja, esim. kun ryhdytään suorittamaan turvallisuudesta johtuvia palautuspyyntöjä. BRP:lle ilmoittaminen on omistajan vastuulla.

VARASTETUT TUOTTEET:Jos ajoneuvosi varastetaan, siitä pitäisi ilmoittaa BRP:lle, tai valtuutetulle Ski-Doo -jälleenmyyjälle. Pyydämme ilmoittamaan nimen, osoitteen, puhelinnumeron, ajoneuvon tunnistusnumeron, ja päivän, jolloin varkaus tapahtui.

Pohjoismaat

BRP FINLAND OY
Service Department
Isoaavantie 7
FIN-96320 Rovaniemi

OSOITTEENMUUTOS OMISTAJANVAIHDOS

AJONEUVON SARJANUMERO

Mallinumero

Ajoneuvon tunnistusnumero (V.I.N)

ENTINEN OSOITE TAI
ENTINEN OMISTAJA:

NIMI

KATUOSOITE

POSTINUMERO

POSTITOIMIPAikka

MAA

PUHELIN

UUSI OSOITE TAI
UUSI OMISTAJA:

NIMI

KATUOSOITE

POSTINUMERO

POSTITOIMIPAikka

MAA

PUHELIN

SÄHKÖPOSTIOSOITE

V90A2F

OSOITTEENMUUTOS OMISTAJANVAIHDOS

AJONEUVON SARJANUMERO

Mallinumero

Ajoneuvon tunnistusnumero (V.I.N)

ENTINEN OSOITE TAI
ENTINEN OMISTAJA:

NIMI

KATUOSOITE

POSTINUMERO

POSTITOIMIPAikka

MAA

PUHELIN

UUSI OSOITE TAI
UUSI OMISTAJA:

NIMI

KATUOSOITE

POSTINUMERO

POSTITOIMIPAikka

MAA

PUHELIN

SÄHKÖPOSTIOSOITE

V90A2F

OSOITTEENMUUTOS OMISTAJANVAIHDOS

AJONEUVON SARJANUMERO

Mallinumero

Ajoneuvon tunnistusnumero (V.I.N)

ENTINEN OSOITE TAI
ENTINEN OMISTAJA:

NIMI

KATUOSOITE

POSTINUMERO

POSTITOIMIPAikka

MAA

PUHELIN

UUSI OSOITE TAI
UUSI OMISTAJA:

NIMI

KATUOSOITE

POSTINUMERO

POSTITOIMIPAikka

MAA

PUHELIN

SÄHKÖPOSTIOSOITE

V90A2F

OSOITTEENMUUTOS OMISTAJANVAIHDOS

AJONEUVON SARJANUMERO

Mallinumero

Ajoneuvon tunnistusnumero (V.I.N)

ENTINEN OSOITE TAI
ENTINEN OMISTAJA:

NIMI

KATUOSOITE

POSTINUMERO

POSTITOIMIPAikka

MAA

PUHELIN

UUSI OSOITE TAI
UUSI OMISTAJA:

NIMI

KATUOSOITE

POSTINUMERO

POSTITOIMIPAikka

MAA

PUHELIN

SÄHKÖPOSTIOSOITE

V90A2F

