

***ski-doo***®



**2012**

**KÄYTTÄJÄN KÄSIKIRJA**

Sisältää  
Turvallisuutta, Ajoneuvoa  
Ja Huoltoa Koskevia Tietoja

**REV-XP™**  
**600 ACE**

**⚠ VAROITUS**

Lue tämä ohjekirja huolellisesti.  
Se sisältää tärkeitä turvallisuustietoja.  
Kuljettajan ikärajasuus: 16 vuotta.  
Pidä tämä kirja aina kelkan mukana.

**6 1 9 9 0 0 3 2 2**

## VAROITUS

Tässä käyttäjän käsikirjassa, *TURVALLISUUTTA KOSKEVASSA DVD:SSÄ* ja tuotteessa olevissa tuotekilvissä olevien varotoimien ja neuvojen noudattamatta jättäminen voi aiheuttaa vamman tai jopa kuoleman!

## VAROITUS

Tämän ajoneuvon suorituskyky saattaa ylittää aikaisemmin ajamiesi ajoneuvojen suorituskyvyn. Käytä aikaa perehtyäksesi uuteen ajoneuvoosi.



USA:ssa tuotteiden jälleenmyyjä on BRP US Inc.

Kanadassa tuotteiden jälleenmyyjänä on Bombardier Recreational Products Inc.

Seuraavat tuotemerkit ovat Bombardier Recreational Products Inc:n tai sen tytäryritysten omaisuutta.

D.E.S.S.<sup>TM</sup>

600 ACE<sup>TM</sup>

ROTAX<sup>TM</sup>

SKI-DOO<sup>®</sup>

HPG<sup>TM</sup>

REV-XP<sup>TM</sup>

SCT<sup>TM</sup>

eDrive<sup>TM</sup>

# ESIPUHE

Onnittelumme uuden Ski-Doo®-moottorikelkkasi johdosta. Minkä tahansa mallin olet valinnutkin, Bombardier Recreational Products Inc.:n (BRP) takuu ja valtuutettu Ski-Doo -myynti- ja huoltoverkosto pitävät huolen, että saat tarvitsemasi palvelut ja varaosat.

Jälleenmyyjäsi on sitoutunut sinun tyytyväisyytesi. Hän on koulutautunut suorittamaan esisäädöt ja kelkkasi tarkistamisen sekä säätämään kelkkasi sinun painosi ja ajo-olosuhteiden mukaan.

Toimituksen yhteydessä sinulle kerrottiin myös takuun kattavuudesta ja allekirjoitit *LUOVUTUSHUOLLON TARKASTUSLISTAN* varmistaaksesi, että ajoneuvosi toimitus vastaa täysin sinun vaatimuksiasi.

## Opi ensin, aja sitten

Opettele vähentämään itsele. matkustajalle ja sivullisille aiheuttamaasi mahdollista loukkaantumis- ja kuolemanvaaraa lukemalla seuraavat osat ennen ajoneuvon käyttämistä:

- *TURVALLISUUSTIETOJA*
- *AJONEUVOA KOSKEVAT TIEDOT.*

Lue myös kaikki moottorikelkassasi olevat varoituskilvet ja katso tarkkaavaisesti *TURVALLISUUTTA KÄSITTELEVÄ DVD.*

Me pidämme tärkeänä, että suoritat turvallisuusseikkoihin painottuvan ajokurssin. Kysy omalta jälleenmyyjältäsi tai paikallisilta viranomaisilta paikakkunnallasi järjestettävistä kursseista.

Jos tämän käyttäjän käsikirjan sisältämiä varoituksia ei noudateta, seurauksena saattaa olla VAKAVA LOUKKAANTUMINEN tai KUOLEMA.

## Turvallisuutta koskevat huomautukset

Turvallisuutta koskevien huomautusten ulkoasu ja se, kuinka niitä tässä käyttäjän käsikirjassa on tulkittava, on ilmoitettu seuraavasti:

### VAROITUS

Osoittaa mahdollista vaaratilannetta, joka voi johtaa vakavaan loukkaantumiseen tai kuolemaan, ellei sitä vältetä.

 **TÄRKEÄÄ** Osoittaa vaaratilannetta, joka voi johtaa vähäiseen tai kohtalaiseen vakavaan loukkaantumiseen, ellei sitä vältetä.

**ILMOITUS** Merkitsee ohjetta, jonka noudattamatta jättäminen voi johtaa ajoneuvon osien tai muun omaisuuden vakavaan vaurioitumiseen.

## Tietoja tästä käyttäjän käsikirjasta

Tämä käyttöohjekirja tutustuttaa omistajan/käyttäjän ja matkustajan tämän kelkan hallintalaitteisiin ja huoltotoimenpiteisiin sekä kertoo, miten kelkaillaan turvallisesti.

Tässä käsikirjassa käytetään seuraavia kuljettajaan, matkustajaan ja ajoneuvotyypin viittaavia termejä:

- **Kuljettaja:** tarkoittaa henkilöä, joka istuu hallintalaitteiden takana ja ajaa moottorikelkkaa.
- **Matkustaja:** tarkoittaa henkilöä, joka istuu kuljettajan takana.
- **1-UP:** tarkoittaa sellaista mallia, joka on suunniteltu vain kuljettajaa varten.
- **2-UP:** tarkoittaa sellaista mallia, jossa voi kuljettajan lisäksi istua **yksi** matkustaja.

Pidä tämä käyttäjän käsikirja aina ajoneuvossa, jotta voit katsoa siitä esimerkiksi huoltoon tai vianetsintään liittyviä tietoja ja opastaa sen avulla muita mahdollisia kuljettajia.

Huomioi, että käyttäjän käsikirja on saatavana useilla eri kielillä. Ristiriitalanteissa englanninkielinen versio on pätevä.

Jos haluat katsella käsikirjaasi netissä tai tulostaa siitä ylimääräisen version, käy nettisivuillamme osoitteessa [www.operatorsguide.brp.com](http://www.operatorsguide.brp.com).

Tässä asiakirjassa olevat tiedot ovat oikeita julkaisuhetkellä. BRP:n politiikkaan kuuluu kuitenkin tuotteitten jatkuva parantaminen ilman, että se sitoutuu asentamaan näitä parannuksia aikaisemmin valmistamiinsa tuotteisiin. Viime tipassa tehdyistä muutoksista johtuen valmistetun tuotteen ja tässä asiakirjassa olevien kuvausten ja/tai erittelyjen välillä saattaa olla joidakin eroja. BRP varaa oikeuden koska tahansa ilman mitään velvoitteita lopettaa tai muuttaa teknisiä ominaisuuksia, rakenteita, ominaisuuksia, malleja tai varusteita.

Käyttäjän käsikirja ja *TURVALLISUUTTA KÄSITTELEVÄ DVD* tulisi säilyttää ajoneuvon mukana ajoneuvoa myytäessä.

---

# SISÄLLYSLUETTELO

<b>ESIPUHE</b> .....	<b>1</b>
Opi ensin, aja sitten .....	1
Turvallisuutta koskevat huomautukset .....	1
Tietoja tästä käyttäjän käsikirjasta .....	1

## **TURVALLISUUSOHJEET**

<b>YLEISTÄ VAROTOIMENPITEITÄ</b> .....	<b>8</b>
Vältä hiilimonoksidimyrkytys .....	8
Vältä polttoaineen syttymistä ja muita vaaratilanteita .....	8
Vältä kuumien osien aiheuttamia palovammoja .....	8
Lisävarusteet ja muutokset .....	8

<b>ERITYISIÄ TURVAOHJEITA</b> .....	<b>10</b>
-------------------------------------	-----------

<b>AJONEUVOLLA AJAMINEN</b> .....	<b>14</b>
Käyttöä edeltävä tarkastus .....	14
Miten ajetaan .....	15
Matkustajan kuljettaminen .....	17
Maaston/ajotyylin vaihtelut .....	18
Ympäristö .....	22

<b>PITOA PARANTAVAT TUOTTEET</b> .....	<b>25</b>
Käsiteltävyys .....	25
Kiihdyttäminen .....	26
Jarruttaminen .....	26
Tärkeät turvallisuussäännöt .....	26
Nastoitetun telamaton vaikutus moottorikelkan käyttöikään .....	27
Nastojen asentaminen BRP:n nastoitettavaksi hyväksymiin telamattoihin .....	27
Tarkastaminen .....	28

<b>TÄRKEITÄ TUOTTEESSA OLEVIA TARROJA</b> .....	<b>29</b>
Riippulipuke(-kkeet) .....	29
Ajoneuvon varoituskilvet .....	29
Kelpoisuuskilvet .....	33
Teknisiä tietoja sisältävät tarrat .....	34

## **AJONEUVOA KOSKEVAT TIEDOT**

<b>HALLINTALAITTEET JA VARUSTEET</b> .....	<b>36</b>
1) Ohjaustanko .....	37
2) Kaasuvipu .....	37
3) Jarruvipu .....	38
4) Pysäköintijarru .....	38
5) Moottorin pysäytyskatkaisin .....	39
6) Moottorin hätäkatkaisin .....	40
7) Monitoimikatkaisin .....	40
8) Säädettävät peilit .....	41
9) Käyttöohjekirja .....	41

**HALLINTALAITTEET JA VARUSTEET (jatkuva)**

10) Istuimen salpa .....	41
11) Työkalusarja .....	42
12) Etu- ja takapuskurit .....	43
13) Mittaristo .....	43
14) Tavaratila .....	47
15) Takatavarateline .....	47
16) Matkustajan istuin .....	47
17) Matkustajan käsikahvat .....	48
18) Sähköisen visiirin liitin .....	48
19) Vetokoukku .....	48
20) Variaattorihihna pidike .....	49
21) Variaattorihihnan suoja .....	50
22) Kuomu .....	51
23) Sivupaneelit .....	51
24) Vaihdevipu .....	51

**POLTTOAINE .....** **53**

Suositteltu polttoaine .....	53
Ajoneuvon tankkaaminen .....	53

**SISÄÄNAJO .....** **55**

Käyttö sisäänajovaiheessa .....	55
---------------------------------	----

**PERUSTOIMENPITEET .....** **56**

Moottorin käynnistäminen .....	56
Kelkan esilämmitys .....	56
Vaihtaminen peruutusvaihteelle tai eteenpäin .....	57
Moottorin sammutus .....	57

**ERIKOISTOIMINNOT .....** **58**

Ajaminen moottorikelkalla korkeissa ajo-olosuhteissa .....	58
Hinaaminen .....	58
Toisen kelkan hinaaminen .....	58

**VIRITÄ AJO-OLOSUHTEIDEN MUKAAN .....** **59**

Takajousituksen säädöt .....	60
Etujousituksen säädöt .....	65
Säätövinkkejä ajoneuvon ajokäyttäytymisen mukaan .....	66

**AJONEUVON KULJETTAMINEN .....** **67**

**HUOLTO**

**SISÄÄNAJOTARKASTUS .....** **70**

**HUOLTOTAULUKKO .....** **72**

**HUOLTOTOIMENPITEET .....** **74**

Moottoriöljy .....	74
Moottoriöljyn öljynsuodatin .....	76
Ilmansuodatin .....	77
Moottorin jäähdytysneste .....	78

<b>HUOLTOTOIMENPITEET (jatkuva)</b>	
Pakojärjestelmä .....	78
Sytytystulpat .....	79
Jarruneste .....	79
Ketjukoteloöljy .....	80
Voimansiirtoketju .....	81
Vetohihna .....	81
Telamatto .....	83
Jousitus .....	87
Sukset .....	88
Sulakkeet .....	88
Valot .....	89
<b>AJONEUVON HOITO .....</b>	<b>92</b>
Käytönjälkeinen hoito .....	92
Ajoneuvon puhdistus ja suojaaminen .....	92
<b>SÄILYTYS .....</b>	<b>93</b>
Säilytys .....	93
<b>KÄYTTÖÖNOTTOHUOLTO ENNEN AJOKAUTTA .....</b>	<b>94</b>

### ***TEKNISET TIEDOT***

<b>AJONEUVON TUNNISTAMINEN .....</b>	<b>96</b>
Kelkan tunnistetarra .....	96
Tunnistusnumerot .....	96
<b>EU:N VAATIMUSTENMUKAISUUSTODISTUS .....</b>	<b>97</b>
<b>EPA-HYVÄKSYTYT MOOTTORIT .....</b>	<b>98</b>
Tietoja moottorin päästöistä .....	98
<b>TEKNISET TIEDOT .....</b>	<b>99</b>

### ***VIANETSINTÄ***

<b>VIANETSINTÄOHJEITA .....</b>	<b>104</b>
<b>OHJAA VALVONTAJÄRJESTELMÄÄ .....</b>	<b>106</b>
Merkkivalot, viestit ja piipparin koodit .....	106

### ***TAKUU***

<b>BRP:N RAJOITETTU TAKUU YHDYSVALLOISSA JA KANADASSA: 2012 SKI-DOO® -MOOTTORIKELKAT .....</b>	<b>110</b>
<b>BRP:N KANSAINVÄLINEN RAJOITETTU TAKUU: 2012 SKI-DOO® -MOOTTORIKELKAT .....</b>	<b>114</b>

**BRP:N RAJOITETTU TAKUU EUROOPAN UNIONIN JÄSENMAISSA: 2012  
SKI-DOO®-MOOTTORIKELKAT..... 118**

***TIETOA ASIAKKAALLE***

**YKSITYISYYTTÄ KOSKEVA ILMOITUS ..... 122  
OSOITTEEN/OMISTAJAN MUUTOS..... 123**



# ***TURVALLISUUS- OHJEET***

# YLEISTÄ VAROTOIMENPITEITÄ

## Vältä hiilimonoksidimyrkytys

Kaikki moottorien pakokaasut sisältävät hiilimonoksidia eli häkää, joka on kuolettava kaasu. Hiilimonoksidin hengittäminen voi aiheuttaa päänsärkyä, huimausta, uneliaisuutta, pahoinvointia, sekavuutta ja lopulta kuoleman.

Hiilimonoksidi on väritön, hajuton ja mauton kaasu, jota voi olla ilmassa, vaikka et näe tai haista lainkaan moottorin pakokaasua. Hiilimonoksidia saattaa kertyä tilaan kuolettava määrä erittäin nopeasti, jolloin se saattaa vaikuttaa nopeasti niin, että et kykene enää pelastamaan itseäsi. Kuolettava määrä hiilimonoksidia saattaa säilyä ilmassa suljetuissa tai huonosti ilmastoiduissa tiloissa tunteja tai jopa päiviä. Jos havaitset jotain hiilimonoksidimyrkytyksen oireita, poistu tilasta välittömästi ja hankkiudu raikkaaseen ilmaan sekä ota yhteys lääkäriin.

Vältä hiilimonoksidin aiheuttama vakava loukkaantuminen tai kuolema seuraavasti:

- Älä koskaan käytä ajoneuvoa huonosti ilmastoidussa tai osittain suljetussa tilassa, kuten autotallissa, autokatoksessa tai vajassa. Vaikka yrittäisit tuulettaa moottorin pakokaasuja tuulettimilla tai aukaiset ikkunat ja ovet, hiilimonoksidi saattaa nopeasti saavuttaa vaarallisen tason.
- Älä koskaan käytä ajoneuvoa ulkona sellaisessa paikassa, josta pakokaasu voi päästä rakennukseen sisälle ikkunoista tai ovista tai muista rakennuksen aukoista.

## Vältä polttoaineen syttymistä ja muita vaaratilanteita

Polttoaine on erittäin tulenarkaa ja räjähtävää. Polttoainehöyryt voivat päästä leviämään ja siksi polttoaine voi syttyä kipinästä tai liekistä hetkessä usei-

den metrienkin päästä moottorista. Vähennä tulipalon tai räjähdysen vaaraa noudattamalla seuraavia ohjeita:

- Käytä ainoastaan polttoaineen säilytykseen hyväksytyjä kanistereita polttoaineen varastointiin.
- Noudata tarkasti kappaleen *TANKKAAMINEN* ohjeita.
- Älä koskaan käynnistä tai käytä moottoria, jos polttoainesäiliön korkki ei ole huolellisesti kiinnitettyinä.

Polttoaine on myrkyllistä ja voi aiheuttaa vammoja tai kuoleman.

- Älä koskaan ime polttoainetta letkun kautta säiliöstä.
- Jos nielet polttoainetta tai sitä joutuu silmiisi tai hengität polttoainehöyryjä, ota välittömästi yhteys lääkäriin.

Jos sinuun roiskuu polttoainetta, pesydy saippualla ja vedellä sekä vaihda vaatteesi.

## Vältä kuumien osien aiheuttamia palovammoja

Pakojärjestelmä ja moottori kuumenevat käytön aikana. Vältä koskettamasta niihin ajoneuvon käydessä tai heti sen käytön jälkeen.

## Lisävarusteet ja muutokset

Älä suorita ajoneuvoosi luvattomia muutoksia tai käytä sellaisia osia tai lisävarusteita, joita BRP ei ole hyväksynyt. Koska sellaiset muutokset eivät ole BRP:n testaamia, ne voivat lisätä kolarivaurioiden vaaraa tai loukkaantumisvaaraa ja ne voivat tehdä ajoneuvostasi laittoman.

Joihinkin malleihin voi olla saatavana lisävarusteena matkustajan istuimia, jotka BRP on hyväksynyt ja jotka täyttävät SSCC-normien mukaiset vaatimukset. Jos käytät sellaista istuinta, sinun

on noudatettava tässä käyttöohjekirjassa esiintyviä, matkustajaa koskevia ohjeita ja suosituksia.

**⚠ VAROITUS**

Matkustajan istuimessa on oltava istuinremmi tai käsikahvat ja sen on täytettävä SSCC-vaatimukset.

Ota yhteys valtuutettuun Ski-Doo -jälleenmyyjään tarvitessasi lisävarusteita ajoneuvoosi.

---

# ERITYISIÄ TURVAOHJEITA

VAKAVA LOUKKAANTUMINEN TAI KUOLEMA voi olla seurauksena, ellei näitä ohjeita noudateta.

- Tee aina kelkan tarkistus ENNEN kuin käynnistät moottorin.
- Tarkista aina ennen käynnistystä kaasumeکانismin vapaa liikkuvuus ja myös se, että palautuuko kaasuvipu alkuperäiseen asentoon vapautettaessa.
- Kiinnitä aina turvakatkaisimen toinen pää kelmassa olevaan vastakappaleeseen ennen kelkan käynnistämistä.
- Älä koskaan käytä moottoria, jos variaattorihinnan ja jarrulevyn suojuukset eivät ole paikoillaan tai jos kuomu on avoinna tai huolto/sivupaneelit ovat auki tai poistettu. Älä koskaan käytä moottoria ilman variaattorihinaa. Moottorin käyttäminen vaillinaisena, kuten ilman variaattorihinaa tai kun telamatto on irti maasta, saattaa olla vaarallista.
- Kytke aina pysäköintijarru päälle ennen moottorin käynnistämistä.
- Jokainen on kelkkailijana vasta-alkaja istuuduttuaan ensimmäistä kertaa kelkan ohjaustangon taakse, vaikka olisikin aikaisemmin ajanut jonkin muun tyyppistä ajoneuvoa. Kelkan turvallinen käyttö riippuu monista seikoista kuten näkyvyydestä, ajonopeudesta, säästä, ympäristöstä, liikenteestä, ajoneuvon kunnosta ja kuljettajan omasta kunnosta.
- Perusharjoittelu on tarpeen, jotta kelkan käyttö olisi turvallista. Tutustu huolellisesti tähän Käyttäjän Käsikirjaan ja kiinnitä erityisesti huomiota huomautuksiin ja varoituksiin. Liity paikalliseen kelkkakerhoon: sen toiminta ja reittijärjestelyt on suunniteltu sekä huvia että turvallisuutta silmälläpitäen. Kysy perusohjeita myös kelkkakauppiaaltasi, kokeneemmalta kelkkailevalta ystävältäsi tai kelkkakerhon jäseniltä.
- Jokaisen kokemattoman kuljettajan on ennen moottorikelkan käyttöä luetava kaikki moottorikelkassa olevat varoituskilvet ja käyttöohjekirja sekä ymmärrettävä lukemansa. Lisäksi hänen on katsottava *TURVALLISUUTTA KÄSITTELEVÄ DVD*. Salli kokemattoman kuljettajan harjoitella moottorikelkalla ajamista ainoastaan suljetulla, tasaisella alueella, kunnes kuljettaja hallitsee moottorikelkan käytön. Jos alueellasi järjestetään moottorikelkkailijoiden ajokursseja, ilmoita hänet mukaan.
- Joidenkin moottorikelkkojen suorituskyky saattaa olla merkittävästi suurempi kuin niiden kelkkojen, joilla olet ajanut aikaisemmin. Siitä syystä emme suosittele kelkkaa kokemattomille kuljettajille.
- Moottorikelkkoja käytetään useilla alueilla ja monenlaisissa lumiolosuhteissa. Kaikkien mallien suorituskyky ei ole samanlainen samoissa olosuhteissa. Kysy neuvoja kauppiaalta kun valitset kelkkaa omiin käyttötarpeisiisi.
- Jos kelkkaa käytetään sellaisissa tilanteissa, jotka ovat liian vaikeita kuljettajan hallita tai hankalia matkustajalle tai riittämättömiä kelkan suorituskyvylle, saattaa seurauksena olla loukkaantuminen tai jopa hengenvaara.
- BRP suosittaa, että kuljettaja on vähintään 16-vuotias.
- On erittäin tärkeää selittää jokaiselle tämän moottorikelkan kuljettajalle - kuljettajan ajokokemuksesta riippumatta - tämän moottorikelkan ajo-ominaisuudet. Moottorikelkan rakenne ja säädöt, kuten raideleveys, suksen tyyppi, jousituksen tyyppi, telamaton pituus ja leveys vaihtelevat mallista riippuen. Nämä kaikki ominaisuudet vaikuttavat suuresti moottorikelkan käsiteltävyyteen.
- Kokemattoman kuljettajan pitäisi tutustua kelkkaan sekä harjoitella käytännössä tasaisessa maastossa ja alhaisella nopeudella ennen siirtymistä muun tyyppiin maastoihin.

- Tutustu paikallisiin lakeihin. Valtio, kunta ja paikallinen julkinen sektori ovat määränneet lakeja ja rajoituksia, jotka liittyvät kelkan turvalliseen käyttöön ja toimintaan. On sinun vastuullasi kuljettajana opetella ja noudattaa näitä lakeja ja rajoituksia. Kunnioitus ja toisten huomioon ottaminen johtavat turvallisempaan kelkkailuun. Tutustu lakeihin, joissa kerrotaan omaisuusvahingoista ja vakuutusasioista koskien varusteluasi.
- Kiihdyttäminen ja ylinopeus saattaa olla kohtalokasta. Odottamattomissa tilanteissa et useinkaan ehdi reagoimaan riittävän nopeasti. Aja aina nopeudella, joka on sopiva reitille, sääolosuhteille ja omille taidoillesi. Tutustu paikallisiin sääntöihin. Nopeusrajoitukset ovat tarpeellisia ja ne on tarkoitettu noudatettaviksi.
- Aja aina reitin oikealla puolella.
- Pidä aina turvallinen etäisyys muihin kelkkailijoihin ja jalankulkijoihin nähden.
- Muista, että mainosmateriaalissa saattaa esiintyä vaarallisia suorituksia, joita esittävät ammattikuljettajat ihanteellisissa ja/tai valvotuissa olosuhteissa. Sinun ei pidä koskaan yrittää samoja vaarallisia temppejuja, jos ne ylittävät taitosi.
- Älä koskaan aja tällä ajoneuvolla alkoholin tai huumeiden vaikutuksen alaisena. Kyseiset aineet hidastavat reaktiokykyä ja huonontavat arviointikykyä.
- Kelkkaasi ei ole suunniteltu käytettäväksi yleisillä teillä, kaduilla tai moottoriteillä.
- Vältä tiellä ajamista. Jos sinun on pakko ajaa tiellä ja jos se on sallittua, vähennä nopeutta. Moottorikelkkaa ei ole suunniteltu käytettäväksi kestopäällystetyillä pinnoilla. Tietä ylittäessäsi pysäytä kelkka kokonaan, katso sitten tarkasti molempiin suuntiin ennen kuin ylität tien 90° kulmassa. Varo pysäköityjä ajoneuvoja.
- Moottorikelkkailu öiseen aikaan voi olla ilahduttava kokemus, mutta ole erittäin varovainen, sillä näkyvyys on rajallinen. Vältä tuntemattomia maastoja ja tarkista, että valot toimivat. Pidä aina taskulamppu ja varapolttimoita mukana.
- Älä koskaan irrota mitään alkuperäisiä osia kelkastasi. Jokaisessa kelkassa on useita sisäänrakennettuja turvallisuusominaisuuksia. Sellaisiin ominaisuuksiin kuuluu erilaisia kilpiä ja konsoleita, sekä heijastavia materiaaleja ja varoitustarroja.
- Luonto on kaunista katseltavaa, mutta älä anna sen viedä huomiotasi ajamisesta. Jos haluat todella arvostaa talvimaisemaa, pysäytä kelkka reitin sivuun niin, että **et** aiheuta vaaratilanteita muille kelkkailijoille.
- Aidat aiheuttavat vaaratilanteita sekä sinulle että moottorikelkallesi. Kierrä kaukaa puhelinpylväät tai kaapelit.
- Lähes näkymättömät tai vasta läheltä havaittavat kaapelit saattavat aiheuttaa vakavia onnettomuuksia.
- Pidä aina hyväksytyä turvakypärää, silmäsuojia ja kasvosuojaa. Tämä koskee myös matkustajaasi.
- Varaudu tahattomiin tilanteisiin, kuten ajautumiseen ulos reitiltä, lumivyöryyn ja muihin luonnosta tai muista ihmisistä aiheutuviin äkillisiin vaaratilanteisiin.
- Älä roiku toisen kelkan takapuskurissa. Jos kelkka sinun edelläsi hidastelee jostain syystä, sinun mahdollinen varomattomuutesi saattaa vahingoittaa kuljettajaa ja matkustajaa. Säilytä turvaväli oman ja edellä ajavan kelkan välillä. Maastosta riippuen jarrutusmatka voi vaihdella suurestikin. Toimi turvallisesti. Ole varautunut käyttämään myös väistöliikkeitä.

- Kelkkaileminen yksin saattaa olla vaarallista. Polttoaineesi saattaa loppua, onnettomuus voi sattua tai kelkkasi voi rikkoontua. Muista, että kelkkasi pystyy etenemään pidempiä etäisyyksiä puolessa tunnissa kuin mitä sinä ehkä pystyt kävelemään päivässä. Kelkkaile mieluummin ”yhdessä” kavereiden kanssa. Kelkkakerhoista saat mahdollisesti myös seuraa ajoretkille. Kerro aina jollekin, että olet lähdössä kelkkailemaan ja suunta mihin päin aiot lähteä ja milloin aiot palata.
- Pelloilla on joskus matalia alueita, joihin vesi kasaantuu ja jäätyy talveksi. Tämä jää on tavallisesti kirkasta jäätä. Kääntyminen tai jarruttaminen saattaa aiheuttaa kelkan kierähtämisen eikä kelkka ole enää hallinnassa. Älä koskaan jarruta tai yritä kiihdyttää tai kääntyä kirkkaalla jäällä. Jos joudut kuitenkin sellaiseen tilanteeseen, vähennä nopeutta hitaasti löysäämällä kaasuvipua.
- Älä koskaan ”hyppää” kelkallasi.
- Älä ”kiihdyttele” ajaessasi ryhmässä. Lunta ja jäätä saattaa lentää taaksepäin vahingoittaen takana tulevaa kelkkaa tai kelkkailijaa. Kun ”kaasutetaan” liikaa, kelkka kaivautuu lumeen ja jättää irtolumisen pinnan takana tuleville.
- Ryhmässä ajaminen on hauskaa ja mukavaa, mutta älä esittele taitojasi tai ohittele toisia kelkkailijoita ryhmässäsi. Vähemmän kokenut kelkkailija saattaa yrittää toimia samalla tavalla kuin sinä ja epäonnistua. Aja rauhallisesti, samalla tavalla ryhmän muiden jäsenten kanssa.
- Hätätilanteessa paina moottorin hätäkatkaisinta ja jarruta sitten.
- Kytke aina pysäköintijarru päälle kun kelkka ei ole käytössä.
- Älä koskaan käytä moottoria huonosti ilmastoidussa tilassa ja/tai silloin, jos et ole valvomassa kelkkaa.
- **Sähkökäynnisteiset mallit ainoastaan:** Älä koskaan lataa tai anna akulle lisävirtaa kun se on paikoillaan kelkassa.
- Varmista, että peruutusreitillä takanasi ei ole esteitä tai ihmisiä ennen kuin alat peruuttaa.
- Älä koskaan jätä turvakatkaisimen pistoketta paikalleen kelkkaan, kun lopetat ajamisen. Näin estät moottorin käynnistymisen vahingossa ja kelkkasi luvattoman käytön lapsilta tai muilta henkilöiltä tai sen varastamisen.
- **ÄLÄ KOSKAAN** seiso pyörivän telamaton takana tai lähellä. Likaa tai esineitä saattaa singota aiheuttaen vakavia vammoja. Kun haluat irrottaa juuttuneen lumen tai jään, sammuta moottori, kallista ajoneuvo sivusuunnassa (kyljelleen) ja käytä irrottamiseen työkalusarjassa olevaa ruuvimeisseliä.
- Älä nastoita telamattoa, ellei sitä ole hyväksytty nastoittamista varten. Telamatto, jota ei ole hyväksytty nastoittamista saattaa vaurioitua vauhdissa ja irrota ajoneuvosta. Ota yhteys valtuutettuun Ski-Doo -jälleenmyyjään voimassa olevista nastoitusmahdollisuuksista ja niiden saatavuudesta.
- Voit nastoittaa tässä ajoneuvomallissa olevan telamaton. Sinun kuitenkin TÄYTYY käyttää ainoastaan BRP:n Ski-Doo -moottorikelkkoihin hyväksymää nastatyyppeä. **ÄLÄ KOSKAAN** käytä tavanomaisia nastoja, koska nastoitettava telamatto on ohuempi kuin meidän vakiotelamattomme. Nasta saattaa repeytyä ja irrota telamatosta.
- Käytä aina hyväksyttyä kypärää ja noudata samoja pukeutumisohteja, jotka on tässä käyttöohjeessa esitetty kuljettajalle.
- Varmistu, että pystyt istumaan vakaasti, molemmat jalat tukevasti astinlaudoilla ja että pystyt pitämään kiinni joko istuinremmistä tai käsikahvoista.

- Älä unohda kuljettajan vastuuta matkustajan (2-UP -mallit) turvallisuudesta. Muista aina, että matkustajan kanssa ajaminen voi vaikuttaa moottorikelkan hallintaan, vakauteen ja jarrutusmatkaan.
- Pyydä ennen ajamaan lähtemistä, että matkustajasi kehottaa sinua hidastamaan tai pysähtymään välittömästi, jos hän tuntee olonsa epämukavaksi tai epävarmaksi ajon aikana. Tarkkaile matkustajaasi ajon aikana.

# AJONEUVOLLA AJAMINEN

Jokaisen kuljettajan vastuulla on varmistaa muiden vapaa-ajan viettäjiä tai liikkujiä turvallisuus.

Olet vastuussa kelkan oikeanlaisesta käytöstä sekä niiden kuljettajien opastamisesta, jotka käyttävät kelkkaasi. Eri kelkkamalleissa voi olla huomattavia eroja koskien niiden käsiteltävyyttä ja suorituskykyä.

Moottorikelkka on suhteellisen yksinkertainen käsiteltävä, mutta kuten muutkin ajoneuvot tai mekaaniset laitteet, se voi olla vaarallinen, jos sinä tai matkustajasi olette vähänkään ajattelamattomia, harkitsemattomia tai huolimattomia. Tarkastuta kelkkasi vuosittain. Ota yhteys valtuutettuun Ski-Doo -jälleenmyyjään lisätietoja saadaksesi. Lopuksi, me kehotamme sinua käymään kelkkasi kanssa valtuutetussa Ski-Doo -liikkeessä määrätyissä huolloissa ja silloin kun tarvitset lisävarusteita tai tarvikkeita kelkkaasi.

Ennen kuin siirryt ajamaan reiteille, harjoittele kelkalla suljetulla alueella, kunnes olet täysin tutustunut sen toimintoihin ja tunnet, että osaat turvallisesti siirtyä seuraavaan vaiheeseen. Toivotamme sinulle turvallisia ja nautinnollisia ajohetkiä.

## Käyttöä edeltävä tarkastus

### VAROITUS

Kelkan tarkistaminen ennen ajamaan lähtemistä on erittäin tärkeää. Tarkasta aina kriittisten hallintalaitteiden, turvatoimintojen ja mekaanisten osien toiminta ennen ajamista.

### Ennen moottorin käynnistämistä

1. Poista lumi ja jää istuimelta, astinlaudoilta, ajovaloista, hallintalaitteista ja mittareista.
2. Tarkista, ettei äänenvaimentimen esisuodattimessa ole lunta.

3. Tarkista, että sukset ja ohjaus toimivat esteettömästi. Tarkista suksien liikkuminen ohjaustankoa käänettäessä ja päinvastoin.
4. Tarkista polttoaine- ja öljymäärät ja mahdolliset vuotokohtat. Lisää tarvittaessa ja ota yhteys valtuutettuun Ski-Doo -jälleenmyyjään, jos vuotoja on havaittavissa.
5. Tavaratila tulee olla huolellisesti suljettuna eikä siinä suositella säilytetäväksi mitään särkyviä tai painavia esineitä. Kuomun ja sivupaneelin on oltava kunnollisesti lukittuna.
6. Paina kaasukahvaa useita kertoja tarkistaaksesi, että se toimii helposti ja esteettömästi. Sen pitää palata vapautettaessa tyhjäkäyntiasentoon.
7. Paina jarrukahvaa ja varmista, että jarru kytketty kokonaan päälle ennen kuin jarrukahva koskettaa ohjaustangon kädensijaa. Vapautettaessa sen on palattava kokonaan takaisin.
8. Kytke seisontajarru päälle ja tarkasta, että se toimii kunnolla. Jätä seisontajarru päälle.

### Kun moottori on käynnistynyt

Katso oikeat moottorin käynnistystoimenpiteet vastaavasta *MOOTTORIN KÄYNNISTÄMINEN*-kohdasta.

1. Tarkasta kauko- ja lähivalojen, takavalon, jarruvalon ja merkkivalojen toiminta.

**HUOM:** Sinun on ehkä irrotettava turvakatkaisimen naru vaatteistasi ajovalojen tarkastamista varten. Kiinnitä turvakatkaisimen naru heti takaisin, kun olet moottorikelkan hallintalaitteiden ulottuvilla.

2. Tarkasta moottorin pysäytyskatkaisimen (vetämällä turvakatkaisimen pistoke) ja moottorin hätäkatkaisimen toiminta.
3. Vapauta pysäköintijarru.



4. Katso kohta *MOOTTORIN ESILÄÄMITYS* ja noudata siinä olevia ohjeita.

### Käyttöä edeltävä tarkastuslista

KOHDE	KÄYTTÖ	✓
Runko, istuin, astinlaudat, valot, ilmansuodatin, hallintalaitteet ja varusteet	Tarkasta kunto ja poista lumi tai jää.	
Sukset ja ohjaus	Tarkista esteetön liikkuvuus ja oikea toiminta.	
Polttoaine	Tarkista määrät ja onko vuotoja.	
Jäähdytysnestee	Tarkista määrät ja onko vuotoja.	
Tavaratila	Tarkista kiinnitykset ja ettei tavaratilassa ole raskaita tai särkyviä esineitä.	
Kaasuvipu	Tarkista toiminta.	
Telamatto	Tarkasta kunto ja poista lumi tai jää.	
Jarruvipu	Tarkista asianmukainen toiminta.	
Seisontajarru	Tarkista asianmukainen toiminta.	
Moottorin hätäkatkaisin ja moottorin pysäytyskatkaisin (turvakatkaisimen pistoke)	Tarkista toiminta. Turvanaru pitää kiinnittää kuljettajan ajovarusteisiin.	
Valot	Tarkista asianmukainen toiminta.	

## Miten ajetaan

### Ajovarusteet

Muista pukeutua oikeanlaiseen kelkkailuvaatetukseen. Asun tulee olla miellyttävä eikä liian kireä. Tarkista aina säätila ennen kuin lähdet kelkkailemaan. Pukeudu aina kylmintä säätä silmälläpitäen. Lämpöalusasuoja suojaa hyvin ihoa kylmältä ja kosteudelta.

Käytä aina hyväksytyä kypärää oman turvallisuutesi ja mukavuutesi vuoksi. Kypärä suojaa kylmältä ja ehkäisee loukkaantumiselta. Kypärän lisäksi tulisi myös käyttää kypärähuppua ja kasvusuojasta. Suojalasit tai visiiri, joka on kiinni kypärässä, ovat ehdottomia varusteita kelkkailtaessa.

Kädet tulee suojata kelkkailukäsineillä tai hanskoilla, joissa on riittävä eristys ja jotka joustavat siten, että peukaloilla ja sormilla voi vapaasti käyttää kelkan hallintalaitteita.

Kumipohjaiset saappaat, joissa on joko nylon- tai nahkapäällisyys sekä irrotettavat huopasisäkengät ovat sopivimpia kelkkailuun.

Sinun tulee pitää itsesi kelkkaillessa niin kuivana kuin mahdollista. Kun astut sisätiloihin, ota pois kelkkailuasua ja saappaat ja huolehdi, että ne kuivuvat ennen kuin puet ne päälle uudestaan.

Älä käytä pitkää kaulaliinaa tai löysiä asusteita jotka saattavat tarttua kelkan liikkuviin osiin.

Pidä värillisillä laseilla varustettuja ajolaseja.

## Mitä mukaan kelkkaillessa

Ensiapupakkaus	Mukana oleva työkalusarja
Matkapuhelin	Puukko
Varasytytystulpat	Taskulamppu
Ilmastointiteippiä	Reittikartta
Varavariaattorihihna	Eväät

## Kuljettajan ajoasento (ajaminen eteenpäin)

Ajoasentosi ja tasapainosi ovat kaksi perustekijää, joilla saat kelkan kulkemaan haluamaasi suuntaan. Kääntöesäsi rinteessä sinun ja matkustajasi pitää olla valmiina vaihtamaan asentoa, jotta paino jakautuu oikein kääntymisen aikana. Kuljettaja ja matkustaja(t) eivät koskaan saa yrittää tasapainottaa kelkkaa siirtämällä jalkojaan astinlaudoilta maahan. Kokemus opettaa kuinka paljon voit kallistaa vartalollasi käännösten mukana eri nopeuksissa ja rinneajossa, jotta säilytät oikean tasapainon.

Istuma-asento on yleisesti ottaen paras ajoasento tasapainoa ja kelkan hallintaa ajatellen. Kuitenkin myös puolikytky, ajo toiseen polveen tukeutuen tai seisoma-asento ovat käyttökelpoisia asentoja tietyissä olosuhteissa.

### **VAROITUS**

**Älä tee kelkalla mitään sellaista, jota et hallitse riittävän hyvin.**

## Istuminen

Jalat jalkatilassa ja vartalo istuimen puolessavälissä on ihanteellinen asento, kun ajetaan tutussa, tasaisessa maastossa. Polvien ja lantion pitäisi pysyä joustamaan töyssyissä.



mmo2008-003-001

## Puolikytky

Puoli-istuva, lähes kytkymäinen asento, jossa keho on irti istuimelta ja jalat ovat vartalon alla ja pystyvät näin joustamaan epätasaisessa maastossa. Vältä äkkinäisiä pysäytyksiä.



mmo2008-003-002

## Ajo polveen tukeutuen

Tätä asentoa varten pitää toinen jalka asettaa tukevasti astinlaudalle ja toinen polvi istuimelle. Vältä äkkinäisiä pysäytyksiä.



mmo2008-003-003

## Seisominen

Pidä molemmat jalat astinlaudoilla. Polvien tulisi joustaa töyssyissä. Tämä on tehokas asento, jossa näet paremmin ympärillesi ja voit siirtää painoasi maaston vaihtuessa. Vältä äkkinäisiä pysäytyksiä.



mno2008-003-004

## Kuljettajan ajoasento (peruuttaminen)

Me suosittelemme istumaan moottorikelkassa peruutuksen aikana.

Vältä seisomista. Painosi saattaa peruutettaessa siirtyä eteenpäin kohti kaasuvipua aiheuttaen odottamattoman kiihdytyksen.

### **VAROITUS**

Odottamaton kiihdyttäminen peruutettaessa moottorikelkalla saattaa aiheuttaa ajoneuvon hallinnan menetyksen.

## Matkustajan kuljettaminen

Jotkut mallit on suunniteltu vain kuljettajan ajettaviksi (1-UP), joihinkin malleihin voi ottaa yhden matkustajan (2-UP). Varmista, että tunnistat omaa ajoneuvomalliasi koskevat varoitukset ja noudatat niitä.

Silloinkin, kun matkustaja on sallittu, matkustajan on oltava fyysisesti asianmukaisessa kunnossa moottorikelkailua varten.

### **VAROITUS**

Matkustajan/matkustajien on pysyttävä pitämään molemmat jalkansa kokonaan astinlaudoilla sekä pitämään kiinni käsikahvoista tai istuinremmistä aina istuessaan moottorikelkan kyydissä. Kunnioita fysiikan lakeja ja aja siten, että matkustaja voi istua vakaasti ja turvallisesti eikä tipahda kyydistä.

Jos matkustajinasi on aikuinen ja lapsi, BRP suosittelee, että lapsi istuu keskellä. Takana istuva aikuinen voi näin pitää silmällä lasta ja pitää lasta tarvittaessa kiinni. Keskimmaisella paikalla lapsi on lisäksi parhaiten suojassa ajo-vaaralta ja kylmyydeltä.

Kuljettaja on vastuussa matkustajien turvallisuudesta ja kuljettajan täytyy opastaa matkustajaa kelkkailun perusteissa.

### **VAROITUS**

- Matkustaja saa istua ainoastaan matkustajille tarkoitetussa istuimessa. Älä anna koskaan kenenkään istua ohjaustangon ja kuljettajan välissä.
- Matkustajan ja kuljettajan on aina kelkkaillessaan käytettävä hyväksyttyä kypärää sekä kelkkailuun tarkoitettuja, lämpimiä vaatteita. Varmista, että vaatteet peittävät ihon joka puolelta.
- Jos matkustaja jostain syystä tuntee olonsa epämukavaksi tai epävarmaksi kelkkailun aikana, hänen on välittömästi pyydetävä kuljettajaa hidastamaan tai pysähtymään.

Ajaminen matkustajan kanssa on erilaista kuin ajaminen yksin. Kuljettajan etuna on se, että hän tietää mitä on tulossa seuraavaksi ja voi valmistaa itsensä ennakkoon sen mukaisesti. Kuljettajalla on myös tukenaan ohjaustanko. Matkustajan taas on luotettava

kuljettajan varovaisuuteen ja kykyyn hallita kelkka hyvin. Lisäksi kuljettajan "vartalolla ohjaaminen" on matkustajan mukana ollessa rajallisempaa. Kuljettaja näkee reittiä usein pidemmälle eteenpäin kuin matkustaja. Sen vuoksi hitaampi vauhti, pehmeät liikkeelle lähdöt ja pysähdykset ovat matkustajan kyydissä ollessa tärkeitä. Kuljettajan on myös varoitettava matkustajaa sivuttaisrinteistä, töyssyistä, oksista jne. Odottamaton töyssy saattaa lennättää matkustajasi pois kyydistä. Muistuta matkustajasi että hänen tulee seurata sinua painonsiirrosta samaan suuntaan kanssasi. Ole erityisen varovainen, aja hitaasti ja tarkista matkustajan mukanaolo säännöllisesti.

## VAROITUS

Kun ajat matkustajan kanssa:

- Jarrutettavuus ja ohjattavuus on hankalampaa. Vähennä ajonopeutta ja jätä ohjaamista varten lisätilaa.
- Säädä jousitus kuorman mukaisesti.

Katso jousituksen yksityiskohtaiset säätöohjeet kohdasta *VIRITÄ AJO-OLOSUHTEIDEN MUKAAN*.

Ole erityisen varovainen ja aja hitaasti, jos matkustajasi on nuori. Tarkista säännöllisesti, että lapsi pitää kiinni käsikahvoista ja että hänen jalkansa ovat astinlaudoilla.

## Maaston/ajotyylin vaihtelut

### Lanattu reitti

Istuminen on suosituin ajoasento ajettaessa lanatuilla, tasaisilla reiteillä. Älä aja lujaa ja ennen kaikkea pysy reitin oikealla puolella. Ole varautunut maasto-olosuhteiden nopeisiin muutoksiin. Huomioi kaikki reittiviivat. Älä pujottele reitin puolelta toiselle.

## Epätasainen reitti

Reitti on luultavasti "töyssyinen" (tiheää töyssyä) ja lumi on kinostunut, ellei vähään aikaan ole satanut lunta. Sellaiset olosuhteet voivat haitata fyysisesti kuljettajaa ja matkustajaa, jos ajetaan suurella nopeudella Hidasta vauhtia. Pidä kiinni ohjaustangosta ja ole puolikiyykyasennossa. Jalkojen pitäisi olla kehon alla koukistettuina, jolloin ne vaimentavat töyssyjä. Pidemmällä, kovilla ja "tiheätöyssyisillä" reiteillä voit ajaa myös toiseen polveen tukeutuen, jolloin toinen polvesi on istuimella. Asento on ehkä hiukan mukavampi ja samalla vartalo pysyy rentona ja kykenee hallitsemaan kelkan ohjausta. Varo lumen alla olevia kiviä tai kantoja, ne saattavat olla piilossa vasta sataneen lumen alla.

## Syvä lumi

Syvässä "puuterimaisessa" lumessa, kelkkasi saattaa juuttua ja ruveta "kaivautumaan" syvemmälle hankeen. Käännä siinä tapauksessa kelkkaa niin laajalla kaarella kuin mahdollista ja etsi kovempaa pintaa. Jos kelkkasi "juuttuu" lumeeen (mikä tapahtuu jokaiselle kelkkailijalle joskus), älä kaasuta ja pyöritä telamattoa, sillä se saa kelkan uppoamaan entistä syvemmälle. Pysäytä moottori, nouse kelkasta pois ja siirrä kelkan peräpää puhtaalle lumelle. Tamppaa kelkan eteen lunta. Muutaman metrin ala yleensä riittää. Käynnistä uudelleen moottori. Valitse seisoma-asento ja keinuta kelkkaa varovasti samalla, kun painat vakaasti ja hitaasti kaasua. Riippuen siitä onko kelkan etuosa vai takaosa kaivautunut, jalkojesi painon pitäisi olla päinvastaisessa päässä astinlaudoilla kuin kelkan kaivautunut pää. Älä koskaan laita vierästä materiaalia telamaton alle tueksi. Älä anna kenenkään seisoa edessä tai takana, kun kelkka on käynnissä. Pysy pois telamaton lähetyviltä. Pyörivään telamattoon koskeminen on vaarallista.

## Jäätyneet vesistöt

Ajaminen järvien ja jokien jäällä saattaa olla kohtalokasta. Vältä vesistöalueita. Jos olet tuntemattomassa maastossa, kysy paikallisilta virkamiehiltä tai asukkailta jään kunnosta, salmista, viemäreistä, puroista, vuolaasti virtaavista paikoista tai muista vaaroista. Älä koskaan aja jäällä, jonka vahvuudesta sinulla ei ole tietoa. Jää saattaa olla liian heikkoa kannattamaan sinut ja kelkkasi. Kelkalla ajo jäällä tai jäisillä pinnoilla voi olla hyvin vaarallista, ellet huomioi tiettyjä varotoimia. Jäällä on vaikea ohjata kelkkaa tai mitä tahansa ajoneuvoa. Jäällä on vähemmän pitoa liikkeelle lähdeittäessä, käännyttyessä ja pysähdyttäessä kuin lumella. Kelkan tarvitsemat etäisyydet kyseisiin liikkeisiin voivat jäällä moninkertaistua. Ohjattavuus on vähäistä ja holtittomat käännökset ja pyörähdykset ovat jäällä vaarallisia. Jos kuitenkin ajat jäällä, aja hitaasti ja ole valpas. Ota runsaasti tilaa pysähtymistä ja kääntymistä varten. Tämä on erityisesti otettava huomioon yöllä.

## Pakkaantunut lumi

Älä aliarvioi kovaa pakkaantunutta lunta. Kelkkaa voi olla vaikea käsitellä, koska suksissa ja telamatossa ei ole niin paljon pitoa. Paras neuvo on hidastaa vauhtia ja välttää nopeita kiihdytyksiä, kääntymistä tai jarruttamista.

## Ylämäki

Ajettavia rinteitä on kahden tyyppisiä — avoin rinne jossa on vähän puita, kalliota tai muita esteitä, ja rinne, jossa voi ainoastaan ajaa suoraan ylöspäin. Avointa rinnettä nouseaan sivuttain tai pujotellen. Lähesty kulmassa. Ole polviasennossa. Pidä painosi jatkuvasti ylärinteen puolella. Pidä yllä tasainen, turvallinen nopeus. Jatka niin kauas kuin voit tässä suunnassa, vaihda sitten ajoasentoasi ja aja rinnettä toiseen suuntaan, jolloin rinteiden kaltevuus on toisella puolella

Ajo kohtisuoraan ylös voi aiheuttaa ongelmia. Valitse seisoma-asento, kiihdytä ennen kuin ajat rinteeseen ja vähennä sitten kaasua estääksesi telamattoa pyörimästä tyhjää.

Molemmissa tapauksissa ajonopeuden pitäisi olla tilanteeseen sopiva. Hidasta aina kun saavutat rinteiden huipun. Jos et pysty ajamaan edemmäksi älä pyöritä telamattoa. Sammuuta moottori, vapauta sukset vetämällä niitä ulos ja alarinteeseen, käännä kelkan peräpää ylärinteen suuntaan, käynnistä moottori ja aja se pois pienellä tasaisella kaasulla. Vaihda ajoasentosi sellaiseksi, että kelkan tasapaino säilyy ja aja rinnettä alas.

## Alamäki

Ajattaessa rinnettä alas kelkan hallinta on säilytettävä koko ajan. Pidä jyrkemmässä rinteissä painosi alhaalla ja molemmat kätesi ohjaustangossa. Jatka kevyesti kaasun painamista ja anna kelkan laskeutua alaspäin rinnettä moottorin ollessa käynnissä. Jos ajonopeus ylittää turvallisen vauhdin, hidasta jarruttamalla. Paina jarrua säännöllisesti kevyellä puristuksella. Älä koskaan jumiuta jarrua ja lukitse telamattoa.

## Rinneajo

Noudata seuraavia ohjeita aina, kun ajat rinnettä ylös tai alas tai ylität niitä. Kuljettajan tulee nojata rinnettä kohti, jotta kelkka säilyy vakaana. Suositeltava asento on toiseen polveen tukeutuminen. Alarinteella puoleinen polvi on silloin istuimella ja ylärinteen puoleinen polvi astinlaudalla. Toinen hyvä ajoasento on puolikyyky. Varaudu siirtämään painoasi tarvittaessa nopeasti. Rinteitä ja jyrkkiä mäkiä ei suositella vasta-alkajalle tai kokemattomalle kelkkailijalle.

## Lumivyöryvaara

Jos ajat erittäin mäkisissä (jyrkkiä mäkiä, vaarojen rinteitä) maastoissa, sinun tulisi tiedostaa lumivyöryn vaara.

Luomivyöryjen koko ja muoto vaihtelee ja niitä ilmenee jyrkissä maastoissa, kun lumi on epävakaa.

Uusi lumi, eläimet, ihmiset, tuuli ja moottorikelkat voivat laukaista lumivyöryn. Vältä korkeita maastoja ja jyrkien rinteiden ajamista viistosuunnassa, jos on olemassa lumivyöryn vaara. Jos lumiolosuhteet ovat epävakaa, ajo tulisi rajoittaa loivakulmaisille rinteille. Tuulen muodostamia riippuvia lumikivoksia tulisi välttää. Epävakaiden olosuhteiden välttäminen on turvallisen ajon avainasia mäkisissä maastoissa. Ehkä kaikkein tärkeintä on päivittäin tiedostaa olosuhteet ja mahdolliset vaarat ajattaessa vaarojen rinteillä. Tarkasta paikalliset lumiennusteet ja vaaralliset paikat päivittäin ennen ajamaan lähtemistä ja kuuntele sääennusteet.

Sinun tulisi aina kuljettaa mukanasasi lapiota, sondia ja lumivyörypiipparia ajaessasi vaarojen rinteillä. Suosittelemme, että jyrkissä vaaraimaisemissa ajavat osallistuvat paikalliselle, lumivyöryä käsittelevälle harjoituskurssille tutustuakseen paremmin lumiolosuhteisiin ja oppiakseen varusteiden asianmukaisen käytön.

Tässä joitakin nettisivuja, jotka voivat auttaa sinua tärkeän tiedon löytämisessä:

- USA: [www.avalanche.org](http://www.avalanche.org)
- Eurooppa: [www.avalanches.org](http://www.avalanches.org)
- Kanada: [www.avalanche.ca](http://www.avalanche.ca)

## Sohjo

Sohjossa ajoa pitäisi aina välttää. Tarkista aina ennen järven tai joen ylitystä onko siellä mahdollisesti sohjoa. Jos tummia, vetisiä läiskä ilmaantuu reitillesi, aja pois jäältä välittömästi. Varo, ettei jää ja vesi roisku takana tulevaan kelkkailijaan. Kelkan saaminen pois sohjoiselta alueelta on rasittavaa ja joissakin tapauksissa jopa mahdotonta.

## Sumu tai lumipyry

Maastossa tai jäällä sumu tai lumipyry saattaa rajoittaa näkyvyyttäsi. Jos sinun pitää ajaa sumussa tai rankassa lumisateessa, aja hitaasti valot päällä ja ole tarkkaavainen mahdollisten vaarojen varalta. Jos et ole varma reitistä, älä aja eteenpäin. Pidä turvallinen etäisyys takana oleviin kelkkailijoihin näkyvyyden ja reaktioajan parantamiseksi.

## Tuntematon maasto

Aja aina maastossa, joka ei ole sinulle tuttu, erittäin varovasti. Aja niin hitaasti, että pystyt havaitsemaan mahdolliset vaarat kuten aidat tai paalut, purot jotka menevät reittisi läpi, kivet, pudotukset, vajerit ja lukemattomat muut esteet, jotka saattavat keskeyttää ajon. Ole varuillasi myös huolletulla reitillä, ellet tunne sitä ennestään. Aja sellaisella nopeudella, että voit nähdä mitä on edessäsi seuraavassa mutkassa tai rinteiden harjalla.

## Kirkas auringonpaiste

Kirkas aurinko saattaa huomattavasti heikentää näkökykyäsi. Auringon ja lumen häikäisy saattavat sokaista silmäsi niin, että et havaitse rotkoja, ojia tai muita esteitä kovin helposti. Sellaisissa olosuhteissa tulisi käyttää suojalaseja, joissa on värilliset linssit.

## Vaikeasti havaittavat esteet

Lumen alla saattaa olla piilossa esteitä, joita ei voi havaita. Kelkalla ajo varsinnaisten reittien ulkopuolella ja metsissä edellyttää alhaista ajonopeutta ja erityistä valppautta. Ajo liian kovalla nopeudella voi tehdä pienistä esteistä vaarallisia. Osuminen pieneenkin kiveen tai kantoon saattaa aiheuttaa sen, että menetät kelkan hallinnan ja joudut onnettomuuteen. Pysyttele varsinaisilla reiteillä vähentääksesi altistumista vaaroille. Ole varovainen, hidasta vauhtia ja nauti maisemista.

## Huonosti havaittavat vaijerit

Ole aina varovainen alueilla joissa on tai on ollut maatiloja, sillä sellaisilla alueilla saattaa pelloilla ja laitumilla olla huonosti havaittavia rautalanka-aitoja tai vaijereita. Useita vakavia onnettomuuksia on aiheutunut sellaisissa tapauksissa, kun kelkalla on ajettu pelloilla oleviin vaijereihin, pylväisiin ja teiden sulkuketjuihin. Aja ehdottomasti hidasta vauhtia.

## Esteet ja hypyt

Odottamattomat painaumat lumikivonoksissa, lumiauran jättämät penkat, tierummut tai huomaamattomat esteet voivat olla vaarallisia. Voit huomata ne paremmin ja ajoissa, kun pidät värillisiä ajolaseja tai visiiriä ja ajat riittävän alhaista nopeutta.

Kelkalla hyppääminen on riskialtista ja vaarallista. Jos reitillä on kuitenkin yhtäkkiä jyrkkä pudotus alaspäin, kyykisty (seiso) kelkan takaosassa ja pidä sukset ylhäällä ja kohtisuoraan eteenpäin. Paina vaiheittain kaasua ja varaudu hypyn aiheuttamaan iskuun. Polvien pitää joustaa ja toimia iskunvaimentimien tavoin.

## Kääntäminen

Maastosta riippuen on kaksi suositeltua tapaa ajaa käänös moottorikelkalla. Useimmissa lumiolosuhteissa "vartalolla ohjaaminen" on paras konsti kääntää kelkka. Nojaaminen eteenpäin käänöksen suuntaan ja kehon painonsiirto käänöksen puoleiselle jalalle "kallistaa" kelkkaa käänöksen mukaan. Tässä asennossa sekä siirtämällä kehoasi niin eteen kuin mahdollista, kelkan paino siirtyy sisäpuolen sukselle.

Joskus syvässä lumessa saattaa olla ainoa mahdollisuus kääntyä vetämällä kelkka ympäri. Älä yllirasita itseäsi. Pyydä apua. Käytä raskaiden kohteiden nostamiseen jalkojasi äläkä selkääsi.



mmo2008-003-005

## Tien ylitys

Joskus saatat joutua ylittämään tien ojan ylitse tai lumipenkan päältä. Valitse paikka, jonka tunnet ja tiedät, että se on sopiva ja helppo kohta ylitykseen. Käytä seisoma-asentoa ja aja vain sellaisella ajonopeudella, jolla pääset penkan harjalle. Pysäytä kelkka kokonaan penkan harjalla ja odota, kunnes reitti on selvä eikä liikennettä ole. Arvioi pudotus penkalta tielle ja aja maltillisesti. Ylitä tie 90° kulmassa. Jos tien toisella puolella on vastassa myös lumipenka, aseta jalkasi lähelle kelkan takapäätä. Muista, että kelkkaasi ei ole suunniteltu käytettäväksi asfaltoiduille pinnoille ja ohjaaminen sellaisilla pinnoilla on vaikeaa.

## Rautateiden ylitys

Älä koskaan aja kelkalla rautateillä. Se on laitonta. Rautateiden raiteet ja kiskot ovat yksityistä omaisuutta. Moottorikelkka ei missään tapauksessa kuulu ratakiskoille. Ennen kuin ylität rautatien, pysähdy, katso ja kuuntele, onko juna tulossa.

## Ajo öiseen aikaan

Valojen määrä öiseen aikaan vaikuttaa kykyysi nähdä tai tulla nähdyksi. Kelkailu öiseen aikaan on hauskaa. Se voi olla unohtumaton kokemus, jos maltat ajaa rajoitetun näkökykyisi mukaisesti. Ennen kuin käynnistät kelkan, varmista että valosi ovat puhtaat ja että ne toimivat kunnolla. Aja sellaisella ajonopeudella, joka mahdollistaa sinut

pysäyttämään kelkan nähdessäsi tuntemattoman tai vaarallisen kohteen edessäsi. Pysy reitillä äläkä koskaan aja kulkemalla tuntemattomassa maastossa. Vältä jokia ja järviä. Tukivaijerit, piikkilanka-aidat, ketjuilla suljetut tiet ja muut esteet kuten puun oksat ovat erityisen hankalasti havaittavia yöllä. Älä koskaan aja yksin. Kuljeta aina mukanasasi taskulamppua. Pysy poissa asuinalueilta ja kunnioita muiden ihmisten yörauhaa.

## Ajaminen ryhmässä

Nimetkää "vetäjä" johtamaan seuruetta ja toinen henkilö seurueen peräpäähän valvojaksi ennen safariretken alkua. Varmista, että kaikki seurueen jäsenet ovat tietoisia reitistä ja määränpäystä. Varmista, että sinulla on mukanas kaikki työkalut ja varusteet ja että kelkoissa on riittävästi polttoainetta retken ajaksi. Älä koskaan ohita vetäjää tai muita safarin kelkkailijoita. Käytä käsimerkkejä ilmoittamaan vaaroista tai oikeasta vaihtaa suuntaa. Auta muita aina tarvittaessa.

On erittäin TÄRKEÄÄ pitää aina turvallinen välimatka jokaisen kelkan välillä. Säilytä aina turvallinen välimatka ja jätä tarpeeksi etäisyyttä pysähtymiseen. Älä roiku edellä ajavan takapuskurissa. Tarkkaile edellä ajavaa kelkkaa.

## Merkit

Jos aiot pysähtyä kulkemalla, nosta jompikumpi kätesi suoraan ylöspäin pään yläpuolelle. Vasemmalle kääntymisestä ilmoitetaan ojentamalla vasen käsi kohtisuoraan haluttuun suuntaan. Oikealle kääntymistä ojentamalla vasen käsivarsi ja nosta kyynärpäätä kätesi kohtisuoraan ylöspäin, niin että se muodostaa kulman kyynärpäähän. Jokaisen kelkkailijan pitää välittää edellä ajavan antama merkki osaltaan takana olevalle.

## Reitillä pysähtyminen

Aja aina kulkemalla reitin sivuun kun pysähdyt, mikäli suinkin mahdollista. Tämä vähentää vaaratilanteita muiden reitillä liikkuvien kelkkailijoiden osalta.

## Reitit ja merkit

Reittimerkkejä käytetään valvontaan ja ohjaamaan kulkemalla reiteillä. Tutustu etukäteen sen alueen merkintöihin, jossa kulkemalla.

## Ympäristö

Villieläimet saattavat käyttää kelkan jälkeä tai reittiä polkunaan. Moottorikelkkareitit sijaitsevat usein alueilla, joissa eläimet voivat vaeltaa. Älä loukkaa tätä eläinten etuoikeutta ajattamalla niitä tai häiritsemällä luontoa. Uuvuttaminen ja ahdistus saattavat johtaa eläimen kuolemaan. Vältä alueita, joilla esiintyy eläimiä ja niiden ruokintapaikkoja.

Jos satut kohtaamaan eläimen, pysäytä kelkka ja ole ääneti.

Ohjeitamme ei ole tarkoitettu rajaamaan kulkemalla nautinnollisuutta, vaan säilyttämään miellyttävän vapauden tunteen, jonka voit kokea vain kulkemalla! Nämä ohjeet estävät kulkemalla onnettomuuksia, ja ohjeiden avulla he pystyvät esittelemään muille omia tietojansa ja nauttia suositusta talvisesta ajanvietteestä. Joten seuraavan kerran kun kirpeänä ja kirkaana talvipäivänä olet kulkemalla, muista, että sinäkin olet luomassa polkua tulevaisuuden harrastukselle. Auta meitä kulkemalla oikeaa polkua! Koko BRP:n puolesta: kiitos avustasi!

Ei ole olemassa mitään niin riemastuttavaa kuin moottorikelkkailu. Seikkaileminen hyvin hoidetulla kulkemalla on hauska ja terveellinen talviharrastus. Koska yhä useammat ihmiset käyttävät samoja reittejä, kasvaa myös riski maiseman ja ympäristön saastumiseen ja tuhoutumiseen. Maa-alueiden ja maiseman väärinkäyttö saattaa



johtaa harrastuksen rajoittamiseen sekä yksityisten että kunnallisten tahojen toimesta.

Me kelkkailun harrastajat olemme suurin uhka omalle harrastuksellemme. Uhkaan on yksi ainoa looginen ratkaisu. Kun kelkkailemme, meidän aina ajettava vastuuntuntoisesti.

Suurin osa kelkkailijoista kunnioittaa lakeja ja ympäristöä. Jokaisen meistä on näytettävä hyvää esimerkkiä niille, jotka ovat uusia tämän harrastuksen parissa.

On jokaisen kelkkailijan parhaaksi, kun itse kukin pyrkii osaltaan kelkkailemaan ympäristön ja muut liikkujat huomioonottaen. Säilyttääksemme mahdollisuuden harrastaa kelkkailua tulevaisuudessakin, meidän on otettava ympäristötekijät huomioon.

BRP on huomannut, että moottorikelkkailijoiden on tehtävä osansa säilyttääkseen harrastusmahdollisuudet jatkossakin ja kehittänyt sen vuoksi "Kelkkaile fiksusti" -kampanjan moottorikelkkailijoita varten.

Fiksu kelkkailija on vastuuntuntoinen muuallakin kuin kelkkareitillä. Kelkkaile fiksusti -kampanja osoittaa, että me moottorikelkkailijat kunnioitamme ympäristöongelmia ja haluamme tehdä osamme. Kampanjalla viittaamme ympäristöön ja ympäristönhoitoon yleisesti, luonnon eläimiin sekä kaikkiin niihin ihmisiin, jotka nauttivat ulkoilmaelämästä. Kampanjan myötä muistutamme myös kaikkia moottorikelkkailijoita siitä, että ympäristön kunnioittaminen ei ole ainoastaan tärkeää kelkkateollisuudelle, vaan myös tuleville sukupolville.

Fiksu moottorikelkkailu ei tarkoita milään muotoa sitä, että kelkkailu ei enää voisi olla hauskaa! Se yksinkertaisesti tarkoittaa vastuuntuntoista kelkkailua!

Tärkein fiksun kelkkailun ominaisuus on se, että ajat vain siellä missä kelkkailu on sallittua ja vain sillä tavoin kuin se on sallittua. Olet fiksu kelkkailija kun noudatat seuraavia periaatteita.

**Kysy tietoa alueen ympäristöstä.** Hanki karttoja, selvitä lait ja säädökset sekä hanki tietoa metsähallituksesta sekä muilta yleisiltä instansseilta. Opettele säännöt ja noudata niitä, myös nopeusrajoituksia!

**Vältä** ajamista nuorten taimikoiden, puiden, pensaikon tai ruohikon yli. Älä katko puita. Aja aina vain sellaisilla alueilla tai reitillä, joissa kelkkailu on sallittua. Muista, että tällainen ympäristön suojelu on samalla oman turvallisuutesi parantamista.

**Kunnioita metsän eläimiä**, varsinkin sellaisia, joilla on poikasia tai jotka kärsivät ruoan puutteesta. Stressaantuminen vie eläimen vähän energiavaroja. Vältä ajamista alueilla, joissa eläimiä hoidetaan tai ruokitaan.

**Älä availe** suljettuja portteja, noudata säännöksiä ja liikennemerkkejä ja muista, että fiksu kelkkailija ei rosquita.

**Älä aja luonnonsuojelualueilla**, ellei virallinen reitti kulje sitä kautta. Yleensä luonnonsuojelualueilla on kaikilla ajoneuvoilla liikkuminen kiellettyä. Tiedä, missä rajat kulkevat.

**Kysy lupa**, jos joudut ajamaan yksityisellä maalla. Kunnioita maanomistajien oikeuksia ja toisten ihmisten yksityisyyttä. Muista, että vaikka moottorikelkkateknologia on pystynyt kehittämään huomattavasti hiljaisempia moottoreita, ei siltikään ole syytä kaasutella alueilla, joissa meteli voi häiritä muita.

Kaikki kelkkailijat varmasti tietävät, millaisen työn takana on ollut saavuttaa harrastuksellemme olosuhteet, joissa jokainen voi kelkkailla turvallisesti ja vastuuntuntoisesti. Tämä työsarka jatkuu edelleenkin, voimakkaampana kuin aikaisemmin.

Ympäristön kunnioittaminen - ajoim-  
mepa sitten missä päin maailmaa  
tahansa - on ainoa oikea keino, jon-  
ka avulla voimme nauttia kelkkailusta  
myös tulevaisuudessa. Se on yksi suu-  
rimmista syistä, joiden takia sinunkin  
kannattaa kelkkailla fiksusti. Syitä on  
tietysti myös muitakin.

Kelkkailijana pääsemme osaksi talvista  
luontoa ja saamme nauttia sen ihmeis-  
tä. Kelkkailemalla fiksusti säilytämme  
tämän mahdollisuuden tulevaisuudes-  
sakin ja voimme suoda saman mahdol-  
lisuuden yhä useammille innokkaille  
harrastajille. Fiksu kelkkailu kasvattaa  
harrastuksemme suosiota!

Lisäksi fiksu kelkkailija on myös viisas  
kelkkailija. Sinun ei tarvitse jättää reit-  
tejä ja kaasutella umpihangissa näyt-  
tääksesi, että osaat ajaa. Missä tahan-  
sa ajatkin suorituskykyisellä Ski-Doo  
-kelkalla, esimerkiksi MX-Z -mallilla tai  
jollain muulla urheilumallilla, tiedä mitä  
olet tekemässä. Näytä osaamisesi rei-  
teillä, kelkkailemalla fiksusti!

# PITOA PARANTAVAT TUOTTEET

**HUOM:** Tämä kappale koskee moottorikelkkoja, jotka on tehtaalla varustettu BRP:n erikoisnastoilla nastoitettavaksi hyväksymällä tehdasasenteisella telamatolla.

## **VAROITUS**

Älä koskaan nastoita sellaista telamattoa, jonka nastoitus on kielletty. Sellaisen telamaton nastoittaminen, jota ei ole hyväksytty nastoitettavaksi, saattaa aiheuttaa telamaton repeytymisen.

## **VAROITUS**

Voit nastoittaa tässä ajoneuvomallissa olevan telamaton. Sinun kuitenkin TÄYTYY käyttää ainoastaan BRP:n näihin SKI-DOO -moottorikelkkoihin hyväksymää nastatyyppiä. ÄLÄ KOSKAAN käytä tavanomaisia nastoja, koska telamatto on ohuempi kuin muut vakiomatot. Nasta saattaa repeytyä ja irrota telamatosta. Ota yhteys valtuutettuun Ski-Doo -jälleenmyyjään voimassa olevista nastoitusmahdollisuuksista ja niiden saatavuudesta.

Kun käytetään pitoa parantavia tuotteita, kuten aggressiivisemmin lumeen pureutuvia kovametalliohjainrautoja ja/tai nastoja moottorikelkkasi ominaisuudet - erityisesti ohjattavuus, kiihtyvyytensä ja jarrutusmatka - muuttuvat.

Pitoa parantavien tuotteiden käyttö tarjoaa paremman pidon kovaksi pakkautuneella lumella ja jäällä, mutta sillä ei ole merkittävää vaikutusta pehmeällä lumella. Tästä syystä sellaisen kelkan ajaminen vaatii totuttelua, johon on asennettu pitoa parantavien tuotteita. Jos kelkkasi on varustettu tällaisilla pitoa parantavilla tuotteilla, totuttele huolellisesti sen käyttäytymiseen erityisesti kääntyessä, kiihdytettäessä sekä jarrutettaessa.

Tutustu myös paikallisiin lakeihin ja säädoksiin pitoa parantavien tuotteiden, kuten nastojen käytöstä moottorikelkoissa. Aja aina kelkallasi vastuuntuntoisesti, kunnioita ympäristöä ja muiden ihmisten omaisuutta.

## **Käsiteltävyys**

Pitoa parantavien tuotteiden, kuten aggressiivisemmin lumeen pureutuvien kovametalliohjainrautojen ja/tai nastojen käyttö parantaa kelkan etu- ja takapään pitoa. Suksissa tulisi olla erikoiskovametalliohjainraudat, jotta niiden pito on myös parempi ja kelkan etu- ja takapää ovat tasapainossa. Vaikka tavalliset ohjainraudat ovat riittävät, ne eivät välttämättä takaa optimaalista hallittavuutta, koska kelkan käsiteltävyys riippuu omista mieltymyksistäsi, ajotyylistäsi ja jousituksen säädöistä.

## **VAROITUS**

Jos kelkan etu- ja takapää eivät ole tasapainossa pitoa parantavien tuotteiden suhteen, kelka saattaa yli- tai aliohjautua, mistä syystä kuljettaja voi menettää kelkan hallinnan.

## **Yliohjautuminen**

Tietyissä olosuhteissa aggressiivisemmin lumeen pureutuvien kovametalliohjainrautojen käyttö ilman telamaton nastoitusta aiheuttaa kelkan yliohjautumista. Katso kuva.

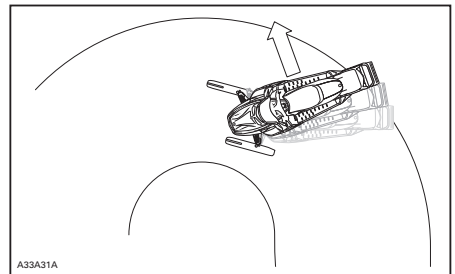

YLIOHJAUTUMINEN

## Aliohjautuminen

Joissakin olosuhteissa nastojen käyttö ilman suksiin asennettuja, aggressiivisemmin lumeeen pureutuvia kovametalliohjainrautoja saattaa aiheuttaa aliohjautumista, katso kuva.

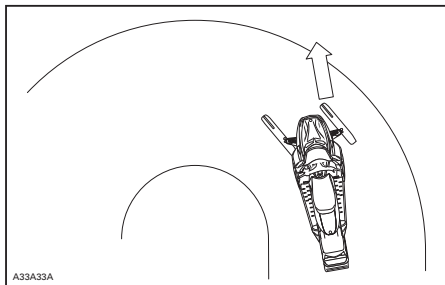

ALIOHJAUTUMINEN

## Hallittu ajaminen

Tasapainoinen ohjainrautojen ja telamaton nastojen suhde varmistaa riittävän hallittavuuden ja paremman käsiteltävyyden, katso kuva.

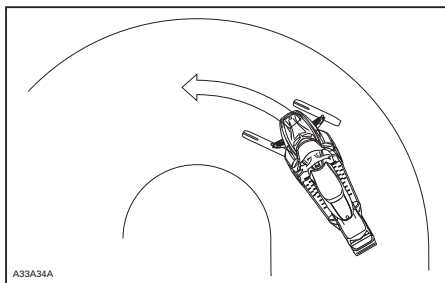

HALLITTU AJAMINEN

## Kiihdyttäminen

Telamaton nastoittaminen takaa paremman kiihtyvyyden kovaksi pakkautuneella lumella ja jäällä, mutta sillä ei ole merkittävää vaikutusta pehmeällä lumella. Tämä saattaa tietyissä olosuhteissa aiheuttaa äkillisiä vaihteluita kelkan telamaton pitoon.

## VAROITUS

Estä yllätykselliset tilanteet, joiden vuoksi voit menettää kelkkasi hallinnan:

- Kaasuta aina kevyesti.
- **ÄLÄ KOSKAAN** pyöritä telamattoa päästämällä kelkan takapäähän luisuun.

Tällöin matosta saattaa lentää voimakkaalla vauhdilla taaksepäin likaa tai jäätä, aiheuttaen lähistöllä olevan henkilön loukkaantumisen tai vaurioittaa takanasi tulevaa moottorikelkkaa.

## Jarruttaminen

Jarrutettaessa telamaton nastat lyhentävät jarrutusmatkaa kovalla lumella tai jäällä, samoin kuin ne parantavat pitoa kiihdytettäessä, mutta pehmeässä lumessa nastoilla ei ole merkittävää tehoa. Kelkan jarrutettavuus ja jarrutusmatka saattaa tietyissä olosuhteissa vaihdella äkillisesti. Jarruta maltillisesti, jotta telamatto ei jumiudu ja aiheuta äkillistä tilannetta, joka saattaa johtaa kelkan hallinnan menetykseen.

## Tärkeät turvallisuussäännöt

### VAROITUS

Ehkäise vakavat henkilönnettomuudet kelkan läheisyydessä:

- **ÄLÄ KOSKAAN** seiso liikkuvan telamaton takana tai lähellä.
- Käytä aina tukevaa, leveää kelkatelinettä, jossa on takana suojailevy, jos sinun on pyöritettävä telamattoa.
- Kun telamatto on irti maasta, käytä kelkkaa pienimmällä mahdollisella nopeudella.

Keskipakoisvoima saattaa lennättää likaa, vaurioituneita tai irtonaisia nastoja, repeytyneitä maton palasia tai koko vahingoittuneen maton kovalla vauhdilla telatunelista ulos.

## Nastoitetun telamaton vaikutus moottorikelkan käyttöikään

Pitoa parantavien tuotteiden käyttö saattaa kuormittaa ja rasittaa joiain kelkan komponentteja, lisäksi täri-nää saattaa aiheutua enemmän. Tästä syystä sellaiset osat kuin hihnat, jarruhihnat, laakerit, ketju, ketjukotelon hammaspyörä ja nastoitettavaksi hyväksytyt telamatot saattavat kuluu normaalia nopeammin. Tarkasta telamatto silmämääräisesti ennen jokaista käyttökertaa. Katso lisätietoja kohdasta **TELAMATTO**, joka on osiossa **HUOLTOTIEDOT**.

Telamaton nastat saattavat vaurioittaa kelkkaasi, ellei sitä ole varustettu sellaisilla telatunnelin suoilla, jotka on suunniteltu kelkkamalliasi varten. Sähköjohdot tai lämmönjohtimet saattavat vaurioitua, jolloin moottori voi ylikuumeta ja aiheuttaa moottorivaurioita.

### **VAROITUS**

Jos telatunnelin suojat ovat kulumat tai niitä ei ole asennettu, polttoainesäiliöön voi tulla reikä ja aiheuttaa tulipalon.

**ILMOITUS** Kysy kauppiaalta, mikä asennussarja ja mitkä telatunnelin suojat sopivat kelkkamallisi.

**HUOM:** Katso BRP:n rajoitetun takuun ehtoja nastoitukseen osalta.

## Nastojen asentaminen BRP:n nastoitettavaksi hyväksymiin telamattoihin

### **VAROITUS**

Älä koskaan nastoita sellaista telamattoa, jonka nastoitus on kielletty. Telamattoihin, joiden nastoitus on hyväksytty, on painettu maton pintaan nastan merkki (katso kuva alla). Sellaisen telamaton nastoitaminen, jota ei ole hyväksytty nastoitettavaksi, saattaa aiheuttaa telamaton repeytymisen.

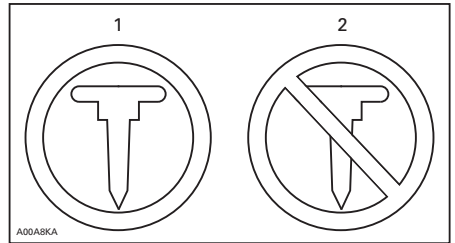

### TELAMATON MERKIT

1. Nastoitaminen sallittu
2. Nastoitaminen KIELLETTY

BRP suosittelee, että annat kelkkaasi jälleenmyyjäliikkeen tai huoltoliikkeen nastoitettavaksi.

- Käytä ainoastaan BRP:n hyväksymiä erikoisnastoja.
- Älä koskaan käytä nastoja, jotka ovat yli 9.5 mm pidempiä kuin telamaton harjaprofiili.

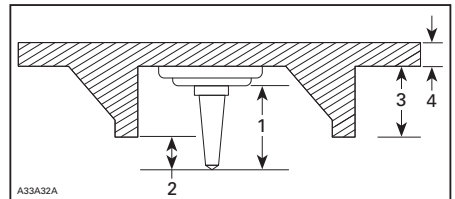

### NASTOJEN ASENTAMINEN

1. Nastan koko
2. Lämpösykyky 6.4 mm - 9.5 mm
3. Telamaton harjan korkeus
4. Telamaton hihnaosan paksuus

**VAROITUS**

- Ota yhteys valtuutettuun Ski-Doo -jälleenmyyjään voimassa olevista nastoitusmahdollisuuksista ja niiden saataavuudesta.
- **ÄLÄ KOSKAAN KÄYTÄ** tavallisia nastoja, koska telamatto on ohuempi kuin vakiotelamattomme ja nastat saattaa repeytyä ja irrota telamatosta.
- Nastat saa asentaa ainoastaan niihin kohtiin, joihin on valettu kohomerkinä maton pintaan.
- Älä koskaan nastoita mattoa, jonka profiili on 35 mm tai sen yli.
- Nastojen lukumäärän on aina vastattava täysin maton pinnassa olevien kohomerkinä määriä.
- Katso aina valmistajan ohjeet pitoa parantavista tuotteista ennen kuin asennutat nastat ja ohjainraudat. On erittäin tärkeää noudattaa annettua nastojen muttereiden kiristysmomenttia.

**VÄÄRÄ NASTOJEN MÄÄRÄ TAI VÄÄRIN ASENNETUT NASTAT SAATTAVAT AIHEUTTAA TELAMATON REPEYTYMISEN.**

- rikkonaiset nastat (nastoitettut telamatot)
- taivuneet nastat (nastoitettut telamatot)
- puuttuvat nastat
- telamatosta irronneet nastat
- puuttuvat ohjainsoljet
- löystyneet nastat.

Vaihda nastoitettavaksi hyväksytyjen telamattojen rikkonaiset tai vaurioituneet nastat välittömästi. Jos telamatossa näkyy huononemisen merkkejä, se on vaihdettava välittömästi. Jos tarvitset lisätietoja, kysy kauppiaalta. Tarkasta telamatto silmämääräisesti ennen jokaista käyttökertaa.

**VAROITUS**

**Ajaminen vaurioituneella telamatolla tai matolla, jonka nastat ovat vaurioituneet voi aiheuttaa kelkan hallinnan menettämisen.**

**Tarkastaminen**

TARKASTA MATTO SILMÄMÄÄRÄISESTI ENNEN JOKAISTA KÄYTTÖKERTAA

Etsi vikoja, kuten:

- reikiä telamatossa
- repeytymiä telamatossa (erityisesti vetoaukkojen läheisyydessä nastoitetuissa telamatoissa)
- rikkonaisia tai poikki menneitä profiiliharjoja, jolloin osia poikittaispuikosta on näkyvillä
- maton kumipinnan laminaatti vioittunut
- rikkonaiset poikittaispuikot

# TÄRKEITÄ TUOTTEESSA OLEVIA TARROJA

## Riippulipuke(-kkeet)

**AJONEUVON MOOTTORIN KUVAUS:**  
XXXXX  
**EPA-VARMENNETTU**

NER (NORMALISOITU PÄÄSTÖARVO) =  X  
0-10 ASTEIKKOLA, 0 OLLESSA PUHTAIN  
\* EI SAA POISTAA ENNEN MYYNTIÄ

704901107  
vmo2006-005-009\_fi



ESIMERKKI

## Ajoneuvon varoituskilvet

Ajoneuvostasi löytyvät seuraavat kilvet, joiden on katsottava kuuluvan vakituisesti ajoneuvoon. Jos tarrat puuttuvat tai ovat vahingoittuneet, voit tilata ne veloitusetta. Ota yhteys valtuutettuun Ski-Doo -jälleenmyyjään.

**HUOM:** Seuraavat tässä käyttäjän käsikirjassa käytetyt kuvat ovat vain yleisiä esityksiä. Oman ajoneuvosi malli voi olla erilainen.

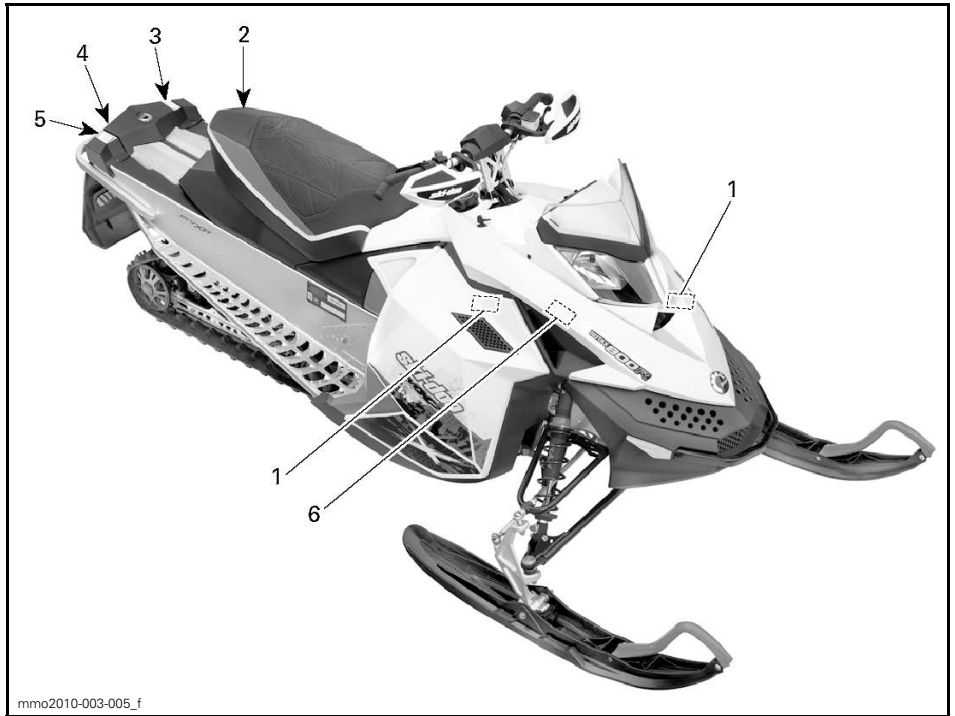

ESIMERKKI

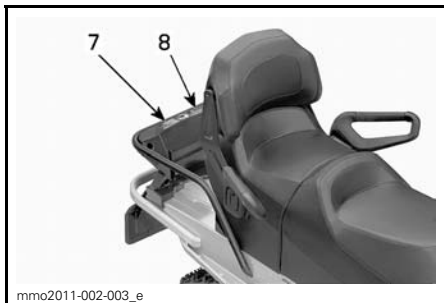

KILPI 1

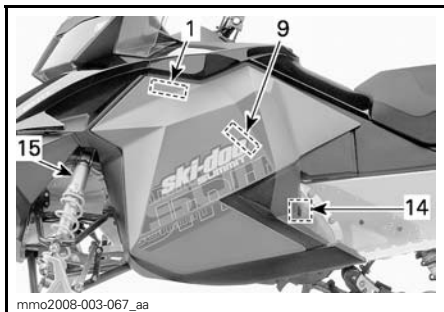

KILPI 2

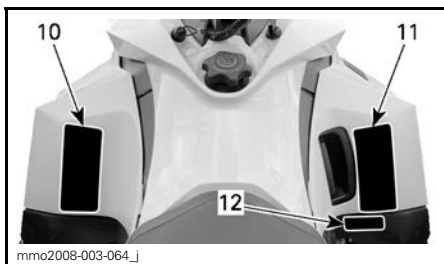

KILPI 3

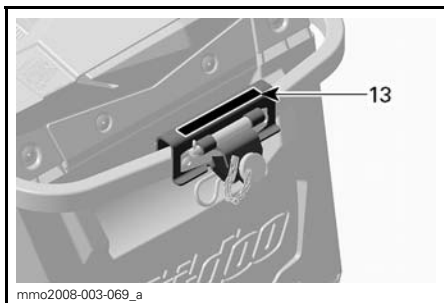

ESIMERKKI



**VAROITUS**

Jos nastoitat tämän ajoneuvon telamaton, käytä VAIN BRP:n hyväksymiä nastoja. Tämän telamaton nastoittaminen perinteisillä nastoilla saattaa aiheuttaa nastojen repeytymisen telamatosta, jonka seurauksena telamatto saattaa irrota ajoneuvosta aiheuttaen vakavan loukkaantumisen tai kuoleman. Katso telamaton nastoittamista koskevat yksityiskohtaiset ohjeet tämän ajoneuvon mukana toimitetusta käyttäjän käsikirjasta. 418-004-440A

516004440A

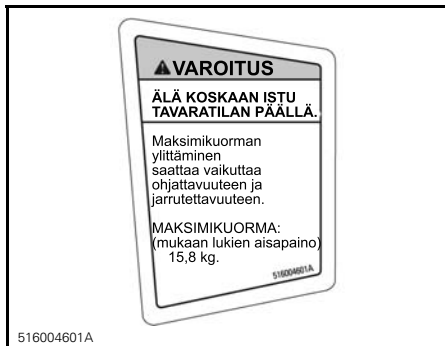
**KILPI 4 - MALLIT, JOISSA KYSEINEN VARUSTELU**

516004601A

**KILPI 5**

mmo2008-003-007

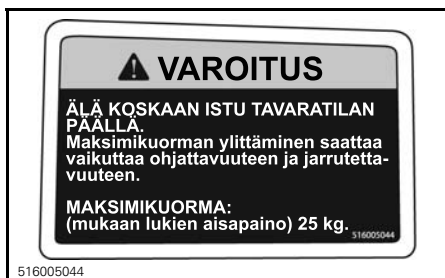
**KILPI 6:  
VAROITUS: ÄLÄ AVAA  
KUUMANA**

516005044

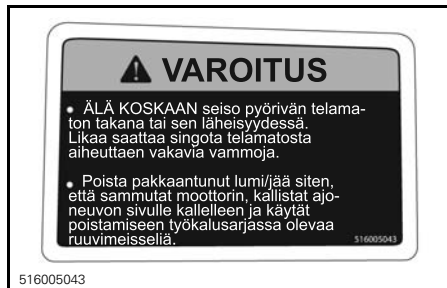
**KILPI 7**

516005043

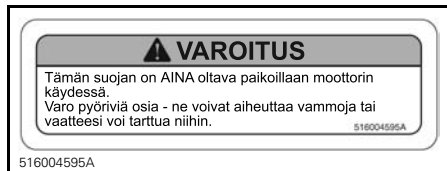
**KILPI 8**

516004595A

**KILPI 9**

**VAROITUS**

\* Lue ennen käyttöä kaikki varoitusstarrat ja käyttäjän käsikirja sekä ymmärrä lukemasi. Katso myös turvallisuus-DVD. Käsikirja sijaitsee joko kuljettajan tai matkustajan istuimen alla. Kun haluat ottaa käsikirjan kuljettajan istuimen alta, vedä istuintyyny edestä ja vedä sitten kielekkeestä avatakseesi istuimen (jos varustukseen kuuluu matkustajan istuin, se on poistettava ensin).

\* Tutustu ajoneuvosi toimintaan. Kokemattomat kuljettajat saattavat aiheuttaa vaaratilanteita, ja ajoneuvon erityinen käyttäytymisen sekä maasto-olosuhteet saattavat ylittää heidät.

Aja hitaasti.

\* Ylinopeus ja harkitsematon ajotapa saattavat aiheuttaa kuoleman! Säädä AINA ajoneuuteesi lumi- ja ympäristöolosuhteiden mukaan. Ohjattavuus ja jarrutettavuus voivat heikentyä kovalla lumella, jäällä tai tiellä.

Hidasta ajoneuuttasi ja jätä enemmän tilaa pysähtymistä tai kääntymistä varten.

\*Noudata kuljettajan ikärajaa koskevia lakeja ja valmistaja suosittelee kuljettajan ikäraajaksi vähintään 16 vuotta.

\*Älä koskaan avaa sivupaneeleja tai kuomua moottorin ollessa käynnissä tai ajoneuvon ollessa liikkeessä. Varmista, että irrotat DESS-avaimen ennen paneelin tai kuomun avaamista.

**ENNEN KÄYNNISTÄMISTÄ**

1. Kiinnitä turvakatkaisimen naru vaatteisiisi
2. Tarkista, että kaasu- ja jarruvipu toimivat oikein ennen jokaista käynnistyskertaa.
- Niiden on vapaututtava palauduttava alkuperäiseen asentoonsa.
3. Kytke seisontajarru päälle.
4. Käännä ohjaustankoa koko matkaltaan molempiin suuntiin tarkistaaksesi, että se ei kosketa mihinkään vaan liikkuu vapaasti.

**KÄYNNISTYKSEN JÄLKEEN:**

1. Vedä turvakatkaisimen narusta tarkistaaksesi sammuiko moottori.
2. Käynnistä moottori uudelleen ja paina moottorin pysäytyskatkaisinta tarkistaaksesi sammuiko moottori
3. Vapauta seisontajarru ennen ajamaan lähentämistä estääksesi jarrun kulumisen.

516004561C

516004561C

KILPI 10

**VAROITUS**

Tämä ajoneuvo on suunniteltu yhdelle (1) kuljettajalle ja niin monelle matkustajalle kuin sinä on hihnoilla tai käsikahvoilla varustettuja istuimia SSCC-standardien mukaisesti.

Ce véhicule a été conçu pour un (1) conducteur et autant de passagers qu'il y a de sièges avec courroies ou poignées installés sur le véhicule et rencontrant la norme SSCC.

Kun ajat matkustajan kanssa:

\* Jarrutettavuus ja ohjattavuus on hankalampaa. Vähennä ajoneuutta ja jätä ohjaamista varten lisätilaa.  
\* Säädä jousitukset painon mukaisesti.

**MUISTA: SINÄ OLET VASTUUSSA MATKUSTAJASI TURVALLISUUDESTA!**

KAIKKIEN KULJETTAJAIN JA MATKUSTAJIEN ON LUETTAVA SEURAAVA:

Vältä ylityksiä!

**TARKKAILLE YMPÄRISTÖÄ** odottamattomien tilanteiden varalle.

Aja ennakkoiden.

- Tarkkaile jatkuvasti ihmisiä, esineitä, olosuhteita ja muita ajoneuvoja.
- Vältä liikkumista ohuella jäällä/vedessä.
- Ole erityisen varovainen, kun et aja reitillä.

Käytä AINA DOT-hyväksyttyä KYPÄRÄÄ ja moottorikelkkailuun tarkoitettuja ajovaatteita.

ÄLÄ KOSKAAN aja tai ole matkustajana alkoholin tai huumeiden vaikutuksen alaisena.

516004888

516004888

KILPI 11

**VAROITUS | AVERTISSEMENT**

mmo2006-003-007\_a

KILPI 12 - EUROOPAN MALLIT

**VAROITUS**

Kuorman hinaaminen voi vaikuttaa moottorikelkkasi käsittelyvyyteen.\* Hidasta vauhtia.  
\* Käytä jäykkää vetotankoa. \* Varmista, että vetotanko on varmasti kiinni.

Älä ylitä seuraavia kuormia:  
**VETOKUORMA maks. 250 kg.** **PYSTYKUORMA maks. 10 kg**

516004568A

516004568A

KILPI 13



KILPI 14 - JARRULEVYN SUOJASSA (PELKKÄ METALLITUNNELI)



KILPI 15 - KAASUISKUNVAIMENTIMISSA

## Kelpoisuuskilvet

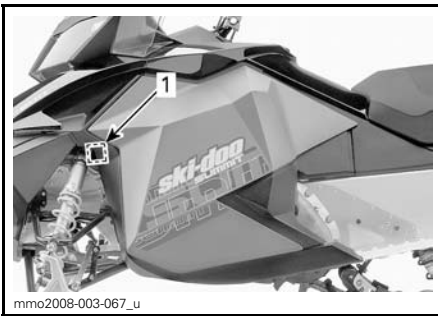

## EPA-kelpoisuustarra



KELPOISUUSKILPI 1 - MOOTTORITILASSA

## SSCC-tarra

Moottorikelkkojen turvallisuusvaatimukset on hyväksytty Snowmobile Safety and Certification Committee:n (SSCC) -toimesta, jonka jäsen BRP on. Voit helposti tarkistaa, että kelkkasi vastaa näitä vaatimuksia Certification Label -todistustarrasta kelkan pitkittäisellä sivulla.

Tämä tarra osoittaa, että puolueeton testauslaboratorio on tarkistanut SSCC-turvastandardit.



KILPI 2

## Teknisiä tietoja sisältävät tarrat

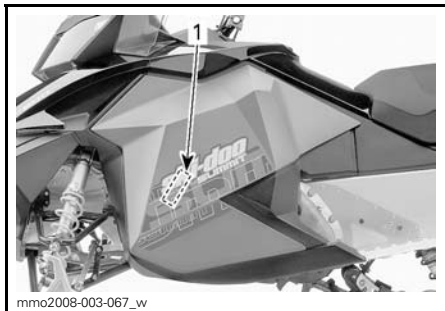

mmo2008-003-067\_w

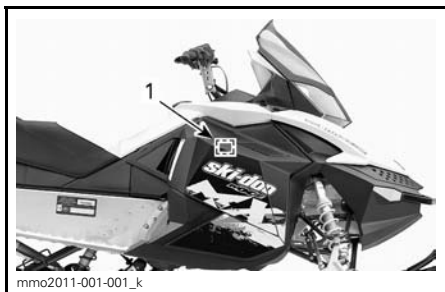

mmo2011-001-001\_k

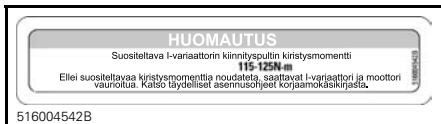

516004542B

KILPI 1

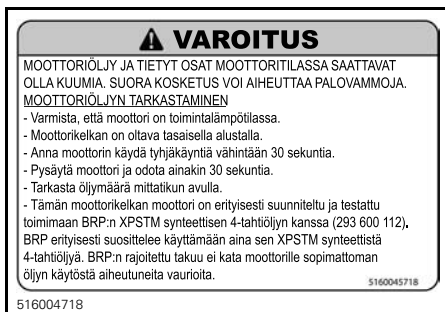

516004718

KILPI 2 - 600 ACE



516004815A

KILPI 3

# ***AJONEUVOA KOSKEVAT TIEDOT***

# HALLINTALAITTEET JA VARUSTEET

**HUOM:** Jotkut esitellyistä ominaisuuksista eivät välttämättä koske sinun malliasi tai ne on saatavana lisävarusteina.

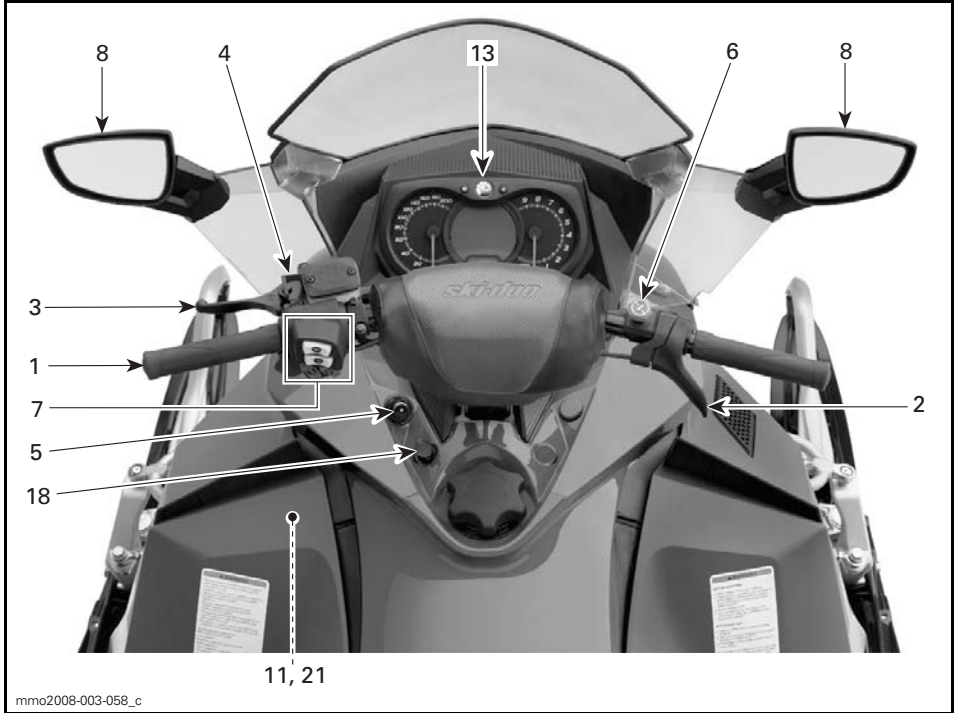

**ESIMERKKI**

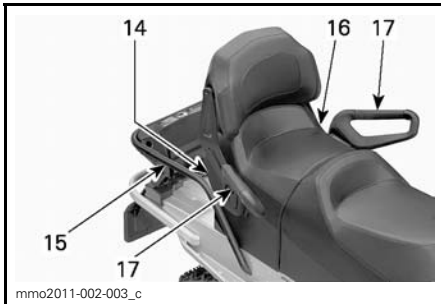

**ESIMERKKI**

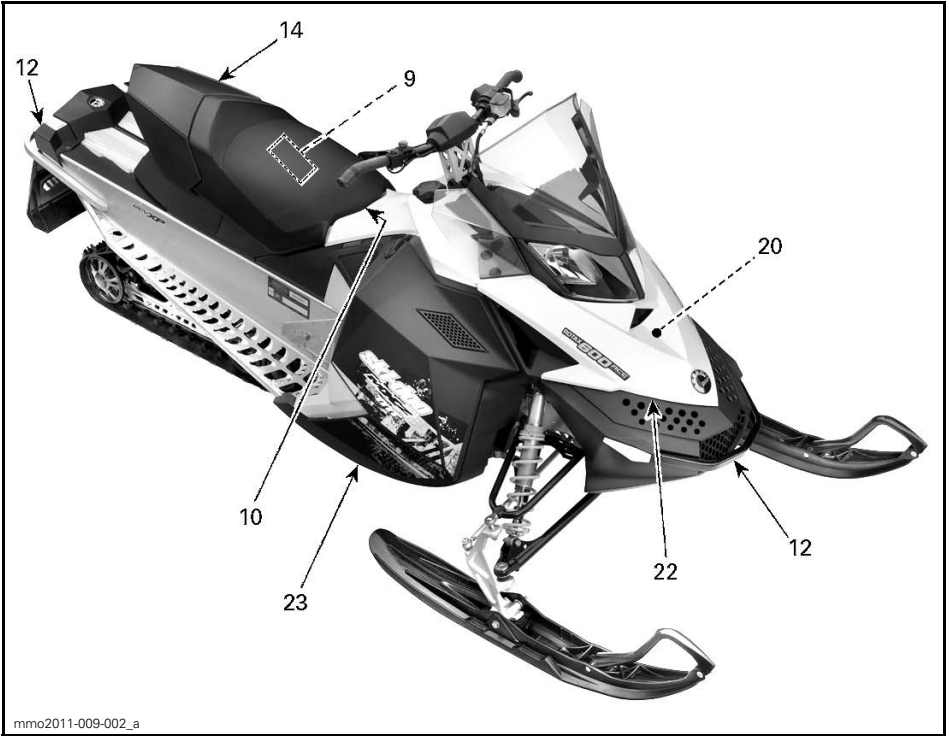

mmo2011-009-002\_a



mmo2011-009-003\_b

## 1) Ohjaustanko

Ohjaustangolla hallitaan kelkan ajo-suuntaa. Kun ohjaustankoa käännetään oikealle tai vasemmalle, sukset kääntyvät oikealle tai vasemmalle ja kelkka kääntyy samaan suuntaan.

### **VAROITUS**

Kelkan vakauden ja hallinnan voi menettää helposti, kun peruuttaa liian nopeaa ja kääntää samanaikaisesti.

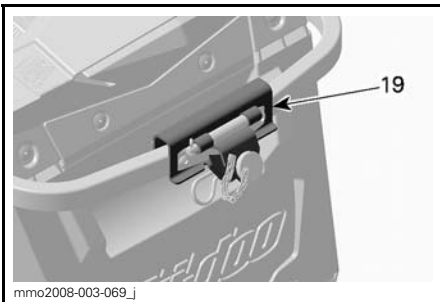

mmo2008-003-069\_j

## 2) Kaasuvipu

Kaasuvipu sijaitsee ohjaustangon oikealla puolella.

Toimii peukalolla painamalla. Kun vipua painetaan, moottorin kierrosluku nousee. Vapautettaessa vipu palautuu alkuperäiseen asentoonsa ja moottori palautuu automaattisesti tyhjäkäynnille.

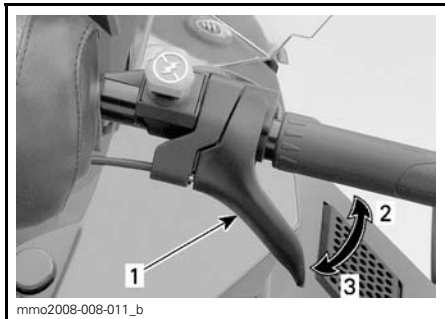

**ESIMERKKI**

1. Kaasuvipu
2. Kaasutus
3. Hidastus

**VAROITUS**

Testaa kaasuvivun toiminta aina ennen moottorin käynnistämistä. Sen pitää palautua lepoasentonsa vapautettaessa. Jos näin ei tapahdu, älä käynnistä moottoria.

**3) Jarruvipu**

Jarruvipu sijaitsee ohjaustangon vasemmanpuoleisessa osassa.

Painettaessa vipua jarru kytkeytyy päälle. Vapautettaessa se palautuu automaattisesti lepoasentoonsa. Jarrutusteho on suhteessa vipuun kohdistettavaan voimaan ja maasto- sekä lumiolosuhteisiin.

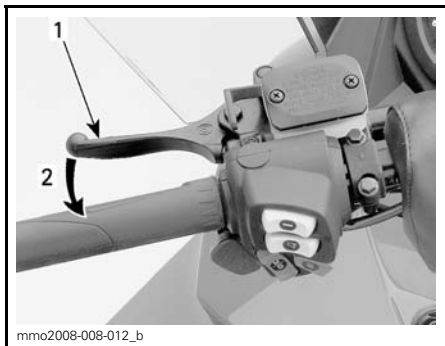

**ESIMERKKI**

1. Jarruvipu
2. Jarrutus

**4) Pysäköintijarru**

Pysäköintijarrun vipu sijaitsee ohjaustangon vasemmanpuoleisessa osassa.

Pysäköintijarrua tulee käyttää aina, kun kelkka on pysäköity.

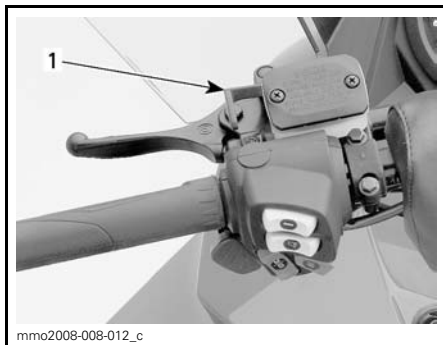

**ESIMERKKI**

1. Pysäköintijarrun vipu

**VAROITUS**

Varmista, että pysäköintijarrun lukitus on kokonaan pois päältä ennen kuin käytät kelkkaa. Jarrujen yhtäjaksoinen painaminen ajettaessa voi aiheuttaa jarrupalojen kulumista ja vaurioittaa jarrujärjestelmää, mikä saattaa johtaa jarrutustehon menetykseen ja/tai aiheuttaa tulipalon.

**Pysäköintijarrun kytkeminen**

Paina pysäköintijarrua ja pidä se alaspainettuna, lukitse sitten jarruvipu pysäköintijarrun vivulla kuvan mukaisesti.



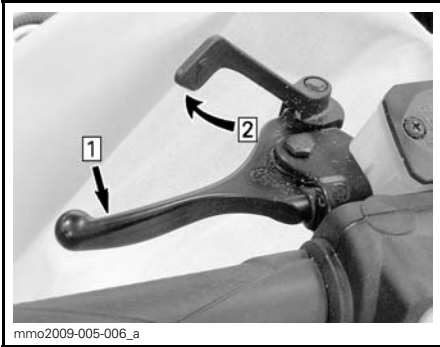

#### ESIMERKKI — KYTKENTÄMEKANISMI

Askel 1: Paina jarrua ja pidä se painettuna  
Askel 2: Lukitse jarruvipu käyttäen pysäköintijarrun vipua.

### Pysäköintijarrun vapauttaminen

Paina jarruvipua. Pysäköintijarruvipu palautuu automaattisesti alkuperäiseen asentoonsa. Vapauta aina pysäköintijarru ennen ajamista.

## 5) Moottorin pysäytyskatkaisin

Moottorin pysäytyskatkaisin (turvakatkaisimen pistoke) sijaitsee konsolin vasemmalla puolella.

Turvakatkaisimen pistoke täytyy olla huolellisesti kiinnitettynä moottorin pysäytyskatkaisimeen, jotta moottori voi toimia.

**HUOM:** Moottorin käynnistyttyä kuuluu 2 lyhyttä piippausta, kun ohjelmoitu D.E.S.S.-avain (turvakatkaisimen pistoke) asetetaan oikein moottorin pysäytyskatkaisimeen. Jos kuulet jonkin toisen piippauskoodin, katso kohdasta **VALVONTAJÄRJESTELMÄ** tietoja D.E.S.S.-vikakoodeista.

Kun turvakatkaisimen pistoke vedetään pois paikaltaan, moottori sammuu.

### **VAROITUS**

Kiinnitä turvakatkaisimen toinen pää kelkassa olevaan vastakappaleeseen ennen kelkan käynnistämistä.

## D.E.S.S. (Digitaalisesti koodattu ajonestojärjestelmä)

Turvakatkaisimen pistokkeessa on sisäänrakennettu D.E.S.S.-avain, joka tarjoaa sinulle ja moottorikelkillesi samanlaiset turvallisuusominaisuudet kuin tavallinen avain.

D.E.S.S.-avain sisältää elektronisen sirun, jonka muistiin on talletettu yksilöllinen digitaalinen koodi.

Valtuutettu Ski-Doo -jälleenmyyjäsi on ohjelmoinut moottorikelkkasi D.E.S.S.-järjestelmän tunnistamaan turvakatkaisimen pistokkeessa olevan D.E.S.S.-avaimen, jonka ansiosta ajoneuvo voi toimia.

Jos asennetaan turvakatkaisin, jolle D.E.S.S.-ohjelmointia ole suoritettu, moottori käynnistyy, mutta se ei saa-vuta liikkeellelähtoon tarvittavia kierroksia. Kelkalla ei voi ajaa.

Varmista, että turvakatkaisimen hattu on puhdas liasta tai lumesta.

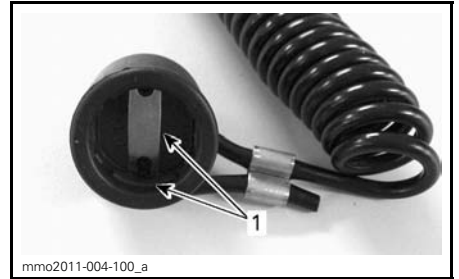

#### TURVAKATKAISIMEN HATTU

1. Ei likaa tai lunta

### D.E.S.S. Joustavuus

Valtuutettu Ski-Doo -jälleenmyyjäsi voi ohjelmoida kelkkasi D.E.S.S.-järjestelmään 8 erilaista avainkoodia.

Suosittellemme, että ostat lisäkatkaisimia valtuutetulta Ski-Doo -jälleenmyyjältä. Jos sinulla on useampi kuin yksi D.E.S.S.-varustettu Ski-Doo -moottorikelkka, jokainen D.E.S.S.-avain voidaan ohjelmoida sopimaan muihinkin kelkkoihin valtuutetun Ski-Doo -jälleenmyyjän toimesta.

## 6) Moottorin hätäkatkaisin

Moottorin hätäkatkaisin sijaitsee ohjaustangon oikealla puolella.

Käytä moottorin hätäkatkaisinta moottorin sammuttamiseen hätätilanteessa.

Pysäytä moottori painamalla katkaisin alas (OFF-asentoon).



OFF (POIS) -ASENTO

Jotta moottori voi käynnistyä, katkaisimen on oltava ON-asennossa (YLHÄÄLLÄ).

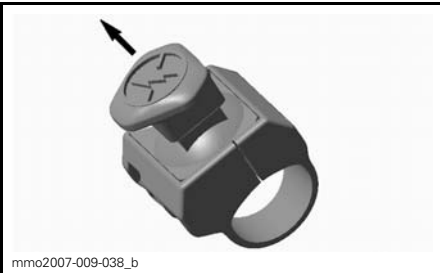

ON (PÄÄLLÄ) -ASENTO

Kaikkien tätä ajoneuvoa käyttävien henkilöiden tulisi tutustua moottorin hätäkatkaisimen toimintaan käyttämällä sitä useita kertoja ensimmäisellä ajokerralla ja aina sen jälkeen pysäyttämällä moottori tämän kytkimen avulla. Moottorin hätäpysäyttäminen tulee näin tutuksi ja antaa kuljettajalle valmiuden käyttää katkaisinta mahdollisessa hätätilanteessa.

## **VAROITUS**

Jos katkaisijaa on käytetty hätätilanteessa, on vian aiheuttaja selvitettävä ja vika on korjattava niin pian kuin mahdollista. Ota yhteys valtuutettuun Ski-Doo -jälleenmyyjään huoltamista varten.

## 7) Monitoimikatkaisin

Monitoimikatkaisin sijaitsee ohjaustangon vasemmanpuoleisessa osassa.

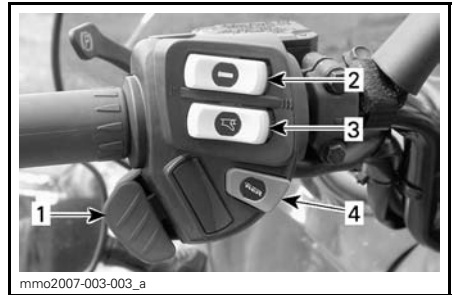

1. Ajovalojen katkaisin
2. Lämmitettävien käsikahvojen katkaisin
3. Lämmitettävän kaasuvivun katkaisin
4. Käynnistyspainike

### Käynnistyspainike

Paina käynnistääksesi moottorin. Katso *MOOTTORIN KÄSIKÄYNNISTYS-MENETELMÄ* osassa *PERUSTOIMENPITEET*.

### Ajovalojen katkaisin

Paina valitaksesi kauko- tai lähivalot. Valot ovat automaattisesti PÄÄLLÄ, kun moottori käy.

### Lämmitettävien käsikahvojen katkaisin

**HUOM:** Lämmitettävät käsikahvat ovat toiminnassa, kun moottorin kierros-luku ylittää 2000 kierrosta minuutissa.

Valitse haluttu asento pitämään kätesi miellyttävän lämpiminä.

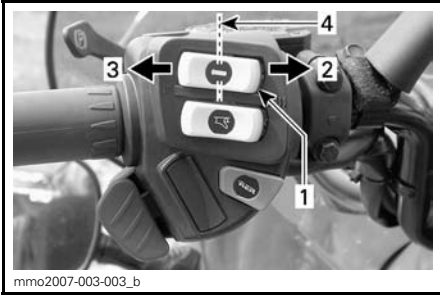
**ESIMERKKI**

1. Lämmitettävien käsikahvojen katkaisin
2. Kuuma
3. Lämmin
4. Pois päältä

**Lämmitettävän kaasuvivun katkaisin**

**HUOM:** Lämmitettävät käsikahvat ovat toiminnassa, kun moottorin kierros-luku ylittää 2000 kierrosta minuutissa.

Valitse haluttu asento pitämään peukalosi miellyttävän lämpiminä.

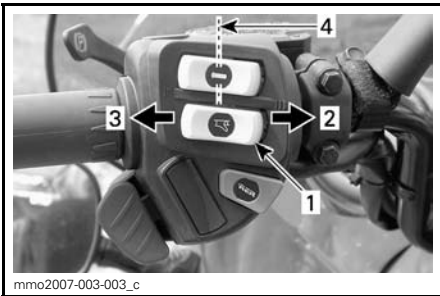
**ESIMERKKI**

1. Lämmitettävän kaasuvivun katkaisin
2. Kuuma
3. Lämmin
4. Pois päältä

**8) Säädettävät peilit**

Kumpikin peili voidaan säätää kuljettajalle sopivaksi.

**VAROITUS**

Suorita kelkan säädöt pysähdyksissä ja turvallisessa paikassa.

**9) Käyttöohjekirja****1-UP-mallit**

Käyttöohjekirja sijaitsee istuimen rungossa.

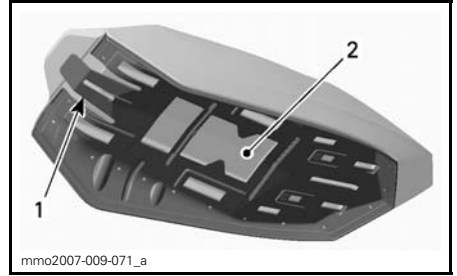
**ISTUIMEN ALUSTA**

1. Istuimen salpa
2. Käyttöohjekirjan sijainti

**2-UP-mallit**

Katso *TAVARATILA*.

**10) Istuimen salpa****1-UP-mallit**

Käytä istuimen irrottamiseen voidaksesi ottaa käyttäjän käsikirjan tai huoltotarkoituksiin.

Istuimen salpa sijaitsee istuimen etupäässä.

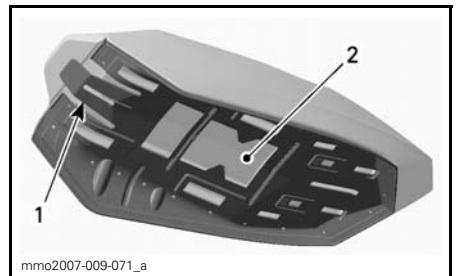
**ISTUIMEN ALUSTA**

1. Istuimen salpa
2. Käyttöohjekirjan sijainti

## Istuimen irrottaminen

Pääset käsiksi istuimen alla olevaan käyttöohjekirjaan nostamalla istuinytynyn etuosasta, työntämällä istuinta napakasti eteenpäin vapauttaaksesi salvan ja vetämällä sitten kielekkeestä.

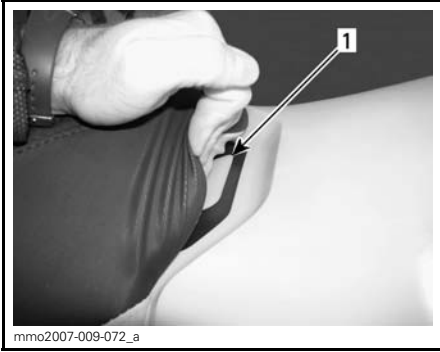

1. Istuimen salpa

Vedä istuimen salpaa ja pidä se vedettynä, vedä sitten istuinta taaksepäin.

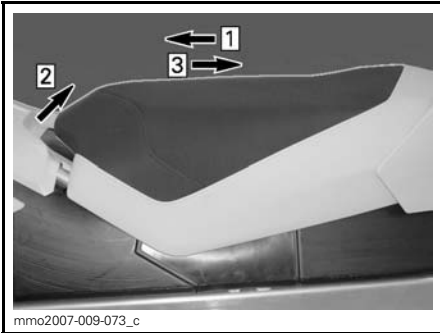

### ESIMERKKI

Askel 1: Työnnä istuinta eteenpäin  
Askel 2: Veda salpaa ja pidä se paikoillaan  
Askel 3: Työnnä istuinta taaksepäin.

## Istuimen asentaminen

**ILMOITUS** Jos ajoneuvolla ajetaan siten, että istuimen ja polttoainesäiliön välissä on jokin esine, polttoainesäiliö saattaa vaurioitua. **ÄLÄ KOSKAAN** laita mitään esinettä istuimen ja polttoainesäiliön väliin.

Aseta istuin paikoilleen.

Työnnä istuinta eteenpäin kunnes salpa on paikoillaan.

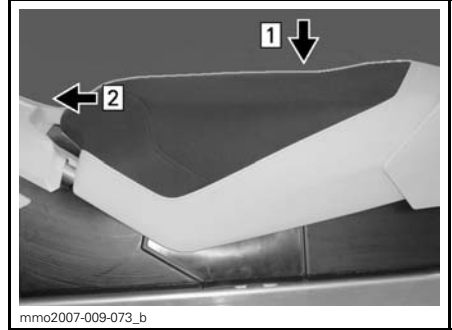

Askel 1: Aseta istuin paikoilleen  
Askel 2: Työnnä istuinta eteenpäin kunnes salpa on paikoillaan

**HUOM:** Tunnet selvästi erottuvan napahduksen. Tarkasta, että salvat ovat paikoillaan ja istuin on kiinnitettyä nykyisemällä sitä.



### ISTUIN ASENNETTUNA

## **VAROITUS**

Varmista, että istuimen salpa on kunnolla kiinni ennen liikkeelle lähtöä.

## 11) Työkalusarja

Työkalusarja, joka on mukana kelkassa, sisältää työkalut perushuoltotoimenpiteitä varten.

Työkalusarjan tuki sijaitsee moottoritilassa, variaattorihihnan suojuksessa.

**ILMOITUS** Varmista, että työkalusarja on varmasti lukittuna, jotta se ei osu portaattomaan voimansiirtoon (CVT).

Vapauta salpa variaattorihihnan suojuksen alta ja vedä sitten työkalusarjan tukea kohti ajoneuvon etuosaa irrottaaksesi työkalusarjan tuen variaattorihihnan suojuksesta.

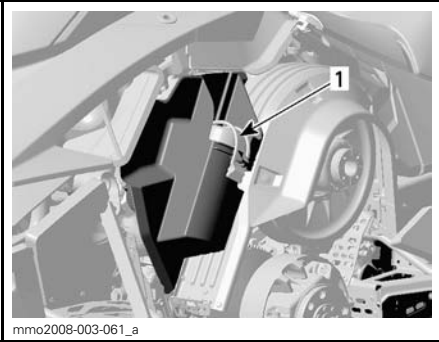

ESIMERKKI  
1. Työkalusarja

## 12) Etu- ja takapuskurit

Käytetään kun kelkkaa pitää nostaa käsin.

**! TÄRKEÄÄ** Käytä oikeaa nostotekniikka, nosta käyttäen jalkojesi voimaa. Älä yritä nostaa kummatakaan ajoneuvon päästä, jos se tuntuu liian painavalta. Käytä sopivaa nostolaitetta tai pyydä apua ajoneuvon nostamiseen, jos mahdollista.

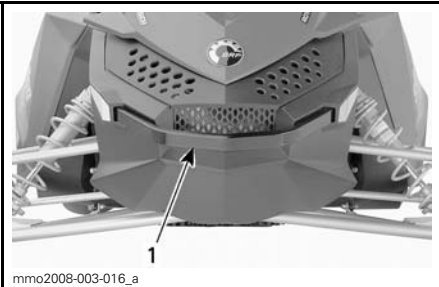

EDESSÄ  
1. Etupuskuri

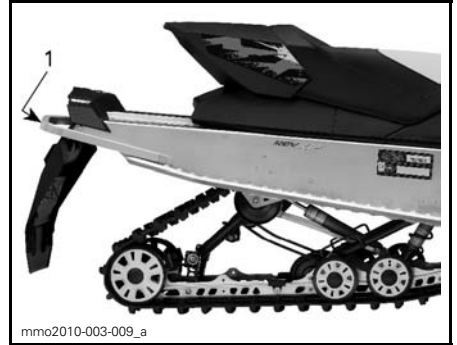

TAKANA  
1. Takapuskuri

**ILMOITUS** Älä vedä tai nosta kelkkaa suksista.

## 13) Mittaristo

### ! VAROITUS

Digitaalinäytön tarkasteleminen voi kääntää pois huomion ajoneuvon käytöstä, erityisesti jatkuvasta ympäristön tarkkailusta.

### Mittarin kuvaus

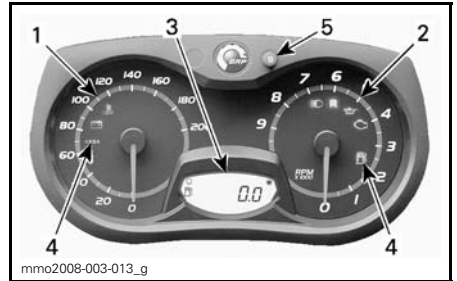

### ANALOGINEN/DIGITAALINEN MITTARI (VAKIO)

1. Nopeusmittari
2. Kierroslukumittari (Kierr./min.)
3. Digitaalinäyttö
4. Mittarin merkkivalot
5. Mittarin SET "S" -painike (asetuspainike)

**HUOM:** Mittari on tehtaalla asetettu näyttämään englantilaisessa mittayksikössä (maileja), mutta sen voi muuttaa näyttämään kilometrejä (metrinen yksikkö). Ota yhteys valtuutettuun Ski-Doo -jälleenmyyjään yksikön vaihtamista varten.

### 1) Nopeusmittari

Mittaa ajoneuvon nopeuden (kilometreinä tunnissa tai maileina tunnissa asetuksesta riippuen).



mmo2008-003-014

MITTARIN VASEN OSA

### 2) Kierroslukumittari (Kierr./min.)

Mittaa moottorin kierroslukua minuutissa (RPM). Todelliset kierrokset saa kertomalla luvun 1 000:lla.



mmo2008-003-019

MITTARIN OIKEA OSA

### 3) Digitaalinen näyttö

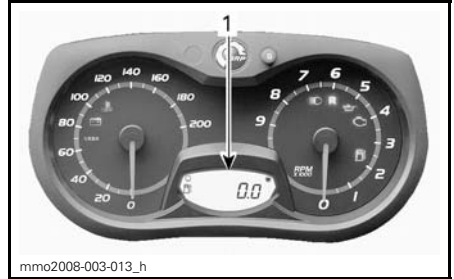

mmo2008-003-013\_h

1. Digitaalinen näyttö

Monitoiminäyttöä käytetään:

- Näyttämään TERVEHDYSviesti, kun virta kytketään päälle
- Näyttämään AVAIMEN tunnistusviesti
- Näyttämään erilaisia, kuljettajan valitsemissa tietoja
- Erilaisten käyttötilojen tai toimintojen aktivoimiseen tai muuttamiseen
- Näyttämään toiminnan aktivointia tai järjestelmän vikoja koskevia rullavia viestejä
- Näyttämään vikakoodeja

## VAROITUS

Älä koskaan säädä tai aseta monitoimimittarin toimintoja ajon aikana.





### 4) Merkkivalot ja viestit



mmo2008-003-024\_a

ESIMERKKI — MERKKIVALOT

Katso alla olevasta taulukosta tavallisimmat merkkivalojen ilmaisemat tiedot. Katso kohdasta **VALVONTAJÄRJESTELMÄ** tietoja vikamerkkivaoista.

MERKKIVALO(T) PÄÄLLÄ	PIIPPARI	KUVAUS
	4 lyhyttä piippausta joka 5. minuutti.	Moottorin öljynpaine on alhainen. Sammuta kelkka turvalliseen paikkaan ja tarkasta öljymäärä. Lisää oikea määrä öljyä. Jos öljymäärä on oikea, keskeytä ajoneuvon käyttö ja ota yhteys valtuutettuun Ski-Doo -jälleenmyyjään.
	—	Polttoaine vähissä. Yksi (1) pylväs jäljellä polttoainemäärän näytössä. Täytä polttoainesäiliö niin pian kuin mahdollista.
	Hitaasti toistuvat pitkät piippaukset	Peruutusvaihte on valittu.
	—	Ajovalojen kaukovalot on valittuna.

## 5) ASETUSPAINIKE (S) (SET)

Painikkeella navigoidaan, asetetaan tai nollataan monitoimimittarin näytön toiminnot.

Moottorin on oltava käynnissä, jotta säädöt tallentuvat muistiin.

### Mittarin ominaisuudet

KÄYTETTÄVISSÄ OLEVAT DIGITAALISEN NÄYTÖN TIEDOT				
TOIMINNOT	MX Z	RENEGADE SPORT	GRAND TOURING SPORT	EXPEDITION SPORT
A) Matkamittari	X	X	X	X
B) Osamatkamittari "A" tai "B"	X	X	X	X
C) Osa-aikamittari	X	X	X	X
D) Polttoainemäärä	X	X	X	X

**HUOM:** Näyttö on tehtäällä asetettu näyttämään englantilaisessa mittayksikössä (mileja), mutta sen voi muuttaa näyttämään kilometrejä (metrinen yksikkö). Ota yhteys valtuutettuun Ski-Doo -jälleenmyyjään yksikön vaihtamista varten.

### A) Matkamittari

Tallentaa ajetun kokonaismatkan.

Paina asetuspainiketta SET (S) valitaksesi matkamittaritilan.

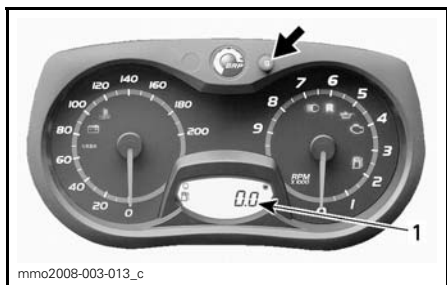

1. Matkamittaritila

### B) Osamatkamittari "A" tai "B"

Osamatkamittari tallentaa ajetun matkan, kunnes mittari nollataan.

Paina asetuspainiketta SET (S) valitaksesi osamatkamittaritilan A tai B (TRIP A/TRIP B).

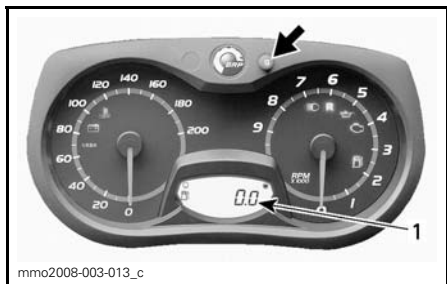

1. Osamatkamittaritila (TRIP A/TRIP B)

Nollaa painamalla ja pitämällä asetuspainike SET (S) alas painettuna.

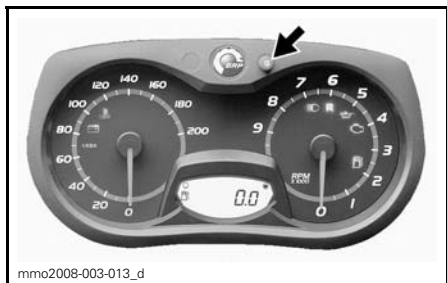

### C) Osa-aikamittari

Rekisteröi ajoneuvon ajoaikaa sähköjärjestelmän ollessa päällä siitä lähtien, kun se on viimeksi nollattu.

Paina asetuspainiketta SET (S) valitaksesi osa-aikamittaritilan (HrTRIP).

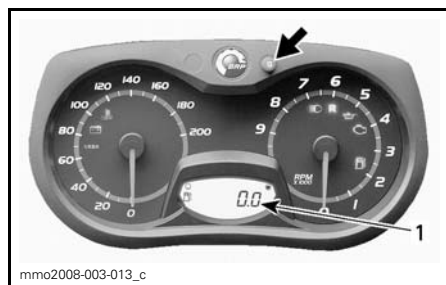

1. Osa-aikamittaritila (HrTRIP)

Nollaa painamalla ja pitämällä asetuspainike SET (S) alas painettuna.

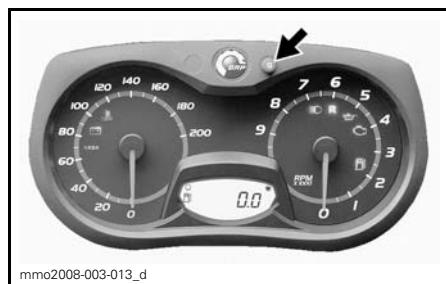

### D) Polttoainemäärä

Palkeista koostuva pylväsmittari, joka osoittaa jatkuvasti polttoainesäiliössä olevan polttoaineen määrän.



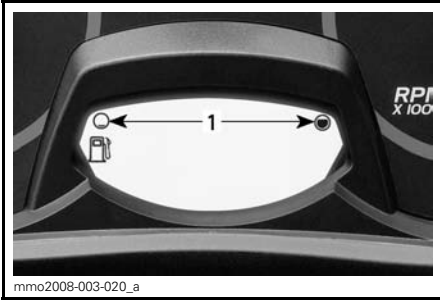

mmo2008-003-020\_a

**POLTTOAINEMITTARI**

1. Käyttöalue

**14) Tavaratila****VAROITUS**

Tavaratilan tulee olla huolellisesti suljettuna eikä siinä suositella säilytettäväksi mitään teräviä, särkyviä tai painavia esineitä.

**1-UP -mallit**

**ILMOITUS** MAKSIMIkuorma saa painaa 1.8 kg tasaisesti jaettuna.

Vedä salpaa kevyesti ylöspäin ja sitten taaksepäin avataksesi kannen.

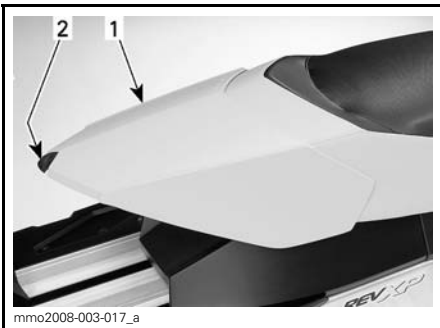

mmo2008-003-017\_a

1. Tavaratila

2. Salpa

**2-UP -mallit**

Tavaratila sijaitsee takaistuimen takaosassa.

Käyttöohjekirja sijaitsee tavaratilassa.

Voit avata ja sulkea sen helposti vetoketjun avulla.



mmo2010-003-008\_a

1. Tavaratilan vetoketju

**15) Takatavarateline****VAROITUS**

Kaikki takatavaratelineessä kuljetettavat esineet pitää kiinnittää huolellisesti. Älä kuljeta mitään särkyviä tarvikkeita. Liiallinen paino telineellä saattaa heikentää ohjattavuutta. Säädä jousitus aina uudelleen kuorman mukaisesti. Tavaratelineen kapasiteetti on rajoitettu. MAKSIMIkuorma on 15,8 kg. Aja erittäin hitaalla nopeudella kun kuljetat kuormaa. Aja hitaasti töyssyjen yli.

**16) Matkustajan istuin****2-UP -mallit**

Kiinteä, selkänojalla varustettu matkustajan istuin.

**VAROITUS**

Matkustajan/matkustajien on pysyttävä pitämään molemmat jalansa tukevasti astinlaudoilla sekä pitämään kiinni käsikahvoista aina istuessaan moottorikelkan kyydissä. Kunnioita fysiikan lakeja ja aja siten, että matkusta voi istua vaakaasti ja turvallisesti eikä tipahda kyydistä.

## 17) Matkustajan käsikahvat

### 2-UP -mallit

Matkustajan käsikahvat toimivat tartuntakahvoina matkustajalle.

## 18) Sähköisen visiirin liitin

Sähköinen visiiri voidaan kytkeä kelkassa olevaan liittimeen. Virta on aina kytkettynä kun moottori on käynnissä. Jatkojohto on kelkassa mukana.

## 19) Vetokoukku

Käytä tätä vetokoukkuu kuorman hinaamiseen vetotangon kanssa.

**HUOM:** Katso ajoneuvon tarrasta sen vetokykyä koskevat painorajoitukset.

### VAROITUS

Älä koskaan hinaa mitään hinausköydellä. Käytä aina jäykkää vetotankoa. Hinausköyden käyttäminen saattaa aiheuttaa hinattavan kohteen ja kelkan yhteentörmäyksen tai mahdollisen kippaamisen nopeassa kiihdytyksessä tai kun ajetaan rinnettä alaspäin.

## Vetokoukku (Aisatyypinen)

Kun haluat kiinnittää varusteen vetokoukkuun, kiinnitä lisävarusteena oleva vetotanko vetoaisaan lukkotapilla.

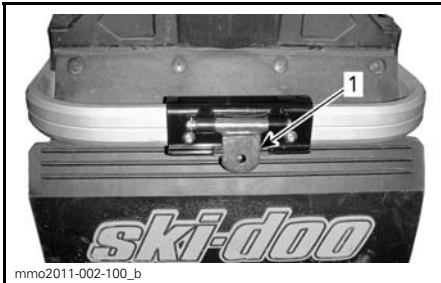

### VETOKOUKKU (AISATYYPPINEN)

1. Aisa

## Vetokoukku (C-tyyppinen)

Irrota vetokoukku kannattimestaan irrottamalla neulasokka.

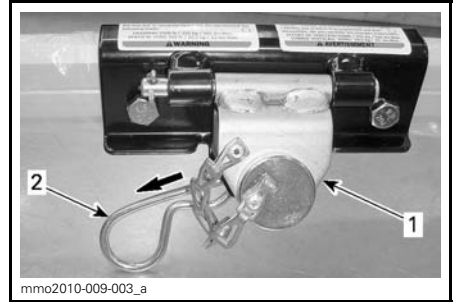

1. Vetokoukku

2. Neulasokka

Irrota tanko vetokoukusta ja kiinnitä jäykkä vetotanko vetokoukkuun käyttämällä irrottamaasi tankoa.



### ESIMERKKI

1. Tanko

Kiinnitä tanko vetokoukkuun aikaisemmin irrottamasi neulasokan avulla.

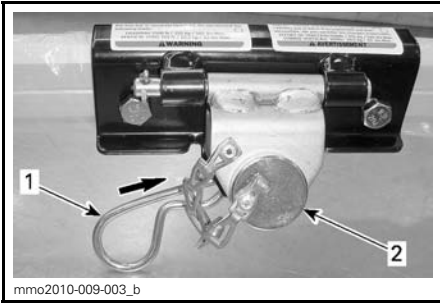

mmo2010-009-003\_b

**ESIMERKKI**

1. Neulasokka
2. Tanko

**ILMOITUS** Vapauta aina vetokoukku kannattimestaan välttääksesi ajoneuvon vaurioitumisen. Varmista, että vetokoukku pääsee liikkumaan esteettömästi kuormaa vedettäessä.



mmo2010-009-005\_a

**VETOKOUKKU LIIKKUU ESTEETTÖMÄSTI KUORMAA VEDETTÄESSÄ**

Kiinnitä vetokoukku neulasokalla kannattimeensa silloin, kun se ei ole käytössä välttääksesi siitä lähtevän metelin.

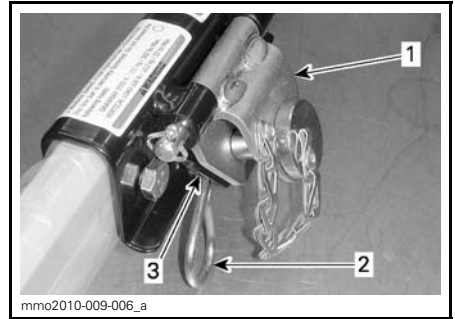

mmo2010-009-006\_a

**VETOKOUKKU EI KÄYTTÖSSÄ**

1. Vetokoukku
2. Neulasokka
3. Tuki

**20) Variaattorihihna pidike**

Variaattorihihnan pidikkeeseen kiinnitetään varavariaattorihihna (ei kuulu toimitukseen).

Irrota kuomu, katso *KUOMU* tässä osassa.

Aseta varavariaattorihihna pidikkeeseen paikoilleen kuten kuvassa ja kiinnitä tarranauhalla®. tarranauha.

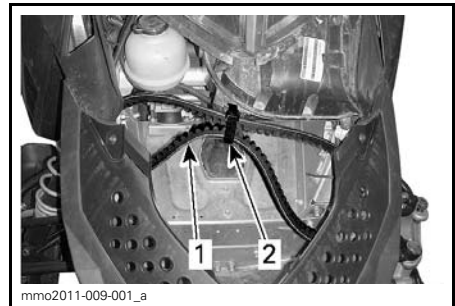

mmo2011-009-001\_a

1. Varavariaattorihihna
2. Tarranauha

## 21) Variaattorihihnan suoja

### Variaattorihihnan suojan irrottaminen

#### **VAROITUS**

**ÄLÄ KOSKAAN** käytä moottoria:

- Ellei variaattorihihnan suoja ja muut suojat ole kiinnitettynä paikoillaan.
- Jos kuomu tai sivupaneelit ovat auki tai poistettu.

**ÄLÄ KOSKAAN** yritä tehdä säätöjä mihinkään liikkuvaan osaan, kun moottori on käynnissä.

Irrota turvakatkaisimen pistoke moottorin pysäytyskatkaisimesta.

Avaa moottoritilan vasen sivupaneeli, katso menetelmä tästä kappaleesta.

Irrota kiinnityssokka.

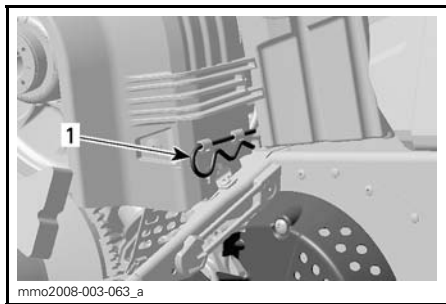

1. Kiinnityssokka

Nosta suojan takaosaa ja vapauta se sitten etukielekkeistä kääntämällä suoja ulospäin.

### Variaattorihihnan suojan asentaminen

Asentaessasi hihnan suojaa aseta hihna sen leikkaus kohti kelkan etuosaa.

Aseta suojan VASEN etulovi pisimmän kielekkeen päälle.

Käännä suoja sisäänpäin kytkeäksesi lyhyimmän kielekkeen OIKEAN puolen loveen.



1. Kielekkeet

Aseta läpivienti kiinnitystangon päälle. Voi olla tarpeen hiukan nostaa konsolia, jotta tilaa olisi enemmän.

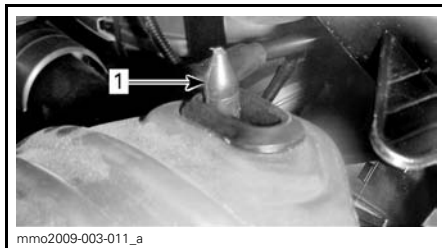

1. Kiinnitystanko

Aseta variaattorihihnan suojuksen takaosa kiinnittimen päälle ja lukitse kiinnityssokalla.

**HUOM:** Variaattorihihnan suojus on tarkoituksella jonkun verran ylisuuri, jotta se painuisi tiiviisti kiinnitystappejaan ja pidikkeitään vasten, näin estetään ylimääräiset äänet ja värinät. On tärkeää, että tämä kireys säilytetään asennettaessa suoja uudelleen.

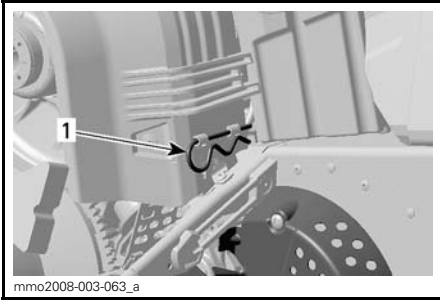

1. Kiinnityssokka

## 22) Kuomu

### Kuomun irrottaminen

Avataksesi kuomun vapautaa kuomun kiinnitystapit ja liu'uta kuomua sitten kohti ajoneuvon etuosaa.

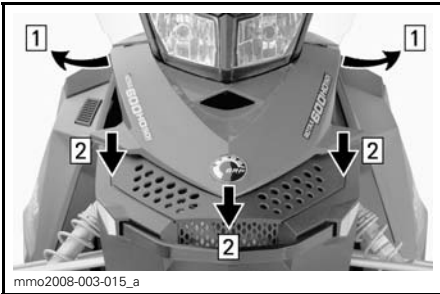

Askel 1: Vapautaa kiinnityssokat  
Askel 2: Liu'uta kuomua eteenpäin

### **VAROITUS**

Älä koskaan käytä moottoria, jos kuomu on poistettu ajoneuvosta.

## 23) Sivupaneelit

### Sivupaneelin avaaminen ja sulkeminen

Kun haluat avata sivupaneelin, venytä salpoja ja irrota ne sekä nosta kevyesti paneelin yläosaa ja avaa se sivuttain.

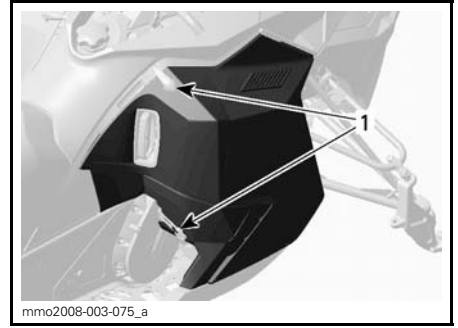

### ESIMERKKI

1. Salvat

Sulje sivupaneeli päinvastaisella tavalla kuin avasit sen.

### **VAROITUS**

Älä koskaan käytä moottoria, jos sivupaneelit ovat avoimia tai ne on poistettu ajoneuvosta.

### Sivupaneelin irrottaminen ja asentaminen

Irrota sivupaneeli avaamalla se ja nostamalla se sitten ylös. Vapautaa alasarjana lovestaan ja vapautaa sitten yläsarjana laskemalla paneelia.

1. Avaa paneeli kuten selitetty tässä osassa.
2. Nosta sivupaneeli ylös ja vapautaa alasarjana lovestaan.
3. Laske sivupaneeli alas ja vapautaa yläsarjana lovestaan.
4. Irrota sivupaneeli.

Asenna sivupaneeli päinvastaisella tavalla kuin irrotit sen.

### **VAROITUS**

Älä koskaan käytä moottoria, jos sivupaneelit ovat avoimia tai ne on poistettu ajoneuvosta.

## 24) Vaihdevipu

Vaihda tällä vivulla joko eteenpäin tai peruutukselle.



1. Peruutusvipu



**VEDÄ KYTKEÄKSESI PERUUTUSVAIHTEEN PÄÄLLE.**

Katso lisätietoja kohdasta *PERUUTAMINEN* osassa *PERUSTOIMENPITEET*.

# POLTTOAINE

## Suosittelut polttoaine

Käytä useimmilta huoltoasemilta saatavissa olevaa lyijytöntä bensiiniä, tai hapetettua polttoainetta, jossa on enintään 10 % etanolia tai metanolia Käytetyn polttoaineen suositeltu vähimmäisoktaaniluku on seuraava.

VÄHIMMÄISOKTAANILUKU (POHJOIS-AMERIKA)		
MOOTTORI	87 (RON + MON)/2	91 (RON + MON)/2
600 ACE	X	--

VÄHIMMÄISOKTAANILUKU (POHJOIS-AMERIKAN ULKOPUOLELLA)	
MOOTTORI	95 E10
600 ACE	X

**ILMOITUS** Älä koskaan kokeile muilla polttoaineilla. Sopimattoman polttoaineen käyttö saattaa heikentää kelkan suorituskykyä ja vaurioittaa polttoainejärjestelmän ja moottorin tärkeitä osia.

## Polttoaineen jäätymisen estävät lisäaineet

Kun käytetään hapetettua polttoainetta, polttoaineen jäänesto tai vettä imevät lisäaineet eivät ole sallittuja.

Kun käytetään hapettamatonta polttoainetta, voidaan käyttää isopropyylipohjaista jäänestoaainetta suhteessa 150 ml lisättynä 40 L polttoainetta.

**HUOM:** Käytä ainoastaan sellaista jäänestoa, jossa ei ole metyylihydraatteja.

## Ajoneuvon tankkaaminen

### **VAROITUS**

- Tietyissä olosuhteissa polttoaine on tulenarkaa ja räjähtävää.
- Älä koskaan käytä avotulta polttoainemäärän tarkastamiseen.
- Älä koskaan tupakoi tai salli läheisyydessä tulta tai kipinöitä.
- Toimi aina hyvin ilmastoidulla alueella.

1. Pysäytä moottori.

### **VAROITUS**

Pysäytä aina moottori ennen tankkaamista.

2. Kuljettajan ja matkustajan on poistuttava ajoneuvosta.

### **VAROITUS**

Älä anna kenenkään jäädä ajoneuvoon tankkaamisen ajaksi. Jos tankkaamisen aikana syttyy tulipalo tai tapahtuu räjähdys, ajoneuvossa oleva henkilö ei kykene nopeasti poistumaan alueelta.

3. Kierrä polttoainesäiliön korkki auki hitaasti vastapäivään.

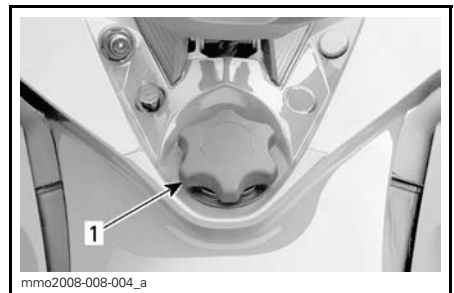

### ESIMERKKI

1. Polttoainesäiliön korkki

**⚠ VAROITUS**

Jos painetta on havaittavissa (kuuluu siihenä kun avataan polttoainesäiliön korkkia), vie kelkka tarkistettavaksi ja/tai korjattavaksi ennen kuin käytät sitä.

4. Aseta suppilo täyttöputkeen
5. Kaada polttoainetta hitaasti, jotta ilma pääsee poistumaan säiliöstä eikä tapahdu takaisinvirtausta. Varo ettei polttoainetta vuoda ulos.
6. Lopeta täyttäminen kun polttoaine saavuttaa täyttöaukon kaulan pohjan. **Älä täytä liikaa.**

**⚠ VAROITUS**

Älä koskaan täytä polttoainesäiliötä piripintaan ennen ajoneuvon viemistä lämpimään. Lämpötilan noustessa polttoaine laajenee ja voi vuotaa.

7. Kiristä polttoainesäiliön korkki myötöpäivään kunnolla kiinni.

**⚠ VAROITUS**

Pyyhi aina polttoaineroiskeet pois kelkan päältä.

**HUOM:** Älä istu tai nojaa kelkkaan, jos polttoainesäiliön korkki ei ole kunnolla paikoillaan.



---

# SISÄÄNAJO

## Käyttö sisäänajovaiheessa

Ajoneuvo tarvitsee 10 tunnin tai 500 km sisäänajon.

Sisäänajovaiheen jälkeen valtuutetun Ski-Doo -jälleenmyyjään on tarkastettava ajoneuvosi. Katso osa *HUOLTO*.

## Moottori

Sisäänajovaiheen aikana:

- Vältä ajamista pitkään täydellä kaasulla.
- Vältä jatkuvia kiihdytyksiä.
- Vältä pitkiä ajoja täydellä nopeudella.
- Vältä moottorin ylikuumeneminen.

On kuitenkin hyvä suorittaa sisäänajon aikana lyhyitä kiihdytyksiä sekä vaihdella ajonopeutta.

Sisäänajovaiheen ensimmäisten muutamien tuntien aikana moottorin hallintajärjestelmä ohjaa joitakin moottorin parametrejä, mikä hiukan vähentää moottorin suorituskykyä.

## Vetohihna

Uutta hihnaa on sisäänajettava 50 km.

Sisäänajovaiheen aikana:

- Vältä voimakasta kiihdyttämistä ja hidastamista.
- Vältä kuorman hinaamista.
- Vältä ajamista täydellä nopeudella.

# PERUSTOIMENPITEET

## Moottorin käynnistäminen

### Toimenpiteet

1. Kytke pysäköintijarru päälle.
2. Tarkista kaasukahvan toiminta uudelleen.
3. Pistä kypärä päähäsi.
4. Varmista, että turvakatkaisimen pistoke on asennettu moottorin pysäytyskatkaisimeen ja että sen naru on kiinnitetty ajovarusteisiin.
5. Varmista, että moottorin hätäkatkaisin on ON-asennossa (ylhäällä).
6. START-painikkeen (käynnistyspainike) painaminen kytkää sähkökäynnistimen päälle ja moottori käynnistyy. Vapauta painike välittömästi, kun moottori on käynnistynyt.



### VAROITUS

Älä koskaan paina kaasua uudelleen, kun käynnistät moottoria.

**ILMOITUS** Älä käytä sähkökäynnistystä kauempaa kuin 10 sekuntia kerrallaan. Pidä tauko käynnistysyritysten välillä, jotta käynnistinmoottori ehtii jäähtyä.

7. Vapauta pysäköintijarru.

**HUOM:** Älä vapauta pysäköintijarrua kylmäkäynnistykseen yhteydessä. Suorita *AJONEUVON ESILÄMMITYS* kuten selitetty jäljempänä.

## Kelkan esilämmitys

Kelkka pitää lämmittää ennen jokaista ajokertaa seuraavalla tavalla.

1. Käynnistä moottori kuten kuvattu edellä kohdassa *MOOTTORIN KÄYNNISTÄMINEN*.
2. Anna moottorin lämmitä kaksi tai kolme minuuttia tyhjäkäynnillä.

**HUOM:** Moottori sammuu käytyään tyhjäkäyntiä noin 12 minuuttia.

3. Vapauta pysäköintijarru.
4. Paina kaasua kunnes I-variaattori kytketty. Aja ensimmäiset kaksi tai kolme minuuttia hitaalla nopeudella.

**ILMOITUS** Ellei ajoneuvo liiku kaasuttaessasi, sammuta moottori, irrota turvakatkaisimen pistoke moottorin pysäytyskatkaisimesta ja suorita seuraavat toimenpiteet.

- Tarkasta ovatko sukset juuttuneet maahan kiinni. Nosta yksi sukki kerrallaan kahvasta ja laske sitten takaisin maahan.
- Tarkasta onko telamatto juuttunut maahan kiinni. Nosta kelkan takapäätä ylös, kunnes telamatto on irti maasta ja pudota takapäätä takaisin maahan.
- Tarkasta onko telaston jousituksen kerääntynyt kovaa lunta tai jäätä, joka voisi estää maton pyörimisen. Puhdista telaston alue.



**TÄRKEÄÄ** Käytä oikeaa nostotekniikka, nosta käyttäen jalkojesi voimaa. Älä yritä nostaa kummatakaan ajoneuvon päästä, jos se tuntuu liian painavalta.



### VAROITUS

Varmista, että turvakatkaisimen pistoke on irrotettu paikaltaan, ennen kuin seisot ajoneuvon edessä tai työskentelet telamaton tai telaston jousituksen komponenttien parissa.

## Vaihtaminen peruutusvaihteelle tai eteenpäin

### VAROITUS

Vaihtaessasi peruutukselle odota kunnes peruutussummerin ääni kuuluu ja RER-merkkivalo syttyy analogisessa/digitaalisessa mittarissa, ennen kuin painat kaasua ja alat peruuttaa. Peruutusnopeutta ei ole rajoitettu. Peruuta aina maltillisesti, sillä suuri peruutusnopeus saattaa johtaa kelkan vakauden menetykseen. Pysäytä kelkka kokonaan, ennen kuin kytket peruutusvaihteen päälle. Pysy aina istuvassa asennossa ja paina jarrua ennen vaihteen vaihtamista. Varmista, että peruutusreitillä takanasi ei ole esteitä tai ihmisiä ennen kuin alat peruuttaa.

### Vaihtaminen peruutusvaihteelle

Kytke peruutusvaihteeseen seuraavasti:

1. Pysäytä ajoneuvo kokonaan.
2. Paina jarrua ja pidä se painettuna. Pysy istuma-asennossa, katso asentoa koskevia lisätietoja kohdasta *KULJETTAJAN AJOASENTO (PERUUTTAMINEN)*.
3. Vedä vaihdevipu kokonaan ulos moottorin käydessä tyhjäkäyntiä.
4. Kaasuta varoen.

### Vaihtaminen eteenpäin

Kytke vaihteeseen seuraavasti:

1. Pysäytä ajoneuvo kokonaan.
2. Paina jarrua ja pidä se painettuna.
3. Työnnä vaihdevipu kokonaan sisään moottorin käydessä tyhjäkäyntiä.
4. Kaasuta varoen.

### Moottorin sammutus

Vapauta kaasukahva ja odota, kunnes moottori on palautunut tyhjäkäynnille.

Sammuta moottori käyttäen joko moottorin hätäkatkaisinta tai vetämällä turvakatkaisimen pistoke irti moottorin pysäytyskatkaisimesta.

### VAROITUS

Älä koskaan jätä turvakatkaisimen pistoketta paikalleen kelkkaan, kun lopetat ajamisen. Näin estät moottorin käynnistymisen vahingossa ja kelkkasi varastamisen tai luvattoman käytön.

# ERIKOISTOIMINNOT

## Ajaminen moottorikelkalla korkeissa ajo-olosuhteissa

Moottorikelkkasi on tehtaalla säädetty käytettäväksi meren pinnan tasolla (korkeuteen 600 m meren pinnan yläpuolella).

Jos moottorikelkkaasi aiotaan käyttää yli 600 m ajokorkeudessa pyydä valtuutettua Ski-Doo -jälleenmyyjää säättämään moottorikelkkasi vastaavasti.

**ILMOITUS** Väärä ajokorkeuden säätö laskee suorituskykyä ja saattaa aiheuttaa vakavia vaurioita moottorikelkalle.

## Hinaaminen

Käytä aina jäykkää vetotankoa hinaamiseen. Hinattavassa kohteessa on oltava heijastimet molemmilla sivuilla ja takana. Tutustu paikallisiin lakeihin jarruvalon(-jen) käytöstä.

### VAROITUS

Älä koskaan hinaa mitään hinausköydellä. Käytä aina jäykkää vetotankoa. Hinausköyden käyttäminen saattaa aiheuttaa hinattavan kohteen ja kelkan yhteentörmäyksen tai mahdollisen kippaamisen nopeassa kiihdytyksessä tai kun ajetaan rinnettä alaspäin.

## Toisen kelkan hinaaminen

Jos kelkka vaurioituu ja sitä täytyy hinata, käytä jäykkää hinaustankoa. Irrota variaattorihihna vaurioituneesta kelkasta, katso ohjeet kohdasta *VARIAATTORIHIHNA* osiossa *HUOLTOTIETOJA* ja hinaa kelkkaa hiljaisella nopeudella.

**ILMOITUS** Irrota aina variaattorihihna hinattavasta kelkasta, jotta hihna tai voimansiirtojärjestelmä ei vaurioidu.

Ellei hinaustankoa ole saatavilla, voidaan hätätilanteessa hinata myös köyden avulla. Noudata silloin äärimmäistä varovaisuutta. Joillakin alueilla tämä voi olla laitonta. Tarkasta määräykset paikallisilta viranomaisilta.

Irrota variaattorihihna, kiinnitä köysi suksen olkatappeihin, pyydä toista henkilöä istumaan hinattavaan kelkkaan ja jarruttamaan tarvittaessa, hinaa alhaisella nopeudella.

**ILMOITUS** Älä koskaan kiinnitä hinausköyttä suksen kahvoihin, sillä se saattaa vaurioittaa ohjausjärjestelmää.

### VAROITUS

Älä koskaan aja lujaa, kun hinaat vaurioitunutta kelkkaa. Aja erittäin varovaisesti.

# VIRITÄ AJO-OLOSUHTEIDEN MUKAAN

Moottorikelkan käsittely ja ajomukavuus ovat riippuvaisia jousituksen säädöistä.

## VAROITUS

Jousituksen säätäminen saattaa vaikuttaa ajoneuvon käsiteltävyyteen. Käytä aina aikaa perehtyäksesi ajoneuvon käyttäytymiseen, kun olet muuttanut jotain jousituksen säätöä. Säädä aina jousituskomponentit oikealla ja vasemalla puolella keskenään samaan säätöarvoon.

Jousituksen säädön valinta vaihtelee riippuen kuljetettavasta kuormasta, kuljettajan painosta, henkilökohtaisista mieltymyksistä, ajonopeudesta ja reitin kunnosta.

**HUOM:** Jotkut säädöt eivät välttämättä ole mahdollisia juuri omaan kelkkaasi.

## VAROITUS

Ennen kuin suoritat mitään jousituksen säätötoimenpiteitä, muista:

- Pysäköi turvalliseen paikkaan.
- Irrota turvakatkaisimen pistoke moottorin pysäytyskatkaisimesta.
- Käytä sopivaa nostolaitetta tai pyydä apua ajoneuvon nostamiseen. Ellei nostolaite ole käytössä, käytä oikeaa nostotekniikkaa ja nosta jalkojesi voimalla.
- Älä yritä nostaa ajoneuvon etu- tai takaosaa, jos se tuntuu liian painavalta.
- Tue kelkan etupää irti maasta tarkoituksenmukaisella laitteella ennen jousituksen säätämistä.
- Nosta kelkan takaosa irti maasta ja aseta se tukevalle moottorikelkkatelineelle, jossa on takana suojalevy, ennen takajousituksen säätämistä.
- Varmista, että tuki on vakaa ja turvallinen.

Paras tapa säätää jousitusta on muuttaa jokaista säätöä kerrallaan oikeassa järjestyksessä. Eri säädöt vaikuttavat toisiinsa. Esimerkiksi saattaa olla tarpeen säätää keskijousi uudelleen etujousien säädön jälkeen. Koeaja ajoneuvo säädön yhteydessä aina samoissa olosuhteissa; sama reitti, ajonopeus, lumiolosuhteet, kuljettajan ajoasento jne. Etene järjestelmällisesti kunnes olet tyytyväinen.

Seuraavassa on suuntaa antavia ohjeita jousituksen hienosäätöön. Käytä työkalusarjassa mukana olevaa jousituksen säätötyökalua.

## Takajousituksen säädöt

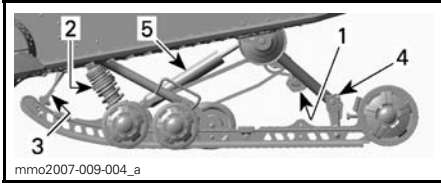

### ESIMERKKI - SC-5 TELASTON JOUSITUSJÄRJESTELMÄ

1. Takajousien esijännitys
2. Keskijousen esijännitys ja takaiskunvaimentimen vaimennus
3. Rajoitinhihna
4. Säättökappaleet
5. Takaiskunvaimentimen vaimennus

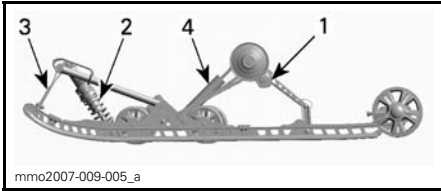

### ESIMERKKI - SC-5M -TELASTON JOUSITUSJÄRJESTELMÄ

1. Takajousien esijännitys
2. Keskijousen esijännitys
3. Rajoitinhihna
4. Takaiskunvaimennin

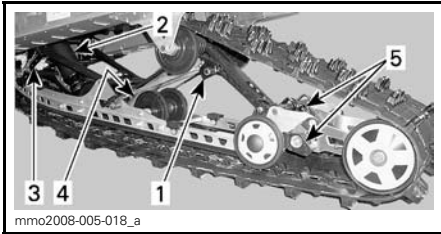

### ESIMERKKI - SC-5U -TELASTON JOUSITUSJÄRJESTELMÄ

1. Takajousen säätönokat
2. Keskijousi ja iskunvaimennin
3. Rajoitinhihna
4. Takaiskunvaimennin
5. Telaston joustavan jatkoperän säädöt

**ILMOITUS** Aina kun säädät takajousitusta, tarkista myös telamaton kireys ja säädä tarvittaessa.

## Rajoitinhihnan pituus

Rajoitinhihnan pituus vaikuttaa keskijouseen kohdistuvaan painomäärään erityisesti kiihdytyksen aikana, jolloin etupää kohoaa.

Rajoitinhihnan pituus vaikuttaa myös keskijousen joustomatkkaan.

**ILMOITUS** Aina kun rajoitinhihnan pituutta muutetaan, telamaton kireys pitää tarkastaa.

TOIMENPIDE	TULOS
Rajoitinhihnan pituuden lisääminen	Kevyempi suksipaine kiihdytettäessä.
	Lisää keskijousen joustomatkaa.
	Enemmän iskunvaimennuskykyä.
Rajoitinhihnan pituuden vähentäminen	Raskaampi suksipaine kiihdytettäessä.
	Vähentää keskijousen joustomatkaa.
	Vähemmän iskunvaimennuskykyä.

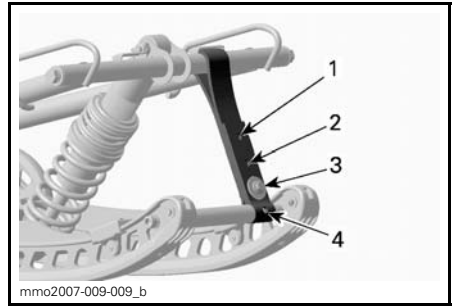

### ESIMERKKI

1. Asento 1 (pisin)
2. Asento 2
3. Asento 3
4. Asento 4

**HUOM:** Rajoitinhihnan lyhentäminen saattaa heikentää ajomukavuutta. Jos painon jakautuminen tuntuu liiallisena, yritä korjata sitä ensiksi säätämällä säättökappaleita. Asenna aina rajoitinhihnan pultti niin mahdollisimman lähelle ala-akselia.

Ajettaessa kerkalla syvässä lumessa saattaa olla tarpeellista muuttaa rajoitinhinnan pituutta ja/tai ajoasentoa, jolloin telamaton ja lumen välinen kulma muuttuu. Käyttäjän kokemus eri säätövaihtoehdoista ja lumiolosuhteet määrittävät tehokkaimman yhdistelmän.

Yleisesti ottaen pidempi rajoitinhinnan säätö parantaa suorituskykyä syvässä lumessa tasaisessa maastossa.

### Takajousen esijännitys

Takajousen esijännitys vaikuttaa ajomukavuuteen, ajokorkeuteen ja se kompensoi kuormaa.

Takajousen esijännityksen säätäminen myös lisää enemmän tai vähemmän painoa moottorikelkan etupäähän. Tämän tuloksena suksiin kohdistuu enemmän tai vähemmän painoa. Näin se vaikuttaa myös suorituskykyyn syvässä lumessa, ohjauksen keveyteen ja käsiteltävyyteen.

Kevyt pohjaus huonoimmassa mahdollisessa maastossa on merkinä siitä, että jousien esijännitys on sopiva.

TOIMENPIDE	TULOS
Esijännityksen lisääminen	Jäykempi takajousitus.
	Korkeampi takaosa.
	Enemmän iskunvaimennuskykyä.
	Raskaampi ohjata.
Esijännityksen vähentäminen	Pehmeämpi takajousitus.
	Matalampi takaosa.
	Vähemmän iskunvaimennuskykyä.
	Kevyempi ohjata.
	Parempi suorituskyky ja käsiteltävyys syvässä lumessa.

Katso seuraavasta määritelläksesi oikean esijännityksen.

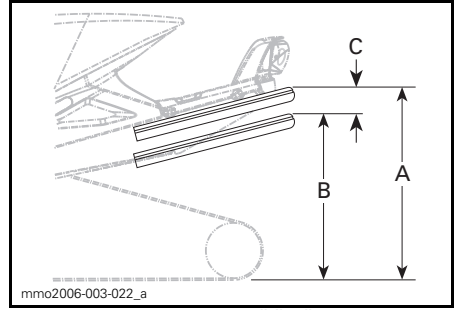

### ESIMERKKI — SOPIVA SÄÄTÖ

- A. Kokonaan ulostyöntynyt jousitus  
 B. Jousitus on painunut alaspäin kuljettajan, matkustajajal(e)n ja kuorman painosta.  
 C. "A:n" ja "B:n" välinen etäisyys, katso alla oleva taulukko.

"C"	MITÄ TEHDÄ
50 mm - 75 mm	Ei tarvitse säätää.
Yli 75 mm	Säädetty liian pehmeäksi. Lisää esijännitystä.
Alle 50 mm	Säädetty liian jäykäksi. Vähennä esijännitystä.

**HUOM:** Ellet pääse määriteltyihin arvoihin alkuperäisjousilla, ota yhteys valtuutettuun Ski-Doo -jälleenmyyjään muiden saatavilla olevien jousien vuoksi.

**ILMOTUS** Nosta jousen esijännitystä kääntämällä aina vasemman puoleinen säätönokka myötöpäivään, oikean puoleinen nokka vastapäivään.

**! TÄRKEÄÄ** Älä koskaan säädä säätönokkia suoraan asennosta 5 asentoon 1 tai asennosta 1 asentoon 5.

Säätönokissa on 5 erilaista säätöä, joista säätö 1 on pehmein.

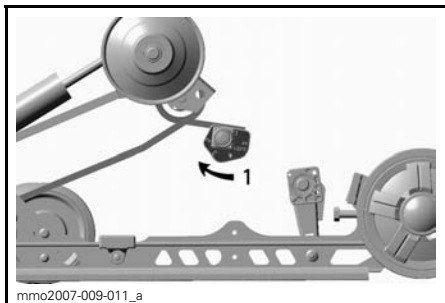

ESIMERKKI — SC-5 — VASEN PUOLI  
1. Säädä jousen esijännitystä

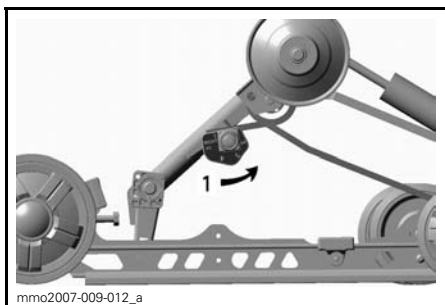

ESIMERKKI — SC-5 — OIKEA PUOLI  
1. Säädä jousen esijännitystä

## Keskijousen esijännitys

Keskijousen esijännitys vaikuttaa ohjauksen kevyeyteen, käsiteltävyyteen ja iskunvaimennuskykyyn.

Koska keskijousen esijännityksen säätö lisää enemmän tai vähemmän painoa telamaton etuosalle, se vaikuttaa myös suoritussykyyn syvässä lumessa.

TOIMENPIDE	TULOS
Esijännityksen lisääminen	Kevyempi ohjata.
	Enemmän iskunvaimennuskykyä.
	Parempi liikkeelle lähtö syvässä lumessa.
Esijännityksen vähentäminen	Parempi suoritussyky ja käsiteltävyys syvässä lumessa.
	Raskaampi ohjata.
	Vähemmän iskunvaimennuskykyä.
	Parempi käsiteltävyys reitillä.

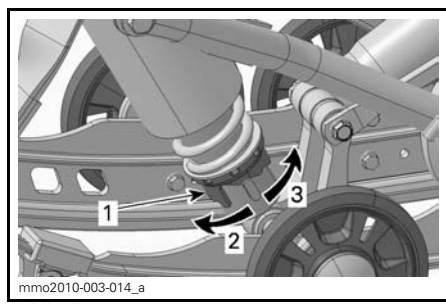

## SÄÄTÖNOKAN TYYPI - MOTION CONTROL -ISKUNVAIMENNIN

1. Jousen esijännityksen säätönokka
2. Lisää esijännitystä
3. Vähennä esijännitystä

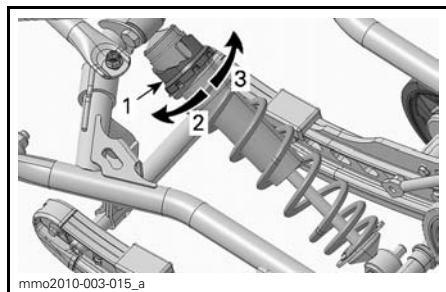

## SÄÄTÖNOKAN TYYPI - HPG-KAASUJISKUNVAIMENNIN

1. Jousen esijännityksen säätönokka
2. Vähennä esijännitystä
3. Lisää esijännitystä



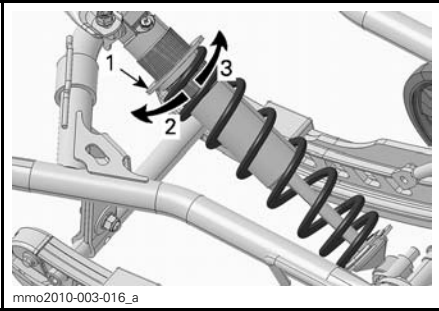

mmo2010-003-016\_a

**ESIMERKKI - RENGASTYYPPI**

1. Jousen esijännityksen säätörengas
2. Lisää esijännitystä
3. Vähennä esijännitystä

**HUOM:** Käytä säätönokkasyypiselle esijännityksen säätimelle työkalusarjassa mukana olevaa jousituksen säätötyökalua.

**Säätökappaleet (SC-5)**

Säätökappaleet vaikuttavat ajoneuvon ajettavuuteen vain kiihdytettäessä.

Säädä jousitusta kääntämällä säätökappaleita työkalusarjassa mukana olevalla jousituksen säätötyökalulla.

Aseta haluamasi säätöluke kohti kumi-rajointia.

**⚠ VAROITUS**

Molemmat säätökappaleet pitää asettaa samaan asentoon. Muuten kelkan käyttäytyminen saattaa olla arvaamatonta ja jousitus saattaa vääntyä.

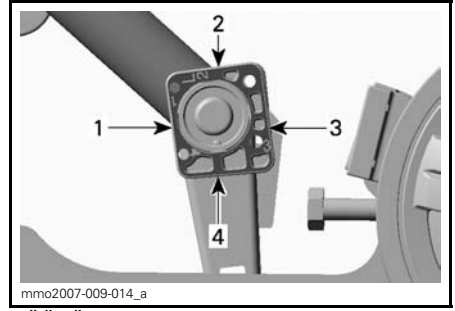

mmo2007-009-014\_a

**SÄÄTÖKAPPALE — VASEN PUOLI KUVASSA ("L" — LEFT (=VASEN) KOHOKUVIOITUNA SÄÄTÖKAPPALEESEEN)**

1. Asento 1 (minimi)
2. Asento 2
3. Asento 3
4. Asento 4 (maksimi)

**Säätökappaleiden säädöt**

ASENTO	KÄYTÄ
1	Enemmän suksipainetta kiihdytettäessä.
2	Keskisäätö.
3	Keskisäätö.
4	Vähemmän suksipainetta kiihdytettäessä.

**Telaston joustavan jatkoperän jousen esijännitys (SC-5U)**

Joustavan jatkoperän jousen esijännitys vaikuttaa peruutusominaisuuksiin ja telamaton maahan kohdistuvaan kontaktipintaan.

Säädä jousen esijännitystä kääntämällä säätönokkaa.

TOIMENPIDE	TULOS
Esijännityksen lisääminen	Telamaton kontaktipinta maahan suurempi.
	Joustava jatkoperä matalammalla.
Esijännityksen vähentäminen	Parempi peruutettavuus erityisesti syvässä lumessa.
	Jatkoperä korkeammalla.

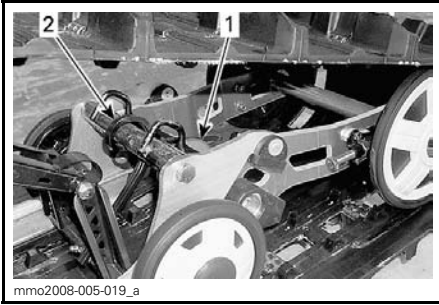

1. Jousi
2. Säätönokka

### Telaston joustavan jatkoperän vakaajan säätönokka (SC-5U)

Vakaajan säätönokalla voidaan ohjata joustavan jatkoperän jousitusiskun pituutta.

Vakaajan säätönokan säätö vaikuttaa käsiteltävyyteen, pitoon ja peruutusominaisuuksiin.

SÄÄTÖNOKAN SÄÄTÖ	TULOS
Vapaa	Joustava jatkoperä voi liikkua vapaasti koko sen jousitusiskun pituudella.
	Yleiskäyttö.
	Hyvä peruutettavuus.
Jatkoperä osaksi nostettuna	Säätää jatkoperän korkeuden osaksi nostetuksi ja sallii sen ylöspäin suuntautuvan liikkeen.
	Parempi käsiteltävyys kovalla lumella.
	Pienempi polttoaineenkulutus.
	Hyvä peruutettavuus.
Lukittuna	Lukitsee joustavan jatkoperän samaan tasoon liukukiskojen kanssa.
	Parempi pito, telamaton kosketuspinta maahan suurin mahdollinen.
	Paremmat veto-ominaisuudet.

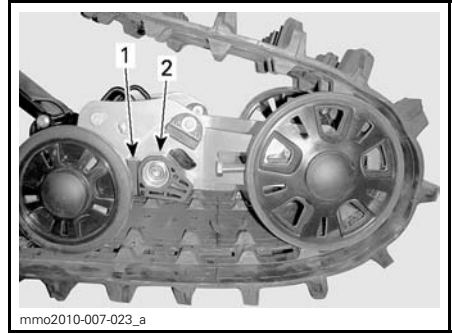

- VAPAA**
1. Säätönokka
  2. Alempi rajoitinkappale

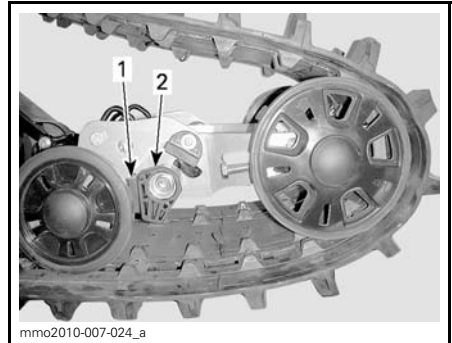

- OSITTAIN NOSTETTUNA**
1. Säätönokka
  2. Alempi rajoitinkappale

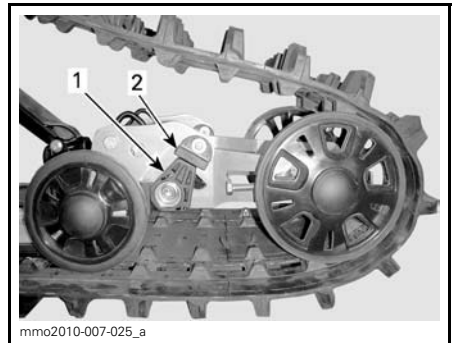

- LUKITTUNA**
1. Säätönokka
  2. Ylempi rajoitinkappale

## Etujousituksen säädöt

### Raideleveys

#### Jousen esijännitys

Etujousen esijännitys vaikuttaa etujousituksen jäykkyyteen.

Etujousen esijännitys vaikuttaa lisäksi myös ohjattavuuteen.

TOIMENPIDE	TULOS
Esijännityksen lisääminen	Jäykempi etujousitus.
	Etupää korkeammalla.
	Tarkempi ohjattavuus.
	Enemmän iskunvaimennuskykyä.
Esijännityksen vähentäminen	Pehmeämpi jousitus.
	Etupää alempana.
	Kevyempi ohjata.
	Vähemmän iskunvaimennuskykyä.

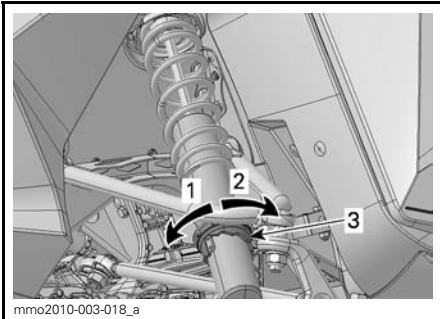

#### SÄÄTÖNOKAN TYYPPI - MOTION CONTROL -ISKUNVAIMENNIN

1. Lisää esijännitystä
2. Vähennä esijännitystä
3. Jousen esijännityksen säätönokka

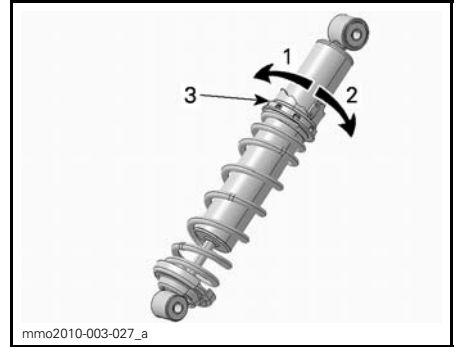

#### SÄÄTÖNOKAN TYYPPI - HPG-KAASUISKUNVAIMENNIN

1. Vähennä esijännitystä
2. Lisää esijännitystä
3. Jousen esijännityksen säätönokka

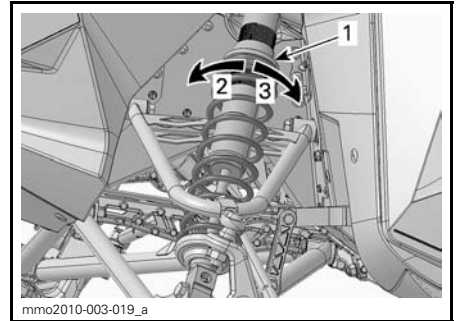

#### ESIMERKKI - RENGASTYYPPI

1. Jousen esijännityksen säätörengas
2. Lisää esijännitystä
3. Vähennä esijännitystä

**Säätövinkkejä ajoneuvon ajokäyttäytymisen mukaan**

ONGELMA	KORJAAVAT TOIMENPITEET
Etujousitus nykii	Tarkasta suksien linjaus. – Vähennä etujousituksen jousien esijännitystä. – Lisää keskijousen esijännitystä. – Vähennä takajousen esijännitystä.
Ohjaus on liian raskas tasaisissa nopeuksissa	– Vähennä etujousituksen jousien esijännitystä. – Lisää keskijousen esijännitystä.
Ohjaus tuntuu liian raskaalta kiihdytettäessä	– Aseta säätökappaleet alempaan asentoon. – Vähennä takajousen esijännitystä. – Pidennä rajoitinhilnaa.
Suksi nousee liian korkealle käännoksissä tai kiihdytettäessä	– Aseta säätökappaleet korkeampaan asentoon. – Lyhennä rajoitinhilnaa. – Lisää takajousen esijännitystä.
Kelkan peräpää tuntuu liian jäykältä	Vähennä takajousen esijännitystä.
Kelkan peräpää tuntuu liian pehmeältä	Lisää takajousen esijännitystä.
Takajousitus pohjaa säännöllisesti	– Lisää takajousen esijännitystä. – Lisää keskijousen esijännitystä. – Pidennä rajoitinhilnaa.
Moottorikelkka tuntuu kääntyvän keskikohtansa ympäri	– Vähennä keskijousen esijännitystä. – Lisää takajousen esijännitystä. – Lisää etujousien esijännitystä. – Lyhennä rajoitinhilnaa.
Telamatto sutii liikaa startissa	– Aseta säätökappaleet alempaan asentoon. – Pidennä rajoitinhilnaa.

---

# AJONEUVON KULJETTAMINEN

Varmista, että polttoainesäiliön kansi on kunnolla paikallaan.

Kippaaviin peräkärriihin voidaan helposti laittaa vinssimekanismi helpottamaan kuormausta. Niin helpolta kuin se näyttääkin, älä koskaan aja kelkalla kippaavan kärryn lavalle. Monet vakavat onnettomuudet ovat aiheutuneet siitä, kun kelkka on kuormattu ajamalla peräkärryn lavalle. Kiinnitä kelkkasi turvallisesti, edestä ja takaa, jopa lyhyiden matkojenkin ajaksi. Varmista, että kaikki varusteet on kunnolla kiinnitettyinä. Suojaa kelkkasi kuljetuspeitteellä kuljetuksen ajaksi.

Varmista, että peräkärriysi täyttää vaaditut lainmukaiset edellytykset.. Varmista, että vetokoukku ja turvavaijeri on kiinnitettyinä ja jarru kytkettyinä, laita valot päälle ja tarkista niiden puhtaus ja toiminta.



# ***HUOLTO***

---

# SISÄÄNAJOTARKASTUS

Suosittellemme, että valtuutettu Ski-Doo -jälleenmyyjä tarkastaa ajoneuvosi ensimmäisen 10 tunnin tai 500 km käytön kumpi tahansa täyttyä ensiksi jälkeen. Sisäänajotarkastus on erittäin tärkeä, eikä sitä pidä jättää tekemättä.

**HUOM:** Sisäänajotarkastuksen maksaa ajoneuvon omistaja.

Suosittellemme, että valtuutettu Ski-Doo -jälleenmyyjä allekirjoittaa tämän tarkastuksen.

---

Tarkastuksen päiväys

---

Valtuutetun jälleenmyyjän allekirjoitus

---

Jälleenmyyjän nimi



SISÄÄNAJOTARKASTUS
Tarkasta moottorin tiivisteet vuotojen varalta
Tarkasta pakojärjestelmä ja mahdolliset pakojärjestelmän vuodot
Tarkasta jäähdytysnesteen määrä
Vaihda moottoriöljy ja öljynsuodatin
Tarkasta polttoainelinjat ja liitokset
Tarkasta kaasuvaijeri
Tarkasta variaattorihihna
Tarkasta silmämääräisesti I-variaattori
Kiristä I-variaattorin kiinnitysruuvi ilmoitettuun momenttiin
Tarkasta II-variaattori
Tarkasta II-variaattori
Säädä ja linjaa telamatto
Vaihda ketjukotelon öljy
Säädä ketju
Tarkasta jarrunesteen määrä
Tarkasta jarruletku, jarrupalat ja levy
Tarkasta ohjausmekanismi
Tarkasta sukset ja ohjainraudat
Tarkasta suksien jousitus
Tarkasta telaston jousitus ja liukumuovit

# HUOLTOTAULUKKO

Huoltotoimenpiteiden suorittaminen on erittäin tärkeää, jotta ajoneuvosi pysyy turvallisessa käyttökunnossa. Asianmukainen huollon suorittaminen on omistajan vastuulla. Ajoneuvo on huollettava huoltotaulukon mukaisesti.

Huoltotaulukosta huolimatta käyttöä edeltävä tarkastus on suoritettava.

## VAROITUS

Ajoneuvon asianmukaisen huollon laiminlyönti ja huoltotaulukon noudattamatta jättäminen saattaa tehdä ajoneuvosta epäturvallisen käyttää.

### JOKA 1 500 KM VÄLEIN

Purettavan iskuvaimentimen ensimmäinen öljyvaihto / huolto 1500 km, sitten 3000 km:n välein tai kerran vuodessa.

Säädä ketju

### JOKA 3 000 KM VÄLEIN TAI VUOSITTAIN (KUMPI TAHANSA TÄYTTYY ENSIN)

Tarkasta silmämääräisesti I-variaattori ja puhdista se

Kiristä I-variaattorin kiinnitysruuvi ilmoitettuun momenttiin

Puhdista II-variaattori

Tarkasta II-variaattori

Säädä ja linjaa telamatto

Tarkasta jarruletku, jarrupalat ja levy

Tarkasta ohjausmekanismi

Tarkasta suksien jousitus

Tarkasta telaston jousitus ja rajoitinhihna

Voitele telaston jousitus. Voitele aina, kun kelkkaa on käytetty kosteissa olosuhteissa (sade, lätäköt).

### JOKA 6 000 KM VÄLEIN TAI AJOKAUDEN ALUSSA (KUMPI TAHANSA TÄYTTYY ENSIN)

Vaihda moottoriöljy ja öljynsuodatin

### JOKA 6 000 KM TAI KAHDEN VUODEN VÄLEIN (KUMPI TAHANSA TÄYTTYY ENSIN)

Vaihda polttoainepumpun poistosuodatin

Vaihda jarruneste

Tarkasta kaasuvaijeri

JOKA 10 000 KM TAI KOLMEN VUODEN VÄLEIN  
(KUMPI TAHANSA TÄYTTY Y ENSIN)

Vaihda sytytystulpat

JOKA VIIDEN VUODEN VÄLEIN

Vaihda moottorin jäähdytysneste

# HUOLTOTOIMENPITEET

Tämä osa sisältää ohjeet perushuoltotoimenpiteitä varten. Jos sinulla on tarvittavat mekaanikon taidot ja asianmukaiset työkalut, voit suorittaa näitä toimenpiteitä itse. Ellei sinulla ole tarvittavia edellytyksiä, ota yhteys valtuutettuun Ski-Doo-jälleenmyyjään.

On parempi, että valtuutettu Ski-Doo-jälleenmyyjä suorittaa muut huoltotaulukossa mainitut vaikeammat toimenpiteet ja sellaiset toimenpiteet, jotka edellyttävät erityistyökaluja.

## **VAROITUS**

Sammuta moottori, irrota turvakatkaisimen pistoke ja noudata näitä huoltotoimenpiteitä huoltaessasi ajoneuvoasi. Ellet noudata asianmukaisia huoltotoimenpiteitä, kuumat tai liikkuvat osat, sähkölaitteet, kemikaalit tai jotkut muut vaaratilanteet voivat aiheuttaa loukkaantumisen.

## **VAROITUS**

Mikäli purkamisen/kokoamisen yhteydessä joudutaan irrottamaan lukituksia (esim. kiinnityskiekket, itselukkiutuvat kiinnikkeet, jne.), vaihda ne aina uusiin.

## Moottoriöljy

### Suosittelava moottoriöljy

MOOTTORI	SUOSITELTAVA MOOTTORIÖLJY
600 ACE	XPS SYNTEETTINEN 4-TAHTIÖLJY (KAIKKIEN VUODENAIKOJEN LAATU) (P/N 619 590 114)

**ILMOITUS** Tämän moottorikelkan moottori on kehitetty ja testattu käyttäen suositeltua BRP XPS™-öljyä. BRP suosittelee erityisesti käyttämään aina sen suosittelemaa XPS-öljyä. Moottorille sopimattoman öljyn käytöstä aiheutuneet vahingot eivät kuulu BRP:n rajoitetun takuun piiriin.

Jos suositeltua öljyä ei ole saatavana, käytä synteettistä SAE 0W-40, joka vastaa tai ylittää API-luokituksen SM.

### Moottorin öljymäärän tarkastaminen

**ILMOITUS** Tarkasta määrä aina 10 käyttötunnin jälkeen ja lisää tarvittaessa. Älä täytä liikaa. Moottorin käyttö asiaankuulumattomalla öljymäärällä voi vaurioittaa vakavasti moottoria. Pyyhi kaikki roiskeet pois.

Varmista, että moottori on toimintalämpötilassa.

**HUOM:** Moottori saavuttaa normaalin toimintalämpötilan, kun takajähdytyn lämpenee osoittaen, että termostaatti on avautunut.

Aseta ajoneuvo tasaiselle alustalle ja menettele seuraavasti tarkastaaksesi öljymäärän:

1. Anna moottorin käydä tyhjäkäyntiä noin 30 sekunnin ajan.
2. Pysäytä moottori.
3. Avaa vasen sivupaneeli, katso *HALLINTALAITTEET JA VARUSTEET*.
4. Irrota variaattorihihnan suoja, katso *HALLINTALAITTEET JA VARUSTEET*.
5. Ruuvaa mittatikku auki täyttöpötkestä, poista tikku ja puhdista se.
6. Työnnä mittatikku kokonaan täyttöpötkkeen.

7. Irrota mittatikku ja tarkasta pinnan öljyn taso. Öljyn punnan on oltava minimitason (MIN) ja maksimitason (MAX) merkkien välissä kuten kuvassa. Lisää öljyä tarvittaessa.

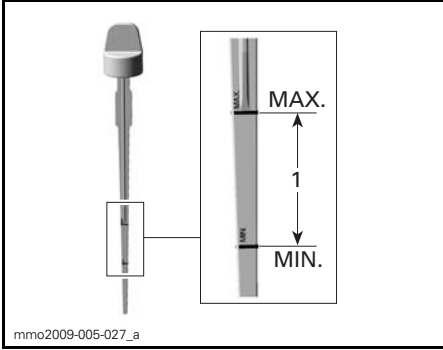

mmo2009-005-027\_a

1. Öljymäärä minimitason (MIN) ja maksimitason (MAX) merkkien välissä

## **VAROITUS**

Pyyhi huolellisesti öljyroiskeet. Öljy on lämpimänä erittäin herkkä syttymään.

## Moottoriöljyn vaihto

## **VAROITUS**

Moottoriöljy voi olla erittäin kuumaa. Odota kunnes moottoriöljy on lämmintä.

**ILMOITUS** Moottoriöljy ja öljynsuodatin on vaihdettava samaan aikaan.

1. Aseta ajoneuvo tasaiselle alustalle.
2. Irrota VASEN sivupaneeli.
3. Irrota mittatikku.



mnr2011-070-003\_a

## AJONEUVON VASEN PUOLI

1. öljysäiliön mittatikku

4. Pääset käsiksi tyhjennustulppaan ajoneuvon alapuolelta:

- 4.1 Irrota yksi huoltokannen kiinnitysruuvi ja löysää toinen ruuvi,
- 4.2 Käännä huoltokansi syrjään, jotta saat tilaa pohjamoovien aukon kohdalle.

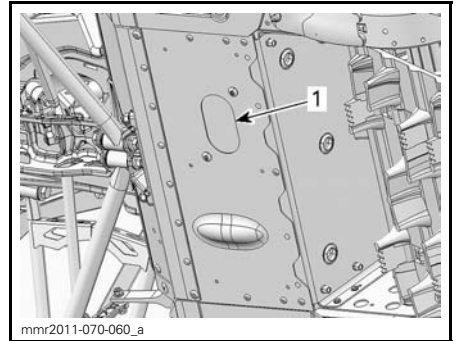

mnr2011-070-060\_a

1. Tyhjennustulppien huoltokansi

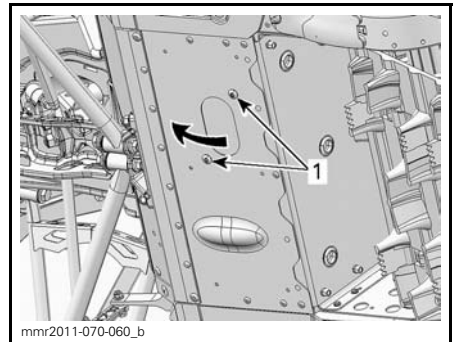

mnr2011-070-060\_b

## KÄÄNNÄ HUOLTOKANSI SYRJÄÄN

1. Kiinnitysruuvit

5. Puhdista tyhjennystulpan ympäristö.
6. Aseta pohjamoovin aukon alle sopiva astia.
7. Irrota moottorin tyhjennystulpat seuraavassa järjestyksessä.
  - 7.1 Päätyhjennystulppa.
  - 7.2 Toinen tyhjennystulppa.

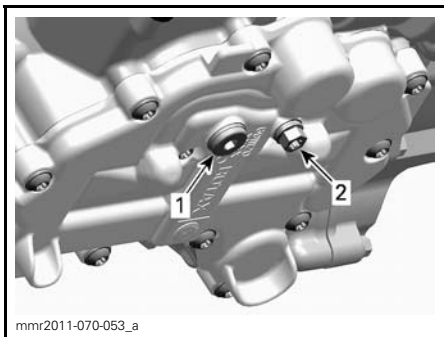

**MOOTTORIN ALAPUOLELLA**

1. Päätyhjennystulppa
2. Toinen tyhjennystulppa

8. Anna kaiken öljyn valua ulos.
9. Asenna **UUDET** tiivistealuslevyt öljyn tyhjennystulppiin.

**ILMOITUS** Älä koskaan käytä samaa tiivistealuslevyä toista kertaa. Vaihda se aina uuteen.

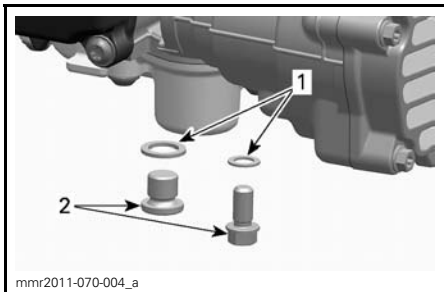

1. Tiivistealuslevy
2. Öljyn tyhjennystulppa

10. Asenna tyhjennystulpat ja kiristä määriteltyyn kiristysmomenttiin.

**TYHJENNYSTULPPIEN KIRISTYSMOMENTTI**

20 N•m ± 2 N•m

11. Vaihda **ÖLJYNSUODATIN**, katso menetelmä tästä osasta.
12. Kaada moottoriin oikea määrä suositeltua öljyä.

**MOOTTORIÖLJYN TILAVUUS (NOIN)  
SUODATTIMEN KANSSA**

600 ACE

2.1 L

13. Asenna mittatikku takaisin öljysäiliöön ja kiristä se huolellisesti.
14. Käynnistä moottori ja anna käydä muutaman minuutin tyhjäkäynnillä.
15. Varmista, että vuotoja ei esiinny.
16. Sammuta moottori ja tarkasta öljymäärä kuten kuvattu tässä osassa. Täytä tarvittaessa.
17. Hävitä vanha öljy ja suodatin paikallisten jätehuolto-ohjeiden mukaisesti.

**Moottoriöljyn  
öljynsuodatin**

**Moottorin öljynsuodattimen vaihto**

**Öljynsuodattimen irrottaminen**

1. Irrota OIKEAN puolen sivupaneeli.
2. Puhdista öljynsuodattimen alue.
3. Irrota:
  - Öljynsuodattimen kannen ruuvit
  - Öljynsuodattimen kansi ja O-rennas
  - Öljynsuodatin.

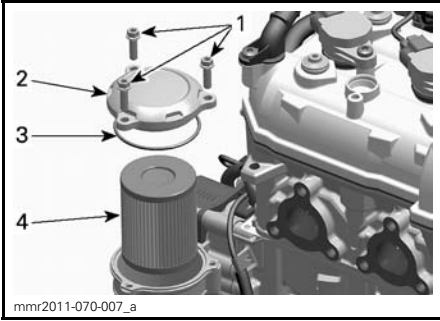

1. Öljysuodattimen kannen ruuvit
2. Öljysuodattimen kansi
3. O-rengas
4. Öljysuodatin

4. Hävitä suodatin paikallisten määräysten mukaan.

### Öljysuodattimen asentaminen

1. Tarkasta öljysuodattimen syöttö- ja poistoaukot öljysuodattimen alustan sisäpuolelta (magneeton kanteen sisäänrakennettu osa) lian ja jäämien varalta.

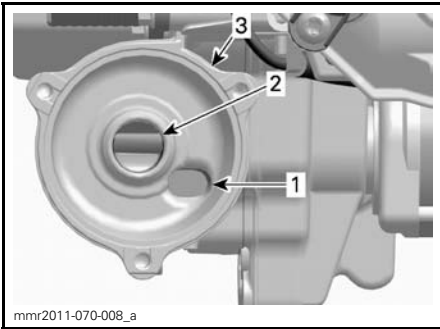

1. Öljyn syöttöaukko öljynpaine pumpulta
2. Öljyn poistoaukko moottorin voitelujärjestelmään
3. Öljysuodattimen alusta

2. Asenna O-rengas ja öljysuodattimen kansi.
3. Voitele suodattimen tiiviste ja O-rengas moottoriöljyllä.

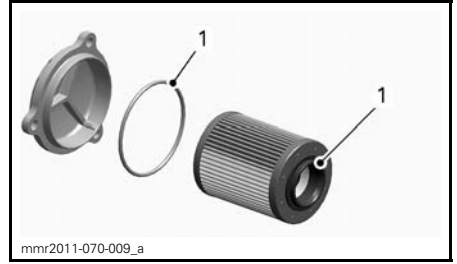

1. Voitele moottoriöljyllä

4. Asenna öljysuodattimen kansi.
5. Kiristä öljysuodattimen kannen ruuvit määrätelyyn kiristysmomenttiin.

### ÖLJYSUODATTIMEN KANNEN KIRISTYSMOMENTTI

10 N•m ± 1 N•m

## Ilmansuodatin

### Ilmansuodattimen tarkastaminen

Varmista, että ilmansuodattimen esisuodatin on oikein asennettu, puhdas ja hyvässä kunnossa.

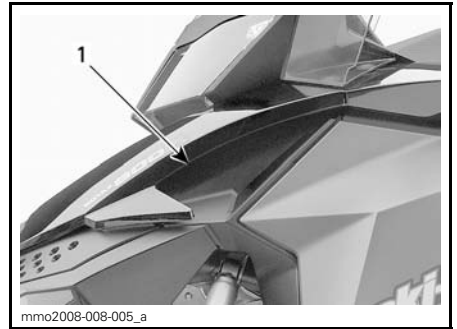

1. Ilmansuodatin

Jos esisuodatin on puhdistettava tai vaihdettava, ota yhteys valtuutettuun Ski-Doo -jälleenmyyjään.

## Moottorin jäähdytysneste

### **VAROITUS**

Älä koskaan avaa jäähdytysnestesäiliön korkkia moottorin ollessa kuuma.

### Moottorin jäähdytysnesteen pinnan taso

Tarkista jäähdytysnesteen määrä huoneenlämpötilassa korkin ollessa irrotettuna. Nesteen pinnan tulisi jäähdytysnestesäiliössä olla cold level -merkin kohdalla (moottorin ollessa kylmänä).

**HUOM:** Kun tarkistetaan nesteen määrää alhaisessa lämpötilassa, nesteen pinta saattaa olla hieman matalammalla kuin alamerkki.

Jos kelkka tarvitsee lisääjäähdytystä tai jos koko järjestelmä pitää täyttää, ota yhteys valtuutettuun Ski-Doo -jälleenmyyjään.

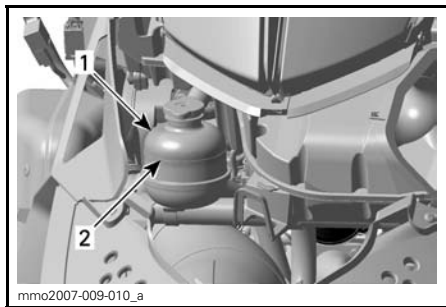

#### ESIMERKKI

1. Jäähdytysnestesäiliö
2. COLD LEVEL (kylmä taso) -merkki

### Suosittelava moottorin jäähdytysneste

Käytä aina polttomoottoreille tarkoitettua korroosionestoainetta sisältävää etyleeni-glykoli pakkasnestettä.

Jäähdytysjärjestelmään pitää laittaa BRP:N VALMISSEKOITETTUA JÄÄHDYTYSNESTETTÄ (P/N 219 700 362),

tai tislattun veden ja pakkasnesteen sekoitusta (50 % tislattua vettä, 50 % pakkasnestettä).

## Pakojärjestelmä

### Pakojärjestelmän tarkastaminen

Pakoputken äänenvaimennin pitää olla keskitettynä pohjamuovissa olevaan läpivientireikään. Pakoputkiston pitää olla puhtaana ruosteesta eikä vuotoja saa esiintyä. Varmista, että kaikki osat varmasti kiinnitettyinä paikoilleen.

Tarkista kiinnitysrousien kunto, ja vaihda tarvittaessa.

Pakojärjestelmä on suunniteltu hiljentämään käyntiääntä ja parantamaan moottorin kokonaissuorituskykyä. Järjestelmän muuttaminen saattaa olla vahingollista tai laitonta.

**ILMOITUS** Jos jokin pakoputkiston osa poistetaan, muutetaan tai jos jokin osa vioittuu, saattaa moottori vaurioitua.

### Äänenvaimentimen irrottaminen ja asentaminen

1. Katso kohta *HALLINTALAITTEET JA VARUSTEET* ja irrota:
  - Kuomu
  - OIKEA sivupaneeli.
2. Irrota jouset, jotka kiinnittävät pakoputket äänenvaimentimeen käyttäen seuraavaa työkalua.

JOUSEN IRROTUS/ASENNUSTYÖKALU  
(P/N 529 035 983)



**TÄRKEÄÄ** Käytä suojalaseja irrottaessasi pakojärjestelmän osia. Varo jousen jännityksen vapautumista.



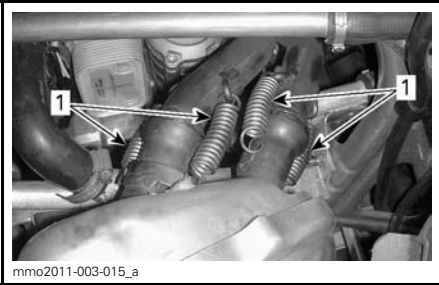

mmo2011-003-015\_a

1. Pakoputket äänenvaimentimeen kiinnittävät jouset
3. Irrota kaksi äänenvaimentimen kiinnitysjousta.

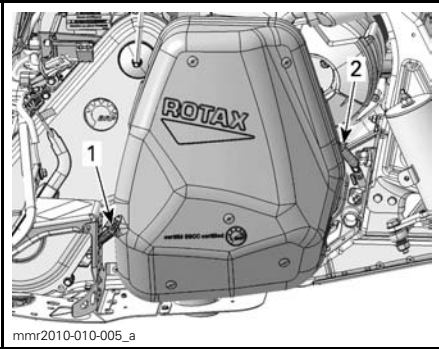

mmr2010-010-005\_a

**ESIMERKKI**

1. Äänenvaimentimen takakiinnitysjoussi
2. Äänenvaimentimen etukiinnitysjoussi

4. Irrota äänenvaimennin.

Tarkasta donitsin muotoiset äänenvaimentimen tiivisteet ja vaihda tarvittaessa.

Äänenvaimentimen asennus tapahtuu päinvastaisessa järjestyksessä kuin irrotus.

**Sytytystulpat**

Valtuutettu Ski-Doo -jälleenmyyjän on suoritettava sytytystulppien tarkastaminen tai vaihtaminen.

**Jarruneste****Suosittelava jarruneste**

Käytä ainoastaan DOT 4 -jarrunestettä avaamattomasta säiliöstä. Avattu säiliö saattaa olla pilaantunut tai likaantunut tai säiliöön on voinut muodostua kosteutta ilmasta.

**VAROITUS**

Käytä ainoastaan DOT 4 -jarrunestettä avaamattomasta säiliöstä. Vältä vakavat jarrujärjestelmävauriot käyttämällä pelkästään suositteluja nesteitä, äläkä sekoita eri nesteitä nestelisäyksen yhteydessä.

**ILMOITUS** Jarruneste saattaa vaurioittaa maalattuja ja muovisia osia. Käsittele varoen. Huuhtelee huolellisesti mahdolliset roiskeet.

Jarrunesteen määrän tarkastaminen

**ILMOITUS** Kelkan tulee olla tasaisella alustalla ennen nestemäärien tarkistamista.

Tarkasta jarrunesteen määrä jarrunestesäiliöstä. Lisää suositeltua nestettä tarpeellinen määrä.

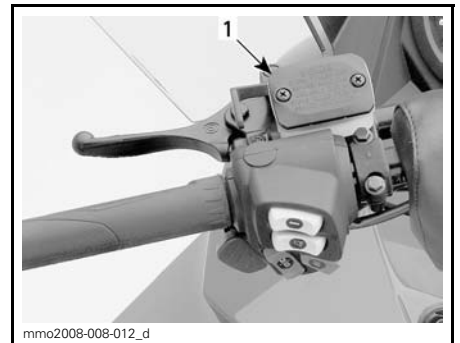

mmo2008-008-012\_d

**ESIMERKKI**

1. Jarrunestesäiliö

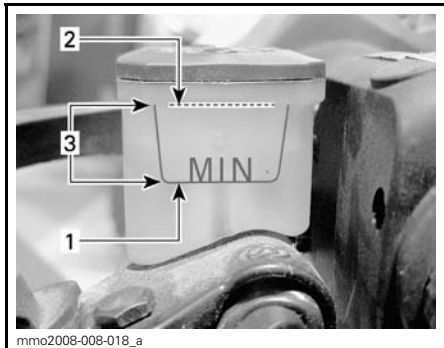

1. Minimi
2. Maksimi
3. Käyttöalue

**!** **TÄRKEÄÄ** Estä jarrunesteen pääsy iholle tai silmiin, neste saattaa aiheuttaa vakavia palovammoja. Jos sitä pääsee iholle, pese kohta huolellisesti. Jos jarrunestettä joutuu silmiin, huuhtele runsaalla vedellä välittömästi vähintään 10 minuuttia ja ota heti yhteys lääkäriin.

## Ketjukoteloöljy

### Suosittelava ketjukoteloöljy

SUOSITELTAVA KETJUKOTELOÖLJY
XPS SYNTEETTINEN KETJUKOTELOÖLJY (P/N 413 803 300)

**ILMOITUS** Tämän moottorikelkan ketjukotelo on kehitetty ja testattu käyttäen XPS™ synteettistä ketjukoteloöljyä. BRP suosittelee erityisesti käyttämään aina sen XPS synteettistä ketjukoteloöljyä. Ketjukotelolle sopimattoman öljyn käytöstä aiheutuneet vahingot eivät kuulu BRP:n rajoitetun takuun piiriin.

### Pääsy ketjukoteloon

Avaa oikea sivupaneeli, katso *HALLINTALAITTEET JA VARUSTEET*.

## Ketjukoteloöljyn määrän tarkastaminen

Ajoneuvon ollessa tasaisella alustalla tarkista öljymäärä irrottamalla ketjukotelon kannessa oleva tarkastustulppa.

Öljyn pinnan pitää ulottua kierteiseen aukkoon saakka.

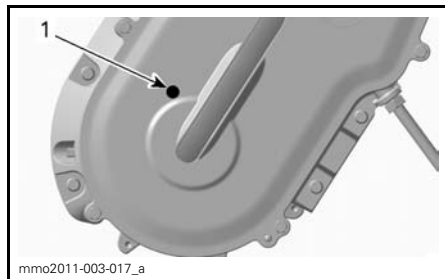

- ESIMERKKI**  
1. Tarkastustulppa

## Ketjukoteloöljyn lisääminen

Irrota tarkastustulppa.

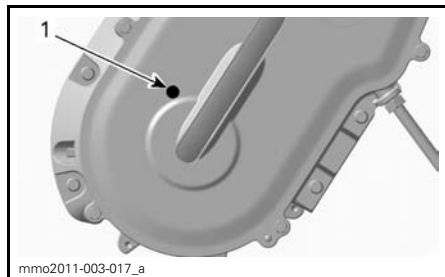

- ESIMERKKI**  
1. Tarkastustulppa

Irrota täyttöaukon korkki ketjukotelon kannesta.

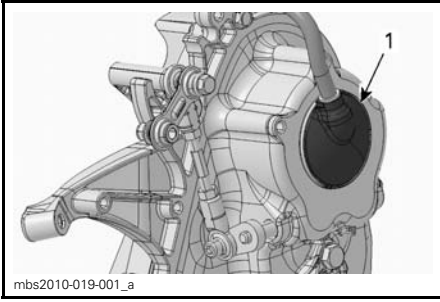

1. Täyttötulppa

Kaada suositeltavaa ketjukotelööljyä täyttöaukosta, kunnes sitä tulee ulos tarkastustulpan aukosta.

Asenna tarkastustulppa paikoilleen ja kiristä määriteltyyn momenttiin

KIRISTYSMOMENTTI	
Tarkastustulppa	6 N•m ± 1 N•m

Aseta täyttöaukon korkki paikalleen.

## Voimansiirtoketju

### Pääsy ketjukoteloon

Avaa oikea sivupaneeli, katso *HALLINTALAITTEET JA VARUSTEET*.

### Ketjun kireyden säätö

1. Irrota äänenvaimennin, katso *PAKOJÄRJESTELMÄ* tässä osassa.
2. Kierrä kiristimen lukkomutteri auki useita kierroksia.

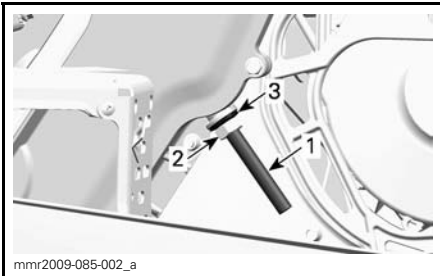

1. Kiristimen säätöruuvi
2. Lukkomutteri
3. Tiivistealuslevy

3. Kiristä kiristimen säätöruuvia auki muutamia kierroksia.
4. Vedä tiivistealuslevy takaisin.
5. Puhdista tarvittaessa säätöruuvien kierteet.

**ILMOITUS** Säätöruuvien kierteiden on oltava puhtaita, jotta saavutetaan oikea säätö.

6. Kiristä kiristimen säätöruuvi käsin.

**HUOM:** Kiristä säätöruuvia kunnes sen vastus on niin voimakas, että et voi kiristää sitä enää käsin.

7. Pidä kiristimen säätöruuvia paikoillaan ja kiristä lukkomutteri momenttiin 36 N•m ± 3 N•m.
8. Asenna äänenvaimennin.

## Vetohihna

### Variaattorihinnan tarkistaminen

Tutki näkykö variaattorihinnassa murtumia, ohenemista tai epänormaalia kulumista (epätasaista kulumista, toispuolista kulumista, puuttuvia harjoja, murtunutta kudosta). Jos variaattorihinna on epänormaalisti kulunut, mahdollinen syy voi olla variaattoreiden linjaus, liialliset kierrokset jäätyneellä telamatolla, nopeat kiihdytykset ilman esilämmitysvaihetta, rosoinen tai ruosteinen lautasen pinta, öljyä variaattorihinnassa tai viallinen varahihna. Ota yhteys valtuutettuun Ski-Doo -jälleenmyyjään.

### Variaattorihinnan vaihtaminen

#### Variaattorihinnan irrottaminen

1. Irrota turvakatkaisimen pistoke moottorin pysäytyskatkaisimesta.
2. Irrota variaattorihinnan suoja, katso *HALLINTALAITTEET JA VARUSTEET*.
3. Työnnä työkalusarjaan kuuluva II-variaattorin avaustyökalu säätimen navan kierteiseen reikään kuvan mukaisesti.

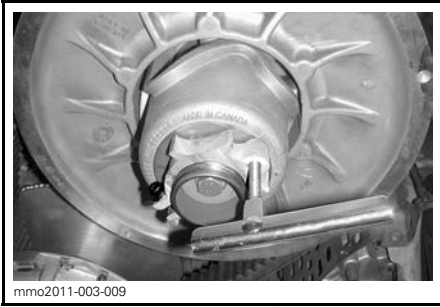

**VARIAATTORIN AVAUSTYÖKALU  
ASENETTUNA SÄÄTIMEN NAPAAN**

4. Avaa II-variattori ruuvaamalla työkalu sisään.
5. Irrota variaattorihihna liu'uttamalla se ensin yli II-variattorin yläosan ja sitten yli I-variattorin.

**Variaattorihihnan asentaminen**

1. Irrota variaattorihihna liu'uttamalla se ensiksi yli I-variattorin ja sitten yli II-variattorin.

**ILMOITUS** Älä pakota tai väännä työkaluilla variaattorihihnaa paikoilleen, hihnan vahvikesäikeet saattavat katketa tai murtua.

**HUOM:** Variaattorihihnan maksimikäyttöikä saavutetaan, kun variaattorihihna asennetaan sen nuolien osoittamaan pyörimissuuntaan.

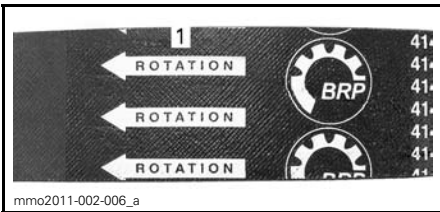

1. Osoitettava pyörimissuuntaan
2. Ruuvaa II-variattorin avaustyökalu irti ja poista se variaattorista.
3. Pyöritä II-variattoria useita kertoja, jotta variaattorihihna asettuu oikein lautaspuolikkaiden väliin.

4. Katso **VARIAATTORIHINNAN KORKEUDEN SÄÄTÄMINEN** jäljempänä.
5. Asenna variaattorihihnan suoja ja sulje sivupaneeli. Katso **HALLINTALAITTEET JA VARUSTEET**.

**Variaattorihihnan korkeuden säätäminen**

Variaattorihihnan korkeus on tarkastettava aina uuden variaattorihihnan asennuksen yhteydessä.

Menettele seuraavasti säätääksesi variaattorihihnan korkeuden:

1. Irrota turvakatkaisimen pistoke moottorin pysäytyskatkaisimesta.
2. Irrota variaattorihihnan suojuks.
3. Löysää pidätinruuvi.

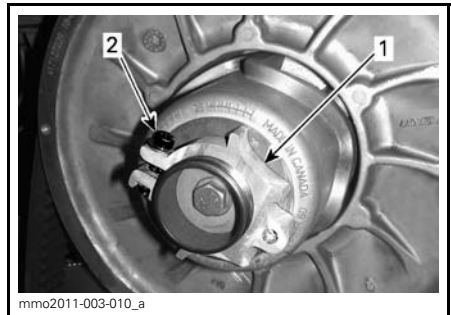

1. Säätimen napa
2. Pidätinruuvi
4. Kierrä säätörengasta työkalusarjassa mukana olevalla jousituksen säätötyökalulla 1/4 kierrosta kerrallaan, pyöritä sitten II-variattoria, jotta variaattorihihna asettuu lautaspuolikkaiden väliin.

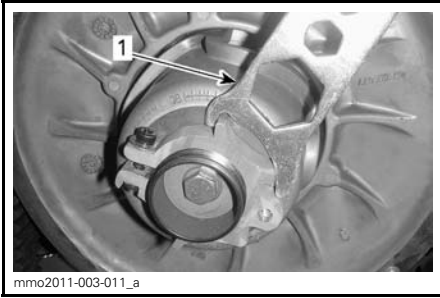

1. Jousituksen säätötyökalu

**HUOM:** Säätörenkaassa on vasen kierteytys.

Toista vaihe 4 kunnes variaattorihinna on tasalla II-variaattorin reunan kanssa.

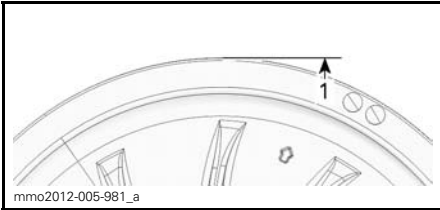

#### ESISÄÄTÖ

1. Variaattorihinna on tasalla variaattorin reunan kanssa.

**HUOM:** Säätörenkaan kiertäminen vastapäivään laskee variaattorihinnaa variaattorissa. Säätörenkaan kiertäminen myötäpäivään nostaa variaattorihinnaa variaattorissa.

5. Kiristä pidätinruuvi tiukasti kiinni. Jos mahdollista, kiristä momenttia-vaimella määritellyyn momenttiin

KIRISTYSMOMENTTI	
Pidätinruuvi	5.5 N•m ± 0.5 N•m



#### ESIMERKKI

1. Pidätinruuvi

6. Asenna variaattorihinnan suojus.  
7. Asenna sivupaneeli.

**HUOM:** Tämä säätö sopii esisäädöksi suurimpaan osaan malleista. Joissakin tapauksissa moottoria käynnistettäessä ajoneuvo saattaa liikkua eteenpäin, tällöin variaattorihinna on liian tiukalla.

Jos ajoneuvo liikkuu eteenpäin, laske variaattorihinnan korkeutta esisäätöä alemmas. Toista toimenpide kunnes ajoneuvo pysyy paikoillaan käynnistysvaiheessa.

#### Peruutusvaihteen kytkeminen

**HUOM:** Peruutusvaihte ei kytkeydy päälle tai sitä on hankalampi kytkeä, jos variaattorihinna on II-variaattorissa liian korkealla. Jos peruutusvaihte ei kytkeydy asianmukaisesti päälle, varmista että variaattorihinnan säätö on oikea. Säädä tarvittaessa variaattorihinnaa alemmas II-variaattorissa.

## Telamatto

### Telamaton kunto

#### **VAROITUS**

Irrota turvakatkaisimen pistoke moottorin pysäytyskatkaisimesta, ennen kuin suoritat mitään huoltotoimenpidettä tai säätöä, paitsi jos ohjeissa on toisin mainittu. Ajoneuvo pitää pysäköidä turvalliseen paikkaan, ei reitille.

Irrota turvakatkaisimen pistoke moottorin pysäytyskatkaisimesta.

Nosta kelkan takapää ylös ja tue se mekaaniselle tuelle. Moottorin ollessa sammutettuna pyöritä telamattoa käsin ja tutki telamaton kunto. Jos se on kulunut tai haljennut, tai jos telamaton kuidut ovat näkyvillä, tai jos harjoja tai solkia puuttuu; ota yhteys valtuutettuun Ski-Doo-jälleenmyyjään.

### *Pitova parantavilla tuotteilla varustetut moottorikelkat*

Jos moottorikelkasi on varustettu BRP:n hyväksymällä nastoitettulla telamatolla, katso kohta **TARKASTAMINEN** osassa **PITOA PARANTAVAT TUOTTEET**.

## **VAROITUS**

Ajaminen vaurioituneella telamatolla tai matolla, jonka nastat ovat vaurioituneet voi aiheuttaa kelkan hallinnan menettämisen.

### **Telamaton kireys ja linjaus**

**HUOM:** Telamaton kireys ja linjaus ovat keskenään suhteessa. Älä säädä toista edellä mainituista tarkastamatta myöskin toista.

## **VAROITUS**

Ehkäise vakavat henkilöönnettomuudet kelkan läheisyydessä:

- ÄLÄ KOSKAAN seiso liikkuvan telamaton takana tai lähellä.
- Käytä aina tukevaa, leveää kelkatelinettä, jossa on takana suojalevy, jos sinun on pyöritettävä telamattoa.
- Kun telamatto on irti maasta, käytä kelkkaa pienimmällä mahdollisella nopeudella.

Keskipakoisvoima saattaa lennättää liikaa, vaurioituneita tai irtonaisia nastoja, repeytyneitä maton palasia tai koko vahingoittuneen maton kovalla vauhdilla telatunnelista ulos ja aiheuttaa vakavan onnettomuuden.

### Telamaton kireyden tarkastaminen

**HUOM:** Aja kelkalla lumessa noin 15 - 20 minuuttia, ennen kuin säädät telamaton kireyttä.

1. Irrota turvakatkaisimen pistoke moottorin pysäytyskatkaisimesta.
2. Nosta moottorikelkan perä ja tue se irti maasta.

**TÄRKEÄÄ** Käytä oikeaa nostotekniikka, nosta käyttäen jalkojesi voimaa. Älä yritä nostaa ajoneuvon takaosaa, jos se tuntuu liian painavalta.

3. Anna telaston jousituksen löystyä normaalisti.
4. Käytä seuraavaa työkalua: KIREYSMITTARI (P/N 414 348 200).



5. Aseta kireys välille 30 mm ja 35 mm alaosan O-renkaan avulla.



**KIREYDEN SÄÄTÖ**

1. Alaosan O-renkas

6. Aseta ylempi O-renkas kohtaan 0 kgf.
7. Aseta kireysmittari telamatolle etuja takatukipyörien puoliväliin.
8. Paina kireysmittaria alaspäin kunnes alempi O-renkas (aikaisemmin säädetty kireys) on linjassa liukumuovin alareunan kanssa.

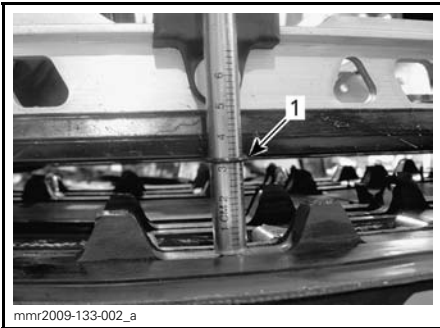
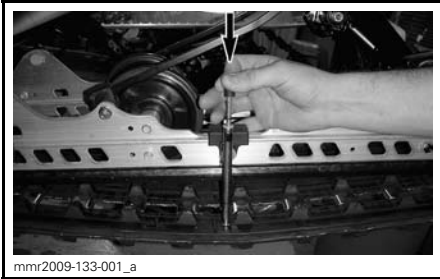

1. Kireys, O-renkas linjassa liukumuovin kanssa

9. Lue kireysmittarin ylempään O-renkaan osoittama kuormitus.



**KUORMITUSLUKEMA**

1. Ylempi O-renkas

10. Kuormituslukeman on oltava seuraavan taulukon mukainen.

TELAMATON SÄÄTÖARVOT	
Telamaton kireyden säätö	30 mm - 35 mm
Hihnan kuormituslukema	7.3 kg

11. Jos kuormituslukema ei ole ohjearvojen mukainen, säädä telamaton kireys. Katso **TELAMATON KIREYDEN SÄÄTÖ**.

**Telamaton kireyden säätö**

1. Irrota turvakatkaisimen pistoke moottorin pysäytyskatkaisimesta.
2. Poista tukipyörän suojat (jos ovat varusteena).

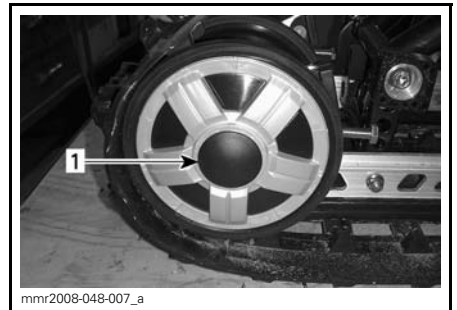

1. OIKEAN takatukipyörän suoja

3. Löysää takimmaisena alustanpyörän kiinnitysruuvit.

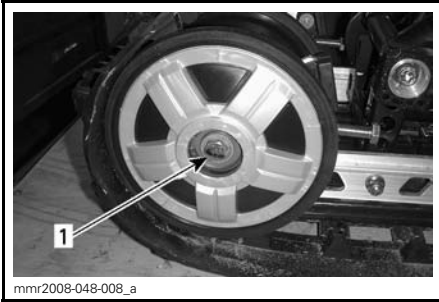

1. OIKEAN takatukipyörän pultti

4. Kiristä tai löysää molempia säätöruuveja lisätäksesi tai vähentääksesi telamaton kireyttä.



1. OIKEA säätöruuvi

5. Jos oikean kireyden suorittaminen on mahdotonta, ota yhteys valtuutettuun Ski-Doo -jälleenmyyjään
6. Kiristä kiinnityspultit uudelleen annettuun momenttiin.

OHJEARVO	
Kiinnityspultti	48 N•m ± 6 N•m

7. Tarkista telamaton linjaus kuten kuvattu alla.

## Telamaton linjaus

### **VAROITUS**

Varmista ennen maton säätötoimenpiteiden suorittamista, ettei matossa ole irtonaisia osia, jotka saattavat sinkoutua maton pyöriessä. Varo, ettei työkalut, kätesi, vaatteesi tai jalkasi pääse kosketuksiin pyörivään maton kanssa. Asenna kelkka tukevalle kelkkatelineelle, jossa on takana suojalevy. Varmista, ettei kukaan ole kelkan välittömässä läheisyydessä, varsinkaan kelkan takana. Älä koskaan pyöritä telamattoa suurilla nopeuksilla. Keskipakoisvoima saattaa lennättää likaa, vaurioituneita tai irtonaisia nastoja, repeytyneitä maton palasia tai koko vahingoittuneen maton kovalla vauhdilla telatunnelista ulos.

1. Nosta moottorikelkan perä ja tue se irti maasta.

**TÄRKEÄÄ** Muista käyttää oikeaa nostotekniikkaa vammojen välttämiseksi: käytä nostamiseen jalkojesi voimaa. Älä yritä nostaa ajoneuvon takaosaa, jos se tuntuu liian painavalta.

2. Käynnistä moottori ja kaasuta sen verran, että telamatto pyörii hitaasti. Anna maton pyöriä vain hetken aikaa (15 20 sekuntia).
3. Tarkista, että telamatto on hyvin keskitetty; yhtäläinen etäisyys molemmilla puolilla solkien reunojen ja liukumuvien välillä.



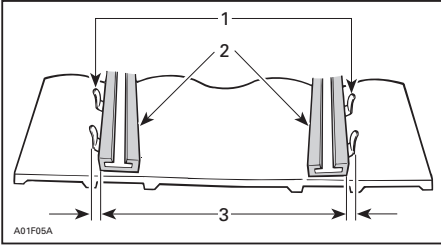

1. Ohjainsoljet
2. Liukukengät
3. Yhtäläinen etäisyys

4. Telamaton linjauksen säätäminen:
  - 4.1 Pysäytä moottori.
  - 4.2 Irrota turvakatkaisimen pistoke moottorin pysäytyskatkaisimesta.

**VAROITUS**

Irrota turvakatkaisimen pistoke moottorin pysäytyskatkaisimesta, ennen kuin suoritat mitään huoltotoimenpidettä tai säätöä, paitsi jos ohjeissa on toisin mainittu. Ajoneuvo pitää pysäköidä turvalliseen paikkaan, ei reitille.

- 4.3 Löysää takapyörän kiinnitysruuvit.
- 4.4 Kiristä säätöruuvia siltä puolelta, jolla liukumuovi on kauimpana maton soljista.

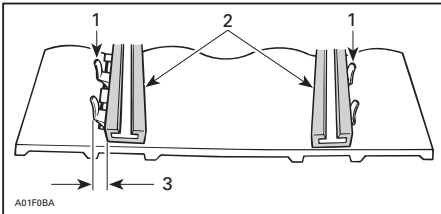

1. Ohjainsoljet
2. Liukukengät
3. Kiristä tältä puolelta

5. Kiristä kiinnitysruuvit.

## VAROITUS

Kiristä kunnolla pyörien kiinnityspultit, muuten pyörä saattaa tulla ulos ja telamatto saattaa "jumittua".

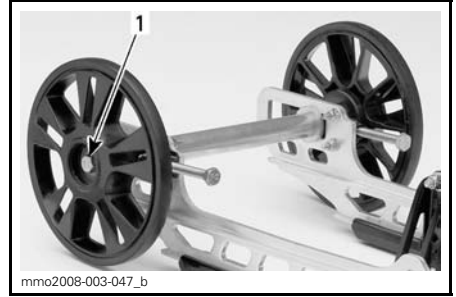

### ESIMERKKI

1. Kiristä momenttiin  $48\text{N}\cdot\text{m} \pm 6\text{N}\cdot\text{m}$

6. Käynnistä moottori uudelleen ja pyöritä telamattoa hitaasti tarkistaaksesi jälleen linjauksen.
7. Aseta kelkka takaisin maahan.
8. Asenna tukipyörän suojat, jos ovat varusteena.

## Jousitus

### Takajousituksen kunto

Tutki silmämääräisesti kaikki jousituksen osat, mukaan lukien liukukengät, jouset, pyörät jne.

**HUOM:** Normaaliajossa lumi voitelee ja jäädyttää liukukengät. Runsas ajo jäällä tai hiekkaisella lumella kehittää lämpöä ja aiheuttaa liukukenkien ennenaikaista kulumista.

### Jousituksen rajoitinremmin kunto

Tutki rajoitinremmin kulumisen ja vauriot sekä pultin ja mutterin kireys. Jos ne ovat löysällä, tutki ovatko reiät vaurioituneet. Vaihda tarpeen mukaan. Kiristä mutteri momenttiin  $10\text{N}\cdot\text{m} \pm 1\text{N}\cdot\text{m}$ .

## Takavivun voitelu:

Voitele takavipu rasvaniippojen avulla käyttäen seuraavaa tuotetta: SUSPENSION GREASE (P/N 293 550 033). Katso huoltovälit kohdasta *HUOLTO-TAULUKKO*.

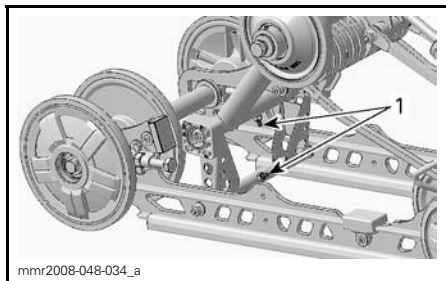

mnr2008-048-034\_a  
**MX Z™ -SARJA**  
1. Rasvaniipat

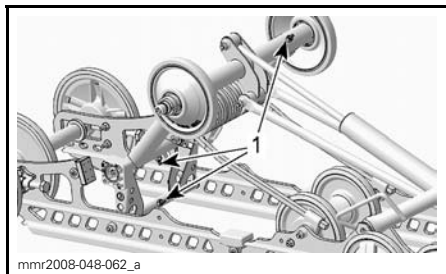

mnr2008-048-062\_a  
**RENEGADE JA GRAND TOURING -SARJAT**  
1. Rasvaniipat

## Ohjauksen ja etujousituksen kunto

Tutki silmämääräisesti ohjauksen ja etujousitusmekanismin osien kireydet (ohjausvarret, tukivarret ja kiinnikkeet, raidetangot, pallonivelet, suksien kiinnityspultit, olkatapit jne.). Jos on tarpeen, ota yhteys valtuutettuun Ski-Doo -jälleenmyyjään.

## Sukset

### Suksien ja ohjainrautojen kunto ja kuluminen

Tarkista suksien ja ohjainrautojen kova-metallien kunto. Jos ne ovat kuluneet, ota yhteys valtuutettuun Ski-Doo -jälleenmyyjään.

## VAROITUS

Erittäin kuluneet sukset ja/tai ohjainraudat vaikuttavat kelkan ajo-ominaisuuksiin.

## Sulakkeet

### Sulakkeen tarkastus

Sulakkeet suojaavat sähköjärjestelmää.

Tarkista sulakkeen kunto ja vaihda se tarvittaessa uuteen.

Irrota sulake pitimestään vetämällä se ulos. Tarkasta onko lanka sulanut.

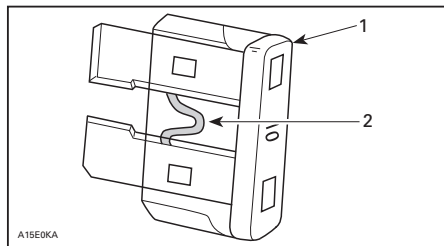

1. Sulake
2. Tarkasta onko sulanut

## VAROITUS

Älä käytä suurempiarvoista sulaketta.

## VAROITUS

Jos sulake on palanut, vian aiheuttaja pitää tutkia ja korjata ennen seuraavaa käyttöä. Ota yhteys valtuutettuun Ski-Doo -jälleenmyyjään huoltamista varten.

### Sulakkeen sijainti

Sulakekotelot (kaksi) sijaitsevat oikealla puolella, sivupaneelin takana.

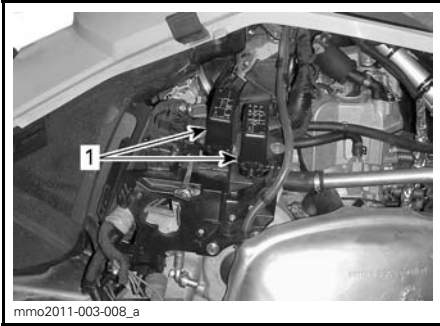

1. Sulakkekotelot

Tunnistat sulakkeet katsomalla kotelon kannen tarrasta tai kohdasta **TEKNISET TIEDOT**.

Sähköisen polttoainemittarin anturin sulake sijaitsee imuäänenvaimentimen takana.

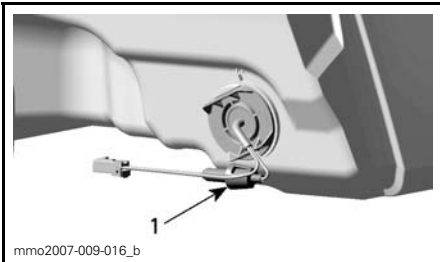

IMUILMAN ÄÄNENVAIMENTIMEN TAKANA

1. Sulakkeiden sijainti

## Valot

Tarkista aina valojen toiminta polttimon vaihdon jälkeen.

### Ajovalojen polttimon vaihto

**ILMOITUS** Älä koske halogeenilampun lasiosaan sormin. Jos kosketat lasia, puhdista se isopropyylialkoholilla, josta ei jää kalvoa polttimoon.

1. Vapauta monitoimimittarin lukituskielekkeet pienen ruuvitaltan avulla.

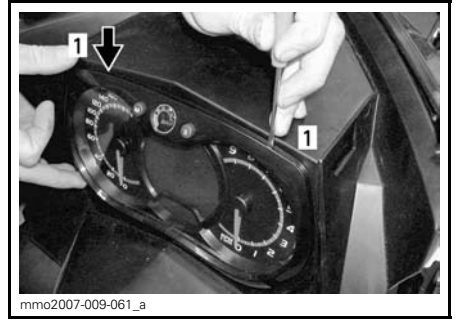

1. Lukituskieleke

2. Vedä varovasti monitoimimittari pois ja aseta sivuun.



mmo2007-009-062\_a

3. Irrota palaneen polttimon liitin. Irrota kumisuoja.

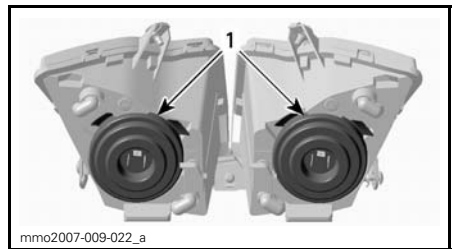

mmo2007-009-022\_a

1. Kumisuoja

4. Paina ja vedä kiinnikkeen molemmilta puolilta samanaikaisesti vapauttaaksesi sen polttimon alustasta.

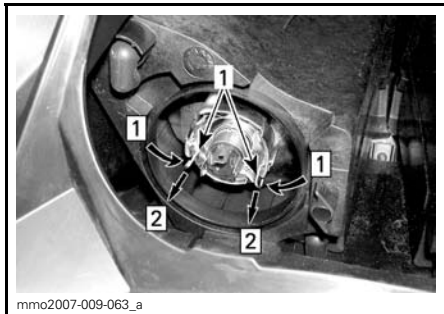

Askel 1: Työnnä molemmilta puolilta  
Askel 2: Työnnä vapauttaaksesi

1. Kiinnike

5. Vedä polttimo ja vaihda se. Asenna osat takaisin huolellisesti.

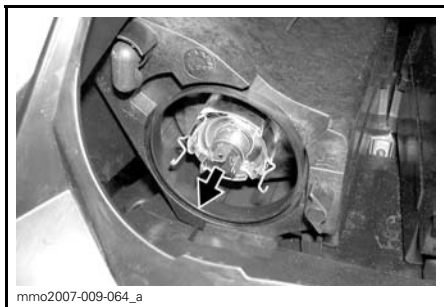

VEDÄ POLTTIMO JA VAIHDA SE

### Ajovalojen suuntaaminen

Irrota monitoimimittari, katso *AJOVALOJEN POLTTIMON VAIHTO*. Käännä nuppia säätääksesi valokeilan korkeutta.

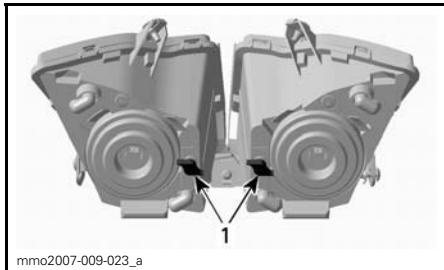

ESIMERKKI

1. Nupit

### Takavalon polttimon vaihto

1. Irrota takavalon kotelo vetäen sitä varovasti molemmista päistä samaan aikaan ja samalla voimalla.



ESIMERKKI - VEDÄ KULMISTA VAROVASTI

**ILMOITUS** Jos takavalon koteloa ei irroteta kohtisuoraan takavalon pitimeen nähden, kiinnitystapit saattavat rikkoutua ja kotelo on vaihdettava.

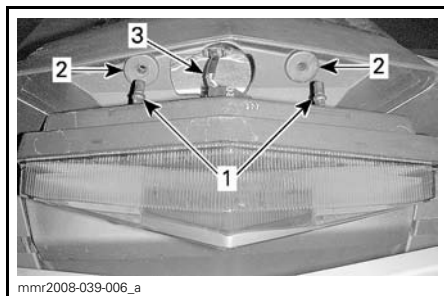

1. Takavalon kotelon kiinnitystapit  
2. Kiinnitysläpiviennit  
3. Valon johtosarja

**ILMOITUS** Älä vedä takavalon koteloa liian kauas ajoneuvosta välttääksesi johtosarjan vaurioitumisen.

2. Kierrä polttimon pidikettä vastapäivään irrottaaksesi sen takavalon kotelosta.  
3. Paina ja kierrä polttimoa vastapäivään irrottaaksesi sen pitimestään.  
4. Asenna uusi polttimo painamalla se ensin sisään ja kiertämällä sitten myötäpäivään.

**HUOM:** Huomioi polttimon lukitustappien sijainti alustassa sekä pidikkeen kohdistusavain.

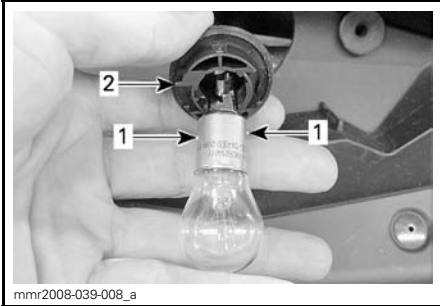

1. Polttimon lukitustappi
2. Polttimon pitimen kohdistusavain

# AJONEUVON HOITO

## Käytönjälkeinen hoito

Poista lumi ja jää telastosta, telamatos-  
ta, etujousituksesta ohjausmekanis-  
mista ja suksista.

### VAROITUS

Varmista, että turvakatkaisimen  
pistoke on irrotettu moottorin py-  
säytyskatkaisimesta ennen kuin  
seisot ajoneuvon edessä tai työ-  
kentelet telamaton tai telaston  
jousituksen komponenttien pa-  
rissa.

Suojaa aina kelkkasi kelkkapeitolla, kun  
jätät sen yöksi ulos tai kun et käytä  
sitä pitkiin aikoihin. Tämä suojaa kelk-  
kaa jäätymiseltä ja lumelta sekä auttaa  
suojaamaan kelkan ulkonäköä ja pinta-  
materiaaleja.

## Ajoneuvon puhdistus ja suojaaminen

Käytä ajoneuvon pesuun vettä, johon  
on sekoitettu mietoa puhdistusainetta.  
Käytä ainoastaan flanellisia kangaspa-  
loja tai vastaavia.

**ILMOITUS** On välttämätöntä käyt-  
tää pehmeitä, flanellisia vaateriepu-  
ja tai vastaavia kankaita tuulilasin ja  
kuomun puhdistamiseen, jotta pin-  
nat eivät naarmuunnu puhdistuksen  
aikana.

Käytä rasvan, öljyn ja lian puhdistuk-  
seen BRP HEAVY DUTY -PUHDIS-  
TUSAINETTA (P/N 293 110 001).

**ILMOITUS** Älä käytä Heavy duty  
-puhdistusainetta tarroihin tai vi-  
nyyliosiin.

Käytä pinttyneen lian puhdistamiseen  
vinyyli- ja muoviosista XPS YLEISPUH-  
DISTUSAINETTA (P/N 219 701 709).

Poistaaksesi naarmut tuulilasista tai  
kuomusta käytä SCRATCH REMOVER  
-SARJAA (P/N 861 774 800).

**ILMOITUS** Älä koskaan puhdist  
muoviosia tai kuomua voimakkaalla  
pesuaineella, rasvanpoistoaineel-  
la, maalin ohenteella, asetonilla tai  
tuotteilla, jotka sisältävät klooria,  
jne.

Vahaa ajoneuvon maalatut osat parem-  
man suojan saamiseksi.

**HUOM:** Lisää vahaa ainoastaan viimei-  
seen kiillotukseen.

# SÄILYTYS

## VAROITUS

Anna valtuutetun Ski-Doo -jälleenmyyjän tutkia polttoainejärjestelmän kunto kuten kuvattu kohdassa **HUOLTOTAULUKKO**.

## Säilytys

Kelkka on varastoitava huolellisesti kesän ajaksi tai kun sitä ei käytetä yli kolmeen kuukauteen.

SÄILYTYS
Puhdista ajoneuvo
Suojaa polttoainejärjestelmä lisäämällä polttoaineen stabiloimisainetta aineen valmistajan suositusten mukaisesti Anna moottorin käydä lisättyäsi aineen polttoaineeseen
Voitele jarruvivun sarana
Tarkasta ja voitele telaston jousitus
Lataa akku kuukausittain pitääksesi sen täysin ladattuna säilytyksen aikana
Tuki äänenvaimennin rievuilla
Nosta kelkan takapäätä ylös, kunnes telamatto on irti maasta. Älä löysää telamaton jännitystä

Ota yhteys valtuutettuun Ski-Doo -jälleenmyyjään kelkan valmistamista säilytystä varten .

Jotta komponenttien tarkastaminen ja voitelu on mahdollista, on suositeltavaa puhdistaa koko ajoneuvo ensiksi.

Kun olet suorittanut kaikki säilytystoimenpiteet, tuki äänenvaimennin puhtailla rievuilla.

Nosta kelkan takapäätä ylös, kunnes telamatto on irti maasta. Asenna kelka mekaaniselle tuelle.

 **TÄRKEÄÄ** Käytä sopivaa nostolaitetta tai pyydä apua ajoneuvon nostamiseen. Ellei nostolaite ole käytössä, käytä oikeaa nostotekniikkaa ja nosta jalkojesi voimalla. Älä yritä nostaa ajoneuvon takaosaa, jos se tuntuu liian painavalta.

**HUOM:** Älä löysää telamaton jännitystä.

Suojaa ajoneuvo tarkoitukseen sopivalta peitteellä pölyä vastaan säilytyksen aikana.

**ILMOITUS** Moottorikelkka on säilytettävä viileässä ja kuivassa paikassa, ja se on peitettävä hengittävällä, mutta valoa läpäisemättömällä kelkkapeitolla. Tämä suojaa auringonsäteiltä ja haalistumiselta ajoneuvon maalipintaa ja muoviosia.

# KÄYTTÖÖNOTTOHUOLTO ENNEN AJOKAUTTA

KÄYTTÖÖNOTTOHUOLTO ENNEN AJOKAUDEN ALKUA
Tarkasta silmämääräisesti moottorin tiivisteet ja tarkasta moottori vuotojen varalta
Tarkasta pakojärjestelmän kunto ja mahdolliset vuodot
Vaihda moottoriöljy ja öljynsuodatin
Tarkasta jäähdytysnesteen väkevvyys
Tarkasta polttoainelinjat ja liitokset
Puhdista ja tarkasta kaasuläppärunko
Tarkasta kaasuvaijeri
Tarkasta variaattorihihna (säädä jokaisen variaattorihihnan vaihdon yhteydessä)
Puhdista I-variaattori ja tarkasta se silmämääräisesti
Puhdista ja tarkasta II-variaattori
Tarkasta, säädä ja linjaa telamatto
Säädä ketju
Vaihda ketjukotelon öljy
Tarkasta jarrunesteen määrä
Tarkasta jarruletku, jarrupalat ja levy
Tarkasta ohjausmekanismi
Tarkasta sukset ja ohjainraudat
Tarkasta suksien jousitus
Tarkasta telaston jousituksen rajoitinhihna
Lataa akku
Säädä ajovalojen suuntaus



# ***TEKNISET TIEDOT***

# AJONEUVON TUNNISTAMINEN

## Kelkan tunnistetarra

Kelkan tunnistetarra sijaitsee telatun-  
nelin oikealla puolella.



### ESIMERKKI

1. Ajoneuvon tunnistetarra

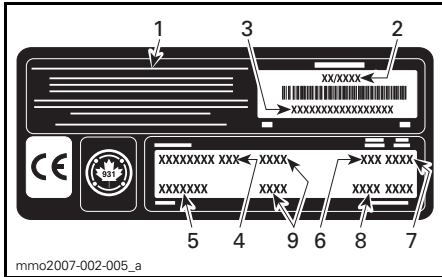

### AJONEUVON TUNNISTETARRA

1. Valmistajan nimi
2. Valmistuspäivä
3. Ajoneuvon tunnistusnumero (V.I.N.)
4. Mallinimi
5. Lisävaruste
6. Moottorityyppi
7. Mallivuosi
8. Värikoodit
9. Ajoneuvon paino/moottorin teho (Euroopan mallit)

## Tunnistusnumerot

Kelkan pääkomponentit (moottori ja runko) on varustettu omilla tunnistusnumeroillaan. Näiden numeroiden tarkistaminen saattaa tulla kyseeseen takuuasioissa tai jos kelkka on joutunut vääriin käsiin. Valtuutettu Ski-Doo-myyjä tarvitsee näitä numerotietoja takuuasikirjojen täyttämässä. BRP ei myönnä minkäänlaista takuuta, jos moottorin tunnistusnumero tai ajoneuvon tunnistusnumero (V.I.N.) on poistettu tai niitä on millään tavalla väär-

etty. On erittäin suositeltavaa merkitä tunnistusnumerot muistiin ja ilmoittaa ne vakuutusyhtiölle.

## Ajoneuvon tunnistusnumero (V.I.N.)

V.I.N.-tunnus on merkitty kelkan tunnistetarraan. Katso ohjeet edeltä. Tunnus on myös meistetty kelkan telatunneliin, lähelle tunnistetarraa.

Mallinumero ja vuosimalli ovat osa tiedoista, jotka ovat näkyvissä V.I.N.-tunnisteessa. Katso kuva.

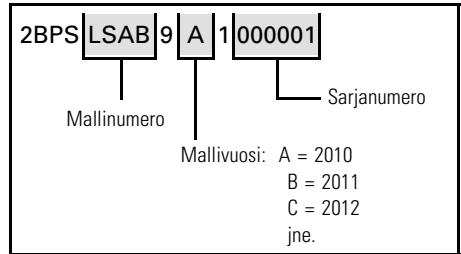

## Moottorin tunnistusnumero

Katso seuraavasta kuvasta moottorin tunnistusnumeron sijainti kyseisessä moottorivaihtoehdossa.

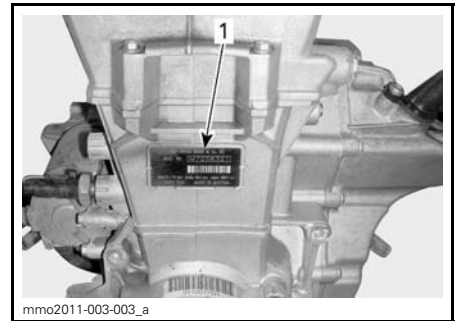

### 600 ACE -MOOTTORI

1. moottorin tunnistusnumero

EU:n vaatimustenmukaisuustodistusta ei ole laitettu tähän käyttäjän käsikirjaversioon.

Löydät todistuksen ajoneuvosi mukana olevasta painetusta käyttäjän käsikirjasta.

---

# EPA-HYVÄKSYTYT MOOTORIT

Pakokaasupäästöihin vaikuttavien laitteiden ja -järjestelmien huollon, vaihtamisen tai korjaamisen saa suorittaa mikä tahansa siihen valtuutettu moottorikelkkakorjaamo tai henkilö.

## Tietoja moottorin päästöistä

### Valmistajan vastuu

Alkaen mallivuoden 2007 moottoreista moottorikelkkamoottoreiden valmistajien on määritettävä kunkin moottoriteholuokan pakokaasupäästön taso ja vahvistettava moottorit hyväksytyiksi Yhdysvalloissa Amerikan ympäristönsuojeluvirastossa (EPA). Jokaiseen ajoneuvoon on kiinnitettävä valmistuksen yhteydessä saastepäästörajoituksia koskeva kilpi, johon on merkitty päästötasot ja moottorin tekniset tiedot.

### Jälleenmyyjän vastuu

Kun huoltotoimenpiteitä suoritetaan Ski-Doo -kelkkojen moottoreille, joissa on päästöä koskeva kilpi, on säädöt pidettävä julkistettujen tehdasasetusten puitteissa.

Kaikkien päästöihin liittyvien komponenttien vaihto tai korjaus on suoritettava siten, että päästötasot pysyvät suositeltujen tyyppihyväksyntästandardien puitteissa.

Jälleenmyyjät eivät saa tehdä moottoriin minkäänlaisia muutoksia, jotka voisivat muuttaa tehoa tai aiheuttaa sen, että päästötasot ylittäisivät ennalta määritellyt tehdasasetukset.

Poikkeuksina ovat tehtaan suosittelemat muutokset, kuten esim. korkeussäädöt.

### Omistajan vastuu

Omistajan/käyttäjän tulee huollattaa moottori, jotta sen päästötasot pysyvät suositeltujen tyyppihyväksyntästandardien puitteissa.

Omistaja/käyttäjä ei saa - eikä saa sallia kenenkään muunkaan - tehdä moottoriin minkäänlaisia muutoksia, jotka voisivat muuttaa sen tehoa tai aiheuttaa sen, että päästötasot ylittäisivät ennalta määritellyt tehdasasetukset.

## EPA-päästömääräykset

Kaikkien BRP:n valmistamien Ski-Doo -moottorikelkkojen moottorit noudattavat EPA-määräysten mukaisia, uusille moottorikelkkamoottoreille säädettyjä saastepäästörajoituksia. Tyyppi-hyväksyntään on mahdollista tehdä tiettyjä tehdasstandardien mukaisia mukautuksia. Tästä syystä on tehtaan huoltomenetelmää tarkkaan noudatettava, ja mahdollisuuksien puitteissa palautettava mallin alkuperäiseen tarkoitukseen.

Edellä luetellut vastuuluettelo on yleinen, eikä se missään tapauksessa ole täydellinen, EPA-määräyksiin liittyvien moottorikelkkojen päästöä varten tarkoitettujen ohjeiden ja määräysten luettelo. Lisätietoja tästä aiheesta saa seuraavista paikoista:

### POSTI:

U.S. Environmental Protection Agency  
Office of Transportation and Air Quality  
1200 Pennsylvania Ave. NW  
Mail Code 6403J  
Washington D.C. 20460

### EPAN INTERNETSIVULTA:

[www.epa.gov/otaq/](http://www.epa.gov/otaq/)

# TEKNISET TIEDOT

MALLI		600 ACE
<b>MOOTTORI</b>		
Moottorityyppi	Rotax 602, nestejäähdytteinen, 4-tahti, D.O.H.C., kuiva öljypohja	
Sylinterimäärä	2	
Sylinteritilavuus	600 cm <sup>3</sup>	
Sylinterin sisämitta	74 mm	
Iskun pituus	69.7 mm	
Maksimi hv ja -kierrokset min.	7250 kierr./min.	
Pakojärjestelmä	Kaksi etuputkea, väliseinällinen vaimennin	
Moottoriöljy	XPS SYNTEETTINEN 4-TAHTIÖLJY (KAIKKIEN VUODENAIKOJEN LAATU) (P/N 619 590 114) tai SAE 0W 40 API SM synteettinen öljy	
Moottoriöljyn määrä	Öljynvaihto, 2,1 L	
Moottorin jäähdytysneste	Etyyiliglykoli/vesi -seos (50 % jäähdytysnestettä, 50 % tislattua vettä). Käytä BRP:n esisekoitettua jäähdytysnestettä tai nimenomaan alumiinimoottoreille tarkoitettua jäähdytysnestettä.	
<b>POLTTOAINEJÄRJESTELMÄ</b>		
Polttoaineen ruiskutusjärjestelmä	EFI-monipistesuihkutus, 46 mm:n kaasuläppärunko	
Suosittelava polttoaine	Lyijytön	
Vähimmäisoktaaniluku	Pohjois-Amerikassa	(87 (RON + MON)/2)
	Pohjois-Amerikan ulkopuolella	95 E10
Polttoainesäiliön tilavuus	40 L	
<b>SÄHKÖJÄRJESTELMÄ</b>		
Laturin teho	420 wattia 6000 kierr.:lla/min.	
Ajovalon polttimo, kauko/lähi	Sytytystulppa	2 x 60/55 wattia (H-4)
Takavalon polttimo	2 x P 21/5 W	
Sytytystulppa	Tyyppi	NGK CR7EB
	Kärkiväli	.8 mm

MALLI		600 ACE
<b>SÄHKÖJÄRJESTELMÄ (jatkuu)</b>		
Sulakkeet ja releet	F1: Päärele	30 A
	F2: Käynnistyspainike, releet, kello	5 A
	F3: Polttoainepumppu, käynnistinsolenoidi	10 A
	F4: Tuuletin	15 A
	F5: sytytyspuolat, polttoaineruiskut	10 A
	F6: ECM, mittari	10 A
	F7: Lisävarusteet, lämpöelementit	15 A
	F8: Ajovalot, takavalot, jarruvalo	20 A
	R1: Sulakkeet 3, 5, 6	F6: ECM, mittari
	R2: Sulake 8	-
R3: Sulake 7	F5: sytytyspuolat, polttoaineruiskut	
<b>VOIMANSIIRTO</b>		
I-variaattorin tyyppi		eDrive
II-variaattorin tyyppi		QRS
Kytkeytyminen		2200 kierr./min.
Ketjukotelon öljy	Tyyppi	XPS SYNTEETTINEN KETJUKOTELÖÖLJY (P/N 413 803 300)
	Tilavuus	500 ml
Pienen pyörän hammasluku	Expedition Grand Touring Renegade	21
	MX Z	24
Suuren pyörän hammasluku	Grand Touring Renegade (Kan./USA)	49
	Expedition MX Z	51
	Renegade (Eurooppa)	
Vetopyörän hammasluku		8
Telamaton leveys	Grand Touring (Kan./USA) MX Z (Kan./USA) Renegade (Kan./USA)	38.1 cm
	Grand Touring (Eurooppa) Renegade (Eurooppa) Expedition	40.6 cm

MALLI		600 ACE	
<b>VOIMANSIIRTO (jatkuu)</b>			
Telamaton pituus	MX Z		305 cm
	Grand Touring Renegade		348 cm
	Expedition		392 cm
Telamaton harjaprofiilin korkeus	Grand Touring (Kan./USA) MX Z Sport		25.4 mm
	Grand Touring (Eurooppa) Renegade MX Z TNT		31.8 mm
	Expedition		38.1 mm
Telamaton kireys	Kireys	MX Z Grand Touring Renegade	30 mm - 35 mm
		Expedition	40 mm - 45 mm
	Voima <sup>(1)</sup>		7.3 kg
Telamaton linjaus		Yhtäläinen etäisyys solkien reunojen ja liukumuovien välillä.	
<b>JARRUJÄRJESTELMÄ</b>			
Jarrujärjestelmän tyyppi		Hydraulinen, REV-XP™ -jarrutyyppi	
Jarruneste		DOT 4	
<b>JOUSITUS</b>			
Etujousitus		REV-XP	
Etuiskunvaimentimet	Expedition Grand Touring Renegade MX Z Sport		Motion Control
	MX Z TNT		HPG Plus
Etujousituksen maks. joustomatka	Expedition		210 mm
	Grand Touring Renegade MX Z Sport		229 mm
	MX Z		SC-5
Takajousitus	Grand Touring Renegade		SC-5M
	Expedition		SC-5U

MALLI		600 ACE
<b>JOUSITUSJÄRJESTELMÄ (jatkuu)</b>		
Keski-iskunvaimennin	Expedition Grand Touring Renegade MX Z Sport	Motion Control
	MX Z TNT	HPG Plus
Takaiskunvaimennin	MX Z Sport	Motion Control
	Expedition Grand Touring Renegade	HPG™
	MX Z TNT	HPG Plus
Takajousituksen maks. joustomatka	Expedition Grand Touring Renegade	34 cm
	MX Z	38.1 cm
<b>PAINO JA MITAT</b>		
Kuivapaino	Expedition	244 kg
	Grand Touring	234 kg
	MX Z Sport	206 kg
	MX Z TNT	200 kg
	Renegade	213 kg
Kokonaispituus	Expedition	332.9 cm
	MX Z	290.5 cm
	Grand Touring Renegade	311 cm
Kokonaisleveys	Expedition	115.9 cm - 120.4 cm
	Grand Touring Renegade MX Z	121.7 cm
	Expedition	97.5 cm - 101.8 cm
Raideväli	Grand Touring MX Z Renegade	107.7 cm
	Grand Touring (Kan./USA) MX Z Renegade (Kan./USA)	145 mm
	Expedition	165 mm
Suksen kokonaisleveys	Grand Touring (Eurooppa) Renegade (Eurooppa)	175 mm



# ***VIANETSINTÄ***

---

# VIANETSINTÄOHJEITA

## KÄYNNISTIN EI TOIMI.

---

1. Moottorin hätäkatkaisin on OFF-asennossa tai turvakatkaisimen pistoke (D.E.S.S.-avain) on irti paikaltaan.
  - *Laita moottorin hätäkatkaisin ON-asentoon ja asenna turvakatkaisimen pistoke (D.E.S.S.-avain) paikalleen.*
2. Kaasua painettu moottorin käynnistysvaiheessa.
  - *Vapauta kaasua käynnistäessäsi moottoria.*

## MOOTTORI EI SAAVUTA KYTKEYTYMISKIERROKSI.

---

1. D.E.S.S. ei lukenut turvakatkaisimen (D.E.S.S.-avain) koodia. D.E.S.S.-merkkivalo vilkkuu (hitaat lyhyet piippaukset, jotka toistuvat).
  - *Asenna turvakatkaisimen pistoke (D.E.S.S.-avain) huolellisesti.*
2. D.E.S.S. on lukenut eri koodin kuin mikä on ohjelmoitu. D.E.S.S.-merkkivalo vilkkuu nopeasti (nopeat lyhyet piippaukset, jotka toistuvat).
  - *Asenna turvakatkaisimen pistoke (D.E.S.S.-avain), joka on ohjelmoitu kyseeseen kelkkaan.*

## MOOTTORI YLIKUUMENEE

---

1. Liian vähän lunta tai lumi on kovaksi pakkaantunut.
  - *Aja irtolumelle. Jos lähetyvillä ei ole irtolunta, pysähdy, sammuta moottori ja anna sen jäähtyä. Kun moottori on jäähtynyt, pyri pääsemään irtolumelle mahdollisimman pian.*
2. Alhainen jäähdytysneste määrää.
  - *Tarkasta jäähdytysneste määrää, katso HUOLTOTIEDOT-osa.*
3. Tukkeutuneet lämmönvaihtimet
  - *Puhdista lämmönvaihtimet.*
4. Telaston jousitus säädetty liian korkeaksi (liian suuri etäisyys roiskeläpän ja maan välillä)

## MOOTTORIN ON TEHOTON

---

1. I- ja II-variaattorit tarvitsevat huoltoa.
  - *Ota yhteys valtuutettuun Ski-Doo -jälleenmyyjään.*
2. Variaattorihihna kulunut liian ohueksi.
  - *Jos variaattorihihna on kulunut enemmän kuin 3 mm alkuperäisestä leveydestään, se vaikuttaa ajoneuvon suorituskykyyn.*
  - *Vaihda variaattorihihna.*
3. Virheellinen telamaton säätö.
  - *Katso kohta HUOLTOTIETOJA ja/tai ota yhteys valtuutettuun Ski-Doo -jälleenmyyjään oikean linjauksen ja kireyden säätämiseksi.*

---

**MOOTTORIN TOIMINTA ON RAJOITETTU 3 000 KIERROKSEEN MINUUTISSA**

---

1. Viallinen jarrukatkaisin tai ajoneuvolla on ajettu jarruvipu päällä pidemmän aikaa.

- *Ota yhteys valtuutettuun Ski-Doo -jälleenmyyjään.*

---

**MOOTTORI EI KÄY KUNNOLLA**

---

1. Polttoaineessa vettä.

- *Tyhjennä polttoainejärjestelmä ja täytä uudella polttoaineella.*

---

**MOOTTORI EI VASTAA KAASUVIVUN PAINALLUKSIIN. NÄKYVÄ VIESTI: PRESS START TO GO (PAINA KÄYNNISTYSPAINIKETTA LIIKKEELLELÄHTÖÄ VARTEN)**

---

1. Moottorin hallintajärjestelmä on havainnut anturivian.

- *Paina käynnistyspainiketta liikuttaaksesi ajoneuvoa. Ota yhteys valtuutettuun Ski-Doo -jälleenmyyjään.*

---

**LÄMMITETTÄVÄT KAASUKAHVAT JA KAASUKAHVAN LÄMMITTIMET EIVÄT TOIMI.**

---

1. Moottorin kierrosluku on liian alhainen.

- *Varmista, että moottorin kierrosluku on yli 2 000 kierrosta.*

---

**MOOTTORI ON SÄMMUNUT TYHJÄKÄYNNIN AIKANA.**

---

1. Moottori sammuu, jos sen annetaan käydä pitkään tyhjäkäynnillä.

- *Älä käytä moottoria pitkään tyhjäkäynnillä. Katso kohta MOOTTORIN ESI-LÄMMITYS kappaleessa KÄYTTÖOHJEET.*

---

# OHJAA VALVONTAJÄRJESTELMÄÄ

## **Merkkivalot, viestit ja piipparin koodit**

Mittarin merkkivalo(t) ilmoittaa sinulle, jos jotakin epänormaalia ilmenee tai se tiedottaa jostakin erityisestä olosuhteesta.







### *ESIMERKKI — MERKKIVALOT*

Viestiä ilmoittava merkkivalo voi vilkkua yksin tai yhdessä jonkin toisen merkkivalon kanssa.

Piipari ilmoittaa äänimerkein kiinnittääksesi huomion.

Katso yksityiskohdat jäljempänä olevasta taulukosta.

HUOM: Jotkut luetelluista merkkivaloista eivät koske kaikkia malleja.

MERKKI-VALO(T) PÄÄLLÄ	PIIPPARI	KUVAUS
	4 lyhyttä piippausta joka 30. sekunti	Moottori ylikuumentuu, vähennä kelkan ajonopeutta ja aja kelkalla irtolulle; tai sammuta moottori välittömästi ja anna moottorin jäähtyä. Tarkasta jäähdytysnesteen määrä, katso <i>HUOLTOTIEDOT</i> . Jos jäähdytysnesteen määrä on oikea ja ylikuumentuminen jatkuu, ota yhteys valtuutettuun Ski-Doo -jälleenmyyjään. Älä käytä moottoria, jos tilanne jatkuu.
	Nopeasti toistuvat lyhyet piippaukset	Moottori ylikuumentuu kriittisesti. Sammuta moottori välittömästi ja anna sen jäähtyä. Tarkasta jäähdytysnesteen määrä, katso <i>HUOLTOTIEDOT</i> . Jos jäähdytysnesteen määrä on oikea ja ylikuumentuminen jatkuu, ota yhteys valtuutettuun Ski-Doo -jälleenmyyjään. Älä käytä moottoria, jos tilanne jatkuu.
	4 lyhyttä piippausta joka 5. minuutti.	Ilmoittaa akun alhaisen tai korkean jännitteen. Ota mahdollisimman nopeasti yhteys Ski-Doo -jälleenmyyjään.
	4 lyhyttä piippausta	Moottorivika, ota yhteys valtuutettuun Ski-Doo -jälleenmyyjään niin pian kuin mahdollista.
—	4 lyhyttä piippausta joka 5. minuutti.	Moottorin kierrosluku on rajoitettu joidenkin vikojen yhteydessä suurempien vaurioiden ehkäisemiseksi.
—	Nopeasti toistuvat lyhyet piippaukset	Sammuta ajoneuvo moottorin ylikuumentumisongelman tai polttoainepumpussa olevan ongelman vuoksi, irrota turvakatkaisimen pistoke moottorin pysäytyskatkaisimesta ja ota yhteys valtuutettuun Ski-doo -jälleenmyyjään.
<b>DESS</b>	2 lyhyttä piippausta	Avain oikea ja kunnossa, ajoneuvo on käyttövalmis.
	2 hitaasti toistuvaa lyhyttä piippausta.	Järjestelmä ei voi lukea avainta (huono yhteys). Varmista, että avain on puhdas ja kiinnitetty oikein pistokkeeseensa.
	Nopeasti toistuvat lyhyet piippaukset	Avain ei ole sopiva tai avainta ei ole ohjelmoitu. Käytä tähän ajoneuvoon kuuluvaa avainta tai vie avain ohjelmoitavaksi.
 <b>(vilkkuu)</b>	—	Polttoainemittarin anturissa ongelma.



***TAKUU***

---

# **BRP:N RAJOITETTU TAKUU YHDYSVALLOISSA JA KANADASSA: 2012 SKI-DOO® -MOOTTORIKELKAT**

## **1) RAJOITETUN TAKUUN LAAJUUS**

Bombardier Recreational Products Inc. ("BRP")\*, myöntää valtuutetun BRP-jälleenmyyjän (siten kuin jäljempänä määritetty) myymälle 2012 Ski-Doo -moottorikelkalle materiaalivikoja ja työn laatua koskevan alempana kuvatun pituisen takuun 50 Yhdysvaltain liittovaltiossa ja Kanadassa. Tämä rajoitettu takuu on mitätön eikä päde jos: (1) moottorikelkkaa käytetään missä tahansa vaiheessa kilpailemiseen tai mihinkään muuhun kilpailutoimintaan, silloinkin jos se on tapahtunut edellisen omistajan toimesta; tai (2) moottorikelkkaa on muutettu tai säädetty sillä tavoin, että muutokset vaikuttavat sen toimintaan, suorituskykyyn tai kestävyYTEEN, tai muutokset ja säädöt ovat vastoin sen tarkoituksenmukaista käyttöä.

Kaikilla valtuutetun BOMBARDIER SKI-DOO -jälleenmyyjän uuteen ja käyttämättömään 2012 SKI-DOO -moottorikelkkaan toimitushetkellä asentamalla alkuperäisillä BRP-lisävarusteilla on sama takuu kuin 2005 SKI-DOO moottorikelkalla.

## **2) VASTUUVELVOLLISUUDEN RAJOITUKSET**

TÄMÄ TAKUU ON NIMENOMAAN ANNETTU JA HYVÄKSYTTY MINKÄ TAHANSA MUUN JA KAIKKIEN MUIDEN TAKUUSITOUUMUSTEN SIJAAN, OLKON NE ILMAISTUT TAI KONKLUDENTTITSET, MUKAAN LUETTUINA ILMAN RAJOITUSTA KAIKKI KURANTTIUTTA TAI TIETTYYN TARKOITUKSEEN SOPIVUUTTA KOSKEVAT TAKUUT. SIKÄLI KUIN NIISTÄ EI VOIDA SANOUTUA IRTI, KONKLUDENTTITSET TAKUUSITOUUMUKSET RAJOITTU-VAT KESTOLTAAN KYSEESSÄ OLEVAAN TAKUUN VOIMASSA OLOON. TÄMÄ TAKUU EI KATA SATUNNAISIA EIKÄ SEURANNAISVAHINKOJA. JOTKUT MAAT/LÄÄNIT EIVÄT HYVÄKSY VASTUUVAPAUTUSLAUSEKKEITA, RAJOITUKSIA TAI EDELLÄ YKSILÖITYJÄ RAJOITUKSIA, JA SEN JOHDOSTA NE EIVÄT MAHDOLLISESTI KOSKE SINUA. TÄMÄN TAKUUN PERUSTEELLA SINULLA ON TIETTYJÄ OIKEUKSIA, LISÄKSI SINULLA SAATTA OLLA MUITA MAASTA TOISEEN TAI LÄÄNISTÄ TOISEEN VAIHTELEVIA LAILLISIA OIKEUKSIA.

Maahantuojailla tai yhdelläkään BRP-jälleenmyyjällä tai muulla henkilöllä ei ole valtuuksia minkään muun tuotetta koskevan vahvistuksen, edustuksen, tai takuun antamisen kuin ne, mitä tähän rajoitettuun takuuseen sisältyy; ja mikäli näin tapahtuu, niitä ei voida käyttää BRP:tä vastaan.

BRP pidättää itsellään oikeuden muuttaa tätä takuuta milloin tahansa, ja on itseltään selvää, että kyseiset muutokset eivät muuta niitä takuehtoja, jotka koskevat tämän takuun voimassaollessa myytyjä tuotteita.

## **3) POIKKEUKSET – TAKUU EI KATA**

Takuu ei korvaa seuraavia tapauksia missään olosuhteissa:

- Normaali kuluminen;
- Rutiininomaiset huoltokohteet, viritykset, säädöt;
- Vauriot, jotka johtuvat muunlaisesta kuin tämän käsikirjan mukaisesta huollosta/ylläpidosta ja/tai varastoinnista;



- Vahingot, jotka johtuvat osien poistamisesta, vääristä korjauksista, huollosta, ylläpidosta, tai muutoksesta, tai sellaisten osien tai varaosien käyttämisestä, joita BRP ei ole valmistanut tai hyväksynyt, ja jotka kohtuullisesti arvioiden eivät sovi Tuotteeseen tai vaikuttavat haitallisesti sen toimintaan, käyttäytymiseen, tai kestävyYTEEN, tai jotka johtuvat muiden kuin BRP:n valtuuttaman jälleenmyyjän/maahantuojan tai sen valtuuttaman henkilön tekemistä korjauksista;
- Vaurioita, jotka johtuvat vääränlaisesta tai epänormaalista käytöstä, laiminlyönnistä, kilpailukäytöstä tai tuotteella ajamisesta muulla pinnalla kuin lumella tai siitÄ, ettÄ tuotetta on käytetty käyttäjän käsikirjan ohjeiden vastaisesti;
- Onnettomuudesta, uppoamisesta, lumen tai veden sisäänmenosta, tulesta, varkaudesta, vandalismista tai ylivoimaisesta esteestä johtuvat vahingot;
- Sellaisten polttoaineitten, öljyjen tai voiteluaineiden käyttö, jotka eivät sovi käytettäväksi tuotteessa (ks. käsikirja);
- veden tai lumen sisäänmeno;
- satunnaiset tai seurannaisvahingot, tai minkään muunlaiset vahingot, mukaan luettuina ilman rajoitusta hinaamis-, puhelin-, vuokra-, taksi-, haitta-, vakuutus- tai lainojen maksukustannukset, ajan menetykset tai ansiotulon menetykset; ja
- vaurioita, jotka aiheutuvat telamattoon asennetuista nastoista, jos nastoitus on suoritettu vastoin BRP:n ohjeita.

#### 4) TAKUUAIKA

Tämä takuu on voimassa ensimmäisen kuluttajan ostopäivästä tai Tuotteen ensimmäisestä käyttöpäivästä lukien, kumpi hyvänsÄ ensin kohdalle osuu, seuraavasti:

KAKSITOISTA (12) PERÄKKÄISTÄ KUUKAUTTA yksityisessä ja ammattikäytössä. Takuu aika sellaiselle moottorikelkalle, joka toimitetaan asiakkaalle ilmoitetun vuoden kesÄkuun 1. ja joulukuun 1. päivän välisenä aikana, päättyy seuraavan vuoden marraskuun 30. päivänä.

Päästöihin liittyvien osien takuu on kolmekymmentä (30) perättäistä kuukautta tai 200 käyttötuntia tai 4000 km - mikä ensiksi kohdalle osuu - edellyttäen, ettÄ osat on asennettu EPA-hyväksytyyn moottorikelkkaan, joka on rekisteröity USA:ssa. Jos 4000 km tulee täyteen normaalin takuun aikana, BRP:n vakiotakuu kattaa päästöihin liittyvät komponentit tavallisen vakiotakuun päättymiseen saakka. Höyrystyviin päästöihin liittyviä komponentteja, jotka on asennettu USA:ssa rekisteröityyn EPA-hyväksytyyn moottorikelkkaan, koskee kahdenkymmenenneljän (24) perÄkkÄisen kuukauden pituinen takuu.

PyydÄ valtuutetulta Ski-Doo -jälleenmyyjältÄ luettelo tällä hetkellä takuun piiriin kuuluvista päästöihin liittyvistä osista.

Osien korjaus tai korvaaminen, tai huollon suorittaminen tämän takuun puitteissa ei pidennÄ tämän takuun takuu aikaa sen alkuperÄistä loppumisajankohtaa pitemmälle.

#### 5) TAKUUEHDOT

Tämä takuu on voimassa **ainoastaan**, jos jokainen seuraavista ehdoista täyttyy:

- Ensimmäinen omistaja on ostanut 2012 Ski-Doo -moottorikelkan uutena ja käyttÄmättömänä sellaiselta, BRP-jälleenmyyjältÄ, joka on valtuutettu myymÄän Ski-Doo -tuotteita siinä maassa, jossa myynti tapahtui ("BRP-jälleenmyyjältÄ").
- BRP:n mÄÄrittämä luovutustarkastus on tehtävä ja kirjattava muistiin ja ostajan on allekirjoitettava tarkastusasiakirja.

- valtuutettu BRP-jälleenmyyjä on rekisteröinyt 2012 Ski-Doo -moottorikelkan asianmukaisella tavalla;
- 2012 Ski-Doo -moottorikelkka on ostettava siitä maasta, jossa ostaja asuu; ja
- Takuun ylläpitämiseksi on määräaikaishuollot suoritettava käsikirjassa mainitulla tavalla. BRP varaa itselleen oikeuden ehdollistaa takuun riippumaan todistuksesta huollon asianmukaisesta suorittamisesta.

BRP ei myönnä tätä rajoitettua takuuta kenelläkään yksityiselle omistajalle tai kaupalliseen tarkoitukseen ajoneuvoa käyttävälle omistajalle, elleivät kaikki edellä mainitut ehdot täyty. Rajoitukset ovat tarpeen, jotta BRP voisi taata sekä tuotteittensa, että kuluttajien ja yleisön turvallisuuden.

## **6) TOIMENPITEET TAKUUN MYÖNTÄMISTÄ VARTEN**

Asiakkaan on lopetettava moottorikelkan käyttö havaitessaan jonkin vian tai jotakin normaalista poikkeavaa. Asiakkaan on ilmoitettava huoltavalle BRP-jälleenmyyjälle kahden (2) päivän kuluessa vian ilmestymisestä, ja hänen on kohtuullisesti mahdollistettava tuotteen luoksepäästävyys ja annettava kohtuullinen mahdollisuus vian korjaamiseen. Asiakkaan on myös esitettävä valtuutetulle BRP-jälleenmyyjälle tuotteen ostotodistus ja allekirjoitettava korjaus-/työmääräin ennen korjauksen alkamista takuunalaisen korjauksen vahvistamiseksi. Kaikki tämän takuun puitteissa korvatut osat ovat jatkossa BRP:n omaisuutta.

## **7) MITÄ BRP TEKEE**

BRP:n velvollisuus on tämän takuun puitteissa rajoitettu siihen, että se oman harkintansa mukaan korjaa normaalikäytössä, -ylläpidossa ja -huollossa viallisiksi todetut osat, tai korvaa tällaiset osat uusilla alkuperäisillä Ski-Doo -osilla ilman veloittamista, millä tahansa valtuutetulla BRP-jälleenmyyjällä takuukauden aikana tässä kuvatuin ehdoin. Moottorikelkan omistaja ei voi vaatia ajoneuvon myynnin peruuntumista tai kumoamista sellaisissa tapauksissa, joissa BRP:lle esitetään takuurikkomuksia koskevia valituksia tai vaateita.

Jos ajoneuvoa joudutaan huoltamaan muussa kuin alkuperäisessä ostomaassaan, omistaja vastaa kaikista lisäkustannuksista, jotka aiheutuvat paikallisista käytännöistä ja ehdoista; mukaan lukien mutta ei rajoittuen seuraaviin esimerkkeihin; kuljetuskustannukset, vakuutuskustannukset, verot, lupamaksut, tuontimaksut sekä mitkä tahansa ja kaikki muut mahdolliset taloudelliset kustannukset, joita eri valtiot, liittovaltiot tai alueet ja heidän vastaavat edustajansa perivät.

BRP pidättää itsellään oikeuden tuotteiden ajoittaiseen parantamiseen tai muuttamiseen ilman aikaisempien tuotteiden muuttamisvelvollisuutta.

## **8) LUOVUTUS**

Mikäli tuotteen omistusoikeus siirretään takuuajana, siirtyy myös tämä takuu, joka on voimassa takuuajan loppuun edellyttäen, että BRP:lle ilmoitetaan kyseistä siirrosta seuraavalla tavalla:

1. Aikaisempi omistaja ottaa yhteyttä BRP:hen (puhelinnumero alla) tai valtuutettuun BRP-jälleenmyyjään ja ilmoittaa uuden omistajan tiedot; tai
2. BRP tai valtuutettu BRP-jälleenmyyjä vastaanottaa todistuksen siitä, että aikaisempi omistaja on suostunut omistusoikeuden siirtoon, sekä uuden omistajan yhteystiedot.

## 9) KULUTTAJA-APU

Mikäli tämän rajoitetun takuun suhteen syntyy kiistaa tai riitaa, BRP ehdottaa, että asia pyritään ensiksi ratkaisemaan jälleenmyyjätasolla. Suosittelemme, että asiaa keskustellaan valtuutetun jälleenmyyjän huoltopäällikön tai omistajan kanssa.

Ellei asiaa saada ratkaistua, toimita valituksesi kirjallisena tai sinulle parhaiten sopivaan puhelinnumeroon alla:

### **Kanadassa**

#### **BOMBARDIER RECREATIONAL PRODUCTS INC.**

Customer Assistance Center  
75 J.-A. Bombardier Street  
Sherbrooke QC J1L 1W3  
Puh.: 819 566-3366

### **USA:ssa**

#### **BRP US INC.**

Customer Assistance Center  
7575 Bombardier Court  
Wausau WI 54401  
Puh.: 715 848-4957

\* USA:ssa tuotteiden jälleenmyyjä ja huoltotoimista vastaava on BRP US Inc.

© 2010 Bombardier Recreational Products Inc. Kaikki oikeudet pidätetään.

®Bombardier Recreational Products Inc.:n tai sen tytäryhtiöiden tavaramerkkejä.

---

# BRP:N KANSAINVÄLINEN RAJOITETTU TAKUU: 2012 SKI-DOO® -MOOTTORIKELKAT

## 1) RAJOITETUN TAKUUN LAAJUUS

Bombardier Recreational Products Inc. ("BRP")\* myöntää 50 Yhdysvaltain liittovaltion, Kanadan ja Euroopan talousalueen ("EEA") (joka käsittää Euroopan unionin, Norjan, Islannin ja Liechtensteinin), Turkin, IVY-maiden ("IVY") (mikä koostuu Venäjän liittovaltiosta ja entisen Neuvostoliiton jäsenmaista) ulkopuolella valtuutettujen Ski-Doo -maahantuojiin/jälleenmyyjien (siten kuin jäljempänä määritetty) uusina ja käyttämättöminä myymille 2012 Ski-Doo -moottorikelkoille materiaalivikoja ja työn laatua koskevan alempana kuvatun pituisen takuun. Tämä rajoitettu takuu on mitätön eikä päde jos: (1) moottorikelkkaa käytetään missä tahansa vaiheessa kilpailemiseen tai mihinkään muuhun kilpailutoimintaan, silloinkin jos se on tapahtunut edellisen omistajan toimesta; tai (2) moottorikelkkaa on muutettu tai säädetty sillä tavoin, että muutokset vaikuttavat sen toimintaan, suorituskykyyn tai kestävyYTEEN, tai muutokset ja säädöt ovat vastoin sen tarkoituksenmukaista käyttöä.

Kaikilla valtuutetun BRP-maahantuojan/jälleenmyyjän uuteen ja käyttämättömään 2012 Ski-Doo -moottorikelkkaan toimitushetkellä asentamalla alkuperäisillä Ski-Doo -lisävarusteilla on sama takuu kuin 2009 Ski-Doo -moottorikelkalla.

## 2) VASTUUVELVOLLISUUDEN RAJOITUKSET

TÄMÄ TAKUU ON NIMENOMAAN ANNETTU JA HYVÄKSYTTY MINKÄ TAHANSA MUUN JA KAIKKIEN MUIDEN TAKUUSITOUUMUSTEN SIJAAN, OLKOON NE ILMAISTUT TAI KONKLUDENTTISET, MUKAAN LUETTUINA ILMAN RAJOITUSTA KAIKKI KURANTTIUTTA TAI TIETTYYN TARKOITUKSEEN SOPIVUUTTA KOSKEVAT TAKUUT. SIKÄLI KUIN NIISTÄ EI VOIDA SANOUTUA IRTI, KONKLUDENTTISET TAKUUSITOUUMUKSET RAJOITTU-VAT KESTOLTAAN KYSEESSÄ OLEVAN TAKUUN VOIMASSAOLOON. TÄMÄ TAKUU EI KATA SATUNNAISIA EIKÄ SEURANNAISVAHINKOJA. JOTKUT MAAT/LÄÄNIT EIVÄT HYVÄKSY VASTUUVAPAUTUSLAUSEKKEITA, RAJOITUKSIA TAI EDELLÄ YKSILÖITYJÄ RAJOITUKSIA, JA SEN JOHDOSTA NE EIVÄT MAHDOLLISESTI KOSKE SINUA. TÄMÄN TAKUUN PERUSTEELLA SINULLA ON TIETTYJÄ OIKEUKSIA, LISÄKSI SINULLA SAATTA OLLA MUITA MAASTA TOISEEN VAIHTELEVIA LAILLISIA OIKEUKSIA.

Maahantuojalla tai yhdelläkään BRP-maahantuojalla/jälleenmyyjällä tai muulla henkilöllä ei ole valtuuksia minkään muun tuotetta koskevan vahvistuksen, edustuksen, tai takuun antamiseen kuin ne, mitä tähän rajoitettuun takuuseen sisältyy; ja mikäli näin tapahtuu, niitä ei voida käyttää BRP:tä vastaan.

BRP pidättää itsellään oikeuden muuttaa tätä takuuta milloin tahansa, ja on itses-tään selvää, että kyseiset muutokset eivät muuta niitä takuuehtoja, jotka koskevat tämän takuun voimassaollessa myytyjä tuotteita.

## 3) POIKKEUKSET – TAKUU EI KATA

Takuu ei korvaa seuraavia tapauksia missään olosuhteissa:

- Normaali kuluminen;
- Rutiininomaiset huoltokohteet, viritykset, säädöt;
- Vauriot, jotka johtuvat muunlaisesta kuin tämän käsikirjan mukaisesta huollos-ta/ylläpidosta ja/tai varastoinnista;

- Vahingot, jotka johtuvat osien poistamisesta, vääristä korjauksista, huollosta, ylläpidosta, tai muutoksesta, tai sellaisten osien tai varaosien käyttämisestä, joita BRP ei ole valmistanut tai hyväksynyt, ja jotka kohtuullisesti arvioiden eivät sovi Tuotteeseen tai vaikuttavat haitallisesti sen toimintaan, käyttäytymiseen, tai kestävyYTEEN, tai jotka johtuvat muiden kuin BRP:n valtuuttaman jälleenmyyjän/maahantuojan tai sen valtuuttaman henkilön tekemistä korjauksista;
- Vaurioita, jotka johtuvat vääränlaisesta tai epänormaalistä käytöstä, laiminlyönnistä, kilpailukäytöstä tai tuotteella ajamisesta muulla pinnalla kuin lumella tai siitÄ, ettÄ tuotetta on käytetty käyttäjän käsikirjan ohjeiden vastaisesti;
- Onnettomuudesta, uppoamisesta, lumen tai veden sisäänmenosta, tulesta, varkaudesta, vandalismista tai ylivoimaisesta esteestä johtuvat vahingot;
- Sellaisten polttoaineitten, öljyjen tai voiteluaineiden käyttö, jotka eivät sovi käytettäväksi tuotteessa (ks. käsikirja);
- Ruosteesta, korroosiosta tai ilmastotekijöistä johtuvat vahingot;
- satunnaiset tai seurannaisvahingot, tai minkään muunlaiset vahingot, mukaan luettuina ilman rajoitusta hinaamis-, puhelin-, vuokra-, taksi-, haitta-, vakuutus- tai lainojen maksukustannukset, ajan menetykset tai ansiotulon menetykset; ja
- vaurioita, jotka aiheutuvat telamattoon asennetuista nastoista, jos nastoitus on suoritettu vastoin BRP:n ohjeita.

#### 4) TAKUUAIKA

Tämä takuu on voimassa (1) ensimmäisen kuluttajan ostopäivästä tai (2) tuotteen ensimmäisestä käyttöpäivästä lukien, kumpi hyvänsÄ ensin kohdalle osuu:

KAKSITOISTA (12) PERÄKKÄISTÄ KUUKAUTTA yksityisessä ja ammattikäytössä. Takuu aika sellaiselle moottorikelkalle, joka toimitetaan asiakkaalle ilmoitetun vuoden kesÄkuun 1. ja joulukuun 1. päivän välisenä aikana, päättyy seuraavan vuoden marraskuun 30. päivänä.

Osien korjaus tai korvaaminen, tai huollon suorittaminen tämän takuun puitteissa ei pidennÄ tämän takuun takuu aikaa sen alkuperäistä loppumisajankohtaa pitemmälle.

Ota huomioon, ettÄ voimassa oleva takuu aika ja muut takuun kattavuutta koskevat modaliteetit saattavat vaihdella riippuen sovellettavissa ja voimassa olevista kansallisista tai paikallisista laeista.

#### 5) TAKUUEHDOT

Tämä takuu on voimassa **ainoastaan**, jos jokainen seuraavista ehdoista täyttyy:

- Ensimmäinen omistaja on ostanut 2012 Ski-Doo -moottorikelkan uutena ja käyttämättömänä sellaiselta, BRP-maahantuojalta/jälleenmyyjältä, joka on valtuutettu myymään Ski-Doo -moottorikelkkoja siinä maassa, jossa myynti tapahtui ("BRP-maahantuoja/jälleenmyyjÄ");
- BRP:n määrittämä toimituksen ennakkotarkastus on suoritettu ja asiakirja siitä laadittu;
- BRP-maahantuojan/jälleenmyyjän on rekisteröitävä tuote asianmukaisella tavalla;

- 2012 Ski-Doo -moottorikelkka on ostettava siitä maasta tai maiden liittoutumasta, jossa ostaja asuu.
- Takuun ylläpitämiseksi on määräaikaishuollot suoritettava käsikirjassa mainitulla tavalla. BRP varaa itselleen oikeuden ehdollistaa takuun riippumaan todistuksesta huollon asianmukaisesta suorittamisesta.

BRP ei myönnä tätä rajoitettua takuuta kenelläkään yksityiselle omistajalle tai kaupalliseen tarkoitukseen ajoneuvoa käyttävälle omistajalle, elleivät kaikki edellä mainitut ehdot täyty. Rajoitukset ovat tarpeen, jotta BRP voisi taata sekä tuotteittensa, että kuluttajien ja yleisön turvallisuuden.

## **6) TOIMENPITEET TAKUUN MYÖNTÄMISTÄ VARTEN**

Asiakkaan on lopetettava moottorikelkan käyttö havaitessaan jonkin vian tai jotakin normaalista poikkeavaa. Asiakkaan on ilmoitettava huoltavalle BRP-jälleenmyyjälle/maahantuoijalle kahden (2) päivän kuluessa vian ilmestymisestä, ja hänen on kohtuullisesti mahdollistettava tuotteen luoksepäästävyys ja annettava kohtuullinen mahdollisuus vian korjaamiseen. Asiakkaan on myös esitettävä BRP-maahantuoijalle/jälleenmyyjälle tuotteen ostotodistus ja allekirjoitettava korjaus-/työmääräys ennen korjauksen alkamista takuunalaisen korjauksen vahvistamiseksi. Kaikki tämän takuun puitteissa korvatut osat ovat jatkossa BRP:n omaisuutta.

Ota huomioon, että ilmoitusaika saattaa vaihdella riippuen maasi sovellettavista ja voimassa olevista kansallisista tai paikallisista laeista.

## **7) MITÄ BRP TEKEE**

BRP:n velvollisuus on tämän takuun puitteissa rajoitettu siihen, että se oman harkintansa mukaan korjaa normaalikäytössä, -ylläpidossa ja -huollossa viallisiksi todetut osat, tai korvaa tällaiset osat uusilla alkuperäisillä Ski-Doo -osilla ilman osien tai työvoiman veloittamista, millä tahansa valtuutetulla BRP-maahantuoijalla/jälleenmyyjällä takuukauden aikana tässä kuvatuin ehdoin. BRP:n vastuu rajoittuu tarvittaviin korjaustoimenpiteisiin tai osien vaihtotoimenpiteisiin. Moottorikelkan omistaja ei voi vaatia ajoneuvon myynnin peruuntumista tai kumoamista sellaisissa tapauksissa, joissa BRP:lle esitetään takuurikkomuksia koskevia valituksia tai vaateita.

Jos ajoneuvoa joudutaan huoltamaan muussa kuin alkuperäisessä ostomaassaan, omistaja vastaa kaikista lisäkustannuksista, jotka aiheutuvat paikallisista käytännöistä ja ehdoista; mukaan lukien mutta ei rajoittuen seuraaviin esimerkkeihin; kuljetuskustannukset, vakuutuskustannukset, verot, lupamaksut, tuontimaksut sekä mitkä tahansa ja kaikki muut mahdolliset taloudelliset kustannukset, joita eri valtiot, liittovaltiot tai alueet ja heidän vastaavat edustajansa perivät.

BRP pidättää itsellään oikeuden tuotteiden ajoittaiseen parantamiseen tai muuttamiseen ilman aikaisempien tuotteiden muuttamisvelvollisuutta.

## **8) LUOVUTUS**

Mikäli tuotteen omistusoikeus siirretään takuuajana, siirtyy myös tämä takuu, joka on voimassa takuuajan loppuun edellyttäen, että BRP:lle tai valtuutetulle BRP-maahantuoijalle/jälleenmyyjälle voidaan todistaa, että aikaisempi omistaja on hyväksynyt omistusoikeuden luovutuksen, sekä uuden omistajan yhteystiedot on ilmoitettu jommallekummalle kummalle edellä mainituista tahoista.

## 9) KULUTTAJA-APU

Mikäli tämän rajoitetun takuun suhteen syntyy kiistaa tai riitaa, BRP ehdottaa, että asia pyritään ensiksi ratkaisemaan jälleenmyyjätasolla. Suosittelemme, että asiakasta keskustellaan valtuutetun maahantuojan/jälleenmyyjän huoltopäällikön tai omistajan kanssa. Lisäapua tarvittaessa on asian ratkaisemiseksi syytä ottaa yhteys jälleenmyyjän huolto-osastoon. Mikäli asiaa ei vieläkään saada ratkaistua, ota yhteyttä BRP:hen alla olevaan osoitteeseen.

### **Eurooppa, Lähi-itä, Afrikka, IVY-maat & Venäjä, ota yhteyttä Euroopan toimistoomme:**

**BRP EUROPE N.V.**

Consumer Assistance Center (asiakaspalvelukeskus)  
Skaldenstraat 125  
9042 Gent  
Belgia  
Puh.: +32 9 218 26 00

### **Kaikki muut maat, ota yhteys Pohjois-Amerikan toimistoomme:**

**BOMBARDIER RECREATIONAL PRODUCTS INC.**

Customer Assistance Center  
Sherbrooke QC J1L 1W3  
Canada  
Puh.: +1 819 566 3366

Löydät maahantuojasi yhteystiedot osoitteesta [www.brp.com](http://www.brp.com).

\* Tietyissä maissa tuotteiden jälleenmyynnistä ja huollosta vastaavat BRP:n tytäryhtiöt.

© 2010 Bombardier Recreational Products Inc. Kaikki oikeudet pidätetään.

®Bombardier Recreational Products Inc.:n tai sen tytäryhtiöiden tavaramerkkejä.

---

# **BRP:N RAJOITETTU TAKUU EUROOPAN UNIONIN JÄSENMAISSA: 2012 SKI-DOO®-MOOTTORIKELKAT**

## **1) TAKUUN SISÄLTÖ**

Bombardier Recreational Products Inc ("BRP") takaa, että sen valmistamat 2012 Ski-Doo moottorikelkat ovat vapaita materiaalista tai työstä johtuvista virheistä al- la mainituin ehdoin sekä alla mainitun ajan.

Kaikilla valtuutetun BRP SKI-DOO -maahantuojan/jälleenmyyjän (kuten jäljempänä määriteltä) uuteen ja käyttämättömään 2012 SKI-DOO -moottorikelkkaan toimitus- hetkellä asentamalla alkuperäisillä BRP-varaosilla/lisävarusteilla on sama takuu kuin 2012 SKI-DOO -moottorikelkalla.

Mikäli tätä tuotetta käytetään missä tahansa vaiheessa kilpailemiseen tai mihin- kään muuhun kilpailutoimintaan, vaikka kyseessä olisi edellinen omistaja, tämä takuu julistetaan pätemättömäksi.

## **2) TAKUUAIKA JA -VOIMASSAOLOALUE**

Takuu on voimassa LUOVUTUSPÄIVÄSTÄ ENSIMMÄISELLE ASIAKKAALLE tai KÄYTTÖÖNOTTOPÄIVÄSTÄ (riippuen kumpi tapahtuu ensin) seuraavasti:

KAKSIKYMMENTÄNELJÄ (24) PERÄKKÄISTÄ KUUKAUTTA yksityisessä, vapaa- ajan käytössä; ja KAKSITOISTA (12) PERÄKKÄISTÄ KUUKAUTTA ammattikäytössä.

KAKSIKYMMENTÄNELJÄ (24) PERÄKKÄISTÄ KUUKAUTTA TAI 10 000km ammattikäytössä, kumpi näistä täyttyy ensimmäisenä, kun tuote on myyty Suo- messa, Ruotsissa tai Norjassa.

Osien korjaus tai korvaaminen, tai huollon suorittaminen tämän takuun puitteissa ei pidennä tämän takuun takuuaikaa sen alkuperäistä loppumisajankohtaa pitem- mälle.

Ota huomioon, että voimassa oleva takuuaika tai muut takuun muotoseikat saatta- vat vaihdella riippuen maasi sovellettavista ja voimassa olevista kansallisista tai pai- kallisista laeista.

## **3) TAKUUN VOIMASSAOLOEHTO**

Tämä takuu on voimassa ainoastaan, jos jokainen seuraavista ehdoista täyttyy:

- Ensimmäinen omistaja on ostanut 2012 SKI-DOO -moottorikelkan uutena ja käyttämättömänä sellaiselta, BRP -maahantuojalta/jälleenmyyjältä, joka on valtuutettu myymään SKI-DOO -tuotteita siinä maassa, jossa myynti tapahtui ("BRP -maahantuojajälleenmyyjä");
- BRP:n määrittelemä luovutushuolto on suoritettu tuotteelle ja dokumentoitu;
- Valtuutettu BRP-maahantuojajälleenmyyjä on takuurekisteröinyt tuotteen asianmukaisesti;
- 2012 SKI-DOO -moottorikelkka on ostettava siitä maasta tai maiden liittoutu- masta, jossa ostaja asuu.
- Takuun ylläpitämiseksi on määräaikaishuollot suoritettava käsikirjassa mainitul- la tavalla. BRP varaa itselleen oikeuden ehdollistaa takuun riippumaan todistuk- sesta huollon kunnolla suorittamisesta.

BRP eimyyönnä tätä rajoitettua takuuta kenelläkään yksityiselle omistajalle tai kau- palliseen tarkoitukseen ajoneuvoa käyttävälle omistajalle, elleivät edellä mainitut ehdot täyty. Rajoitukset ovat tarpeen, jotta BRP voisi taata sekä tuotteittensa, että kuluttajien ja yleisön turvallisuuden.



## **4) ASIAKKAAN SUORITTAMAT TOIMENPITEET**

Asiakas menettää oikeutensa vedota virheeseen, jollei virheestä ilmoiteta valtuutetulle BRP jälleenmyyjälle kahden (2) kuukauden kuluessa siitä, kun hän havaitsi virheen tai hänen olisi pitänyt se havaita. Asiakkaan on myös esitettävä BRP-maahantuojalle/ jälleenmyyjälle tuotteen ostodokumentti ja allekirjoitettava korjaus-/työmääräys ennen korjauksen alkamista takuunalaisen korjauksen vahvistamiseksi. Kaikki takuun aikana vaihdetut takuun piiriin kuuluvat osat ovat BRP:n omaisuutta.

Ota huomioon, että ilmoitusaika saattaa vaihdella riippuen maasi sovellettavista ja voimassa olevista kansallisista tai paikallisista laeista.

## **5) BRP:N SUORITTAMAT TOIMENPITEET**

BRP:n velvollisuus on tämän takuun puitteissa rajoitettu siihen, että se oman harjontensa mukaan korjauttaa normaalikäytössä, -ylläpidossa ja -huollossa viallisiksi todetut osat, tai korvaa tällaiset osat uusilla alkuperäisillä SKI-DOO -osilla ilman osien tai työ kustannusten veloittamista minkä tahansa valtuutetun BRP-maahantuojan/ jälleenmyyjän toimesta takuuajana.

BRP pidättää oikeuden muuttaa tai parantaa tuotteita ilman, että aikaisemmin valmistettuihin tuotteisiin tehdään samoja muutoksia.

## **6) POIKKEUKSET, JOITA TAKUU EI KATA**

Takuu ei korvaa seuraavia tapauksia missään olosuhteissa:

- Normaalisti kuluvia tai repeytyviä osia;
- kunnossapitohuoltojen työ-, osa-, ja voiteluainekustannuksia, virityksiä ja säätöjä;
- vauriot, jotka johtuvat muunlaisesta kuin tämän käsikirjan mukaisesta huollosta/ylläpidosta ja/tai varastoinnista;
- vauriot, jotka johtuvat osien irrottamisesta, vääränlaisista korjauksista, huollosta, ylläpidosta, muutoksista, tai osien käytöstä, joita BRP ei ole valmistanut tai hyväksynyt, tai muun kuin valtuutetun huoltavan BRP-jälleenmyyjän/maahantuojan tekemistä korjauksista;
- vaurioita, jotka johtuvat vääränlaisesta tai epänormaalista käytöstä, laiminlyönnistä tai tuotteella ajamisesta muulla pinnalla kuin lumella tai siitä, että tuotetta on käytetty käyttäjän käsikirjan ohjeiden vastaisesti;
- vaurioita, jotka johtuvat onnettomuudesta, uppoamisesta, tulipalosta, varkauksesta, vahingonteosta tai luonnonmullistuksesta;
- sellaisten polttoaineiden, öljyjen tai voiteluaineiden käyttö, jotka eivät sovi käytettäväksi tuotteessa (ks. käsikirja);
- vaurioita, jotka aiheutuvat lumen tai veden pääsystä moottoriin tai polttoainejärjestelmään;
- hinaus-varastointi-, puhelu-, vuokra-, taksi-, haitta-, ja vakuutuskustannuksia, palkkoja, ajan- tai tulonmenetystä eikä satunnaisia tai välillisiä vahinkoja ja
- vaurioita, jotka aiheutuvat telamattoon asennetuista nastoista, jos nastoitus on suoritettu vastoin BRP:n ohjeita.

## **7) VASTUUVELVOLLISUUDEN RAJOITUKSET**

TÄMÄ TAKUU ON NIMENOMAAN ANNETTU JA HYVÄKSYTTY MINKÄ TAHANSA MUUN JA KAIKKIEN MUIDEN TAKUUSITOUKUSTEN SIJAAN, OLKON NE ILMAISTUT TAI KONKLUDENTTITSET, MUKAAN LUETTUINA ILMAN RAJOITUSTA KAIKKI KURANTTIUTTA TAI TIETTYYN TÄRKOITUKSEEN SOPIVUUTTA KOSKEVAT TAKUUT. SIKÄLI KUIN NIISTÄ EI VOIDA SANOUTUA IRTI, KONKLUDENTTITSET TAKUUSITOUKUKSET RAJOITTU-VAT KESTOLTAAN KYSEESSÄ OLEVAŃ TAKUUN VOIMASSA OLOON. TÄMÄ TAKUU EI KATA SATUNNAISIA EIKÄ SEURANNAISVAHINKOJA. JOTKUT TUOMIOKUNNAT EIVÄT HYVÄKSY VASTUUVAPAUTUSLAUSEKKEITA, RAJOITUKSIA TAI EDELLÄ YKSILÖITYJÄ RAJOITUKSIA, JA SEN JOHDOSTA NE EIVÄT MAHDOLLISESTI KOSKE SINUA. TÄMÄN TAKUUN PERUSTEEL-LA SINULLA ON TIETTYJÄ OIKEUKSIA, LISÄKSI SINULLA SAATTA OLLA MUITA MAASTA TOISEEN TAI LÄÄNISTÄ TOISEEN VAIHTELEVIA LAILLISIA OIKEUKSIA.

Maahantuojalla tai yhdelläkään BRP-jälleenmyyjällä tai muulla henkilöllä ei ole valtuuksia minkään muun tuotetta koskevan vahvistuksen, edustuksen, tai takuun antamiseen kuin ne, mitä tähän rajoitettuun takuuseen sisältyy; ja mikäli näin tapahtuu, niitä ei voida käyttää BRP:tä vastaan.

BRP pidättää oikeuden muuttaa näitä takuuehtoja. Muutokset eivät kuitenkaan koske niitä tuotteita, jotka on myyty tämän takuun ollessa voimassa.

## **8) TAKUUN SIIRTO**

Mikäli tuotteen omistusoikeus siirretään takuuajana, siirtyy myös tämä takuu, joka on voimassa takuuajan loppuun edellyttäen, että BRP:lle tai valtuutetulle BRP-maahantuojalle/jälleenmyyjälle voidaan todistaa, että aikaisempi omistaja on hyväksynyt omistusoikeuden luovutuksen, sekä uuden omistajan yhteystiedot on ilmoitettu jommallekummalle kummalle edellä mainituista tahoista.

## **9) KULUTTAJANEUVONTA**

1. Mikäli tämän rajoitetun takuun suhteen syntyy kiistaa tai riitaa, BRP ehdottaa, että asia pyritään ensiksi ratkaisemaan jälleenmyyjätasolla. Suosittelemme, että asiasta keskustellaan valtuutetun jälleenmyyjäliikkeen huoltopäällikön tai omistajan kanssa.
2. Lisääpua tarvittaessa on asian ratkaisemiseksi syytä ottaa yhteys jälleenmyyjän huolto-osastoon.
3. Mikäli asiaa ei vielääkään saada ratkaistua, ota yhteyttä BRP:iin alla olevaan osoitteeseen.

### **OSOITE:**

BRP FINLAND OY  
Huolto-osasto/Takuu  
Isoaavantie 7  
FIN-96320 ROVANIEMI  
Fax.: +358 16 3420 316

# ***TIETOA ASIAKKAALLE***

---

# YKSITYISYYTTÄ KOSKEVA ILMOITUS

BRP ilmoittaa, että yhteystietojasi tullaan käyttämään turvallisuuteen ja takuuseen liittyvissä asioissa. Lisäksi BRP ja sen tytäryhtiöt voivat käyttää asiakasluetteloaan jakaakseen markkinointi- ja myyninedistämistietoja koskien BRP:n tuotteita ja sen tuotteisiin liittyviä tuotteita.

Sinulla on oikeus kysyä sinuun liittyviä tietoja tai korjata niitä, tai pyytää ne poistettavaksi suoramarkkinointiluettelosta. Ota siinä tapauksessa yhteys BRP:hen.

Sähköpostit- [privacyofficer@brp.com](mailto:privacyofficer@brp.com)  
se:

Postitse: BRP  
Senior Legal Counsel-Privacy Officer  
726 St-Joseph  
Valcourt QC  
Canada  
J0E 2L0

---

# OSOITTEEN/OMISTAJAN MUUTOS

Jos osoitteesi on muuttunut, tai jos olet moottorikelkan uusi omistaja, muista ilmoittaa BRP:lle joko:

- Postittamalla yksi seuraavilla sivuilla olevista osoitteenmuutoskorteista.
- Ottamalla yhteys valtuutettuun Ski-Doo -jälleenmyyjään.

Mikäli omistussuhde muuttuu, liitä mukaan todistus siitä, että edellinen omistaja on suostunut luovutukseen.

BRP:lle ilmoittaminen on erittäin tärkeätä, jopa rajoitetun takuun umpeutumisen jälkeen, koska siten BRP:llä on mahdollisuus tavoittaa tarvittaessa moottorikelkan omistaja, esim. kun ryhdytään suorittamaan turvallisuudesta johtuvia palautuspyyntöjä. BRP:lle ilmoittaminen on omistajan vastuulla.

**VARASTETUT TUOTTEET:**Jos ajoneuvosi varastetaan, siitä pitäisi ilmoittaa BRP:lle, tai valtuutetulle Ski-Doo -jälleenmyyjälle. Pyydämme ilmoittamaan nimen, osoitteen, puhelinnumeron, ajoneuvon tunnistusnumeron, ja päivän, jolloin varkaus tapahtui.

## Pohjoismaat

**BRP FINLAND OY**

Huolto-osasto

Isoaavantie 7

FIN-96320 Rovaniemi



OSOITTEENMUUTOS OMISTAJANVAIHDOS 

AJONEUVON SARJANUMERO

Mallinumero

Ajoneuvon tunnistusnumero (V.I.N)

ENTINEN OSOITE TAI  
ENTINEN OMISTAJA:

NIMI

KATUOSOITE

POSTINUMERO

POSTITOIMIPAikka

MAA

PUHELIN

UUSI OSOITE TAI  
UUSI OMISTAJA:

NIMI

KATUOSOITE

POSTINUMERO

POSTITOIMIPAikka

MAA

PUHELIN

SÄHKÖPOSTIOSOITE

V90A2F

OSOITTEENMUUTOS OMISTAJANVAIHDOS 

AJONEUVON SARJANUMERO

Mallinumero

Ajoneuvon tunnistusnumero (V.I.N)

ENTINEN OSOITE TAI  
ENTINEN OMISTAJA:

NIMI

KATUOSOITE

POSTINUMERO

POSTITOIMIPAikka

MAA

PUHELIN

UUSI OSOITE TAI  
UUSI OMISTAJA:

NIMI

KATUOSOITE

POSTINUMERO

POSTITOIMIPAikka

MAA

PUHELIN

SÄHKÖPOSTIOSOITE

V90A2F













