

ski-doo[®]



2010

Käyttäjän käsikirja

Sisältää
Turvallisuutta, Ajoneuvoa
ja Huoltoa Koskevia Tietoja

REV-XP[™] (F/C)



VAROITUS

Lue tämä ohjekirja huolellisesti.
Se sisältää tärkeitä turvallisuustietoja.
Kuljettajan ikärajasuositus: 16 vuotta.
Pidä tämä kirja aina kelkan mukana.

6 1 9 9 0 0 1 8 1

! VAROITUS

Tässä käyttäjän käsikirjassa, *TURVALLISUUTTA KOSKEVASSA DVD:SSÄ* ja tuotteessa olevissa tuotekilvissä olevien varotoimien ja neuvojen noudattamatta jättäminen voi aiheuttaa vamman tai jopa kuoleman!

! VAROITUS

Tämän ajoneuvon suorituskyky saattaa ylittää aikaisemmin ajamiesi ajoneuvojen suorituskyvyn. Käytä aikaa perehtyäksesi uuteen ajoneuvoosi.



USA:ssa tuotteiden jälleenmyyjä on BRP US Inc.

Kanadassa tuotteiden jälleenmyyjänä on Bombardier Recreational Products Inc.

Skandinaviassa tuotteiden jälleenmyyjä on BRP Finland Oy.

Seuraavat tuotemerkit ovat Bombardier Recreational Products Inc:n tai sen tytäryritysten omaisuutta.

SKI-DOO®

XPST™

ROTAX®

TRA™ III

RERT™

SC™

HPG™

REV-XP™

ESIPUHE

Onnittelumme uuden Ski-Doo® -moottorikelkkasi johdosta. Minkä tahansa mallin olet valinnutkin, Bombardier Recreational Products Inc.:n (BRP) takuu ja valtuutettu Ski-Doo -myynti- ja huoltoverkosto pitävät huolen, että saat tarvitsemasi palvelut ja varaosat.

Jälleenmyyjäsi on sitoutunut sinun tyytyväisyytesi. Hän on koulutautunut suorittamaan esisäädöt ja kelkkasi tarkistamisen sekä säätämään kelkkasi sinun painosi ja ajo-olosuhteiden mukaan.

Toimituksen yhteydessä sinulle kerrottiin myös takuun kattavuudesta ja allekirjoitit *LUOVUTUSHUOLLON TARKASTUSLISTAN* varmistaaksesi, että ajoneuvosi toimitus vastaa täysin sinun vaatimuksiasi.

Opi ensin, aja sitten

Opettele vähentämään itselle. matkustajalle ja sivullisille aiheuttamaasi mahdollista loukkaantumisen- ja kuolemanvaaraa lukemalla seuraavat osat ennen ajoneuvon käyttämistä:

- *TURVALLISUUSTIETOJA*
- *AJONEUVOA KOSKEVAT TIEDOT.*

Lue myös kaikki moottorikelkassasi olevat varoituskilvet ja katso *TURVALLISUUTTA KÄSITTELEVÄ DVD.*

Me pidämme tärkeänä, että suoritat turvallisuusseikkoihin painottuvan ajokurssin. Kysy omalta jälleenmyyjältäsi tai paikallisilta viranomaisilta paikakkunnallasi järjestettävistä kursseista.

Jos tämän käyttäjän käsikirjan sisältämiä varoituksia ei noudateta, seurauksena saattaa olla VAKAVA LOUKKAANTUMINEN tai KUOLEMA.

Turvallisuustiedot

Erilaiset tässä kirjassa esitetyt turvallisuustiedot ja se, milta ne näyttävät sekä kuinka niitä käytetään, ilmenee seuraavasta:

VAROITUS

Osoittaa mahdollista vaaratilannetta, joka voi johtaa vakavaan loukkaantumiseen tai kuolemaan, ellei sitä vältetä.

 **TÄRKEÄÄ** Osoittaa vaaratilannetta, joka voi johtaa vähäiseen tai kohtalaiseen vakavaan loukkaantumiseen, ellei sitä vältetä.

ILMOITUS Merkitsee ohjetta, jonka noudattamatta jättäminen voi johtaa ajoneuvon osien tai muun omaisuuden vakavaan vaurioitumiseen.

Tietoja tästä käyttäjän käsikirjasta

Tämä käyttöohjekirja tutustuttaa omistajan/käyttäjän ja matkustajan uuden kelkan hallintalaitteisiin ja huoltotoimenpiteisiin sekä kertoo, miten kelkkaillaan turvallisesti.

Pidä tämä käyttäjän käsikirja aina ajoneuvossa, jotta voit katsoa siitä esimerkiksi huoltoon tai vianetsintään liittyviä tietoja ja opastaa sen avulla muita mahdollisia kuljettajia.

Huomioi, että käyttäjän käsikirja on saatavana useilla eri kielillä. Ristiriita-tilanteissa englanninkielinen versio on pätevä.

Jos haluat katsella käsikirjaasi netissä tai tulostaa siitä ylimääräisen version, käy nettisivuillamme osoitteessa www.operatorsguide.brp.com.

Tässä asiakirjassa olevat tiedot ovat oikeita julkaisuuhetkellä. BRP:n politiikkaan kuuluu kuitenkin tuotteitten jatkuva parantaminen ilman, että se sitoutuu asentamaan niitä aikaisemmin valmistamiinsa tuotteisiin. Viime tipassa tehdyistä muutoksista johtuen, valmistetun tuotteen ja tässä käsikirjassa olevien kuvausten ja/tai eritteilyjen välillä saattaa olla joitakin eroja. BRP pidättää itsellään oikeuden milloin tahansa lopettaa tai muuttaa teknisiä

tietoja, tyyppejä, ominaisuuksia, malleja tai varusteita velvoittamatta itseään mihinkään.

Käyttäjän käsikirja ja *TURVALLISUUTTA KOSKEVA DVD* tulisi olla ajoneuvon mukana ajoneuvoa myytäessä.

SISÄLLYSLUETTELO

ESIPUHE	1
Opi ensin, aja sitten	1
Turvallisuustiedot	1
Tietoja tästä käyttäjän käsikirjasta	1

TURVALLISUUSOHJEET

YLEISTÄ VAROTOIMENPITEITÄ	8
Vältä hiilimonoksidimyrkytys	8
Vältä polttoaineen syttymistä ja muita vaaratilanteita	8
Vältä kuumien osien aiheuttamia palovammoja	8
Lisävarusteet ja muutokset	8

ERITYISIÄ TURVAOHJEITA	10
-------------------------------------	-----------

AJONEUVOLLA AJAMINEN	13
Käyttöä edeltävä tarkastus	13
Miten ajetaan	14
Matkustajan kuljettaminen	16
Maaston/ajotyylin vaihtelut	17
Ympäristö	21

PITOA PARANTAVAT TUOTTEET	23
Käsiteltävyys	23
Kiihdyttäminen	24
Jarruttaminen	24
Tärkeät turvallisuussäännöt	24
Nastoitetun telamaton vaikutus moottorikelkan käyttöikään	25
Nastojen asentaminen BRP:n nastoitettavaksi hyväksymiin telamattoihin	25
Huolto/Vaihtaminen	26

TÄRKEITÄ TUOTTEESSA OLEVIA TARROJA	27
Riipputarra	27
Ajoneuvon varoituskilvet	27
Kelpoisuuskilvet	33
Teknisiä tietoja sisältävät tarrat	34

AJONEUVOA KOSKEVAT TIEDOT

HALLINTALAITTEET JA VARUSTEET	36
1) Ohjaustanko	37
2) Kaasuvipu	37
3) Jarruvipu	38
4) Pysäköintijarru	38
5) Turvakatkaisin (häätätkaisin)	39
6) Moottorin pysäytyskytkin	39
7) Virtalukko	40
8) Rikastinvipu (ryyppy)	40
9) Monitoimikatkaisin	40

HALLINTALAITTEET JA VARUSTEET (jatkuva)

10) Käsikäynnistimen kahva	41
11) Säädettävät peilit	41
12) Kuljettajan istuin	41
13) Työkalusarja	42
14) Tartuntakahva/puskuri	43
15) Mittaristo	43
16) Tavaratila	45
17) Takatavarateline	46
18) Matkustajan istuin	46
19) Matkustajan käsikahvat	46
20) Sähköisen visiirin liitin	46
21) Vetokoukku	46

POLTTOAINE JA ÖLJY **48**

Suosittelava polttoaine	48
Tankkaaminen	48
Suosittelava öljy	48
Tuorevoiteluöljyn taso	49

KÄYTTÖOHJEET **50**

Käyttö sisäänajovaiheessa	50
Moottorin käynnistäminen	50
Varakäynnistys	51
Ajo-olosuhteet ja moottorikelkasi	52
Kelkan esilämmitys	52
Peruutusvaijde (RER)	53
Moottorin sammutus	54
Hinaaminen	54
Toisen kelkan hinaaminen	54
Käytönjälkeinen hoito	54

VIRITÄ AJO-OLOSUHTEIDEN MUKAAN **55**

Takajousituksen säädöt	56
Etujousituksen säädöt	59
Säätövinkkejä ajoneuvon ajokäyttäytymisen mukaan	61

AJONEUVON KULJETTAMINEN **62**

HUOLTOTIETOJA

HUOLTOTAULUKKO **64**

10 TUNNIN TARKASTUS **68**

HUOLTOTOIMENPITEET **69**

Ilmansuodatin	69
Pakojärjestelmä	69
Sytytystulpat	69
Jarruneste	70
Ketjukoteloöljy	71
Variaattorihihnan suoja	72

HUOLTOTOIMENPITEET (jatkuva)	
Varavariaattorihihnan säilytys	73
Variaattorihihna	73
I-variaattori	76
Telamatto	77
Jousitus	80
Sukset	81
Sulakkeet	81
Valot	82
Runko	84
VARASTOINTI JA VALMISTELU ENNEN AJOKAUTTA	86
Säilytys	86
Käyttöönottohuolto ennen ajokautta	86

TEKNISET TIEDOT

AJONEUVON TUNNISTAMINEN	88
Kelkan tunnistetarra	88
Tunnistusnumerot	88
EU:N VAATIMUSTENMUKAISUUSTODISTUS	89
EPA-HYVÄKSYTYT MOOTTORIT	90
Tietoja moottorin päästöistä	90
TEKNISET TIEDOT	91

VIANETSINTÄ

VIANETSINTÄOHJEITA	96
---------------------------------	-----------

TAKUU

BRP:N RAJOITETTU TAKUU YHDYSVALLOISSA JA KANADASSA: 2010 SKI-DOO® -MOOTTORIKELKAT	100
BRP:N KANSAINVÄLINEN RAJOITETTU TAKUU: 2010 SKI-DOO® -MOOTTORIKELKAT	104
BRP:N RAJOITETTU TAKUU EUROOPAN UNIONIN JÄSENMAISSA: 2010 SKI-DOO® -MOOTTORIKELKAT	108

TIETOA ASIAKKAALLE

YKSITYISYYDEN SUOJA/VASTUUVAPAUTUSLAUSEKE	112
OSOITTEEN/OMISTAJAN MUUTOS	113

TURVALLISUUS- OHJEET

YLEISTÄ VAROTOIMENPITEITÄ

Vältä hiilimonoksidimyrkytys

Kaikki moottorien pakokaasut sisältävät hiilimonoksidia eli häkää, joka on kuolettava kaasu. Hiilimonoksidin hengittäminen voi aiheuttaa päänsärkyä, huimausta, uneliaisuutta, pahoinvointia, sekavuutta ja lopulta kuoleman.

Hiilimonoksidi on väritön, hajuton ja mauton kaasu, jota voi olla ilmassa, vaikka et näe tai haista lainkaan moottorin pakokaasua. Hiilimonoksidia saattaa kertyä tilaan kuolettava määrä erittäin nopeasti, jolloin se saattaa vaikuttaa nopeasti niin, että et kykene enää pelastamaan itseäsi. Kuolettava määrä hiilimonoksidia saattaa säilyä ilmassa suljetuissa tai huonosti ilmastoiduissa tiloissa tunteja tai jopa päiviä. Jos havaitset jotain hiilimonoksidimyrkytyksen oireita, poistu tilasta välittömästi ja hankkiudu raikkaaseen ilmaan sekä ota yhteys lääkäriin.

Vältä hiilimonoksidin aiheuttama vakava loukkaantuminen tai kuolema seuraavasti:

- Älä koskaan käytä ajoneuvoa huonosti ilmastoidussa tai osittain suljetussa tilassa, kuten autotallissa, autokatoksessa tai vajassa. Vaikka yrittäisit tuulettaa moottorin pakokaasuja tuulettimilla tai aukaiset ikkunat ja ovet, hiilimonoksidi saattaa nopeasti saavuttaa vaarallisen tason.
- Älä koskaan käytä ajoneuvoa ulkona sellaisessa paikassa, josta pakokaasu voi päästä rakennukseen sisälle ikkunoista tai ovista tai muista rakennuksen aukoista.

Vältä polttoaineen syttymistä ja muita vaaratilanteita

Polttoaine on erittäin tulenarkaa ja räjähtävää. Polttoainehöyryt voivat päästä leviämään ja siksi polttoaine voi syttyä kipinästä tai liekistä hetkessä usei-

den metrienkin päästä moottorista. Vähennä tulipalon tai räjähdysen vaaraa noudattamalla seuraavia ohjeita:

- Täytä polttoainesäiliö aina ulkona, hyvin ilmastoidulla alueella. Huolehdi, että läheisyydessä ei ole avotulta, kipinöitä, tupakoivaa henkilöä tai mitään muitakaan kipinän lähteitä.
- Älä koskaan lisää polttoainetta moottorin ollessa käynnissä.
- Älä koskaan täytä polttoainesäiliötä aivan täyteen. Jätä hiukan tilaa, jotta polttoaine voi laajentua lämpötilan muuttuessa.
- Pyyhi roiskunut tai vuotanut polttoaine pois.
- Älä koskaan käynnistä tai käytä moottoria, jos polttoainesäiliön korkki ei ole paikoillaan.
- Käytä ainoastaan polttoaineen säilytykseen hyväksytyjä kanistereita polttoaineen varastointiin.

Polttoaine on myrkyllistä ja voi aiheuttaa vammoja tai kuoleman.

- Älä koskaan ime polttoainetta letkun kautta säiliöstä.
- Jos nielet polttoainetta tai sitä joutuu silmiisi tai hengität polttoainehöyryjä, ota välittömästi yhteys lääkäriin.

Jos sinuun roiskuu polttoainetta, peseydy saippualla ja vedellä sekä vaihda vaatteesi.

Vältä kuumien osien aiheuttamia palovammoja

Pakojärjestelmä ja moottori kuumenevat käytön aikana. Vältä koskettamista niihin ajoneuvon käydessä tai heti sen käytön jälkeen.

Lisävarusteet ja muutokset

Älä suorita ajoneuvoosi luvattomia muutoksia tai käytä sellaisia osia tai lisävarusteita, joita BRP ei ole hyväksy-

nyt. Koska sellaiset muutokset eivät ole BRP:n testaamia, ne voivat lisätä kolarivaurioiden vaaraa tai loukkaantumisvaaraa ja ne voivat tehdä ajoneuvostasi laittoman.

Ota yhteys valtuutettuun Ski-Doo -jälleenmyyjään tarvitessasi lisävarusteita ajoneuvoosi.

ERITYISIÄ TURVAOHJEITA

VAKAVA LOUKKAANTUMINEN TAI KUOLEMA voi olla seurauksena, ellei näitä ohjeita noudateta.

- Tee aina kelkan tarkistus ENNEN kuin käynnistät moottorin.
- Tarkista aina ennen käynnistystä kaasumekanismin vapaa liikkuvuus ja myös se, että palautuuko kaasuvipu alkuperäiseen asentoon vapautettaessa.
- Älä koskaan käytä moottoria, jos variaattorihihnan ja jarrulevyn suojukset eivät ole paikoillaan tai jos kuomu on avoinna tai huolto/sivupaneelit ovat auki tai poistettu. Älä koskaan käytä moottoria ilman variaattorihihnaa. Moottorin käyttäminen vaillinaisena, kuten ilman variaattorihihnaa tai kun telamatto on irti maasta, saattaa olla vaarallista.
- Kytke aina pysäköintijarru päälle ennen moottorin käynnistämistä.
- Jokainen on kelkkailijana vasta-alkaja istuuduttuaan ensimmäistä kertaa kelkan ohjaustangon taakse, vaikka olisikin aikaisemmin ajanut jonkin muun tyyppistä ajoneuvoa. Kelkan turvallinen käyttö riippuu monista seikoista kuten näkyvyydestä, ajonopeudesta, säästä, ympäristöstä, liikenteestä, ajoneuvon kunnosta ja kuljettajan omasta kunnosta.
- Perusharjoittelu on tarpeen, jotta kelkan käyttö olisi turvallista. Tutustu huolellisesti tähän Käyttäjän Käsikirjaan ja kiinnitä erityisesti huomiota huomautuksiin ja varoituksiin. Liity paikalliseen kelkkakerhoon: sen toiminta ja reittijärjestelyt on suunniteltu sekä huvia että turvallisuutta silmälläpitäen. Kysy perusohjeita myös kelkkakauppiaaltasi, kokeneemmalta kelkkailevalta ystävältäsi tai kelkkakerhon jäseniltä.
- Jokaisen kokemattoman kuljettajan on ennen moottorikelkan käyttöä luettava kaikki moottorikelkassa olevat varoituskilvet ja käyttöohjekirja sekä ymmärrettävä lukemansa. Lisäksi hänen on katsottava *TURVALLISUUTTA KÄSITTELEVÄ DVD*. Salli kokemattoman kuljettajan harjoitella moottorikelkalla ajamista ainoastaan suljetulla, tasaisella alueella, kunnes kuljettaja hallitsee moottorikelkan käytön. Jos alueellasi järjestetään moottorikelkkailijoiden ajokursseja, ilmoita hänet mukaan.
- Joidenkin moottorikelkkojen suorituskyky saattaa olla merkittävästi suurempi kuin niiden kelkkojen, joilla olet ajanut aikaisemmin. Siitä syystä emme suosittele kelkkaa kokemattomille kuljettajille.
- Moottorikelkkoja käytetään useilla alueilla ja monenlaisissa lumiolosuhteissa. Kaikkien mallien suorituskyky ei ole samanlainen samoissa olosuhteissa. Kysy neuvoja kauppiaalta kun valitset kelkkaa omiin käyttötarpeisiisi.
- Jos kelkkaa käytetään sellaisissa tilanteissa, jotka ovat liian vaikeita kuljettajan hallita tai hankalia matkustajalle tai riittämättömiä kelkan suorituskyvylle, saattaa seurauksena olla loukkaantuminen tai jopa hengenvaara.
- BRP suosittaa, että kuljettaja on vähintään 16-vuotias.
- Tutustu paikallisiin lakeihin. Valtio, kunta ja paikallinen julkinen sektori ovat määränneet lakeja ja rajoituksia, jotka liittyvät kelkan turvalliseen käyttöön ja toimintaan. On sinun vastuullasi kuljettajana opetella ja noudattaa näitä lakeja ja rajoituksia. Kunnioitus ja toisten huomioon ottaminen johtavat turvallisempaan kelkkailuun. Tutustu lakeihin, joissa kerrotaan omaisuusvahingoista ja vakuutusasioista koskien varusteluasi.
- Kiihdyttäminen ja ylinopeus saattaa olla kohtalokasta. Odottamattomissa tilanteissa et useinkaan ehdi reagoimaan riittävän nopeasti. Aja aina nopeudella, joka on sopiva reitille, sääolosuhteille ja omille taidoillesi. Tutustu paikallisiin sääntöihin. Nopeusrajoitukset ovat tarpeellisia ja ne on tarkoitettu noudatettaviksi.

- Aja aina reitin oikealla puolella.
- Pidä aina turvallinen etäisyys muihin kelkkailijoihin ja jalankulkijoihin nähden.
- Muista, että mainosmateriaalissa saattaa esiintyä vaarallisia suorituksia, joita esittävät ammattikuljettajat ihanteellisissa ja/tai valvotuissa olosuhteissa. Sinun ei pidä koskaan yrittää samoja vaarallisia temppuja, jos ne ylittävät taitosi.
- Älä koskaan aja tällä ajoneuvolla alkoholin tai huumeiden vaikutuksen alaisena. Kyseiset aineet hidastavat reaktiokykyä ja huonontavat arviointikykyä.
- Kelkkaasi ei ole suunniteltu käytettäväksi yleisillä teillä, kaduilla tai moottoriteillä.
- Vältä tiellä ajamista. Jos sinun on pakko ajaa tiellä ja jos se on sallittua, vähennä nopeutta. Moottorikelkkaa ei ole suunniteltu käytettäväksi kestopäällystetyillä pinnoilla. Tietä ylittäessäsi pysäytä kelkka kokonaan, katso sitten tarkasti molempiin suuntiin ennen kuin ylität tien 90° kulmassa. Varo pysäköityjä ajoneuvoja.
- Moottorikelkkailu öiseen aikaan voi olla ilahduttava kokemus, mutta ole erittäin varovainen, sillä näkyvyys on rajallinen. Vältä tuntemattomia maastoja ja tarkista, että valot toimivat. Pidä aina taskulamppu ja varapolttimoita mukana.
- Älä koskaan irrota mitään alkuperäisiä osia kelkastasi. Jokaisessa kelkassa on useita sisäänrakennettuja turvallisuusominaisuuksia. Sellaisiin ominaisuuksiin kuuluu erilaisia kilpiä ja konsoleita, sekä heijastavia materiaaleja ja varoitustarroja.
- Luonto on kaunista katseltavaa, mutta älä anna sen viedä huomiotasi ajamisesta. Jos haluat todella arvostaa talvimaisemaa, pysäytä kelkka reitin sivuun niin, että et aiheuta vaaratilanteita muille kelkkailijoille.
- Aidat aiheuttavat vaaratilanteita sekä sinulle että moottorikelkallesi. Kierrä kaukaa puhelinpylväät tai kaapelit.
- Lähes näkymättömät tai vasta läheltä havaittavat kaapelit saattavat aiheuttaa vakavia onnettomuuksia.
- Pidä aina hyväksytyä turvakypärää, silmäsuojia ja kasvosuojaa. Tämä koskee myös matkustajaasi.
- Varaudu tahattomiin tilanteisiin, kuten ajautumiseen ulos reitiltä, lumivyöryyn ja muihin luonnosta tai muista ihmisistä aiheutuviin äkillisiin vaaratilanteisiin.
- Älä roiku toisen kelkan takapuskurissa. Jos kelkka sinun edelläsi hidastelee jostain syystä, sinun mahdollinen varomattomuutesi saattaa vahingoittaa kuljettajaa ja matkustajaa. Säilytä turvaväli oman ja edellä ajavan kelkan välillä. Maastosta riippuen jarrutusmatka voi vaihdella suurestikin. Toimi turvallisesti. Ole varautunut käyttämään myös väistöliikkeitä.
- Kelkkaileminen yksin saattaa olla vaarallista. Polttoaineesi saattaa loppua, onnettomuus voi sattua tai kelkkasi voi rikkoontua. Muista, että kelkkasi pystyy etenemään pidempiä etäisyyksiä puolella tunnissa kuin mitä sinä ehkä pystyt kävelemään päivässä. Kelkkaile mieluummin ”yhdessä” kavereiden kanssa. Kelkkakerhoista saat mahdollisesti myös seuraa ajoretkille. Kerro aina jollekin, että olet lähdössä kelkkailemaan ja suunta mihin päin aiot lähteä ja milloin aiot palata.
- Pelloilla on joskus matalia alueita, joihin vesi kasaantuu ja jäätyy talveksi. Tämä jää on tavallisesti kirkasta jäätä. Kääntyminen tai jarruttaminen saattaa aiheuttaa kelkan kierähtämisen eikä kelkka ole enää hallinnassa. Älä koskaan jarruta tai yritä kiihdyttää tai kääntyä kirkaalla jäällä. Jos joudut kuitenkin sellaiseen tilanteeseen, vähennä nopeutta hitaasti löysäämällä kaasuvipua.

- Älä koskaan "hyppää" kelkallasi.
- Ollessasi safarilla älä "kaasuta" liikaa. Lunta ja jäätä saattaa lentää taaksepäin vahingoittaen takana tulevaa kelkkaa tai kelkkailijaa. Kun "kaasutetaan" liikaa, kelkka kaivautuu lumeen ja jättää irtolumisen pinnan takana tuleville.
- Safarit ovat hauskoja ja mukavia, mutta älä esittele taitojasi tai ohittele toisia kelkkailijoita ryhmässäsi. Vähemmän kokenut kelkkailija saattaa yrittää toimia samalla tavalla kuin sinä ja epäonnistua. Aja rauhallisesti, samalla tavalla ryhmän muiden jäsenten kanssa.
- Hätätilanteessa kelkan moottori voidaan sammuttaa painamalla moottorin hätäkatkaisinta tai vetämällä hätäkatkaisimen pistokkeesta (DESS-avain).
- Kytke aina pysäköintijarru päälle kun kelkka ei ole käytössä.
- Älä koskaan käytä moottoria huonosti ilmastoidussa tilassa ja/tai silloin, jos et ole valvomassa kelkkaa.
- **Sähkökäynnisteiset mallit ainoastaan:** Älä koskaan lataa tai anna akulle lisävirtaa kun se on paikoillaan kelkassa.
- Varmista, että peruutusreitillä takanasi ei ole esteitä tai ihmisiä ennen kuin alat peruuttaa.
- Älä koskaan jätä avainta tai turvakatkaisijan naruja kelkkaan, kun lopetat ajamisen. Näin estät kelkkasi luvattoman käytön.
- Kelkan perän nostaminen ilmaan moottorin ollessa käynnissä saattaa lennättää lunta, jäätä tai likaa taaksepäin ja vahingoittaa lähellä mahdollisesti lähellä olevia ihmisiä. Pysäytä moottori puhdistaksesi tai tarkistaaksesi telamaton, kallista sitten kelkka kyljelleen ja irrota tukkeuma puukappaleella tai oksalla. Älä koskaan anna kenenkään seistä lähellä pyörivää telamattoa.
- Älä nastoita telamattoa, ellei sitä ole hyväksytty nastoittamista varten. Telamatto, jota ei ole hyväksytty nastoittamista saattaa vaurioitua vauhdissa ja irrota paikoiltaan aiheuttaen vaarallisen kuolemaan johtavan onnettomuusriskin. Ota yhteys valtuutettuun Ski-Doo -jälleenmyyjään voimassa olevista nastoitusmahdollisuuksista ja niiden saatavuudesta.
- Voit nastoittaa tässä ajoneuvomallissa olevan telamaton. Sinun kuitenkin TÄYTYY käyttää ainoastaan BRP:n Ski-Doo -moottorikelkkoihin hyväksymää nastatyyppiä. ÄLÄ KOSKAAN käytä tavanomaisia nastoja, koska nastoitettava telamatto on ohuempi kuin meidän vakiotelamattomme. Nasta saattaa repeytyä ja irrota telamatosta.
- Älä suostu matkustajaksi, ellei kelkkaa ole varustettu matkustajan istuimella ja matkustajan käsikahvoilla tai hihnalla, josta voi pitää kiinni. Istu ainoastaan matkustajalle tarkoitetulla paikalla.
- Käytä aina hyväksyttyä kypärää ja noudata samoja pukeutumisohteja, jotka on tässä käyttöohjeessa esitetty kuljettajalle.
- Varmistu, että pystyt istumaan vakaasti, molemmat jalat tukevasti astinlaudoilla ja että pystyt pitämään kiinni joko istuinremmistä tai käsikahvoista.
- Jos jostain syystä tunnet olosi epämukavaksi tai epävarmaksi kelkkailun aikana, pyydä heti kuljettajaa hidastamaan tai pysähtymään.

AJONEUVOLLA AJAMINEN

Jokaisen kuljettajan vastuulla on varmistaa muiden vapaa-ajan viettäjiä tai liikkujien turvallisuus.

Olet vastuussa kelkan oikeanlaisesta käytöstä sekä niiden kuljettajien opastamisesta, jotka käyttävät kelkkaasi. Eri kelkkamalleissa voi olla huomattavia eroja koskien niiden käsiteltävyyttä ja suorituskykyä.

Moottorikelkka on suhteellisen yksinkertainen käsiteltävä, mutta kuten muutkin ajoneuvot tai mekaaniset laitteet, se voi olla vaarallinen, jos sinä tai matkustajasi olette vähänkään ajattelamattomia, harkitsemattomia tai huolimattomia. Tarkastuta kelkkasi vuosittain. Ota yhteys valtuutettuun Ski-Doo -jälleenmyyjään lisätietoja saadaksesi. Lopuksi, me kehoitamme sinua käymään kelkkasi kanssa valtuutetussa Ski-Doo -liikkeessä määrättyissä huolloissa ja silloin kun tarvitset lisävarusteita tai tarvikkeita kelkkaasi.

Ennen kuin siirryt ajamaan reiteille, harjoittele kelkalla suljetulla alueella, kunnes olet täysin tutustunut sen toimintoihin ja tunnet, että osaat turvallisesti siirtyä seuraavaan vaiheeseen. Toivotamme sinulle turvallisia ja nautinnollisia ajohetkiä.

Käyttöä edeltävä tarkastus

VAROITUS

Kelkan tarkistaminen ennen ajamaan lähtemistä on erittäin tärkeää. Tarkasta aina kriittisten hallintalaitteiden, turvatoimintojen ja mekaanisten osien toiminta ennen ajamista.

Ennen moottorin käynnistämistä

1. Poista lumi ja jää istuimelta, astinlaidoilta, ajovaloista, hallintalaitteista ja mittareista.
2. Tarkista, ettei ilmansuodattimessa ole lunta.

3. Tarkista, että sukset ja ohjaus toimivat esteettömästi. Tarkista suksien liikkuminen ohjaustankoa käännettäessä ja päinvastoin.
4. Tarkista polttoaine- ja öljymäärät ja mahdolliset vuotokohdat. Lisää tarvittaessa ja ota yhteys valtuutettuun Ski-Doo -jälleenmyyjään, jos vuotoja on havaittavissa.
5. Tavaratila tulee olla huolellisesti suljettuna eikä siinä suositella säilytettäväksi mitään särkyviä tai painavia esineitä. Kuomun ja sivupaneelien on oltava kunnollisesti lukittuna.
6. Paina kaasukahvaa useita kertoja tarkistaaksesi, että se toimii helposti ja esteettömästi. Sen pitää palata vapautettaessa tyhjäkäyntiasentoon.
7. Paina jarrukahvaa ja varmista, että jarru kytkeytyy kokonaan päälle ennen kuin jarrukahva koskettaa ohjaustangon kädensijaa. Vapauttaessa sen on palattava kokonaan takaisin.
8. Kytke seisontajarru päälle ja tarkasta, että se toimii kunnolla. Jätä seisontajarru päälle.

Kun moottori on käynnistynyt

Katso oikeat moottorin käynnistystoimenpiteet vastaavasta *MOOTTORIN KÄYNNISTÄMINEN*-kohdasta.

1. Tarkasta kauko- ja lähivalojen, takavalon, jarruvalon ja merkkivalojen toiminta.
2. Tarkasta turvakatkaisimen pistokkeen ja moottorin pysäytyskytkimen toiminta.
3. Vapauta pysäköintijarru.
4. Katso kohta *MOOTTORIN ESILÄMMITYS* ja noudata siinä olevia ohjeita.

Käyttöä edeltävä tarkastuslista

KOHDE	TOIMINTA	✓
Runko, istuin, astinlaudat, valot, ilmansuodatin, hallintalaitteet ja varusteet	Tarkasta kunto ja poista lumi tai jää.	
Sukset ja ohjaus	Tarkista esteetön liikkuvuus ja oikea toiminta.	
Polttoaine ja öljy	Tarkista määrät ja onko vuotoja.	
Tavaratila	Tarkista kiinnitykset ja ettei tavaratilassa ole raskaita tai särkyviä esineitä.	
Kaasuvipu	Tarkista toiminta.	
Jarruvipu	Tarkista toiminta.	
Pysäköintijarru	Tarkista toiminta.	
Moottorin pysäytyskytkin, turvakatkaisimen pistoke ja valot	Tarkista toiminta. Turvanaru pitää kiinnittää kuljettajan ajovarusteisiin.	

Miten ajetaan**Ajovarusteet**

Muista pukeutua oikeanlaiseen kelkkailuvaatetukseen. Asun tulee olla miellyttävä eikä liian kireä. Tarkista aina säätila ennen kuin lähdet kelkkailemaan. Pukeudu aina kylmintä säätä silmälläpitäen. Lämpöalusasuo suojaa hyvin ihoa kylmältä ja kosteudelta.

Käytä aina hyväksytyä kypärää oman turvallisuutesi ja mukavuutesi vuoksi. Kypärä suojaa kylmältä ja ehkäisee loukkaantumiselta. Kypärän lisäksi tulisi myös käyttää kypärähuppua ja kasvosuojusta. Suojalasit tai visiiri, joka on kiinni kypärässä, ovat ehdottomia varusteita kelkkailtaessa.

Kädet tulee suojata kelkkailukäsineillä tai hanskoilla, joissa on riittävä eristys ja jotka joustavat siten, että peukaloilla ja sormilla voi vapaasti käyttää kelkan hallintalaitteita.

Kumipohjaiset saappaat, joissa on joko nylon- tai nahkapäällisyys sekä irrotettavat huopasisäkengät ovat sopivimpia kelkkailuun.

Sinun tulee pitää itsesi kelkkaillessa niin kuivana kuin mahdollista. Kun astut sisätiloihin, ota pois kelkkailuasua ja saappaat ja huolehdi, että ne kuivuvat ennen kuin puet ne päälle uudestaan.

Älä käytä pitkiä huiveja tai löysiä asusteita jotka saattavat tarttua kelkan liikkuviin osiin.

Mitä mukaan kelkkaillessa

Jokaisen kelkkailijan pitäisi kuljettaa mukana ainakin seuraavia perustarvikkeita ja työkaluja jotka ovat avuksi hätätilanteen sattuessa:

- tämä Käyttöohjekirja
- varasytytystulpat ja avain
- ilmastointiteippiä
- Varavariaattorihihna
- varakäynnistinnaru
- varapolttimoita
- työkalusarja (ainakin puristimet, ruuvimeisseli, säädettävä jakoavain)
- puukko
- taskulamppu
- ajolasit värillisillä laseilla
- reittikartta.

Ota mukaan muita tarvikkeita riippuen siitä onko retkesi lyhyt tai pitkä, joko etäisyydeltään tai ajallisesti.

Ajoasento

Ajoasentosi ja tasapainosi ovat kaksi perustekijää, joilla saat kelkan kulkemaan haluamaasi suuntaan. Kääntöesäsi rinteessä sinun ja matkustajasi pitää olla valmiina vaihtamaan asentoa, jotta paino jakautuu oikein kääntymisen aikana. Kuljettaja ja matkustaja(t) eivät koskaan saa yrittää tasapainottaa kelkkaa siirtämällä jalkojaan astinlaudoilta maahan. Kokemus opettaa kuinka paljon voit kallistaa vartalollasi käännösten mukana eri nopeuksissa ja rinneajossa, jotta säilytät oikean tasapainon.

Istuma-asento on yleisesti ottaen paras ajoasento tasapainoa ja kelkan hallintaa ajatellen. Kuitenkin myös puoli-kyykky, ajo toiseen polveen tukeutuen tai seisoma-asento ovat käyttökelpoisia asentoja tietyissä olosuhteissa.

Kokemattoman kuljettajan pitäisi tutustua kelkkaan sekä harjoitella käytännössä tasaisessa maastossa ja alhaisella nopeudella ennen siirtymistä muun tyyppisiin maastoihin.

VAROITUS

Älä tee kelkalla mitään sellaista, jota et hallitse riittävän hyvin.

Istuminen

Jalat jalkatilassa ja vartalo istuimen puolellisessa on ihanteellinen asento, kun ajetaan tutussa, tasaisessa maastossa. Polvien ja lantion pitäisi pysyä joustamaan töyssyissä.



mmo2008-003-001

Puoli-kyykky

Puoli-istuva, lähes kyykymäinen asento, jossa keho on irti istuimelta ja jalat ovat vartalon alla ja pystyvät näin joustamaan epätasaisessa maastossa. Vältä äkkinäisiä pysäytyksiä.



mmo2008-003-002

Ajo polveen tukeutuen

Tätä asentoa varten pitää toinen jalka asettaa tukevasti astinlaudalle ja toinen polvi istuimelle. Vältä äkkinäisiä pysäytyksiä.



mmo2008-003-003

Seisominen

Pidä molemmat jalat astinlaudoilla. Polvien tulisi joustaa töyssyissä. Tämä on tehokas asento, jossa näet paremmin ympärillesi ja voit siirtää painoasi maaston vaihtuessa. Vältä äkkinäisiä pysäytyksiä.



mno2008-003-004

Matkustajan kuljettaminen

Jotkut mallit on suunniteltu vain kuljettajan ajettaviksi, joihinkin malleihin voi ottaa yhden, toisiin jopa kaksikin matkustajaa. Katso moottorikelkassa olevista ohjeista, onko kyseisellä kelkalla mahdollista kuljettaa matkustajaa tai matkustajia. Noudata aina kelkassa olevia ohjeita. Ylikuormaus on vaarallista eikä kelkkaa ole suunniteltu siihen tarkoitukseen.

Silloinkin kun kelkalla on mahdollista kuljettaa matkustajia, varmistu, että matkustajaksi aikova(t) on/ovat fyysisesti sellaisessa kunnossa, että voi/voivat kelkkailla.

VAROITUS

Matkustajan/matkustajien on pysyttävä pitämään molemmat jalkansa kokonaan astinlaudoilla sekä pitämään kiinni käsikahvoista tai istuinremmistä aina istuessaan moottorikelkan kyydissä. Kunnioita fysiikan lakeja ja aja siten, että matkustaja voi istua vakaasti ja turvallisesti eikä tipahda kyydistä.

Jos matkustajinasi on aikuinen ja lapsi, BRP suosittelee, että lapsi istuu keskellä. Takana istuva aikuinen voi näin pitää silmällä lasta ja pitää lasta tarvittaessa kiinni. Keskimmaisella paikalla lapsi on lisäksi parhaiten suojassa ajo-vaimalta ja kylmyydeltä.

Jokainen kuljettaja on vastuussa matkustajiensa turvallisuudesta ja kuljettajan täytyy opastaa matkustajaa kelkkailun perusteissa.

VAROITUS

- Matkustaja(t) saa istua ainoastaan matkustajille tarkoitetuissa istuimissa. Älä anna koskaan kenenkään istua ohjaustangon ja kuljettajan välissä.
- Jokaisessa matkustajan istuimessa on oltava istuinremmi tai käsikahvat ja niiden on täytettävä SSCC-vaatimukset.
- Matkustajien ja kuljettajan on aina kelkkaillessaan käytettävä hyväksyttyä kypärää sekä kelkkailuun tarkoitettuja, lämpimiä vaatteita. Varmista, että vaatteet peittävät ihon joka puolelta.
- Jos matkustaja jostain syystä tuntee olonsa epämukavaksi tai epävarmaksi kelkkailun aikana, hänen on välittömästi pyydyttävä kuljettajaa hidastamaan tai pysähtymään.

Ajaminen matkustajan kanssa on erilaista kuin ajaminen yksin. Kuljettajan etuna on se, että hän tietää mitä on tulossa seuraavaksi ja voi valmistaa itsensä ennakkoon sen mukaisesti. Kuljettajalla on myös tukenaan ohjaustanko. Matkustajan taas on luotettava kuljettajan varovaisuuteen ja kykyyn hallita kelkka hyvin. Lisäksi kuljettajan "vartalolla ohjaaminen" on matkustajan mukana ollessa rajallisempaa. Kuljettaja näkee reittiä usein pidemmälle eteenpäin kuin matkustaja. Sen vuoksi hitaampi vauhti, pehmeät liikkeelle lähöt ja pysähdykset ovat matkustajan

kyydissä ollessa tärkeitä. Kuljettajan on myös varoitettava matkustajaa sivuttaisrinteistä, töyssyistä, oksista jne. Odottamaton töyssy saattaa lennättää matkustajasi pois kyydistä. Muistuta matkustajasi, että hänen tulee siirtää omaa painoaan samaan suuntaan kanssasi. Ole erityisen varovainen, aja hitaasti ja tarkista matkustajan mukanaolo säännöllisesti.

VAROITUS

Kun ajat matkustajan kanssa:

- Jarrutettavuus ja ohjattavuus on hankalampaa. Vähennä ajonopeutta ja jätä ohjaamista varten lisätilaa.
- Säädä jousitus kuorman mukaisesti.

Katso jousituksen yksityiskohtaiset säätöohjeet kohdasta *VIRITÄ AJO-OLOSUHTEIDEN MUKAAN*.

Ole erityisen varovainen ja aja hitaasti, jos matkustajasi ovat nuoria. Tarkista säännöllisesti, että lapsi pitää kiinni käsikahvoista ja että hänen jalkansa ovat astinlaudoilla.

Maaston/ajotyylin vaihtelut

Lanattu reitti

Istuminen on suosituin ajoasento ajettaessa lanatuilla, tasaisilla reiteillä. Älä aja lujaa ja ennen kaikkea pysy reitin oikealla puolella. Ole varautunut maasto-olosuhteiden nopeisiin muutoksiin. Huomioi kaikki reittiviivat. Älä pujottele reitin puolelta toiselle.

Epätasainen reitti

Reitti on luultavasti ”töyssyinen” (tiheää töyssyä) ja lumi on kinostunut, ellei vähään aikaan ole satanut lunta. Sellaiset olosuhteet voivat haitata fyysisesti kuljettajaa ja matkustajaa, jos ajetaan suurella nopeudella. Hidasta vauhtia. Pidä kiinni ohjaustangosta ja ole puo-

likyykkyasenossa. Jalkojen pitäisi olla kehon alla koukistettuina, jolloin ne vaimentavat töyssyjä. Pidemmällä, kovilla ja ”tiheätöyssyisillä” reiteillä voit ajaa myös toiseen polveen tukeutuen, jolloin toinen polvesi on istuimella. Asento on ehkä hiukan mukavampi ja samalla vartalo pysyy rentona ja kykenee hallitsemaan kelkan ohjausta. Varo lumen alla olevia kiviä tai kantoja, ne saattavat olla piilossa vasta sataneen lumen alla.

Syvä lumi

Syvässä ”puuterimaisessa” lumessa, kelkkasi saattaa juuttua ja ruveta ”kaivautumaan” syvemmälle hankeen. Käännä siinä tapauksessa kelkkaa niin laajalla kaarella kuin mahdollista ja etsi kovempaa pintaa. Jos kelkkasi ”juuttuu” lumeen (mikä tapahtuu jokaiselle kelkkailijalle joskus), älä kaasuta ja pyöritä telamattoa, sillä se saa kelkan uppoamaan entistä syvemmälle. Pysäytä moottori, nouse kelkasta pois ja siirrä kelkan peräpää puhtaalle lumelle. Tamppaa kelkan eteen lunta. Muutaman metrin ala yleensä riittää. Käynnistä uudelleen moottori. Valitse seisoma-asento ja keinuta kelkkaa varovasti samalla, kun painat vakaasti ja hitaasti kaasua. Riippuen siitä onko kelkan etuosa vai takaosa kaivautunut, jalkojesi painon pitäisi olla päinvastaisessa päässä astinlaudoilla kuin kelkan kaivautunut pää. Älä koskaan laita vierästä materiaalia telamaton alle tueksi. Älä anna kenenkään seisoa edessä tai takana, kun kelkka on käynnissä. Pysy pois telamaton lähetyviltä. Pyörivään telamattoon koskeminen on vaarallista.

Jäätynet vesistöt

Ajaminen järvien ja jokien jäällä saattaa olla kohtalokasta. Vältä vesistöalueita. Jos olet tuntemattomassa maastossa, kysy paikallisilta virkamiehiltä tai asukkailta jään kunnosta, salmista, viemäreistä, puroista, vuolaasti virtaavista paikoista tai muista vaaroista.

Älä koskaan aja jäällä, jonka vahvuudesta sinulla ei ole tietoa. Jää saattaa olla liian heikkoa kannattamaan sinut ja kelkkasi. Kelkalla ajo jäällä tai jäisillä pinnoilla voi olla hyvin vaarallista, ellet huomioi tiettyjä varotoimia. Jäällä on vaikea ohjata kelkkaa tai mitä tahansa ajoneuvoa. Jäällä on vähemmän pitoa liikkeelle lähdetessä, käännyttäessä ja pysähdyttäessä kuin lumella. Kelkan tarvitsemat etäisyydet kyseisiin liikkeisiin voivat jäällä moninkertaistua. Ohjattavuus on vähäistä ja holtittomat käännökset ja pyörähdykset ovat jäällä vaarallisia. Jos kuitenkin ajat jäällä, aja hitaasti ja ole valpas. Ota runsaasti tilaa pysähtymistä ja kääntymistä varten. Tämä on erityisesti otettava huomioon yöllä.

Pakkaantunut lumi

Älä aliarvioi kovaa pakkaantunutta lunta. Kelkkaa voi olla vaikea käsitellä, koska suksissa ja telamatossa ei ole niin paljon pitoa. Paras neuvo on hidastaa vauhtia ja välttää nopeita kiihdytyksiä, kääntymistä tai jarruttamista.

Ylämäki

Ajettavia rinteitä on kahden tyyppisiä — avoin rinne jossa on vähän puita, kalliota tai muita esteitä, ja rinne, jossa voi ainoastaan ajaa suoraan ylöspäin. Avointa rinnettä nouseaan sivuttain tai pujotellen. Lähesty kulmassa. Ole polviasennossa. Pidä painosi jatkuvasti ylärinteen puolella. Pidä yllä tasainen, turvallinen nopeus. Jatka niin kauas kuin voit tässä suunnassa, vaihda sitten ajoasentoasi ja aja rinnettä toiseen suuntaan, jolloin rinteiden kaltevuus on toisella puolella

Ajo kohtisuoraan ylös voi aiheuttaa ongelmia. Valitse seisoma-asento, kiihdytä ennen kuin ajat rinteeseen ja vähennä sitten kaasua estääksesi telamattoa pyörimästä tyhjää.

Molemmissa tapauksissa ajonopeuden pitäisi olla tilanteeseen sopiva. Hidasta aina kun saavutat rinteiden huipun. Jos et pysty ajamaan edemmäksi älä

pyöritä telamattoa. Sammuta moottori, vapauta sukset vetämällä niitä ulos ja alarinteeseen, käännä kelkan peräpää ylärinteen suuntaan, käynnistä moottori ja aja se pois pienellä tasaisella kaasulla. Vaihda ajoasentosi sellaiseksi, että kelkan tasapaino säilyy ja aja rinnettä alas.

Alamäki

Ajettaessa rinnettä alas kelkan hallinta on säilytettävä koko ajan. Pidä jyrkemmässä rinteessä painosi alhaalla ja molemmat kätesi ohjaustangossa. Jatka kevyesti kaasun painamista ja anna kelkan laskeutua alaspäin rinnettä moottorin ollessa käynnissä. Jos ajonopeus ylittää turvallisen vauhdin, hidasta jarruttamalla. Paina jarrua säännöllisesti kevyellä puristuksella. Älä koskaan jumiuta jarrua ja lukitse telamattoa.

Rinneajo

Noudata seuraavia ohjeita aina, kun ajat rinnettä ylös tai alas tai ylität niitä. Kuljettajan tulee nojata rinnettä kohti, jotta kelkka säilyy vakaana. Suositeltava asento on toiseen polveen tukeutuminen. Alarinteiden puoleinen polvi on silloin istuimella ja ylärinteen puoleinen polvi astinlaudalla. Toinen hyvä ajoasento on puolikyökky. Varaudu siirtämään painoasi tarvittaessa nopeasti. Rinteitä ja jyrkkiä mäkiä ei suositella vasta-alkajalle tai kokemattomalle kelkkailijalle.

Sohjo

Sohjossa ajoa pitäisi aina välttää. Tarkista aina ennen järven tai joen ylitystä onko siellä mahdollisesti sohjoa. Jos tummia, vetisiä läiskä ilmaantuu reitillesi, aja pois jäältä välittömästi. Varo, ettei jää ja vesi roisku takana tulevaan kelkkailijaan. Kelkan saaminen pois sohjoiselta alueelta on rasittavaa ja joissakin tapauksissa jopa mahdotonta.

Sumu tai lumipyry

Maastossa tai jäällä sumu tai lumipyry saattaa rajoittaa näkyvyyttäsi. Jos sinun pitää ajaa sumussa tai rankassa lumisateessa, aja hitaasti valot päällä ja ole tarkkaavainen mahdollisten vaarojen varalta. Jos et ole varma reitistä, älä aja eteenpäin. Pidä turvallinen etäisyys takana oleviin kelkkailijoihin näkyvyyden ja reaktioajan parantamiseksi.

Tuntematon maasto

Aja aina maastossa, joka ei ole sinulle tuttu, erittäin varovasti. Aja niin hitaasti, että pystyt havaitsemaan mahdolliset vaarat kuten aidat tai paalut, purot jotka menevät reitisi läpi, kivet, pudotukset, vaijerit ja lukemattomat muut esteet, jotka saattavat keskeyttää ajon. Ole varuillasi myös huolletulla reitillä, ellet tunne sitä ennestään. Aja sellaisella nopeudella, että voit nähdä mitä on edessäsi seuraavassa mutkassa tai rinteessä harjalla.

Kirkas auringonpaiste

Kirkas aurinko saattaa huomattavasti heikentää näkökykyäsi. Auringon ja lumen häikäisy saattavat sokaista silmäsi niin, että et havaitse rotkoja, ojaia tai muita esteitä kovin helposti. Sellaisissa olosuhteissa tulisi käyttää suojalaseja, joissa on värilliset linssit.

Vaikeasti havaittavat esteet

Lumen alla saattaa olla piilossa esteitä, joita ei voi havaita. Kelkalla ajo varsinainen reittien ulkopuolella ja metsissä edellyttää alhaista ajonopeutta ja erityistä valppautta. Ajo liian kovalla nopeudella voi tehdä pienistäkin esteistä vaarallisia. Osuminen pieneenkin kiveen tai kantoon saattaa aiheuttaa sen, että menetät kelkan hallinnan ja joudut onnettomuuteen. Pysyttele varsinaisilla reiteillä vähentääksesi altistumista vaaroille. Ole varovainen, hidasta vauhtia ja nauti maisemista.

Huonosti havaittavat vaijerit

Ole aina varovainen alueilla joissa on tai on ollut maatioja, sillä sellaisilla alueilla saattaa pelloilla ja laitumilla olla huonosti havaittavia rautalanka-aitoja tai vaijereita. Useita vakavia onnettomuuksia on aiheutunut sellaisissa tapauksissa, kun kelkalla on ajettu pelloilla oleviin vaijereihin, pylväisiin ja teiden sulkuketjuihin. Aja ehdottomasti hidasta vauhtia.

Esteet ja hypyt

Odottamattomat painaumat lumikivillä, lumiauran jättämät penkat, tierummut tai huomaamattomat esteet voivat olla vaarallisia. Voit huomata ne paremmin ja ajoissa, kun pidät värillisiä ajolaseja tai visiiriä ja ajat riittävän alhaista nopeutta.

Kelkalla hyppääminen on riskialtista ja vaarallista. Jos reitillä on kuitenkin yhtäkkiä jyrkkä pudotus alaspäin, kyykisty (seiso) kelkan takaosassa ja pidä sukset ylhäällä ja kohtisuoraan eteenpäin. Paina vaiheittain kaasua ja varaudu hypyn aiheuttamaan iskuun. Polvien pitää joustaa ja toimia iskunvaimentimien tavoin.

Kääntyminen

Maastosta riippuen on kaksi suosittelua tapaa ajaa käännös moottorikelkalla. Useimmissa lumiolosuhteissa "vartalolla ohjaaminen" on paras konsti kääntää kelkka. Nojaaminen eteenpäin käännöksen suuntaan ja kehon painonsiirto käännöksen puoleiselle jalalle "kallistaa" kelkkaa käännöksen mukaan. Tässä asennossa sekä siirtämällä kehoasi niin eteen kuin mahdollista, kelkan paino siirtyy sisäpuolen sukselle.

Joskus syvässä lumessa saattaa olla ainoa mahdollisuus kääntyä vetämällä kelkka ympäri. Älä yllirasita itseäsi. Pyydä apua. Käytä raskaiden kohteiden nostamiseen jalkojasi äläkä selkääsi.



mmo2008-003-005

Tien ylitys

Joskus saatat joutua ylittämään tien ojan ylitse tai lumipenkan päältä. Valitse paikka, jonka tunnet ja tiedät, että se on sopiva ja helppo kohta ylitykseen. Käytä seisoma-asentoa ja aja vain sellaisella ajonopeudella, jolla pääset penkan harjalle. Pysäytä kelkka kokonaan penkan harjalla ja odota, kunnes reitti on selvä eikä liikennettä ole. Arvioi pudotus penkalta tielle ja aja maltillisesti. Ylitä tie 90° kulmassa. Jos tien toisella puolella on vastassa myös lumipenka, aseta jalkasi lähelle kelkan takapäätä. Muista, että kelkkaasi ei ole suunniteltu käytettäväksi asfaltoiduille pinnoille ja ohjaaminen sellaisilla pinnoilla on vaikeaa.

Rautateiden ylitys

Älä koskaan aja kelkalla rautateillä. Se on laitonta. Rautateiden raiteet ja kiskot ovat yksityistä omaisuutta. Moottorikelkka ei missään tapauksessa kuulu ratakiskoille. Ennen kuin ylität rautatien, pysähdy, katso ja kuuntele, onko juna tulossa.

Ajo öiseen aikaan

Valojen määrä öiseen aikaan vaikuttaa kykyysi nähdä tai tulla nähdyksi. Kelkailu öiseen aikaan on hauskaa. Se voi olla unohtumaton kokemus, jos maltat ajaa rajoitetun näkökykyisi mukaisesti. Ennen kuin käynnistät kelkan, varmista että valosi ovat puhtaat ja että ne toimivat kunnolla. Aja sellaisella ajonopeudella, joka mahdollistaa sinut

pysäyttämään kelkan nähdessäsi tuntemattoman tai vaarallisen kohteen edessäsi. Pysy reitillä äläkä koskaan aja kelkalla tuntemattomassa maastossa. Vältä jokia ja järviä. Tukivaajerit, piikkilanka-aidat, ketjuilla suljetut tiet ja muut esteet kuten puun oksat ovat erityisen hankalasti havaittavia yöllä. Älä koskaan aja yksin. Kuljeta aina mukanaasi taskulamppua. Pysy poissa asuinalueilta ja kunnioita muiden ihmisten yörauhaa.

Safari-ajo

Nimetkää "vetäjä" johtamaan seuruetta ja toinen henkilö seurueen peräpäähän valvojaksi ennen safariretken alkua. Varmista, että kaikki seurueen jäsenet ovat tietoisia reitistä ja määränpäästä. Varmista, että sinulla on mukana kaikki työkalut ja varusteet ja että kelkoissa on riittävästi polttoainetta retken ajaksi. Älä koskaan ohita vetäjää tai muita safarin kelkkailijoita. Käytä käsimerkkejä ilmoittamaan vaaroista tai oikeasta vaihtaa suuntaa. Auta muita aina tarvittaessa.

On erittäin TÄRKEÄÄ pitää aina turvallinen välimatka jokaisen kelkan välillä. Säilytä aina turvallinen välimatka ja jätä tarpeeksi etäisyyttä pysähtymiseen. Älä roiku edellä ajavan takapuskurissa. Tarkkaile edellä ajavaa kelkkaa.

Käsimerkit

Jos aiot pysähtyä kelkallasi, nosta jompikumpi kätesi suoraan ylöspäin pään yläpuolelle. Vasemmalle kääntymisestä ilmoitetaan ojentamalla vasen käsi kohtisuoraan haluttuun suuntaan. Oikealle käännyttyessä ojenna vasen käsivarsi ja nosta kyynärpäätä kätesi kohtisuoraan ylöspäin, niin että se muodostaa kulman kyynärpäähän. Jokaisen kelkkailijan pitää välittää edellä ajavan antama merkki osaltaan takana olevalle.

Reitillä pysähtyminen

Aja aina kelkkasi reitin sivuun kun pysähdyt, mikäli suinkin mahdollista. Tämä vähentää vaaratilanteita muiden reitillä liikkuvien kelkkailijoiden osalta.

Reitit ja merkit

Reittimerkkejä käytetään valvontaan ja ohjaamaan kelkkailua reiteillä. Tutustu etukäteen sen alueen merkintöihin, jossa kelkkailet.

Ympäristö

Villieläimet saattavat käyttää kelkan jälkeä tai reittiä polkunaan. Moottorikelkkareitit sijaitsevat usein alueilla, joissa eläimet voivat vaeltaa. Älä loukkaa tätä eläinten etuoikeutta ajattamalla niitä tai häiritsemällä luontoa. Uuvuttaminen ja ahdistus saattavat johtaa eläimen kuolemaan. Vältä alueita, joilla esiintyy eläimiä ja niiden ruokintapaikkoja.

Jos satut kohtaamaan eläimen, pysäytä kelkka ja ole ääneti.

Ohjeitamme ei ole tarkoitettu rajamaan kelkkailun nautinnollisuutta, vaan säilyttämään miellyttävän vapauden tunteen, jonka voit kokea vain kelkkaillemalla! Nämä ohjeet estävät kelkkailijoiden onnettomuuksia, ja ohjeiden avulla he pystyvät esittelemään muille omia tietojansa ja nauttia suositusta talvisesta ajanvietteestä. Joten seuraavan kerran kun kirpeänä ja kirkaana talvipäivänä olet kelkkareitillä, muista, että sinäkin olet luomassa polkua tulevaisuuden harrastukselle. Auta meitä kulkemaan oikeaa polkua! Koko BRP:n puolesta: kiitos avustasi!

Ei ole olemassa mitään niin riemastuttavaa kuin moottorikelkkailu. Seikkaileminen hyvin hoidetulla kelkkareiteillä on hauska ja terveellinen talviharrastus. Koska yhä useammat ihmiset käyttävät samoja reittejä, kasvaa myös riski maiseman ja ympäristön saastumiseen ja tuhoutumiseen. Maa-alueiden ja maiseman väärinkäyttö saattaa

johtaa harrastuksen rajoittamiseen sekä yksityisten että kunnallisten tahojen toimesta.

Me kelkkailun harrastajat olemme suurin uhka omalle harrastuksellemme. Uhkaan on yksi ainoa looginen ratkaisu. Kun kelkkailemme, meidän aina ajettava vastuuntuntoisesti.

Suurin osa kelkkailijoista kunnioittaa lakeja ja ympäristöä. Jokaisen meistä on näytettävä hyvää esimerkkiä niille, jotka ovat uusia tämän harrastuksen parissa.

On jokaisen kelkkailijan parhaaksi, kun itse kukin pyrkii osaltaan kelkkailemaan ympäristön ja muut liikkujat huomioonottaen. Säilyttääksemme mahdollisuuden harrastaa kelkkailua tulevaisuudessakin, meidän on otettava ympäristötekijät huomioon.

BRP on huomannut, että moottorikelkkailijoiden on tehtävä osansa säilyttääkseen harrastusmahdollisuudet jatkossakin ja kehittänyt sen vuoksi "Kelkkaile fiksusti" -kampanjan moottorikelkkailijoita varten.

Fiksu kelkkailija on vastuuntuntoinen muuallakin kuin kelkkareitillä. Kelkkaile fiksusti -kampanja osoittaa, että me moottorikelkkailijat kunnioitamme ympäristöongelmia ja haluamme tehdä osamme. Kampanjalla viittaamme ympäristöön ja ympäristönhoitoon yleisesti, luonnon eläimiin sekä kaikkiin niihin ihmisiin, jotka nauttivat ulkoilmaelämästä. Kampanjan myötä muistutamme myös kaikkia moottorikelkkailijoita siitä, että ympäristön kunnioittaminen ei ole ainoastaan tärkeää kelkkateollisuudelle, vaan myös tuleville sukupolville.

Fiksu moottorikelkkailu ei tarkoita milään muotoa sitä, että kelkkailu ei enää voisi olla hauskaa! Se yksinkertaisesti tarkoittaa vastuuntuntoista kelkkailua!

Tärkein fiksun kelkkailun ominaisuus on se, että ajat vain siellä missä kelkkailu on sallittua ja vain sillä tavoin kuin se on sallittua. Olet fiksua kelkkailija kun noudatat seuraavia periaatteita.

Kysy tietoa alueen ympäristöstä. Hanki karttoja, selvitä lait ja säädökset sekä hanki tietoa metsähallituksesta sekä muilta yleisiltä instansseilta. Opettele säännöt ja noudata niitä, myös nopeusrajoituksia!

Vältä ajamasta nuorten taimikoiden, puiden, pensaikon tai ruohikon yli. Älä katko puita. Aja aina vain sellaisilla alueilla tai reitillä, joissa kelkkailu on sallittua. Muista, että tällainen ympäristön suojeleminen on samalla oman turvallisuutesi parantamista.

Kunnioita metsän eläimiä, varsinkin sellaisia, joilla on poikasia tai jotka kärsivät ruoan puutteesta. Stressaantuminen vie eläimen vähän energiavaroja. Vältä ajamasta alueilla, joissa eläimiä hoidetaan tai ruokitetaan.

Älä availle suljettuja portteja, noudata säännöksiä ja liikennemerkkejä ja muista, että fiksua kelkkailija ei roskita.

Älä aja luonnonsuojelualueilla, ellei virallinen reitti kulje sitä kautta. Yleensä luonnonsuojelualueilla on kaikilla ajoneuvoilla liikkuminen kiellettyä. Tiedä, missä rajat kulkevat.

Kysy lupa, jos joudut ajamaan yksityisellä maalla. Kunnioita maanomistajien oikeuksia ja toisten ihmisten yksityisyyttä. Muista, että vaikka moottorikelkkateknologia on pystynyt kehittämään huomattavasti hiljaisempia moottoreita, ei siltikään ole syytä kaasutella alueilla, joissa meteli voi häiritä muita.

Kaikki kelkkailijat varmasti tietävät, millaisen työn takana on ollut saavuttaa harrastuksellemme olosuhteet, joissa jokainen voi kelkkailla turvallisesti ja vastuuntuntoisesti. Tämä työskätkä jatkuu edelleenkin, voimakkaampana kuin aikaisemmin.

Ympäristön kunnioittaminen - ajoimemepa sitten missä päin maailmaa tahansa - on ainoa oikea keino, jonka avulla voimme nauttia kelkkailusta myös tulevaisuudessa. Se on yksi suurimmista syistä, joiden takia sinunkin kannattaa kelkkailla fiksusti. Syitä on tietysti myös muitakin.

Kelkkailijana pääsemme osaksi talvista luontoa ja saamme nauttia sen ihmeistä. Kelkkailemalla fiksusti säilytämme tämän mahdollisuuden tulevaisuudessakin ja voimme suoda saman mahdollisuuden yhä useammille innokkaille harrastajille. Fiksua kelkkailua kasvattaa harrastuksemme suosiota!

Lisäksi fiksua kelkkailija on myös viisas kelkkailija. Sinun ei tarvitse jättää reittejä ja kaasutella umpihangissa näyttääksesi, että osaat ajaa. Missä tahansa ajatkin suorituskykyisellä Ski-Doo -kelkalla, esimerkiksi MX-Z -mallilla tai jollain muulla urheilumallilla, tiedä mitä olet tekemässä. Näytä osaamisesi reiteillä, kelkkailemalla fiksusti!

PITOA PARANTAVAT TUOTTEET

HUOM: Tämä kappale koskee moottorikelkkoja, jotka on tehtaalta varustettu BRP:n erikoisnastoilla nastoitettavaksi hyväksymällä tehdasasenteisella telamatolla.

VAROITUS

Älä koskaan nastoita sellaista telamattoa, jonka nastoitus on kielletty. Sellaisen telamaton nastoittaminen, jota ei ole hyväksytty nastoitettavaksi, saattaa aiheuttaa telamaton repeytymisen.

VAROITUS

Voit nastoittaa tässä ajoneuvomallissa olevan telamaton. Sinun kuitenkin TÄYTYY käyttää ainoastaan BRP:n näihin SKI-DOO -moottorikelkkoihin hyväksymää nastatyyppiä. **ÄLÄ KOSKAAN** käytä tavanomaisia nastoja, koska telamatto on ohuempi kuin muut vakiomatot. Nasta saattaa repeytyä ja irrota telamatosta. Ota yhteys valtuutettuun Ski-Doo -jälleenmyyjään voimassa olevista nastoitusmahdollisuuksista ja niiden saatavuudesta.

Kun käytetään pitoa parantavia tuotteita, kuten aggressiivisemmin lumeen pureutuvia kovametalliohjainrautoja ja/tai nastoja moottorikelkkasi ominaisuudet - erityisesti ohjattavuus, kiihtyvyytensä ja jarrutusmatka - muuttuvat.

Pitoa parantavien tuotteiden käyttö tarjoaa paremman pidon kovaksi pakkautuneella lumella ja jäällä, mutta sillä ei ole merkittävää vaikutusta pehmeällä lumella. Tästä syystä sellaisen kelkan ajaminen vaatii totuttelua, johon on asennettu pitoa parantavien tuotteita. Jos kelkkasi on varustettu tällaisilla pitoa parantavilla tuotteilla, totuttele huolellisesti sen käyttäytymiseen erityisesti käännyttäessä, kiihdytettäessä sekä jarrutettaessa.

Tutustu myös paikallisiin lakeihin ja säädoksiin pitoa parantavien tuotteiden, kuten nastojen käytöstä moottorikelkoissa. Aja aina kelkallasi vastuuntuntoisesti, kunnioita ympäristöä ja muiden ihmisten omaisuutta.

Käsiteltävyys

Pitoa parantavien tuotteiden, kuten aggressiivisemmin lumeen pureutuvien kovametalliohjainrautojen ja/tai nastojen käyttö parantaa kelkan etu- ja takapään pitoa. Suksissa tulisi olla erikoiskovametalliohjainraudat, jotta niiden pito on myös parempi ja kelkan etu- ja takapää ovat tasapainossa. Vaikka tavalliset ohjainraudat ovat riittävät, ne eivät välttämättä takaa optimaalista hallittavuutta, koska kelkan käsiteltävyys riippuu omista mieltymyksistäsi, ajotyyllestäsi ja jousituksen säädöistä.

VAROITUS

Jos kelkan etu- ja takapää eivät ole tasapainossa pitoa parantavien tuotteiden suhteen, kelka saattaa yli- tai aliohjautua, mistä syystä kuljettaja voi menettää kelkan hallinnan.

Yliohjautuminen

Tietyissä olosuhteissa aggressiivisemmin lumeen pureutuvien kovametalliohjainrautojen käyttö ilman telamaton nastoitusta aiheuttaa kelkan yliohjautumista. Katso kuva.

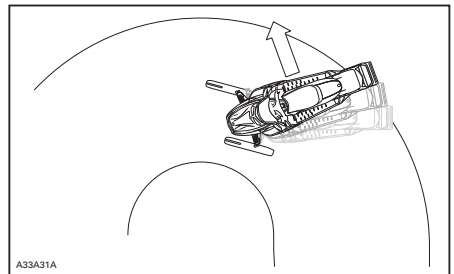

YLIOHJAUTUMINEN

Aliohjautuminen

Joissakin olosuhteissa nastojen käyttö ilman suksiin asennettuja, aggressiivisemmin lumeeen pureutuvia kova-metalliohjainrautoja saattaa aiheuttaa aliohjautumista, katso kuva.

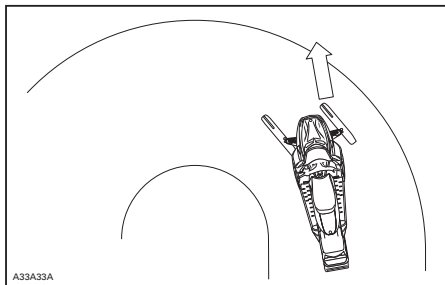

ALIOHJAUTUMINEN

Hallittu ajaminen

Tasapainoinen ohjainrautojen ja telamaton nastojen suhde varmistaa riittävän hallittavuuden ja paremman käsiteltävyyden, katso kuva.

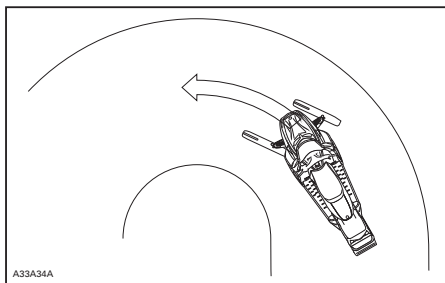

HALLITTU AJAMINEN

Kiihdyttäminen

Telamaton nastoittaminen takaa paremman kiihtyvyyden kovaksi pakkautuneella lumella ja jäällä, mutta sillä ei ole merkittävää vaikutusta pehmeällä lumella. Tämä saattaa tietyissä olosuhteissa aiheuttaa äkillisiä vaihteluita kelkan telamaton pitoon.

VAROITUS

Estä yllätykselliset tilanteet, joiden vuoksi voit menettää kelkkasi hallinnan:

- Kaasuta aina kevyesti.
- **ÄLÄ KOSKAAN** pyöritä telamattoa päästämällä kelkan takapäähän luisuun.

Tällöin matosta saattaa lentää voimakkaalla vauhdilla taaksepäin likaa tai jäätä, aiheuttaen lähistöllä olevan henkilön loukkaantumisen tai vaurioittaa takanasi tulevaa moottorikelkkaa.

Jarruttaminen

Jarrutettaessa telamaton nastat lyhentävät jarrutusmatkaa kovalla lumella tai jäällä, samoin kuin ne parantavat pitoa kiihdytettäessä, mutta pehmeässä lumessa nastoilla ei ole merkittävää tehoa. Kelkan jarrutettavuus ja jarrutusmatka saattaa tietyissä olosuhteissa vaihdella äkillisesti. Jarruta maltillisesti, jotta telamatto ei jumiudu ja aiheuta äkillistä tilannetta, joka saattaa johtaa kelkan hallinnan menetykseen.

Tärkeät turvallisuussäännöt

VAROITUS

Ehkäise vakavat henkilönnettomuudet kelkan läheisyydessä:

- **ÄLÄ KOSKAAN** seiso liikkuvan telamaton takana tai lähellä.
- Käytä aina tukevaa, leveää kelkatelinettä, jossa on takana suojailevy, jos sinun on pyöritettävä telamattoa.
- Kun telamatto on irti maasta, käytä kelkkaa pienimmällä mahdollisella nopeudella.

Keskipakoisvoima saattaa lennättää likaa, vaurioituneita tai irtonaisia nastoja, repeytyneitä maton palasia tai koko vahingoittuneen maton kovalla vauhdilla telatunelista ulos.

Nastoitetun telamaton vaikutus moottorikelkan käyttöikään

Pitoa parantavien tuotteiden käyttö saattaa kuormittaa ja rasittaa joiain kelkan komponentteja, lisäksi täri-nää saattaa aiheutua enemmän. Tästä syystä sellaiset osat kuin hihnat, jarruhihnat, laakerit, ketju, ketjukotelon hammaspyörä ja nastoitettavaksi hyväksytyt telamatot saattavat kuluu normaalia nopeammin. Tarkasta telamatto silmämääräisesti ennen jokaista käyttökertaa. Katso lisätietoja kohdasta *TELAMATTO*, joka on osiossa *HUOLTOTIEDOT*.

Telamaton nastat saattavat vaurioittaa kelkkaasi, ellei sitä ole varustettu sellaisilla telatunnelin suoilla, jotka on suunniteltu kelkkamalliasi varten. Sähköjohdot tai lämmönjohtimet saattavat vaurioitua, jolloin moottori voi ylikuumeta ja aiheuttaa moottorivaurioita.

VAROITUS

Jos telatunnelin suojat ovat kulumat tai niitä ei ole asennettu, polttoainesäiliöön voi tulla reikä ja aiheuttaa tulipalon.

ILMOITUS Kysy kauppiaalta, mikä asennussarja ja mitkä telatunnelin suojat sopivat kelkkamallisi.

HUOM: Katso BRP:n rajoitetun takuun ehtoja nastoitukseen osalta.

Nastojen asentaminen BRP:n nastoitettavaksi hyväksymiin telamattoihin

VAROITUS

Älä koskaan nastoita sellaista telamattoa, jonka nastoitus on kielletty. Telamattoihin, joiden nastoitus on hyväksytty, on painettu maton pintaan nastan merkki (katso kuva alla). Sellaisen telamaton nastoitaminen, jota ei ole hyväksytty nastoitettavaksi, saattaa aiheuttaa telamaton repeytymisen.

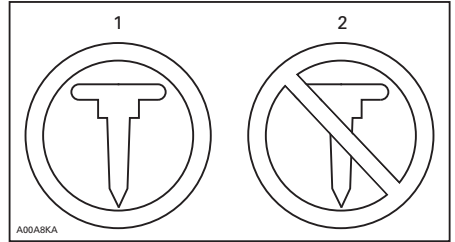

TELAMATON MERKIT

1. Nastoitaminen sallittu
2. Nastoitaminen KIELLETTY

BRP suosittelee, että annat kelkkaasi jälleenmyyjäliikkeen tai huoltoliikkeen nastoitettavaksi.

- Käytä ainoastaan BRP:n hyväksymiä erikoisnastoja.
- Älä koskaan käytä nastoja, jotka ovat yli 9,5 pidempiä kuin telamaton harjapofiili.

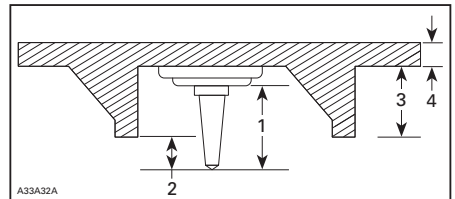

NASTOJEN ASENTAMINEN

1. Nastan koko
2. Lämpökyky 6,4 - 9,5 mm.
3. Telamaton harjan korkeus
4. Telamaton hihnaosan paksuus

VAROITUS

- Ota yhteys valtuutettuun Ski-Doo -jälleenmyyjään voimassa olevista nastoitusmahdollisuuksista ja niiden saataavuudesta.
- **ÄLÄ KOSKAAN KÄYTÄ** tavallisia nastoja, koska telamatto on ohuempi kuin vakiotelamattomme ja nastat saattaa repeytyä ja irrota telamatosta.
- Nastat saa asentaa ainoastaan niihin kohtiin, joihin on valettu kohomerkinä maton pintaan.
- Älä koskaan nastoita mattoa, jonka profiili on 35 mm tai sen yli.
- Nastojen lukumäärän on aina vastattava täysin maton pinnassa olevien kohomerkinäköjen määrää.
- Katso aina valmistajan ohjeet pitoa parantavista tuotteista ennen kuin asennutat nastat ja ohjainraudat. On erittäin tärkeää noudattaa annettua nastojen muttereiden kiristysmomenttia.

VÄÄRÄ NASTOJEN MÄÄRÄ TAI VÄÄRIN ASENNETUT NASTAT SAATTAVAT AIHEUTTAA TELAMATON REPEYTYMISEN.

- rikkonaiset nastat (nastoitettut telamatot)
- taittuneet nastat (nastoitettut telamatot)
- puuttuvat nastat
- telamatosta irronneet nastat
- puuttuvat ohjainsoljet
- varmista myös, että nastojen mutterit on kiristetty ohjeissa annettuihin momentteihin.

Vaihda nastoitettavaksi hyväksytyjen telamattojen rikkonaiset tai vaurioituneet nastat välittömästi. Jos telamatossa näkyy huononemisen merkkejä, se on vaihdettava välittömästi. Jos tarvitset lisätietoja, kysy kauppialtasi. Tarkasta telamatto silmämääräisesti ennen jokaista käyttökertaa.

VAROITUS

Ajaminen vaurioituneella telamatolla tai matolla, jonka nastat ovat vaurioituneet voi aiheuttaa kelkan hallinnan menettämisen.

Huolto/Vaihtaminen

TARKASTA MATTO SILMÄMÄÄRÄISESTI ENNEN JOKAISTA KÄYTTÖKERTAA

Etsi vikoja, kuten:

- reikiä telamatossa
- repeytymiä telamatossa (erityisesti vetoaukkojen läheisyydessä nastoitetuissa telamatoissa)
- rikkonaisia tai poikki menneitä profiiliharjoja, jolloin osia poikittaispuikosta on näkyvillä
- maton kumipinnan laminaatti vioittunut
- rikkonaiset poikittaispuikot

TÄRKEITÄ TUOTTEESSA OLEVIA TARROJA

Riipputarra



Ajoneuvon varoituskilvet

Ajoneuvostasi löytyvät seuraavat kilvet, joiden on katsottava kuuluvan vakituisesti ajoneuvoon. Jos tarrat puuttuvat tai ovat vahingoittuneet, voit tilata ne veloitusetta. Ota yhteys valtuutettuun Ski-Doo-jälleenmyyjään.

HUOM: Seuraavat tässä käsikirjassa käytetyt kuvat ovat vain yleisiä esityksiä. Oman ajoneuvosi malli voi olla erilainen.

AJONEUVON MOOTTORIN KUVAUS:

XXXXX

EPA-HYVÄKSYTTY

NER (NORMALISOITU PÄÄSTÖARVO) = X

0 – 10 ASTEIKOLLA, 0 ON PUHTAIN.

* EI SAA POISTAA ENNEN MYYNTIÄ

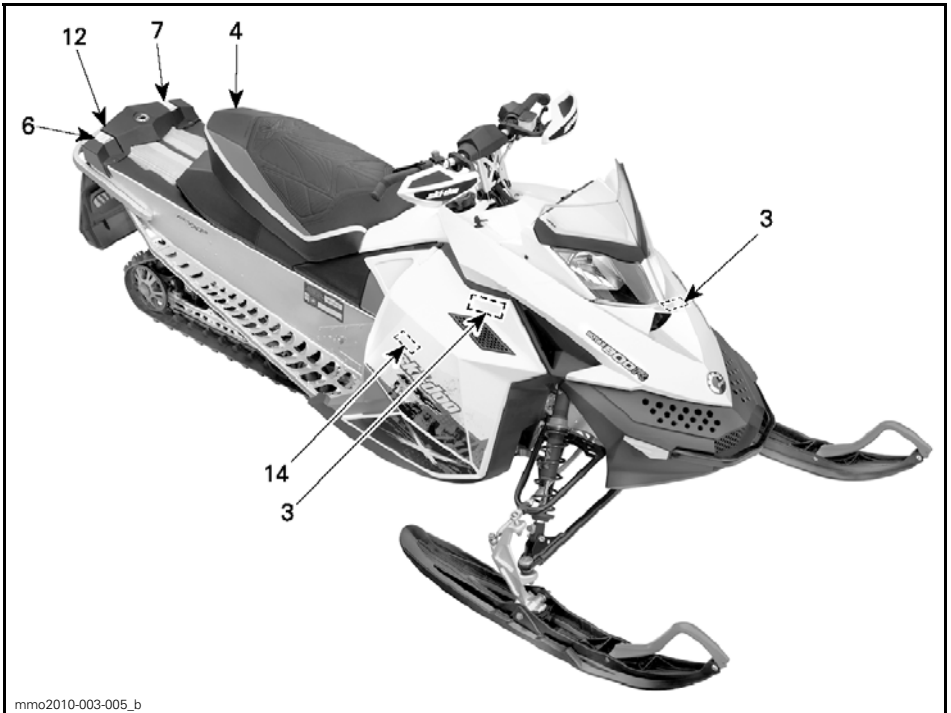

mmo2010-003-005_b

ESIMERKKI

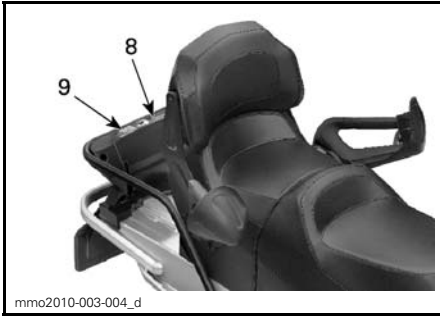

ESIMERKKI

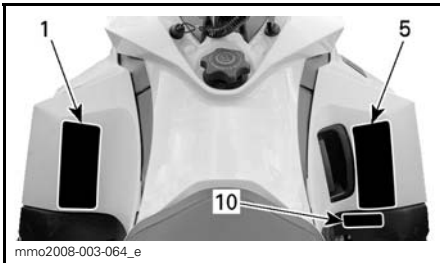

ESIMERKKI

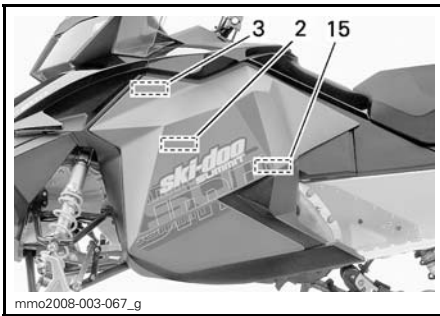

ESIMERKKI

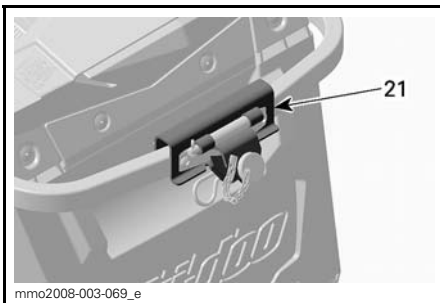

ESIMERKKI

▲ WARNING

- Read and understand all warning labels and operator's guide before operation. Operator's guide is located in the under seat base. Pull latch located under front of seat and slide it to the rear to have access. If guide is missing, ask your dealer for a new one.
- Get familiar with your vehicle. Inexperienced riders may overlook risks and be surprised by vehicle's specific behavior and terrain conditions. Ride slowly.
- Excessive speed and reckless driving can kill! ALWAYS adjust your speed according to snow conditions and circumstances.
- Steering control and braking ability may be reduced on hard-pack snow, ice or roads. Reduce speed & allow more space to stop or turn.
- Respect laws on minimum operator age. Manufacturer recommends a minimum operating age of 16 years old.
- Never open side panels or hood while engine is running or if vehicle is in motion. Ensure to remove DESS key before opening those.

BEFORE STARTING :

1. Attach leather cord to your clothing.
2. Check proper operation of the throttle and brake levers each time before starting. They must return to their initial position when released.
3. Apply parking brake.
4. Turn handlebars all the way in both directions to check for interference and assure free operation.

AFTER STARTING :

1. Pull-out leather cord to check if engine shuts off.
2. Re-start and push in engine cut-off switch to check if engine shuts off.
3. Disengage parking brake before riding to avoid fading.

OHJE 1 - KAIKKI MALLIT PAITSI GRAND TOURING

VAROITUS

Lue ennen käyttöä kaikki varoitustarvat ja käyttäjän käsikirja sekä ymmärrä lukemasi. Käsikirja sijaitsee joko istuimen tai matkustajan istuimen alla. Kun haluat ottaa käsikirjan istuimen alta, vedä istuintyyny edestä ja vedä sitten kielekkeestä avataksesi istuimen. Jos käsikirja puuttuu, pyydä jälleenmyyjältäsi uusi.

Tutustu ajoneuvosi toimintaan. Kokeuttamattomat kuljettajat saattavat aliarvioida vaaratilanteita, ja ajoneuvon erityinen käyttäytyminen sekä maasto-olosuhteet saattavat yllättää heidät. Aja hitaasti.

Ylinopeus ja harkitsematon ajotapa saattavat aiheuttaa kuoleman! Säädä AINA ajonopeutesi lumi- ja ympäristöolosuhteiden mukaan.

Ohjattavuus ja jarrutettavuus voivat heikentyä kovalla lumella, jäällä tai tiellä. Hidasta ajonopeuttasi ja jätä enemmän tilaa pysähtymistä tai kääntymistä varten.

Noudata kuljettajan ikärajaa koskevia lakeja. Valmistaja suosittelee kuljettajan ikärajaksi vähintään 16 vuotta.

Älä koskaan avaa sivupaneeleja tai kuo-

mua moottorin ollessa käynnissä tai ajoneuvon ollessa liikkeessä. Varmista, että irrotat DESS-avaimen ennen paneelien tai kuomun avaamista.

ENNEN KÄYNNISTÄMISTÄ

1. Kiinnitä turvakatkaisimen naru vaateteisiin.

2. Tarkista, että kaasua ja jarruvipu toimivat oikein ennen jokaista käynnistyskertaa. Niiden on vapautettava palauduttava alkuperäiseen asentoon.

3. Kytke seisontajarru päälle.

4. Käännä ohjaustankoa koko matkaltaan molempiin suuntiin tarkistaaksesi, että se ei kosketa mihinkään vaan liikkuu vapaasti.

KÄYNNISTYKSEN JÄLKEEN:

1. Vedä turvakatkaisimen narusta tarkistaaksesi sammuuko moottori.

2. Käynnistä moottori uudelleen ja paina moottorin pysäytyskatkaisinta tarkistaaksesi sammuuko moottori

3. Vapauta seisontajarru ennen ajamaan lähtemistä estääksesi jarrun kulumisen.

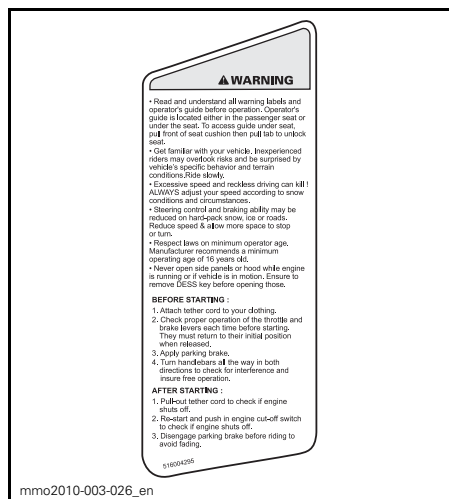

OHJE 1- GRAND TOURING

VAROITUS

Lue ennen käyttöä kaikki varoitustarvit ja käyttäjän käsikirja sekä ymmärrä lukemasi. Käsikirja sijaitsee joko istuimen tai matkustajan istuimen alla. Kun

haluat ottaa käsikirjan istuimen alta, vedä istuintyynyn edestä ja vedä sitten kielekkeestä avataksesi istuimen.

Tutustu ajoneuvosi toimintaan. Kokeuttomat kuljettajat saattavat aliarvioida vaaratilanteita, ja ajoneuvon erityinen käyttäytyminen sekä maasto-olosuhteet saattavat yllättää heidät. Aja hitaasti. Ylinopeus ja harkitsematon ajotapa saattavat aiheuttaa kuoleman! Säädä AINA ajonopeutesi lumi- ja ympäristöolosuhteiden mukaan.

Ohjattavuus ja jarrutettavuus voivat heikentyä kovalla lumella, jäällä tai tiellä. Hidasta ajonopeuttasi ja jätä enemmän tilaa pysähtymistä tai kääntymistä varten.

Noudata kuljettajan ikärajaa koskevia lakeja. Valmistaja suosittelee kuljettajan ikärajaksi vähintään 16 vuotta.

Älä koskaan avaa sivupaneeleja tai kuomua moottorin ollessa käynnissä tai ajoneuvon ollessa liikkeessä. Varmista, että irrotat DESS-avaimen ennen paneelien tai kuomun avaamista.

ENNEN KÄYNNISTÄMISTÄ

1. Kiinnitä turvakatkaisimen naru vaateteisiin.

2. Tarkista, että kaasua ja jarruvipu toimivat oikein ennen jokaista käynnistyskertaa. Niiden on vapautettava palauduttava alkuperäiseen asentoon.

3. Kytke seisontajarru päälle.

4. Käännä ohjaustankoa koko matkaltaan molempiin suuntiin tarkistaaksesi, että se ei kosketa mihinkään vaan liikkuu vapaasti.

KÄYNNISTYKSEN JÄLKEEN:

1. Vedä turvakatkaisimen narusta tarkistaaksesi sammuuko moottori.

2. Käynnistä moottori uudelleen ja paina moottorin pysäytyskatkaisinta tarkistaaksesi sammuuko moottori

3. Vapauta seisontajarru ennen ajamaan lähtemistä estääksesi jarrun kulumisen.



OHJE 2

VAROITUS

Tämän suojan on AINA oltava paikollaan moottorin käydessä. Varo pyöriäviä osia - ne voivat aiheuttaa vammoja tai vaatteesi voi tarttua niihin.



OHJE 3

VAROITUS

Varo KUUMIA osia!



OHJE 4

ÄLÄ ISTU TÄSSÄ

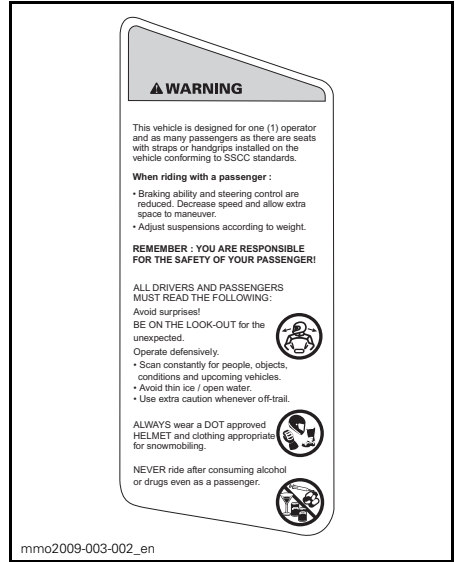

OHJE 5

VAROITUS

Tämä ajoneuvo on suunniteltu yhdelle (1) kuljettajalle ja niin monelle matkustajalle kuin siinä on hihnoilla tai käsikahvoilla varustettuja istuimia SSSC-standardien mukaisesti.

Kun ajat matkustajan kanssa:

- Jarrutettavuus ja ohjattavuus on hankalampaa. Vähennä ajonopeutta ja jätä ohjaamista varten lisätilaa.
- Säädä jousitukset painon mukaisesti.

MUISTA: SINÄ OLET VASTUUSSA MATKUSTAJASI TURVALLISUUDESTA!

KAIKKIEN KULJETTAJIEN JA MATKUSTAJIEN ON LUETTAVA SEURAAVA:

Vältä yllätyksiä! TARKKAILE YMPÄRISTÖÄ odottamattomien tilanteiden varalle.

Aja ennakkoiden.

- Tarkkaile jatkuvasti ihmisiä, esineitä, olosuhteita ja muita ajoneuvoja.
- Vältä liikkumista ohuella jäällä/vedessä
- Ole erityisen varovainen, kun et aja reitillä.

Käytä AINA DOT-hyväksyttyä KYPÄRÄÄ ja moottorikelkkailuun tarkoitettuja ajovaatteita.

ÄLÄ KOSKAAN aja tai ole matkustajana alkoholin tai huumeiden vaikutuksen alaisena.



OHJE 6 - KAIKKI PAITSI GRAND TOURING

ÄLÄ KOSKAAN SEISO pyörivän telamaton TAKANA tai sen läheisyydessä. Pyöritä aina telamattoa hitaimmalla mahdollisella nopeudella sen ollessa irti maasta. Rikkoutunut matto tai likaa (esineitä) saattaa singota matosta voimakkaalla vauhdilla aiheuttaen vakavia vammoja jalkoihin tai muualle vartaloon.

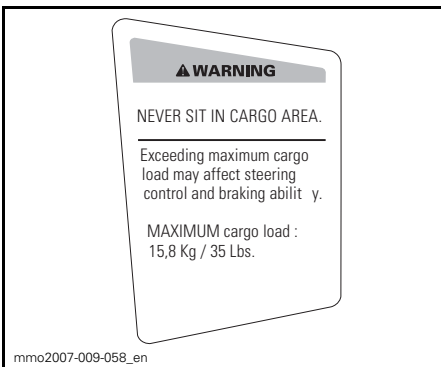

OHJE 7 - KAIKKI PAITSI GRAND TOURING

VAROITUS
ÄLÄ KOSKAAN ISTU TAVARATILAN PÄÄLLÄ. Maksimikuorman ylittämi-

nen saattaa vaikuttaa ohjattavuuteen ja jarrutettavuuteen. **MAKSIMIKUORMA: 15.8 kg**



OHJE 8 - GRAND TOURING (PAITSI EUROOPPA)

VAROITUS ÄLÄ KOSKAAN ISTU TAVARATILAN PÄÄLLÄ. Maksimikuorman ylittäminen saattaa vaikuttaa ohjattavuuteen ja jarrutettavuuteen. **MAKSIMIKUORMA: 15.8 kg**



OHJE 8 - GRAND TOURING (EUROOPPA)

VAROITUS ÄLÄ KOSKAAN ISTU TAVARATILAN PÄÄLLÄ. Maksimikuorman ylittäminen saattaa vaikuttaa ohjattavuuteen ja jarrutettavuuteen. **MAKSIMIKUORMA: 15.8 kg**

Kuorman hinaaminen voi vaikuttaa moottorikelkaksi käsiteltävyyteen. Hidadista vauhtia. Käytä jäykkää vetotankoa. Varmista, että vetotanko on varmasti kiinni. Älä ylitä seuraavia kuormia: **VETOTANKO maks. 2500N/255 kg. VETOKOUKUN PYSTYKUORMA maks. 100N/10.2 kg**



OHJE 9 - GRAND TOURING

VAROITUS ÄLÄ KOSKAAN ISTU TAVARATILAN PÄÄLLÄ. Maksimikuorman ylittäminen saattaa vaikuttaa ohjattavuuteen ja jarrutettavuuteen. **MAKSI-MIKUORMA: 15.8 kg**



OHJE 10 - EUROOPAN MALLIT



OHJE 12 - MALLIT, JOIDEN TELAMATON NASTOITUS ON HYVÄKSYTTY

VAROITUS

Jos nastoitat tämän ajoneuvon telamaton, käytä VAIN BRP:n hyväksymiä nastoja. Tämän telamaton nastoittaminen perinteisillä nastoilla saattaa aiheuttaa nastojen repeytymisen telamatosta, jonka seurauksena telamatto saattaa irrota ajoneuvosta aiheuttaen vakavan loukkaantumisen tai kuoleman. Katso telamaton nastoittamista koskevat yksityiskohtaiset ohjeet tämän ajoneuvon mukana toimitetusta käyttäjän käsikirjasta.

VAROITUS

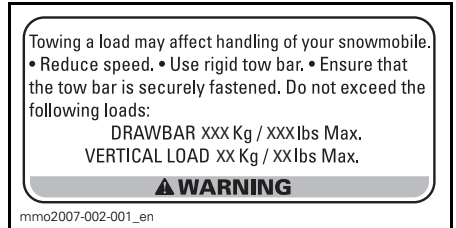

OHJE 11 - RENEGADE™ EUROOPAN MALLIT

Kuorman hinaaminen voi vaikuttaa moottorikelkkasi käsiteltävyyteen.

- Hidasta vauhtia.
 - Käytä jäykkää vetotankoa.
 - Varmista, että vetotanko on varmasti kiinni.
 - Älä ylitä seuraavia kuormia:
VETOTANKO maks. xxx kg / xxx lbs
VETOKUORMA maks. xx kg / xx lbs
- VAROITUS**

**OHJE 13 - JARRULEVYN SUOJASSA****VAROITUS**

Tämän suojan on AINA oltava paikoil-laan moottorin käydessä.

**KAASUISKUNVAIMENTIMISSA****VAROITUS**

Tämä iskunvaimennin on paineistettu. Se saattaa räjähtää kuumuudessa tai terävällä esineellä lävistettynä. Älä pu-
ra.

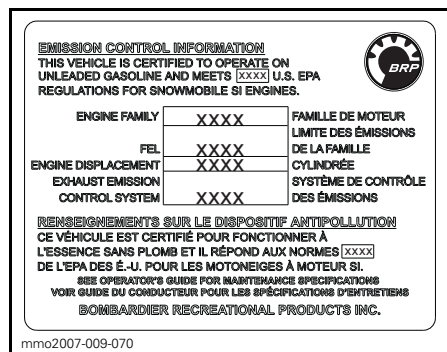
Kelpoisuuskilvet**EPA-kelpoisuustarra****MOOTTORITILASSA**

PÄÄSTÖRAJOITUSTIEDOT TÄMÄ AJONEUVO ON HYVÄKSYTTY KÄY-
TETTÄVÄKSI LYIJYTTÖMÄLLÄ POLT-
TOAINEELLA JA SE TÄYTTÄÄ USA:N
EPA-SÄÄNNÖKSET XXXX KOSKIEN
MOOTTORIKELKKOJEN SI-MOOT-
TOREITA.

MOOTTORIPERHE XXXX
TYYPPIHYVÄKSYNTÄ (FEL) XXXX
MOOTTORIN SYLINTERITILAVUUS
XXXX

RAJOITUSJÄRJESTELMÄ XXXX
KATSO KÄYTTÖOHJEKIRJAN HUOL-
TOTIEDOT. BOMBARDIER RECREA-
TIONAL PRODUCTS INC.

SSCC-tarra

Moottorikelkkojen turvallisuusvaati-
mukset on hyväksytty Snowmobile
Safety and Certification Committee:n
(SSCC) -toimesta, jonka jäsen BRP on.
Voit helposti tarkistaa, että kelkkasi
vastaa näitä vaatimuksia Certification
Label -todistustarrasta kelkan pitkittäi-
sellä sivulla.

Tämä tarra osoittaa, että puoluee-
ton testauslaboratorio on tarkistanut
SSCC-turvastandardit.



TELATUNNELISSA

TÄMÄ MALLI ON TESTATTU PUOLUEETTOMAN TESTAUSLABORATORION TOIMESTA JA SE TÄYTTÄÄ VALMISTUSPÄIVÄSTÄÄN LÄHTIEN KAIKKI SCC-TURVALLISUUSNORMIT. RAHOITTAJANA SNOWMOBILE SAFETY AND CERTIFICATION COMMITTEE, INC.

Teknisiä tietoja sisältävät tarrat

CAUTION	
<p>This engine was specifically developed and tested with XPS mineral 2-stroke oil (293 600 118) or XPS Synthetic blend 2-stroke oil (293 600 101). The use of any other 2-stroke engine oils may cause severe engine damage and may void the limited warranty. Use only XPS mineral 2-stroke oil or XPS Synthetic blend 2-stroke oil.</p>	
516 003913A	
mmo2010-004-007_en	

OHJE 14

Tämä moottori on erityisesti suunniteltu ja testattu XPS 2-tahtimineräaliöljyä (293 600 118) tai XPS osasynteettistä 2-tahtiöljyä (293 600 101) varten. Minkä tahansa muun 2-tahtimoottoriöljyn käyttö saattaa aiheuttaa vakavia moottorivaurioita ja rajoittaa rajoitetun takuun kattavuutta. Käytä ainoastaan XPS 2-tahtimineräaliöljyä tai XPS osasynteettistä 2-tahtiöljyä.

CAUTION	ATTENTION
<ul style="list-style-type: none"> •To comply with noise regulations, this engine is designed to operate with an air intake silencer. •Operation without air intake silencer or with one not properly installed may cause engine damage. 	<ul style="list-style-type: none"> •Le moteur a été conçu pour fonctionner avec ce silencieux d'admission afin de se conformer aux lois et règlements relatifs au bruit. •Sans absence ou une mauvaise installation peut endommager le moteur.
mmo2007-009-051	

OHJE 15

VAROITUS

- Moottori on suunniteltu toimimaan imuilman äänenvaimentimella, minkä ansiosta se täyttää melumääräykset.
- Käyttö ilman imuilman äänenvaimenninta, tai siten ettei se ole kunnolla paikallaan, saattaa vaurioittaa moottoria.

NOTICE	
<p>Drive pulley bolt recommended torque 85-92 lbf-ft / 115-125 N-m</p>	
<p>Not applying the recommended torque may result in a major failure of the drive pulley and/or engine. Refer to the shop manual for the complete assembly procedure.</p>	
<p>Couple de serrage recommandé pour le boulon de la poulie motrice 115-125 N-m / 85-92 lbf-ft</p>	
<p>Ne pas appliquer le couple de serrage recommandé pourrait entraîner un bris majeur à la poulie motrice et au moteur. Référez au manuel de réparation pour avoir la procédure complète d'assemblage.</p>	
mmo2010-003-001	

VARIAATTORIIHINNAN SUOJASSA

HUOMAUTUS

Suosittelava l-variaattorin kiinnityspultin kiristysmomentti 115 - 125 Nm Ellei suositeltavaa kiristysmomenttia noudateta, saattavat l-variaattori ja moottori vaurioitua. Katso täydelliset asennusohjeet korjaamokäsikirjasta.

AJONEUVOA KOSKEVAT TIEDOT

HALLINTALAITTEET JA VARUSTEET

HUOM: Jotkut hallintalaitteet ja varusteet ovat valinnaisia joissakin malleissa tai eivät käy joihinkin malleihin.



ESIMERKKI

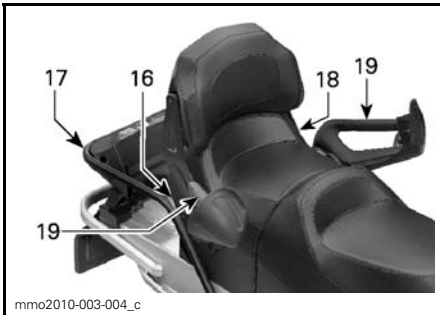

ESIMERKKI

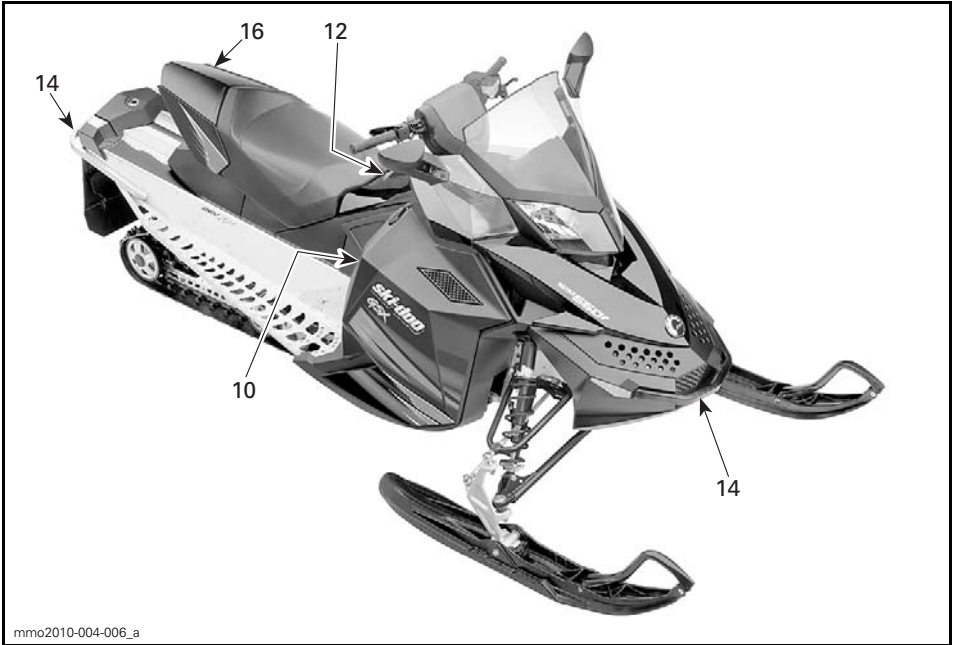

mmo2010-004-006_a

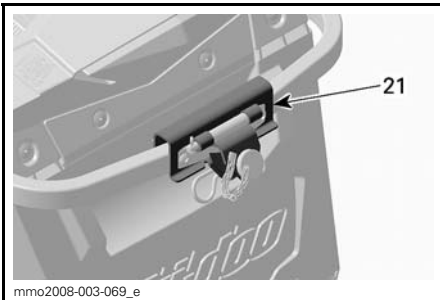
ESIMERKKI

mmo2008-003-069_e

KAIKKI EUROOPAN MALLIT PAITSI MX Z**1) Ohjaustanko**

Ohjaustangolla hallitaan kelkan ajo-suuntaa. Kun ohjaustankoa käännetään oikealle tai vasemmalle, sukset kääntyvät oikealle tai vasemmalle ja kelkka kääntyy samaan suuntaan.

VAROITUS

Kelkan vakauden ja hallinnan voi menettää helposti, kun peruuttaa liian nopeaa ja kääntää samanaikaisesti.

2) Kaasuvipu

Kaasuvipu sijaitsee ohjaustangon oikealla puolella.

Toimii peukalolla painamalla. Kun vipua painetaan, moottorin kierrosluku nousee ja variaattorit kytkeytyvät. Vapautettaessa vipu palautuu alkuperäiseen asentoonsa ja moottori palautuu automaattisesti tyhjäkäynnille.

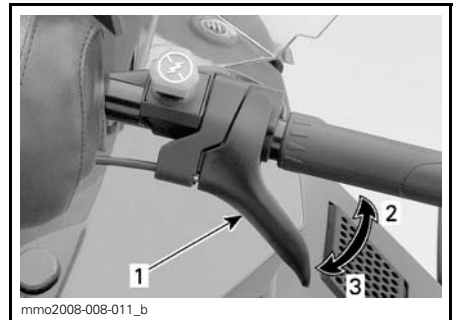

mmo2008-008-011_b

- ESIMERKKI**
1. Kaasuvipu
 2. Kaasutus
 3. Hidastus

VAROITUS

Testaa kaasuvivun toiminta aina ennen moottorin käynnistämistä. Sen pitää palautua tyhjäkäyntiasentoon vapautettaessa. Jos näin ei tapahdu, älä käynnistä moottoria.

3) Jarruvipu

Jarruvipu sijaitsee ohjaustangon vasemmanpuoleisessa osassa.

Painettaessa vipua jarru kytkeytyy päälle. Vapautettaessa se palautuu automaattisesti alkuperäiseen asentonsa. Jarrutusteho on suhteessa vipuun kohdistettavaan voimaan ja maastosekä lumiolosuhteisiin.

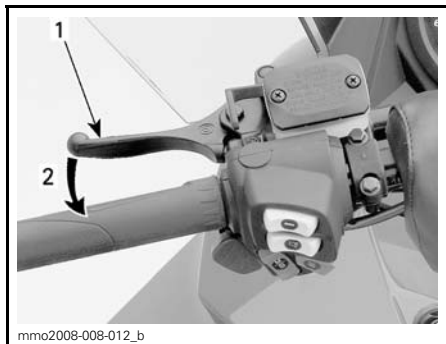

ESIMERKKI

1. Jarruvipu
2. Jarrutus

4) Pysäköintijarru

Pysäköintijarrun vipu sijaitsee ohjaustangon vasemmanpuoleisessa osassa.

Pysäköintijarrua tulee käyttää aina, kun kelkka on pysäköity.

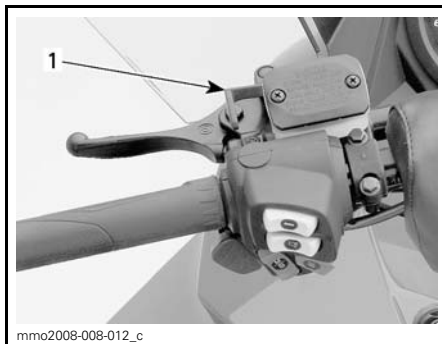

ESIMERKKI

1. Pysäköintijarrun vipu

VAROITUS

Varmista, että pysäköintijarrun lukitus on kokonaan pois päältä ennen kuin käytät kelkkaa. Jarrujen yhtäjaksoinen painaminen ajettaessa voi aiheuttaa jarrupalojen kulumista ja vaurioittaa jarrujärjestelmää, mikä saattaa johtaa jarrutustehon menetykseen ja/tai aiheuttaa tulipalon.

Pysäköintijarrun kytkeminen

Lukitse jarru puristamalla jarruvipua ja vetämällä samanaikaisesti lukitusvivusta sormella. Jarruvipu jää nyt puoli-väliin ja jarru on kytketty päälle.

ILMOITUS Pysäköintijarrun asento voi vaihdella riippuen jarrupalojen kuluneisuudesta. Varmista, että ajoneuvo pysyy varmasti paikoillaan kytkettyäsi pysäköintijarrun.

HUOM: Lukitusvipu voidaan säätää kahteen eri asentoon.

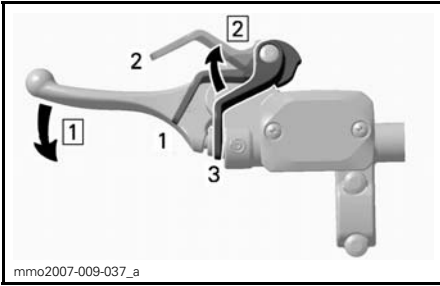

mmo2007-009-037_a

ESIMERKKI — KYTKENTÄMEKANISMI

Askel 1: Paina jarruvipua ja pidä se painettuna
Askel 2: Sääda lukitusvipu

1. Asento 1
2. Asento 2
3. POIS PÄÄLTÄ (OFF)

Pysäköintijarrun vapauttaminen

Paina jarruvipua. Lukitusvipu palautuu automaattisesti alkuperäiseen asentoonsa. Vapauta aina pysäköintijarru ennen ajamista.

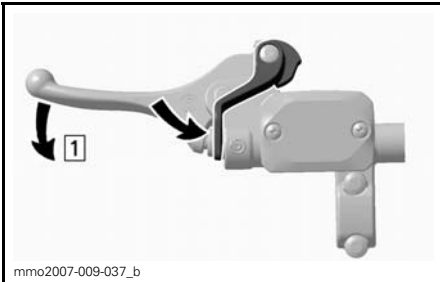

mmo2007-009-037_b

ESIMERKKI — VAPAUTUSMEKANISMI

Askel 1: Paina jarruvipua

5) Turvakatkaisin (hätkatkaisin)

Turvakatkaisin (pistoke) sijaitsee konsolin vasemmalla puolella.

Kun turvakatkaisimen pistoke vedetään pois paikaltaan, moottori sammuu.

VAROITUS

Kiinnitä aina turvakatkaisimen toinen pää kelmassa olevaan vastakappaleeseen ennen kelkan käynnistämistä.

Sammuaksesi moottorin hätätilanteessa vedä turvakatkaisimen pistoke kokonaan irti.

6) Moottorin pysäytyskytkin

Moottorin pysäytyskytkin sijaitsee ohjaustangon oikealla puolella.

Paina/vedä -tyyppinen katkaisin Sammuttaaksesi moottorin hätätilanteessa valitse OFF-asento (alhaalla) ja paina samanaikaisesti jarrua. Käynnistäaksesi uudelleen painikkeen pitää olla ON-asennossa (ylhäällä).



mmo2007-009-038_a

OFF (POIS) -ASENTO

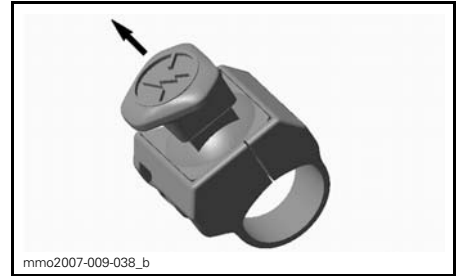

mmo2007-009-038_b

ON (PÄÄLLÄ)-ASENTO

Kaikkien tätä ajoneuvoa käyttävien henkilöiden tulisi tutustua moottorin pysäytyskytkimen toimintaan käyttämällä sitä useita kertoja ensimmäisellä ajokerralla ja aina sen jälkeen pysäyttämällä moottori tämän kytkimen avulla. Moottorin hätäpysäyttäminen tulee näin tutuksi ja antaa kuljettajalle valmiuden käyttää katkaisinta mahdollisessa hätätilanteessa.

VAROITUS

Jos katkaisijaa on käytetty hätälanteessa, on vian aiheuttaja selvitettävä ja vika on korjattava niin pian kuin mahdollista. Ota yhteys valtuutettuun Ski-Doo -jälleenmyyjään huoltamista varten.

7) Virtalukko

Virtalukko sijaitsee mittarituen OI-KEALLA puolella.

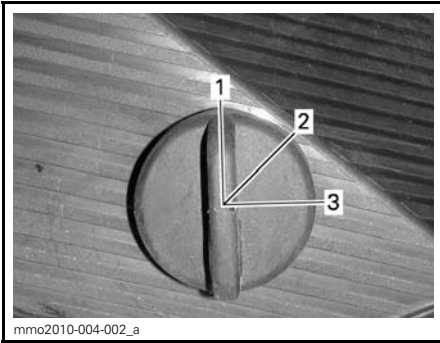

1. POIS PÄÄLTÄ (OFF)
2. PÄÄLLÄ (ON)
3. START (Käynnistys)

Käännä avain asentoon PÄÄLLÄ (ON) käynnistääksesi moottorin manuaalisesti.

Käännä virta-avain sähkökäynnisteissä malleissa asentoon START (Käynnistys) kytkääksesi käynnistimen.

Katso yksityiskohtaiset käynnistys-ohjeet kohdasta *MOOTTORIN KÄSIKÄYNNISTYSMENETELMÄ* osassa *KÄYTTÖOHJEET*.

8) Rikastinvipu (ryppy)

Rikastinvivulla on kolme asentoa.

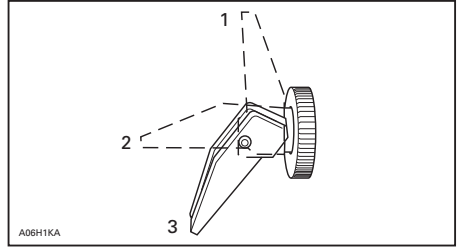

1. POIS PÄÄLTÄ (OFF)
2. Asento 2
3. Asento 3

Katso ohjeet rikastimen käyttöön kohdasta *RIKASTIMEN KÄYTTÄMINEN* osassa *KÄYTTÖOHJEET*.

9) Monitoimikatkaisin

Monitoimikatkaisin sijaitsee ohjautangon vasemmanpuoleisessa osassa.

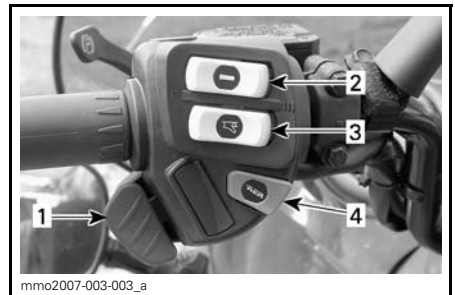

1. Ajovalojen katkaisin
2. Lämmitettävien käsikahvojen katkaisin
3. Lämmitettävän kaasuvivun katkaisin
4. Sähköisen peruutusvaihteen painike

Sähköisen peruutusvaihteen painike

Paina kytkääksesi peruutusvaihteen päälle. Katso menetelmä kohdasta *PERUUTUSVAIHDE (RER™)* osassa *KÄYTTÖOHJEET*.

Ajovalojen katkaisin

Paina valitaksesi kauko- tai lähivalot. Valot ovat automaattisesti PÄÄLLÄ, kun moottori käy.

Lämmitettävien käsikahvojen katkaisin

Valitse haluttu asento pitämään kätesi miellyttävän lämpiminä.

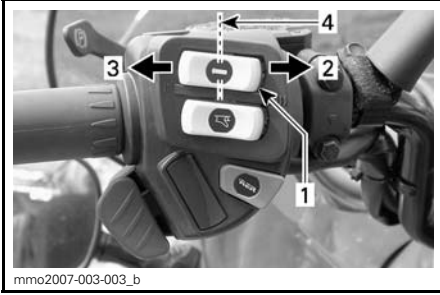

ESIMERKKI

1. Lämmitettävien käsikahvojen katkaisin
2. Kuuma
3. Lämmin
4. Pois päältä

Lämmitettävän kaasuvivun katkaisin

Valitse haluttu asento pitämään peukalosi miellyttävän lämpiminä.

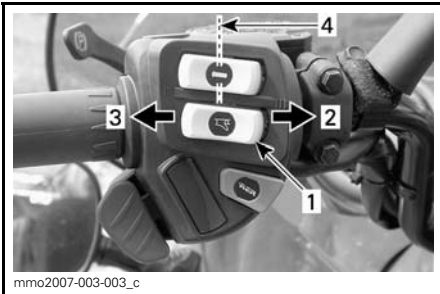

ESIMERKKI

1. Lämmitettävän kaasuvivun katkaisin
2. Kuuma
3. Lämmin
4. Pois päältä

10) Käsikäynnistimen kahva

Takaisin kelautuva käsikäynnistin sijaitsee kelkan oikealla puolella. Kytkeäksesi mekanismin päälle vedä käynnistimestä hitaasti kunnes tunnet vastusta, nykäise sitten voimakkaasti. Vapauta kädensija hitaasti.

11) Säädettävät peilit

Kumpikin peili voidaan säätää kuljettajalle sopivaksi.

VAROITUS

Suorita kelkan säädöt pysähdyksissä ja turvallisessa paikassa.

12) Kuljettajan istuin

Käyttöohjekirjan sijainti

Kaikki mallit paitsi Grand Touring

Käyttöohjekirja sijaitsee istuimen runkossa.

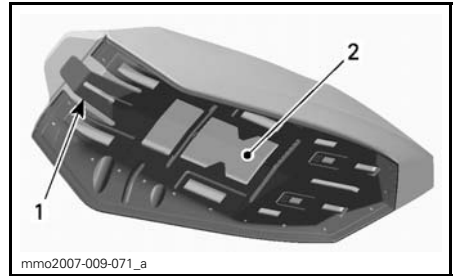

ISTUIMEN ALUSTA

1. Istuimen salpa
2. Käyttöohjekirjan sijainti

Grand Touring

Katso **TAVARATILA** jäljempänä.

Istuimen irrottaminen

Avaa istuin nostamalla istuintyynyn etuosasta ja vetämällä salpaa, jolloin istuin avautuu.

HUOM: Jos kuljettajan istuin on irrottava Grand Touring -mallissa, matkustajan istuin on irrotettava ensiksi. Katso **MATKUSTAJAN ISTUIN** jäljempänä.

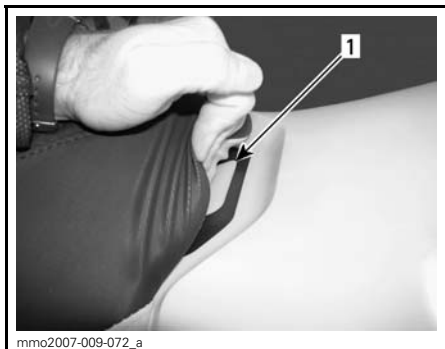

1. Istuimen salpa

Vedä istuimen salpaa ja pidä se vedetynä, vedä sitten istuinta taaksepäin.

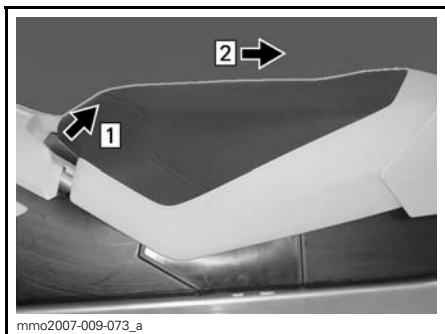

Askel 1: Veda salpaa ja pidä se paikoillaan
Askel 2: Vedä istuinta taaksepäin.

Istuimen asentaminen

ILMOITUS Jos ajoneuvolla ajetaan siten, että istuimen ja polttoainesäiliön välissä on jokin esine, polttoainesäiliö saattaa vaurioitua. **ÄLÄ KOSKAAN** laita mitään esinettä istuimen ja polttoainesäiliön väliin.

Aseta istuin paikoilleen.

Työnnä istuinta eteenpäin kunnes salpa on paikoillaan.

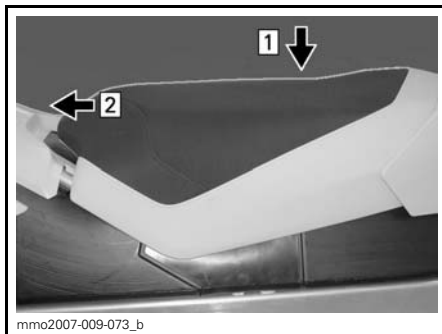

Askel 1: Aseta istuin paikoilleen
Askel 2: Työnnä istuinta eteenpäin kunnes salpa on paikoillaan

HUOM: Tunnet selvästi erottuvan napsahduksen. Tarkasta, että salvat ovat paikoillaan ja istuin on kiinnitettyä nykyisemällä sitä.



ISTUIN ASENNETTUNA

VAROITUS

Varmista, että istuimen salpa on kunnolla kiinni ennen liikkeelle lähtöä.

13) Työkalusarja

Työkalusarja, joka on mukana kelkassa, sisältää työkalut perushuoltotoimenpiteitä varten.

Työkalulaaatikko sijaitsee moottoritilassa, variaattorihihnan suojuksessa.

Vapauta salpa variaattorihihnan suojuksen alta ja vedä sitten työkalulaaatikkoa kohti ajoneuvon etuosaa irrottaaksesi työkalulaaatikon variaattorihihnan suojuksesta.

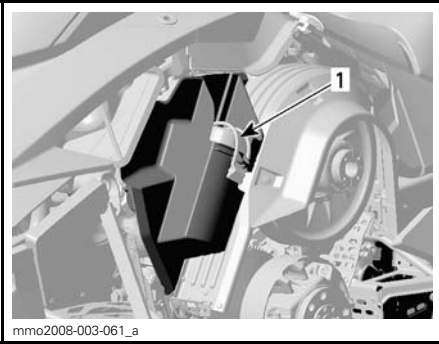

mmo2008-003-061_a

ESIMERKKI

1. Työkalusarja

14) Tartuntakahva/puskuri

Käytetään kun kelkkaa pitää nostaa käsin.

VAROITUS

Älä yritä nostaa kelkkaa yksinäsi käsin. Käytä sopivaa nostolaitetta tai pyydä apua välttääksesi loukkaantumisen.

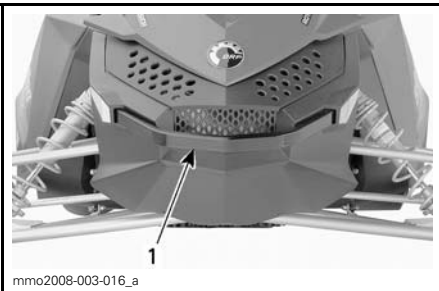

mmo2008-003-016_a

EDESSÄ

1. Tartuntakahva/puskuri

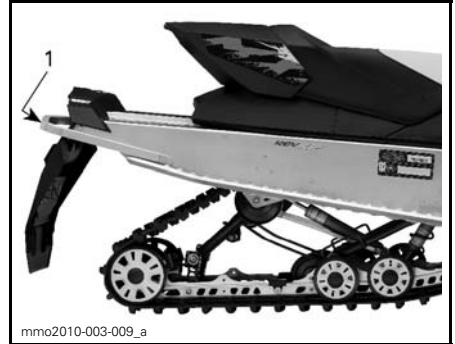

mmo2010-003-009_a

TAKANA

1. Tartuntakahva/puskuri

ILMOITUS Älä vedä tai nosta kelkkaa suksista.

15) Mittaristo

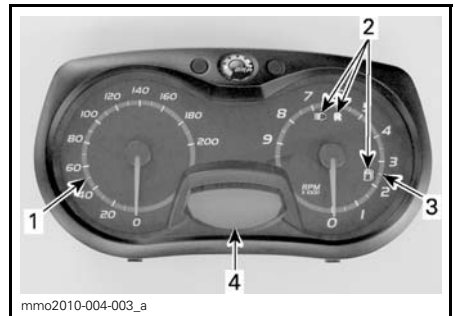

mmo2010-004-003_a

1. Nopeusmittari
2. Merkkivalot
3. Kierroslukumittari
4. Digitaalinen näyttö

HUOM: Mittari on tehtaalta asetettu näyttämään englantilaisessa mittayksikössä (maileja), mutta sen voi muuttaa näyttämään kilometrejä (metrinen yksikkö). Ota yhteys valtuutettuun Ski-Doo -jälleenmyyjään yksikön vaihtamista varten.

Nopeusmittari

Mittaa ajoneuvon nopeuden (kilometreinä tunnissa tai maileina tunnissa asetuksesta riippuen).



MITTARIN VASEN OSA

Kierroslukumittari (Kierr./min.)

Mittaa moottorin kierroslukua minuutissa (RPM). Todelliset kierrokset saa kertomalla luvun 1 000:lla.



MITTARIN OIKEA OSA

Merkkivalot ja viestit



1. Merkkivalot

Katso alla olevasta taulukosta merkkivalojen ilmaisemat tiedot.

MERK-KIVA-LO(T) PÄÄLLÄ	PIIPPA-RI	KUVAUS
	—	Polttoaine vähissä. Täytä polttoainesäiliö niin pian kuin mahdollista.
		Hitaasti toistuvat pitkät piippaukset Peruutusvaihte on valittu.
	—	Ajovalojen kaukovalot on valittuna.

Digitaalinen näyttö

Näyttää matkamittarin ja polttoainemäärän.

VAROITUS

Digitaalinäytön tarkasteleminen voi kääntää pois huomion ajoneuvon käytöstä, erityisesti jatkuvas-
ta ympäristön tarkkailusta, mikä
saattaa aiheuttaa törmäyksen tai
ajoneuvon hallinnan menettämi-
sen. Varmista ennen digitaalinäyt-
tön tarkastelemista, että ympäris-
tö on tyhjä eikä siinä ole esteitä, ja
laske ajoneuvon nopeus alhaisek-
si.

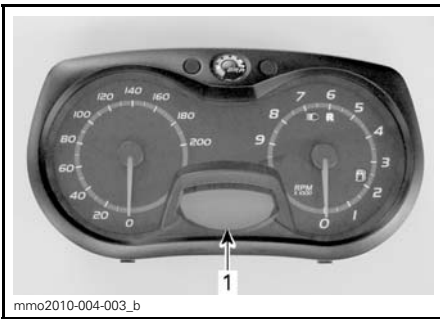

1. Digitaalinen näyttö

NÄYTÖN OMINAISUUDET

TOIMINNOT	KATSO AIHEET
Matkamittari	A
Polttoainemäärä	B

A) Matkamittari

Matkamittari tallentaa ajatun kokonais-
matkan (joko kilometreissä tai mailleis-
sa asetuksesta riippuen).

Matkamittari näkyy digitaalinäytössä.

B) Polttoainemäärä

Palkeista koostuva pylväsmittari, joka
osoittaa jatkuvasti polttoainesäiliössä
olevan polttoaineen määrän. Polttoai-
nemäärä näkyy digitaalinäytössä.

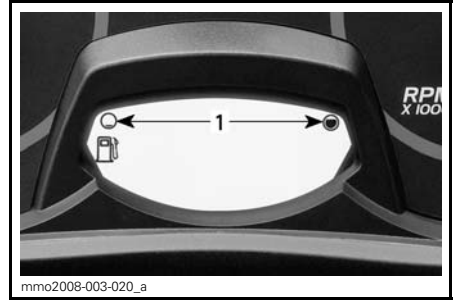

1. Käyttöalue

16) Tavaratila

VAROITUS

Tavaratilan tulee olla huolellises-
ti suljettuna eikä siinä suositella
säilytettäväksi mitään teräviä, sär-
kyviä tai painavia esineitä.

MX Z, Renegade ja GSX™-mallit

ILMOITUS MAKSIMIKUORMA saa
painaa 1.8 kg (4 lb) tasaisesti jaettu-
na.

Vedä salpaa kevyesti ylöspäin ja sitten
taaksepäin avataksesi kannen.

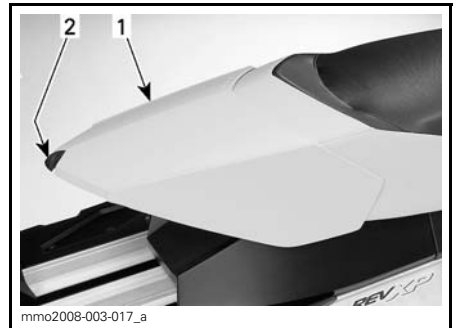

1. Tavaratila
2. Salpa

Grand Touring -malli

Tavaratila sijaitsee takaistuimen takao-
sassa.

Käyttöohjekirja sijaitsee tavaratilassa.

Voit avata ja sulkea sen helposti vetoketjun avulla.



1. Tavaratilan vetoketju

17) Takatavarateline

Grand Touring -malli

VAROITUS

Kaikki takatavaratelineessä kuljetettavat esineet pitää kiinnittää huolellisesti. Älä kuljeta mitään särkyviä tarvikkeita. Liiallinen paino telineellä saattaa heikentää ohjattavuutta. Säädä jousitus aina uudelleen kuorman mukaisesti. Tavaratelineen kapasiteetti on rajoitettu. MAKSIMIkuorma on 15,8 kg. Aja erittäin hitaalla nopeudella kun kuljetat kuormaa. Aja hitaasti töyssyjen yli.

18) Matkustajan istuin

Vain Grand Touring

Irrota 4 kiinnitysruuvia tunnelin alta poistaaksesi matkustajan istuimen.

VAROITUS

Älä koskaan hinaa mitään hinausköydellä. Käytä aina jäykkää vetotankoa. Hinausköyden käyttäminen saattaa aiheuttaa hinattavan kohteen ja kelkan yhteentörmäyksen tai mahdollisen kippaamisen nopeassa kiihdytyksessä tai kun ajetaan rinnettä alaspäin.

19) Matkustajan käsikahvat

Grand Touring -malli

Matkustajan käsikahvat toimivat tartuntakahvoina matkustajalle.

20) Sähköisen visiirin liitin

Grand Touring ja GSX-mallit

Sähköinen visiiri voidaan kytkeä kelkassa olevaan liittimeen. Virta on aina kytkettynä kun moottori on käynnissä. Jatkojohto on kelkassa mukana.

21) Vetokoukku

Kaikki Euroopan mallit paitsi MXZ

Käytä tätä vetokoukkuu kuorman hinaamiseen vetotangon kanssa.

HUOM: Katso ajoneuvon tarrasta sen vetokykyä koskevat painorajoitukset.

Kuinka vetokoukkuu käytetään?

Irrota vetokoukku kannattimestaan irrottamalla neulasokka.

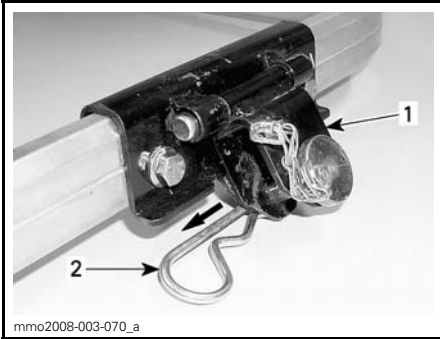

1. Vetokoukku
2. Neulasokka

Irrota tanko vetokoukusta ja kiinnitä jäykkä vetotanko vetokoukkuun käyttämällä irrottamaasi tankoa.

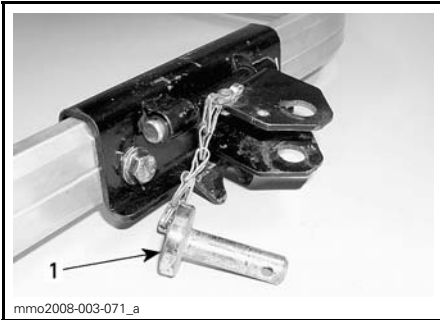

- ESIMERKKI**
1. Tanko

Kiinnitä tanko vetokoukkuun aikaisemmin irrottamasi neulasokan avulla.

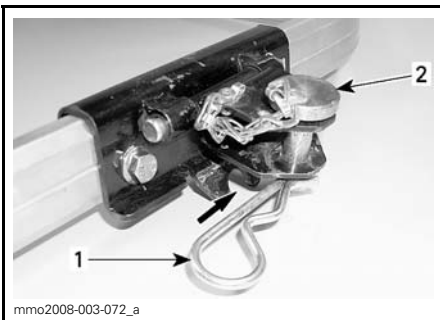

- ESIMERKKI**
1. Neulasokka
 2. Tanko

ILMOITUS Vapauta aina vetokoukku kannattimestaan välttääksesi ajoneuvon vaurioitumisen. Varmista, että vetokoukku pääsee liikkumaan esteettömästi kuormaa vedettäessä.

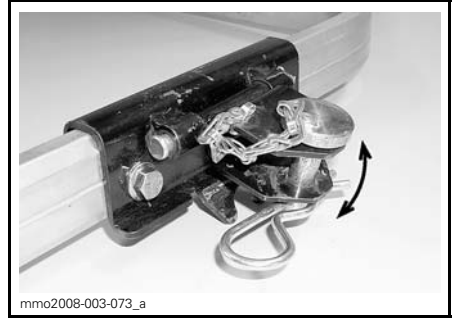

VETOKOUKKU LIIKKUU ESTEETTÖMÄSTI KUORMAA VEDETTÄESSÄ

Kiinnitä vetokoukku neulasokalla kannattimeensa silloin, kun se ei ole käytössä välttääksesi siitä lähtevän metelin.

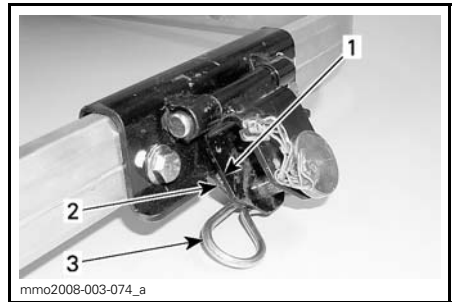

VETOKOUKKU EI KÄYTÖSSÄ

1. Vetokoukku
2. Tuki
3. Neulasokka

POLTTOAINE JA ÖLJY

Suosittelava polttoaine

Käytä useimmilta huoltoasemilta saatavissa olevaa lyijytöntä bensiiniä, tai hapetettua polttoainetta, jossa on enintään 10 % etanolia tai metanolia Käytetyn polttoaineen suositeltu vähimmäisoktaaniluku on seuraava.

VÄHIMMÄISOKTAAANILUKU (550 F)	
POHJOIS-AMERIKASSA	87 (RON + MON)/2
EUROOPASSA	95 RON

ILMOITUS Älä koskaan kokeile muilla polttoaineilla. Muiden kuin suositeltujen polttoaineiden käyttö voi johtaa moottorikelkan suorituskyvyn huononemiseen ja polttoainejärjestelmän ja moottorin kriittisten osien vaurioitumiseen. Älä sekoita öljysäiliön ja polttoainesäiliön korkkeja keskenään. Öljysäiliön korkissa lukee OIL.

Polttoaineen jäätyminen estävät lisäaineet

Kun käytetään hapetettua polttoainetta, polttoaineen jäänesto tai vettä imevät lisäaineet eivät ole sallittuja.

Kun käytetään hapettamatonta polttoainetta, on erittäin suositeltavaa käyttää isopropyylipohjaista jäänestoa suhteessa 150 ml jäänestoa lisättynä 40 litraan polttoainetta.

Tämä varotoimenpide vähentää huurteen muodostumista kaasuttiimiin tai polttoainejärjestelmän muihin komponentteihin, joka saattaa johtaa joissakin tapauksissa vakavaan moottorivaurioon.

HUOM: Käytä ainoastaan sellaista jäänestoa, jossa ei ole metyylihydraatteja.

Tankkaaminen

Kierrä auki täyttääksesi polttoainesäiliön, kiristä sen jälkeen huolellisesti.

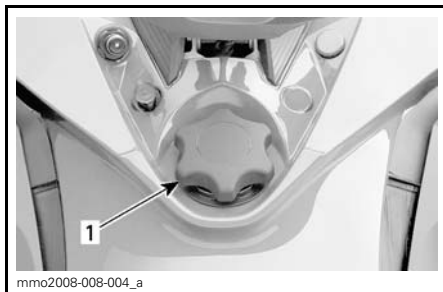

mmo2008-008-004_a

ESIMERKKI

1. Polttoainesäiliön korkki

VAROITUS

Sammuta aina moottori ennen tankkausta. Tietyissä olosuhteissa polttoaine on tulenarkaa ja räjähtävää. Työskentele aina hyvin ilmastoidussa tilassa. Älä tupakoi tai pidä avotulta lähellä polttoainesäiliötä. Avaa korkki hitaasti. Mikäli havaitset paine-eron (polttoainesäiliön korkkia avattaessa kuuluu viheltävä ääni), tarkastuta ja/tai korjauta ajoneuvo ennen kuin jatkat sen käyttämistä. Älä täytä polttoainesäiliötä yli tai ihan täyteen, jos olet siirtämässä kelkkaa lämpimään tilaan. Lämpötilan noustessa polttoaine laajenee ja saattaa vuotaa yli. Pyyhi aina polttoaineroiskeet pois kelkan päältä. Tarkista säännöllisesti polttoainejärjestelmä.

HUOM: Älä istu tai nojaa kelkkaan, jos polttoainesäiliön korkki ei ole kunnolla paikoillaan.

Suosittelava öljy

Käytä jotakin seuraavista XPST™-tuorevoiteluöljyistä.

MOOTTORI	SUOSITELTAVA TUOREVOITELUÖLJY
550F	XPS-mineraalituorevoiteluöljy
	Osasynteettinen XP-S -öljy
	Synteettinen XP-S -öljy

Jos XPS-mineraalituorevoiteluöljyä ei ole saatavana, voidaan käyttää API TC luokan korkealaatuista, vähän tuhkaavaa 2-tahtiöljyä.

HUOM: Kaikki XPS-tuorevoiteluöljyt vastaavat toisiaan ja niitä voidaan sekoittaa keskenään.

XPS-mineraalituorevoiteluöljy on erikoissekoitus perusöljyä ja lisäaineita, jotka on erityisesti valittu varmistamaan verrattoman voitelun, moottorin puhtauden ja minimaalisen syytystulppien likaantumisen.

Osasynteettinen XPS 2-tahtiöljy ja synteettiset tuorevoiteluöljyt **voitelevat paremmin**, kuluttavat vähemmän moottorin osia, ja karstaavat vähemmän, ylläpitäen näin parhaan mahdollisen suorituskyvyn ja kitkaa vähentävän ominaisuuden. Tämä synteettinen öljy ja osasynteettinen öljy täyttävät viimeisimmät ASTM- ja JASO-vaatimukset, joten ne ovat mahdollisimman hyvin biologisesti hajoavia ja muodostavat vähän pakokaasuja.

ILMOITUS Käytä ainoastaan tuorevoiteluöljyä, joka on juoksevaa - 40°C:ssa. Älä sekoita öljysäiliön korkkia polttoainesäiliön korkin kanssa keskenään. Öljysäiliön korkissa lukee OIL.

ILMOITUS Älä koskaan käytä 4-tahtipaloöljyä tai synteettistä moottoriöljyä äläkä sekoita näitä perämoottoriöljyjen kanssa. Älä käytä kaksitahtisia NMMA TC-W, TC-W2 tai TC-W3 perämoottoriöljyjä tai tuhkattomia kaksitahtisia moottoriöljyjä. Vältä sekoittamista keskenään erimerkkisiä API TC -öljyjä, sillä seosten kemialliset reaktiot saattavat aiheuttaa vakavia moottorivaurioita.

Tuorevoiteluöljyn taso

Pidä aina sopiva määrä suositeltua tuorevoiteluöljyä tuorevoiteluöljysäiliössä.

Avaa tuorevoiteluöljysäiliön korkki täytäksesi säiliön ja kiristä sitten korkki kokonaan kiinni.

ILMOITUS Tarkista määrä ja lisää joka kerta, kun tankkaat polttoainetta.

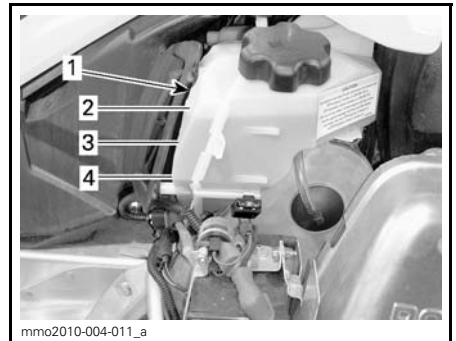

1. Tuorevoiteluöljysäiliö
2. 3/4-taso
3. 1/2-taso
4. 1/4-taso

VAROITUS

Älä täytä liikaa. Asenna korkki paikalleen ja kiristä kunnolla. Pyyhi huolellisesti öljyroiskeet. Öljy on lämpimänä erittäin herkkä syyttymään.

KÄYTTÖOHJEET

Käyttö sisäänajovaiheessa

Moottori

ILMOITUS Sisäänajovaihe; 10 käyttötuntia (500 km (300 mi)) on tehtävä ennen kuin kelmalla saa ajaa täydellä kaasulla.

Sisäänajon aikana suoritettavat lyhyet kiihdytykset täydellä kaasulla ja nopeuden vaihtelut ovat hyödyksi. Älä aja samalla vauhdilla pitkiä aikoja.

ILMOITUS Jatkuvat kiihdytykset täydellä kaasulla, pitkäaikainen ajo samoilla kierroksilla ja moottorin ylikuumentuminen ovat vahingollisia sisäänajovaiheessa.

Varmistaaksesi lisäsuojan moottorin sisäänajovaiheen aikana lisää 500 ml (17 U.S. oz) suositeltua tuorevoiteluöljyä ensimmäiseen polttoainetankilliseen. Irrota ja puhdista sytytystulpat aina sisäänajon päätteeksi.

Hihna

Uutta hihnaa on sisäänajettava 50 km (30 mi). Vältä voimakasta kiihdytystä/hidastusta, kuorman hinaamista tai ajoa suurella nopeudella.

10 tunnin tarkastus

Suosittelemme, että valtuutettu Ski-Doo -jälleenmyyjä tarkastaa moottorikelkkasi ensimmäisen 10 tunnin tai 500 km (300 mi) käytön kumpi tahansa täyttyä ensiksi jälkeen. Katso *HUOLTOTIEDOT*-osa.

Moottorin käynnistäminen

Toimenpiteet

1. Kytke pysäköintijarru päälle.
2. Tarkista kaasukahvan toiminta uudelleen.
3. Pistä kypärä päähäsi.

4. Varmista, että turvakatkaisimen pistoke on oikeassa asennossa ja että naru on kiinnitetty ajovarusteisiin.
5. Varmista, että moottorin hätäkatkaisin on ON-asennossa.
6. Siirrä rikastinvipua lämpötilan mukaan. Katso edempänä kohta *RIKASTIMEN KÄYTTÄMINEN*.
7. Käynnistä moottori alla kuvatulla tavalla.

VAROITUS

Älä koskaan paina kaasua uudelleen, kun käynnistät moottoria.

Käsi käynnistys

Käännä virta-avain ON-asentoon.

Tartu käsi käynnistyskahvaan, vedä kahvasta hitaasti kunnes tunnet vastusta ja tartu sitten kahvaan tiukasti ja vedä voimakkaasti käynnistääksesi moottorin.

Sähkökäynnisteiset mallit

Käännä avain myötäpäivään kunnes käynnistin kytketty.

HUOM: Jos jostain syystä moottoria ei voida käynnistää sähköisesti, käynnistä moottori manuaalisesti käsi käynnistimellä.

ILMOITUS Älä käytä sähkökäynnistystä kauempaa kuin 10 sekuntia kerrallaan. Pidä tauko käynnistysyritysten välillä, jotta käynnistimoottori ehtii jäähtyä.

8. Vapauta pysäköintijarru.

HUOM: Älä vapauta pysäköintijarrua kylmäkäynnistysyhteydessä. Suorita *AJONEUVON ESILÄMMITYS* kuten selitetty jäljempänä.

Rikastimen käyttäminen

Kylmäkäynnistys, kun lämpötila on alle -10°C (14°F)

HUOM: Älä paina kaasua, kun rikastin on päällä.

Aseta rikastinvipu asentoon 3.

HUOM: Kun moottori on käynnistynyt, anna sen lämmitä korkealla tyhjäkäynnillä, kunnes kierrokset laskevat. Sulje sitten rikastin varmistaaksesi sopivan ilma-polttoaine seoksen.

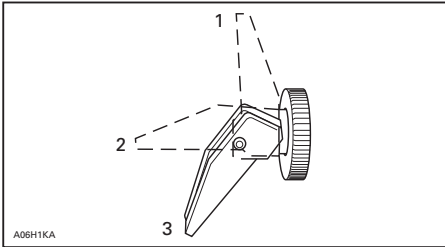

1. POIS PÄÄLTÄ (OFF)
2. Asento 2
3. Asento 3

Kylmäkäynnistys, kun lämpötila on yli -10°C

Aseta rikastinvipu asentoon 2.

HUOM: Kun moottori on käynnistynyt, sulje rikastin varmistaaksesi sopivan ilma-polttoaineseoksen.

Lämpimän moottorin käynnistys

Käynnistä moottori ilman rikastinta. Jos moottori ei käynnisty kahden yrityksen jälkeen tai kahden 5 sekuntia kestävästä yrityksestä jälkeen, siirrä rikastin asentoon 2. Käynnistä moottori ilman kaasun painamista. Heti, kun moottori käynnistyy, siirrä rikastinvipu OFF-asentoon.

Varakäynnistys

Moottori voidaan käynnistää varakäynnistysnarulla, joka löytyy työkalusarjasta.

Irrota variaattorihihnan suoja.

VAROITUS

Älä kierrä käynnistysnarua käden ympärille. Pidä kiinni ainoastaan kahvasta. Käynnistä kelkka I-variaattorilla ainoastaan todellisessa hätätilanteessa. Korjauta kelkka niin pian kuin mahdollista.

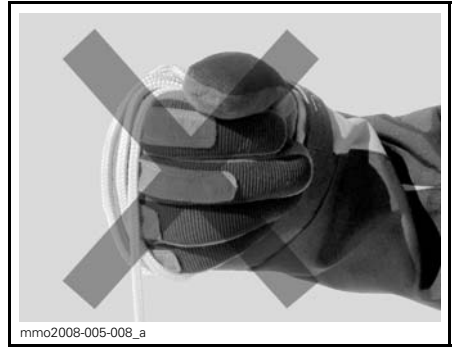

Liitä varakäynnistysnarun toinen pää käynnistyskahvaan.

HUOM: Syytystulpan hylsyavainta voidaan käyttää turvakahvana.

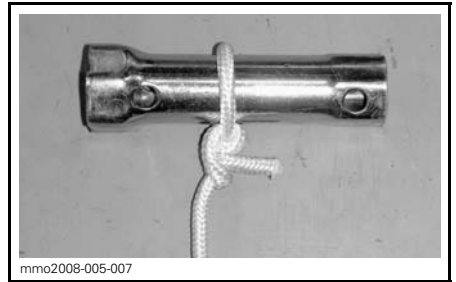

Kiinnitä varakäynnistysnarun toinen pää käynnistyskahvaan, joka löytyy työkalusarjasta.

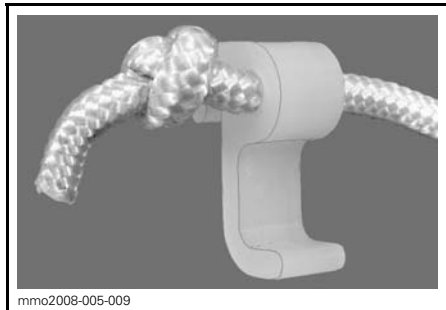

mmo2008-005-009

Kiinnitä lukitsin variaattoriin.

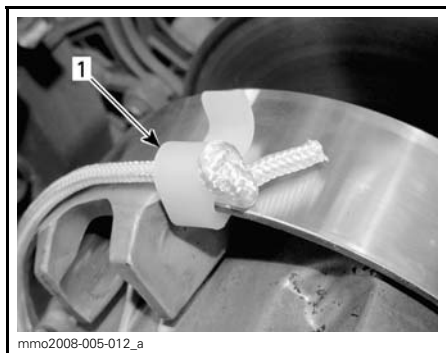

mmo2008-005-012_a

1. Lukitsimen asennuspaikka

Kierrä naru tiukasti I-variaattorin ympärille. Vedettäessä variaattorin pitää pyöriä vastapäivään.

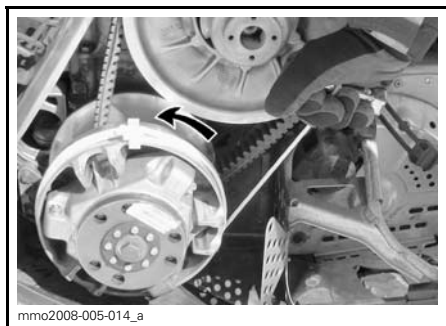

mmo2008-005-014_a

Vedä narusta reippaasti nykäisemällä niin kauan, kunnes naru irtoaa variaattorista.

Käynnistä moottori tavalliseen tapaan.

VAROITUS

Älä asenna uudelleen variaattorin suojusta käynnistäessäsi kelkkaa hätätilanteessa variaattorin avulla, aja hitaasti takaisin lähtöpaikkaasi ja korjauta kelkka välittömästi.

Ajo-olosuhteet ja moottorikelkkasi

Ajokorkeus

Tämän käyttöohjeen mallit on kalibroitu **NORMAALIIN** ja **ALHAISEN ILMA-NALAN** ajo-olosuhteisiin.

Ajo yli 600 m (2,000 ft) korkeissa ajo-olosuhteissa edellyttää osia ja säätötoimenpiteitä.

ILMOITUS Säättöjen epäonnistuminen saattaa aiheuttaa vakavia moottorivaurioita.

Ota tarvittaessa yhteys valtuutettuun Ski-Doo -jälleenmyyjään oikeiden säätöjen suorittamiseksi.

Lämpötila

Tämä moottori on kalibroitu -20°C:een. Sitä voi käyttää myös lämpimämmällä säällä ongelmitta.

ILMOITUS Kylmemmille säille kuin -20°C kaasutin pitää kalibroida uudelleen, jotta moottorivaurioilta vältyttäisiin. Ota yhteys valtuutettuun Ski-Doo -jälleenmyyjään.

Kelkan esilämmitys

Kelkka pitää lämmittää ennen jokaista ajokertaa seuraavalla tavalla.

1. Käynnistä moottori kuten kuvattu edellä kohdassa **MOOTTORIN KÄYNNISTÄMINEN**.
2. Anna moottorin lämmetä kaksi tai kolme minuuttia tyhjäkäynnillä.

HUOM: Ei ole suositeltavaa antaa moottorin käydä tyhjäkäynnillä enempää kuin 10 minuuttia.

3. Vapauta pysäköintijarru.
4. Paina kaasua kunnes I-variaattori kytkeytyy. Aja ensimmäiset kaksi tai kolme minuuttia hitaalla nopeudella.

ILMOITUS Ellei ajoneuvo liiku kaasuttaessasi, sammuta moottori, irrota turvakatkaisimen pistoke ja suorita seuraavat toimenpiteet.

- Tarkasta ovatko sukset juuttuneet maahan kiinni. Nosta yksi suksi kerrallaan kahvasta ja laske sitten takaisin maahan.
- Tarkasta onko telamatto juuttunut maahan kiinni. Nosta kelkan takapäätä ylös, kunnes telamatto on irti maasta ja pudota takapäätä takaisin maahan.
- Tarkasta onko telaston jousituksen kerääntynyt kovaa lunta tai jäätä, joka voisi estää maton pyörimisen. Puhdista telaston alue.

⚠ TÄRKEÄÄ Muista käyttää oikeaa nostotekniikkaa vammojen välttämiseksi: käytä nostamiseen jalkojesi voimaa. Älä yritä nostaa ajoneuvon takaosaa, jos se tuntuu liian painavalta.

⚠ VAROITUS

Varmista, että hätäkatkaisimen hattu ja avain on irrotettu ajoneuvosta ennen kuin seisot ajoneuvon edessä tai työskentelet telamaton tai telaston jousituksen komponenttien parissa.

Peruutusvaihte (RER)

Moottorin käydessä RER-painikkeen painaminen hidastaa moottorin kierroksia niin, että se melkein pysähtyy

ja siirtää sytytyksen ajoituksen niin aikaiselle, että se muuttaa moottorin pyörimissuunnan vastakkaiseksi.

- Moottori vaihtaa automaattisesti vaihteen eteenpäin, kun kelkka käynnistetään pysäyttämisen jälkeen.
- Vaihteen vaihtaminen onnistuu vain silloin, kun moottori on käynnissä.
- Jos moottorin kierrokset ovat yli 4 300, peruustustoiminto RER-painikkeella ei onnistu.
- On suositeltavaa lämmittää moottori normaaliin toimintalämpötilaan ennen vaihteen vaihtamista.

Vaihtaminen peruutusvaihteelle

⚠ VAROITUS

Vaihtaminen peruutusvaihteelle tapahtuu painamalla RER-painiketta moottorin ollessa käynnissä. Odota kunnes peruutussummerin ääni kuuluu ja RER-merkkivalo syttyy analogisessa/digitaalisessa mittarissa, ennen kuin painat kaasua ja alat peruuttaa. Peruutusnopeutta ei ole rajoitettu. Peruuta aina maltillisesti, sillä suuri peruutusnopeus saattaa johtaa kelkan vakauden menetykseen. Pysäytä kelkka kokonaan, ennen kuin painat RER-painiketta. Pysy aina istuvassa asennossa ja paina jarrua ennen vaihteen vaihtamista. Varmista, että peruutusreitillä takanasi ei ole esteitä tai ihmisiä ennen kuin alat peruuttaa.

Kelkan ollessa kokonaan pysäytettyinä ja moottorin käydessä tyhjäkäyntiä, paina ja vapauta RER-painike.

RER-merkkivalo vilkkuu, kun moottorikelkan peruutusvaihte on kytketty päälle.

Paina kaasua hitaasti ja tasaisesti. Anna I-variaattorin kytkeytyä ja kaasuta sitten varovasti.

Vaihteen vaihtaminen eteenpäin

Kelkan ollessa kokonaan pysäytettyinä ja moottorin käydessä tyhjäkäyntiä, paina ja vapauta RER-painike.

RER-merkkivalo sammuu.

Paina kaasua hitaasti ja tasaisesti. Anna I-variaattorin kytkeytyä ja kaasuta sitten varovasti.

Moottorin sammutus

Vapauta kaasukahva ja odota, kunnes moottori on palautunut tyhjäkäynnille.

Sammuta moottori virta-avaimella tai moottorin pysäytyskatkaisimesta tai vetämällä turvakatkaisimen pistoke irti.

VAROITUS

Älä koskaan jätä avainta tai turvakatkaisimen narua kelkkaan, kun lopetat ajamisen. Näin estät kelkaksi luvattoman käytön.

Hinaaminen

Käytä aina jäykkää vetotankoa hinaamiseen. Hinattavassa kohteessa on oltava heijastimet molemmilla sivuilla ja takana. Tutustu paikallisiin lakeihin jarruvalon(-jen) käytöstä.

VAROITUS

Älä koskaan hinaa mitään hinausköydellä. Käytä aina jäykkää vetotankoa. Hinausköyden käyttäminen saattaa aiheuttaa hinattavan kohteen ja kelkan yhteentörmäyksen tai mahdollisen kippaamisen nopeassa kiihdytyksessä tai kun ajetaan rinnettä alaspäin.

Toisen kelkan hinaaminen

Jos kelkka vaurioituu ja sitä täytyy hinaata, käytä jäykkää hinaustankoa. Irrota irrota variaattorihinna vaurioituneesta kelkasta, katso ohjeet kohdasta *VARI-*

AATTORIHINNA osiossa *HUOLTOTIETOJA* ja hintaa kelkkaa hiljaisella nopeudella.

ILMOITUS Irrota aina variaattorihinna hinattavasta kelkasta, jotta hinna tai voimansiirtojärjestelmä ei vaurioiduu.

Ellei hinaustankoa ole saatavilla, voidaan hätätilanteessa hinata myös köyden avulla. Silloin on noudatettava äärimmäistä varovaisuutta. Joillakin alueilla tämä voi olla laitonta. Tarkasta määräykset paikallisilta viranomaisilta.

Irrota variaattorihinna, kiinnitä köysi suksen olkatappeihin, pyydä toista henkilöä istumaan hinattavaan kelkkaan ja jarruttamaan tarvittaessa, hintaa alhaisella nopeudella.

ILMOITUS Älä koskaan kiinnitä hinausköyttä suksen kahvoihin, sillä se saattaa vaurioittaa ohjausjärjestelmää.

VAROITUS

Älä koskaan aja lujaa, kun hinaat vaurioitunutta kelkkaa. Aja erittäin varovaisesti.

Käytönjälkeinen hoito

Poista lumi ja jää telastosta, telamatos- ta, etujousituksesta ohjausmekanismista ja suksista.

VAROITUS

Varmista, että hätäkatkaisimen hattu ja avain on irrotettu ajoneuvosta ennen kuin seisot ajoneuvon edessä tai työskentelet telamaton tai telaston jousituksen komponenttien parissa.

Suojaa aina kelkkasi kelkkapeitolla, kun jätät sen yöksi ulos tai kun et käytä sitä pitkiin aikoihin. Tämä suojaa kelkkaa jäätymiseltä ja lumelta sekä auttaa suojaamaan kelkan ulkonäköä ja pintamateriaaleja.

VIRITÄ AJO-OLOSUHTEIDEN MUKAAN

Moottorikelkan käsittely ja ajomukavuus ovat riippuvaisia jousituksen säädöistä.

VAROITUS

Jousituksen säätäminen saattaa vaikuttaa ajoneuvon käsiteltävyyteen. Käytä aina aikaa perehtyäksesi ajoneuvon käyttäytymiseen, kun olet muuttanut jotain jousituksen säätöä. Säädä aina jousituskomponentit oikealla ja vasemmalla puolella keskenään samaan säätöarvoon.

Jousituksen säädön valinta vaihtelee riippuen kuljetettavasta kuormasta, kuljettajan painosta, henkilökohtaisista mieltymyksistä, ajonopeudesta ja reitin kunnosta.

HUOM: Jotkut säädöt eivät välttämättä ole mahdollisia juuri omaan kelkkaasi.

VAROITUS

Ennen kuin suoritat mitään jousituksen säätötoimenpiteitä, muista:

- Pysäköi turvalliseen paikkaan.
- Irrota turvakatkaisimen pistoke ja avain.
- Käytä sopivaa nostolaitetta tai pyydä apua ajoneuvon nostamiseen. Ellei nostolaite ole käytössä, käytä oikeaa nostotekniikkaa ja nosta jalkojesi voimalla.
- Älä yritä nostaa ajoneuvon etu- tai takaosaa, jos se tuntuu liian painavalta.
- Tue kelkan etupää irti maasta tarkoituksenmukaisella laitteella ennen jousituksen säätämistä.
- Nosta kelkan takaosa irti maasta ja aseta se tukevalle moottorikelkkatelineelle, jossa on takana suojailevy, ennen takajousituksen säätämistä.
- Varmista, että tuki on vakaa ja turvallinen.

Paras tapa säätää jousitusta on muuttaa jokaista säätöä kerrallaan oikeassa järjestyksessä. Eri säädöt vaikuttavat toisiinsa. Esimerkiksi saattaa olla tarpeen säätää keskijousi uudelleen etujousien säädön jälkeen. Koeaja ajoneuvo säädön yhteydessä aina samoissa olosuhteissa; sama reitti, ajonopeus, lumiolosuhteet, kuljettajan ajoasento jne. Etene järjestelmällisesti kunnes olet tyytyväinen.

Seuraavassa on suuntaa antavia ohjeita jousituksen hienosäätöön. Käytä työkalusarjassa mukana olevaa jousituksen säätötyökälua.

Takajousituksen säädöt

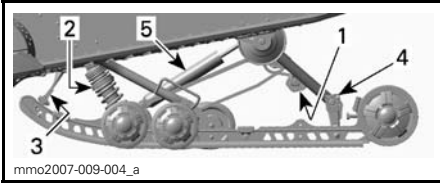

SC-5™ -TELASTON JOUSITUS (MX Z, GSX JA RENEGADE)

1. Takajousien esijännitys
2. Keskijousen esijännitys ja takaiskunvaimentimen vaimennus
3. Rajoitinhihna
4. Säätökappaleet
5. Takaiskunvaimentimen vaimennus

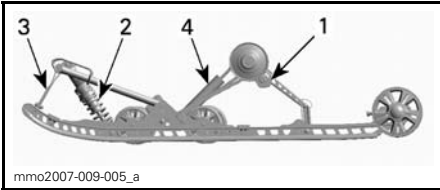

SC-5M TELASTON JOUSITUSJÄRJESTELMÄ (GRAND TOURING)

1. Takajousien esijännitys
2. Keskijousen esijännitys
3. Rajoitinhihna
4. Takaiskunvaimennin

ILMOITUS Aina kun säädät takajousitusta, tarkista myös telamaton kireys ja säädä tarvittaessa.

Rajoitinhinnan pituus

Rajoitinhinnan pituus vaikuttaa keskijouseen kohdistuvaan painomäärään erityisesti kiihdytyksen aikana, jolloin etupää kohoaa.

Rajoitinhinnan pituus vaikuttaa myös keskijousen joustomatkaan.

ILMOITUS Aina kun rajoitinhinnan pituutta muutetaan, telamaton kireys pitää tarkastaa.

TOIMENPIDE	TULOS
Rajoitinhinnan pituuden lisääminen	Kevyempi suksipaine kiihdytettäessä
	Lisää keskijousen joustomatkaa Enemmän iskunvaimennuskykyä
Rajoitinhinnan pituuden vähentäminen	Raskaampi suksipaine kiihdytettäessä
	Vähentää keskijousen joustomatkaa Vähemmän iskunvaimennuskykyä

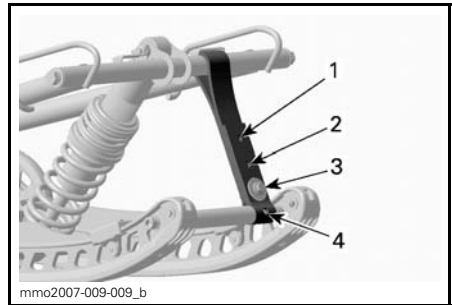

ESIMERKKI

1. Asento 1 (pisin)
2. Asento 2
3. Asento 3
4. Asento 4

HUOM: Rajoitinhinnan lyhentäminen saattaa heikentää ajomukavuutta. Jos painon jakautuminen tuntuu liiallisena, yritä korjata sitä ensiksi säätämällä säätökappaleita. Asenna aina rajoitinhinnan pultti niin mahdollisimman lähelle ala-akselia.

Ajettaessa kolkalla syvässä lumessa saattaa olla tarpeellista muuttaa rajoitinhinnan pituutta ja/tai ajoasentoa, jolloin telamaton ja lumen välinen kulma muuttuu. Käyttäjän kokemus eri säätövaihtoehdoista ja lumiolosuhteet määrittävät tehokkaimman yhdistelmän.

Yleisesti ottaen pidempi rajoitinhinnan säätö parantaa suorituskykyä syvässä lumessa tasaisessa maastossa.

Takajousen esijännitys

Takajousen esijännitys vaikuttaa ajomukavuuteen, ajokorkeuteen ja se kompensoi kuormaa.

Takajousen esijännityksen säätäminen myös lisää enemmän tai vähemmän painoa moottorikelkan etupäähän. Tämän tuloksena suksiin kohdistuu enemmän tai vähemmän painoa. Näin se vaikuttaa myös suorituskykyyn syvässä lumessa, ohjauksen keveyteen ja käsiteltävyyteen.

Kevyt pohjaus huonoimmassa mahdollisessa maastossa on merkinä siitä, että jousien esijännitys on sopiva.

TOIMENPIDE	TULOS
Esijännityksen lisääminen	Jäykempi takajousitus
	Korkeampi takaosa
	Enemmän iskunvaimennuskykyä
	Raskaampi ohjata
Esijännityksen vähentäminen	Pehmeämpi takajousitus
	Matalampi takaosa
	Vähemmän iskunvaimennuskykyä
	Kevyempi ohjata
	Parempi suorituskyky ja käsiteltävyys syvässä lumessa

Katso seuraavasta määritellyksesi oikean esijännityksen.

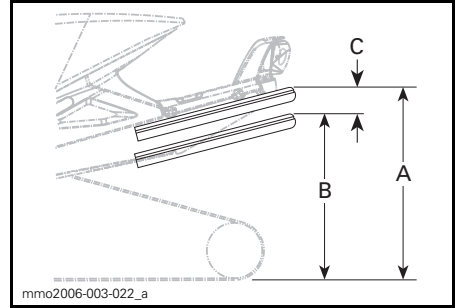

ESIMERKKI — SOPIVA SÄÄTÖ

- A. Kokonaan ulostyöntynyt jousitus
 B. Jousitus on painunut alaspäin kuljettajan, matkustajaj(e)n ja kuorman painosta.
 C. "A:n" ja "B:n" välinen etäisyys, katso alla oleva taulukko.

"C"	MITÄ TEHDÄ
50 - 75 mm	Ei tarvitse säätää
Enemmän kuin 75 mm	Säädetty liian pehmeäksi, lisää esijännitystä
Vähemmän kuin 50 mm	Säädetty liian kovaksi, vähennä esijännitystä

HUOM: Ellet pääse määriteltyihin arvoihin alkuperäisjousilla, ota yhteys valtuutettuun Ski-Doo -jälleenmyyjään muiden saatavilla olevien jousien vuoksi.

ILMOITUS Nosta jousen esijännitystä kääntämällä aina vasemman puoleinen säätönokka myötätäpäivään, oikean puoleinen nokka vastapäivään.

⚠ TÄRKEÄÄ Älä koskaan säädä säätönokkia suoraan asennosta 5 asentoon 1 tai asennosta 1 asentoon 5.

Säätönokissa on 5 erilaista säätöä, joista säätö 1 on pehmein.

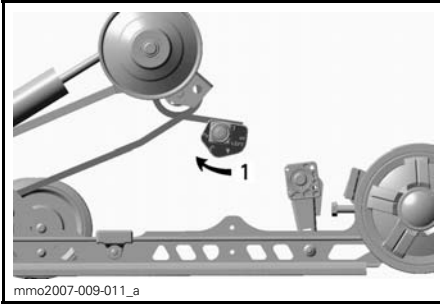

ESIMERKKI — SC-5 — VASEN PUOLI
1. Säädä jousen esijännitystä

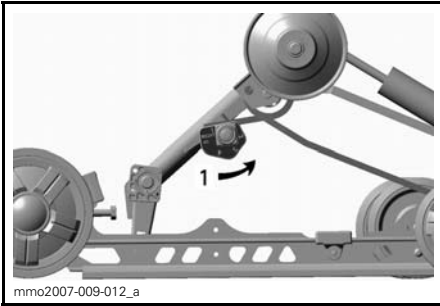

ESIMERKKI — SC-5 — OIKEA PUOLI
1. Säädä jousen esijännitystä

Keskijousen esijännitys

Keskijousen esijännitys vaikuttaa ohjauksen kevyeyteen, käsiteltävyyteen ja iskunvaimennuskykyyn.

Koska keskijousen esijännityksen säätö lisää enemmän tai vähemmän painoa telamaton etuosalle, se vaikuttaa myös suoritussykyyn syvässä lumessa.

TOIMENPIDE	TULOS
Esijännityksen lisääminen	Kevyempi ohjata
	Enemmän iskunvaimennuskykyä
	Parempi liikkeelle lähtö syvässä lumessa
Esijännityksen vähentäminen	Parempi suoritussyky ja käsiteltävyys syvässä lumessa
	Raskaampi ohjata
	Vähemmän iskunvaimennuskykyä
	Parempi käsiteltävyys reitillä

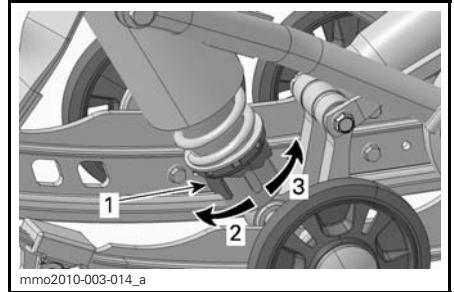

SÄÄTÖNOKAN TYYPI - MOTION CONTROL -ISKUNVAIMENNIN

1. Jousen esijännityksen säätönokka
2. Lisää esijännitystä
3. Vähennä esijännitystä

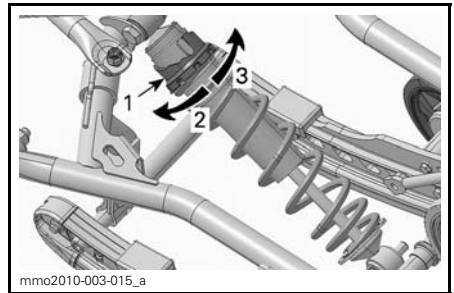

SÄÄTÖNOKAN TYYPI - HPG™-KAASUISKUNVAIMENNIN

1. Jousen esijännityksen säätönokka
2. Vähennä esijännitystä
3. Lisää esijännitystä

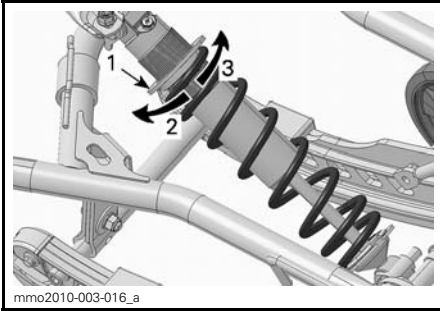
**ESIMERKKI - RENGASTYYPPI**

1. Jousen esijännityksen säätörengas
2. Lisää esijännitystä
3. Vähennä esijännitystä

HUOM: Käytä säätönokkasyypiselle esijännityksen säätimelle työkalusarjassa mukana olevaa jousituksen säätötyökalua.

Säätökappaleet**Vain SC-5-jousitus**

Säätökappaleet vaikuttavat ajoneuvon ajettavuuteen vain kiihdytettäessä.

Säädä jousitusta kääntämällä säätökappaleita työkalusarjassa mukana olevalla jousituksen säätötyökalulla.

Aseta haluamasi säätöluku kohti kumi-rajoitinta.

VAROITUS

Molemmat säätökappaleet pitää asettaa samaan asentoon. Muuten kelkan käyttäytyminen saattaa olla arvaamatonta ja jousitus saattaa väntyä.

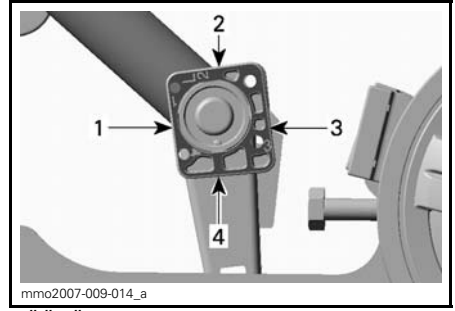
**SÄÄTÖKAPPALE — VASEN PUOLI KUVASSA (L — LEFT (=VASEN) KOHOKUVIOITUNA SÄÄTÖKAPPALEESEEN)**

1. Asento 1 (minimi)
2. Asento 2
3. Asento 3
4. Asento 4 (maksimi)

Säätökappaleiden säädöt

ASENTO	KÄYTÄ
1	Enemmän suksipainetta kiihdytettäessä
2	Keskisäätö
3	Keskisäätö
4	Vähemmän suksipainetta kiihdytettäessä

Etujousituksen säädöt**Jousen esijännitys**

Etujousen esijännitys vaikuttaa etujousituksen jäykkyyteen.

Etujousen esijännitys vaikuttaa lisäksi myös ohjattavuuteen.

TOIMENPIDE	TULOS
Esijännityksen lisääminen	Jäykempi etujousitus
	Etupää korkeammalla
	Tarkempi ohjattavuus
	Enemmän iskunvaimennuskykyä
Esijännityksen vähentäminen	Pehmeämpi jousitus
	Etupää alempana
	Kevyempi ohjata
	Vähemmän iskunvaimennuskykyä

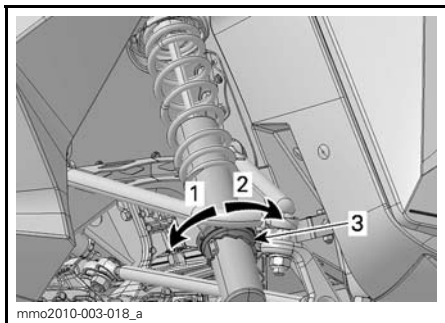

ILMOITUS Varmista, että molemmat etujouset ovat yhä esijännitettynä, kun kelkan etupää on irti maasta.

SÄÄTÖNOKAN TYYPPI - MOTION CONTROL-ISKUNVAIMENNIN

1. Lisää esijännitystä
2. Vähennä esijännitystä
3. Jousen esijännityksen säätönokka

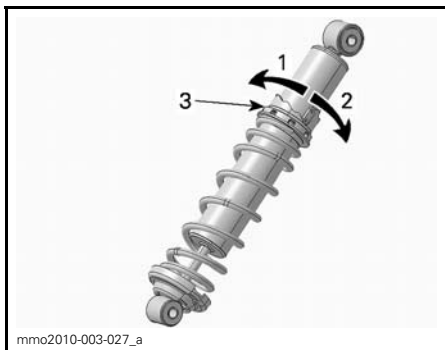

SÄÄTÖNOKAN TYYPPI - HPG-KAASUISKUNVAIMENNIN

1. Vähennä esijännitystä
2. Lisää esijännitystä
3. Jousen esijännityksen säätönokka

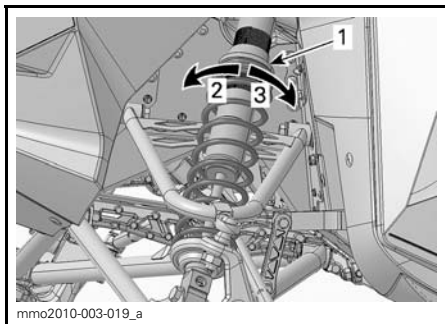

ESIMERKKI - RENGASTYYPPI

1. Jousen esijännityksen säätörengas
2. Lisää esijännitystä
3. Vähennä esijännitystä

Säätövinkkejä ajoneuvon ajokäyttäytymisen mukaan

ONGELMA	KORJAAVAT TOIMENPITEET
Etujousitus nykii	Tarkasta suksien linjaus – Vähennä etujousituksen jousien esijännitystä. – Lisää keskijousen esijännitystä. – Vähennä takajousen esijännitystä.
Ohjaus on liian raskas tasaisissa nopeuksissa	– Vähennä etujousituksen jousien esijännitystä. – Lisää keskijousen esijännitystä.
Ohjaus tuntuu liian raskaalta kiihdytettäessä	– Aseta säätökappaleet alempaan asentoon. – Vähennä takajousen esijännitystä. – Pidennä rajoitinhilnaa.
Suksi nousee liian korkealle käännoksissä tai kiihdytettäessä	– Aseta säätökappaleet korkeampaan asentoon. – Lyhennä rajoitinhilnaa. – Lisää takajousen esijännitystä.
Kelkan peräpää tuntuu liian jäykältä	Vähennä takajousen esijännitystä.
Kelkan peräpää tuntuu liian pehmeältä	Lisää takajousen esijännitystä.
Takajousitus pohjaa säännöllisesti	– Lisää takajousen esijännitystä. – Lisää keskijousen esijännitystä. – Pidennä rajoitinhilnaa.
Moottorikelkka tuntuu kääntyvän keskikohtansa ympäri	– Vähennä keskijousen esijännitystä. – Lisää takajousen esijännitystä. – Lisää etujousien esijännitystä. – Lyhennä rajoitinhilnaa.
Telamatto sutii liikaa startissa	– Aseta säätökappaleet alempaan asentoon. – Pidennä rajoitinhilnaa.

AJONEUVON KULJETTAMINEN

Varmista, että öljysäiliön ja polttoainesäiliön korkit ovat kunnolla suljettuina.

Kippaaviin peräkärriihin voidaan helposti laittaa vinssimekanismi helpottamaan kuormausta. Niin helpolta kuin se näyttääkin, älä koskaan aja kelkalla kippaavan karrryn lavalle. Monet vakavat onnettomuudet ovat aiheutuneet siitä, kun kelkka on kuormattu ajamalla peräkarrryn lavalle. Kiinnitä kelkkasi turvallisesti, edestä ja takaa, jopa lyhyiden matkojenkin ajaksi. Varmista, että kaikki varusteet on kunnolla kiinnitettyinä. Suojaa kelkkasi kuljetuspeitteellä kuljetuksen ajaksi.

Varmista, että peräkarrysi täyttää vaaditut lainmukaiset edellytykset.. Varmista, että vetokoukku ja turvavaijeri on kiinnitettyinä ja jarru kytkettynä, laita valot päälle ja tarkista niiden puhtaus ja toiminta.

HUOLTOTIETOJA

HUOLTOTAULUKKO

Huoltotoimenpiteiden suorittaminen on erittäin tärkeää, jotta ajoneuvosi pysyy turvallisessa käyttökunnossa. Asianmukainen huollon suorittaminen on omistajan vastuulla. Suorita tarkastukset määräajoin ja noudata huoltotaulukkoa.

⚠ VAROITUS

Ajoneuvon asianmukaisen huollon laiminlyönti ja huoltotaulukon noudattamatta jättäminen saattaa tehdä ajoneuvosta epäturvallisen käyttäjä.

A: SÄÄDÄ C: PUHDISTA I: TARKASTA L: VOITELE R: VAIHDA T: SUORITA TOIMENPIDE	10 TUNNIN TAI 500 KM:N ENSIHUOLTO (1)						
	VIIKOITTAIN TAI 250 km:n VÄLEIN (2)						
	KUUKAUSITTAIN TAI 1 000 km:n VÄLEIN (3)						
	VIKOSITTAIN TAI 3 000 km:n VÄLEIN (1)						
	KAHDEN VUODEN TAI 6 000 km:n VÄLEIN (1) (4)						
	säilytys⁽¹⁾						
Ennen ajokautta⁽¹⁾							
OSA/TOIMENPIDE							
MOOTTORI							
Käsikäynnistin ja naru					I, L, C	I	KÄSIKÄYNNISTIN
Moottorin kiinnitykset	I			I		I	MOOTTORIN IRROTTAMINEN JA ASENTAMINEN
Pakojärjestelmä	I			I		I	PAKOJÄRJESTELMÄ
Y-haaran ruuvit ja pultit	I					I	
Jäähdytysjärjestelmän korkki, letkut ja kiristimet	I			I		I	JÄÄHDYTYSJÄRJESTELMÄ
Jäähdytysneste	I				R		
Kampiakselin PTO-tiiviste ⁽⁵⁾						I	KAMPIKAMMIO
RAVE-venttiilit ⁽⁵⁾				C			SYLINTERI
RAVE-venttiilit (E-TEC)	Puhdista joka 3. vuosi tai 10 000 km:n välein						
RAVE-venttiilien solenoidi (ei 593 SS)				I			
Ilmansuodatin			I, C			I, C	ILMANOTTOJÄRJESTELMÄ
Äänenvaimentimen esisuodatin			I			I	
Moottorin voitelu						T	SÄILYTYSHUOLTO
VOITELUJÄRJESTELMÄ							
Tuorevoiteluöljysuodatin (kaikki paitsi E-TEC)					R		TUOREVOITELUJÄRJESTELMÄ
Tuorevoiteluöljypumppu (kaikki paitsi E-TEC)	A			A		A	TUOREVOITELUÖLJYPUMPPU

A: SÄÄDÄ C: PUHDISTA I: TARKASTA L: VOITELE R: VAIHDA T: SUORITA TOIMENPIDE	10 TUNNIN TAI 500 KM:N ENSIHUOLTO (1)						
	VIIKOITTAIN TAI 250 km:n VÄLEIN (2)						
	KUUKAUSITTAIN TAI 1 000 km:n VÄLEIN (3)						
	VIOSITTAIN TAI 3 000 km:n VÄLEIN (1)						
	KAHDEN VUODEN TAI 6 000 km:n VÄLEIN (1) (4)						
	säilytys⁽¹⁾						
Ennen ajokautta⁽¹⁾							
OSA/TOIMENPIDE							
POLTTOAINEJÄRJESTELMÄ							
Lisää polttoaineen stabiloimisainetta						T	<i>SÄILYTYSHUOLTO</i>
Polttoainesuodatin					R		<i>KÄYTTÖÖNOTTOHUOLTO ENNEN AJOKAUDEN ALKUA</i>
Polttoaineletkut, kisko ja liitokset	I			I			<i>POLTTOAINEJÄRJESTELMÄ</i>
Kaasutin (kaikki paitsi SDI ja E-TEC)						A,C	
Kaasuvaajeri	I			I			
Kaasukahva	I			I	L		
Rikastin (kaikki paitsi SDI ja E-TEC)	I			I			
Kaasuläppärunko (SDI ja E-TEC) ⁽⁵⁾						C	<i>RUISKUTUSJÄRJESTELMÄ</i>
SÄHKÖJÄRJESTELMÄ							
EMS-vikakoodit ⁽⁵⁾	I					I	<i>VALVONTAJÄRJESTELMÄ/ VIKAKOODIT</i>
Sytytystulpat ^{(5) (7)}	I		I			R	<i>SYTYTYSJÄRJESTELMÄ</i>
Sytytystulpat (E-TEC)	Vaihda joka 3. vuosi tai 10 000 km:n välein						
Akku (jos varusteena) ⁽⁸⁾	I		I			I	<i>LATAUSJÄRJESTELMÄ</i>
Sähköjohdot ja kaapelit ⁽⁵⁾	I		I			I	<i>SÄHKÖLIITÄNNÄT</i>
Valojärjestelmän toiminta (HI/LO (kauko/lähi), takavallo ja jarruvalo)	I	I				I	<i>VALOT, HALLINTALAITTEET JA LISÄVARUSTEET</i>
Ajovalon suuntaus				I		I	
Moottorin hätäkatkaisimen ja turvakatkaisimen toiminnan testaus	I	I				I	

A: SÄÄDÄ C: PUHDISTA I: TARKASTA L: VOITELE R: VAIHDA T: SUORITA TOIMENPIDE	10 TUNNIN TAI 500 KM:N ENSIHUOLTO ⁽¹⁾								
	VIIKOITTAIN TAI 250 km:n VÄLEIN ⁽²⁾								
	KUUKAUSITTAIN TAI 1 000 km:n VÄLEIN ⁽³⁾								
	VIISIKUUKAUSITTAIN TAI 3 000 km:n VÄLEIN ⁽¹⁾								
	KAHDEN VUODEN TAI 6 000 km:n VÄLEIN ^{(1) (4)}								
	säilytys⁽¹⁾								
Ennen ajokautta⁽¹⁾									
OSA/TOIMENPIDE									
VOIMANSIIRTO									
Variaattorihinnan kunto	I	I						I	<i>VARIAATTORIHINNA</i>
Variaattorihinnan korkeuden säätö	JOKAISEN VARIAATTORIHINNAN VAIHDON YHTEYDESSÄ								
I- ja II-variaattori	I		I	C			I	C	<i>I- ja II-VARIAATTORI</i>
I-variaattorin kiinnitysruuvien kireys	I			I					<i>I-VARIAATTORI</i>
II-variaattorin esijännitys ⁽¹¹⁾	I			I			I		
Ketjun kireys (ei koske vaihdelaatikkollisia malleja)	A	A					A		<i>KETJUKOTELO TAI VAIHTEISTO</i>
Ketjukotelon / vaihteiston öljy ⁽⁹⁾	I ⁽⁹⁾		I ⁽⁹⁾	⁽⁹⁾			R	I	
Vetoakselin pään laakeri (akseli ilman jarrulevyä) ⁽⁶⁾	L		L				L		<i>VETOAKSELI</i>
Variaattoriakseli (Puhallinjäähdytteiset mallit) ⁽⁶⁾	L		L				L		<i>VARIAATTORIAKSELI JA JARRUT</i>
Telamaton kunto	I		I				I		<i>TELAMATTO</i>
Telamaton kireys ja linjaus	A	TARVITTAESSA							
Vetoakselin pään laakeri (akseli jarrulevyllä)							I		<i>VOIMANSIIRTO</i>
JARRUJÄRJESTELMÄ									
Jarruneste	I	I				R		I	<i>VARIAATTORIAKSELI JA JARRUT</i>
Jarruletku, jarrupalat ja levy	I	I						I	

A: SÄÄDÄ C: PUHDISTA I: TARKASTA L: VOITELE R: VAIHDA T: SUORITA TOIMENPIDE	10 TUNNIN TAI 500 KM:N ENSIHUOLTO (1)						
	VIIKOITTAIN TAI 250 km:n VÄLEIN (2)						
	KUUKAUSITTAIN TAI 1 000 km:n VÄLEIN (3)						
	VIUOSITTAIN TAI 3 000 km:n VÄLEIN (1)						
	KAHDEN VUODEN TAI 6 000 km:n VÄLEIN (1) (4)						
	säilytys⁽¹⁾						
Ennen ajokautta⁽¹⁾							
OSA/TOIMENPIDE							
JOUSITUS							
Etujousitus (6) (10)	I,L		I	L		I,L	<i>ETUJOUSITUS</i>
Takajousitus (6) (10)	I,L	I,L				I,L	<i>TAKAJOUSITUS</i>
Jousituksen rajoitinhinna(t) (11)				I		I	
OHJAUSJÄRJESTELMÄ							
Ohjausjärjestelmä (6)	A,I,L		A,I	L		A,I,L	<i>OHJAUS JA OHJAUSTANKKO</i>
Sukset ja ohjainraudat	I	I				I	<i>SUKSIEN JA OHJAUKSEN SUUNTAUS</i>
AJONEUVO							
Moottoritila	C		C			C	<i>SÄILYTYSHUOLTO</i>
Ajoneuvon puhdistus ja suojaaminen	T		T			T	

(1) VALTUUTETTU SKI-DOO-JÄLLENNYJÄ SUORITTA.

(2) OMISTAJA SUORITTA.

(3) OMISTAJA SUORITTA, TAI VALTUUTETTU SKI-DOO-JÄLLENNYJÄN SUORITTA VAADITTAESSA .

(4) JOKAISEN 3 000 KM:N HUOLTOTOIMENPITEEN LISÄKSI.

(5) PÄÄSTÖIHIN LIITTYVÄ.

(6) VOITELE AINA, KUN AJONEUVOA ON KÄYTETTY KOSTEISSA OLOSUhteissa (MÄRKÄ LUMI, SADE, LÄTÄKÖT).

(7) SUOSITTELEMME, ETTÄ AJOKAUDEN LÄHESTYESSÄ SUORITAMASSASI KÄYTTÖNOTTOHUOLLOSSA POLTAT YLIMÄÄRÄISEN VARASTOINTIÖLJYN KÄYNNISTÄMÄLLÄ MOOTTORIN VANHOILLA SYTYTYSTULPILLA, ENNEN KUIN ASENNAT UUDET SYTYTYSTULPAT. TEE TÄMÄ TOIMENPIDE AINOASTAAN HYVIN ILMASTOIDUSSA TILASSA.

(8) KESÄSÄILYTYKSEN AIKANA AKKU ON LADATTAVA VÄHINTÄÄN KERRAN KUUKAUDESSA.

(9) VAIN VAIHDELAATIKOLLISET MALLIT: VAIHDA ÖLJY 10 H:N / 500 KM:N HUOLLON JÄLKEEN JA AINA 3 000 KM:N VÄLEIN TAI KERRAN VUODESSA. ÖLJYMÄÄRÄ ON TARKASTETTAVA JOKA 1 000 KM:N VÄLEIN TAI KUUKAUSITTAIN.

(10) JOS MOOTTORIKELKKASI ON VARUSTETTU HUOLLETTAVILLA ISKUNVAIMENTIMILLA (T/A), ENSIMMÄINEN ÖLJYNVAIHTO ON SUORITETTAVA 1 500 KM:N JÄLKEEN TAI JOPA AIKAIEMMIN KOVASSA KÄYTÖSSÄ.

SEN JÄLKEEN KERRAN KAUESSA TAI 3 000 KM:N JÄLKEEN, KUMPI TÄYTTYY ENSIKSI.

(11) VAIN VAIHDELAATIKOLLISET MALLIT.

10 TUNNIN TARKASTUS

Suosittelimme, että valtuutettu Ski-Doo -jälleenmyyjä tarkastaa ajoneuvosi ensimmäisen 10 tunnin tai 500 km (300 mi):n käytön kumpi tahansa täyttyä ensiksi jälkeen. Alkuhuolto on erittäin tärkeä, eikä sitä pidä jättää tekemättä.

HUOM: 10 tunnin tarkastuksen maksaa ajoneuvon omistaja.

Suosittelimme, että valtuutettu Ski-Doo -jälleenmyyjä allekirjoittaa tämän tarkastuksen.

10 tunnin tarkastuksen päiväys

Valtuutetun jälleenmyyjän allekirjoitus

Jälleenmyyjän nimi

HUOLTOTOIMENPITEET

Tämä osa sisältää ohjeet perushuoltotoimenpiteitä varten. Jos sinulla on tarvittavat mekaanikon taidot ja asianmukaiset työkalut, voit suorittaa näitä toimenpiteitä itse. Ellei sinulla ole tarvittavia edellytyksiä, ota yhteys valtuutettuun Ski-Doo-jälleenmyyjään.

On parempi, että valtuutettu Ski-Doo-jälleenmyyjä suorittaa muut huolto-
taulukossa mainitut vaikeammat toimenpiteet ja sellaiset toimenpiteet, jotka edellyttävät erityistyökaluja.

VAROITUS

Sammuta moottori, irrota turvakatkaisimen pistoke ja noudata näitä huoltotoimenpiteitä huoltaessasi ajoneuvoasi. Ellet noudata asianmukaisia huoltotoimenpiteitä, kuumat tai liikkuvat osat, sähkölaitteet, kemikaalit tai jotkut muut vaaratilanteet voivat aiheuttaa loukkaantumisen.

VAROITUS

Mikäli purkamisen/kokoamisen yhteydessä joudutaan irrottamaan lukituksia (esim. kiinnityskiekket, itselukkiutuvat kiinnikkeet, jne.), vaihda ne aina uusiin.

ILMOITUS VASEMMAN ja OIKEAN puolen kaasuttimet on kalibroitu erilaisiin säätöihin. Älä koskaan vaihda kaasuttimien paikkaa keskenään.

Ilmansuodatin

Ilmansuodattimen tarkastaminen

Varmista, että ilmansuodatin on oikein asennettu, puhdas ja hyvässä kunnossa.

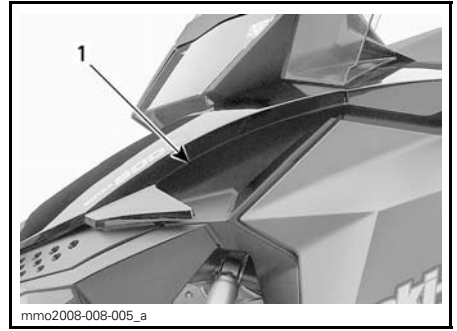

1. Ilmansuodatin

Jos esisuodatin on puhdistettava tai vaihdettava, ota yhteys valtuutettuun Ski-Doo-jälleenmyyjään.

Pakojärjestelmä

Pakojärjestelmän tarkastaminen

Pakoputken äänenvaimennin pitää olla keskitettynä pohjamuovissa olevaan läpivientireikään. Pakoputkiston pitää olla puhtaana ruosteesta eikä vuotoja saa esiintyä. Varmista, että kaikki osat varmasti kiinnitettyinä paikoilleen.

Tarkista kiinnitysjosien kunto, ja vaihda tarvittaessa.

Pakojärjestelmä on suunniteltu hiljentämään käyntiääntä ja parantamaan moottorin kokonaissuorituskykyä. Järjestelmän muuttaminen saattaa olla vahingollista tai laitonta.

ILMOITUS Jos jokin pakoputkiston osa poistetaan, muutetaan tai jos jokin osa vioittuu, saattaa moottori vaurioitua.

Sytytystulpat

Varasytytystulppien säilytys

Työkalusarjassa on varasytytystulpille tila, joka pitää varatulpat kuivina ja suojaa niitä iskuilta, jotka voivat vaikuttaa niiden säätöön, tai rikkoa ne.

HUOM: Varasytytystulpat eivät sisälly kelkan toimitukseen..

Sytytystulpan irrottaminen

1. Avaa VASEN sivupaneeli, katso *RUNKO*.
2. Irrota variaattorihihnan suoja, katso *VARIAATTORIHINNAN SUOJAN IRROTTAMINEN*.
3. Irrota sytytystulpan johdon hattu varovasti kiertäen ja vetäen hattua.
4. Kierrä sytytystulppaa muutamia kierroksia auki sopivalla hylsillä tai työkalusarjassa olevalla sytytystulpan hylsyavaimella ja ruuvimeisselin terällä. Älä poista sytytystulppaa.

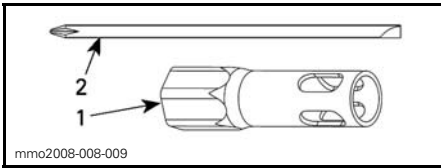

- mmo2008-008-009
1. 19 mm:n hylsy
 2. Ruuvimeisselin varsi

5. Puhdista sytytystulpat ja sylinterin-kannet.

ILMOITUS Jos nokea tai karstaa pääsee palotilaan, moottori saattaa vaurioitua pahoin.

6. Irrota sytytystulppa.

Sytytystulpan asentaminen

1. Mittaa sytytystulpan kärkiväli.

HUOM: Kärkiväli ei ole säädettävissä. Jos kärkiväli ei ole ohjearvojen mukainen, vaihda sytytystulpat.

ILMOITUS Älä yritä säätää näiden sytytystulppien kärkiväliä.

MOOTTORI	SYTYTYSTULPAN KÄRKIVÄLI (EI SÄÄDETTÄVISSÄ)
550F	0.45 mm (.018 in)

2. Lisää seuraavaa tuotetta LOCTITE 767 (KIINNILEIKKAUTUMISEN ESTÄVÄ VOITELUAINE) (P/N 293 800 070) sytytystulpan kierteisiin.

3. Ruuvaa sytytystulpat käsin sylinterin kanteen kunnes ne vastaavat kanteen.
4. Suorita lopullinen kiristäminen asianmukaisilla työkaluilla työkalusarjasta tai momenttiavaimella ja sopivalla hylsillä.
 - Kiristä momenttiavaimella (suositeltava): momenttiin $27 \text{ N}\cdot\text{m} \pm 2 \text{ N}\cdot\text{m}$ ($20 \text{ lbf}\cdot\text{ft} \pm 1 \text{ lbf}\cdot\text{ft}$).
 - Työkalusarjan hylsyavaimella: kiristä uutta sytytystulppaa 1/2 kierrosta tai käytettyä sytytystulppaa 1/10 kierrosta.

5. Kytke sytytystulppien johdot paikoilleen.

Jarruneste

Suositteltu neste

Käytä ainoastaan DOT 4 -jarrunestettä avaamattomasta pakkauksesta. Avattu säiliö saattaa olla pilaantunut tai liikaantunut tai säiliöön on voinut muodostua kosteutta ilmasta.

VAROITUS

Käytä ainoastaan DOT 4 -jarrunestettä avaamattomasta pakkauksesta. Vältä vakavat jarrujärjestelmävauriot käyttämällä pelkästään suositeltuja nesteitä, äläkä sekoita eri nesteitä nestelisäyksen yhteydessä.

ILMOITUS Jarruneste saattaa vaurioittaa maalattuja ja muovisia osia. Käsittele varoen. Huuhtelee huolellisesti mahdolliset roiskeet.

Jarrunesteen määrä

ILMOITUS Kelkan tulee olla tasaisella alustalla ennen nestemäärien tarkistamista.

Tarkista jarrunesteen määrä (DOT 4) säiliössä. Lisää nestettä (DOT 4) tarvittaessa.

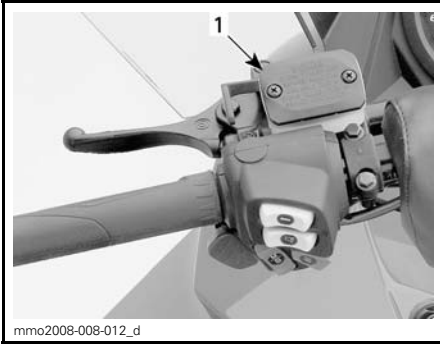
**ESIMERKKI**

1. Jarrunestesäiliö

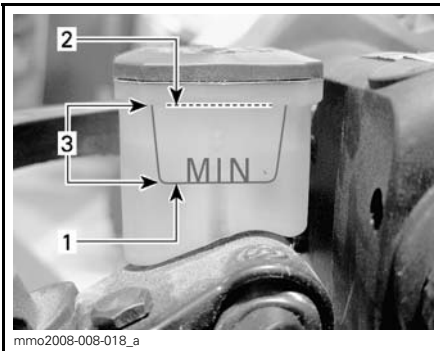

1. Minimi
2. Maksimi
3. Käyttöalue

⚠ VAROITUS

Estä jarrunesteen pääsy iholle tai silmiin, neste saattaa aiheuttaa vakavia palovammoja. Jos sitä pääsee iholle, pese kohta huolellisesti. Jos jarrunestettä joutuu silmiin, huuhtelee runsaalla vedellä välittömästi vähintään 10 minuuttia ja ota heti yhteys lääkäriin.

Ketjukoteloöljy

Suosittelava ketjukoteloöljy

Käytä synteettistä XPS-ketjukoteloöljyä (P/N 413 803 300).

ILMOITUS Älä käytä muita kuin suositeltuja öljyjä huoltojen yhteydessä. Älä sekoita synteettistä öljyä muiden öljyjen kanssa.

Ketjukoteloöljyn määrä

Ajoneuvon ollessa tasaisella alustalla tarkista öljymäärä irrottamalla ketjukotelon vasemmalla puolella oleva magneettinen tarkastustulppa.

Öljyn pinnan pitää ulottua kierteistetyn reunan alareunan tasalle.

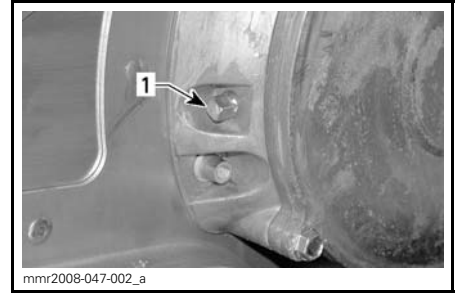

1. Magneettinen tarkastustulppa

HUOM: On täysin normaalia, että öljymäärän tarkastustulpan magneettiin on tarttunut metallihiukkasia. Jos suurempia metallipaloja esiintyy, irrota ketjukotelon kansi ja tarkasta ketjukotelon osat.

Irrota metallihiukkaset tarkastustulpan magneetista.

Irrota ketjukotelon kannessa oleva täyttöaukon korkki öljyn lisäämistä varten.



1. Täyttöaukon korkki

Kaada suositeltavaa ketjukotelööljyä täyttöaukosta, kunnes sitä tulee ulos magneettisesta tarkastustulpan aukosta. Asenna magneettinen tarkastustulppa paikoilleen ja kiristä momenttiin $6 \text{ N}\cdot\text{m} \pm 1 \text{ N}\cdot\text{m}$ ($53 \text{ lbf}\cdot\text{in} \pm 9 \text{ lbf}\cdot\text{in}$).

Variaattorihihnan suoja

Variaattorihihnan suojan irrottaminen

VAROITUS

ÄLÄ KOSKAAN käytä moottoria:

- Ellei variaattorihihnan suoja ja muut suojat ole kiinnitettynä paikoillaan.
- Jos kuomu tai sivupaneelit ovat auki tai poistettu.

ÄLÄ KOSKAAN yritä tehdä säätöjä mihinkään liikkuvaan osaan, kun moottori on käynnissä.

HUOM: Variaattorihihnan suoja on tarkoituksella jonkun verran ylisuuri, jotta se painuisi tiiviisti kiinnitystappejaan ja pidikkeitään vasten, näin estetään ylimääräiset äännet ja värinät. On tärkeää, että tämä kireys säilytetään asennettaessa suoja uudelleen.

Irrota turvakatkaisimen pistoke ja avain.

Avaa moottoritilan VASEN sivupaneeli.

Irrota kiinnityssokka.

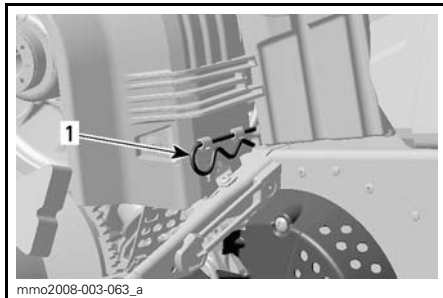

1. Kiinnityssokka

Nosta suojan takaosaa ja vapauta se sitten etukielekkeistä kääntämällä suoja ulospäin.

Variaattorihihnan suojan asentaminen

Asentaessasi hihnan suoja aseta hihnan sen leikkaus kohti kelkan etuosaa.

Aseta suojan VASEN etulovi pisimmän kielekkeen päälle.

Käännä suoja sisäänpäin kytkeäksesi lyhyimmän kielekkeen OIKEAN puolen loveen.



1. Kielekkeet

Aseta läpivienti kiinnitystangon päälle. Voi olla tarpeen hiukan nostaa konsolia, jotta tilaa olisi enemmän.

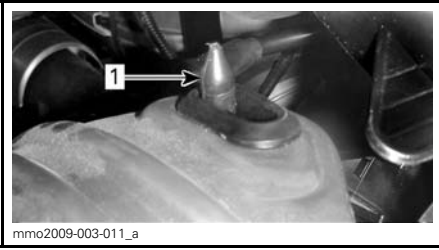

1. Kiinnitystanko

Aseta hinnan suojuksen takaosa kiinnittimen päälle ja lukitse kiinnityssokalla.

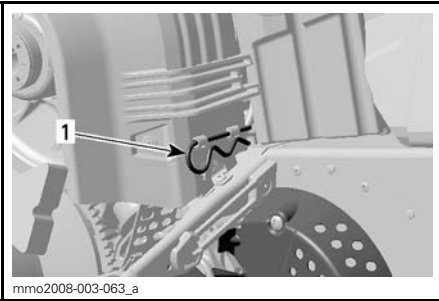

1. Kiinnityssokka

Varavariaattorihinnan säilytys

Varavariaattorihinnaa (ostettava erikseen, sitä ei toimiteta ajoneuvon yhteydessä) voidaan säilyttää tavaritilassa.

MX Z, Renegade ja GSX

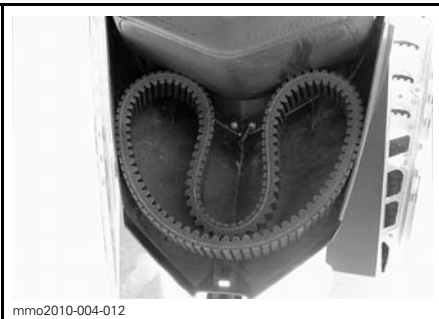

mmo2010-004-012

Grand Touring

Säilytä Grand Touring -malleissa varavariaattorihinnaa matkustajan istuimen tavaritilassa. Muotoile hihna kuten kuvassa yllä.

Variaattorihinna

Variaattorihinnan tarkistaminen

Tutki näkykö hinnassa murtumia, ohenemista tai epänormaalia kulumista (epätasaista kulumista, toispuolista kulumista, puuttuvia harjoja, murtunutta kudosta). Jos hihna on epänormaalisti kulunut, mahdollinen syy voi olla variaattoreiden linjaus, liialliset kierrokset jäätyneellä telamatolla, nopeat kiihdytykset ilman esilämmitysvaihetta, rosoinen tai ruosteinen lautasen pinta, öljyä variaattorihinnassa tai viallinen varahihna. Ota yhteys valtuutettuun Ski-Doo -jälleenmyyjään.

Variaattorihinnan vaihtaminen

Variaattorihinnan irrottaminen

1. Irrota turvakatkaisimen pistoke ja avain.
2. Avaa VASEN sivupaneeli, katso *RUNKO*.
3. Irrota variaattorihinnan suoja, katso *VARIAATTORIHINNAN SUOJAN IRROTTAMINEN*.
4. Työnnä työkalusarjaan kuuluva II-variaattorin avaustyökalu säätimen navan kierteiseen reikään kuvan mukaisesti.

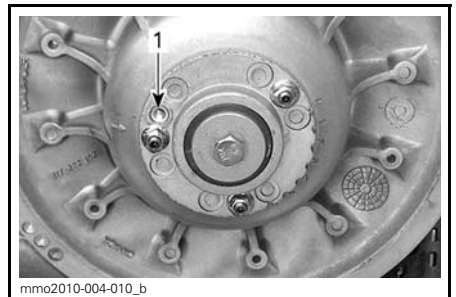

1. Kierteinen reikä



mmo2010-004-008

5. Avaa II-variaattori ruuvaamalla työkalu sisään.
6. Irrota variaattorihihna liu'uttamalla se ensin yli II-variaattorin yläosan ja sitten yli I-variaattorin.

Variaattorihihnan asentaminen

1. Avaa tarvittaessa II-variaattori, katso edeltä *VARIAATTORIHINNAN IRROTTAMINEN*.
2. Irrota variaattorihihna liu'uttamalla se ensiksi yli I-variaattorin ja sitten yli II-variaattorin.

ILMOITUS Älä pakota tai väännä työkaluilla hihnaa paikoilleen, hihnan vahvikesäikeet saattavat katketa tai murtua.

HUOM: Hihnan maksimikäyttöikä säävytetään, kun hihna asennetaan sen nuolien osoittamaan pyörimissuuntaan.

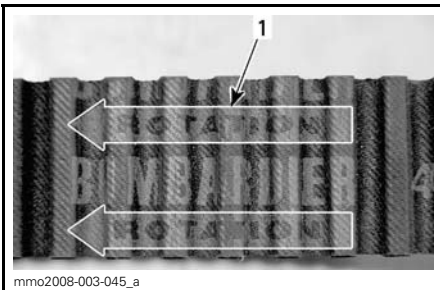

mmo2008-003-045_a

1. Osoitettava pyörimissuuntaan
3. Ruuvaa II-variaattorin avaustyökalu irti ja poista se variaattorista.

4. Pyöritä II-variaattoria useita kertoja, jotta hinta asettuu oikein lautaspuolikkaiden väliin.
5. Jos asensit uuden hihnan, säädä sen korkeus. Katso *VARIAATTORIHINNAN KORKEUDEN SÄÄTÄMINEN* jäljempänä.
6. Asenna variaattorihihnan suoja, katso *VARIAATTORIHINNAN SUOJAN ASENTAMINEN*.
7. Sulje sivupaneeli, katso *RUNKO*.

Variaattorihihnan korkeuden säätäminen (ruuvityyppinen variaattorin säädin)

Variaattorihihnan korkeus on tarkastettava aina uuden hihnan asennuksen yhteydessä.

Menettele seuraavasti säätääksesi variaattorihihnan korkeuden:

1. Irrota turvakatkaisimen pistoke ja avain.
2. Avaa VASEN sivupaneeli, katso *RUNKO*.
3. Irrota variaattorihihnan suoja, katso *VARIAATTORIHINNAN SUOJAN IRROTTAMINEN*.
4. Estä säätöruuvien kiertyminen käyttämällä 3 mm:n kuusiokoloruuvia ja löysää kolme lukkomutteria 10 mm:n kiintoavaimella.

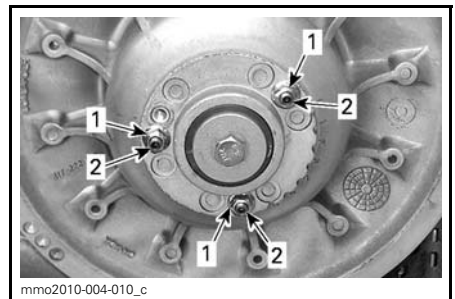

mmo2010-004-010_c

1. Lukkomutterit
2. Säätöruuvit

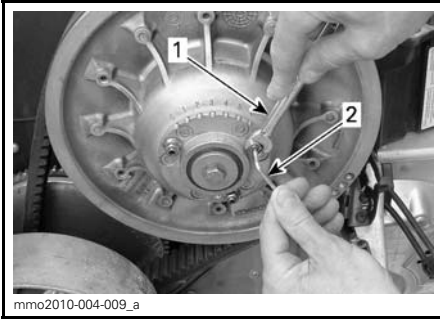

mmo2010-004-009_a

LÖYSÄÄ LUKKOMUTTERIT

1. 3 mm:n kuusiokoloavain
2. 10 mm:n kiintoavain

5. Kierrä yhtä säätöruuvia 1/4 kierrosta kerrallaan, pyöritä sitten II-variaattoria, jotta variaattorihihna asettuu lautaspuolikkaiden väliin.

Hihna ilman ulompaa hammastusta

Toista vaihetta 5 kunnes variaattorihihnan ulkopinta on 2 mm (.079 in) yli II-variaattorin reunan.

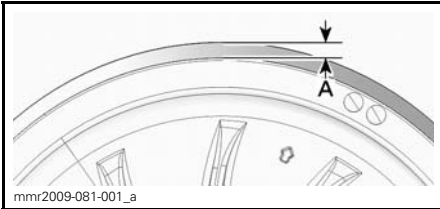

mnr2009-081-001_a

ESISÄÄTÖ

- A. 2 mm (.079 in)

Hihna, jossa ulompi hammastus

Toista vaihetta 5 kunnes variaattorihihnan ulkopinnan urien pohja on tasalla II-variaattorin reunojen kanssa.

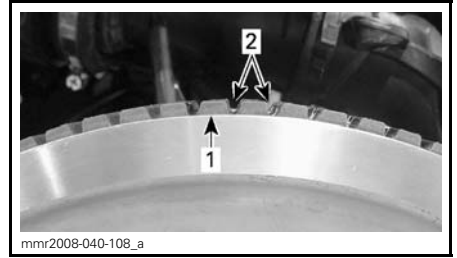

mnr2008-040-108_a

ESISÄÄTÖ

1. II-variaattorin reuna
2. Variaattorihihnan ulkopinnan urat

Kaikki variaattorihihnatyyppit

HUOM: Säätöruuvien kiertäminen myötäpäivään laskee hihnaa variaattorissa. Säätöruuvien kiertäminen vastapäivään nostaa hihnaa variaattorissa.

6. Kierrä toisia säätöruuveja myötäpäivään siten, että ne juuri ja juuri koskettavat pohjaa. Älä kierrä yhtään enempää.
7. Estä säätöruuvien kiertyminen ja kiristä lukkomutterit momenttiin $8 \text{ N}\cdot\text{m} \pm 2 \text{ N}\cdot\text{m}$ ($71 \text{ lbf}\cdot\text{in} \pm 18 \text{ lbf}\cdot\text{in}$)
8. Asenna variaattorihihnan suoja, katso *VARIAATTORIHIHAN SUOJAN ASENTAMINEN*.
9. Sulje sivupaneeli, katso *RUNKO*.

HUOM: Tämä säätö on oikea esisäätö suurimmalle osalle malleista ja hihnatyypeistä. Joissakin tapauksissa moottoria käynnistettäessä ajoneuvo saattaa liikkua eteenpäin, tällöin hihna on liian tiukalla.

Jos ajoneuvo liikkuu eteenpäin, laske variaattorihihnan korkeutta esisäätöä alemmas. Toista toimenpide kunnes ajoneuvo pysyy paikoillaan käynnistysvaiheessa.

Peruutusvaihteen kytkeminen

HUOM: Peruutusvaihte ei kytkeydy päälle tai sitä on hankalampi kytkeä, jos hihna on II-variaattorissa liian korkealla. Jos peruutusvaihte ei kytkeydy asianmukaisesti päälle, varmista että variaattorihihnan säätö on oikea. Säädä tarvittaessa variaattorihihnaa alemmas II-variaattorissa.

I-variaattori

I-variaattorin säätö

VAROITUS

Irrota turvakatkaisimen pistoke ennen minkään säätötoimenpiteen suorittamista. Ajoneuvo pitää pysäköidä turvalliseen paikkaan, ei reitille.

I-variaattori on tehtaalla kalibroitu antamaan maksimaalisen moottoritehon määrättyllä kierrosluvulla. Tekijät, kuten vallitseva lämpötila, olosuhteet tai maaston kunto saattavat muuttaa kyseistä moottorin kierroslukua vaikuttaen kelkan tehokkuuteen.

Säädettävä I-variaattori mahdollistaa maksimaaliset moottorin kierrokset, jolla saavutetaan ja säilytetään maksimaalinen teho.

Kalibroitiruvien pitää olla säädetty niin, että vallitsevat moottorin maksimikierrokset vastaavat maksimihevosvoiman kierroksia.

MOOTTORI	MAKSIMIHEVOSVOIMAT KIERROKSELLA MIN.
550F	6800 kierr./min (± 100)

HUOM: Käytä tarkkaa digitaalista kierroslukumittaria moottorin kierrosten säätämiseen.

HUOM: Säädöllä on vaikutus ainoastaan korkeisiin kierroksiin.

Kalibroitiruvien päässä on lovi.

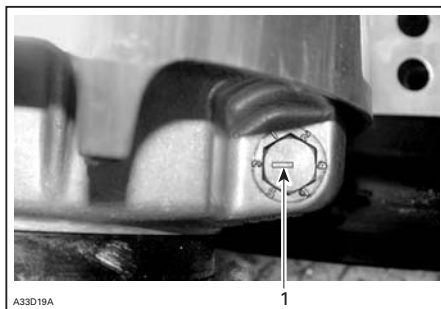

ESIMERKKI

1. Lovi

Asentoja on kuusi ja ne on numeroitu 1-6.

Jokainen asento muuttaa moottorin maksimikierroksia noin 200 kierroksella.

Alemmat asennon numerot laskevat moottorin kierroksia 200 kierroksen välein ja ylemmän asennon numerot lisäävät kierroksia 200 kierroksen välein.

Esimerkki:

Kalibroitiruuvi on laitettu asentoon 4 ja se muutetaan asentoon 6, tällöin moottorin maksimi kierrosluku kasvaa 400 kierroksella.

Toimenpiteet

Löysää lukkomutteria vain sen verran, että saat vedettyä kalibroitiruvien osittain ulos ja säädä se haluttuun asentoon. Älä irrota kokonaan lukkomutteria. Kiristä mutterit momenttiin $10 \text{ N}\cdot\text{m} \pm 2 \text{ N}\cdot\text{m}$ ($89 \text{ lbf}\cdot\text{in} \pm 18 \text{ lbf}\cdot\text{in}$).

ILMOITUS Älä irrota kalibroitiruvia kokonaan, muuten sisäpuolella oleva aluslevy saattaa pudota pois. Säädä aina kaikki 3 kalibroitiruvia ja varmista, että ne ovat laitettuna samaan asentoon.

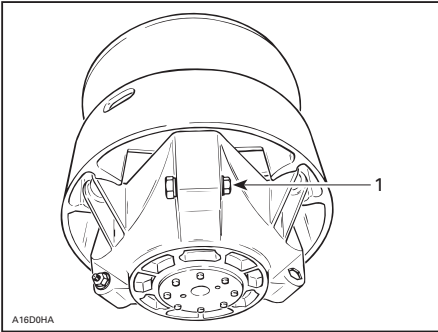
**ESIMERKKI**

1. Löysää vain sen verran, että säätöruuvi pääsee pyörimään

VAROITUS

ÄLÄ KOSKAAN pura tai muunna I-ariaattoria.

Epätäydellinen variaattorikokoonpano tai muutokset saattavat aiheuttaa voimakkaan variaattorin räjähtämisen, koska luja kierrosvauhti rasittaa variaattoria.

Ota yhteys valtuutettuun Ski-Doo-jälleenmyyjään I-ariaattorin huoltamista varten. Vääränlainen huoltaminen tai säätäminen saattaa vaikuttaa suorituskykyyn ja vähentää hihnan käyttöikää. Noudata aina huoltosuosituksia.

VAROITUS

ÄLÄ KOSKAAN käytä moottoria:

- Ellei variaattorihihnan suoja ja muut suojat ole kiinnitettynä paikoillaan.
- Jos kuomu tai sivupaneelit ovat auki tai poistettu.

ÄLÄ KOSKAAN yritä tehdä säätöjä mihinkään liikkuvaan osaan, kun moottori on käynnissä.

Telamatto

Telamaton kunto

VAROITUS

Irrota turvakatkaisimen pistoke ja avain, ennen kuin suoritat mitään huoltotoimenpidettä tai säätöä, paitsi jos ohjeissa on toisin mainittu. Ajoneuvo pitää pysäköidä turvalliseen paikkaan, ei reitille.

Irrota turvakatkaisimen pistoke ja avain.

Nosta kelkan takapäätä ylös ja tue se mekaaniselle tuelle. Moottorin ollessa sammutettuna pyöritä telamattoa käsin ja tutki telamaton kunto. Jos se on kulunut tai haljennut, tai jos telamaton kuidut ovat näkyvillä, tai jos harjoja tai solkia puuttuu; ota yhteys valtuutettuun Ski-Doo-jälleenmyyjään.

Pitova parantavilla tuotteilla varustetut moottorikelkat

Jos kelkkasi on varustettu BRP:n nastroitettavaksi hyväksytyllä telamatolla, SUORITA TELAMATON SILMÄMÄÄRÄINEN TARKASTUS ENNEN JOKAISTA AJOKERTAA.

Etsi vikoja, kuten:

- reikiä telamatossa
- repeytymiä telamatossa (erityisesti vetoaukkojen läheisyydessä nastoitetuissa telamatoissa)
- rikkiäisiä tai poikki menneitä profiiliharjoja, jolloin osia poikittaispuikosta on näkyvillä
- maton kumipinnan laminaatti vioittunut
- rikkonaiset poikittaispuikot
- rikkonaiset nastat (nastoitettut telamatot)
- taittuneet nastat (nastoitettut telamatot)
- puuttuvat nastat
- telamatosta irronneet nastat

- puuttuvat ohjainsoljet
- varmista myös, että nastojen mutterit on kiristetty ohjeissa annettuihin momentteihin.

Vaihda nastoitettavaksi hyväksytyjen telamattojen rikkonaiset tai vaurioituneet nastat välittömästi. Jos telamatoissa näkyy huononemisen merkkejä, se on vaihdettava välittömästi. Jos tarvitset lisätietoja, kysy kauppialtasi.

VAROITUS

Ajaminen vaurioituneella telamatolla tai matolla, jonka nastat ovat vaurioituneet voi aiheuttaa kelkan hallinnan menettämisen.

Pitää parantavia tuotteita koskevia lisätietoja on tämän käyttöohjekirjan alussa olevassa *TURVALLISUUSOHJE*-kappaleessa, osassa, joka on otsikoitu *KELKAN PITOJA PARANTAVAT TUOTTEET*.

Telamaton kireys ja linjaus

HUOM: Telamaton kireys ja linjaus ovat keskenään suhteessa. Älä säädä toista edellä mainituista tarkastamatta myöskin toista.

VAROITUS

Ehkäise vakavat henkilöonnettomuudet kelkan läheisyydessä:

- **ÄLÄ KOSKAAN** seiso liikkuvan telamaton takana tai lähellä.
- Käytä aina tukevaa, leveää kelkatelineettä, jossa on takana suojailevy, jos sinun on pyöritettävä telamattoa.
- Kun telamatto on irti maasta, käytä kelkkaa pienimmällä mahdollisella nopeudella.

Keskipakoisvoima saattaa lennättää likaa, vaurioituneita tai irtonaisia nastoja, repeytyneitä maton palasia tai koko vahingoittuneen maton kovalla vauhdilla telatunnelista ulos.

Kireys

HUOM: Aja kelkalla lumessa noin 15 - 20 minuuttia, ennen kuin säädät telamaton kireyttä.

Irrota turvakatkaisimen pistoke ja avain.

Nosta kelkan takaosa ylös ja aseta se tukevalle moottorikelkkatelineelle.

Anna jousituksen löystyä normaalisti ja tarkista vällys etu- ja takatukipyörien puolesta välistä. Mittaa liukumuovin pohjan ja telamaton sisäpuolen välinen etäisyys. Etäisyyden pitäisi olla kuten kuvattu kohdassa *TEKNISET TIEDOT* tämän kirjan lopussa. Jos telamatto on liian löysällä, sillä on taipumus "jyskyttää" ajettaessa.

HUOM: Variaattorihinnan kireysmittaria (P/N 414 348 200) voidaan käyttää mittaamaan sekä kireyttä että kohdistettavaa voimaa.

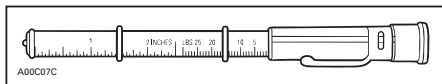

VARIAATTORIHINNAN KIREYSMITTARI

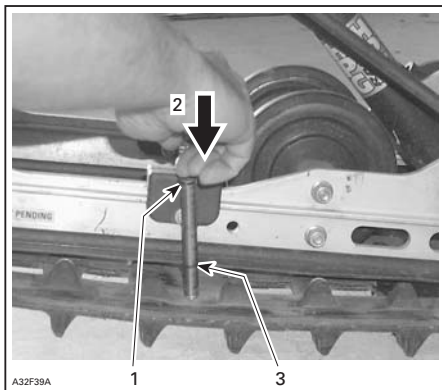

ESIMERKKI

1. Työkalan yläpäähän O-renkas asennettuna 7.3 kg (16 lb) voimalle.
2. Työnnä työkalun yläpäätä, kunnes se koskettaa O-renkaan yläosaan
3. Mitattu telamaton kireys

ILMOITUS Liian kireä aiheuttaa tehohävikkiä sekä rasittaa jousituksen komponentteja.

Säätääksesi telamaton kireyttä:

- Irrota turvakatkaisimen pistoke ja avain.
- Poista tukipyörän suojat (jos ovat varusteena).
- Löysää takimmaisena tukipyörän kiinnityspultit.
- Säädä kääntämällä säätöpultteja.

Jos oikean kireyden suorittaminen on mahdotonta, ota yhteys valtuutettuun Ski-Doo-jälleenmyyjään

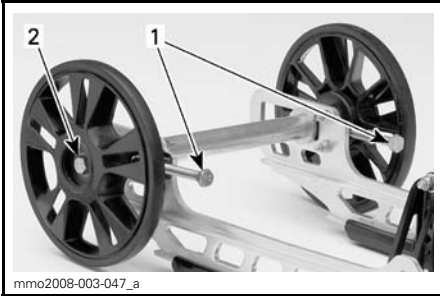

ESIMERKKI

1. Säätöpultit
2. Löysää pulttia

1. Kiristä kiinnityspultit.
2. Tarkista telamaton linjaus kuten kuvattu alla.

Linjaus

VAROITUS

Varmista ennen maton säätötoimenpiteiden suorittamista, ettei matossa ole irtonaisia osia, jotka saattavat sinkoutua maton pyöriessä. Varo, ettei työkalut, kätesi, vaatteesi tai jalkasi pääse kosketuksiin pyörivään maton kanssa. Asenna kelkka tukevalle kelkkatelineelle, jossa on takana suojalevy. Varmista, ettei kukaan ole kelkan välittömässä läheisyydessä, varsinkaan kelkan takana. Älä koskaan pyöritä telamattoa suurilla nopeuksilla.

Keskipakoisvoima saattaa lennättää likaa, vaurioituneita tai irtonaisia nastoja, repeytyneitä maton palasia tai koko vahingoittuneen maton kovalla vauhdilla telatunnelista ulos.

Käynnistä moottori ja kaasuta sen verran, että telamatto juuri ja juuri pyörii. Anna maton pyöriä vain hetken aikaa (noin 5 sekuntia).

Tarkista, että telamatto on hyvin keskitetty; yhtäläinen etäisyys molemmilla puolilla solkien reunojen ja liukumuvien välillä.

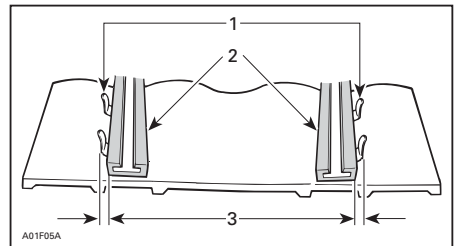

1. Ohjainsoljet
2. Liukumuovit
3. Yhtäläinen etäisyys

Jos etäisyys ei ole yhtäläinen, suorita linjaus seuraavasti:

VAROITUS

Irrota turvakatkaisimen pistoke ja avain, ennen kuin suoritat mitään huoltotoimenpidettä tai säätöä, paitsi jos ohjeissa on toisin mainittu. Ajoneuvo pitää pysäköidä turvalliseen paikkaan, ei reitille.

1. Irrota turvakatkaisimen pistoke ja avain.
2. Löysää takatukipyörän kiinnityspultit.
3. Kiristä säätöpultti siltä puolelta, jolla liukumuovi on kauimpana soljesta.

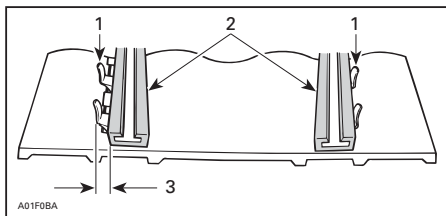

1. Ohjainsoljet
2. Liukumuovit
3. Kiristä täältä puolelta

4. Kiristä kiinnityspultit.

VAROITUS

Kiristä kunnolla pyörien kiinnityspultit, muuten pyörä saattaa tulla ulos ja telamatto saattaa "jumittua".

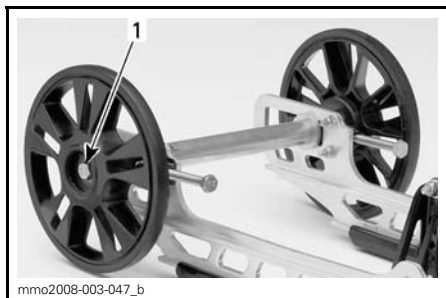

ESIMERKKI

1. Kiristä momenttiin $48 \text{ N}\cdot\text{m} \pm 6 \text{ N}\cdot\text{m}$
($35 \text{ lbf}\cdot\text{ft} \pm 4 \text{ lbf}\cdot\text{ft}$)

5. Käynnistä moottori uudelleen ja pyöritä telamattoa hitaasti tarkistaaksesi jälleen linjauksen.
6. Laske kelkka maahan.
7. Asenna tukipyörän suojat, jos ovat varusteena.

Jousitus

Takajousituksen kunto

Tutki silmämääräisesti kaikki jousituksen osat, mukaan lukien liukukengät, jouset, pyörät jne.

HUOM: Normaaliajossa lumi voitelee ja jäädyttää liukukengät. Runsas ajo jäällä tai hiekkaisella lumella kehittää lämpöä ja aiheuttaa liukukenkien ennenaikaista kulumista.

Jousituksen rajoitinremmin kunto

Tutki rajoitinremmin kulumisen ja vauriot sekä pultin ja mutterin kireys. Jos ne ovat löysällä, tutki ovatko reiät vaurioituneet. Vaihda tarpeen mukaan. Kiristä mutteri momenttiin $10 \text{ N}\cdot\text{m} \pm 1 \text{ N}\cdot\text{m}$ ($89 \text{ lbf}\cdot\text{in} \pm 9 \text{ lbf}\cdot\text{in}$).

Takavivun voitelu:

Voitele takavivun rasvanipat jousituksen synteettisellä rasvalla (P/N 293 550 033). Katso huoltovälit kohdasta **HUOLTOTAULUKKO**.

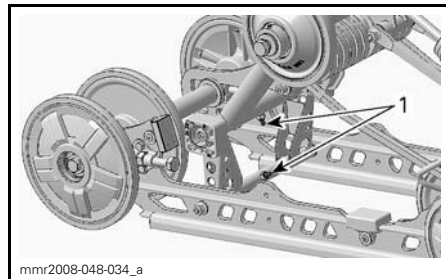

MX Z™- JA GSX-SARJAT

1. Rasvanipat

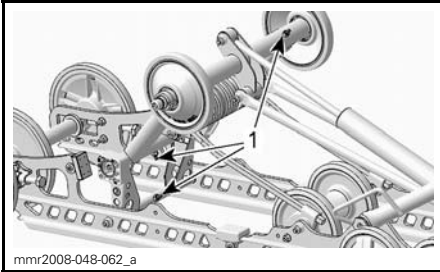

RENEGADE JA GRAND TOURING -SARJAT

1. Rasvaniipat

Ohjauksen ja etujousituksen kunto

Tutki silmämääräisesti ohjauksen ja etujousitusmekanismin osien kireydet (ohjaisvarret, tukivarret ja kiinnikkeet, raidetangot, pallonivelet, suksien kiinnityspultit, olkatapit jne.). Jos on tarpeen, ota yhteys valtuutettuun Ski-Doo -jälleenmyyjään.

Sukset

Suksien ja ohjainrautojen kunto ja kuluminen

Tarkista suksien ja ohjainrautojen kova-metallien kunto. Jos ne ovat kuluneet, ota yhteys valtuutettuun Ski-Doo -jälleenmyyjään.

VAROITUS

Erittäin kuluneet sukset ja/tai ohjainraudat vaikuttavat kelkan ajo-ominaisuuksiin.

Sulakkeet

Sulakkeen tarkastus

Sulakkeet suojaavat sähköjärjestelmää, katso lisätietoja kohdasta *HUOLTOTIEDOT*.

Tarkista sulakkeen kunto ja vaihda se tarvittaessa uuteen.

Irrota sulake pitimestään vetämällä se ulos. Tarkasta onko lanka sulanut.

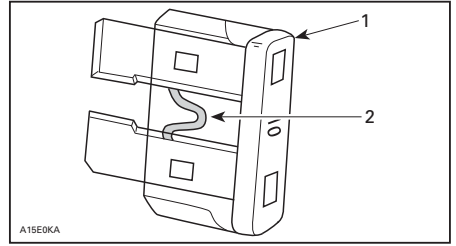

1. Sulake
2. Tarkasta onko sulanut

ILMOITUS Älä käytä suurempia kuin suositeltuja sulakkeita, muuten sähköiset komponentit vaurioituvat ja/tai voi syttyä tulipalo.

VAROITUS

Jos sulake on palanut, vian aiheuttaja pitää tutkia ja korjata ennen seuraavaa käyttöä. Ota yhteys valtuutettuun Ski-Doo -jälleenmyyjään huoltamista varten.

Sulakkeen sijainti

Pääsulake sijaitsee öljysäiliössä.

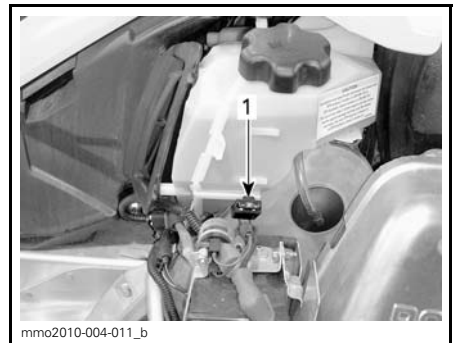

1. Pääsulake

Sähköisen polttoainemittarin anturin sulake sijaitsee imuäänenvaimentimen takana.

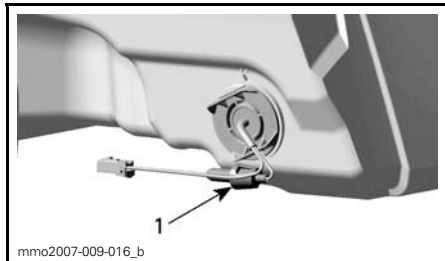

IMULMAN ÄÄNENVAIMENTIMEN TAKANA

1. Sulakkeiden sijainti

Valot

Tarkista aina valojen toiminta polttimon vaihdon jälkeen.

Ajovalojen polttimon vaihto

ILMOITUS Älä koske halogeenilampun lasiosaan sormin. Jos kosketat lasia, puhdista se isopropyylialkoholilla, josta ei jää kalvoa polttimoon.

1. Vapauta mittarin lukituskiekkeet pienen ruuvitaltan avulla.

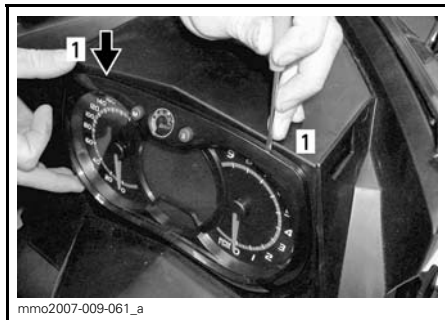

ESIMERKKI

1. Lukituskieleke

2. Vedä varovasti mittari pois ja aseta sivuun.



ESIMERKKI

3. Irrota palaneen polttimon liitin. Irrota kumisuoja.

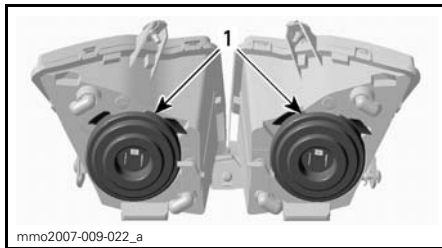

1. Kumisuojat

4. Paina ja vedä kiinnikkeen molemmilta puolilta samanaikaisesti vapauttaaksesi sen polttimon alustasta.

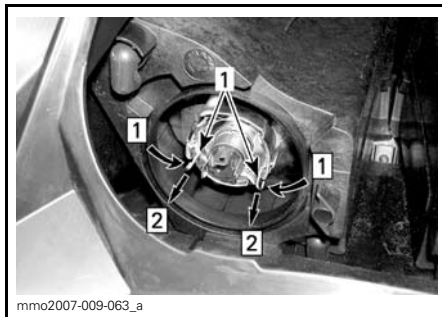

1. Kiinnike

Askel 1: Työnnä molemmilta puolilta

Askel 2: Työnnä vapauttaaksesi

5. Vedä polttimo ja vaihda se. Asenna osat takaisin huolellisesti.

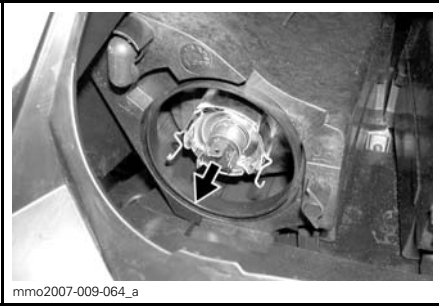

mmo2007-009-064_a

VEDÄ POLTTIMO JA VAIHDA SE

Ajovalojen suuntaaminen

Irrota mittari, katso *AJOVALOJEN POLTTIMON VAIHTO*. Käännä nupia säätääksesi valokeilan korkeutta.

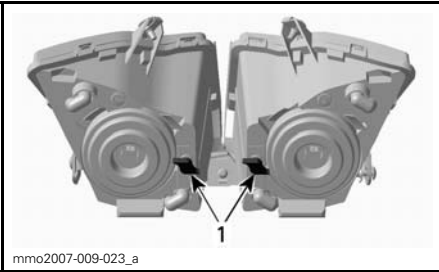

mmo2007-009-023_a

ESIMERKKI

1. Nupit

Takavalon polttimon vaihto

1. Irrota takavalon kotelo vetäen sitä varovasti molemmista päistä samaan aikaan.



mmr2008-039-012_a

ESIMERKKI - VEDÄ KULMISTA VAROVASTI

ILMOITUS Takavalon kotelo on kiinnitetty paikoilleen kahdella kumiin läpivienteihin työnnettyillä muovitapeilla. Jos takavalon koteloä yritetään siirtää irrotusvaiheessa liian voimakkaasti sivulle, kiinnitystapit saattavat rikkoutua ja kotelo on vaihdettava. Älä vedä takavalon koteloä liian kauas ajoneuvosta välttääksesi johtosarjan vaurioitumisen.

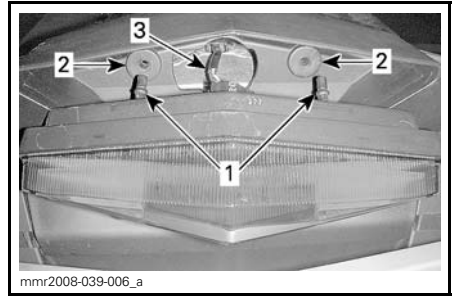

mmr2008-039-006_a

1. Takavalon kotelon kiinnitystapit
 2. Kiinnitysläpiviennit
 3. Valon johtosarja
2. Kierrä polttimon pidikettä vastapäivään irrottaaksesi sen takavalon kotelosta.
 3. Paina ja kierrä polttimoa vastapäivään irrottaaksesi sen pitimestään.
 4. Asenna uusi polttimo painamalla se ensin sisään ja kiertämällä sitten myötäpäivään.
- HUOM:** Huomioi polttimon lukitustappien sijainti alustassa sekä pidikkeen kohdistusavain.

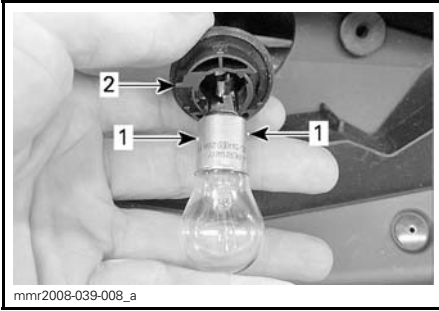

1. Polttimon lukitustapit
2. Polttimon pitimen kohdistusavain

Runko

Kuomu

Avataksesi kuomun vapauta kuomun kiinnitystapit ja liu'uta kuomua sitten kohti ajoneuvon etuosaa.

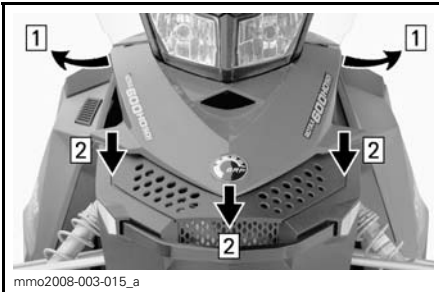

- Askel 1: Vapauta kiinnityssokat
Askel 2: Liu'uta kuomua eteenpäin

VAROITUS

Älä koskaan käytä moottoria, jos kuomu on poistettu ajoneuvosta.

Sivupaneelit

Avataksesi sivupaneelin, venytä ja avaa salvat.

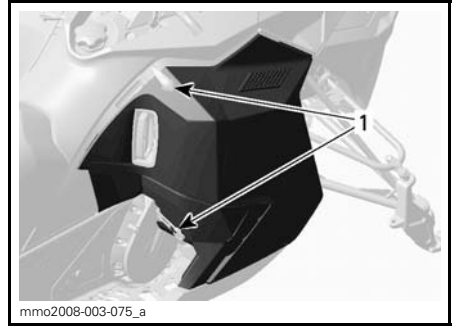

ESIMERKKI

1. Salvat

Irrota sivupaneeli avaamalla se ja nostamalla se sitten ylös. Vapauta alasarana lovestaan ja vapauta sitten yläsarana laskemalla paneelia.

VAROITUS

Älä koskaan käytä moottoria, jos sivupaneelit ovat avoinna tai ne on poistettu ajoneuvosta.

Ajoneuvon puhdistus ja suojaaminen

Puhdista kaikki lika tai ruoste.

ILMOITUS Varmista aina, että jäähdytysilma pääsee virtaamaan esteettömästi. Tarkasta syöttö- ja poistokanavien puhtaus.

Käytä koko ajoneuvon puhdistamiseen ainoastaan flanellisia vaateriepuja tai vastaavaa.

ILMOITUS On välttämätöntä käyttää pehmeitä, flanellisia vaateriepuja ja vastaavia kankaita tuulilasien ja kuomun puhdistamiseen, jotta pinnat eivät vaurioidu puhdistuksen aikana.

Käytä rasvan, öljyn ja lian puhdistukseen Heavy duty -puhdistusainetta (P/N 293 110 001) (spraytölkki 400 g) ja (P/N 293 110 002) (4 l).

ILMOITUS Älä käytä Heavy duty -puhdistusainetta tarroihin tai viinyyliosiin.

Käytä pinttyneen lian puhdistamiseen vinyyli- ja muoviosista Vinyl & Plastic -puhdistusainetta ((P/N 413 711 200) (6 x 1 l)).

Poistaaksesi naarmut tuulilasista tai kuomusta käytä Scratch Remover Kit -sarjaa (P/N 861 774 800).

ILMOITUS Älä koskaan puhdista muoviosia tai kuomua voimakkaalla pesuaineella, rasvanpoistoaineella, maalin ohenteella, asetonilla tai tuotteilla, jotka sisältävät klooria, jne.

Vahaa ajoneuvon maalatut osat paremman suojan saamiseksi.

HUOM: Lisää vahaa ainoastaan viimeiseen kiillotukseen.

VARASTOINTI JA VALMISTELU ENNEN AJOKAUTTA

VAROITUS

Anna valtuutetun Ski-Doo -jälleenmyyjän tutkia polttoaine- ja öljyjärjestelmän kunto kuten kuvattu kohdassa *HUOLTOTAULUKKO*.

Säilytys

Kelkka on varastoitava huolellisesti kesän ajaksi tai kun sitä ei käytetä yli kolmeen kuukauteen.

Ota yhteys valtuutettuun Ski-Doo -jälleenmyyjään kelkan valmistamista säilytystä varten .

Jotta komponenttien tarkastaminen ja voitelu on mahdollista, on suositeltavaa puhdistaa koko ajoneuvo ensiksi.

Kun olet suorittanut kaikki säilytystoimenpiteet, tuki äänenvaimennin puhtailla rievuilla.

Nosta kelkan takapäätä ylös, kunnes telamatto on irti maasta. Asenna kelkka mekaaniselle tuelle.

TÄRKEÄÄ Käytä sopivaa nostolaitetta tai pyydä apua ajoneuvon nostamiseen. Ellei nostolaite ole käytössä, käytä oikeaa nostotekniikkaa ja nosta jalkojesi voimalla. Älä yritä nostaa ajoneuvon takaosaa, jos se tuntuu liian painavalta.

HUOM: Älä löysää telamaton jännitystä.

Suojaa ajoneuvo tarkoitukseen sopivalta peitteellä pölyä vastaan säilytyksen aikana.

ILMOITUS Moottorikelkka on säilytettävä viileässä ja kuivassa paikassa, ja se on peitettävä hengittävällä, mutta valoa läpäisemättömällä kelkkapeitolla. Tämä suojaa auringonsäteiltä ja haalistumiselta ajoneuvon maalipintaa ja muoviosia.

Käyttöönottahuolto ennen ajokautta

Ota yhteys valtuutettuun Ski-Doo -jälleenmyyjään kelkan valmistamista säilytystä varten .

ILMOITUS Puhdista kaasuttimet ennen kuin käynnistät moottoria uudelleen.

TEKNISET TIEDOT

AJONEUVON TUNNISTAMINEN

Kelkan tunnistetarra

Kelkan tunnistetarra sijaitsee kelkan oikealla puolella.

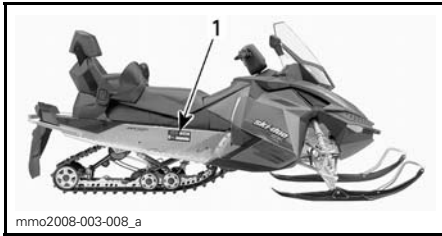

ESIMERKKI

1. Ajoneuvon tunnistetarra

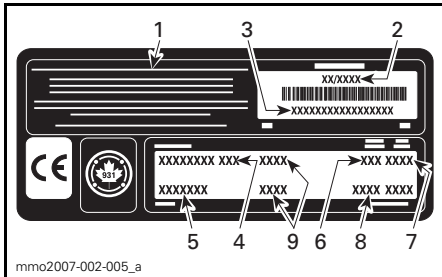

AJONEUVON TUNNISTETARRA

1. Valmistajan nimi
2. Valmistuspäivä
3. Ajoneuvon tunnistusnumero (V.I.N.)
4. Mallinimi
5. Lisävaruste
6. Moottorityyppi
7. Mallivuosi
8. Värikoodit
9. Ajoneuvon paino/moottorin teho (Euroopan mallit)

Tunnistusnumerot

Kelkan pääkomponentit (moottori ja runko) on varustettu omilla tunnistusnumeroilla. Näiden numeroiden tarkistaminen saattaa tulla kyseeseen takuuasioissa tai jos kelkka on joutunut vääriin käsiin. Valtuutettu Ski-Doo-myyjä tarvitsee näitä numerotietoja takuusiakirjojen täyttämiseksi. BRP ei myönnä minkäänlaista takuuta, jos moottorin tunnistusnumero tai ajoneuvon tunnistusnumero (V.I.N.) on poistettu tai niitä on millään tavalla vääris-

tetty. On erittäin suositeltavaa merkitä tunnistusnumerot muistiin ja ilmoittaa ne vakuutusyhtiölle.

Ajoneuvon tunnistusnumero (V.I.N.)

V.I.N.-tunnus on merkitty kelkan tunnistetarraan. Katso ohjeet edeltä. Tunnus on myös meistetty kelkan telatunneliin, lähelle tunnistetarraa.

Mallinumero ja vuosimalli ovat osa tiedoista, jotka ovat näkyvissä V.I.N.-tunnisteessa. Katso kuva.

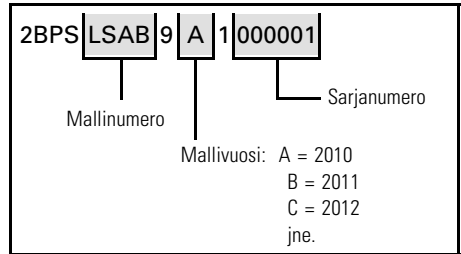

Moottorin tunnistusnumero

Katso seuraavista kuvista moottorin tunnistusnumeron sijainti kussakin moottorivaihtoehdossa.

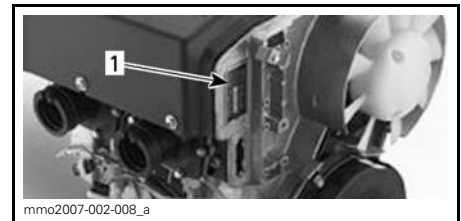

550F-MOOTTORI

1. moottorin tunnistusnumero

EU:n vaatimustenmukaisuustodistusta ei ole laitettu tähän käyttäjän käsikirjaversioon.

Löydät todistuksen ajoneuvosi mukana olevasta painetusta käyttäjän käsikirjasta.

EPA-HYVÄKSYTYT MOOTTORIT

Pakokaasupäästöihin vaikuttavien laitteiden ja -järjestelmien huollon, vaihtamisen tai korjaamisen saa suorittaa mikä tahansa siihen valtuutettu moottorikelkkakorjaamo tai henkilö.

Tietoja moottorin päästöistä

Valmistajan vastuu

Alkaen mallivuoden 2007 moottoreista moottorikelkkamoottoreiden valmistajien on määritettävä kunkin moottoriteholuokan pakokaasupäästön taso ja vahvistettava moottorit hyväksytyiksi Yhdysvalloissa Amerikan ympäristönsuojeluvirastossa (EPA). Jokaiseen ajoneuvoon on kiinnitettävä valmistuksen yhteydessä saastepäästörajoituksia koskeva kilpi, johon on merkitty päästötasot ja moottorin tekniset tiedot.

Jälleenmyyjän vastuu

Kun huoltotoimenpiteitä suoritetaan Ski-Doo -kelkkojen moottoreille, joissa on päästöä koskeva kilpi, on säädöt pidettävä julkistettujen tehdasasetusten puitteissa.

Kaikkien päästöihin liittyvien komponenttien vaihto tai korjaus on suoritettava siten, että päästötasot pysyvät suositeltujen tyyppihyväksyntästandardien puitteissa.

Jälleenmyyjät eivät saa tehdä moottoriin minkäänlaisia muutoksia, jotka voisivat muuttaa tehoa tai aiheuttaa sen, että päästötasot ylittäisivät ennalta määritellyt tehdasasetukset.

Poikkeuksina ovat tehtaan suosittelemat muutokset, kuten esim. korkeussäädöt.

Omistajan vastuu

Omistajan/käyttäjän tulee huollattaa moottori, jotta sen päästötasot pysyvät suositeltujen tyyppihyväksyntästandardien puitteissa.

Omistaja/käyttäjä ei saa - eikä saa sallia kenenkään muunkaan - tehdä moottoriin minkäänlaisia muutoksia, jotka voisivat muuttaa sen tehoa tai aiheuttaa sen, että päästötasot ylittäisivät ennalta määritellyt tehdasasetukset.

EPA-päästömääräykset

Kaikkien BRP:n valmistamien Ski-Doo -moottorikelkkojen moottorit noudattavat EPA-määräysten mukaisia, uusille moottorikelkkamoottoreille säädettyjä saastepäästörajoituksia. Tyyppihyväksyntään on mahdollista tehdä tiettyjä tehdasstandardien mukaisia mukautuksia. Tästä syystä on tehtaan huoltomenetelmää tarkkaan noudatettava, ja mahdollisuuksien puitteissa palautettava mallin alkuperäiseen tarkoitukseen.

Edellä luetellut vastuuluettelo on yleinen, eikä se missään tapauksessa ole täydellinen, EPA-määräyksiin liittyvien moottorikelkkojen päästöä varten tarkoitettujen ohjeiden ja määräysten luettelo. Lisätietoja tästä aiheesta saa seuraavista paikoista:

POSTI:

U.S. Environmental Protection Agency
Office of Transportation and Air Quality
1200 Pennsylvania Ave. NW
Mail Code 6403J
Washington D.C. 20460

EPAN INTERNETSIVULTA:

www.epa.gov/otaq/

TEKNISET TIEDOT

MALLI		550F
MOOTTORI		
Moottorityyppi	Rotax® 552, puhallinjäähdytys, läppäventtiili	
Sylinterimäärä	2	
Sylinteritilavuus	553.4 cm ³ (33.8 in ³)	
Sylinterin halkaisija	76 mm (3 in)	
Iskun pituus	61 mm (2.4 in)	
Maksimi hv ja -kierrokset min.	6800 kierr./min.	
Kaasuttimet	2 x VM-30	
Pakojärjestelmä	Yksitt. tehopotki, väliseinälinen vaimennin	
Moottoriöljy	Katso kohta <i>SUOSITELTAVA ÖLJY</i>	
Moottorin öljysäiliön tilavuus	3.7 L (3.9 qt (U.S. liq.))	
Suosittelava polttoaine	Lyijytön	
Vähimmäisoktaaniluku	Pohjois-Amerikassa	(87 (RON + MON)/2)
	Pohjois-Amerikan ulkopuolella	95 RON
Polttoainesäiliön tilavuus	40 L (10.6 U.S. gal.)	
VOIMANSIIRTO		
I-variaattorin tyyppi	TRA™ III	
II-variaattorin tyyppi	LPV-VSA	
Kytkeytyminen	MX Z	3900 kierr./min.
	Muut	3000 kierr./min.
Ketjukotelon öljy	Synteettinen ketjukoteloöljy XPS	
Pienen pyörän hammasluku	Grand Touring (Eurooppa)	19
	Muut	21
Suuren pyörän hammasluku	Muut	45
Vetopyörän hammasluku	8	
Telamaton leveys	Grand Touring (Eurooppa)	40.6 cm (16 in)
	Muut	38 cm (15 in)
Telamaton pituus	MX Z/GSX	305 cm (120 in)
	Grand Touring	348 cm (137 in)

MALLI		550F
VOIMANSIIRTO (jatkuu)		
Telamaton harjaprofiilin korkeus	GSX/Grand Touring (Pohjois-Amerikka)	25.4 mm (1 in)
	Muut	31.8 mm (1.25 in)
Telamaton kireys	Kireys	30 mm fi 35 mm (1-3/16 in fi 1-3/8 in)
	Voima ⁽¹⁾	7.3 kg (16 lb)
Telamaton linjaus		Yhtäläinen etäisyys solkien reunojen ja liukumuoovien välillä.
JARRUJÄRJESTELMÄ		
Jarrujärjestelmän tyyppi		Hydraulinen, REV-XP™ -jarrutyyppi
Jarruneste		DOT 4
JOUSITUS		
Etujousitus		REV-XP
Etuiskunvaimentimet	MX Z	HPG Plus
	Renegade (Eurooppa)	HPG
	Muut	Motion Control
Etujousituksen maks. joustomatka		229 mm (9 in)
Takajousitus	Grand Touring	SC-5 M
	Muut	SC-5
Keski-iskunvaimennin	MX Z	HPG Plus
	Renegade (Eurooppa)	HPG
	Muut	Motion Control
Takaiskunvaimennin	MX Z	HPG Plus
	GSX	MC
	Muut	HPG
Takajousituksen maks. joustomatka		38 cm (15 in)
SÄHKÖJÄRJESTELMÄ		
Laturin teho		340 wattia 6000 kierr.:lla/min.
Ajovalon polttimo, kauko/lähi		2 x 60/55 wattia (H-4)
Takavalon polttimo		5/21
Sytytystulppa	Tyyppi	NGK BR9ECS
	Kärkiväli	0.45 mm ± 0.05 mm (.018 in ± .002 in)
Sulake		Katso kohta <i>SULAKKEET</i>

MALLI		550F
MITAT JA PAINO		
Kokonaispituus	MX Z/GSX	289 cm (113.8 in)
	Renegade/Grand Touring	311 cm (122.4 in)
Kokonaisleveys		121.7 cm (47.9 in)
Kuivapaino	MX Z	187 kg (412 lb)
	GSX/Renegade	199 kg (439 lb)
	Grand Touring	219 kg (483 lb)
Raideväli	Muut	107.7 cm (42.4 in)
Suksen kokonaisleveys	Renegade (Eurooppa)/Grand Touring (Eurooppa)	175 mm (6.9 in)
	Muut	145 mm (5.7 in)

(1) Mitta liukumuovin ja telamaton väliltä, kun mattoa vedetään alaspäin 7.3 kg voimalla.

VIANETSINTÄ

VIANETSINTÄOHJEITA

MOOTTORI PYÖRII, MUTTA EI KÄYNNISTY

1. Moottorin hätäkatkaisin tai virta-avain on OFF-asennossa tai turvakatkaisimen pistoke ei ole paikoillaan vastakappaleessaan.
 - *Laita moottorin hätäkatkaisin ja virta-avain ON-asentoon (PÄÄLLÄ) ja asenna turvakatkaisimen pistoke paikoilleen vastakappaleeseensa.*
2. Liian vähän rikastetta kylmän moottorin käynnistymiseen.
 - *Tarkasta polttoaineen määrä säiliössä.*
 - *Varmista rikastimen oikea käyttö, katso RIKASTIMEN KÄYTTÄMINEN kohdassa KÄYTTÖOHJEET.*
3. Moottori tulvii (sytytystulppa märkä kun se irrotetaan).
 - *Älä käytä rikastinta. Irrota märkä sytytystulppa, käännä moottorin hätäkatkaisin pois päältä (OFF-asentoon) ja pyöritä moottoria useita kertoja. Asenna puhtaat, kuivat tulpat.*
 - *Käynnistä moottori normaalilla menetelmällä. Jos moottorin saa edelleen liikaa polttoainetta, ota yhteys valtuutettuun Ski-Doo -jälleenmyyjään.*
4. Moottoriin ei tule polttoainetta (sytytystulppa kuiva kun sen irrottaa).
 - *Tarkista polttoaineen määrä; tarkista polttoaineletkut ja impulssiputket sekä niiden kiinnitykset. Mahdollinen polttoainepumpun tai kaasuttimen vika. Ota yhteys valtuutettuun Ski-Doo -jälleenmyyjään.*
5. Sytytystulppa/sytytys (ei kipinää).
 - *Asenna uudet sytytystulpat ja käynnistä moottori uudelleen. Jos moottori ei käynnisty, ota yhteys valtuutettuun Ski-Doo -jälleenmyyjään.*
6. Moottorin puristus
 - *Kun moottoria pyöritetään käynnistinnarulla, "vaiheittaista" vastusta kun mäntä ohittaa yläkuolokohdan (jokainen mäntä monisyylintereisissä moottoreissa).*
 - *Jaksottaisen vastuksen puuttuminen osoittaisi, että puristusta ei esiinny. Ota yhteys valtuutettuun Ski-Doo -jälleenmyyjään.*

MOOTTORI ON TEHOTON/AJONEUVO EI SAAVUTA HUIPPUNOPEUTTA.

1. Likainen tai viallinen sytytystulppa.
 - *Katso kohta 5 kohdasta MOOTTORI PYÖRII, MUTTA EI KÄYNNISTY.*
2. Moottori ei saa polttoainetta.
 - *Katso kohta 4 kohdasta MOOTTORI PYÖRII, MUTTA EI KÄYNNISTY.*
3. Kaasuttimen säädöt.
 - *Ota yhteys valtuutettuun Ski-Doo -jälleenmyyjään.*
4. Variaattorihihna kulunut liian ohueksi.
 - *Jos variaattorihihna on kulunut enemmän kuin 3 mm alkuperäisestä leveydestään, se vaikuttaa ajoneuvon suorituskykyyn.*
 - *Vaihda variaattorihihna.*
5. Virheellinen telamaton säätö.
 - *Katso kohta HUOLTOTIETOJA ja/tai ota yhteys valtuutettuun Ski-Doo -jälleenmyyjään oikean linjauksen ja kireyden säätämiseksi.*

MOOTTORI ON TEHOTON/AJONEUVO EI SAAVUTA HUIPPUNOPEUTTA. (jatkuva)

6. I- ja II-variaattorit tarvitsevat huoltoa.

- *Ota yhteys valtuutettuun Ski-Doo -jälleenmyyjään.*

7. Moottori ylikuumenee.

- *Tarkista tuuletinhihnan kunto ja kireys.*
- *Tarkista tuulettimen siivet. Puhdista tarpeen mukaan.*
- *Jos ylikuumeneminen jatkuu, ota yhteys valtuutettuun Ski-Doo -jälleenmyyjään.*

MOOTTORIN KÄY JÄLKIKÄYNTIÄ

1. Viallinen sytytystulppa (hiilikarstaa)

- *Katso kohta 5 kohdasta MOOTTORI PYÖRII, MUTTA EI KÄYNNISTY.*

2. Moottori käy liian kuumana.

- *Katso kohta 6 kohdasta MOOTTORI EI KIIHDY TAI ON TEHOTON.*

3. Väärä sytytyksen ajoitus tai sytytysjärjestelmässä on vika.

- *Ota yhteys valtuutettuun Ski-Doo -jälleenmyyjään.*

MOOTTORI EI KÄY KUNNOLLA

1. Väärät/vialliset/kuluneet sytytystulpat.

- *Puhdista/tarkista sytytystulpan kärkiväli ja tyyppi. Vaihda tarvittaessa.*

2. Moottori saa liikaa öljyä.

- *Väärä öljypumpun säätö, ota yhteys valtuutettuun Ski-Doo -jälleenmyyjään.*

3. Polttoaineessa vettä.

- *Tyhjennä polttoainejärjestelmä ja täytä uudella polttoaineella.*

TAKUU

BRP:N RAJOITETTU TAKUU YHDYSVALLOISSA JA KANADASSA: 2010 SKI-DOO® -MOOTTORIKELKAT

1) RAJOITETUN TAKUUN LAAJUUS

Bombardier Recreational Products Inc. ("BRP")*, myöntää valtuutetun BRP-jälleenmyyjän (siten kuin jäljempänä määritetty) myymälle 2010 Ski-Doo -moottorikelkalle materiaalivikoja ja työn laatua koskevan alempana kuvatun pituisen takuun 50 Yhdysvaltain liittovaltiossa ja Kanadassa. Tämä rajoitettu takuu on mitätön eikä päde jos: (1) moottorikelkkaa käytetään missä tahansa vaiheessa kilpailemiseen tai mihinkään muuhun kilpailutoimintaan, silloinkin jos se on tapahtunut edellisen omistajan toimesta; tai (2) moottorikelkkaa on muutettu tai säädetty sillä tavoin, että muutokset vaikuttavat sen toimintaan, suorituskykyyn tai kestävyYTEEN, tai muutokset ja säädöt ovat vastoin sen tarkoituksenmukaista käyttöä.

Kaikilla valtuutetun Ski-Doo -jälleenmyyjän uuteen ja käyttämättömään 2010 Ski-Doo -moottorikelkkaan toimitushetkellä asentamalla alkuperäisillä Ski-Doo -lisävarusteilla on sama takuu kuin 2009 Ski-Doo -moottorikelkalla.

2) VASTUUVOLLISUUDEN RAJOITUKSET

TÄMÄ TAKUU ON NIMENOMAAN ANNETTU JA HYVÄKSYTTY MINKÄ TAHANSA MUUN JA KAIKKIEN MUIDEN TAKUUSITOUUMUSTEN SIJAAN, OLKON NE ILMAISTUT TAI KONKLUDENTTITSET, MUKAAN LUETTUINA ILMAN RAJOITUSTA KAIKKI KURANTTIUTTA TAI TIETYYN TARKOITUKSEEN SOPIVUUTTA KOSKEVAT TAKUUT. SIKÄLI KUIN NIISTÄ EI VOIDA SANOUTUA IRTI, KONKLUDENTTITSET TAKUUSITOUUMUKSET RAJOITTU-VAT KESTOLTAAN KYSEESSÄ OLEVAN TAKUUN VOIMASSAOLON. TÄMÄ TAKUU EI KATA SATUNNAISIA EIKÄ SEURANNAISVAHINKOJA. JOTKUT MAAT/LÄÄNIT EIVÄT HYVÄKSY VASTUUVAPAUTUSLAUSEKKEITA, RAJOITUKSIA TAI EDELLÄ YKSILÖITYJÄ RAJOITUKSIA, JA SEN JOHDOSTA NE EIVÄT MAHDOLLISESTI KOSKE SINUA. TÄMÄN TAKUUN PERUSTEELLA SINULLA ON TIETTYJÄ OIKEUKSIA, LISÄKSI SINULLA SAATTA OLLA MUITA MAASTA TOISEEN TAI LÄÄNISTÄ TOISEEN VAIHTELEVIA LAILLISIA OIKEUKSIA.

Maahantuojaalla tai yhdelläkään BRP-jälleenmyyjällä tai muulla henkilöllä ei ole valtuuksia minkään muun tuotetta koskevan vahvistuksen, edustuksen, tai takuun antamiseen kuin ne, mitä tähän rajoitettuun takuuseen sisältyy; ja mikäli näin tapahtuu, niitä ei voida käyttää BRP:tä vastaan.

BRP pidättää itsellään oikeuden muuttaa tätä takuuta milloin tahansa, ja on itses-tään selvää, että kyseiset muutokset eivät muuta niitä takuehtoja, jotka koskevat tämän takuun voimassaollessa myytyjä tuotteita.

3) POIKKEUKSET – TAKUU EI KATA

Seuraavat eivät missään olosuhteissa kuulu takuun piiriin:

- Normaali kuluminen;
- Rutiininomaiset huoltokohteet, viritykset, säädöt;
- Vauriot, jotka johtuvat muunlaisesta kuin tämän käsikirjan mukaisesta huollosta/ylläpidosta ja/tai varastoinnista;
- Vauriot, jotka johtuvat osien irrottamisesta, vääränlaisista korjauksista, huollosta, ylläpidosta, muutoksista, tai osien käytöstä, joita BRP ei ole valmistanut tai hyväksynyt, tai muun kuin valtuutetun huoltavan BRP-jälleenmyyjän tekemistä korjauksista;

- vaurioita, jotka johtuvat vääranlaisesta tai epänormaalista käytöstä, laiminlyönnistä tai tuotteella ajamisesta muulla pinnalla kuin lumella tai siitä, että tuotetta on käytetty käyttäjän käsikirjan ohjeiden vastaisesti;
- Onnettomuudesta, uppoamisesta, tulesta, varkaudesta, vandalismista, tai ylivoimaisesta esteestä johtuvat vahingot;
- Sellaisten polttoaineitten, öljyjen tai voiteluaineiden käyttö, jotka eivät sovi käytettäväksi tuotteessa (ks. käsikirja);
- veden tai lumen sisäänmeno;
- satunnaiset tai seurannaisvahingot, tai minkään muunlaiset vahingot, mukaan luettuina ilman rajoitusta hinaamis-, puhelin-, vuokra-, taksi-, haitta-, vakuutus- tai lainojen maksukustannukset, ajan menetykset tai ansiotulon menetykset; ja
- vaurioita, jotka aiheutuvat telamattoon asennetuista nastoista, jos nastoitus on suoritettu vastoin BRP:n ohjeita.

4) TAKUUAIKA

Tämä takuu on voimassa (1) ensimmäisen kuluttajan ostopäivästä tai (2) tuotteen ensimmäisestä käyttöpäivästä lukien, kumpi hyvänsä ensin kohdalle osuu:

KAKSITOISTA (12) PERÄKKÄISTÄ KUUKAUTTA yksityisessä ja ammattikäytössä. Takuu aika sellaiselle moottorikelkalle, joka toimitetaan asiakkaalle ilmoitetun vuoden kesäkuun 1. ja joulukuun 1. päivän välisenä aikana, päättyy seuraavan vuoden marraskuun 30. päivänä.

Päästöihin liittyvien osien takuu on kolmekymmentä (30) perättäistä kuukautta tai 200 käyttötuntia tai 4000 km - mikä ensiksi kohdalle osuu - edellyttäen, että osat on asennettu EPA-hyväksytyyn moottorikelkkaan, joka on rekisteröity USA:ssa. Jos 4000 km tulee täyteen normaalin takuun aikana, BRP:n vakiotakuu kattaa päästöihin liittyvät komponentit tavallisen vakiotakuun päättymiseen saakka. Höyrystyviin päästöihin liittyviä komponentteja, jotka on asennettu USA:ssa rekisteröityyn EPA-hyväksytyyn moottorikelkkaan, koskee kahdenkymmenenneljän (24) peräkkäisen kuukauden pituinen takuu.

Pyydä valtuutetulta Ski-Doo -jälleenmyyjältä luettelo tällä hetkellä takuun piiriin kuuluvista päästöihin liittyvistä osista.

Osien korjaus tai korvaaminen, tai huollon suorittaminen tämän takuun puitteissa ei pidennä tämän takuun takuu-aikaa sen alkuperäistä loppumisajankohtaa pitemmälle.

5) TAKUUEHDOT

Tämä takuu on voimassa **ainoastaan**, jos jokainen seuraavista ehdoista täyttyy:

- Ensimmäinen omistaja on ostanut 2010 Ski-Doo -moottorikelkan uutena ja käyttämättömänä sellaiselta, BRP-jälleenmyyjältä, joka on valtuutettu myymään Ski-Doo -tuotteita siinä maassa, jossa myynti tapahtui ("BRP-jälleenmyyjältä").
- BRP:n määrittämä toimituksen ennakkotarkastus on suoritettu ja asiakirja siitä laadittu;
- Valtuutettu BRP-jälleenmyyjä on takuurekisteröinyt tuotteen asianmukaisesti.
- 2010 Ski-Doo -moottorikelkka on ostettava siitä maasta, jossa ostaja asuu; ja
- Takuun ylläpitämiseksi on määrää aikaishuollot suoritettava käsikirjassa mainitulla tavalla. BRP varaa itselleen oikeuden ehdollistaa takuun riippumaan todistuksesta huollon kunnolla suorittamisesta.

BRP ei myönnä tätä rajoitettua takuuta kenelläkään yksityiselle omistajalle tai kaupalliseen tarkoitukseen ajoneuvoa käyttävälle omistajalle, elleivät edellä mainitut ehdot täyty. Rajoitukset ovat tarpeen, jotta BRP voisi taata sekä tuotteittensa, että kuluttajien ja yleisön turvallisuuden.

6) TOIMENPITEET TAKUUN MYÖNTÄMISTÄ VARTEN

Asiakkaan on lopetettava moottorikelkan käyttö havaitessaan jonkin vian tai jotakin normaalista poikkeavaa. Asiakkaan on ilmoitettava huoltavalle BRP-jälleenmyyjälle kahden (2) päivän kuluessa vian ilmestymisestä, ja hänen on kohtuullisesti mahdollistettava tuotteen luoksepäästävyys ja annettava kohtuullinen mahdollisuus vian korjaamiseen. Asiakkaan on myös esitettävä valtuutetulle BRP-jälleenmyyjälle tuotteen ostotodistus ja allekirjoitettava korjaus-/työmääräin ennen korjauksen alkamista takuunalaisen korjauksen vahvistamiseksi. Kaikki tämän takuun puitteissa korvatut osat ovat jatkossa BRP:n omaisuutta.

7) MITÄ BRP TEKEE

BRP:n velvollisuus on tämän takuun puitteissa rajoitettu siihen, että se oman harkintansa mukaan korjaa normaalikäytössä, -ylläpidossa ja -huollossa viallisiksi todetut osat, tai korvaa tällaiset osat uusilla alkuperäisillä Ski-Doo -osilla ilman osien veloittamista, millä tahansa valtuutetulla BRP-jälleenmyyjällä takuukauden aikana tässä kuvatuin ehdoin. BRP:n vastuu rajoittuu tarvittavien korjausten tekemiseen tai osien korvaamiseen. Moottorikelkan omistaja ei voi vaatia ajoneuvon myynnin peruuntumista tai kumoamista sellaisissa tapauksissa, joissa BRP:lle esitetään takuurikkomuksia koskevia valituksia tai vaateita.

Jos ajoneuvoa joudutaan huoltamaan muussa kuin alkuperäisessä ostomaassaan, omistaja vastaa kaikista lisäkustannuksista, jotka aiheutuvat paikallisista käytännöistä ja ehdoista; mukaan lukien mutta ei rajoittuen seuraaviin esimerkkeihin; kuljetuskustannukset, vakuutuskustannukset, verot, lupamaksut, tuontimaksut sekä mitkä tahansa ja kaikki muut mahdolliset taloudelliset kustannukset, joita eri valtiot, liittovaltiot tai alueet ja heidän vastaavat edustajansa perivät.

BRP pidättää itsellään oikeuden tuotteiden ajoittaiseen parantamiseen tai muuttamiseen ilman aikaisempien tuotteiden muuttamisvelvollisuutta.

8) LUOVUTUS

Mikäli tuotteen omistusoikeus siirretään takuuajana, siirtyy myös tämä takuu, joka on voimassa takuuajan loppuun edellyttäen, että BRP:lle ilmoitetaan kyseistä siirrosta seuraavalla tavalla:

1. Aikaisempi omistaja ottaa yhteyttä BRP:hen (puhelinnumero alla) tai valtuutettuun BRP-jälleenmyyjään ja ilmoittaa uuden omistajan tiedot; tai
2. BRP tai valtuutettu BRP-jälleenmyyjä vastaanottaa todistuksen siitä, että aikaisempi omistaja on suostunut omistusoikeuden siirtoon, sekä uuden omistajan yhteystiedot.

9) KULUTTAJA-APU

Mikäli tämän rajoitetun takuun suhteen syntyy kiistaa tai riitaa, BRP ehdottaa, että asia yritetään ensiksi ratkaista jälleenmyyjätasolla. Suosittelemme, että asiasta keskustellaan valtuutetun jälleenmyyjän huoltopäällikön tai omistajan kanssa.

Ellei asiaa saada ratkaistua, toimita valituksesi kirjallisena tai sinulle parhaiten sopivaan puhelinnumeroon alla:

Kanadassa

**BOMBARDIER
RECREATIONAL PRODUCTS INC.**

Warranty Department
75 J.-A. Bombardier Street
Sherbrooke QC J1L 1W3
Canada
Faksi: 819 566-3590

USA:ssa

BRP US INC.

Warranty Department
7575 Bombardier Court
Wausau WI 54401
Puh.: 715 848-4957

* USA:ssa tuotteiden jälleenmyyjä ja huoltotoimista vastaava on BRP US Inc.

© 2009 Bombardier Recreational Products Inc Kaikki oikeudet pidätetään.

®Bombardier Recreational Products Inc.:n tai sen tytäryhtiöiden tavaramerkkejä.

BRP:N KANSAINVÄLINEN RAJOITETTU TAKUU: 2010 SKI-DOO® -MOOTTORIKELKAT

1) RAJOITETUN TAKUUN LAAJUUS

Bombardier Recreational Products Inc. ("BRP")* myöntää 50 Yhdysvaltain liittovaltion, Kanadan ja Euroopan talousalueen ("EEA") (joka käsittää Euroopan unionin, Norjan, Islannin ja Liechtensteinin) ulkopuolella valtuutettujen Ski-Doo -maahantuoja/jälleenmyyjien (sitien kuin jäljempänä määritetty) uusina ja käyttämättöminä myymille 2010 Ski-Doo -moottorikelkoille materiaalivikoja ja työn laatua koskevan alempana kuvatun pituisen takuun. Tämä rajoitettu takuu on mitätön eikä päde jos: (1) moottorikelkkaa käytetään missä tahansa vaiheessa kilpailemiseen tai mihinkään muuhun kilpailutoimintaan, silloinkin jos se on tapahtunut edellisen omistajan toimesta; tai (2) moottorikelkkaa on muutettu tai säädetty sillä tavoin, että muutokset vaikuttavat sen toimintaan, suorituskykyyn tai kestävyYTEEN, tai muutokset ja säädöt ovat vastoin sen tarkoituksenmukaista käyttöä.

Kaikilla valtuutetun BRP-maahantuojan/jälleenmyyjän uuteen ja käyttämättömään 2010 Ski-Doo -moottorikelkkaan toimitushetkellä asentamalla alkuperäisillä Ski-Doo -lisävarusteilla on sama takuu kuin 2009 Ski-Doo -moottorikelkalla.

2) VASTUUVELVOLLISUUDEN RAJOITUKSET

TÄMÄ TAKUU ON NIMENOMAAN ANNETTU JA HYVÄKSYTTY MINKÄ TAHANSA MUUN JA KAIKKIEN MUIDEN TAKUUSITOUUMUSTEN SIJAAN, OLKOON NE ILMAISTUT TAI KONKLUDENTTISET, MUKAAN LUETTUINA ILMAN RAJOITUSTA KAIKKI KURANTTIUTTA TAI TIETTYYN TARKOITUKSEEN SOPIVUUTTA KOSKEVAT TAKUUT. SIKÄLI KUIN NIISTÄ EI VOIDA SANOUTUA IRTI, KONKLUDENTTISET TAKUUSITOUUMUKSET RAJOITUVAT KESTOLTAAN KYSEESSÄ OLEVAAN TAKUUN VOIMASSAOLOON. TÄMÄ TAKUU EI KATA SATUNNAISIA EIKÄ SEURANNAISVAHINKOJA. JOTKUT MAAT/LÄÄNIT EIVÄT HYVÄKSY VASTUUVAPAUTUSLAUSEKKEITA, RAJOITUKSIA TAI EDELLÄ YKSILÖITYJÄ RAJOITUKSIA, JA SEN JOHDOSTA NE EIVÄT MAHDOLLISESTI KOSKE SINUA. TÄMÄN TAKUUN PERUSTEELLA SINULLA ON TIETTYJÄ OIKEUKSIA, LISÄKSI SINULLA SAATTA OLLA MUITA MAASTA TOISEEN TAI LÄÄNISTÄ TOISEEN VAIHTELEVA LAILLISIA OIKEUKSIA.

Maahantuojalla tai yhdelläkään BRP-maahantuojalla/jälleenmyyjällä tai muulla henkilöllä ei ole valtuuksia minkään muun tuotetta koskevan vahvistuksen, edustuksen, tai takuun antamiseen kuin ne, mitä tähän rajoitettuun takuuseen sisältyy; ja mikäli näin tapahtuu, niitä ei voida käyttää BRP:tä vastaan.

BRP pidättää itsellään oikeuden muuttaa tätä takuuta milloin tahansa, ja on itsestään selvää, että kyseiset muutokset eivät muuta niitä takuuehtoja, jotka koskevat tämän takuun voimassaollessa myytyjä tuotteita.

3) POIKKEUKSET – TAKUU EI KATA

Seuraavat eivät missään olosuhteissa kuulu takuun piiriin:

- Normaali kuluminen;
- Rutiininomaiset huoltokohteet, viritykset, säädöt;
- Vauriot, jotka johtuvat muunlaisesta kuin tämän käsikirjan mukaisesta huollosta/ylläpidosta ja/tai varastoinnista;

- Vauriot, jotka johtuvat osien irrottamisesta, vääränlaisista korjauksista, huollosta, ylläpidosta, muutoksista, tai osien käytöstä, joita BRP ei ole valmistanut tai hyväksynyt, tai muun kuin valtuutetun huoltavan BRP-jälleenmyyjän/maahantuojan tekemistä korjauksista;
- vaurioita, jotka johtuvat vääränlaisesta tai epänormaalista käytöstä, laiminlyönnistä tai tuotteella ajamisesta muulla pinnalla kuin lumella tai siitä, että tuotetta on käytetty käyttäjän käsikirjan ohjeiden vastaisesti;
- Onnettomuudesta, uppoamisesta, tulesta, varkaudesta, vandalismista, tai ylivoimaisesta esteestä johtuvat vahingot;
- Sellaisten polttoaineitten, öljyjen tai voiteluaineiden käyttö, jotka eivät sovi käytettäväksi tuotteessa (ks. käsikirja);
- veden tai lumen sisäänmeno;
- satunnaiset tai seurannaisvahingot, tai minkään muunlaiset vahingot, mukaan luettuina ilman rajoitusta hinaamis-, puhelin-, vuokra-, taksi-, haitta-, vakuutus- tai lainojen maksukustannukset, ajan menetykset tai ansiotulon menetykset; ja
- vaurioita, jotka aiheutuvat telamattoon asennetuista nastoista, jos nastoitus on suoritettu vastoin BRP:n ohjeita.

4) TAKUUAIKA

Tämä takuu on voimassa (1) ensimmäisen kuluttajan ostopäivästä tai (2) tuotteen ensimmäisestä käyttöpäivästä lukien, kumpi hyvänsä ensin kohdalle osuu:

KAKSITOISTA (12) PERÄKKÄISTÄ KUUKAUTTA yksityisessä ja ammattikäytössä. Takuu aika sellaiselle moottorikelkalle, joka toimitetaan asiakkaalle ilmoitetun vuoden kesäkuun 1. ja joulukuun 1. päivän välisenä aikana, päättyy seuraavan vuoden marraskuun 30. päivänä.

Osien korjaus tai korvaaminen, tai huollon suorittaminen tämän takuun puitteissa ei pidennä tämän takuun takuu-aikaa sen alkuperäistä loppumisajankohtaa pitemmälle.

Ota huomioon, että voimassa oleva takuu-aika ja muut takuun kattavuutta koskevat modaliteetit saattavat vaihdella riippuen sovellettavissa ja voimassa olevista kansallisista tai paikallisista laeista.

5) TAKUUEHDOT

Tämä takuu on voimassa **ainoastaan**, jos jokainen seuraavista ehdoista täyttyy:

- Ensimmäinen omistaja on ostanut 2010 Ski-Doo -moottorikelkan uutena ja käyttämättömänä sellaiselta, BRP-maahantuojalta/jälleenmyyjältä, joka on valtuutettu myymään Ski-Doo -moottorikelkkoja siinä maassa, jossa myynti tapahtui ("BRP-maahantuoja/jälleenmyyjä");
- BRP:n määrittämä toimituksen ennakkotarkastus on suoritettu ja asiakirja siitä laadittu;
- BRP-maahantuojan/jälleenmyyjän on rekisteröitävä tuote asianmukaisella tavalla;
- 2010 Ski-Doo -moottorikelkka on ostettava siitä maasta, jossa ostaja asuu.
- Takuun ylläpitämiseksi on määrää aikaishuollot suoritettava käsikirjassa mainitulla tavalla. BRP varaa itselleen oikeuden ehdollistaa takuun riippumaan todistuksesta huollon kunnolla suorittamisesta.

BRP ei myönnä tätä rajoitettua takuuta kenelläkään yksityiselle omistajalle tai kaupalliseen tarkoitukseen ajoneuvoa käyttävälle omistajalle, elleivät edellä mainitut ehdot täyty. Rajoitukset ovat tarpeen, jotta BRP voisi taata sekä tuotteittensa, että kuluttajien ja yleisön turvallisuuden.

6) TOIMENPITEET TAKUUN MYÖNTÄMISTÄ VARTEN

Asiakkaan on lopetettava moottorikelkan käyttö havaitessaan jonkin vian tai jotakin normaalista poikkeavaa. Asiakkaan on ilmoitettava huoltavalle BRP-jälleenmyyjälle/maahantuojalle kahden (2) päivän kuluessa vian ilmestymisestä, ja hänen on kohtuullisesti mahdollistettava tuotteen luoksepäästävyys ja annettava kohtuullinen mahdollisuus vian korjaamiseen. Asiakkaan on myös esitettävä BRP-maahantuojalle/jälleenmyyjälle tuotteen ostodistustus ja allekirjoitettava korjaus-/työmääräys ennen korjauksen alkamista takuunalaisen korjauksen vahvistamiseksi. Kaikki tämän takuun puitteissa korvatut osat ovat jatkossa BRP:n omaisuutta.

Ota huomioon, että ilmoitusaika saattaa vaihdella riippuen maasi sovellettavista ja voimassa olevista kansallisista tai paikallisista laeista.

7) MITÄ BRP TEKEE

BRP:n velvollisuus on tämän takuun puitteissa rajoitettu siihen, että se oman harkintansa mukaan korjaa normaalikäytössä, -ylläpidossa ja -huollossa viallisiksi todetut osat, tai korvaa tällaiset osat uusilla alkuperäisillä Ski-Doo -osilla ilman osien tai työvoiman veloittamista, millä tahansa valtuutetulla BRP-maahantuojalla/jälleenmyyjällä takuukauden aikana tässä kuvatuin ehdoin. BRP:n vastuu rajoittuu tarvittaviin korjaustoimenpiteisiin tai osien vaihtotoimenpiteisiin. Moottorikelkan omistaja ei voi vaatia ajoneuvon myynnin peruuntumista tai kumoamista sellaisissa tapauksissa, joissa BRP:lle esitetään takuurikkomuksia koskevia valituksia tai vaateita.

Jos ajoneuvoa joudutaan huoltamaan muussa kuin alkuperäisessä ostomaassaan, omistaja vastaa kaikista lisäkustannuksista, jotka aiheutuvat paikallisista käytännöistä ja ehdoista; mukaan lukien mutta ei rajoittuen seuraaviin esimerkkeihin; kuljetuskustannukset, vakuutuskustannukset, verot, lupamaksut, tuontimaksut sekä mitkä tahansa ja kaikki muut mahdolliset taloudelliset kustannukset, joita eri valtiot, liittovaltiot tai alueet ja heidän vastaavat edustajansa perivät.

BRP pidättää itsellään oikeuden tuotteiden ajoittaiseen parantamiseen tai muuttamiseen ilman aikaisempien tuotteiden muuttamisvelvollisuutta.

8) LUOVUTUS

Mikäli tuotteen omistusoikeus siirretään takuuajana, siirtyy myös tämä takuu, joka on voimassa takuuajan loppuun edellyttäen, että BRP:lle tai valtuutetulle BRP-maahantuojalle/jälleenmyyjälle voidaan todistaa, että aikaisempi omistaja on hyväksynyt omistusoikeuden luovutuksen, sekä uuden omistajan yhteystiedot on ilmoitettu jommallekummalle kummalle edellä mainituista tahoista.

9) KULUTTAJA-APU

Mikäli tämän rajoitetun takuun suhteen syntyy kiistaa tai riitaa, BRP ehdottaa, että asia yritetään ensiksi ratkaista jälleenmyyjätasolla. Suosittelemme, että asiasta keskustellaan valtuutetun maahantuojan/jälleenmyyjän huoltopäällikön

tai omistajan kanssa. Lisäapua tarvittaessa on asian ratkaisemiseksi syytä ottaa yhteys jälleenmyyjän huolto-osastoon. Mikäli asiaa ei vieläkään saada ratkaistua, ota yhteyttä BRP:hen alla olevaan osoitteeseen.

Euroopan maat, ota yhteys Suomen toimistoomme:

BRP FINLAND OY

Service Department
Isoaavantie 7
FIN-96320 Rovaniemi
Suomi
Puh.: +358 163 208 111

Lähi-itä, Afrikka, Venäjä & IVY-maat, ota yhteyttä Euroopan toimistoomme:

BRP EUROPE N.V.

Consumer Assistance Center (asiakaspalvelukeskus)
Skaldenstraat 125
9042 Gent
Belgia
Puh.: +32 9 218 26 00

Kaikki muut maat, ota yhteys Pohjois-Amerikan toimistoomme:

BOMBARDIER RECREATIONAL PRODUCTS INC.

Customer Assistance Center
75 J.-A. Bombardier Street
Sherbrooke QC J1L 1W3
Canada
Puh.: +1 819 566 3366

Löydät maahantuojasi yhteystiedot osoitteesta www.brp.com.

* Tietyissä maissa tuotteiden jälleenmyynnistä ja huollosta vastaavat BRP:n tytäryhtiöt.

© 2009 Bombardier Recreational Products Inc Kaikki oikeudet pidätetään.

®Bombardier Recreational Products Inc.:n tai sen tytäryhtiöiden tavaramerkkejä.

BRP:N RAJOITETTU TAKUU EUROOPAN UNIONIN JÄSENMAISSA: 2010 SKI-DOO®-MOOTTORIKELKAT

1) TAKUUN SISÄLTÖ

Bombardier Recreational Products Inc ("BRP") takaa, että sen valmistamat 2010 Ski-Doo moottorikelkat ovat vapaita materiaalista tai työstä johtuvista virheistä al- la mainituin ehdoin sekä alla mainitun ajan.

Kaikilla valtuutetun BRP SKI-DOO -maahantuojan/jälleenmyyjän (kuten jäljempänä määriteltä) uuteen ja käyttämättömään 2010 SKI-DOO -moottorikelkkaan toimitus- hetkellä asentamalla alkuperäisillä BRP-varaosilla/lisävarusteilla on sama takuu kuin 2010 SKI-DOO -moottorikelkalla.

Mikäli tätä tuotetta käytetään missä tahansa vaiheessa kilpailemiseen tai mihin- kään muuhun kilpailutoimintaan, vaikka kyseessä olisi edellinen omistaja, tämä takuu julistetaan pätemättömäksi.

2) TAKUUAIKA JA -VOIMASSAOLOALUE

Takuu on voimassa LUOVUTUSPÄIVÄSTÄ ENSIMMÄISELLE ASIAKKAALLE tai KÄYTTÖÖNOTTOPÄIVÄSTÄ (riippuen kumpi tapahtuu ensin) seuraavasti:

KAKSIKYMMENTÄNELJÄ (24) PERÄKKÄISTÄ KUUKAUTTA yksityisessä, vapaa- ajan käytössä; ja KAKSITOISTA (12) PERÄKKÄISTÄ KUUKAUTTA ammattikäytössä.

KAKSIKYMMENTÄNELJÄ (24) PERÄKKÄISTÄ KUUKAUTTA TAI 10 000km ammattikäytössä, kumpi näistä täyttyy ensimmäisenä, kun tuote on myyty Suo- messa, Ruotsissa tai Norjassa.

Osien korjaus tai korvaaminen, tai huollon suorittaminen tämän takuun puitteissa ei pidennä tämän takuun takuuaikaa sen alkuperäistä loppumisajankohtaa pitem- mälle.

Ota huomioon, että voimassa oleva takuuaika tai muut takuun muotoseikat saatta- vat vaihdella riippuen maasi sovellettavista ja voimassa olevista kansallisista tai pai- kallisista laeista.

3) TAKUUN VOIMASSAOLOEHTO

Tämä takuu on voimassa ainoastaan, jos jokainen seuraavista ehdoista täyttyy:

- Ensimmäinen omistaja on ostanut 2010 SKI-DOO -moottorikelkan uutena ja käyttämättömänä sellaiselta, BRP -maahantuojalta/jälleenmyyjältä, joka on valtuutettu myymään SKI-DOO -tuotteita siinä maassa, jossa myynti tapahtui ("BRP -maahantuojajälleenmyyjä");
- BRP:n määrittelemä luovutushuolto on suoritettu tuotteelle ja dokumentoitu;
- Valtuutettu BRP-maahantuojajälleenmyyjä on takuurekisteröinyt tuotteen asianmukaisesti;
- 2010 SKI-DOO -moottorikelkka on ostettava siitä maasta tai maiden liittoutu- masta, jossa ostaja asuu.
- Takuun ylläpitämiseksi on määräaikaishuollot suoritettava käsikirjassa mainitul- la tavalla. BRP varaa itselleen oikeuden ehdollistaa takuun riippumaan todistuk- sesta huollon kunnolla suorittamisesta.

BRP eimyönnä tätä rajoitettua takuuta kenelläkään yksityiselle omistajalle tai kau- palliseen tarkoitukseen ajoneuvoa käyttävälle omistajalle, elleivät edellä mainitut ehdot täyty. Rajoitukset ovat tarpeen, jotta BRP voisi taata sekä tuotteittensa, että kuluttajien ja yleisön turvallisuuden.

4) ASIAKKAAN SUORITTAMAT TOIMENPITEET

Asiakas menettää oikeutensa vedota virheeseen, jollei virheestä ilmoiteta valtuutetulle BRP jälleenmyyjälle kahden (2) kuukauden kuluessa siitä, kun hän havaitsi virheen tai hänen olisi pitänyt se havaita. Asiakkaan on myös esitettävä BRP-maahantuojalle/ jälleenmyyjälle tuotteen ostodokumentti ja allekirjoitettava korjaus-/työmääräys ennen korjauksen alkamista takuunalaisen korjauksen vahvistamiseksi. Kaikki takuun aikana vaihdetut takuun piiriin kuuluvat osat ovat BRP:n omaisuutta.

Ota huomioon, että ilmoitusaika saattaa vaihdella riippuen maasi sovellettavista ja voimassa olevista kansallisista tai paikallisista laeista.

5) BRP:N SUORITTAMAT TOIMENPITEET

BRP:n velvollisuus on tämän takuun puitteissa rajoitettu siihen, että se oman harkintansa mukaan korjauttaa normaalikäytössä, -ylläpidossa ja -huollossa viallisiksi todetut osat, tai korvaa tällaiset osat uusilla alkuperäisillä SKI-DOO -osilla ilman osien tai työ kustannusten veloittamista minkä tahansa valtuutetun BRP-maahantuojan/ jälleenmyyjän toimesta takuuajana.

BRP pidättää oikeuden muuttaa tai parantaa tuotteita ilman, että aikaisemmin valmistettuihin tuotteisiin tehdään samoja muutoksia.

6) POIKKEUKSET, JOITA TAKUU EI KATA

Takuu ei korvaa seuraavia tapauksia missään olosuhteissa:

- Normaalisti kuluvia tai repeytyviä osia;
- kunnossapitohuoltojen työ-, osa-, ja voiteluainekustannuksia, virityksiä ja säätöjä;
- vauriot, jotka johtuvat muunlaisesta kuin tämän käsikirjan mukaisesta huollosta/ylläpidosta ja/tai varastoinnista;
- vauriot, jotka johtuvat osien irrottamisesta, vääranlaisista korjauksista, huollosta, ylläpidosta, muutoksista, tai osien käytöstä, joita BRP ei ole valmistanut tai hyväksynyt, tai muun kuin valtuutetun huoltavan BRP-jälleenmyyjän/maahantuojan tekemistä korjauksista;
- vaurioita, jotka johtuvat vääranlaisesta tai epänormaalista käytöstä, laiminlyönnistä tai tuotteella ajamisesta muulla pinnalla kuin lumella tai siitä, että tuotetta on käytetty käyttäjän käsikirjan ohjeiden vastaisesti;
- vaurioita, jotka johtuvat onnettomuudesta, uppoamisesta, tulipalosta, varkauksesta, vahingonteosta tai luonnonmullistuksesta;
- sellaisten polttoaineiden, öljyjen tai voiteluaineiden käyttö, jotka eivät sovi käytettäväksi tuotteessa (ks. käsikirja);
- vaurioita, jotka aiheutuvat lumen tai veden pääsystä moottoriin tai polttoainejärjestelmään;
- hinaus-varastointi-, puhelu-, vuokra-, taksi-, haitta-, ja vakuutuskustannuksia, palkkoja, ajan- tai tulo menetystä eikä satunnaisia tai välillisiä vahinkoja ja
- vaurioita, jotka aiheutuvat telamattoon asennetuista nastoista, jos nastoitus on suoritettu vastoin BRP:n ohjeita.

7) VASTUUVELVOLLISUUDEN RAJOITUKSET

TÄMÄ TAKUU ON NIMENOMAAN ANNETTU JA HYVÄKSYTTY MINKÄ TAHANSA MUUN JA KAIKKIEN MUIDEN TAKUUSITOUKUSTEN SIJAAN, OLKON NE ILMAISTUT TAI KONKLUDENTTITSET, MUKAAN LUETTUINA ILMAN RAJOITUSTA KAIKKI KURANTTIUTTA TAI TIETTYYN TÄRKOITUKSEEN SOPIVUUTTA KOSKEVAT TAKUUT. SIKÄLI KUIN NIISTÄ EI VOIDA SANOUTUA IRTI, KONKLUDENTTITSET TAKUUSITOUKUKSET RAJOITTU-VAT KESTOLTAAN KYSEESSÄ OLEVAŃ TAKUUN VOIMASSAOLON. TÄMÄ TAKUU EI KATA SATUNNAISIA EIKÄ SEURANNAISVAHINKOJA. JOTKUT TUOMIOKUNNAT EIVÄT HYVÄKSY VASTUUVAPAUTUSLAUSEKKEITA, RAJOITUKSIA TAI EDELLÄ YKSILÖITYJÄ RAJOITUKSIA, JA SEN JOHDOSTA NE EIVÄT MAHDOLLISESTI KOSKE SINUA. TÄMÄN TAKUUN PERUSTEEL-LA SINULLA ON TIETTYJÄ OIKEUKSIA, LISÄKSI SINULLA SAATTAA OLLA MUITA MAASTA TOISEEN TAI LÄÄNISTÄ TOISEEN VAIHTELEVIA LAILLISIA OIKEUKSIA.

Maahantuojalla tai yhdelläkään BRP-jälleenmyyjällä tai muulla henkilöllä ei ole valtuuksia minkään muun tuotetta koskevan vahvistuksen, edustuksen, tai takuun antamiseen kuin ne, mitä tähän rajoitettuun takuuseen sisältyy; ja mikäli näin tapahtuu, niitä ei voida käyttää BRP:tä vastaan.

BRP pidättää oikeuden muuttaa näitä takuuehtoja. Muutokset eivät kuitenkaan koske niitä tuotteita, jotka on myyty tämän takuun ollessa voimassa.

8) TAKUUN SIIRTO

Mikäli tuotteen omistusoikeus siirretään takuuajana, siirtyy myös tämä takuu, joka on voimassa takuuajan loppuun edellyttäen, että BRP:lle tai valtuutetulle BRP-maahantuojalle/jälleenmyyjälle voidaan todistaa, että aikaisempi omistaja on hyväksynyt omistusoikeuden luovutuksen, sekä uuden omistajan yhteystiedot on ilmoitettu jommallekummalle kummalle edellä mainituista tahoista.

9) KULUTTAJANEUVONTA

1. Mikäli tämän rajoitetun takuun suhteen syntyy kiistaa tai riitaa, BRP ehdottaa, että asia pyritään ensiksi ratkaisemaan jälleenmyyjätasolla. Suosittelemme, että asiasta keskustellaan valtuutetun jälleenmyyjäliikkeen huoltopäällikön tai omistajan kanssa.
2. Lisääpua tarvittaessa on asian ratkaisemiseksi syytä ottaa yhteys jälleenmyyjän huolto-osastoon.
3. Mikäli asiaa ei vielääkään saada ratkaistua, ota yhteyttä BRP:iin alla olevaan osoitteeseen.

OSOITE:

BRP FINLAND OY
Huolto-osasto/Takuu
Isoaavantie 7
FIN-96320 ROVANIEMI
Fax.: +358 16 3420 316

© 2009 Bombardier Recreational Products Inc Kaikki oikeudet pidätetään.

®Bombardier Recreational Products Inc.:n tai sen tytäryhtiöiden tavaramerkkejä.

TIETOA ASIAKKAALLE

YKSITYISYYDEN SUOJA/VASTUUVAPAUTUSLAUSEKE

Täten ilmoitamme, että tulemme käyttämään yhteystietojasi turvallisuuteen ja takuuseen liittyvissä asioissa. Joskus käytämme myös asiakkaidemme yhteystietoja ilmoittaaksemme heille tuotteistamme tai tehdäksemme heille tarjouksia. Mikäli et halua vastaanottaa tietoja tuotteistamme, palveluksistaamme ja tarjouksistamme, pyydämme ilmoittamaan siitä meille kirjallisesti alla olevaan osoitteeseen.

Huomioi myös, että aika ajoin annamme huolella valikoitujen ja luotettavien järjestöjen käyttöä asiakkaidemme yhteystietoja laatutuotteitten ja -palvelusten myynninedistämiseen. Jos haluat, ettei nimeäsi ja osoitettasi luovuteta kolmansille osapuolille, pyydämme ilmoittamaan siitä meille kirjallisesti alla olevaan osoitteeseen:

Kanadassa

**BOMBARDIER
RECREATIONAL PRODUCTS INC.**

Warranty Department
75 J.-A. Bombardier Street
Sherbrooke QC J1L 1W3
Canada
Faksi: 819 566-3590

USA:ssa

BRP US INC.

Warranty Department
7575 Bombardier Court
Wausau WI 54401
Puh.: 715 848-4957

Venäjä, Itsenäisten valtioiden yhteisö ja Lähi-Itä

BRP EUROPEAN DISTRIBUTION

After Sales Service Department
Chemin de Messidor 5-7
1006 Lausanne
Sveitsi
Faksinumero: +41213187801

Skandinavia ja Euroopan maat

BRP FINLAND OY

Service Department
Isoaavantie 7
FIN-96320 Rovaniemi
Suomi
Puh.: +358 16 3208 111

Muut maat, ota yhteys joko vaihtoehtoon A) tai B):

A) Jälleenmyyjääsi(yhteystiedot löytyvät osoitteesta www.brp.com).

B) Pohjois-Amerikan toimistoomme:

BOMBARDIER RECREATIONAL PRODUCTS INC.

Warranty Department
75 J.-A. Bombardier Street
Sherbrooke, QC J1L 1W3
Canada
Faksinumero: 819 566-3590

OSOITTEEN/OMISTAJAN MUUTOS

Jos osoitteesi on muuttunut, tai jos olet ajoneuvon uusi omistaja, muista ilmoittaa siitä BRP:lle joko:

- Postittamalla alla oleva kortti;
- **Vain Pohjois-Amerikka:** soittamalla numeroon 715 848-4957 (USA) tai 819 566-3366 (Kanada);
- Ottamalla yhteys valtuutettuun Ski-Doo-jälleenmyyjään.

Kanadassa

**BOMBARDIER
RECREATIONAL PRODUCTS INC.**

Warranty Department
75 J.-A. Bombardier Street
Sherbrooke QC J1L 1W3
Canada
Faksi: 819 566-3590

USA:ssa

BRP US INC.

Warranty Department
7575 Bombardier Court
Wausau WI 54401
Puh.: 715 848-4957

Venäjä, Itsenäisten valtioiden yhteisö ja Lähi-Itä

BRP EUROPEAN DISTRIBUTION

After Sales Service Department
Chemin de Messidor 5-7
1006 Lausanne
Sveitsi
Faksinumero: +41213187801

Skandinavia ja Euroopan maat

BRP FINLAND OY

Service Department
Isoaavantie 7
FIN-96320 Rovaniemi
Suomi
Puh.: +358 16 3208 111

Muut maat, ota yhteys joko vaihtoehtoon A) tai B):

A) Jälleenmyyjäasi(yhteystiedot löytyvät osoitteesta www.brp.com).

B) Pohjois-Amerikan toimistoomme:

BOMBARDIER RECREATIONAL PRODUCTS INC.

Warranty Department
75 J.-A. Bombardier Street
Sherbrooke, QC J1L 1W3
Kanada
Faksinumero: 819 566-3590

Mikäli omistussuhde muuttuu, liitä mukaan todistus siitä, että edellinen omistaja on suostunut luovutukseen.

BRP:lle ilmoittaminen on erittäin tärkeätä, jopa rajoitetun takuun umpeutumisen jälkeen, koska siten BRP:llä on mahdollisuus tavoittaa tarvittaessa ajoneuvon omistaja, esim. jos joudutaan suorittamaan turvallisuudesta johtuvia palautuspyyntöjä. BRP:lle ilmoittaminen on omistajan vastuulla.

VARASTETUT TUOTTEET: Jos ajoneuvosi varastetaan, siitä pitäisi ilmoittaa BRP:lle, tai valtuutetulle Ski-Doo -jälleenmyyjälle. Pyydämme ilmoittamaan nimen, osoitteen, puhelinnumeron, ajoneuvon tunnistusnumeron, ja päivän, jolloin varkaus tapahtui.

OSOITTEENMUUTOS OMISTAJANVAIHDOS

AJONEUVON SARJANUMERO

Mallinumero

Ajoneuvon tunnistusnumero (V.I.N)

ENTINEN OSOITE TAI
ENTINEN OMISTAJA:

NIMI

KATUOSOITE

POSTINUMERO

POSTITOIMIPAikka

MAA

PUHELIN

UUSI OSOITE TAI
UUSI OMISTAJA:

NIMI

KATUOSOITE

POSTINUMERO

POSTITOIMIPAikka

MAA

PUHELIN

SÄHKÖPOSTIOSOITE

V90A2F

OSOITTEENMUUTOS OMISTAJANVAIHDOS

AJONEUVON SARJANUMERO

Mallinumero

Ajoneuvon tunnistusnumero (V.I.N)

ENTINEN OSOITE TAI
ENTINEN OMISTAJA:

NIMI

KATUOSOITE

POSTINUMERO

POSTITOIMIPAikka

MAA

PUHELIN

UUSI OSOITE TAI
UUSI OMISTAJA:

NIMI

KATUOSOITE

POSTINUMERO

POSTITOIMIPAikka

MAA

PUHELIN

SÄHKÖPOSTIOSOITE

V90A2F

OSOITTEENMUUTOS OMISTAJANVAIHDOS

AJONEUVON SARJANUMERO

Mallinumero

Ajoneuvon tunnistusnumero (V.I.N)

ENTINEN OSOITE TAI
ENTINEN OMISTAJA:

NIMI

KATUOSOITE

POSTINUMERO

POSTITOIMIPAikka

MAA

PUHELIN

UUSI OSOITE TAI
UUSI OMISTAJA:

NIMI

KATUOSOITE

POSTINUMERO

POSTITOIMIPAikka

MAA

PUHELIN

SÄHKÖPOSTIOSOITE

V90A2F

OSOITTEENMUUTOS OMISTAJANVAIHDOS

AJONEUVON SARJANUMERO

Mallinumero

Ajoneuvon tunnistusnumero (V.I.N)

ENTINEN OSOITE TAI
ENTINEN OMISTAJA:

NIMI

KATUOSOITE

POSTINUMERO

POSTITOIMIPAikka

MAA

PUHELIN

UUSI OSOITE TAI
UUSI OMISTAJA:

NIMI

KATUOSOITE

POSTINUMERO

POSTITOIMIPAikka

MAA

PUHELIN

SÄHKÖPOSTIOSOITE

V90A2F

