



ski-doo®

2002

Guide du conducteur



AVERTISSEMENT

Lisez attentivement ce guide. Il comprend d'importantes consignes de sécurité.

Série ZX

484 100 063

AVERTISSEMENT DE SÉCURITÉ

Toute omission de se conformer aux mesures préventives et aux instructions de sécurité contenues dans le présent *Guide du conducteur*, le *Guide de sécurité*, la *Vidéocassette de sécurité* et les avertissements apposés sur le véhicule pourrait se traduire par des blessures, y compris la possibilité de décès.

Le présent *Guide du conducteur*, le *Guide de sécurité* et la *Vidéocassette de sécurité* devraient demeurer dans le véhicule lors de la revente.

BOMBARDIER
PRODUITS RÉCRÉATIFS



Aux États-Unis, les produits sont distribués par Bombardier Motor Corporation of America. Au Canada, les produits sont distribués par Bombardier Inc.

Les marques de commerce suivantes sont des marques de Bombardier Inc. ou de ses filiales.

BOMBARDIER®

GRAND TOURING^{MC}

SUMMIT®

ROTAX®

MX-Z®

SKI-DOO®

RER^{MC}

LEGEND^{MC}

DESS^{MC}

DPM^{MC}

Kleen-Flo* est une marque de commerce de Kleen-Flo Tumbler Industries Ltd.

Imprimé au Canada (Mmo2002-002f.fm CH)

® sont des marques de commerce de Bombardier Inc. et ^{MC} sont des marques de commerce de Bombardier Inc. ou de ses filiales.

© 2001 Bombardier Inc. Tous droits réservés.

GUIDE DU CONDUCTEUR SKI-DOO 2002

Le présent guide concerne les modèles suivants de la série ZX:

Legend^{MC}

Grand Touring^{MC}

MX-Z[®]

Summit[®]

AVANT-PROPOS

Nous désirons vous féliciter d'avoir fait l'achat d'une toute nouvelle motoneige SKI-DOO. Peu importe le modèle que vous avez choisi, vous profiterez de la garantie Bombardier et serez desservi par un réseau de concessionnaires autorisés de motoneiges SKI-DOO disposé à fournir les pièces, le service ou les accessoires dont vous aurez besoin.

Le présent *Guide du conducteur* ainsi que le *Guide de sécurité* ont pour but d'aider le conducteur et le passager à se familiariser avec le véhicule, son fonctionnement et les différentes phases de son entretien, en plus de leur fournir de précieux conseils au regard d'une conduite sûre. Ces guides sont essentiels afin de bien utiliser le produit.

AVERTISSEMENT

Avertit d'un risque de blessure grave y compris la possibilité de décès si l'instruction n'est pas suivie.

ATTENTION: Avertit d'un risque d'endommager gravement le véhicule ou des pièces si l'instruction n'est pas suivie.

Bien que la simple lecture de ces messages n'élimine pas le danger, la compréhension et la mise en pratique de ces messages favorisent la sécurité.

Votre concessionnaire désire obtenir votre entière satisfaction. Il a reçu la formation requise pour effectuer la préparation et la vérification initiale de votre motoneige et a effectué les derniers réglages déterminés en fonction de votre poids et des sentiers avant que vous preniez possession de votre véhicule. Au moment de la livraison, le concessionnaire vous a expliqué les commandes de la motoneige et les différents réglages de la suspension. Nous espérons que le tout vous a été profitable. Si vous désirez obtenir plus d'information sur l'entretien de votre motoneige, nous vous prions de bien vouloir communiquer avec votre concessionnaire afin d'obtenir un *Manuel de réparation SKI-DOO* approprié.

Lors de la livraison, on vous a d'abord expliqué la garantie, puis on vous a aidé à remplir la formule d'enregistrement de garantie, que vous devez nous faire parvenir à des fins administratives.

Les informations et descriptions contenues dans ce guide sont exactes à la date de publication.

Nous nous réservons le droit de supprimer ou de modifier en tout temps les spécifications, designs, caractéristiques, modèles et pièces d'équipement sans aucune obligation.

Les illustrations indiquent la position des pièces les unes par rapport aux autres. Il est donc possible qu'elles ne représentent pas la forme exacte de ces pièces ainsi que leurs détails de fabrication. Ces illustrations ont pour but d'identifier des pièces qui remplissent la même fonction ou une fonction similaire.

Le présent guide a été traduit de l'anglais. En cas de divergence par rapport à la version originale, cette dernière a préséance.

Cette motoneige comporte des pièces dont les dimensions sont calculées en unités métriques. La plupart des attaches sont conformes au système métrique et ne doivent pas être remplacées par des attaches aux mesures impériales ou vice versa.

On recommande d'utiliser des composants de rechange et des accessoires d'origine Bombardier. Ces derniers sont spécialement conçus pour votre véhicule et fabriqués de manière à respecter les normes de qualité établies par Bombardier.

Pour obtenir des renseignements détaillés sur les opérations d'entretien et de réparation, on peut se procurer un *Manuel de réparation*.

TABLE DES MATIÈRES

△ MESURES DE SÉCURITÉ	7
GARANTIE LIMITÉE BOMBARDIER AMÉRIQUE DU NORD: MOTONEIGES SKI-DOO® 2002	8
GARANTIE LIMITÉE BOMBARDIER INTERNATIONALE: MOTONEIGES SKI-DOO® 2002	11
QUESTIONS LES PLUS FRÉQUENTES	14
CONCESSIONNAIRES AUTORISÉS DE MOTONEIGES SKI-DOO	16
IDENTIFICATION DE LA MOTONEIGE	16
Autocollant de description du véhicule.....	16
Numéros de série.....	17
INSTRUCTIONS IMPORTANTES SUR LE VÉHICULE	19
COMMANDES/ÉQUIPEMENT	27
1) Manette d'accélérateur.....	30
2) Manette de frein.....	30
3) Bouton du frein de stationnement.....	30
4) Lampe témoin du niveau d'huile à injection/ frein de stationnement (rouge).....	32
5) Guidon.....	32
6) Guidon réglable.....	33
7) Courroie de maintien.....	33
8) Bouton de marche arrière.....	34
9) Bouton de démarrage et de marche arrière.....	37
10) Interrupteur d'allumage.....	38
11) Interrupteur du cordon coupe-circuit.....	39
12) Lampe témoin du DESS (rouge).....	41
13) Lampe témoin du DESS et de la RER (rouge).....	41
14) Interrupteur d'arrêt du moteur.....	42
15) Commutateur d'éclairage.....	43
16) Lampe témoin du feu de route (bleue).....	43
17) Poignée du démarreur à rappel.....	43
18) Levier d'étrangleur.....	44
19) Indicateur de vitesse.....	44
20) Totalisateur général.....	44
21) Totalisateur journalier.....	44
22) Bouton de remise à zéro du totalisateur journalier.....	45
23) Tachymètre.....	46
24) Indicateur de température.....	47
25) Voyant de surchauffe du moteur (rouge).....	47
26) Bouchon du réservoir de carburant/ indicateur de niveau de carburant.....	48
27) Indicateur électrique de niveau de carburant.....	49
28) Interrupteur des poignées chauffantes.....	49

29) Interrupteur de manette d'accélérateur chauffante	50
30) Raccord de visière électrique	51
31) Prise électrique de 12 volts	52
32) Interrupteur de soupape d'amortisseur électrique	52
33) Témoin de l'interrupteur de soupape d'amortisseur électrique (ambre)	52
34) Interrupteur de la suspension pneumatique	53
35) Indicateur de la suspension pneumatique	54
36) Attaches du capot	55
37) Rétroviseurs réglables	55
38) Cale-pieds ajustables	56
39) Soupape de carburateur chauffant	57
40) Dossier réglable	58
41) Courroie de siège	60
42) Interrupteur des poignées chauffantes du passager	61
43) Poignées de maintien arrière réglables	62
44) Grilles de capot	62
45) Compartiment de rangement	64
46) Trousse d'outils	64
47) Fusibles	65
48) Support de bougies de rechange	67
49) Support de courroie d'entraînement de rechange	68
50) Poignées de levage avant et pare-chocs avant	69
51) Centre en centre des skis réglable	69
52) Suspensions réglables	70
Généralités	70
Comment régler la suspension	71
TABLEAU DE DIAGNOSTIC DE PROBLÈMES	92
Utilisation en neige profonde	92
CARBURANT ET HUILE	93
Type de carburant recommandé	93
Type d'huile recommandée	94
MODIFICATION DU CALIBRAGE DE CARBURATEUR PAR TEMPS GLACIAL	95
RODAGE	96
Moteur	96
Courroie	96
Révision-10 heures	96
VÉRIFICATION DE PRÉUTILISATION	97
LISTE DE VÉRIFICATION DE PRÉUTILISATION	98
INSTRUCTIONS D'UTILISATION	99
Principe d'utilisation	99
Démarrage du moteur	100
Démarrage d'urgence	102
Arrêt du moteur	106
RÉCHAUFFAGE DU VÉHICULE	107

ENTRETIEN D'APRÈS-UTILISATION	107
OPÉRATIONS SPÉCIALES.....	108
Utilisation en haute altitude	108
Surchauffe du moteur	108
Moteur noyé de carburant.....	108
Glissière de suspension arrière collée.....	108
TABLEAU D'ENTRETIEN PÉRIODIQUE	109
NIVEAU DES LIQUIDES	112
Système de freinage	112
Niveau d'huile du carter de chaîne	112
Système d'injection d'huile	114
Système de refroidissement	115
ENTRETIEN	116
Nettoyage et protection du véhicule	116
Dépose et installation du garde-courroie.....	117
Dépose et installation de la courroie d'entraînement	118
Tension de la chaîne d'entraînement	123
Réglage de la poulie motrice TRA	123
État de la courroie d'entraînement	126
État du frein.....	126
Réglage du frein	126
État de la suspension arrière	127
État de la courroie d'arrêt de la suspension	127
État de la chenille	127
Tension et alignement de la chenille	127
Direction et mécanisme de suspension avant	131
Usure et état des skis et des lisses	131
Système d'échappement	132
Nettoyage du filtre à air	132
Visée du faisceau du phare	135
Remplacement des ampoules.....	135
REMORQUAGE DU VÉHICULE.....	138
TRANSPORT DU VÉHICULE	139
REMISAGE ET PRÉPARATION PRÉSAISONNIÈRE	139
Remisage	139
Préparation présaisonnière.....	139
DIAGNOSTIC DES PANNES.....	140
FICHE TECHNIQUE	144
CHANGEMENT D'ADRESSE OU DE PROPRIÉTAIRE	150

⚠ MESURES DE SÉCURITÉ

Toujours se conformer aux avertissements suivants:

- ⚠ Dans le cas des modèles munis d'un frein de stationnement, toujours utiliser ce frein lorsque le véhicule n'est pas en marche.
- ⚠ Vérifier si l'accélérateur fonctionne librement avant de démarrer le moteur.
- ⚠ Pour arrêter le moteur en cas d'urgence, actionner l'interrupteur d'arrêt du moteur, tirer sur le cordon coupe-circuit, ou couper le contact avec la clé. Il est à noter que seuls les modèles refroidis par ventilateur sont munis d'une clé de contact.
- ⚠ Ne jamais mettre le moteur en marche lorsque la courroie d'entraînement ou le garde-courroie ne sont pas en place. Faire fonctionner un moteur sans charge, par exemple sans courroie d'entraînement ou avec une chenille qui n'est pas en contact avec le sol, peut être dangereux.
- ⚠ Ne jamais mettre le moteur en marche lorsque le capot est ouvert ou enlevé.
- ⚠ Toujours maintenir la motoneige en parfait état.
- ⚠ Les motoneiges ne sont pas conçues pour circuler dans les rues ou sur les routes publiques. Cette pratique est d'ailleurs interdite dans la plupart des provinces et États.
- ⚠ Modèles à démarrage électrique: ne jamais charger ou survolter la batterie lorsque celle-ci est sur la motoneige.
- ⚠ Ne pas lubrifier les câbles d'accélérateur et/ou de frein, ni leur gaine.
- ⚠ N'effectuer que les démarches décrites dans ce guide. À moins d'indications contraires, il faut attendre que le moteur soit arrêté et froid avant d'effectuer toute opération de réglage, de lubrification et d'entretien.
- ⚠ Certaines motoneiges sont monoplaces; seul le conducteur peut y monter.
- ⚠ La performance de ce véhicule peut excéder considérablement la performance de toute autre motoneige que vous ayez pu essayer auparavant; par conséquent, l'utilisation de ces motoneiges par un débutant n'est pas à conseiller.
- ⚠ Le moteur et les composants installés sur un modèle particulier ne devraient pas être utilisés sur d'autres modèles. Bombardier ne recommande ni n'autorise l'utilisation des moteurs Rotax® pour motoneiges dans des véhicules autres que les motoneiges SKI-DOO.
- ⚠ Ne pas installer de crampons sur la chenille.
- ⚠ Modèles à marche arrière: ces motoneiges peuvent circuler rapidement en marche arrière. Toujours demeurer assis et serrer le frein avant de changer de vitesse. S'immobiliser, puis sélectionner la marche arrière. S'assurer que la voie est libre. Le fait de reculer rapidement pourrait causer une perte de stabilité.

GARANTIE LIMITÉE BOMBARDIER AMÉRIQUE DU NORD: MOTONEIGES SKI-DOO® 2002

1. PORTÉE DE LA GARANTIE LIMITÉE

BOMBARDIER INC. («**BOMBARDIER**») garantit ses motoneiges SKI-DOO 2002 contre tout vice de conception ou de fabrication pour la période décrite ci-dessous.

Toutes les pièces et tous les accessoires d'origine BOMBARDIER installés par un concessionnaire BOMBARDIER autorisé (tel que défini ci-après) au moment de la livraison de la motoneige SKI-DOO 2002 bénéficient de la même garantie que la motoneige.

L'utilisation du produit à des fins de course ou autre compétition, à n'importe quel moment, même par un propriétaire antérieur, annulera la présente garantie.

2. DURÉE DE LA GARANTIE

La présente garantie entrera en vigueur à compter de la première des deux dates suivantes: (i) LA DATE DE LIVRAISON AU PREMIER ACHETEUR AU DÉTAIL ou; (ii) la date à laquelle le produit est mis en service pour la première fois, et pour une PÉRIODE de:

- DOUZE (12) MOIS CONSÉCUTIFS, pour utilisation privée. La durée de la garantie d'une motoneige livrée entre le 1^{er} juin et le 1^{er} décembre de l'année en cours se terminera le 1^{er} décembre de l'année suivante, ou;
- DOUZE (12) MOIS CONSÉCUTIFS, pour utilisation commerciale. La durée de la garantie d'une motoneige livrée entre le 1^{er} juin et le 1^{er} décembre de l'année en cours se terminera le 1^{er} décembre de l'année suivante.

La réparation ou le remplacement de pièces ou encore la prestation de services en vertu de la présente garantie ne prolonge pas sa durée au-delà de sa date d'échéance originale.

3. CONDITIONS D'EXÉCUTION DE GARANTIE

La présente garantie ne s'applique qu'aux motoneiges SKI-DOO 2002 achetées en tant que véhicules neufs et non utilisés par leur premier propriétaire auprès d'un concessionnaire BOMBARDIER autorisé à distribuer des produits SKI-DOO dans le pays où la vente a été conclue («**le concessionnaire BOMBARDIER**»), et seulement après que le processus d'inspection de prélivraison prescrit par BOMBARDIER a été effectué au et documenté. La garantie n'entre en vigueur qu'après l'enregistrement du véhicule en bonne et due forme auprès d'un concessionnaire BOMBARDIER. De telles restrictions sont nécessaires afin que BOMBARDIER puisse préserver le caractère sécuritaire de ses produits ainsi que la sécurité de ses clients et du public. Pour que la garantie soit maintenue, l'entretien de routine décrit dans le *Guide du conducteur* doit être effectué dans les délais prescrits. BOMBARDIER se réserve le droit de rendre la couverture de garantie conditionnelle à la preuve que l'entretien a été effectué adéquatement.

4. CONDITIONS D'OBTENTION DE LA COUVERTURE DE GARANTIE

Le consommateur doit aviser un concessionnaire BOMBARDIER dans les deux (2) jours suivant la découverte d'un vice; il doit également lui donner un accès raisonnable au produit ainsi qu'un délai raisonnable pour le réparer. Le consommateur doit présenter au concessionnaire BOMBARDIER une preuve d'achat du produit et doit signer le bon de réparation avant le début des réparations afin de valider une demande de travail sous garantie. Toute pièce remplacée en vertu de la présente garantie limitée devient la propriété de BOMBARDIER.

5. CE QUE BOMBARDIER FERA

Les obligations de BOMBARDIER en vertu de la présente garantie se limitent, à son choix, soit à réparer les pièces qui, dans des conditions normales d'utilisation, d'entretien et de service, présentent un vice, ou soit à remplacer ces pièces par des pièces d'origine BOMBARDIER neuves, sans frais pour le coût des pièces et/ou de la main-d'oeuvre encouru par un concessionnaire BOMBARDIER.

BOMBARDIER se réserve le droit d'améliorer ou de modifier ses produits en tout temps sans encourir aucune obligation de modifier les produits fabriqués auparavant.

6. EXCLUSIONS - NE SONT PAS COUVERTS PAR LA GARANTIE

- L'usure normale;
- Les éléments d'entretien de routine, les mises au point et réglages;
- Les dommages causés par le défaut de se conformer aux normes d'entretien et/ou de remisage telles que stipulées dans le *Guide du conducteur*;
- Les dommages résultant de l'enlèvement de pièces, de réparations, entretien ou service incorrects, de la modification ou de l'utilisation de pièces n'ayant pas été fabriquées ou approuvées par BOMBARDIER, ou encore les dommages résultant de réparations effectuées par une personne n'étant pas un concessionnaire BOMBARDIER autorisé;
- Les dommages causés par un usage abusif, une utilisation anormale, la négligence, l'utilisation du produit sur une surface autre que la neige, ou encore une utilisation non conforme aux recommandations du *Guide du conducteur*;
- Les dommages résultant d'un accident, d'une submersion, d'un incendie, d'un vol, d'un acte de vandalisme ou de tout cas de force majeure;
- L'utilisation de carburants, d'huiles ou de lubrifiants ne convenant pas au produit (voir le *Guide du conducteur*);
- L'ingestion de neige ou d'eau;
- Le préjudice résultant de dommages imprévus, de dommages indirects ou de tout autre dommage, y compris entre autres le remorquage, le remisage, les appels téléphoniques, la location, le recours à un taxi, les inconvénients, les couvertures d'assurance, le remboursement de prêts, les pertes de temps et les pertes de revenus; et
- Les dommages causés par l'ajout de crampons ou clous aux chenilles.

7. LIMITATION DE RESPONSABILITÉ

LA PRÉSENTE GARANTIE EST CONVENUE ET REMPLACE TOUTE AUTRE GARANTIE EXPRESSE OU IMPLICITE, Y COMPRIS ET SANS RESTREINDRE TOUTE GARANTIE DE VALEUR MARCHANDE OU TOUTE GARANTIE DE CONVENANCE À DES FINS OU UN USAGE PARTICULIER. DANS LA MESURE OÙ ON NE PEUT Y RENONCER, LA DURÉE DES GARANTIES IMPLICITES SE LIMITE À CELLE DE LA GARANTIE EXPRESSE. LES DOMMAGES IMPRÉVUS ET INDIRECTS NE SONT PAS COUVERTS EN VERTU DE LA PRÉSENTE GARANTIE. CERTAINES PROVINCES NE PERMETTENT PAS LES RENONCIATIONS, RESTRICTIONS ET EXCLUSIONS SUSMENTIONNÉES; PAR CONSÉQUENT, CES DERNIÈRES PEUVENT NE PAS VOUS CONCERNER. LES DROITS SPÉCIFIQUES QUE CONFÈRE LA PRÉSENTE GARANTIE S'APPLIQUENT À SON TITULAIRE, QUI PEUT AUSSI AVOIR D'AUTRES DROITS QUI VARIENT SELON LES PROVINCES.

Ni un distributeur, ni un concessionnaire BOMBARDIER, ni aucune autre personne n'est autorisée à faire des déclarations ou des représentations ou encore à offrir des conditions garanties à propos du produit, qui sont autres que celles stipulées à la présente garantie limitée. S'il y a lieu, ces actes ne pourront être opposables à BOMBARDIER.

Bombardier se réserve le droit de modifier en tout temps la présente garantie, cela n'ayant toutefois aucun effet sur les conditions de garantie applicables et en vigueur lors de la vente des produits.

8. TRANSFERT

Si la propriété d'un produit est transférée durant la période de garantie, cette garantie sera également transférée et sera valide pour le reste de la période de couverture, à condition que BOMBARDIER soit avisé du transfert de propriété de la façon suivante:

- a. L'ancien propriétaire communique avec BOMBARDIER (au numéro de téléphone ci-après) ou avec un concessionnaire BOMBARDIER autorisé pour lui donner les coordonnées du nouveau propriétaire; ou
- b. BOMBARDIER ou un concessionnaire BOMBARDIER autorisé reçoit une preuve que l'ancien propriétaire a accepté le transfert de propriété, et reçoit les coordonnées du nouveau propriétaire.

9. SERVICE À LA CLIENTÈLE

- a. Face à un conflit ou à un problème de service relié à la présente GARANTIE LIMITÉE BOMBARDIER, BOMBARDIER vous suggère d'essayer de résoudre la situation directement chez le concessionnaire autorisé en présence du gérant de service ou du propriétaire.
- b. Si la situation n'est toujours pas réglée, faites parvenir votre plainte par écrit à l'adresse ci-dessous, ou téléphonez au numéro suivant:

BOMBARDIER INC.
PRODUITS RÉCRÉATIFS
CENTRE D'ASSISTANCE
À LA CLIENTÈLE SKI-DOO®
VALCOURT (QUÉBEC) J0E 2L0
Tél.: (819) 566-3366



BOMBARDIER
PRODUITS RÉCRÉATIFS

© 2000 Bombardier Inc. Tous droits réservés.

® Marque de commerce déposée de Bombardier Inc.

GARANTIE LIMITÉE BOMBARDIER INTERNATIONALE: MOTONEIGES SKI-DOO® 2002

1. PORTÉE DE LA GARANTIE LIMITÉE

BOMBARDIER INC. («BOMBARDIER») garantit ses motoneiges SKI-DOO 2002 contre tout vice de conception ou de fabrication pour la période décrite ci-dessous.

Toutes les pièces et tous les accessoires d'origine BOMBARDIER installés par un distributeur/concessionnaire BOMBARDIER autorisé (tel que défini ci-après) au moment de la livraison de la motoneige SKI-DOO 2002 bénéficient de la même garantie que la motoneige.

L'utilisation du produit à des fins de course ou autre compétition, à n'importe quel moment, même par un propriétaire antérieur, annulera la présente garantie.

2. DURÉE DE LA GARANTIE

La présente garantie entrera en vigueur à compter de la première des deux dates suivantes: (i) LA DATE DE LIVRAISON AU PREMIER ACHETEUR AU DÉTAIL ou; (ii) la date à laquelle le produit est mis en service pour la première fois, et pour une PÉRIODE de:

- a. DOUZE (12) MOIS CONSÉCUTIFS, pour utilisation privée. La durée de la garantie d'une motoneige livrée entre le 1^{er} juin et le 1^{er} décembre de l'année en cours se terminera le 1^{er} décembre de l'année suivante, ou;
- b. DOUZE (12) MOIS CONSÉCUTIFS, pour utilisation commerciale. La durée de la garantie d'une motoneige livrée entre le 1^{er} juin et le 1^{er} décembre de l'année en cours se terminera le 1^{er} décembre de l'année suivante.

La réparation ou le remplacement de pièces ou encore la prestation de services en vertu de la présente garantie ne prolonge pas sa durée au-delà de sa date d'échéance originale.

3. CONDITIONS D'EXÉCUTION DE GARANTIE

La présente garantie ne s'applique qu'aux motoneiges SKI-DOO 2002 achetées en tant que véhicules neufs et non utilisés par leur premier propriétaire auprès d'un distributeur/concessionnaire BOMBARDIER autorisé à distribuer des produits SKI-DOO dans le pays où la vente a été conclue («le distributeur/concessionnaire BOMBARDIER»), et seulement après que le processus d'inspection de prélivraison prescrit par BOMBARDIER a été effectué au et documenté. La garantie n'entre en vigueur qu'après l'enregistrement du véhicule en bonne et due forme auprès d'un concessionnaire BOMBARDIER. De telles restrictions sont nécessaires afin que BOMBARDIER puisse préserver le caractère sécuritaire de ses produits ainsi que la sécurité de ses clients et du public. Pour que la garantie soit maintenue, l'entretien de routine décrit dans le *Guide du conducteur* doit être effectué dans les délais prescrits. BOMBARDIER se réserve le droit de rendre la couverture de garantie conditionnelle à la preuve que l'entretien a été effectué adéquatement.

4. CONDITIONS D'OBTENTION DE LA COUVERTURE DE GARANTIE

Le consommateur doit aviser un distributeur/concessionnaire BOMBARDIER dans les deux (2) jours suivant la découverte d'un vice; il doit également lui donner un accès raisonnable au produit ainsi qu'un délai raisonnable pour le réparer. Le consommateur doit présenter au concessionnaire BOMBARDIER une preuve d'achat du produit et doit signer le bon de réparation avant le début des réparations afin de valider une demande de travail sous garantie. Toute pièce remplacée en vertu de la présente garantie limitée devient la propriété de BOMBARDIER.

5. CE QUE BOMBARDIER FERA

Les obligations de BOMBARDIER en vertu de la présente garantie se limitent, à son choix, soit à réparer les pièces qui, dans des conditions normales d'utilisation, d'entretien et de service, présentent un vice, ou soit à remplacer ces pièces par des pièces d'origine BOMBARDIER neuves, sans frais pour le coût des pièces et/ou de la main-d'oeuvre encouru par un distributeur/concessionnaire BOMBARDIER.

BOMBARDIER se réserve le droit d'améliorer ou de modifier ses produits en tout temps sans encourir aucune obligation de modifier les produits fabriqués auparavant.

6. EXCLUSIONS - NE SONT PAS COUVERTS PAR LA GARANTIE

- L'usure normale;
- Les éléments d'entretien de routine, les mises au point et réglages;
- Les dommages causés par le défaut de se conformer aux normes d'entretien et/ou de remisage telles que stipulées dans le *Guide du conducteur*;
- Les dommages résultant de l'enlèvement de pièces, de réparations, entretien ou service incorrects, de la modification ou de l'utilisation de pièces n'ayant pas été fabriquées ou approuvées par BOMBARDIER, ou encore les dommages résultant de réparations effectuées par une personne n'étant pas un concessionnaire BOMBARDIER autorisé;
- Les dommages causés par un usage abusif, une utilisation anormale, la négligence, l'utilisation du produit sur une surface autre que la neige, ou encore une utilisation non conforme aux recommandations du *Guide du conducteur*;
- Les dommages résultant d'un accident, d'une submersion, d'un incendie, d'un vol, d'un acte de vandalisme ou de tout cas de force majeure;
- L'utilisation de carburants, d'huiles ou de lubrifiants ne convenant pas au produit (voir le *Guide du conducteur*);
- L'ingestion de neige ou d'eau;
- Le préjudice résultant de dommages imprévus, de dommages indirects ou de tout autre dommage, y compris entre autres le remorquage, le remisage, les appels téléphoniques, la location, le recours à un taxi, les inconvénients, les couvertures d'assurance, le remboursement de prêts, les pertes de temps et les pertes de revenus; et
- Les dommages causés par l'ajout de crampons ou clous aux chenilles.

7. LIMITATION DE RESPONSABILITÉ

LA PRÉSENTE GARANTIE EST CONVENUE ET REMPLACE TOUTE AUTRE GARANTIE EXPRESSE OU IMPLICITE, Y COMPRIS ET SANS RESTREINDRE TOUTE GARANTIE DE VALEUR MARCHANDE OU TOUTE GARANTIE DE CONVENANCE À DES FINS OU UN USAGE PARTICULIER. DANS LA MESURE OÙ ON NE PEUT Y RENONCER, LA DURÉE DES GARANTIES IMPLICITES SE LIMITE À CELLE DE LA GARANTIE EXPRESSE. LES DOMMAGES IMPRÉVUS ET INDIRECTS NE SONT PAS COUVERTS EN VERTU DE LA PRÉSENTE GARANTIE. CERTAINES PROVINCES NE PERMETTENT PAS LES RENONCIATIONS, RESTRICTIONS ET EXCLUSIONS SUSMENTIONNÉES; PAR CONSÉQUENT, CES DERNIÈRES PEUVENT NE PAS VOUS CONCERNER. LES DROITS SPÉCIFIQUES QUE CONFÈRE LA PRÉSENTE GARANTIE S'APPLIQUENT À SON TITULAIRE, QUI PEUT AUSSI AVOIR D'AUTRES DROITS QUI VARIENT SELON LES PROVINCES.

Ni un distributeur, ni un concessionnaire BOMBARDIER, ni aucune autre personne n'est autorisée à faire des déclarations ou des représentations ou encore à offrir des conditions garanties à propos du produit, qui sont autres que celles stipulées à la présente garantie limitée. S'il y a lieu, ces actes ne pourront être opposables à BOMBARDIER.

Bombardier se réserve le droit de modifier en tout temps la présente garantie, cela n'ayant toutefois aucun effet sur les conditions de garantie applicables et en vigueur lors de la vente des produits.

8. TRANSFERT

Si la propriété d'un produit est transférée durant la période de garantie, cette garantie sera également transférée et sera valide pour le reste de la période de couverture, à condition que BOMBARDIER soit avisé du transfert de propriété de la façon suivante:

- a. L'ancien propriétaire communique avec BOMBARDIER ou avec un distributeur/concessionnaire BOMBARDIER autorisé pour lui donner les coordonnées du nouveau propriétaire; ou
- b. BOMBARDIER ou un distributeur/concessionnaire BOMBARDIER autorisé reçoit une preuve que l'ancien propriétaire a accepté le transfert de propriété, et reçoit les coordonnées du nouveau propriétaire.

9. SERVICE À LA CLIENTÈLE

- a. Face à un conflit ou à un problème de service relié à la présente GARANTIE LIMITÉE BOMBARDIER, BOMBARDIER vous suggère d'essayer de résoudre la situation directement chez le distributeur/concessionnaire autorisé en présence du gérant de service ou du propriétaire.
- b. Si vous avez besoin d'aide, communiquez avec le service d'entretien du distributeur.



BOMBARDIER
PRODUITS RÉCRÉATIFS

© 2000 Bombardier Inc. Tous droits réservés.

® Marque de commerce déposée de Bombardier Inc.

QUESTIONS LES PLUS FRÉQUENTES

Q: Pourquoi ma motoneige doit-elle être enregistrée à l'usine? Car, en fait, ma facture atteste la date d'achat de ma motoneige.

R: *L'enregistrement est très important et votre concessionnaire autorisé de motoneiges SKI-DOO doit enregistrer votre motoneige auprès de Bombardier. Vous devez vous assurer que le formulaire d'enregistrement été envoyé. Cela vous permettra:*

- a) *de faire effectuer un travail sous garantie chez n'importe quel concessionnaire autorisé de motoneiges SKI-DOO en Amérique du Nord. La simple présentation de votre formulaire d'enregistrement lui fournit tous les renseignements nécessaires pour remplir les formules de réclamation de garantie.*
- b) *d'être avisé par Bombardier advenant un rappel de votre motoneige ou une campagne de garantie particulière.*
- c) *d'être contacté plus rapidement par les autorités policières, dans le cas d'un vol, lorsqu'ils retrouvent votre motoneige.*

Q: Pourquoi ma motoneige doit-elle être immatriculée?

R: *Il est nécessaire d'immatriculer une motoneige pour deux raisons: premièrement, dans plusieurs provinces ou États, il est obligatoire d'immatriculer une motoneige, au même titre qu'une automobile. Ce procédé permet aux autorités gouvernementales d'un État ou d'une province de tenir des registres sur les motoneiges en circulation; deuxièmement, les ministères concernés se servent d'une partie des frais d'immatriculation pour entretenir les sentiers et en créer de nouveaux.*

Q: Où puis-je trouver les renseignements concernant la lubrification et l'entretien de ma motoneige?

R: *Dans le Guide du conducteur fourni avec la motoneige au moment de sa livraison.*

Q: Est-ce que la garantie peut devenir nulle si je n'utilise ou n'entretiens pas ma motoneige neuve exactement comme l'indique le Guide du conducteur?

R: *La garantie d'une motoneige neuve ne peut devenir nulle si un concessionnaire autorisé de motoneiges SKI-DOO a effectué la vérification de prélivraison. Toutefois, si un bris ou une panne survient à la suite d'une utilisation ou d'un entretien non conforme au Guide du conducteur, CE bris ou CETTE panne ne sera pas couvert(e) par la garantie. Il en est de même pour les opérations de mise au point effectuées par le client, comme le réglage de l'allumage et du carburateur ainsi que l'injection d'huile ou du mélange d'huile.*

Q: Pourriez-vous donner quelques exemples d'usage anormal, de négligence ou d'abus qui peuvent toucher la garantie?

R: *Ce sont là des termes généraux dont le sens, dans bien des cas, se recoupe. Pour être plus précis, mentionnons les exemples suivants: fonctionnement du véhicule jusqu'à épuisement d'huile, bris de la chaîne causé par un manque de lubrification, bris d'une pièce causé par une utilisation du véhicule alors qu'une autre pièce était cassée ou endommagée, etc. Pour toute question relative au fonctionnement ou à l'entretien de votre véhicule, bien vouloir consulter un concessionnaire autorisé de motoneiges SKI-DOO.*

Q: Quels sont les frais qui reviennent au client pendant la période de garantie?

R: *Tous les frais provenant de l'entretien normal de la motoneige, des réparations non couvertes par la garantie, d'accidents, de collisions, de même que le coût de l'huile et des bougies, ainsi que les dommages indirects, comme le stipule la garantie.*

Q: Les pièces de rechange d'origine Bombardier utilisées lors de réparations sous garantie sont-elles couvertes par la garantie?

R: *Oui, toute pièce d'origine Bombardier installée lors d'une réparation sous garantie par un concessionnaire autorisé de motoneiges SKI-DOO est couverte jusqu'à expiration de la garantie de la motoneige.*

Q: Si je vends ma motoneige pendant que la garantie est encore en vigueur, le nouveau propriétaire pourra-t-il bénéficier du reste de la garantie?

R: *Oui, pourvu que la revente ait déjà été enregistrée auprès du fabricant.*

Q: Comment puis-je obtenir de l'aide, advenant un problème?

R: *Votre concessionnaire autorisé de motoneiges SKI-DOO et Bombardier sont particulièrement soucieux de votre satisfaction en tant qu'acheteur d'un produit Bombardier. Normalement, tout problème qui pourrait survenir relativement à l'achat ou à l'utilisation de votre motoneige sera réglé par le Service après-vente ou le Service des ventes, chez votre concessionnaire autorisé de motoneiges SKI-DOO. Toutefois, il est bien évident qu'en dépit des meilleures intentions de chaque personne en cause, certains malentendus peuvent parfois se produire. Il arrive souvent que les plaintes résultent d'un problème de communication et l'un des gérants saura alors régler promptement la question. Si le problème a déjà été soumis au gérant des ventes ou au gérant de service, communiquer avec le concessionnaire lui-même ou le gérant général.*

Il nous fait toujours plaisir de recevoir vos commentaires en ce qui concerne les motoneiges SKI-DOO.

CONCESSIONNAIRES AUTORISÉS DE MOTONEIGES SKI-DOO

Canada et États-Unis seulement

Pour connaître le concessionnaire autorisé de motoneiges SKI-DOO le plus près de chez vous, composez le 1-800-375-4366.

IDENTIFICATION DE LA MOTONEIGE

Autocollant de description du véhicule

Cet autocollant est situé à droite du tunnel.

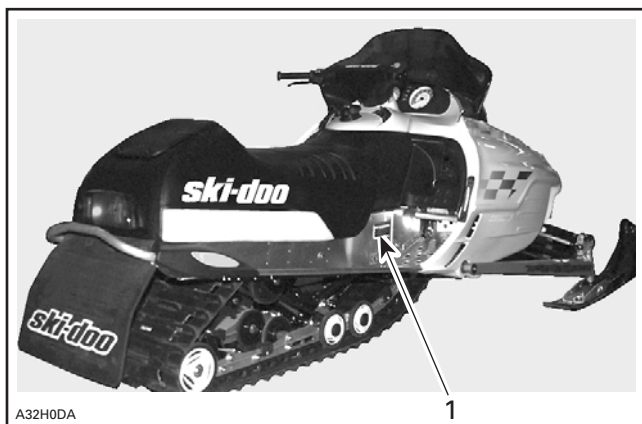

TYPIQUE

1. Autocollant de description du véhicule

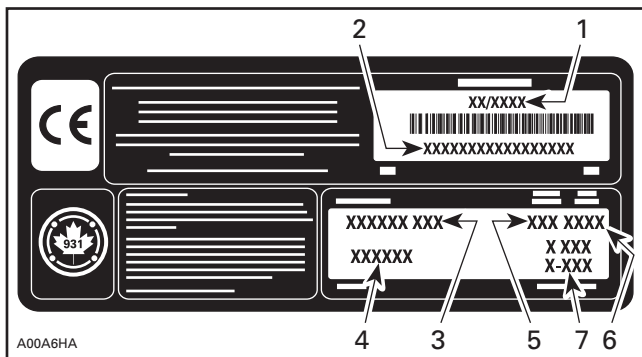

AUTOCOLLANT DE DESCRIPTION DU VÉHICULE

1. Date de fabrication
2. Numéro d'identification du véhicule (N.I.V.)
3. Nom du modèle
4. Ensemble d'options
5. Type de moteur
6. Année-modèle
7. Codes de couleur

Numéros de série

Il se peut que vous ayez à produire, en certaines occasions, les numéros de série de votre motoneige (moteur et châssis). Ce serait le cas, par exemple, lors d'une réclamation à la garantie ou d'une perte. Le concessionnaire autorisé de motoneiges SKI-DOO requiert ces numéros dans le but de bien remplir les réclamations à la garantie. Bombardier Inc. ne pourra accepter une réclamation à la garantie si le numéro de série du moteur ou le numéro d'identification du véhicule (N.I.V.) est enlevé ou altéré de quelque façon que ce soit. On recommande fortement de noter les numéros de série de votre motoneige et de les transmettre à votre compagnie d'assurance.

Emplacement du numéro d'identification du véhicule (N.I.V.)

Le N.I.V. est inscrit sur l'autocollant de description du véhicule (voir plus haut). Il est également estampé sur le tunnel, près de l'autocollant.

INSTRUCTIONS IMPORTANTES SUR LE VÉHICULE

Prière de lire soigneusement les instructions avant de faire fonctionner la motoneige.

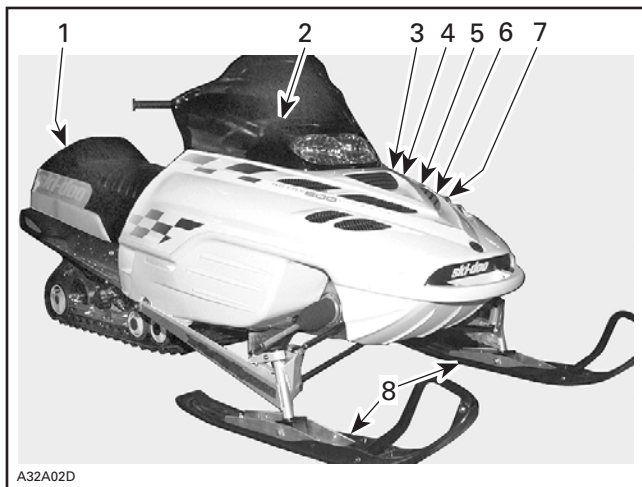

EMPLACEMENT DES INSTRUCTIONS IMPORTANTES

Instruction 1



A01A1ZD

TOUS LES MODÈLES

MODÈLES MONOPLACES

WARNING

- Read and follow all warning labels & operator's guide/safety handbook before operation.
- Severe injury or death can result from ignoring warnings or through improper use of snowmobile.
- The hood is closed and the clutch access door is installed. •All guards are in place.
- The hood is closed and the clutch access door is installed. •Parking brake is applied.
- After starting, check proper operation of: •Engine emergency cut-off switch and all controls.
- Before operating the vehicle: •Make sure parking is fully disengaged.
- Drive carefully.

This vehicle is designed for operator only. "NO PASSENGER".

AVERTISSEMENT

- Lisez et respectez tous les avertissements contenus dans le guide du conducteur/guide de sécurité, avant toute mise en marche.
- Le fait de passer outre aux avertissements ou d'utiliser le motoneige de façon inadéquate peut entraîner de graves blessures ou la mort.
- Les gardes soient en place. •Le capot soit fermé et le panneau d'accès de la poulie soit installé. •Le frein de stationnement soit appliqué.
- Après démarrage, s'assurer que: •L'interrupteur d'arrêt d'urgence du moteur et tous les contrôles fonctionnent normalement.
- Avant d'utiliser le véhicule: •S'assurer que le frein de stationnement soit complètement relâché.
- Conduire prudemment.

Ce véhicule est conçu pour un conducteur seulement. "AUCUN PASSAGER".

118.867.221

A02A0HA

MODÈLES BIPLACES

WARNING

- Read and follow all warning labels & operator's guide/safety handbook before operation.
- Severe injury or death can result from ignoring warnings or through improper use of snowmobile.
- Before starting engine, check: •If throttle lever returns to its initial position when released. •All guards are in place.
- The hood is closed and the clutch access door is installed. •Parking brake is applied.
- After starting, check proper operation of: •Engine emergency cut-off switch and all controls.
- Before operating the vehicle: •Make sure parking is fully disengaged.
- Drive carefully.

AVERTISSEMENT

- Lisez et respectez tous les avertissements contenus dans le guide du conducteur/guide de sécurité, avant toute mise en marche.
- Le fait de passer outre aux avertissements ou d'utiliser le motoneige de façon inadéquate peut entraîner de graves blessures ou la mort.
- Avant de démarrer le moteur, s'assurer que: •La manette d'accélérateur revient à sa position initiale lorsque relâchée.
- Les gardes soient en place. •Le capot soit fermé et le panneau d'accès de la poulie soit installé. •Le frein de stationnement soit appliqué.
- Après démarrage, s'assurer que: •L'interrupteur d'arrêt d'urgence du moteur et tous les contrôles fonctionnent normalement.
- Avant d'utiliser le véhicule: •S'assurer que le frein de stationnement soit complètement relâché.
- Conduire prudemment.

118.867.220

Instruction 3

CAUTION

- To comply with noise regulations, this engine is designed to operate with an air intake silencer.
- Operation without air intake silencer or with one not properly installed may cause engine damage.

ATTENTION

- Le moteur a été conçu pour fonctionner avec ce silencieux d'admission afin de se conformer aux lois et règlements relatifs au bruit.
- Son absence ou une mauvaise installation peut endommager le moteur.

516 001 191

A01A2EA

TOUS LES MODÈLES

Instruction 4

WARNING

This guard must always
be in place when engine is running.

AVERTISSEMENT

Ce garde-courroie doit toujours être
en place lorsque le moteur fonctionne.

516 001 190

A01A2FA

TOUS LES MODÈLES

Instruction 5



A01A24D

TYPIQUE — TOUS LES MODÈLES

Instruction 6

SUSPENSION ADJUSTMENT CHART/TABLEAU DES RÉGLAGES DE LA SUSPENSION				
FRONT SUSPENSION (SKI)/SUSPENSION AVANT (SKI)				
NOT APPLICABLE				
SANS OBJET				
REAR SUSPENSION/SUSPENSION ARRIÈRE				
ADJUST ACCORDING TO LOAD/RÉGLER SELON LA CHARGE				
(LB)	LOAD CHARGE	(kg)	REAR SPRING RESSORT ARRIÈRE	
up to 125		jusqu'à 57	1	NOT APPLICABLE SANS OBJET
125 to 150		57 à 68	2	
150 to 175		68 à 79	3	
175 to 200		79 à 91	4	
FOR LOADS EXCEEDING RANGE SHOWN ABOVE, CONSULT YOUR DEALER. SI LES CHARGES EXCÈDENT LES PLAGES MONTRÉES CI-HAUT, CONSULTEZ VOTRE CONCESSIONNAIRE.				
418 0017 01				

A01A25D

TYPIQUE — TOUS LES MODÈLES

ATTENTION

Cette motoneige est calibrée en fonction d'une utilisation en HAUTE ALTITUDE. Si on utilise cette motoneige à moins de 2400 mètres ou au delà de 3000 mètres, il est nécessaire de la recalibrer et d'installer certaines pièces.
 Se référer au tableau suivant pour connaître le régime de puissance maximale TR/MIN.
 Pour plus de détails, se référer au Guide du conducteur ou consulter un concessionnaire autorisé de motoneiges Ski-Doo.
 Sans cette recalibration, le moteur peut-être gravement endommagé.

CAUTION

This snowmobile is calibrated for HIGH-ALTITUDE operation. Operating this snowmobile below 8000 ft. or above 10000 ft. requires calibration parts and adjustments.
 Refer to following chart for correct maximum horsepower RPM.
 For more details, refer to Operator's Guide or see your authorized Ski-Doo dealer.
 Failure to re-calibrate may cause serious engine damage.

Adjust all three drive pulley bolts to same position.
 Increase number = Increase RPM.
 Decrease Number = Decrease RPM.
 Régler tous les boulons de la poulie motrice à la même position.
 Augmenter le numéro = Augmenter le régime TR/MIN
 Diminuer le numéro = Diminuer le régime TR/MIN

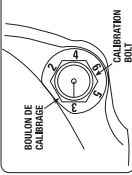

BOULON DE CALIBRAGE

CALIBRATION BOLT

516.001.232

MAXIMUM HORSEPOWER/RPM CHART
TABLEAU REGIME DE PUISSANCE MAXIMALE

Engine Type•Moteur	RPM•TR/MIN (+/-100)
593	8000
693	8000
793	7850

A32A0MA

SUMMIT SANS ENSEMBLE RENEGADE

CAUTION

This snowmobile is calibrated for SEA-LEVEL operation. Operating this snowmobile above 2000 ft. requires calibration parts and adjustments. Refer to following chart for correct maximum horsepower RPM. For more details, refer to Operator's Guide or see your authorized Ski-Doo dealer. Incorrect adjustments may cause parts damage.

MAXIMUM HORSEPOWER/RPM CHART TABLEAU RÉGIME DE PUISSANCE MAXIMALE

Engine Type•Moteur	RPM•TR/MN (+/-100)
593	8000
693	8000
793	7850

ATTENTION

Cette motoneige est calibrée en fonction d'une utilisation en NIVEAU DE LA MER. Si on utilise cette motoneige au delà de 600 mètres il est nécessaire de la recalibrer et d'installer certaines pièces. Se référer au tableau suivant pour connaître le régime de puissance maximale TR/MN. Pour plus de détails, se référer au Guide du conducteur ou consulter un concessionnaire autorisé de motoneiges Ski-Doo. Sans cette recalibration, le moteur peut-être gravement endommagé.

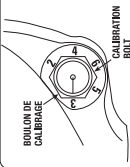

Adjust all three drive pulley bolts to same position.
Increase number = Increase RPM.
Decrease Number = Decrease RPM.

Régler tous les boulons de la poulie motrice à la même position.

Augmenter le numéro = Augmenter le régime TR/MN
Diminuer le numéro = Diminuer le régime TR/MN

Instruction 8

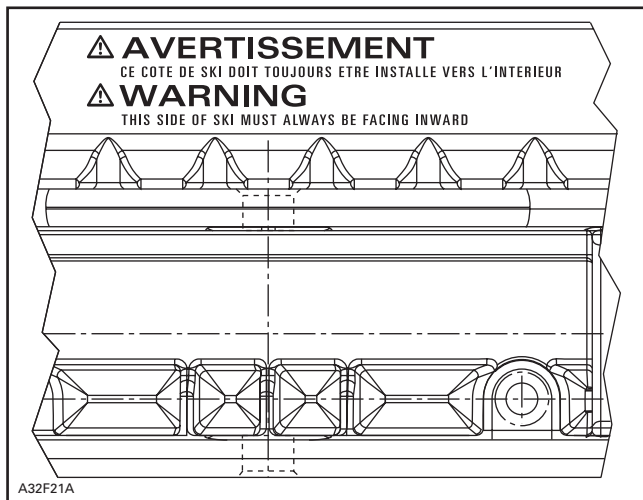

SUMMIT

COMMANDES/ÉQUIPEMENT

REMARQUE: Il est possible d'obtenir certains de ces éléments en option sur certains modèles.

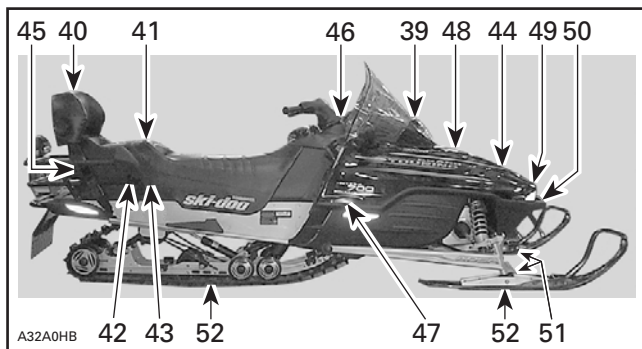

TYPIQUE

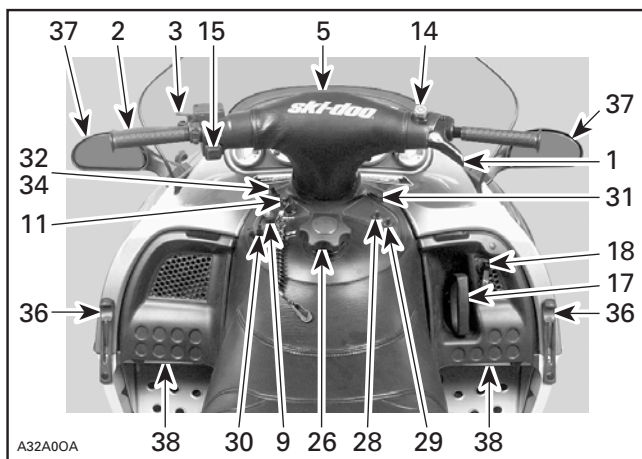

TYPIQUE — MODÈLES À DÉMARREUR ÉLECTRIQUE, REFROIDIS PAR LIQUIDE

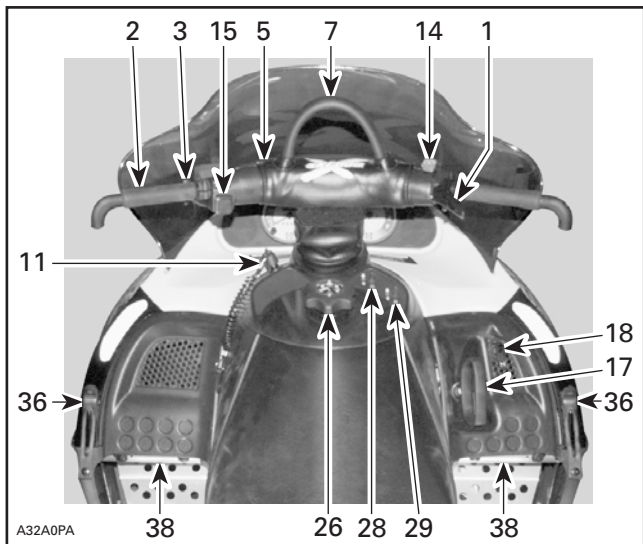

TYPIQUE — MODÈLES À DÉMARREUR MANUEL, REFROIDIS PAR LIQUIDE

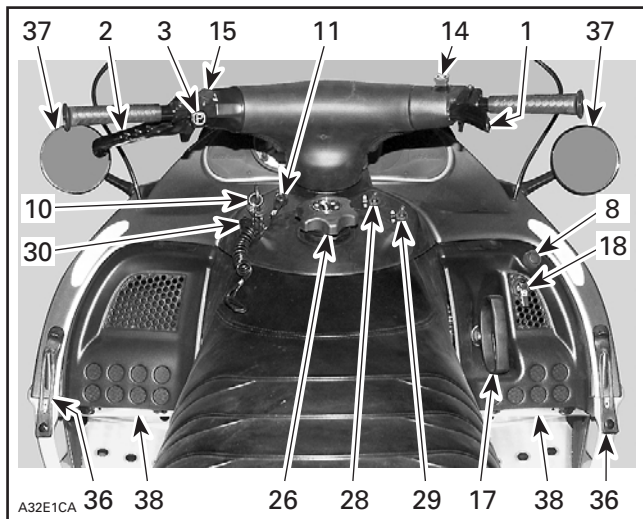

TYPIQUE — MODÈLES REFROIDIS PAR VENTILATEUR

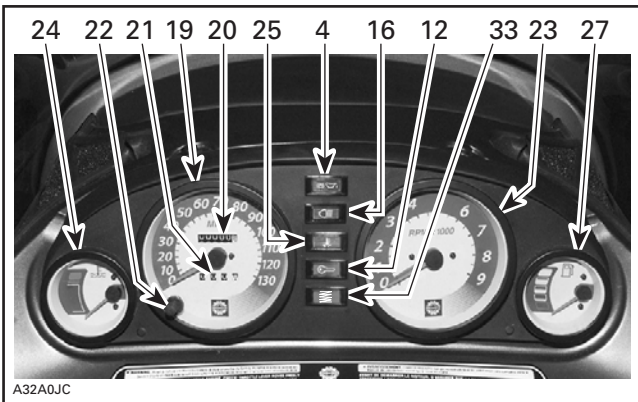

TYPIQUE — SAUF LE GRAND TOURING 800 SE

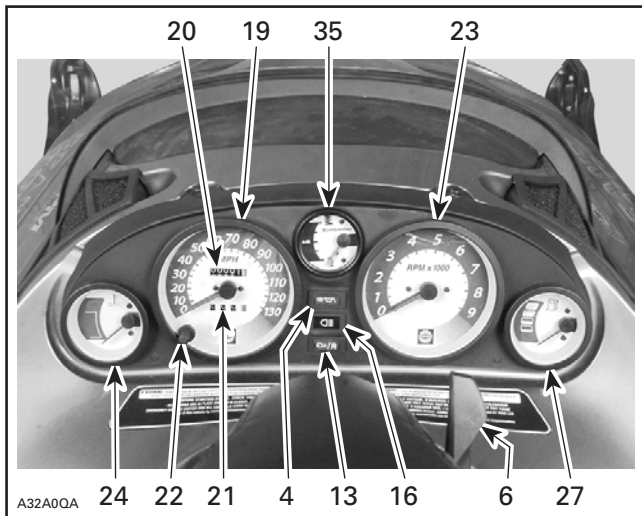

GRAND TOURING 800 SE

1) Manette d'accélérateur

Fixée à la poignée droite du guidon. Le régime du moteur augmente et l'embrayage s'effectue en fonction de la pression exercée sur la manette de l'accélérateur. Le moteur revient automatiquement au ralenti dès qu'on relâche la manette.



AVERTISSEMENT

La manette d'accélérateur doit se déplacer facilement et en douceur. Elle doit retourner à la position de ralenti lorsqu'on la relâche.

2) Manette de frein

Fixée à la poignée gauche du guidon. Pour freiner, appuyer sur la manette; pour qu'elle revienne à sa position originale, il suffit de la relâcher. Le freinage est proportionnel à la pression exercée sur la manette, au type de terrain et au type de neige qui le recouvre.

ATTENTION: Toute utilisation excessive ou répétitive du frein, lorsqu'on circule à haute vitesse, provoquera une surchauffe du système de freinage. Cette surchauffe pourrait occasionner une défaillance des freins et/ou un feu.

3) Bouton du frein de stationnement

Fixé à la poignée gauche du guidon. Toujours actionner ce bouton lorsque la motoneige est stationnée.

Lorsque le frein de stationnement est en fonction et que le moteur tourne, la lampe témoin du niveau d'huile à injection/frein de stationnement s'allume afin qu'on n'oublie pas que le frein est actionné.

ATTENTION: S'assurer que le frein de stationnement est complètement relâché avant d'utiliser la motoneige. Autrement, le système de freinage pourrait surchauffer, ce qui entraînerait une défaillance soudaine des freins et/ou un feu.

FREIN MÉCANIQUE

Pour actionner le mécanisme, appuyer sur la manette de frein et tirer en même temps sur le bouton avec l'autre main. Il y a deux encoches de fixation sur le levier du bouton; tirer le bouton jusqu'à ce qu'une des encoches s'engage, puis relâcher la manette de frein.

Pour libérer le mécanisme, appuyer sur la manette de frein puis appuyer sur le bouton du frein de stationnement. Toujours libérer le mécanisme avant d'utiliser la motoneige.

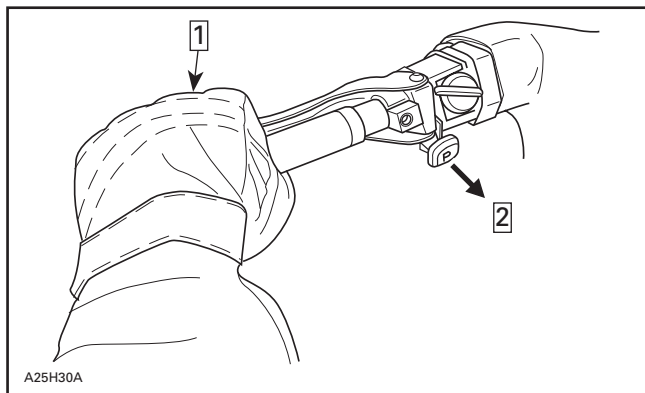

TYPIQUE

Étape 1 : Appuyer et maintenir

Étape 2 : Tirer complètement

FREIN HYDRAULIQUE

Pour verrouiller le mécanisme, appuyer sur la manette de frein et tirer sur le levier de verrouillage à l'aide d'un doigt. Lorsque la manette est à demi comprimée, le frein est serré à fond.

Pour déverrouiller le mécanisme, appuyer sur la manette de frein jusqu'à ce que le levier de verrouillage reprenne sa position initiale; ensuite, relâcher la manette de façon qu'elle retourne à sa position de base. Toujours déverrouiller la manette de frein avant d'utiliser le véhicule.

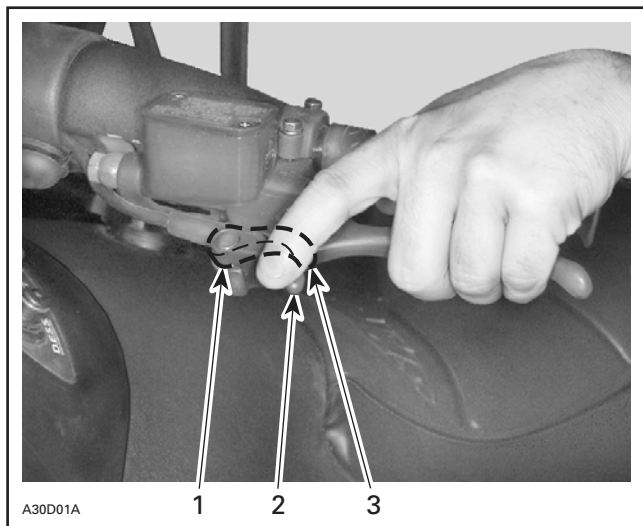

TYPIQUE

1. Levier de verrouillage
2. «OFF»
3. «ON»

4) Lampe témoin du niveau d'huile à injection/ frein de stationnement (rouge)

S'allume lorsque le niveau d'huile à injection est bas ou que le frein de stationnement ou le frein est serré (tandis que le moteur est en marche). Vérifier le niveau d'huile et refaire le plein le plus tôt possible.

5) Guidon

Le guidon sert à diriger la motoneige. Pour tourner à droite ou à gauche, il suffit d'orienter le guidon dans la direction voulue, ce qui fera tourner les skis.

La hauteur du guidon est réglable. Voir un concessionnaire autorisé de motoneiges SKI-DOO.

6) Guidon réglable

L'angle du guidon peut être réglé selon les préférences du conducteur. Soulever le levier, placer le guidon à la position voulue et relâcher le levier.

AVERTISSEMENT

Lors du réglage, le véhicule doit être arrêté dans un lieu sécuritaire. Bien serrer tous les dispositifs de réglage.

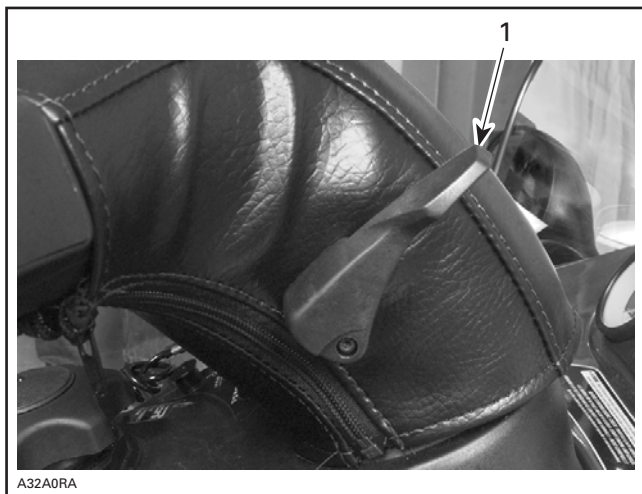

1. Levier

7) Courroie de maintien

Cette courroie permet au conducteur de s'agripper lors d'un déplacement à flanc de montagne.

AVERTISSEMENT

Cette courroie n'est pas conçue pour que l'on remorque ou soulève la motoneige, ni pour qu'on en fasse un usage autre que le maintien lorsqu'on roule à flanc de montagne. Toujours garder au moins une main sur le guidon.

8) Bouton de marche arrière

AVERTISSEMENT

Ces motoneiges peuvent se déplacer rapidement en marche arrière. Toujours demeurer assis et serrer les freins avant de changer de vitesse. S'immobiliser, puis appuyer sur le bouton de marche arrière. S'assurer que la voie est libre. Le fait de reculer rapidement pourrait causer une perte de stabilité.

Certains modèles sont munis d'une marche arrière électronique de Rotax (RER^{MC}) actionnée par un bouton de marche arrière.

Généralités

La conduite en marche arrière devient possible en inversant le sens de rotation du moteur.

Cette opération électronique se fait par l'entremise d'un module de commande qui modifie le réglage de l'allumage du moteur.

Lorsqu'on appuie sur le bouton de marche arrière, un signal ralentit suffisamment le régime du moteur pour modifier l'avance à l'allumage et ainsi inverser le sens de rotation du vilebrequin.

Le moteur passera automatiquement en marche avant lors d'un démarrage suivant un arrêt ou un calage.

On ne doit tenter un changement de vitesse que lorsque le moteur est en marche.

On recommande de laisser le moteur se réchauffer à sa température de fonctionnement normale avant de changer de vitesse.

Passage en marche arrière

La motoneige étant complètement arrêtée et le moteur tournant au ralenti, appuyer sur le bouton de marche arrière et le relâcher.

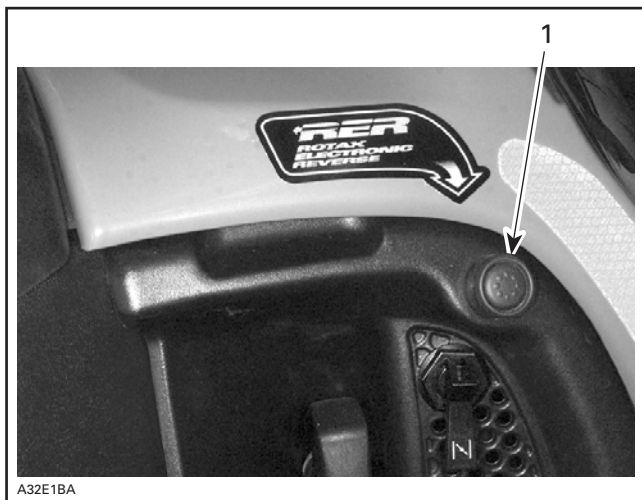

1. Bouton de marche arrière

Le témoin lumineux du DESS^{MC} (système de sécurité à encodage numérique) clignotera et un avertisseur se fera entendre lorsqu'on passera en marche arrière.

Accélérer lentement et de façon graduelle. Laisser la poulie motrice s'engager, puis accélérer prudemment.

Passage en marche avant

La motoneige étant complètement arrêtée et le moteur tournant au ralenti, appuyer sur le bouton de marche arrière et le relâcher.

Le témoin lumineux du DESS et l'avertisseur s'éteindront.

Accélérer lentement et de façon graduelle. Laisser la poulie motrice s'engager, puis accélérer prudemment.

Modification de la marche arrière en haute altitude

Généralités

En haute altitude, il faut corriger la courbe d'allumage du moteur pour que le système de marche arrière électronique fonctionne adéquatement.

Fonctionnement

Modèles refroidis par ventilateur

Avant d'utiliser le véhicule en haute altitude, se rendre chez son concessionnaire autorisé de motoneiges SKI-DOO afin qu'il puisse installer un connecteur haute altitude. Les modèles Summit refroidis par ventilateur sont déjà munis d'un connecteur haute altitude.

Modèles refroidis par liquide, non-munis d'un système de gestion de la performance DPM^{MC}

Avant d'utiliser le système de marche arrière, sélectionner le mode altitude destiné à corriger la courbe d'allumage du moteur.

Pour ce faire, appuyer sur le bouton de marche arrière et le maintenir dans cette position alors que le moteur est en marche. Après 2 secondes, un bip se fera entendre pour indiquer qu'on peut sélectionner le mode basse altitude. Relâcher le bouton après avoir entendu ce bip pour passer en mode basse altitude. Le système de marche arrière peut maintenant fonctionner en basse altitude. On peut passer en marche arrière en suivant les instructions précédentes portant sur le **Passage en marche arrière**.

Pour sélectionner le mode haute altitude, appuyer sur le bouton de marche arrière et le maintenir dans cette position jusqu'à ce que 2 bips se fassent entendre. Relâcher le bouton en moins d'une seconde. Le système de marche arrière peut maintenant fonctionner en haute altitude. On peut passer en marche arrière en suivant les instructions précédentes portant sur le **Passage en marche arrière**.

Il est important qu'on appuie sur le bouton de marche arrière et qu'on le maintienne dans cette position pour que le système passe d'un mode à l'autre. Il y aura 1 bip ensuite 2 bips ensuite 1 bip ensuite 2 bips et ainsi de suite, et ce, à une seconde d'intervalle. Le mode sélectionné dépend du nombre de bips entendu.

Le mode choisi est gardé en mémoire jusqu'à ce qu'un nouveau mode soit sélectionné, et ce, que le moteur soit arrêté ou non.

Modèles refroidis par liquide, munis d'un DPM

Ces modèles sont munis d'un DPM. Ce système détermine automatiquement le mode requis par la marche arrière.

Il n'est pas nécessaire d'utiliser le bouton de marche arrière pour choisir le mode approprié. Il suffit de suivre les instructions précédentes portant sur le **Passage en marche arrière**.

9) Bouton de démarrage et de marche arrière

Modèles à démarreur électrique, refroidis par liquide seulement

Mode démarrage

Pour démarrer le moteur, appuyer sur le bouton de démarrage et de marche arrière et le maintenir ainsi jusqu'à ce que le moteur démarre.

ATTENTION: Ne pas appuyer sur le bouton de démarrage et de marche arrière plus de 15 secondes. Attendre un peu pour laisser le démarreur refroidir avant de l'actionner de nouveau. Lorsque le moteur a démarré, ne pas continuer d'appuyer sur le bouton, sinon le démarreur risque d'être endommagé.

Relâcher le bouton de démarrage et de marche arrière dès que le moteur a démarré.

Si le moteur ne démarre pas dès la première tentative, attendre quelques secondes avant d'essayer de nouveau. Pour arrêter le moteur, couper l'interrupteur d'arrêt du moteur ou retirer le cordon coupe-circuit de son réceptacle.

REMARQUE: Au besoin, il est possible de mettre le moteur en marche manuellement par l'entremise du démarreur à rappel.

Mode marche arrière

Une fois que le moteur est en marche, appuyer sur le bouton de démarrage et de marche arrière pour activer la RER.

Voir le passage précédent intitulé **Bouton de marche arrière** pour connaître les directives de fonctionnement.

10) Interrupteur d'allumage

Modèles refroidis par ventilateur seulement

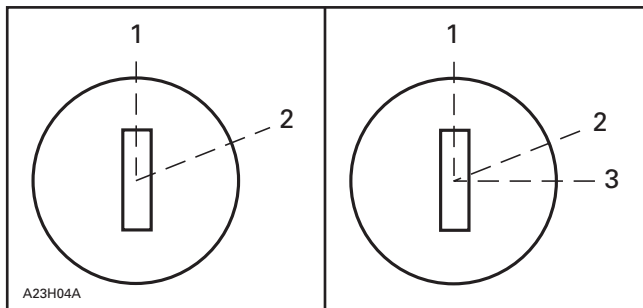

DÉMARRAGE MANUEL

1. ARRÊT
2. MARCHE

DÉMARRAGE ÉLECTRIQUE

1. ARRÊT
2. MARCHE
3. DÉMARRAGE

Démarrage manuel

Interrupteur à deux positions. Pour démarrer le moteur, tourner la clé à la position MARCHE, puis tirer sur la poignée du démarreur à rappel. Pour l'arrêter, tourner la clé à la position ARRÊT.

Démarrage électrique

Interrupteur à trois positions. Pour démarrer le moteur, tourner la clé à la position DÉMARRAGE et la maintenir dans cette position. Voir l'illustration ci-dessus.

ATTENTION: Ne pas maintenir la clé à la position DÉMARRAGE plus de 15 secondes. Attendre un peu pour laisser le démarreur refroidir avant de l'actionner de nouveau. Lorsque le moteur a démarré, ne pas maintenir la clé à la position DÉMARRAGE, sinon le démarreur risque d'être endommagé.

Relâcher la clé dès que le moteur a démarré. La clé doit revenir à la position MARCHE dès qu'elle est relâchée.

Si le moteur ne démarre pas dès la première tentative, ramener la clé à la position ARRÊT avant d'essayer de nouveau. Pour arrêter le moteur, tourner la clé à la position ARRÊT.

REMARQUE: Il est possible de mettre le moteur en marche manuellement par l'entremise du démarreur à rappel.

Si le démarreur ne fonctionne pas, vérifier l'état du fusible du système de démarrage. Se référer au passage ci-après intitulé **Fusible du système de démarrage**.

11) Interrupteur du cordon coupe-circuit

Généralités

Tous les modèles

Le système de cordon coupe-circuit coupe le moteur si le conducteur tombe accidentellement de la motoneige.

Modèles refroidis par liquide seulement

Le système de cordon coupe-circuit comprend également le DESS^{MC}, qui remplit le même rôle que la clé.

Fonctionnement

Tous les modèles

Attacher le cordon coupe-circuit au vêtement du conducteur, puis enfoncer le capuchon du cordon coupe-circuit sur son réceptacle avant de démarrer le moteur.

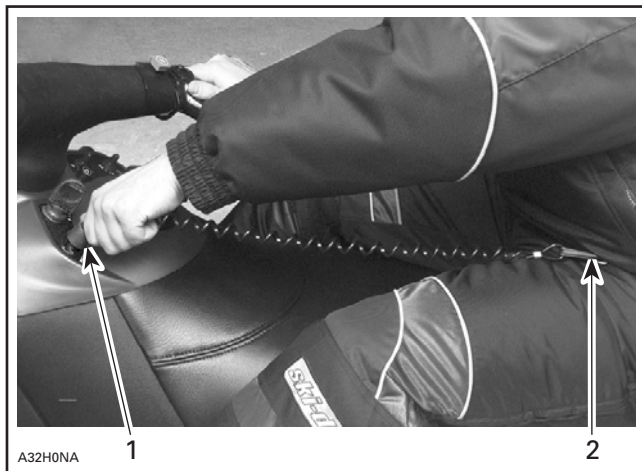

TYPIQUE

1. Enfoncer sur son réceptacle
2. Attacher à l'oeillet

Pour arrêter le moteur, retirer complètement le capuchon de son réceptacle.



TYPIQUE

Description du DESS

Modèles refroidis par liquide seulement

Il s'agit d'un système antidémarrage qui prévient le vol de la motoneige. Programmé par le concessionnaire autorisé de motoneiges SKI-DOO, le capuchon du cordon coupe-circuit offert avec cette motoneige est le seul à permettre au moteur de tourner à plus de 3000 tr/mn. Si un cordon coupe-circuit mal programmé est utilisé, le moteur ne pourra atteindre la vitesse d'embrayage nécessaire pour déplacer la motoneige.

Capuchons supplémentaires de cordons coupe-circuit

Modèles refroidis par liquide seulement

On recommande d'acheter des capuchons supplémentaires de cordons coupe-circuit d'un concessionnaire autorisé de motoneiges SKI-DOO.

Codes lumineux et sonores du DESS

REMARQUE: Seuls les modèles à RER sont munis d'un avertisseur sonore. Il retentit chaque fois que clignote la lampe témoin.

Si la lampe témoin du DESS clignote toutes les trois secondes, cela signifie qu'un mauvais branchement a été détecté. La motoneige ne peut être utilisée.

Pour vérifier s'il y a effectivement un mauvais branchement, retirer d'abord le cordon coupe-circuit pour s'assurer qu'il ne s'y trouve pas de saleté ni de neige. Réinstaller le cordon coupe-circuit et redémarrer le moteur. Si la lampe témoin clignote toujours à un intervalle de trois secondes, consulter un concessionnaire autorisé de motoneiges SKI-DOO.

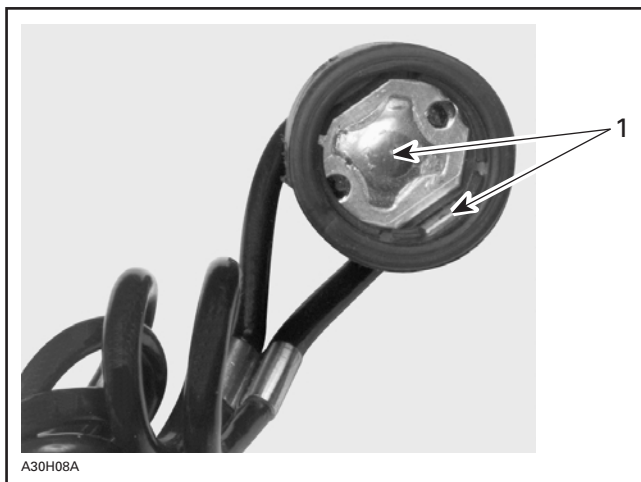

1. Aucune trace de saleté ni de neige

Si les clignotements de la lampe témoin se font rapidement, cela signifie qu'un cordon coupe-circuit mal programmé est installé. La motoneige ne peut être utilisée.

12) Lampe témoin du DESS (rouge)

Cette lampe s'allumera afin de confirmer le fonctionnement du DESS. Consulter les paragraphes précédents pour plus d'information.

13) Lampe témoin du DESS et de la RER (rouge)

Cette lampe s'allumera afin de confirmer le fonctionnement du DESS et de la RER. Consulter les paragraphes précédents pour plus d'information.

14) Interrupteur d'arrêt du moteur

Interrupteur à deux positions placé sur la poignée droite du guidon. Pour arrêter le moteur, abaisser le bouton à la position ARRÊT, et appliquer simultanément les freins. Pour redémarrer le moteur, le bouton doit être relevé en position MARCHÉ.

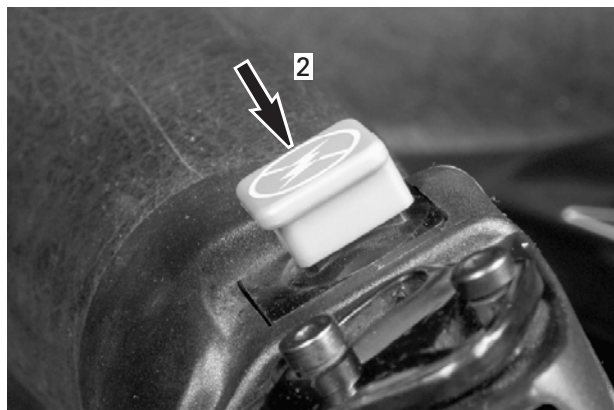

A30E03A

TYPIQUE

1. MARCHÉ

2. ARRÊT

Dès leur première sortie, les conducteurs devraient se familiariser avec ce dispositif en l'actionnant à plusieurs reprises pour arrêter le moteur. Ils développeront ainsi un réflexe qui leur sera très utile en cas d'urgence.

AVERTISSEMENT

Si le dispositif a été actionné lors d'une défaillance, repérer et corriger le problème avant de remettre le moteur en marche.

15) Commutateur d'éclairage

Placé sur la poignée gauche du guidon, le commutateur permet de choisir entre le feu de route ou de croisement. Il est à noter que les phares sont toujours allumés lorsque le moteur est en marche.

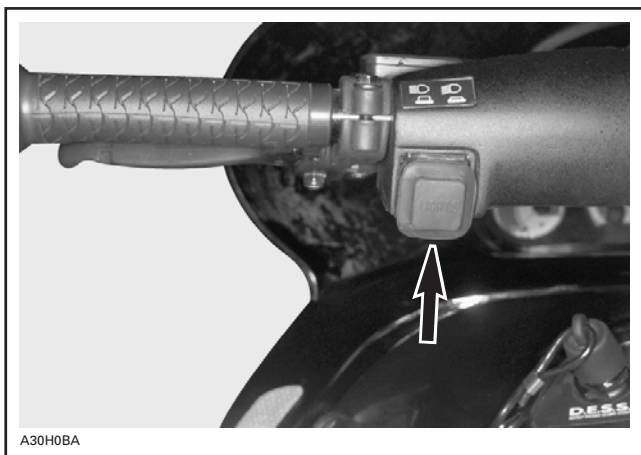

TYPIQUE — TOUS LES MODÈLES

16) Lampe témoin du feu de route (bleue)

S'allume lorsque le faisceau de route du phare est allumé.

17) Poignée du démarreur à rappel

Dispositif à rembobinage automatique situé du côté droit de la moto. Pour démarrer le moteur, tirer lentement la poignée jusqu'à ce qu'une résistance se fasse sentir; ensuite, tirer vigoureusement. Relâcher la poignée lentement.

18) Levier d'étrangleur

Ce levier à trois positions facilite le démarrage à froid.

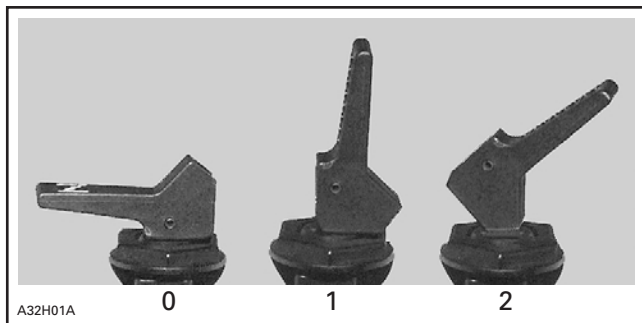

- 0. «OFF»
- 1. Position 1
- 2. Position 2

Consulter la section INSTRUCTIONS D'UTILISATION pour de plus amples renseignements.

19) Indicateur de vitesse

Ce cadran à lecture directe indique la vitesse de la motoneige en kilomètres à l'heure (ou en milles à l'heure aux États-Unis).

20) Totalisateur général

Le totalisateur général enregistre la distance totale parcourue en kilomètres (ou en milles aux États-Unis).

21) Totalisateur journalier

Le totalisateur journalier indique la distance parcourue en kilomètres (en milles aux États-Unis) jusqu'à ce qu'il soit remis à zéro. Il peut également servir à calculer l'autonomie de la motoneige ou la distance entre deux points.

22) Bouton de remise à zéro du totalisateur journalier

Pour remettre le totalisateur à zéro, il suffit d'appuyer sur le bouton jusqu'à ce qu'il n'y ait que des zéros.

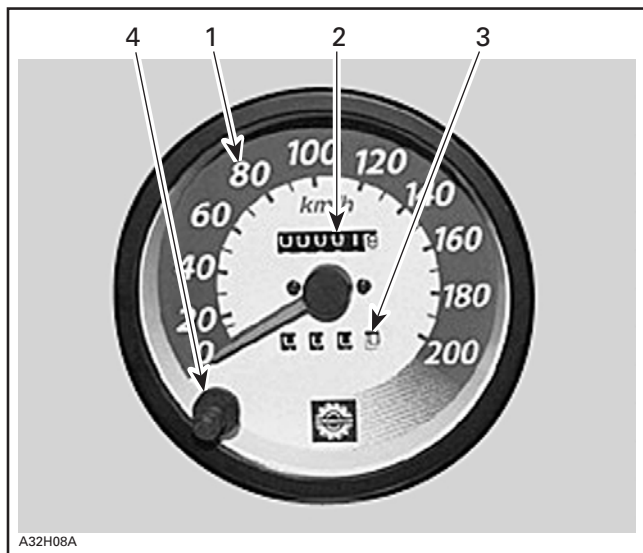

TOUS LES MODÈLES

1. Indicateur de vitesse
2. Totalisateur général
3. Totalisateur journalier
4. Bouton de remise à zéro

23) Tachymètre

Il s'agit d'un cadran à lecture directe indiquant le nombre de milliers de tr/mn du moteur.

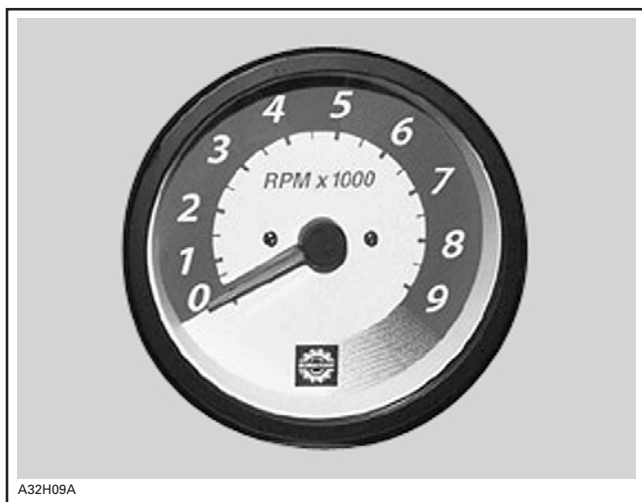

MULTIPLIER LA LECTURE PAR 1000

24) Indicateur de température

L'indicateur donne la température du liquide de refroidissement du moteur. L'aiguille se déplace vers la zone de température normale à mesure que le moteur se réchauffe. Quelle que soit la condition d'utilisation, l'aiguille devrait demeurer dans cette zone. Si l'aiguille se déplace vers la zone de surchauffe, réduire la vitesse du véhicule et circuler dans la neige folle ou arrêter immédiatement le moteur.

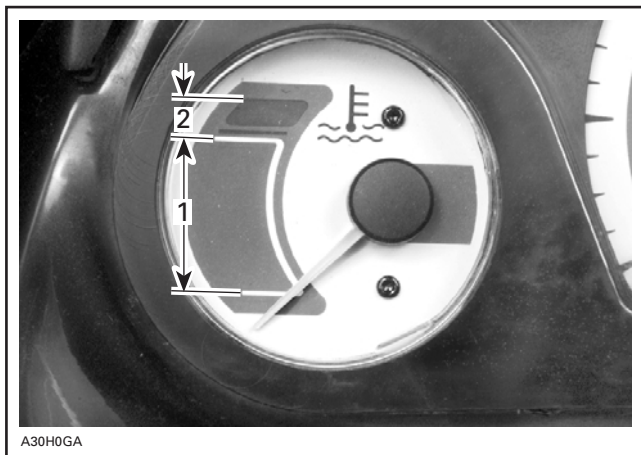

TYPIQUE

1. *Température normale*
2. *Surchauffe*

25) Voyant de surchauffe du moteur (rouge)

Lorsque le voyant s'allume, arrêter le moteur immédiatement et le laisser refroidir. Si le problème se répète, consulter un concessionnaire autorisé de motoneiges SKI-DOO.

26) Bouchon du réservoir de carburant/ indicateur de niveau de carburant

Dans le cas de certains modèles, l'indicateur de niveau de carburant fait partie du bouchon. Dévisser le bouchon afin de remplir le réservoir, puis le réinstaller et bien le serrer.



A32101A

AVERTISSEMENT

Il est possible que le carburant soit sous pression. Retirer le bouchon avec précaution. Le carburant est inflammable et explosif. Ne jamais vérifier le niveau de carburant à la lueur d'une flamme. Ne pas fumer. Tenir loin des flammes et des étincelles. Ne jamais remplir le réservoir de carburant pour ensuite laisser le véhicule exposé à la chaleur. Lorsque la température augmente, le carburant se dilate et risque de déborder. Toujours essuyer le carburant répandu sur le véhicule.

ATTENTION: Le bouchon du réservoir d'huile et celui du réservoir de carburant ne sont pas interchangeables. Le bouchon du réservoir d'huile est identifié HUILE.

27) Indicateur électrique de niveau de carburant

Cet indicateur est installé sur le tableau de bord afin qu'il soit plus facile de remarquer le niveau de carburant. L'indicateur ne fonctionne que lorsque le moteur est en marche.

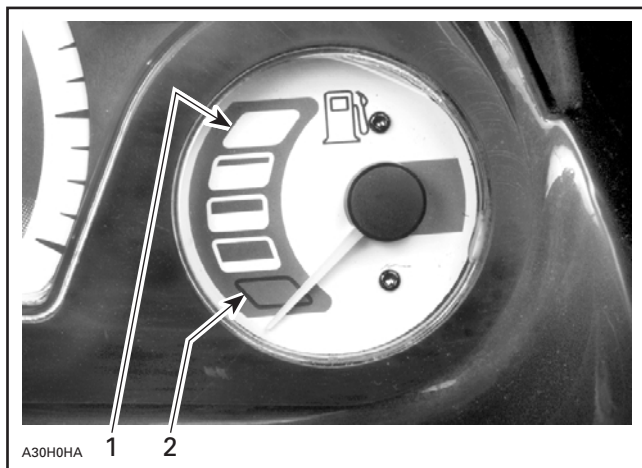

TYPIQUE

1. Plein
2. Vide

28) Interrupteur des poignées chauffantes

Il s'agit d'un interrupteur à bascule à trois positions. Placer à la position désirée pour conserver les mains à une température confortable.

29) Interrupteur de manette d'accélérateur chauffante

Il s'agit d'un interrupteur à bascule à trois positions. Placer à la position désirée pour conserver le pouce droit à une température confortable.

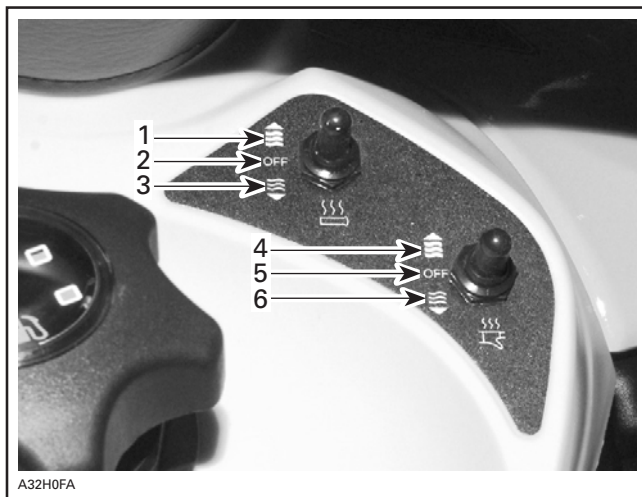

A32H0FA

INTERRUPTEUR DE POIGNÉES CHAUFFANTES

1. CHAUD
2. ARRÊT
3. TIÈDE

INTERRUPTEUR DE MANETTE D'ACCÉLÉRATEUR CHAUFFANTE

4. CHAUD
5. ARRÊT
6. TIÈDE

30) Raccord de visière électrique

On peut brancher une visière électrique à ce raccord qui est sous tension dès qu'on met le moteur en marche. Noter qu'une rallonge est comprise avec ce véhicule et que cette dernière se trouve dans le nécessaire de prélivraison du véhicule. Pour l'obtenir, demander à votre concessionnaire autorisé de motoneiges SKI-DOO.

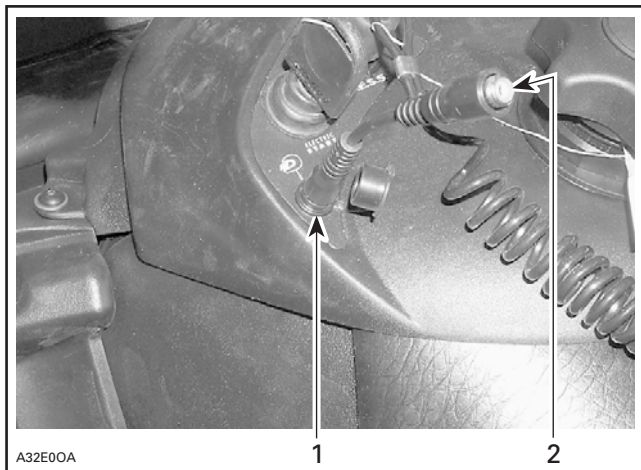

1. Raccord de visière électrique
2. Rallonge

31) Prise électrique de 12 volts

On peut brancher un accessoire de 12 volts dans cette prise. Un courant électrique l'alimente lorsque le moteur est en marche. Voir le passage intitulé **Fusibles** plus loin pour connaître l'emplacement du fusible de cette prise.

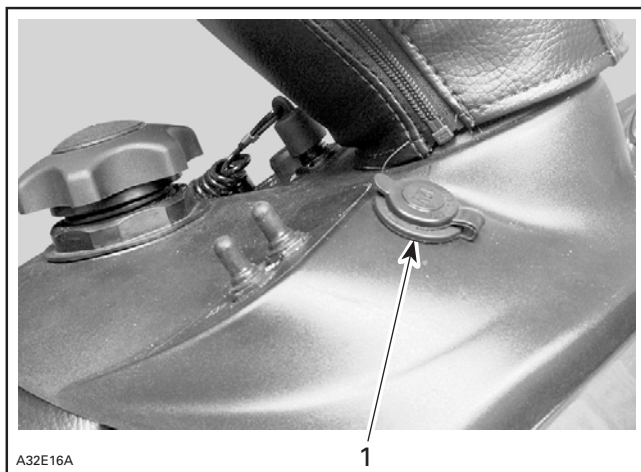

1. Prise électrique de 12 volts

32) Interrupteur de soupape d'amortisseur électrique

Cet interrupteur à bascule permet d'ouvrir la soupape d'amortisseur arrière selon deux positions: SPORT et CONFORT.

La position choisie restera en fonction même après qu'on a arrêté le moteur.

Faire fonctionner le véhicule au moins deux minutes avant de changer la position de la soupape, afin de réchauffer l'amortisseur.

33) Témoin de l'interrupteur de soupape d'amortisseur électrique (ambre)

Ce témoin s'allume lorsqu'on choisit la position SPORT.

34) Interrupteur de la suspension pneumatique

Cet interrupteur commande la pression à l'intérieur de l'amortisseur à air arrière.

REMARQUE: Le compresseur ne peut être activé que si le moteur fonctionne.

En maintenant l'interrupteur vers le haut (*SPORT*), on augmente la pression d'air.

En maintenant l'interrupteur vers le bas (*COMFORT*), on réduit la pression d'air.



AVERTISSEMENT

Toujours arrêter la motoneige dans un lieu sécuritaire avant d'effectuer quelque réglage que ce soit sur la suspension.

REMARQUE: Le compresseur maintient la pression minimale requise lorsque le moteur fonctionne. Si la pression minimale requise n'est pas maintenue, voir un concessionnaire autorisé de motoneiges SKI-DOO.

35) Indicateur de la suspension pneumatique

Grand Touring SE seulement

Cet indicateur donne le niveau de confort (pression à l'intérieur de l'amortisseur à air arrière).

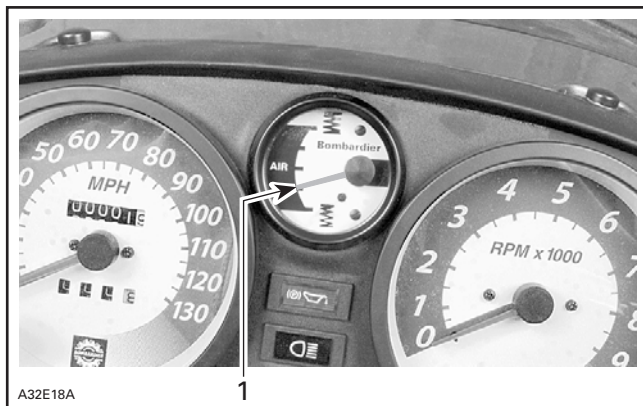

TYPIQUE — INDICATEUR DE LA SUSPENSION PNEUMATIQUE

1. Pression minimum requise avant de partir en randonnée

36) Attaches du capot

Étirer les attaches et les décrocher pour libérer le capot des dispositifs d'ancrage.

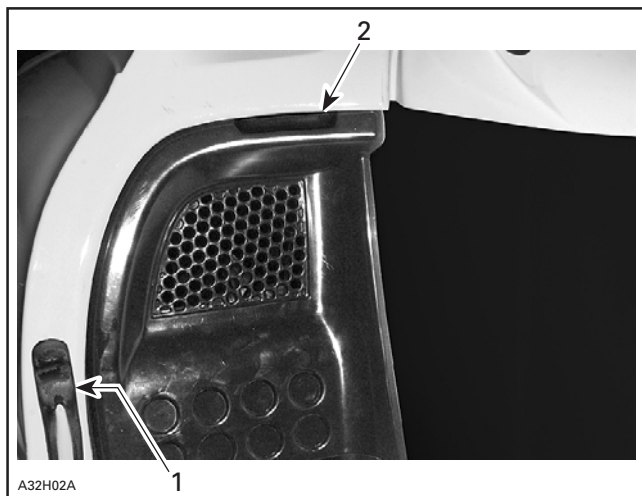

1. Attache
2. Espace permettant d'ouvrir le capot

Toujours soulever doucement le capot jusqu'à ce que le dispositif de retenue le maintienne ouvert.

Fermer doucement le capot, puis fixer les attaches.

37) Rétroviseurs réglables

Les rétroviseurs peuvent être réglés selon les préférences du conducteur.

AVERTISSEMENT

Lors du réglage, le véhicule doit être arrêté dans un lieu sûr.

38) Cale-pieds ajustables

Chacun des cale-pieds peut s'ajuster selon les préférences du conducteur. Desserrer les boulons, ajuster, puis resserrer les boulons à un couple de 10 N•m (89 lbf•po).

AVERTISSEMENT

Lors du réglage, le véhicule doit être arrêté dans un lieu sécuritaire. Éviter qu'ils ne soient trop serrés. Bien serrer tous les dispositifs de réglage.

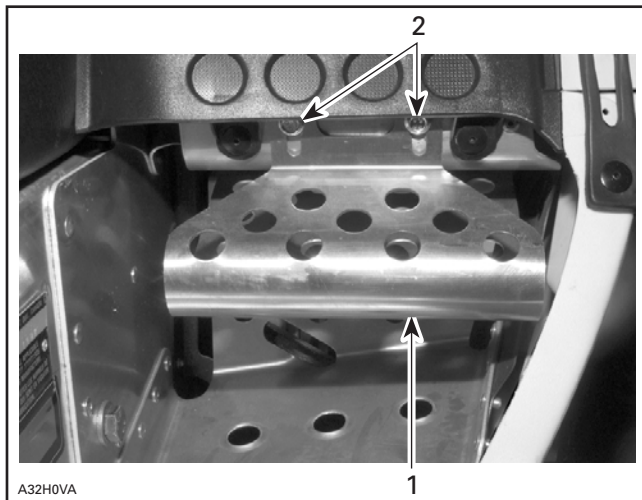

CÔTÉ DROIT

1. Cale-pied
2. Une fois le cale-pied ajusté, resserrer les boulons à 10 N•m (89 lbf•po)

39) Soupape de carburateur chauffant

Mettre la soupape en position de marche s'il fait 5°C (41°F) ou moins.

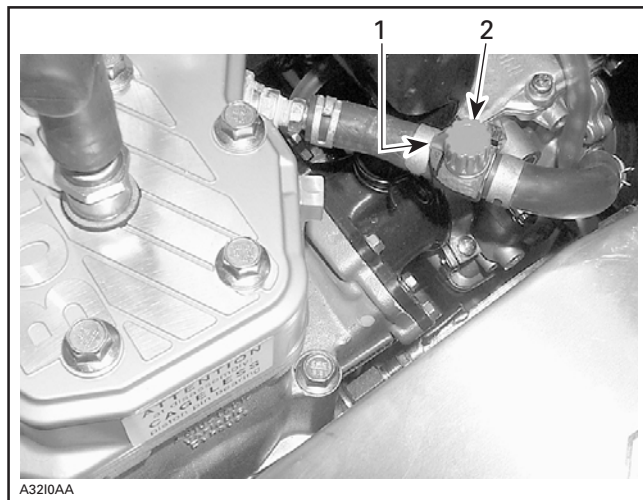

1. MARCHE
2. ARRÊT

ATTENTION: Mettre la soupape en position d'arrêt s'il fait 5°C (41°F) ou plus.

40) Dossier réglable

Il est possible de régler la position et l'angle d'appui du dossier selon les préférences du conducteur ou du passager.

AVERTISSEMENT

Lors du réglage, le véhicule doit être arrêté dans un lieu sécuritaire. Bien serrer tous les dispositifs de réglage.

Grand Touring 500 F



TYPIQUE — POSITION DU DOSSIER

1. Desserrer les boutons du bas situés des deux côtés, placer le dossier à la position désirée, puis serrer les boutons



TYPIQUE — ANGLE DU SUPPORT DE DOSSIER

1. Desserrer le bouton du haut pour régler la position du support, puis le resserrer



TYPIQUE — HAUTEUR DU DOSSIER

1. Desserrer les boutons du centre (des deux côtés) pour régler la hauteur du dossier, puis les resserrer

Grand Touring refroidis par liquide

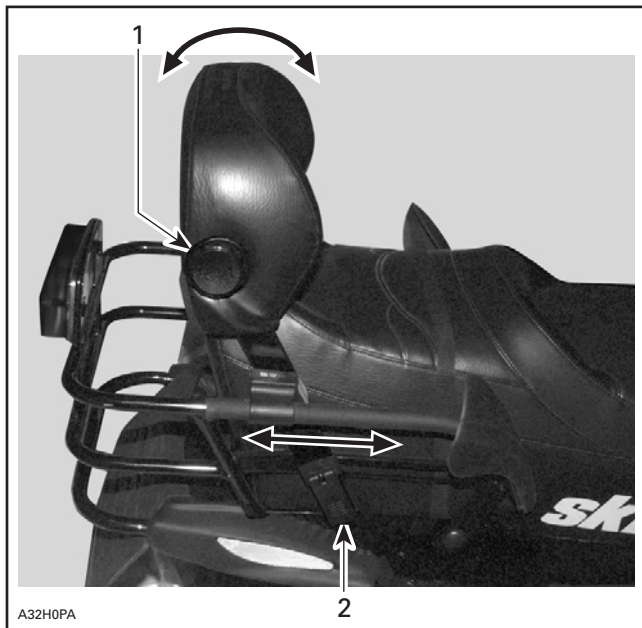

1. Tourner le bouton de réglage
2. Soulever le verrou de réglage (deux côtés)

Fixer les verrous de réglage après avoir obtenu la position désirée.

41) Courroie de siège

Permet au passager de s'agripper.

42) Interrupteur des poignées chauffantes du passager

Il s'agit d'un interrupteur à bascule à trois positions. Placer à la position désirée pour que le passager conserve les mains à une température confortable.

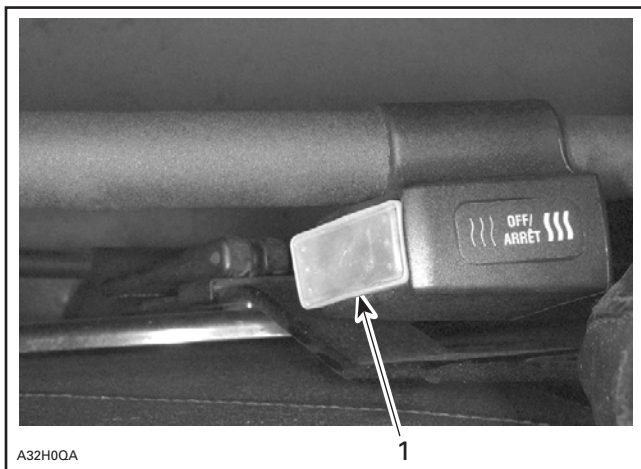

TYPIQUE — CÔTÉ DROIT DE LA POIGNÉE DE MAINTIEN DU PASSAGER

1. Interrupteur des poignées chauffantes du passager

43) Poignées de maintien arrière réglables

La hauteur des poignées de maintien arrière est réglable.

Soulever le verrou de réglage; et déplacer ensuite la poignée de maintien à la position désirée, puis fixer le verrou. Procéder de la même façon de l'autre côté.

AVERTISSEMENT

Lors du réglage, le véhicule doit être arrêté dans un lieu sécuritaire. Bien serrer tous les dispositifs de réglage.

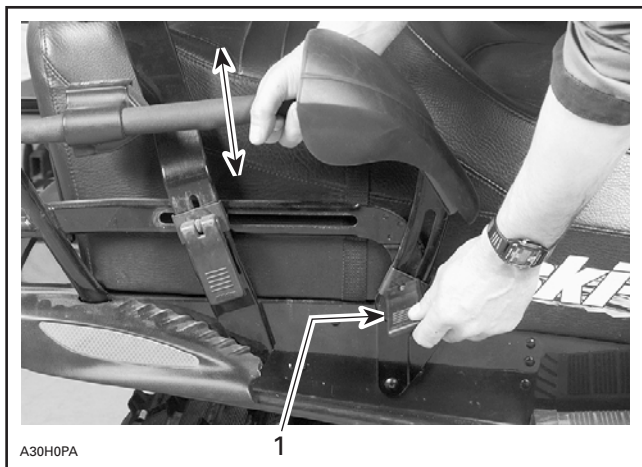

TYPIQUE

1. Soulever le verrou de réglage

44) Grilles de capot

Pour les déplacements dans la neige poudreuse, fermer, de dessous le capot, les grilles coulissantes en plastique situées sur le capot. Sinon, toujours garder les grilles ouvertes. Presser les languettes de fermeture pour fermer les grilles.

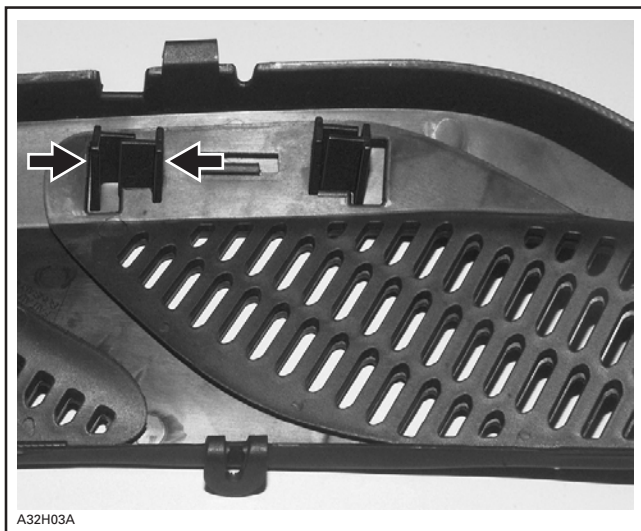

A32H03A

POUR LES FERMER, PRESSER LES LANGUETTES DE FERMETURE ENTRE LE POUCE ET L'INDEX

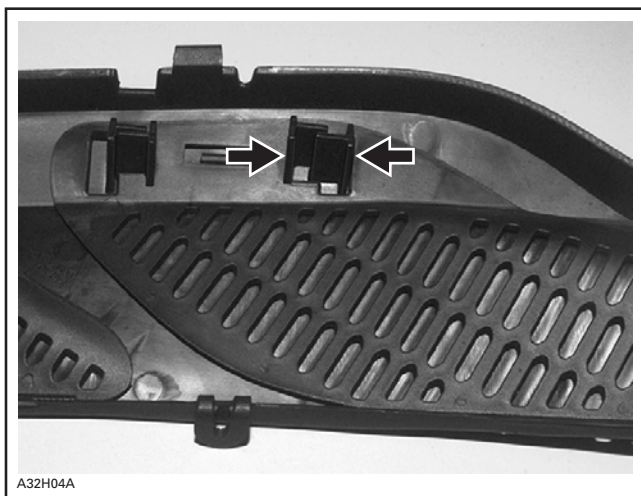

A32H04A

POUR LES OUVRIR, PRESSER LES LANGUETTES D'OUVERTURE ENTRE LE POUCE ET L'INDEX

45) Compartiment de rangement

Tous les modèles sont munis d'un compartiment de rangement à l'intérieur de la partie arrière du siège.

AVERTISSEMENT

Tous les compartiments de rangement doivent être bien fermés et ne contenir aucun objet lourd ou fragile.

46) Trousse d'outils

Une trousse d'outils est fournie avec le véhicule; elle contient les outils nécessaires à l'entretien de base. Cette trousse d'outils est située dans le compartiment-moteur, au-dessus du cale-pied de gauche.



TIPIQUE — TROUSSE D'OUTILS

47) Fusibles

Fusible du système de charge

Le système de charge est protégé par un fusible de 30 ampères. Voir l'illustration suivante pour connaître l'emplacement du porte-fusible. Si le système de charge ne fonctionne pas, vérifier l'état du fusible et le remplacer s'il y a lieu.

Fusible de la prise de courant

La prise de courant est protégée par un fusible de 20 ampères. Voir l'illustration suivante pour connaître l'emplacement du porte-fusible. Si la prise de courant n'est pas alimentée en électricité, vérifier l'état de ce fusible et le remplacer s'il y a lieu.

Fusible du phare

Le phare est protégé par un fusible de 20 ampères. Voir l'illustration suivante pour connaître l'emplacement du porte-fusible. Si le phare ne s'allume pas, vérifier l'état de ce fusible et le remplacer s'il y a lieu.

Fusible du module électronique

Le module électronique est protégé par un fusible de 5 ampères. Voir l'illustration suivante pour connaître l'emplacement du porte-fusible. Si le module ne fonctionne pas, vérifier l'état de ce fusible et le remplacer s'il y a lieu.

ATTENTION: Ne pas utiliser un fusible d'un ampérage plus élevé, car cela pourrait endommager les composants électriques et/ou causer un feu.

AVERTISSEMENT

Si un fusible est grillé, on doit déterminer la source du problème et réparer avant de redémarrer le véhicule. Consulter un concessionnaire autorisé de motoneiges SKI-DOO avant d'effectuer toute réparation.

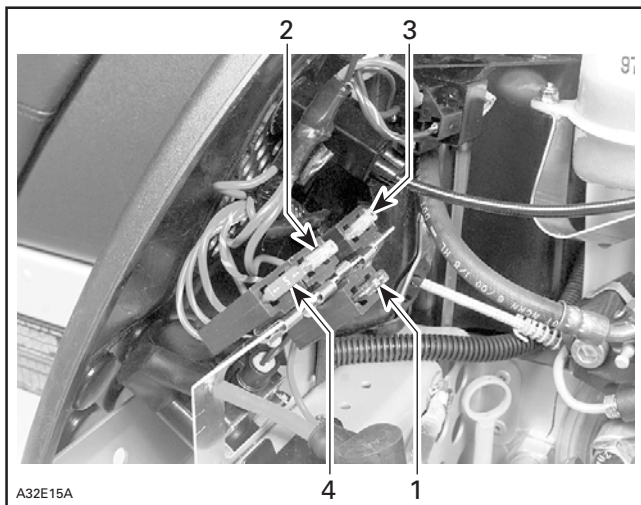

A32E15A

1. Fusible du système de charge (30 A)
2. Fusible du phare (20 A)
3. Fusible de la prise de courant (20 A)
4. Fusible du module électronique (5 A)

Au besoin, tirer sur le fusible afin de l'extraire de son porte-fusible. Vérifier si le filament est fondu.

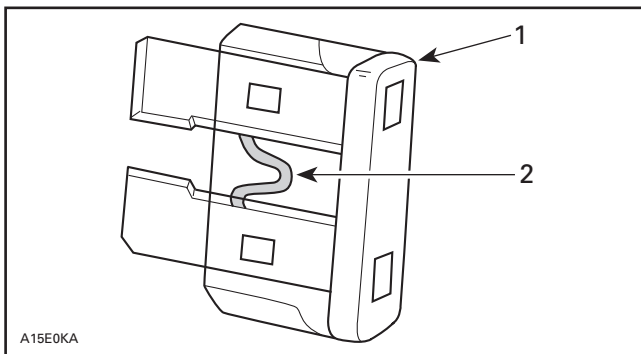

A15E0KA

1. Fusible
2. Vérifier s'il est fondu

Fusible d'indicateur électrique de niveau de carburant

Voir un concessionnaire autorisé de motoneiges SKI-DOO concernant le remplacement du fusible.

48) Support de bougies de rechange

Un support a été prévu sur le côté droit du réservoir d'huile pour conserver les bougies de rechange au sec et pour empêcher les secousses qui pourraient les dérégler ou les briser.

Visser les bougies de rechange dans le support à l'aide de la douille de bougie (comprise dans le nécessaire d'outils) afin d'éviter tout desserrement lorsqu'elles sont soumises à des vibrations.



1. Bougies de rechange dans le support

REMARQUE: Régler l'écartement des électrodes de la bougie de rechange conformément aux CARACTÉRISTIQUES TECHNIQUES avant d'installer cette dernière.

REMARQUE: Les bougies de rechange ne sont pas comprises dans la motoneige.

49) Support de courroie d'entraînement de rechange

Il est possible de mettre une courroie d'entraînement de rechange dans le support situé dans la partie avant de la coque.

REMARQUE: La courroie de rechange n'est pas fournie avec la motoneige.

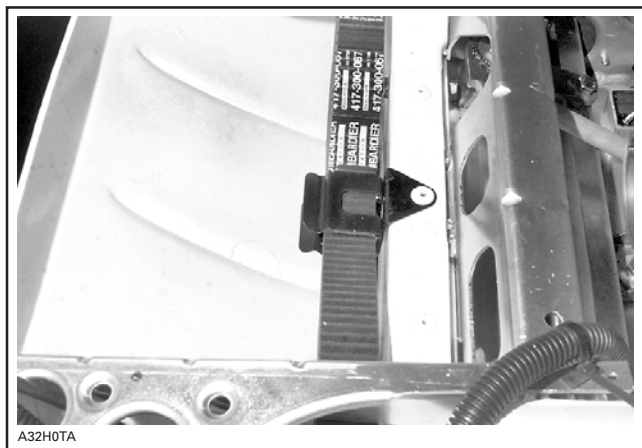

TYPIQUE — COURROIE DE RECHANGE EN PLACE DANS LE SUPPORT

50) Poignées de levage avant et pare-chocs avant

Ces poignées doivent être utilisées lorsqu'il est nécessaire de soulever manuellement l'avant du véhicule.

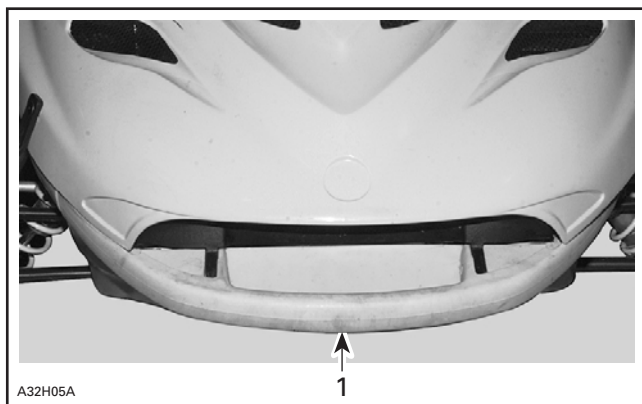

1. Poignées de levage avant

ATTENTION: Ne jamais tirer ni soulever le véhicule par les skis.

51) Centre en centre des skis réglable

Modèles Summit seulement

Le centre en centre (distance entre les skis) est réglable. Voir un concessionnaire autorisé de motoneiges SKI-DOO.

52) Suspensions réglables

Se référer à l'autocollant apposé sur le garde-courroie afin de connaître les réglages recommandés par Bombardier. Il décrit les réglages selon la charge, en vue d'un confort maximum de votre modèle de motoneige SKI-DOO.

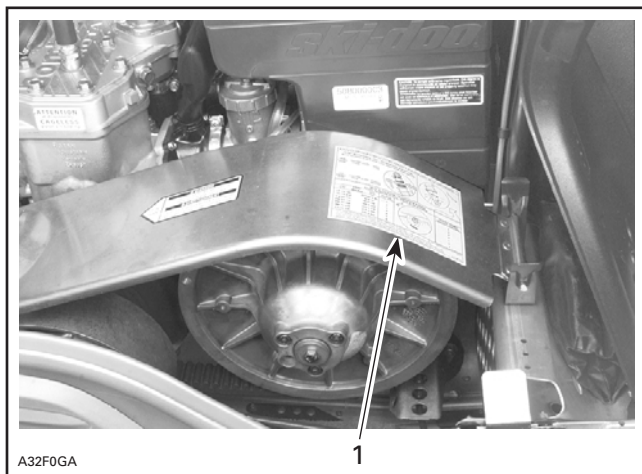

TYPIQUE

1. Autocollant

Généralités

La maniabilité et le confort d'une motoneige sont directement reliés aux réglages de la suspension.

La suspension peut être réglée selon la charge transportée, le poids du conducteur, la préférence personnelle, la vitesse de conduite et l'état du terrain.

REMARQUE: Certaines motoneiges ne comportent pas tous les points de réglage suivants. Utiliser la clé spéciale comprise dans la trousse d'outils.

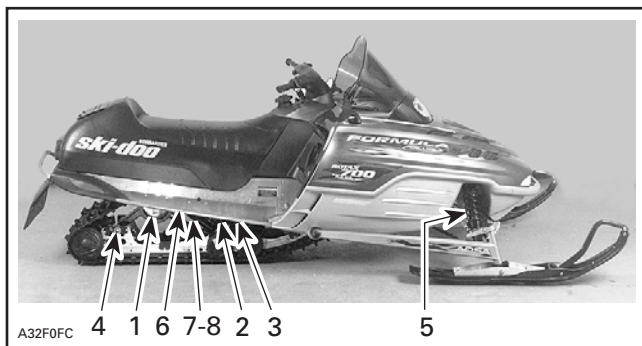

TYPIQUE

1. Les ressorts arrière influencent le confort et la hauteur de la motoneige
2. Le ressort central influence le comportement du système de direction
3. Les blocs de raccordement influencent la maniabilité
4. La courroie d'arrêt influence le transfert de poids de la motoneige
5. Les ressorts avant influencent la maniabilité
6. Le rapport de mouvement de l'amortisseur arrière influence la force d'amortissement
7. La soupape de l'amortisseur arrière influence la force d'amortissement
8. L'amortisseur pneumatique influence le confort et hauteur de la motoneige

Comment régler la suspension

Pour régler une suspension selon ses exigences, il faut d'abord vérifier les réglages effectués à l'usine, puis corriger individuellement chacun des réglages. Les réglages 2 à 7 sont interdépendants. Par exemple, il peut s'avérer nécessaire de régler de nouveau le ressort du centre après avoir réglé le ressort avant. Faire l'essai de la motoneige en respectant les mêmes conditions (sentier, vitesse, neige, position de conduite du conducteur, etc.). Modifier le réglage et refaire l'essai. Procéder d'une façon méthodique jusqu'à ce que l'on obtienne le réglage voulu.

⚠ AVERTISSEMENT

Toujours arrêter complètement le véhicule et le moteur avant de tenter de régler la suspension.

ATTENTION: Chaque fois qu'on règle la suspension arrière, vérifier la tension de la chenille et régler celle-ci au besoin.

S'il ne se produit qu'un faible cognement à fond de course lorsque la motoneige est exposée aux pires conditions d'utilisation, c'est que le choix de la précharge est approprié.

REMARQUE: Certains modèles sont munis d'amortisseurs démontables. Ils peuvent être remis à neuf ou recalibrés. Voir un concessionnaire autorisé de motoneiges SKI-DOO.

1. Les ressorts arrière influencent le confort et la hauteur de la motoneige

Saisir le pare-chocs arrière et soulever le véhicule jusqu'à ce que la suspension soit complètement étirée. À partir de là, l'arrière de la motoneige devrait baisser de 50 à 75 mm (2 à 3 po) lorsque le conducteur et le passager (s'il y a lieu) y prennent place.



A32F0BA

TYPIQUE — RÉGLAGE APPROPRIÉ

A. 50 à 75 mm (2 à 3 po)



A32F0CA

TYPIQUE — RÉGLAGE TROP SOUPLE



Tourner la came de réglage de gauche dans le sens horaire et celle de droite dans le sens contraire. Les cames de gauche et de droite peuvent être réglées différemment.

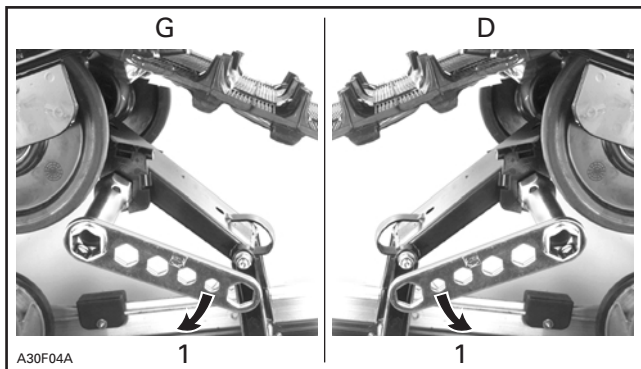

A30F04A

TYPIQUE

1. Augmenter la précharge du ressort



TYPIQUE — RÉGLAGE TROP RIGIDE



Tourner la came de réglage de gauche dans le sens antihoraire et celle de droite dans le sens contraire. Les cames de gauche et de droite peuvent être réglées différemment.

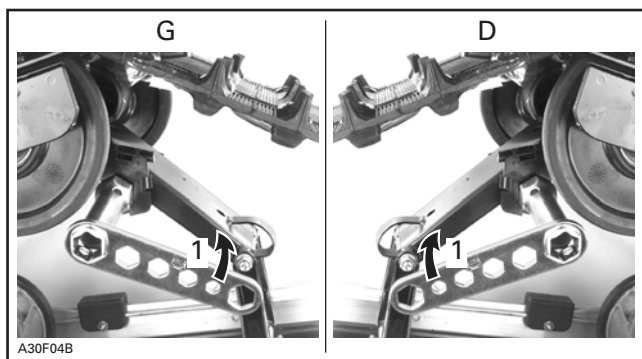

TYPIQUE

1. Réduire la précharge du ressort

2. Le ressort central influence le comportement du système de direction

Circuler à vitesse moyenne sur un sentier accidenté.

Si le système de direction est trop facile ou trop difficile à tourner, régler le ressort central au besoin.

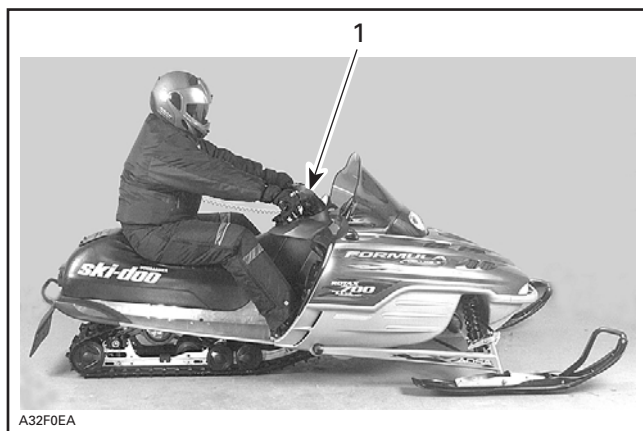

A32F0EA

TYPIQUE — BON RÉGLAGE À VITESSE MOYENNE

1. Système de direction facile à tourner



A32F0EA

TYPIQUE — RÉGLAGE TROP SOUPLE

1. Système de direction difficile à tourner

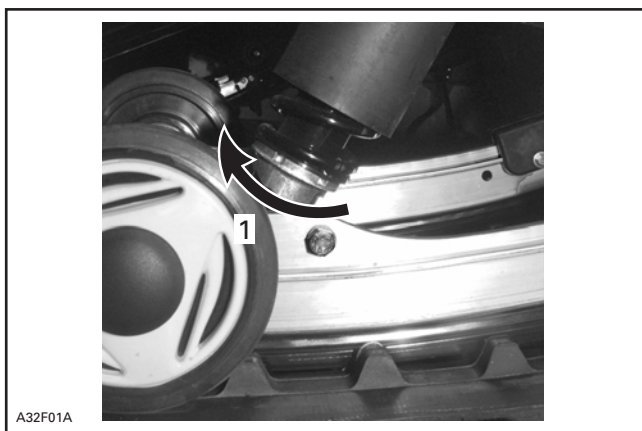

A32F01A

TYPIQUE

1. Utiliser la clé de réglage pour augmenter la précharge



TYPIQUE — RÉGLAGE TROP RIGIDE

1. Système de direction moins direct

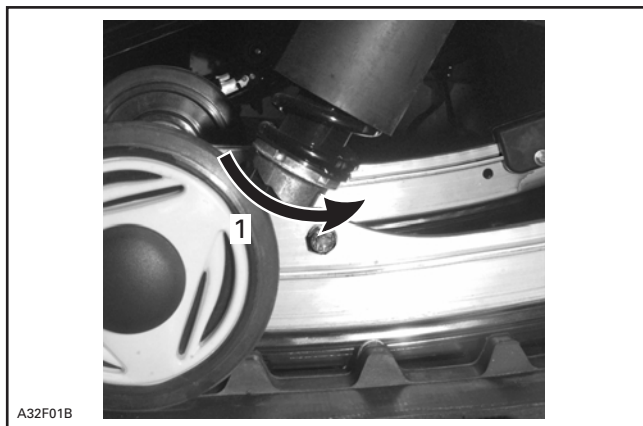

TYPIQUE

1. Utiliser la clé de réglage pour diminuer la précharge

3. Les blocs de raccordement influencent la maniabilité

Conduire à vitesse moyenne et régler le tout en fonction de la maniabilité voulue.

Tous les modèles sauf le Summit

Une fois que le conducteur et le passager (s'il y a lieu) ont pris place sur la motoneige, les blocs de raccordement doivent être centrés entre les butoirs de caoutchouc. On obtient cela lorsque la précharge du ressort arrière est adéquate. Voir comment régler le ressort arrière ci-dessus.

Si on doit régler la maniabilité, tourner les blocs de droite et de gauche de 90°.

Il n'y a que deux positions de réglage. Le côté le plus large du bloc doit se trouver soit vers l'arrière, soit vers le bas.

AVERTISSEMENT

Les deux blocs doivent être réglés à la même position, sinon le véhicule se comportera de façon imprévisible et sa suspension pourrait être endommagée.

Utiliser l'outil fourni dans la trousse pour régler les blocs de raccordement.

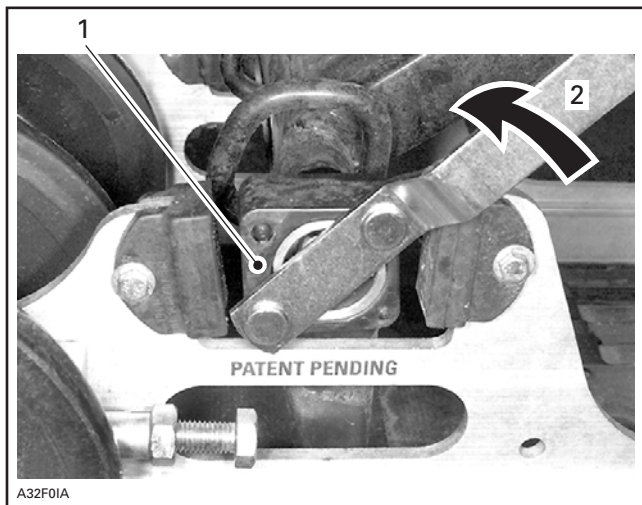

BLOC DE RACCORDEMENT — VUE DU CÔTÉ DROIT (LA LETTRE «R» EST ESTAMPÉE SUR LE BLOC)

1. Côté plus large faisant face à l'arrière (totalement uni) — moins de traction offerte par la chenille et meilleure adhérence des skis
2. Tourner le bloc dans ce sens pour le régler dans l'autre position

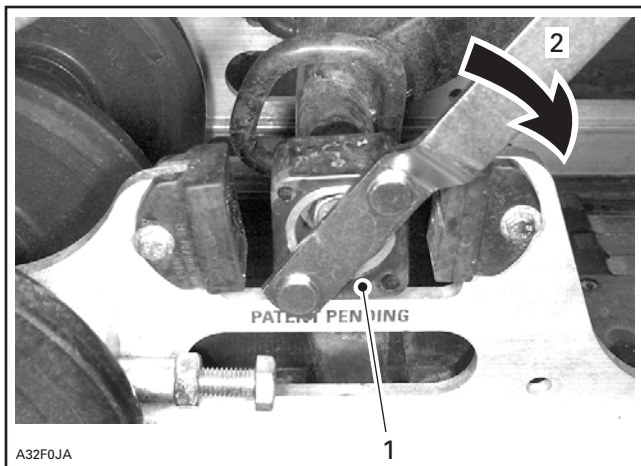

**BLOC DE RACCORDEMENT — VUE DU CÔTÉ DROIT
(LA LETTRE «R» EST ESTAMPÉE SUR LE BLOC)**

1. Côté plus large (partiellement uni) — plus de traction offerte par la chenille et moins d'adhérence des skis
2. Tourner le bloc dans ce sens pour le régler dans l'autre position

4. La courroie d'arrêt influence le transfert de poids

Circuler à basse vitesse, puis accélérer à fond. Remarquer le comportement du système de direction et régler la longueur de la courroie d'arrêt au besoin.

Au repos, avec le conducteur et le passager (s'il y a lieu) prenant place sur la motoneige, la courroie d'arrêt devrait avoir un jeu d'environ 12 mm (1/2 po).

ATTENTION: Chaque fois qu'on change la longueur de la courroie d'arrêt, on doit rajuster la tension de la chenille.

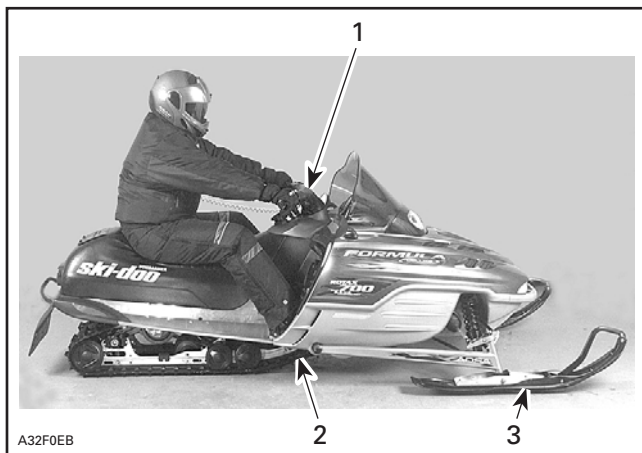

TYPIQUE — BON RÉGLAGE À PLEIN RÉGIME

1. Guidon facile à tourner
2. Bon transfert de poids à la chenille
3. Faible pression des skis au sol

Tous les modèles sauf les modèles Summit



TYPIQUE — COURROIE TROP LONGUE

1. Les skis quittent le sol

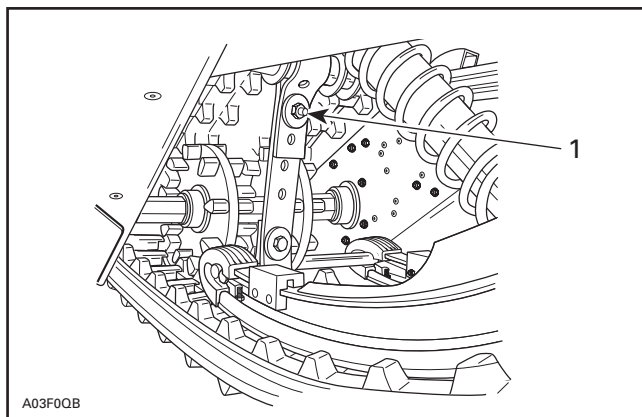

TYPIQUE

1. Raccourcir la courroie en la boulonnant à un autre orifice



TYPIQUE — COURROIE TROP COURTE

1. Guidon difficile à tourner

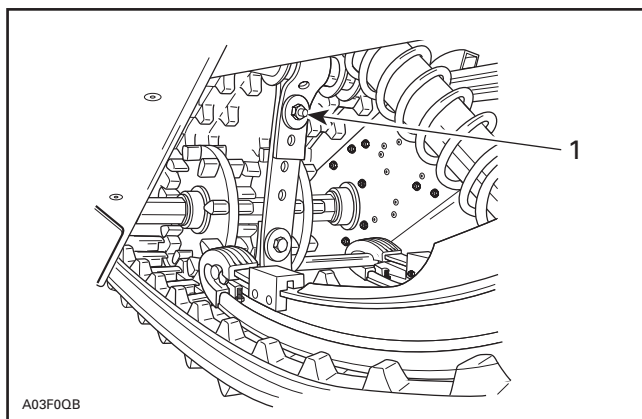

TYPIQUE

1. Rallonger la courroie en la boulonnant à un autre orifice

Modèles Summit



COURROIE TROP LONGUE

1. Les skis quittent le sol

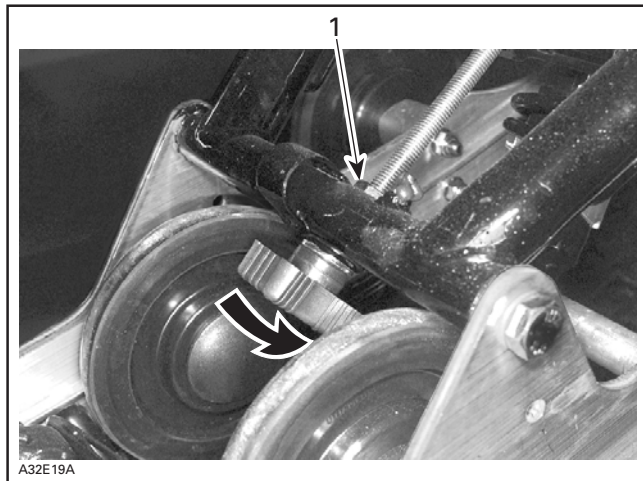

1. Desserrer l'écrou autobloquant, tourner le bouton en conséquence, puis resserrer l'écrou autobloquant



COURROIE TROP COURTE

1. *Guidon difficile à tourner*

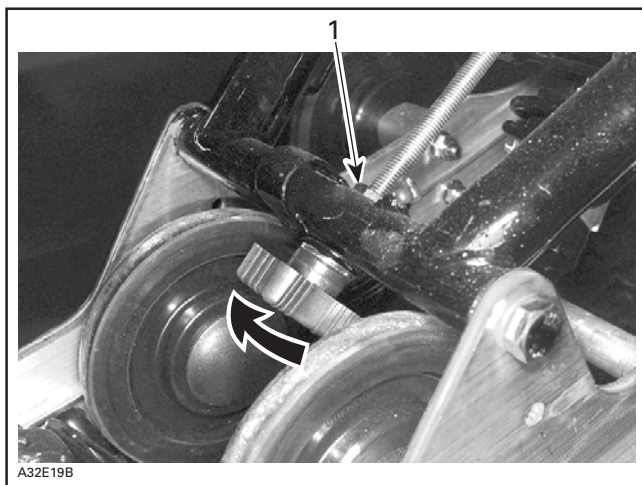

1. *Desserrer l'écrou autobloquant, tourner le bouton en conséquence, puis resserrer l'écrou autobloquant*

5. Les ressorts avant influencent la maniabilité

Circuler à vitesse moyenne et vérifier si le véhicule offre une bonne maniabilité. Régler les ressorts avant au besoin.

AVERTISSEMENT

Toujours régler les deux ressorts avant à la même position.

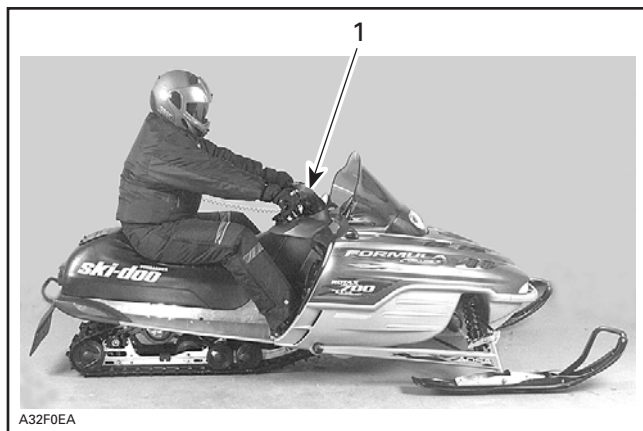

TYPIQUE — RÉGLAGE APPROPRIÉ

1. Bonne maniabilité et guidon facile à tourner

Certains modèles



A32F0EA

TYPIQUE — RÉGLAGE TROP SOUPLE

1. Mauvaise maniabilité

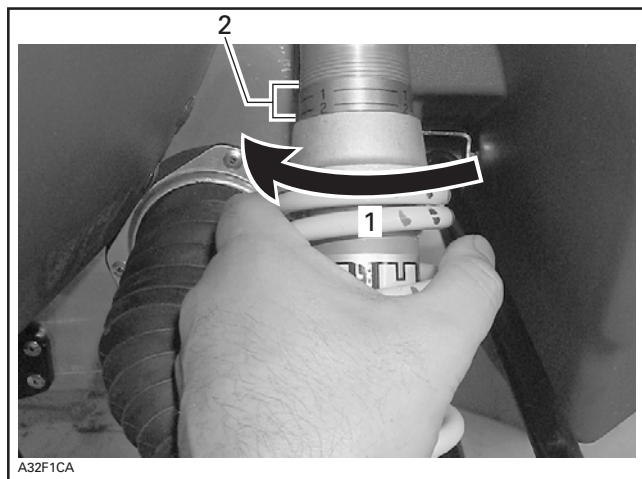

A32F1CA

1. Augmenter la précharge des ressorts
2. Numéro correspondant à la position



TYPIQUE — RÉGLAGE TROP RIGIDE

1. Guidon difficile à tourner

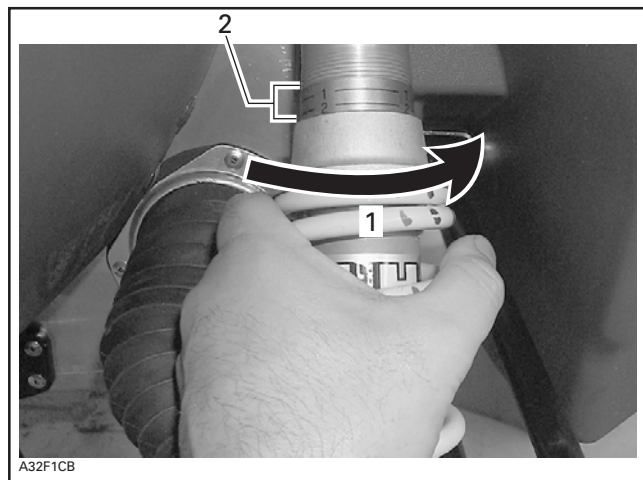

1. Diminuer la précharge des ressorts

2. Numéro correspondant à la position

ATTENTION: S'assurer que les deux ressorts avant sont toujours sous l'effet de la précharge lorsque l'avant de la motoneige n'est pas au sol.

Certains modèles



RÉGLAGE TROP SOUPLE

1. Mauvaise maniabilité

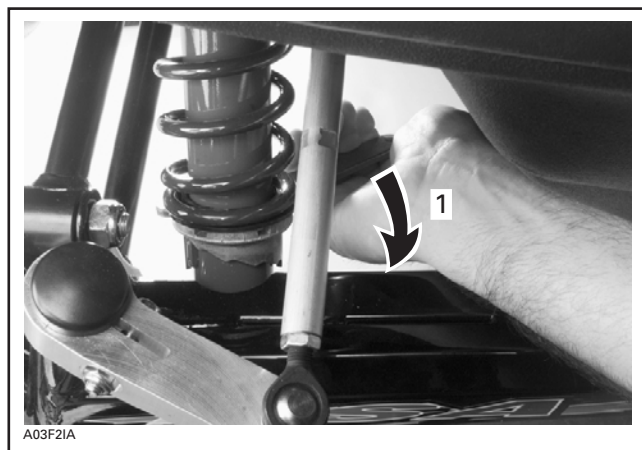

1. Augmenter la précharge des ressorts



RÉGLAGE TROP RIGIDE

1. Guidon difficile à tourner

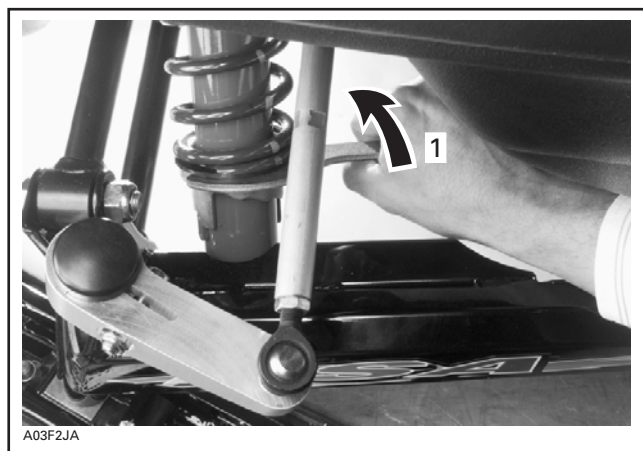

1. Diminuer la précharge des ressorts

6. Le rapport de mouvement de l'amortisseur arrière influence la force d'amortissement

Certains modèles seulement

Le rapport de mouvement de l'amortisseur arrière est réglable selon le poids du conducteur et du passager et/ou les conditions des sentiers.

Il y a deux positions de réglage.

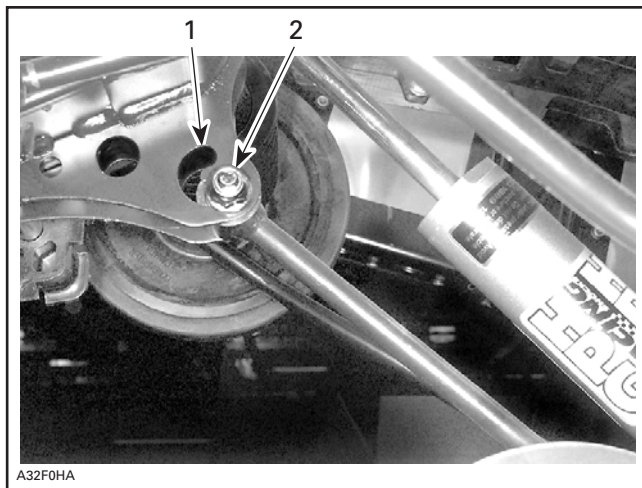

SUSPENSIONS SC-10 ET SC-10 II

1. Position souple
2. Position rigide

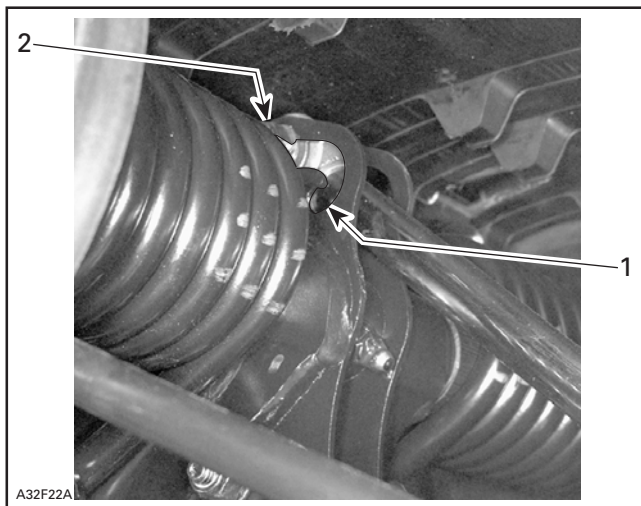

SC-10 III

- 1. Position souple
- 2. Position rigide

Pour procéder au réglage, desserrer l'écrou, placer le boulon à la position voulue, puis serrer l'écrou à 24 N•m (18 lbf•pi).

7. La soupape de l'amortisseur arrière influence la force d'amortissement

Legend SE seulement

La position de la soupape de l'amortisseur arrière est réglable selon le poids du conducteur et du passager et/ou la condition des sentiers. On peut choisir entre deux positions (SPORT ou CONFORT) au moyen d'un interrupteur situé dans le tableau de bord. Un témoin s'allume lorsque la soupape est en position SPORT.

Faire fonctionner le véhicule au moins 2 minutes avant de changer la position de la soupape, afin de réchauffer l'amortisseur.

8. L'amortisseur pneumatique influence le confort et hauteur

Grand Touring SE seulement

Après avoir effectué tous les réglages, il est possible de régler l'amortisseur à air arrière, si nécessaire. Utiliser l'interrupteur situé sur la console.

TABLEAU DE DIAGNOSTIC DE PROBLÈMES

PROBLÈME	MESURES CORRECTIVES
L'avant du véhicule zigzague	<ul style="list-style-type: none"> – Vérifier l'alignement des skis et le réglage du carrossage. Consulter un concessionnaire autorisé de motoneiges SKI-DOO. – Diminuer la pression des skis au sol. <ul style="list-style-type: none"> • Diminuer la précharge des ressorts de la suspension avant. • Augmenter la précharge du ressort central. • Diminuer la précharge des ressorts arrière.
Le véhicule semble instable et semble pivoter autour de son centre	<ul style="list-style-type: none"> – Diminuer la pression du bras avant de la suspension arrière au sol. <ul style="list-style-type: none"> • Diminuer la précharge du ressort central. • Augmenter la précharge des ressorts arrière. • Augmenter la précharge des ressorts de la suspension avant.
Le guidon semble difficile à tourner	<ul style="list-style-type: none"> – Diminuer la pression des skis au sol. <ul style="list-style-type: none"> • Diminuer la précharge des ressorts de la suspension avant. • Augmenter la précharge des ressorts central.
La suspension arrière semble trop rigide	<ul style="list-style-type: none"> – Diminuer la précharge des ressorts arrière.
La suspension arrière semble trop souple	<ul style="list-style-type: none"> – Augmenter la précharge des ressorts arrière.
L'amortisseur avant de la suspension arrière cogne trop facilement à fond de course	<ul style="list-style-type: none"> – Allonger la courroie d'arrêt. – Augmenter la précharge du ressort central.
La chenille glisse trop au départ	<ul style="list-style-type: none"> – Allonger la courroie d'arrêt. – Changer de position de conduite. – Tourner les blocs de raccordement.

Utilisation en neige profonde

Lorsqu'on circule en neige profonde, il peut être nécessaire de changer la position de la came de réglage, de la suspension arrière, de la courroie d'arrêt ou d'adapter sa position de conduite afin de modifier l'angle d'attaque de la chenille. Par expérience et selon la condition de la surface, le conducteur sera à même de déterminer les réglages les plus efficaces.

CARBURANT ET HUILE

Type de carburant recommandé

Utiliser de l'essence ordinaire sans plomb, offerte dans la plupart des stations-service ou du carburant oxygéné contenant moins de 10% d'alcool éthylique ou 5% d'alcool méthylique. Le carburant doit avoir un indice d'octane (R+M)/2 de 87 ou plus.

REMARQUE: Dans la plupart des stations-service, l'indice d'octane de la pompe correspond à (R + M)/2.

ATTENTION: Ne jamais employer d'autres carburants. L'utilisation de carburant non recommandé peut occasionner une réduction de la performance de la motoneige et endommager des pièces importantes dans le système d'alimentation et le moteur. Le bouchon du réservoir d'huile et celui du réservoir de carburant ne sont pas interchangeables. Le bouchon du réservoir d'huile est identifié HUILE.

AVERTISSEMENT

Il est possible que le carburant soit sous pression. Retirer le bouchon avec précaution. Le carburant est inflammable et explosif. Ne jamais vérifier le niveau de carburant à la lueur d'une flamme. Ne pas fumer. Tenir loin des flammes et des étincelles. Ne jamais remplir le réservoir de carburant pour ensuite laisser le véhicule exposé à la chaleur. Lorsque la température augmente, le carburant se dilate et risque de déborder. Toujours essuyer le carburant répandu sur le véhicule.

Antigel dans le système d'alimentation

Lorsqu'on utilise du carburant oxygéné, il n'est pas nécessaire d'ajouter de l'antigel de conduit de carburant ou des agents absorbants d'eau.

Lorsqu'on se sert de carburant non-oxygéné, nous préconisons l'utilisation d'antigel de conduit de carburant à base d'alcool isopropylique, et ce, dans une proportion de 150 mL (5 oz É-U.) d'antigel pour 40 litres (10-1/2 gal. É.-U.) de carburant.

On évitera ainsi que le ou les carburateurs ne gèlent, ce qui, dans certains cas, pourrait faire en sorte que la consommation de carburant soit élevée ou que le moteur soit fortement endommagé.

IMPORTANT: Ne se servir que d'antigel de conduit de carburant ne contenant **aucun alcool méthylique**, tel l'antigel Kleen-Flo* ou l'équivalent.

Type d'huile recommandée

ATTENTION: N'utiliser qu'une huile qui demeure fluide à - 40°C (- 40°F). Le bouchon du réservoir d'huile et celui du réservoir de carburant ne sont pas interchangeables. Installer le bouchon identifié HUILE.

L'huile se trouve dans le réservoir d'huile à injection.

N'utiliser que l'huile à injection pour moteurs à deux temps vendue par les concessionnaire autorisé de motoneiges SKI-DOO.

MODÈLE	TYPE D'HUILE
Tous	Huile à injection synthétique BOMBARDIER FORMULA XP-S (ou l'équivalent) OU Huile à injection BOMBARDIER (ou l'équivalent) ① ②

① Si l'huile à injection BOMBARDIER n'est pas disponible, il est possible d'utiliser de l'huile à injection pour moteurs à deux temps API TC de haute qualité et à faible teneur en cendre.

② L'huile à injection synthétique BOMBARDIER FORMULA XP-S et l'huile à injection BOMBARDIER sont compatibles: elles peuvent être mélangées.

L'huile à injection BOMBARDIER est un mélange spécial d'huile basique et d'additifs spécialement sélectionnés qui assure une lubrification sans pareille, la propreté du moteur ainsi qu'un encrassement minimal des bougies.

L'huile à injection synthétique BOMBARDIER FORMULA XP-S procure une lubrification supérieure, réduit l'usure des composants du moteur et contrôle les dépôts, ce qui permet de maintenir les performances et les propriétés antifriction à leur maximum. Cette huile à injection synthétique est conforme aux dernières normes ASTM et JASO assurant une biodégradabilité supérieure et une faible émission de fumée.

ATTENTION: Ne jamais utiliser d'huile à moteur à base de pétrole ou synthétique pour moteurs à quatre temps et ne jamais mélanger celle-ci avec de l'huile pour moteurs hors-bord. Ne pas utiliser les huiles pour moteurs hors-bord NMMA TC-W, TC-W2 ou TC-W3. Éviter de mélanger différentes marques d'huile API TC, car les réactions chimiques risquent de gravement endommager le moteur.

Le réservoir d'huile à injection doit toujours contenir une quantité suffisante d'huile recommandée.

ATTENTION: Vérifier le niveau d'huile et remplir à chaque plein de carburant. Le bouchon du réservoir d'huile et celui du réservoir de carburant ne sont pas interchangeables. Installer le bouchon identifié HUILE.



AVERTISSEMENT

Essuyer l'huile répandue, puisque cette dernière est inflammable.

MODIFICATION DU CALIBRAGE DE CARBURATEUR PAR TEMPS GLACIAL

Toutes les motoneiges sont calibrés pour une température de - 20°C (- 4°F). Elles peuvent être utilisées à des températures hivernales plus douces sans problème.

ATTENTION: À des températures inférieures à - 20°C (- 4°F), le ou les carburateurs doivent être recalibrés pour prévenir tout dommage que pourrait subir le moteur. Consulter un concessionnaire autorisé de motoneiges SKI-DOO.

Consulter aussi la rubrique UTILISATION EN HAUTE ALTITUDE plus loin dans le présent guide.

RODAGE

Moteur

ATTENTION: Il est nécessaire d'assurer une période de rodage de 10 heures — 500 km (300 mi) — avant d'utiliser le véhicule à plein régime.

Durant la période de rodage, l'accélérateur ne devrait pas être actionné à plus du 3/4 de sa course. De brèves accélérations vigoureuses et de fréquentes variations de régime contribuent à un bon rodage. Cependant, de longues accélérations vigoureuses, des vitesses de croisière prolongées et une surchauffe du moteur sont néfastes pendant la période de rodage.

Pour assurer une protection additionnelle au cours de la période de rodage du moteur, ajouter au carburant 500 mL (18 oz) d'huile à injection recommandée lors du premier plein. Toujours enlever et nettoyer les bougies après le rodage du moteur.

Courroie

Une courroie d'entraînement neuve doit subir un rodage de 50 km (30 milles). Éviter de tirer une charge, de circuler à haute vitesse et de procéder à des accélérations ou décélérations vigoureuses.

Révision-10 heures

Dans un mécanisme, toute pièce de précision doit faire l'objet d'une vérification périodique. Il en va de même pour une motoneige. C'est pourquoi nous vous recommandons de faire réviser votre véhicule par un concessionnaire autorisé de motoneiges SKI-DOO après les 10 premières heures d'utilisation — 500 km (300 milles) — ou 30 jours après l'achat, selon la première éventualité. Par la même occasion, vous pourrez discuter des questions auxquelles vous ne trouvez pas de réponse.

Cette vérification est laissée aux frais du client.

VÉRIFICATION DE PRÉUTILISATION

AVERTISSEMENT

La vérification de préutilisation est primordiale avant qu'on utilise le véhicule. Ne pas démarrer avant de s'être assuré du bon fonctionnement de tous les mécanismes et de toutes les fonctions du véhicule. Des blessures graves et même la mort pourraient se produire si on ne procède pas de la façon prescrite.

- S'assurer que la chenille et les roues de support ne sont pas gelées et qu'elles tournent sans problème.

AVERTISSEMENT

Toujours utiliser un support mécanique à motoneige afin que le véhicule soit bien soutenu pendant l'inspection de la chenille. Faire tourner le moteur lentement pour faire tourner la chenille très lentement lorsqu'elle n'est pas sur le sol.

- Desserrer le frein de stationnement, puis actionner la manette du frein et s'assurer que le freinage est complet avant que la manette ne touche le guidon. La manette doit revenir complètement à sa position originale dès qu'elle est relâchée.
- Vérifier le mécanisme de stationnement. Appliquer ce dernier et vérifier qu'il fonctionne normalement.
- Actionner la manette d'accélérateur à quelques reprises pour voir si elle fonctionne bien.

AVERTISSEMENT

La manette d'accélérateur doit bouger facilement et en douceur. Elle doit revenir automatiquement à la position de ralenti dès qu'on la relâche.

- Vérifier le fonctionnement de l'interrupteur d'allumage (modèles refroidis par ventilateur seulement), du commutateur d'éclairage, du feu arrière, du feu de freinage, des lampes témoins et des interrupteurs d'arrêt du moteur et du cordon coupe-circuit.
- S'assurer que les skis et la direction fonctionnent bien. Vérifier si le mouvement des skis correspond au mouvement du guidon.
- Vérifier le niveau de carburant et d'huile à injection et s'assurer qu'il n'y a pas de fuites. Faire le plein au besoin et consulter un concessionnaire autorisé de motoneiges SKI-DOO en cas de fuite.

- Ouvrir ou fermer la soupape de carburateur chauffant selon la température extérieure.
- S'assurer qu'il n'y a aucune accumulation de neige dans le(s) filtre(s) à air, si le véhicule en est doté.

AVERTISSEMENT

Tous les composants réglables doivent être ajustés de façon optimale. Bien verrouiller tous les dispositifs de réglage.

- Tous les compartiments de rangement doivent être bien fermés et ne contenir aucun objet lourd ou fragile.

LISTE DE VÉRIFICATION DE PRÉUTILISATION

ÉLÉMENT	VÉRIFICATION	✓
Chenille et roues de support	Liberté de mouvement.	
Manette de frein	Fonctionnement adéquat.	
Mécanisme de frein de stationnement	Fonctionnement adéquat.	
Manette d'accélérateur	Fonctionnement adéquat.	
Interrupteurs et feux	Fonctionnement adéquat.	
Skis et direction	Fonctionnement adéquat.	
Carburant et huile	Niveaux adéquats et absence de fuites.	
Filtre à air	Aucune neige accumulée.	
Éléments réglables	Réglages optimaux et dispositifs de réglage verrouillés.	
Compartiment de rangement	Verrouillé et absence d'objets lourds ou fragiles.	

INSTRUCTIONS D'UTILISATION

AVERTISSEMENT

Effectuer les vérifications de préutilisation à l'aide de la liste avant d'utiliser le véhicule.

Principe d'utilisation

Propulsion

Lorsqu'on appuie sur la manette d'accélérateur, le régime du moteur augmente, ce qui met en mouvement la poulie motrice. Sur la plupart des modèles, le moteur doit atteindre de 2500 à 4200 tr/mn avant que la poulie entre en mouvement.

La demi-poulie extérieure se déplace alors vers la moitié intérieure, ce qui force la courroie d'entraînement à se déplacer vers le haut sur la poulie motrice. Cela a pour effet de forcer les deux moitiés de la poulie menée à s'écarter l'une de l'autre.

La poulie menée perçoit la charge appliquée à la chenille et limite le mouvement de la courroie. Il en résulte une variation continue du rapport entre les deux poulies, ce qui maximise l'accélération et le mouvement du véhicule vers l'avant.

AVERTISSEMENT

Ne pas faire fonctionner le moteur lorsque le capot est ouvert ou que le garde-courroie est retiré.

L'énergie est transmise à la chenille par le carter de chaîne ou par la boîte de vitesse et l'essieu moteur.

AVERTISSEMENT

Toujours utiliser un support mécanique à motoneige afin que le véhicule soit bien soutenu pendant l'inspection de la chenille. Faire tourner le moteur lentement pour faire tourner la chenille très lentement lorsqu'elle n'est pas sur le sol.

Virages

Le guidon sert à diriger la motoneige. Pour tourner à droite ou à gauche, il suffit d'orienter le guidon dans la direction voulue, ce qui fera tourner les skis.

AVERTISSEMENT

La stabilité de la motoneige peut être réduite si l'on recule rapidement en tournant.

Démarrage du moteur

AVERTISSEMENT

Le conducteur et le passager (le cas échéant) doivent être assis correctement avant le démarrage du moteur.

- Vérifier le fonctionnement de la manette d'accélérateur.
- S'assurer que l'interrupteur d'arrêt du moteur est à la position MARCHÉ.
- S'assurer que le capuchon du cordon coupe-circuit est en place et que le cordon est rattaché au conducteur.

Démarrage initial à froid

REMARQUE: Ne pas utiliser la manette d'accélérateur lors du démarrage.

Lorsque la température est inférieure à - 10°C (+ 15°F)

Placer le levier d'étrangleur à la position 2.

Démarrer le moteur en tirant sur la poignée du démarreur à rappel ou se servir du démarreur électrique si la motoneige en est munie.

Une fois le moteur en marche, fermer l'étrangleur afin d'obtenir un mélange air-carburant adéquat lorsque le régime diminue en deçà de 2000 tr/mn.

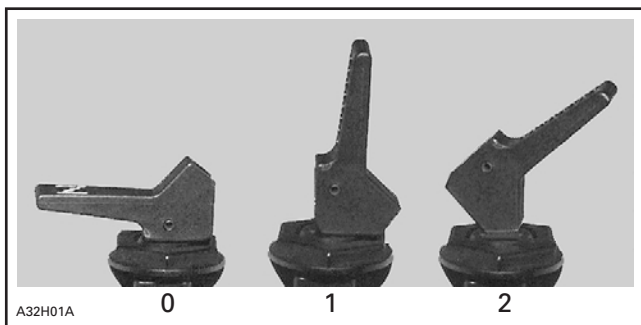

0. «OFF»
1. Position 1
2. Position 2

Lorsque la température est supérieure à - 10°C (+ 15°F)

Placer le levier d'étrangleur à la position 1.

Démarrer le moteur en tirant sur la poignée du démarreur à rappel ou en utilisant le démarreur électrique dans le cas des modèles qui en possèdent un.

Une fois le moteur en marche, fermer l'étrangleur afin d'obtenir un mélange air-carburant adéquat.

Démarrage à chaud

Démarrer le moteur sans utiliser l'étrangleur. S'il ne démarre pas après avoir tiré 2 fois sur le démarreur à rappel ou après avoir essayé 2 fois le démarreur électrique pendant 5 secondes, placer le levier d'étrangleur à la position 1. Démarrer le moteur sans utiliser la manette d'accélérateur. Dès qu'il démarre, placer le levier à la position «OFF».

Démarrage manuel

Introduire la clé dans l'interrupteur et la tourner à la position MARCHE (modèles refroidis par ventilateur seulement).

Démarrer le moteur en tirant fermement sur la poignée du démarreur à rappel.



AVERTISSEMENT

Ne pas actionner l'accélérateur lors du démarrage.

Démarrage électrique (certains modèles seulement)

Modèles refroidis par ventilateur

Introduire la clé dans l'interrupteur.

Tourner la clé dans le sens horaire pour actionner le démarreur.

Relâcher la clé dès que le moteur a démarré.

Modèles refroidis par liquide

Appuyer sur le bouton de démarrage et de marche arrière. Le relâcher dès que le moteur démarre.

Tous les modèles

REMARQUE: Si le démarreur électrique refuse de fonctionner, ramener la clé à la position MARCHE et utiliser le démarreur à rappel.

ATTENTION: Ne pas utiliser le démarreur électrique plus de 15 secondes. Attendre un peu pour laisser le démarreur refroidir avant de l'actionner de nouveau, s'il y a lieu. Lorsque le moteur a démarré, ne pas utiliser le démarreur électrique, sinon le démarreur risque d'être endommagé.

Démarrage d'urgence

Il est possible de démarrer le moteur avec le câble de démarrage d'urgence compris dans la trousse d'outils.

Enlever le garde-courroie.

AVERTISSEMENT

Ne pas enrouler le câble autour de la main. Ne tirer que sur la poignée du câble. À moins d'une urgence, ne pas démarrer la motoneige au moyen de la poulie motrice. Faire réparer la motoneige dans les plus brefs délais.



Fixer une extrémité du câble d'urgence à la poignée du démarreur à rappel.

REMARQUE: La douille de bougie peut être utilisée comme poignée d'urgence.

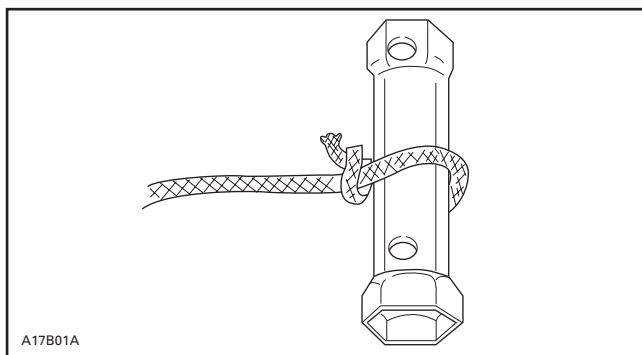

TYPIQUE

Attacher l'autre extrémité du câble d'urgence à l'agrafe de démarrage fournie dans le nécessaire d'outils.

Fixer l'agrafe à la poulie motrice.

Enrouler solidement le câble autour de la poulie motrice. En tirant sur le câble, la poulie motrice doit tourner dans le sens antihoraire.

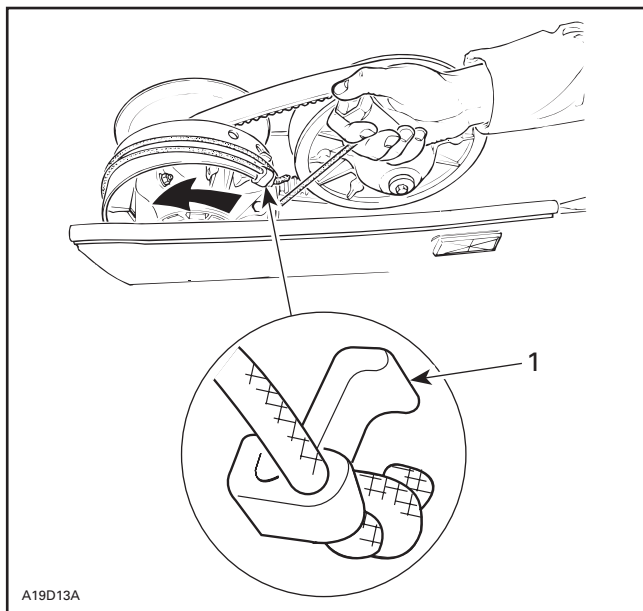

A19D13A

TYPIQUE — POULIE MOTRICE TRA

1. Pince

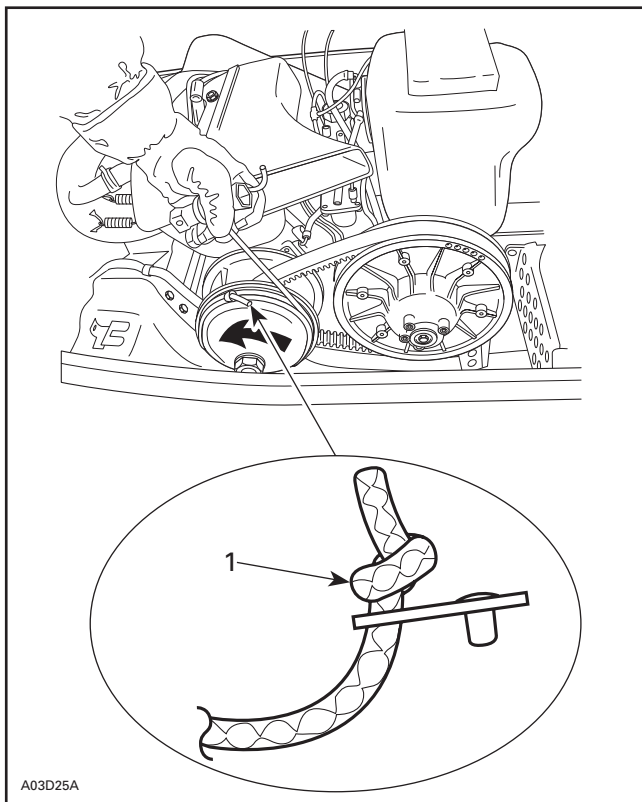

A03D25A

TYPIQUE — POULIE MOTRICE BOMBARDIER LITE

1. Noeud de ce côté

Démarrer le moteur de la manière décrite sous les rubriques DÉMARRAGE INITIAL À FROID et DÉMARRAGE À CHAUD, selon la température du moteur.

Tirer sur le câble dans un mouvement brusque, de sorte que le câble soit libéré de la poulie motrice.

AVERTISSEMENT

Lorsqu'un cas d'urgence oblige à démarrer au moyen de la poulie motrice, ne pas réinstaller le garde-courroie et ramener le véhicule lentement pour le faire réparer.

Arrêt du moteur

Relâcher la manette d'accélérateur et attendre que le moteur tourne au ralenti.

Arrêter le moteur à l'aide de l'interrupteur d'allumage (modèles refroidis par ventilateur seulement), de l'interrupteur d'arrêt du moteur ou de l'interrupteur du cordon coupe-circuit.

AVERTISSEMENT

Ne jamais laisser la clé ni le cordon coupe-circuit sur le véhicule lorsque ce dernier ne fonctionne pas.

RÉCHAUFFAGE DU VÉHICULE

Avant de partir en randonnée, on doit toujours laisser réchauffer le véhicule.

Soutenir solidement le pare-chocs arrière de la motoneige sur un support mécanique pour motoneige. La chenille doit être à 100 mm (4 po) du sol.

Démarrer le moteur et le laisser réchauffer deux à trois minutes au ralenti.

Desserrer le frein de stationnement.

AVERTISSEMENT

Voir à ce que le support mécanique pour motoneige soit stable. Ne pas se tenir devant le véhicule ni à proximité de la chenille. Faire tourner le moteur lentement lors du réchauffage ou lorsque la chenille n'est pas au sol.

Ouvrir les gaz jusqu'à ce que la poulie motrice s'engage. Laisser tourner lentement la chenille quelques tours. Plus le véhicule est froid, plus ce sera long de le réchauffer.

Couper le moteur et remettre la motoneige au sol.

Les skis peuvent être gelés sur le sol; en saisir les poignées et les soulever.

Lorsqu'on redémarre le moteur, circuler à vitesse basse de 2 à 3 minutes. On peut ensuite accélérer aux vitesses permises en respectant les consignes de sécurité habituelles.

ENTRETIEN D'APRÈS-UTILISATION

Arrêter le moteur et installer l'arrière du véhicule sur un support mécanique pour motoneige.

Nettoyer la neige et la glace accumulées sur la suspension arrière, la chenille, la suspension avant, le mécanisme de direction et les skis.

Recouvrir le véhicule d'une bâche pour motoneige.

OPÉRATIONS SPÉCIALES

Utilisation en haute altitude

On devrait apporter des modifications à la motoneige si on l'utilise à une altitude supérieure à 600 m (2000 pi). Consulter un concessionnaire autorisé de motoneiges SKI-DOO. Les modèles Summit ont été calibrés à l'usine spécialement pour les hautes altitudes. On doit cependant régler ces motoneiges en fonction d'une utilisation au niveau de la mer.

ATTENTION: Ne pas changer le calibrage original de l'usine lorsque la motoneige est employée à une altitude inférieure à 600 m (2000 pi) (sauf dans le cas des modèles Summit).

Surchauffe du moteur

L'indicateur de surchauffe s'allumera si le moteur devient trop chaud.

Réduire la vitesse de la motoneige et faire rouler celle-ci sur de la neige folle, ou arrêter immédiatement le moteur.

Vérifier le niveau de liquide de refroidissement. Consulter un concessionnaire autorisé de motoneiges SKI-DOO.

Moteur noyé de carburant

Tous les modèles



AVERTISSEMENT

Ne pas actionner l'accélérateur, que ce soit partiellement ou à pleins gaz, lors du démarrage d'un moteur noyé de carburant.

Remplacer les bougies et redémarrer le moteur.

Glissière de suspension arrière collée

Tous les modèles

Les glissières sont refroidies et lubrifiées par la neige. Lorsqu'on roule à vitesse moyenne ou élevée sur une surface peu enneigée, il est possible que les glissières collent aux segments-guides de métal de la chenille.

Faire rouler la motoneige sur une surface enneigée ou rouler à très basse vitesse.

Faire inspecter les glissières par un concessionnaire autorisé de motoneiges SKI-DOO.

TABLEAU D'ENTRETIEN PÉRIODIQUE

AVERTISSEMENT

Respecter les encadrés intitulés AVERTISSEMENT et ATTENTION du présent guide concernant chaque élément inspecté. Lorsque l'état d'un composant n'est pas satisfaisant, le remplacer par une pièce d'origine BOMBARDIER ou une pièce équivalente approuvée.

Certaines de ces opérations ne s'appliqueront peut-être pas à votre motoneige. Pour de plus amples renseignements, consulter la section LUBRIFICATION et ENTRETIEN du *Manuel de réparation*.

- ① VÉRIFICATION APRÈS 10 HEURES D'UTILISATION ou 500 km (300 milles) (doit être effectuée par un concessionnaire autorisé de motoneiges SKI-DOO)
- ② CHAQUE SEMAINE OU TOUS LES 240 km (150 milles)
- ③ CHAQUE MOIS OU TOUS LES 800 km (500 milles)
- ④ UNE FOIS PAR ANNÉE OU TOUS LES 3200 km (2000 milles)
- ⑤ REMISAGE (doit être effectué par un concessionnaire autorisé de motoneiges SKI-DOO)
- ⑥ PRÉPARATION PRÉSAISONNIÈRE (doit être effectuée par un concessionnaire autorisé de motoneiges SKI-DOO)

TABLEAU D'ENTRETIEN PÉRIODIQUE		①	②	③	④	⑤	⑥
	État du câble de démarrage					✓	✓
	Vis de la culasse	✓			✓	✓	
	Écrous ou vis du support de moteur	✓			✓	✓	
	Système d'échappement	✓		✓		✓	
	Lubrification du moteur					✓	✓
	État du système de refroidissement	✓			✓		✓
	Remplacement du liquide de refroidissement					✓	
	État des anneaux d'étanchéité					✓	✓
	État du filtre d'huile à injection			✓			
	Remplacement du filtre d'huile à injection						✓
	Réglage de la pompe à injection d'huile	✓			✓		✓
	Stabilisateur de carburant					✓	
	Remplacement du filtre à carburant						✓
	Conduit de carburant et raccords	✓				✓	✓









TABLEAU D'ENTRETIEN PÉRIODIQUE		①	②	③	④	⑤	⑥
	Réglage du carburateur	✓			✓		✓
	Nettoyage du carburateur						✓
	Inspection du câble d'accélérateur	✓			✓	✓	✓
	Nettoyage du filtre à air			✓			✓
	État de la courroie d'entraînement	✓	✓				✓
	État des poulies motrice et menée	✓		✓		✓	
	Nettoyage des poulies motrice et menée						✓
	Resserrage de la vis de la poulie motrice	✓					
	Précharge de la poulie menée	✓			✓		
	Niveau de liquide de frein	✓	✓			✓	✓
	Liquide de frein (remplacer une fois l'an)					✓	
	État du frein	✓	✓			✓	✓
	Tension de la chaîne d'entraînement	✓		✓		✓	
	Lubrification de l'arbre de renvoi**	✓		✓		✓	
	Niveau d'huile du carter de chaîne	✓		✓			✓
	Vidange d'huile du carter de chaîne	✓				✓	
	Lubrification du roulement d'extrémité de l'essieu moteur**	✓		✓		✓	
	Boulons du guidon. Resserrer à 26 N•m (19 lbf•pi)	✓					✓
	Lubrification de la direction et du mécanisme de la suspension avant**	✓		✓		✓	
	État de la direction et du mécanisme de la suspension avant	✓		✓		✓	
	Usure et état des skis et des lisses	✓	✓			✓	
	Direction et réglage du carrossage des jambes de ski	✓		✓		✓	
	Réglage de la suspension	AU BESOIN					
	Lubrification de la suspension**				✓	✓	
	État de la suspension	✓		✓	✓	✓	
	État de la courroie d'arrêt de la suspension				✓	✓	
	État de la chenille	✓		✓		✓	
	Tension et alignement de la chenille	✓	AU BESOIN				

TABLEAU D'ENTRETIEN PÉRIODIQUE		①	②	③	④	⑤	⑥
	Bougie*	✓		✓			✓
	Réglage de l'allumage du moteur	✓					✓
	Batterie	✓		✓		✓	✓
	Visée du faisceau du phare				✓		✓
	Faisceau de fils, câbles et conduits	✓		✓		✓	
	Fonctionnement du système d'éclairage (feu de route/feu de croisement, feu d'arrêt, etc.), de l'interrupteur d'arrêt du moteur et de l'interrupteur du cordon coupe-circuit	✓	✓				✓
	Chiffon dans le système d'admission d'air et d'échappement					✓	✓
	Compartiment-moteur	✓		✓		✓	
	Nettoyage et protection du véhicule	✓		✓		✓	

* Avant d'installer, au moment de la préparation présaisonnière, de nouvelles bougies dont les électrodes présentent un écartement approprié, il est suggéré de brûler le surplus d'huile de remisage en démarrant le moteur alors que les anciennes bougies sont installées. N'effectuer cette opération que dans un endroit bien aéré.

** Lubrifier le véhicule chaque fois qu'il est utilisé dans des conditions détrempées (neige mouillée, pluie, flaques d'eau).

NIVEAU DES LIQUIDES

AVERTISSEMENT

On recommande de faire appel à un concessionnaire autorisé de motoneiges SKI-DOO pour l'entretien périodique des composants ou systèmes non traités dans le présent guide. À moins d'indication contraire, le moteur doit être froid et arrêté. Le capuchon du cordon coupe-circuit doit être retiré lors de toute opération d'entretien.

ATTENTION: Le véhicule doit être sur une surface de niveau pour la vérification du niveau des liquides.

Systeme de freinage

Frein hydraulique seulement

Vérifier dans le réservoir sur le guidon si le niveau du liquide de frein (DOT 4) est au minimum. Ajouter du liquide (DOT 4) au besoin.

ATTENTION: N'utiliser que du liquide de frein (DOT 4) provenant d'un récipient scellé. N'utiliser aucun autre liquide.

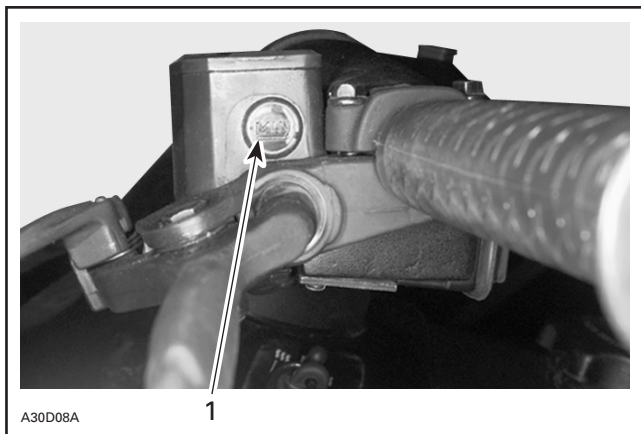

TYPIQUE — RÉSERVOIR DE LIQUIDE DE FREIN

1. Minimum

Niveau d'huile du carter de chaîne

Alors que le véhicule est au niveau, retirer la jauge et vérifier le niveau d'huile. Le niveau d'huile doit se situer entre la marque inférieure et la marque supérieure.

REMARQUE: Il est normal que des particules de métal soient collées à l'aimant de la jauge. S'il y a de plus gros morceaux de métal, voir un concessionnaire autorisé de motoneiges SKI-DOO.

Enlever les particules de métal de l'aimant.

Ajouter, jusqu'à la marque supérieure, de l'huile synthétique pour carter de chaîne BOMBARDIER (N/P 413 803 300 — 12 x 355 mL).

ATTENTION: Utiliser de l'huile synthétique pour carter de chaîne BOMBARDIER ou l'équivalent. Ne jamais mélanger de l'huile synthétique à d'autres types d'huile.

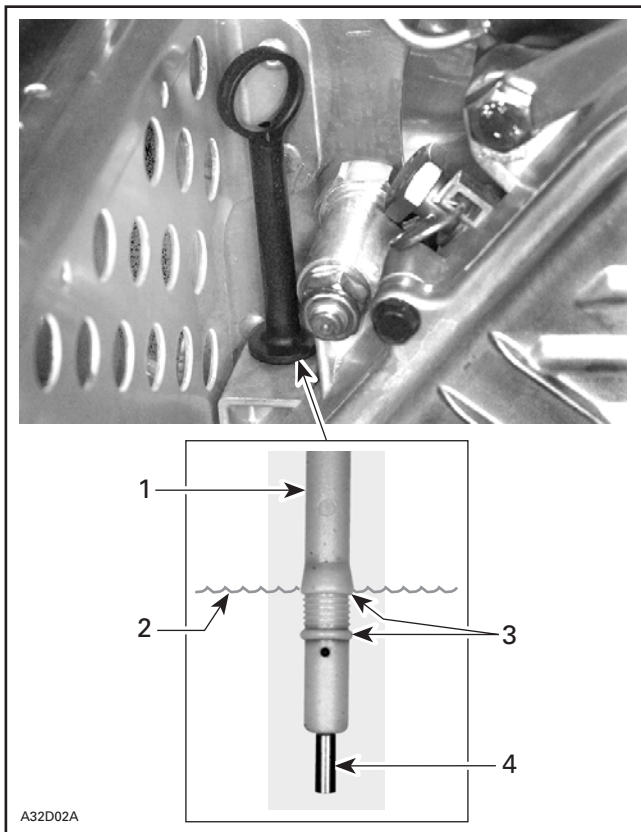

TYPIQUE

1. Jauge de niveau d'huile
2. Niveau d'huile
3. Le niveau doit se situer entre les marques
4. Aimant

Système d'injection d'huile

Le réservoir d'huile à injection doit toujours contenir une quantité suffisante d'huile recommandée.

ATTENTION: Ne jamais laisser le réservoir d'huile devenir presque vide. Le bouchon du réservoir d'huile et celui du réservoir de carburant ne sont pas interchangeables. Installer le bouchon identifié HUILE.

AVERTISSEMENT

Vérifier le niveau d'huile et remplir à chaque plein de carburant. Ne pas trop remplir. Essuyer l'huile répandue. L'huile est une substance inflammable lorsqu'elle est chauffée.

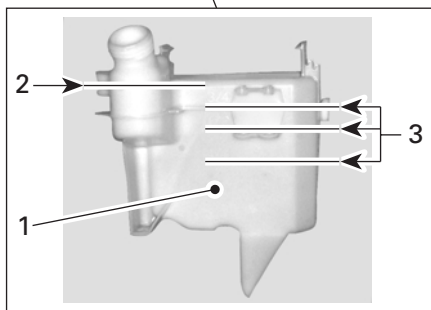

A32C27A

1. Réservoir d'huile à injection
2. Niveau maximum: 13 mm (1/2 po) du haut
3. Marques de niveau 1/4; 1/2; 3/4

Système de refroidissement

Vérifier le niveau du liquide de refroidissement. Celui-ci devrait se trouver à la marque NIVEAU FROID (moteur froid) lorsque le véhicule est à la température ambiante.

REMARQUE: Lorsqu'on vérifie le niveau à basse température, il se peut qu'il soit légèrement sous la marque.

S'il en manque ou qu'il faut remplir tout le système, consulter un concessionnaire autorisé de motoneiges SKI-DOO.

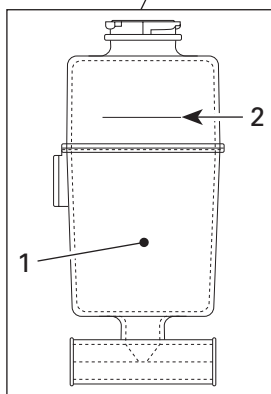

A32C29A

1. Réservoir de liquide de refroidissement
2. Ligne NIVEAU FROID

ENTRETIEN

AVERTISSEMENT

On recommande de faire appel à un concessionnaire autorisé de motoneiges SKI-DOO pour l'entretien périodique des composants ou systèmes non traités dans le présent guide. À moins d'indication contraire, le moteur doit être froid et arrêté. Le capuchon du cordon coupe-circuit doit être retiré lors de toute opération d'entretien.

Nettoyage et protection du véhicule

Enlever la saleté et la rouille.

Pour nettoyer tout le véhicule, n'utiliser que des chiffons de flanelle ou l'équivalent.

ATTENTION: On doit utiliser des chiffons de flanelle ou l'équivalent pour nettoyer le pare-brise et le capot, afin d'éviter d'endommager davantage les surfaces à nettoyer.

Pour nettoyer tout le véhicule, y compris la coque et les pièces métalliques, utiliser le Nettoyeur BOMBARDIER (N/P 293 110 001 (bombe aérosol de 400 g)) et (N/P 293 110 002 (4 L)).

ATTENTION: Ne pas utiliser de Nettoyeur Bombardier sur les autocollants ni sur le vinyle.

Pour les pièces en vinyle ou en plastique, utiliser le Nettoyeur de vinyle et de plastique (N/P 413 711 200 (6 x 1 L)).

Pour éliminer les égratignures sur le pare-brise ou sur le capot, utiliser l'ensemble de produits éliminateurs d'égratignures BOMBARDIER (N/P 861 774 800).

ATTENTION: Ne jamais nettoyer les pièces de plastique ou le capot avec un détergent concentré, un produit de dégraissage, un diluant à peinture, de l'acétone, un produit à base de chlore, etc.

Nettoyer les flasques des deux poulies au moyen du Nettoyeur de pièces BOMBARDIER (N/P 413 711 809).

Examiner le capot et effectuer les réparations nécessaires. Si la peinture d'une pièce métallique est éraflée, effectuer les retouches nécessaires. Vaporiser du BOMBARDIER LUBE (N/P 293 600 016) sur toutes les pièces métalliques, y compris les tiges chromées d'amortisseur.

Cirer le capot et la partie peinte du châssis pour obtenir une meilleure protection.

REMARQUE: Ne cirer que les parties lustrées. Toujours recouvrir le véhicule d'une bâche pour la durée du remisage de façon à le protéger de la poussière.

ATTENTION: Le véhicule doit être remisé dans un endroit frais et sec et recouvert d'une bâche opaque, sinon les finis tels que le plastique, la peinture, etc., seront avariés par les rayons ultraviolets du soleil ou la saleté.

Soulever l'arrière du véhicule afin que la chenille ne touche pas le sol. Installer un support à motoneige mécanique.

REMARQUE: Ne pas relâcher la tension de la chenille.

Dépose et installation du garde-courroie

1. Mettre l'interrupteur d'arrêt du moteur hors circuit. Ouvrir le capot.
2. Ouvrir le dispositif de fixation afin de dégager la goupille. Retirer ensuite le garde-courroie du véhicule.

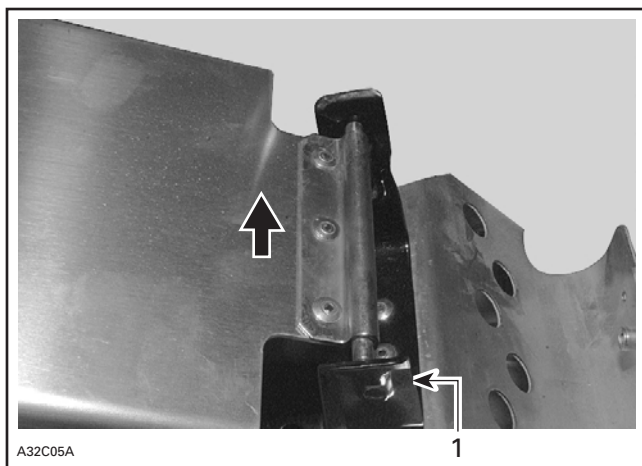

TYPIQUE

1. Dispositif de fixation de la goupille

Pour réinstaller le garde-courroie, placer la découpeure vers l'avant du véhicule. Se référer à l'autocollant sur le garde-courroie.

Placer d'abord le garde-courroie dans les languettes, puis enfoncer la partie arrière dans le dispositif de fixation.

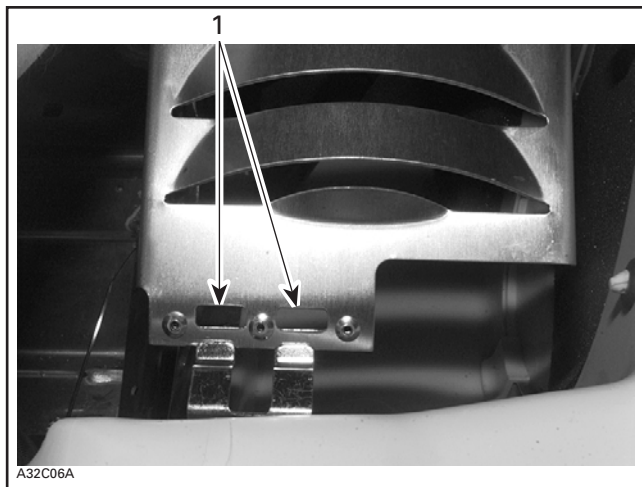

TYPIQUE

1. Fentes

REMARQUE: Le garde-courroie a délibérément été fabriqué dans un format surdimensionné pour maintenir une tension au niveau des goupilles et dispositifs de fixation afin de réduire le bruit et la vibration. Il est important de conserver cette tension lors de la réinstallation.

Dépose et installation de la courroie d'entraînement

REMARQUE: Il est plus facile d'effectuer la dépose et l'installation de la courroie d'entraînement en immobilisant la poulie menée à l'aide du frein. Pour ce faire, serrer le frein de stationnement.

Mettre l'interrupteur d'arrêt du moteur hors circuit.

Ouvrir le capot et enlever le garde-courroie.

Ouvrir la poulie menée au moyen de l'outil d'écartement compris dans la trousse d'outils.

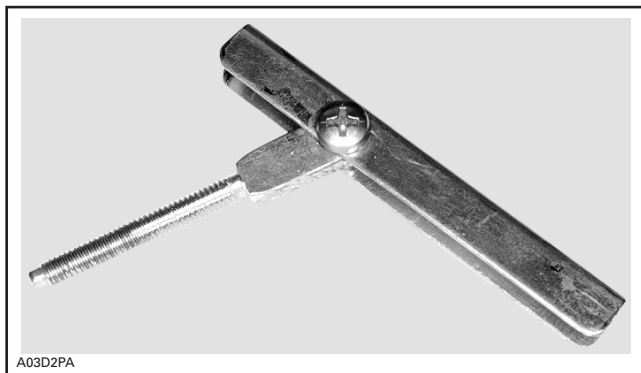

OUTIL D'INSTALLATION/EXTRACTION DE COURROIE D'ENTRAÎNEMENT

Visser l'outil d'installation/d'extraction de courroie d'entraînement dans l'orifice fileté libre et le serrer afin d'ouvrir la poulie. Enlever la courroie.

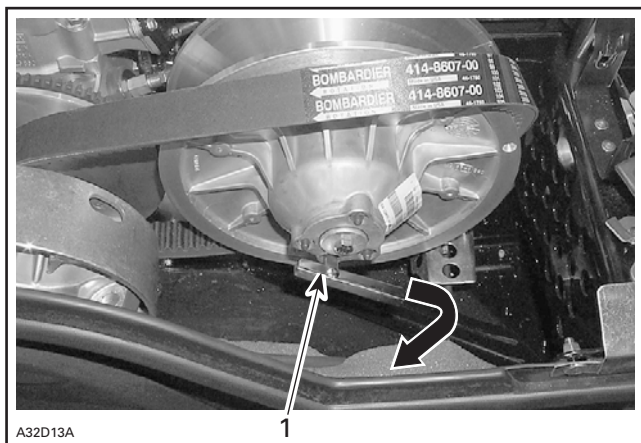

TYPIQUE

1. Serrer afin d'ouvrir la poulie

Glisser la courroie par-dessus le rebord supérieur de la demi-poulie coulissante de la poulie menée conformément à la photo ci-dessus.
Enlever le panneau d'accès de la coque.

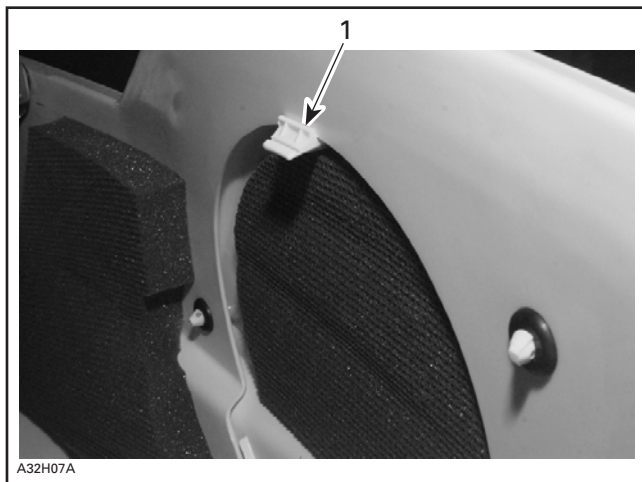

1. Appuyer sur la patte et pousser la partie supérieure du panneau hors de la coque



TIRER LE PANNEAU HORS DE LA COQUE

Glisser la courroie sous la poulie motrice, et la retirer ensuite du véhicule.

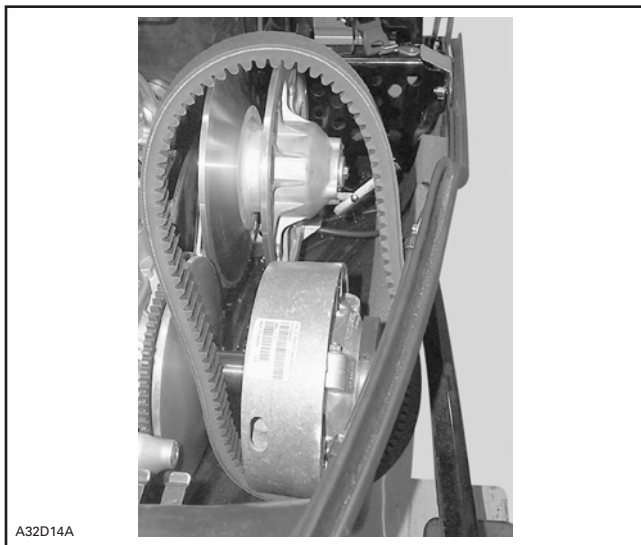

TYPIQUE

Nettoyer les flasques des deux poulies au moyen de Nettoyeur de pièces BOMBARDIER (N/P 413 711 809).

Pour installer la courroie d'entraînement, suivre l'ordre inverse des opérations suivies lors de la dépose. Cependant, porter une attention particulière au point suivant:

Pour une durée maximale de la courroie d'entraînement, installer celle-ci selon le sens de rotation indiqué. Voir la flèche sur la courroie.

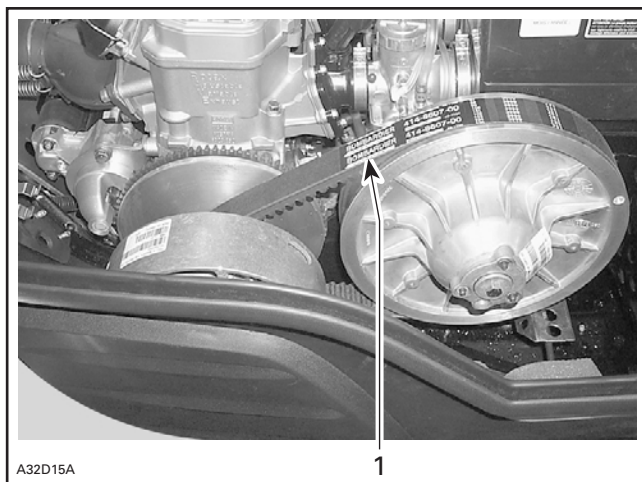

TYPIQUE

1. Flèche vers l'avant du véhicule

ATTENTION: Ne pas forcer la courroie ni utiliser d'outils pour la passer par-dessus les poulies lors de l'installation, sinon ses cordes pourraient être coupées ou brisées.

Pour installer la courroie d'entraînement, placer d'abord la courroie entre les flasques de la poulie motrice, puis entre ceux de la poulie menée. L'installation se termine sur la partie inférieure.

Enlever l'outil d'installation/d'extraction de courroie d'entraînement. Réinstaller le panneau d'accès et le garde-courroie.

Tension de la chaîne d'entraînement

Retirer la goupille de sûreté.

Bien serrer à la main la vis de réglage du tendeur, puis la dévisser juste assez pour que la goupille de sûreté entre dans l'orifice de blocage.

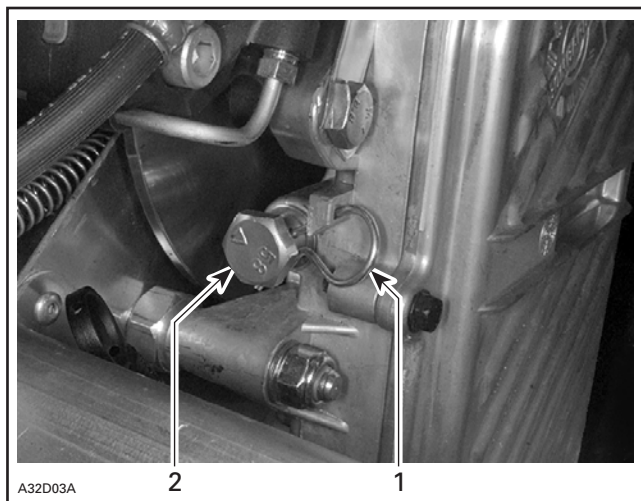

TYPIQUE

1. Goupille de sûreté
2. Vis de réglage

Réglage de la poulie motrice TRA

La poulie motrice est calibrée en usine de façon à permettre un rendement maximal du moteur à un régime donné. Se reporter à la section FICHE TECHNIQUE à la fin du présent guide. Des facteurs tels la température ambiante, l'altitude ou l'état de la surface peuvent influencer ce régime critique du moteur, ayant ainsi un effet sur l'efficacité de la motoneige.

Modèles Summit seulement

Se référer à l'autocollant qui se trouve sur le garde-courroie pour régler la poulie TRA spécialement pour les hautes altitudes.

Tous les modèles

Cette poulie motrice réglable permet de régler le régime maximal du moteur dans le véhicule pour maintenir une puissance maximale.

Les vis de calibrage devraient être réglées pour que le régime maximal réel du moteur corresponde au régime de puissance maximale.

REMARQUE: Utiliser un tachymètre de précision numérique afin de régler la vitesse du moteur.

REMARQUE: Ce réglage n'a un effet que sur un régime élevé.

Pour effectuer le réglage, tourner les vis de calibrage.

Il y a une encoche sur la tête de la vis de calibrage.

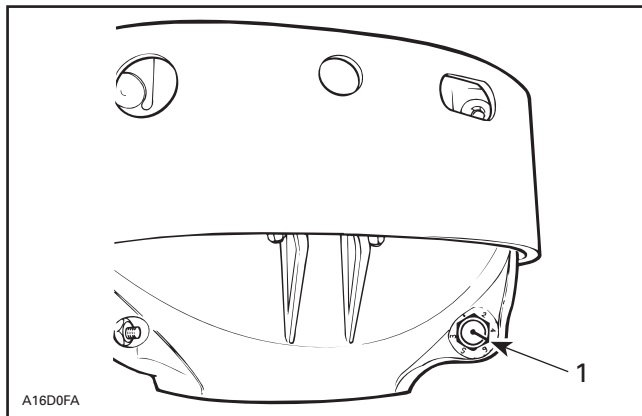

1. Encoche

La cuvette du régulateur possède 6 positions numérotées de 2 à 6. À noter que la position 1 est indiquée par un point en raison de sa position sur la pièce.

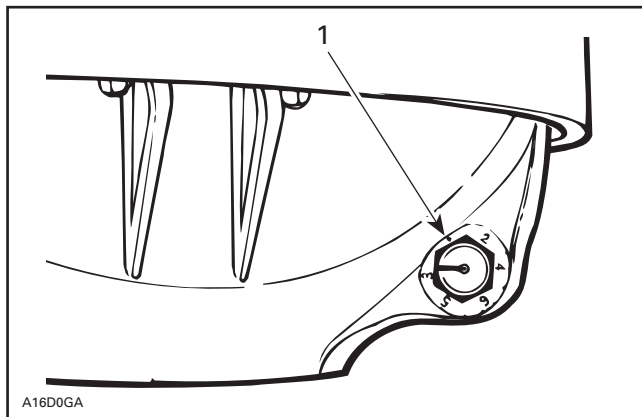

1. Position 1 (aucun numéro)

Chaque position modifie le régime maximal du moteur d'environ 200 tr/mn.

Un chiffre inférieur diminue le régime par tranche de 200 tr/mn tandis qu'un chiffre supérieur l'augmente par tranche de 200 tr/mn.

Exemple:

La vis de calibrage se trouve à la position 4, et on la place à la position 6. Par conséquent, le régime maximal du moteur augmente de 400 tr/mn.

ATTENTION: Ne pas régler la poulie TRA de manière que le moteur tourne plus vite que le régime maximal permis. Se reporter à la section FICHE TECHNIQUE.

Réglage

Desserrer l'écrou de blocage et entrer **partiellement** la vis de calibrage pour la régler à la position désirée. Ne pas enlever complètement l'écrou de blocage. Serrer les écrous à 10 N•m (89 lbf•po).

ATTENTION: Ne pas enlever complètement la vis de calibrage, sinon la rondelle qui se trouve à l'intérieur tombera. Régler les trois vis de calibrage au même chiffre.

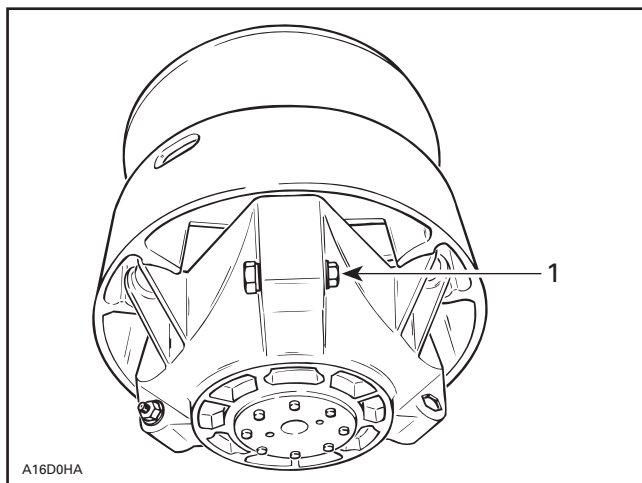

1. Desserrer juste assez pour qu'il soit possible de tourner la vis de calibrage

AVERTISSEMENT

S'assurer de toujours réinstaller le garde-courroie. Ne jamais faire tourner le moteur lorsque le capot est ouvert ou que le garde-courroie est enlevé. Si la poulie motrice n'est pas entretenue, modifiée ou réglée comme il se doit, il se pourrait que son rendement ou la durée de la courroie soit affecté. Toujours se référer au *Manuel de réparation* ou obtenir l'avis d'un concessionnaire autorisé de motoneiges SKI-DOO avant de faire faire l'entretien ou de faire modifier la poulie motrice ou la poulie menée. Toujours respecter les fréquences d'entretien.

État de la courroie d'entraînement

Examiner la courroie. S'assurer qu'elle n'est pas fendillée, effilée ni usée de façon anormale (usure inégale, usure d'un seul côté, crampons manquants, matériau fendillé). L'usure anormale de la courroie peut provenir d'un mauvais alignement des poulies, d'un régime excessif alors que la chenille est gelée, de démarrages rapides sans réchauffement préalable, d'une poulie couverte de bavures ou de rouille, d'huile sur la courroie ou d'une courroie de rechange tordue. Au besoin, voir un concessionnaire autorisé de motoneiges SKI-DOO.

Vérifier la largeur de la courroie. Remplacer la courroie si sa largeur est inférieure à la largeur minimale recommandée dans la section FICHE TECHNIQUE.

État du frein

AVERTISSEMENT

L'efficacité du freinage de la motoneige est un facteur essentiel de sécurité. Ne jamais circuler sans s'être assuré du bon fonctionnement du mécanisme. Vérifier régulièrement l'état/l'usure des plaquettes de frein.

Réglage du frein

Frein mécanique

Le mécanisme de freinage est autoréglable. Pour obtenir une réaction de freinage plus rapide, appuyer vigoureusement sur la manette du frein à quelques reprises; cela actionnera le mécanisme de réglage automatique.

Frein hydraulique

Le frein hydraulique n'est pas réglable. S'il y a un problème, consulter un concessionnaire autorisé de motoneiges SKI-DOO.

État de la suspension arrière

Vérifier l'état de toutes les pièces de la suspension, y compris les glissières, les ressorts, les roues, etc.

REMARQUE: En conduite normale, la neige lubrifie et refroidit les glissières. La circulation prolongée sur neige glacée ou sablonneuse provoquera leur échauffement et leur usure prématurée.

État de la courroie d'arrêt de la suspension

Vérifier si la courroie d'arrêt est usée ou fendillée et s'assurer que le boulon et l'écrou sont bien serrés. S'ils sont desserrés, vérifier si les trous de la courroie sont déformés; remplacer cette dernière au besoin. Serrer l'écrou à 9 N•m (80 lbf•po).

État de la chenille

Soulever l'arrière de la motoneige et l'installer sur un support. Alors que le moteur est **arrêté**, tourner la chenille à la main. S'assurer qu'elle n'est pas usée ni fendillée, que ses fibres ne sont pas à découvert, qu'il n'y manque aucun segment protecteur ou guide et qu'ils ne sont pas endommagés. Dans le cas contraire, voir un concessionnaire autorisé de motoneiges SKI-DOO.

Ne pas modifier la chenille ni y installer des produits visant à améliorer la traction. Ceci aurait pour effet de l'affaiblir et elle pourrait se briser soudainement.

ATTENTION: Ne pas utiliser la motoneige ou faire tourner sa chenille si celle-ci est tordue, endommagée ou très usée (fibres perceptibles).

Tension et alignement de la chenille

Tension

REMARQUE: Conduire la motoneige dans la neige durant environ 15 à 20 minutes avant de régler la tension de la chenille.

Soulever l'arrière de la motoneige et l'installer sur un **support mécanique pour motoneige**.

Laisser la suspension se détendre normalement, et mesurer le jeu à mi-chemin le long de la glissière. Le jeu devrait être conforme aux indications de la FICHE TECHNIQUE. Si le jeu est trop grand, la chenille frottera contre le châssis.

REMARQUE: Il est possible d'utiliser un vérificateur de tension pour courroies (N/P 414 348 200) afin de mesurer la flèche de même que la force appliquée.

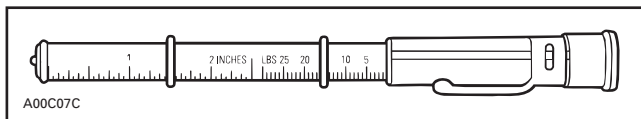

VÉRIFICATEUR DE TENSION POUR COURROIES

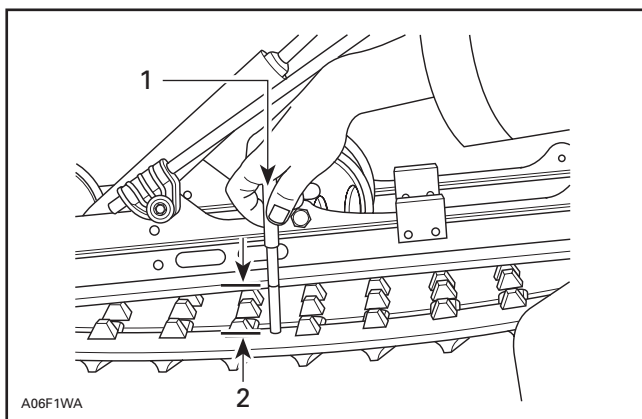

TYPIQUE

1. 7.3 kg (16 lb)
2. Flèche

ATTENTION: Une tension excessive occasionnera une perte de puissance et une contrainte exagérée sur les pièces de la suspension.

Pour régler la tension:

- Sur certains modèles, enlever le capuchon de roue.
- Desserrer les vis de fixation des roues de support arrière.
- Tourner les vis de réglage pour effectuer le réglage.

S'il est impossible d'obtenir la tension adéquate, consulter un concessionnaire autorisé de motoneiges SKI-DOO.

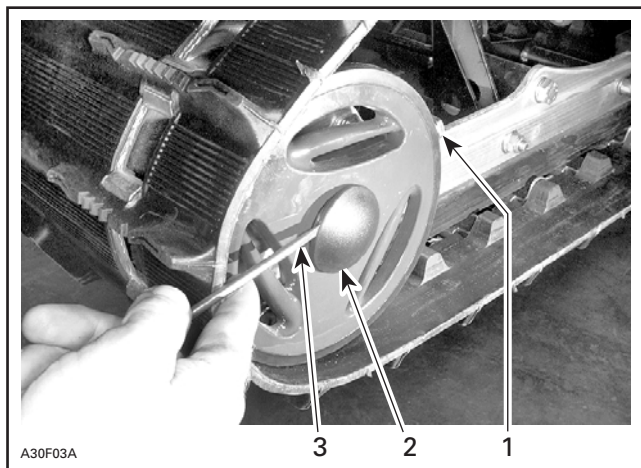

A30F03A

TYPIQUE

1. Vis de réglage
2. Desserrer la vis
3. Enlever le capuchon de roue

Alignement

REMARQUE: Le réglage de la tension et de l'alignement sont étroitement liés. Ne pas effectuer l'un sans l'autre.

⚠ AVERTISSEMENT

Avant de vérifier l'alignement, s'assurer que la chenille est libre de tout élément pouvant être projeté hors de son champ de rotation. Tenir mains, pieds, outils et vêtements éloignés de la chenille. S'assurer que personne ne se trouve à proximité de la motoneige.

Démarrer le moteur et faire tourner lentement la chenille. Le tout doit s'effectuer en peu de temps (1 à 2 minutes). Vérifier si celle-ci est bien centrée (distance égale de chaque côté entre le rebord des guides de chenille et les glissières).

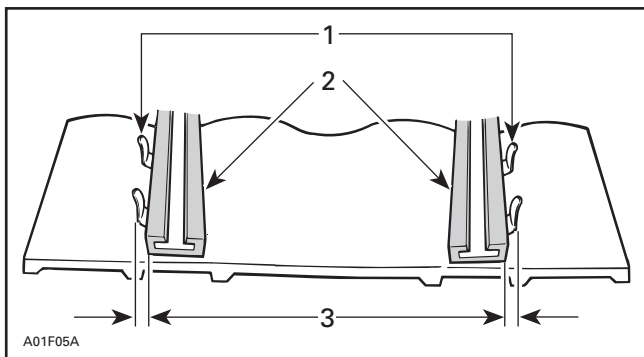

TYPIQUE

1. Guides
2. Glissières
3. Distance égale

Pour aligner la chenille, **arrêter le moteur**, desserrer les vis de roue arrière et serrer la vis de réglage du côté où la glissière est plus éloignée des guides de chenille.

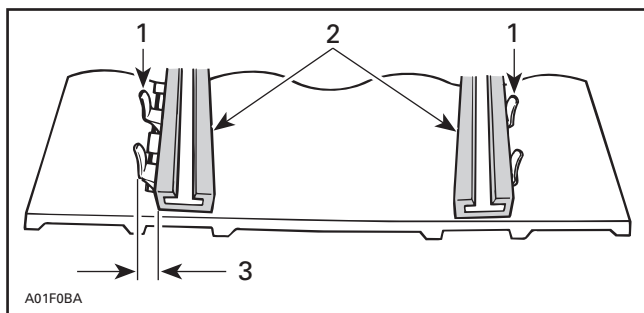

TYPIQUE

1. Guides
2. Glissières
3. Serrer de ce côté

Resserrer les vis de roue à 48 N•m (35 lbf•pi).

⚠ AVERTISSEMENT

Serrer convenablement les vis de roue, sinon la chenille se bloquera.

Système d'échappement

Les tuyaux d'échappement arrière du silencieux doivent être centrés par rapport aux orifices de sortie de la coque. Le système d'échappement ne doit présenter ni rouille ni fuites. Voir à ce que les brides soient bien serrées.

Le système d'échappement est conçu de façon à réduire le bruit et à améliorer la performance maximale du moteur. Le modifier pourrait constituer une infraction à la réglementation locale en vigueur.

ATTENTION: Si on enlève, modifie ou endommage un composant du système d'échappement, le moteur pourrait être gravement endommagé.

Nettoyage du filtre à air

La neige pourrait bloquer le filtre à air si on omet de recouvrir la motoneige lors d'une chute de neige ou si on conduit celle-ci dans une neige poudreuse épaisse. Le moteur aurait tendance à caler puisqu'il ne recevrait pas suffisamment d'air.

Lorsqu'on circule dans une neige poudreuse épaisse, arrêter périodiquement et vérifier si les filtres du silencieux d'admission d'air sont enneigés. Enlever les filtres et les secouer au besoin.



EMPLACEMENT DU FILTRE PRIMAIRE



DÉPOSE DE LA GRILLE DU FILTRE PRIMAIRE DE DROITE



DÉPOSE DU FILTRE PRIMAIRE DE SA GRILLE

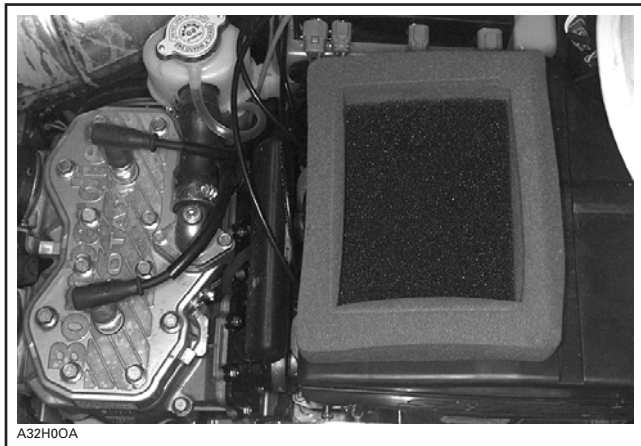

*TYPIQUE — FILTRE SECONDAIRE INSTALLÉ SUR LE SILENCIEUX
D'ADMISSION D'AIR*

S'assurer que l'intérieur du silencieux d'admission d'air est propre et sec et remettre le filtre en place convenablement.

ATTENTION: Les moteurs de motoneiges ont été calibrés avec le filtre. Ne pas utiliser la motoneige si le filtre n'est pas installé, puisque le moteur pourrait être endommagé.

Visée du faisceau du phare

Tourner la molette pour ajuster la hauteur du faisceau.

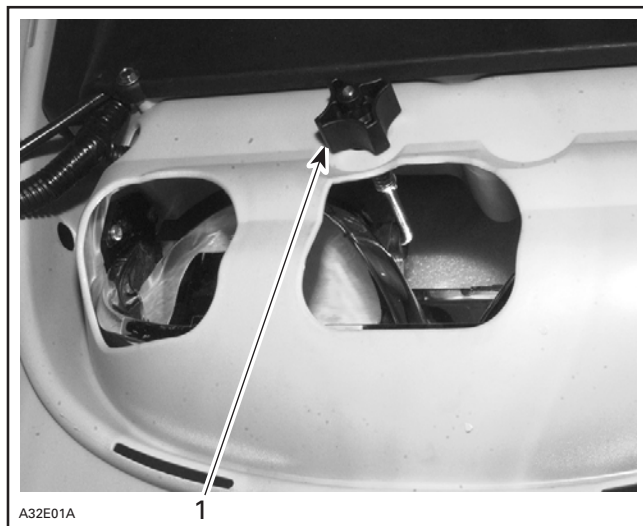

TYPIQUE

1. Molette

Remplacement des ampoules

Toujours vérifier le fonctionnement du feu après avoir remplacé l'ampoule.

Phare

ATTENTION: Ne jamais toucher la partie de verre d'une ampoule halogène avec les doigts, puisque sa durée de vie en sera réduite. Si la partie de verre a été touchée, la nettoyer avec de l'alcool isopropylique, qui ne laissera aucune pellicule sur l'ampoule.

Si une ampoule de phare est grillée, enlever le pare-brise et débrancher le connecteur de l'ampoule grillée. Enlever le soufflet de caoutchouc.



1. *Connecteur de l'ampoule*
2. *Soufflet de caoutchouc*

Tourner l'anneau de retenue de l'ampoule dans le sens antihoraire pour l'enlever. Enlever l'ampoule et la remplacer. Remettre correctement les pièces en place.

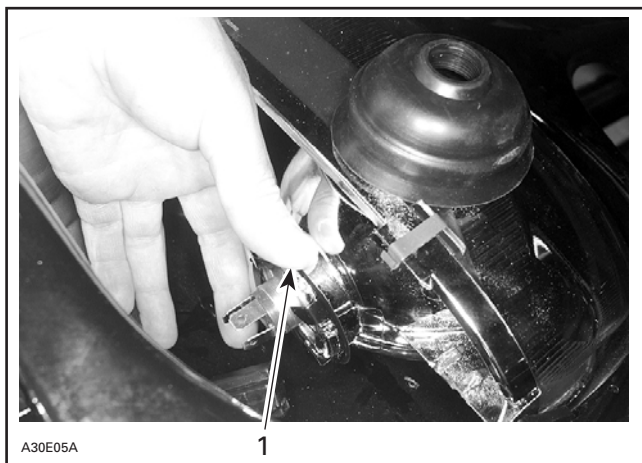

1. *Anneau de retenue*

Instrument(s)

Tous les modèles

Enlever le conduit d'air d'en dessous du capot.

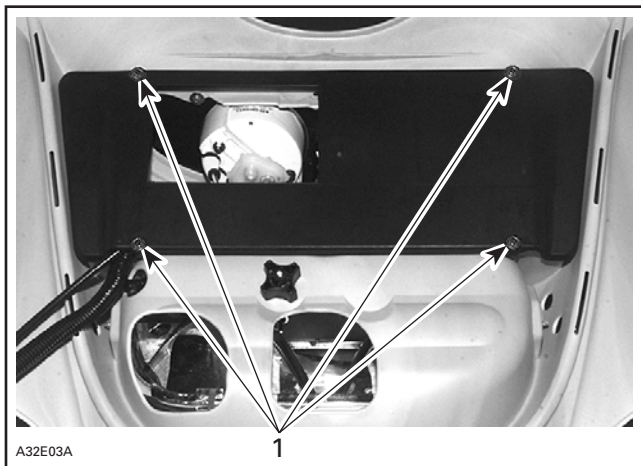

TYPIQUE

1. Enlever ces vis

La douille de l'ampoule est toujours située derrière l'instrument, sous une enveloppe en caoutchouc noir. Tirer sur l'enveloppe en caoutchouc et sur la douille afin de découvrir l'ampoule. Retirer l'ampoule de la douille.

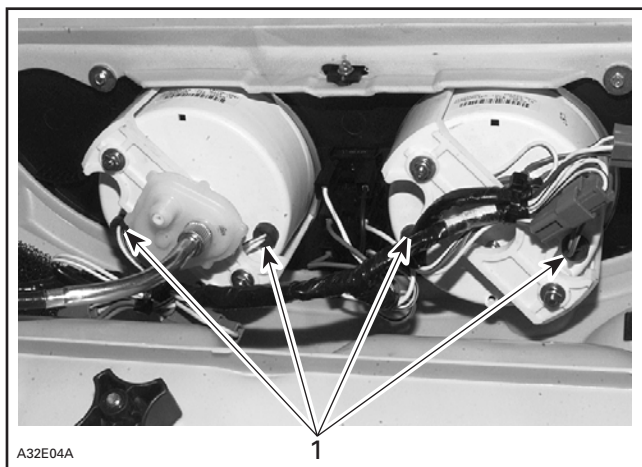

TYPIQUE — TOUS LES MODÈLES

1. Douilles d'instruments

Feu arrière

Si le feu arrière est grillé, découvrir l'ampoule en enlevant la lentille de plastique rouge. Pour l'enlever, dévisser les deux vis de la lentille.

REMORQUAGE DU VÉHICULE

Enlever le courroie d'entraînement de la motoneige à remorquer.

Se servir d'une barre rigide et remorquer la motoneige à très basse vitesse.

TRANSPORT DU VÉHICULE

S'assurer que le bouchon des réservoirs d'huile et de carburant sont bien installés.

Fixer solidement la motoneige à l'unité de transport au moyen de sangles appropriées.

REMISAGE ET PRÉPARATION PRÉSAISONNIÈRE

AVERTISSEMENT

Faire inspecter les systèmes d'alimentation en carburant et en huile par un concessionnaire autorisé de motoneiges SKI-DOO conformément à la section TABLEAU D'ENTRETIEN PÉRIODIQUE.

Remisage

C'est en été ou lorsque la motoneige demeure inutilisée pendant plus d'un mois qu'il devient important de bien la remisage.

Pour préparer votre motoneige, il suffit de se référer à la section TABLEAU D'ENTRETIEN PÉRIODIQUE.

ATTENTION: Ne pas faire tourner le moteur pendant la période de remisage.

Préparation présaisonnière

Consulter un concessionnaire autorisé de motoneiges SKI-DOO.

ATTENTION: Faire nettoyer le ou les carburateurs avant de redémarrer le moteur.

DIAGNOSTIC DES PANNES

CONSTATATION: <i>Le moteur tourne mais ne démarre pas.</i>	
CAUSES PROBABLES	SOLUTIONS
1. L'interrupteur d'arrêt du moteur ou le capuchon du cordon coupe-circuit est à la position ARRÊT.	Placer tous les interrupteurs en position MARCHE.
2. Le mélange n'est pas assez riche pour faire démarrer le moteur lorsqu'il est froid.	Vérifier le niveau du réservoir de carburant. Revoir la section démarrage, afin de bien comprendre le fonctionnement de l'étrangleur.
3. Moteur noyé (lorsque la bougie est enlevée, elle est humide).	Ne pas utiliser l'étrangleur. Enlever la bougie humide et faire tourner le moteur manuellement. Installer une bougie propre et sèche dont les électrodes présentent un écartement approprié. Démarrer le moteur de la façon habituelle. Si le problème persiste, voir un concessionnaire autorisé de motoneiges SKI-DOO.
4. Le carburant ne parvient pas au moteur (lorsque la bougie est enlevée, elle est sèche).	Vérifier le niveau du réservoir de carburant; vérifier le filtre à carburant et le remplacer s'il est obstrué; vérifier la qualité du carburant, les conduits d'impulsion ainsi que leurs raccords. S'il y a eu un bris de la pompe à carburant ou du carburateur, consulter un concessionnaire autorisé de motoneiges SKI-DOO.
5. Bougie/allumage défectueux (aucune étincelle).	Enlever la ou les bougies pour les rebrancher ensuite au capuchon de bougie. Vérifier si l'interrupteur d'arrêt du moteur est à la position MARCHE et si le capuchon du cordon coupe-circuit est refermé sur son réceptacle. Mettre la ou les bougies à la masse au moteur loin de l'orifice de bougie et démarrer le moteur. S'il n'y a pas d'étincelles, remplacer la bougie par une neuve dont les électrodes présentent un écartement approprié. Si le problème persiste, voir un concessionnaire autorisé de motoneiges SKI-DOO.
6. Compression insuffisante du moteur.	En tirant sur le démarreur à rappel, des «cycles» de résistance devraient se faire sentir chaque fois que le piston franchit le point mort haut (chaque piston). Si aucune résistance répétitive ne se fait sentir, c'est qu'il y a une importante perte de compression. Consulter votre concessionnaire autorisé de motoneiges SKI-DOO.

CONSTATATION: Le moteur manque d'accélération ou de puissance.

CAUSES PROBABLES	SOLUTIONS
1. Le DESS ne reconnaît pas le cordon coupe-circuit. Le régime du moteur ne peut dépasser 3000 tr/mn.	La lampe témoin du DESS clignote toutes les 3 secondes. Installer correctement le cordon coupe-circuit.
2. Le DESS est activé. Le régime du moteur ne peut dépasser 3000 tr/mn.	La lampe témoin du DESS clignote rapidement. Installer le bon cordon coupe-circuit.
3. Bougies encrassées ou défectueuses.	Voir la cause n° 5 de la section «Le moteur tourne mais ne démarre pas».
4. Le moteur manque de carburant.	Voir la cause n° 4 de la section «Le moteur tourne mais ne démarre pas».
5. Les réglages du carburateur.	Voir un concessionnaire autorisé de motoneiges SKI-DOO.
6. Courroie d'entraînement trop usée.	Si la courroie d'entraînement a perdu plus de 3 mm (1/8 po) de sa largeur originale, la motoneige offrira une moins bonne performance.
7. La poulie motrice et la poulie menée doivent être révisées.	Consulter votre concessionnaire autorisé de motoneiges SKI-DOO.
8. Le moteur surchauffe.	Vérifier le niveau de liquide de refroidissement, le bouchon à pression et le thermostat. Vérifier s'il y a des poches d'air dans le système de refroidissement.

CONSTATATION: Retours de flamme au carburateur.

CAUSES PROBABLES	SOLUTIONS
1. Le DESS ne reconnaît pas le cordon coupe-circuit. Le régime du moteur ne peut dépasser 3000 tr/mn.	La lampe témoin du DESS clignote toutes les 3 secondes. Installer correctement le cordon coupe-circuit.
2. Le DESS est activé. Le régime du moteur ne peut dépasser 3000 tr/mn.	La lampe témoin du DESS clignote rapidement. Installer le bon cordon coupe-circuit.
3. Bougies défectueuses. (accumulation de calamine) ou mauvais écartement.	Voir la cause n° 5 de la section «Le moteur tourne mais ne démarre pas».
4. Le moteur surchauffe.	Voir la cause n° 8 de la section «Manque d'accélération ou de puissance du moteur».
5. Mauvais réglage de l'allumage ou bris du système d'allumage.	Consulter votre concessionnaire autorisé de motoneiges SKI-DOO.

CONSTATATION: Ratés d'allumage dans le moteur.

CAUSES PROBABLES	SOLUTIONS
1. Le DESS ne reconnaît pas le cordon coupe-circuit. Le régime du moteur ne peut dépasser 3000 tr/mn.	La lampe témoin du DESS clignote toutes les 3 secondes. Installer correctement le cordon coupe-circuit.
2. Le DESS est activé. Le régime du moteur ne peut dépasser 3000 tr/mn.	La lampe témoin du DESS clignote rapidement. Installer le bon cordon coupe-circuit.
3. Bougies usées, défectueuses, encrassées, ou encore mauvais écartement.	Nettoyer/vérifier la bougie et son degré thermique. Remplacer si nécessaire.
4. Trop d'huile fournie au moteur.	Mauvais réglage de la pompe à huile, voir un concessionnaire autorisé de motoneiges SKI-DOO.
5. Présence d'eau dans le carburant.	Vider le système de carburant et le remplir de nouveau carburant.

CONSTATATION: La motoneige ne peut atteindre sa vitesse maximum.

CAUSES PROBABLES	SOLUTIONS
1. Le DESS ne reconnaît pas le cordon coupe-circuit. Le régime du moteur ne peut dépasser 3000 tr/mn.	La lampe témoin du DESS clignote toutes les 3 secondes. Installer correctement le cordon coupe-circuit.
2. Le DESS est activé. Le régime du moteur ne peut dépasser 3000 tr/mn.	La lampe témoin du DESS clignote rapidement et l'avertisseur se fait entendre. Installer le bon cordon coupe-circuit.
3. Courroie d'entraînement.	Voir la cause n° 6 de la section intitulée «Manque d'accélération ou de puissance du moteur».
4. Mauvais réglage de la chenille.	Voir la section intitulée «Entretien» ou un concessionnaire autorisé de motoneiges SKI-DOO afin d'obtenir une tension et un alignement appropriés.
5. Mauvais alignement des poulies.	Consulter un concessionnaire autorisé de motoneiges SKI-DOO.
6. Moteur.	Voir les causes nos 3 à 8 de la section intitulée «Manque d'accélération ou de puissance du moteur».

FICHE TECHNIQUE

GÉNÉRALITÉ	MX-Z 380 F LEGEND 380 F GRAND TOURING 380 F	MX-Z 500 F LEGEND 500 F GRAND TOURING 500 F
Moteur		
– Régime de puissance maximale (tr/mn)	6900	7000
Courroie d'entraînement		
– Numéro	415 060 600	415 060 600
– Largeur de la nouvelle courroie mm (po)	34.7 (1.366)	34.7 (1.366)
– Largeur de la limite d'usure mm (po)	32.3 (1.272)	32.3 (1.272)
Bougie		
– Type	NGK BR 9 ES	NGK BR 9 ES
– Écartement ± 0.05 mm (± .002 po)	0.45 (.018)	0.45 (.018)
Chenille		
– Tension mm (po)	35 - 40 (1-3/8 - 1-9/16) ①	35 - 40 (1-3/8 - 1-9/16) ①
– Alignement	②	②
LIQUIDES		
Carburant		
– Type	Ordinaire sans plomb ③	Ordinaire sans plomb ③
– Contenance du réservoir L (gal. É.-U.)	37.0 (9.8)	37.0 (9.8)
Huile (moteur)		
– Type	④	④
– Contenance du réservoir L (oz É.-U.)	3.5 (118)	3.5 (118)
Huile pour carters de chaîne		
– Type	⑥	⑥
– Contenance mL (oz É.-U.)	250 (8.5)	250 (8.5)
Système de refroidissement		
– Type	Air forcé	Air forcé
– Contenance L (oz É.-U.)	S.O.	S.O.
Liquide de frein		
– Type	S.O.	DOT 4

① à ⑦ et S.O.: Se référer à la légende plus bas.

GÉNÉRALITÉ		SUMMIT 500 F	MX-Z 500/600 LEGEND 500/600
Moteur			
– Régime de puissance maximale	(tr/mn)	7000	8000
Courroie d'entraînement			
– Numéro		415 060 600	414 860 700
– Largeur de la nouvelle courroie	mm (po)	34.7 (1.366)	34.9 (1.374)
– Largeur de la limite d'usure	mm (po)	32.3 (1.272)	32.5 (1.280)
Bougie			
– Type		NGK BR 9 ES	493: NGK BR 9 ES 593: NGK BR 9 ECS
– Écartement	± 0.05 mm (± .002 po)	0.45 (.018)	493: 0.45 (.018) 593: 0.50 (.020)
Chenille			
– Tension	mm (po)	35 - 40 (1-3/8 - 1-9/16) ①	30 - 35 (1-3/16 - 1-3/8) ①
– Alignement		②	②
LIQUIDES			
Carburant			
– Type		Ordinaire sans plomb ③	Ordinaire sans plomb ③
– Contenance du réservoir	L (gal. É.-U.)	37.0 (9.8)	37.0 (9.8)
Huile (moteur)			
– Type		④	④
– Contenance du réservoir	L (oz É.-U.)	3.5 (118)	3.5 (118)
Huile pour carters de chaîne			
– Type		⑤	⑤
– Contenance	mL (oz É.-U.)	250 (8.5)	250 (8.5)
Système de refroidissement			
– Type		Air forcé	⑦
– Contenance	L (oz É.-U.)	S.O.	3.8 (128)
Liquide de frein			
– Type		DOT 4	DOT 4

① à ⑦ et S.O.: Se référer à la légende plus bas.

GÉNÉRALITÉ		GRAND TOURING 500/600	SUMMIT 600/700 GRAND TOURING 700
Moteur			
– Régime de puissance maximale	(tr/mn)	8000	8000
Courroie d'entraînement			
– Numéro		414 860 700	417 300 127
– Largeur de la nouvelle courroie	mm (po)	34.9 (1.374)	36.35 (1.431)
– Largeur de la limite d'usure	mm (po)	32.5 (1.280)	33.95 (1.337)
Bougie			
– Type		493: NGK BR 9 ES 593: NGK BR 9 ECS	NGK BR 9 ECS
– Écartement	± 0.05 mm (± .002 po)	493: 0.45 (.018) 593: 0.50 (.020)	0.50 (.020)
Chenille			
– Tension	mm (po)	30 - 35 (1-3/16 - 1-3/8) ①	30 - 35 (1-3/16 - 1-3/8) ①
– Alignement		②	②
LIQUIDES			
Carburant			
– Type		Ordinaire sans plomb ③	Ordinaire sans plomb ③
– Contenance du réservoir	L (gal. É.-U.)	37.0 (9.8)	37.0 (9.8)
Huile (moteur)			
– Type		④	④
– Contenance du réservoir	L (oz É.-U.)	3.5 (118)	3.5 (118)
Huile pour carters de chaîne			
– Type		⑤	⑤
– Contenance	mL (oz É.-U.)	250 (8.5)	250 (8.5)
Système de refroidissement			
– Type		⑦	⑦
– Contenance	L (oz É.-U.)	4.0 (135)	4.0 (135)
Liquide de frein			
– Type		DOT 4	DOT 4

① à ⑦ et S.O.: Se référer à la légende plus bas.

GÉNÉRALITÉ	MX-Z 700 LEGEND 700	MX-Z 800 LEGEND 800
Moteur		
– Régime de puissance maximale (tr/mn)	8000	7850
Courroie d'entraînement		
– Numéro	417 300 127	417 300 127
– Largeur de la nouvelle courroie mm (po)	36.35 (1.431)	36.35 (1.431)
– Largeur de la limite d'usure mm (po)	33.95 (1.337)	33.95 (1.337)
Bougie		
– Type	NGK BR 9 ECS	NGK BR 9 ECS
– Écartement ± 0.05 mm ($\pm .002$ po)	0.50 (.020)	0.50 (.020)
Chenille		
– Tension mm (po)	30 - 35 (1-3/16 - 1-3/8) ①	30 - 35 (1-3/16 - 1-3/8) ①
– Alignement	②	②
LIQUIDES		
Carburant		
– Type	Ordinaire sans plomb ③	Ordinaire sans plomb ③
– Contenance du réservoir L (gal. É.-U.)	37.0 (9.8)	37.0 (9.8)
Huile (moteur)		
– Type	④	④
– Contenance du réservoir L (oz É.-U.)	3.5 (118)	3.5 (118)
Huile pour carters de chaîne		
– Type	⑤	⑤
– Contenance mL (oz É.-U.)	250 (8.5)	250 (8.5)
Système de refroidissement		
– Type	⑦	⑦
– Contenance L (oz É.-U.)	3.8 (128)	3.8 (128)
Liquide de frein		
– Type	DOT 4	DOT 4

① à ⑦ et S.O.: Se référer à la légende plus bas.

GÉNÉRALITÉ		SUMMIT 800 GRAND TOURING 800
Moteur		
– Régime de puissance maximale	(tr/mn)	7850
Courroie d'entraînement		
– Numéro		417 300 127
– Largeur de la nouvelle courroie	mm (po)	36.35 (1.431)
– Largeur de la limite d'usure	mm (po)	33.95 (1.337)
Bougie		
– Type		NGK BR 9 ECS
– Écartement	± 0.05 mm (± .002 po)	0.50 (.020)
Chenille		
– Tension	mm (po)	30 - 35 (1-3/16 - 1-3/8) ①
– Alignement		②
LIQUIDES		
Carburant		
– Type		Ordinaire sans plomb ③
– Contenance du réservoir	L (gal. É.-U.)	37.0 (9.8)
Huile (moteur)		
– Type		④
– Contenance du réservoir	L (oz É.-U.)	3.5 (118)
Huile pour carters de chaîne		
– Type		⑤
– Contenance	mL (oz É.-U.)	250 (8.5)
Système de refroidissement		
– Type		⑦
– Contenance	L (oz É.-U.)	4.0 (135)
Liquide de frein		
– Type		DOT 4

① à ⑦ et S.O.: Se référer à la légende plus bas.

Vouée à l'amélioration continue de la qualité et à l'innovation, Bombardier se réserve le droit de changer le design et les caractéristiques de ses produits, ou d'y effectuer des apports ou des améliorations, cela sans s'engager d'aucune façon à effectuer ces opérations sur les produits déjà fabriqués.

- ① Mesure de la distance entre la glissière et le rebord intérieur de la chenille alors qu'on exerce une traction vers le bas de 7.3 kg (16 lb) sur celle-ci.
- ② Distance égale entre le rebord des guides de chenille et les glissières.
- ③ Essence ordinaire sans plomb dont le numéro d'octane est d'au moins $87 (R + M)/2$.
- ④ Huile à injection synthétique BOMBARDIER FORMULA XP-S (ou l'équivalent) OU Huile à injection BOMBARDIER (ou l'équivalent).
- ⑤ Huile synthétique pour carter de chaîne BOMBARDIER (N/P 413 803 300 — 12 x 355 mL).
- ⑥ Huile pour carter de chaîne BOMBARDIER (N/P 413 801 900 — 16 x 250 mL).
- ⑦ Liquide de refroidissement prémélangé BOMBARDIER (N/P 413 711 802 — 16 x 1 L).

S.O.: Sans objet

CHANGEMENT D'ADRESSE OU DE PROPRIÉTAIRE

S'il y a changement d'adresse ou de propriétaire, remplissez et postez la carte comprise à la page suivante.

Un tel avis contribue également à votre sécurité, même après la date d'expiration de la garantie originale, puisque la société Bombardier sera ainsi en mesure de communiquer avec vous s'il est nécessaire d'apporter une modification à votre motoneige.

AVIS À TOUT NOUVEAU PROPRIÉTAIRE:

Lorsqu'il y a transfert de propriété, postez la carte de changement de propriétaire, puisque vous avez droit de profiter du reste de la période de garantie.

MOTONEIGES VOLÉES

Si votre motoneige est volée, vous devriez aviser le Service de garantie du distributeur de votre région.

Veillez fournir votre nom, votre adresse, votre numéro de téléphone, le numéro de série de la motoneige et la date à laquelle elle a été volée.

La société Bombardier fournira mensuellement une liste des motoneiges volées à tous ses concessionnaires autorisés de motoneiges SKI-DOO, afin d'aider les propriétaires concernés à récupérer leur motoneige.

AFFRANCHIR
SUFFISAMMENT

BOMBARDIER
PRODUITS RÉCRÉATIFS

SERVICE DE GARANTIE
75, RUE J.A. BOMBARDIER
SHERBROOKE (QUÉBEC)
CANADA J1L 1W3

BOMBARDIER
PRODUITS RÉCRÉATIFS



* Marque de commerce de Bombardier Inc. et/ou de ses filiales.
© 2001 Bombardier Inc. Tous droits réservés.
Imprimé au Canada.

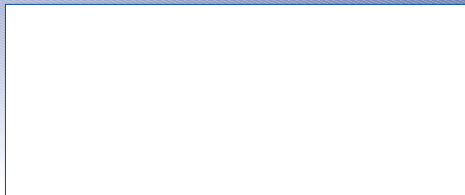

ski-doo[®]
2002