

**can-am**™



**2009**

## Guida dell'operatore

Include  
Informazioni su Sicurezza,  
Veicolo e Manutenzione

**DS 250™**

 **AVVERTENZA**

Leggere attentamente questa guida. Contiene importanti istruzioni di sicurezza.

Età operatore minima raccomandata: 16 anni. Conservare questa Guida dell'operatore all'interno del veicolo.

**CE**

## **AVVERTENZA**

**LA GUIDA DEL VEICOLO POTREBBE ESSERE RISCHIOSA.** In caso di mancata osservanza delle precauzioni, potrebbe verificarsi facilmente una collisione o un ribaltamento, persino durante le manovre ordinarie come le sterzate, la guida su pendii o su ostacoli.

Per la propria sicurezza, comprendere e seguire le avvertenze contenute nella Guida dell'operatore e sulle etichette presenti sul veicolo. **La mancata osservanza di queste avvertenze può provocare LESIONI GRAVI O MORTE.** Tenere questa Guida dell'operatore sempre a disposizione nel veicolo.

## **AVVERTENZA**

La mancata osservanza di qualsiasi precauzione e istruzione di sicurezza presente nella Guida dell'operatore, nella **VIDEOCASSETTA SULLA SICUREZZA** e sulle etichette del prodotto potrebbe comportare lesioni, fino alla morte!

In caso di vendita del veicolo, lasciare tutta la documentazione di sicurezza nel veicolo.

Il contenuto di questa sezione *INFORMAZIONI DI SICUREZZA* dovrebbe essere interpretato come avvertenza la cui mancata osservanza potrebbe provocare gravi lesioni compresa la possibilità di morte.

I seguenti marchi di fabbrica sono proprietà di Bombardier Recreational Products Inc.:

Can-Am™

XP-S™

DS 250™

---

# INTRODUZIONE

Congratulazioni per l'acquisto del vostro nuovo ATV Can-Am™. Il veicolo è protetto dalla garanzia BRP e da una rete di concessionari autorizzati Can-Am pronti a fornire le parti, l'assistenza o gli accessori necessari.

Il concessionario desidera impegnarsi affinché siate interamente soddisfatti del prodotto. Grazie alla sua formazione, egli potrà effettuare la messa a punto iniziale, l'ispezione del veicolo e completare la regolazione finale prima che prendiate possesso del veicolo. Alla consegna, il concessionario vi avrà sicuramente spiegato le caratteristiche di funzionamento, manutenzione e sicurezza del veicolo. Si prega di farne tesoro! Nel caso in cui fossero necessarie informazioni più complete relative alla manutenzione, rivolgetevi al vostro concessionario.

Alla consegna, avrete anche ricevuto informazioni sulla copertura della garanzia e firmato l'*ELENCO DEI CONTROLLI PRE-FORNITURA* per garantire che il nuovo veicolo è stato predisposto per garantire la vostra completa soddisfazione.

Siete pregati di contattare uno dei nostri centri di assistenza clienti in caso di problemi che non possono essere risolti da un concessionario autorizzato Can-Am.

È sottinteso che questa Guida dell'operatore può essere tradotta in altre lingue. In caso di discrepanze, farà fede la versione inglese. In tutto il documento viene utilizzato il maschile per denotazioni sia maschili sia femminili.

Se desidera visualizzare e/o stampare un'altra copia della Guida dell'operatore, visitare il seguente sito Web [www.operatorsguide.brp.com](http://www.operatorsguide.brp.com). La guida è disponibile in numerose lingue.

Informazioni e descrizioni di componenti e sistemi contenuti in questo documento sono corretti alla data di pubblicazione. Tuttavia, BRP segue una politica di continuo miglioramento dei propri prodotti, senza però alcun obbligo di installazione su prodotti fabbricati in precedenza. A causa di cambiamenti dell'ultimo momento, si potrebbero trovare alcune discrepanze tra i prodotti fabbricati e le descrizioni e/o caratteristiche tecniche illustrate in questa guida. BRP si riserva il diritto, in qualsiasi momento, di sospendere o cambiare specifiche, design, caratteristiche, modelli o dotazioni senza incorrere in alcun obbligo.

Le illustrazioni contenute in questo documento mostrano la struttura tipica dei diversi gruppi e potrebbero non indicare il dettaglio completo o la forma esatta delle parti. Rappresentano comunque parti che hanno la stessa funzione o una simile.

L'uso delle indicazioni DESTRA e SINISTRA nel testo fa sempre riferimento alla posizione di guida (seduti all'interno del veicolo).

Le caratteristiche tecniche vengono fornite nel sistema metrico internazionale. Dove non è richiesta una precisione assoluta, alcune conversioni sono state arrotondate, per semplicità d'uso.

Si raccomanda l'uso di pezzi di ricambio e accessori originali BRP. Questi prodotti sono stati progettati specificatamente per il veicolo in oggetto e fabbricati per soddisfare gli elevati standard di BRP.

È possibile richiedere il *MANUALE DI OFFICINA* per ulteriori informazioni su riparazioni o manutenzione.

---

# INDICE

<b>INTRODUZIONE</b> .....	<b>1</b>
<b>AVVISO</b> .....	<b>6</b>
Comunità Europea .....	7
<b>INTRODUZIONE</b> .....	<b>8</b>

## **INFORMAZIONI SULLA SICUREZZA**

<b>MESSAGGI DI SICUREZZA SPECIALI</b> .....	<b>10</b>
<b>AVVERTENZE DI GUIDA</b> .....	<b>13</b>
<b>RIFORNIMENTO</b> .....	<b>39</b>
Carburante consigliato .....	39
Rifornimento .....	39
<b>GUIDA DEL VEICOLO</b> .....	<b>40</b>
Controllo preventivo .....	40
Indumenti .....	42
Trasporto carichi .....	43
Traino di un rimorchio (se previsto) .....	43
Esecuzione di piccoli lavori con il veicolo .....	44
Guida a scopo ricreativo .....	44
Ambiente .....	44
Limiti del design .....	45
Guida fuoristrada .....	45
Funzionamento generale e Precauzioni di sicurezza .....	45
Guida in salita .....	46
Guida in discesa .....	46
Salita laterale .....	46
Scarpate esterne (Drop-off) .....	47
Tecniche di guida .....	47
Manutenzione ordinaria .....	54
<b>CARTELLINO</b> .....	<b>56</b>
<b>ETICHETTE IMPORTANTI PRESENTI SUL VEICOLO</b> .....	<b>57</b>

## **INFORMAZIONI SUL VEICOLO**

<b>COMANDI/STRUMENTI/DOTAZIONI</b> .....	<b>62</b>
1) Leva dell'acceleratore .....	64
2) Leva del freno anteriore .....	64
3) Leva del freno posteriore .....	64
4) Freno di stazionamento .....	65
5) Leva del cambio .....	65

<b>COMANDI/STRUMENTI/DOTAZIONI (continua)</b>	
6) Interruttore multifunzione .....	66
7) Spie .....	69
8) Interruttore di accensione .....	70
9) Valvola carburante .....	70
10) Pedale del freno anteriore/posteriore .....	71
11) Kit strumenti .....	71
12) Blocco veicolo .....	71
13) Pulsante avvisatore acustico .....	72
14) Interruttore di segnalazione pericolo .....	72
15) Chiavistello del sedile .....	72
16) Presa di corrente 12-volt .....	73
17) Tachimetro .....	73
<b>ISTRUZIONI DI FUNZIONAMENTO .....</b>	<b>75</b>
Utilizzo durante il periodo di rodaggio .....	75
Avvio del motore .....	75
Innesto marce .....	76
Arresto del motore .....	77
Cura dopo l'utilizzo .....	77
<b>MESSA A PUNTO DELLA GUIDA .....</b>	<b>78</b>
Regolazione delle sospensioni .....	78
<b>TRASPORTO DEL VEICOLO .....</b>	<b>79</b>
<b>INFORMAZIONI SULLA MANUTENZIONE</b>	
<b>TABELLA DI MANUTENZIONE .....</b>	<b>82</b>
<b>ISPEZIONE DOPO 10 ORE .....</b>	<b>87</b>
<b>MOTORE .....</b>	<b>88</b>
Filtro dell'aria .....	88
Olio motore .....	89
Radiatore .....	92
Liquido refrigerante motore .....	92
Valvola di iniezione dell'aria .....	96
<b>TRASMISSIONE .....</b>	<b>97</b>
Cinghia di trasmissione .....	97
Flessibile di scarico carenatura CVT .....	97
<b>SCATOLA DEL CAMBIO .....</b>	<b>98</b>
Olio scatola del cambio .....	98
<b>SISTEMA DI ALIMENTAZIONE .....</b>	<b>100</b>
Cavo dell'acceleratore .....	100

<b>SISTEMA ELETTRICO</b> .....	<b>102</b>
Candela .....	102
Batteria .....	102
Fusibili .....	103
Luci .....	103
<b>SISTEMA DI TRASMISSIONE</b> .....	<b>107</b>
Catena di trasmissione .....	107
Corona e pignone .....	108
Ruota .....	108
Cuscinetti/bussole delle ruote .....	108
Pneumatici/Ruote .....	109
<b>SOSPENSIONI</b> .....	<b>111</b>
Lubrificazione delle sospensioni .....	111
Ispezione delle sospensioni .....	111
<b>FRENI</b> .....	<b>112</b>
Liquido dei freni .....	112
Ispezione dei freni .....	112
<b>CARROZZERIA/TELAIO</b> .....	<b>114</b>
Area motore .....	114
Condizioni gancio traino/gancio di traino a sfera (se previsto) .....	114
Dispositivi di fissaggio telaio .....	114
Dispositivi di fissaggio sedile .....	114
Pulizia e protezione del veicolo .....	114
<b>RIMESSAGGIO E PREPARAZIONE PRESTAGIONALE</b> .....	<b>115</b>

### ***INFORMAZIONI TECNICHE***

<b>IDENTIFICAZIONE DEL VEICOLO</b> .....	<b>118</b>
Posizione del numero di identificazione del veicolo .....	118
Posizione del numero di identificazione del motore .....	119
Targhetta di conformità .....	119
<b>CARATTERISTICHE TECNICHE</b> .....	<b>120</b>
<b>TABELLA DI CONVERSIONE</b> .....	<b>124</b>

### ***INDIVIDUAZIONE E RISOLUZIONE DEI PROBLEMI***

<b>LINEE GUIDA TECNICHE</b> .....	<b>126</b>
-----------------------------------	------------

---

**GARANZIA**

<b>GARANZIA LIMITATA BRP NEGLI STATI UNITI E IN CANADA: 2009 ATV CAN-AM™</b> .....	<b>132</b>
<b>GARANZIA LIMITATA INTERNAZIONALE BRP: 2009 ATV CAN-AM™ ...</b>	<b>138</b>
<b>GARANZIA LIMITATA BRP PER L'AREA ECONOMICA EUROPEA: 2009 ATV CAN-AM™</b> .....	<b>143</b>
<b>ESONERO DALLA RESPONSABILITÀ/OBBLIGHI RELATIVI ALLA RISERVATEZZA</b> .....	<b>148</b>
<b>CAMBIO DI INDIRIZZO/PROPRIETÀ</b> .....	<b>149</b>

---

# AVVISO

Questa Guida dell'operatore è stata preparata per portare a conoscenza del possessore/operatore di un nuovo veicolo, i diversi comandi, la manutenzione e le istruzioni di guida sicure. Questa è indispensabile per il corretto utilizzo del veicolo.

Questa Guida dell'operatore utilizza i seguenti simboli.

## **AVVERTENZA**

Indica una situazione pericolosa che, se non evitata, potrebbe causare gravi lesioni o morte.

 **ATTENZIONE** Indica una situazione pericolosa che, se non evitata, potrebbe causare lesioni minori o moderate.

**AVVISO** Indica un'istruzione che, se non osservata, potrebbe danneggiare seriamente i componenti del veicolo o altre proprietà.

**NOTA:** Indica le informazioni supplementari necessarie per seguire esattamente le istruzioni.

Sebbene la semplice lettura di tali informazioni non elimini il pericolo, la comprensione e l'applicazione delle informazioni promuoverà l'uso corretto di questo veicolo.

Per apprezzare a pieno il piacere, la gioia e l'eccitazione di utilizzare questo veicolo, vi sono alcune regole di base che DEVONO essere osservate e seguite dall'operatore.



## Comunità Europea

Questa avvertenza è valida soltanto nei Paesi europei dove è consentito l'utilizzo su strada.

### **AVVERTENZA**

#### **Uso su strada:**

Questo veicolo è realizzato soltanto per un uso FUORI-STRADA. Può essere utilizzato sulle superfici asfaltate soltanto per distanze brevi e a velocità ridotta, percorse per lo spostamento del veicolo da un'area fuori-strada ad un'altra.

Se si guida questo veicolo sulle strade asfaltate, evitare sempre di viaggiare ad alta velocità e ridurre sensibilmente la velocità del veicolo durante le curve.

In caso contrario, si rischia di perdere il controllo del veicolo e di subire gravi lesioni.

#### **Verricello anteriore:**

Il gancio del verricello anteriore dei veicoli così attrezzati deve essere smontato e conservato altrove se il veicolo viene guidato su piste e/o strade pubbliche.

Il mancato rispetto di questa procedura può aumentare il rischio di lesioni alle persone.

---

# INTRODUZIONE

Il proprio concessionario autorizzato dovrà fornire alcune informazioni basilari sui comandi e sulle funzioni speciali del veicolo. Prendersi tutto il tempo necessario per studiare questa Guida dell'operatore e tutte le etichette di avvertenza così come la *VIDEOCASSETTA SULLA SICUREZZA* in dotazione con il veicolo. Descrivono più accuratamente tutto ciò che è necessario sapere sul veicolo prima di guidarlo.

Sia i nuovi utenti sia gli utenti esperti devono essere a conoscenza per la propria sicurezza personale dei comandi e delle funzioni dell'ATV. Altrettanto importante è sapere come guidare correttamente.

A prescindere dall'età, dall'esperienza o dalle leggi di stato, è sempre prudente per se stessi o per qualsiasi altra persona che potrebbe guidare il vostro veicolo seguire un corso di guida sicura approvato. Controllare con il proprio concessionario o con le autorità locali la disponibilità nella propria zona. Per i principianti assoluti il corso è assolutamente necessario prima di poter guidare. L'istruttore deve fornire consigli relativi alle condizioni locali e alle pratiche di guida sicura nelle diverse zone.

Le condizioni di guida variano di luogo in luogo, le cui condizioni ambientali potrebbero radicalmente cambiare periodicamente e in base alla stagione.

La guida sulla sabbia è differente rispetto a quella sulla neve o attraverso foreste o paludi. Ogni luogo potrebbe richiedere un maggior grado di prontezza di riflessi e di abilità. Siate prudenti. Procedere sempre con attenzione. Evitare situazioni inutilmente rischiose che potrebbero farvi arenare o ferire.

Il contenuto di questa Guida dell'operatore fornisce informazioni relative alla guida che sono state collaudate e considerate affidabili da altri utenti. Non considerarle come definitive per evitare incidenti. La modalità di applicazione di queste informazioni, accoppiata alla propria condizione mentale e fisica, alla pericolosità dei terreni speciali e alla propria audacia condiziona la guida. Divertitevi... e guidate con prudenza.

# ***INFORMAZIONI SULLA SICUREZZA***

## MESSAGGI DI SICUREZZA SPECIALI

QUESTO VEICOLO NON È UN GIOCATTOLO E LA GUIDA PUÒ ESSERE RISCHIOSA.

Questo veicolo si maneggia in maniera diversa rispetto ad altri veicoli, compresi motocicli e macchine. In caso di mancata osservanza delle precauzioni, potrebbe verificarsi facilmente una collisione o un ribaltamento, persino durante manovre ordinarie come sterzate, guida su pendii o su ostacoli.

### AVVERTENZA

La mancata osservanza di queste istruzioni può provocare **LESIONI GRAVI O MORTE**.

Leggere attentamente questa Guida dell'operatore e tutte le etichette di avvertenza presenti sul veicolo e seguire le procedure di guida descritte. Guardare con attenzione il *VIDEO SULLA SICUREZZA* prima della guida.

Non guidare mai questo veicolo senza seguire la giusta procedura. **Seguire un corso di formazione.** Tutti gli operatori devono seguire un corso di formazione tenuto da un istruttore certificato. Rivolgersi a un concessionario autorizzato Can-Am per informazioni sui corsi di formazione più vicini disponibili.

Ricordare sempre questo limite di età: I ragazzi al di sotto dei 16 anni di età non devono guidare questo veicolo.

Mai trasportare passeggeri su questo veicolo.

Non utilizzare questo veicolo su superfici asfaltate, a meno che le distanze non siano brevi, e a velocità ridotta e solo per lo spostamento del veicolo da un'area fuori-strada ad un'altra.

Rispettare sempre le regolamentazioni relative al traffico quando si guida questo veicolo su strada, anche se di ghiaia o non asfaltata.

Non salire mai su questo veicolo senza indossare un casco omologato di misura appropriata. Indossare inoltre una protezione per gli occhi (occhiali di sicurezza o maschera facciale), guanti, stivali, giacca o maglia a maniche lunghe e pantaloni lunghi.

Non guidare mai in stato di ebbrezza o sotto l'effetto di farmaci poiché rallentano i tempi di reazione e limitano la capacità di giudizio.

Non guidare mai a velocità elevate. Mantenere sempre una velocità adeguata al tipo di terreno, al grado di visibilità, alle condizioni di guida e alla propria esperienza.

Non provare a eseguire impennate, salti o altre acrobazie.

Ispezionare sempre il proprio veicolo ogni volta che viene utilizzato per accertarsi che le condizioni di guida siano sicure. Seguire sempre le procedure e i piani di controllo e di manutenzione descritti di seguito in questa Guida dell'operatore.

Tenere sempre entrambe le mani sul manubrio e entrambi i piedi sui poggiatesta del veicolo durante la guida.

Procedere sempre con cautela e prestare particolare attenzione quando si guida su un terreno non familiare. Stare sempre attenti alle condizioni mutevoli del terreno quando si guida questo veicolo.

Non guidare mai su terreni impraticabili, sdruciolevoli o franosi fino a quando non si sono acquisite e messe in pratica le abilità necessarie per il controllo di questo veicolo su tali terreni. Prestare sempre particolare attenzione su questi tipi di terreno.

Seguire sempre le giuste procedure per la sterzata descritte in questa Guida dell'operatore. Provare a eseguire la sterzata a bassa velocità prima di farlo a velocità più sostenuta. Non sterzare a velocità eccessive.

Non guidare mai su pendii troppo ripidi per questo veicolo o per le proprie abilità. Fare pratica su brevi pendii prima di provare su quelli più lunghi.

Seguire sempre le giuste procedure per la salita sui pendii descritte in questa Guida dell'operatore. Controllare attentamente il terreno prima di iniziare la salita di qualsiasi pendio. Non salire mai su pendii che presentano superfici eccessivamente sdruciolevoli o franose. Spostare il peso in avanti. Non spingere mai l'acceleratore di colpo o fare bruschi cambi di marcia. Non salire sulla cima del pendio a velocità elevate.

Seguire sempre le giuste procedure per la discesa dai pendii e per la frenata come descritto di seguito in questa Guida dell'operatore. Controllare attentamente il terreno prima di iniziare la discesa di qualsiasi pendio. Spostare il peso all'indietro. Non scendere mai dal pendio a elevata velocità. Evitare la discesa del pendio a un'angolazione che provocherebbe la brusca inclinazione su un lato. Per quanto possibile scendere dritti.

Seguire sempre le giuste procedure per attraversare un pendio come descritto di seguito in questa Guida dell'operatore. Evitare i pendii che presentano superfici eccessivamente sdruciolevoli o franose. Spostare il peso a monte del veicolo. Non provare a girare il veicolo sui pendii fino a quando non si è acquisita una buona conoscenza delle tecniche di sterzata descritte di seguito in questa Guida dell'operatore sulle superfici piane. Se possibile, evitare di attraversare diagonalmente un pendio ripido.

Quando si sale un pendio, utilizzare sempre le giuste procedure in caso di stallo o slittamento del veicolo. Per evitare lo stallo del motore quando si sale un pendio, utilizzare la marcia giusta e mantenere una velocità costante. In caso di stallo o slittamento del veicolo, seguire la procedura speciale per la frenatura descritta in questa Guida dell'operatore. Scendere dal lato a monte o di lato se il veicolo è rivolto verso la salita. Girare il veicolo e risalire a bordo seguendo la procedura descritta di seguito in questa Guida dell'operatore.

Controllare sempre se sono presenti ostacoli prima di percorrere una zona nuova. Non provare mai a guidare su grandi ostacoli, come grossi massi o tronchi d'albero caduti. Seguire sempre le giuste procedure quando si affrontano ostacoli come descritto di seguito in questa Guida dell'operatore.

Prestare sempre attenzione durante il pattinamento o lo slittamento. Imparare a controllare il pattinamento o lo slittamento facendo pratica a basse velocità e su un terreno orizzontale e liscio. Sulle superfici estremamente sdruciolevoli come il ghiaccio, procedere adagio e prestare particolare attenzione per ridurre la possibilità di pattinamento con conseguente perdita di controllo.

Non guidare mai il veicolo in corsi d'acqua veloci o in acque più profonde di quelle specificate in questa Guida dell'operatore. Ricordare che i freni bagnati potrebbero aver ridotto la capacità di frenata. Provare i freni dopo essere usciti dall'acqua. Se necessario, frenare diverse volte per consentire all'attrito di far asciugare i pattini.

Accertarsi che non siano presenti ostacoli o persone dietro al veicolo quando si innesta la retromarcia. Una volta stabilito che è possibile procedere in maniera sicura in retromarcia, procedere lentamente.

Utilizzare sempre i pneumatici specificati di seguito in questa Guida dell'operatore. Mantenere sempre la pressione degli pneumatici indicata in questa Guida dell'operatore.

Non modificare questo veicolo con installazione impropria o utilizzo di accessori non adeguati. Utilizzare esclusivamente accessori approvati BRP. NON montare un sedile per passeggero.

Qualsiasi carico trasportato comprometterà la stabilità e il controllo del veicolo. Mai superare la capacità di carico indicata per questo veicolo compreso l'operatore, tutti gli altri carichi e gli accessori aggiunti. Distribuire il carico adeguatamente e fissarlo bene. Accertarsi che il carico sia fissato e che non interferisca con il vostro giusto controllo. Considerare sempre che il "carico" potrebbe scivolare o cadere e provocare un incidente. Evitare i carichi che potrebbero sporgere lateralmente e impigliarsi o strapparsi nell'impatto con altri ostacoli. Evitare di coprire o di ostruire i fari o il fanalino posteriore con il carico. Lasciare una maggiore distanza di sicurezza per la frenatura.

**PER ULTERIORI INFORMAZIONI SULLA SICUREZZA DELL'ATV**, rivolgersi a un concessionario autorizzato Can-Am per informazioni relative ai corsi di formazioni più vicini.

## AVVERTENZE DI GUIDA

Durante la lettura di questa Guida dell'operatore, ricordare che:

### **AVVERTENZA**

Indica un potenziale pericolo che, se non viene evitato, può provocare gravi lesioni o la morte.

**NOTA:** Le seguenti illustrazioni sono solo rappresentazioni generali. Il vostro modello potrebbe essere diverso.

### **AVVERTENZA**



V00A0AQ

#### **RISCHIO POTENZIALE**

La guida di questo veicolo senza la giusta procedura.

#### **COSA POTREBBE ACCADERE**

Il rischio di incidente è notevolmente maggiore se l'operatore non sa come controllare il veicolo in modo appropriato in diverse situazioni e su diversi tipi di terreno.

#### **COME EVITARE IL RISCHIO**

I principianti o gli inesperti devono completare il corso di formazione. È inoltre importante mettere in pratica regolarmente le abilità apprese durante il corso di formazione e le tecniche di utilizzo descritte in questa Guida dell'operatore.

Per ulteriori informazioni relative ai corsi di formazione, rivolgersi a un concessionario autorizzato Can-Am.

**! AVVERTENZA**



V00A01Q

**RISCHIO POTENZIALE**

La mancata osservanza delle raccomandazioni relative ai limiti di età per questo veicolo.

**COSA POTREBBE ACCADERE**

Il mancato rispetto di queste raccomandazioni relative ai limiti di età può provocare lesioni o persino la morte del bambino.

Notare inoltre che anche i ragazzi che soddisfano il limite di età per la guida di questo veicolo non è detto che abbiano l'esperienza e le abilità necessarie, o che siano sufficientemente prudenti per guidare questo veicolo in modo sicuro e potrebbero essere quindi coinvolti in gravi incidenti.

**COME EVITARE IL RISCHIO**

Nessun ragazzo con età inferiore ai 16 anni deve guidare questo veicolo.



**! AVVERTENZA**

V00A02Q

**RISCHIO POTENZIALE**

Il trasporto di passeggeri su questo veicolo.

**COSA POTREBBE ACCADERE**

Riduce notevolmente la capacità di equilibrio e di controllo di questo veicolo.

Potrebbe provocare un incidente con conseguenti lesioni per se stessi o per i passeggeri.

**COME EVITARE IL RISCHIO**

Non trasportare mai passeggeri. Pur presentando un sedile lungo che garantisce il movimento per il conducente senza limitazioni, non è stato né pensato né progettato per il trasporto di passeggeri.

**! AVVERTENZA**



V00A04Q

**RISCHIO POTENZIALE**

La guida di questo veicolo su strade pubbliche o a scorrimento veloce.

**COSA POTREBBE ACCADERE**

Una collisione con un altro veicolo. Le superfici asfaltate potrebbero seriamente compromettere la guida e il controllo del veicolo e provocare la perdita di controllo dello stesso.

**COME EVITARE IL RISCHIO**

Se nella vostra zona l'uso di un ATV su strade asfaltate è consentito, farlo esclusivamente per piccoli tratti con l'unico scopo di spostare il veicolo da un luogo di utilizzo fuori-strada ad un altro.

Procedere con il veicolo sempre a bassa velocità (non superare mai i 65 km/h) e ridurre la velocità prima di curvare.

Rispettare sempre il codice della strada quando si guida un veicolo come questo su strade pubbliche o a scorrimento veloce.

**! AVVERTENZA**

V00A06Q

**RISCHIO POTENZIALE**

La guida di questo veicolo senza l'utilizzo del casco omologato, la protezione per gli occhi e gli abiti protettivi.

**COSA POTREBBE ACCADERE**

I seguenti punti riguardano tutti gli operatori dell'ATV:

- La guida senza un casco omologato aumenta le possibilità di lesioni gravi o morte in caso di incidente.
- La guida senza protezione per occhi può comportare un incidente e aumenta le possibilità di lesioni gravi in caso di incidente.
- La guida senza abiti protettivi aumenta le possibilità di lesioni gravi in caso di incidente.

**COME EVITARE IL RISCHIO**

Indossare sempre un casco omologato che calzi adeguatamente. Indossare inoltre:

- Protezione per occhi (occhiali di sicurezza o maschera)
- Guanti e stivali
- Maglia a maniche lunghe o giacca
- Pantaloni lunghi.

**! AVVERTENZA**



V00A07Q

**RISCHIO POTENZIALE**

La guida di questo veicolo dopo l'assunzione di droga o alcool.

**COSA POTREBBE ACCADERE**

Potrebbe seriamente compromettere la capacità di giudizio.

Potrebbe rallentare il tempo di reazione.

Potrebbe compromettere l'equilibrio e la percezione.

Potrebbe provocare un incidente o la morte.

**COME EVITARE IL RISCHIO**

Mai consumare alcool o droghe durante o prima della guida di questo veicolo.

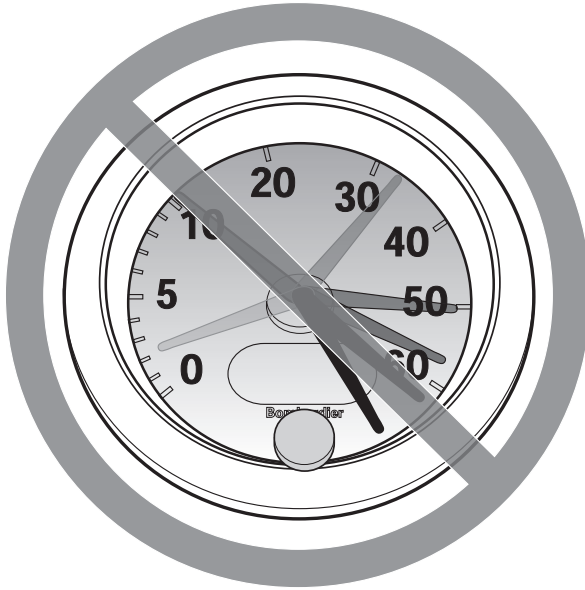
**! AVVERTENZA**

V00A08Q

**RISCHIO POTENZIALE**

La guida di questo veicolo a velocità elevate.

**COSA POTREBBE ACCADERE**

Aumentano le possibilità di perdita di controllo del veicolo cosa che potrebbe provocare un incidente.

**COME EVITARE IL RISCHIO**

Procedere sempre a una velocità adeguata al tipo di terreno, al grado di visibilità, alle condizioni di guida e alla propria esperienza. La velocità massima consentita con questo veicolo è 65 km/h. Ridurre sempre la velocità prima di girare.

**! AVVERTENZA**

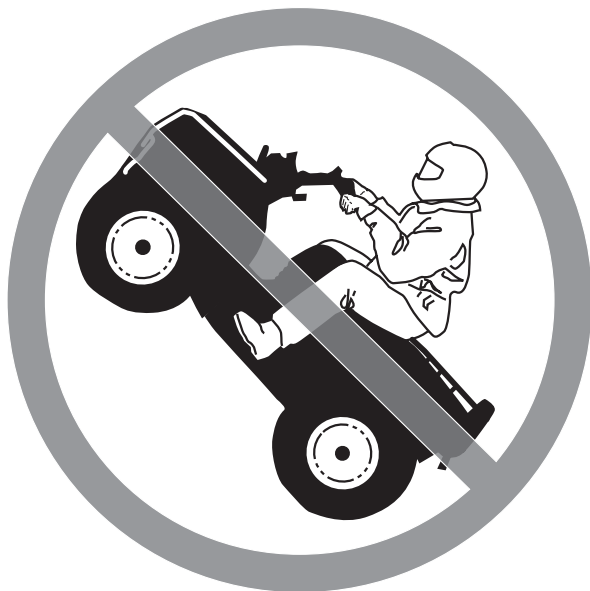

V00A09Q

**RISCHIO POTENZIALE**

L'esecuzione di impennate, salti o altre acrobazie.

**COSA POTREBBE ACCADERE**

Aumenta la possibilità di incidente, compreso il ribaltamento.

**COME EVITARE IL RISCHIO**

Non provare a eseguire acrobazie come impennate o salti. Non fare esibizioni.

 **AVVERTENZA****RISCHIO POTENZIALE**

La mancata ispezione del veicolo prima della guida.

La scarsa manutenzione del veicolo.

**COSA POTREBBE ACCADERE**

Aumenta la possibilità di incidente o di danni al veicolo.

**COME EVITARE IL RISCHIO**

Ispezionare sempre il veicolo ogni volta che viene utilizzato per accertarsi che le condizioni di guida siano sicure.

Seguire sempre le procedure e i piani di controllo e di manutenzione descritti di seguito in questa Guida dell'operatore.

 **AVVERTENZA****RISCHIO POTENZIALE**

La guida su corsi d'acqua gelati.

**COSA POTREBBE ACCADERE**

Qualora il veicolo e/o l'operatore sprofondassero nel ghiaccio potrebbero provocarsi lesioni gravi o la morte.

**COME EVITARE IL RISCHIO**

Non guidare mai questo veicolo su una superficie ghiacciata prima di essersi accertati che il ghiaccio sia abbastanza spesso e sicuro per supportare il veicolo e il suo carico, così come la forza che viene prodotta dallo spostamento dello stesso.

**! AVVERTENZA**



V00A0BQ

**RISCHIO POTENZIALE**

Il mancato posizionamento delle mani sul manubrio e dei piedi sul poggia-piedi durante la guida.

**COSA POTREBBE ACCADERE**

Persino il semplice spostamento di una mano o di un piede potrebbe ridurre la capacità di controllo del veicolo con conseguente perdita di equilibrio e caduta dal veicolo. Con lo spostamento di un piede dalla sua posizione, quest'ultimo o la gamba potrebbero entrare in contatto con le ruote posteriori e provocare lesioni o incidenti.

**COME EVITARE IL RISCHIO**

Durante la guida tenere sempre entrambe le mani sul manubrio ed entrambi i piedi sui poggia-piedi del veicolo.

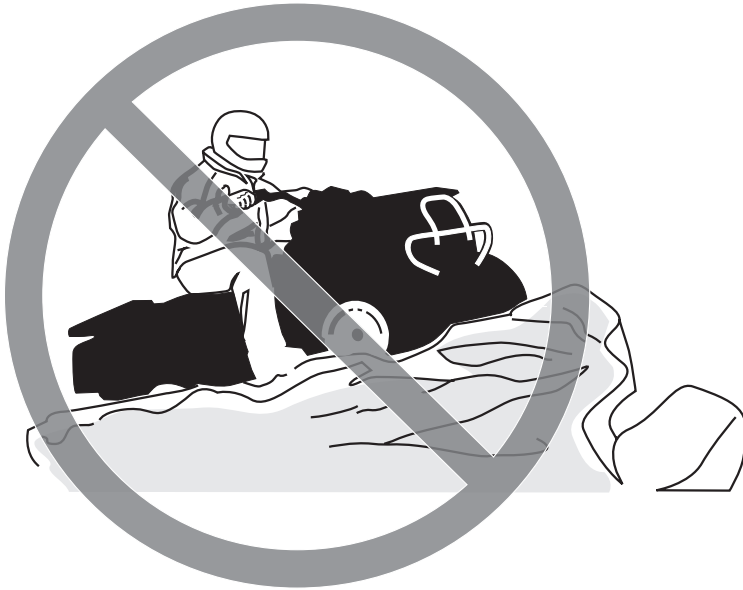

**! AVVERTENZA**

V00A0CQ

**RISCHIO POTENZIALE**

La mancanza di particolare attenzione quando si guida un veicolo su un terreno sconosciuto.

**COSA POTREBBE ACCADERE**

Ci si potrebbe imbattere in sassi nascosti, dossi o buche senza avere il tempo di reazione sufficiente.

Si potrebbe provocare un ribaltamento o una perdita di controllo del veicolo.

**COME EVITARE IL RISCHIO**

Procedere con cautela e prestare particolare attenzione quando si guida su un terreno non familiare.

Stare sempre attenti alle condizioni mutevoli del terreno quando si guida il veicolo.

**! AVVERTENZA**



V00A0DQ

**RISCHIO POTENZIALE**

La mancanza di attenzione quando si guida su un ATV su un terreno impraticabile, sdruciolevole o franoso.

**COSA POTREBBE ACCADERE**

Si potrebbe provocare una perdita di trazione o di controllo del veicolo che comporterebbe un incidente, compreso il ribaltamento.

**COME EVITARE IL RISCHIO**

Non guidare su terreni impraticabili, sdruciolevoli o franosi fino a quando non si hanno acquisito e messo in pratica le abilità necessarie per il controllo del veicolo su tali terreni.

Prestare sempre particolare attenzione su questi tipi di terreno.

**! AVVERTENZA**

V00A0EQ

**RISCHIO POTENZIALE**

Sterzare in modo errato.

**COSA POTREBBE ACCADERE**

Una perdita di controllo del veicolo con conseguente collisione o ribaltamento.

**COME EVITARE IL RISCHIO**

Seguire sempre le giuste procedure per la sterzata descritte in questa Guida dell'operatore. Provare a eseguire la sterzata a bassa velocità prima di farlo a velocità più sostenuta.

Non sterzare a velocità eccessive.

**! AVVERTENZA**



V00A00Q

**RISCHIO POTENZIALE**

La guida su pendii estremamente ripidi.

**COSA POTREBBE ACCADERE**

Il veicolo potrebbe capovolgersi molto facilmente sui pendii ripidi rispetto a quelli meno ripidi o alle superfici orizzontali.

**COME EVITARE IL RISCHIO**

Non guidare mai su pendii troppo ripidi per questo veicolo o per le proprie abilità.

Fare pratica su brevi pendii prima di provare su quelli più lunghi.

**! AVVERTENZA**

V00A0FQ

**RISCHIO POTENZIALE**

La salita di pendii in modo non corretto.

**COSA POTREBBE ACCADERE**

Si potrebbe provocare la perdita di controllo o il ribaltamento del veicolo.

**COME EVITARE IL RISCHIO**

Seguire sempre le giuste procedure per la salita sui pendii descritte in questa Guida dell'operatore.

Controllare sempre attentamente il terreno prima di iniziare la salita di qualsiasi pendio.

Non salire mai su pendii che presentano superfici eccessivamente sdruciolevoli o franose.

Spostare il peso in avanti.

Non spingere mai l'acceleratore di colpo o fare bruschi cambi di marcia. Il veicolo potrebbe capovolgersi all'indietro.

Non salire sulla cima del pendio a velocità elevate. Dall'altro lato del pendio potrebbe esserci una discesa ripida, un altro veicolo o una persona.

**! AVVERTENZA**



V00A0GQ

**RISCHIO POTENZIALE**

La discesa dal pendio in modo non corretto.

**COSA POTREBBE ACCADERE**

Si potrebbe provocare la perdita di controllo o il ribaltamento del veicolo.

**COME EVITARE IL RISCHIO**

Seguire sempre le giuste procedure per la discesa dai pendii descritte in questa Guida dell'operatore.

**NOTA:** Quando si frena mentre si scende per un pendio è necessaria una tecnica particolare.

Controllare sempre attentamente il terreno prima di iniziare la discesa di qualsiasi pendio.

Spostare il peso all'indietro.

Non scendere mai dal pendio a elevata velocità.

Evitare la discesa del pendio a un'angolazione che provocherebbe la brusca l'inclinazione su un lato. Per quanto possibile scendere dritti.

**! AVVERTENZA**

V00A0HQ

**RISCHIO POTENZIALE**

L'attraversamento non corretto o la sterzata impropria sui pendii.

**COSA POTREBBE ACCADERE**

Si potrebbe provocare la perdita di controllo o il ribaltamento del veicolo.

**COME EVITARE IL RISCHIO**

Non provare a girare il veicolo sui pendii fino a quando non si è acquisita una buona conoscenza delle tecniche di sterzata descritte di seguito in questa Guida dell'operatore su superfici piane. Prestare molta attenzione quando si eseguono le sterzate sui pendii.

Se possibile, evitare di attraversare diagonalmente un pendio ripido.

***Quando si attraversa il lato di un pendio:***

Seguire sempre le giuste procedure descritte in questa Guida dell'operatore.

Evitare i pendii che presentano superfici eccessivamente sdruciolevoli o franose.

Spostare il peso a monte del veicolo.

**! AVVERTENZA**



V00A01Q

**RISCHIO POTENZIALE**

Stallo del motore, slittamento o discesa dal veicolo in modo non corretto quando si sale un pendio.

**COSA POTREBBE ACCADERE**

Si potrebbe provocare un ribaltamento del veicolo.

**COME EVITARE IL RISCHIO**

Utilizzare la marcia giusta e mantenere la velocità costante quando si sale un pendio.

***In caso di perdita di velocità in avanti:***

Tenere il proprio peso a monte. Non spingere mai l'acceleratore di colpo o fare bruschi cambi di marcia. Il veicolo potrebbe capovolgersi all'indietro.

Frenare.

Tirare il freno di stazionamento dopo essersi fermati.

Scendere dal lato a monte o di lato se il veicolo è rivolto verso la salita.

***Se si comincia a slittare all'indietro:***

Tenere il proprio peso a monte. Non spingere mai l'acceleratore di colpo o fare bruschi cambi di marcia. Il veicolo potrebbe capovolgersi all'indietro.

Non utilizzare il freno posteriore in caso di slittamento.

Frenare gradualmente con il freno anteriore.

Quando si è completamente fermi, utilizzare anche il freno posteriore e quello di stazionamento.

Scendere dal lato a monte o di lato se il veicolo è rivolto verso la salita.

Girare il veicolo e risalire a bordo seguendo la procedura descritta di seguito in questa Guida dell'operatore.



**! AVVERTENZA**

V00A0JQ

**RISCHIO POTENZIALE**

La guida impropria sugli ostacoli.

**COSA POTREBBE ACCADERE**

Potrebbe provocare la perdita di controllo o una collisione.

Potrebbe provocare il ribaltamento del veicolo.

**COME EVITARE IL RISCHIO**

Prima di guidare in una zona nuova, verificare la presenza di ostacoli.

Non provare mai a guidare su grandi ostacoli, come grossi massi o tronchi d'albero caduti.

Per affrontare gli ostacoli, seguire sempre le giuste procedure descritte in questa Guida dell'operatore.

**! AVVERTENZA**



V00A0KQ

**RISCHIO POTENZIALE**

Pattinamento o slittamento.

**COSA POTREBBE ACCADERE**

Si potrebbe perdere il controllo di questo veicolo.

Si potrebbe anche riguadagnare trazione inaspettatamente con conseguente possibile ribaltamento del veicolo.

**COME EVITARE IL RISCHIO**

Imparare a controllare il pattinamento o lo slittamento facendo pratica a basse velocità e su un terreno orizzontale e liscio.

Sulle superfici estremamente sdruciolevoli come il ghiaccio, procedere adagio e prestare particolare attenzione per ridurre la possibilità di pattinamento o slittamento incontrollati.

**! AVVERTENZA**

V00A0LQ

**RISCHIO POTENZIALE**

Guida di questo veicolo attraverso corsi d'acqua profondi o a scorrimento veloce.

**COSA POTREBBE ACCADERE**

Gli pneumatici potrebbero galleggiare, provocando perdita di trazione e di controllo, con conseguente rischio di incidenti.

**COME EVITARE IL RISCHIO**

Non guidare mai il veicolo in corsi d'acqua veloci o in acque più profonde di quelle specificate in questa Guida dell'operatore.

Controllare la profondità dell'acqua e la corrente prima di provare ad attraversare il corso d'acqua. Il livello dell'acqua non deve superare i poggiatesta.

Ricordare che i freni bagnati potrebbero aver ridotto la capacità di frenata. Provare i freni dopo essere usciti dall'acqua. Se necessario, frenare diverse volte per consentire all'attrito di far asciugare i pattini.

**! AVVERTENZA**



V00A0MQ

**RISCHIO POTENZIALE**

Manovra di retromarcia impropria.

**COSA POTREBBE ACCADERE**

Si potrebbe colpire un ostacolo o una persona che si trova dietro al veicolo provocando lesioni gravi.

**COME EVITARE IL RISCHIO**

Quando si innesta la retromarcia, accertarsi che non siano presenti ostacoli o persone dietro al veicolo. Una volta stabilito che è possibile effettuare la retromarcia in maniera sicura, procedere lentamente.

**! AVVERTENZA**

V00A00Q

**RISCHIO POTENZIALE**

La guida del veicolo con pneumatici non adatti, o con pressione degli pneumatici non giusta o irregolare.

**COSA POTREBBE ACCADERE**

L'utilizzo di pneumatici non adatti su questo veicolo o la guida di questo veicolo con pressione degli pneumatici errata o irregolare, potrebbe provocare la perdita di controllo, scoppi o lo spostamento dello pneumatico dal cerchio e incrementare il rischio di incidente.

**COME EVITARE IL RISCHIO**

Utilizzare sempre gli pneumatici delle dimensioni e del tipo specificati in questa Guida dell'operatore per questo veicolo.

Mantenere sempre la pressione degli pneumatici indicata in questa Guida dell'operatore.

Sostituire sempre le ruote o gli pneumatici danneggiati.

**! AVVERTENZA**



V00A0N0

**RISCHIO POTENZIALE**

La guida di questo veicolo con modifiche improprie.

**COSA POTREBBE ACCADERE**

L'installazione sbagliata di accessori o la modifica di questo veicolo potrebbe modificare il controllo che in alcune situazioni potrebbero portare a un incidente.

**COME EVITARE IL RISCHIO**

Non modificare questo veicolo con installazione impropria o utilizzo di accessori non adeguati. Tutti i componenti e gli accessori aggiunti a questo veicolo devono essere approvati da BRP e devono essere installati e utilizzati secondo istruzioni. Per eventuali domande, consultare un concessionario autorizzato Can-Am.

**NON** montare un sedile per passeggero, né utilizzare il portapacchi per trasportare un passeggero.

La modifica del veicolo per aumentare la velocità e le prestazioni potrebbe violare i termini e le condizioni della garanzia limitata del veicolo. Inoltre, alcune modifiche compresa la rimozione del motore o dei componenti dell'impianto di scarico, sono illegali per la maggior parte delle legislazioni.

**! AVVERTENZA**

V00A0PQ

**RISCHIO POTENZIALE**

Il sovraccarico di questo veicolo o il trasporto o il traino improprio di un carico.

**COSA POTREBBE ACCADERE**

Potrebbe provocare cambiamenti nel controllo del veicolo e provocare un incidente.

**COME EVITARE IL RISCHIO**

Non superare mai i limiti di carico indicati per questo veicolo compreso l'operatore, così come tutti gli altri carichi e accessori aggiunti.

Distribuire il carico adeguatamente e fissarlo bene.

Ridurre la velocità quando si trasporta un carico o si traina un rimorchio. Lasciare una maggiore distanza di sicurezza per la frenatura.

Seguire sempre le istruzioni di questa Guida dell'operatore per il trasporto di un carico o il traino di un rimorchio.

**! AVVERTENZA**



V03M01Q

**RISCHIO POTENZIALE**

Il trasporto di materiale infiammabile e pericoloso può provocare un'esplosione.

**COSA POTREBBE ACCADERE**

Ciò potrebbe provocare lesioni gravi o morte.

**COME EVITARE IL RISCHIO**

Non trasportare mai materiale infiammabile o pericoloso.

Durante la lettura di questa Guida dell'operatore, ricordare che:

**! AVVERTENZA**

Indica un potenziale pericolo che, se non viene evitato, può provocare gravi lesioni o la morte.



# RIFORNIMENTO

## Carburante consigliato

Utilizzare benzina senza piombo regolare, disponibile presso la maggior parte delle stazioni di servizio o carburante ossigenato che contenga un totale massimo del 10% di etanolo e di metanolo o ambedue. La benzina utilizzata deve avere il seguente numero di ottani minimo.

NUMERO DI OTTANI
92 RON

**AVVISO** Non provare mai altri tipi di carburante. L'uso di carburanti non specifici può determinare un calo delle prestazioni e provocare danni a componenti importanti del sistema di alimentazione o di altre parti del motore.

## Rifornimento

**AVVISO** Non coprire mai il tappo del serbatoio carburante perché si potrebbe ostruire il foro di sfianto situato sul tappo stesso, provocando accensioni irregolari.

Svitare in senso antiorario e rimuovere il tappo per riempire il serbatoio di carburante, quindi riavvitare completamente in senso orario.

**NOTA:** Accertarsi che il tubo di sfianto sia montato correttamente (accanto all'interruttore di accensione, sulla destra).

## **⚠** AVVERTENZA

Arrestare sempre il motore prima di fare rifornimento di carburante. Aprire il tappo lentamente. Se si nota una condizione di pressione differenziale (si sente un suono simile a un fischio quando si apre il tappo del serbatoio), fare ispezionare e/o riparare il veicolo prima di riutilizzarlo. Il carburante è infiammabile ed esplosivo in particolari condizioni. Non usare mai una fiamma viva per controllare il livello del carburante. Non fumare vicino al serbatoio e non avvicinare fiamme o scintille. Operare sempre in un'area ben ventilata. Non riempire il serbatoio prima di avere posizionato il veicolo in una zona calda. Se la temperatura aumenta, il carburante si espande e potrebbe traboccare. Rimuovere sempre i residui di carburante o di olio dal veicolo.

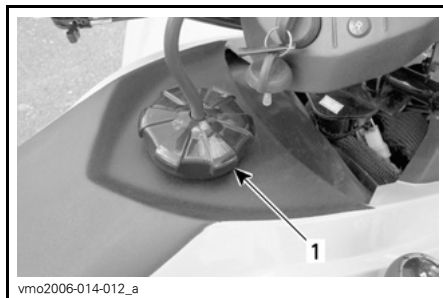

SITUAZIONE TIPICA

1. Tappo serbatoio carburante

# GUIDA DEL VEICOLO

Per apprezzare completamente il piacere e l'esaltazione della guida di questo veicolo, vi sono alcune regole di base e suggerimenti che è **OBBLIGATORIO** seguire. Alcune potrebbero risultare nuove mentre altre potrebbero risultare ovvie o normali senso comune. Independentemente da ciò, prima di guidare questo veicolo dedicare alcuni minuti all'attenta lettura di questa Guida dell'operatore.

Le informazioni contenute in questa Guida dell'operatore sono limitate. Si raccomanda vivamente di procurarsi ulteriori informazioni e istruzioni dalle autorità locali, dai club ATV o da un'organizzazione di formazione per ATV riconosciuta.

BRP sconsiglia ai ragazzi di età inferiore a 16 anni la guida di un veicolo con un motore superiore ai 90 cc. Per la loro incolumità si raccomanda vivamente di seguire e di far rispettare questa raccomandazione. In qualità di conducenti siete i soli in grado di valutare se sono stati compresi i rischi e le modalità di guida sicura di un veicolo.

I soggetti con disturbi fisici o mentali, o gli amanti del rischio hanno una maggiore possibilità di esposizione ai ribaltamenti o alle collisioni che potrebbero provocare lesioni compresa la morte.

Acquisire dimestichezza con i comandi e con il funzionamento generale del veicolo prima di avventurarsi in condizioni di fuoristrada. Fare pratica in un'area adatta priva di pericoli per poter ben controllare ogni comando. Guidare a basse velocità. Le velocità più elevate richiedono maggiore esperienza e condizioni di guida adatte.

Non tutti i veicolo sono uguali. Ognuno presenta caratteristiche di prestazione, comandi e funzioni esclusive. Ognuno va guidato e controllato diversamente.

Non credere che il veicolo possa essere sicuro in ogni situazione. Improvvisi cambiamenti nel terreno provocati da buche, avvallamenti, scarpate, "terreno" più morbido o più duro o altri tipi di irregolarità, potrebbero provocare il rovesciamento o la perdita di stabilità del veicolo. Per evitare ciò, rallentare e valutare il tipo di conformazione del terreno. Se il veicolo comincia a ribaltarsi o a capovolgersi, solitamente la cosa migliore da fare è quella di scendere immediatamente e di andare nella direzione OPPOSTA!

## Controllo preventivo

### **AVVERTENZA**

**Il controllo preventivo è molto importante prima dell'azionamento del veicolo. Controllare sempre il corretto funzionamento dei comandi principali, delle funzioni di sicurezza e dei componenti meccanici prima di cominciare. In caso contrario, potrebbero verificarsi gravi lesioni o morte.**

Prima di utilizzare questo veicolo, l'operatore deve sempre:

- Rimuovere il blocco del veicolo.
- Azionare il freno di stazionamento e controllare che funzioni correttamente.
- Controllare pressione e condizione degli pneumatici.
- Controllare che ruote e cuscinetti non siano usurati o danneggiati.

- Controllare l'ubicazione dei comandi e assicurarsi che funzionino correttamente.
- Controllare che il volante giri liberamente.
- Azionare diverse volte la leva di comando dell'acceleratore per controllare che funzioni liberamente. Deve ritornare in posizione di folle quando rilasciata.
- Azionare la leva del freno e il pedale del freno per controllare che funzionino correttamente. La leva e il pedale devono tornare indietro completamente quando rilasciati.
- Controllare che la leva del cambio funzioni bene, quindi mettere il veicolo in posizione di FOLLE.
- Controllare tutti i raccordi dei condotti dei freni, accertandosi che siano serrati e non presentino perdite.
- Controllare che la catena di trasmissione sia lubrificata e regolata.
- Controllare che i denti non siano usurati o danneggiati.
- Controllare che i dispositivi di fissaggio dell'asse posteriore siano serrati.
- Controllare il braccio oscillante; se si rileva gioco laterale **NON USARE IL VEICOLO**.
- Verificare i livelli di carburante, olio e liquido refrigerante.
- Controllare che non siano presenti perdite di olio sul motore e sulla scatola del cambio.
- Controllare che la valvola carburante sia aperta (posizione ON).
- Pulire i fari, le luci delle frecce e la luce dei freni.
- Controllare che il coperchio dell'accesso anteriore sia correttamente agganciato.
- Controllare che il sedile sia correttamente agganciato.
- Nel trasportare un carico, rispettare la capacità di carico.
- Nel trainare un rimorchio o altre attrezzature, rispettare la capacità di traino e la capacità del timone del carrello. Controllate che il rimorchio sia agganciato bene al gancio di traino.
- A motore spento, controllare che non vi siano parti allentate. Controllare i dispositivi di fissaggio.
- Controllare che il percorso di guida sia sgombro da persone e ostacoli.
- Controllare il corretto funzionamento dell'interruttore di accensione, del pulsante di avvio del motore, dell'interruttore di arresto del motore, del faro, degli indicatori delle frecce e del pulsante di avvertenza pericolo.
- Accendere il motore, disinnestare il freno di stazionamento e procedere lentamente per alcuni metri; quindi azionare tutti i freni singolarmente per testarli.

**Correggere gli eventuali problemi riscontrati prima di mettersi alla guida. Se necessario, rivolgersi a un concessionario autorizzato Can-Am.**

## Indumenti

Scegliere l'abbigliamento in base alle condizioni meteorologiche. Indossare comunque indumenti e abiti protettivi specifici, compreso un casco omologato, una protezione per gli occhi, stivali, guanti, maglie a maniche lunghe e pantaloni. Questo tipo di indumenti garantisce la protezione da eventuali pericoli di lieve entità. L'operatore non deve mai indossare abiti larghi o scarpe che potrebbero rimanere incagliati nel veicolo o in arbusti o rami. A seconda delle condizioni del tempo, potrebbero essere necessari occhiali antiappannanti o occhiali da sole. Sono disponibili diversi colori di lenti per occhiali di sicurezza o da sole per poter meglio distinguere le variazioni del terreno. Indossare gli occhiali da sole esclusivamente durante il giorno.



## Trasporto carichi

Qualsiasi carico trasportato comprometterà il controllo, la stabilità e la distanza di frenata del veicolo. Per questo motivo, non superare i limiti di carico stabiliti dalla ditta produttrice del veicolo. Per informazioni, consultare la tabella riportata di seguito. Accertarsi che il carico sia fissato, distribuito equamente e che non interferisca con il giusto controllo. Considerare sempre che il "carico" potrebbe scivolare o cadere e provocare un incidente. Evitare i carichi che potrebbero sporgere lateralmente e impigliarsi o strapparsi nell'impatto con altri ostacoli. Evitare di coprire o di ostruire i fari o la luce del freno con il carico.

Ridurre la velocità in base alle condizioni del terreno quando si trasporta un carico o si traina un rimorchio. Lasciare una maggiore distanza di sicurezza per la frenatura. Fissare sempre il carico nella parte più bassa del portabagagli, per ridurre il rischio dell'effetto di un centro di gravità più alto.

CARICO MASSIMO		
Carico totale consentito	150 kg (330 lb)	Comprende operatore, tutti gli altri carichi e gli accessori aggiunti

Questo veicolo è ideato per il trasporto di un conducente soltanto. Pur presentando un sedile lungo che garantisce il movimento per il conducente senza limitazioni, questi veicoli non sono stati né pensati né progettati per il trasporto di passeggeri. NON installare sedili per i passeggeri né utilizzare il portabagagli per il trasporto di persone (se previsti). Il trasporto di passeggeri può compromettere la stabilità e il controllo del veicolo.

## Traino di un rimorchio (se previsto)

La guida di questo veicolo con un rimorchio aumenta in maniera sostanziale il rischio di capovolgimento, specialmente su superfici inclinate. Se viene utilizzato un rimorchio dietro al veicolo, accertarsi che il gancio di traino sia compatibile con quello del veicolo. Accertarsi che il rimorchio sia orizzontale rispetto al veicolo. (In alcuni casi è possibile installare una prolunga speciale sul gancio di traino del veicolo). Utilizzare catene di sicurezza per fissare il rimorchio al veicolo. Se si trasportano carichi pesanti, specialmente sulle superfici inclinate, il veicolo richiede una maggiore distanza di sicurezza. Stare attenti a non pattinare o slittare. Una volta fermi o parcheggiati, bloccare veicolo e le ruote del rimorchio da possibili movimenti. Accertarsi che il carico sia ben distribuito sul rimorchio. Prestare attenzione quando si stacca un rimorchio carico, in quanto esso o il suo carico potrebbe capovolgersi. Non sterzare a velocità elevata.

## Esecuzione di piccoli lavori con il veicolo

Questo veicolo può essere utile per realizzare diversi lavori LEGGERI. Presso il proprio concessionario autorizzato Can-Am è disponibile una varietà di accessori. Rispettare comunque sempre il carico e le capacità del veicolo. Il sovraccarico del veicolo può sforzare eccessivamente i componenti e provocare il mancato funzionamento. Per evitare possibili lesioni, è importante seguire le istruzioni e le avvertenze che accompagnano l'accessorio. Evitare sforzi fisici durante il sollevamento o il traino di carichi pesanti o di mettere sotto sforzo il veicolo. (Continuare a leggere *GUIDA PER USO RICREATIVO* qui di seguito).

## Guida a scopo ricreativo

Rispettare i diritti e le limitazioni degli altri. Evitare zone destinate ad altri tipi di utilizzo fuoristrada. Questo comprende anche le piste per motoslitte, percorsi equestri, piste sciistiche, percorsi per mountain bike ecc. Non dare mai per scontato che sulle piste non siano presenti altri utenti. Tenere sempre la destra e non procedere a zig-zag da un lato all'altro della pista. Prepararsi a fermarsi o a spostarsi se appare un altro utente di fronte a voi.

Iscriverti al club ATV di zona. Vi verranno forniti una mappa e una serie di consigli o informazioni relativi ai luoghi percorribili. Qualora nella vostra zona non ne esistesse uno, fondatelo. La gestione di un gruppo e le attività di club garantiscono piacevoli esperienze e la possibilità di stare in compagnia.

Mantenere sempre la distanza di sicurezza dagli altri utenti. Il proprio criterio di valutazione della velocità, le condizioni del terreno, quelle meteorologiche, lo stato del veicolo e la "la fiducia nella capacità di giudizio" degli altri aiuterà a fare la scelta migliore relativa alla giusta distanza di sicurezza. Questo veicolo, come qualsiasi altro veicolo a motore, non può fermarsi "in un lampo".

Procedere sempre a bassa velocità, non superare i 65 km/h e ridurre la velocità prima di sterzare quando il veicolo viene guidato su strada.

Prima di partire, informare qualcuno della vostra destinazione e del tempo di ritorno previsto. Non guidare mai in stato di ebbrezza o sotto l'effetto di farmaci poiché rallentano i tempi di reazione e limitano la capacità di giudizio prima e durante la guida.

Se si prevede un tragitto lungo, equipaggiarsi con strumenti supplementari o con un kit di pronto soccorso. Informarsi su dove è possibile rifornirsi di benzina o di olio. Prepararsi alle possibili condizioni che potrebbe dover affrontare. Tenere sempre a disposizione un kit di pronto soccorso.

## Ambiente

Uno dei benefici di questo veicolo è quello di potersi allontanare dal percorso battuto lontano dai centri abitati. Ciò nonostante, rispettare sempre la natura e il diritto degli altri di poterne godere. Non percorre aree ambientali protette. Non guidare su tronchi d'albero o su arbusti... non tagliare alberi o abbattere staccionate... non far girare a vuoto le ruote né distruggere il terreno di guida. "Lasciare tracce poco profonde".

L'inseguimento di animali selvatici in molte zone è illegale. Gli animali selvatici possono morire per sfinimento dopo essere stati rincorsi da un veicolo a motore. Quando si incontrassero animali lungo il percorso, fermarsi e osservarli silenziosamente e con cautela. Lo ricorderete come uno dei ricordi più belli della vostra vita.

Osservare la regola... "portare via ciò che si è portato". Non sparpagliare i rifiuti. Non appiccicare fuochi a meno che non se ne abbia il permesso... e in tal caso solo... lontano da zone aride. I rischi che ne deriverebbero potrebbero provocare lesioni agli altri o a voi stessi, anche in un secondo momento.

Rispettare le superfici agricole. Prima di percorrere un terreno privato chiedere sempre il permesso al proprietario. Rispettare i raccolti, gli animali da fattoria e le linee di delimitazione delle proprietà. Qualora si incontrasse un cancello chiuso, richiuderlo dopo essere passati.

Infine, non inquinare i corsi d'acqua, i laghi o i fiumi e non modificare il motore o il sistema di scarico, o rimuovere uno qualsiasi dei suoi componenti.

## Limiti del design

Sebbene il veicolo sia eccezionalmente robusto per la sua classe, è ancora un veicolo per definizione leggero e il suo funzionamento deve essere limitato al suo giusto scopo.

L'aggiunta di peso in qualsiasi parte del veicolo ne modifica la stabilità gravitazionale e le prestazioni.

## Guida fuoristrada

La natura stessa della guida fuoristrada è pericolosa. Qualsiasi terreno, non specificamente preparato al trasporto di veicoli, presenta un rischio intrinseco in quanto l'angolarità, la natura del terreno e la ripidezza sono imprevedibili. Il terreno stesso presenta un continuo elemento di pericolo che coloro che lo attraversano devono consapevolmente affrontare.

Chi guida un veicolo fuoristrada deve utilizzare la massima cura per la scelta del percorso più sicuro e per la valutazione delle condizioni del terreno che gli si presentano. Per nessuna ragione il veicolo deve essere guidato da chi non ha familiarità con le istruzioni di guida applicabili al veicolo, né su terreni ripidi e insidiosi.

## Funzionamento generale e Precauzioni di sicurezza

Accuratezza, attenzione, esperienza e abilità di guida sono le migliori precauzioni contro il rischio di guida di un veicolo.

Ogni volta che sorge il minimo dubbio che il veicolo possa affrontare un ostacolo o un particolare terreno, scegliere sempre un percorso alternativo.

Nella guida fuoristrada, sono importanti la potenza e la trazione, non la velocità. Non guidare a velocità elevate che impediscono la visibilità e l'abilità di scegliere percorsi sicuri.

Osservare costantemente il terreno avanti a sé per verificare la presenza di variazioni brusche di pendii o ostacoli, come sassi o tronchi, che potrebbero provocare perdita di stabilità con conseguente rovesciamento o ribaltamento.

Non guidare il veicolo se i comandi non funzionano bene.

In retromarcia, controllare che dietro il veicolo non ci siano persone o ostacoli. Procedere lentamente ed evitare brusche sterzate.

Una volta fermati o parcheggiati, inserire il freno di stazionamento. Questo è importante specialmente quando si parcheggia in discesa. Su pendenze molto ripide o se il veicolo sta trasportando un carico, bloccare le ruote utilizzando sassi o mattoni. Ricordare di portare il rubinetto della benzina in posizione di chiusura.

## **Guida in salita**

Per sua configurazione, questo veicolo presenta un'eccellente capacità di salita, tale che si rischia il rovesciamento prima della perdita di trazione. Per esempio, è facile trovarsi in situazioni di terreno dove la cima del pendio si è erosa in un punto che il picco diventa molto ripido. Il veicolo può facilmente affrontare tale condizione; tuttavia, in questo modo, quando la parte anteriore viene portata a un punto in cui il peso del veicolo si sposta indietro, può verificarsi un ribaltamento.

La stessa situazione può presentarsi se un oggetto incorporato nel terreno provoca un innalzamento del veicolo superiore a quella desiderata. Qualora si verificasse una situazione di questo genere scegliere un percorso alternativo. Considerare i pericoli della salita laterale in questa situazione.

È utile accertarsi della condizione del terreno sull'altro lato del pendio o della scarpata. È facile che ci sia una discesa ripida che è impossibile superare o scendere.

## **Guida in discesa**

Per questo veicolo è più facile la salita dei pendii, anche ripidi, rispetto alla discesa. È quindi essenziale assicurarsi che esista una strada sicura per scendere prima di salire.

La decelerazione durante la discesa di un pendio sdruciolevole potrebbe far "silverer" il veicolo. Mantenere la velocità costante e/o accelerare leggermente per riprendere il controllo.

## **Salita laterale**

Per quanto possibile, evitare tale operazione. Se proprio necessario, farlo con estrema attenzione. La salita laterale sulle pendenze ripide potrebbe provocare un ribaltamento. Inoltre, le superfici sdruciolevoli e instabili potrebbero provocare scivolata laterali incontrollabili. Non provare a girare il veicolo in discesa durante la scivolata. Evitare tutti gli oggetti o le depressioni che aumentano il sollevamento di un lato del veicolo rispetto all'altro, provocando in questo modo un ribaltamento.



## Scarpate esterne (Drop-off)

Questo veicolo "urta sul terreno" e di solito si ferma se le ruote anteriori e posteriori vengono poste su un drop-off. Se la scarpata è ripida o profonda, il veicolo scenderà in picchiata e si ribalterà.

### **AVVERTENZA**

Evitare di affrontare scarpate esterne. Fare retromarcia e scegliere un percorso alternativo.

## Tecniche di guida

La guida del veicolo a velocità troppo elevate per le condizioni presenti potrebbe provocare lesioni. Accelerare solo quando si è sicuri dell'assenza di pericoli. Le statistiche dimostrano che le sterzate a velocità elevate provocano incidenti e lesioni. Ricordarsi sempre che questo veicolo è pesante! Il suo peso basterebbe a farvi rimanere intrappolati e a bloccarvi a terra una volta caduti.

Questo veicolo non è stato concepito per saltare né è in grado di assorbire l'energia dei grossi impatti come il salto. L'esecuzione di "impennate" potrebbe provocare il capovolgimento del veicolo sull'operatore. Entrambe le pratiche sono a rischio per il conducente e vanno sempre evitate.

Per mantenere un controllo adeguato si consiglia vivamente di tenere le mani sul manubrio e in modo da poter facilmente utilizzare i comandi. Lo stesso dicasi per i piedi. Per ridurre al minimo la possibilità di eventuali lesioni di gambe o braccia, tenere sempre i piedi sul poggiatesta. Non direzionare le dita dei piedi verso l'esterno né far sporgere i piedi per agevolare la sterzata in quanto potrebbero essere colpiti da ostacoli o impigliarsi in essi o entrare in collisione con le ruote.

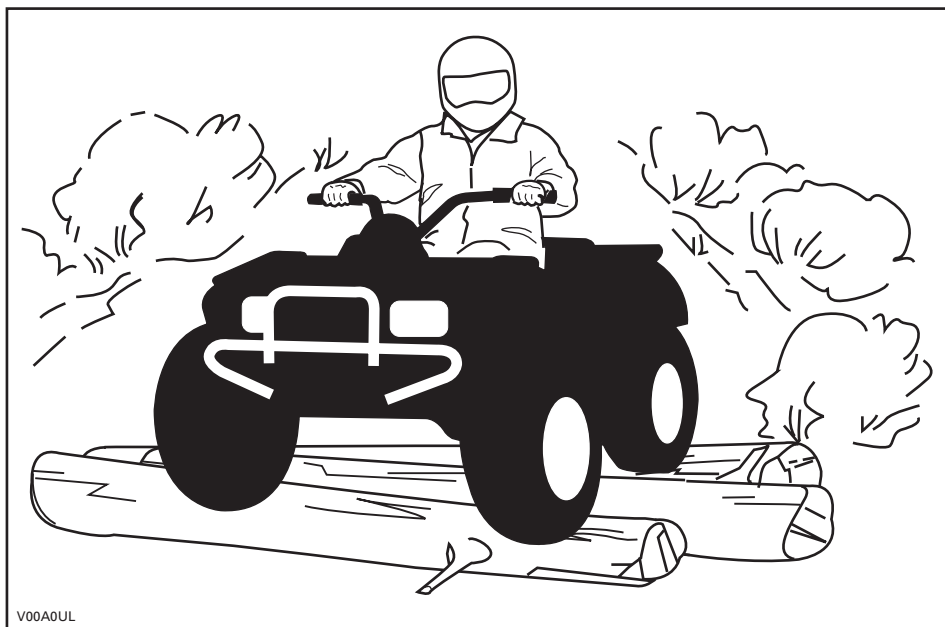

Anche quando su questo veicolo è presente un adeguato sistema di sospensione, ci sono delle "impervietà" o condizioni di impraticabilità del terreno che potrebbero creare disagi o persino lesioni alla schiena. Spesso è richiesta una guida "non regolare" o in posizione curva. Rallentare e consentire alle gambe flesse di assorbire l'impatto.

Se nella vostra zona l'uso di un ATV su strada asfaltata è consentito, farlo esclusivamente per piccoli tratti con l'unico scopo di spostare il veicolo da un luogo di utilizzo fuori-strada ad un altro. Procedere con il veicolo sempre a bassa velocità (non superare mai i 65 km/h) e ridurre la velocità prima di girare. Rispettare sempre le leggi del traffico quando si guida un veicolo come questo su strade pubbliche o a scorrimento veloce. In caso di necessità di attraversamento di una strada, il conducente del primo veicolo deve scendere dal veicolo, osservare e impartire istruzioni agli altri conducenti. L'ultimo, dopo aver attraversato, aiuterà il conducente del primo ATV ad attraversare. Non salire sui marciapiedi. Sono destinati all'uso pedonale.

L'acqua può costituire un pericolo molto particolare. Se è troppo profonda il veicolo potrebbe "galleggiare" e ribaltarsi. Controllare la profondità dell'acqua e la corrente prima di provare ad attraversare. Il livello dell'acqua non deve superare i poggiatesta. Prestare attenzione alle superfici sdruciolevoli come sassi, erba, tronchi ecc., presenti sia nella acqua sia sulle rive. Potrebbe verificarsi una perdita di trazione. Non provare a entrare nell'acqua a velocità elevate. L'acqua agisce da freno e potreste cadere.

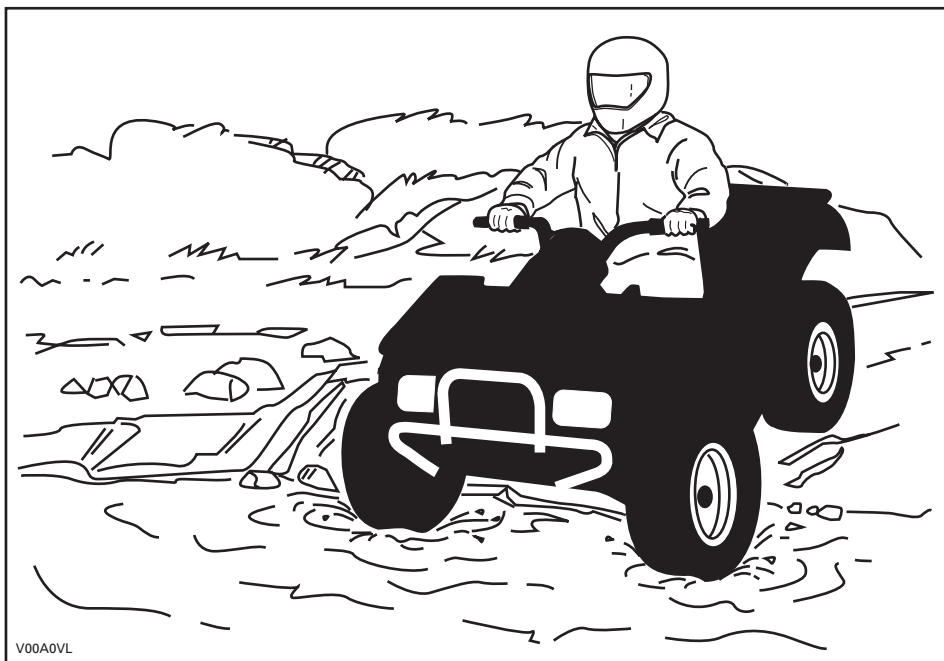

V00A0VL

L'acqua compromette la capacità di frenata del veicolo. Accertarsi che i freni siano asciutti frenando diverse volte dopo essere usciti dall'acqua.

Nelle vicinanze dell'acqua è facile imbattersi in fango o paludi. Prepararsi ad affrontare "buche" improvvise o cambi di profondità. Allo stesso modo, stare attenti ai pericoli quali sassi, tronchi ecc. parzialmente coperti da vegetazione.

In caso di attraversamento di corsi d'acqua ghiacciati, accertarsi che il ghiaccio sia abbastanza spesso e sicuro e che la sua profondità sia sufficiente a supportare il peso totale dell'ATV con conducente e carico. Stare sempre attenti alla presenza di zone non ghiacciate... è una sicura indicazione che la profondità del ghiaccio varia. In caso di dubbi, non tentare di attraversare.

Anche il ghiaccio compromette il controllo del veicolo. Rallentare e "non dare gas". Questo comporterebbe solo la rotazione degli pneumatici e un possibile ribaltamento del veicolo. Evitare frenate brusche. Anche questo potrebbe provocare lo slittamento incontrollato e il ribaltamento del veicolo. Evitare sempre la melma poiché potrebbe ostruire la guida o i comandi del veicolo.

La guida nella neve potrebbe compromettere la stabilità dell'arresto in frenata. Lasciare una maggiore distanza di sicurezza per la frenatura. La neve potrebbe provocare l'accumulo di ghiaccio o di neve sui componenti e i comandi del freno. Frenare di frequente per impedire l'accumulo di ghiaccio o neve. Ispezionare con cautela il sistema di frenatura prima di mettersi alla guida e tenere sempre il pedale del freno, i poggiatesta, il pianale e le leve dei freni liberi da neve e ghiaccio.

La sabbia e la guida su dune di sabbia o sulla neve è un'altra esperienza unica, ma è importante osservare alcune precauzioni basilari. Neve o sabbia bagnate profonde o sottili potrebbero creare una perdita di trazione e provocare lo slittamento, la caduta o l'impantanamento del veicolo. Se ciò si dovesse verificare, cercare una base più stabile. Il miglior consiglio è di nuovo quello di rallentare e di stare attenti alle condizioni.

Quando si guida su dune di sabbia è consigliabile attrezzare il veicolo con una bandiera di sicurezza del tipo ad antenna. Questo aiuterà a rendere la vostra posizione più visibile agli altri sulla duna di sabbia successiva. Procedere con attenzione, potreste trovare un'altra bandiera di fronte a voi. Poiché la bandiera di sicurezza del tipo ad antenna potrebbe rimanere impigliata o colpirla se impigliata, non utilizzarla in zone dove ci sono rami bassi penzolanti o ostacoli.

La guida su brecciolino o ghiaia è molto simile alla guida sul ghiaccio. Compromette la sterzata del veicolo... provocando una possibile scivolata o ribaltamento specialmente a velocità elevata. Potrebbe inoltre influenzare la distanza di frenatura. Ricordare che "dando gas" o slittando si può provocare l'innalzamento di sassolini che finirebbero nel percorso di un altro conducente. Non farlo di proposito.

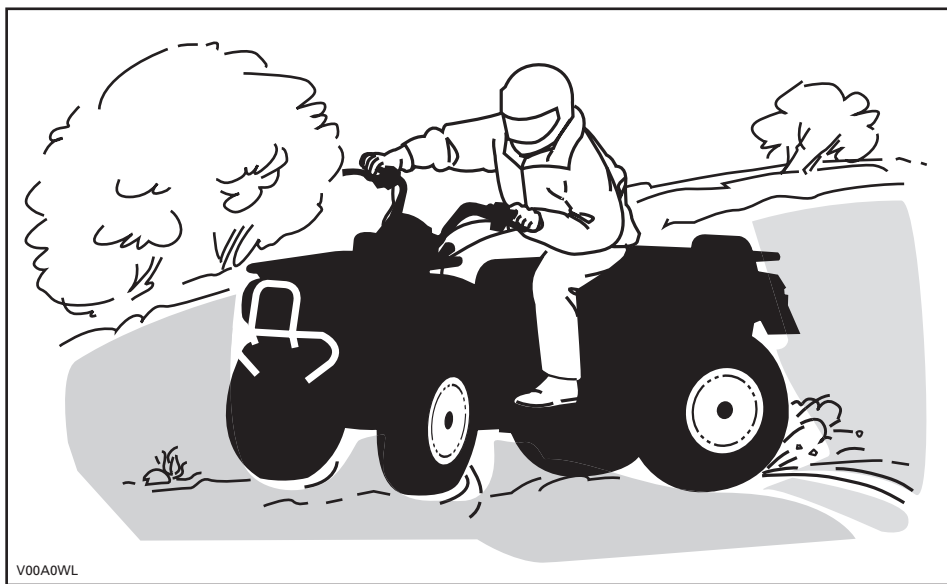

In caso di scivolata o pattinamento, potrebbe essere d'aiuto assecondare il pattinamento sterzando nella stessa direzione fino a quando non si riprende il controllo. Non agire mai sui freni e non bloccare le ruote.

Rispettare e seguire tutti i segnali affissi. Sono lì per aiutare voi e gli altri.

Superare con cautela gli ostacoli sulla "carreggiata". Questi includono sassi, alberi caduti, superfici sdrucchiolevoli, staccionate, pali e arginamenti e depressioni. Evitarli quando possibile. Ricordare che alcuni ostacoli sono troppo grandi o pericolosi da attraversare, quindi evitarli. È possibile affrontare senza problemi alcuni piccoli sassi o alberi caduti... avvicinarsi a un angolo di 90°. Stare in piedi sui poggiapiedi tenendo le ginocchia flesse. Regolare la velocità senza perdere slancio e non "dare gas". Tenere saldamente il manubrio. Portare il proprio peso all'indietro e procedere. Non provare a sollevare dal suolo le ruote anteriori del veicolo. Considerare che l'oggetto potrebbe essere scivoloso o potrebbe spostarsi durante l'attraversamento.

Quando si guida su pendii o discese due cose sono estremamente importanti... essere preparati a superfici sdrucchiolevoli, a variazioni di terreno o agli ostacoli e... mantenere una posizione corretta del corpo.

### **In salita**

Tenere il peso in avanti verso la cima del pendio. Tenere i piedi sui poggiapiedi e cambiare in marcia bassa e quindi accelerare quando necessario, cambiare marcia velocemente quando si sale. Non accelerare eccessivamente poiché questo potrebbe provocare il sollevamento da terra della parte anteriore del veicolo e il ribaltamento su di voi. Se il pendio è troppo ripido e non è possibile procedere o il veicolo comincia a capovolgersi all'indietro, frenare, stando attenti a non scivolare. Scendere, quindi utilizzare l'inversione a "U" o a "K" (camminando all'indietro, accanto al veicolo a monte del pendio e con una mano sulla leva del freno, spingere lentamente il retro del veicolo verso la cima del pendio e quindi guidare verso il basso). Camminare o scendere sempre sul lato alto della discesa allontanandosi dal veicolo e dalla rotazione delle ruote. Non provare a restare in sella se il veicolo minaccia di capovolgersi. Allontanarsi. Non guidare sulla cima di un pendio a velocità elevata. Potrebbero esserci ostacoli, comprese scarpate esterne ripide.

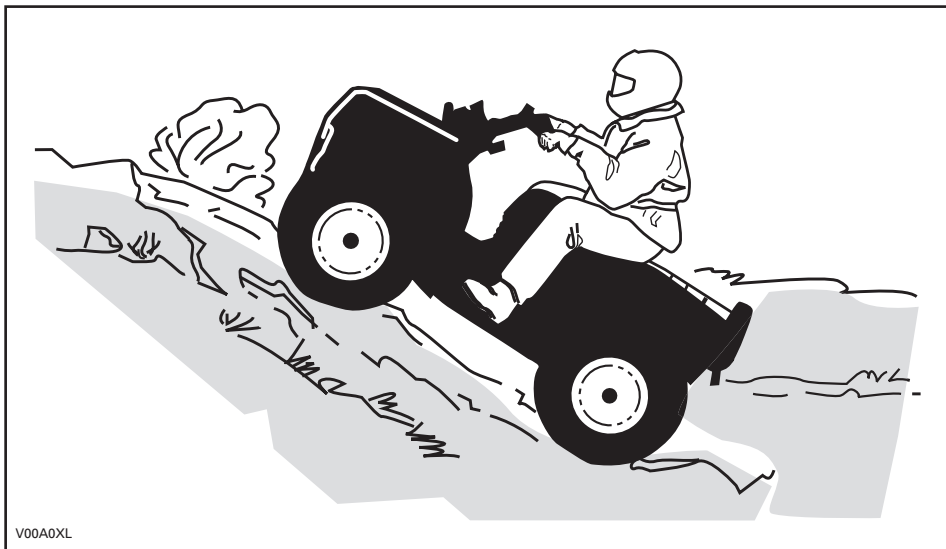

V00A0XL

**Discesa**

Spostare il peso del corpo all'indietro. Frenare gradualmente per evitare il pattinamento. Non scendere in "folle" utilizzando la sola compressione del motore.

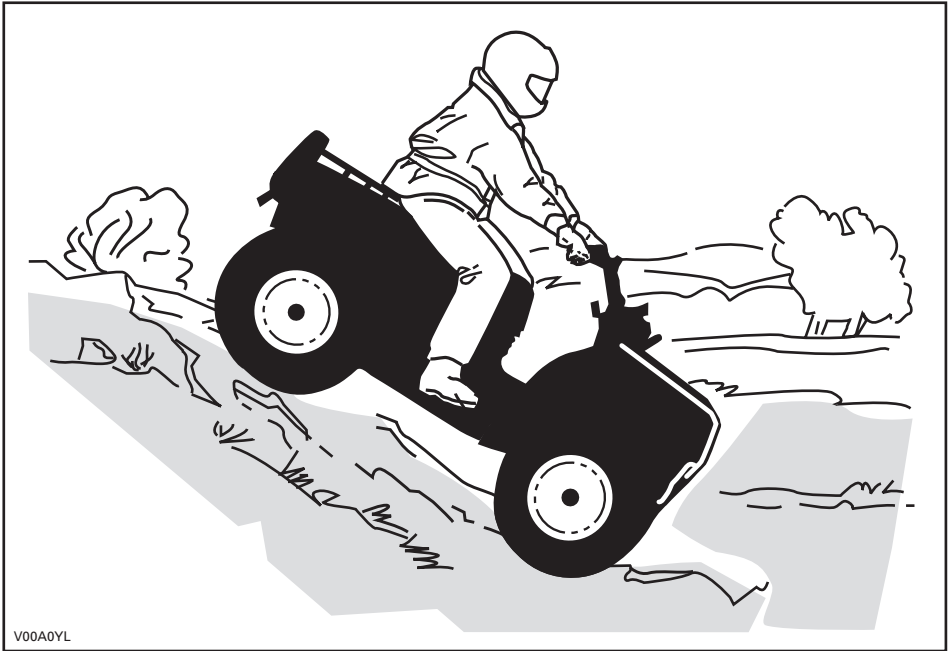

Durante la lettura di questa Guida dell'operatore, ricordare che:

**⚠ AVVERTENZA**

Indica un potenziale pericolo che, se non viene evitato, può provocare gravi lesioni o la morte.

## Salita laterale

Questa è una dei tipi di guida **più rischiosi** poiché potrebbe drasticamente modificare l'equilibrio del veicolo. Evitarla quando possibile. Se è comunque necessario farlo, è importante tenere **SEMPRE** il peso a monte... ed essere preparati a scendere di lato se il veicolo comincia a capovolgersi. **Non provare a fermarlo o a limitare i danni del veicolo.**

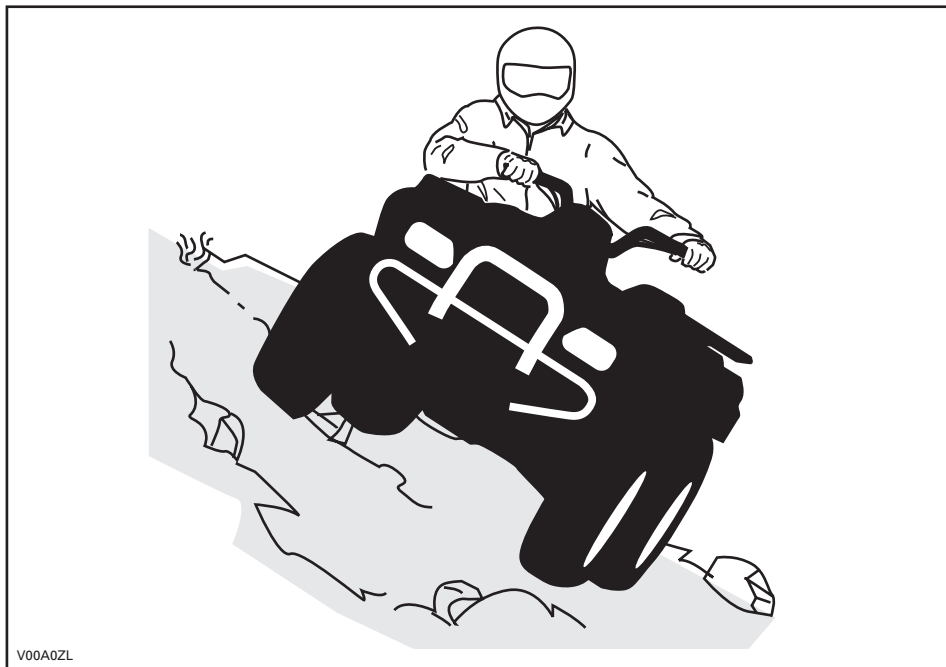

V00A0ZL

## Manutenzione ordinaria

Una volta terminata la passeggiata è opportuno rimuovere eventuali accumuli di neve, ghiaccio e sporco. Questo non solo aiuterà a conservare il veicolo in buone condizioni e più a lungo per poi rivenderlo, ma eliminerà i rischi potenziali per la volta successiva che verrà utilizzato. Lavare il veicolo con acqua calda e sapone e lasciar asciugare. (Un panno potrebbe esservi utile). Non lavare il veicolo all'esterno in presenza di neve e ghiaccio. Utilizzare la lubrificazione appropriata come descritto nella sezione **INFORMAZIONI DI MANUTENZIONE**.

Fa parte della vostra responsabilità per una guida sicura rispettare il contenuto di questa Guida dell'operatore. Fornisce preziosi consigli per la manutenzione adeguata del veicolo. Qualora fosse necessaria ulteriore assistenza, rivolgersi al concessionario autorizzato Can-Am che sarà a vostra completa disposizione.



La modifica del veicolo per aumentare la velocità e le prestazioni potrebbe violare i termini e le condizioni della garanzia limitata del veicolo. Inoltre, alcune modifiche comprese la rimozione del motore o dei componenti dell'impianto di scarico, sono illegali per la maggior parte delle legislazioni.

La modifica delle dimensioni delle ruote e/o degli pneumatici potrebbe compromettere la stabilità del veicolo. Una pressione non corretta dei pneumatici potrebbe provocare scoppi o lo spostamento del pneumatico dal cerchio con conseguente perdita o danno dello stesso. Sostituire le ruote o gli pneumatici danneggiati.

# CARTELLINO

Questo veicolo presenta cartellini e altre etichette che contengono importanti informazioni di sicurezza.

Chiunque volesse guidare questo veicolo deve leggere e comprendere queste informazioni prima della guida.

<p style="text-align: center;"><b>G</b></p> <p style="text-align: center;"><b>USO GENERALE DEL MODELLO</b></p> <p><b>QUESTO ATV È PER USO RICREATIVO O PROFESSIONALE</b></p> <p style="text-align: center;"><b>SOLO OPERATORE - NESSUN PASSEGGERO</b></p> <p style="text-align: center;"><b>VIETATO L'USO AL DI SOTTO DEI 16 ANNI</b></p> <hr/> <p><b>SONO DISPONIBILI CORSI DI FORMAZIONE PER ACQUISIRE LE COMPETENZE NECESSARIE A GUIDARE L'ATV. PER INFORMAZIONI RIVOLGERSI AL PROPRIO CONCESSIONARIO.</b></p> <hr/> <p style="text-align: center;"><b>VERIFICARE PRESSO IL PROPRIO CONCESSIONARIO SE ESISTONO LEGGI STATALI O LOCALI RELATIVE ALLA GUIDA DELL'ATV</b></p> <p style="text-align: center;"><b>NON RIMUOVERE QUESTO CARTELLINO PRIMA DELLA VENDITA.</b></p>	<p style="text-align: center;"><b>AVVERTENZA</b></p> <p>L'uso improprio dell'ATV comporta lesioni GRAVI, compresa la MORTE.</p> <table border="0" style="width: 100%;"><tr><td style="text-align: center;"> USARE SEMPRE CASCHI OMOLOGATI E PROTEZIONI SPECIFICHE.</td><td style="text-align: center;"> NON TRASPORTARE MAI PASSEGGERI.</td><td style="text-align: center;"> NON CONSUMARE MAI DROGHE O ALCOOL.</td></tr></table> <p>NON guidare MAI il veicolo:</p> <ul style="list-style-type: none"><li>• senza la dovuta esperienza o istruzioni.</li><li>• a velocità troppo elevate per la vostra esperienza o per le condizioni locali.</li><li>• su strade pubbliche – si potrebbe provocare una collisione con un altro veicolo.</li><li>• con un passeggero – i passeggeri potrebbero compromettere l'equilibrio e la sterzata ed aumentare il rischio di perdita di controllo.</li></ul> <p>SEMPRE:</p> <ul style="list-style-type: none"><li>• usare le dovute tecniche di guida per evitare che il veicolo si ribalti su pendii e terreni impraticabili o in curva.</li><li>• Prestare la massima attenzione sulle strade asfaltate poiché potrebbero seriamente compromettere la guida e il controllo.</li></ul> <p style="text-align: center;">INDIVIDUARE E LEGGERE SEMPRE LA GUIDA DELL'OPERATORE SEGUIRE LE ISTRUZIONI E LE AVVERTENZE.</p>	 USARE SEMPRE CASCHI OMOLOGATI E PROTEZIONI SPECIFICHE.	 NON TRASPORTARE MAI PASSEGGERI.	 NON CONSUMARE MAI DROGHE O ALCOOL.
 USARE SEMPRE CASCHI OMOLOGATI E PROTEZIONI SPECIFICHE.	 NON TRASPORTARE MAI PASSEGGERI.	 NON CONSUMARE MAI DROGHE O ALCOOL.		

vmo2009-003-003\_aen

# ETICHETTE IMPORTANTI PRESENTI SUL VEICOLO

Le seguenti etichette sono previste sul vostro veicolo e vanno considerate come parti integranti dello stesso. Se fossero assenti o danneggiate, possono essere sostituite gratuitamente. Rivolgersi a un concessionario autorizzato Can-Am.

**NOTA:** Le seguenti illustrazioni utilizzate in questa Guida dell'operatore sono solo rappresentazioni generali. Il vostro modello potrebbe essere diverso.

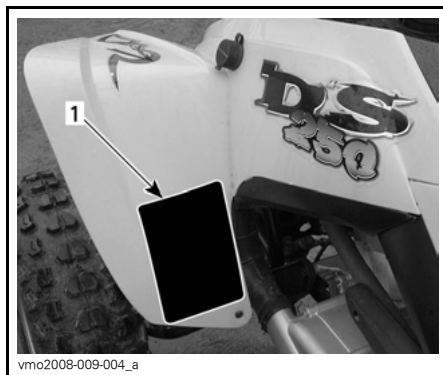
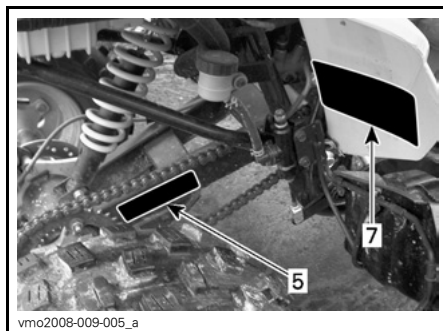
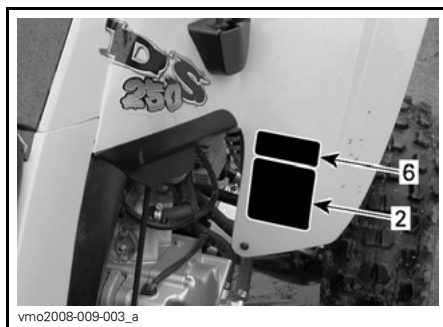

**⚠ AVVERTENZA**

L'uso improprio dell'ATV comporta lesioni GRAVI, compresa la MORTE.



USARE SEMPRE  
CASCHI  
OMOLOGATI E  
PROTEZIONI  
SPECIFICHE.



NON  
TRASPORTARE  
MAI  
PASSEGGERI.



NON  
CONSUMARE MAI  
DROGHE O  
ALCOOL.

NON guidare MAI il veicolo:

- senza la dovuta esperienza o istruzioni.
- a velocità troppo elevate per la vostra esperienza o per le condizioni locali,
- su strade pubbliche – si potrebbe provocare una collisione con un altro veicolo.
- con un passeggero – i passeggeri potrebbero compromettere l'equilibrio e la sterzata ed aumentare il rischio di perdita di controllo.

SEMPRE:

- usare le dovute tecniche di guida per evitare che il veicolo si ribalti su pendii e terreni impraticabili o in curva,
- Prestare la massima attenzione sulle strade asfaltate poiché potrebbero seriamente compromettere la guida e il controllo.

**INDIVIDUARE E LEGGERE SEMPRE LA GUIDA DELL'OPERATORE  
SEGUIRE LE ISTRUZIONI E LE AVVERTENZE.**

vmo2009-003-007\_aen

TARGHETTA 1

**⚠ AVVERTENZA**



**AL DI  
SOTTO DI  
16**

L'utilizzo degli ATV da parte di un ragazzo al di sotto dei 16 anni può comportare lesioni gravi, persino la morte.  
NON guidare MAI questo ATV la vostra età è inferiore a 16 anni.

704 900 011

V01M0ZZ

TARGHETTA 2

**⚠ AVVERTENZA**



**MAI guidare come un passeggero. I passeggeri potrebbero causare la perdita del controllo, provocando LESIONI GRAVI o MORTE.**

704 900 005

V01M07Z

TARGHETTA 3

**⚠ AVVERTENZA**

Una pressione inadeguata dei pneumatici o un carico eccessivo potrebbero causare la perdita del controllo, provocando LESIONI GRAVI o MORTE.

CARICO	PRESSIONE PNEUMATICA FREDDO
FINO A XXX kg (XXX lb)	ANTERIORE MAX: XX kPa (XX psi) MIN: XX kPa (XX psi)
	POSTERIORE MAX: XX kPa (XX psi) MIN: XX kPa (XX psi)

Mantenere SEMPRE una giusta pressione degli pneumatici come indicato.

MAI impostare mai la pressione al di sotto del minimo. Si potrebbe causare lo spostamento dello pneumatico dal cerchio.

MAI superare la capacità di carico del veicolo di XXX kg (XXX libbre), che comprende peso di conducente, carico e accessori e del timone del rimorchio.

**CARICO DELL'ATV e TRAINO DI UN RIMORCHIO**

- Il carico o il rimorchio possono pregiudicare la stabilità e la guida.
- Quando si trasporta un carico o si traina un rimorchio
  - Ridurre la velocità.
  - lasciare una maggiore distanza per la frenata.
  - evitare pendii e terreni impraticabili.

vmo2006-007-002\_aen

TARGHETTA 4

**CATENA DI TRASMISSIONE**

LA CATENA DI TRASMISSIONE DEVE ESSERE BEN REGOLATA E LUBRIFICATA. IL GIOCO È DI 15 - 25 MM (5/8 - 1 POLLICCI) SENZA IL GUIDATORE SUL VEICOLO. CONSULTARE IL LIBRETTO DI ISTRUZIONI PER INFORMAZIONI PIÙ ESAURIENTI.

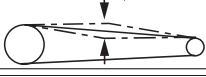

DA 15 A 25 MM  
(DA 5/8 A 1 POLLICCI)

vmo2006-014-002\_aen

TARGHETTA 5

**ATTENZIONE**

- L'ATV deve essere fermo prima di inserire la leva del cambio.
- Freinare con il freno a pedale per passare da FOLLE (N)

704 908 210

V06M0EY

TARGHETTA 6

**EMISSION CONTROL INFORMATION**

THIS VEHICLE IS CERTIFIED TO OPERATE ON UNLEADED GASOLINE AND MEETS TO [XXXX] U.S., EPA AND CALIFORNIA REGULATIONS FOR ATV SI ENGINES.



ENGINE FAMILY	XXXXX.XXXXXX	DETTAGLI MOTORE
CERTIFICATION STANDARD (FEL)	XXXXXXXXXXXXXX	FEL
ENGINE DISPLACEMENT	XXXXXXXXXX	CILINDRATA
EXHAUST EMISSION CONTROL SYSTEM	XXXX	SISTEMA DI CONTROLLO DELLE EMISSIONI DI SCARICO

**INFORMAZIONI SUL CONTROLLO DELLE EMISSIONI**

Questo mezzo è certificato per essere alimentato con benzina senza piombo ed è conforme alle regolamentazioni [XXXX] U.S., EPA e della California per i motori ATV di tipo SI.

SEE OPERATOR'S GUIDE FOR MAINTENANCE SPECIFICATIONS  
CONSULTARE LA GUIDA DELL'OPERATORE PER LE SPECIFICHE SULLA MANUTENZIONE  
**BOMBARDIER RECREATIONAL PRODUCTS INC.**

vmo2007-002-002

TARGHETTA 7

**⚠ AVVERTENZA**

Questa avvertenza è valida soltanto nei Paesi europei dove è consentito l'utilizzo su strada.

**Uso su strada**

Questo ATV è realizzato soltanto per un uso FUORI-STRADA. Può essere utilizzato sulle superfici asfaltate soltanto per distanze brevi e a velocità ridotta, percorse per lo spostamento del veicolo da un'area fuori-strada ad un'altra.

Se si guida questo ATV su strade asfaltate, evitare sempre di viaggiare ad alta velocità e ridurre sensibilmente la velocità del veicolo in curva.

In caso contrario, si rischia di perdere il controllo del veicolo e subire gravi lesioni o la morte.

**Verricello anteriore**

Il gancio del verricello anteriore dell'ATV deve essere smontato e conservato altrove se il veicolo viene guidato su piste e/o strade pubbliche.

Il mancato rispetto di questa procedura può aumentare il rischio di lesioni alle persone.

vmo2006-006-009\_aen

TARGHETTA 8



**DA** FIND OG LÆS BRUGERVEJLEDNINGEN, OVERHOLD ALLE INSTRUKTIONER OG ADVARSLER.

**NL** ZOEK DE GEBRUIKERSHANDLEIDING OP EN LEES HEM, HOUD U AAN ALLE AANWIJZINGEN EN WAARSCHUWINGEN.

**FR** LOCALISER ET LIRE LE GUIDE DE L'OPERATEUR, SUIVRE TOUS LES CONSIGNES ET AVERTISSEMENTS.

**FI** PAKKANNA JA LUE KÄYTTÄJÄN OPAS, NOUDATA KÄYTTÖOHJEITA JA VAROITUKSIA.

**DE** BETRIEBSANLEITUNG AUSFINDIG MACHEN UND LESEN, ALLE ANWEISUNGEN UND WARNSCHÜSSELN BEFOLGEN.



**EL** ΒΡΕΙΤΕ ΚΑΙ ΔΙΑΒΑΣΤΕ ΤΟΝ ΟΔΗΓΟ ΧΕΙΡΙΣΤΗ, ΑΚΟΛΟΥΘΗΣΤΕ ΟΛΕΣ ΤΙΣ ΟΔΗΓΙΕΣ ΚΑΙ ΠΡΟΕΙΔΟΓΡΟΙΗΣΕΙΣ.

**IT** LEGGERE IL MANUALE DELL'OPERATORE, SEGUIRE TUTTE LE ISTRUZIONI E AVVERTENZE.

**PT** LOCALIZAR E LER O GUIA DE OPERAÇÃO, OBSERVAR TODAS AS INSTRUÇÕES E MENSAGENS DE AVISO.

**ES** UBICAR Y LEER LA GUÍA DEL OPERADOR, ATENERSE A TODAS LAS INSTRUCCIONES Y MENSAJES DE ADVERTENCIA.

**SV** TA REDA PÅ INSTRUKTIONSBOKEN OCH LÄS DEN, UPPMÄRKSAMMA ALLA ANVISNINGAR OCH VARNINGAR.

704 901 177

vmo2006-014-003\_a

TARGHETTA 9

# ***INFORMAZIONI SUL VEICOLO***

# COMANDI/STRUMENTI/DOTAZIONI



vmo2009-003-005\_a





vmo2009-003-006\_a

Durante la lettura di questa Guida dell'operatore, ricordare che:

## **! AVVERTENZA**

Indica un potenziale pericolo che, se non viene evitato, può provocare gravi lesioni o la morte.

**NOTA:** In questa sezione sono illustrate le funzioni base dei vari comandi del veicolo. Per ulteriori dettagli sul funzionamento di un comando unitamente ad altri comandi, leggere le *ISTRUZIONI DI FUNZIONAMENTO* in questa sezione.

### **1) Leva dell'acceleratore**

Se premuta, aumenta la velocità del motore e consente l'ingranaggio del cambio nella marcia selezionata.

Un volta rilasciata, la velocità del motore dovrebbe automaticamente ritornare al minimo ed il veicolo rallentare gradualmente.

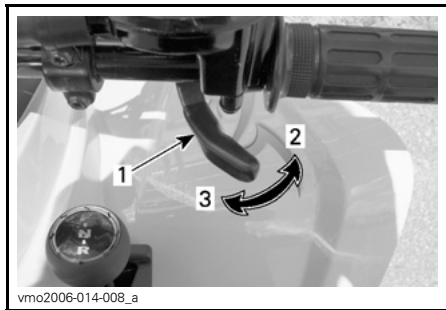

1. Leva dell'acceleratore
2. Per accelerare
3. Per decelerare

### **2) Leva del freno anteriore**

Premendo il pedale, si agisce sui freni anteriori. Un volta rilasciato, la leva del freno torna automaticamente nella sua posizione originale. L'effetto della frenata è proporzionale alla forza applicata sulla leva, al tipo e alle condizioni del terreno.

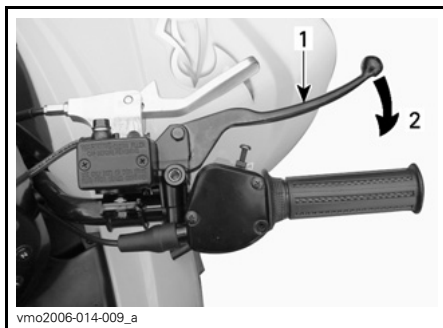

1. Leva del freno
2. Per frenare

### **3) Leva del freno posteriore**

Premendo il pedale, si agisce sul freno posteriore. Un volta rilasciato, la leva del freno torna automaticamente nella sua posizione originale. L'effetto della frenata è proporzionale alla forza applicata sulla leva, al tipo e alle condizioni del terreno.

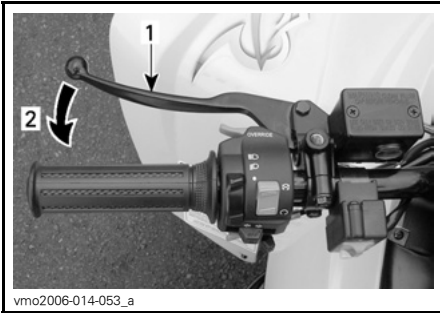

1. Leva del freno
2. Per frenare

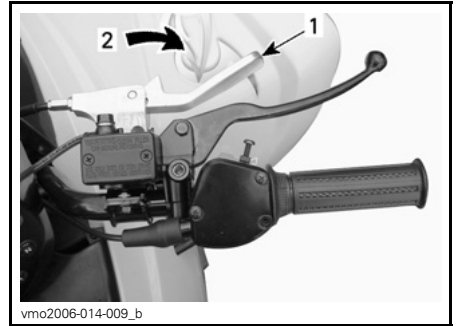

**POSIZIONE ON**

1. Blocco della leva del freno
2. Tirare per applicare il freno di stazionamento

#### 4) Freno di stazionamento

Se applicata, non permette al veicolo di muoversi. Utile nel caso in cui i freni debbano essere bloccati, per esempio durante un'inversione a K, durante il trasporto o quando il veicolo non è in funzione.

### **⚠ AVVERTENZA**

Usare sempre il freno di stazionamento e posizionare il cambio in posizione AVANTI se il veicolo non è in uso.

### **⚠ AVVERTENZA**

Prima di guidare il veicolo, controllare che il freno di stazionamento sia disinserito. Se durante la guida del veicolo si applica una continua pressione alla leva dei freni, si può causare un danno al sistema frenante che potrebbe comportare una diminuzione della capacità frenante e/o un incendio.

Per innescare il meccanismo: Tirare il freno di stazionamento fino a quando è bloccato in posizione.

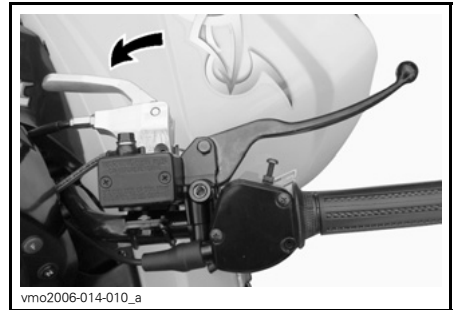

**POSIZIONE OFF**

#### 5) Leva del cambio

Una leva a 3 posizioni.

**AVVISO** Arrestare sempre il veicolo completamente e inserire i freni prima di spostare la leva del cambio.

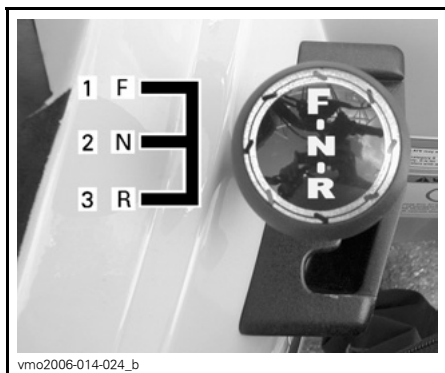

vmo2006-014-024\_b

### POSIZIONE LEVA DEL CAMBIO

1. Avanti (F)
2. Folle (N)
3. Retromarcia (R)

Per cambiare la posizione di trasmissione, fermare completamente il veicolo, azionare i freni e muovere la leva nella posizione desiderata, portando la leva in avanti o indietro. Non forzare la leva.

**NOTA:** Se si cerca di ingranare la marcia con giri/min alti o senza premere i freni, il motore si spegne.

### R: Retromarcia

Consente al veicolo di andare indietro. Questo veicolo è dotato di un sistema di limitazione velocità in retromarcia. Fare riferimento al **PULSANTE DI ESCLUSIONE** per ulteriori dettagli.

## **⚠ AVVERTENZA**

Prima di muovere il veicolo in retromarcia, controllare che dietro di voi non ci siano persone o ostacoli. Rimanere seduti.

### N: Folle

Questa posizione disinserisce la trasmissione per consentire il movimento manuale del veicolo o il traino.

### F: Avanti

È il range di guida normale. Permette al veicolo di raggiungere la massima velocità.

## 6) Interruttore multifunzione

L'interruttore multifunzione serve ad azionare i seguenti comandi:

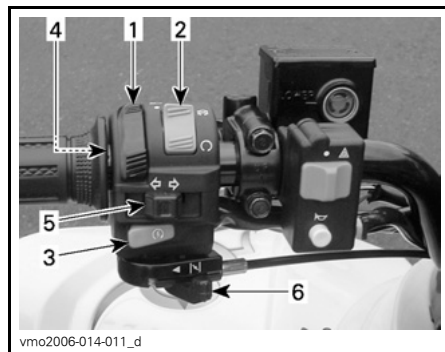

vmo2006-014-011\_d

### SITUAZIONE TIPICA — INTERRUITTORE MULTIFUNZIONE

1. Interruttore dei fari
2. Interruttore arresto motore
3. Pulsante di avvio motore
4. Pulsante di annullamento
5. Interruttore frecce
6. Leva del dispositivo dell'aria

## Interruttore dei fari

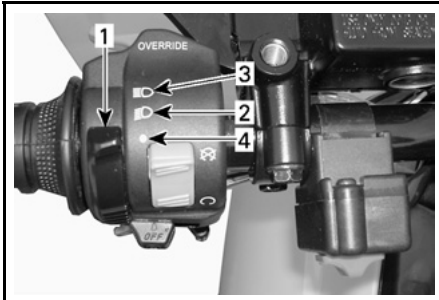

vmo2006-014-055\_a

### FUNZIONI DELL'INTERRUTTORE DEL FARO

1. Interruttore dei fari
2. Anabbagliante e fanalino posteriore
3. Abbagliante e fanalino posteriore
4. Posizione OFF

## Interruttore arresto motore

Questo interruttore può essere usato per arrestare il motore e come comando di emergenza.

Per arrestare il motore, rilasciare completamente la leva dell'acceleratore e usare l'interruttore di arresto motore.

**NOTA:** Anche se è possibile arrestare il motore portando la chiave di accensione in posizione OFF, si raccomanda di arrestarlo premendo l'interruttore di arresto motore.

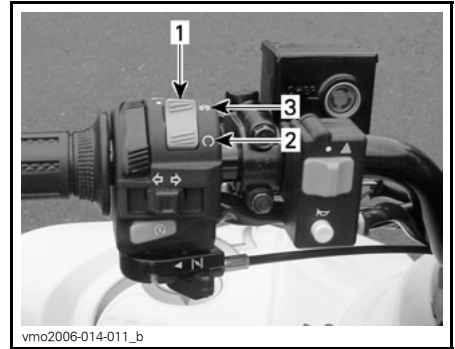

vmo2006-014-011\_b

1. Interruttore arresto motore
2. Posizione RUN (marcia)
3. Posizione OFF

## Pulsante di avvio motore

Per avviare il motore, posizionare l'interruttore di arresto del motore in posizione RUN (marcia).

Premere e tenere premuto il pulsante di avvio/arresto del motore e lasciare immediatamente una volta azionato il motore.

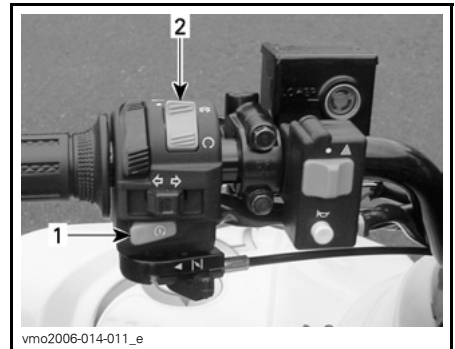

vmo2006-014-011\_e

1. Pulsante di avvio motore
2. Interruttore arresto motore

**NOTA:** Il motore non girerà se l'interruttore di arresto del motore è in posizione OFF.

## Pulsante di annullamento

Questo pulsante è usato per annullare il sistema di limitazione velocità in retromarcia mentre sta entrando in funzione il motore. Premere e tenere premuto il pulsante di annullamento, quindi rilasciare gradualmente la leva.

### **⚠ AVVERTENZA**

Non premere mai il pulsante di annullamento se la leva dell'acceleratore è ancora premuta perché si potrebbe verificare la perdita di controllo del veicolo, provocando gravi lesioni o la morte.



1. Pulsante di annullamento

## Interruttore frecce

Per attivare le luci delle frecce, premere l'interruttore verso sinistra o destra, a seconda della direzione presa. Terminata la curva, spingere il pulsante dell'interruttore.



1. Interruttore frecce

## Leva del dispositivo dell'aria

Questo dispositivo presenta una leva che può essere azionata per facilitare la partenza a freddo del motore.

Posizionare su OFF durante l'uso normale con il motore a caldo.



TIPICO — LEVA DEL DISPOSITIVO DELL'ARIA IN POSIZIONE OFF

Posizionare su FULL per motori a basse temperature.



vmo2006-014-026

TIPICO — LEVA DEL DISPOSITIVO DELL'ARIA IN POSIZIONE FULL

Le posizioni intermedie tra OFF e FULL verranno usate in base alle varie temperature del motore.

## 7) Spie

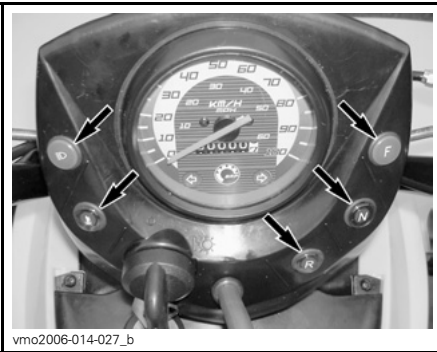

vmo2006-014-027\_b

### Intensità elevata (BLU)



Indica che sui fari è stata selezionata l'impostazione ABBA-GLIANTI.

### Temperatura del motore (ROSSA)



Questa spia si accende quando l'interruttore di accensione rimane acceso (ON) fino a quando il motore è in marcia. Se la spia è illuminata (ON), indica che il motore si sta surriscaldando. Il motore si sta surriscaldando, fare riferimento alla sezione **SURRISCALDAMENTO MOTORE** in **INDIVIDUAZIONE E RISOLUZIONE DEI PROBLEMI**.

### Spia avanti (BLU)



Indica che il cambio è in posizione avanti.

### Spia retromarcia (ROSSA)



Indica che il cambio è in posizione di retromarcia.

### Spia di neutra (VERDE)



Indica che il cambio è in posizione di folle.

### Indicatore delle frecce (VERDE)



Se la spia lampeggia, significa che l'indicatore delle frecce, destro o sinistro, è in funzione.

## 8) Interruttore di accensione

Interruttore a chiave a 2 posizioni.

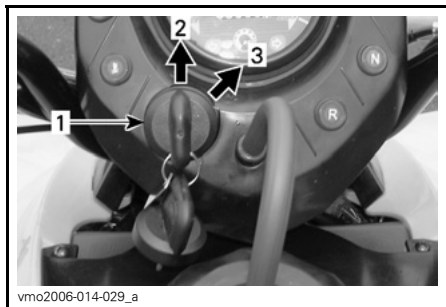

### SITUAZIONE TIPICA

1. Interruttore di accensione
2. Posizione OFF
3. Posizione ON (luci di posizione accese)

Inserire la chiave nell'interruttore e girare nella posizione ON. Per estrarre la chiave, girarla in posizione OFF e quindi tirare.

Ricordare che tenere le luci accese (fari e/o luci di posizione) con il motore spento scarica la batteria. Posizionare sempre l'accensione nella posizione OFF dopo aver arrestato il motore.

**NOTA:** Anche se è possibile arrestare il motore portando la chiave di accensione in posizione OFF, si raccomanda di arrestarlo premendo l'interruttore di arresto motore.

## 9) Valvola carburante

Si tratta di una valvola rotativa a 3 posizioni. Girare la manopola per portare la freccia nella posizione desiderata.

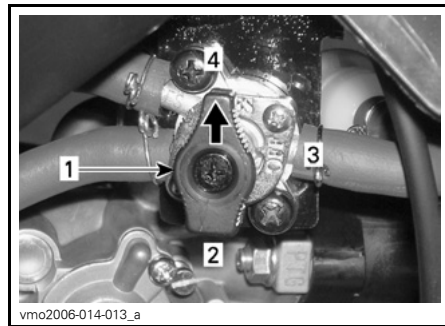

1. Allineare la freccetta nella posizione desiderata
2. RES. (riserva)
3. OFF
4. ON

### OFF

Interrompe la fornitura di carburante al carburatore.

**AVVISO** Spostare la valvola in posizione OFF quando il veicolo non è in uso o viene trasportato.

### ON

Consente al carburante di fluire nel carburatore. Questa è la posizione normale per utilizzare il veicolo.

### RES. (riserva)

Se si esaurisce il carburante in posizione ON, è possibile accedere a una riserva di emergenza portando la linguetta in posizione RES. La riserva contiene circa il 10% della capacità del serbatoio. Usare questa posizione solo quando la normale fornitura in posizione ON è terminata.



Quando si entra in riserva, fare rifornimento non appena possibile. Ricordare di girare la valvola della benzina in posizione ON non appena viene fatto rifornimento.

**AVVISO** L'uso improprio della valvola del carburante danneggerà il flusso del carburante. Controllare che la valvola sia completamente aperta durante l'uso.

## 10) Pedale del freno anteriore/posteriore

Premendo il pedale, si agisce sia sul freno posteriore sia su quello anteriore. Un volta rilasciato, torna alla sua posizione originale. L'effetto della frenata è proporzionale alla forza applicata sul pedale e al tipo e condizione del terreno.

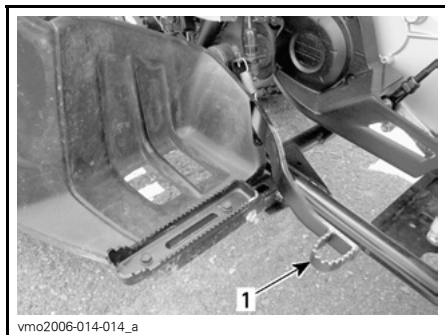

1. Pedale del freno anteriore/posteriore

## 11) Kit strumenti

Il kit degli attrezzi si trova nel vano della manutenzione sotto il sedile.

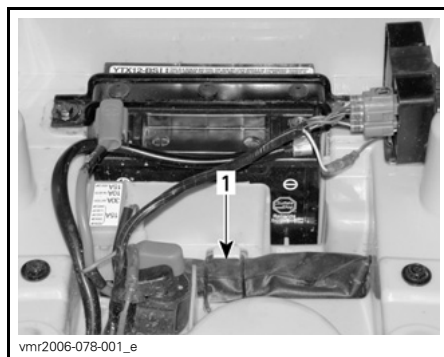

VANO PER LA MANUTENZIONE SOTTO IL SEBILE

1. Kit strumenti

## 12) Blocco veicolo

Il blocco veicolo è posizionato sull'asta della timoneria, direttamente sotto la testa dello sterzo.

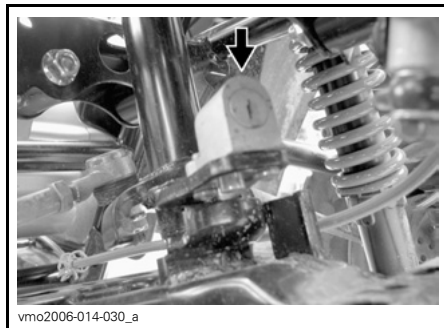

BLOCCO VEICOLO

Per sicurezza e per prevenire i furti, bloccare il manubrio quando si parcheggia il veicolo come descritto di seguito:

1. Girare completamente a sinistra il manubrio.
2. Inserire la chiave dell'interruttore di accensione nel blocco.
3. Girare la chiave in senso orario per bloccare il manubrio.

4. Rimuovere la chiave dell'interruttore di accensione.
5. Girare il manubrio su entrambi i lati per verificare che sia correttamente bloccato.

Per sbloccare lo sterzo, girare semplicemente la chiave in senso antiorario.

### 13) Pulsante avvisatore acustico

Per attivare l'avvisatore acustico, premere il pulsante. Rilasciare immediatamente dopo che l'avvisatore acustico si è spento.

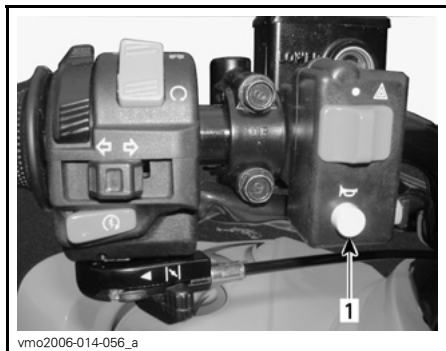

1. Pulsante avvisatore acustico

### 14) Interruttore di segnalazione pericolo

Dispositivo presente sul veicolo che fa lampeggiare contemporaneamente tutte le frecce, utilizzato quando il veicolo è fermo per indicare che sta temporaneamente intralciando il traffico.

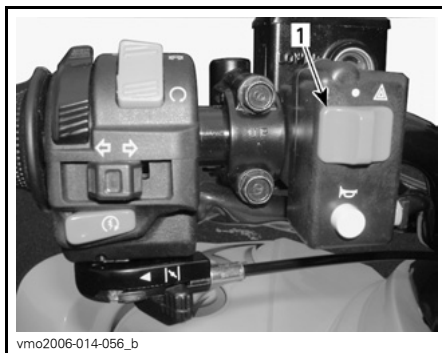

1. Interruttore di segnalazione pericolo

**Per attivare:** girare l'interruttore di accensione su ON e usare l'interruttore di segnalazione pericolo.

**NOTA:** Dopo aver acceso le luci di segnalazione pericolo, è possibile girare l'interruttore di accensione su OFF e rimuovere la chiave.

**Per disattivare (interruttore di accensione nella posizione ON):** usare l'interruttore di segnalazione pericolo.

**(interruttore di accensione in posizione OFF):** girare l'interruttore di accensione su ON e usare l'interruttore di segnalazione pericolo.

**NOTA:** Se si lasciano accese le luci di segnalazione pericolo (anche con l'interruttore di accensione nella posizione OFF) per un lungo periodo di tempo a motore spento, la batteria si scarica.

### 15) Chiavistello del sedile

Situato sotto il parafango posteriore, consente di rimuovere il sedile per accedere al vano di manutenzione.

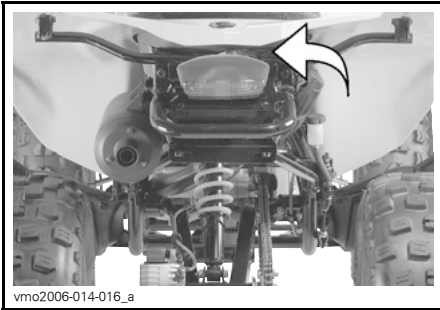

### Rimozione sedile

Sbloccare il sedile usando il chiavistello.

Sollevare delicatamente la parte posteriore del sedile, tirandolo indietro in modo da sbloccarlo.

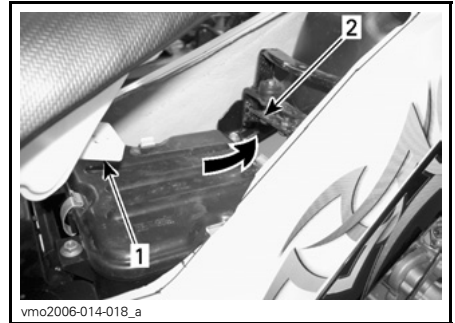

1. Aletta
2. Gancio

**⚠ AVVERTENZA**

Accertarsi che il sedile sia agganciato bene prima di guidare.



1. Chiavistello del sedile

### Montaggio sedile

Inserire la linguetta del sedile nel gancio del telaio.

Quando il sedile è inserito in posizione, premere con fermezza il sedile verso il basso e agganciarlo.

**NOTA:** Si sentirà uno scatto ben distinto. Controllare ripetutamente che il sedile sia fissato dando uno strattone per verificarne il blocco.

## 16) Presa di corrente 12-volt

Utile per una lampada a mano o altre attrezzature portatili.

Prima di usare, rimuovere il tappo di protezione. Rimetterlo sempre dopo l'uso per proteggere dalle intemperie.

Non superare la capacità nominale. Vedere le **CARATTERISTICHE TECNICHE**.

Una presa ausiliaria è disponibile per collegare ulteriori accessori. Due fili elettrici sono nascosti nel cablaggio preassemblato nella parte posteriore del veicolo. Per ulteriori informazioni, consultare un concessionario autorizzato Can-Am.

## 17) Tachimetro

Questo veicolo è fornito di tachimetro. Indica la velocità del veicolo in MPH e in km/h.

Il tachimetro viene retroilluminato quando l'interruttore di accensione viene avviato (ON).

## Contachilometri

Il contachilometri registra la distanza percorsa in chilometri.

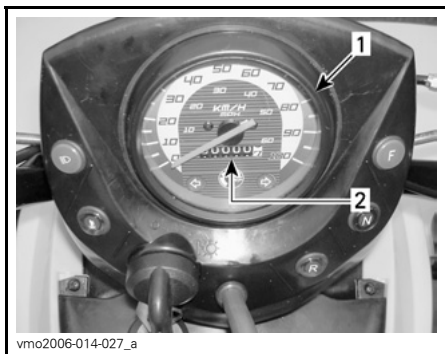

vmo2006-014-027\_a

1. Tachimetro
2. Contachilometri

# ISTRUZIONI DI FUNZIONAMENTO

## Utilizzo durante il periodo di rodaggio

### Freni

#### **⚠ AVVERTENZA**

I nuovi freni non funzionano alla massima efficacia fino al termine del periodo iniziale di rodaggio. Le prestazioni di frenata potrebbero essere ridotte, quindi prestare la massima attenzione.

### MOTORE

È necessario un periodo di rodaggio di 10 ore di funzionamento prima che il veicolo possa essere usato a velocità massima.

Durante questo periodo l'accelerazione massima non dovrebbe eccedere i 3/4. Ciononostante, brevi accelerazioni complete e variazioni in velocità contribuiscono a un buon rodaggio. Accelerazioni massime continue, velocità di crociera prolungate e surriscaldamento del motore sono situazioni molto dannose durante il periodo di rodaggio.

### Cinghia

Una nuova cinghia richiede un periodo di rodaggio di 50 km. Evitare accelerazioni/decelerazioni brusche, traino di un carico e alte velocità di crociera.

## Avvio del motore

### Informazioni generali

Posizionare sempre la leva del cambio in posizione di FOLLE prima di avviare il motore.

Per avviare il motore, posizionare l'interruttore di arresto motore in posizione RUN (marcia), inserire la chiave nell'interruttore di accensione e girare in posizione ON, poi premere il pulsante di avvio del motore.

### Avvio del motore a freddo

Inserire la chiave nell'interruttore di accensione e girare in posizione ON.

**NOTA:** Non dimenticare di posizionare l'interruttore di arresto motore in posizione RUN (marcia) e di premere il freno (anteriore o posteriore).

In presenza di basse temperature, più basse di 0°C, posizionare la leva del dispositivo dell'aria in posizione full.



*DISPOSITIVO ARIA IN POSIZIONE FULL*

Premere il pulsante di avvio del motore e tenere premuto fino all'accensione del motore.

**AVVISO** Non tenere premuto il pulsante di avvio del motore per più di 20 secondi. osservare un periodo di riposo tra i cicli di avviamento per consentire al motorino di raffreddarsi. Fare attenzione a non scaricare la batteria.

**NOTA:** L'uso dell'acceleratore può facilitare la partenza del motore. Premere leggermente l'acceleratore. Se viene utilizzato troppo gas, l'aria non entrerà in funzione.

Rilasciare il pulsante di avvio del motore non appena il motore parte.

Dopo alcuni secondi, spostare la leva del dispositivo dell'aria dalla posizione FULL a una posizione intermedia, fino al raggiungimento del numero raccomandato di giri/min.

**NOTA:** L'uso eccessivo del dispositivo dell'aria potrebbe ingolfare il motore e rendere difficile l'avviamento. Se ciò si verificasse, consultare la sezione *RISOLUZIONE DEI PROBLEMI*.

Quando il motore è caldo, spostare la leva del dispositivo dell'aria in posizione OFF e rilasciare i freni.



LEVA DEL DISPOSITIVO DELL'ARIA IN POSIZIONE OFF

## Accensione del motore a caldo

Avviare il motore seguendo le istruzioni indicate qui sopra ma senza usare il dispositivo dell'aria. Se il motore non parte dopo due tentativi di 5 secondi con il motorino di avviamento elettrico, spostare la leva del dispositivo dell'aria e metterla in posizione intermedia tra FULL e OFF. Avviare il motore senza premere l'acceleratore. Dopo alcuni secondi, tirare la leva del dispositivo dell'aria in posizione OFF.

## Innesto marce

Fare riscaldare il motore al minimo.

Azionare i freni e selezionare la marcia "F".

Rilasciare i freni.

**AVVISO** Prima di guidare il veicolo, controllare che il freno di stazionamento sia disinserito.

Premere gradualmente l'acceleratore per aumentare la velocità del motore, azionando così la trasmissione a variazione continua (CVT).

Al contrario, rilasciare la leva dell'acceleratore per diminuire la velocità.

**NOTA:** Se si innesta la marcia a giri/min alti, il motore si spegnerà.

## Utilizzo della retromarcia

**AVVISO** Per inserire la retromarcia, o per tornare alla marcia in avanti, arrestare sempre il veicolo completamente e agire sul freno prima di spostare la leva del cambio.

Sono valide le stesse procedure descritte nella sezione *INNESTO MARCE* precedente ad eccezione di:

Posizionare la leva del cambio in posizione di RETROMARCIA.

## Arresto del motore

### AVVERTENZA

Non parcheggiare il veicolo in discesa.

Rilasciare l'acceleratore e arrestare completamente il veicolo.

Azionare il freno di stazionamento.

Posizionare la leva del cambio in posizione AVANTI.

Portare l'interruttore di arresto motore in posizione OFF.

Girare la chiave nell'interruttore di accensione in posizione OFF.

Estrarre la chiave dall'interruttore di accensione.

## Cura dopo l'utilizzo

Se il veicolo viene usato in un ambiente con acqua salata, è necessario risciacquarlo con acqua dolce per preservare il veicolo e i suoi componenti. Si raccomanda vivamente la lubrificazione dei componenti metallici. Usare XP-S Lube (Cod. art. 293 600 016) o altro prodotto equivalente. La lubrificazione va effettuata al termine di ogni giornata in cui il veicolo è stato messo in funzione.

Se il veicolo viene usato in condizioni fangose, si raccomanda un buon risciacquo per preservarne i componenti e per mantenere puliti i fari.

**NOTA:** Non usare mai l'alta pressione dell'acqua per pulire il veicolo **USARE SOLO PRESSIONE BASSA** (ad esempio un tubo da giardino). L'alta pressione può causare danni elettrici o meccanici.

# MESSA A PUNTO DELLA GUIDA

## Regolazione delle sospensioni

### AVVERTENZA

Regolare entrambe le molle sulla stessa lunghezza. Una regolazione diversa potrebbe provocare modifiche nel controllo del veicolo e perdita di stabilità e/o controllo, e aumentare il rischio di incidenti.

La precarica della molla può variare da guidatore a guidatore a seconda del peso. La precarica si può modificare spostando verso l'alto o verso il basso i due controdadi per comprimere la molla su diverse lunghezze.

Accorciare la molla per una guida più salda e un fondo stradale accidentato.

Allungare la molla per un carico leggero o su un fondo stradale buono.



### SOSPENSIONE ANTERIORE

A. Stessa lunghezza su entrambi i lati

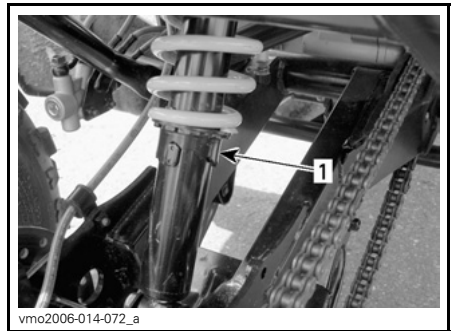

### SOSPENSIONE POSTERIORE

1. Canna di precarico



# TRASPORTO DEL VEICOLO

Durante la lettura di questa Guida dell'operatore, ricordare che:

## **⚠ AVVERTENZA**

Indica un potenziale pericolo che, se non viene evitato, può provocare gravi lesioni o la morte.

Se si trasporta un veicolo, controllare che sia ben fissato alla motrice o alla scatola del gruppo di rilevazione con le dovute cinghie di sicurezza. Si sconsiglia l'uso di corde normali.

## **⚠ AVVERTENZA**

Non inclinare mai il mezzo da una parte per trasportarlo. Si consiglia di trasportare il veicolo nella normale posizione di funzionamento (sulle quattro ruote).

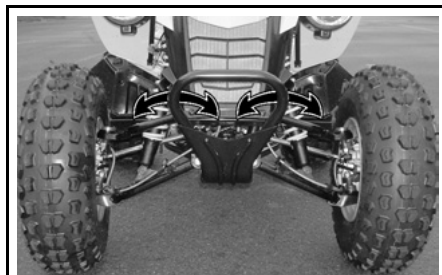

vmo2006-014-063\_a

*SITUAZIONE TIPICA – POSIZIONI FASCETTE PARAURTI ANTERIORE*

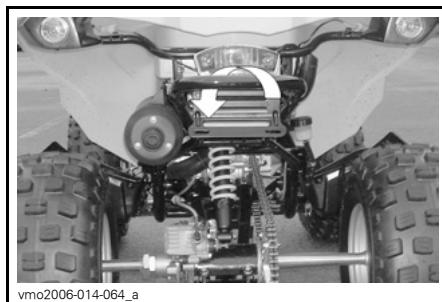

vmo2006-014-064\_a

*SITUAZIONE TIPICA – POSIZIONE FASCETTE PARAURTI POSTERIORE*

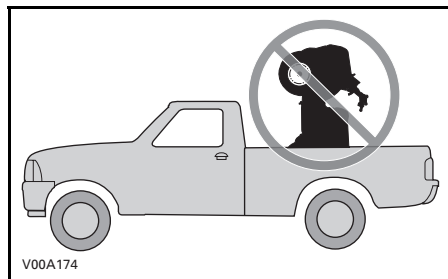

Posizionare la valvola del carburante in posizione OFF.

Selezionare la posizione AVANTI e posizionare il freno di stazionamento sulla posizione ON.

Fissare il veicolo dal paraurti anteriore e posteriore.

**AVVISO** Il fissaggio del veicolo in altre posizioni potrebbe danneggiarlo.

## **⚠ AVVERTENZA**

Non trainare questo veicolo con una macchina o con un altro veicolo. Utilizzare una motrice.



***INFORMAZIONI  
SULLA  
MANUTENZIONE***

# TABELLA DI MANUTENZIONE

La manutenzione è estremamente importante: se non si conoscono le procedure di manutenzione e di messa a punto, è consigliabile rivolgersi a un concessionario autorizzato Can-Am.

SCHEDA DI MANUTENZIONE PERIODICA						
A: REGOLARE C: PULIRE I: ISPEZIONARE L: LUBRIFICARE R: SOSTITUIRE T: PROCEDERE CON L'OPERAZIONE	<b>ISPEZIONE INIZIALE DOPO 10 ORE O 200 KM</b> (Consultare un concessionario autorizzato Can-Am. La manutenzione iniziale è molto importante e non deve essere tralasciata.)					
	<b>25 ORE OPPURE 500 KM</b>					
	<b>50 ORE OPPURE 1000 KM</b>					
	<b>100 ORE OPPURE 1 ANNO OPPURE 2000 KM</b>					
	<b>200 ORE OPPURE 2 ANNI OPPURE 4000 KM</b>					
<b>RESPONSABILE DELL'ESECUZIONE</b>						
PEZZO/OPERAZIONE					LEGENDA	
<b>MOTORE</b>						
Livello olio motore <sup>(2)</sup>	AD OGNI USO			Cliente		(2) Elemento controllo pre-guida.
Olio motore	R		R		Concessionario	
Filtro dell'olio motore	C				Concessionario	
Olio scatola del cambio	I			R	Concessionario/ Cliente	
Gioco valvole	T		T		Concessionario	
Dispositivi di fissaggio motore	I		I		Concessionario	
Sistema di scarico	I		I		Concessionario	
Condizioni delle guarnizioni del motore	I		I		Concessionario	
<b>IMPIANTO DI RAFFREDDAMENTO</b>						
Liquido refrigerante motore <sup>(2)</sup>	I		I <sup>(3)</sup>	R	Cliente	(2) Elemento controllo pre-guida. (3) Ogni 100 ore, controllare l'efficacia del liquido refrigerante. (4) Più spesso, se il veicolo viene usato in condizioni impervie, in presenza di polvere, sabbia, neve, umidità o fango.
Tappo radiatore/controllo pressione sistema di raffreddamento	T			T	Concessionario	
Pulizia/condizioni radiatore (alette radiatore) <sup>(4)</sup>	I		I		Cliente	

<b>SCHEDA DI MANUTENZIONE PERIODICA</b>						
<b>A: REGOLARE</b> <b>C: PULIRE</b> <b>I: ISPEZIONARE</b> <b>L: LUBRIFICARE</b> <b>R: SOSTITUIRE</b> <b>T: PROCEDERE CON L'OPERAZIONE</b>	<b>ISPEZIONE INIZIALE DOPO 10 ORE O 200 KM</b>					
	(Consultare un concessionario autorizzato Can-Am. La manutenzione iniziale è molto importante e non deve essere tralasciata.)					
	<b>25 ORE OPPURE 500 KM</b>					
	<b>50 ORE OPPURE 1000 KM</b>					
	<b>100 ORE OPPURE 1 ANNO OPPURE 2000 KM</b>					
<b>200 ORE OPPURE 2 ANNI OPPURE 4000 KM</b>						
<b>RESPONSABILE DELL'ESECUZIONE</b>						
<b>PEZZO/OPERAZIONE</b>						<b>LEGENDA</b>
<b>TRASMISSIONE CVT</b>						
Cinghia di trasmissione				I		Concessionario
Condizione/pulizia delle pulegge riceventi e di trazione				I, C		Concessionario
Ingresso aria CVT/condizione condotto aria in uscita/pulizia	I, C		I, C			Concessionario
<b>SISTEMA DI ALIMENTAZIONE</b>						
Filtro dell'aria/Filtro della valvola di iniezione dell'aria		I, C (4)		R(4)		Cliente
Filtro del carburante	I			I	R	Concessionario
Linee carburante, connessioni e test pressione serbatoio del carburante	I			I		Concessionario
Carburatore	A			A		Concessionario
<b>IMPIANTO ELETTRICO</b>						
Candela (5)	I			R		Cliente
Fasatura di accensione	I		I			Concessionario
Collegamenti della batteria	I		I			Cliente
Cablaggi pre-assemblati, cavi e linee	I			I		Concessionario
Condizioni dell' interruttore di accensione, pulsante di avvio e di arresto motore (2)	I			I		Cliente
Condizione del sistema di illuminazione (intensità HI/LO, luce freni, assetto fari, ecc.) (2)	I			I		Cliente

(4) Più spesso, se il veicolo viene usato in condizioni impervie, in presenza di polvere, sabbia, neve, umidità o fango.

(2) Elemento controllo pre-guida.  
 (5) Accertarsi che la distanza tra gli elettrodi sia corretta.

**SCHEDA DI MANUTENZIONE PERIODICA**

A: REGOLARE C: PULIRE I: ISPEZIONARE L: LUBRIFICARE R: SOSTITUIRE T: PROCEDERE CON L'OPERAZIONE	<b>ISPEZIONE INIZIALE DOPO 10 ORE O 200 KM</b>				
	(Consultare un concessionario autorizzato Can-Am. La manutenzione iniziale è molto importante e non deve essere trascurata.)				
	<b>25 ORE OPPURE 500 KM</b>				
	<b>50 ORE OPPURE 1000 KM</b>				
	<b>100 ORE OPPURE 1 ANNO OPPURE 2000 KM</b>				
	<b>200 ORE OPPURE 2 ANNI OPPURE 4000 KM</b>				
<b>RESPONSABILE DELL'ESECUZIONE</b>					
<b>PEZZO/OPERAZIONE</b>				<b>LEGENDA</b>	

SISTEMA DI TRASMISSIONE					
Lubrificazione catena di trasmissione	AD OGNI USO	Cliente			
Condizione del guidacatena della catena di trasmissione	AD OGNI USO	Cliente			
Regolazione catena di trasmissione	AD OGNI USO	Cliente			
Denti catena di trasmissione	I		I		Cliente
Cuscinetti ruote			I		Cliente
STERZO					
Dispositivi di fissaggio manubrio <sup>(2)</sup>	I		I		Concessionario
Condizioni acceleratore/alloggiamento/cavo <sup>(2)</sup>	I, A		I, A, L		Cliente
Dispositivo dell'aria <sup>(2)</sup>	I		I, A		Cliente
Sistema di comando (colonna, cuscinetti, ecc.) <sup>(4)</sup>	I		I		Concessionario
Estremità della barra di accoppiamento	I	I			Concessionario
Dadi/prigionieri ruote <sup>(2)</sup>	I		I		Cliente
Usura e pressione dei pneumatici <sup>(2)</sup>	AD OGNI USO	Cliente			
Allineamento ruote anteriori	I		I		Concessionario
Giunti sferici		I			Concessionario

(2) Elemento controllo pre-guida.  
 (4) Più spesso, se il veicolo viene usato in condizioni impervie, in presenza di polvere, sabbia, neve, umidità o fango.

SCHEDA DI MANUTENZIONE PERIODICA							
A: REGOLARE C: PULIRE I: ISPEZIONARE L: LUBRIFICARE R: SOSTITUIRE T: PROCEDERE CON L'OPERAZIONE	<b>ISPEZIONE INIZIALE DOPO 10 ORE O 200 KM</b> (Consultare un concessionario autorizzato Can-Am. La manutenzione iniziale è molto importante e non deve essere tralasciata.)						
	<b>25 ORE OPPURE 500 KM</b>						
	<b>50 ORE OPPURE 1000 KM</b>						
	<b>100 ORE OPPURE 1 ANNO OPPURE 2000 KM</b>						
	<b>200 ORE OPPURE 2 ANNI OPPURE 4000 KM</b>						
PEZZO/OPERAZIONE						RESPONSABILE DELL'ESECUZIONE	
						LEGENDA	
<b>SOSPENSIONI</b>							
Braccio oscillante <sup>(2)</sup>				I		Cliente	(2) Elemento controllo pre-guida.
Ammortizzatori <sup>(2)</sup>			I			Cliente	
Bracci ad A			I			Cliente	
<b>BRAKE (FRENO)</b>							
Liquido freni <sup>(2)</sup>	I	I				R <sup>(1)</sup>	(1) La sostituzione del liquido per i freni o qualsiasi riparazione sul sistema frenante deve essere eseguita da un concessionario autorizzato Can-Am. (2) Elemento controllo pre-guida. (4) Più spesso, se il veicolo viene usato in condizioni impervie, in presenza di polvere, sabbia, neve o fango.
Regolazione del cavo del freno di stazionamento <sup>(1)</sup>	A	A				Cliente	
Pattini dei freni <sup>(1)</sup>		I <sup>(4)</sup>				Cliente	
Sistema frenante (dischi, flessibili, ecc.) <sup>(1)</sup>				I		Cliente	
<b>CARROZZERIA/TELAIO</b>							
Telaio				I		Concessionario	—
Condizioni gancio di traino/gancio di traino a sfera (se installato)	AD OGNI USO					Cliente	
Dispositivi di fissaggio telaio			I			Cliente	
Dispositivi di fissaggio sedile	AD OGNI USO					Cliente	
Pulizia e protezione del veicolo e del motore	AD OGNI USO					Cliente	

La manutenzione del veicolo deve essere eseguita da un concessionario autorizzato Can-Am. Se si dispone delle necessarie competenze meccaniche e degli strumenti richiesti, è possibile eseguire le procedure descritte in questa sezione.

**⚠ AVVERTENZA**

A meno di diversa indicazione, non accendere il motore durante gli interventi di manutenzione. Prima di eseguire qualsiasi operazione di manutenzione o ispezione sul veicolo, attendere che il motore e lo scarico si siano raffreddati per evitare potenziali ustioni.

**⚠ AVVERTENZA**

Nel caso in cui sia necessario rimuovere i dispositivi di blocco (es. linguette di blocco, fermagli autobloccanti, ecc.) durante le operazioni di smontaggio e montaggio, sostituirli sempre con dispositivi nuovi.



---

## ISPEZIONE DOPO 10 ORE

NOTA: L'ispezione dopo le prime 10 ore è a carico del possessore del veicolo.

Dopo le prime 10 ore o 200 km, in base all'eventualità che si verifica per prima, si consiglia di far ispezionare il veicolo a un concessionario autorizzato Can-Am. Fare riferimento alla sezione *INFORMAZIONI DI MANUTENZIONE*.

Si consiglia di far firmare questa ispezione da un concessionario autorizzato Can-Am.

---

Data dell'ispezione dopo 10 ore

---

Firma del concessionario autorizzato

---

Nome del concessionario

# MOTORE

## Filtro dell'aria

### Pulizia/Rimozione del filtro dell'aria

**AVVISO** Non rimuovere o modificare alcun componente nell'alloggiamento del filtro aria. La carburazione del motore è calibrata per funzionare specificamente con questi componenti. Altrimenti, si potrebbe verificare un peggioramento della prestazione o addirittura un danno.

Rimuovere il sedile.

Sganciare le fascette e rimuovere il dispositivo di copertura dell'alloggiamento del filtro dell'aria.

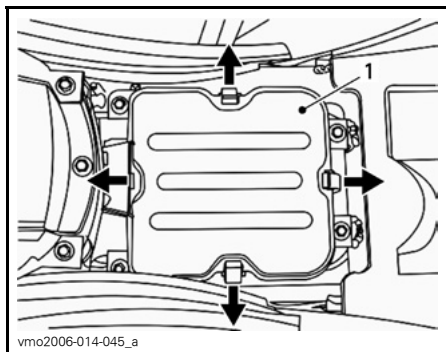

1. Dispositivo di copertura dell'alloggiamento filtro dell'aria

Allentare la fascetta e togliere la vite di bloccaggio, quindi rimuovere il filtro dell'aria.

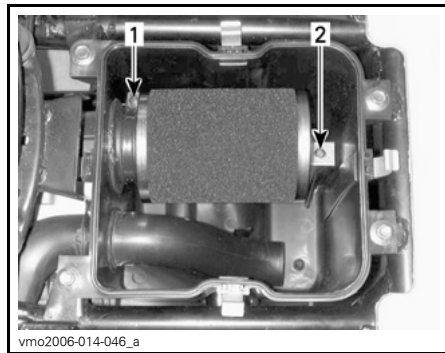

1. Fascetta  
2. Vite di bloccaggio

Versare una soluzione detergente (Cod. art. 219 700 341) o prodotto equivalente in un secchio. Immergervi il filtro.

Mentre si lascia a bagno il filtro, pulire l'alloggiamento del filtro dell'aria.

Risciacquare il filtro con acqua calda per eliminare tutta la soluzione detergente.

**NOTA:** se la schiuma della scatola del filtro dell'aria è ancora sporca, sostituirla con una nuova.

Fare asciugare completamente il filtro.

Una volta asciutto, applicare uno strato di olio per filtri dell'aria (Cod. art. 219 700 340) o altro prodotto equivalente.

**AVVISO** Se il filtro dell'aria non viene sottoposto ad una manutenzione adatta e/o se non viene ben oliato, si può verificare un peggioramento delle prestazioni o danni gravi.

### Montaggio del filtro dell'aria

Rimontare attentamente le parti rimosse nell'ordine inverso alla rimozione.

**NOTA:** Accertarsi che il dispositivo di copertura dell'alloggiamento del filtro dell'aria sia posizionato correttamente.

## Drenaggio alloggiamento filtro dell'aria

**AVVISO** Non rimuovere o modificare alcun componente nell'alloggiamento del filtro aria. La carburazione del motore è calibrata per funzionare specificamente con questi componenti. Altrimenti, si potrebbe verificare un peggioramento della prestazione o addirittura un danno.

Ispezionare periodicamente l'alloggiamento del filtro dell'aria e il flessibile di scarico per individuare la presenza di liquidi o depositi di sporcizia.

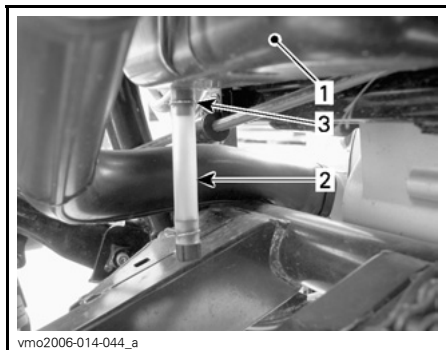

### SITUAZIONE TIPICA

1. Alloggiamento filtro dell'aria
2. Flessibile di scarico
3. Fascetta

**NOTA:** Se si usa il veicolo in zone molto polverose, ispezionare più frequentemente di quanto indicato nella **TABELLA DI MANUTENZIONE**.

In presenza di sporcizia o liquidi, stringere e rimuovere la fascetta. Tirare fuori il flessibile di scarico e svuotarlo.

**AVVISO** Non avviare il motore in presenza di liquidi o depositi nel flessibile di scarico.

In presenza di depositi di sporcizia o liquidi, è necessario ispezionare/asciugare/sostituire il filtro dell'aria a seconda delle relative condizioni.

## Olio motore

### Olio motore consigliato

Utilizzare un olio per motori a 4 tempi che soddisfi o superi i requisiti della classificazione API SM, SL o SJ. Controllare sempre l'etichetta di assistenza API sul contenitore dell'olio per accertarsi che contenga almeno uno degli standard specificati.

### Viscosità dell'olio motore

Per scegliere la corretta viscosità dell'olio in base alla temperatura ambiente, consultare il seguente grafico.

**NOTA:** Per un miglior rendimento generale e per tutte le stagioni, usare l'olio sintetico XP-S 5W40 (Cod. art. 293 600 039).

## Tabella viscosità dell'olio

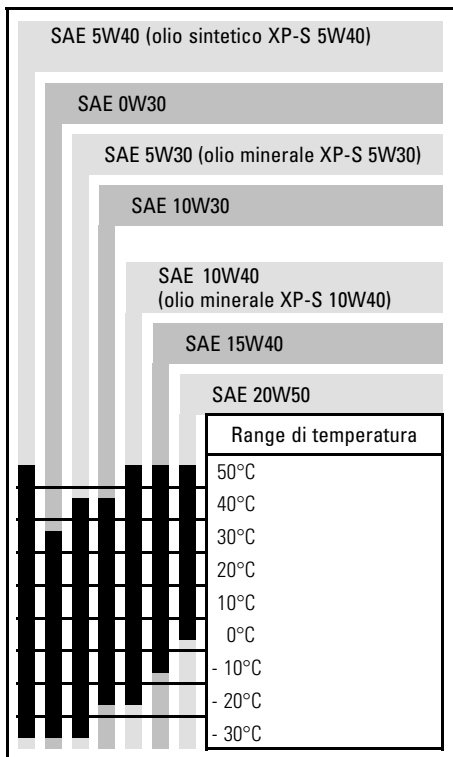

## Livello di olio nel motore

**AVVISO** Controllare spesso il livello e rabboccare olio se necessario. **Non riempire eccessivamente.** Utilizzando il motore con un livello inadeguato di olio si possono causare gravi danni al motore. Rimuovere sempre i residui di olio.

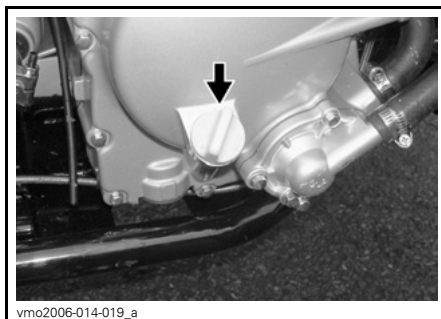

LATO DESTRO DEL MOTORE

Posizionare il veicolo su una superficie piana e, a motore freddo e non funzionante, controllare il livello dell'olio come segue:

1. Svitare l'asta, quindi rimuoverla e pulirla.
2. Inserire di nuovo l'astina (non avvitare).
3. Estrarla di nuovo e controllare il livello di olio. Dovrebbe essere a livello della tacca superiore o superiore.

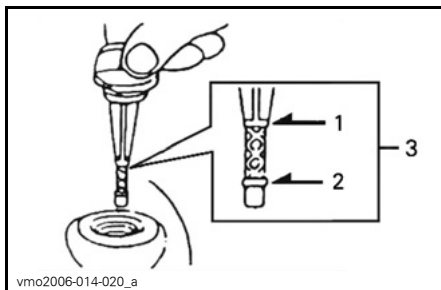

1. Pieno
2. Rabboccare
3. Intervallo di funzionamento

Per rabboccare l'olio, estrarre l'asta. Collocare un imbuto nel tubo dell'astina per prevenire le perdite di liquido. Aggiungere una piccola quantità di olio e ricontrollarne il livello.

Ripetere la procedura finché il livello dell'olio raggiunge la tacca di livello pieno dell'astina. **Non riempire eccessivamente.**

Serrare bene l'astina di misurazione.

### Cambio olio motore e pulizia filtro dell'olio

Il cambio dell'olio deve essere effettuato a motore caldo.

#### **⚠ AVVERTENZA**

L'olio del motore potrebbe scottare. Per evitare il rischio di ustioni, non rimuovere il tappo di scarico del motore o il coperchio del filtro dell'olio se il motore è caldo. Attendere fino a quando l'olio del motore è tiepido.

Controllare che il veicolo si trovi su una superficie piana.

Rimuovere l'asta dell'olio.

Pulire la zona del tappo di scarico.

Mettere una bacinella per la raccolta dell'olio sotto il tappo di scarico del motore.

Svitare il tappo di scarico.

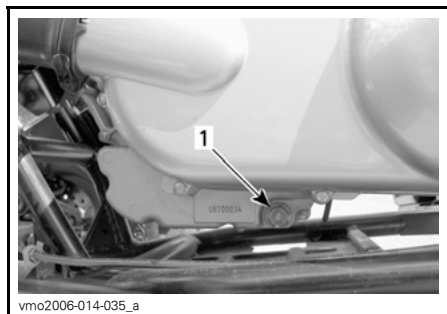

#### **COPERTURA CVT SOTTO LATO SX**

1. Tappo di scarico dell'olio

Svitare il dispositivo di copertura del filtro dell'olio.

Lasciare che l'olio fuoriesca completamente dal foro del filtro.

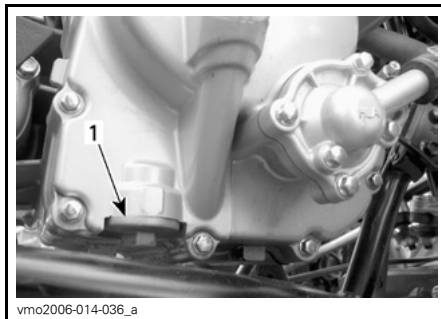

#### **LATO DESTRO DEL MOTORE**

1. Dispositivo di copertura del filtro dell'olio

Rimuovere il dispositivo di copertura del filtro dell'olio e la molla.

Per la pulizia del filtro dell'olio, utilizzare un solvente quindi asciugare con aria compressa.

#### **⚠ AVVERTENZA**

Indossare sempre una protezione per gli occhi. I prodotti chimici potrebbero fuoriuscire improvvisamente e provocare lesioni agli occhi.

**NOTA:** Controllare l'O-ring nella copertura e sostituirlo, se necessario.

Rimuovere gli eventuali residui di olio dal motore.

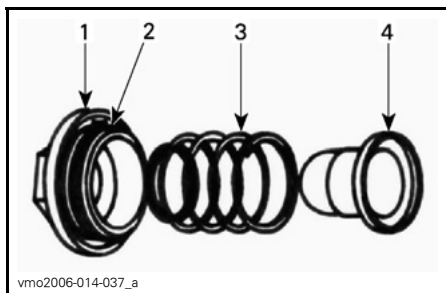

1. Coperchio
2. O-ring
3. Molla
4. Filtro

Reinstallare il filtro dell'olio, la molla, l'O-ring e stringere il coperchio a 15 N•m.

Verificare le condizioni della rondella del tappo di scarico e sostituirla, se necessario.

Pulire l'area intorno alla rondella sul motore e tappo di scarico, quindi riposizionare i tappi e stringere a 39 N•m.

Riempire il motore fino al livello adeguato di olio raccomandato. Per la capacità, fare riferimento alla sezione *CARATTERISTICHE TECNICHE*.

**NOTA:** La quantità dell'olio motore è riportata anche sull'astina.

Accendere il motore e tenerlo al minimo per alcuni minuti. Controllare che non siano presenti perdite dal filtro dell'olio o dal tappo di scarico.

Arrestare il motore. Attendere alcuni minuti per far defluire l'olio nel carter e controllare il livello dell'olio. Se necessario, aggiungere altro olio.

Smaltire l'olio usato seguendo tutte le normative ambientali locali.

## Radiatore

Controllare periodicamente che la superficie vicino al radiatore sia pulita.

Controllare le alette del radiatore. Devono essere pulite, prive di detriti, fango, sporcizia o altri depositi che potrebbero impedire al radiatore di raffreddarsi correttamente.

Rimuovere i depositi con le mani, per quanto possibile. Se si dispone di acqua nelle vicinanze, cercare di sciacquare le alette del radiatore.

Se si dispone di un flessibile da giardino, usatelo per sciacquare le alette del radiatore.

## **AVVERTENZA**

**Non pulire mai il radiatore con le mani quando è caldo. Lasciarlo raffreddare prima di pulirlo.**

**AVVISO** Fare attenzione a non danneggiare le alette del radiatore durante le operazioni di pulizia. Non usare nessun oggetto/strumento che le possa danneggiare. Le alette sono molto sottili per consentire un raffreddamento efficace. **DURANTE IL LAVAGGIO CON IL FLESSIBILE DA GIARDINO, USARE ESCLUSIVAMENTE LA BASSA PRESSIONE, NON USARE MAI UN DISPOSITIVO DI LAVAGGIO AD ALTA PRESSIONE.**

Se il motore si surriscalda anche con il radiatore è pulito, rivolgersi a un concessionario Can-Am autorizzato.

## Liquido refrigerante motore

### Liquido refrigerante motore consigliato

Usare sempre un antigelo a base di glicole etilenico che contenga inibitori della corrosione specifici per la combustione interna di motori in alluminio.

Il sistema di raffreddamento deve essere riempito con il liquido refrigerante premiscelato BRP (Cod. art. 219 700 362) o con una soluzione di acqua distillata e soluzione antigelo (50% di acqua distillata e 50% di antigelo).

### Livello del liquido refrigerante

Il serbatoio del liquido refrigerante è situato sotto il parafango anteriore DX.

#### **⚠ AVVERTENZA**

Controllare il livello del liquido refrigerante a motore freddo. Non aggiungere mai il liquido refrigerante nel sistema di raffreddamento se il motore è caldo.

**AVVISO** Non utilizzare il veicolo se il livello del liquido refrigerante è basso poiché il motore potrebbe surriscaldarsi e provocare maggiori danni.

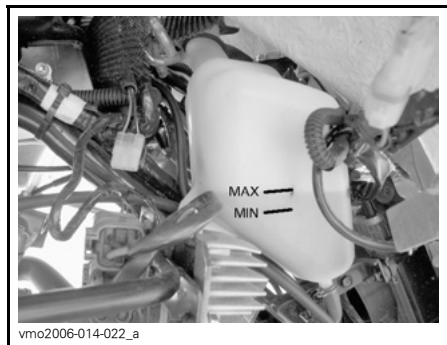

#### LIVELLO LIQUIDO REFRIGERANTE

Se il veicolo si trova su una superficie piana, il livello del liquido refrigerante dovrebbe essere compreso tra le tacche di MIN e MAX del serbatoio liquido refrigerante.

**NOTA:** Controllando il livello a temperature inferiori ai 20°C, questo potrebbe trovarsi leggermente al di sotto della tacca MIN.

Per accedere al serbatoio del liquido refrigerante, rimuovere il coperchio dell'accesso al parafango anteriore.

Tirare verso l'alto la parte superiore del coperchio in modo da rimuovere la linguetta dalle guarnizioni di gomma.

Tirare verso il basso il coperchio in modo da rilasciare le linguette dal parafango anteriore.

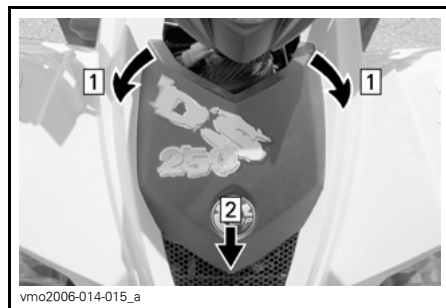

*Fase 1: Far fuoriuscire la linguetta anteriore dalle guarnizioni*

*Fase 2: Sollevare il coperchio per sostituire*

Rabboccare il liquido refrigerante fino alla tacca MAX, se necessario. Usare un imbuto per impedire le perdite di liquido. **Non riempire eccessivamente.**

Rimettere a posto e serrare il tappo del serbatoio.

Riposizionare il coperchio dell'accesso al parafango anteriore.

Se si aggiunge il liquido refrigerante nel serbatoio, controllare anche il livello nel radiatore. Aggiungere altro liquido refrigerante se necessario.

## **⚠ AVVERTENZA**

Per evitare il rischio di ustioni, non rimuovere il tappo del radiatore se il motore è caldo.

**NOTA:** Un sistema di raffreddamento che richiede frequenti rabbocchi è indice di perdite o problemi del motore. Rivolgersi a un concessionario autorizzato Can-Am.

Per accedere radiatore, rimuovere il coperchio dell'accesso al parafango anteriore (vedere procedura descritta sopra).

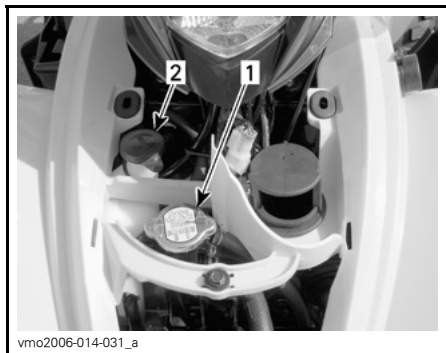

vmo2006-014-031\_a

### **SITUAZIONE TIPICA**

1. Tappo del radiatore
2. Tappo del liquido refrigerante

## **Sostituzione del liquido refrigerante motore**

## **⚠ AVVERTENZA**

Per evitare il rischio di ustioni, non rimuovere il tappo del radiatore né svitare il tappo di scarico del refrigerante se è caldo.

Rimuovere il coperchio dell'accesso al parafango anteriore.

Ruotare il tappo del radiatore in senso antiorario e sostituirlo.

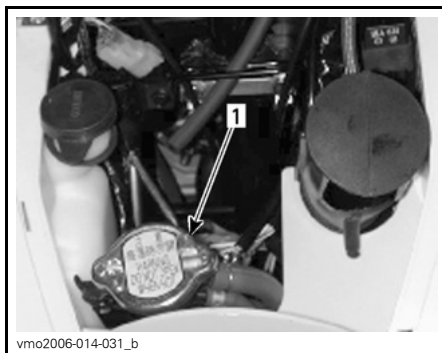

vmo2006-014-031\_b

1. Tappo del radiatore

Svitare il tappo di spurgo posto sul lato destro del motore e scaricare il refrigerante in un contenitore apposito.

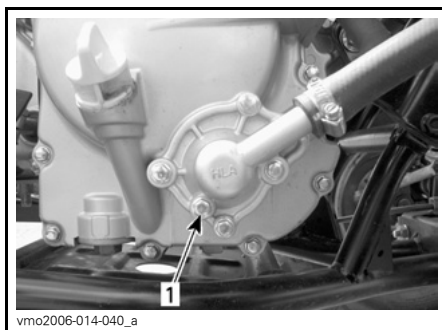

vmo2006-014-040\_a

1. Raffreddamento del tappo di scarico

Svitare il flessibile di derivazione nella parte alta dell'alloggiamento del termostato.



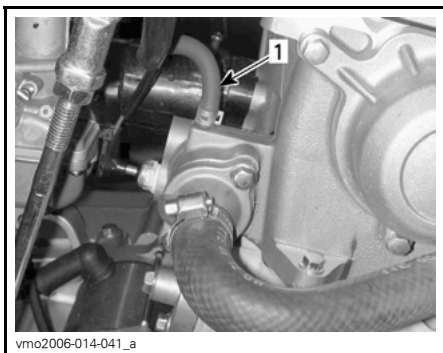

vmo2006-014-041\_a

1. *Flexibile di derivazione*

Spurgare completamente il sistema, quindi riposizionare il tappo di scarico.

Stringere il flessibile tra il radiatore e l'alloggiamento del termostato con una pinza di strozzamento grande (Cod. art. 529 032 500).

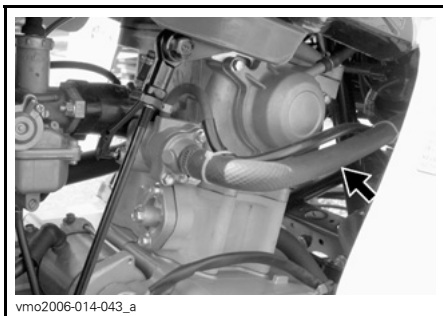

vmo2006-014-043\_a

#### **POSIZIONE PINZA DI STROZZAMENTO**

Sollevare la parte anteriore del veicolo in maniera tale che le ruote anteriori non tocchino terra.

Riempire il radiatore fino alla fuoriuscita del liquido refrigerante dal foro del flessibile di derivazione dell'alloggiamento del termostato. Inserire il flessibile di derivazione, quindi rimuovere la pinza di strozzamento.

**NOTA:** se dal flessibile di derivazione non fuoriesce il refrigerante, stringere il flessibile inferiore del radiatore per diverse volte, fino a far fuoriuscire il refrigerante.

Finire di riempire il radiatore.

Controllare il livello nel serbatoio del liquido refrigerante e, se necessario, rabboccare.

Far girare il motore al minimo senza il tappo del radiatore. Aggiungere lentamente altro liquido refrigerante, se necessario.

A questo punto, attendere che il motore raggiunga la normale temperatura di funzionamento. Abbassare la leva dell'acceleratore due o tre volte e aggiungere quindi altro liquido se necessario.

Inserire il tappo del radiatore. Controllare tutti i collegamenti per identificare eventuali perdite e controllare il livello del liquido refrigerante nel serbatoio.

Riposizionare la copertura accesso.

## Valvola di iniezione dell'aria

### Pulizia del filtro della valvola di iniezione dell'aria

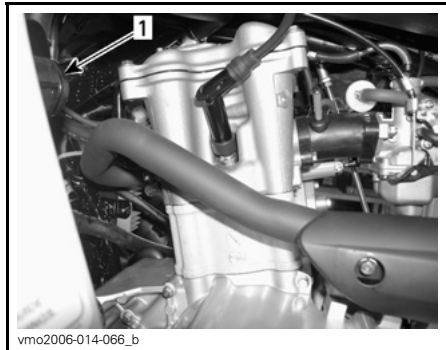

#### LATO SX MOTORE

1. Valvola di iniezione dell'aria

Scollegare i flessibili dalla valvola di iniezione dell'aria.

Rimuovere la valvola di iniezione dell'aria dal supporto.

Tenendone ferma metà, girare l'altra metà in senso antiorario per aprirla.

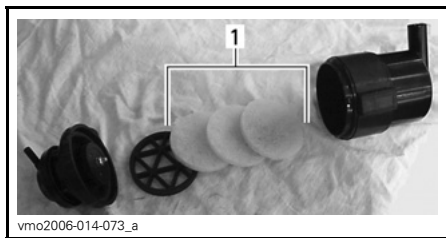

1. Filtri

Versare una soluzione detergente (Cod. art. 219 700 341) o prodotto equivalente in un secchio. Immergervi i filtri.

Mentre si lasciano a bagno i filtri, pulire la valvola di iniezione dell'aria.

Risciacquare i filtri con acqua calda per eliminare tutta la soluzione detergente.

**NOTA:** Se i filtri dell'aria sono ancora sporchi, sostituirli.

Quindi, fare asciugare completamente i filtri.

Al termine, rimontare con cura le parti rimosse nell'ordine inverso alla rimozione.

---

# TRASMISSIONE

## Cinghia di trasmissione

Consultare un concessionario autorizzato Can-Am per far ispezionare e/o sostituire la cinghia di trasmissione.

## Flessibile di scarico carenatura CVT

Qualora si abbia il sospetto che sia penetrata acqua nella carenatura della CVT, spurgare l'alloggiamento della CVT rimuovendo il flessibile di scarico.

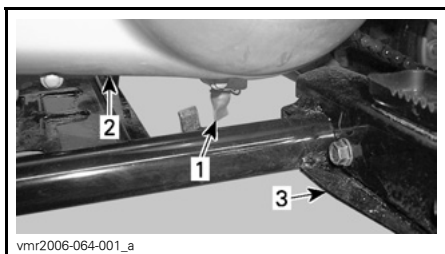

1. *Flessibile di scarico carenatura CVT*
2. *Carenatura CVT*
3. *Poggiatesta SX*

# SCATOLA DEL CAMBIO

## Olio scatola del cambio

### Livello olio scatola del cambio

Non è possibile controllare il livello dell'olio scatola del cambio.

L'unico modo per garantire che il livello sia corretto è spurgare la scatola del cambio e rabboccare con la quantità corretta di olio. Per informazioni sulla procedura fare riferimento alla sezione *CAMBIO OLIO SCATOLA DEL CAMBIO*.

### Olio consigliato per la scatola del cambio

Usare olio per trasmissioni XP-S (Cod. art. 413 801 900) o altro prodotto equivalente.

**AVVISO** Non utilizzare altri tipi di olio non raccomandato durante le operazioni di manutenzione. Non miscelare con tipi di oli di marche diverse.

### Cambio olio scatola del cambio

Posizionare il veicolo su una superficie piana.

Rimuovere la protezione alla guidacatena.

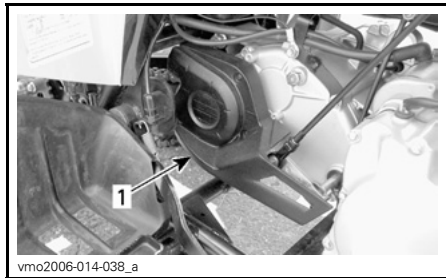

1. Protezione della guidacatena

Pulire le aree intorno al tappo di riempimento e svuotamento.

Rimuovere il tappo di riempimento della scatola del cambio.

Posizionare una bacinella per la raccolta dell'olio sotto il tappo di scarico della scatola del cambio e rimuovere il tappo.

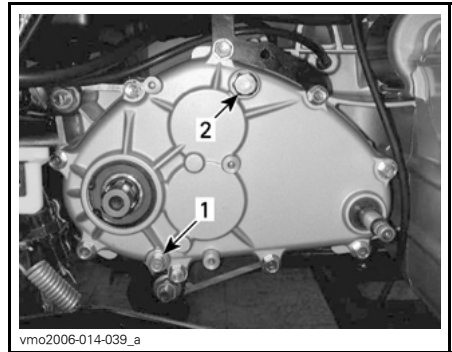

1. Tappo di scarico scatola del cambio  
2. Tappo di riempimento scatola del cambio

**NOTA:** Per svuotare completamente la scatola del cambio, posizionare un martinetto sotto il poggiapiedi sinistro e inclinare il veicolo verso destra.

Quando la scatola del cambio è vuota, riposizionare il tappo di scarico e serrare a 9 N•m e riappoggiare il veicolo a terra.

Rabboccare la scatola del cambio con 800 ml di olio per trasmissioni XP-S (Cod. art. 413 801 900) o altro prodotto equivalente.

**NOTA:** La quantità dell'olio motore nella scatola del cambio è riportata anche sull'astina.

**AVVISO** Non utilizzare altri tipi di olio non raccomandato durante le operazioni di manutenzione. Non miscelare con tipi di oli di marche diverse.

Riposizionare e serrare il tappo di riempimento dell'olio a 39 N•m.

# SISTEMA DI ALIMENTAZIONE

## Cavo dell'acceleratore

### Lubrificazione del cavo dell'acceleratore

Il cavo dell'acceleratore deve essere lubrificato con lo specifico lubrificante al silicone (Cod. art. 293 600 041) o prodotto equivalente.

### **⚠ AVVERTENZA**

Utilizzare sempre un lubrificante al silicone. L'uso di altri lubrificanti (tra cui i lubrificanti a base di acqua) potrebbe provocare l'incollaggio o l'irrigidimento della leva o del cavo dell'acceleratore.

Aprire l'alloggiamento della leva dell'acceleratore.

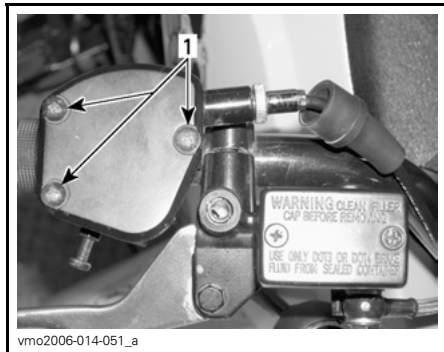

1. Rimuovere le viti

Spostare la protezione in gomma per esporre il registro del cavo.

Svitare il controdado del registro del cavo, quindi avvitarlo per allentare la tensione del cavo.

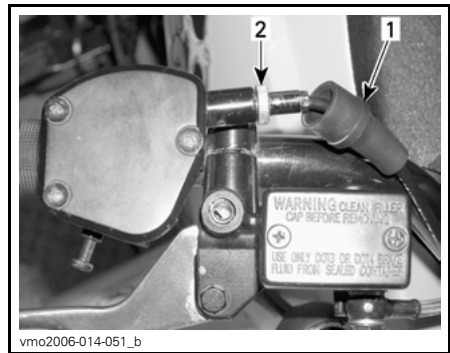

1. Protezione in gomma  
2. Registro cavo

Rimuovere il cavo dalla leva dell'acceleratore.

**NOTA:** Spostare il cavo nella scanalatura del fermo e rimuovere il terminale del cavo dal fermo.

Rimuovere il tappo del carburatore dalla parte superiore del carburatore. Collocare il tappo del carburatore lontano dal carburatore stesso.

Montare sul cavo il dispositivo lubrificatore per cavi (Cod. art. 529 035 738).

Inserire il beccuccio dello spray nel foro del lubrificatore per cavi.

### **⚠ AVVERTENZA**

Usare sempre una protezione per gli occhi e guanti durante la lubrificazione di un cavo.

**NOTA:** mettere uno straccio intorno al lubrificatore per cavi per evitare schizzi di lubrificante.

Applicare il lubrificante sulla parte terminale del cavo dell'acceleratore, lato carburatore, fino a farlo gocciolare.

Lasciare il cavo staccato per circa 15 minuti o fino a quando il lubrificante smette di fuoriuscire dal cavo.

Rimettere a posto il tappo del carburatore.

Rimontare il cavo e regolarlo.

### Regolazione del cavo dell'acceleratore

Spostare la protezione in gomma per esporre il registro del cavo dell'acceleratore.

Svitare il controdado quindi ruotare il registro fino ad ottenere il corretto gioco della leva dell'acceleratore.

**NOTA:** Misurare il gioco dell'acceleratore sulla punta della leva dell'acceleratore.

Stringere il controdado e reinserire la protezione.

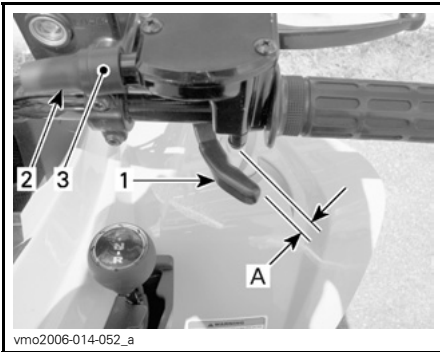

1. Leva dell'acceleratore

2. Protezione

3. Registro cavo

A. da 1 a 3 mm (da 0,039 a 0,118 poll.)

Mettere la leva del cambio in posizione di FOLLE e accendere il motore. Controllare che il cavo dell'acceleratore sia debitamente regolato girando completamente il manubrio verso destra quindi verso sinistra. Se il numero di giri/min del motore aumenta, regolare di nuovo il gioco della leva dell'acceleratore.

# SISTEMA ELETTRICO

## **⚠ AVVERTENZA**

Se non diversamente indicato, posizionare sempre l'interruttore di arresto motore in posizione OFF prima di eseguire qualsiasi intervento di manutenzione o riparazione sull'impianto elettrico.

## **Candela**

### **Rimozione candela**

Staccare il cavo della candela.

Svitare di un giro la candela.

Se possibile, pulire la candela e la testata con aria compressa.

## **⚠ AVVERTENZA**

Quando si utilizza l'aria compressa, indossare sempre occhiali di protezione.

Svitare completamente la candela ed estrarla.

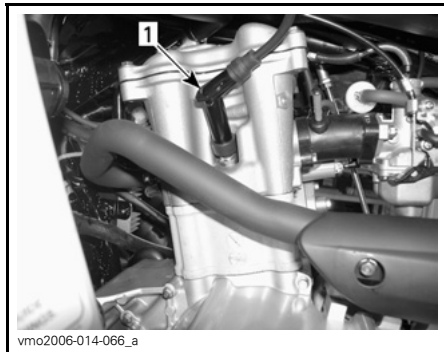

LATO SX MOTORE  
1. Candela

### **Installazione candela**

Prima di procedere con l'installazione, accertarsi che la superficie di contatto della testata e della candela siano pulite.

Utilizzare uno spessimetro per impostare la distanza della candela su 0,8 mm.

Applicare del lubrificante anti-grippaggio sui filetti delle candele.

Avvitare a mano la candela nella testata e stringerla con una chiave dinamometrica ed uno zoccolo adatto.

Serrare la candela a 11 N•m.

## **Batteria**

## **⚠ AVVERTENZA**

Non caricare mai la batteria quando installata nel veicolo.

Questi veicoli sono provvisti di una batteria VRLA (Valve Regulated Lead Acid). Ovvero una batteria che non richiede manutenzione e l'aggiunta di acqua per regolare il livello dell'elettrolita.

**AVVISO** Non rimuovere mai il tappo di tenuta della batteria.

### **Rimozione della batteria**

Scollegare prima il cavo NERO (-) e quindi il cavo ROSSO (+).

## **⚠ AVVERTENZA**

Rispettare sempre questo ordine di smontaggio; scollegare sempre prima il cavo NERO (-).

Rimuovere la fascetta.

Rimuovere la batteria dal veicolo.



## Pulizia della batteria

Pulire il rivestimento esterno, i cavi e i morsetti della batteria e la batteria stessa utilizzando una soluzione di acqua e bicarbonato di sodio.

Rimuovere la corrosione presente sui terminali dei cavi e i morsetti della batteria mediante un spazzola con setole metalliche. Pulire la superficie della batteria con una spazzola morbida ed un sapone sgrassante o una soluzione a base di bicarbonato.

Applicare grasso dielettrico (Cod. art. 293 550 004) o un prodotto equivalente sui morsetti della batteria per proteggerli dall'ossidazione.

## Installazione della batteria

Rimontare la batteria nel veicolo.

### **⚠ AVVERTENZA**

Collegare prima il cavo ROSSO (+) quindi quello NERO (-). Collegare sempre per primo il cavo ROSSO (+).

## Fusibili

Il sistema elettrico è protetto da fusibili. Se i fusibili risultano danneggiati, sostituirli con uno di pari potenza.

**AVVISO** Non utilizzare un fusibile di capacità superiore, in quanto può causare gravi danni.

I fusibili sono collocati sotto il sedile nel vano di manutenzione. Togliere il sedile in modo da poter accedere al portafusibili.

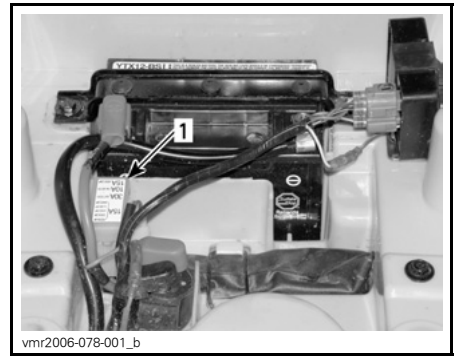

1. Portafusibili

Per togliere un fusibile dallo scompartimento, sbloccare e rimuovere il coperchio ed estrarre il fusibile. Controllare se il filamento è fuso.

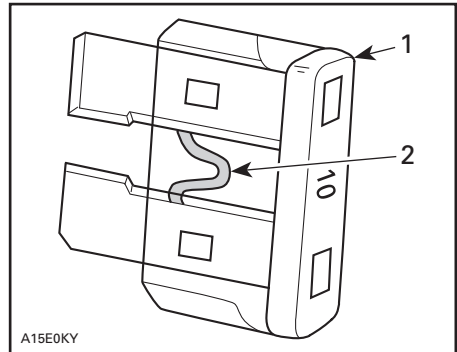

1. Fusibile
2. Controllare se bruciato

## Luci

### **⚠ AVVERTENZA**

Spostare l'interruttore di accensione in posizione OFF prima di sostituire una lampadina difettosa.

Controllare sempre il funzionamento delle luci dopo la sostituzione.

## Sostituzione lampadina del faro

**AVVISO** Non toccare mai la parte in vetro di una lampadina alogena con le mani nude, questo ne riduce la durata. Se si tocca il vetro, ripulire con alcool isopropilico che non lascerà un film sulla lampadina.

**NOTA:** Nelle seguenti illustrazioni, l'alloggiamento del faro è stato rimosso dal veicolo per consentire una migliore comprensione.

Per sostituire la lampadina del faro, procedere come segue:

Rimuovere la protezione di gomma sopra l'alloggiamento del faro.

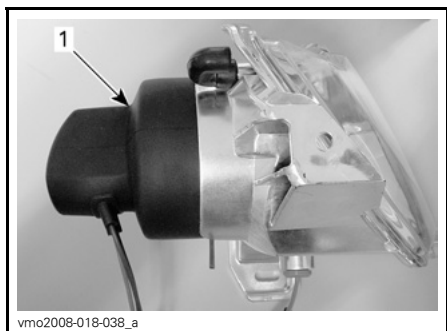

### SITUAZIONE TIPICA

1. Protezione in gomma

Scollegare il connettore dal faro.

Spingere le estremità rotonde dei fermi di blocco in avanti, quindi sui lati per sbloccare la lampadina del faro.

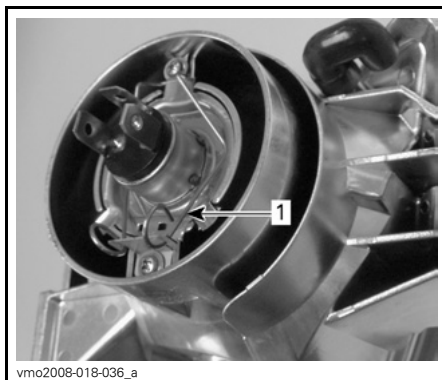

### SITUAZIONE TIPICA

1. Fermo di blocco

Sollevare e mantenere il fermo di blocco in questa posizione, quindi togliere la lampadina.

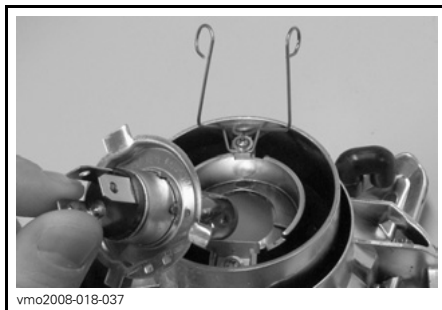

### SITUAZIONE TIPICA

Montare la nuova lampadina.

Rimontare attentamente le parti rimosse nell'ordine inverso alla rimozione.

## Sostituzione della lampadina dei fari di posizione anteriore

Per sostituire la lampadina del faro di posizione anteriore nell'alloggiamento faro, procedere come segue.

Estrarre il portalampadina della luce dall'alloggiamento del faro.

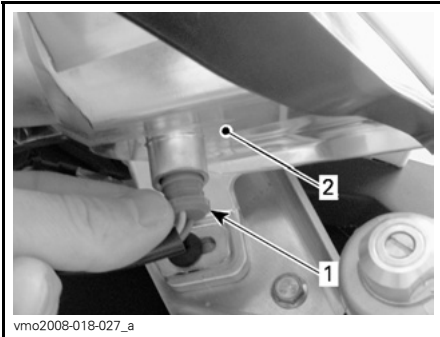

vmo2008-018-027\_a

**SITUAZIONE TIPICA**

1. Posizione della presa del faro
2. Alloggiamento del faro

Estrarre il faro dal portalamпада.

Per montare una nuova lampadina, spingerla nel portalamпада.

Riposizionare il portalamпада della luce di posizione nell'alloggiamento del faro spingendolo nell'apertura.

**Sostituzione della lampadina del fanalino**

Svitare le viti sulla lente per esporre la lampadina.

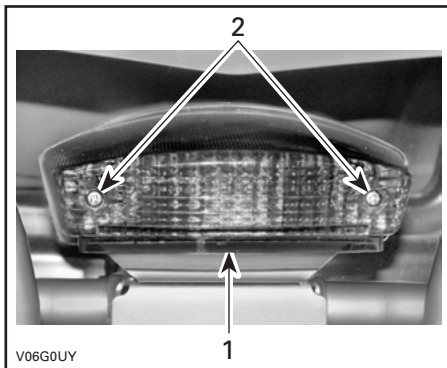

V06G0UY

**SITUAZIONE TIPICA**

1. Lente
2. Viti

Premere la lampadina e tenerla premuta mentre la si ruota in senso antiorario per estrarla.

Per montare una nuova lampadina, premela e ruotarla contemporaneamente in senso orario. Montare nuovamente la lente.

**Sostituzione della lampadina degli indicatori di direzione**

Rimuovere le viti di blocco delle lenti.

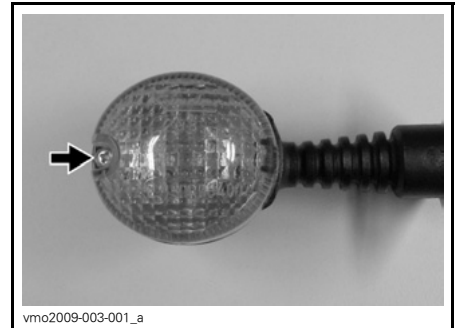

vmo2009-003-001\_a

Inclinare le lenti come illustrato per sbloccarle dall'alloggiamento.

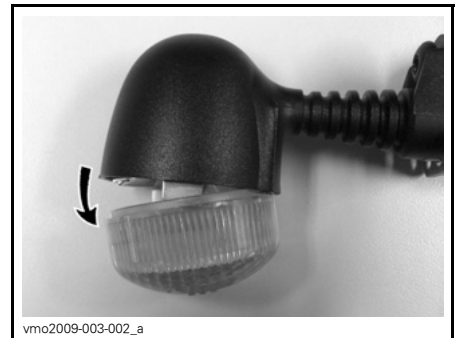

vmo2009-003-002\_a

Spingere la lampadina girando contemporaneamente in senso antiorario per farla fuoriuscire dal portalamпада.

Spingere la nuova lampadina girando contemporaneamente in senso orario per bloccarla nel portalampada.

### **Assetto faro**

Per regolare il fascio, procedere come segue:

Allentare i bulloni indicati nelle seguenti illustrazioni senza rimuoverli.



1. Bulloni da allentare

Regolare a mano l'angolo dell'alloggiamento del faro.

Regolare entrambi i fari allo stesso modo.

Al termine della regolazione, serrare i bulloni.

# SISTEMA DI TRASMISSIONE

## Catena di trasmissione

Regolare e lubrificare la catena della trasmissione prima di ogni uso.

### **⚠ AVVERTENZA**

Posizionare l'interruttore di accensione su OFF prima di controllare, regolare o lubrificare la catena di trasmissione.

**AVVISO** Mai azionare il veicolo con la catena di trasmissione troppo lenta o troppo tesa, in quanto si possono verificare gravi danni ai componenti di trasmissione.

## Ispezione catena di trasmissione

Questo veicolo è dotato di perni e rulli ingrassati in modo permanente sigillati con O-ring. Prima di utilizzare il veicolo, ispezionare sempre la catena di trasmissione.

Accertarsi del corretto gioco della catena di trasmissione e regolarlo se necessario.

Accertarsi che gli o-ring e i rulli non siano danneggiati e che siano tutti presenti.

## Lubrificazione e pulizia della catena di trasmissione

**AVVISO** Non lavare mai la catena con acqua ad alta pressione o benzina. Ne deriverebbero danni agli O-ring, con conseguente usura prematura e guasto della catena di trasmissione.

Pulire le superfici laterali della catena con un panno asciutto.

**NOTA:** Non spazzolare la catena.

Lubrificare solo con un lubrificante per catene con O-ring approvato. Altri lubrificanti per catene in commercio potrebbero contenere solventi che potrebbero danneggiare gli O-ring.

## Regolazione catena di trasmissione

**NOTA:** Regolare la catena di trasmissione con il guidatore sul veicolo.

Scegliere una superficie piana e impostare il cambio su FOLLE.

Allentare i bulloni di blocco del tendicatena e il bullone di supporto della pinza.

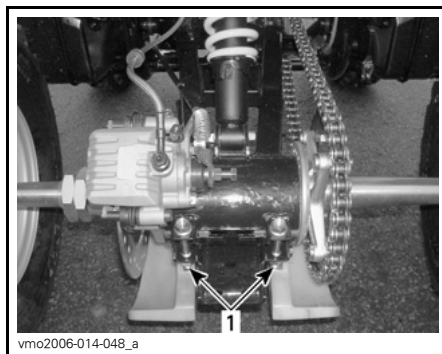

### SITUAZIONE TIPICA

1. Bulloni di blocco del tendicatena



1. Bullone di supporto della pinza

Inserire il blocco regolatore attraverso il mozzo della corona e nel tendicatena.

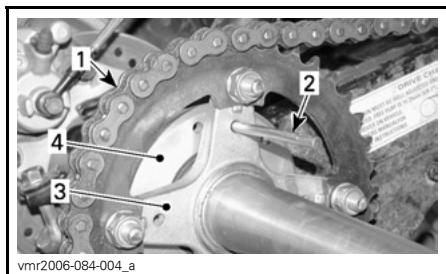

1. Catena di trasmissione
2. Blocco regolatore
3. Mozzo corona
4. Tendicatena

Regolare il gioco della catena spostando il veicolo lentamente in avanti o indietro.

Il gioco sulla parte superiore della catena dovrebbe essere compreso tra 15 e 25 mm.

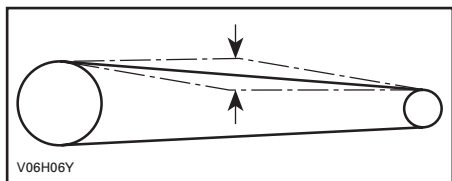

Stringere i bulloni di blocco del tendicatena a 62 N•m e il bullone di supporto della pinza a 12 N•m.

**AVVISO** Mai azionare il veicolo con la catena di trasmissione troppo lenta o troppo tesa, in quanto si possono verificare gravi danni ai componenti di trasmissione.

Una volta eseguita la regolazione, ripetere la procedura per verificare diverse volte il gioco in diversi punti della catena.

## Corona e pignone

Accertarsi dell'assenza di distorsioni sull'asse della corona e pignone, di usura eccessiva o di altri danni.

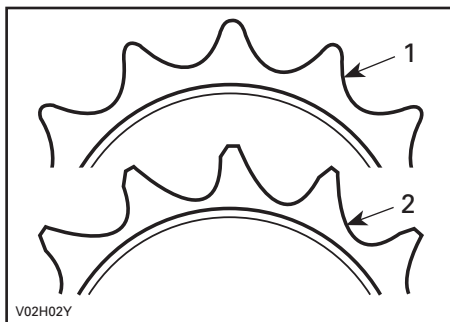

1. Buona
2. Sostituire

**AVVISO** Sostituire catena, asse della corona e pignone insieme per impedire una rapida usura di catena e corona. Montare un nuovo anello elastico ogni volta che si rimuove il pignone.

## Ruota

Rimuovere, occasionalmente, i dadi delle ruote e applicare un lubrificante anti-grippaggio sulle viti per una facile futura rimozione. Questa procedura è particolarmente importante se il veicolo viene usato in un ambiente in cui è presente acqua salata o fango. Estrarre un dado alla volta, lubrificarlo e stringerlo nuovamente a 50 N•m.

## Cuscinetti/bussole delle ruote

Premere e tirare le ruote dal bordo superiore per sentire l'eventuale gioco. In presenza di gioco, consultare un concessionario autorizzato Can-Am.

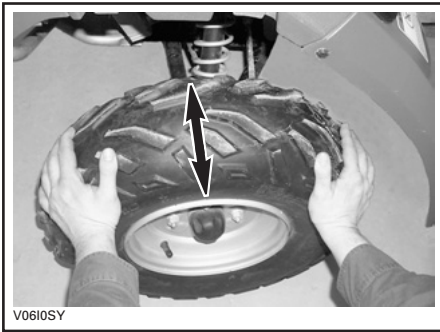

SITUAZIONE TIPICA

## Pneumatici/Ruote

### Pressione dei pneumatici

#### **⚠ AVVERTENZA**

La pressione degli pneumatici compromette seriamente la guida del veicolo e la sua stabilità. Una pressione troppo bassa potrebbe fare sgonfiare lo pneumatico e farlo slittare dalla ruota. Una pressione eccessiva potrebbe far scoppiare lo pneumatico. Applicare sempre la pressione consigliata. Dal momento che gli pneumatici sono del tipo a bassa pressione, usare una pompa manuale.

Controllare la pressione quando gli pneumatici sono **freddi** prima di utilizzare il veicolo. La pressione degli pneumatici cambia a seconda della temperatura e dell'altitudine. Ricontrollare la pressione se una di queste condizioni è cambiata.

Per comodità, nel kit degli attrezzi viene fornito un manometro.

### PRESSIONE PNEUMATICI

FINO a 150 kg	ANTERIORE/POSTERIORE	
	MAX	34 kPa
	MIN	26 kPa

Anche se gli pneumatici sono stati specificamente progettati per un uso fuoristrada, potrebbe comunque verificarsi che uno pneumatico si sgonfi. Suggeriamo, pertanto, di tenere sempre con sé una pompa dell'aria e un kit per le riparazioni.

### Condizione pneumatico/ruota

Controllare se lo pneumatico presenta danni e usura. Sostituire se necessario.

Non scambiare gli pneumatici. Gli pneumatici anteriori e posteriori sono di diversa misura. Gli pneumatici sono direzionali e la loro rotazione deve essere mantenuta in una specifica direzione per un buon funzionamento.

### Rimozione/installazione ruote

Svitare i dadi e alzare il veicolo. Fissare un supporto al di sotto del veicolo. Sostituire i dadi e quindi la ruota.

Quando si rimonta la ruota, applicare un lubrificante anti-grippaggio sulle viti. Avvitare delicatamente i dadi in sequenza incrociata quindi serrare a 50 N•m.

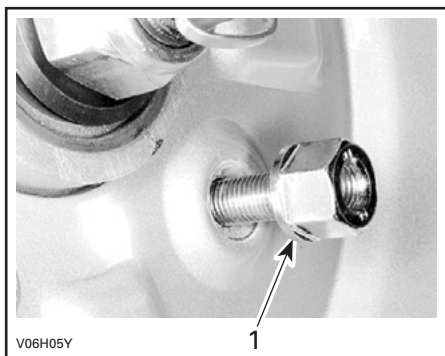

**SITUAZIONE TIPICA**

1. Lato rastremato del dado

**AVVISO** Utilizzare sempre i dadi per le ruote consigliati. Se si usano dadi diversi si potrebbe danneggiare il cerchio.



# SOSPENSIONI

## Lubrificazione delle sospensioni

### Lubrificazione braccio oscillante

Lubrificare i punti di ancoraggio del braccio oscillante. Usare grasso sintetico (Cod. art. 293 550 033) o un prodotto equivalente.

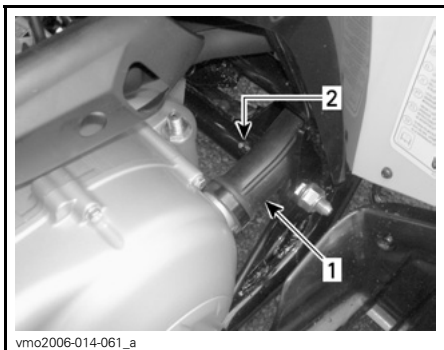

LATO SX DEL VEICOLO

1. Tubo CVT
2. Raccordi da ingrassare

## Ispezione delle sospensioni

### Ispezione della sospensione anteriore e posteriore

Controllare gli ammortizzatori per rilevare eventuali perdite di olio e verificare la tenuta dei dispositivi di fissaggio. Se necessario, rivolgersi a un concessionario autorizzato Can-Am.

### Ispezione braccio oscillante

Controllare il braccio oscillante per possibili distorsioni, rotture o piegature. Nel caso in cui si rilevino problemi, consultare un concessionario autorizzato Can-Am.

### Ispezione bracci ad A

Controllare i bracci ad A per possibili distorsioni, rotture o piegature. Se necessario, rivolgersi a un concessionario autorizzato Can-Am.

# FRENI

## Liquido dei freni

### Liquido dei freni consigliato

Usare solo liquidi per freni che soddisfino esclusivamente le caratteristiche tecniche DOT 4.

**AVVISO** Per evitare seri danni al sistema frenante, usare solo i liquidi raccomandati e non mescolare liquidi diversi per il rabbocco.

### Livello del liquido dei freni

Con il veicolo posizionato su una superficie piana, controllare il livello del liquido per freni nei serbatoi. Dovrebbero superare la tacca MIN.

Se necessario, aggiungere liquido. Non riempire eccessivamente.

Pulire il tappo del serbatoio prima di rimuoverlo.

**AVVISO** Utilizzare esclusivamente il liquido per freni DOT 4 da un contenitore sigillato. Non usare liquidi per freni provenienti da contenitori vecchi o già aperti.

**NOTA:** Un livello basso potrebbe indicare una perdita o pattini dei freni usurati. Rivolgersi a un concessionario autorizzato Can-Am.

### Serbatoio del liquido del manubrio

Portare il manubrio in posizione dritta per accertarsi che il serbatoio sia orizzontale. Controllare il livello del liquido del freno, il serbatoio è pieno quando il liquido raggiunge la parte superiore della finestra.

Controllare visivamente le condizioni del cappuccio della leva. Controllare che non ci siano rotture, strappi, ecc. Sostituire se danneggiato.

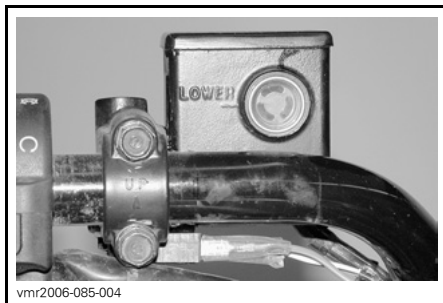

SITUAZIONE TIPICA — SERBATOIO LIQUIDO DEI FRENI POSTERIORI SUL LATO SINISTRO

### Serbatoio del liquido dei freni posteriori

Se il veicolo si trova su una superficie piana, il livello del liquido dovrebbe essere compreso tra le tacche di MIN e MAX.

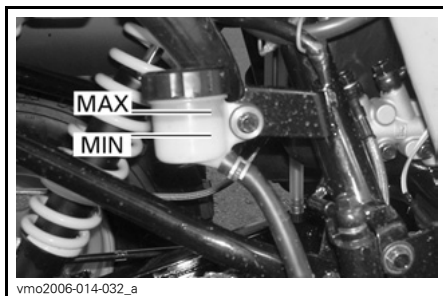

SOTTO PARAFANGO POSTERIORE DX

## Ispezione dei freni

### Freni anteriori

Il sistema frenante anteriore è di tipo idraulico e non richiede alcuna regolazione.

### Freno posteriore

Il freno posteriore impiega due sistemi. Il primo sistema utilizza un cavo che è necessario regolare. Rivolgersi a un concessionario Can-Am autorizzato.

Il secondo sistema è idraulico e non richiede la regolazione.

### Freni anteriori e posteriori

Per mantenere i freni in buone condizioni di funzionamento, controllare quanto segue:

- Livello del liquido dei freni
- Regolazione del cavo del freno di stazionamento
- Sistema frenante per le perdite dei liquidi
- Pulizia freni
- Freni per una sensazione di spugnosità al tatto
- Dischi dei freni per usura eccessiva e condizioni della superficie
- Pattini dei freni per usura, danno o gioco.

LIMITI DI MANUTENZIONE	
Spessore dei pattini dei freni	2 mm
Spessore dei dischi dei freni	2 mm
Deformabilità massima dei dischi	0,15 mm

In caso di problemi al sistema frenante, rivolgersi a un concessionario autorizzato Can-Am.

### AVVERTENZA

La sostituzione del liquido per i freni o qualsiasi riparazione sul sistema frenante deve essere eseguita da un concessionario Can-Am autorizzato.

---

# CARROZZERIA/TELAIO

## Area motore

Controllare l'area nelle vicinanze del motore per identificare eventuali danni o perdite. Controllare che tutte le fascette fermatubi siano debitamente bloccate e che nessun flessibile sia lesionato, aggrovigliato o danneggiato.

Controllare i dispositivi di fissaggio di marmitta, batteria e serbatoi.

Controllare l'eventuale corrosione e la tenuta dei collegamenti elettrici.

Sostituire o riparare i pezzi usurati o danneggiati.

## Condizioni gancio traino/gancio di traino a sfera (se previsto)

Controllare la tenuta della fascette e le condizioni di tenuta/del gancio di traino a sfera. Stringere dovutamente, se necessario, e sostituire la sfera se usurata.

## Dispositivi di fissaggio telaio

Controllare le condizioni dei dispositivi di fissaggio e la relativa tenuta sul veicolo. Serrare ancora se necessario.

## Dispositivi di fissaggio sedile

Controllare la tenuta dei dispositivi di serraggio del sedile. Stringere o sostituire, se necessario.

## Pulizia e protezione del veicolo

Non usare mai alta pressione dell'acqua per pulire il veicolo **USARE SOLO PRESSIONE BASSA** (ad esempio utilizzando un flessibile da giardino). L'alta pressione può causare danni elettrici o meccanici.

Le parti verniciate che sono state danneggiate vanno debitamente riverniciate per prevenire la formazione di ruggine.

Se necessario, detergere la carrozzeria con acqua calda e sapone (usare solo detergenti delicati). Applicare una cera non abrasiva.

**AVVISO** Non pulire mai le parti in plastica con detergenti forti, agenti sgrassanti, solventi per pittura, acetone, ecc.

### **AVVERTENZA**

Contattare un concessionario Can-Am autorizzato per controllare l'integrità del sistema di alimentazione, come specificato nella **TABELLA DI MANUTENZIONE**.

Quando un veicolo non viene utilizzato per oltre un mese, sarà necessario effettuare un corretto rimessaggio.

Consultare un concessionario autorizzato Can-Am per le procedure corrette.

Prima di usare il veicolo dopo un periodo di rimessaggio, si dovrà seguire una preparazione specifica. Consultare un concessionario autorizzato Can-Am per le procedure corrette.



# ***INFORMAZIONI TECNICHE***

# IDENTIFICAZIONE DEL VEICOLO

I componenti principali del veicolo (motore e telaio) sono identificati da diversi numeri di serie. In determinate occasioni potrebbe essere necessario individuare questi numeri per problemi di garanzia o per rintracciare il veicolo in caso di smarrimento. I numeri sono necessari al concessionario autorizzato Can-Am per compilare correttamente i moduli di richiesta della garanzia. Nessuna garanzia sarà concessa da BRP nel caso in cui il numero di identificazione motore (E.I.N.) o il numero di identificazione veicolo (V.I.N.) sia stato rimosso o modificato in qualsiasi modo. Vi consigliamo di scrivere tutti i numeri seriali sul veicolo e di notificarli anche alla vostra assicurazione.

## Posizione del numero di identificazione del veicolo



vmo2006-014-004\_a

### SITUAZIONE TIPICA

1. V.I.N. (Numero di identificazione veicolo)
2. Modello



## Posizione del numero di identificazione del motore



### Targhetta di conformità

Questa targhetta indica la conformità del veicolo in molti paesi.

POSIZIONE DELLA TARGHETTA	
Tutti i modelli DS 250	Tubo inferiore anteriore destro del telaio (tra braccio ad A)

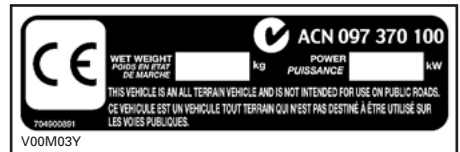

# CARATTERISTICHE TECNICHE

MODELLO VEICOLO		DS 250
<b>MOTORE</b>		
Tipo		4 tempi. Motore a albero a camme singolo, raffreddato a liquido
Numero di cilindri		Monocilindro
Numero di valvole		4 valvole con alzavalvole meccanici (regolabili)
Cilindrata		249,4 cc
Alesaggio		71 mm
Corsa		63 mm
Sistema di avviamento		Motorino di avviamento elettrico
Rapporto di compressione		10,6:1
Lubrificazione		Circolazione forzata e schizzi
Filtro aria		Spugna di tipo a umido
<b>TRASMISSIONE</b>		
Trasmissione		Trasmissione Variabile Continua (CVT) Intervallo HI (F), folle e retromarcia
<b>RAFFREDDAMENTO</b>		
Tipo		Raffreddato a liquido
Radiatore		Montato anteriormente
<b>CARBURAZIONE</b>		
Carburatore	Tipo	KEHIN PTG-23 con valvola aria manuale
Dispositivo dell'aria		Variabile
Minimo	± 100	1700 giri/min
<b>ELETTRICO</b>		
Generatore a magnete	Tipo	338 W a 5000 giri/min
Tipo di accensione		Accensione elettronica capacitiva (CDI)
Fasatura di accensione		Non regolabile
Candela	Marca	NGK
	Tipo	CR8E
	Distanza	0,8 mm
Numero di candele		1

MODELLO VEICOLO		DS 250
<b>IMPIANTO ELETTRICO (continua)</b>		
Batteria	Tipo	Batteria di tipo a umido
	Volt	12 volt, 10 A•h (amp-ora)
Sistema di avviamento		Avviamento elettrico
Lampadine del faro		2 x 31,5 W
Lampadina del fanalino		1 x 5/21 W
Lampadine delle frecce		4 x 10 W
Spie luminose		1,7 W
Fusibili	Motorino ventola	10 A
	Fari	15 A
	Altre luci	15 A
	Fusibile principale	30 A
<b>TRASMISSIONE</b>		
Asse posteriore		Trasmissione a catena/asse solido
Raggio di sterzata		3,5 m a bassa velocità
<b>SOSPENSIONI</b>		
Anteriori	Tipo	Sospensione indipendente — a braccio ad A doppio, 2 ammortizzatori (olio)
	Corsa	140 mm
Posteriori	Tipo	Braccio oscillante rigido, 1 ammortizzatore (olio)
	Corsa	170 mm
<b>PNEUMATICI</b>		
Pressione	Anteriori	34 kPa massima e 26 kPa minima
	Posteriori	
Taglia	Anteriori	22 x 7-10
	Posteriori	20 x 11-9
<b>RUOTE</b>		
Taglia	Anteriori	AT 10 x 5,5
	Posteriori	AT 9 x 8
Coppia dadi ruote		50 N•m

MODELLO VEICOLO		DS 250
<b>FRENI</b>		
Anteriori		Idraulico, 2 dischi
Posteriori		Idraulico, 1 disco
Freno di stazionamento		Dispositivo di blocco separato DX sul manubrio
<b>CAPACITÀ DI CARICO</b>		
Carico totale consentito del veicolo		150 kg, comprensivi di operatore, tutti gli altri carichi e gli accessori aggiunti
<b>DIMENSIONI</b>		
Massa asciutta		195 kg
Lunghezza complessiva		1,830 m
Larghezza complessiva		1,030 m
Altezza complessiva		1,105 m
Altezza sedile		800 mm
Passo		1,187 m
Altezza da terra	Centro del veicolo	260 mm
<b>LIQUIDI E GRASSI</b>		
Tipo di olio motore		SAE 5W/30. Classificazione API SM, SL o SJ Fare riferimento alla <i>TABELLA DELLA VISCOSITÀ DELL'OLIO</i>
Olio scatola del cambio		Olio per trasmissioni 85W140 o XP-S
Liquido refrigerante		Miscela glicole etilenico/acqua (50% refrigerante, 50% acqua distillata). Usare il liquido refrigerante premiscelato BRP o un refrigerante appositamente ideato per motori in alluminio.
Carburante	Tipo	Benzina normale senza piombo
	Ottano	92 RON o superiore
Freno		Liquido per freni, DOT 4

<b>MODELLO VEICOLO</b>	<b>DS 250</b>
<b>CAPACITÀ</b>	
Serbatoio carburante	12,5 l
Motore	1,4 l Cambio olio: 1,2 l
Olio scatola del cambio	Cambio olio: 800 ml
Liquido refrigerante	850 ml (motore e radiatore)

# TABELLA DI CONVERSIONE

FATTORI DI CONVERSIONE		
PER CONVERTIRE	IN <sup>(1)</sup>	MOLTIPLICARE PER
in (poll.)	mm	25,4
in (poll.)	cm	2,54
in <sup>2</sup> (poll. <sup>2</sup> )	cm <sup>2</sup>	6,45
in <sup>3</sup> (poll. <sup>3</sup> )	cm <sup>3</sup>	16,39
ft (piedi)	m	0,3
oz (once)	g	28,35
lb (libbre)	kg	0,45
lbf	N	4,4
lbf•po (lbf•in)	N•m	0,11
lbf•ft	N•m	1,36
lbf•ft	lbf•in	12
PSI	kPa	6,89
imp. oz	U.S. oz	0,96
imp. gal	U.S. gal	1,2
imp. gal	l	4,55
U.S. oz	ml	29,57
U.S. gal	l	3,79
MPH (miglia/h)	km/h	1,61
Fahrenheit	Celsius	(°F - 32) ÷ 1,8
Celsius	Fahrenheit	(°C × 1,8) + 32
hp	kW	0,75

<sup>(1)</sup>Per ottenere la conversione inversa, dividere per il fattore dato.

Per convertire i millimetri in pollici, dividere per 25,4.

**NOTA:** I fattori di conversione sono arrotondati di 2 decimali per facilitarne l'utilizzo.

# ***INDIVIDUAZIONE E RISOLUZIONE DEI PROBLEMI***

---

# LINEE GUIDA TECNICHE

---

## IL MOTORE NON SI ACCENDE

---

1. L'interruttore di accensione si trova in posizione OFF.
  - Posizionare l'interruttore su ON.
2. Interruttore arresto motore.
  - Assicurarsi che l'interruttore di spegnimento del motore sia in posizione ON.
3. La trasmissione non è impostata su FOLLE
  - Impostare la trasmissione su FOLLE e azionare i freni (anteriori o posteriori).
4. Fusibile bruciato.
  - Controllare le condizioni dei fusibili dell'alimentazione.
5. Batteria scarica o collegamenti elettrici allentati.
  - Controllare il fusibile del sistema di ricarica.
  - Controllare le condizioni dei collegamenti elettrici e dei morsetti.
  - Fare controllare la batteria.
  - Contattare un concessionario autorizzato Can-Am.

---

## IL MOTORE GIRA MA NON RIESCE AD AVVIARSI

---

1. Miscela non sufficientemente ricca per avviare il motore a freddo.
  - Controllare il livello di carburante nel serbatoio e le procedure di avviamento, in particolare l'uso del dispositivo dell'aria.
2. Motore ingolfato (dopo la rimozione, la candela risulta bagnata).
  - Girare l'interruttore di accensione in posizione ON e controllare che il dispositivo dell'aria non sia inserito.
  - Posizionare la leva del cambio in posizione di FOLLE.
  - Premere fino in fondo la leva dell'acceleratore e tenerla premuta mentre si accende il motore.
  - Rilasciare la leva dell'acceleratore non appena il motore si accende. Non accelerare.
  - **Se non funziona:** pulire il cappuccio della candela e rimuoverlo. Rimuovere le candele (usando gli strumenti forniti nel kit degli attrezzi) facendo riferimento alla sezione RIMOZIONE DELLE CANDELE più avanti in questo manuale.
  - Avviare il motore parecchie volte. Installare una nuova candela se possibile oppure pulire e asciugare la candela in uso.
  - Avviare il motore come indicato. Se il motore continua a essere ingolfato, consultare un concessionario autorizzato Can-Am.
  - Verificare che nell'olio motore non sia presente carburante. In caso contrario, sostituire l'olio motore.



**IL MOTORE GIRA MA NON RIESCE AD AVVIARSI (continua)**

- 3. Non c'è carburante nel motore (dopo la rimozione, la candela risulta asciutta).**
  - *Controllare il livello di carburante nel serbatoio; girare la valvola del carburante in posizione ON (provare anche in RES. (Riserva)). Potrebbe essersi verificato un danno alla pompa del carburante o al carburatore.*
  - *Contattare un concessionario autorizzato Can-Am.*
- 4. Candela/avviamento (senza scintilla).**
  - *Controllare le condizioni dei fusibili dell'alimentazione.*
  - *Estrarre la candela quindi ricollegare al cappuccio della candela.*
  - *Controllare che l'interruttore di accensione e/o l'interruttore di arresto motore sia in posizione ON.*
  - *Avviare il motore con la candela collegata al motore in un circuito di terra lontana dall'alloggiamento della candela. Se non si ottiene una scintilla, sostituire la candela.*
  - *Se il problema persiste, consultare un concessionario autorizzato Can-Am.*
- 5. Compressione motore.**
  - *Se non si percepisce una resistenza pulsante, si può presupporre una forte perdita di compressione.*
  - *Contattare un concessionario autorizzato Can-Am.*

**IL MOTORE MANCA DI ACCELERAZIONE O POTENZA**

- 1. Candela danneggiata o imbrattata.**
  - *Controllare l'articolo IL MOTORE GIRA MA NON RIESCE AD AVVIARSI.*
- 2. Mancanza di carburante nel motore.**
  - *Controllare l'articolo IL MOTORE GIRA MA NON RIESCE AD AVVIARSI.*
- 3. Regolazioni del carburatore.**
  - *Contattare un concessionario autorizzato Can-Am.*
- 4. Il motore si surriscalda.**
  - *Controllare la sezione SURRESCALDAMENTO DEL MOTORE.*
- 5. Alloggiamento/Filtro dell'aria ostruiti o sporchi.**
  - *Controllare il filtro dell'aria e pulire se necessario.*
  - *Controllare gli accumuli di sporcizia nello scarico dell'alloggiamento del filtro aria.*
  - *Controllare la posizione del tubo del sistema di ammissione dell'aria.*
- 6. CVT sporca o usurata.**
  - *Contattare un concessionario autorizzato Can-Am.*
- 7. Il freno di stazionamento è inserito.**
  - *Disinserire il freno di stazionamento.*

## IL MOTORE MANCA DI ACCELERAZIONE O POTENZA (continua)

---

### 8. Regolazione delle valvole non corretta.

- *Contattare un concessionario autorizzato Can-Am.*

## SURRISCALDAMENTO DEL MOTORE

---

### 1. Livello basso del liquido refrigerante nel sistema di raffreddamento.

- *Consultare il paragrafo LIQUIDO REFRIGERANTE DEL MOTORE nella sezione INFORMAZIONI SULLA MANUTENZIONE.*

### 2. Alette del radiatore sporche.

- *Pulire le alette del radiatore. Consultare il paragrafo RADIATORE nella sezione INFORMAZIONI SULLA MANUTENZIONE.*

## IL MOTORE HA UN RITORNO DI FIAMMA

---

### 1. Perdite nel sistema di scarico.

- *Contattare un concessionario autorizzato Can-Am.*

### 2. Il motore sta girando a una temperatura troppo elevata.

- *Vedere la sezione IL MOTORE MANCA DI ACCELERAZIONE O POTENZA.*

### 3. La fasatura di accensione è incorretta o è presente un guasto al sistema di accensione.

- *Contattare un concessionario autorizzato Can-Am.*

### 4. Regolazione carburatore non corretta.

- *Contattare un concessionario autorizzato Can-Am.*

### 5. Candela sporca/danneggiata/usurata.

- *Pulire/verificare candela e fascia termica. Sostituire se necessario.*

### 6. Sistema antinquinamento guasto.

- *Contattare un concessionario autorizzato Can-Am.*

## IL MOTORE SI ACCENDE IN MANIERA IRREGOLARE

---

### 1. Candela sporca/danneggiata/usurata.

- *Pulire/verificare candela e fascia termica. Sostituire se necessario.*

### 2. Acqua nel carburante.

- *Svuotare il sistema di alimentazione e riempire con nuovo carburante.*

## RUMOROSITÀ INSOLITA DEL MOTORE

---

### 1. Messa a punto valvole.

- *Contattare un concessionario autorizzato Can-Am.*

### 2. Tendicatena.

- *Contattare un concessionario autorizzato Can-Am.*

---

**RUMOROSITÀ INSOLITA DEL MOTORE (continua)**

---

- 3. Usura della catena della distribuzione.**
  - *Contattare un concessionario autorizzato Can-Am.*
- 4. Contaminazione CVT.**
  - *Contattare un concessionario autorizzato Can-Am.*

---

**IL VEICOLO NON RAGGIUNGE LA VELOCITÀ MASSIMA**

---

- 1. Motore.**
  - *Vedere la sezione IL MOTORE MANCA DI ACCELERAZIONE O POTENZA.*
- 2. Freno di stazionamento.**
  - *Controllare che il freno di stazionamento sia stato completamente disinnestato.*
- 3. Alloggiamento/Filtro dell'aria ostruiti o sporchi.**
  - *Controllare il filtro dell'aria e pulire se necessario.*
  - *Controllare gli accumuli di sporcizia nello scarico dell'alloggiamento del filtro aria.*
  - *Controllare la posizione del tubo del sistema di ammissione dell'aria.*
- 4. CVT sporca o usurata.**
  - *Contattare un concessionario autorizzato Can-Am.*

---

**LA LEVA DEL CAMBIO È DURA**

---

- 1. Le marce sono in una posizione che non consente alla leva del cambio di funzionare.**
  - *Muovere il veicolo avanti e indietro per spostare le marce e consentire alla leva del cambio di assestarsi.*
- 2. Il minimo del motore è troppo alto.**
  - *Regolare il minimo. Fare riferimento alle CARATTERISTICHE TECNICHE.*
- 3. CVT sporca o usurata.**
  - *Contattare un concessionario autorizzato Can-Am.*

---

**LA VELOCITÀ DEI GIRI/MIN AUMENTA MA IL VEICOLO NON SI MUOVE**

---

- 1. La leva del cambio è in posizione di FOLLE.**
  - *Impostare la trasmissione su RETROMARCIA o AVANTI.*
- 2. CVT sporca o usurata.**
  - *Contattare un concessionario autorizzato Can-Am.*
- 3. Acqua nell'alloggiamento CVT.**
  - *Fare riferimento a TRASMISSIONE nella sezione INFORMAZIONI DI MANUTENZIONE.*



# ***GARANZIA***

---

# **GARANZIA LIMITATA BRP NEGLI STATI UNITI E IN CANADA: 2009 ATV CAN-AM™**

## **1) AMBITO DELLA GARANZIA LIMITATA**

Bombardier Recreational Products Inc. ("BRP")\* garantisce i propri ATV Can-Am modello 2009 venduti dai concessionari BRP autorizzati (come definiti qui di seguito) nei cinquanta Stati Uniti e in Canada in caso di difetti di materiale o nella qualità di esecuzione per il periodo e in base alle condizioni di seguito descritte.

Tutti i pezzi di ricambio e gli accessori originali ATV Can-Am installati da un concessionario BRP autorizzato al momento della consegna di un ATV Can-Am modello 2009, sono coperti dalla stessa garanzia dell'ATV Can-Am.

Questa garanzia limitata è invalidata e resa priva di valore legale se: (i) l'ATV è stato utilizzato per gare o qualsiasi altra attività competitiva, in qualsiasi momento, anche da parte di un proprietario precedente; o (ii) l'ATV è stato alterato o modificato in modo da pregiudicarne il funzionamento, la prestazione o la durata oppure è stato alterato o modificato per cambiare l'uso al quale era destinato.

L'ATV Can-Am modello 2008 potrebbe essere provvisto degli pneumatici Carlisle†. Gli pneumatici sono coperti da garanzia separata del relativo produttore. Per informazioni sulla copertura della garanzia o per assistenza, rivolgersi al produttore o a un concessionario autorizzato BRP.

## **2) LIMITAZIONI DELLA RESPONSABILITÀ**

QUESTA GARANZIA VIENE ESPLICITAMENTE CONCESSA E ACCETTATA IN LUOGO DI TUTTE LE ALTRE GARANZIE, ESPLICITE O IMPLICITE, COMPRESE, TRA L'ALTRO, QUELLE DI COMMERCIALITÀ O IDONEITÀ A UNO SCOPO PARTICOLARE. DAL MOMENTO CHE NON È POSSIBILE RINUNCIARE AGLI OBBLIGHI DELLE GARANZIE IMPLICITE, ESSE SARANNO LIMITATE, IN DURATA, ALLA VITA DELLE GARANZIE ESPLICITE. I DANNI INCIDENTALI E CONSEGUENZIALI SONO ESCLUSI DALLA COPERTURA DELLA PRESENTE GARANZIA. ALCUNI PAESI NON CONSENTONO L'ESONERO DALLA RESPONSABILITÀ, LE LIMITAZIONI E LE ESCLUSIONI SOPRA IDENTIFICATE; PERTANTO QUANTO APPENA DICHIARATO POTREBBE NON ESSERE APPLICABILI A VOI. QUESTA GARANZIA ATTRIBUISCE DIRITTI SPECIFICI AI QUALI POTREBBERO AGGIUNGERSENE ALTRI DI TIPO LEGALE CHE POTREBBERO DIFFERIRE DA STATO A STATO, O DA PROVINCIA A PROVINCIA.

Nessun distributore, concessionario BRP o altra persona è autorizzato a rendere alcuna affermazione, a dichiarare o a fornire alcuna garanzia in merito al prodotto diversa da quanto espresso nella presente garanzia limitata e, in caso contrario, non sarà applicabile contro BRP.

BRP si riserva il diritto di modificare la garanzia in qualsiasi momento, a condizione che tale modifica non alteri le condizioni di garanzia applicabili ai prodotti venduti mentre questa garanzia è in vigore.

### **3) ESCLUSIONI – QUANTO DI SEGUITO ESPOSTO NON È COPERTO DA GARANZIA**

Quanto qui di seguito esposto non è coperto, in nessuna circostanza, da garanzia:

- Normale usura;
- Componenti soggetti a manutenzione ordinaria, messe a punto, regolazioni;
- Danni causati dalla mancata manutenzione e/o magazzinaggio, come descritto nel *GUIDA DELL'OPERATORE*;
- Danni derivanti dalla rimozione di parti, riparazioni, manutenzione o modifiche non corrette o utilizzo di parti o accessori non realizzati o approvati da BRP, oppure derivanti da riparazioni effettuate da una persona che non è un concessionario BRP autorizzato;
- Danni causati dall'abuso, uso scorretto, uso anormale, negligenza, o funzionamento del prodotto in un modo non coerente con il funzionamento raccomandato descritto nella *GUIDA DELL'OPERATORE* ATV Can-Am;
- Danni risultanti da incidenti, immersione, incendio, furto, atti di vandalismo o qualsiasi causa di forza maggiore;
- Funzionamento con carburanti, oli o lubrificanti che non sono adatti all'impiego con il Prodotto (vedere la *GUIDA DELL'OPERATORE*);
- Incameramento di acqua o neve;
- Danni accidentali o consequenziali, o danni di qualsiasi tipo inclusi, tra l'altro, traino o rimorchio, magazzinaggio, spese telefoniche, nolo, taxi, inconvenienti, copertura assicurativa, pagamenti dei prestiti, perdita di tempo, perdita di reddito.

### **4) PERIODO DI COPERTURA DELLA GARANZIA**

Questa garanzia limitata entrerà in vigore dalla data di invio al primo consumatore al dettaglio o dalla data in cui il prodotto è stato utilizzato per la prima volta, in base all'eventualità che si verifica per prima, per un periodo di:

SEI (6) MESI CONSECUTIVI, in caso di uso privato o commerciale.

I componenti correlati alle emissioni inclusi nella tabella riportata qui di seguito, che sono installati sugli ATV Can-Am certificati EPA registrati negli Stati Uniti, sono coperti per trenta (30) mesi consecutivi.

COMPONENTI CORRELATI ALLE EMISSIONI	250
Carburatore	X
Adattatore presa aria carburatore	X
Adattatore presa aria motore	X
Valvola a lamelle	X
Valvola di iniezione dell'aria	X
Bobina di accensione	X
Modulo di controllo motore (ECM)	X

La riparazione e la sostituzione di pezzi o l'esecuzione di manutenzione in base a questa garanzia non estende la durata della presente garanzia oltre la data di scadenza originale.

## 5) CONDIZIONI PER LA COPERTURA DELLA GARANZIA

Questa copertura di garanzia è disponibile solo in caso di rispetto delle seguenti condizioni:

- L'ATV Can-Am modello 2009 deve essere acquistato dal primo proprietario nuovo e mai utilizzato presso un concessionario BRP autorizzato a distribuire gli ATV Can-Am nel Paese in cui è avvenuta la vendita ("concessionario BRP");
- Il processo di ispezione pre-fornitura specifico di BRP deve essere completato e documentato;
- L'ATV Can-Am modello 2009 deve essere stato debitamente registrato da parte di un concessionario BRP autorizzato;
- L'ATV Can-Am modello 2009 deve essere stato acquistato nel Paese di residenza dell'acquirente;
- Come delineato nella *GUIDA DELL'OPERATORE*, effettuare la manutenzione periodica necessaria per mantenere la copertura della garanzia. BRP si riserva il diritto di rendere far dipendere la copertura della garanzia dalla presentazione della prova di avvenuta corretta manutenzione.

BRP non rispetterà questa garanzia limitata per qualsiasi utente privato o commerciale se non sono state soddisfatte le precedenti condizioni. Tali limitazioni sono necessarie per consentire a BRP di proteggere la sicurezza dei propri prodotti, dei consumatori e del pubblico in generale.



## **6) COME PROCEDERE PER OTTENERE LA COPERTURA DELLA GARANZIA**

In caso di anomalia, il cliente deve interrompere immediatamente l'utilizzo dell'ATV. Il cliente deve informare un concessionario BRP per la manutenzione entro due (2) giorni dalla comparsa del difetto e consentire un ragionevole accesso al prodotto per la possibile riparazione. Il cliente deve inoltre presentare al concessionario autorizzato BRP la prova di acquisto del prodotto e firmare l'ordine di riparazione/di lavoro prima dell'inizio delle operazioni effettive per convalidare la riparazione in garanzia. Tutti i pezzi sostituiti in base alla presente garanzia diventano proprietà di BRP.

## **7) LE RESPONSABILITÀ DI BRP**

In base a questa garanzia, gli obblighi di BRP sono limitati, a sua unica discrezione, alla riparazione di parti che sono risultate difettose nelle normali condizioni di utilizzo, alla manutenzione o sostituzione di tali parti con pezzi di ricambio originali ATV Can-Am senza addebito dei costi per le parti e la manodopera presso qualsiasi concessionario autorizzato BRP durante il periodo di garanzia e in base alle condizioni sopra descritte. La responsabilità di BRP è limitata all'esecuzione delle riparazioni e delle sostituzioni di pezzi necessarie. Nessun reclamo per rescissione della garanzia sarà causa dell'annullamento o revoca della vendita dell'ATV al proprietario.

Nel caso in cui la manutenzione sia richiesta al di fuori del paese di vendita originale, il proprietario sarà responsabile di qualsiasi costo aggiuntivo dovuto alle pratiche e alle condizioni locali, quali, ma non limitate solamente ad esse, trasporto, assicurazione, tasse, oneri di licenza, dazi d'importazione e qualsiasi altra spesa finanziaria comprese quelle applicate da governi, stati, territori e dai rispettivi enti.

BRP si riserva il diritto di migliorare o modificare di quando in quando i Prodotti senza assumersi alcun obbligo di modificare i Prodotti precedentemente realizzati.

## 8) GARANZIE DEL FORNITORE

Un ricevitore GPS può essere fornito da BRP come apparecchiatura standard su determinati ATV Can-Am modello 2009. Il ricevitore GPS è coperto dalla garanzia limitata emessa dal relativo produttore e non è coperto da questa garanzia limitata. Rivolgersi ai distributori seguenti:

### **Negli Stati Uniti:**

**Garmin International Inc.**  
1200 East 151<sup>st</sup> Street Olathe  
KS 66062  
(Kansas City metro area)  
Tel.: 913 397-8200  
Fax: 913 397-8282

### **In Canada (contattare il distributore più vicino):**

**Raytech Électronique**  
1451, Boul. des Laurentides  
Vimont, Laval, Qc  
H7M 2Y3  
Tel.: 450 975-1015  
Fax : 800 975-0025 / 450 975-0817  
Referente: [raytech@raytech.qc.ca](mailto:raytech@raytech.qc.ca)  
Sito Web: [www.raytech.qc.ca](http://www.raytech.qc.ca)  
Coord. GPS: N45o35.25' - W73o42.95'

**Naviclub Ltée**  
5054, St-Georges  
Lévis, Qc  
G6V 4P2  
Tel.: 418 835-9279  
Fax 418 835-6681  
Referente:  
[naviclub@naviclub.com](mailto:naviclub@naviclub.com)  
Sito Web: [www.naviclub.com](http://www.naviclub.com)

L'ATV Can-Am modello 2009 potrebbe essere provvisto degli pneumatici marcati ATV Carlisle<sup>+</sup> o ITP<sup>+</sup>. Gli pneumatici sono coperti da garanzia separata del relativo produttore. Per informazioni sulla copertura della garanzia o per assistenza, rivolgersi al produttore o a un concessionario autorizzato BRP.

### **Carlisle Tire & Wheel Company**

23, Windham Boulevard  
Aiken, SC 29805  
Informazioni sulla garanzia:  
in USA 1 800 260-7959  
in Canada 1 800 265-6155  
in Quebec 1 877 997-4999

## 9) TRASFERIMENTO

Se la proprietà di un prodotto viene trasferita durante il periodo di copertura della garanzia, la garanzia verrà anch'essa trasferita e sarà valida per il restante periodo di copertura a condizione che BRP venga informato di tale trasferimento nel seguente modo:

1. Il precedente proprietario contatti BRP (al numero di telefono indicato qui sotto) o un concessionario autorizzato BRP e fornisca i dati sul nuovo proprietario, o
2. BRP o un concessionario autorizzato BRP deve ricevere prova che il precedente proprietario abbia acconsentito al trasferimento di proprietà, oltre ai dati sul nuovo proprietario.

## 10) ASSISTENZA CLIENTI

In caso di controversia o disputa in relazione alla presente garanzia limitata, BRP consiglia di provare a risolvere la questione con il proprio concessionario. Si raccomanda di discutere la situazione con il responsabile della manutenzione presso il concessionario autorizzato o con il proprietario.

Se il problema non è ancora stato risolto, inviare il proprio reclamo scritto all'indirizzo o contattare il numero appropriato qui di seguito:

### **In Canada**

#### **BOMBARDIER RECREATIONAL PRODUCTS INC.**

Consumer Services Group  
75, J.-A. Bombardier Street  
Sherbrooke, Québec J1L 1W3  
Tel.: 819 566-3366

### **Negli Stati Uniti**

#### **BRP US INC.**

Consumer Services Group  
7575 Bombardier Court  
Wausau WI 54401  
Tel.: 715 848-4957

\* In USA, la distribuzione e l'assistenza dei prodotti è eseguita da BRP US Inc.

©2008 Bombardier Recreational Products Inc. e BRP US Inc. Tutti i diritti riservati.

™ marchi commerciali di Bombardier Recreational Products Inc. o sue affiliate.

†Carlisle e ITP sono marchi commerciali di proprietà di Carlisle Tire & Wheel Company.

---

# **GARANZIA LIMITATA INTERNAZIONALE BRP: 2009 ATV CAN-AM™**

## **1) AMBITO DELLA GARANZIA LIMITATA**

Bombardier Recreational Products Inc. ("BRP")\* garantisce i propri ATV Can-Am modello 2009 venduti dai distributori/concessionari Can-Am autorizzati (come definiti qui di seguito) al di fuori dei cinquanta Stati Uniti, del Canada e degli Stati membri dell'Area Economica Europea ("EEA") (che comprende i Paesi membri dell'Unione Europea e la Norvegia, l'Islanda e il Liechtenstein) in caso di difetti di materiale o nella qualità di esecuzione per il periodo e alle condizioni qui di seguito descritti.

Tutti i pezzi di ricambio e gli accessori originali degli ATV Can-Am installati da un distributore/concessionario autorizzato Can-Am (come definito di seguito) al momento della consegna dell'ATV Can-Am modello 2009, sono coperti dalla stessa garanzia dell'ATV Can-Am.

Questa garanzia limitata è invalidata e resa priva di valore legale se: (i) l'ATV è stato utilizzato per gare o qualsiasi altra attività competitiva, in qualsiasi momento, anche da parte di un proprietario precedente; o (ii) l'ATV è stato alterato o modificato in modo da pregiudicarne il funzionamento, la prestazione o la durata oppure è stato alterato o modificato per cambiare l'uso al quale era destinato.

## **2) LIMITAZIONI DELLA RESPONSABILITÀ**

**QUESTA GARANZIA VIENE ESPLICITAMENTE CONCESSA E ACCETTATA IN LUOGO DI TUTTE LE ALTRE GARANZIE, ESPLICITE O IMPLICITE, COMPRESSE, TRA L'ALTRO, QUELLE DI COMMERCIALIZZABILITÀ O IDONEITÀ A UNO SCOPO PARTICOLARE. DAL MOMENTO CHE NON È POSSIBILE RINUNCIARE AGLI OBBLIGHI DELLE GARANZIE IMPLICITE, ESSE SARANNO LIMITATE, IN DURATA, ALLA VITA DELLE GARANZIE ESPLICITE. I DANNI INCIDENTALI E CONSEGUENZIALI SONO ESCLUSI DALLA COPERTURA DELLA PRESENTE GARANZIA. ALCUNE GIURISDIZIONI NON RICONOSCONO LE CLAUSOLE DI ESONERO DA EVENTUALI RESPONSABILITÀ, LE LIMITAZIONI E LE ESCLUSIONI DI CUI SOPRA CHE, PERTANTO, POTREBBERO NON ESSERE APPLICABILI NEL VOSTRO CASO. QUESTA GARANZIA ATTRIBUISCE DIRITTI SPECIFICI AI QUALI POTREBBERO AGGIUNGERSENE ALTRI DI TIPO LEGALE CHE POTREBBERO DIFFERIRE DI PAESE IN PAESE.**

Nessun distributore, concessionario Can-Am o altra persona è autorizzato a rendere alcuna affermazione, a rappresentare o a fornire alcuna garanzia in merito al Prodotto diversa da quanto espresso nella presente garanzia limitata e, in caso contrario non sarà applicabile contro BRP.

BRP si riserva il diritto di modificare la garanzia in qualsiasi momento, sottinteso che tale modifica non altererà le condizioni di garanzia applicabili ai prodotti venduti mentre questa garanzia è in vigore.

### **3) ESCLUSIONI – QUANTO DI SEGUITO ESPOSTO NON È COPERTO DA GARANZIA**

Quanto qui di seguito esposto non è coperto, in nessuna circostanza, da garanzia:

- Normale usura;
- Componenti soggetti a manutenzione ordinaria, messe a punto, regolazioni;
- Danni causati dalla mancata manutenzione e/o magazzinaggio, come descritto nel *GUIDA DELL'OPERATORE*;
- Danni derivanti dalla rimozioni di parti, riparazioni, manutenzione o modifiche non corrette o utilizzo di parti o accessori non realizzati o approvati da BRP o derivanti da riparazioni effettuate da una persona che non è un distributore/concessionario autorizzato Can-Am per le riparazioni;
- Danni causati dall'abuso, uso scorretto, uso anormale, negligenza, o funzionamento del prodotto in un modo non coerente con il funzionamento raccomandato descritto nella *GUIDA DELL'OPERATORE*;
- Danni risultanti da incidenti, immersione, incendio, furto, atti di vandalismo o qualsiasi causa di forza maggiore;
- Funzionamento con carburanti, oli o lubrificanti che non sono adatti all'impiego con il Prodotto (vedere la *GUIDA DELL'OPERATORE*);
- Incameramento di acqua o neve;
- Danni accidentali o consequenziali, o danni di qualsiasi tipo inclusi, tra l'altro, traino o rimorchio, magazzinaggio, spese telefoniche, nolo, taxi, inconvenienti, copertura assicurativa, pagamenti dei prestiti, perdita di tempo, perdita di reddito.

### **4) PERIODO DI COPERTURA DELLA GARANZIA**

Questa garanzia limitata entrerà in vigore dalla data di invio al primo consumatore al dettaglio o dalla data in cui il prodotto è stato utilizzato per la prima volta, in base all'eventualità che si verifica per prima, per un periodo di:

SEI (6) MESI CONSECUTIVI, in caso di uso privato o commerciale.

La riparazione e la sostituzione di pezzi o l'esecuzione di manutenzione in base a questa garanzia non estende la durata della presente garanzia oltre la data di scadenza originale.

### **5) CONDIZIONI PER LA COPERTURA DELLA GARANZIA**

Questa copertura di garanzia è disponibile solo in caso di rispetto delle seguenti condizioni:

- L'ATV Can-Am modello 2009 deve essere acquistato dal primo proprietario nuovo e mai utilizzato presso un distributore/concessionario Can-Am autorizzato a distribuire gli ATV Can-Am nel Paese in cui è avvenuta la vendita ("distributore/concessionario Can-Am");
- Il processo di ispezione pre-fornitura specifico di BRP deve essere completato e documentato;
- Il prodotto deve essere stato debitamente registrato da parte di un distributore/concessionario Can-Am autorizzato;

- L'ATV Can-Am modello 2009 deve essere stato acquistato nel Paese o unione di Paesi di residenza dell'acquirente;
- Come delineato nella *GUIDA DELL'OPERATORE*, effettuare la manutenzione periodica necessaria per mantenere la copertura della garanzia. BRP si riserva il diritto di rendere far dipendere la copertura della garanzia dalla presentazione della prova di avvenuta corretta manutenzione.

BRP non rispetterà questa garanzia limitata per qualsiasi utente privato o commerciale se non sono state soddisfatte le precedenti condizioni. Tali limitazioni sono necessarie per consentire a BRP di proteggere la sicurezza dei propri prodotti, dei consumatori e del pubblico in generale.

## **6) COME PROCEDERE PER OTTENERE LA COPERTURA DELLA GARANZIA**

In caso di anomalia, il cliente deve interrompere immediatamente l'utilizzo dell'ATV. Il cliente deve informare un distributore/concessionario Can-Am per la manutenzione entro due (2) giorni dalla comparsa del difetto e consentire un ragionevole accesso al prodotto per la possibile riparazione. Il cliente deve inoltre presentare al distributore/concessionario autorizzato Can-Am la prova di acquisto del prodotto e firmare l'ordine di riparazione/di lavoro prima dell'inizio delle operazioni effettive per convalidare la riparazione in garanzia. Tutti i pezzi sostituiti in base alla presente garanzia diventano proprietà di BRP.

## **7) LE RESPONSABILITÀ DI BRP**

In base a questa garanzia, gli obblighi di BRP sono limitati, a sua unica discrezione, alla riparazione di parti che sono risultate difettose nelle normali condizioni di utilizzo, alla manutenzione o sostituzione di tali parti con pezzi di ricambio originali ATV Can-Am senza addebito dei costi per le parti e la manodopera presso qualsiasi distributore/concessionario autorizzato Can-Am durante il periodo di garanzia e in base alle condizioni sopra descritte. La responsabilità di BRP è limitata all'esecuzione delle riparazioni e delle sostituzioni di pezzi necessarie. Nessun reclamo per rescissione della garanzia sarà causa dell'annullamento o revoca della vendita dell'ATV al proprietario.

Nel caso in cui la manutenzione sia richiesta al di fuori del paese di vendita originale, il proprietario sarà responsabile di qualsiasi costo aggiuntivo dovuto alle pratiche e alle condizioni locali, quali, ma non limitate solamente ad esse, trasporto, assicurazione, tasse, oneri di licenza, dazi d'importazione e qualsiasi altra spesa finanziaria comprese quelle applicate da governi, stati, territori e dai rispettivi enti.

BRP si riserva il diritto di migliorare o modificare di quando in quando i Prodotti senza assumersi alcun obbligo di modificare i Prodotti precedentemente realizzati.

## **8) TRASFERIMENTO**

Se la proprietà di un prodotto viene trasferita durante il periodo di copertura della garanzia, la garanzia verrà anch'essa trasferita e sarà valida per il restante periodo di copertura a condizione che BRP o un distributore/concessionario autorizzato Can-Am riceva prova che il precedente proprietario ha autorizzato il trasferimento di proprietà, oltre ai dati del nuovo proprietario.

## **9) ASSISTENZA CLIENTI**

1. In caso di controversia o disputa in relazione alla presente garanzia limitata, BRP consiglia di provare a risolvere la questione con il proprio concessionario. Si raccomanda di discutere la situazione con il responsabile della manutenzione presso il concessionario autorizzato o con il proprietario.
2. Se risultasse necessaria ulteriore assistenza, rivolgersi all'ufficio di assistenza del concessionario per risolvere la questione.
3. Se la questione rimanesse irrisolta, contattare BRP all'indirizzo indicato di seguito.

**Per i Paesi all'interno dell'Europa, Medio Oriente, Africa, Russia e CIS, rivolgersi al nostro ufficio in Europa:**

**BRP EUROPE N.V.**

Consumer Service Center  
Skaldenstraat 125  
9042 Gent  
Belgium  
Tel.: + 32-9-218-26-00

**Per i Paesi scandinavi, rivolgersi al nostro ufficio in Finlandia:**

**BRP FINLAND OY**

Service Department  
Ahjotie 30  
Fin-96320 Rovaniemi  
Finland  
Tel.: + 358 16 3208 111

**Per tutti gli altri Paesi, rivolgersi al distributore locale o al nostro ufficio in America settentrionale:**

**BOMBARDIER RECREATIONAL PRODUCTS INC.**

Consumer Services Group  
75, J.-A. Bombardier Street  
Sherbrooke, Québec J1L 1W3  
Tel.: 819 566-3366

Per le coordinate del proprio distributore consultare il sito [www.brp.com](http://www.brp.com).

\*Per il territorio coperto dalla presente garanzia limitata, la distribuzione e l'assistenza dei prodotti è eseguita da Bombardier Recreational Products Inc. o sue affiliate.

© 2008 Bombardier Recreational Products Inc. Tutti i diritti riservati.

™ Marchio commerciale di Bombardier Recreational Products Inc. o sue affiliate.



---

# **GARANZIA LIMITATA BRP PER L'AREA ECONOMICA EUROPEA: 2009 ATV CAN-AM™**

## **1) AMBITO DELLA GARANZIA LIMITATA**

Bombardier Recreational Products Inc. ("BRP")\* garantisce i propri ATV Can-Am modello 2009 nuovi e usati venduti dai " distributori/concessionari BRP autorizzati " negli Stati membri dell'Area Economica Europea ("EEA") (che comprende i Paesi membri dell'Unione Europea e la Norvegia, l'Islanda e il Liechtenstein) in caso di difetti di materiale o nella qualità di esecuzione per il periodo e alle condizioni qui di seguito descritti.

Tutti i pezzi di ricambio e gli accessori originali ATV Can-Am installati dai distributori/concessionari BRP autorizzati al momento della consegna di un ATV Can-Am modello 2009, sono coperti dalla stessa garanzia dell'ATV.

Questa garanzia limitata è invalidata e resa priva di valore legale se: (i) l'ATV è stato utilizzato per gare o qualsiasi altra attività competitiva, in qualsiasi momento, anche da parte di un proprietario precedente; o (ii) l'ATV è stato alterato o modificato in modo da pregiudicarne il funzionamento, la prestazione o la durata oppure è stato alterato o modificato per cambiare l'uso al quale era destinato.

## **2) LIMITAZIONI DELLA RESPONSABILITÀ**

QUESTA GARANZIA VIENE ESPLICITAMENTE CONCESSA E ACCETTATA IN LUOGO DI TUTTE LE ALTRE GARANZIE, ESPLICITE O IMPLICITE, COMPRESSE, TRA L'ALTRO, QUELLE DI COMMERCIALIZZABILITÀ O IDONEITÀ A UNO SCOPO PARTICOLARE. DAL MOMENTO CHE NON È POSSIBILE RINUNCIARE AGLI OBBLIGHI DELLE GARANZIE IMPLICITE, ESSE SARANNO LIMITATE, IN DURATA, ALLA VITA DELLE GARANZIE ESPLICITE. I DANNI INCIDENTALI E CONSEGUENZIALI SONO ESCLUSI DALLA COPERTURA DELLA PRESENTE GARANZIA. ALCUNE GIURISDIZIONI NON RICONOSCONO LE CLAUSOLE DI ESONERO DA EVENTUALI RESPONSABILITÀ, LE LIMITAZIONI E LE ESCLUSIONI DI CUI SOPRA CHE, PERTANTO, POTREBBERO NON ESSERE APPLICABILI NEL VOSTRO CASO. QUESTA GARANZIA ATTRIBUISCE DIRITTI SPECIFICI AI QUALI POTREBBERO AGGIUNGERSENE ALTRI DI TIPO LEGALE CHE POTREBBERO DIFFERIRE DI PAESE IN PAESE.

Nessun distributore, distributore/concessionario BRP o altra persona è autorizzata a rilasciare alcuna affermazione, dichiarazione o garanzia in merito al prodotto diversa da quanto espresso nella presente garanzia limitata e, in caso contrario, non sarà applicabile contro BRP.

BRP si riserva il diritto di modificare la garanzia in qualsiasi momento, sottinteso che tale modifica non altererà le condizioni di garanzia applicabili ai prodotti venduti mentre questa garanzia è in vigore.

### **3) ESCLUSIONI – QUANTO DI SEGUITO ESPOSTO NON È COPERTO DA GARANZIA**

Quanto qui di seguito esposto non è coperto, in nessuna circostanza, da garanzia:

- Normale usura;
- Componenti soggetti a manutenzione ordinaria, messe a punto, regolazioni;
- Danni causati dalla mancata manutenzione e/o magazzinaggio, come descritto nel *GUIDA DELL'OPERATORE*;
- Danni derivanti dalla rimozione di parti, riparazioni, manutenzione o modifiche non corrette o utilizzo di parti o accessori non realizzati o approvati da BRP, oppure derivanti da riparazioni effettuate da una persona che non è un distributore/concessionario autorizzato;
- Danni causati dall'abuso, uso scorretto, uso anormale, negligenza, o funzionamento del prodotto in un modo non coerente con il funzionamento raccomandato descritto nella *GUIDA DELL'OPERATORE*;
- Danni risultanti da incidenti, immersione, incendio, furto, atti di vandalismo o qualsiasi causa di forza maggiore;
- Funzionamento con carburanti, oli o lubrificanti che non sono adatti all'impiego con il Prodotto (vedere la *GUIDA DELL'OPERATORE*);
- Incameramento di acqua o neve;
- Danni accidentali o consequenziali, o danni di qualsiasi tipo inclusi, tra l'altro, traino o rimorchio, magazzinaggio, spese telefoniche, nolo, taxi, inconvenienti, copertura assicurativa, pagamenti dei prestiti, perdita di tempo, perdita di reddito.

### **4) PERIODO DI COPERTURA DELLA GARANZIA**

Questa garanzia limitata entrerà in vigore dalla data di invio al primo consumatore al dettaglio o dalla data in cui il prodotto è stato utilizzato per la prima volta, in base all'eventualità che si verifica per prima, per un periodo di:

VENTIQUATTRO (24) MESI CONSECUTIVI in caso d'uso privato.

SEI (6) MESI CONSECUTIVI in caso d'uso commerciale.

Il prodotto ha un uso commerciale se viene utilizzato in relazione a qualsiasi lavoro o impiego che genera profitto durante un qualsiasi segmento del periodo di garanzia. Il prodotto ha uso commerciale anche quando, in qualsiasi momento durante il periodo di garanzia, viene concesso in licenza per uso commerciale.

La riparazione e la sostituzione di pezzi o l'esecuzione di manutenzione in base a questa garanzia non estende la durata della presente garanzia oltre la data di scadenza originale.

Si ricorda che la durata e altre modalità della copertura di garanzia sono subordinate alla legislazione locale e nazionale applicabile nel proprio Paese.

## **5) CONDIZIONI PER LA COPERTURA DELLA GARANZIA**

Questa copertura di garanzia è disponibile solo in caso di rispetto delle seguenti condizioni:

- L'ATV Can-Am modello 2009 deve essere acquistato dal primo proprietario nuovo e mai utilizzato presso un distributore/concessionario Can-Am autorizzato a distribuire gli ATV Can-Am nel Paese in cui è avvenuta la vendita;
- Il processo di ispezione pre-fornitura specifico di BRP deve essere completato e documentato;
- Il prodotto deve essere stato debitamente registrato da parte di un distributore/concessionario Can-Am autorizzato;
- L'ATV Can-Am modello 2009 deve essere acquistato nell'EEA;
- Come delineato nella *GUIDA DELL'OPERATORE*, effettuare la manutenzione periodica necessaria per mantenere la copertura della garanzia. BRP si riserva il diritto di rendere far dipendere la copertura della garanzia dalla presentazione della prova di avvenuta corretta manutenzione.

BRP non rispetterà questa garanzia limitata per qualsiasi utente privato o commerciale se non sono state soddisfatte le precedenti condizioni. Tali limitazioni sono necessarie per consentire a BRP di proteggere la sicurezza dei propri prodotti, dei consumatori e del pubblico in generale.

## **6) COME PROCEDERE PER OTTENERE LA COPERTURA DELLA GARANZIA**

In caso di anomalia, il cliente deve interrompere immediatamente l'utilizzo dell'ATV. Il cliente deve informare un distributore/concessionario BRP per la manutenzione entro due (2) mesi dalla comparsa del difetto e consentire un ragionevole accesso al prodotto e per la possibile riparazione. Il cliente deve inoltre presentare al distributore/concessionario autorizzato BRP la prova di acquisto del prodotto e firmare l'ordine di riparazione/di lavoro prima dell'inizio delle operazioni effettive per convalidare la riparazione in garanzia. Tutti i pezzi sostituiti in base alla presente garanzia diventano proprietà di BRP.

Si ricorda che il periodo di notifica è subordinato alla legislazione locale e nazionale applicabile nel proprio Paese.

## **7) LE RESPONSABILITÀ DI BRP**

In base a questa garanzia, gli obblighi di BRP sono limitati, a sua unica discrezione, alla riparazione di parti che sono risultate difettose nelle normali condizioni di utilizzo, alla manutenzione o sostituzione di tali parti con pezzi di ricambio originali ATV Can-Am senza addebito dei costi per le parti e la manodopera presso qualsiasi distributore/concessionario autorizzato BRP durante il periodo di garanzia e in base alle condizioni sopra descritte. La responsabilità di BRP è limitata all'esecuzione delle riparazioni e delle sostituzioni di pezzi necessarie. Nessun reclamo per rescissione della garanzia sarà causa dell'annullamento o revoca della vendita dell'ATV al proprietario.

Nel caso in cui la manutenzione sia richiesta al di fuori dell'EEA, il proprietario sarà responsabile di qualsiasi costo aggiuntivo dovuto alle pratiche e alle condizioni locali, quali, ma non limitate solamente ad esse, trasporto, assicurazione, tasse, oneri di licenza, dazi d'importazione e qualsiasi altra spesa finanziaria comprese quelle applicate da governi, stati, territori e dai rispettivi enti.

BRP si riserva il diritto di migliorare o modificare di quando in quando i Prodotti senza assumersi alcun obbligo di modificare i Prodotti precedentemente realizzati.

## **8) TRASFERIMENTO**

Se la proprietà di un prodotto viene trasferita durante il periodo di copertura della garanzia, la garanzia verrà anch'essa trasferita e sarà valida per il restante periodo di copertura ammesso che BRP o un distributore/concessionario BRP autorizzato riceva prova che il precedente proprietario autorizza il trasferimento di proprietà, oltre ai dati del nuovo proprietario.

## **9) ASSISTENZA CLIENTI**

In caso di controversia o disputa in relazione alla presente garanzia limitata, BRP consiglia di provare a risolvere la questione con il proprio concessionario. Si raccomanda di valutare la situazione con il responsabile della manutenzione presso il distributore/concessionario autorizzato o con il proprietario.

Se risultasse necessaria ulteriore assistenza, rivolgersi all'ufficio di assistenza del concessionario per risolvere la questione.

Se la questione rimanesse irrisolta, contattare BRP all'indirizzo indicato di seguito.

**Per i Paesi all'interno dell'Europa, Medio Oriente, Africa, Russia e CIS, rivolgersi al nostro ufficio in Europa:**

**BRP EUROPE N.V.**

Consumer Service Center  
Skaldenstraat 125  
9042 Gent  
Belgium  
Tel.: + 32-9-218-26-00

**Per i Paesi scandinavi, rivolgersi al nostro ufficio in Finlandia:**

**BRP FINLAND OY**

Service Department  
Ahjotie 30  
Fin-96320 Rovaniemi  
Finland  
Tel.: + 358 16 3208 111

**Per tutti gli altri Paesi, rivolgersi al distributore locale o al nostro ufficio in America settentrionale:**

**BOMBARDIER RECREATIONAL PRODUCTS INC.**

Consumer Services Group  
75, J.-A. Bombardier Street  
Sherbrooke, Québec J1L 1W3  
Tel.: 819 566-3366

Per le coordinate del proprio distributore consultare il sito [www.brp.com](http://www.brp.com).

\*Per il territorio coperto dalla presente garanzia limitata, la distribuzione e l'assistenza dei prodotti è eseguita da Bombardier Recreational Products Inc. o sue affiliate.

© 2008 Bombardier Recreational Products Inc. Tutti i diritti riservati.

™ Marchio commerciale di Bombardier Recreational Products Inc. o sue affiliate.

---

## **ESONERO DALLA RESPONSABILITÀ/OBBLIGHI RELATIVI ALLA RISERVATEZZA**

Si informa che i dati personali verranno usati per questioni di sicurezza o per garantire i servizi di garanzia. A volte, i dati dei nostri clienti vengono utilizzati per informarli di nuovi prodotti o per presentare nuove offerte. Se si desidera non ricevere informazioni sui nostri prodotti, servizi e offerte, informarci per iscritto al seguente indirizzo.

Notare inoltre, che a volte società accreditate verranno da noi autorizzate ad utilizzare i dati personali dei nostri clienti per promuovere prodotti e servizi di qualità. Qualora non si desidera che i dati personali vengano forniti a terzi, informarci per iscritto al seguente indirizzo.

**BRP EUROPEAN DISTRIBUTION  
WARRANTY DEPARTMENT  
CHEMIN DE MESSIDOR 5-7  
1006 LAUSANNE  
SWITZERLAND  
FAX: + 41213187801**

---

## **CAMBIO DI INDIRIZZO/PROPRIETÀ**

Se il vostro indirizzo è cambiato o se siete i nuovi proprietari dell'ATV, accertatevi di informare BRP in uno dei modi seguenti:

- spedendo una delle seguenti cartoline;
- informando un concessionario autorizzato Can-Am.

In caso di trasferimento della proprietà, dimostrare che il precedente proprietario acconsente a tale trasferimento.

Informare BRP, anche dopo la scadenza della garanzia limitata, è molto importante in quanto consente a BRP di raggiungere il proprietario dell'ATV, in caso di necessità, ad esempio quando si deve richiamare in fabbrica il veicolo per motivi di sicurezza. È responsabilità del proprietario informare BRP.

**UNITÀ RUBATE:** In caso di furto dell'ATV, rivolgersi a BRP o a un concessionario Can-Am autorizzato. Verrà chiesto di indicare il proprio nome, indirizzo, numero di telefono, numero di identificazione del veicolo e data del furto.

### **BRP EUROPEAN DISTRIBUTION**

Warranty Department  
Chemin de Messidor 5-7  
1006 Lausanne  
Switzerland





CAMBIO DI INDIRIZZO CAMBIO DI PROPRIETÀ 

NUMERO DI IDENTIFICAZIONE VEICOLO

Numero modello

Numero Identificazione Veicolo (V.I.N.)

VECCHIO INDIRIZZO

O PROPRIETARIO PRECEDENTE:

NOME

N.

VIA

APT

CITTÀ

STATO/PROVINCIA

CODICE POSTALE

PAESE

TELEFONO

NUOVO INDIRIZZO

O NUOVO PROPRIETARIO:

NOME

N.

VIA

APT

CITTÀ

STATO/PROVINCIA

CODICE POSTALE

PAESE

TELEFONO

V00A2F

CAMBIO DI INDIRIZZO CAMBIO DI PROPRIETÀ 

NUMERO DI IDENTIFICAZIONE VEICOLO

Numero modello

Numero Identificazione Veicolo (V.I.N.)

VECCHIO INDIRIZZO

O PROPRIETARIO PRECEDENTE:

NOME

N.

VIA

APT

CITTÀ

STATO/PROVINCIA

CODICE POSTALE

PAESE

TELEFONO

NUOVO INDIRIZZO

O NUOVO PROPRIETARIO:

NOME

N.

VIA

APT

CITTÀ

STATO/PROVINCIA

CODICE POSTALE

PAESE

TELEFONO

V00A2F



CAMBIO DI INDIRIZZO CAMBIO DI PROPRIETÀ 

NUMERO DI IDENTIFICAZIONE VEICOLO

Numero modello

Numero Identificazione Veicolo (V.I.N.)

VECCHIO INDIRIZZO

O PROPRIETARIO PRECEDENTE:

NOME

N.

VIA

APT

CITTÀ

STATO/PROVINCIA

CODICE POSTALE

PAESE

TELEFONO

NUOVO INDIRIZZO

O NUOVO PROPRIETARIO:

NOME

N.

VIA

APT

CITTÀ

STATO/PROVINCIA

CODICE POSTALE

PAESE

TELEFONO

V00A2F

CAMBIO DI INDIRIZZO CAMBIO DI PROPRIETÀ 

NUMERO DI IDENTIFICAZIONE VEICOLO

Numero modello

Numero Identificazione Veicolo (V.I.N.)

VECCHIO INDIRIZZO

O PROPRIETARIO PRECEDENTE:

NOME

N.

VIA

APT

CITTÀ

STATO/PROVINCIA

CODICE POSTALE

PAESE

TELEFONO

NUOVO INDIRIZZO

O NUOVO PROPRIETARIO:

NOME

N.

VIA

APT

CITTÀ

STATO/PROVINCIA

CODICE POSTALE

PAESE

TELEFONO

V00A2F



ATV MODELLO NUMERO \_\_\_\_\_

VEICOLO  
NUMERO IDENTIFICAZIONE (V.I.N.) \_\_\_\_\_

MOTORE  
NUMERO IDENTIFICAZIONE (E.I.N.) \_\_\_\_\_

Proprietario: \_\_\_\_\_

NOME

N.

VIA

APT

CITTÀ

STATO/PROVINCIA

CODICE POSTALE

Data d'acquisto \_\_\_\_\_

ANNO MESE GIORNO

Data di scadenza garanzia \_\_\_\_\_

ANNO MESE GIORNO

Da completare da parte del concessionario al momento della vendita.

AREA RISERVATA AI DATI RESTAMPATI DEL CONCESSIONARIO

V00A21L

Controllare con il concessionario che il veicolo sia stato registrato presso BRP.

Durante la lettura di questa Guida dell'operatore, ricordare che:



**AVVERTENZA**

Indica un potenziale pericolo che, se non viene evitato, può provocare gravi lesioni o la morte.

## **AVVERTENZA**

**LA GUIDA DI QUESTO VEICOLO POTREBBE ESSERE RISCHIOSA.** In caso di mancata osservanza delle precauzioni, potrebbe verificarsi facilmente una collisione o un ribaltamento, persino durante le manovre ordinarie come le sterzate, la guida su pendii o su ostacoli.

La mancata osservanza di queste istruzioni può provocare **LESIONI GRAVI O MORTE:**

- **PRIMA DI METTERE IN FUNZIONE L'ATV, LEGGERE QUESTA GUIDA DELL'OPERATORE E TUTTE LE ETICHETTE APPLICATE SUL PRODOTTO.**
- **NON METTERE IN FUNZIONE L'ATV, SENZA LE ISTRUZIONI CORRETTE.**  
I principianti devono completare un corso di formazione certificato.
- **NON TRASPORTARE MAI PASSEGGERI.** Il trasporto di passeggeri aumenta il rischio di perdita del controllo.
- **NON METTERE IN FUNZIONE L'ATV SU SUPERFICI ASFALTATE.** L'uso dell'ATV su superfici asfaltate aumenta il rischio di perdita del controllo.
- **NON METTERE IN FUNZIONE L'ATV SU STRADE PUBBLICHE.** Sono possibili collisioni con altri veicoli nel caso l'ATV venga utilizzato su una strada pubblica.
- **INDOSSARE SEMPRE UN CASCO OMOLOGATO,** una protezione per gli occhi e abiti protettivi.
- **NON GUIDARE MAI IL VEICOLO** in stato di ebbrezza o sotto l'effetto di farmaci.
- **NON METTERE IN FUNZIONE L'ATV A VELOCITÀ ELEVATE.** L'uso di questo veicolo a velocità troppo elevate per il tipo di terreno, per le condizioni di visibilità e per la propria esperienza, aumenta il rischio di perdita del controllo.
- **NON PROVARE A ESEGUIRE IMPENNATE, SALTII O ALTRE ACROBAZIE.**

**GUIDA DELL'OPERATORE  
DS250 CE  
2009  
219 701 193**

**CE**