

Manuel du conducteur

SAFARI

377 377E 447 GL LC

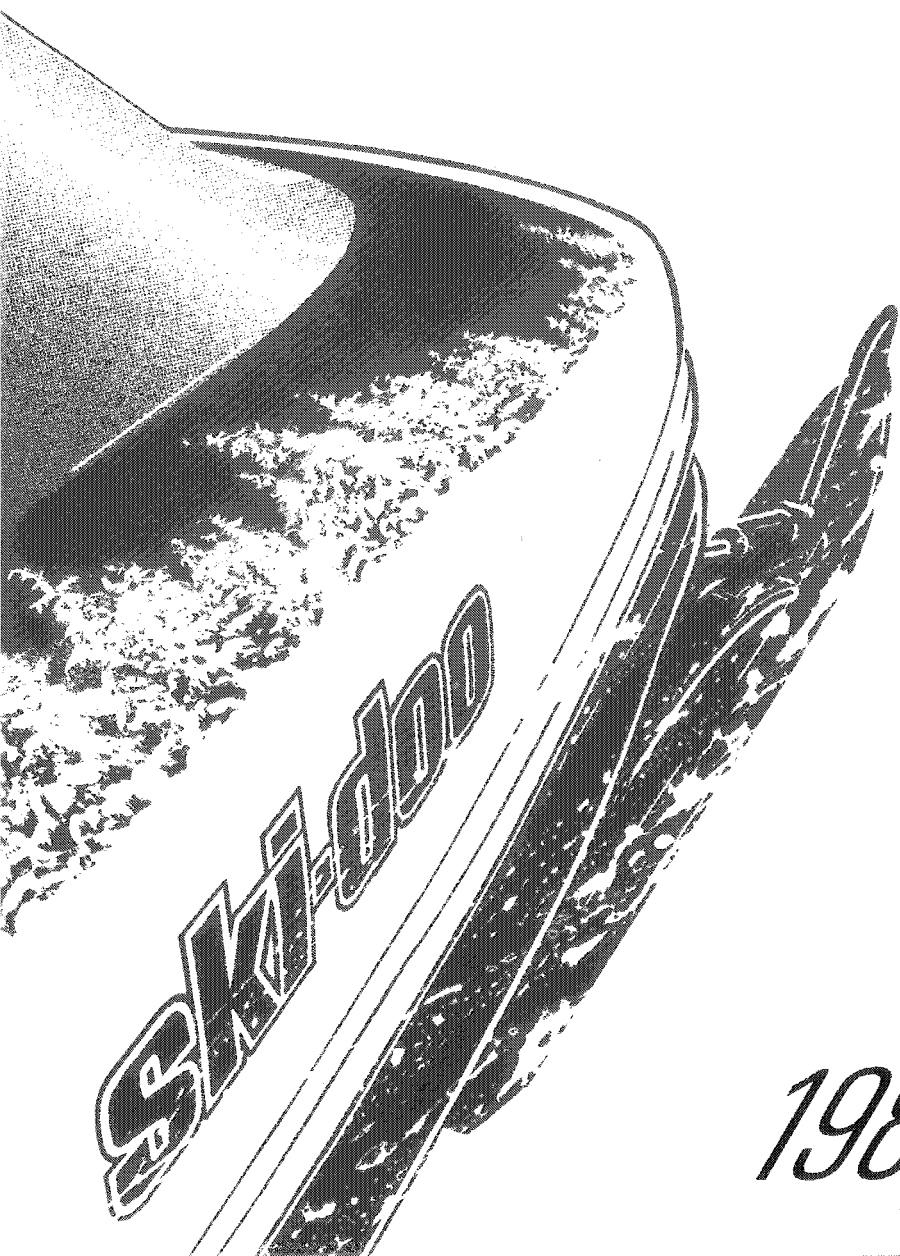

1986

414 5721 00

modèle _____

no. d'identification _____

date de l'achat _____

expiration de la garantie _____

Faire remplir par le concessionnaire au moment de la vente

ESTAMPILLE DU CONCESSIONNAIRE

SERVICE APRÈS-VENTE
BOMBARDIER INC.
VALCOURT, QUÉBEC
CANADA, JOE 2LO



Les marques de commerce suivantes sont des marques de Bombardier Inc.

ALPINE®	FUTURA®	SAFARI*
BLIZZARD®	GRAND PRIX SPECIAL*	SKANDIC*
BOMBARDIER®	MIRAGE*	SKI-DOO®
CARRY-BOOSE*	MOTO-SKI®	SONIC*
CITATION®	NORDIK*	SPIRIT*
ELAN®	NUVIK*	SUPER SONIC*
ELITE®	OLYMPIQUE*	T'NT®
EVEREST®	ROTAX*	TUNDRA*
FORMULA*	RV*	ULTRA SONIC*

AVANT-PROPOS

Ce Manuel du conducteur ainsi que le "Guide de sécurité pour le motoneigiste" ont pour but d'aider le conducteur de motoneige à se familiariser avec son véhicule, son fonctionnement et les différentes phases de son entretien, et de lui fournir de précieux conseils au regard d'une conduite sûre. Chacun de ces manuels devrait être gardé en permanence dans le véhicule.

Pour toute question concernant la garantie et ses applications, veuillez consulter la section "Questions les plus fréquentes", ou adressez-vous à votre concessionnaire.

Le présent manuel fait usage des symboles qui suivent.

◆ **AVERTISSEMENT:** Avertit d'un risque de blessure.

▼ **ATTENTION:** Avertit d'un risque d'endommagement du véhicule ou d'une pièce.

○ **REMARQUE:** Annonce une information supplémentaire.

Une bonne compréhension des informations données dans ce manuel permettra au conducteur d'utiliser son véhicule de façon adéquate.

Les informations, les illustrations et les descriptions des parties constituantes contenues dans ce manuel sont exactes à la date de publication. Cependant, Bombardier Inc. s'est fixé comme objectif l'amélioration constante de ses produits, cela sans s'engager d'aucune façon à en faire bénéficier les produits déjà fabriqués.

Bombardier Inc. se réserve le droit de supprimer ou de modifier en tout temps ses spécifications, designs, caractéristiques, modèles ou pièces d'équipement, sans aucune obligation de sa part.

La plupart des données sont imprimées à la fois en unités métriques et en unités ordinaires (système impérial). Dans les cas où il n'est pas nécessaire d'obtenir une grande précision, certains résultats de conversion sont complétés en chiffres ronds, pour plus de facilité.

Pour de plus amples informations sur l'entretien et la réparation, il est possible d'obtenir du fabricant un Manuel de réparation complet.

▼ **ATTENTION:** Ce véhicule est fabriqué de pièces dont les dimensions sont calculées en unités métriques. Toutes les attaches sont conformes au système métrique et ne doivent pas être remplacées par des attaches aux mesures impériales. L'utilisation d'attaches inadéquates ou l'agencement des deux (2) types d'attaches peut entraîner des dommages au véhicule ou d'éventuelles blessures à son conducteur.

◆ **AVERTISSEMENT:** Les moteurs et pièces composantes identifiés dans ce manuel ne devraient pas être utilisés avec des produits autres que ceux mentionnés en page couverture de ce manuel.

MESURES DE SÉCURITÉ

Prenez toujours les précautions suivantes:

- Vérifiez si l'accélérateur fonctionne librement avant de faire démarrer le moteur.
- Pour arrêter le moteur, actionnez l'interrupteur d'urgence, le capuchon coupe-circuit, ou coupez le contact avec la clé.
- Nettoyez le phare, le feu arrière et le feu d'arrêt, puis vérifiez leur fonctionnement.
- Ne jamais mettre le moteur en marche lorsque la courroie d'entraînement, le garde-courroie et/ou le garde-poulie ne sont pas en place.
- Ne jamais mettre le moteur en marche lorsque la chenille n'est pas en contact avec le sol.
- Il est dangereux de mettre le moteur en marche lorsque le capot n'est pas en place.
- L'essence est un liquide inflammable, donc dangereux. Pour vous en servir, choisissez un endroit bien aéré et arrêtez le moteur. Ne fumez pas. Tenez loin de la flamme nue et des étincelles. Si vous décelez des émanations d'essence, vous devez en déterminer la cause immédiatement et remédier à cette situation.
- Maintenez toujours votre véhicule en parfait état.
- Les motoneiges ne sont pas conçues pour circuler sur l'asphalte, la terre battue ou autres surfaces abrasives. Il en résulte une usure excessive des pièces.
- Les motoneiges ne sont pas conçues pour circuler dans les rues ou sur les routes publiques. Cette pratique est d'ailleurs interdite dans la plupart des provinces et des états.
- N'installez que des pièces de rechange standard et jamais de plaques pour augmenter l'écartement

des skis, de pare-chocs ou de porte-bagages, etc., car ces pièces pourraient compromettre la stabilité et la sûreté du véhicule. Évitez d'ajouter des accessoires qui modifieraient la forme de base du véhicule.

- Lorsque le véhicule doit demeurer à l'extérieur pour la nuit ou pour une longue période, on recommande de le protéger des intempéries en le recouvrant d'une bâche.
- Ne lubrifiez pas les câbles d'accélérateur et/ou de frein, ni leur gaine.
- N'effectuez que les opérations de lubrification et d'entretien décrites dans ce manuel. Sauf indication contraire, le moteur doit alors être arrêté.
- **Modèle refroidi par liquide:** Le système de refroidissement du moteur ne donnant son plein rendement que lorsque le véhicule est en mouvement et qu'il circule sur la neige, il n'est pas recommandé de laisser tourner le moteur au ralenti pendant de longues périodes, ni de circuler sur surface glacée. Il pourrait en résulter des dommages au moteur.
- **Modèle refroidi par liquide:** Pour déposer le bouchon du réservoir de liquide de refroidissement, placer d'abord un chiffon sur le bouchon et laisser échapper la pression en dévissant partiellement le bouchon (1ère encoche). Ne jamais vider ni remplir le système de refroidissement lorsque le moteur est chaud.
- Si lors de réparation ou de démontage, il y a lieu de déposer un contre-écrou de nylon, toujours le remplacer par un neuf. Serrer au couple recommandé dans le Manuel de réparation.

VEUILLEZ PRENDRE NOTE DE TOUS LES PASSAGES MARQUÉS "AVERTISSEMENT" ET "ATTENTION" QUI SE TROUVENT DANS CE MANUEL ET SUR LE VÉHICULE.

CE MANUEL DOIT DEMEURER AVEC LE VÉHICULE AU MOMENT D'UNE REVENTE.

TABLE DES MATIÈRES

GARANTIE LIMITÉE 1986	4
QUESTIONS LES PLUS FRÉQUENTES	6
LISTE DES DISTRIBUTEURS	8
IDENTIFICATION DU VÉHICULE	9
COMMANDES Manette de l'accélérateur, manette du frein, interrupteur d'allumage, interrupteur d'éclairage, commutateur d'éclairage, interrupteur d'urgence, capuchon coupe-circuit, démarreur manuel, amorceur, guidon ajustable, indicateur de vitesse, compte-tours, indicateur de température, lampe témoin du niveau d'huile à injection, lampe témoin du feu de route, jauge d'essence/bouchon du réservoir, ouverture du capot, levier du phare escamotable, ceinture de sécurité, cofret de rangement, porte-fusibles	10
RODAGE Rodage du moteur et de la courroie, révision - 10 heures, vérifications à effectuer	14
CARBURANT Type d'essence recommandé, type d'huile recommandé, système à injection d'huile	16
AVANT DE DÉMARRER Vérifications à effectuer	17
DÉMARRAGE Démarrage manuel, démarrage électrique, dernière vérification, démarrage d'urgence	18
LUBRIFICATION Fréquence, mécanisme de direction, essieu moteur, suspension à glissières, niveau d'huile du carter de chaîne, système à injection d'huile, valve rotative	19
ENTRETIEN Tableau d'entretien, dépose et installation du garde-courroie, dépose de la courroie d'entraînement, état de la courroie d'entraînement, courroie d'entraînement neuve, état du frein, réglage du frein, bougies, batterie, état de la suspension, état de la courroie d'arrêt, réglage de la suspension, état de la chenille, tension et alignement de la chenille, poulie motrice, mécanisme de direction, réglage de la direction, attaches du silencieux, écrous de culasse, écrous du support de moteur, réglage du carburateur, système à injection d'huile, système de refroidissement, courroie du ventilateur, visée du faisceau, remplacement des ampoules, inspection générale	22
REMISAGE Chenille, suspension, skis, commandes, carter de chaîne, poulie motrice, système de refroidissement, lubrification du moteur et de l'amorceur, réservoir et carburateur, batterie, châssis, inspection générale, courroie d'arrêt de la suspension	32
MISE EN ORDRE Vérifications à effectuer	37
INCIDENTS DE FONCTIONNEMENT	38
OUTILS	40
FICHE TECHNIQUE	41
SCHÉMA DE CÂBLAGE	45
GUIDE SI	48

GARANTIE LIMITÉE MOTONEIGES 1986

1 - DURÉE

BOMBARDIER® INC., en tant que fabricant, garantit chaque motoneige BOMBARDIER 1986 vendue au détail, comme véhicule neuf et non utilisé, et que la pré-livraison a été effectuée par un concessionnaire autorisé BOMBARDIER pour:

- 12 mois consécutifs.

2 - CE QUE BOMBARDIER FERA

Pendant ladite période de garantie, BOMBARDIER s'engage à réparer et/ou remplacer, à son choix, les pièces qui, dans des conditions normales d'usage et d'entretien, présenteront une défectuosité de matériau et/ou de fabrication. Le remplacement par une pièce d'origine BOMBARDIER et/ou la réparation sera effectuée sans frais de pièces ou de main-d'oeuvre, par un concessionnaire autorisé BOMBARDIER.

3 - TOUT TRAVAIL SOUS GARANTIE SERA EFFECTUÉ À LA CONDITION SUIVANTE

Que le client présente au concessionnaire chargé du travail, la copie cartonnée de la Carte d'enregistrement de garantie BOMBARDIER qu'il a reçue du concessionnaire à l'achat de son véhicule.

4 - TRANSFERT

La présente garantie peut être transférée au(x) propriétaire(s) subséquent(s), pour le reste de sa durée, à partir de la date de la première vente.

5 - EXCLUSIONS — NE SONT PAS COUVERTS PAR LA GARANTIE

- Les pièces endommagées par une usure normale, comme, entre autres:
 - courroies d'entraînement
 - glissières
 - bougies
 - ampoules
 - lisses de ski
- les pièces de rechange et/ou accessoires qui ne sont pas d'origine BOMBARDIER;
- les dommages résultant de l'installation de pièces autres que les pièces d'origine BOMBARDIER;
- les dommages causés par un manque à satisfaire aux règles d'entretien décrites dans le Manuel du conducteur, étant entendu que toutes les opérations d'entretien y compris les frais de main-d'oeuvre, le coût des pièces, les lubrifiants, les mises au point et/ou les réglages seront aux frais du client;
- une batterie humide;
- les véhicules conçus et/ou utilisés pour fins de compétition;
- tous les accessoires facultatifs installés sur la motoneige; tous les accessoires et pièces de rechange sont assujettis à leur garantie particulière, s'il en est;
- les dommages résultant d'un accident, d'un incendie ou d'autres événements fortuits, d'une mauvaise utilisation du véhicule, d'un abus ou d'une négligence;

-
- les dommages résultant de l'utilisation de la motoneige sur des surfaces autres que celles de neige;
 - les dommages résultant de modifications de la motoneige non approuvées par écrit par BOMBARDIER;
 - les pertes subies par le propriétaire comme, entre autres, les frais de transport, remorquage, appels téléphoniques, taxi, ou tous autres dommages indirects.

6 - GARANTIE DE LA BATTERIE:

- 12 mois consécutifs (divisés proportionnellement).

La garantie offrira pleine protection (100%) à partir de la date d'achat de la motoneige jusqu'au 30 avril suivant. Le reste de la période de 12 mois sera divisé proportionnellement comme suit:

- 50% du 30 avril au 1er décembre
- 40% du 1er décembre au 31 décembre
- 30% du 1er janvier à la fin de la garantie

7 - GARANTIES EXPRESSES OU IMPLICITES

La présente garantie confère des droits spécifiques à son titulaire, lequel peut également avoir d'autres droits juridiques, variables d'un état à l'autre, ou d'une province à l'autre. Là où elle s'applique, la présente garantie remplace expressément toute autre garantie légale ou contractuelle, expresse ou implicite de BOMBARDIER INC., ses distributeurs et/ou ses concessionnaires autorisés, y compris toute garantie d'accommodement pour quelque raison que ce soit; autrement, la durée de la garantie implicite se limite à la durée de la présente garantie. Toutefois, certains états ou certaines provinces n'admettant aucune limite quant à la durée d'une garantie implicite, la limitation ci-avant peut ne pas s'appliquer.

Certains états ou certaines provinces n'admettent pas l'exclusion ou la limitation portant sur les dommages imprévus ou indirects; par conséquent cette limitation ou exclusion peut ne pas s'appliquer.

Nul n'est autorisé à modifier, verbalement ou par écrit, la présente garantie ni à offrir une autre garantie que la présente. Dans le cas où cette indication ne serait pas respectée, ni BOMBARDIER ni aucune autre personne, ne pourra être tenue responsable de modifications apportées à la présente garantie.

8 - FACE À UN PROBLÈME

Face à un problème d'entretien ou à quelqu'autre difficulté, nous vous suggérons:

1. d'essayer de résoudre le problème avec votre concessionnaire ou son gérant de service;
2. si le concessionnaire ne peut résoudre le problème, d'écrire à votre distributeur régional (voir "Liste des distributeurs" dans le Manuel du conducteur);
3. si votre cas n'est toujours pas réglé, de nous écrire finalement à:

Bombardier Inc.
Département de Service
Division des produits récréatifs
Valcourt, Québec, Canada, JOE 2L0

Février 1985
Bombardier Inc.
Valcourt, Québec, Canada, JOE 2L0

®* Marques de commerce de Bombardier Inc.

QUESTIONS LES PLUS FRÉQUENTES

Q: Pourquoi ma motoneige doit-elle être enregistrée? Car en fait, ma facture atteste la date d'achat de mon véhicule.

R: Votre garantie est valide chez n'importe quel concessionnaire autorisé du produit en question. La carte d'enregistrement constitue l'élément clé fournissant au concessionnaire tous les renseignements qui lui sont nécessaires pour remplir les formulaires de réclamation sous garantie. Les informations qu'elle contient servent également à communiquer aux clients un éventuel rappel sécuritaire.

Q: Qui doit envoyer la carte d'enregistrement à Bombardier?

R: Le concessionnaire. Cependant, le client doit s'assurer qu'elle a bien été envoyée. Il se peut que la compagnie vous contacte advenant un rappel de votre véhicule ou une campagne de garantie particulière.

Q: J'ai acheté ma motoneige dans la province de Québec, mais c'est en Ontario que je l'utilise. Est-ce que le concessionnaire de ma région en Ontario peut effectuer d'effectuer sur ma motoneige les travaux couverts par la garantie?

R: Oui, n'importe quel concessionnaire en Amérique du Nord peut effectuer les réparations couvertes par la garantie, à condition que le client lui présente sa Carte d'enregistrement de garantie.

Q: Où puis-je trouver les renseignements concernant la lubrification et l'entretien de ma motoneige?

R: Dans le Manuel du conducteur.

Q: Est-ce que la garantie peut devenir nulle si je n'utilise ou n'entretiens pas ma motoneige neuve exactement comme l'indique le Manuel du conducteur?

R: La garantie d'une motoneige neuve ne peut devenir nulle. Toutefois, si un bris ou une panne survient à la suite d'une utilisation ou d'un entretien non conformes au Manuel du conducteur, CE bris ou CETTE panne ne seront pas couverts par la garantie. Il en va de même des opérations de mise au point effectuées par le client, comme le réglage de l'allumage, du carburateur, de l'injection d'huile et/ou du mélange d'huile.

Q: Pourriez-vous donner quelques exemples d'usage anormal, de négligence ou d'abus?

R: Ce sont là des termes généraux dont le sens, dans bien des cas, se recoupe. Pour être plus précis et concret, mentionnons les exemples suivants: fonctionnement du véhicule jusqu'à épuisement d'huile, bris de la chaîne dû à un manque de lubrification, bris d'une pièce dû à une utilisation du véhicule alors qu'une autre pièce était cassée ou endommagée, etc. Pour toute question relative au fonctionnement ou à l'entretien de votre véhicule, bien vouloir consulter votre concessionnaire.

Q: Quels sont les frais qui reviennent au client pendant la période de garantie?

R: Tous les frais provenant de l'entretien normal du véhicule, des réparations non couvertes par la garantie, d'accidents, de collisions, de même que le coût de l'huile et des bougies, ainsi que les dommages indirects, comme le stipule la garantie.

Q: Les pièces de rechange d'origine Bombardier utilisées lors de réparations sous garantie sont-elles couvertes par la garantie?

R: Oui, toute pièce d'origine Bombardier installée lors d'une réparation sous garantie par un concessionnaire autorisé est couverte jusqu'à expiration de la garantie du véhicule.

Q: Si je vends ma motoneige pendant que la garantie est encore en vigueur, le nouveau propriétaire pourra-t-il bénéficier du reste de la période de garantie?

R: Oui, pourvu que le véhicule ait déjà été enregistré auprès du fabricant. Il faut, de plus, que la carte de transfert de propriété qui se trouve à la fin de ce manuel, soit remplie et expédiée à Bombardier Inc.

Q: Comment puis-je obtenir de l'aide, advenant un problème?

R: Votre concessionnaire et Bombardier Inc. sont particulièrement soucieux de votre satisfaction, en tant qu'acheteur d'un produit Bombardier. Normalement tout problème qui pourrait survenir relativement à l'achat ou à l'utilisation de votre motoneige sera réglé par la division du Service ou celle des Ventes, chez votre concessionnaire. Toutefois, il est bien évident qu'en dépit des meilleures intentions de chaque personne en cause, certains malentendus peuvent parfois se produire. Ainsi, en cas de problème qui n'aurait pas été résolu à votre satisfaction, nous vous suggérons d'en discuter avec un des gérants chez votre concessionnaire. Il arrive souvent que les plaintes résultent d'un problème de communication et l'un des gérants saura alors régler promptement la question. Si le problème a déjà été soumis au gérant des ventes ou au gérant de service, contacter le concessionnaire lui-même ou le gérant général.

LISTE DES DISTRIBUTEURS

DISTRIBUTEURS CANADIENS

Division Québec
1350 Boulevard Nobel
Boucherville, Québec, J4B 1A1
(514) 655-6121
Province de Québec

Division de l'Ontario
230 Bayview Drive
Barrie, Ontario, L4N 4Y8
(705) 728-8600
Province de l'Ontario

BROOKS EQUIPMENT LIMITED
1616 King Edward Street
C.P. Box 985
Winnipeg, Manitoba, R3C 2V8
(204) 633-7247
**Colombie Britannique, Manitoba,
Saskatchewan, Alberta, Yukon**

CHARLES R. BELL LIMITED
Terre-Neuve, Labrador
Bureaux
- Riverside Drive
C.P. 1050
Corner Brook, Terre-Neuve, A2H 6J3
(709) 634-3533
- 81 Kenmount Road
C.P. 8127
St-Jean, Terre-Neuve, A1B 3N1
(709) 722-6700

COMPAGNIE DE LA BAIE D'HUDSON
165 Boulevard Hymus
Pointe-Claire, Québec, H9R 1G2
(514) 697-8500
**Territoires du Nord-Ouest, District de Franklin,
Keewatin**

DISTRIBUTEURS AMÉRICAINS

BOMBARDIER CORPORATION
Tous les états (sauf Alaska)

BUREAUX DE SERVICE
- C.P. 670
Shediac, Nouveau-Brunswick, E0A 3G0
(506) 386-6117

- 4505 West Superior Street
C.P. 6106
Duluth, Minnesota 55806
(218) 628-2881

- C.P. 1569
Idaho Falls, Idaho, 83401
(208) 529-9510

BUREAU NATIONAL DES VENTES
- O'Hare Lake Plaza
2350 Devon Avenue
Suite 150
Des Plaines, Illinois 60018
(312) 298-9540

MILLER EQUIPMENT AND RECREATIONAL
CENTER
1049 Whitney Road
Anchorage, Alaska 99501
(907) 274-9513
Alaska

IDENTIFICATION DU VÉHICULE

Pour une raison ou pour une autre, il se peut que vous ayez à produire, en certaines occasions, les numéros de série de votre motoneige (moteur, chenille, châssis). Ce serait le cas, par exemple, lors d'une réclamation à la garantie ou si votre véhicule était volé.

C'est pourquoi, nous vous indiquons la façon de retrouver facilement les numéros de série dont vous pouvez avoir besoin.

REFROIDI PAR LIQUIDE

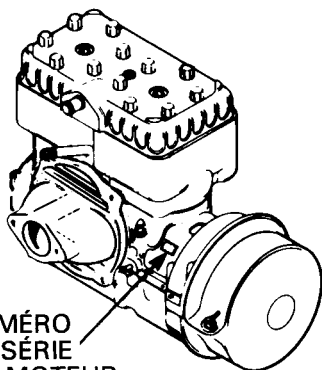

NUMÉRO
DE SÉRIE
DU MOTEUR

A009002016

REFROIDI PAR VENTILATEUR

NUMÉRO
DE SÉRIE
DU MOTEUR

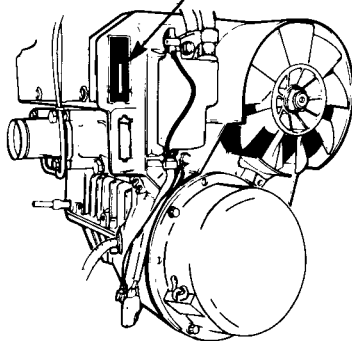

A007002001

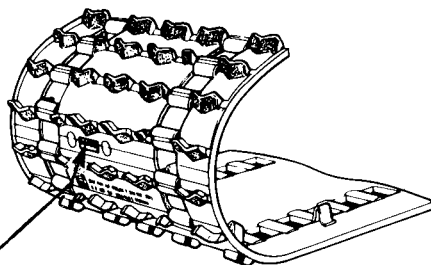

NUMÉRO
DE SÉRIE
DE LA CHENILLE

A009005002

NUMÉRO DE SÉRIE DU VÉHICULE

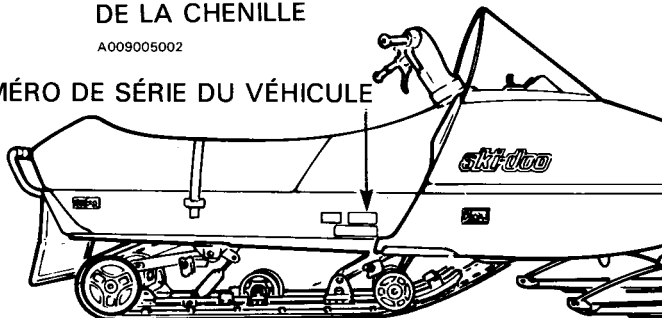

A000000001

NUMÉRO DE SÉRIE DU VÉHICULE:

0000000000

No. de modèle No. de véhicule

○ **REMARQUE:** On recommande fortement de noter les numéros de série de votre véhicule et de les transmettre à votre compagnie d'assurances. Cette précaution s'avérerait sûrement des plus utiles en cas de vol.

COMMANDES

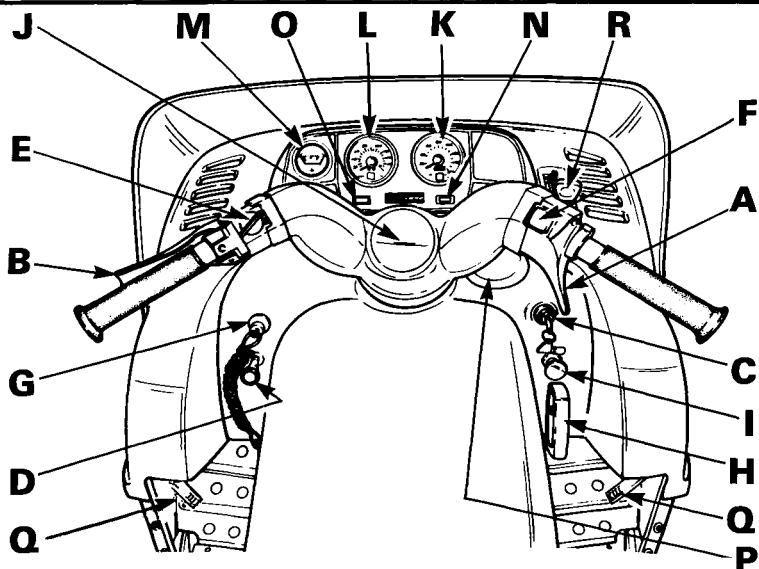

- A) Manette de l'accélérateur
- B) Manette du frein
- C) Interrupteur d'allumage
- D) Interrupteur d'éclairage (Modèle électrique)
- E) Commutateur d'éclairage
- F) Interrupteur d'urgence
- G) Capuchon coupe-circuit
- H) Démarreur manuel
- I) Amorceur
- J) Guidon ajustable
- K) Indicateur de vitesse (en option sur certains modèles)

- L) Compte-tours (en option sur certains modèles)
- M) Indicateur de température (sur les modèles refroidis par liquide seulement)
- N) Lampe témoin rouge du niveau d'huile à injection (en option sur certains modèles)
- O) Lampe témoin bleue du phare de route (en option sur certains modèles)
- P) Jauge d'essence/bouchon du réservoir
- Q) Ouverture du capot
- R) Levier du phare escamotable

A) Manette de l'accélérateur

Fixée à la poignée droite du guidon. Le régime du moteur augmente et l'embrayage s'effectue en fonction de la pression exercée sur la manette de l'accélérateur. Le moteur revient automatiquement au ralenti dès que l'on relâche la manette.

B) Manette du frein

Fixée à la poignée gauche du guidon. Le freinage est proportionnel à la pression exercée sur la manette, au type de terrain et au type de neige qui le recouvre.

C) Interrupteur d'allumage

Modèle manuel

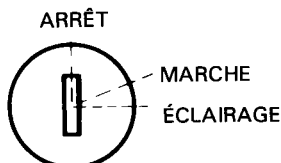

A002007002

Interrupteur à 3 positions. Pour faire démarrer le moteur, tourner la clé vers la droite (position "MARCHÉ"). Pour arrêter le moteur, tourner vers la gauche (position "ARRÊT").

Pour allumer les feux, tourner la clé à la position "ÉCLAIRAGE" (moteur en marche).

ATTENTION: Ne jamais démarrer un véhicule muni d'un phare halogène si la clé se trouve à la position "Éclairage". L'ampoule du phare pourrait brûler advenant une surtension au moment du démarrage.

Modèle électrique

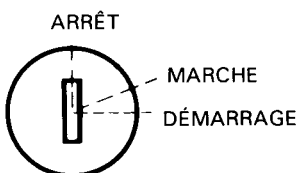

A002007002

Interrupteur à 3 positions (ARRÊT/MARCHÉ/DÉMARRAGE). Pour faire démarrer le moteur, tourner la clé vers la droite (position "DÉMARRAGE") et la tenir. Dès que le moteur démarre, laisser la clé revenir à "MARCHÉ". Pour arrêter le moteur tourner la clé vers la gauche (position "ARRÊT").

ATTENTION: En tenant la clé à la position DÉMARRAGE une fois le moteur démarré, on risque d'endommager le démarreur.

D) Interrupteur d'éclairage

(Modèle électrique)

Pour allumer le phare et le feu arrière, tirer le bouton. (L'interrupteur d'allumage doit être à la position "MARCHÉ").

E) Commutateur d'éclairage

Le commutateur permet d'orienter le faisceau vers le haut (feu de route) ou vers le bas (feu de croisement).

F) Interrupteur d'urgence

Pour arrêter le moteur en cas d'urgence, pousser le bouton en position d'arrêt et appliquer simultanément les freins. Pour que le moteur démarre, le bouton doit être en position relevée.

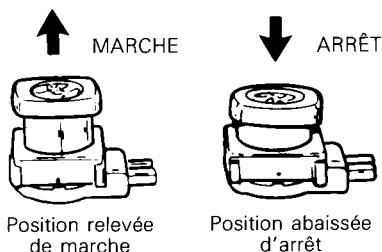

A017006004

Dès la première sortie, le conducteur devrait se familiariser avec ce dispositif en l'actionnant à plusieurs reprises. Il développera ainsi un réflexe qui lui sera très utile en cas d'urgence.

AVERTISSEMENT: L'interrupteur d'urgence doit, pour des raisons de sécurité, être facile d'accès. S'assurer cependant de ne pas l'actionner par mégarde.

AVERTISSEMENT: Si le dispositif a été actionné dans une situation d'urgence, il faut repérer et corriger la défaillance avant de remettre le moteur en marche.

G) Capuchon coupe-circuit

Rattacher la corde du dispositif au conducteur (par exemple au poignet). Bien enfoncer le capuchon sur son réceptacle avant de faire démarrer le moteur.

En cas d'urgence, retirer le capuchon de son réceptacle et le moteur s'arrêtera automatiquement.

REMARQUE: Le capuchon doit toujours être bien en place pour que le moteur fonctionne.

◆ **AVERTISSEMENT:** Si le capuchon coupe-circuit a été actionné pour cause d'urgence, il faut repérer et corriger la défaillance avant de remettre le moteur en marche.

H) Démarreur manuel

Dispositif à rebobinage automatique, placé à droite sur le tableau de bord. Pour faire démarrer le moteur, tirer la poignée.

I) Amorceur

Tirer et pousser 2 ou 3 fois le bouton pour faire fonctionner le dispositif. Toujours actionner l'amorceur pour démarrer lorsque le moteur est froid. L'amorceur est cependant inutile lorsque le moteur est encore chaud.

J) Guidon ajustable

- Déposer le coussinet de sécurité.
- Desserrer les quatre (4) boulons du guidon.
- Régler le guidon à la position désirée.

◆ **AVERTISSEMENT:** Ne pas régler le guidon à une position trop élevée afin d'éviter que la manette de frein ne vienne en contact avec le pare-brise, dans les virages.

- Le fixer en place en serrant les quatre (4) boulons à 26 N•m (19 lbf•pi).
- Réinstaller le coussinet de sécurité.

K) Indicateur de vitesse

(En option sur certains modèles)

Dispositif relié directement à l'essieu moteur. Cadran à lecture directe qui indique la vitesse du véhicule.

Un odomètre enregistre la distance totale parcourue en kilomètres.

L) Compte-tours

(En option sur certains modèles)

Cadran à lecture directe qui indique le nombre de tours/minute du moteur.

▼ **ATTENTION:** Le compte-tours est protégé par un fusible. S'il cesse de fonctionner, vérifier ce fusible et le remplacer s'il y a lieu. N'utiliser que des fusibles de 0.1 ampère, sinon le compte-tours sera endommagé.

M) Indicateur de température

(Modèles refroidis par liquide seulement)

L'indicateur donne la température du liquide de refroidissement du moteur. La température normale de fonctionnement est de 50°C (120°F), mais elle peut varier selon les conditions. Si, toutefois, la température dépasse 95°C (200°F), ralentir et circuler dans la neige poudreuse ou arrêter le moteur sans délai.

◆ **AVERTISSEMENT:** Lors de la dépose du bouchon du réservoir de liquide de refroidissement, toujours laisser échapper la pression en plaçant un chiffon sur le bouchon et en le dévissant partiellement (1ère encoche). Sinon, il pourrait s'ensuivre une perte de liquide et peut-être des brûlures graves.

N) Lampe témoin (rouge) du niveau d'huile à injection

(En option sur certains modèles)

Dispositif qui s'allume lorsque le niveau d'huile à injection est bas. Vérifier le niveau et refaire le plein le plus tôt possible.

▼ **ATTENTION:** Ne jamais faire fonctionner le moteur jusqu'à épuisement de la réserve d'huile; il en subirait de graves dommages.

Chaque fois qu'une pression est exercée sur la manette du frein, la lampe témoin du niveau d'huile devrait s'allumer. Sinon, remplacer la lampe.

O) Lampe témoin (bleue) du feu de route

(En option sur certains modèles)

Dispositif qui s'allume lorsque le phare est à la position du feu de route.

P) Jauge d'essence/bouchon du réservoir

Pour vérifier le niveau d'essence, dévisser le bouchon du réservoir et sortir la jauge.

◆ **AVERTISSEMENT:** Ne jamais vérifier le niveau d'essence à la lueur d'une allumette ou d'une flamme.

Q) Ouverture du capot

Tirer les attaches vers le bas pour décrocher le capot du dispositif d'ancrage.

○ **REMARQUE:** Soulever doucement le capot jusqu'à ce que le dispositif de retenue le maintienne ouvert.

◆ **AVERTISSEMENT:** Il est dangereux de mettre le moteur en marche lorsque le capot n'est pas en place, fermé ou attaché.

R) Levier du phare escamotable

Pousser le levier vers l'avant pour exposer le phare. Pour l'escamoter, le tirer vers l'arrière.

Ceinture de sécurité

Située au centre du siège sur les modèles à 2 passagers.

Coffret de rangement

Placé sous le capot. Pour y accéder, basculer ce dernier. Il constitue le meilleur endroit pour remiser les bougies, la trousse de premiers soins, la lampe de poche, etc.

Porte-fusibles

Démarrreur (modèle électrique)

Le système de démarrage est protégé par un fusible de 30 ampères. Le porte-fusibles est situé près du démarreur. Si le démarreur ne fonctionne pas, vérifier ce fusible et le remplacer s'il y a lieu.

Interrupteur d'allumage (modèle électrique)

L'interrupteur d'allumage et les accessoires sont protégés par un fusible de 15 ampères. Le porte-fusibles est situé près du réservoir d'huile à injection. Si les accessoires cessent de fonctionner, vérifier ce fusible et le remplacer s'il y a lieu.

Compte-tours (en option sur certains modèles)

Le compte-tours est protégé par un fusible de 0.1 ampère. Le porte-fusibles se trouve sous le capot, près du compte-tours. Si ce dernier cesse de fonctionner, vérifier l'état du fusible et le remplacer au besoin.

RODAGE

Moteur

Les moteurs Bombardier-Rotax doivent subir une période de rodage avant de fournir leur puissance maximale. Pendant cette période de rodage (10 à 15 heures de marche), le régime du moteur ne doit pas dépasser les 3/4 de sa puissance nette. Cependant, bien qu'il faille éviter de maintenir une vitesse élevée et de surchauffer le véhicule, on recommande de soumettre un moteur en cours de rodage à quelques accélérations vigoureuses ainsi qu'à de fréquentes variations de régime.

 **REMARQUE:** Pendant la période de rodage seulement, ajouter 450 ml (16 oz) d'huile à injection Bombardier pour motoneige au premier plein d'essence.

 **ATTENTION:** Déposer et nettoyer les bougies après le rodage du moteur.

Courroie

Une courroie d'entraînement neuve doit subir un rodage de 25 km (15 milles).

Révision - 10 Heures

Dans un mécanisme, toute pièce de précision doit faire l'objet d'une vérification périodique. Il en va de même pour une motoneige. C'est pourquoi nous vous recommandons de faire réviser votre véhicule par votre concessionnaire, et ce, à la première de ces deux éventualités: après les 10 premières heures d'utilisation ou 30 jours après l'achat.

Par la même occasion, vous pourrez discuter avec votre concessionnaire de toutes les questions auxquelles vous ne trouvez pas de réponse.

Souvenez-vous qu'il est plus facile d'effectuer dès ce moment les réglages ou les modifications qui s'imposent, que de continuer à utiliser votre motoneige jusqu'à ce qu'un bris ou une panne se manifeste.

Cette vérification est laissée aux frais du client.

VÉRIFICATIONS À EFFECTUER	✓
Réglage de l'allumage	
Tension de la courroie du ventilateur	
État des bougies (enlever et nettoyer)	
Réglage du carburateur	
Réglage de la pompe à injection d'huile	
Écrous de culasse	
Écrous du support de moteur	
Attaches du silencieux	
Niveau d'huile du carter de chaîne	
Niveau d'huile du système d'injection	
Niveau d'huile de la valve rotative	
Niveau du liquide de refroidissement	
Fonctionnement du frein et état des garnitures	
Alignement des skis (état des lisses)	
Bras de direction, resserrer à 50 N•m (37 lbf•pi)	
Boulons du guidon, resserrer à 26 N•m (19 lbf•pi)	
Alignement des poulies et état de la courroie d'entraînement	
État, tension et alignement de la chenille	
Lubrification (direction, suspension, essieu moteur)	
Circuit électrique (raccords desserrés, fils dénudés, isolant endommagé); serrage des écrous, des boulons, et des raccords	
Fonctionnement du système d'éclairage (phare, feu d'arrêt, etc.), de l'interrupteur d'urgence et du capuchon coupe-circuit.	
Niveau d'électrolyte de la batterie	

On recommande de faire signer le concessionnaire à la suite de cette vérification.

Date de la révision

Signature du concessionnaire

CARBURANT

Type d'essence recommandé

Utiliser de l'essence **régulière avec plomb**.

▼ **ATTENTION:** Ne jamais modifier les proportions recommandées ni employer d'autres carburants, comme le naphte, le méthane, le gasohol, etc...

◆ **AVERTISSEMENT:** Ne pas remplir complètement le réservoir si le véhicule doit stationner dans un endroit chaud. L'essence aurait alors tendance à se dilater et à déborder du réservoir. Toujours essuyer l'essence répandue sur le véhicule.

Type d'huile recommandé

Utiliser "l'huile à injection pour motoneige Bombardier" vendue par nos concessionnaires (N/P 496 0133 00 - 1 litre). Ce type d'huile demeure fluide même à des températures aussi basses que -40°C (-40°F).

S'il est impossible d'obtenir de "l'huile à injection pour motoneige Bombardier" utiliser l'huile BLIZZARD (N/P 496 0135 00 - 500 ml).

▼ **ATTENTION:** Ne jamais utiliser de l'huile minérale ordinaire ni de l'huile à moteur hors-bord.

Système à injection d'huile

Toujours maintenir un niveau suffisant "d'huile à injection pour motoneige Bombardier" dans le réservoir d'huile du système à injection.

Moteur refroidi par ventilateur

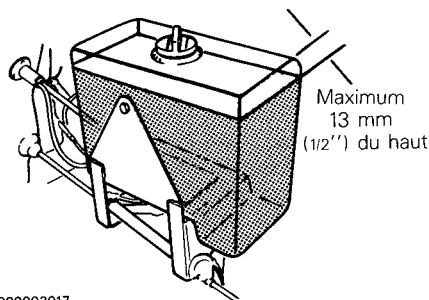

A009002017

Moteur refroidi par liquide

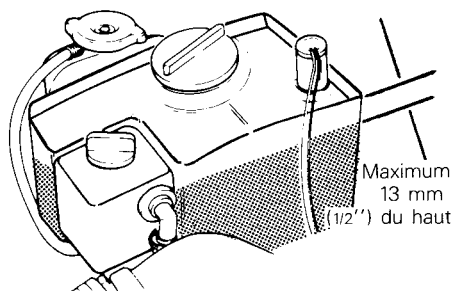

A009002018

▼ **ATTENTION:** Vérifier le niveau et remplir au besoin, lors de chaque plein d'essence.

○ **REMARQUE:** Pour assurer une meilleure protection pendant la période de rodage du moteur, ajouter 500 ml (18 oz imp.) d'huile BLIZZARD lors du premier plein d'essence.

AVANT DE DÉMARRER

Vérifications à effectuer:

- ACTIONNER LA MANETTE DE L'AC-CÉLÉRATEUR À QUELQUES REPRISES pour voir si elle fonctionne bien. Celle-ci doit revenir automatiquement au ralenti dès qu'on la relâche.
- Vérifier le niveau d'essence.
- S'assurer que les skis et la chenille n'ont pas gelé au sol et que la direction fonctionne adéquatement.
- Actionner la manette du frein et s'assurer que le freinage est complet avant que la manette ne touche le guidon.
- Vérifier le niveau d'huile du système d'injection.
- **Modèle refroidi par liquide:** Vérifier le niveau du liquide de refroidissement. Celui-ci devrait arriver à 25 mm (1 po) sous le goulot de remplissage. S'il en manque ou s'il faut remplir tout le système, utiliser une solution de 3 parties d'antigel dans 2 parties d'eau (60% d'antigel, 40% d'eau). (Voir le paragraphe "Système de refroidissement" de la section "Remisage").

○ **REMARQUE:** Toujours utiliser un antigel à l'éthylène-glycol (contenant des inhibiteurs contre la corrosion) spécifiquement recommandé pour les moteurs en aluminium.

◆ **AVERTISSEMENT:** Avant de déposer le bouchon du réservoir de liquide de refroidissement toujours laisser s'échapper la pression en plaçant un chiffon sur le bouchon et en le dévissant partiellement (1ère encoche). Ne jamais vider ou remplir le système de refroidissement lorsque le moteur est chaud. Sinon, il pourrait s'ensuivre une perte de liquide et peut-être même des brûlures graves.

- Vérifier le niveau d'essence.
- S'assurer que la voie est complètement libre devant le véhicule.

◆ **AVERTISSEMENT:** Ne jamais démarrer avant de s'être assuré du bon fonctionnement de tous les mécanismes.

DÉMARRAGE

VÉRIFIER LE MÉCANISME DE L'AC-CÉLÉRATEUR.

S'assurer que l'interrupteur d'urgence est à la position MARCHE.

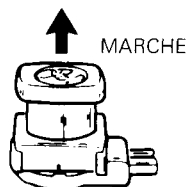

Position relevée
avant de faire
démarrer le moteur

A017006004

S'assurer que le capuchon coupe-circuit est en place et que la corde est rattachée au conducteur.

Actionner l'amorceur (tirer et pousser 2 ou 3 fois).

○ **REMARQUE:** Il n'est pas nécessaire d'actionner l'amorceur lorsque le moteur est encore chaud.

Démarrage manuel

Introduire la clé dans le contact et la tourner à la position MARCHE.

Tirer lentement la poignée du démarreur manuel jusqu'à ce qu'elle offre une résistance, puis tirer vigoureusement. Laisser la poignée revenir lentement à sa position initiale.

◆ **AVERTISSEMENT:** Ne pas actionner l'accélérateur lors du démarrage.

Démarrage électrique

▼ **ATTENTION:** Ne jamais faire fonctionner le moteur lorsque la batterie est enlevée ou débranchée.

Introduire la clé dans le contact.

Tourner la clé vers la droite pour actionner le démarreur.

▼ **ATTENTION:** Afin d'éviter la surchauffe du démarreur, ne jamais l'actionner plus de 30 secondes à la fois. Attendre un peu pour le laisser refroidir avant de l'actionner à nouveau s'il y a lieu.

Relâcher la clé dès que le moteur tourne. Si le moteur ne démarre pas au premier essai, toujours ramener la clé complètement à la position ARRÊT.

◆ **AVERTISSEMENT:** Ne pas actionner l'accélérateur lors du démarrage.

○ **REMARQUE:** Si le démarreur électrique refuse de fonctionner, placer la clé à la position MARCHE et faire démarrer manuellement le moteur.

Dernière vérification

Avant toute promenade ou excursion, vérifier le fonctionnement de l'interrupteur d'urgence et du capuchon coupe-circuit. Remettre le moteur en marche.

◆ **AVERTISSEMENT:** Ne pas rouler avec un véhicule dont l'interrupteur d'urgence ou le capuchon coupe-circuit ne fonctionne pas. Pour arrêter le moteur, ramener la clé à la position ARRÊT. Voir le concessionnaire immédiatement.

Laisser le moteur se réchauffer avant de rouler à haut régime.

Démarrage d'urgence

Si le câble du démarreur se rompt, faire démarrer le moteur avec le câble de secours.

◆ **AVERTISSEMENT:** Ne pas faire démarrer le véhicule au moyen de la poulie motrice, à moins d'une urgence. Faire réparer le véhicule dans le plus bref délai possible.

○ **REMARQUE:** Il est possible d'utiliser une douille de bougie pour remplacer la poignée du démarreur à rappel lors d'une situation d'urgence.

Attacher le câble de secours à la poignée du démarreur.

Déposer le garde-courroie et enrouler solidement le câble autour de la poulie

motrice, entre la demi-poulie coulissante et le protège-rouleau. Faire démarrer le moteur de la façon habituelle.

◆ **AVERTISSEMENT:** Pour faire démarrer le véhicule au moyen de la poulie motrice, lors d'une situation d'urgence, ne pas faire de noeud à l'extrémité du câble de secours et ne pas réinstaller le garde-courroie.

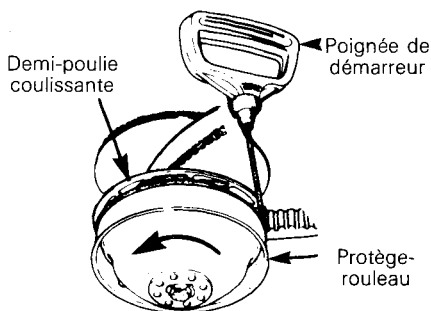

LUBRIFICATION

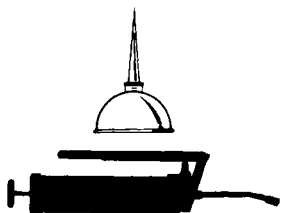

Fréquence

La sécurité, la durée et le bon fonctionnement de votre motoneige dépendent de son entretien. Dans la plupart des cas, une performance médiocre provient d'un mauvais entretien. Quelques minutes par semaine suffisent à garder votre motoneige en parfaite condition.

Lubrifier la direction et la suspension tous les mois ou après chaque période d'utilisation de 40 heures. Lubrifier plus fréquemment si le véhicule est utilisé sur neige fondante ou dans de rudes conditions.

◆ **AVERTISSEMENT:** Effectuer les opérations de lubrification conformément aux instructions contenues dans ce manuel. Sauf indication con-

traire, le moteur doit alors être arrêté. On recommande de faire réviser périodiquement par le concessionnaire les points mécaniques non couverts dans ce manuel.

Mécanisme de direction

◆ **AVERTISSEMENT:** Ne pas lubrifier les câbles de l'accélérateur et/ou du frein, ni leurs gaines.

Lubrifier les jambes de ski et les boulons des coupleurs de ressort au niveau des raccords de graissage jusqu'à ce que la graisse sorte aux joints. Enduire de graisse les coussinets des lames de ressort.

Huiler les joints à rotule et les douilles de la colonne de direction.

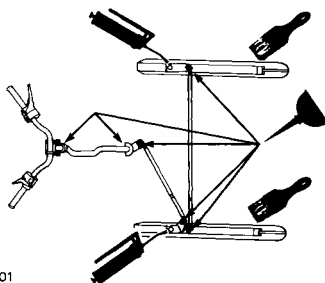

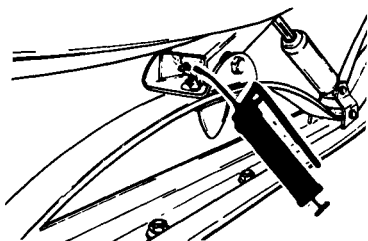

A009006002

Essieu moteur

Lubrifier au niveau du raccord de graissage; se servir de graisse basse température. (N/P 413 7044 00 - 400 g).

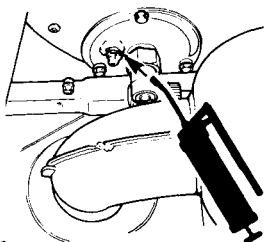

A009003010

▼ **ATTENTION:** Lors du graissage du roulement de l'essieu moteur, ne pas appliquer trop de graisse, sinon l'anneau d'étanchéité sera éjecté de son logement. Vérifier la position de l'anneau d'étanchéité avec le doigt.

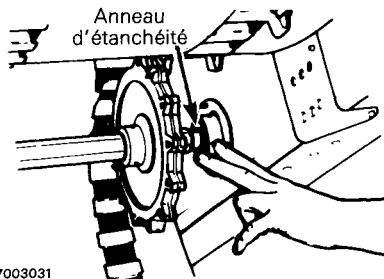

A007003031

Suspension à glissières

Lubrifier les bras avant et arrière au niveau des raccords de graissage jusqu'à ce que la graisse sorte aux joints. N'utiliser que de la graisse basse température. (N/P 413 7044 00 - 400 g).

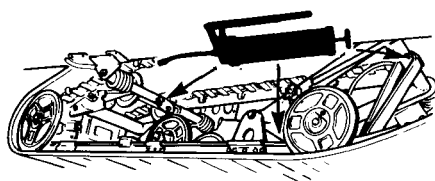

A000005003

Niveau d'huile du carter de chaîne

Enlever le bouchon de remplissage avec une clé à bougies et vérifier le niveau d'huile en se servant d'un bout de fil métallique comme jauge. Le niveau d'huile devrait être de 50-65 mm (2-2 1/2"). Refaire le plein au besoin avec de l'huile à carter de chaîne Bombardier (N/P 413 8019 00 - 200 ml).

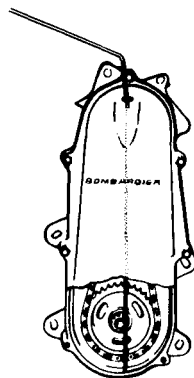

A009003011

○ **REMARQUE:** La capacité du carter est d'environ 200 ml (7 oz).

Systeme à injection d'huile

Toujours maintenir un niveau suffisant d'huile à injection Bombardier dans le réservoir à huile du système d'injection.

Modèle refroidi par ventilateur

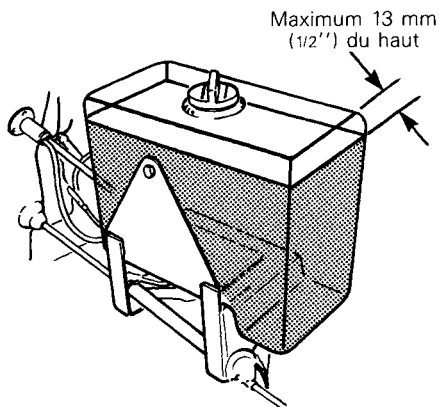

A009002017

Valve rotative

Vérifier fréquemment le niveau d'huile. Celui-ci doit se situer entre les lignes tracées sur le réservoir de plastique. Au besoin, refaire le plein en utilisant de l'huile pour motoneige Bombardier vendue par nos concessionnaires. (N/P 496 0133 00, 1 litre).

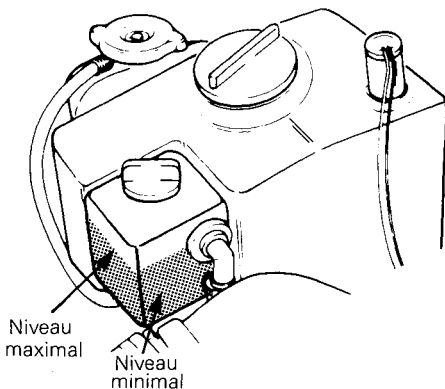

A009002018

Modèle refroidi par liquide

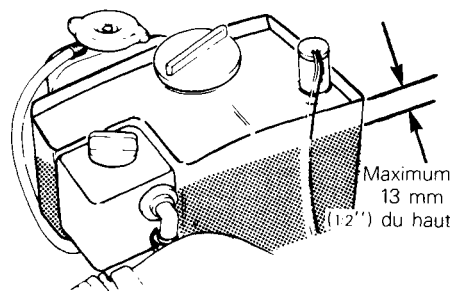

A009002018

ATTENTION: Vérifier le niveau et remplir au besoin, lors de chaque plein d'essence.

ENTRETIEN

Le tableau suivant indique quelles opérations vous ou votre concessionnaire devez effectuer, et à quels intervalles. En vous conformant aux recommandations qui sont faites dans cette section, vous vous assurerez de nombreuses années de loisirs agréables et peu coûteux avec votre motoneige.

AVERTISSEMENT: N'effectuer que les opérations d'entretien contenues dans ce manuel. Sauf indication contraire, le moteur doit alors être arrêté. On recommande de faire réviser périodiquement par le concessionnaire les points mécaniques non couverts dans ce manuel.

TABLEAU D'ENTRETIEN	Chaque semaine ou tous les 240 km (150 mi)	Chaque mois ou tous les 800 km (500 mi)	Une fois par année ou tous les 3200 km (2000 mi)	Voir page
État de la courroie d'entraînement	•			23
État du frein	•			24
Réglage du frein		•		24
Bougies		•		24
Batterie (Safari 377E & Grand Luxe)	•			25
État de la suspension		•		25
État de la courroie d'arrêt de la suspension			•	25
Réglage de la suspension		(au besoin)		25
État de la chenille		•		26
Tension et alignement de la chenille		•		26
Poulie motrice		•		27
Mécanisme de direction		•		27
Réglage de la direction		•		27
Attaches du silencieux		•		28
Écrous de culasse			•	28
Écrous du support de moteur			•	29
Réglage du carburateur			•	29
État du filtre d'huile à injection		•		29
Réglage de la pompe d'injection d'huile			•	29
Courroie du ventilateur			•	30
Système de refroidissement			•	30
Visée du faisceau du phare			•	30
Inspection générale		•		31

REMARQUE: Au regard d'un entretien adéquat, la révision consécutive aux dix premières heures d'utilisation du véhicule revêt une très grande importance.

Dépose du garde-courroie

◆ **AVERTISSEMENT:** Ne pas faire tourner le moteur lorsque le garde-courroie n'est pas en place.

1. Basculer le capot.
2. Retirer les deux goupilles de retenue.

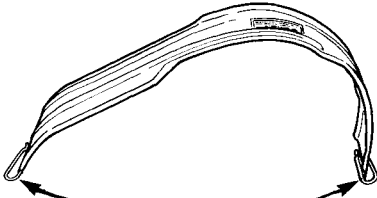

Goupilles de retenue

A009003012

3. Soulever et déposer l'ensemble du garde-poulie.

Dépose et installation de la courroie d'entraînement

◆ **AVERTISSEMENT:** Ne jamais faire démarrer le moteur lorsque la courroie d'entraînement n'est pas en place.

1. Déposer le garde-courroie.
2. Déverrouiller et soulever le support de la poulie menée.

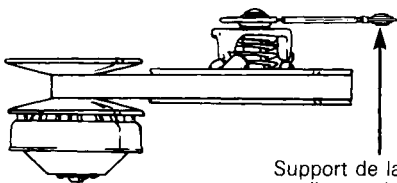

Support de la poulie menée

A004003006

3. Ouvrir la poulie menée en tournant et poussant la demi-poulie coulissante; la maintenir ouverte.

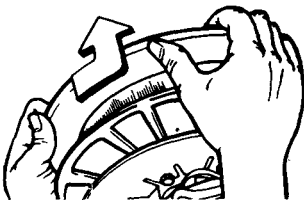

A007003020

4. Faire glisser la courroie par-dessus le rebord supérieur de la demi-poulie coulissante.



A004003008

5. Faire glisser la courroie par-dessus la poulie motrice et la retirer du véhicule.

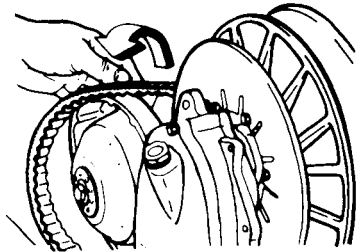

A004003009

Inverser les opérations pour la réinstallation.

État de la courroie d'entraînement

Examiner la courroie. S'assurer qu'elle n'est pas fendillée, effilée ou usée de façon anormale (usure inégale, usure d'un seul côté, crampons manquants, matériau fendillé). L'usure anormale de la courroie peut provenir d'un mauvais alignement des poulies, d'un régime excessif alors que la chenille est gelée, de démarrages rapides sans réchauffement préalable, d'une poulie couverte d'ébarbures, d'huile sur la courroie ou d'une courroie de rechange tordue. Au besoin, voir le concessionnaire.

Vérifier la largeur de la courroie. Remplacer la courroie si sa largeur est inférieure à 32 mm (1 1/4 ").

Courroie d'entraînement neuve

Après l'installation d'une courroie d'entraînement neuve, on recommande fortement d'observer une période de rodage de 25 km (15 milles).

○ **REMARQUE:** Toujours remiser une courroie de rechange de façon à ce qu'elle conserve sa forme naturelle.

État du frein

L'efficacité du freinage est un facteur essentiel de sécurité. Ne jamais circuler sans s'être assuré du bon fonctionnement du mécanisme.

◆ **AVERTISSEMENT:** Remplacer les garnitures de frein si elles ont moins de 3 mm (1/8") d'épaisseur. Voir le concessionnaire pour le remplacement.

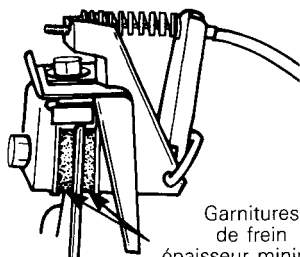

Garnitures de frein
épaisseur minimale
de 3 mm (1/8")

A009003013

Réglage du frein

Le mécanisme de freinage est autoréglable. Pour obtenir une réaction de freinage plus rapide, tirer vigoureusement la manette du frein à quelques reprises; ceci actionnera le mécanisme de réglage automatique.

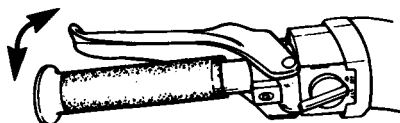

Tirer
vigoureusement

A008006002

Après le réglage, le freinage devrait être complet lorsque la manette du frein se trouve à environ 13 mm (1/2") de la poignée du guidon. Sinon, voir le concessionnaire.

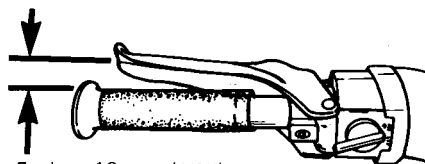

Environ 13 mm (1/2")

A008006002

Bougies

Débrancher et enlever les bougies.

En vérifier l'état:

- Bec brunâtre: fonctionnement normal (réglages des carburateurs, degré thermique des bougies, etc; sont corrects).
- Bec noir: mélange du ralenti et/ou de haute vitesse trop riches; rapport huile/essence inadéquat; bougies non conformes; fonctionnement prolongé au ralenti.
- Bec gris clair: mélange du ralenti ou de haute vitesse trop pauvre; bougies non conformes; rapport huile/essence inadéquat; fuite au niveau d'un joint.

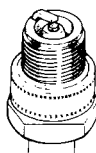

Surchauffée
(gris clair)



Normale
(brunâtre)

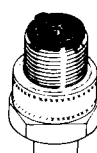

Encrassée
(noir)

A000004010

▼ **ATTENTION:** Si le moteur ne semble pas fonctionner normalement, consulter le concessionnaire.

À l'aide d'une jauge d'épaisseur, vérifier l'écartement des bougies.

Remettre les bougies en place et les brancher.

Batterie

(Modèle électrique)

Vérifier le niveau de l'électrolyte chaque semaine. S'il est plus bas que la ligne de niveau supérieure, remplir d'eau distillée.

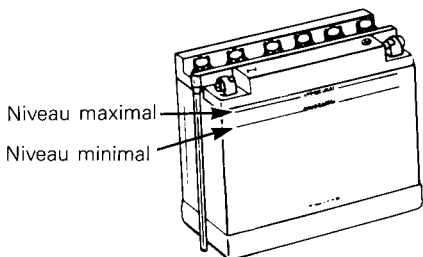

A009004011

Au besoin, nettoyer les bornes et les raccords avec une brosse à poils raides pour faire disparaître toute trace de corrosion. Laver avec du bicarbonate de soude et de l'eau. Rincer soigneusement et bien faire sécher.

▼ **ATTENTION:** Ne pas laisser pénétrer le détergent à l'intérieur de la batterie. Il pourrait dégrader l'électrolyte.

Brancher les câbles de la batterie. Enduire les bornes et les raccords de vaseline pour prévenir la corrosion. Vérifier la solidité de la batterie et s'assurer que le tube d'aération n'est pas plié ou obstrué.

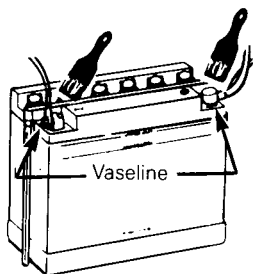

A009004012

◆ **AVERTISSEMENT:** Le tube d'aération ne doit pas être obstrué, sinon les gaz s'accumuleront et une explosion pourrait survenir. Éviter tout contact de l'électrolyte avec la peau.

▼ **ATTENTION:** Toujours retirer la batterie du véhicule avant de la charger, afin d'éviter que l'électrolyte se répande.

○ **REMARQUE:** S'assurer que la batterie est toujours pleinement chargée. (Pour recharger, voir "Batterie" à la section "Remisage").

État de la suspension

Vérifier l'état de toutes les pièces de la suspension, y compris: les glissières, ressorts, roues, etc.

○ **REMARQUE:** En conduite normale, la neige lubrifie et refroidit les glissières. La circulation prolongée sur neige glacée ou sablonneuse provoquera leur échauffement et leur usure prématurée.

État de la courroie d'arrêt

Vérifier si la courroie est usée ou fendillée, et s'assurer que le boulon et l'écrou sont bien serrés. S'ils sont desserrés, vérifier si leurs trous sont déformés, remplacer au besoin. Serrer l'écrou à 10 N•m (7 lbf•pi).

Réglage de la suspension

La suspension est réglable; à l'avant pour les conditions de surface et à l'arrière, selon le poids du conducteur.

Se servir de la clé spéciale qui se trouve dans la trousse d'outils.

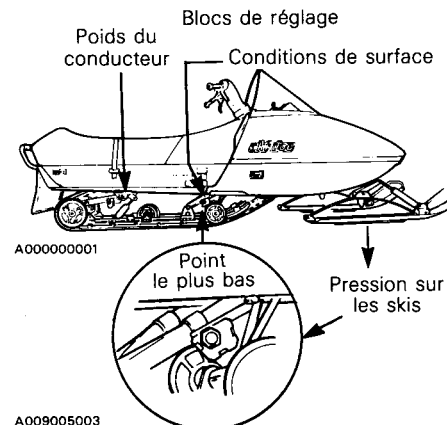

A00000001

A009005003

Lorsque les blocs de réglage avant sont au point le plus bas, le poids porte sur les skis.

En les réglant à la position la plus élevée, on déplace la pression des skis à la chenille. Les blocs arrière sont réglés en fonction des préférences du conducteur.

○ **REMARQUE:** Dans des conditions de neige profonde ou sur terrain montagneux, on recommande de placer les blocs de réglage avant à la position la plus élevée.

▼ **ATTENTION:** Prendre soin de tourner les blocs de réglage de gauche dans le sens des aiguilles d'une montre; ceux de droite dans le sens contraire. À chaque réglage, les blocs de gauche et de droite doivent être placés à la même hauteur.

État de la chenille

Soulever l'arrière du véhicule. Le moteur **ARRÊTÉ**, tourner la chenille à la main. S'assurer qu'elle n'est pas usée ou fendillée, que les fibres ne sont pas à découvert, qu'il ne manque aucun segment protecteur ou guide et/ou qu'ils ne sont pas endommagés. Dans le cas contraire, voir le concessionnaire pour qu'il les remplace.

◆ **AVERTISSEMENT:** Ne pas rouler avec un véhicule dont la chenille est coupée, déchirée ou endommagée.

Tension et alignement de la chenille

Tension:

Soulever l'arrière du véhicule et l'appuyer sur un support. Laisser la suspension se détendre normalement. Vérifier s'il y a 13 mm (1/2") de jeu entre la glissière et le rebord intérieur du bas de la chenille. S'il y a trop de jeu, la chenille frottera sur le châssis.

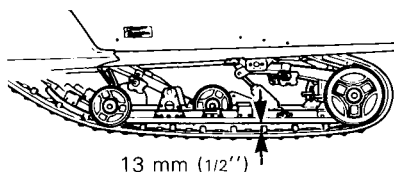

A009005004

▼ **ATTENTION:** Une tension excessive occasionnera une perte de puissance et une contrainte exagérée sur les composantes de la suspension.

Pour ajuster la tension, desserrer le boulon de retenue de la roue de support arrière et les contre-écrous de boulon de réglage. Puis serrer ou desserrer les boulons de réglage situés du côté intérieur des roues de support arrière. S'il est impossible d'obtenir la tension adéquate, voir le concessionnaire.

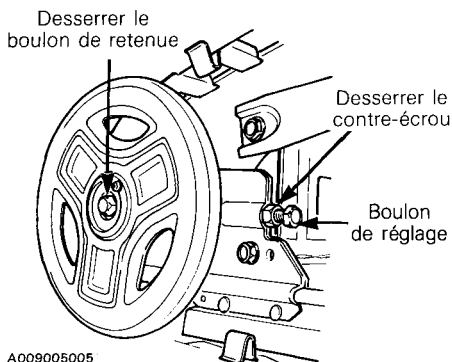

A009005005

○ **REMARQUE:** Le réglage de la tension et de l'alignement sont étroitement liés. Ne pas effectuer l'un sans l'autre.

Alignement:

Faire démarrer le moteur et faire tourner **lentement** la chenille. Voir si celle-ci est bien centrée (distance égale de chaque côté entre le rebord des guides de chenille et les glissières).

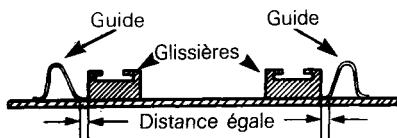

A001005011

◆ **AVERTISSEMENT:** Avant de vérifier l'alignement, s'assurer que la chenille est libre de tout élément pouvant être projeté hors de son champ de rotation. Tenir mains, pieds, outils et vêtements éloignés de la chenille. S'assurer que personne ne se trouve à proximité du véhicule.

Pour aligner la chenille, **arrêter le moteur**, desserrer les boulons de retenue des roues de support arrière, desserrer les écrous et serrer le boulon de réglage du côté où la glissière est le plus loin des guides de chenille.

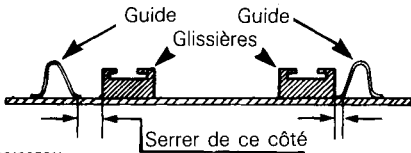

A001005011

Resserrer les écrous de blocage et les boulons de retenue des roues de support arrière.

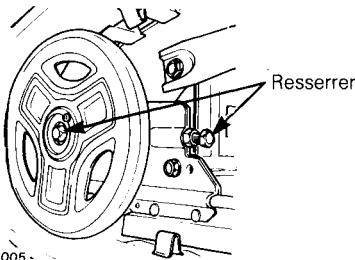

A009005005

Redémarrer le moteur, tourner **lentement** la chenille, et vérifier à nouveau l'alignement.

Poulie motrice

Vérifier l'état de la douille de Duralon en mesurant le jeu de la demi-poulie coulissante. Pour ce, retenir la moitié intérieure et vérifier si la demi-poulie coulissante se déplace de plus de 3 mm (1/8'') dans le sens des flèches. Si tel est le cas, voir le concessionnaire.

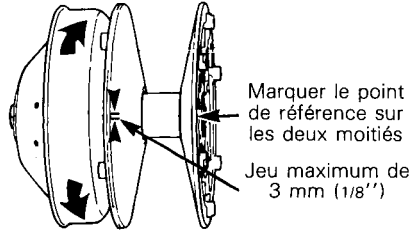

A007003004

◆ **AVERTISSEMENT:** On recommande de faire vérifier la poulie motrice au moins une fois l'an par un concessionnaire autorisé.

Mécanisme de direction

Vérifier la solidité des éléments du mécanisme de direction (bras de direction, boulons et barres d'accouplement, etc...) et les resserrer au besoin.

Resserrer les boulons des bras de direction au couple indiqué ci-dessous:

50 N•m (37 lbf•pi) 26 N•m (19 lbf•pi)

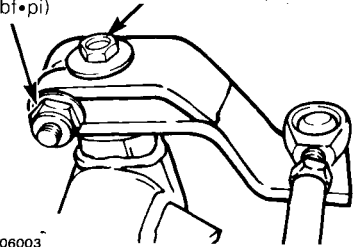

A009006003

Vérifier l'état des lisses de ski et des skis. Les remplacer s'il sont plus qu'à demi-usés.

Réglage de la direction

Les skis doivent avoir une divergence de 3 mm (1/8''). Pour vérifier, mesurer la distance qui sépare les skis à l'avant et à l'arrière des lames-ressorts. Celle-ci doit être plus grande de 3 mm (1/8'') à l'avant, lorsque le guidon est à l'horizontale.

IMPORTANT: Fermer l'avant des skis à la main, pour éliminer le jeu du mécanisme.

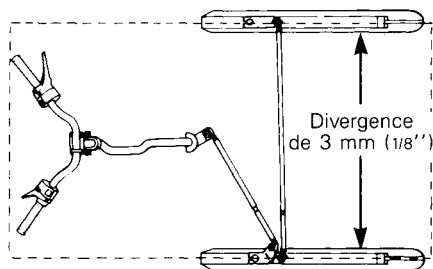

A009006004

Pour ajuster:

Dévisser les écrous de blocage de la barre d'accouplement la plus longue; tourner la barre d'accouplement à la main jusqu'à l'obtention de l'alignement prescrit, resserrer solidement les écrous.

Le guidon doit en outre être à l'horizontale lorsque les skis sont orientés vers l'avant.

Pour le régler:

Dévisser les écrous de blocage de la barre d'accouplement la plus courte, tourner la barre d'accouplement à la main jusqu'à ce que le guidon soit à l'horizontale; resserrer solidement les écrous.

AVERTISSEMENT: Le logement du joint à rotule sphérique doit être parallèle au bras de direction. Maintenir le bras de direction en place pendant le serrage des écrous.

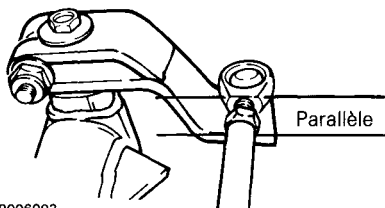

A009006003

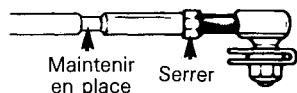

A007006004

Attaches du silencieux

La tuyauterie d'échappement doit être solidement attachée. Vérifier les attaches. Remplacer les ressorts et/ou les resserrer au besoin.

ATTENTION: Ne pas rouler avec un véhicule dont le silencieux est débranché, sinon le moteur subira de graves dommages.

Écrous de culasse

Le **moteur froid**, s'assurer que le serrage des écrous de culasse présente un couple uniforme.

Type de moteur*	Couple N•m (lbf•pi)
377 RV	21 (15)
447 RV	23 (17)
532 RL	21 (15)

*RV= Refroidi par ventilateur
RL= Refroidi par liquide

Moteur refroidi par ventilateur

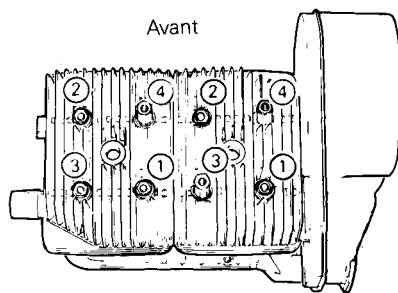

A007002002

Moteur refroidi par liquide

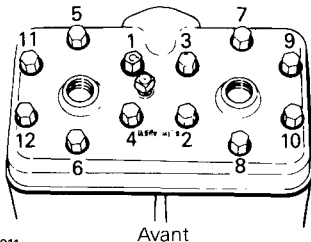

A015002011

Avant

IMPORTANT: Cette vérification doit s'effectuer après les cinq premières heures de marche.

Écrous du support de moteur

Vérifier la solidité des écrous. Les resserrer au besoin.

Réglage du carburateur

ATTENTION: Ne jamais circuler lorsque le silencieux d'admission est débranché. Il pourrait en résulter de graves dommages au moteur.

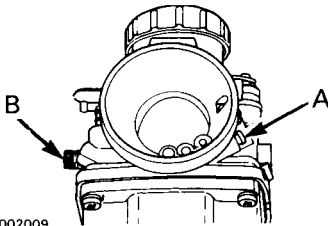

A002002009

A) Mélange du ralenti

Tourner complètement la vis du mélange du ralenti vers la droite (jusqu'à ce qu'une faible résistance se fasse sentir). La reculer ensuite de 1 1/2 tour.

B) Ralenti

Tourner la vis du ralenti vers la droite jusqu'à ce qu'elle vienne en contact avec le tiroir d'accélérateur puis lui faire effectuer deux (2) autres tours (réglage préliminaire). Démarrer et laisser réchauffer le moteur, puis régler le régime du ralenti à 1800-2000 tr/mn en tournant la vis du ralenti dans un sens ou dans l'autre.

ATTENTION: Ne pas tenter de régler le régime du ralenti avec la vis du mélange du ralenti. Il pourrait en résulter de graves dommages au moteur. S'il est impossible d'obtenir le régime approprié, voir le concessionnaire.

Système à injection d'huile

État du filtre d'huile à injection

Vérifier l'état du filtre tous les mois. S'il est obstrué, le faire remplacer par votre concessionnaire.

ATTENTION: Un filtre d'huile à injection obstrué causera une insuffisance d'huile vers le moteur et occasionnera par conséquent de sérieux dommages.

REMARQUE: Après toute période de remisage, il sera très important de faire remplacer le filtre d'huile et de faire vérifier le débit de la pompe d'injection par le concessionnaire.

Réglage de la pompe à injection d'huile

Il est très important de régler la pompe avec précision. Tout retard à l'ouverture de la pompe peut entraîner de graves dommages au moteur.

ATTENTION: Toujours effectuer le réglage du carburateur avant celui de la pompe à injection d'huile. S'assurer que la vitesse de ralenti est de 1800-2000 tr/mn.

Pour vérifier le réglage: faire disparaître tout le jeu du câble d'accélérateur en serrant la manette d'accélérateur jusqu'à ce qu'une faible résistance se fasse sentir; la maintenir dans cette position. Les marques de réglage de la pompe et du levier doivent arriver vis-à-vis l'une de l'autre. Sinon, voir le concessionnaire.

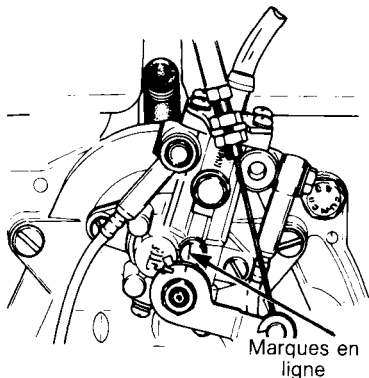

A013002025

REMARQUE: Le réglage de la pompe à injection doit être effectué par le concessionnaire.

Système de refroidissement (Moteur refroidi par liquide)

Vérifier l'état des boyaux et la solidité des brides.

Vérifier la force de la solution d'antigel à l'aide d'un densimètre, et s'assurer qu'elle peut résister aux températures les plus froides de votre région.

REMARQUE: Si la température du liquide de refroidissement dépasse les recommandations de 50°C - 95°C (120° - 200°F), bien nettoyer l'échangeur de chaleur avec un boyau (sous le châssis, au-dessus de la chenille).

Courroie du ventilateur

(Moteur refroidi par ventilateur)

Examiner la courroie et s'assurer qu'elle n'est pas fendillée ou usée de façon inégale, etc. La flèche de la courroie doit être de 9-10 mm (3/8").

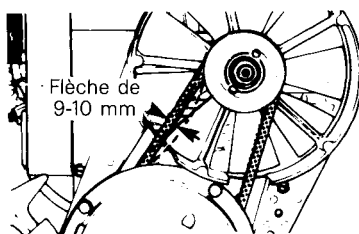

A009002019

Si la courroie semble endommagée ou si la tension est inadéquate, voir le concessionnaire.

AVERTISSEMENT: Toujours réinstaller le protecteur de ventilateur.

Visée du faisceau

L'angle de visée du phare a déjà été réglé avant la livraison. Toutefois, si une correction est nécessaire, placer le véhicule sur une surface plane à environ 7.6 m (25') d'un mur ou d'un écran.

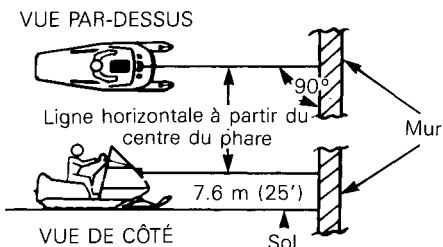

A002004006

Après avoir correctement réglé la suspension et allumé le feu de route, c'est-à-dire l'éclairage le plus puissant, s'assurer que le centre du faisceau lumineux du feu de route (zone de haute intensité) est à 50 mm (2") sous la ligne horizontale du phare. Le conducteur doit alors être assis sur son véhicule.

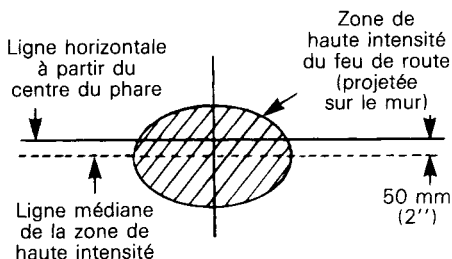

A002004007

Pour effectuer un réglage, déposer les capuchons et serrer ou desserrer les quatre (4) vis de réglage.

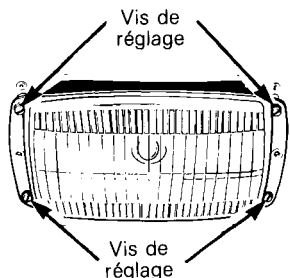

A007004002

Remplacement des ampoules

Si l'ampoule du phare est grillée, faire basculer le capot. Débrancher le connecteur du phare. Déposer l'enveloppe de caoutchouc, ouvrir les attaches de la douille et remplacer l'ampoule.

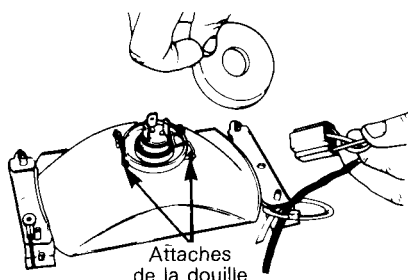

A002004009

Si le feu arrière est grillé, enlever la lentille rouge et remplacer l'ampoule.

◆ **AVERTISSEMENT:** Toujours vérifier le fonctionnement de chaque feu après le remplacement des ampoules.

▼ **ATTENTION:** Sur les modèles dont le tableau de bord ne comporte aucun instrument, ne pas relier les logements de raccords mâles et femelles inutilisés se trouvant à l'intérieur de la cabine, sinon des problèmes surgiront.

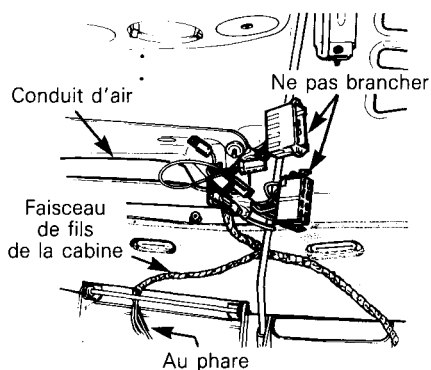

A007004003

Inspection générale

Vérifier les raccords et autres éléments du circuit électrique. S'assurer qu'il n'y a aucun fil dénudé ou isolant défectueux. Examiner soigneusement le véhicule et resserrer tous les boulons, écrous ou raccords. Vérifier l'état des skis et des lisses de ski.

REMISAGE

Lorsqu'une motoneige demeure inutilisée pendant plus d'un mois (notamment en été), il faut la remiser convenablement et effectuer un certain nombre d'opérations: remplacer les pièces défectueuses, lubrifier les pièces mobiles, nettoyer le carburateur et faire en sorte que, dans l'ensemble, le véhicule soit en ordre de marche lorsque le moment sera venu de s'en servir.

◆ **AVERTISSEMENT:** N'effectuer que les opérations décrites dans le présent manuel. Sauf indication contraire, le moteur doit être à l'arrêt pour toute opération de lubrification et d'entretien. On recommande de faire réviser périodiquement par le concessionnaire les points mécaniques non couverts par ce manuel.

Chenille

Examiner la chenille. S'assurer qu'elle n'est pas usée ou fendillée, qu'il n'y manque aucun guide, et que les tiges de renfort ne sont pas brisées. Faire tout remplacement nécessaire.

◆ **AVERTISSEMENT:** Ne pas rouler avec un véhicule dont la chenille est coupée, tordue ou endommagée.

Soulever l'arrière du véhicule et l'installer sur un chevalet. Pendant la période de remisage, la chenille ne doit pas être en contact avec le sol.

○ **REMARQUE:** Il faut tourner la chenille périodiquement (tous les 40 jours). Ne pas relâcher sa tension.

▼ **ATTENTION:** Pour éviter les dommages à la chenille, s'assurer que la température ne dépasse pas 38°C (100°F) dans l'aire de remisage.

Suspension

Enlever la saleté et la rouille. Remplacer les glissières usées. Graisser toutes les composantes munies de raccords de graissage. Essuyer le surplus.

Skis

Nettoyer les skis et leurs ressorts. Graisser les jambes de skis au niveau des raccords de graissage. Vérifier l'état des skis, des lisses et des ressorts. Les remplacer s'ils sont affaiblis ou plus qu'à demi usés.

Commandes

Huiler les articulations du mécanisme de direction. Vérifier la solidité des boulons d'accouplement, des bras de direction et des joints à rotule, etc. Les resserrer au besoin. Huiler les articulations métalliques du frein.

◆ **AVERTISSEMENT:** Ne pas lubrifier la gaine des câbles d'accélérateur et/ou de frein. Ne pas répandre d'huile sur les garnitures de frein.

Vaporiser un enduit protecteur non graisseux sur toutes les connexions et les interrupteurs électriques. À défaut, utiliser de la vaseline.

Carter de chaîne

Vidanger le carter et le remplir comme il se doit avec de l'huile N/P 413 8019 00 - 200 ml. Pour vidanger le carter, déposer son couvercle.

Poulie motrice

Faire vérifier et nettoyer la poulie motrice par le concessionnaire à la fin de chaque saison.

Système de refroidissement

Vider le système de refroidissement et le remplir d'un mélange frais de liquide de refroidissement avant chaque période de remisage.

◆ **AVERTISSEMENT:** Ne jamais vider ni remplir le système de refroidissement lorsque le moteur est chaud.

Pour vider le système de refroidissement:

- Utiliser une longueur de boyau pour vider le liquide de refroidissement dans un récipient placé plus bas que le moteur.
- Déposer le boyau de la pompe à eau.
- Brancher le boyau de vidange sur la pompe à eau.
- Placer les deux extrémités du boyau dans le récipient.
- Puis, déposer le bouchon du réservoir et soulever l'arrière du véhicule afin de vidanger l'échangeur de chaleur.
- Enlever la vis de purge du moteur.

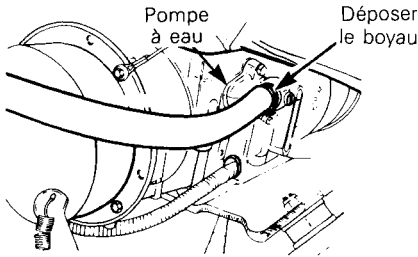

A013002009

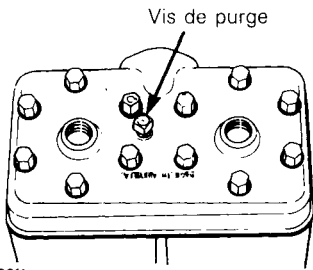

A015002011

ATTENTION: Pour prévenir la formation de rouille ou le gel dans le système de refroidissement, le remplir de la solution recommandée de 60% d'antigel et 40% d'eau. Un antigel pur sans eau entraîne un gel prématuré. Toujours utiliser un antigel à base d'éthylène et de glycol contenant des agents anti-corrosion recommandés précisément pour les moteurs d'aluminium.

Pour remplir le système de refroidissement:

- Enlever le boyau de vidange et remettre en place le boyau original.
- Remettre au sol l'arrière du véhicule.
- Remplir lentement le réservoir de liquide de refroidissement jusqu'à ce que celui-ci arrive à l'orifice de vidange.
- Remettre en place la vis de purge.
- Continuer à verser du liquide de refroidissement jusqu'à ce que son niveau atteigne 25 mm (1 po.) sous le goulot de remplissage.
- Avant de replacer le bouchon, faire démarrer le moteur lui permettant d'atteindre sa température normale de fonctionnement jusqu'à ce que le thermostat soit ouvert. Laisser ensuite le moteur fonctionner quelques minutes de plus.
- Arrêter le moteur et vérifier le niveau du liquide de refroidissement. Remplir au besoin et remettre le bouchon en place.

AVERTISSEMENT: Lors de la dépose du bouchon du réservoir de liquide de refroidissement, toujours laisser s'échapper la pression en plaçant un chiffon sur le bouchon et en le dévissant partiellement (1ère encoche). Sinon, il pourrait s'ensuivre une perte de liquide et peut-être des brûlures graves.

Lubrification du moteur et de l'amorceur

Afin d'empêcher une formation possible de rouille pendant le remisage, il faut lubrifier les pièces internes du moteur.

Pour effectuer les opérations de remisage (moteur et amorceur), procéder comme suit:

1. Soulever l'arrière du véhicule et l'appuyer sur un support.

◆ **AVERTISSEMENT: S'assurer que la chenille est libre de tout élément pouvant être projeté hors de son champ de rotation. Tenir mains, pieds, outils et vêtements éloignés de la chenille. S'assurer que personne ne se trouve à proximité du véhicule.**

2. Faire démarrer le moteur et le laisser tourner au ralenti jusqu'à ce qu'il atteigne sa température normale de fonctionnement.
3. Arrêter le moteur.
4. Débrancher le boyau d'admission de l'amorceur.

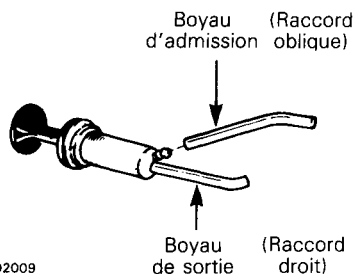

A002002009

5. Tenir le boyau plus haut que le réservoir à essence ou le boucher afin d'éviter que l'essence s'écoule.
6. En se servant d'un boyau approprié, brancher une extrémité de ce boyau à l'orifice d'admission de l'amorceur et placer l'autre extrémité dans une cannette d'huile à injection Bombardier pour motoneige.
7. Activer l'amorceur de façon à le remplir d'huile.
8. Redémarrer le moteur et le faire tourner au ralenti.
9. À l'aide de l'amorceur, injecter de l'huile dans le moteur jusqu'à ce qu'il s'étouffe ou qu'une quantité suffisante y soit entrée (environ 25 courses complètes de l'amorceur).
10. Le moteur arrêté, déposer les bougies et verser environ 85 ml (3 oz imp.) d'huile dans les cylindres.

11. Faire tourner manuellement le moteur pour permettre au vilebrequin d'effectuer 2 ou 3 révolutions.

12. Réinstaller les bougies et le boyau d'admission de l'amorceur.

Ne pas faire fonctionner le moteur durant la période de remisage.

Réservoir à essence et carburateur

Déposer le bouchon et siphonner l'essence du réservoir.

◆ **AVERTISSEMENT: L'essence est un liquide inflammable et explosif. Toujours effectuer l'opération dans un local bien aéré. Ne pas fumer.**

Pour empêcher la formation de dépôts, il faut assécher complètement le carburateur avant le remisage.

Une fois le réservoir à essence vidé, déposer le bouchon de vidange de la chambre du flotteur du carburateur. Vider le carburateur.

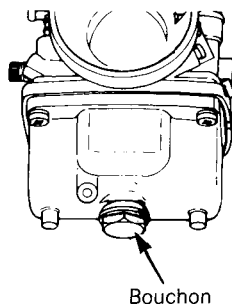

A002002010

Remettre le bouchon.

Vérifier tous les conduits de carburant. Les remplacer au besoin.

Batterie

(Modèle électrique)

1. Débrancher les câbles de la batterie et déposer le couvercle de batterie.

▼ **ATTENTION:** Prendre garde de ne pas mettre la borne positive à la masse sur le châssis. Toujours débrancher la borne négative (câble noir) en premier lieu.

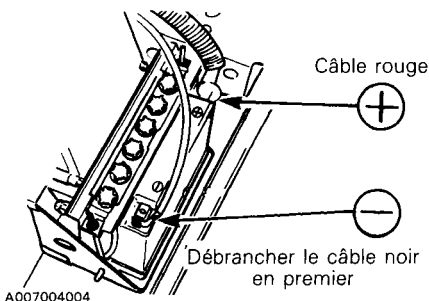

2. Retirer de l'orifice d'aération le tuyau d'aération de la batterie.
3. Soulever la batterie et la sortir.
4. En nettoyer l'extérieur et les bornes avec du bicarbonate de soude et de l'eau. Rincer soigneusement.

▼ **ATTENTION:** Ne pas laisser le détersif pénétrer à l'intérieur de la batterie. Il pourrait dégrader l'électrolyte.

5. Vérifier le niveau de l'électrolyte. Remplir au besoin avec de l'eau distillée. Recharger la batterie à un taux maximal de 2.0 A.

▼ **ATTENTION:** Toujours retirer la batterie du véhicule avant de la charger, afin d'éviter que l'électrolyte ne se répande.

◆ **AVERTISSEMENT:** La batterie dégage des vapeurs explosives. Effectuer la recharge dans un endroit aéré. Ne pas fumer. Éviter que l'électrolyte ne vienne en contact avec la peau.

6. Enduire les bornes d'un enduit protecteur pour métal non gras, ou, à défaut, de vaseline.
7. Remiser la batterie dans un endroit sec et frais.

○ **REMARQUE:** Pour éviter que la batterie ne se décharge, la remiser sur une tablette de bois, à l'abri de l'humidité. Une batterie remisée doit être rechargée au moins tous les 40 jours.

Châssis

Nettoyer soigneusement le véhicule avec un détersif doux.

▼ **ATTENTION:** Ne jamais nettoyer les pièces en plastique comme le réservoir à essence, le pare-brise, les commandes, etc. avec un détersif fort, un solvant, un détersif abrasif ou du diluant à peinture. Toujours utiliser un détersif doux ou de l'alcool isopropylique.

Examiner le capot et effectuer les réparations nécessaires.

Nettoyer le châssis. Pour la partie non peinte en aluminium, utiliser du détersif pour aluminium et suivre les instructions inscrites sur le contenant.

Si la peinture du châssis est éraflée, faire les retouches nécessaires. Vaporiser de l'enduit protecteur sur toutes les pièces métalliques. Cirer le capot et la partie peinte du châssis.

○ **REMARQUE:** Ne cirer que les parties lustrées seulement. Toujours recouvrir le véhicule d'une bâche pour la durée du remisage, de façon à le protéger de la poussière.

▼ **ATTENTION:** Si le véhicule est remisé à l'extérieur, le recouvrir d'une bâche opaque, sinon les finis tels que le plastique, la peinture, etc., seront avariés par les rayons ultra-violet du soleil.

Inspection générale

Vérifier les raccords et autres éléments du circuit électrique. S'assurer qu'il n'y a pas de fils dénudés ou d'isolants défectueux. Examiner soigneusement le véhicule et resserrer tous les boulons, écrous ou raccords.

○ **REMARQUE:** Déposer la courroie d'entraînement pour la durée du remisage.

Courroie d'arrêt de la suspension

Remplacer annuellement, et/ou selon son état. Serrer l'écrou à 10 N•m (7 lbf•pi).

MISE EN ORDRE

Pour vous simplifier la tâche, nous avons établi une liste des vérifications que vous ou votre concessionnaire aurez à effectuer après la période de remisage. En vous conformant aux recommandations qui sont faites dans cette section, vous vous assurerez de nombreuses heures de loisirs agréables et peu coûteux avec votre motoneige.

IMPORTANT: Observer les recommandations des passages marqués "avertissement" et "attention" qui s'appliquent aux dispositifs ou aux mécanismes à vérifier. Remplacer les pièces défectueuses avec des pièces d'origine Bombardier ou des équivalents approuvés.

VÉRIFICATIONS À EFFECTUER	PAR LE CONCESSIONNAIRE	●
	PAR LE PROPRIÉTAIRE	○
Remettre la batterie en place		○
Changer les bougies*		○
Vérifier le niveau d'huile du carter de chaîne		○
Vérifier le niveau d'huile de la valve rotative		○
Remplacer le filtre à essence (situé à l'intérieur du réservoir à essence)		○
Vérifier la tension et l'alignement de la chenille		○
Lubrifier la suspension		○
Vérifier la courroie d'entraînement et l'installer		○
Vérifier l'alignement des skis et l'état des lisses de ski		○
Vérifier l'état du câble du démarreur		○
Vérifier la solidité de tous les boulons, écrous et attaches		○
Faire le plein d'essence		○
Vérifier l'état et le fonctionnement du câble de l'accélérateur		●
Vérifier le câblage (isolations des fils)		●
Vérifier les joints d'étanchéité		●
Vérifier le niveau et l'état du liquide de refroidissement		○
Remplacer le filtre d'huile à injection		●
Remplir le réservoir à huile du système d'injection		●
Vérifier l'état et le fonctionnement du frein		●
Régler l'allumage		●
Vérifier les poulies, les nettoyer et les lubrifier		●
Régler le carburateur		●
Régler la pompe d'injection d'huile		●

○ ***REMARQUE:** Avant de changer les bougies, on recommande de démarrer le moteur afin de brûler l'huile de remisage en se servant des vieilles bougies.

▼ **ATTENTION:** N'effectuer cette opération que dans un endroit bien aéré.

INCIDENTS DE FONCTIONNEMENT

○ REMARQUE: Les causes probables sont inscrites en ordre décroissant de fréquence. La vérification doit par conséquent se faire dans le même ordre.

CONSTATATIONS	CAUSES PROBABLES	SOLUTIONS
Le moteur tourne mais ne démarre pas ou démarre difficilement	1. Le carburant ne parvient pas au moteur.	Vérifier le niveau d'essence et faire le plein. Vérifier si les conduits sont obstrués (cause 4).
	2. Moteur noyé.	Déposer les bougies humides et amener le commutateur d'allumage à la position ARRÊT. Faire tourner le moteur manuellement. Installer des bougies neuves. Faire démarrer le moteur de la façon habituelle. Si l'ennui persiste, voir le concessionnaire.
	3. Bougies/allumage	Vérifier si l'interrupteur d'urgence est à la position supérieure ("MARCHE") et si le capuchon coupe-circuit est fixé au réceptacle. Voir si les bougies sont encrassées ou défectueuses. Débrancher les bougies et les sortir. Brancher de nouveau les fils aux bougies et mettre celles-ci à la masse sur le moteur en prenant soin de les tenir éloignées de l'orifice . Effectuer l'opération de la mise en marche du moteur et voir s'il y a des étincelles. Sinon, remplacer les bougies. Si l'ennui persiste, voir le concessionnaire.
	4. Conduits de carburant obstrués (eau ou saleté)	Enlever le filtre à essence et le nettoyer; changer la cartouche filtrante au besoin. Vérifier l'état des conduits et la propreté du réservoir.
	5. Carburateur.	Voir le concessionnaire.
	6. Mauvais réglage de la pompe à injection.	Voir le concessionnaire pour le réglage de la pompe à injection d'huile.
	7. Réglage de l'allumage.	La synchronisation à l'allumage peut être défectueuse ou mal réglée. Voir le concessionnaire.
	8. Compression insuffisante du moteur.	Un mélange de carburant trop pauvre peut provoquer l'usure excessive du moteur, causant ainsi une compression insuffisante. Voir immédiatement le concessionnaire.
Le moteur ne tourne pas	1. Moteur grippé.	Consulter le concessionnaire.

CONSTATATIONS	CAUSES PROBABLES	SOLUTIONS
Manque d'accélération ou de puissance du moteur	1. Bougies encrassées ou défectueuses.	Voir la cause no 3 de la section "Le moteur tourne mais ne démarre pas ou démarre difficilement".
	2. Conduits de carburant obstrués (eau ou saleté)..	Vérifier le conduit de carburant. Voir la cause no 4 de la section "Le moteur tourne mais ne démarre pas ou démarre difficilement."
	3. Carburateur.	Voir le concessionnaire.
	4. Allumage.	Vérifier d'abord les causes 2 et 3 ("Le moteur tourne mais ne démarre pas ou démarre difficilement"). Si l'ennui persiste, voir le concessionnaire.
	5. Moteur	Si vous ne pouvez déterminer exactement la cause, voir le concessionnaire.
Le moteur a des retours de flamme	1. Bougies.	Vérifier la cause no 3 ("Le moteur tourne mais ne démarre pas ou démarre difficilement").
	2. Surchauffe du moteur.	Mélange trop pauvre au carburateur, Voir le concessionnaire.
	3. Allumage incorrect.	Voir le concessionnaire.
Le moteur n'atteint pas sa vitesse maximale	1. Courroie d'entraînement.	Vérifier si elle est usée ou défectueuse. La remplacer au besoin.
	2. Mauvais réglage de la chenille.	Vérifier la tension et l'alignement de la chenille. Ajuster selon les spécifications. Voir Entretien.
	3. Moteur.	Vérifier les causes 1 à 5 ("Manque d'accélération ou de puissance du moteur").
	4. Mauvais alignement des poulies.	Voir le concessionnaire.

OUTILS

L'équipement standard de chaque motoneige neuve comprend une trousse à outils: tournevis, clés, câble de démarrage de démarrage de rechange, etc..

Outils standard

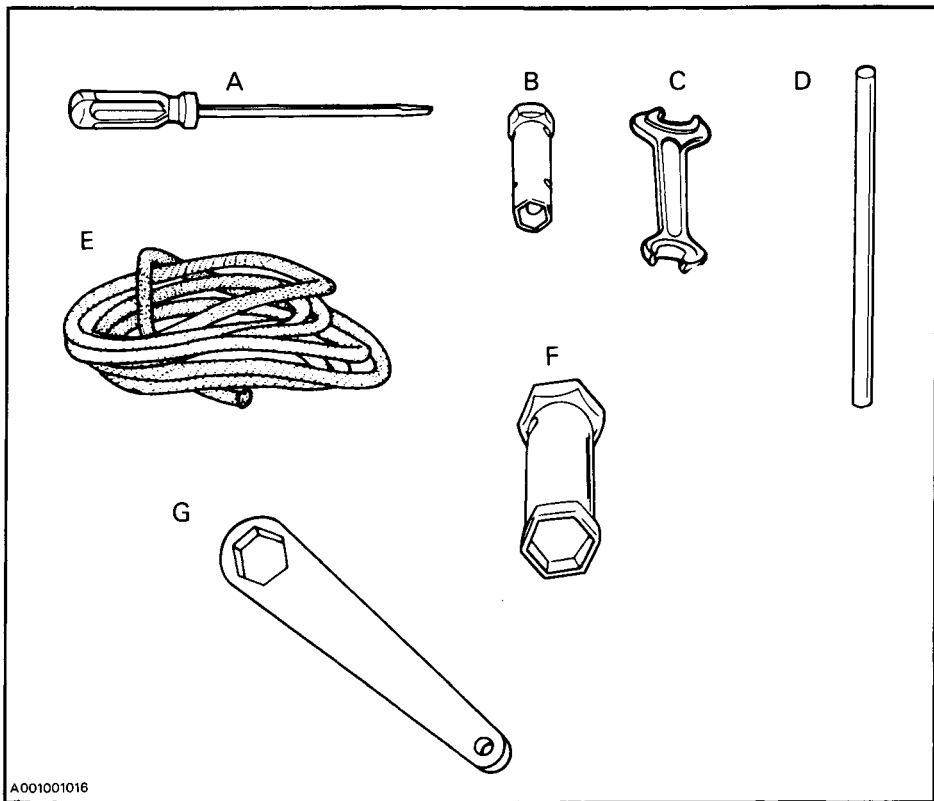

A. Tournevis

E. Câble de démarreur

B. Douille 10/13 mm

F. Douille 21/26 mm

C. Clé ouverte 10/13 mm

G. Clé hexagonale

D. Poignée de douille

FICHE TECHNIQUE

	Safari 377, 377E	Safari 447
MOTEUR		
Type	377	447
Nombre de cylindres	2	2
Alésage	62 mm (2.441")	67.5 mm (2.657")
Course	61 mm (2.401")	61 mm (2.401")
Cylindrée	368.3 cm ³ (22.48 po ³)	436.6 cm ³ (26.64 po ³)
Taux de compression (corrigé)	6.9:1	6.3:1
Régime maximal		7500
Type de carburateur	Mikuni VM 34-309	Mikuni VM 34-310
Réglage du carburateur:		
– mélange du ralenti		1 1/2 tour
– ralenti		1800-2000 tr/mn
Flèche de la courroie du ventilateur		9-10 mm (3/8")
Réservoir d'huile de – SI	N.A.	N.A.
la valve rotative – Imp.	N.A.	N.A.
Contenance du – SI	N.A.	N.A.
système de – Imp.	N.A.	N.A.
refroidissement – É.U.	N.A.	N.A.
Mélange antigel/eau (% par volume)	N.A.	N.A.
Thermostat	N.A.	N.A.
Bouchon de radiateur	N.A.	N.A.
Couples de serrage:		
– écrous de la culasse	M8: 21 N•m (15 lbf•pi)	M8: 23 N•m (17 lbf•pi)
– écrous du carter		M6: 9 N•m (80 lbf•po)
		M8: 21 N•m (15 lbf•pi)
– écrou du volant magnétique		M22: 85 N•m (63 lbf•pi)
– écrou du ventilateur		M16: 65 N•m (48 lbf•pi)
– écrous du support de moteur/ carter		M10: 38 N•m (28 lbf•pi)
– boulons du collecteur d'échappement		M8: 21 N•m (15 lbf•pi)
– boulons du démarreur électrique	M8: 21 N•m (15 lbf•pi) M5: 4 N•m (3 lbf•pi)	N.A. N.A.
CHÂSSIS		
Longueur hors tout	266.7 cm (105")	279.4 cm (110")
Largeur hors tout		96.5 cm (38")
Hauteur hors tout		96.5 cm (38")
Écartement des skis (centre en centre)	81.9 cm (32.25")	
Alignement des skis (divergence)		3 mm (1/8")
Couples de serrage:		
– boulon jambe de ski/bras de direction		50 N•m (37 lbf•pi)
– boulon guidon/colonne de direction		26 N•m (19 lbf•pi)
Poids à vide	177 kg (390 lb) manuel 189 kg (416 lb) électrique	182 kg (402 lb)
Surface portante	6645 cm ² (1030 po ²) manuel 7065 cm ² (1095 po ²) électrique	7594 cm ² (1177 po ²)
Pression au sol	2.61 kPa (.379 lb/po ²) manuel 2.67 kPa (.385 lb/po ²) électrique	2.36 kPa (.342 lb/po ²)

Safari 377, 377E**Safari 447****ROUAGE D'ENTRAÎNEMENT**

Chenille:		
— largeur	38.1 cm (15'') manuel 41.9 cm (16 1/2'') électrique	41.9 cm (16 1/2'')
— longueur	290 cm (114'')	315 cm (124'')
— tension	13 mm (1/2'') de distance entre la glissière et le rebord intérieur de la chenille.	
— alignement	Distance égale entre les bords des guides de chenille et les glissières.	
Rapport d'engrenages	16/34	19/39
Courroie d'entraînement:		
— numéro	414 5233 00	
— largeur MAX.	34.9 mm (1 3/8'')	
— largeur MIN.	31.7 mm (1 1/4'')	
Contenance du carter de chaîne	200 ml (7 oz)	

CIRCUIT ÉLECTRIQUE

Éclairage (puissance)		12 V. 160 W
Ampoule:		
— phare		60/60 W
— arrière/arrêt		5/21 W
— indicateur de vitesse	N.A.	5W
— compte-tours	N.A.	N.A.
— indicateur de température	N.A.	N.A.
Fusible:		
— interrupteur d'allumage	15A (modèle électrique)	N.A.
— câblage principal	30A (modèle électrique)	N.A.
— compte-tours	N.A.	N.A.
Bougie		
— type		BR9ES
— écartement		0.4 mm (0.016'')
Réglage de l'allumage:		
— marque de réglage (A.P.M.H.)	2.31 mm (.091'') (20°)	1.88 mm (.074'') (18°)
— réglage à la lampe stroboscopique	6000 tr/mn	6000 tr/mn

CARBURANT

Type d'essence	Ordinaire avec ou sans plomb	
Capacité du réservoir		
— SI	28.6 litres	
— Imp.	6.3 gal	
— É.U.	7.6 gal	
Huile à injection		
Type	Huile à injection Bombardier pour motoneige	
Capacité du réservoir		
— SI	2.6 litres	
— Imp.	92 oz	
— É.U.	88 oz	

FREIN

Type	À disque, autoréglable	
Épaisseur minimale des garnitures	3 mm (1/8'')	
Réglage de la manette	Distance d'au moins 13 mm (1/2'') entre la manette et la poignée du guidon lorsque le frein est actionné à fond.	

N.A.: Non applicable

Hal.: halogène

Bombardier Inc. se réserve le droit d'effectuer des changements dans le dessin et les caractéristiques de ses véhicules, et/ou d'y effectuer des apports ou des améliorations, cela sans s'engager d'aucune façon à effectuer lesdites opérations sur les véhicules déjà fabriqués.

Safari Grand Luxe LC

MOTEUR

Type	532
Nombre de cylindres	2
Alésage	72 mm (2.835")
Course	64 mm (2.520")
Cylindrée	521.2 cm ³ (26.64 po ³)
Taux de compression (corrigé)	6.8:1
Régime maximal	7500
Type de carburateur	Mikuni
Réglage du carburateur:	
– mélange du ralenti	1 1/2 tour
– ralenti	1800-2000 tr/mn
Réservoir d'huile de – SI	568 ml
la valve rotative – Imp.	20 oz
Contenance du – SI	4.5 L
système de – Imp.	160 oz
refroidissement – É.U.	154 oz
Mélange antigel/eau (% par volume)	60/40
Thermostat	43°C (110°F)
Bouchon de radiateur	90 kPa (13 lbf/po ²)
Couples de serrage:	
– écrous de la culasse	M8: 21 N•m (15 lbf•pi)
– écrous du carter	M6: 9 N•m (80 lbf•po)
	M8: 21 N•m (15 lbf•pi)
– écrou du volant magnétique	M22: 85 N•m (63 lbf•pi)
– écrous du support de moteur/ carter	M10: 38 N•m (28 lbf•pi)
– boulons du collecteur d'échappement	M8: 21 N•m (15 lbf•pi)
– boulons du démarreur électrique	M8: 21 N•m (15 lbf•pi)
	M5: 4 N•m (3 lbf•pi)

CHÂSSIS

Longueur hors tout	279.4 cm (110")
Largeur hors tout	96.5 cm (38")
Hauteur hors tout	96.5 cm (38")
Écartement des skis (centre en centre)	81.9 cm (32.25")
Alignement des skis (divergence)	3 mm (1/8")
Couples de serrage:	
– boulon jambe de ski/bras de direction	50 N•m (37 lbf•pi)
– boulon guidon/colonne de direction	26 N•m (19 lbf•pi)
Poids à vide	212 kg (467 lb)
Surface portante	7594 cm ² (1177 po ²)
Pression au sol	2.79 kPa (.396 lb/po ²)

Safari Grand Luxe LC

ROUAGE D'ENTRAÎNEMENT

Chenille:	
— largeur	41.9 cm (16 1/2'')
— longueur	315 cm (124'')
— tension	13 mm (1/2'') de distance entre la glissière et le rebord intérieur de la chenille.
— alignement	Distance égale entre les bords des guides de chenille et les glissières.
Rapport d'engrenages	21/37
Courroie d'entraînement:	
— numéro	414 5233 00
— largeur MAX.	34.9 mm (1 3/8'')
— largeur MIN.	31.7 mm (1 1/4'')
Contenance du carter de chaîne	200 ml (7 oz)

CIRCUIT ÉLECTRIQUE

Éclairage (puissance)	12 V. 160 W
Ampoule:	
— phare	60/55 W
— arrière/arrêt	5/21 W
— indicateur de vitesse	5W
— compte-tours	5W
— indicateur de température	2W
Fusible:	
— interrupteur d'allumage	15 A
— câblage principal	30 A
— compte-tours	0.1 A
Bougie	
— type	BR8ES
— écartement	0.4 mm (0.016'')
Réglage de l'allumage:	
— marque de réglage (A.P.M.H.)	1.75 mm (.069'') (17°)
— réglage à la lampe stroboscopique	6000 tr/mn

CARBURANT

Type d'essence	Ordinaire avec plomb
Contenance du réservoir	
— SI	28.6 litres
— Imp.	6.3 gal
— É.U.	7.6 gal
Huile à injection	
Type	Huile à injection Bombardier pour motoneige
Contenance du réservoir	
— SI	2.6 litres
— Imp.	92 oz
— É.U.	88 oz

FREIN

Type	À disque, autoréglable
Épaisseur minimale des garnitures	3 mm (1/8'')
Réglage de la manette	Distance d'au moins 13 mm (1/2'') entre la manette et la poignée du guidon lorsque le frein est actionné à fond.

N.A.: Non applicable

Bombardier Inc. se réserve le droit d'effectuer des changements dans le dessin et les caractéristiques de ses véhicules, et/ou d'y effectuer des apports ou des améliorations, cela sans s'engager d'aucune façon à effectuer lesdites opérations sur les véhicules déjà fabriqués.

SCHÉMA DE CÂBLAGE

Safari 377, 447

- ① BOBINE D'ÉCLAIRAGE (160W)
- ② GÉNÉRATRICE D'ALLUMAGE
- ③ BOBINE D'ALLUMAGE
- ④ AMPLIFICATEUR
- ⑤ AMPOULE 5-21W
- ⑥ AMPOULE 60-60W
- ⑦ AMPOULE 5W
- ⑧ LAMPE
- ⑨ FUSIBLE 0,1 A
- ⑩ RÉSISTANCE 30Ω
- ⑪ AMPOULE 2W

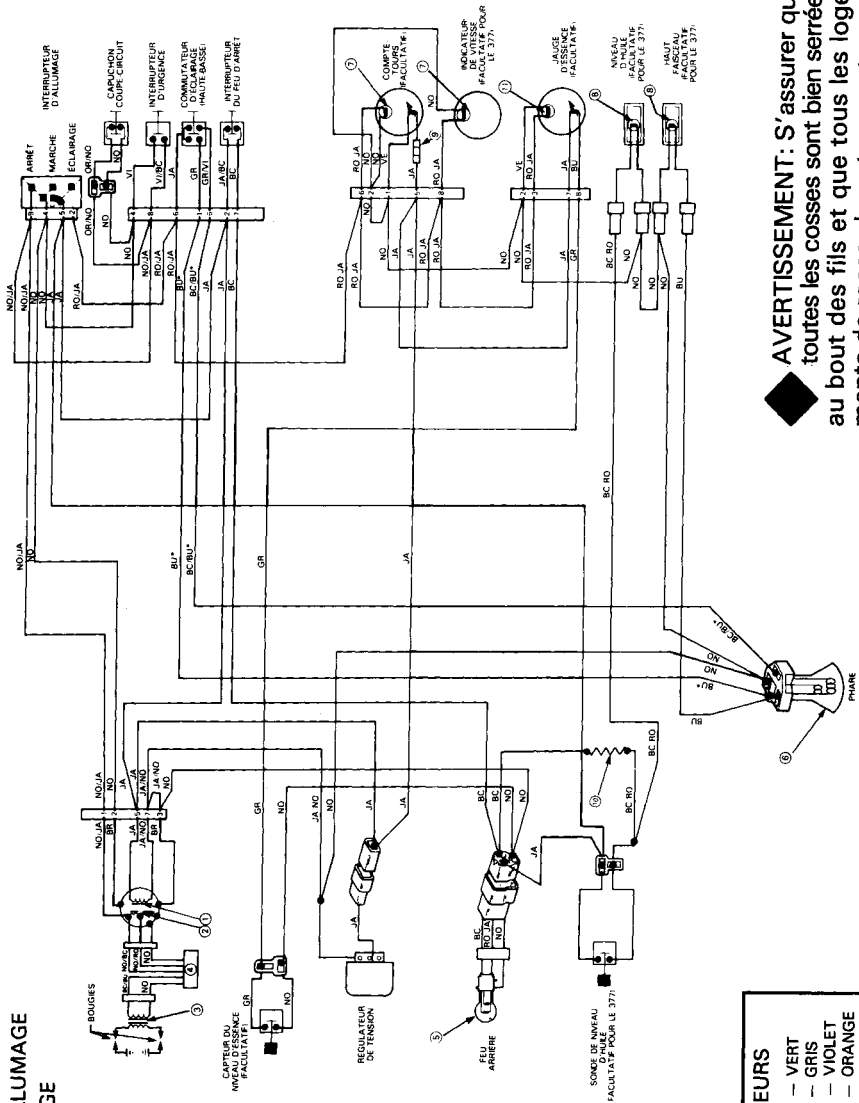

CODES DE COULEURS

NO	—	NOIR
BC	—	BLANC
RO	—	ROUGE
BU	—	BLEU
JA	—	JAUNE
VE	—	VERT
GR	—	GRIS
VI	—	VIOLET
OR	—	ORANGE
BR	—	BRUN

AVERTISSEMENT: S'assurer que toutes les coses sont bien serrées au bout des fils et que tous les logements de raccord sont correctement fixés.

SCHÉMA DE CÂBLAGE

Safari 377E

- 1 BOBINE D'ÉCLAIRAGE (160 W)
- 2 GÉNÉRATRICE D'ALLUMAGE
- 3 BOBINE D'ALLUMAGE
- 4 AMPLIFICATEUR
- 5 AMPOULE 5-21W
- 6 AMPOULE 60-60W
- 7 AMPOULE 5W
- 8 AMPOULE 10W
- 9 AMPOULE 2W
- 10 DÉMARREUR
- 11 SOLÉNOÏDE
- 12 FUSIBLE
- 13 BATTERIE
- 14 RÉGULATEUR-REDRESSEUR
- 15 FUSIBLE 0.1 A
- 16 DIODE I-N-4585

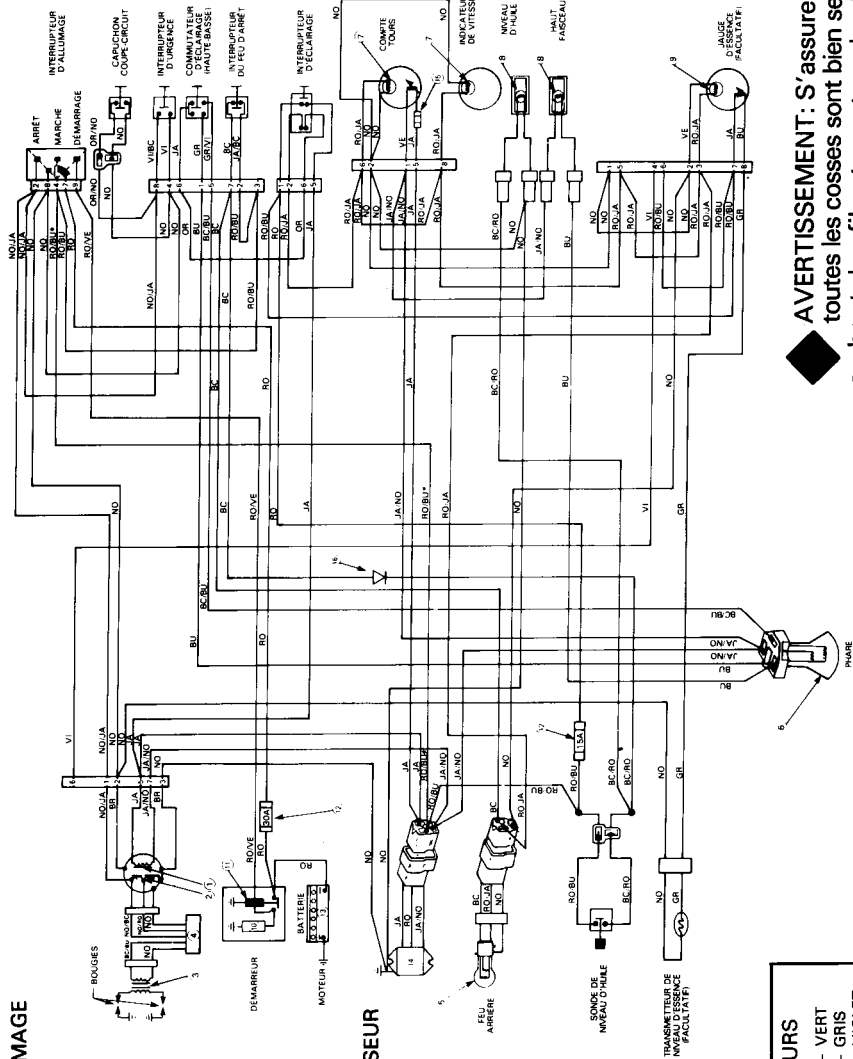

CODES DE COULEURS

NO	—	NOIR
VE	—	VERT
BC	—	BLANC
GR	—	GRIS
RO	—	ROUGE
VI	—	VIOLET
BU	—	BLEU
OR	—	ORANGE
JA	—	JAUNE
BR	—	BRUN

AVERTISSEMENT: S'assurer que toutes les coses sont bien serrées au bout des fils et que tous les logements de raccord sont correctement fixés.

SCHÉMA DE CÂBLAGE

Grand Luxe LC

- 1 BOBINE D'ÉCLAIRAGE (160 W)
- 2 GÉNÉRATRICE D'ALLUMAGE
- 3 BOBINE D'ALLUMAGE
- 4 AMPLIFICATEUR
- 5 AMPOULE 5-21W
- 6 AMPOULE 60-55W
- 7 AMPOULE 5W
- 8 LAMPE 10W
- 9 AMPOULE 2W
- 10 DÉMARREUR
- 11 SOLÉNOÏDE
- 12 FUSIBLE
- 13 BATTERIE
- 14 RÉGULATEUR - REDRESSEUR
- 15 FUSIBLE 0.1 A
- 16 DIODE I-N-4585
- 17 SONDE DE TEMPÉRATURE

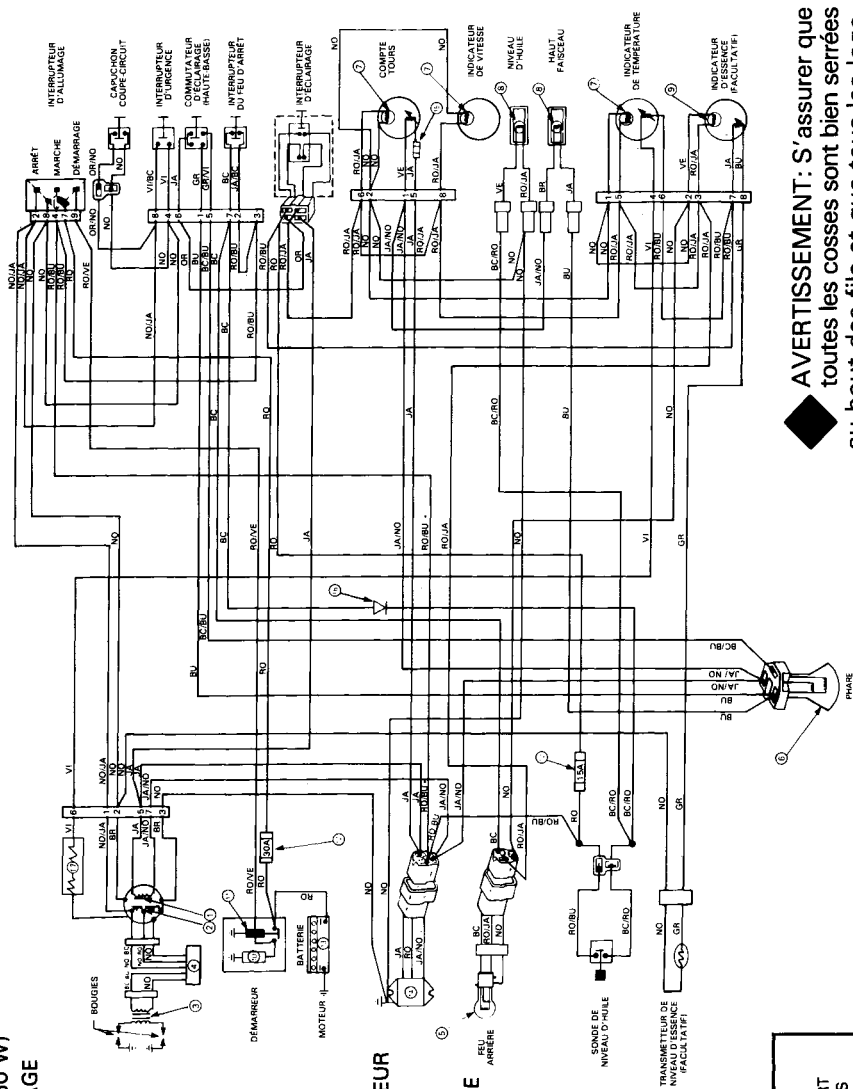

CODES DE COULEURS

NO	—	NOIR
BC	—	BLANC
RO	—	ROUGE
BU	—	BLEU
JA	—	JAUNE
VE	—	VERT
GR	—	GRIS
VI	—	VIOLET
OR	—	ORANGE
BR	—	BRUN

AVERTISSEMENT: S'assurer que toutes les coses sont bien serrées au bout des fils et que tous les logements de raccord sont correctement fixés.

UNITÉS DE BASE

MESURE	UNITÉ	SYMBOLE
longueur	mètre	m
masse	kilogramme	kg
force	Newton	N
liquide	litre	l
température	Celsius	°C
pression	kilopascal	kPa
couple de serrage	Newton mètre	N•m
vitesse	kilomètre par heure	km/h

PRÉFIXES

PRÉFIXE	SYMBOLE	SIGNIFICATION	VALEUR
kilo	k	mille	1,000
centi	c	un centième de	0.01
milli	m	un millième de	0.001

FACTEURS DE CONVERSION

POUR CONVERTIR	EN †	MULTIPLIER PAR
lbf•pi.	lbf•po.	12
oz imp.	oz É.U.	0.96
gal. imp.	gal. É.U.	1.2
po.	mm	25.4
po.	cm	2.54
pi.	m	0.3
mille/h	km/h	1.61
po. ²	cm ²	6.45
po. ³	cm ³	16.39
oz imp.	ml	28.41
oz É.U.	ml	29.57
gal. imp.	l	4.55
gal. É.U.	l	3.79
oz	g	28.35
lb	kg	0.45
lbf	N	4.4
lbf•po.	N•m	0.11
lbf•pi.	N•m	1.36
lbf•po. ²	kPa	6.89
Fahrenheit	Celsius	(°F - 32) x 5/9
Celsius	Fahrenheit	(°C x 1.8) + 32

*Le système international d'unités (SYSTÈME INTERNATIONAL) a pour abréviation "SI" dans toutes les langues.

†Pour inverser les conversions, diviser par le facteur donné. Par exemple, pour convertir les millimètres en pouces, diviser par 25.4.

CHANGEMENT D'ADRESSE/ TRANSFERT DE PROPRIÉTÉ

Tout changement d'adresse ou transfert de propriété doit être signalé au fabricant. Pour ce, remplir et retourner la carte appropriée.

AVIS À TOUS LES NOUVEAUX PROPRIÉTAIRES: Lors d'un transfert de propriété, assurez-vous de recevoir, de l'ancien propriétaire, la carte d'enregistrement de garantie du véhicule (copie cartonnée). Aussi, inclure une photocopie de cette carte d'enregistrement avec le formulaire du transfert de propriété.



CHANGEMENT D'ADRESSE

NUMÉRO DE SÉRIE DU VÉHICULE

--	--	--	--	--	--	--	--	--	--	--	--	--	--	--	--	--	--	--	--

ANCIENNE ADRESSE:

NOM

NO

RUE

APP.

VILLE

ETAT/PROVINCE

ZIP CODE/CODE POSTAL

NOUVELLE ADRESSE

NOM

NO

RUE

APP.

VILLE

ETAT/PROVINCE

ZIP CODE/CODE POSTAL



TRANSFERT DE PROPRIÉTÉ

NUMÉRO DE SÉRIE DU VÉHICULE

--	--	--	--	--	--	--	--	--	--	--	--	--	--	--	--	--	--	--	--

Les droits de propriété de ce véhicule sont transférés

DE:

NOM

NO

RUE

APP.

VILLE

ETAT/PROVINCE

ZIP CODE/CODE POSTAL

À:

NOM

NO

RUE

APP.

VILLE

ETAT/PROVINCE

ZIP CODE/CODE POSTAL



TIMBRE

BOMBARDIER INC.
CENTRE D'ADMINISTRATION DE LA GARANTIE
VALCOURT, QUÉBEC
CANADA, J0E 2L0

TIMBRE

BOMBARDIER INC.
CENTRE D'ADMINISTRATION DE LA GARANTIE
VALCOURT, QUÉBEC
CANADA, J0E 2L0

