

# **can-am**<sup>®</sup>

## **MAVERICK™ Trail T- och MAVERICK™ Sport T-serien**

# **Instruktions- bok 2020**

Inkluderar  
säkerhets-,  
fordons- och underhållsinformation



### **⚠ VARNING**

Läs denna handledning noggrant. Den innehåller viktig säkerhetsinformation.

Minimiålder: Förare: 16 år eller äldre med giltigt förarbevis/körkort. Förvara denna Instruktionsbok i fordonet.

Det är olagligt att ta bort eller modifiera delar relaterade till bränsleavdunstningssystemet på detta OHRV-fordon.

Överträdare kan bli föremål för civila och/eller straffrättsliga påföljder enligt lagen i Kalifornien och federal lag.

2 1 9 0 0 2 0 4 4 \_ S V

Originalinstruktioner

## **VARNING**

**FORDONET KAN VARA FARLIGT ATT ANVÄNDA.** En kollision eller vältning kan snabbt inträffa om du inte iakttar nödvändig försiktighet, även vid rutinmässiga manövrer som svängning och körning i backar eller över hinder.

Se för din egen säkerhet till att förstå och följa alla varningar i denna bruksanvisning och på dekalerna på ditt fordon. **Att inte följa dessa varningar kan resultera i SVÅRA PERSONSKADOR ELLER DÖD!**

Förvara alltid denna bruksanvisning tillsammans med fordonet.

## **VARNING**

Om du inte iakttar och följer säkerhetsföreskrifterna eller anvisningarna i denna instruktionsbok, *SÄKERHETSVIDEON* och säkerhetsdekalerna på produkten kan det leda till personskador, i värsta fall med dödlig utgång!

## **VARNING**

Detta fordon kan ha högre prestanda än andra fordon som du kan ha kört tidigare. Ta dig tid att bekanta dig med ditt nya fordon.

### **Följande varumärken tillhör Bombardier Recreational Products Inc.:**

Can-Am®    D.E.S.S.™    DPST™    Rotax®    TTITM    XPST™

Det här dokumentet innehåller varumärken från följande företag:

- † Visco-Lok är ett varumärke som tillhör GKN Viscodrive GmbH.

# FORDONSIDENTIFIKATION

Fordonets huvudkomponenter (motor och ram) identifieras av olika serienummer. Det kan ibland vara nödvändigt att ha dessa nummer till hands för garantiändamål eller för att spåra fordonet i händelse av förlust. Den auktoriserade Can-Am-återförsäljaren kommer även att efterfråga dessa nummer om du behöver utnyttja garantin. Ingen garanti beviljas av BRP om motorns ID-nummer (EIN) eller fordonets ID-nummer (VIN) har tagits bort, gjorts oläsligt eller på annat sätt ändrats. Vi rekommenderar starkt att du skriver ned samtliga serienummer som finns på fordonet och ger dem till ditt försäkringsbolag.

## Fordonsidentifikationsnummer

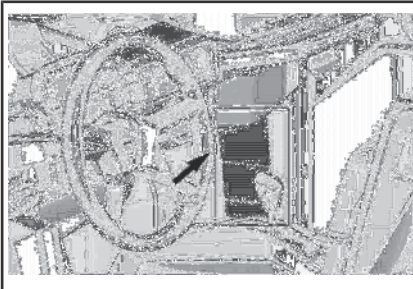

TYPBILD

Bombardier Recreational Products Inc.

1 → TXX

2 → eXXXXXXXXXXXXXXXXXX

3 → XXXXXXXXXXXXXXXXXXX

4 → XXXX kg

5 → A-1: XXX kg

6 → A-2: XXX kg

7 → A-3: XXX kg

	T-1	T-2	T-3
B-1	XXX kg	XXX kg	XXX kg
B-2	XXX kg	XXX kg	XXX kg

### TYPBILD - OBLIGATORISK SKYLTT

1: Kategori

2: Typgodkännandenummer

3: VIN

4: Fordonets högsta tillåtna belastningsvikt(er)

5-7: Högsta tillåtna vikt(er) per axel

B-1: Tillåten släpvagnsvikt på bakre kopplingspunkt; obromsat släp

B-2: Tillåten släpvagnsvikt på bakre kopplingspunkt; tröghetsbromsat släp



TYPPEXEMPEL – VIN-DEKAL

## Fordonsidentifikationsformulär

Kontrollera med återförsäljaren att ditt fordon har registrerats hos BRP.

<b>MODELL nr.</b>	<input type="text"/>		
<b>FORDON IDENTIFIKATIONSNUMMER (V.I.N.)</b>	<input type="text"/>		
<b>MOTOR IDENTIFIKATIONSNUMMER (E.I.N.)</b>	<input type="text"/>		
<b>Ägare:</b>	<input type="text"/>		
	NAMN		
<b>Nr.</b>	<b>GATA</b>	<b>LGHT</b>	
<b>STAD</b>	<b>STAT/PROVINS</b>	<b>POSTNR/POSTKOD</b>	
	(Om adressen är i Sverige, är detta inte tillämpligt)		
<b>Inköpsdatum</b>	<input type="text"/>	<input type="text"/>	<input type="text"/>
	ÅR	MÅNAD	DAG
<b>Garantins förfallodatum</b>	<input type="text"/>	<input type="text"/>	<input type="text"/>
	ÅR	MÅNAD	DAG
Ifylls av säljaren vid försäljningsdatum.			

ÅTERFÖRSÄLJARENS PROFILUTRYMME



## Motorns identifikationsnummer

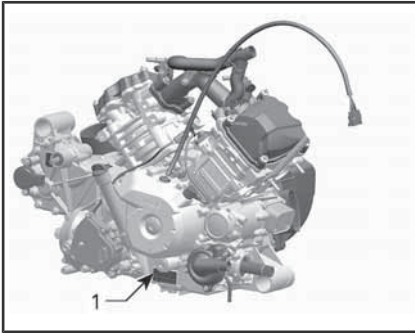

TYPBILD — DEKAL FÖR MOTORNSTILLVERKNINGSNUMMER

1. E.I.N. (motoridentifikationsnummer)

## Dekal om överensstämmelse

Förordning (EU) 2016/1628 som är tillämplig för mobila terrängfordon

Fordon som uppfyller förordning (EU) 2016/1628 (NRMM) har en märkning på motorns ventilkåpa och på fordonet nära VIN-dekalen.

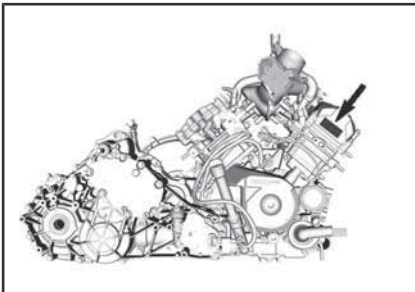

TYPBILD

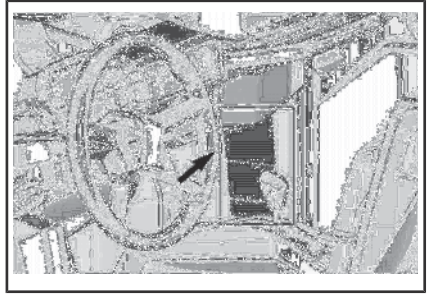

TYPBILD

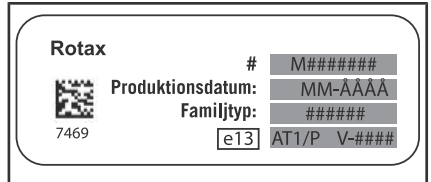

TYPBILD - NRMM-IDENTIFIERINGSDEKAL

**MÄRK:** All manipulering av motorn eller dess komponenter upphäver dess EU-typgodkännande.

## Avsedd användning

Jordbrukstraktor som kan användas för att bära material. Kontrollera den maximala tillåtna lasten för fordonet som är angiven på den obligatoriska skylten och fordonets maximala lastdekal, se **VIKTIGA DEKALER PÅ PRODUKTEN**. Can-Am T-traktor kan dra släp på väg. Kontrollera den maximala tillåtna lasten för släpet. Kontrollera bestämmelserna för ditt område angående användning av traktor och släp på vägen. Anslut släpets färd-belysning på fordonet och installera en triangel för långsamgående fordon bak på släpet.

---

***Den här sidan är  
avsiktligt tom***

# FÖRORD

## INSTRUKTIONSBOK 2020

Kategori T (EU) reg. 167/2013

Maverick Trail 800 kategori T

Maverick Trail 800 DPS kategori T

Maverick Trail 1000 DPS kategori T

Maverick Sport 1000R DPS kategori T

Deutsch	Dieses Handbuch ist möglicherweise in Ihrer Landessprache verfügbar. Bitte wenden Sie sich an Ihren Händler oder besuchen Sie: <a href="http://www.operatorsguides.brp.com">www.operatorsguides.brp.com</a>
English	This guide may be available in your language. Check with your dealer or go to: <a href="http://www.operatorsguides.brp.com">www.operatorsguides.brp.com</a>
Español	Es posible que este manual esté disponible en su idioma. Consulte a su distribuidor o visite: <a href="http://www.operatorsguides.brp.com">www.operatorsguides.brp.com</a>
Français	Ce guide peut être disponible dans votre langue. Vérifier avec votre concessionnaire ou aller à: <a href="http://www.operatorsguides.brp.com">www.operatorsguides.brp.com</a>
Italiano	Questa guida potrebbe essere disponibile nella propria lingua. Contattare il concessionario o consultare: <a href="http://www.operatorsguides.brp.com">www.operatorsguides.brp.com</a>
中文	本手册可能有您的语种的翻译版本。请向经销商询问，或者登录 <a href="http://www.operatorsguides.brp.com">www.operatorsguides.brp.com</a> 查询。
日本語	このガイドは、言語によって翻訳版が用意されています。ディーラーに問い合わせるか、次のアドレスでご確認ください： <a href="http://www.operatorsguides.brp.com">www.operatorsguides.brp.com</a>
Nederlands	Deze handleiding kan beschikbaar zijn in uw taal. Vraag het aan uw dealer of ga naar: <a href="http://www.operatorsguides.brp.com">www.operatorsguides.brp.com</a>
Norsk	Denne boken kan finnes tilgjengelig på ditt eget språk. Kontakt din forhandler eller gå til: <a href="http://www.operatorsguides.brp.com">www.operatorsguides.brp.com</a>
Português	Este manual pode estar disponível em seu idioma. Fale com sua concessionária ou visite o site: <a href="http://www.operatorsguides.brp.com">www.operatorsguides.brp.com</a>
Русский	Воспользуйтесь руководством на вашем языке. Узнайте о его наличии у дилера или на странице по адресу <a href="http://www.operatorsguides.brp.com">www.operatorsguides.brp.com</a>
Suomi	Käyttöohjekirja voi olla saatavissa omalla kielelläsi. Tarkista jälleenmyyjältä tai käy osoitteessa: <a href="http://www.operatorsguides.brp.com">www.operatorsguides.brp.com</a>
Svenska	Denna bok kan finnas tillgänglig på ditt språk. Kontakta din återförsäljare eller gå till: <a href="http://www.operatorsguides.brp.com">www.operatorsguides.brp.com</a>

Gratulerar till köpet av ditt nya Can-Am® Side by side-fordon (SSV). Det omfattas av BRP:s begränsade garanti och ett nätverk av auktoriserade Can-Am-återförsäljare som har de delar och tillbehör och den service du behöver.

Vid leveransen informerades du om garantins täckning och undertecknade en *CHECKLISTA FÖRE LEVERANS* för att säkerställa att ditt nya fordon har förberetts på ett tillfredsställande sätt.

Återförsäljaren arbetar för kundens tillfredsställelse. Om du behöver mer serviceinformation, vänligen rådfråga återförsäljaren.

## Innan du kör

Läs denna Instruktionsbok innan du använder fordonet för att se hur du kan minska olycksriskerna för dig och människor i närheten.

Läs även alla säkerhetsdekalerna på fordonet och se *SÄKERHETSVIDEON* på <https://can-am.brp.com/off-road/safety>.



Om varningarna i denna Instruktionsbok inte åtföljs kan det leda till **SVÅRA PERSONSKADOR** eller **DÖDSFALL**.

## Säkerhetsmeddelanden

De olika typerna av säkerhetsmeddelanden, hur de ser ut och hur de används i den här boken förklaras nedan:



## VARNING

Anger en potentiell risk som kan resultera i svåra personskador eller dödsfall om den inte undviks.



**OBS** Anger en risksituation som, om den inte undviks, resulterar i mindre eller svårare personskador.

**OBS** Indikerar en instruktion som måste följas för att undvika allvarliga skador på fordonets komponenter eller annan egendom.

## Om denna Instruktionsbok

Denna Instruktionsbok har iordningställt för att bekanta ägaren/föraren av det nya fordonet med de olika fordonsreglagen, underhållsanvisningarna och anvisningarna för säker användning. Den är oumbärlig för korrekt användning av produkten.

Förvara denna Instruktionsbok tillsammans med fordonet så att du kan titta i den för t.ex. information om underhåll, vid felsökning och om du behöver instruera andra.

Instruktionsboken finns på flera språk. Vid eventuella olikheter i texten är det den engelska versionen som gäller.

Om du vill se och/eller skriva ut ett extra exemplar av din bruksanvisning, besök helt enkelt följande webbplats:

**[www.operatorsguides.brp.com](http://www.operatorsguides.brp.com)**.

Symbolen för säkerhetsvarningar  indikerar risk för personskada.



Informationen i detta dokument är korrekt vid utgivningstillfället. BRP har emellertid som policy att kontinuerligt förbättra sina produkter utan att därför åta sig skyldigheten att installera dem på tidigare tillverkade produkter. På grund av sent införda tillverkningsändringar kan vissa skillnader finnas mellan den tillverkade produkten och beskrivningen eller specifikationerna i denna bok. BRP förbehåller sig rätten att när som helst dra in eller ändra specifikationer, utförande, egenskaper, modeller eller utrustning utan att därmed påta sig några skyldigheter.

Denna Instruktionsbok ska medfölja fordonet vid återförsäljning.

---

***Den här sidan är  
avsiktligt tom***

---

# INNEHÅLLSFÖRTECKNING

<b>FORDONSIDENTIFIKATION</b> .....	<b>1</b>
FORDONSIDENTIFIKATIONSNUMMER.....	1
FORDONSIDENTIFIKATIONSFORMULÄR.....	2
MOTORNS IDENTIFIKATIONSNUMMER.....	3
DEKAL OM ÖVERENSSTÄMMELSE.....	3
FÖRORDNING (EU) 2016/1628 SOM ÄR TILLÄMPLIG FÖR MOBILA TERRÄNGFORDON.....	3
AVSEDD ANVÄNDNING.....	3
<b>FÖRORD</b> .....	<b>5</b>
INNAN DU KÖR.....	6
SÄKERHETSMEDELANDEN.....	6
OM DENNA INSTRUKTIONSBOK.....	6

## ***SÄKERHETSINFORMATION***

<b>ALLMÄNNA VARNINGAR</b> .....	<b>16</b>
KOLOXIDFÖRGIFTNING.....	16
BENSINBRAND OCH ANDRA RISKER.....	16
BRÄNSKADOR FRÅN HETA FORDONSDELAR.....	16
TILLBEHÖR OCH MODIFIERINGAR.....	17
<b>ANVÄNDNINGSVARNINGAR</b> .....	<b>18</b>
<b>SÄKER ANVÄNDNING - ANSVARSOMRÅDEN</b> .....	<b>29</b>
ÄGARE - TA ANSVAR.....	29
FÖRARE - UPPTRÄD KOMPETENT OCH TA ANSVAR.....	29
KÖR FÖRSIKTIGT.....	30
SKYDDSSYSTEM FÖR FÖRARE OCH PASSAGERARE.....	30
TERRÄNGFÖRHÅLLANDEN.....	31
EUROPEISKA GEMENSKAPEN.....	31
<b>INSPEKTION FÖRE ANVÄNDNING</b> .....	<b>33</b>
KONTROLLISTA FÖRE ANVÄNDNING.....	33
<b>FÖRBEREDELSE FÖR KÖRNING</b> .....	<b>36</b>
INNAN DU KÖR.....	36
KLÄDER OCH UTRUSTNING.....	36
<b>UNDVIK OLYCKOR</b> .....	<b>39</b>
UNDVIK RULLNING OCH KOLLISION.....	39
UNDVIK KOLLISIONER.....	40
<b>KÖRNING AV FORDONET</b> .....	<b>41</b>
KÖRÖVNINGAR.....	41
ANVÄNDNING I TERRÄNG.....	42
ALLMÄN KÖRTEKNIK.....	42
<b>KÖRA LAST OCH UTFÖRA ARBETSUPPGIFTER</b> .....	<b>47</b>
UTFÖRA ARBETSUPPGIFTER MED FORDONET.....	47
LAST.....	47
DRAGNING AV LAST.....	48
DRAGNING AV SLÅP.....	49
<b>VIKTIGA DEKALER PÅ PRODUKTEN</b> .....	<b>50</b>
HÄNGETIKETT.....	50
SÄKERHETSDEKALER.....	52

DEKALER MED TEKNISK INFORMATION.....	60
DEKALER OM ÖVERENSSTÄMMELSE.....	61

## **FORDONSINFORMATION**

<b>PRIMÄRA REGLAGE.....</b>	<b>64</b>
1) RATT.....	65
2) GASPEDAL.....	65
3) BROMSPEDAL.....	65
4) VÄXELREGLAGE.....	66
<b>SEKUNDÄRA REGLAGE.....</b>	<b>67</b>
1) TÄNDNINGSLÅS OCH NYCKLAR.....	67
2) FLERFUNKTIONSREGLAGE.....	69
3) REGLAGE FÖR VARNINGSBLINKERS.....	70
4) KNAPPSATS.....	70
5) 2/4-HJULSDRIFTVÄLJARE.....	70
6) BAKRE DIFFERENTIALLÅSOMKOPPLARE (ENDAST MODELLER MED ABS-BROMSAR).....	71
7) FUNKTION FÖR UTFÖRSKÖRNING (HDC, HILL DESCENT CONTROL) (ENDAST MODELLER MED ABS-BROMSAR).....	71
<b>7,6" DIGITAL DISPLAY.....</b>	<b>73</b>
GRUNDFUNKTIONER.....	73
INSTÄLLNINGAR.....	76
<b>ELEKTRONISKA STYRSYSTEM.....</b>	<b>79</b>
ABS (LÅSNINGSFRIA BROMSAR).....	79
FRÄMRE VRIDMOMENTSREGLERING (FTC, FRONT TORQUE CONTROL).....	79
DTC (DRAGMOMENTSTYRNING).....	79
BACKHÅLLARSYSTEM (HHC, HILL HOLD CONTROL).....	79
UTFÖRSKÖRNINGSKONTROLL (HDC, HILL DESCENT CONTROL).....	79
DRIVKRAFTSREGLERSYSTEM (TCS, TRACTION CONTROL SYSTEM).....	79
<b>UTRUSTNING.....</b>	<b>81</b>
1) TILTSPÅK FÖR RATTHÖJD.....	82
2) MUGGHÅLLARE.....	82
3) PASSAGERARHANDTAG.....	83
4) FÖRVARINGSUTRYMMEN.....	83
5) VERKTYGSSATS.....	84
6) FOTSTÖD.....	84
7) SIDONÄT.....	84
8) AXELSKYDD.....	84
9) SÄKERHETSÅLLEN.....	85
10) FÖRARSÅTE.....	85
11) PASSAGERARSÅTE.....	86
12) TANKLOCK.....	86
13) LÅSTBOX.....	86
14) FÄSTKROKAR.....	86
15) DRAGKROK.....	87
16) KROKDRAGSTÅNG.....	87
17) KONTAKT FÖR SLÄPVAGNSLJUS.....	88

18) BOGSERKROK.....	88
19) SIDOSPEGLAR.....	88
20) 12-VOLTS STRÖMUTTAG.....	89
21) HELTÄCKANDE HASPLÅT.....	89
<b>STÄLL IN DITT FORDON.....</b>	<b>90</b>
RIKTLINJER FÖR INSTÄLLNING AV FJÄDRING.....	90
FJÄDRING FABRIKSINSTÄLLNINGAR.....	90
FJÄDRINGSJUSTERING.....	90
<b>BRÄNSLE.....</b>	<b>92</b>
BRÄNSLESPECIFIKATIONER.....	92
PÅFYLLNING AV BRÄNSLE I FORDONET.....	92
<b>INKÖRNINGSPERIOD.....</b>	<b>94</b>
ANVÄNDNING UNDER INKÖRNINGSPERIODEN.....	94
<b>GRUNDPROCEDURER.....</b>	<b>95</b>
STARTA MOTORN.....	95
ANVÄNDNING AV VÄXELSPAKEN.....	95
VAL AV RÄTT VÄXELLÄGE (LÅG- ELLER HÖGLÄGE).....	95
STÅNGA AV MOTORN OCH PARKERA FORDONET.....	96
TIPS FÖR ATT MAXIMERA DRIVREMMENS LIVSLÄNGD.....	96
<b>SPECIELLA PROCEDURER.....</b>	<b>98</b>
OM DU MISSTÄNKER ATT DET FINNS VATTEN I CVT-TRANSMIS- SIONEN.....	98
OM BATTERIET ÄR HELT URLADDAT.....	98
OM FORDONET HAR SLAGIT RUNT.....	98
OM FORDONET HAR VATTENDRÄNKTS.....	98
<b>TRANSPORT AV FORDONET.....</b>	<b>99</b>
KÖRA UPP FORDONET PÅ SLÄPVAGNSUTRUSTNING.....	100
DRA UPP FORDONET PÅ TRAILERUTRUSTNING MED HJÄLP AV EN VINSCH.....	100
SÄKRA FORDONET FÖR TRANSPORT.....	101
LASTA AV FORDONET FRÅN SLÄPVAGNEN.....	101
<b>LYFTA OCH STÖDJA FORDONET.....</b>	<b>102</b>
FORDONETS FRONT.....	102
FORDONETS BAKPARTI.....	102
<b><i>UNDERHÅLL</i></b>	
<b>UNDERHÅLLSSCHEMA.....</b>	<b>104</b>
MYCKET DAMMIGA FÖRHÅLLANDEN.....	105
TECKENFÖRKLARING FÖR UNDERHÅLLSSCHEMA.....	105
UNDERHÅLLSSCHEMA.....	105
<b>UNDERHÅLLSPROCEDURER.....</b>	<b>108</b>
KOMMA ÅT KOMPONENTER FÖR UNDERHÅLL.....	108
MOTORS LUFTFILTER.....	110
CVT-LUFTFILTER.....	112
MOTOROLJA.....	112
OLJEFILTER.....	114
KYLARE.....	115

MOTORKYLVÄTSKA.....	116
LJUDDÄMPARE OCH GNISTSKYDD.....	118
VÄXELLÅDSOLJA.....	119
DIFFERENTIALOLJA.....	121
TÄNDSTIFT.....	122
CVT-KÅPA.....	123
INSTALLATION AV CVT-KÅPA.....	124
DRIVREM.....	124
DRIVANDE OCH DRIVNA REMSKIVOR.....	125
BATTERI.....	126
SÄKRINGAR OCH SMÄLTSÄKRINGAR.....	126
LAMPOR.....	128
DRIVAXELDAMASKER OCH -SKYDD.....	130
HJULLAGER.....	130
HJUL OCH DÄCK.....	131
FJÄDRINGAR.....	132
BROMSAR.....	133
SÄKERHETSBJÄLTEN.....	134
BUR.....	134
<b>FORDONSVÅRD.....</b>	<b>136</b>
EFTER KÖRNING.....	136
RENGÖRING OCH SKYDD AV FORDONET.....	136
<b>FÖRVARING OCH FÖRSÄSONGSSERVICE.....</b>	<b>137</b>
<b><i>TEKNISK INFORMATION</i></b>	
<b>EC-KONFORMITETSFÖRKLARING.....</b>	<b>140</b>
<b>EAC FÖRSÄKRAN OM ÖVERENSSTÄMMELSE.....</b>	<b>142</b>
<b>SPECIFIKATIONER.....</b>	<b>143</b>
<b><i>PROBLEMLÖSNING</i></b>	
<b>PROBLEMLÖSNING - RIKTLINJER.....</b>	<b>152</b>
<b>FLERFUNKTIONSMÄTARENS MEDDELANDEN.....</b>	<b>156</b>
<b><i>GARANTI</i></b>	
<b>BRP:S BEGRÄNSADE GARANTI FÖR USA OCH KANADA: 2020 CAN-AM® SSV.....</b>	<b>158</b>
<b>US EPA UTSLÄPPSRELATERAD GARANTI.....</b>	<b>162</b>
<b>GARANTIFÖRKLARING KONTROLL AV AVDUNSTNINGSLÄPP FÖR KALIFORNIEN.....</b>	<b>165</b>
<b>BRP:S INTERNATIONELLA BEGRÄNSADE GARANTI: 2020 CAN- AM® SSV.....</b>	<b>167</b>
<b>BRP:S BEGRÄNSADE GARANTI FÖR EUROPEISKA EKONOMISKA SAMARBETSOMRÅDET (EES-OMRÅDET), OBEROENDE STATERS SAMVÄLDE (OSS) OCH TURKIET: 2020 CAN-AM® SSV.....</b>	<b>171</b>

**KUNDINFORMATION**

<b>SEKRETESSINFORMATION.....</b>	<b>178</b>
<b>KONTAKTA OSS.....</b>	<b>179</b>
ASIEN.....	179
EUROPA.....	179
NORDAMERIKA.....	180
OCEANIEN.....	180
SYDAMERIKA.....	180
<b>ADRESSÄNDRING/NY ÄGARE.....</b>	<b>181</b>





# ***SÄKERHETSINFORMATION***

## Koloxidförgiftning

Alla motoravgaser innehåller koloxid, som är en giftig gas. Inandning av koloxid kan ge huvudvärk, yrsel, dåsigheit, illamående, förvirring och orsaka dödsolyckor.

Koloxid är en färg-, lukt- och smaklös gas som kan förekomma även om du inte ser eller känner lukten av motoravgaser. Dödliga koncentrationer av koloxid kan samlas på kort tid och du kan drabbas snabbt, utan möjlighet att rädda dig själv. Dödliga koncentrationer av koloxid kan också dröja kvar i timmar och dagar i slutna eller dåligt ventilerade utrymmen. Om du upplever något av symtomen på koloxidförgiftning, lämna utrymmet omedelbart, gå ut i friska luften och sök läkarvård.

Förhindra svåra eller dödliga skador på grund av koloxidförgiftning:

- Kör aldrig fordonet i dåligt ventilerade eller delvis slutna utrymmen, som till exempel ett garage, en carport eller en lada. Även om du försöker vädra ut motoravgaser med fläktar eller öppna fönster och dörrar, kan koloxid snabbt nå dödliga koncentrationer.
- Kör aldrig fordonet utomhus på ställen där motoravgaserna kan sugas in i en byggnad via öppningar som till exempel fönster och dörrar.

## Bensinbrand och andra risker

Bensin är ett ytterst brandfarligt och explosionsfarligt ämne. Bensinångor kan spridas och antändas av en gnista eller eldslåga på många meters avstånd från motorn. Följ dessa anvisningar för att minska risken för brand och explosion:

- Använd enbart en godkänd bensindunk för bränsleförvaring.
- Fyll aldrig på en bensindunk i fordonets lastbox eller på fordonet - en elektrostatisk urladdning kan antända bränslet.
- Följ strikt anvisningarna i *PÅFYLNING AV BRÄNSLE I FORDONET*.
- Starta eller använd aldrig motorn om tanklocket inte är ordentligt förslutet.

Bensin är giftigt och kan orsaka personskador, till och med dödliga.

- Sug aldrig upp bensin med munnen via slang.
- Uppsök omedelbart läkarvård om bensin kommer i kontakt med dina ögon, förtärs eller bensinångor inandas.

Om du får bensin på dig, tvätta dig med tvål och vatten och byt kläder.

## Brännskador från heta fordonsdelar

Vissa komponenter som bromsrotorer och avgaskomponenter blir varma vid drift. Undvik kontakt med dessa fordonsdelar, under och omedelbart efter användning, för att undvika brännskador.

## Tillbehör och modifieringar

Alla eventuella ändringar eller tillägg av tillbehör kan påverka hanteringen av ditt fordon. Det är viktigt att ta sig tid för att bekanta sig med fordonet när ändringar har gjorts för att förstå hur du ska anpassa ditt körbeteende i enlighet därmed.

Håll inte på med otillåtna ändringar eller installera utrustning som inte är specifikt certifierad av BRP för fordonet. Dessa ändringar har inte testats av BRP och de kan öka risken för personskador eller att förlora kontrollen, eller göra fordonet olagligt att köra. Som ett exempel, kan manipulering med däckspecifikationerna påverka fordonets beteende och öka risken för att förlora kontrollen.

Fråga din auktoriserade BRP-återförsäljare om lämpliga tillgängliga tillbehör för ditt fordon.

# ANVÄNDNINGSVARNINGAR

Följande lista är inte uttömmande.



## VARNING

### MÖJLIG RISK

Användning av detta fordon utan korrekta instruktioner.

### VAD SOM KAN HÄNDA

Risken för en olycka ökar markant om föraren inte vet hur detta fordon ska hanteras i olika situationer och i olika slags terräng.

### HUR RISKEN KAN UNDVIKAS

Nyborjare och ovana förare bör gå en förarkurs. De bör därefter regelbundet öva de färdigheter de lärt sig på kursen och den körteknik som beskrivs i denna bruksanvisning.

För mer information om förarkurser kan du kontakta en auktoriserad Can-Am-återförsäljare.



## VARNING

### MÖJLIG RISK

Underlåtenhet att följa rekommenderad minimiålder för fordonet.

### VAD SOM KAN HÄNDA

Om den rekommenderade åldersgränsen inte följs kan barnet skadas eller omkomma.

Även om barnet är inom den tillåtna åldersgruppen kan det hända att de kunskaper, den skicklighet eller det omdöme som krävs för säker användning av fordonet saknas. Barnet riskerar då att bli inblandad i en allvarlig olycka.

### HUR RISKEN KAN UNDVIKAS

Ingen som är under 16 år ska använda detta fordon.



## VARNING

### MÖJLIG RISK

Att låta passagerare sitta i lastlådan.

### VAD SOM KAN HÄNDA

Att låta en passagerare åka med kan:

- försämra fordonets stabilitet, vilket kan leda till förlust av kontroll över fordonet.
- leda till att passageraren/passagerarna skadas vid slag eller stötar mot hårt underlag.
- leda till en olycka som kan skada dig och/eller din passagerare.

### HUR RISKEN KAN UNDVIKAS

Låt aldrig någon passagerare sitta i lastlådan.

**VARNING****MÖJLIG RISK**

Användning av detta fordon på belagda vägytor.

**VAD SOM KAN HÄNDA**

Vägbeläggning kan allvarigt påverka hantering och styrning och kan leda till att du förlorar kontrollen över fordonet.

**HUR RISKEN KAN UNDVIKAS**

Om det är tillåtet att använda fordonet på väg, använd fordonet på vägbeläggning endast kortare sträckor och endast i syfte att flytta fordonet från ett terrängkörningsområde till ett annat.

Kör alltid fordonet i låg hastighet (aldrig över 40 km/h) och sänk hastigheten innan du svänger.

Respektera alltid trafiklagarna vid körning på allmän väg eller gata.

**VARNING****MÖJLIG RISK**

Att köra detta fordon utan godkänd hjälm, ögonskydd och skyddande utrustning.

**VAD SOM KAN HÄNDA**

- Att köra utan godkänd hjälm ökar riskerna för allvarliga skullskador eller dödsfall vid olycka.
- Att köra utan ögonskydd kan orsaka olyckor och ökar risken för allvarliga skador vid en olycka.
- Att köra utan skyddande utrustning ökar risken för allvarliga skador vid en eventuell olycka.

**HUR RISKEN KAN UNDVIKAS**

Bär alltid godkänd hjälm med korrekt passning. Du bör även bära följande:

- Ögonskydd (glasögon eller ansiktsvisir)
- Fast hakskydd
- Handskar och kängor
- Långärmad skjorta eller jacka
- Långbyxor.



## VARNING

### MÖJLIG RISK

Användning av fordonet under påverkan av droger eller alkohol.

### VAD SOM KAN HÄNDA

Omdömesförmågan kan försämras avsevärt.

Din reaktionsförmåga blir långsammare.

Balans- och uppfattningsförmågan kan försämras.

En olycka eller dödsfall kan bli följden.

### HUR RISKEN KAN UNDVIKAS

Föraren får aldrig använda fordonet alkohol- eller drogpåverkad.



## VARNING

### MÖJLIG RISK

Att köra detta fordon i för hög hastighet.

### VAD SOM KAN HÄNDA

Risken för att du ska förlora kontrollen över fordonet ökar, vilket kan resultera i en olycka.

### HUR RISKEN KAN UNDVIKAS

Kör alltid i en hastighet som lämpar sig för terrängen, sikten, körförhållandena och din erfarenhet.



## VARNING

### MÖJLIG RISK

Hopp eller stuntkörning.

### VAD SOM KAN HÄNDA

Ökar risken för en olycka, inklusive vältning.

### HUR RISKEN KAN UNDVIKAS

Försök aldrig utföra trick, som att hoppa. Försök inte imponera på andra.

**VARNING****MÖJLIG RISK**

Underlåtenhet att kontrollera fordonet före körning.

Underlåtenhet att underhålla fordonet.

**VAD SOM KAN HÄNDA**

Ökar risken för en olycka eller skador på utrustningen.

**HUR RISKEN KAN UNDVIKAS**

Kontrollera alltid fordonet före användning för att se till att det är i ett körsäkert skick.

Följ alltid underhållsschemat som finns i denna bruksanvisning.

**VARNING****MÖJLIG RISK**

Körning på isbelagda vattendrag.

**VAD SOM KAN HÄNDA**

Fordonet kan gå igenom isen, vilket kan leda till svåra personskador eller död.

**HUR RISKEN KAN UNDVIKAS**

Kör aldrig detta fordon på en isbelagd yta innan du är säker på att isen är tillräckligt tjock och stark för att bära fordonets vikt och last, såväl som den kraft som skapas av ett fordon i rörelse.

**VARNING****MÖJLIG RISK**

Ta bort händerna från ratten vid körning.

**VAD SOM KAN HÄNDA**

Även om du bara lyfter ena handen kan det minska din möjlighet att kontrollera fordonet och du kan tappa kontrollen.

**HUR RISKEN KAN UNDVIKAS**

Föraren måste alltid hålla båda händerna på ratten och båda fötterna på golvet vid användning av fordonet.

**VARNING****MÖJLIG RISK**

Underlåtenhet att iaktta särskild försiktighet när du kör fordonet i okänd terräng.

**VAD SOM KAN HÄNDA**

Du kan stöta på dolda stenblock, gupp eller hål och inte hinna reagera. Det kan leda till att fordonet välter eller att du förlorar kontrollen över det.

**HUR RISKEN KAN UNDVIKAS**

Kör långsamt och var extra försiktig vid körning i okänd terräng.

Var alltid uppmärksam på förändrade terrängförhållanden när du kör fordonet.

**VARNING****MÖJLIG RISK**

Underlåtenhet att iaktta särskild försiktighet när du kör i svår terräng eller på mycket halt eller löst underlag.

**VAD SOM KAN HÄNDA**

Förlust av däckgreppet eller kontrollen över fordonet, vilket kan resultera i en olycka, inklusive vältning.

**HUR RISKEN KAN UNDVIKAS**

Kör inte på alltför ojämnt, halt eller löst underlag förrän du har lärt dig och har den skicklighet som krävs för att behärska fordonet på sådant underlag.

Var alltid extra försiktig på dessa typer av underlag.

**VARNING****MÖJLIG RISK**

Oriktig vändning.

**VAD SOM KAN HÄNDA**

Du kan förlora kontrollen över fordonet, vilket kan orsaka en kollision eller vältning.

**HUR RISKEN KAN UNDVIKAS**

Följ alltid de procedurer för vändning som beskrivs i denna bruksanvisning. Öva dig i att vända i låg hastighet innan du försöker i högre hastigheter.

Försök inte vända i alltför hög hastighet.



**VARNING****MÖJLIG RISK**

Körning i mycket branta backar.

**VAD SOM KAN HÄNDA**

Fordonet har lättare för att välta i extremt branta backar än på plana ytor eller i mindre branta backar.

**HUR RISKEN KAN UNDVIKAS**

Kör aldrig fordonet i backar som är för branta för fordonet eller för dig.

Öva först i mindre branta backar innan du försöker dig på brantare körning.

**VARNING****MÖJLIG RISK**

Körning i uppförslut på fel sätt.

**VAD SOM KAN HÄNDA**

Du kan förlora kontrollen över fordonet eller det kan välta.

**HUR RISKEN KAN UNDVIKAS**

Följ alltid de procedurer för körning i uppförslut som beskrivs i denna bruksanvisning.

Kontrollera alltid terrängen noggrant innan du kör uppför backar.

Kör aldrig i uppförslut med alltför halt eller löst underlag.

Dra aldrig på gasen eller växla alltför hastigt. Fordonet riskerar att välta baklänges.

Kör aldrig över bergs- eller backkrön i hög hastighet. Ett hinder, ett stup, ett annat fordon eller en person kan finnas på andra sidan.

**VARNING****MÖJLIG RISK**

Körning i nedförslut på fel sätt.

**VAD SOM KAN HÄNDA**

Du kan förlora kontrollen över fordonet eller det kan välta.

**HUR RISKEN KAN UNDVIKAS**

Följ alltid de procedurer för körning i nedförslut som beskrivs i denna bruksanvisning.

**MÄRK:** En särskild teknik krävs när du bromsar i nedförslut.

Kontrollera alltid terrängen noggrant innan du kör nedför berg eller backar.

Kör aldrig nedför berg eller backar i hög hastighet.

Undvik att köra nedför berg eller backar i en vinkel som får fordonet att luta starkt åt sidan. Kör alltid rakt nedför en backe när det är möjligt.

**VARNING****MÖJLIG RISK**

Körning med stark sidolutning eller vändning i backe.

**VAD SOM KAN HÄNDA**

Du kan förlora kontrollen över fordonet eller det kan välta.

**HUR RISKEN KAN UNDVIKAS**

Försök inte vända fordonet mitt i en backe innan du helt behärskar den vändningsteknik på plan mark som beskrivs i denna bruksanvisning. Var extra försiktig när du vänder i en backe.

Försök om möjligt undvika körning i kraftigt sidolut.

***När du kör med sidolutning:***

Följ alltid de procedurer som beskrivs i denna bruksanvisning.

Undvik berg och backar med mycket halt eller löst underlag.

**VARNING****MÖJLIG RISK**

Att stanna, rulla baklänges eller stiga av på fel sätt vid körning i uppförslut.

**VAD SOM KAN HÄNDA**

Fordonet kan välta.

**HUR RISKEN KAN UNDVIKAS**

Använd låg växel och håll jämn hastighet vid körning i uppförslut. Koppla på 4X4.

***Om du förlorar all fart framåt:***

Dra aldrig på gasen eller växla alltför hastigt. Fordonet riskerar att välta baklänges.

Bromsa.

För växelreglaget till läget "Backa" när du har stannat.

Släpp lätt på bromsarna och backa nedför sluttningen i låg hastighet.

**VARNING****MÖJLIG RISK**

Oriktig körning över hinder.

**VAD SOM KAN HÄNDA**

Förlust av kontrollen eller kollision.

Fordonet kan välta.

**HUR RISKEN KAN UNDVIKAS**

Kontrollera om det finns hinder innan du kör i ett nytt område.

Försök aldrig köra över stora hinder, som stora stenblock eller nedfallna träd.

När du kör över hinder, följ alltid de procedurer som beskrivs i denna bruksanvisning.

**VARNING****MÖJLIG RISK**

Oriktig sladdning eller slirning.

**VAD SOM KAN HÄNDA**

Du kan förlora kontrollen över fordonet.

Du kan också oväntat återfå väggreppet, vilket kan få fordonet att välta.

**HUR RISKEN KAN UNDVIKAS**

Lär dig att på ett säkert sätt kontrollera sladdning och slirning genom att öva dig i låga hastigheter på plant, jämnt underlag.

Lär dig att på ett säkert sätt kontrollera sladdning och slirning genom att öva dig i låga hastigheter på plant, jämnt underlag.

Kör långsamt på ytterst hala ytor, t.ex. is, och var extra försiktig så att du inte förlorar kontrollen när du sladdar eller slirar.

**VARNING****MÖJLIG RISK**

Körning av fordonet i djupt eller strömmande vatten.

**VAD SOM KAN HÄNDA**

Däcken kan börja flyta, vilket kan orsaka förlust av däckgreppet och förlust av kontrollen över fordonet. En olycka kan bli följden.

**HUR RISKEN KAN UNDVIKAS**

Kör aldrig detta fordon i djupt eller strömmande vatten.

Kontrollera vattendjupet och om det finns starka strömmar innan du försöker köra i vatten. Vatten ska inte nå högre än halvvägs upp på hjulet.

Kom ihåg att våta bromsar kan ha mindre bromskraft. Testa bromsarna när du lämnar vattnet. Om nödvändigt, bromsa flera gånger så att friktionen torkar beläggen.

**VARNING****MÖJLIG RISK**

Oriktig backning.

**VAD SOM KAN HÄNDA**

Du kan stöta emot ett hinder eller en person bakom fordonet, vilket kan resultera i svåra personskador.

**HUR RISKEN KAN UNDVIKAS**

Kontrollera alltid att det inte finns några hinder eller människor bakom fordonet innan du backar. När du ser att det är säkert, backa långsamt.



## VARNING

### MÖJLIG RISK

Körning av fordonet med fel däck eller med fel eller ojämnt tryck i däcken.

### VAD SOM KAN HÄNDA

Om du använder felaktiga däck på fordonet eller har fel eller ojämnt tryck i däcken kan det leda till att du tappar kontrollen över fordonet, punktering, däck som rör sig på fälgen och ökad risk för olyckor.

### HUR RISKEN KAN UNDVIKAS

Använd alltid däck av den typ och storlek som specificeras i denna bruksanvisning.

Ha alltid korrekt tryck i däcken så som beskrivs i denna bruksanvisning. Byt alltid ut skadade hjul eller däck.



## VARNING

### MÖJLIG RISK

Att köra detta fordon med olämpliga modifikationer.

### VAD SOM KAN HÄNDA

Oriktig installation av tillbehör eller modifikationer av detta fordon kan leda till förändring av köregenskaperna, vilket i vissa situationer kan leda till en olycka.

### HUR RISKEN KAN UNDVIKAS

Modifiera aldrig detta fordon med oriktig installation eller användning av tillbehör. Alla delar och tillbehör som installeras på fordonet ska vara godkända av BRP och installeras och användas enligt instruktionerna. Om något är oklart, vänd dig till en auktoriserad Can-Am-återförsäljare.

Installera ALDRIG något passagerarsäte och använd aldrig bagageräcken för att ta med en passagerare.

Modifieringar av fordonet för att öka hastighet och prestanda kan vara ett brott mot villkoren i den begränsade fordonsgarantin. Dessutom är vissa modifieringar, inklusive borttagande av delar av motor- eller avgasystem, olagliga i de flesta länder.

**VARNING****MÖJLIG RISK**

Överbelastning av fordonet eller oriktigt lastnings- eller släpförfarande.

**VAD SOM KAN HÄNDA**

Kan leda till förändringar i fordonets köregenskaper, vilket kan orsaka en olycka.

**HUR RISKEN KAN UNDVIKAS**

Överskrid aldrig den specificerade lastkapaciteten för fordonet, inklusive förare, övrig last och eventuella tillbehör.

Lasten ska fördelas korrekt och vara säkert fastspänd.

Sänk hastigheten vid körning med last eller släp. Håll större avstånd för inbromsning.

Följ alltid anvisningarna i denna bruksanvisning vid körning med last eller släp.

**VARNING**

V03M01G

**MÖJLIG RISK**

Transport av brandfarliga eller andra farliga ämnen kan leda till explosion.

**VAD SOM KAN HÄNDA**

Detta kan leda till svåra personskador eller dödsfall.

**HUR RISKEN KAN UNDVIKAS**

Transportera aldrig brandfarliga eller andra farliga ämnen.

# SÄKER ANVÄNDNING - ANSVARSOMRÅDEN

Detta fordon är ett högpresterande terrängfordon. Föraren måste vara ansvarsfull och mycket försiktig för att undvika rullningar, vältningar, kollisioner och andra typer av olyckor. Även med fordonets säkerhetsfunktioner (som skyddsstruktur, säkerhetsbälten, sidonät) och personlig skyddsutrustning (som hjälmar) finns alltid risk för personskador och dödsfall vid dessa olyckor. Minska riskerna för svåra personskador och dödsolyckor genom att följa reglerna i detta avsnitt.

## Ägare - ta ansvar

Läs denna instruktionsbok och titta på *SÄKERHETS-VIDEON*.

Kontrollera alltid fordonet inför varje körning för att se till att det är i körsäkert skick. Följ alltid underhållsschemat som finns i denna bruksanvisning.

Låt aldrig någon använda ditt fordon som inte är ansvarsfull och kan använda ett fordon som detta på ett säkert sätt. Överväg att hålla nya eller unga förare under uppsikt och överväg också att ge alla som använder fordonet regler och villkor (ange t.ex. om de kan ta en passagerare, vad de får göra med fordonet, var de får köra, etc.).

**Om det är utrustat med D.E.S.S.-nycklar** som tillval, välj lämplig nyckel (se underavsnittet *TÄNDNINGSLÅS OCH NYCKLAR* i avsnittet *SEKUNDÄRA REGLAGE*) baserat på förarens erfarenhet, fordonets användningsområde och miljöhänsyn.

Prata om säkerhetsinformationen med var och en som ska använda fordonet. Se till att alla förare och passagerare uppfyller kraven nedan och att de går med på att följa säkerhetsreglerna. Hjälpt förare och passagerare att bekanta sig med fordonet.

Vi rekommenderar att du låter fordonet genomgå en säkerhetsinspektion varje år. Kontakta en auktoriserad BRP-återförsäljare för mer information. Du bör låta en auktoriserad BRP-återförsäljare utföra försäsongsservice på ditt fordon, även om detta inte är något krav. Varje besök hos din auktoriserade BRP-återförsäljare innebär ett utmärkt tillfälle för återförsäljaren att kontrollera om ditt fordon omfattas av relevanta säkerhetskampanjer. Vi tillråder även att du besöker din auktoriserade BRP-återförsäljare i god tid om du får kännedom om en säkerhetsrelaterad kampanj.

Kontakta en auktoriserad BRP-återförsäljare beträffande tillgängliga tillbehör som du kan behöva.

## Förare - uppträd kompetent och ta ansvar

Läs denna instruktionsbok och titta på *SÄKERHETS-VIDEON*.

Se till att du känner dig helt hemma med reglagen på fordonet och med allmän körning.

Gå en förarkurs om en sådan finns (kontakta en auktoriserad Can-Am-återförsäljare för information om tillgängliga förarkurser och se även <http://www.rohya.org/>) och gör övningarna i *KÖRÖVNINGAR*. Öva dig på att köra på en lämplig plats som är fri från faror och prova responsen för varje reglage. Kör endast i låg hastighet. För högre hastigheter krävs större erfarenhet, kunskap och lämpliga körförhållanden.

Du måste vara minst 16 år.

Vara lång nog att kunna sitta ordentligt: lutad mot ryggstödet med fastspänt säkerhetsbälte, båda händerna på ratten och samtidigt kunna trycka ned broms- och gaspedalen hela vägen med höger fot och ha vänster fot stadigt på fotstödet.

Du måste ha korrekt förarbevis/körkort enligt tillämplig lokal lag.

Kör aldrig fordonet med intag av droger eller alkohol eller om du är sjuk eller trött. Dessa tillstånd medför nedsatt omdöme och reaktionsförmåga.

### Medföra passagerare

Ta endast en passagerare. Passageraren måste sitta korrekt i hytten.

Passagerare måste vara långa nog att alltid sitta ordentligt: ryggen mot ryggstödet med säkerhetsbältet fastspänt, håll tag i båda handtagen och fötterna stadigt på fotstöden.

Ta aldrig med en passagerare som har intagit droger eller alkohol eller som är sjuk eller trött. Dessa tillstånd medför nedsatt omdöme och reaktionsförmåga.

Instruera passageraren att läsa fordonet's säkerhetsdekaleringar.

Ta aldrig med en passagerare om det rör sig om någon som du inte tror har tillräckligt omdöme eller förmåga att koncentrera sig på terrängförhållandena och anpassa sig därefter. I synnerhet för SSV-fordon gäller att även passageraren hela tiden måste vara uppmärksam på terrängen framför sig och förbereda sig på gupp.

### Kör försiktigt

- Detta fordon uppför sig annorlunda än andra fordon. En kollision eller vältningsmanöverer som snåva svängar, acceleration eller inbromsning i backar eller över hinder, om du inte iakttar nödvändig försiktighet.
- Kör aldrig i för hög hastighet. Kör alltid i en hastighet som lämpar sig för terrängen, sikten, körförhållandena och din erfarenhet.

- Försök aldrig hoppa, slira åt sidan, få fordonet att snurra eller ägna dig åt stuntkörning.
- Gör aldrig en snabb acceleration eller inbromsning i en snäv sväng. Det kan leda till att fordonet välter och rullar runt.
- Försök aldrig sladda eller slira. Om fordonet börjar sladda eller slira kan det hjälpa att motstyra, åt samma håll som fordonet sladdar eller slirar. Kör långsamt på ytterst hala ytor, t.ex. is, och var extra försiktig så att du inte förlorar kontrollen när du sladdar.
- Kontrollera alltid att det inte finns några hinder eller människor bakom dig när du backar. Var uppmärksam på döda vinklar. När du ser att det är säkert att backa, backa långsamt.
- Överskrid aldrig den specificerade lastkapaciteten för fordonet. Lasten måste vara säkert fastgjord. Sänk hastigheten, håll större avstånd för inbromsning och följ de övriga anvisningarna i **KÖRA LAST OCH UTFÖRA ARBETSUPPGIFTER**.
- Kom ihåg att fordonet är tungt! Bara vikten av fordonet kan få dig att fastna under det om det välter eller rullar runt.

### Skyddssystem för förare och passagerare

- Detta fordon är avsett för en förare och en passagerare, båda med lämplig skyddsutrustning (se **KLÄDER OCH UTRUSTNING** i det här avsnittet).
- Föraren och passagerarna måste alltid spärra sidonäten eller stänga de hela dörrarna och använda säkerhetsbältena under körning.



## Terrängförhållanden

- Det här fordonet är inte utformat för körning på vägunderlag med beläggning. Om det skulle bli nödvändigt att köra kortare sträckor på sådant underlag, undvik häftiga eller plötsliga styrmanövrar, accelerering och inbromsning.
- Kör alltid långsamt och var extra försiktig vid körning i okänd terräng. Var alltid uppmärksam på förändrade terrängförhållanden när du kör fordonet. Ta dig tid att lära dig hur fordonet uppför sig i olika typer av miljöer.
- Kör inte på mycket ojämnt, halt eller löst underlag förrän du har lärt dig och övat de färdigheter som fordras för att behärska fordonet på sådant underlag. Var alltid extra försiktig på dessa typer av underlag.
- Kör aldrig fordonet i backar som är för branta för fordonet eller för dig. Öva i mindre branta backar.
- Följ alltid de korrekta procedurer för körning i uppförs- och nedförslut som beskrivs i *KÖRNING AV FORDONET*. Kontrollera terrängen noggrant innan du åker uppför eller nedför berg eller backar. Kör aldrig i uppförslut eller nedförslut med alltför halt eller löst underlag. Kör aldrig över bergs- eller backkrön i hög hastighet.
- Försök aldrig köra med släp i branta backar eller med sidolutning.
- Kontrollera alltid om det finns hinder innan du kör i ett nytt område. Följ alltid rätt procedurer när du kör över hinder så som beskrivs i *KÖRNING AV FORDONET*.
- Kör aldrig fordonet i snabbflytande vattendrag eller i djupare vatten än det som specificeras i *KÖRNING AV FORDONET*. Kom ihåg att våta bromsar kan ha mindre bromskraft. Testa bromsarna när du lämnar vatten. Om nödvändigt, bromsa flera gånger så att friktionen torkar bromsarna.
- Parkera alltid fordonet korrekt och på det flataste terrängunderlag som går att hitta. Placera växeln i positionen PARKERING, stäng av motorn och ta ur nyckeln innan du lämnar fordonet.
- Förutsätt aldrig att ditt fordon kan köras säkert överallt. Plötsliga förändringar i underlaget som hål, svackor, sluttningar, mjukare eller hårdare "underlag" med mera, kan få fordonet att välta eller bli instabilt. Undvik detta genom att sakta farten och alltid kontrollera terrängen framför dig. Om fordonet börjar välta eller rulla runt är det bäst att genast styra i samma riktning som vältningen/rullningen! Försök aldrig förhindra en rullning med armar eller ben. Se till att inga kroppsdelar är utanför störtburen eller ROPS (rollover protective structure).

## Europeiska gemenskapen

Det följande gäller endast för de europeiska länder där användning på väg är tillåten.

- Detta fordon är i första hand avsett för körning i TERRÄNG. Att köra på vägbeläggning kan allvarligt försämra fordonets manövrering och kontroll. Om du måste köra på vägbeläggning en kortare sträcka, sakta ned och undvik plötsliga styrmanövrer, hastig acceleration och inbromsning.
- Följ alltid gällande trafikförordningar när du kör fordonet på väg, även på grus- eller skogsväg.

# INSPEKTION FÖRE ANVÄNDNING

Kontrollera alltid fordonet inför varje körning för att se till att det är i körsäkert skick. Följ alltid underhållsschemat som finns i denna bruksanvisning.



## VARNING

Kontrollera fordonet varje gång innan du kör, för att upptäcka eventuella problem som kan uppstå när fordonet används. Kontrollen kan hjälpa dig att upptäcka slitage och mindre skador på komponenterna innan de växer till stora problem. Åtgärda problem som du upptäcker eftersom det kan minska risken för haveri eller olyckor.

Innan fordonet används bör föraren alltid gå igenom följande kontrollista. Se *UNDERHÅLLSPROCEDURER* för utförligare information.

## Kontrollista före användning

### Att utföra innan motorn startas (tändningsnyckel AV)

POSTER ATT INSPEKTERA	INSPEKTION ATT UTFÖRA	✓
Däck	Kontrollera trycket i däckerna och däckens skick. Se <i>SPECIFIKATIONER</i> och justera i enlighet med last.	
Hjul	Kontrollera hjulen avseende skador och onormalt glapp. Kontrollera att hjulmuttrarna är åtdragna. Se <i>HJUL OCH DÄCK</i> i <i>UNDERHÅLLSPROCEDURER</i> för momentspecifikation.	
Kylare	Kontrollera att kylaren är ren.	
Framgrillset	Kontrollera att frontgrillen är ren.	
Motorolja	Kontrollera motorns oljenivå.	
Kylvätska	Kontrollera kylvätskenivån.	
Bromsvätska	Kontrollera bromsvätskenivån.	
Motorns luftfilter	Inspektera motorluftfiltret, rengör eller byt ut det om så behövs (serva oftare när du kör i dammiga miljöer).	
CVT-luftfilter	Inspektera CVT-luftfiltret (vid körning i dammig terräng).	
Drivaxeldamasker	Kontrollera drivaxeldamaskernas och -skyddens skick.	

POSTER ATT INSPEKTERA	INSPEKTION ATT UTFÖRA	✓
Last och släp	<p><b>Lastvikt:</b> Om du har last, överskrid inte den maximala lastkapaciteten. Se <i>LASTNING AV LASTBOXEN</i>. Se till att lasten är ordentligt säkrad i den bakre lastboxen.</p> <p><b>Fordonslast:</b> Se till att den totala fordonsbelastningen (inklusive förare, passagerare, last, kultryck och extra tillbehör) inte överskrider specifikationerna. Se avsnittet <i>KÖRA MED LAST</i></p>	
	<p>Om du drar ett släp eller annan utrustning:</p> <ul style="list-style-type: none"> <li>- Kontrollera draganordningens och dragkulans skick.</li> <li>- Beakta kultrycket och bogseringskapaciteten som anges på dekalen fäst på dragkroken eller se <i>SPECIFIKATIONER</i>.</li> <li>- Se till att släpet är säkert kopplat till dragkroken.</li> </ul>	
Chassi och fjädring	Kontrollera under fordonet beträffande eventuellt skräp på chassikomponenter (övre och nedre armar, hjul, stötdämpare, fjädrar) eller fjädringen och rengör delarna ordentligt. Kontrollera beträffande skräp på eller i närheten av avgassystemet, ta bort eventuellt skräp och rengör noggrant.	

### Att utföra innan motorn startas (tändningsnyckel PÅ)

POSTER ATT INSPEKTERA	INSPEKTION ATT UTFÖRA	✓
Mätare	Kontrollera indikatorlampornas funktion i mätaren (under de första sekunderna efter det att tändningsnyckeln vridits till PÅ).	
	Kontrollera om det finns meddelanden i mätaren.	
Lampor	Kontrollera att strålkastare och bakljus fungerar och är rena.	
	Kontrollera hel- och halvljusets funktion.	
	Kontrollera bromsljusets funktion.	
Säten, sidonät och säkerhetsbälten	Kontrollera att sätena är säkert spärrade.	
	Kontrollera att sidonäten inte har skador. Byt ut näten om de har skador. Spänn fast båda sidonäten och kontrollera att de sitter säkert fast. Använd justeringsremmen för att dra till nätet efter behov.	
	Kontrollera att säkerhetsbältena inte har skador. Spänn fast säkerhetsbältena och kontrollera att de sitter säkert.	
Gaspedal	Tryck ned gaspedalen några gånger för att kontrollera att den fungerar hinderfritt och återgår till viloläget när den släpps upp.	

POSTER ATT INSPEKTERA	INSPEKTION ATT UTFÖRA	✓
Bromspedal	Tryck ned bromspedalen några gånger och kontrollera att du känner ett fast motstånd och att den återgår till viloläget när den släpps upp.	
Bränslenivå	Kontrollera bränslenivån.	

### Att utföra efter motorstart

POSTER ATT INSPEKTERA	INSPEKTION ATT UTFÖRA	✓
Styrning	Kontrollera att ratten fungerar obehindrat genom att helt vrida den från ändläge till ändläge.	
Tändningslås	Vrid alltid tändningsnyckeln till AV när motorn har stängts av. Starta motorn igen.	
Växelspak	Kontrollera växelreglagets funktion (P, R, N, H och L).	
2/4-hjulsdriftväljare	Kontrollera att 2/4-hjulsdriftväljaren fungerar.	
Bromsar	Kör långsamt några meter framåt och ansätt bromsarna. Bromspedalen måste ge ett fast motstånd när den trycks ned. Pedalen ska återgå till viloläget när den släpps upp. Bromsarna måste reagera korrekt på motsvarande tryck.	

# FÖRBEREDELSE FÖR KÖRNING

## Innan du kör

Utför en kontroll inför varje körtillfälle för att se till att fordonet är i kör-säkert skick. Se *KONTROLL FÖRE ANVÄNDNING*.

Föraren och passagerare måste:

- Sitta ordentligt i sätena.
- Spärra båda sidonäten eller stäng de hela dörrarna och spänn fast säkerhetsbältet.
- Bära lämpliga kläder och lämplig utrustning. (Se *KLÄDER OCH UTRUSTNING*.)

## Kläder och utrustning

Det är viktigt att föraren och passagerare alltid bär lämplig skyddsklädsel och utrustning, inklusive:

- Godkänd hjälm
- Ögonskydd
- Stövlar eller kängor
- Handskar
- Långärmad skjorta eller jacka
- Långbyxor.

Beroende på förhållandena kan även glasögon med imskydd behövas.

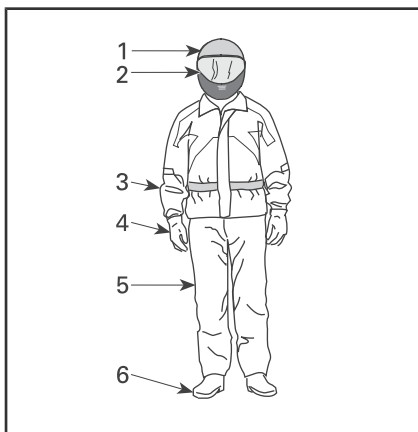

### KLÄDER OCH UTRUSTNING

1. Godkänd hjälm
2. Skydd för ögon och ansikte
3. Långärmad skjorta eller jacka
4. Handskar
5. Långbyxor
6. Stövlar eller kängor (som når över vristen)

Ta hänsyn till vädret när du väljer klädsel. För maximal komfort och för att undvika frostsador på vintern, klä dig för kallast möjliga väder. Termounderställ närmast kroppen ger en god isolering.

Bär aldrig löst sittande klädesplagg som kan fastna i fordonet eller i buskar och grenar.

## Hjälm och ögonskydd

Hjälmen skyddar huvudet och hjärnan mot skador. Trots fordonets störtbu'r och sidonät kan föremål hamna i hytten och träffa huvudet eller så kan huvudet träffa störtburen eller föremål utanför fordonet. Inte ens de bästa av hjälmar är någon garanti mot skador, men statistiken visar att användning av hjälm avsevärt minskar risken för hjärnskada. Använd därför alltid hjälm när du kör för att vara på den säkra sidan.

## Val av hjälm

Hjälmen ska vara tillverkad så att den uppfyller gällande standard i ditt land eller region och ha god passform.

En hjälm med skydd för ansiktet är ett bättre val eftersom den även skyddar mot stötar och slag framifrån. Den kan även skydda mot skräp, grus, insekter, väder och vind, etc.

En öppen hjälm ger inte samma skydd för ansiktet och hakan. Om du bär en öppen hjälm bör du även använda ett visir och/eller skyddsglasögon. Vanliga glasögon eller solglasögon ger inte tillräckligt skydd för ögonen. De kan spricka eller flyga av och de skyddar inte ögonen mot vind eller flygande föremål.

En strumpliknande mössa, huvudskydd och ansiktsmask bör alltid tas med eller bäras vid vinterkörning.

Använd tonade visir eller ögonskydd endast på dagtid. Använd dem inte när det är mörkt eller i dålig belysning. Använd dem inte ifall de försämrar din förmåga att urskilja färger.

## Annan utrustning

### Skodon

Använd aldrig skodon med öppna tår. Kraftiga stövlar eller kängor som når över vristen med halkfria sula skyddar bättre och gör att du kan hålla foten stadigt mot fotstödet.

Undvik långa skosnören som kan fastna i gas- eller bromspedal.

För vinterkörning rekommenderas stövlar med gummisula och överdel i antingen nylon eller läder, samt uttagbar filtinnersula.

Undvik gummistövlar. Gummistövlar riskerar att fasta bakom eller mellan pedaler, vilket försämrar funktionen hos broms- och gaspedal.

### Handskar

Handskar med hela fingrar skyddar händerna mot vind, sol, hetta, kyla och flygande föremål. Handskar med rätt passform ger bättre grepp om ratten och du blir inte lika fort trött i händerna. Kraftiga, förstärkta motorcykel- eller ATV-handskar hjälper till att skydda händerna om du skulle råka ut för en olycka eller rullning. Om handskarna är för stora eller grova kan det bli svårare att hantera reglagen.

För vinterkörning bör händerna skyddas med ett par snöskoterhandskar som isolerar tillräckligt och ger fingrarna tillräcklig rörelsefrihet för manövrering av reglagen.

### Jackor, byxor och ställ

Bär jacka eller långärmad skjorta och långbyxor eller ett helt ställ. ATV-skyddsklädsel av hög kvalitet gör åkturen bekvämare och kan hjälpa dig att slippa distraheras av den omgivande miljön. Vid en krock kan skyddsklädsel av hög kvalitet i kraftiga material förhindra eller minska personskador.

Vid kallt väder, se till att skydda dig mot hypotermi. Hypotermi är ett tillstånd av låg kroppstemperatur som kan ge förlorad koncentrationsförmåga, sämre reaktionsförmåga och hindra dig från att röra musklerna smidigt och exakt. I kallt väder är det mycket viktigt att ha rätt utstyrelse, till exempel en vindtät jacka och isolerande klädlager. Även vid mindre stark kyla kan du känna dig kall på grund av vinddraget när du kör.

Skyddsklädsel som passar för körning i kallt väder kan vara för varm när du stannar. Klä dig i flera lager så att du kan ta av dig plagg efter behov. Ett vindtätt yttre klädlager utanpå den vanliga skyddsklädseln kan hindra kalla vinddrag från att nå in under kläderna.

### **Regnskyddsutrustning**

Om du måste köra i regnväder rekommenderas vattentäta regnkläder eller ett vattentätt ställ. På längre turer, ta med regnskyddsutrustning. En torr förare är mycket mer avslappnad och uppmärksam.

### **Hörselskydd**

Långvarig exponering för vind och motorljud vid körning kan orsaka permanenta hörselskador. Att använda hörselskydd, t.ex. öronproppar, på rätt sätt kan hjälpa till att förhindra hörselskador. Kontrollera vilka bestämmelser som gäller innan du kör med någon form av hörselskydd.



## Undvik rullning och kollision

SSV-fordon uppför sig annorlunda än andra fordon. SSV-fordon är konstruerade för att klara svår terräng (t.ex. deras hjulbas och spårvidd, markfrigång, hjulupphängning, drivsystem, däck, etc.) och de kan därför välta i situationer där fordon som främst är avsedda för vägar eller jämn terräng inte gör det.

En rullning eller annan olycka kan snabbt inträffa vid snabba manövrer som snäva svängar, kraftig acceleration eller inbromsning under en sväng eller vid körning i backar eller över hinder. Plötsliga manövrer eller aggressiv körning kan få fordonet att rulla runt eller få föraren att förlora kontrollen även på plan, öppen mark. Om fordonet rullar runt kan kroppsdelar (som armar, ben eller huvud) som är utanför hytten krossas och klämmas fast av störburen eller ROPS eller andra delar av fordonet. Du riskerar även att skadas av stötar mot marken, hytten eller andra föremål.

Minska risken för vältning och rullning:

- Var försiktig vid svängar.
  - Vrid inte ratten för långt eller för snabbt för hastigheten och omgivningen. Anpassa styrmanövrerna efter hastigheten och den omgivande miljön.
  - Sakta ned innan du påbörjar en sväng. Undvik kraftig inbromsning i en sväng.
  - Undvik plötslig eller kraftig acceleration vid svängar, även efter ett stopp eller i låg hastighet.

- Försök aldrig slira, sladda, hoppa, få fordonet att snurra eller bakpartiet att svänga eller ägna dig åt stuntkörning. Om fordonet börjar sladda eller slira bör du styra åt samma håll som fordonet sladdar eller slirar. Tvärbromsa aldrig, då låser sig hjulen.
- Undvik asfalterade ytor. Detta fordon är inte utformat för att köras på vägbeläggning utan riskerar då att välta och rulla runt. Om det blir nödvändigt att köra på vägbeläggning, sväng försiktigt, kör långsamt och undvik plötslig acceleration och inbromsning.

Detta fordon kan välta och rulla åt sidan eller välta framåt eller bakåt i sluttningar eller ojämn terräng.

- Undvik att köra med sidolutning (att köra längsmed en backe i stället för uppför eller nedför den). Om möjligt, kör alltid rakt uppför och nedför backar i stället för längsmed dem. Om du måste köra med sidolutning, var ytterst försiktig och undvik halt underlag, hinder och sänkor. Om du känner att fordonet håller på att välta eller slira åt sidan, försök om möjligt köra nedför.
- Undvik branta backar och följ alltid de procedurer för körning i uppförs- och nedförslut som beskrivs i denna handbok.
- Plötsliga förändringar i underlaget som hål, svackor, sluttningar, mjukare eller hårdare underlag med mera, kan få fordonet att välta eller bli instabilt. Var uppmärksam på terrängen framför dig och sakta ned vid ojämn terräng.

Detta fordon uppför sig annorlunda när du fraktar last eller drar ett släp.

- Sänk hastigheten och följ anvisningarna i denna Instruktionsbok vid körning med last eller släp.
- Undvik kraftiga lut och svår terräng.
- Tillåt en längre stoppsträcka.

### **Var förberedd om fordonet skulle börja rulla runt**

- Spänn fast sidonäten eller stäng de hela dörrarna och spänn fast säkerhetsbältet så att armar och ben inte sticker ut.
- Ta aldrig tag i störburen eller ROPS under körning. händerna kan krossas mellan störburen eller ROPS och marken vid en eventuell rullning. Håll händerna på ratten eller i handtagen.
- Försök aldrig stoppa en rullning med armar eller ben. Om det känns som om fordonet kan välta eller rulla runt bör föraren hålla båda händerna på ratten och vänster fot stadigt mot fotstödet. Passagerarna bör hålla i handtagen med båda händerna och ha båda fötterna stadigt på golvet.

### **Undvik kollisioner**

Detta fordon kan komma upp i höga hastigheter. I högre hastigheter ökar risken för att förlora kontrollen över fordonet, särskilt i krävande terrängförhållanden, och risken för personskador vid en kollision ökar. Kör aldrig i för hög hastighet. Kör alltid i en hastighet som lämpar sig för terrängen, sikten, körförhållandena och din erfarenhet. Övervåg att använda prestandanyckeln endast i situationer där det är lämpligt med full hastighet och full accelerationskapacitet.

Kör aldrig detta fordon på allmänna gator, vägar eller motorvägar, inte ens en obelagd väg eller grusväg. Att köra fordonet på vägar eller

motorvägar kan leda till kollision med andra fordon. Detta fordon är inte gjort för att användas på vägar. Det uppfyller till exempel inte säkerhetsnormerna för motorfordon som gäller för bilar. I många länder är det olagligt att använda detta fordon på allmän väg.

Detta fordon har inte samma skydd vid kollision som en bil: det finns t.ex. inga krockkuddar, hytten är inte helt inkapslad och designen är inte utformad med tanke på krockar med andra fordon. Det är därför extra viktigt att spänna fast säkerhetsbältena och sidonäten, stänga de hela dörrarna och använda godkänd hjälm.

---

# KÖRNING AV FORDONET

## Körövningar

Innan du ger dig ut på en tur är det mycket viktigt att du bekantar dig med fordonets manövrering genom att öva i en kontrollerad miljö. Om möjligt är det också väldigt bra att gå en förarkurs för att öva upp din skicklighet och öka dina kunskaper om fordonet.

Leta upp ett lämpligt område, där du kan köra och utföra övningarna nedan. Det bör vara minst 45 m gånger 45 m fritt från hinder som träd och stenar. När du har hittat en lämplig plats där du har tillstånd att köra kan du fortsätta med följande övningar.

## Svängövningar

Sväningar är en av de vanligaste orsakerna till olyckor. Risken att fordonet förlorar däckgreppet eller rullar runt ökar om du svänger för snävt eller kör för fort. Sakta ned när du närmar dig en sväng.

- Öva dig först med vida högersväningar i mycket låga hastigheter. Släpp gasen innan du svänger och gasa sedan försiktigt i svängen.
- Upprepa svängövningen men håll denna gång accelerationen på samma nivå under hela svängen.
- Upprepa slutligen svängövningen medan du sakta accelererar.
- Gör även dessa svängövningar åt andra hållet.

Var uppmärksam på hur fordonet reagerar vid dessa olika övningar. Vi rekommenderar att du släpper gasen innan du börjar svänga för att göra det lättare att byta riktning. Du kommer att känna att sidokrafterna ökar med hastigheten och med styrmanövrer från din sida. Sidokrafterna bör hållas på en så låg nivå som möjligt så att de inte får fordonet att välta.

## U-svängar

Öva dig i att göra U-svängar.

- Accelerera sakta och håll låg hastighet medan du försiktigt vrider ratten åt höger tills du har utfört en U-sväng.
- Upprepa U-svängen med olika styrmanövrer, alltid i mycket låg hastighet.
- Upprepa U-svängen åt andra hållet.

Tänk på att inte köra på platser med vägbeläggning, eftersom fordonet då inte uppför sig på samma sätt som i terräng, vilket kan öka risken för vältning och rullning.

## Bromsövningar

Öva dig i att bromsa för att bekanta dig med bromsresponsen.

- Bromsa först i låg hastighet och öka sedan hastigheten.
- Öva dig i att bromsa medan du kör rakt fram i olika hastigheter och med olika bromskraft.
- Öva dig i att nödbromsa: optimal inbromsning får du om du kör rakt fram och bromsar kraftigt, utan att låsa hjulen.

Kom ihåg att bromssträckan beror på fordonets hastighet och last och typen av underlag. Däckens och bromsarnas skick spelar också en stor roll.

## Backningsövningar

Nästa steg innefattar backning.

- Placera 1 markeringskon på var sida om fordonet, bredvid bak-hjulen. Kör fordonet framåt tills du kan se markeringskonerna och stanna sedan. Lägg märke till det avstånd som behövs för att du ska se hinder bakom dig.

- Lär dig hur fordonet beter sig vid backning och dess respons vid olika styrmanövrer.
- Öva alltid backning i låga hastigheter.

### Övning i motornödstopp

Lär dig hur du snabbt stannar motorn i en nödsituation.

- När du kör i låg hastighet, vrid helt enkelt nyckeln till AV.

Denna övning hjälper dig att förstå hur fordonet reagerar när motorn stängs av under körning och att öva in denna manöver tills det blir rutin.

Det är också viktigt att kunna stanna och komma ur fordonet snabbt.

- Stanna fordonet.
- Lossa säkerhetsbältet och nätet (eller öppna dörren) för att komma ur fordonet.

### Användning i terräng

Terrängkörning i sig utgör en fara. All terräng som inte har preparerats speciellt för fordon är i sig en risk, då det är omöjligt att förutsäga terrängens typ, form och lutning. Själva terrängen utgör en ständig risk och den som ger sig ut måste vara medveten om och acceptera detta.

Vid terrängkörning måste föraren alltid vara ytterst noga med att välja den säkraste vägen och hålla noggrann uppsikt över terrängen framför sig. Fordonet ska aldrig köras av någon som inte är helt förtrogen med de körinstruktioner som gäller för fordonet och inte heller köras i mycket brant eller osäker terräng.

### Allmän körteknik

#### Allmänna råd vid körning

Aktsamhet, försiktighet, erfarenhet och goda körkunskaper är de bästa tipsen för att förebygga riskerna med körning av fordonet.

Om du är det minsta tveksam över att fordonet säkert kan ta sig fram över ett hinder eller en viss del av terrängen bör du alltid välja en annan väg.

Vid terrängkörning är det styrka och dragkraft som gäller, inte hög fart. Kör aldrig fortare än sikten och din egen förmåga att välja en säker väg medger. Kör alltid långsamt och var extra försiktig vid körning i okänd terräng. Var alltid uppmärksam på förändrade terrängförhållanden när du kör fordonet. Var speciellt försiktig på mycket grovt, halt, isigt eller löst underlag.

Kontrollera alltid terrängen framför dig för plötsliga förändringar i sluttningar eller hinder, t.ex. stenar och stubbar, som kan orsaka obalans, vältning och rullning.

Kör aldrig fordonet om reglagen inte fungerar normalt. Kontakta en auktoriserad Can-Am-återförsäljare.

För att bibehålla lämplig kontroll rekommenderas starkt att du håller båda händerna på ratten, inom räckhåll för samtliga reglage. Det samma gäller för fötter och fotstöd. För att minska risken för ben- och fotskador ska du ha vänster fot på fotstödet och höger fot på golvet hela tiden. Genom att inte låta några kroppsdelar sticka ut ur hytten kan du minska risken för att slå emot föremål utanför fordonet.

Se upp för och väja för grenar och andra främmande föremål som skulle kunna komma in i passagerarutrymmet och träffa dig eller dina passagerare.

#### Backa

Kontrollera alltid att det inte finns hinder eller människor bakom fordonet när du backar. Var uppmärksam på döda vinklar. När du ser att det är säkert att backa, backa långsamt och undvik snäva svängar.

**VARNING**

Styrmanövrer vid backning ökar risken för att fordonet ska rulla runt.

**MÄRK:** Vid backning är fordonets varvtal begränsat, vilket begränsar backningshastigheten.

**VARNING**

Vid backning i nedförslut kan gravitationen öka fordonshastigheten över säker backningshastighet.

**Korsa vägar**

Om du måste korsa en väg, se alltid till att du har full sikt åt båda hållen för kommande trafik och bestäm dig för en landningspunkt på andra sidan vägen. Kör i rak linje mot den punkten. Undvik kraftiga riktningsbyten och plötslig acceleration eftersom det ökar risken för vältning och rullning. Kör inte på trottoarer eller cykelvägar, de är avsedda för gång- och cykeltrafikanter.

**Körning på vägbeläggning**

Undvik asfalterade ytor. Detta fordon är inte utformat för att köras på vägbeläggning utan riskerar då att välta och rulla runt. Om det blir nödvändigt att köra på vägbeläggning, sväng försiktigt, kör långsamt och undvik plötslig acceleration och inbromsning.

**Korsa grunda vattendrag**

Vatten kan utgöra en särskild risk. Om det är för djupt kan fordonet börja "plana" och välta. Kontrollera vattendjup och strömmar innan du försöker ta dig fram genom vatten. Vattendjupet bör inte överskrida 30 cm för att fordonet säkert ska kunna ta sig genom hindret. Se upp

för hala ytor som klippor, gräs, stockar osv., både i och omkring vattnet. Däckgreppet kan försvinna. Försök inte köra ned i vatten i hög hastighet.

Vattnet påverkar bromsförmågan hos fordonet. Torka bromsarna genom att bromsa flera gånger när du har lämnat vattnet.

Det kan finnas leriga marker eller våtmarker nära vattendrag. Var uppmärksam på oväntade "hål" eller svackor. Se även upp för risker som stenblock, trädstammar och liknande som kan vara delvis täckta av vegetation.

**Körning på snö och is**

Varje gång fordonet kontrolleras före körning, är det viktigt att särskilt kontrollera ställen där snö och is kan skymma bakljustet, täppa igen ventilationsöppningar, blockera kylaren och fläkten eller stora reglagens funktion. Innan du börjar köra, kontrollera att styranordningen och gas- och bromspedalerna fungerar hinderfritt.

När detta fordon körs på en snötäckt körbana minskar däckgreppet generellt, vilket gör att fordonet reagerar annorlunda på förarens manövrer. På underlag med dåligt däckgrepp är styrreglagens respons inte lika snabb och exakt, stoppsträckan är längre och även accelerationen påverkas. Sänk hastigheten och undvik att gasa plötsligt. Det leder bara till hjulspinn och fordonet riskerar att bli överstyrt och slira. Undvik kraftiga inbromsningar. Det kan leda till att fordonet kanar iväg. Det bästa rådet är återigen att sänka hastigheten inför en manöver och på så sätt ha tillräckligt med tid och avstånd för att behålla kontrollen över fordonet.

Om du kör fordonet på ett underlag täckt av lössnö, virvlar snön upp i fartvinden efter fordonet. Snön kommer då i kontakt med och

samlas eller smälter på vissa exponerade delar, bl.a. roterande delar som bromsskivor. Vatten, snö och is kan inverka på bromssystemets responstid på fordonet. Även när du inte behöver sänka hastigheten bör du bromsa ofta, för att förhindra ansamling av snö och is och för att torka bromsbelägg och bromsskivor. Testa samtidigt även däckgreppet, men endast i kör-situationer med låg risk, och var uppmärksam på hur fordonet reagerar på varje manöver. Håll alltid broms- och gaspedal och golv fria från snö och is. Torka ofta bort snön från säten, ratt, strålkastare och bakljus.

Djup snö kan dölja stenar, stubbar och andra föremål och om snön är blöt kan det bli omöjligt att köra fordonet eftersom det kan köra fast eller helt förlora däckgreppet i snömodden. Kontrollera terrängen så långt framför dig det går och håll alltid utkik efter synliga tecken på eventuella hinder. I tveksamma fall, kör runt. Undvik att köra på isbelagda vattendrag, om du inte i förväg har säkerställt att isen klarar den sammanlagda vikten av fordonet, förare, passagerare och last.

Ta för vana att efter varje körning rengöra fordonet och alla rörliga komponenter (bromsar, styrsystemets delar, drivlinor, reglage, kylarfläkt, osv.) från kvarvarande snö och is. Våt snö förvandlas lätt till is när fordonet inte används och blir svårare att få bort inför nästa körning.

### **Körning på sand**

Sand och körning på sanddyner är en annan unik upplevelse, men det finns vissa grundläggande säkerhetsföreskrifter du bör följa. Våt, djup eller fin sand kan orsaka förlust av däckgreppet och få fordonet att kana, stanna eller köra fast. Om detta inträffar, leta efter ett fastare underlag. Det bästa rådet är att

sakta farten och vara uppmärksam på terrängen.

När du kör i sand bör du utrusta fordonet med en säkerhetsflagga av antenntyp. Detta hjälper andra förare att se din position från en annan sanddyn. Kör försiktigt om du ser en annan förares säkerhetsflagga framför dig.

### **Körning på grus, lösa stenar eller andra hala underlag**

Att köra på lösa stenar eller grus liknar i mycket körning på is. Det inverkar på styrförmågan och kan leda till att fordonet kanar och välter, särskilt i hög hastighet. Dessutom kan bromssträckan förlängas. Tänk på att om du "gasar för snabbt" eller slirar finns det risk för att lösa stenar skjuter upp bakåt, mot eventuella förare bako'm dig. Gör aldrig detta avsiktligt.

Om du hamnar i en sladd eller slirar kan det hjälpa att vrida ratten åt samma håll som du sladdar tills du återfår kontrollen. Tvärbromsa aldrig, då låser sig hjulen.

### **Körning över hinder**

Använd lågväxeln (L) för körning över hinder.

Var försiktig när du måste köra över hinder på banan eller i spåret. Hinder inkluderar stenar, nedfallna träd och svackor. Undvik dem alltid om möjligt. Tänk på att vissa hinder helt enkelt är för stora eller för farliga att ta sig över och bör undvikas. Försök aldrig köra över ett hinder som är högre än fordonets markfrigång. Mindre stenar och nedfallna träd kan gå att ta sig över på ett säkert sätt - närma dig hindret i låg hastighet och så rakt framifrån som möjligt. Justera hastigheten utan att förlora farten och undvik att gasa plötsligt. Passagerarna måste hålla ordentligt fast i handtagen och ha båda fötterna stadigt på golvet. Håll stadigt i ratten utan att sluta

händerna om den och kör framåt. Tänk på att hindret kan vara halt eller glida undan medan du kör över det.

### Förhållanden vid backkörning

När du kör i backar eller sluttningar finns det två viktiga saker att tänka på: var beredd på halt underlag eller variationer och hinder i terrängen och håll dig fast ordentligt inuti fordonet. Om du kör i uppförslut eller nedförslut med alltför halt eller löst underlag kan du förlora kontrollen över fordonet. Om du kör över backkrön i hög hastighet kan det hända att du inte hinner förbereda dig för terrängen på andra sidan. Undvik att parkera i en sluttning. Lägg alltid i växeln PARKERING (P) när du stannar eller parkerar, i synnerhet på sluttande underlag, så att fordonet inte rullar iväg. Om du måste parkera i en brant backe, blockera hjulen med stenar eller tegelstenar.

### Uppförskörning

Använd lågväxeln (L) för uppförskörning.

På grund av konstruktionen har detta fordon ytterst bra däckgrepp även vid uppförskörning, så bra att det kan välta innan drivningen går förlorad. Exempelvis är det vanligt att stöta på terrängsituationer där backens krön har eroderats så mycket att krönet är mycket skarpt. Detta fordon är inte gjort för en sådan situation. Ta en annan väg.

Det är också bra att känna till terrängen på andra sidan av backen eller höjden. Alltför ofta finns där en skarp brant som är omöjlig att ta sig över eller nedför.

Om du känner att en sluttning är för brant för att ta sig uppför, bromsa för att få fordonet att stanna. Lägg i backväxeln (R) och backa nedför sluttningen, medan du samtidigt släpper upp bromsarna

endast en aning för att hålla låg hastighet. Försök inte svänga runt. Frirulla aldrig utför en backe med växeln i neutral. Gör inga kraftiga inbromsningar eftersom det ökar risken för rullning.

### Nedförskörning

Detta fordon kan köra uppför sluttningar som är brantare än vad som är säkert att ta sig nedför. Därför är det viktigt att se till att det finns en säker väg nedför en backe innan du åker uppför den.

Att sänka farten vid nedförskörning i en hal backe kan få fordonet att kana utför. Håll jämn fart och/eller accelerera något för att återfå kontrollen. Tvärbromsa aldrig, då låser sig hjulen.

### Sidolutning

Om möjligt, undvik att köra med sidolutning (att köra längsmed en backe i stället för uppför eller nedför den). Om det blir nödvändigt, var ytterst försiktig. Om du kör med sidolutning i en brant backe kan fordonet välta och rulla runt. Dessutom kan halt eller löst underlag göra att fordonet okontrollerat kanar åt sidan i utförslut. Undvik hinder och sänkor som kan få fordonet att luta starkt, välta och rulla runt. Om du känner att fordonet håller på att välta eller slira åt sidan, försök om möjligt köra nedför.



## VARNING

Var försiktig när du lastar och transporterar vätskebehållare. De kan påverka fordonets stabilitet när sidan lutar, genom att dra neråt och öka risken för kantring.

### Branter

Detta fordon är inte gjort för körning över branter. Detta kommer att "förlora drivkraften" och för det mesta stanna om fram- eller bakhju-

len körs ut över en brant. Om branten är skarp eller hög "störtduker" fordonet och välter.

Undvik att köra över branter. Backa och ta en annan väg.

### Fritidskörning, gruppkörning och långturer

Respektera andras rättigheter och begränsningar. Kör inte på områden som är till för andra typer av terrängkörning. Detta inkluderar bl.a. snöskoterspår, ridspår, skidspår och terrängcykelbanor. Förutsätt aldrig att det inte finns någon annan i spåret/på banan. Håll alltid till höger och kör inte i sicksack längs banan. Var beredd på att stanna eller köra åt sidan om du möter en annan förare.

Gå med i en lokal fyrhjulingsklubb. De kan förse dig med kartor och råd eller tala om var det är tillåtet att köra. Om det inte finns någon klubb i din närhet, hjälp till att starta en. Att köra tillsammans med andra eller i en klubb är en trevlig, social upplevelse. Kör aldrig detta fordon med droger eller alkohol i kroppen eller om du är sjuk eller trött.

Håll dig alltid på säkert avstånd från andra förare. Din egen bedömning av hastighet, terrängförhållanden, vädret, fordonets skick och din tillit till andra förares bedömningsförmåga hjälper dig att på bästa sätt välja ett säkert avstånd till andra. I likhet med andra motorfordon kan detta fordon inte "stanna på en femöring".

Innan du ger dig iväg, tala om för någon vart du tänker åka och när du planerar att vara tillbaka.

Beroende på hur långt du tänker köra, ta med dig ytterligare verktyg eller nödutrustning. Ta reda på var du kan tanka. Var förberedd på olika situationer som du kan tänkas möta. Det är alltid bra att ha med sig första hjälpen-utrustning.

### Miljö

En av fördelarna med detta fordon är att det kan ta dig bort från inkörda vägar, långt bort från bebyggelse och samhällen. Du bör dock alltid respektera naturen och andra människors rätt att njuta av den. Kör inte i miljö känsliga marker. Kör inte över planterade träd eller buskar, hugg inte ner träd eller förstör stängsel och låt inte hjulen spinna och förstöra marken. "Kör försiktigt".

Det här fordonet kan skapa OHV-gnistor om smuts lagras nära avgasröret eller andra motorställen som blir heta och antänds och faller av i torrt gräs. Undvik att köra i blött gräs, genom sly eller högt gräs, där smuts kan lagras. Om du kör i sådana områden, inspektera och ta bort all smuts och rester från motorn och heta ställen. Se *FORDONS-VÅRD* för detaljer.

Att jaga vilt med fordon är olagligt på de flesta platser. Djuret kan dö av utmattning om det jagas av ett motorfordon. Om du stöter på djur när du är ute och kör, stanna och observera tyst och försiktigt. Det kan bli ett av dina bästa minnen.

Observera regeln "Ta med dig hem det du tar med dig ut". Skräpa inte ned. Gör inte upp lägereld såvida du inte har tillstånd, och aldrig på torr mark. De faror du kan skapa i ett spår eller på en bana kan skada andra eller dig själv, också längre fram i tiden.

Respektera odlad mark och betesmark. Be alltid markägaren om lov innan du kör på privat mark. Respektera grödor, djur och markgränser.

Förorena inte vattendrag, sjöar eller älvar, och modifiera inte motor eller avgassystem och avlägsna inte någon av dess delar eftersom det påverkar fordonets utsläppsnivåer.



# KÖRA LAST OCH UTFÖRA ARBETSUPPGIFTER

## Utföra arbetsuppgifter med fordonet

Du kan använda fordonet till att utföra en mängd LÄTTARE arbetsuppgifter, från snöplogning till att dra ved eller last. Olika tillbehör finns att köpa från din auktoriserade Can-Am-återförsäljare. Följ de anvisningar och varningar som medföljer tillbehöret för att undvika personskador. Respektera alltid fordonets maximala lastkapacitet. Om du överbelastar fordonet kan även komponenterna överbelastas och sluta fungera. Undvik fysisk överansträngning genom att inte lyfta eller dra tunga laster eller skjuta på fordonet för hand.

## Last

All last som placeras på fordonet påverkar fordonets manövrering, väghållning och bromssträcka. Överskrid aldrig fordonets totala lastkapacitet, vilket inkluderar förarens, passagerarnas, lastens och tillbehörens vikt samt släpkultryck.

Tänk alltid på att lasten kan glida eller falla av och orsaka en olycka.

FORDONETS LASTKAPACITET	
331 kg	Inkluderar förare och passagerare, last, kultryck och extra tillbehör

Följande är ett exempel på en lämplig fördelning av fordonets totala last:

EXEMPEL PÅ LÄMPLIG LAST FÖR MODELLER MED EN LASTKAPACITET PÅ 331 kg, ANPASSA I ENLIGHET MED MODELLENS LASTKAPACITET.				
FÖRARE OCH PASSAGERARE	LASTBOXENS LAST	TILLBEHÖR	KULTRYCK	HÖGSTA FORDONSBE- LASTNING
184 kg	60 kg	40 kg	47 kg	331 kg

Följ dessa rekommendationer för att minska risken för att förlora lasten eller kontrollen över fordonet.

## Fordonsjusteringar vid körning med last

**MÄRK:** När du lastar tungt eller har passagerare, justera fjädringen i enlighet med detta.

**MÄRK:** Vid körning med tung last i lastboxen eller vid körning med lastat släp, kör med lågväxeln (L) ilagd.

## Lastning av lastboxen

Placera lasten så lågt som möjligt en – hög last kan höja fordonets tyngdpunkt, vilket kan minska dess stabilitet. Placera lasten långt fram, i mitten av lastboxen och så jämnt fördelad som möjligt.

Gör fast lasten med hjälp av fästkrokarna inuti lastboxen. Använd endast fästkrokarna nedtill i lastboxen. Fäst inte lasten i störtburen eller någon annan del av fordonet. Om lasten inte är säkert fastgjord kan den glida och falla av och riskera att träffa förare eller passagerare eller människor i närheten. Lasten kan också flyttas under körningen och påverka fordonets manövrering.

Föremål som är högre än lastboxens väggar kan försämra sikten för föraren och förvandlas till projektiler vid en eventuell olycka. En last som sticker ut åt sidorna riskerar att fastna i buskar, grenar eller andra hinder. Se till att bromsljusen inte täcks eller skyms av lasten. Se till att ingen del av lasten skjuter ut utanför boxen och att lasten inte försämrar sikten eller kontrollen över fordonet.

Överlasta inte lastboxen.

### MAXVIKTER FÖR LASTBOX

LASTLÅDA	136 kg	Jämnt fördelad och säkert fastgjord. Placerad så långt ned som möjligt för att minska tyngdpunktens höjd.
----------	--------	---

## Körning med last

Sänk hastigheten vid körning med last och sväng försiktigt. Undvik kraftiga lut och svår terräng. Håll större avstånd för inbromsning. Tung last kräver längre bromssträcka, särskilt på sluttande underlag.

## Dragning av last

**OBS** För dragning av släp måste en BRP-godkänd bakre fästplåt för släp ha installerats korrekt på fordonet.

Dra aldrig en last genom att fästa den i buren eller några andra delar och tillbehör. Det kan få fordonet att välta. Använd endast dragkroken eller vinschen (om en sådan installerats) för att dra en last.

När du drar last med en kedja eller vajer, se till att den inte slackar innan du börjar köra och att den håller sig sträckt under körning.

När du drar last med en kedja eller vajer, var säker på att bromsa progressivt. Lastens inre kan leda till en stöt.

Vid dragning av en last, respektera den maximala dragkapaciteten. Se *SPECIFIKATIONER*.



### VARNING

En slackande kedja eller vajer kan gå sönder och sprätta upp.

Om du har ett annat fordon på släp, se till att någon kontrollerar det dragna fordonet. Den personen måste bromsa och styra för att behålla kontrollen över fordonet.

Innan du drar last med en vinsch, läs anvisningarna från vinschtillverkaren.

Sänk hastigheten vid dragning av last och sväng försiktigt. Undvik kraftiga lut och svår terräng. Försök aldrig köra i branta backar. Tillåt ett längre avstånd för inbromsning, särskilt på lutande ytor och när passagerare är med. Var försiktig så att du inte sladdar eller slirar.

## Dragning av släp

**OBS** För dragnin g av släp måste en BRP-godkänd bakre fästplåt för släp ha installerats korrekt på fordonet.

Att köra detta fordon med ett släp ökar avsevärt risken för vältning, särskilt i branta sluttningar. Om du använder ett släp måste du se till att dess fäste är kompatibelt med det som finns på fordonet. Se till att släpet är i vågrät linje med fordonet. (I vissa fall kan du behöva installera en speciell förlängning på fordonets draganordning.) Använd säkerhetskedjor eller vajrar för att säkert koppla släpet till fordonet.

Sänk hastigheten när du drar en kÄrra och sväng försiktigt. Undvik kraftiga lut och svår terrÄng. Försök aldrig köra i branta backar. Tillåt ett längre avstånd för inbromsning, särskilt på lutande ytor och när passagerare är med. Var försiktig så att du inte sladdar eller slirar.

Fellastning av släp kan göra att kontrollen över fordonet förloras.

Kontrollera alltid att lasten är jämnt fördelad och säkert fastgjord på släpet. Ett jämnt balanserat släp är lättare att kontrollera.

LÄgg alltid i lågvÄxeln (L) vid körning med släp – det ger bättre dragkraft och hjälper dessutom till att motverka den ökade belastningen på bakhjulen.

När du har stannat eller parkerat, blockera fordonets och släpets hjul så att de inte kan röra sig.

Var försiktig när du kopplar loss ett lastat släp. Släpet eller dess last kan falla på dig eller andra.

Vid bogsering av släp, respektera följande maximala dragstångsvikt och dragkapacitet. Se *SPECIFIKATIONER*.

Se till att åtminstone ett visst kultryck förekommer.

**MÄRK:** Dragkapaciteten inkluderar släpets vikt.

# VIKTIGA DEKALER PÅ PRODUKTEN

## Hängetikett

Med det här fordonet medföljer en hängetikett och dekaler med viktig information om säkerhet.

Alla förare av detta fordon måste läsa informationen och se till att de förstår den innan de kör.

### Digitalt kodat säkerhetssystem (D.E.S.S.<sup>MC</sup>)-nycklar även tillgängliga från din återförsäljare

- Stöldskydd med högsta säkerhet för ditt fordon
- Krypterad code-on-chip-teknik begränsar åtkomst till ditt fordon's elektroniska tändsystem.
- Ett fordon/en kod
- Levereras med 3 programmerbara nycklar med en vibrations-/stöttålig kul-och-sockelutformning som säkerställer en tillförlitlig anslutning
- Arbetsnyckel, begränsar fordonshastigheten till 40 km/h.
- Normal nyckel, begränsar fordonshastigheten till 70 km/h.
- Prestandanyckel, ingen begränsning. (exakt som icke-D.E.S.S.-nycklar)

704905721

**DENNA HÄNGETIKETT FÅR INTE  
AVLÄGSNAS FÖRE FÖRSÄLJNING.**

### Digitally Encoded Security System (D.E.S.S.<sup>TM</sup>) Keys also available from your dealer

- Top-security anti-theft protection for your vehicle
- Encrypted code-on-chip technology restricts access to your vehicle's electronic ignition system.
- One vehicle / one code
- Comes with 3 programmable keys with a vibration / shock-resistant ball-and-socket design that ensures a reliable connection
- Work key, limits vehicle speed to 40 km/h.
- Normal key, limits vehicle speed to 70 km/h.
- Performance key, no limitation. (exactly as non D.E.S.S.<sup>TM</sup> keys)

**THIS HANG TAG IS NOT BE REMOVED  
BEFORE SALE.**

*TYPBILD - D.E.S.S.-NYCKEL SOM TILLVAL: INGEN D.E.S.S.-NYCKEL LEVERERAD MED FORDONET*

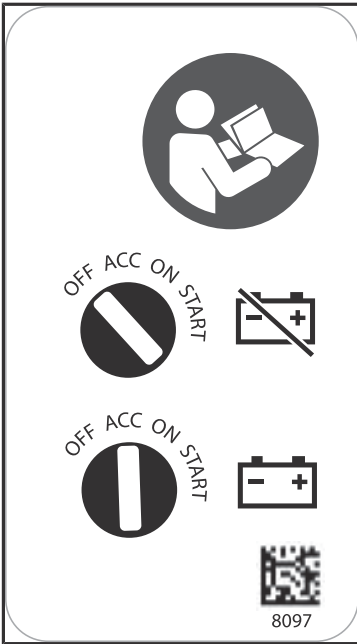

TYPBILD - LÄMNA INTE NYCKELN I LÅGE ACC

## Säkerhetsdekaler

Läs och se till att du förstår alla säkerhetsdekaler på fordonet.

Dessa dekaler är fästa på fordonet för förarens, passagerarnas eller åskådarnas säkerhet.

Nedanstående dekaler finns på fordonet och är att betrakta som permanenta delar av fordonet. De måste alltid vara rena och synliga. Om dekaler saknas eller är skadade, måste de bytas. Säkerhetsdekaler är kostnadsfria. Kontakta en auktoriserad Can-Am-återförsäljare.

När delar som har varningar på sig byts ut, se till att beställa (utan kostnad) de gällande säkerhetsvarningarna om de inte redan är installerade på reservdelen.

**MÄRK:** Av den händelse att det finns skillnader mellan den här Instruktionsboken och fordonet, ska säkerhetsdekaler på fordonet ha företräde över dekaler i den här guiden.

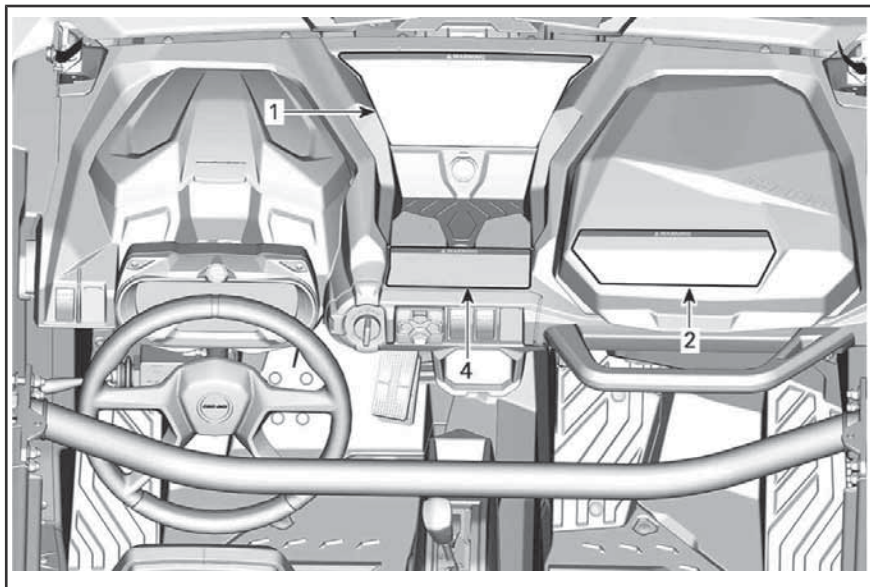

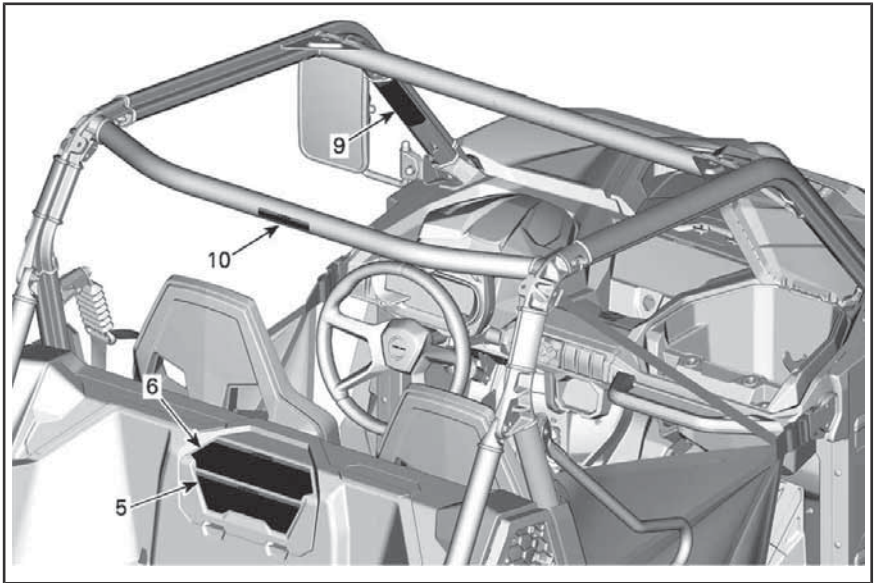

TYPBILD

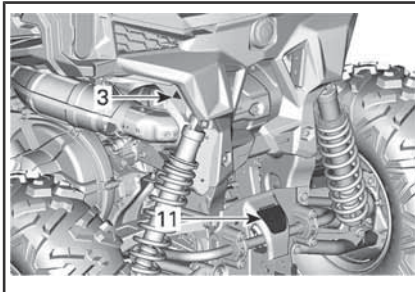

TYPBILD

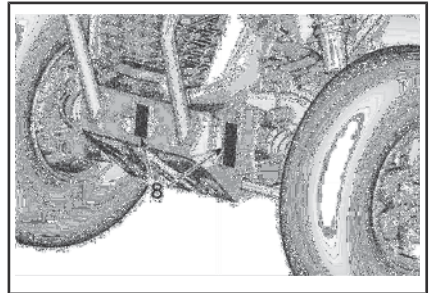

TYPBILD

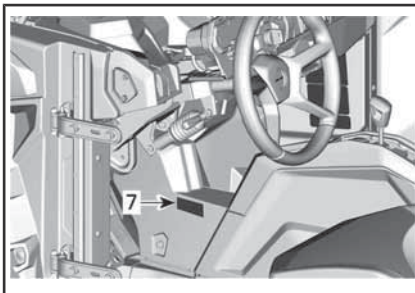

TYPBILD

## Dekal 1

**VARNING**

- Läs och förstå alla säkerhetsdekaler och instruktionsboken. Se säkerhetsvideon genom att skanna QR-kodlänken eller besök Can-Ams webbplats före användning av fordonet.
- Använd alltid godkänd hjälm och skyddsutrustning.
- Bär alltid öronskydd.
- Sätt fast säkerhetsbälten och nät.
- Kontrollera att den som kör är 16 år eller äldre, med ett giltigt körkort.
- Vid körning belagda vägar, reducera hastigheten och sväng försiktigt.
- Se instruktionsboken för lyftpunkter och procedur.
- Undvik att förlora kontrollen och voltande:  
Undvik häftiga manövrer och att fordonet glider i sidled eller får någon form av sladd, gör t.ex. aldrig rundsladdar med flit.  
Undvik kraftiga accelerationer vid kurvtagning, även från stillastående.  
Sakta ned innan du påbörjar en sväng.  
Planera för backar, oländig terräng, uppkörda hjulspår och andra faktorer som påverkar väglag, terräng och däckgrepp. Undvik belagda ytor.  
Undvik att åka sidled på kullar.
- Voltningar har orsakat allvarliga skador och till och med dödsfall, även på plana ytor.
- Överskrid inte fordonets kapacitet: 2 passagerare.
- Alla deltagare måste kunna sitta med ryggen mot sätet, fötterna helt i golvet eller på fotstödet och händerna på ratten eller handtagen.
- Om du tror eller känner att fordonet kan tippa eller volta, minska din risk för personskador: Håll ett stadigt tag om ratten eller handtagen och håll dig fast. Låt aldrig någon kroppsdel sticka ut utanför fordonet oavsett anledning.
- Håll dig alltid helt inne i fordonet.
- Låt inte personer köra, eller vara medpassagerare, efter intag av alkohol eller droger.



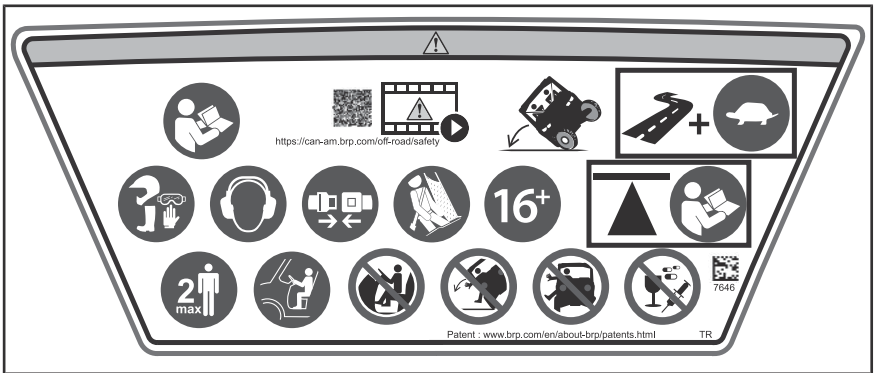

DEKAL 1

Dekal 2

 **VARNING**

- Använd alltid godkänd hjälm och skyddsutrustning.
- Bär alltid öronskydd.
- Sätt fast säkerhetsbälten och nät.
- Föraren och alla passagerare måste kunna sitta med ryggen mot sätet, fötterna med både tå och häl i golvet eller på fotstödet och händerna på handtagen.
- Om du tror eller känner att fordonet kan tippa eller volta, minska din risk för personskador: Håll stadigt i handtagen och förbered dig. Låt aldrig någon kroppsdel sticka ut utanför fordonet oavsett anledning.
- Håll dig alltid helt inne i fordonet.
- Håll dig aldrig i buren under turen.
- Kör inte om du har druckit eller använt droger.



DEKAL 2

**Dekal 3**



DEKAL 3

**Dekal 4**

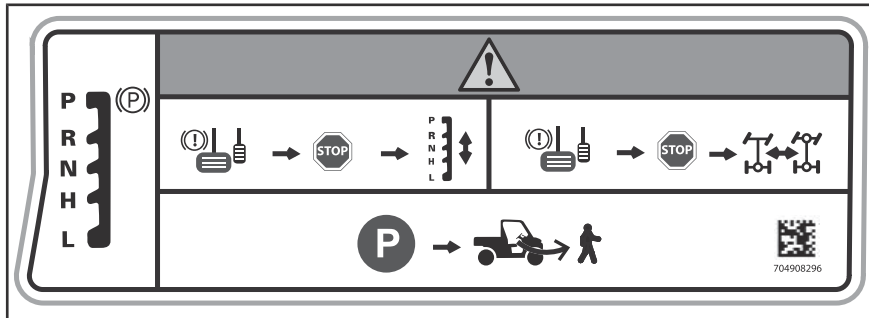

DEKAL 4

## Dekal 5

**VARNING**

- Ta fram och läs Instruktionsboken. Felaktiga däcktryck eller överbelastning kan orsaka förlorad kontroll över fordonet som kan leda till ALLVARLIGA PERSONSKADOR eller DÖD.
- Bibehåll alltid rätt däcktryck så som visas.
- Överskrid ALDRIG fordonets lastkapacitet på 331 kg, inklusive förarens vikt, passagerare, last, tillbehör och dragstångsvikt i förekommande fall.
- Överbelasta inte lastboxen: Maximal totallast: 136 kg.
- Placera ALDRIG behållare med bensen, lättantändliga eller farliga vätskor på bagageplatsen. Detta kan orsaka explosion.
- Låt ALDRIG passagerare sitta i lastboxen eller på baklämnen.

		kPa		< kg	
2x	Trail	97 (14)	159 (23)	331 (730)	136 (300)
	Sport	83 (12)	159 (23)		
4x	Sport	110 (16)	193 (28)	481 (1060)	91 (200)

TR

DEKAL 5

## Dekal 6

### VARNING

- Se instruktionsboken för mer information.
- Placera ALDRIG behållare med bensin, lättantändliga eller farliga vätskor på bagageplatsen. Detta kan orsaka explosion.
- Låt ALDRIG passagerare sitta i lastboxen eller på baklämmen.
- Vid körning med last, reducera hastigheten, sväng gradvis, undvik kullar och svår terräng och tillåt en längre stoppsträcka.



DEKAL 6

## Dekal 7

**OBS** Använd ingen del av styrsystemet för att starta fordonet med startkablar. Annars slutar DPS-enheten att fungera. Se instruktionsboken.

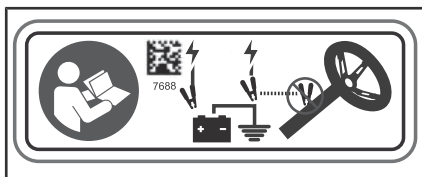

DEKAL 7

## Dekal 8

### VARNING

Använd aldrig ramen i närheten av detta ställe för jordning av någon elektrisk komponent såsom en vinsch. Den elektriska komponenten kan vid användning ge upphov till servostyrningssignaler som kan resultera i oavsiktliga hjulrörelser. Under vissa omständigheter kan detta leda till att kontrollen över fordonet förloras, med ökad risk för allvarliga PERSONSKADOR eller DÖDSFALL som följd.

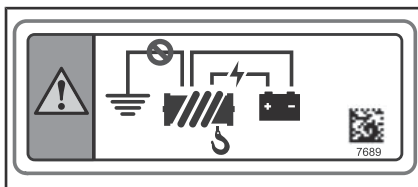

DEKAL 8

## Dekal 9

**VARNING**

- Försök aldrig stoppa en rullning med armar eller ben.
- Håll dig aldrig i buren under turen.
- Sätt fast nätet och säkerhetsbältet få hjälper det till att hålla inne alla utstickande kroppsdelar.



DEKAL 9 – HÖGER SIDA



DEKAL 9 – VÄNSTER SIDA

## Dekal 10



### VARNING

- Du får **ALDRIG** fästa vid buren för att dra ett släp. Detta kan orsaka att fordonet tippas över. Använd endast trailerkroken eller bogserkroken för att dra en last.



DEKAL 10

## Dekal 11



### VARNING

- Lägg i lågväxel (L).
- Reducera din hastighet och sväng gradvis.
- Undvik kraftiga lut och svår terräng.
- Tillåt en längre stoppsträcka.



DEKAL 11

## Dekaler med teknisk information

- Se instruktionsboken för underhållsproceduren.

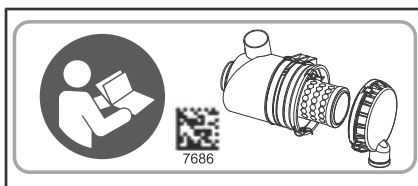

PÅ LUFTFILTERDOSAN



PÅ VÄXELREGLAGEGALLRET (I LÅGET PARKERING)

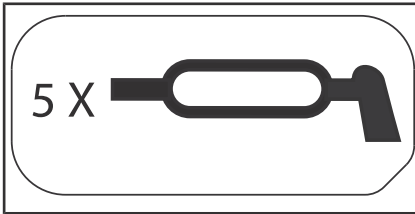

PÅ FRÄMRE OCH BAKRE BÄRARMAR



PÅ BROMSVÄTSKEBEHÅLLAREN

## Dekaler om överensstämmelse

Dessa dekaler anger att fordonet uppfyller regler och bestämmelser.



TYPBILD



TILL VÄNSTER ÖVERST PÅ BUREN

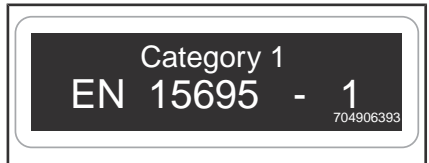

TILL VÄNSTER ÖVERST PÅ BUREN



PLACERAD NÄRA TANKLOCKET

---

*Den här sidan är  
avsiktligt tom*



# ***FORDONSINFORMATION***

# PRIMÄRA REGLAGE

Det är viktigt att känna till var alla reglage sitter och hur de fungerar. Det är också viktigt att lära sig att använda dem på ett samordnat och smidigt sätt.

**MÄRK:** Vissa av fordonets säkerhetsdekalering visas inte på bild. För mer information om säkerhetsdekaleringarna på fordonet, se **VIKTIGA DEKALER PÅ PRODUKTEN**.

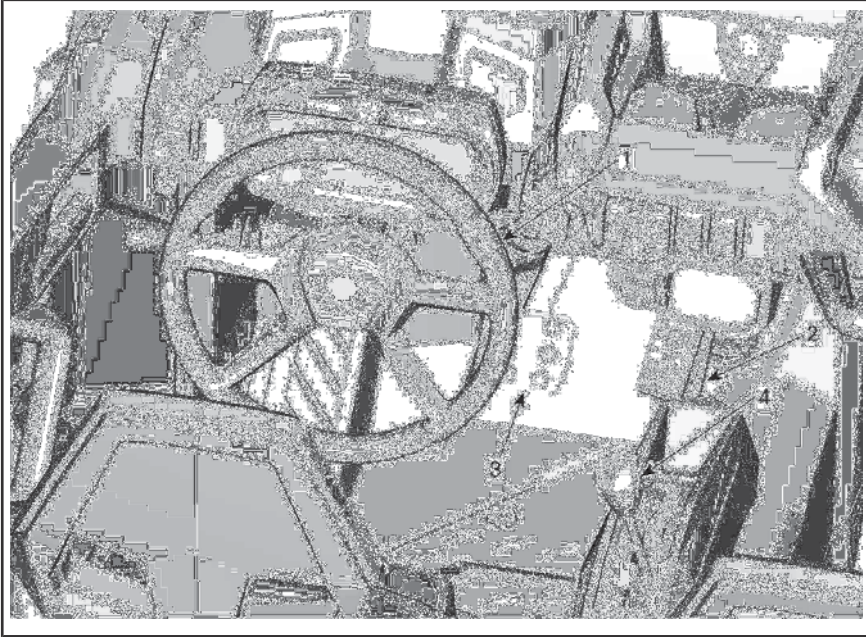

*TYPBILD - PRIMÄRA REGLAGE*

## 1) Ratt

Ratten sitter mitt emot förarsätet. Med ratten styrs fordonet åt vänster eller höger.

Vrid ratten åt det håll du vill köra.

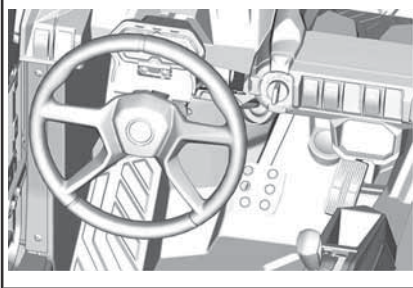

TYPBILD

### 1. Ratt

Ta tag i ratten med båda händerna, utan att böja tummarna omkring den.

**! OBS** Vid körning i grov terräng eller över hinder kan ratten plötsligt slitas ur förarens händer, vilket kan skada händer eller handleder om tummarna är böjda omkring ratten.

DPS (Dynamisk servostyrning) reducerar kraften som behövs för att vrida ratten.

## 2) Gaspedal

Gaspedalen är placerad till höger om bromspedalen.

Gaspedalen kontrollerar motorvarvtalet.

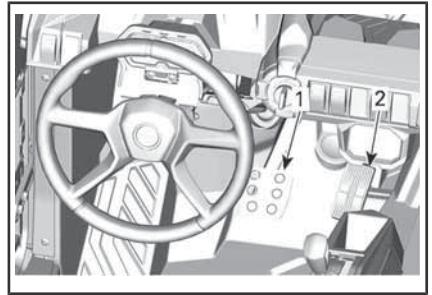

### 1. Bromspedal

### 2. Gaspedal

Öka eller bibehåll fordonets hastighet genom att trycka ned gaspedalen med höger fot.

Minska fordonets hastighet genom att släppa upp gaspedalen.

Gaspedalen är fjäderbelastad och ska återgå till viloläget när den släpps upp.

**MÄRK:** Gaspedalen får aldrig demonteras.

## 3) Bromspedal

Bromspedalen är placerad till vänster om gaspedalen.

Med bromspedalen får du fordonet att sakta ned eller stanna.

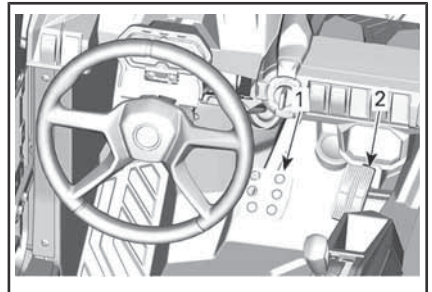

### 1. Bromspedal

### 2. Gaspedal

Minska fordonets hastighet eller stanna genom att trycka ned bromspedalen med höger fot.

Bromspedalen är fjäderbelastad och ska återgå till viloläget när den släpps upp.

## 4) Växelseglage

Växelseglaget är placerat mellan sätena.

Växelseglaget används för att byta växel.

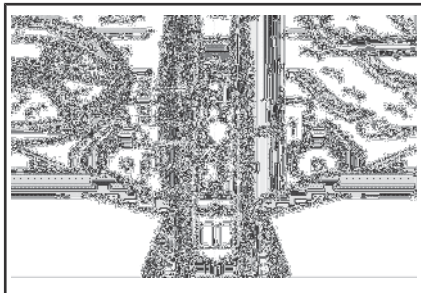

1. Växelspak
2. Parkering
3. Back
4. Neutral
5. Hög växel (framåt)
6. Låg växel (framåt)

Fordonet måste stannas och bromsarna ansättas innan växling.



### VARNING

Denna växellåda är inte utformad för växling medan fordonet är i rörelse.

### Parkering

I parkeringsläget är växellådan låst, vilket gör att fordonet inte kan förflytta sig.



### VARNING

Lägg alltid i PARKERING (P) när fordonet inte används. Fordonet kan rulla iväg om växelseglaget inte är i läget P (PARKERING).

### Back

Detta läge gör att du kan backa fordonet.

**MÄRK:** Vid backning är fordonets varvtal begränsat, vilket begränsar backningshastigheten.



### VARNING

Vid backning i nedförslut kan gravitationen öka fordonshastigheten över backningens installerade hastighetsbegränsning.

### Neutral

I neutralläget är växellådan urkopplad.

### Hög växel (framåt)

Med detta läge väljs det höga hastighetsområdet för växellådan. Detta är läget för normal körhastighet. Med denna växel kan fordonet uppnå maximal hastighet.

### Låg växel (framåt)

Med detta läge väljs det låga hastighetsområdet för växellådan. Det gör att fordonet kan förflytta sig långsamt framåt med maximal drivkraft.

**OBS** Använd låg växel vid körning med släp, frakt av tung last, körning över hinder och backkörning.

# SEKUNDÄRA REGLAGE

**MÄRK:** Vissa av fordonets säkerhetsdekalers visas inte på bild. För mer information om säkerhetsdekalerna på fordonet, se *VIKTIGA DEKALER PÅ PRODUKTEN*.

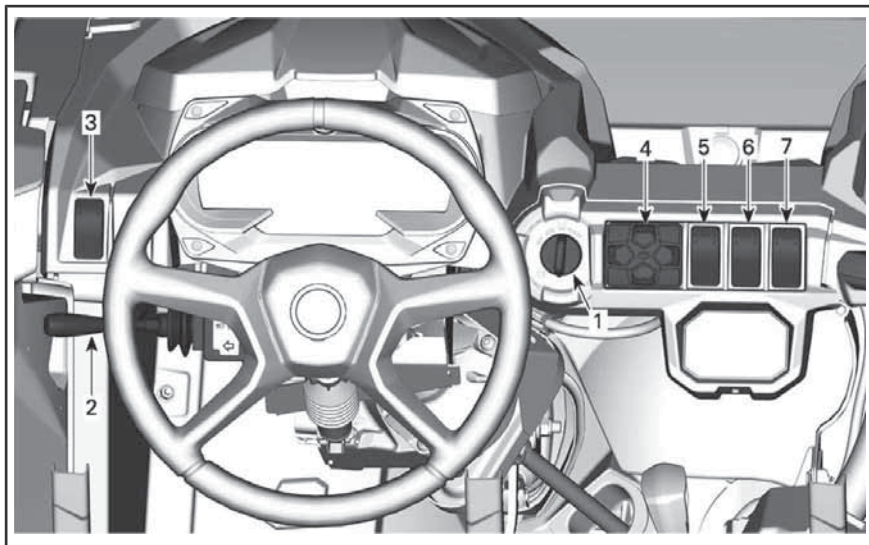

*TYPBILD - SEKUNDÄRA REGLAGE*

## 1) Tändningslås och nycklar

### Tändningslås

Tändningslåset är placerat på den övre konsoldelen.

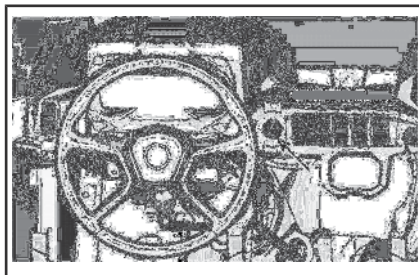

1. Tändningslås



*TÄNDNINGSLÅSETS LÄGEN*

1. AV
2. ACC
3. PÅ
4. START

### AV

Nyckeln kan sättas i och tas ur endast i det här läget.

I läget AV är fordonets elsystem urkopplat.

Motorn stängs av genom att tändningsnyckeln vrids till läget AV.

## ACC

De tillbehör som är anslutna till ACC-anslutningen under instrumentpanelen och DC-uttaget slås PÅ i det här nyckelläget.

**MÄRK:** ACC-läget stänger också av motorn

**OBS** Se till att alltid ställa nyckeln i läge OFF för att stänga av elsystemen. Om du lämnar nyckeln i läge ACC kommer batteriet att laddas ur och du kanske inte kan starta fordonet.

## PÅ

Med nyckeln i det här läget är fordonets elsystem inkopplat.

Mätaren aktiveras.

Bakljus och strålkastare slås PÅ.

Motorn kan startas.

## START

Detta läge startar motorn.

**MÄRK:** Om tändningsnyckeln lämnas i läget PÅ i mer än 30 minuter, måste den vridas till AV och sedan till PÅ igen för att motorn ska startas.

## Keys

### Basnyckel

Fordonet levereras med 2 basnycklar: en med gummioslag och en utan.

Dessa 2 mekaniska nycklar begränsar inte hastigheten eller momentet.

För alla D.E.S.S.-relaterade alternativ, kontakta en auktoriserad Can-Am-återförsäljare för information.

## D.E.S.S. (Digitally Encoded Security System) (tillgängligt som tillval)

Nycklarna innehåller en elektronisk krets som ger varje nyckel ett unikt elektroniskt serienummer.

D.E.S.S.-systemet avläser nyckelkoden och gör det möjligt att starta motorn med nycklar som systemet känner igen.

### Typer av nycklar

Fordonet kan användas med 3 olika typer av tändningsnycklar:

- Arbetsnyckel (orange): begränsar fordonshastigheten till 40 km/h, men begränsar inte motorns vridmoment.
- Normal nyckel (grön): begränsar fordonshastigheten till 70 km/h och minskar motorns moment med 50 %.
- Prestandanyckel (grå): ingen begränsning

Det går att skilja på de olika nycklarna med hjälp av färgen.



## VARNING

Rullningar, vältningar, kollisioner och förlust av kontrollen över fordonet, med svåra skador eller död som följd, kan inträffa med såväl prestandanyckeln som den normala nyckeln eller arbetsnyckeln (tillval). Användning av en arbetsnyckel eller normal nyckel ersätter inte behovet av att som förare vara väl förberedd, följa reglerna och köra försiktigt.

### Valfri D.E.S.S.-prestandanyckel

Det går även att skaffa en prestandanyckel från din återförsäljare.

**MÄRK:** Denna nyckel är motsvarigheten till basnyckeln.

Prestandanyckeln ger föraren tillgång till motorns fullständiga vrid-

moment och fordonets topphastighet.

Det här kan vara användbart för förare som föredrar högre acceleration och för miljöer där högre hastigheter och högre acceleration är lämpligt. Förare kan till exempel föredra prestandanyckeln på breda, öppna och raka spår och banor.

### Valfri normal D.E.S.S.-nyckel

Det går även att skaffa en normal nyckel från din återförsäljare.

Den normala nyckeln begränsar den övergripande prestandan till 50 % av motorns maximala vridmoment och fordonshastigheten till 70 km/h.



### VARNING

Vid brant nedförsörkning kan det hända att motorvarvtalsbegränsningen inte hindrar fordonet från att accelerera över denna hastighet.

Den här nyckeln kan vara praktisk för förare som föredrar mer gradvis acceleration eller i miljöer där full hastighet och acceleration inte är önskvärda. En förare kan till exempel föredra den normala nyckeln i ett smalt spår med mycket kurvor.

### Valfri D.E.S.S.-arbetsnyckel

Det går även att skaffa en arbetsnyckel från återförsäljaren.

Arbetsnyckeln medger användning av 100 % av motorns maximala vridmoment men begränsar fordonets hastighet till 40 km/h.



### VARNING

Vid brant nedförsörkning kan det hända att motorvarvtalsbegränsningen inte hindrar fordonet från att accelerera över denna hastighet.

Det kan vara praktiskt för förare som använder fordonet i en arbetsplatsmiljö som kräver lägre hastighet och långsammare acceleration.

## 2) Flerfunktionsreglage

### Hel/halvljusomkoppling

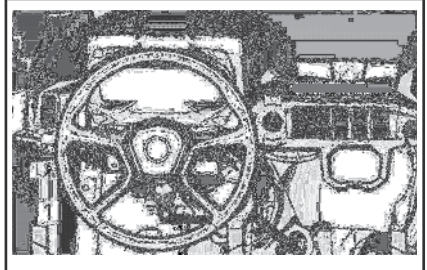

#### 1. Flerfunktionsspak

När flerfunktionsreglaget är i mittläget är halvljuset valt.

Skjut flerfunktionsreglaget framåt för att välja helljus.

Dra flerfunktionsreglaget bakåt för att återgå till halvljus.

**MÄRK:** Strålkastarna tänds automatiskt när tändningslåset vrids till ON (på).

### Blinka med strålkastare

Dra i flerfunktionsreglaget för att blinka med strålkastarna när halvljuset är valt.

### Aktivera signalhornet

För att aktivera signalhornet, tryck på änden av flerfunktionsspaken mot ratten.

### Aktivera riktningsvisare

Aktivera vänster riktningsvisare genom att skjuta ned flerfunktionsreglaget.

Aktivera höger riktningsvisare genom att skjuta flerfunktionsreglaget uppåt.

Stäng av riktningvisarna genom att placera flerfunktionsspaken i mittläget igen.

### 3) Reglage för varningsblikers

Reglaget för varningsblikers är placerat på den övre konsolen.

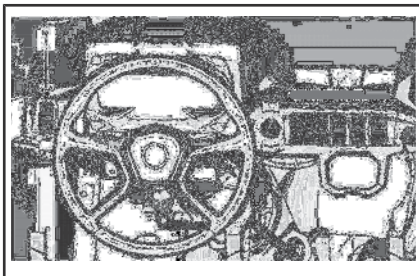

1. Reglage för varningsblikers

Denna knapp aktiverar alla riktningvisarna samtidigt. Kan användas när fordonet står stilla för att markera att det tillfälligt hindrar trafiken.

Tryck på reglaget för blinkande varningsljus för att koppla på dem.

När ett släp ansluts och körriktningvisarna eller varningsblikersens är aktiverad blinkar symbolen 1 på den nedre delen av reglaget.



**MÄRK:** Varningsblikersens kan aktiveras även när fordonets elsystem är avstängt.

### 4) Knappsats

Knappsatsen sitter på den övre konsolen.

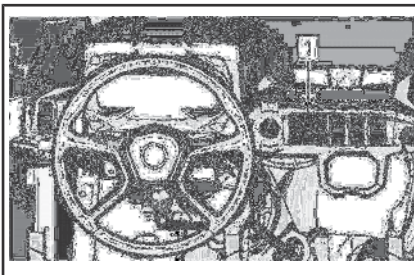

1. Knappsats

Knappsatsen används för att navigera i menyerna. Se 7,6" *DIGITAL DISPLAY*.

### 5) 2/4-hjulsdriftväljare

2/4-hjulsdriftväljaren är placerad på den övre konsolen.

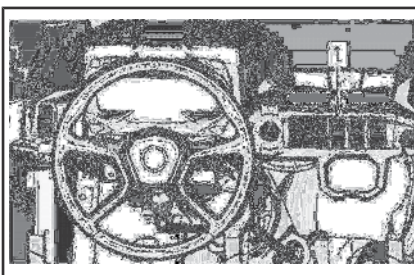

1. 2/4-hjulsdriftväljare

Denna väljare aktiverar 2-hjuls- eller 4-hjulsdriftsläge om fordonet har stannat och motorn är igång.

**OBS** Fordonet måste stannas för växling mellan 2- och 4-hjulsdrift. Mekaniska skador kan uppstå om omkopplaren aktiveras eller inaktiveras under körning.

4-hjulsdriftsläget kopplas i genom att väljaren skjuts uppåt.

2-hjulsdriftsläget kopplas i genom att väljaren skjuts nedåt. Fordonet är då endast bakhjulsdrivet.



## 6) Bakre differential-låsomkopplare (endast modeller med ABS-bromsar)

Differentiallåsets omkopplare är placerad på konsolen.

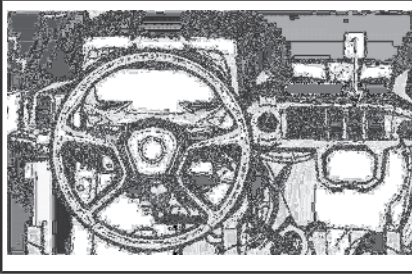

1. Differentiallåsets omkopplare

Differentiallåsets omkopplare gör det möjligt att låsa bakdifferentialen.

**OBS** Fordonet måste stannas för att aktivera eller inaktivera differentiallåsets omkopplare. Mekaniska skador kan uppstå om omkopplaren aktiveras eller inaktiveras under körning.

Bakdifferentialen är låst när omkopplaren skjuts uppåt. Bakdifferentialen är upplåst när omkopplaren skjuts nedåt.

## 7) Funktion för utförskörning (HDC, Hill Descent Control) (endast modeller med ABS-bromsar)

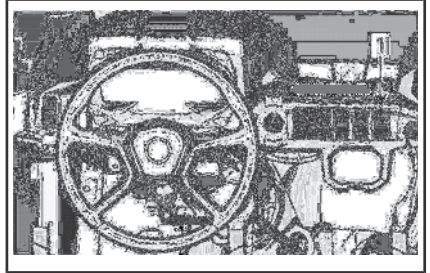

1. HDC-omkopplare

Funktionen för utförskörning (HDC, Hill Descent Control) ska användas för ge en följsam och kontrollerad körning vid körning utför i branta backar utan att föraren behöver trampa på bromsen. Fordonet bibehåller en fast hastighet utan att föraren behöver göra något mer. Föraren aktiverar och inaktiverar utförskörningsfunktionen med hjälp av HDC-omkopplaren. Du aktiverar/inaktiverar genom att hålla ner HDC-omkopplaren i minst 0,5 s (HDC ON/OFF visas på den nedre displayzonen och ikonen för drivkraftssystemet tänds).

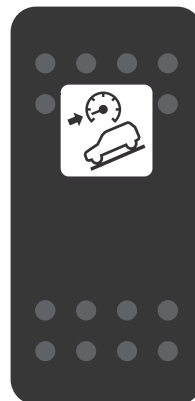



### IKONEN FÖR DRIVKRAFTSSYSTEMET

Funktionen för utförskörning (HDC) kan aktiveras/inaktiveras oavsett färdhastighet:

- Om utförskörningsfunktionen (HDC) aktiveras vid körning i en hastighet som understiger 4 km/h ställs funktionens hastighet in på 4 km/h.
- Om utförskörningsfunktionen (HDC) aktiveras vid en hastighet på 4–30 km/h ställs funktionens målhastighet in på nuvarande hastighet.
- Om utförskörningsfunktionen (HDC) aktiveras vid en hastighet som överstiger 30 km/h går funktionen över i vänteläge (symbolen fortsätter lysa på displayen).

**MÄRK:** När sedan utförskörningsfunktionen (HDC) aktivt reglerar hastigheten blinkar ikonen på displayen.

# 7,6" DIGITAL DISPLAY

## Grundfunktioner

### Beskrivning av flerfunktionsmätare



### Generell vy

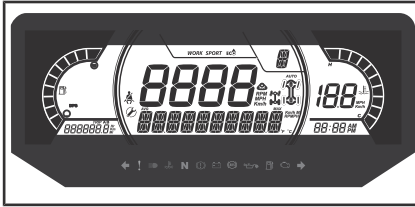

### Nedre display

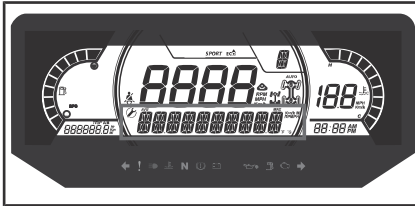

Kan visa följande:

- RPM
- Hastighetsstatistik
- Motortemperatur
- Batterispänning
- Inställningar
- Meddelanden

SPEED STAT-displayen (Hastighetsstatistik) visar max- och medelhastighet. Håll MENU- eller OK-knappen intryckta i en sekund för att återställa.

### Vänster sidodisplay

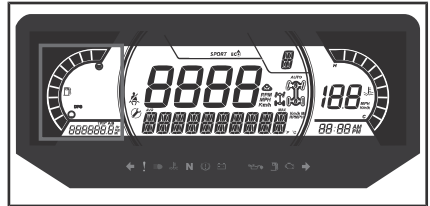

I vänster sidodisplay ingår:

- Bränslenivåindikator
- Trippmätare (A - B)
- Vägmätare
- Fordonets timräknare

### Höger sidodisplay

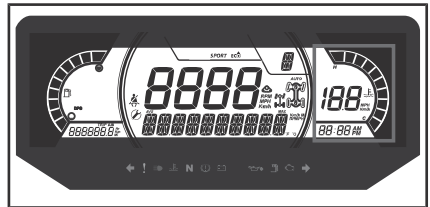

I höger sidodisplay ingår:

- Motortemperatur
- Klocka
- Hastighetsindikator
- Hastighetsbegränsarvärde (endast ABS-modeller)

Hastighetsindikatorn i denna display aktiveras när mittdisplayen visar annan information än hastigheten. Annars är den tom.

### Mittdisplay

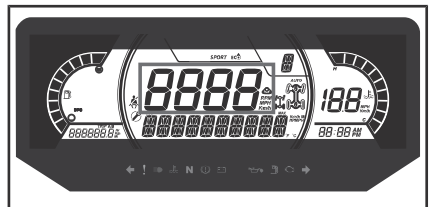

Kan visa följande:

- RPM
- Fordonshastighet

## Växellägesdisplay

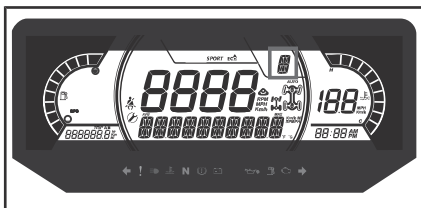

Displayen visar växellådans växelläge:

- P (parkering)
- R (back)
- N (neutral)
- H (högväxel)
- L (lågväxel)
- - (ogiltig växel)

## Lägesdisplay



Lägesdisplayen visar valt funktionsläge:

- SPORT
- ECO

Sportläget ger snabbare gasrespons.

**MÄRK:** Sportläget kan aktiveras med alla typer av nycklar och ger maximal prestanda med den nyckel som används.

ECO-inställningen (bränslesnåla läget) reducerar bränsleförbrukningen genom att begränsa gasresponsen och maxgasens öppning för att bibehålla en alternativ körinställning.

**MÄRK:** Använd ECO-läget på ojämna underlag för mjukare körning.

För att växla mellan lägen, tryck på DRIVE MODE-knappen på knappsetsen för att bläddra mellan lägen.

Ett meddelande för det valda läget visas på den nedre displayen vid aktivering och deaktivering som följer:

KÖRLÄGE	MEDELANDE VID AKTIVERING
Sport	SPORT MODE
ECO	ECO MODE

## Mitten av höger display



Mitten av högra displayen visar det valda funktionsläget:

- 2X4
- 4X4
- Bakre differentiallys
- Active tracks



*4X4-IKON FÖR EUROPEISKA GEMENSKAPEN*



*4X4-IKON FÖR ÖVRIGA LÄNDER*

## Mitten av vänster display

I mitten av vänster sidodisplay visas följande:



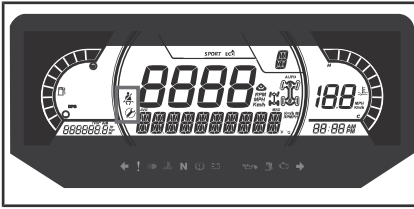



- Påminnelse om säkerhetsbälte
- Underhållspåminnelse

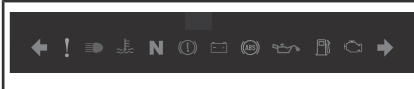





## Indikatorlampor

### Varnings- och kontrollampor











VARNINGS- OCH KONTROLLAMPOR	
	RÖD - Motortemperaturen är för hög.
	RÖD - Låg batteriladdning.
	RÖD - Lågt oljetryck (Normalt PÅ när motorn stängs AV)
	ORANGE - Låg bränslenivå
	ORANGE - Kontrollera motorn
	ORANGE - Fordonsfel
	ORANGE - ABS*

### VARNINGS- OCH KONTROLLAMPOR

	RÖD - (lyser) Låg bromsvätskenivå
	RÖD - (blinker) Gaspedalen och bromsen aktiveras samtidigt under en viss tid (momentbegränsning aktiv) Föraren sitter inte på sätet medan växelspaken är i ett annat läge än PARK eller sätessensorn är bortkopplad eller trasig
	BLÅ - HELLJUS
	GRÖN - Neutralläge
	GRÖN - Varningsljus

**MÄRK:** \* Vid varje aktivering med nyckeln, tänds den orangefärgade ABS-indikatorn (ABS) och symbolen tills ABS-systemet har hittat styrvinkelns mittpunkt (0 grader). Under tiden kan fordonet köras normalt, men drivkraftsregleringsläget (TCS) är inte tillgängligt i fyrhjulsdrift, vilket innebär att drivkraftsregleringsprestanda är begränsad vid tvåhjulsdrift och att BTC-prestanda reduceras. Det räcker att köra rakt fram i en hastighet på över 12 km/h i ca 2–3 s för att både symbolen och indikatorlampen ska slockna efter start.

## Ikoner och indikatorer

IKONER OCH INDIKATORER	
	Visar att SPORT-läget är valt.
	Visar att ECO-läget är valt.
	Tänd lampa indikerar att säkerhetsbältet inte är fastspänt med fordonet stillastående. Blinkar när fordonet är i rörelse.
	Tänd lampa indikerar att underhåll krävs. Vänd dig till en auktoriserad Can-Am-återförsäljare eller en person som du själv väljer för att utföra underhåll.
	Bandsats aktiv (i förekommande fall)
	Drivkraftssystemets ikon <b>Tänds:</b> När HDC är aktiverat eller vid fel på ABS-modulen <b>Blinkar:</b> När TCS, HDC, BTC eller DTC ingriper.
	Indikerar att drivkraftssystemet är inaktiverat. Systemet reducerar inte motorkraften, utan minskar fordonets stabilitet. <b>Det är därför nödvändigt att köra med vederbörlig försiktighet.</b>
	Tänds när hastighetsbegränsarläget är inställt. Blinkar när gaspedalen ansätts mer än 95 %

## Inställningar

## Inställningar

Använd MENU-knappen på knapp-satsen, välj **SETTINGS** och håll kvar för att öppna inställningsmenyn.

OK-knappen kan tryckas in istället för att hålla in MENU-knappen.

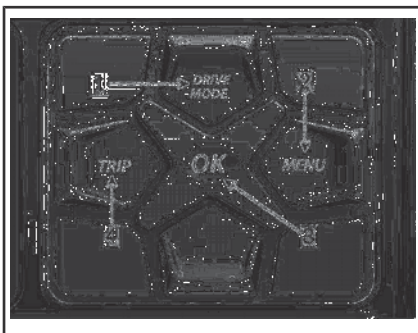

1. DRIVE MODE-knapp
2. MENU-knapp
3. OK-knapp
4. TRIP-knapp

## Återställ underhåll

**MÄRK:** Endast när underhållsikonerna visas.

Använd MENU-knappen, välj **RES MAINT** och håll in knappen för att återställa underhållsintervallet.

## Drivkraftsreglersystem (TCS)

Föraren kan inaktivera drivkraftsreglersystemet (TCS) genom att gå in i Settings (Inställningar) och välja TCS OFF (TCS av) genom att hålla ner MENU-knappen på instrumentbrädan (TCS ON/OFF visas på displayen).

## Felkoder

**MÄRK:** Endast när felkoder är aktiva.

Använd MENU-knappen, välj **CODES** och håll kvar för att se aktiva felkoder. Felkoder visas i den nedre displayen.

## Återställ statistik

Använd MENU-knappen, välj **RESET STAT** och håll kvar för att återställa.

## Enhetsval

Flerfunktionsmätaren är fabriksinställd på att visa brittiska måttenheter men kan ändras till att visa metriska enheter.

Använd MENU-knappen, välj **UNITS** och håll kvar knappen för att ändra enheterna.

## Hastighet/RPM

Hastigheten och RPM-visningen kan växlas.

Använd MENU-knappen, välj **SPEED/RPM** och håll kvar knappen för att växla mellan visning av hastighet och r/min.

**MÄRK:** Endast tillgänglig när hastighetsbegränsaren är inaktiverad.

## Inställning av klockan

Använd MENU-knappen, välj **CLOCK** och håll kvar för att ändra tiden.

1. Tryck på MENU-knappen för att välja klockdisplay.
2. Tryck in och håll kvar MENU-knappen.
3. Tryck på MENU-knappen för att välja 12:00 AM PM eller 24-timmarsklocka.
4. Tryck in och håll ned MENU eller OK knappen för att bekräfta valet.

5. Tryck på MENU-knappen för att ändra timmarna (timmarna blinkar).
6. Tryck in och håll ned MENU-knappen för att bekräfta timvalet.
7. Tryck på MENU-knappen för att ändra minuterna (minutsiffrorna blinkar).
8. Tryck in och håll kvar MENU-knappen eller OK-knappen för att bekräfta minutvalet.

## Ställa in ljusstyrka

Ljusstyrkan på LCD-displayen kan justeras.

Använd MENU-knappen, välj **BRIGHTNESS** och håll in MENU-knappen för att välja inställning av ljusstyrkan.

Justera ljusstyrkan med hjälp av MENU-knappen och håll sedan in MENU-knappen för att bekräfta inställningen.

## Inställning av språk

Mätarens displayspråk kan ändras. Kontakta en auktoriserad Can-Am-återförsäljare för information om vilka språk som finns och för inställning av mätaren enligt dina önskemål.

## Hastighetsbegränsningsläge

Hastighetsbegränsningsläget gör det möjligt för föraren att ställa in önskad maxhastighet.

Det är en praktisk funktion vid körning på platser med hastighetsbegränsning.

Föraren måste hålla gasreglaget intryckt för att upprätthålla farten framåt.

När maximal fart ställts in kan föraren variera fordonshastigheten från stillastående upp till inställd fart med hjälp av gasreglaget. Den inställda hastigheten överskrids när gasreglaget trycks ner helt och då

inaktiveras hastighetsbegränsningsläget temporärt (ikonen blinkar) tills dess att fordonets hastighet understiger eller är lika med hastighetsbegränsarens börvärde.

När du fortsätter med inställning för konstant fart, håll uppmärksamheten uppe för att bibehålla god situationsmedvetenhet.

För att sakta ner är det bara att släppa upp gasreglaget.

### Aktivera hastighetsbegränsningsläget

1. Tryck på MENU-knappen på knappsetet för att öppna menyn *SETTINGS* (Inställningar).
2. Välj *SPEED LIM* och välj något av följande alternativ

#### 2.1 i km/h:

- – (obegränsad)
- 30 km/h
- 40 km/h
- 50 km/h
- 60 km/h
- 70 km/h
- 80 km/h
- 90 km/h
- 100 km/h

#### 2.2 i miles/h:

- – (obegränsad)
- 20 miles/h
- 25 miles/h
- 30 miles/h
- 35 miles/h
- 45 miles/h
- 50 miles/h
- 55 miles/h
- 60 miles/h
- 65 miles/h

Indikatorn för hastighetsbegränsaren tänds.



TYPBILD

#### 1. Indikator för hastighetsbegränsare

Håll ner MENU-knappen för att bekräfta den valda hastighetsgränsen.

**MÄRK:** Aktivering av hastighetsbegränsningsläget begränsar endast den maximala hastigheten när gasreglaget trycks in. Gasreglaget måste hållas intryckt för att upprätthålla farten framåt. Hastigheten kan varieras från tomgång upp till inställd hastighet med hjälp av gasreglaget när hastighetsbegränsningsfunktionen aktiverats.

### Deaktivera hastighetsbegränsningsläget

Du inaktiverar hastighetsbegränsningsläget genom att öppna *SETTINGS* (Inställningar), *SPEED LIM* (Hastighetsbegränsningsläge) och sedan välja – (obegränsad) som gräns.

### Drivkraftsreglering (TCS, Traction Control System) (om sådan finns)

Tryck på mätaromkopplaren för att gå till menyn *SETTINGS*.

Håll in MENU-knappen för att bläddra mellan TCS ON och OFF.

**MÄRK:** Drivkraftsregleringen (TCS) förblir avstängd även efter att motorn stängts av. För aktivera aktivera drivkraftsregleringen måste du gå in i menyn *SETTINGS* (Inställningar).



---

# ELEKTRONISKA STYRSYSTEM

Dessa system hanterar automatiskt bromsning och väggrepp.

Under vissa förhållanden kan föraren känna de åtgärder som vidtas av systemen i form av vibrationer eller små ryck i ratten eller bromspedalen, vilket är normalt.

## **ABS (låsning fria bromsar)**

Systemet förhindrar att hjulen låser sig under bromsning, vilket förbättrar fordonets stabilitet och däckens kontakt med marken.

**Begränsningar:** Låg däckkontakt med väglaget begränsar bromsförmågan. Även med ABS kommer bromssträckan att vara längre vid förhållanden med låg vidhäftning.

## **Främre vridmomentsreglering (FTC, Front Torque Control)**

När framhjulen börjar slira överför funktionen för främre vridmomentsreglering (FTC) automatiskt vridmoment till hjulet för att ge bättre drivkraft.

## **DTC (Dragmomentstyrning)**

Funktionen för dragmomentstyrning (DTC, Drag Torque Control) identifierar överdriven motorbromsning på hala underlag och justerar motorbromsen för att förhindra att hjulen låser sig.

## **Backhållarsystem (HHC, Hill Hold Control)**

När man trampar på bromspedalen för att hålla fordonet stilla identifierar backhållarsystemet automatiskt om fordonet står i en sluttning och upprätthåller för ett kort ögonblick bromstrycket för att se till att fordonet inte rullar iväg när man flyttar foten från broms- till gaspedalen.

## **Utförskörningskontroll (HDC, Hill Descent Control)**

Utförskörningskontroll (HDC) reglerar fordonets hastighet utför genom att utöva och justera bromstrycket för att hålla den målhastighet som föraren ställt in. Föraren kan ändra den inställda hastigheten genom att trampa på gas- eller bromspedalen.

Utförskörningsfunktionen aktiveras och inaktiveras med hjälp av HDC-knappen.

Se avsnittet *SEKUNDÄRA REGULAGE* för fullständiga anvisningar.

## **Drivkraftsreglersystem (TCS, Traction Control System).**

Drivkraftsregleringen (TCS) identifierar överdriven hjulslirning och justerar motorns vridmoment efter körförhållanden och förarens avsikt för bästa möjliga grepp och dragkraft. Det är här systemet är avsett för prestandainriktad körning. Föraren kan inaktivera drivkraftreglersystemet (TCS) genom att gå in i Settings (Inställningar), se avsnittet *INSTALLNINGAR* för fullständiga anvisningar.

Det här drivkraftsreglersystemet är INTE ett elektronisk stabiliseringsystem (ESC, Electronic Stability Control) och INTE heller ett system för att minska risken för överrullning. Således korrigerar det här systemet INTE automatiskt situationer där föraren tappar kontrollen över fordonet eller där fordonet håller på att rulla över.

**MÄRK:** Förarassistansteknik ger bättre fordonstabilitet vid manövrering, men du kan ändå förlora kontrollen över fordonet, välta eller rulla runt vid extrema manövrar (till exempel skarpa svängar i hög hastighet) om du kör på ojämnt underlag eller råkar köra på föremål.

# UTRUSTNING

**MÄRK:** Vissa av fordonets säkerhetsdekalering visas inte på bild. För mer information om säkerhetsdekaleringarna på fordonet, se **VIKTIGA DEKALER PÅ PRODUKTEN**.

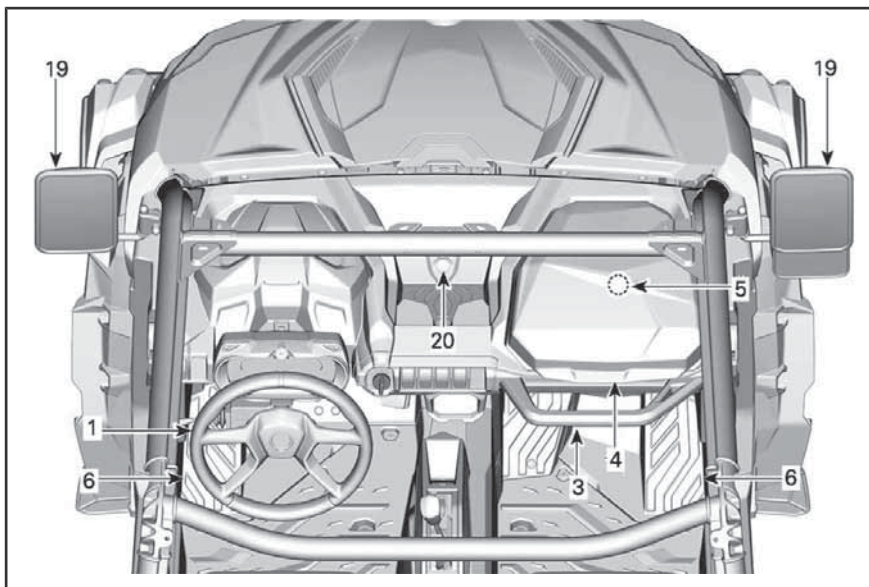

TYPBILD

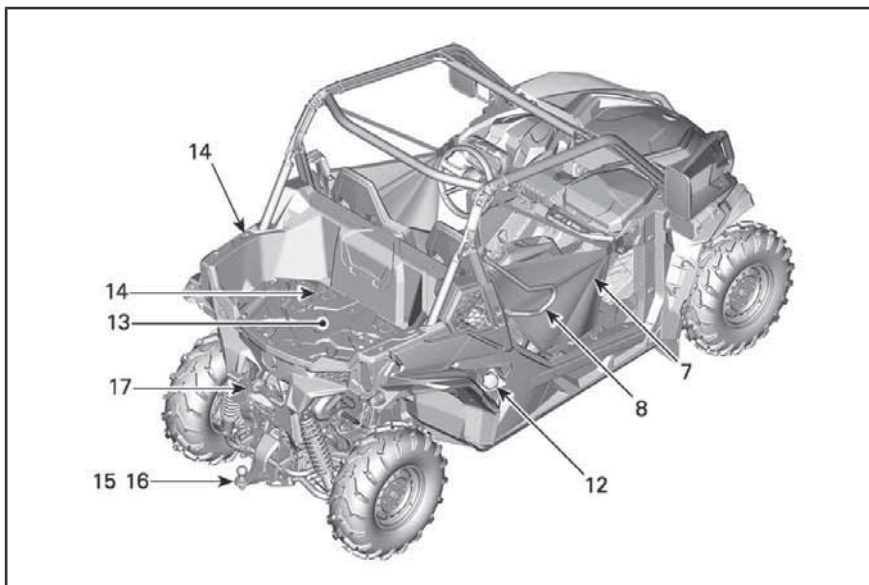

TYPBILD

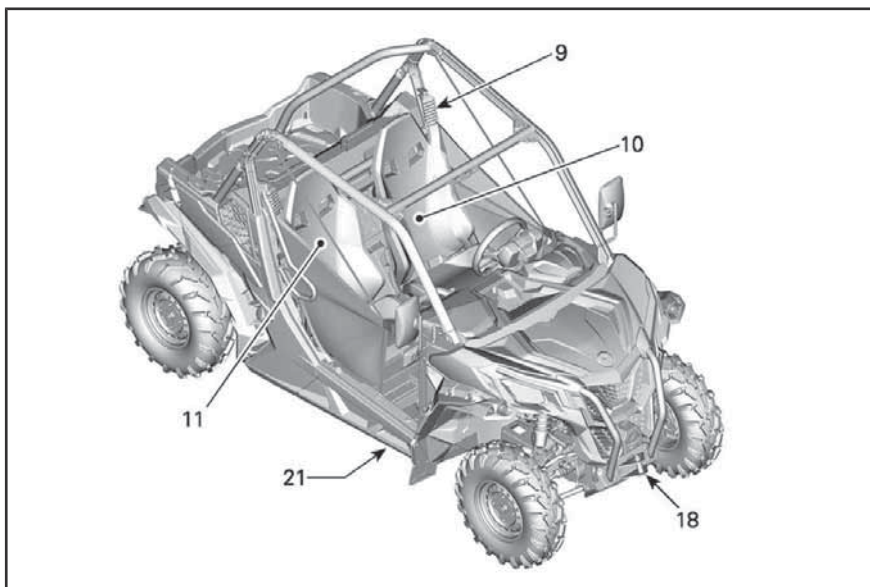

TYPBILD

## 1) Tiltspak för ratthöjd

Ratthöjden går att ställa in.

Justera ratten så att den är i jämnhöjd med bröstet, inte huvudet.

Justera ratthöjden:

1. Lås upp ratten genom att dra tiltspaken mot dig.
2. Flytta ratten till önskad position.
3. Släpp tiltspaken för att låsa ratten i det nya läget.

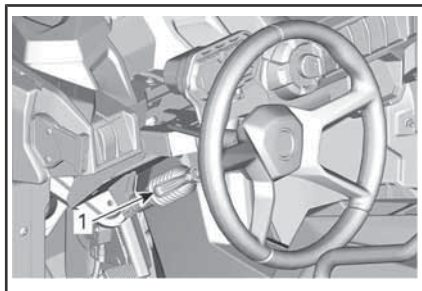

TYPBILD

1. Tiltspak



## VARNING

Justera aldrig ratthöjden under körning. Du kan förlora kontrollen.

## 2) Mugghållare

Det finns en mugghållare på vardera sidan av konsolen.

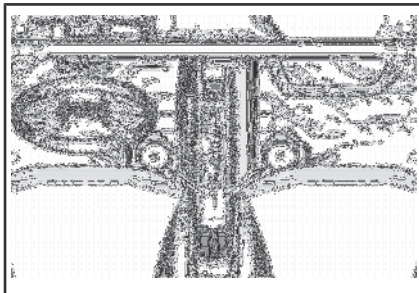

TYPBILD

1. Koppållare

**MÄRK:** Använd inte behållare som sitter löst. Lösa behållare kan tippa och störa fortrörelser. Använd inte

muggållarna vid körning i svåra förhållanden.

### 3) Passagerarhandtag

Passagerarna har tillgång till ett främre handtag beläget på konsolen framför passagerarens förvaringsutrymme.

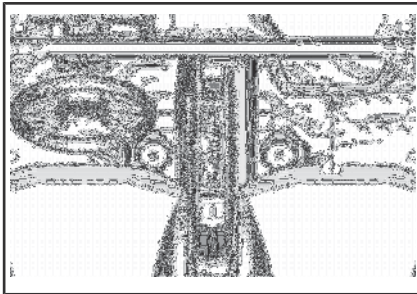

TYPBILD

1. Passagerarhandtag

Att hålla i sig i passagerarhandtaget hjälper passageraren att hålla emot vid stötar och även att hålla händer och kroppsdelar inuti hytten om fordonet skulle välta och slå runt.



## VARNING

Använd aldrig någon del av stötburen som handtag. Händerna kan träffas av föremål utanför hytten eller krossas om fordonet skulle slå runt.

### 4) Förvaringsutrymmen

Fordonet är försett med förvaringsutrymmen för förvaring av lätta föremål.

#### Förvaringsutrymme (förarsida)

Ett förvaringsutrymme finns tillgängligt bakom flerk Funktionsmätaren.

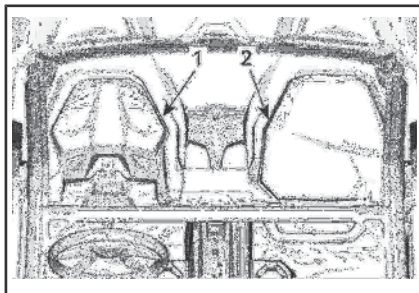

TYPBILD

1. Förvaringsutrymme
2. Handskack

#### Handskack (passagerarsida)

Ett förvaringsutrymme finns tillgängligt på passagerarsidan.

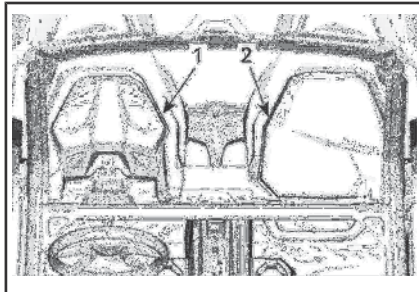

TYPBILD

1. Förvaringsutrymme
2. Handskack

#### Öppna förvaringsutrymmen

Flera öppna förvaringsutrymmen finns tillgängliga i konsolen.



## VARNING

När fordonet körs, se till att inget föremål förvarat i öppna förvaringsutrymmen skulle kunna orsaka skada om fordonet skulle slå runt.

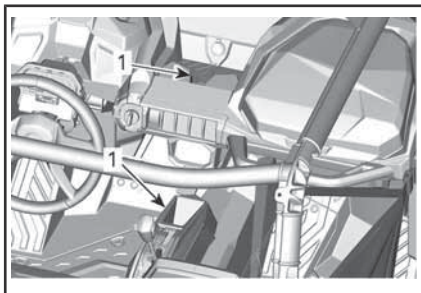

## 5) Verktygssats

En verktygssats med basverktyg medföljer fordonet. Den finns i passagerarens förvaringsutrymme.

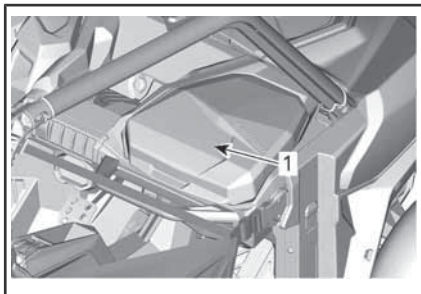

1. Verktygssats

## 6) Fotstöd

Fordonet levereras med förar- och passagerarfotstöd som gör det möjligt att placera fötterna stadigt mot fordonets golv, vilket gör det lättare att behålla korrekt kroppsställning under körning.

Fotstöden hjälper till att minska risken för ben- och fotskador.

Använd alltid lämpliga skodon. Se **KLÄDER OCH UTRUSTNING**.

## 7) Sidonät

Ett sidonät finns på båda sidor av hytten för att göra det lättare att hålla armar, ben och axlar inuti fordonet, vilket minskar risken för skador. Sidonäten kan också hjälpa till att hålla buskar eller skräp ute ur hytten.



## VARNING

Kör endast fordonet med båda sidonäten på plats och fastspända.

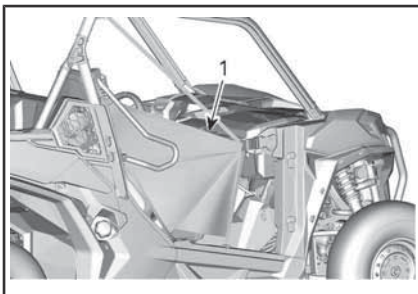

### TYPBILD

#### 1. Sidonät

Sidonäten kan justeras och ska vara åtdragna så mycket som möjligt. Justera sidonäten så här:

1. Spänn fast sidonätet med spännet.
2. Dra i de fyra justeringsremmarna för att dra åt.

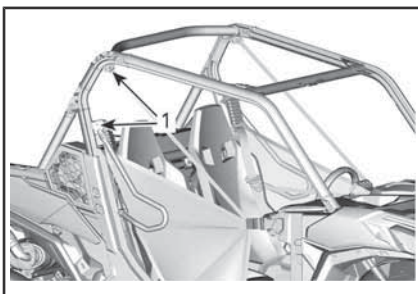

### TYPBILD

#### 1. Justeringsplatser för sidonätet

## 8) Axelskydd

Fordonet är utrustat med axelskydd, som hjälper till att hålla fast föraren och passageraren inuti fordonet.

## 9) Säkerhetsbälten

Fordonet är utrustat med 3-punktssäkerhetsbälten som hjälper till att skydda förare och passagerare vid en kollision, vältning eller rullning. Säkerhetsbältena kan hjälpa åkande att stanna kvar i passagerarutrymmet.



### VARNING

Se till att alltid ha säkerhetsbältena ordentligt fastspända. Säkerhetsbältena minskar risken för skador vid en kollision och hjälper till att hålla kvar alla kroppsdelar inuti hytten vid rullning eller andra olyckor.

Om förar'ens säkerhetsbälte inte är fastspänt när:

- Säkerhetsbältesindikatorn lyser när fordonshastigheten understiger 6 km/h.
- Om hastigheten överstiger 6 km/h, blinkar indikatorn och meddelandet SEAT BELT visas.

För att påminna dig om att spänna fast bältet visas följande meddelande i flerfunktionsmätarens display: SEAT BELT.



### VARNING

Det finns ingen indikatorlampa eller meddelande för passagerarnas säkerhetsbälten. Föraren ansvarar för passagerarens säkerhet och ska se till att passagerarens säkerhetsbälte är fastspänt.

### Spänna fast och justera säkerhetsbältet

Säkerhetsbältet är utrustat med en låsflik som låser höftbältet när bandet spänns.

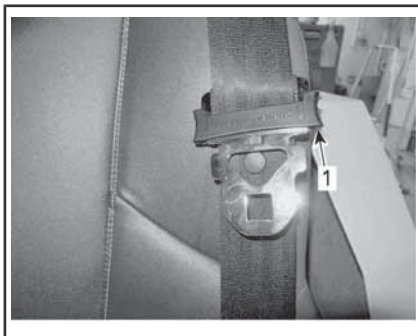

1. Låsspärr

Koppla ihop säkerhetsbältets båda delar och dra sedan åt bältet, för att se till att det är säkert fastspänt.

Dra åt säkerhetsbältet ordentligt mot kroppen genom att dra axelbältet uppåt.



TYPBILD



### VARNING

Ha alltid säkerhetsbältet fastspänt på rätt sätt. Se till att det förblir säkert fastspänt och åtdraget mot kroppen. Kontrollera att det inte är vridet eller trasigt.

För att lossa på bältet trycker du på den röda knappen på bälteshållaren.

## 10) Förars'äte

Förarsätet kan justeras framåt eller bakåt.

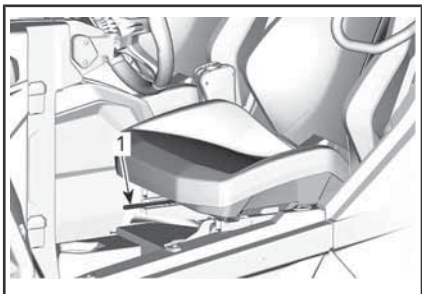

1. Justeringsspak

För inställning av sätet, flytta sätes-spaken för att låsa upp sätet. Släpp spaken för att låsa sätet i önskad position.

Förarsätet har en givare i sätesdynan. Se *FLERFUNKTIONSMÅTARE*.

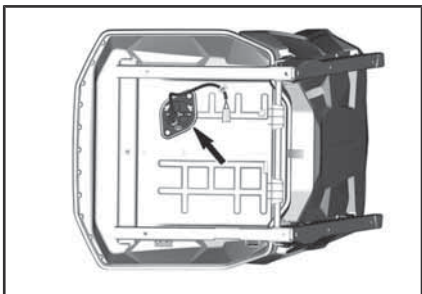

FÖRARSÄTETS UNDERSIDA



**VARNING**

Ställ aldrig in sätet under körning.

**11) Passagerarsäte**

Passagerarsätet är inte inställbart.

**12) Tanklock**

Tanklocket är placerat på höger sida av fordonet.

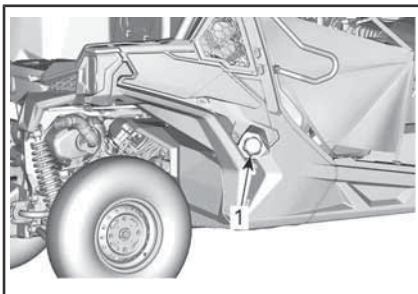

TYPBILD

1. Tanklock

Information om tankning och bränslekrav finns i *BRÄNSLE*.

**13) Lastbox**

Lastboxen kan användas för att frakta olika typer av last.



**VARNING**

Minska risken för att förlora lasten eller kontrollen över fordonet genom att alltid använda lastboxen enligt anvisningarna i *LAST* i avsnittet *SÄKERHETSINFORMATION*.

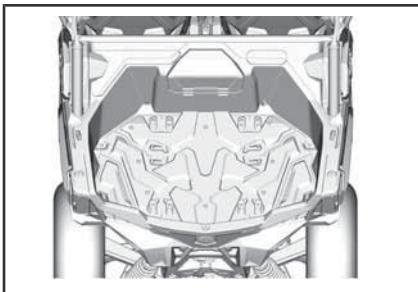

TYPBILD

**14) Fästkrokar**

Som fästpunkter för att säkra last inuti lastlådan finns det 4 fästkrokar inuti lastutrymmet.



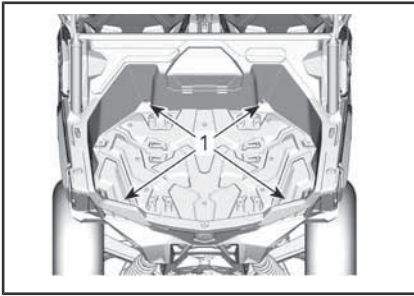

TYPBILD

## 1. Fästkrokar

Den finns 6 förankringspunkter i förvaringsboxen för LinQ-fästen och 2 längst upp på sidorna.

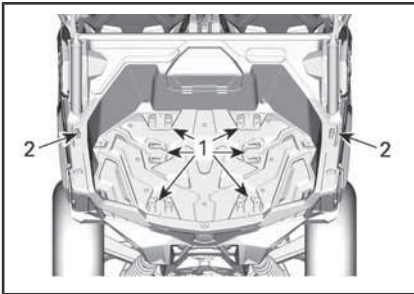

TYPBILD

1. LinQ-fästpunkt i förvaringsbox
2. LinQ-fästpunkt på förvaringsboxens sidor

**OBS** Lyft aldrig fordonet med hjälp av fästkrokarna.

## 15) Dragkrok

Fordonet är utrustat med en 50,8 mm x 50,8 mm standardkrok i boxstorlek.

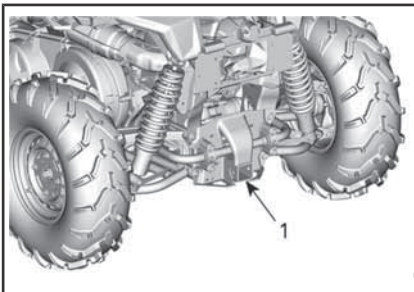

## 1. Mottagare

Se **KÖRA LAST OCH UTFÖRA ARBETSUPPGIFTER** för korrekt användning av krokfästet.



## VARNING

Minska risken för att förlora lasten eller kontrollen över fordonet genom att alltid respektera den maximala dragkapaciteten.

## 16) Krokdragstång

Krokdragstång med en kula på 50 mm installerad.

Se avsnittet **KÖRA LAST OCH UTFÖRA ARBETSUPPGIFTER** för rekommendationer om körning med last och bogsering.

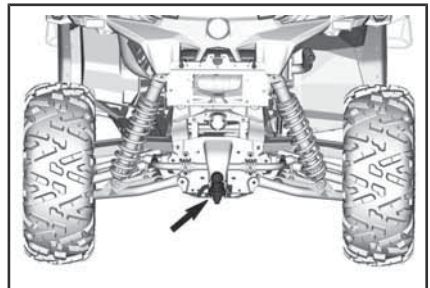

## VARNING

Se till att installera en kula av korrekt storlek som matchar den utrustning som fordonet ska dra.

**MÄRK:** Följ släptillverkarens anvisningar för korrekt kopplingsförfarande.

## Installation av krokdragstång

Sätt in dragstången i mottagarkroken.

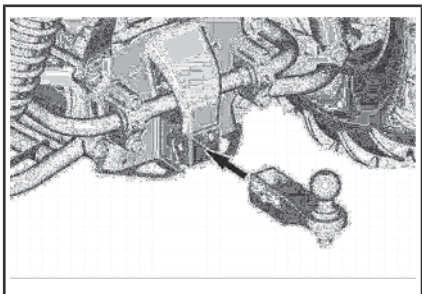

Sätt in stiftet genom dragstången och mottagarkroken.

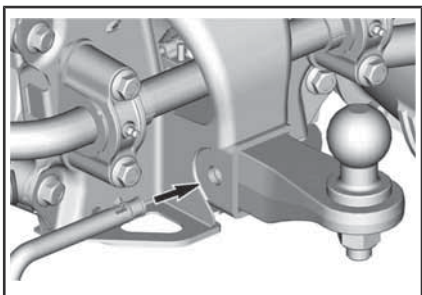

Säkra stiftet genom att vika låset.

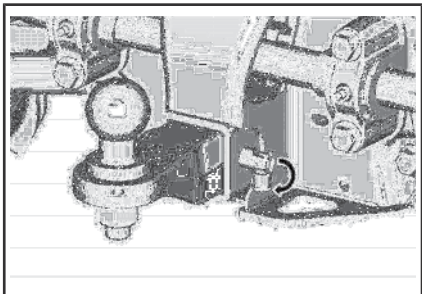

**⚠ VARNING**

Se till att dragstången är korrekt säkrad.

**17) Kontakt för släpvagnsljus**

Kontakten skall användas om släpet är utrustat med ljus.

Se dekalen placerad vid dragkroken för anvisningar om körning med släp.

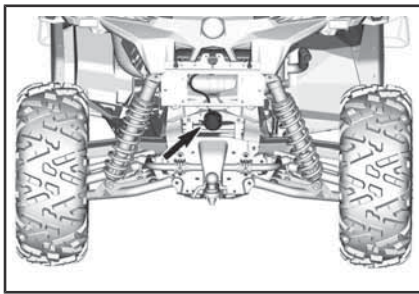

**18) Bogserkrok**

Praktisk krok som kan användas för bärgning av ett fordon som fastnat.

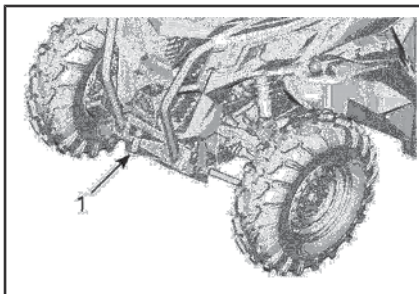

1. Främre bogserkrok

**19) Sidospeglar**

Detta fordon är utrustat med sidospeglar.

Speglarna kan justeras efter förarens önskemål.

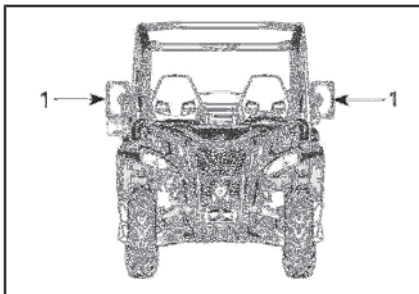

**⚠ VARNING**

Justera aldrig speglarna under körning. Du kan förlora kontrollen över båten.

## 20) 12-volts strömuttag

Smidigt för en handhållen ficklampa eller annan portabel utrustning.

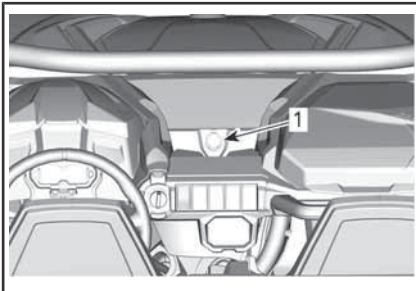

*TYPBILD - ALLA MODELLER*

1. 12 V-strömuttag

Ta bort skyddslocket för att använda. Återinstallera alltid efter användning, för att skydda mot väderlek.

## 21) Heltäckande hasplåt

Hasplåtar ger väsentligt skydd.

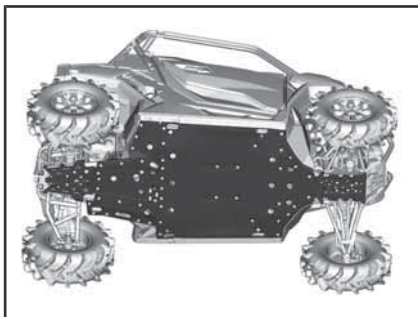

*TYPBILD*

# STÄLL IN DITT FORDON

## Riktlinjer för inställning av fjädring

Fordonets köregenskaper och komfort är beroende av fjädringens inställning.



### VARNING

Inställning av fjädringen kan påverka fordonets väghållning. Ta dig alltid tid att bekanta dig med fordonets väghållning när fjädringen har justerats på något sätt.

Hur man ställer in fjädringen varierar med fordonets vikt, personliga önskemål, hastighet och terrängförhållanden.

Det bästa sättet att ställa in fjädringen är att börja med fabriksinställningen och sedan anpassa varje inställning en och en.

Främre och bakre justeringar hänger samman. Det kan t.ex. vara nödvändigt att justera de bakre stötdämparna på nytt efter att ha justerat de främre stötdämparna.

Provkör fordonet under samma förhållanden; spår, hastighet, last etc. Ändra en inställning och provkör igen. Fortsätt metodiskt på det här sättet tills du är nöjd.

## Fjädring fabriksinställningar

FRAMFJÄDRING FABRIKSINSTÄLLNINGAR		
JUSTERING		FABRIKSINSTÄLLNING
Fjäderförspänning	Maverick Trail	Kamposition 1 (mjukare)
	Maverick Sport	84,8 mm

BAKFJÄDRING FABRIKSINSTÄLLNINGAR		
JUSTERING		FABRIKSINSTÄLLNING
Fjäderförspänning	Maverick Trail	Kamposition 1 (mjukare)
	Maverick Sport	87,8 mm

## Fjädringsjustering

### Justering av förspänningen

Förkorta fjädern för fastare fjädring och ojämn väg eller för dragning av släp.

Förläng fjädern för mjukare fjädring och jämn väg.

**MÄRK:** Fabriksinställningarna är lämpliga för nästan alla förhållanden. Ta hänsyn till att en ökning av markfrigången kan påverka hanteringen av fordonet.



### VARNING

Vänster- och högerjustering av fram- eller bakfjädringen måste alltid göras till samma läge. Justera aldrig bara den ena stötdämparen. Ojämn justering kan medföra försämrad väghållning och förlust av stabilitet, vilket kan leda till en olycka.

Lyft fordonet. Fjäderlängden måste vara densamma på båda sidorna.

**MÄRK:** Fjäderförspänningen har inverkan på markfrigången.

Vrid justerkammen i önskad riktning.

## Maverick Trail-modeller

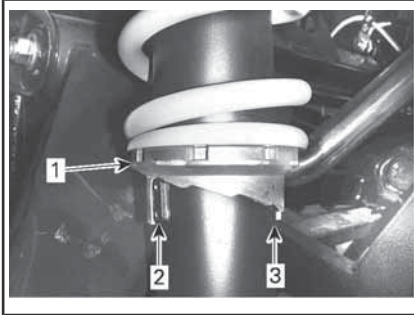

### TYPBILD

1. Vrid justerkammarna
2. Justering för lättare terräng
3. Justering för svårare terräng

## Maverick Sport-modeller

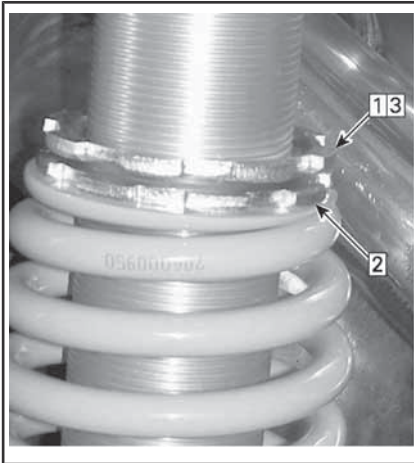

### TYPBILD

- Steg 1: Lossa på den övre låsringen
- Steg 2: Vrid justeringsringen i önskad riktning
- Steg 3: Dra åt den övre låsringen

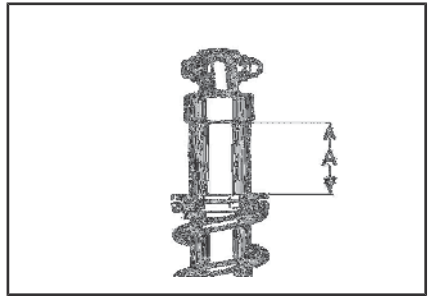

A. Detta avstånd ska mätas

# BRÄNSLE

## Bränslespecifikationer

**OBS** Använd alltid färsk bensin. Bensin oxideras, vilket resulterar i lägre oktantal, flyktiga föreningar samt avlagringar av beck och harts som kan skada bränslesystemet.

Bränsleblandning varierar mellan olika länder och regioner. Ditt fordon är konstruerad för användning av de rekommenderade bränsletyperna, men beakta följande:

- Om bränsle med en alkoholhalt som överstiger gränsen som anges i myndighetsbestämmelser används, kan detta resultera i följande problem hos utombordsmotorer och bränslesystemkomponenter:
  - Svårigheter vid start och drift.
  - Förslitning av gummi- eller plastdelar.
  - Korrosion på metalledar.
  - Skador på interna motor- eller delar.
- Kontrollera regelbundet om det förekommer bränsleläckage eller andra fel i bränslesystemet, om du misstänker att alkoholhalten i bensinen överskrider gällande myndighetsbestämmelser.
- Bränsleblandningar med alkohol drar åt sig och håller fukt, vilket kan leda till fassetparation och kan resultera i problem med motorns prestanda eller skador på motorn.

## Rekommenderat bränsle

Använd blyfri bensin innehållande MAXIMALT 10 % etanol. Bensinen måste ha följande rekommenderade lägsta oktantal:

MINIMIOKTANTAL	
800 och 1000	RON-oktantal 92
1000R	RON-oktantal 95



**OBS** Experimentera aldrig med andra bränslen. Motor- eller bränslesystemskador kan uppkomma vid användning av fel bränsle.

**OBS** Använd INTE bränsle från bränslepumpar märkta E85.

Användning av bränsle med dekal E15 är förbjuden enligt amerikanska EPA-bestämmelser.

## Påfyllning av bränsle i fordonet



### VARNING

- Bensin är ett brandfarligt ämne och under vissa förhållanden explosivt.
- Använd aldrig öppen låga vid kontroll av bränslenivån.
- Rök aldrig och tillåt aldrig öppen eld eller gnistor i närheten.
- Arbeta alltid i ett välventilerat utrymme.

1. Stäng av motorn.



### VARNING

Stäng alltid av motorn innan du fyller på bränsle.

2. Se till att föraren och passagerarna stiger ur fordonet.

**VARNING**

Låt ingen sitta kvar i fordonet under tankning. Om en brand eller explosion skulle inträffa under tankning kan det vara svårt för någon som sitter kvar i fordonet att snabbt lämna området.

3. Skruva tanklocket långsamt moturs och ta av det.

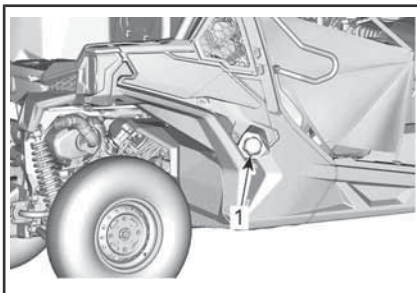

TYPBILD

1. Tanklock

**VARNING**

Om en tryckskillnad märks (det hörs ett visslande ljud när du lossar tanklocket), behöver fordonet inspekteras och/eller repareras innan du använder det igen.

4. Sätt i munstycket i tanköppningen.
5. Fyll på bränsle sakta så att luft kan frigöras från tanken och förhindra att bränslet flödar tillbaka. Var försiktig så att du inte spiller.
6. Avsluta påfyllningen när bränslet når nederdelen av tanköppningen. **Fyll inte på för mycket.**

**VARNING**

Fyll aldrig på bränsle innan du placerat fordonet på en varm plats. Med högre temperaturer expanderar bränslet och kan flöda över.

7. Dra helt åt tanklocket medurs tills spärrljud hörs.

**VARNING**

Torka alltid av allt utspillt bränsle på fordonet.

---

# INKÖRNINGSPERIOD

## Användning under inkörningsperioden

En inkörningsperiod på 10 drifttimmar eller 300 km krävs för fordonet.

### Motor

Under inkörningsperioden:

- Undvik fullt gaspådrag.
- Undvik att trycka ned gaspedalen till mer än 3/4.
- Undvik långvariga accelerationer.
- Undvik långvarig körning med låga varvtal.

Kortvariga accelerationer och varvtalsvariationer bidrar dock till en bra inkörning.

### Bromsar



## VARNING

Nya bromsar uppnår inte optimal effektivitet förrän efter slutförd inkörningsperiod. Bromseffekten kan vara nedsatt under inkörningsperioden, så var extra försiktig.

### Variatorrem

En ny rem kräver en inkörningsperiod på 50 km.

Under inkörningsperioden:

- Undvik kraftig acceleration och inbromsning.
- Undvik körning med släp.
- Undvik höga marschfarter.



---

# GRUNDPROCEDURER

## Starta motorn

Sätt in nyckeln i tändningslåset och vrid till läget PÅ.

Tryck ned bromspedalen.

**MÄRK:** Om växeln inte är i läget PARKERING (P) måste bromspedalen vara nedtryckt för att motorn ska startas.

Vrid nyckeln till startläget och håll fast den tills motorn startar.

**MÄRK:** Tryck inte ned gaspedalen. Om gaspedalen är nedtryckt 50 % eller mer kommer motorn inte att starta.

**OBS** Om motorn inte startar efter några sekunder, håll inte fast i startläget i mer än 10 sekunder. Se *FELSÖKNING*.

## Användning av Växelspaken

Ansätt bromsarna och flytta växelspaken till önskat läge med motorn på tomgång.

Släpp bromsarna.

**OBS** Stanna alltid fordonet helt och ansätt bromsarna innan du växlar. Annars kan skador uppstå på växellådan.

## Val av rätt växelläge (låg- eller högläge)

Det är viktigt att försöka undvika situationer som gör att drivremmen slirar kraftigt. Huvudorsaken till att drivremmen slirar är att växellådan är i högväxelläge när den borde vara i lågväxelläge.

Var uppmärksam på följande:

## Låg växel

Lågväxel ska alltid användas för:

- Bogsering
- Påskjutning
- Dragnings av last
- 4x4-körning
- Gyttjehål
- Vattenhål
- Körning över hinder
- Uppkörning på släp
- Körning i uppförsbackar

Lågväxel rekommenderas även vid körning längre perioder i hastigheter under 24 km/h.

Se *INKÖRNINGSPERIOD* för information om inkörning av drivremmen.

## Hög växel

Högväxel är standardläget vid körning.

## Elektroniskt drivremsskydd (om sådant finns och är aktiverat på din modell).

Vissa fordon har den elektroniska drivremsskyddsfunktionen aktiverad.

Kontakta din auktoriserade Can-Am återförsäljare beträffande tillgänglighet och möjlig aktivering.

Denna funktion aktiveras vid körning med **högväxel** i för låg hastighet, t.ex. i följande situationer:

- Bogsering
- Påskjutning
- Dragnings av last
- 4x4-körning
- Gyttjehål
- Vattenhål
- Körning över hinder
- Uppkörning på släp
- Körning i uppförsbackar

I ovan nämnda situationer bidrar det elektroniska drivremsskyddet till att skydda CVT-drivremmen från skador genom aktivering av vridmomentsbegränsaren. Den orangefärgade symbolen "!" blinkar och i instrumentkonsolen visas meddelandet *LOW GEAR* som uppmaning till föraren att stanna fordonet och lägga i LÅG VÄXEL.

**När det elektroniska drivremsskyddet är aktiverat MÅSTE du alltid använda LÅG växel.** Se *ANVÄNDNING AV VÄXELSPAKEN*.



## VARNING

Ansätt bromsarna för att stanna fordonet. Lägg i backväxeln (R) och backa nedför slutningen, medan du samtidigt släpper upp bromsarna endast en aning för att hålla låg hastighet. Försök inte svänga runt. Frirulla aldrig utför en backe med växeln i neutral. Gör inga kraftiga inbromsningar eftersom det ökar risken för rullning.

## Stänga av motorn och parkera fordonet



## VARNING

Undvik att parkera i branta slutningar eftersom fordonet riskerar att rulla iväg.



## VARNING

Lägg alltid i växeln PARKERING (P) när du stannar eller parkerar för att undvika att fordonet rullar iväg.



## VARNING

Undvik att parkera på platser där heta fordonsdelar riskerar att orsaka en eldsvåda.

För alltid växelreglaget till parkeringsläget när du stannar eller parkerar fordonet. Detta är extra viktigt när du parkerar på sluttande underlag. Om det rör sig om en brant backe eller om fordonet är lastat bör hjulen blockeras med stenar eller tegelstenar.

Välj ett så plant underlag som möjligt för parkering av fordonet.

Släpp gaspedalen och stanna fordonet helt med hjälp av bromsarna.

Placera växelreglaget i positionen PARKERING.

Vrid tändningsnyckeln till AV.

Ta ut nyckeln ur tändningslåset.

Om du måste parkera i en brant backe eller om fordonet är lastat, blockera hjulen med stenar eller tegelstenar.

## Tips för att maximera drivremmens livslängd

Körsätt och körförhållanden har direkt inverkan på drivremmens livslängd. Fordonet har ett CVT-system som är utformat för optimala prestanda. CVT-systemet och drivremmen har klarat tusentals mil av hållbarhetstest. För att erhålla maximal livslängd och undvika att fel uppstår i förtid är det dock viktigt att föraren inser begränsningarna hos ett remdrivet CVT-system och anpassar körsättet och hastigheten efter detta.

Vid nedanstående körförhållanden rekommenderar BRP starkt att man undviker att köra konstant med fullt gaspådrag (WOT) i mer än fem (5) minuter.

- Höga omgivningstemperaturer (över 30° C)
- Tung belastning: Passagerare / tung last
- Tungt motstånd: Mjuk sand/körning i uppförslut/gyttja/användning av bandsats.

Efter några minuter med fullt gaspådrag, lätta på gaspedalen och låt CVT-systemet svalna.

För mer tips för att maximera drivremmens livslängd, se *VAL AV RÄTT VÄXELLÄGE (LÅG- ELLER HÖGLÄGE)*.

# SPECIELLA PROCEDURER

## Om du misstänker att det finns vatten i CVT-transmissionen

Om det finns vatten i CVT-transmissionen kommer motorn att accelerera, men fordonet står stilla.

**OBS** Stäng av motorn och töm ut vattnet för att inte skada CVT:n.

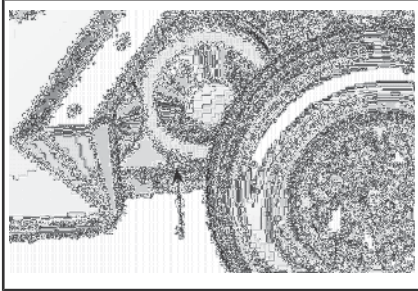

TYPBILD - VÄNSTER SIDA AV FORDONET UNDER LASTBOXEN

1. CVT-tömningskruv

Besök en auktoriserad Can-Am-återförsäljare, verkstad eller person som du väljer för att få CVT inspekterad och rengjord.

## Om batteriet är helt urladdat

Fordonet kan startas med startkablar: koppla den röda pluskabeln (+) till batteriets pluspol och den svarta minuskabeln (-) till fordonets chassi.

**OBS** Anslut ingen strömkälla till styrstängens eller komponenter som är i kontakt med DPS.

## Om fordonet har slagit runt

Plötsliga manövrer, snäva svängar, körning med sidolutning och olyckshändelser kan få fordonet att slå runt.

Om fordonet har slagit runt ska det transporteras till en auktoriserad Can-Am-återförsäljare så snart som möjligt för en kontroll. **STARTA INTE MOTORN!**

## Om fordonet har vattendränkts

Om fordonet har vattendränkts måste det transporteras till en auktoriserad Can-Am-återförsäljare så snart som möjligt.

**OBS** Starta aldrig motorn - om fordonet har vattendränkts kan allvarliga skador på motorn bli följden om korrekt startprocedur inte följs.

# TRANSPORT AV FORDONET

När du kontaktar en transportfirma, fråga om de har spännremmar, flaksläp, ramp eller lift för att säkert lyfta fordonet. Se till att fordonet transporteras enligt anvisningarna i det här avsnittet.

**OBS** Bogsera inte detta fordon — bogsering kan ge allvarliga skador på fordonets drivsystem.

**OBS** Använd inte kedjor för att säkra fordonet – de kan orsaka skador på ytfinish och plastdelar.



## VARNING

Se till att det inte finns lösa föremål i fordonet under transport.



## VARNING

Transportera alltid fordonet vänt i framåtriktningen för att undvika skador på vindrutan eller andra komponenter. Delar kan lossna under transport.



## VARNING

Innan fordonet placeras på ett flak eller en släpvagn måste följande säkerhetsföreskrifter beaktas.

SÄKERHETSFÖRESKRIFTER	
Transportutrustning	Transportanordningen (flakvagn/släpvagn/flak) måste ha rätt mått och kapacitet för att säkert kunna bära och transportera fordonet.
Dragfordon	Se till att inte överskrida fordonets dragkapacitet och specifikationer. Se till att släpvagnen eller flakvagnen är ordentligt säkrad till dragfordonets dragkrok.
Sikt	Se till att ha god uppsikt under hela manövern.
Terräng	Dragfordonet och släpvagnen måste vara på en plan yta. Använd hjulklossar på släpvagn och dragfordon för att förhindra rörelser.
Ramper	Använd ramper av rätt typ och säkra ramperna på släpvagn eller flak. Undvik branta ramper.
Personer i närheten	Säkerställ alltid att personer i närheten är på tillräckligt avstånd från fordonet eller släpvagnsutrustning under uppkörning.

## Köra upp fordonet på släpvagnsutrustning

**Då fordonet kan köras upp för egen maskin, gör på följande sätt:**

Bär skyddsutrustning.

Spänn fast säkerhetsbältet.

Använd endast lågväxel (om detta finns).

Använd fyrhjulsdrift om fordonet är utrustat med det.

Sitt alltid ned alltid under körning.

Säkerställ korrekt inriktning på spår eller flak.

1. Starta på tillräckligt avstånd från släpvagnen för att rikta in fordonet i rät linje med ramperna. Sväng aldrig när du närmar dig rampen. Bakhjulen är eventuellt inte ordentligt inriktade när du kommer till rampen och fordonet kan falla av.
2. Kör sakta upp med framhjulen på rampen och kontrollera inriktningen.
3. Backa fordonet, kontrollera att ramperna fortfarande är säkra, fortsatt därefter med normal hastighet.
4. Kör försiktigt upp fordonet på flaket eller släpvagnen. Använd tillräcklig hastighet för att köra upp utan hjulspinn eller plötslig acceleration. Undvik acceleration på ramperna för att undvika rörelser i ramperna.
5. Om släpvagnen lutar framåt, låt bara fordonet rulla utan acceleration.
6. När fordonet är uppkört, ställ växelspaken i läge Parkering. Dra åt parkeringsbromsen (om sådan finns).

**Om inte fordonet kan köras upp för egen maskin eller om det föreligger risk för avkörning eller andra risker med att köra upp fordonet ska en vinsch användas:**

## Dra upp fordonet på trailerutrustning med hjälp av en vinsch

**Då fordonet inte kan köras upp för egen maskin, gör på följande sätt:**



### VARNING

Ta hjälp av en assistent. Den ena personen ska vara i fordonet för att kunna sköta styrning, bromsar och vinschreglage, medan den andra personen har kontroll över omgivningen och säkerheten under manövern.



### VARNING

Säkerställ att vinschkroken kan fästas säkert i en lämplig förankringspunkt. Använd ordentlig riggning.

**MÄRK:** Om fordonet kan startas säkert, låt motorn gå på tomgång under vinschningen för att undvika att batteriet dras ur.

1. För växelreglaget till läget NEUTRAL (N).
2. Om fordonet är utrustat med en vinsch, använd vinschen för att rulla upp fordonet på flaket.
3. Om fordonet inte är försett med vinsch, gör så här:
  - 3.1 Fäst remmen till det lägre bogseringsfästet på den främre stötfångaren.

- 3.2 Fäst remmen i det bogserande fordonets vinschlina.
- 3.3 Vinscha upp fordonet på flaksläpet.
4. Ställ växelspaken i läge Parke- ring. Dra åt parkeringsbrom- sen (om sådan finns).

## Säkra fordonet för transport



### VARNING

Använd aldrig vinschen för att hålla fast fordonet under transport.

1. Ta ut nyckeln från fordonet.
2. Säkra fordonet baktill på båda sidor med hjälp av en rem runt länkarmen så nära hjulet som möjligt.
3. Säkra fordonet framtill på båda sidor med hjälp av en rem runt den nedre länkarmen så nära hjulet som möjligt.

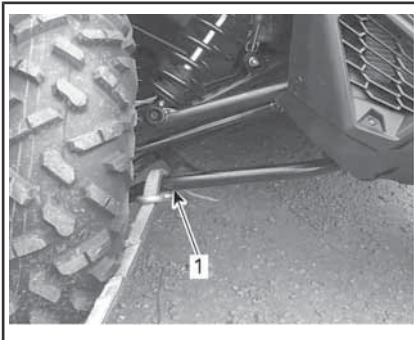

1. *Främre nedre länkarm*
4. Spärra bakhjulen med hjälp av spännremmar.
5. Spänn säkert fast bakfjädringens spännremmar i båda sidor av släpets bakre del med spännare.
6. Kontrollera att både framhju- len och bakhjulen är säkert fastspända på släpet.

## Lasta av fordonet från släpvagnen



### VARNING

Fordonet kan ha rört sig under transporten. Säkerställ att fordo- net är ordentligt inriktat med ramperna innan du fortsätter.



### VARNING

Det är betydligt svårare att ha ordentlig uppsikt vid backning från släpvagnen. Ta hjälp av en assistent för att säkerställa rätt inriktning och säker omgivning.

# LYFTA OCH STÖDJA FORDONET

## Fordonets front

Placera fordonet på ett jämnt underlag som inte är halt.

Kontrollera att växellagret är i läget PARKERING.

Sätt en hydraulisk domkraft under den främre hasplåten.

Lyft fordonets frontparti och sätt en pallbock på vardera sidan under ramsektionen:

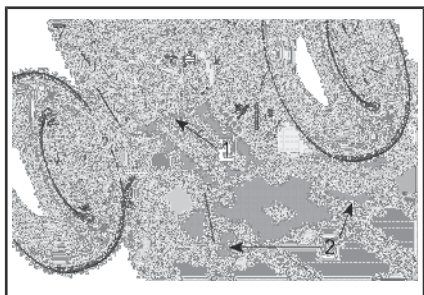

1. *Fordonets front*
2. *Ramsektion*

Sänk hydraulifften och kontrollera att fordonet står säkert på de båda pallbockarna.

## Fordonets bakparti

Placera fordonet på ett jämnt underlag som inte är halt.

Aktivera 4-hjulsdrift.

Kontrollera att växellagret är i läget PARKERING.

Sätt en hydraulisk domkraft under hasplåten.

Lyft fordonets bakparti och sätt en pallbock på varje sida under ramsektionen, framför bakhjulet.

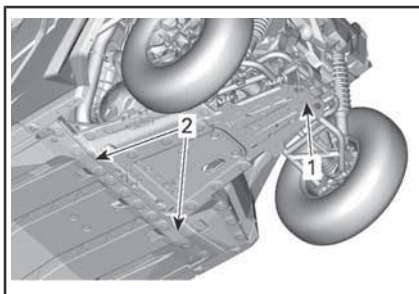

1. *Lyftplats under hasplåten*
2. *Ramsektion som pallbockarna ska sättas under.*

Sänk hydraulifften och kontrollera att fordonet står säkert på de båda pallbockarna.



# ***UNDERHÅLL***

# UNDERHÅLLSSCHEMA

Underhåll är mycket viktigt för att se till att fordonet är i ett körsäkert skick. Fordonet ska erhålla service enligt underhållsschemat.

Korrekt underhåll är ägarens ansvar. En garantireklamation kan nekas om exempelvis ägaren eller föraren orsakade problemet genom felaktigt underhåll eller bruk.

Utför regelbundna kontroller och följ underhållsschemat. **Även om underhållsschemat följs, måste kontrollen före användning alltid utföras.**

Kontrollera felkoder, som första underhållssteg, är en god praxis och rekommenderas starkt.



## VARNING

Om fordonet inte underhålls korrekt enligt underhållsschemat och de angivna underhållsrutinerna kan det vara farligt att använda.

### *EPA Regulation - Kanadensiska och USA fordon*

**En verkstad eller person som ägaren väljer att anlita kan utföra underhåll, byte eller reparationer på** utsläppskontrollanordningar och system. För dessa anvisningar erfordras inte komponenter eller service genom BRP eller auktoriserade Can-Am Off-Road-återförsäljare.

Även om en auktoriserad Can-Am Off-Road-återförsäljare har ingående tekniska kunskaper och verktyg för att utföra service på ditt fordon så förutsätter inte den utsläppsrelaterade garantin anlitande av en auktoriserad Can-Am Off-Road-återförsäljare eller någon annan inrättning med vilken BRP har en affärsässig relation.

Korrekt underhåll är ägarens ansvar. En garantireklamation kan nekas om exempelvis ägaren eller föraren orsakade problemet genom felaktigt underhåll eller bruk.

För utsläppsrelaterade garantireklamationer begränsar BRP diagnos och reparationer av utsläppsrelaterade delar till auktoriserade Can-Am Off-Road-återförsäljare. För mer information, se den *UTSLÄPPSRELATERADE GARANTIN SOM BASERAS PÅ KRAVEN FRÅN USA:S NATURVÅRDSVERK (EPA)* i avsnittet *GARANTI*.

Du måste följa anvisningarna för bränslekrav i avsnittet som behandlar bränsle i den här handboken. Även om bensin som innehåller mer än tio volymprocent etanol finns att tillgå så har US EPA utfärdat ett förbud mot användning av bensin som innehåller mer än 10 volymprocent etanol som är tillämpligt för detta fordon. Användning av bensin som innehåller mer än 10 volymprocent etanol i den här motorn kan medföra skador på utsläppskontrollsystemet.

## MYCKET DAMMIGA FÖRHÅLLANDEN

### Riktlinjer för underhåll av luftfilter

Anpassa luftfilterunderhållet till användningsförhållandena.

Luftfilterunderhåll måste ske med tätare intervall under följande dammiga förhållanden:

- Körning på torr sand
- Körning på torr lerjord
- Körning på torra grusvägar eller liknande.

**MÄRK:** Vid körning i grupp under dessa förhållanden behöver luftfiltret underhållas ännu oftare.

## TECKENFÖRKLARING FÖR UNDERHÅLLSSCHEMA

Spårkörning

Under svåra körförhållanden (dammiga eller gytjiga) eller med tung last

## UNDERHÅLLSSCHEMA

Se till att underhåll utförs korrekt vid rekommenderade intervaller enligt tabellerna. Vissa punkter i underhållsschemat måste utföras enligt angivet tidsintervall, oberoende av körsträcka eller drifttid.

VARJE ÅR ELLER VARJE 3 000 km ELLER 100 TIMMAR (det som kommer först)

VARJE ÅR ELLER VARJE 1 500 km ELLER 50 TIMMAR (det som kommer först)

Kontrollera felkoder

Utför alla punkter som anges i inspektionen före användning.

Byt motorolja och filter

Kontrollera växellådans oljenivå och kontrollera beträffande föroreningar (var 3 000 km)

Byt växelolja (utför först vid 3 000 km och sedan vartannat år eller vid 6 000 km)

Inspektera och rengör motors luftfilter. Byt vid behov

Inspektera styrsystemet för onormalt spel och skador (stång, drev och kuggstång, membran)

Inspektera parallellstagsändar och kulleleder beträffande spel och inspektera damaskernas skick

Kontrollera hjullagren beträffande onormalt glapp

Kontrollera bäarmsbussning och slitplattor. Byt vid behov.

Dra åt den bakre övre A-armens fästanordningar

<b>VARJE ÅR ELLER VARJE 3 000 km ELLER 100 TIMMAR (det som kommer först)</b>
<b>VARJE ÅR ELLER VARJE 1 500 km ELLER 50 TIMMAR (det som kommer först)</b>
Inspektera drivknutarnas och damaskernas skick (kontrollera för onormalt spel i knutarna och för sprickor i gummidamaskerna)
Smörj bärarmarna och bussningarna för krängningshämmarna
Dra åt de bakre stötdämparnas fästelement enligt specifikation varje 3 000 km (Maverick Sport-modeller)
Inspektera och rengör bromssystemet (vätskenivå, belägg, skivor, ledningar, bromsok)
Kontrollera oljenivån i framdifferentialen och titta efter förorening och allmänt skick (ventiler, åtdragning av monteringsbultar, tätningar)
Inspektera batteritillstånd och kopplingar
Inspektera kardanaxelns U-knutar för onormalt spel
Rengör avgasrör och ljuddämparområdet
Rengör ljuddämparens gnistskydd
Justera ventilspelet
Byt bränsleventilens luftningsfilter
Inspektera CVT-drivremmen
Inspektera och rengör CVT-remskivorna
Inspektera den drivande remskivans centrifugalarmer och rullar
Inspektera och smörj nållagret på drivremskivans nav
Inspektera ingångs- och utgångsaxeltätningar (motor, växellåda, differential)
Dra åt burklämmorna
Inspektera och rengör säkerhetsbältenas upprullare och spännen
Kontrollera kylarvätskenivån och fyll på vid behov

<b>VARTANNAT ÅR ELLER VARJE 6 000 km ELLER 200 TIMMAR (det som kommer först)</b>
<b>VARTANNAT ÅR ELLER VARJE 3 000 km ELLER 100 TIMMAR (det som kommer först)</b>
Kontrollera felkoder
Utför alla punkter som anges i inspektionen före användning.

VARTANNAT ÅR ELLER VARJE 6 000 km ELLER 200 TIMMAR (det som kommer först)
VARTANNAT ÅR ELLER VARJE 3 000 km ELLER 100 TIMMAR (det som kommer först)
Byt framdifferentialolja
Byt växellådsolja
Byt bromsvätska (måste utföras vartannat år)
Kontrollera kylsystemet
Testa kylvätskekoncentration + nivå
Kontrollera bränslesystemet beträffande läckage (inklusive komponenter relaterade till avdunstningsutsläpp i förekommande fall)
Kontrollera bränslepumptrycket (tomgång och fullt gaspådrag)
Byt tändstift.
Rengör fordonshastighetsgivaren
Byt ut förfiltret för kanisterventilation (avdunstningsutsläppssystemet) i förekommande fall
VART 5:E ÅR ELLER VARJE 12 000 km (det som kommer först)
VART 5:E ÅR ELLER VARJE 6 000 km (det som kommer först)
Byt ut motorkylvätskan

# UNDERHÅLLSPROCEDURER

Det här avsnittet innehåller anvisningar för grundläggande underhålls-procedurer.

Goda mekaniska kunskaper krävs eftersom vissa av underhålls-procedurerna är komplexa. Om du inte känner dig bekväm med att utföra dessa procedurer, tveka inte att kontakta en auktoriserad Can-Am-återförsäljare för terrängfordon, verkstad eller valfri tekniker.



## VARNING

Såvida inget annat anges ska tändningsnyckeln alltid vridas till AV och tas ur innan något underhåll påbörjas.



## VARNING

Om det blir nödvändigt att ta bort en låsanordning (t.ex. en låsbricka, låsmutter, osv.), ersätt alltid den borttagna detaljen med en ny.

## Komma åt komponenter för underhåll

### Främre serviceåpna

Dra handtaget framåt för att öppna främre serviceåpna.

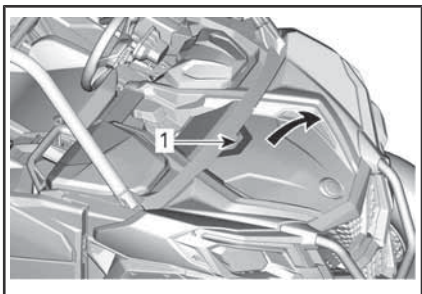

#### TYPBILD

1. Handtag

Det är viktigt att du följer stegen som visas för att stänga främre serviceåpna.

1. Hitta klädselpanelens klämmor under serviceåpna.

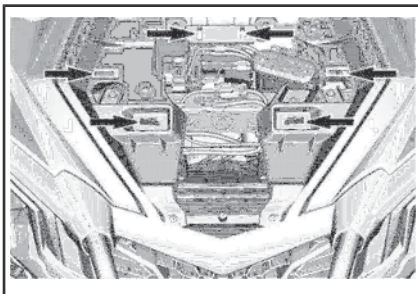

2. Passa in BRP-logotypen mot positioneringstappen.

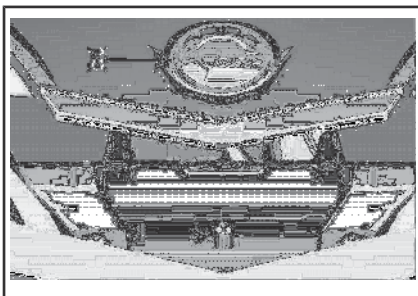

1. BRP-logotyp
2. Positioneringstapp

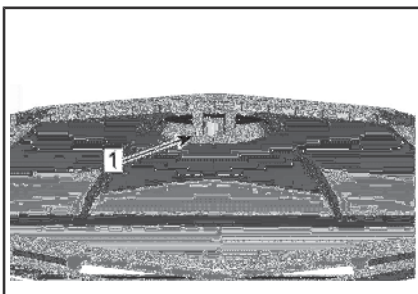

1. Positioneringsspår på undersidan av serviceåpna
3. Skjut framänden på serviceåpna under frontpanelen.
4. Se till att alla flikar är ordentligt inpassade och tryck ned åpna.

## Säten

Ta bort sätena enligt följande procedur för att komma åt bakre servicekåpan.

Ta bort sätesdynan genom att lyfta dess främre del och dra den framåt. Ta bort ryggstödet genom att dra den nedre delen framåt och lyfta den.

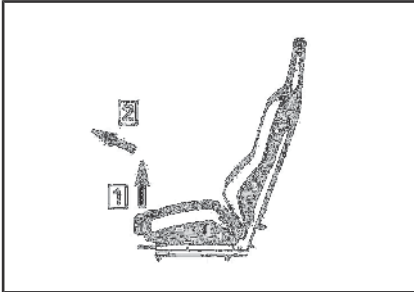

### SÄTESDYNA

- Steg 1: lyft främre delen av sätet  
Steg 2: Dra framåt

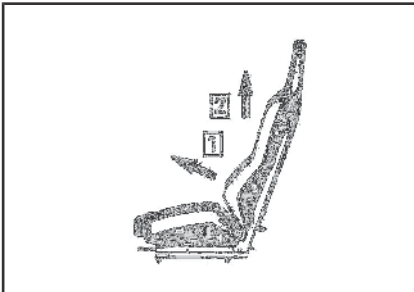

### RYGGSTÖD

- Steg 1: Dra framåt  
Steg 2: Lyft

## Bakre karossmodul

För att ta bort den bakre karossmodulen:

1. Ta bort förvaringsboxens fästskruvar.

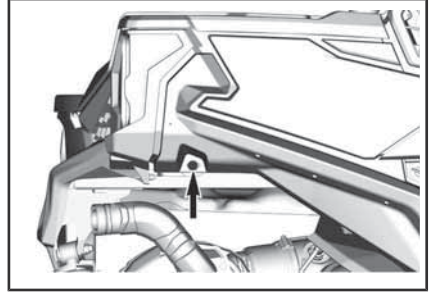
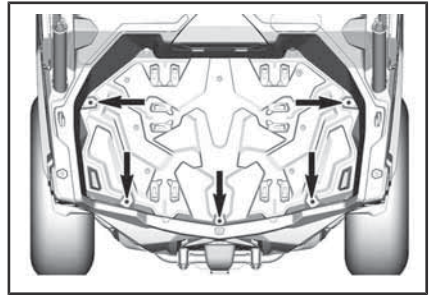

HÖGER SIDA VISAS, GÖR SAMMA SAK PÅ VÄNSTER SIDA

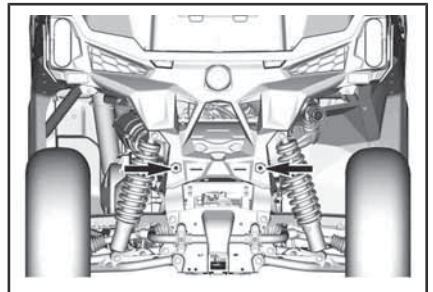

2. Ta bort luftfilterkåpan och sidopanelen på höger sida.



1. Kvartsvarvsfästen

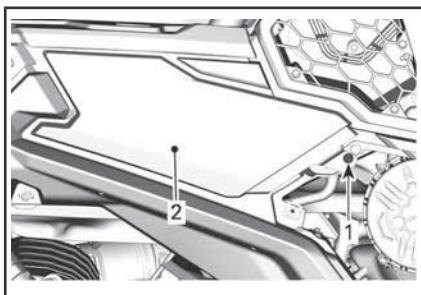

1. Plastnit
2. Sidopanel
3. Ta bort sidopanelen på vänster sida.

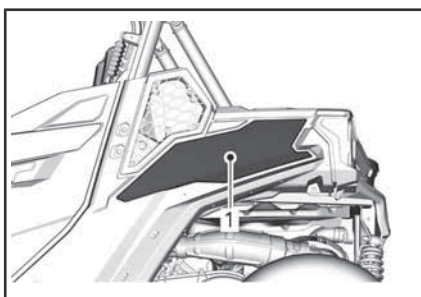

1. Sidopanel
4. Ta bort elkontakterna för bakljusen och ta bort de bakre burförlängningarna på båda sidorna.

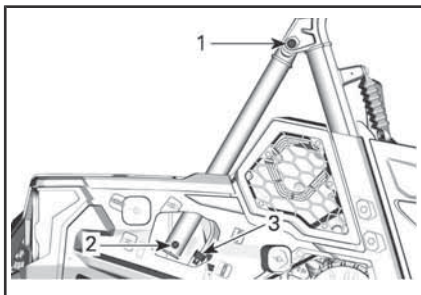

1. Övre skruv för burförlängning
2. Nedre skruv för burförlängning
3. Elkontakt
5. lyft bakre karossmodulen.

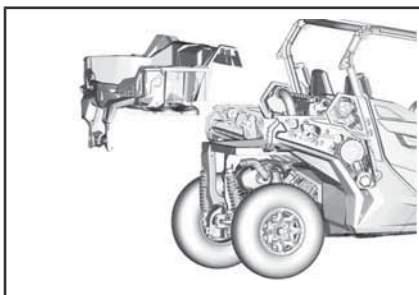

## Motorns luftfilter

**OBS** Modifiera aldrig luftintags-systemet. Annars kan motorns prestanda försämrats eller skador uppstå. Motorn är kalibrerad att fungera med just dessa delar.

### Riktlinjer för byte av motorns luftfilter

Frekvensen för inspektion och byte av motorluftfiltret måste anpassas till körförhållandena eftersom det är kritiskt för korrekt motorprestanda och livslängd.

Motorluftfiltret måste inspekteras och bytas oftare vid följande svåra körförhållanden:

- Körning på torr sand.
- Körning på torr lerjord.
- Körning på torra grusspår och -banor eller liknande
- Körning på platser med höga halter av frön eller agnar.
- Körning under svåra snöförhållanden.

**OBS** Vid körning i dammiga förhållanden eller sand, behöver luftfilterhuset rengöras före varje körning.

**MÄRK:** Vid körning i grupp under dessa förhållanden behöver luftfiltret bytas ännu oftare.

### Borttagning av motorns luftfilter

Ta bort sidokåpan genom att skruva loss kvartsvarvsfästena.



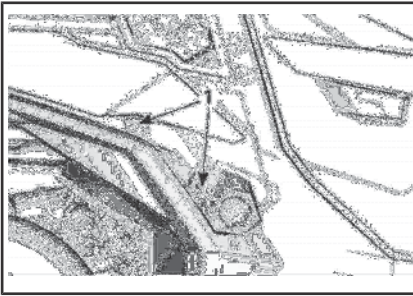

1. Kvartsvarvsfästen

Frigör luftfilterlocket och ta bort luftfiltret.

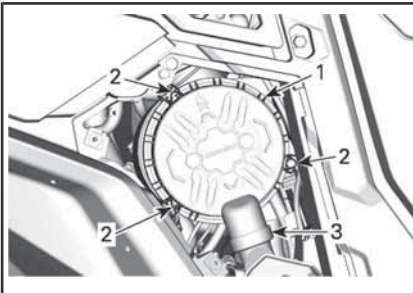

*TYPBILD - HÖGER SIDA AV FORDONET UNDER LASTBOXEN*

1. Luftfilterlock
2. Spärrar
3. Näbbventil

Filtret passar tätt över utloppsröret och det kommer att finnas lite inledande motstånd. Rör försiktigt änden på filtret fram och tillbaka för att bryta tätningen, vrid sedan medan du drar rakt ut. Undvik att knacka filtret mot höljet.

### Motorns luftfilterrengöring

Inspektera filtret för eventuella tecken på läckage. En strimma damm på den rena sidan av filtret är ett avslöjande tecken. Byt filtret om det finns några skador. Eliminera alla källor till luftläckage innan ett nytt filter installeras.

Rengör motorns luftfilter genom att knacka på papperselementet, så att kraftig smuts och damm avlägsnas från pappersfiltret.

**OBS** Vi rekommenderar inte att tryckluft används för att blåsa rent papperselementet, eftersom det kan skada pappersfibrerna och minska dess filtreringsförmåga i dammiga miljöer. Om motorns luftfilter är alltför smutsigt och inte går att få rent med den rekommenderade proceduren bör filtret bytas.

Använd en ren fuktig trasa för att torka av både filtertätningssytan och insidan av utloppsröret. Se till att tätningområdet på utloppsröret är oskadat.

Kontrollera om luftfilterhuset är rent.

### Rengöring av näbbventilen

Kontrollera visuellt och tryck fysiskt ihop näbbventilen. Se till att ventilen är flexibel och inte omvänd, skadad eller igensatt.

### Montering av motorns luftfilter

Sätt försiktigt i filtret. Placera filtret för hand, och säkerställ att det är helt insatt i luftrenarhuset. Applicera tryck för hand på filtrets ytterkant, inte på den flexibla mitten.

Säkra luftfiltret med spärrarna.

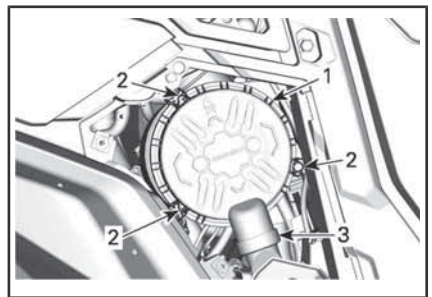

*HÖGER SIDA AV FORDONET, UNDER LASTLÅDAN*

1. Luftfilterlock
2. Spärrar
3. Näbbventil

## CVT-luftfilter

Frekvensen för inspektion och rengöring av CVT-luftfiltret måste anpassas till körförhållandena eftersom det är oumbärligt för korrekt motorprestanda och för motorns livslängd.

CVT-luftfiltret måste inspekteras och rengöras oftare vid följande svåra terrängförhållanden:

- Körning på torr sand.
- Körning på torr lerjord.
- Körning på torra grusspår och -banor eller liknande
- Körning på platser med höga halter av frön eller agnar.
- Körning under svåra snöförhållanden.

**MÄRK:** Vid körning i grupp under dessa förhållanden behöver luftfiltret bytas ännu oftare.

### Borttagning av CVT-luftfilter

Ta bort skruvarna.

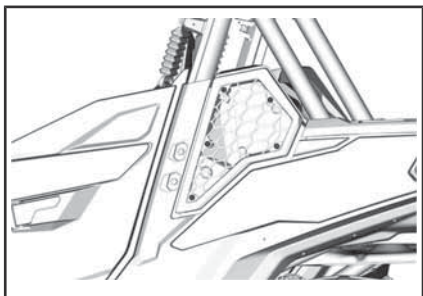

### Inspektion och rengöring av CVT-luftfilter

1. Inspektera filtret och byt ut det om det är skadat.
2. Ta bort tätningarna.
3. Rengör filtret och tätningarna med en lösning av mild tvål och vatten och skölj sedan.
4. Skaka försiktigt bort överflödigt vatten och låt filtret och tätningarna torka i rumstemperatur.

5. Dammsug insidan av CVT-luftintaget.

### Montering av CVT-luftfilter

Installera tätningarna i CVT-filtret. Se till att tätningarnas övre ändrar vidrör varandra och att det finns en spalt i botten så att vatten kan tappas av.

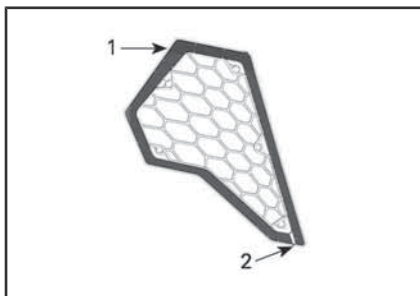

1. Tätningar vidrör varandra
2. Avstånd

Installera CVT-luftfiltret.

**OBS** Genom att hålla CVT-luftfiltret rent maximeras luftflödet vilket ger CVT-komponenterna en optimal livslängd.

## Motorolja

### Kontroll av motorns oljenivå

**OBS** Om motorn körs med fel oljenivå kan svåra skador uppstå.

**OBS** Kontrollera oljenivån när motorn är kall.

1. Placera fordonet på ett jämnt underlag.
2. Skruva loss mätstickan, ta ut den och torka av den.

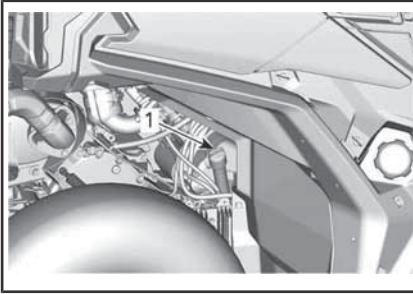

1. Mätsticka för motorolja

3. Sätt tillbaka mätstickan och skruva in den helt.
4. Ta bort mätstickan och kontrollera oljenivån. Den bör ligga nära eller vid det övre märket.

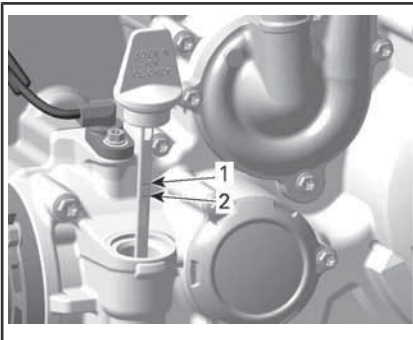

1. Full
2. Extra

För påfyllning av olja, ta bort mätstickan. Sätt en tratt i mätstickans hål.

Fyll på en liten mängd rekommenderad olja och kontrollera nivån på nytt.

Upprepa procedurerna ovan tills oljenivån når det övre märket på mätstickan.

**OBS** Fyll inte på för mycket. Torka av ev. utspilld olja.

Dra åt mätstickan ordentligt.

## Rekommenderad motorolja

Rotax®-motorer har utvecklats och testats med XPS™-olja. BRP rekommenderar att alltid använda XPS-motorolja eller motsvarande. Skador som uppstår på grund av att olja som inte lämpar sig för den här motorn har använts omfattas inte av BRP:s garanti.

### REKOMMENDERAD XPS-MOTOROLJA

Allmänt bruk	<p><b>Skandinavien:</b> 4T 5W40 DELSYNTEISK OLJA (EUR) (P/N 779290)</p> <p><b>Övriga länder:</b> 4T 5W40 DELSYNTEISK OLJA (P/N 779133)</p>
Kall temperatur	<p><b>Skandinavien:</b> 4T 0W40 SYNTEISK OLJA (EUR) (P/N 779286)</p> <p><b>Övriga länder:</b> 4T 0W40 SYNTEISK OLJA (P/N 779139)</p>
Varm temperatur	<p><b>Skandinavien:</b> 4T 10W50 SYNTEISK OLJA (EUR) (P/N 779240)</p> <p><b>Övriga länder:</b> 4T 10W50 SYNTEISK OLJA (P/N 779234)</p>

OM DEN REKOMMENDERADE XPS-MOTOROLJAN INTE ÄR TILLGÄNGLIG

Använd en 4-takts SAE-motorolja som uppfyller eller överskrider följande specifikationer från smörjmedelsbranschen. Kontrollera alltid API-servicevedeckens certifiering på oljebehållaren; den måste innehålla minst en av de angivna standarderna.

- **API-serviceklass SJ, SL, SM eller SN**

## Byte av motorolja

**!** **OBS** Motoroljan kan vara mycket het. Vänta tills motoroljan är endast varm.

**OBS** Motorolja och oljefilter måste bytas samtidigt.

Varmkör motorn till normal driftstemperatur.

Placera fordonet på ett jämnt underlag.

Sätt ett uppsamlingskärl under dräneringspluggen.

Rengör området runt dräneringspluggen.

Skruva loss dräneringspluggen och kassera tätningsskivan.

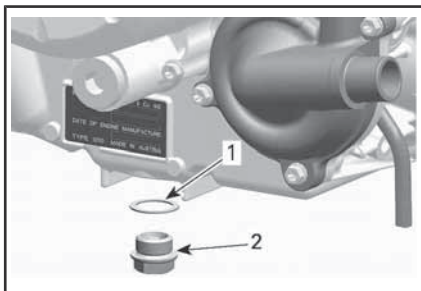

1. Tätningsskiva
2. Dräneringsplugg

Dra ut mätstickan.

Låt all olja tömmas ut ur vevhuset.

Rengör den magnetiska dräneringspluggen från metallflis och avlagringar. Flis eller avlagringar tyder på interna problem i motorn.

Installera en NY tätningsskiva på dräneringspluggen.

**OBS** Använd aldrig samma tätningsskiva. Byt alltid ut den mot en ny.

Installera och dra åt dräneringspluggen till rekommenderat moment.

### ÅTDRAGNINGSMOMENT

Dräneringsplugg	30 Nm ± 2 Nm
-----------------	--------------

Byt oljefiltret. Se *OLJEFILTER*.

Fyll på motorn med rekommenderad motorolja.

Se *SPECIFIKATIONER* för motoroljevolym.

## Oljefilter

### Åtkomst till oljefiltret

Ta bort passagerarsätena, se avsnittet *KOMMA ÅT KOMPONENTER FÖR UNDERHÅLL*.

Ta bort motorns servicekåpa.

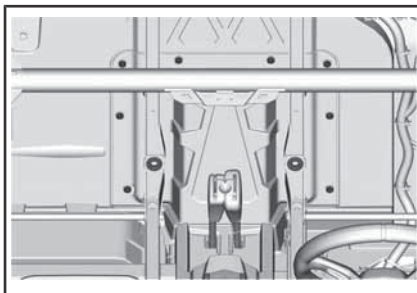

### Borttagning av oljefilter

Rengör oljefilterområdet.

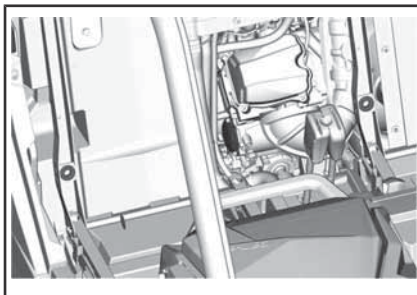

Ta bort oljefilterlocket.

Ta bort oljefiltret.

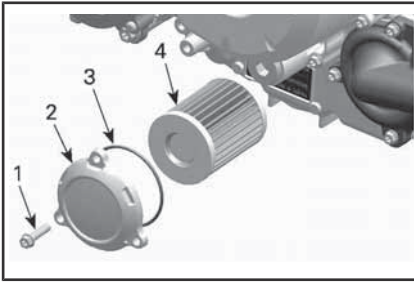
**TYPBILD**

1. Oljefilterskruv
2. Oljefilterlock
3. O-ring
4. Oljefilter

**Montering av oljefilter**

Kontrollera om det finns smuts och andra partiklar omkring oljefiltrets in- och utlopp. Rengör vid behov.

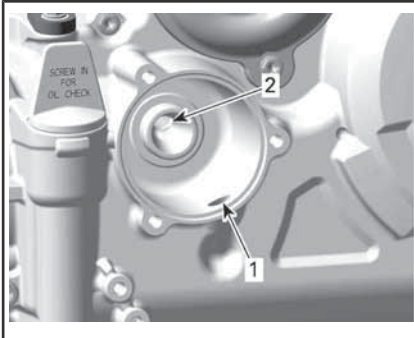

1. Inlopp från oljepumpen till oljefiltret
2. Utlopp till systemet som förser motorn med olja

Montera en NY O-ring på oljefilterlocket.

Montera det nya filtret i locket.

Applicera motorolja på O-ringens och smörjfett på änden av filtret.

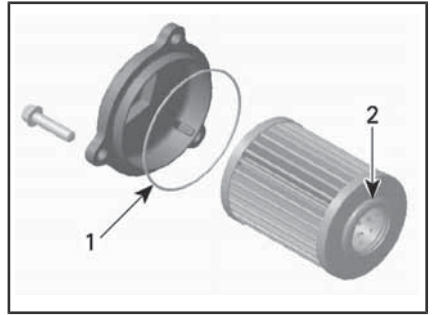

1. Olja lätt
2. Olja lätt

**OBS** Se till att O-ringens inte kläms vid montering av filter och lock.

Montera locket på motorn.

Dra åt oljefilterlockets skruvar till rekommenderat moment.

**ÅTDRAGNINGSMOMENT**

Oljefilterlockets skruvar.	10 Nm ± 1 Nm
----------------------------	--------------

**Kylare****Inspektion och rengöring av kylare**

Kontrollera regelbundet att området omkring kylaren är rent.

För att komma åt kylaren, ta bort frontgrillen genom att ta tag i den nedre delen och dra den nedåt.

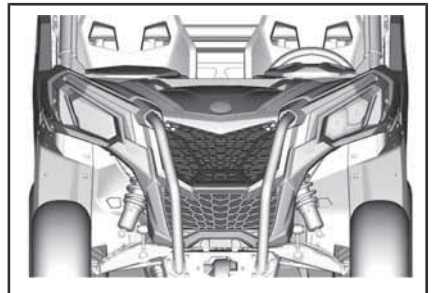
**TYPBILD**

Kontrollera kylare och slangar för läckage eller andra skador.

Inspektera kylflänsarna. De måste vara rena, fria från lera, smuts, löv och andra avlagringar som kan hindra kylaren från att fungera.

Använd gärna en trädgårdsslang om sådan finns.

**! OBS** Rengör aldrig kylaren för hand medan den är varm. Låt kylaren svalna före rengöring.

**OBS** Var försiktig så att kylflänsarna inte skadas vid rengöring. Använd inga föremål/verktyg som kan skada dem. Använd endast lågt tryck vid rengöring. Använd aldrig HÖGTRYCKSTVÄTT.

## Motorkylvätska

### Kontroll av motorns kylvätskenivå



#### VARNING

Kontrollera kylvätskenivån med kall motor.

1. Placera fordonet på ett jämnt underlag.
2. Ta bort kyltankens kåpa.

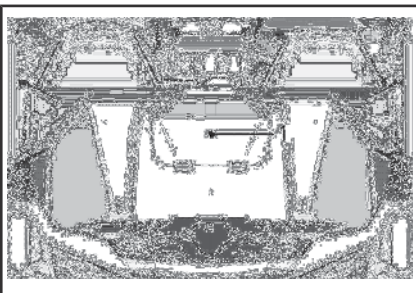

1. Kyltankens kåpa



#### VARNING

Ta inte bort trycklocket om motorn är varm, för att undgå risk för brännskador.

3. Säkerställ att kylsystemet är fullt upp till Maxlinjen.

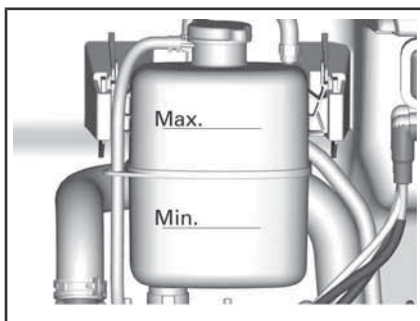

DELAR BORTTAGNA FÖR TYDLIGHETENS SKULL

### Påfyllning av kylvätska

1. Ta bort kyltankens trycklock.

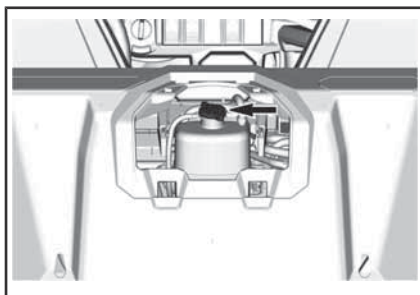

2. Fyll på kylvätska i systemet vid behov. Använd en tratt för att undvika spill. **Fyll inte på för mycket.**
3. Sätt tillbaka trycklocket korrekt på kyltanken.
4. Sätt tillbaka kyltankens kåpa.

**MÄRK:** Ett kylsystem som behöver fyllas på med kylvätska ofta tyder på läckage eller motorproblem.

## Rekommenderad motorkylvätska

LAND	REKOMMENDERAD KYLVÄTSKA
Skandinavien	FÖRBLANDAD KYLVÄTSKA MED UTÖKAD LIVSLÄNGD (EUR) (P/N 779223)
Alla andra länder	FÖRBLANDAD KYLVÄTSKA MED UTÖKAD LIVSLÄNGD (P/N 779150)
Alternativ eller om ovanstående inte finns	Blandning av destillerat vatten och frostskyddsvätska (50 % destillerat vatten, 50 % frostskyddsvätska)

**OBS** Använd alltid etylenglykolbaserat frostskyddsmedel innehållande korrosionsskyddsmedel speciellt avsedd för förbränningsmotorer av aluminium.

### Byte av motorkylvätska

#### Dränering av kylsystemet



## VARNING

Ta inte bort trycklocket eller lossa dräneringspluggen för kylvätska medan motorn är varm, för att undgå risk för brännskador.

1. Ta bort kyltankens kåpa.

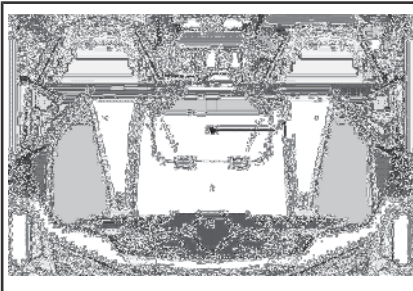

1. Kyltankens kåpa
2. Ta bort kylsystemets trycklock.

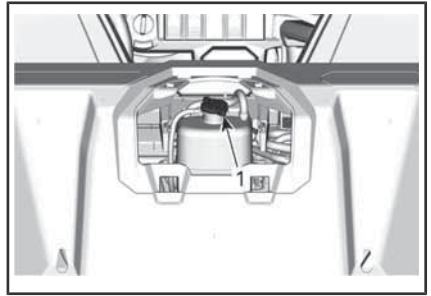

1. Trycklock

3. Lossa dräneringspluggen för kylvätskan och töm ut kylvätskan i en lämplig behållare.

**MÄRK:** Skruva inte loss dräneringspluggen för kylvätska helt.

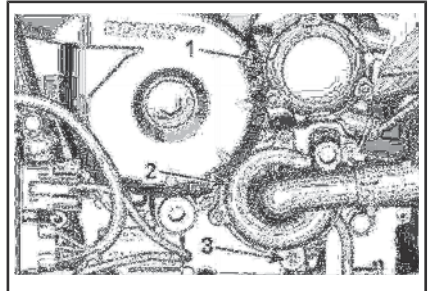

1. Oljefilterlock
2. Kylvätskepumpkåpa
3. Dräneringsplugg för kylvätska

4. Lossa den nedre kylarslangen och töm ut kvarvarande kylvätska i en lämplig behållare.

**MÄRK:** Notera var slangklämman sitter på den nedre kylarslangen vid kylaren.

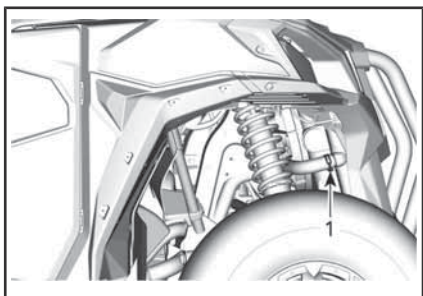

**TYPBILD**

1. Dra kylarslangen nedåt för att koppla bort den
5. Töm kylsystemet helt.
6. Sätt tillbaka kylsystemets dräneringsplugg och dra åt den till specificerat moment.

ÅTDRAGNINGSMOMENT	
Dräneringsplugg för kylvätska	10 Nm ± 1 Nm

7. Återmontera kylarslangen med slangklämman som före borttagningen.

ÅTDRAGNINGSMOMENT	
Kylarslangklämma	3 Nm ± 0,5 Nm

8. Fyll kylsystemet med kylvätska, se förfarandet i *LUFTNING AV KYLSYSTEMET*.

**Luftning av kylsystemet**

1. Ta bort trycklocket.
2. Fyll kylvätskesystemet tills nivån når upp till Max-strecket på kyltanken.

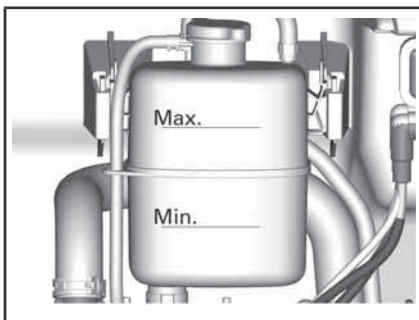

3. Sätt tillbaka trycklocket.
4. Kör motorn på tomgång med trycklocket **PÅ** tills kylfläkten körs igång, för andra gången.
5. Stäng av motorn och låt den svalna.

**VARNING**

Ta inte bort trycklocket om motorn är varm, för att undgå risk för brännskador.

6. När motorn har svalnat, ta bort trycklocket och fyll på kylvätska efter behov.
7. Sätt tillbaka trycklocket.
8. Efter körning, kontrollera kylvätskenivån och fyll på vid behov.

**Ljuddämpare och gnistskydd**

**Rengöring och inspektion av ljuddämparens gnistskydd**

**!** **OBS** Utför aldrig denna procedur direkt när motorn har stängts av, eftersom avgassystemet då är mycket varmt.

Ta bort och kassera slutrörets fästskruvar och -muttrar.



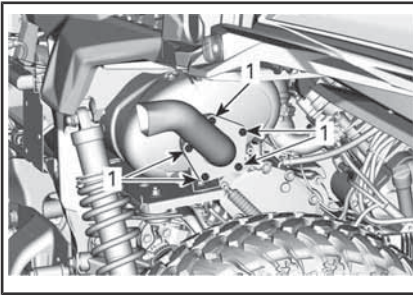

1. Slutrörets hållskruvar

Ta bort gnistskyddet.

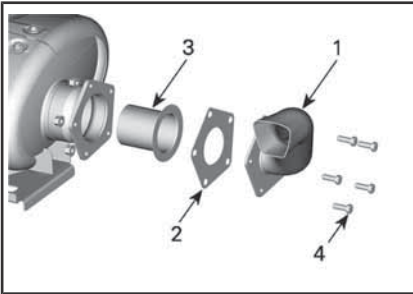

1. Slutrör
2. Packning (kassera)
3. Gnistskydd
4. Skruv

Avlägsna sotavlagringar från gnistskyddet med en borste.

**OBS** Använd en mjuk metallborste och var försiktig så att gnistskyddets galler inte skadas.

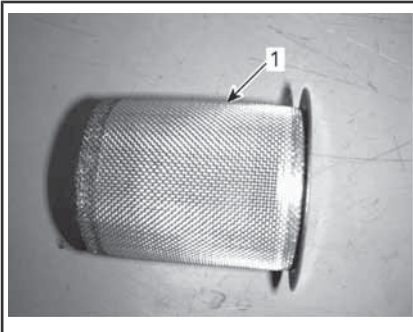

1. Rent gnistskydd

Kontrollera att gnistskyddets galler inte har skador. Byt vid behov.

Inspektera gnistskyddskammaren i ljuddämparen. Rensa bort eventuellt skräp.

Installera ljuddämparens gnistskydd med en ny packning.

#### ÅTDRAGNINGSMOMENT

Fästskruv  
avgasslutrör

32 Nm ± 2 Nm

## Växellådsolja

### Kontroll av växellådans oljenivå

Placera fordonet på jämnt underlag. Välj växeln PARKERING.

Kontrollera oljenivån i växellådan genom att ta bort mätsticken för växellådsoljan.

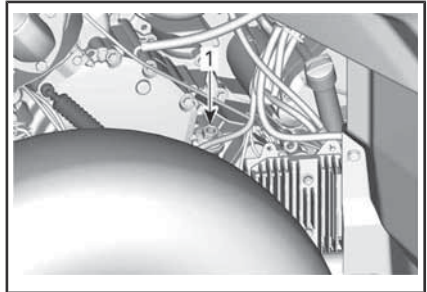

1. Växellådans oljenivåplugg

Ta bort mätsticken igen och kontrollera oljenivån. Den bör ligga nära eller vid det övre märket.

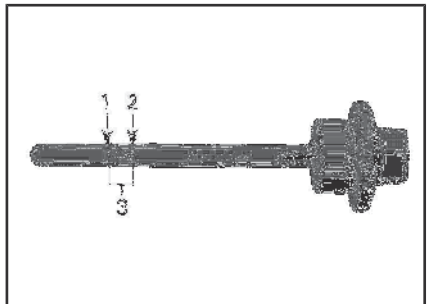

1. MIN.
2. MAX.
3. Gränsvärden

Placera en tratt i mätstickans hål för att fylla på olja.

Fyll på en liten mängd rekommenderad olja och kontrollera nivån på nytt.

Upprepa procedurerna ovan tills oljenivån når det övre märket på mätstickan.

**OBS** Om växellådan används med felaktig oljenivå kan följden bli allvarliga skador på växellådan.

**MÄRK:** Fyll inte på för mycket.

Torka av ev. utspilld olja.

Dra åt oljemätstickan ordentligt.

### Rekommenderad växellådsolja

REKOMMENDERAD VÄXELLÅDSOLJA	
Skandinavien	75W140 SYNTETISK VÄXELOLJA (EUR) (P/N 779215)
Alla andra länder	75W140 SYNTETISK VÄXELOLJA (P/N 779160)

**MÄRK:** XPS-oljan är speciellt formulerad för denna växellådas smörjkrav. BRP rekommenderar starkt användning av sin XPS-olja. Om XPS syntetisk växellådsolja inte går att få tag på, använd följande:

LÄGSTA KRAV PÅ VÄXELLÅDSOLJAN
75W 140 API GL-5 syntetisk växelolja

### Byte av växellådsolja

**MÄRK:** Vid byte av växellådsolja bör fordonets hastighetssensor (VVS) rengöras samtidigt.

Placera fordonet på jämnt underlag.

Rengör området runt dräneringspluggen.

Rengör området runt oljenivåpluggen.

Rengör området runt VSS-givaren.

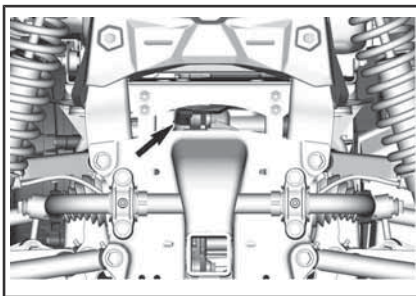

Placera ett uppsamlingskärl under fordonet, under oljedräneringspluggen.

Ta bort oljenivåpluggen.

Ta bort växellådans dräneringsplugg.

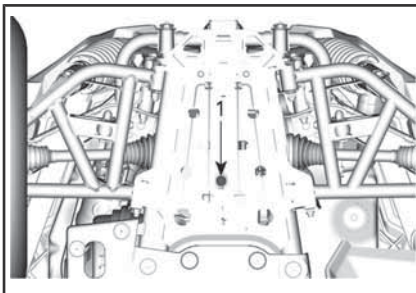

1. Oljedräneringsplugg

Låt all olja tömmas ut ur växellådan.

Återmontera dräneringspluggen.

**MÄRK:** Gör rent dräneringspluggen från eventuella metallpartiklar före återmontering.

Ta bort VSS-fästskruven och ta bort VSS.

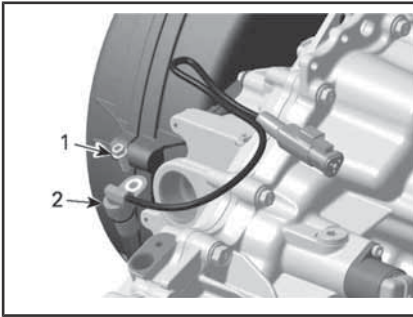

FLERA DELAR BORTTAGNA FÖR TYDLIGHETENS SKULL

1. Skruv
2. VSS

Rengör VSS med en ren trasa.

Fyll på växellådan.

**OBS** Använd ENDAST den rekommenderade typen av olja.

Oljan ska stå i jämnhöjd med botten av oljenivåöppningen.

**OBS** Fyll inte på för mycket.

Sätt tillbaka oljenivåpluggen.

Smörj O-ringen och återinstallera VSS.

SERVICEPRODUKT	
O-ring för VSS	SUPER LUBE-FETT (P/N 293 550 030)

ÅTDRAGNINGSMOMENT	
Växellådans dräneringsplugg	30 Nm ± 3 Nm
VSS-fästskruv	10 Nm ± 1 Nm

Torka av ev. utspilld olja.

## Differentialolja

### Kontroll av oljenivån i framdifferentialen

Rengör påfyllningspluggen innan oljenivån kontrolleras.

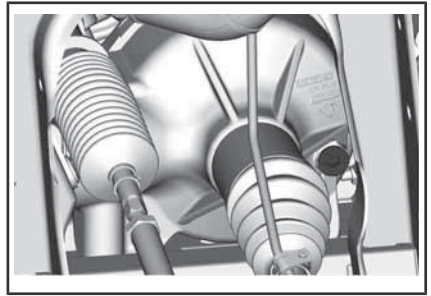

TYPBILD - FORDONETS HÖGRA FRONT-PARTI

När fordonet står på en plan yta, kontrollera oljenivån genom att dra ut påfyllningspluggen. Oljenivån måste nå upp till nedre kanten.

Sätt tillbaka påfyllningspluggen.

ÅTDRAGNINGSMOMENT	
Påfyllningsplugg	16,5 Nm ± 2,5 Nm

### Rekommenderad differentialolja

REKOMMENDERAD FRAMDIFFERENTIALOLJA	
Skandinavien	75W90 SYNTETISK VÄXELOLJA (EUR) (P/N 779212)
Alla andra länder	75W90 SYNTETISK VÄXELOLJA (P/N 779158)

**MÄRK:** XPS-oljan är speciellt formulerad för denna växellådas smörjkrav. BRP rekommenderar starkt användning av sin XPS-olja. Om XPS syntetisk växellådsolja inte går att få tag på, använd följande:

LÄGSTA KRAV FÖR FRAMDIFFERENTIALOLJA
75W 90 API GL-5 syntetisk växelolja

## Differentialoljebyte

Placera fordonet på ett jämnt underlag. Placera växellådan i positionen parkering.

Från fordonets undersida, rengör området runt dräneringspluggen.

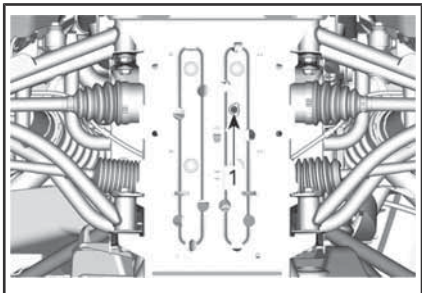

### TYPBILD

#### 1. Dräneringspluggens åtkomsthål

Placera ett uppsamlingskärl under framdifferentialen.

Ta bort dräneringspluggen.

Skruva loss påfyllningspluggen.

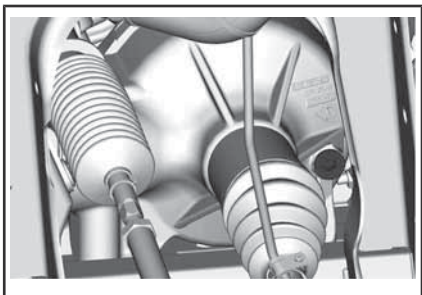

### TYPBILD - FORDONETS HÖGRA FRONT-PARTI

Montera dräneringspluggen.

ÅTDRAGNINGSMOMENT	
Dräneringsplugg	2,7 Nm ± 0,3 Nm

Fyll på framdifferentialen igen med rekommenderad olja för bästa möjliga kopplingspackprestanda.

Se SPECIFIKATIONER för differentialoljevolymer.

REKOMMENDERAD OLJA	
Skandinavien	75W90 SYNTETISK VÄXELOLJA (EUR) (P/N 779212)
Alla andra länder	75W90 SYNTETISK VÄXELOLJA (P/N 779158) eller en 75W 90 (API GL-5) växelolja

Sätt tillbaka påfyllningspluggen.

ÅTDRAGNINGSMOMENT	
Påfyllningsplugg	16,5 Nm ± 2,5 Nm

## Tändstift

### Åtkomst till tändstift

Se **KOMMA ÅT KOMPONENTER FÖR UNDERHÅLL** och ta bort sätena.

Ta bort motorns servicekåpa.

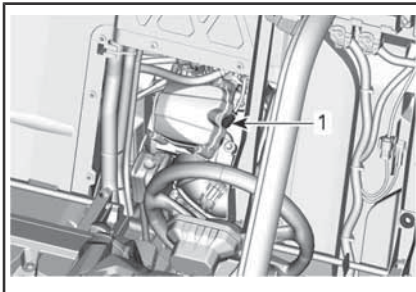
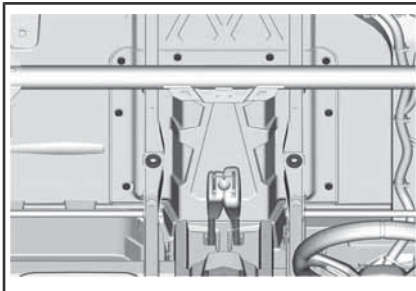

#### 1. Främre tändstift

Bakcyllindern kan kommas åt från höger hjulhus.

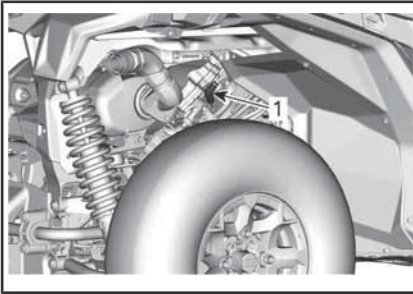

TYPBILD

1. Bakre tändstift

### Borttagning av tändstift

Koppla ur tändstiftskabeln.

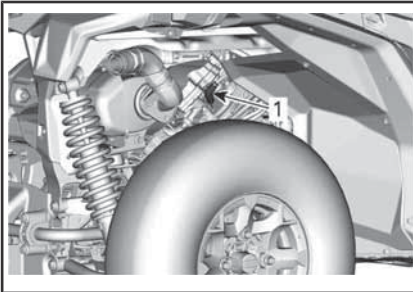

TYPBILD

1. Tändstift

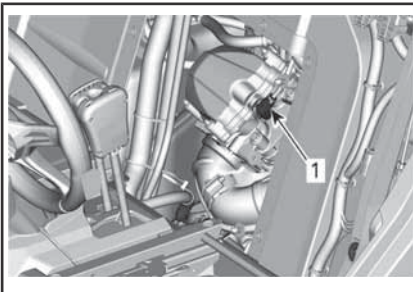

1. Tändstift

Rengör området kring tändstiftet med tryckluft innan du tar bort tändstiftet.

Skruva helt ur tändstiftet med en tändstiftshylsa och ta sedan bort det.

### Montering av tändstift

Före monteringen, kontrollera att kontaktytan mellan topplock och tändstift är fri från smuts.

Använd ett bladmått och ställ in elektroavståndet.

#### ELEKTRODAVSTÅND

0,7 mm - 0,8 mm

Applicera en liten mängd kopparbaserat antikarvmedel på tändstiftsgångorna.

Skruva i tändstiftet i topplocken för hand och dra åt med en momentnyckel och lämplig hylsa.

**OBS** Vrid inte åt tändstiften för hårt eftersom motorn kan ta skada.

#### ÅTDRAGNINGSMOMENT

Tändstift

20 Nm  $\pm$  2,4 Nm

### CVT-kåpa

**MÄRK:** För bättre förståelse har vissa bilder tagits när motorn är ute ur fordonet. För att utföra följande instruktioner är det möjligt att inte behöva ta ur motorn.

Den här CVT:n är smörjfri. Smörj aldrig några komponenter, förutom drivremskivans lager.



#### VARNING

Vidrör aldrig CVT medan motorn är på. Kör aldrig fordonet när CVT-kåpan är borttagen.



#### VARNING

Motorn måste vara kall innan kåpan kan tas bort. Ha alltid skyddshandskar när du tar bort kåpan.

Placera fordonet på jämnt underlag.  
Välj växeln PARKERING.

## Åtkomst till CVT-kåpan

CVT-kåpan är placerad på vänster sida av fordonet.

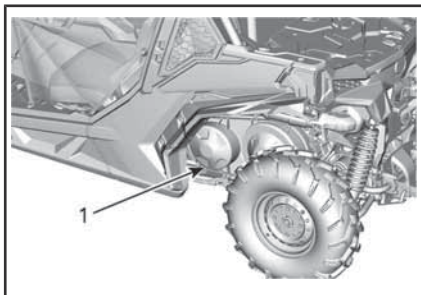

1. CVT-kåpa

## Borttagning av CVT-kåpan

Ta bort alla fästsruvarna för CVT-kåpan.

Ta bort den mittersta översta skruven sist för att stöda locket under borttagningen.

**OBS** Använd inte el-/tryckluftsdrivna verktyg för att ta bort CVT-kåpans skruvar.

Ta bort CVT-kåpan och dess tätningar.

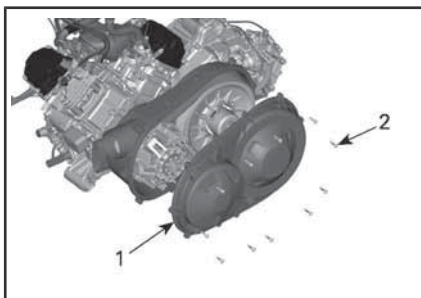

1. CVT-kåpa  
2. CVT-kåpskruvar

## Installation av CVT-kåpa

Fäst den mittersta toppskruven först.

Dra åt CVT-kåpans skruvar enligt följande ordning.

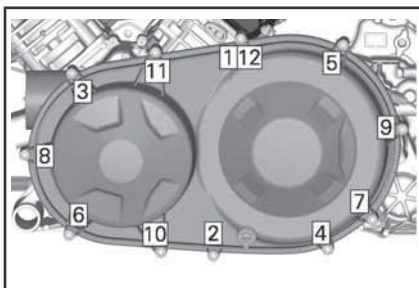

### ÅTDRAGNINGSMOMENT

CVT-kåpskruvar	7 Nm ± 0,8 Nm
----------------	---------------

## Drivrem

### Borttagande av drivrem

**OBS** Om drivremmen skulle gå sönder måste CVT, kåpa och luftlutlopp rengöras.

Var god se *TIPS FÖR ATT MAXIMERA DRIVREMMENS LIVSLÅNGD* i avsnittet *GRUNDLÄGGANDE PROCEDURER* för en del VIKTIG information.

Ta bort CVT-KÅPA.

Öppna remskivorna.

### VERKTYG SOM BEHÖVS

AVDRAGARE/LÅSVERKTYG (P/N 529 000 088)	
DRIVNA REMSKIVANS ADAPTER (P/N 708 200 720)	

För in adaptern i det gängade hålet i den drivna remskivan.

Skruva verktuget in i adaptorns gängade hål.

Dra åt för att öppna remskivan.

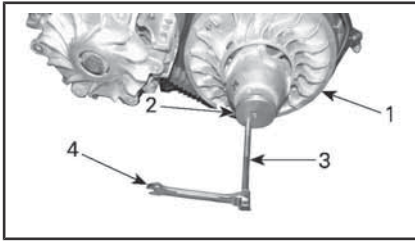

TYPBILD

1. Fast blockskiva på remskivorna
2. Adapter
3. Avdragare/låsverktyg
4. Skiftnyckel

För att ta bort remmen, dra remmen över övre kanten på de fasta blockskivorna, så som visas.

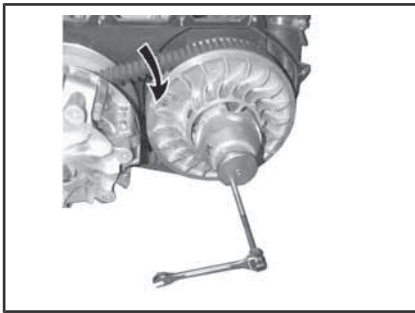

TYPBILD

### Installation av drivrem

Använd motsatt procedur för montering. Var extra noga med följande detaljer.

Drivremmens livslängd förlängs när drivremmen har rätt rotationsriktning. Installeraden så att pilen som finns på remmen är riktad mot fronten på fordonet, sett ovanifrån.

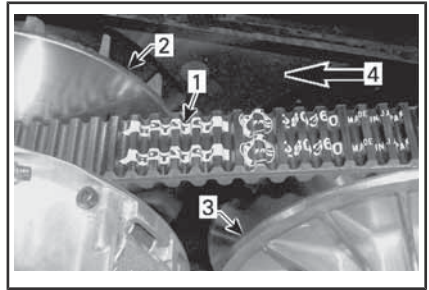

1. Pil på rem
2. Remskivan (fram)
3. Remskivan (bak)
4. Rotationsriktning

Vrid remskivorna till dess att den lägsta delen av kuggarna på den externa ytan för drivremmen är i jämnhöjd med remskivornas kant.

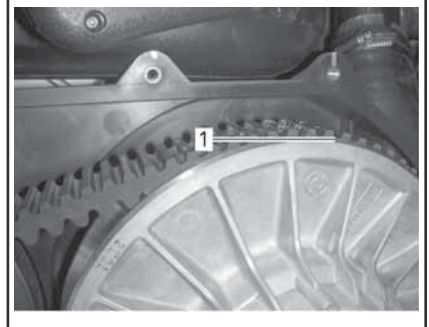

1. Lägsta delen av kuggarna ska vara i jämnhöjd med den externa ytan på drivremmen.

## Drivande och drivna remskivor

### Kontroll av drivande och drivna remskivor

Denna kontroll måste utföras av en auktoriserad Can-Am-återförsäljare, verkstad, eller en person som du väljer att anlita för underhåll, reparation eller byte.

### Primärvariator

Kontrollera bussningarna för den drivande remskivans glidskiva, och byt ut slitna delar.

## Driven remskiva

Kontrollera bussningarna för kammen och för den drivna remskivans glidskiva, och byt ut slitna delar.

## Batteri

### Batteriunderhåll

**OBS** Ladda aldrig ett batteri medan det är installerat i fordonet.

Dessa fordon är utrustade med ett VRLA-batteri (ventilreglerat blysyra-batteri). Det kallas för ett underhållsfritt batteri eftersom elektrolytnivån inte behöver justeras genom påfyllning av vatten.

**OBS** Avlägsna aldrig batteriförseglingen.

### Avlägsna batteriet

Ta bort förarens sätesdyna.

Koppla loss den SVARTA (-) kabeln först, därefter den RÖDA (+) kabeln.

**OBS** Koppla alltid loss kablarna i denna ordning: SVART (-) kabel först.

Ta bort batterihållarens fästskruv(ar).

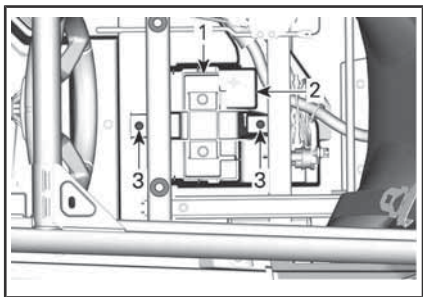

1. Batterihållare
2. Batteri
3. Batterihållarens fästskruv(ar)

Ta bort batterihållaren.

Avlägsna batteriet.

### Rengöring av batteriet

Rengör batteri, batterihölje och batteripoler med bikarbonat löst i vatten.

Avlägsna rost från batterikabeländar och batteripoler med en styv stålborste. Batterihöljet rengörs med en mjuk borste och bikarbonat och vatten.

### Montering av batteriet

Använd motsatt procedur för montering av batteriet.

**OBS** Fel anslutning av batterikablarna (omvänd polaritet) leder till skada på spänningsregulatorn.

**OBS** Anslut alltid den RÖDA (+) kabeln först och därefter den SVARTA (-) kabeln.

## Säkringar och smältsäkringar

### Byte av säkring

Om en säkring är skadad, byt ut den mot en säkring med samma amperetal.

**OBS** Använd inte en säkring med högre amperetal eftersom detta kan orsaka allvarliga skador.

### Säkringsboxplacering

Detta fordon har två säkringsboxar. Den främre säkringsboxen är placerad under vänster instrumentpanel och den bakre säkringsboxen är placerad bakom förarsätet i närheten av ECM.



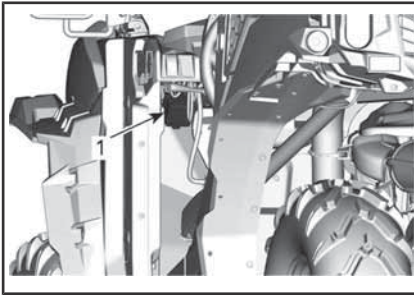

1. Främre säkringsbox

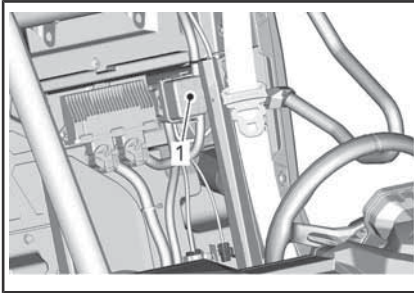

1. Bakre säkringsdosa

**MÄRK:** Smältsäkring 1 ansluten till den positiva batteripolen.

### Beskrivning av säkringsbox

ENKLA SÄKRINGAR FRAMTILL		
NR	BESKRIVNING	AMPE-RETAL
PF3	DPS	40 A
PF4	ACC-anslutning (Under instrumentbrädans kopplingsplint)	40 A
PF6	ABS-pump	40 A
PF7	ABS-ventiler	25 A

FRÄMRE SÄKRINGSDOSA		
NR	BESKRIVNING	AMPE-RETAL
F10	T-fordon ACC-anslutningsrelä	10 A
F11	Strålkastare och varningsljus	20 A
F12	DC3-tillbehörsuttag	10 A
F14	DC3/12 V tillbehörsuttag 1	10 A
F16	Bakljus	10 A
F24	Släplampor	5 A
F25	Släpavkänning	5 A
F26	Sätessreglage	5 A
R3	ECM-tillbehör 12V	N/A
R8	Bromsljus	N/A
R9	Säkringar PF1/F14 (DC-uttag) PF4 tillbehörspost	N/A
Reserv1	Reserv	20 A

BAKRE SÄKRINGSDOSA		
NR	BESKRIVNING	AMPE-RETAL
F4	Instrumentpanel/reläer	10 A
F5	Tändning/insprutning/ bränslepump	10 A
F6	Motorkontrollmodul (ECM)	10 A
F7	Ställdon för 4-hjulsdrift (4WD)	10 A
F8	Tändningslås Klocka	10 A
F9	Kylfläkt	25 A

BAKRE SÄKRINGSDOSA		
NR	BESKRIVNING	AMPE-RETAL
F18	Syresensor EVAP-ventil	10 A
R1	Fläkt	N/A
R2	Huvudsäkring	N/A

**MÄRK:** Säkringarna identifieras på säkringsboxens lock. Det finns tre reservsäkringar (10 A) i locket.

SÄKRINGSLEDNINGAR		
SÄKRINGSLEDNING	BESKRIVNING	AMPE-RETAL
1	Huvudsäkring	18 awg
2	Tillbehörspost	14 awg

## Lampor

### Byte av strålkastarlampa

**OBS** Vidrör aldrig glaset på en halogenlampa med fingrarna, det försämrar hållbarheten. Om du har rört vid glaset, rengör det med isopropylalkohol som inte efterlämnar någon hinna på lampan.

Koppla loss anslutningen från lampan.

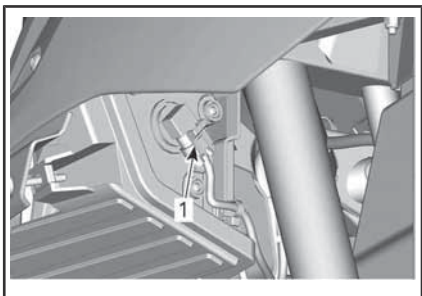

TYPBILD

Vrid lampan.

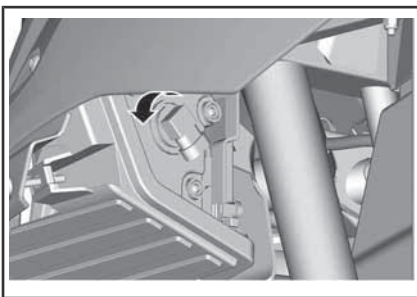

TYPBILD

Dra ut lampan.

Sätt tillbaka delarna i motsatt demonteringsordning.

Kontrollera strålkastarfunktionen.

### Justering av strålkastare

Vrid justeringsskruven för att justera strålkastarhöjden som önskas.

**MÄRK:** Justera strålkastarna jämnt.

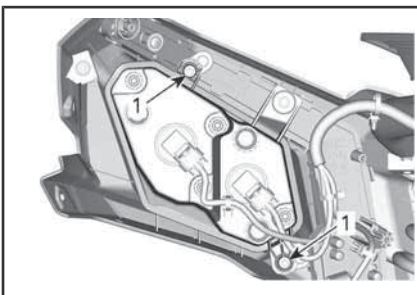

1. Justeringsskruv

### Byte av bakljuslampor

Bakljusen är försedda med LED (lysdioder) och denna teknik har visat sig vara pålitlig. Om de mot förmodan inte skulle fungera, vänd dig till en auktoriserad Can-Am-återförsäljare, verkstad eller en person som du själv väljer att anlita för att utföra en kontroll eller byta dem.

## Byte av främre riktningvisarglödampa

1. Ta bort lampfattningen från undersidan av stänkskärmen.

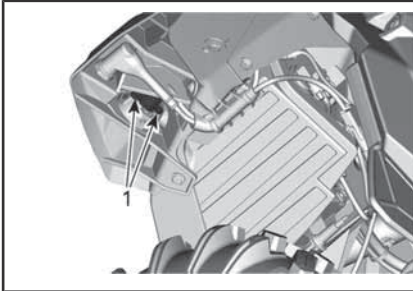

### RIKTINGSVISARENS LAMPFATTNING

1. Hållskruvar
2. Byt glödlampan.
3. Sätt tillbaka fattningen.

## Byte av bakre riktningvisarglödampa

1. Ta bort fästskruven för blinkerlinsen från undersidan av stänkskärmen.

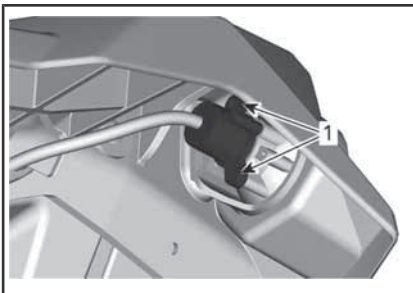

1. Linsens fästskruv
2. Ta bort lampfattningen.
3. Byt glödlampan.
4. Sätt tillbaka lampfattningen och andra borttagna delar i omvänd ordning.

## Byte av främre positionsljuslampa

**MÄRK:** De främre positionsljusten kan inte demonteras. De måste bytas ut i sin helhet.

1. Koppla bort elkontakten.
2. Skruva loss fästmuttern.
3. Ta bort positionsljustet.

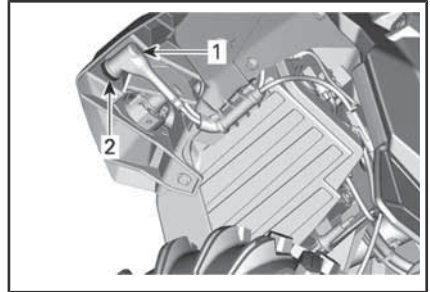

1. Positionsljusets elkontakt
2. Fästmutter
4. Montera det nya positionsljustet i omvänd ordning.

## Byte av nummerplåtens glödlampa

1. Ta bort skyddet för nummerplåtens lampa.

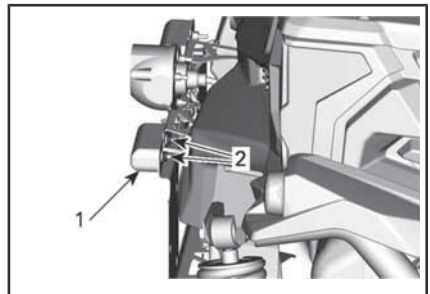

1. Skydd för nummerplåtens lampa
2. Fästskruvar
2. Byt lampan.
3. Sätt tillbaka skyddet.

## Drivaxeldamasker och -skydd

### Kontroll av drivaxeldamasker och -skydd

Granska visuellt skicket för drivaxelskydden och -damaskerna.

Kontrollera om skydden är skadade eller nöter mot axlarna.

Kontrollera om damaskerna har sprickor, läckande smörjmedel, osv.

Reparera eller byt skadade delar vid behov.

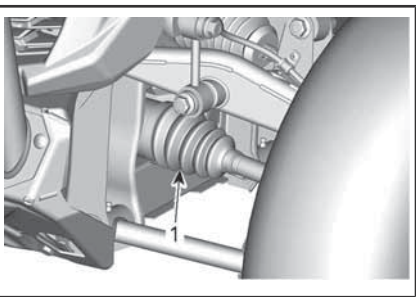

TYPBILD - FORDONETS FRONTPARTI

1. Inre drivaxeldamasker

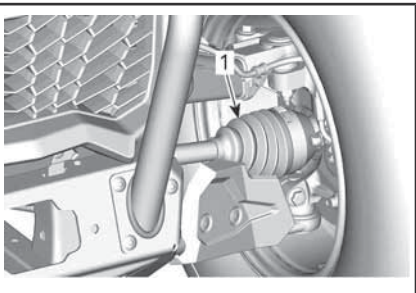

TYPBILD - FORDONETS FRONTPARTI

1. Yttre drivaxeldamask

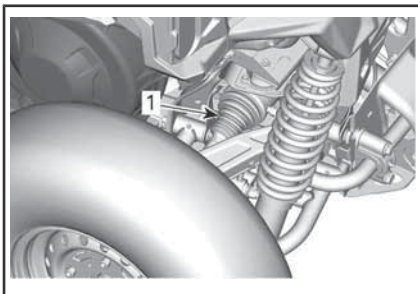

TYPBILD - FORDONETS BAKPARTI

1. Inre drivaxeldamasker

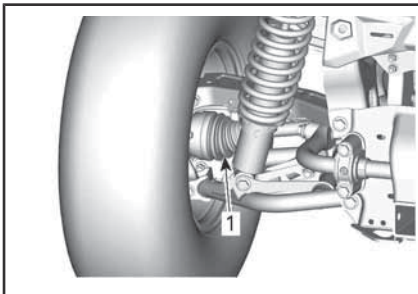

TYPBILD - FORDONETS BAKPARTI

1. Yttre drivaxeldamask

## Hjullager

### Inspektion av hjullager

Lyft upp fordonet och stöd det med pallbockar. Se *LYFTA OCH STÖDJA FORDONET*.

Tryck och dra i hjulens överkant för att känna glappet.

Vänd dig till en auktoriserad Can-Am-återförsäljare, verkstad eller person som du själv väljer att anlita om det finns ett för stort glapp.



TYPBILD

## Hjul och däck

### Borttagning av hjul

Lossa hjulmuttrarna. Lyft sedan upp fordonet och stöd det med pallbockar. Se *LYFTA OCH STÖDJA FORDONET*.

Ta bort hjulet.

### Montering av hjul

Inspektera bultar och muttrar. Byt vid behov.

Däcken är riktade och deras rotationsriktning måste vara korrekt för att de ska fungera.

Dra åt hjulmuttrarna enligt följande illustration.

ÅTDRAGNINGSMOMENT	
Hjulmuttrar	100 Nm $\pm$ 10 Nm

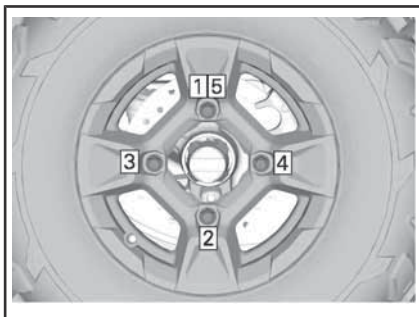

ÅTDRAGNINGSSSEKVENNS

**OBS** Använd alltid rekommenderade hjulmuttrar för den specifika

typen av fälg. Användning av andra typer av muttrar kan skada fälgerna eller bultarna.

### Däcktryck



## VARNING

Däckens lufttryck har stor inverkan på fordonets väghållning och stabilitet. Otillräckligt tryck kan leda till punktering och däckets kan börja rotera på fälgerna. Vid övertryck kan däckets punkteras. Följ alltid rekommenderat däcktryck. Ha **ALDRIG** lägre däcktryck än minimum. Det kan få hjulen att lossna från fälgerna.

Kontrollera trycket i däcken när de är **kalla** innan du kör fordonet. Däcktrycket varierar med temperatur och höjd. Kontrollera trycket om ett av dessa förhållanden förändras. Se *SPECIFIKATIONER* för rätt däcktryck.

**MÄRK:** Däcken är utformade för terrängkörning, men punktering kan ändå inträffa. Medtag därför pump och reparationsutrustning vid körning.

### Inspektion av däck

Kontrollera ev. skador och slitage på däcken. Byt vid behov.



## VARNING

Rotera inte däcken. Fram- och baddäcken är av olika storlek. Vänster- och högerdäcken har olika riktade mönster.

### Byte av däck

Byte av däcken ska utföras av en auktoriserad Can-Am-återförsäljare, verkstad eller person som du själv väljer att anlita.



## VARNING

- Vid däckbyte, byt endast ut däck mot ett nytt av samma typ och storlek som originaldäck.
- För däck med bestämd rotationsriktning, se till att däcken monteras i rätt rotationsriktning.
- Däck måste bytas av en erfaren person enligt vedertagen industristandard och med lämplig utrustning.

## Fjädringar

### Smörjning av framfjädring

Smörj de främre armarna och krängningshämmarbussningarna.

FJÄDRINGSFETT	
Skandinavien	SYNTETISKT FJÄDRINGSFETT (EUROPA) (P/N 779226)
Alla andra länder	SYNTETISKT FJÄDRINGSFETT (P/N 779163) eller motsvarande

Det finns två smörjnipplar på varje arm som är riktade nedåt på de övre armarna och uppåt på de nedre armarna.

Det finns en smörjnippl på varje krängningshämmares pivåbussning.

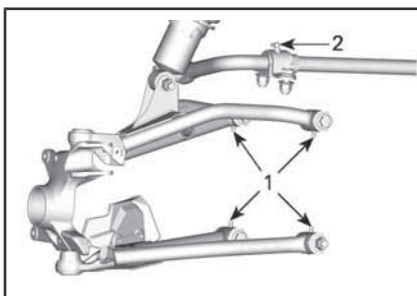

### FJÄDRING FRAM

1. A-armens smörjnipplar
2. Krängningshämmarbussningarnas smörjnipplar

### Smörjning av bakfjädring

FJÄDRINGSFETT	
Skandinavien	SYNTETISKT FJÄDRINGSFETT (EUROPA) (P/N 779226)
Alla andra länder	SYNTETISKT FJÄDRINGSFETT (P/N 779163) eller motsvarande

Smörj bakre bärmarm (två smörjnipplar på nedre arm), bakre axlar (två smörjnipplar) och bussningar för bakre krängningshämmare.

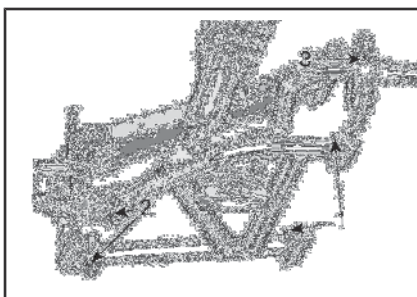

1. Smörjnipplar på bakre bärmarm
2. Smörjnipplar på bakre axel
3. Smörjnippl på bussning för bakre krängningshämmare

## Inspektion av fjädringen

Vänd dig till en auktoriserad Can-Am-återförsäljare, verkstad eller valfri tekniker om något problem upptäcks.

## Stötdämpare

Kontrollera stötdämpare för läckage, utnötta dämparstopp eller andra skador. Kontrollera fästernas åtdragning.

### ÅTDRAGNINGSMOMENT

M12-låsmutter med fläns

74,5 Nm ± 4,5 Nm

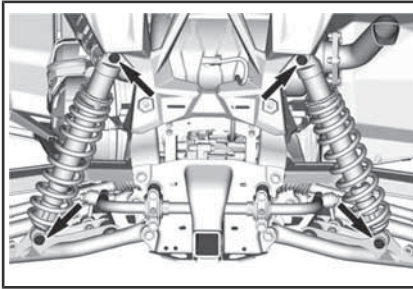

*BAKRE STÖTDÄMPARNAS FÄSTELE-MENT*

## Främre bärmarmar

Kontrollera om bärmarmarna är spruckna, böjda eller på annat sätt skadade.

## Bakre bärmarmar

Kontrollera om bärmarmarna är skeva, spruckna eller böjda.

Dra åt den övre A-armen vid rätt enligt specifikationen.

### ÅTDRAGNINGSMOMENT

M12-låsmutter med fläns

105 Nm ± 15 Nm

Sexkants  
M10-låsmutter med fläns

90 Nm ± 10 Nm

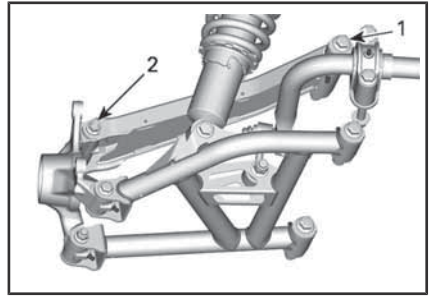

1. M12-låsmutter med fläns
2. Sexkants M10-låsmutter med fläns

## Bromsar

### Kontroll av nivå i bromsvätskebehållaren

Bromsvätskebehållarna är placerade under den främre servicekåpan. Se avsnittet *KOMMA ÅT KOMPONENTER FÖR UNDERHÅLL*

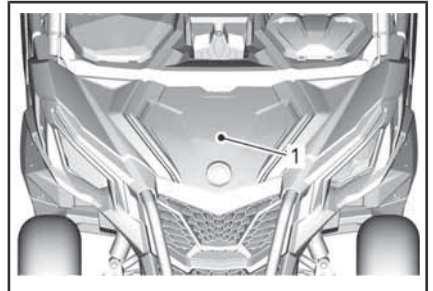

1. Främre servicekåpa

Ställ fordonet på ett jämnt underlag och kontrollera bromsvätskan i behållaren. Bromsvätskenivån ska vara mellan MIN- och MAX-märkena.

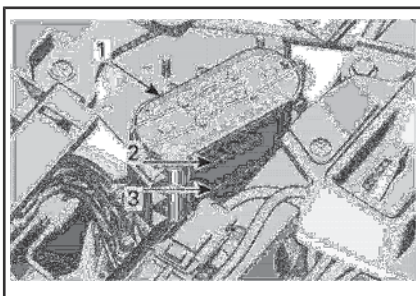

1. Bromsvätskebehållare
2. MAX
3. MIN

**MÄRK:** Låga nivåer kan tyda på läckage eller slitna bromsbelägg.

### Påfyllning av bromsvätska

Rengör påfyllningslocket innan du öppnar det.

Fyll på vätska vid behov. **Fyll inte på för mycket.**

**MÄRK:** Kontrollera att påfyllningslockets membran är inskjutet innan du stänger locket på bromsvätskebehållaren.

### Rekommenderad bromsvätska

Använd enbart bromsvätska som uppfyller kraven i specifikationen DOT 4.



## VARNING

Undvik allvarliga skador på bromssystemet genom att inte använda andra bromsvätskor än den rekommenderade. Blanda inte heller olika vätskor för påfyllning.

## Inspektion av bromsar

Inspektion, underhåll och reparation av bromsarna ska utföras av en auktoriserad Can-Am-återförsäljare, verkstad eller person som du själv väljer att anlita.

Kontrollera dock följande mellan besöken hos återförsäljaren:

- Bromsvätskenivån
- Om bromssystemet har vätskeläckage
- Bromsbeläggsitage
- Att bromsarna inte är smutsiga.



## VARNING

Byte av bromsvätska och reparation eller underhåll av bromssystemet måste utföras av en auktoriserad Can-Am-återförsäljare.

## Säkerhetsbälten

### Rengöring av säkerhetsbälten

För att rengöra smuts och rester från säkerhetsbälten, använd svamp med vatten och mild tvål. Använd inte blekmedel, färgämnen eller hushållsrengöring.



## VARNING

Använd inte högtrycksvätt för att rengöra komponenterna på bältet. Vid användning av vattentryck kan förstöra komponenterna helt i säkerhetsbältet.

## Bur

### Störtafästena

Dra regelbundet åt störtafästena enligt specifikation.

Ta bort klädselpanelen för att komma åt de främre fästena.



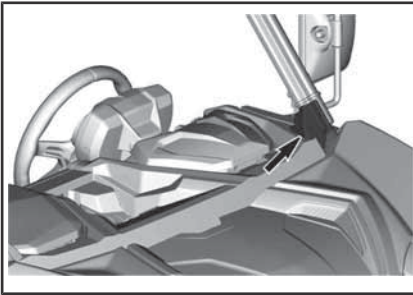

Se *KOMMA ÅT KOMPONENTER FÖR UNDERHÅLL* för burförlängningsproceduren.

<b>ÅTDRAGNINGSMOMENT</b>	
Störtaufästen	67,5 Nm ± 2,5 Nm

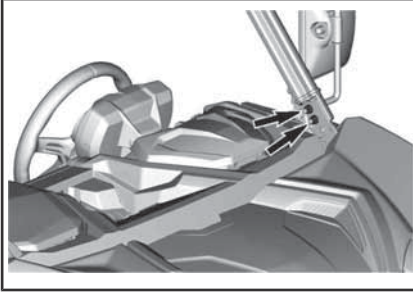

Se *KOMMA ÅT KOMPONENTER FÖR UNDERHÅLL* och ta bort ryggstöden.

Dra åt alla fästen.

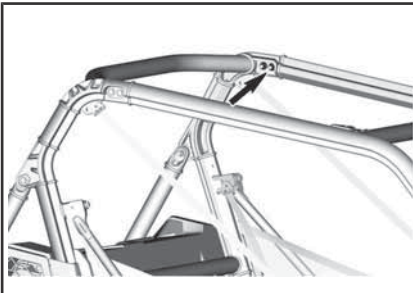
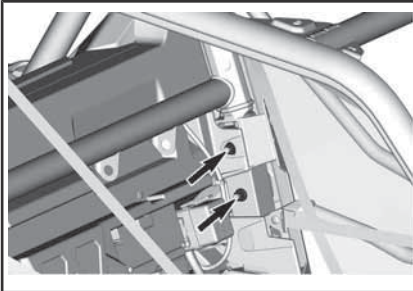

# FORDONSVÅRD

## Efter körning

Om fordonet används i saltvattenmiljö måste det spolats med färskvatten för att skydda det och dess komponenter. Smörjning av metalledar rekommenderas starkt. Använd smörjmedel och rostskydd eller motsvarande. Detta måste utföras efter varje användningsdag.

<b>SERVICEPRODUKT</b>
SMÖRJMEDEL OCH ROSTSKYDD (P/N 779168)

När fordonet används i lerig terräng rekommenderas spolning av fordonet för att skydda det och dess komponenter.

## Rengöring och skydd av fordonet

Använd aldrig högtryckstvätt för att rengöra fordonet. **ANVÄND ENDAST LÅGT TRYCK (t.ex. en trädgårdsslang)**. Högt tryck kan orsaka skador på elektriska eller mekaniska komponenter.

Var speciellt uppmärksam på områden där lera och skräp kan samlas och riskera att orsaka nötning och funktionsstörningar eller orsaka korrosion. Listan över sådana områden inkluderar bland annat (listan är inte uttömmande):

- Omkring avgassystemet och mellan ljuddämparen och ljuddämparens lock
- Under och omkring bränsletanken
- Kylare
- Stötdämpare
- Omkring fram- och bakdifferential
- Omkring och under motor och växellåda
- På hjulens insida
- Ovanpå hasplåtarna.

Lackerade delar som har skador bör lackeras om på rätt sätt för att skydda mot rost.

Tvätta vid behov karossen med varm tvålvattenlösning (använd endast mildt rengöringsmedel). Applicera vax som inte innehåller slipmedel.

**OBS** Rengör aldrig plastdelar med starkt rengöringsmedel, avfettningsmedel, thinner, aceton eller liknande.

---

# FÖRVARING OCH FÖRSÄSONGSSERVICE

När fordonet inte används på mer än 4 månader ska du hålla dig till korrekta förvaringsrutiner.

Om fordonet inte ska användas på mer än 21 dagar ska du koppla bort den SVARTA (-) batterikabeln.

Användning av elektriska tillbehör ökar risken för urladdning av batteriet. Vi rekommenderar att använda en underhållsladdare med lågt amperetal vid låga motorvarvtal och/eller när tillbehör som förbrukar mycket ström installeras i fordonet.

Om fordonet inte ska användas på mer än 21 dagar ska du koppla bort den SVARTA (-) batterikabeln.

Användning av elektriska tillbehör ökar risken för urladdning av batteriet. Vi rekommenderar att använda en underhållsladdare med lågt amperetal vid låga motorvarvtal och/eller när tillbehör som förbrukar mycket ström installeras i fordonet.

När fordonet ska användas efter förvaringen krävs vissa förberedelser.

Kontakta en auktoriserad Can-Am återförsäljare, verkstad, eller en person som du väljer att anlita för förberedelse av fordonet inför förvaring eller försäsongsservice.

---

***Den här sidan är  
avsiktligt tom***

# ***TEKNISK INFORMATION***

EG-deklarationen om överensstämmelse finns inte med i denna version av Instruktionsboken.

Vänligen se den tryckta versionen som levererades med fordonet.

EG-deklarationen om överensstämmelse finns inte med i denna version av Instruktionsboken.

Vänligen se den tryckta versionen som levererades med fordonet.

*Utrymme för märke om Eurasisk överensstämmelse  
i tillämpliga fall*



# SPECIFIKATIONER

MODELL	800	1000	1000R
MOTOR			
Motortyp	ROTAX® 800	ROTAX® 1000	ROTAX® 1000R
	4-takts, enkel överliggande kamaxel (SOHC), vätskekyld		
Antal cylindrar	2		
Antal ventiler	8 ventiler (mekanisk justering)		
Spel för insugsventilen	0,06 mm till 0,14 mm		
Spel för avgasventilen	0,11 mm till 0,19 mm		
Cylinderdiameter	91 mm	91 mm	
Slaglängd	61,5 mm	75 mm	
Slagvolym	800 cm <sup>3</sup>	976 cm <sup>3</sup>	
Avgassystem	Gnistskydd godkänt av USDA Forest Service Katalysator på NRMM-modeller		
Motorns luftfilter	Syntetiskt pappersfilter		

MODELL	800	1000	1000R
<b>SMÖRJSYSTEM</b>			
Typ	Våtsump. Utbytbar oljefilter		
Oljefilter	BRP Rotax® papperstyp, utbytbar		
Motorolja	Kapacitet (oljabyte med filter)	2 L	
	Rekommenderad olja Skandinavien	4T 10W50 SYNTETISK OLJA (EUR) (P/N 779240) eller 4T 5W40 DELSYNTETISK OLJA (EUR) (P/N 779290) eller 4T 0W40 SYNTETISK OLJA (EUR) (P/N 779286).	
	Rekommenderad olja Övriga länder	4T 10W50 SYNTETISK OLJA (P/N 779234). eller 4T 5W40 DELSYNTETISK OLJA (P/N 779133) eller 4T 0W40 SYNTETISK OLJA (P/N 779139)	
	Alternativ olja om XPS-produkter inte finns tillgängliga	Om oljan inte går att få tag på, använd en 10W50-motorolja som uppfyller kraven för API-serviceklasserna SJ, SL, SM eller SN	

MODELL		800	1000	1000R
<b>KYLSYSTEM</b>				
Kylvätska	Typ	Etylenglykol/vattenblandning (50 % kylvätska, 50 % vatten). Skandinavien: FÖRBLANDAD KYLVÄTSKA MED UTÖKAD LIVSLÄNGD (EUR) (P/N 779223) Övriga länder: FÖRBLANDAD KYLVÄTSKA MED UTÖKAD LIVSLÄNGD (EUR) (P/N 779223) eller kylvätska speciellt utformad för aluminiummotorer		
	Kapacitet	6 L		

MODELL		800	1000	1000R
<b>CVT-TRANSMISSION</b>				
Typ		CVT (konstant variabel transmission)		
Ingrepp		1 700 R/MIN		

MODELL		800	1000	1000R
<b>VÄXELLÅDA</b>				
Typ		Dubbel (hög/låg) med PARKERING, neutral och back		
Växellådsolja	Kapacitet	1,5 L		
	Rekommenderas	Skandinavien: 75W140 SYNTETISK VÄXELOLJA (EUR) (P/N 779215) Övriga länder: 75W140 SYNTETISK VÄXELOLJA (P/N 779160) eller 75W 140 API GL-5		

MODELL		800	1000	1000R
<b>ELSYSTEM</b>				
Generatoreffekt		650 W vid 6 000 R/MIN		
Tändningssystem		IDI (Inductive Discharge Ignition)		
Tändstift	Antal	2		
	Tillverkare och typ	NGK DCPR8E eller motsvarande		NGK LMAR8C-9 eller likvärdigt
	Avstånd	0,7 mm till 0,8 mm		0,8 mm till 0,9 mm

MODELL		800	1000	1000R
<b>ELSYSTEM</b>				
Batteri	Typ	SLA (Sealed Lead Acid, förseglad blysyra)		
	Spänning	12 V		
	Nominell kapacitet	18 A•h		
	Startmotoreffekt	0,7 kW		
Strålkastare		4 x 55 H 11		
Bakljus		2,3/3,5 W		
Säkringar		Se avsnittet <i>SÄKRINGAR OCH SMÄLTSAKRINGAR</i> i kapitlet <i>UNDERHÅLL</i>		

MODELL		800	1000	1000R
<b>BRÄNSLESYSTEM</b>				
Bränsletillförsel	Typ	Elektronisk bränsleinsprutning (EFI) med iTC		
Spjällhus		54 mm med ETA		
Bränslepump	Typ	Elektrisk (i bränsletanken)		
Tomgångshastighet		1 250 ± 100 R/MIN (ej justerbart)	ECO-läge: 1 350 ± 100 R/MIN Sport-läge: 1 500 ± 100 R/MIN	
Bränsle - Se <i>BRÄNSLESPECIFIKATIONER</i>	Typ	Normal blyfri bensin	Normal blyfri bensin	
	Minimum oktantal	87 Pump Posted AKI (92 RON)	91 Pump Posted AKI (95 RON)	
Bränsletanksvolym		38 L		
Mängd återstående bränsle när lampan för låg bränslenivå är TÄND		± 8,5 L		

MODELL		800	1000	1000R
<b>DRIVSYSTEM</b>				
Drivsystemtyp		Valbar 2/4-hjulsdrift		

MODELL		800	1000	1000R
<b>DRIVSYSTEM</b>				
Framddifferentialolja	Volym Modeller utan ABS-bromsar	400 ml		-
	Volym Modeller med ABS-bromsar	400 ml	350 ml	
	Typ	Skandinavien: 75W90 SYNTETISK VÄXELOLJA (EUR) (P/N 779212) Övriga länder: 75W90 SYNTETISK VÄXELOLJA (P/N 779158) eller syntetisk olja 75W 90 API GL5		
Framhjulsdrift		Öppen framddifferential med koniskt spiralkuggghjul		
Framhjulsdriftsförhållande		3,6:1		
Bakhjulsdrift		Låsbar differential		
Bakhjulsdriftsförhållande		3,43:1		
CV smörjfett		CV-SMÖRJFETT (P/N 293 550 062) eller motsvarande		
Splinefett för propelleraxel (fettet appliceras på splinekopplingarna)		KARDANAXELFETT (P/N 293 550 063) eller motsvarande		

MODELL		800	1000	1000R
<b>STYRNING</b>				
Ratt		Justerbar ratthöjd		

MODELL		800	1000	1000R
<b>FJÄDRING FRAM</b>				
Fjädringstyp		Upphängning med dubbel A-arm med krängningshämmare		
Typ av förspänningsjustering	Maverick Trail	Kam med 5 lägen		-
	Maverick Sport	-		Gångat
Fjädringsväg	Maverick Trail	254 mm		-
	Maverick Sport	-		292 mm

MODELL		800	1000	1000R
<b>FJÄDRING FRAM</b>				
Stötdämpare	Antal	2		
	Typ, Maverick Trail	Gasfyllda/5 förspänningsinställningar		-
	Typ, Maverick Sport	-		HPG

MODELL		800	1000	1000R
<b>FJÄDRING BAK</b>				
Fjädringstyp		Upphängning med dubbel A-arm med krängningshämmare		
Typ av förspänningsjustering	Maverick Trail	Kam med 5 lägen		-
	Maverick Sport	-		Gängat
Fjädringsväg	Maverick Trail	267 mm		-
	Maverick Sport	-		305 mm
Stötdämpare	Antal	2		
	Typ, Maverick Trail	Gasfyllda/5 förspänningsinställningar		-
	Typ, Maverick Sport	-		HPG

MODELL		800	1000	1000R
<b>BROMSAR</b>				
Främre broms	Typ	Dubbla 220 mm ventilerade skivbromsar med hydrauliska dubbelkolvsok		
Bakre broms	Typ	Dubbla 220 mm ventilerade skivbromsar med hydrauliska dubbelkolvsok		
Bromsvätska	Kapacitet	Cirka 295 ml		
	Typ	DOT 4		
Bromsok		Flytande		
Bromsbeläggmaterial	Fram	Metalliskt		
	Bak	Metalliskt		

MODELL		800	1000	1000R
<b>BROMSAR</b>				
Minimitjocklek på bromsbelägg		0,5 mm		
Minimitjocklek på bromsskiva	Fram	4 mm		
	Bak	4 mm		
Max. bromsskivskvethet		0,2 mm		

MODELL		800	1000	1000R
<b>DÄCK</b>				
Tryck	Fram, Maverick Trail	97 kPa	-	
	Fram, Maverick Sport	-	83 kPa	
	Bak, Maverick Trail	158,6 kPa	-	
	Bak, Maverick Sport	-	158,6 kPa	
Minimalt däckspårdjup		3 mm		
Däckstorlek (fram)	Maverick Trail	26 X 8 X 12 (tum)	-	
	Maverick Sport	-	28 x 10 x 14	
Däckstorlek (bak)	Maverick Trail	26 X 9 X 12 (tum)	-	
	Maverick Sport	-	28 x 10 x 14	

MODELL		800	1000	1000R
<b>HJUL</b>				
Typ		Aluminium		
Fälgstorlek (fram)		12 x 6 (tum)	-	
Fälgstorlek (bak)		12 x 6 (tum)	14 x 7	
Hjulmuttrar, åtdragningsmoment		100 Nm ± 10 Nm		

MODELL	800	1000	1000R
<b>CHASSI</b>			
Störtbur	Profilerad rörsektion, höghållfast stål		

MODELL	800	1000	1000R
<b>DIMENSIONER</b>			
Totallängd	Maverick Trail	300,5 cm	-
	Maverick Sport	-	302,2 cm
Totalbredd		157,8 cm	
Totalhöjd	Maverick Trail	175,3 cm	-
	Maverick Sport	-	180,6 cm
Hjulbas		230,1 cm	
Däckmonterade larvband (fram)	Maverick Trail	108,5 cm	-
	Maverick Sport	-	128,5 cm
Hjulspår (bak)	Maverick Trail	108,5 cm	-
	Maverick Sport	-	123,6 cm
Markfrigång	Maverick Trail	25,5 cm	-
	Maverick Sport	-	30,5 cm

MODELL	800	1000	1000R
<b>LASTKAPACITET OCH VIKT</b>			
Torrsvikt	603,7 kg	618,7 kg	637,3 kg
Viktfördelning (fram/bak)	42/58		
Lastboxens kapacitet	136 kg		
Högsta tillåtna fordonsbelastning (inkluderar förare, passagerare, övrig last och eventuella tillbehör)	331 kg		
Fordonets bruttoviktclass	955,4 kg	977,8 kg	993 kg
Max. dragvikt	680 kg		
Kultryck	68 kg		
Mottagarkrok	50,8 mm x 50,8 mm		

MODELL		800	1000	1000R
<b>BULLER OCH VIBRATIONER</b>				
Utvändig ljudnivå (dBA) Enligt bilaga III (EU) 2015/96	Stillastående	80 dB(A)	81 dB(A)	83 dB(A)
	I rörelse	83 dB (A)	85 dB (A)	84 dB (A)
Ljudnivå uppfattad av föraren (dBA) Enligt bilaga XIII (EU) 1322/2014		78 dB (A)	81 dB (A)	81 dB (A)
Sättesvibration Enligt bilaga XIV (EU) 1322/2014		0,5 m/s <sup>2</sup>	0,5 m/s <sup>2</sup>	0,5 m/s <sup>2</sup>



# ***PROBLEMLÖSNING***

---

# PROBLEMLÖSNING - RIKTLINJER

## CVT-REMMEN SLIRAR

---

1. Det finns vatten i CVT-transmissionen.
  - *Se SPECIELLA PROCEDURER.*

## "--" VISAS PÅ VÄXELLÅDANS LÄGESDISPLAY (FLERFUNKTIONSMÄTARE)

---

1. Växelnreglaget är placerat mellan 2 lägen.
  - *Placera växelnreglaget korrekt i önskat läge.*
2. Växelnreglaget är inte korrekt inställt.
  - *Kontakta en auktoriserad Can-Am-återförsäljare.*
3. Elektriskt kommunikationsfel.
  - *Kontakta en auktoriserad Can-Am-återförsäljare.*

## MOTORN GÅR INTE RUNT

---

1. Tändningslåset är ställt på AV.
  - *Placera låset i läget PÅ.*
2. Växelnreglaget är inte i läge PARK.
  - *Ställ växelnreglaget i PARK eller trampa ned bromspedalen.*
3. Bränd säkring.
  - *Kontrollera säkringarna.*
4. Svagt batteri eller lösa anslutningar.
  - *Kontrollera säkringen för laddningssystemet.*
  - *Kontrollera om det finns ett felmeddelande i instrumentgruppen.*
  - *Kontrollera batterianslutningar och kontakter.*
  - *Låt en auktoriserad Can-Am-återförsäljare kontrollera batteriet.*
5. Fel på startsolenoid.
  - *Kontakta en auktoriserad Can-Am-återförsäljare.*

---

## MOTORN GÅR RUNT, MEN STARTAR INTE

---

1. Flödad motor (tändstiftet vått vid demontering).
  - *Ifall motorn inte startar och den är flödad med bränsle, kan detta specialläge aktiveras för att förhindra bränsleinsprutning och för att slå av tändningen när motorn dras igång. Gör så här:*
    - Sätt nyckeln i tändningslåset och vrid till läge PÅ.
    - Trampa ner gaspedalen och HÅLL den kvar där.
    - Vrid om tändningsnyckeln till läge START.

*Motorn ska dra runt i 10 sekunder. Släpp START-knappen. Släpp upp gaspedalen och starta/dra runt motorn igen så att motorn startas.*

**Om det inte fungerar:**

  - *Avlägsna tändstiften. Se underavsnittet TÄNDSTIFT i avsnittet UNDERHÅLLSPROCEDURER.*
  - *Låt motorn drar runt flera gånger.*
  - *Installera nya tändstift om möjligt eller rengör och torka de befintliga tändstiften.*
  - *Om motorn inte startar, kontakta en auktoriserad Can-Am-återförsäljare eller verkstad för service eller anlita någon annan att utföra underhåll, reparation eller utbyte. I US EPA UTSLÄPPSRELATERAD GARANTI som finns häri finns information om garantireklamationer.*
  
2. Inget bränsle når motorn (tändstiftet torrt vid demontering).
  - *Kontrollera nivån i bränsletanken.*
  - *Kontrollera bränslepumpssäkring.*
  - *Smutsigt förfilter till oljepumpen eller fel på bränslepumpen. Kontakta en auktoriserad Can-Am-återförsäljare, verkstad, eller en person som du väljer att anlita för underhåll, reparation eller byte. I US EPA UTSLÄPPSRELATERAD GARANTI som finns häri finns information om garantianspråk.*
  
3. Tändstift/tändning (ingen gnista).
  - *Kontrollera tändningens säkring.*
  - *Ta bort tändstiftet och koppla sedan på nytt till tändspolen.*
  - *Starta motorn med tändstiftet grundat till motorn, på avstånd från tändstiftshålet. Om ingen gnista uppstår, byt tändstiftet.*
  - *Om fel kvarstår, kontakta en auktoriserad Can-Am-återförsäljare, verkstad, eller en person som du väljer att anlita för underhåll, reparation eller byte. I US EPA UTSLÄPPSRELATERAD GARANTI som finns häri finns information om garantianspråk.*

## MOTORN SAKNAR ACCELERATION ELLER EFFEKT

---

1. Säkerhetsbältet är inte korrekt fastspänt. Kontrollera meddelandet i instrumentgruppen.
  - *Spänn fast säkerhetsbältet.*
2. Smuts eller skador på tändstift.
  - *Byt tändstift.*
3. Motors luftfilter igensatt eller smutsigt.
  - *Kontrollera luftfiltret och byt ut vid behov.*
  - *Kontrollera om motorn är igensatt eller smutsigt.*
4. Vatten i CVT
  - *Dränera vattnet från CVT. Se SPECIELLA PROCEDURER.*
5. Smutsig eller sliten CVT.
  - *Kontakta en auktoriserad Can-Am-återförsäljare.*
6. För lite bränsle
  - *Smutsigt eller igensatt förfilter till bränslepumpen. Kontakta en auktoriserad Can-Am-återförsäljare, verkstad, eller en person som du väljer att anlita för underhåll, reparation eller byte. I US EPA UTSLÄPPSRELATERAD GARANTI som finns här finns information om garantianspråk.*
7. Motors nödläge är aktiverat.
  - *Kontrollera om meddelanden visas i flerfunktionsmätarens display.*
  - *Multifunktionsinstrumentets MOTORFEL-indikator lyser och displayen visar LIMP HOME (Nödläge): Kontakta en auktoriserad Can-Am-återförsäljare, verkstad, eller en person som du väljer att anlita för underhåll, reparation eller byte. I US EPA UTSLÄPPSRELATERAD GARANTI som finns här finns information om garantianspråk.*

## MOTORN ÖVERHETTAR

---

1. Låg kylvätskenivå i kylsystemet.
  - *Kontrollera kylvätskenivån och fyll på. Se UNDERHÅLLSPROCEDURER. Kontakta en auktoriserad Can-Am-återförsäljare, verkstad, eller en person som du väljer att anlita för underhåll, reparation eller byte. I US EPA UTSLÄPPSRELATERAD GARANTI som finns här finns information om garantireklamationer.*
2. Kylfläkten fungerar inte.
  - *Kontrollera att kylfläkten inte har fastnat och att den fungerar.*
  - *Kontrollera fläktens säkring. Se SÄKRINGAR OCH SMÄLTSAKRINGAR i UNDERHÅLLSPROCEDURER.*
3. Smutsiga kylflänsar.
  - *Kontrollera och rengör kylflänsarna. Se UNDERHÅLLSPROCEDURER.*

---

**MOTORN FELTÄNDER**

---

1. Smutsigt/skadat/slitet tändstift.
  - *Byt tändstift vid behov.*
2. Vatten i bränslet.
  - *Dränera bränslesystemet och fyll på med nytt bränsle.*

---

**VARVTALET ÖKAR MEN FORDONET RÖR SIG INTE**

---

1. Vatten i CVT.
  - *Dränera vattnet från CVT. Se SPECIELLA PROCEDURER.*
2. Smutsig eller sliten CVT eller trasig rem.
  - *Kontakta en auktoriserad Can-Am-återförsäljare.*

---

**REDUCERAD SERVOASSISTANS**

---

1. När DPS utsätts för kontinuerligt svåra styrförhållanden kan den assistans som servomotorn ger reduceras för att skydda systemet.
  - *När belastningen minskar återfås normal servoassistans.*
2. CHECK ENGINE-indikatorn LYSER och visar CHECK DPS
  - *Ta fordonet till en auktoriserad Can-Am-återförsäljare, verkstad eller en person som du själv väljer för underhåll, reparation eller utbyte.*

---

**PARTIELL ELLER INGEN RESPONS FRÅN GASPEDALEN (MOTORFEL-LAMPAN LYSER OCH DISPLAYEN VISAR MEDDELANDET PPS-FEL).**

---

1. Partiellt fel på gaspedalens sensorer (PPS).
  - *Kontakta en auktoriserad Can-Am-återförsäljare.*
2. Gaspedalens sensorer (PPS) har helt slutat att fungera.
  - *Kontakta en auktoriserad Can-Am-återförsäljare.*

---

**ABS-INDIKATORN TÄNDS I FLERFUNKTIONSMÄTAREN EFTER NÅGRA MINUTERS KÖRNING**

---

1. Bränd säkring.
  - *Kontrollera säkringens tillstånd.*
2. ABS-enhetsfel
  - *Kontakta en auktoriserad Can-Am-återförsäljare.*

**!** **OBS** Även om bromsarna fungerar som de ska i händelse av ett ABS-fel kan hjulen låsa sig under en plötslig bromsning. Se upp för förändringar i bromsbeteendet vid ABS-fel.

# FLERFUNKTIONSMÄTARENS MEDDELANDEN

Vid ett onormalt motortillstånd kan följande meddelanden visas i kombination med en signallampa.

MEDELLENDE	BESKRIVNING
D.E.S.S.-NYCKELN IDENTIFIERAS INTE	<b>D.E.S.S.-nyckel (tillval) isatt:</b> Ta ur och sätt i D.E.S.S.-nyckeln.
BAD KEY	<b>D.E.S.S.-nyckel (tillval) isatt:</b> Fel nyckel användes i tändlåset. Använd rätt nyckel för fordonet.
CHECK ENGINE	Alla aktiva eller tidigare aktiverade fel som kräver åtgärd. Ingen varvtalsbegränsning aktiveras.
LIMP HOME	Kritiska fel som måste undersökas så snart som möjligt. Varvtalsbegränsning aktiveras och/eller motorns funktionssätt modifieras.
TPS-FEL	Spjällhusfel, normalt följt av ett nödlägesmeddelande.
BROMSKONTAKT - FEL	Bromssignalfel.
CHECK DPS (modeller med DPS)	Kontrollera motorns signallampa är på. Anger att DPS (den dynamiska servostyrningen) inte fungerar normalt. Kontakta en auktoriserad Can-Am-återförsäljare.
PPS-FEL	Fel på pedalpositionsgivare (PPS). Se till att pedalpositionsgivarens kontakt är ordentligt inkopplad. Kontakta en auktoriserad Can-Am-återförsäljare.
FUEL SENDER RANGE PERFORMANCE (Bränslenivågivare utanför området)	När bränslenivågivarens värde är utanför normalområdet, upptäcks detta av flerfunktionsmätaren (analog/digital) och meddelandet visas.
BRAKE FAILURE - LOW BRAKE FLUID	När en av eller två sensorerna för låg bromsvätskenivå identifierar låg bromsvätska

# ***GARANTI***

---

# BRP:S BEGRÄNSADE GARANTI FÖR USA OCH KANADA: 2020 CAN-AM® SSV

## 1) GARANTINS OMFATTNING

Bombardier Recreational Products Inc. ("BRP")\* garanterar sina 2020 Can-Am Side by side-fordon ("SSV") som säljs av auktoriserade Can-Am SSV-återförsäljare (så som de definieras nedan) i USA och Kanada avseende defekter i material eller utförande under den period och enligt de villkor som anges nedan. Garantin ogiltigförklaras om: (1) SSV:n har använts för racing eller någon annan tävlingsaktivitet, vid vilken som helst tidpunkt, även av en tidigare ägare, eller (2) SSV:n har ändrats eller modifierats på ett sätt som skadligt påverkar dess användning, prestanda eller hållbarhet, eller om den har ändrats eller modifierats för annat bruk än vad den är avsedd för.

Icke-fabriksinstallerade delar och tillbehör omfattas inte av garantin. Var god se tillämpliga garantivillkor avseende delar och tillbehör.

## 2) ANSVARSBEGRÄNSNING

**DENNA UTTRYCKLIGA GARANTI GÄLLER OCH GODTAS ISTÄLLET FÖR ALLA ÖVRIGA UTTRYCKLIGA ELLER UNDERFÖRSTÅDDA GARANTIER, INKLUSIVE MEN INTE BEGRÄNSAT TILL SÅDANA SOM AVSER SÄLJBARHET OCH LÄMPLIGHET FÖR ETT VISST ÄNDAMÅL. I DEN MÅN UNDERFÖRSTÅDDA GARANTIER INTE KAN UPPHÄVAS, BEGRÄNSAS DESSA TILL TIDEN FÖR DEN UTTRYCKLIGA GARANTIN. TILFÄLLIGA OCH FÖLJDSKADOR AV NÅGOT SOM HELST SLAG UTE- SLUTS FRÅN ERSÄTTNING UNDER DENNA GARANTI. VISSA LÄNDER, PROVINSER ELLER JURISDIKTIONER MEDGES INTE ANSVARSBEGRÄNSNINGAR, BEGRÄNSNINGAR ELLER UNDANTAG ENLIGT OVAN. DESSA ÄR DÄRFÖR EVENTUELLT ICKE TILLÄMPLIGA I DITT FALL. DENNA GARANTI GER DIG SPECIFIKA RÄTTIGHETER, OCH DU ÅTNJUTER EV. ÄVEN ANDRA LAGLIGA RÄTTIGHETER SOM KAN VARIERA FRÅN STAT TILL STAT, ELLER PROVINS TILL PROVINS.**

Ingen distributör eller BRP-återförsäljare eller någon annan person är auktoriserad att lämna någon som helst utfästelse, representation eller garanti beträffande produkten utöver det som ingår i denna begränsade garanti och en sådan kan ej, ifall den lämnas, göras gällande gentemot BRP. BRP förbehåller sig rätten att när som helst ändra denna begränsade garanti, varvid förstås att en sådan ändring inte påverkar de garantivillkor som gäller för de produkter som har sålts under giltighetstiden för garantin.

## 3) UNDANTAG – OMFATTAS EJ AV GARANTIN

Följande omfattas inte under några omständigheter av garantin:

- Normalt slitage;
- Normalt underhåll, trimning, justeringar;
- Skador som beror på att produkten har underhållits eller förvarats på ett felaktigt eller försumligt sätt. Korrekt underhåll och förvaring beskrivs i användarhandboken;



- Skador som beror på borttagning av delar, felaktiga reparationer, service, ändringar i produktens konstruktion eller användning av sådana delar som inte har tillverkats eller godkänts av BRP, liksom skador som beror på underhåll och/eller reparationer som har utförts av någon annan än en auktoriserad Can-Am SSV-återförsäljare;
- Skador som beror på missbruk, onormal användning eller försumlighet eller för att produkten har använts på ett sätt som inte stämmer överens med rekommendationerna i instruktionsboken till Can-Am SSV.
- Skador som orsakas av olycka, nedsänkning i vatten, brand, stöld, vandalism eller naturkatastrof;
- Användning av bränslen, oljor, eller smörjmedel som inte är lämpliga för användning med produkten (se instruktionsboken);
- Skador orsakade av rost, korrosion eller att de utsatts för väder och vind;
- Skador orsakade av inträngande vatten eller snö;
- Mindre skador eller följdskador, eller skador av något slag inklusive, men ej begränsat till, bogsering, förvaring, telefon, hyra, taxi, olägenhet, försäkringskostnader, betalningar av lån, förlust av tid eller förlust av inkomst.

#### 4) GARANTIPERIOD

Denna begränsade garanti träder i kraft från och med (1) datum för produktens första leverans vid detaljförsäljning eller (2) det datum då produkten tas i bruk för första gången, beroende på vilket av dessa som inträffar först, och gäller under följande period:

- SEX (6) PÅ VARANDRA FÖLJANDE MÅNADER för privat eller kommersiellt bruk.
- Beträffande utsläppsrelaterade komponenter, se US EPA utsläppsrelaterad garanti som finns häri.
- För komponenter relaterade till avdunstningsutsläpp på Kalifornienmodeller utrustade med kontrollsystem för avdunstningsutsläpp som tillverkats av BRP för försäljning i delstaten Kalifornien, och som ursprungligen sålts till en invånare i eller senare har registrerats för garanti till en invånare i delstaten Kalifornien, se också *GARANTIFÖRKLARING FÖR KALIFORNIENS UTSLÄPPSKONTROLL* som finns häri.

Reparationen eller bytet av delar eller utförandet av service under denna garanti förlänger inte livslängden för denna garanti bortom dess ursprungliga förfallodatum.

#### 5) VILLKOR FÖR GARANTINS GILTIGHET

Garantin gäller **endast** ifall **samtliga** av följande villkor är uppfyllda:

- Årsmodell 2020 av Can-Am SSV måste av den första ägaren ha köpts som ny och oanvänd från en Can-Am SSV-återförsäljare som är auktoriserad att distribuera Can-Am SSV-fordon i det land där försäljningen har ägt rum ("Can-Am SSV-återförsäljare");
- Den av BRP specificerade leveransinspektionen måste ha utförts och dokumenterats samt undertecknats av köparen.
- 2020 Can-Am SSV:n måste ha garantiregistrerats av en auktoriserad Can-Am SSV-återförsäljare;

- 2020 Can-Am SSV:n måste ha köpts i det land där köparen bor;
- Garantins giltighet förutsätter att regelbundet underhåll, enligt anvisningarna i denna Instruktionsbok, utförs med angivna tidsintervall. BRP förbehåller sig rätt att kräva bevis på korrekt underhåll innan garantiersättning beviljas.

Om ovanstående villkor inte har uppfyllts, beviljar BRP ingen garantiersättning för någon ägare, varken vid privat fritidsägande eller vid kommersiellt ägande. Dessa begränsningar är nödvändiga för att ge BRP möjlighet att skydda sina produkter, sina konsumenters och allmänhetens säkerhet.

## **6) HUR ERHÅLLA GARANTIERSÄTTNING**

Kunden måste upphöra att använda SSV:n ifall ett fel skulle uppstå. Kunden måste informera den auktoriserade BRP-återförsäljaren inom tre (3) dagar från felets upptäckande och ge denne rimlig tillgång till produkten samt rimlig tid att reparera produkten. Kunden måste även för den auktoriserade BRP-återförsäljaren uppvisa bevis på inköp av produkten och är skyldig att underteckna en reparations-/arbetsorder vid början av garantireparationen för att göra den giltig. Alla delar som byts ut under denna garanti övergår i BRP:s ägo.

## **7) BRP:S ANSVAR**

BRP:s ansvar under denna garanti begränsas, efter eget godtycke, till reparation av delar som befunnits vara defekta under normal användning, underhåll och service, eller till ersättning av sådana delar med nya Can-Am SSV-delar utan kostnad för material och arbete, hos en valfri auktoriserad BRP-återförsäljare under garantiperioden enligt de villkor som anges här. BRP:s ansvar begränsas till utförande av behövliga reparationer och utbyte av reservdelar. Inget påstående om garantibrott skall utgöra grund för återgång eller annullering av försäljningen av SSV:n till ägaren.

Vid behov av service utanför det ursprungliga försäljningslandet ansvarar ägaren för alla extra kostnader som erfordras enligt lokala konventioner och förhållanden, så som, men ej begränsat till, frakt, försäkring, skatter, licensavgifter, importavgifter och alla andra finansiella kostnader, inklusive sådana som påförs av regeringar, stater, regioner och deras respektive myndigheter.

BRP förbehåller sig rätten att förbättra, modifiera eller ändra produkter från tid till annan, utan skyldighet att ändra tidigare tillverkade produkter.

## **8) YTTERLIGARE LEVERANTÖRSGARANTIER**

En GPS-mottagare kan levereras av BRP som standardutrustning på vissa 2020 Can-Am SSV:er. GPS-mottagaren omfattades av BRP:s garantipolicy. Om ytterligare garantitäckning erbjuds av GPS-mottagarens "leverantör" som är längre än BRP:s begränsade garanti, ska denna hanteras av återförsäljaren eller kunden direkt med "leverantören" av GPS-mottagaren.

## 9) ÖVERLÅTELSE AV GARANTI

Om äganderätten till en produkt överlåts under garantitiden, skall även denna begränsade garanti, enligt dess bestämmelser och villkor, överlåtas och gälla för den återstående garantitiden, förutsatt att BRP eller en auktoriserad Can-Am SSV-distributör/återförsäljare mottager ett bevis på att den tidigare ägaren har godkänt överlåtelsen av äganderätten, liksom erforderliga adressuppgifter för den nya ägaren.

## 10) KONSUMENTASSISTANS

I fall av en ev. kontrovers eller tvist som berör denna garanti rekommenderar BRP att du försöker lösa frågan på återförsäljarnivå. Vi rekommenderar att du talar med servicechefen eller ägaren hos den auktoriserade återförsäljaren.

Om ärendet fortfarande förblir olöst, kontakta BRP genom att fylla i kundkontaktformuläret på [www.brp.com](http://www.brp.com) eller kontakta BRP via post på en av de adresser som anges under avsnittet *KONTAKTA OSS* i denna guide.

\* I USA distribueras och repareras produkterna av BRP US Inc.

© 2019 Bombardier Recreational Products Inc. Alla rättigheter reserverade.

® Ett varumärke som tillhör Bombardier Recreational Products Inc. eller något av dess närstående bolag.

# US EPA UTSLÄPPSRELATERAD GARANTI

Bombardier Recreational Products Inc. ("BRP")\* garanterar den slutliga köparen och varje efterföljande köpare att denna nya motor, inklusive alla delar i dess kontrollsystem för avgasutsläpp och dess kontrollsystem för avdunstningsutsläpp, uppfyller två villkor:

1. Den är utformad, tillverkad och utrustad så att den vid tidpunkten för försäljning till den slutliga köparen uppfyller kraven enligt 40 CFR 1051 och 40 CFR 1060.
2. Den har inga material- eller tillverkningsfel som skulle kunna förhindra uppfyllande av kraven enligt 40 CFR 1051 och 40 CFR 1060.

Om garantiberättigade villkor föreligger kommer BRP att reparera eller byta delar eller komponenter med material- eller tillverkningsfel som skulle öka motorns utsläpp av någon reglerad förorening inom den angivna garantiperioden utan några kostnader för ägaren, inklusive kostnader relaterade till diagnos och reparation eller byte av utsläppsrelaterade delar. Alla defekta delar som byts under denna garanti övergår i BRP:s ägo.

För alla utsläppsrelaterade garantireklamationer begränsar BRP diagnos och reparationer av utsläppsrelaterade delar till auktoriserade Can-Am-återförsäljare, med undantag för erforderliga nödfallsreparationer enligt punkt 2 i nedanstående lista.

Som certifierande tillverkare nekar inte BRP utsläppsrelaterade garantireklamationer baserat på något av följande:

1. Underhåll eller annan service utförd av BRP eller av BRP auktoriserad inrättning.
2. Reparationsarbete på motor/utrustning som utförs för att åtgärda en väsentlig nödsituation som kan härledas till BRP så länge man försöker återställa motorn/utrustningen till dess rätta konfiguration så snart som möjligt.
3. Varje åtgärd eller utebliven åtgärd ej relaterad till garantireklamationen.
4. Underhåll som utförts oftare än BRP specificerar.
5. Allt som är BRP:s fel eller ansvar.
6. Användning av bränsle som är allmänt tillgängligt där utrustningen används såvida det inte anges i skrivna underhållsanvisningar från BRP att detta bränsle skulle skada utsläppskontrollsystemet och operatörer har tillgång till rätt bränsle. Se avsnittet om underhållsinformation och bränslekraven i avsnittet om bränsle.

## Period för utsläppsrelaterad garanti

Den utsläppsrelaterade garantin har följande giltighetsperiod, beroende på vilket som inträffar först:

	TIMMAR	MÅNADER	KILOMETER
Komponenter relaterade till avgasutsläpp	500	30	5 000
Komponenter relaterade till avdunstningsutsläpp	N/A	24	N/A

## Komponenter som innefattas

Den emissionsrelaterade garantin omfattar alla komponenter vilkas haveri skulle öka en motors utsläpp av någon reglerad förorening, inklusive följande listade komponenter:

1. För avgasutsläpp inkluderar utsläppsrelaterade komponenter alla motordelar relaterade till följande system:
  - Luftintagssystem
  - Bränslesystem
  - Tändningssystem
  - Avgasåterledningssystem
2. Följande delar betraktas dessutom som utsläppsrelaterade komponenter för avgasutsläpp:
  - Efterbehandlingsanordningar
  - Vevhusventilationsventiler
  - Sensorer
  - Elektroniska styrenheter
3. Följande delar betraktas som utsläppsrelaterade komponenter för avdunstningsutsläpp:
  - Bränsletank
  - Tanklock
  - Bränsleledning
  - Bränsleledningskopplingar
  - Klämmor\*
  - Övertrycksventiler\*
  - Reglerventiler\*
  - Reglersolenoider\*
  - Elektroniska styranordningar\*
  - Vakuumstyrningsmembran\*
  - Styrkablar\*
  - Styrlänkage\*
  - Evakueringsventiler
  - Ångslangar
  - Vätske/ångavskiljare
  - Kolkänister
  - Känistermonteringsfästen
  - Förgasarevakueringsportanslutning
4. Utsläppsrelaterade komponenter inkluderar dessutom alla andra delar vars enda syfte är att reducera utsläpp eller där funktionsfel hos komponenten medför ökade utsläpp utan någon betydande försämring av motors/utrustningens funktion.

\*Relaterat till kontrollsystemet för avdunstningsutsläpp

## **Begränsad tillämplighet**

I egenskap av certifierande tillverkare kan BRP avslå emissionsrelaterade garantianspråk för fel som har orsakats av ägarens eller förarens felaktiga underhåll eller användning, av olyckor för vilka tillverkaren inte är ansvarig eller av naturkatastrofer. Ett emissionsrelaterat garantianspråk kan t.ex. avslås om ett fel direkt har orsakats av förarens felaktiga användning/missbruk av motorn/utrustningen eller förarens användning av motorn/utrustningen på ett sätt som den inte är utformad för och som på inget sätt är hänförligt till tillverkaren.

Om du har några frågor angående din garantitäckning ska du kontakta Bombardier Recreational Products på 1-888-272-9222.

\* I USA distribueras och servas produkterna av BRP US Inc.

---

# GARANTIFÖRKLARING KONTROLL AV AVDUNSTNINGSLÄPP FÖR KALIFORNIEN

## DINA RÄTTIGHETER OCH SKYLDIGHETER I GARANTIN

California Air Resources Board är glada att förklara garantin på kontrollsystemet för avdunstningsutsläpp på ditt Terrängsportfordon av årsmodell 2020. I delstaten Kalifornien måste nya terrängfritidsfordon vara utformade, byggda och utrustade så att de uppfyller delstatens strikta anti-smogstandarder. Bombardier Recreational Products Inc. ("BRP")\*\* måste ge garanti på kontrollsystemet för avdunstningsutsläpp på ditt Terrängsportfordon för de tidsperioder som anges nedan, under förutsättning att ditt Terrängsportfordon inte har utsatts för vanvård, vårdslöshet, felaktigt underhåll eller ändring som inte godkänts.

Ditt kontrollsystem för avdunstningsutsläpp kan inkludera delar såsom förgasaren eller bränsleinsprutningssystemet, bränsletanken, bränsleslangarna, kolkkanister och motorns dator. Det kan även inkludera slangar, remmar, kontakter och andra sammansättningar relaterade till avdunstningsutsläpp. Om det finns ett garantiberättigat förhållande, kommer Bombardier Recreational Products Inc. att reparera ditt Terrängsportfordon utan kostnad för dig, inklusive diagnos, delar och arbete.

## OHRV-TILLVERKARENS GARANTI

Garantiperioden för detta OHRV är 60 månader, eller 5 000 miles, eller 500 timmar, det som kommer först.

Delar som omfattas är:

- Monteringsfäste(n) för kanistern
- Kolkkanister
- Evakueringsportkontakt
- Klämma/klämmor\*
- Elektronisk styrning\*
- Tanklock
- Påfyllningsrör
- Slang för påfyllningsröret
- Bränsleledning(ar)
- Bränsleledningsbeslag
- Bränsletank
- Tryckavlastningsventil(er)\*
- Evakueringsventil(er)
- Kontrollventil(er)\*
- Ångslang(ar)
- Flödesreducerare
- Filter\*
- Alla andra delar som inte angivits och som kan påverka kontrollsystemet för avdunstningsutsläpp

Om någon del relaterad till avdunstningsutsläpp på ditt Terrängsportfordon är felaktig, kommer delen att repareras eller bytas ut av Bombardier Recreational Products Inc.

## ÄGARENS ANSVAR I ENLIGHET MED GARANTIN

Som ägare av terrängsportfordonet ansvarar du för att erforderligt underhåll utförs i enlighet med anvisningarna i instruktionsboken. Bombardier Recreational Products Inc. rekommenderar att du behåller alla kvitton för utfört underhåll på ditt Terrängsportfordon, men Bombardier Recreational Products Inc. kan inte neka till garanti enbart på grund av att kvitton saknas eller för underlåtenhet att utföra ett schemalagt underhåll.

Som ägare är du ansvarig för att visa upp ditt Terrängsportfordon för en återförsäljare till Bombardier Recreational Products Inc. så snart ett problem finns. Garantireparationer ska utföras inom en rimlig tidsperiod som inte får överskrida 30 dagar.

Som ägare till ett Terrängsportfordon ska du även vara medveten om att Bombardier Recreational Products Inc. kan neka dig garantitäckning om det har uppstått fel på ditt Terrängsportfordon eller en av dess delar på grund av felaktig användning, vårdslöshet, felaktigt underhåll eller ej godkända modifieringar.

Om du har några frågor om dina garantirättigheter och -skyldigheter, ska du kontakta Bombardier Recreational Products Inc. på 1-888-272-9222 eller California Air Resource Board, 9528 Telstar Avenue, El Monte, CA 91731.

\*Relaterat till kontrollsystemet för avdunstningsutsläpp

\* I USA distribueras och servas produkterna av BRP US Inc.



---

# BRP:S INTERNATIONELLA BEGRÄNSADE GARANTI: 2020 CAN-AM® SSV

## 1) GARANTINS OMFATTNING

Bombardier Recreational Products Inc. ("BRP")\* garanterar sina Can-Am SSV-fordon av årsmodell 2020, som säljs av Can-Am SSV-distributörer/återförsäljare auktoriserade av BRP att distribuera Can-Am SSV-fordon ("Can-Am SSV-distributör/återförsäljare") utanför USA:s femtio delstater, Kanada och Europeiska ekonomiska samarbetsområdet ("EES") (d.v.s. EU, Norge, Island och Liechtenstein), OSS medlemsstater (inklusive Ukraina och Turkmenistan) ("OSS") och Turkiet, avseende defekter i material och utförande under den period och enligt de villkor som anges nedan.

Icke-fabriksinstallerade delar och tillbehör omfattas inte av garantin. Var god se tillämpliga garantivillkor avseende delar och tillbehör.

Garantin ogiltigförklaras om: (1) SSV:n har använts för racing eller någon annan tävlingsaktivitet, vid vilken som helst tidpunkt, även av en tidigare ägare, eller (2) SSV:n har ändrats eller modifierats på ett sätt som skadligt påverkar dess användning, prestanda eller hållbarhet, eller om den har ändrats eller modifierats för annat bruk än vad den är avsedd för.

## 2) ANSVARSBEGRÄNSNING

**IDEN UTSTRÄCKNING LAGEN ANGER SKA DENNA UTTRYCKLIGA GARANTI LÄMNAS OCH ERSÄTTER ALLA ANDRA UTTRYCKLIGA ELLER UNDERFÖRSTÅDDA GARANTIER, INKLUSIVE MEN INTE BEGRÄNSAT TILL SÅDANA SOM AVSER SÄLJBARHET OCH LÄMPLIGHET FÖR ETT SPECIELLT ÄNDAMÅL. I DEN MÅN UNDERFÖRSTÅDDA GARANTIER INTE KAN UPPHÄVAS, BEGRÄNSAS DESSA TILL TIDEN FÖR DEN UTTRYCKLIGA GARANTIN. TILFÄLLIGA OCH FÖLJDSKADOR AV NÅGOT SOM HELST SLAG UTE- SLUTS FRÅN ERSÄTTNING UNDER DENNA GARANTI. VISSA JURISDIKTIONER MEDGES INTE ANSVARSBEGRÄNSNINGAR, BEGRÄNSNINGAR ELLER UNDANTAG ENLIGT OVAN. DESSA ÄR DÄRFÖR EVENTUELLT ICKE TILLÄMPLIGA I DITT FALL. DENNA GARANTI GER DIG SPECIFIKA RÄTTIGHETER, OCH DU ÅTNJUTER EV. ÄVEN ANDRA LAGLIGA RÄTTIGHETER SOM KAN VARIERA FRÅN LAND TILL LAND. (SE KLAUSUL 4 NEDAN FÖR PRODUKTER SOM INHANDLATS I AUSTRALIEN).**

Varken Can-Am SSV-distributören/återförsäljaren eller någon annan person har auktoriserats att göra någon som helst utfästelse, representation eller ge någon garanti beträffande produkten utöver det som ingår i denna begränsade garanti och en sådan kan ej, om den gjorts, göras gällande gentemot BRP.

BRP förbehåller sig rätten att när som helst ändra denna garanti, varvid förstås att en sådan ändring inte påverkar de garantivillkor som gäller för produkter som har sålts under giltighetstiden för denna garanti.

### 3) UNDANTAG OMFATTAS EJ AV GARANTIN

Följande omfattas inte under några omständigheter av den här begränsade garantin:

- Normalt slitage;
- Normalt underhåll, trimning, justeringar (material och arbete);
- Skador som beror på att produkten har underhållits eller förvarats på ett felaktigt eller försumligt sätt. Korrekt underhåll och förvaring beskrivs i Instruktions'boken;
- Skador som är ett resultat av att delar demonterats, felaktiga reparationer, service, ändringar i produktens konstruktion eller användning av sådana delar som inte har godkänts av BRP, liksom skador som beror på underhåll och/eller reparationer som har utförts av någon annan än en auktoriserad Can-Am SSV-distributör/återförsäljare;
- Skador som orsakats av att produkten har använts på ett felaktigt eller onormalt sätt, försumlighet eller av att produkten har använts på ett sätt som strider mot Instruktions'boken;
- Skador som orsakas av olycka, nedsänkning i vatten, brand, stöld, vandalism eller naturkatastrof;
- Användning av bränslen, oljor, eller smörjmedel som inte är lämpliga för användning med produkten (se instruktions'boken);
- Skador orsakade av rost, korrosion eller att de utsatts för väder och vind;
- Skador orsakade av inträngande vatten eller snö;
- Tillfällig eller skador till följd av, eller skador av något slag inklusive, men ej begränsat till, bärgnings-, lagrings-, transportutgifter, telefon-, hyr- eller taxiavgifter, olägenhet, försäkringskostnader, betalningar av lån, förlust av tid, förlust av inkomst, förlust av besittningsrätt eller utnyttjande på grund av servicearbete.

### 4) GARANTIPERIOD

Denna garanti träder i kraft från och med datum (1) för produktens första leverans vid detaljförsäljning eller det datum (2) då produkten har tagits i bruk för första gången, beroende på vilket av dessa som inträffar först, för en period av:

- SEX (6) PÅ VARANDRA FÖLJANDE MÅNADER för privat eller kommersiellt bruk.

Reparationen eller bytet av delar eller utförandet av service under denna garanti förlänger inte livslängden för denna garanti bortom dess ursprungliga förfallodatum.

### ENDAST FÖR PRODUKTEN SOM SÄLJS I AUSTRALIEN

Inget i dessa garantiavtal och villkor ska anses exkludera, begränsa eller förändra applikationen av något villkor, garanti, rätt eller gottgörelse som utdelas eller påvisas under Konkurrens och konsument-lagen 2010 (Cth), inklusive den australiensiska konsumentlagen eller någon annan fall, där de skulle innebära en motsättning mot den lagen, eller får någon av dessa avtal och villkor att ogiltigförklaras. De fördelar som ges dig under den här begränsade garantin är utöver de andra rättigheter och gottgörelser du har under australiensisk lag.

Våra varor är försedda med garantier som inte kan exkluderas enligt den australiensiska konsumentlagen. Du har rätt att få en ersättningsprodukt eller återbetalning om produkten är behäftad med ett allvarligt fel och du har rätt att få kompensation för alla andra förluster eller skador som rimligen kan förutses. Du har även rätt att få varorna reparerade eller ersätta ifall de inte är av acceptabel kvalitet och om felet inte anses vara ett allvarligt fel.

## 5) GARANTIVILLKOR

Garantin gäller **endast** ifall **samtliga** av följande villkor är uppfyllda:

- 2020 Can-Am SSV:n måste av den första ägaren ha köpts som ny och oanvänd från en Can-Am SSV-distributör/återförsäljare som är auktoriserad att distribuera Can-Am SSV:er i det land där försäljningen har ägt rum.
- Den av BRP specificerade förleveransinspektionen måste ha utförts och dokumenterats;
- Produkten måste ha registrerats av en auktoriserad Can-Am SSV-distributör/återförsäljare.
- 2020 Can-Am SSV:n måste ha köpts i det land eller i den union där köparen bor.
- Garantins giltighet förutsätter att regelbundet underhåll, enligt anvisningarna i denna Instruktions'bok, utförs med angivna tidsintervall. BRP förbehåller sig rätt att kräva bevis på korrekt underhåll innan garantiersättning beviljas.

Om ovanstående villkor inte har uppfyllts, beviljar BRP ingen garantiersättning för någon ägare, varken vid privat fritidsägande eller vid kommersiellt ägande. Dessa begränsningar är nödvändiga för att ge BRP möjlighet att skydda sina produkter, sina konsumenters och allmänhetens säkerhet.

## 6) KUNDENS RÄTTIGHETER OCH SKYLDIGHETER

Kunden måste upphöra att använda SSV:n ifall ett fel skulle uppstå. Kunden måste informera den auktoriserade Can-Am SSV-distributören/återförsäljaren inom två (2) dagar från felets upptäckande och ge denne rimlig tillgång till produkten samt rimlig tid att reparera produkten. Kunden måste även för den auktoriserade Can-Am SSV-distributören/återförsäljaren uppvisa bevis på inköp av produkten och är skyldig att underteckna en reparations-/arbetsorder innan garantireparationen inleds för att göra den giltig. Alla delar som byts ut under denna garanti övergår i BRP:s ägo.

Observera att tidsgränsen för meddelande av produktfel gäller under förutsättning att den överensstämmer med gällande nationell eller lokal lagstiftning i det land där kunden bor.

## 7) BRP:S RÄTTIGHETER OCH SKYLDIGHETER

I den utsträckning som lagen anger begränsas BRP:s ansvar i den här garantin till, enligt eget tycke, reparation av delar som anses vara defekta vid normal användning, underhåll och service, eller byte av sådana delar mot nya Can-Am SSV-originaldelar utan kostnad för delar och arbetstid, hos alla auktoriserade Can-Am SSV-distributörer/återförsäljare under garantiperioden, under de omständigheter som beskrivs häri. BRP:s ansvar begränsas till utförande av behövliga reparationer och utbyte av reservdelar.

Inget påstående om garantiavtalsbrott skall utgöra grund för hävning eller annullering av försäljningen av Can-Am SSV till ägaren. Du kan också ha andra lagliga rättigheter, vilka kan variera från land till land.

Vid behov av service utanför det ursprungliga försäljningslandet ansvarar ägaren för alla extra kostnader som erfordras enligt lokala konventioner och förhållanden, så som, men ej begränsat till, frakt, försäkring, skatter, licensavgifter, importavgifter och alla andra finansiella kostnader, inklusive sådana som påförs av regeringar, stater, regioner och deras respektive myndigheter.

BRP förbehåller sig rätten att förbättra, modifiera eller ändra produkter från tid till annan, utan skyldighet att ändra tidigare tillverkade produkter.

## **8) ÖVERLÅTELSE AV GARANTI**

Om äganderätten till en produkt överläts under garantitiden, skall även denna garanti överlåtas och gälla för den återstående garantitiden, förutsatt att BRP eller en auktoriserad Can-Am SSV-distributör/återförsäljare mottager ett bevis på att den tidigare ägaren har godkänt överlåtelsen av ägandeskapet liksom erforderliga uppgifter om den nya ägaren.

## **9) KONSUMENTVÄGLEDNING**

I fall av en ev. kontrovers eller tvist som berör denna begränsade garanti rekommenderar BRP att du försöker lösa frågan på Can-Am SSV-distributör/återförsäljarnivå. Vi rekommenderar att du talar med servicechefen eller ägaren hos den auktoriserade Can-Am SSV-distributören/återförsäljaren.

Om ärendet fortfarande förblir olöst, kontakta BRP genom att fylla i kundkontaktformuläret på [www.brp.com](http://www.brp.com) eller kontakta BRP via post på en av de adresser som anges under avsnittet *KONTAKTA OSS* i denna guide.

\* I området som täcks av denna begränsade garanti, distribueras och repareras produkterna av Bombardier Recreational Products Inc. eller dess dotterbolag.

© 2019 Bombardier Recreational Products Inc. Alla rättigheter reserverade.

® Ett varumärke som tillhör Bombardier Recreational Products Inc. eller något av dess närstående bolag.

---

# **BRP:S BEGRÄNSADE GARANTI FÖR EUROPEISKA EKONOMISKA SAMARBETSOMRÅDET (EES-OMRÅDET), OBEROENDE STATERS SAMVÄLDE (OSS) OCH TURKIET: 2020 CAN-AM® SSV**

## **1) GARANTINS OMFATTNING**

Bombardier Recreational Products Inc. ("BRP")\* garanterar sina Can-Am SSV:er av årsmodell 2020, som säljs av Can-Am SSV-distributörer/återförsäljare auktoriserade av BRP att distribuera Can-Am SSV:er ("Can-Am SSV-distributör/återförsäljare") i medlemsstaterna i European Economic Area (d.v.s. den Europeiska Unionens medlemsländer plus Norge, Island och Liechtenstein) ("EEA"), medlemsstaterna från OSS (inklusive Ukraina och Turkmenistan) ("CIS") och Turkiet, avseende material- och tillverkningsfel under den period och enligt de villkor som anges nedan.

Icke-fabriksinstallerade delar och tillbehör omfattas inte av garantin. Var god se tillämpliga garantivillkor avseende delar och tillbehör.

Garantin ogiltigförklaras om: (1) SSV:n har använts för racing eller någon annan tävlingsaktivitet, vid vilken som helst tidpunkt, även av en tidigare ägare, eller (2) SSV:n har ändrats eller modifierats på ett sätt som skadligt påverkar dess användning, prestanda eller hållbarhet, eller om den har ändrats eller modifierats för annat bruk än vad den är avsedd för.

## **2) ANSVARSBEGRÄNSNING**

**IDEN UTSTRÄCKNING LAGEN ANGER SKA DENNA UTTRYCKLIGA GARANTI LÄMNAS OCH ERSÄTTER ALLA ANDRA UTTRYCKLIGA ELLER UNDERFÖRSTÅDDA GARANTIER, INKLUSIVE MEN INTE BEGRÄNSAT TILL SÅDANA SOM ÄVSER SÄLJBARHET OCH LÄMPLIGHET FÖR ETT SPECIELLT ÄNDAMÅL. I DEN MÅN UNDERFÖRSTÅDDA GARANTIER INTE KAN UPPHÅVAS, BEGRÄNSAS DESSA TILL TIDEN FÖR DEN UTTRYCKLIGA GARANTIN. TILLFÄLLIGA OCH FÖLJDSKADOR AV NÅGOT SOM HELST SLAG UTE- SLUTS FRÅN ERSÄTTNING UNDER DENNA GARANTI. VISSA JURISDIKTIONER MEDGES INTE ANSVARSBEGRÄNSNINGAR, BEGRÄNSNINGAR ELLER UNDANTAG ENLIGT OVAN. DESSA ÄR DÄRFÖR EVENTUELLT ICKE TILLÄMPLIGA I DITT FALL. DENNA GARANTI GER DIG SPECIFIKA RÄTTIGHETER, OCH DU ÅTNJUTER EV. ÄVEN ANDRA LAGLIGA RÄTTIGHETER SOM KAN VARIERA FRÅN LAND TILL LAND.**

Varken Can-Am SSV-distributören/återförsäljaren eller någon annan person har auktoriserats att göra någon som helst utfästelse, representation eller ge någon garanti beträffande produkten utöver det som ingår i denna begränsade garanti och en sådan kan ej, om den gjorts, göras gällande gentemot BRP.

BRP förbehåller sig rätten att när som helst ändra denna garanti, varvid förstås att en sådan ändring inte påverkar de garantivillkor som gäller för produkter som har sålts under giltighetstiden för denna garanti.

### 3) UNDANTAG – OMFATTAS EJ AV GARANTIN

Följande omfattas inte under några omständigheter av den här begränsade garantin:

- Normalt slitage;
- Normalt underhåll, trimning, justeringar (material och arbete);
- Skador som beror på att produkten har underhållits eller förvarats på ett felaktigt eller försumligt sätt. Korrekt underhåll och förvaring beskrivs i Instruktions'boken;
- Skador som är ett resultat av att delar demonterats, felaktiga reparationer, service, ändringar i produktens konstruktion eller användning av sådana delar som inte har godkänts av BRP, liksom skador som beror på underhåll och/eller reparationer som har utförts av någon annan än en auktoriserad Can-Am SSV-distributör/återförsäljare;
- Skador som orsakats av att produkten har använts på ett felaktigt eller onormalt sätt, försumlighet eller av att produkten har använts på ett sätt som strider mot Instruktions'boken;
- Skador som orsakas av olycka, nedsänkning, översvämning av vatten eller snö, brand, stöld, vandalism eller force majeure;
- Användning av bränslen, oljor, eller smörjmedel som inte är lämpliga för användning med produkten (se instruktions'boken);
- Skador orsakade av rost, korrosion eller att de utsatts för väder och vind;
- Tillfällig eller skador till följd av, eller skador av något slag inklusive, men ej begränsat till, bärgnings-, lagrings-, transportutgifter, telefon-, hyr- eller taxiavgifter, olägenhet, försäkringskostnader, betalningar av lån, förlust av tid, förlust av inkomst, förlust av besittningsrätt eller utnyttjande på grund av servicearbete.

### 4) GARANTIPERIOD

Denna garanti träder i kraft från och med datum (1) för produktens första leverans vid detaljförsäljning eller det datum (2) då produkten har tagits i bruk för första gången, beroende på vilket av dessa som inträffar först, för en period av:

- TJUGOFYRA (24) PÅ VARANDRA FÖLJANDE MÅNADER för privat bruk.
- SEX (6) PÅ VARANDRA FÖLJANDE MÅNADER för kommersiellt bruk eller uthyrningsverksamhet.

Produkten används kommersiellt när den används i samband med vilken som helst inkomstbringande verksamhet eller anställning under någon som helst del av garantiperioden. Produkten används även kommersiellt om den vid något som helst tillfälle under garantiperioden är godkänd för kommersiellt bruk.

Reparationen eller bytet av delar eller utförandet av service under denna garanti förlänger inte livslängden för denna garanti bortom dess ursprungliga förfallodatum.

Observera att garantiperioden och övriga garantivillkor gäller under förutsättning att de överensstämmer med gällande nationell eller lokal lagstiftning i det land där du bor.

## 5) GARANTIVILLKOR

Garantin gäller **endast** ifall **samtliga** av följande villkor är uppfyllda:

- 2020 Can-Am SSV:n måste av den första ägaren ha köpts som ny och oanvänd från en Can-Am SSV-distributör/återförsäljare som är auktoriserad att distribuera Can-Am SSV:er i det land där försäljningen har ägt rum.
- Den av BRP specificerade förleveransinspektionen måste ha utförts och dokumenterats;
- Produkten måste ha garantiregistrerats av en auktoriserad Can-Am SSV-distributör/återförsäljare.
- 2020 Can-Am SSV:n måste ha köpts i det land eller i den union där köparen bor.
- Garantins giltighet förutsätter att regelbundet underhåll, enligt anvisningarna i denna Instruktions'bok, utförs med angivna tidsintervall. BRP förbehåller sig rätt att kräva bevis på korrekt underhåll innan garantiersättning beviljas.

Om ovanstående villkor inte har uppfyllts, beviljar BRP ingen garantiersättning för någon ägare, varken vid privat fritidsägande eller vid kommersiellt ägande. Dessa begränsningar är nödvändiga för att ge BRP möjlighet att skydda sina produkter, sina konsumenters och allmänhetens säkerhet.

## 6) KUNDENS RÄTTIGHETER OCH SKYLDIGHETER

Kunden måste upphöra att använda SSV:n ifall ett fel skulle uppstå. Kunden måste informera den auktoriserade Can-Am SSV-distributören/återförsäljaren inom två (2) månader från felets upptäckande och ge denne rimlig tillgång till produkten samt rimlig tid att reparera produkten. Kunden måste även för den auktoriserade Can-Am SSV-distributören/återförsäljaren uppvisa bevis på inköp av produkten och är skyldig att underteckna en reparations-/arbetsorder innan garantireparationen inleds för att göra den giltig. Alla delar som byts ut under denna garanti övergår i BRP:s ägo.

Observera att tidsgränsen för meddelande av produktfel gäller under förutsättning att den överensstämmer med gällande nationell eller lokal lagstiftning i det land där du bor.

## 7) BRP:S RÄTTIGHETER OCH SKYLDIGHETER

I den utsträckning som lagen anger begränsas BRP:s ansvar i den här garantin till, enligt eget tycke, reparation av delar som anses vara defekta vid normal användning, underhåll och service, eller byte av sådana delar mot nya Can-Am SSV-originaldelar utan kostnad för delar och arbetstid, hos alla auktoriserade Can-Am SSV-distributörer/återförsäljare under garantiperioden, under de omständigheter som beskrivs häri. BRP:s ansvar begränsas till utförande av behövliga reparationer och utbyte av reservdelar. Inget påstående om garantiavtalsbrott skall utgöra grund för hävning eller annullering av försäljningen av Can-Am SSV till ägaren. Du kan också ha andra lagliga rättigheter, vilka kan variera från land till land.

Om service krävs utanför EEA-området, har ägaren ansvaret för eventuella extra avgifter som orsakas av lokala regler och bestämmelser, såsom, men inte begränsat till, frakt, försäkring, skatter, licensavgifter, importav-

gifter och andra finansiella avgifter, inklusive sådana som krävs av regeringar, stater, territorier och deras respektive myndigheter och organ.

BRP förbehåller sig rätten att förbättra, modifiera eller ändra produkter från tid till annan, utan skyldighet att ändra tidigare tillverkade produkter.

## **8) ÖVERLÅTELSE AV GARANTI**

Om äganderätten till produkten överförs under garantitiden, skall denna garanti även överföras och gälla för den återstående garantitiden, förutsatt att den tidigare eller nya ägaren omedelbart kontaktar BRP eller distributören/återförsäljaren för Can-Am SSV, att meddela den nya ägarens godtagande av ägarbytet samt namn och adress.

## **9) KONSUMENTVÄGLEDNING**

I fall av en ev. kontrovers eller tvist som berör denna begränsade garanti rekommenderar BRP att du försöker lösa frågan på Can-Am SSV-distributör/återförsäljarnivå. Vi rekommenderar att du talar med servicechefen eller ägaren hos den auktoriserade Can-Am SSV-distributören/återförsäljaren.

Om ärendet fortfarande förblir olöst, kontakta BRP genom att fylla i kundkontaktformuläret på [www.brp.com](http://www.brp.com) eller kontakta BRP via post på en av de adresser som anges under avsnittet *KONTAKTA OSS* i denna guide.

\* I EEA distribueras produkter och tjänster av BRP European Distribution S.A och andra samarbetspartners eller dotterbolag till BRP.

© 2019 Bombardier Recreational Products Inc. Alla rättigheter reserverade.

® Ett varumärke som tillhör Bombardier Recreational Products Inc. eller något av dess närstående bolag.



## **YTTERLIGARE AVTAL OCH VILLKOR ENDAST GÄLLANDE FRANKRIKE**

Följande avtal och villkor är endast tillämpliga på produkter som sålts i Frankrike:

Säljare ska leverera gods som är överensstämmande med kontraktet och ska vara ansvariga för defekter som finns vid leveransen. Säljaren ska också ansvara för defeketer som är resultat av förpackning, monteringsinstruktioner eller installation när det är dess ansvar per kontrakt eller utfört under dess ansvar. För att vara kompatibelt med kontraktet ska varan:

1. Kunna användas i normal användning för likande gods och, om tillämpligt:
  - Motsvara beskrivningen som överlämnas av säljaren och ha den kvalité som uppges för köparen genom prover eller modeller;
  - Ha de kvaliteter som köparen lagligen kan förvänta sig, med undantag för de allmänna uttalanden som säljaren, tillverkaren av dess representant, inklusive i reklam eller märkning; eller
2. Ha de egenskaper som enligt överenskommelse enats om mellan de båda parterna, eller vara redo för den specifika användning som den avses att av köparen användas och påvisats av säljaren och är accepterad.

Ansvaret att informera om ovanstående preskriberas två år efter leveransen av varan. Försäljaren har garantiansvar för dolda fel i den sålda produkten, om de dolda felen gör produkten olämplig för den avsedda användningen eller om de minskar produktens användningsmöjligheter på ett sådant sätt att köparen inte skulle ha köpt produkten eller skulle ha betalat ett lägre pris om han/hon känt till felen. Åtgärder för sådana dolda defekter ska vidtas av köparen inom 2 år efter upptäckt av defekten.

---

***Den här sidan är  
avsiktligt tom***

# ***KUNDINFORMATION***

---

# SEKRETESSINFORMATION

BRP vill härmed informera om att dina uppgifter kommer att användas för säkerhets- och garantirelaterade ändamål. BRP och dess närstående bolag kan dessutom använda BRP:s kundregister för att distribuera marknadsföringsinformation om BRP och tillhörande produkter samt specialerbjudanden.

Om du vill utöva din rätt att läsa eller korrigera dina uppgifter, eller om du vill tas bort från adresslistan för direkt marknadsföring, vänligen kontakta BRP.

VIA E-POST: **privacyofficer@brp.com**

VIA VANLIG POST: BRP  
Senior Legal Counsel-Privacy Officer  
726 St-Joseph  
Valcourt, Quebec  
Kanada,  
J0E 2L0

---

# KONTAKTA OSS

www.brp.com

## **Asien**

Room 4609, Tower 2,  
Grand Gateway 3 Hong Qiao  
Road Shanghai,  
Kina 200020

21F Shinagawa East One Tower  
2-16-1 Konan, Minatoku-ku,  
Tokyo 108-0075  
Japan

## **Europa**

Skaldenstraat 125  
B-9042 Gent  
Belgien

Itterpark 11  
D-40724 Hilden  
Tyskland

ARTEPARC Bâtiment B  
Route de la côte d'Azur, Le Canet  
13590 Meyreuil  
Frankrike

Ingvald Ystgaardsvei 15  
N-7484 Trondheim  
Norge

Isoaavantie 7  
PL 8040  
96101 Rovaniemi

Spinnvägen 15  
903361 Umeå  
Sverige

Avenue d'Ouchy 4-6  
1006 Lausanne  
Schweiz

## **Nordamerika**

565 de la Montagne Street  
Valcourt (Québec) J0E 2L0  
Kanada

Sa De Cv, Av. Ferrocarril 202  
Parque Ind. Querétaro, Lote2-B  
76220  
Santa Rosa Jáuregui, Oro., Mexiko

Sturtevant, Wisconsin, U.S.A.  
10101 Science Drive  
Sturtevant, Wisconsin  
53177  
U.S.A.

## **Oceanien**

6 Lord Street  
Lakes Business Park  
Botany, NSW 2019  
Australien

3B Echelon Place, East Tamaki,  
Auckland 2013,  
Nya Zeeland

## **Sydamerika**

Rua James Clerck Maxwell, 230  
TechnoPark Campinas SP 13069-380 Brasilien

---

## ADRESSÄNDRING/NY ÄGARE

Om du har bytt adress eller om du är ny ägare till fordonet ska du meddela BRP detta på ett av följande sätt:

- Meddela en auktoriserad Can-Am-återförsäljare.
- **Endast Nordamerika:** ring 1 888 272-9222.
- Genom att med post skicka ett av adressändringskortet på följande sidor till en av BRP-adresserna angivna i avsnittet *KONTAKTA OSS* i denna guide.

Vid ägarbyte, bifoga ett bevis på att den förra ägaren är införstådd med ägarbytet.

Det är viktigt att meddela BRP de nya uppgifterna även om garantin har upphört, eftersom BRP då kan nå fordonsägaren vid behov, t.ex. om det blir nödvändigt att införa någon ändring på fordonet av säkerhetsskäl. Det är ägarens ansvar att meddela BRP.

**STULNA ENHETER:** Om ditt fordon blir stulet bör du meddela BRP eller en auktoriserad Can-Am-återförsäljare. Du blir då ombedd att uppges namn, adress, telefonnummer, fordonets identifikationsnummer och datum för stölden.

***Den här sidan är  
avsiktligt tom***



ADRESSBYTE <input type="checkbox"/>		ÄGARBYTE <input type="checkbox"/>	
FORDONETS IDENTIFIKATIONSNUMMER			
Modellnummer		Fordonets Identifikationsnummer (VIN-nr)	
TIDIGARE ADRESS ELLER FÖREGÅENDE ÄGARE:		NAMN	
NR.		GATA	LGHT
STAD		STAT/PROVINS	POSTNUMMER
LAND		TELEFONNUMMER	
NY ADRESS ELLER NY ÄGARE:		NAMN	
NR.		GATA	LGHT
STAD		STAT/PROVINS	POSTNR/POSTKOD
LAND		TELEFONNUMMER	
E-POSTADRESS			

V00A2F

ADRESSBYTE <input type="checkbox"/>		ÄGARBYTE <input type="checkbox"/>	
FORDONETS IDENTIFIKATIONSNUMMER			
Modellnummer		Fordonets Identifikationsnummer (VIN-nr)	
TIDIGARE ADRESS ELLER FÖREGÅENDE ÄGARE:		NAMN	
NR.		GATA	LGHT
STAD		STAT/PROVINS	POSTNUMMER
LAND		TELEFONNUMMER	
NY ADRESS ELLER NY ÄGARE:		NAMN	
NR.		GATA	LGHT
STAD		STAT/PROVINS	POSTNUMMER
LAND		TELEFONNUMMER	
E-POSTADRESS			

V00A2F

***Den här sidan är  
avsiktligt tom***

ADRESSBYTE <input type="checkbox"/>		ÄGARBYTE <input type="checkbox"/>	
FORDONETS IDENTIFIKATIONSNUMMER			
Modellnummer		Fordonets Identifikationsnummer (VIN-nr)	
TIDIGARE ADRESS ELLER FÖREGÅENDE ÄGARE:		NAMN	
NR.		GATA	LGHT
STAD		STAT/PROVINS	POSTNUMMER
LAND		TELEFONNUMMER	
NY ADRESS ELLER NY ÄGARE:		NAMN	
NR.		GATA	LGHT
STAD		STAT/PROVINS	POSTNR/POSTKOD
LAND		TELEFONNUMMER	
E-POSTADRESS			

V00A2F

ADRESSBYTE <input type="checkbox"/>		ÄGARBYTE <input type="checkbox"/>	
FORDONETS IDENTIFIKATIONSNUMMER			
Modellnummer		Fordonets Identifikationsnummer (VIN-nr)	
TIDIGARE ADRESS ELLER FÖREGÅENDE ÄGARE:		NAMN	
NR.		GATA	LGHT
STAD		STAT/PROVINS	POSTNUMMER
LAND		TELEFONNUMMER	
NY ADRESS ELLER NY ÄGARE:		NAMN	
NR.		GATA	LGHT
STAD		STAT/PROVINS	POSTNUMMER
LAND		TELEFONNUMMER	
E-POSTADRESS			

V00A2F

***Den här sidan är  
avsiktligt tom***







## **VARNING**

**FÖR ATT MINSKA RISKEN FÖR SVÅRA PERSONSKADOR ELLER DÖDSFALL**, läs denna instruktionsbok och säkerhetsdekalerna, titta på säkerhetsvideon och:



### **VAR FÖRBEREDD**

- Spän fast säkerhetsbältena och se till att nät och/eller dörrar är säkert spärrade på plats.
  - Ha på dig en godkänd hjälm och skyddskläder.
- Alla deltagare måste kunna sitta med ryggen mot sätet, fötterna helt i golvet eller på fotstödet, och händerna på ratten eller handtagen. Hålla sig helt inne i fordonet.

### **KÖR FÖRSIKTIGHET**

- Undvik att förlora kontrollen och voltande.
- Undvik snabba rörelser, glidande i sidled, sladdar eller slirning, och bränn aldrig däck i cirklar.
- Undvik snabb hastighetsökning när du svänger, även från stoppläge.
  - Sakta in före kurvor.
- Planera för kullar, tuff terräng, hjulspår och andra förändringar i väglag och terräng.
  - Om du måste köra på trottoaren, sväng gradvis och kör långsamt.
- Var försiktig på asfalterade ytor, trottoarer kan påverka styrförmågan och kontrollen.
  - Undvik att åka i sidled på kullar (körning över sluttningar).

### **UPPTRÄD KOMPETENT OCH TA ANSVAR**

- Tillåt inte oförsiktig eller oaktsam körning.
- Föraren måste vara minst 16 år och ha ett giltigt körkort.
  - Kör inte med droger eller alkohol i kroppen.
  - Överskrid inte antal tillåtna passagerare.



**ski-doo LYNX SEADOO EVIRUDE ROTAX can-am**

®™ OCH BRP-LOGOTYPEN ÄR VARUMÄRKEN TILLHÖRANDE BOMBARDIER RECREATIONAL PRODUCTS INC. ELLER DESS DOTTERBOLAG.  
©2019 BOMBARDIER RECREATIONAL PRODUCTS INC. ALLA RÄTTIGHETER FÖRBEBÅLLS.

219 002 044\_SV  
INSTRUKTIONSBOK MAVERICK Trail T- och Maverick Sport T-serien/SVENSKA

U/M.P.C.