

can-am[®]

MAVERICK™ -serien

Instruktions- bok **2020**

Inkluderar
säkerhets-,
fordons- och underhållsinformation



⚠ VARNING

Läs denna handledning noggrant. Den innehåller viktig säkerhetsinformation.

Minimiålder: Förare: 16 år eller äldre med giltigt förarbevis/körkort. Förvara denna Instruktionsbok i fordonet.

Det är olagligt att ta bort eller modifiera delar relaterade till bränsleavdunstningssystemet på detta OHRV-fordon.

Överträdare kan bli föremål för civila och/eller straffrättsliga påföljder enligt lagen i Kalifornien och federal lag.

2 1 9 0 0 2 0 4 9 _ S E

Originalinstruktioner

VARNING

FORDONET KAN VARA FARLIGT ATT ANVÄNDA. En kollision eller vältning kan snabbt inträffa om du inte iakttar nödvändig försiktighet, även vid rutinmässiga manövrer som svängning och körning i backar eller över hinder. Se för din egen säkerhet till att förstå och följa alla varningar i denna bruksanvisning och på dekalerna på ditt fordon. **Att inte följa dessa varningar kan resultera i SVÅRA PERSONSKADOR ELLER DÖD!**

Förvara alltid denna bruksanvisning tillsammans med fordonet.

VARNING

Om du inte iakttar och följer säkerhetsföreskrifterna eller anvisningarna i denna instruktionsbok, **SÄKERHETSVIDEON** och säkerhetsdekalerna på produkten kan det leda till personskador, i värsta fall med dödlig utgång!

VARNING

Detta fordon kan ha högre prestanda än andra fordon som du kan ha kört tidigare. Ta dig tid att bekanta dig med ditt nya fordon.

VARNING (CALIFORNIA PROPOSITION 65)

 **VARNING:** Att hantera, utföra service och underhåll på ett

fordon kan utsätta dig för kemikalier som inkluderar motoravgaser, koloxid, ftalater och bly, som är kända av delstaten Kalifornien för att orsaka cancer och fosterskador eller andra skador på fortplantningssystemet. För att minimera exponering, undvik att andas avgaser, tomgångskör inte motorn om det inte är nödvändigt, serva fordonet på en väl ventilerad plats och använd handskar eller tvätta händerna ofta när du servar ditt fordon. För mer information, gå till www.p65warnings.ca.gov/products/passenger-vehicle.

I Kanada distribueras produkterna av Bombardier Recreational Products Inc. (BRP).

I USA distribueras produkterna av BRP US Inc.

Följande varumärken tillhör Bombardier Recreational Products Inc.:

Can-Am®

DPS™

ROTAX®

XPS™

D.E.S.S.™

Maverick™

χ™

Det här dokumentet innehåller varumärken från följande företag:

† Visco-Lok är ett varumärke som tillhör GKN Viscodrive GmbH.

† QS3 är ett varumärke som tillhör Fox Factory, Inc.

FÖRORD

INSTRUKTIONSBOK 2020
Maverick Turbo
Maverick DS Turbo R
Maverick RS Turbo R
Maverick X ds Turbo RR
Maverick X rs Turbo RR
Maverick X rc Turbo
Maverick X rc Turbo RR

Deutsch	Dieses Handbuch ist möglicherweise in Ihrer Landessprache verfügbar. Bitte wenden Sie sich an Ihren Händler oder besuchen Sie: www.operatorsguides.brp.com
English	This guide may be available in your language. Check with your dealer or go to: www.operatorsguides.brp.com
Español	Es posible que este manual esté disponible en su idioma. Consulte a su distribuidor o visite: www.operatorsguides.brp.com
Français	Ce guide peut être disponible dans votre langue. Vérifier avec votre concessionnaire ou aller à: www.operatorsguides.brp.com
Italiano	Questa guida potrebbe essere disponibile nella propria lingua. Contattare il concessionario o consultare: www.operatorsguides.brp.com
中文	本手册可能有您的语种的翻译版本。请向经销商询问，或者登录 www.operatorsguides.brp.com 查询。
日本語	このガイドは、言語によって翻訳版が用意されています。ディーラーに問い合わせるか、次のアドレスでご確認ください： www.operatorsguides.brp.com
Nederlands	Deze handleiding kan beschikbaar zijn in uw taal. Vraag het aan uw dealer of ga naar: www.operatorsguides.brp.com
Norsk	Denne boken kan finnes tilgjengelig på ditt eget språk. Kontakt din forhandler eller gå til: www.operatorsguides.brp.com
Português	Este manual pode estar disponível em seu idioma. Fale com sua concessionária ou visite o site: www.operatorsguides.brp.com
Русский	Воспользуйтесь руководством на вашем языке. Узнайте о его наличии у дилера или на странице по адресу www.operatorsguides.brp.com
Suomi	Käyttöohjekirja voi olla saatavissa omalla kielelläsi. Tarkista jälleenmyyjältä tai käy osoitteessa: www.operatorsguides.brp.com
Svenska	Denna bok kan finnas tillgänglig på ditt språk. Kontakta din återförsäljare eller gå till: www.operatorsguides.brp.com

Tack för att du väljer ett nytt Can-Am® Side by side-fordon (SSV). Det 'omfattas av BRP:s begränsade garanti och ett nätverk av auktoriserade Can-Am-återförsäljare som har de delar och tillbehör och den service du behöver.

Vid leveransen informerades du om garantins täckning och undertecknade en **CHECKLISTA FÖRE LEVERANS** för att säkerställa att ditt nya fordon har förberetts på ett tillfredsställande sätt.

Återförsäljaren arbetar för kundens tillfredsställelse. Om du behöver mer serviceinformation, vänligen rådfråga återförsäljaren.

Innan du kör

Läs denna Instruktionsbok innan du använder fordonet för att se hur du kan minska olycksriskerna för dig och människor i närheten.

Läs även alla säkerhetsdekalerna på ditt fordon och se **SÄKERHETSVIDEON** på <https://can-am.brp.com/off-road/safety>.



Om varningarna i denna Instruktionsbok inte åtföljs kan det leda till SVÅRA PERSONSKADOR eller DÖDSFALL.

Säkerhetsmeddelanden

De olika typerna av säkerhetsmeddelanden, hur de ser ut och hur de används i den här boken förklaras nedan:

Symbolen för säkerhetsvarningar
 ▲ indikerar risk för personskada.



▲ OBS Anger en risksituation som, om den inte undviks, resulterar i mindre eller svårare personskador.

OBS Indikerar en instruktion som måste följas för att undvika allvarliga skador på fordonets komponenter eller annan egendom.

Om denna Instruktionsbok

Denna Instruktionsbok har iordningställt för att bekanta ägaren/föraren av det nya fordonet med de olika fordonsreglagen, underhållsanvisningarna och anvisningarna för säker användning. Den är oumbärlig för korrekt användning av produkten.

Förvara denna Instruktionsbok tillsammans med fordonet så att du kan titta i den för t.ex. information

om underhåll, vid felsökning och om du behöver instruera andra.

Instruktionsboken finns på flera språk. Vid eventuella olikheter i texten är det den engelska versionen som gäller.

Om du vill se och/eller skriva ut ett extra exemplar av din bruksanvisning, besök helt enkelt följande webbplats:

www.operatorsguides.brp.com.

Informationen i detta dokument är korrekt vid utgivningstillfället. BRP har emellertid som policy att kontinuerligt förbättra sina produkter utan att därför åta sig skyldigheten att installera dem på tidigare tillverkade produkter. På grund av sent införda tillverkningsändringar kan vissa skillnader finnas mellan den tillverkade produkten och beskrivningen eller specifikationerna i denna bok. BRP förbehåller sig rätten att när som helst dra in eller ändra specifikationer, utförande, egenskaper, modeller eller utrustning utan att därmed påta sig några skyldigheter.

Denna Instruktionsbok ska medfölja fordonet vid återförsäljning.

***Den här sidan är
avsiktligt tom***

INNEHÅLLSFÖRTECKNING

FÖRORD	1
INNAN DU KÖR.....	2
SÄKERHETSMEDELANDEN.....	3
OM DENNA INSTRUKTIONSBOK.....	3

SÄKERHETSINFORMATION

ALLMÄNNA VARNINGAR	12
KOLOXIDFÖRGIFTNING.....	12
BENSINBRAND OCH ANDRA RISKER.....	12
BRÄNSKADOR FRÅN HETA FORDONSDELAR.....	12
TILLBEHÖR OCH MODIFIERINGAR.....	13
SÄKER ANVÄNDNING - ANSVARSOMRÅDEN	14
ÅGARE - TA ANSVAR.....	14
FÖRARE - UPPTRÄD KOMPETENT OCH TA ANSVAR.....	14
KÖR FÖRSIKTIGT.....	15
SKYDDSSYSTEM FÖR FÖRARE OCH PASSAGERARE.....	16
TERRÅNGFÖRHÅLLANDEN.....	16
INSPEKTION FÖRE ANVÄNDNING	17
KONTROLLISTA FÖRE ANVÄNDNING.....	17
FÖRBEREDELSE FÖR KÖRNING	20
INNAN DU KÖR.....	20
KLÄDER OCH UTRUSTNING.....	20
UNDVIK OLYCKOR	23
UNDVIK RULLNING OCH KOLLISION.....	23
UNDVIK KOLLISIONER.....	24
KÖRNING AV FORDONET	25
KÖRÖVNINGAR.....	25
ANVÄNDNING I TERRÅNG.....	26
ALLMÄN KÖRTEKNIK.....	26
KÖRA LAST OCH UTFÖRA ARBETSUPPGIFTER	31
UTFÖRA ARBETSUPPGIFTER MED FORDONET.....	31
LAST.....	31
VIKTIGA DEKALER PÅ PRODUKTEN (KANADA/USA)	34
HÄNGETIKETT.....	34
SÄKERHETSDEKALER.....	35
DEKALER OM ÖVERENSSTÄMMELSE.....	42
DEKALER MED TEKNISK INFORMATION.....	43
VIKTIGA DEKALER PÅ PRODUKTEN (ALLA LÄNDER UTOM KANADA/USA)	44
SÄKERHETSDEKALER PÅ FORDONET.....	44
DEKALER MED TEKNISK INFORMATION.....	52

FORDONSINFORMATION

PRIMÄRA REGLAGE	54
1) RATT.....	54
2) GASPEDAL.....	54

3) BROMSPEDAL.....	55
4) VÄXELREGLAGE.....	55
SEKUNDÄRA REGLAGE.....	57
1) RF D.E.S.S-NYCKEL OCH RF D.E.S.S.-KONTAKTSTIFT.....	57
2) MOTORNS START-/STOPPKNAPP.....	58
3) HEL- OCH HALVLJUSOMKOPPLARE.....	58
4) REGLAGE FÖR 2WD/4WD/FRAMDIFFERENTIALSPÄRR (I FÖREKOMMANDE FALL).....	59
5) OMKOPPLARE FÖR FRAMDIFFERENTIALLÄGE (I FÖREKOMMANDE FALL).....	59
6) KNAPPSATS.....	60
7) FRISLÄPPSKNAPP.....	60
8) VINSCHREGLAGE (OM SÅDANT FINNS).....	61
9) SIGNALHORNSKNAPP (PÅ BERÖRDA MODELLER).....	61
4,5" DIGITAL DISPLAY.....	62
FLERFUNKTIONSDISPLAY.....	62
VARNINGSLAMPOR OCH INDIKATORER.....	63
INSTÄLLNINGAR.....	64
7,6" DIGITAL DISPLAY (KNAPPSATS).....	67
GRUNDFUNKTIONER.....	67
INSTÄLLNINGAR.....	69
UTRUSTNING.....	72
1) TIPPSTYRNING.....	73
2) KOPPHÅLLARE.....	73
3) PASSAGERARHANDTAG.....	74
4) HANDSKFACK.....	74
5) VERKTYGSSATS.....	74
6) FOTSTÖD.....	74
7) DÖRRAR.....	74
8) SÄKERHETSBÄLTEN.....	75
9) SÄTEN.....	77
10) TANKLOCK.....	80
11) BAGAGERÄCKE.....	80
12) BÄRGNINGSKROK.....	80
13) HJULSKRAPA.....	81
14) 12 VOLTS ELUTTAG.....	81
15) MITTBACKSPEGEL.....	81
16) UNDERREDESSKYDD OCH LÄNKARMSSKYDD (OM SÅDANA FINNS).....	82
17) VINSCH (OM SÅDAN FINNS).....	82
STÄLL IN DITT FORDON.....	84
RIKTLINJER FÖR INSTÄLLNING AV FJÄDRING.....	84
FJÄDRING FABRIKINSTÄLLNINGAR.....	86
JUSTERING AV FJÄDRING.....	89
BRÄNSLE.....	92
BRÄNSLESPECIFIKATIONER.....	92
PÅFYLLNING AV BRÄNSLE I FORDONET.....	92

INKÖRNINGSPERIOD.....	94
ANVÄNDNING UNDER INKÖRNINGSPERIODEN.....	94
GRUNDPROCEDURER.....	95
STARTA MOTORN.....	95
VÄCKA ELSYSTEMET.....	95
ANVÄNDNING AV VÄXELSPAKEN.....	95
VAL AV RÄTT VÄXELLÄGE (LÅG- ELLER HÖGLÄGE).....	95
STÅNGA AV MOTORN OCH PARKERA FORDONET.....	96
TIPS FÖR ATT MAXIMERA DRIVREMMENS LIVSLÅNGD.....	97
SPECIELLA PROCEDURER.....	98
VAD GÖR MAN OM VATTEN HAR KOMMIT IN I CVT-SYSTEMET.....	98
OM BATTERIET ÄR HELT URLADDAT.....	98
OM FORDONET HAR SLAGIT RUNT.....	98
OM FORDONET HAR VATTENDRÄNKTS.....	98
TRANSPORT AV FORDONET.....	99
ANVÄNDNING AV FORDONETS MOTORSTYRKA FÖR ATT KÖRA UPP DET PÅ SLÄPUTRUSTNINGEN.....	100
ANVÄNDNING AV VINSCH FÖR ATT DRA UPP FORDONET PÅ SLÄPUTRUSTNINGEN.....	100
SÄKRA FORDONET FÖR TRANSPORT.....	101
AVLÄGSNA FORDONET FRÅN SLÄPET.....	101
LYFTA OCH STÖDJA FORDONET.....	102
FORDONETS FRONT.....	102
FORDONETS BAKPARTI.....	102
<i>UNDERHÅLL</i>	
UNDERHÅLLSSCHEMA.....	104
EXTREMT DAMMIGA ELLER SNOIGA FÖRHÅLLANDEN.....	104
TECKENFÖRKLARING FÖR UNDERHÅLLSSCHEMA.....	105
UNDERHÅLLSSCHEMA.....	105
UNDERHÅLLSPROCEDURER.....	108
MOTORNS LUFTFILTER.....	108
FRONTGRILLSET.....	109
CVT-LUFTFILTER.....	109
FÖRFILTER FÖR AVDUNSTNINGSLÄPPSSYSTEMET (I FÖRE- KOMMANDE FALL).....	110
MOTOROLJA.....	110
OLJEFILTER.....	112
KYLARE.....	113
MOTORKYLVÄTSKA.....	114
LJUDDÄMPARENS GNISTSKYDD.....	116
FRAMDIFFERENTIALOLJA.....	117
VÄXELLÅDSOLJA.....	118
TÄNDSTIFT.....	120
CVT-KÅPA.....	123
DRIVREM.....	124
DRIVANDE OCH DRIVNA REMSKIVOR.....	125
BATTERI.....	125

SÄKRINGAR.....	126
LAMPOR.....	127
DRIVAXELDAMASK.....	128
HJULLAGER.....	128
HJUL OCH DÄCK.....	129
FJÄDRING.....	132
BROMSAR.....	133
SÄKERHETSBJÄLTEN.....	134
BUR.....	134
FORDONSVÅRD.....	136
EFTER KÖRNING.....	136
RENGÖRING OCH SKYDD AV FORDONET.....	136
FÖRVARING OCH FÖRSÄSONGSSERVICE.....	137
<i>TEKNISK INFORMATION</i>	
FORDONSIDENTIFIKATION.....	140
FORDONSIDENTIFIKATIONSNUMMER.....	140
MOTORNS IDENTIFIKATIONSNUMMER.....	140
DEKAL OM ÖVERENSSTÄMMELSE.....	140
RF D.E.S.S.-NYCKEL (RADIO FREQUENCY DIGITALLY ENCODED SECURITY SYSTEM).....	141
KONTROLLSYSTEM FÖR AVDUNSTNINGSLÄPP.....	142
REGLER FÖR LJUDDÄMPNINGSSYSTEM.....	143
EC-KONFORMITETSFÖRKLARING.....	144
EAC FÖRSÄKRAN OM ÖVERENSSTÄMMELSE.....	146
SPECIFIKATIONER.....	147
<i>PROBLEMLÖSNING</i>	
PROBLEMLÖSNING - RIKTLINJER.....	162
FLERFUNKTIONSMÄTARENS MEDDELANDEN.....	166
<i>GARANTI</i>	
BRP:S BEGRÄNSADE GARANTI FÖR USA OCH KANADA: 2020 CAN-AM® SSV.....	168
US EPA UTSLÄPPSRELATERAD GARANTI.....	172
GARANTIFÖRKLARING KONTROLL AV AVDUNSTNINGSLÄPP FÖR KALIFORNIEN.....	175
BRP:S INTERNATIONELLA BEGRÄNSADE GARANTI: 2020 CAN-AM® SSV.....	177
BRP:S BEGRÄNSADE GARANTI FÖR EUROPEISKA EKONOMISKA SAMARBETSOMRÅDET, OBEROENDE STATERS SAMVÄLDE OCH TURKIET: 2020 CAN-AM® SSV.....	181

KUNDINFORMATION

SEKRETESSINFORMATION.....	188
KONTAKTA OSS.....	189
ASIEN.....	189
EUROPA.....	189
NORDAMERIKA.....	190
OCEANIEN.....	190
SYDAMERIKA.....	190
ADRESSÄNDRING/NY ÄGARE.....	191

SÄKERHETSINFOR- MATION

Koloxidförgiftning

Alla motoravgaser innehåller koloxid, som är en giftig gas. Inandning av koloxid kan ge huvudvärk, yrsel, dåsigheit, illamående, förvirring och orsaka dödsolyckor.

Koloxid är en färg-, lukt- och smaklös gas som kan förekomma även om du inte ser eller känner lukten av motoravgaser. Dödliga koncentrationer av koloxid kan samlas på kort tid och du kan drabbas snabbt, utan möjlighet att rädda dig själv. Dödliga koncentrationer av koloxid kan också dröja kvar i timmar och dagar i slutna eller dåligt ventilerade utrymmen. Om du upplever något av symtomen på koloxidförgiftning, lämna utrymmet omedelbart, gå ut i friska luften och sök läkarvård.

Förhindra svåra eller dödliga skador på grund av koloxidförgiftning:

- Kör aldrig fordonet i dåligt ventilerade eller delvis slutna utrymmen, som till exempel ett garage, en carport eller en lada. Även om du försöker vädra ut motoravgaser med fläktar eller öppna fönster och dörrar, kan koloxid snabbt nå dödliga koncentrationer.
- Kör aldrig fordonet utomhus på ställen där motoravgaserna kan sugas in i en byggnad via öppningar som till exempel fönster och dörrar.

Bensinbrand och andra risker

Bensin är ett ytterst brandfarligt och explosionsfarligt ämne. Bensinångor kan spridas och antändas av en gnista eller eldslåga på många meters avstånd från motorn. Följ dessa anvisningar för att minska risken för brand och explosion:

- Använd enbart en godkänd bensindunk för bränsleförvaring.
- Fyll aldrig tankbehållaren på fordonet - en statisk elektrisk urladdning kan antända bränslet.
- Ha aldrig med bensinbehållare eller andra brandfarliga vätskor på lastflaket!
- Följ strikt anvisningarna i *PÅFYLNING AV BRÄNSLE I FORDONET*.
- Starta eller använd aldrig motorn om tanklocket inte är ordentligt förslutet.

Bensin är giftigt och kan orsaka personskador, till och med dödliga.

- Sug aldrig upp bensin med munnen via slang.
- Uppsök omedelbart läkarvård om bensin kommer i kontakt med dina ögon, förtärs eller bensinångor inandas.

Om du får bensin på dig, tvätta dig med tvål och vatten och byt kläder.

Brännskador från heta fordonsdelar

Vissa komponenter som bromsrotorer och avgaskomponenter blir varma vid drift. Undvik kontakt med dessa fordonsdelar, under och omedelbart efter användning, för att undvika brännskador.

Tillbehör och modifieringar

Alla eventuella ändringar eller tillägg av tillbehör kan påverka hanteringen av ditt fordon. Det är viktigt att ta sig tid för att bekanta sig med fordonet när ändringar har gjorts för att förstå hur du ska anpassa ditt körbeteende i enlighet därmed.

Håll inte på med otillåtna ändringar eller installera utrustning som inte är specifikt certifierad av BRP för fordonet. Dessa ändringar har inte testats av BRP och de kan öka risken för personskador eller att förlora kontrollen, eller göra fordonet olagligt att köra. Som ett exempel, kan manipulering med däckspecifikationerna påverka fordonets beteende och öka risken för att förlora kontrollen.

Fråga din auktoriserade BRP-återförsäljare om lämpliga tillgängliga tillbehör för ditt fordon.

SÄKER ANVÄNDNING - ANSVARSOMRÅDEN

Detta fordon är ett högpresterande terrängfordon. Föraren måste vara ansvarsfull och mycket försiktig för att undvika rullningar, vältningar, kollisioner och andra typer av olyckor. Även med fordonets säkerhetsfunktioner (såsom skyddsstruktur, säkerhetsbälten, dörrar) och skyddsutrustning (såsom hjälm) finns alltid risk för personskador eller dödsfall vid dessa olyckor. Minska riskerna för svåra personskador och dödsolyckor genom att följa reglerna i detta avsnitt.

Ägare - ta ansvar

Läs denna instruktionsbok och titta på *SÄKERHETS-VIDEON*. Se länken i början av instruktionsboken.

Kontrollera alltid fordonet inför varje körning för att se till att det är i körsäkert skick. Följ alltid underhållsschemat som finns i denna bruksanvisning.

Låt aldrig någon använda ditt fordon som inte är ansvarsfull och kan använda ett fordon som detta på ett säkert sätt. Överväg att hålla nya eller unga förare under uppsikt och överväg också att ge alla som använder fordonet regler och villkor (ange t.ex. om de kan ta en passagerare, vad de får göra med fordonet, var de får köra, etc.).

Välj en lämplig nyckel (se *RF D.E.S.S-NYCKEL OCH RFD.E.S.S.-KONTAKTSTIFT*) baserat på terrängen och förarens fordonsvana och erfarenhet.

Prata om säkerhetsinformationen med var och en som ska använda fordonet. Se till att alla förare och passagerare uppfyller kraven nedan och att de går med på att följa säkerhetsreglerna. Hjälプ förare och passagerare att bekanta sig med fordonet.

Vi rekommenderar att du låter fordonet genomgå en säkerhetsinspektion varje år. Kontakta en auktoriserad BRP-återförsäljare för mer information. Du bör låta en auktoriserad BRP-återförsäljare utföra försäsongsservice på ditt fordon, även om detta inte är något krav. Varje besök hos din auktoriserade BRP-återförsäljare innebär ett utmärkt tillfälle för återförsäljaren att kontrollera om ditt fordon omfattas av relevanta säkerhetskampanjer. Vi tillråder även att du besöker din auktoriserade BRP-återförsäljare i god tid om du får kännedom om en säkerhetsrelaterad kampanj.

Förare - uppträäd kompetent och ta ansvar

Läs denna instruktionsbok och titta på *SÄKERHETS-VIDEON*. Se länken i början av instruktionsboken.

Se till att du känner dig helt hemma med reglagen på fordonet och med allmän körning.

Gör dig bekant med detta Off-Highway Vehicle (OHV); Det kan överstrida prestandan för andra OHV som du eventuellt har kört. Detta är ett högpresterande fordon. Oerfarna förare kan förbise riskerna och överraskas av det speciella sätt som detta fordon uppför sig på i alla typer av terräng.

Gå en förarkurs om en sådan finns (kontakta en auktoriserad Can-Am-återförsäljare för information om tillgängliga förarkurser och se även <http://www.rohya.org/>) och gör övningarna i *KÖRÖVNINGAR*. Öva dig på att köra på en lämplig plats som är fri från faror och prova responsen för varje reglage. Kör endast i låg hastighet. För högre hastigheter krävs större erfarenhet, kunskap och lämpliga körförhållanden.

Du måste vara minst 16 år.

Vara lång nog att kunna sitta ordentligt: lutad mot ryggstödet med fastspänt säkerhetsbälte, båda händerna på ratten och samtidigt kunna trycka ned broms- och gaspedalen hela vägen med höger fot och ha vänster fot stadigt på fotstödet.

Du måste ha korrekt f'örarbevis/körkort enligt tillämplig lokal lag.

Kör aldrig fordonet med intag av droger eller alkohol eller om du är sjuk eller trött. Dessa tillstånd medför nedsatt omdöme och reaktionsförmåga.

Passagerare

Ta endast en passagerare. Passageraren måste sitta korrekt i hytten.

Passagerare måste vara långa nog att alltid sitta ordentligt: ryggen mot ryggstödet med säkerhetsbältet fastspänt, håll tag i båda handtagen och fötterna stadigt på fotstöden.

Ta aldrig med en passagerare som har intagit droger eller alkohol eller som är sjuk eller trött. Dessa tillstånd medför nedsatt omdöme och reaktionsförmåga.

Instruera passageraren att läsa fordonet's säkerhetsdekaleringar.

Ta aldrig med en passagerare om det rör sig om någon som du inte tror har tillräckligt omdöme eller förmåga att koncentrera sig på terrängförhållandena och anpassa sig därefter. I synnerhet för SSV-fordon gäller att även passageraren hela tiden måste vara uppmärksam på terrängen framför sig och förbereda sig på gupp.

Kör försiktigt

- Detta fordon uppför sig annorlunda än andra fordon. En kollision eller vältning kan snabbt inträffa under plötsliga manövrer som snäva svängar, acceleration eller inbromsning och körning i backar eller över hinder, om du inte iakttar nödvändig försiktighet.
- Kör aldrig i för hög hastighet. Kör alltid i en hastighet som lämpar sig för terrängen, sikten, körförhållandena och din erfarenhet.
- Försök aldrig hoppa, slira åt sidan, få fordonet att snurra eller ägna dig åt stuntkörning.
- Gör aldrig en snabb acceleration eller inbromsning i en snäv sväng. Det kan leda till att fordonet välter och rullar runt.
- Försök aldrig sladda eller slira. Om fordonet börjar sladda eller slira kan det hjälpa att motstyra, åt samma håll som fordonet sladdar eller slirar. Kör långsamt på ytterst hala ytor, t.ex. is, och var extra försiktig så att du inte förlorar kontrollen när du sladdar.
- Kontrollera alltid att det inte finns några hinder eller människor bakom dig när du backar. Var uppmärksam på döda vinklar. När du ser att det är säkert att backa, backa långsamt.
- Överskrid aldrig den specificerade lastkapaciteten för fordonet. Sänk hastigheten, håll större avstånd för inbromsning och följ de övriga anvisningarna i *KÖRA LAST OCH UTFÖRA ARBETSUPPGIFTER*.
- Kom ihåg att fordonet är tungt! Bara vikten av fordonet kan få dig att fastna under det om det välter eller rullar runt.

Skyddssystem för förare och passagerare

- Detta fordon är avsett för en förare och en passagerare, båda med lämplig skyddsutrustning. Se *KLÄDER OCH UTRUSTNING* i det här avsnittet.
- Föraren och passageraren måste alltid stänga dörrarna och ha säkerhetsbältena fastspända under körning.

Terrängförhållanden

- Det här fordonet är inte utformat för körning på vägunderlag med beläggning. Om det skulle bli nödvändigt att köra kortare sträckor på sådant underlag, undvik häftiga eller plötsliga styrmanövrar, accelerering och inbromsning.
- Kör alltid långsamt och var extra försiktig vid körning i okänd terräng. Var alltid uppmärksam på förändrade terrängförhållanden när du kör fordonet. Ta dig tid att lära dig hur fordonet uppför sig i olika typer av miljöer.
- Kör inte på mycket ojämnt, halt eller löst underlag förrän du har lärt dig och övat de färdigheter som fordras för att behärska fordonet på sådant underlag. Var alltid extra försiktig på dessa typer av underlag.
- Kör aldrig fordonet i backar som är för branta för fordonet eller för dig. Ova i mindre branta backar.
- Följ alltid de korrekta procedurer för körning i uppförs- och nedförslut som beskrivs i *KÖRNING AV FORDONET*. Kontrollera terrängen noggrant innan du åker uppför eller nedför berg eller backar. Kör aldrig i uppförslut eller nedförslut med alltför halt eller löst underlag. Kör aldrig över bergs- eller backkrön i hög hastighet.

- Försök aldrig köra i branta backar eller med sidolutning med ett släp (om fordonet är utrustat med draganordning).
- Kontrollera alltid om det finns hinder innan du kör i ett nytt område. Följ alltid rätt procedurer när du kör över hinder så som beskrivs i *KÖRNING AV FORDONET*.
- Kör aldrig fordonet i snabbflytande vattendrag eller i djupare vatten än det som specificeras i *KÖRNING AV FORDONET*. Kom ihåg att våta bromsar kan ha mindre bromskraft. Testa bromsarna när du lämnar vattnet. Om nödvändigt, bromsa flera gånger så att friktionen torkar bromsarna.
- Parkera alltid fordonet korrekt och på det flataste terrängunderlag som går att hitta. Placera växeln i positionen *PARKERING*, stäng av motorn och ta ur nyckeln innan du lämnar fordonet.
- Förutsätt aldrig att ditt fordon kan köras säkert överallt. Plötsliga förändringar i underlaget som håll, svackor, sluttningar, mjukare eller hårdare "underlag" med mera, kan få fordonet att välta eller bli instabilt. Undvik detta genom att sakta farten och alltid kontrollera terrängen framför dig. Om fordonet börjar välta eller rulla runt är det bäst att genast styra i samma riktning som vältningen/rullningen! Försök aldrig förhindra en rullning med armar eller ben. Se till att inga kroppsdelar är utanför störtburen.

INSPEKTION FÖRE ANVÄNDNING

Kontrollera alltid fordonet inför varje körning för att se till att det är i körsäkert skick. Följ alltid underhållsschemat som finns i denna bruksanvisning.



VARNING

Kontrollera fordonet varje gång innan du kör, för att upptäcka eventuella problem som kan uppstå när fordonet används. Kontrollen kan hjälpa dig att upptäcka slitage och mindre skador på komponenterna innan de växer till stora problem. Åtgärda problem som du upptäcker eftersom det kan minska risken för haveri eller olyckor.

Innan fordonet används bör föraren alltid gå igenom följande kontrollista. Se *UNDERHÅLLSPROCEDURER* för utförligare information.

Kontrollista före användning

Att utföra innan motorn startas (tändningsnyckel AV)

POSTER ATT INSPEKTERA	INSPEKTION ATT UTFÖRA	✓
Däck	Kontrollera trycket i däcken och däckens skick. Se <i>SPECIFIKATIONER</i> och justera i enlighet med last.	
Hjul	Kontrollera hjulen avseende skador och onormalt glapp. Se till att hjulmuttrarna och beadlock-skruvorna (i förekommande fall) är åtdragna. Se <i>HJUL OCH DÄCK</i> i <i>UNDERHÅLLSPROCEDURER</i> för momentspecifikation.	
Kylare	Kontrollera att kylaren är ren.	
Frontgrill	Kontrollera att frontgrillen är ren.	
Motorolja	Kontrollera motorns oljenivå.	
Kylvätska	Kontrollera kylvätskenivån.	
Bromsvätska	Kontrollera bromsvätskenivån.	
Motorns luftfilter	Kontrollera motorns luftfilter och byt ut det vid behov.	
Motorns luftfilterhus	Kontrollera motorns luftfilterhus och rengör vid behov (vid körning i dammiga förhållanden eller sand).	
CVT-luftfilter	Inspektera CVT-luftfiltret (vid körning i dammig terräng).	
Drivaxeldamasker	Kontrollera drivaxeldamaskernas skick.	

POSTER ATT INSPEKTERA	INSPEKTION ATT UTFÖRA	✓
Last och släp	Lastvikt: Om du har last, överskrid inte lasträckets kapacitet. Se <i>SPECIFIKATIONER</i> . Se till att vikten av föraren, passagerare, last, dragstångsvikt och extra tillbehör inte överskrider fordonets totala tillåtna last. Se <i>SPECIFIKATIONER</i> .	
	Om du drar en trailer eller annan utrustning (om du har en dragkrok): <ul style="list-style-type: none"> - Kontrollera draganordningens och dragkulans skick. - Beakta kultrycket och dragkapaciteten som anges på dekalen fäst på dragkroken eller se <i>SPECIFIKATIONER</i>. - Se till att släpet är säkert kopplat till dragkroken. 	
Bakre lastflak	Kontrollera att lasten på räcket är ordentligt fastspänd.	
Chassi och fjädring	Kontrollera under fordonet för eventuellt skräp på chassi- eller fjädringskomponenter (övre och nedre armar, hjul, stötdämpare, fjädrar) och rengör dem ordentligt.	

Att utföra innan motorn startas (tändningsnyckel PÅ)

POSTER ATT INSPEKTERA	INSPEKTION ATT UTFÖRA	✓
Mätare	Kontrollera att indikatorlamporna i mätaren fungerar (Med D.E.S.S.-nyckeln PÅ, tryck kort på Start-/Stopknappen).	
	Kontrollera om det finns meddelanden i mätaren.	
Lampor	Kontrollera att strålkastare och bakljus är rena.	
	Kontrollera hel- och halvljusets funktion.	
	Kontrollera bromsljusets funktion.	
Säten, dörrar och säkerhetsbälten	Kontrollera sätesjusteringen och se till att låsenheten är ordentligt aktiverad innan du kör.	
	Kontrollera att dörrarna inte har skador. Se till att få dörrarna utbytta om någon skada upptäcks. Stäng båda dörrarna och bekräfta att de spärras säkert fast.	
	Kontrollera att säkerhetsbältena (inklusive upprullare, spännen och låsflikar) inte har några skador. Spänn fast säkerhetsbältena och se till att de förblir säkert fastspända och åtsittande mot kroppen	
Gaspedal	Tryck ned gaspedalen några gånger för att kontrollera att den fungerar hinderfritt och återgår till viloläget när den släpps upp.	

POSTER ATT INSPEKTERA	INSPEKTION ATT UTFÖRA	✓
Bromspedal	Tryck ned bromspedalen några gånger och kontrollera att du känner ett fast motstånd och att den återgår till viloläget när den släpps upp.	
Bränslenivå	Kontrollera bränslenivån.	

Att utföra efter motorstart

POSTER ATT INSPEKTERA	INSPEKTION ATT UTFÖRA	✓
Styrning	Kontrollera att styrningen fungerar obehindrat genom att vrida från ändläge till ändläge.	
RF D.E.S.S.-kontaktstift	Kontrollera om D.E.S.S.-kontaktstiftet fungerar korrekt genom att dra D.E.S.S.-nyckeln från D.E.S.S.-kontaktstiftet.	
Växelspak	Kontrollera växelregelagets funktion (P, R, N, H och L).	
Omkopplare för 2WD/4WD/framdifferenti- alspär (i förekommande fall)	Kontrollera funktionen hos omkopplaren för 2WD/4WD/framdifferenti- alspär (i förekommande fall).	
Bromsar	Kör långsamt några meter framåt och ansätt bromsarna. Bromspedalen måste ge ett fast motstånd när den trycks ned. Pedalen ska återgå till viloläget när den släpps upp. Bromsarna måste reagera korrekt på motsvarande tryck.	

FÖRBEREDELSE FÖR KÖRNING

Innan du kör

Utför en kontroll inför varje körtillfälle för att se till att fordonet är i kör-säkert skick. Se *KONTROLL FÖRE ANVÄNDNING*.

Föraren och passageraren måste:

- Sitta ordentligt i sätena.
- Stäng båda dörrarna och spänn fast säkerhetsbältena.
- Bära lämpliga kläder och lämplig utrustning. (Se *KLÄDER OCH UTRUSTNING* nedan.)

Kläder och utrustning

Det är viktigt att föraren och passageraren alltid bär lämplig skydds-klädsel och utrustning, inklusive:

- Godkänd hjälm
- Ögonskydd
- Stövlar eller kängor
- Handskar
- Långärmad skjorta eller jacka
- Långbyxor.

Beroende på förhållandena kan även glasögon med imskydd behövas.

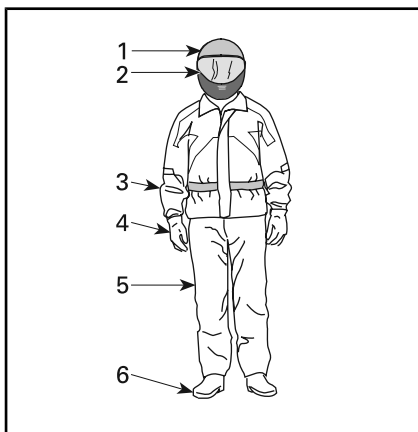

KLÄDER OCH UTRUSTNING

1. Godkänd hjälm
2. Skydd för ögon och ansikte
3. Långärmad skjorta eller jacka
4. Handskar
5. Långbyxor
6. Stövlar eller kängor (som når över vristen)

Ta hänsyn till vädret när du väljer klädsel. För maximal komfort och för att undvika frostsador på vintern, klä dig för kallast möjliga väder. Termounderställ närmast kroppen ger en god isolering.

Bär aldrig löst sittande klädesplagg som kan fastna i fordonet eller i buskar och grenar.

Hjälm och ögonskydd

Hjälmen skyddar huvudet och hjärnan mot skador. Trots fordonets störtbur och dörrar, kan föremål komma in i hytten och träffa huvudet, eller så kan huvudet träffa störtburen eller föremål utanför fordonet. Inte ens de bästa av hjälmar är någon garanti mot skador, men statistiken visar att användning av hjälm avsevärt minskar risken för hjärnskada. Använd därför alltid hjälm när du kör för att vara på den säkra sidan.

Val av hjälm

Hjälmen ska vara tillverkad så att den uppfyller gällande standard i ditt land eller region och ha god passform.

En hjälm med skydd för ansiktet är ett bättre val eftersom den även skyddar mot stötar och slag framifrån. Den kan även skydda mot skräp, grus, insekter, väder och vind, etc.

En öppen hjälm ger inte samma skydd för ansiktet och hakan. Om du bär en öppen hjälm bör du även använda ett visir och/eller skyddsglasögon. Vanliga glasögon eller solglasögon ger inte tillräckligt skydd för ögonen. De kan spricka eller flyga av och de skyddar inte ögonen mot vind eller flygande föremål.

En strumpliknande mössa, huvudskydd och ansiktsmask bör alltid tas med eller bäras vid vinterkörning.

Använd tonade visir eller ögonskydd endast på dagtid. Använd dem inte när det är mörkt eller i dålig belysning. Använd dem inte ifall de försämrar din förmåga att urskilja färger.

Annan utrustning

Skodon

Använd aldrig skodon med öppna tår. Kraftiga stövlar eller kängor som når över vristen med halkfria sula skyddar bättre och gör att du kan hålla foten stadigt mot fotstödet.

Undvik långa skosnören som kan fastna i gas- eller bromspedal.

För vinterkörning rekommenderas stövlar med gummisula och överdel i antingen nylon eller läder, samt uttagbar filtinersula.

Undvik gummistövlar. Gummistövlar riskerar att fasta bakom eller mellan pedaler, vilket försämrar funktionen hos broms- och gaspedal.

Handskar

Handskar med hela fingrar skyddar händerna mot vind, sol, hetta, kyla och flygande föremål. Handskar med rätt passform ger bättre grepp om ratten och du blir inte lika fort trött i händerna. Kraftiga, förstärkta motorcykel- eller ATV-handskar hjälper till att skydda händerna om du skulle råka ut för en olycka eller rullning. Om handskarna är för stora eller grova kan det bli svårare att hantera reglagen.

För vinterkörning bör händerna skyddas med ett par snöskoterhandskar som isolerar tillräckligt och ger fingrarna tillräcklig rörelsefrihet för manövrering av reglagen.

Jackor, byxor och ställ

Bär jacka eller långärmad skjorta och långbyxor eller ett helt ställ. ATV-skyddsklädsel av hög kvalitet gör åkturen bekvämare och kan hjälpa dig att slippa distraheras av den omgivande miljön. Vid en krock kan skyddsklädsel av hög kvalitet i kraftiga material förhindra eller minska personskador.

Vid kallt väder, se till att skydda dig mot hypotermi. Hypotermi är ett tillstånd av låg kroppstemperatur som kan ge förlorad koncentrationsförmåga, sämre reaktionsförmåga och hindra dig från att röra musklerna smidigt och exakt. I kallt väder är det mycket viktigt att ha rätt utstyrelse, till exempel en vindtät jacka och isolerande klädlager. Även vid mindre stark kyla kan du känna dig kall på grund av vinddraget när du kör.

Skyddsklädsel som passar för körning i kallt väder kan vara för varm när du stannar. Klä dig i flera lager så att du kan ta av dig plagg efter behov. Ett vindtätt yttre klädlager utanpå den vanliga skyddsklädseln kan hindra kalla vinddrag från att nå in under kläderna.

Regnskyddsutrustning

Om du måste köra i regnväder rekommenderas vattentäta regnkläder eller ett vattentätt ställ. På längre turer, ta med regnskyddsutrustning. En torr förare är mycket mer avslappnad och uppmärksam.

Hörselskydd

Långvarig exponering för vind och motorljud vid körning kan orsaka permanenta hörselskador. Att använda hörselskydd, t.ex. öronproppar, på rätt sätt kan hjälpa till att förhindra hörselskador. Kontrollera vilka bestämmelser som gäller innan du kör med någon form av hörselskydd.

UNDBIK OLYCKOR

Undvik rullning och kollision

SSV-fordon uppför sig annorlunda än andra fordon. SSV-fordon är konstruerade för att klara svår terräng (t.ex. deras hjulbas och spårvidd, markfrigång, hjulupphängning, drivsystem, däck, etc.) och de kan därför välta i situationer där fordon som främst är avsedda för vägar eller jämn terräng inte gör det.

En rullning eller annan olycka kan snabbt inträffa vid snabba manövrer som snäva svängar, kraftig acceleration eller inbromsning under en sväng eller vid körning i backar eller över hinder. Plötsliga manövrer eller aggressiv körning kan få fordonet att rulla runt eller få föraren att förlora kontrollen även på plan, öppen mark. Om fordonet rullar runt kan kroppsdelar (som armar, ben eller huvud) som är utanför hytten krossas och klämmas fast av störburen eller andra delar av fordonet. Du riskerar även att skadas av stötar mot marken, hytten eller andra föremål.

Minska risken för vältning och rullning:

- Var försiktig vid svängar.
 - Vrid inte ratten för långt eller för snabbt för hastigheten och omgivningen. Anpassa styrmanövrerna efter hastigheten och den omgivande miljön.
 - Sakta ned innan du påbörjar en sväng. Undvik kraftig inbromsning i en sväng.
 - Undvik plötslig eller kraftig accelerering vid svängar, även efter ett stopp eller i låg hastighet.

- Försök aldrig slira, sladda, hoppa, få fordonet att snurra eller bakpartiet att svänga eller ägna dig åt stuntkörning. Om fordonet börjar sladda eller slira bör du styra åt samma håll som fordonet sladdar eller slirar. Tvärbromsa aldrig, då låser sig hjulen.
- Undvik asfalterade ytor. Detta fordon är inte utformat för att köras på vägbeläggning utan riskerar då att välta och rulla runt. Om det blir nödvändigt att köra på vägbeläggning, sväng försiktigt, kör långsamt och undvik plötslig acceleration och inbromsning.

Detta fordon kan välta och rulla åt sidan eller välta framåt eller bakåt i sluttningar eller ojämn terräng.

- Undvik att köra med sidolutning (att köra längsmed en backe i stället för uppför eller nedför den). Om möjligt, kör alltid rakt uppför och nedför backar i stället för längsmed dem. Om du måste köra med sidolutning, var ytterst försiktig och undvik halt underlag, hinder och sänkor. Om du känner att fordonet håller på att välta eller slira åt sidan, försök om möjligt köra nedför.
- Undvik branta backar och följ alltid de procedurer för körning i uppförs- och nedförslut som beskrivs i denna Instruktionsbok.
- Plötsliga förändringar i underlaget som hål, svackor, sluttningar, mjukare eller hårdare underlag med mera, kan få fordonet att välta eller bli instabilt. Var uppmärksam på terrängen framför dig och sakta ned vid ojämn terräng.

Detta fordon uppför sig annorlunda när du fraktar last eller drar ett släp.

- Sänk hastigheten och följ anvisningarna i denna Instruktionsbok vid körning med last eller släp.
- Undvik kraftiga lut och svår terräng.
- Tillåt en längre stoppsträcka.

Var förberedd om fordonet skulle börja rulla runt

- Stäng båda dörrarna och spänn fast säkerhetsbältet så att armar och ben inte sticker ut.
- Ta aldrig tag i störburen under körning. Dina händer kan krossas mellan störburen och mar-ken vid en eventuell rullning. Håll händerna på ratten eller i handtagen.
- Försök aldrig stoppa en rullning med armar eller ben. Om det känns som om fordonet kan välta eller rulla runt bör föraren hålla båda händerna på ratten och vänster fot stadigt mot fotstödet. Passageraren bör hålla i handtagen med båda händerna och båda fötterna stadigt mot golvet.

Undvik kollisioner

Detta fordon kan komma upp i höga hastigheter. I högre hastigheter ökar risken för att förlora kontrollen över fordonet, särskilt i krävande terrängförhållanden, och risken för personskador vid en kollision ökar. Kör aldrig i för hög hastighet. Kör alltid i en hastighet som lämpar sig för terrängen, sikten, körförhållandena och din erfarenhet. Överväg att använda prestandanyckeln endast i situationer där det är lämpligt med full hastighet och full accelerationskapacitet.

Kör aldrig detta fordon på allmänna gator, vägar eller motorvägar, inte ens en obelagd väg eller grusväg. Att köra fordonet på vägar eller motorvägar kan leda till kollision med andra fordon. Detta fordon är inte gjort för att användas på vägar. Det uppfyller till exempel inte säkerhetsnormerna för motorfordon som gäller för bilar. I många länder är det olagligt att använda detta fordon på allmän väg.

Detta fordon har inte samma skydd vid kollision som en bil: det finns t.ex. inga krockkuddar, hytten är inte helt inkapslad och designen är inte utformad med tanke på krockar med andra fordon. Det är därför extra viktigt att spänn fast säkerhetsbältena, stänga dörrarna och använda godkänd hjälm.

KÖRNING AV FORDONET

Körövningar

Innan du ger dig ut på en tur är det mycket viktigt att du bekantar dig med fordonets manövrering genom att öva i en kontrollerad miljö. Om möjligt är det också väldigt bra att gå en förarkurs för att öva upp din skicklighet och öka dina kunskaper om fordonet.

Leta upp ett lämpligt område, där du kan köra och utföra övningarna nedan. Det bör vara minst 45 m gånger 45 m fritt från hinder som träd och stenar. När du har hittat en lämplig plats där du har tillstånd att köra kan du fortsätta med följande övningar.

Svängövningar

Svängar är en av de vanligaste orsakerna till olyckor. Risken att fordonet förlorar däckgreppet eller rullar runt ökar om du svänger för snävt eller kör för fort. Sakta ned när du närmar dig en sväng.

- Öva dig först med vida högersvängar i mycket låga hastigheter. Släpp gasen innan du svänger och gasa sedan försiktigt i svängen.
- Upprepa svängövningen men håll denna gång accelerationen på samma nivå under hela svängen.
- Upprepa slutligen svängövningen medan du sakta accelererar.
- Gör även dessa svängövningar åt andra hållet.

Var uppmärksam på hur fordonet reagerar vid dessa olika övningar. Vi rekommenderar att du släpper gasen innan du börjar svänga för att göra det lättare att byta riktning. Du kommer att känna att sidokrafterna ökar med hastigheten och med styrmanövrer från din sida. Sidokrafterna bör hållas på en så låg nivå som möjligt så att de inte får fordonet att välta.

U-svängar

Öva dig i att göra U-svängar.

- Accelerera sakta och håll låg hastighet medan du försiktigt vrider ratten åt höger tills du har utfört en U-sväng.
- Upprepa U-svängen med olika styrmanövrer, alltid i mycket låg hastighet.
- Upprepa U-svängen åt andra hållet.

Tänk på att inte köra på platser med vägbeläggning, eftersom fordonet då inte uppför sig på samma sätt som i terräng, vilket kan öka risken för vältning och rullning.

Bromsövningar

Öva dig i att bromsa för att bekanta dig med bromsresponsen.

- Bromsa först i låg hastighet och öka sedan hastigheten.
- Öva dig i att bromsa medan du kör rakt fram i olika hastigheter och med olika bromskraft.
- Öva dig i att nödbromsa: optimal inbromsning får du om du kör rakt fram och bromsar kraftigt, utan att låsa hjulen.

Kom ihåg att bromssträckan beror på fordonets hastighet och last och typen av underlag. Däckens och bromsarnas skick spelar också en stor roll.

Backningsövningar

Nästa steg innefattar backning.

- Placera 1 markeringskon på var sida om fordonet, bredvid bak-hjulen. Kör fordonet framåt tills du kan se markeringskonerna och stanna sedan. Lägg märke till det avstånd som behövs för att du ska se hinder bakom dig.
- Lär dig hur fordonet beter sig vid backning och dess respons vid olika styrmanövrer.

- Öva alltid backning i låga hastigheter.
- Bekanta dig med frisläppsfunktionen. Styr inte medan du använder frisläppsfunktionen, eftersom det ökar risken för vältning och rullning.

Övning i motornödstopp

Lär dig hur du snabbt stannar motorn i en nödsituation.

- Kör i låg hastighet och ta helt enkelt bort R.F.D.E.S.S.-nyckeln från D.E.S.S.-kontaktstiftet.

Denna övning hjälper dig att förstå hur fordonet reagerar när motorn stängs av under körning och att öva in denna manöver tills det blir rutin.

Användning i terräng

Terrängkörning i sig utgör en fara. All terräng som inte har preparerats speciellt för fordon är i sig en risk, då det är omöjligt att förutsäga terrängens typ, form och lutning. Själva terrängen utgör en ständig risk och den som ger sig ut måste vara medveten om och acceptera detta.

Vid terrängkörning måste föraren alltid vara ytterst noga med att välja den säkraste vägen och hålla noggrann uppsikt över terrängen framför sig. Fordonet ska aldrig köras av någon som inte är helt förtrogen med de körinstruktioner som gäller för fordonet och inte heller köras i mycket brant eller osäker terräng.

Allmän körteknik

Allmänna råd vid körning

Aktsamhet, försiktighet, erfarenhet och goda körkunskaper är de bästa tipsen för att förebygga riskerna med körning av fordonet.

Om du är det minsta tveksam över att fordonet säkert kan ta sig fram över ett hinder eller en viss del av terrängen bör du alltid välja en annan väg.

Vid terrängkörning är det styrka och dragkraft som gäller, inte hög fart. Kör aldrig fortare än sikten och din egen förmåga att välja en säker väg medger. Kör alltid långsamt och var extra försiktig vid körning i okänd terräng. Var alltid uppmärksam på förändrade terrängförhållanden när du kör fordonet. Var speciellt försiktig på mycket grovt, halt, isigt eller löst underlag.

Kontrollera alltid terrängen framför dig för plötsliga förändringar i sluttningar eller hinder, t.ex. stenar och stubbar, som kan orsaka obalans, vältning och rullning.

Kör aldrig fordonet om reglagen inte fungerar normalt. Kontakta en auktoriserad Can-Am-återförsäljare.

För att bibehålla lämplig kontroll rekommenderas starkt att du håller båda händerna på ratten, inom räckhåll för samtliga reglage. Det samma gäller för fötter och fotstöd. För att minska risken för ben- och fotskador ska du ha vänster fot på fotstödet och höger fot på golvet hela tiden. Genom att inte låta några kroppsdelar sticka ut ur hytten kan du minska risken för att slå emot föremål utanför fordonet.

Se upp för och väja för grenar och andra främmande föremål som riskerar att komma in i passagerarutrymmet och träffa dig eller din passagerare.

Backa

Kontrollera alltid att det inte finns hinder eller människor bakom fordonet när du backar. Var uppmärksam på döda vinklar. När du ser att det är säkert att backa, backa långsamt och undvik snäva svängar.

VARNING

Styrmanövrer vid backning ökar risken för att fordonet ska rulla runt.

MÄRK: Vid backning är fordonets varvtal begränsat, vilket begränsar backningshastigheten.



VARNING

Vid backning i nedförslut kan gravitationen öka fordonshastigheten över backningens inställda hastighetsbegränsning.

Korsa vägar

Om du måste korsa en väg, se alltid till att du har full sikt åt båda hållen för kommande trafik och bestäm dig för en landningspunkt på andra sidan vägen. Kör i rak linje mot den punkten. Undvik kraftiga riktningbyten och plötslig acceleration eftersom det ökar risken för vältning och rullning. Kör inte på trottoarer eller cykelvägar, de är avsedda för gång- och cykeltrafikanter.

Körning på vägbeläggning

Undvik asfalterade ytor. Detta fordon är inte utformat för att köras på vägbeläggning utan riskerar då att välta och rulla runt. Om det blir nödvändigt att köra på vägbeläggning, sväng försiktigt, kör långsamt och undvik plötslig acceleration och inbromsning.

Korsa grunda vattendrag

Vatten kan utgöra en särskild risk. Om det är för djupt kan fordonet börja "plana" och välta. Kontrollera vattendjup och strömmar innan du försöker ta dig fram genom vatten. Vattendjupet bör inte överskrida 30 cm för att fordonet säkert ska kunna ta sig genom hindret. Se upp för hala ytor som klippor, gräs, stockar osv., både i och omkring vattnet. Däckgreppet kan försvinna. Försök inte köra ned i vatten i hög hastighet.

Vattnet påverkar bromsförmågan hos fordonet. Torka bromsarna ge-

nom att bromsa flera gånger när du har lämnat vattnet.

Det kan finnas leriga marker eller våtmarker nära vattendrag. Var uppmärksam på oväntade "hål" eller svackor. Se även upp för risker som stenblock, trädstammar och liknande som kan vara delvis täckta av vegetation.

Körning på snö och is

Varje gång fordonet kontrolleras före körning, är det viktigt att särskilt kontrollera ställen där snö och is kan skymma bakluset, täppa igen ventilationsöppningar, blockera kylaren och fläkten eller störa reglagens funktion. Innan du börjar köra, kontrollera att styranordningen och gas- och bromspedalerna fungerar hinderfritt.

När detta fordon körs på en snötäckt körbana minskar däckgreppet generellt, vilket gör att fordonet reagerar annorlunda på förarens manövrer. På underlag med dåligt däckgrepp är styrreglagens respons inte lika snabb och exakt, stoppsträckan är längre och även accelerationen påverkas. Sänk hastigheten och undvik att gasa plötsligt. Det leder bara till hjulspinn och fordonet riskerar att bli överstyrt och slira. Undvik kraftiga inbromsningar. Det kan leda till att fordonet kanar iväg. Det bästa rådet är återigen att sänka hastigheten inför en manöver och på så sätt ha tillräckligt med tid och avstånd för att behålla kontrollen över fordonet.

Om du kör fordonet på ett underlag täckt av lössnö, virvlar snön upp i fartvinden efter fordonet. Snön kommer då i kontakt med och samlas eller smälter på vissa exponerade delar, bl.a. roterande delar som bromsskivor. Vatten, snö och is kan inverka på bromssystemets responstid på fordonet. Aven när du inte behöver sänka hastigheten bör du bromsa ofta, för att förhindra

ansamling av snö och is och för att torka bromsbelägg och bromsskivor. Testa samtidigt även däckgreppet, men endast i körsituationer med låg risk, och var uppmärksam på hur fordonet reagerar på varje manöver. Håll alltid broms- och gaspedal och golv fria från snö och is. Torka ofta bort snön från säten, ratt, strålkastare och bakljus.

Djup snö kan dölja stenar, stubbar och andra föremål och om snön är blöt kan det bli omöjligt att köra fordonet eftersom det kan köra fast eller helt förlora däckgreppet i snömodden. Kontrollera terrängen så långt framför dig det går och håll alltid utkik efter synliga tecken på eventuella hinder. I tveksamma fall, kör runt. Undvik att köra på isbelagda vattendrag, om du inte i förväg har säkerställt att isen klarar den sammanlagda vikten av fordonet, förare, passagerare och last.

Ta för vana att efter varje körning rengöra fordonet och alla rörliga komponenter (bromsar, styrsystemets delar, drivlinor, reglage, kylarfläkt, osv.) från kvarvarande snö och is. Våt snö förvandlas lätt till is när fordonet inte används och blir svårare att få bort inför nästa körning.

Körning på sand

Sand och körning på sanddynor är en annan unik upplevelse, men det finns vissa grundläggande säkerhetsföreskrifter du bör följa. Våt, djup eller fin sand kan orsaka förlust av däckgreppet och få fordonet att kana, stanna eller köra fast. Om detta inträffar, leta efter ett fastare underlag. Det bästa rådet är att sakta farten och vara uppmärksam på terrängen.

När du kör i sand bör du utrusta fordonet med en säkerhetsflagga av antenntyp. Detta hjälper andra förare att se din position från en annan sanddyn. Kör försiktigt om

du ser en annan förarens säkerhetsflagga framför dig.

Körning på grus, lösa stenar eller andra hala underlag

Att köra på lösa stenar eller grus liknar i mycket körning på is. Det inverkar på styrförmågan och kan leda till att fordonet kanar och välter, särskilt i hög hastighet. Dessutom kan bromssträckan förlängas. Tänk på att om du "gasar för snabbt" eller slirar finns det risk för att lösa stenar skjuter upp bakåt, mot eventuella förare bako'm dig. Gör aldrig detta avsiktligt.

Om du hamnar i en sladd eller slirar kan det hjälpa att vrida ratten åt samma håll som du sladdar tills du återfår kontrollen. Tvärbromsa aldrig, då låser sig hjulen.

Körning över hinder

Använd lågväxeln (L) för körning över hinder.

Var försiktig när du måste köra över hinder på banan eller i spåret. Hinder inkluderar stenar, nedfallna träd och svackor. Undvik dem alltid om möjligt. Tänk på att vissa hinder helt enkelt är för stora eller för farliga att ta sig över och bör undvikas. Försök aldrig köra över ett hinder som är högre än fordonets markfrigång. Mindre stenar och nedfallna träd kan gå att ta sig över på ett säkert sätt - närma dig hindret i låg hastighet och så rakt framifrån som möjligt. Justera hastigheten utan att förlora farten och undvik att gasa plötsligt. Passageraren måste hålla ordentligt fast i båda handtagen och hålla fötterna på fotstöden. Håll stadigt i ratten utan att sluta händerna om den och kör framåt. Tänk på att hindret kan vara halt eller glida undan medan du kör över det.

Förhållanden vid backkörning

När du kör i backar eller sluttningar finns det två viktiga saker att tänka på: var beredd på halt underlag eller variationer och hinder i terrängen och håll dig fast ordentligt inuti fordonet. Om du kör i uppförslut eller nedförslut med alltför halt eller löst underlag kan du förlora kontrollen över fordonet. Om du kör över backkrön i hög hastighet kan det hända att du inte hinner förbereda dig för terrängen på andra sidan. Undvik att parkera i en sluttning. Lägg alltid i växeln PARKERING (P) när du stannar eller parkerar, i synnerhet på sluttande underlag, så att fordonet inte rullar iväg. Om du måste parkera i en brant backe, blockera hjulen med stenar eller tegelstenar.

Uppförskörning

Använd lågväxeln (L) för uppförskörning.

På grund av konstruktionen har detta fordon ytterst bra däckgrepp även vid uppförskörning, så bra att det kan välta innan drivningen går förlorad. Exempelvis är det vanligt att stöta på terrängsituationer där backens krön har eroderats så mycket att krönet är mycket skarpt. Detta fordon är inte gjort för en sådan situation. Ta en annan väg.

Det är också bra att känna till terrängen på andra sidan av backen eller höjden. Alltför ofta finns där en skarp brant som är omöjlig att ta sig över eller nedför.

Om du känner att en sluttning är för brant för att ta sig uppför, bromsa för att få fordonet att stanna. Lägg i backväxeln (R) och backa nedför sluttningen, medan du samtidigt släpper upp bromsarna endast en aning för att hålla låg hastighet. Försök inte svänga runt. Frirulla aldrig utför en backe med växeln i neutral. Gör inga kraftiga

inbromsningar eftersom det ökar risken för rullning.

Nedförskörning

Detta fordon kan köra uppför sluttningar som är brantare än vad som är säkert att ta sig nedför. Därför är det viktigt att se till att det finns en säker väg nedför en backe innan du åker uppför den.

Att sänka farten vid nedförskörning i en hal backe kan få fordonet att kana utför. Håll jämn fart och/eller accelerera något för att återfå kontrollen. Tvärbromsa aldrig, då låser sig hjulen.

Sidolutning

Om möjligt, undvik att köra med sidolutning (att köra längsmed en backe i stället för uppför eller nedför den). Om det blir nödvändigt, var ytterst försiktig. Om du kör med sidolutning i en brant backe kan fordonet välta och rulla runt. Dessutom kan halt eller löst underlag göra att fordonet okontrollerat kantar åt sidan i utförslut. Undvik hinder och sänkor som kan få fordonet att luta starkt, välta och rulla runt. Om du känner att fordonet håller på att välta eller slira åt sidan, försök om möjligt köra nedför.

VARNING

Var försiktig när du lastar och transporterar vätskebehållare. De kan påverka fordonets stabilitet när sidan lutar, genom att dra neråt och öka risken för kantring.

Branter

Detta fordon är inte gjort för körning över branter. Detta kommer att "förlora drivkraften" och för det mesta stanna om fram- eller bakhjulen körs ut över en brant. Om branten är skarp eller hög "störttycker" fordonet och välter.

Undvik att köra över branter. Backa och ta en annan väg.

Fritidskörning, gruppkörning och långturer

Respektera andras rättigheter och begränsningar. Kör inte på områden som är till för andra typer av terrängkörning. Detta inkluderar bl.a. snöskoterspår, ridspår, skidspår och terrängcykelbanor. Förutsätt aldrig att det inte finns någon annan i spåret/på banan. Håll alltid till höger och kör inte i sicksack längs banan. Var beredd på att stanna eller köra åt sidan om du möter en annan förare.

Gå med i en lokal fyrhjulingsklubb. De kan förse dig med kartor och råd eller tala om var det är tillåtet att köra. Om det inte finns någon klubb i din närhet, hjälp till att starta en. Att köra tillsammans med andra eller i en klubb är en trevlig, social upplevelse. Använd aldrig i samband med droger, alkohol eller om du är trött eller sjuk.

Håll dig alltid på säkert avstånd från andra förare. Din egen bedömning av hastighet, terrängförhållanden, vädret, fordonets skick och din tillit till andra förares bedömningsförmåga hjälper dig att på bästa sätt välja ett säkert avstånd till andra. I likhet med andra motorfordon kan detta fordon inte "stanna på en femöring".

Innan du ger dig iväg, tala om för någon vart du tänker åka och när du planerar att vara tillbaka.

Beroende på hur långt du tänker köra, ta med dig ytterligare verktyg eller nödutrustning. Ta reda på var du kan tanka. Var förberedd på olika situationer som du kan tänkas möta. Det är alltid bra att ha med sig första hjälpen-utrustning.

Miljö

En av fördelarna med detta fordon är att det kan ta dig bort från inkörda vägar, långt bort från bebyggelse och samhällen. Du bör dock alltid respektera naturen och andra människors rätt att njuta av den. Kör inte i miljö känsliga marker. Kör inte över planterade träd eller buskar, hugg inte ner träd eller förstör stängsel och låt inte hjulen spinna och förstöra marken. "Kör försiktigt".

Det här fordonet kan skapa OHV-gnistor om smuts lagras nära avgasröret eller andra motorställen som blir heta och antänds och faller av i torrt gräs. Undvik att köra i blött gräs, genom sly eller högt gräs, där smuts kan lagras. Om du kör i sådana områden, inspektera och ta bort all smuts och rester från motorn och heta ställen. Se *FORDONS-VÅRD* för detaljer.

Att jaga vilt med fordon är olagligt på de flesta platser. Djuret kan dö av utmattning om det jagas av ett motorfordon. Om du stöter på djur när du är ute och kör, stanna och observera tyst och försiktigt. Det kan bli ett av dina bästa minnen.

Följ regeln "det du tar med dig ut, tar du med dig tillbaka". Skräpa inte ned. Gör inte upp lägereld såvida du inte har tillstånd, och aldrig på torr mark. De faror du kan skapa i ett spår eller på en bana kan skada andra eller dig själv, också längre fram i tiden.

Respektera odlad mark och betesmark. Be alltid markägaren om lov innan du kör på privat mark. Respektera grödor, djur och markgränser.

Förorena inte vattendrag, sjöar eller älvar, och modifiera inte motor eller avgassystem och avlägsna inte någon av dess delar eftersom det påverkar fordonets utsläppsnivåer.

KÖRA LAST OCH UTFÖRA ARBETSUPPGIFTER

Utföra arbetsuppgifter med fordonet

Du kan använda fordonet till att utföra en mängd LÄTTARE arbetsuppgifter, från snöplogning till att dra last. Olika tillbehör finns att köpa från din auktoriserade Can-Am-återförsäljare. Följ de anvisningar och varningar som medföljer tillbehöret för att undvika personskador. Respektera alltid fordonets maximala lastkapacitet. Om du överbelastar fordonet kan även komponenterna överbelastas och sluta fungera. Undvik fysisk överansträngning genom att inte lyfta eller dra tunga laster eller skjuta på fordonet för hand.

Tänk alltid på att lasten kan glida eller falla av och orsaka en olycka.

Last

All last som placeras på fordonet påverkar fordonets manövrering, väghållning och bromssträcka. Överskrid aldrig fordonets totala lastkapacitet, vilket inkluderar förarens, passagerarens, lastens och tillbehörens vikt samt kultrycket. Tänk alltid på att lasten kan glida eller falla av och orsaka en olycka.

FORDONETS LASTKAPACITET	
286 kg	Inkluderar förare och passagerare, last, kultryck och extra tillbehör (om tillämpligt)

Följande är ett exempel på en lämplig fördelning av fordonets totala last:

EXEMPEL PÅ LÄMPLIG FÖRDELNING AV FORDONETS TOTALLAST (LÅG VÄXEL)				
FÖRARE OCH PASSAGERARE	LASTVIKT	TILLBEHÖR	KULTRYCK	HÖGSTA FORDONSBE- LASTNING
171 kg	31 kg	25 kg	59 kg	286 kg

MÄRK: När växellådan är i hög växel, får den kombinerade vikten på lasträcket och dragstängsvikten inte överskrida lasträckets kapacitet, se *SPECIFIKATIONER*.

Följ dessa rekommendationer för att minska risken för att förlora lasten eller kontrollen över fordonet.

Fordonsjusteringar vid körning med last

När den totala lasten överskrider 195 kg inklusive vikten av förare, passagerare, last, tillbehör och, i förekommande fall, kultryck, ska du pumpa däcken till maximalt ringtryck. Se avsnittet *SPECIFIKATIONER*.

MÄRK: Vid körning med passagerare eller tung last ska fjädringen justeras i enlighet med detta.

MÄRK: Vid körning med tung last på lasträcket eller vid körning med lastat släp, kör med lågväxeln (L) ilagd.

Lastning av lasträcket

OBS Överskrid inte lasträckets maximala kapacitet.

Se *SPECIFIKATIONER* för mer information om lasträckets kapacitet.

Placera lasten så lågt som möjligt en – hög last kan höja fordonets tyngdpunkt, vilket kan minska dess stabilitet. Placera lasten på räckets så jämnt fördelad som möjligt.

Säkra lasten på lasträcket. Säkra inte lasten till någon annan del av fordonet. Om lasten inte är säkert fastgjord kan den glida och falla av och riskera att träffa förare eller passagerare eller människor i närheten. Lasten kan också flyttas under körningen och påverka fordonets manövrering.

Föremål som är höga kan påverka synfältet för föraren och kan även bli projektiler vid en olycka. En last som sticker ut åt sidorna riskerar att fastna i buskar, grenar eller andra hinder. Se till att bromsljusen inte täcks eller skymms av lasten. Se till att ingen del av lasten skjuter ut utanför flaket och att lasten inte försämrar sikten eller kontrollen över fordonet.

Överlasta inte lasträcket.

VARNING

Ha aldrig med bensenbehållare eller andra brandfarliga vätskor på lastflaket!

VARNING

Utsätt aldrig fordonet för överbelastning eller oriktigt lastnings- eller släpförfarande. Anpassa hastigheten till terrängförhållandena vid körning med last eller släp och undvik kraftiga lut och svår terräng. Håll större avstånd för inbromsning. Fäst alltid lasten så lågt som möjligt för att minska effekten av en högre tyngdpunkt. Underlåtenhet att följa dessa rekommendationer kan ändra fordonets köregenskaper, vilket kan orsaka en olycka.

Dra en last

(Om utrustad med dragkrok)

Dra aldrig en last genom att fästa den i buren eller något annat tillbehör. Det kan få fordonet att vältas. Använd endast dragkroken (i förekommande fall) eller vinschen (i förekommande fall) för att dra en last.

Använd bogserkroken för att bogsera fordon som fastnat.

När du drar last med en kedja eller vajer, se till att den inte slackar innan du börjar köra och att den håller sig sträckt under körning.

När du drar last med en kedja eller vajer, var säker på att bromsa progressivt. Lastens inre kan leda till en stöt.

Vid dragning av en last, respektera den maximala dragkapaciteten. Se *DRA ETT SLÄP* nedan.

! VARNING

En släckande kedja eller vajer kan gå sönder och sprätta upp.

Om du har ett annat fordon på släp, se till att någon kontrollerar det dragna fordonet. Den personen måste bromsa och styra för att behålla kontrollen över fordonet.

Innan du drar last med en vinsch, läs anvisningarna från vinschtillverkaren.

Sänk hastigheten vid dragning av last och sväng försiktigt. Undvik kraftiga lut och svår terräng. Försök aldrig köra i branta backar. Tillåt ett längre avstånd för inbromsning, särskilt på lutande ytor och när en passagerare är med. Var försiktig så att du inte sladdar eller slirar.

Dra ett släp**(Om utrustad med dragkrok)**

OBS För dragning av släp måste en BRP-godkänd bakre fästplåt för släp ha installerats korrekt på fordonet.

Att köra detta fordon med ett släp ökar avsevärt risken för vältning, särskilt i branta sluttningar. Om du använder ett släp måste du se till att dess fäste är kompatibelt med det som finns på fordonet. Se till att släpet är i vågrät linje med fordonet. (I vissa fall kan du behöva installera en speciell förlängning på fordonets draganordning.) Använd säkerhetskedjor eller vajrar för att säkert koppla släpet till fordonet.

Sänk hastigheten när du drar en kärra och sväng försiktigt. Undvik kraftiga lut och svår terräng. Försök aldrig köra i branta backar. Tillåt ett längre avstånd för inbromsning, särskilt på lutande ytor och när en passagerare är med. Var försiktig så att du inte sladdar eller slirar.

Fellastning av släp kan göra att kontrollen över fordonet förloras.

Kontrollera alltid att lasten är jämnt fördelad och säkert fastgjord på släpet. Ett jämnt balanserat släp är lättare att kontrollera.

Lägg alltid i lågväxeln (L) vid körning med släp – det ger bättre dragkraft och hjälper dessutom till att motverka den ökade belastningen på bak-hjulen.

När du har stannat eller parkerat, blockera fordonets och släpets hjul så att de inte kan röra sig.

Var försiktig när du kopplar loss ett lastat släp. Släpet eller dess last kan falla på dig eller andra.

Vid körning med släp, respektera den maximala dragkapacitet som visas på dekalen på kroken.

Se till att åtminstone ett visst kultryck förekommer.

VIKTIGA DEKALER PÅ PRODUKTEN (KANADA/USA)

Hängetikett

Kanada/USA

Med det här fordonet medföljer en hängetikett och dekaler med viktig information om säkerhet.

Alla förare av detta fordon måste läsa informationen och se till att de förstår den innan de kör.

VARNING

DETTA FORDON ÄR AVSETT FÖR FRITIDSVÄNDNING OCH SEKUNDÄRA ALLMÄNNA NYTTOTILLÄMPNINGAR INGEN FÖRÄRE UNDER 16 ÅRS ALDER.

DET FINNS FÖRARKURSER FÖR ROV-KÖRNING. KONTAKTA DIN ÅTERFÖRSÄLJARE FÖR INFORMATION.

Läs Instruktionsboken och säkerhetsdekalerna och titta på säkerhetsvideon.

Följ alltid alla instruktioner och varningar.

KONTAKTA DIN ÅTERFÖRSÄLJARE FÖR INFORMATION OM STATLIGA ELLER LOKALA LAGAR BETRÄFFANDE ROV-ANVÄNDNING.

Felaktig användning av Terrängfordon kan orsaka allvarlig skada eller dödfall.

Var förberedd

- Spänn fast säkerhetsbältena och se till att nät eller dörrar är säkert spärrade på plats.
- Ha på dig en godkänd hjälm och skyddskläder.
- Alla deltagare måste kunna sitta med ryggen mot sätet, fötterna helt i golvet eller på fotstödet, och händerna på ratten eller handtagen. Hålla sig helt inne i fordonet.

Kör ansvarsfullt.

Undvik att förlora kontrollen och vottande.

- Undvik snabba rörelser, glidande i sidled, sladdar eller slirning, och bränn aldrig däck i cirklar.
- Undvik snabb hastighetsökning när du svänger, även från stoppläge.
- Sakta in före kurvor.
- Planera körningen för kullar, tuff terräng och andra förändringar i väglag och terräng. Undvik asfalterade ytor.
- Undvik att lita i sidled på kullar (körning över stutningar).

Voltningar har orsakat allvarliga skador och till och med dödsfall, även på plana ytor.

Var uppmärksam och planera i förväg

Om du tror eller känner att fordonet kan tippa eller votta, minska din risk för personskador:

- Håll stadigt i ratten eller handtagen och förberedd dig.
- Placera under inga omständigheter någon kroppsdelen utanför fordonet.

Säkerställ korrekt användning av ditt fordon

– Gör din del för att förhindra personskador:

- Tillåt inte oförsiktig eller ocktsam körning.
- Säkerställ att den som kör är över 16 år eller äldre, med ett giltigt körkort.
- Låt inte personer köra, eller vara medpassagerare, efter intag av alkohol eller droger.
- Tillåt inte att man kör på allmänna vägar (i såvida de inte är avsedda för off-road-fordon) – krockar med bilar och lastbilar kan ske.
- Överskrid inte antalet passagerare, över antalet säten: se informationen på baksidan av detta kort



DENNA ETIKETT FÅR INTE AVLÄGNAS FÖRE FÖRSÄLJNING.

Lutningstabell Testresultat

**Bombardier Recreational
Products Inc.**

Fordonsmodell: XXXX

XX.X

Mätning av sidostabilitet, i grader för ett provfordon i standardskick (med en förare och en passagerare som last - 195 kg) som uppmätt av tillverkaren i enlighet med lutningstabellens sidostabilitetstest i standarden ANSI/ROHVA för Fritidsfordon utanför landsvägar.

Förändring av fordonet, tillbehör och lastning kan påverka sidostabiliteten.

Tdet finns förarkurser för ROV-körning. Kontakta din återförsäljare och/eller rohva.org för information.

Kontakta återförsäljaren för information om lagar och förordningar beträffande ROV-användning.

DENNA ETIKETT FÅR INTE AVLÄGNAS FÖRE FÖRSÄLJNING.

BESKRIVNING AV FORDONSMOTORN:

XXXXXX

EPA-CERTIFIERAD

NER (NORMALISERAD UTSLÄPPSNIVÅ)
PÅ EN SKALA 0-10, DÄR 0 ÄR RENAST

Fordonets sittplatskapacitet Passagerare

⚠ VARNING. Användning och underhåll av ett terrängfordon kan utsätta dig för kemikalier som inkluderar motoravgaser, koloxid, ftalater och bly, som är kända av delstaten Kalifornien för att orsaka cancer och fosterskador eller andra skador på fortplantningssystemet. För att minimera exponering, undvik att andas avgaser, tomgångskör inte motorn om det inte är nödvändigt, serva fordonet på en väl ventilerad plats och använd handskar eller tvätta händerna ofta när du servar ditt fordon.

För mer information, gå till
www.P65Warnings.ca.gov/products/passenger-vehicle



704906872

⚠ VARNING

GÖR DIG BEKANT MED DETTA OFF-HIGHWAY VEHICULE (OHV); PRESTANDA HOS DETTA OHV KAN VARA HÖGRE ÄN ANDRA OHV SOM DU KAN HA KÖRT TIDIGARE.

DETTA ÄR ETT HÖGPRESTERANDE OHV. OERFARNA FÖRARE KAN FÖRBISE RISKERNA OCH ÖVERRASKAS AV DET SPECIELLA SÄTT SOM DETTA OHV UPPFÖR SIG PÅ I ALLA TERRÄNGFÖRHÅLLANDEN



704906872

DENNA ETIKETT FÅR INTE AVLAGNAS FÖRE FÖRSÄLJNING.

Säkerhetsdekal

Läs och se till att du förstår alla säkerhetsdekal på fordonet.

Dessa dekal är fästa på fordonet för förarens, passagerarnas eller åskådarnas säkerhet.

Nedanstående dekal finns på fordonet och är att betrakta som permanenta delar av fordonet. Om de saknas eller är skadade kan de bytas utan extra kostnad. Kontakta en auktoriserad Can-Am-återförsäljare.

MÄRK: Av den händelse att det finns skillnader mellan den här Instruktionsboken och fordonet, ska säkerhetsdekalerna på fordonet ha företräde över dekalerna i den här guiden.

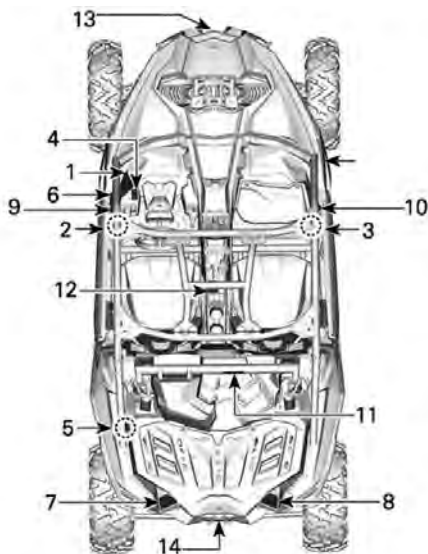

⚠

Felaktig användning av Terrängfordon kan orsaka allvarlig personskada eller dödsfall

Säkerställ att de som åker med är uppmärksamma och planerar framåt.

Om du tror eller känner att fordonet kan tippa eller volta, minska din rikt för personsador.

Håll stadigt i ratten eller handtagen och förbered dig.

Placera under inga omständigheter någon kroppsdelt utanför fordonet.

Var förberedd

- Sätt på fast säkerhetsbältena och stänga dörrarna.
- Sätt på en godkänd hjälm och skyddsglasögon.
- Rita på dig en godkänd hjälm och skyddsglasögon.
- Alla deltagare måste kunna sitta med ryggen mot sätet, fötterna helt i golvet eller på fotstödet, och händerna på ratten eller handtagen. Hålla sig helt inne i fordonet.

VARNING

Kör ansvarsfullt!
Undvik att förlora kontrollen och volande:

- Undvik snabba rörelser, glidande i sidled, sladdar och slirning, och bränn aldrig däck i cirklar.
- Sakta in före kurvor.
- Undvik snabb hastighetsökning när du svänger, även från stoppläge.
- Planera körningen för kullar, tuff terräng och andra förändringar i väglag och terräng. Undvik asfalterade ytor.
- Undvik att åka i sidled på kullar (körning över slutningar).

⚠

Votningar har orsakat allvarliga skador och till och med dödsfall, även på plana ytor.

⚠

7196_SE

Patent: www.brp.com/en/about-brp/patents.html

DEKAL 1

⚠ VARNING

Felaktig användning av terrängfordon kan orsaka allvarlig skada eller dödsfall



FORÄRE UNDER 16

Var beredd om ni voltar

ALDRIG

- Hålla i buren under åkning.
- Försöka att stoppa en rullning med hjälp av armen eller benet.

ALLTID

- Spänna fast säkerhetsbältena och stänga dörrarna.

Säkerställ korrekt användning av ditt fordon

Gör din del för att förhindra skador:

- Tillåt inte oförsiktig eller oaksam körning.
- Säkerställ att den som kör är över 16 år eller äldre, med ett giltigt körkort.
- Tillåt inte att man kör på allmänna vägar (såvida de inte är avsedda för off-road-fordon) eftersom krokar med bilar och lastbilar kan ske.
- Låt inte personer köra, eller vara medpassagerare, efter intag av alkohol eller droger.
- Överskrid inte antalet passagerare, över antalet säten: 2 passagerare.

Läs och förstå alla säkerhetsdekaleringar och instruktionsboken. Se säkerhetsvideon genom att skanna QR-kodlänken eller besök Can-Am:s webbplats före användning av fordonet.





DEKAL 2

⚠ VARNING

PASSAGERARE

Felaktig användning av Terrängfordon kan orsaka allvarlig personskada eller dödsfall

Var beredd om ni voltar

ALDRIG

- Hålla i buren under åkning.
- Försöka att stoppa en rullning med hjälp av armen eller benet.

ALLTID

- Spänna fast säkerhetsbältena och stänga dörrarna.

Var förberedd

- Spänna fast säkerhetsbältena och stänga dörrarna.
- Ha på dig en godkänd hjälm och skyddskläder.
- Alla som åker med måste kunna sitta med ryggen mot sätet, fötterna helt på golvet eller på fotstödet och händerna på handtagen. Hålla sig helt inne i fordonet.

Var uppmärksam och planera i förväg

Om du tror eller känner att fordonet kan tippa eller volta, minska din risk för personskador:

- Håll stadigt i handtagen och förbered dig.
- Placera under inga omständigheter någon kroppsdel utanför fordonet.

Passagerarkvalifikationer och ansvar

- Kör inte om du har druckit eller använt droger.
- Be operatören att sakta in eller stanna om det känns obehävt







DEKAL 3

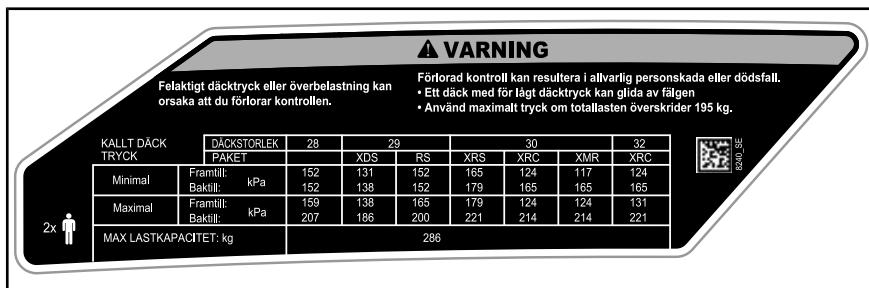

DEKAL 4



DEKAL 5



DEKAL 6



DEKAL 7



DEKAL 8

! VARNING

Håll INTE armen utanför fordonet. Risk för ALLVARLIGA SKADOR.



DEKAL 9



DEKAL 10

⚠ VARNING

Du får **ALDRIG** fästa vid buren för att dra ett släp. Det kan göra så att fordonet tipsar över. Använd endast trailerkroken eller bogserkroken för att dra en last.



6160A

DEKAL 11

⚠ VARNING



Försätt växelspaken i parkeringsläget (P) innan du går ur fordonet. Fordonet kan rulla om det inte är i läget PARK.

Stanna fordonet och lägg i bromsen innan du använder växelspaken och 2WD/4WD-brytaren.



704 906 152A

DEKAL 12 MODELLER MED VISCO-LOK

⚠ VARNING



Försätt växelspaken i parkeringsläget (P) innan du går ur fordonet. Fordonet kan börja rulla om den inte är i läge PARK.

Stanna fordonet och lägg i bromsen innan du använder växelspaken och 2WD/4WD-brytaren.

Svängning med 4WD med spär (framdifferentialspär) kräver mer styrkraft. Se till att det finns extra svängutrymme.



704907122

DEKAL 12 MODELLER MED SMART-LOK

OBS

ANVÄNDS ENDAST FÖR ATT DRA LOSS ETT FORDON SOM HAR FASTNAT. ANVÄND ALDRIG FÖR ATT DRA ETT SLÄP



7410

DEKAL 13

OBS

Fäst **ALDRIG** något här för att dra ett släp



7408

DEKAL 14

Dekaler om överensstämmelse



EMISSION CONTROL INFORMATION

THIS MODEL IS COMPLIANT WITH THE FOLLOWING EMISSIONS REGULATIONS:

- 1) REGULATIONS AND TEST PROCEDURES FOR: CAR, LIGHT-DUTY TRUCK
- 2) REGULATIONS FOR DIESEL ENGINES FOR: CAR, LIGHT-DUTY TRUCK
- 3) REGULATIONS FOR DIESEL ENGINES FOR: CAR, LIGHT-DUTY TRUCK

SE ENGINE TYPE IS:	ENGINE TYPE IS:
PERMITS/CLASSIFICATION:	PERMITS/CLASSIFICATION:
STANDARD (PHEV):	STANDARD (PHEV):
CE (CALIFORNIA) IN:	CE (CALIFORNIA) IN:
STANDARD (PHEV):	STANDARD (PHEV):
IS ENGINE COMPLIANT IN:	IS ENGINE COMPLIANT IN:
REGULATIONS AND TEST PROCEDURES:	REGULATIONS AND TEST PROCEDURES:

THIS MODEL IS COMPLIANT WITH THE FOLLOWING EMISSIONS REGULATIONS:

- 1) REGULATIONS AND TEST PROCEDURES FOR: CAR, LIGHT-DUTY TRUCK
- 2) REGULATIONS FOR DIESEL ENGINES FOR: CAR, LIGHT-DUTY TRUCK
- 3) REGULATIONS FOR DIESEL ENGINES FOR: CAR, LIGHT-DUTY TRUCK

FOR MORE INFORMATION, CONTACT YOUR LOCAL BILLYARD DISTRIBUTOR OR VISIT US AT WWW.BILLYARD.COM

BILLYARD MOTOR VEHICLES, INC. 1000 W. 10TH AVENUE, DENVER, CO 80202

TYPBILD - BAKOM PASSAGERARSÄTET

Bombardier Recreational Products Inc. intygar att det här ROV (Recreational Off-Highway Vehicle) uppfyller den Amerikanska nationella standarden för Recreational Off-Highway Vehicles,

BRP certifies that this ROV complies with the American National Standard for Recreational Off-Highway Vehicles,



704906982

PÅ VÄNSTRA SIDAN AV BUREN

Dekaler med teknisk information

UNDERHÅLL AV LUFTFILTER

UNDERHÅLL MÅSTE UTFÖRAS SÅ SOM ANGES I INSTRUKTIONSBOKEN. UNDERHÅLL AV LUFTFILTER MÅSTE SKE MER REGELBUNDET UNDER SVÅRARE (DÄMMIGA) ANVÄNDNINGSFÖRHÅLLANDEN.

AIR FILTER MAINTENANCE

MAINTENANCE MUST BE PERFORMED AS SPECIFIED IN THE OPERATOR'S GUIDE. AIR FILTER MAINTENANCE SHOULD INCREASE IN FREQUENCY IN MORE SEVERE (DUSTY) CONDITIONS.

707800373

PÅ MOTORNS LUFTFILTERHUS

OBSERVERA

Endast blyfri bensin

Rekommenderad:



PREMIUM 91 (min (R+M)/2)

SUPER 95 (min RON)

704 906 157A

INUTI BRÄNSLETANKLOCKET



PÅ KYLVÄTSKEBEHÅLLARENS LOCK

VIKTIGA DEKALER PÅ PRODUKTEN (ALLA LÄNDER UTOM KANADA/USA)

Alla länder utom Kanada/USA

Säkerhetsdekalerna på fordonet

Läs och se till att du förstår alla säkerhetsdekalerna på fordonet. Dessa dekalerna är fästa på fordonet och är till för förarens och omkringstående personers säkerhet.

Dessa dekalerna är fästa på fordonet och är till för förarens och omkringstående personers säkerhet.

Säkerhetsdekalerna på fordonet är att betrakta som permanenta delar av fordonet. Om de saknas eller är skadade kan de bytas utan extra kostnad. Kontakta en auktoriserad Can-Am-återförsäljare.

MÄRK: Av den händelse att det finns skillnader mellan den här Instruktionsboken och fordonet, ska säkerhetsdekalerna på fordonet ha företräde över dekalerna i den här guiden.

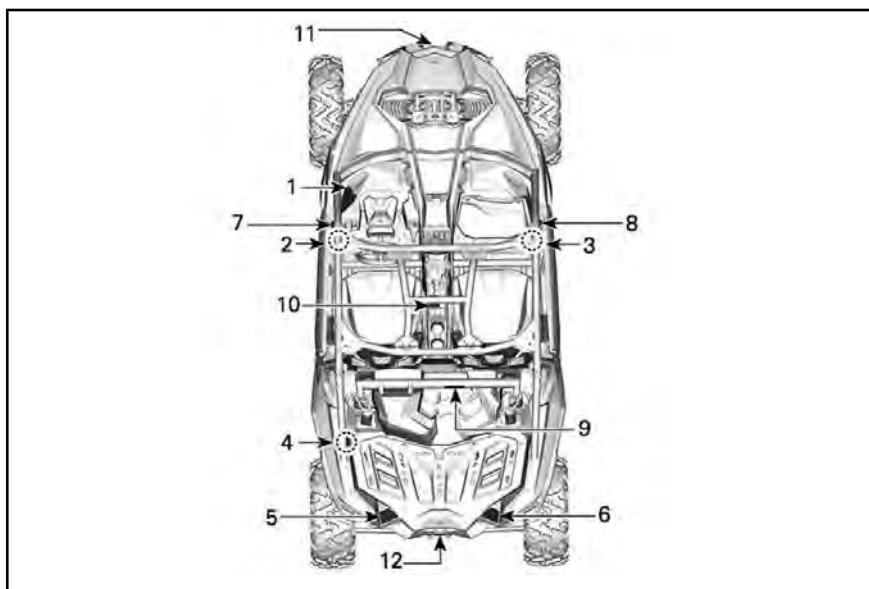

TYPBILD

Dekal 1**! VARNING**

- Läs och förstå alla säkerhetsdekaleringar och instruktionsboken. Se säkerhetsvideon genom att skanna QR-kodlänken eller besök Can-Ams webbplats före användning av fordonet.
- Undvik att förlora kontrollen och voltande:
Undvik snabba rörelser, glidande i sidled, sladdar, slirning och bränn aldrig däck i cirklar.
Undvik att accelerera snabbt vid svängar, även efter ett stopp.
Sakta in före kurvor.
Planera för kullar, tuff terräng, hjulspår och andra förändringar i väglag och terräng. Undvik belagda ytor.
Undvik att åka sidled på kullar.
- Voltningar har orsakat allvarliga skador och till och med dödsfall, även på plana ytor.
- Tillåt inte användning på allmän väg (om inte dispens finns) – det finns risk för kollision med bilar och lastbilar.
- Överskrid inte fordonets kapacitet: 2 passagerare.
- Kontrollera att den som kör är 16 år eller äldre, med ett giltigt körkort.

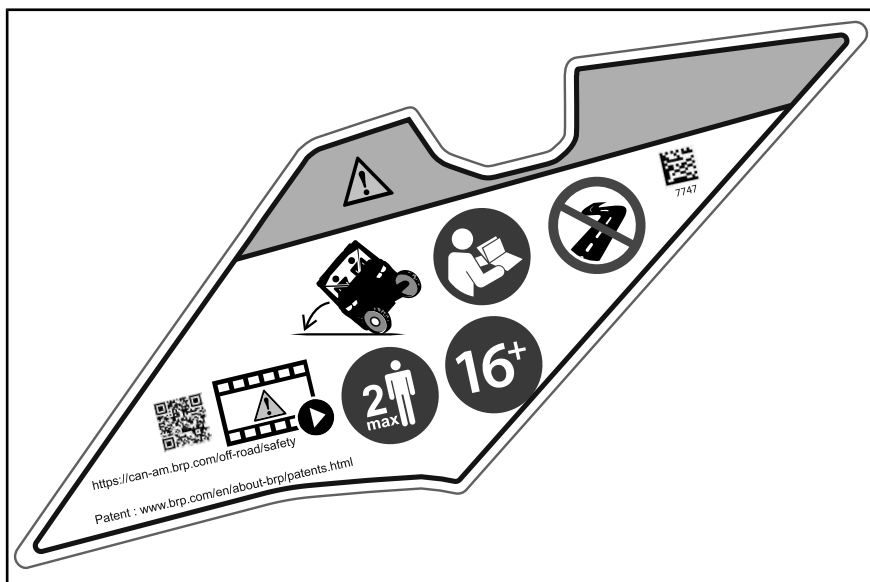

DEKAL 1

Dekal 2 och Dekal 3

VARNING

- Använd alltid godkänd hjälm och skyddsutrustning.
- Bär alltid öronskydd.
- Sätt fast säkerhetsbälten och nät.
- Kör inte om du har druckit eller använt droger.
- Om du tror eller känner att fordonet kan tippa eller volta, minska din risk för personskador: Håll ett stadigt tag om ratten eller handtagen och håll dig fast. Låt aldrig någon kroppsdel sticka ut utanför fordonet oavsett anledning.
- Håll dig alltid helt inne i fordonet.
- Håll dig aldrig i buren under turen.
- Alla deltagare måste kunna sitta med ryggen mot sätet, fötterna helt i golvet eller på fotstödet och händerna på ratten eller handtagen.

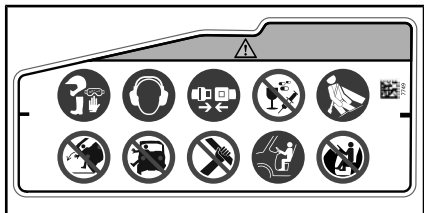

DEKAL 2

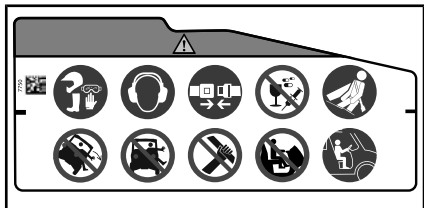

DEKAL 3

Dekal 4

! VARNING

- Ta fram och läs Instruktionsboken. Felaktiga däcktryck eller överbelastning kan orsaka förlorad kontroll över fordonet som kan leda till ALLVARLIGA PERSONSKADOR eller DÖD.
- Bibehåll alltid rätt däcktryck så som visas. Använd maxtryck om total last överskrider 195 kg.

28			152	152	159	207	286
29	XDS		131	138	138	186	
30	XRS		165	179	179	221	
	XMR		117	165	124	214	
32	XRC		124	165	131	221	

DEKAL 4

Dekal 5

! VARNING

- Ta fram och läs Instruktionsboken. Felaktiga däcktryck eller överbelastning kan orsaka förlorad kontroll över fordonet som kan leda till ALLVARLIGA PERSONSKADOR eller DÖD.
- Placera ALDRIG en bensindunk i lastboxen för påfyllning. Detta kan orsaka explosion.
- Låt ALDRIG passagerare sitta i lastboxen eller på baklämnen.
- Sänk hastigheten vid körning med last.
- Du får ALDRIG fästa vid buren för att dra ett släp.



DEKAL 5

Dekal 6

VARNING

- Ta fram och läs Instruktionsboken. Felaktiga däcktryck eller överbelastning kan orsaka förlorad kontroll över fordonet som kan leda till ALLVARLIGA PERSONSKADOR eller DÖD.
- Överskrid ALDRIG fordonets lastkapacitet, inklusive förarens vikt, passagerare, last, tillbehör och dragstångsvikt i förekommande fall.

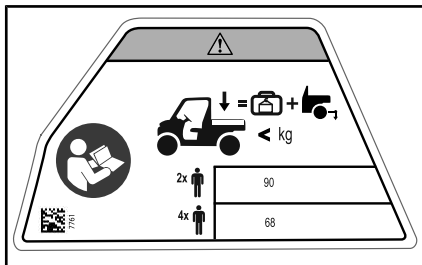

DEKAL 6

Dekal 7 och Dekal 8

! VARNING

Håll INTE armen utanför fordonet. Risk för ALLVARLIGA SKADOR.

Dekal 7



DEKAL 7

Dekal 8



DEKAL 8

Dekal 9

VARNING

Du får ALDRIG fästa vid buren för att dra ett släp. Detta kan orsaka att fordonet tippar över. Använd endast trailerkroken eller bogserkroken för att dra en last.

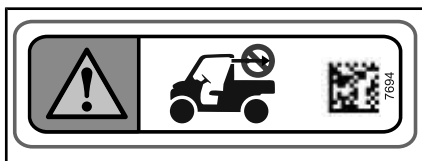

DEKAL 9

Dekal 10**! VARNING**

- Stanna fordonet och ansätt bromsen innan du använder växeln eller 2WD/4WD-omkopplaren.
- Sätt växelspaken i PARK (P) innan fordonet lämnas. Fordonet kan börja rulla om den inte är i läge PARK.

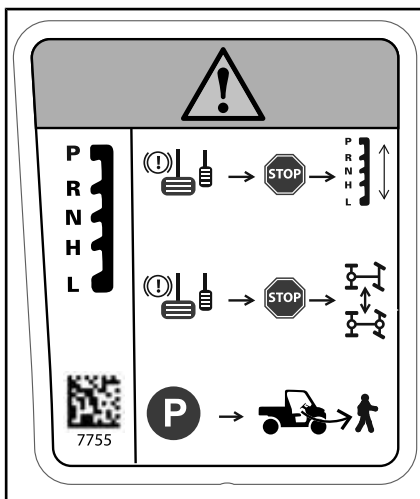

DEKAL 10

Dekal 11

OBS Fäst aldrig här för att dra en last.

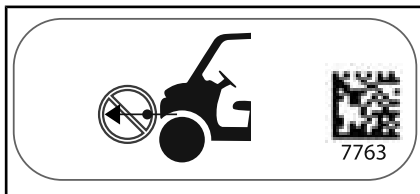

DEKAL 11

Dekal 12

OBS Används endast för att dra loss ett fordon som har fastnat. Använd aldrig för att dra ett släp. Montering av dragkrok krävs. Se instruktionsboken.

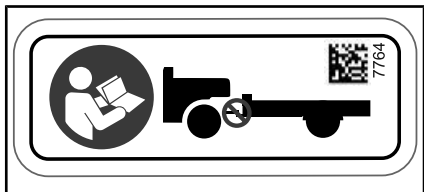

DEKAL 12

Dekaler med teknisk information



PLACERAD NÄRA TANKLOCKET

OBS Se instruktionsboken för luftfiltrets underhållsschema och anvisningar.

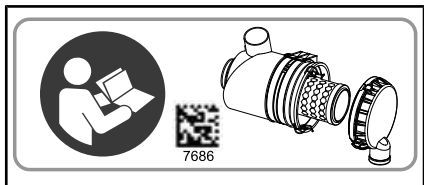

OBS Använd endast blyfri bensin. Rekommenderat oktantal: PREMIUM 91 (min. (R+M)/2) eller SUPER (min. RON). Se instruktionsboken.



INUTI BRÄNSLETANKLOCKET

FORDONSINFORMATION

PRIMÄRA REGLAGE

Det är viktigt att känna till var alla reglage sitter och hur de fungerar. Det är också viktigt att lära sig att använda dem på ett samordnat och smidigt sätt.

MÄRK: Vissa av fordonets säkerhetsdekaleringar visas inte på bild. För mer information om säkerhetsdekaleringarna på fordonet, se **VIKTIGA DEKALER PÅ PRODUKTEN**.

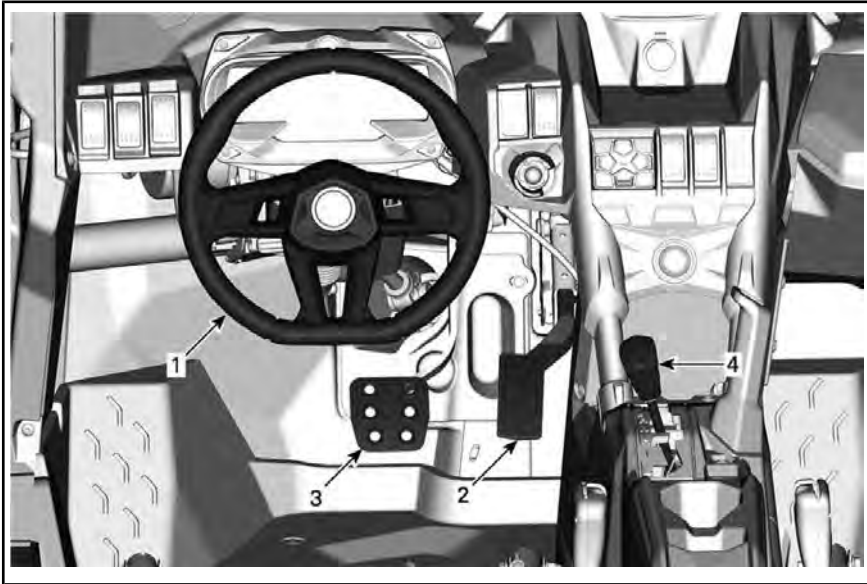

TYPBILD - DELAR BORTTAGNA FÖR TYDLIGHETENS SKULL

1) Ratt

Ratten sitter mitt emot' förarsätet. Med ratten styrs fordonet åt vänster eller höger. Vrid ratten åt det håll du vill köra.



1. Ratt

Ta tag i ratten med båda händerna, utan att böja tummarna omkring den.

⚠ OBS Vid körning i grov terräng eller över hinder kan ratten plötsligt slitas ur förarens händer, vilket kan skada händer eller handleder om tummarna är böjda omkring ratten.

DPS (Dynamisk servostyrning) reducerar kraften som behövs för att vrida ratten.

2) Gaspedal

Gaspedalen är placerad till höger om bromspedalen.

Gaspedalen kontrollerar motorvarvtalet.

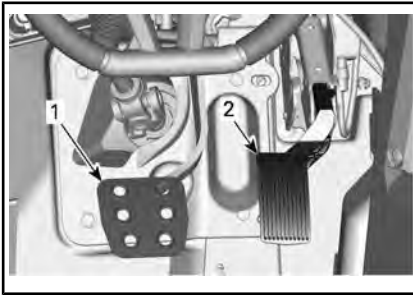

TYPBILD

1. Bromspedal
2. Gaspedal

Öka eller bibehåll fordonets hastighet genom att trycka ned gaspedalen med höger fot.

Minska fordonets hastighet genom att släppa upp gaspedalen.

Gaspedalen är fjäderbelastad och ska återgå till viloläget när den släpps upp.

MÄRK: Gaspedalen får aldrig demonteras.

3) Bromspedal

Bromspedalen är placerad till vänster om gaspedalen.

Med bromspedalen får du fordonet att sakta ned eller stanna.

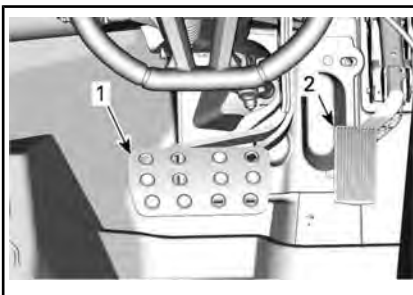

X rc-MODELLER

1. Bromspedal
2. Gaspedal

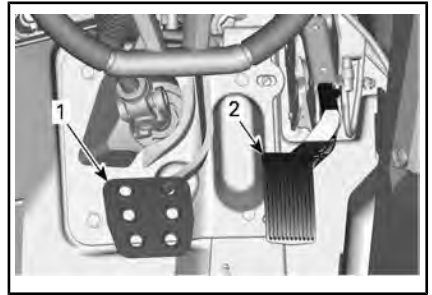

ALLA ÖVRIGA MODELLER

1. Bromspedal
2. Gaspedal

Minska fordonets hastighet eller stanna genom att trycka ned bromspedalen med höger fot.

Bromspedalen är fjäderbelastad och ska återgå till viloläget när den släpps upp.

4) Växelsegla

Växelseglet är placerat på den nedre konsolen.

Växelseglet används för att byta växel.

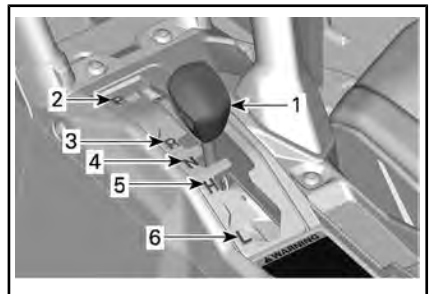

1. Växelspak
2. Parkering
3. Back
4. Neutral
5. Hög växel (framåt)
6. Låg växel (framåt)

Fordonet måste stannas och bromsarna ansättas innan växling.

OBS Denna växellåda är inte utformad för växling medan fordonet är i rörelse.

Parkering

I parkeringsläget är växellådan låst, vilket gör att fordonet inte kan förflytta sig.



VARNING

Lägg alltid i PARKERING (P) när fordonet inte används. Fordonet kan rulla iväg om växelreglaget inte är i läget P (PARKERING).

OBS Använd låg växel vid körning med släp (om du har släp), frakt av tung last, körning över hinder och backkörning.

Back

Detta läge gör att du kan backa fordonet.

Beroende på fordonskonfigurationen kan fordonet vara utrustat med en varningssignal för backning. Den aktiveras automatiskt när du väljer backväxeln.

MÄRK: Vid backning är fordonets varvtal begränsat, vilket begränsar backningshastigheten.



VARNING

Vid backning i nedförslut kan gravitationen öka fordons hastigheten över backningens inställda hastighetsbegränsning.

Neutral

I neutralläget är växellådan urkoppad.

Hög växel (framåt)

Med detta läge väljs det höga hastighetsområdet för växellådan. Detta är läget för normal körhastighet. Med denna växel kan fordonet uppnå maximal hastighet.

Låg växel (framåt)

Med detta läge väljs det låga hastighetsområdet för växellådan. Det gör att fordonet kan förflytta sig långsamt framåt med maximal drivkraft.

SEKUNDÄRA REGLAGE

MÄRK: Vissa av fordonets säkerhetsdekalers visas inte på bild. För mer information om säkerhetsdekalerna på fordonet, se *VIKTIGA DEKALER PÅ PRODUKTEN*.

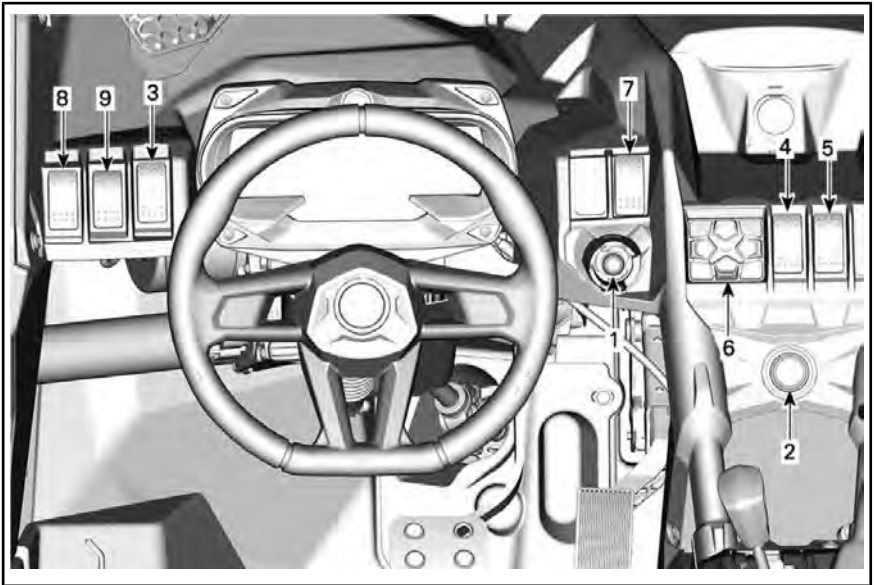

1) RF D.E.S.S.-nyckel och RF D.E.S.S.-kontaktstift

RF D.E.S.S.-låset

D.E.S.S.-kontaktstiftet är placerat på den övre konsolen.

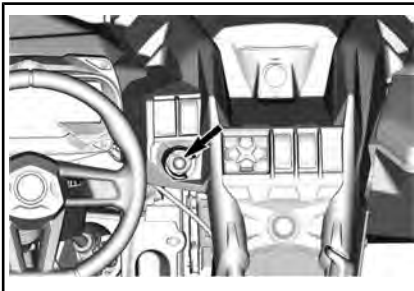

RF D.E.S.S.-nyckel

D.E.S.S.-nyckel (Digitally Encoded Security System)

D.E.S.S.-nyckeln innehåller en elektronisk krets som ger den ett unikt elektroniskt serienummer.

D.E.S.S.-systemet avläser nyckelkoderna och gör det möjligt att starta motorn med nycklar som systemet känner igen.

Typer av nycklar

Fordonet kan användas med 2 olika typer av tändningsnycklar:

- Normal nyckel (grön)
- Prestandanyckel (grå).

Det går att skilja på de olika nycklarna med hjälp av färgen.

⚠ VARNING

Rullningar, vältningar, kollisioner och förlust av kontroll över fordonet, med svåra personskador eller dödsfall som följd, kan inträffa med såväl prestandanyckeln som den normala nyckeln. Användning av normal nyckel ersätter inte behovet av att som förare vara väl förberedd, följa reglerna och köra försiktigt.

Normal nyckel

Fordonet levereras med en normal nyckel.

Den normala nyckeln begränsar motormomentet. Den begränsar även fordonets hastighet till 70 km/h.

⚠ VARNING

Vid brant nedförföring kan det hända att motorvarvtalsbegränsningen inte hindrar fordonet från att accelerera över denna hastighet.

Den här nyckeln kan vara praktisk för förare som föredrar mer gradvis acceleration eller i miljöer där full hastighet och acceleration inte är önskvärda. En förare kan till exempel föredra den normala nyckeln i ett smalt spår med mycket kurvor.

Prestandanyckel

Fordonet levereras med en prestandanyckel, som ger föraren tillgång till motorns fullständiga moment och fordonets topphastighet.

Det här kan vara användbart för förare som föredrar högre acceleration och för miljöer där högre hastigheter och högre acceleration är lämpligt. Förare kan till exempel föredra prestandanyckeln på breda, öppna och raka spår och banor.

2) Motorns start-/stoppknapp

Motorns start-/stoppknapp är placerad på den övre konsolen. Starta motorn genom att trycka in och hålla den intryckt. Om motorn är igång kan du trycka på knappen för att stänga av den.

MÄRK: RF D.E.S.S.-nyckeln måste vara placerad på RF D.E.S.S.-kontaktstiftet för att tillåta motorstart.

För att koppla på elsystemet utan att starta motorn, se *VÄCKA ELSYSTEMET*

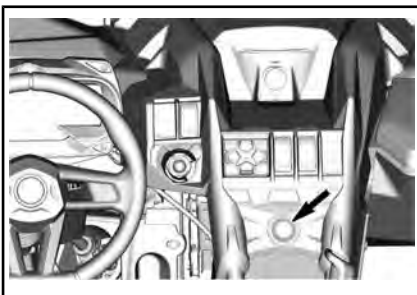

3) Hel- och halvljusomkopplare

Hel- och halvljusomkopplaren är placerad på vänster sida av instrumentpanelen.

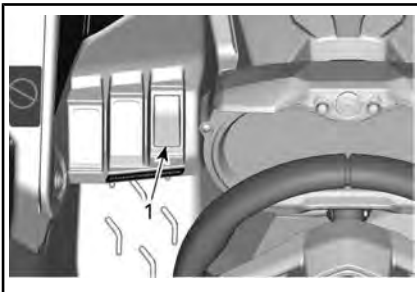

TYPBILD

1. Hel-/halvljusdimmer

Reglaget används för att välja hel- eller halvljus.

4) Reglage för 2WD/4WD/framddifferentialspärr (i förekommande fall)

Reglaget för 2WD/4WD/framddifferentialspärr sitter på den övre konsolen.

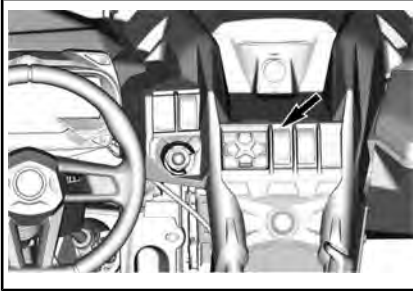

Använd omkopplaren för att välja 2-hjuls- eller 4-hjulsdrift när fordonet är stillastående och motorn är igång.

Framddifferentialspärren kan aktiveras i farten. Du behöver inte stanna fordonet för att aktivera spärren. Tryck på reglaget en gång till för att inaktivera. När fordonet är avstängt är framddifferentialspärren inaktiverad.

OBS Växla aldrig från 4X4 till 2X4 med spärrad framddifferential. Du ska alltid låsa upp framddifferentialen innan du aktiverar 2X4-läget.

OBS Fordonet måste stannas för växling mellan 2- och 4-hjulsdrift. Mekaniska skador kan uppstå om omkopplaren aktiveras eller inaktiveras under körning.

Framddifferentialen är helt låst när omkopplaren skjuts uppåt. Det är ett momentant läge. När framddifferentialen spärras, tänds omkopplarens lampa och meddelandet "DIFFLOCK" visas i 2 sekunder på kombinationsinstrumentet. Lampan släcks när differentialen låses upp och meddelandet "SMART-LOK"

visas på kombinationsinstrumentet för att informera dig om att fordonet är i automatiskt läge igen.

När framddifferentialen spärras, kan det krävas mer kraft för att vrida ratten och responsen kan bli långsammare.

VARNING

Vid plötsliga manövrer kan du förlora kontrollen över fordonet eller skada dig. Aktivera aldrig framddifferentialspärren vid kurvor.

4WD-läget aktiveras när reglaget är i mittläget.

2-hjulsdriftläget kopplas i genom att väljaren skjuts nedåt. Fordonet är då endast bakhjulsdrivet.

5) Omkopplare för framddifferentialläge (i förekommande fall)

Omkopplaren för framddifferentialläge sitter på konsolen.

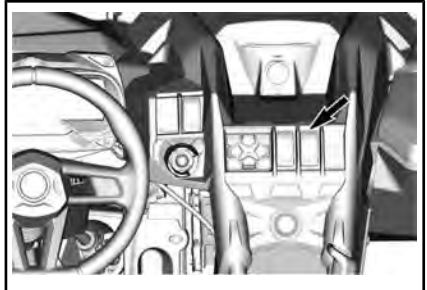

X rc-modeller

Omkopplaren för framddifferentialläge används för att välja mellan lägena TRAIL och ROCK.

Använd TRAIL vid normal körning. Framddifferentialen synkroniserar automatiskt framhjulen efter behov.

Använd läge ROCK vid körning i steniga omgivningar för att optimera väggreppet och styrbarheten. Framddifferentialen förhindrar att

hjulens slirar genom att delvis ansätta kopplingarna. Den dröjer inte vid detektion av slirning. Baserat på förarens krav (motormoment), anpassar modulen kopplingarna för att optimera väggreppet samtidigt som den upprätthåller styrbarheten. Funktionen är aktiv upp till 20 km/h. Över 20 km/h övervakar den beträffande hjulslirning och synkroniserar vid behov.

X ds- och X rs-modeller

Omkopplaren för framdifferentialläge används för att välja mellan lägena TRAIL och TRAIL ACTIV.

Använd TRAIL vid normal körning. Framdifferentialen synkroniserar automatiskt framhjulens efter behov.

Använd läget TRAIL ACTIV för att förbättra väggreppet via främre drivtåget. Läget förbättrar väggreppet vid körning ut ur kurvor och/eller vid kraftig acceleration genom att känna av vilket motormoment som föraren begär. Väggreppet vid hög hastighet förbättras också genom att kopplingarna förblir ansatta till en viss grad.

Läget TRAIL ACTIVE kan kräva en anpassning av körstilen eftersom främre drivtåget kommer att dra mer än vanligt.

! VARNING

Det helt spärrade läget för framdifferentialen minskar fordonets manöverbarhet vid vissa förhållanden.

6) Knappsats

Knappsatsen sitter på den övre konsolen.

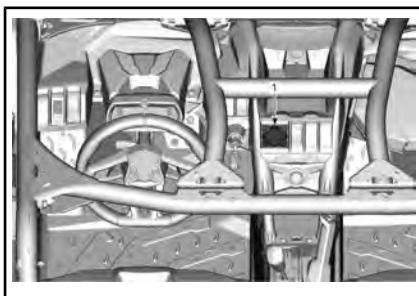

1. Knappsats

Knappsatsen används för att navigera i menyerna. Se 7,6" DIGITAL DISPLAY.

7) Frisläppsknapp

Frisläppsknappen är placerad på den nedre konsolen.

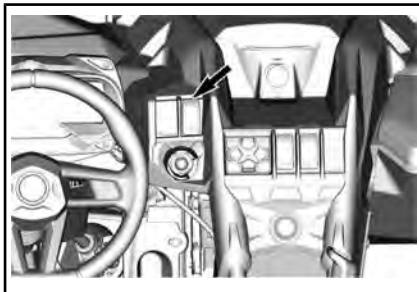

frisläppsknappen används för att:

- Kringgå motorvarvtalsbegränsningen vid backning genom att tillåta maximalt motorvridmoment. Se STÄLLA IN OVERRIDELÄGET.
- För att tillfälligt inaktivera det elektroniska drivremsskyddet (om sådant finns och är aktiverat på din modell).
- Ta bort meddelandet "MAINTENANCE REQUIRED", se 4,5" DIGITAL DISPLAY eller 7,6" DIGITAL DISPLAY (KNAPPSATS).
- Låt fordonet köras i händelse av fel på gaspedalen. Se STÄLLA IN MANUELLT NÖDLÄGE.

Ställa in Överrideläget

Tryck och håll inne överride-omkopplaren för att komma in i bypass-läget.

VARNING

Använd läget för "övermaning" endast om fordonet sitter fast i lera eller annan mjuk terräng och det inte räcker med den "låga växeln". Se till att området är säkert innan läge "övermaning" används. Använd inte "övermanningsläget" när du kör normalt med backen ilagd, eftersom detta skulle medföra överdriven hastighet.

Släpp upp överride-omkopplaren för att komma ur bypass-läget.

Ställa in Manuellt nödläge

Om en av eller båda pedalpositions-givarna är felaktig(a), kommer inte gaspedalen att reagera.

Beroende på typen av fel, kommer tryck på och innehållande av Överride-omkopplaren att tillfälligt återställa reaktionen för pedalen ELLER tillfälligt öka motorhastigheten för att kunna köra fordonet.

Genom att släppa upp Överride-omkopplaren kommer gasen att frigöras och låta motorn återgå till tomgångshastighet.

8) Vinschreglage (Om sådant finns)

Vinschen kan styras inifrån och utanför fordonet med vinschreglaget som är beläget på den övre konsolen.

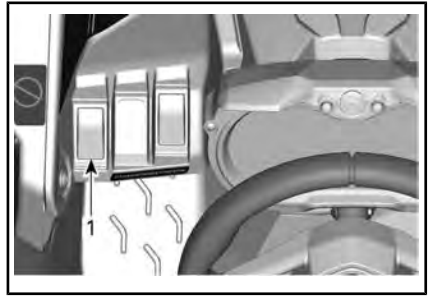

1. Vinschreglage

Se din vinsch-GUIDE som medföljer fordonet för anvisningar om hur vinschen används korrekt.

9) Signalhornsknapp (på berörda modeller)

Tryck på knappen för att aktivera signalhornet.



1. Signalhornsknapp

4,5" DIGITAL DISPLAY

Flerfunktionsdisplay

Generell vy

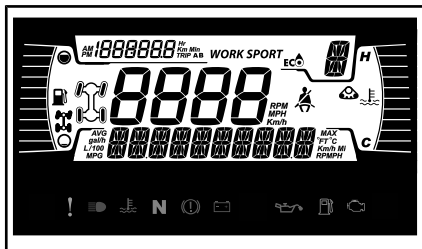

Nedre display

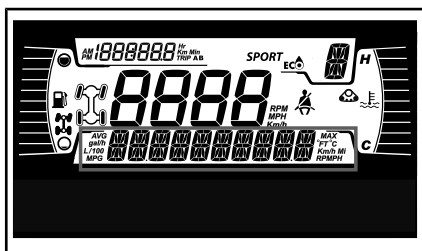

Kan visa följande:

- RPM
- Hastighetsstatistik
- Motortemperatur
- Batterispänning
- Inställningar
- Meddelanden
- Aktivt DPS-läge (endast Maverick-modeller)

Använd den NEDRE knappen för att ändra den visade informationen.

Vänster sidodisplay

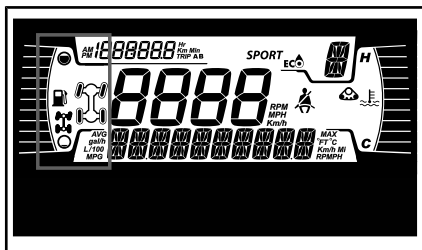

I vänster sidodisplay ingår:

- Bränslenivåindikator

- 2X4/4X4-indikator
- Framdifferentialspär



4X4-IKON FÖR EUROPEISKA GEMENSKAPEN



4X4-IKON FÖR ÖVRIGA LÄNDER

Höger sidodisplay

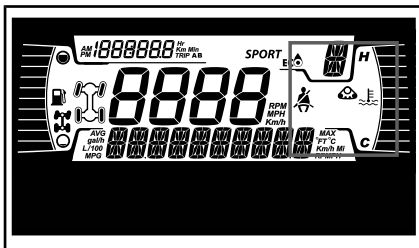

I höger sidodisplay ingår:

- Motortemperatur
- Indikator för bandsats
- Påminnelse om säkerhetsbälte

Om en bandsats finns installerad, visas ett meddelande i den nedre displayen.

Mittdisplay

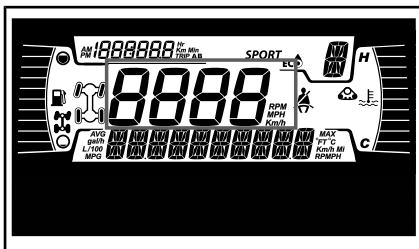

Visar fordonets hastighet i km/h eller MPH.

Växellägesdisplay

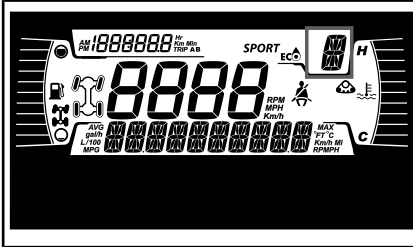

Displayen visar växelläget:

- P (parkering)
- R (back)
- N (neutral)
- H (högväxel)
- L (lågväxel)
- -- (ogiltig växelintervall)

Lägesdisplay

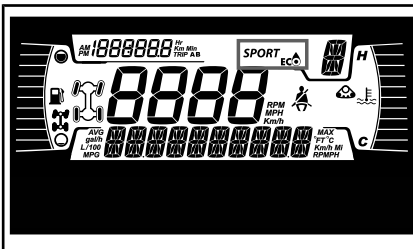

Lägesdisplayen visar valt funktionsläge:

- ECO
- SPORT

Använd knappsatsen med 5 knappar för att växla mellan lägena, tryck på DRIVE MODE-knappen för att växla mellan körlägena.

Ett meddelande för det valda läget visas på den nedre displayen vid aktivering och deaktivering som följer:

KÖRLÄGE	MEDELLANDE VID AKTIVERING
Sport	SPORT MODE

KÖRLÄGE	MEDELLANDE VID AKTIVERING
ECO	ECO MODE

Trippdisplay

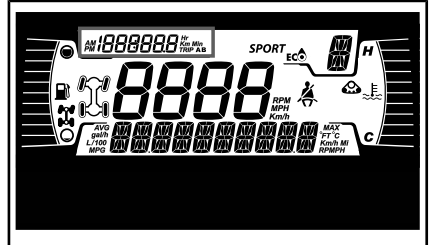

Displayen visar trippinformation:

- Kumulativ distansmätare
- Tripp A
- Tripp B
- Fordonets timräknare.
- Klocka

Använd den ÖVRE knappen för att ändra den visade informationen.

Håll in den ÖVRE knappen för att återställa trippmätare A/B.

Du kan även använda TRIP-knappen på knappsatsen för båda.









Varningslampor och indikatorer

Följande indikatorlampor varnar dig för att något i fordonet kan utvecklas till något mindre bra. Vissa lampor tänds när du startar fordonet för att visa att de fungerar. Om någon lampa fortsätter vara tänd när fordonet startats, hänvisas till resp. systems varningslampa för ytterligare information.

MÄRK: Vissa varningslampor återfinns i displayen på multifunktionsmätaren och fungerar på samma sätt som en indikatorlampa men tänds inte vid start av fordonet.

Kontrolllampor - Undre fältet



VARNINGS- OCH KONTROLLAMPOR	
	RÖD - Motortemperaturen är för hög.
	RÖD - Låg batteriladdning.
	RÖD - Lågt oljetryck (Normalt PÅ när motorn stängs AV)
	ORANGE - Låg bränslenivå
	ORANGE - Kontrollera motorn
	ORANGE - Fordonsfel
	RÖD - (Blinkar) Gaspedalen och bromsen aktiveras samtidigt under en viss tid (momentbegränsning aktiv)
	BLÅ – helljus
	GRÖN – neutralläge

Ikoner och indikatorer - Multifunktionsdisplay

IKONER OCH INDIKATORER	
	Visar att SPORT-läget är valt.
	Visar att ECO-läget är valt.
	Tänd lampa indikerar att säkerhetsbältet inte är fastspänt med fordonet stillastående. Blinkar när fordonet är i rörelse.
	Bandsats aktiv (i förekommande fall)

Inställningar

Knappar för menynavigering sitter på vänster sida av LCD-displayen.

Maverick-modeller har en knapp-sats med 5 knappar på reglagestödet.

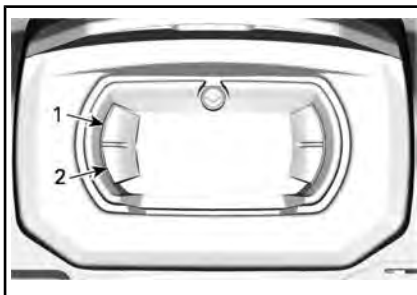

1. Övre knapp
2. Nedre knapp



KNAPPSATS MED 5 KNAPPAR

1. DRIVE MODE-knapp
2. MENU-knapp
3. OK-knapp
4. TRIP-knapp
5. DPS-knapp

MÄTARKNAPPAR	KNAPPAR PÅ KNAPPSATS
ÖVRE	TRIP
NEDRE	MENY
Håll in NEDRE	Håll in MENU eller Håll OK

Inställningar

Använd MENU-knappen, välj **SETTINGS** och håll kvar för att öppna inställningsmenyn.

Återställ underhåll

MÄRK: Endast när det är dags för underhåll.

Använd MENU-knappen, välj **RES MAINT** och håll kvar för att återställa underhåll.

Felkoder

MÄRK: Endast när koder är aktiva.

Använd MENU-knappen, välj **CODES** och håll kvar för att se aktiva felkoder. Felkoder visas i den nedre displayen.

Återställ statistik

Använd MENU-knappen, välj **RESET STAT** och håll kvar för att återställa.

Enhetsval

Flerfunktionsmätaren är fabriksinställd på att visa brittiska mätenheter men kan ändras till att visa metriska enheter.

Använd MENU-knappen, välj **UNITS** och håll kvar knappen för att ändra enheterna.

Inställning av klockan

Använd MENU-knappen, välj **CLOCK** och håll kvar knappen för att ändra enheterna.

1. Tryck på MENU-knappen för att välja klockdisplay.
2. Tryck in och håll ned MENU knappen under 1 sekund.
3. Tryck på MENU-knappen för att välja 12:00 AM PM eller 24-timmarsklocka.
4. Håll in MENU-knappen för att bekräfta valet.
5. Tryck på MENU-knappen för att ändra timmarna (timmarna blinkar).
6. Håll in MENU-knappen för att bekräfta timinställningen.
7. Tryck på MENU-knappen för att växla till minuter (minuterna blinkar).
8. Håll in MENU-knappen för att bekräfta minutinställningen.

Inställning av språk

Mätarens displayspråk kan ändras. Kontakta en auktoriserad Can-Am-återförsäljare för information om vilka språk som finns och för inställning av mätaren enligt dina önskemål.

Ställa in ljusstyrka

Ljusstyrkan på LCD-displayen kan justeras.

Använd MENU-knappen, välj **BRIGHTNESS** och håll in knappen för att justera ljusstyrkan.

Justera ljusstyrkan med hjälp av MENU-knappen och håll sedan in MENU-knappen för att bekräfta inställningen.

DPS-lägen

Den nedre displayen kan visa vilket DPS-läge som är aktivt. Se *FINJUSTERA DITT FORDON*.

7,6" DIGITAL DISPLAY (KNAPPSATS)

Grundfunktioner

Beskrivning av flerfunktionsmätare



Generell vy

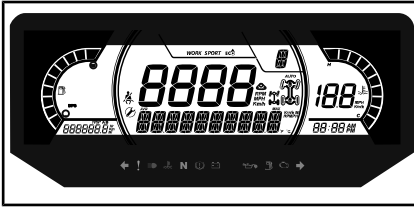

Nedre display

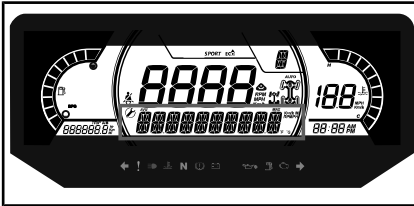

Kan visa följande:

- RPM
- Hastighetsstatistik
- Motortemperatur
- Batterispänning
- Inställningar
- Meddelanden
- Aktivt DPS-läge

SPEED STAT-displayen (Hastighetsstatistik) visar max- och medelhastighet. Håll MENU- eller OK-knappen intryckta i en sekund för att återställa.

Vänster sidodisplay

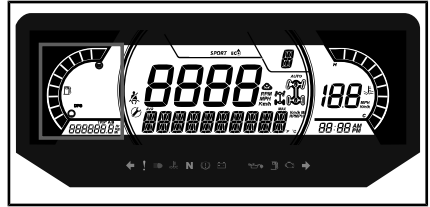

I vänster sidodisplay ingår:

- Bränslenivåindikator
- Trippmätare (A - B)
- Vägmätare
- Fordonets timräknare
- DPS-indikator

Höger sidodisplay

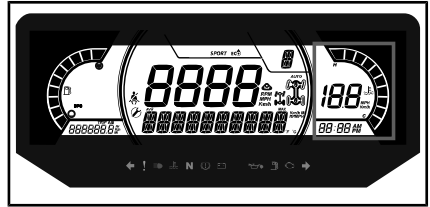

I höger sidodisplay ingår:

- Motortemperatur
- Klocka
- Hastighetsindikator

Hastighetsindikatorn i denna display aktiveras när mittdisplayen visar annan information än hastigheten. Annars är den tom.

Mittdisplay

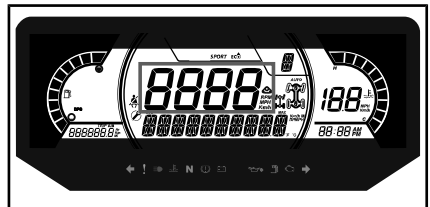

Kan visa följande:

- RPM
- Fordonshastighet

Växellägesdisplay

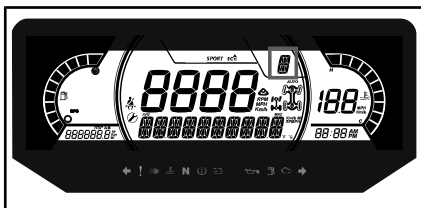

Displayen visar växellådans växelläge:

- P (parkering)
- R (back)
- N (neutral)
- H (högväxel)
- L (lågväxel)
- - (ogiltig växel)

Lägesdisplay

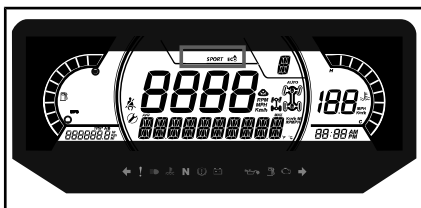

Lägesdisplayen visar valt funktionsläge:

- SPORT
- ECO

Sportläget ger snabbare gasrespons.

MÄRK: Sportläget kan aktiveras med alla typer av nycklar och ger maximal prestanda med den nyckel som används.

ECO-inställningen (bränslesnåla läget) reducerar bränsleförbrukningen genom att begränsa gasresponsen och maxgasens öppning för att bibehålla en alternativ körinställning.

MÄRK: Använd ECO-läget på ojämna underlag för mjukare körning.

För att växla mellan lägen, tryck på DRIVE MODE-knappen på knappsetsen för att bläddra mellan lägen.

Ett meddelande för det valda läget visas på den nedre displayen vid aktivering och deaktivering som följer:

KÖRLÄGE	MEDELANDE VID AKTIVERING
Sport	SPORT MODE
ECO	ECO MODE

Mitten av höger display

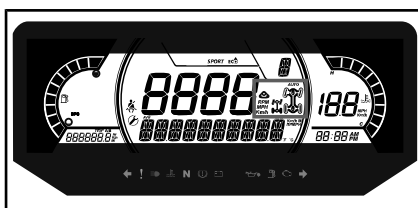

Mitten av högra displayen visar det valda funktionsläget:

- 2X4
- 4X4
- Active tracks



4X4-IKON FÖR EUROPEISKA GEMENSKAPEN



4X4-IKON FÖR ÖVRIGA LÄNDER

Mitten av vänster display

I mitten av vänster sidodisplay visas följande:

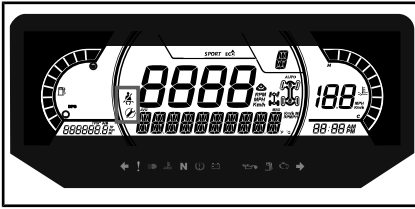

- Påminnelse om säkerhetsbälte
- Underhållspåminnelse



Indikatorlampor

Varnings- och kontrollampor



VARNINGS- OCH KONTROLLAMPOR	
	RÖD - Motortemperaturen är för hög.
	RÖD - Svagt batteri. (Normalt PÅ när tändningen är PÅ och motorn AV)
	RÖD - Lågt oljetryck
	ORANGE - Låg bränslenivå
	ORANGE - Kontrollera motorn
	ORANGE - Fordonsfel
	RÖD - (Blinkar) Gaspedalen och bromsen aktiveras samtidigt under en viss tid (momentbegränsning aktiv)
	BLÅ – helljus
	GRÖN – neutralläge

Ikoner och indikatorer

IKONER OCH INDIKATORER	
	Visar att SPORT-läget är valt.
	Visar att ECO-läget är valt.
	Tänd lampa indikerar att säkerhetsbältet inte är fastspänt med fordonet stillastående. Blinkar när fordonet är i rörelse.
	Tänd lampa indikerar att underhåll krävs. Vänd dig till en auktoriserad Can-Am-återförsäljare eller en person som du själv väljer för att utföra underhåll.
	Bandsats aktiv (i förekommande fall)

Inställningar

Inställningar

Använd MENU-knappen på knapp-satsen, välj **SETTINGS** och håll kvar för att öppna inställningsmenyn.

OK-knappen kan tryckas in istället för att hålla in MENU-knappen.



KNAPPSATS MED 5 KNAPPAR

1. DRIVE MODE-knapp
2. MENU-knapp
3. OK-knapp
4. TRIP-knapp
5. DPS-knapp

Återställ underhåll

MÄRK: Endast när underhållsikonerna visas.

Använd MENU-knappen, välj **RES MAINT** och håll in knappen för att återställa underhållsintervallet.

Felkoder

MÄRK: Endast när felkoder är aktiva.

Använd MENU-knappen, välj **CODES** och håll kvar för att se aktiva felkoder. Felkoder visas i den nedre displayen.

Återställ statistik

Använd MENU-knappen, välj **RESET STAT** och håll kvar för att återställa.

Enhetsval

Flerfunktionsmätaren är fabriksinställd på att visa brittiska måttenheter men kan ändras till att visa metriska enheter.

Använd MENU-knappen, välj **UNITS** och håll kvar knappen för att ändra enheterna.

Hastighet/RPM

Hastigheten och RPM-visningen kan växlas.

Använd MENU-knappen, välj **SPEED/RPM** (Hastighet/varvtal) och håll kvar knappen för att växla mellan visning av hastighet och r/min.

Inställning av klockan

Använd MENU-knappen, välj **CLOCK** och håll kvar för att ändra tiden.

1. Tryck på MENU-knappen för att välja klockdisplay.
2. Tryck in och håll ned MENU knappen under 1 sekund.
3. Tryck på MENU-knappen för att välja 12:00 AM PM eller 24-timmarsklocka.
4. Tryck in och håll ned MENU eller OK knappen för att bekräfta valet.
5. Tryck på MENU-knappen för att ändra timmarna (timmarna blinkar).
6. Tryck in och håll ned MENU-knappen för att bekräfta timvalet.
7. Tryck på MENU-knappen för att ändra minuter (minutsiffrorna blinkar).
8. Tryck in och håll kvar MENU-knappen eller OK-knappen för att bekräfta minutvalet.

Ställa in ljusstyrka

Ljusstyrkan på LCD-displayen kan justeras.

Använd MENU-knappen, välj **BRIGHTNESS** och håll in MENU-knappen för att välja inställning av ljusstyrkan.

Justera ljusstyrkan med hjälp av MENU-knappen och håll sedan in MENU-knappen för att bekräfta inställningen.

Inställning av språk

Mätarens displayspråk kan ändras. Kontakta en auktoriserad Can-Am-återförsäljare för information om vilka språk som finns och för inställning av mätaren enligt dina önskemål.

DPS-lägen

Den nedre displayen kan visa vilket DPS-läge som är aktivt. Se *FINJUSTERA DITT FORDON*.

UTRUSTNING

MÄRK: Vissa av fordonets säkerhetsdekalering visas inte på bild. För mer information om säkerhetsdekaleringarna på fordonet, se *FORDONETS SÄKERHETSDEKALERING*.

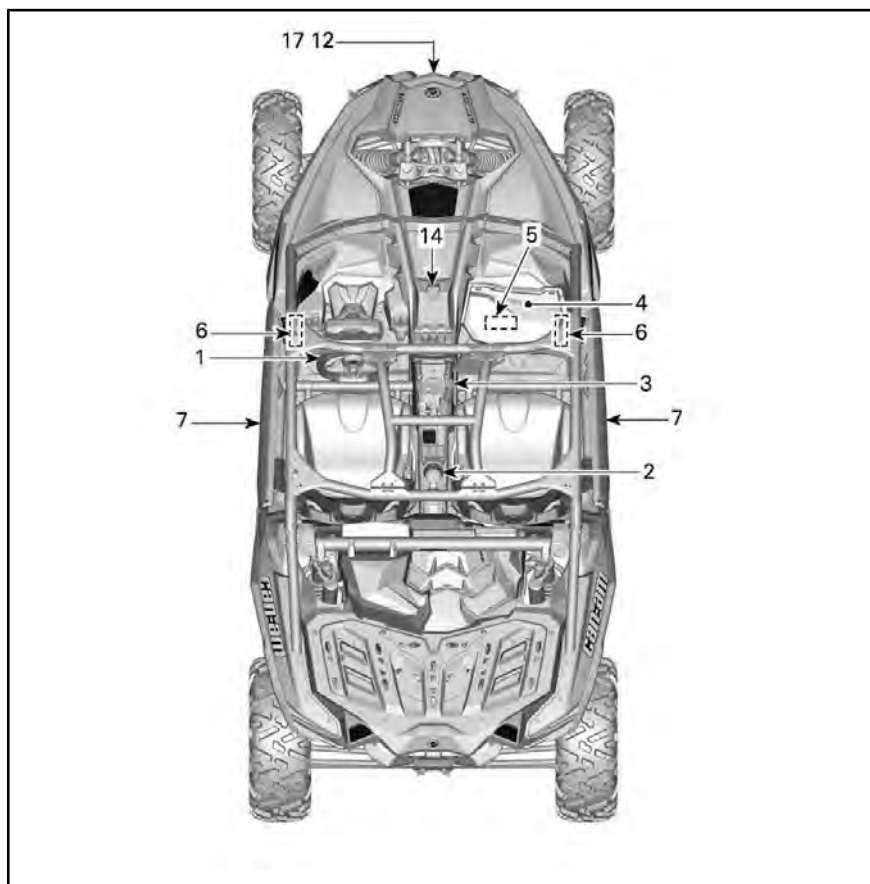

TYPBILD

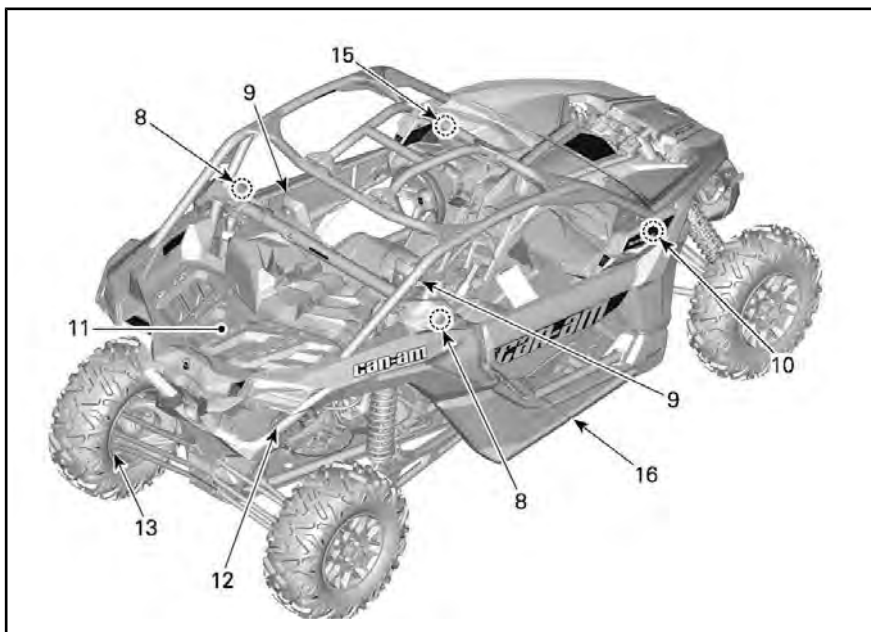

TYPBILD

1) Tippstyrning

Ratthöjden går att ställa in.

Justera ratten så att den är i jämnhöjd med bröstet, inte huvudet.

Justera ratthöjden:

1. Lås upp ratten genom att dra tiltspaken mot dig.
2. Flytta ratten till önskad position.
3. Släpp tiltspaken för att låsa ratten i det nya läget.

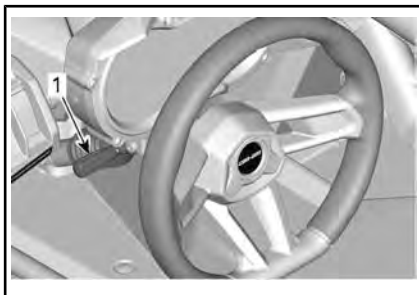

1. Tiltspak

VARNING

Justera aldrig ratthöjden under körning. Du kan förlora kontrollen.

2) Kopphållare

Det finns två kopphållare baktill på den bakre delen av den nedre konsolen.

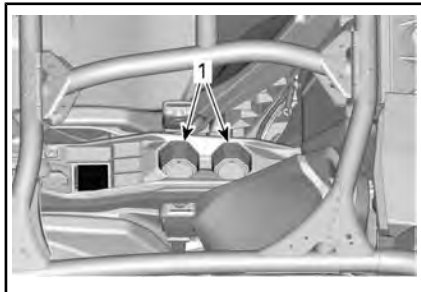

TYPBILD

1. Kopphållare

MÄRK: Använd inte mugghållarna vid körning i svåra förhållanden.

3) Passagerarhandtag

Det finns ett passagerarhandtag på konsolen och ett i dörren på höger sida.

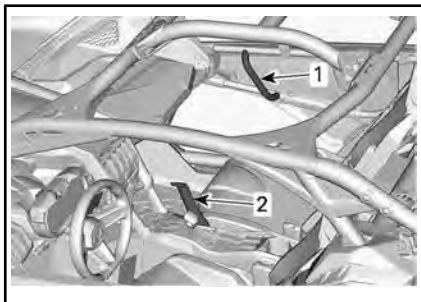

1. Dörrhandtag
2. Konsolhandtag

Ställ in sätet för att få ett stadigt och bekvämt grepp om handtagen. Se **SÄTEN** för justeringsproceduren.

Att hålla i sig i passagerarhandtagen hjälper passageraren att hålla emot vid stötar och även att hålla händer och kroppsdelar inuti hytten om fordonet skulle välta och slå runt.

! VARNING

Använd aldrig någon del av störburen som handtag. Händerna kan träffas av föremål utanför hytten eller krossas om fordonet skulle slå runt.

4) Handskfack

Fordonet är försett med ett slutet handskfack för förvaring av lättare föremål.

1. Handskfack

HANDSKFACKETS KAPACITET	
MAXLAST	5 kg

5) Verktygssats

En verktygssats med basverktyg medföljer fordonet. Den finns i handskfacket.

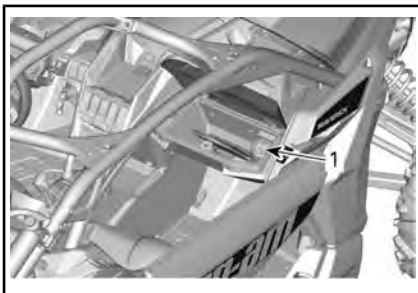

1. Verktygssats

6) Fotstöd

Fordonet levereras med förar- och passagerarfotstöd som gör det möjligt att placera fötterna stadigt mot fordonets golv, vilket gör det lättare att behålla korrekt kroppsställning under körning.

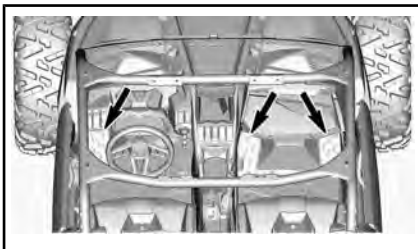

Fotstöden hjälper till att minska risken för ben- och fotskador.

Använd alltid lämpliga skodon. Se **KLÄDER OCH UTRUSTNING**.

7) Dörrar

Fordonet är utrustat med dörrar för att hjälpa åkande att hålla kroppen och extremiteterna inuti fordonet; och på så sätt minska risken för personskador.

Dörrarna kan även förhindra att grenar och andra främmande föremål tränger in i passagerarutrymme.

! VARNING

Kör aldrig fordonet om inte båda dörrarna är stängda och säkrade.



1. Dörr stängd och låst på plats

Dra i remmen för att frigöra spärren och låsa upp dörrarna.

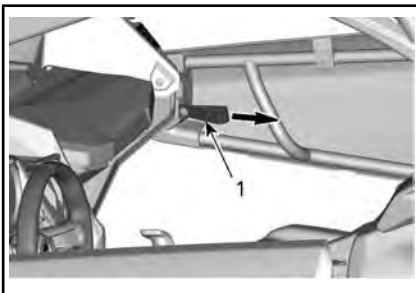

1. Spärrem

8) Säkerhetsbälten

Det här fordonet är utrustat med säkerhetsbälten som hjälper till att skydda föraren och passageraren vid en eventuell kollision, vältning eller rullning. Säkerhetsbältena kan hjälpa åkande att stanna kvar i passagerarutrymmet.

! VARNING

Se till att alltid ha säkerhetsbältena ordentligt fastspända. Se till att det förblir säkert fastspänt och åtdraget mot kroppen. Säkerhetsbältena minskar risken för skador vid en kollision och hjälper till att hålla kvar alla kroppsdelar inuti hytten vid rullning eller andra olyckor.

Om förar'ens säkerhetsbälte inte är fastspänt när:

- Startknappen trycks in, blinkar indikatorlampan för säkerhetsbälte.
- Motorn startas och växelspaken flyttas från läge PARK. Fordons-hastigheten begränsas till maximalt cirka 20 km/h på plan mark.

! VARNING

Fordonet kan nå högre eller lägre hastighet beroende på lutningen.

För att påminna dig om att späanna fast bältet visas följande meddelande i flerfunktionsmätarens display: MOTORBEGRÄNSNING AKTIVERAD. SPÄNN FAST SÄKERHETS-BÄLTET.

! VARNING

Det finns ingen indikatorlampa eller meddelande för passagerarnas säkerhetsbälten. Föraren ansvarar för passagerarens säkerhet och ska se till att passagerarens säkerhetsbälte är fastspänt.

3-punktsäkerhetsbälten

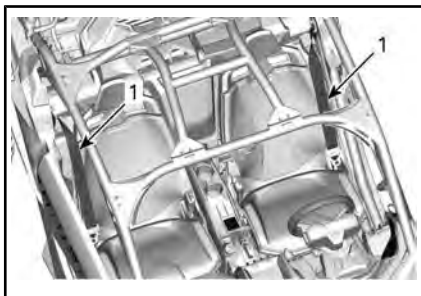

TYPBILD

1. Säkerhetsbälte

! VARNING

Ha alltid säkerhetsbältet fastspänt på rätt sätt. Se till att det förblir säkert fastspänt och åtdraget mot kroppen. Kontrollera att det inte är vridet eller trasigt.

Säkerhetsbältet är utrustat med en låsspärr.

Denna anordning låser säkerhetsbältet i det justerade läget.



TYPBILD - LÅST POSITION

1. Låsspärr

Koppla ihop säkerhetsbältets båda delar och dra sedan åt bältet, för att se till att det är säkert fastspänt.

Dra åt säkerhetsbältet ordentligt mot kroppen genom att dra axelbältet uppåt.



TYPBILD

För att lossa bältet trycker du på den röda knappen på spännet.

4-punktsäkerhetsbälten

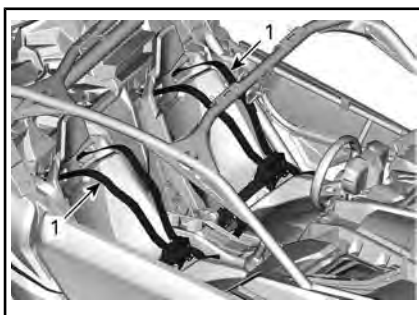

TYPBILD - DELAR BORTTAGNA FÖR TYDLIGHETENS SKULL

1. Säkerhetsbälte

! VARNING

Ha alltid säkerhetsbältet fastspänt på rätt sätt. Se till att det förblir säkert fastspänt och åtdraget mot kroppen. Kontrollera att det inte är vridet eller trasigt.

Koppla ihop säkerhetsbältets båda delar och dra sedan åt bältet, för att se till att det är säkert fastspänt.



På båda sidorna, dra åt säkerhetsbältet ordentligt mot kroppen genom att dra höftbältet mot insidan. Spännet måste vara i mitten av midjan (så lågt som möjligt).



För att lossa på säkerhetsbältet, håll i höftbältet med en hand och dra den röda remmen utåt.



För att lossa bältet trycker du på den röda knappen på spännet.

9) Säten

Framåt- och bakåtjustering av sätet

Sätena kan justeras framåt eller bakåt.

Skjut på justeringsspaken, placera sätet i önskat läge och släpp sedan spaken.

Försök att flytta sätet framåt och bakåt för att se till att det är ordentligt låst på plats.

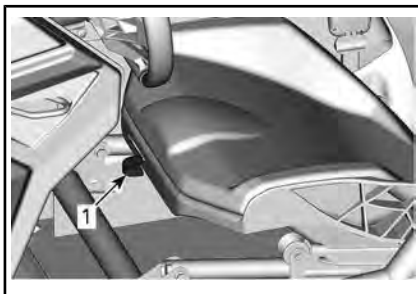

1. Justeringsspak

! VARNING

Ställ aldrig in sätets position med fordonet i rörelse.

Borttagning och montering av sätesdynan

Lossa sätesdynans fästflik.



Dra upp baksidan på dynan, frigör sedan dynan från sätetsramen genom att dra av den bakåt.

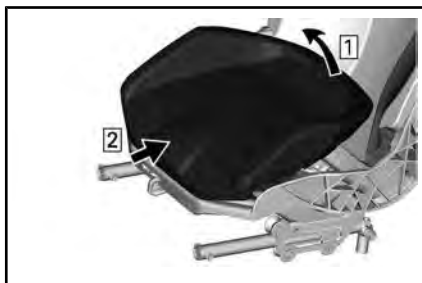

Använd omvänd procedur för montering.

Borttagning och montering av sätet

Ta bort sätetsdynan.

Ta bort alla fyra förankringspunkterna.

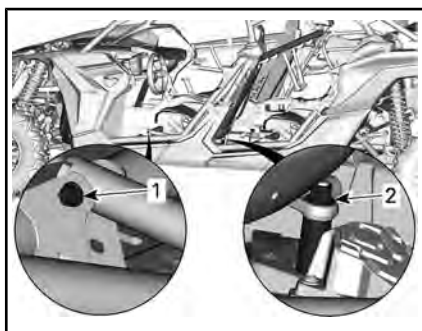

DELAR BORTTAGNA FÖR TYDLIGHETENS SKULL

1. Främre förankringspunkt
2. Bakre förankringspunkt

För att montera, gör som vid borttagningen i omvänd ordning, men var uppmärksam på följande.

Montera sätet med **NYA** muttrar. Momentdra enligt specifikationen.

⚠ VARNING

Använd nya muttrar när sätets förankringspunkter monteras.

ÅTDRAGNINGSMOMENT

Bakre förankringspunkt	105 Nm ± 15 Nm
Främre förankringspunkt	24,5 Nm ± 3,5 Nm

Höjjustering av säte

Sätets höjd kan ställas in med hjälp av förankringspunkterna. Se **BORTTAGNING OCH MONTERING AV SÄTET**.

Inställning i HÖGT läge

Ta bort sätetsdynan.

Ta bort båda muttrarna som säkrar de bakre förankringspunkterna.

Ta bort båda muttrarna som säkrar de främre förankringspunkterna.

Montera båda de bakre förankringspunkterna som visas. Använd **NYA** muttrar.

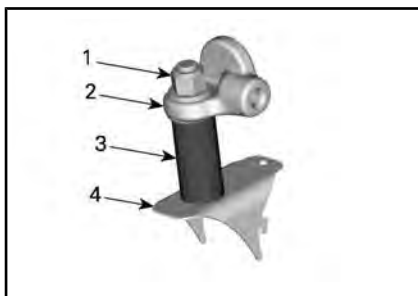

BAKRE FÖRANKRINGSPUNKT I HÖGT LÄGE

1. Fästmutter
2. Sättesram
3. Hylsa
4. Fordonsram

Montera båda de främre förankringspunkterna som visas. Använd **NYA** muttrar.

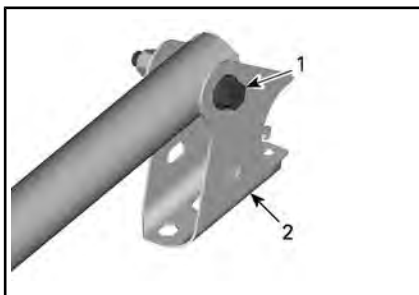

FRÄMRE FÖRANKRINGSPUNKTER I HÖGT LÄGE

1. Fästbult
2. Sättesbas



BAKRE FÖRANKRINGSPUNKT I HÖGT LÄGE

1. Fästmutter
2. Hylsa
3. Sättesram
4. Fordonsram

Montera båda de främre förankringpunkterna som visas. Använd **NYA** muttrar.

! VARNING

Använd nya muttrar när sätets förankringpunkter monteras. Se till att båda förankringpunkterna framtill och båda förankringpunkterna baktill är inställda på samma läge (HÖGT eller LÅGT) innan du kör fordonet.

Dra åt muttrarna till specificerat moment.

ÅTDRAGNINGSMOMENT	
Bakre förankringpunkt	105 Nm ± 15 Nm
Främre förankringpunkt	24,5 Nm ± 3,5 Nm

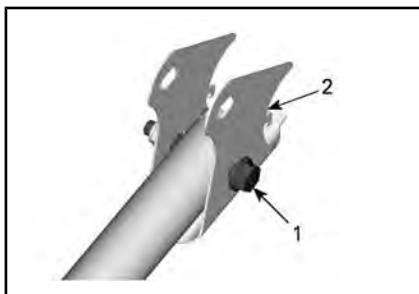

FRÄMRE JUSTERINGSMEKANISM I LÅGT LÄGE

1. Fästbult
2. Fäststöd

Inställning i LÅGT läge

Ta bort sättesdynan.

Ta bort båda muttrarna som säkrar de bakre förankringpunkterna.

Ta bort båda muttrarna som säkrar de främre förankringpunkterna.

Montera båda de bakre förankringpunkterna som visas. Använd **NYA** muttrar.

! VARNING

Använd nya muttrar när sätets förankringpunkter monteras. Se till att båda förankringpunkterna framtill och båda förankringpunkterna baktill är inställda på samma läge (HÖGT eller LÅGT) innan du kör fordonet.

Dra åt muttrarna till specificerat moment.

ÅDRAGNINGSMOMENT	
Bakre förankringspunkter	105 Nm ± 15 Nm
Främre förankringspunkter	24,5 Nm ± 3,5 Nm

10) Tanklock

Öppna tanklocket.

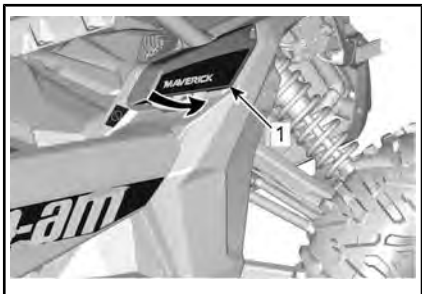

1. Tanklock

Tanklocket är placerat framtill på höger sida av fordonet.

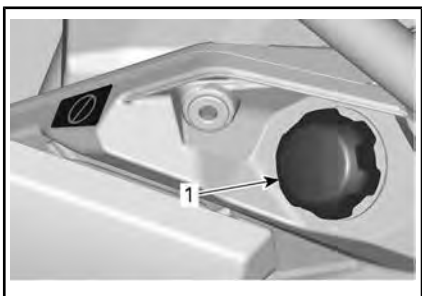

1. Tanklock

Information om tankning och bränslekrav finns i **BRÄNSLE**.

11) Bagageräcke

Lasträcket är bekvämt för att ta med utrustning eller annan last. Den får aldrig användas för att köra passagerare.

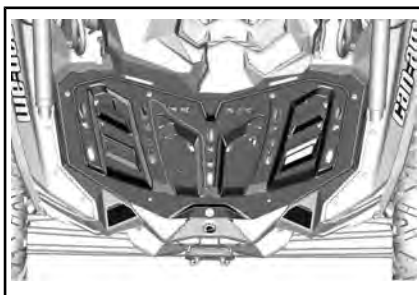

LASTHYLLA

! VARNING

- Kör aldrig passagerare på en lasthylla
- Lasten får aldrig komma i vägen för förarens synfält, eller påverka hans förmåga att styra fordonet ordentligt.
- Överbelasta inte fordonet.
- Säkerställ alltid att all last är säkert fast och inte sträcker sig utanför hyllan.
- Ha aldrig med bensinbehållare eller andra brandfarliga vätskor på lastflaket!

Rekommendationer om lastens vikt finns i avsnittet **SPECIFIKATIONER**.

12) Bärgningskrok

Praktisk krok som kan användas för bärgning av ett fordon som fastnat.



ALLA MODELLER UTOM X rc

1. Främre bogserkrok

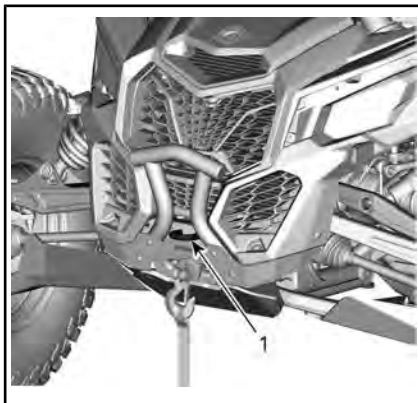
**X rc-MODELLER**

1. Främre bogserkrok

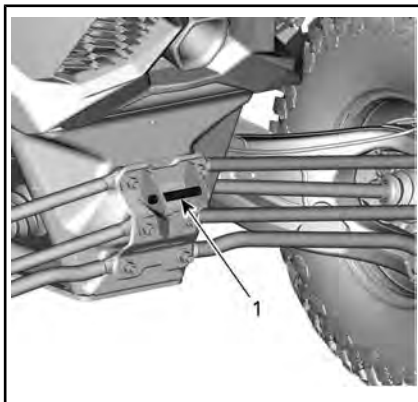
**ALLA MODELLER**

1. Bakre bogserkrok

OBS Bogserkrokar används för att dra loss fordon som har fastnat. De ska inte användas för att dra en last eller för att fästa en draganordning eller en annan mekanisk enhet som kan överbelasta fästpunkten. Om denna rekommendation inte följs kan fordonsramen skadas.

13) Hjulskrapa

Finns placerad inne i bakhjulen för att minska ansamlingen av lera i hjulen som kan skada delar inne i hjulen.

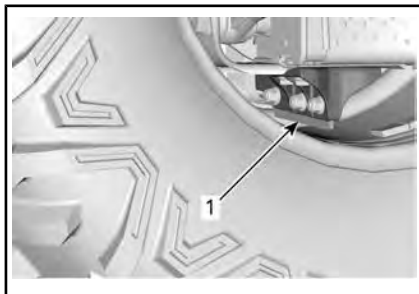

1. Hjulskrapa

Kontrollera hjulskrapans skick. Byt ut när slitaget överskrider slitagegränsen någonstans.

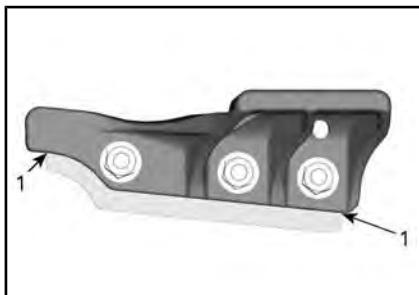

1. Slitagegräns

14) 12 volts eluttag

Smidigt för en handhållen ficklampa eller annan portabel utrustning.



1. 12 V-strömouttag

Ta bort skyddslocket för att använda. Återinstallera alltid efter användning, för att skydda mot väderlek.

15) Mittbakspegel

Detta fordon har en mittbakspegel.

Var medveten om att föremål som betraktas i spegeln är närmare än de verkar vara.

Spegeln kan justeras efter förar'ens önskemål.

För att justera spegeln; lossa knoppen som finns bakom spegeln och dra åt den för att säkra spegeln och dra åt den för att säkra spegeln på plats.

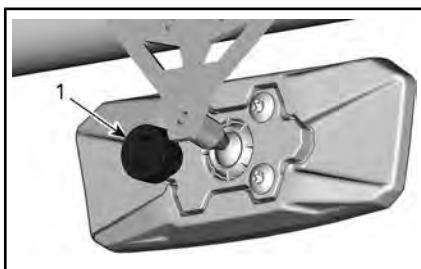

BAKOM SPEGELN

1. Reglage

16) Underredesskydd och länkmarmsskydd (om sådana finns)

UHMW-underredesskydd för extra skydd.

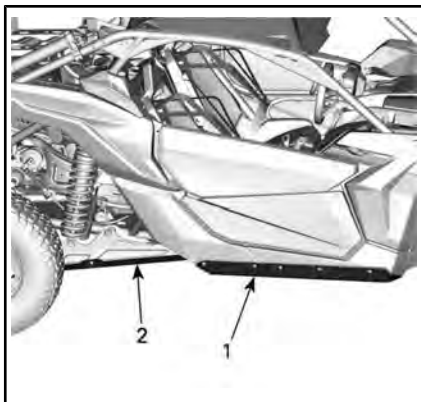

1. Underredesskydd
2. Länkmarmsskydd



1. A-armsskydd

17) Vinsch (om sådan finns)

Vinschen kan aktiveras inifrån fordonet med hjälp av vinschreglaget på den övre konsolen.

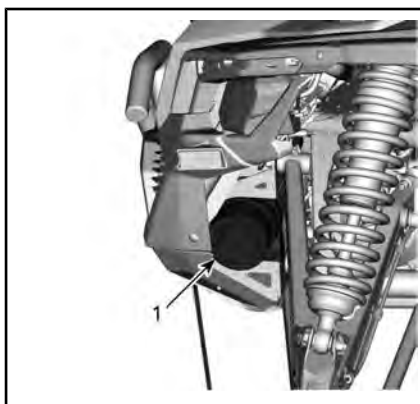

1. Vinsch

MÄRK: Att använda vinschen intensivt under en längre tid kan leda till att batteriet laddas ur.

Följande tips kommer att hjälpa till att minska risken för att ladda ur batteriet:

Linda alltid av manuellt: Lås upp kabeln med hjälp av handtaget och dra sedan i krokremmen för att linda av.

Det rekommenderas att låta fordonet vara igång när vinschen används. Stoppa inte fordonet omedelbart efter användning av vinschen för att låta batteriet laddas upp.

Det rekommenderas också, när vinschen används under mer än 30 sekunder, att öka motorns RPM i intervallet av 3 000 r/min för att öka laddningsströmmen till batteriet.

MÄRK: Se till att fordonet är i NEUTRAL (N) innan motorns RPM ökas.

Se din vinsch-*GUIDE* som medföljer fordonet för anvisningar om hur vinschen används korrekt.

Intensiv användning av vinschen kan göra att de inbyggda kretsbrytarna tillfälligt stänger AV. Vänta i så fall en stund och fortsätt sedan använda vinschen. brytarna kopplas automatiskt PÅ när de har svalnat.

STÄLL IN DITT FORDON

Riktlinjer för inställning av fjädring

Fordonets köregenskaper och komfort är beroende av fjädringens inställning.

VARNING

Inställning av fjädringen kan påverka fordonets väghållning. Ta dig alltid tid att bekanta dig med fordonets väghållning när fjädringen har justerats på något sätt.

Hur man ställer in fjädringen varierar med fordonets vikt, personliga önskemål, hastighet och terrängförhållanden.

Det bästa sättet att ställa in fjädringen är att börja med fabriksinställningen och sedan anpassa varje inställning en och en.

Främre och bakre justeringar hänger samman. Det kan t.ex. vara nödvändigt att justera de bakre stötdämparna på nytt efter att ha justerat de främre stötdämparna.

Provkör fordonet under samma förhållanden; spår, hastighet, last etc. Ändra en inställning och provkör igen. Fortsätt metodiskt på det här sättet tills du är nöjd.

Nedan följer riktlinjer för fininställning av fjädringen.

Justeringsplacering

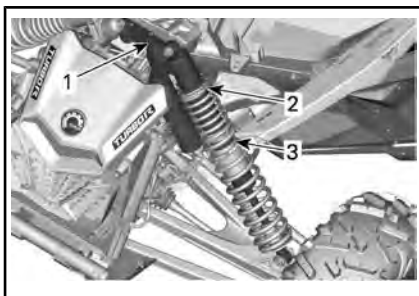

TYPEXEMPEL – MAVERICK OCH X rc TURBO-MODELLER – FRAMFJÄDRING

1. Kompressionsdämpning
2. Förspänning
3. Fjädrarnas delningspunkt

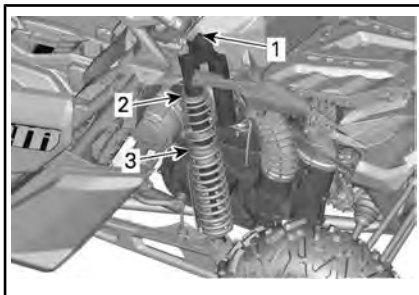

TYPEXEMPEL – MAVERICK TURBO OCH X rc TURBO-MODELLER – BAKFJÄDRING

1. Kompressionsdämpning
2. Förspänning
3. Fjädrarnas delningspunkt

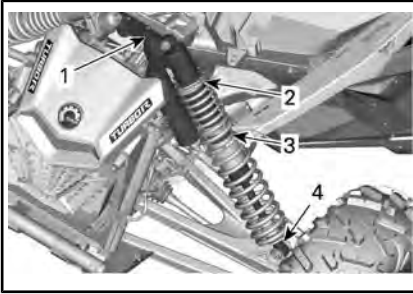

TYPEXEMPEL – MAVERICK X ds-, X rs- OCH XRC TURBO R-MODELLER – FRAMFJÄDRING

1. Kompressionsdämpning (hög hastighet och låg hastighet)
2. Förspänning
3. Fjädrarnas delningspunkt
4. Returdämpning

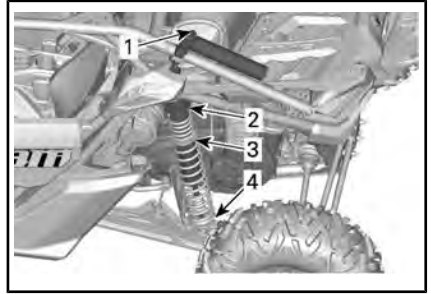

TYPEXEMPEL – MAVERICK X rs OCH X rc TURBO R-MODELLER – BAKFJÄDRING

1. Kompressionsdämpning (hög hastighet och låg hastighet)
2. Förspänning
3. Fjädrarnas delningspunkt
4. Returdämpning

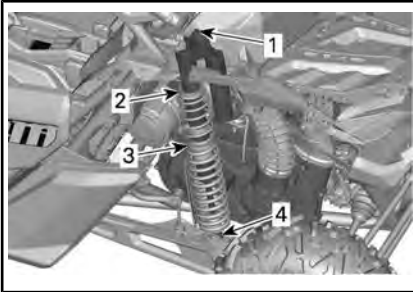

TYPEXEMPEL – MAVERICK X ds-MODELLER – BAKFJÄDRING

1. Kompressionsdämpning (hög hastighet och låg hastighet)
2. Förspänning
3. Fjädrarnas delningspunkt
4. Returdämpning

DPS-funktion

Trestegs dynamisk servostyrning (DPS) erbjuder föraren lättillgänglig servoassistans. Nivån av servoassistans anpassas automatiskt efter fordonets hastighet och förarens krav för att tillhandahålla maximal styrkraft vid lägre hastigheter då behovet vanligtvis är större. Då hastigheten ökar reduceras servoassistansen gradvis för att ge föraren maximal styrförmåga och precision.

Det går att välja bland tre assistanslägen: minimal, medel och maximal. Varje läge fortsätter att automatiskt anpassa sig efter fordonets hastighet och förarens behov, så att det inte behöver ändras under körning. Dessa inställningslägen används för att ställa in en assistansnivå som matchar varje förarens preferenser.

Följande DPS-lägen finns i fordonet.

DPS-LÄGE	
DPS MAX.	Maximal styrningshjälp
DPS MED	Medium styrningshjälp
DPS MIN.	Minimal styrningshjälp

För att visa det aktiva DPS-läget, gör följande:

1. Tryck in och släpp **DPS**-knappen.



1. *DPS-knapp*
2. Kontrollera multifunktionsmätaren för att bekräfta det aktiva DPS-läget.

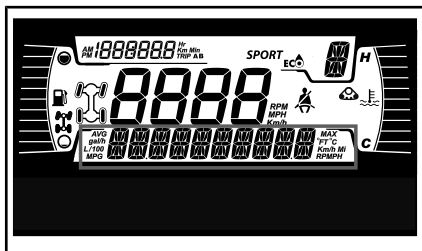

4,5" DIGITAL DISPLAY

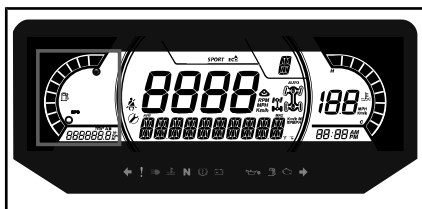

7,6" DIGITAL DISPLAY

För att ändra det aktiva DPS-läget, gör följande:

1. Tryck på **DPS**-knappen och håll den intryckt i 2 sekunder för att gå till nästa inställning.
2. Släpp **DPS**-knappen.
3. Repetera detta tills den önskade inställningen är vald.

MÄRK: Om växellådan är inställd på **BACK** kommer inte DPS-justeringen att vara möjlig.

Fjädring fabriksinställningar

För inställningsprocedurer, se *JUSTERING AV FJÄDRING* i detta avsnitt.

Återställ kompressions- och retur till fabriksinställningarna så här:

1. Vrid justeraren medurs tills det tar stopp.
2. Vrid justeraren moturs enligt specificerad mängd, se tabellen nedan.

FRAMFJÄDRING FABRIKSINSTÄLLNINGAR		
JUSTERING	MODELL	FABRIKSINSTÄLLNING
Fjäderförspänning	Maverick TURBO Maverick DS TURBO R	36,8 mm
	Maverick X ds TURBO RR	38,5 mm
	Maverick X rc TURBO	38,8 mm
	Maverick RS TURBO R	55 mm
	Maverick X rc TURBO RR Maverick X rs TURBO RR	56,5 mm
Kompressionsdämpning	Maverick TURBO Maverick X rc TURBO Maverick DS TURBO R Maverick RS TURBO R	Position 2
Kompressionsdämpning (låg hastighet)	Maverick X ds TURBO RR Maverick RS TURBO R	2 varv
	Maverick X rc TURBO RR	3 varv
Kompressionsdämpning (hög hastighet)	Maverick X ds TURBO RR	2 varv
	Maverick X rs TURBO RR Maverick X rc TURBO	3 varv
Returdämpning	Maverick DS TURBO R Maverick RS TURBO R	Position 12
	Maverick X rc TURBO RR Maverick X rs TURBO RR	Position 19
Delningsringens läge	Maverick TURBO	119,8 mm
	Maverick DS TURBO R	117,7 mm
	Maverick RS TURBO R	78,6 mm
	Maverick X rc TURBO RR Maverick X rs TURBO RR	76,5 mm
	Maverick X rc TURBO	101 mm

BAKFJÄDRING FABRIKSINSTÄLLNINGAR		
JUSTERING	MODELL	FABRIKSINSTÄLLNING
Fjäderförspänning	Maverick TURBO Maverick DS TURBO R	89 mm
	Maverick RS TURBO R	197,3 mm
	Maverick X rc TURBO RR Maverick X rs TURBO RR	216,5 mm
	Maverick X rc TURBO	89,1 mm
	Maverick X ds TURBO RR	96,7 mm
Kompressionsdämpning	Maverick TURBO Maverick X rc TURBO	Position 2
Kompressionsdämpning (låg hastighet)	Maverick X ds TURBO RR	3 varv
	Maverick X rs TURBO RR Maverick X rc TURBO	2 varv
Kompressionsdämpning (hög hastighet)	Maverick DS TURBO R Maverick X rs TURBO RR Maverick X rc TURBO RR	2 varv
Returdämpning	Maverick X ds TURBO RR	Position 15
	Maverick X rs TURBO RR Maverick X rc TURBO RR	Position 12
Delningsringarnas läge	Maverick Turbo	122,7 mm
	Maverick X ds TURBO RR	121,1 mm
	Maverick RS TURBO RR	91,4 mm
	Maverick X RS TURBO R Maverick X rc TURBO RR	58,6 mm
	Maverick X rc TURBO	119,56 mm

Justering av fjädring

Justering av förspänningen

Förkorta fjädern för fastare fjädring och ojämn väg eller för dragning av släp (om utrustad med dragkrok).

Förläng fjädern för mjukare fjädring och jämn väg.

VARNING

Vänster- och högerjustering av fram- eller bakfjädringen måste alltid göras till samma läge. Justera aldrig bara den ena stötdämparen. Ojämn justering kan medföra försämrade väghållning och förlust av stabilitet, vilket kan leda till en olycka.

Lyft fordonet. Fjäderlängden ska mätas utan belastning på hjulen.

Fjäderlängden måste vara densamma på båda sidorna.

Justera genom att lossa låsringen och vrida justeringsringen efter önskemål. Använd ett verktyg från fordonets verktygssats.

MÄRK: Fabriksinställningarna är lämpliga för nästan alla förhållanden. Ta hänsyn till att en ökning av markfrigången kan påverka hanteringen av fordonet.

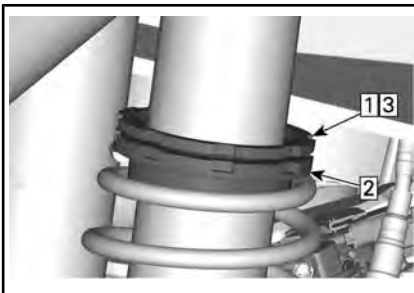

TYPBILD

- Steg 1: Lossa på den övre låsringen
 Steg 2: Vrid justeringsringen i önskad riktning
 Steg 3: Dra åt den övre låsringen

Stötdämparjustering (Maverick Turbo och Maverick X rc TURBO)

Kompressionsdämpningen reglerar hur stötdämparen reagerar under körning.

POSITION	INSTÄLLNING	RESULTAT VID STORA GUPP
1	Mjuk	Mjukare kompressionsdämpning
2	Medium (Fabrik)	Medelstor kompressionsdämpning
3	Hård	Styvare kompressionsdämpning

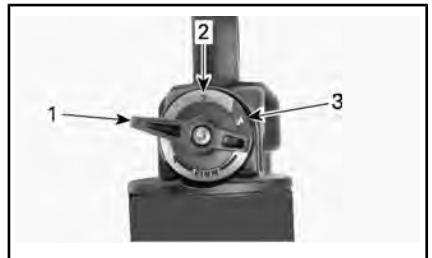

- Position 1
- Position 2
- Position 3

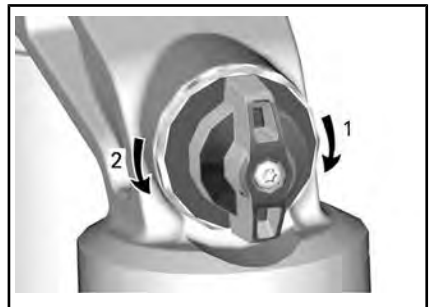

KOMPRESSIONSDÄMPNING

- Ökar** dämpning (stelare)
- Minskar** dämpning (mjukare)

Vrid justeringsanordningen medurs för att **öka** stötdämpningsverkan (styvare).

Vrid justeringsanordningen moturs för att **minska** stötdämpningsverkan (mjukare).

ÅTGÄRD	RESULTAT
Ökning av kompressionsdämpningskraft för låg hastighet	Styvare kompressionsdämpning
Minskning av kompressionsdämpningskraft	Mjukare kompressionsdämpning

VARNING

Se till att inställningen av kompressionsdämpning är densamma på båda sidor.

Kompressionsdämpning för låg hastighet (Maverick X ds, Maverick X rs och Maverick X rc TURBO R)

Kompressionsdämpning för låg hastighet reglerar hur stötdämparen reagerar vid låg stötdämpningshastighet (långsamma stötdämparslag, i de flesta fall vid låg fordons-hastighet).

ÅTGÄRD	RESULTAT VID STORA GUPP
Ökning av kompressionsdämpningskraft för låg hastighet	Styvare kompressionsdämpning (långsam kompression)
Minskning av kompressionsdämpningskraft för låg hastighet	Mjukare kompressionsdämpning (långsam kompression)

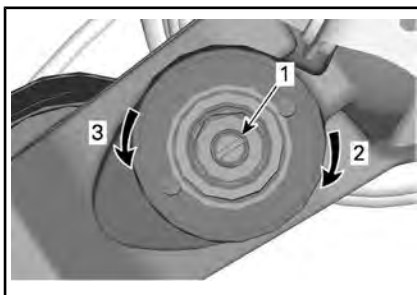

KOMPRESSIÖNSDÄMPNING FÖR LÅG HASTIGHET (ANVÄND EN SKRUVMEJSEL)

1. Justeringsskruv
2. **Ökar** kompressionsdämpningen (stela-re)
3. **Minskar** kompressionsdämpningen (mjukare)

Medurs (H) vridning ger **ökad** stötdämpningsverkan (styvare).

Moturs (S) vridning ger **minskad** stötdämpningsverkan (mjukare).

Kompressionsdämpning för hög hastighet (Maverick X ds, Maverick X rs och Maverick X rc TURBO R)

Kompressionsdämpning för hög hastighet reglerar hur stötdämparen reagerar vid hög stötdämpningshastighet (snabba stötdämparslag, i de flesta fall vid högre fordons-hastighet).

ÅTGÄRD	RESULTAT VID MINDRE GUPP
Ökning av kompressionsdämpningskraft för hög hastighet	Styvare kompressionsdämpning (snabb kompression)
Minskning av kompressionsdämpningskraft för hög hastighet	Mjukare kompressionsdämpning (snabb kompression)

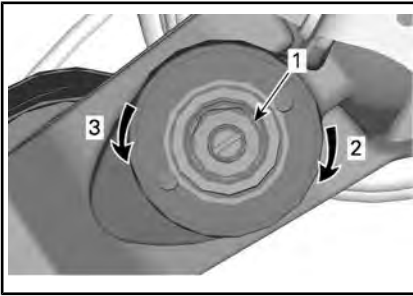

KOMPRESSIÖNSDÄMPNING FÖR HÖG HASTIGHET (ANVÄND EN 17 MM-NYCKEL)

1. Justeringsskruv
2. **Ökar** kompressionsdämpningen (stelare)
3. **Minskar** kompressionsdämpningen (mjukare)

Returdämpning (Maverick X ds, Maverick X rs och Maverick X rc TURBO R)

Använd en spårskruvmejsel för justering.

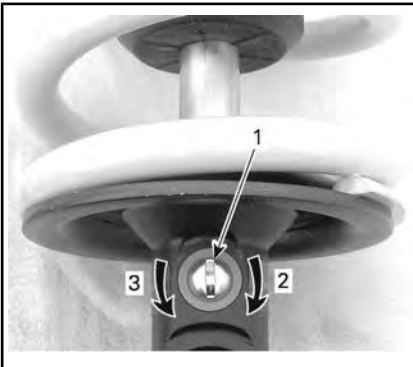

1. Returdämpningsjusterare
2. **Ökar returdämpning** (stelare)
3. **Minskar returdämpning** (mjukare)

Justering av fjädrarnas delningspunkt

Delningspunkten mellan de två kompressionsnivåerna kan ändras genom justering av delningsringarnas läge. Kontakta en auktoriserad Can-Am-återförsäljare.

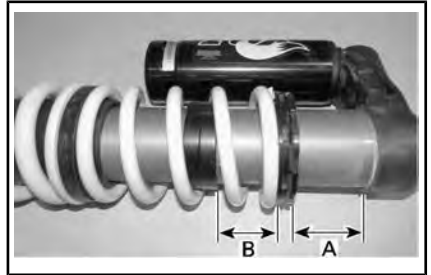

TYPBILD - JUSTERING AV DELNINGSPUNKT - BAKRE STÖTDÄMPARE

- A. Fjäderförspänning
B. Delningsringens läge

Bränslespecifikationer

OBS Använd alltid färsk bensin. Bensin oxideras, vilket resulterar i lägre oktantal, flyktiga föreningar samt avlagringar av beck och harts som kan skada bränslesystemet.

Bränsleblandning varierar mellan olika länder och regioner. Ditt fordon är konstruerad för användning av de rekommenderade bränsletyperna, men beakta följande:

- Om bränsle med en alkoholhalt som överstiger gränsen som anges i myndighetsbestämmelser används, kan detta resultera i följande problem hos utombordsmotorer och bränslesystemkomponenter:
 - Svårigheter vid start och drift.
 - Förslitning av gummi- eller plastdelar.
 - Korrosion på metalledar.
 - Skador på interna motordelar.
- Kontrollera regelbundet om det förekommer bränsleläckage eller andra fel i bränslesystemet, om du misstänker att alkoholhalten i bensinen överskrider gällande myndighetsbestämmelser.
- Bränsleblandningar med alkohol drar åt sig och håller fukt, vilket kan leda till fassetparation och kan resultera i problem med motorns prestanda eller skador på motorn.

Rekommenderat bränsle

Använd blyfri bensin innehållande MAXIMALT 10 % etanol.

Använd blyfri premiumbensin med AKI (R+M)/2-oktantal 91 eller RON-oktantal 95.



OBS Experimentera aldrig med andra bränslen. Motor- eller bränslesystemskador kan uppkomma vid användning av fel bränsle.

OBS Använd INTE bränsle från bränslepumpar märkta E85.

Användning av bränsle med dekal E15 är förbjuden enligt amerikanska EPA-bestämmelser.

Påfyllning av bränsle i fordonet

VARNING

- Bensin är ett brandfarligt ämne och under vissa förhållanden explosivt.
- Använd aldrig öppen låga vid kontroll av bränslenivån.
- Rök aldrig och tillåt aldrig öppen eld eller gnistor i närheten.
- Arbeta alltid i ett välventilerat utrymme.
- Fordonet måste stå på ett jämnt underlag för påfyllning av bränsle.

1. Placera fordonet på ett jämnt underlag.
2. Stäng av motorn.

VARNING

Stäng alltid av motorn innan du fyller på bränsle.

3. Både föraren och passageraren ska stiga ur fordonet.

! VARNING

Låt ingen sitta kvar i fordonet under tankning. Om en brand eller explosion skulle inträffa under tankning kan det vara svårt för någon som sitter kvar i fordonet att snabbt lämna området.

- Öppna tanklocket.

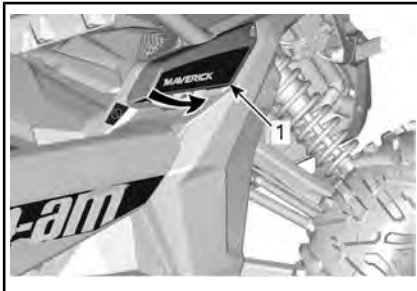

1. Tanklock

- Skruva långsamt upp tanklocket moturs för att ta bort det.

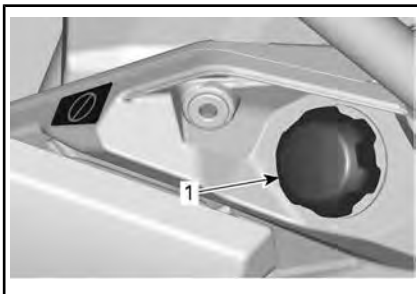

1. Tanklock

! VARNING

Om en tryckskillnad märks (det hörs ett visslande ljud när du lossar tanklocket), behöver fordonet inspekteras och/eller repareras innan du använder det igen.

- Sätt i munstycket i tanköppningen.

- Fyll på bränsle sakta så att luft kan frigöras från tanken och förhindra att bränslet flödar tillbaka. Var försiktig så att du inte spiller.
- Avsluta påfyllningen när bränslet når nederdelen av tanköppningen. **Fyll inte på för mycket.**

! VARNING

Fyll aldrig på bränsle innan du placerat fordonet på en varm plats. Med högre temperaturer expanderar bränslet och kan flöda över.

- Dra helt åt tanklocket medurs tills du hör ett spärrljud.

! VARNING

Torka alltid av allt utspillt bränsle på fordonet.

INKÖRNINGSPERIOD

Användning under inkörningsperioden

En inkörningsperiod på 10 driftstimmar eller 300 km krävs för fordonet.

Motor

Under inkörningsperioden:

- Undvik fullt gaspådrag.
- Undvik att trycka ned gaspedalen till mer än 3/4.
- Undvik långvariga accelerationer.
- Undvik långvarig körning med låga varvtal.

Kortvariga accelerationer och varvtalsvariationer bidrar dock till en bra inkörning.

Bromsar



VARNING

Nya bromsar uppnår inte optimal effektivitet förrän efter slutförd inkörningsperiod. Bromseffekten kan vara nedsatt under inkörningsperioden, så var extra försiktig.

Drivrem

En ny rem kräver en inkörningsperiod på 50 km.

Under inkörningsperioden:

- Undvik kraftig acceleration och inbromsning.
- Undvik körning med släp.
- Undvik höga marschfarter.

GRUNDPROCEDURER

Starta motorn

Placera D.E.S.S.-nyckeln på D.E.S.S.-kontaktstiftet.

Tryck ned bromspedalen.

MÄRK: Om växeln inte är i läget PARKERING (P) måste bromspedalen vara nedtryckt för att motorn ska startas.

Tryck in startknappen tills motorn startar.

MÄRK: Tryck inte ned gaspedalen. Om gaspedalen är nedtryckt 20 % eller mer kommer motorn inte att starta.

Släpp startknappen omedelbart när motorn startat.

OBS Om motorn inte har startat efter några sekunder, håll inte startknappen intryckt i mer än 10 sekunder. Se *FELSÖKNING*.

Vänta ca 10 sekunder för att låta motoroljan flöda genom motor och turbo.

Väckta elsystemet

Tryck in och släpp START-knappen i mindre än en halv sekund och elsystemet kommer att kopplas PÅ:

- Under 20 sekunder **utan** strömförsörjning av utrustning om D.E.S.S.-nyckeln **INTE** är placerad på D.E.S.S.-kontaktstiftet.
- Under 10 sekunder med strömförsörjning av utrustning om D.E.S.S.-nyckeln är placerad på D.E.S.S.-kontaktstiftet. Elsystemet stängs av efter 20 sekunder om D.E.S.S.-nyckeln tas bort.

OBS Väckning av elsystemet upprepade gånger eller användning av elutrustning kommer att ladda ur batteriet och du kanske inte kan starta motorn.

Användning av Växelspa-ken

Ansätt bromsarna och välj önskat växelläge.

Släpp bromsarna.

OBS Stanna alltid fordonet helt och ansätt bromsarna innan du växlar. Annars kan skador uppstå på växellådan.

Val av rätt växelläge (låg- eller högläge)

Det är viktigt att försöka undvika situationer som gör att drivremmen slirar kraftigt. Huvudorsaken till att drivremmen slirar är att växellådan är i högväxelläge när den borde vara i lågväxelläge.

Var uppmärksam på följande:

Låg växel

Lågväxel ska alltid användas för:

- Bogsering
- Påskjutning
- Dragnig av last
- 4x4-körning
- Gyttjehål
- Vattenhål
- Körning över hinder
- Uppkörning på släp
- Körning i uppförsbackar

Lågväxel rekommenderas även vid körning längre perioder i hastigheter under 24 km/h.

Se *INKÖRNINGSPERIOD* i denna instruktionsbok för information om inkörningsperioden för remmen.

Hög växel

Högväxel är standardläget vid körning.

Elektroniskt drivremsskydd (om sådant finns och är aktiverat på din modell).

Vissa fordon har den elektroniska drivremsskyddsfunktionen aktiverad.

Kontakta din auktoriserade Can-Am återförsäljare beträffande tillgänglighet och möjlig aktivering.

Denna funktion aktiveras vid körning med **högväxel** i för låg hastighet, t.ex. i följande situationer:

- Bogsering
- Påskjutning
- Dragning av last
- 4x4-körning
- Gyttejål
- Vattenhål
- Körning över hinder
- Uppkörning på släp
- Körning i uppförsbackar

I ovan nämnda situationer bidrar det elektroniska drivremsskyddet till att skydda CVT-drivremmen från skador genom aktivering av vridmomentsbegränsaren. I instrumentkonsolen visas också meddelandet **LOW gear** som uppmaning till föraren att stanna fordonet och lägga i LÅG VÄXEL.

När det elektroniska drivremsskyddet är aktiverat MÅSTE du alltid använda LÅG växel. Se *ANVÄNDNING AV VÄXELSPAKEN*.

Om situationen inte medger användning av lågväxel kan du temporärt inaktivera det elektroniska drivremsskyddet genom att trycka på frisläppsknappen. Se *FRISLÄPPSKNAPP*.

VARNING

ANVÄND INTE FRISLÄPPSKNAPPEN om sluttningen är för brant och det kan finnas risk för vältning. Ansätt bromsarna för att stanna fordonet. Lägg i backväxeln (R) och backa nedför sluttningen, medan du samtidigt släpper upp bromsarna endast en aning för att hålla låg hastighet. Försök inte svänga runt. Frirulla aldrig utför en backe med växeln i neutral. Gör inga kraftiga inbromsningar eftersom det ökar risken för rullning.

Stänga av motorn och parkera fordonet

VARNING

Undvik att parkera i branta sluttningar eftersom fordonet riskerar att rulla iväg.

VARNING

Lägg alltid i växeln PARKERING (P) när du stannar eller parkerar för att undvika att fordonet rullar iväg.

VARNING

Undvik att parkera på platser där heta fordonsdelar riskerar att orsaka en eldsvåda.

För alltid växelreglaget till parkeringsläget när du stannar eller parkerar fordonet. Detta är extra viktigt när du parkerar på sluttande underlag. Om det rör sig om en brant backe eller om fordonet är lastat bör hjulen blockeras med stenar eller tegelstenar.

Välj ett så plant underlag som möjligt för parkering av fordonet.

Släpp gaspedalen och stanna fordonet helt med hjälp av bromsarna.

Placera växelreglaget i positionen PARKERING.

Tryck på start/stoppknappen för att stoppa motorn.

Ta bort D.E.S.S.-nyckeln från sitt kontaktstift.

Om du måste parkera i en brant backe eller om fordonet är lastat, blockera hjulen med stenar eller tegelstenar.

Innan du stänger av motorn och parkerar fordonet efter mer intensiv körning, låt fordonet gå på tomgång i mellan 20 och 30 sekunder så att turbosystemet får svalna.

Tips för att maximera drivremmens livslängd

Körsätt och körförhållanden har direkt inverkan på drivremmens livslängd. Fordonet har ett CVT-system som är utformat för optimala prestanda. CVT-systemet och drivremmen har klarat tusentals mil av hållbarhetstest. För att erhålla maximal livslängd och undvika att fel uppstår i förtid är det dock viktigt att föraren inser begränsningarna hos ett remdrivet CVT-system och anpassar körsättet och hastigheten efter detta.

Vid nedanstående körförhållanden rekommenderar BRP starkt att man undviker att köra konstant med fullt gaspådrag (WOT) i mer än fem (5) minuter.

- Höga omgivningstemperaturer (över 30° C)
- Tung belastning: Passagerare / tung last
- Tungt motstånd: Mjuk sand/körning i uppförslut/gyttja/användning av bandsats.

Efter några minuter med fullt gaspådrag, lätta på gaspedalen och låt CVT-systemet svalna.

Fler tips om att maximera drivremmens livslängd finns i VAL AV RÄTT VÄXELLÄGE (LÅG- ELLER HÖGLÄGE).

SPECIELLA PROCEDURER

Vad gör man om vatten har kommit in i CVT-systemet

Om det finns vatten i CVT-transmissionen kommer motorn att accelerera, men fordonet står stilla.

OBS Stäng av motorn och töm ut vattnet för att inte skada CVT:n.

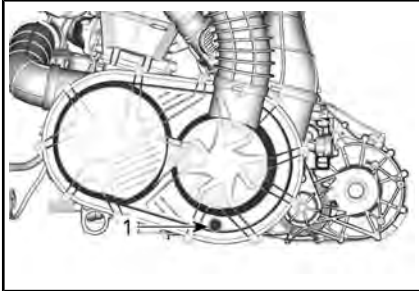

1. CVT-tömningssskruv

CVT-tömningssskruven går att nå från fordonets undersida baktill på den vänstra sidan.



1. CVT-tömningssskruv

Vänd dig till en auktoriserad Can-Am-återförsäljare för kontroll och rengöring av CVT:n.

Om batteriet är helt urladdat

Fordonet kan startas med startkabler: koppla den röda pluskabeln (+) till batteriets pluspol och den svarta minuskabeln (-) till fordonets chassi.

För att komma åt batteriet, flytta passagerarsätet helt framåt. Se **SÄTEN** i **UTRUSTNING**.

OBS Anslut inte någon elektrisk källa till rattstängan.

Om fordonet har slagit runt

Plötsliga manövrer, snäva svängar, körning med sidolutning och olyckshändelser kan få fordonet att slå runt.

Om fordonet har slagit runt, ska det transporteras till en auktoriserad Can-Am-återförsäljare så snart som möjligt för en kontroll. **STARTA INTE MOTORN!**

Punkter som ska kontrolleras, inklusive men inte begränsade till:

- Alla vätskenivåer
- Säkerhetsbälten, inklusive upprullare, spännen och låsflikar
- Bur
- Styrsystem
- Fjädring

Om fordonet har vattendränkts

Om fordonet har vattendränkts måste det transporteras till en auktoriserad Can-Am-återförsäljare så snart som möjligt.

OBS Starta aldrig motorn - om fordonet har vattendränkts kan allvarliga skador på motorn bli följden om korrekt startprocedur inte följs.

TRANSPORT AV FORDONET

När du kontaktar en transportfirma, fråga om de har spännremmar, flaksläp, ramp eller lift för att säkert lyfta fordonet. Se till att fordonet transporteras enligt anvisningarna i det här avsnittet.

OBS Bogsera inte detta fordon — bogsering kan ge allvarliga skador på fordonets drivsystem.

OBS Använd inte kedjor för att säkra fordonet – de kan orsaka skador på ytfinish och plastdelar.

VARNING

Se till att det inte finns lösa föremål i fordonet under transport.

VARNING

Transportera alltid fordonet vänt i framåtriktningen för att undvika skador på vindrutan eller andra komponenter. Delar kan lossna under transport.

VARNING

Beakta följande säkerhetsföreskrifter innan du försöker säkra fordonet på ett flak eller släp.

SÄKERHETSFÖRESKRIFTER	
Bärutrustningen	Bärutrustningen (plattformen, släpet eller flaket) måste ha lämpliga mått och lämplig kapacitet för att säkert kunna bära upp fordonet vid transport.
Bogserfordon	Överskrid inte fordonets bogserförmåga och -specifikationer. Se till att släpet eller plattformen är ordentligt säkrad i dragkroken på bogserfordonet.
Sikt	Se till att du har god sikt under hela manövern.
Terräng	Dragfordonet och släpvagnen måste vara på en plan yta. Använd hjulklossar på släpvagn och dragfordon för att förhindra rörelser.
Ramper	Använd ramper av rätt typ och säkra ramperna på släpvagn eller flak. Undvik branta ramper.
Personer i närheten	Se till att inga personer befinner sig i närheten av fordonet eller släputrustningen medan du kör upp det på släpet.

Användning av fordons motorstyrka för att köra upp det på släpustrutningen

Följ anvisningarna nedan när fordonet kan köras upp för egen maskin:

Bär skyddsutrustning.

Spänn fast säkerhetsbältet.

Kör endast i låg växel (om så utrustat).

Använd fyrhjulsdrift om fordonet är utrustat med det.

Sitt ner hela tiden medan du kör.

Se till att fordonet är rätt inriktat mot skenorna eller plattformen.

1. Starta på tillräckligt avstånd från släpvagnen för att rikta in fordonet i rät linje med ramperna. Sväng aldrig när du närmar dig rampen. Bakhjulen är eventuellt inte ordentligt inriktade när du kommer till rampen och fordonet kan falla av.
2. Kör långsamt upp på ramperna med framhjulen och kontrollera att fordonet är korrekt inriktat.
3. Backa fordonet och kontrollera att ramperna fortfarande är säkra. Fortsätt sedan i lämplig hastighet.
4. Kör försiktigt upp fordonet på flaket eller släpvagnen. Använd tillräcklig hastighet för att köra upp utan hjulspinn eller plötslig acceleration. Undvik acceleration på ramperna för att undvika rörelser i ramperna.
5. Om släpet lutar framåt kan du helt enkelt låta fordonet rulla på det utan att gasa.

6. Lägg växelspaken i läge P (parkering) när du har kört upp fordonet på släpet/plattformen. Dra åt parkeringsbromsen (om sådan finns).

Om fordonet inte kan förflyttas för egen maskin, om det finns risk för att man kör av släpet/plattformen eller andra farliga förhållanden föreligger som förhindrar körning av fordonet ska en vinsch användas:

Användning av vinsch för att dra upp fordonet på släpustrutningen

Följ anvisningarna nedan när fordonet inte kan köras upp för egen maskin:

VARNING

Ta hjälp av en assistent. Den ena personen ska vara i fordonet för att kunna sköta styrning, bromsar och vinschreglage, medan den andra personen har kontroll över omgivningen och säkerheten under manövern.

VARNING

Säkerställ att vinschkroken kan fästas säkert i en lämplig förankringspunkt. Använd ordentlig rigging.

MÄRK: Om fordonet kan startas på ett säkert sätt, låt motorn gå på tomgång under vinschningen för att undvika att batteriet laddas ur.

1. För växelreglaget till läget NEUTRAL (N).
2. Om fordonet är utrustat med en vinsch, använd vinschen för att rulla upp fordonet på flaket.

3. Om fordonet inte är utrustat med vinsch, gör så här:
 - 3.1 Fäst remmen i det lägre bogseringsfästet på den främre stötfångaren.
 - 3.2 Fäst remmen i det bogserande fordonets vinschlina.
 - 3.3 Vinscha upp fordonet på flaksläpet.
4. Placera växelreglaget i läge P (parkering). Dra åt parkeringsbromsen (om sådan finns).
5. Spänn säkert fast bakfjädringens spännremmar i båda sidor av släpets bakre del med spännare.
6. Kontrollera att både framhjul och bakhjulen är säkert fastspända på släpet.

Avlägsna fordonet från släpet

! VARNING

Fordonet kan ha rört sig under transporten. Säkerställ att fordonet är ordentligt inriktat med ramperna innan du fortsätter.

! VARNING

Det är betydligt svårare att ha ordentlig uppsikt vid backning från släpvagnen. Ta hjälp av en assistent för att säkerställa rätt inriktning och säker omgivning.

Säkra fordonet för transport

! VARNING

Använd aldrig vinschen för att hålla fast fordonet under transport.

1. Ta bort nyckeln från D.E.S.S.-kontaktstiftet.
2. Säkra fordonet baktill på båda sidor med hjälp av en rem runt länkarmen så nära hjulet som möjligt.
3. Säkra fordonet framtill på båda sidor med hjälp av en rem runt den nedre länkarmen så nära hjulet som möjligt.

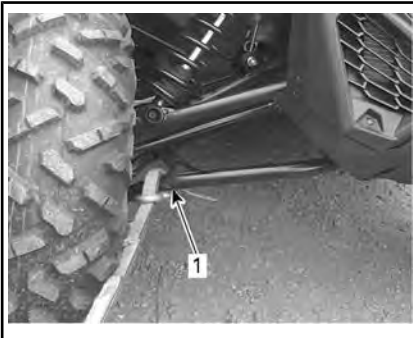

1. *Främre nedre länkarm*
4. Spärra bakhjulen med hjälp av spännremmar.

LYFTA OCH STÖDJA FORDONET

Fordonets front

Placera fordonet på ett jämnt underlag som inte är halt.

Koppla in 4-hjulsdriftläget (4WD).

Kontrollera att växelreglaget är i läget PARKERING.

Sätt en hydraulisk domkraft under det runda röret.

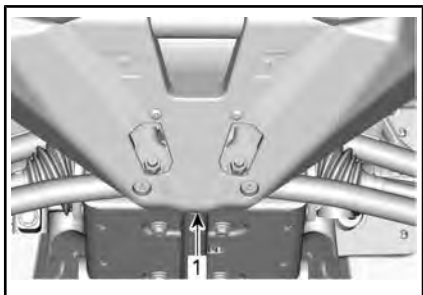

FORDONETS FRONT

1. Placering av hydraulisk domkraft

Lyft fordonets frontparti och sätt en pallbock på varje sida under ramsektionen, så som visas nedan:

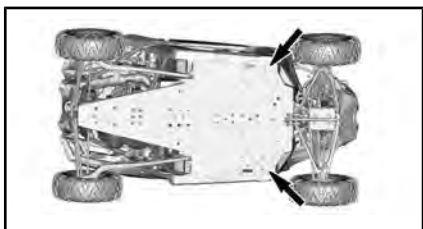

PALLBOCKPOSITIONER - FORDONETS FRONTPARTI

Sänk hydraulliften och kontrollera att fordonet står säkert på de båda pallbockarna.

Fordonets bakparti

Placera fordonet på ett jämnt underlag som inte är halt.

Aktivera 4-hjulsdrift.

Kontrollera att växelreglaget är i läget PARKERING.

Sätt en hydraulisk domkraft under fordonet.

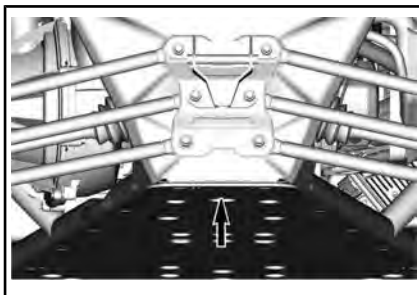

FORDONETS BAKPARTI

1. Placering av hydraulisk domkraft

Lyft fordonets bakparti och sätt en pallbock på varje sida under ramsektionen, så som visas nedan:

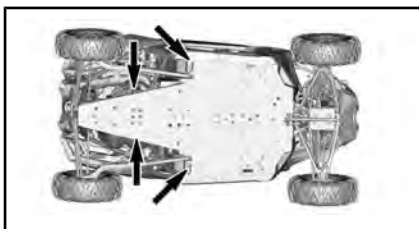

PALLBOCKPOSITIONER - FORDONETS BAKPARTI

Sänk hydraulliften och kontrollera att fordonet står säkert på de båda pallbockarna.

UNDERHÅLL

UNDERHÅLLSSCHEMA

Underhåll är mycket viktigt för att se till att fordonet är i ett körsäkert skick. Korrekt underhåll är ägarens ansvar. Fordonet ska erhålla service enligt underhållsschemat.

VARNING

Om fordonet inte underhålls korrekt enligt underhållsschemat och de angivna underhållsrutinerna kan det vara farligt att använda.

EPA Regulation - Kanadensiska och USA fordon

En verkstad eller person som ägaren väljer att anlita kan utföra underhåll, byte eller reparationer på utsläppskontrollanordningar och system. För dessa anvisningar krävs inte komponenter eller service från/av BRP eller auktoriserade Can-Am-återförsäljare av terrängfordon.

Även om en auktoriserad Can-Am-återförsäljare av terrängfordon har ingående tekniska kunskaper och verktyg för att utföra service på ditt fordon så förutsätter inte den utsläppsrelaterade garantin att man anlitar en auktoriserad Can-Am-återförsäljare av terrängfordon eller någon annan inrättning med vilken BRP har en affärsässig relation.

Korrekt underhåll är ägarens ansvar. En garantireklamation kan nekas om exempelvis ägaren eller föraren orsakade problemet genom felaktigt underhåll eller bruk.

För utsläppsrelaterade garantianspråk begränsar BRP diagnos och reparationer av utsläppsrelaterade delar till auktoriserade Can-Am-återförsäljare av terrängfordon. För mer information hänvisa till *US EPA UTSLÄPPSRELATERAD GARANTI* som återfinns i avsnittet *GARANTI*.

Du måste följa anvisningarna för bränslekrav i avsnittet som behandlar bränsle i den här handboken. Även om bensin som innehåller mer än tio volymprocent etanol finns att tillgå så har US EPA utfärdat ett förbud mot användning av bensin som innehåller mer än 10 volymprocent etanol som är tillämpligt för detta fordon. Användning av bensin som innehåller mer än 10 volymprocent etanol i den här motorn kan medföra skador på utsläppskontrollsystemet.

EXTREMT DAMMIGA ELLER SNÖIGA FÖRHÅLLANDEN

Riktlinjer för underhåll av luftfilter

Anpassa luftfilterunderhållet till användningsförhållandena.

Luftfilterunderhåll måste ske med tätare intervall under följande dammiga förhållanden:

- Körning på torr sand
- Körning på torr lerjord
- Körning på snötäckta underlag
- Körning på torra grusvägar eller liknande.

Vid körning i grupp under dessa förhållanden behöver luftfiltret underhållas ännu oftare.

MÄRK: Ett tillbehörs-förfilter ska användas för att undvika ackumulering av snö när fordonet används i sådana förhållanden. Kontakta en auktoriserad Can-Am-återförsäljare för detaljer.

TECKENFÖRKLARING FÖR UNDERHÅLLSSCHEMA

Spårkörning

Under svåra körförhållanden (dammiga eller gytjiga) eller med tung last

UNDERHÅLLSSCHEMA

Se till att underhåll utförs korrekt vid rekommenderade intervaller enligt tabellerna. Vissa punkter i underhållsschemat måste utföras enligt angivet tidsintervall, oberoende av körsträcka eller drifttid.

VARJE ÅR ELLER VARJE 3 000 km ELLER 100 TIMMAR (beroende på vilket som inträffar först)

VARJE ÅR ELLER VARJE 1 500 km ELLER 50 TIMMAR (beroende på vilket som inträffar först)

Kontrollera felkoder

Utför alla punkter som anges i inspektionen före användning

Byt motorolja och filter

Kontrollera växellådans oljenivå och att oljan är fri från föroreningar

Inspektera och rengör motorns luftfilter. Byt vid behov

Inspektera styrsystemet för onormalt spel och skador (stång, drev och kuggstång, membran)

Inspektera parallellstagsändar och kulleder beträffande spel och inspektera damaskernas skick

Kontrollera hjullagren beträffande onormalt glapp

Kontrollera bärarmsbussning och slitplattor. Byt vid behov

Kontrollera åtdragningsmomentet för muttrarna på den tvärgående fjädringsarmen

Inspektera O-ringarna för stötdämparnas sfäriska lager fram och bak (rengör, smörj och montera tillbaks O-ringarna om de är skadade)

Smörj bussningarna för bärarmar och krängningshämmare (fram/bak)

Inspektera drivknutarnas och damaskernas skick (kontrollera för onormalt spel i knutarna och för sprickor i gummidamaskerna)

Inspektera och rengör bromssystemet (vätskenivå, belägg, skivor, ledningar, bromsok)

Kontrollera oljenivån i framdifferentialen och titta efter förorening och allmänt skick (ventiler, åtdragning av monteringsbultar, tätningar)

Inspektera batteritillstånd och kopplingar

VARJE ÅR ELLER VARJE 3 000 km ELLER 100 TIMMAR (beroende på vilket som inträffar först)

VARJE ÅR ELLER VARJE 1 500 km ELLER 50 TIMMAR (beroende på vilket som inträffar först)

Inspektera kardanaxelns U-knutar för onormalt spel

Rengör avgasrör och ljuddämparområdet

Rengör ljuddämparens gnistskydd

Byt bränsleventilens luftningsfilter

Kontrollera CVT-drivremmen och rengör CVT-remskivorna

Inspektera och smörj nållagret på drivremskivans nav

Inspektera drivremskivans centrifugalarmar, O-ringar, glidskor, stålskivor och rullar

Inspektera ingångs- och utgångsaxeltätningar (motor, växellåda, differential)

Inspektera beadlock-skruvar (i förekommande fall)

Inspektera slitplattorna på de bakre hjulskraporna

Dra åt burklämmorna

Inspektera, rengör och kontrollera att säkerhetsbältenas upprullare, spännen och låsflikar (i förekommande fall) fungerar

Kontrollera kylarvätskenivån och fyll på vid behov

UTFÖR EFTER DE FÖRSTA 3 000 km OCH EFTER 6 000 km OCH FÖLJ DÄREFTER ENLIGT DET REGELBUNDNA SCHEMAT

UTFÖR EFTER DE FÖRSTA 1 500 km OCH EFTER 3 000 km OCH FÖLJ DÄREFTER ENLIGT DET REGELBUNDNA SCHEMAT

Byt växellådsolja

VARTANNAT ÅR ELLER 6 000 km ELLER 200 TIMMAR (beroende på vilket som inträffar först)

VARTANNAT ÅR ELLER 3 000 km ELLER 100 TIMMAR (beroende på vilket som inträffar först)

Kontrollera felkoder

Utför alla punkter som anges i inspektionen före användning.

Byt framdifferentialolja

Byt växellådsolja.

VARTANNAT ÅR ELLER 6 000 km ELLER 200 TIMMAR (bereonde på vilket som inträffar först)

VARTANNAT ÅR ELLER 3 000 km ELLER 100 TIMMAR (bereonde på vilket som inträffar först)

Byt bromsvätska (måste utföras vartannat år)

Testa kylvätskekoncentration + nivå

Kontrollera bränslesystemet beträffande läckage (inklusive komponenter relaterade till avdunstningsutsläpp i förekommande fall)

Kontrollera bränslepumptrycket (tomgång och fullt gaspådrag)

Byt tändstift.

Rengör fordonshastighetsgivaren

Byt ut förfiltret för kanisterventilation (avdunstningsutsläppssystemet) i förekommande fall

VART FEMTE ÅR ELLER 12 000 km (bereonde på vilket som inträffar först)

VART FEMTE ÅR ELLER 6 000 km (beroende på vilket som inträffar först)

Byt ut motor kylvätskan

UNDERHÅLLSPROCEDURER

Det här avsnittet innehåller anvisningar för grundläggande underhålls-procedurer.

Goda mekaniska kunskaper krävs eftersom vissa av underhålls-procedurerna är komplexa. Om du inte känner dig bekväm med att utföra dessa procedurer, tveka inte att kontakta en auktoriserad Can-Am-återförsäljare för terrängfordon, verkstad eller valfri tekniker.

MÄRK: Det går att radera underhållsmeddelandet genom att omväxlande trycka på frisläppsknappen och bromspedalen 3 gånger vid start.

VARNING

Såvida inget annat anges, ta alltid bort D.E.S.S.-nyckeln från D.E.S.S.-kontaktstiftet innan något underhåll utförs och ta ur nyckeln.

VARNING

Om det blir nödvändigt att ta bort en låsanordning (t.ex. en låsbricka, låsmutter, osv.), ersätt alltid den borttagna detaljen med en ny.

Motorns luftfilter

OBS Modifiera aldrig luftintags-systemet. Annars kan motorns prestanda försämrats eller skador uppstå. Motorn är kalibrerad att fungera med just dessa delar.

Riktlinjer för byte av motorns luftfilter

Frekvensen för byte av motorns luftfilter måste anpassas till körförhållandena eftersom det är oundgängligt för korrekt motorprestanda och för motorns livslängd.

Motorns luftfilter måste bytas oftare vid följande svåra terrängförhållanden:

- Körning på torr sand.
- Körning på torr lerjord.
- Körning på torra grusspår och -banor eller liknande
- Körning på platser med höga halter av frön eller agnar.
- Körning under svåra snöförhållanden.

OBS Vid körning i dammiga förhållanden eller sand behöver luftfilterhuset rengöras före varje körning.

MÄRK: Vid körning i grupp under dessa förhållanden behöver luftfiltret bytas ännu oftare.

Borttagning av motorns luftfilter

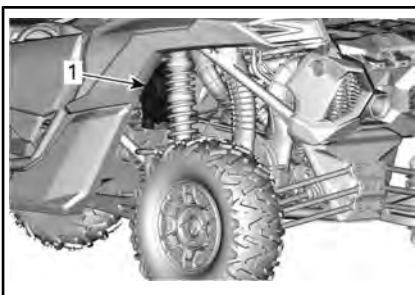

TILL VÄNSTER BAKTILL PÅ FORDONET

1. Luftfilterhus

Ta bort luftfilterlocket genom att frigöra fästklämmorna.

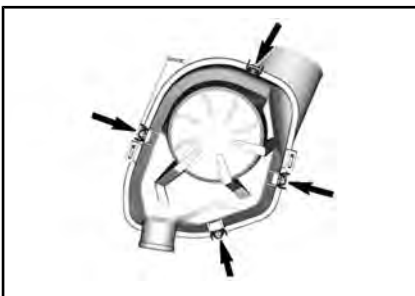

Ta bort filterkassetten.

Rengöring av motorns luftfilterhus

Kontrollera om luftfilterhuset är rent.

OBS Om det finns sand eller andra partiklar i luftfilterhuset, rengör det med dammsugare.

Motorns luftfilterrengöring

Rengör motorns luftfilter genom att knacka på papperselementet, så att kraftig smuts och damm avlägsnas från pappersfiltret.

OBS Vi rekommenderar inte att tryckluft används för att blåsa rent papperselementet, eftersom det kan skada pappersfibrerna och minska dess filtreringsförmåga i dammiga miljöer. Om motorns luftfilter är alltför smutsigt och inte går att få rent med den rekommenderade proceduren bör filtret bytas.

Montering av motorns luftfilter

Installera luftfilterkassett.

Installera filterlocket med "TOP"-märkningen uppåt (näbbventil nedåt).

Säkra locket med hjälp av fästklämmorna.

Frontgrillset

1. Ta bort skräp från frontgrillen.
2. Rengör frontgrillen med vatten.

CVT-luftfilter

Frekvensen för inspektion och rengöring av CVT-luftfiltret måste anpassas till körförhållandena eftersom det är oundgängligt för korrekt motorprestanda och för motorns livslängd.

CVT-luftfiltret måste inspekteras och rengöras oftare vid följande svåra terrängförhållanden:

- Körning på torr sand.

- Körning på torr lerjord.
- Körning på torra grusspår och -banor eller liknande
- Köra i leriga miljöer.
- Körning på platser med höga halter av frön eller agnar.
- Körning under svåra snöförhållanden.

MÄRK: Vid körning i grupp under dessa förhållanden behöver luftfiltret bytas ännu oftare.

Borttagning av CVT-luftfilter

Öppna lufthuslocket.

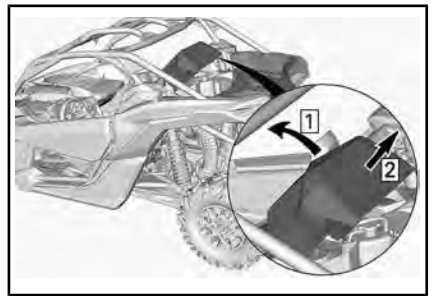

Ta bort CVT-filtret från fordonet.

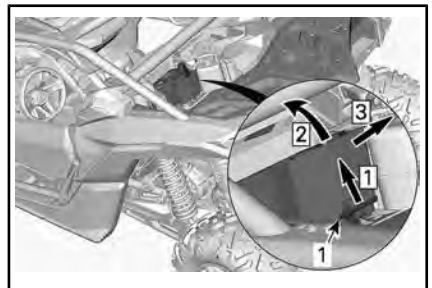

1. CVT-luftfilter

Steg 1: Frigör spärren

Steg 2: Lyft den bakre delen

Steg 3: Dra av

Inspektion och rengöring av CVT-luftfilter

Inspektera filtret och byt ut det vid behov.

Ta bort CVT-filtret. Se **BORTTAGNING AV CVT-FILTER** och rengör

det med hjälp av neutral tvål och vatten och skölj sedan med vatten.

Skaka försiktigt bort överflödigt vatten och låt filtret torka i rumstemperatur.

Montering av CVT-luftfilter

Montera tillbaka filtret:

- Sätt in de tre flikarna framtill på filtret i de motsvarande skårorna
- Spärra säkert fast filtret.

Montera tillbaka lufthuslocket. Se till att det är ordentligt säkrat.

Förfilter för avdunstningsutsläppssystemet (i förekommande fall)

Utbyte av förfiltret för avdunstningsutsläppssystemet

1. Ta bort skyddsplattan.

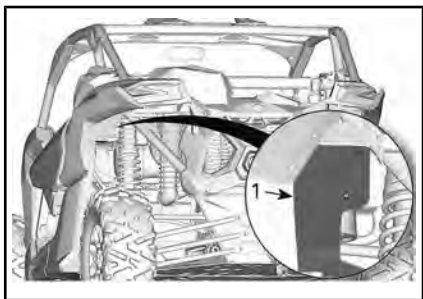

1. Skyddsplatta
2. Ta loss slangklämmorna.

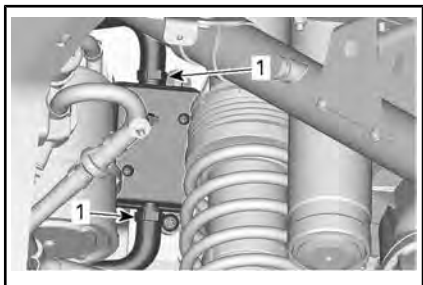

1. Slangklämmor
3. Ta bort fästskruven.
4. Ta bort förfiltermonteringen.

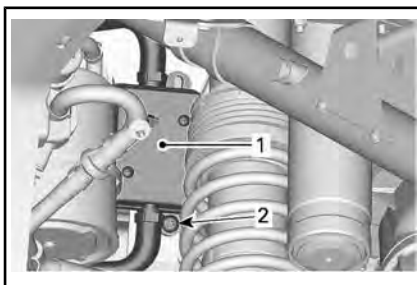

1. Filter
2. Fästskruvar

5. Installera en ny förfiltermontering. Säkra slangarna med hjälp av klämmor.

ÅTDRAGNINGSMOMENT	
Förfiltrets fästskruv	2,5 Nm ± 0,5 Nm

6. Sätt tillbaka skyddsplattan.

ÅTDRAGNINGSMOMENT	
Skyddsplattans fästskruv	6,5 Nm ± 0,5 Nm

Motorolja

Kontroll av motorns oljenivå

OBS Om motorn körs med fel oljenivå kan svåra skador uppstå.

Då motorn uppnått driftstemperatur, placera fordonet på ett jämnt underlag och gör följande för att kontrollera oljenivån:

1. Starta motorn och låt den gå på tomgång i minst 20 sekunder.
2. Stäng av motorn.
3. Skruva loss mätsticket, ta ut den och torka av den.

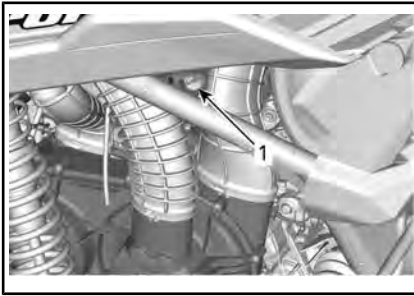

TILL VÄNSTER BAKTILL PÅ FORDONET

1. Oljemätsticka
4. Sätt tillbaka mätstickan och skruva in den helt.
5. Ta bort mätstickan och kontrollera oljenivån. Den bör ligga nära eller vid det övre märket.



TYPBILD

1. MIN
2. MAX
3. Gränsvärden

För påfyllning av olja, ta bort mätstickan. Sätt en tratt i mätstickans rör.

Fyll på en liten mängd rekommenderad olja och kontrollera nivån på nytt.

Upprepa procedurerna ovan tills oljenivån når det övre märket på mätstickan.

MÄRK: Fyll inte på för mycket. Torka av ev. utspilld olja.

Dra åt mätstickan ordentligt.

Rekommenderad motorolja

Rotax®-motorer har utvecklats och testats med XPS™-olja. BRP rekommenderar att alltid använda XPS-motorolja eller motsvarande. Skador som uppstår på grund av att olja som inte lämpar sig för den här

motorn har använts omfattas inte av BRP:s garanti.

REKOMMENDERAD XPS-MOTOROLJA

Allmänt bruk	<p>Skandinavien: 4T 5W40 SYNTEBLANDNINGSSOLJA (EUROPA) (P/N 779290)</p> <p>Övriga länder: 4T 5W40 SYNTEBLANDNINGSSOLJA (P/N 779133)</p>
Kall temperatur	<p>Skandinavien: 4T 0W40 SYNTEBLANDNINGSSOLJA (EUR) (P/N 779286)</p> <p>Övriga länder: 4T 0W40 SYNTEBLANDNINGSSOLJA (P/N 779139)</p>
Varm temperatur	<p>Skandinavien: 4T 10W50 SYNTEBLANDNINGSSOLJA (EUR) (P/N 779240)</p> <p>Övriga länder: 4T 10W50 SYNTEBLANDNINGSSOLJA (P/N 779234)</p>

OM DEN REKOMMENDERADE
XPS-MOTOROLJAN INTE ÄR
TILLGÄNGLIG

Använd en SAE-motorolja för 4-taktare som uppfyller eller överskrider nedanstående branschspecifikationer för smörjmedel.

Kontrollera alltid etiketten med den certifierade API-serviceklassen på oljebehållaren för att vara säker på att den uppfyller minst en av de standarder som indikeras.

- API-serviceklass SJ, SL, SM eller SN

Byte av motorolja

⚠ OBS Motoroljan kan vara mycket het. Vänta tills motoroljan är endast varm.

OBS Motorolja och oljefilter måste bytas samtidigt.

Varmkör motorn till normal driftstemperatur.

Placera fordonet på ett jämnt underlag.

Ta ut oljemätstickan.

Sätt ett uppsamlingskärl under dräneringspluggen.

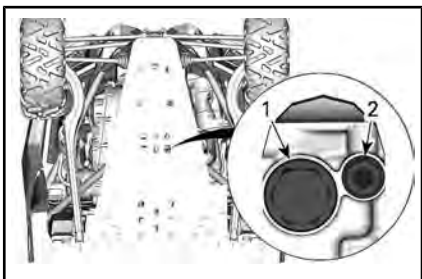

UNDER FORDONETS BAKPARTI

1. Magnetisk dräneringsplugg
2. Sekundär dräneringsplugg

Rengör området runt dräneringspluggen.

MÄRK: En tratt kan användas mellan dräneringshålen och hasplåten för att undvika spill.

Skruva loss dräneringspluggarna och kassera tättningsringarna.

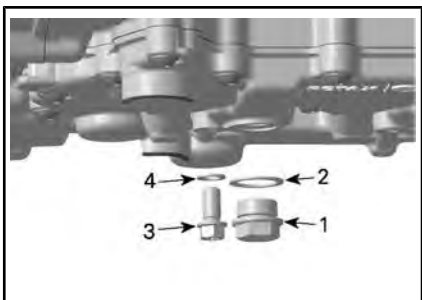

1. Magnetisk dräneringsplugg
2. Tättningsring
3. Sekundär dräneringsplugg
4. Tättningsring

Låt all olja tömmas ut ur vevhuset.

Rengör den magnetiska dräneringspluggen från metallflis och avlag-

ringar. Flis eller avlagringar tyder på interna problem i motorn.

Installera en **NY** tättningsring på dräneringspluggen.

OBS Använd aldrig samma tättningsring. Byt alltid ut den mot en ny.

Installera och dra åt dräneringspluggen till rekommenderat moment.

ÅTDRAGNINGSMOMENT	
Sekundär dräneringsplugg	15 Nm ± 2 Nm
Magnetisk dräneringsplugg	30 Nm ± 3 Nm

Byt oljefiltret. Se **OLJEFILTER**.

Fyll på motorn med rekommenderad motorolja.

Kontrollera oljenivån, se **KONTROLL AV MOTORNIS OLJENIVÅ**.

MOTOROLJEKAPACITET	
Byte av motorolja och oljefilter	3,5 L

Oljefilter

Åtkomst till oljefiltret

Kom åt oljefiltret via högra sidan på fordonets bakparti.

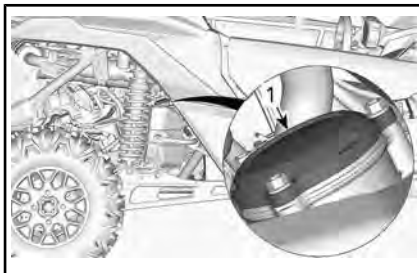

1. Oljefilterlock

Borttagning av oljefilter

Rengör oljefilterområdet.

Ta bort oljefilterlocket.

Ta bort oljefiltret.

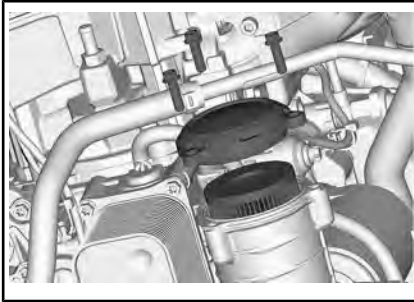

Montering av oljefilter

Kontrollera om det finns smuts och andra partiklar omkring oljefiltrets in- och utlopp. Rengör vid behov.

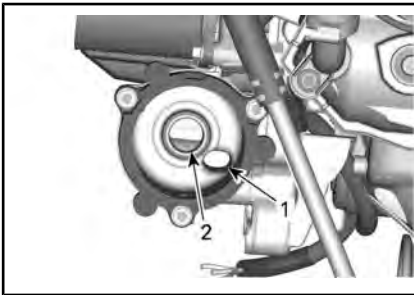

1. Utlopp till systemet som förser motorn med olja
2. Inlopp från oljepumpen till oljefiltret

Montera en **NY** O-ring på oljefilterlocket.

Montera det nya filtret i locket.

Applicera motorolja på O-ringens och filtertätningen.

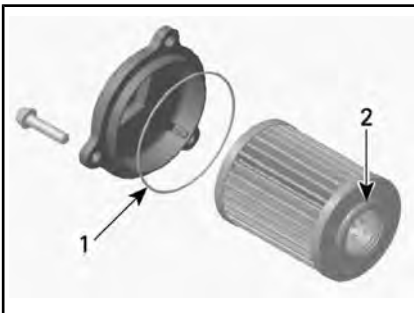

1. Olja lätt
2. Olja lätt

OBS Se till att O-ringens inte kläms vid montering av filter och lock.

Montera locket på motorn.

Dra åt oljefilterlokkets skruvar till rekommenderat moment.

ÅTDRAGNINGSMOMENT

Oljefilterlokkets skruvar.	10 Nm ± 1 Nm
----------------------------	--------------

Kylare

Inspektion och rengöring av kylare

Ta bort främre servicekåpan för åtkomst till kylaren.

⚠ OBS Vänta tills kylaren har svalnat innan du fortsätter.

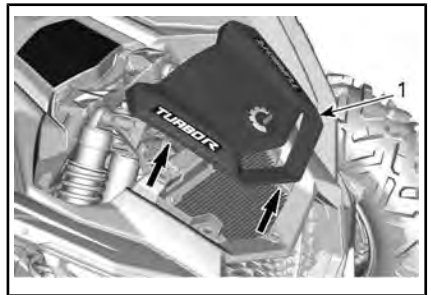

FRONTKÅPA

OBS Försök inte ta bort de nedre gallren

Kontrollera kylare och slangar för läckage eller andra skador.

Inspektera kylflänsarna. De måste vara rena, fria från lera, smuts, löv och andra avlagringar som kan hindra kylaren från att fungera.

Använd gärna en trädgårdsslang om sådan finns.

⚠ OBS Rengör aldrig kylaren för hand medan den är varm. Låt kylaren svalna före rengöring.

OBS Var försiktig så att kylflänsarna inte skadas vid rengöring. Använd inga föremål/verktyg som kan skada dem. Använd endast lågt tryck vid rengöring. Använd aldrig HÖGTRYCKSTVÄTT.

Montera tillbaka frontkåpan och grillen.

Motorkylvätska

Kontroll av motorns kylvätskenivå

! VARNING

Kontrollera kylvätskenivån med kall motor.

1. Placera fordonet på ett jämnt underlag.
2. Ta bort servicekåpan genom att frigöra bakdelen genom att lyfta den uppåt.



LYFTA BAKDELEN AV SERVICEKÅPAN

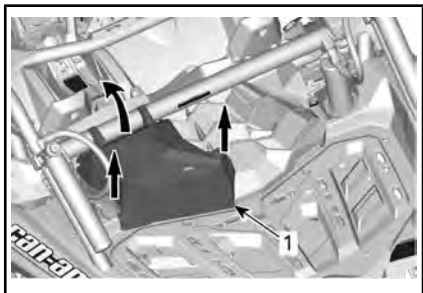

1. Servicekåpa
3. Ta bort trycklocket.

! VARNING

Ta inte bort trycklocket om motorn är varm, för att undgå risk för brännskador.

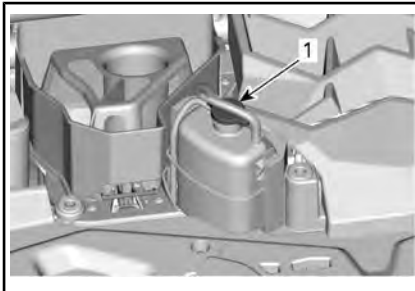

1. Trycklock
4. Se till att kylsystemet är fullt upp till MAX-linjen.

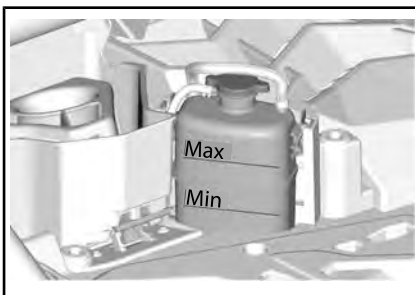

5. Fyll på kylvätska i systemet vid behov. Använd en tratt för att undvika spill. **Fyll inte på för mycket.**
6. Sätt tillbaka trycklocket korrekt på kyltanken.

MÄRK: Kylvätskenivån kan kontrolleras genom att titta på sidan av kylvätskebehållaren.

Rekommenderad motorkylvätska

LÄNDER	REKOMMENDERAD KYLVÄTSKA
Skandinavien	FÖRBLANDAD KYLVÄTSKA MED UTÖKAD LIVSLÄNGD (EUR) (P/N 779223)

LÄNDER	REKOMMENDERAD KYLVÄTSKA
Alla andra länder	FÖRBLANDAD KYLVÄTSKA MED UTÖKAD LIVSLÄNGD (P/N 779150)
Alternativ eller om ovanstående inte finns	Blandning av destillerat vatten och frostskyddsvätska (50 % destillerat vatten, 50 % frostskyddsvätska)

OBS Använd alltid etylenglykolbaserat frostskyddsmedel innehållande korrosionsskyddsmedel speciellt avsedd för förbränningsmotorer av aluminium.

Byte av motorkylvätska

Dränering av kylsystemet

VARNING

Ta inte bort trycklocket eller lossa dräneringspluggen för kylvätska medan motorn är varm, för att undgå risk för brännskador.

Lyft den bakre delen av fordonet ungefär 30 cm.

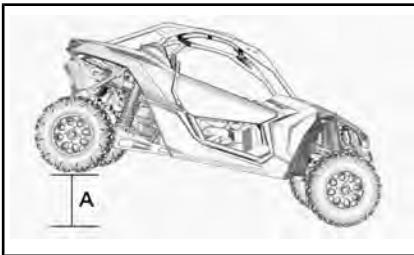

A. 30 cm

Placera ett uppsamlingskärl under den nedre slangen på kylaren.

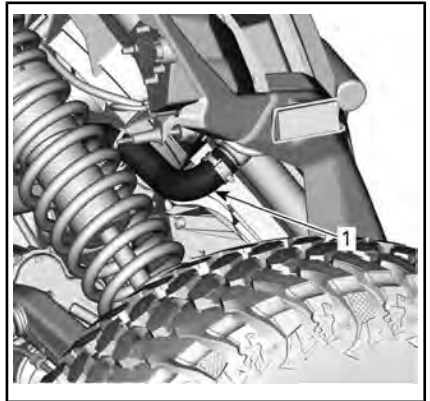

1. Nedre slang

Montera en stor slangklämma på den nedre slangen på kylaren.

Ta långsamt loss slangen från kylaren.

Ta bort trycklocket på kylvätskebehållaren.

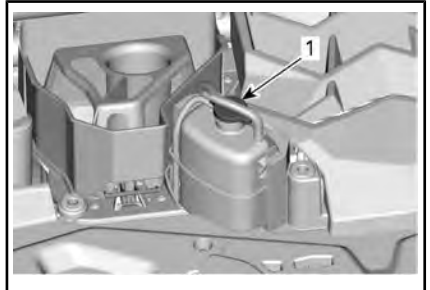

1. Trycklock

Vänta tills kylvätskeflödet stoppar eller minskar.

Ta bort slangklämman för att tömma ur resten av kylvätskan.

Montera kylarslangklämman.

ÅTDRAGNINGSMOMENT

Kylarslangklämma	2,5 Nm till 3,5 Nm
------------------	--------------------

Fyll kylsystemet med kylvätska, se förfarandet i *PÅFYLLNING OCH LUFTNING AV KYLSYSTEMET*.

Påfyllning och luftning av kylsystemet

1. Ta bort trycklocket.

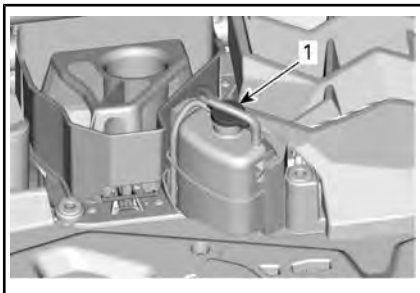

1. Trycklock
2. Fyll kylsystemet tills nivån når MAX-linjen på kylvätskebehållaren.



3. Sätt tillbaka trycklocket.
4. Kör motorn på tomgång med trycklocket **på** tills kylfläkten körs igång för 2:a gången.
5. Tryck ner gaspedalen två eller tre gånger.
6. Stäng av motorn och låt den svalna.

Fyll på kylvätska vid behov.

! VARNING

Ta inte bort trycklocket om motorn är varm, för att undgå risk för brännskador.

7. Efter nästa körning efter denna procedur, kontrollera kylvätskenivån. Fyll på kylvätska vid behov. Se KON-

TROLL AV MOTORN KYLVÄTSKENIVÅ.

Ljuddämparens gnistskydd

Ljuddämparens gnistskyddsrengöring

Ljuddämparen måste rengöras regelbundet, på ansamlat kol.

! OBS Utför aldrig denna procedur direkt när motorn har stängts av, eftersom avgassystemet då är mycket varmt.

Ta bort fästskruvarna som säkrar ljuddämparens lock på plats och ta bort ljuddämparens lock.

Dra ut gnistskyddet och ta bort sotavlagringar med hjälp av en borste.

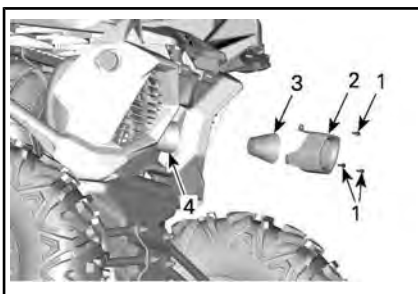

1. Hållskruvar
2. Ljuddämparens lock
3. Gnistskydd

OBS Använd en mjuk borste och var försiktig så att gnistskyddets galler inte skadas.

Kontrollera att gnistskyddets galler inte har skador. Byt efter behov.

Inspektera gnistskyddskammaren i ljuddämparen. Ta bort eventuellt skräp efter behov.

Montera tillbaka gnistskyddet i omvänd ordning mot demonteringen. Dra åt fästskruvarna enligt specifikation.

ÅTDRAGNINGSMOMENT	
Ljuddämparlocksskruvar	10 Nm \pm 2 Nm

Framdifferentialolja

Kontroll av oljenivån i framdifferentialen

Rengör påfyllningspluggen innan oljenivån kontrolleras.

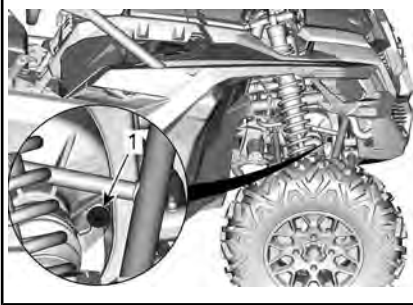

MODELLER MED VISCO-LOK-FRAMDIFFERENTIAL

1. Påfyllningsplugg

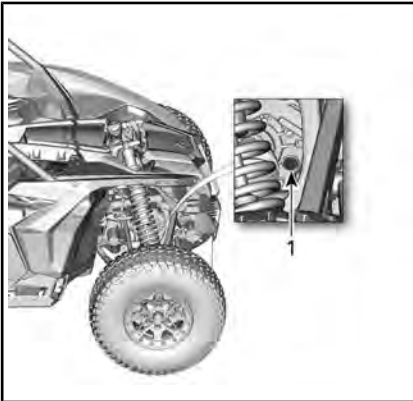

MODELLER MED SMART-LOK-FRAMDIFFERENTIAL

1. Påfyllningsplugg

När fordonet står på en plan yta, kontrollera oljenivån genom att dra ut påfyllningspluggen. Oljenivån måste nå upp till nedre kanten.

ÅTDRAGNINGSMOMENT	
Påfyllningsplugg	16,25 Nm \pm 2,75 Nm

Rekommenderad framdifferentialolja

REKOMMENDERAD FRAMDIFFERENTIALOLJA	
Skandinavien	75W90 SYNTETISK VÄXELOLJA (EUR) (P/N 779212)
Alla andra länder	75W90 SYNTETISK VÄXELOLJA (P/N 779158)

MÄRK: XPS-oljan är speciellt formulerad för denna växellådas smörjkrav. BRP rekommenderar starkt användning av sin XPS-olja. Om XPS syntetisk växellådsolja inte går att få tag på, använd följande:

ALTERNATIVT KRAV PÅ OLJA
75W 90 (API GL-5) syntetisk växelolja

OBS Använd inte någon annan oljetyd vid service.

Framdifferentialoljebyte

Placera fordonet på ett jämnt underlag. Sätt växellådan i PARK.

På fordonets undersida, rengör området runt dräneringspluggen.

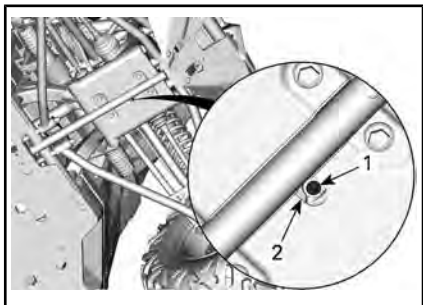

UNDER FORDONET

1. Dräneringsplugg
2. Åtkomsthål

Placera ett uppsamlingskärl under framdifferentialen.

Kom åt dräneringspluggen genom hålet i hasplåten.

Ta bort dräneringspluggen.

Skruva loss påfyllningspluggen.

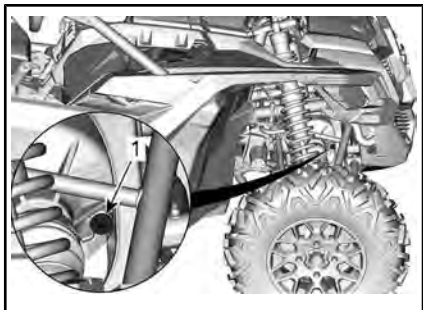

MODELLER MED VISCO-LOK-FRAMDIF-FERENTIAL

1. Påfyllningsplugg

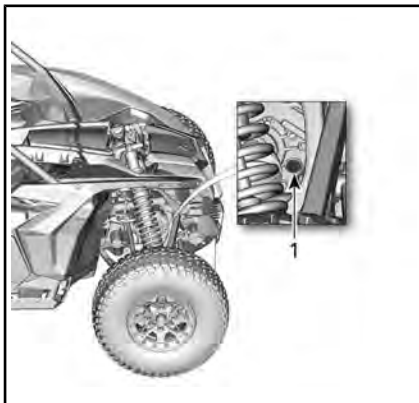

MODELLER MED SMART-LOK-FRAMDIFFERENTIAL

1. Påfyllningsplugg

Montera dräneringspluggen.

ÅTDRAGNINGSMOMENT	
Dräneringsplugg	2,75 Nm ± ,25 Nm

Fyll framdifferentialen igen med rekommenderad olja.

ÅTDRAGNINGSMOMENT	
Påfyllningsplugg	16,25 Nm ± 2,75 Nm

Växellådsolja

Kontroll av växellådans oljenivå

Placera fordonet på jämnt underlag. Välj växeln PARKERING.

Kontrollera växellådans oljenivå genom att ta bort växellådans oljenivåplugg som finns baktill på fordonet, på den högra sidan.

OBS Var noga med att inte förlora oljenivåpluggens O-ring.

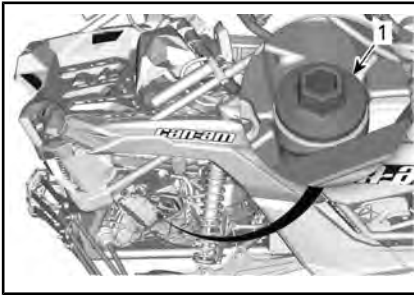

1. Växellådans oljenivåplugg

Sätt tillbaka pluggen och skruva in den helt.

Ta bort pluggen igen och kontrollera oljenivån på mätsticken. Den bör ligga nära eller vid det övre märket.

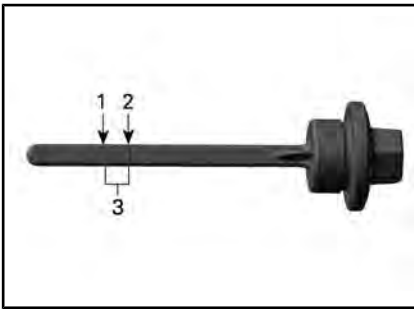

1. MIN.
2. MAX.
3. Gränsvärden

Placera en tratt i oljenivåpluggens hål för att fylla på olja.

Fyll på en liten mängd rekommenderad olja och kontrollera nivån på nytt.

Upprepa procedurerna ovan tills oljenivån når det övre märket på mätsticken.

MÄRK: Fyll inte på för mycket.

Torka av ev. utspilld olja.

OBS Om växellådan används med felaktig oljenivå kan följden bli allvarliga skador på växellådan.

Dra åt pluggen ordentligt.

ÅTDRAGNINGSMOMENT

Växellådans
oljenivåplugg

5 Nm ± 0,6 Nm

Rekommenderad växellådsolja

REKOMMENDERAD VÄXELLÅDSOLJA

Skandinavien	75W140 SYNTETISK VÄXELOLJA (EUR) (P/N 779215)
Alla andra länder	75W140 SYNTETISK VÄXELOLJA (P/N 779160)

MÄRK: XPS-oljan är speciellt formulerad för denna växellådas smörjkrav. BRP rekommenderar starkt användning av sin XPS-olja. Om XPS syntetisk växellådsolja inte går att få tag på, använd följande:

ALTERNATIVT KRAV PÅ OLJA

75W 140 API GL-5 syntetisk växelolja

OBS Använd inte någon annan oljetyp vid service.

Byte av växellådsolja

Oljebyte ska utföras med varm motor.

⚠ OBS Växellådsoljan kan vara mycket het.

Placera fordonet på jämnt underlag. Rengör området runt dräneringspluggen.

Rengör området runt oljenivåpluggen.

Placera ett uppsamlingskärl under fordonet, under området för den magnetiska dräneringspluggen.

Ta bort växellådas oljenivåplugg (mätsticka).

OBS Var försiktig så att du inte förlorar O-ringen på pluggen.

Ta bort växellådans magnetiska dräneringsplugg och kassera tätningeringen.

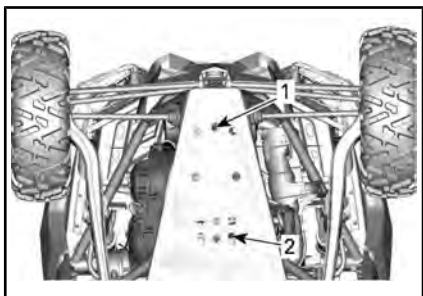

1. Växellådans dräneringsplugg
2. Motorns oljdräneringsplugg

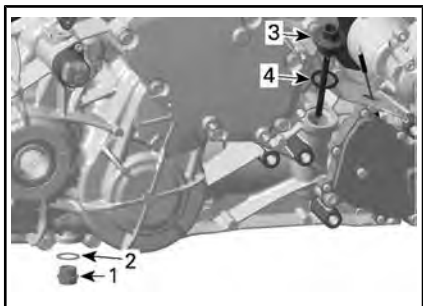

1. Magnetisk dräneringsplugg
2. Tätningring (kassera)
3. Växellådans oljenivåplugg (mätsticka)
4. O-ring

Låt all olja tömmas ut ur växellådan.
Återmontera dräneringspluggen.

MÄRK: Gör rent dräneringspluggen från eventuella metallpartiklar före återmontering.

Sätt tillbaka den magnetiska dräneringspluggen.

Montera alltid en **NY** tätningarring.

ÅTDRAGNINGSMOMENT	
Magnetisk dräneringsplugg	30 Nm ± 3 Nm

Fyll på växellådan.

OBS Använd **ENDAST** den rekommenderade typen av olja.

Kontrollera oljenivån, se **KONTROLL AV VÄXELLÅDANS OLJENIVÅ**.

Avfallshantera växellådsoljan enligt dina lokala miljöbestämmelser.

Tändstift

Åtkomst till Tändstiften (Modeller utan Intercooler)

Ta bort luftintagslocket och grillen.

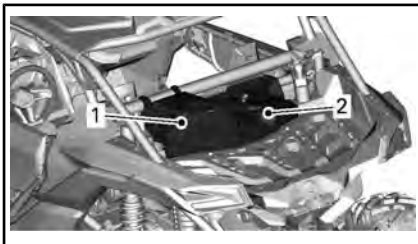

1. Luftintagssock
2. Grill

Ta bort skyddsplattans bakre fästskruvar.

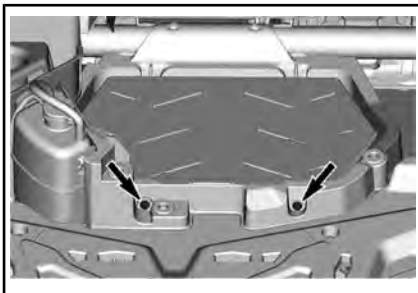

Ta av servicepanelen.



Ta bort skyddsplattans främre fästskruvar.

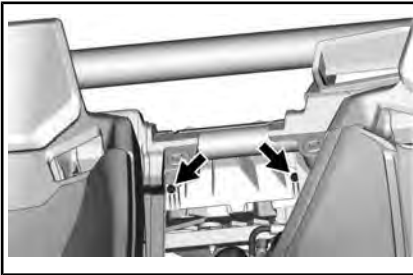

Ta bort skyddsplattan.

**Åtkomst till Tändstiften
(Modeller med Intercooler)**

Ta bort luftintagslocket och grillen.

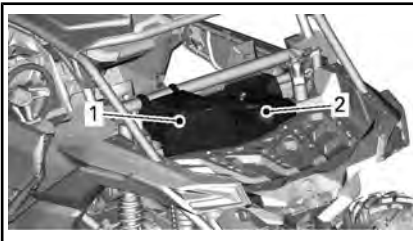

1. Servicekåpa
2. Grill

Ta bort intercoolerns bakre fästskruvar.

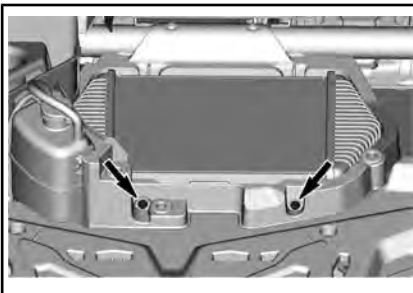

Ta av servicepanelen.



Ta bort intercoolerns främre fästskruvar.

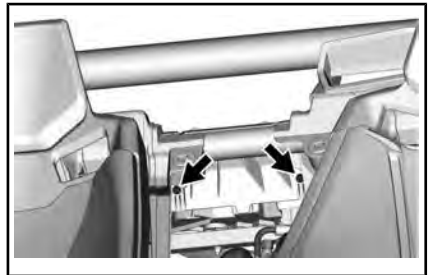

Koppla bort intercoolerslangen.

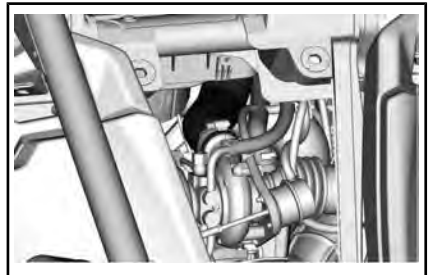

Öppna intercoolern och vevhusslangens stöd genom att ta bort skruven.

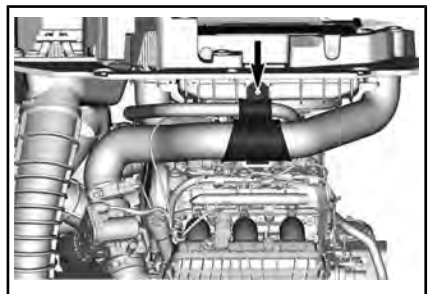

Lyft intercoolermonteringen.

Koppla bort konnektorn för intercoolerfläkten.

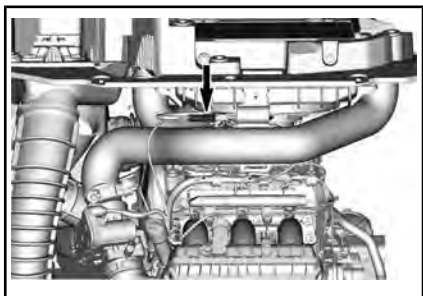

Flytta intercoolermonteringen åt sidan

Borttagning av Tändstiften (Alla modeller)

1. Koppla bort CAPS (kamaxellägesgivare).

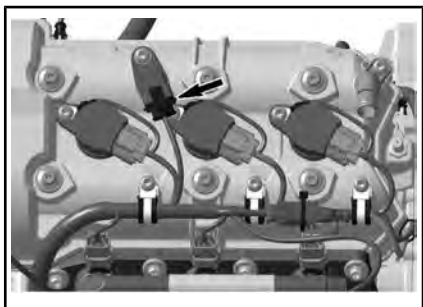

2. Demontera:
 - Fästsruvar för tändspolen
 - Jordkonnektor.
3. Koppla loss tändspolanslutningarna.

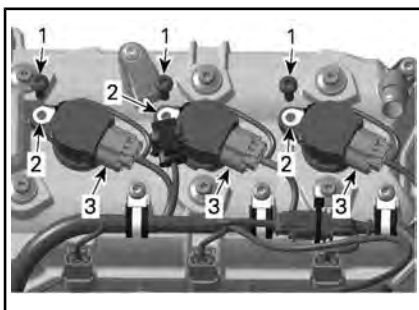

1. Hållsruvar
2. Jordkonnektorer
3. Tändspolekonnektorer

OBS Bänd inte på tändspolen med ett verktyg.

4. Ta bort tändspolarna med tätningar från tändstiftet genom att rotera spolen från den ena sidan till den andra när du drar uppåt.
5. Rengör tändstiftet och topplocket med tryckluft.

⚠ OBS Bär alltid skyddsglasögon vid användning av tryckluft.

6. Skruva loss tändstiftet helt med hjälp av en tändstiftshylsa.
7. Använd tändspolen som avdragare.

Montering av tändstift

Före monteringen, kontrollera att kontaktytan mellan topplock och tändstift är fri från smuts.

Använd ett bladmått och ställ in elektroavståndet.

ELEKTRODAVSTÅND
0,8 mm

Skruva i tändstiftet i topplocken för hand och dra åt med en momentnyckel enligt specifikation.

⚠ OBS Vrid inte åt tändstiftet för hårt, motorn kan ta skada.

ÅTDRAGNINGSMOMENT	
Tändstift	11 Nm

Montera tändspolen på tändstiftet. Anpassa fästskruvens hål på tändspolen till det gängade hålet på ventillocket. Tryck tändspolen hela vägen ned tills den vilar på ventillocket. Montera och dra åt fästskruven.

ÅTDRAGNINGSMOMENT	
Fästskruv för tändspolen	9 Nm \pm 1 Nm

Montera tillbaka alla andra borttagna delar i motsatt ordning till demonteringen.

MÄRK: Se till att koppla tillbaka konnektorn för intercoolerfläkten (i förekommande fall).

ÅTDRAGNINGSMOMENT	
Skyddsplattans fästskruvar (modeller utan intercooler)	8 Nm \pm 1 Nm
Intercooler-fästskruvar (i förekommande fall)	

CVT-kåpa

MÄRK: För bättre förståelse har vissa bilder tagits när motorn är ute ur fordonet. För att utföra följande instruktioner är det möjligt att inte behöva ta ur motorn.

Denna CVT behöver ingen smörjning utom på drivremskivans lager.

VARNING

Vidrör aldrig CVT medan motorn är på. Kör aldrig fordonet när CVT-kåpan är borttagen.

 OBS Låt motorn svalna innan du tar bort CVT-kåpan.

Placera fordonet på jämnt underlag. Välj växeln PARKERING.

Åtkomst till CVT-kåpan

CVT-kåpan kan kommas åt från den vänstra sidan baktill på fordonet.

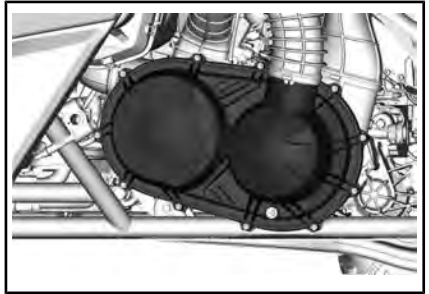

DELAR BORTTAGNA FÖR TYDLIGHETENS SKULL

Borttagning av CVT-kåpan

Lossa CVT-inloppsslangens klämmor.

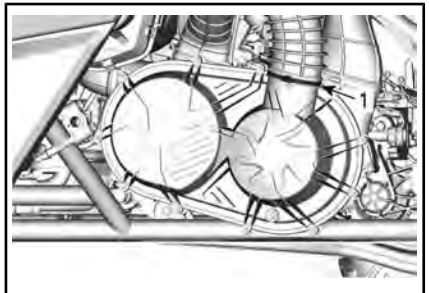

1. Klämma

Ta bort alla fästskruvarna för CVT-kåpan.

Ta bort den mittersta översta skruven sist för att stöda locket under borttagningen.

 OBS Använd inte el-/tryckluft-drivna verktyg för att ta bort CVT-kåpans skruvar.

Ta bort CVT-kåpan och dess tätningar.

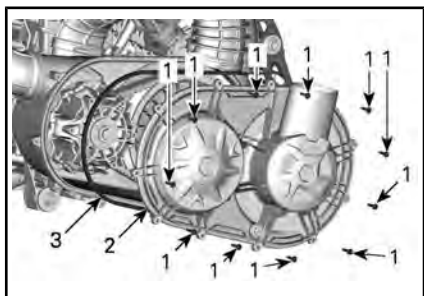

TYPBILD

1. CVT-kåpskruvar
2. CVT-kåpa
3. Packning

Kontrollera inuti de främre och bakre CVT-utloppsslangarna för att säkerställa att det inte finns någon smuts.

Installation av CVT-kåpa

Montera den mittersta toppskruven först.

Dra åt CVT-kåpans skruvar enligt följande ordning.

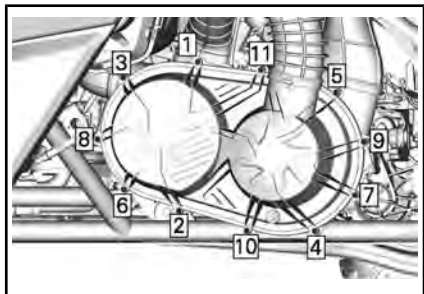

ÅTDRAGNINGSMOMENT

CVT-kåpskruvar	7 Nm ± 0,8 Nm
----------------	---------------

Drivrem

Borttagande av drivrem

OBS Om drivremmen skulle gå sönder måste CVT, kåpa och luftlutlopp rengöras.

Se **TIPS FÖR ATT MAXIMERA DRIVREMMENS LIVSLÄNGD** för VIKTIG information.

Ta bort CVT-KÅPA.

Öppna remskivorna.

VERKTYG SOM BEHÖVS	
AVDRAGARE/LÅSVERKTYG (P/N 529 000 088)	
DRIVNA REMSKIVANS ADAPTER (P/N 708 200 720)	

Sätt in remskiveadaptorn i remskivans gängade hål och skruva sedan in den.

Sätt in avdragaren/låsverktiget i remskiveadaptorns gängade hål och skruva sedan in det för att öppna remskivan.

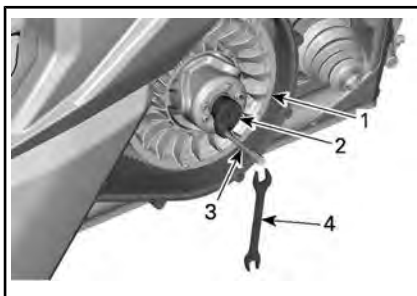

1. Fast blockskiva på remskivorna
2. Adapter (i handskfacket)
3. Avdragare/låsverktyg (i verktygssatsen)
4. Nyckel (i verktygssatsen)

För att ta bort remmen, dra remmen över övre kanten på de fasta blockskivorna, så som visas.

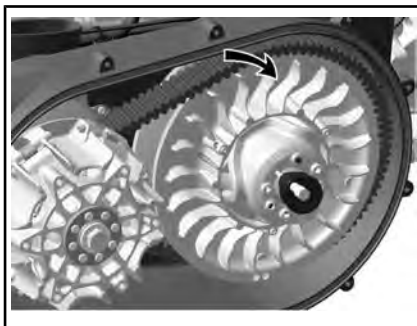

Installation av drivrem

Använd motsatt procedur för montering. Var extra noga med följande detaljer.

Drivremmens livslängd förlängs när drivremmen har rätt rotationsriktning. Installeraden så att pilen som finns på remmen är riktad mot fronten på fordonet, sett ovanifrån.

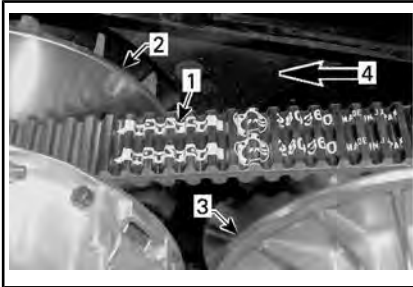

1. Pil på rem
2. Remskivan (fram)
3. Remskivan (bak)
4. Rotationsriktning

Vrid remskivorna till dess att den lägsta delen av kuggarna på den externa ytan för drivremmen är i jämnhöjd med remskivornas kant.

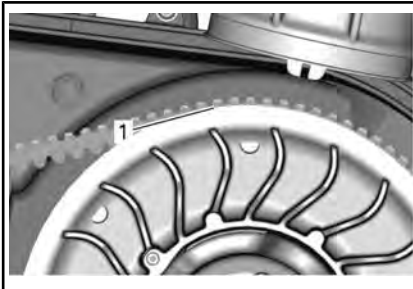

1. Lägsta delen av kuggarna ska vara i jämnhöjd med den externa ytan på drivremmen.

Drivande och drivna remskivor

Kontroll av drivande och drivna remskivor

Denna kontroll måste utföras av en auktoriserad Can-Am-återförsäljare,

verkstad, eller en person som du väljer att anlita för underhåll, reparation eller byte.

Primärvariator

Kontrollera primärvariatorns glidskivebussningar, O-ringar och glidskor och byt slitna delar.

Drivna remskiva

Kontrollera bussningarna för kammen och för den drivna remskivans glidskiva, och byt ut slitna delar.

Batteri

Batteriunderhåll

OBS Ladda aldrig ett batteri medan det är installerat i fordonet.

Dessa fordon är utrustade med ett VRLA-batteri (ventilreglerat blysyra-batteri). Det kallas för ett underhållsfritt batteri eftersom elektrolytnivån inte behöver justeras genom påfyllning av vatten.

OBS Avlägsna aldrig batteriförseglingen.

Tillgång till batteriet

För att komma åt batteriet, flytta helt fram passagerarsätet, se *SÄTE* i *UTRUSTNING*.

Avlägsna batteriet

Koppla loss den SVARTA (-) kabeln först, därefter den RÖDA (+) kabeln.

OBS Koppla alltid loss kablarna i denna ordning: SVART (-) kabel först.

Ta bort batterihållarens fästsruvar.

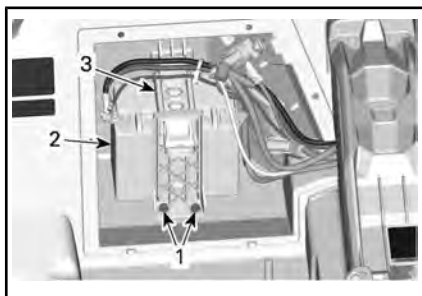

1. Batterihållarens fästskruvar
2. Batteri
3. Batterihållare

Ta bort batterihållaren.

Avlägsna batteriet.

Rengöring av batteriet

Rengör batteri, batterihölje och batteripoler med bikarbonat löst i vatten.

Avlägsna rost från batterikabeländar och batteripoler med en styv stålborste. Batterihöljet rengörs med en mjuk borste och bikarbonat och vatten.

Montering av batteriet

Batterimonteringen är omvänd mot processen för borttagning, men observera följande.

OBS Omvänd batteripolaritet kommer att skada spänningsregulatorn.

! OBS Anslut alltid den RÖDA (+) kabeln först och därefter den SVARTA (-) kabeln.

Säkringar

Byte av säkring

Om en säkring är skadad, byt ut den mot en säkring med samma amperetal.

OBS Använd inte en säkring med högre amperetal eftersom detta kan orsaka allvarliga skador.

Placering av säkringar och smältsäkringar

Främre säkringsbox och säkring för dynamisk servostyrning (DPS)

Ta bort främre servicekåpan för att komma åt främre säkringsboxen eller DPS-säkring.

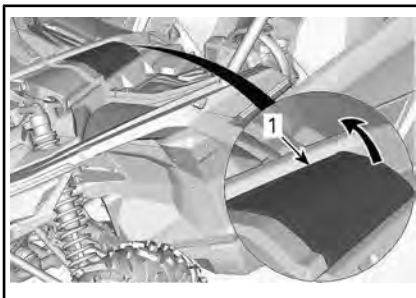

1. Främre servicekåpa

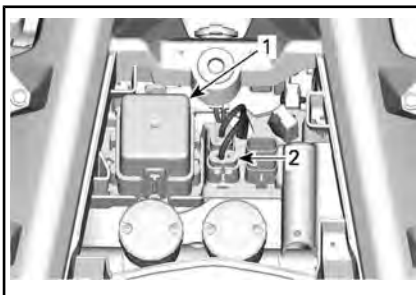

1. Främre säkringsbox
2. DPS-säkring

Bakre säkringsbox

Ta bort förarsätet för att komma åt bakre säkringsboxen. Se *SÄTEN* i *UTRUSTNING*.



1. Förarsits

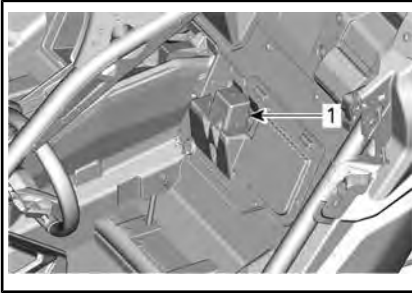

1. Bakre säkringsdosa

Smältsäkringar

Smältsäkringarna finns på startsolenoidkablaget.

Om en smältsäkring utlöser, kontakta en Can-Am SSV-återförsäljare, en verkstad eller person som du väljer.

Beskrivning av säkringsbox

DPS-SÄKRINGSHÅLLARE		
NR	BESKRIVNING	AMPERE-TAL
-	Dynamisk servostyrning (DPS)	40 A

SMÄLTSÄKRINGAR		
NR	BESKRIVNING	AMPERE-TAL
1	Huvudsäkring	16 AWG
2	Tillbehör	16 AWG

FRÄMRE SÄKRINGSBOX		
NR	BESKRIVNING	AMPERE-TAL
F7	Ställdon för 4-hjulsdrift (4WD)	10 A
F11	Lampor	20 A
F12	Likströmsuttag DC3-kontakt	20 A

FRÄMRE SÄKRINGSBOX		
NR	BESKRIVNING	AMPERE-TAL
F14	Tillbehör	30 A
F16	Bakljus	10 A
F23	Smart-Lok	20 A
R3	Tillbehör Motorkontrollmodul (ECM)	-
R8	Bromsrelä	-

BAKRE SÄKRINGSBOX		
NR	BESKRIVNING	AMPERE-TAL
F4	Mätarrelä	10 A
F5	Tändning Bränsleinsprutare Bränslepump	10 A
F6	Motorkontrollmodul (ECM)	10 A
F8	Startreglage Klocka	10 A
F9	Kylfläkt	25 A
F17	Mellankylarfläkt	25 A
F18	EVAP/syresensor	10 A
R1	Kylfläkt	-
R2	Huvudsäkring	-
R10	Mellankylarfläkt	-

MÄRK: Säkringarna identifieras på insidan av säkringsboxens lock.

Lampor

Kontrollera alltid att lamporna fungerar efter byte.

Strålkastarna och bakljusen är LED (Light Emitting Diode). Denna teknik har visat sig vara pålitlig.

MÄRK: Det går inte att byta LED-lamporna i strålkastarna eller bakljusen. Vid fel ska strålkastaren eller bakljuset bytas som en enhet.

Om de mot förmodan inte skulle fungera, vänd dig till en auktoriserad Can-Am SSV-återförsäljare, verkstad eller person som du väljer för att utföra en kontroll.

Drivaxeldamask

Inspektion av drivaxeldamask

Granska visuellt drivaxeldamaskerna för att se i vilket skick de är.

Kontrollera om damaskerna har sprickor, läckande smörjmedel, osv.

Reparera eller byt skadade delar vid behov.

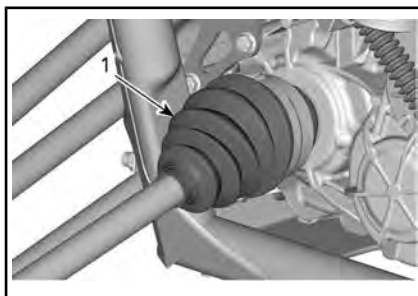

FORDONET FRAMIFRÅN (KOMPONENTER BORTTAGNA FÖR TYDLIGHET)

1. Inre drivaxeldamask

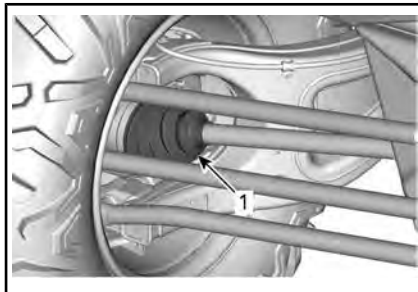

FORDONET BAKIFRÅN

1. Yttre drivaxeldamask

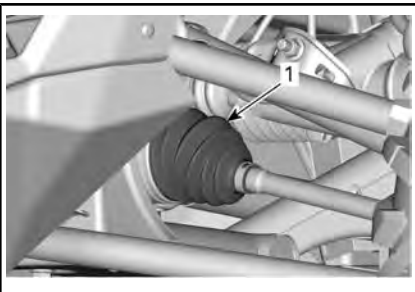

FORDONET FRAMIFRÅN

1. Inre drivaxeldamask

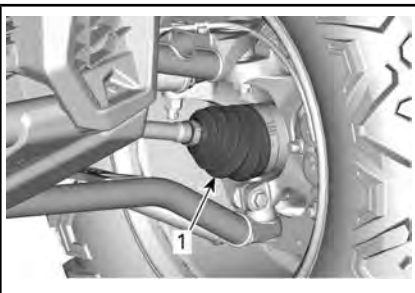

FORDONET FRAMIFRÅN

1. Yttre drivaxeldamask

Hjullager

Inspektion av hjullager

Lyft upp fordonet och stöd det med pallbockar. Se *LYFTA OCH STÖDJA FORDONET*.

Tryck och dra i hjulens överkant för att känna glappet.

Vänd dig till en auktoriserad Can-Am-återförsäljare, verkstad eller valfri tekniker om det finns ett onormalt glapp.



TYPBILD

Hjul och däck

Borttagning av hjul

Lossa muttrarna och lyft sedan fordonet och stöd det med pallbocar. Se *LYFTA OCH STÖDJA FORDONET*.

Avlägsna hjulmuttrarna och ta sedan av hjulet.

Montering av hjul

Däcken är enkelriktade och deras rotation måste hållas i en specifik riktning. Enkelriktade däck har inskriptioner på sidoväggen.



TYPBILD

1. Rotationsriktning

Dra åt hjulmuttrarna till angivet moment enligt ordningsföljden i illustrationen.

MÄRK: Applicera inte smörjmedel på hjulmuttrarnas gängor före åtdragning.

ÅTDRAGNINGSMOMENT

Hjulmuttrar	120 Nm \pm 5 Nm
-------------	-------------------

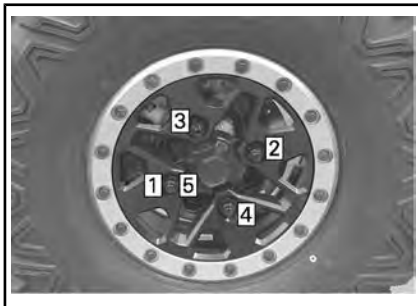

OBS Använd alltid rekommenderade hjulmuttrar för den specifika typen av fälg. Användning av andra typer av muttrar kan skada fälgen eller bultarna.

Däcktryck

! VARNING

Däckens lufttryck har stor inverkan på fordonets väghållning och stabilitet. Otillräckligt tryck kan leda till punktering och däckets kan börja rotera på fälgen. Vid övertryck kan däckets punkteras. Följ alltid rekommenderat däcktryck. Ha **ALDRIG** lägre däcktryck än minimum. Det kan få hjulen att lossna från fälgen.

Kontrollera trycket i däcken när de är **kalla** innan du kör fordonet. Däcktrycket varierar med temperatur och höjd. Kontrollera trycket om ett av dessa förhållanden förändras.

Se *SPECIFIKATIONER* eller dekalen på fordonet för det tryck som gäller.

MÄRK: Däcken är utformade för terrängkörning, men punktering kan ändå inträffa. Ta därför med mät-

re, pump och reparationsutrustning vid körning.

Inspektion av däck

Kontrollera ev. skador och slitage på däcken. Byt vid behov.

! VARNING

Rotera inte däcken. Fram- och bakdäcken är av olika storlek. Vänster- och högerdäcken har olika riktade mönster.

Byte av däck

Byte av däcken bör utföras av en auktoriserad Can-Am-återförsäljare, verkstad eller en person som du väljer att anlita.

! VARNING

- Vid däckbyte, byt endast ut däck mot ett nytt av samma typ och storlek som originaldäcket.
- För däck med bestämd rotationsriktning, se till att däckmonteras i rätt rotationsriktning.
- Däck måste bytas av en erfaren person enligt vedertagen industristandard och med lämplig utrustning.

Däckmontering på beadlock-fälgar

1. Montera däck på fälgen.
 - 1.1 På motsatt sida av beadlock-ringen, applicera däckmonteringspasta på däckets innervulst och fälgen, för att se till att de sitter säkert när däck pumpas. Montera innervulsten över fälgen.

OBS Montera däck enbart från beadlock-sidan.

- 1.2 Placera däckets yttervulst i beadlock-innerringskuldran och centrera däckets.



TYPBILD

1. Däckets yttervulst
2. Beadlock-innerringskuldran

2. Installera alla beadlock-skruvar. Starta all skruvdragning för hand, för att undvika korsgångning.

OBS Använd inte en el- eller tryckluftsdreven mutterdragare för att montera beadlock-skruvarna. Risken är stor att skruvarna bryts eller förvrids vid användning av el- eller tryckluftsdreven mutterdragare.

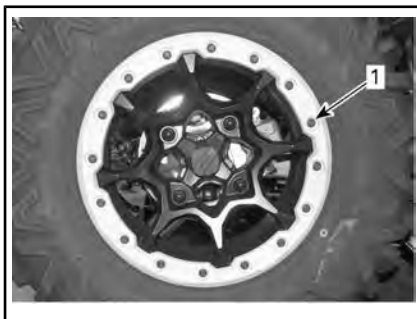

1. Beadlock som dras åt för hand
3. Momentdra beadlock-skruvarna enligt följande specifikation och sekvens.

MÄRK: För att säkra ett jämnt tryck på beadlock-låsringen, dra åt skruvarna **några varv i taget**.

ÅTDRAGNINGSMOMENT	
Beadlock-skrivar (FÖRSTA VRIDMOMENTET)	14 Nm ± 1 Nm

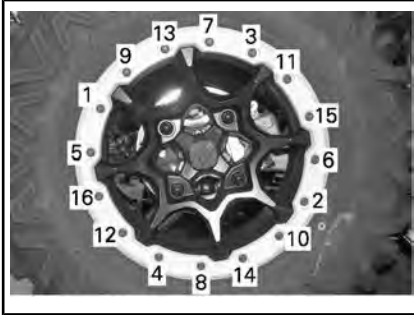

VANLIG – ÅTDRAGNINGSSSEKVENSS

4. Kontrollera i det här läget så att däckets fortfarande är centrerat på hjulet. Centra det på nytt ifall det behövs.
5. Dra åt beadlock-skrivarerna enligt det **andra** vridmomentet, med hjälp av samma sekvens.

ÅTDRAGNINGSMOMENT	
Beadlock-skrivar (ANDRA VRIDMOMENTET)	25 Nm ± 1 Nm

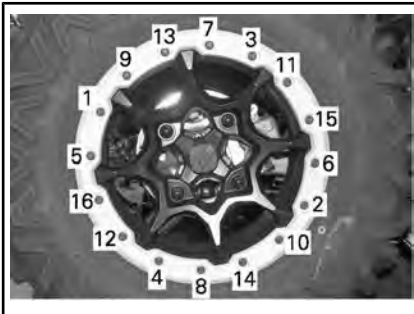

VANLIG – ÅTDRAGNINGSSSEKVENSS

MÄRK: Beadlock-låsringen ska möta beadlock-innerringen. Beadlock-låsringen kan böjas något för

att följa däckets vulst. **DETTA ÄR NORMALT.**

6. Kontrollera spelet mellan däck och beadlock-låsringen, avståndet ska i princip vara detsamma runt ringens hela omkrets.

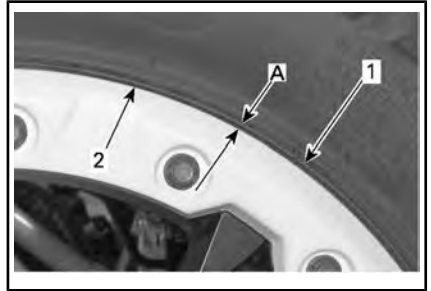

1. Däck
2. Beadlock-låsringens kant
- A. Samma spel runt beadlock-låsringens hela omkrets

Om spelet inte är godtagbart:

- Lossa alla skruvar.
 - Kontrollera däckets position på fälgen och centra om det ifall det behövs.
 - Börja åtdragningssekvensen på nytt enligt anvisningarna.
7. Vrid beadlock-skrivarerna en **sista** gång enligt angiven sekvens.

ÅTDRAGNINGSMOMENT	
Beadlock-skrivar (SISTA VRIDMOMENTET)	25 Nm ± 1 Nm

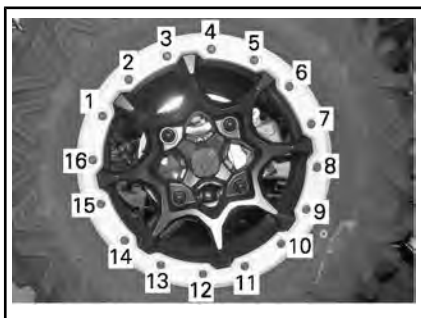

VANLIG – SISTA-ÅTDRAGNINGSSERIE

8. Pumpa däckets så att innerkärnan monterats fast på fälgen. Använd alltid säkra rutiner och utrustning, som t.ex. en skyddsbur.

⚠ VARNING

Överskrid aldrig det maximala rekommenderade trycket för montering av vulster.

Fjädring

Smörjning av framfjädring

FJÄDRINGSFETT	
Skandinavien	SYNTETISKT FJÄDRINGSFETT (EUROPA) (P/N 779226)
Alla andra länder	SYNTETISKT SUSPENSIONSFFETT (P/N 779163)

Smörj övre och nedre länkar. Det finns 2 smörjnipllar på varje länkar.

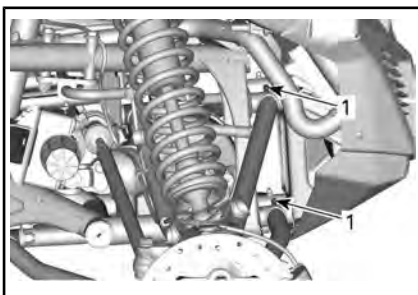

TYPBILD - FRAMFJÄDRING

1. Smörjnipllar

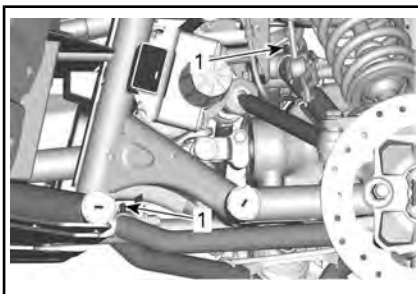

TYPBILD - FRAMFJÄDRING

1. Smörjnipllar

Smörjning av krängningshämmare

FJÄDRINGSFETT	
Skandinavien	SYNTETISKT FJÄDRINGSFETT (EUROPA) (P/N 779226)
Alla andra länder	SYNTETISKT SUSPENSIONSFFETT (P/N 779163)

Det finns en smörjnipl på varje sida av framfjädringen.

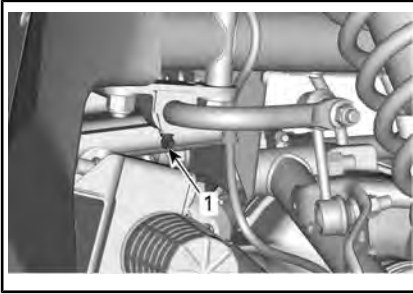

TYPBILD - FRÄMRE KRÄNGNINGSHÄMMARE

1. Smörjnippel

Det finns en smörjnippel på varje sida av bakfjädringen.

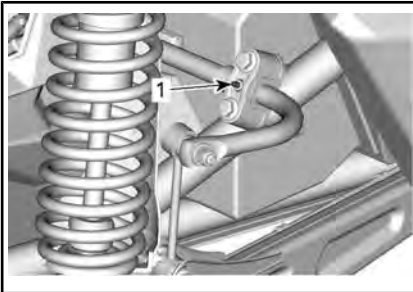

TYPBILD - BAKRE KRÄNGNINGSHÄMMARE

1. Smörjnippel

Inspektion av fjädringen

Vänd dig till en auktoriserad Can-Am-återförsäljare, verkstad eller valfri tekniker om något problem upptäcks.

Stötdämpare

Kontrollera stötdämpare för läckage, utnötta dämparstopp eller andra skador. Kontrollera fästenas åtdragning.

Främre fjädringsarmar

Kontrollera om bärmarna är spruckna, böjda eller på annat sätt skadade.

Bakre länkar

Kontrollera om länkar, trailing- och styrlänkar är spruck-

na, böjda eller på annat sätt skadade.

Kontrollera åtdragningsmomentet för muttrarna på den tvärgående fjädringsarmen.

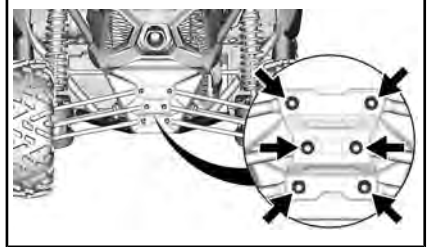

ÅTDRAGNINGSMOMENT

Muttrar på den tvärgående fjädringsarmen

105 Nm ± 15 Nm

Bromsar

Kontroll av nivån i bromsvätskebehållaren

Ta bort den främre servicekåpan.

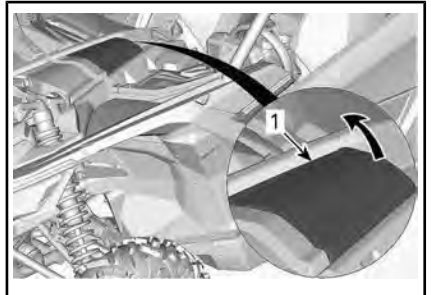

1. Främre servicekåpa

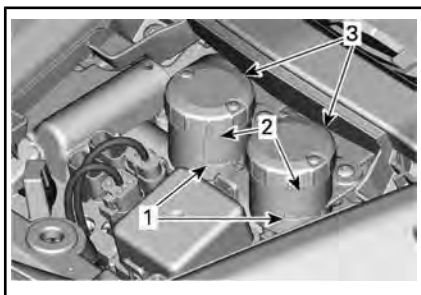

1. MIN
2. MAX
3. Huvudcylinderbehållare

Ställ fordonet på ett jämnt underlag och kontrollera bromsvätskan i behållarna. Bromsvätskenivån ska vara mellan MIN- och MAX-märkena.

MÄRK: Låga nivåer kan tyda på läckage eller slitna bromsbelägg.

Påfyllning av bromsvätska

Rengör påfyllningslocket innan du öppnar det.

Fyll på vätska vid behov. **Fyll inte på för mycket.**

MÄRK: Kontrollera att påfyllningslockets membran är inskjutet innan du stänger locket på bromsvätskebehållaren.

Rekommenderad bromsvätska

Använd enbart bromsvätska som uppfyller kraven i specifikationen DOT 4.

VARNING

Undvik allvarliga skador på bromssystemet genom att inte använda andra bromsvätskor än den rekommenderade. Blanda inte heller olika vätskor för påfyllning.

Inspektion av bromsar

VARNING

Byte av bromsvätska och reparation eller underhåll av bromssystemet måste utföras av en auktoriserad Can-Am-återförsäljare.

Kontrollera följande mellan besöken hos din auktoriserade Can-Am-återförsäljare:

- Bromsvätskenivån
- Om bromssystemet har vätskeläckage
- Bromsbeläggsitage
- Att bromsarna inte är smutsiga.

Säkerhetsbälten

Rengöring av säkerhetsbälten

För att rengöra smuts och rester från säkerhetsbälten, använd svamp med vatten och mild tvål. Använd inte blekmedel, färgämnen eller hushållsrengöring.

VARNING

Använd inte högtryckstvätt för att rengöra komponenterna på bältet. Vid användning av vattentryck kan förstöra komponenterna helt i säkerhetsbältet.

Bur

Störtburfästen

Dra regelbundet åt störtburfästena enligt specifikation.

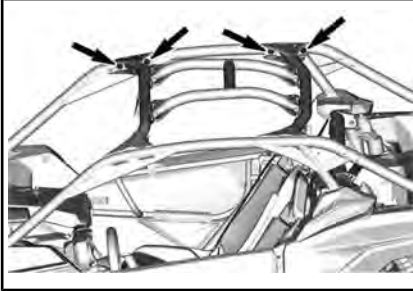
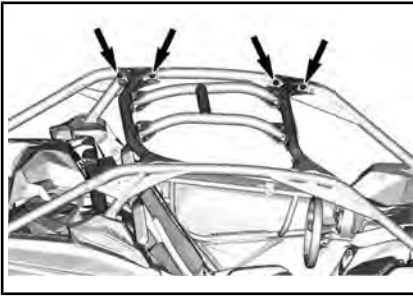
**ÅDRAGNINGSMOMENT**

Störturfästen

120 Nm \pm 5 Nm

FORDONSVÅRD

Efter körning

Om fordonet används i saltvattenmiljö måste det spolats med färskvatten för att skydda det och dess komponenter. Smörjning av metalleder rekommenderas starkt. Använd rostskyddande smörjmedel eller motsvarande. Detta måste utföras efter varje användningsdag.

SERVICEPRODUKT
SMÖRJMEDEL OCH ROSTSKYDD (P/N 779168)

När fordonet används i lerig terräng rekommenderas spolning av fordonet för att skydda det och dess komponenter.

Rengöring och skydd av fordonet

Använd aldrig högtryckstvätt för att rengöra fordonet. **ANVÄND ENDAST LÅGT TRYCK (t.ex. en trädgårdsslang)**. Högt tryck kan orsaka skador på elektriska eller mekaniska komponenter.

Var speciellt uppmärksam på områden där lera och skräp kan samlas och riskera att orsaka nötning och funktionsstörningar eller orsaka korrosion. Listan över sådana områden inkluderar bland annat (listan är inte uttömmande):

- Omkring avgassystemet och mellan ljuddämparen och ljuddämparens lock
- Under och omkring bränsletanken
- Kylare
- Stötdämpare
- Omkring fram- och bakdifferential
- Omkring och under motor och växellåda
- På hjulens insida
- Ovanpå hasplåtarna.

Lackerade delar som har skador bör lackeras om på rätt sätt för att skydda mot rost.

Tvätta vid behov karossen med varm tvålvattenlösning (använd endast mildt rengöringsmedel). Applicera vax som inte innehåller slipmedel.

OBS Rengör aldrig plastdelar med starkt rengöringsmedel, avfettningsmedel, thinner, aceton eller liknande.

FÖRVARING OCH FÖRSÄSONGSSERVICE

När fordonet inte används på mer än 4 månader ska du hålla dig till korrekta förvaringsrutiner.

Om fordonet inte ska användas på mer än 21 dagar ska du koppla bort den SVARTA (-) batterikabeln.

Användning av elektriska tillbehör ökar risken för urladdning av batteriet. Vi rekommenderar att använda en underhållsladdare med lågt amperetal vid låga motorvarvtal och/eller när tillbehör som förbrukar mycket ström installeras i fordonet.

När fordonet ska användas efter förvaringen krävs vissa förberedelser.

Kontakta en auktoriserad Can-Am återförsäljare, verkstad, eller en person som du väljer att anlita för förberedelse av fordonet inför förvaring eller försäsongsservice.

***Den här sidan är
avsiktligt tom***

TEKNISK INFORMATION

FORDONSIDENTIFIKATION

Fordonets huvudkomponenter (motor och ram) identifieras av olika serienummer. Det kan ibland vara nödvändigt att ha dessa nummer till hands för garantiändamål eller för att spåra fordonet i händelse av förlust. Den auktoriserade Can-Am-återförsäljaren kräver dessa nummer för att korrekt slutföra garanti-anspråk. Vi rekommenderar starkt att du skriver ned samtliga serienummer som finns på fordonet och ger dem till ditt försäkringsbolag.

Fordonsidentifikationsnummer



TYPBILD - VIN-DEKAL BAKOM PASSAGERARSÄTET

Motorns identifikationsnummer

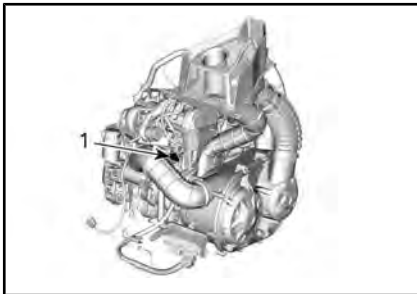

TYPBILD — DEKAL FÖR MOTORNS TILLVERKNINGSNUMMER

1. E.I.N. (motoridentifikationsnummer)

Dekal om överensstämmelse

Förordning (EU) 2016/1628 som är tillämplig för mobila terrängfordon

Fordon som uppfyller förordning (EU) 2016/1628 (NRMM) har en märkning på motorns ventilkåpa och på fordonet nära VIN-dekalen.

MÄRK: Endast fordon med intercooler är NRMM-certifierade.

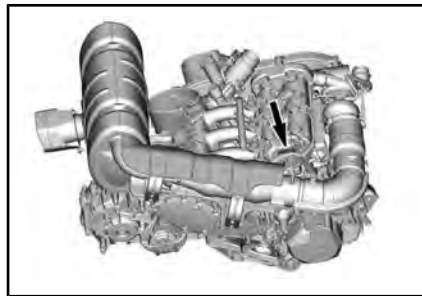

TYPBILD



TYPBILD

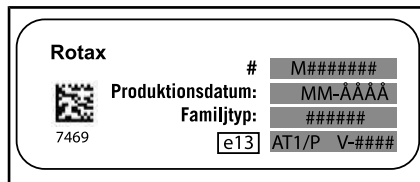

TYPBILD - NRMM-IDENTIFIERINGSDEKAL

MÄRK: All manipulering av motorn eller dess komponenter upphäver dess EU-typgodkännande.

RF D.E.S.S.-nyckel (Radio Frequency Digitally Encoded Security System)

Denna enhet uppfyller FCC del 15 och Industry Canada-licensundantagna RSS-standard(er). Användningen är underställd följande två villkor: 1) enheten får inte orsaka störningar och 2) enheten måste kunna hantera eventuella störningar utifrån, inklusive störningar som kan orsaka driftsfel.

Ändringar eller modifieringar som inte uttryckligen godkänts av parten som ansvarar för överensstämmelsen kan upphäva användarens rätt att använda utrustningen.

IC-registreringsnummer: 12006A-M01456

FCC-ID: 2ACERM01456

I egenskap av kompatibilitetsansvarig part försäkrar vi att enheten uppfyller kraven enligt direktiv 2014/53/EU. Med denna konformitetsförklaring försäkrar vi att enheten uppfyller de huvudsakliga kraven samt andra relevanta krav. Produkten uppfyller följande direktiv, harmoniserade standarder och regleringar: Radioutrustningsdirektivet (RED) 2014/53/EU och harmoniserade standarder: EN 300 330-2, EN 60950-1.

KONTROLLSYSTEM FÖR AVDUNSTNINGSLÄPP

Kalifornienmodeller med Kontrollsystem för avdunstningsutsläpp

Från och med fordonen av årsmodell 2018, är vissa Kalifornienmodeller certifierade att uppfylla CARB (California Air Resources Board) TP-933. Dessa modeller är utrustade med ett kontrollsystem för avdunstningsutsläpp som består av en bränsletank med låg permeabilitet (LPFT), bränsleledningar med låg permeabilitet (LPFL) och en aktivt rensad kolkänsla.

Följande förklaring krävs av CCR (California Code of Regulation): Tillägget eller den modifierade delen måste uppfylla gällande ARB-standarder för kontroll av avdunstningsutsläpp. Överträdelse av detta krav är straffbar genom civila och/eller straffrättsliga påföljder.

REGLER FÖR LJUDDÄMPNINGSSYSTEM

Enbart för USA och Kanada

Det är förbjudet att manipulera ljuddämpningssystemet!

Enligt amerikansk federal lag och provinslagar i Kanada kan följande handlingar eller upphov till följande handlingar vara åtalbara:

1. Att, i annat syfte än för underhåll, reparation eller utbyte, ta bort eller göra någon enhet eller designkomponent för ljuddämpningsändamål som installerats i ett nytt fordon funktionsoduglig, före försäljning eller leverans till den slutliga köparen eller medan fordonet används. Eller:
2. Att använda fordonet efter det att någon har tagit bort en sådan enhet eller designkomponent eller gjort den funktionsoduglig.

Bland de handlingar som anses utgöra otillåten manipulering är de följande:

1. Att ta bort, modifiera eller göra hål på ljuddämparen eller någon motor-del som används för avledning av avgaser.
2. Att ta bort, modifiera eller göra hål på någon del av insugningssystemet.
3. Att byta ut rörliga fordonsdelar eller delar av avgas- eller insugningssystem mot andra delar än de som specificerats av tillverkaren.
4. Underlåtenhet att utföra lämpligt underhåll.

EG-deklarationen om överensstämmelse finns inte med i denna version av Instruktionsboken.

Vänligen se den tryckta versionen som levererades med fordonet.

EG-deklarationen om överensstämmelse finns inte med i denna version av Instruktionsboken.

Vänligen se den tryckta versionen som levererades med fordonet.

*Utrymme för märke om eurasisk överensstämmelse
i tillämpliga fall*

SPECIFIKATIONER

MOTOR		
Motortyp	ROTAX® 900 ACE TURBO / TURBO R / TURBO RR	
	4-takts, dubbel överliggande kamaxel (DOHC), torrsump, vätskekyld	
Antal cylindrar	3	
Antal ventiler	12 ventiler (självjusterande hydrauliska ventillyftare)	
Cylinderdiameter	74 mm	
Slaglängd	69,7 mm	
Slagvolym	899,31 cm ³	
R/MIN för max HK	Turbo och Turbo R	7 250 R/MIN
	Turbo RR	7 750 R/MIN
Avgassystem	Gnisttskydd godkänt av USDA Forest Service Katalysator på NRMM-modeller	
Luftfilter	Donaldson högprestandafilter	

SMÖRJSYSTEM	
Typ	Torrsump
Oljefilter	Utbytbart oljefilter av patronstyp

SMÖRJSYSTEM			
Motorolja	Kapacitet	Utbyte av motorolja och filter	3,5 L
	Rekommenderad olja Skandinavien		4T 10W50 SYNTETISK OLJA (EUROPA) (P/N 779240) eller 4T 5W40 SYNTETBLANDNINGSSOLJA (EUROPA) (P/N 779290) eller 4T 0W40 SYNTETISK OLJA (EUROPA) (P/N 779286).
	Rekommenderad olja Övriga länder		4T 10W50 SYNTETISK OLJA (P/N 779234) 4T 5W40 SYNTETBLANDNINGSSOLJA (P/N 779133) eller 4T 0W40 SYNTETISK OLJA (P/N 779139)
	Alternativ olja om XPS-produkter inte finns		Om den inte går att få tag på, använd en 5W40- eller 10W50-motorolja som uppfyller kraven för API-serviceklasserna SJ, SL, SM eller SN. Se REKOMMENDERAD OLJA

KYLSYSTEM		
Kylvätska	Typ	Etylenglykol/vattenblandning (50 %/50 %). Skandinavien: FÖRBLANDAD KYLVÄTSKA MED UTÖKAD LIVSLÄNGD (P/N 779150) Alla andra länder: FÖRBLANDAD KYLVÄTSKA MED UTÖKAD LIVSLÄNGD (EUR) (P/N 779223) eller kylvätska speciellt utformad för aluminiummotorer
	Kapacitet	6,9 L

ELSYSTEM		
Batteri	Typ	Underhållsfri SLA
	Spänning	12 volt
	Nominell kapacitet	18 A•h
	Startmotoreffekt	1,34 kW

ELSYSTEM	
Strålkastare	2 x 20W LED
Bakljus	2 x 3W LED
Signaturljus	2 x 2W LED
Säkringar	Se SÄKRINGAR i avsnittet UNDERHÅLL .

BRÄNSLESYSTEM			
Bränslepump		Typ	Elektrisk (i bränsletanken)
Bränsle	Typ		Premium blyfri bensin. Se BRÄNSLESPECIFIKATIONER
	Lägsta oktantal	Nordamerika	87 (R + M)/2
		Utanför Nordamerika	
	Rekommenderat oktantal	Nordamerika	91 (R + M)/2
Utanför Nordamerika		95 RON	
Bränsletanksvolym			± 40 L
Mängd återstående bränsle när lampan för låg bränslenivå är TÄND			± 12 L

VÄXELLÅDA		
Typ		Dubbel (hög/låg) med PARKERING, neutral och back
Växellådsolja	Kapacitet	1,25 L vid påfyllning (1,5 L ny)
	Rekommenderas	Skandinavien: 75W140 SYNTETISK VÄXELolja (EUR) (P/N 779215) Övriga länder: 75W140 SYNTETISK VÄXELolja (P/N 779160) eller 75W 140 API GL-5

DRIVSYSTEM		
Framhjulsdrift	Modeller med Visco-Lok-framddifferential	Omkopplingsbar 2-/4-hjulsdrift med Visco-Lok-framddifferential med automatisk låsning, koniska kuggjul
	Modeller med Smart-Lok-framddifferential	Omkopplingsbar 2-/4-hjulsdrift med Smart-Lok-differential med elektronisk låsning, koniska kuggjul
Framhjulsdriftsförhållande		3,6:1
Bakhjulsdrift		Integrerad i transmission, spiralformade kuggjul
Bakhjulsdriftsförhållande		3,43:1
Framddifferentialolja (Visco-Lok)	Kapacitet	400 ml
	Rekommenderas	Skandinavien: 75W90 SYNTETISK VÄXELOLJA (EUR) (P/N 779212) Övriga länder: 75W90 SYNTETISK VÄXELOLJA (P/N 779158) eller syntetisk växelolja 75W90 API GL-5
Framddifferentialolja (Smart-Lok)	Kapacitet	350 ml
	Rekommenderas	Skandinavien: 75W90 SYNTETISK VÄXELOLJA (EUR) (P/N 779212) Övriga länder: 75W90 SYNTETISK VÄXELOLJA (P/N 779158) eller syntetisk växelolja 75W140 API GL-5
CV smörjfett		CV-SMÖRJFETT (P/N 293 550 062) eller motsvarande

STYRNING	
Typ	Kuggstångsväxel
Ratt	Justerbar ratthöjd

FJÄDRING FRAM	
Fjädringstyp	Dubbelfjädring med krängningshämmare

FJÄDRING FRAM			
Fjädringsväg	X rc Turbo	457 mm	
	Turbo DS Turbo R X ds Turbo RR	508 mm	
	RS Turbo R X rs Turbo RR X rc Turbo RR	Upp till 559 mm	
Stötdämpare	ANTAL	2	
	Typ	Turbo RS Turbo R DS Turbo R X rc Turbo	HPG-stötdämpare med påhångsbehållare. QS3 kompressionsjusteringar
		X ds Turbo RR	HPG-stötdämpare med piggyback-behållare och dubbla hastighetskompressions- och returjusteringar
		X rs Turbo RR X rc Turbo RR	HPG-stötdämpare med fjärrbehållare och -bypass, dubbla hastighetskompressions- och returjusteringar
Typ av förspänningsjustering		Gångat	

FJÄDRING BAK	
Fjädringstyp	Självständig Torsional Trailing-fjädringsarm (TTX) med extern krängningshämmare

FJÄDRING BAK			
Fjädringsväg	X rc Turbo	457 mm	
	Turbo DS Turbo R X ds Turbo RR X rc Turbo	508 mm	
	RS Turbo R	559 mm	
	X rs Turbo RR X rc Turbo RR	610 mm	
Stötdämpare	ANTAL	2	
	Typ	Turbo DS Turbo R RS Turbo R X rc Turbo	HPG-stötdämpare med påhågsbehållare. QS3f-kompressionsjusteringar med kontroll av drivkraftsförlust
		X ds Turbo RR	HPG-stötdämpare med piggyback-behållare och dubbla hastighetskompressions- och returjusteringar samt kontroll av drivkraftsförlust
		X rs Turbo RR X rc Turbo RR	HPG-stötdämpare med fjärrbehållare med bypass, dubbla hastighetskompressions- och returjusteringar
Typ av förspänningsjustering		Gängat	

BROMSAR		
Främre broms	Antal	2
	Typ	262 mm ventilerad skivbroms med hydrauliska dubbelkolvsok på 32 mm
Bakre broms	Antal	2
	Typ	248 mm ventilerad skivbroms med hydrauliska dubbelkolvsok på 28 mm

BROMSAR		
Bromsvätska	Typ	DOT 4
	Kapacitet	310 ml
Bromsok		Flytande
Bromsbeläggmaterial		Sintrad högprestanda
Minimitjocklek på bromsbelägg		0,5 mm
Minimitjocklek på bromsskiva		4 mm
Max. bromsskivskevhet		0,2 mm

DÄCK			
Tryck	Fram	71,12 cm	Lastad över 195 kg: 159 kPa Lastad upp till 195 kg: 152 kPa
		73,7 cm (X ds)	Lastad över 195 kg: 138 kPa Lastad upp till 195 kg: 131 kPa
		73,7 cm (RS)	Lastad över 195 kg: 165 kPa Lastad upp till 195 kg: 152 kPa
		76,2 cm (X rs)	Lastad över 195 kg: 179 kPa Lastad upp till 195 kg: 165 kPa
		76,2 cm (X rc)	Lastad över 195 kg: 124 kPa Lastad upp till 195 kg: 124 kPa
		81,28 cm	Lastad över 195 kg: 131 kPa Lastad upp till 195 kg: 124 kPa
Tryck (forts.)	Bak	71,12 cm	Lastad över 195 kg: 207 kPa Lastad upp till 195 kg: 152 kPa
		73,7 cm (X ds)	Lastad över 195 kg: 186 kPa Lastad upp till 195 kg: 138 kPa
		73,7 cm (RS)	Lastad över 195 kg: 200 kPa Lastad upp till 195 kg: 152 kPa
		76,2 cm (X rs)	Lastad över 195 kg: 221 kPa Lastad upp till 195 kg: 179 kPa
		76,2 cm (X rc)	Lastad över 195 kg: 214 kPa Lastad upp till 195 kg: 165 kPa
		81,28 cm	Lastad över 195 kg: 221 kPa Lastad upp till 195 kg: 165 kPa

DÄCK			
Storlek	Fram	Turbo DS Turbo R	28 X 9 X 14 (tum)
		RS Turbo R X ds Turbo RR	29 X 9 X 14 (tum)
		X rs Turbo RR	30 X 9 X 14 (tum)
		X rc Turbo	30 X 10 X 14 (tum)
		X rc Turbo RR	32 X 10 X 15 (tum)
	Bak	Turbo DS Turbo R	28 X 11 X 14 (tum)
		RS Turbo R X ds Turbo RR	29 X 11 X 14 (tum)
		X rc Turbo	30 X 10 X 14 (tum)
		X rs Turbo RR	30 X 11 X 14 (tum)
		X rc Turbo RR	32 X 10 X 15 (tum)
Minimalt däckspår djup			3 mm

HJUL		
Typ	Turbo X rc Turbo DS Turbo R RS Turbo R	Pressgjutna aluminiumfälgar
	X ds Turbo RR X rs Turbo RR X rc Turbo RR	Gjutna beadlock-aluminiumfälgar

HJUL			
Fälgstorlek	Fram	X rc Turbo RR	15 x 7 tum
		Alla andra modeller	14 x 7 tum
	Bak	Turbo ds Turbo R X rs Turbo RR X ds Turbo RR	14 x 8 tum
		X rc Turbo	14 x 7 tum
		X rc Turbo RR	15 x 7 tum

CHASSI	
Störtbur	980 tvåfasstål

DIMENSIONER		
Totallängd	Turbo DS Turbo R RS Turbo R X ds Turbo RR X rs Turbo RR	335,3 cm
	X rc Turbo	337,8 cm
	X rc Turbo RR	341,6 cm

DIMENSIONER		
Totalbredd	Turbo DS Turbo R X ds Turbo RR	162,5 cm
	X rs Turbo RR	184,7 cm
	X rc Turbo	166,6 cm
	X rc Turbo RR	184,9 cm
	RS Turbo R	183,9 cm
Totalhöjd	Turbo DS Turbo R	166,1 cm
	X ds Turbo RR	166,9 cm
	X rs Turbo RR	174 cm
	X rc Turbo	167,6 cm
	RS Turbo R X rc Turbo RR	174 cm
Hjulbas		259,1 cm

DIMENSIONER			
Hjulspår	Fram	Turbo DS Turbo R X ds Turbo RR	136 cm
		RS Turbo R X rc Turbo X rc Turbo RR X rs Turbo RR	156,4 cm
	Bak	Turbo DS Turbo R X ds Turbo RR	133,1 cm
		RS Turbo R X rc Turbo X rc Turbo RR X rs Turbo RR	153,4 cm
Markfrigång		Turbo DS Turbo R X ds Turbo RR X rc Turbo	35,6 cm
		RS Turbo R	39,4 cm
		X rs Turbo RR X rc Turbo RR	40,6 cm

LASTKAPACITET OCH VIKT		
Torrsvikt	Turbo DS Turbo R	671,9 kg
	X ds Turbo RR	680,9 kg
	X rs Turbo RR	738 kg
	X rc Turbo	744,8 kg
	RS Turbo R	758,9 kg
	X rc Turbo RR	821,5 kg
Viktfordelning (fram/bak)		45/55
Högsta tillåtna fordonsbelastning (inkluderar förare, passagerare, övrig last och eventuella tillbehör)		286 kg
Fordonets bruttoviktclass	Turbo	983 kg
	DS Turbo R RS Turbo R	985 kg
	X rc Turbo	1 062 kg
	X rc Turbo RR	1 118 kg
	X rs Turbo RR	1 040 kg
	X ds Turbo RR	996 kg
Lasträckets kapacitet		90 kg

Modeller som uppfyller EN-16990 (utanför Kanada/USA)

MÄRK: Fordon som uppfyller standarden SS-EN 16990 ska vara utrustade med backningslarm och signalhorn. Om fordonet är utrustat med dessa tillbehör uppfyller det standarden SS-EN 16990.

MODELL		900 ACE TURBO RR
BULLER- OCH VIBRATIONSVÄRDEN ¹		
Buller	Ljudtrycknivå (L_{pA})	83 dB(A)
	Ljudeffektnivå (L_{WA})	99 dB(A)
Vibration	Hand-armsystemet	Mindre än 2,5 m/s ²
	Hela kroppen vid sätet	Mindre än 0,5 m/s ²
¹ : Buller- och vibrationsvärdena är uppmätta i enligt med standarden EN-16990 på vägbeläggning, i neutral eller utan rem.		

***Den här sidan är
avsiktligt tom***

PROBLEMLÖSNING

PROBLEMLÖSNING - RIKTLINJER

CVT-REMMEN SLIRAR

1. Det finns vatten i CVT-transmissionen.
 - *Se SPECIELLA PROCEDURER.*

"--" VISAS PÅ VÄXELLÄGESDISPLAYEN

1. Växelreglaget är placerat mellan 2 lägen.
 - *Placera växelreglaget korrekt i önskat läge.*
2. Växelreglaget är inte korrekt inställt.
 - *Kontakta en auktoriserad Can-Am-återförsäljare.*
3. Elektriskt kommunikationsfel.
 - *Kontakta en auktoriserad Can-Am-återförsäljare.*

MOTORN GÅR INTE RUNT

1. D.E.S.S.-nyckeln är inte placerad på D.E.S.S.-kontaktstiftet.
 - *Placera säkert nyckeln på D.E.S.S.-kontaktstiftet.*
2. Växelreglaget är inte i läge PARK.
 - *Ställ växelreglaget i PARK eller trampa ned bromspedalen.*
3. Bränd säkring.
 - *Kontrollera säkringarna.*
4. Svagt batteri eller lösa anslutningar.
 - *Kontrollera säkringen för laddningssystemet.*
 - *Kontrollera om det finns ett felmeddelande i instrumentgruppen.*
 - *Kontrollera batterianslutningar och kontakter.*
 - *Låt en auktoriserad Can-Am-återförsäljare kontrollera batteriet.*
5. Fel på startknappen.
 - *Kontakta en auktoriserad Can-Am-återförsäljare.*
6. Fel på startsolenoid.
 - *Kontakta en auktoriserad Can-Am-återförsäljare.*
7. D.E.S.S.-nyckeln känns inte igen, visas i flerfunktionsmätaren.
 - *Rengör D.E.S.S.*

MOTORN GÅR RUNT, MEN STARTAR INTE

1. Flödad motor (tändstiftet vått vid demontering).
 - *Ifall motorn inte startar och den är flödad med bränsle, kan detta specialläge aktiveras för att förhindra bränsleinsprutning och för att slå av tändningen när motorn dras igång. Gör så här:*
 - Sätt nyckeln i D.E.S.S.-kontaktstiftet.
 - Tryck ned gaspedalen helt och HÅLL den nedtryckt.
 - Tryck in START-knappen.

Motorn ska dras runt i 10 sekunder. Släpp motorns START-knapp. Släpp upp gaspedalen och starta/dra runt motorn igen så att motorn startas.

Om det inte fungerar:

 - *Ta bort tändstiften (verktyg finns i verktygssatsen). Se TÄNDSTIFT i UNDERHÅLLSPROCEDURER.*
 - *Dra igång motorn flera gånger.*
 - *Installera om möjligt nya eller rengör och torka tändstiften.*
 - *Om motorn inte startar, kontakta en auktoriserad Can-Am-återförsäljare, verkstad, eller en person som du väljer att anlita för underhåll, reparation eller byte. I US EPA UTSLÄPPSRELATERAD GARANTI som finns häri finns information om garantireklamationer.*

2. Inget bränsle när motorn (tändstiftet torrt vid demontering).
 - *Kontrollera nivån i bränsletanken.*
 - *Kontrollera bränslepumpssäkring.*
 - *Smutsigt förfilter till oljepumpen eller fel på bränslepumpen. Kontakta en auktoriserad Can-Am-återförsäljare, verkstad, eller en person som du väljer att anlita för underhåll, reparation eller byte. I US EPA UTSLÄPPSRELATERAD GARANTI som finns häri finns information om garantireklamationer.*

3. Tändstift/tändning (ingen gnista).
 - *Kontrollera tändningens säkring.*
 - *Ta bort tändstiftet och koppla sedan på nytt till tändspolen.*
 - *Starta motorn med tändstiftet grundat till motorn, på avstånd från tändstiftshålet. Om ingen gnista uppstår, byt tändstiftet.*
 - *Om fel kvarstår, kontakta en auktoriserad Can-Am-återförsäljare, verkstad, eller en person som du väljer att anlita för underhåll, reparation eller byte. I US EPA UTSLÄPPSRELATERAD GARANTI som finns häri finns information om garantireklamationer.*

MOTORN SAKNAR ACCELERATION ELLER EFFEKT

1. Säkerhetsbältet är inte korrekt fastspänt. Kontrollera meddelandet i instrumentgruppen.
 - *Spänn fast säkerhetsbältet.*

2. Smuts eller skador på tändstift.
 - *Byt tändstift.*

3. Motorns luftfilter igensatt eller smutsigt.
 - *Kontrollera luftfiltret och byt ut vid behov.*
 - *Kontrollera om motorn är igensatt eller smutsigt.*
4. Vatten i CVT
 - *Dränera vattnet från CVT. Se SPECIELLA PROCEDURER.*
5. Smutsig eller sliten CVT.
 - *Kontakta en auktoriserad Can-Am-återförsäljare.*
6. För lite bränsle
 - *Smutsigt eller igensatt förfilter till bränslepumpen. Kontakta en auktoriserad Can-Am-återförsäljare, verkstad, eller en person som du väljer att anlita för underhåll, reparation eller byte. I US EPA UTSLÄPPSRELATERAD GARANTI som finns häri finns information om garantireklamationer.*
7. Motorn är i momentbegränsningsläget (om sådant finns).
 - *Motorns vridmoment begränsas stegvis för att skydda motorn när kylvätsketemperaturen är för hög. Kontrollera om motortemperaturen visas i flerfunktionsmätarens display.*
 - *Låt motorn svalna. MOTORN ÖVERHETTAS.*
8. Motorns nödläge är aktiverat.
 - *Multifunktionsinstrumentets MOTORFEL-indikator lyser och displayen visar LIMP HOME (Nödläge): Kontakta en auktoriserad Can-Am-återförsäljare, verkstad, eller en person som du väljer att anlita för underhåll, reparation eller byte. I US EPA UTSLÄPPSRELATERAD GARANTI som finns häri finns information om garantireklamationer.*

MOTORN ÖVERHETTAR

1. Låg kylvätskenivå i kylsystemet.
 - *Kontrollera kylvätskenivån och fyll på. Se UNDERHÅLLSPROCEDURER. Kontakta en auktoriserad Can-Am-återförsäljare, verkstad, eller en person som du väljer att anlita för underhåll, reparation eller byte. I US EPA UTSLÄPPSRELATERAD GARANTI som finns häri finns information om garantireklamationer.*
2. Kylfläkten fungerar inte.
 - *Kontrollera att kylfläkten inte har fastnat och att den fungerar.*
 - *Kontrollera fläktens säkring. Se SÄKRINGAR i avsnittet UNDERHÅLLSPROCEDURER.*
3. Smutsiga kylflänsar.
 - *Kontrollera och rengör kylflänsarna. Se UNDERHÅLLSPROCEDURER.*

MOTORN FELTÄNDER

1. Smutsigt/skadat/slitet tändstift.
 - *Byt tändstift vid behov.*
2. Vatten i bränslet.
 - *Dränera bränslesystemet och fyll på med nytt bränsle.*

VARVTALET ÖKAR MEN FORDONET RÖR SIG INTE

1. Vatten i CVT.
 - *Dränera vattnet från CVT. Se SPECIELLA PROCEDURER.*
2. Smutsig eller sliten CVT eller trasig rem.
 - *Kontakta en auktoriserad Can-Am-återförsäljare.*

PARTIELL ELLER INGEN RESPONS FRÅN GASPEDALEN (MOTORFEL-LAMPAN LYSER OCH DISPLAYEN VISAR MEDDELANDET PPS-FEL).

1. Partiellt fel på gaspedalens sensorer (PPS).
 - *Använd override-omkopplaren för att få gaspedalen att fungera normalt igen. Kontakta en auktoriserad Can-Am-återförsäljare.*
2. Gaspedalens sensorer (PPS) har helt slutat att fungera.
 - *Använd override-omkopplaren för att kringgå gaspedalen och öka motorvarvtalet för att kunna förflytta fordonet. Kontakta en auktoriserad Can-Am-återförsäljare.*

FLERFUNKTIONSMÄTARENS MEDDELANDEN

Vid ett onormalt motortillstånd kan följande meddelanden visas i kombination med en signallampa.

Meddelande	Beskrivning
D.E.S.S.-NYCKELN IDENTIFIERAS INTE	D.E.S.S.-nyckel behöver rengöras.
BAD KEY	Indikerar att du har använt fel D.E.S.S.-nyckel. Använd nyckeln som är avsedd för fordonet.
CHECK ENGINE	Alla aktiva eller tidigare aktiverade fel som kräver åtgärd. Ingen varvtalsbegränsning aktiveras.
LIMP HOME	Kritiska fel som måste undersökas så snart som möjligt. Varvtalsbegränsning aktiveras och/eller motorns funktionssätt modifieras.
TPS-FEL	Spjällhusfel, normalt följt av ett nödlägesmeddelande.
BROMSKONTAKT - FEL	Bromssignalfel.
CHECK DPS	Kontrollera motorns signallampa är på. Anger att DPS (den dynamiska servostyrningen) inte fungerar normalt. Kontakta en auktoriserad Can-Am-återförsäljare.
PPS-FEL	Fel på pedalpositionsgivare (PPS). Se <i>VERRIDE-OMKOPPLARE</i> i <i>SEKUNDÄRA REGLAGE</i> för att köra fordonet i det manuella nödläget.
MANUELLT NÖDLÄGE	Bekräftar att det manuella nödläget är aktiverat med hjälp av Override-omkopplaren i händelse av ett fel på PPS.
FUEL SENSOR FAULT	När bränslenivågivarens värde är utanför normalområdet, upptäcks detta av flerfunktionsmätaren (analog/digital) och meddelandet visas.
CHECK SMART-LOK	Kontrollera motorns signallampa är på. Anger att Smart-Lok inte fungerar normalt. Kontakta en auktoriserad Can-Am-återförsäljare.

GARANTI

BRP:S BEGRÄNSADE GARANTI FÖR USA OCH KANADA: 2020 CAN-AM® SSV

1) GARANTINS OMFATTNING

Bombardier Recreational Products Inc. ("BRP")* garanterar sina 2020 Can-Am Side by side-fordon ("SSV") som säljs av auktoriserade Can-Am SSV-återförsäljare (så som de definieras nedan) i USA och Kanada avseende defekter i material eller utförande under den period och enligt de villkor som anges nedan. Garantin ogiltigförklaras om: (1) SSV:n har använts för racing eller någon annan tävlingsaktivitet, vid vilken som helst tidpunkt, även av en tidigare ägare, eller (2) SSV:n har ändrats eller modifierats på ett sätt som skadligt påverkar dess användning, prestanda eller hållbarhet, eller om den har ändrats eller modifierats för annat bruk än vad den är avsedd för.

Icke-fabriksinstallerade delar och tillbehör omfattas inte av garantin. Var god se tillämpliga garantivillkor avseende delar och tillbehör.

2) ANSVARSBEGRÄNSNING

DENNA UTTRYCKLIGA GARANTI GÄLLER OCH GODTAS ISTÄLLET FÖR ALLA ÖVRIGA UTTRYCKLIGA ELLER UNDERFÖRSTÅDDA GARANTIER, INKLUSIVE MEN INTE BEGRÄNSAT TILL SÅDANA SOM AVSER SÄLJBARHET OCH LÄMPLIGHET FÖR ETT VISST ÄNDAMÅL. I DEN MÅN UNDERFÖRSTÅDDA GARANTIER INTE KAN UPPHÄVAS, BEGRÄNSAS DESSA TILL TIDEN FÖR DEN UTTRYCKLIGA GARANTIN. TILFÄLLIGA OCH FÖLJDSKADOR AV NÅGOT SOM HELST SLAG UTE- SLUTS FRÅN ERSÄTTNING UNDER DENNA GARANTI. VISSA LÄNDER, PROVINSER ELLER JURISDIKTIONER MEDGES INTE ANSVARSBEGRÄNSNINGAR, BEGRÄNSNINGAR ELLER UNDANTAG ENLIGT OVAN. DESSA ÄR DÄRFÖR EVENTUELLT ICKE TILLÄMPLIGA I DITT FALL. DENNA GARANTI GER DIG SPECIFIKA RÄTTIGHETER, OCH DU ÅTNJUTER EV. ÄVEN ANDRA LAGLIGA RÄTTIGHETER SOM KAN VARIERA FRÅN STAT TILL STAT, ELLER PROVINS TILL PROVINS.

Ingen distributör eller BRP-återförsäljare eller någon annan person är auktoriserad att lämna någon som helst utfästelse, representation eller garanti beträffande produkten utöver det som ingår i denna begränsade garanti och en sådan kan ej, ifall den lämnas, göras gällande gentemot BRP. BRP förbehåller sig rätten att när som helst ändra denna begränsade garanti, varvid förstås att en sådan ändring inte påverkar de garantivillkor som gäller för de produkter som har sålts under giltighetstiden för garantin.

3) UNDANTAG – OMFATTAS EJ AV GARANTIN

Följande omfattas inte under några omständigheter av garantin:

- Normalt slitage;
- Normalt underhåll, trimning, justeringar;
- Skador som beror på att produkten har underhållits eller förvarats på ett felaktigt eller försumligt sätt. Korrekt underhåll och förvaring beskrivs i användarhandboken;

- Skador som beror på borttagning av delar, felaktiga reparationer, service, ändringar i produktens konstruktion eller användning av sådana delar som inte har tillverkats eller godkänts av BRP, liksom skador som beror på underhåll och/eller reparationer som har utförts av någon annan än en auktoriserad Can-Am SSV-återförsäljare;
- Skador som beror på missbruk, onormal användning eller försumlighet eller för att produkten har använts på ett sätt som inte stämmer överens med rekommendationerna i instruktionsboken till Can-Am SSV.
- Skador som orsakas av olycka, nedsänkning i vatten, brand, stöld, vandalism eller naturkatastrof;
- Användning av bränslen, oljor, eller smörjmedel som inte är lämpliga för användning med produkten (se instruktionsboken);
- Skador orsakade av rost, korrosion eller att de utsatts för väder och vind;
- Skador orsakade av inträngande vatten eller snö;
- Mindre skador eller följdskador, eller skador av något slag inklusive, men ej begränsat till, bogsering, förvaring, telefon, hyra, taxi, olägenhet, försäkringskostnader, betalningar av lån, förlust av tid eller förlust av inkomst.

4) GARANTIPERIOD

Denna begränsade garanti träder i kraft från och med (1) datum för produktens första leverans vid detaljförsäljning eller (2) det datum då produkten tas i bruk för första gången, beroende på vilket av dessa som inträffar först, och gäller under följande period:

- SEX (6) PÅ VARANDRA FÖLJANDE MÅNADER för privat eller kommersiellt bruk.
- Beträffande utsläppsrelaterade komponenter, se US EPA utsläppsrelaterad garanti som finns häri.
- För komponenter relaterade till avdunstningsutsläpp på Kalifornienmodeller utrustade med kontrollsystem för avdunstningsutsläpp som tillverkats av BRP för försäljning i delstaten Kalifornien, och som ursprungligen sålts till en invånare i eller senare har registrerats för garanti till en invånare i delstaten Kalifornien, se också *GARANTIFÖRKLARING FÖR KALIFORNIENS UTSLÄPPSKONTROLL* som finns häri.

Reparationen eller bytet av delar eller utförandet av service under denna garanti förlänger inte livslängden för denna garanti bortom dess ursprungliga förfallodatum.

5) VILLKOR FÖR GARANTINS GILTIGHET

Garantin gäller **endast** ifall **samtliga** av följande villkor är uppfyllda:

- Årsmodell 2020 av Can-Am SSV måste av den första ägaren ha köpts som ny och oanvänd från en Can-Am SSV-återförsäljare som är auktoriserad att distribuera Can-Am SSV-fordon i det land där försäljningen har ägt rum ("Can-Am SSV-återförsäljare");
- Den av BRP specificerade leveransinspektionen måste ha utförts och dokumenterats samt undertecknats av köparen.
- 2020 Can-Am SSV:n måste ha garantiregistrerats av en auktoriserad Can-Am SSV-återförsäljare;

- 2020 Can-Am SSV:n måste ha köpts i det land där köparen bor;
- Garantins giltighet förutsätter att regelbundet underhåll, enligt anvisningarna i denna Instruktionsbok, utförs med angivna tidsintervall. BRP förbehåller sig rätt att kräva bevis på korrekt underhåll innan garantiersättning beviljas.

Om ovanstående villkor inte har uppfyllts, beviljar BRP ingen garantiersättning för någon ägare, varken vid privat fritidsägande eller vid kommersiellt ägande. Dessa begränsningar är nödvändiga för att ge BRP möjlighet att skydda sina produkter, sina konsumenters och allmänhetens säkerhet.

6) HUR ERHÅLLA GARANTIERSÄTTNING

Kunden måste upphöra att använda SSV:n ifall ett fel skulle uppstå. Kunden måste informera den auktoriserade BRP-återförsäljaren inom tre (3) dagar från felets upptäckande och ge denne rimlig tillgång till produkten samt rimlig tid att reparera produkten. Kunden måste även för den auktoriserade BRP-återförsäljaren uppvisa bevis på inköp av produkten och är skyldig att underteckna en reparations-/arbetsorder vid början av garantireparationen för att göra den giltig. Alla delar som byts ut under denna garanti övergår i BRP:s ägo.

7) BRP:S ANSVAR

BRP:s ansvar under denna garanti begränsas, efter eget godtycke, till reparation av delar som befunnits vara defekta under normal användning, underhåll och service, eller till ersättning av sådana delar med nya Can-Am SSV-delar utan kostnad för material och arbete, hos en valfri auktoriserad BRP-återförsäljare under garantiperioden enligt de villkor som anges här. BRP:s ansvar begränsas till utförande av behövliga reparationer och utbyte av reservdelar. Inget påstående om garantibrott skall utgöra grund för återgång eller annullering av försäljningen av SSV:n till ägaren.

Vid behov av service utanför det ursprungliga försäljningslandet ansvarar ägaren för alla extra kostnader som erfordras enligt lokala konventioner och förhållanden, så som, men ej begränsat till, frakt, försäkring, skatter, licensavgifter, importavgifter och alla andra finansiella kostnader, inklusive sådana som påförs av regeringar, stater, regioner och deras respektive myndigheter.

BRP förbehåller sig rätten att förbättra, modifiera eller ändra produkter från tid till annan, utan skyldighet att ändra tidigare tillverkade produkter.

8) YTTERLIGARE LEVERANTÖRSGARANTIER

En GPS-mottagare kan levereras av BRP som standardutrustning på vissa 2020 Can-Am SSV:er. GPS-mottagaren omfattades av BRP:s garantipolicy. Om ytterligare garantitäckning erbjuds av GPS-mottagarens "leverantör" som är längre än BRP:s begränsade garanti, ska denna hanteras av återförsäljaren eller kunden direkt med "leverantören" av GPS-mottagaren.

9) ÖVERLÅTELSE AV GARANTI

Om äganderätten till en produkt överlåts under garantitiden, skall även denna begränsade garanti, enligt dess bestämmelser och villkor, överlåtas och gälla för den återstående garantitiden, förutsatt att BRP eller en auktoriserad Can-Am SSV-distributör/återförsäljare mottager ett bevis på att den tidigare ägaren har godkänt överlåtelsen av äganderätten, liksom erforderliga adressuppgifter för den nya ägaren.

10) KONSUMENTASSISTANS

I fall av en ev. kontrovers eller tvist som berör denna garanti rekommenderar BRP att du försöker lösa frågan på återförsäljarnivå. Vi rekommenderar att du talar med servicechefen eller ägaren hos den auktoriserade återförsäljaren.

Om ärendet fortfarande förblir olöst, kontakta BRP genom att fylla i kundkontaktformuläret på www.brp.com eller kontakta BRP via post på en av de adresser som anges under avsnittet *KONTAKTA OSS* i denna guide.

* I USA distribueras och repareras produkterna av BRP US Inc.

© 2019 Bombardier Recreational Products Inc. Alla rättigheter reserverade.

® Ett varumärke som tillhör Bombardier Recreational Products Inc. eller något av dess närstående bolag.

US EPA UTSLÄPPSRELATERAD GARANTI

Bombardier Recreational Products Inc. ("BRP")* garanterar den slutliga köparen och varje efterföljande köpare att denna nya motor, inklusive alla delar i dess kontrollsystem för avgasutsläpp och dess kontrollsystem för avdunstningsutsläpp, uppfyller två villkor:

1. Den är utformad, tillverkad och utrustad så att den vid tidpunkten för försäljning till den slutliga köparen uppfyller kraven enligt 40 CFR 1051 och 40 CFR 1060.
2. Den har inga material- eller tillverkningsfel som skulle kunna förhindra uppfyllande av kraven enligt 40 CFR 1051 och 40 CFR 1060.

Om garantiberättigade villkor föreligger kommer BRP att reparera eller byta delar eller komponenter med material- eller tillverkningsfel som skulle öka motorns utsläpp av någon reglerad förorening inom den angivna garantiperioden utan några kostnader för ägaren, inklusive kostnader relaterade till diagnos och reparation eller byte av utsläppsrelaterade delar. Alla defekta delar som byts under denna garanti övergår i BRP:s ägo.

För alla utsläppsrelaterade garantireklamationer begränsar BRP diagnos och reparationer av utsläppsrelaterade delar till auktoriserade Can-Am-återförsäljare, med undantag för erforderliga nödfallsreparationer enligt punkt 2 i nedanstående lista.

Som certifierande tillverkare nekar inte BRP utsläppsrelaterade garantireklamationer baserat på något av följande:

1. Underhåll eller annan service utförd av BRP eller av BRP auktoriserad inrättning.
2. Reparationsarbete på motor/utrustning som utförs för att åtgärda en väsentlig nödsituation som kan härledas till BRP så länge man försöker återställa motorn/utrustningen till dess rätta konfiguration så snart som möjligt.
3. Varje åtgärd eller utebliven åtgärd ej relaterad till garantireklamationen.
4. Underhåll som utförts oftare än BRP specificerar.
5. Allt som är BRP:s fel eller ansvar.
6. Användning av bränsle som är allmänt tillgängligt där utrustningen används såvida det inte anges i skrivna underhållsanvisningar från BRP att detta bränsle skulle skada utsläppskontrollsystemet och operatörer har tillgång till rätt bränsle. Se avsnittet om underhållsinformation och bränslekraven i avsnittet om bränsle.

Period för utsläppsrelaterad garanti

Den utsläppsrelaterade garantin har följande giltighetsperiod, beroende på vilket som inträffar först:

	TIMMAR	MÅNADER	KILOMETER
Komponenter relaterade till avgasutsläpp	500	30	5 000
Komponenter relaterade till avdunstningsutsläpp	N/A	24	N/A

Komponenter som innefattas

Den emissionsrelaterade garantin omfattar alla komponenter vilkas haveri skulle öka en motors utsläpp av någon reglerad förorening, inklusive följande listade komponenter:

1. För avgasutsläpp inkluderar utsläppsrelaterade komponenter alla motordelar relaterade till följande system:
 - Luftintagssystem
 - Bränslesystem
 - Tändningssystem
 - Avgasåterledningssystem
2. Följande delar betraktas dessutom som utsläppsrelaterade komponenter för avgasutsläpp:
 - Efterbehandlingsanordningar
 - Vevhusventilationsventiler
 - Sensorer
 - Elektroniska styrenheter
3. Följande delar betraktas som utsläppsrelaterade komponenter för avdunstningsutsläpp:
 - Bränsletank
 - Tanklock
 - Bränsleledning
 - Bränsleledningskopplingar
 - Klämmor*
 - Övertrycksventiler*
 - Reglerventiler*
 - Reglersolenoider*
 - Elektroniska styranordningar*
 - Vakuumstyrningsmembran*
 - Styrkablar*
 - Styrlänkage*
 - Evakueringsventiler
 - Ångslangar
 - Vätske-/ångavskiljare
 - Kolkänister
 - Känistermonteringsfästen
 - Förgasarevakueringsportanslutning
4. Utsläppsrelaterade komponenter inkluderar dessutom alla andra delar vars enda syfte är att reducera utsläpp eller där funktionsfel hos komponenten medför ökade utsläpp utan någon betydande försämring av motors/utrustningens funktion.

*Relaterat till kontrollsystemet för avdunstningsutsläpp

Begränsad tillämplighet

I egenskap av certifierande tillverkare kan BRP avslå emissionsrelaterade garantianspråk för fel som har orsakats av ägarens eller förarens felaktiga underhåll eller användning, av olyckor för vilka tillverkaren inte är ansvarig eller av naturkatastrofer. Ett emissionsrelaterat garantianspråk kan t.ex. avslås om ett fel direkt har orsakats av förarens felaktiga användning/missbruk av motorn/utrustningen eller förarens användning av motorn/utrustningen på ett sätt som den inte är utformad för och som på inget sätt är hänförligt till tillverkaren.

Om du har några frågor angående din garantitäckning ska du kontakta Bombardier Recreational Products på 1-888-272-9222.

* I USA distribueras och servas produkterna av BRP US Inc.

GARANTIFÖRKLARING KONTROLL AV AVDUNSTNINGSUTSLÄPP FÖR KALIFORNIEN

DINA RÄTTIGHETER OCH SKYLDIGHETER I GARANTIN

California Air Resources Board är glada att förklara garantin på kontrollsystemet för avdunstningsutsläpp på ditt Terrängsportfordon av årsmodell 2020. I delstaten Kalifornien måste nya terrängfritidsfordon vara utformade, byggda och utrustade så att de uppfyller delstatens strikta anti-smogstandarder. Bombardier Recreational Products Inc. ("BRP")** måste ge garanti på kontrollsystemet för avdunstningsutsläpp på ditt Terrängsportfordon för de tidsperioder som anges nedan, under förutsättning att ditt Terrängsportfordon inte har utsatts för vanvård, vårdslöshet, felaktigt underhåll eller ändring som inte godkänts.

Ditt kontrollsystem för avdunstningsutsläpp kan inkludera delar såsom förgasaren eller bränsleinsprutningssystemet, bränsletanken, bränsleslangarna, kolkkanister och motorns dator. Det kan även inkludera slangar, remmar, kontakter och andra sammansättningar relaterade till avdunstningsutsläpp. Om det finns ett garantiberättigat förhållande, kommer Bombardier Recreational Products Inc. att reparera ditt Terrängsportfordon utan kostnad för dig, inklusive diagnos, delar och arbete.

OHRV-TILLVERKARENS GARANTI

Garantiperioden för detta OHRV är 60 månader, eller 5 000 miles, eller 500 timmar, det som kommer först.

Delar som omfattas är:

- Monteringsfäste(n) för kanistern
- Kolkkanister
- Evakueringsportkontakt
- Klämma/klämmor*
- Elektronisk styrning*
- Tanklock
- Påfyllningsrör
- Slang för påfyllningsröret
- Bränsleledning(ar)
- Bränsleledningsbeslag
- Bränsletank
- Tryckavlastningsventil(er)*
- Evakueringsventil(er)
- Kontrollventil(er)*
- Ångslang(ar)
- Flödesreducerare
- Filter*
- Alla andra delar som inte angivits och som kan påverka kontrollsystemet för avdunstningsutsläpp

Om någon del relaterad till avdunstningsutsläpp på ditt Terrängsportfordon är felaktig, kommer delen att repareras eller bytas ut av Bombardier Recreational Products Inc.

ÄGARENS ANSVAR I ENLIGHET MED GARANTIN

Som ägare av terrängsportfordonet ansvarar du för att erforderligt underhåll utförs i enlighet med anvisningarna i instruktionsboken. Bombardier Recreational Products Inc. rekommenderar att du behåller alla kvitton för utfört underhåll på ditt Terrängsportfordon, men Bombardier Recreational Products Inc. kan inte neka till garanti enbart på grund av att kvitton saknas eller för underlåtenhet att utföra ett schemalagt underhåll.

Som ägare är du ansvarig för att visa upp ditt Terrängsportfordon för en återförsäljare till Bombardier Recreational Products Inc. så snart ett problem finns. Garantireparationer ska utföras inom en rimlig tidsperiod som inte får överskrida 30 dagar.

Som ägare till ett Terrängsportfordon ska du även vara medveten om att Bombardier Recreational Products Inc. kan neka dig garantitäckning om det har uppstått fel på ditt Terrängsportfordon eller en av dess delar på grund av felaktig användning, vårdslöshet, felaktigt underhåll eller ej godkända modifieringar.

Om du har några frågor om dina garantirättigheter och -skyldigheter, ska du kontakta Bombardier Recreational Products Inc. på 1-888-272-9222 eller California Air Resource Board, 9528 Telstar Avenue, El Monte, CA 91731.

*Relaterat till kontrollsystemet för avdunstningsutsläpp

* I USA distribueras och servas produkterna av BRP US Inc.

BRP:S INTERNATIONELLA BEGRÄNSADE GARANTI: 2020 CAN-AM® SSV

1) GARANTINS OMFATTNING

Bombardier Recreational Products Inc. ("BRP")* garanterar sina Can-Am SSV-fordon av årsmodell 2020, som säljs av Can-Am SSV-distributörer/återförsäljare auktoriserade av BRP att distribuera Can-Am SSV-fordon ("Can-Am SSV-distributör/återförsäljare") utanför USA:s femtio delstater, Kanada och Europeiska ekonomiska samarbetsområdet ("EES") (d.v.s. EU, Norge, Island och Liechtenstein), OSS medlemsstater (inklusive Ukraina och Turkmenistan) ("OSS") och Turkiet, avseende defekter i material och utförande under den period och enligt de villkor som anges nedan.

Icke-fabriksinstallerade delar och tillbehör omfattas inte av garantin. Var god se tillämpliga garantivillkor avseende delar och tillbehör.

Garantin ogiltigförklaras om: (1) SSV:n har använts för racing eller någon annan tävlingsaktivitet, vid vilken som helst tidpunkt, även av en tidigare ägare, eller (2) SSV:n har ändrats eller modifierats på ett sätt som skadligt påverkar dess användning, prestanda eller hållbarhet, eller om den har ändrats eller modifierats för annat bruk än vad den är avsedd för.

2) ANSVARSBEGRÄNSNING

IDEN UTSTRÄCKNING LAGEN ANGER SKA DENNA UTTRYCKLIGA GARANTI LÄMNAS OCH ERSÄTTER ALLA ANDRA UTTRYCKLIGA ELLER UNDERFÖRSTÅDDA GARANTIER, INKLUSIVE MEN INTE BEGRÄNSAT TILL SÅDANA SOM AVSER SÄLJBARHET OCH LÄMPLIGHET FÖR ETT SPECIELLT ÄNDAMÅL. I DEN MÅN UNDERFÖRSTÅDDA GARANTIER INTE KAN UPPHÄVAS, BEGRÄNSAS DESSA TILL TIDEN FÖR DEN UTTRYCKLIGA GARANTIN. TILFÄLLIGA OCH FÖLJDSKADOR AV NÅGOT SOM HELST SLAG UTE- SLUTS FRÅN ERSÄTTNING UNDER DENNA GARANTI. VISSA JURISDIKTIONER MEDGES INTE ANSVARSBEGRÄNSNINGAR, BEGRÄNSNINGAR ELLER UNDANTAG ENLIGT OVAN. DESSA ÄR DÄRFÖR EVENTUELLT ICKE TILLÄMPLIGA I DITT FALL. DENNA GARANTI GER DIG SPECIFIKA RÄTTIGHETER, OCH DU ÅTNJUTER EV. ÄVEN ANDRA LAGLIGA RÄTTIGHETER SOM KAN VARIERA FRÅN LAND TILL LAND. (SE KLAUSUL 4 NEDAN FÖR PRODUKTER SOM INHANDLATS I AUSTRALIEN).

Varken Can-Am SSV-distributören/återförsäljaren eller någon annan person har auktoriserats att göra någon som helst utfästelse, representation eller ge någon garanti beträffande produkten utöver det som ingår i denna begränsade garanti och en sådan kan ej, om den gjorts, göras gällande gentemot BRP.

BRP förbehåller sig rätten att när som helst ändra denna garanti, varvid förstås att en sådan ändring inte påverkar de garantivillkor som gäller för produkter som har sålts under giltighetstiden för denna garanti.

3) UNDANTAG OMFATTAS EJ AV GARANTIN

Följande omfattas inte under några omständigheter av den här begränsade garantin:

- Normalt slitage;
- Normalt underhåll, trimning, justeringar (material och arbete);
- Skador som beror på att produkten har underhållits eller förvarats på ett felaktigt eller försumligt sätt. Korrekt underhåll och förvaring beskrivs i Instruktions'boken;
- Skador som är ett resultat av att delar demonterats, felaktiga reparationer, service, ändringar i produktens konstruktion eller användning av sådana delar som inte har godkänts av BRP, liksom skador som beror på underhåll och/eller reparationer som har utförts av någon annan än en auktoriserad Can-Am SSV-distributör/återförsäljare;
- Skador som orsakats av att produkten har använts på ett felaktigt eller onormalt sätt, försumlighet eller av att produkten har använts på ett sätt som strider mot Instruktions'boken;
- Skador som orsakas av olycka, nedsänkning i vatten, brand, stöld, vandalism eller naturkatastrof;
- Användning av bränslen, oljor, eller smörjmedel som inte är lämpliga för användning med produkten (se instruktions'boken);
- Skador orsakade av rost, korrosion eller att de utsatts för väder och vind;
- Skador orsakade av inträngande vatten eller snö;
- Tillfällig eller skador till följd av, eller skador av något slag inklusive, men ej begränsat till, bärgnings-, lagrings-, transportutgifter, telefon-, hyr- eller taxiavgifter, olägenhet, försäkringskostnader, betalningar av lån, förlust av tid, förlust av inkomst, förlust av besittningsrätt eller utnyttjande på grund av servicearbete.

4) GARANTIPERIOD

Denna garanti träder i kraft från och med datum (1) för produktens första leverans vid detaljförsäljning eller det datum (2) då produkten har tagits i bruk för första gången, beroende på vilket av dessa som inträffar först, för en period av:

- SEX (6) PÅ VARANDRA FÖLJANDE MÅNADER för privat eller kommersiellt bruk.

Reparationen eller bytet av delar eller utförandet av service under denna garanti förlänger inte livslängden för denna garanti bortom dess ursprungliga förfallodatum.

ENDAST FÖR PRODUKTEN SOM SÄLJS I AUSTRALIEN

Inget i dessa garantiavtal och villkor ska anses exkludera, begränsa eller förändra applikationen av något villkor, garanti, rätt eller gottgörelse som utdelas eller påvisas under Konkurrens och konsument-lagen 2010 (Cth), inklusive den australiensiska konsumentlagen eller någon annan fall, där de skulle innebära en motsättning mot den lagen, eller får någon av dessa avtal och villkor att ogiltigförklaras. De fördelar som ges dig under den här begränsade garantin är utöver de andra rättigheter och gottgörelser du har under australiensisk lag.

Våra varor är försedda med garantier som inte kan exkluderas enligt den australiensiska konsumentlagen. Du har rätt att få en ersättningsprodukt eller återbetalning om produkten är behäftad med ett allvarligt fel och du har rätt att få kompensation för alla andra förluster eller skador som rimligen kan förutses. Du har även rätt att få varorna reparerade eller ersätta ifall de inte är av acceptabel kvalitet och om felet inte anses vara ett allvarligt fel.

5) GARANTIVILLKOR

Garantin gäller **endast** ifall **samtliga** av följande villkor är uppfyllda:

- 2020 Can-Am SSV:n måste av den första ägaren ha köpts som ny och oanvänd från en Can-Am SSV-distributör/återförsäljare som är auktoriserad att distribuera Can-Am SSV:er i det land där försäljningen har ägt rum.
- Den av BRP specificerade förleveransinspektionen måste ha utförts och dokumenterats;
- Produkten måste ha registrerats av en auktoriserad Can-Am SSV-distributör/återförsäljare.
- 2020 Can-Am SSV:n måste ha köpts i det land eller i den union där köparen bor.
- Garantins giltighet förutsätter att regelbundet underhåll, enligt anvisningarna i denna Instruktions'bok, utförs med angivna tidsintervall. BRP förbehåller sig rätt att kräva bevis på korrekt underhåll innan garantiersättning beviljas.

Om ovanstående villkor inte har uppfyllts, beviljar BRP ingen garantiersättning för någon ägare, varken vid privat fritidsägande eller vid kommersiellt ägande. Dessa begränsningar är nödvändiga för att ge BRP möjlighet att skydda sina produkter, sina konsumenters och allmänhetens säkerhet.

6) KUNDENS RÄTTIGHETER OCH SKYLDIGHETER

Kunden måste upphöra att använda SSV:n ifall ett fel skulle uppstå. Kunden måste informera den auktoriserade Can-Am SSV-distributören/återförsäljaren inom två (2) dagar från felets upptäckande och ge denne rimlig tillgång till produkten samt rimlig tid att reparera produkten. Kunden måste även för den auktoriserade Can-Am SSV-distributören/återförsäljaren uppvisa bevis på inköp av produkten och är skyldig att underteckna en reparations-/arbetsorder innan garantireparationen inleds för att göra den giltig. Alla delar som byts ut under denna garanti övergår i BRP:s ägo.

Observera att tidsgränsen för meddelande av produktfel gäller under förutsättning att den överensstämmer med gällande nationell eller lokal lagstiftning i det land där kunden bor.

7) BRP:S RÄTTIGHETER OCH SKYLDIGHETER

I den utsträckning som lagen anger begränsas BRP:s ansvar i den här garantin till, enligt eget tycke, reparation av delar som anses vara defekta vid normal användning, underhåll och service, eller byte av sådana delar mot nya Can-Am SSV-originaldelar utan kostnad för delar och arbetstid, hos alla auktoriserade Can-Am SSV-distributörer/återförsäljare under garantiperioden, under de omständigheter som beskrivs häri. BRP:s ansvar begränsas till utförande av behövliga reparationer och utbyte av reservdelar.

Inget påstående om garantiavtalsbrott skall utgöra grund för hävning eller annullering av försäljningen av Can-Am SSV till ägaren. Du kan också ha andra lagliga rättigheter, vilka kan variera från land till land.

Vid behov av service utanför det ursprungliga försäljningslandet ansvarar ägaren för alla extra kostnader som erfordras enligt lokala konventioner och förhållanden, så som, men ej begränsat till, frakt, försäkring, skatter, licensavgifter, importavgifter och alla andra finansiella kostnader, inklusive sådana som påförs av regeringar, stater, regioner och deras respektive myndigheter.

BRP förbehåller sig rätten att förbättra, modifiera eller ändra produkter från tid till annan, utan skyldighet att ändra tidigare tillverkade produkter.

8) ÖVERLÅTELSE AV GARANTI

Om äganderätten till en produkt överläts under garantitiden, skall även denna garanti överlåtas och gälla för den återstående garantitiden, förutsatt att BRP eller en auktoriserad Can-Am SSV-distributör/återförsäljare mottager ett bevis på att den tidigare ägaren har godkänt överlåtelsen av ägandeskapet liksom erforderliga uppgifter om den nya ägaren.

9) KONSUMENTVÄGLEDNING

I fall av en ev. kontrovers eller tvist som berör denna begränsade garanti rekommenderar BRP att du försöker lösa frågan på Can-Am SSV-distributör/återförsäljarnivå. Vi rekommenderar att du talar med servicechefen eller ägaren hos den auktoriserade Can-Am SSV-distributören/återförsäljaren.

Om ärendet fortfarande förblir olöst, kontakta BRP genom att fylla i kundkontaktformuläret på www.brp.com eller kontakta BRP via post på en av de adresser som anges under avsnittet *KONTAKTA OSS* i denna guide.

* I området som täcks av denna begränsade garanti, distribueras och repareras produkterna av Bombardier Recreational Products Inc. eller dess dotterbolag.

© 2019 Bombardier Recreational Products Inc. Alla rättigheter reserverade.

® Ett varumärke som tillhör Bombardier Recreational Products Inc. eller något av dess närstående bolag.

BRP:S BEGRÄNSADE GARANTI FÖR EUROPEISKA EKONOMISKA SAMARBETSOMRÅDET, OBEROENDE STATERS SAMVÄLDE OCH TURKIET: 2020 CAN-AM® SSV

1) GARANTINS OMFATTNING

Bombardier Recreational Products Inc. ("BRP")* garanterar sina Can-Am SSV:er av årsmodell 2020, som säljs av Can-Am SSV-distributörer/återförsäljare auktoriserade av BRP att distribuera Can-Am SSV:er ("Can-Am SSV-distributör/återförsäljare") i medlemsstaterna i European Economic Area (d.v.s. den Europeiska Unionens medlemsländer plus Norge, Island och Liechtenstein) ("EEA"), medlemsstaterna från OSS (inklusive Ukraina och Turkmenistan) ("CIS") och Turkiet, avseende material- och tillverkningsfel under den period och enligt de villkor som anges nedan.

Icke-fabriksinstallerade delar och tillbehör omfattas inte av garantin. Var god se tillämpliga garantivillkor avseende delar och tillbehör.

Garantin ogiltigförklaras om: (1) SSV:n har använts för racing eller någon annan tävlingsaktivitet, vid vilken som helst tidpunkt, även av en tidigare ägare, eller (2) SSV:n har ändrats eller modifierats på ett sätt som skadligt påverkar dess användning, prestanda eller hållbarhet, eller om den har ändrats eller modifierats för annat bruk än vad den är avsedd för.

2) ANSVARSBEGRÄNSNING

IDEN UTSTRÄCKNING LAGEN ANGER SKA DENNA UTTRYCKLIGA GARANTI LÄMNAS OCH ERSÄTTER ALLA ANDRA UTTRYCKLIGA ELLER UNDERFÖRSTÅDDA GARANTIER, INKLUSIVE MEN INTE BEGRÄNSAT TILL SÅDANA SOM AVSER SÄLJBARHET OCH LÄMPLIGHET FÖR ETT SPECIELLT ÄNDAMÅL. I DEN MÅN UNDERFÖRSTÅDDA GARANTIER INTE KAN UPPHÅVAS, BEGRÄNSAS DESSA TILL TIDEN FÖR DEN UTTRYCKLIGA GARANTIN. TILLFÄLLIGA OCH FÖLJDSKADOR AV NÅGOT SOM HELST SLAG UTE- SLUTS FRÅN ERSÄTTNING UNDER DENNA GARANTI. VISSA JURISDIKTIONER MEDGES INTE ANSVARSBEGRÄNSNINGAR, BEGRÄNSNINGAR ELLER UNDANTAG ENLIGT OVAN. DESSA ÄR DÄRFÖR EVENTUELLT ICKE TILLÄMPLIGA I DITT FALL. DENNA GARANTI GER DIG SPECIFIKA RÄTTIGHETER, OCH DU ÅTNJUTER EV. ÄVEN ANDRA LAGLIGA RÄTTIGHETER SOM KAN VARIERA FRÅN LAND TILL LAND.

Varken Can-Am SSV-distributören/återförsäljaren eller någon annan person har auktoriserats att göra någon som helst utfästelse, representation eller ge någon garanti beträffande produkten utöver det som ingår i denna begränsade garanti och en sådan kan ej, om den gjorts, göras gällande gentemot BRP.

BRP förbehåller sig rätten att när som helst ändra denna garanti, varvid förstås att en sådan ändring inte påverkar de garantivillkor som gäller för produkter som har sålts under giltighetstiden för denna garanti.

3) UNDANTAG – OMFATTAS EJ AV GARANTIN

Följande omfattas inte under några omständigheter av den här begränsade garantin:

- Normalt slitage;
- Normalt underhåll, trimning, justeringar (material och arbete);
- Skador som beror på att produkten har underhållits eller förvarats på ett felaktigt eller försumligt sätt. Korrekt underhåll och förvaring beskrivs i Instruktions'boken;
- Skador som är ett resultat av att delar demonterats, felaktiga reparationer, service, ändringar i produktens konstruktion eller användning av sådana delar som inte har godkänts av BRP, liksom skador som beror på underhåll och/eller reparationer som har utförts av någon annan än en auktoriserad Can-Am SSV-distributör/återförsäljare;
- Skador som orsakats av att produkten har använts på ett felaktigt eller onormalt sätt, försumlighet eller av att produkten har använts på ett sätt som strider mot Instruktions'boken;
- Skador som orsakas av olycka, nedsänkning, översvämning av vatten eller snö, brand, stöld, vandalism eller force majeure;
- Användning av bränslen, oljor, eller smörjmedel som inte är lämpliga för användning med produkten (se instruktions'boken);
- Skador orsakade av rost, korrosion eller att de utsatts för väder och vind;
- Tillfällig eller skador till följd av, eller skador av något slag inklusive, men ej begränsat till, bärgnings-, lagrings-, transportutgifter, telefon-, hyr- eller taxiavgifter, olägenhet, försäkringskostnader, betalningar av lån, förlust av tid, förlust av inkomst, förlust av besittningsrätt eller utnyttjande på grund av servicearbete.

4) GARANTIPERIOD

Denna garanti träder i kraft från och med datum (1) för produktens första leverans vid detaljförsäljning eller det datum (2) då produkten har tagits i bruk för första gången, beroende på vilket av dessa som inträffar först, för en period av:

- TJUGOFYRA (24) PÅ VARANDRA FÖLJANDE MÅNADER för privat bruk.
- SEX (6) PÅ VARANDRA FÖLJANDE MÅNADER för kommersiellt bruk eller uthyrningsverksamhet.

Produkten används kommersiellt när den används i samband med vilken som helst inkomstbringande verksamhet eller anställning under någon som helst del av garantiperioden. Produkten används även kommersiellt om den vid något som helst tillfälle under garantiperioden är godkänd för kommersiellt bruk.

Reparationen eller bytet av delar eller utförandet av service under denna garanti förlänger inte livslängden för denna garanti bortom dess ursprungliga förfallodatum.

Observera att garantiperioden och övriga garantivillkor gäller under förutsättning att de överensstämmer med gällande nationell eller lokal lagstiftning i det land där du bor.

5) GARANTIVILLKOR

Garantin gäller **endast** ifall **samtliga** av följande villkor är uppfyllda:

- 2020 Can-Am SSV:n måste av den första ägaren ha köpts som ny och oanvänd från en Can-Am SSV-distributör/återförsäljare som är auktoriserad att distribuera Can-Am SSV:er i det land där försäljningen har ägt rum.
- Den av BRP specificerade förleveransinspektionen måste ha utförts och dokumenterats;
- Produkten måste ha garantiregistrerats av en auktoriserad Can-Am SSV-distributör/återförsäljare.
- 2020 Can-Am SSV:n måste ha köpts i det land eller i den union där köparen bor.
- Garantins giltighet förutsätter att regelbundet underhåll, enligt anvisningarna i denna Instruktions'bok, utförs med angivna tidsintervall. BRP förbehåller sig rätt att kräva bevis på korrekt underhåll innan garantiersättning beviljas.

Om ovanstående villkor inte har uppfyllts, beviljar BRP ingen garantiersättning för någon ägare, varken vid privat fritidsägande eller vid kommersiellt ägande. Dessa begränsningar är nödvändiga för att ge BRP möjlighet att skydda sina produkter, sina konsumenters och allmänhetens säkerhet.

6) KUNDENS RÄTTIGHETER OCH SKYLDIGHETER

Kunden måste upphöra att använda SSV:n ifall ett fel skulle uppstå. Kunden måste informera den auktoriserade Can-Am SSV-distributören/återförsäljaren inom två (2) månader från felets upptäckande och ge denne rimlig tillgång till produkten samt rimlig tid att reparera produkten. Kunden måste även för den auktoriserade Can-Am SSV-distributören/återförsäljaren uppvisa bevis på inköp av produkten och är skyldig att underteckna en reparations-/arbetsorder innan garantireparationen inleds för att göra den giltig. Alla delar som byts ut under denna garanti övergår i BRP:s ägo.

Observera att tidsgränsen för meddelande av produktfel gäller under förutsättning att den överensstämmer med gällande nationell eller lokal lagstiftning i det land där du bor.

7) BRP:S RÄTTIGHETER OCH SKYLDIGHETER

I den utsträckning som lagen anger begränsas BRP:s ansvar i den här garantin till, enligt eget tycke, reparation av delar som anses vara defekta vid normal användning, underhåll och service, eller byte av sådana delar mot nya Can-Am SSV-originaldelar utan kostnad för delar och arbetstid, hos alla auktoriserade Can-Am SSV-distributörer/återförsäljare under garantiperioden, under de omständigheter som beskrivs häri. BRP:s ansvar begränsas till utförande av behövliga reparationer och utbyte av reservdelar. Inget påstående om garantiavtalsbrott skall utgöra grund för hävning eller annullering av försäljningen av Can-Am SSV till ägaren. Du kan också ha andra lagliga rättigheter, vilka kan variera från land till land.

Om service krävs utanför EEA-området, har ägaren ansvaret för eventuella extra avgifter som orsakas av lokala regler och bestämmelser, såsom, men inte begränsat till, frakt, försäkring, skatter, licensavgifter, importav-

gifter och andra finansiella avgifter, inklusive sådana som krävs av regeringar, stater, territorier och deras respektive myndigheter och organ.

BRP förbehåller sig rätten att förbättra, modifiera eller ändra produkter från tid till annan, utan skyldighet att ändra tidigare tillverkade produkter.

8) ÖVERLÅTELSE AV GARANTI

Om äganderätten till produkten överförs under garantitiden, skall denna garanti även överföras och gälla för den återstående garantitiden, förutsatt att den tidigare eller nya ägaren omedelbart kontaktar BRP eller distributören/återförsäljaren för Can-Am SSV, att meddela den nya ägarens godtagande av ägarbytet samt namn och adress.

9) KONSUMENTVÄGLEDNING

I fall av en ev. kontrovers eller tvist som berör denna begränsade garanti rekommenderar BRP att du försöker lösa frågan på Can-Am SSV-distributör/återförsäljarnivå. Vi rekommenderar att du talar med servicechefen eller ägaren hos den auktoriserade Can-Am SSV-distributören/återförsäljaren.

Om ärendet fortfarande förblir olöst, kontakta BRP genom att fylla i kundkontaktformuläret på www.brp.com eller kontakta BRP via post på en av de adresser som anges under avsnittet *KONTAKTA OSS* i denna guide.

* I EEA distribueras produkter och tjänster av BRP European Distribution S.A och andra samarbetspartners eller dotterbolag till BRP.

© 2019 Bombardier Recreational Products Inc. Alla rättigheter reserverade.

® Ett varumärke som tillhör Bombardier Recreational Products Inc. eller något av dess närstående bolag.

YTTERLIGARE AVTAL OCH VILLKOR ENDAST GÄLLANDE FRANKRIKE

Följande avtal och villkor är endast tillämpliga på produkter som sålts i Frankrike:

Säljare ska leverera gods som är överensstämmande med kontraktet och ska vara ansvariga för defekter som finns vid leveransen. Säljaren ska också ansvara för defeketer som är resultat av förpackning, monteringsinstruktioner eller installation när det är dess ansvar per kontrakt eller utfört under dess ansvar. För att vara kompatibelt med kontraktet ska varan:

1. Kunna användas i normal användning för likande gods och, om tillämpligt:
 - Motsvara beskrivningen som överlämnas av säljaren och ha den kvalité som uppges för köparen genom prover eller modeller;
 - Ha de kvaliteter som köparen lagligen kan förvänta sig, med undantag för de allmänna uttalanden som säljaren, tillverkaren av dess representant, inklusive i reklam eller märkning; eller
2. Ha de egenskaper som enligt överenskommelse enats om mellan de båda parterna, eller vara redo för den specifika användning som den avses att av köparen användas och påvisats av säljaren och är accepterad.

Ansvar att informera om ovanstående preskriberas två år efter leveransen av varan. Försäljaren har garantiansvar för dolda fel i den sålda produkten, om de dolda felen gör produkten olämplig för den avsedda användningen eller om de minskar produktens användningsmöjligheter på ett sådant sätt att köparen inte skulle ha köpt produkten eller skulle ha betalat ett lägre pris om han/hon känt till felen. Åtgärder för sådana dolda defekter ska vidtas av köparen inom 2 år efter upptäckt av defekten.

***Den här sidan är
avsiktligt tom***

KUNDINFORMATION

SEKRETESSINFORMATION

BRP vill härmed informera om att dina uppgifter kommer att användas för säkerhets- och garantirelaterade ändamål. BRP och dess närstående bolag kan dessutom använda BRP:s kundregister för att distribuera marknadsföringsinformation om BRP och tillhörande produkter samt specialerbjudanden.

Om du vill utöva din rätt att läsa eller korrigera dina uppgifter, eller om du vill tas bort från adresslistan för direkt marknadsföring, vänligen kontakta BRP.

VIA E-POST: **privacyofficer@brp.com**

VIA VANLIG POST: BRP
Senior Legal Counsel-Privacy Officer
726 St-Joseph
Valcourt, Quebec
Kanada,
J0E 2L0

KONTAKTA OSS

www.brp.com

Asien

Room 4609, Tower 2,
Grand Gateway 3 Hong Qiao
Road Shanghai,
Kina 200020

21F Shinagawa East One Tower
2-16-1 Konan, Minatoku-ku,
Tokyo 108-0075
Japan

Europa

Skaldenstraat 125
B-9042 Gent
Belgien

Itterpark 11
D-40724 Hilden
Tyskland

ARTEPARC Bâtiment B
Route de la côte d'Azur, Le Canet
13590 Meyreuil
Frankrike

Ingvald Ystgaardsvei 15
N-7484 Trondheim
Norge

Isoaavantie 7
PL 8040
96101 Rovaniemi

Spinnvägen 15
903 61 Umeå
Sverige

Avenue d'Ouchy 4-6
1006 Lausanne
Schweiz

Nordamerika

565 de la Montagne Street
Valcourt (Québec) J0E 2L0
Kanada

Sa De Cv, Av. Ferrocarril 202
Parque Ind. Querétaro, Lote2-B
76220
Santa Rosa Jáuregui, Oro., Mexiko

Sturtevant, Wisconsin, U.S.A.
10101 Science Drive
Sturtevant, Wisconsin
53177
U.S.A.

Oceanien

6 Lord Street
Lakes Business Park
Botany, NSW 2019
Australien

3B Echelon Place, East Tamaki,
Auckland 2013,
Nya Zeeland

Sydamerika

Rua James Clerck Maxwell, 230
TechnoPark Campinas/SP 13069-380
Brasilien

ADRESSÄNDRING/NY ÄGARE

Om du har bytt adress eller om du är ny ägare till fordonet ska du meddela BRP detta på ett av följande sätt:

- Meddela en auktoriserad Can-Am-återförsäljare.
- **Endast Nordamerika:** ring 1 888 272-9222.
- Genom att med post skicka ett av adressändringskortet på följande sidor till en av BRP-adresserna angivna i avsnittet *KONTAKTA OSS* i denna guide.

Vid ägarbyte, bifoga ett bevis på att den förra ägaren är införstådd med ägarbytet.

Det är viktigt att meddela BRP de nya uppgifterna även om garantin har upphört, eftersom BRP då kan nå fordonsägaren vid behov, t.ex. om det blir nödvändigt att införa någon ändring på fordonet av säkerhetsskäl. Det är ägarens ansvar att meddela BRP.

STULNA ENHETER: Om ditt fordon blir stulet bör du meddela BRP eller en auktoriserad Can-Am-återförsäljare. Du blir då ombedd att uppges namn, adress, telefonnummer, fordonets identifikationsnummer och datum för stölden.

***Den här sidan är
avsiktligt tom***

ADRESSBYTE <input type="checkbox"/>		ÄGARBYTE <input type="checkbox"/>	
FORDONETS IDENTIFIKATIONSNUMMER			
Modellnummer		Fordonets Identifikationsnummer (VIN-nr)	
TIDIGARE ADRESS ELLER FÖREGÅENDE ÄGARE:		NAMN	
NR.		GATA	
		LGHT	
STAD		STAT/PROVINS	
		POSTNUMMER	
LAND		TELEFONNUMMER	
NY ADRESS ELLER NY ÄGARE:		NAMN	
NR.		GATA	
		LGHT	
STAD		STAT/PROVINS	
		POSTNR/POSTKOD	
LAND		TELEFONNUMMER	
E-POSTADRESS			

V00A2F

ADRESSBYTE <input type="checkbox"/>		ÄGARBYTE <input type="checkbox"/>	
FORDONETS IDENTIFIKATIONSNUMMER			
Modellnummer		Fordonets Identifikationsnummer (VIN-nr)	
TIDIGARE ADRESS ELLER FÖREGÅENDE ÄGARE:		NAMN	
NR.		GATA	
		LGHT	
STAD		STAT/PROVINS	
		POSTNUMMER	
LAND		TELEFONNUMMER	
NY ADRESS ELLER NY ÄGARE:		NAMN	
NR.		GATA	
		LGHT	
STAD		STAT/PROVINS	
		POSTNUMMER	
LAND		TELEFONNUMMER	
E-POSTADRESS			

V00A2F

***Den här sidan är
avsiktligt tom***

VARNING

FÖR ATT MINSKA RISKEN FÖR SVÅRA PERSONSKADOR ELLER DÖDSFALL, läs denna instruktionsbok och säkerhetsdekaler, titta på säkerhetsvideon och:



VAR FÖRBEREDD

- Spän fast säkerhetsbältena och se till att nät och/eller dörrar är säkert spärrade på plats.
 - Ha på dig en godkänd hjälm och skyddskläder.
- Alla deltagare måste kunna sitta med ryggen mot sätet, fötterna helt i golvet eller på fotstödet, och händerna på ratten eller handtagen. Hålla sig helt inne i fordonet.

KÖR ANSVARSFULLT

- Undvik att förlora kontrollen och voltande.
- Undvik snabba rörelser, glidande i sidled, sladdar eller slirning, och bränn aldrig däck i cirklar.
 - Undvik snabb hastighetsökning när du svänger, även från stoppläge.
 - Sakta in före kurvor.
- Planera för kullar, tuff terräng, hjulspår och andra förändringar i väglag och terräng.
 - Undvik vägbeläggningar.
- Undvik att åka i sidled på kullar (körning över sluttningar).

UPPTRÄD KOMPETENT OCH TA ANSVAR

- Tillåt inte oförsiktig eller oaktsam körning.
- Föraren måste vara minst 16 år och ha ett giltigt körkort.
 - Kör inte med droger eller alkohol i kroppen.
- Tillåt inte att man kör på allmänna vägar (sovida de inte är avsedda för off-road-fordon) - krockar med bilar och lastbilar kan ske.
 - Överskrid inte antal tillåtna passagerare.



ski-doo LYNX SEA-DOO EVIRUDE ROTAX can-am

®™ och BRP-LOGOTYPEN ÄR VARUMÄRKEN TILLHÖRANDE BOMBARDIER RECREATIONAL PRODUCTS INC. ELLER DESS DOTTERBOLAG.
©2019 BOMBARDIER RECREATIONAL PRODUCTS INC. ALLA RÄTTIGHETER FÖRBEHÅLLS.

219 002 049_SE
INSTRUKTIONSBOK, MAVERICK-serien / SVENSKA

U/M.P.C.