

can-am[®]

MAVERICK™ MAX™ Serie

Gebruikers handleiding 2020

Omvat
veiligheids-, voertuig- en
onderhoudsinformatie



⚠ WAARSCHUWING

Lees deze handleiding grondig door. Deze bevat belangrijke veiligheidsinformatie.

Minimaleleeftijd: Bestuurder: 16 of ouder met een geldig rijbewijs. Bewaar deze gebruikershandleiding in het voertuig. Verwijdering of wijziging van onderdelen gerelateerd aan verdamingsmissie van dit OHRV is wettelijk verboden.

Overtreders kunnen worden onderworpen aan burgerlijke en/of strafrechtelijke sancties uit hoofde van Californische en federale wetgeving.

2 1 9 0 0 2 0 5 0 _ N L

Originele aanwijzingen

WAARSCHUWING

HET GEBRUIK VAN UW VOERTUIG HOUDT GEVAREN IN. Een aanrijding of koprol is snel gebeurd als u de nodige voorzorgen niet neemt, zelfs tijdens routinemanoeuvres zoals keren, bergop of over hindernissen rijden.

Voor uw eigen veiligheid dient u alle waarschuwingen in deze gebruikershandleiding en op de labels op uw voertuig te begrijpen en te volgen. **Als u deze waarschuwingen negeert kan dit leiden tot ERNSTIGE OF DODELIJKE VERWONDINGEN!**

Bewaar deze gebruikershandleiding altijd bij het voertuig.

WAARSCHUWING

Het negeren van de veiligheidsvoorschriften en -instructies in deze gebruikershandleiding, de *VEILIGHEIDSFILM* en de labels op het product kan leiden tot ernstig letsel of zelfs overlijden!

WAARSCHUWING

Dit voertuig overtreft mogelijk het vermogen van alle andere voertuigen waarmee u al heeft gereden. Neem voldoende tijd om u met uw nieuwe voertuig vertrouwd te maken.

WAARSCHUWING CONFORM CALIFORNIA PROPOSITION 65



WAARSCHUWING:

Door het bedienen, repareren en onderhouden van een off-road

voertuig kunt u worden blootgesteld aan chemicaliën, waaronder uitlaatgas, koolmonoxide, ftalaten, en lood, waarvan in de staat Californië bekend is dat ze kanker en aangeboren afwijkingen en andere risico's m.b.t. de voortplanting veroorzaken. Om de blootstelling te beperken dient u inademing van uitlaatgas te vermijden, de motor niet stationair te laten draaien, tenzij dat nodig is, uw auto in een goed geventileerde ruimte te onderhouden en handschoenen te dragen of uw handen tijdens onderhoud van uw auto regelmatig te wassen. Ga voor meer informatie naar www.p65warnings.ca.gov/products/passenger-vehicle.

In Canada worden deze producten verdeeld door Bombardier Recreational Products Inc. (BRP).

In de VS worden deze producten verdeeld door BRP US Inc.

De volgende handelsmerken zijn eigendom van Bombardier Recreational Products Inc.:

CAN-AM®

DPS™

ROTAX®

XPS™

D.E.S.S.™

Maverick™

X™

Dit document bevat het handelsmerk van de volgende ondernemingen:

† Visco-Lok is een handelsmerk van GKN Viscodrive GmbH.

† QS3 is een handelsmerk van Fox Factory, Inc.

VOORWOORD

GEBRUIKERSHANDLEIDING 2020
Maverick MAX Turbo
Maverick MAX DS Turbo R
Maverick MAX RS Turbo R
Maverick MAX X ds Turbo RR
Maverick MAX X rs Turbo RR

Deutsch	Dieses Handbuch ist möglicherweise in Ihrer Landessprache verfügbar. Bitte wenden Sie sich an Ihren Händler oder besuchen Sie: www.operatorsguides.brp.com
English	This guide may be available in your language. Check with your dealer or go to: www.operatorsguides.brp.com
Español	Es posible que este manual esté disponible en su idioma. Consulte a su distribuidor o visite: www.operatorsguides.brp.com
Français	Ce guide peut être disponible dans votre langue. Vérifier avec votre concessionnaire ou aller à: www.operatorsguides.brp.com
Italiano	Questa guida potrebbe essere disponibile nella propria lingua. Contattare il concessionario o consultare: www.operatorsguides.brp.com
中文	本手册可能有您的语种的翻译版本。请向经销商问询，或者登录 www.operatorsguides.brp.com 查询。
日本語	このガイドは、言語によって翻訳版が用意されています。ディーラーに問い合わせるか、次のアドレスでご確認ください： www.operatorsguides.brp.com
Nederlands	Deze handleiding kan beschikbaar zijn in uw taal. Vraag het aan uw dealer of ga naar: www.operatorsguides.brp.com
Norsk	Denne boken kan finnes tilgjengelig på ditt eget språk. Kontakt din forhandler eller gå til: www.operatorsguides.brp.com
Português	Este manual pode estar disponível em seu idioma. Fale com sua concessionária ou visite o site: www.operatorsguides.brp.com
Русский	Воспользуйтесь руководством на вашем языке. Узнайте о его наличии у дилера или на странице по адресу www.operatorsguides.brp.com
Suomi	Käyttöohjekirja voi olla saatavissa omalla kielelläsi. Tarkista jälleenmyyjältä tai käy osoitteessa: www.operatorsguides.brp.com
Svenska	Denna bok kan finnas tillgänglig på ditt språk. Kontakta din återförsäljare eller gå till: www.operatorsguides.brp.com

Gefeliciteerd met de aankoop van uw nieuwe Can-Am® side-by-side-voertuig. U geniet de beperkte BRP-garantie en kunt steeds een beroep doen op een netwerk van erkende Can-Am dealers voor de nodige onderdelen, accessoires of service.

Bij de levering werd u geïnformeerd over de garantievoorwaarden en hebt u de *CHECKLIST VOOR AFLEVERING* ondertekend, ter bevestiging dat uw nieuwe voertuig volledig volgens wens werd voorbereid.

Uw dealer staat altijd voor u klaar. Voor meer informatie kunt u bij uw dealer terecht.

Informeer u voor u vertrekt

Lees voordat u het voertuig gaat besturen deze Gebruikershandleiding voor informatie over hoe het risico op ongevallen kunt beperken voor uzelf of andere weggebruikers.

Lees tevens alle veiligheidslabels op uw voertuig en bekijk de *VEILIGHEIDSFILM* op <https://can-am.brp.com/off-road/safety> aandachtig.



De waarschuwingen in deze gebruikershandleiding negeren kan leiden tot ERNSTIG LETSEL of DE DOOD.

Veiligheidsaanwijzingen

Verklaring over de soorten veiligheidsmeldingen, hoe ze eruit zien en hoe ze in deze handleiding worden gebruikt:

Het gevarensymbool  wijst op een mogelijk gevaar voor persoonlijk letsel.

WAARSCHUWING

Duidt op een mogelijk gevaar dat, als het niet wordt vermeden, kan leiden tot ernstige of dodelijke verwondingen.

 **LET OP** Wijst op een gevaarlijke situatie die, als ze niet wordt vermeden, kan leiden tot licht of matig letsel.

OPMERKING Duidt op een aanwijzing die, als ze niet wordt gevolgd, kan leiden tot zware schade aan het voertuig of andere bezittingen.

Over deze gebruikershandleiding'

Deze Gebruikershandleiding is bedoeld om de eigenaar/gebruiker van een nieuw voertuig vertrouwd te maken met de diverse bedieningselementen, het onderhoud en het veilige gebruik van zijn voertuig. Ze is onmisbaar voor het correcte gebruik van het product.

Bewaar deze Gebruikershandleiding in het voertuig zodat u ze onder meer kunt raadplegen voor onderhoud, het oplossen van problemen en om anderen aanwijzingen te geven.

Merk op dat de Gebruikershandleiding beschikbaar is in verschillende talen. In geval van discrepanties zal de Engelse versie de overhand hebben.

Voor een extra kopie of afdruk van uw gebruikershandleiding kunt u terecht op onze website www.operatorsguides.brp.com.

De informatie in dit document is correct op het moment van publicatie. BRP voert echter een beleid van continue verbetering van zijn producten, zonder dat dit enige verbintenis inhoudt tot uitrusting van eerder vervaardigde producten

met vernieuwde onderdelen. Door laattijdige wijzigingen kunnen er verschillen zijn tussen het gefabriceerde product en de beschrijvingen en/of specificaties in deze handleiding. BRP behoudt zich het recht voor op eender welk moment specificaties, ontwerpen, functies, modellen of uitrusting te schrappen of te wijzigen zonder dat dit enige verplichting inhoudt.

Deze Gebruikershandleiding moet bij een eventuele verkoop bij het voertuig blijven.

***Deze pagina is
opzettelijk blanco***

INHOUDSOPGAVE

VOORWOORD	1
INFORMEER U VOOR U VERTREKT.....	2
VEILIGHEIDSAANWIJZINGEN.....	2
OVER DEZE GEBRUIKERSHANDLEIDING'.....	2

VEILIGHEIDSGEGEVINGEN

VEILIGHEIDSVORSCHRIFTEN	12
KOOLMONOXIDEVERGIFTIGING VERMIJDEN.....	12
BRANDSTOFBRANDEN EN ANDERE GEVAREN VERMIJDEN.....	12
BRANDWONDEN DOOR HETE ONDERDELEN VERMIJDEN.....	12
ACCESSOIRES EN AANPASSINGEN.....	13
VEILIG GEBRUIK - VERANTWOORDELIJKHEDEN	14
EIGENAAR - NEEM UW VERANTWOORDELIJKHEID OP.....	14
BESTUURDER - WEET WAT U DOET EN NEEM UW VERANT- WOORDELIJKHEID OP.....	14
VOORZICHTIG RIJDEN.....	15
BEVESTIGINGSSYSTEEM BESTUURDER EN PASSAGIER.....	16
OMSTANDIGHEDEN TERREIN.....	16
INSPECTIE VOOR HET VERTREK	18
CHECKLIST VOOR INSPECTIE VOOR HET VERTREK.....	18
VOORBEREIDEN OP RIJDEN	21
VOOR U VERTREKT.....	21
RIJUITRUSTING.....	21
ONGEVALLEN VERMIJDEN	24
KANTELEN EN OMROLLEN VERMIJDEN.....	24
BOTSINGEN VERMIJDEN.....	25
RIJDEN MET UW VOERTUIG	26
PRAKTISCHE OEFENINGEN.....	26
GEBRUIK OFF-ROAD.....	27
ALGEMENE RIJTECHNIEKEN.....	27
LADINGEN VERPLAATSEN EN WERKEN	33
WERKEN MET UW VOERTUIG.....	33
LADING TRANSPORTEREN.....	33
BELANGRIJKE LABELS OP HET PRODUCT (CANADA/VS)	36
LOSHANGEND ETIKET.....	36
VEILIGHEIDSLABELS.....	37
CONFORMITEITSLABELS.....	46
TECHNISCHE INFORMATIELABELS.....	47
BELANGRIJKE LABELS OP HET PRODUCT (ALLE LANDEN BEHAL- VE CANADA/VERENIGDE STATEN)	48
VEILIGHEIDSLABELS OP HET VOERTUIG.....	48

VOERTUIGINFORMATIE

PRIMAIRE BESTURINGSELEMENTEN	60
1) STUUR.....	60
2) GASPEDAAL.....	61

3) REMPEDAAL.....	61
4) SCHAKELHENDEL.....	61
SECUNDAIRE BEDIENINGSELEMENTEN.....	63
1) RF D.E.S.S.-SLEUTEL EN RF D.E.S.S.-CONTACT.....	63
2) MOTORSTART/STOPSCHAKELAAR.....	64
3) DIMLICHTSCHAKELAAR.....	64
4) SCHAKELAAR 2WD/4WD/VOORDIFFERENTIEELVERGRENDE- LAAR (INDIEN AANWEZIG).....	65
5) SCHAKELAAR VOORDIFFERENTIEELMODUS (INDIEN UITGE- RUST).....	65
6) TOETSENPANEEL.....	66
7) OPHEFSCHAKELAAR.....	66
8) LIERSCHAKELAAR (INDIEN AANWEZIG).....	67
9) CLAXONSCHAKELAAR (BIJ BEPAALDE MODELLEN).....	67
4,5" DIGITALE DISPLAY.....	68
MULTIFUNCTIONELE DISPLAY.....	68
WAARSCHUWINGS- EN VERKLIKKERLICHTJES.....	69
INSTELLINGEN.....	70
7,6" DIGITALE DISPLAY (TOETSENPANEEL).....	73
BASISFUNCTIES.....	73
INSTELLINGEN.....	76
UITRUSTING.....	78
1) STUURWIEL VERSTELLEN.....	79
2) BEKERHOUDERS.....	79
3) PASSAGIERSHANDGREPEN.....	79
4) HANDSCHOENENVAK.....	80
5) GEREEDSCHAPSSET.....	80
6) VOETSTEUNEN.....	80
7) DEUREN.....	80
8) VEILIGHEIDSGORDELS.....	81
9) ZETELS.....	83
10) DOP BRANDSTOFTANK.....	86
11) LAADREK.....	86
12) SLEEPHAAK.....	86
13) WIELSCHRAPER.....	87
14) 12-VOLT-VOEDINGSUITGANG.....	87
15) CENTRALE ACHTERUITKIJKSPIEGEL.....	87
UW RIT AANPASSEN.....	89
RICHTLIJNEN VOOR HET AFSTELLEN VAN DE OPHANGING.....	89
FABRIEKSINSTELLINGEN OPHANGING.....	91
OPHANGING AFSTELLEN.....	93
BRANDSTOF.....	97
VEREISTE BRANDSTOF.....	97
TANKPROCEDURE.....	97
INRIJPERIODE.....	99
GEbruik TIJDENS DE INRIJPERIODE.....	99

BASISPROCEDURES.....	100
DE MOTOR STARTEN.....	100
HET ELEKTRISCH SYSTEEM ACTIVEREN.....	100
GEBRUIK DE SCHAKELHENDEL.....	100
HET JUISTE BEREIK KIEZEN (LAAG OF HOOG).....	100
DE MOTOR UITZETTEN EN HET VOERTUIG PARKEREN.....	101
TIPS VOOR HET MAXIMALISEREN VAN DE LEVENSDUUR VAN DE AANDRIJFRIEM.....	102
SPECIALE PROCEDURES.....	103
WAT MOET U DOEN ALS ER WATER IN DE CVT IS BINNENGE-DRONGEN.....	103
WAT ALS DE BATTERIJ LEEG IS?.....	103
WAT ALS HET VOERTUIG IS GEKANTELD?.....	103
WAT ALS HET VOERTUIG ONDERGEDOMPELD WERD?.....	103
HET VOERTUIG TRANSPORTEREN.....	104
VOERTUIG OP EIGEN VERMOGEN TRANSPORTUITRUSTING OPRIJDEN.....	105
VOERTUIG MET BEHULP VAN LIER OP TRANSPORTUITRUSTING TREKKEN.....	105
VOERTUIG VASTZETTEN VOOR TRANSPORT.....	106
VOERTUIG VAN AANHANGWAGEN HALEN.....	107
HET VOERTUIG OPHEFFEN EN ONDERSTEUNEN.....	108
VOORZIJDE VOERTUIG.....	108
ACHTERKANT VOERTUIG.....	108

ONDERHOUD

ONDERHOUDSSCHEMA.....	110
ERNSTIG STOFFIGE OF BESNEEUWDE OMSTANDIGHEDEN.....	110
LEGENDA ONDERHOUDSSCHEMA.....	111
ONDERHOUDSSCHEMA.....	111
ONDERHOUDSPROCEDURES.....	114
MOTORLUCHTFILTER.....	114
VOORSTE ROOSTERKIT.....	115
CVT-LUCHTFILTERS.....	115
VOORFILTER EVAP-SYSTEEM (INDIEN AANWEZIG).....	116
MOTOROLIE.....	117
OLIEFILTER.....	119
RADIATOR.....	120
MOTORKOELVLOEISTOF.....	120
VONKAFLEIDERS KNALPOT.....	123
OLIE VOORDIFFERENTIEEL.....	124
OLIE VOOR TANDWIELKASTEN.....	126
BOUGIES.....	127
CVT-DEKSEL.....	130
AANDRIJFRIEM.....	132
AANDRIJF- EN AANGEDREVEN ROLLEN.....	133
ACCU.....	133
ZEKERINGEN.....	134
LICHTEN.....	135

AANDRIJFASMANCHET.....	136
WIELLAGERS.....	136
WIELEN EN BANDEN.....	137
OPHANGING.....	140
REMMEN.....	141
VEILIGHEIDSGORDELS.....	142
KOOI.....	142
VERZORGING VAN HET VOERTUIG.....	144
VERZORGING NA GEBRUIK.....	144
REINIGING EN BESCHERMING VOERTUIG.....	144
BEWARING EN VOORBEREIDING OP HET RIJSEIZOEN.....	145
<i>TECHNISCHE INFORMATIE</i>	
EC-CONFORMITEITSVERKLARING.....	148
EAC-CONFORMITEITSVERKLARING.....	150
VOERTUIGIDENTIFICATIE.....	151
VOERTUIGIDENTIFICATIENUMMER.....	151
MOTORIDENTIFICATIENUMMER.....	151
CONFORMITEITSLABEL.....	151
RADIO FREQUENCY DIGITALLY ENCODED SECURITY SYSTEM (RF D.E.S.S.-SLEUTEL).....	152
SYSTEEM TER BEPERKING VAN DE VERDAMPINGSEMISSIE.....	153
VOORSCHRIFTEN INZAKE DE BEPERKING VAN GELUIDSEMISSIE.....	154
SPECIFICATIES.....	155
<i>OPLOSSEN VAN PROBLEMEN</i>	
RICHTLIJNEN VOOR HET OPLOSSEN VAN PROBLEMEN.....	166
MELDINGEN OP HET MULTIFUNCTIONELE INSTRUMENTEN- BORD.....	170
<i>GARANTIE</i>	
BEPERKTE GARANTIE VAN BRP V.S. EN CANADA: 2020 CAN-AM® SSV.....	174
BEPERKTE EMISSIEGERELATEERDE GARANTIE US EPA.....	178
GARANTIEVERKLARING EMISSIECONTROLE VOOR CALIFORNIË.....	181
INTERNATIONALE BEPERKTE GARANTIE VAN BRP: 2020 CAN-AM® SSV.....	183
BEPERKTE GARANTIE VAN BRP VOOR DE EUROPESE ECONOMI- SCHE RUIMTE, HET RUSSISCHE GEMENEBEST EN TURKIJE: 2020 CAN-AM® SSV.....	188
<i>KLANTENINFORMATIE</i>	
BESCHERMING VAN DE PRIVACY.....	194
CONTACT OPNEMEN.....	195
AZIË.....	195

EUROPA.....195
NOORD-AMERIKA.....196
OCEANIË.....196
ZUID-AMERIKA.....196
VERANDERING VAN ADRES/EIGENAAR.....197

VEILIGHEIDSINFORMATIE

Koolmonoxidevergiftiging vermijden

Uitlaatgassen van motors bevatten steeds koolmonoxide, een dodelijk gas. Inademing van koolmonoxide kan leiden tot hoofdpijn, duizeligheid, slaperigheid, misselijkheid, verwarring en zelfs de dood.

Koolmonoxide is een kleurloos, geurloos, smaakloos gas dat aanwezig kan zijn zelfs als u het niet ziet of geen uitlaatgas ruikt. Dodelijke concentraties koolmonoxide worden snel bereikt en kunnen u zo snel bevangen dat u zichzelf niet meer in veiligheid kunt brengen. Ook kunnen dodelijke concentraties koolmonoxide uren- of dagenlang in afgesloten of slecht verluchte ruimtes blijven hangen. Als u één van de symptomen van koolmonoxidevergiftiging voelt opkomen, verlaat de ruimte dan onmiddellijk, zorg voor verse lucht en vraag medische behandeling.

Om ernstig letsel of dood door koolmonoxide te verhinderen of te voorkomen:

- Het voertuig nooit in slecht verluchte of gedeeltelijk afgesloten ruimtes zoals garages, carports of schuren laten draaien. Zelfs indien u de uitlaatgassen met ventilators of open vensters en deuren tracht te verluchten, kan de koolmonoxideconcentratie toch gevaarlijk snel oplopen.
- Laat het voertuig nooit draaien op plekken buitenshuis waar de uitlaatgassen langs openingen, zoals vensters en deuren, een gebouw kunnen binnendringen.

Brandstofbranden en andere gevaren vermijden

Benzine is uiterst brandbaar en zeer explosief. Benzinedampen kunnen zich verspreiden en op meters afstand van de motor door een vonk of vlam worden aangestoken. Volg deze aanwijzingen om het risico op brand of explosie te verlagen:

- Sla brandstof uitsluitend op in goedgekeurde benzinebidons.
- Vul de benzinebidon nooit op het voertuig - de brandstof kan ontvlammen door statische elektriciteit.
- Vervoer op het bagagerek geen benzinebidon(s) of gevaarlijke vloeistoffen.
- Volg nauwgezet de instructies in de *TANKPROCEDURE*.
- De motor nooit starten of bedienen zonder dat de benzinedop er goed opzit.

Benzine is giftig en kan letsel of de dood veroorzaken.

- Hevel nooit benzine over met de mond.
- Raadpleeg onmiddellijk een arts als u benzine hebt ingeslikt, in de ogen hebt gekregen of benzinedampen hebt ingeademd.

Als u benzine op het lichaam morst, afwassen met water en zeep en van kleren verwisselen.

Brandwonden door hete onderdelen vermijden

Bepaalde onderdelen zoals remrotors en uitlaatonderdelen kunnen heet worden bij gebruik. Raak die onderdelen niet aan als de motor draait of net heeft gedraaid om brandwonden te vermijden.

Accessoires en aanpassingen

Modificaties of het aanbrengen van accessoires kan de besturing van uw voertuig beïnvloeden. Neem zodra de modificaties zijn doorgevoerd de tijd om vertrouwd te raken met de doorgevoerde wijzigingen en pas uw rijstijl overeenkomstig aan.

Wees terughoudend met ongeautoriseerde modificaties of het installeren van gereedschap dat door BRP niet specifiek zijn gecertificeerd voor het voertuig. Deze modificaties zijn niet door BRP getest en kunnen het risico op ongevallen of letsel verhogen of het voertuig onwettelijk maken om mee te rijden. Bijvoorbeeld het aanpassen van de bandenspecificaties kan het gedrag van het voertuig beïnvloeden en het risico op verlies van controle verhogen.

Neem contact op met uw erkende BRP-dealer voor accessoires die voor uw voertuig beschikbaar zijn.

VEILIG GEBRUIK - VERANTWOORDELIJKHEDEN

Dit is een voertuig voor offroad-gebruik met een groot vermogen. Bestuurders moeten verantwoordelijk en voorzichtig zijn om kantelen, omrollen, botsingen en andere ongevallen te vermijden. Zelfs met de veiligheidsfuncties van het voertuig (zoals de beschermende structuur, veiligheids gordels en deuren) en beschermende uitrusting (zoals een helm), is er steeds een risico op ongevallen met letsels of de dood tot gevolg. Volg de veiligheidsregels in dit hoofdstuk om het risico op een zwaar letsel of de dood te beperken.

Eigenaar - Neem uw verantwoordelijkheid op

Lees deze gebruikershandleiding en bekijk de *VEILIGHEIDSFILM*. Volg de link aan het begin van de gebruikershandleiding.

Inspecteer uw voertuig altijd en kijk na of het in goede staat verkeert voordat u gaat rijden. Volg altijd het onderhoudsschema zoals in deze Gebruikershandleiding beschreven.

Laat niemand uw voertuig besturen, tenzij deze persoon verantwoordelijk is en vertrouwd kan worden met een voertuig met een groot vermogen. Overweeg nieuwe of jonge bestuurders te begeleiden en regels en limieten in te stellen (bijv. of ze een passagier mogen vervoeren, wat ze mogen doen met het voertuig, waar ze mogen rijden enz.) voor iedereen die uw voertuig gebruikt.

Kies de juiste sleutel (zie *RF D.E.S.S-SLEUTEL EN RF D.E.S.S-CONTACT*) op basis van de ervaring van de bestuurder, het gebruik van het voertuig en de omgeving.

Bespreek de veiligheidsinformatie met iedereen die het voertuig zal gebruiken. Zorg ervoor dat alle bestuurders en passagiers voldoen de onderstaande vereisten en er-

mee akkoord gaan de veiligheidsinformatie te volgen. Help gebruikers vertrouwd te worden met het voertuig.

We raden u aan uw voertuig jaarlijks aan een veiligheidsinspectie te onderwerpen. Neem voor meer details contact op met een erkende BRP dealer. Hoewel het niet vereist is, wordt het aanbevolen dat de voorseizoensvoorbereiding van uw voertuig door een erkende BRP dealer wordt uitgevoerd. Elk bezoek aan uw erkende BRP dealer is een goede gelegenheid voor uw dealer om te controleren of uw voertuig in een veiligheidsactie is opgenomen. We raden u tevens aan uw erkende BRP dealer op tijd te bezoeken als u van een veiligheidsactie hoort.

Bestuurder - Weet wat u doet en neem uw verantwoordelijkheid op

Lees deze gebruikershandleiding en bekijk de *VEILIGHEIDSFILM*. Volg de link aan het begin van de gebruikershandleiding.

Neem rustig de tijd om alle bedieningselementen en de algemene besturing van het voertuig te leren kennen.

Maak uzelf vertrouwd met dit terreinvoertuig (OHV); hij overtreft mogelijk het vermogen van alle andere terreinvoertuigen waarmee u al hebt gereden. Dit is een voertuig met een hoog vermogen. Onervaren bestuurders kunnen de risico's over het hoofd zien en verrast worden door het specifieke gedrag van dit voertuig op verschillende soorten terreinen.

Volg indien mogelijk een training (neem contact op met een erkende Can-Am-dealer voor meer informatie over de trainingsmogelijkheden of via internet op [14](http://www.roh-</p></div><div data-bbox=)

va.org/) en voer de praktijkoefeningen uit in het hoofdstuk **PRAKTIJK-OEFENINGEN**. Oefen het rijden in een geschikte omgeving zonder gevaren en leer de respons van elk bedieningselement kennen. Rijd traag. Voor hogere snelheden heeft u meer ervaring, kennis en goede rijomstandigheden nodig.

Bestuurders moeten minstens 16 jaar oud zijn.

Bestuurders moeten groot genoeg zijn om de juiste zithouding te kunnen aannemen: met de rug tegen de rugsteun leunen en de gordel vastgemaakt, het stuur met beide handen vasthouden en nog steeds in staat zijn de rem- en gaspedalen volledig in te drukken met de rechtervoet en de linkervoet stevig op de voetsteun te plaatsen.

Bestuurders moeten een geschikt rijbewijs hebben, in overeenstemming met de lokale wetgeving.

Bestuur dit voertuig nooit na drugs- of alcoholgebruik of wanneer u zich moe of ziek voelt. Dit vertraagt uw reactiesnelheid en vertroebelt uw inschattingsvermogen.

Vervoer van passagiers

Vervoer slechts één passagier per beschikbare stoel. Alle passagiers moeten op de juiste manier in de cockpit zitten.

De passagier moet groot genoeg zijn om altijd de juiste zithouding te kunnen aannemen: met de rug tegen de rugsteun en de gordel vastgemaakt, met beide handen op de handgrepen en de voeten stevig geplaatst op de voetsteunen.

Vervoer nooit een passagier die onder invloed van drugs of alcohol is of die zich moe of ziek voelt. Dit vertraagt de reactiesnelheid en vertroebelt het inschattingsvermogen.

Draag de passagiers op de veiligheidsetiketten van het voertuig te lezen.'

Vervoer nooit een passagier indien u vindt dat hij/zij onvoldoende in staat is zich te concentreren op de omstandigheden op het terrein en zich hieraan aan te passen. Meer bepaald voor side-by-sides moeten de passagiers ook voortdurend aandacht besteden aan het terrein voor het voertuig en zich schrap zetten voor oneffenheden.

Voorzichtig rijden

- Dit voertuig besturen is heel anders dan rijden met andere voertuigen. Als u de nodige voorzorgen niet neemt, is een aanrijding of koprol snel gebeurd tijdens abrupte manoeuvres zoals scherpe bochten, versnellen of vertragen en rijden op heuvels of over hindernissen.
- Rijd nooit overdreven snel. Pas uw snelheid altijd aan aan het terrein, de zichtbaarheid, de rijomstandigheden en uw ervaring.
- Probeer nooit op twee wielen te rijden, te slippen, te springen of andere stunts uit te voeren.
- Probeer nooit snel te versnellen of te vertragen wanneer u een scherpe bocht neemt. Hierdoor kan het voertuig kantelen.
- Probeer nooit te slippen of te schuiven met het voertuig. Als het voertuig begint te slippen of te schuiven, stuurt u in de tegengestelde richting. Rijd traag en uiterst voorzichtig op een zeer gladde ondergrond, bijvoorbeeld op ijs, om te voorkomen dat het voertuig oncontroleerbaar gaat slippen.

- Controleer altijd of er geen hindernissen of mensen achter het voertuig staan, wanneer u achteruit rijdt. Wees aandachtig voor de blinde hoek. Rijdt altijd traag achteruit.
- Overschrijd nooit de aangegeven maximale lading van dit voertuig. Rijdt langzamer, voorzie een langere remafstand en volg de overige instructies in het hoofdstuk *LADINGEN VERVOEREN EN WERK UITVOEREN*.
- Vergeet nooit dat dit voertuig zwaar is! Als het met zijn volle gewicht omkantelt of omrolt kunt u makkelijk gekneld raken.
- Rijdt nooit op te ruige, gladde of losse ondergrond, tot u de nodige vaardigheden heeft verworven om uw voertuig onder controle te houden op dergelijk terrein. Wees altijd uiterst voorzichtig op dergelijk terrein.
- Begeef u met dit voertuig nooit op hellingen die te steil zijn voor het voertuig of voor uw rijvaardigheid. Oefen op zachte hellingen.
- Volg om bergop of bergaf te rijden altijd de juiste procedures die u in het hoofdstuk *HET VOERTUIG BESTUREN* vindt. Controleer het terrein aandachtig voordat u een helling begint op of af te rijden. Rijdt nooit een helling op of af met een te gladde of losse ondergrond. Rijdt nooit met hoge snelheid over de top van een heuvel.

Bevestigingssysteem bestuurder en passagier

- Dit voertuig is ontworpen voor een bestuurder en een passagier per beschikbare stoel, die beiden de geschikte beschermingsuitrusting dragen. Raadpleeg *RIJ-UITRUSTING* in dit hoofdstuk.
- De bestuurder en de passagiers moeten tijdens het rijden steeds de deuren sluiten en de veiligheidsgordels dragen.

Omstandigheden terrein

- Dit voertuig is niet ontworpen voor gebruik op verharde oppervlakken. Als u over een korte afstand op een verharde ondergrond moet rijden, vermijd dan abrupte handelingen aan het stuur, het gas- en het rempedaal.
- Rijdt altijd traag en wees extra voorzichtig wanneer u op onbekend terrein rijdt. Wees altijd alert voor veranderingen in het terrein wanneer u met dit voertuig rijdt. Neem de tijd om te leren hoe het voertuig zich gedraagt in verschillende omgevingen.
- Probeer nooit steile hellingen op te rijden, ook niet zijwaarts, wanneer u een aanhangwagen trekt (indien met een trekhaak uitgerust).
- Controleer altijd of er geen hindernissen zijn, voordat u op een onbekend terrein gaat rijden. Volg om over hindernissen te rijden altijd de juiste procedures die u in het hoofdstuk *HET VOERTUIG BESTUREN* vindt.
- Rijdt nooit met dit voertuig door snel stromend water of door water dat dieper is dan aangegeven in het hoofdstuk *HET VOERTUIG BESTUREN*. Vergeet niet dat natte remmen een sterk verminderd remvermogen hebben. Test uw remmen zodra u weer op het droge bent. Rem eventueel enkele malen zodat de remmen door de wrijving drogen.

- Zorg er steeds voor dat u het voertuig correct parkeert op het vlakste stuk van het terrein. Zet de schakelhendel in de PARKEER-stand, stop de motor en verwijder de sleutel voor u het voertuig verlaat.
- Ga er nooit van uit dat het voertuig overal veilig zal geraken. Door onverwachte terreinveranderingen, zoals putten, laagtes, glooiingen, zachtere of hardere "grond" of andere onregelmatigheden kan het voertuig kantelen of onstabiel worden. Rijd traag en observeer altijd het terrein voor u om dit te voorkomen. Dreigt het voertuig toch te kantelen of om te kiepen, dan moet u onmiddellijk sturen in de richting waarnaar het kantelt! Probeer nooit een kantelend voertuig te stoppen met uw armen of benen. Houd alle ledematen steeds binnen in de kooi.

INSPECTIE VOOR HET VERTREK

Inspecteer uw voertuig altijd en kijk na of het in goede staat verkeert voordat u gaat rijden. Volg altijd het onderhoudsschema zoals in deze Gebruikershandleiding beschreven.

WAARSCHUWING

Voer voor ieder vertrek een inspectie uit om potentiële problemen onderweg voor te zijn. De inspectie voor het vertrek helpt u om slijtage en aantasting van onderdelen op te sporen voordat die problematisch kunnen worden. Corrigeer alle ontdekte problemen om het risico op een panne of ongeluk te vermijden.

Voer voordat u met dit voertuig gaat rijden steeds een controle uit aan de hand van de Checklist voor inspectie voor het vertrek.

Meer details vindt u in de *ONDERHOUDSPROCEDURES*.

Checklist voor inspectie voor het vertrek

Te doen voordat u de motor start (contact UIT)

TE INSPECTEREN ITEMS	TE INSPECTEREN	✓
Banden	Controleer de spanning en de staat van de banden. Zie de <i>SPECIFICATIES</i> en pas de spanning aan, afhankelijk van de belasting.	
Wielen	Controleer de wielen op schade of abnormale speling. Zorg ervoor dat de wielmoeren en beadlockschroeven (indien aanwezig) zijn aangedraaid. Zie <i>WIELEN EN BANDEN</i> in <i>ONDERHOUDSPROCEDURES</i> voor de specificatie van de aanhaalmomenten.	
Radiator	Controleer de radiator op reinheid.	
Voorste rooster	Controleer of het voorste rooster schoon is.	
Motorolie	Controleer het motoroliepeil.	
Koelvloeistof	Controleer het niveau van de koelvloeistof.	
Remvloeistof	Controleer het remvloeistofpeil.	
Motorluchtfiler	Inspecteer het motorluchtfiler en vervang indien nodig.	
Luchtfilerbehuizing motor	Controleer en reinig indien nodig de luchtfilerbehuizing (bij rijden in stoffige omstandigheden of zand).	
CVT-luchtfiler	Controleer en reinig de CVT-luchtfiler (bij rijden in stoffige omstandigheden).	
Manchetten aandrijfjas	Controleer de staat van de manchetten van de aandrijfjas.	

TE INSPECTEREN ITEMS	TE INSPECTEREN	✓
Lading	Lading: Respecteer de maximale belasting als u lading op het begagerek vervoert. Zie de <i>SPECIFICATIES</i> . Zorg ervoor dat het gewicht van de bestuurder, passagiers, lading, dissel en extra accessoires niet hoger is dan de maximale toegestane belading. Zie de <i>SPECIFICATIES</i> .	
	Als u een aanhangwagen of andere uitrusting trekt (indien voorzien van een trekhaak): <ul style="list-style-type: none"> - Controleer de staat van de trekhaak en bal. - Respecteer de kogeldruk en het trekvermogen zoals aangegeven op de sticker op de trekhaak of raadpleeg <i>SPECIFICATIES</i>. - Zorg ervoor dat de aanhangwagen correct aan de trekhaak wordt bevestigd. 	
Laadrek achteraan	Controleer of de laadbak goed op het rek vergrendeld is.	
Carrosserie en ophanging	Controleer onder het voertuig of er vuil zit op onderdeel van de chassis of de ophanging (bovenste en onderste armen, wielen, schokdempers, veren) en maak deze goed schoon.	

Te doen voordat u de motor start (contact op AAN)

TE INSPECTEREN ITEMS	TE INSPECTEREN	✓
Meter	Controleer de werking van de verklikkerlichtjes van de meter (Met de D.E.S.S.-sleutel AAN, drukt u kort op de knop Start / Stop).	
	Controleer of er meldingen voorkomen op de meter.	
Lichten	Controleer of de koplampen en het achterlicht branden en schoon zijn.	
	Controleer de werking van de dim- en grootlichten.	
	Controleer de werking van de remlichten.	
Stoelen, deuren en gordels	Controleer de afstelling van de stoel en controleer of het vergrendelmechanisme goed vast zit voordat u gaat rijden.	
	Controleer de deuren op schade. Laat de deuren vervangen als u schade hebt geconstateerd. Sluit beide deuren en controleer of ze goed zijn gesloten.	
	Controleer de gordels op eventuele schade (inclusief oprolmechanismen, gespen en vergrendelknoppen). Maak de gordels vast en zorg dat ze goed vast en strak tegen het lichaam zitten	

TE INSPECTEREN ITEMS	TE INSPECTEREN	✓
Gaspedaal	Druk het gaspedaal een paar keer volledig in om ervoor te zorgen dat het goed ingedrukt kan worden en terugkeert naar de ruststand wanneer u het loslaat.	
Rempedaal	Druk het rempedaal in en zorg ervoor dat u een sterke weerstand voelt en dat het terugkeert naar de ruststand wanneer u het loslaat.	
Brandstofpeil	Controleer het brandstofpeil.	

Te doen nadat de motor is gestart

TE INSPECTEREN ITEMS	TE INSPECTEREN	✓
Stuurinrichting	Draai het stuur heen en weer om na te gaan of het stuur vrij kan bewegen.	
RF D.E.S.S.-contact	Controleer of het D.E.S.S.-contact goed werkt door de D.E.S.S.-sleutel uit het D.E.S.S.-contact te trekken.	
Schakelhendel	Controleer de werking van de schakelhendel (P, R, N, H en L).	
Keuzeschakelaar 2WD/4WD/Voordifferentieel- vergrendelaar (indien aanwezig)	Controleer de werking van de keuzeschakelaar 2WD/4WD/Voordifferentieelvergrendelaar (indien aanwezig).	
Remmen	Rijd langzaam zowat een meter vooruit en test de remmen. Het rempedaal moet weerstand bieden wanneer het wordt ingedrukt. Het pedaal moet terugkeren naar de ruststand wanneer u het loslaat. De remmen moeten correct reageren op de handelingen van de bestuurder.	

VOORBEREIDEN OP RIJDEN

Voor u vertrekt

Voer de inspectie voor het vertrek uit om te bevestigen dat uw voertuig veilig werkt. Zie *CONTROLE VOOR HET VERTREK*.

De bestuurder en passagier(s) moeten:

- De juiste zithouding aannemen.
- Sluit beide deuren en maak de gordels vast.
- De geschikte uitrusting dragen. Raadpleeg *RIJ-UITRUSTING* in dit hoofdstuk.

Rijuitrusting

Van belang is dat de bestuurder en de passagiers altijd geschikte beschermende kledij en uitrusting dragen, onder meer:

- Een goedgekeurde helm
- Oogbescherming
- Laarzen
- Handschoenen
- Een hemd of jas met lange mouwen
- Lange broek.

Afhankelijk van het weer hebt u mogelijk een antimistbril nodig.

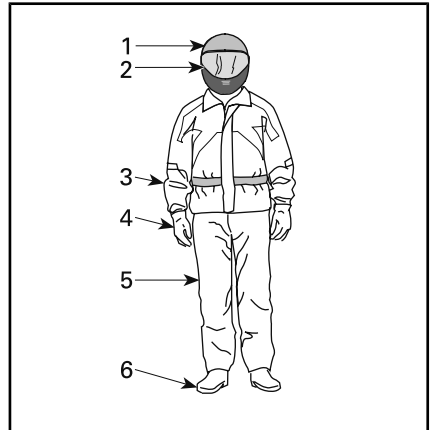

RIJUITRUSTING

1. Goedgekeurde helm
2. Oog- en gezichtsbescherming
3. Hemd of jas met lange mouwen
4. Handschoenen
5. Lange broek
6. Laarzen (boven enkelhoogte)

Kijk naar de weersomstandigheden om te beslissen welke kledij u aantrekt. Voor een maximaal comfort en om 's winters bevriezing te voorkomen, dient u zich steeds te kleden voor het koudste weer dat wordt verwacht. Thermisch ondergoed op de huid zorgt ook voor een goede isolatie.

Draag nooit losse kledij die in het voertuig, boomtakken en struiken verstrikt kan raken.

Helmen en oogbescherming

Helmen bieden bescherming tegen letsels aan het hoofd en de hersenen. Zelfs met de beschermingskooi en de deuren kunnen er nog objecten binnendringen in de cockpit en het hoofd raken, of het hoofd kan tegen de kooi of objecten buiten het voertuig botsen. Zelfs de beste helm biedt geen garantie tegen letsels, maar uit statistieken blijkt dat het dragen van een helm de het risico op hersenbeschadiging beperkt. Draag

voor uw eigen veiligheid dus steeds een helm tijdens het rijden.

Een helm kiezen

Helmen moeten vervaardigd zijn volgens de normen die van toepassing zijn in uw staat, provincie of land en moeten goed passen.

Een helm met gezichtsbescherming is een betere keuze. Deze beschermt ook bij frontale botsingen. De helm kan ook beschermen tegen puin, stenen, insecten, de weersomstandigheden, enz.

Een open helm biedt niet dezelfde bescherming voor het gezicht en de kin. Als u een open helm draagt, moet u er een gezichtsscherm op plaatsen en/of een bril dragen. Een gewone bril of een zonnebril biedt onvoldoende oogbescherming voor bestuurders. Deze kunnen breken of afvallen en ze laten toe dat wind en vliegende objecten de ogen bereiken.

's Winters dient u steeds een muts of een bivakmuts en een gezichtsmasker te dragen.

Gebruik getinte gezichtsmaskers of brilglazen enkel overdag; gebruik deze niet 's nachts of in het donker. Gebruik deze niet als u hierdoor minder goed kleuren kunt onderscheiden.

Overige uitrusting

Schoenen

Draag steeds schoenen met een gesloten tip. Stevige laarzen boven enkelhoogte met antislipzolen bieden meer bescherming en laten toe de voeten stevig op de voetsteunen te plaatsen.

Vermijd lange schoenveters die verstrikt kunnen raken in het gas- of het rempedaal.

Draag 's winters het liefst laarzen met rubberen zolen met een bovenkant uit nylon of leder en met verwijderbare vilten inlegzolen.

Vermijd rubberlaarzen. Rubberlaarzen kunnen vast komen te zitten achter of tussen de pedalen, waardoor u het gas- en rempedaal niet goed meer kunt bedienen.

Handschoenen

Handschoenen die de vingers helemaal bedekken, beschermen de handen tegen de wind, de zon, de hitte, de koude en vliegende objecten. Goed passende handschoenen bieden een betere grip op het stuur en gaan vermoeide handen tegen. Stevige, versterkte handschoenen voor motorrijders of ATV-bestuurders bieden een betere bescherming voor de handen bij een ongeval of omkantelen. Als de handschoenen te dik zijn, kan het moeilijk zijn de besturingselementen te bedienen.

's Winters moeten de handen beschermd worden door een paar sneeuwhandschoenen met voldoende isolatie, die het gebruik van duimen en vingers toelaten om de besturingselementen te bedienen.

Jassen, broeken en motorpakken

Draag een jas of shirt met lange mouwen en een lange broek of een volledig motorpak. Kwalitatieve beschermingsuitrusting voor ATV's biedt comfort en kan u helpen niet afgeleid te worden door slechte omgevingsomstandigheden. Bij een botsing kan beschermingsuitrusting van goede kwaliteit of uit stevig materiaal letsels voorkomen of beperken.

Bescherm uzelf tegen onderkoeling wanneer u in koude omstandigheden rijdt. Onderkoeling, wat optreedt bij een lage lichaamstemperatuur, kan leiden tot concentratieverlies, een tragere reactiesnelheid en verlies van vlotte, nauwkeurige spierbewegingen. In koude weersomstandigheden kan de juiste beschermende kleding zoals een windbestendige jas en isolerende lagen kleding essentieel zijn. Zelfs wanneer u in gematigde temperaturen rijdt, kunt u het erg koud hebben omwille van de wind.

Beschermende kleding geschikt voor rijden in koud weer kan te warm zijn wanneer u stopt. Draag verschillende lagen kleding die u naar wens kunt verwijderen. Draag een windbestendige buitenlaag over uw beschermende kleding, zodat de koude lucht uw huid niet kan bereiken.

Regenkleding

Als u moet rijden in de regen wordt een regenpak of een waterbestendig motorpak aangeraden. Voor lange ritten is het een goed idee om regenkleding bij zich te hebben. Een droge bestuurder voelt zich veel comfortabeler en is alerter.

Gehoorbescherming

Langdurige blootstelling aan de wind en motorgeluiden tijdens het rijden kan permanent gehoorverlies veroorzaken. Correct aangebrachte gehoorbescherming zoals oordopjes kan gehoorverlies tegen gaan. Raadpleeg de lokale wetgeving voor u gehoorbescherming gebruikt.

Kantelen en omrollen vermijden

Side-by-sides besturen is heel anders dan rijden met andere voertuigen. Side-by-sides zijn ontworpen voor gebruik op offroad-terrein (bijvoorbeeld hun wielbasis en bandbreedte, de ruimte tussen het voertuig en de grond, de ophanging, de aandrijftrein, de banden enz.) en kunnen dus kantelen in situaties waarin voertuigen hoofdzakelijk ontworpen voor gebruik op verharde of gladde wegen dit niet doen.

Tijdens abrupte manoeuvres zoals scherpe bochten of snel optrekken of remmen in bochten of tijdens het rijden op hellingen of over hindernissen kan het voertuig snel kantelen of kan er een ander ongeval gebeuren. Abrupte manoeuvres of een agressieve rijstijl kunnen kantelen of controleverlies veroorzaken, zelfs op vlakke, open terreinen. Als het voertuig kantelt, kan een lichaamsdeel buiten de cockpit (zoals armen, benen of hoofd) worden verpletterd en gekneld raken door de kooi of andere delen van het voertuig. U kunt ook gewond raken bij botsing met de grond, de cockpit of andere objecten.

Om het risico op kantelen te beperken:

- Wees voorzichtig in bochten.
 - Draai het stuur niet te ver of te snel. Pas uw stuurbewegingen aan naargelang uw snelheid en omgeving.
 - Vertraag voor u een bocht neemt. Vermijd hard remmen in een bocht.
 - Vermijd snel of hard optrekken in een bocht, zelfs als u uit stilstand of aan een lage snelheid vertrekt.

- Probeer nooit donuts, skids, slides, fishtails, sprongen of andere stunts. Als het voertuig begint te slippen of te schuiven, stuur dan in de richting waarin het voertuig slipt of schuift. U mag nooit bruske remmen en de wielen blokkeren.
- Vermijd verharde wegen. Dit voertuig is niet ontworpen om te rijden op verharde wegen en loopt meer risico om te kantelen. Als u op verharde wegen moet rijden, draai dan geleidelijk, rijd traag en vermijd bruske versnellen en remmen.

Dit voertuig kan kantelen naar de zij-, voor- of achterkant op hellingen of oneffen terrein.

- Vermijd schuin een helling op of af te rijden. Rijd indien mogelijk recht omhoog of omlaag op hellingen en niet schuin. Als u schuin een helling op of af moet rijden, wees dan uiterst voorzichtig en vermijd gladde oppervlakken, objecten of laagtes. Als u voelt dat het voertuig begint te kantelen of zijwaarts te verschuiven, stuurt u indien mogelijk naar beneden (de helling af).
- Vermijd steile heuvels en volg de procedures in deze handleiding om hellingen op of af te rijden.
- Door onverwachte terreinveranderingen, zoals putten, laagtes, glooiingen, zachtere of hardere grond of andere onregelmatigheden kan het voertuig kantelen of onstabiel worden. Observeer het terrein dat voor u ligt en vertraag op oneffen terrein.

Dit voertuig reageert anders wanneer u een lading vervoert of trekt.

- Matig uw snelheid en volg de instructies in deze handleiding voor het vervoer van lasten en het trekken van een aanhangwagen.

- Vermijd hellingen en ruig terrein.
- Voorzie meer afstand om te stoppen.

Wees voorbereid op kantelen

- Sluit beide deuren en maak de veiligheidsgordel vast om te verhinderen dat u uw armen of benen uitsteekt.
- Grijp de kooi nooit vast tijdens het rijden. Bij kantelen kunnen de handen verpletterd worden tussen de kooi en de grond. Houd de handen aan het stuur of de handgrepen.
- Probeer nooit een kantelend voertuig te stoppen met uw armen of benen. Als u denkt dat het voertuig kan kantelen of omrollen, moet de bestuurder beide handen op het stuur houden en de linkervoet stevig op de voetsteun plaatsen. De passagier(s) moet(en) met beide handen de handgrepen vasthouden en beide voeten stevig op de vloer plaatsen.

Botsingen vermijden

Dit voertuig kan hoge snelheden bereiken. Aan hogere snelheden is het risico op controleverlies groter, vooral bij uitdagende offroad-omstandigheden, en is het risico op letsels bij een botsing groter. Rijd nooit overdreven snel. Pas uw snelheid altijd aan aan het terrein, de zichtbaarheid, de rijomstandigheden en uw ervaring. Denk erom de prestatiesleutel voor te behouden voor situaties waarvoor hoge snelheden en snel optrekken geschikt zijn.

Rijd nooit met dit voertuig op de openbare weg, zelfs als het een aardeweg of kiezelpad betreft. Wanneer u zich met uw voertuig op de openbare weg begeeft kunt u met een ander voertuig botsen. Dit voertuig is niet geschikt om op de openbare weg te rijden. Het voldoet bijvoorbeeld niet aan de veiligheidsnormen voor gemotoriseerde voertuigen die van toepassing zijn voor auto's. In veel rechtssystemen is het verboden om met dit voertuig op de openbare weg te rijden.

Dit voertuig biedt niet hetzelfde soort bescherming bij botsingen als een auto. Zo zijn er bijvoorbeeld geen airbags, is de cockpit niet volledig gesloten en is het voertuig niet ontworpen voor botsingen met andere voertuigen. Het is dus uitermate belangrijk dat u de veiligheidsgordels vast maakt en deuren sluit en dat u een goedgekeurde helm draagt.

Praktische oefeningen

Voor u een ritje maakt, is het erg belangrijk dat u vertrouwd wordt met het besturen van uw voertuig door te oefenen in een gecontroleerde omgeving. Indien mogelijk is het ook een goed idee om een formele opleiding te volgen, om uw vaardigheden aan te scherpen en het voertuig beter te leren kennen.

Zoek een geschikte oefenlocatie en voer de volgende oefeningen uit. Het moet groot genoeg zijn om alle hieronder verklaarde oefeningen uit te voeren en vrij zijn van obstakels zoals bomen en stenen. Als u de geschikte locatie hebt gevonden, kunt u van start gaan met de volgende oefeningen.

Oefeningen bochten

Bij het draaien in de bochten worden de meeste ongevallen veroorzaakt. Als u te scherp draait of te snel rijdt, kan uw voertuig gemakkelijker de grip op de weg verliezen of omkantelen. Vertraag wanneer u een bocht bereikt.

- Leer eerst hoe u ruime bochten kunt nemen aan erg lage snelheden. Laat het gaspedaal los voor u draait en druk het terug langzaam in terwijl u draait.
- Herhaal deze oefening maar houd deze keer het gaspedaal ingedrukt terwijl u draait.
- Herhaal deze oefening in het nemen van bochten terwijl u lichtjes versnelt.
- Voer deze oefeningen uit terwijl u naar de andere kant draait.

Merk op hoe uw voertuig reageert tijdens deze verschillende oefeningen. Wij raden aan dat u het gaspedaal loslaat voor u een bocht neemt om de verandering van richting uit te voeren. U voelt dat de zijdelingse krachten groter worden naarmate u sneller rijdt en het stuur meer draait. De zijdelingse krachten

moeten zo laag mogelijk gehouden worden om ervoor te zorgen dat het voertuig niet omkantelt.

Oefeningen U-bochten

Oefen het maken van U-bochten

- Versnel geleidelijk aan, maar blijf traag rijden. Draai vervolgens het stuur lichtjes naar rechts tot u de U-bocht heeft gemaakt.
- Herhaal de oefening in het maken van U-bochten terwijl u wat harder aan het stuur draait, maar nog steeds aan erg lage snelheid.
- Herhaal de oefening in het maken van U-bochten terwijl u naar de andere kant draait.

Zoals reeds vermeld in deze handleiding, mag u niet op verharde oppervlakken rijden. Op deze oppervlakken reageert het voertuig anders en wordt het risico op omkantelen groter.

Oefeningen remmen

Oefen het remmen om vertrouwd te raken met hoe het voertuig reageert.

- Doe dit eerst aan een lage snelheid en verhoog de snelheid vervolgens.
- Oefen het remmen in een rechte lijn met verschillende snelheden en verschillende remkracht.
- Oefen het remmen in noodgevallen. U kunt optimaal remmen in een rechte lijn, terwijl u een grote kracht uitoefent, zonder de wielen te vergrendelen.

Denk eraan dat de remafstand afhankelijk van de snelheid en de lading van het voertuig en het soort ondergrond. De staat van de banden en de remmen speelt ook een belangrijke rol.

Oefeningen achteruit rijden

De volgende stap is achteruit rijden.

- Plaats een verkeerskegel aan beide zijden van het voertuig naast elk achterwiel. Rijd vooruit tot u de verkeerskegels kunt zien en stop het voertuig. Neem nota van de afstand nodig om de obstakels achter u te zien.
- Leer hoe het voertuig reageert in achteruit en wanneer u aan het stuur draait.
- Voer deze oefening achteruit rijden steeds uit aan lage snelheden.
- Maak uzelf vertrouwd met het gebruik van de opheffunctie. Stuur niet terwijl u de opheffunctie gebruikt. Dit verhoogt het risico op kantelen.

Oefening noodstop motor

Leer hoe u de motor snel kunt uitschakelen in een noodsituatie.

- Verwijder hiertoe de RF D.E.S.S.-sleutel uit het D.E.S.S.-contact terwijl u aan lage snelheid rijdt.

Zo leert u hoe het 'voertuig reageert wanneer de motor wordt uitgeschakeld terwijl u rijdt en ontwikkelt u deze reflex.

Gebruik off-road

Rijden op ongebaand terrein is per definitie gevaarlijk. Elk terrein dat niet speciaal werd voorbereid om voertuigen te dragen houdt gevaren in omdat men nooit op voorhand weet welke oneffenheden men tegenkomt, hoe vast de ondergrond is en hoe steil de helling. Het terrein zelf is daarom een permanente risicofactor, die elke persoon die op avontuur trekt moet aanvaarden en incalculeren.

Een bestuurder die met zijn voertuig offroad gaat rijden moet met de grootste zorg de veiligste weg

kiezen en het terrein voor zich aandachtig observeren. Laat dit voertuig in geen geval besturen door iemand die de juiste rijtechnieken voor dit voertuig niet perfect beheerst en begeef u nooit op zeer steil of verraderlijk terrein.

Algemene rijtechnieken

Algemene tips voor rijden

Zorgvuldigheid, voorzichtigheid, ervaring en rijvaardigheid zijn de beste voorzorgen die u kunt nemen tegen de risico's van het rijden met dit voertuig.

Bij de minste twijfel of het voertuig veilig over een hindernis of een bepaald deel van het terrein raakt, kiest u beter een andere route.

Bij het offroad rijden zijn vermogen en tractie belangrijker dan snelheid. Rijd nooit sneller dan de zichtbaarheid toelaat en dan u nodig heeft om een veilige route te kiezen. Rijd altijd traag en wees extra voorzichtig wanneer u op onbekend terrein rijdt. Wees altijd alert voor veranderingen in het terrein wanneer u met dit voertuig rijdt. Wees uitermate voorzichtig op uitzonderlijk ruw, glad, ijzig of los terrein.

Let constant op het terrein voor u, zodat u plotse veranderingen in de hellingsgraad of hindernissen, zoals rotsblokken of stronken, tijdig opmerkt. Zo voorkomt u dat uw voertuig zijn stabiliteit verliest en kantelt of over de kop gaat.

Gebruik het voertuig niet als de bedieningselementen niet normaal werken. Raadpleeg een erkende Can-AM dealer.

Om uw voertuig goed onder controle te houden, dient u uw beide handen aan het stuur te houden, waar u alle bedieningselementen binnen handbereik heeft. Dit geldt ook voor uw voeten. Om het gevaar voor verwonding van benen

of voeten tot een minimum te beperken, moet u steeds uw linker-voet op de voetsteun en uw rechtervoet op de vloer geplaatst houden. Blijf volledig in de cockpit, zodat u geen objecten buiten het voertuig raakt.

Kijk uit voor en vermijd takken en andere objecten die de passagiersruimte zouden kunnen binnendringen en u of uw passagiers raken.

Achteruit rijden

Controleer bij het achteruit rijden of er geen mensen of hindernissen achter het voertuig staan. Wees aandachtig voor de blinde hoek. Wanneer het veilig is om achteruit te rijden, rijd dan traag en vermijd scherpe bochten.

WAARSCHUWING

Stuurbewegingen in achteruit verhogen het risico op kantelen.

OPMERKING: In achteruit is het toerental van de motor beperkt, waardoor dus ook de snelheid van het voertuig in achteruit beperkt is.

WAARSCHUWING

Als u in achteruit een helling afrijdt, kunt u de ingestelde snelheidslimiet in achteruit toch overschrijden door de zwaartekracht.

Wegen oversteken

Als u een kruispunt moet oversteken, zorg er dan voor dat het aankomende verkeer aan beide kanten goed zichtbaar is en beslis waar u naartoe wilt rijden aan de andere kant van het kruispunt. Rijd in een rechte lijn naar dat punt toe. Maak geen scherpe veranderingen van richting of versnel niet abrupt. Dit kan ertoe leiden dat het voertuig kantelt. Rijd niet op het trottoir of

op fietspaden. Deze zijn enkel voor dit specifieke gebruik bedoeld.

Rijden over verharde oppervlakken

Vermijd verharde wegen. Dit voertuig is niet ontworpen om te rijden op verharde wegen en loopt meer risico om te kantelen. Als u op verharde wegen moet rijden, draai dan geleidelijk, rijd traag en vermijd bruske versnellen en remmen.

Ondiep water doorkruisen

Water kan groot gevaar inhouden. In te diep water kan het voertuig gaan drijven en kantelen. Controleer de diepte van het water en de stroming alvorens het water over te steken. Het water mag niet dieper zijn dan 30 cm zodat het voertuig deze hindernis veilig zou kunnen nemen. Let op voor gladde oppervlakken zoals keien, gras, boomstronken enz. in het water en op de oevers. Dit kan tot tractieverlies leiden. Rijd nooit met hoge snelheid in het water.

Water vermindert het remvermogen van uw voertuig. Laat de remmen altijd drogen door ze meermaals te activeren wanneer het voertuig weer op het droge is.

Nabij water is er vaak modder of moerasland. Let op voor onverwachte gaten of inzinkingen. Kijk ook uit voor rotsblokken, stronken enz. die gedeeltelijk begroeid zijn.

Rijden over sneeuw of ijs

Let bij de inspectie voor het vertrek speciaal op die plaatsen op het voertuig waar sneeuw- en ijsafzettingen de zichtbaarheid van het achterlicht kunnen belemmeren, ventilatieopeningen kunnen verstopen, de radiator en ventilator kunnen blokkeren en de beweging van de bedieningselementen kunnen bemoeilijken. Controleer voor u het voertuig start dat het stuur, het

gas- en het rempedaal ongehinderd werken.

Als dit voertuig over een besneeuwd pad rijdt, hebben de wielen minder tractie, waardoor het voertuig anders gaat reageren op de inputs van de bestuurder. Op oppervlakken met minder grip reageert het voertuig minder scherp en precies, wordt de remafstand langer en wordt de versnelling eveneens beïnvloed. Vertraag en geef nooit bruusk gas. Daardoor kunnen de banden beginnen tollen en kan het voertuig door oversturen gaan schuiven. Vermijd bruusk remmen. Dat kan het voertuig doen schuiven over een rechte lijn. Nogmaals, voorzichtig snelheid verminderen en uzelf voldoende tijd en afstand laten in anticipatie op een manoeuvre, om zo de volledige controle over het voertuig te kunnen houden, is de beste aanpak.

Als u met uw voertuig over een besneeuwd oppervlak rijdt, wordt door de turbulentie achteraan het bewegende voertuig sneeuw opgeworpen die met blootgestelde onderdelen, inclusief draaiende onderdelen zoals remschijven, in contact kan komen of er zich kan ophopen of smelten. Water, sneeuw of ijs kunnen een weerslag hebben op de reactietijd van het remsysteem van uw voertuig. Rem vaak, zelfs als dat niet nodig is om de snelheid van uw voertuig te verlagen, zodat zich zo weinig mogelijk ijs of sneeuw op de droge remblokken of -schijven kan vastzetten. Door dit te doen in rijomstandigheden die weinig risico inhouden, test u uw grip op het oppervlak en blijft u alert voor hoe het voertuig reageert op uw stuurimpulsen. Houd remmen gaspedaal en vloerplanken altijd sneeuw- en ijsvrij. Veeg regelmatig de sneeuw van de stoelen, het stuur, de kop- en achterlichten.

De sneeuw kan rotsen, boomstronken of andere objecten verhullen of kan zo diep liggen dat het voertuig onbruikbaar is omdat het vast zou komen te zitten of helemaal geen tractie meer zou hebben in de sneeuwbrig. Kijk ver voor u uit en wees altijd alert voor zichtbare hints die kunnen wijzen op de aanwezigheid van zulke obstakels. Rij er in geval van twijfel rond. Vermijd rijden op bevroren waterpartijen als u nog niet hebt gecontroleerd of het ijs voldoende sterk is om het voertuig, de inzittenden en de lading veilig te dragen.

Maak er een goede gewoonte van op het einde van de rit alle sneeuwen ijsafzettingen van het voertuig en alle bewegende onderdelen (remmen, onderdelen van het besturingssysteem, aandrijflijnen, bedieningselementen, radiatorventilator enz.) te verwijderen. Natte sneeuw zal immers aanvriezen tot ijs zodra de motor is afgezet en zal moeilijker te verwijderen zijn bij de volgende inspectie voor het vertrek.

Rijden op zand

Rijden op zandduinen is nog een unieke ervaring, waarvoor u echter enkele essentiële voorzorgen moet nemen. In nat, diep of fijn zand/sneeuw treedt er tractieverlies op en kan het voertuig gaan schuiven, kantelen of vastlopen. Zoek in dit geval naar een vastere ondergrond. Ook in deze situatie dient u te vertragen en uit te kijken voor moeilijke rijomstandigheden.

Wanneer u in duingebied gaat rijden, is het raadzaam uw voertuig uit te rusten met een hoog uitstekende vlag. Zo kunnen andere personen aan de andere kant van de zandduin beter zien waar u zich bevindt. Rij voorzichtig wanneer u voor u nog een veiligheidsvlag bespeurt.

Rijden op kiezel, losse stenen of andere gladde oppervlakken

Rijden op losse stenen of kiezel lijkt sterk op rijden op ijs. Het verandert de besturing van het voertuig, waardoor het kan slippen of kantelen, vooral bij te hoge snelheden. Ook de remafstand kan toenemen. Vergeet niet dat er bij "bruusk gas geven" of doorslippen losse stenen naar achteren kunnen vliegen en een andere bestuurder kunnen raken. Doe dit nooit opzettelijk.

Begint u toch te slippen of schuiven, draai het stuur dan in de richting waarin u slipt tot u het voertuig opnieuw onder controle heeft. U mag nooit bruusk remmen en de wielen blokkeren.

Hindernissen nemen

Gebruik de lage versnelling (L) om over obstakels te rijden.

Passeer hindernissen op uw weg voorzichtig. Dit omvat rotsen, omgevallen bomen en putten. Vermijd ze zoveel mogelijk. Houd er rekening mee dat sommige hindernissen te groot of gevaarlijk zijn om over te rijden en beter ontweken worden. Probeer nooit een hindernis te nemen die hoger is dan de speling tussen de grond en uw voertuig. U kunt veilig over kleine rotsen of kleine omgevallen bomen rijden - benader de hindernis aan een lage snelheid en zoveel mogelijk in een rechte hoek. Pas uw snelheid aan zonder vaart te verliezen en geef niet bruusk gas. De passagiers moet beide handgrepen stevig vasthouden en de voeten op de voetsteunen plaatsen. Houd het stuur stevig vast zonder uw vuisten er omheen te sluiten en rijd vooruit. Houd er rekening mee dat de hindernis misschien glad is of kan verschuiven wanneer u erover rijdt.

Rijden over heuvels

Er zijn twee zaken van belang wanneer u op heuvels of hellingen rijdt: wees voorbereid op gladde oppervlakken of variaties in ondergrond en hindernissen en zet u schrap in het voertuig. Als u een te gladde helling of een helling met een losse ondergrond op- of afrijdt, kunt u de controle over het voertuig verliezen. Als u aan hoge snelheid over de top van een heuvel rijdt, is het mogelijk dat u geen tijd meer heeft om u voor te bereiden op het terrein aan de andere kant. Parkeer niet op een helling. Plaats de schakelhendel steeds in de PARKEERstand wanneer u stopt of parkeert, vooral op een helling, om te vermijden dat het voertuig gaat rollen. Als u toch op een steile helling moet parkeren, blokkeer de wielen dan met rotsen of stenen.

Bergop rijden

Gebruik de lage versnelling (L) om bergop te rijden.

Door zijn configuratie heeft dit voertuig een uitstekende tractie bij het klimmen, zo goed zelfs dat het eerder zal kantelen dan zijn tractie verliezen. Op het terrein komt het bijvoorbeeld geregeld voor dat de top van een heuvel is geërodeerd tot een steile, scherpe piek. Dit voertuig is niet ontworpen voor dergelijke omstandigheden. Kies een alternatieve route.

Het is ook raadzaam na te gaan hoe het terrein er aan de andere kant van de heuvel of glooiing uitziet. Al te vaak blijkt er een diepe afgrond te wachten en is afdalen onmogelijk.

Als u voelt dat de helling te steil wordt, remt u om het voertuig te stoppen. Plaats de schakelhendel in achteruit (R) en rijd achteruit de heuvel af. Laat hierbij de remmen amper los en blijf aan een lage snelheid rijden. Probeer niet om te

keren. Rijd nooit een heuvel af met de motor in neutraal. Ga niet hard op de rem staan. Dit verhoogt het risico op kantelen.

Bergaf rijden

Dit voertuig kan steilere hellingen beklimmen dan het veilig kan afdalen. Daarom dient u er zeker van te zijn dat er een veilige weg naar beneden is, voordat u aan een beklimming begint.

Als u vertraagt bij het afdalen van een gladde helling, kan het voertuig gaan schuiven, waardoor dit uitglijdt. Houd een constante snelheid aan en/of versnel iets om het voertuig opnieuw onder controle te krijgen. U mag nooit bruusk remmen en de wielen blokkeren.

Dwars op een helling rijden

Vermijd waar mogelijk een helling dwars op of af te rijden. Is het toch noodzakelijk, wees dan uiterst voorzichtig. Wanneer u dwars op een steile helling rijdt kunt u kantelen. Bovendien kunt u op gladde of onvaste oppervlakken oncontroleerbaar wegschuiven. Vermijd alle voorwerpen of inzinkingen die de overhelling van het voertuig naar één zijde nog versterken, om te voorkomen dat het voertuig kantelt. Als u voelt dat het voertuig begint te kantelen of zijwaarts te verschuiven, stuurt u indien mogelijk naar beneden (de helling af).

WAARSCHUWING

Wees voorzichtig bij het laden en vervoeren van vloeibare reservoirs. Deze kunnen de stabiliteit van het voertuig beïnvloeden wanneer u dwars op een helling rijdt, door bergafwaarts te trekken en het risico op kantelen te verhogen.

Steile dalingen

Dit voertuig is niet ontworpen voor steile dalingen. Dit voertuig zal doorgaans stoppen als de voor- of achterwielen over een steile daling rijden. Als het om een steile, diepe afgrond gaat zal het voertuig met zijn neus naar beneden duiken en kantelen.

Vermijd steile dalingen. Keer om en kies een alternatieve route.

Rijden als ontspanning, in groep of over lange afstanden

Respecteer de rechten en beperkingen van anderen. Begeef u niet in zones die zijn voorbehouden aan andere offroadactiviteiten. Daartoe behoren paden voor sneeuwscooters, ruiters, langlaufsporen, mountainbikeparcours enz. Ga er nooit van uit dat er toch geen andere gebruikers op het pad zijn. Houd altijd rechts op het pad en zigzag niet heen en weer. Zorg ervoor dat u kunt stoppen wanneer er voor u een andere weggebruiker opdaagt.

Sluit u aan bij een plaatselijke side-by-side-club. Zij kunnen u een kaart bezorgen en adviseren of informeren over de plaatsen waar u kunt rijden. Als er geen club in uw buurt is, kunt u misschien meewerken aan de oprichting ervan. In groep rijden en clubactiviteiten zijn een aangename, sociale vrijetijdsbesteding. Gebruik nooit na drugs- of alcoholgebruik of wanneer u moe of ziek bent.

Houd altijd een veilige afstand van andere bestuurders. Op basis van uw eigen inschatting van snelheid, staat van het terrein, weer, mechanische staat van uw voertuig en uw "vertrouwen in het beoordelingsvermogen" van de mensen om u heen, kunt u het best oordelen over de aangewezen veilige afstand. Net als andere voertuigen kan dit voertuig niet ogenblikkelijk stoppen.

Informeer voor uw vertrek iemand over uw geplande bestemming en het tijdstip waarop u vermoedelijk terugkeert.

Neem, afhankelijk van de afstand die u wilt afleggen, extra gereedschap of nooduitrusting mee. Vraag na waar u extra benzine kunt kopen. Wees voorbereid op de omstandigheden die u mogelijk te wachten staan. Het verdient zeker aanbeveling een eerstehulpkit mee te nemen.

Milieu

Eén van de voordelen van dit voertuig is dat u zich op ongebaand terrein kunt begeven tot ver buiten de bewoonde wereld. Doe dit echter altijd met respect voor de natuur en de rechten van andere natuurliefhebbers. Rijd niet door ecologisch kwetsbare gebieden. Rijd niet over bosaanplantingen of jonge boompjes, hak geen bomen, verwijder geen omheiningen en verniel de bodem niet door uw wielen te laten spinnen. "Wees behoedzaam".

Dit voertuig kan OHV-branden veroorzaken als er zich vuil bij de uitlaat of andere hete motoronderdelen ophoopt, wat kan gaan branden en in droog gras kan vallen. Voorkom rijden in natte gebieden, door moerassen of in lang gras, waar zich vuil kan afzetten. Als u in zulke gebieden rijdt, inspecteert u de motor en hete delen en verwijdert u het vuil. Zie *VERZORGING VAN HET VOERTUIG* voor meer informatie.

Wilde dieren opjagen is wettelijk verboden in heel wat streken. Wild dat door een motorvoertuig wordt opgejaagd, kan sterven van uitputting. Komt u dieren tegen op uw weg, stop dan en observeer ze in stilte. U houdt er zeker heel wat mooie herinneringen aan over.

Respecteer de regel... "neem alles wat u meebrengt, terug mee naar huis". Laat geen afval achter. Maak geen kampvuur tenzij u hiervoor toelating heeft, en dan alleen ver genoeg van droge plaatsen. De gevaren die u veroorzaakt op uw weg kunnen anderen en uzelf schade berokkenen, zelfs op een later tijdstip.

Respecteer landbouwgronden. Vraag voor het betreden van privé-terrein altijd toestemming aan de eigenaar. Respecteer landbouwgewassen, vee en eigendomsgrenzen.

Vervuil ten slotte geen waterlopen, meren of rivieren, voer geen aanpassingen aan de motor of het uitlaatsysteem uit en verwijder geen onderdelen. Dit kan de emissies van het voertuig beïnvloeden.

LADINGEN VERPLAATSEN EN WERKEN

Werken met uw voertuig

Uw voertuig kan u helpen bij een aantal uiteenlopende LICHTE taken, gaande van sneeuw ruimen tot een last vervoeren. Hiervoor is een waaier van accessoires te verkrijgen bij uw erkende Can-Am dealer. Om verwondingen te voorkomen moet u de instructies en waarschuwingen volgen die bij het accessoire zitten. Respecteer altijd de maximale belading van het voertuig. Bij een te zware belasting van het voertuig kunnen de componenten overbelast raken en stukgaan. Vermijd te veel inspanningen te leveren door zware ladingen te heffen of te trekken of het voertuig met de hand te duwen.

Houd er rekening mee dat de lading kan gaan schuiven of vallen en een ongeluk kan veroorzaken.

Lading transporteren

Alle lading die op het voertuig wordt vervoerd zal de handelbaarheid, stabiliteit en remafstand van het voertuig beïnvloeden. Overschrijd nooit de maximale voertuigbelading, inclusief gewicht van bestuurder, passagier(s), lading, accessoires en disselgewicht. Houd er rekening mee dat de lading kan gaan schuiven of vallen en een ongeluk kan veroorzaken.

Voor de maximaal toegestane belasting inclusief disselgewicht, raadpleeg *SPECIFICATIES*.

Het volgende is een voorbeeld van de juiste totale belasting over het voertuig:

VOORBEELDEN VAN JUISTE TOTALE (LAGE) BELASTING VAN HET VOERTUIG				
BESTUURDER EN PASSAGIERS	LADING	ACCESSOIRES	DISSELGEWICHT	TOTALE VOERTUIGBELADING
306 kg	9 kg	25 kg	59 kg	399 kg

OPMERKING: Bij een hoog toerental van de transmissie mag het gecombineerde gewicht op het laadrek en disselgewicht de capaciteit van het laadrek niet overschrijden, raadpleeg *SPECIFICATIES*.

Volg deze aanwijzingen om het risico op verlies van controle of van de lading te verlagen.

Instellingen voertuig met lading

Wanneer de totale lading meer weegt dan 195 kg, inclusief gewicht bestuurder, passagiers, lading, accessoires en indien van toepassing disselgewicht, pompt u de banden op tot de maximumdruk. Zie *SPECIFICATIES*.

OPMERKING: Pas de ophanging aan als u zware ladingen of passagiers vervoert.

OPMERKING: Rijd met de schakelhendel in een lage versnelling (L) wanneer u zware ladingen vervoert op het laadrek of wanneer u een geladen aanhangwagen trekt.

Het laadrek laden

OPMERKING Overschrijd de maximale laadcapaciteit van het laadrek niet.

Zie *SPECIFICATIES* voor capaciteit laadrek.

Plaats de lading zo laag mogelijk. –Een hogere lading kan het zwaartepunt van het voertuig omhoog brengen, wat het minder stabiel kan maken. Positioneer de lading zo gelijkmatig mogelijk op het rek.

Maak de lading vast op het laadrek. Maak de lading niet vast aan de kooi of een nader onderdeel van het voertuig. Als de lading niet correct is vastgemaakt, kan deze verschuiven of van het voertuig af vallen en hierbij mogelijk bestuurder, passagier of omstanders raken, of ze kan verschuiven tijdens het rijden en de besturing van het voertuig beïnvloeden.

Hoge objecten kunnen de zichtbaarheid beïnvloeden voor de bestuurder en kunnen projectielen vormen bij een ongeval. Ladingen die aan de zijkant uit het voertuig steken, kunnen vast komen te zitten in struiken, takken of andere obstakels. Vermijd dat de lading de remlichten bedekt en belemmert. Zorg ervoor dat de lading niet uit het laadrek steekt en dat de lading uw zichtbaarheid of de besturing van het voertuig niet hindert.

Overbelast het laadrek niet.

WAARSCHUWING

Vervoer op het bagagerek geen benzinebidon(s) of gevaarlijke vloeistoffen.

WAARSCHUWING

Overlaad het voertuig nooit en sleep of transporteer nooit lading op een onjuiste manier. Matig uw snelheid volgens de staat van het terrein wanneer u lading vervoert of een aanhangwagen trekt, en vermijd heuvels en ruw terrein. Voorzie een langere remafstand. Bevestig de lading altijd zo laag mogelijk om het zwaartepunt zo min mogelijk te verhogen. Als u deze aanbevelingen niet naleeft, kan dit het rijgedrag van het voertuig veranderen, wat tot ongelukken kan leiden.

Een lading trekken (indien voorzien van trekhaak)

Trek nooit een lading door deze aan de kooi of andere accessoires te bevestigen, hierdoor kan het voertuig kantelen. Gebruik enkel de trekhaak (indien geïnstalleerd) om lasten te trekken.

Gebruik in geval van nood de sleephaak om een vastgelopen voertuig los te trekken.

Wanneer u lasten trekt met een ketting of een kabel, zorg er dan voor dat deze opgespannen is voor u start en behoud deze spanning tijdens het trekken.

Als u lasten trekt met een ketting of een kabel, zorgt u ervoor dat u progressief remt. De inertie van de lading kan een botsing veroorzaken.

Respecteer de maximum trekcapaciteit wanneer u een lading trekt. Zie hieronder voor *EEN AANHANGWAGEN TREKKEN*.

WAARSCHUWING

Wanneer de kabel of de ketting niet opgespannen is, kan deze breken en terugschieten.

Wanneer u een ander voertuig sleept, zorg er dan voor iemand het gesleepte voertuig bestuurt. Deze persoon moet remmen en sturen om de controle over het voertuig te behouden.

Matig uw snelheid en draai geleidelijk aan wanneer u lasten vervoert. Vermijd hellingen en ruig terrein. Probeer nooit op steile hellingen te rijden. Voorzie meer afstand om te remmen, vooral op hellingen en als u een passagier vervoert. Wees voorzichtig om niet te beginnen slippen of schuiven.

Een aanhangwagen trekken (indien voorzien van trekhaak)

OPMERKING Om aanhangwagens te trekken, moet op het voertuig een door BRP goedgekeurde trekhaak worden gemonteerd.

Wanneer dit voertuig een aanhangwagen trekt, neemt het risico op kantelen toe, vooral op een helling. Als u een trailer aan uw voertuig wilt hangen, moet u zeker nagaan of de dissel op de trekhaak van het voertuig past. Let erop dat de aanhangwagen horizontaal staat ten opzichte van het voertuig. (Soms moet de trekhaak van uw voertuig van een speciaal verlengstuk worden voorzien). Bevestig de trailer met een veiligheidsketting of -kabel aan het voertuig.

Verminder vaart en draai geleidelijk als u een aanhangwagen trekt. Vermijd hellingen en ruig terrein. Probeer nooit op steile hellingen te rijden. Voorzie meer afstand om te remmen, vooral op hellingen en als u een passagier vervoert. Wees voorzichtig om niet te beginnen slippen of schuiven.

De trailer verkeerd laden kan tot controleverlies leiden.

Zorg er steeds voor dat de lading gelijkmatig verdeeld is en veilig is vastgemaakt op de trailer. Een gelijkmatig verdeelde trailer is makkelijker te besturen.

Zet de schakelhendel altijd op L (lage stand) voor het trekken van een aanhangwagen-, rijden in lage stand helpt bij het trekken van de toegenomen belasting op de achterbanden.

Blokkeer de wielen van het voertuig en de aanhangwagen wanneer u stopt of parkeert, zodat ze niet kunnen weggrollen.

Wees voorzichtig wanneer u een geladen aanhangwagen loskoppelt; de wagen of de lading kan op u of anderen vallen.

Respecteer de maximale kogeldruk en trekcapaciteit die op het label van de trekhaak staat aangegeven, wanneer u een aanhangwagen trekt.

Zorg ervoor dat er ten minste wat gewicht op de dissel rust.

BELANGRIJKE LABELS OP HET PRODUCT (CANADA/VS)

Loshangend Etiket

Canada/Verenigde Staten

Dit voertuig wordt geleverd met een loshangend label aan het stuur en labels die belangrijke veiligheidsinformatie bevatten.

Iedereen die met dit vaertuig rijdt, moet deze informatie lezen en begrijpen voor het rijden.

WAARSCHUWING

**DIT VOERTUIG IS BESTEMD VOOR RECREATIEF GEBRUIK
EN SECUNDAIR, ALGEMEEN GEBRUIK
NIET VOOR BESTUURDERS ONDER 16 JAAR.**

**ER ZIJN TRAININGEN BESCHIKBAAR OM LES TE
GEVEN IN DE BESTURING VAN ROV'S. NEEM VOOR
MEER INFORMATIE CONTACT OP MET UW DEALER.**

**Lees de gebruikershandleiding en de
veiligheidslabels door en bekijk de veiligheidsvideo.
Eis dat uw voertuig correct wordt gebruikt**

**INFORMEER BIJ UW DEALER NAAR DE GELDENDE NATIONALE EN
LOKALE VOORSCHRIFTEN VOOR ROV-GERBUIK.**

Een verkeerd gebruik van terreinvoertuigen
kan ernstig tot dodelijk letsel veroorzaken.

Wees voorbereid

- Bevestig de veiligheidsgordels en zorg ervoor dat de netten of deuren goed zijn vastgezet.
- Draag een goedgekeurde helm en andere beschermingsuitrusting.
- Elke berijder moet met uw rug tegen de zitting kunnen plaatsnemen, de voeten vlak op de vloer of voetsteun en de handen op de handrails. Blijf geheel binnen het voertuig.



Rij voorzichtig

- Vermijd dat u de controle verliest of over de kop rolt.
- Elke berijder moet met uw rug tegen de zitting kunnen plaatsnemen, de voeten vlak op de vloer of voetsteun en de handen op de handrails. Blijf geheel binnen het voertuig.
- Vermijd snel optrekken terwijl u draait, zelfs vanuit stilstand.
- Vertraag voor u een bocht neemt.
- Let op heuvels, ruw terrein, kuilen en anderen wijzigingen in grond of terrein. Vermijd verharde wegen.
- Vermijd dwars op een helling (op heuvels rijden).

**Omrollen kan ernstige verwondingen veroorzaken
en zelfs overlijden, ook op vlakke open terrein.**

Zorg ervoor dat de berijders opletten en plan vooruit

- Indien u denkt of voelt dat het voertuig omvalt of omrolt, verminder dan het gewaag op verandering door:
- De handrails of het stuur stevig vast te houden en te anticiperen.
- Steek om geen enkele reden delen van uw lichaam buiten het voertuig.



**Eis dat uw voertuig correct wordt gebruikt
– Doe wat nodig is om letsel te voorkomen:**

- Niet toe te staan dat er roekeloos wordt gereden.
- Evorst te zorgen dat rijders 16 of ouder zijn en een geldig rijbewijs hebben.
- Mensen niet te laten rijden als zij alcohol of drugs hebben gebruikt.
- Sta het gebruik op de openbare weg niet toe (tenzij deze voor terreinvoertuigen toegankelijk zijn) – u kunt botsen met auto's en vrachtwagens.
- Niet meer mensen mee te nemen als er zitplaatsen zijn; zie de informatie op de achterkant van deze kaart



DIT ETIKET MAG NIET WORDEN VERWIJDERD VOOR DE VERKOOP.

Tabel kantelingen Testresultaat

**Bombardier Recreational
Products Inc.**
Model voertuig: XXXX

XX.X

Meting van de laterale stabiliteit, in graden, van een voertuig in standaard toestand (belast met een bestuurder en passagier - 430 pounds) zoals gemeten door de fabrikant, overeenkomstig de test voor laterale stabiliteit aan de hand van de kanteltablel in de ANSI/ROHVA-norm voor recreatieve terreinvoertuigen. Wijzigingen aan het voertuig, de accessoires en belading kunnen de laterale stabiliteit beïnvloeden.

Er zijn trainingen beschikbaar om les te geven in de besturing van ROV's. Neem contact op met uw dealer en/of rohva.org voor meer informatie.

Informeer bij uw dealer naar de geldende nationale en lokale voorschriften voor ROV-gebruik.

DIT ETIKET MAG NIET WORDEN VERWIJDERD VOOR DE VERKOOP

BESCHRIJVING VOERTUIGMOTOR

XXXXXX

EPA GECERTIFICEERD

NER (GENORMALISERDE UITSTOOTWAARDE) = XX
OP EEN SCHAAL VAN 0 TOT 10, WAARBIJ 0 HET MEEST SCHON IS

MAXIMAAL AANTAL ZITPLAATSEN IN
HET VOERTUIG: Berijders

⚠ WAARSCHUWING. Bij het bedienen, repareren en onderhouden van het voertuig kunt u worden blootgesteld aan chemicaliën, waaronder uitlaatgas, koolmonoxide, ftalaten, en lood, waarvan in de Staat Californië bekend is dat ze kanker en aangeboren afwijkingen en andere risico's m.b.t. de voortplanting veroorzaken.

Om de blootstelling te beperken dient u inademing van uitlaatgas te vermijden, de motor niet stationair te laten draaien draaien, tenzij dat nodig is, uw auto in een goed geventileerde ruimte te onderhouden en handschoenen te dragen of uw handen tijdens onderhoud van uw auto regelmatig te wassen.

Ga voor meer informatie naar www.P65Warnings.ca.gov/products/passenger-vehicle



704906872

⚠ WAARSCHUWING

MAAK U VERTROUWD MET DIT TERREINVOERTUIG (OHV); HIJ OVERTREFT MOGELIJK HET VERMOGEN VAN ALLE ANDERE TERREINVOERTUIGEN WAARMEE U AL HEBT GEREDEN.

DIT IS EEN TERREINVOERTUIG MET EEN HOOG VERMOGEN.

ONERVAREN BESTUURDERS KUNNEN DE RISICO'S OVER HET HOOFD ZIEN EN VERRAST WORDEN DOOR HET SPECIFIEK GEDRAG VAN DIT TERREINVOERTUIG OP VERSCHILLENDE SOORTEN TERREINEN.



704906437

DIT ETIKET MAG NIET WORDEN VERWIJDERD VOOR DE VERKOOP.

Veiligheidslabels

Lees alle veiligheidslabels op uw voertuig aandachtig door.

Deze etiketten zijn bevestigd op het voertuig voor de veiligheid van de bestuurder, passagier(s) en omstanders.

De volgende labels bevinden zich op uw voertuig en moeten als vaste onderdelen van het voertuig worden beschouwd. Als ze ontbreken of beschadigd zijn, kunnen ze kosteloos worden vervangen. Raadpleeg een erkende Can-AM dealer.

OPMERKING: Als er verschillen zijn tussen deze gids en het voertuig, hebben de veiligheidslabels op de boot de overhand op de labels in deze gids.

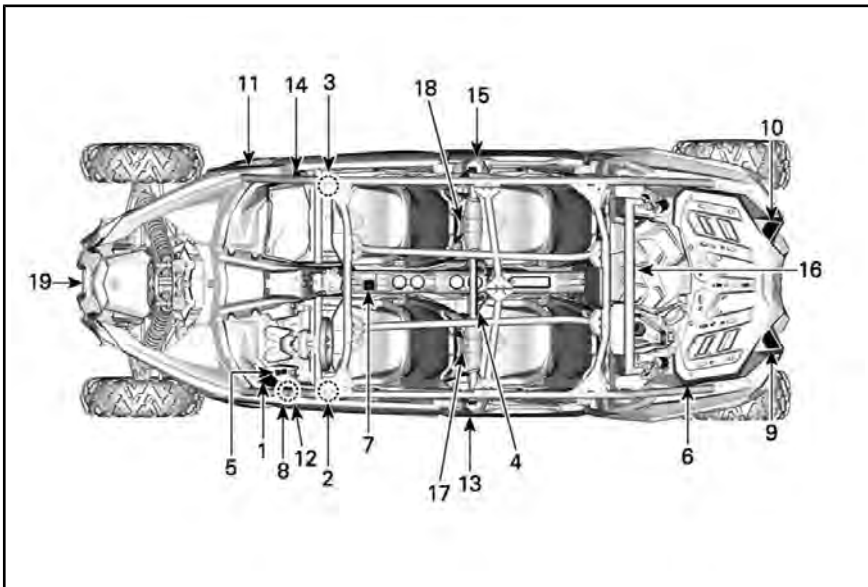

ONDERDELEN VOOR DE DUIDELIJKHEID VERWIJDERD

WAARSCHUWING

Een verkeerd gebruik van terreinvoertuigen kan ernstig tot dodelijk letsel veroorzaken

Zorg ervoor dat de bestuurders opletten en plan vooruit dan het gevaar op verandering door:

- De handrails of het stuur stevig vast te houden en te anticiperen.
- Steek om geen enkele reden delen van uw lichaam buiten het voertuig.

Wees voorbereid

- Maak de riemen vast en sluit de deuren.
- Draag een goedgekeurde helm en andere beschermingsuitrusting.
- Elke bestuurder moet met uw rug tegen de zitting kunnen plaatsen, de voeten vlak op de vloer of voetsteun en de handen op de handrails. Blijf geheel binnen het voertuig.



Rij voorzichtig
Vermijd dat u de controle verliest of over de kop rolt:

- Vermijd abrupte bewegingen, zijwaarts glijden, schuive of vinstaartbewegingen en maak geen donuts.
- Vertraag voor u een bocht neemt.
- Vermijd snel optrekken terwijl u draait, zelfs vanuit stilstand.
- Let op heuvels, ruw terrein, kuilen en anderen wizigingen in grond of terrein. Vermijd verharde wegen.
- Vermijd dwars op een helling (op heuvels rijden).



Omrollen kan ernstige verwondingen veroorzaken en zelfs overlijden, ook op vlakke open terrein.

Patent: www.brp.com/en/about-brp/patents.html

LABEL 1

⚠ WAARSCHUWING

Een verkeerd gebruik van terreinvoertuigen kan ernstig tot dodelijk letsel veroorzaken

Wees voorbereid op kantelen



**BESTUURDER
JONGER DAN
16**

NOOIT

- Houd de kooi vast tijdens het rijden.
- Probeer het omrollen tegen te gaan door gebruik van uw arm of been.

ALTIJD

- Maak de riemen vast en sluit de deuren.

Lees zorgvuldig alle veiligheidslabels en zoek en lees de gebruikershandleiding. Bekijk de veiligheidsvideo aan de hand van de QR-codelink of ga naar de Can-am website voor het gebruik.



Eis dat uw voertuig correct wordt gebruikt

Doe wat nodig is om letsel te voorkomen:

- Niet toe te staan dat er roekeloos wordt gereden.
- Ervoor te zorgen dat rijders 16 of ouder zijn en een geldig rijbewijs hebben.
- Sta het gebruik op de openbare weg niet toe (tenzij deze voor terreinvoertuigen toegankelijk zijn) – u kunt botsen met auto's en vrachtwagens.
- Mensen niet te laten rijden als zij alcohol of drugs hebben gebruikt.
- Niet meer mensen mee te nemen als er zitplaatsen zijn: 4 berijders.







IN_T5418

4X

LABEL 2

⚠ WAARSCHUWING

PASSAGIER

Een verkeerd gebruik van terreinvoertuigen kan ernstig tot dodelijk letsel veroorzaken

Wees voorbereid op kantelen

NOOIT

- Houd de kooi vast tijdens het rijden.
- Probeer het omrollen tegen te gaan door gebruik van uw arm of been.



ALTIJD

- Maak de riemen vast en sluit de deuren.





Wees voorbereid

- Maak de riemen vast en sluit de deuren.
- Draag een goedgekeurde helm en andere beschermingsuitrusting.
- Elke bestuurder en passagier moet met de rug tegen de rugleuning, de voeten op de grond of op de voetsteun en de handen aan de handgrepen kunnen zitten. Blijf geheel binnen het voertuig.

Zorg ervoor dat de berijders opletten en plan vooruit

Indien u denkt of voelt dat het voertuig omvalt of omrolt, verminder dan het gevaar op verwonding door:

- De handrails stevig vast te houden en te anticiperen.
- Steek om geen enkele reden delen van uw lichaam buiten het voertuig.

Kwalificaties en verantwoordelijkheden van de passagiers

- Rijdt niet onder de invloed van drugs of alcohol.
- Vraag de bestuurder om te vertragen of te stoppen wanneer u zich ongemakkelijk voelt tijdens het rijden.



IN_15518

LABEL 3



WAARSCHUWING

WAARSCHUWING

Onjuist gebruik van dit voertuig kan ernstig letsel of overlijden tot gevolg hebben.

Waarvoor bereid

- Bewaag de veiligheids gordel en zorg ervoor dat het niet en/of de deur geopend is vastgezet.
- Draag een goedgekeurde helm en andere beschermingsuitrusting.
- U moet niet uw rug tegen de zitting kunnen plaatsen, de voeten vlak op de vloer of vastzetten en de handen op de handgrepen, bij gebrek daaraan het voertuig.

PASSAGIERS

Onjuist gebruik van dit voertuig kan ernstig letsel of overlijden tot gevolg hebben.

Zorg ervoor dat de passagiers opstappen en plan vooruit

In een vliegtuig, of wat ook het vervoer is, moet u de volgende regels volgen:

- De passagiers mogen niet te roepen en te verstoren.
- Ze moeten gaan zitten vóór de start en na het landen buiten het voertuig.

Kwalificaties en verantwoordelijkheden van de passagiers

- Tijd niet onder de invloed van drugs of alcohol.
- Waag de bestuuring niet te verlaten of te stoppen, tenzij u niet ongemakkelijk voelt tijdens het rijden.



704906373

LABEL 4



WAARSCHUWING

Dit voertuig is geschikt voor offroad-gebruik en is niet bedoeld voor gebruik op de openbare weg.

704906373



WARNING

This vehicle is an off road vehicle not intended for use on public roads.

LABEL 5

40

VEILIGHEIDSINFORMATIE

⚠ WAARSCHUWING

Door een verkeerde bandenspanning of overbelading kunt u de controle over het stuur verliezen.

Controleverlies kan tot ernstige of dodelijke verwondingen leiden.
 • Een band die te weinig opgepompt is kan loskomen van de velg.
 • Gebruik Maximale druk als de lading zwaarder is dan 195 kg.

KOUDE BAND DRUK	BANDENMAAT		28		29		30		
	PAKKET			XDS	RS	XRS	XMR		
Minimum	Vooraan:	kPa	207	188	193	193	152		
	Achteraan:	kPa	207	186	193	193	179		
Maximum	Vooraan:	kPa	262	234	234	248	179		
	Achteraan:	kPa	262	248	248	262	234		
MAX. LAADCAPACITEIT : kg			399						

4x 



LABEL 6

⚠ WAARSCHUWING

P



Zet de schakelhendel in PARKEERstand (P) voor u uitstapt. Als het voertuig niet in PARK staat, kan het weggrollen.

Stop het voertuig en zet de rem op voor u de schakelhendel en de 2WD/4WD schakelaar gebruikt.



704906152A

LABEL 7 - INDIEN UITGERUST MET VIS-CO-LOK

⚠ WAARSCHUWING

P



Zet de schakelhendel in PARKEERstand (P) voor u uitstapt. Het voertuig kan verder rijden als het niet in PARKEERstand staat.

Stop het voertuig en zet de rem op voor u de schakelhendel en de 2WD/4WD schakelaar gebruikt.

Draaien aan het stuur in 4WD-Lock (voordifferentieelvergrendelaar) vergt meer kracht.

Voorzie meer ruimte om te draaien.



704907122

LABEL 7 - INDIEN UITGERUST MET SMART-LOK



LABEL 8



LABEL 9



LABEL 10



LABEL 11



LABEL 12



LABEL 13



LABEL 14



LABEL 15



LABEL 16



LABEL 17



LABEL 18

Conformiteitslabels



TYPISCH - PLAATS VAN HET EPA-LABEL

EMISSION CONTROL INFORMATION			
 THIS VEHICLE IS CERTIFIED TO OPERATE ON UNLEADED GASOLINE AND CONFORMS TO U.S. EPA & CALIFORNIA EMISSION CONTROL REGULATIONS FOR ATV AND OFF-ROAD SPV BY VEHICLE.			
ENGINE FAMILY	_____	FAMILLE DE MOTEUR	_____
PERMUTATION FAMILY	_____	FAMILLE DE PERMUTATION	_____
PERMUTATION STANDARD (F/L)	_____	LIMITES DE PERMUTATION DE LA FAMILLE	_____
CERTIFICATION STANDARD (F/L)	_____	LIMITES DES ÉMISSIONS DE LA FAMILLE	_____
ENGINE DISPLACEMENT	_____	CYLINDRÉE	_____
EXHAUST EMISSION CONTROL SYSTEM	_____	SYSTÈME DE CONTRÔLE DES ÉMISSIONS	_____
RENSEIGNEMENTS SUR LE DISPOSITIF ANTIPOLLUTION CE VÉHICULE EST CERTIFIÉ POUR FONCTIONNER À L'ESSENCE SANS PLÔME ET IL EST CONFORME AUX NORMES _____ DE L'ÉPA ET DE LA CALIFORNIE AU NIVEAU DES RÉGLEMENTATIONS DE L'ÉCHAPPEMENT ET DE L'ÉVAPORATION POUR LES VTT ET LES VÉHICULES HORS-ROUTE SPORTS.			
SEE OPERATOR'S GUIDE FOR MAINTENANCE SCHEDULE VUS LE PROGRAMME D'ENTRETIEN DANS LE GUIDE DU CONDUCTEUR BOMBARDIER RECREATIONAL PRODUCTS INC.			

TYPISCH - EPA-LABEL

BRP certificeert dat deze ROV conform is aan de Amerikaanse nationale norm voor recreatieve terreinvoertuigen, norm ANSI / ROHVA 1 - 2016.

BRP certifies that this ROV complies with the American National Standard for Recreational Off-Highway Vehicles, ANSI / ROHVA 1 - 2016 Standard.

Deze ROPS komt overeen met de prestatie-eisen in ISO 3471:2008.

This roll over protective structure meets the performance requirements of ISO 3471: 2008.

704906982

LABEL 3

Technische informatielabels

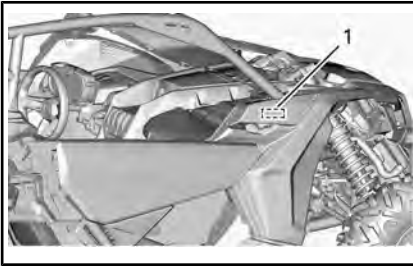

OP DOP KOELVLOEISTOFCONTAINER

MERK OP

Uitsluitend loodvrije
benzine

Aanbevolen:

PREMIUM 91 (min (R+M)/2)
SUPER 95 (min RON)

704906157A

LABEL 1 - BINNENDEKSEL

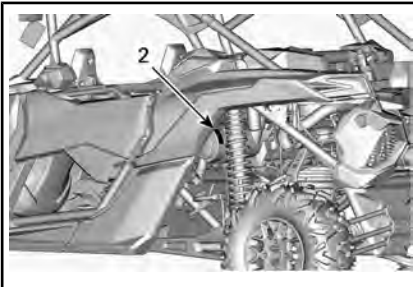

ONDERHOUD VAN DE LUCHTFILTER

HET ONDERHOUD MOET WORDEN UITGEVOERD ALS VOORGESCHREVEN IN DE GEBRUIKERSHANDLEIDING. DE LUCHTFILTER VERGT FREQUENTER ONDERHOUD IN ZWAARDERE (STOFFIGE) OMSTANDIGHEDEN.

ENTRETIEN DU FILTRE À AIR

L'ENTRETIEN DOIT ÊTRE EFFECTUÉ TEL QUE SPÉCIFIÉ DANS LE GUIDE DU CONDUCTEUR. ENTRETIENIR LE FILTRE À AIR PLUS SOUVENT DANS DES CONDITIONS PLUS EXTRÊMES (MILIEUX POUSSIÉREUX).

LABEL 2

BELANGRIJKE LABELS OP HET PRODUCT (ALLE LANDEN BEHALVE CANADA/VERENIGDE STATEN)

Alle landen behalve Canada/Verenigde Staten

Veiligheidslabels op het voertuig

Lees alle veiligheidslabels op uw voertuig aandachtig door. Deze etiketten zijn bevestigd op uw voertuig voor de veiligheid van de bestuurder en omstanders.

Deze etiketten zijn bevestigd op het voertuig voor de veiligheid van de bestuurder en omstanders.

De veiligheidslabels op uw voertuig moeten als vaste onderdelen van het voertuig worden beschouwd. Als ze ontbreken of beschadigd zijn, kunnen ze kosteloos worden vervangen. Raadpleeg een erkende Can-AM dealer.

OPMERKING: Als er verschillen zijn tussen deze gids en het voertuig, hebben de veiligheidslabels op de boot de overhand op de labels in deze gids.

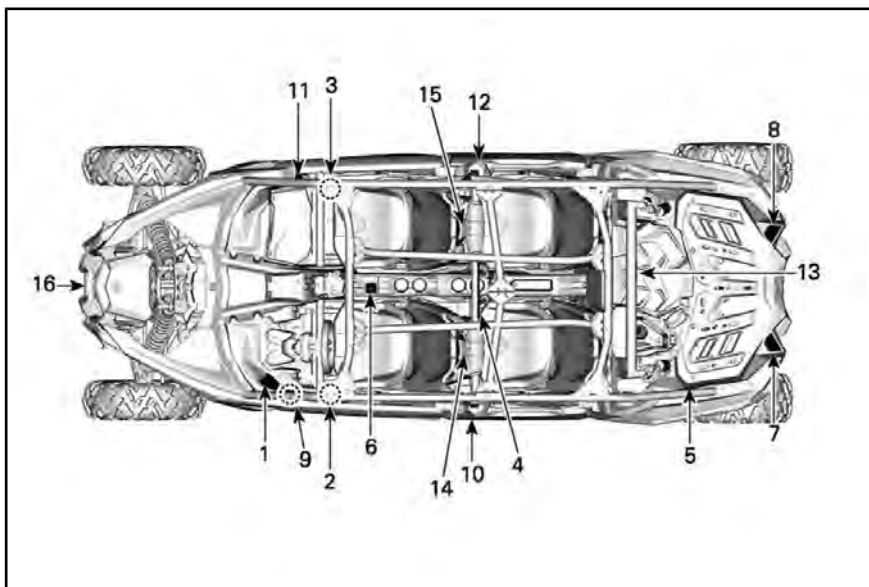

TYPISCH

Label 1

⚠ WAARSCHUWING

- Lees zorgvuldig alle veiligheidslabels en zoek en lees de gebruikershandleiding. Bekijk de veiligheidsvideo aan de hand van de QR-codelink of ga naar de Can-am website voor het gebruik.
- Vermijd dat u de controle verliest of over de kop rolt:
 Vermijd abrupte bewegingen, zijwaarts glijden, schuiven of visstaartbewegingen en maak geen donuts.
 Vermijd snel optrekken terwijl u draait, zelfs vanuit stilstand.
 Vertraag voor u een bocht neemt.
 Let op heuvels, ruw terrein, kuilen en andere wijzigingen in grond of terrein. Vermijd verharde wegen.
 Vermijd dwars op een helling (op heuvels rijden).
- Omrollen kan ernstige verwondingen veroorzaken en zelfs overlijden, ook op vlakke open terrein.
- Sta het gebruik op de openbare weg niet toe (tenzij deze voor terreinvoertuigen toegankelijk zijn) – u kunt botsen met auto's en vrachtwagens.
- Niet meer mensen mee te nemen als er zitplaatsen zijn: 4 berijders.
- Ervoor te zorgen dat rijders 16 of ouder zijn en een geldig rijbewijs hebben.

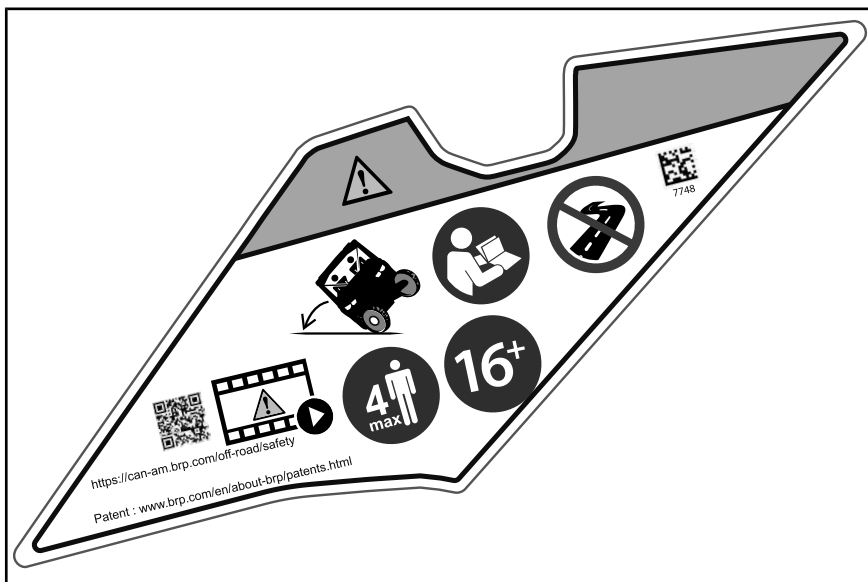

LABEL 1

Label 2 en label 3

WAARSCHUWING

- Draag altijd een goedgekeurde helm en beschermingsuitrusting.
- Draag altijd gehoorbescherming.
- Bevestig de veiligheidsgordel en het net.
- Rijd niet onder de invloed van drugs of alcohol.
- Indien u denkt of voelt dat het voertuig omvalt of omrolt, verminder dan het gevaar op verwonding door: De handrails of het stuur stevig vast te houden en te anticiperen. Steek om geen enkele reden delen van uw lichaam buiten het voertuig.
- Blijf altijd geheel binnen het voertuig.
- Houd de kooi nooit vast tijdens het rijden.
- Elke berijder moet met uw rug tegen de zitting kunnen plaatsnemen, de voeten vlak op de vloer of voetsteun en de handen op de handrails.

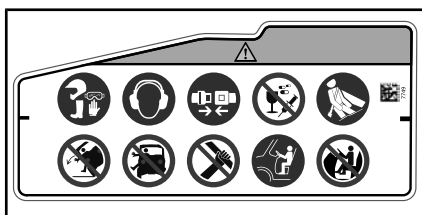

LABEL 2

Label 3

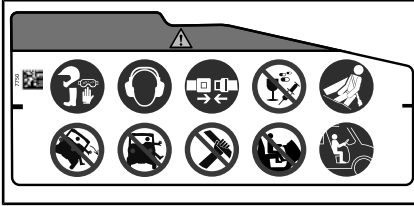

LABEL 3

Label 4

⚠ WAARSCHUWING

- Draag altijd een goedgekeurde helm en beschermingsuitrusting.
- Draag altijd gehoorbescherming.
- Bevestig de veiligheidsgordel en het net.
- Elke berijder moet met uw rug tegen de zitting kunnen plaatsnemen, de voeten vlak op de vloer of voetsteun en de handen op de handrails.
- Blijf altijd geheel binnen het voertuig.
- Rijd niet onder de invloed van drugs of alcohol.



LABEL 4

Label 5

⚠ WAARSCHUWING

- Zoek en lees de gebruikershandleiding. Door een verkeerde bandenspanning of overbelading kunt u de controle verliezen, wat ERNSTIG LETSEL of de DOOD kan veroorzaken.
- Houd altijd de weergegeven, juiste bandenspanning aan.
- Overschrijd NOOIT de maximale voertuigbelading van 399 kg, inclusief gewicht van bestuurder, passagier, lading, accessoires en disselgewicht, indien van toepassing.

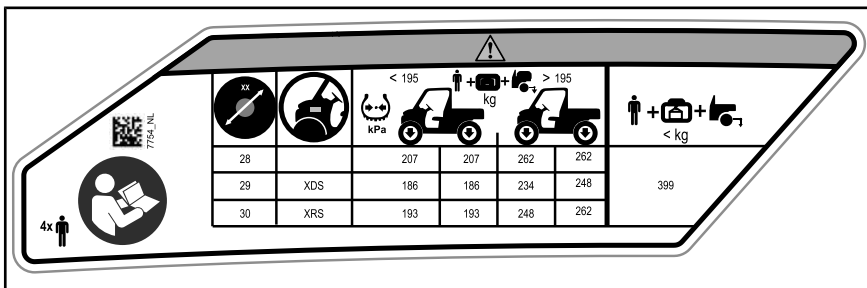

LABEL 6

Label 6

⚠ WAARSCHUWING

- Stop het voertuig en zet de rem op voor u de schakelhendel en de 2WD/4WD schakelaar gebruikt.
- Zet de schakelhendel in PARKEERstand (P) voor u uitstapt. Het voertuig kan verder rijden als het niet in PARKEERstand staat.

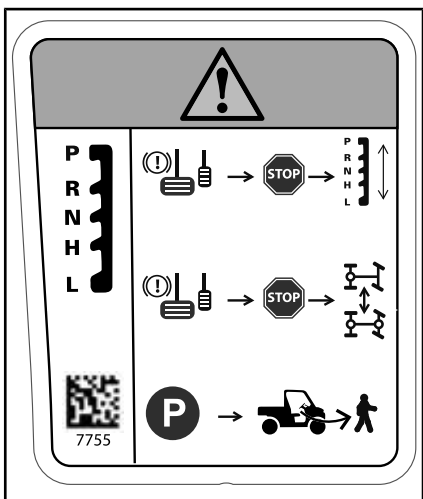

LABEL 6

Label 7

⚠ WAARSCHUWING

- Zoek en lees de gebruikershandleiding. Door een verkeerde bandenspanning of overbelading kunt u de controle verliezen, wat ERNSTIG LETSEL of de DOOD kan veroorzaken.
- Plaats de benzinebus tijdens het vullen NOOIT in de bagagedrager. Dat kan leiden tot een explosie.
- Neem NOOIT passagiers mee op de bagagedrager of de achterklep.
- Matig uw snelheid wanneer u lasten vervoert.
- Bevestig NIETS aan de kooi om lasten te trekken.



LABEL 7

Label 8

⚠ WAARSCHUWING

- Zoek en lees de gebruikershandleiding. Door een verkeerde bandenspanning of overbelading kunt u de controle verliezen, wat ERNSTIG LETSEL of de DOOD kan veroorzaken.
- Overschrijd NOOIT de maximale voertuigbelading, inclusief gewicht van bestuurder, passagier, lading, accessoires en disselgewicht, indien van toepassing.

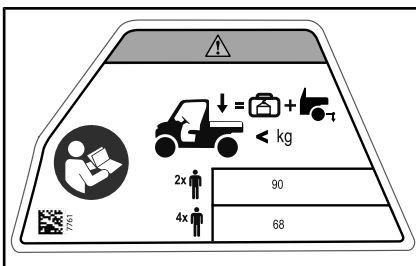

LABEL 8

Label 9, label 10, label 11 en label 12

⚠ WAARSCHUWING

Steek uw arm NIET buiten het voertuig; er bestaat gevaar op ernstig letsel.

Label 9



LABEL 9

Label 10



LABEL 10

Label 11



LABEL 11

Label 12



LABEL 12

Label 13

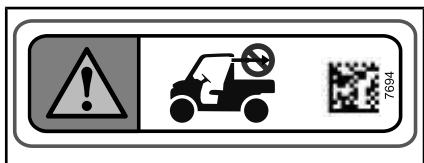

LABEL 13

Label 14

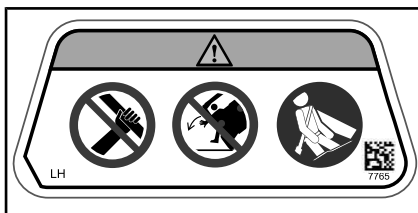

LABEL 14

Label 15



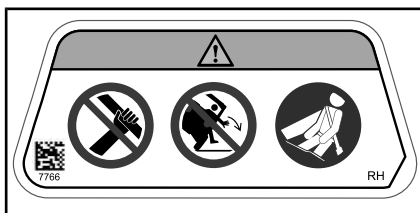

LABEL 15

Label 16

⚠ WAARSCHUWING

- Zoek en lees de gebruikershandleiding.
- Gebruik de haakband altijd wanneer u aan het opwinden bent.
- Houd tijdens de bediening vingers uit de buurt van het touw, de haak en de geleiderolopening.
- Overbelast de lier niet.

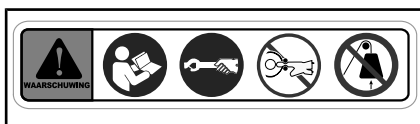

LABEL 16

Technische informatielabels

OPMERKING Uitsluitend loodvrije benzine gebruiken. Aanbevolen octaangetal: PREMIUM 91 (min (R+M)/2) of SUPER (min RON). Zie de gebruikershandleiding.

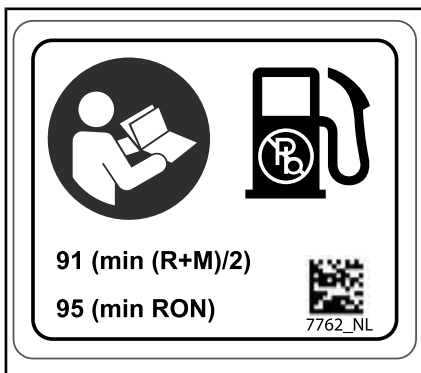

AANGEBRACHT AAN DE BINNENKANT VAN DE TANKDOPKLEP



IN DE BUURT VAN DE DOP VAN DE BRANDSTOFTANK

OPMERKING Het onderhouds-schema en -instructies vindt u in de gebruikershandleiding.

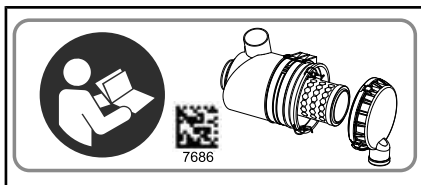

Conformiteitslabels



TYPISCH - PLAATS VAN HET EPA-LABEL

EMISSION CONTROL INFORMATION	
THIS VEHICLE IS CERTIFIED TO OPERATE ON UNLEADED GASOLINE AND CONFORMS TO <input type="text"/> U.S. EPA & CALIFORNIA EMISSIONS TEST REGULATIONS FOR ATV AND OFF-ROAD SPORT VEHICLE.	
ENGINE FAMILY	FAMILLE DE MOTEUR
PERMATION FAMILY	FAMILLE DE PERMATION
PERMATION STANDARD (FEL)	LMITE DE PERMATION DE LA FAMILLE
CERTIFICATION STANDARD (FEL)	LMITE DES EMISSIONS DE LA FAMILLE
ENGINE DISPLACEMENT	CYLINDRES
EXHAUST EMISSION CONTROL SYSTEM	SYSTEME DE CONTRÔLE DES EMISSIONS
RENSEIGNEMENTS SUR LE DISPOSITIF ANTIPOLLUTION	
CE VÉHICULE EST CERTIFIÉ POUR FONCTIONNER À L'ESSENCE SANS PLÔME ET IL EST CONFORME AUX NORMES <input type="text"/> DE L'ÉPA ET DE LA CALIFORNIE AU NIVEAU DES RÉGLEMENTATIONS DE L'ÉCHAPPEMENT ET DE L'ÉVAPORATION POUR LES VTT ET LES VÉHICULES HORS-ROUTE SPORTS.	
SEE OPERATOR'S GUIDE FOR MAINTENANCE SCHEDULE VOIR LE PROGRAMME D'ENTRETIEN DANS LE GUIDE DU CONDUCTEUR	
BOMBARDIER RECREATIONAL PRODUCTS INC.	

TYPISCH - INDIEN VAN TOEPASSING - EPA-LABEL

BRP certifieert dat deze ROV conform is aan de Amerikaanse nationale norm voor recreatieve terreinvoertuigen, norm ANSI / ROHVA 1 - 2016.

BRP certifies that this ROV complies with the American National Standard for Recreational Off-Highway Vehicles, ANSI / ROHVA 1 - 2016 Standard.

Deze ROPS komt overeen met de prestatie-eisen in ISO 3471:2008.

This roll over protective structure meets the performance requirements of ISO 3471: 2008.



704906982

OP LINKERBOVENKANT VAN DE KOOI

VOERTUIGINFORMATIE

PRIMAIRE BESTURINGSELEMENTEN

Het is belangrijk te weten waar de besturingselementen zich bevinden en hoe u ze moet bedienen, om ze vlot en gecoördineerd te leren bedienen.

OPMERKING: Sommige veiligheidslabels op het voertuig worden niet op afbeeldingen weergegeven. Voor informatie over veiligheidslabels voor voertuigen, raadpleegt u *BELANGRIJKE LABELS OP HET PRODUCT*.

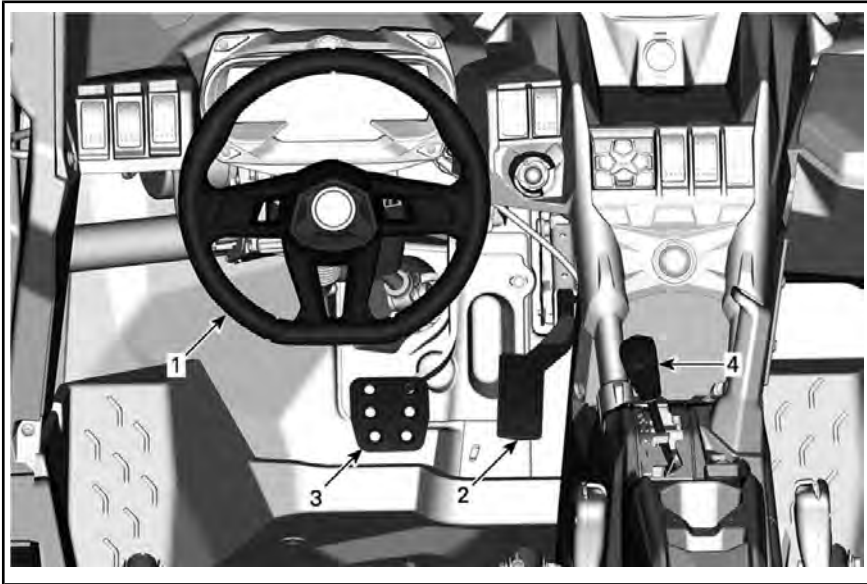

TYPISCH - ONDERDELEN VERWIJDERD VOOR DE DUIDELIJKHEID

1) Stuur

Het stuur bevindt zich voor de bestuurdersstoel.

Met het stuur kunt u het voertuig naar links of naar rechts sturen.

Draai het stuur in de richting waar-naar u wilt rijden.



1. Stuurwiel

Grijp het stuur met beide handen vast, zonder dat u de duimen rond het stuur klemt.

⚠ LET OP Wanneer u met de duimen rond het stuur geklemd op ruige paden rijdt of een hinderenis neemt, kan het stuur plots opzij worden getrokken, met verwondingen aan de handen of polsen tot gevolg.

Met dynamische stuurbevestiging (DPS) kost het minder inspanning om het stuur te draaien.

2) Gaspedaal

Het gaspedaal bevindt zich rechts van het rempedaal.

Met het gaspedaal bepaalt u de snelheid van de motor.

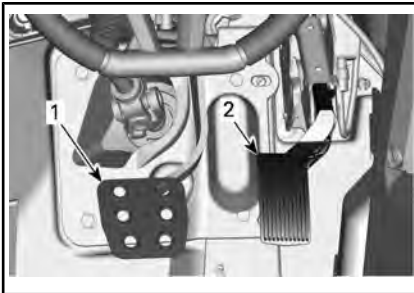

1. Rempedaal
2. Gaspedaal

Om de snelheid van uw voertuig te verhogen of te behouden, drukt u met uw rechtervoet op het gaspedaal.

Om snelheid te minderen, laat u het gaspedaal los.

In het gaspedaal zit een veer, waardoor het terug in de ruststand (omhoog) moet komen wanneer u het niet indrukt.

OPMERKING: Het gaspedaal mag nooit worden gedemonteerd.

3) Rempedaal

Het rempedaal bevindt zich links van het gaspedaal.

Het rempedaal dient om het voertuig te vertragen of te stoppen.

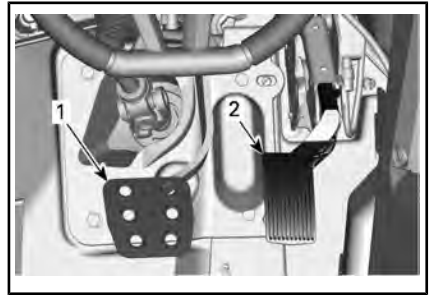

1. Rempedaal
2. Gaspedaal

Om de snelheid van het te stoppen, drukt u met uw rechtervoet op het rempedaal.

In het rempedaal zit een veer, waardoor het terug in de ruststand (omhoog) moet komen wanneer u het niet indrukt.

4) Schakelhendel

De schakelhendel bevindt zich onderaan op de console.

De schakelhendel wordt gebruikt om van versnelling te veranderen.

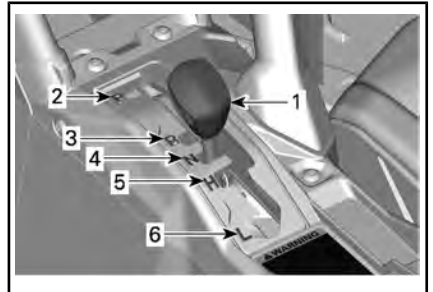

1. Schakelhendel
2. Parkeren
3. Achteruit
4. Neutraal
5. Hoog toerental (vooruit)
6. Laag toerental (vooruit)

Het voertuig moet gestopt worden en de remmen moeten ingeschakeld worden voor u een versnelling kiest.

OPMERKING Deze versnellingsbak is niet ontworpen om te schakelen tijdens het rijden.

Parkeren

In de parkeerstand wordt de versnellingsbak vergrendeld om te helpen voorkomen dat het voertuig beweegt.



WAARSCHUWING

Gebruik de PARKEER-stand (P) altijd wanneer het voertuig niet in gebruik is. Als de schakelhendel niet in de P (PARKEER-stand) staat, kan het voertuig bewegen.

Achteruit

In de stand achteruit kan het voertuig achteruit rijden.

Afhankelijk van de voertuigconfiguratie kan het voertuig zijn uitgerust met een reserve-alarm. Het alarm wordt geactiveerd wanneer de achteruitversnelling wordt geselecteerd.

OPMERKING: In achteruit is het toerental van de motor beperkt, waardoor dus ook de snelheid van het voertuig in achteruit beperkt is.



WAARSCHUWING

Als u in achteruit een helling afrijdt, kunt u de ingestelde snelheidslimiet in achteruit toch overschrijden door de zwaartekracht.

Neutraal

De neutrale stand schakelt de versnellingsbak uit.

Hoog toerental (Vooruit)

In deze stand wordt het overbrengingsmechanisme in een hoge versnelling geschakeld. Dit is het toerentalbereik voor normaal rijden. In deze stand kan het voertuig zijn maximumsnelheid bereiken.

Laag toerental (Vooruit)

In deze stand wordt het overbrengingsmechanisme in een lage versnelling geschakeld. In deze stand kan het voertuig traag rijden met een maximaal koppel op de wielen.

OPMERKING Gebruik het lage toerental om een trailer te trekken (indien voorzien van trekhak), zware ladingen te dragen, over hindernissen te rijden of een helling op of af te rijden.

SECUNDAIRE BEDIENINGSELEMENTEN

OPMERKING: Sommige veiligheidlabels op het voertuig worden niet op afbeeldingen weergegeven. Voor informatie over veiligheidlabels voor voertuigen, raadpleegt u *BELANGRIJKE LABELS OP HET PRODUCT*.

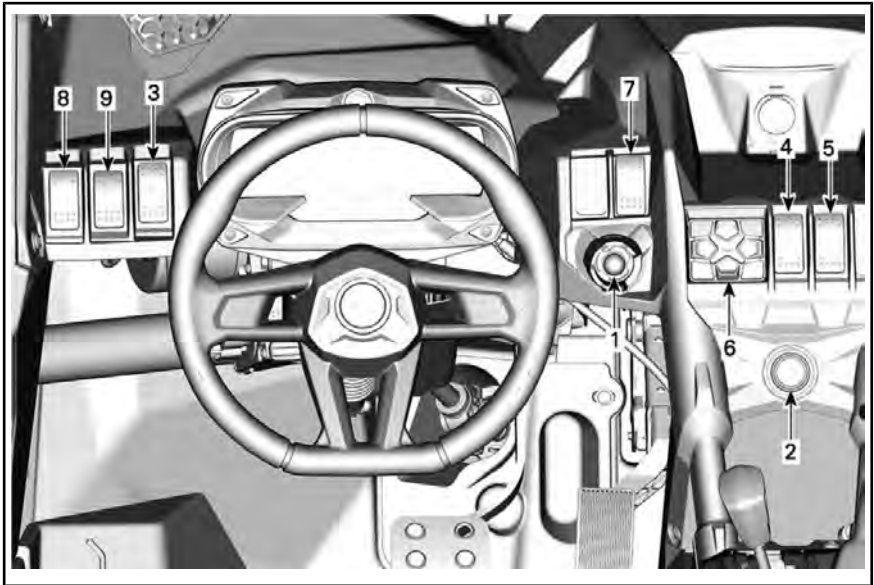

1) RF D.E.S.S.-sleutel en RF D.E.S.S.-contact

RF D.E.S.S.-contact

Het D.E.S.S.-contact bevindt zich op de console bovenaan.

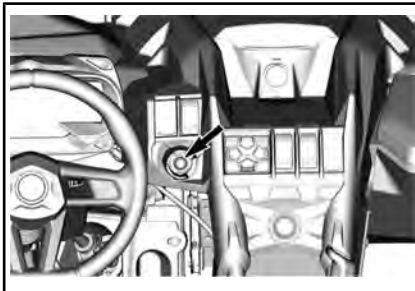

RF D.E.S.S.-sleutel

Digitally Encoded Security System (D.E.S.S.)

De D.E.S.S.-sleutel is voorzien van een elektronisch circuit dat een uniek elektronisch serienummer bevat.

Het D.E.S.S.-systeem leest de sleutelcode en laat het starten van de motor toe voor sleutels die het herkent.

Soorten sleutels

Dit voertuig kan worden bestuurd met 2 verschillende soorten contactsleutels:

- Normale sleutel (groen)
- Prestatiesleutel (zwart).

Het soort sleutel is afhankelijk van de kleur.

⚠ WAARSCHUWING

Kantelen, botsen en controleverlies met zware verwondingen of de dood tot gevolg zijn mogelijk met een prestatiesleutel of een normale sleutel. De normale sleutel gebruiken neemt niet weg dat de bestuurder voorbereid en opgeleid moet zijn en voorzichtig moet rijden.

Normale sleutel

Het voertuig wordt geleverd met een normale sleutel.

De normale sleutel beperkt de motorkoppel. Het beperkt ook de snelheid van het voertuig tot 70 km/h.

⚠ WAARSCHUWING

Op steile hellingen naar beneden is het mogelijk dat de snelheidsbeperking niet verhindert dat het voertuig sneller dan deze snelheid gaat rijden.

Deze sleutel kan nuttig zijn voor bestuurders die liever geleidelijk versnellen of om te rijden in omgevingen waar de topsnelheid en bruusk versnellen niet wenselijk zijn. Op nauwe, bochtige paden is het bijvoorbeeld mogelijk dat de bestuurders de normale sleutel verkiezen.

Prestatiesleutel

Het voertuig wordt geleverd met een prestatiesleutel; waarmee de gebruiker toegang krijgt tot het volledige koppel van de motor en de topsnelheid van het voertuig.

Dit kan handig zijn voor bestuurders die meer acceleratie verkiezen en in omgevingen waarvoor hogere snelheden en een bruuskere versnelling geschikt zijn. Op wijde, rechte paden is het bijvoorbeeld

mogelijk dat de bestuurders de prestatiesleutel verkiezen.

2) Motorstart/stopschakelaar

De motorstart/stopschakelaar bevindt zich op de console bovenaan. Wanneer u deze ingedrukt houdt, wordt de motor aangezet. Wanneer u deze indrukt, stopt de motor als hij draait.

OPMERKING: De RF D.E.S.S.-sleutel moet zijn geïnstalleerd op het RF D.E.S.S.-contact, zodat de motor kan worden opgestart.

Voor het starten van het elektrische systeem zonder de motor te starten, raadpleegt u **HET ELEKTRISCH SYSTEEM ACTIVEREN**.

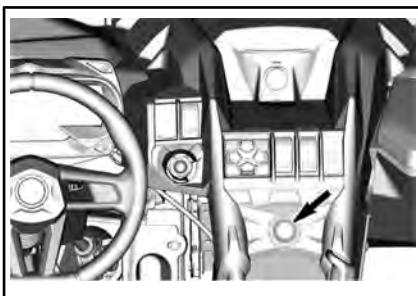

3) Dimlichtschakelaar

De dimlichtschakelaar bevindt zich aan de linkerkant van het dashboard.

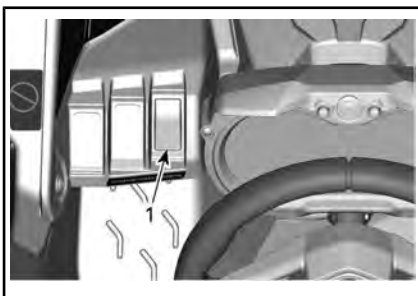

TYPISCH

1. Dimlichtschakelaar

Deze schakelaar dient om te schakelen tussen dim- of grootlichten.

4) Schakelaar 2WD/4WD/Voordifferentieelvergrendelaar (indien aanwezig)

De schakelaar 2WD/4WD/Voordifferentieelvergrendelaar bevindt zich op de console bovenaan.

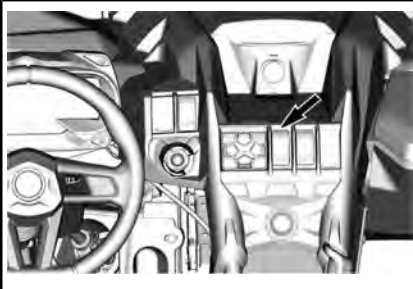

Met deze schakelaar wisselt u tussen 2-wielaandrijving en 4-wielaandrijving wanneer het voertuig stilstaat en de motor draait.

De voordifferentieelvergrendelaar kan tijdens de rit worden geactiveerd; u hoeft het voertuig niet te stoppen. Druk nogmaals op de schakelaar om de vergrendelaar te deactiveren. Als de motor wordt afgezet, wordt de voordifferentieelvergrendelaar gedeactiveerd.

OPMERKING Schakel nooit over vanaf 4X4 met het voordifferentieel vergrendeld op 2X4. Ontgrendel **altijd** het voordifferentieel alvorens het voertuig in de modus 2X4 te zetten.

OPMERKING Het voertuig moet stilstaan om over te schakelen tussen 2WD/4WD. Het in- en uitschakelen van deze knop tijdens het rijden kan tot mechanische schade leiden.

Het voordifferentieel is volledig vergrendeld als de schakelaar naar boven staat. Dit is een tijdelijke stand. Als de voordifferentieelver-

grendelaar wordt vergrendeld, gaat het schakelaarlampje branden en verschijnt de melding "DIFFLOCK" op het instrumentenbord gedurende 2 seconden. Het lampje gaat uit wanneer het differentieel is ontgrendeld en de melding "SMARTLOK" verschijnt op het instrumentenbord, wat betekent dat er naar de automatische modus is geschakeld.

Als de voordifferentieelvergrendelaar is vergrendeld, is er wellicht meer kracht voor nodig om het stuur te draaien en is de reactie wellicht langzamer.

⚠ WAARSCHUWING

Plotseling van richting veranderen kan leiden tot verwondingen en controleverlies. Schakel de voordifferentieelvergrendelaar nooit in voor of in een bocht.

Om de 4WD-modus te activeren drukt u de keuzeschakelaar naar de middenstand.

Om de 2WD-modus te activeren drukt u de keuzeschakelaar naar beneden. Het voertuig rijdt dan alleen met achterwielaandrijving.

5) Schakelaar voordifferentieelmodus (indien uitgerust)

De schakelaar voordifferentieelmodus bevindt zich op de console.

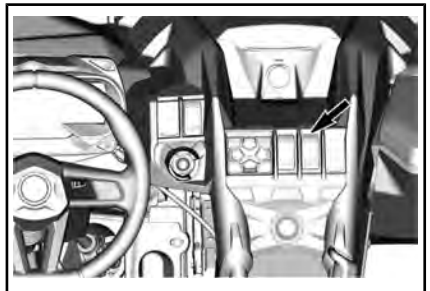

Modellen met Smart-Lok-differentieel

De schakelaar voordifferentieelmodus wordt gebruikt om te kiezen tussen de modus TRAIL of TRAIL ACTIV.

Gebruik de modus TRAIL voor normaal rijden. Het voordifferentieel synchroniseert de voorwielen indien nodig automatisch.

Gebruik de modus TRAIL ACTIV om de tractie te verhogen op de voorste aandrijflijn. Deze modus optimaliseert de tractie tijdens het verlaten van een bocht en/of tijdens hard accelereren door het detecteren van het motorkoppel dat de bestuurder nodig heeft. Tractie op hoge snelheid wordt ook verbeterd door een aangehouden voorbelasting op de koppelingen.

Voor de modus TRAIL ACTIVE moet u mogelijk uw rijstijl aanpassen omdat de voorste aandrijflijn harder gaat trekken dan normaal.

WAARSCHUWING

Met de volledig vergrendelde voordifferentieel vermindert de manoeuvreerbaarheid van het voertuig in bepaalde omstandigheden.

6) Toetsenpaneel

Het toetsenpaneel bevindt zich op de console bovenaan.

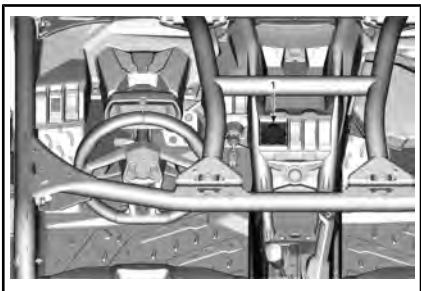

1. Toetsenpaneel

Het toetsenpaneel wordt gebruikt om door verschillende menu's en opties te navigeren. Zie 7,6" DIGITALE DISPLAY.

7) Ophefschakelaar

De ophefschakelaar bevindt zich op de console onderaan.

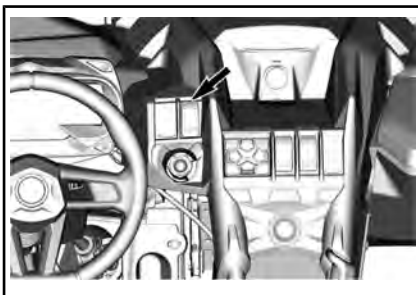

Functies van de ophefschakelaar:

- Heft de snelheidsbeperking van de motor in de achteruit op, waardoor het maximale koppel van de motor kan worden gebruikt. Raadpleeg *INSCHAKELLEN OPHEFmodus*.
- Tijdelijk uitschakelen van de bescherming van de elektronische aandrijfriembescherming (indien op uw model beschikbaar en ingeschakeld).
- Zie 4,5" DIGITALE DISPLAY of 7,6" DIGITALE DISPLAY (TOETSENpaneel) voor het wissen van de melding ONDERHOUD NOODZAKELIJK.
- Rijden met het voertuig in het geval van een defect gaspedaal. Raadpleeg *INSCHAKELLEN MANUEEL MOTORMANAGEMENT NOODPROGRAMMA*.

Inschakelen van de ophefmodus

Hou de ophefschakelaar ingedrukt voor het inschakelen van de bypassmodus.

⚠ WAARSCHUWING

Gebruik de "ophefmodus" alleen als het voertuig onder de modder zit of in ander zacht terrein en de "lage stand" is niet genoeg. Zorg dat het veilig is als de "ophefmodus" wordt ingeschakeld. Gebruik de "ophefmodus" niet bij achteruitrijden, dit resulteert in een hoge snelheid.

Laat de ophefschakelaar los voor het uitschakelen van de bypassmodus.

Inschakelen manueel motormanagement noodprogramma

Als één of beide gaspedaalpositie-sensoren defect zijn, reageert het gaspedaal niet.

Afhankelijk van het soort storing, zal het indrukken en vasthouden van de ophefschakelaar de respons van het gaspedaal tijdelijk herstellen OF de snelheid tijdelijk verhogen zodat er met het voertuig gereden kan worden.

Het loslaten van de ophefschakelaar ontheft de gashendel en laat de motor teruglopen naar stationair toerental.

8) Lierschakelaar (indien aanwezig)

De lier kan van binnenin en buitenaf het voertuig worden bediend met de lierschakelaar in de console bovenaan.

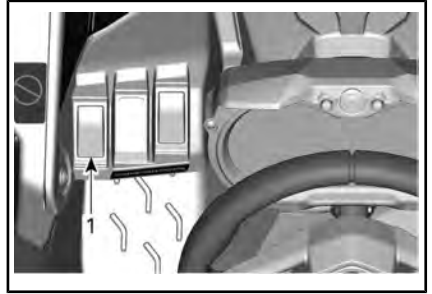

1. Lierschakelaar

Raadpleeg de *HANDLEIDING* van de lier die bij het voertuig zit voor het goed bedienen van de lier.

9) Claxonschakelaar (bij bepaalde modellen)

Druk op de schakelaar om de claxon te deactiveren.



1. Claxonschakelaar

4,5" DIGITALE DISPLAY

Multifunctionele display

Algemeen overzicht

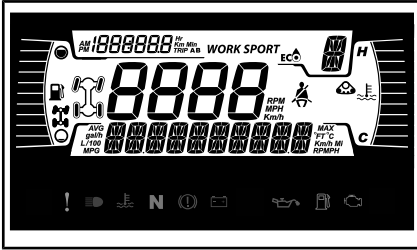

Display onderaan

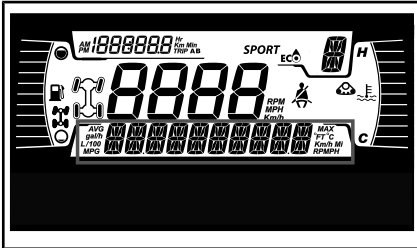

Kan het volgende weergeven:

- RPM
- Snelheidsstatistieken
- Motortemperatuur
- Accuspanning
- Instellingen
- Meldingen
- Actieve DPS-modus (alleen Maverick modellen)

Gebruik de OMLAAG-knop om de weergegeven informatie te wijzigen.

Display linkzijdig

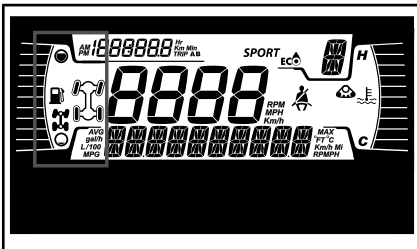

Het display aan de linkzijdig omvat:

- Brandstofpeilindicator
- Verklikkerlichtje 2X4 / 4X4
- Differentieelslot achter



4X4 PICTOGRAM VOOR EUROPESE GE-MEENSCHAP

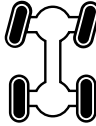

4X4 PICTOGRAM VOOR ALLE ANDERE LANDEN

Display rechterzijdig

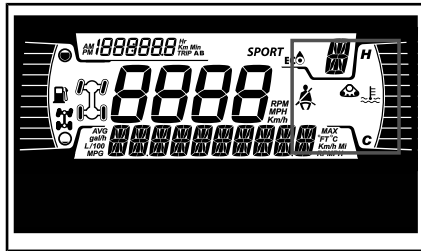

Het display aan de rechterzijdig omvat:

- Motortemperatuur
- Verklikkerlichtje rupsbandsysteem
- Herinnering veiligheidsgordel

Wanneer er een rupsbandsysteem is geïnstalleerd, wordt een melding in de onderste display weergegeven.

Centrale display

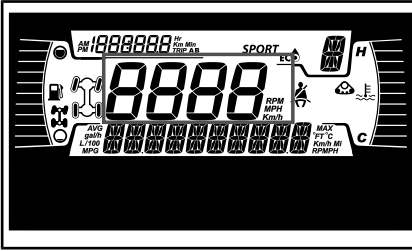

Toont de snelheid van het voertuig in km/u of mph.

Versnellingsdisplay

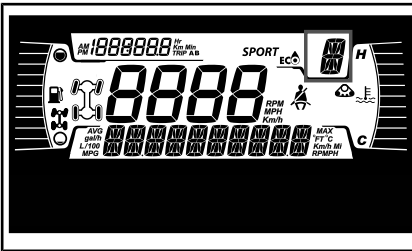

Deze display geeft de positie van de versnellingshendel weer.

- P (Park), parkeerstand
- R (achteruit)
- N (neutraal)
- H (hoog toerental)
- L (laag toerental)
- -- (Ongeldig bereik)

Display MODUS

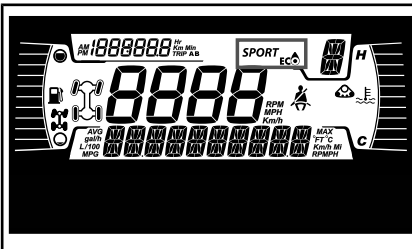

De display MODUS geeft de geselecteerde bedrijfsmodus aan:

- ECO
- SPORT

Om te schakelen tussen modi gebruikt u het toetsenpaneel met 5 knoppen en drukt u op de DRIVE MODE knop om te schakelen tussen rijmodi.

Er wordt bij activering en deactivering als volgt een bericht van de geselecteerde modus op het onderste display weergegeven:

RIJMODUS	BERICHT BIJ ACTIVERING
Sport	SPORT MODE
ECO	ECO MODE

Ritdisplay

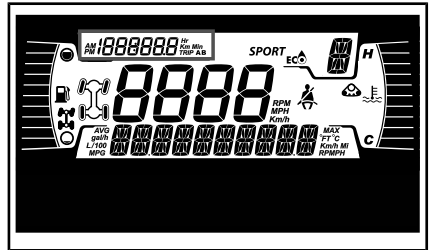

Deze display geeft ritinformatie weer:

- Afstandsmeter cumulatieve afstand
- Rit A
- Rit B
- Voertuig-uurmeter
- Klok

Gebruik de OMHOOG-knop om de weergegeven informatie te wijzigen.

Houd de OMHOOG-knop ingedrukt om de trip A/B meters te resetten.

De gebruiker kan voor beide tevens de TRIP-knop op het toetsenpaneel gebruiken.

Waarschuwings- en verklikkerlichtjes







De volgende verklikkerlichtjes vestigen uw aandacht op een voertuig-



storing die ernstig kan worden. Sommige lichtjes gaan branden wanneer het voertuig wordt gestart om te controleren of ze werken. Als er na het starten van het voertuig lichtjes blijven branden, raadpleeg dan het waarschuwingslichtje van het betreffende systeem voor meer informatie.

OPMERKING: Sommige waarschuwingslichtjes worden in de display van de multifunctionele meter en werken hetzelfde als een verklikkerlichtje, maar ze worden niet weergegeven wanneer het voertuig wordt gestart.

Verklikkerlichtjes - Onderste balk



WAARSCHUWINGS- EN VERKLIKKERLICHTJES	
	ROOD - Motortemperatuur te hoog.
	ROOD - Accu bijna leeg.
	ROOD - Oliedruk te laag (Normaal gesproken AAN wanneer de motor is AFGEZET)
	ORANJE - Brandstofpeil te laag.
	ORANJE - Motor controleren.
	ORANJE - Voertuigstoring.

WAARSCHUWINGS- EN VERKLIKKERLICHTJES	
	ROOD - (knipperend) Gaspedaal en rem worden tegelijkertijd geactiveerd gedurende een bepaalde periode (een koppelbeperking is actief)
	BLAUW - Grootlicht
	GROEN - Neutraal

Pictogrammen en indicators - Multifunctioneel display

PICTOGRAMMEN EN INDICATORS	
<i>SPORT</i>	Geeft aan dat de modus SPORT is geselecteerd.
	Geeft aan dat de modus ECO is geselecteerd.
	Als deze indicator brandt, is de veiligheidsgordel niet vastgemaakt bij een stilstaand voertuig. De indicator knippert wanneer het voertuig beweegt.
	Rupsbandsysteem actief (indien aanwezig)

Instellingen

De knoppen voor het navigeren door de menu's bevinden zich aan de linkerkant van het LCD-display.

Bij Maverick modellen is een toetsenpaneel met 5 knoppen geïnstalleerd op de schakelaarsteun.



1. Knop omhoog
2. Knop omlaag



TOETSENPAANEEL MET 5 KNOPPEN

1. DRIVE MODE knop
2. MENU-knop
3. OK-knop
4. TRIP-knop
5. DPS-knop

METERKNOPPEN	TOETSENPAANEELKNOPPEN
OMHOOG	TRIP
OMLAAG	MENU
OMLAAG ingedrukt houden	MENU of OK ingedrukt houden

Pictogram Setup

Gebruik de knop MENU, selecteer **SETTINGS** (INSTELLINGEN) en houd ingedrukt voor toegang tot het instellingenmenu.

Onderhoud resetten

OPMERKING: Alleen wanneer onderhoud moet worden uitgevoerd.

Gebruik de knop MENU, selecteer **RES MAINT** (ONDERHOUD RESETTEN) en houd ingedrukt voor resetten van het onderhoud.

Storingscodes

OPMERKING: Alleen wanneer codes actief zijn.

Selecteer **CODES** met behulp van de MENU-knop en houd deze ingedrukt om actieve en opgetreden storingscodes te zien. Storingscodes worden weergegeven op de onderste display.

Statistieken resetten

Selecteer **RESET STAT** (statistieken resetten) met behulp van de knop MENU en houd de knop ingedrukt om te resetten.

Keuze meeteenheid

Deze multifunctionele meter wordt in de fabriek ingesteld op UK-eenheden, maar deze weergave kan worden veranderd in metrische eenheden.

Gebruik de knop MENU, selecteer **UNITS** (EENHEDEN) en houd ingedrukt om de eenheden te wijzigen.

Klok instellen

Selecteer **CLOCK** (KLOK) met behulp van de MENU-knop en houd deze ingedrukt om de eenheden te wijzigen.

1. Druk op de knop MENU om een tijdweergave te kiezen.
2. Houd de knop MENU 1 seconde ingedrukt.
3. Druk op de knop MENU om als tijdweergave 12:00 AM PM of 24:00 te kiezen.
4. Houd de knop MENU ingedrukt om de selectie te bevestigen.
5. Druk op de knop MENU om het uur te wijzigen (het uur knippert).

6. Houd de MENU-knop ingedrukt om de uurselectie te bevestigen.
7. Druk op de MENU-knop om naar minuten te gaan (minuten knipperen).
8. Houd de MENU-knop ingedrukt om de minutenselectie te bevestigen.

Taal instellen

De taal van de meter kan worden gewijzigd. Raadpleeg een erkende Can-Am dealer voor de beschikbare talen en om de meter in te stellen op uw voorkeur.

Helderheid instellen

De helderheid van het LCD-display kan afgesteld worden.

Gebruik de MENU-knop, selecteer **BRIGHTNESS** (HELDERHEID) en houd de knop ingedrukt om de helderheid te wijzigen.

Stel de helderheid af met behulp van de knop MENU en houd vervolgens de knop ingedrukt om de selectie te bevestigen.

DPS-modi

Op de onderste display kan worden weergegeven welke DPS-modus actief is. Raadpleeg *UW RIT AANPASSEN*.

7,6" DIGITALE DISPLAY (TOETSENpaneel)

Basisfuncties

Beschrijving multifunctionele weergave

⚠ WAARSCHUWING

De display niet aanpassen terwijl u rijdt. U kunt de controle over het stuur verliezen.

Algemeen overzicht

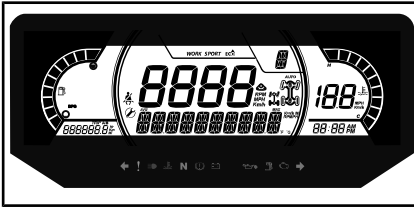

Display onderaan

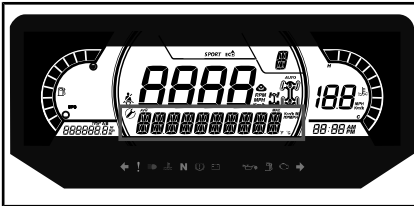

Kan het volgende weergeven:

- RPM
- Snelheidsstatistieken
- Motortemperatuur
- Accuspanning
- Instellingen
- Meldingen
- Actieve DPS-modus

De weergave van SPEED STAT (snelheidsstatistieken) toont de maximale en de gemiddelde snelheid. Houd de knop MENU of OK 1 seconde ingedrukt om te resetten.

Display linkerzijkant

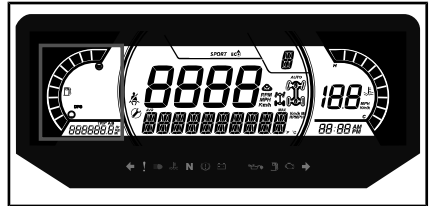

Het display aan de linkerzijkant omvat:

- Brandstofpeilindicator
- Ritmeter (A - B)
- Kilometer teller
- Voertuig-uurmeter
- DPS-indicator

Display rechterzijkant

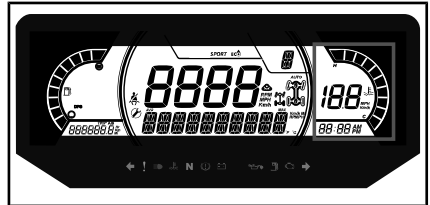

Het display aan de rechterzijkant omvat:

- Motortemperatuur
- Klok
- Snelheidsindicator
- Waarde snelheidsbegrenzer

De snelheidsindicator in deze display wordt geactiveerd wanneer de centrale display andere informatie dan de snelheid toont. In andere gevallen is deze blanco.

Centrale display

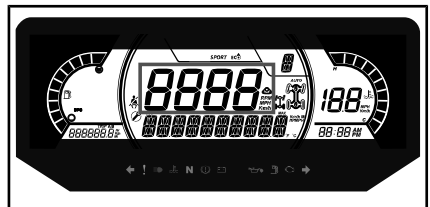

Kan het volgende weergeven:

- RPM
- Voertuigsnelheid

Versnellingsdisplay

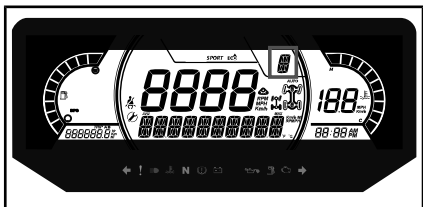

De display geeft de schakelpositie van de versnellingsbak weer:

- P (Park), parkeerstand
- R (Reverse), achteruit
- N (Neutral), neutraal
- H (High range), hoge range
- L (Low range), lage range
- – (Ongeldige versnelling)

Display MODUS

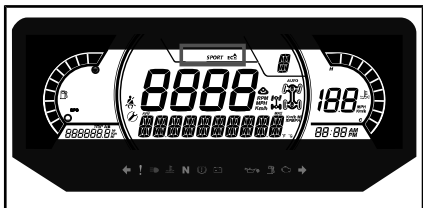

De display MODUS geeft de geselecteerde bedrijfsmodus aan:

- SPORT
- ECO

De sportmodus biedt een nauwkeurigere reactie van het gaspedaal.

OPMERKING: De sportmodus kan worden geactiveerd met alle soorten sleutels en biedt maximale prestaties met de sleutel in gebruik.

De ECO-instelling (laag verbruik modus) vermindert het brandstofverbruik, door beperking van de maximale opening van het gaspedaal om zo een optimaal verbruik te bewerkstelligen.

OPMERKING: Gebruik op hobbelige wegen de ECO-modus voor rustiger rijomstandigheden.

Om te schakelen tussen modi drukt u op de DRIVE MODE knop op het toetsenpaneel om door de beschikbare modi te navigeren.

Er wordt bij activering en deactivering als volgt een bericht van de geselecteerde modus op het onderste display weergegeven:

RIJMODUS	BERICHT BIJ ACTIVERING
Sport	SPORT MODE
ECO	ECO MODE

Display rechtsmidden

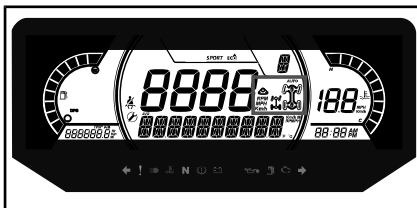

De display middenrechts geeft de geselecteerde bedrijfsmodus aan:

- 2X4
- 4X4
- Actieve rupsbanden



4X4 PICTOGRAM VOOR EUROPESE GE-MEENSCHAP

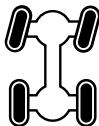

4X4 PICTOGRAM VOOR ALLE ANDERE LANDEN

Display linksmidden

Het middelste display aan de linkerzijkant omvat:



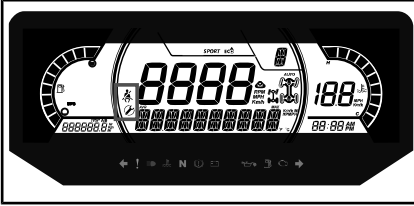

- Herinnering veiligheidsgordel
- Herinnering onderhoud



Verklikkerlichtjes

Waarschuings- en verklikkerlichtjes



WAARSCHUWINGS- EN VERKLIKKERLICHTJES	
	ROOD - Motortemperatuur te hoog.
	ROOD - Accu bijna leeg.
	ROOD - Oliedruk te laag (Normaal gesproken AAN wanneer de motor is AFGEZET)
	ORANJE - Brandstofpeil te laag.
	ORANJE - Motor controleren.
	ORANJE - Voertuigstoring.
	ORANJE - ABS*

WAARSCHUWINGS- EN VERKLIKKERLICHTJES

	ROOD - (blijft branden) Laag remvloeistofpeil ROOD - (knipperend) Gaspedaal en rem worden tegelijkertijd geactiveerd gedurende een bepaalde periode (een koppelbeperking is actief)
	BLAUW - Grootlicht
	GROEN - Neutraal

Pictogrammen en indicators

PICTOGRAMMEN EN INDICATORS	
<i>SPORT</i>	Geeft aan dat de modus SPORT is geselecteerd.
	Geeft aan dat de modus ECO is geselecteerd.
	Als deze indicator brandt, is de veiligheidsgordel niet vastgemaakt bij een stilstaand voertuig. De indicator knippert wanneer het voertuig beweegt.
	Als deze indicator brandt, is onderhoud vereist. Raadpleeg uw erkende Can-Am dealer of persoon van uw keuze voor het onderhoud.
	Rupsbandsysteem actief (indien aanwezig)

Instellingen

Pictogram Setup

Gebruik de MENU-knop op het toetsenpaneel, selecteer **SETTINGS** (INSTELLINGEN) en houd ingedrukt voor toegang tot het instellingenmenu.

De OK-knop kan worden ingedrukt in plaats van de MENU-knop ingedrukt te houden.



1. DRIVE MODE knop
2. MENU-knop
3. OK-knop
4. TRIP-knop
5. DPS-knop

Onderhoud resetten

OPMERKING: Alleen wanneer het pictogram voor onderhoud wordt weergegeven.

Selecteer **RES MAINT** (onderhoud resetten) met behulp van de knop MENU en houd de knop ingedrukt om het onderhoud te resetten.

Storingscodes

OPMERKING: Alleen wanneer storingscodes actief zijn.

Gebruik de MENU-knop, selecteer **CODES** (CODES) en houd ingedrukt om actieve storingscodes te zien. Storingscodes worden weergegeven op de onderste display.

Statistieken resetten

Selecteer **RESET STAT** (statistieken resetten) met behulp van de knop MENU en houd de knop ingedrukt om te resetten.

Keuze meeteenheid

Deze multifunctionele meter wordt in de fabriek ingesteld op UK-eenheden, maar deze weergave kan worden veranderd in metrische eenheden.

Selecteer het menu **UNITS** (eenheden) met behulp van de knop MENU en houd de knop ingedrukt om de eenheden te veranderen.

Snelheid/RPM

De display voor snelheid en RPM kan worden geruild.

Selecteer **SPEED/RPM** (snelheid/RPM) met behulp van de knop MENU en houd de knop ingedrukt om de weergave van snelheid en RPM te wisselen.

Klok instellen

Gebruik de knop MENU, selecteer **CLOCK** (KLOK) en houd ingedrukt om de tijd te wijzigen.

1. Druk op de knop MENU om een tijdweergave te kiezen.
2. Houd de knop MENU 1 seconde ingedrukt.
3. Druk op de knop MENU om als tijdweergave 12:00 AM PM of 24:00 te kiezen.
4. Houd de MENU-knop of de OK-knop ingedrukt om de selectie te bevestigen.
5. Druk op de knop MENU om het uur te wijzigen (het uur knippert).
6. Houd de MENU-knop of de OK-knop ingedrukt om de urenselectie te bevestigen.

7. Druk op de MENU-knop om de minuten te wijzigen (minuten knipperen).
8. Houd de MENU-knop of de OK-knop ingedrukt om de minutenselectie te bevestigen.

Helderheid instellen

De helderheid van het LCD-display kan afgesteld worden.

Gebruik de MENU-knop, selecteer **BRIGHTNESS** (HELDERHEID) en houd de MENU-knop ingedrukt om de helderheidsinstelling te selecteren.

Stel de helderheid af met behulp van de knop MENU en houd vervolgens de knop ingedrukt om de selectie te bevestigen.

Taal instellen

De taal van de meter kan worden gewijzigd. Raadpleeg een erkende Can-Am dealer voor de beschikbare talen en om de meter in te stellen op uw voorkeur.

DPS-modi

Op de onderste display kan worden weergegeven welke DPS-modus actief is. Raadpleeg *UW RIT AANPASSEN*.

UITRUSTING

OPMERKING: Sommige veiligheidslabels op het voertuig worden niet op afbeeldingen weergegeven. Voor informatie over veiligheidslabels voor voertuigen, raadpleegt u *BELANGRIJKE LABELS OP HET PRODUCT*.

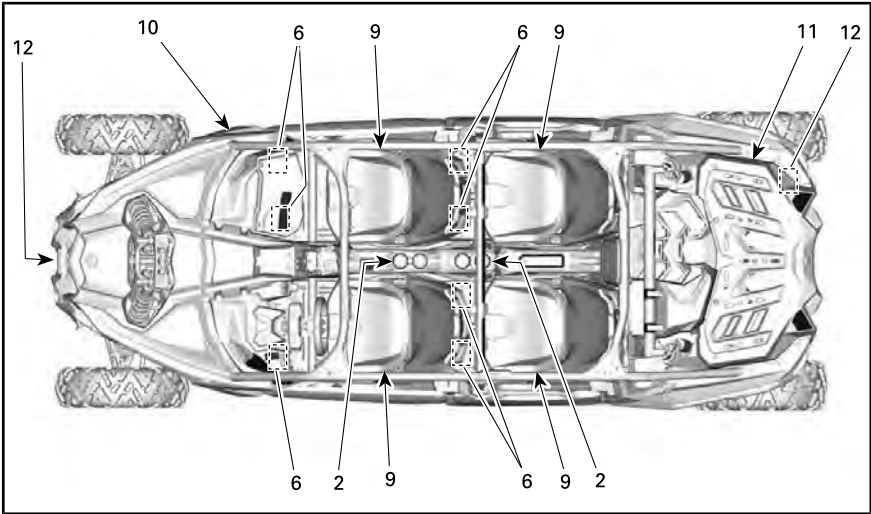

ONDERDELEN VOOR DE DUIDELIJKHEID VERWIJDERD

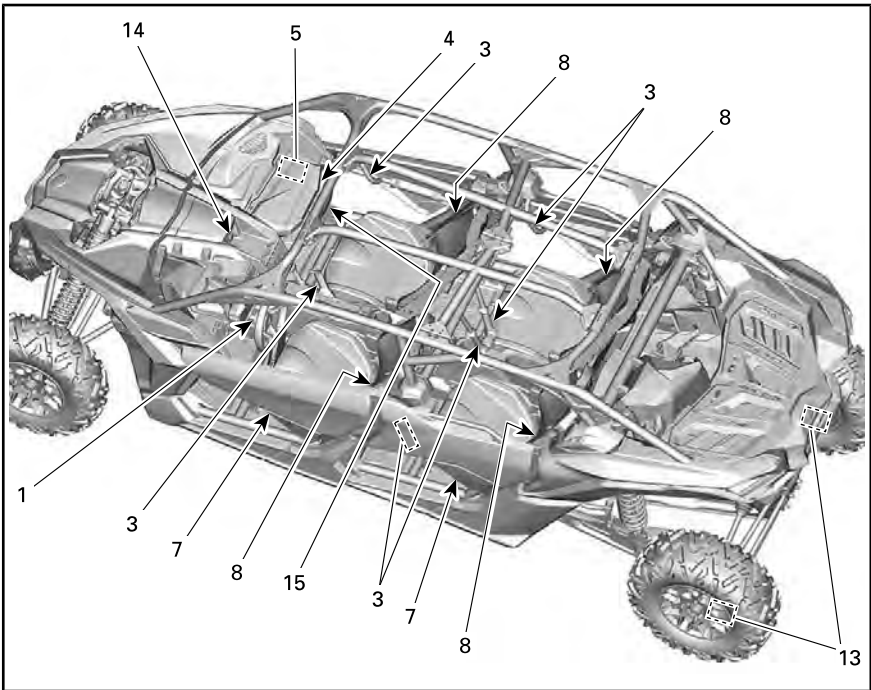

1) Stuurwiel verstellen

U kunt de hoogte van het stuur aanpassen.

Pas de hoogte van het stuur aan zodat het ter hoogte van uw borst en niet ter hoogte van uw hoofd komt.

De hoogte van het stuur stelt u als volgt in:

1. Trek de stuurhendel naar u toe om het stuur te ontgrendelen.
2. Zet het stuur in de gewenste stand.
3. Laat de stuurhendel los om het stuur in deze stand te vergrendelen.

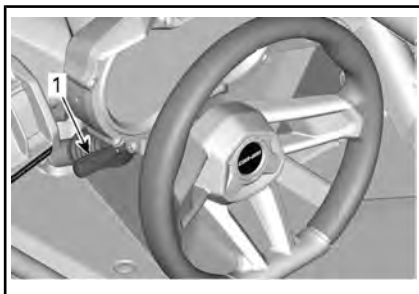

1. Stuurhendel

⚠ WAARSCHUWING

Pas de hoogte van het stuur nooit aan terwijl u rijdt. U kunt de controle over uw voertuig verliezen.

2) Bekerhouders

Er zijn twee bekerhouders voor de voorste inzittenden en twee voor de achterste inzittenden.

Alle bekerhouders zich op de console onderaan.

OPMERKING: Gebruik de bekerhouders niet terwijl u in moeilijke omstandigheden rijdt.

3) Passagiershandgrepen

Er is een passagiershandgreep op de console en nog een op de rechterdeur.

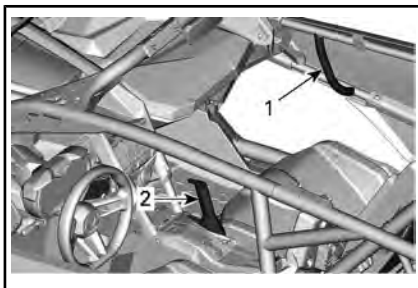

VOORSTE HANDGREPEN

1. Deurhandgreep
2. Consolehandgreep

Achteraan zijn er twee passagiershandgrepen op de dwarsbalk van de kooi en één in elke deur.

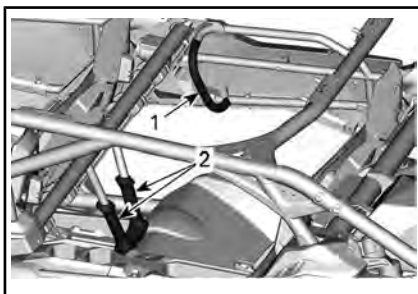

ACHTERSTE HANDGREPEN

1. Portierhandgreep (rechterzijde getoond)
2. Kooihandgrepen

Pas de positie van de stoel aan om een solide en comfortabele grip op de handgrepen te krijgen. Raadpleeg **STOELEN** voor de aanpassingsprocedure.

Wanneer de passagier de handgrepen vasthoudt, kan hij/zij zich schrap zetten tegen de beweging van het voertuig en de handen in de cockpit houden indien het voertuig zou kantelen.

⚠ WAARSCHUWING

Gebruik nooit enig onderdeel van de kooi van het voertuig als handgreep. De handen kunnen geraakt worden door objecten buiten de cockpit of verpletterd worden bij kantelen.

4) Handschoenenvak

Het voertuig is uitgerust met een gesloten handschoenenvak, bedoeld voor lichte objecten.

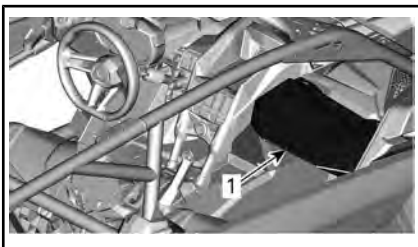

1. Handschoenkastje

CAPACITEIT HANDSCHOENVAK

MAXIMUMBELADING

5 kg

5) Gereedschapsset

Bij het voertuig wordt een gereedschapsset met basisgereedschap geleverd. Deze bevindt zich in het handschoenenvak.



1. Gereedschapsset

6) Voetsteunen

Dit voertuig is uitgerust met voetsteunen voor bestuurder en passagier, waarmee u de voeten stevig op de vloer van het voertuig kunt plaatsen om de juiste lichaamshou-

ding te helpen behouden tijdens het rijden.

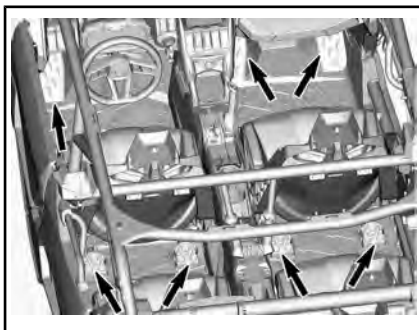

ONDERDELEN VOOR DE DUIDELIJKHEID VERWIJDERD

De voetsteunen helpen het risico op verwondingen aan de voeten of de benen te beperken.

Draag steeds geschikte schoenen. Zie *UITRUSTING*.

7) Deuren

Dit voertuig is voorzien van deuren zodat de passagiers hun hele lichaam en alle ledematen binnen het voertuig kunnen houden, wat het risico op verwondingen reduceert.

De deuren voorkomen het binnendringen van takken en andere objecten in het interieur.

⚠ WAARSCHUWING

Bestuur nooit voertuigen zonder dat beide deuren gesloten en vergrendeld zijn.

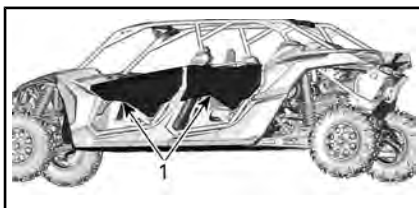

1. Deuren

Trek aan de band om de vergrendeling los te maken en de deuren te ontgrendelen.

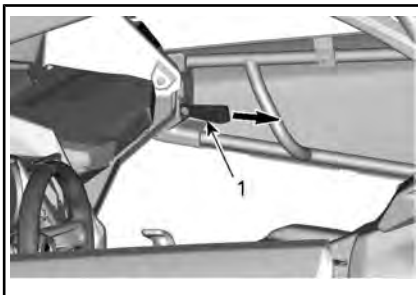

TYPISCH

1. Vergrendelband

8) Veiligheidsgordels

Het voertuig is uitgerust met veiligheidsgordels om bestuurder en passagiers te beschermen bij een botsing, kantelen of omrollen. De veiligheidsgordels dragen bij aan de veiligheid in het interieur.

⚠ WAARSCHUWING

Drag steeds een veiligheidsgordel. Zorg dat het goed vast blijft en strak tegen het lichaam zit. Veiligheidsgordels beperken het risico op verwondingen bij botsingen en helpen alle ledematen in de cockpit te houden bij kantelen of botsen.

Als de veiligheidsgordel van de bestuurder niet goed is vastgemaakt wanneer:

- Als de startschakelaar wordt ingedrukt, gaat het verlikkerlichtje van de veiligheidsgordel knipperen.
- Als de motor gestart wordt en de schakelhendel in een andere dan de PARKEER-stand gezet wordt, wordt de snelheid van het voertuig beperkt tot ongeveer 20 km/h op een vlakke ondergrond.

⚠ WAARSCHUWING

Naargelang de hellingsgraad kan het voertuig een hogere of lagere snelheid bereiken.

Ter herinnering om de veiligheidsgordel vast te klikken, wordt het volgende bericht weergegeven op de multifunctionele meter: MOTOR-BEGRENZING INGESCHAKELD VEILIGHEIDSGORDEL OMDOEN.

⚠ WAARSCHUWING

Er is geen waarschuwinglamp of bericht voor de veiligheidsgordel van de passagier. De bestuurder is verantwoordelijk voor de veiligheid van de passagiers en moet ervoor zorgen dat de passagier de veiligheidsgordel omdoet.

Driepuntsgordels



TYPISCH - ONDERDELEN VERWIJDERD VOOR DE DUIDELIJKHEID

⚠ WAARSCHUWING

Drag de veiligheidsgordel op de juiste manier. Zorg dat het goed vast blijft en strak tegen het lichaam zit. Zorg ervoor dat de gordel niet gedraaid zit of defect is.

De veiligheidsgordel is uitgerust met een vergrendelknop.

Dit mechanisme vergrendelt de gordel in de ingestelde stand.



TYPISCH - VERGRENDDELDE POSITIE

1. Vergrendelknop

Duw het vergrendelplaatje van de veiligheidsgordel in de houder en trek aan de gordel om te controleren of deze goed is vastgeklit.

Leg de veiligheidsgordel strak langs uw lichaam door de schoudergordel naar boven te trekken.



TYPISCH

Om de veiligheidsgordel te ontgrendelen, drukt u op de rode knop van de gesp.

Vierpuntsgordel

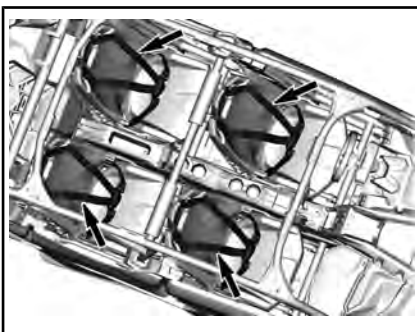

TYPISCH - ONDERDELEN VERWIJDERD VOOR DE DUIDELIJKHEID

⚠ WAARSCHUWING

Draag de veiligheidsgordel op de juiste manier. Zorg dat het goed vast blijft en strak tegen het lichaam zit. Zorg ervoor dat de gordel niet gedraaid zit of defect is.

Duw het vergrendelplaatje van de veiligheidsgordel in de houder en trek aan de gordel om te controleren of deze goed is vastgeklit.



Leg aan weerszijden de veiligheidsgordel strak langs het lichaam en trek de uiteinden van de heupgordel naar binnen naar elkaar toe. De sluiting moet (zo laag mogelijk) worden gecentreerd op de taille.



Houd de heupgordel met één hand vast en trek de rode band naar buiten om de veiligheidsgordel te ontgrendelen.



Om de veiligheidsgordel te ontgrendelen, drukt u op de rode knop van de gesp.

9) Zetels

Voorwaartse en achterwaartse afstelling stoel (alleen voorste stoelen)

De stoelen kunnen naar voren en naar achteren worden veresteld.

Schuif de verstelhendel, zet de stoel in de gewenste stand en laat de hendel los.

Probeer de stoel naar voor en achter te schuiven om te controleren of deze is vergrendeld.

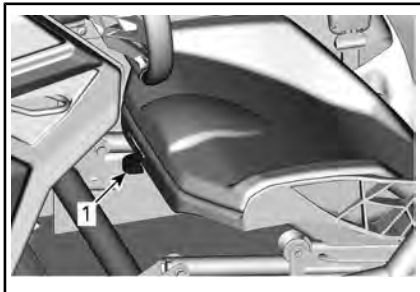

1. Verstelhendel

⚠ WAARSCHUWING

Pas de positie van de stoel nooit tijdens het rijden aan.

Verwijdering en montage van het stoelkussen

Maak het lipje van het kussen los.



Trek de achterkant van het kussen omhoog en haal het kussen los van het stoelframe door het er richting de achterkant vanaf te trekken.

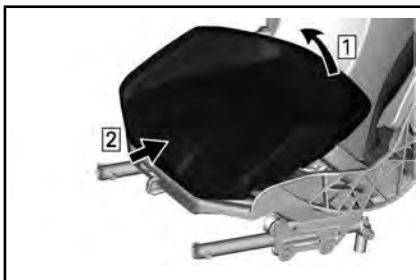

Voor het installeren voert u de verwijderingsprocedure in omgekeerde volgorde uit.

Verwijdering en montage van de stoel

Verwijder het stoelkussen.

Verwijder alle vier verankeringspunten.

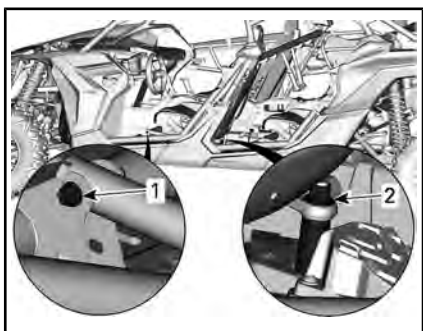

ONDERDELEN VOOR DE DUIDELIJKHEID VERWIJDERD

1. Voorste verankeringspunt
2. Achterste verankeringspunt

Om te installeren voert u de verwijderingsprocedure in omgekeerde volgorde uit, maar let op het volgende.

Gebruik bij het installeren van de stoel **NIEUWE** moeren. Draai aan tot de specificaties.

⚠ WAARSCHUWING

Gebruik nieuwe moeren bij het aanbrengen van de verankeringspunten.

AANDRAAIMOMENT	
Achterste verankeringspunt	105 Nm ± 15 Nm
Voorste verankeringspunt	24,5 Nm ± 3,5 Nm

Hoogte-afstelling stoel (alleen voorste stoelen)

De stoelhoogte kan worden ingesteld met behulp van de verankeringspunten. Zie *VERWIJDERING EN MONTAGE VAN DE STOEL*.

Setup in stand HOOG

Verwijder het stoelkussen.

Verwijder beide moeren van de achterste verankeringspunten.

Verwijder beide moeren van de voorste verankeringspunten.

Monteer beide achterste verankeringspunten zoals afgebeeld. Gebruik **NIEUWE** moeren.

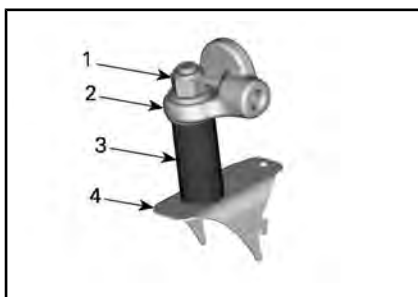

ACHTERSTE VERANKERINGSPOINT IN HOGE STAND

1. Borgmoer
2. Frame van de zitting
3. Bus
4. Frame van het voertuig

Monteer beide voorste verankeringspunten zoals afgebeeld. Gebruik **NIEUWE** moeren.

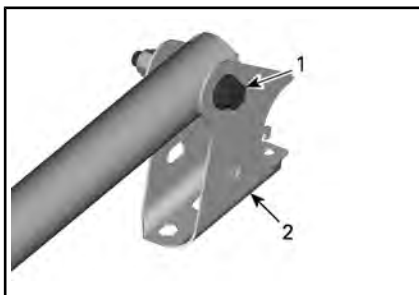

VOORSTE VERANKERINGSPUNTEN IN HOGE STAND

1. Bevestigingsbout
2. Stoelsteun

WAARSCHUWING

Gebruik nieuwe moeren bij het aanbrengen van de verankeringspunten. Zorg dat beide verankeringspunten zowel aan de voorkant als aan de achterkant in dezelfde stand staan (HOOG of LAAG) voordat u met het voertuig gaat rijden.

Draai de moeren aan volgens de specificaties.

AANDRAAIMOMENT	
Achterste verankeringspunt	105 Nm \pm 15 Nm
Voorste verankeringspunt	24,5 Nm \pm 3,5 Nm

Setup in stand LAAG

Verwijder het stoelkussen.

Verwijder beide moeren van de achterste verankeringspunten.

Verwijder beide moeren van de voorste verankeringspunten.

Monteer beide achterste verankeringspunten zoals afgebeeld. Gebruik **NIEUWE** moeren.



ACHTERSTE VERANKERINGSPUNT IN HOGE STAND

1. Borgmoer
2. Bus
3. Frame van de zitting
4. Frame van het voertuig

Monteer beide voorste verankeringspunten zoals afgebeeld. Gebruik **NIEUWE** moeren.

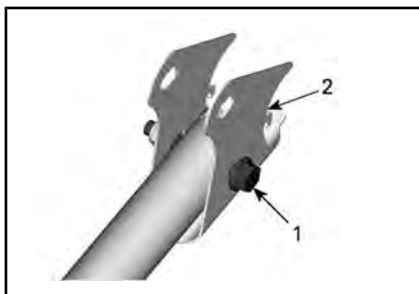

AFSTELLINGSMECHANISME VOOR IN STAND LAAG

1. Bevestigingsbout
2. Support voor de beugel

WAARSCHUWING

Gebruik nieuwe moeren bij het aanbrengen van de verankeringspunten. Zorg dat beide verankeringspunten zowel aan de voorkant als aan de achterkant in dezelfde stand staan (HOOG of LAAG) voordat u met het voertuig gaat rijden.

Draai de moeren aan volgens de specificaties.

AANDRAAIMOMENT	
Achterste verankeringspunten	105 Nm ± 15 Nm
Voorste verankeringspunten	24,5 Nm ± 3,5 Nm

10) Dop brandstoftank

Open de dopafdekking brandstoftank.

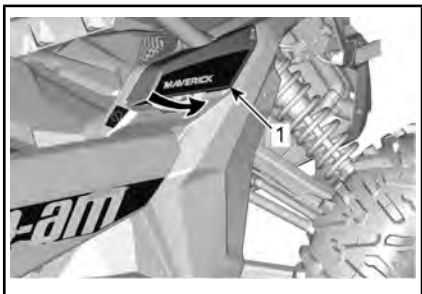

1. Dopafdekking brandstoftank

De dop van de brandstoftank bevindt zich vooraan aan rechterkant van het voertuig.

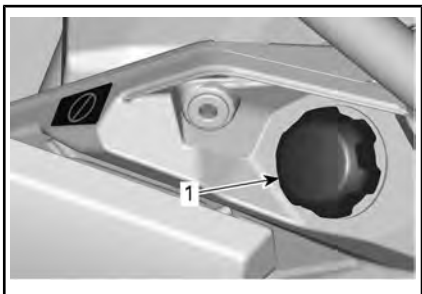

1. Dop brandstoftank

Zie **BRANDSTOF** voor informatie over het vullen van de brandstoftank en de brandstofvereisten.

11) Laadrek

Bagagerekken zijn handig om uitrusting en andere lading mee te vervoeren. Gebruik ze nooit om passagiers te vervoeren.

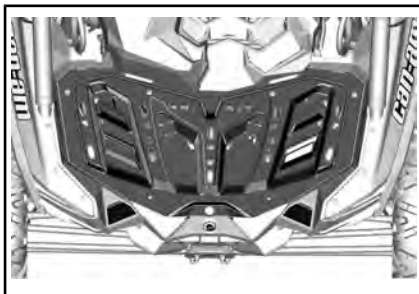

LAADREK

⚠ WAARSCHUWING

- Neem nooit een passagier mee op een bagagerek.
- De lading mag het gezicht van de bestuurder of de goede bestuurbaarheid nooit belemmeren.
- Overbelast het voertuig niet.
- Zorg er altijd voor dat de lading goed is bevestigd en niet uit de rekken steekt.
- Vervoer op het bagagerek geen benzinebidon(s) of gevaarlijke vloeistoffen.

Raadpleeg de **SPECIFICATIES** voor aanbevelingen over het laadgewicht.

12) Sleephaak

Handige haak om een vastgelopen voertuig los te trekken.



1. Sleephaak voor

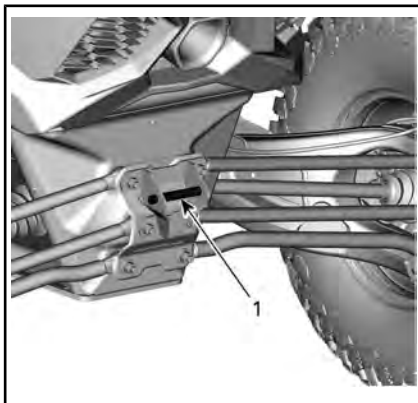

1. Sleephaak achter

13) Wielschraper

Bevindt zich aan de binnenkant van de achterwielen om te voorkomen dat modder zich in de wielen verzamelt, wat schade aan onderdelen in de wielen kan veroorzaken.

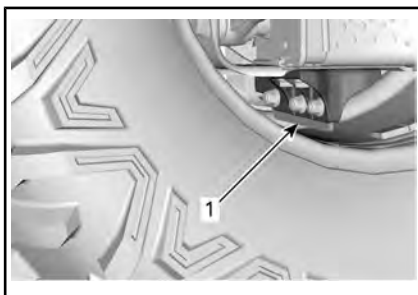

1. Wielschraper

Controleer de staat van de wielschraper. Vervang als de slijtage de grens op enige plek overschrijdt.



1. Slijtagegrens

14) 12-volt-voedingsuitgang

Dit is een handige aansluiting voor een looplamp of andere draagbare uitrusting.



1. 12-volt-voedingsuitgang

Verwijder het beschermkapje voor gebruik. Bevestig het altijd opnieuw na gebruik, ter bescherming tegen vocht.

Overschrijd het nominale vermogen niet. Zie *SPECIFICATIES*.

15) Centrale achteruitkijkspiegel

Dit voertuig is uitgerust met een centrale achteruitkijkspiegel.

Houd er rekening mee dat objecten die in de spiegel worden waargenomen dichterbij zijn als dat het lijkt.

De spiegel kan worden aangepast aan de voorkeuren van de bestuurder.

Instellen van de spiegel: maak de knop achter de spiegel los en maak het weer vast om de spiegel in te stellen.

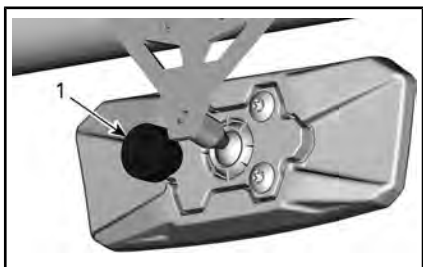

ACHTER DE SPIEGEL

1. Knop



WAARSCHUWING

Stel de spiegel niet in tijdens het rijden want dit kan leiden tot verlies van controle over het voertuig.

UW RIT AANPASSEN

Richtlijnen voor het afstellen van de ophanging

Het rijgedrag en comfort van uw voertuig zijn afhankelijk van de afregeling van de ophanging.

WAARSCHUWING

De afstelling van de ophanging kan de bestuurbaarheid van het voertuig beïnvloeden. Neem steeds de tijd om vertrouwd te raken met het rijgedrag van het voertuig nadat de ophanging is afgesteld.

De ophanging kan worden afgesteld in functie van de lading van het voertuig, persoonlijke voorkeuren, rijsnelheid en staat van het terrein.

Om de ophanging af te regelen vertrekt u het best van de fabrieksinstellingen en past vervolgens iedere afregeling individueel aan.

De afregelingen vooraan en achteraan hangen onderling samen. Na de afregeling van de voorschokdempers kan het bijvoorbeeld nodig zijn de achterschokdempers opnieuw af te regelen.

Maak een proefrit met het voertuig in dezelfde omstandigheden; terrein, snelheid, lading enz. Wijzig één afstelling en test opnieuw. Ga systematisch te werk tot u tevreden bent.

Hieronder vindt u richtlijnen voor een nauwkeurige afregeling van de ophanging.

Bijstellingslocatie

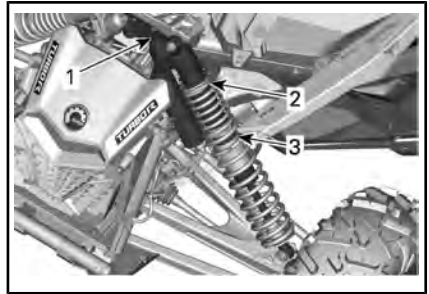

TYPISCH - MAVERICK MAX-MODELLEN - OPHANGING VOOR

1. *Compressiedemping*
2. *Voorspanning*
3. *Crossoverveer*

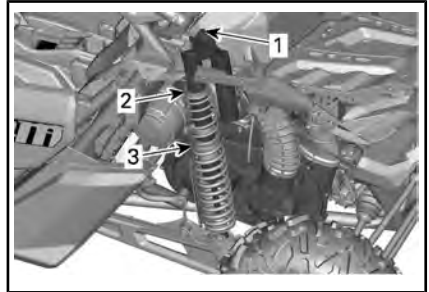

TYPISCH - MAVERICK MAX-MODELLEN - OPHANGING ACHTER

1. *Compressiedemping*
2. *Voorspanning*
3. *Crossoverveer*

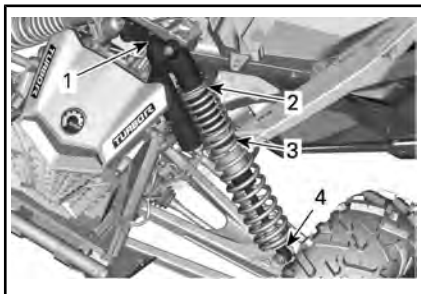

TYPISCH - MAVERICK MAX X dsDS EN XrsRS-MODELLEN - OPHANGING VOOR

1. Compressiedemping (hoge en lag snelheid)
2. Voorspanning
3. Crossoverveer
4. Terugveerdemping

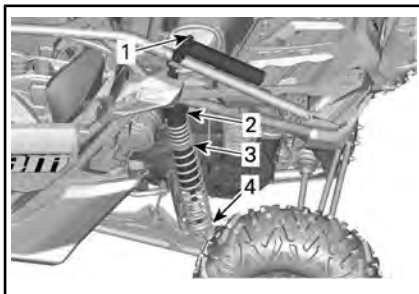

TYPISCH - MAVERICK MAX X rsRS-MODELLEN - OPHANGING ACHTER

1. Compressiedemping (hoge en lag snelheid)
2. Voorspanning
3. Crossoverveer
4. Terugveerdemping

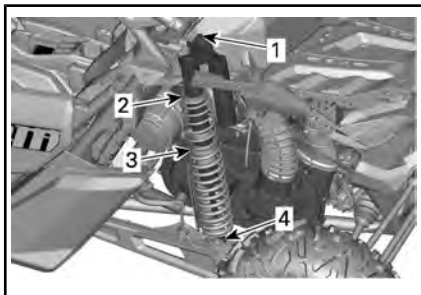

TYPISCH - MAVERICK MAX X dsDS-MODELLEN - OPHANGING ACHTER

1. Compressiedemping (hoge en lag snelheid)
2. Voorspanning
3. Crossoverveer
4. Terugveerdemping

DPS-functie

Dynamische stuurbechrachting (DPS) met 3 modi biedt gemakkelijke stuurbechrachting voor de bestuurder. Het bechrachtingsniveau wordt automatisch aan de snelheid van het voertuig en de behoefte van de bestuurder aangepast voor maximale stuurkracht bij lagere snelheden, waarbij de eisen doorgaans hoger zijn. Naarmate de snelheid toeneemt wordt de bechrachting steeds verder verzwakt voor maximaal stuurgevoel en nauwkeurigheid voor de bestuurder.

U kunt uit drie bechrachtingsmodi kiezen: Minimum, Medium en Maximum. Met elke modus wordt doorgegaan met het automatisch aanpassen aan de snelheid van het voertuig en de behoefte van de bestuurder, zodat het niet nodig is deze tijdens het rijden te wijzigen. Deze modussen gebruikt u voor het instellen van het bechrachtingsniveau op de voorkeur van elke bestuurder.

De volgende DPS-modi zijn op het voertuig vooraf ingesteld.

DPS-MODUS	
DPS MAX.	Maximale stuurbevoegdheid
DPS MED.	Gemiddelde stuurbevoegdheid
DPS MIN.	Minimale stuurbevoegdheid

Om de actieve DPS-modus te zien, gaat u als volgt te werk:

1. Druk de **DPS**-knop in en laat hem los.



1. DPS-knop
2. Controleer de multifunctionele meter om uw actieve DPS-modus te bevestigen.

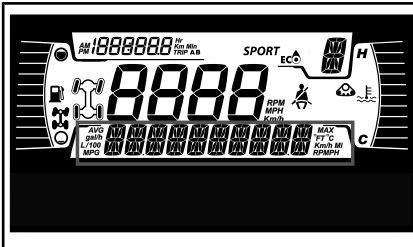

4,5 DIGITALE DISPLAY

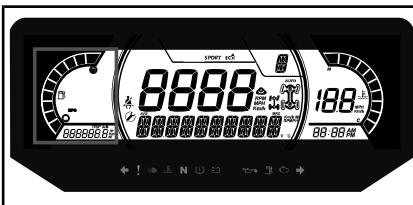

7,6 DIGITALE DISPLAY

Om de DPS-modus te veranderen, gaat u als volgt te werk:

1. Houd de knop **DPS** 2 seconden ingedrukt om naar de volgende instelling te gaan.
2. Laat de knop **DPS** los.
3. Herhaal tot de gewenste instelling is geselecteerd.

OPMERKING: De DPS kan niet worden geregeld als de versnelling in de **ACHTERUIT** is geschakeld.

Fabrieksinstellingen ophanging

Raadpleeg *AANPASSEN OPHANGING* in dit hoofdstuk, voor afstelprocedures.

Om de schokdemping- en vering af te stellen op de fabrieksinstellingen gaat u als volgt te werk:

1. Draai de regelaar in wijzerzin tot hij stopt.
2. Draai de regelaar het opgegeven aantal keren in tegenwijzerzin, zie de onderstaande tabel.

FABRIEKSINSTELLINGEN OPHANGING VOORAAN		
INSTELLING	MODEL	FABRIEKSINSTELLING
Veervoorbelasting	Maverick MAX TURBO	11,8 mm
	Maverick MAX X ds TURBO RR	19,5 mm
	Maverick MAX X rs TURBO RR	64,9 mm
	Maverick MAX RS TURBO R	67,5 mm
Compressedemping	Maverick MAX TURBO Maverick MAX RS TURBO R	Positie 2
	Maverick MAX X ds TURBO RR	2 draaien
Compressedemping (lage snelheid)	Maverick MAX X rs TURBO RR	3 draaien
	Maverick MAX X ds TURBO RR	2 draaien
Compressedemping (hoge snelheid)	Maverick MAX X rs TURBO RR	3 draaien
	Maverick MAX X ds TURBO RR	Positie 12
Terugveerdemping	Maverick MAX X rs TURBO RR	Positie 12
	Maverick MAX TURBO	94,5 mm
Plaats crossovering	Maverick MAX X ds TURBO RR	92,1 mm
	Maverick MAX RS TURBO R	52,3 mm
	Maverick MAX X rs TURBO RR	38,1 mm

FABRIEKSINSTELLINGEN OPHANGING ACHTERAAN		
INSTELLING	MODEL	FABRIEKSINSTELLING
Veervoorbelasting	Maverick MAX TURBO	91,8 mm
	Maverick MAX X ds TURBO RR	99,5 mm
	Maverick MAX X rs TURBO RR	210,4 mm
	Maverick MAX RS TURBO R	235,2 mm
Compressedemping	Maverick MAX TURBO Maverick MAX RS TURBO R	Positie 2
	Maverick MAX X ds TURBO RR	2 draaien
Compressedemping (lage snelheid)	Maverick MAX X rs TURBO RR	3 draaien
	Maverick MAX X ds TURBO RR	3 draaien
Compressedemping (hoge snelheid)	Maverick MAX X rs TURBO RR	3 draaien

FABRIEKINSTELLINGEN OPHANGING ACHTERAAN		
INSTELLING	MODEL	FABRIEKINSTELLING
Terugveerdemping	Maverick MAX X ds TURBO RR	Positie 12
	Maverick MAX X rs TURBO RR	Positie 12
Plaats crossoverring	Maverick MAX TURBO	74,7 mm
	Maverick MAX X ds TURBO RR	92,1 mm
	Maverick MAX X rs TURBO RR	44,7 mm
	Maverick MAX RS TURBO R	66,5 mm

Ophanging afstellen

Afregeling veevoorbelaasting

Verkort de veer voor een hardere rit of wanneer u een aanhangwagen trekt (indien voorzien van trekhaak).

Verleng de veer voor een zachtere rit en vlotte rijomstandigheden.



WAARSCHUWING

De linker- en rechterregelnokken van de schokdemper moeten altijd in dezelfde stand worden ingesteld. Pas nooit één enkele schokdemper aan. Door een ongelijke afregeling wordt het voertuig moeilijk bestuurbaar en instabiel, wat tot een ongeluk kan leiden.

Hef het voertuig op. De veerlengte moet worden gemeten met onbelaste wielen.

De veerlengte moet aan beide kanten gelijk zijn.

Pas aan door de borgring los te maken en de regelring in de gewenste richting te draaien. Gebruik het gereedschap uit het gereedschapskistje van het voertuig.

OPMERKING: Fabriekinstellingen zijn geschikt voor bijna alle omstandigheden. Houd er rekening mee dat verhoging van de bodemvrijheid van invloed kan zijn op het rijgedrag van het voertuig.

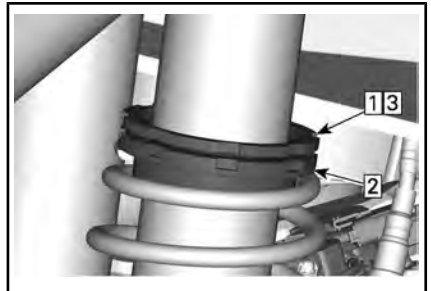

TYPISCH

- Stap 1: Draai de bovenste borgring los
 Stap 2: Draai de regelring in de gewenste stand
 Stap 3: Draai de bovenste borgring aan

Schokabsorberende aanpassingen (Maverick MAX)

De compressiedemping regelt de manier waarop de schokdemper reageert tijdens het rijden.

STAND	INSTELLING	RESULTAAT BIJ RIJDEN OVER GROTE ONEFFENHEDEN
1	Zacht	Zachtere compressiedemping
2	Medium (fabrieksinstelling)	Medium compressiedemping
3	Hard	Stevigere compressiedemping

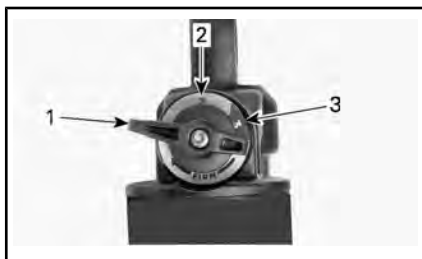

1. Positie 1
2. Positie 2
3. Positie 3

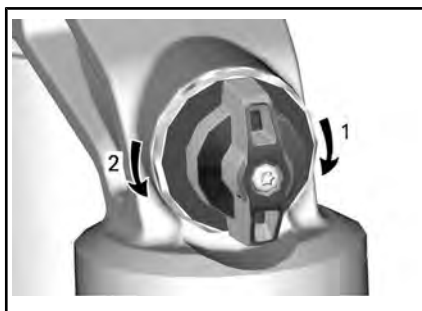

COMPRESSIEDEMPING

1. **Vermeerdert** demping (stijver)
2. **Vermindert** demping (zachter)

Door deze rechtsonder te draaien **vermeerdert** u de schokdemping (stijver).

Door deze linksom te draaien **vermindert** u de schokdemping (zachter).

VERRICHTING	RESULTAAT
Kracht compressiedemping verhogen	Stevigere compressiedemping
Kracht compressiedemping verlagen	Zachtere compressiedemping

⚠ WAARSCHUWING
 Verzeker u ervan dat de compressiedemping aan beide kanten hetzelfde is ingesteld.

Compressiedemping bij lage snelheid (Maverick MAX X ds en Maverick MAX X rs)

Compressiedemping aan lage snelheid regelt hoe de schokdemper reageert op een lage snelheid van ophanging (trage compressieslagen, in de meeste gevallen bij het rijden aan lagere snelheden).

VERRICHTING	RESULTAAT BIJ RIJDEN OVER GROTE ONEFFENHEDEN
Kracht compressiedemping aan lage snelheid verhogen	Hardere compressiedemping (trage compressie)
Kracht compressiedemping aan lage snelheid verlagen	Zachtere compressiedemping (trage compressie)

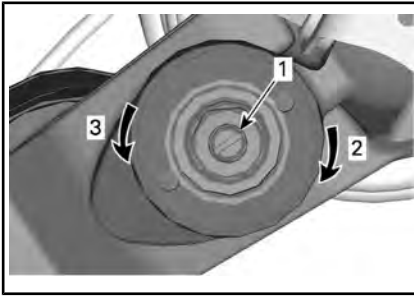

COMPRESSIEDEMPING BIJ LAGE SNELHEID (GEBRUIK EEN SCHROEVENDRAAI-ER)

1. Afstelschroef
2. **Verhoogt** compressiedemping (stijver)
3. **Verlaagt** compressiedemping (zachter)

Door deze rechtsom te draaien (H) **verhoogt** u de schokdemping (stijver).

Door deze linksom te draaien (S) **vermindert** u de schokdemping (zachter).

Compressiedemping bij hoge snelheid (Maverick MAX X ds en Maverick MAX X rs)

Compressiedemping aan hoge snelheid regelt hoe de schokdemper reageert op een hoge snelheid van ophanging (snelle compressieslagen, in de meeste gevallen bij het rijden aan hogere snelheden).

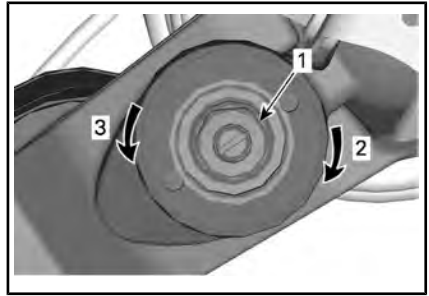

COMPRESSIEDEMPING BIJ HOGE SNELHEID (GEBRUIK EEN SLEUTEL VAN 17 MM)

1. Afstelschroef
2. **Verhoogt** compressiedemping (stijver)
3. **Verlaagt** compressiedemping (zachter)

Veringsdemping (Maverick MAX X ds en Maverick MAX X rs)

Gebruik een platte schroevendraai-er voor deze afregeling.

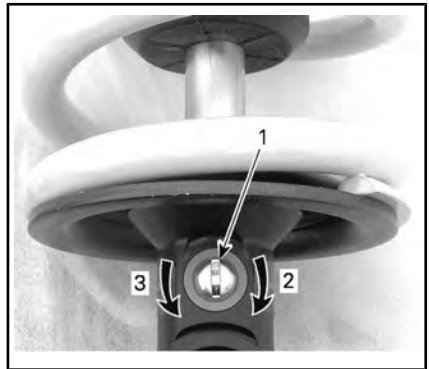

1. Terugveringsregelaar
2. **Vermeerdert** terugvering (stijver)
3. **Vermindert** terugvering (zachter)

VERRICHTING	RESULTAAT BIJ RIJDEN OVER KLEINE ONEFFENHEDEN
Kracht compressiedemping aan hoge snelheid verhogen	Hardere compressiedemping (snelle compressie)
Kracht compressiedemping aan hoge snelheid verlagen	Zachtere compressiedemping (snelle compressie)

Bijstellen crossoverveer

Het crossoverpunt voor duale compressie kan worden aangepast door de plaats van de crossoverringen bij te stellen. Raadpleeg een erkende Can-AM dealer.

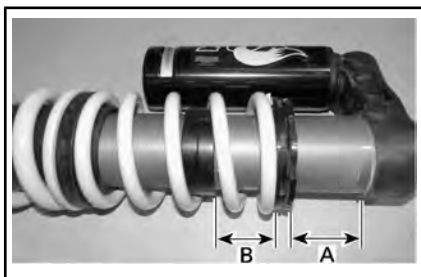

*TYPISCH - BIJSTELLING CROSSOVER -
ACHTERSCHOKDEMPER*

- A. Veervoorbelasting
- B. Plaats crossoverring

BRANDSTOF

Vereiste brandstof

OPMERKING Gebruik altijd verse benzine. Benzine oxideert, waardoor het octaangetal daalt, vluchtige ingrediënten vervliegen en er gomvorming en aanslag ontstaat, die uw brandstofsysteem kunnen beschadigen.

De alcoholbijmenging in brandstof verschilt per land en regio. Uw voertuig is op het gebruik van de aanbevolen brandstoffen afgestemd, maar let wel op het volgende:

- Het gebruik van brandstof met een hoger alcoholpercentage dan wettelijk is vastgelegd, wordt niet aanbevolen en kan tot de volgende problemen met onderdelen van het brandstofsysteem leiden:
 - Problemen met starten en werking.
 - Aantasting van rubberen of plastic onderdelen.
 - Aantasting van metalen onderdelen.
 - Schade aan interne onderdelen van de motor.
- Inspecteer regelmatig op aanwezigheid van brandstoflekker of andere afwijkingen van het brandstofsysteem als u vermoedt dat er meer alcohol in de benzine zit dan op dit moment wettelijk voorgeschreven.
- Met alcohol gemengde brandstoffen trekken vocht aan en houden dit vast, wat kan leiden tot fasescheiding in de brandstof, wat kan leiden tot problemen met de motorprestaties of motorschade.

Aanbevolen brandstof

Gebruik loodvrije benzine met MAXIMAAL 10% ethanol. De benzine moet voldoen aan de volgende minimale vereisten voor octaan:

Gebruik normale, loodvrije benzine met een AKI (R+M)/2-octaangetal van 91 of een RON-octaangetal van 95.



OPMERKING Experimenteer nooit met andere brandstoffen. Gebruik van ongeschikte brandstof kan motor- of systeemschade veroorzaken.

OPMERKING Gebruik GEEN brandstof van brandstofpompen die met E85 zijn gemarkeerd.

Het gebruik van brandstof met het label E15 is verboden door de Amerikaanse EPA-regelgeving.

Tankprocedure

WAARSCHUWING

- Brandstof is in bepaalde omstandigheden ontvlambaar en explosief.
- Controleer het brandstofpeil nooit met behulp van een open vlam.
- Rook niet en vermijd vuur en vonken in de buurt van de brandstof.
- Werk altijd in een goed verluchte ruimte.
- Om de brandstof aan te vullen moet het voertuig op een vlak oppervlak staan.

1. Plaats het voertuig op een vlakke ondergrond.
2. Stop de motor.

⚠ WAARSCHUWING

Stop de motor altijd voor u tankt.

3. Zorg ervoor dat de bestuurder en de passagier(s) uit het voertuig stappen.

⚠ WAARSCHUWING

Laat nooit iemand in het voertuig zitten terwijl u bijtankt. Als er tijdens het tanken brand of een explosie is, is het mogelijk dat de persoon op het voertuig het gebied niet snel genoeg kan verlaten.

4. Open de dopafdekking van de brandstoftank.

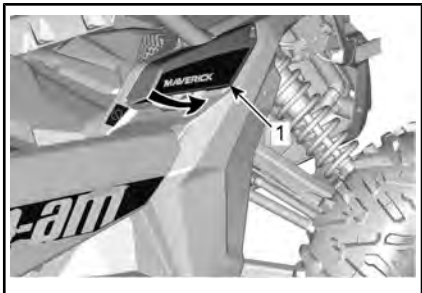

1. Dopafdekking brandstoftank

5. Schroef langzaam de tankdop linksom los en verwijder deze dop.

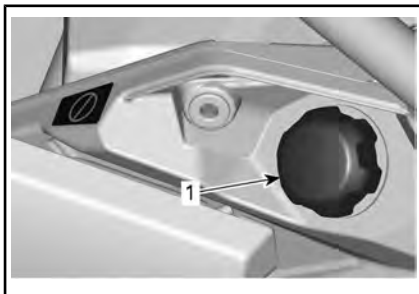

1. Dop brandstoftank

⚠ WAARSCHUWING

Als u een drukverschil vaststelt (fluitend geluid terwijl u de tankdop losdraait), laat uw voertuig dan nakijken en/of repareren voordat u er opnieuw mee rijdt.

6. Steek het pistool in de vulmond.
7. Voeg langzaam brandstof toe zodat lucht uit de tank kan ontsnappen en vermijd dat brandstof terugvloeit. Let op dat u geen brandstof morst.
8. Stop met tanken zodra de brandstof de onderkant van de vulmond bereikt. **Nooit te veel bijvullen.**

⚠ WAARSCHUWING

Vul de brandstoftank nooit bij voordat u het voertuig naar een warme plaats verplaatst. Als de temperatuur stijgt, gaat brandstof namelijk uitzetten waardoor de tank kan overlopen.

9. Draai de tankdop rechtersom geheel vast tot u een klikkend geluid hoort.

⚠ WAARSCHUWING

Wis op het voertuig gemorste brandstof onmiddellijk weg.

INRIJPERIODE

Gebruik tijdens de inrijperiode

Het voertuig heeft een inrijperiode van 10 bedrijfsuren of 300 km nodig.

Motor

Tijdens de inrijperiode:

- Geef geen plankgas.
- Vermijd het gaspedaal voor meer dan driekwart in te drukken.
- Vermijd langdurig optrekken.
- Vermijd langdurig rijden op kruissnelheid.

Kortstondig accelereren en uw snelheid variëren dragen echter wel bij tot een goed inrijresultaat.

Remmen



WAARSCHUWING

Nieuwe remmen bereiken hun maximale rendement pas nadat ze zijn ingereden. De prestaties van de remmen kan beperkt zijn; wees dus extra voorzichtig.

Aandrijfriem

Een nieuwe riem vergt een inrijperiode van 50 km.

Tijdens de inrijperiode:

- Vermijd fors optrekken en vertragen.
- Vermijd het slepen van een last.
- Vermijd rijden op een hoge kruissnelheid.

BASISPROCEDURES

De motor starten

Plaats de D.E.S.S.-sleutel in het D.E.S.S.-contact.

Duw op het rempedaal.

OPMERKING: Als de schakelhendel niet in de PARKEER-stand (P) staat, moet het rempedaal worden ingedrukt terwijl de motor start.

Druk op de motorstartknop en houd hem ingedrukt tot de motor start.

OPMERKING: Druk het gaspedaal niet in. Als het gaspedaal voor meer dan 20% wordt ingedrukt, zal de motor niet starten.

Laat de motorstartknop onmiddellijk los zodra de motor is gestart.

OPMERKING Als de motor na een paar seconden niet start, houd dan de motorstartknop niet langer dan 10 seconden ingedrukt. Raadpleeg **OPLOSSEN VAN PROBLEMEN**.

Wacht circa 10 seconden om de motorolie door de motor en turbo te laten stromen.

Het elektrisch systeem activeren

Houd de START-knop minder dan een halve seconde ingedrukt, zodat het elektrisch systeem wordt ingeschakeld:

- Gedurende 20 seconden, **zonder** inschakeling van apparatuur, indien de D.E.S.S.-sleutel **NIET** is geïnstalleerd in het D.E.S.S.-contact.
- Gedurende 10 minuten met inschakelen van apparatuur, als de D.E.S.S.-sleutel in het D.E.S.S.-contact zit. Het elektrische systeem zal na 20 seconden uitschakelen wanneer de D.E.S.S.-sleutel wordt verwijderd.

OPMERKING Het herhaaldelijk activeren van het elektrisch systeem of gebruiken van elektrische apparatuur ontladde de accu, waardoor u mogelijk de motor niet kunt starten.

Gebruik de schakelhendel

Druk op de remmen en schakel naar de gewenste versnelling.

Los de remmen.

OPMERKING Stop het voertuig tijdens het schakelen altijd helemaal en druk op de remmen, voordat u schakelt. Als u dit niet doet, kan dit de versnellingsbak beschadigen.

Het juiste bereik kiezen (laag of hoog)

Het is belangrijk situaties te beperken waarvan bekend is dat hierbij de aandrijfriem veel slijpt. De belangrijkste oorzaak voor het slippen van de aandrijfriem is een hoog toerental in de versnellingsbak, terwijl er een laag toerental zou moeten zijn.

Let goed op het volgende:

Laag toerental

Een laag toerental moet worden gebruikt bij±

- Trekken
- Duwen
- Een lading vervoeren
- 4x4-toepassingen
- Modderplekken
- Watergaten
- Hindernissen nemen
- Een aanhangwagen op rijden
- Bergop rijden

Het wordt tevens aanbevolen een laag toerental te gebruiken als langere tijd langzamer dan 24 km/h (15 MPH) wordt gereden.

Raadpleeg *INRIJPERIODE* van deze handleiding voor informatie over de inrijperiode voor de riem.

Hoog toerental

Hoog is het standaardrijbereik.

Elektronische aandrijfriembescherming (indien op uw model beschikbaar en ingeschakeld)

Bij sommige voertuigen is de elektronische aandrijfriembeveiliging ingeschakeld.

Neem contact op met uw erkende Can-Am-dealer voor beschikbaarheid en mogelijke inschakeling.

De functie wordt actief bij het rijden met lage snelheid bij **hoog toerental**, zoals in de volgende situaties:

- Trekken
- Duwen
- Een lading vervoeren
- 4x4-toepassingen
- Modderplekken
- Watergaten
- Hindernissen nemen
- Een aanhangwagen op rijden
- Bergop rijden

In de bovenvermelde situaties helpt de elektronische aandrijfriembescherming de CVT-riem te beschermen tegen schade door het inschakelen van de motorkoppelbeperker. Op de meter wordt tevens de melding **LAGE VERSNELLING** weergegeven, wat de bediener vraagt het voertuig stil te zetten en in **LAGE VERSNELLING** te zetten.

Als de elektronische aandrijfriembescherming ingeschakeld is, MOET u naar het LAGE bereik schakelen. Raadpleeg *GEBRUIK DE SCHAKELHENDEL*.

Als u vanwege de situatie niet OMLAAG kunt schakelen, kunt u

de elektronische aandrijfriembescherming tijdelijk uitschakelen door op de ophefschakelaar te drukken. Zie *OPHEFSCHAKELAAR*.



WAARSCHUWING

GEBRUIK DE OPHEFSCHAKELAAR NIET als de helling te stijl is en u kunt omvallen. Gebruik de rem om het voertuig stil te zetten. Plaats de schakelhendel in achteruit (R) en rijd achteruit de heuvel af. Laat hierbij de remmen amper los en blijf aan een lage snelheid rijden. Probeer niet om te keren. Rijd nooit een heuvel af met de motor in neutraal. Ga niet hard op de rem staan. Dit verhoogt het risico op kantelen.

De motor uitzetten en het voertuig parkeren



WAARSCHUWING

Vermijd parkeren op een steile helling. Het voertuig kan weggrollen.



WAARSCHUWING

Om te vermijden dat het voertuig weggrolt, gebruikt u de **PARKEER**-stand altijd wanneer het voertuig gestopt is of geparkeerd staat.



WAARSCHUWING

Vermijd parkeren op plaatsen waar de hete onderdelen brand kunnen veroorzaken.

Zet de schakelhendel altijd in de parkeerstand als u gestopt bent of geparkeerd staat. Dit is vooral belangrijk wanneer u op een helling parkeert. Op erg steile hellingen of als het voertuig geladen is, moeten

de wielen worden geblokkeerd met stenen of bakstenen.

Kies het vlakste terrein om het voertuig te parkeren.

Laat het gaspedaal los en gebruik de remmen om het voertuig volledig te stoppen.

Zet de schakelhendel in de PARKEER-stand.

Druk de start/stopknop in om de motor stil te leggen.

Verwijder de D.E.S.S.-sleutel uit het D.E.S.S.-contact.

Als u op een steile helling moet parkeren of als het voertuig geladen is, moet u de wielen blokkeren met stenen of bakstenen.

Laat het voertuig gedurende 20 tot 30 seconden stationair draaien voordat u de motor stopt en het voertuig na een intensievere rit parkeert, zodat het turbosysteem kan afkoelen.

Tips voor het maximaliseren van de levensduur van de aandrijfriem

Rijstijl en -omstandigheden hebben een directe invloed op de levensduur van de aandrijfriem. Uw voertuig heeft een CVT-systeemontwerp dat voor de beste prestaties geoptimaliseerd is. De CVT en de aandrijfriem hebben met succes duizenden kilometers aan duurzaamheidstests doorstaan. Voor het maximaliseren van de levensduur van de aandrijfriem en het voorkomen van voortijdige storingen is het echter belangrijk dat de rijder de beperkingen van een riemaangedreven CVT-systeem begrijpt en de rijstijl en -snelheid hieraan aanpast.

Als u onder een van de onderstaande omstandigheden rijdt, wordt het door BRP sterk aanbevolen gedurende meer dan vijf (5) minuten vol gas te geven (WOT).

- Hoge omgevingstemperatuur (hoger dan 30 °C)
- Zware belading: Passagiers / Zware bagage
- Zware weerstand: Zacht zand / Heuvelop / Modder / Gebruik rupsbandsysteem.

Na een paar minuten vol gas, laat u het gas los en laat u de CVT afkoelen.

Zie *HET JUISTE BEREIK KIEZEN (LAAG OF HOOG)* voor meer tips voor het maximaliseren van de levensduur van de aandrijfriem.

SPECIALE PROCEDURES

Wat moet u doen als er water in de CVT is binnengedrongen

Als er water in de CVT zit, zal de motor versnellen, maar blijft het voertuig stilstaan.

OPMERKING Stop de motor en verwijder het water om schade aan de CVT te vermijden.

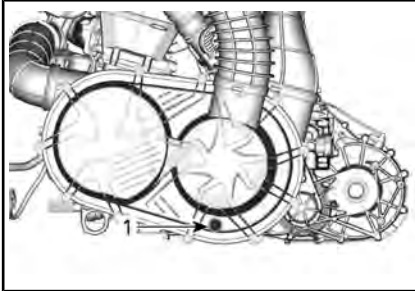

1. CVT-tap

De CVT-tap is toegankelijk aan de linkeronderkant van het voertuig.



1. CVT-tap

Raadpleeg een erkende Can-Am dealer om de CVT te laten inspecteren en reinigen.

Wat als de batterij leeg is?

U kunt het voertuig starten met de startkabels. Sluit de rode (+) kabel aan op de positieve pool en de zwarte (-) kabel op het chassis van het voertuig.

Om toegang te krijgen tot de accu verwijderd u de zitting rechts achter. Raadpleeg **STOELEN** in **UIT-RUSTING**.

OPMERKING Sluit geen stroombron aan op de stuurkolom van het voertuig.

Wat als het voertuig is gekanteld?

Het voertuig kan kantelen tijdens abrupte manoeuvres, schuin een helling op- of afrijden of een ongeval.

Indien het voertuig kantelde moet het zo snel mogelijk naar een erkende Can-Am-dealer gebracht worden ter inspectie. **START DE MOTOR NOOIT!**

Punten die gecontroleerd moeten worden zijn onder andere:

- Alle vloeistofniveaus
- Veiligheidsgordels, waaronder oprolmechanismen, gespen en vergrendelknoppen
- Kooi
- Stuursysteem
- Ophanging

Wat als het voertuig ondergedompeld werd?

Als het voertuig ondergedompeld werd moet u het zo snel mogelijk naar een erkende Can-Am dealer brengen.

OPMERKING Start de motor van een ondergedompeld voertuig nooit. De motor kan ernstige schade oplopen als het voertuig niet op de juiste manier wordt herstart.

HET VOERTUIG TRANSPORTEREN

Wanneer u een sleep- of transportdienst contacteert, vraag dan zeker of ze een aanhangwagen met een vlak laadbed, een laadplatform of een verstelbare laadbrug hebben om het voertuig veilig op te tillen en spanbanden om het vast te maken. Zorg ervoor dat het voertuig correct wordt getransporteerd volgens de instructies in dit hoofdstuk.

OPMERKING Sleep dit voertuig niet. Slepen kan de aandrijving van het voertuig ernstig beschadigen.

OPMERKING Vermijd kettingen om het voertuig mee vast te binden. Die kunnen de laklaag of de plastic componenten beschadigen.

WAARSCHUWING

Zorg ervoor dat er tijdens het transport geen losse objecten aanwezig zijn in het voertuig.

WAARSCHUWING

Transporteer het voertuig altijd met het voertuig naar voren om schade aan het windsscherm of andere componenten te voorkomen. Tijdens het transport kunnen onderdelen losraken.

WAARSCHUWING

Zorg voordat het voertuig op een laadplatform of aanhangwagen wordt bevestigd dat u de volgende veiligheidsvoorschriften in acht neemt.

VEILIGHEIDSVOORSCHRIFTEN	
Transportuitrusting	De transportuitrusting (laadplatform, aanhangwagen of dieplader) moet over de juiste afmetingen en het juiste laadvermogen beschikken om het voertuig veilig te kunnen ondersteunen en transporteren.
Transportvoertuig	Zorg dat de trekcapaciteit en specificaties van het transportvoertuig niet overschreden worden. Zorg ervoor dat de aanhangwagen of het laadplatform goed aan de trekhaak van het transportvoertuig wordt bevestigd.
Zichtbaarheid	Zorg ervoor dat u gedurende de hele manoeuvre goed zicht heeft.
Terrein	Het transportvoertuig en de aanhangwagen moeten op een vlakke ondergrond staan. Gebruik wielblokken bij de aanhangwagen en het transportvoertuig om te voorkomen dat deze in beweging komen.
Oprijplaten	Gebruik oprijplaten met een geschikte belastingscapaciteit en zet de oprijplaten vast aan de aanhangwagen op het laadplatform. Vermijd het gebruik van steile oprijplaten.

VEILIGHEIDSVOORSCHRIFTEN	
Omstanders	Zorg er altijd voor dat er zich tijdens het oprijden geen omstanders in de buurt van het voertuig of de transportuitrusting bevinden.

Voertuig op eigen vermogen transportuitrusting oprijden

Als het voertuig op eigen vermogen kan oprijden, gaat u als volgt te werk:

Draag geschikte beschermende kleding.

Veiligheidsgordel vastmaken.

Gebruik uitsluitend een lage versnelling (indien ermee uitgerust).

Gebruik de optie 4wd indien het voertuig hierover beschikt.

Blijf tijdens het rijden altijd zitten.

Zorg voor een goede uitlijning op de rails of het laadplatform.

1. Zorg voordat u begint voor voldoende afstand tot de aanhangwagen om het voertuig in een rechte lijn uit te lijnen met de oprijplaten. Probeer nooit te draaien terwijl u de oprijplaten nadert. De achterwielen zijn dan mogelijk niet meer uitgelijnd wanneer u de oprijplaten bereikt en het voertuig kan dan vallen.
2. Rijd de voorwielen langzaam de oprijplaten op om de uitlijning te controleren.
3. Laat het voertuig achteruitrollen, controleer of de oprijplaten nog goed vastzitten en rijd vervolgens met gepaste snelheid verder.

4. Rijd het voertuig voorzichtig het laadplatform of de aanhangwagen op. Gebruik tijdens het oprijden voldoende snelheid zonder de wielen te laten doorslippen of abrupt te versnellen. Vermijd versnellen op de oprijplaten om beweging van de oprijplaten te voorkomen.
5. Als de aanhangwagen naar voren toe afloopt, laat het voertuig dan vooruitrollen zonder te versnellen.
6. Zorg nadat het voertuig op de juiste plaats staat dat de schakelhendel van het voertuig in de parkeerstand (P) wordt gezet. Trek de parkeerrem aan (indien aanwezig).

Als het voertuig niet op eigen vermogen kan rijden, te ver doorschieten een risico vormt of gevaarlijke omstandigheden het oprijden op eigen vermogen onmogelijk maken, ga dan verder met behulp van een lier.

Voertuig met behulp van lier op transportuitrusting trekken

Als het voertuig niet op eigen vermogen kan oprijden, gaat u als volgt te werk:

⚠ WAARSCHUWING

Roep de hulp van een assistent in. Een persoon moet op het voertuig zitten met stuur, remmen en lierschakelaar binnen handbereik, terwijl de andere persoon de omgeving en de veiligheid van de manoeuvre controleert.

⚠ WAARSCHUWING

Zorg dat de lierhaak veilig aan een geschikt verankeringspunt bevestigd wordt. Gebruik geschikte uitrusting.

OPMERKING: Laat de motor, indien het voertuig veilig kan worden gestart, stationair draaien om te voorkomen dat de accu leegraakt.

1. Zet de schakelhendel op NEUTRAL (N).
2. Als het voertuig uitgerust is met een lier, gebruikt u de lier om het voertuig op het platform te rollen.
3. Als het voertuig geen lier heeft, ga dan als volgt te werk:
 - 3.1 Bevestig een band rondom het anker aan de voorbumper.
 - 3.2 Maak de band vast aan de lierkabel van het sleepvoertuig.
 - 3.3 Trek het voertuig met de lier op de aanhangwagen.
4. Zet de schakelhendel in de parkeerstand (P). Trek de parkeerrem aan (indien aanwezig).

Voertuig vastzetten voor transport

⚠ WAARSCHUWING

Gebruik nooit de lier om het voertuig tijdens vervoer vast te zetten.

1. Trek de D.E.S.S.-sleutel uit het D.E.S.S.-contact.
2. Maak het voertuig aan de achterkant aan beide zijden vast door een band aan te brengen rondom de arm van de ophanging, zo dicht mogelijk bij het wiel.
3. Maak het voertuig aan de voorkant aan beide zijden vast door een band aan te brengen rondom de arm van de ophanging in het midden, zo dicht mogelijk bij het wiel.

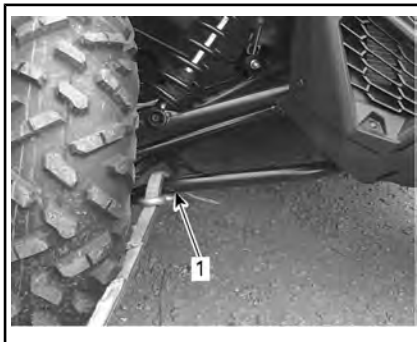

1. Ophangingsarm onder aan de voorkant
4. Maak de banden vast met hiertoe voorziene spanbanden voor slepen.
5. Maak de achterophanging met de ratels van de spanbanden stevig vast aan beide zijden aan de achterkant van de aanhangwagen.
6. Zorg ervoor dat de voor- en achterwielen stevig bevestigd zijn op de oplegger.

Voertuig van aanhangwag- gen halen



WAARSCHUWING

Tijdens het transport kan het voertuig verschoeven zijn. Controleer dat het voertuig goed met de oprijplaten uitgelijnd is voordat u verder gaat.



WAARSCHUWING

Het zicht wordt aanzienlijk beperkt wanneer u de aanhangwaggen afrijdt. Roep de hulp van een assistent in om op een goede uitlijning en een veilige omgeving te controleren.

HET VOERTUIG OPHEFFEN EN ONDERSTEUNEN

Voorzijde voertuig

Plaats het voertuig op een vlakke ondergrond die niet glad is.

Activeer de 4WD-modus.

Zorg ervoor dat de schakelhendel van het voertuig in de PARKEER-stand staat.

Plaats een hydraulische krik onder de ronde buis.

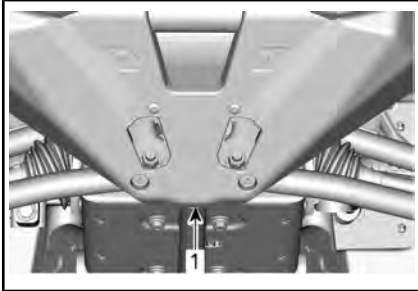

TYPISCH - VOORKANT VOERTUIG

1. Positie hydraulische krik

Hef de voorzijde van het voertuig op en plaats een krik aan elke zijde voor het achterwiel, zoals hieronder weergegeven:

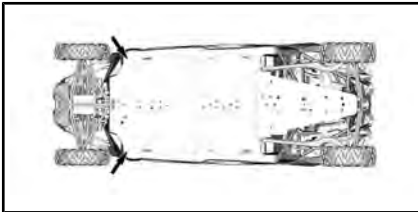

KRIKPOSITIES - VOORKANT VAN HET VOERTUIG

Breng de hydraulische lift naar omlaag en zorg ervoor dat het voertuig veilig wordt ondersteund door beide krikken.

Achterkant voertuig

Plaats het voertuig op een vlakke ondergrond die niet glad is.

Activeer de 4-wielaandrijving (4WD).

Zorg ervoor dat de schakelhendel van het voertuig in de PARKEER-stand staat.

Plaats een hydraulische krik onder het voertuig.

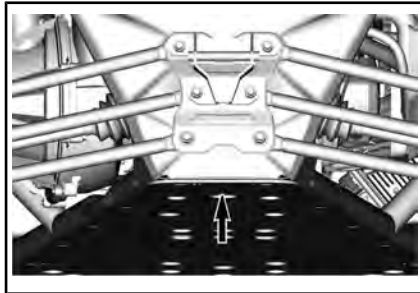

TYPISCH - ACHTERKANT VOERTUIG

1. Positie hydraulische krik

Hef de achterzijde van het voertuig op en plaats een krik aan elke zijde voor het achterwiel, zoals hieronder weergegeven:

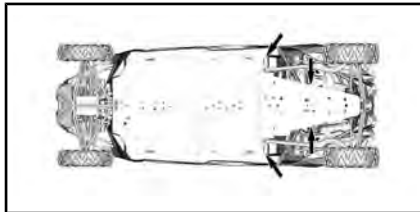

KRIKPOSITIES - ACHTERKANT VAN HET VOERTUIG

Breng de hydraulische lift naar omlaag en zorg ervoor dat het voertuig veilig wordt ondersteund door beide krikken.

ONDERHOUD

ONDERHOUDSSCHEMA

Het onderhoud is zeer belangrijk om uw voertuig in een veilig functionerende staat te houden. De eigenaar is verantwoordelijk voor een behoorlijk onderhoud. Het voertuig dient servicebeurten te ondergaan volgens het onderhoudsschema.

WAARSCHUWING

Als het voertuig niet behoorlijk volgens het onderhoudsprogramma en de onderhoudsprocedures wordt onderhouden kan dat rijden op het voertuig onveilig maken.

EPA-regelgeving - Voertuigen voor Canada en V.S.

Een reparatiebedrijf of iemand naar keuze van de eigenaar kan emissiebeperkingsapparatuur en -systemen onderhouden, vervangen of repareren. Voor deze aanwijzingen zijn geen onderdelen van of reparatie door BRP of door erkende Can-Am Off-Road dealers vereist.

Hoewel een erkende Can-Am Off-Road dealer diepgaande technische kennis en gereedschap voor het onderhoud aan uw voertuig heeft, is de emissiegerelateerde garantie niet afhankelijk van het gebruik van een erkende Can-Am Off-Road dealer of een ander bedrijf waar BRP commerciële banden mee heeft.

De eigenaar is verantwoordelijk voor een behoorlijk onderhoud. Garantieclaims kunnen onder andere worden afgewezen als de eigenaar of bestuurder door verkeerd onderhoud of gebruik het probleem heeft veroorzaakt.

Voor emissiegerelateerde garantieclaims beperkt BRP de vaststelling en de reparatie van emissiegerelateerde onderdelen tot erkende Can-Am Off-Road dealers. Raadpleeg de *EMISSIEPRESTATIEGARANTIE VAN US EPA* in het hoofdstuk *GARANTIE* voor informatie.

U moet de aanwijzingen voor de brandstofvereisten in het brandstofgedeelte van deze handleiding opvolgen. Ook als benzine met meer dan tien volumeprocent ethanol gemakkelijk verkrijgbaar is, heeft de US EPA een verbod voor het gebruik van benzine met meer dan 10 volumeprocent ethanol uitgevaardigd, dat op dit voertuig van toepassing is. Het gebruik van benzine met dan 10 volumeprocent ethanol in deze motor kan het emissiebeperkingsstelsel beschadigen.

ERNSTIG STOFFIGE OF BESNEEUWDE OMSTANDIGHEDEN

Aanwijzingen voor onderhoud van de luchtfilter

Het onderhoud van de luchtfilter moet aangepast zijn aan de rijomstandigheden.

De luchtfilter moet vaker worden onderhouden in de volgende stoffige omstandigheden:

- Rijden op droog zand
- Rijden op droge, met aarde bedekte oppervlakken

- Rijden op met sneeuw bedekte oppervlakken
- Rijden op droge grindwegen of dergelijke.

Als u in zulke omstandigheden in groep rijdt, moet de onderhoudsfrequentie nog worden opgevoerd.

OPMERKING: Een aanvullende voorfilter moet worden gebruikt om sneeuwophoping te voorkomen wanneer het voertuig in zulke omstandigheden wordt gebruikt. Neem voor nadere informatie contact op met uw erkende Can-Am dealer.

LEGENDA ONDERHOUDSSCHEMA

Werking onder rijomstandigheden op onverharde wegen

Werking onder zware rijomstandigheden (stof of modder) of bij het vervoeren van zware ladingen

ONDERHOUDSSCHEMA

Zorg ervoor dat u het juiste onderhoud op de aanbevolen momenten uitvoert, zoals in de tabellen is aangegeven. Sommige onderdelen van het onderhoudsschema moeten volgens de kalender worden uitgevoerd, onafhankelijk van kilometertelling of werkingsduur.

IEDER JAAR OF 3.000 km OF 100 UUR (wat zich het eerst voordoet)
IEDER JAAR OF 1.500 km OF 50 UUR (wat zich het eerst voordoet)
Controleer de foutcodes.
Voer alle onderdelen van de inspectie voor het vertrek uit.
Vervang de motorolie en de filter
Controleer oliepeil en verontreiniging versnellingsbak
Controleer en reinig CVT-luchtfiler. Vervang ze indien nodig
Inspecteer het stuurmechanisme op abnormale speling en schade (kolom, tandheugel-tandwiel, balgen)
Inspecteer de sluitmoeren van de trekstang en de kogelgewrichten op speling en staat van manchetten
Inspecteer de wiellagers op abnormale speling
Inspecteer de ophangingsarmlagerbussen en slijtageplaten. Vervang ze indien nodig
Controleer het aandraaimoment van de moeren van de dwarsgeplaatse wieldraagarmen
Inspecteer de sferische lagers, o-ringen van de schokdempers (reining, smeer en herinstalleer de o-ringen indien beschadigd)
Smeer de ophangingsarmen en de lagerbussen van de stabilisatiestangen (Voor / Achter)

IEDER JAAR OF 3.000 km OF 100 UUR (wat zich het eerst voordoet)

IEDER JAAR OF 1.500 km OF 50 UUR (wat zich het eerst voordoet)

Inspecteer de staat van de homokinetische koppelingen en de rubberen balgen (controleer op abnormale speling in de koppelingen en scheurtjes in de rubberen balgen)

Inspecteer en reinig het remsysteem (vloeistofpeil, blokken, schijven, leidingen, klauwen)

Controleer het oliepeil van de voorste differentieel en bekijk de verontreiniging en algemene staat (ventilatieopeningen, aanhaalmoment van de bevestigingsbouten, dichtingen)

Inspecteer de staat en de aansluitingen van de accu

Controleer de u-verbindingen van de cardans op abnormale speling

Reinig de uitlaatpijpen en het gebied rondom de demper

Reinig de vonkafleider van de knalpot

Vervang de ontluuchtingsfilter van de brandstoftank

Inspecteer de CVT-aandrijfriem en reinig de CVT-rollen

Inspecteer en smeer de lager van de aandrijfrolnaald

Inspecteer de centrifugale hendels, de O-ringen, de schuifschoeenen, de stalen platen en de rollers van de aandrijvende rol

Inspecteer asafdichtingen naar binnen en naar buiten (motor, versnellingsbak, differentieel)

Inspecteer de beadlockschroeven (indien aanwezig)

Inspecteer de slijtageplaten van de wielschrapers

Bevestiging van de kooi aandraaien

Inspecteer, reinig en test de werking van de oprolmechanismen, gespen en vergrendelknoppen (indien van toepassing) van de gordels

Controleer het peil van de koelvloeistof en vul aan indien nodig

UITVOEREN NA DE EERSTE 3.000 km EN NA 6.000 km, EN VOLG HIERNA HET NORMALE SCHEMA.

UITVOEREN NA DE EERSTE 1.500 km EN NA 3.000 km, EN VOLG HIERNA HET NORMALE SCHEMA.

Versnellingsbakolie vervangen

IEDERE TWEE JAAR OF 6.000 km OF 200 UUR (wat zich het eerst voordoet)

IEDERE TWEE JAAR OF 3.000 km OF 100 UUR (wat zich het eerst voordoet)

Controleer de foutcodes.

IEDERE TWEE JAAR OF 6.000 km OF 200 UUR (wat zich het eerst voordoet)

IEDERE TWEE JAAR OF 3.000 km OF 100 UUR (wat zich het eerst voordoet)

Voer alle onderdelen van de inspectie voor het vertrek uit.

Vervang de olie van het voordifferentieel

Vervang de tandwielkastolie.

Vervang de remvloeistof (moet elke 2 jaar worden uitgevoerd)

Controleer de sterkte en het niveau van de motorkoelvloeistof

Controleer brandstofsysteem op lekken (inclusief systeemcomponenten verdampingsemissie (indien aanwezig))

Controleer de brandstofpompdruk (stationair en met openstaande gasklep)

Vervang de bougies

Reinig de voertuigsnelheidssensor

Vervang het eventueel aanwezige voorfilter van de containerontluchtingsleiding (systeem van verdampingsemissie)

IEDERE 5 JAAR OF 12.000 km (wat zich het eerst voordoet)

IEDERE 5 JAAR OF 6.000 km (wat zich het eerst voordoet)

Motorkoelvloeistof vervangen

ONDERHOUDSPROCEDURES

Dit hoofdstuk bevat aanwijzingen voor de elementaire onderhouds-procedures.

OPMERKING: U kunt het onder-houdsbericht wissen door afwisselend de neutraliseerschakelaar en het rempedaal 3 keer in te drukken bij het opstarten.

⚠ WAARSCHUWING

Verwijder de D.E.S.S.-sleutel altijd uit het D.E.S.S.-contact alvorens onderhoudswerken uit te voeren en verwijder de sleutel.

⚠ WAARSCHUWING

Waar borginrichtingen moeten worden verwijderd (bv. borgpen, zelfborgende bevestiging, enz.), moet u deze altijd door nieuwe vervangen.

Motorluchtfilter

OPMERKING Wijzig het luchtinlaatsysteem nooit. Anders kan de motor minder performant worden of schade oplopen. De motor is speciaal gekalibreerd om met deze onderdelen te werken.

Instructies voor vervangen van de motorluchtfilter

De frequentie om de motorluchtfilter te vervangen moet worden aangepast aan de rijomstandigheden. Het is immers uitermate belangrijk voor de goede prestaties en voor een langere levensduur van de motor.

De motorluchtfilter moet vaker worden vervangen in de volgende moeilijke rijomstandigheden:

- Rijden op droog zand.
- Rijden op droge, met aarde bedekte oppervlakken.

- Rijden op droge grindpaden of dergelijke.
- Rijden in gebieden met een hoge concentratie aan zaden of gewassen.
- Rijden in diepe sneeuw.

OPMERKING Reinig voorafgaand aan rijden in stoffige omstandigheden of zand de luchtfilterbehuizing.

OPMERKING: Als u in zulke omstandigheden in groep rijdt, moet de filter nog vaker worden vervangen.

Verwijderen van de motorluchtfilter

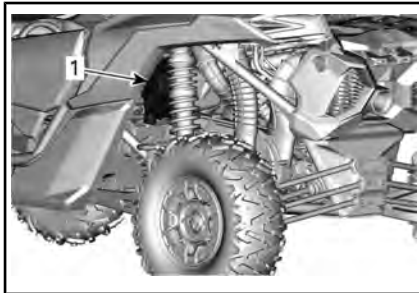

LINKERACHTERZIJDE VOERTUIG

1. Luchtfilterhuis

Verwijder het luchtfilterdeksel door de bevestigingsklemmen los te maken.



Verwijder het filtercartridge.

Reiniging motorluchtfilterhuis

Controleer dat de behuizing van de luchtfilter schoon is.

OPMERKING Als u zand of andere deeltjes in de behuizing van de luchtfilter ontdekt, reinigt u deze met een stofzuiger.

Reiniging motorluchtfilter

Reinig de motorluchtfilter door het stof uit het papieren element te kloppen. Zo komen vuil en stof vrij van de papieren filter.

OPMERKING Het wordt niet aangeraden met perslucht op het papieren element te blazen. Dit kan de papiervezels beschadigen en de filtercapaciteit reduceren bij gebruik in stoffige omgevingen. Als de motorluchtfilter te vuil is en niet kan worden gereinigd volgens de aanbevolen procedure, moet deze worden vervangen.

Installatie motorluchtfilter

Plaats het luchtfiltercartridge.

Installeer het filterdeksel met de markering "TOP" naar boven (duckbill-klep naar beneden).

Sluit de deksel met gebruik van de bevestigingsklemmen.

Voorste roosterkit

1. Verwijder vuil uit het voorste rooster.
2. Reinig het voorste rooster met water.

CVT-luchtfilters

De frequentie om de CVT-luchtfilter te controleren en te reinigen moet worden aangepast aan de rijomstandigheden. Het is immers uitermate belangrijk voor de goede prestaties en voor een langere levensduur van de motor.

De CVT-luchtfilter moet vaker worden gecontroleerd en gereinigd in de volgende moeilijke rijomstandigheden:

- Rijden op droog zand.
- Rijden op droge, met aarde bedekte oppervlakken.
- Rijden op droge grindpaden of dergelijke.
- Rijden in modderige omstandigheden.
- Rijden in gebieden met een hoge concentratie aan zaden of gewassen.
- Rijden in diepe sneeuw.

OPMERKING: Als u in zulke omstandigheden in groep rijdt, moet de filter nog vaker worden vervangen.

Verwijderen van de CVT-luchtfilter

Open de het deksel van de luchtfilterbox.

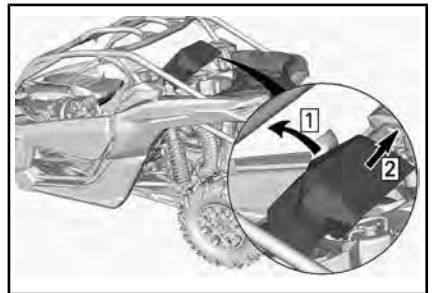

Verwijder het CVT-filter uit het voertuig.

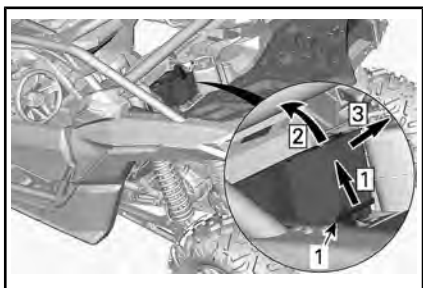

1. CVT-luchtfilter

- Stap 1: Ontgrendel
 Stap 2: Til het achterste deel op
 Stap 3: Trek eraf

Controle en reiniging CVT-luchtfilter

Controleer de filter en vervang deze indien nodig.

Verwijder CVT-filter. Raadpleeg **VERWIJDEREN CVT-FILTER** en reinig het met een mild reinigingsmiddel en water en spoel hierna met water.

Schud zachtjes om het overtollige water te verwijderen en laat de filter drogen op kamertemperatuur.

Installatie CVT-luchtfilter

Installeer filter opnieuw:

- Steek de drie lippen in de voorkant van het filter, in de corresponderende gleuven
- Vergrendel het filter.

Installeer opnieuw het deksel van de luchtfilterbox. Zorg dat het goed vastzit.

Voorfilter EVAP-systeem (indien aanwezig)

Vervanging voorfilter EVAP-systeem

1. Verwijder de beschermplaat.

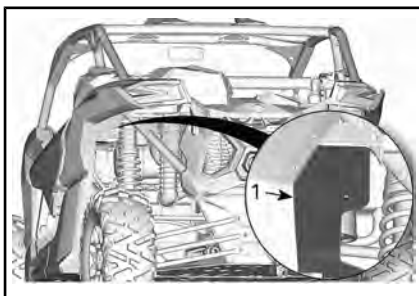

1. Beschermplaat

2. Verwijder de slangklemmen.

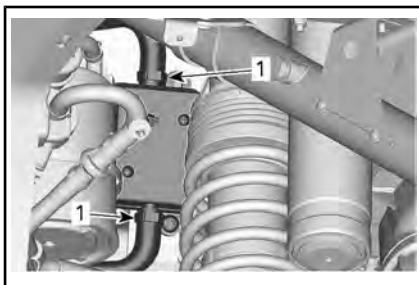

1. Slangklemmen

3. Verwijder de borgschroef.
4. Verwijder het voorfiltersysteem.

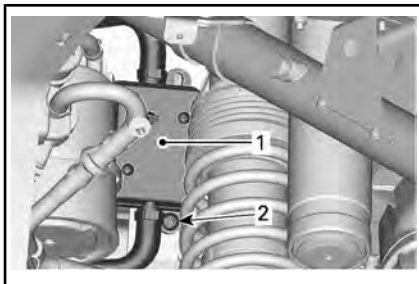

1. Filter
 2. Borgschroef

5. Installeer een nieuw voorfilter-systeem. Bevestig de slangen met klemmen.

AANDRAAIMOMENT	
Borgschroef voorfilter	2,5 Nm ± 0,5 Nm

6. Bevestig de beschermplaat.

AANDRAAIMOMENT	
Borgschroeven van de beschermplaat	6,5 Nm ± 0,5 Nm

Motorolie

Controle motoroliepeil

OPMERKING Een te hoog oliepeil kan ernstige schade aan de motor aanrichten.

Plaats bij een normale draaitemperatuur van de motor het voertuig op een vlak oppervlak en controleer het oliepeil als volgt:

1. Start de motor en laat hem minstens 20 seconden stationair draaien.
2. Stop de motor.
3. Schroef de peilstok los, verwijder hem en wrijf hem schoon.

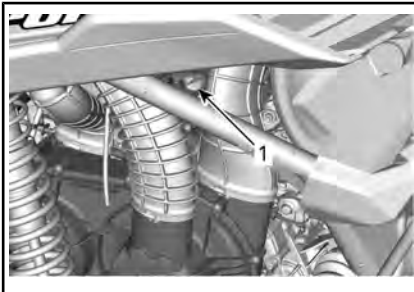

LINKERACHTERZIJDSE VOERTUIG

1. Peilstok
4. Plaats de peilstok terug en schroef hem helemaal vast.
5. Verwijder de peilstok en lees het oliepeil af. Dat moet dicht bij het bovenste merkteken liggen.



TYPISCH

1. MIN
2. MAX
3. Gebruiksbereik

Verwijder de peilstok om olie toe te voegen. Steek een trechter in de buis.

Voeg een beetje van de aanbevolen olie toe en controleer het oliepeil opnieuw.

Herhaal de procedure hierboven tot het oliepeil het bovenste merkteken op de peilstok heeft bereikt.

OPMERKING: Nooit te veel bijvullen. Wis gemorste olie weg.

Bevestig de peilstok correct.

Aanbevolen motorolie

Rotax® motoren werden ontwikkeld en gevalideerd met de XPS™ olie. BRP raadt u aan altijd XPS-motorolie of een gelijkwaardig middel te gebruiken. Schade veroorzaakt door het gebruik van een olie die niet voor de motor geschikt is, wordt wellicht niet gedekt door de beperkte garantie van BRP.

XPS AANBEVOLEN MOTOROLIE	
Algemene doeleinden	Scandinavië: 4T 5W40 SYNTHETISCH OLIEMENGSEL (EUR) (Stuknr. 779290)
	Overige landen: 4T 5W40 SYNTHETISCH OLIEMENGSEL (Stuknr. 779133)

XPS AANBEVOLEN MOTOROLIE	
Lage temperaturen	<p>Scandinavië: 4T 0W40 SYNTHETISCHE OLIE (EUR) (Stuknr. 779286)</p> <p>Overige landen: 4T 0W40 SYNTHETISCHE OLIE (Stuknr. 779139)</p>
Hoge temperatuur	<p>Scandinavië: 4T 10W50 SYNTHETISCHE OLIE (EUR) (Stuknr. 779240)</p> <p>Overige landen: 4T 10W50 SYNTHETISCHE OLIE (Stuknr. 779234)</p>
ALS GEEN AANBEVOLEN XPS-MOTOROLIE BESCHIKBAAR IS	
<p>Gebruik een 4-takt SAE motorolie die aan de volgende specificaties van de smeermiddelindustrie voldoet of deze overtreft:</p> <p>Controleer altijd de certificering op het API-servicelabel van de olieflacon. Die moet minstens over een van de vermelde specificaties beschikken.</p> <p>- API-onderhoudsclassificatie</p>	

Motorolie verversen

! **LET OP** De motorolie kan erg heet zijn. Wacht tot de motorolie warm is.

OPMERKING De motorolie en het oliefilter moeten op hetzelfde ogenblik worden vervangen.

Laat de motor op zijn normale bedrijfstemperatuur komen.

Plaats het voertuig op een vlakke ondergrond.

Verwijder de peilstok.

Zet een opvangbak onder de motoraftapplug.

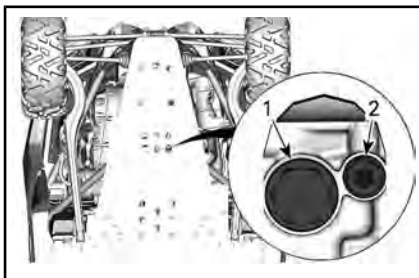

ONDER DE ACHTERKANT VAN HET VOERTUIG

1. Magnetische aftapplug
2. Secundaire aftapplug

Maak de plaats rond de olieaftappluggen schoon.

OPMERKING: Er kan een trechter en beschermplaat worden gebruikt tussen de aftapgaten om morsen te voorkomen.

Schroef de olieaftappluggen los en verwijder de pakkingringen.

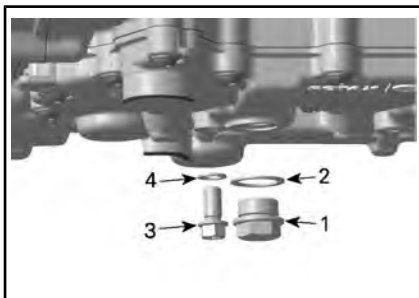

1. Magnetische aftapplug
2. Pakkingring
3. Secundaire aftapplug
4. Pakkingring

Laat alle olie uit het carter af.

Verwijder metaaldeeltjes en residu van de magnetische aftapplug. De aanwezigheid van vuil wijst op interne schade aan de motor.

Installeer een **NIEUWE** pakkingring op de aftapplug.

OPMERKING Plaats de gebruikte pakkingring nooit terug. Vervang deze steeds door een nieuwe.

Plaats de aftapplug en draai deze aan volgens de aanbevolen specificaties.

AANDRAAIMOMENT	
Secundaire aftapplug	15 Nm \pm 2 Nm
Magnetische aftapplug	30 Nm \pm 3 Nm

Vervang de oliefilter. Raadpleeg *OLIEFILTER*.

Vul de motor bij met de aanbevolen motorolie.

Controleer het oliepeil, raadpleeg *CONTROLE MOTORVLOEISTOFPEIL*.

CAPACITEIT MOTOROLIE	
De motorolie en het motoroliefilter vervangen	3,5 L

Oliefilter

Toegang tot de oliefilter

Verkrijg toegang tot het oliefilter via de rechterachterkant van het voertuig.

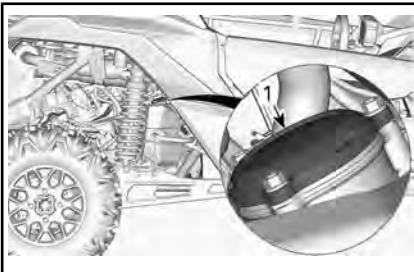

1. Oliefilterdeksel

Verwijderen van de oliefilter

Reinig de omgeving van de oliefilter.

Verwijder het oliefilterdeksel.

Verwijder de oliefilter.

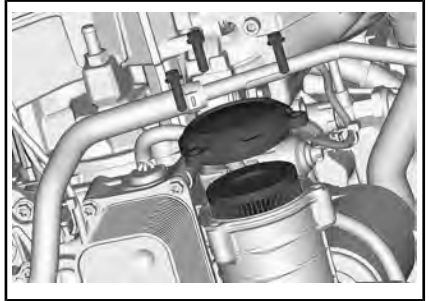

Installatie oliefilter

Controleer de filterinlaat- en uitlaat op verontreinigingen en reinig deze zones.

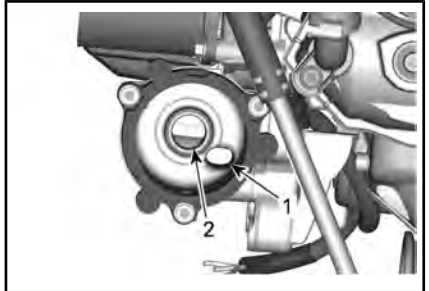

1. Uitlaat naar het motorolie-toevoersysteem
2. Inlaat van oliepomp naar oliefilter

Plaats een **NIEUWE** O-ring op het oliefilterdeksel.

Plaats het nieuwe filter op het filterdeksel.

Smeer de O-ring en de filterpakking met motorolie.

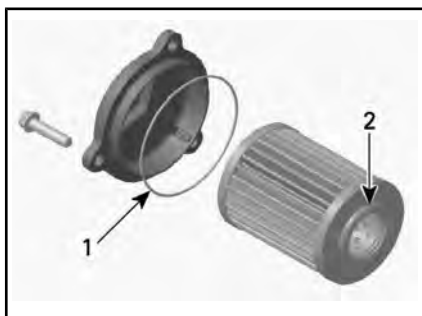

1. Dunne laag olie aanbrengen
2. Dunne laag olie aanbrengen

OPMERKING Let erop dat de O-ring tijdens het plaatsen van het filter en het deksel niet beklemd raakt.

Plaats het deksel over de motor.

Draai de schroeven van het olieliterdeksel vast volgens de aanbevolen specificaties.

AANDRAAIMOMENT	
Schroeven van het olieliterdeksel	10 Nm ± 1 Nm

Wis eventueel gemorste olie van de motor.

Radiator

Inspectie en reiniging van de radiator

Om toegang te krijgen tot de radiator, verwijdert u de onderhoudsdeksel.

! LET OP Wacht tot de radiator is afgekoeld voordat u doorgaat.

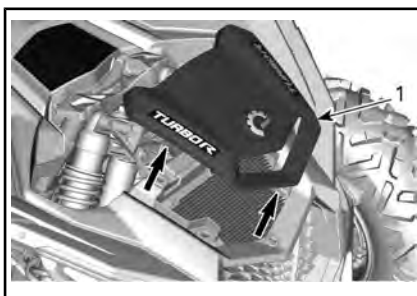

ONDERHOUDSDEKSEL AAN DE VOORKANT

OPMERKING Probeer niet de onderste roosters te verwijderen

Inspecteer de radiator en slangen op lekkage of andere schade.

Inspecteer de radiatorvinnen. Ze moeten schoon zijn, vrij van modder, vuil, bladeren en andere verontreinigingen die de koelprestatie van de radiator in het gedrang kunnen brengen.

Spuit de radiatorvinnen schoon met een tuinslang, indien mogelijk.

! LET OP Maak de radiator nooit schoon met uw handen terwijl hij nog heet is. Laat de te reinigen radiator eerst afkoelen.

OPMERKING Let op dat u de radiatorvinnen niet beschadigt bij de reiniging. Gebruik geen werktuigen/voorwerpen die de vinnen kunnen beschadigen. Spuit ze enkel schoon onder lage druk. Gebruik nooit een HOGEDRUK-REINIGER.

Installeer opnieuw het rooster van het voorpaneel en de radiator.

Motorkoelvloeistof

Controle motorkoelvloeistofpeil

! WAARSCHUWING
Controleer het koelvloeistofpeil wanneer de motor koud is.

1. Plaats het voertuig op een vlakke ondergrond.
2. Verwijder het onderhoudsdeksel door de achterkant te ontgrendelen en op te tillen.



HET ONDERHOUDSDEKSEL OPTILLEN

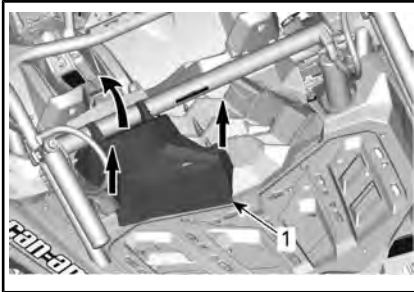

1. Onderhoudsdeksel

3. Verwijder de drukdop.

⚠ WAARSCHUWING
 Verwijder de drukdop niet terwijl de motor warm is, om brandwonden te voorkomen.

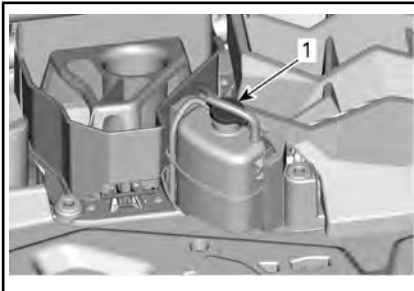

1. Drukcap

4. Zorg ervoor dat het koelsysteem gevuld is tot aan de MAX-lijn.



5. Voeg indien nodig koelvloeistof toe aan het systeem. Gebruik een trechter om morsen te vermijden. **Nooit te veel bijvullen.**
6. Installeer opnieuw de koel-tankdrukdop.

OPMERKING: U kunt het koelvloeistofpeil controleren aan de zijkant van het koelvloeistofreservoir.

Aanbevolen motorkoelvloeistof

LANDEN	AANBEVOLEN KOELVLOEISTOF
Scandinavië	VOORGEMENGDE KOELVLOEISTOF MET EEN LANGE LEVENSDUUR (EUR) (Stuknr. 779223)
Alle andere landen	VOORGEMENGDE KOELVLOEISTOF MET EEN LANGE LEVENSDUUR (Stuknr. 779150)
Of als alternatief, indien deze niet verkrijgbaar is	Gedistilleerd water met antivriesmiddel (50% gedistilleerd water, 50% antivriesmiddel)

OPMERKING Gebruik altijd ethyleenglycolantivries met corrosieremmers, speciaal bestemd voor aluminium interne verbrandingsmotoren.

Vervanging motorkoelvloeistof

Koelsysteem aftappen

WAARSCHUWING

Verwijder de drukdop niet en draai de koelvloeistofaftapplug niet open terwijl de motor heet is, om brandwonden te voorkomen.

Hef de achterkant van het voertuig op zoals afgebeeld.

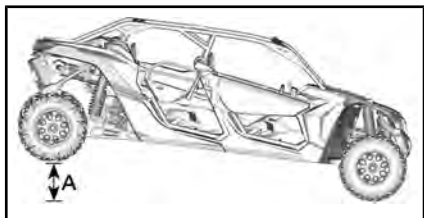

A. 40 cm

Zet een opvangbak onder de onderste radiatorslang.

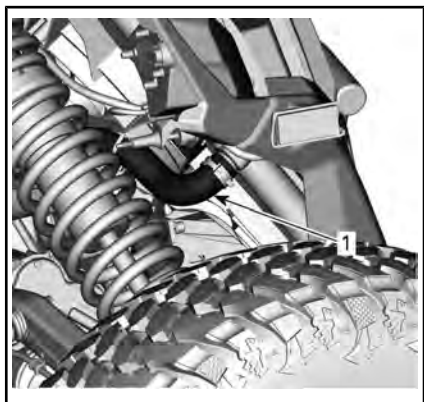

1. Onderste slang

Installeer een grote slangklem op de onderste radiatorslang.

Maak de slang langzaam los van de radiator.

Verwijder de drukdop van het koelvloeistofreservoir.

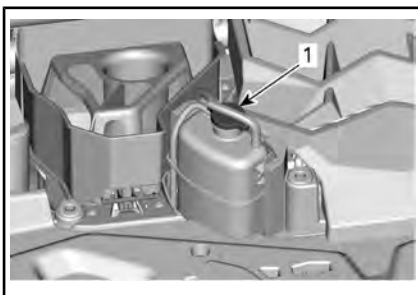

1. Drukcap

Wacht tot het vloeien van de koelvloeistof stopt of vermindert.

Verwijder de slangklem om de rest van de koelvloeistof te verwijderen.

Installeer de radiatorslangklem.

AANDRAAIMOMENT

Klem radiatorslang	2,5 Nm naar 3,5 Nm
--------------------	--------------------

Vul het koelsysteem met koelvloeistof, raadpleeg de procedure **KOELSYSTEEM VULLEN EN AFTAPPEN**.

Vullen en aftappen van het koelsysteem

1. Verwijder de drukdop.

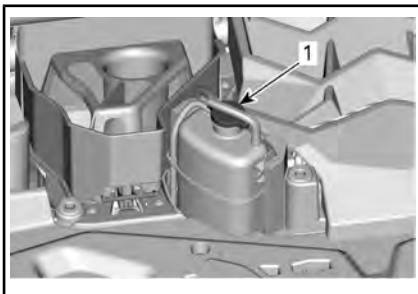

1. Drukcap

2. Vul het koelsysteem tot aan de MAX-lijn op de koelvloeistofcontainer.



3. Installeer de drukdop.
4. Laat de motor stationair draaien met de drukdop **geplaatst** tot de koelventilator 2 keer heeft gedraaid.
5. Druk het gaspedaal twee of drie keer in.
6. Stop de motor en laat de motor afkoelen.

Voeg koelvloeistof toe indien nodig.

⚠ WAARSCHUWING
 Verwijder de drukdop niet terwijl de motor warm is, om brandwonden te voorkomen.

7. Controleer het koelvloeistofpeil na de volgende rit nadat deze procedure is uitgevoerd. Vul zoveel koelvloeistof bij als nodig. Zie controle **CONTROLE MOTORKOELVLOEISTOFPEIL**.

Vonkafleiders knalpot

Reiniging vonkafleider knalpot

De knalpotten moeten regelmatig worden ontdaan van opgehoopte koolstof.

⚠ LET OP Voer dit werk nooit uit wanneer de motor net heeft gedraaid, omdat het uitlaatsysteem dan erg heet is.

Verwijder de bevestigingsschroeven die het knalpotdeksel op de plek houden en verwijder het knalpotdeksel.

Trek de vonkafleider eruit en verwijder met een borstel de koolstofafzettingen.

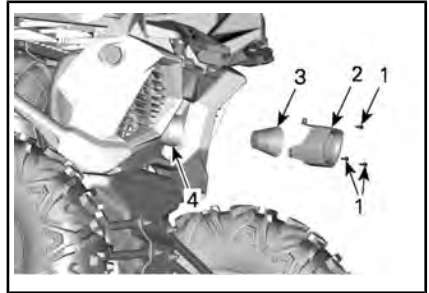

1. Borgschroeven
2. Knalpotdeksel
3. Vonkafleider

OPMERKING Gebruik een zachte borstel en let op dat u het rooster van de vonkafleider niet beschadigt.

Inspecteer het rooster van de vonkafleider op schade. Repareer indien nodig.

Inspecteer de vonkafleiderkamer in de knalpot. Verwijder eventueel vuil indien nodig.

Plaats de vonkafleiderkamer terug in de omgekeerde volgorde als voor de verwijdering. Draai de schroeven aan volgens de specificaties.

AANDRAAIMOMENT	
Schroeven knalpotdeksel	10 Nm ± 2 Nm

Olie voordifferentieel

Controle oliepeil voordifferentieel

Reinig de vulplug voor controle oliepeil.

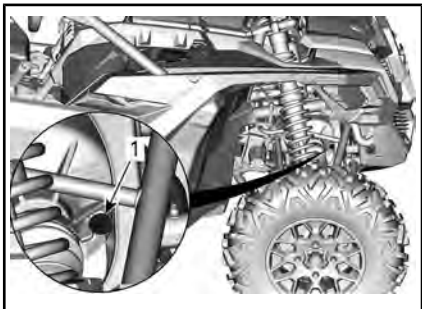

MODELLEN UITGERUST MET VISCO-LOK VOORDIFFERENTIEEL

1. Vulplug

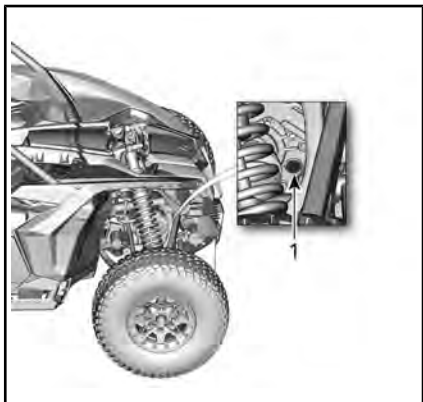

MODELLEN UITGERUST MET SMART-LOK VOORDIFFERENTIEEL

1. Vulplug

Plaats voertuig op een vlakke ondergrond en controleer het oliepeil door het verwijderen van de vulplug. Het oliepeil moet tot aan de onderste rand staan.

Bevestig de vulplug met een **NIEUWE** afdichtring.

AANDRAAIMOMENT	
Vulplug	16,25 Nm ± 2,75 Nm

Aanbevolen olie voordifferentieel

AANBEVOLEN OLIE VOORDIFFERENTIEEL	
Scandinavië	75W90 SYNTHETISCHE VERSNELLINGSBAKOLIE (EUR) (Stuknr. 779212)
Alle andere landen	75W90 SYNTHETISCHE VERSNELLINGSBAKOLIE (Stuknr. 779158)

OPMERKING: De XPS-olie werd speciaal samengesteld voor de smeervereisten van deze tandwielkast. BRP raadt stellig aan deze XPS-olie te gebruiken. Als de synthetische XPS-olie echter niet beschikbaar is, kunt u het volgende smeermiddel gebruiken:

VEREISTEN ALTERNATIEVE OLIE
75W 90 (API GL-5 synthetische olie voor tandwielkasten

OPMERKING Gebruik bij de onderhoudswerkzaamheden geen andere oliesoorten.

Vervangen olie voordifferentieel

Plaats het voertuig op een vlakke ondergrond. Zet de versnelling in de stand PARK.

Reinig aan de onderzijde van het voertuig de afvoerplug.

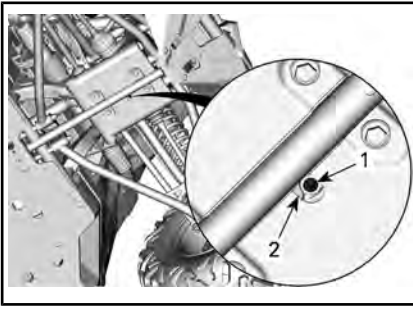

MODELLEN UITGERUST MET VISCO-LOK VOORDIFFERENTIEEL

1. Afvoerplug
2. Toegangsgat

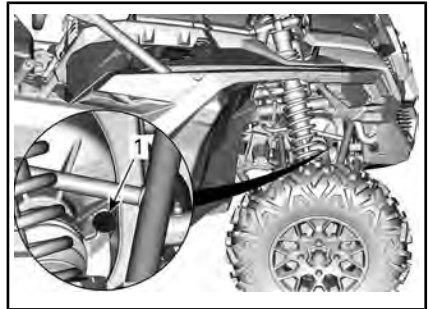

MODELLEN UITGERUST MET VISCO-LOK VOORDIFFERENTIEEL

1. Vulplug

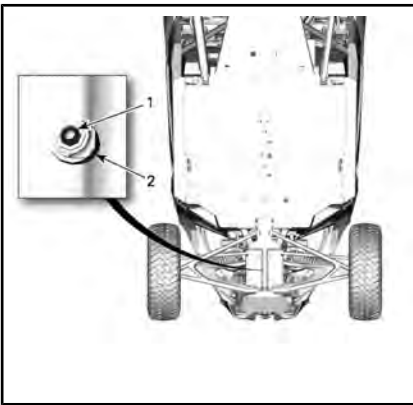

MODELLEN UITGERUST MET SMART-LOK VOORDIFFERENTIEEL

1. Afvoerplug
2. Toegangsgat

Plaats een opvangbak onder het voordifferentieel.

Reik via het gat in de beschermplaat naar de aftapplug.

Verwijder de aftapplug.

Schroef de vulplug los.

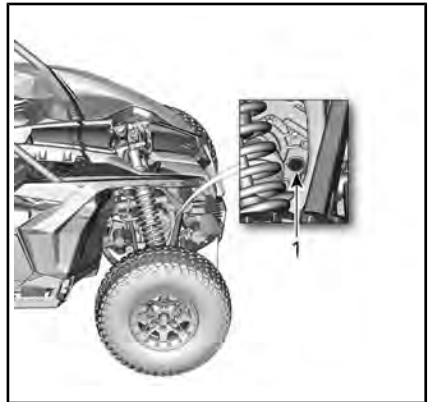

MODELLEN UITGERUST MET SMART-LOK VOORDIFFERENTIEEL

1. Vulplug

Installeer de aftapplug.

AANDRAAIMOMENT	
Afvoerplug	2,75 Nm ± ,25 Nm

Vul het voordifferentieel met de aanbevolen olie.

Bevestig de vulplug met een **NIEUWE** afdichtring.

AANDRAAIMOMENT	
Vulplug	16,25 Nm ± 2,75 Nm

Olie voor tandwielkasten

Controle oliepeil tandwielkast

Zet het voertuig op een gelijkmatig oppervlak. Selecteer de PARKEERstand.

Controleer het oliepeil van de versnellingsbak door de tandwielkastoliepeilplug te verwijderen aan de rechterachterkant van het voertuig.

OPMERKING Let erop dat u niet de o-ring van de oliepeilplug losmaakt.

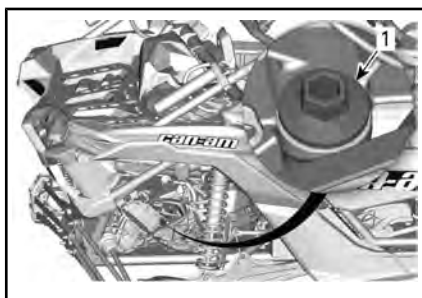

1. Oliepeilplug van de tandwielkast

Plaats de plug terug en schroef hem helemaal vast.

Verwijder nogmaals de plug en lees het oliepeil af op de oliepeilstok. Dat moet dicht bij het bovenste merkteken liggen.

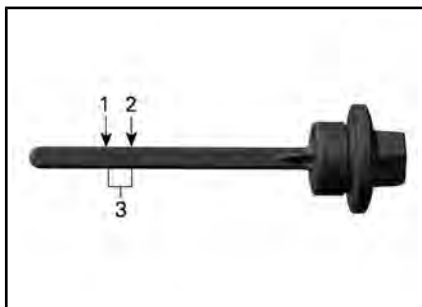

1. MIN.
2. MAX.
3. Gebruiksbereik

Plaats een trechter in de opening van de oliepeilplug om olie aan te vullen.

Voeg een beetje van de aanbevolen olie toe en controleer het oliepeil opnieuw.

Herhaal de procedure hierboven tot het oliepeil het bovenste merkteken op de peilstok heeft bereikt.

OPMERKING: Nooit te veel bijvullen. Wis gemorste olie weg.

OPMERKING Een te hoog oliepeil kan ernstige schade aan de versnellingsbak aanrichten.

Zet de plug stevig vast.

AANDRAAIMOMENT	
Oliepeilplug van de tandwielkast	5 Nm ± 0,6 Nm

Aanbevolen versnellingsbakolie

AANBEVOLEN TANDWIELKASTOLIE	
Scandinavië	75W140 SYNTHETISCHE VERSNELLINGSBAKOLIE (EUR) (Stuknr. 779215)
Alle andere landen	75W140 SYNTHETISCHE VERSNELLINGSBAKOLIE (Stuknr. 779160)

OPMERKING: De XPS-olie werd speciaal samengesteld voor de smeervereisten van deze tandwielkast. BRP raadt stellig aan deze XPS-olie te gebruiken. Als de synthetische XPS-olie echter niet beschikbaar is, kunt u het volgende smeermiddel gebruiken:

VEREISTEN ALTERNATIEVE OLIE
75W 140 API GL-5 synthetische versnellingsbakolie

OPMERKING Gebruik bij de onderhoudswerkzaamheden geen andere oliesoorten.

Olie voor tandwielkasten vervangen

De oliewissel dient met een warme motor te gebeuren.

! **LET OP** De versnellingsbakolie kan erg heet zijn.

Zet het voertuig op een gelijkmatig oppervlak.

Reinig de plaats rond de aftapplug.

Reinig de plaats rond de olieaftapplug.

Zet onder de auto een opvangbak in het gebied onder de magnetische aftapplug.

Verwijder de tandwielkastoliepeilplug (oliepeilstok).

OPMERKING Let op dat u de O-ring van de peilstok niet losmaakt.

Verwijder de magnetische aftapplug van de tandwielkast en werp de dichtingsring weg.

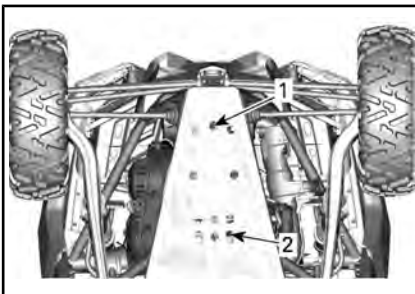

1. Aftapplug tandwielkast
2. Motorolieaftapplug

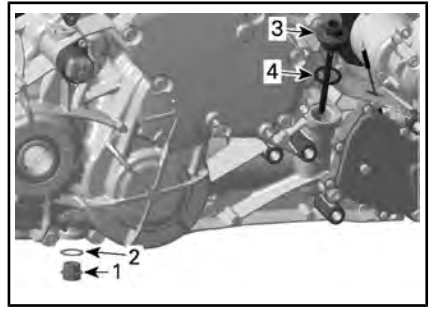

1. Magnetische aftapplug
2. Afdichtring (wegwerp)
3. Oliepeilplug van de tandwielkast (oliepeilstok)
4. O-ring

Laat alle olie uit de tandwielkast lopen.

Installeer de aftapplug.

OPMERKING: Reinig de aftapplug en verwijder alle metalen deeltjes voor u de plug opnieuw installeert.

Plaats de magnetische aftapplug terug.

Installeer altijd een **NIEUWE** afdichtring.

AANDRAAIMOMENT	
Magnetische aftapplug	30 Nm ± 3 Nm

Vul de tandwielkast opnieuw.

OPMERKING Gebruik **ALLEEN** het aanbevolen type olie.

Controleer het oliepeil, raadpleeg **CONTROLE OLIEPEIL TANDWIELKAST**.

Verwijder versnellingsbakolie volgens de plaatselijke milieuvoorschriften.

Bougies

Toegang tot de bougies (modellen zonder intercooler)

Verwijder de luchtinlaatdeksel en de grille.

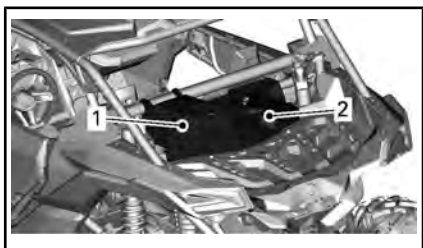

1. Luchtinlaatdeksel
2. Grille

Verwijder de achterste borgschroeven van de beschermplaat.

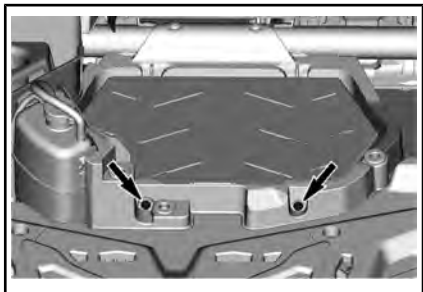

Verwijder het onderhoudsdeksel.

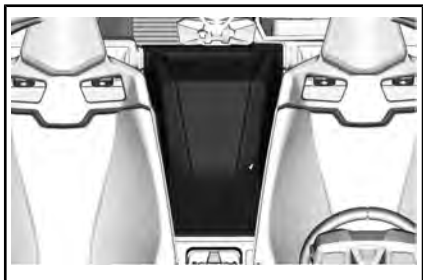

Verwijder de voorste borgschroeven van de beschermplaat.

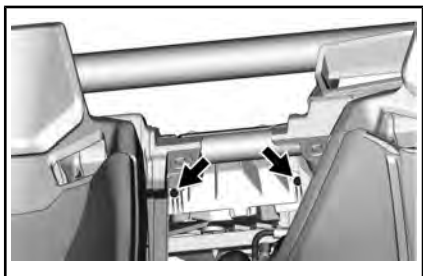

Verwijder de beschermplaat.

Toegang tot de bougies (modellen met intercooler)

Verwijder de luchtinlaatdeksel en de grille.

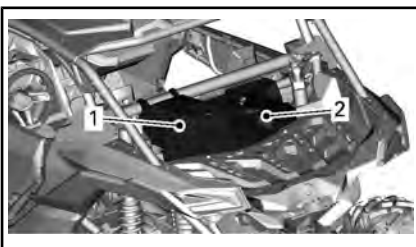

1. Onderhoudsdeksel
2. Grille

Verwijder de achterste borgschroeven van de intercooler.

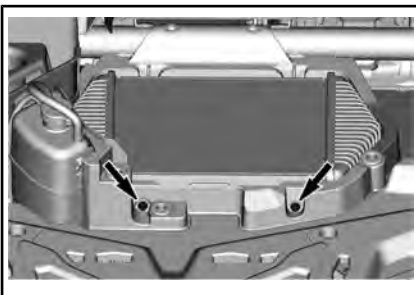

Verwijder het onderhoudsdeksel.

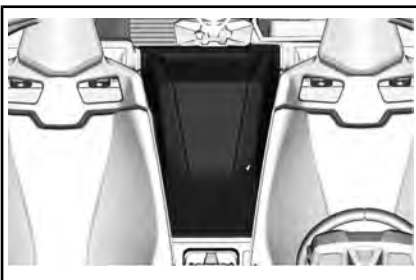

Verwijder de voorste borgschroeven van de intercooler.

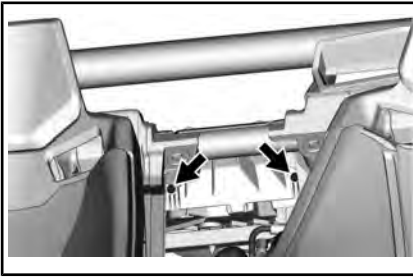

Ontkoppel de slang van de intercooler.

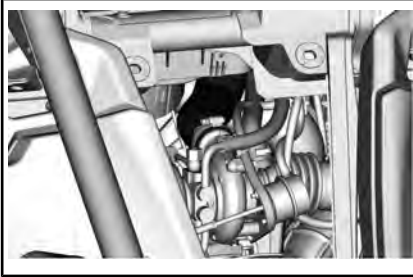

Open de intercooler en de carter slangsteun door de schroef te verwijderen.

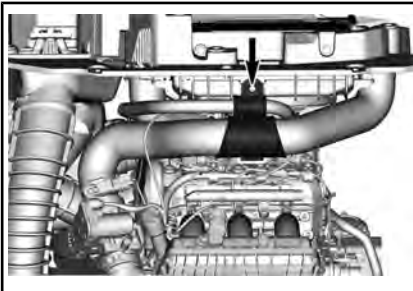

Til de assemblage van de intercooler op.

Ontkoppel de ventilatorkoppeling van de intercooler.

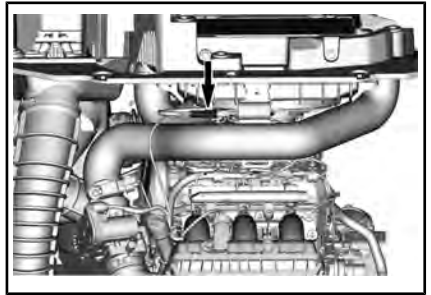

Zet de intercoolersamenstelling binnen

Bougie verwijderen (alle modellen)

1. Ontkoppel CAPS (nokkenaspositiesensor).

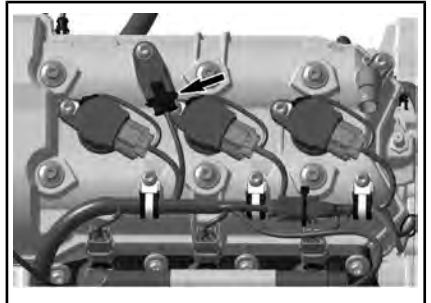

2. Verwijder:
 - Borgschroeven ontstekingsspoel
 - Aardekoppeling.
3. Koppel de aansluitingen van de ontstekingsspoelen los.

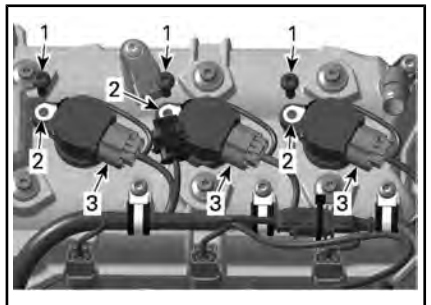

1. *Borgschroeven*
2. *Aardekoppelingen*
3. *Aansluitingen ontstekingsspoel*

OPMERKING Morrel niet met gereedschap aan de ontstekingsspoel.

4. Verwijder de ontstekingsspoelen met pakkingen van de bougie door de spoel heen en weer te draaien bij het omhoog trekken.
5. Reinig de bougie en cilinderkop met perslucht.

⚠ LET OP Zet altijd een veiligheidsbril op wanneer u met perslucht werkt.

6. Schroef de bougies volledig los met een bougiesleutel.
7. Gebruik de ontstekingsspoel om te trekken.

Installatie van bougies

Controleer voor de installatie of het contactoppervlak van de cilinderkop en bougie niet vuil is.

Stel de bougiespleet met behulp van een voelmaat in.

BOUGIESPLEET
0,8 mm

Schroef de bougies in de cilinderkoppen met de hand of met een momentsleutel aan volgens specificaties.

⚠ LET OP Haal de bougies niet te strak aan om schade aan de motor te vermijden.

AANDRAAIMOMENT	
Ontstekingsbougie	11 Nm

Plaats de ontstekingsspoel op de bougie.

Lijn het borgschroefgat van de ontstekingsspoel uit op het gat met schroefdraad op de kleppenbehuizing.

Druk de ontstekingsspoel helemaal naar beneden, totdat deze op de kleppenbehuizing rust.

Plaats de borgschroef en draai deze vast.

AANDRAAIMOMENT	
Borgschroef ontstekingsspoel	9 Nm ± 1 Nm

Plaats alle andere verwijderde onderdelen terug door de verwijderingsprocedure achterstevoren uit te voeren.

OPMERKING: Zorg ervoor dat u de ventilatorkoppeling van de intercooler opnieuw aansluit.

AANDRAAIMOMENT	
Borgschroeven beschermplaat (modellen met intercooler)	8 Nm ± 1 Nm
Borgschroeven intercooleer (indien aanwezig)	

CVT-deksel

OPMERKING: Sommige illustraties zijn uitgevoerd met de motor uit het voertuig voor meer duidelijkheid. Het is niet nodig om de motor te verwijderen om de volgende instructies uit te voeren.

Deze CVT hoeft niet gesmeerd te worden, met uitzondering van het aandrijfrollager.

⚠ WAARSCHUWING
Raak het CVT nooit aan als de motor draait. Rijd nooit met het voertuig zonder het CVT-deksel.

⚠ LET OP Laat de motor afkoelen vordat u het CVT-deksel verwijdert.

Zet het voertuig op een gelijkmatig oppervlak. Selecteer de PARKEERstand.

CVT-dekseltoegang

Het CVT-deksel is toegankelijk aan de linkerachterzijde van het voertuig.

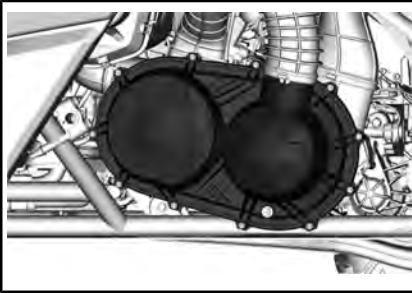

ONDERDELEN VERWIJDERD VOOR DE GOEDE ZICHTBAARHEID

CVT-dekselverwijdering

Maak de klem(men) van de CVT-inlaatslang los.

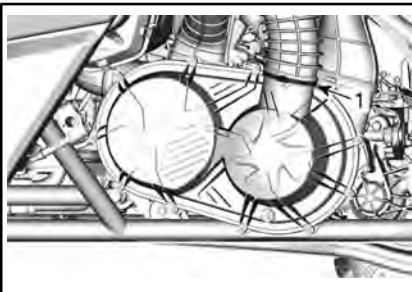

1. Klem

Verwijder de borgschroeven van het CVT-deksel.

Verwijder de middelste schroef bovenaan als laatste om tijdens verwijdering het deksel te blijven ondersteunen.

OPMERKING Gebruik het gereedschap niet om de CVT-deksel-schroeven eruit te tikken.

Verwijder het CVT-deksel en de pakking.

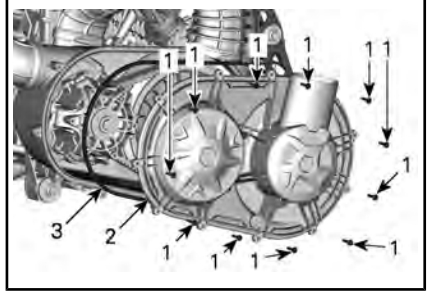

TYPISCH

1. Schroeven CVT-deksel
2. CVT-deksel
3. Pakking

Controleer de binnenkant van de CVT-uitlaatslangen aan de voor en achterkant op vuil.

Installatie CVT-deksel

Installeer eerst de middenbovenste schroef.

Draai de CVT-dekselschroeven vast in de volgende volgorde.

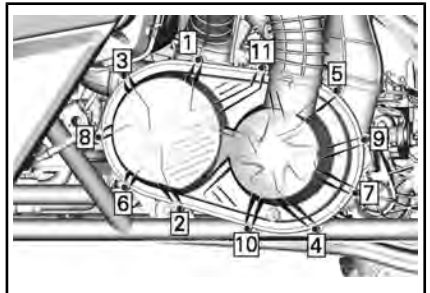

AANDRAAIMOMENT

Schroeven CVT-deksel	7 Nm ± 0,8 Nm
----------------------	---------------

Aandrijfriem

Verwijdering aandrijfriem

OPMERKING In geval van een defect aan de aandrijfriem, moeten het CVT, deksel en de luchtuitlaten gereinigd worden.

Raadpleeg **TIPS VOOR HET MAXIMALISEREN VAN DE LEVENSDUUR VAN DE AANDRIJFRIEM** voor BELANGRIJKE informatie.

Verwijder het **CVT-DEKSEL**.

Maak de aangedreven rol open.

BENODIGD GEREEDSCHAP

TREKKER/
VERGRENDELINGSWERKTOIG
(Stuknr. 529 000 088)



AANGEDREVEN
ROLADAPTER (Stuknr. 708
200 720)



Steek de roladapting in de draadopening van de aangedreven rol en schroef het erin.

Steek de trekker/vergrendelingstool in de draadopening van de roladapting en schroef het erin om de rol te openen.

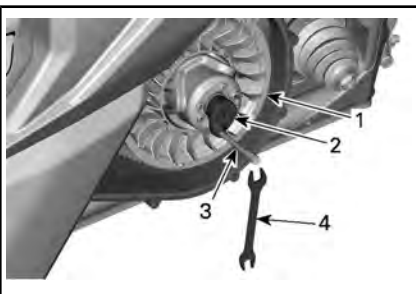

1. Vaste aangedreven rolschijf
2. Adapter (in handschoenenpak)
3. Trekker/vergrendelingswerktuig (in gereedschappakket)
4. Sleutel (in gereedschappakket)

Schuif, zoals weergegeven, de riem over de bovenrand van de vaste schijf om de riem te verwijderen.

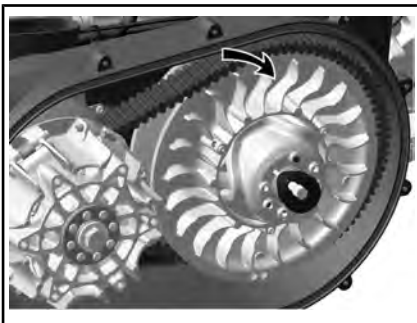

Installatie aandrijfriem

Voor de installatie voert u de verwijderingsprocedure in omgekeerde volgorde uit. Wees aandachtig voor de volgende details.

De maximale levensduur van de aandrijfrol wordt behaald als de aandrijfriem in de juiste richting draait. Installeer het dusdanig, dat de op de riem afgedrukte pijl naar de voorkant van het voertuig wijst, gezien van boven.

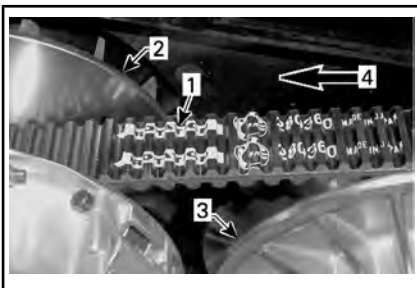

1. Op riem afgedrukte pijl
2. Aandrijfrol (voor)
3. Aangedreven rol (achter)
4. Draairichting

Draai de aangedreven riem tot het onderste deel van de tanden op de buitenkant van de aandrijfriem gelijk is met de rand van de aangedreven rol.

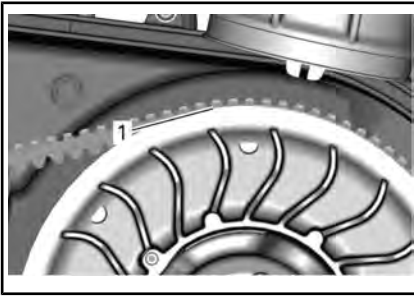

1. Het onderste deel van de tangen gelijk met de buitenkant van de aandrijfriem

Aandrijf- en aangedreven rollen

Inspectie aandrijf- en aangedreven rollen

De inspectie moet door een erkende Can-Am dealer, reparatiebedrijf of iemand anders van uw keuze voor onderhoud, reparatie of vervanging worden uitgevoerd.

Aangedreven rol

Inspecteer de lagerbussen van de schuifhuls van de aangedreven rol, vervang versleten onderdelen.

Aangedreven rol

Inspecteer de lagerbussen van de nok en de schuifhuls, de O-ring en de schuifschoeven van de aangedreven rol, vervang versleten onderdelen.

Accu

Onderhoud van de batterij

OPMERKING Laad nooit een accu terwijl die in het voertuig is geïnstalleerd.

Deze voertuigen zijn uitgerust met een VRLA-accu (Valve Regulated Lead Acid). Dit is een onderhoudsvrij accutype, waaraan geen water moet worden toegevoegd om het elektrolytpeil te regelen.

OPMERKING Verwijder nooit de afsluitdop van de accu.

Toegang tot de accu

Om toegang te krijgen tot de accu verwijderd u de zitting rechts achter. Raadpleeg *STOELEN* in *UITRUSTING*.

Accu verwijderen

Koppel eerst de ZWARTE (-) kabel los en dan de RODE (+).

OPMERKING Demonteer altijd in deze volgorde; koppel de ZWARTE (-) kabel eerst los.

Verwijder de borgschroeven van de accuhouder.

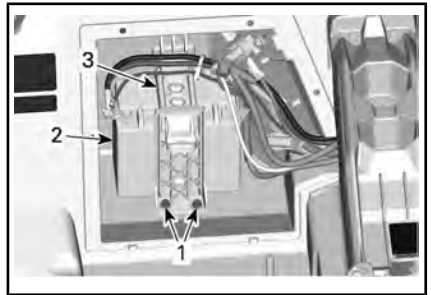

1. Borgschroeven accuhouder
2. Accu
3. Accuhouder

Verwijder de accuhouder.

Verwijder de accu.

Accu reinigen

Reinig de accu, de behuizing en polen met een oplossing van natriumcarbonaat en water.

Verwijder roest van de accuklemmen en -polen met een harde stalen borstel. De accubehuizing moet worden schoongemaakt met een zachte borstel en een natriumcarbonaat-oplossing.

Accu installeren

Voor de montage van de accu gaat u omgekeerd te werk als voor de verwijdering. Let echter op het volgende.

OPMERKING Omgekeerde accu-polariteit beschadigt de voltage-regelaar.

⚠ LET OP Sluit altijd eerst de **RODE (+)** kabel aan en dan pas de **ZWARTE (-)** kabel.

Plaats de zitting achteraan terug. Raadpleeg **STOELEN** in **UITRUSTING**.

Zekeringen

Vervangen van de zekeringen

Vervang een defecte zekering altijd door een zekering met hetzelfde vermogen.

OPMERKING Gebruik geen zekering met een hogere capaciteit om ernstige schade te vermijden.

Locatie van de zekeringen en zekerbare aansluitingen

Voorste zekeringdoos en zekering dynamische stuurbekrachtiging (DPS)

Om toegang te krijgen tot de voorste zekeringdoos of de DPS-zekering, verwijdert u het onderhoudsdeksel aan de voorkant.

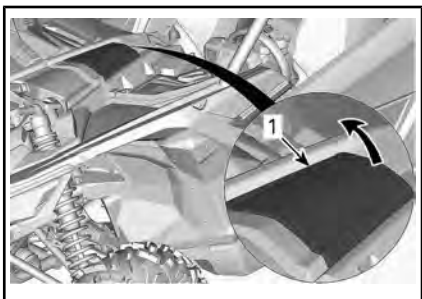

1. Onderhoudsdeksel aan de voorkant

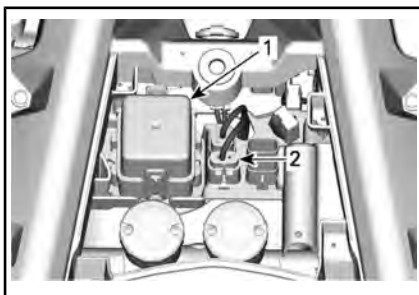

1. Voorste zekeringdoos
2. DPS-zekering

Achterste zekeringdoos

Om toegang te krijgen tot de zekeringdoos achter verwijdert u de passagiersstoel rechts achter. Raadpleeg **STOELEN** in **UITRUSTING**.

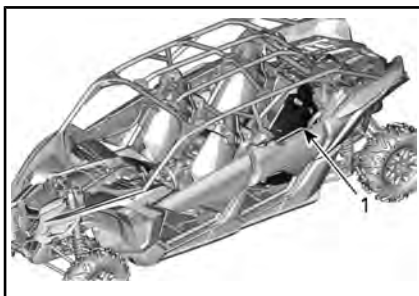

1. Linker passagiersstoel achter

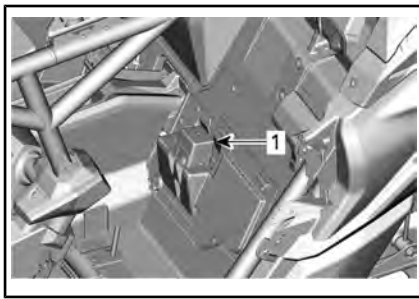

1. Zekeringdoos achter

Zekerbare aansluitingen

De zekerbare aansluitingen bevinden zich op de kabelboom van de startersolenoid.

Als een zekerbare aansluiting zou kortsluiten, raadpleegt u Can-Am SSV-dealer, een reparatiewerkplaats of de persoon van uw keuze.

Beschrijving zekeringsdoos

ZEKERINGHOUDER DPS		
Nee	BESCHRIJVING	VERMOGEN
-	Dynamische servostuurregeling (DPS)	40 A

ZEKERBARE AANSLUITINGEN		
Nee	BESCHRIJVING	VERMOGEN
1	Hoofdzekering	16 AWG
2	Accessoires	16 AWG

VOORSTE ZEKERINGDOOS		
NEE	BESCHRIJVING	VERMOGEN
F7	4WD-actuator	10 A
F11	Lichten	10 A
F12	DC-uitgangsaansluiting DC3-aansluiting	20 A
F14	Accessoires	30 A
F16	Achterlichten	10 A
F23	Smart-Lok	20 A
R3	Accessoires Engine Control Module (ECM - motorbeheermodule)	-
R8	Relais remmen	-

ACHTERSTE ZEKERINGDOOS		
NEE	BESCHRIJVING	VERMOGEN
F4	Meter relais	10 A
F5	Ontsteking Brandstofinjectoren Brandstofpomp	10 A
F6	Engine Control Module (ECM - motorbeheermodule)	10 A
F8	Startschakelaar Klok	10 A
F9	Koelventilator	25 A
F17	Ventilator intercooler	25 A
F18	EVAP/Zuurstofsensor	10 A
R1	Koelventilator	-
R2	Hoofdzekering	-
R10	Ventilator intercooler	-

OPMERKING: Zekeringen bevinden zich op het deksel van de zekeringsdoos.

Lichten

Controleer na vervanging altijd of het licht wel werkt.

De kop- en achterlampen zijn LED's (Light Emitting Diode). Deze technologie is bewezen betrouwbaar.

OPMERKING: De interne LED's van de koplamp of het achterlicht kunnen niet worden vervangen. Bij een storing moet de koplamp of het achterlicht worden vervangen.

Als ze om een of andere reden toch niet zouden werken, laat ze dan nakijken door een erkende Can-Am SSV-dealer, reparatieplaats of persoon van uw keuze.

Aandrijfasmanchet

Inspectie aandrijfasmanchet

Inspecteer visueel de staat van de manchetten van de aandrijfas.

Controleer manchetten op barsten, scheuren, vetlekken enz.

Herstel of vervang desgevallend beschadigde onderdelen.

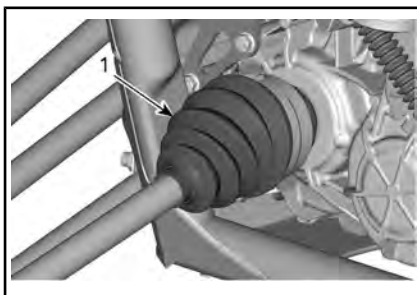

*ACHTERKANT VAN HET VOERTUIG
(VOOR DE DUIDELIJKHEID ZIJN DE ONDERDELEN VERWIJDERD)*

1. Manchet binnenkant aandrijfas

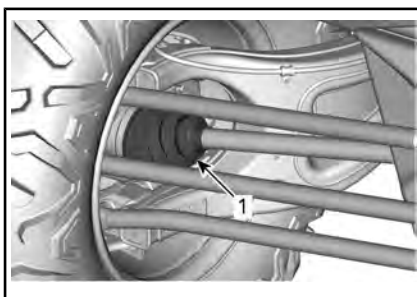

ACHTERKANT VOERTUIG

1. Manchet buitenkant aandrijfas

Wiellagers

Inspectie wiellagers

Hef het voertuig op en ondersteun het. Raadpleeg *HET VOERTUIG OPHEFFEN EN ONDERSTEUNEN*.

Duw en trek aan de bovenrand van de wielen om de speling te voelen.

Raadpleeg een erkende Can-Am-dealer, reparatieplaats of persoon van uw keuze in geval van abnormale speling.

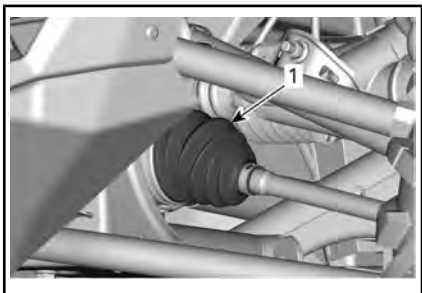

VOORZIJD VOERTUIG

1. Manchet binnenkant aandrijfas

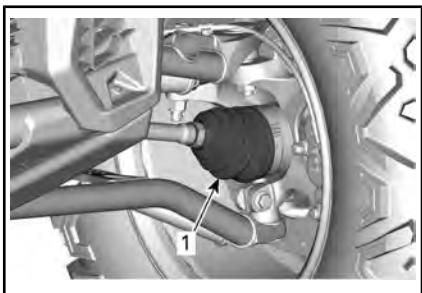

VOORZIJD VOERTUIG

1. Manchet buitenkant aandrijfas



TYPISCH

Wielen en banden

Wielen verwijderen

Draai de moeren los en ondersteun het voertuig. Raadpleeg *HET VOERTUIG OPHEFFEN EN ONDERSTEUNEN*.

Verwijder de moeren en dan het wiel.

Wiel monteren

Als de banden unidirectioneel zijn, moeten ze in een specifieke draairichting gemonteerd blijven. Unidirectionele banden hebben inscripties op de zijkant.



TYPISCH

1. Draairichting

Draai de wielmoeren vast volgens de gespecificeerde torsië volgens de afgebeelde volgorde.

OPMERKING: Gebruik geen smeermiddel op de wielmoerschroefdraden voor het aandraaien.

AANDRAAIMOMENT

Wielmoeren	120 Nm \pm 5 Nm
------------	-------------------

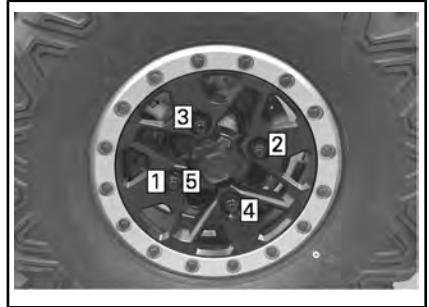

OPMERKING Gebruik altijd de wielmoeren die voor dat type wiel zijn aanbevolen. Het gebruik van andere moeren kan schade aan de velgen of tappen veroorzaken.

Bandenspanning

WAARSCHUWING

De bandenspanning heeft een grote invloed op de besturing en stabiliteit van het voertuig. Bij onvoldoende druk kunnen de banden leeglopen en op de velg gaan lopen. Bij overdruk kan de band springen. Houd u altijd aan de aanbevolen bandenspanning. Regel de bandenspanning **NOOIT** lager dan het minimum. Anders kan de band loskomen van de velg.

Controleer de druk wanneer de banden **koud** zijn voordat u het voertuig gaat gebruiken. De bandendruk verschilt naargelang de temperatuur en de hoogte. Controleer de bandenspanning opnieuw wanneer een van deze factoren verandert.

Raadpleeg *SPECIFICATIES* of het label op uw voertuig voor de juiste druk.

OPMERKING: Hoewel de banden speciaal zijn ontworpen voor of-froadtoepassingen, kan een lekke band nog steeds voorkomen. Daarom wordt aangeraden een bandenmeter, een pomp en een reparatieset mee te nemen.

Inspectie banden

Controleer de banden op beschadigingen en slijtage. Vervang deze zo nodig.

WAARSCHUWING

Roteer de banden niet. De banden vooraan en achteraan hebben een andere maat. De linker- en rechterbanden hebben verschillende unidirectionele profielen.

Vervanging banden

De banden moeten worden vervangen door een erkende Can-Am-dealer, reparatieplaats of persoon van uw keuze.

WAARSCHUWING

- Vervang de banden alleen door banden van hetzelfde type en bandenmaat als de originele banden.
- Let erop dat u banden met een unidirectioneel profiel in de juiste draairichting monteert.
- De banden moeten vervangen worden door een ervaren persoon, in overeenstemming met de normen en het gereedschap gebruikt in de sector.

Banden plaatsen op Beadlockwielen

1. Plaats de band op het wiel.

- 1.1 Aan de andere kant van de beadlock brengt u smeermiddel voor het plaatsen van de band aan op de binnenste hiel van de band en het wiel, om ervoor te zorgen dat de band goed zal zitten wanneer deze opgepompt wordt. Plaats de binnenste hiel over het wiel.

OPMERKING Installeer de band alleen aan de zijde van de beadlocks.

- 1.2 Plaats de buitenste hiel van de band in de schouder van de binnenste ring van de beadlock en centreer de band.



TYPISCH

1. Buitenste hiel band
2. Schouder binnenste beadlockring

2. Plaats alle beadlockschroeven. Begin alle schroeven met de hand aan te draaien, om ervoor te zorgen dat alle schroeven vlot ingeschroefd kunnen worden en niet tegenwringen.

OPMERKING De beadlockschroeven niet aandraaien met een moerenaanzetter. Wanneer u een moerenaanzetter gebruikt, bestaat er een groot risico dat de schroeven breken of buigen.

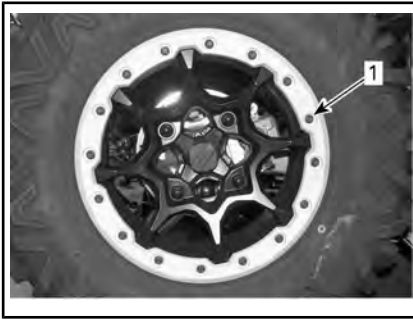

1. *Beadlock to be manually tightened*
3. Draai de beadlockschroeven aan volgens deze specificaties en in deze volgorde.

OPMERKING: Om te zorgen voor een gelijkmatige druk op de beadlockklemring, draait u de schroeven **een paar draaien per keer aan**.

AANDRAAIMOMENT	
Beadlockschroeven (EERSTE TORSIE)	14 Nm ± 1 Nm

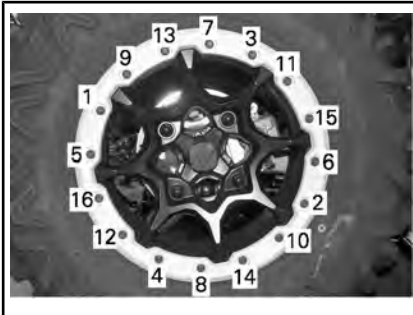

TYPISCH - AANDRAAIVOLGORDE

4. Controleer op dit moment dat de band nog steeds gecentreerd zit op het wiel. Verplaats de band indien nodig.
5. Draai de beadlockschroeven vast in de **tweede** torsie in dezelfde volgorde.

AANDRAAIMOMENT	
Beadlockschroeven (TWEEDE TORSIE)	25 Nm ± 1 Nm

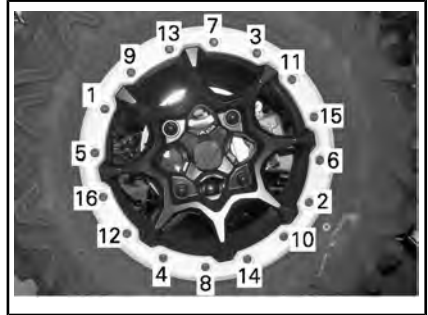

TYPISCH - AANDRAAIVOLGORDE

OPMERKING: De beadlockklemring moet de binnenste beadlockring raken. De beadlockklemring kan wat doorbuigen om bij de hiel van de band te passen. DIT IS NORMAAL.

6. Controleer de afstand tussen het wiel en de beadlockklemring, die zou rondom de ring bijna overal even groot moeten zijn.

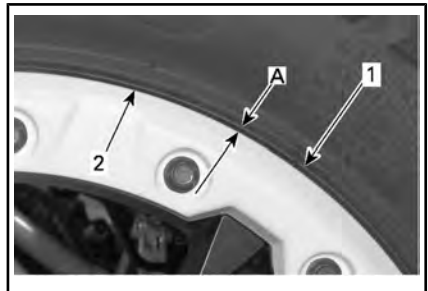

1. *Band*
2. *Rand beadlockklemring*
- A. *Gelijke afstand rond de hele beadlockklemring*

Als de opening niet aanvaardbaar is:

- Maak alle schroeven los.

- Controleer de positie van de band op het wiel en verplaatst deze indien nodig.
 - Start de aandraaivolgorde opnieuw zoals aangegeven.
7. Draai de beadlockschroeven de **laatste** keer vast in de aangegeven volgorde.

AANDRAAIMOMENT	
Beadlockschroeven (LAATSTE TORSIE)	25 Nm ± 1 Nm

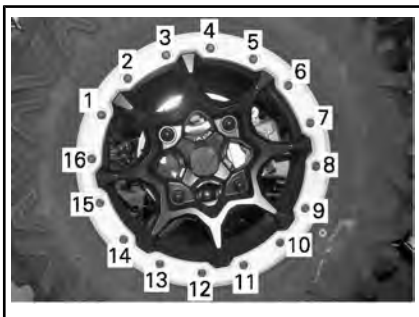

TYPISCH - LAATSTE AANDRAAIVOLGORDE

8. Pomp de band op om de binnenste hiel op het wiel te plaatsen. Pas steeds veilige praktijken toe, zoals een veiligheidskooi voor banden.

⚠ WAARSCHUWING

Overschrijd nooit de aanbevolen maximumdruk voor het plaatsen van banden.

Opanging

Smering vooropanging

VET VOOR OPHANGINGEN	
Scandinavië	SYNTHETISCH VET VOOR OPHANGINGEN (EUR) (Stuknr. 779226)

VET VOOR OPHANGINGEN	
Alle andere landen	SYNTHETISCH VET VOOR OPHANGINGEN (Stuknr. 779163)

Smeer de onderste en bovenste ophangingsarmen.

Er zitten 2 smeefittingen op elke ophangingsarm.

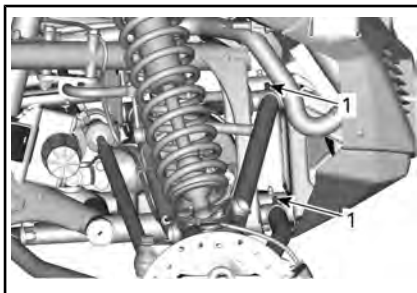

TYPISCH - VOOROPHANGING

1. Smeefittingen

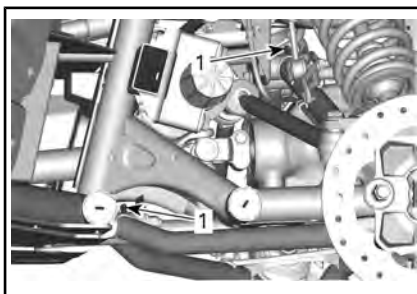

TYPISCH - VOOROPHANGING

1. Smeefittingen

Smering stabilisatiestang

VET VOOR OPHANGINGEN	
Scandinavië	SYNTHETISCH VET VOOR OPHANGINGEN (EUR) (Stuknr. 779226)
Alle andere landen	SYNTHETISCH VET VOOR OPHANGINGEN (Stuknr. 779163)

Er zit één smeefitting aan elke kant van de voorophanging.

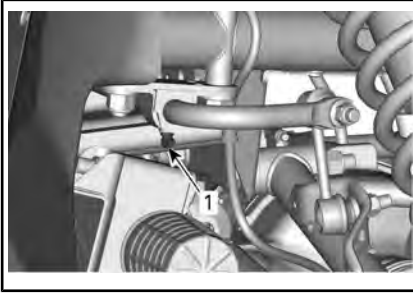

TYPISCH - STABILISATIESTANG VOORAAN

1. Smeefitting

Er zit één smeefitting aan elke kant van de achterophanging.

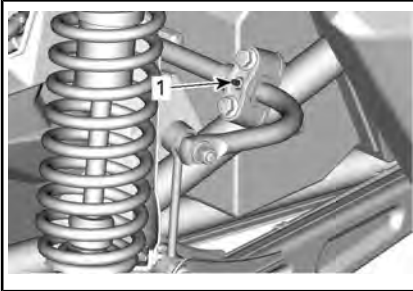

TYPISCH - STABILISATIESTANG ACHTERAAN

1. Smeefitting

Inspectie ophanging

Raadpleeg een erkende Can-Am-dealer, reparatieplaats of persoon van uw keuze in geval van problemen.

Schokdempers

Controleer de schokdemper op lekkage, slijtage door bruske bewegingen en andere beschadigingen. Controleer of de bevestigingen nog goed vastzitten.

Wieldraagarmen vooraan

Controleer de ophangingsarmen op barsten, krombuiging of andere schade.

Ophangingsarmen achter

Controleer de ophangings- en trailingarmen en de aanstuurverbindingen op barsten, krombuiging of andere schade.

Controleer het aandraaimoment van de moeren van de dwarsgeplaatse wieldraagarmen.

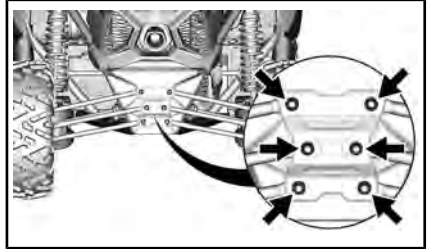

AANDRAAIMOMENT

Moeren draagarmen	105 Nm ± 15 Nm
-------------------	----------------

Remmen

Controle remvloeistofpeil

Verwijder het onderhoudsdeksel aan de voorkant.

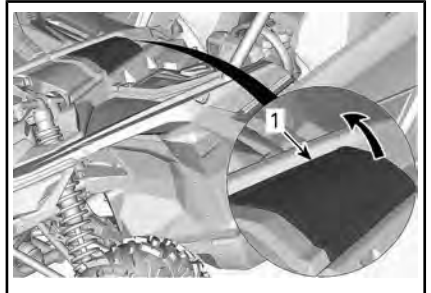

1. Onderhoudsdeksel aan de voorkant

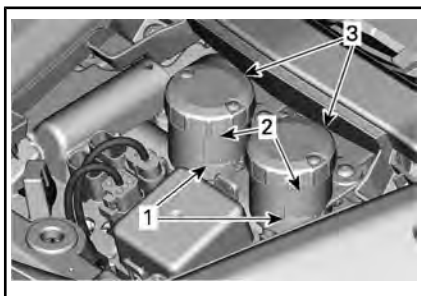

1. MIN
2. MAX
3. Hoofdcilinderreservoirs

Controleer het vloeistofpeil in de reservoirs terwijl het voertuig op een vlak oppervlak staat. Het remvloeistofpeil moet tussen MIN. en MAX. liggen.

OPMERKING: Een laag peil kan wijzen op lekkage of versleten remblokken.

Remvloeistof toevoegen

Reinig de vuldop voordat u deze verwijdert.

Vul zoveel vloeistof bij als nodig.
Nooit te veel bijvullen.

OPMERKING: Zorg ervoor dat de ring van de vuldop naar binnen is geduwd voor u de dop van op het remvloeistofreservoir sluit.

Aanbevolen remvloeistof

Gebruik altijd remvloeistof die voldoet aan de specificatie DOT 4.

⚠ WAARSCHUWING

Om ernstige schade aan het remsysteem te voorkomen, mag u geen andere vloeistoffen dan de aanbevolen middelen gebruiken en nooit verschillende vloeistoffen mengen bij het bijvullen.

Inspectie rem

⚠ WAARSCHUWING

Laat het verversen van de remvloeistof en alle onderhoud en reparaties aan het remsysteem uitvoeren door een erkende Can-Am dealer.

Controleer de volgende onderdelen tussen bezoeken aan uw erkende Can-Am-dealer door:

- Remvloeistofpeil
- Vloeistoflekkage van het remsysteem
- Slijtage remblok
- Reinheid van de remmen.

Veiligheidsgordels

Schoonmaken van veiligheidsgordels

Gebruik milde zeep en water om vuil en andere resten van de veiligheidsgordels te verwijderen. Gebruik geen bleekmiddel, verf of reinigingsmiddelen.

⚠ WAARSCHUWING

Gebruik geen hoge druk om de veiligheidsgordels te reinigen. Indien u een hoge druk spuit gebruikt kan dit de componenten beschadigen.

Kooi

Kooibevestigingen

Draai de kooibevestigingen vast volgens de specificaties.

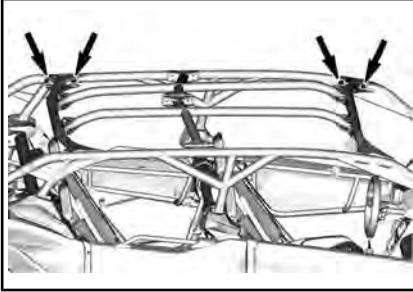
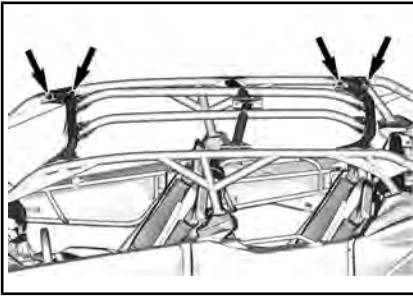

AANDRAAIMOMENT

Kooibevestigingen

120 Nm \pm 5 Nm

VERZORGING VAN HET VOERTUIG

Verzorging na gebruik

Als u uw voertuig in een zoutwateromgeving heeft gebruikt moet u het afspoelen met zoet water om het voertuig en al zijn onderdelen in goede staat te houden. We raden u met aandrang aan metalen onderdelen te smeren. Gebruik SMEERMIDDEL EN ANTI-CORROSIEF (Stuknr. 779168) of een gelijkwaardig product. Dit dient aan het einde van elke gebruiksdag te gebeuren.

Als het voertuig op modderig terrein werd gebruikt is het aan te raden het af te spoelen om het voertuig en zijn onderdelen in goede staat te houden.

Reiniging en bescherming voertuig

Reinig dit voertuig nooit met een hogedrukreiniger. **GEBRUIK ENKEL LAGE DRUK (zoals een tuinslang)**. Hoge druk kan schade aanrichten aan elektrische of mechanische onderdelen.

Besteed aandacht aan plaatsen waar modder of vuil zich kan ophopen en mogelijk kan leiden tot slijtage, hinder of corrosie. Deze niet-exhaustieve lijst omvat het volgende:

- Rond het uitlaatsysteem en tussen de knalpotten en het knalpotdeksels
- Onder en rond de brandstoftank
- Radiator
- Schokdempers
- Rond het voor- en achterdifferentieel
- Rond en onder de motor en de tandwielkast
- Binnenkant wielen
- Op de beschermingsplaten.

Beschadigingen aan gelakte onderdelen moeten zorgvuldig worden bijgewerkt met verf om roest te voorkomen.

Was de carrosserie indien nodig met warm zeepsop (gebruik enkel een mild schoonmaakmiddel). Breng een niet-schurende was aan.

OPMERKING Reinig kunststofonderdelen nooit met agressieve schoonmaakmiddelen, ontvetters, verfverdunder, aceton e.d.

BEWARING EN VOORBEREIDING OP HET RIJSEIZOEN

Als u het voertuig langer dan 4 maanden niet gebruikt, is een correcte opslag noodzakelijk.

Als het voertuig langer dan 21 dagen niet wordt gebruikt, ontkoppel dan de ZWARTE (-) accukabel.

Gebruik van elektrische accessoires verhoogt de kans op ontladen van de accu. Gebruik van een druppel-lager met een laag ampèrage wordt aangeraden wanneer accessoires met lage motortoerentallen en/of hoge elektrische belasting zijn geïnstalleerd op het voertuig.

Nadat uw voertuig langere tijd was opgeborgen, is een voorbereiding vereist.

Raadpleeg een erkende Can-Am-dealer, reparateur of iemand naar uw keuze om uw voertuig voor te bereiden voor opslag of voor de start van het rijseizoen.

***Deze pagina is
opzettelijk blanco***

TECHNISCHE INFORMATIE

De EG Conformiteitsverklaring is niet opgenomen in deze versie van de Gebruikershandleiding.

U vindt deze in de gedrukte versie die bij uw voertuig werd geleverd.

De EG Conformiteitsverklaring is niet opgenomen in deze versie van de Gebruikershandleiding.

U vindt deze in de gedrukte versie die bij uw voertuig werd geleverd.

***Blanco gelaten voor conformiteit Eurazië, markeren
indien van toepassing***

VOERTUIGIDENTIFICATIE

De voornaamste onderdelen van het voertuig (de motor en het chassis) zijn identificeerbaar aan de hand van verschillende serienummers. Soms kunt u deze nummers nodig hebben voor de garantie of om uw voertuig te laten opsporen bij verlies. Elke erkende Can-Am dealer heeft deze nummers nodig om reparaties onder garantie uit te voeren. We raden u stellig aan om alle serienummers van uw voertuig te noteren en deze door te geven aan uw verzekeraar.

Voertuigidentificatienummer

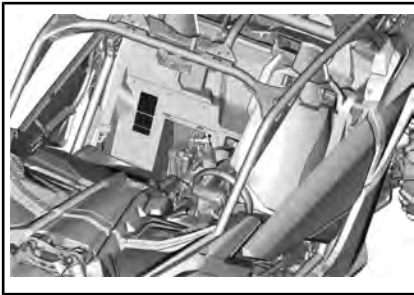

TYPISCH - PLAATS VAN HET VIN-LABEL



TYPISCH - VIN-LABEL

Motoridentificatienummer

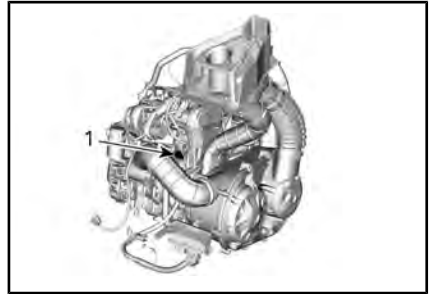

TYPISCH — LABEL MET SERIENUMMER
MOTOR

1. motoridentificatienummer (E.I.N.)

Conformiteitslabel

Verordening (EU) 2016/1628 inzake niet voor de weg bestemde mobiele machines

De aanduiding voor voertuigen die voldoen aan Verordening (EU) 2016/1628 (NRMM, niet voor de weg bestemde mobiele machines) is terug te vinden op het kleppendecksel van de motor evenals op het voertuig, in de buurt van het VIN-label.

OPMERKING: Alleen de voertuigen met een intercooler zijn NRMM-gecertificeerd.

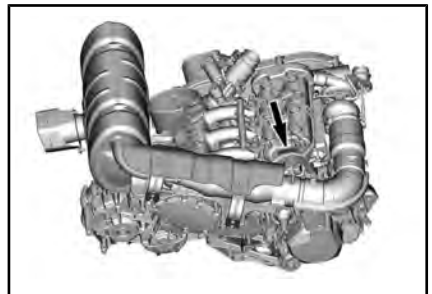

TYPISCH



TYPISCH

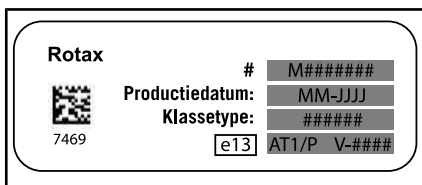

TYPISCH - NRMM-IDENTIFICATIELABEL

OPMERKING: Bij ontoelaatbare wijzigingen aan de motor of componenten hiervan vervalt de EU-typegoedkeuring van de betreffende motor.

Radio Frequency Digitally Encoded Security System (RF D.E.S.S.-sleutel)

Dit apparaat voldoet aan FCC deel 15 en Industry Canada licentievrijgestelde RSS-normen. De werking valt onder de volgende twee voorwaarden: 1) dit apparaat mag geen interferentie veroorzaken, en 2) dit apparaat moet interferentie accepteren, inclusief interferentie die ongewenste werking van het apparaat kan veroorzaken.

Wijzigingen of aanpassingen die niet expliciet door de instantie zijn goedgekeurd, die voor naleving verantwoordelijk is, kunnen de toestemming voor de gebruiker voor het bedienen van de apparatuur ongeldig maken.

IC-registratienummer: 12006A-M01456

FCC ID: 2ACERM01456

Wij, de partij die voor naleving verantwoordelijk zijn, verklaren onder onze exclusieve verantwoordelijkheid dat het apparaat voldoet aan de vereisten in de volgende richtlijn: 2014/53/EU. Het apparaat waarop deze verklaring betrekking heeft, voldoet aan de essentiële vereisten en andere relevante vereisten. Het product voldoet aan de volgende richtlijnen, geharmoniseerde normen en regelgeving: Richtlijn radioapparatuur (RED) 2014/53/EU en geharmoniseerde normen: EN 300 330-2, EN 60950-1.

SYSTEEM TER BEPERKING VAN DE VERDAMPINGSEMISSIE

Modellen in Californië met een systeem ter beperking van de verdampingsemissie

Vanaf het modeljaar 2018 zijn sommige modellen in Californië gecertificeerd om te voldoen aan de CARB (California Air Resources Board) TP-933. Deze modellen zijn uitgerust met een systeem ter beperking van de verdampingsemissie wat bestaat uit een brandstoftank met lage permeatie (LPFT), brandstofleidingen met lage permeatie (LPFL) en een actief gespeelde koolstofhouder.

De volgende stelling is vereist door de CCR (California Code of Regulation): Een uitbreiding of gemodificeerd onderdeel moet voldoen aan de toepasselijke ARB verdampingsemissie. Een schending van deze bepaling wordt bestraft met een civielrechtelijke en/of strafrechtelijke straf.

VOORSCHRIFTEN INZAKE DE BEPERKING VAN GELUIDSEMISSIE

Enkel VSA en Canada

Het is verboden ontoelaatbare wijzigingen aan het geluidsreductiesysteem aan te brengen!

De Amerikaanse federale wetgeving en de Canadese provinciewetten kunnen de volgende handelingen of de aanzet hiertoe verbieden:

1. De verwijdering of uitschakeling door om het even welke persoon om een andere reden dan voor onderhoud, reparatie of vervanging van enig onderdeel of ontwerpelement waarmee een nieuw voertuig werd uitgerust ter verlaging van het geluidsniveau, vóór de verkoop of levering aan de eindgebruiker of tijdens het gebruik; of
2. Het gebruik van het voertuig nadat een dergelijk onderdeel of ontwerpelement werd verwijderd of uitgeschakeld door om het even welke persoon.

Tot deze vormen van ontoelaatbare wijzigingen behoren ook de onderstaande gevallen:

1. Verwijdering, verandering of perforatie van de knalpot of enig motor-onderdeel dat dient voor de afvoer van uitlaatgassen.
2. Verwijdering, verandering of perforatie van enig deel van het inlaatsysteem.
3. Vervanging van bewegende onderdelen van het voertuig of delen van het uitlaat- of inlaatsysteem door onderdelen die niet beantwoorden aan de specificaties van de fabrikant.
4. Gebrekkig onderhoud.

SPECIFICATIES

MOTOR		
Motortype	ROTAX® 900 ACE Turbo / Turbo R / Turbo RR	
	4-takt, dubbele bovenliggende nokkenas (DOHC), droog carter, vloeistofgekoeld	
Aantal cilinders	3	
Aantal kleppen	12 kleppen (zelfcorrigerende hydraulische klepstoters)	
Boring	74 mm	
Slag	69,7 mm	
Cilinderinhoud	899,31 cm ³	
Maximumtoerental (omw/min)	Turbo en Turbo R	7.250 omw/min
	Turbo RR	7.750 omw/min
Uitlaatsysteem	Vonkafleider goedgekeurd door de Amerikaanse USDA Forest Service Katalysator op NRMM-modellen	
LuchtfILTER	Donaldson hoog rendement luchtfILTER	

SMEERSYSTEEM	
Type	Droog carter
Oliefilter	Vervangbaar patroon oliefilter

SMEERSYSTEEM			
Motorolie	Inhoud	Vervanging motorolie en filter	3,5 L
	Aanbevolen olie Scandinavië		4T 10W50 SYNTHETISCHE OLIE (EUR) (Stuknr. 779240) of 4T 5W40 SYNTHETISCH OLIEMENGSEL (EUR) (Stuknr. 779290). of 4T 0W40 SYNTHETISCHE OLIE (EUR) (Stuknr. 779286)
	Aanbevolen olie Alle andere landen		4T 10W50 SYNTHETISCHE OLIE (Stuknr. 779234) 4T 5W40 SYNTHETISCH OLIEMENGSEL (Stuknr. 779133) of 4T 0W40 SYNTHETISCHE OLIE (Stuknr. 779139)
	Alternatieve olie indien geen XPS-producten beschikbaar zijn		Gebruik, wanneer dit niet beschikbaar is, een 5W40 of 10W50 motorolie die voldoet aan de vereisten van de API-classificatie SJ, SL, SM of SN. Raadpleeg <i>AANBEVOLEN OLIE</i>

KOELSYSTEEM		
Koelvloeistof	Type	Ethylglycol/watermengsel (50%/50%). Scandinavië: VOORGEMENGDE KOELVLOEISTOF MET EEN LANGE LEVENSDUUR (Stuknr. 779150) Alle andere landen: VOORGEMENGDE KOELVLOEISTOF MET EEN LANGE LEVENSDUUR (EUR) (Stuknr. 779223) of een speciaal samengestelde koelvloeistof voor aluminiummotoren
	Inhoud	7,7 L

ELEKTRISCH SYSTEEM		
Accu	Type	Onderhoudsvrij SLA
	Spanning	12 volt
	Nominale stroom	18 A•h
	Output starter	1,34 kW
Koplamp		2 x 20W LED
Achterlicht		2 x 3W LED
Signature lampen		2 x 2W LED
Zekeringen		Raadpleeg <i>ZEKERINGEN</i> in het hoofdstuk <i>ONDERHOUD</i>

BRANDSTOFSYSTEEM			
Brandstofpomp		Type	Elektrisch (in brandstoftank)
Brandstof	Type	Super loodvrije benzine - Zie <i>VEREISTEN VOOR BRANDSTOF</i>	
	Minimaal octaangetal	Noord-Amerika	87 (R+M)/2
		Buiten Noord-Amerika	92 RON
	Aanbevolen octaangetal	Noord-Amerika	91 (R+M)/2
Buiten Noord-Amerika		95 RON	
Inhoud van de brandstoftank			± 40 L
Resterende brandstof wanneer lampje laag brandstofpeil gaat BRANDEN			± 12 L

VERSHELLINGSBAK	
Type	Dubbel bereik (HI-LO) met PARKEER-stand, neutraal en achteruit

VERSHELLINGSBAK		
Versnellingsbakolie	Inhoud	1,25 L bijvullen (1,5 L indien nieuw)
	Aanbevolen	Scandinavië: 75W140 SYNTHETISCHE VERSHELLINGSBAKOLIE (EUR) (Stuknr. 779215) Alle andere landen: 75W140 SYNTHETISCHE VERSHELLINGSBAKOLIE (Stuknr. 779160) of 75W 140 API GL-5

AANDRIJFSYSTEEM		
Vooraandrijving	Modellen uitgerust met Visco-Lok voordifferentieel	Instelbare 2WD/4WD met Visco-Lok voordifferentieel met automatisch vergrendeling, spiraalvormige tandwielen
	Modellen uitgerust met Smart-Lok voordifferentieel	Instelbare 2WD/4WD met Smart-Lok differentieel met elektrische vergrendeling, spiraalvormige tandwielen
Vooraandrijvingsratio		3,6:1
Achteraandrijving		Opgenomen in transmissie, conische tandwielen
Achteraandrijvingsratio		3,43:1
Olie voordifferentieel (Visco-Lok)	Inhoud	400 ml
	Aanbevolen	Scandinavië: 75W90 SYNTHETISCHE VERSHELLINGSBAKOLIE (EUR) (Stuknr. 779212) Alle andere landen: 75W90 SYNTHETISCHE VERSHELLINGSBAKOLIE (Stuknr. 779158) of synthetische versnellingsbakolie 75W90 API GL-5
Voordifferentieelolie (Smart-Lok)	Inhoud	350 ml
	Aanbevolen	Scandinavië: 75W90 SYNTHETISCHE VERSHELLINGSBAKOLIE (EUR) (Stuknr. 779212) Alle andere landen: 75W90 SYNTHETISCHE VERSHELLINGSBAKOLIE (Stuknr. 779158) of synthetische versnellingsbakolie 75W90 API GL-5

AANDRIJFSYSTEEM

Smeermiddel homokinetische koppelingen	VET HOMOKINETISCHE KOPPELINGEN (Stuknr. 293 550 062) of een gelijkwaardig product
--	--

BESTURING

Type	Rondsel en tandheugel
Stuurwiel	Schuin verstelbare stuurkolom

VOORWIELOPHANGING

Type ophanging		Dubbele ophangingsarm met stabilisatiestang	
Veerweg	MAX MAX DS MAX X ds	508 mm	
	MAX RS MAX X rs	559 mm	
Schokdemper	AANT	2	
	Type	MAX DS MAX RS	HPG-schokbrekers met piggybackreservoir. Instellingen QS3-compressie
		MAX MAX X ds	HPG-schokbrekers met extern reservoir en duale snelheidscompressie en bijstelling dempinginstellingen
	MAX MAX X rs	HPG-schokbrekers met extern reservoir en bypass, duale snelheidscompressie en bijstelling dempinginstellingen	
Type afregeling voorbelasting		Borgring met schroefdraad	

ACHTERWIELOPHANGING

Type ophanging	TTX-arm (Torsional Trailing Suspension Independent) met externe stabilisatorbalk
----------------	--

ACHTERWIELOPHANGING			
Veerweg	MAX MAX DS MAX X ds	508 mm	
	MAX RS MAX X rs	559 mm	
Schokdemper	AANT	2	
	Type	MAX DS MAX RS	HPG-schokbrekers met piggybackreservoir. Instellingen QS3T-compressedemping en veerslagregeling
		MAX MAX X ds	HPG-schokbrekers met extern reservoir en duale snelheidscompressie en bijstelling dempinginstellingen en veerslagregeling
		MAX MAX X rs	HPG-schokbrekers met extern reservoir en bypass, duale snelheidscompressie en bijstelling dempinginstellingen
Type afregeling voorbelasting		Borgring met schroefdraad	

REMMEN		
Voorrem	Aantal	2
	Type	262 mm Geventileerde schijfremmen met hydraulische remklauwen met dubbele zuiger 32 mm
Achterrem	Aantal	2
	Type	248 mm Geventileerde schijfremmen met hydraulische remklauwen met dubbele zuiger 28 mm
Remvloeistof	Type	DOT 4
	Inhoud	320 ml
Zadel	Zwevend	
Materiaal remblokken	Gesinterde hoge prestaties	

REMMEN	
Minimumdikte van de remblokken	0,5 mm
Minimumdikte van de remschijven	4 mm
Maximale kromming van de remschijven	0,2 mm

BANDEN			
Druk	Vooraan	71,12 cm	Belading meer dan 195 kg: 262 kPa Beladen tot 195 kg: 207 kPa
		29 inch (X ds)	Belading meer dan 195 kg: 234 kPa Beladen tot 195 kg: 186 kPa
		29 inch (RS)	Belading meer dan 195 kg: 234 kPa Beladen tot 195 kg: 193 kPa
		30 inch (X rs)	Belading meer dan 195 kg: 248 kPa Beladen tot 195 kg: 193 kPa
	Achteraan	71,12 cm	Belading meer dan 195 kg: 262 kPa Beladen tot 195 kg: 207 kPa
		29 inch (X ds)	Belading meer dan 195 kg: 248 kPa Beladen tot 195 kg: 186 kPa
		29 inch (RS)	Belading meer dan 195 kg: 248 kPa Beladen tot 195 kg: 193 kPa
		30 inch (X rs)	Belading meer dan 195 kg: 262 kPa Beladen tot 195 kg: 193 kPa

BANDEN			
Afmeting	Vooraan	MAX MAX DS	28 x 9 x 14 (inch)
		MAX RS MAX X ds	29 x 9 x 14 (inch)
		MAX X rs	30 x 9 x 14 (inch)
	Achteraan	MAX MAX DS	28 x 11 x 14 (inch)
		MAX RS MAX X ds	29 x 11 x 14 (inch)
		MAX X rs	30 x 11 x 14 (inch)
Minimum spoordiepte banden			3 mm

WIELEN			
Type		MAX MAX DS MAX RS	Gegoten aluminium wielen
		MAX X ds MAX X rs	Gegoten aluminium beadlock wielen
Velgenmaat	Vooraan		14 x 17,78 cm
	Achteraan		14 x 20,32 cm

CHASSIS	
Type beschermingskooi	Tweefase 980 staal

AFMETINGEN		
Totale lengte	MAX MAX DS MAX RS MAX X ds	416,6 cm
	MAX X rs	419,1 cm

AFMETINGEN			
Totale breedte	MAX MAX DS MAX X ds	162,5 cm	
	MAX RS	183,9 cm	
	MAX X rs	184,7 cm	
Totale hoogte	MAX MAX DS	167,1 cm	
	MAX X ds	167,6 cm	
	MAX RS MAX X rs	174 cm	
Wielbasis		342,9 cm	
Wielspoor	Vooraan	MAX MAX DS MAX X ds	136 cm
		MAX RS MAX X rs	156,4 cm
	Achteraan	MAX MAX DS MAX X ds	133,1 cm
		MAX RS MAX X rs	153,4 cm
Bodemvrijheid	MAX MAX DS MAX X ds	33 cm	
	MAX RS	39,4 cm	
	MAX X rs	40,6 cm	

LAADVERMOGEN EN GEWICHT		
Drooggewicht	MAX MAX DS	782,9 kg
	MAX X ds	801 kg
	MAX RS	848 kg
	MAX X rs	843 kg
Gewichtsverdeling (voor/achter)		44/56

LAADVERMOGEN EN GEWICHT		
Totaal toegelaten gewicht (inclusief bestuurder, passagiers, alle andere ladingen en extra accessoires)		399 kg
Nominiaal brutogewicht voertuig	MAX.	1.208 kg
	MAX X ds	1.230 kg
	MAX X rs	1.272 kg
	MAX DS MAX RS	1.212 kg
Capaciteit laadrek		68 kg

Modellen die voldoen aan EN-16990 (buiten Canada/VS)

OPMERKING: Bij voertuigen die voldoen aan regelgeving EN-16990 moeten een noodalarm en een claxon zijn geïnstalleerd. Als uw voertuig is uitgerust met een noodalarm en een claxon, dan voldoet deze aan EN-16990.

MODEL		900 ACE TURBO RR
GELUIDSEMISSIE EN VIBRATIEWAARDEN¹		
Lawaai	Geluidsdruk niveau (L_{pA})	83 dB(A)
	Niveau geluidssterkte (L_{WA})	99 dB(A)
Vibratie	Hand-/armsysteem	Minder dan 2,5 m/s ²
	Gehele chassis bij zitting	Minder dan 0,5 m/s ²
¹ : Geluidsemisatie en vibratiewaarden worden gemeten volgens de norm EN-16990 op geasfalteerd oppervlak, in neutraal of zonder riem.		

OPLOSSEN VAN PROBLEMEN

RICHTLIJNEN VOOR HET OPLOSSEN VAN PROBLEMEN

CVT-RIEM SLIPT DOOR

1. Er is water in de CVT gedrongen.
 - *Raadpleeg SPECIALE PROCEDURES.*

DE DISPLAY VAN DE VERSNELLINGSBAKSTAND GEEFT "--" WEER

1. De schakelhendel staat tussen twee standen.
 - *Plaats de schakelhendel in de gewenste stand.*
2. De schakelhendel is niet goed afgesteld.
 - *Neem contact op met een erkende Can-Am dealer.*
3. Fout in de elektrische communicatie.
 - *Neem contact op met een erkende Can-Am dealer.*

MOTOR DRAAIT NIET

1. D.E.S.S.-sleutel is niet in D.E.S.S.-contact geplaatst.
 - *Plaats de sleutel stevig in het D.E.S.S.-contact.*
2. De schakelhendel staat niet in de PARKEER-stand of in NEUTRAAL.
 - *Schakel naar de PARKEER-stand of naar NEUTRAAL of druk het rempedaal in.*
3. Zekering doorgebrand.
 - *Controleer de zekeringen.*
4. Accu te zwak of verbindingen los.
 - *Controleer de zekering van het oplaadsysteem.*
 - *Controleer of er een foutmelding op de cluster staat.*
 - *Controleer de staat van de accuverbindingen en aansluitklemmen.*
 - *Laat de accu controleren door een erkende Can-Am dealer.*
5. Motorstartknop defect.
 - *Neem contact op met een erkende Can-Am dealer.*
6. Startersolenoid defect.
 - *Neem contact op met een erkende Can-Am dealer.*
7. Op de multifunctionele meter wordt weergegeven dat de D.E.S.S.-sleutel niet wordt herkend.
 - *Reinig de D.E.S.S.-sleutel.*

MOTOR WENTELT MAAR START NIET

1. Verdronken motor (bougie nat bij verwijdering).
 - *Als de motor niet start en teveel brandstof bevat, kan de modus verdronken worden geactiveerd om de brandstofinjectie te verhinderen en de ontsteking te onderdrukken tijdens het starten. Ga als volgt te werk:*
 - *Plaats de D.E.S.S.-sleutel in het D.E.S.S.-contact.*
 - *HOUD het gaspedaal helemaal ingedrukt.*
 - *Druk op de START-knop van de motor.*
 - Probeer de motor gedurende 10 seconden te starten. Laat de START-knop van de motor los.*
 - Laat het gaspedaal los en probeer opnieuw de motor te starten.*
 - Als dit niet lukt:**
 - *Verwijder de bougies (gereedschap bevindt zich in de gereedschapsset). Raadpleeg BOUGIES in ONDERHOUDSPROCEDURES.*
 - *Start de motor herhaaldelijk.*
 - *Installeer nieuwe bougies indien mogelijk of reinig en droog de bougies.*
 - *Als de motor niet start aanhoudt, zorgt u voor onderhoud, reparatie of vervanging door een erkende Can-Am dealer, reparatiebedrijf of iemand anders van uw keuze. Raadpleeg de EMISSIEGERELATEERDE GARANTIE VAN US EPA in deze handleiding voor informatie over garantieclaims.*

2. Geen brandstof in de motor (bougie droog bij verwijdering).
 - *Controleer het brandstofpeil.*
 - *Controleer de zekering van de brandstofpomp.*
 - *Voorfilter brandstof verstopt of defecte brandstofpomp. Zorg voor onderhoud, reparatie of vervanging door een erkende Can-Am-dealer, reparatiebedrijf of iemand anders van uw keuze. Raadpleeg de EMISSIEGERELATEERDE GARANTIE VAN US EPA in deze handleiding voor informatie over garantieclaims.*

3. Bougie/ontsteking (geen vonk).
 - *Controleer de contactzekering.*
 - *Verwijder de bougie en sluit terug aan op de ontstekingsspoel.*
 - *Start de motor met de bougie geaard aan de motor, weg van het bougiegat. Vervang de bougie als u geen vonk ziet.*
 - *Als het probleem aanhoudt, zorgt u voor onderhoud, reparatie of vervanging door een erkende Can-Am-dealer, reparatiebedrijf of iemand anders van uw keuze. Raadpleeg de EMISSIEGERELATEERDE GARANTIE VAN US EPA in deze handleiding voor informatie over garantieclaims.*

MOTOR MIST ACCELERATIE OF VERMOGEN

1. Veiligheidsgordel niet goed vastgeklikt. Controleer het bericht op de cluster.
 - *Maak de veiligheidsgordel vast.*
2. Bougie vuil of beschadigd.
 - *Vervang de bougies.*
3. MotorluchtfILTER verstopt of vuil.
 - *Controleer het luchtfILTER en vervang het indien nodig.*
 - *Controleer het motorluchtfILTERhuis op vuilafzetting.*
4. Water in de CVT
 - *Tap het water in de CVT af. Raadpleeg SPECIALE PROCEDURES.*
5. CVT vuil of versleten.
 - *Neem contact op met een erkende Can-Am dealer.*
6. Gebrek aan brandstof
 - *Vuile of verstopte voorfilter van de brandstofpomp. Zorg voor onderhoud, reparatie of vervanging door een erkende Can-Am-dealer, reparatiebedrijf of iemand anders van uw keuze. Raadpleeg de EMISSIEGERELATEERDE GARANTIE VAN US EPA in deze handleiding voor informatie over garantieclaims.*
7. De motor staat in de koppelbegrenzingsmodus (indien aanwezig).
 - *Het motorkoppel wordt geleidelijk beperkt voor bescherming wanneer de koelvloeistof temperatuur te hoog is. Lees de motortemperatuur op de multifunctionele display.*
 - *Laat de motor afkoelen. Zie OVERVERHITTING VAN DE MOTOR.*
8. De motor draait in terugkeermodus.
 - *Het motorverklikkerlichtje van de multifunctionele meter brandt en op de display wordt MOTOR MANAGEMENT NOOD PROGRAMMA weergegeven. Zorg voor onderhoud, reparatie of vervanging door een erkende Can-Am-dealer, reparatiebedrijf of iemand anders van uw keuze. Raadpleeg de EMISSIEGERELATEERDE GARANTIE VAN US EPA in deze handleiding voor informatie over garantieclaims.*

OVERVERHITTING VAN DE MOTOR

1. Koelvloeistof in het koelsysteem op een laag peil.
 - *Controleer het koelmiddelpeil en vul bij. Zie het hoofdstuk ONDERHOUDSPROCEDURES. Zorg voor onderhoud, reparatie of vervanging door een erkende Can-Am-dealer, reparatiebedrijf of iemand anders van uw keuze. Raadpleeg de EMISSIEGERELATEERDE GARANTIE VAN US EPA in deze handleiding voor informatie over garantieclaims.*
2. De koelventilator werkt niet.
 - *Controleer of de koelventilator niet geblokkeerd is en goed werkt.*
 - *Controleer de ventilatorzekering. Zie ZEKERINGEN in het hoofdstuk ONDERHOUDSPROCEDURES.*
3. Vuile radiatorvinnen.
 - *Controleer en reinig de radiatorvinnen. Zie het hoofdstuk ONDERHOUDSPROCEDURES.*

MOTOR WEIGERT

1. Bougie vuil/beschadigd/versleten.
 - *Vervang de zekeringen indien nodig.*
2. Water in de brandstof.
 - *Tap het brandstofsysteem af en hervul het met verse brandstof.*

HET TOERENTAL STIJGT MAAR HET VOERTUIG BEWEEGT NIET

1. Water in de CVT.
 - *Tap het water in de CVT af. Zie SPECIALE PROCEDURES.*
2. CVT vuil of versleten of riem defect.
 - *Neem contact op met een erkende Can-Am dealer.*

GEDEELTELIJKE OF GEEN REACTIE BIJ INDRUKKEN GASPEDAAL (MOTORSTORING IS AAN EN HET BERICHT FOUT PPS WORDT WEERGEGEVEN)

1. Gedeeltelijk defect sensors gaspedaal (PPS).
 - *Gebruik de ophefschakelaar om het gaspedaal weer normaal te laten werken. Neem contact op met een erkende Can-Am dealer.*
2. Volledig defect sensors gaspedaal (PPS).
 - *Gebruik de ophefschakelaar om het gaspedaal weer normaal te laten werken en de motor te versnellen zodat het voertuig verplaatst kan worden. Neem contact op met een erkende Can-Am dealer.*

MELDINGEN OP HET MULTIFUNCTIONELE INSTRUMENTENBORD

Als de motor niet goed werkt, kunnen de volgende berichten worden gecombineerd met een verklikkerlichtje.

MELDING	BESCHRIJVING
D.E.S.S.-SLEUTEL NIET HERKEND	De D.E.S.S.-sleutel moet worden gereinigd.
VERKEERDE SLEUTEL	Dit duidt aan dat u de verkeerde D.E.S.S.-sleutel hebt gebruikt. Neem de juiste sleutel voor dit voertuig.
MOTORSTORING	Alle actieve of reeds geactiveerde storingen waar moet worden naar gekeken. Motorbegrenzing niet geactiveerd.
MOTOR MANAGEMENT NOOD PROGRAMMA	Kritieke storingen die zo snel mogelijk moeten worden gecontroleerd. De motor is begrensd en/of het gedrag van de motor is gewijzigd.
FOUT ECM CRC	Foutmelding van ECM.
FOUT TPS	Storing van het gasklep huis, meestal gevolgd door het bericht "Limp Home".
FOUT REMSCHAKELAAR	Storing van het remsignaal.
ECM NIET HERKEND	Bericht weergegeven wanneer de meter niet in staat is de ECM te detecteren.
CONTROLEER DPS	Controleer of het verklikkerlichtje van de motor aan is. Dat wijst erop dat de DPS (Dynamic Power Steering) niet naar behoren functioneert. Raadpleeg een erkende Can-AM dealer.
FOUT PPS	Defecte gaspedaalpositiesensor(en) (PPS). Zie <i>OPHEFSCHAKELAAR</i> in <i>SECUNDAIRE BEDIENINGSELEMENTEN</i> om het voertuig met het noodprogramma te laten rijden.
MANUEEL MOTORMANAGEMENT NOODPROGRAMMA	Bevestigt in geval van een defecte PPS dat het noodprogramma met de Ophefschakelaar is geactiveerd.

MELDING	BESCHRIJVING
FUEL SENDER RANGE PERFORMANCE (WAARDE RESISTOR DIE BRANDSTOF STUURT BUITEN BEREIK)	Wanneer de waarde van de resistor die de brandstof stuurt buiten bereik ligt, zal de multifunctionele meter (analoog/digitaal) dit detecteren en dit bericht weergeven.
CHECK SMARTLOK (SMARTLOK CONTROLEREN)	Controleer of het verklikkerlichtje van de motor aan is. Dat wijst erop dat de Smart-Lok niet naar behoren functioneert. Raadpleeg een erkende Can-AM dealer.

***Deze pagina is
opzettelijk blanco***

GARANTIE

BEPERKTE GARANTIE VAN BRP V.S. EN CANADA: 2020 CAN-AM® SSV

1) VOORWERP VAN DE BEPERKTE GARANTIE

Bombardier Recreational Products Inc. (BRP)* biedt op zijn Can-Am side-by-sides (SSV) bouwjaar 2020, die worden verkocht door erkende dealers van Can-Am SSV's (als hieronder bepaald) in de Verenigde Staten (USA) en Canada, een garantie voor materiaal- en fabricagefouten gedurende de hieronder beschreven termijn en onder de hieronder beschreven voorwaarden. Deze beperkte garantie vervalt indien: (1) de SSV ooit werd gebruikt om te racen of voor enige andere vorm van competitie, zelfs indien dit bij een vorige eigenaar was; of (2) de SSV werd veranderd of aangepast op een manier die een ongunstige invloed had op de bediening, de prestaties of de duurzaamheid ervan, of hij werd veranderd of aangepast voor andere dan de oorspronkelijke doeleinden.

Deze beperkte garantie is niet van toepassing op niet in de fabriek gemonteerde onderdelen en accessoires. Raadpleeg de tekst voor de van toepassing zijnde beperkte garantie voor de onderdelen en accessoires.

2) BEPERKING VAN DE AANSPRAKELIJKHEID

DEZE GARANTIE WORDT UITDRUKKELIJK GEBODEN EN AANVAARD TER VERVANGING VAN ELKE ANDERE GARANTIE, EXPLICIET OF IMPLICIET, INCLUSIEF EN ZONDER BEPERKING ELKE GARANTIE VAN VERKOOPBAARHEID OF GESCHIKTHEID VOOR EEN BEPAALD GEBRUIKSDOEL. IN DE MATE WAARIN DEZE NIET KUNNEN WORDEN UITGESLOTEN, IS DE DUUR VAN DE IMPLICIETE GARANTIES BEPERKT TOT DE TERMIJN VAN DE EXPLICIETE GARANTIE. INCIDENTELE SCHADE EN GEVOLGSCHADE ZIJN UITGESLOTEN VAN DEKKING ONDER DEZE GARANTIE. IN SOMMIGE LANDEN/DEELSTATEN ZIJN DE BOVENSTAANDE AFWIJZINGEN VAN AANSPRAKELIJKHEID, BEPERKINGEN EN UITSLUITINGEN NIET TOEGELATEN. HET IS BIJGEVOLG MOGELIJK DAT ZE NIET VAN TOEPASSING ZIJN VOOR U. DEZE GARANTIE GEEFT U SPECIFIEKE RECHTEN, MAAR U KUNT OOK NOG ANDERE WETTELIJKE RECHTEN GENIETEN, AFHANKELIJK VAN DE STAAT OF PROVINCIE WAAR U WOONT.

Geen enkele distributeur, BRP dealer of andere persoon is gemachtigd om andere beloften, voorstellingen of garanties met betrekking tot dit product te bieden, dan die welke deel uitmaken van deze beperkte garantie. Gebeurt dit toch, dan zijn deze niet afdwingbaar van BRP. BRP behoudt zich het recht voor, deze beperkte garantie op elk gewenst ogenblik te wijzigen. Dergelijke wijzigingen zullen echter geen invloed hebben op de garanti voorwaarden die van toepassing waren op producten, die tijdens de geldigheidsduur van deze garantie werden verkocht.

3) UITSLUITINGEN – VALLEN NIET ONDER DE GARANTIE

De volgende zaken vallen in geen geval onder de garantie:

- Normale gebruikssporen en slijtage;
- Routineonderhoudszaken, tune-ups, aanpassingen;

- Schade ten gevolge van een gebrekkig onderhoud en/of onzorgvuldige bewaring, die niet strookt met de aanwijzingen in de gebruikershandleiding;
- Schade ten gevolge van verwijdering van onderdelen, onoordeelkundige reparaties, service, onderhoudswerken, veranderingen of het gebruik van onderdelen die niet werden geproduceerd of goedgekeurd door BRP of ten gevolge van reparaties door een persoon die geen erkende Can-Am SSV dealer met serviceautorisatie is;
- Schade ten gevolge van misbruik, abnormaal gebruik, verwaarlozing of gebruik van het product op een manier die niet strookt met de aanbevelingen in de gebruikershandleiding van de Can-Am SSV;
- Schade veroorzaakt door ongeval, onderdompeling, brand, diefstal, vandalisme of overmacht;
- Gebruik met brandstoffen, oliesoorten of smeermiddelen die niet geschikt zijn voor dit product (zie Gebruikershandleiding);
- Schade door roest, corrosie of blootstelling aan de natuurelementen;
- Schade door opname van water of sneeuw;
- Incidentele of gevolgschade of schade van welke aard ook, met inbegrip van, maar niet beperkt tot kosten voor wegslepen, bewaren, telefoon, huur, taxi, genotsderving, verzekering, afbetalingen, tijdverlies en inkomensderving.

4) GARANTIEPERIODE

Deze beperkte garantie loopt vanaf (1) de datum van levering aan de eerste klant of (2) de datum van de eerste ingebruikname van het product, afhankelijk van wat zich het eerst voordoet, en dit gedurende een termijn van:

- ZES (6) OPEENVOLGENDE MAANDEN, voor privégebruik of commercieel gebruik.
- Raadpleeg voor emissiegerelateerde onderdelen de emissiegerelateerde garantie van US EPA in deze handleiding.
- Voor onderdelen gerelateerd aan verdampingsemisatie van modellen die door BRP werden geproduceerd voor verkoop in de staat Californië, die oorspronkelijk worden verkocht aan een inwoner of nadien worden geregistreerd voor de garantie op naam van een inwoner van de staat Californië, dienen ook te voldoen aan de toepasselijke *EMISSIONS CONTROL WARRANTY STATEMENT (GARANTIEVERKLARING REGELSYSTEEM VOOR UITLAATGASSEN) VAN CALIFORNIË* die hierin is opgenomen.

Reparaties of vervangingen van onderdelen of service in het kader van deze garantie verlengen de geldigheidstermijn van deze garantie niet. De oorspronkelijke vervaldatum blijft behouden.

5) VOORWAARDEN OM VAN DE GARANTIE TE KUNNEN GENIETEN

Deze garantie wordt **enkel** gegeven als aan **alle** onderstaande voorwaarden is voldaan:

- De Can-Am SSV bouwjaar 2020 moet in nieuwe en ongebruikte staat zijn aangekocht door de eerste eigenaar bij een Can-Am SSV-dealer die erkend is om Can-Am SSV's te verkopen in het land waar de verkoop plaatsvond (Can-AmSSV-dealer);
- De door BRP voorgeschreven inspecties voor de levering moeten voltooid en gedocumenteerd en ondertekend zijn door de aankoper;
- De Can-Am SSV bouwjaar 2020 moet correct geregistreerd zijn door een erkende Can-Am SSV dealer;
- De Can-Am SSV bouwjaar 2020 moet aangekocht zijn in het land waar de koper zijn verblijfplaats heeft;
- Zoals beschreven in de Gebruikershandleiding, moet het vereiste routineonderhoud tijdig worden uitgevoerd om aanspraak te kunnen maken op de garantie. BRP behoudt zich het recht voor, een bewijs van correct onderhoud te vragen als voorwaarde voor prestaties onder garantie.

BRP zal deze beperkte garantie niet nakomen indien één van de bovenstaande voorwaarden niet werd vervuld door de privégebruiker of commerciële gebruiker. Deze beperkingen zijn noodzakelijk om BRP toe te laten, de veiligheid van zijn producten, zijn klanten en het grote publiek te vrijwaren.

6) HOE KUNT U EEN PRESTATIE ONDER GARANTIE AANVRAGEN

De klant moet het gebruik van de SSV stopzetten zodra er een anomalie verschijnt. De klant moet binnen de drie (3) dagen na het opduiken van een defect contact opnemen met een BRP dealer die servicewerken uitvoert en deze redelijke toegang tot het product verlenen en een redelijke gelegenheid bieden om het te repareren. De klant moet de erkende BRP dealer ook een aankoopbewijs voor het product voorleggen en de reparatie/werkorder ondertekenen voor de aanvang van de reparatie om de reparatie onder garantie te valideren. Alle onderdelen die onder deze beperkte garantie worden vervangen worden eigendom van BRP.

7) WAT BRP ZAL DOEN

De verplichtingen van BRP in het kader van deze garantie beperken zich, naar eigen inzicht, tot de reparatie van onderdelen die bij normaal gebruik, onderhoud en service defect zijn gebleken of de vervanging van deze onderdelen door nieuwe originele Can-Am SSV-onderdelen zonder aanrekening van onderdelen en werkuren, uitgevoerd door een erkende BRP-dealer naar keuze tijdens de garantieperiode en aan de hierin beschreven voorwaarden. De verantwoordelijkheid van BRP is beperkt tot de nodige reparaties aan, of vervangingen van, onderdelen. Aanspraken op inbreuken op de garantie kunnen geen aanleiding geven tot annulering of herroeping van de verkoop van de SSV door de eigenaar.

Wanneer er een prestatie nodig is in een ander land dan datgene waarin de oorspronkelijke verkoop heeft plaatsgevonden, zal de eigenaar instaan

voor eventuele bijkomende kosten op basis van plaatselijke praktijken en voorwaarden, onder meer - maar niet beperkt tot - kosten voor transport, verzekering, belastingen, vergunningen, invoerrechten en alle andere financiële lasten, inclusief heffingen door overheden, staten, provincies en hun bevoegde instanties.

BRP behoudt zich het recht voor, zijn producten regelmatig te verbeteren of aan te passen, zonder dat hieruit een verplichting voortvloeit om eerder geproduceerde producten aan te passen.

8) AANVULLENDE LEVERANCIERSGARANTIES

Bij bepaalde Can-Am SSV's van modeljaar 2020 levert BRP een gps-ontvanger als standaarduitrusting. De GPS-ontvanger valt onder het beperkte garantiebeleid van BRP. Aanvullende garantiedekking die door de "leverancier" van de GPS-ontvanger wordt geboden en die langer is dan de beperkte garantie van BRP, wordt door de dealer of klant direct met de "leverancier" van de GPS-ontvanger afgehandeld.

9) OVERDRACHT

Indien een product tijdens de garantieperiode van eigenaar verandert, wordt deze beperkte garantie onder de gestelde termijnen en voorwaarden mee overgedragen, en blijft ze geldig voor de resterende dekkingsperiode, op voorwaarde dat BRP of een erkende Can-Am SSV distributeur/dealer een bewijs ontvangt dat deze overdracht met instemming van de vorige eigenaar plaatsvond en de gegevens van de nieuwe eigenaar ontvangt.

10) BIJSTAND VOOR DE KLANT

In geval van een mengingsverschil of dispuut in verband met deze beperkte garantie, stelt BRP voor om samen met de dealer naar een oplossing voor de kwestie te zoeken. We raden u aan het probleem te bespreken met de servicemanager of zaakvoerder van de erkende dealer.

Als het probleem niet wordt opgelost, neemt u contact op met BRP door het klantcontactformulier op www.brp.com in te vullen of per e-mail contact met BRP op te nemen via een van de adressen in het gedeelte *CONTACT OPNEMEN* van deze handleiding.

* In de Verenigde Staten worden de producten verdeeld door BRP US Inc.
© 2019 Bombardier Recreational Products Inc. Alle rechten voorbehouden.

® Handelsmerk van Bombardier Recreational Products Inc. of zijn dochtermaatschappijen.

BEPERKTE EMISSIEGERELATEERDE GARANTIE US EPA

Bombardier Recreational Products Inc. ("BRP")** de eindkoper en elke volgende koper dat deze nieuwe motor, inclusief alle onderdelen van het uitlaatemissiebeperkingsstelsel en het dampemissiebeperkingsstelsel, aan twee voorwaarden voldoet:

1. Het is ontworpen, gemaakt en uitgerust, zodat het op het moment van verkoop aan de eindkoper voldoet aan de vereisten van 40 CFR 1051 en 40 CFR 1060.
2. Het is vrij van defecten in materiaal en afwerking, die kunnen voorkomen dat wordt voldaan aan de vereisten van 40 CFR 1051 en 40 CFR 1060.

Als er iets aan de hand is dat onder de garantie valt, repareert of vervangt BRP naar keuze van BRP binnen de garantieperiode en zonder kosten voor de eigenaar, inclusief kosten voor vaststelling en reparatie of vervanging van emissiegerelateerde onderdelen, elk onderdeel met een defect in materialen of afwerking dat de emissie van de motor verhoogt van enige gereguleerde vervuilende stof. Alle defecte onderdelen die onder deze garantie worden vervangen, worden eigendom van BRP.

Voor emissiegerelateerde garantieclaims beperkt BRP de vaststelling en de reparatie van emissiegerelateerde onderdelen tot erkende Can-Am-dealers, tenzij voornoodreparaties, zoals vereist in onderdeel 2 van de volgende lijst.

Als certificerende fabrikant wijst BRP geen emissiegerelateerde garantieclaims af op basis van een van het volgende:

1. Onderhoud of overige service op vestigingen van BRP of die door BRP zijn erkend.
2. Reparatie aan motor/apparatuur die door een bestuurder is uitgevoerd voor het verhelpen van een onveilige, dringende situatie die aan BRP toe te schrijven is, zolang de bestuurder zo snel mogelijk de juiste configuratie van de motor/apparatuur probeert te herstellen.
3. Elk handelen of niet handelen van de bestuurder dat geen verband houdt met de garantieclaim.
4. Onderhoud dat vaker is uitgevoerd dan door BRP is aangegeven.
5. Alles dat een fout of verantwoordelijkheid van BRP is.
6. Het gebruik van elke brandstof die algemeen verkrijgbaar is waar de apparatuur wordt gebruikt, tenzij in geschreven onderhoudsaanwijzingen van BRP staat dat deze brandstof het emissiebeperkingsstelsel van de apparatuur kan beschadigen en bestuurders gemakkelijk de juiste brandstof kunnen vinden. Zie het gedeelte over onderhoudsinformatie en de brandstofvereisten in het brandstofgedeelte.

Emissiegerelateerde garantieperiode

De emissiegerelateerde garantie geldt gedurende de kortste van de volgende perioden:

	UUR	MAANDEN	KILOMETERS
Uitlaatemissiegebonden onderdelen	500	30	5.000
Dampemissiegebonden onderdelen	n.v.t.	24	n.v.t.

Gedekte onderdelen

De emissiegerelateerde garantie dekt alle onderdelen die bij storing de emissie van een gereguleerde vervuilende stof van een motor verhogen, inclusief de volgende opgesomde onderdelen:

1. Voor uitlaatgassen omvatten de emissiegerelateerde onderdelen alle motoronderdelen gerelateerd aan de volgende systemen:
 - Luchtinductiesysteem
 - Brandstofsysteem
 - Ontstekingsysteem
 - Hercirculatiesystemen voor uitlaatgassen
2. De volgende onderdelen worden ook als emissiegerelateerde onderdelen voor uitlaatemissie beschouwd:
 - Nabehandelingsapparatuur
 - Carterventilatiekleppen
 - Sensoren
 - Elektronische regeleenheden
3. De volgende onderdelen worden ook als emissiegerelateerde onderdelen voor dampemissie beschouwd:
 - Brandstoftank
 - Dop van de brandstoftank
 - Brandstofleiding
 - Brandstofleidingkoppeling
 - Klemmen*
 - Overdrukventielen*
 - Regelkleppen*
 - Regelmagneetventielen*
 - Elektronische bediening*
 - Vacuümregelingsdiafragma's*
 - Bedieningskabels*
 - Bedieningskoppelingen*
 - Aftapkleppen
 - Dampslangen
 - Vloeistof/dampafscheider
 - Koolstofcontainer

- Montagebeugels container
 - Aftapaansluiting carburatorpoort
4. Emissiegerelateerde onderdelen zijn ook alle andere onderdelen waarvan het enige doel is emissies te verlagen of waarvan een storing de emissie verhoogt zonder de prestaties van de motor/apparatuur significant te verminderen.

Beperkte toepasbaarheid

Als certificerende fabrikant mag BRP emissiegerelateerde garantieclaims weigeren voor storingen die door verkeerd onderhoud of gebruik door de eigenaar of bestuurder, door ongelukken waarvoor de fabrikant niet aansprakelijk is of door natuurrampen worden veroorzaakt. Een emissiegerelateerde garantieclaim kan bijvoorbeeld niet worden toegewezen voor storingen die direct zijn veroorzaakt door verkeerd gebruik van de motor/apparatuur door de bestuurder of door het gebruik van de motor/apparatuur door de bestuurder op een wijze waarvoor deze niet is ontworpen, en die niet op enige manier door de fabrikant zijn veroorzaakt.

Als u vragen heeft over uw rechten en plichten in het kader van de garantie, dient u contact op te nemen met Bombardier Recreational Products (1-888-272-9222).

*Indien gerelateerd aan het dampemissiebeperkingsstelsel

** de Verenigde Staten worden de producten verdeeld door BRP US Inc.

GARANTIEVERKLARING EMISSIECONTROLE VOOR CALIFORNIË

UW RECHTEN EN Plichten IN HET KADER VAN DE GARANTIE

De California Air Resources Board geeft met genoeg uitleg over de garantie op het dampemissiebeperkingssysteem op uw 2020 offroad sportvoertuig. In Californië moeten nieuwe recreatieve terreinvoertuigen zo worden ontworpen, gebouwd en uitgerust dat ze voldoen aan de strenge normen tegen smog die in die staat gelden. Bombardier Recreational Products Inc. ("BRP")** moet gedurende de hierboven vermelde periode garantie bieden op het systeem ter beperking van de verdampingsemis­sie van uw offroad-sportvoertuig, op voorwaarde dat de motor van uw offroad-sportvoertuig niet werd misbruikt, verwaarloosd, slecht onderhouden of zonder goedkeuring werd aangepast.

Het emissiecontrolesysteem kan onderdelen bevatten als het carburator- of brandstofinjectiesysteem, de brandstoftank, brandstofslangen, de koolstofcontainer en motorcomputer. Ook slangen, riemen, connectoren en andere verdampingsemis­siegebonden modules kunnen hiertoe behoren. Ingeval van een gebrek dat onder de garantie valt, zal Bombardier Recreational Products Inc. de motor van uw offroad-sportvoertuig gratis repareren, inclusief diagnose, onderdelen en werkuren.

BEPERKTE GARANTIE VAN DE FABRIKANT OP UW OFFROAD-SPORTVOERTUIG

De garantieperiode voor dit offroad-sportvoertuig is 60 maanden of 5.000 mijl of 500 uur, wat zich het eerste voordoet.

Onderdelen onder de garantie zijn:

- Montagebeugels container
- Koolstofcontainer
- Aftappoort aansluiting
- Klem(men)*
- Elektronische bediening*
- Dop van de brandstoftank
- Vulhals
- Slang voor de vulhals
- Brandstofleiding(en)
- Aansluiting(en) brandstofleiding
- Brandstoftank
- Overdrukventiel(en)*
- Aftapklep(pen)
- Terugs­lag­klep(pen)*
- Dampslang(en)
- Stroomreductieklep
- Filter(s)*
- Alle andere niet vermelde onderdelen die gevolgen kunnen hebben voor het regelsysteem voor verdampingsemis­sies

Als er op uw offroad-sportvoertuig een onderdeel defect is dat is gerelateerd aan de verdampingsemissie, dan zal dit onderdeel worden gerepareerd of vervangen door Bombardier Recreational Products Inc.

VERANTWOORDELIJKHEID VAN DE EIGENAAR IN HET KADER VAN DE GARANTIE

Als eigenaar van het offroad-sportvoertuig bent u verantwoordelijk voor de uitvoering van de door uw gebruikershandleiding voorgeschreven onderhoudstaken. Bombardier Recreational Products Inc. raadt u aan alle ontvangstbewijzen voor het onderhoud van uw offroad-sportvoertuig te bewaren, maar Bombardier Recreational Products Inc. kan de garantie echter niet weigeren wanneer u niet over alle ontvangstbewijzen beschikt of wanneer niet alle voorgeschreven onderhoudstaken werden uitgevoerd.

Als eigenaar dient u uw offroad-sportvoertuig aan te bieden bij een dealer van Bombardier Recreational Products Inc. zodra zich een probleem voordoet. Reparaties onder garantie dienen binnen een redelijke termijn te worden voltooid, echter niet langer dan 30 dagen.

Als eigenaar van het offroad-sportvoertuig dient u er zich tevens bewust van te zijn dat Bombardier Recreational Products Inc. de dekking onder de garantie kan weigeren wanneer het offroad-sportvoertuig of een onderdeel ervan defect is geraakt door verkeerd gebruik, verwaarlozing, verkeerd onderhoud of niet-goedgekeurde veranderingen.

Hebt u nog vragen over uw rechten en plichten in het kader van de garantie neem dan contact op met de klantenservice van Bombardier Recreational Products Inc. via het nummer 1-888-272-9222 of met de California Air Resource Board te 9528 Telstar Avenue, El Monte, CA 91731, Amerika.

*Indien gerelateerd aan het dampemissiebeperkingsstelsel

** de Verenigde Staten worden de producten verdeeld door BRP US Inc.

INTERNATIONALE BEPERKTE GARANTIE VAN BRP: 2020 CAN-AM® SSV

1) VOORWERP VAN DE BEPERKTE GARANTIE

Bombardier Recreational Products Inc. (BRP)* geeft een garantie op zijn Can-Am ATV bouwjaar 2020 die wordt verkocht door Can-AmSSV-distributeurs of -dealers die door BRP gemachtigd zijn om Can-Am SSV's te distribueren (Can-Am SSV-distributeur/dealer) buiten de Verenigde Staten, Canada en lidstaten van de EER (dit is de Europese Economische Ruimte, nl. de landen van de Europese Unie plus Noorwegen, IJsland en Liechtenstein), de lidstaten van het Russische gemeenebest (CIS, inclusief Oekraïne en Turkmenistan) en Turkije, voor defecten in materiaal of afwerking onder de hieronder beschreven voorwaarden en termijnen.

Deze beperkte garantie is niet van toepassing op niet in de fabriek gemonterde onderdelen en accessoires. Raadpleeg de tekst voor de van toepassing zijnde beperkte garantie voor de onderdelen en accessoires.

Deze beperkte garantie vervalt indien: (1) de SSV ooit werd gebruikt om te racen of voor enige andere vorm van competitie, zelfs indien dit bij een vorige eigenaar was; of (2) de SSV werd veranderd of aangepast op een manier die een ongunstige invloed had op de bediening, de prestaties of de duurzaamheid ervan, of hij werd veranderd of aangepast voor andere dan de oorspronkelijke doeleinden.

2) BEPERKING VAN DE AANSPRAKELIJKHEID

VOOR ZOVER WETTELIJK TOEGESTAAN, WORDT DEZE GARANTIE UITDRUKKELIJK GEGEVEN EN AANVAARD TER VERVANGING VAN ELKE ANDERE GARANTIE, HETZIJ EXPLICIET OF IMPLICIET, INCLUSIEF EN ZONDER BEPERKING, ELKE GARANTIE VAN VERKOOPBAARHEID OF GESCHIKTHEID VOOR EEN BEPAALD GEBRUIKSDOEL. IN DE MATE WAARIN DEZE NIET KUNNEN WORDEN UITGESLOTEN, IS DE DUUR VAN DE IMPLICIETE GARANTIES BEPERKT TOT DE TERMIJN VAN DE EXPLICIETE GARANTIE. INCIDENTELE SCHADE EN GEVOLGSCHADE ZIJN UITGESLOTEN VAN DEKKING ONDER DEZE GARANTIE. IN SOMMIGE RECHTSSYSTEMEN ZIJN DE BOVENSTAANDE AFWIJZINGEN VAN AANSPRAKELIJKHEID, BEPERKINGEN EN UITSLUITINGEN NIET TOEGELATEN. HET IS BIJGEVOLG MOGELIJK DAT ZE NIET VAN TOEPASSING ZIJN VOOR U. DEZE GARANTIE GEEFT U SPECIFIEKE RECHTEN, MAAR U KUNT OOK NOG ANDERE WETTELIJKE RECHTEN GENIETEN, AFHANKELIJK VAN HET LAND WAAR U WOONT. (ZIE CLAUSULE 4 HIERONDER VOOR PRODUCTEN DIE IN AUSTRALIE WERDEN GEKocht).

Geen enkele Can-Am SSV distributeur/dealer of andere persoon is gemachtigd om andere beloften, voorstellingen of garanties met betrekking tot dit product te bieden, dan die welke deel uitmaken van deze beperkte garantie. Gebeurt dit toch, dan zijn deze niet afdwingbaar van BRP.

BRP behoudt zich het recht voor, deze garantie op elk gewenst ogenblik te wijzigen. Dergelijke wijzigingen zullen echter geen invloed hebben op de garanti voorwaarden die van toepassing waren op producten, die tijdens de geldigheidsduur van deze garantie werden verkocht.

3) UITSLUITINGEN ZIJN NIET GEWAARBORGD

De volgende zaken onder deze beperkte garantie vallen in geen geval onder de garantie:

- Normale gebruikssporen en slijtage;
- Routineonderhoudszaken, tune-ups, aanpassingen (onderdelen en werkuren);
- Schade ten gevolge van verwaarlozing, gebrekkig onderhoud en/of onzorgvuldige bewaring, die niet strookt met de aanwijzingen in de Gebruikershandleiding;
- Schade ten gevolge van de verwijdering van onderdelen, onoordeelkundige reparaties, service, onderhoudswerken, veranderingen of het gebruik van onderdelen die niet werden geproduceerd of goedgekeurd door BRP of ten gevolge van reparaties door een persoon die geen erkende Can-Am SSV distributeur/dealer met serviceautorisatie is;
- Schade ten gevolge van misbruik, abnormaal gebruik, verwaarlozing of gebruik van het product op een manier die niet strookt met de aanbevelingen in de Gebruikershandleiding;
- Schade veroorzaakt door ongeval, onderdompeling, brand, diefstal, vandalisme of overmacht;
- Gebruik met brandstoffen, oliesoorten of smeermiddelen die niet geschikt zijn voor dit product (zie Gebruikershandleiding);
- Schade die het gevolg is van roest, corrosie of blootstelling aan de natuurelementen;
- Schade door opname van water of sneeuw;
- Incidentele of gevolgschade of schade van welke aard ook, inclusief en zonder beperkingen, kosten voor wegslepen, transportkosten, opslag, telefoon, huur, taxi, genotsderving, verzekering, afbetalingen, tijdverlies, inkomensderving; of tijd die niet kon worden benut als gevolg van stilstand tijdens servicewerkzaamheden.

4) GARANTIEPERIODE

Deze garantie loopt vanaf (1) de datum van levering aan de eerste klant of (2) de datum van de eerste ingebruikname van het product, afhankelijk van wat zich het eerst voordoet, en dit gedurende een termijn van:

- ZES (6) OPEENVOLGENDE MAANDEN voor privégebruik of commercieel gebruik.

Reparaties of vervangingen van onderdelen of service in het kader van deze garantie verlengen de geldigheidstermijn van deze garantie niet. De oorspronkelijke vervaldatum blijft behouden.

ALLEEN VOOR PRODUCTEN DIE IN AUSTRALIE WORDEN VERKOCHT

Niets in deze garantie mag worden gebruikt voor uitsluiting, beperking of wijziging in de toepassing van een bepaling, garantie, recht of rechtsmiddel, beschreven of geïmpliceerd in de het Australische wet op mededinging en consumentenrecht 2010, inclusief het Australische consumentenrecht of enig andere wet, waar dit de wet zou overtreden of enig deel van deze voorwaarden of en bepalingen ongeldig zou maken. De voordelen die u heeft onder deze beperkte garantie, zijn een aanvulling op de andere rechten en rechtsmiddelen, die u onder de Australische wet heeft.

Onze producten gaan vergezeld van garanties die niet onder het Australisch consumentenrecht kunnen worden uitgesloten. U heeft recht op vervanging of een terugbetaling voor een groot defect en voor vergoeding van een ander redelijkerwijs voorspelbaar verlies of schade. U heeft ook recht op reparatie of vervanging van producten als de producten niet van acceptabele kwaliteit zijn en het defect niet leidt tot een groter defect.

5) VOORWAARDEN OM VAN DE GARANTIE TE KUNNEN GENIETEN

Deze garantie wordt **enkel** gegeven als aan **alle** onderstaande voorwaarden is voldaan:

- De Can-Am SSV bouwjaar 2020 moet in nieuwe en ongebruikte staat zijn aangekocht door de eerste eigenaar bij een Can-Am SSV distributeur/dealer die de toelating heeft om Can-Am SSV's te verkopen in het land waar de aankoop plaatsvond;
- De door BRP voorgeschreven inspecties voor de levering moeten voltooid en gedocumenteerd zijn;
- Het product moet correct geregistreerd zijn door een erkende Can-Am SSV distributeur/dealer;
- De Can-Am SSV bouwjaar 2020 moet aangekocht zijn in het land of de unie van landen waar de koper zijn verblijfplaats heeft; en
- Zoals beschreven in de Gebruikershandleiding, moet het vereiste routineonderhoud tijdig worden uitgevoerd om aanspraak te kunnen maken op de garantie. BRP behoudt zich het recht voor, een bewijs van correct onderhoud te vragen als voorwaarde voor prestaties onder garantie.

BRP zal deze beperkte garantie niet nakomen indien één van de bovenstaande voorwaarden niet werd vervuld door de privégebruiker of commerciële gebruiker. Deze beperkingen zijn noodzakelijk om BRP toe te laten, de veiligheid van zijn producten, zijn klanten en het grote publiek te vrijwaren.

6) HOE KUNT U EEN PRESTATIE ONDER DE GARANTIE AANVRAGEN

De klant moet het gebruik van de SSV stopzetten zodra er een anomalie verschijnt. De klant moet binnen de twee (2) dagen na het opduiken van een defect contact opnemen met een Can-Am distributeur/dealer die servicewerken uitvoert en deze redelijke toegang tot het product verlenen en een redelijke gelegenheid bieden om het te repareren. De klant moet de erkende Can-Am SSV distributeur/dealer ook een aankoopbewijs voor het product voorleggen en de reparatie/werkorder ondertekenen voor de aanvang van de reparatie om de reparatie onder garantie te valideren. Alle onderdelen die onder deze beperkte garantie worden vervangen worden eigendom van BRP.

Merk op dat de meldingsperiode onderworpen is aan de toepasselijke nationale of lokale wetgeving in het land van de klant.'

7) WAT BRP ZAL DOEN

Voor zover wettelijk toegestaan, zijn de verplichtingen van BRP onder deze garantie, naar eigen goeddunken, beperkt tot de reparatie van onderdelen die defect werden bevonden bij normaal gebruik, onderhoud en service, of het vervangen van dergelijke onderdelen door nieuwe, authentieke SSV-onderdelen van Can-Am zonder kosten voor onderdelen en werkuren bij alle erkende Can-Am SSV-distributeurs/dealers tijdens de garantietermijn en onder de hierboven genoemde voorwaarden. De verantwoordelijkheid van BRP is beperkt tot de nodige reparaties aan, of vervangingen van, onderdelen. Aanspraken op inbreuken op de garantie kunnen geen aanleiding geven tot annulering of herroeping van de verkoop van de Can-Am SSV door de eigenaar. U heeft mogelijk nog andere wettelijke rechten, die verschillen van land tot land.

Wanneer er een prestatie nodig is in een ander land dan datgene waarin de oorspronkelijke verkoop heeft plaatsgevonden, zal de eigenaar instaan voor eventuele bijkomende kosten op basis van plaatselijke praktijken en voorwaarden, onder meer - maar niet beperkt tot - kosten voor transport, verzekering, belastingen, vergunningen, invoerrechten en alle andere financiële lasten, inclusief heffingen door overheden, staten, provincies en hun bevoegde instanties.

BRP behoudt zich het recht voor, zijn producten regelmatig te verbeteren of aan te passen, zonder dat hieruit een verplichting voortvloeit om eerder geproduceerde producten aan te passen.

8) OVERDRACHT

Indien een product tijdens de garantieperiode van eigenaar verandert, wordt deze beperkte garantie onder de gestelde termijnen en voorwaarden mee overgedragen, en blijft ze geldig voor de resterende dekkingperiode, op voorwaarde dat BRP of een erkende Can-Am SSV distributeur/dealer een bewijs ontvangt dat deze overdracht met instemming van de vorige eigenaar plaatsvond en de gegevens van de nieuwe eigenaar ontvangt.

9) BIJSTAND VOOR DE KLANT

In geval van discussie of geschil betreffende deze beperkte garantie, raadt BRP u aan met de Can-Am SSV distributeur/dealer naar een oplossing voor de kwestie te zoeken. We raden u aan het probleem te bespreken met de servicemanager of zaakvoerder van de erkende Can-Am SSV distributeur/dealer.

Als het probleem niet wordt opgelost, neemt u contact op met BRP door het klantcontactformulier op www.brp.com in te vullen of per e-mail contact met BRP op te nemen via een van de adressen in het gedeelte *CONTACT OPNEMEN* van deze handleiding.

* Voor het gebied waarop deze beperkte garantie van toepassing is worden de producten verdeeld door Bombardier Recreational Products Inc. of zijn dochtermaatschappijen.

© 2019 Bombardier Recreational Products Inc. Alle rechten voorbehouden.

® Handelsmerk van Bombardier Recreational Products Inc. of zijn dochtermaatschappijen.

BEPERKTE GARANTIE VAN BRP VOOR DE EUROPESE ECONOMISCHE RUIMTE, HET RUSSISCHE GEMENEBEST EN TURKIJE: 2020 CAN-AM® SSV

1) VOORWERP VAN DE BEPERKTE GARANTIE

Bombardier Recreational Products Inc. (BRP)* geeft een garantie op zijn Can-Am ATV bouwjaar 2020 die wordt verkocht door Can-Am SSV-distributeurs of -dealers die door BRP gemachtigd zijn om Can-Am SSV's te distribueren (Can-Am SSV-distributeur/dealer) buiten de Verenigde Staten, Canada en lidstaten van de EER (dit is de "Europese Economische Ruimte", nl. de landen van de Europese Unie plus Noorwegen, IJsland en Liechtenstein), de lidstaten van het Russische gemenebest (CIS, inclusief Oekraïne en Turkmenistan) en Turkije, voor defecten in materiaal of afwerking onder de hieronder beschreven voorwaarden en termijnen.

Deze beperkte garantie is niet van toepassing op niet in de fabriek gemonteerde onderdelen en accessoires. Raadpleeg de tekst voor de van toepassing zijnde beperkte garantie voor de onderdelen en accessoires.

Deze beperkte garantie vervalt indien: (1) de SSV ooit werd gebruikt om te racen of voor enige andere vorm van competitie, zelfs indien dit bij een vorige eigenaar was; of (2) de SSV werd veranderd of aangepast op een manier die een ongunstige invloed had op de bediening, de prestaties of de duurzaamheid ervan, of hij werd veranderd of aangepast voor andere dan de oorspronkelijke doeleinden.

2) BEPERKING VAN DE AANSPRAKELIJKHEID

VOOR ZOVER WETTELIJK TOEGESTAAN, WORDT DEZE GARANTIE UITDRUKKELIJK GEGEVEN EN AANVAARD TER VERVANGING VAN ELKE ANDERE GARANTIE, HETZIJ EXPLICIET OF IMPLICIET, INCLUSIEF EN ZONDER BEPERKING, ELKE GARANTIE VAN VERKOOPBAARHEID OF GESCHIKTHEID VOOR EEN BEPAALD GEBRUIKSDOEL. IN DE MATE WAARIN DEZE NIET KUNNEN WORDEN UITGESLOTEN, IS DE DUUR VAN DE IMPLICIETE GARANTIES BEPERKT TOT DE TERMIJN VAN DE EXPLICIETE GARANTIE. INCIDENTELE SCHADE EN GEVOLGSCHADE ZIJN UITGESLOTEN VAN DEKKING ONDER DEZE GARANTIE. IN SOMMIGE RECHTSSYSTEMEN ZIJN DE BOVENSTAANDE AFWIJZINGEN VAN AANSPRAKELIJKHEID, BEPERKINGEN EN UITSLUITINGEN NIET TOEGELATEN. HET IS BIJGEVOLG MOGELIJK DAT ZE NIET VAN TOEPASSING ZIJN VOOR U. DEZE GARANTIE GEEFT U SPECIFIEKE RECHTEN, MAAR U KUNT OOK NOG ANDERE WETTELIJKE RECHTEN GENIETEN, AFHANKELIJK VAN HET LAND WAAR U WOONT.

Geen enkele Can-Am SSV distributeur/dealer of andere persoon is gemachtigd om andere beloften, voorstellingen of garanties met betrekking tot dit product te bieden, dan die welke deel uitmaken van deze beperkte garantie. Gebeurt dit toch, dan zijn deze niet afdwingbaar van BRP.

BRP behoudt zich het recht voor, deze garantie op elk gewenst ogenblik te wijzigen. Dergelijke wijzigingen zullen echter geen invloed hebben op

de garantievoorwaarden die van toepassing waren op producten, die tijdens de geldigheidsduur van deze garantie werden verkocht.

3) UITSLUITINGEN – ZIJN NIET GEWAARBORGD

De volgende zaken onder deze beperkte garantie vallen in geen geval onder de garantie:

- Normale gebruikssporen en slijtage;
- Routineonderhoudszaken, tune-ups, aanpassingen (onderdelen en werkuren);
- Schade ten gevolge van verwaarlozing, gebrekkig onderhoud en/of onzorgvuldige bewaring, die niet strookt met de aanwijzingen in de Gebruikershandleiding;
- Schade ten gevolge van de verwijdering van onderdelen, onoordeelkundige reparaties, service, onderhoudswerken, veranderingen of het gebruik van onderdelen die niet werden geproduceerd of goedgekeurd door BRP of ten gevolge van reparaties door een persoon die geen erkende Can-Am SSV distributeur/dealer met serviceautorisatie is;
- Schade ten gevolge van misbruik, abnormaal gebruik, verwaarlozing of gebruik van het product op een manier die niet strookt met de aanbevelingen in de Gebruikershandleiding;
- Schade veroorzaakt door ongeval, onderdompeling, brand, sneeuw, waterinname, diefstal, vandalisme of overmacht;
- Gebruik met brandstoffen, oliesoorten of smeermiddelen die niet geschikt zijn voor dit product (zie Gebruikershandleiding);
- Schade die het gevolg is van roest, corrosie of blootstelling aan de natuurelementen;
- Incidentele of gevolgschade of schade van welke aard ook, inclusief en zonder beperkingen, kosten voor wegslepen, transportkosten, opslag, telefoon, huur, taxi, genotsderving, verzekering, afbetalingen, tijdverlies, inkomensderving; of tijd die niet kon worden benut als gevolg van stilstand tijdens servicewerkzaamheden.

4) GARANTIEPERIODE

Deze garantie loopt vanaf (1) de datum van levering aan de eerste klant of (2) de datum van de eerste ingebruikname van het product, afhankelijk van wat zich het eerst voordoet, en dit gedurende een termijn van:

- VIERENTWINTIG (24) OPEENVOLGENDE MAANDEN voor privégebruik.
- ZES (6) OPEENVOLGENDE MAANDEN bij gebruik voor commerciële doeleinden of verhuur.

Als commercieel gebruik van het product geldt elk gebruik ten behoeve van enige activiteit of tewerkstelling die inkomsten oplevert gedurende om het even welk deel van de garantieperiode. Het product wordt eveneens commercieel gebruikt als het op enig moment in de loop van de garantieperiode voor commercieel gebruik werd vergund.

Reparaties of vervangingen van onderdelen of service in het kader van deze garantie verlengen de geldigheidstermijn van deze garantie niet. De oorspronkelijke vervaldatum blijft behouden.

Houd er rekening mee dat de duur en andere modaliteiten van de garantie onderworpen zijn aan de toepasselijke nationale en lokale wetgeving in uw land.

5) VOORWAARDEN OM VAN DE GARANTIE TE KUNNEN GENIETEN

Deze garantie wordt **enkel** gegeven als aan **alle** onderstaande voorwaarden is voldaan:

- De Can-Am SSV bouwjaar 2020 moet in nieuwe en ongebruikte staat zijn aangekocht door de eerste eigenaar bij een Can-Am SSV distributeur/dealer die de toelating heeft om Can-Am SSV's te verkopen in het land waar de aankoop plaatsvond;
- De door BRP voorgeschreven inspecties voor de levering moeten voltooid en gedocumenteerd zijn;
- Het product moet correct geregistreerd zijn door een erkende Can-Am SSV distributeur/dealer;
- De Can-Am SSV bouwjaar 2020 moet aangekocht zijn in het land of de unie van landen waar de koper zijn verblijfplaats heeft; en
- Zoals beschreven in de Gebruikershandleiding, moet het vereiste routineonderhoud tijdig worden uitgevoerd om aanspraak te kunnen maken op de garantie. BRP behoudt zich het recht voor, een bewijs van correct onderhoud te vragen als voorwaarde voor prestaties onder garantie.

BRP zal deze beperkte garantie niet nakomen indien één van de bovenstaande voorwaarden niet werd vervuld door de privégebruiker of commerciële gebruiker. Deze beperkingen zijn noodzakelijk om BRP toe te laten, de veiligheid van zijn producten, zijn klanten en het grote publiek te vrijwaren.

6) HOE KUNT U EEN PRESTATIE ONDER DE GARANTIE AANVRAGEN

De klant moet het gebruik van de SSV stopzetten zodra er een anomalie verschijnt. De klant moet binnen de twee (2) maand na het opduiken van een defect contact opnemen met een Can-Am SSV distributeur/dealer die servicewerken uitvoert en deze redelijke toegang tot het product verlenen en een redelijke gelegenheid bieden om het te repareren. De klant moet de erkende Can-Am SSV distributeur/dealer ook een aankoopbewijs voor het product voorleggen en de reparatie/werkorder ondertekenen voor de aanvang van de reparatie om de reparatie onder garantie te valideren. Alle onderdelen die onder deze beperkte garantie worden vervangen worden eigendom van BRP.

Houd er rekening mee dat de meldingstermijn onderworpen is aan de toepasselijke nationale en lokale wetgeving in uw land.

7) WAT BRP ZAL DOEN

Voor zover wettelijk toegestaan, zijn de verplichtingen van BRP onder deze garantie, naar eigen goeddunken, beperkt tot de reparatie van onderdelen die defect werden bevonden bij normaal gebruik, onderhoud en service, of het vervangen van dergelijke onderdelen door nieuwe, authentieke SSV-onderdelen van Can-Am zonder kosten voor onderdelen en

werkuren bij alle erkende Can-Am SSV-distributeurs/dealers tijdens de garantietermijn en onder de hierboven genoemde voorwaarden. De verantwoordelijkheid van BRP is beperkt tot de nodige reparaties aan, of vervangingen van, onderdelen. Aanspraken op inbreuken op de garantie kunnen geen aanleiding geven tot annulering of herroeping van de verkoop van de Can-Am SSV door de eigenaar. U heeft mogelijk nog andere wettelijke rechten, die verschillen van land tot land.

Wanneer er een prestatie nodig is buiten de EER, zal de eigenaar instaan voor eventuele bijkomende kosten op basis van plaatselijke praktijken en voorwaarden, onder meer - maar niet beperkt tot - kosten voor transport, verzekering, belastingen, vergunningen, invoerrechten en alle andere financiële lasten, inclusief heffingen door overheden, staten, provincies en hun bevoegde instanties.

BRP behoudt zich het recht voor, zijn producten regelmatig te verbeteren of aan te passen, zonder dat hieruit een verplichting voortvloeit om eerder geproduceerde producten aan te passen.

8) OVERDRACHT

Indien een product tijdens de garantieperiode van eigenaar verandert, wordt deze garantie mee overgedragen en blijft ze geldig voor de resterende dekkingperiode, op voorwaarde dat BRP of een erkende Can-Am SSV distributeur/dealer een bewijs ontvangt dat deze overdracht met instemming van de vorige eigenaar plaatsvond en de gegevens van de nieuwe eigenaar ontvangt.

9) BIJSTAND VOOR DE KLANT

In geval van discussie of geschil betreffende deze beperkte garantie, raadt BRP u aan met de Can-Am SSV distributeur/dealer naar een oplossing voor de kwestie te zoeken. We raden u aan het probleem te bespreken met de servicemanager of zaakvoerder van de erkende Can-Am SSV distributeur/dealer.

Als het probleem niet wordt opgelost, neemt u contact op met BRP door het klantcontactformulier op www.brp.com in te vullen of per e-mail contact met BRP op te nemen via een van de adressen in het gedeelte *CONTACT OPNEMEN* van deze handleiding.

* In de EER worden de producten verdeeld en wordt service verleend door BRP European Distribution S.A. en andere filialen van BRP.

© 2019 Bombardier Recreational Products Inc. Alle rechten voorbehouden.

® Handelsmerk van Bombardier Recreational Products Inc. of zijn dochtermaatschappijen.

BIJKOMENDE VOORWAARDEN UITSLUITEND VOOR FRANKRIJK

De volgende voorwaarden gelden uitsluitend voor producten die in Frankrijk zijn verkocht:

De verkoper levert goederen die in overeenstemming zijn met het contract en is verantwoordelijk voor defecten die aanwezig zijn bij de levering. De verkoper is tevens verantwoordelijk voor defecten die voortvloeien uit de verpakking, de assemblage-instructies of de installatie wanneer deze verantwoordelijkheid contractueel de zijne is of deze taken onder zijn verantwoordelijkheid werden volbracht. Om in overeenstemming te zijn met het contract, moet het product:

1. Geschikt zijn voor normaal gebruik voor dit soort goederen en, waar toepasselijk:
 - Beantwoorden aan de beschrijving die door de verkoper werd verstrekt, en over de kwaliteiten beschikken die door de koper aan de hand van een staal of model werden voorgesteld;
 - Beschikken over de kwaliteiten die een koper rechtmatig mag verwachten, rekening houdend met de publieke verklaringen van de verkoper, de fabrikant of zijn vertegenwoordiger, inclusief die in reclame of etikettering; of
2. De eigenschappen hebben zoals overeengekomen tussen de partijen of geschikt zijn voor specifiek gebruik bedoeld door de koper en verduidelijkt aan de verkoper en aanvaard door de verkoper.

Bij niet-naleving is actie voorbehouden gedurende twee jaar na de levering van de goederen. De verkoper is verantwoordelijk voor de garantie op verborgen defecten aan de verkochte goederen indien deze verborgen defecten het goed ongeschikt maken voor het beoogde gebruik, of indien die het gebruik ervan dusdanig belemmeren dat de koper het goed niet zou hebben gekocht, of er minder voor zou hebben betaald, indien hij dit wel geweten had. Voor zulke verborgen defecten moet door de koper actie worden genomen binnen de 2 jaar na de ontdekking van het defect.

KLANTENINFORMATIE

BESCHERMING VAN DE PRIVACY

Bij deze deelt BRP u mee dat uw contactgegevens zullen worden gebruikt voor veiligheids- en garantiegebonden doeleinden. Bovendien kunnen BRP en zijn dochtermaatschappijen hun klantenlijsten gebruiken om marketing en promotionele informatie over BRP en gerelateerde producten te verdelen.

Om uw recht op raadpleging van uw gegevens uit te oefenen, of te worden verwijderd uit de lijst met geadresseerden voor direct marketing, kunt u contact opnemen met BRP.

VIA E-MAIL: **privacyofficer@brp.com**

PER POST: BRP
Senior Legal Counsel-Privacy Officer
726 St-Joseph
Valcourt, Quebec
Canada,
JOE 2L0

CONTACT OPNEMEN

www.brp.com

Azië

Room 4609, Tower 2,
Grand Gateway 3 Hong Qiao
Road Shanghai,
China 200020

21F Shinagawa East One Tower
2-16-1 Konan, Minatoku-ku,
Tokyo 108-0075
Japan

Europa

Skaldenstraat 125
B-9042 Gent
België

Itterpark 11
D-40724 Hilden
Duitsland

ARTEPARC Bâtiment B
Route de la côte d'Azur, Le Canet
13590 Meyreuil
Frankrijk

Ingvald Ystgaardsvei 15
N-7484 Trondheim
Noorwegen

Isoaavantie 7
PL 8040
96101 Rovaniemi

Spinnvägen 15
903361 Umeå
Zweden

Avenue d'Ouchy 4-6
1006 Lausanne
Zwitserland

Noord-Amerika

565 de la Montagne Street
Valcourt (Québec) J0E 2L0
Canada

Sa De Cv, Av. Ferrocarril 202
Parque Ind. Querétaro, Lote2-B
76220
Santa Rosa Jáuregui, Oro., Mexico
Sturtevant, Wisconsin, U.S.A.
10101 Science Drive
Sturtevant, Wisconsin
53177
VS

Oceanië

6 Lord Street
Lakes Business Park
Botany, NSW 2019
Australië

3B Echelon Place, East Tamaki,
Auckland 2013,
Nieuw-Zeeland

Zuid-Amerika

Rua James Clerck Maxwell, 230
TechnoPark Campinas SP 13069-380
Brazilië

VERANDERING VAN ADRES/EIGENAAR

Als u bent verhuisd of als u de nieuwe eigenaar bent van het voertuig, laat dit dan zeker weten aan BRP door:

- Een erkende Can-Am dealer te verwittigen.
- **Enkel Noord-Amerika:** Bel +1 888 272-9222.
- Een van de adreswijzigingskaarten op de volgende bladzijden terug te sturen naar een van de BRP adressen in het gedeelte *CONTACT OP-NEMEN* van deze handleiding.

Gelieve ingeval van verandering van eigenaar een bewijs toe te voegen dat de vroegere eigenaar met de overdracht heeft ingestemd.

Wanneer u BRP op de hoogte brengt, zelfs nadat de beperkte garantie is afgelopen, kan BRP u bereiken indien dit nodig zou zijn, bijvoorbeeld als er voertuigen zouden worden teruggeroepen om veiligheidsredenen. BRP op de hoogte brengen is de verantwoordelijkheid van de eigenaar'.

GESTOLEN VOERTUIGEN: Verwittig BRP of een erkende Can-Am-dealer als uw voertuig wordt gestolen. U zult verzocht worden om uw naam, adres, telefoonnummer, het voertuigidentificatienummer en de datum van de diefstal op te geven.

WAARSCHUWING

BEPERK HET RISICO OP ERNSTIGE VERWONDINGEN OF OVERLIJDEN door deze gebruikershandleiding en de veiligheidsetiketten te lezen, de veiligheids-dvd te bekijken en:



WEES VOORBEREID

- Bevestig de veiligheidsgordels en zorg ervoor dat de netten of deuren goed zijn vastgezet.
- Draag een goedgekeurde helm en andere beschermingsuitrusting.
 - Elke berijder moet met uw rug tegen de zitting kunnen plaatsnemen, de voeten vlak op de vloer of voetsteun en de handen op de handrails. Blijf geheel binnen het voertuig.

RIJ VOORZICHTIG

- Vermijd dat u de controle verliest of over de kop rolt.
- Vermijd abrupte bewegingen, zijwaarts glijden, schuive of visstaartbewegingen en maak geen donuts.
- Vermijd snel optrekken terwijl u draait, zelfs vanuit stilstand.
 - Vertraag voor u een bocht neemt.
- Let op heuvels, ruw terrein, kuilen en andere wijzigingen in grond of terrein.
 - Vermijd verharde wegen.
 - Vermijd dwars op een helling (op heuvels rijden).

GEKWALIFICEERD EN VERANTWOORDELIJK ZIJN

- Niet toe te staan dat er roekeloos wordt gereden.
- De bestuurder moet tenminste 16 jaar of ouder zijn en een geldig rijbewijs hebben.
 - Rijd niet onder de invloed van drugs of alcohol.
 - Sta het gebruik op de openbare weg niet toe (tenzij deze voor terreinvoertuigen toegankelijk zijn) – u kunt botsen met auto's en vrachtwagens.
- Neem niet meer mensen mee dan er zitplaatsen zijn.



ski-doo LYNX SEA-DOO EVINRUDE ROTAX can-am

©™ EN HET BRP-LOGO ZIJN HANDELSMERKEN VAN BOMBARDIER RECREATIONAL PRODUCTS INC. OF ZIJN DOCHTERMAATSCHAPPIJEN.
©2019 BOMBARDIER RECREATIONAL PRODUCTS INC. ALLE RECHTEN VOORBEHOUDEN.

219 002 050_NL
GEBRUIKERSHANDLEIDING, MAVERICK MAX serie / NEDERLANDS

U/M.P.C.