

can-am®



2019

使用手册

包括安全、
车辆和保养信息



MAVERICK™ MAX™
系列

⚠ 警告

请通读本手册。本手册含有重要的安全信息。

最低年龄：操作者：年满 16 岁，并持有有效驾照。请将本使用手册保存于车上。

拆卸或修改此 OHRV 上的蒸发排放相关零件是非法的。

违反者可能会受到加州和联邦法律的民事和/或刑事处罚。

2 1 9 0 0 1 9 5 0 _ C N

原始说明

警告

您的车辆运行时可能会有危险。如果您未采取适当的预防措施，即使是在转向、在山路上行驶或遇到障碍等常规操作期间，您也可能会很快发生碰撞或翻车。为了您的安全，请了解并遵循本《使用手册》所包含及车辆标签上的所有警告。若不遵循这些警告可能会导致严重受伤或死亡！请始终将本《使用手册》存放在车上。

警告

不遵守本《使用手册》、安全视频以及产品安全标签中所列的任何安全预防措施和说明可能造成严重受伤，甚至可能造成死亡！

警告

本车的性能可能会胜过您以前开过的其他车辆。请花时间熟悉您的新车。

加州 65 号提案警告

 **警告：** 在操作、维修和保养越野车时，可能会接触发动机废气、一氧化碳、邻苯二甲酸盐和铅等被加利福尼亚州列为导致癌症、先天缺陷或其他生殖损害的化学物质。为了尽量降低接触风险，避免呼吸废气，不要在不必要时怠速运转发动机，在通风良好的区域维修车辆并佩戴手套或勤洗手。有关详细信息，请转至 www.p65warnings.ca.gov/products/passenger-vehicle。

本产品在美国的分销事宜由庞巴迪休闲娱乐产品有限公司 (BRP) 负责。
本产品在美国的分销事宜则由 BRP (美国) 有限公司负责。

以下商标均为庞巴迪休闲娱乐产品有限公司的财产：

Can-Am®

DPS™

ROTAX®

XPS™

D.E.S.S.™

Maverick™

X™

本文件包含以下公司的商标：

† Visco-Lok 是 GKN Viscodrive GmbH 的商标。

† QS3 是美国弗克司股份有限公司 (Fox Factory, Inc.) 的商标。

前言

Deutsch	Dieses Handbuch ist möglicherweise in Ihrer Landessprache verfügbar. Bitte wenden Sie sich an Ihren Händler oder besuchen Sie: www.operatorsguides.brp.com
English	This guide may be available in your language. Check with your dealer or go to: www.operatorsguides.brp.com
Español	Es posible que este manual esté disponible en su idioma. Consulte a su distribuidor o visite: www.operatorsguides.brp.com
Français	Ce guide peut être disponible dans votre langue. Vérifier avec votre concessionnaire ou aller à: www.operatorsguides.brp.com
Italiano	Questa guida potrebbe essere disponibile nella propria lingua. Contattare il concessionario o consultare: www.operatorsguide.brp.com
中文	本手册可能有您的语种的翻译版本。请向经销商询问，或者登录 www.operatorsguides.brp.com 查询。
日本語	このガイドは、言語によって翻訳版が用意されています。ディーラーに問い合わせるか、次のアドレスでご確認ください： www.operatorsguides.brp.com
Nederlands	Deze handleiding kan beschikbaar zijn in uw taal. Vraag het aan uw dealer of ga naar: www.operatorsguides.brp.com
Norsk	Denne boken kan finnes tilgjengelig på ditt eget språk. Kontakt din forhandler eller gå til: www.operatorsguides.brp.com
Português	Este manual pode estar disponível em seu idioma. Fale com sua concessionária ou visite o site: www.operatorsguides.brp.com
Русский	Воспользуйтесь руководством на вашем языке. Узнайте о его наличии у дилера или на странице по адресу www.operatorsguide.brp.com
Suomi	Käyttöohjekirja voi olla saatavissa omalla kielelläsi. Tarkista jälleenmyyjältä tai käy osoitteessa: www.operatorsguides.brp.com
Svenska	Denna bok kan finnas tillgänglig på ditt språk. Kontakta din återförsäljare eller gå till: www.operatorsguides.brp.com

恭喜您购买新的 Can-Am® 排座式车辆。本车辆由 BRP 有限保修和经授权的 Can-Am 经销商网络提供强大的后盾支持，随时准备为您提供您需要的零件、配件或服务。

交付时，已告知您保修范围而且您已签署 **出厂前检查表** 以确保您对新的车辆完全满意。

经销商将竭诚为您服务。如果您需要更多信息，请咨询经销商。

使用前须知

若要了解如何降低您或旁观者的出现事故的风险，请在操作车辆之前阅读此“使用手册”。

另外，请阅读车辆上的所有安全标签，并观看 <https://can-am.brp.com/off-road/safety> 上的安全视频。



不遵循本“使用手册”中给出的警告，可能会导致严重伤害或死亡。

安全信息

本手册中对安全信息的类型，外观以及使用方法说明如下：

安全警告标志△表示潜在受伤危险。



警惕 指出如不加以避免就可能造成轻微或中等伤害的危险情况。

注意 指出如不遵循就可能严重损坏车辆部件或其他财产的指导说明。

关于本“使用手册”

本“使用手册”旨在让新车的所有者/操作者熟悉各种关于车辆控制、维护和安全驾驶的说明。这是正确使用产品必不可少的一步。

请将本“使用手册”放在车辆中，以便在维护、排除故障或指导他人时参考。

请注意本手册提供多种语言版本。存在任何不一致时，应以英文版本为准。

如果您要查看和/或打印“使用手册”额外副本，仅需访问以下网站 www.operatorsguide.brp.com。

本文件所包含信息在出版时正确。但是，BRP奉行持续改进公司产品的政策，但无任何义务对公司之前制造的产品实施此类改进。由于后期变更，已制造的产品与本手册中的说明和/或规格之间可能存在一些差异。BRP 保留随时停用

或变更规格、设计、功能、型号或设备的权利，而自身不承担任何义务。

本“使用手册”应随车辆出售时一并提供。

目录

前言	1
使用前须知	2
安全信息	2
关于本“使用手册”	2

安全信息

常规注意事项	8
避免一氧化碳中毒	8
避免汽油火灾和其他危险	8
避免热零件烫伤	8
配件和改动	8
安全操作 - 责任	9
所有者 - 负起责任	9
操作者 - 获得资格且有责任能力	9
谨慎驾驶	9
乘员约束系统	10
地形条件	10
驾驶前检查	11
驾驶前检查表	11
准备驾驶	14
驾驶前	14
骑行装备	14
避免事故	16
避免翻车及倾翻	16
避免碰撞	16
驾驶车辆	17
实践练习	17
越野操作	17
一般驾驶技术	17
搬运负载物及进行工作	21
使用车辆	21
运载货物	21
重要产品标签	23
吊牌	23
安全标签	24
合规标签	33
技术信息标签	35

车辆信息

主要控件	38
1) 方向盘	38
2) 加速踏板	38
3) 制动踏板	39
4) 换挡杆	39
辅助控件	40
1) RF D. E. S. S 钥匙和 RF D. E. S. S. 钥匙柱	40
2) 发动机 START/STOP (起动 / 停止) 按钮	41
3) 大灯变光器开关	41
4) 2WD/4WD/前差速器锁定 (如果装配) 开关	41
5) 前差速器模式开关 (如配备)	42
6) 运动模式/ECO 模式 (经济省油模式) 开关	42

7) 越控开关.....	42
8) DPS 开关.....	43
多功能仪表 (LCD)	44
多功能仪表说明.....	44
多功能仪表模式.....	45
在 LCD 仪表中浏览.....	47
仪表设置.....	48
多功能仪表 (模拟/数字)	49
多功能仪表说明.....	49
仪表设置.....	53
设备.....	54
1) 倾斜式转向.....	55
2) 杯托.....	55
3) 乘客扶手.....	55
4) 手套箱.....	55
5) 工具套件.....	56
6) 脚踏板.....	56
7) 车门.....	56
8) 座椅安全带.....	56
9) 座椅.....	58
10) 油箱加注口盖.....	60
11) 货架.....	60
12) 挂接钩.....	61
13) 车轮刮土板.....	61
14) 12 V 电源插座.....	61
15) 中央后视镜.....	62
优化您的旅程.....	63
悬架调节指南.....	63
悬架出厂设置.....	64
悬架调节.....	66
DPS 功能.....	68
燃油.....	70
燃油要求.....	70
车辆加油程序.....	70
磨合期.....	72
磨合期间的运行.....	72
基本步骤.....	73
起动发动机.....	73
唤醒电气系统.....	73
操作换挡杆.....	73
选择正确的范围 (低或高).....	73
停止发动机并将车辆停住.....	74
使驱动皮带寿命最大化的提示.....	74
特殊程序.....	75
如果 CVT 中有水该怎么做.....	75
蓄电池耗尽时该怎么做.....	75
车辆翻车时该怎么做.....	75
车辆淹没时该怎么做.....	75
运输车辆.....	76
举升及支撑车辆.....	77
车辆前部.....	77

车辆后部.....	77
保养	
保养时间表	80
严酷的灰尘或深雪条件.....	80
保养时间表说明.....	80
保养时间表.....	80
保养程序	83
发动机空气滤清器.....	83
前格栅套件.....	84
CVT 空气滤清器.....	84
蒸发性排放系统预滤清器（如配备）.....	84
发动机油.....	85
机油滤清器.....	87
散热器.....	87
发动机冷却液.....	88
消音器进口阻火器.....	90
前差速器机油.....	90
变速箱油.....	92
火花塞.....	93
CVT 箱盖.....	96
驱动皮带.....	97
驱动皮带盘和从动皮带盘.....	98
蓄电池.....	98
保险丝.....	98
灯.....	100
驱动轴防尘套.....	100
车轮轴承.....	101
车轮和轮胎.....	101
悬架.....	104
制动器.....	105
座椅安全带.....	105
车辆护理	106
操作后养护.....	106
车辆清洁和保护.....	106
储存和季前准备	107
技术信息	
车辆识别	110
车辆识别号.....	110
发动机识别号.....	110
合规标签.....	110
射频数字编码防盗系统（RF D. E. S. S. 钥匙）.....	111
蒸发性排放控制系统	112
噪音排放控制系统法规	113
EC 合规声明	114
规格	115
故障排除	
故障排除指南	126
多功能仪表中的消息	129

保修

美国及加拿大地区的 BRP 有限保修：2019 CAN-AM® SSV..... 132

US EPA 排放相关保修..... 135

加利福尼亚州挥发性排放控制保修声明..... 137

BRP 国际有限保修：2019 CAN-AM® SSV..... 139

欧洲经济区、独立国家联合体、土耳其 BRP 有限保修：2019 CAN-AM® SSV..... 142

客户信息

隐私信息..... 148

联系我们..... 149

 北美..... 149

 欧洲..... 149

 大洋洲..... 149

 南美..... 149

 亚洲..... 150

更改地址 / 所有权..... 151

安全信息

常规注意事项

避免一氧化碳中毒

所有发动机排气都含有一氧化碳和致命气体。吸入一氧化碳可能会导致头痛、眩晕、困倦、恶心、头晕，最终死亡。

一氧化碳是一种无色、无嗅、无味的气体，即使在您没有看见或闻到任何发动机排气，该气体也可能存在。一氧化碳的致死量能够快速累积，然后您会很快晕倒且无法自救。另外，在密闭或通风较差的区域，一氧化碳的致死量可能会保持几小时或几天。如果您出现任何一氧化碳中毒迹象，请立即离开该区域，呼吸新鲜空气并就医。

为了防止一氧化碳造成严重伤害或死亡：

- 切勿在车库、车棚或仓库等通风较差或部分封闭的地点运行车辆。即使您试图使用风扇或通过打开门窗让发动机排气通风，一氧化碳也会快速达到危险水平。
- 切勿在发动机排气可能会通过窗户或门等开口排入建筑的室外区域运行车辆。

避免汽油火灾和其他危险

汽油极度易燃并具有极高的爆炸性。燃油蒸汽可能会扩散，被距离发动机很远的火花或火焰点燃。为了降低爆炸危险，请遵循以下说明：

- 请仅使用经批准的汽油罐来储存燃油。
- 切勿在车辆上加注汽油罐 - 静电放电可能引燃燃油。
- 切勿使用货架装载汽油罐或任何危险液体。
- 严格遵循 *车辆加油步骤* 章节中的说明。
- 如果燃油箱盖未正确安装，切勿启动或运转发动机。

汽油有毒并且可能会导致伤害或死亡。

- 切勿用嘴虹吸汽油。
- 若不慎吞食汽油、进入眼睛或吸入汽油蒸汽，请立即就诊。

如果汽油溅到身上，请用肥皂和水清洗并换掉衣物。

避免热零件烫伤

一些部件在运行时会变得很烫。运行期间或运行后不久，请勿接触这些部件，以避免烫伤。

配件和改动

任何改动或加装配件都可能会影响车辆操作。一旦进行了改动，您必须花费时间熟悉车辆，以了解如何相应地调整您的驾驶行为。

不得擅自进行未经授权的改动或安装未经 BRP 专门为车辆认证的设备。这些改动未经 BRP 测试，可能会增加受伤或失控风险，或者可能会使您不能合法驾驶车辆。例如，擅自改动轮胎规格可能会影响车辆性能表现，从而增加失控的风险。

请咨询经授权的 BRP 经销商，了解您车辆的适用配件。

安全操作 - 责任

这是一台高性能的越野车。操作者必须负责且谨慎，以避免翻车、倾翻、碰撞以及其他事故。即使具有车辆安全功能（例如防护结构、座椅安全带、车门）以及防护装备（例如头盔），这些事故始终具有造成受伤或死亡的风险。为了降低严重受伤或死亡的风险，请遵循本章节中的规定。

所有者 - 负起责任

阅读本“使用手册”并观看 [安全视频](#)。请参阅“使用手册”开头部分的链接。

务必在驾驶前检查并确认车辆的安全运行状态。务必遵循本“使用手册”中所述的保养时间表。

请勿让任何人操作车辆，除非他们有能力且可以将高性能的车辆委托给他们。考虑监督新的或年轻的操作者，并对任何使用车辆的人设置规则和限制（例如，他们能否携带乘客、他们可以对车辆做些什么、他们可以在哪些地方驾驶，等等）。

根据操作者的经验、车辆的用途和环境选择合适的钥匙（参见 *RF D. E. S. S 钥匙* 和 *RF D. E. S. S. 钥匙柱*）。

与任何将要使用车辆的人讨论安全信息。确保所有操作者和乘客符合以下资格并同意遵守安全信息。帮助使用者熟悉车辆。

我们建议您对车辆进行年度安全检查。请联系授权的 BRP 的经销商以了解更多详细内容。尽管没有要求，但还是建议让经授权的 BRP 经销商执行车辆季前准备。每次联络经授权的 BRP 经销商，都是让经销商检查车辆是否在安全活动范围内的好机会。如果您了解到任何相关安全活动，我们也建议您联络经授权的 BRP 经销商。

操作者 - 获得资格且有责任能力

阅读本“使用手册”并观看 [安全视频](#)。请参阅“使用手册”开头部分的链接。完全熟悉车辆的操作控件和一般性操作。

熟悉此非公路用车 (OHV)；它的性能可能会胜过您以前开过的其他非公路用车 (OHV)。这是一台高性能车辆。缺乏经验的驾驶者可能会忽略危险，并对此非公路用车 (OHV) 在任何地形条件下的具体表现感到惊讶。

如有可能，参加培训课程（联系经授权的 Can-Am 经销商以了解是否有培训课程的名额，也可通过互联网访问 <http://www.rohva.org/> 进行了解），执行 [实践练习](#) 章节中的实践练习。在没有危险的适当地区练习驾驶，感觉每个控件的适应。低速驾驶。较高的速度需要更多的经验、知识以及适合的驾驶条件。

至少年满 16 岁。

身高足够正确就坐：背靠后座系好座椅安全带，双手握住方向盘时，右脚仍能完成制动和加速踏板的全部行程，而左脚牢牢放在脚踏板上。

持有符合当地法律的相应驾照。

请勿在吸食毒品或饮用酒精后使用车辆，或者在疲劳或生病的情况下使用车辆。这些情况会降低反应时间，有损判断力。

携带乘客

每个可用座椅只能坐一名乘客。所有乘客必须正确地在座舱中就坐。

乘客身高必须足够高以保证正确就坐：系好安全带的情况下，后背能够靠紧靠背，抓住两个扶手，并且双脚稳固地放置在歇脚板上。

请勿搭载服药或饮酒后的乘客，或者疲劳或生病的乘客。这些情况会降低反应时间，有损判断力。

指示乘客阅读车辆的安全标签。

如果根据您的判断，乘客的能力或判断力不足以集中在地形条件上并据此进行相应调整，请勿携带该乘客。对于排座式车辆而言更为特殊的是乘客也必须也一直注意前方的路况，并能够在颠簸时支撑住自己。

谨慎驾驶

- 本车辆与其他车辆的操作有所不同。如果您未能采取适当的预防措施，在进行急转弯、加速或减速、以及在山路上驾驶或遇到障碍等急剧操纵时会很快发生碰撞或翻车。
- 请勿以过快的速度驾驶此车。务必根据地形、能见度和运行状态并根据您的经验以合适的速度行驶。
- 请勿尝试跳跃、侧滑、绕圈或任何其他特技。
- 进行急转弯时请勿尝试快速加速或减速。这会造成翻车。

- 请勿尝试滑行或滑移。如果车辆开始滑行或滑移，请向滑行或滑移的反方向转向。在冰面等极滑的路面上，为降低滑移失控的风险，应缓慢行驶并保持高度谨慎。
- 倒车时务必确保车辆后方没有障碍物或人员。注意盲点。继续倒车安全时，请缓慢行驶。
- 请勿超过本车辆规定的载荷极限。降低速度，留出更大的制动距离，并遵守搬运负载物及进行工作章节中的其他说明。
- 务必牢记本车很重！如果倾斜或翻倒，仅其净重便可使您陷入困境。
- 请勿在快速流动的水中操作本车辆，或者在比 *驾驶车辆* 章节中规定的深度大的水中操作本车辆。请记住，制动器受潮可能会降低制动性能。离开水之后请测试您的制动器。如有必要，施用制动器数次，通过摩擦使制动器干燥。
- 务必确保将车辆正确停放在可用的最平坦的地形区域。将换挡杆置于 PARK（停车）位置，停止发动机，在离开车辆前取下钥匙。
- 请勿认为车辆在任何地点都可以安全行驶。因地形凹陷、洼地、陡坡、较软或较硬的地面或其他不平整的路况引起的突然变化可能造成车辆倾倒或使车辆不稳。为避免出现这种情况，请减速行驶并务必观察前方地形。如果车辆没有开始倾倒或翻车，最好立即朝翻转的方向转向。切勿尝试用手臂或腿阻止翻车。您的四肢应保持在防滚架内。

乘员约束系统

- 本车用于携带一名驾驶员，且每个可用座椅只能坐一名乘客，驾驶员和乘客都应穿戴合适的防护装备。参阅本章节中的 *驾驶装备*。
- 驾驶时，驾驶员和乘客必须始终门好车门并系好座椅安全带。

地形条件

- 本车辆设计不适合在铺筑路面上驾驶；如果您必须在此类路面上短时间使用车辆，请避免对方向盘、加速器以及制动踏板进行急剧操作输入。
- 在不熟悉的地形上操作时，务必缓慢行驶并格外小心。操作本车辆时，务必对不断变化的地形条件保持警惕。花时间了解车辆在不同环境下的表现方式。
- 在您了解或练习如何在过度崎岖、光滑或松动的地形上操作本车辆之前，请勿在此类地形上操作。在这类地形上务必特别留意。
- 请勿在对于车辆或您的能力而言过于陡峭的山坡上操作此车辆。在较小的斜坡上练习。
- 务必按照 *驾驶车辆* 章节所述的正确步骤进行爬坡或下坡。在您开始上坡或下坡之前仔细查看地形。请勿在路面过于光滑或松动的山坡上进行爬坡或下坡。请勿以高速越过任何山丘的顶部。
- 在牵引挂车（若配备栓钩）时，请勿尝试陡峭的山坡或走山腰。
- 在新的区域操作时，务必查看障碍物。务必按照 *驾驶车辆* 章节所述的正确步骤越过障碍物。

驾驶前检查

务必在驾驶前检查并确认车辆的安全运行状态。务必遵循本“使用手册”中所述的保养时间表。



警告

每次驾驶前执行驾驶前检查以检测任何可能在操作期间发生的潜在问题。驾驶前检查有助于您监控部件是否出现磨损及老化以防引起故障。修复您所发现的问题以降低故障或撞车风险。

使用本车辆之前，操作者务必完成以下驾驶前检查表。

请参阅 *保养程序* 了解详情。

驾驶前检查表

启动发动机前要进行的操作（钥匙置于 OFF（关闭））

待检查的项目	待执行的检查	✓
轮胎	检查胎压和条件。请参阅 <i>规格</i> ，并根据负载进行相应的调节。	
车轮	检查车轮是否存在损坏和异常间隙。确保车轮螺帽和防脱圈螺钉（如配备）已拧紧。获取扭矩规格的相关信息，请参阅 <i>保养程序</i> 章节中的 <i>车轮和轮胎</i> 子章节。	
散热器	检查散热器的清洁度。	
前格栅	检查前格栅套件的清洁度。	
发动机油	检查机油位。	
冷却液	检查冷却液液位。	
制动液	检查制动液液位。	
发动机空气滤清器	检查发动机的空气滤清器，必要时予以更换。	
发动机空气滤清器外壳	检查发动机空气滤清器外壳，必要时（在多尘或多沙的环境中驾驶时）进行清洁。	
CVT 空气滤清器	检查并清洁 CVT 空气滤清器（在灰尘较多的条件下驾驶时）。	
驱动轴防尘套	检查驱动轴套的情况。	
货物和装载	货物装载： 如果您运输货物，请遵循车辆货架的最大载重。请参阅 <i>规格</i> 章节。确保操作者、乘客、货物、挂车牵引杆以及附加配件的重量不得超出允许的车辆总载荷。请参阅 <i>规格</i> 章节。	
	如果您牵引挂车或其他设备（如果配备栓钩）： <ul style="list-style-type: none">- 检查栓钩和挂车球头的情况。- 应遵循栓钩标签上指示的牵引杆承载能力和牵引承载能力，或参阅 <i>规格</i>。- 确保挂车正确固定在栓钩上。	

待检查的项目	待执行的检查	✓
后部货架	检查货架上的货物是否牢固固定。	
底盘与悬架	检查车辆下方的底盘或悬架部件（上臂和下臂、车轮、减震器和弹簧）上是否有任何碎片，并适当地将其清除。	

起动发动机前要进行的操作（钥匙置于 ON（打开））

待检查的项目	待执行的检查	✓
仪表	检查仪表中指示灯的操作（在 D. E. S. S. 钥匙置于 ON（打开）时的情况下，短按 START/STOP（起动/停止）按钮）。	
	检查仪表中的消息。	
灯	检查前灯和尾灯的操作和清洁度。	
	检查远光和近光的操作。	
	检查制动灯的操作。	
座椅、车门和座椅安全带	在驾驶前检查座椅调整，并确保锁止装置正确接合。	
	检查车门是否损坏。如果发现损坏，则让人更换车门。关闭两扇车门并确认它们牢牢门紧。	
	检查座椅安全带是否损坏（包括伸缩器、带扣和滑动锁定片）。系紧座椅安全带，并确保它们紧贴身体系牢。	
加速踏板	按压加速踏板数次以确保其操作自如，且释放后返回平衡位置。	
制动踏板	按下制动踏板，确保您感受到较大的阻力，且释放后返回平衡位置。	
燃油油位	检查燃油油位。	

起动发动机后要进行的操作

待检查的项目	待执行的检查	✓
方向把	通过将方向盘从一侧完全转到另一侧来检查其是否操作自如。	
RF D. E. S. S. 钥匙柱	通过从 D. E. S. S. 柱式安全开关中拔出 D. E. S. S. 钥匙，从而检查 D. E. S. S. 柱式安全开关是否正常工作。	
换档杆	检查换档杆的操作（P、R、N、H 以及 L）。	
2WD/4WD/前差速器锁定（如果装配）选择器	检查 2WD/4WD/前差速器锁定（如果装配）选择器的操作。	
制动器	向前缓慢行驶几英尺然后施用制动器。踩制动踏板时必须要有稳固的感觉。松开时踏板必须回到平衡位置。制动器必须对驾驶员的输入作出充分的反应。	

准备驾驶

驾驶前

执行驾驶前检查以确认车辆的安全运行状态。请参阅 *驾驶前检查* 章节。

驾驶员和乘客必须：

- 正确就坐。
- 关闭两扇车门并系紧座椅安全带。
- 穿戴合适的驾驶装备。参阅本章节中的 *驾驶装备*。

骑行装备

操作者和乘客务必始终穿戴合适的防护性服装，包括：

- 经批准的头盔
- 护目镜
- 靴子
- 手套
- 长袖衬衫或夹克衫
- 长裤。

根据不同的条件，可能需要防雾护目镜。

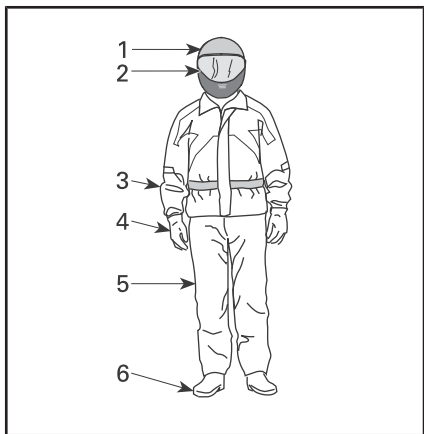

骑行装备

1. 经批准的头盔
2. 眼部和面部防护装置
3. 长袖衬衫或夹克衫
4. 手套
5. 长裤
6. 靴子（长度过脚踝的鞋子）

天气情况可帮助您决定如何穿戴。在冬季，为了将舒适度最大化，并防止冻伤，应按照所预料的最寒冷的天气进行穿戴。贴身的保暖内衣也可以提供良好的防寒效果。

请勿穿戴任何可能会缠入车辆或挂在树枝及灌木上的宽松服装。

头盔和护目装置

头盔可防止头部和大脑受伤。即使有车辆防滚架和车门，物体也可以进入座舱并击中头部，或者头部也会撞到防滚架本身或车辆外部的物体。即使最优质的头盔也无法保证不受伤，但是数据表明使用头盔可大大降低脑部受伤的风险。因此，为安全起见，务必在驾驶时戴上头盔。

选择头盔

头盔的生产应符合您所在州、省或国家的相应标准，并且大小合适。

带有面部防护装置的头盔是更好的选择，因为它也会防止来自前方的冲击。它也可以防范碎片、石头、昆虫、元件等。

半护式安全头盔无法为面部和下颌提供同等保护。如果您佩戴半护式安全头盔，您应使用可脱卸护面罩及/或护目镜。普通眼镜或太阳镜无法为驾驶者提供充足的眼部防护。它们会碎掉或飞出，而且会使风和气载物体进入眼睛。

在冬季驾驶条件下，务必穿戴绒线帽、巴拉克拉法帽以及面罩。

仅在白天使用着色的护面罩或护目镜；切勿在夜晚或光线较差时使用。如果它们对您辨认色彩的能力有所损害，请勿使用它们。

其他驾驶装备

鞋子

务必穿着不露趾的鞋子。牢固且鞋底防滑的及踝靴可提供更多保护，使您能够将脚部正确地放在脚踏板上。

避免使用长鞋带，以免卷入加速器或制动踏板。

在冬季驾驶条件下，最好穿着尼龙或皮革鞋面且鞋垫可以取出的胶底鞋。

避免穿着橡胶靴。橡胶靴会卡在踏板后或踏板之间，不利于制动及加速踏板的正常操作。

手套

全指手套防止手部受到风吹、日晒、炎热、严寒以及飞溅物品的伤害。良好贴合的手套有助于握住方向盘，并缓解手部疲劳。如果发生意外或翻车，牢固的增强型摩托车或 ATV 手套可以更好地保护手部。如果手套过于笨重，就难以操作控件。

在冬季驾驶条件下，应使用雪地摩托手套保护手部，这种手套有足够的防寒能力，同时允许使用拇指和其余手指来操作控件。

夹克衫、裤子以及摩托服

穿着夹克衫或长袖衬衫和长裤，或者全套的摩托服。高品质的 ATV 类防护装备较为舒适，它还有助于防止不利环境元素分散您的注意力。如果发生撞车，由牢固的材料制成的高品质防护装备可防止或减轻伤害。

在寒冷的天气驾驶时，防止自己出现低体温症。低体温症是一种身体温度过低的情况，会引起注意力分散、反应力降低、无法进行顺利精确的肌肉运动。在寒冷条件下，防风夹克和衣物的保温层等适当的防护装备都是必要的。即使是在温度适中的条件下驾驶，您也会因为风而感到十分寒冷。

适用于寒冷天气驾驶的防护装备在停下时会感到过热。穿着多层服装以根据需要脱掉衣服。将带有防风外层的防护装备穿着在最外层可以防止冷空气接触到皮肤。

防雨装备

如果您必须在多雨天气驾驶，建议穿着雨衣或防水摩托服。长途驾驶时，建议携带防雨装备。驾驶者保持干燥会更加舒适且更加警觉。

听力保护

驾驶期间，长时间处在风中和发动机噪音下会永久性地损坏听力。正确佩戴耳塞等听力保护设备可防止听力受损。使用任何听力保护设备之前，请查看当地的法律。

避免事故

避免翻车及倾翻

排座式车辆与其他车辆的操作有所不同。排座式车辆用于在越野地形上操作（例如它们的轴距和轨距宽度、离地间隙、悬架、动力传动系统、轮胎等），因此，在某些情况下，主要用于铺筑路面或平坦地形的车辆不会倾翻，但排座式车辆则会。

转弯时，或在山路上驾驶或遇到障碍时，如果进行急转弯、急加速或减速等急剧操纵，会很快发生翻车或其他事故。即使在平坦的开阔区域，急剧操纵或野蛮驾驶也会造成翻车或失去控制。如果车辆翻车，若身体的任何一部分处在座舱之外，就会被防滚架或车辆的其他零件挤到并压住。您也会因地面、座舱或其他物体的冲击受伤。

为了降低翻车的风险：

- 转弯时要小心。
 - 根据速度和环境，转动方向盘的幅度不要太大，速度也不要太快。根据速度和环境调节转向操作输入。
 - 进入弯道前减速行驶。避免在转弯时急刹车。
 - 避免在转弯时突然或急速加速，即使是从停车或低速状态加速也不可。
- 不要尝试绕圈、滑行、滑移、甩尾、跳跃或其他特技。如果车辆开始滑行或滑移，向滑行或滑移的方向转向。请勿猛踩制动器并将车刹住。
- 避免在铺筑路面行驶。本车辆不适用于在铺筑路面上操作，且更加容易翻车。如果您必须在铺筑路面上行驶，请采取渐进式转弯、缓慢行驶并避免急剧加速和制动。

在斜坡或不平整的地形上本车辆可能会向侧边翻倒，或者会向前或向后倾翻。

- 避免走山腰（沿着斜坡行驶而不是上山或下山）。如有可能，沿着斜坡笔直行驶而不要跨过斜坡。如果您必须走山腰，您必须格外留意，避免光滑的路面、物体或洼地。如果您感到车辆开始翻转，或向侧面滑动，尽可能向下坡方向转向。
- 避免过于陡峭的山地，遵循本手册中关于爬山和下山的步骤。
- 地形凹陷、洼地、陡坡、较软或较硬的地面或其他不平整的路况等突然变化可能造成车辆倾倒或使车辆不稳。观察前方地形，在不平整的地形区域减速行驶。

装载或牵引负载物时，此车辆将有不同的操作方式。

- 装载货物或牵引挂车时请减速并遵循本手册中的说明。
- 避开山地和崎岖的地形。
- 留出更大的停车距离。

做好准备以防翻车

- 关闭两扇车门并系紧座椅安全带有助于防止您的手臂或腿部露出车外。
- 驾驶时千万不要抓住防滚架。翻车时手会夹防滚架和地面挤住。将手放在方向盘或扶手上。
- 切勿尝试用手臂或腿阻止翻车。如果您认为车辆可能会倾翻或翻转，驾驶员应将双手放在方向盘上，左脚牢牢放在脚踏板上。乘客应将双手放在扶手上，双脚牢牢放在车辆底板上。

避免碰撞

车辆可以达到较高的速度。速度较高时，失控的风险就会增大，尤其是在挑战越野地形的条件下，而出现碰撞和受伤的风险也会更大。请勿以过快的速度驾驶此车。务必根据地形、能见度和运行状态并根据您的经验以合适的速度行驶。在全速和加速性能达到适当标准时，考虑保留性能钥匙的使用。

切勿在任何公共街道、马路或公路上操作本车辆，即使在土路或碎石路上也不行。在道路或公路上驾驶车辆可能会导致与其他车辆相撞。此车辆不适合在马路上使用。例如，它不符合适用于汽车的机动车辆安全标准。在许多司法辖区内，在公路上操作本车辆属于违法行为。

此车辆没有像汽车一样的碰撞保护装置，例如，没有安全气囊，座舱也不是全封闭的，而且其设计也并未考虑与其他车辆相撞的防护。因此，必须系紧座椅安全带、关闭车门并佩戴经批准的头盔。

驾驶车辆

实践练习

在您外出驾驶之前，务必在受控制的环境下进行练习以使自己熟悉车辆的操作。如有可能，还是建议您参加更为正规的培训课程以磨练您的技巧，并增加您对车辆的了解。

寻找合适的区域并进行以下练习。练习区域应足够进行所有下述练习，且没有树木及岩石之类的障碍物。一旦您选择好适合的许可位置，就可进行以下练习。

转弯练习

转弯是引发事故最常见的原因之一。如果转弯过急或行驶过快，车辆就更容易失去牵引力或翻倒。接近弯道时减速行驶。

- 首先学习如何以极低的速度进行轻微的右转弯。转弯前松开油门，转弯时慢慢重新应用油门。
- 重复转弯练习，但此次在转弯时将油门保持在水平位置。
- 最后，在缓慢加速的同时重复转弯练习。
- 练习向另一边转弯。

注意在进行这几种不同练习时车辆的反应。我们建议在进入弯道前松开油门以帮助启动方向变化。您将感受到侧向力随着速度和转向操作而增加。尽可能将侧向力保持在低水平以确保不会造成车辆翻转。

U 型弯道练习

练习进行 U 型转弯。

- 缓慢急速，在保持低速度的同时，逐渐向右转动方向盘直至您完成 U 型转弯。
- 通过不同的转向操作输入重复 U 型转弯练习，始终保持极低的速度。
- 向另一侧重复 U 型转弯练习。

正如本手册前文所述，切勿在铺筑路面上驾驶车辆，因为车辆的表现将会有所不同，会增加翻车的风险。

制动练习

练习制动以熟悉制动器的反应。

- 首先以低速练习，然后增加速度。
- 以不同速度和不同制动力度练习直线制动。
- 练习紧急制动；通过应用高力度在直线上获得最佳制动，而不用将车刹住。

记住，制动距离取决于车速、负载物以及路面类型。同样，轮胎及制动条件也起到重要的作用。

倒车练习

下一步涉及使用倒车。

- 在车辆两侧每个后轮的各旁边安装 1 个锥形标记。将车辆向前移动直至您能够看到锥形标记，然后将车辆停住。记下看到后方障碍物所需的距离。
- 了解随着转向操作输入车辆自身如何倒退及反应。
- 始终以低速进行倒车练习。
- 熟悉越控功能的使用。使用越控时不要转向，会增加翻车的风险。

紧急停止发动机联系

了解如何在紧急情况下快速停止发动机。

- 以低速行驶时，只需从 D.E.S.S. 柱式安全开关中取出 RF D.E.S.S. 钥匙。

这是为了使您熟悉行驶时发动机熄火后的车辆反应，并形成这一反射。

越野操作

越野操作的性质本身就非常危险。由于无法预测地形物质、性质以及倾斜度，任何尚未对承载车辆做好专门准备的地形，都带有其固有的危险。地形本身具有持续的危险元素，任何一名要进行探险的人员都必须明确并接受这一点。

进行车辆越野的操作者应极度谨慎地选择最安全的路径，并密切关注其前方的地形。任何尚未完全熟知适用于车辆的驾驶说明的人都不得操作车辆，也不得在陡峭或险恶的地形上操作车辆。

一般驾驶技术

一般驾驶技巧

小心、谨慎、经验以及驾驶技能是预防车辆操作危险的最佳措施。

在任何时候，只要对车辆是否能安全越过障碍或穿过某一特定地形产生一点点怀疑，就必须选择替代路线。

在越野操作中，动力和牵引力非常重要，而不是速度。请勿使行驶速度超过能见度和您自己有可能选择安全路线的能力。在不熟悉的地形上操作时，务必缓慢行驶并格外小心。操作本车辆时，务必对不断变化的地形条件保持警惕。

在极为崎岖、光滑、结冰或松动地形上须保持格外谨慎。

持续关注前方的地形以防斜坡或障碍物出现突然变化，例如岩石或树桩，从而导致车辆失去稳定性，造成倾翻或翻车。

如果控件不能正常运作，切勿操作本车辆。请咨询经授权的 Can-Am 经销商。

为了保持正常的控制，强烈建议您将双手放在方向盘以及易于接触到所有控件的范围内。您的双脚亦是如此。为了尽可能降低腿部或脚部受伤的任何可能性，请始终将左脚放在脚踏板上，右脚放在车辆底部。完全呆在座舱内也有助于防止您受到车辆外部物体的撞击。

留意并避开树枝以及其他可能进入乘客舱并撞到您或乘客的异物。

倒车

倒车时，检查车辆后方路径是否没有任何人或障碍物。注意盲点。继续倒车安全时，请缓慢行驶并避免急转弯。



警告

倒车时进行转向操作输入会增加翻车的风险。

注释：倒车时，发动机转速受到限制，因此会限制车辆的倒车速度。



警告

如果在下坡时倒车，重力会使车速增加，超过所设置的倒车速度限制。

过马路

如果您不得不过马路，确保能够完全看到两侧的往来车辆，并确定马路另一侧的出口点。向该点笔直行驶。切勿急剧改变方向或突然加速，可能会因此造成翻车。请勿在人行道或自行车道上行驶，它们都有其专门的用途。

在铺装路面上驾驶

避免在铺装路面行驶。本车辆不适用于在铺装路面上操作，且更加容易翻车。如果您必须在铺装路面上行驶，请采取渐进式转弯、缓慢行驶并避免急剧加速和制动。

穿过浅水区域

水域可以成为一种特别的危害。如果水域过深，车辆会“漂浮”并倾倒。在您

尝试穿过任何水域之前，请检查水深和水流。车辆如需安全穿过障碍物，水深不得超过 30 cm。当心水中及岸边的岩石、草地、木材等光滑的表面。可能会失去牵引力。切勿尝试以高速驶入水中。

水会影响车辆的制动性能。车辆离开水之后，确保应用制动器数次以使其干燥。

水域附近可能会有淤泥或沼泽地。做好准备以防突然出现“凹陷”或深度变化。与此类似，当心岩石、木材等物体上有植被覆盖的部分带来的危险。

在雪地或冰面上驾驶

在执行驾驶前检查时，特别注意车辆上积雪及/或覆冰的位置，它们可能妨碍尾灯的能见度、堵塞通风口、卡住散热器和风扇以及干扰控件的运转。在启动车辆之前，检查方向盘、加速器和制动踏板的操作是否无干扰。

无论何时，当此车辆在积雪的路面上行驶时，由于车辆对操作者的控制操作输入有不同的反应，轮胎的抓地力通常会降低。在抓地力低的路面上，转向反应并不精准，停车距离增长，加速也受到影响。减速行驶，切勿“开大”加速器。这将只会造成轮胎空转并可能造成车辆过度转向滑行。避免急刹车。这可能造成车辆直线滑行。再次建议最好按照预期的操作安全地降低速度，以便为您控制车辆留出时间和距离。

在您驾驶车辆越过积雪覆盖较松散的地面时，车辆移动产生的尾流会扬起雪粒，使其落到并堆积在一些暴露在外的部件（包括制动盘等旋转的零件）上或者在这些部件上融化。水、雪或冰都会影响车辆制动系统的反应时间。即使在不需要降低车速时，也要频繁施用制动器以便防止覆冰或积雪的产生并使制动片和制动盘干燥。在低风险驾驶条件下这样做的同时，您将对抓地水平进行测试并对车辆如何回应控制操作输入保持警觉。务必使制动与加速踏板以及车舱底板没有积雪或覆冰。频繁地将座椅、方向盘、前灯及尾灯上的积雪擦掉。

积雪覆盖的深度会将岩石、树桩或其他物体掩盖起来，如果积雪融化，车辆在泥泞的雪地中会停滞不前或者完全失去牵引力，这将会完全阻碍驾驶性能。远眺前方，务必留心任何可以提示存在此类障碍物的可见线索。如有疑问，则避开。在确定冰面可安全承载车辆、驾驶者及其装载的货物之前，切勿在任何结冰的水面上行驶。

每次驾驶之后，养成良好的习惯，清洁车辆及所有移动部件（制动器、转向部件、传动系、控件、散热器风扇，等）上的积雪或覆冰。融化的积雪在停车期间会结冰，在下一次驾驶前检查时会更加难以清除。

在沙地中驾驶

沙地以及在山丘上行驶是另一种独特的体验，但是有一些应当遵守的基本预防措施。湿润、深厚的沙地或细沙地会使车辆失去牵引力并造成车辆打滑、掉落或停滞不前。如果出现这种情况，请寻找更加坚固的路面。再次建议最好是减速行驶并注意周围的情况。

在沙丘中驾驶时，建议为车辆配备天线类型的安全旗帜。这会使下一个沙丘上的其他人更加清楚地看到您的位置。如果看到前方出现安全旗帜，继续前进时保持谨慎。

在碎石、松散的石块或其他光滑的路面上驾驶

在松散的石块或碎石上驾驶与在冰面上驾驶十分类似。它们将会影响车辆的转向，尤其是在高速行驶时，可能导致车辆打滑及倾翻。此外，制动距离也会受到影响。记住，“加大”油门或滑行可能会导致松散的石块向后弹出进入另一位驾驶者的路线中。请不要故意这样做。

如果您确实出现打滑或滑行，在您重新控制住车辆之前，向滑行的方向转动方向盘可能会有帮助。请勿堵住制动器并将车刹住。

穿过障碍物

穿过障碍物时使用低速档（L）。

“途中”遇到障碍物时应当小心穿过。这些包括岩石、倒伏的树木以及洼地。您应当尽量避开这些障碍物。切记一些障碍物可能太大或太危险而无法穿过，因此请避开这些障碍物。作为指南，切勿尝试穿过高于车辆离地间隙的障碍物。较小的岩石或倒伏的树木可安全越过 - 以低速靠近障碍物，并尽可能与障碍物保持垂直。在不失去动力的情况下调整速度，切勿突然加速。乘客必须牢牢抓住两个扶手并将脚支撑在脚踏板上。牢牢握住方向盘并继续前进，无需将手环绕方向盘握紧。注意，障碍物可能比较光滑或者可能会在车辆跨越时移动。

山地驾驶条件

在山上或斜坡上驾驶时，两件事情非常重要：对光滑的路面或地形变化以及障碍物做好准备，正确地使自己支撑在车内。如果山地过于光滑或者其路边过于松软，您在上山或下山时则会失去控制。如果您以高速穿过山顶，您可能没有时间针对另一侧的地形做好准备。避免在斜坡上停车。停止或停车时始终将换挡杆置于 PARK（停车）位置，尤其是在斜坡上，以免车辆下滑。如果您必须在较陡的斜面上停车，使用岩石或砖块卡住车辆。

上坡驾驶

上坡驾驶时使用低速档（L）。

本车辆因其配置的关系在爬坡时具有良好的牵引力，以至于车辆很可能在失去牵引力之前倾翻。例如，山顶受侵蚀到一定程度会使山峰变得十分陡峭，遇到这种地形状况是很常见的。此车辆不适用于越过此类情况。请采用替代路线。

了解山坡或陡坡另一侧的地形条件也是非常明智的做法。山坡的另一侧经常会有无法越过或下行的很陡的斜坡。

如果您感觉到斜坡越来越陡峭而难以继续上坡，施用制动器来使车辆停止不动。将换挡杆置于倒档（R）位置，并沿着山坡后退，稍稍松开制动器以保持低速。切勿尝试掉头。车辆处于空档时请勿顺着山坡向下滑行。切勿进行急刹车因为会增加倾翻的危险。

下坡行驶

此车可以爬上陡峭的斜坡，但无法像上坡一样安全地下坡。因此，在爬坡之前，务必确保有安全地下坡路线。

在穿过光滑的下坡时减速会使车辆“急剧下滑”，导致其滑行。保持稳定的速度及/或轻微加速以重新获得控制。请勿猛踩制动器并将车刹住。

走山腰

无论何时，如有可能，都应避免走山腰（穿过斜坡行驶而不是沿着斜坡上下）。如有必要，这样做时须格外留意。在陡峭的斜坡上走山腰会造成翻车。此外，光滑或不坚固的路面会造成不受控制的侧滑。避开所有会加剧车辆一侧高于另一侧现象的物体或洼地，因为这样会造成翻车。如果您感到车辆开始翻转，或向侧面滑动，尽可能向下坡方向转向。



警告

装载货物及运输储液器时须保持谨慎。走山腰时它们会向下坡方向施力，影响车辆的稳定性并增加翻车的风险。

山崖

此车辆不适用于越过山崖。它将“掉落谷底”，而且如果前轮或后轮驶过山崖，车辆通常会停止运转。如果山崖比较陡或比较深，车辆就会头朝下俯冲并倾翻。

避免越过山崖。倒车并选择替代路线。

娱乐性、群组或远距离驾驶

尊重他人的权利和限制。远离其他类型的指定越野区域。其中包括雪地车道、骑马道、越野滑雪道、山地自行车道等。切勿认为道路上没有其他用户。始终走在车道的右边，并且请勿来回从车道的一侧走到另一侧进行曲折行驶。如果在车道上，您的前方出现另一位用户，请做好在路边停止或停车的准备。

加入当地的排座式车辆俱乐部。俱乐部将会为您提供地图和建议，或者告知您哪些地方可以行驶。如果您所在地区没有俱乐部，请协助建立一个俱乐部。组团驾驶和俱乐部活动会给您带来愉快的社交体验。请勿在吸食毒品或饮用酒精后使用车辆，或者在疲劳或生病的情况下使用车辆。

务必与其他驾驶者保持安全距离。您对速度、地形条件、天气、车辆机械状况的判断，以及您对周围其他人的“判断信任”将帮助您更好地选择适当的安全距离。和所有其他机动车辆一样，此车辆无法“立即”停止。

驾驶前，告诉某个人您计划的旅途目的地以及预计返回的时间。

根据您的行驶距离，带上其他工具或紧急设备。了解您可以在哪些地方获取更多汽油。为您将遇到的可能情况做好准备。始终考虑携带紧急急救包。

环境

此车辆的其中一个优点就是能够让您打破常规，远离喧嚣。但是在享受乐趣时，您务必应当尊重自然和他人的权利。请勿在环境敏感地区行驶。请勿在森林作物或灌木上行驶、砍伐树木、压倒围栏，以及转动车轮和破坏地形。“小心行驶”。

如果在此车辆的排气装置或其他发动机热源附近有碎屑堆积并点燃，然后掉落到干草上，可能会导致 OHV 火灾。避免在潮湿地区行驶、穿过泥岩沼泽地或深草区等碎屑可能堆积的地方。如果您在这些地区行驶，请检查发动机和热源处并清除所有碎屑。有关详细信息，请参阅**车辆护理**。

在很多地区追赶野生动物是违法的。被机动车追赶后，野生动物可能会死于精力衰竭。如果您在路途中遇到动物，请小心地停车并静静地观察。这将会成为您生命中一次美好的回忆。

遵守“带进来的东西，请带出去”规则。请勿乱扔垃圾。请勿点燃篝火，除非您获得允许，点燃篝火时请远离干燥区域。您在路途中制造的危险可能会对他人或您自己造成伤害，即使在日后也可能造成危害。

请尊重农业土地。在私人土地上驾驶之前，务必获得土地所有者的允许。不妨害农作物、农场动物，并尊重地界线。

最后，请勿污染溪流、湖泊或河流，并且请勿改装发动机或排气系统，或拆除其任何部件，这将改变车辆的排放。

搬运负载物及进行工作

使用车辆

您的车辆可以帮助您完成多种不同的轻松任务，包括除雪或载运货物。您可从经授权的 Can-Am 经销商处购买多种配件。为了防止可能受到的伤害，请遵循配件附带的说明和警告。始终遵循车辆的载荷极限。车辆超载会造成部件受力过度从而出现故障。如果需要搬运或拖动重物或者手动推车，请勿过度用力。

务必要注意货物可能会滑动或掉落并导致事故发生。

运载货物

车辆所承载的任何负荷都会影响车辆的操作、稳定性以及制动距离。切勿超出车辆载荷极限，包括操作者、乘客、货物、配件重量，以及牵引杆重量。务必要注意货物可能会滑动或掉落并导致事故发生。

有关车辆允许总负荷的信息，请参阅规格章节。

以下是合适的车辆总负荷分配示例：

合适的车辆总载荷示例（低速档）				
操作者和乘客	货物装载	配件	扣环重	车辆总负荷
295 kg	20.2 kg	25 kg	59 kg	399.2 kg

注释：当变速箱处于高速档时，货架和牵引杆的总重量不得超过货架额定容量，请参阅规格。

为了降低失控或负载损耗的风险，请遵守以下建议。

运载货物时的车辆设置

当总负荷（包括操作者、乘客、货物、配件和挂车牵引杆重（如适用））超过 195 kg 时，应为轮胎充气使其达到最大压力。请参阅规格章节。

注释：搭载乘客或承载重物时，应相应地重新调整悬架。

注释：当货架承载重物或牵引承载的挂车时，应将换挡杆置于 L（低速档）进行操作。

装载货架

注意 不得超出货架最大承载能力。

有关货架容量的信息，请参阅规格章节。

装载货物尽可能低平堆放 - 重物堆放较高会提高车辆的重心，降低稳定性。将货物尽量均匀地分布在货架上。

将负载物固定在货架上。不要将货物固定在防滚架或车辆的其他部分。如果固定不当，负载物会滑动或掉落，可能会砸到乘员或旁观者；或者会在驾驶期间来回移动，影响车辆的操作。

高出的物体会影响驾驶员视野，发生事故时可能会弹射出去。向侧边突出的负载物会钩住或挂住灌木、树枝或其他障碍物。防止货物盖住或遮住制动灯。确保货物没有从货架中突出，且货物不会影响您的视野或对车辆的控制。

切勿使货架超载。



警告

切勿使用货架装载汽油罐或任何危险液体。



警告

不得超载、以不当方式牵引或载货。在载货或牵引挂车时，根据地形情况安全减速，并避开山地和崎岖的地形。留出更大的制动距离。将货物固定在尽可能低的位置，以减少较高重心造成的影响。若不遵循上述建议，可能会影响对车辆的操作，从而可引发事故。

牵引负载物

(若配备栓钩)

请勿将重物绑在防滚架或其他配件上进行牵引；这会造成车辆倾翻。只能使用挂车栓钩（如有安装）牵引负载物。

在紧急情况下，请使用挂接钩施救被困车辆。

使用牵引链或牵引索牵引负载物时，在开始牵引前确保不会出现松动，并在牵引期间维持张力。

使用牵引链或牵引索牵引负载物时，务必要进行渐进式制动。负载物的惯性可能会造成冲击。

牵引负载物时，请遵循最大牵引能力。参见以下的牵引挂车章节。

 **警告**

牵引链或牵引索松动可造成其断裂后回弹。

在牵引另一辆车时，确保有人在控制被牵引的车辆。他们必须进行制动及转向以防止车辆失去控制。

牵引货物时降低速度，缓慢转弯。避开山地和崎岖的地形。切勿尝试在陡坡上行驶。留出更大的制动距离，尤其是在倾斜的路面以及载有乘客时。小心不要滑动或滑行。

牵引挂车

(若配备栓钩)

注意 为了牵引挂车，必须在车辆上安装经 BRP 批准的后部栓钩。

牵引挂车时驾驶此车辆大大增加了翻车的风险，尤其是在倾斜的斜坡上。如果车辆后方使用了挂车，确保它的栓钩与车辆上的栓钩相匹配。确保挂车与车辆保持水平。（在某些情况下，必须在车辆栓钩上安装专门的延长装置）。使用安全牵引链或牵引索将挂车固定在车辆上。

牵引挂车时降低速度，缓慢转弯。避开山地和崎岖的地形。切勿尝试在陡坡上行驶。留出更大的制动距离，尤其是在倾斜的路面以及载有乘客时。小心不要滑动或滑行。

不当地装载挂车可能会造成失控。

始终确保负载物分布均匀且牢固固定在挂车上；负载平衡的挂车更容易控制。

牵引挂车时始终将换挡杆置于 L（低档）- 除了能提供更大的扭矩，以低档操作也有助于将增加的负荷转移到后轮胎上。

停止或停车时，卡住车辆与挂车车轮以防出现移动的可能性。

放开装载的挂车时要当心；挂车或其装载物可能会将您或他人推倒。

牵引挂车时，请遵循栓钩贴附标签上指示的最大牵引杆重量和牵引能力。

确保牵引杆至少承受一些重量。

重要产品标签

吊牌

此车辆附带了包含重要安全信息的吊牌和标签。
任何驾驶此车辆的人员都应在驾驶前阅读并了解此类信息。

警告

此车辆主要用于娱乐，其次为通用应用。
禁止 16 岁以下人员操作

提供教授 ROV 驾驶技巧的培训课程。
如需更多信息，请与经销商取得联系。

阅读本《使用手册》、安全标签，
并观看安全视频。
遵循所有说明和警告。

请咨询经销商以了解有关 ROV 操作的
州或当地法律。

不当使用越野车辆会造成严重受伤或死亡。

做好准备

- 系好安全带并确保安全网或车门牢牢锁到位。
- 穿戴批准的头盔和防护装备。
- 每位驾驶者必须能够背靠后座就坐，脚部平放在地板或脚踏板上，双手握住方向盘或扶手。身体应完全处于车辆内部。

负责任地驾驶

避免失控和翻车：

- 避免急剧操纵、向侧面滑动、滑行或甩尾，并且切勿绕圈。
- 避免转弯时急加速，即使是启动时也是如此。
- 进入弯道前减速行驶。
- 为山地、崎岖地形、凹坑，以及其他牵引力和地形变化做好准备。
- 避免在铺装路面行驶。
- 避免走山腰（穿过斜坡形式）。

翻车会导致严重受伤和死亡，即使是在平坦、
开阔的区域也是如此。

确保驾驶者集中注意力为前方做好计划

如果您认为或感觉到车辆会倾翻或翻倒，
以下操作可降低您受伤的风险：

- 双手紧握方向盘或扶手并支撑好自己。
- 切勿因任何原因将自己身体的任何部位伸出车外。

需要您正确使用车辆

- 做好您该做的以防受伤：
- 请勿粗心或鲁莽驾驶。
- 确保操作者年满 16 岁，并持有有效驾照。
- 请勿饮酒或服药后人员驾驶或操作车辆。
- 切勿在公路上操作（除非是专用于非公路用车行驶的道路） - 否则可能会与汽车及卡车相撞。
- 切勿超出载客人数，请参阅此卡片背面信息

不可在出售前移除本吊牌。



倾斜台 测试结果

庞巴迪休闲娱乐产品
有限公司
车型：XXXX
XX.XX

车样横向稳定性的测量结果（单位：度）是制造商依照 ANSI/ROHVA 标准中的娱乐性越野车辆台横向稳定性测试在标准状态车辆（承载一名操作者和一名乘客，总负重达 430 磅）上测得的。
车辆修改、配件以及负载会影响其横向稳定性。

提供教授 ROV 驾驶技巧的培训课程。有关信息，请联系您的经销商和 / 或 rohva.org。

请咨询经销商以了解有关 ROV 操作的州或当地法律。

不得在出售前移除本吊牌。

车辆发动机说明：

XXXXXXXX

经过 EPA 认证

NER (标准排放率) = XX
右量程为 0 到 10 的量表上，0 表示最清洁

车辆载客人数： 名乘员





安全标签

阅读并理解车辆上的所有安全标签。

这些标签贴附在摩托艇上，用于确保操作者、乘客或旁观者的安全。

以下标签位于车辆上，应视为车辆的固定零件。若有丢失或损坏，可进行免费更换。请咨询经授权的 Can-Am 经销商。

注释：如果本手册和车辆有任何不符，车辆上的安全标签优先于本手册中的标签。

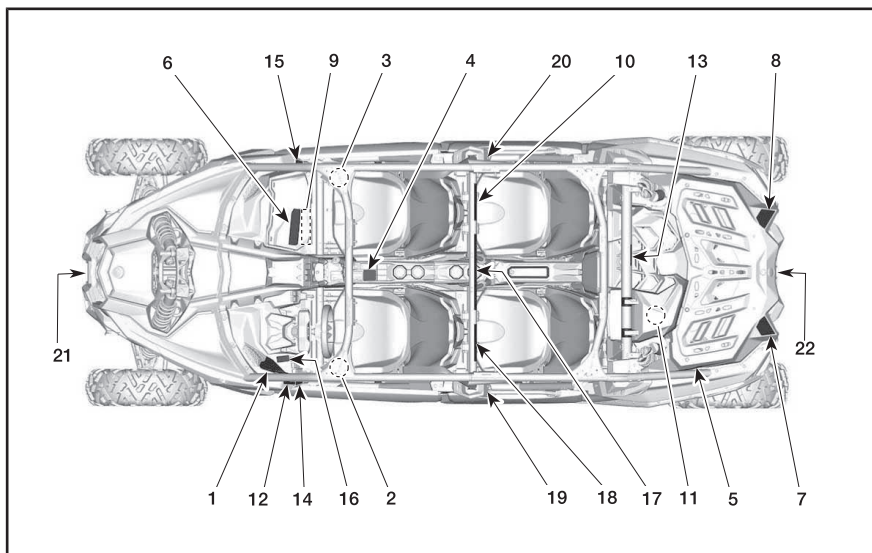

为方便观察已拆下零件

警告

**负责任地驾驶
避免失控和翻车：**

**不当使用越野车辆会
导致严重受伤或死亡。**

确保驾驶员集中注意力并提前做好准备。如果您认为或感觉到车辆会倾翻或翻倒，以下操作可降低您受伤的风险：

- 双手紧握方向盘或扶手并支撑好自己。
- 切勿因任何原因将自己身体的任何部位伸出车外。

做好准备

- 系好安全带并关上车门。
- 穿戴批准的头盔和防护装备。
- 每个驾驶者都必须能够背靠后座坐好，脚平放在车辆底板或脚踏板上，手放在方向盘或扶手上。完全保持在车辆内部。

- 避免急剧操纵、向侧面滑动、滑行或甩尾，并且切勿绕圈。
- 进入弯道前减速行驶。
- 避免转弯时急加速，即使是启动时也是如此。
- 为山地、崎岖地形、凹坑，以及其他牵引力和地形变化做好准备。避免在铺装路面行驶。
- 避免走山腰（穿过斜坡形式）。

翻车会导致严重受伤和死亡，即使是在平坦、开阔的区域也会如此。

704906372

标签 1



标签 2

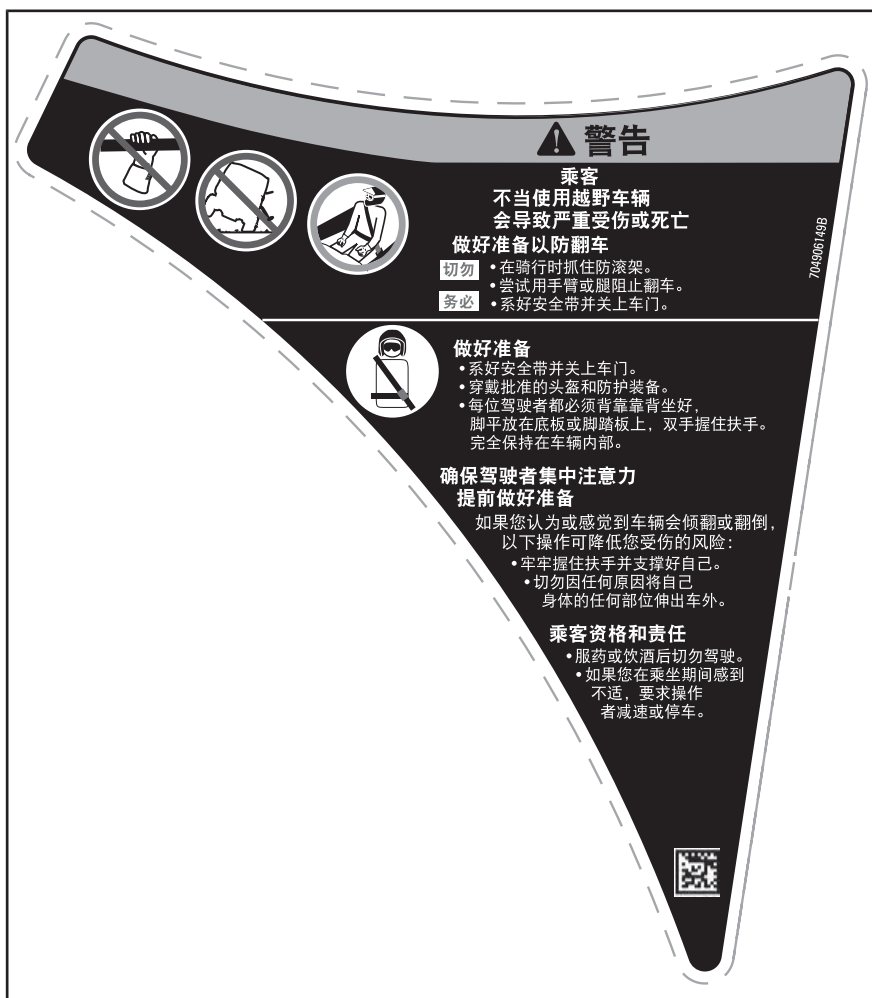

标签 3



标签 4 - 未配备 Smart-Lok™ 差速器的型号



标签 4 - 配备 Smart-Lok 差速器的型号



标签 5

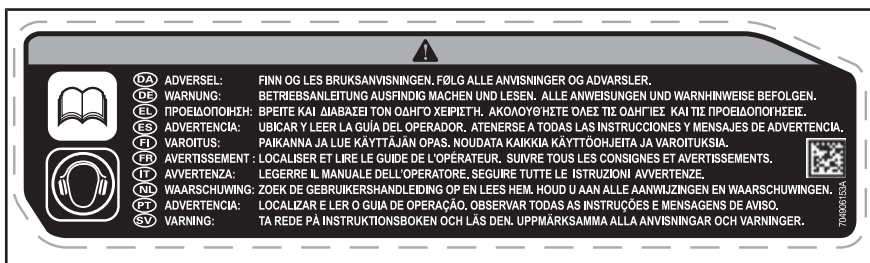

标签 6 - 北美境外

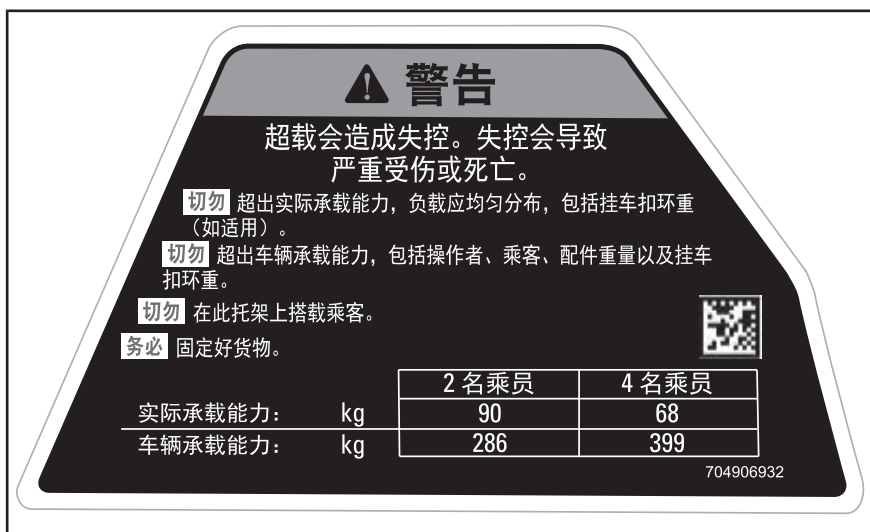

标签 7

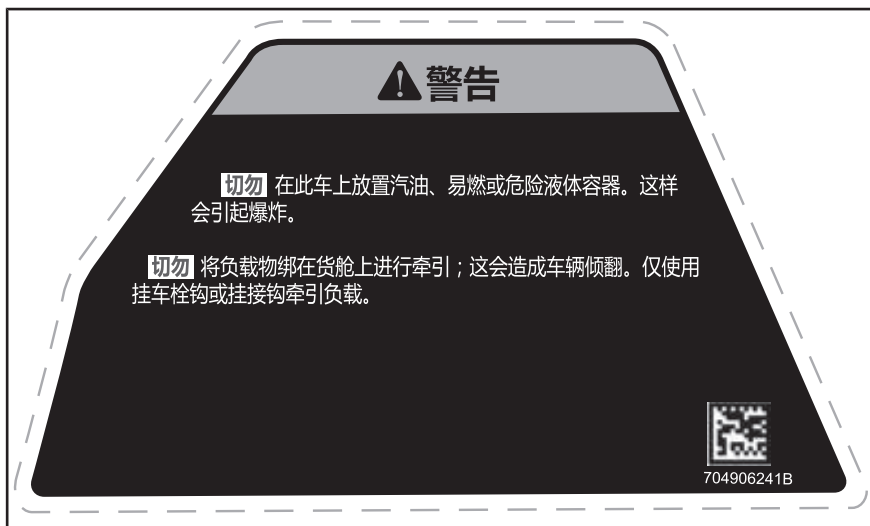

标签 8



标签 9



标签 10



标签 11

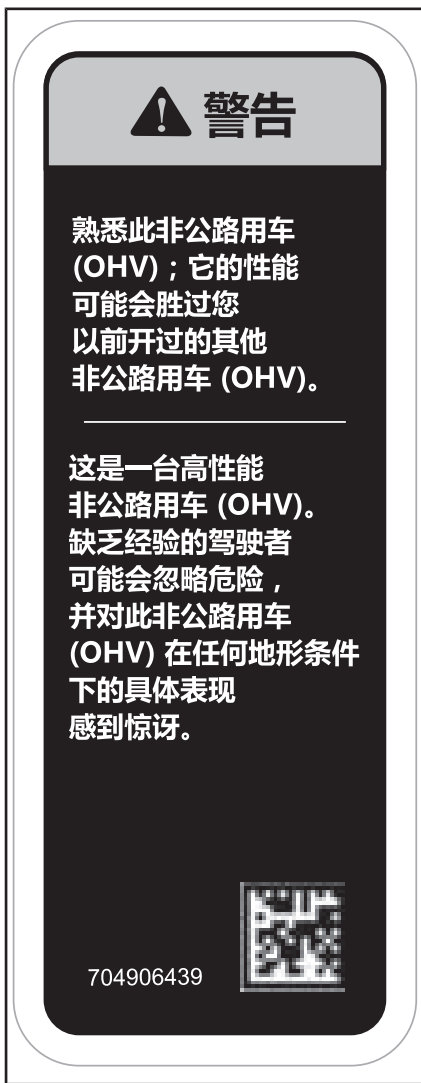

标签 12

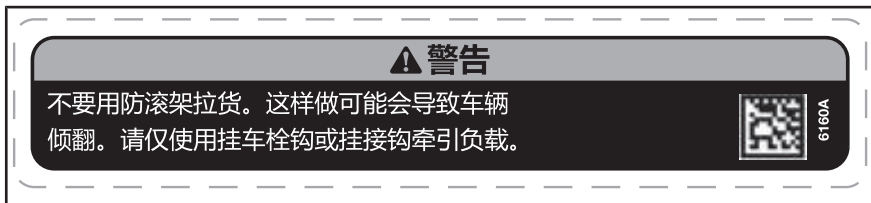

标签 13



标签 14



标签 15



标签 16

70490555

警告 本车辆使用不当会造成严重受伤或死亡。

正确使用安全带 在车辆行驶时，请务必系好安全带。

- 系好安全带并扣紧安全锁扣或车门作牢时定位。
- 安全带必须始终扣紧，切勿坐在座椅或脚踏板上，双手握住扶手。
- 安全带必须在车辆内部。
- 安全带必须在车辆内部。

做好准备

- 系好安全带并扣紧安全锁扣或车门作牢时定位。
- 安全带必须始终扣紧，切勿坐在座椅或脚踏板上，双手握住扶手。
- 安全带必须在车辆内部。
- 安全带必须在车辆内部。

警告 本车辆使用不当会造成严重受伤或死亡。

正确使用安全带 在车辆行驶时，请务必系好安全带。

- 系好安全带并扣紧安全锁扣或车门作牢时定位。
- 安全带必须始终扣紧，切勿坐在座椅或脚踏板上，双手握住扶手。
- 安全带必须在车辆内部。
- 安全带必须在车辆内部。

做好准备

- 系好安全带并扣紧安全锁扣或车门作牢时定位。
- 安全带必须始终扣紧，切勿坐在座椅或脚踏板上，双手握住扶手。
- 安全带必须在车辆内部。
- 安全带必须在车辆内部。

警告 本车辆使用不当会造成严重受伤或死亡。

正确使用安全带 在车辆行驶时，请务必系好安全带。

- 系好安全带并扣紧安全锁扣或车门作牢时定位。
- 安全带必须始终扣紧，切勿坐在座椅或脚踏板上，双手握住扶手。
- 安全带必须在车辆内部。
- 安全带必须在车辆内部。

做好准备

- 系好安全带并扣紧安全锁扣或车门作牢时定位。
- 安全带必须始终扣紧，切勿坐在座椅或脚踏板上，双手握住扶手。
- 安全带必须在车辆内部。
- 安全带必须在车辆内部。

警告 本车辆使用不当会造成严重受伤或死亡。

正确使用安全带 在车辆行驶时，请务必系好安全带。

- 系好安全带并扣紧安全锁扣或车门作牢时定位。
- 安全带必须始终扣紧，切勿坐在座椅或脚踏板上，双手握住扶手。
- 安全带必须在车辆内部。
- 安全带必须在车辆内部。

做好准备

- 系好安全带并扣紧安全锁扣或车门作牢时定位。
- 安全带必须始终扣紧，切勿坐在座椅或脚踏板上，双手握住扶手。
- 安全带必须在车辆内部。
- 安全带必须在车辆内部。

标签 17

警告

做好准备以防翻车。如果车辆翻车，若身体的任何一部分处在座椅之外，就会被防滚架或连接的其他零件卡住。返回座椅安全带，并确保安全带和/或车门牢牢锁到位，从而有助于防止您的手臂或腿部露出车外。

- 切勿** 在驾驶时抓住车门。
- 切勿** 尝试用手臂或腿阻止翻车。

70490535

标签 18

704907043

标签 19



标签 20

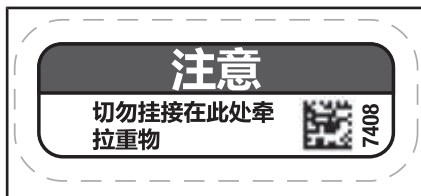

标签 21

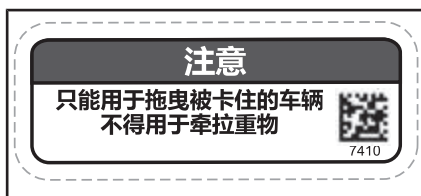

标签 22

合规标签

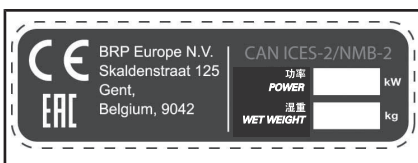
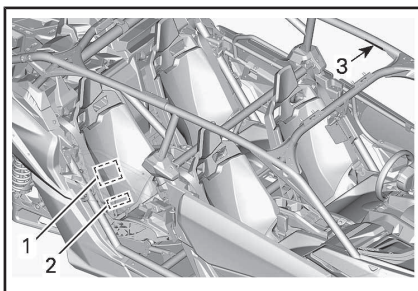

标签 1 - 座椅后



标签 2 - 典型示例 - 座椅后

在加利福尼亚州以外出售的型号 (符合 US EPA 标准) 或同等型号



排放控制信息



121

此车辆经认证可使用无铅汽油运行并符合 U.S. EPA 和加州 ATV 及越野运动车辆排放 / 燃油蒸发排放控制系统的规定。

发动机系列		ENGINE FAMILY
渗透系列		PERMEATION FAMILY
渗透标准 (FEL)		PERMEATION STANDARD (FEL)
认证标准 (FEL)		CERTIFICATION STANDARD (FEL)
发动机排量		ENGINE DISPLACEMENT
废气排放控制系统		EXHAUST EMISSION CONTROL SYSTEM

EMISSION CONTROL INFORMATION
 THIS VEHICLE IS CERTIFIED TO OPERATE ON UNLEADED GASOLINE AND CONFORMS TO U.S. EPA & CALIFORNIA EMISSION / EVAP REGULATIONS FOR ATV AND OFF-ROAD SPORT VEHICLE.

请参阅《使用手册》以获取保养时间表
 SEE OPERATOR'S GUIDE FOR MAINTENANCE SCHEDULE

BOMBARDIER RECREATIONAL PRODUCTS INC.

704906314

标签 2 - 典型示例 - 座椅后

无挥发性排放控制系统的加利福尼亚州型号



车辆排放控制信息



121

庞巴迪休闲娱乐产品有限公司
 此车辆经认证可使用无铅汽油运行并符合 U.S. EPA 和加州 ATV 及越野运动车辆排放法规。

THIS VEHICLE IS CERTIFIED TO OPERATE ON UNLEADED GASOLINE AND CONFORMS TO U.S. EPA & CALIFORNIA EMISSIONS REGULATIONS FOR ATV AND OFF-ROAD SPORT VEHICLE.

		发动机系列 / ENGINE FAMILY
		渗透系列 / PERMEATION FAMILY
		认证标准 (FEL) / CERTIFICATION STANDARDS (FEL)
		排量 / DISPLACEMENT
		排放控制系统 / EMISSION CONTROL SYSTEM

本车辆符合 适用于新型越野运动车辆的加利福尼亚州挥发性排放法规，并经认证符合 1.0 克总有机碳量 (TOG) / 天的挥发性排放标准。
 燃油蒸发排放 型号
 控制系族系列
 燃油蒸发排放控制系统排放控制系族: LPFL、LPFT、吹扫碳罐。

请参阅《使用手册》了解保养时间表以及燃油、机油和火花塞的规格。
 SEE OPERATOR'S GUIDE FOR MAINTENANCE SCHEDULE AND FUEL, OIL AND SPARK PLUG SPECIFICATIONS.

704906301

标签 2 - 典型示例 - 座椅后

有挥发性排放控制系统的加利福尼亚州型号

BRP 证明此 ROV 符合美国娱乐性越野车, ANSI / ROHVA 1 - 2016 标准。
BRP certifies that this ROV complies with the American National Standard for Recreational Off-Highway Vehicles, ANSI / ROHVA 1 - 2016 Standard.

这种翻车防护结构符合 ISO 3471: 2008。
This roll over protective structure meets the performance requirements of ISO 3471: 2008 .



704906982

标签 3



位于气顶附近

技术信息标签

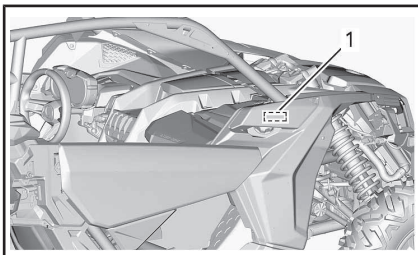

标签 1 - 盖子内侧

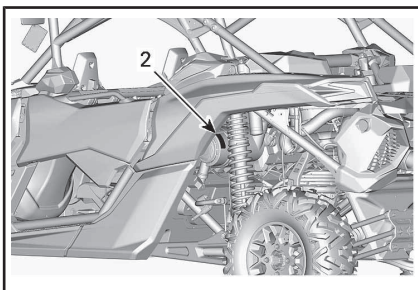

空气滤清器保养

应按照《使用手册》中的规定执行保养。在更严苛(多灰尘)的条件下, 必须增加空气滤清器的保养频率。

AIR FILTER MAINTENANCE

MAINTENANCE MUST BE PERFORMED AS SPECIFIED IN THE OPERATOR'S GUIDE. AIR FILTER MAINTENANCE SHOULD INCREASE IN FREQUENCY IN MORE SEVERE (DUSTY) CONDITIONS.

标签 2

本页
特此留空

车辆信息

主要控件

了解所有控件的位置和操作十分重要，同样重要的还有努力练习以顺利并协调地使用这些控件。

注释：部分车辆安全标签未在插图上显示。有关车辆安全标签的信息，请参阅 **重要产品标签** 章节。

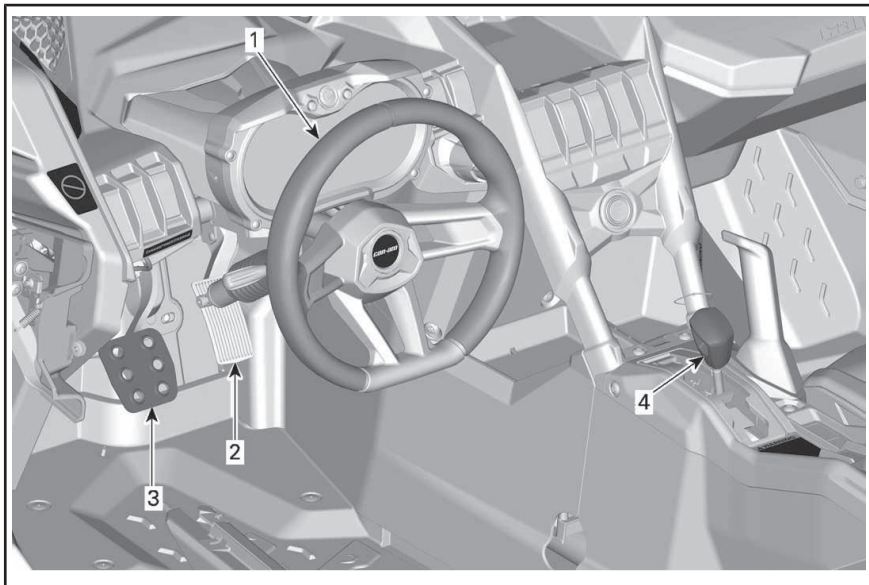

典型示例 - 为方便观察已拆下部分零件

1) 方向盘

方向盘位于驾驶员座位的前方。
方向盘使车辆向左或向右转动。
朝您想要的方向转动方向盘。



1. 方向盘

双手抓住方向盘，拇指无需环绕方向盘。

⚠️ 警惕 在不平坦的路况下或者当穿过障碍物时，方向盘会突然向一侧推

动，如果拇指环绕在方向盘上，则会造成手部或腕部受伤。

DPS（动态动力转向）减少了转动方向盘所需的力气。

2) 加速踏板

加速踏板位于制动踏板的右侧。
加速踏板控制发动机的转速。

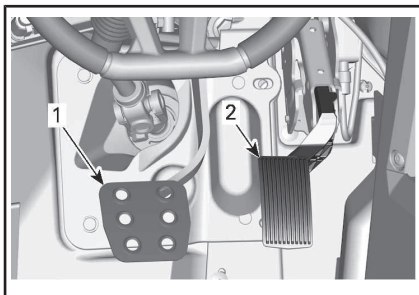

1. 制动踏板
2. 加速踏板

若要提高或保持车速，用右脚压住加速踏板。

若要降低车速，则松开加速踏板。

加速踏板为弹簧负载式，未按压时应当回到平衡位置（怠速）。

注释：切勿拆卸加速踏板。

3) 制动踏板

制动踏板位于加速踏板的左侧。

制动踏板的功能是将车辆减速或停住。

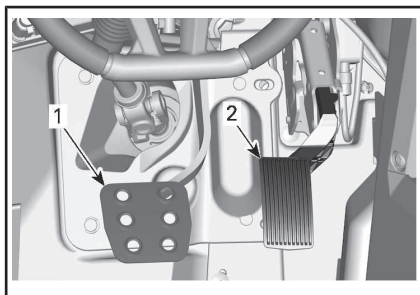

1. 制动踏板
2. 加速踏板

若要降低车速或将车辆停住，用右脚压下制动踏板。

制动踏板为弹簧负载式，未按压时应当回到平衡位置。

4) 换档杆

换档杆位于下方控制台上。

换档杆用于改变齿轮箱的位置。

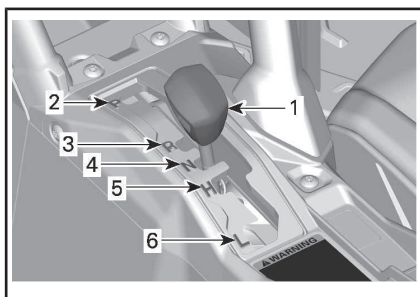

1. 换档杆
2. 停车
3. 倒档
4. 空档
5. 高速档（前进）
6. 低速档（前进）

选择任何档位之前，必须先用制动器刹住车辆。

注意 车辆行进时，此齿轮箱无法换档。

停车

停车位置可将齿轮箱锁定以防止车辆移动。



警告

车辆不在运行状态时，务必使用 PARK（停车）(P) 位置。如果换档杆没有设置在 PARK（停车）(P) 位置，车辆会前进。

倒档

倒档位置使车辆能够后退。

注释：倒车时，发动机的转速受到限制，因此会限制车辆的倒车速度。



警告

如果在下坡时倒车，重力会使车速增加，超过所设置的倒车速度限制。

空档

空档位置时可松开齿轮箱。

高速档（前进）

此位置选择齿轮箱的高速范围。这是正常的驾驶速度范围。此位置使车辆能够达到其最大速度。

低速档（前进）

此位置选择齿轮箱的低速范围。这个位置通过在车轮上施加最大扭矩使车辆缓慢移动。

注意 采用低速范围牵引挂车（若配备栓钩）、承载较重货物、越过障碍物或者进行上坡及下坡驾驶。

辅助控件

注释：部分车辆安全标签未在插图上显示。有关车辆安全标签的信息，请参阅 **重要产品标签** 章节。

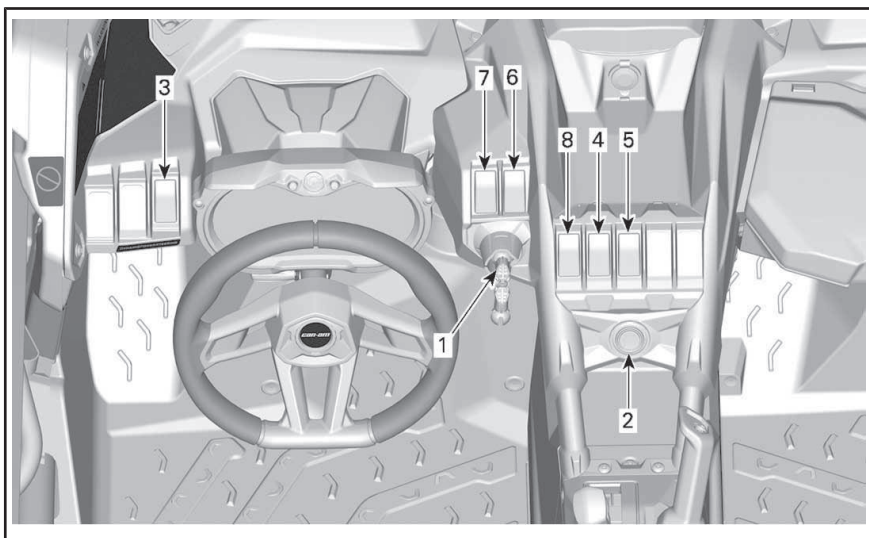

1) RF D.E.S.S. 钥匙和 RF D.E.S.S. 钥匙柱

RF D.E.S.S. 钥匙柱

D.E.S.S. 柱式安全开关位于上方控制台上。

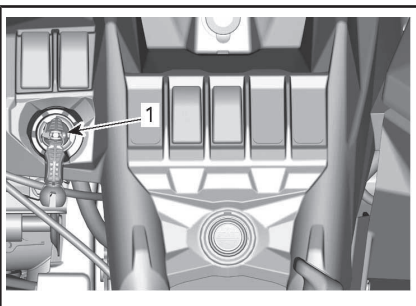

典型示例

1. D.E.S.S. 柱式安全开关

RF D.E.S.S. 钥匙

射频数字编码防盗系统 (D.E.S.S.)
D.E.S.S. 钥匙包含电子电路，用于发出独特的电子序列号。

D.E.S.S. 系统读取钥匙编码并使发动机根据其识别到的钥匙起动。

钥匙类型

本车辆可以使用以下 2 种不同类型的点火钥匙操作：

- 普通钥匙 (绿色)
- 性能钥匙 (灰色)。

钥匙类型通过其颜色区分。



使用性能钥匙或普通钥匙都有可能因翻车、倾翻、碰撞以及失控而造成重伤或者死亡。使用普通钥匙不代替操作员的准备、资格以及谨慎操作。

普通钥匙

车辆交付时随附普通钥匙。

普通钥匙可限制发动机扭矩。它还可将车速限制在 70 km/h 以下。



在较陡的下坡路段，发动机限速器可能无法制止车辆的加速超过此速度。

对于更喜欢渐进式加速的驾驶者或者更喜欢在不需全速及高加速度行驶的环境中驾驶的驾驶者而言，这把钥匙十分有用。例如，在狭窄弯曲的道路上，操作者会更倾向于使用普通钥匙。

性能钥匙

车辆交付时随附性能钥匙，它可以使用户达到发动机的最大扭矩，同时达到车辆的最大速度。

对于更喜欢较大加速度的驾驶者以及适合更高速度和更大加速度的环境而言，这把钥匙十分有用。例如，在开阔、笔直的道路路上，操作者会更倾向于使用性能钥匙。

2) 发动机 START/STOP (起动 / 停止) 按钮

发动机 START/STOP (起动 / 停止) 按钮位于上方控制台上。按下并按住此按钮时，将会起动发动机。

注释：要让发动机起动，必须将 RF D.E.S.S. 钥匙安装在 RF D.E.S.S. 钥匙柱上。

要让电气系统通电而不起动发动机，请参阅唤醒电气系统章节。

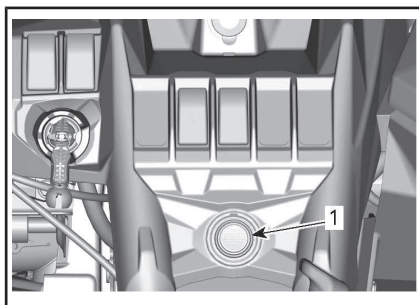

1. 发动机 START/STOP (起动 / 停止) 按钮

3) 大灯变光器开关

大灯变光器开关位于仪表板左侧。

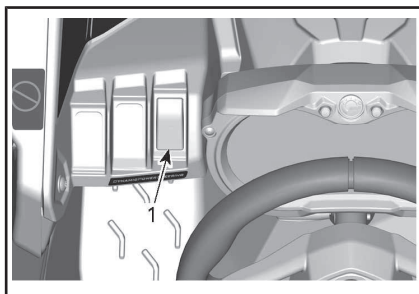

典型示例

1. 大灯变光器开关

此开关用于选择前灯的近光或远光。

4) 2WD/4WD/前差速器锁定 (如果装配) 开关

2WD/4WD/前差速器锁定开关位于上方控制台。

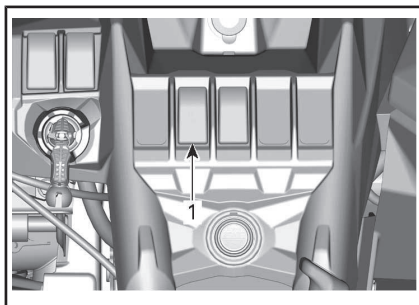

典型示例

1. 2WD/4WD/前差速器锁定开关

此开关用于选择在车辆停止且发动机运转时是使用 2 轮驱动模式还是 4 轮驱动模式。

前差速器锁可以在行驶过程中激活，不需要停车。要关闭时，请再推以下开关。发动机停止后，前差速器锁将关闭。

注意 切勿在前差速器锁定的情况下从 4X4 切换为 2X4。务必先将前差速器锁再将车辆切换为 2X4 模式。

注意 车辆必须停下才能合上或松开 2WD/4WD 开关。如果在驾驶期间合上或松开开关，可能发生机械损坏。

开关向上推时前差速器被完全锁定。它是一个瞬时位置。前差速器锁定时，此开关会亮起并且一则信息会出现在仪表上两秒钟，该信息为“DIFFLOCK (差速器锁定)”。差速器解锁后该灯会关闭并且一则信息会出现在仪表上，该信息为“SMARTLOK”，意思是您回到了自动模式。

当前差速器锁定时，转动方向盘的力量需要更大并且反应速度降低。

警告

突然变相可能导致失控或伤害。在进入弯道前或正在转弯时，切勿锁定前差速器锁。

开关位于中间位置时启用 4WD 模式。

开关向下推时启用 2WD 模式。之后车辆将仅由后轮驱动。

5) 前差速器模式开关（如配备）

前差速器模式开关位于控制台上。

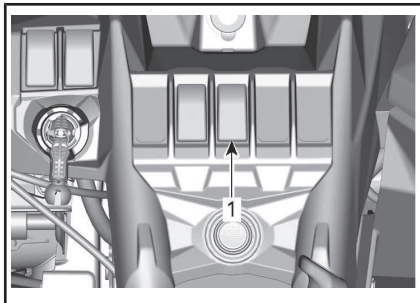

1. 前差速器模式开关

带 Smart-Lok 差速器的型号

前差速器模式开关用于在“平路”模式和“平路积极驾驶”模式之间切换。

普通驾驶时使用“平路模式”。前差速器会根据需要自动同步前轮。

使用“平路积极驾驶”模式增加前传动系的牵引力。在离开角落和/或急加速时，该模式可检测驾驶员所需的发动机扭矩并优化牵引力。还可通过在离合器上保持既定的预加压力来改善高速牵引力。

“平路积极驾驶”模式可能要求您调整驾驶风格，因为前传动系需要比平常提供更多牵引力。



警告

前差速器全锁选项会在某些情况下降低车辆的机动性。

6) 运动模式/ECO 模式（经济省油模式）开关

运动/ECO（经济省油）开关位于上方控制台。

它用于在高速档位位置选择运动模式或 ECO 模式（经济省油模式）。

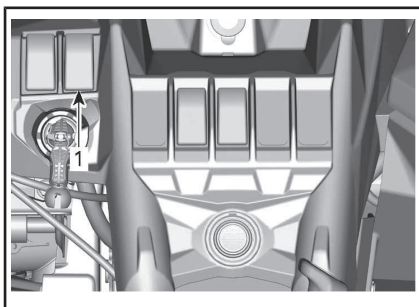

典型示例

1. 运动/ECO（经济省油）开关

运动模式提供更加灵活的油门反应。

注释：运动模式可以通过所有类型的钥匙激活，并提供所使用钥匙的最大动力。

ECO 模式（经济省油模式）设置通过限制油门反应和最大油门开度降低燃油的消耗，以便维持最佳巡航设置。

注释：在颠簸的道路上使用 ECO 模式（经济省油模式）可以提供更加流畅的驾驶条件。

7) 越控开关

越控开关位于下方控制台上。

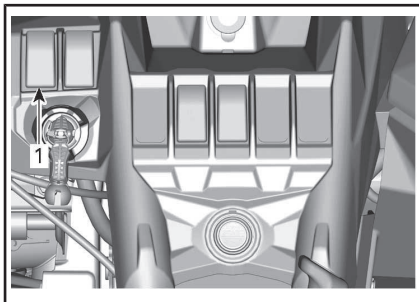

1. 越控开关

越控开关用于：

- 在倒车时忽略发动机限速器启用最大发动机扭矩。请参阅进入越控模式章节。
- 暂时停用电子驱动皮带保护（如果您的车型有配备且已激活）。

- 清除 MAINTENANCE REQUIRED（需要保养）消息，请参阅多功能仪表（模拟/数字）章节。
- 允许车辆在加速踏板故障的情况下行驶。请参阅进入手动跛行回家模式章节。

进入越控模式

按住越控开关，以进入这种绕行模式。

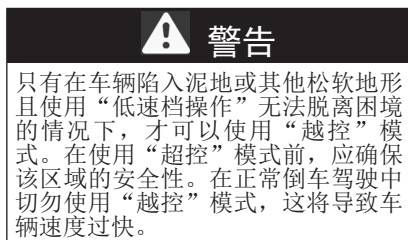

释放越控开关，以退出这种绕行模式。

进入手动跛行回家模式

如果一个或两个踏板位置传感器故障，则加速踏板将没有反应。

根据故障类型按住越控开关，这将暂时恢复踏板的反应能力，或暂时提高发动机转速以使车辆能够行驶。

释放越控开关将释放油门，使发动机返回至怠速运转。

8) DPS 开关

DPS 用于更改 DPS（动态动力转向系统）模式。

若要更改模式，需要按住 DPS 开关至少 2 秒钟。如果按住时间不到 2 秒，将在多功能仪表中显示所选模式。

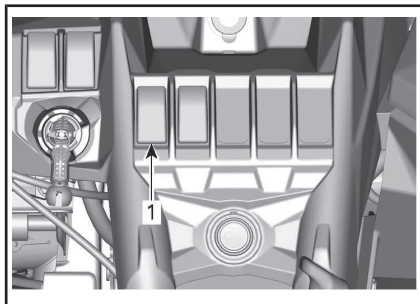

1. DPS 开关

多功能仪表 (LCD)

多功能仪表 (LCD) 位于转向柱上。



警告

切勿在驾驶期间调节显示区。否则可能会失控。

多功能仪表说明

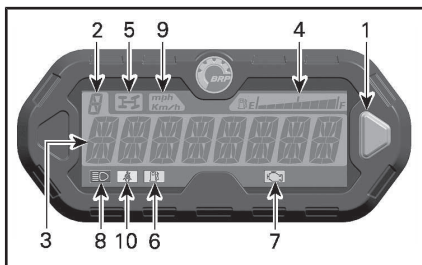

1. 选择器按钮
2. 齿轮箱档位显示
3. 主屏幕
4. 燃油液位显示区
5. 4WD 指示灯
6. 低燃油液位指示灯
7. 检查发动机指示灯
8. 远光指示灯
9. MPH 和 KM/H 指示灯
10. 安全带指示灯

1) 选择器按钮

选择器按钮用于浏览或更改多功能仪表的设置。

2) 齿轮箱档位显示

此显示区将显示齿轮箱档位。

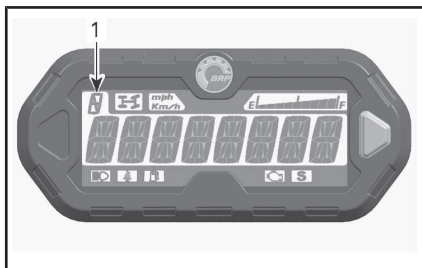

1. 齿轮箱档位

显示	功能
P	停车
R	倒档
N	空档
H	高速档
L	低速档
-	表示位于档位之间

3) 主屏幕

主屏幕用于显示多功能仪表的众多功能。

请参阅 多功能仪表模式 了解各种可用的模式：

4) 燃油液位显示区

条形仪表在驾驶期间持续指示油箱内的燃油液位。

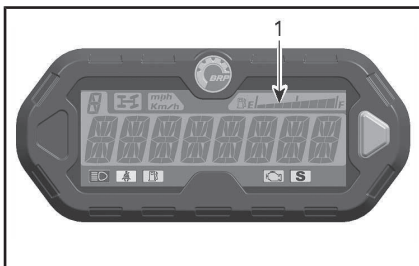

1. 燃油液位显示区

5) 4WD 指示灯



此指示灯亮起时，表示已激活 4WD 系统。

6) 低燃油液位指示灯



此指示灯亮起时，表示燃油箱中大约剩余 8.5 L 的燃油。

7) 检查发动机指示灯



此指示灯亮起时，表示发动机故障代码，在 LCD 显示区寻找消息。

此指示灯闪烁时，表示已激活 跛行回家 模式。

请参阅 *故障排除* 章节了解更多详情。

8) 远光指示灯



此指示灯亮起时，表示已选择大灯的远光。

9) KM/H 或 MPH 指示灯

mph
Km/h

专用灯，亮起时表示速度表所使用的装置。

10) 安全带指示灯



此指示灯亮起时，表示司机的安全带没有扣好。

多功能仪表模式

速度模式

在此模式下，主屏幕以 km/h 或 MPH 显示车辆的速度。



RPM 模式

在此模式下，主屏幕显示发动机的转速。



综合模式

在此模式下，主屏幕显示车辆的速度和发动机的转速。

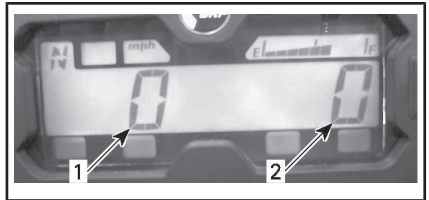

1. 摩托艇航速
2. 发动机转速

里程表 (OD)

里程表以英里或公里记录车辆行驶的总距离。



按住选择器按钮 2 秒钟以复位计时表。

发动机计时表 (EH)

发动机计时表记录发动机的转动时间。



时钟

显示当前的时间。



若要设置当前时间，请参阅 仪表设置。

短程里程表 (TP)

短程里程表记录自上次复位后车辆的行驶距离。行驶的距离以公里或英里显示。



它可以用于确认燃油箱范围或行程两端的距离。

按住选择器按钮 2 秒钟以复位短程里程表。

短程计时表 (TH)

短程计时表记录车辆激活电气系统时的运行时间。它可以用于确认行程两端之间所需的行驶时间。

消息显示模式

重要消息可在主屏幕上显示。参见以下表格。

如果发动机出现异常情况，主屏幕会滚动显示消息同时指示灯亮起。请参阅 **故障排除** 章节了解详情。

消息 (正常操作)	说明
BRAKE (制动)	连续施用制动器 15 秒后显示消息。(速度需大于 5 km/h)
NORMAL KEY (普通钥匙)	使用普通钥匙且通电时显示。
工作钥匙	使用工作钥匙且通电时显示。
SEAT BELT (座椅安全带)	当驾驶员座椅安全带未扣好且车速低于 10 km/h 时，会显示消息并亮起指示灯。未启用发动机扭矩限制。
ENGINE LIMITATION ENGAGED FASTEN SEAT BELT (发动机无法发动，请系好座椅安全带)。	当驾驶员座椅安全带未扣好且车速高于 10 km/h 时，会显示消息并且指示灯保持亮起。发动机管理系统将启用扭矩限制将车速限制在 20 km/h 左右。
运动模式已激活	激活运动模式时显示
ECO 模式激活	激活 ECO 模式时显示。
需要保养 ⁽¹⁾	车辆需要保养时仪表会显示此消息。
LOW GEAR (低速档)	当在高档激活皮带保护时会显示此消息。(如果您的车型有配备且已激活)

(1) 要清除“需要保养”消息，按以下步骤操作：

1. 选择 PARK (停车)。
2. 将点火开关转到 ON (打开) 位置。切勿起动车辆。
3. 将仪表设置为里程表显示。
4. 按下多功能仪表上的 SET (设置) 按钮，一直按住直到进行到第 6 步为止。
5. 快速将远光灯开关三次。
6. 将点火开关转到 OFF (关闭) 位置。

注释：步骤 4 和步骤 5 必须在 5 秒内完成。

注释：在多功能仪表关闭之前切勿将点火开关转到 ON (打开) 位置。

故障代码模式

在发动机小时菜单中，按住模式按钮，同时切换远近光（三个循环）以进入诊断故障代码。

在 LCD 仪表中浏览

默认显示模式

车辆启动后，默认显示模式可能是以下其中一种：

- 摩托艇航速
- 发动机每分钟转动次数 (RPM)
- 同时显示两种参数 (综合模式)。

若要从一种显示模式更改为另一种，按以下步骤操作。

1. 将钥匙转到打开位置，使系统通电。
2. 等待直至其显示“问候消息”。

- 按下并松开选择器按钮一次以显示 OD (里程表)。
- 再次按选择器按钮, 此次按住 2 秒钟。

此操作会将模式更改为速度、转速或综合模式。

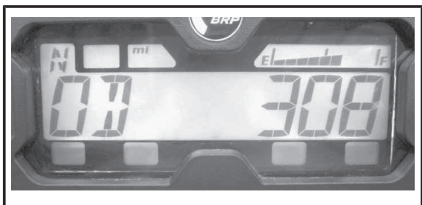

- 若要选择另一种模式, 重复步骤 3 和 4 直至需要的模式显示出来。

临时显示模式

在临时显示模式下, 可使用以下功能:

- 里程表
- 时钟
- 短程里程表 (可复位)
- 短程计时表 (可复位)
- 发动机计时表。

按下并松开选择器按钮以将默认显示模式更改为临时模式。

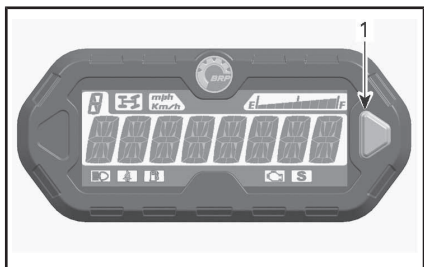

1. 选择器按钮

仪表将显示所选模式 10 秒钟, 然后返回正常显示模式。

在可复位模式下, 按住选择器按钮 2 秒钟将其复位。

仪表设置

时钟设置

选中时钟显示后, 使用显示选择器按钮按照如下步骤设置时钟:

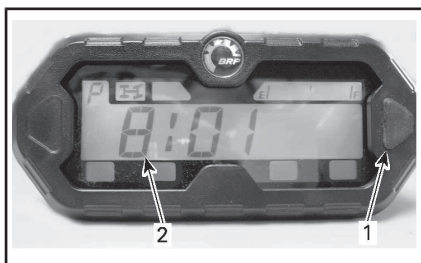

1. 选择器按钮

2. 时间

- 按住按钮 (显示区将会闪烁)。
- 通过按动按钮来选择 12 小时制 (12H) 或 24 (24H) 小时制。
- 如果选择 12 小时制, 按动按钮来选择 Am (“A”) 或 Pm (“P”)。
- 按住按钮。
- 通过按动按钮选择小时的首位数字。
- 按住按钮。
- 通过按动按钮选择小时的第二位数字。
- 按住按钮。
- 通过按动按钮选择分钟的首位数字。
- 按住按钮。
- 通过按动按钮选择分钟的第二位数字。
- 按下按钮进入设置 (CLOCK (时钟) 将出现在显示区)。

注释: 仪表将显示当前时间 10 秒钟, 然后返回正常显示模式。

单位选择 (km/h 与 MPH)

速度表、里程表以及短程里程表在出厂时皆预设 为 英里, 但仍可以将它们更改为 公里 的读数。请联系经授权的 Can-Am 经销商。

语言选择

仪表的显示语言可以更改。请咨询经授权的 Can-Am 经销商了解可用的语言, 并根据您的偏好设置仪表。

多功能仪表（模拟/数字）

多功能仪表说明

多功能仪表（模拟/数字）位于转向柱上。

多功能仪表由一个数字仪表和两个模拟仪表（速度表和转速表）组成。

数字仪表中含有发动机温度和燃油液位条形图。

两个模拟仪表中包含指示灯。

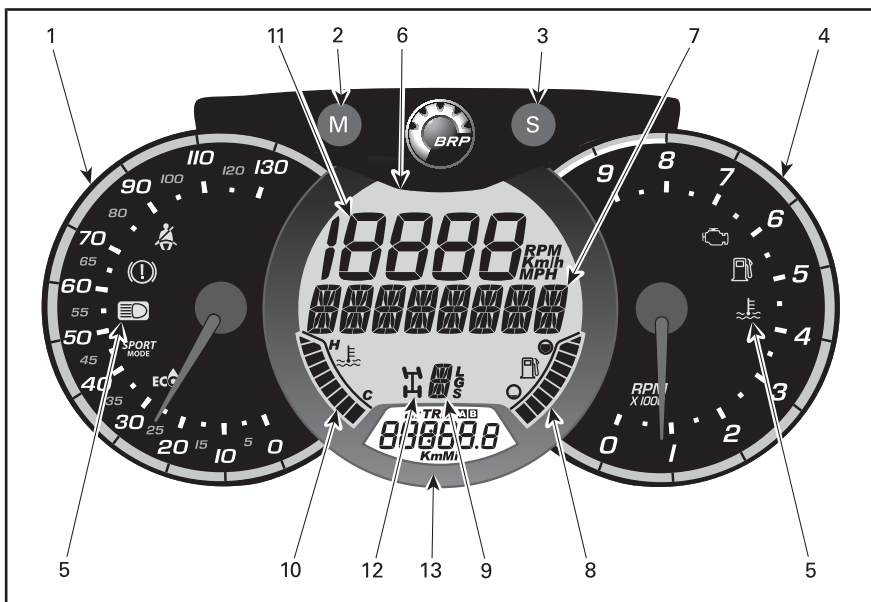

警告

切勿在驾驶期间调节显示区。否则可能会失控。

1) 模拟速度表

以 km/h 或 mph 测量车辆速度。

2) 模式 (M) 按钮

按下 MODE (模式) (M) 按钮将浏览主数字显示区的功能。

功能顺序	选项
数字显示区闪烁	按 SET (设置) (S) 滚动并选择所需的功 能, 并按 MODE (模式) (M) 确认
多功能显示区闪烁	按 SET (设置) (S) 滚动并选择所需的功 能, 并按 MODE (模式) (M) 确认

3) 设置 (S) 按钮

按下 MODE (模式) (M) 按钮将浏览次级数字显示区的功能。

功能顺序	所显示的信息
时钟	XX:XX (24 小时制) XX:XX A 或 P (12 小时制)
累计行程里程表	XXXXX.X km 或 mi
行程 - 里程表 A (TRIP A)	XXXXX.X km 或 mi
行程 - 里程表 B (TRIP B)	XXXXX.X km 或 mi
发动机时间计时器 (Hr)	XXXXX.X
短程时间计时器 (HrTRIP)	XXXXX.X

若要复位任何短程功能, 按住 SET (设置) (S) 按钮三秒钟。

4) 模拟转速表 (RPM)

测量发动机每分钟转数 (RPM)。乘以 1,000 可获得实际转数。

5) 指示灯

指示灯将通知您各种情况或问题。

指示灯可以单独闪烁或与其他灯一起闪烁。

指示灯		说明
所有指示灯	打开	当安装了 D. E. S. S. 钥匙且未起动车辆时，将开启所有指示灯。
	打开	燃油不足
	打开	检查发动机
	打开	发动机温度高
	打开	前灯处在远光位置
	打开	踩下了制动踏板 15 秒以上
	打开	操作者未系好座椅安全带。将限制发动机输出，降低车辆速度及操作性能。 主数字显示区：FASTEN SEAT BELT（系好座椅安全带）
	打开	运动模式已激活
	打开	ECO 模式（经济省油模式）已激活

6) 主数字显示区

向驾驶者显示有用的实时信息。

7) 多功能显示区

可显示车辆速度或发动机转数 (RPM)。请参见本章节中的 *MODE*（模式）*(M)* 按钮。也可显示重要消息。参见以下表格。

如果发动机出现异常情况，会显示消息并亮起指示灯。请参阅 *排除故障* 章节以了解详情。

消息	说明
制动	连续施用制动器 15 秒后显示消息。（速度需大于 5 km/h）
性能钥匙	使用性能钥匙且通电时显示。
普通钥匙	使用普通钥匙且通电时显示。
越控	按下越控开关并将换挡杆置于倒档时，会显示超控。
座椅安全带	当驾驶员座椅安全带未扣好且车速低于 10 km/h 时，会显示消息并亮起指示灯。未启用发动机扭矩限制。
发动机无法发动，请系好座椅安全带	当驾驶员座椅安全带未扣好且车速高于 10 km/h 时，会显示消息并且指示灯保持亮起。发动机管理系统将启用扭矩限制将车速限制在 20 km/h 左右。
运动模式已激活	运动模式激活时显示。
ECO 模式激活	激活 ECO 模式时显示。
需要保养 ⁽¹⁾	车辆需要保养时仪表会显示此消息。
低档	当在高档激活皮带保护时会显示此消息。（如果您的车型有配备且已激活）
DIFFLOCK（差速器锁）	差速器锁激活时显示 2 秒
SMARTLOK	“平路积极驾驶”模式激活时显示 2 秒

(1) 要清除“需要保养”消息，按以下步骤操作：

1. 选择 PARK（停车）。
2. 将点火开关转到 ON（打开）位置。切勿起动发动机。
3. 将仪表设置为里程表显示。
4. 按下多功能仪表上的 SET（设置）按钮，一直按住直到进行到第 6 步为止。
5. 快速将远光灯开关三次。
6. 将点火开关转到 OFF（关闭）位置。

注释：步骤 4 和步骤 5 必须在 5 秒内完成。

注释：在多功能仪表关闭之前切勿将点火开关转到 ON（打开）位置。

8) 燃油液位指示灯

条形图在驾驶期间持续指示油箱内剩余的燃油液位。

9) 齿轮箱位置指示灯

显示所选的齿轮箱位置。

10) 发动机温度指示灯

条形图将持续指示发动机冷却液的温度。

11) 数字显示区

可显示车辆速度或发动机转数 (RPM)。请参见本章节中的 *MODE*（模式）*(M)* 按钮。

12) 2WD/4WD 指示灯

此指示灯亮起时，则已激活 4WD 系统。

13) 次级数字显示区

向驾驶者显示有用的实时信息。如需了解显示功能信息，请参阅 *SET*（设置）*(S)* 按钮章节。

仪表设置

设置公制/英制单位

请咨询 Can-Am 经销商了解如何调整。

设置时钟

1. 按 SET（设置）(S) 按钮以选择时钟显示模式。
2. 按下并按住按钮，持续三秒。
3. 按下按钮以选择 12 小时制或 24 小时制。
4. 如果选择 12 小时制，A 或 P 则闪烁。按下按钮以选择 A (AM) 或 P (PM)。
5. 按下按钮以更改小时。
6. 按下按钮切换到分钟（分钟闪烁）。
7. 按下按钮以更改分钟。
8. 按下按钮。

设置语言

仪表的显示语言可以更改。请咨询经授权的 Can-Am 经销商了解可用的语言，并根据您的偏好设置仪表。

设备

注释：部分车辆安全标签未在插图上显示。有关车辆安全标签的信息，请参阅 **重要产品标签** 章节。

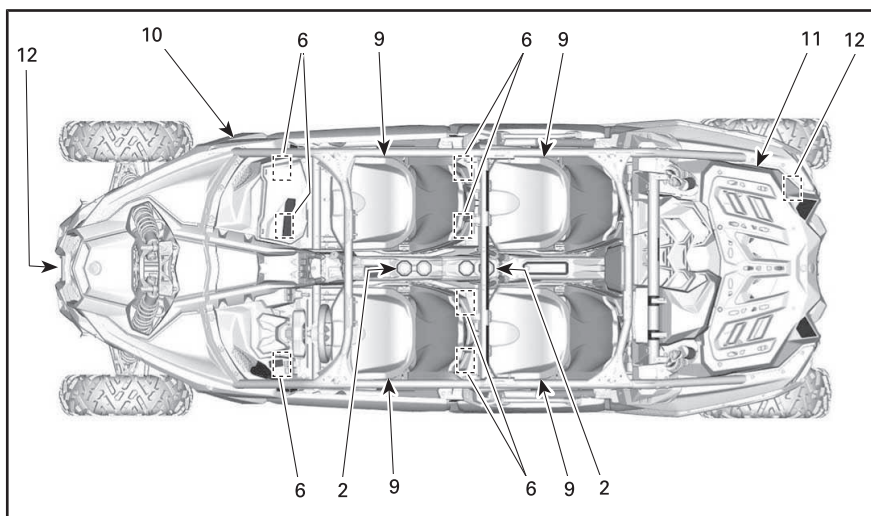

为方便观察已拆下零件

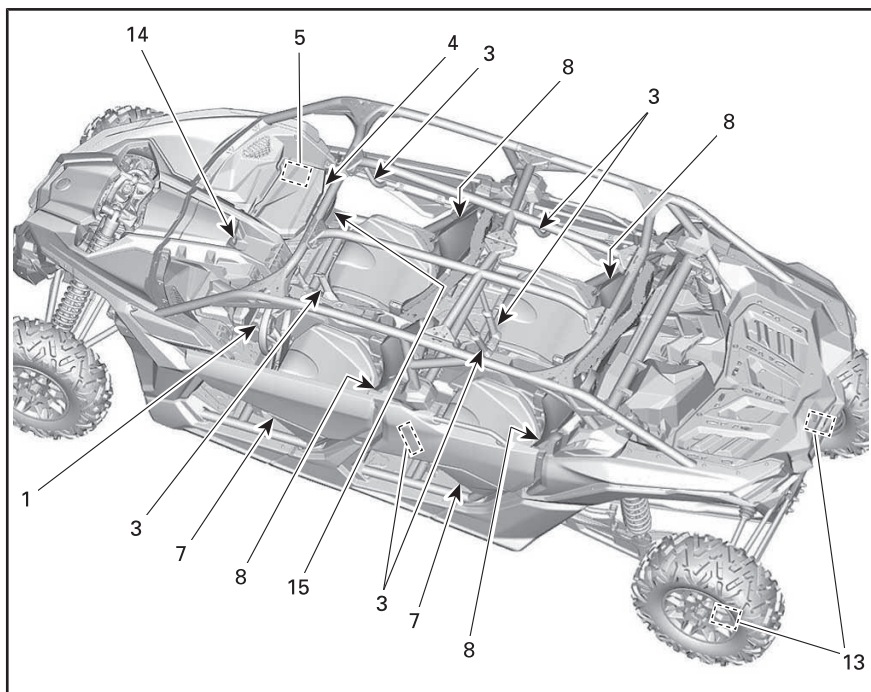

1) 倾斜式转向

方向盘的高度可以进行调节。

调节方向盘的高度，使其正对您的胸部，而不是头部。

若要调节方向盘的高度：

1. 通过向您所在的方向拉动倾斜操纵杆解锁方向盘。
2. 向所需的方向移动方向盘。
3. 松开倾斜操纵杆以将方向盘锁定到位置。

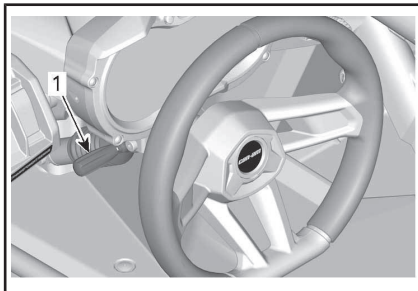

1. 倾斜操纵杆



警告

切勿在驾驶期间调节方向盘高度。否则可能失控。

2) 杯托

车辆为前部乘客提供两个杯托，为后部乘客也提供两个杯托。

所有杯托均位于下方控制台。

注释：在不平坦的条件下驾驶时请勿使用杯托。

3) 乘客扶手

在车前部，有一个乘客扶手位于控制台上，另一个位于右侧车门上。

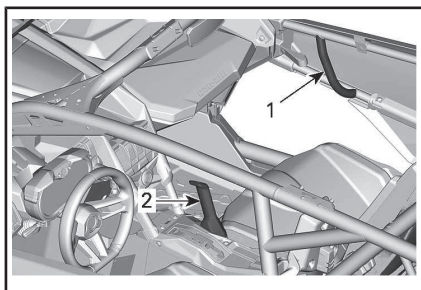

前扶手

1. 车门扶手
2. 控制台扶手

在车后部，有两个乘客扶手位于防滚架横梁，且每扇车门上各有一个扶手。

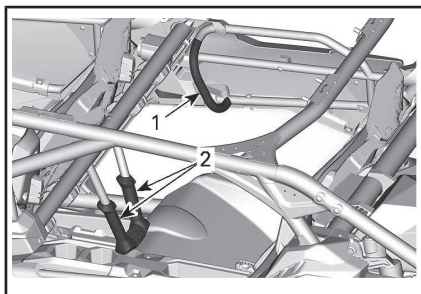

后扶手

1. 车门扶手（右侧图示）
2. 防滚架扶手

调整座椅位置，从而能够舒适牢固地抓住把手。相关调整程序，请参阅座椅章节。

握住扶手可以帮助乘客随着车辆的移动支撑自己，如果发生翻车，也可使手部和身体保持座舱内。



警告

请勿将防滚架的任何一部分当做扶手使用。手部会被座舱外部的物体撞到或在翻车时被挤到。

4) 手套箱

车辆配备有封闭的手套箱，用以携带较轻的物品。

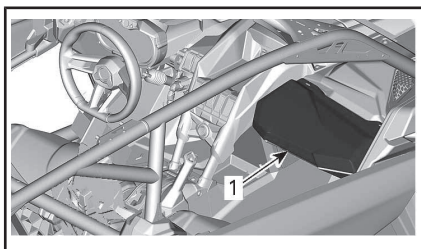

1. 手套箱

手套箱容量	
最大载荷	5 kg

5) 工具套件

提供配备基本工具的工具包。它位于手套箱中。

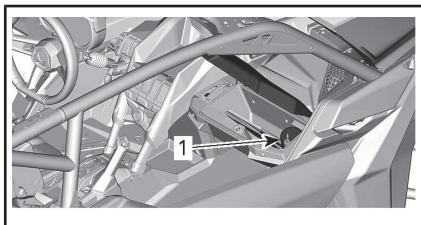

1. 工具套件

6) 脚踏板

车辆为驾驶员与乘客配备有脚踏板以使其牢牢地将脚部放在车辆底板上，有助于在驾驶期间保持正确的身体姿势。

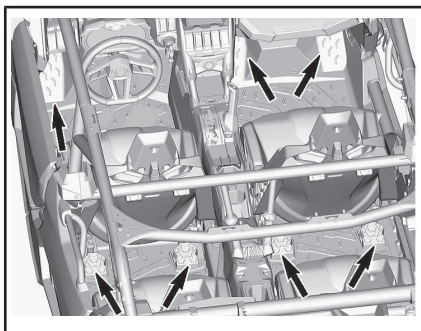

为方便观察已拆下零件

脚踏板有助于将腿部或脚部受伤的风险最小化。

务必穿着合适的鞋子。请参阅 *驾驶装备* 章节。

7) 车门

车辆配备车门可帮助乘客使身体和四肢保持在车内，降低受伤风险。

车门还可阻挡树枝和其他异物进入乘客舱。

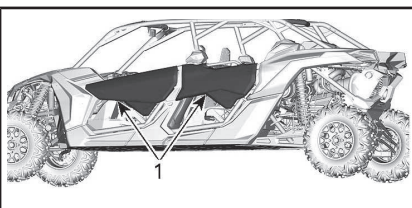

1. 车门

要解锁车门，则拉动锁栓带以释放锁栓。

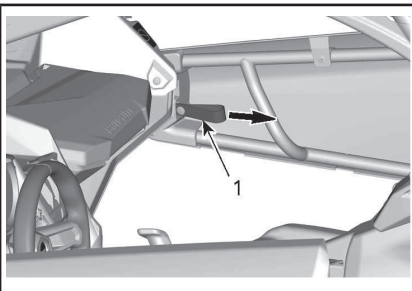

典型示例

1. 锁栓带

8) 座椅安全带

本车辆配备有座椅安全带，用以在发生碰撞、翻车或倾翻时保护驾驶员和乘客。座椅安全带还可帮助乘客使身体和四肢保持在车内。

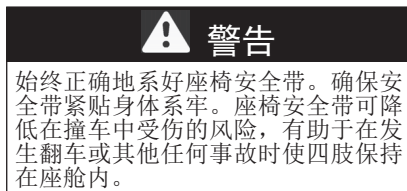

如果在以下情况下，驾驶员的座椅安全带没有系好：

- 按下起动按钮后，座椅安全带指示灯会闪烁。
- 发动机起动且换挡杆从 PARK（停车）档移出，在平坦的地面上，车速将被限制在 20 km/h 左右。

警告

根据不同的斜坡，车辆可能达到更高或更低的速度。

为了提醒您系好座椅安全带，多功能仪表将显示以下消息：ENGINE LIMITATION ENGAGED FASTEN SEAT BELT（发动机无法发动，请系好座椅安全带）。

警告

乘客的座椅安全带没有指示灯或消息。驾驶员负责乘客的安全，并确保确保乘客扣好座椅安全带。

3 点式座椅安全带

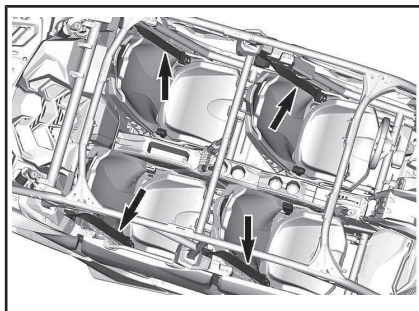

典型示例 - 为方便观察已拆下部分零件

警告

正确戴好座椅安全带。确保安全带紧贴身体系牢。确保安全带没有扭曲或缺陷。

座椅安全带配有滑动锁定片。此装置可将座椅安全带锁定在调整位置。

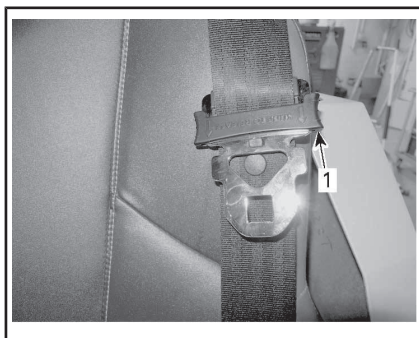

典型示例 - 锁紧位置

1. 滑动锁定片

要系紧座椅安全带，将座椅安全带插销插入带扣中，然后拉动安全带以确保其正确系好。

通过向上拉安全带肩带来调节座椅安全带使其紧贴您的身体。



典型示例

若要解开座椅安全带，按压座椅安全带扣上的红色按钮即可。

4 点式座椅安全带

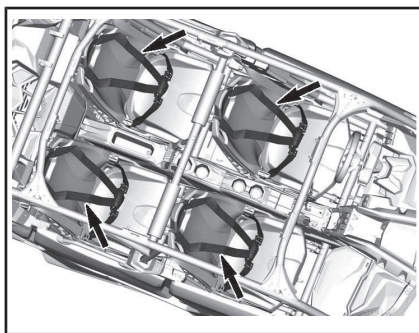

典型示例 - 为方便观察已拆下部分零件

警告

正确戴好座椅安全带。确保安全带紧贴身体系牢。确保安全带没有扭曲或缺陷。

要系紧座椅安全带，将座椅安全带插锁插入带扣中，然后拉动安全带以确保其正确系好。



在两侧，通过向里拉安全腰带来调整座椅安全带使其紧贴您的身体。安全带扣必须位于腰身中心（尽可能低）。



要松开座椅安全带，请用一只手握住安全腰带，然后向外拉红色带。



若要解开座椅安全带，按压座椅安全带扣上的红色按钮即可。

9) 座椅

座椅向前及向后调整（仅限前排座椅）

座椅可以向前及向后调整。

滑动调整杆，将座椅放置于所需位置，之后释放调整杆。

尝试将座椅向前及向后移动，确保座椅锁定到位。

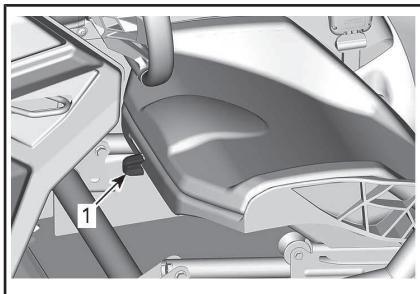

1. 调整杆

警告

车辆行驶时切勿调节座椅位置。

座椅垫的拆卸和安装

打开座椅垫固定片。

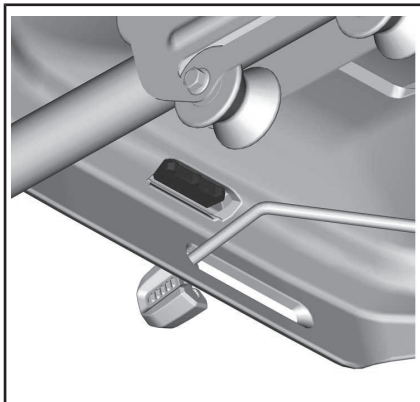

向上拉座椅垫后部，然后向后扯下座椅垫从而将其从座椅框架中松开。

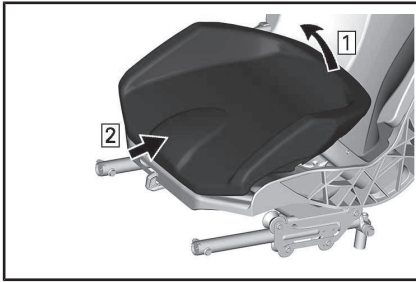

要安装座椅，请反向执行拆卸程序。

座椅的拆卸和安装

拆卸座椅垫。

拆卸所有四个锚点。

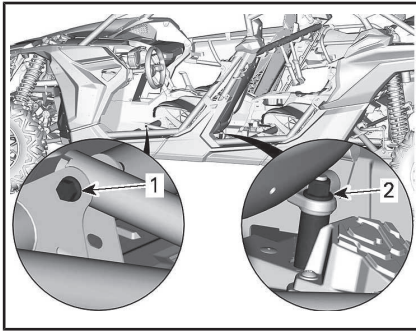

为方便观察已拆下零件

1. 前部锚点
2. 后部锚点

要安装锚点，应按照和拆卸程序相反的顺序进行安装，但请注意以下内容。

使用新螺母安装座椅。按照规格要求拧紧。



警告

安装座椅锚点时应使用新螺母。

紧固扭矩	
后部锚点	105 N·m ± 15 N·m
前部锚点	24.5 N·m ± 3.5 N·m

座椅高度调整（仅限前排座椅）

座椅高度可通过锚点调整。请参阅座椅的拆卸和安装章节。

设置为高位
拆卸座椅垫。

拆卸固定后锚点的两个螺母。

拆卸固定前锚点的两个螺母。

按图所示，安装两个后锚点。使用新螺母。

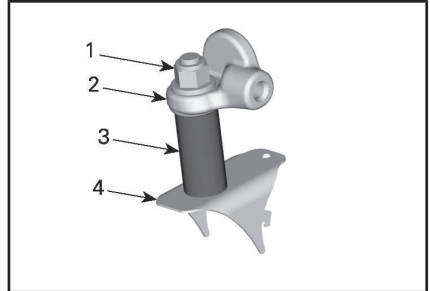

高位后锚点

1. 固定螺帽
2. 座椅框架
3. 套管
4. 摩托车车架

按图所示，安装两个前锚点。使用新螺母。

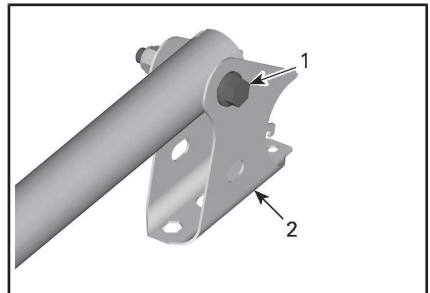

前锚点在高位置

1. 固定螺栓
2. 座椅支架



警告

安装座椅锚点时应使用新螺母。在驾驶车辆前，确保两个前锚点和两个后锚点都设置为相同的位置（高位或低位）。

按照规格要求拧紧螺帽。

紧固扭矩	
后部锚点	105 N·m ± 15 N·m
前部锚点	24.5 N·m ± 3.5 N·m

设置为低位

拆卸座椅垫。

拆卸固定后锚点的两个螺母。

拆卸固定前锚点的两个螺母。

按图所示，安装两个后锚点。使用**新螺母**。

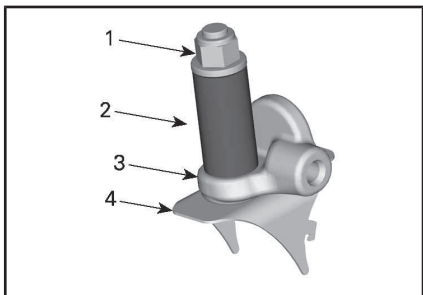

高位后锚点

1. 固定螺帽
2. 套管
3. 座椅框架
4. 摩托车车架

按图所示，安装两个前锚点。使用**新螺母**。

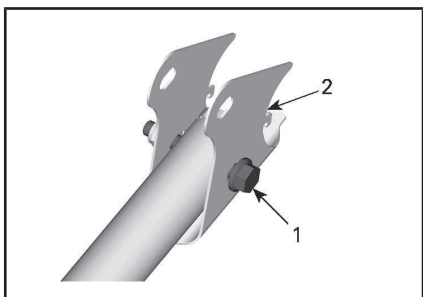

处于低位的前部调整机构

1. 固定螺栓
2. 支架

警告

安装座椅锚点时应使用新螺母。在驾驶车辆前，确保两个前锚点和两个后锚点都设置为相同的位置（高位或低位）。

按照规格要求拧紧螺帽。

紧固扭矩	
后部锚点	105 N·m ± 15 N·m
前部锚点	24.5 N·m ± 3.5 N·m

10) 油箱加注口盖

打开油箱加注口盖罩。

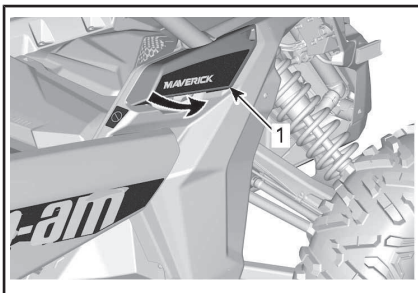

1. 油箱加注口盖罩。

油箱加注口盖位于车辆右侧前部。

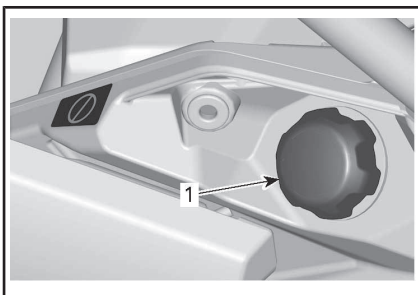

1. 油箱加注口盖

请参阅 **燃油** 章节，以了解关于加油步骤和燃油要求的信息。

11) 货架

货架可方便携带设备和各种其他货物。但是不得使用货架搭载乘客。

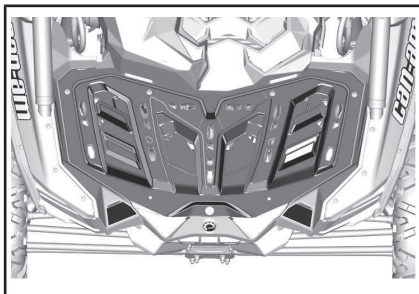

货架

警告

- 不要用货架载客。
- 货物不得影响驾驶员的视线，或影响其操纵车辆的能力。
- 不要让车辆超载。
- 务必确保所有货物牢固固定并不会从货架中突出。
- 切勿使用货架装载汽油罐或任何危险液体。

请参阅规格章节，以了解货物重量建议。

12) 挂接钩

是指可用于拖救被困车辆的便捷长钩。

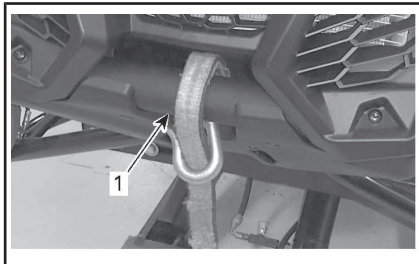

1. 前部挂接钩

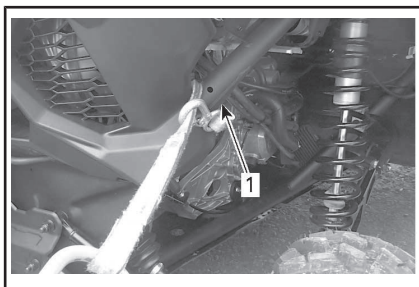

1. 后部挂接钩

13) 车轮刮土板

位于后轮内，用于减少车轮中可能损坏车轮内零件的泥土大量累积。

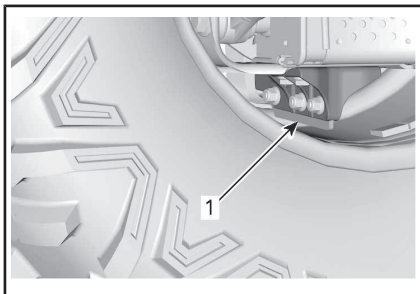

1. 车轮刮土板

检查车轮刮土板的状况。如有任何部位的磨损超过磨损极限，则予以更换。

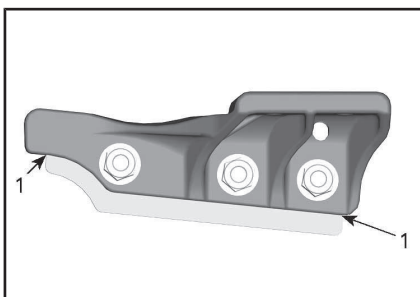

1. 磨损极限

14) 12 V 电源插座

便于使用手持式聚光灯或其他便携式设备。

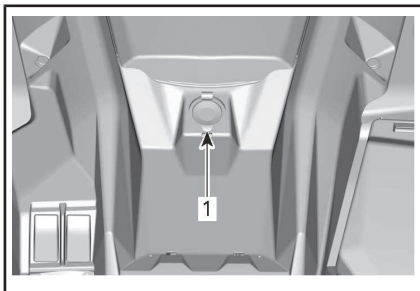

1. 12 V 电源插座

使用时取下保护盖。使用后务必重新装上保护盖以防恶劣天气。

切勿超过额定容量。请参阅规格章节。

15) 中央后视镜

本车配备有中央后视镜。

请注意后视镜中出现的物体看起来比实际距离近。

可根据驾驶员偏好调整后视镜。

要调节后视镜，则先松开后视镜背后的旋钮，然后再拧紧，从而将后视镜固定在合适的位置。

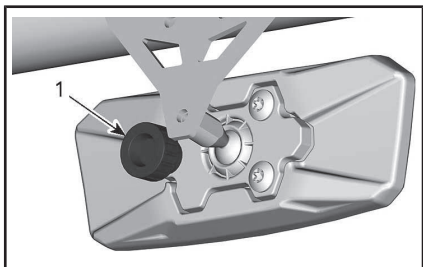

后视镜之后

1. 旋钮



警告

切勿在驾驶期间调节后视镜，否则可能会失控。

优化您的旅程

悬架调节指南

车辆的操作与舒适度取决于悬架的调节。



警告

悬架调节会影响车辆的操作。进行任何悬架调节之后务必花时间使自己熟悉车辆的表现。

悬架调节的选择随着车辆负荷、个人偏好、驾驶速度以及地形条件的变化而变化。

设置悬架的最佳方式就是从出厂设置开始，然后每次调节进行一次自定义。

前部和后部的调节是相关联的。例如，调节前减震器之后，可能还需要重新调节后减震器。

在相同的轨道、速度、载荷等条件下进行车辆试运转；进行一次调节变更并重新测试。有条理地进行调整直至您满意为止。

以下提供了悬架微调指南。

调整定位

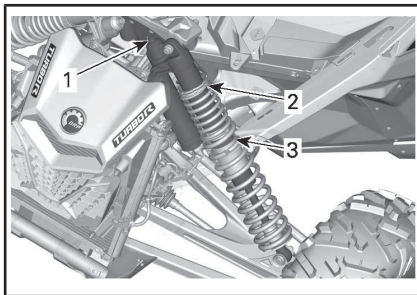

典型示例 - Maverick MAX 车型 - 前悬架

1. 压缩阻尼
2. 预载荷
3. 弹簧交叉部分

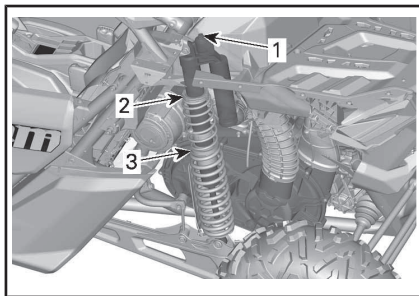

典型示例 - Maverick MAX 车型 - 后悬架

1. 压缩阻尼
2. 预载荷
3. 弹簧交叉部分

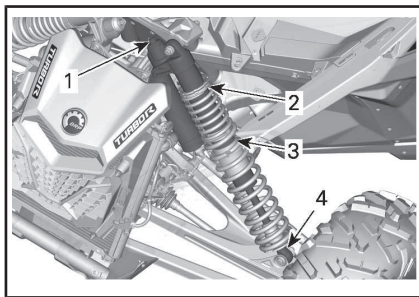

典型示例 - Maverick MAX x ds 和 x rs 车型 - 前悬架

1. 压缩阻尼 (高度和低速)
2. 预载荷
3. 弹簧交叉部分
4. 回弹阻尼

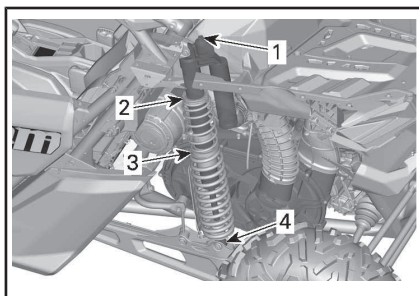

典型示例 - MAVERICK MAX X DS 型号 - 后悬架

1. 压缩阻尼 (高度和低速)
2. 预载荷
3. 弹簧交叉部分
4. 回弹阻尼

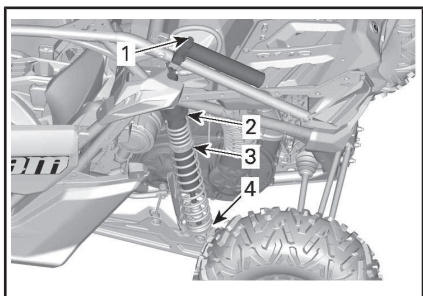

典型示例 - Maverick MAX X rs 车型 - 后悬架

1. 压缩阻尼（高度和低速）
2. 预载荷
3. 弹簧交叉部分
4. 回弹阻尼

悬架出厂设置

有关调整程序的信息，请参阅本章节中的 [悬架调节](#)。

要将压缩和回弹阻尼调节至出厂设置，请执行以下步骤：

1. 将调整器顺时针转至停止。
2. 按照规定圈数逆时针转动调整器，请参见下表。

前部悬架出厂设置		
调整	型号	出厂设置
弹簧预载	Maverick MAX	11.8 mm
	Maverick MAX X ds	19.5 mm
	Maverick MAX X rs	61.1 mm
压缩阻尼	Maverick MAX	位置2
压缩阻尼 (低速)	Maverick MAX X ds	2 圈
	Maverick MAX X rs	1.5 圈
压缩阻尼 (高速)	Maverick MAX X ds	2 圈
	Maverick MAX X rs	3 圈
回弹阻尼	Maverick MAX X ds	位置12
	Maverick MAX X rs	位置6
转折环位置	Maverick MAX	94.5 mm
	Maverick MAX X ds	92.1 mm
	Maverick MAX X rs	38.1 mm

后悬架出厂设置		
调整	型号	出厂设置
弹簧预载	Maverick MAX	91.8 mm
	Maverick MAX X ds	99.5 mm
	Maverick MAX X rs	190.8 mm
压缩阻尼	Maverick MAX	位置2
压缩阻尼 (低速)	Maverick MAX X ds	2 圈
	Maverick MAX X rs	3 圈
压缩阻尼 (高速)	Maverick MAX X ds	3 圈
	Maverick MAX X rs	3 圈
回弹阻尼	Maverick MAX X ds	位置12
	Maverick MAX X rs	位置6

后悬架出厂设置		
调整	型号	出厂设置
转折环位置	Maverick MAX	74.7 mm
	Maverick MAX X ds	92.1 mm
	Maverick MAX X rs	38.1 mm

悬架调节

弹簧预载荷调节

在较为坚固的路面以及在不平坦的驾驶条件下或在牵引拖车（如配备栓钩）时，将弹簧缩短。

在较软的路面以及平坦的驾驶条件下，将弹簧拉长。

警告

前部或后部悬架的左侧和右侧减震器调节必须始终设置在相同的位置。切勿仅调节一侧的减震器。不平衡的调节会引起操作性能下降并失去稳定性，可能会因此造成意外。

吊起车辆。应在车轮无负载的情况下测量弹簧长度。

两侧的弹簧长度应相等。

根据需要松开锁环并转动调整器环以进行调节。使用车辆工具包中的工具。

注释：出厂设置几乎适用于所有情况。应考虑到离地间隙的增加可影响到车辆的操作。

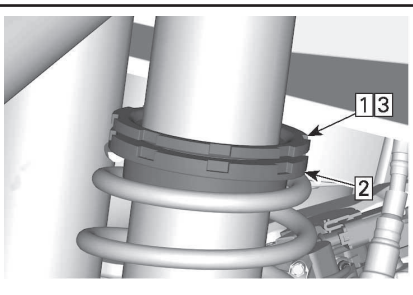

典型示例

步骤 1: 松开顶部锁环

步骤 2: 视需要转动调整器环

步骤 3: 紧固顶部锁环

减震阻尼调整 (Maverick MAX)

压缩阻尼控制着驾驶时减震器的反应方式。

位置	设置	在大凸块上的效果
1	温和	压缩阻尼变软
2	中速 (工厂)	中速压缩阻尼
3	变硬	压缩阻尼变硬

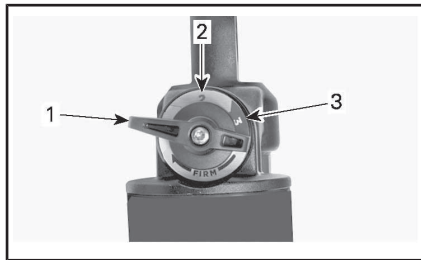

1. 位置1
2. 位置2
3. 位置3

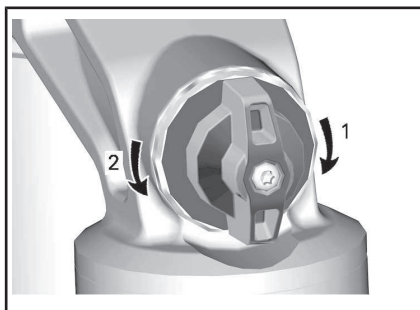

压缩阻尼

1. 增加阻尼 (更强烈)
2. 降低阻尼 (更微弱)

将调节器顺时针转动以**增加**减震效果 (更强烈)。

将调节器逆时针转动以**降低**减震效果 (更微弱)。

操作	结果
增加压缩阻尼力	压缩阻尼变硬
减小压缩阻尼力	压缩阻尼变软

警告

确保两侧的压缩阻尼设置相同。

低速压缩阻尼 (Maverick MAX X ds 和 Maverick MAX X rs)

低速压缩阻尼控制着减震器对低悬架速度的反应方式。在更低的速度驾驶时。

操作	在大凸块上的效果
增加低速压缩阻尼力	较为强烈的压缩阻尼 (缓慢压缩)
降低低速压缩阻尼力	较为温和的压缩阻尼 (缓慢压缩)

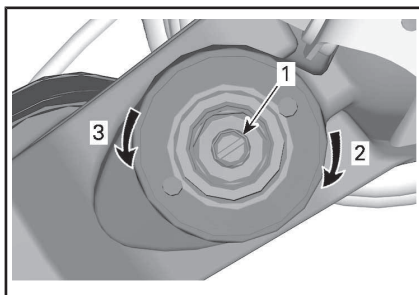

低速压缩阻尼 (使用螺丝刀)

1. 调节螺钉
2. 增大压缩阻尼 (变硬)
3. 减小压缩阻尼 (变软)

将其顺时针转动 (H) **增加**减震效果 (变强)。

将其逆时针转动 (S) **减小**减震效果 (更温和)。

高速压缩阻尼 (Maverick MAX X ds 和 Maverick MAX X rs)

高速压缩阻尼控制着减震器对高悬架速度的反应方式。在更高的速度驾驶时。

操作	在小凸块上的效果
增加高速压缩阻尼力	较为强烈的压缩阻尼 (快速压缩)
降低高速压缩阻尼力	较为温和的压缩阻尼 (快速压缩)

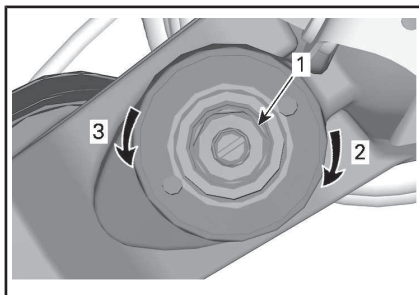

高速压缩阻尼 (使用 17 mm 螺丝刀)

1. 调节螺钉
2. 增大压缩阻尼 (变硬)
3. 减小压缩阻尼 (变软)

回弹阻尼 (Maverick MAX X ds 和 Maverick MAX X rs)

使用一字螺丝刀调节此处。

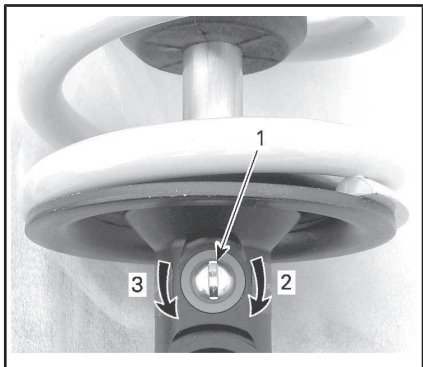

1. 回弹调整器
2. 增强回弹 (更硬)
3. 减弱回弹 (更软)

调节弹簧交叉部分

通过调节转折环的位置, 可修改双压缩比交叉点。请咨询经授权的 Can-Am 经销商。

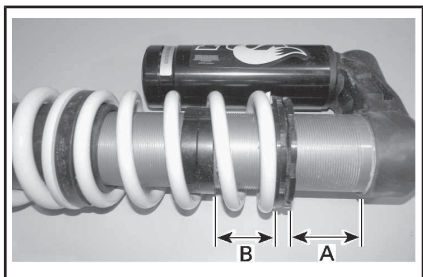

典型示例 - 交叉调整 - 后减震器

- A. 弹簧预载
- B. 转折环位置

DPS 功能

三模式动态动力转向装置 (DPS) 为驾驶者提供轻松转向辅助。助力水平将自动适应车速和驾驶员需求, 在较低车速下 (这是转向控制通常需要较大的力量) 提供最大转向助力。随着车速升高, 辅助水平逐渐降低, 使驾驶者享受最佳转向操纵感和精良操控。

可在三种辅助模式间选择: 最小、中等、最大每种模式将持续自动适应车速和驾驶员需求, 因此驾驶时无需变更模

式。这些模式用于设置辅助水平, 使其符合每位驾驶员的偏好。

车辆的预设 DPS 模式如下:

DPS 模式	
DPS MAX. (最大 DPS)	最大转向助力
DPS MED. (中等 DPS)	中等转向助力
DPS MIN. (最小 DPS)	最小转向助力

若要显示活动 DPS 模式, 按以下步骤操作:

1. 按下并释放 DPS 开关。

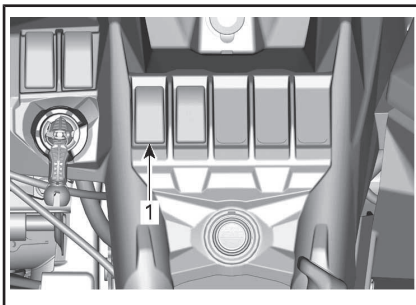

1. DPS 开关
2. 查看多功能仪表确认活动 DPS 模式。

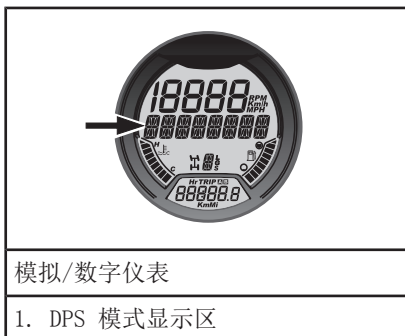

模拟/数字仪表

1. DPS 模式显示区

若要更改 DPS 模式，按以下步骤操作：

1. 按住 DPS 开关 2 秒以进入下一个设置。
2. 松开 DPS 开关。
3. 重复直至选中所需设置。

注释：如果将变速箱设置为**倒档**，则无法进行 DPS 调节。

燃油

燃油要求

注意 请务必使用新鲜的汽油。汽油会氧化；导致辛烷、挥发性化合物损失，产生胶状和漆状沉积物，这可能会损坏燃油系统。

各个国家和地区的酒精燃油配比不同。您的车辆经过专门设计，需要使用推荐燃油，但是请知悉以下内容：

- 不建议使用酒精含量高于政府法规指定百分比的燃油，否则可能会导致燃油系统部件出现以下问题：
 - 起动和操作故障。
 - 橡胶和塑料零件劣化。
 - 金属零件腐蚀。
 - 内部发动机零件损坏。
- 如果您怀疑汽油中的酒精含量超出了当前政府法规所规定的含量，请经常检查是否出现燃油泄漏或其他燃油系统异常。
- 混合酒精的燃油会吸收并保持水分，这可能会使燃油相分离，并导致发动机性能故障或发动机损坏。

推荐燃油

使用至多含有 10% 乙醇的无铅汽油。此汽油必须符合以下的最小辛烷值要求：

请使用 AKI (R+M)/2 辛烷值为 91 或 RON 辛烷值为 95 的优质无铅汽油。



注意 切勿尝试使用其他燃油。使用不合适的燃油可能会导致发动机或燃油系统损坏。

注意 请勿使用标有 E85 的燃油泵中的燃油。

US EPA 法规禁止使用标有 E15 的燃油。

车辆加油程序

警告

- 燃油在特定情况下易燃易爆。
- 切勿使用明火检查燃油液位。
- 切勿在附近吸烟，并且不得有明火或火花。
- 务必在通风良好的区域工作。
- 要在加注燃油，车辆必须停放在水平表面上。

1. 将车辆停放在水平表面上。
2. 停止发动机。

警告

再次加油之前务必关闭发动机。

3. 使驾驶员和乘客下车。

警告

加油期间请勿让任何人留在车内。如果加油期间发生火灾或爆炸，车辆乘员可能无法快速离开该区域。

4. 打开油箱加注口盖罩。

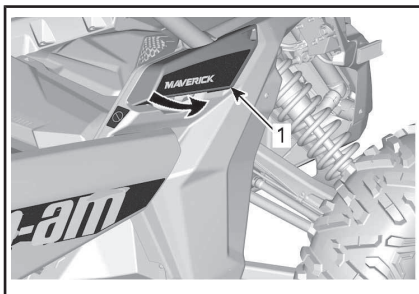

1. 油箱加注口盖罩。
5. 缓慢地逆时针拧开油箱加注口盖，以将其取下。

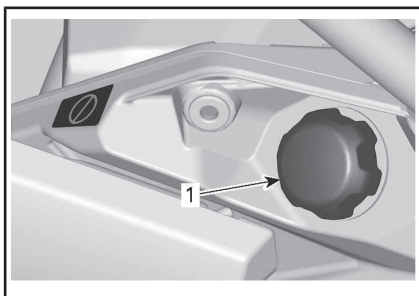

1. 油箱加注口盖

警告

在进一步操作之前，如果发现压差（松开油箱加注口盖时听见口哨声），请检查车辆并 / 或进行维修。

6. 将加油枪嘴插入注油颈。
7. 缓慢倾倒燃油，以便让空气从燃油箱中逸出并防止燃油回流。请小心不要将燃油洒出。
8. 当燃油达到注油颈底部时停止加注。不要加得过满。

警告

在将车辆放到温暖区域之前，切勿加满燃油箱。随着温度上升，燃油会受热膨胀并可能会溢出。

9. 顺时针完全拧紧油箱加注口盖，直到您听到一声咔嚓声。

警告

务必擦掉车辆中所有溅出的燃油。

磨合期

磨合期间的运行

车辆需要 10 个工作小时或 300 km 的磨合期。

发动机

在磨合期间：

- 避免油门全开操作。
- 避免按压加速踏板超过 3/4 冲程。
- 避免持续加速。
- 避免长时间的巡航速度。

但是，短暂的加速和变速会产生很好的磨合。

制动器



警告

在磨合期结束之前，新的制动器不会以其最大效率运作。制动性能可能有所降低，因此请格外小心。

驱动皮带

新皮带需要 50 km 的磨合期。

在磨合期间：

- 避免大幅加速和减速。
- 避免牵引负载。
- 避免高速行驶。

基本步骤

起动发动机

将 D.E.S.S. 钥匙安装到 D.E.S.S. 柱式安全开关上。

压下制动踏板。

注释：如果换档杆未设置在 PARK（停车）（P）位置，必须压下制动踏板以使发动机起动。

按住发动机起动按钮直至发动机起动。

注释：切勿压下加速踏板。如果加速踏板压下至少 20%，发动机将不会起动。

发动机起动后，请立即释放发动机起动开关。

注意 如果几秒后发动机未起动，也请勿按住发动机起动开关超过 10 秒。请参阅 **故障排除** 章节。

等待 10 秒左右，让发动机油流经发动机和涡轮。

唤醒电气系统

按下并松开 START（起动）按钮不到一秒种，电气系统将 ON（打开）：

- 20 秒，无设备通电，前提是 D.E.S.S. 钥匙未安装在 D.E.S.S. 柱式安全开关上。
- 10 分钟，设备通电，前提是 D.E.S.S. 钥匙安装在 D.E.S.S. 柱式安全开关上。如果 D.E.S.S. 钥匙已被取下，则电子系统会在 20 秒后关闭。

注意 反复唤醒电气系统或者使用电气系统会使蓄电池放电，您可能无法起动发动机。

操作换档杆

施用制动器，然后选择需要的换档杆位置。

释放制动器。

注意 变换档位选择时，务必在换档之前将车辆完全停下并施用制动器。可能会损坏齿轮箱。

选择正确的范围（低或高）

务必避免已知的使传动皮过分打滑的情况。驱动皮带打滑主要是因为齿轮箱在应当处在低速档时处于高速档范围。

注意以下情况：

低速档

以下情况下无论如何均应使用低速档：

- 偏向
- 推动
- 牵引负载物
- 4x4 应用
- 泥泞的凹处
- 积水凹处
- 穿过障碍物
- 登上挂车
- 爬坡

如果以 24 km/h 以下的速度长时间驾驶，建议使用低速档。

请参阅本手册中的 **磨合期** 章节以了解关于皮带磨合期的信息。

高速档

高速档是默认的驾驶范围。

电子驱动皮带保护（如果您的车型有配备且已激活）

一些车辆具有已激活的电子驱动皮带保护。

请联系经授权的 Can-Am 经销商了解其可用性以及可使用的激活方法。

在 **高速档** 下以过低的速度驾驶时此功能会激活，例如以下情况：

- 偏向
- 推动
- 牵引负载物
- 4x4 应用
- 泥泞的凹处
- 积水凹处
- 穿过障碍物
- 登上挂车
- 爬坡

在上述情况下，电子驱动皮带保护将防止 CVT 驱动皮带因激活发动机扭矩限制器而受损。仪表还将滚动显示 **LOW GEAR（低速档）** 消息，提示操作者使车辆停止不动并设置到 **LOW GEAR（低速档）**。

无论何时，电子驱动皮带保护激活时，您必须切换至低档。请参阅 **操作换档杆**。

如果条件不允许您切换至低速档，可以按下越控开关暂时停用电子驱动皮带保护。请参阅 **越控开关**。



警告

如果斜坡过陡且可能有倾翻的风险时，切勿使用越控开关。施用制动器以使车辆停止不动。将换档杆置于倒档 (R) 位置，并沿着山坡后退，稍稍松开制动器以保持低速。切勿尝试掉头。车辆处于空档时请勿顺着山坡向下滑行。切勿进行急刹车因为会增加倾翻的危险。

停止发动机并将车辆停住



警告

避免将车辆停在陡坡上，否则车辆可能会下滑。



警告

为防止车辆下滑，停车时务必将车辆置于停车档。



警告

避免将车停在高温零件可能引发火灾的地方。

停止或停车时务必将换档杆置于停车位置。当车停在斜坡上时，这一点尤其重要。在非常陡峭的斜坡上或者当车辆运载货物时，应当使用石块或砖块卡住车轮。

请选择最平坦的地形停车。

释放加速踏板并施用制动器以使车辆完全停止。

将换档杆置于 PARK (停车) 位置。

按下 START/STOP (起动 / 停止) 按钮以停止发动机。

从柱式安全开关上取下 D. E. S. S. 钥匙。

如果您必须在较陡的斜面上停车或运载了货物，请使用石块或砖块卡住车轮。

在进行一场更加激烈的驾驶后，先让车辆怠速运行 20-30 秒以冷却涡轮系统，再熄火发动机并停车。

使驱动皮带寿命最大化的提示

驾驶方式和条件会直接影响驱动皮带的耐久性。您的车辆具有已经优化的 CVT 系统设计，可提供最佳性能。CVT 和驱动皮带已成功经历过上千英里的耐久性测试。但是，若要最大化驱动皮带的寿命并防止过早出现故障，操作员务必了解由皮带驱动的 CVT 系统的限制并相应地调整他们的驾驶方式和速度。

如果在以下所列的任何条件下驾驶，BRP 强烈建议不要经常使油门全开 (WOT) 超过五 (5) 分钟。

- 高环境温度 (超过 30°C)
- 重物: 乘客/较重的货物
- 牵引重物: 松软的沙地/爬坡/泥地/使用跟踪套件。

处在 WOT 数分钟之后，将加速器松开一部分以使 CVT 冷却。

如需有关尽量延长驱动皮带寿命的更多提示，请参阅选择正确的范围 (低或高)。

特殊程序

如果 CVT 中有水该怎么做

如果 CVT 中有水，发动机将会加速但是车辆保持静止。

注意 停止发动机并进行排水以免损坏 CVT。

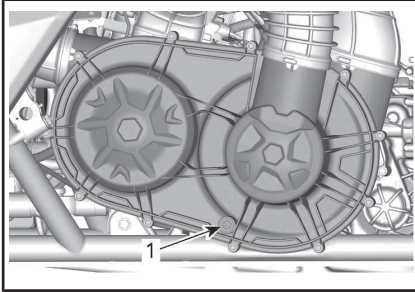

1. CVT 排水口

可从车辆左侧后部之下够到 CVT 排水口。

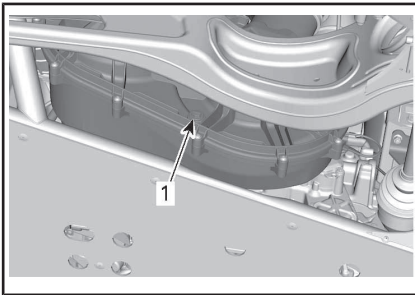

1. CVT 排水口

请联系授权的 Can-Am 经销商检查并清洁 CVT。

蓄电池耗尽时该怎么做

在蓄电池的正极上连接红色的 (+) 导线，在车辆底盘上连接黑色的 (-) 导线，车辆可以跳接起动。

要接触蓄电池，应拆卸右侧后部座椅。请参阅 设备章节中的 座椅。

注意 请勿在转向柱上连接任何电源。

车辆翻车时该怎么做

急剧操纵、急转弯、走山腰或发生事故会引起车辆翻车。

如果翻车，必须尽快将其运送到授权 Can-Am 经销商处接受检查。切勿起动发动机！

需检验位置，包括但不限于：

- 各种液体的液位
- 座椅安全带，包括伸缩器、带扣和滑动锁定片
- 防滚架
- 转向系统
- 悬架

车辆淹没时该怎么做

如果车辆浸水，必须尽快将其运送到授权的 Can-Am 经销商处。

注意 切勿起动发动机，因为若不遵循正确的重新启动步骤，车辆浸水可能会导致发动机严重损坏。

运输车辆

如果您的车辆需要进行运输，应使用合适尺寸和承载量的平板拖车进行运载。

注意 请勿牵引此车辆 - 牵引为严重损坏车辆的传动系统。

在练习牵引或运输服务时，确保询问他们是否具有平板拖车、装卸踏板或动力踏板，以便安全地搬运车辆并捆好绑带。确保车辆按照本章节所述进行正确的运输。

注意 不要使用牵引链捆绑车辆 - 它们可能会损坏漆面或塑料组件。



警告

如果车辆配备有挡风玻璃，运输时将其正面朝前以防损坏挡风玻璃。

若要将车辆装载到平台上进行运输，按以下步骤操作：

1. 将换挡杆置于空档 (N)。
2. 随后按照如下所述操作：
 - 2.1 在前挂接钩上绑上一根绑带。

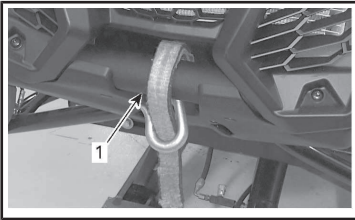

前部挂接钩

- 2.2 将绑带连接到牵引车辆的绞盘绳索上。
 - 2.3 使用绞盘在平板挂车上牵引车辆。
3. 从 D. E. S. S. 柱式安全开关上取下钥匙。
4. 在后部，将一条绑带绑在中央悬架臂上尽量靠近车轮的位置，从而固定车辆两侧。

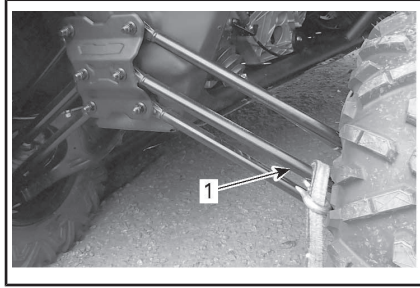

1. 后部中央悬架臂
5. 在前部，将一条绑带绑在下悬架臂上尽量靠近车轮的位置，从而固定车辆两侧。

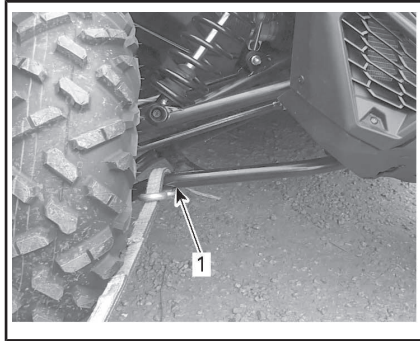

1. 前部下悬架臂
6. 使用轮胎牵引绑带绑住后轮胎。
7. 使用棘轮将后悬架的绑带牢牢地系在拖车后部两侧。
8. 确保前轮和后轮牢牢地固定在拖车上。



警告

车辆运输期间，确保车内没有任何松动物品。

举升及支撑车辆

车辆前部

将车辆放置在平坦且不打滑的地面上。
启用 4WD 模式。

确保车辆换挡杆置于 PARK（停车）位置。

在圆管下安装液压千斤顶。

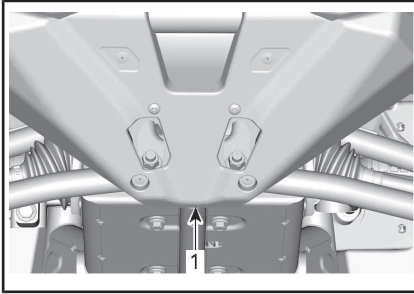

典型示例 - 车辆前部

1. 液压千斤顶的位置。

举升车辆前部，并在车架下方两侧各安装一个千斤顶支架，如下图所示：

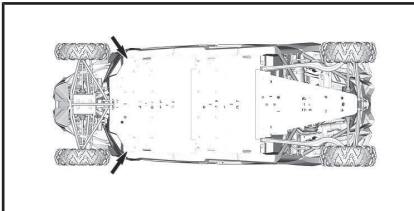

千斤顶支架位置 - 车辆前部

降低液压千斤顶，并确保车辆牢牢地支撑在两个千斤顶支架上。

车辆后部

将车辆放置在平坦且不打滑的地面上。
激活 4WD 模式。

确保车辆换挡杆置于 PARK（停车）位置。

在车辆下安装液压千斤顶。

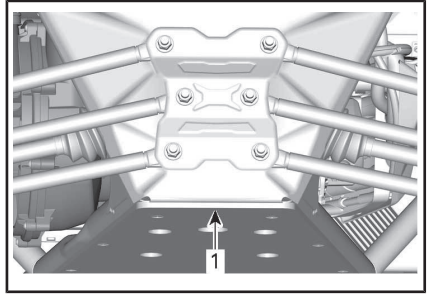

典型示例 - 车辆后部

1. 液压千斤顶的位置。

举升车辆后部，并在车架下方两侧各安装一个千斤顶支架，如下图所示：

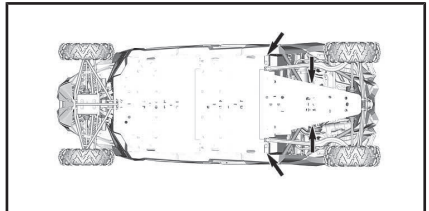

千斤顶支架位置 - 车辆后部

降低液压千斤顶，并确保车辆牢牢地支撑在两个千斤顶支架上。

本页
特此留空

保养

保养时间表

保养对于车辆保持安全运行状态来说非常重要。正确保养是物主的责任。应按照保养时间表对车辆进行保养。

车主选择的修理厂或人员可维修、更换或修理排放控制装置和系统。这些指导说明不要求使用 BRP 或经授权的 Can-Am 经销商提供的部件或服务。尽管经授权的 Can-Am 经销商具备深厚的技术知识和维修 Can-Am SSV 所需的工具，但是，与排放相关的保修并不要求使用经授权的 Can-Am 经销商或其他与 BRP 有商业关系的机构。对于与排放相关的保修索赔，BRP 指定由经授权的 Can-Am 经销商执行排放相关零件的诊断和修理。有关详细信息，请参阅包含于此中的 *US EPA 排放相关保修*。正确保养是艇主的责任。除了其他方面，如果物主或操作者因保养或使用不当而导致故障，则可拒绝保修索赔。

您必须遵循燃油章节中有关燃油要求的指导说明。虽然现在很容易获得乙醇含量超过十个体积百分比的汽油，但是，US EPA 发布了乙醇含量超过 10 vol% 的汽油的使用禁令，此禁令也适用于该车辆。在该发动机上使用乙醇含量超过 10 vol% 的汽油可能会损坏排放控制系统。

每运行 100 小时后，仪表上将会出现以下消息提醒您保养要求：**需要保养**。若要清除消息，请参阅多功能仪表（模拟/数字）中的多功能显示区。

保养时间表不能免除您执行驾驶前检查的责任。



警告

如果不能按照保养时间表和程序维修车辆，则会导致其不能安全运行。

严酷的灰尘或深雪条件

空气滤清器保养指南

空气滤清器保养应根据驾驶条件进行调整。

在以下灰尘条件下，空气滤清器保养频率必须增加：

- 在干燥的沙地中行驶
- 在干燥的泥土路面上行驶
- 在积雪路面上行驶
- 在干燥的碎石路或类似的条件下行驶

在这些条件下组队行驶则更需要增加空气滤清器保养频率。

注释：车辆在这种条件下行驶时，应使用辅助预滤器以避免积雪。获取详细信息，请联系经授权的 Can-Am 经销商。

保养时间表说明

在越野驾驶条件下运行

在严酷驾驶条件（灰尘较多或泥泞的路面）或承载重物条件下运行

保养时间表

确保以表格中所示的建议时间间隔执行适当的保养。保养时间表中的某些项目必须按时执行，无论运行距离或时间。

每年或 3,000 km 或 100 小时（以先到者为准）
每年或 1,500 km 或 50 小时（以先到者为准）
检查故障代码
执行驾驶前检查中说明的所有项目
更换发动机油和滤清器
检查变速箱油液位并查看是否有污染物
检查并清洁发动机空气滤清器。必要时，予以更换
检查转向系统间隙是否异常和是否损坏（转向柱、齿条和小齿轮、波纹管）
检查拉杆球头和球接头的间隙状况和橡胶套状况
检查车轮轴承以确认车轮轴毂间隙是否异常
检查悬架臂衬套和耐磨板。必要时，予以更换
检查横向悬架臂螺帽的紧固转矩
检查前后减震器的球面轴承 O 型圈（如有损坏，清洁、润滑并重新安装 O 型圈）
润滑悬架臂和平衡杆衬套（前/后）
检查等速万向节和橡胶套的情况（检查等速万向节间隙是否异常并检查橡胶套上是否有切口）
检查并且清洁制动系统（制动液液位、制动片、制动盘、制动管和制动钳）
检查前部差速器机油液位，查看是否有污染物并检查总体状况（通风、固定螺栓扭矩、密封件）
检查蓄电池情况和各连接
检查传动轴万向节的间隙是否异常
清洁排气管和消音器区域
清洁消音器进口阻火器
更换燃油通气口滤清器
检查 CVT 驱动皮带并清洁 CVT 皮带盘
检查并润滑驱动皮带盘轮毂滚针轴承
检查离心式离合器控制杆和驱动皮带盘滚柱
检查输入和输出轴密封件（发动机、齿轮箱、差速器）
检查防脱圈螺钉（如配备）
检查后轮刮土板的耐磨板

每年或 3,000 km 或 100 小时（以先到者为准）
每年或 1,500 km 或 50 小时（以先到者为准）
紧固防滚架的紧固件（若配备替换用防滚架）
检查并清洁座椅安全带的伸缩器、带扣和滑动锁定片（如适用），同时验证它们是否能正常工作。
检验冷却液液位，如有必要进行调节

在首次达到 3,000 km 和 6,000 km 时分别进行一次，之后遵循常规时间表执行
首次达到 1,500 km 和 3,000 km 时分别执行一次，然后遵循常规时间表执行
更换齿轮箱油

每两年或 6,000 km 或 200 小时（以先到者为准）
每两年或 3,000 km 或 100 小时（以先到者为准）
检查故障代码
执行驾驶前检查中说明的所有项目
更换前差速器机油
更换齿轮箱油。
更换制动液（必须每 2 年执行一次）
测试发动机冷却液强度 + 液位
检验燃油系统是否泄漏（包括蒸发性排放系统部件（如配备））
验证燃油泵压力（怠速和油门全开）
更换火花塞
清洁车速传感器
更换碳罐扫气预滤器（蒸发性排放控制系统）（如配备）

每 5 年或 12,000 km（以先到者为准）
每 5 年 6,000 km（以先到者为准）
更换发动机冷却液

保养程序

本章节包含基本保养程序说明。

注释：可以通过在通电时按超控开关或制动踏板 3 次来清除保养消息。



警告

除非另有说明，在执行任何保养前务必将从 D.E.S.S. 柱式安全开关上取下 D.E.S.S. 钥匙，然后再拔出钥匙。



警告

如果需要拆卸锁定装置（如锁片、自锁紧固件等），请务必更换新的锁定装置。

发动机空气滤清器

注意 切勿改动进气系统。否则可能会降低发动机性能或损坏发动机。校准发动机以专门与这些部件一起运行。

发动机空气滤清器更换指南

发动机空气滤清器更换频率应当根据驾驶条件进行调整，这是确保正常的发动机性能和寿命的关键所在。

在以下恶劣的驾驶条件下，必须增加发动机空气滤清器的更换频率：

- 在干燥的沙地中行驶。
- 在干燥的泥土路面上行驶。
- 在干燥的碎石路或类似的条件下行驶。
- 在种子或作物壳较多的地区驾驶。
- 在严重积雪的条件下驾驶。

注意 在多尘或多沙的环境中驾驶时，在每次驾驶前需清洁空气滤清器外壳。

注释：在这些条件下组队行驶则更需要增加空气滤清器更换频率。

发动机空气滤清器拆卸

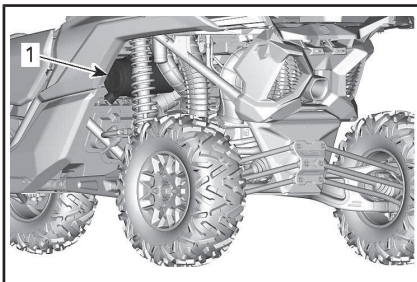

车辆左后部

1. 空气滤清器外壳

松开固定卡箍，以拆下空气滤清器盖。

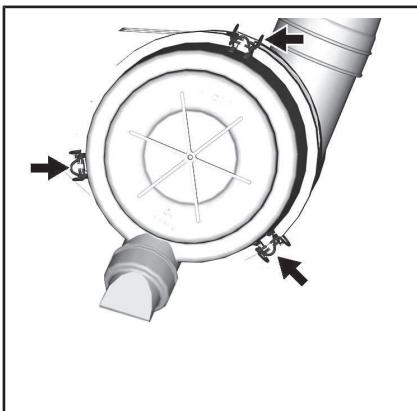

拆下滤清器滤芯。

发动机空气滤清器外壳清洁

检查空气滤清器外壳是否符合清洁标准。

注意 如果在空气滤清器外壳中发现沙子或其他颗粒物，在使用真空吸尘器清洁。

发动机空气滤清器清洁

清洁发动机空气滤清器，从纸滤芯上将厚积的灰尘弹掉，这样做可以清除纸滤器中的泥土和灰尘。

注意 不建议在纸滤芯上吹入压缩空气；当在灰尘较多的环境中使用时，这样做可能会损坏纸纤维并降低其过滤能力。如果发动机空气滤清器过脏，且无法使用推荐的程序进行清洁，应进行更换。

发动机空气滤清器安装

安装空气滤清器

安装滤清器盖时，使“TOP”标记朝上（鸭嘴阀朝下）。

使用固定卡箍固定盖。

前格栅套件

1. 去除前格栅上的碎屑。
2. 用水清洗前格栅。

CVT 空气滤清器

CVT 空气滤清器的检查和清洁频率应当根据驾驶条件进行调整，这是确保正常的发动机性能和寿命的关键所在。

在以下恶劣的驾驶条件下，必须增加 CVT 空气滤清器的检查和清洁频率：

- 在干燥的沙地中行驶。
- 在干燥的泥土路面上行驶。
- 在干燥的碎石路或类似的条件下行驶。
- 在泥泞的条件下行驶。
- 在种子或作物壳较多的地区驾驶。
- 在严重积雪的条件下驾驶。

注释：在这些条件下组队行驶则更需要增加空气滤清器的更换要求。

CVT 空气滤清器拆卸

打开气箱盖。

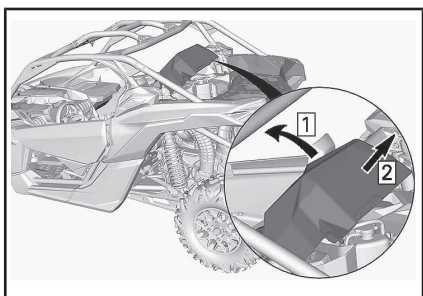

从车辆中拆下 CVT 滤清器。

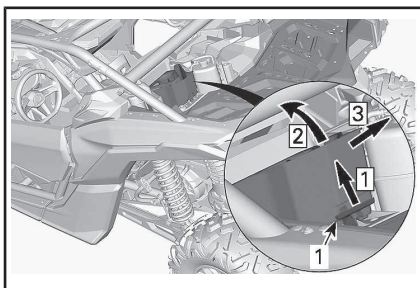

1. CVT 空气滤清器

步骤 1: 打开

步骤 2: 举升后部

步骤 3: 拉下

CVT 空气滤清器检查与清洁

检查滤清器，必要时予以更换。

拆下 CVT 滤清器。请参阅 *CVT 滤清器的拆卸*，并使用软皂和水清洁 CVT 滤清器，然后用水冲洗。

轻轻甩掉多余的水分，使滤清器在室温下干燥。

CVT 空气滤清器安装

重新安装滤清器：

- 将滤清器前部的三个固定片插入对应的凹槽中
- 牢牢锁定滤清器。

重新安装气箱盖。确保其牢固固定。

蒸发排放系统预滤清器（如配备）

更换蒸发排放系统预滤清器

1. 拆下防护板。

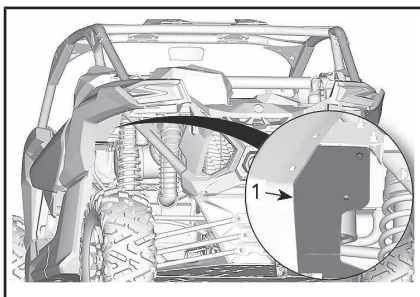

1. 防护板

2. 拆下软管卡箍。

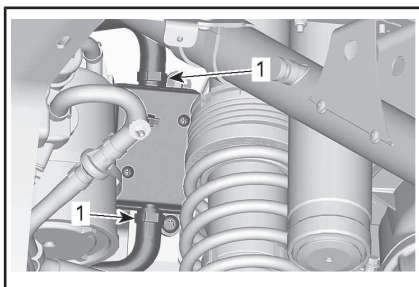

1. 软管卡箍
3. 拆下固定螺钉。
4. 拆下预滤清器总成。

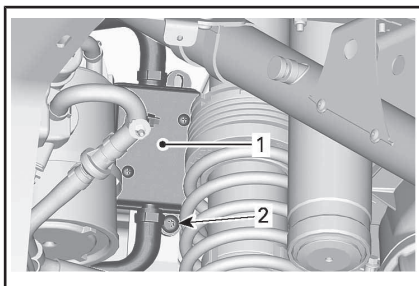

1. 滤清器
2. 固定螺钉
5. 安装新的预滤清器总成。使用卡箍固定各软管。

紧固扭矩	
预滤清器固定螺钉	2.5 N·m ± 0.5 N·m

6. 装回防护板。

紧固扭矩	
防护板固定螺钉	6.5 N·m ± 0.5 N·m

发动机油

发动机油液位检查

注意 运行机油液位不正确的发动机会严重损坏发动机。

在发动机处于正常工作温度的情况下，将车辆停放在水平面上，并按照如下所述检查机油液位：

1. 起动发动机，让其怠速运转至少 20 秒。
2. 停止发动机。
3. 旋松机油尺，然后将其拆下并擦干净。

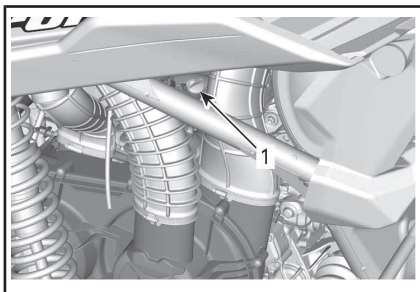

车辆左后部

1. 机油尺
4. 重新安装机油尺，将其完全拧紧。
5. 拆下机油尺并查看机油液位。其应当靠近或等于上标记。



典型示例

1. MIN (最低)
2. MAX (最高)
3. 运行范围

若要添加机油，请拆下机油尺。将漏斗放入机油尺管。

添加少量的推荐机油并重新检查机油液位。

重复以上步骤，直至机油液位达到机油尺上标记。

注释：不要加得过满。擦掉溢出物。

适当紧固机油尺。

推荐的发动机油

推荐的发动机油（通用）	
斯堪的纳维亚	4T 5W40 合成混合机油（欧洲）（P/N 779290）
所有其他国家	4T 5W40 合成混合机油（P/N 779133）

推荐的发动机油（温暖气候）	
斯堪的纳维亚	4T 10W50 合成油（欧洲）（P/N 779240）
所有其他国家	4T 10W50 合成油（P/N 779234）

推荐的发动机油（寒冷气候）	
斯堪的纳维亚	4T 0W40 合成油（欧洲）（P/N 779286）
所有其他国家	4T 0W40 合成油（P/N 779139）

注释：XPS 机油专为此发动机的润滑要求定制。BRP 建议使用其 XPS 机油。如果没有 XPS 发动机油，则请使用符合或超出 API 维修类别 SJ、SL、SM 或 SN 要求的 4 冲程 SAE 10W50 或 5W40 发动机油。务必检查机油容器上的 API 维修标签证明，标签上必须至少包含以上标准中的一项。

注意 使用不适合发动机的机油造成的损坏不在 BRP 的有限保修范围内。

机油更换

⚠ 警惕 发动机油温度可能非常高。请等待发动机油变为温热。

注意 发动机油和机油滤清器必须同时更换。

将发动机预热至正常工作温度。

将车辆停放在水平表面上。

拆下机油尺。

将排放盘放在发动机排放塞区域下方。

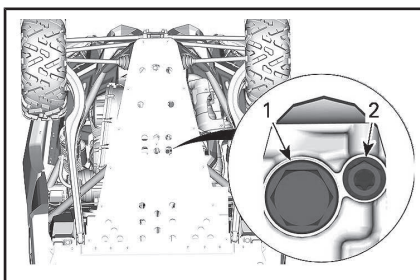

车尾下面

1. 磁性排放塞
2. 辅助排放塞

清洁排放塞区域。

注释：为了避免机油溢出，可在排放孔和车底护板之间使用一个漏斗。

拧松排放塞并丢弃垫环。

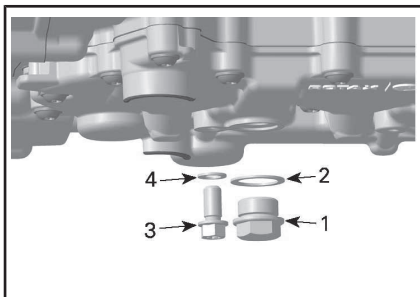

1. 磁性排放塞
2. 垫环
3. 辅助排放塞
4. 垫环

使机油完全从曲轴箱中排出。

清理磁性排放塞上的金属碎屑和残留物。出现碎屑表明发动机内部损坏。

在排放塞上安装新垫环。

注意 切勿二次使用垫环。始终更换成新的垫环。

安装排放塞并以推荐的规格拧紧。

紧固扭矩	
辅助排放塞	15 N·m ± 2 N·m
磁性排放塞	30 N·m ± 3 N·m

更换机油滤清器。请参阅 *机油滤清器*。使用推荐的发动机油重新加注发动机。

检查机油液位，请参阅发动机油位检查。

发动机油容量	
发动机机油和机油滤清器更换	3.5 L

机油滤清器

接近机油滤清器

从车辆右后部接近机油滤清器。

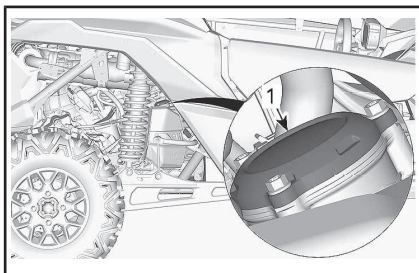

1. 机油滤清器盖

机油滤清器拆卸

清洁机油滤清器区域。

拆下机油滤清器盖。

拆下机油滤清器。

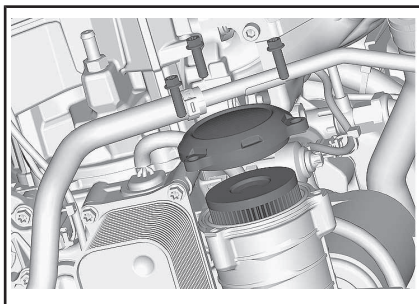

机油滤清器安装

检查机油滤清器进口和出口区域是否有脏物或其他污染物并根据需要进行清洁。

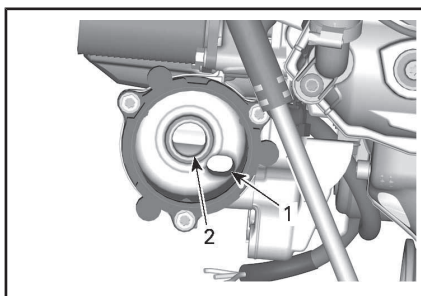

1. 至发动机油供给系统的出口
2. 从机油泵至机油滤清器的进口

在机油滤清器盖上安装一个新 O 型圈。将新滤清器安装到盖中。

在 O 型圈和滤清器密封件上涂抹发动机机油。

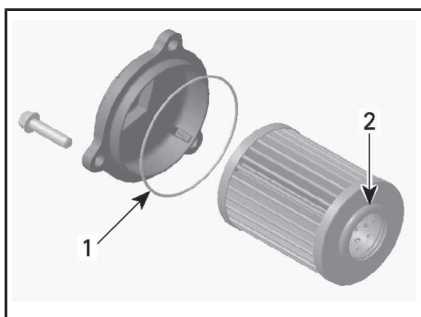

1. 稍稍加油
2. 稍稍加油

注意 在安装滤清器和盖的过程中注意避免挤压 O 型圈。

将盖子安装到发动机上。

将机油滤清器盖螺钉拧紧至推荐规格。

紧固扭矩	
机油滤清器盖螺钉	10 N·m ± 1 N·m

擦掉溅到发动机上的所有机油。

散热器

散热器检查与清洁

要接近散热器，请拆下前检修盖。

⚠ 警惕 继续操作之前请让散热器冷却。

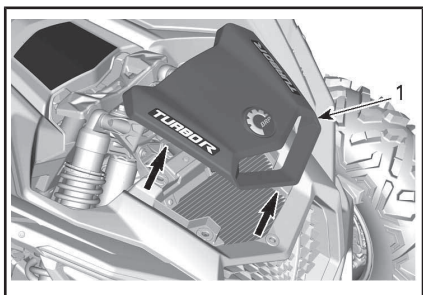

前检修盖

注意 不得试图拆下下部格栅。

检查散热器和软管是否有泄漏或任何损坏。

检查散热片。散热片必须干净、未沾染泥土、灰尘、树叶和任何其他会阻止散热器适当冷却的沉积物。

如果可以，请使用花园浇水用软管冲洗散热片。

警告 切勿在散热器温度较高时用手清洁。清洁前请让散热器冷却。

注意 清洁时请小心不要损坏散热片。切勿使用任何可能会损坏散热片的物品/工具。用软管冲洗时，请仅使用低压。切勿使用高压清洗装置。

重新安装横带护盖和格栅。

发动机冷却液

发动机冷却液液位检查

警告

在发动机冷机时检查冷却液液位。

1. 将车辆停放在水平表面上。
2. 向上提起检修盖后部，以将其拆下。

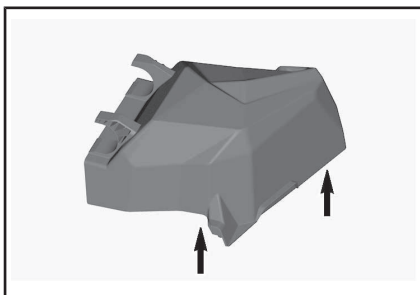

提起检修盖后部

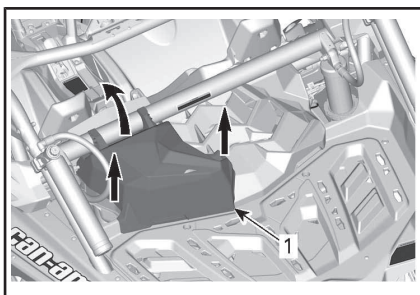

1. 检修盖
3. 拆下压力盖。

警告

为避免烫伤，请勿在发动机高温时拆下压力盖。

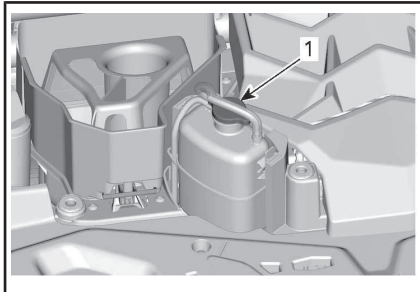

1. 压力盖
4. 确保冷却系统加满至 MAX 标记线。



5. 视需要在系统中添加冷却液。使用漏斗以避免溢出。不要加得过多。
6. 将压力盖重新安装到冷却液罐上。

注释：通过查看冷却液储液罐一侧可以检查冷却液液位。

推荐的发动机冷却液

国家	推荐的冷却液
斯堪的纳维亚	超长使用寿命的预混合冷却液（欧洲）（P/N 779223）
所有其他国家	超长使用寿命的预混合冷却液（P/N 779150）
替代产品，或者没有推荐的产品时	蒸馏水和防冻液溶液（50% 蒸馏水，50% 防冻液）

注意 务必使用专用于铝制内燃机的、含缓蚀剂的乙二醇防冻液。

更换发动机冷却液

冷却系统排水



警告

为避免烫伤，请勿在发动机高温时取下压力盖或旋松冷却液排放塞。

如图所示，抬起车辆后部。

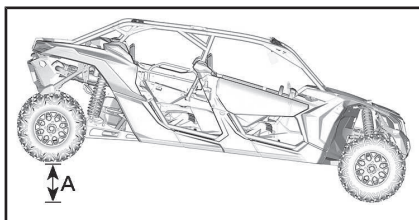

A. 40 cm

在散热器下部软管下方放一个排放盘。

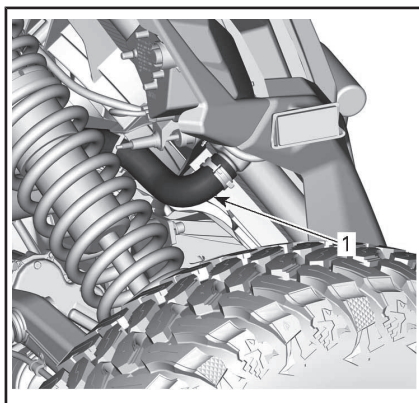

1. 下部软管

在散热器下部软管上安装一个大软管钳。

从散热器上慢慢分离软管。

拆下冷却液储液罐压力盖。

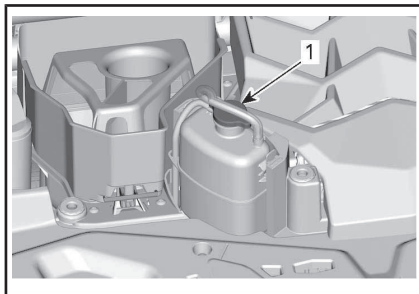

1. 压力盖

等待冷却液流停止或减少。

拆下软管钳，以排放剩余的冷却液。

安装散热器软管卡箍。

紧固扭矩	
散热器软管卡箍	2.5 N·m 至 3.5 N·m

向冷却系统加注冷却液，请参阅冷却系统加注和放气程序。

冷却系统加注和放气

1. 拆下压力盖。

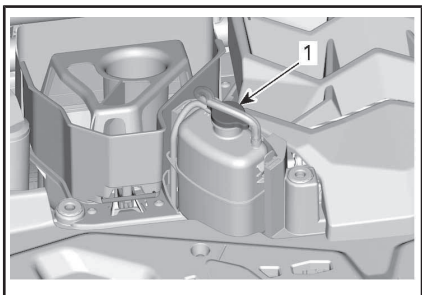

1. 压力盖
2. 向冷却系统加注冷却液，直至达到冷却液储液罐上的 MAX 标记线。



3. 安装压力盖。
4. 在压力盖打开的情况下怠速运转发动机，直至冷却风扇循环 2 次。
5. 踩油门踏板两到三次。
6. 停止发动机并让其冷却。

必要时添加冷却液。



警告

为避免烫伤，请勿在发动机高温时拆下压力盖。

7. 在执行此程序后的下一次骑行之后，检查冷却液液位。视需要添加冷却液。请参阅发动机冷却液液位检查。

消音器进口阻火器

清洁消音器进口阻火器

必须定期清理消音器中的积碳。

⚠ 警惕 切勿在发动机运行之后立即执行此操作，因为排气系统非常热。

拆下将消音器盖固定到位的固定螺钉，然后拆下消音器盖。

拉出进口阻火器，然后使用刷子清除积碳。

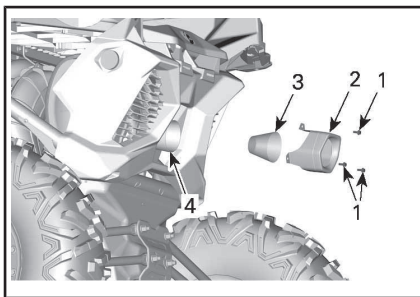

1. 固定螺钉
2. 消音器盖
3. 进口阻火器

注意 请使用软刷并且小心避免损坏进口阻火器网。

检查进口阻火器网是否有任何损坏。根据需要更换。

检查消音器中的进口阻火器腔。必要时清除所有碎屑。

按照与拆卸相反的程序重新安装进口阻火器。将固定螺钉紧固至规定值。

紧固扭矩	
消音器盖螺钉	10 N·m ± 2 N·m

前差速器机油

检验前差速器油位

先清洁注油塞，再检查机油液位。

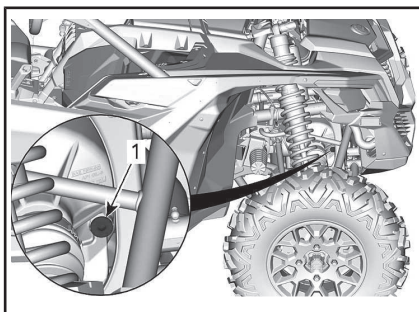

配备 Visco-Lok 前差速器的型号

1. 注油塞

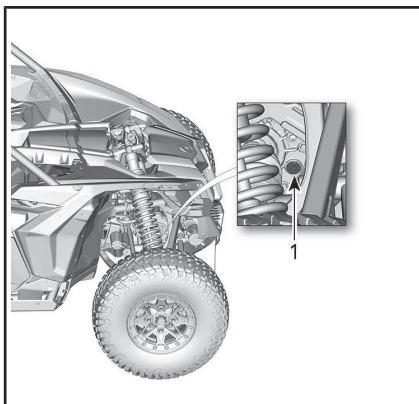

配备 Smart-Lok 前差速器的型号

1. 注油塞

将车辆停放于水平面后，拆下注油塞从而检查机油液位。机油液位必须达到下边缘。

使用一个新密封圈重新安装注油塞。

紧固扭矩	
注油塞	16.25 N·m ± 2.75 N·m

推荐的前差速器机油

推荐的前差速器机油	
斯堪的纳维亚	75W90 合成齿轮油 (欧洲) (P/N 779212)
所有其他国家	75W90 合成齿轮油 (P/N 779158)

注释：XPS 机油专为此齿轮箱的润滑要求定制。BRP 强烈建议使用其 XPS 机油。但是，如果没有 XPS 合成齿轮油，请使用以下润滑剂：

供替代的机油要求
75W 90 (API GL-5) 合成齿轮油

注意 维修时请勿使用其他类型的机油。

更换前差速器机油

将车辆停放在水平表面上。将齿轮箱设为 PARK (停车) 位置。

从车辆下方清洁排放塞区域。

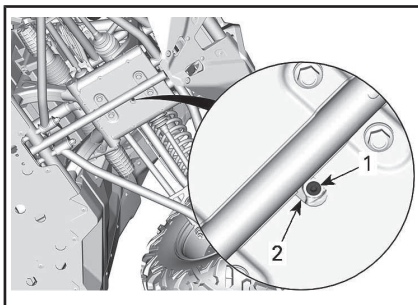

配备 Visco-Lok 前差速器的型号

1. 排放塞
2. 操作孔

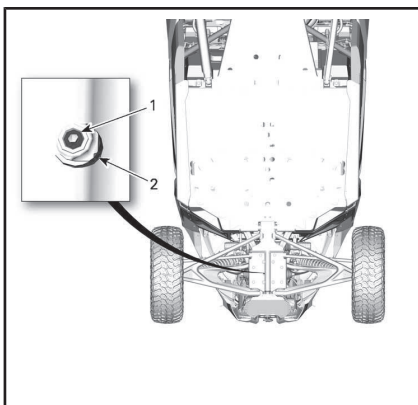

配备 Smart-Lok 前差速器的型号

1. 排放塞
2. 操作孔

在前差速器下方放一个排放盘。

通过车底护板中的孔够到排放塞。

拆下排放塞。

旋开注油塞。

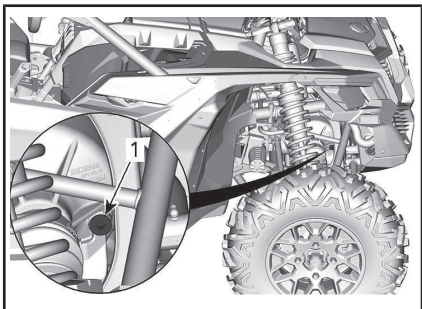

配备 Visco-Lok 前差速器的型号

1. 注油塞

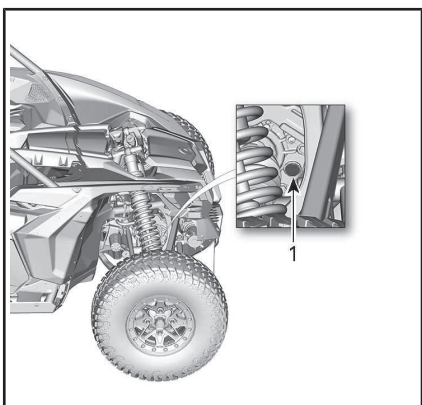

配备 Smart-Lok 前差速器的型号

1. 注油塞

安装排放塞。

紧固扭矩	
排放塞	2.75 N·m ± .25 N·m

为前差速器重新加注推荐的机油。

使用一个新密封圈重新安装注油塞。

紧固扭矩	
注油塞	16.25 N·m ± 2.75 N·m

变速箱油

变速箱油液位检查

将车辆停放在水平表面上。选择 PARK（停车）位置。

拆下位于车辆右后部的齿轮箱油液位塞，检查齿轮箱油液位。

注意 注意不要松开机油液位塞 O 型圈。

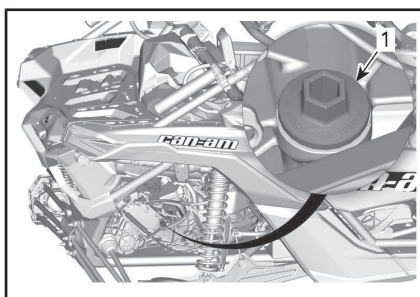

1. 齿轮箱油液位塞

重新安装液位塞，将其完全拧紧。

重新拆下液位塞，然后检查机油尺上的机油液位。其应当靠近或等于上标记。

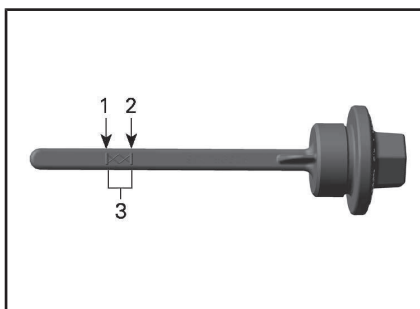

1. 最低
2. 最高
3. 运行范围

要添加机油，可将一个漏斗放入机油液位塞孔中。

添加少量的推荐机油并重新检查机油液位。

重复以上步骤，直至机油液位达到机油尺上标记。

注释：不要加得过满。擦掉溢物。

注意 运行机油液位不正确的齿轮箱会严重损坏齿轮箱。

适当紧固液位塞。

紧固扭矩	
齿轮箱油液位塞	5 N·m ± 0.6 N·m

推荐的变速箱油

推荐的齿轮箱油	
斯堪的纳维亚	75W140 合成齿轮油 (欧洲) (P/N 779215)
所有其他国家	75W140 合成齿轮油 (P/N 779160)

注释: XPS 机油专为此齿轮箱的润滑要求定制。BRP 强烈建议使用其 XPS 机油。但是, 如果没有 XPS 合成齿轮油, 请使用以下润滑剂:

供替代的机油要求
75W 140 API GL-5 合成齿轮油

注意 维修时请勿使用其他类型的机油。

齿轮箱油更换

应在热发动机条件下更换机油。

⚠️警惕 齿轮箱油温度可能非常高。

将车辆停放在水平表面上。

清洁排放塞区域。

清洁机油液位塞区域。

在车辆的下方, 请在磁性排放塞区域下方放置一个排放盘。

拆下齿轮箱油液位塞 (机油尺)。

注意 要松开液位塞上的 O 型圈。

拆下变速箱的磁性排放塞并丢弃密封圈。

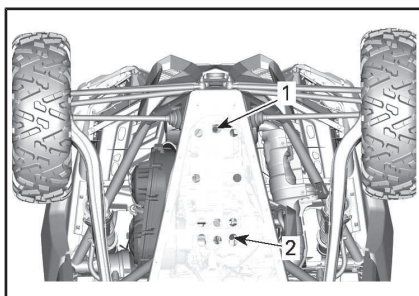

1. 齿轮箱排放塞
2. 发动机油排放塞

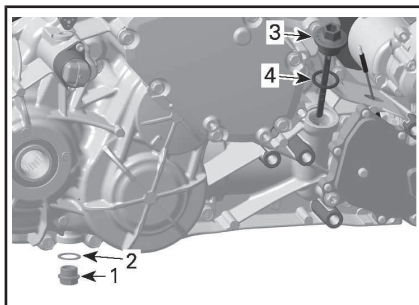

1. 磁性排放塞
2. 密封圈 (丢弃)
3. 齿轮箱油液位塞 (机油尺)
4. O 型圈

从齿轮箱完全排出机油。

安装排放塞。

注释: 在安装之前清洁排放塞上的所有金属颗粒物。

重新安装磁性排放塞。

务必安装**新**密封圈。

紧固扭矩	
磁性排放塞	30 N·m ± 3 N·m

加注齿轮箱。

注意 请仅使用推荐类型的机油。

检查机油液位, 请参阅**变速箱油液位检查**。

按照当地环境法规处理齿轮箱油。

火花塞

接近火花塞 (无中冷器的型号)

拆下进气口盖和格栅。

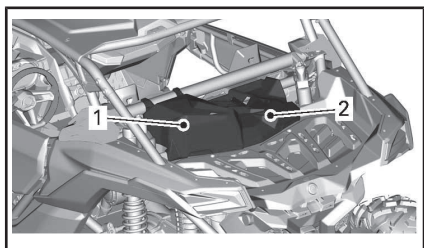

1. 进气口盖
2. 格栅

拆下防护板后部固定螺钉。

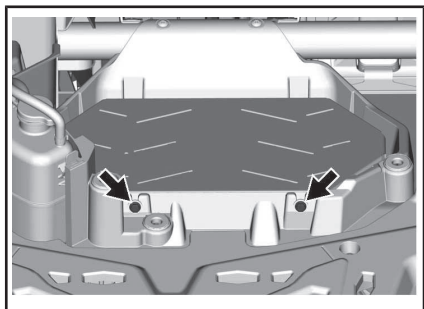

拆下检修盖。

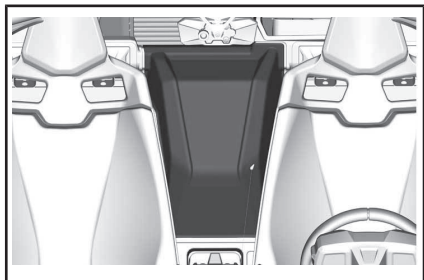

拆下防护板前部固定螺钉。

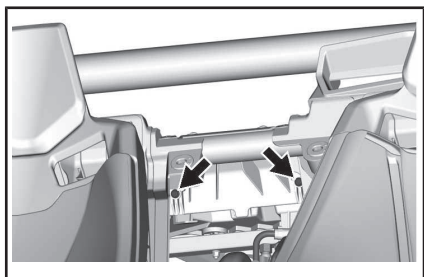

拆下防护板。

接近火花塞（带中冷器的型号）

拆下进气口盖和格栅。

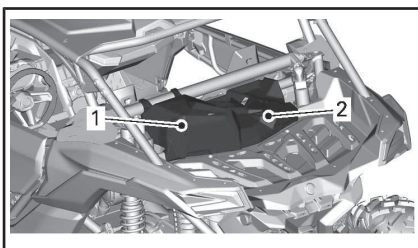

1. 检修盖
2. 格栅

拆下中冷器后部固定螺钉。

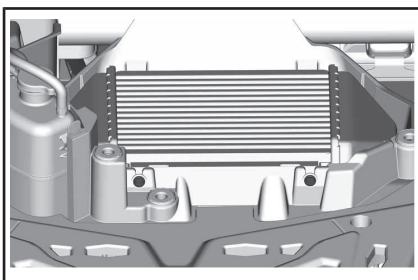

拆下检修盖。

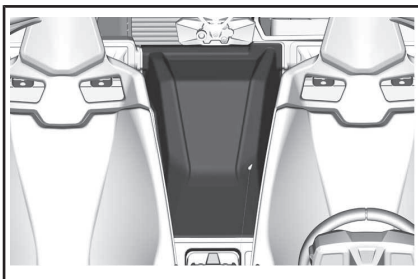

拆下中冷器前部固定螺钉。

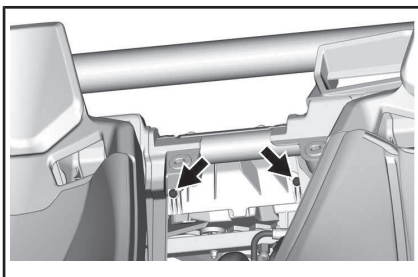

断开中冷器软管。

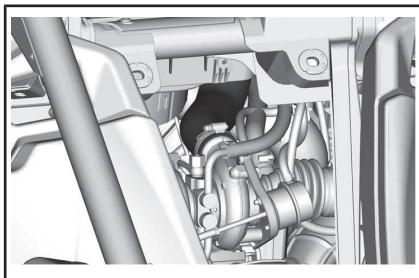

- 提起中冷器总成。
断开中冷器风扇接头。
将中冷器总成移至一旁

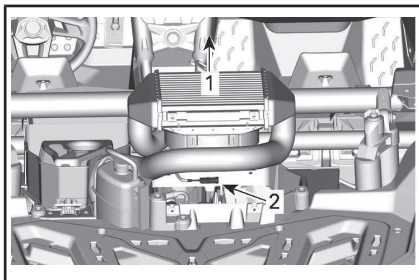

1. 中冷器总成
2. 中冷器风扇接头

拆卸火花塞（所有型号）

1. 断开 CAPS（凸轮轴位置传感器）。

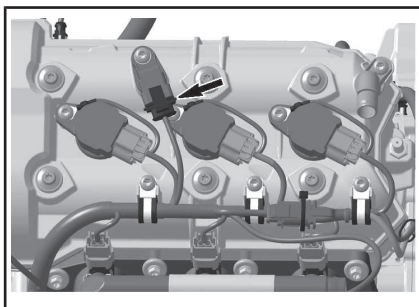

2. 拆下：
 - 点火线圈固定螺钉
 - 接地片。
3. 断开点火线圈接头。

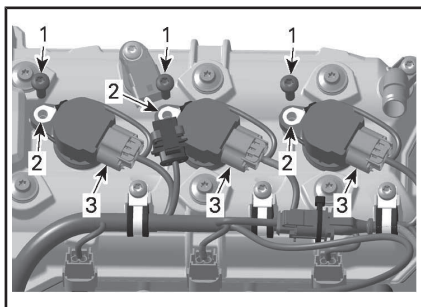

1. 固定螺钉
2. 接地片
3. 点火线圈接头

注意 切勿使用工具撬动点火线圈。

4. 向上拉点火线圈的同时，左右转动线圈，以便从火花塞上拆下点火线圈和垫片。
5. 使用压缩空气清洁火花塞和气缸盖。

警惕 使用增压空气时务必佩戴护目镜。

6. 使用火花塞套筒彻底拧下各火花塞。
7. 将点火线圈用作拉拔器。

安装火花塞

在安装之前，确保气缸盖和火花塞的接触面没有污垢。

使用测隙规设置火花塞间隙。

火花塞间隙
0.8 mm

在火花塞螺纹上涂抹散热膏 P12（P/N 420 897 186）。

用手将火花塞旋入气缸盖，并用扭力扳手紧固至规定值。

警惕 不要将火花塞拧得过紧，否则可能损坏发动机。

紧固扭矩	
火花塞	11 N·m

在火花塞上安装点火线圈。

将点火线圈的固定螺钉孔对准气门盖上的螺纹孔。

将点火线圈推到底，直至其搁在气门盖上。

安装并紧固固定螺钉。

紧固扭矩	
点火线圈固定螺钉	$9 \text{ N} \cdot \text{m} \pm 1 \text{ N} \cdot \text{m}$

按照与拆卸相反的程序重新安装其他所有拆下的零件。

注释：务必重新连接中冷器风扇接头。

紧固扭矩	
防护板固定螺钉（无中冷器的型号）	$8 \text{ N} \cdot \text{m} \pm 1 \text{ N} \cdot \text{m}$
中冷器固定螺钉（如有配备）	

CVT 箱盖

注释：为了便于理解，一部分插图是将发动机从车辆中取出后的效果。若要执行以下说明，无需拆下发动机。

除了驱动皮带轮轴承之外，此 CVT 无需任何润滑。



警告

发动机运转时请勿触摸 CVT。CVT 箱盖拆下时请勿驾驶车辆。



警惕 在拆卸 CVT 箱盖之前，让发动机冷却。

将车辆停放在水平表面上。选择 PARK（停车）位置。

接近 CVT 箱盖

可从车辆左后部接近 CVT 箱盖。

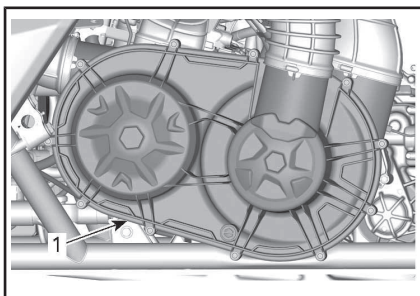

为方便观察已拆下零件

1. CVT 箱盖

拆卸 CVT 箱盖

松开 CVT 进口软管卡箍。

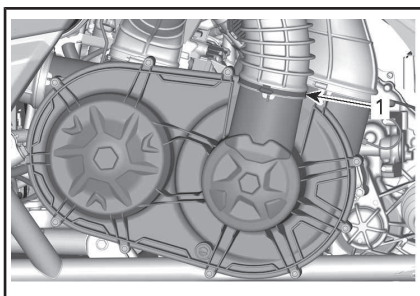

1. 夹具

拆下所有 CVT 箱盖固定螺钉。

拆卸时，最后拆下中心顶端螺钉以支撑箱盖。

注意 请勿使用冲击工具来拆卸 CVT 箱盖螺钉。

拆下 CVT 箱盖及其垫片。

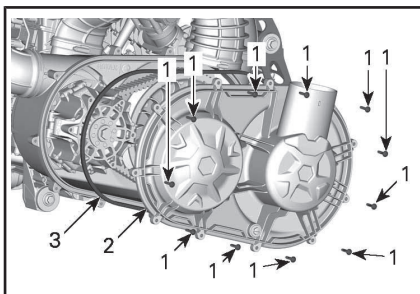

1. CVT 箱盖螺钉

2. CVT 箱盖

3. 垫片

检查内侧前后 CVT 出口软管，确保无碎屑。

CVT 箱盖安装

首先安装中心顶端螺钉。

按照以下顺序拧紧 CVT 箱盖螺钉。

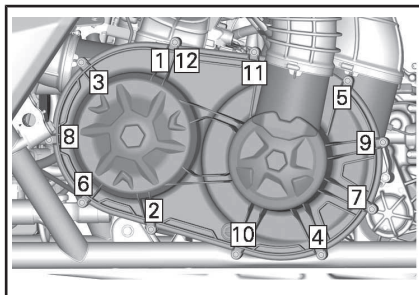

紧固扭矩

CVT 箱盖螺钉	7 N·m ± 0.8 N·m
----------	-----------------

驱动皮带

拆卸驱动皮带



注意 如果驱动皮带出现故障，必须清洁 CVT、箱盖以及各出气口。

请参阅使驱动皮带寿命最大化的提示了解一些重要信息。

拆下 CVT 箱盖。

打开传动从动皮带轮。

所需工具

拉拔器/锁定工具 (P/N 529 000 088)	
从动皮带盘转接件 (P/N 708 200 720)	

将皮带盘转接件插入从动皮带盘螺纹孔中，然后将其拧入。

将拉拔器/锁定工具插入皮带盘转接件螺纹孔中，然后将其拧入，以打开皮带盘。

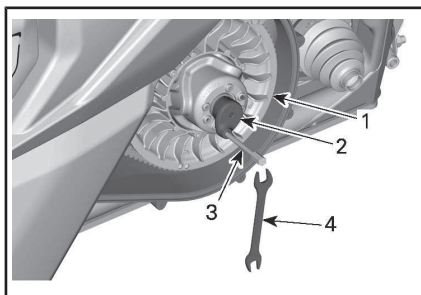

1. 从动皮带轮的固定槽轮
2. 转接件 (在手套箱中)
3. 拉拔器/锁定工具 (在工具套件中)
4. 扳手 (在工具套件中)

若要拆下皮带，使皮带滑过固定槽轮的顶部边缘，如图所示。

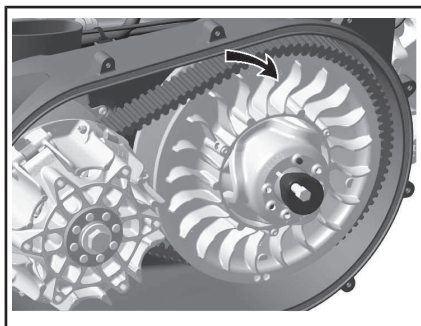

驱动皮带安装

要进行安装，请倒序执行拆卸程序即可。请注意以下详细信息。

驱动皮带的转动方向正确时，便可获得最大驱动皮带使用期限。安装驱动皮带，从上方看时，使皮带上所印的箭头指向车辆前方。

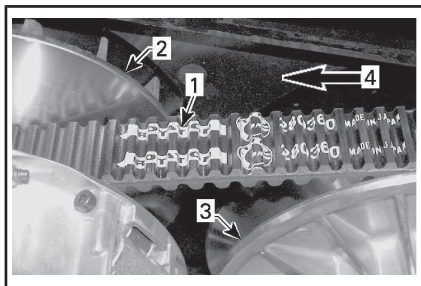

1. 皮带上所印的箭头
2. 驱动皮带盘 (前)
3. 从动皮带盘 (后)
4. 转动方向

转动从动皮带轮直至驱动皮带外部表面上的轮齿最低部分与从动皮带轮的边缘齐平。

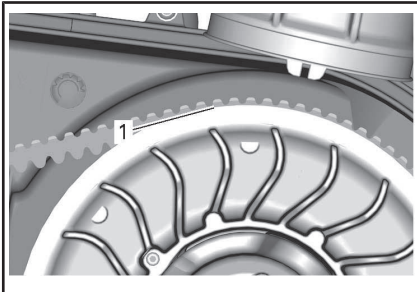

1. 轮齿最低部分与传动皮带的外部表面齐平

驱动皮带盘和从动皮带盘

检查驱动皮带盘和从动皮带盘

该项检查必须由经授权的 Can-Am 经销商、修理厂或您自己所选的保养、修理或更换工作人员执行。

驱动皮带盘

检查驱动皮带盘滑动槽轮，更换磨损零件。

从动皮带盘

检查凸轮衬套和从动皮带盘滑动槽轮，更换磨损零件。

蓄电池

蓄电池保养

注意 蓄电池安装在车辆中时，切勿对其充电。

这些车辆配备了 VRLA 蓄电池（阀控铅酸蓄电池）。这是一种免维护型蓄电池，不需要添加水来调节电解液液面。

注意 切勿拆下蓄电池密封帽。

接近蓄电池

要接触蓄电池，应拆卸右侧后部座椅。请参阅 设备章节中的 座椅。

蓄电池拆卸

先断开黑色 (-) 导线，然后再断开红色 (+) 导线。

注意 拆卸时始终遵循此顺序：先断开黑色 (-) 导线。

拆下蓄电池座固定螺钉。

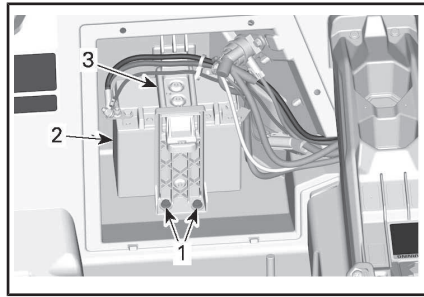

1. 蓄电池座固定螺钉
2. 蓄电池
3. 蓄电池座

拆下蓄电池座。

拆下蓄电池。

蓄电池清洁

使用小苏打和水的混合溶液清洁蓄电池、蓄电池外壳和蓄电池极柱。

使用一把坚固耐用的钢丝刷清除蓄电池导线接头和蓄电池极柱上的锈蚀部分。应使用柔软的刷子和小苏打溶液清洁蓄电池外壳。

蓄电池安装

蓄电池安装可按照与拆卸相反的程序执行，但要注意以下几点。

注意 蓄电池极性反接会损坏调压器。

警告 请始终首先连接红色 (+) 缆线，然后再连接黑色 (-) 缆线。

重新安装后部座椅。请参阅 设备章节中的 座椅。

保险丝

保险丝更换

如果保险丝烧坏，请使用额定值相同的保险丝进行更换。

注意 请勿使用额定值较高的保险丝，因为这样会造成严重损坏。

保险丝和易熔环位置

前保险丝盒和动态助力转向 (DPS) 保险丝

要访问前保险丝盒或 DPS 保险丝，请拆下前部维修盖。

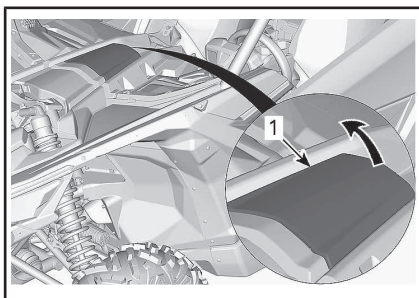

1. 前检修盖

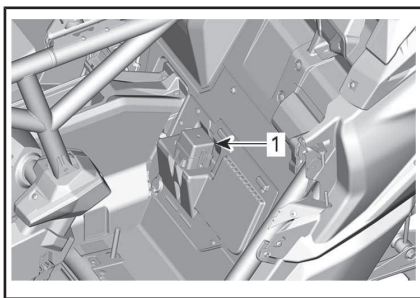

1. 后保险丝盒

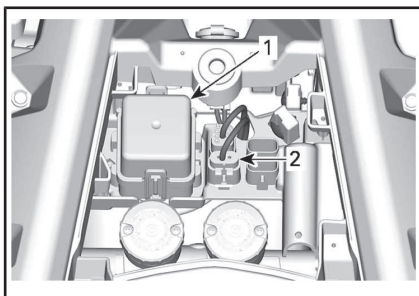

1. 前保险丝盒
2. DPS 保险丝

后保险丝盒

要接触后保险丝盒，请拆下右后部乘客座椅。请参阅 设备章节中的 座椅。

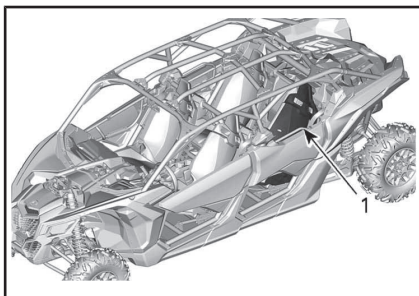

1. 右后部乘客座椅

易熔环

易熔环位于起动机电磁线圈线束上。

如果易熔环熔断，请联系 Can-Am SSV 经销商、修理厂或您自己所选的人员。

保险丝盒说明

DPS 保险丝座		
编号	说明	额定值
-	动态动力转向 (DPS)	40 A

易熔线		
编号	说明	额定值
1	主体	16 AWG
2	配件	16 AWG

前保险丝盒		
编号	说明	额定值
F7	4WD 促动器	10 A
F11	灯	10 A
F12	直流电源插口接头 DC3	20 A
F14	配件	30 A
F16	尾灯	10 A
F23	Smart-Lok	20 A

前保险丝盒		
编号	说明	额定值
R3	配件 发动机控制模块 (ECM)	-
R8	制动器继电器	-

后保险丝盒		
编号	说明	额定值
F4	仪表 继电器	10 A
F5	点火线圈 喷油器 燃油泵	10 A
F6	发动机控制模块 (ECM)	10 A
F8	D. E. S. S. (钥匙开关 - 时钟)	10 A
F9	冷却风扇	25 A
F17	中冷器风扇	25 A
F18	EVAP/氧传感器	10 A
R1	冷却风扇	-
R2	主体	-
R10	中冷器风扇	-

注释：保险丝盒盖上对保险丝做出标识。

灯

更换之后务必检查车灯运作。

大灯和尾灯为 LED（发光二极管）。该技术的可靠性已经过证明。

虽然可能性不大，但是，一旦这些灯不工作，请让经授权的 Can-Am SSV 经销商、修理厂或您自己所选的人员执行检查。

驱动轴防尘套

检查驱动轴防尘套

目视检查驱动轴防尘套的情况。

检查轴套是否有裂纹、裂痕、润滑脂泄漏等。

必要时维修或更换损坏的零件。

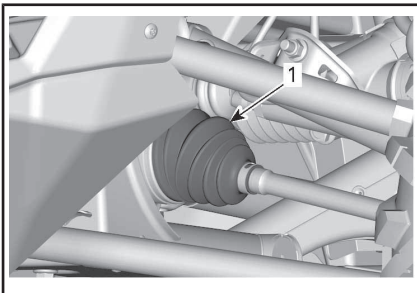

车辆前部

1. 内驱动轴防尘套

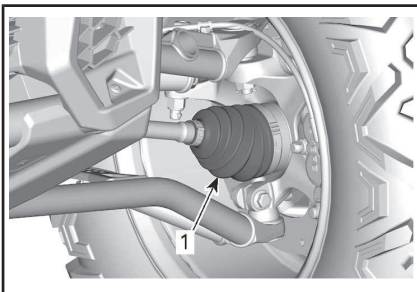

车辆前部

1. 外驱动轴防尘套

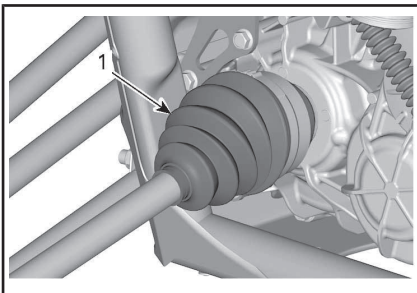

车辆后部（为方便观察已拆下部件）

1. 内驱动轴防尘套

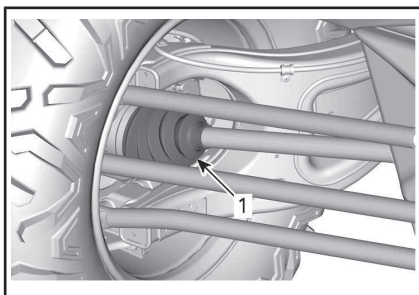

车辆后部

1. 外驱动轴防尘套

车轮轴承

车轮轴承检查

提升并支撑起车辆。请参阅 **举升及支撑车辆** 章节。

从上边缘推拉车轮来感受其轴毂间隙状况。

如果间隙异常，请联系经授权的 Can-Am 经销商、修理厂或您自己所选的人员。

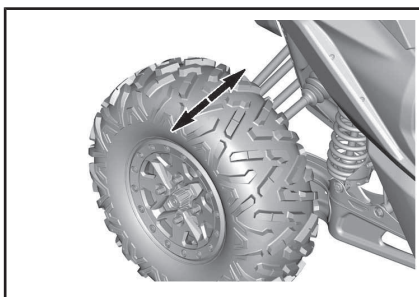

典型示例

车轮和轮胎

轮胎拆卸

松开螺帽，然后举起并支撑住车辆。请参阅 **举升及支撑车辆** 章节。

拆下螺母，然后拆下车轮。

车轮安装

安装时，建议仅在车轮螺帽（锥形）的接触面上涂抹防过热卡死润滑剂。

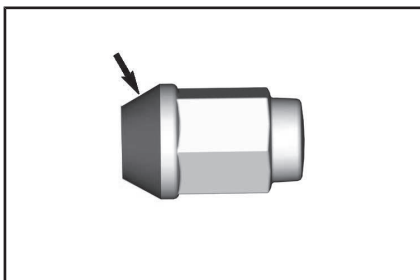

如果轮胎为单向型，必须按照特定的方向转动。单向轮胎的侧壁上有刻字。



典型示例

1. 转动方向

按图示顺序将轮毂螺帽紧固至规定扭矩。

紧固扭矩	
轮毂螺帽	120 N·m ± 5 N·m

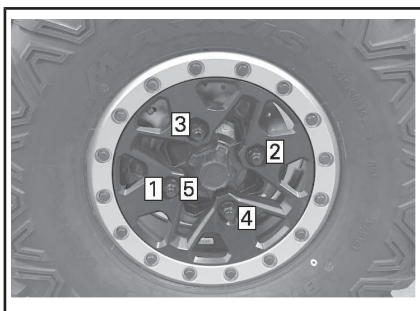

注意 务必使用推荐的适合车轮类型的车轮螺帽。使用其他螺帽可能会导致轮辋或螺杆损坏。

轮胎压力



警告

轮胎压力对车辆的操控性和稳定性影响很大。胎压不足会导致轮胎泄气并在车轮上转动。轮胎超压则可能会爆胎。务必遵循建议的压力。切勿让轮胎压力低于最低值。否则会导致轮胎偏离轮轴。

使用车辆前，当轮胎为冷却状态时检查压力。轮胎压力随着温度和海拔高度而变化。如果其中一项条件发生变化，则请重新检查压力。

请参阅规格或车上的标签，了解适用的压力。

为方便起见，工具箱中提供了压力表。

注释：尽管轮胎时专为越野使用而设计，但仍然可能会发生轮胎漏气。因此，建议您最好携带一个轮胎打气泵和一个修理包。

轮胎检查

检查轮胎是否损坏或磨损。必要时予以更换。



警告

请勿轮换车胎。前轮胎和后轮胎的尺寸不同。左右两侧的轮胎具有不同的单向胎面花纹。

轮胎更换

应由经授权的 Can-Am 经销商、修理厂或您自己所选的人员更换轮胎。



警告

- 请仅更换与原来轮胎类型和大小相同的轮胎。
- 对于单向胎面花纹，请确保以正确的旋转方向安装轮胎。
- 轮胎应由具备经验的人员根据轮胎行业标准使用工具进行更换。

在防脱圈车轮上安装轮胎

1. 在车轮上安装轮胎。
 - 1.1 在防脱圈相反的一侧，在轮胎的内胎圈和车轮上涂抹轮胎安装润滑剂，确保在充气时轮胎正确就位。将内胎圈安装在车轮上。

注意 只从防脱圈一侧安装轮胎。

- 1.2 将轮胎外胎圈放在防脱圈内环的凸肩和轮胎中心。

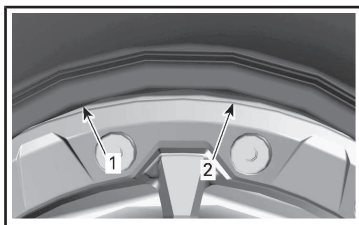

典型示例
轮胎外胎圈
防脱圈内环凸肩

2. 安装所有防脱圈螺钉。为了避免错扣，用手装上所有螺钉。

注意 切勿使用冲击扳手安装防脱圈螺钉。使用冲击扳手时，螺钉折断或螺钉打滑的风险较高。

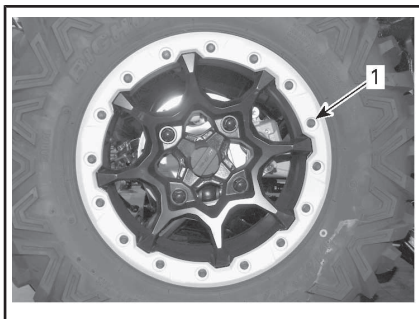

1. 要手动拧紧的防脱圈
3. 按照如下说明与顺序紧固防脱圈螺钉。

注释：为了保证防脱圈锁紧圈均匀受力，每次只将螺钉拧紧几圈。

紧固扭矩	
防脱圈螺钉 (首次紧固 扭矩)	14 N·m ± 1 N·m

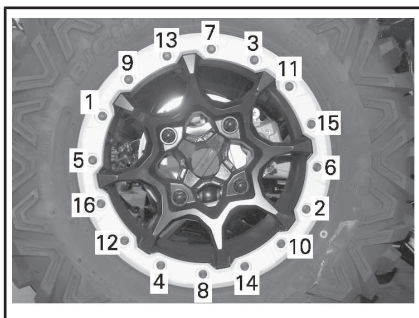

典型示例 - 紧固顺序

4. 此时检查轮胎是否仍在车轮中间。必要时予以复位。
5. 以相同的顺序按照第二次紧固扭矩紧固防脱圈螺钉。

紧固扭矩	
防脱圈螺钉 (第二次紧固扭矩)	25 N·m ± 1 N·m

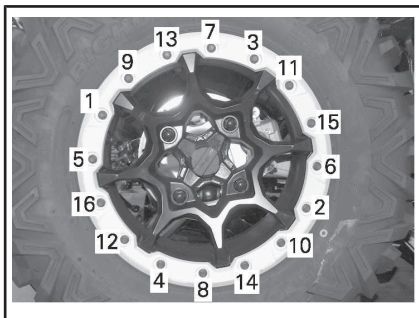

典型示例 - 紧固顺序

注释：防脱圈锁紧圈应接触到防脱圈内环。防脱圈锁紧圈可稍微弯曲以匹配胎圈。这是正常的。

6. 检查轮胎和防脱圈锁紧圈之间的间隙，锁紧圈周围的间隙应当大致相同。

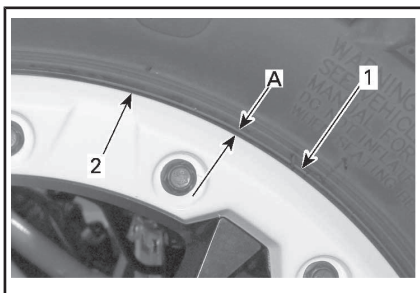

1. 轮胎
2. 防脱圈锁紧圈边缘
- A. 防脱圈锁紧圈周围的间隙相同

如果间隙不合格，

- 松开所有螺钉。
 - 检查轮胎在车轮上的位置，视需要进行复位。
 - 重新按照说明按顺序紧固。
7. 按照所述的顺序最后一次紧固防脱圈螺钉。

紧固扭矩	
防脱圈螺钉 (最后一次紧固扭矩)	25 N·m ± 1 N·m

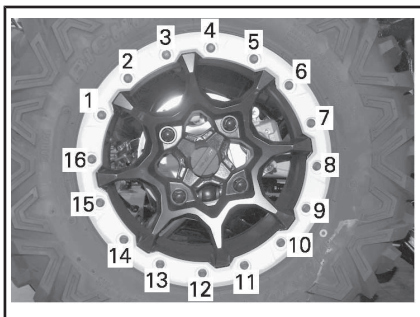

典型示例 - 最终紧固顺序

8. 给轮胎充气以使内胎圈在车轮上就位。始终使用安全措施，比如轮胎安全罩。

警告

使胎圈就位时请勿超出推荐的轮胎最大胎压。

悬架

前悬架润滑

悬架润滑脂	
斯堪的纳维亚	悬架合成润滑脂 (欧洲) (P/N 779226)
所有其他国家	悬架合成润滑脂 (P/N 779163)

润滑上下悬架臂。

每个悬架臂上有 2 个黄油嘴。

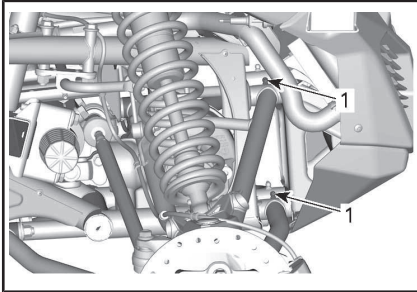

典型示例 - 前悬架

1. 黄油嘴

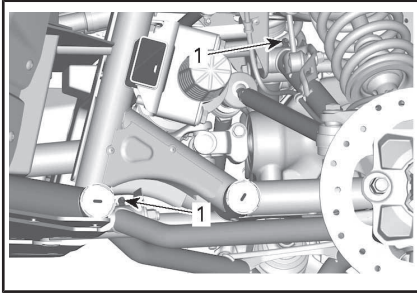

典型示例 - 前悬架

1. 黄油嘴

润滑平衡杆

悬架润滑脂	
斯堪的纳维亚	悬架合成润滑脂 (欧洲) (P/N 779226)
所有其他国家	悬架合成润滑脂 (P/N 779163)

前悬架每侧有一个黄油嘴。

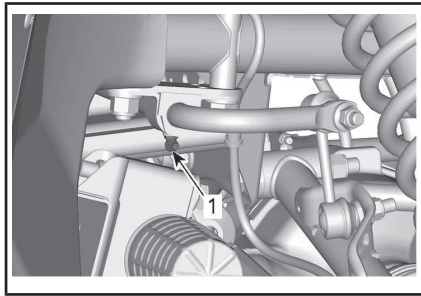

典型示例 - 前平衡杆

1. 黄油嘴

后悬架每侧有一个黄油嘴。

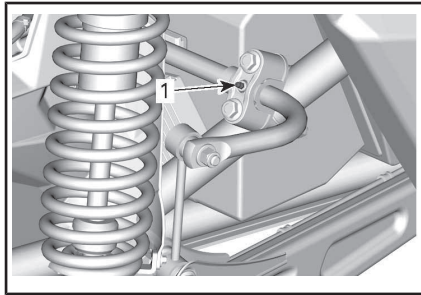

典型示例 - 后平衡杆

1. 黄油嘴

悬架检查

如果检测到任何问题，请联系经授权的 Can-Am 经销商、修理厂或您自己所选的人员。

减震器

检查减震器是否有泄漏、缓冲块磨损或其他损坏。确认紧固件仍紧固良好。

前悬架臂

检查悬架臂上是否存在裂纹、弯曲或其他损坏。

后悬架臂

检查悬架臂、拖挂和控制连杆上是否存在裂纹、弯曲或其他损坏。

检查横向悬架臂螺母的紧固转矩。

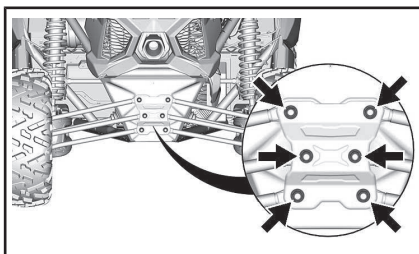

紧固扭矩	
横向臂螺母	105 N·m ± 15 N·m

制动器

制动液储液罐液位检查

拆下前检修盖。

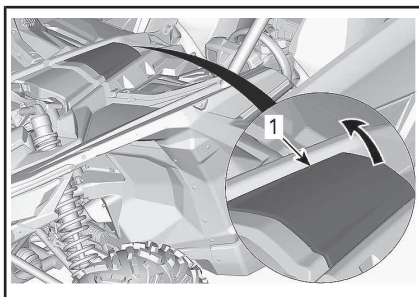

1. 前检修盖

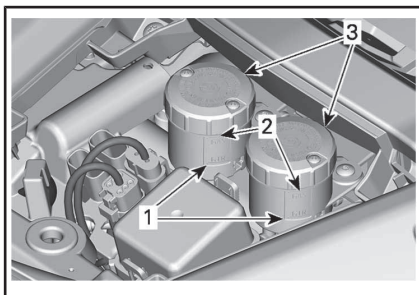

1. MIN (最低)
2. MAX (最高)
3. 主缸储液罐

当车辆在水平表面上时，检查储液罐中制动液的液位是否正确。制动液液位应位于 MIN (最低) 与 MAX (最高) 标记之间。

注释：液位较低则表示出现泄漏或制动片磨损。

添加制动液

拆卸前清洁加注口盖。

视需要添加制动液。不要加得过多。

注释：盖上制动液储液罐之前，请确保将加注口盖隔膜推入盖子内。

推荐的制动液

务必仅使用符合规格 DOT 4 的制动液。



警告

为了避免给制动系统带来严重损坏，除了推荐的液体之外，切勿使用其他液体，也不可将不同的液体混合以进行补给。

制动器检查



警告

制动液的更换，或制动系统的保养和维修应当由经授权的 Can-Am 经销商执行。

在联系经授权的 Can-Am 经销商的间隔之间，请检查以下各项：

- 制动液液位
- 制动系统有无液体泄漏
- 制动片磨损
- 制动器清洁度。

座椅安全带

座椅安全带清洁

若要清洁座椅安全带上的污垢和碎片，用海绵沾取温和的肥皂水擦拭安全带。切勿使用漂白剂、燃料或家用洗涤剂。



警告

切勿使用高压清洗装置清洁座椅安全带部件。使用高压清洗装置会永久性地损坏座椅安全带部件。

车辆护理

操作后养护

当车辆在海水环境中使用时，必须用淡水冲洗车辆以保护车辆及其部件。强烈建议对金属零件进行润滑。使用润滑防腐剂（P/N 779168）或等效产品。必须在每天操作结束后执行一次此操作。

车辆在泥泞的条件下运行后，建议冲洗车辆以保护车辆及其部件。

车辆清洁和保护

切勿使用高压清洗装置清洁车辆。只可使用压力较低的装置（如花园浇水用软管）。高压会损坏电气或机械部件。

请注意泥土或碎屑可能堆积、导致磨损、干扰或促进腐蚀的一些区域。包括下表所列区域，但不限于：

- 排气系统周围区域以及消音器与消音器盖之间的区域
- 燃油箱下方及附近区域
- 散热器
- 减震器
- 前后差速器附近区域
- 发动机和齿轮箱周围及下方区域
- 车轮内部
- 车底护板顶部。

受损的涂装件应适当地重新上漆以免生锈。

如有需要，用温水和肥皂清洗车身（仅使用温和的洗涤剂）。使用非磨蚀性蜡进行涂抹。

注意 切勿用高强度的清洁剂、脱脂剂、油漆稀释剂、丙酮等清洁塑料零件。

储存和季前准备

当车辆超过四（4）个月未使用时，必须进行适当的储存。

如预计有 21 天以上不使用车辆，应断开电瓶的黑色（-）电缆。

使用电气配件可能会提升电瓶放电的风险。在低发动机转速下和/或车辆上安装了高电气需求配件时，建议使用低安培滴流充电器。

储存之后要使用车辆时，需要执行一些准备工作。

请联系经授权的 Can-Am 经销商、修理厂或您自己所选的人员为您的车辆执行储存或季前准备。

本页
特此留空

技术信息

车辆识别

车辆的主要部件（发动机和车架）通过不同的序列号来识别。有时，为了保修或在车辆丢失时追踪车辆，可能需要查找这些编号。经授权的 Can-Am 经销商完成适当的保修索赔时需要这些编号。我们强烈建议您记下车辆上的所有序列号并将其提供给保险公司。

车辆识别号



典型示例 — 后部乘客座椅后方的车辆序列号标签

发动机识别号

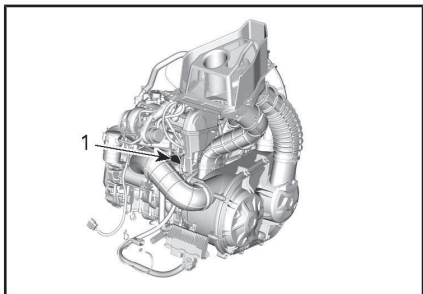

典型示例 - 发动机序列号标签

1. EIN (发动机识别号)

合规标签

适用于非公路移动机械的法规 (EU) 2016/1628

符合法规 (EU) 2016/1628 (NRMM) 的车辆发动机气门盖上有此标识。

注释：只有配备了中冷器的车辆才带有 NRMM 认证标志。

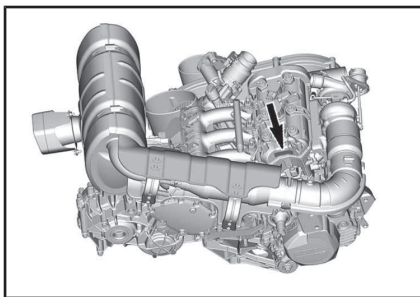

典型示例

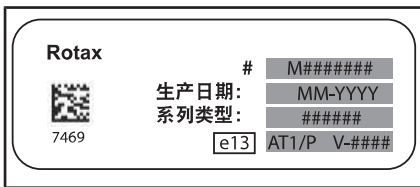

典型 NRMM 标识

射频数字编码防盗系统（RF D. E. S. S. 钥匙）

该设备符合 FCC 第 15 部分以及加拿大工业局许可豁免 RSS 标准。设备操作必须符合以下两个条件：(1) 该设备不会造成干扰，(2) 该设备必须接受任何干扰，包括造成意外操作的干扰。

未经合规负责方明确许可的变更或改动，都可能致使用户失去操作该设备的权限。

IC 登记号：12006A-M01456

FCC ID：2ACERM01456

我们作为合规负责方，在自行承担责任的条件下声明，该设备符合以下委员会指令的规定：2014/53/EU。此声明涉及的内容符合基本要求及其他相关要求。该产品符合以下指令、统一标准及法规：无线电设备指令 (RED) 2014/53/EU 和统一标准：EN 300 330-2、EN 60950-1。

蒸发性排放控制系统

有蒸发性排放控制系统的加利福尼亚州型号

从 2018 型年车辆开始，部分加州型号经认证符合 CARB（加州空气资源委员会）TP-933。这些型号配备一个蒸发性排放控制系统，其中包含一个低渗透燃油箱（LPFT）、低渗透燃油管线（LPFL）和一个主动清洗碳罐。

加州法规规范（CCR）要求以下声明：附加或修改的零件须符合适用的 ARB 蒸发性排放控制标准。若违反此要求，应受到民事和/或刑事处罚。

噪音排放控制系统法规

仅美国与加拿大

禁止篡改噪音控制系统！

美国联邦法律和加拿大各省法律禁止以下行为或其导致的结果：

1. 在车辆销售或交付给最终购买者之前、车辆正在使用时或在以下情况下，为了进行噪音控制，任何人员出于保养、维修或更换任何新车所包含的任何设备或设计元件以外的目的而进行拆卸或致使其无效
2. 在此类设备或设计元件被任何人员拆卸或致使无效后使用车辆。

假定构成篡改的行为如下：

1. 拆卸、改装消音器或任何发动机部件，或者对其打孔，清除发动机废气。
2. 拆卸或改装任何进气系统零件，或对其打孔。
3. 使用非制造商指定的零件更换车辆的任何活动零件，以及进气或排气系统零件。
4. 缺少适当的保养。

网页版使用手册不包含 EC 合规声明。

请参阅随车附含的打印版本。

规格

发动机	
发动机类型	ROTAX® 900 ACE Turbo / Turbo R
	4 冲程，双顶置凸轮轴 (DOHC)，干式油底壳，冷却液体
气缸数	3
气门数	12 个气门（自调整液压气门挺杆）
缸径	74 mm
冲程	69.7 mm
排量	899.31 cm ³
RPM 马力最大值	7,250 RPM
排气系统	美国农业部林业局批准的火星熄灭器 用于 NRMM 型号的催化剂
空气滤清器	Donaldson 高性能滤清器

润滑系统	
类型	干式油底壳
机油滤清器	可更换的滤筒式滤清器

润滑系统			
发动机油	容量	更换发动机机油和滤清器	3.5 L
	推荐的机油 斯堪的纳维亚		4T 10W50 合成机油（欧洲）（P/N 779240） 或 4T 5W40 合成混合机油（欧洲）（P/N 779290） 或 4T 0W40 合成机油（欧洲）（P/N 779286）
	推荐的机油 所有其他国家/地区		4T 10W50 合成机油（P/N 779234） 4T 5W40 合成混合机油（P/N 779133） 或 4T 0W40 合成机油（P/N 779139）
	无法获得 XPS 产品时的备选机油		如果没有这种机油，则请使用符合 API 维修类别 SJ、SL、SM 或 SN 要求的 5W40 或 10W50 车用机油。请参阅 <i>推荐机油</i>

冷却系统		
冷却液	类型	乙基乙二醇/水的混合物（50% 冷却液，50% 水）。 斯堪的纳维亚：超长使用寿命的预混合冷却液（P/N 779150） 所有其他国家：超长使用寿命的预混合冷却液（欧洲）（P/N 779223） 或铝制发动机专用的冷却液
	容量	7.7 L

电气系统		
蓄电池	类型	免维护 SLA
	电压	12 volts
	标称额定值	18 A•h
	动力启动机输出	1.34 kW

电气系统	
前灯	2 x 20W LED
尾灯	2 x 3W LED
标志灯	2 x 2W LED
保险丝	参阅保养中的保险丝

燃油系统			
燃油泵		类型	电气 (燃油箱中)
燃油	类型		高级无铅汽油 - 请参阅燃油要求
	最小辛烷值	北美	87 (R+M)/2
		北美以外	92 RON
	推荐辛烷值	北美	91 (R+M)/2
北美以外		95 RON	
油箱容量			± 40 L
低燃油液位指示灯亮起时的剩余燃油			± 12 L

齿轮箱		
类型		停车、空档和倒档位置时的双量程 (HI-L0)
齿轮箱油	容量	1.25 L 加注 (新车加注 1.5 L)
	推荐	斯堪的纳维亚: 75W140 合成齿轮油 (欧洲) (P/N 779215) 所有其他国家: 75W140 合成齿轮油 (P/N 779160) 或 75W 140 API GL-5

驱动系统		
前轮驱动	配备 Visco-Lok 前差速器的型号	可选择 2WD/4WD, 带自动锁定前轮差速器, 螺旋齿轮
	配备 Smart-Lok 前差速器的型号	可选择 2WD/4WD, 配备 Smart-Lok 电子锁止差速器
前轮驱动比		3.6:1
后轮驱动		集成至传动装置, 斜齿轮
后轮驱动比		3.43:1
前差速器机油 (Visco-Lok)	容量	400 ml
	推荐	斯堪的纳维亚: 75W90 合成齿轮油 (欧洲) (P/N 779212) 所有其他国家/地区: 75W90 合成齿轮油 (P/N 779158) 或合成齿轮油 75W90 API GL-5
前差速器机油 (Smart-Lok)	容量	350 ml
	推荐	斯堪的纳维亚: 75W90 合成齿轮油 (欧洲) (P/N 779212) 所有其他国家/地区: 75W90 合成齿轮油 (P/N 779158) 或合成齿轮油 75W90 API GL-5
轮轴铰节润滑脂		轮轴铰节润滑脂 (P/N 293 550 062) 或同等物

转向系统		
类型		齿条和小齿轮
方向盘		可调节倾斜式转向
回转半径	MAX MAX X ds	713 cm
	MAX X rs	746.5 cm

前悬架			
悬架类型		带平衡杆的双悬架臂	
悬架行程	MAX MAX X ds	508 mm	
	MAX X rs	559 mm	
减震器	数量	2	
	类型	MAX (最高)	配备背挂式储液罐的 HPG 减震器。QS3 压缩调节
		MAX X ds	配备背挂式储液罐和双速压缩和回弹调节功能的 HPG 减震器
MAX X rs	配备外置储液罐和旁通、双速压缩和回弹调整的 HPG 减震器。		
预载调节型		螺纹弹簧固定座	

后悬架			
悬架类型		配备外部平衡杆的扭转拖挂式独立悬挂臂 (TTX)	
悬架行程	MAX MAX X ds	508 mm	
	MAX X rs	559 mm	
减震器	数量	2	
	类型	MAX (最高)	配备背挂式储液罐的 HPG 减震器。QS3† 压缩调节和防触底控制
		MAX X ds	配备背挂式储液罐和双速压缩和回弹调节功能及防触底控制功能的 HPG 减震器
MAX X rs	配备外置储液罐、双速压缩和回弹调整的 HPG 减震器		
预载调节型		螺纹弹簧固定座	

制动器		
前制动器	数量	2
	类型	262 mm 通风制动盘, 配备 液压双活塞卡钳 32 mm
后制动器	数量	2
	类型	248 mm 通风制动盘, 配备 液压双活塞卡钳 28 mm
制动液	类型	DOT 4
	容量	320 ml
卡钳		浮动
制动片材料		烧结高性能
最小制动片厚度		0.5 mm
最小制动盘厚度		4 mm
最大制动盘翘曲变形量		0.2 mm

轮胎			
压力	前	71.12 cm	负载超过 195 kg: 262 kPa 负载高至 195 kg : 207 kPa
		73.66 cm	负载超过 195 kg: 234 kPa 负载高至 195 kg : 186 kPa
		76.20 cm	负载超过 195 kg: 179 kPa 负载高至 195 kg : 152 kPa
	后	71.12 cm	负载超过 195 kg: 262 kPa 负载高至 195 kg : 207 kPa
		73.66 cm	负载超过 195 kg: 248 kPa 最小: 186 kPa
		76.20 cm	负载超过 195 kg: 262 kPa 负载高至 195 kg : 179 kPa
尺寸	前	MAX (最高)	28 x 9 x 14 (英寸)
		MAX X ds	29 x 9 x 14 (英寸)
		MAX X rs	30 x 10 x 14 (英寸)
	后	MAX (最高)	28 x 11 x 14 (英寸)
		MAX X ds	29 x 11 x 14 (英寸)
		MAX X rs	30 x 10 x 14 (英寸)
最低轮胎螺纹深度			3 mm

车轮			
类型	MAX (最高)		铸铝车轮
			MAX X ds MAX X rs
	轮辋尺寸	前	
后		MAX MAX X ds	14 x 8 英寸
		MAX X rs	14 x 7 英寸

底盘	
防滚架类型	47 mm 直径, 高强度钢, ROPS 批准的防滚架

尺寸			
全长	MAX (最高)		416.6 cm
			MAX X ds
	MAX X rs	420.3 cm	
全宽	MAX MAX X ds		162.5 cm
	MAX X rs		182.9 cm
全高	MAX (最高)		167.1 cm
	MAX X ds		167.6 cm
	MAX X rs		167.6 cm
轴距			342.9 cm
轮距	前	MAX MAX X ds	136 cm
		MAX X rs	156.3 cm
	后	MAX MAX X ds	133.1 cm
		MAX X rs	153.4 cm

尺寸		
离地间隙	MAX	33 cm
	MAX X ds	
	MAX X rs	35.6 cm

承载能力和重量		
干重	MAX Turbo	777.9 kg
	MAX Turbo R	777.9 kg
	MAX X ds	786.9 kg
	MAX X rs	838.6 kg
重量分配（前/后）		44/56
总车辆允许载荷（包括驾驶者、乘客、所有其他负载物，以及附加配件）		399.2 kg
车辆总重额定值	MAX（最高）	1,206.6 kg
	MAX X ds	1,220 kg
	MAX X rs	1,270 kg
货架承载能力		68 kg

本页
特此留空

故障排除

故障排除指南

CVT 皮带打滑

1. CVT 中进水。
 - 请参阅特殊程序。

“--” 显示在变速箱位置显示区

1. 换档杆处在 2 个位置之间。
 - 正确地将换档杆放在所需的位置。
2. 换档杆未正确调整。
 - 请联系经授权的 Can-Am 经销商。
3. 电子通信错误。
 - 请联系经授权的 Can-Am 经销商。

发动机不转动

1. D. E. S. S. 钥匙未安装到 D. E. S. S. 柱式安全开关上。
 - 将钥匙牢固地安装到 D. E. S. S. 柱式安全开关上。
2. 换档杆不在 PARK (停车) 或 NEUTRAL (空档) 位置。
 - 将换档杆置于 PARK (停车) 或 NEUTRAL (空档) 位置, 或压下制动踏板。
3. 保险丝熔断。
 - 检查保险丝。
4. 蓄电池电力不足或连接松动。
 - 检查充电系统保险丝。
 - 检查仪表中的错误消息。
 - 检查电池连接和端子状况。
 - 由经授权的 Can-Am 经销商检查电池。
5. 发动机起动按钮故障。
 - 请联系经授权的 Can-Am 经销商。
6. 启动电磁开关故障。
 - 请联系经授权的 Can-Am 经销商。
7. 多功能仪表显示未识别的 D. E. S. S. 钥匙。
 - 清洁 D. E. S. S. 钥匙。

发动机运转，但无法起动

1. 发动机溢油（拆下时火花塞为湿）。
 - （如果发动机不起动并且溢油，则可以启用淹湿模式防止在起动机时燃油喷射和切断点火。然后完成以下操作：
 - 将钥匙插入 D. E. S. S. 锁柱。
 - 将油门踏板踩到底并踩住不放。
 - 按下发动机的 START（起动机）按钮。
 发动机应该会进行持续 10 秒的起动机。松开发动机的 START（起动机）按钮。松开油门踏板并再次起动机发动机，使发动机开始运转。

如果不起作用：

 - 拆下火花塞（工具包中提供了相应的工具）。请参阅维护程序中的火花塞一节。
 - 发动几次发动机。
 - 如果可能，请安装新的火花塞，或将火花塞清洗干净并干燥后装回。
 - 如果发动机无法起动机，请向授权 Can-Am 经销商、维修店或您自行选择的维护、维修或更换负责人需求帮助。有关保修索赔的信息，请参阅包含于此中的 US EPA 排放相关保修。
2. 无燃油注入发动机（拆下时火花塞为干）。
 - 检查燃油箱液位。
 - 检查燃油泵保险丝。
 - 燃油泵预滤器阻塞或燃油泵故障。从经授权的 Can-Am 经销商、修理车间或您自己所选的人员处寻求服务以进行保养、修理或更换。有关保修索赔的信息，请参阅包含于此中的 US EPA 排放相关保修。
3. 火花塞/点火装置（无火花）。
 - 检查点火保险丝。
 - 拆下火花塞，然后重新连接点火线圈。
 - 通过接地到远离火花塞孔发动机的火花塞起动机发动机。如果没有出现火花，请更换火花塞。
 - 如果问题仍然存在，从经授权的 Can-Am 经销商、修理厂或您自己所选的人员处寻求服务以进行保养、修理或更换。有关保修索赔的信息，请参阅包含于此中的 US EPA 排放相关保修。

发动机加速无力或动力不足

1. 座椅安全带未正确扣合。检查仪表消息。
 - 扣上座椅安全带。
2. 火花塞脏污或损坏。
 - 更换火花塞。
3. 发动机空气滤清器阻塞或脏污。
 - 检查空气滤清器，必要时进行更换。
 - 检查发动机空气滤清器外壳中的沉积物。
4. CVT 进水
 - 从 CVT 中排水。请参阅特殊程序。
5. CVT 脏污或磨损。
 - 请联系经授权的 Can-Am 经销商。

6. 缺少燃油

- 燃油泵预滤器脏污或阻塞。从经授权的 Can-Am 经销商、修理车间或您自己所选的人员处寻求服务以进行保养、修理或更换。有关保修索赔的信息，请参阅包含于此中的 US EPA 排放相关保修。

7. 发动机处于跛行回家模式。

- 查看多功能仪表显示屏上的消息。
- 多功能仪表的 CHECK ENGINE (检查发动机) 指示灯亮起，并且屏幕上显示 LIMP HOME (跛行回家)，请从经授权的 Can-Am 经销商、修理厂或您自己所选的人员处寻求服务以进行保养、修理或更换。有关保修索赔的信息，请参阅包含于此中的 US EPA 排放相关保修。

发动机过热

1. 冷却系统中的冷却液液位低。

- 检查冷却液液位并加注。参见 保养程序。从经授权的 Can-Am 经销商、修理车间或您自己所选的人员处寻求服务以进行保养、修理或更换。有关保修索赔的信息，请参阅包含于此中的 US EPA 排放相关保修。

2. 冷却风扇不工作。

- 确保冷却风扇未卡住且正常工作。
- 检查风扇保险丝。请参阅保养程序章节中的保险丝。

3. 散热器鳍片脏污。

- 检查并清洁散热器鳍片。参见 保养程序。

发动机不发火

1. 火花塞脏污/损坏/磨损。

- 视需要更换火花塞。

2. 燃油进水。

- 排空燃油系统并注入淡水。

转速增加但是车辆不移动

1. CVT 进水。

- 从 CVT 中排水。请参阅特殊程序。

2. CVT 脏污或磨损或皮带故障。

- 请联系经授权的 Can-Am 经销商。

加速踏板操作输入仅部分回应或无回应 (CHECK ENGINE (检查发动机) 灯点亮并显示 PPS FAULT (PPS 故障) 消息)

1. 加速踏板传感器局部故障 (PPS)。

- 使用越控开关恢复加速踏板操作功能。请联系经授权的 Can-Am 经销商。

2. 加速踏板传感器完全故障 (PPS)。

- 使用越控开关越过加速踏板并提高发动机转速以移动车辆。请联系经授权的 Can-Am 经销商。

多功能仪表中的消息

如果发动机出现异常情况，会显示以下消息并亮起指示灯。

消息	说明
D. E. S. S. 钥匙未识别	需要清洁 D. E. S. S. 钥匙。
钥匙错误	指出您使用了错误的 D. E. S. S. 钥匙，请使用适合该车辆的钥匙。
检查发动机	所有已激活或以前激活且需要注意的故障。 未启用发动机制限制。
跛行回家	需要尽快诊断的重大故障。 发动机无法发动及/或发动机表现已被修改。
ECM CRC 错误	来自 ECM 的错误消息。
TPS 故障	油门体故障，之后一般会出现跛行回家的消息。
制动开关故障	制动信号故障。
ECM 未识别	仪表无法识别 ECM 时显示此消息。
检查 DPS	检查发动机指示灯点亮。表示 DPS（动态动力转向）工作不正常。请咨询经授权的 Can-Am 经销商。
PPS 故障	踏板位置传感器（PPS）故障在跛行回家模式中驾驶车辆，请参阅 <i>辅助控件</i> 章节的 <i>越控开关</i> 。
手动跛行回家	在 PPS 故障的情况下，使用超控开关确认启用手动跛行回家模式。
油路传感器最大性能	当油路传感器的电阻值超出范围时，多功能仪表（模拟/数字）会检测这一问题到并显示该消息。
检查 SMARTLOK	发动机检查指示灯点亮。指出 Smart-Lok 没有正常工作。请咨询经授权的 Can-Am 经销商。

本页
特此留空

保修

美国及加拿大地区的 BRP 有限保修：2019 CAN-AM® SSV

1) 有限保修范围

庞巴迪休闲娱乐产品有限公司 (“BRP”)* 对经授权的 Can-Am SSV 经销商 (如下文定义) 在美国 (“USA”) 和加拿大境内出售的 2019 Can-Am 排座式车辆 (“SSV”) 在以下所述期限内按照下列条件就材料或工艺方面的缺陷提供保修。出现以下情况, 本有限保修无效: (1) 在任何时间将 SSV 用于竞速或任何其他竞赛活动, 即使是以前的所有者所执行; 或 (2) 对 SSV 进行改装或修改, 且这种改装或修改给其运转、性能或耐久性带来不利影响或改变了其预期用途。

非原厂安装的零件和配件不在本有限保修的范围内。请参阅适用的零件和配件有限保修文本。

2) 责任限制

本保修是明确给出且获得认可的, 代替其他一切明示或默示保修, 包括但不限于任何适销性或特殊用途适用性保修。如果没有否认, 默示保修受明示保修的持续时间限制。附带及从属损失不在此保修范围内。部分州/省不允许作出上述的免责声明、限制及排除, 因此, 它们对您可能不适用。此保修为您提供特定权利, 您可能还享有其他合法权利, 这些权利在各州、各省皆有不同。

分销商、任何 BRP 经销商或任何其他人员未经授权均不得作出任何与产品相关的断言、表述或担保, 除非是本有限保修中所包含的, 但如果有作出这些, 也不得强加给 BRP。BRP 保留随时修改此有限保修的权利, 请您理解, 此类改动不会改变适用于在此保修有效时出售的商品的保修条件。

3) 排除条款 - 未经担保

在任何情况下, 不对以下情况保修:

- 正常磨损及破裂;
- 日常保养项目、调节、调整;
- 因未能按照“使用手册”所述提供合适的保养及/或储存而造成的损坏;
- 因拆卸零件、不当修理、维修、保养、修改或使用未经 BRP 生产或批准的零件造成的损坏, 或者因为由未经授权的 Can-Am SSV 维修经销商进行修理而造成的损坏;
- 因误用、滥用、疏忽或以不符合 Can-Am SSV “使用手册”中所建议操作方式来操作产品而造成的损坏;
- 因意外、沉没、火灾、盗窃、故意破坏或天灾等造成的损坏丢失;
- 使用不适用于本产品的燃油、机油或润滑剂 (参见“使用手册”);
- 因生锈、腐蚀或接触元素等导致的损坏;
- 因进水或雪水而导致的损坏;
- 附带或间接损害、或包括但不限于, 拖行、储存、电话、租借、出租车、不便、保险承保范围、贷款偿付、时间损失、收入损失等任何类型的损失。

4) 保修范围期限

本有限保修将于 (1) 交付给首个零售客户的日期或 (2) 第一次使用产品的日期 (以先到者为准) 生效, 并在以下期限内有效:

- 私人用途或商业用途的所有者为连续六 (6) 个月。
- 有关排放相关的部件, 也请参阅这里包含的 US EPA 排放相关保修。
- 对于由 BRP 生产、在加利福尼亚州出售的配备蒸发排放控制系统的加利福尼亚州型号的蒸发排放相关部件, 如果是一开始就出售给居民或随后由加利福尼亚州居民注册保修, 也请参阅此中包含的 *加利福尼亚州蒸发排放控制保修声明*。

根据本保修修理或更换零件, 或执行维修, 不会将此保修延长到其原始到期日期以外。

5) 享有保修的条件

本保修范围 只有 在 以下各个 条件均满足时才有效：

- 2019 Can-Am SSV 必须是由其首个所有者从经授权在销售所在国家/地区分销 Can-Am SSV 的 Can-Am SSV 经销商（“Can-Am SSV 经销商”）处购买，购买时为新的且未经使用；
- 必须完成并记录 BRP 指定的交付前检查程序，且由购买者进行签字
- 2019 Can-Am SSV 必须由经授权的 Can-Am SSV 经销商进行正常的注册；
- 购买者必须是在其居住的国家/地区购买 2019 Can-Am ATV；
- 必须及时执行“使用手册”中列出的日常保养以便维持保修范围。BRP 保留根据正常保养证明确认保修范围的权利。

如果前述条件中有一项未满足，BRP 将不会对任何私人用途物主或商业用途物主提供此有限保修。为了使 BRP 能够合理的接触到产品并为其提供合理的机会进行修理。客户必须同时向 BRP 授权经销商提供产品购买证明并且必须在开始修理之前在修理单/工单上签字，以验证保修修理。根据此有限保修更换的所有零件均成为 BRP 的财产。

6) 获得保修范围的方式

出现异常现象后，客户必须停止使用 SSV。客户必须在出现故障的三（3）天内通知 BRP 维修经销商，并使其能够合理的接触到产品并为其提供合理的机会进行修理。客户必须同时向 BRP 授权经销商提供产品购买证明并且必须在开始修理之前在修理单/工单上签字，以验证保修修理。根据此有限保修更换的所有零件均成为 BRP 的财产。

7) BRP 的义务

根据此保修条款，对于在保修期内因正常使用、维护保养和维修而发现有缺陷的零件，BRP 有且仅有义务根据此处所述的条件，自行决定是在任何经授权的 BRP 经销商进行修理，还是更换成正品 Can-Am SSV 零件，但均不收取零件和工时费。BRP 的责任范围是对零件进行必要的修理或更换。任何违反保修的要求均不得成为取消或解除向所有者出售 SSV 的原因。

如果需要在原始出售国家 / 地区之外进行维修，物主将负责承担因当地惯例与条件产生的任何额外费用，例如，但不限于，运费、保险、税费、许可费、进口关税以及一切其他财务费用，包括由政府、州、地域及其相关机构收取的费用。

BRP 保留不时地改进或修改产品的权利，无需承担任何对之前制造的产品进行修改的义务。

8) 附加供应商保修

在一些 2019 Can-Am SSV 上，BRP 可能会提供 GPS 接收器作为标准设备。GPS 接收器在 BRP 的有限保修范围内。对于由 GPS 接收器“供应商”提供的保修期长于 BRP 有限保修期的附加保修，应由经销商或消费者直接与 GPS 接收器“供应商”交涉。

9) 转让

如果在保修范围内转让产品所有权，根据其条款及条件，也应当转让本有限保修，其剩余的保修时间仍有效，前提是 BRP 或经授权的 Can-Am SSV 代理商/经销商收到前所有者同意转让所有权的证明以及新所有者的位置。

10) 消费者援助

如果出现与此有限保修相关的争议或纠纷，BRP 建议您尝试在经销商层面上解决这些问题。我们建议您与经授权的经销商维修经理或所有者讨论这些问题。

如果问题仍未解决，请通过以下方式联系 BRP：填写 www.brp.com 上的客户联系表或发送邮件至本手册 [联系我们](#) 章节下列出的地址。

*本产品在美国的分销及维修事宜由 BRP（美国）有限公司负责。

©2018 庞巴迪休闲娱乐产品有限公司保留所有权利。

® 庞巴迪休闲娱乐产品有限公司或其附属公司的商标。

US EPA 排放相关保修

庞巴迪休闲娱乐产品有限公司 (“BRP”)** 向最终购买者及各后续购买者保证，此类新型发动机，包括其废气排放控制系统及其蒸发性排放控制系统的所有零件，满足两个条件：

1. 在其出售给最终购买者时其设计、建造及装配符合 40 CFR 1051 及 40 CFR 1060 的要求。
2. 其材料及工艺不存在任何使其不能满足 40 CFR 1051 及 40 CFR 1060 要求的缺陷。

在所述的保修期限内，对于任何因在材料或工艺方面存在缺陷而使发动机增加任何监管污染物排放的零件或部件，只要满足保修条件，BRP 将酌情选择进行修理或更换，无需艇主承担任何费用，包括与诊断及修理或更换排放相关零件有关的费用。根据此有限保修更换的所有缺陷零件均成为 BRP 的财产。

对于所有排放相关的保修声明，BRP 将排放相关零件的诊断和修理限制给经授权的 Can-Am 经销商，除非出现以下列表中的 2 个项目需要紧急修理的情况。

作为认证的制造商 BRP 将不会拒绝基于以下任何一项提出的排放相关保修

1. BRP 或 BRP 经授权的设备执行的保养或其他服务。
2. 操作者执行的发动机设备修理工作以纠正归咎于 BRP 的不安全、紧急条件只要操作者尝试尽快将发动机设备恢复到其正常配置。
3. 操作者采取的与保修要求不相关的任何行动或未采取的行动。
4. 执行的保养比 BRP 指定的更加频繁。
5. 因 BRP 的错误或责任引起的任何事项。
6. 使用任何设备运行时常用的燃油 (BRP 书面的保养说明声明这种燃油将损害设备的排放控制系统且操作者可以立即找到适当燃油的情况除外)。请参见保养信息章节和燃油加注章节中的燃油要求一节。

排放相关保修期限

排放相关保修在以下期限内有效以先到者为准

	时数	月	公里
废气排放相关部件	500	30	5000
蒸发性排放相关部件	N/A	24	N/A

保修的部件

排放相关保修涵盖出现故障会导致发动机排放任意监管污染物增加的所有部件，包括以下所列部件：

1. 对于废气排放排放相关部件包括任何与以下系统相关的发动机零件
 - 空气感应系统
 - 燃油系统
 - 点火系统
 - 废气再循环系统
2. 以下零件也可视为废气排放相关部件
 - 后处理装置
 - 曲轴箱通风阀
 - 传感器
 - 电子控制单元

3. 以下零件也可视为蒸发性排放相关部件
 - 燃油箱
 - 燃油箱盖
 - 燃油管路
 - 燃油管路管件
 - 卡箍*
 - 泄压阀*
 - 控制阀*
 - 控制电磁线圈*
 - 电子控制*
 - 真空控制膜片*
 - 控制导线*
 - 控制联动装置*
 - 排气阀
 - 蒸汽软管
 - 液体-蒸汽分离器
 - 碳罐
 - 碳罐安装支架
 - 化油器清洗口连接器
4. 排放相关部件也包括任何其他唯一用途即是减少排放的零件或其故障将引起排放增加但未明显降低发动机¹设备性能的零件。

有限的适用性

对于因艇主或操作者保养或使用不当、非制造商责任的事故或天灾引起的排放相关故障，作为认证的制造商，BRP 可以拒绝相关的保修要求。例如，对于因操作者滥用发动机/设备，或者操作者将发动机/设备用于设计之外的用途而直接引起的（在任何情况下都无法归咎于制造商的）故障，可以拒绝排放相关的保修要求。

如果您对自己的保修权利和责任有任何疑问，请拨打 1-888-272-9222 联系庞巴迪休闲娱乐产品有限公司。

* 与蒸发性排放控制系统相关

** 本产品在美国的分销及维修事宜由 BRP（美国）有限公司负责。

加利福尼亚州蒸发排放控制保修声明

您的保修权利和义务

加州空气资源委员会很荣幸为您解释 2019 年越野运动车辆蒸发排放控制系统的保修。在加利福尼亚，新娱乐性越野车的设计、制造及装配必须符合州内严格的防烟雾标准。庞巴迪休闲娱乐产品有限公司 (“BRP”)** 须在以下所列的时限内为您越野运动车辆上的蒸发排放控制系统提供保修，前提是您未滥用、疏忽、不当保养或在未经批准的情况改动您的越野运动车辆。

您的蒸发排放控制系统可能包含化油器或燃油喷射系统、燃油箱、燃油软管，碳罐和发动机计算机等零件。可能还包含软管、皮带、连接器以及其他与蒸发排放相关的组件。若有相关保证条件，庞巴迪休闲娱乐产品有限公司将会为您修理越野运动车辆，而不收取故障诊断、零件和劳动费用。

OHRV 的制造商保修范围

本 OHRV 的保修期为 60 个月，或 5000 英里，或 500 小时，以先到者为准。

保修零件：

- 碳罐安装支架
- 碳罐
- 吹扫口连接器
- 卡箍*
- 电子控制*
- 燃油箱盖
- 注油颈
- 注油颈软管
- 燃油管线
- 燃油管线连接件
- 燃油箱
- 卸压阀*
- 扫气阀
- 单向阀*
- 蒸汽软管
- 节流器
- 滤清器*
- 此处未列出的其他零件均有可能影响蒸发排放控制系统。

如果您的越野运动车辆上有任何蒸发排放相关零件有故障，将由庞巴迪休闲娱乐产品有限公司进行修理或更换。

车主保修责任：

您作为越野运动车辆的所有者，有责任履行车主手册中列出的保养要求。庞巴迪休闲娱乐产品有限公司建议您保留所有越野运动车辆所有的保养收据，但是庞巴迪休闲娱乐产品有限公司不能仅因为缺少收据或您未能确保履行所有计划的保养而拒绝保修。

您作为所有者，一旦出现问题，有责任将越野运动车辆尽快送至庞巴迪休闲娱乐产品有限公司的经销商处。应在合理的期限内完成保修修理，此期限不应超过 30 天。

作为越野运动车辆的所有者，您还应知晓如果您的越野运动车辆或零件因滥用、疏忽、不当保养或未经批准的改动而发生故障，庞巴迪休闲娱乐产品有限公司可能会拒绝您的保修。

如果您对自己的保修权利和责任有任何疑问，应拨打 1-888-272-9222 联系庞巴迪休闲娱乐产品有限公司或致函加州空气资源委员会，地址：9528 Telstar Avenue, El Monte, CA 91731。

* 与蒸发排放控制系统相关

** 本产品在美国的分销及维修事宜由 BRP（美国）有限公司负责。

BRP 国际有限保修：2019 CAN-AM® SSV

1) 有限保修范围

庞巴迪休闲娱乐产品有限公司 (“BRP”)* 对于经 BRP 授权的在美国五十州、加拿大、欧洲经济区 (由欧盟成员国以及挪威、冰岛和列支敦士登组成) 成员国 (“EEA”)、独联体成员国 (包括乌克兰和土库曼斯坦) (“CIS”) 以及土耳其境外销售 Can-Am SSV 的 Can-Am SSV 代理商或经销商 (“Can-Am SSV 代理商/经销商”) 出售的 2019 Can-Am SSV 在以下所述期限内按照下列条件就材料或工艺方面的缺陷提供保修。

非原厂安装的零件和配件不在本有限保修的范围内。请参阅适用的零件和配件有限保修文本。

出现以下情况，本有限保修无效：(1) 在任何时间将 SSV 用于竞速或任何其他竞赛活动，即使是以前的所有者所执行；或 (2) 对 SSV 进行改装或修改，且这种改装或修改给其运转、性能或耐久性带来不利影响或改变了其预期用途。

2) 责任限制

在法律允许的范围内，本保修是明确给出且获得认可的，代替其他一切明示或默示保修，包括但不限于任何适销性或特殊用途适用性保修。如果没有否认，默示保修受明示保修的持续时间限制。附带及从属损失不在此保修范围内。一些管辖区内不允许作出上述的免责声明、限制及排除，因此，它们对您可能不适用。此保修为您提供特定权利，您可能还享有其他合法权利，这些权利在各个国家皆有不同。(对于在澳大利亚购买的产品，请参见下方第 4 条)。

Can-Am SSV 代理商/经销商或任何其他人员未经授权均不得作出任何与产品相关的断言、表述或担保，除非是本保修中所包含的，但如果作出这些，也不得强加给 BRP。

BRP 保留随时修改此保修的权利，请您理解，此类改动不会改变适用于在此保修有效时出售的商品的保修条件。

3) 除外情况 - 不作保证

在任何情况下，本有限保修不对以下情况保修：

- 正常磨损及破裂；
- 日常保养项目、调节、调整 (零件及劳务费)；
- 因疏忽或未能按照“使用手册”所述提供合适的保养和/或储存而造成的损坏；
- 因拆卸零件、不当修理、维修、保养、修改或使用未经 BRP 生产或批准的零件造成的损坏，或者因为由未经授权的 Can-Am SSV 代理商/经销商进行修理而造成的损坏；
- 因滥用、误用、疏忽或以不符合“使用手册”中所建议操作方式来操作产品而造成的损坏；
- 因意外、沉没、火灾、盗窃、故意破坏或天灾等造成的损坏丢失；
- 使用不适用于本产品的燃油、机油或润滑剂 (参见“使用手册”)；
- 因生锈、腐蚀或接触元素等产生的损坏；
- 因进水或雪水而导致的损坏；
- 附带或从属损失、或包括但不限于，牵引、运输费用、储存、电话、租借、出租车、不便、保险承保范围、贷款偿付、时间损失、收入损失或因维修工作造成错过停机时间等任何类型的损失。

4) 保修范围期限

本保修将于 (1) 交付给首个零售客户的日期或 (2) 第一次使用产品的日期 (以先到者为准) 生效，并在以下期限内有效：

- 私人用途或商业用途的所有者为连续六 (6) 个月。

根据本保修修理或更换零件，或执行维修，不会将此保修延长到其原始到期日期以外。

仅对于在澳大利亚出售的产品

不得利用本保修条款及条件中的任何规定排除、限制或修改 2010 竞争与消费者法案 (Cth) 赋予或默示的任何条件、保修、保证、权利或救济的应用，包括澳大利亚消费者法或任何其他法律，在此，若作出此类行为将违反法律，或导致此条款及条件的任何部分无效。根据本有限保修在此为您提供利益不包括您依据澳大利亚法律享有的其他权利和救济。

我们的商品带有不可根据澳大利亚消费者法排除的保证。对于重大故障，您有权进行更换或退款，或赔偿您任何其他合理可预见的损失或损坏。如果商品的质量不可接受，且故障未达到重大故障，您也有权要求修理或更换商品。

5) 享有保修的条件

本保修范围 只有 在 以下各个 条件均满足时才有效：

- 2019 Can-Am SSV 必须是由其首个所有者从经授权在销售所在国家/地区分销 Can-Am SSV 的 Can-Am SSV 代理商/经销商处购买，购买时为新的且未经使用；
- 必须完成并记录 BRP 指定的交付前检查程序；
- 产品必须由经授权的 Can-Am SSV 代理商/经销商进行正常的注册；
- 购买者必须是在其居住的国家或国家联盟范围内购买 2019 Can-Am SSV；以及
- 必须及时执行“使用手册”中列出的日常保养以便维持保修范围。BRP 保留根据正常保养证明确认保修范围的权利。

如果前述条件中有一项未满足，BRP 将不会对任何私人用途物主或商业用途物主提供此有限保修。为了使 BRP 能够同时保持其产品的安全性以及其消费者和普通大众的安全，此类限制是必要的。

6) 获得保修范围的方式

出现异常现象后，客户必须停止使用 SSV。客户必须在出现故障的两 (2) 天内通知经授权的 Can-Am SSV 维修代理商/经销商，并使其能够合理的接触到产品并为其提供合理的机会进行修理。客户必须同时向经授权的 Can-Am SSV 代理商/经销商提供产品购买证明，并且必须在开始修理之前在修理单/工单上签字，以验证保修修理。根据此有限保修更换的所有零件均成为 BRP 的财产。

请注意，通知时间期限根据客户所在国家适用的国家或当地法律而定。

7) BRP 的义务

在法律许可的范围内，根据此保修条款，对于在保修期内因正常使用、维护保养和维修而发现有缺陷的零件，BRP 有且仅有义务根据此处所述的条件，自行决定是在任何经授权的 Can-Am SSV 经销商/分销商处进行修理，还是更换成正品 Can-Am SSV 零件，但均不收取零件和工时费。BRP 的责任范围是对零件进行必要的修理或更换。任何违反保修的要求均不得成为取消或解除向所有者出售 Can-Am SSV 的原因。您可能享有其他合法权利，这些权利因国家不同而不同。

如果需要在原始出售国家 / 地区之外进行维修，物主将负责承担因当地惯例与条件产生的任何额外费用，例如，但不限于，运费、保险、税费、许可费、进口关税以及一切其他财务费用，包括由政府、州、地域及其相关机构收取的费用。

BRP 保留不时地改进或修改产品的权利，无需承担任何对之前制造的产品进行修改的义务。

8) 转让

如果在保修范围时间内转让产品所有权，根据其条款及条件，也应当转让本有限保修，其剩余的保修时间仍有效，前提是 BRP 或经授权的 Can-Am SSV 代理商/经销商收到前所有者同意转让所有权的证明以及新所有者的位置。

9) 消费者援助

如果出现与该有限保修相关的争议或纠纷，BRP 建议您尝试在 Can-Am SSV 代理商/经销商层面上解决这些问题。我们建议您与经授权的 Can-Am SSV 代理商/经销商维修经理或所有者讨论这些问题。

如果问题仍未解决，请通过以下方式联系 BRP：填写 www.brp.com 上的客户联系表或发送邮件至本手册 *联系我们* 章节下列出的地址。

* 对于本有限保修覆盖的地域，产品由庞巴迪休闲娱乐产品有限公司或其附属公司进行分销和服务。

©2018 庞巴迪休闲娱乐产品有限公司保留所有权利。

® 庞巴迪休闲娱乐产品有限公司或其附属公司的商标。

欧洲经济区、独立国家联合体、土耳其 BRP 有限保修：2019 CAN-AM® SSV

1) 有限保修范围

庞巴迪休闲娱乐产品有限公司 (“BRP”)* 对于经 BRP 授权的在欧洲经济区 (由欧盟成员国以及挪威、冰岛和列支敦士登组成) 成员国 (“EEA”)、独联体成员国 (包括乌克兰和土库曼斯坦) (“CIS”) 以及土耳其境内销售 Can-Am SSV 的 Can-Am SSV 代理商或经销商 (“Can-Am SSV 代理商/经销商”) 出售的 2019 Can-Am SSV 在以下所述期限内按照下列条件就材料或工艺方面的缺陷提供保修。

非原厂安装的零件和配件不在本有限保修的范围内。请参阅适用的零件和配件有限保修文本。

出现以下情况, 本有限保修无效: (1) 在任何时间将 SSV 用于竞速或任何其他竞赛活动, 即使是以前的所有者所执行; 或 (2) 对 SSV 进行改装或修改, 且这种改装或修改给其运转、性能或耐久性带来不利影响或改变了其预期用途。

2) 责任限制

在法律允许的范围内, 本保修是明确给出且获得认可的, 代替其他一切明示或默示保修, 包括但不限于任何适销性或特殊用途适用性保修。如果没有否认, 默示保修受明示保修的持续时间限制。附带及从属损失不在此保修范围内。一些管辖区内不允许作出上述的免责声明、限制及排除, 因此, 它们对您可能不适用。此保修为您提供特定权利, 您可能还享有其他合法权利, 这些权利在各个国家皆有不同。

Can-Am SSV 代理商/经销商或任何其他人员未经授权均不得作出任何与产品相关的断言、表述或担保, 除非是本保修中所包含的, 但如果有作出这些, 也不得强加给 BRP。

BRP 保留随时修改此保修的权利, 请您理解, 此类改动不会改变适用于在此保修有效时出售的商品的保修条件。

3) 除外情况 - 不作保证

在任何情况下, 本有限保修不对以下情况保修:

- 正常磨损及破裂;
- 日常保养项目、调节、调整 (零件及劳务费);
- 因疏忽或未能按照“使用手册”所述提供合适的保养和/或储存而造成的损坏;
- 因拆卸零件、不当修理、维修、保养、修改或使用未经 BRP 生产或批准的零件造成的损坏, 或者因为由未经授权的 Can-Am SSV 代理商/经销商进行修理而造成的损坏;
- 因滥用、误用、疏忽或以不符合“使用手册”中所建议操作方式来操作产品而造成的损坏;
- 因意外、沉没、火灾、进水或雪水、盗窃、故意破坏或任何天灾等造成的损坏;
- 使用不适用于本产品的燃油、机油或润滑剂 (参见“使用手册”);
- 因生锈、腐蚀或接触元素等产生的损坏;
- 附带或从属损失、或包括但不限于, 牵引、运输费用、储存、电话、租借、出租车、不便、保险承保范围、贷款偿付、时间损失、收入损失或因维修工作造成错过停机时间等任何类型的损失。

4) 保修范围期限

本保修将于 (1) 交付给首个零售客户的日期或 (2) 第一次使用产品的日期 (以先到者为准) 生效, 并在以下期限内有效:

- 私人用途的所有者为连续二十四 (24) 个月。
- 商业用途或租赁用途的所有者为连续六 (6) 个月。

产品在保修期内任何一段时间用于产生收入或任何工作或就业时则是用于商业用途。在保修期限内的任何一个时间点, 产品获得许可用于商业用途时, 也可用于商业用途。

根据本保修修理或更换零件，或执行维修，不会将此保修延长到其原始到期日期以外。

请注意，保修范围的期限以及任何其他形式均受到您所在国家适用的国家或当地法律的制约。

5) 享有保修的条件

本保修范围 只有 在 以下各个 条件均满足时才有效：

- 2019 Can-Am SSV 必须是由其首个所有者从经授权在销售所在国家/地区分销 Can-Am SSV 的 Can-Am SSV 代理商/经销商处购买，购买时为新的且未经使用；
- 必须完成并记录 BRP 指定的交付前检查程序；
- 产品必须由经授权的 Can-Am SSV 代理商/经销商进行正常的注册；
- 购买者必须是在其居住的国家或国家联盟范围内购买 2019 Can-Am SSV；以及
- 必须及时执行“使用手册”中列出的日常保养以便维持保修范围。BRP 保留根据正常保养证明确认保修范围的权利。

如果前述条件中有一项未满足，BRP 将不会对任何私人用途物主或商业用途物主提供此有限保修。为了使 BRP 能够同时保持其产品的安全性以及其消费者和普通大众的安全，此类限制是必要的。

6) 获得保修范围的方式

出现异常现象后，客户必须停止使用 SSV。客户必须在出现故障的两 (2) 个月内通知经授权的 Can-Am SSV 维修代理商/经销商，并使其能够合理的接触到产品并为其提供合理的机会进行修理。客户必须同时向经授权的 Can-Am SSV 代理商/经销商提供产品购买证明，并且必须在开始修理之前在修理单/工单上签字，以验证保修修理。根据此有限保修更换的所有零件均成为 BRP 的财产。

请注意，通知时间期限根据您所在国家适用的国家或当地法律而定。

7) BRP 的义务

在法律许可的范围内，根据此保修条款，对于在保修期内因正常使用、维护保养和维修而发现有缺陷的零件，BRP 有且仅有义务根据此处所述的条件，自行决定是在任何经授权的 Can-Am SSV 经销商/分销商处进行修理，还是更换成正品 Can-Am SSV 零件，但均不收取零件和工时费。BRP 的责任范围是对零件进行必要的修理或更换。任何违反保修的要求均不得成为取消或解除向所有者出售 Can-Am SSV 的原因。您可能享有其他合法权利，这些权利因国家不同而不同。

如果需要在 EEA 区域之外进行维修，所有者将负责承担因当地惯例与条件产生的任何额外费用，例如，但不限于，运费、保险、税费、许可费、进口关税以及一切其他财务费用，包括由政府、州、地域及其相关机构收取的费用。

BRP 保留不时地改进或修改产品的权利，无需承担任何对之前制造的产品进行修改的义务。

8) 转让

如果在保修范围内转让产品所有权，也应当转让本保修，其剩余的保修时间仍有效，前提是 BRP 或经授权的 Can-Am SSV 代理商/经销商收到前所有者同意转让所有权的证明以及新所有者的位置。

9) 消费者援助

如果出现与该有限保修相关的争议或纠纷，BRP 建议您尝试在 Can-Am SSV 代理商/经销商层面上解决这些问题。我们建议您与经授权的 Can-Am SSV 代理商/经销商维修经理或所有者讨论这些问题。

如果问题仍未解决，请通过以下方式联系 BRP：填写 www.brp.com 上的客户联系表或发送邮件至本手册 [联系我们](#) 章节下列出的地址。

* 在 EEA，产品销售及服务事宜由 BRP 欧洲分销公司以及其他 BRP 附属公司或子公司负责。

©2018 庞巴迪休闲娱乐产品有限公司保留所有权利。

® 庞巴迪休闲娱乐产品有限公司或其附属公司的商标。

仅对于法国的附加条款及条件

以下条款及条件仅适用于在法国出售的产品：

卖方应交付符合合同的商品，并应当对交付时存在的缺陷负责。在根据合同属于卖方责任或按照卖方责任完成时，卖方还应当对因包装、组装说明或安装产生的缺陷负责。为了符合合同规定，商品应当：

1 适合用于类似商品的正常用途，且如果适用：

- 符合卖方提供的说明，其质量与向买方提供的样品或型号相符合。
- 拥有买方在参考卖方、其代表的制造商的公开声明（包括在广告或标签中）后合理期望的质量；或

2 拥有双方互相认同的特点，或适合买方预期的特殊用途，且引起卖方的注意并获得认可。

未能遵守规定的行为在交货后的两年后失效。如果已出售商品的隐藏缺陷致使商品不适合用于预定用途，或者使其用途减弱，且如果买方知晓，本不会购买该商品或本应给出更低的价格，卖方须负责为此类隐藏的缺陷进行保修。买方须在发现缺陷的 2 年内针对此类隐藏缺陷采取行动。

本页
特此留空

客户信息

隐私信息

BRP 希望告知您，您的位置将被用于安全和保修相关的用途。此外，BRP 及其附属公司可以使用其客户名单发放 BRP 及相关产品的市场推广及促销信息。

要练习如何查阅或更正数据，或从直销的收件人列表中删除此权限，请通过以下方式与 BRP 联系。

通过电子邮件：
件：privacyofficer@brp.com

通过信件：
BRP
Senior Legal Counsel-Privacy Officer
726 St-Joseph
Valcourt, Quebec
Canada,
JOE 2L0

联系我们

www.brp.com

北美

565 de la Montagne Street
Valcourt (Québec) JOE 2L0
Canada

Sturtevant, Wisconsin, U.S.A.
10101 Science Drive
Sturtevant, Wisconsin
53177
U.S.A.

Sa De Cv, Av. Ferrocarril 202
Parque Ind. Querétaro, Lote2-B
76220
Santa Rosa Jáuregui, Qro., Mexico

欧洲

Skaldenstraat 125
B-9042 Gent
Belgium

Itterpark 11
D-40724 Hilden
Germany

ARTEPARC Bâtiment B
Route de la côte d'Azur, Le Canet
13590 Meyreuil
France

Ingvald Ystgaardsvei 15
N-7484 Tronheim
Norway

Isoaavantie 7
PL 8040
96101 Rovaniemi

Formvägen 16
S-906 21 Umeå
Sweden

Avenue d' Ouchy 4-6
1006 Lausanne
Switzerland

大洋洲

6 Lord Street
Lakes Business Park
Botany, NSW 2019
Australia

南美

Rua James Clerck Maxwell, 230
TechnoPark Campinas SP 13069-380 Brazil

亚洲

15/F Parale Mitsui Building, 8
Higashida-Cho, Kawasaki-ku
Kawasaki 210-0005
Japan

Room Dubai, level 12, Platinum Tower
233 Tai Cang Road
Xintiandi, Lu Wan District
Shanghai 200020
PR China

更改地址 / 所有权

如果您的地址发生改变，或者如果您是车辆的新所有者，请确保通过以下方式通知 BRP：

- 请通知经授权的 Can-Am 经销商。
- 仅限北美：拨打 1 888 272-9222。
- 邮寄以下页面上的卡片中的一张（更改地址）至本手册 *联系我们* 章节下列出的 BRP 地址。

如果所有权变更，请带上前物主同意转让的证明。

即使在有限保修过期之后，也务必通知 BRP，因为可以使 BRP 在必要时联系到车辆的所有者，比如发起安全召回时。通知 BRP 是艇主的责任。

被盗装置： 如果您的私人车辆被盗，您应当通知 BRP 或经授权的 Can-Am 经销商。我们将要求您提供您的姓名、地址、电话号码、车/艇身序号以及被盗日期。

更改地址 <input type="checkbox"/>		更改所有权 <input type="checkbox"/>		
车辆识别号				
产品型号	车辆识别号 (V. I. N.)			
旧地址或前所有者:		姓名		
编号	街道	公寓		
城市	州/省	邮政编码		
国家/地区		电话		
新地址或新所有者:		姓名		
编号	街道	公寓		
城市	州/省	邮政编码		
国家/地区		电话		
电子邮件地址				

V00A2F

更改地址 <input type="checkbox"/>		更改所有权 <input type="checkbox"/>		
车辆识别号				
产品型号	车辆识别号 (V. I. N.)			
旧地址或前所有者:		姓名		
编号	街道	公寓		
城市	州/省	邮政编码		
国家/地区		电话		
新地址或新所有者:		姓名		
编号	街道	公寓		
城市	州/省	邮政编码		
国家/地区		电话		
电子邮件地址				

V00A2F

更改地址 <input type="checkbox"/>		更改所有权 <input type="checkbox"/>		
车辆识别号				
产品型号	车辆识别号 (V. I. N.)			
旧地址或前所有者:		姓名		
编号	街道	公寓		
城市	州/省	邮政编码		
国家/地区		电话		
新地址或新所有者:		姓名		
编号	街道	公寓		
城市	州/省	邮政编码		
国家/地区		电话		
电子邮件地址				

V00A2F

更改地址 <input type="checkbox"/>		更改所有权 <input type="checkbox"/>		
车辆识别号				
产品型号	车辆识别号 (V. I. N.)			
旧地址或前所有者:		姓名		
编号	街道	公寓		
城市	州/省	邮政编码		
国家/地区		电话		
新地址或新所有者:		姓名		
编号	街道	公寓		
城市	州/省	邮政编码		
国家/地区		电话		
电子邮件地址				

V00A2F

本页
特此留空

警告

为降低严重受伤或死亡的风险，请阅读此《使用手册》和安全标签、观看安全视频并：



做好准备

- 系好安全带并确保安全网和/或车门牢牢锁到位置。
- 穿戴批准的头盔和防护装备。
- 每位驾驶者必须能够背靠后座就坐，脚部平放在地板或脚踏板上，双手握住方向盘或扶手。完全保持在车辆内部。

负责任地驾驶

- 避免失控和翻车。
- 避免急剧操纵、向侧面滑动、滑行或甩尾，并且切勿绕圈。
- 避免转弯时急加速，即使是启动时也如此。
- 进入弯道前减速行驶。
- 为山地、崎岖地形、凹坑，以及其他牵引力和地形变化做好准备。
- 避免在铺装路面行驶。
- 避免走山腰（穿过斜坡行驶）。

获得资格且有责任能力

- 请勿粗心或鲁莽驾驶。
- 驾驶员必须至少年满 16 岁并持有有效驾照。
- 服药或饮酒后切勿操作。
- 切勿在公路上操作（除非是专用于非公路用车行驶的道路）- 否则可能会与汽车及卡车相撞。
- 切勿超出车辆的载客人数。

219 001 950_CN
MAVERICK MAX 系列适用手册 / 中文

U/M:P.C.