

can-am®



2017

Bruker-
håndbok

Inkluderer
Sikkerhet, Kjøretøy
og Vedlikeholdsinformasjon



TRAXTER™ T -serien

⚠ ADVARSEL

Les nøye gjennom denne håndboken. Den inneholder viktig informasjon om sikkerhet.

Minimum anbefalt alder: Fører: 16 år gammel. Du må minst ha traktorførerkort for å kjøre traktor. Oppbevar denne brukerhåndboken i kjøretøyet.

2 1 9 0 0 1 8 9 1 _ N 0

Oversettelse av
den originale
instruksjonen



ADVARSEL

DET KAN VÆRE FARLIG Å BRUKE SSVEN. En kollisjon eller velt kan skje raskt hvis du ikke tar riktige forholdsregler, selv under standardmanøvrer som f.eks. snumanøvrer og kjøring i bakker eller over hindringer.

For din egen sikkerhet må du forstå og følge alle advarslene i denne sjåførhåndboken og på dekalene på kjøretøyet. **Hvis du ikke tar hensyn til disse advarslene, kan det føre til ALVORLIG SKADE ELLER DØDSFALL.**

Oppbevar alltid brukerhåndboken sammen med kjøretøyet.

ADVARSEL

Hvis du unnlater å følge noen av sikkerhetsforskriftene og instruksjonene i denne brukerhåndboken, på *SIKKERHETSVIDEOEN* og dekalene med advarsler, kan det føre til personskade eller eventuelt dødsfall!

ADVARSEL

Ytelsen til denne SSVen kan være bedre enn andre SSVer du har kjørt tidligere. Ta deg tid til å bli kjent med den.

Følgende varemerker tilhører Bombardier Recreational Products Inc.:

Can-Am® D.E.S.S.™ DPS™ Rotax® XPST™

Dette dokumentet inneholder varemerkene for følgende selskaper:

- VELCRO® er et varemerke som tilhører Velcro Industries B.V
- † Visco-Lok er et varemerke som tilhører GKN Viscodrives GmbH.

IDENTIFIKASJON AV KJØRETØYET

Kjøretøyets hovedkomponenter (motor og ramme) identifiseres via ulike serienumre. Det kan noen ganger være nødvendig å finne disse numrene for garantiformål eller for å spore SSVen i tilfelle den blir borte. Den autoriserte Can-Am-forhandleren vil be om disse numrene hvis du fremsetter krav om garanti. BRP oppfyller ingen garanti hvis motorens identifikasjonsnummer (EIN) eller kjøretøyets identifikasjonsnummer (VIN) er fjernet eller på noen måte endret. Vi anbefaler sterkt at du noterer deg alle serienumre på SSVen og gir dem til forsikringsselskapet ditt.

Kjøretøyets identifikasjonsnummer (3JBUxAx1xxKxxxxxx)

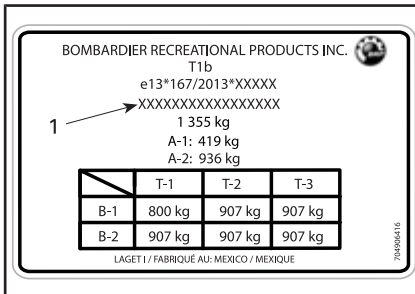

LOVPÅLAGT PLATE

1. Roadsterens identifikasjonsnummer (VIN – understellsnummer)

Kjøretøys identifikasjonsskjema

Sjekk med din forhandler for å være sikker på at kjøretøyet er registrert hos BRP.

MODELLNR.	_____		
KJØRETØY IDENTIFIKASJONSNUMMER (V.I.N.)	_____		
MOTOR IDENTIFIKASJONSNUMMER (E.I.N.)	_____		
Eier:	_____		
	NAVN		
Nei.	GATE	LEIL	
STED	FYLKE	POSTNUMMER	
Kjøpsdato	_____	_____	_____
	ÅR	MÅNED	DAG
Utløpsdato for garanti	_____	_____	_____
	ÅR	MÅNED	DAG

Skal fylles ut av forhandleren ved salgstidspunktet.

OMRÅDE FOR FORHANDLERSTEMPEL

V00A2IL



Motorens identifika- sjonsnummer



TYPISK - MOTOR SERIENUMMER ETIKETTEN

1. E.I.N. (motorens identifikasjonsnummer)

Tilsiktet bruk

Landbrukstraktor som kan brukes til å transportere materialer. Kontroller maksimum tillatt kjørelast som er angitt på den lovpålagte platen og kjøretøyets etikett for maksimum last. Du kan se *VIKTIGE DEKALER PÅ PRODUKTET FOR MER INFORMASJON*. Can-Am «T»-traktor kan slepe en tilhenger på veien. Kontroller maksimum tillatt last på tilhengeren. Kontroller forskriftene der du bor med hensyn til bruk av en traktor med tilhenger på veien. Koble tilhengerlysene på kjøretøyet og installer en varseltrekant for saktegående kjøretøy på baksiden av tilhengeren.

***Denne siden er
blank med hensikt***

INNLEDNING

Deutsch	Dieses Handbuch ist möglicherweise in Ihrer Landessprache verfügbar. Bitte wenden Sie sich an Ihren Händler oder besuchen Sie: www.operatorsguides.brp.com
English	This guide may be available in your language. Check with your dealer or go to: www.operatorsguides.brp.com
Español	Es posible que este manual esté disponible en su idioma. Consulte a su distribuidor o visite: www.operatorsguides.brp.com
Français	Ce guide peut être disponible dans votre langue. Vérifier avec votre concessionnaire ou aller à: www.operatorsguides.brp.com
日本語	このガイドは、言語によって翻訳版が用意されています。ディーラーに問い合わせるか、次のアドレスでご確認ください： www.operatorsguides.brp.com
Nederlands	Deze handleiding kan beschikbaar zijn in uw taal. Vraag het aan uw dealer of ga naar: www.operatorsguides.brp.com
Norsk	Denne boken kan finnes tilgjengelig på ditt eget språk. Kontakt din forhandler eller gå til: www.operatorsguides.brp.com
Português	Este manual pode estar disponível em seu idioma. Fale com sua concessionária ou visite o site: www.operatorsguides.brp.com
Suomi	Käyttöohjekirja voi olla saatavissa omalla kielelläsi. Tarkista jälleenmyyjältä tai käy osoitteessa: www.operatorsguides.brp.com
Svenska	Denna bok kan finnas tillgänglig på ditt språk. Kontakta din återförsäljare eller gå till: www.operatorsguides.brp.com

Gratulerer med ditt nye Can-Am® side-by-side-kjøretøy. Det støttes av BRPs begrensede garanti og et nettverk av autoriserte Can-Am-forhandlere som er klare til å levere delene, tilbehøret og servicen du måtte trenge.

Ved levering ble du informert om hva garantien dekker, og du signerte *LISTEN MED KONTROLLPUNKTER FØR LEVERING* for å sikre at du var fornøyd med klargjøringen av den nye SSVen.

Forhandleren er opptatt av å ha fornøyde kunder. Hvis du trenger mer informasjon, ber vi deg kontakte forhandleren.

Viktig å vite før du starter

For å lære deg hvordan du reduserer risikoen for ulykker med deg eller dine tilskuere, må du lese denne

brukerveiledningen før du bruker kjøretøyet.

Du må også lese alle sikkerhetsetikettene på kjøretøyet og se *SIKKERHETSVIDEOEN*.

Dersom du ikke følger disse advarslene kan det resultere i ALVORLIG PERSONSKADE ELLER DØD.

Sikkerhetsmeldinger

Nedenfor vises typen sikkerhetsmeldinger, hvordan de ser ut og hvordan de brukes i denne veiledningen:

Varselsymbolet  indikerer fare for skade.

ADVARSEL

Indikerer en potensiell risikosituasjon som, hvis den ikke unngås, kan resultere i alvorlig personskade eller dødsfall.

! **OBS!** Indikerer en farlig situasjon som vil resultere i mindre eller moderat personskade hvis den ikke unngås.

OBS! Indikerer en instruksjon som, hvis den ikke følges, kan føre til alvorlig skade på SSVens komponenter eller annet materiell.

Om denne operatørhåndboken

Denne brukerhåndboken samsvarer med tillegg XXII av forordning 1322/2014/EU.

Denne operatørhåndboken er utarbeidet for å gjøre eieren/operatøren av et nytt kjøretøy kjent med de forskjellige kjøretøykontrollene, vedlikehold og instruksjoner for sikker bruk. Den er uunnværlig for riktig bruk av produktet.

Oppbevar operatørhåndboken i kjøretøyet, slik at du kan få informasjon om vedlikehold, feilsøking og instruering av andre.

Vær oppmerksom på at håndboken finnes på flere språk. Ved eventuelle uoverensstemmelser i teksten er det den engelske versjonen som gjelder.

Hvis du vil vise og/eller skrive ut en ekstra kopi av brukerhåndboken, kan du gå til følgende nettsted

www.operatorsguides.brp.com.

Informasjonen i dette dokument er riktig ved tidspunktet for publisering. BRPs politikk er imidlertid å kontinuerlig forbedre sine produkter uten å med dette forplikte seg selv til å montere dem i tidligere produserte produkter. På grunn av sent implementerte endringer kan det være enkelte forskjeller mellom det fremstilte produktet og beskrivelsene og/eller spesifikasjonene. BRP forbeholder seg retten til når som helst og uten forpliktelser å avskaffe eller endre spesifikasjoner, de-

sign, egenskaper, modeller eller utstyr.

Brukerhåndboken og *SIKKERHETS-DVDEN* skal følge med SSVen når den selges.

INNHOOLD

IDENTIFIKASJON AV KJØRETØYET.....	1
KJØRETØYETS IDENTIFIKASJONSNUMMER (3JBUXAX1XX- KXXXXXX).....	1
KJØRETØYETS IDENTIFIKASJONSSKJEMA.....	2
MOTORENS IDENTIFIKASJONSNUMMER.....	3
TILSIKTET BRUK.....	3
INNLEDNING.....	5
VIKTIG Å VITE FØR DU STARTER.....	5
SIKKERHETSMELDINGER.....	5
OM DENNE OPERATØRHÅNDBOKEN.....	6
<i>INFORMASJON OM SIKKERHET</i>	
GENERELLE FORHOLDSREGLER.....	12
UNNGÅ KARBONMONOKSIDFORGIFTNING.....	12
UNNGÅ BENSINBRANN OG ANDRE FARER.....	12
UNNGÅ FORBRENNINGER FRA VARME DELER.....	12
TILBEHØR OG MODIFIKASJONER.....	12
DRIFTSVARSLER.....	13
SIKKER BRUK – ANSVAR.....	25
EIER – OPPTRE ANSVARLIG.....	25
FØRER – HA NØDVENDIGE KUNNSKAPER, OG OPPTRE ANSVAR- LIG.....	25
KJØRE FORSIKTIG.....	26
PERSONSIKKERHETSSYSTEM.....	27
TERRENGFORHOLD.....	27
EU.....	27
KONTROLL FØR KJØRING.....	29
LISTE OVER KONTROLLER FOR KJØRING.....	29
KLARGJØRING FOR KJØRING.....	32
FØR DU KJØRER.....	32
KJØREKLÆR OG -UTSTYR.....	32
UNNGÅ UHELL.....	35
UNNGÅ VELT.....	35
UNNGÅ KOLLISJONER.....	36
KJØRE.....	37
ØVELSER.....	37
BRUK I TERRENGET.....	38
GENERELLE KJØRETEKNIKKER.....	38
KJØRE MED LAST OG UTFØRE ARBEID.....	44
BRUKE SSVEN TIL ARBEIDSOPPGAVER.....	44
KJØRE MED LAST.....	44
SLEPE LAST.....	46
KJØRING MED TILHENGER.....	46
VIKTIGE DEKALER PÅ PRODUKTET.....	48
SIKKERHETSDEKALER.....	48
SAMSVARSDEKALER.....	55
DEKALER MED TEKNISKE INFORMASJON.....	55

INFORMASJON OM KJØRETØYET

HOVEDKONTROLLER.....	58
1) RATT.....	58
2) GASSPEDAL.....	58
3) BREMSEPEDAL.....	59
4) GIRSPAK.....	59
ANDRE KONTROLLER.....	61
1) TENNINGSBRYTER OG NØKLER.....	61
2) FLERFUNKSJONSSPAKE.....	62
3) TOHJULS/FIREHJULS-BRYTER.....	62
4) DIFFERENSIALBRYTER BAK.....	63
5) VARSELBLINKLYSBRYTER.....	63
6) VINSJBRYTER (KUN PÅ PRO-MODELLER).....	63
FLERFUNKSJONSMÅLER OG KONTROLLAMPER.....	64
FUNKSJONER FOR FLERFUNKSJONSMÅLER.....	64
MÅLEROPPSETT.....	67
KONSOLLINDIKATORLAMPER.....	68
UTSTYR.....	69
1) RATTVINKEL.....	70
2) KOPPHOLDERE.....	70
3) HÅNDTAK TIL PASSASJER.....	71
4) OPPBEVARINGSROM.....	71
5) VERKTØYSETT.....	72
6) FOTSTØTTER.....	73
7) FØRERENS SIDENETT.....	73
8) PASSASJERENS SIDENETT.....	73
9) SKULDERVERN.....	74
10) SIKKERHETSBELTER.....	74
11) FØRERSETE.....	75
12) PASSASJERSETER.....	75
13) LOKK FOR DRIVSTOFFTANK.....	76
14) VINSJ (KUN PÅ PRO-MODELLER).....	76
15) SIDESPEIL.....	76
16) LASTEROM.....	77
17) UTLØSERHÅNDTAK FOR VIPPING AV LASTEROM.....	77
18) FESTEKRØKER.....	77
19) 12-VOLTS STRØMUTTAK.....	77
20) BAKLUKE.....	78
21) TILHENGERFESTE.....	78
22) FESTE FOR TREKKBAR.....	78
23) TILKOBLING FOR TILHENGERBELYSNING.....	79
24) BERGINGSKRØKER (MODELLER UTEN VINSJ).....	79
25) BESKYTTELSESPLATE UNDER STELLET.....	79
JUSTER KJØRETØYET DITT.....	80
RETNINGSLINJER FOR JUSTERING AV FJÆRINGEN.....	80
FABRIKKINSTILLINGER FOR FJÆRING.....	80
JUSTERING AV FJÆRING.....	80

DRIVSTOFF.....	82
DRIVSTOFFKRAV.....	82
FYLLING AV DRIVSTOFF.....	82
FYLLE PÅ BENSINKANNER.....	83
INNKJØRINGSPERIODE.....	84
INNKJØRING.....	84
GRUNNLEGGENDE PROSEDYRER.....	85
STARTE MOTOREN.....	85
BRUKE GIRSPAKEN.....	85
VALG AV RIKTIG OMRÅDE (LAV ELLER HØY).....	85
STOPPE MOTOREN OG PARKERE SSVEN.....	86
TIPS FOR MAKSIMERING AV DRIVREIMENS HOLDBARHET.....	86
SPESEILLE PROSEDYRER.....	87
TILTAK HVIS DU HAR MISTANKE OM AT DET HAR KOMMET VANN I CVT-ENHETEN.....	87
TILTAK HVIS BATTERIET TAPPES FOR STRØM.....	87
TILTAK HVIS SSVEN VELTER.....	87
TILTAK HVIS SSVEN KOMMER UNDER VANN.....	87
TRANSPORT AV SSVEN.....	88
LØFTE OG STØTTE OPP SSVEN.....	89
FORAN PÅ SSVEN.....	89
BAK PÅ SSVEN.....	89

VEDLIKEHOLD

VEDLIKEHOLDSPLAN.....	92
OMFATTENDE STØVFORHOLD.....	92
FORKLARING PÅ VEDLIKEHOLDSPLAN.....	92
VEDLIKEHOLDSPLAN.....	92
VEDLIKEHOLDSPROSEDYRER.....	95
MOTORLUFTFILTER.....	95
CVT-LUFTFILTER.....	96
MOTOROLJE.....	97
OLJEFILTER.....	98
RADIATOR.....	99
MOTORKJØLEVÆSKER.....	99
GNISTBESKYTTELSE PÅ EKSOSPOTTE.....	102
GIRBOKSOLJE.....	103
TENNPLUGGER.....	104
CVT-DEKSEL.....	104
INSTALLASJON AV CVT-DEKSEL.....	105
DRIVREIM.....	105
BATTERI.....	106
SIKRINGER.....	107
LYS.....	110
DRIVAKSELMANSJETT OG -BESKYTTELSE.....	110
HJULLAGER.....	111
DEKK OG FELGER.....	111
FJÆRING/OPPHENG.....	112

BREMSER.....	113
SIKKERHETSBELTER.....	114
STELL AV SSVEN.....	115
ETTER KJØRING.....	115
RENGJØRING OG BESKYTTELSE.....	115
OPPBEVARING OG KLARGJØRING FØR SESONGSTART.....	116
<i>TEKNISKE INFORMASJON</i>	
SPESIFIKASJONER.....	118
<i>FEILSØKING</i>	
RETNINGSLINJER FOR FEILSØKING.....	126
MELDINGER PÅ FLERFUNKSJONSMÅLEREN.....	130
<i>GARANTI</i>	
BRPS INTERNASJONALE BEGRENSEDE GARANTI: 2017 CAN-AM® SSV	132
BRPS BEGRENSEDE GARANTI FOR EØS, SAMVELDET AV UAVHENGIGE STATER OG TYRKIA: 2017 CAN-AM® SSV	137
<i>KUNDEINFORMASJON</i>	
PERSONVERNINFORMASJON.....	144
KONTAKT OSS.....	145
NORD-AMERIKA.....	145
EUROPA.....	145
OCEANIA.....	145
SØR AMERIKA.....	146
ASIA.....	146
ADRESSEENDRING / NY EIER.....	147

INFORMASJON OM SIKKERHET

GENERELLE FORHOLDSREGLER

Unngå karbonmonoksidforgiftning

All eksos fra motorer inneholder karbonmonoksid, en dødelig gass. Innånding av karbonmonoksid kan føre til hodepine, svimmelhet, søvnløshet, kvalme, forvirring og eventuelt død.

Karbonmonoksid er en fargeløs, luktløs og smakløs gass som kan være til stede selv om du ikke ser eller lukter eksos. Dødelige nivåer av karbonmonoksid kan raskt samles opp, og du kan raskt bli utmatet og ute av stand til å redde deg selv. Dødelige nivåer av karbonmonoksid kan også bli værende i timer eller dager i lukkede eller dårlig ventilerte områder. Hvis du får symptomer på karbonmonoksidforgiftning, må du umiddelbart forlate området, få frisk luft og kontakte lege.

Slik hindrer du alvorlige skader eller dødsfall på grunn av karbonmonoksid:

- Ikke kjør SSVen i dårlig ventilerte eller delvis lukkede områder som garasjer, carporter eller lagerhaller. Selv om du prøver å ventilere motoreksosen med vifter eller åpne vinduer og dører, kan karbonmonoksidkonsentrasjonen raskt nå farlige nivåer.
- Ikke kjør SSVen utendørs på steder der motoreksosen kan bli trukket inn i en bygning via åpninger som vinduer eller dører.

Unngå bensinbrann og andre farer

Bensin er ekstremt brannfarlig og svært eksplosiv. Bensingass eller -damp kan spre seg og antennes av en gnist eller åpen flamme mange meter unna motoren. Følg instruksjonene nedenfor for å redusere faren for brann eller eksplosjon:

- Bruk bare godkjente bensinkaner til oppbevaring av drivstoff.
- Fyll aldri bensin på bensinkanen mens den er i lasterommet eller på SSVen – statisk elektrisitet kan avgj. gnister som kan antenne bensinen.
- Følg nøye instruksjonene gitt under *FYLLING AV DRIVSTOFF*.
- Ikke start eller bruk motoren hvis tankklokken ikke er riktig på plass.

Bensin er giftig og kan forårsake personskade eller dødsfall.

- Ikke sug bensin med munnen i en hevert eller lignende.
- Hvis du svelger bensin, får bensin i øynene eller inhalerer bensingass, må du øyeblikkelig kontakte lege.

Hvis du søler bensin på deg, må du vaske deg med såpe og vann og skifte klærne.

Unngå forbrenninger fra varme deler

Noen komponenter blir varme under bruk. Unngå kontakt med disse delene under og rett etter bruk for å unngå brannskader.

Tilbehør og modifikasjoner

Ikke utfør uautoriserte modifikasjoner, og ikke bruk utstyr eller tilbehør som ikke er godkjent av BRP. I og med at slike endringer ikke er testet av BRP, kan de øke risikoen for personskade eller for ulykker, og de kan også føre til at det blir ulovlig å bruke SSVen. Endringer som bruk av ulike dekktyper kan for eksempel påvirke manøvreringen og øke faren for velt.

Kontakt en autorisert Can-Am-forhandler for tilgjengelig tilbehør til SSVen.

DRIFTSVARSLER

Følgende liste er ikke fullstendig.



ADVARSEL

POTENSIELL RISIKOSITUASJON

Betjene dette kjøretøyet uten riktig opplæring.

HVA KAN SKJE

Risikoen for en ulykke øker drastisk hvis du ikke vet hvordan du betjener kjøretøyet på riktig måte i ulike situasjoner og terrengforhold.

HVORDAN DU KAN UNNGÅ FAREN

Begynnere og uerfarne operatører bør fullføre et treningskurs. Etter treningskurset bør de sørge for at de regelmessig praktiserer det de har lært på kurset og også ser på driftsteknikkene beskrevet i denne brukerhåndboken.

For mer informasjon om et treningskurs kan du ta kontakt med en autorisert Can-Am-forhandler.



ADVARSEL

POTENSIELL RISIKOSITUASJON

Hvis du ikke følger den anbefalte kjørealderen for dette kjøretøyet.

HVA KAN SKJE

Alvorlige personskader eller dødsfall kan være resultatet hvis du ikke respekterer den anbefalte kjørealderen.

Selv om et barn befinner seg innen den anbefalte aldersgruppen for betjening av dette kjøretøyet, betyr ikke det at han/hun har ferdighetene, evnen eller dømmekraften som er nødvendig for å betjene dette kjøretøyet sikkert og kan derved bli involvert i en alvorlig ulykke.

HVORDAN DU KAN UNNGÅ FAREN

Ingen under 16 år bør betjene dette kjøretøyet.

 **ADVARSEL**

POTENSIELL RISIKOSITUASJON

Tillate passasjer(er) å sitte i lasterommet.

HVA KAN SKJE

Å tillate en passasjer kan:

- Påvirke kjøretøyets stabilitet, noe som kan føre til tap av kontroll.
- Resultere i at passasjer(er) skader seg ved fall på harde overflater.
- Forårsake en ulykke, noe som kan resultere i at du og/eller dine passasjerer skader seg.

HVORDAN DU KAN UNNGÅ FAREN

Aldri tillat passasjerer å sitte i lasterommet.

 **ADVARSEL**

POTENSIELL RISIKOSITUASJON

Kjøre dette kjøretøyet på asfalterte overflater.

HVA KAN SKJE

Asfalterte overflater kan ha stor påvirkning på håndtering og kontroll av kjøretøyet og kan føre til at kjøretøyet mister kontrollen.

HVORDAN DU KAN UNNGÅ FAREN

Hvis du har lov å kjøre traktoren på veier der du bor, sørg for at du da kun kjører korte avstander på asfalterte veier og kun med hovedmål å få kjøretøyet til det stedet der det skal tas i bruk.

Alltid betjen kjøretøyet ved lav hastighet (aldri overskrid 40 km/h) og brems ned før du kjører i en sving.

Alltid respekter trafikkreglene når du kjører på offentlige veier eller gater.

 **ADVARSEL**
POTENSIELL RISIKOSITUASJON

Kjøre dette kjøretøyet uten å ha på godkjent hjelm, øyevern og beskyttelsesutstyr.

HVA KAN SKJE

- Kjøring uten godkjent hjelm øker sjansen for alvorlige hodeskader eller dødsfall hvis en ulykke skulle oppstå.
- Kjøring uten øyevern kan resultere i en ulykke og øke sjansen for alvorlige personskader hvis en ulykke skulle oppstå.
- Kjøring uten sikkerhetsutstyr øker sjansen for alvorlige personskader hvis en ulykke skulle oppstå.

HVORDAN DU KAN UNNGÅ FAREN

Alltid ha på deg en godkjent hjelm som passer godt. Du bør også ha på deg:

- Øyevern (vernebriller eller ansiktsmaske)
- Hakebeskyttelse
- Hansker og støvler
- Langermet skjorte eller jakke
- Lange bukser.

 **ADVARSEL**
POTENSIELL RISIKOSITUASJON

Bruke dette kjøretøyet under innflytelse av medikamenter eller alkohol.

HVA KAN SKJE

Kan ha stor påvirkning på din dømmekraft.

Kan svekke reaksjonsevnen.

Kan påvirke balansen og persepsjonen.

Kan resulterer i en ulykke eller dødsfall.

HVORDAN DU KAN UNNGÅ FAREN

Operatøren skal aldri bruke dette kjøretøyet etter å ha inntatt medikamenter eller alkohol.

 **ADVARSEL****POTENSIELL RISIKOSITUASJON**

Kjøre dette kjøretøyet ved for høy hastighet.

HVA KAN SKJE

Øker sjansen på å miste kontrollen av kjøretøyet, noe som kan resultere i en ulykke.

HVORDAN DU KAN UNNGÅ FAREN

Alltid kjør ved en hastighet som er tilpasset terrengforholdene, synligheten, kjøreforholdene og din erfaring.

 **ADVARSEL****POTENSIELL RISIKOSITUASJON**

Prøve ulike stunt med kjøretøyet som å kjøre på bakhjulene og å hoppe.

HVA KAN SKJE

Øker sjansen for en ulykke, inkludert velt.

HVORDAN DU KAN UNNGÅ FAREN

Aldri prøv å utføre stunt som å kjøre på bakhjulene eller å hoppe. Ikke prøv å vise deg frem.

 **ADVARSEL****POTENSIELL RISIKOSITUASJON**

Mangel på å inspisere kjøretøyet for du tar det i bruk.

Mangel på å vedlikeholde kjøretøyet ordentlig.

HVA KAN SKJE

Øker muligheten for en ulykke eller skader på utstyr.

HVORDAN DU KAN UNNGÅ FAREN

Sørg for at du alltid inspiserer kjøretøyet før du tar det i bruk, slik at du er sikker på at det er trygt å betjene det.

Følg alltid vedlikeholdsplanen som beskrives i denne brukerhåndboken.

 **ADVARSEL**
POTENSIELL RISIKOSITUASJON

Kjøre på frosne vannveier.

HVA KAN SKJE

Alvorlige personskader eller dødsfall kan være resultatet hvis du går gjennom is.

HVORDAN DU KAN UNNGÅ FAREN

Aldri kjør dette kjøretøyet på en frossen overflate med mindre du er helt sikker på at isen er tykk og sterk nok til å takle kjøretøyets last. Ta også hensyn til kraften som oppstår når et kjøretøy er i bevegelse.

 **ADVARSEL**
POTENSIELL RISIKOSITUASJON

Ta hender bort fra rattet eller føtter opp fra gulvet når du kjører.

HVA KAN SKJE

Evnen til å kunne kontrollere kjøretøyet reduseres når du tar bort en hånd eller fot. I tillegg kan dette føre til at du mister balansen og faller av kjøretøyet.

HVORDAN DU KAN UNNGÅ FAREN

Operatøren må alltid ha begge hender på rattet og begge føttene på gulvet når kjøretøyet er i drift.

 **ADVARSEL**
POTENSIELL RISIKOSITUASJON

Hvis du ikke er ekstra forsiktig når du betjener dette kjøretøyet i ukjent terreng.

HVA KAN SKJE

Du kan komme borti skjulte stener, humper eller hull, uten nok tid til å reagere.

Dette kan føre til tap av kontroll eller at kjøretøyet velter.

HVORDAN DU KAN UNNGÅ FAREN

Kjør langsomt og vær ekstra forsiktig ved kjøring i ukjent terreng.

Vær alltid oppmerksom på endring av terrengforholdene når du kjører.

 **ADVARSEL**
POTENSIELL RISIKOSITUASJON

Hvis du ikke er ekstra forsiktig når du betjener kjøretøyet i veldig ujevnt, glatt eller løst terreng.

HVA KAN SKJE

Dette kan forårsake at du mister veigrepet eller kontrollen av kjøretøyet, noe som kan resultere i en ulykke, inkludert velt.

HVORDAN DU KAN UNNGÅ FAREN

Kjør ikke på meget ujevnt, glatt eller løst underlag før du har fått opplæring i og har tilegnet deg den dyktighet som kreves for å beherske kjøretøyet i slikt terreng.

Vær alltid ekstra forsiktig i slikt terreng.

 **ADVARSEL**
POTENSIELL RISIKOSITUASJON

Hvis du ikke snur på riktig måte.

HVA KAN SKJE

Kjøretøyet kan miste kontrollen, noe som kan føre til en kollisjon eller velt.

HVORDAN DU KAN UNNGÅ FAREN

Alltid følg prosedyrene på hvordan du snur kjøretøyet på riktig måte slik som beskrevet i brukerhåndboken. Øv først på å snu kjøretøyet ved lav hastighet før du prøver å snu ved høyere hastigheter.

Ikke snu kjøretøyet hvis du kjører i hastighet.

 **ADVARSEL**
POTENSIELL RISIKOSITUASJON

Betjene kjøretøyet i veldig bratte bakker.

HVA KAN SKJE

Det er lettere for kjøretøyet å velte i bratte bakker enn det er på jevne overflater eller små bakker.

HVORDAN DU KAN UNNGÅ FAREN

Kjør aldri i bakker som er for bratte for kjøretøyet eller for dine ferdigheter.

Øv deg på små bakker først før du prøver deg på større bakker.

 **ADVARSEL**
POTENSIELL RISIKOSITUASJON

Hvis du ikke kjører på riktig måte i motbakker.

HVA KAN SKJE

Kan føre til at du mister kontrollen eller at kjøretøyet velter.

HVORDAN DU KAN UNNGÅ FAREN

Alltid følg prosedyrene på hvordan du kjører i motbakker slik beskrevet i brukerhåndboken.

Alltid kontroller terrenget nøye før du begynner å kjøre i en motbakke.

Aldri kjør i motbakker med veldig glatte eller løse overflater.

Flytt vekten fremover.

Aldri åpen gassen for raskt eller skift gir plutselig. Kjøretøyet kan velte bakover.

Kjør aldri over bakketopper i høy hastighet. En hindring, en bratt skråning, et annet kjøretøy eller en person kan befinne seg på den andre siden av bakken.

 **ADVARSEL**
POTENSIELL RISIKOSITUASJON

Kjøre ned en bakke på feil måte.

HVA KAN SKJE

Kan føre til at du mister kontrollen eller at kjøretøyet velter.

HVORDAN DU KAN UNNGÅ FAREN

Alltid følg prosedyrene på hvordan du kjører i nedoverbakker slik beskrevet i brukerhåndboken.

MERK: En spesiell bremseteknikk er nødvendig når kjører ned en bakke.

Alltid kontroller terrenget nøye før du begynner å kjøre ned en bakke.

Aldri kjør ned en bakke med høy hastighet.

Unngå å kjøre ned en bakke i en vinkel som kan føre til at kjøretøyet lener seg skarpt mot én side. Kjør rett ned en bakke hvis mulig.

ADVARSEL
POTENSIELL RISIKOSITUASJON

Krysse eller snu i bakker på feil måte.

HVA KAN SKJE

Kan føre til at du mister kontrollen eller at kjøretøyet velter.

HVORDAN DU KAN UNNGÅ FAREN

Aldri prøv å snu kjøretøyet rundt i en bakke før du har mestret snuteknikken som beskrevet i denne brukerhåndboken på flatt terreng. Vær forsiktig når du snur i en bakke.

Unngå å krysse på tvers av en bratt bakke hvis mulig.

Når du krysser på tvers av en bakke:

Alltid følg prosedyrene slik beskrevet i denne brukerhåndboken.

Unngå bakker med veldig glatte eller løse overflater.

Operatøren må flytte kroppsvekten oppover mot bakken.

ADVARSEL
POTENSIELL RISIKOSITUASJON

Steile, rulle bakover eller gå ut av kjøretøyet på feil måte mens du kjører i motbakker.

HVA KAN SKJE

Dette kan resultere i at kjøretøyet velter.

HVORDAN DU KAN UNNGÅ FAREN

Bruk et lavt gir og holde en jevn hastighet når du kjører i motbakker. Slå på 4X4.

Hvis du mister all hastigheten fremover:

Hold vekten mot bakken. Aldri åpen gassen for raskt eller skift gir plutselig. Kjøretøyet kan velte bakover.

Bruk bremsen.

Sett girspaken i «Park» etter at du har stoppet.

Gå ut av kjøretøyet på øvre side av bakken, eller til én side hvis du peker rett opp mot bakken.

Hvis du begynner å rulle bakover:

Brems ned gradvis.

Sette girspaken i «Park» etter at du har stoppet fullstendig.

 **ADVARSEL**
POTENSIELL RISIKOSITUASJON

Feil manøvrering over hinder.

HVA KAN SKJE

Du kan miste kontrollen eller det kan oppstå en kollisjon.

Kjøretøyet kan velte.

HVORDAN DU KAN UNNGÅ FAREN

Se etter hinder før du bruker kjøretøyet i et ukjent område.

Aldri prøv å kjøre over store hinder, slik som store steiner eller falne trær.

Alltid følg prosedyrene som beskrevet i denne brukerhåndboken når du kjører over hinder.

 **ADVARSEL**
POTENSIELL RISIKOSITUASJON

Skrense eller skli på feil måte.

HVA KAN SKJE

Du kan miste kontrollen over kjøretøyet.

Du kan også plutselig få tilbake veigrepet, noe som kan føre til at kjøretøyet velter.

HVORDAN DU KAN UNNGÅ FAREN

Lær deg hvordan du kan skrense eller skli på en sikker og kontrollert måte ved en lav hastighet og i et jevnt terreng.

Kjør langsomt på meget glatte underlag, som for eksempel is, og vær ekstra forsiktig slik at du ikke mister kontrollen når du får sleng.

ADVARSEL
POTENSIELL RISIKOSITUASJON

Å kjøre dette kjøretøyet gjennom dype eller sterke vannstrømmer.

HVA KAN SKJE

Dekkene kan flyte, noe som kan føre til at du mister veigrepet og kontrollen. Dette kan videre føre til ulykker.

HVORDAN DU KAN UNNGÅ FAREN

Aldri kjør kjøretøyet i sterke vannstrømmer eller dypt vann.

Kontroller vanndybden og strømmen før du forsøker å krysse vann. Vann bør ikke gå over fotstøttene.

Husk at våte bremses kan føre til redusert bremskraft. Teste bremsene når du forlater vannet. Brems om nødvendig flere ganger slik at friksjonsvarmen tørker bremsene.

ADVARSEL
POTENSIELL RISIKOSITUASJON

Kjøre i revers på feil måte.

HVA KAN SKJE

Du kan kjøre på en hindring eller person som befinner seg bak kjøretøyet, noe som kan resultere i alvorlige personskader.

HVORDAN DU KAN UNNGÅ FAREN

Når du velger reversgiret, sørg for at det ikke befinner seg noen hindringer eller personer bak kjøretøyet. Hvis det er trygt å fortsette, kjør sakte.

ADVARSEL
POTENSIELL RISIKOSITUASJON

Kjøre dette kjøretøyet med feil dekk, eller med feil eller ujevnt dekktrykk.

HVA KAN SKJE

Bruk av feil dekk på dette kjøretøyet, eller bruk av dette kjøretøyet med feil eller ujevnt dekktrykk, kan forårsake tap av kontroll, punktering av dekk, at dekk beveger seg rundt på felgen og økt risiko for en ulykke.

HVORDAN DU KAN UNNGÅ FAREN

Alltid bruk dekkstørrelsen og -typen som er spesifisert i denne brukerhåndboken.

Alltid følg prosedyrene for hvordan du snur kjøretøyet på riktig måte som beskrevet i brukerhåndboken.

Alltid skift ut hjul eller dekk som er skadet.

ADVARSEL
POTENSIELL RISIKOSITUASJON

Kjøre dette kjøretøyet med feil modifikasjoner.

HVA KAN SKJE

Feil installasjon av tilbehør eller modifikasjon av dette kjøretøyet kan forårsake endringer i håndteringen, noe som i enkelte situasjoner kan føre til en ulykke.

HVORDAN DU KAN UNNGÅ FAREN

Aldri modifierer dette kjøretøyet ved feil installasjon eller bruk av tilbehør. Alle deler og tilbehør som legges til kjøretøyet skal være godkjent av BRP og installeres og brukes ifølge instruksjonene. Hvis du har spørsmål kan du ta kontakt med en autorisert Can-Am-forhandler.

ALDRI installer et passasjer sete eller bruk hyllene som seter for passasjerer.

Modifikasjon av kjøretøyet for å øke hastigheten og ytelsen kan være i strid med vilkårene for kjøretøyets begrensede garanti. I tillegg er visse modifikasjoner inkludert fjerning av motoren eller eksoskomponenter forbudt under de fleste lovverk.

ADVARSEL
POTENSIELL RISIKOSITUASJON

Overbelaste kjøretøyet, ta med eller slepe last på feil måte.

HVA KAN SKJE

Dette kan påvirke håndteringen av kjøretøyet som kan føre til en ulykke.

HVORDAN DU KAN UNNGÅ FAREN

Aldri overskrid den maksimale lastekapasiteten for dette kjøretøyet, inkludert operatøren og annen last og tilbehør.

Last skal være jevnt fordelt og sitte godt på plass.

Reduser hastigheten når du har med last eller sleper en tilhenger. Hold større avstand for nedbremsing.

Alltid følg instruksjonene i denne brukerhåndboken med hensyn til last og sleping.

 **ADVARSEL**



V03M01Q

POTENSIELL RISIKOSITUASJON

Transportere brennbare eller farlige materialer som kan føre til eksplosjoner.

HVA KAN SKJE

Dette kan forårsake alvorlige personskader eller dødsfall.

HVORDAN DU KAN UNNGÅ FAREN

Aldri transport brennbare eller farlige materialer.

SIKKER BRUK – ANSVAR

Dette er terrengkjøretøy med høy ytelse. Førere må vise ansvar og være forsiktig for å unngå velt, kollisjoner eller andre uhell. Selv om kjøretøyet har en rekke sikkerhetsfunksjoner (som beskyttende struktur, sikkerhetsbelter, sidenett og dører) og du bruker verneutstyr (som hjelm), er det alltid en fare for personskade og dødsfall i slike ulykker. Reduser faren for alvorlig personskade og dødsfall ved å følge retningslinjene i denne delen.

Eier – opptre ansvarlig

Les denne operatørhåndboken og se på *SIKKERHETSVIDEOEN*.

Før hver kjøring må du alltid kontrollere SSVen og undersøke om det er trygt å bruke den. Følg alltid vedlikeholdsplanen som beskrives i denne brukerhåndboken.

La aldri andre kjøre SSVen med mindre de kan vise ansvar og du kan stole på at de behersker kjøretøyer med slik høy ytelse. Vurder om du må veilede og overvåke nye eller unge førere og sette regler og grenser (f.eks. om de kan kjøre med passasjerer, hva de får lov til å gjøre med kjøretøyet og hvor de kan kjøre) for andre som bruker kjøretøyet.

Hvis utstyrt med valgfrie D.E.S.S.-nøkler, velg den passende nøkkelen (se *TENNINGSBRYTER OG NØKLER*) basert på operatørens erfaring, kjøretøyet bruk og miljøet.

Diskuter sikkerhetsinformasjonen med de som skal bruke SSVen. Forsikre deg om at alle førere og passasjerer tilfredsstillende kvalifikasjonene nedenfor og godtar å følge sikkerhetsinformasjonen. Hjelp andre brukere med å bli kjent med SSVen.

Vi anbefaler en årlig sikkerhetsinspeksjon av kjøretøyet. Kontakt en autorisert BRP-forhandler for nær-

mere detaljer. Selv om det ikke er påkrevd, anbefaler vi at en autorisert BRP-forhandler utfører klargjøringen av kjøretøyet før sesongstart. Hvert besøk til din autoriserte BRP-forhandler er en fin mulighet for din forhandler å bekrefte at kjøretøyet omfattes av eventuelle sikkerhetskampanjer. Dessuten oppfordrer vi deg til å besøke din autoriserte BRP-forhandler innen rimelig tid hvis du blir oppmerksom på eventuelle sikkerhetsrelaterte kampanjer.

Besøk en autorisert BRP-forhandler med tanke på tilgjengelig tilbehør du måtte behøve.

Fører – Ha nødvendige kunnskaper, og opptre ansvarlig

Les denne operatørhåndboken og se på *SIKKERHETSVIDEOEN*.

Gjør deg godt kjent med betjeningsorganene og med generell bruk av SSVen.

Delta på opplæringskurs dersom dette tilbys (ta kontakt med en autorisert Can-Am-forhandler for å finne ut om tilgjengelige opplæringskurs eller gå til <http://www.rohva.org/>), og utfør øvelsesoppgaver i avsnittet *ØVELSESOPPGAVER*. Øv deg i å kjøre på et passende sted som er fritt fra farer, og bli kjent med virkningen av hver styrekontroll. Kjør med lav hastighet. Ved høyere hastigheter kreves større erfaring, kunnskap og egnede kjøreforhold.

Du må være minst 16 år.

Du må være høy nok til å kunne sitte skikkelig i setet: med ryggen inntil seteryggen med setebelte festet mens du holder i rattet med begge hendene og fortsatt være i stand til å trå bremse- og gasspedalen helt inn med høyre fot og til å

sette hele venstre fot ned på fotstøtten.

Du må inneha riktig førerkort i henhold til lokale lover.

Ikke bruk SSVen hvis du har brukt narkotika, medikamenter eller alkohol eller hvis du føler deg trøtt eller uvel. Disse reduserer reaksjonstiden og påvirker bedømmelsen.

Kjøre med passasjerer

Kjør bare med to passasjerer maksimalt. Passasjerene må sitte godt på plass i førerhuset.

Passasjerene må være høye nok til å alltid være riktig plassert: inntil seteryggen med setebeltet festet mens han eller hun holder begge håndtakene og med føttene godt plantet – høyre fot på fotbrettet og den venstre foten på gulvet for passasjerer på høyre side, og den sentrale passasjerer med begge føtter godt plantet på gulvet.

Ta aldri med passasjerer som har brukt narkotika, medikamenter eller alkohol eller er trøtte eller uvel. Disse reduserer reaksjonstiden og påvirker bedømmelsen.

Instruer passasjerene å lese kjøretøyets sikkerhetsmerker.

Ta aldri med passasjerer hvis du tror at deres ferdigheter eller bedømmelse ikke er gode nok til at han/hun kan konsentrere seg om terrengforholdene og tilpasse seg disse. På SSVer må passasjerer også hele tiden være oppmerksom på terrenget foran seg og være i stand til å ta i mot støtet fra dumper.

Kjøre forsiktig

- Denne SSVen oppfører seg annerledes enn andre kjøretøy. En kollisjon eller velt kan skje raskt under brå manøvrer som å svinge skarpt, akselerere eller bremse ned og kjøre i bakker eller over hindringer, hvis du ikke følger nødvendige forholdsregler.
- Kjør aldri med for stor hastighet. Kjør alltid i en hastighet som er tilpasset terrenget, sikten, kjøreforholdene og din erfaring.
- Forsøk aldri å hoppe, skli sidelengs, spinne rundt på stedet eller utføre andre stunt.
- Ikke foreta raske akselerasjoner eller nedbremsinger mens du svinger skarpt. Dette kan føre til velt.
- Ikke prøv å skrense eller skli. Hvis SSVen begynner å skrense eller skli, må du alltid styre i motsatt retning av skrensen eller skliingen. Kjør langsomt på meget glatte underlag, som for eksempel is, og vær ekstra forsiktig slik at du ikke mister kontrollen når du får sleng.
- Kontroller alltid at det ikke finnes noen hindringer eller personer bak deg når du rygger. Ta hensyn til blindsoner. Når du ser at det er sikkert å rygge, rygger du langsomt.
- Overskrid aldri den angitte lastekapasiteten for denne SSVen. Lasten må være skikkelig sikret. Reduser hastigheten, beregn større stopplengde, og følg andre instruksjoner under *FLYTTET LAST OG UTFØRE ARBEID*.
- Husk at SSVen er tung! Bare vekten alene kan føre til at du blir sittende fast hvis SSVen velter.

Personsikkerhetssystem

- Dette kjøretøyet er utformet for kjøring med én fører og to passasjerer som alle bruker riktig verneutstyr (se under *KJØREKLÆR- OG UTSTYR* i dette avsnittet).
- Føreren og passasjerene må feste sidenettene og ha på seg sikkerhetsbelte under kjøringen.

Terrengforhold

- Dette kjøretøyet er ikke laget for kjøring på asfalterte overflater. Hvis du må kjøre på slike overflater en liten stund, må du unngå brå bevegelser med rattet, gass- og bremsepedalene.
- Kjør alltid langsomt, og vær ekstra forsiktig ved kjøring i ukjent terreng. Vær alltid oppmerksom på endring av terrengforholdene når du kjører. Ta deg tid til å finne ut hvordan SSVen oppfører seg under ulike forhold.
- Kjør ikke på meget ujevnt, glatt eller løst underlag før du har fått opplæring i og har tilegnet deg den dyktighet som kreves for å beherske SSVen i slikt terreng. Vær alltid ekstra forsiktig i slikt terreng.
- Kjør aldri i bakker som er for bratte for SSVen eller for dine ferdigheter. Øv deg i slake helling.
- Følg alltid riktige prosedyrer for klatring eller nedkjøring i bakker som er beskrevet i avsnittet *KJØRING AV KJØRETØYET* ditt. Undersøk terrenget nøye før du kjører opp eller ned bakker. Kjør aldri i opp eller ned bakker med for glatt eller løst underlag. Kjør aldri over bakketopper i høy hastighet.
- Forsøk aldri å kjøre opp eller ned bratte bakker når du kjører med tilhenger.

- Kontroller alltid om det finnes hindringer før du kjører i et ukjent område. Følg alltid riktige prosedyrer for klatring eller nedkjøring i bakker som er beskrevet i avsnittet *KJØRING AV KJØRETØYET* ditt.
- Bruk aldri denne SSVen i raskt rennende vann eller i vann dypere enn angitt i avsnittet *KJØRING AV KJØRETØYET* ditt. Husk at våte bremses kan føre til redusert bremsekraft. Teste bremsene når du forlater vannet. Brems om nødvendig flere ganger slik at friksjonsvarmen tørker bremsene.
- Parker alltid SSVen riktig i det flateste terrenget i nærheten. Sett girspaken på PARK, stopp motoren og ta ut nøkkelen før du forlater kjøretøyet.
- Føl deg aldri trygg på at SSVen kan kjøres sikkert overalt i området du kjører i. Plutselige endringer i terrenget forårsaket av hull, depresjoner, banker, mykere eller hardere "bakken" eller andre uregelmessigheter kan føre til at SSVen velte eller bli ustabil. Unngå dette ved å senke farten og alltid følge med på terrenget foran deg. Hvis SSVen begynner å helle mye eller å velte, er det beste rådet å umiddelbart svinge i samme retning som velten. Prøv aldri å stoppe en velt med armene eller føttene. Du må holde alle kroppsdeler på innsiden av rammen eller ROPS-rammen (veltebøyle for å beskytte passasjerer hvis kjøretøyet ruller over).

EU

Følgende gjelder kun land i Europa der det er tillatt å kjøre på vei.

- SSVen er primært bygget for kjøring i TERRENGET. Kjøring på fast veidekke kan i stor grad påvirke håndteringen av og kontrollen over SSVen. Hvis du må kjøre et kort stykke på fast veidekke, må du redusere hastigheten og unngå brå manøvreringer med rattet og gass- og bremsepedalen.
- Ta alltid hensyn til trafikkreglene hvis du kjører på vei, også om det bare er en jord- eller grusvei.

KONTROLL FØR KJØRING

Før hver kjøring må du alltid kontrollere SSVen og undersøke om det er trygt å bruke den. Følg alltid vedlikeholdsplanen som beskrives i denne brukerhåndboken.



ADVARSEL

Utfør en kontroll før start hver gang du skal kjøre, for å oppdage eventuelle potensielle problemer som kan oppstå under kjøring. Kontrollen før kjøring kan hjelpe deg å følge med på og oppdage slitasje og forringelse på komponenter før de fører til problemer. Korrigjer eventuelle problemer du oppdager, for å redusere risikoen for motorstopp eller ulykke.

Du må alltid utføre kontrollene i listen over kontroller før kjøring nedenfor hver gang SSVen brukes.

Liste over kontroller for kjøring

Kontroller før du starter motoren (nøkkel i AV)

INSPEKSJONSPUNKTER	INSPEKSJON SOM SKAL UTFØRES	✓
Dekk	Kontroller dekktrykk og dekkenes tilstand. - Foran: 69 kPa - Bak: 97 kPa	
Hjul	Kontroller at dekkene ikke er skadet eller har uvanlige spor, og kontroller at knastboltene er stramme. Stram boltene til felglåsen (hvis utstyrt).	
Radiator	Kontroller om radiatoren er ren.	
Frontgrillsett	Kontrollerer om frontgrillsettet er rent.	
Motorolje	Kontroller motoroljenivået.	
Kjølevæske	Kontroller kjølevæskens nivå.	
Bremsevæske	Kontroller bremsevæskens nivå.	
Motorluftfilter	Inspisere motorens luftfilter, rengjør eller skift ut om nødvendig (inspiser oftere når man kjører i støvete forhold).	
CVT-luftfilter	Inspisere og rengjør CVT-luftfilter (når man kjører i støvete forhold)	
Drivakselmansjetter	Kontroller tilstanden til drivakselmansjetter og -beskyttelser.	

INSPEKSJONSPUNKTER	INSPEKSJON SOM SKAL UTFØRES	✓
Last og belastning	<p>Last: Hvis du transporterer last, respekter kjøretøyets maksimale lastekapasitet. . Sørg for at lasten er forsvarlig sikret til bagasjeboksen.</p> <p>Kjøretøyets last: Pass på at kjøretøyets lastekapasitet (inkludert fører, passasjer, last, belastning på tilhengerfeste og eventuelt tilbehør) ikke overskrider tillatt last). Se <i>SPEKIFIKASJONER</i> og <i>FLYTTE LAST OG UTFØRE ARBEID</i> for mer informasjon.</p>	
	<p>Hvis du trekker en tilhenger eller annet utstyr:</p> <ul style="list-style-type: none"> - Kontroller tilstanden til tilhengerfeste og -kule. - Ikke overskrid trekkkapasiteten og tillatt belastning på tilhengerfestet. - Kontroller at tilhengeren er skikkelig festet til festet. 	
Lasterom bak	Kontroller at lasterommet er skikkelig låst.	
	Kontroller at bakluken er lukket ordentlig.	
Chassis og oppheng	Kontroller om chassis eller oppheng under SSVen er skitne, og rengjør dem eventuelt.	

Kontroller før du starter motoren (nøkkel i PÅ)

INSPEKSJONSPUNKTER	INSPEKSJON SOM SKAL UTFØRES	✓
Måler	Kontroller at indikatorlampene på måleren virker (i løpet av de første sekundene etter at nøkkelen settes til PÅ).	
	Se etter om det er meldinger på måleren.	
Lys og reflekser	Kontroller at alle lys og reflekser er rene.	
	Kontroller at frontlys (nærlys og fjernlys), baklys, bremselys, blinklys, varselblinklys og posisjonslys virker.	
Seter, sidenett og sikkerhetsbelter	Kontroller at setene er skikkelig låst på plass.	
	Kontroller om det er skader på sidenettene. Skift ut nettene dersom det påvises skader. Fest begge sidenettene, og kontroller at de er skikkelig låst på plass. Bruk justeringsstroppen for å stramme nettet etter behov.	
	Kontroller at sikkerhetsbeltene ikke er ødelagte. Fest sikkerhetsbeltene og kontroller at de sitter godt.	
Gasspedal	Trykk på gasspedalen noen ganger for å kontrollere at den beveger seg fritt og går tilbake til hvilestilling når den slippes.	

INSPEKSJONSPUNKTER	INSPEKSJON SOM SKAL UTFØRES	✓
Bremsepedal	Trykk ned bremsepedalen, og kjenn etter at det er fast motstand og at den går helt tilbake til utgangsstillingen når du slipper den.	
Drivstoffnivå	Kontroller drivstoffnivået.	
Horn	Kontroller at hornet fungerer.	
Speil	Juster speilene slik du vil ha dem.	

Kontroller som skal gjøres etter at motoren er startet

INSPEKSJONSPUNKTER	INSPEKSJON SOM SKAL UTFØRES	✓
Styring	Kontroller at styringen fungerer uten hindringer ved å bevege rattet fra side til side.	
Tenningsbryter	Vri tenningsbryteren til AV for å kontrollere om motoren vil slå seg av. Start motoren igjen.	
Girspak	Kontroll at girspaken virker (P, R, N, H og L).	
Bryter for tohjuls/firehjuls drift	Kontroller funksjonen til bryteren for tohjuls/firehjuls drift.	
Bremser	Kjør sakte fremover noen meter, og bruk bremsene. Bremsepedalen må føles fast når den brukes. Pedalen må gå tilbake til hvileposisjon når den slippes. Bremsene må svare i henhold til sjåførens innsats.	

KLARGJØRING FOR KJØRING

Før du kjører

Utfør kontroll før kjøring for å forsikre deg om at SSVen er i god driftstilstand. Se under *KONTROLL FØR KJØRING*.

Føreren og passasjerene må:

- Sitte riktig på plass.
- Låse begge sidenettene og feste sikkerhetsbeltet.
- Bruke egnede kjøreklær og -utstyr. Se under *KJØREKLÆR OG -UTSTYR*.

Kjøreklær og -utstyr

Det er viktig at føreren og passasjerene alltid har på seg riktig klær og påkledning, inkludert:

- En godkjent hjelm
- Øyevern
- Støvler eller fjellsko
- Hansker
- Langermet skjorte eller jakke
- Lange bukser.

Avhengig av forholdene kan også beskyttelsesbriller som ikke duger, være nødvendig.

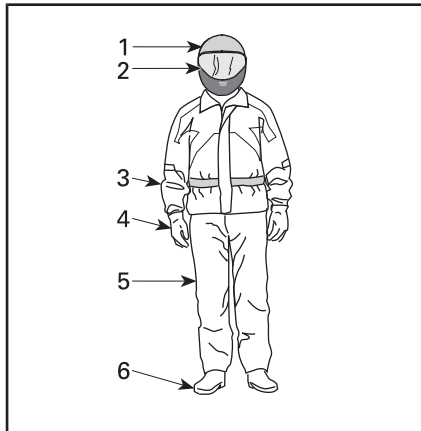

KJØREKLÆR OG -UTSTYR

1. Godkjent hjelm
2. Øye- og ansiktsbeskyttelse
3. Langermet skjorte eller jakke
4. Hansker
5. Lange bukser
6. Støvler (som dekker ankelen)

Ta hensyn til værforholdene når du velger bekledning. Få best mulig komfort og unngå frostskafer om vinteren ved å kle deg for det kaldeste været du kan vente deg. Termoundertøy rett på huden gir også god isolasjon.

Bruk aldri løstsittende klær som kan vikle seg fast i SSVen eller i greiner og busker.

Hjelmer og øyevern

Hjelmer beskytter hodet og hjernen mot skader. Selv med kjøretøyets ramme og sidenett kan objekter komme inn i førerhuset og treffe hodet, og hodet kan treffe rammen eller objekter utenfor kjøretøyet. Selv de beste hjelmer er ingen garanti mot personskader, men statistikken viser at bruk av hjelm reduserer risikoen for hjerneskafer i betydelig grad. Bruk derfor for sikkerhets skyld alltid hjelm og kjøre dress.

Velge hjelm

Hjelmer må tilfredsstille de vedtatte standardene i landet eller området du befinner deg i, og må være riktig tilpasset.

En hjelm med ansiktsbeskyttelse er det beste valget fordi den beskytter mot støt forfra. Den kan også beskytte mot partikler, steiner, insekter, været og så videre.

En åpen hjelm uten ansiktsbeskyttelse gir ikke samme beskyttelse av ansiktet og haken. Hvis du bruker en åpen hjelm, bør du bruke et festbart ansiktsvern og/eller vernebriller. Vanlige briller eller solbriller gir ikke tilstrekkelig øyebeskyttelse for de som kjører. De kan knuses eller falle av, og de hindrer ikke at vind eller svevende objekter når øynene.

Ved kjøring under vinterforhold bør en strømpelignende lue, finlands-hette eller ansiktsmaske også brukes.

Bruk farget ansiktsvern eller briller bare i dagslys. Ikke bruk dem om natten eller under dårlige lysforhold. Ikke bruk dem hvis de påvirker evnen til å skille farger fra hverandre.

Andre klær og utstyr for kjøring

Fottøy

Bruk alltid fottøy som dekker/beskytter tærne. Solide støvler som dekker ankelen, med sklisliske såler gir bedre beskyttelse og lar deg plassere føttene riktig på fotstøtten.

Unngå lange skollisser som kan vikles inn i gass- eller bremsepedalen.

Under vinterforhold er støvler med gummisåler og overdel av nylon eller lær og med uttakbare innlegg av filt best egnet.

Unngå gummistøvler. Gummistøvler kan sette eller henge seg fast bak eller mellom pedalene og påvirke bruk av bremse- og gasspedalen.

Hansker

Fingerhansker beskytter deg mot vind, sol, kulde, varme og flygende gjenstander. Ettersittende hansker som sitter godt på hendene, gir bedre grep på rattet og reduserer tretthet i hendene. Solide, forsterkede motorsykel- eller ATV-hansker hjelper til å beskytte hendene bedre hvis det skjer uhell eller en velt. Hvis hanskene er for store eller ikke sitter godt, kan det være vanskelig å betjene kontrollene.

Under vinterforhold bør hendene beskyttes med snøscooterhansker som har tilstrekkelig isolasjon og samtidig gir mulighet til å bevege tommelfingrene og andre fingrer slik at kontrollene kan betjenes.

Jakker, bukser og kjøredresser

Bruk jakke eller langermet skjorte og lange bukser, eller kjøredress. Kvalitetsbeskyttelsesutstyr for AT-Ver vil være komfortable og hjelpe deg å unngå å bli distraheret av ulike elementer i miljøet. I en eventuell ulykke kan beskyttende klær og utstyr med god kvalitet og laget av solid materiale hindre eller redusere personskafer.

Beskytt deg selv mot hypotermi ved kjøring i kaldt vær. Hypotermi, en tilstand med lav kroppstemperatur, kan føre til tap av konsentrasjon, dårligere reaksjonsevne og mer ujevn og upresis muskelbevegelse. Under kjølige forhold er det spesielt viktig å bruke beskyttelsesklær som vindtett jakke og flere lag klær som isolerer godt. Selv under kjøring ved moderate temperaturer kan du føle deg meget kald på grunn av vinden.

Beskyttelsesklær som egner seg for kjøring i kaldt vær, kan bli for varmt når du stopper. Kle deg med flere lag klær slik at du kan ta av deg hvis du ønsker. Et ytterste vindtett lag med klær over beskyttelsesklærne kan hindre at kald luft når huden.

Regntøy

Hvis du må kjøre i vått vær, anbefaler vi regntøy eller en vanntett kjøredress. På lengre kjøreturer kan det være lurt å ha med regnklær. En tørr fører vil ha det mer komfortabelt og være mer oppmerksom.

Hørselsvern

Eksposering av vind og motorstøy over lang tid kan føre til permanent tap av hørsel. Hørselvernutstyr som brukes riktig, for eksempel øreplugger, kan forhindre tap av hørsel. Sett deg inn i lokale lover før du bruker hørselsvern av noe slag.

Unngå velt

SSVer oppfører seg annerledes enn andre kjøretøy. SSVer er utformet for å takle terrengkjøring (for eksempel ved utformingen av akselavstand, sporbredde, bakkeklaring, fjæring, drivverk og dekk), og på grunn av det kan den velte i situasjoner der kjøretøy som er utformet primært for bruk på fast dekke eller jevnt terreng, ikke gjør det.

En velt eller annet uhell kan skje raskt ved brå manøvrer som skarp svinging eller rask akselerasjon eller nedbremsing ved svinging, eller ved kjøring i bakker eller over hindringer. Brå manøvreringer eller aggressiv kjøring kan føre til velt eller tap av kontroll også i flate, åpne områder. Hvis kjøretøyet ruller over, kan kroppsdelene (som armer, bein eller hode) som befinner seg utenfor førerhuset bli klemt eller sette seg fast av rammen eller veltebøylen, eller andre deler av kjøretøyet. Du kan også bli skadet av støt mot bakken, cockpiten eller andre gjenstander.

Slik reduserer du faren for å velte:

- Vær forsiktig is svinger.
 - Ikke vri rattet for langt eller for raskt i forhold til hastigheten og omstendighetene. Juster styringen i forhold til hastigheten og omstendighetene.
 - Reduser hastigheten før du kjører inn i en sving. Unngå å bremse hardt mens du svinger.
 - Unngå plutselig eller kraftig akselerasjon når du svinger, også fra lave hastigheter eller når du starter etter en stopp.

- Forsøk aldri å spinne rundt på stedet, skrense eller skli, bremse ned ved å skrense sidelengs eller spinne, hoppe eller utføre andre stunt. Hvis SSVen begynner å skrense eller skli, må du styre i samme retning som skrensen eller skliingen. Ikke trykk raskt på bremsene og lås hjulene.
- Unngå asfalterte overflater. SSVen er ikke utformet for å kjøres på fast dekke og har derfor lettere for å velte. Sving gradvis, kjør sakte og unngå raske akselerasjoner hvis du må kjøre på fast dekke.

SSVen kan rulle over på siden eller tippe fremover eller bakover i bakker eller ujevnt terreng.

- Unngå sikksakkkjøring opp eller ned bakker (kjøring på tvers av hellingen i stedet for rett opp eller ned). Kjør rett opp eller ned bakker når det er mulig, i stedet for å kjøre på tvers av dem. Hvis du må kjøre på skrå i bakker, må du kjøre forsiktig og unngå glatte overflater, hindringer eller groper. Hvis du kjenner at SSVen begynner å velte eller skli sidelengs, må du om mulig prøve å styre nedover bakken.
- Unngå bratte bakker, og følg prosedyrene i denne håndboken for kjøring opp og ned bakker.
- Plutselige endringer i underlaget som for eksempel hull, fordypninger, skrånninger, mykere eller hardere underlag eller andre ujevnheter, kan få SSVen til å velte eller bli ustabil. Følg med hvordan terrenget foran deg er, og reduser hastigheten i områder med ujevnt terreng.

SSVen vil oppføre seg annerledes når du transporterer eller trekker last.

- Senk hastigheten, og følg anvisningene i denne håndboken ved kjøring med last eller tilhenger.
- Unngå bakker og grovt terreng.
- Beregn større stopplengde.

beltet, lukker sidenettene og har på deg en godkjent hjelm.

Vær forberedt på eventuelt velt.

- Fest sidenettene eller lukk dørene helt og fest sikkerhetsbeltet for å unngå at armer eller bein stikker utenfor.
- Aldri ta tak i rammen eller veltebøylen under kjøringen. Hender kan bli klemt mellom rammen eller veltebøylen og bakken hvis kjøretøyet ruller over. Hold hendene på rattet eller håndtakene.
- Prøv aldri å stoppe en velt med hender eller føtter. Hvis du tror SSVen kan tippe over eller velte, må du holde begge hendene på rattet og ha venstre fot fast plassert på fotstøtten. Passasjerene må holde begge hendene på håndtakene og ha begge føttene fast plassert på gulvet.

Unngå kollisjoner

SSVen kan komme opp i høye hastigheter. Ved høye hastigheter er det økt fare for å miste kontrollen, spesielt i krevende terreng, og faren for personskafer i en kollisjon blir større. Kjør aldri med for stor hastighet. Kjør alltid i en hastighet som er tilpasset terrenget, sikten, kjøreforholdene og din erfaring.

Hvis du kjører på veier eller motorveier kan du kollidere med et annet kjøretøy.

Alltid respekter trafikkreglene når du kjører på offentlige veier eller gater.

SSVen har ikke samme type beskyttelse som en bil: Det er for eksempel ingen kollisjonsputer, cockpiten er ikke fullstendig lukket, og den er ikke utformet for å tåle kollisjoner med andre kjøretøyer. Det er derfor utrolig viktig at du fester sikkerhets-

Øvelser

Før du beveger deg ut på veien er det meget viktig at du gjør deg kjent med betjeningen av SSVen ved å øve på et kontrollert område. Hvis du har mulighet til det er det også lurt å ta et mer formelt opplæringskurs for å forbedre ferdighetene og øke kunnskapene om SSVen.

Finn et egnet øvelsesområde, og utfør øvelsene nedenfor. Den bør være minst 45 m ganger 45 m og fri fra hindringer som trær og steiner. Når du har valgt en passende tillatt plassering, fortsett med følgende praktiske oppgaver.

Svingeøvelser

Svinging er en av de vanligste årsakene til uhell. SSVen har lettere for å velte eller miste grepet mot underlaget hvis du svinger for skarpt eller kjører for fort. Reduser hastigheten når du nærmer deg en sving.

- Lær deg først å foreta slake høyresvinger ved meget lave hastigheter. Slipp opp gassen før du svinger, og bruk gradvis litt mer gass når du svinger.
- Gjenta svingøvelsen, men denne gangen beholder du farten mens du svinger.
- Gjenta til slutt øvelsen mens du akselererer litt.
- Utfør øvelser ved å svinge til den andre siden.

Merk deg hvordan SSVen oppfører seg under disse øvelsene. Vi anbefaler deg å slippe opp gassen før du svinger for å hjelpe til å innlede retningsendringer. Du vil merke at sidekraften øker med hastigheten og hvor mye du svinger. Sidekraften bør holdes så lav som mulig for å hindre at den får SSVen til å velte.

U-svingøvelser

Øv på å foreta U-svinger.

- Øk farten sakte mens du holder lav hastighet, deretter vrir du rattet gradvis mot høyre til du har fullført U-svingen.
- Gjenta U-svingøvelsen med forskjellige rattutslag og alltid med lav hastighet.
- Utfør øvelsen med U-sving til den andre siden.

Som nevnt tidligere i denne øvelsen må du ikke kjøre på fast dekke fordi SSVen da ikke vil oppføre seg på samme måte og faren for å velte blir større.

Bremseøvelser

Øv på å bremse for å bli kjent med hvordan bremsing virker på SSVen.

- Øv først med lav hastighet, og øk deretter hastigheten.
- Øv på å bremse langs en rett linje i ulike hastigheter og med ulik bremsekraft.
- Øv på å å nødbremse. Optimal bremsing oppnås langs en rett linje med høy bremsekraft uten å låse hjulene.

Husk at bremselengden avhenger av SSVens hastighet, last og av typen underlag du kjører på. Tilstanden til dekkene og bremsene har også stor betydning.

Ryggeøvelser

Det neste trinnet er å øve på å rygge

- Plasser en kjeglemarkør på begge sider av SSVen ved siden av hvert bakhjul. Kjør SSVen fremover til du kan se kjeglemarkørene, og stopp deretter. Gjør deg kjent med hvor stor avstand som kreves for å se hindringer bak deg.

- Finn ut hvordan SSVen oppfører seg når du rygger, og hvordan den reagerer når du bruker rattet.
- Utfør alltid denne ryggeøvelsen med lave hastigheter.

Øvelse på nødstop av motoren

Finn ut hvordan du raskt kan stoppe motoren i en nødsituasjon

- Mens du kjører ved lav hastighet, vri nøkkelen til av-posisjonen.

Dette er for å gjøre deg kjent med SSVens reaksjon når motoren er slått av under kjøring, og for å utvikle denne refleksen.

Det er også viktig å kunne stoppe og komme deg ut av kjøretøyet raskt.

- Immobilisering av kjøretøyet.
- Løsne sikkerhetsbeltet og nettene for å komme deg ut av kjøretøyet.

Bruk i terrenget

Det å kjøre i terrenget utgjør en fare i seg selv. Alt terreng som ikke er preparert spesielt for kjøretøy, utgjør i seg selv et risikoområde der det ikke er mulig å forutsi terrengets form, beskaffenhet og helling. Selve terrenget utgjør hele tiden en risiko, og den som gir seg ut i det må alltid være bevisst på og ta hensyn til dette.

Ved terrengkjøring må føreren alltid gjøre sitt beste for å velge den sikreste veien og holde nøye oppsikt med terrenget foran SSVen. SSVen må aldri kjøres av noen som ikke er fullstendig fortrolig med kjøreinstruksjonene som gjelder for den, og den må heller ikke kjøres i bratt eller farlig terreng.

Generelle kjøreteknikker

Generelle kjøretips

Aktsomhet, forsiktighet, erfaring og gode kjøreferdigheter er de beste forholdsreglene mot farene ved bruk av SSVen.

Hvis du er i det minste tvil om at SSVen kan ta seg sikkert over en hindring eller en bestemt del av terrenget, bør du alltid velge en annen rute.

Ved terrengkjøring er det styrke og veigrep som er viktig, ikke høy fart. Kjør aldri raskere enn det sikten og din egen evne til å velge en sikker vei tillater. Kjør alltid langsomt, og vær ekstra forsiktig ved kjøring i ukjent terreng. Vær alltid oppmerksom på endring av terrengforholdene når du kjører. Vær spesielt oppmerksom i terreng med meget grovt, glatt, isete eller løst underlag.

Se alltid etter plutselige endringer i terrengets helling og etter hindringer foran deg, for eksempel steiner og røtter, som kan forårsake ubalanse eller velt.

Bruk aldri SSVen hvis betjeningsorganene ikke fungerer normalt. Kontakt en autorisert Can-Am-forhandler.

For å beholde tilstrekkelig kontroll anbefales sterkt at du holder begge hendene på rattet og innenfor rekkevidde til alle betjeningsorganer. Det samme gjelder for føttene. For å redusere faren for skader på føtter, må du hele tiden ha venstre for på fotstøtten og høyre fot på dørken. Å alltid holde hele kroppen inne i cockpiten vil også hjelpe deg med å ikke bli truffet av gjenstander på utsiden av SSVen.

Se opp for og unngå greiner og andre gjenstander som kan komme inn i førerhuset og treffe deg eller dine passasjerer.

Rygging

Kontroller alltid at det ikke finnes hindringer eller personer bak deg når du rygger. Ta hensyn til blindsoner. Når du ser at det er sikkert å rygge, rygger du langsomt og unngår å svinge skarpt.



ADVARSEL

Bruk av rattet under rygging øker faren for å velte.

MERK: Ved rygging er turtallet begrenset, og dermed er hastigheten også begrenset.



ADVARSEL

Når du rygger i nedoverbakke, kan tyngdekraften øke hastigheten over den trygge hastigheten ved rygging.

Krysse veier

Hvis det blir nødvendig å krysse en vei, må du sørge for at du har full oversikt over trafikk på begge sider, og bestemme deg for hvor du skal kjøre av veien igjen på den andre siden. Kjør i rett linje mot dette stedet. Ikke foreta skarpe retningsendringer eller raske akselerasjoner da det kan øke faren for å velte. Ikke kjør på gang- eller sykkelveier da disse er forbeholdt bare slik bruk.

Kjøre på fast dekke

Unngå asfalterte overflater hvis mulig. Dette kjøretøyet er ikke utformet for å brukes på asfalterte overflater og det er større sjanse for å velte. Sving gradvis, kjør sakte og unngå raske akselerasjoner hvis du må kjøre på fast dekke. Lås opp differensialsperran.

Krysse grunt vann

Vann kan utgjøre en spesiell risiko. Dersom det er for dypt kan kjøretøyet

et "flyte" og tippe over. Kontroller vanddybden og strømforholdene før du forsøker å krysse vann. Vanddybden bør ikke overskride 30 cm for at kjøretøyet skal kunne krysse hindringen sikkert og trygt. Vær oppmerksom på glatte overflater som steiner, gress, trerøtter og så videre, både i og ved vannet. Du kan miste veigrepet. Ikke forsøk å kjøre ned i vannet i høy hastighet.

Vann påvirker SSVens bremseevne. Tørk bremsene ved å bremse flere ganger etter at du har forlatt vannet.

Det kan finnes myr- og sumpområder i nærheten av vann og elver. Vær forberedt på plutselige "hull" og dybdeendringer. Se også opp for mulige farer fra steiner, trestammer og lignende som kan være delvis dekket av vegetasjon.

Kjøre på snø eller is

Når du utfører kontroll før kjøring, må du være spesielt oppmerksom på steder på SSVen der oppsamlet snø og/eller is kan hindre at baklyset vises, tette igjen ventilasjonsåpninger, blokkere radiatoren og viften og hindre bevegelse av betjeningsorganer. Før du starter SSVen må du kontrollere at rattet og gass- og bremsepedalen beveger seg fritt.

Når du kjører på snødekt underlag, blir dekkgrepet vanligvis redusert slik at SSVen reagerer forskjellig på kontrollen føreren bruker. På underlag med dårlig feste er ikke responsten fra styring like skarp og presis, stoppelengden øker og akselerasjon påvirkes også. Senk hastigheten, og unngå å gi gass plutselig. Det fører bare til at hjulene spinner og at SSVen får skrens på grunn av overstyring. Unngå hard nedbremsing. Det kan føre til at SSVen sklir rett frem. Det beste rådet er nok en gang å redusere hastigheten før en manøver slik at du får tid og av-

stand nok til å beholde full kontroll over SSVen.

Hvis du kjører SSVen på underlag med løs snø, vil snøføyk samles opp av turbulens bak den når den beveger seg, og denne snøen kan transporteres slik at den kommer i kontakt med og samler seg opp på utsatte komponenter, inkludert roterende deler som bremseskivene. Vann, snø og is kan påvirke reaksjonstiden til bremsesystemet på SSVen. Selv om det ikke kreves for å redusere SSVens hastighet, må du bruke bremsene ofte for å hindre ansamling av snø eller is og for å tørke bremsebånd og -skiver. Når det ikke er til fare for kjøringen, må du teste grepet mot underlaget og holde deg oppdatert med hvordan SSVen reagerer når du bruker kontrollene. Hold alltid bremse- og gasspedalen og fotbrettene fri for snø og is. Børst regelmessig av snø fra setet, rattet, frontlysene og baklysene.

Snøen kan skjule steiner, trerøtter eller andre gjenstander, og hvis den er våt, kan den totalt hindre muligheten til å kjøre etter hvert som SSVen kjører seg fast eller fullstendig mister grepet i snøsørpe. Se langt fremover, og vær alltid på vakt etter eventuelle synlige spor som kan indikere at slike gjenstander finnes. Kjør til side for slike hvis du er i tvil. Unngå å kjøre på islagt vann før du har kontrollert at isen er trygg for kjøring med SSVen, de som kjører, og lasten som er med.

På slutten av kjøreturen er det en god vane å rengjøre SSVens og alle bevegelige komponenter (bremser, styrekomponenter, drivverk, kontroller, radiatorvifte osv.) for eventuell oppsamlet snø eller is. Våt snø vil bli til is mens SSVen ikke er i bruk, og denne kan bli vanskeligere å fjerne ved neste kontroll før kjøring.

Kjøring på sand

Sand og kjøring sanddyner er en annen enestående opplevelse, men det finnes enkelte grunnleggende sikkerhetsregler du må følge. Våt, dyp eller fin sand kan skape et tap av veigrep og føre til at kjøretøyet å skli, falle av eller bli "overbelastet". Hvis det skjer, må du se etter et fastere underlag. Igjen er det beste rådet å senke farten og være oppmerksom forholdene.

Hvis du kjører i sanddyner, bør du utstyre SSVen med et sikkerhetsflagg av antenntype. Det gjør deg mer synlig for andre førere på den andre siden av sanddynene. Kjør forsiktig hvis du ser en annen føreres sikkerhetsflagg foran deg.

Kjøring på grus, løse steiner eller annet glatt underlag

Kjøring over løse steiner eller grus er meget likt kjøring på is. Det påvirker på styreevnen og kan føre til at SSVen sklir og velter, spesielt når hastigheten er høy. I tillegg kan bremselengden øke. Husk at "gunning" på gassen eller skyve kan føre til løse steiner for å bli kastet ut bakover i banen til en annen rytter måte. Gjør aldri dette med overlegg.

Hvis du får en skrens eller sleng, kan det hjelpe å svinge rattet i samme retning som skrensen til du gjenvinner kontrollen. Ikke trykk inn bremsene eller lås hjulene.

Kryse hindringer

Bruk alltid lavt girområde (L) ved kjøring over hindringer.

Hindringer på "stien" skal bli krysset med forsiktighet. Det omfatter steiner, trær som har falt ned og fordypninger. Unngå alltid slikt hvis det er mulig. Enkelte hindringer ganske enkelt for store eller farlige å ta seg over og bør unngås. Som retningsgivende regel en må du

aldri prøve å krysse en hindring som er høyere enn SSVens bakkeklaring. Mindre steiner eller små trær som har falt ned, kan krysses trygt – kjør frem mot hindringen i lav hastighet og i så rett vinkel som mulig. Juster hastigheten uten å miste fremdriften, og unngå å plutselig akselerere. Passasjerene må holde godt fast i håndtakene og ha føttene plassert på gulvet. Hold godt tak i rattet uten å knytte hendene rundt det, og fortsett fremover. Vær oppmerksom på at hindringen kan være glatt eller bevege seg når du kjører over den.

Viktige punkter ved kjøring i bakker

Når det kjøres i bakker eller helninger, er to ting svært viktig: vær forberedt på glatt underlag eller endringer i terrenget og hindringer, og beskytt deg selv skikkelig inne i kjøretøyet. Hvis du kjører opp eller ned en bakke som er for glatt eller der underlaget er for løst, kan du miste kontrollen. Hvis du kjører over en bakketopp i høy hastighet, kan det hende det blir for lite tid til å forberede deg på terrenget på den andre siden. Unngå å parkere i en skråning. Sett alltid girspaken i PARKERING (P) når SSVen står i ro eller er parkert, spesielt i hellende terreng, for å hindre at den begynner å rulle. Hvis du må parkere i en bratt skråning, må du blokkere hjulene med steiner eller klosser.

Kjøring opp bakker

Bruk alltid lavt girområde (L) ved kjøring opp bakker.

På grunn av konstruksjonen har denne SSVen meget godt feste på underlaget, også ved kjøring opp bakker – så godt at det er mulig å tippe over før du mister festet. Ofte er for eksempel terrenget erodert ved bakkens topp slik at toppen blir meget skarp. SSVen er ikke utfor-

met for takle slike forhold. Velg en alternativ rute.

Det er også fornuftig å gjøre seg kjent med terrenget på andre siden av bakken eller høyden. Altfor ofte finnes der en bratt skråning som er umulig å passere eller kjøre ned.

Hvis du synes det blir for bratt å kjøre opp en bakke, bruker du bremsene til å stoppe SSVen. Sett girspaken i revers (R), og rygg ned bakken mens du slipper bremsene bare nok til at du kan rygge med lav hastighet. Ikke prøv å svinge rundt. Ikke slipp deg ned bakker med giret i fri. Ikke brems hardt, da det øker faren for å velte.

Kjøring ned bakker

Dette kjøretøyet er bedre til å takle oppoverbakker enn å kjøre i nedoverbakker. Derfor er det viktig å forsikre seg om at det finnes en sikker vei nedover en bakke, før du kjører opp.

Redusering mens forhandle en glatt nedoverbakke kunne "kjelke" SSVen, forårsaker den til å gli. Hold jevn hastighet og/eller akselerer litt for å gjenvinne kontrollen. Ikke trykk raskt på bremsene og lås hjulene.

Kjøring langs skråninger

Forsøk om mulig å unngå å kjøre i sikksakk opp eller ned bakker (kjøre langs skrånende terreng i stedet for opp eller ned). Hvis det blir nødvendig, må du være ekstremt forsiktig. Hvis du kjører langs det skrånende terrenget i meget bratte bakker, kan SSVen velte. Dessuten kan glatt eller løst underlag føre til at SSVen ukontrollert sklir til sidelengs. Unngå alle hindringer og groper som kan få den ene siden av SSVen til å løfte seg høyere enn den andre slik at SSVen kan velte. Hvis du kjenner at SSVen begynner å velte eller skli sidelengs, må du

om mulig prøve å styre nedover bakken.



ADVARSEL

Vær forsiktig når du laster og transporterer væskebeholdere. De kan påvirke kjøretøyets stabilitet ved kjøring sidelengs i bakker ved å dra kjøretøyet nedover og øke risikoen for rulling.

Bratte fall i terrenget

Denne SSVen er ikke utformet for takle bratte fall i terrenget. Det vil "bottom out" og vanligvis stoppe hvis enten foran eller bakhjulene er drevet over en drop-off. Hvis fallet i terrenget er skarpt eller dypt, kan SSVen dukke forover og velte.

Unngå å kjøre utfor fall i terrenget. Rygg og finn en alternativ rute.

Fritidskjøring, kjøring i gruppe og langkjøring

Respektere andres rettigheter og begrensinger. Kjør ikke på områder som er beregnet for andre typer terrengbruk. Dette inkluderer snøscooterspor, ridespor, skispor, terrengsykkelbaner og så videre. Gå aldri ut fra at det ikke finnes andre brukere i sporet / på banen. Hold alltid til høyre, og sving ikke vekselvis fra én side av sporet til den andre. Vær forberedt på å stoppe eller kjøre til siden om du møter en annen som bruker sporet/banen.

Bli med i en lokal SSV-klubb. De kan hjelpe deg med kart og råd, eller fortelle deg hvor det er tillatt å kjøre. Om det ikke finnes noen klubb i nærhet, kan du kanskje hjelpe til å starte en. Å kjøre sammen med andre eller i en klubb er en trivelig, sosial opplevelse. Ikke bruk SSVen hvis du er påvirket av medikamenter eller alkohol eller er trett eller syk.

Hold alltid sikker avstand til andre kjøretøyer. Din dømmekraft av fart, terrengforhold, vær, mekanisk tilstand av kjøretøyet og "tillit i dommen" du har i andre rundt deg vil hjelpe deg å gjøre et bedre valg av passende trygg avstand. Denne SSVen, som alle andre motoriserte kjøretøy, ikke kan stoppe "på en femøring".

Før du starter bør du si fra til noen hvor du har tenkt å kjøre og når du forventer å være tilbake.

Avhengig av hvor langt du har tenkt å kjøre må du også ta med verktøy eller nødutstyr. Finn ut hvor du kan fylle drivstoff. Forbered deg på ulike forhold du kan møte. Du bør alltid ha med førstehjelpsutstyr.

Miljø

En av fordelene med denne SSVen er at du kan komme deg bort fra allfarveier og unna fra bebyggelse og folk. Du må imidlertid alltid ta hensyn til naturen og andres rett til å bruke den. Ikke kjør i områder der miljøet lett påvirkes. Ikke kjør over dyrket mark, i plantefelt eller gjennom busker, ikke hugg ned trær eller ødelegg gjerdet, ikke la hjulene spinne og ødelegge terrenget. "Trå forsiktig".

Dette kjøretøyet kan forårsake brann dersom rester bygger seg opp ved eksosen eller andre varme motordeler, antennes og faller av og ned i tørt gress. Unngå kjøring i våte områder, gjennom sump eller høyt gress, hvor rester kan bygge seg opp. Dersom du kjører i slike områder må du kontrollere og fjerne alle rester fra motoren og andre varme deler. Du finner mer informasjon i avsnittet **VEDLIKEHOLD**.

Å drive jakt fra eller jage vilt med SSVen er vanligvis ulovlig. Dyr kan dø av utmattelse etter å ha blitt jaget med et motorisert kjøretøy. Om du kommer over dyr når du er ute og kjører, stopp og se på stille og

varsomt. Det kan bli et godt minne å ta med seg.

Følg regelen... "Hva du tar i, bære ut". Ikke bidra til forsøpling. Ikke tenn bål uten at du har tillatelse til det, og hold deg alltid unna tørre områder. Eventuelle spor du etterlater deg, kan skade både andre og deg selv, også på et senere tidspunkt.

Respekter landbruksområder. Be alltid grunneieren om tillatelse før du kjører på privat område. Respekter dyrket mark, husdyr og eiendomsgrenser.

Ikke forurens bekker, elver eller sjøer, og ikke endre motoren eller eksosanlegget eller fjern deler fra dem, da det vil endre utslippene fra SSVen.

KJØRE MED LAST OG UTFØRE ARBEID

Bruke SSVen til arbeidsoppgaver

Du kan bruke SSVen til å utføre en rekke LETTE arbeidsoppgaver, fra snørydding til å trekke materialer eller frakte last. Et stort utvalg tilbehør er tilgjengelig hos autoriserte Can-Am-forhandlere. For å unngå mulige personskader må du følge instruksjonene og advarslene som gis i dokumentasjonen for tilbehøret. Overhold alltid angitte lastekapasiteter for SSVen. Hvis du overbelaster SSVen, kan også komponentene overbelastes slik at feil oppstår. Unngå å overanstrenge deg når du må løfte eller dra tung last eller skyve SSVen.

Kjøre med last

All last som transporteres, påvirker stabiliteten og kontrollen over SSVen. Ikke overskrid kjøretøyets lastekapasiteter, inkludert vekt av fører, passasjer, last, utstyr og belastning på tilhengerfeste.

LASTEKAPASITET FOR SSVEN	
623 kg	Inkludert fører og passasjer, last, belastning på tilhengerfeste og eventuelt utstyr.

Følgende er eksempler på egnet fordeling av belastningen når total kapasitet utnyttes:

EKSEMPLER PÅ EGNET TOTAL BELASTNING				
FØRER OG PASSASJERER	LAST I LASTEROM	TILBEHØR	LAST SOM TREKKES	TOTAL BELEASTNING
226 kg	289,5 kg	40 kg	67,5 kg	623 kg

Følg disse anbefalingene for å redusere faren for å miste kontrollen eller miste last.

Kjøretøysinnstillingene når du har med last

MERK: Når du har med en tung last eller passasjerer skal du sørge for at du justerer fjæringen i samsvar med dette.

MERK: Når du har med mye last i lasterommet eller trekker en tilhenger, må du kjøre med girspaken i L (lavt girområde).



ADVARSEL

Du må bruke LAVT GIR hvis den totale nyttelasten er større enn 226 kg.

Last i lasterommet

OBS! Ved lastning eller lossing skal du ikke overskride den maksimale kapasiteten på 113,4 kg på bakluken. Alltid lukk bakluken før du betjener kjøretøyet for å redusere risikoen for å miste lasten.

Plasser lasten så lavt som mulig – en høyere belastning kan øke kjøretøyets tyngdepunkt, noe som kan redusere stabiliteten. Plasser lasten mot fronten og i midten av lasterommet, og så jevnt fordelt som mulig.

Fest lasten til festekrokene inne i lasterommet. Bruk alltid festekrokene i bunnen av lasterommet, ikke fest den til hytten eller andre deler av SSVen. Hvis lasten ikke er festet godt nok, kan den skli eller falle av, og eventuelt treffe personer som befinner seg i SSVen eller på utsiden, eller den kan forskyve seg slik at stabiliteten og manøvreringen påvirkes.

Gjenstander som er høyere enn sideveggene til lasteplanet, kan hindre sikten for føreren, og de kan bli til farlige prosjektiler i tilfelle det skjer et uhell. Last som stikker ut på sidene, kan feste seg i busker, greiner eller andre hindringer. Unngå bremselysene dekkes helt eller delvis av lasten. Kontroller at last ikke stikker utenfor lasterommet og at lasten ikke hindrer sikten eller kontrollen over SSVen.

Ikke ha for mye last i lasterommet.

Lukk bakluken før du betjener kjøretøyet.

MAKSIMAL LAST I LASTEROM		
LASTEROM	454 kg	Jevnt fordelt og godt sikret. Lastet så lavt som mulig for å lavest mulig tyngdepunkt.
BAKLUKE	113,4 kg	Bare under lasting av lastboksen.

Kjøring med last

Reduser hastigheten når du har med last, og sving gradvis. Unngå bakker og grovt terreng. Regn med større avstand for nedbremsing. SSVen kan kreve en lengre stopplengde hvis du har tung last, spesielt i skrånende terreng.

Vippe lasterommet

Lasterommet kan vippes slik at det blir lettere å laste av. Bruk utløserhåndtakene på hver side av lasterommet.



VANLIG – SETT FRA HØYRESIDEN AV KJØRETØYET

1. Frigjør håndtakene

OBS! Slå alltid av motoren når du vipper lasterommet.

ADVARSEL

- Pass på at ingen står bak lasterommet når du løsner håndtaket.
- Tyngden av lasten kan påvirke vippefunksjonen for lasterommet (vipping eller senking).

Vær veldig forsiktig når du betjener bakluken og lasterommet ettersom lasten kan forflytte seg under transport.

For å senke lasterommet, trykk den ned på plass.



ADVARSEL

- Hold deg selv og andre unna lasterommet og festepunktet til rammen når du senker lasterommet.
- Sørg for at lasterommet og bakluken er lukket ordentlig før du kjører.
- Pass på at det ikke befinner seg gjenstander mellom det hevede lasterommet og rammen, slik at lasterommet låser seg riktig når det senkes.

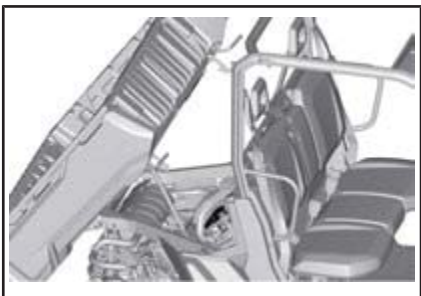

VANLIG – HOLD DELEN FORAN PÅ LASTEROMMET FRI FRA GJENSTANDER

Slepe last

OBS! En BRP godkjente bakre tilhengerfest må være riktig installert på kjøretøyet for transport av trailere.

Bruk aldri hytten som feste for å trekke last. Det kan få SSVen til å velte. Bruk alltid tilhengerfestet eller vinsjen (hvis montert) til å trekke last.

Når du trekker last med kjetting eller kabel, må du forsikre deg om at det ikke er noen slakk før du star-

ter, og passe på at den hele tiden er stram mens du trekker.

Når du trekker last med en kjetting eller kabel, må du passe på å bremse gradvis. Den treghet av lasten vil kunne føre til en påvirkning.

Respekter maksimalbelastningene for sleping ved sleping av last. Se under *KJØRING MED TILHENGER*.



ADVARSEL

Slakke kjettinger eller kabler kan brette og sprette tilbake.

Hvis du skal trekke et annet kjøretøy, må det være noen som har kontroll over kjøretøyet som trekkes. Denne personen må bremse og styre for å hindre at kjøretøyet kommer ut av kontroll.

Før du trekker last med en vinsj, se vinsjen produsentens anvisninger

Reduser hastigheten når du trekker last, og sving gradvis. Unngå bakker og grovt terreng. Ikke prøv å kjøre i bratte bakker. Tillat større avstand for bremsing, spesielt i bakker og hvis det er passasjerer ombord. Vær forsiktig slik at du ikke får skrens eller sklir.

Kjøring med tilhenger

OBS! En BRP godkjente bakre drag plate må være riktig installert på kjøretøyet for transport av trailere.

Riding denne SSVen med en trailer betydelig øker risikoen for å velte, spesielt på skrå bakker. Hvis du kjører med tilhenger, må du kontrollere at tilhengerfestet er kompatibel med det som finnes på SSVen. Kontroller at tilhengeren er i vannrett linje med SSVen. (I noen tilfeller kan det være nødvendig å montere en spesiell forlengelse på SSVens tilhengerfeste.) Bruk sikker-

hetskjettinger eller kabler for å sikre tilhengeren til kjøretøyet.

Reduser hastigheten når du trekker en tilhenger og snu gradvis. Unngå bakker og grovt terreng. Ikke prøv å kjøre i bratte bakker. Tillat større avstand for bremsing, spesielt i bakker og hvis det er passasjerer ombord. Vær forsiktig slik at du ikke får skrens eller skliir.

Feil lasting av en tilhenger kan føre til at du mister kontrollen over SS-Ven. Ta hensyn til anbefalt maksimalkapasitet ved sleping og maksimalbelastning på tilhengerfestet (se tabellen *MAKSIMALBELASTNING VED SLEPING*). Pass på at det alltid hviler noe tyngde på tilhengerfestet.

Pass på at lasten er jevnt fordelt og sikkert festet på tilhengeren. Det er lettere å ha kontroll over en tilhenger som er jevnt balansert.

Sett alltid girspaken i posisjon L (low range) for trekking av tilhenger – i tillegg til at det gir økt kraftmoment, vil det også utligne den økte lasten og bakdekkene.

Når du har stoppet eller parkert, må du blokkere hjulene på SSVen og tilhengeren slik at de ikke kan bevege seg.

Vær forsiktig når du kobler fra en lastet tilhenger. Tilhengeren eller lasten på den kan falle over deg eller andre.

Respekter maksimalbelastningene for sleping når du trekker en tilhenger.

MAKSIMALKAPASITET VED SLEPING		
TYPE UTSTYR	TILLATT BELASTNING FOR TILHENGER	TILLATT BELASTNING TILHENGERFESTE
50,8 mm X 50,8 mm trekkebar	907 kg	67,5 kg
MERK: Tilhengerlast som er tillatt inkludert vekten på tilhengeren. Pass på at tilhengeren lastes riktig, slik at tungen alltid trykker på tilhengerfestet og ikke trekker på kulen.		

VIKTIGE DEKALER PÅ PRODUKTET

Sikkerhetsdekalering

Les og forstå alle sikkerhetsdekalering på SSVen.

Disse dekaleringene er festet på kjøretøyet for å sørge for sikkerheten til sjåfør, passasjerer og tilskuere.

Følgende dekalering finnes på SSVen og er å oppfatte som en permanent del av den. De må være rene og synlige til enhver tid. Hvis de mangler eller er skadet, må de skiftes ut. Sikkerhetsdekaleringene er gratis. Kontakt en autorisert Can-Am-forhandler.

Hvis du skifter ut deler som har sikkerhetsdekalering på dem, må du sørge for at du bestiller (gratis) de gjeldende sikkerhetsdekaleringene hvis de ikke allerede er festet på de nye delene.

MERK: Dersom det er et avvik mellom denne håndboken og kjøretøyet, skal sikkerhetsdekaleringene på kjøretøyet gå foran dekaleringene i denne håndboken.

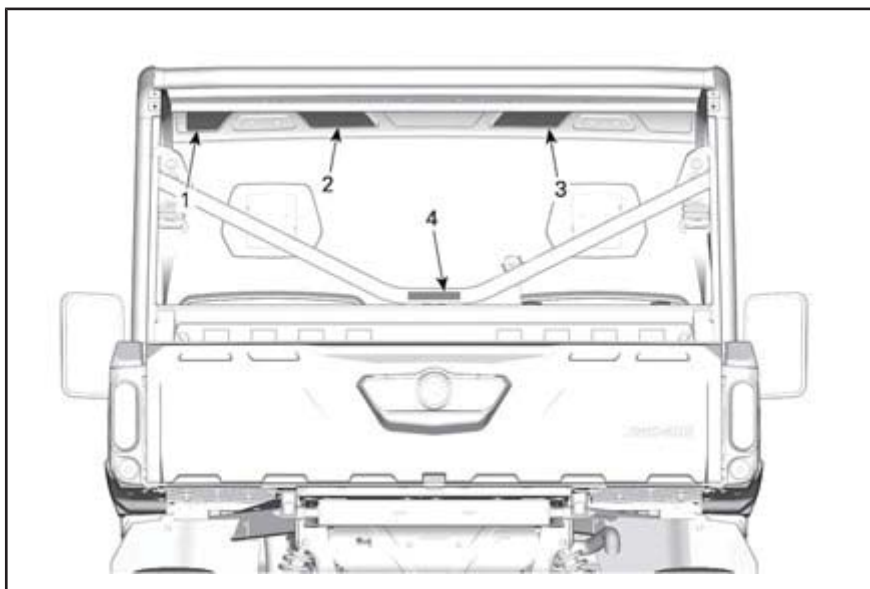

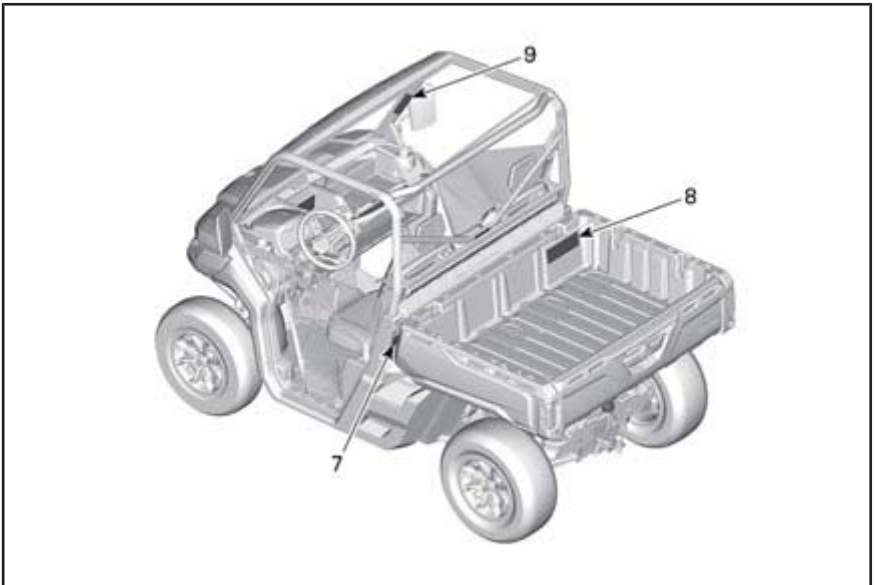
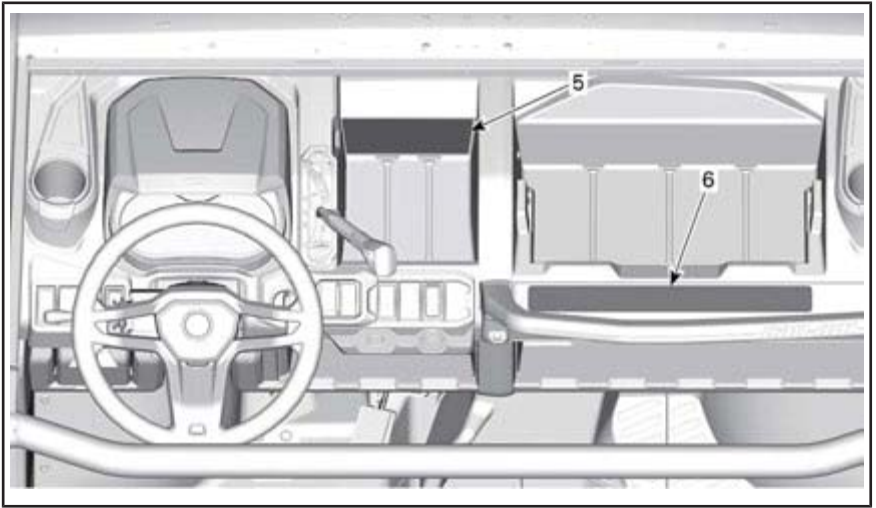

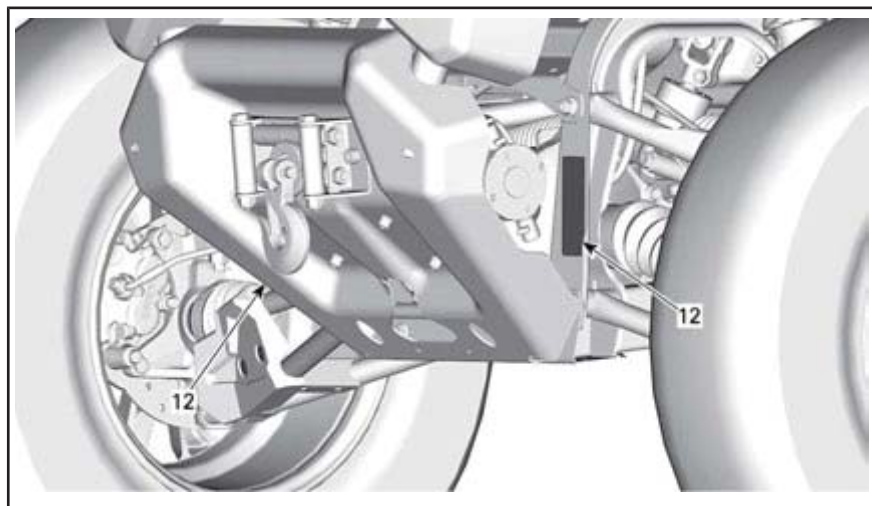
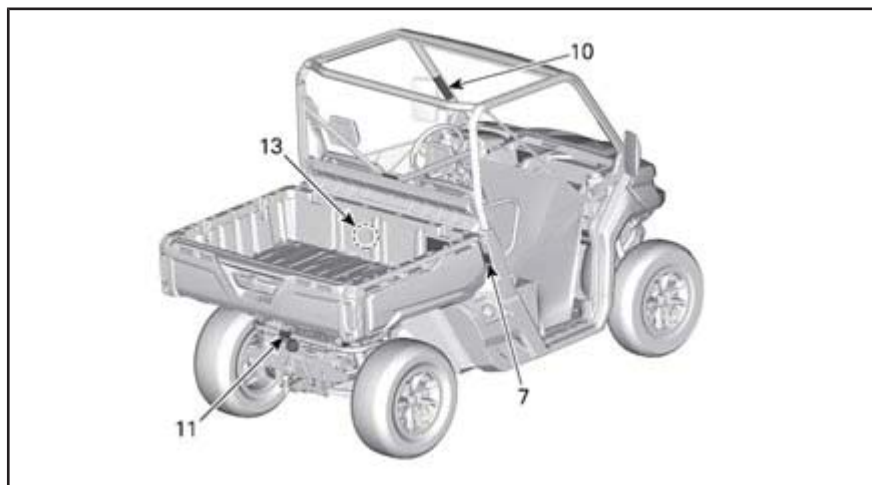



DEKAL 1



DEKAL 2

ADVARSEL
PASSASJER(ER)
 Feil bruk av dette kjøretøyet kan resultere i alvorlig personskade eller dødsfall

Vær forberedt

- Fest setebeltet og sørg for at nettet eller døren sitter godt fast eller er lukket ordentlig.
- Bruk en godkjent hjelm og verneutstyr.

Du må kunne sitte med ryggen mot setet, føttene flatt ned på gulvet eller fotstøtten og hendene på håndtakene. Hold deg på innsiden av kjøretøyet.

Sørg for at kjørere er oppmerksomme og planlegger fram i tid.

Hvis du tror eller føler at kjøretøyet kan tippe eller rulle over, reduserer du risikoen for skader ved å:

- Holde godt fast i håndtakene og stålsette deg.
- Ikke ha noen deler av kroppen utenfor kjøretøyet av noen som helst grunn.

PASSASJERKVALIFIKASJONER OG ANSVAR

- Ikke sitt på etter bruk av narkotika eller alkohol.
- Be føreren om å kjøre saktere eller stopp dersom du føler ubehag under kjøringen.

70490599

DEKAL 3

ADVARSEL

Koble ALDRI til kurven for å trekke en last. Dette kan forårsake at kjøretøyet tipper over. Du må kun bruke tilhengerfestet eller bergingskroken til å dra en last.

704905500

DEKAL 4

ADVARSEL

Sett girspaken i PARK (P) før du går ut av kjøretøyet. Kjøretøyet kan begynne å rulle hvis den ikke står i "PARK".

Stopp kjøretøyet og trykk inn bremsen før du bruker girspaken, 2WD/4WD-bryteren og den bakre differensialsperrbryteren.

Du må bruke lavt gir hvis den totale nyttelasten er høyere enn 226 kg.

Den totale nyttelasten inkluderer vekten på operatøren, passasjerer, last, tilbehør og vekten på tilhengerkoppingen hvis aktuelt.

704906400

DEKAL 5

ADVARSEL: FINN OG LES BRUKSANVISNINGEN, FØLG ALLE ANVISNINGER OG ADVARSLER.

ATTENTION: BÉNEFICIAIRES/L'UTILISATEUR, LIREZ LE MANUEL, LES AVERTISSEMENTS ET LES INSTRUCTIONS. RÉPÉTEZ-LES SI NECESSAIRE.

ADVERTENCIA: LEER Y SIGA LAS GUÍAS DEL OPERADOR, ATENCIÓN A TODAS LAS INSTRUCCIONES Y MENSAJES DE ADVERTENCIA.

AVVERTISSEMENT: PARCOURREZ ET LIREZ LE MANUEL DE L'OPÉRATEUR, SUIVRE TOUS LES CONSIGNES ET AVERTISSEMENTS.

ADVERTENCIA: LLEGIR E MANUAL DE L'OPERADOR, RECORDA TANTEU LE BSTRICCIONS D'AVERTIMENT.

ADVERTENCIA: LEER E MANUAL DE L'OPERADOR, OBSERVAR TODAS AS INSTRUCCIONES E MENSAXES DE AVISO.

AVVERTISSEMENT: TOOK DE OPERATIONS/AVERTISSEMENTS ET LES INSTRUCTIONS. LIREZ LE MANUEL EN NEDERSCHUINZING.

ADVERTENCIA: LOCALIZAR E LER O GUIA DE OPERACION, OBSERVAR TODAS AS INSTRUCCIONES E MENSAXES DE AVISO.

AVVERTISSEMENT: TOUKSE PÄÄNÄKÄYTTÖOHJEIDEN OCH LÄS DEN LÄPPANVISANINGEN ALLA ANVÄNDARIGT OCH VARNINGAR.

ADVERTENCIA: LOCALIZAR E LER O GUIA DE OPERACION, OBSERVAR TODAS AS INSTRUCCIONES E MENSAJES DE AVISO.

AVVERTISSEMENT: TOUKSE PÄÄNÄKÄYTTÖOHJEIDEN OCH LÄS DEN LÄPPANVISANINGEN ALLA ANVÄNDARIGT OCH VARNINGAR.

704905500

DEKAL 6



DEKAL 7



DEKAL 8

⚠ ADVARSEL

Vær forberedt ved rulling

Hvis kjøretøyet ruller rundt, kan alle kroppsdeler

(slik som armer, bein eller hode) som er utenfor førerhuset bli klemt av rammen eller andre deler av kjøretøyet.

Fest setebeltet og sørg for at nettet eller døren sitter godt fast eller er lukket ordentlig for å unngå at armer og føtter stikker utenfor.

Hold aldri i rammen når du kjører.

Prøv aldri å forhindre at du ruller over med armer eller bein.



704905499

DEKAL 9

⚠ ADVARSEL

Vær forberedt ved rulling

Hvis kjøretøyet ruller rundt, kan alle kroppsdeler

(slik som armer, bein eller hode) som er utenfor førerhuset bli klemt av rammen eller andre deler av kjøretøyet.

Fest setebeltet og sørg for at nettet eller døren sitter godt fast eller er lukket ordentlig for å unngå at armer og føtter stikker utenfor.

Hold aldri i rammen når du kjører.

Prøv aldri å forhindre at du ruller over med armer eller bein.



704905498

DEKAL 10



DEKAL 11



DEKAL 12



DEKAL 13

Samsvarsdekalering

Disse dekaleringene indikerer kjøretøyet's samsvar.

Kategori 1 – Førerhuset gir ingen beskyttelse mot helseskadelige stoffer.

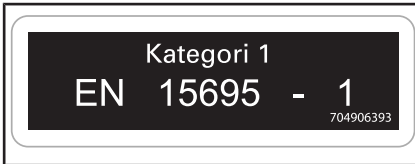

HØYRESIDE, PÅ TOPPEN A RAMMEN

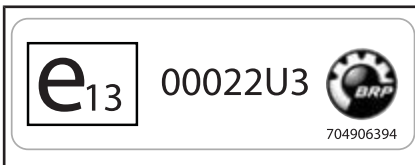

HØYRESIDE, PÅ TOPPEN A RAMMEN

Dekaleringer med tekniske informasjon

Lovpålagt plate

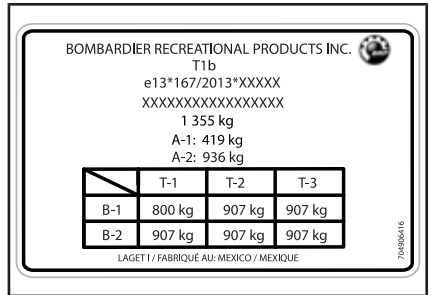

PÅ HØYRESIDEN AV PASSASJERROMMET – I NÆRHETEN AV FØRERENS FØTTER

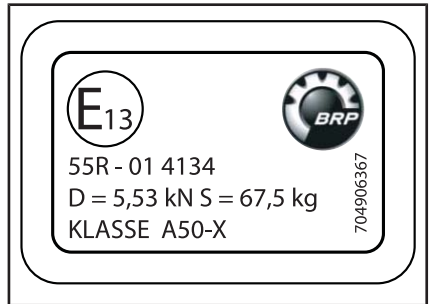

PÅ TILHENGERFESTET

VEDLIKEHOLD AV LUFTFILTER
VEDLIKEHOLD MÅ UTFØRES SLIK DET ER SPESIFISERT I BRUKERHÅNDBOKEN. VEDLIKEHOLD AV LUFTFILTERET BØR UTFØRES OFTERE UNDER MER EKSTREME (STØVETE) FORHOLD.

ENTRETIEN DU FILTRE À AIR
L'ENTRETIEN DOIT ÊTRE EFFECTUÉ TEL QUE SPÉCIFIÉ DANS LE GUIDE DU CONDUCTEUR. ENTRETIENIR LE FILTRE À AIR PLUS SOUVENT DANS DES CONDITIONS PLUS EXTRÊMES (MILIEUX POUSSIÉREUX).

PÅ LUFTFILTERHUSET



PÅ GIRSPAKEN («PARK»-POSISJON)

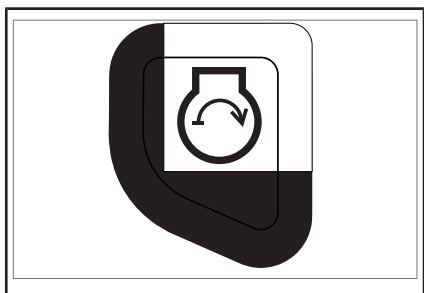

I NÆRHETEN AV TENNINGSBRYTEREN



PÅ BREMSEVÆSKEBEHOLDEREN

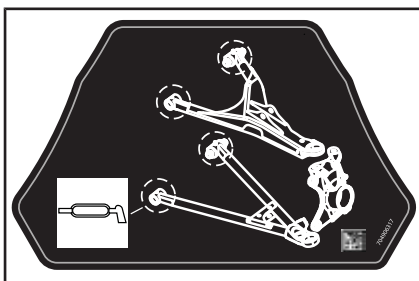

PÅ HØYRESIDEN FORAN KAROSSERIET

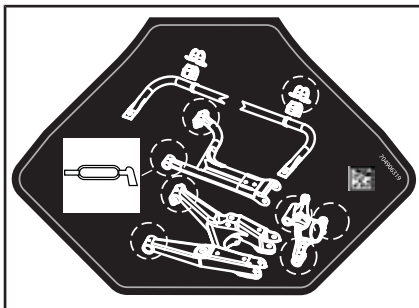

PÅ HØYRESIDEN BAK KAROSSERIET

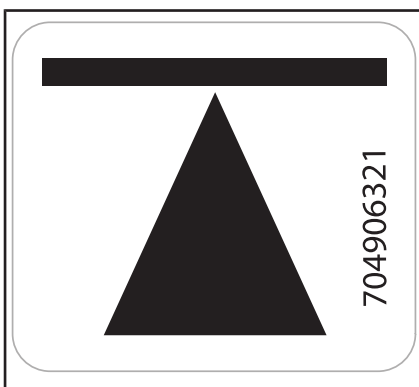

LØFTEPUNKTER (4) PÅ KAROSSERIET –
I NÆRHETEN AV HJULENE

INFORMASJON OM KJØRETØYET

HOVEDKONTROLLER

Det er viktig å vite plasseringen og bruken av alle kontroller og å utvikle og bruke dem behersket og koordinert.

MERK: Noen av kjøretøyets sikkerhetsdekaleringer vises ikke på illustrasjonene. Se underavsnittet *KJØRETØYETS SIKKERHETSDEKALERINGER* for mer informasjon om sikkerhetsdekaleringer.

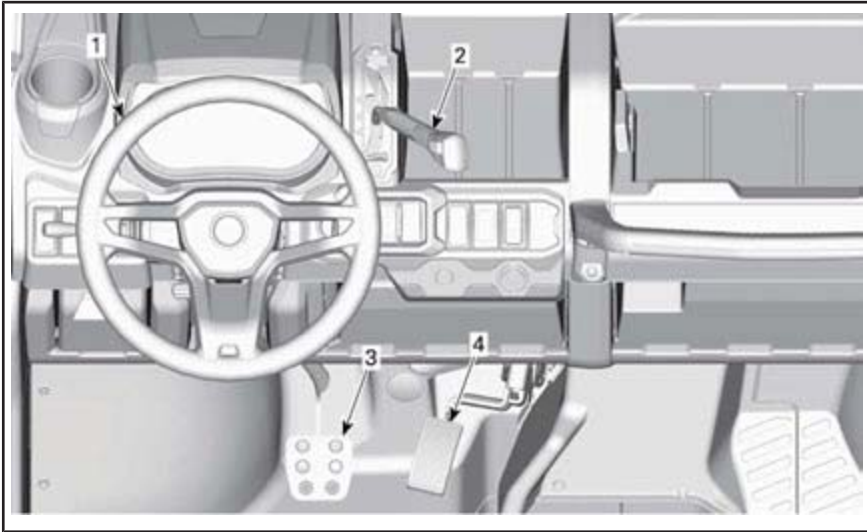

HOVEDKONTROLLER

1) Ratt

Rattet er plassert foran førersetet. Rattet styrer SSVen til venstre og høyre.

Dreier rattet i ønsket kjøretretning.

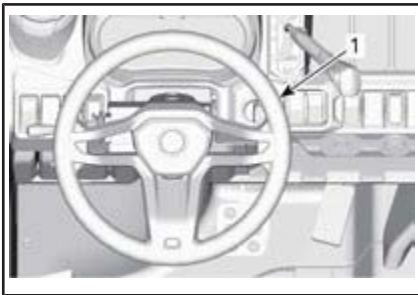

1. Ratt

Hold rattet med begge hendene uten å klemme tommelfingrene rundt det.

! OBS! Under vanskelige kjøreforhold eller ved kjøring over hindre kan rattet plutselig slå til én side, og hånden eller vristen kan da skades hvis tommelfingrene klemmes rundt rattet.

Modeller med DPS

DPS reduserer innsatsen som kreves for å vri på rattet.

2) Gasspedal

Gasspedalen er plassert på høyre side av bremsepedalen.

Gasspedalen kontrollerer motorhastigheten.

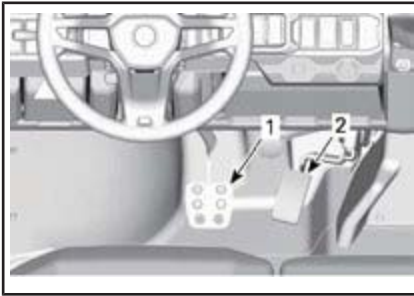

1. *Bremsepedal*
2. *Gasspedal*

Hvis du vil øke eller opprettholde hastigheten, trykker du på gasspedalen med høyre fot.

Hvis du vil redusere hastigheten, slipper du opp gasspedalen.

Gasspedalen er fjærbelastet og skal gå tilbake til hvilestilling (tomgang) når du ikke trykker på den.

MERK: Gasspedalen må aldri demonteres.

3) Bremsepedal

Bremsepedalen er plassert på venstre side av gasspedalen.

Bremsepedalens funksjon er redusere hastigheten til eller stoppe SSVen.

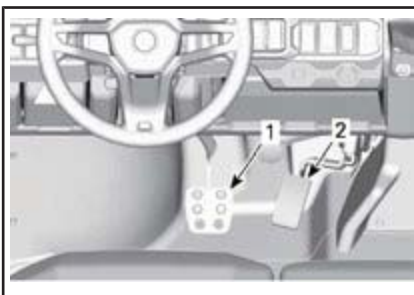

1. *Bremsepedal*
2. *Gasspedal*

Hvis du vil redusere hastigheten eller stoppe SSVen, trykker du på bremsepedalen med høyre fot.

Bremsepedalen er fjærbelastet og skal gå tilbake til hvilestilling når du ikke trykker på den.

4) Girspak

Girspaken er plassert på den øvre konsollen til høyre for rattet.

Girspaken brukes til å skifte girboksstillingen.

Hvis føreren forlater setet mens girspaken ikke står i «PARK»-posisjonen, vil et indikatorlys begynne å blinke og et pipelyd utløses. Se **FLERFUNKSJONSMÅLER OG KONTROLLAMPER**.

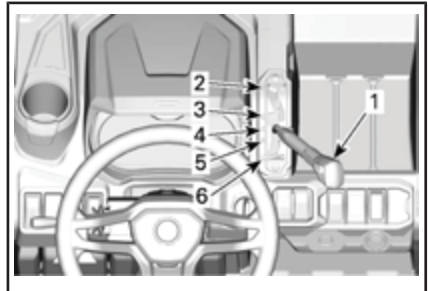

1. *Girspak*
2. *Parker*
3. *Revers*
4. *Nøytral*
5. *Høyt område (fremover)*
6. *Lavt område (fremover)*

SSVen må være stoppet og bremsene på før du velger gir.

! ADVARSEL

Girboksen er ikke utformet for å skifte gir mens SSVen er i bevegelse.

Parker

Parkeringsposisjonen låser girboksen for å hindre at SSVen beveger seg.

! ADVARSEL

Sett alltid girboksen i **PARKERING (P)** når SSVen ikke er i bruk. SSVen kan begynne å rulle hvis girspaken ikke står i **PARKERING (P)**.

Revers

I reversposisjonen kan du rygge med SSVen.

MERK: I reversposisjon er motorens RPM begrenset, og dermed begrenses kjøretøyets revershastighet.



ADVARSEL

Når du rygger i nedoverbakke, kan tyngdekraften øke hastigheten over den angitte grensen for hastighet ved rygging.

Nøytral

Nøytral posisjon (fri) kobler ut girboksen.

Høyt område (fremover)

Denne posisjonen velger girområdet for høy hastighet. Dette er området for normal kjørehastighet. Det lar deg kjøre med opptil maksimal hastighet.

Lavt område (fremover)

Denne posisjonen velger girområdet for lav hastighet. Her kan SSVen beveges sakte med maksimalt dreiemoment på hjulene.

OBS! Bruk lavt område til å trekke tilhenger, transportere tung last, kjøre over hindringer eller å kjøre opp og ned bakker.

ANDRE KONTROLLER

MERK: Noen av kjøretøyets sikkerhetsdekaleringer vises ikke på illustrasjonene. Se underavsnittet *KJØRETØYETS SIKKERHETSDEKALER* for mer informasjon om sikkerhetsdekaleringer.

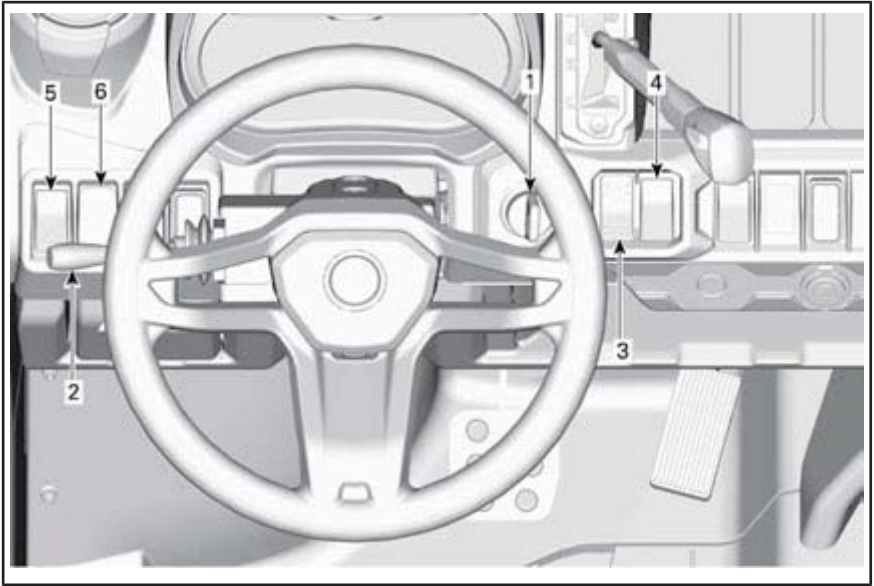

1) Tenningsbryter og nøkler

Tenningsbryter

Tenningsbryteren er plassert i det øvre konsollområdet.

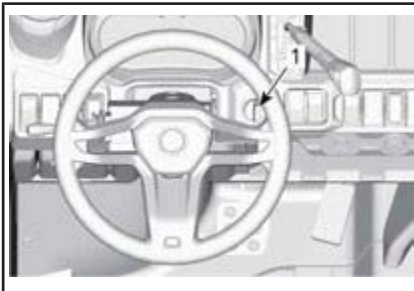

1. Tenningsbryter



TENNINGSBRYTERENS POSISJONER

1. AV
2. ACC
3. PÅ
4. START

AV

Nøkkelen kan settes inn og tas ut bare i denne posisjonen.

Når nøkkelen står i AV, er det elektriske systemet frakoblet.

Motoren stoppes ved å dreie tenningsbryteren til AV.

ACC

Bare tilbehør som varmeenheten, viskerne eller radioen er forsynt med strøm.

MERK: ACC-posisjonen slår også av motoren

PÅ

Når nøkkelen står i denne posisjonen, er det elektriske systemet tilkoblet.

Måleren skal aktiveres.

Lysene på SSVen er slått på.

Motoren kan startes.

START

Denne posisjonen starter motoren.

MERK: Hvis tenningsbryteren står i PÅ i mer enn 30 minutter, kan ikke motoren startes før bryteren dreies til AV og deretter til PÅ igjen.

Valgfrie nøkler

Valgfrie nøkler med bestemte funksjoner som hastighetsgrense, kan bli gjort tilgjengelig for denne modellen. Se en Can-Am-forhandler for tilgjengelighet.

2) Flerfunksjonsspake

Valg av fjernlys/nærlys

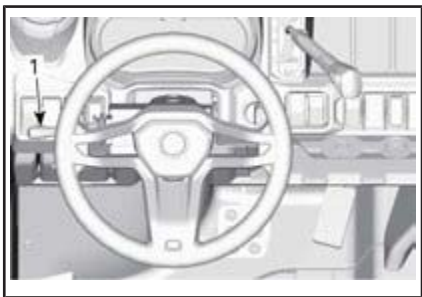

1. Flerfunksjonsspaken

Når flerfunksjonsspaken står i midtstilling, er nærlyset valgt.

Skyv flerfunksjonsspaken fremover for å velge fjernlys.

Trekk flerfunksjonsspaken mot deg for å gå tilbake til nærlys.

MERK: Lysene slås automatisk på når tenningsbryteren står i «ON»-posisjonen.

Blinke med fjernlysene

Hvis du vil blinke med fjernlyset når nærlysene er på, trekker du i flerfunksjonsspaken.

Bruke hornet

For å aktivere hornet, trykk på enden av flerfunksjonsspaken mot rattet.

Aktivere blinklyset

Skyv flerfunksjonsspaken ned for å aktivere venstre blinklys.

Skyv flerfunksjonsspaken opp for å aktivere høyre blinklys.

Flytt flerfunksjonsspaken til den midterste posisjonen for å stoppe blinklysene.

3) Tohjuls/firehjuls-bryter

Bryteren for tohjuls/firehjuls drift er plassert på den øvre konsollen.



1. Bryteren for tohjuls/firehjuls drift

Denne bryteren velger tohjuls eller firehjuls kjøremodus når kjøretøyet

har stoppet og motoren går på tomgang.

OBS! SSVen må stoppes før du kobler til eller fra med bryteren for tohjuls/firehjuls drift. Mekanisk skade kan oppstå hvis bryteren kobles inn eller ut mens du kjører.

Modus for firehjuls drift kobles inn når bryteren trykkes oppover.

Modus for tohjuls drift kobles inn når bryteren trykkes nedover. Strøm overføres kun til bakhjulene hvis tohjulsmodus er valgt.

4) Differensialbryter bak

Differensialbryteren befinner seg på konsollen.



1. Differensialbryter

Differensialbryteren gjør det mulig å låse den bakre differensialen.

OBS! Kjøretøyet må være stoppet for å aktivere eller deaktivere differensialbryteren. Mekanisk skade kan oppstå hvis bryteren kobles inn eller ut mens du kjører.

Den bakre differensialbryteren er låst når bryteren trykkes oppover. Den bakre differensialbryteren er opplåst når bryteren trykkes nedover.

5) Varselblinklysbyter

Varselblinklysbyteren er plassert på den øvre konsollen.



1. Varselblinkknapp

Denne bryteren betjener alle blinklys samtidig. Den bør brukes når kjøretøyet står stille for å angi at kjøretøyet midlertidig kommer til å hindre trafikken.

Trykk på varselblinklysbyteren for å slå den på.

MERK: Varselblinklys kan aktiveres selv om kjøretøyet elektriske system er slått av.

6) Vinsjbyter (kun på PRO-modeller)

Vinsjen kan kontrolleres fra innsiden og utsiden av kjøretøyet med vinsjkontrollbryteren som du finner på den øvre konsollen.



1. Vinsjbyter

Se vinsjens *VEILEDNING* som kommer med kjøretøyet for å finne ut mer om hvordan du bruker vinsjen.

FLERFUNKSJONSMÅLER OG KONTROLLAMPER

Funksjoner for flerfunksjonsmåler

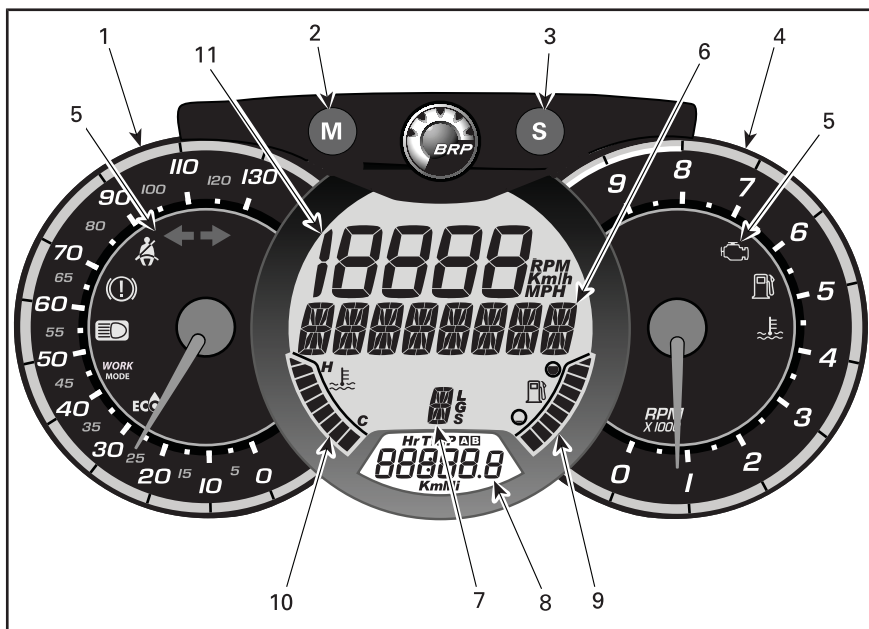

ADVARSEL

Ikke endre displayet mens du kjører. Du kan risikere å miste kontrollen.

1) Analogt speedometer

Angir kjøretøyets hastighet i km/t eller m/t.

2) MODUS-knapp (M)

Dersom du trykker på MODE (M) knappen vil du kunne bla gjennom funksjonene til det digitale hoveddisplayet.

FUNKSJONSREKKEFØLGE	ALTERNATIVER
Talldisplayet blinker	Trykk på SET (S) for å bla gjennom, velg ønsket funksjon og trykk på MODE (M) for å bekrefte
Multifunksjonsdisplay blinker	Trykk på SET (S) for å bla gjennom, velg ønsket funksjon og trykk på MODE (M) for å bekrefte

3) SETT-knapp (S)

Dersom du trykker på SET (S) knappen vil du kunne bla gjennom funksjonene til det digitale sekundærdisplayet.

FUNKSJONSREKKEFØLGE	INFORMASJON SOM VISES
Klokke	XX:XX (24:00-timers klokke) XX:XX A eller P (12:00-timers klokkeAM/PM)
Kumulativ kilometerteller for kjørelengde	XXXXX,X km eller mi
Kjørelengde – kilometerteller A (TRIP A)	XXXXX,X km eller mi
Kjørelengde – kilometerteller B (TRIP B)	XXXXX,X km eller mi
Motortidkronometer (Hr)	XXXXX,X
Triptidkronometer (HrTRIP)	XXXXX,X

For å tilbakestille turfunksjoner, trykker du og holder knappen SET (S) i tre sekunder.







4) Analog turteller (o/min)

Angir motorens dreiemoment per minutt (OPM). Multipliser med 1 000 for å få faktisk antall omdreininger.

5) Indikatorlamper

Indikatorlampene varsler om ulike tilstander eller problemer.

Indikatorlampene kan blinke alene eller i kombinasjon med en annen lampe.

INDIKATORLAMPE(R)		BESKRIVELSE
Alle indikatorlamper	På	Alle indikatorlampene aktiveres når tenningsbryteren settes til PÅ og motoren ikke startes.
	På	Lite drivstoff
	På	Kontrollerer motor
	På	Høy motortemperatur
	På	Frontlysene i stilling for fjernlys.
	Blinker	Blinklys eller varselblinklys blinker
	På/blink	Førerens sikkerhetsbelte er ikke skikkelig festet. Motorens effekt er begrenset slik at hastigheten og bruk av SSVen reduseres. Hoveddisplay: FEST SIKKERHETSBELTET

6) Multifunksjonsdisplay

Kjøretøyets hastighet eller motorrundene (RPM) kan vises. Se *MODE (M)-KNAPPEN* i dette avsnittet.

Viktige meldinger kan også vises. Se tabellen nedenfor.

Hvis det oppstår en unormal tilstand, kan det vises en meldingen kombinert med en kontrollampe. Se under *FEILSØKING* hvis du vil vite mer.

MELDING	BESKRIVELSE
BREMS	Melding vises når bremsene trykkes ned kontinuerlig i 15 sekunder. (Hastigheten må være høyere enn 5 km/h)
SIKKERHETSBELTE	Når førerens sikkerhetsbelte ikke er festet og kjøretøyshastigheten er mindre enn 10 km/h, vises meldingen og varsellampen tennes. Det aktiveres ingen begrensning av motorens dreiemoment.
MOTORBEGRENSNING AKTIVERT FEST SIKKERHETSBELTET	Når førerens sikkerhetsbelte ikke er festet og kjøretøyshastigheten er over 10 km/h, vises meldingen og varsellampen forblir på. Motorstyringen vil aktivere en momentbegrensning som begrenser kjøretøyetshastighet til omtrent 20 km/h.
VEDLIKEHOLD NØDVENDIG ⁽¹⁾	Vises på måleren når kjøretøyet er klart for vedlikehold.
LAVGIR	Vises når beltebeskyttelsen er aktiv i høygir. (hvis tilgjengelig og aktivert på modellen din).

(1) For å slette meldingen VEDLIKEHOLD NØDVENDIG, følger du denne fremgangsmåten:

1. Velg PARK.
2. Slå PÅ tenningsbryteren. IKKE start motoren.
3. Still gruppen til kilometerteller-visning.
4. Trykk på SET-knappen og flerfunktionsmåleren og hold den nede inntil trinn 6.
5. Trykk på fjernlys tre ganger raskt.
6. Drei tenningsbryteren til AV.

MERK: Trinn 4 og 5 må fullføres innen 5 sekunder.

MERK: Ikke slå PÅ tenningsbryteren før multifunktionsmåleren slår seg av.

7) Indikator for girboksposisjon

Viser det valgte girkasseområdet.

8) Sekundært digitalt display

Viser nyttig informasjon til føreren i sanntid. Se *SETT (S)-KNAPPEN* for informasjon om displayfunksjoner.

9) Indikator for drivstoffnivå

Søylediagram som kontinuerlig viser hvor mye drivstoff det er igjen på tanken.

10) Indikator for motortemperatur

Søylediagram som kontinuerlig viser temperaturen på motorens kjølevæske.

11) Numerisk display

Kjøretøyetshastighet eller motorrundene (RPM) kan vises. Se *MODE (M)-KNAPPEN* i dette avsnittet.

Måleroppsett

Velge metrisk/britisk standard for måleenheter

Besøk en Can-Am-forhandler for justeringer.

Stille klokken

1. Trykk på SET-knappen (S) for å stille klokkedisplay.
2. Trykk og hold SET-knappen (S-Angi) i tre sekunder.



3. Trykk på SET-knappen (S) for å velge 12-timers eller 24-timers klokke.
4. Hvis du velger 12:00-timers klokke (AM/PM), blinker A eller P. Trykk på SET-knappen (S) for å velge A (AM) eller P (PM).
5. Trykk på SETT-knappen (S) for å endre time.r
6. Trykk på S-knappen (S) for å bytte til minutter (minutter blinker).
7. Trykk på SETT-knappen (S) for å endre minutter.
8. Trykk på S-knappen (S).

Velge språk

Displayspråket for måleren kan endres. Kontakt en autorisert Can-Am-forhandler for å endre språk og konfigurere måleren slik du ønsker.

Konsollindikatorlamper

Flere indikatorlamper befinner seg i midten av konsollen.

INDIKATORLAMPE	BESKRIVELSE	
	På	Lavt bremsevæskennivå
	Blinker	Blinklys for tilhenger eller varselblinklysene blinker
	Blinker (1)(2)	Ingen fører er oppdaget på setet og girkassen står ikke i «PARK»-posisjonen (P)
<p>(1) Et pipelyd utløses også. (2) Ikke rør førerens deteksjonssystem. Dette kan forårsake feil med systemet.</p>		

UTSTYR

MERK: Noen av kjøretøyets sikkerhetsdekaleringer vises ikke på illustrasjonene. Se underavsnittet *KJØRETØYETS SIKKERHETSDEKALER* for mer informasjon om sikkerhetsdekaleringer.

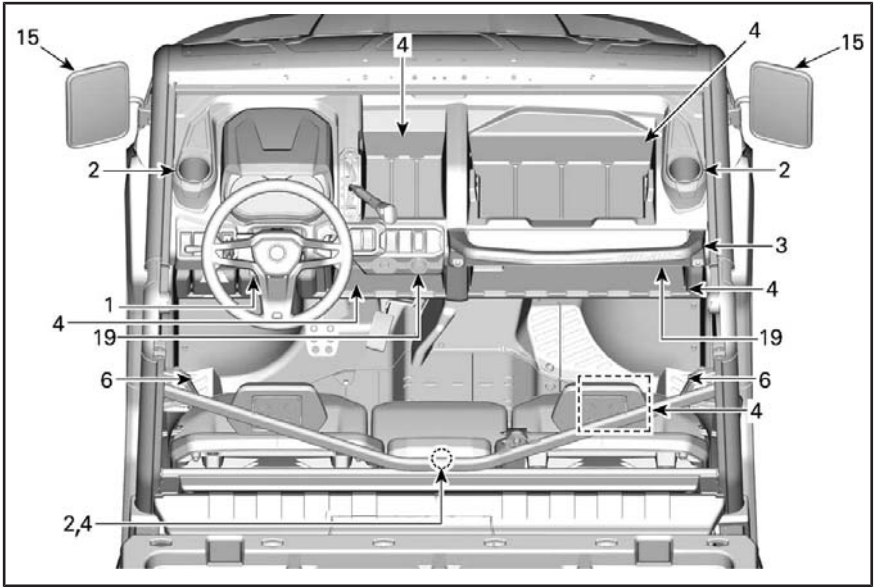

TYPEBILDE

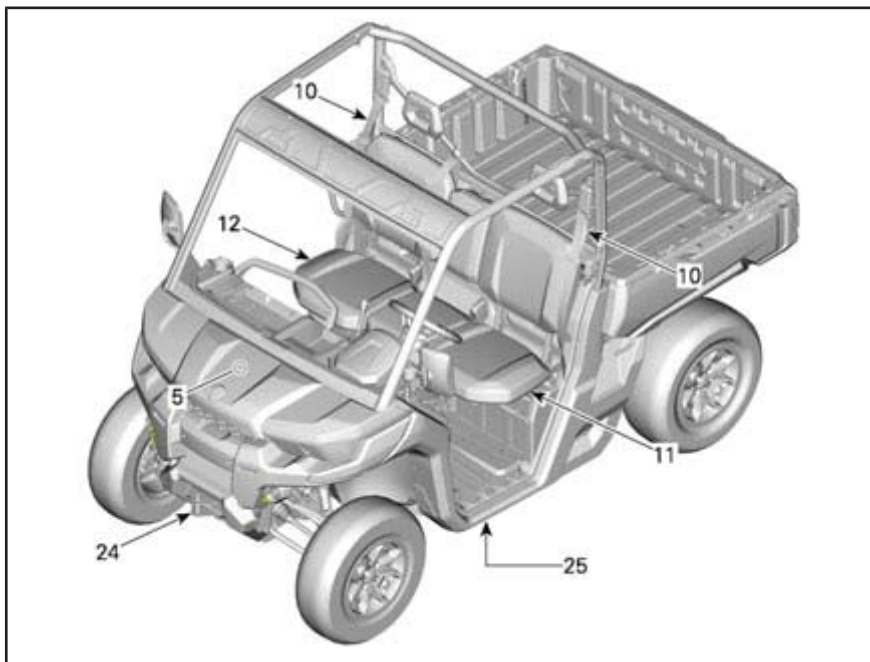

TYPEBILDE

1) Rattvinkel

Rattets høyde kan justeres.

Juster rattet i samme høyde som brystkassen, ikke som ansiktet.

Slik justerer du ratt høyden:

1. Lås opp rattet ved å trekke vippepaken mot deg.
2. Beveg rattet til ønsket posisjon.
3. Slipp vippepaken for å låse rattet i ønsket stilling.

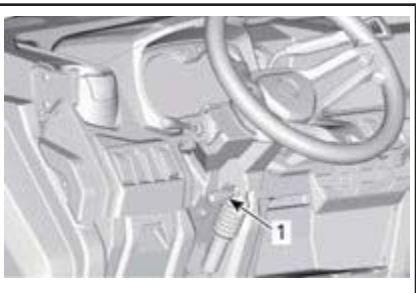

1. Vippepak

ADVARSEL

Ikke justerer ratt høyden mens du kjører. Du kan risikere å miste kontrollen.

2) Koppholdere

To koppholdere er plassert på hver side av kjøretøyet i nærheten av festepunktene til sidenettene.

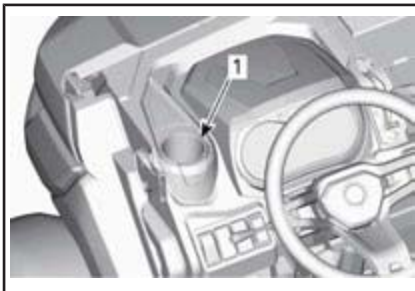

1. Viser førerens koppholder

Du finner to ekstra koppholdere på baksiden av det sentrale passasjer-setet.

For å komme til, trykk på låsemekanismen og trekk setets ryggstøtte forover.

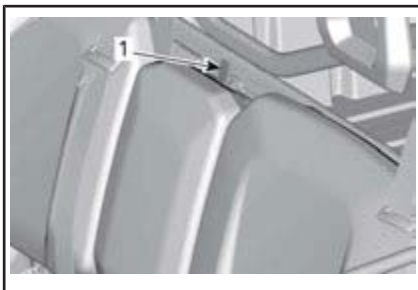

1. Låsemekanismen på ryggstøtten



1. Koppholder for sentral passasjer på baksiden av ryggstøtten

MERK: Ikke bruk koppholderne når du kjører under vanskelige forhold.

3) Håndtak til passasjer

Passasjerene har tilgang til et håndtak som befinner seg på konsollen foran verktøyboksen som kan fjernes.

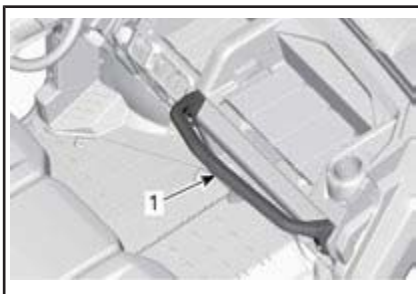

1. Passasjerhåndtak

Ved å holde i håndtakene kan passasjerene få hjelp til å dempe bevegelser fra kjøretøyet og holde hender og kroppen inne i cockpiten hvis det skjer en velt.

ADVARSEL

Bruk aldri andre deler av hytten som håndtak. Hendene kan treffes av gjenstander utenfor cockpiten eller klemmes i en eventuell velt.

4) Oppbevaringsrom

Kjøretøyet er utstyrt med oppbevaringsrom som er utformet for å oppbevare lette gjenstander.

Førerens oppbevaringsrom

Et lite oppbevaringsrom er tilgjengelig på førersiden.

Trekk i håndtaket for å åpne.



1. Førerens oppbevaringsrom

Oppbevaringsboks under setet (kun for PRO-modeller)

En praktisk oppbevaringsboks som befinner seg under setet er tilgjengelig.

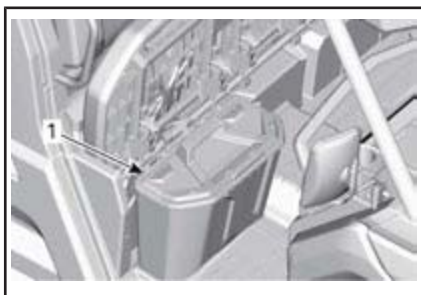

1. Oppbevaringsboks under setet

For å fjerne oppbevaringsboksen under setet løfter du passasjeretset på høyresiden og fjerner oppbevaringsboksen under setet ved å trekke den oppover.

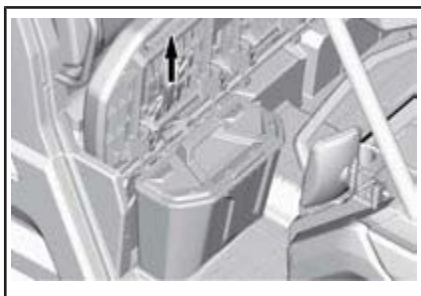

MERK: Når du setter tilbake oppbevaringsboksen skal du sørge for at du stiller den opp på linje med seterørene og gulvet slik at den passer under setet.

Åpne oppbevaringsrom

Flere åpne oppbevaringsrom er tilgjengelige i konsollen.

ADVARSEL

Når du kjører kjøretøyet, sørg for at ingen gjenstander i de åpne oppbevaringsrommene kan forårsake skader skulle kjøretøyet velte.



1. Åpne oppbevaringsrom

Oppbevaringsområde i sentral passasjerryggstøtte

Du finner et oppbevaringsområde ved å trekke ned ryggstøtten til den sentrale passasjereren.

MERK: Tøm alltid oppbevaringsområdet før du setter ryggstøtten til den sentrale passasjereren på plass igjen.



1. Oppbevaringsområde i sentral passasjerryggstøtte

5) Verktøysett

Det følger med et verktøysett med vanlige verktøy. Det befinner seg i servicesenteret foran.



1. Verktøysett

6) Fotstøtter

Kjøretøyet er utstyrt med fotstøtter for fører og passasjer på høyresiden slik at de kan plassere føttene på gulvet, noe som gjør det lettere å holde riktig kroppsstilling under kjøring.

Fotstøttene reduserer du faren for å skade ben eller føtter.

Bruk alltid riktig fottøy. Se under **KJØREKLÆR OG -UTSTYR**.

7) Førerens sidenett

Det finnes et sidenett som bidrar til å holde armer, ben eller skuldre inne i kjøretøyet og derved redusere faren for personskade.

! ADVARSEL

Ikke bruk SSVen uten at begge sidenettene er på plass og fastspent.



1. Sidenett

Sidenettet kan justeres og må holdes så stramt som mulig. Slik justerer du:

1. Fest sidenettet med spennen.
2. Trekk på de tre justeringsstropene for å stramme til.

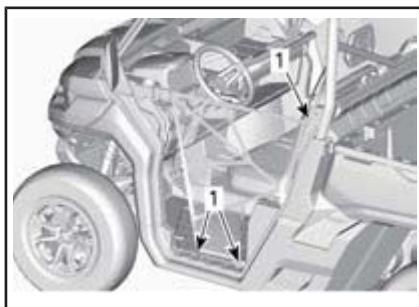

1. Hvor du kan justere sidenettet

8) Passasjerens sidenett

Det finnes et sidenett som bidrar til å holde armer, ben eller skuldre inne i kjøretøyet og derved redusere faren for personskader.

! ADVARSEL

Ikke bruk SSVen uten at begge sidenettene er på plass og fastspent.

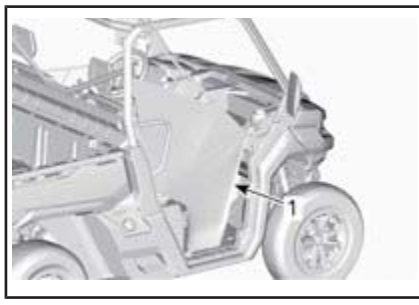

1. Sidenett

Sidenettet kan justeres og må holdes så stramt som mulig. Slik justerer du:

1. Fest sidenettet med spennen.
2. Trekk på de fire justeringsstropene for å stramme til.

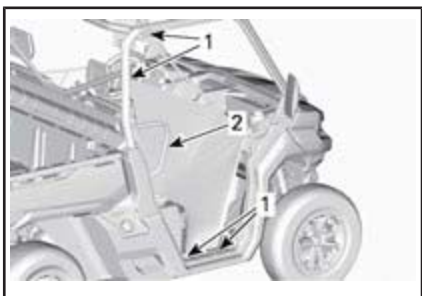

1. Hvor du kan justere sidenettet
2. Skuldervern

9) Skuldervern

Kjøretøyet er utstyrt med skuldervern på passasjersiden som bidrar til å holde hele kroppene til passasjer inne i kjøretøyet.

10) Sikkerhetsbelter

Dette kjøretøyet er utstyrt med trepunkts sikkerhetsbelter for å beskytte fører og passasjerer ved eventuell kollisjon, velt eller tipp og holde dem inne i førerhuset.

! ADVARSEL

Ha alltid sikkerhetsbeltene riktig festet. Sørg for at det er godt festet og strammet til kroppen. Sikkerhetsbeltene reduserer faren for personskade og bidrar til å holde armer og ben inne i cockpiten i eventuelle velt eller uhell.

Dersom sjåførens sikkerhetsbelte ikke er festet når:

- Når tenningen er slått PÅ, blinker indikatorlampen for sikkerhetsbeltet.
- Motoren startes og girspaken tas ut av «PARK», og kjøretøyet maksimale hastighet vil begrenses til omtrent 20 km/h på flatt terreng.

! ADVARSEL

SSVen kan oppnå høyere eller lavere hastighet avhengig av terrengets helling.

Som en påminnelse om at du må feste sikkerhetsbeltet viser flerfunksjonsmåleren følgende melding: MOTORBEGRENSNING AKTIVERT FEST SIKKERHETSBELTET.

! ADVARSEL

Det er ingen indikatorlampe eller melding for passasjerenes sikkerhetsbelte. Føreren er ansvarlig for passasjerenes sikkerhet og bør sørge for at passasjerene fester sikkerhetsbeltet.

Feste og justere sikkerhetsbeltet

Sikkerhetsbeltet er utstyrt med en låsetapp som kan skyves.

Denne enheten låser sikkerhetsbeltet i den justerte posisjonen.

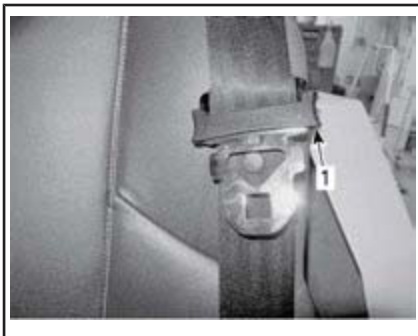

SIKKERHETSBELTE FESTET

1. Låsetapp som kan skyves

Sett sikkerhetsbeltets låsetunge inn i spennen, og trekk deretter i beltet for å forsikre deg om at det er skikkelig festet.

Låse: juster sikkerhetsbeltet slik at det sitter stramt mot kroppen ved å trekke skulderbeltet oppover.



TYPEBILDE

⚠ ADVARSEL

Fest sikkerhetsbeltene skikkelig. Sørg for at det er godt festet og strammet til kroppen. Kontroller at de ikke er vridd eller skadet.

Låse opp: Plasser sikkerhetsbeltet som vist, og skyv det ned på hoftebeltet der hvor dette er vist.

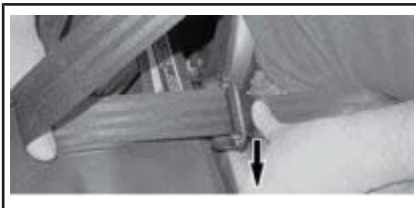

TYPEBILDE

For å åpne sikkerhetsbeltet trykker du på den røde knappen.

11) Førersetet

Førersetet kan justeres fremover eller bakover.

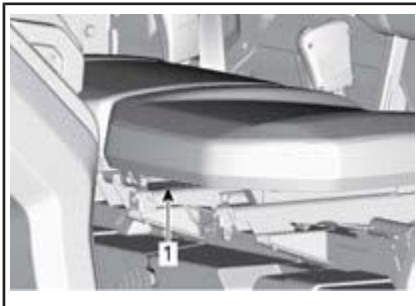

1. Setespike

Beveg setespaken for å løsne setet og justere det. Slipp spaken for å låse setet i ønsket posisjon.



⚠ ADVARSEL

Ikke justerer seteposisjonen mens du kjører.

12) Passasjeretser

Passasjeretene kan ikke justeres.

Ryggstøtten på det sentrale passasjeretet kan vippes fremover for å få tilgang til koppholderen ved å frigjøre låsen som er plassert på toppen av ryggstøtten.

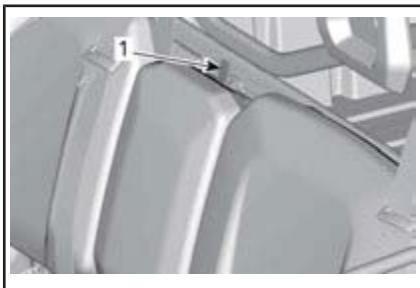

1. Låsemekanismen på ryggstøtten

13) Lokk for drivstoff-tank

Lokket for drivstofftanken er plassert på høyresiden av utløserhåndtaket til kjøretøyets oppbevaringsboks.

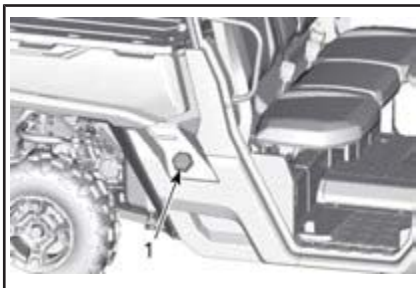

1. Lokk for drivstofftank

Se under *DRIVSTOFF* for å få informasjon om påfylling og om krav til drivstoffet.

14) Vinsj (kun på PRO-modeller)

Vinsjen kan aktiveres fra innsiden av kjøretøyet med vinsjkontrollbryteren på den øvre konsollen.



VINSJ

MERK: Tung bruk av vinsjen over lengre tid kan tømme batteriet.

Følgende råd vil hjelpe med å redusere risikoen for å tømme batteriet:

Trekk alltid ut kabelen manuelt: Frigjør kabelen ved hjelp av håndtaket og dra i krokstroppen for å trekke den ut.

Den anbefales at motoren er i gang når du vinsjer. Etter at du har brukt vinsjen, la motoren gå i et par minutter for å hjelpe med å lade opp batteriet.

Det anbefales også at du øker motorens omdreininger til omtrent 3 000 OPM når du vinsjer i over 30 sekunder slik at du øker kraften som går til batteriet.

OBS! Påse at kjøretøyet er i NØYTRAL (N) før du øker motorens OPM.

Se vinsjens *VEILEDNING* som kommer med kjøretøyet for å finne ut mer om hvordan du bruker vinsjen.

15) Sidespeil

Dette kjøretøyet er utstyrt med sidespeil.

Speilene kan justeres i henhold til sjåførens ønsker.

ADVARSEL

Ikke juster speilene mens du kjører. Du kan risikere å miste kontrollen.

16) Lasterom

Kjøretøyet er utstyrt med et vippbart lasterom. Lasterommet kan brukes til ulike typer last.

ADVARSEL

Bruk lasterommet i henhold til **KJØRE MED LAST** under **SIK- KERHETSINFORMASJON** for å redusere faren for å miste kontroll eller last.

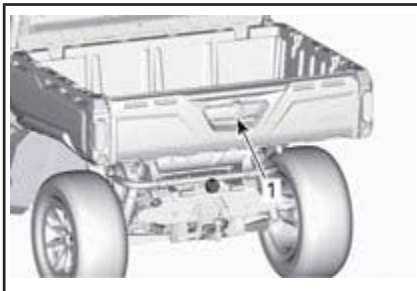

1. Lasteromhåndtak

Oppdeling av lasterom

Lasterommet kan deles opp i mindre oppbevaringsrom for å unngå at last blandes sammen.

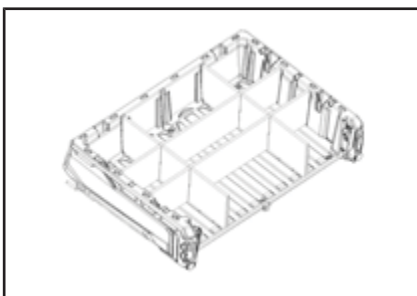

EKSEMPEL PÅ OPPDELING AV LASTE- ROMMET

17) Utløserhåndtak for vipping av lasterom

Låsemekanismen for lasterommet kan betjenes fra begge sider av SSVen med et utløserhåndtak.



1. Utløserhåndtak for lasterom

Se **KJØRE MED LAST** under **SIK- KERHETSINFORMASJON**.

18) Festekroker

Å gi ankringspunkt for å sikre laste inne i lasteboksen, ligger 4 forankringskroker inne i lasterommet.

OBS! Aldri løft kjøretøyet ved hjelp av forankringskroker.

19) 12-volts strømuttak

Praktisk for håndholdt søkelys eller annet bærbart utstyr.

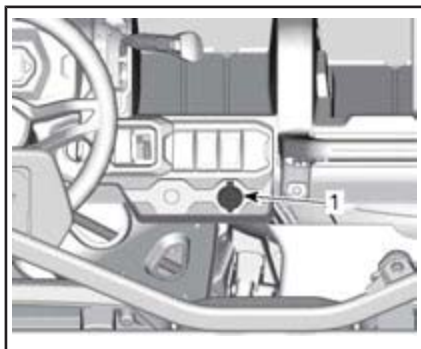

ALLE MODELLER

1. 12 V strømuttak

Fjern beskyttelsesdekselet for å bruke. Må alltid settes på plass etter bruk for å beskytte mot slitasje.

Ikke overskrid den klassifiserte kapasiteten. Se underavsnittet **SPESIFIKASJONER**.

20) Bakluke

Lasterommet kan lukkes med en bakluke.

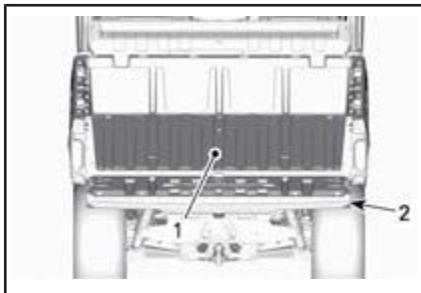

1. Lasterom
2. Bakluke

OBS! Ikke overskrid en vekt på 113,4 kg på bakluken under lasting eller lossing. Alltid lukk bakluken før du betjener kjøretøyet for å redusere risikoen for å miste lasten.

Ta av bakluken

Åpne bakluken og fjern festekabler. Plasser bakluken slik at du kan fjerne den fra dreiepunktene.

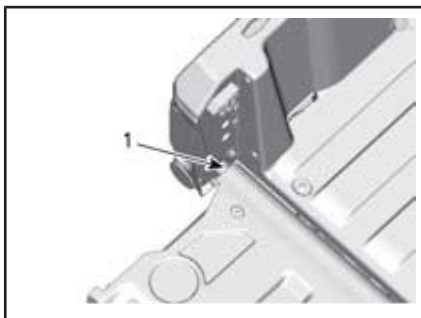

1. Baklukens dreiepunkt

21) Tilhengerfeste

Kjøretøyet er utstyrt med et 50,8 mm x 50,8 mm tilhengerfeste.

For riktig bruk av tilhengerfestet, se **FLYTTE LAST OG UTFØRE ARBEID** under avsnittet **SIKKERHETSINFORMASJON**.

⚠ ADVARSEL

Overhold alltid maksimal slepekapasitet for å redusere faren for å miste kontroll eller last:

22) Feste for trekkbar

Feste for trekkbar med en kule på 50 mm er installert.

Se **SPESIFIKASJONER** for anbefalinger med hensyn til last og sleping.

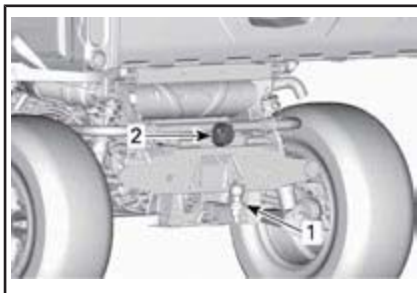

1. Tilhengerfeste
2. Tilhengerkontakt

⚠ ADVARSEL

Sørg for at du installerer riktig kulestørrelse som matcher utstyret som skal slepes.

MERK: Følg instruksjonene til produsenten av tilhengeren for riktig festing.

Installasjon av trekkbaren

Sett trekkbaren i tilhengerfestet.

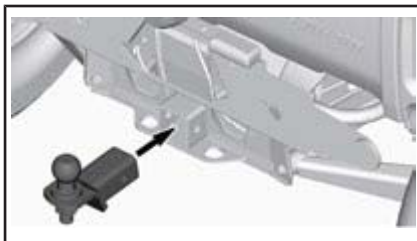

Sett pinnen på plass gjennom trekkbaren og tilhengerfestet.

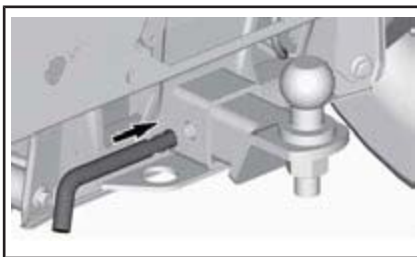

Sikre pinnen ved å folde låsen.

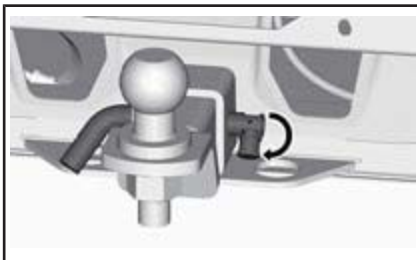

⚠ ADVARSEL

Sørg for at trekkbaren sitter godt på plass.

23) Tilkobling for tilhengerbelysning

Bruk tilkoblingen hvis tilhengeren er utstyrt med lys.

For sleping, se instruksjonene for sleping på etiketten som du finner på tilhengerfestet.

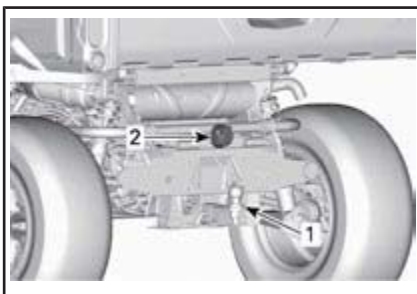

1. Tilhengerfeste
2. Tilhengerkontakt

24) Bergingskroker (modeller uten vinsj)

Praktisk krok som kan brukes for å berge et kjøretøy som sitter fast.

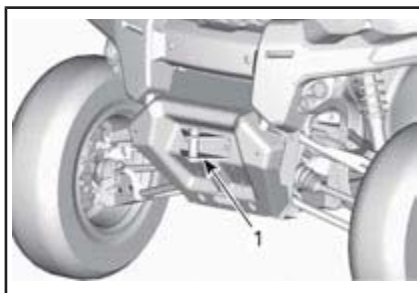

1. Bergingskrok foran

25) Beskyttelsesplate under stellet

Beskyttelsesplater gir ekstra beskyttelse.

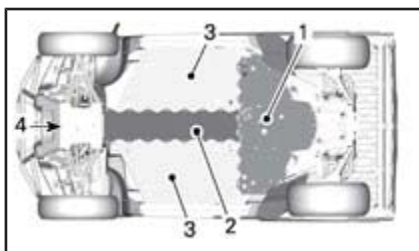

1. Beskyttelsesplate bak (PRO-modeller)
2. Beskyttelsesplate sentralt (alle modeller)
3. Beskyttelsesplate på siden (PRO-modeller)
4. Beskyttelsesplate foran (PRO-modeller)

JUSTER KJØRETØYET DITT

Retningslinjer for justering av fjæringen

SSVens kjøreegenskaper og komfort avhenger av hvordan fjæringen justeres.



ADVARSEL

Justering av fjæringen kan påvirke manøvreringen av SSVen. Du må alltid ta deg tid til å gjøre deg kjent med kjøretøyets atferd etter justering av fjæringen.

Valg av fjæringsinnstillinger varierer med SSVens vekt, personlige ønsker, kjørehastighet og terrengforholdene.

Den beste måten å justere fjæringen på er å starte med fabrikkinnstillingene, og så tilpasse hver justering en om gangen.

Justering foran og bak påvirker hverandre. Det kan for eksempel være nødvendig å justere støtdempere bak på nytt etter at støtdempere foran er justert.

Testkjør SSVen under de samme forholdene: løype, hastighet, last osv. Juster og test på nytt. Fortsett metodisk til du er fornøyd.

Fabrikkinnstillinger for fjæring

FABRIKKINNSTILLINGER FOR FJÆRING FORAN	
JUSTERING	FABRIKKINNSTILLING
Forhåndsbelastning av fjæren	Kamposisjon 1 (myk)

FABRIKKINNSTILLINGER FOR FJÆRING BAK	
JUSTERING	FABRIKKINNSTILLING
Forhåndsbelastning av fjæren	Kamposisjon 1 (myk)

Justering av fjæring

Forhåndslest fjæringsjusteringer

Forkort fjæren for å få en stivere kjøring på tøffe kjøreforhold eller når du kjører med tilhenger.

Forleng fjæren for å få en mykere kjøring på jevne kjøreforhold.



ADVARSEL

Venstre og høyre justeringskammer for støtdempere på oppheng foran og bak må alltid settes til samme posisjon. Ikke juster bare én støtdemper. Ujevn justering kan føre til dårlige manøvreringsegenskaper og tap av stabilitet, noe som kan føre til en ulykke.

Bruk justeringsverktøyet for fjæren (P/N 529000057) som følger med verktøysettet.

Løft opp SSVen. Fjærlengden skal være den samme på begge sider.

MERK: Fjærforspenning påvirker bakkeklaringen.

Juster ved å dreie justeringskammen.

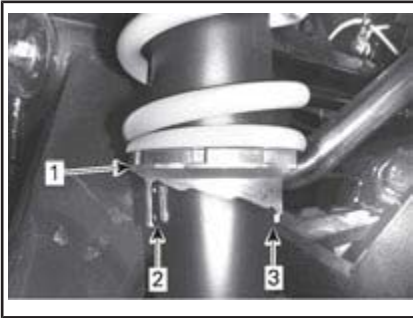

TYPEBILDE

1. *Drei justeringskammer*
2. *Myk justering*
3. *Hard justering*

DRIVSTOFF

Drivstoffkrav

OBS! Bruk alltid frisk bensin. Bensin oksiderer. Det fører til oktantap, flyktige blandinger og produksjon av gummi- eller lakkavleiring, noe som kan skade drivstoffsystemet.

Drivstoffblandingen varierer fra land til land og mellom regioner. Kjøretøyet ditt er laget for å bruke de anbefalte drivstoffene, men vær imidlertid klar over følgende:

- Bruk av drivstoff med høyere alkoholinnhold enn prosentverdien angitt av forskrifter fra myndighetene anbefales ikke, og kan føre til følgende problemer i komponenter i drivstoffsystemet.
 - Problemer med start og bruk.
 - Slitasje på gummi- og plastdeler.
 - Korrosjon av metaldeler.
 - Skade på deler i motoren.
- Kontroller regelmessig om det finnes drivstofflekkasjer eller andre uregelmessigheter i drivstoffsystemet hvis du får mistanke om at innholdet av alkohol i bensinen overskrider de gjeldende forskriftene fra myndighetene.
- Alkoholblandede drivstoffer trekker til seg og holder på fukt. Det kan føre til fase-separasjon i drivstoffet og resultere i motortelysproblemer eller motorskade.

Anbefalt drivstoff

MINIMUM OKTANTALL
95 E10 RON

OBS! Eksperimenter aldri med annet drivstoff. Skader på motor eller drivstoffsystem kan oppstå

ved bruk av utilstrekkelig drivstoff.

Fylling av drivstoff

ADVARSEL

- Drivstoff er brannfarlig og eksplosivt under bestemte forhold.
- Bruk aldri åpen ild ved kontroll av drivstoffnivået.
- Ikke røyk, og ikke tillat bruk av åpen ild eller gnist i nærheten.
- Fyll alltid drivstoff i et godt ventilert område.

1. Stopp motoren.

ADVARSEL

Slå alltid av motoren før du fyller på drivstoff.

2. Både fører og passasjer må være ute av kjøretøyet.

ADVARSEL

Ikke la være i SSVen når du fyller på drivstoff. Hvis det oppstår brann eller skjer en eksplosjon, er det sikkert eventuelle personer inne i SSVen kan komme seg raskt nok unna.

3. Drei drivstofftankklokken sakte mot klokken for å ta det av.

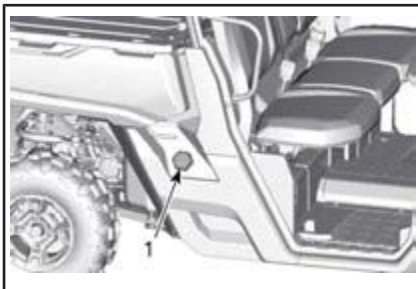

1. Løkk for drivstofftank

**ADVARSEL**

Hvis du merker at det er trykkforskjell (det høres en blåselyd når du løsner drivstofftankklokken), må SSVen kontrolleres og/eller repareres før du bruker den igjen.

4. Sett tuten inn i påfyllingshalsen.
5. Fyll på drivstoff sakte slik at luft kan slipp ut av tanken og på den måten forhindre at drivstoffet strømmer ut igjen. Vær forsiktig så du ikke søler.
6. Slutt å fylle når drivstoffet når bunnen av påfyllingshalsen.
Ikke fyll på for mye.

**ADVARSEL**

Fyll aldri drivstofftanken helt opp før du plasserer SSVen i et varmt område. Når temperaturen øker, utvides volumet av drivstoffet og det kan renne over.

7. Stram drivstofftanken helt med klokken inntil du hører en skrallelyd.

**ADVARSEL**

Tørk alltid bort eventuelt drivstoffsøl fra SSVen.

Fylle på bensinkanner**ADVARSEL**

- Bruk bare godkjente bensinkanner til oppbevaring av drivstoff.
- Fyll aldri på bensinkannen mens den er i lasterommet eller på SSVen – statisk elektrisitet kan avgi gnister som kan antenne bensinen.

INNKJØRINGSPERIODE

Innkjøring

En innkjøringsperiode på 10 driftstimer eller 300 km er nødvendig for kjøretøyet.

Motor

I innkjøringsperioden:

- Unngå å bruke full gass.
- Unngå å trykke ned gasspedalen mer enn 3/4 av totalt utslag.
- Unngå vedvarende akselerasjoner.
- Unngå cruise-hastigheter over lengre tid.

Korte akselerasjoner og hastighetsvariasjoner med gass er imidlertid bra ved innkjøring.

Bremser



ADVARSEL

Nye bremses virker ikke med maksimal effekt før etter at de er innkjørt. Bremseseffekten kan være redusert, så vær ekstra oppmerksom.

Drivrem

Et nytt belte trenger en innkjøringsperiode på 50 km.

I innkjøringsperioden:

- Unngå kraftige akselerasjoner og reduksjoner i farten.
- Unngå å trekke last.
- Unngå å cruise i høy hastighet.

GRUNNLEGGENDE PROSEDYRER

Starte motoren

Sett nøkkelen i tenningsbryteren og slå den på PÅ-posisjonen.

Trykk på bremspedalen.

MERK: Hvis girspaken ikke settes i «PARK» (P) eller (N) «NØYTRAL», må bremspedalen trykkes inn for å starte motoren.

Vri nøkkelen til startposisjonen og hold den nede til motoren starter.

MERK: Ikke trykk på gasspedalen. Hvis gasspedalen trykkes inn mer enn 50 %, kan ikke motoren startes.

Frigjør motorens startposisjon umiddelbart etter at motoren har startet.

OBS! Hvis motoren ikke starter etter et par sekunder, skal du ikke holde startposisjonen inne i mer enn 10 sekunder. Se avsnittet *FEILSØKING*.

Bruke girspaken

Trekk til bremsene, og velg den ønskede girspakstillingen.

Ta av bremsene.

OBS! Stopp alltid SSVen helt og sett på bremsene før du skifter gir. Det kan oppstå skade på giret hvis du ikke gjør det.

Valg av riktig område (Lav eller Høy)

Det er viktig å begrense situasjoner som er kjent for å få drivreimen til å slure kraftig. Hovedgrunnen til at drivreimen vil slure er hvis girkasen er i høyt gir når den burde være i lavt gir.

Vær oppmerksom på følgende:

Lavt område

Lavt gir skal brukes ved:

- Trekking

- Skyving
- Slepning av last
- Bruksområder for 4x4-drift
- Gjermehull
- Vannhull
- Krysse hindringer
- Klive opp på tilhenger
- Bakkeklatrning

Det anbefales også å bruke lavt gir hvis det i lange perioder kjøres i hastigheter under 24 km/t (15 mph).

Se underavsnittet *INNKJØRINGS-PERIODE* i denne håndboken for informasjon om reimens innkjøringsperiode.

Høyt område

Høy er standard kjøreområde.

Elektronisk drivreimbeskyttelse (hvis tilgjengelig og aktivert på din modell)

På noen kjøretøy er den elektroniske drivreimbeskyttelsen aktivert.

Finn ut om tilgjengelighet og mulig aktivering hos din autoriserte Can-Am-forhandler.

Denne funksjonen aktiveres når du kjører i for lav hastighet for **høyt område**, som i følgende situasjoner:

- Trekking
- Skyving
- Slepning av last
- Bruksområder for 4x4-drift
- Gjermehull
- Vannhull
- Krysse hindringer
- Klive opp på tilhenger
- Bakkeklatrning

I situasjonene over vil den elektroniske drivreimbeskyttelsen bidra til å beskytte CVT-drivreimen fra å bli skadet, ved at motormomentbegrenseren aktiveres. Måleren vil også vise meldingen *LAVGIR*, for

å anmode føreren om å stanse kjøretøyet og koble inn LAVGIR.

Når den elektroniske drivreimbeskyttelsen er aktivert, SKAL du gå over til LAVGIR-området. Se GIRSKIFT.



ADVARSEL

Betjen bremsene for å stanse kjøretøyet. Sett girspaken i revers (R), og rygg ned bakken mens du slipper bremsene bare nok til at du kan rygge med lav hastighet. Ikke prøv å svinge rundt. Ikke slipp deg ned bakker med giret i fri. Ikke brems hardt, da det øker faren for å velte.

Stoppe motoren og parkere SSVen



ADVARSEL

Unngå å parkere i bratte skråninger da SSVen kan begynne å rulle.



ADVARSEL

Sett alltid girspaken i PARKERING (P) når SSVen står i ro eller er parkert, for å hindre at den begynner å rulle.



ADVARSEL

Unngå å parkere på steder der varme deler kan starte brann.

sette girspaken i parkering (P) når SSVen er stanset eller parkert. Dette er ekstra viktig når du parkerer på underlag som heller. I kraftige hellinger eller dersom kjøretøyet har last, må hjulene blokkes med steiner eller mursteiner.

Velg så flatt mulig terreng som mulig når du skal parkere.

Slipp gassen, og bruk bremsene til å stoppe SSVen helt.

Plasser girspaken i PARKERING (P). Drei nøkkelen i tenningsbryteren til AV.

Ta ut nøkkelen fra tenningsbryteren.

Hvis du må parkere i en bratt skråning eller kjører med last, må du blokkere hjulene med steiner eller klosser.

Tips for maksimering av drivreimens holdbarhet

Kjørestil og forhold har direkte innvirkning på drivreimens holdbarhet. CVT-systemet på kjøretøyet ditt er utformet slik at det optimalt til å gi best mulig ytelse. CVT og drivreimen har tålt mange tusen mil under holdbarhetstester. Likevel, for å maksimere drivreimens holdbarhet og unngå tidlig svikt, er det viktig at føreren forstår begrensningene til et reimdrevet CVT-system og tilpasser kjørestilen og hastigheten i henhold til dette.

Hvis du kjører under de forholdene som er oppført nedenfor, anbefaler BRP på det sterkeste at du ikke holder gassen helt åpen (WOT) i mer enn fem (5) minutter.

- Høye omgivelsestemperaturer (over 30°C)
- Tung last: Passasjerer / tunge gjenstander
- Tungt slep: Myk sand / kjøring i motbakke / gjørme / bruk av springssett.

Etter et par minutter på WOT må du slippe gasspedalen litt og la CVT avkjøles.

For flere tips om hvordan du får maksimal drivreimvarighet se **VELGE RIKTIG OMRÅDE (LAV ELLER HØY)**.

SPESIELLE PROSEDYRER

Tiltak hvis du har mistanke om at det har kommet vann i CVT-enheten

Hvis det er vann i CVT-enheten, akselerer motoren, men SSVen vil ikke bevege seg.

OBS! Stopp motoren, og tapp av vannet for å unngå at CVT-enheten skades.

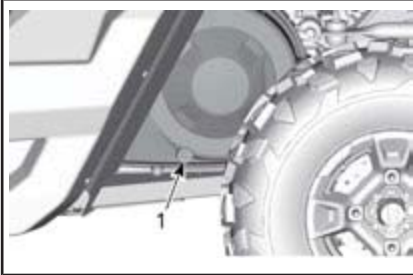

*PÅ VENSTRESIDEN AV KJØRETØYET
UNDER OPPBEVARINGSBOKSEN*

1. CVT-avløp

Kontakt en autorisert Can-Am-forhandler for å kontrollere og rengjøre CVT-systemet.

Tiltak hvis batteriet tappes for strøm

SSVen kan startes ved å koble den røde (+) kabelen til batteriets positive pol og den svarte (-) kabelen til SSVens karosseri.

OBS! Ikke koble elektriske kilder til rattstammen eller komponenter som er i kontakt med DPS.

Tiltak hvis SSVen velter

Brå manøvre, skarpe svinger, kjøring sideveis i bratt terreng eller uhell kan føre til at SSVen velter.

Skulle kjøretøyet rulle velte, vil det være nødvendig å transportere det til en autorisert Can-Am-forhandler snarest mulig. **ALDRI START MOTOREN!**

Tiltak hvis SSVen kommer under vann

Hvis SSVen har vært under vann, må den transporteres til en autorisert Can-Am-forhandler så snart som mulig.

OBS! Ikke start motoren hvis SSVen har vært under vann, da det kan føre til alvorlige materielle skader hvis riktig startprosedyre ikke følges.

TRANSPORT AV SSVEN

Hvis roadsteren må transporteres, bør den fraktes på en tilhenger eller et lasteplan med riktig størrelse og kapasitet.

OBS! Ikke taue denne SSVen - tauing kan gjøre alvorlig skade på SSVens drivsystemet.

Hvis du kontakter en transporttjeneste, må du huske å spørre om de har tilhenger, lasteplan, lasterampe eller elektrisk rampe for å løfte SSVen, og om de har festestroppper. Forsikre deg om at SSVen blir transportert som angitt nedenfor.

OBS! Ikke bruk kjetting til å feste kjøretøyet — den kan skade overflatefinishen eller plastkomponentene.



ADVARSEL

Aldri slep dette kjøretøyet bakover med en vindskjerm på plass. Vindskjermen kan rive seg løst. Slep alltid dette verktøyet pekende fremover.

Gjør følgende for å laste SSVen på en plattform for transport:

1. Skift giret til FRI (N).
2. Hvis SSVen er utstyrt med vinsj, bruker du denne til å trekke den opp på plattformen.
3. Hvis kjøretøyet ikke er utstyrt med en vinsj, gjør du følgende:
 - 3.1 Fest stropp for å senke støtfangerens slepe krok.
 - 3.2 Fest stroppen til vinsjkabelen på kjøretøyet som sleper.
 - 3.3 Trekk SSVen opp på tilhengeren eller lastplanet med vinsjen.
4. Ta ut nøkkelen fra tenningsbryteren.
5. Fest fronthjulene med dekkstroppene.

6. Plasser en festestropp på innsiden av hvert bakhjul.
7. Fest låsestroppen på bakhjulene godt til til begge sider av bakenden av tilhengeren med sperrehaker.
8. Forsikre deg om at både forhjulene og bakhjulet er godt festet til tilhengeren.



ADVARSEL

Pass på at ingen løse gjenstander finnes inne i SSVen eller lasterommet under transport av SSVen.

LØFTE OG STØTTE OPP SSVEN

Foran på SSVen

Plasser SSVen på et jevnt underlag som ikke er glatt.

Pass på at girspaken står i PARKE-RING (P).

Monter en hydraulisk jekk under beskyttelseplaten foran.

Løft forsiden av kjøretøyet og plasser et jekkstativ på hver side under rammedelen.

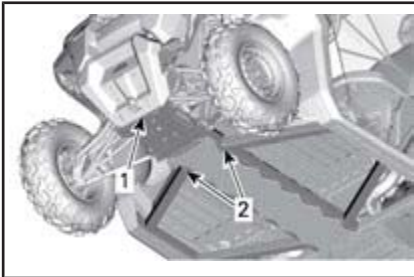

1. Foran på SSVen
2. Rammedel

Senk ned den hydrauliske jekken, og forsikre deg om at SSVen støttes sikkert på begge jekkstativene.

Bak på SSVen

Plasser SSVen på et jevnt underlag som ikke er glatt.

Aktiver modus for firehjulsdreift.

Pass på at girspaken står i PARKE-RING (P).

Plasser en hydraulisk jekk under tilhengerfestet.

Løft bakre del av SSVen og plasser et jekkstativ på hver side under rammedelen foran bakhjulet.

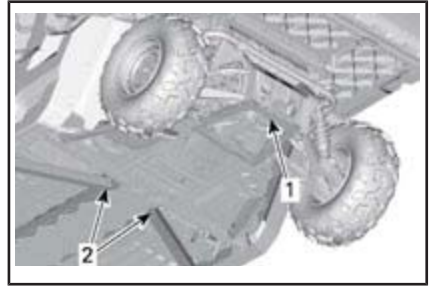

1. Lokasjon for løfting under tilhengerfestet
2. Rammedel for å plassere jekker under.

Senk ned den hydrauliske jekken, og forsikre deg om at SSVen støttes sikkert på begge jekkstativene.

***Denne siden er
blank med hensikt***

VEDLIKEHOLD

VEDLIKEHOLDSPLAN

Vedlikehold er meget viktig for å holde SSVen i sikker driftstilstand. Service på SSVen må utføres i henhold til vedlikeholdsplanen.

Følgende melding vises på måleren etter hver 50. time drift for å minne deg på kravene til vedlikehold: **VEDLIKEHOLD NØDVENDIG**. For å slette meldingen, se eller multifunksjon underseksjoner. *MELDING AV VISNINGSMODUS* eller *MULTIFUNKSJONSKJERM* underseksjoner.



ADVARSEL

Hvis du ikke utfører riktig vedlikehold på SSVen i henhold til vedlikeholdsplanen og -prosedyrene, kan det redusere sikkerheten under kjøring.

OMFATTENDE STØVFORHOLD

Veiledning for vedlikehold av luftfilter

Vedlikehold av luftfilteret må justeres etter kjøreforholdene.

Vedlikehold av luftfilteret må utføres oftere under følgende støvforhold:

- Kjøring på tørr sand
- Kjøring på underlag med tørr jord, leire eller annet smuss
- Kjøring på tørre grusveier eller lignende forhold.

MERK: Kjøring i gruppe under slike forhold øker behovet for vedlikehold av luftfilteret ytterligere.

FORKLARING PÅ VEDLIKEHOLDSPLAN

Bruk på ulendte veier

Bruk i krevende kjøreforhold (støvete eller sølete) eller frakt av tung last

VEDLIKEHOLDSPLAN

Pass på at skikkelig vedlikehold utføres ved anbefalte intervall som angitt i tabellene. Noen punkter i vedlikeholdsplanen må utføres til faste tidspunkt, uavhengig av avstand eller brukstid.

HVERT ÅR ELLER 3 000 km ELLER 200 TIMER (av det som inntreffer først)

HVERT ÅR ELLER 1 500 km ELLER 100 TIMER (av det som inntreffer først)

Kontroller feilkoder

Utfør alle trinnene som er angitt for kontroll før kjøring.

Skift motorolje og filter

Kontroller giroljenivået og se etter forurensning (hver 3 000 km)

Skift giroljen (utfør etter de første 3 000 km)

Kontroller og rengjør motorens luftfilter. Bytt hvis nødvendig

HVERT ÅR ELLER 3 000 km ELLER 200 TIMER (av det som inntreffer først)

HVERT ÅR ELLER 1 500 km ELLER 100 TIMER (av det som inntreffer først)

Kontroller styresystemet for uvanlig spor og skader (stamme, tannstang og pinjong, belger)

Undersøk parallelstagedene og kuleleddene med tanke på klaring samt tilstanden på mansjettene

Undersøk hjullagrene med tanke på unormal klaring

Undersøk føringene på hver hjulopphengsarm og friksjonsplatene. Skift ut hvis nødvendig.

Kontroller tilstanden på CV-ledd og gummimansjetter (se etter unormal dødgang i leddene og kutt i gummimansjettene)

Smør opphengsarmene og bakre stabilisatorhylser

Kontroller og rengjør bremsesystemet (væskenivået, klosser, skiver, slanger og kaliper)

Kontroller oljenivået til differensialen foran og se etter kontaminasjon og tilstanden i sin helhet (ventiler, montering av bolter for dreiemoment, pakninger)

Kontroller batteriets tilstand og tilkoblinger

Kontroller drivaksleddenes U-ledd for unormal dødgang

Rengjør eksosrør og potteområdet

Rengjør lydtemperens gniststopper

Juster ventilklingen

Skift drivstoffutluftingsfilteret

Kontroller CVT-drivreimen og rengjør CVT-skivene

Kontroller sentrifugalspaker og -ruller på drivreimskiven

Kontroller, rengjør og smør drivreimskivens nålelager

Kontroller inngangen og utgangen av aksel forseglinger (motor, girkasse og differensial)

Stram rammevester

Kontroller og rengjør haker og spenner til sikkerhetsbelter

Bekreft kjølevæskenivået og juster hvis nødvendig

ANNETHVERT ÅR ELLER 6 000 km ELLER 400 TIMER (av det som inntreffer først)

ANNETHVERT ÅR ELLER 3 000 km ELLER 200 TIMER (av det som inntreffer først)

Kontroller feilkoder

Utfør alle trinnene som er angitt for kontroll før kjøring.

ANNETHVERT ÅR ELLER 6 000 km ELLER 400 TIMER (av det som inntreffer først)
ANNETHVERT ÅR ELLER 3 000 km ELLER 200 TIMER (av det som inntreffer først)
Bytt olje på differensial foran
Skift girøljen.
Skift bremsevæsken (må utføres annethvert år)
Kontroller kjølesystemet
Test motorens kjølevæske, både styrken og nivået
Kontroller drivstoffsystemet med tanke på lekkasjer
Bekreft drivstoffpumpetrykket (tomgang og WOT)
Bytt tennplugger
Ren kjøretøyets hastighet sensor

HVERT 5. ÅR ELLER 12 000 km (av det som inntreffer først)
HVERT 5. ÅR ELLER 6 000 km (av det som inntreffer først)
Bytt kjølevæske

VEDLIKEHOLDSPROSEDYRER

Denne delen inneholder instruksjoner for grunnleggende vedlikeholdsprosedyrer.



ADVARSEL

Hvis du ikke får anvisning om noe annet, må du alltid dreie tenningsbryteren til AV før du utfører vedlikehold, og ta ut nøkkelen.



ADVARSEL

Hvis det blir nødvendig å ta bort en sperreanordning (for eksempel låsetapp, selvlåsende fester osv.), må du alltid bytte ut med en ny.

Motorluftfilter

OBS! Ikke endre luftinntakssystemet Hvis du ikke tar hensyn til dette, kan motorens ytelse reduseres og den kan også skades. Motoren er kalibrert til å fungere spesielt med disse komponentene.

Veiledning for bytte av motorluftfilter

Frekvensen for inspeksjon og bytte av motorluftfilteret må endres i henhold til kjøreforholdene da dette er viktig for å sikre riktig ytelse fra og levetid for motoren.

Frekvensen for inspeksjon og bytte av motorluftfilteret må økes under følgende vanskelige kjøreforhold:

- Kjøring på tørr sand.
- Kjøring på overflater dekket av tørr smuss.
- Kjøring på tørre grusveier eller lignende forhold
- Kjøring i områder med høy konsentrasjon av frø eller dyrkede hamser.
- Kjøring under vanskelige snøforhold

OBS! Når du kjører i områder med mye støv eller sand, må luftfilterboksen rengjøres før hver tur.

MERK: Ved kjøring i gruppe under slike forhold må frekvensen for bytte av filter økes ytterligere.

Ta ut motorluftfilter

Åpne lasteboks.

Åpne luftfilterdekselet og fjern luftfilteret.

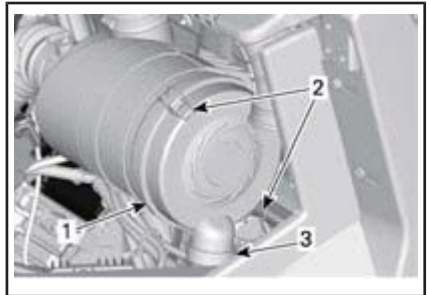

PÅ HØYRESIDEN AV KJØRETØYET UNDER OPPBEVARINGSBOKSEN

1. Luftfilterdeksel
2. Lås
3. Andenebbventil

Filteret sitter godt over utgangsrøret og det vil være litt motstand til å begynne med. Beveg forsiktig enden av filteret fram og tilbake for å bryte forseglingen, roter deretter mens du trekker rett ut. Unngå å dunke filteret mot huset.

Rengjøring av motorluftfilter

Kontroller filteret for tegn på lekkasjer. En stripe med støv på den rene siden av filteret er et avslørende tegn. Skift ut filteret hvis du oppdager skader. Fjern luftlekkasjer før du installerer et nytt filter.

Rengjør motorluftfilteret ved å banke ut større støvmengder fra filterelementet. Det fjerner støv og smuss fra papirfilteret.

OBS! Vi anbefaler deg ikke å bruke trykkluft på papirelementet. Det kan skade papirfibrene og reduserer filtreringsevnen når det brukes under støvete forhold. Hvis motorluftfilteret er for skittent og ikke kan rengjøres skikkelig med den anbefalte prosedyren, må det byttes ut.

Bruk en ren, fuktig klut for å tørke begge forseglingsoverflater og innsiden av utgangsrøret. Sørg for at forseglingsområdet på utgangsrøret er uskadet.

Kontroller at luftfilterhuset er rent.

Rengjøring av andenebventilen

Kontroller visuelt og fysisk klem på andenebventilen. Sørg for at ventilen er fleksibel og ikke omsnudd, skadet eller tilstoppet.

Sette inn motorluftfilter

Sett i filteret forsiktig. Sett på plass filteret for hånd, og påse at det er satt helt inn i luftfilterhuset. Påfør trykk for hånd på den ytre kanten av filteret, ikke den fleksible delen i midten.

Sørg for at luftfilterdekslet er lukket og sitter godt fast.

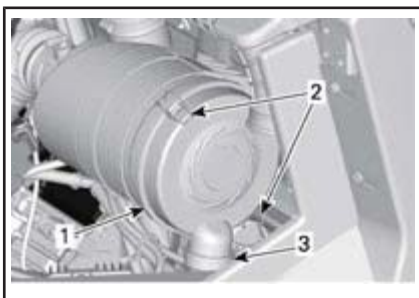

PÅ HØYRESIDEN AV KJØRETØYET UNDER OPPBEVARINGSBOKSEN

1. Luftfilterdeksel
2. Lås
3. Andenebventil

CVT-luftfilter

Frekvensen for inspeksjon og rengjøring av CVT-luftfilteret må endres i henhold til kjøreforholdene da dette er viktig for å sikre riktig ytelse fra og levetid for motoren.

Frekvensen for inspeksjon og rengjøring av CVT-luftfilteret må økes under følgende vanskelige kjøreforhold:

- Kjøring på tørr sand.
- Kjøring på overflater dekket av tørr smuss.
- Kjøring på tørre grusveier eller lignende forhold
- Kjøring i områder med høy konsentrasjon av frø eller dyrkede hamser.
- Kjøring under vanskelige snøforhold

MERK: Kjøring i gruppe under slike forhold øker behovet for bytte av filter ytterligere.

Ta ut CVT-luftfilter

1. Vipp oppbevaringsboks.
2. Trekk CVT-luftfilteret ut.

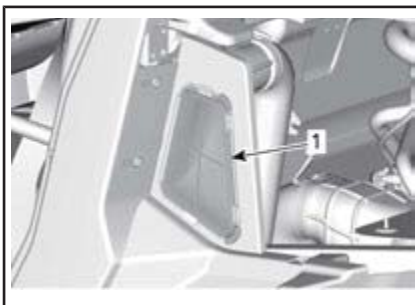

1. CVT-luftfilter

Inspeksjon og rengjøring av CVT-luftfilter

1. Inspiser filteret, og bytt det ut hvis det er skadet.
2. Rengjør filteret med mild såpe og vann, og skyll deretter med vann.

- Rist forsiktig av eventuelt resterende vann, og la filteret tørke i romtemperatur.
- Rengjør innsiden av CVT-luftinntaket med en støvsuger.

Montere CVT-luftfilter

Sett tilbake CVT-luftfilteret og senk oppbevaringsboksen.

MERK: Hvis CVT-luftfilteret holdes rent, maksimeres luftstrømmen slik at levetiden til CVT-komponenter optimaliseres.

Motorolje

Kontroll av oljenivå på motor

OBS! Hvis motoren brukes med feil oljenivå, kan den få alvorlige skader.

MERK: Peilepinnen befinner seg under oppbevaringsboksen.

Pass på at SSVen står på et jevnt underlag og at motoren er kald, og kontroller oljenivået på følgende måte:

- Skrut ut peilestaven og tørk av den.

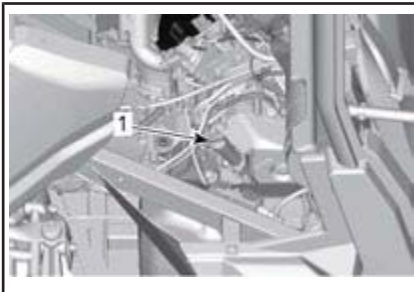

- Peilestav for motorolje
- Sett tilbake peilestaven, og skru den helt inn.
- Ta ut peilestaven, og kontroller oljenivået. Det skal være nær eller på det øverste merket.



TYPEBILDE

- MIN.
- MAKS.
- Bruksområde

Ved påfylling av olje må du ta ut peilestaven. Plasser en trakt i røret for peilestaven.

Fyll på en liten mengde olje, og kontroller oljenivået på nytt.

Gjenta fremgangsmåten over til oljenivået når peilestavens øvre merke.

MERK: Ikke fyll på for mye. Tørk av eventuelt søl.

Skrut peilestaven skikkelig på plass.

Anbefalt motorolje

ANBEFALT MOTOROLJE	
SESONG	TYPE
Sommer	XPS 4-TAKTS SYNTETISK BLANDINGSOLJE (P/N 293 600 121)
Alle årstider	XPS 4-TAKTS SYNTETISK OLJE (P/N 293 600 112)

MERK: XPS-oljen er spesielt utviklet og testet for å tilfredsstille kravene til smøring av denne motoren. BRP anbefaler bruk av BRPs XPS-olje for 4-takts motorer. Bruk 4-takts SAE 5W40 motorolje som oppfyller eller overstiger kravene for API-klassifikasjonene SJ, SL, SM eller SN hvis XPS-olje ikke er tilgjengelig. Kontroller alltid sertifiseringen på API-etiketten på oljebeholderen for å være sikker på at

den inneholder olje som tilfredsstillende én av standardene ovenfor.

OBS! Det kan hende at skader som skyldes bruk av olje som ikke egner seg for motoren, ikke dekkes av den begrensede garantien fra BRP.

Skifte motorolje

Plasser SSVen på et jevnt underlag. Oljebytte og bytte av oljefilter skal utføres med varm motor.

! OBS! Motoroljen kan være meget het. Vent til motoroljen er bare varm.

Plasser en oppsamlingsbeholder under dreneringspluggen.

Rengjør området rundt dreneringspluggen.

Skru ut dreneringspluggen, og kast tetningsringen.

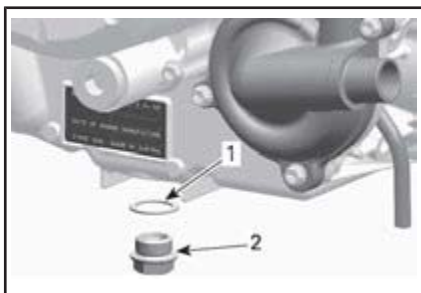

1. Tetningsring
2. Dreneringsplugg

Ta ut oljepeilestaven.

Tapp av all oljen fra veivhuset.

Rengjør den magnetiske dreneringspluggen. Hvis det finnes metallrester eller andre partikler på den, kan motoren skades innvendig.

Sett på en NY tetningsring på dreneringspluggen.

OBS! Bruk aldri tetningsringer på nytt. Skift alltid ut med en ny.

Sett på plass og trekk til dreneringspluggen med anbefalt tiltrekkingmoment.

STRAMMINGSMOMENT	
Dreneringsplugg	30 N•m ± 2 N•m

Skift oljefilteret. Se *OLJEFILTER* i denne delen.

Etterfyll motoren med anbefalt olje.

MOTOROLJEKAPASITET
2 L

Oljefilter

Tilgang til oljefilter

Åpne lasteboks.

Fjern passasjersestene og motorservicedekselet hvis nødvendig.

Ta ut oljefilter

Rengjør oljefilteret.

Ta av oljefilterdekslet.

Ta ut oljefilteret.



1. Oljefilterskruer (3 X)
2. Oljefilterdeksel
3. O-ring
4. Oljefilter

Montere oljefilter

Kontroller og rengjør innløps- og utløpsområdet på oljefilteret for smuss og annen forurensning.

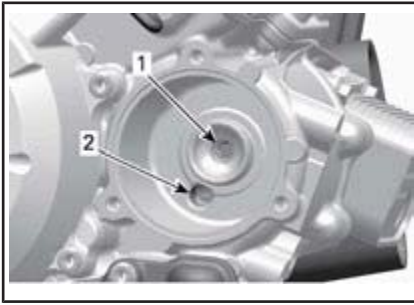

1. Utgang til oljeforsyningsystemet
2. Inngang fra oljepumpen til oljefilteret

Monter en **NY** O-ring på oljefilterdekslet.

Plasser oljefilteret i dekslet.

Påfør motorolje på O-ring og filterforseglingen.



1. Litt olje
2. Litt olje

Sett på dekslet på motoren.

Trekk til skruene på oljefilterdekslet med anbefalt tiltrekingsmoment.

STRAMMINGSMOMENT	
Skruer på oljefilterdeksel	10 N•m ± 1 N•m

Radiator

Inspeksjon og rengjøring av radiator

Kontroller regelmessig at området rundt radiatoren er rent.

For å komme til radiatoren løfter du servicedekselet foran og fjerner

begge plastnaglene som holder gitteret foran på kjøretøyet fast.



PLASTNAGLER SOM MÅ FJERNES

Kontroller om det er lekkasjer eller skader på radiatoren eller slangene.

Kontroller radiatorribbene. De må være rene, fri for søle, smuss, løv og andre avsetninger som kan hindre radiatoren fra å fungere riktig.

Bruk gjerne en hageslange til å rengjøre radiatorribbene.

⚠ OBS! Rengjør aldri radiatoren for hånd mens den er varm. La radiatoren avkjøles før rengjøring.

⚠ OBS! Vær forsiktig slik at radiatorribbene ikke skades under rengjøringen. Bruk ikke gjenstander/verktøy som kan skade ribbene. Ved spyling må du alltid bruke vann med lavt trykk. Bruk aldri HØYTRYKKSIVASK.

Motorkjølevæske

Kontroll av kjølevæskeni­vå på motor

⚠ ADVARSEL

Kontroller kjølevæskeni­vået når motoren er kald.

1. Plasser SSVen på et jevnt underlag.
2. Åpne lasteboks.
3. Løft servicedekselet

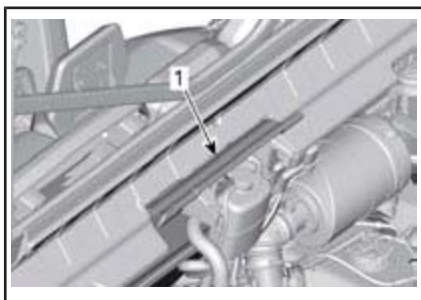

1. Servicedeksel
4. Ta av trykklokket.



ADVARSEL

For å unngå forbrenninger må du ikke ta av trykklokket hvis motoren er varm.

5. Sørg for at kjølesystemet er fylt opp til Maks-linjen.

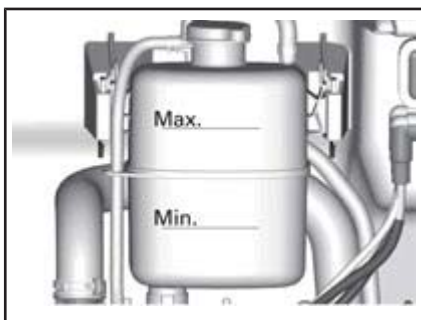

6. Fyll på kjølevæske hvis det er nødvendig. Bruk en trakt for å unngå søl. **Ikke fyll på for mye.**
7. Sett trykklokket godt tilbake på plass på kjøletanken.
8. Lukk servicedekselet og senk oppbevaringsboksen.

MERK: Et kjølesystem som ofte må etterfylles med kjølevæske, er en indikasjon på lekkasje eller motorproblemer.

Anbefalt motorkjølevæske

PRODUKT ANBEFALT AV BRP	KJØLEVÆSKE
Finland, Norge og Sverige	LANGVARIG FROSTVÆSKE (F) (P/N 619 590 204)
Alle andre land	LANG LEVETID FROSTVÆSKE (P/N 219 702 685)
Alternativ eller hvis ikke tilgjengelig	Destillert vann og frostvæske (50 % destillert vann, 50 % frostvæske)

OBS! Bruk alltid etylenglykolbasert frostvæske som inneholder korrosjonshindrende midler spesielt beregnet for forbrenningsmotorer av aluminium.

Kjølevæske, skifte

Avtapping av kjølesystem



ADVARSEL

For å unngå forbrenninger må du ikke ta av trykklokket eller løsne dreneringspluggen for kjølevæsken når motoren er varm.

1. Åpne lasteboks.
2. Løft servicedekselet
3. Ta av trykklokket for kjølesystemet.

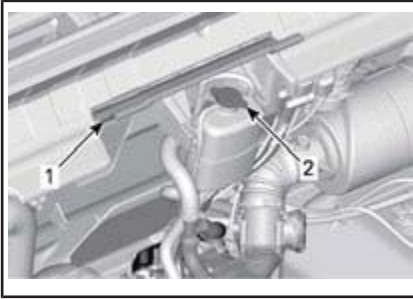

1. Servicedeksel
2. Trykklokk for kjølesystem
4. Skru dreneringspluggen for kjølevæsken et par omdreininger og tapp væsken i en egnet beholder.

MERK: Dreneringspluggen er tilgjengelig fra undersiden av SSVen.

MERK: Ikke skru avtappingspluggen for kjølevæsken helt ut.

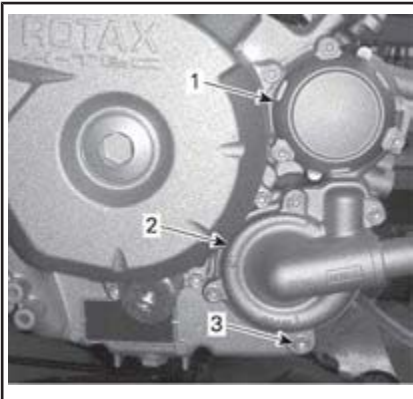

1. Oljefilterdeksel
2. Vannpumpedeksel
3. Avtappingsplugg for kjølevæske
5. Koble fra den nedre radiatorslangen, og tapp den resterende kjølevæsken i en egnet beholder.

MERK: Legg merke til posisjonen på slangeklemmene.

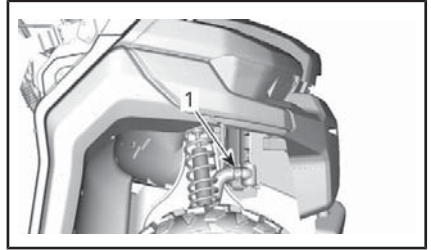

1. Senk radiatorslangen for å koble fra
6. Tapp av kjølesystemet fullstendig.
7. Stram dreneringspluggen for kjølesystemet til anbefalt dreiemoment.

STRAMMINGSMOMENT

Dreneringsplugg for kjølesystem	9 N•m til 11 N•m
---------------------------------	------------------

8. Sett på plass radiatorslangen slik du noterte deg før du tok den av.

STRAMMINGSMOMENT

Klemme for radiatorslange	2,5 N•m til 3,5 N•m
---------------------------	---------------------

9. Fyll kjølesystemet med kjølevæske, se fremgangsmåten **AVTAPPING AV KJØLESYSTEM**.

Lufting av kjølesystem

1. Ta av trykklokket.
2. Fyll kjølevæskesystemet inntil det er fylt opp til Maks-linjen på kjølevæskeflasken.

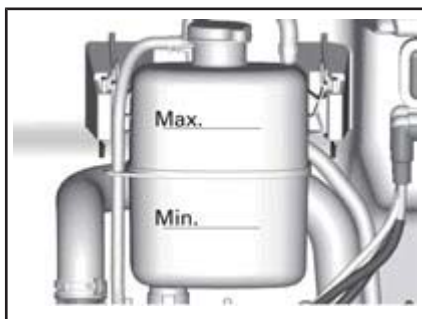

3. Sett på trykklokket.
4. La motoren gå på tomgang med trykklokket **PÅ** til kjøleviften går rundt for andre gang.
5. Stopp motoren og og la den avkjøles.



ADVARSEL

For å unngå forbrenninger må du ikke ta av trykklokket hvis motoren er varm.

6. Hell i kjølevæske ved behov.
7. Sett på trykklokket.
8. Kontroller kjølevæskeni­vået etter neste kjøretur i henhold til denne prosedyren. Fyll på kjølevæske hvis det er nødvendig. Se *KONTROLL AV KJØLEVÆSKENIVÅ PÅ MOTOR* i dette avsnittet.

Gnistbeskyttelse på eksospotte

Rengjøring og inspeksjon av gnistbeskyttelse på eksospotte

⚠ OBS! Utfør aldri denne prosedyren rett etter at motoren har gått, da eksossystemet da er meget varmt.

Fjern og kast festeboltene til eksosrøret.

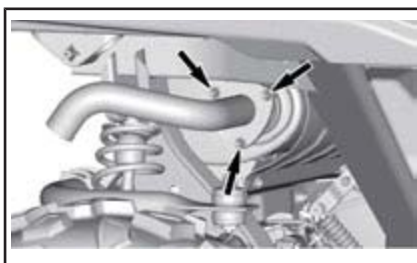

FESTEBOLTENE TIL EKSOSRØRET

Ta av eksosutblåsningsrøret, pakningen (kast) og gnistbeskyttelsen.

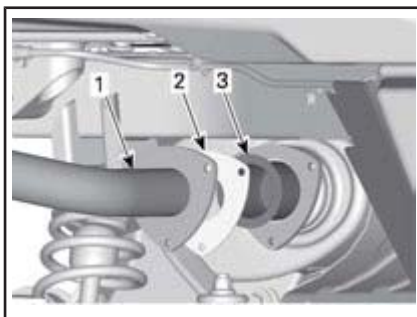

1. Eksosrør
2. Pakning
3. Gnistbeskyttelse

Fjern sotavsetninger fra gnistbeskyttelsen med en børste.

⚠ OBS! Bruk en myk metallbørste, og vær forsiktig slik at du ikke skader gnistbeskyttelsesnettet.

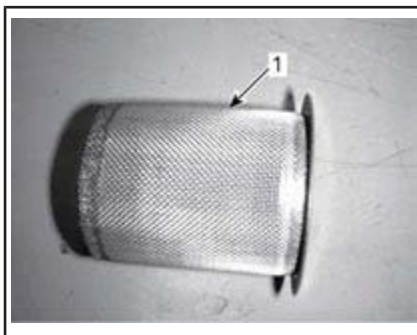

1. Rengjøre gnistbeskyttelse

Kontroller om gnistbeskyttelsen er skadet. Skift ut hvis det er nødvendig.

Inspiser gnistbeskyttelseskammeret i eksospotten. Rengjør hvis det er nødvendig.

Monter på plass gnistbeskyttelsen på eksospotten i omvendt rekkefølge av fjerningsprosedyren. Ta imidlertid hensyn til følgende.

Monter ny pakning og fester. Trekk til i henhold til spesifikasjonen.

STRAMMINGSMOMENT

Skruer for eksosrøret	11 N•m ± 1 N•m
-----------------------	----------------

Girboksolje

Kontroll av oljenivå på girboks

Plasser SSVen på et jevnt underlag. Velg PARKERING (P).

Kontroller oljenivået på girkassen ved å ta ut oljenivåpluggen på girboksen.

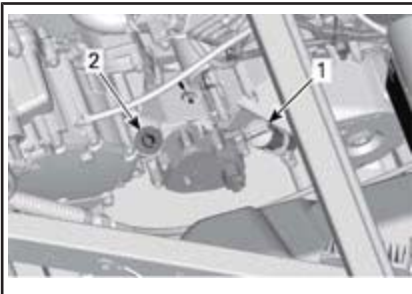

1. Peilestav for motorolje
2. Oljenivåplugg på girboks

Oljen skal være på nivå med nederste kant av oljenivåhullet.

OBS! Hvis girboksen brukes med feil oljenivå, kan den få alvorlige skader.

Anbefalt girolje

Bruk følgende girolje.

ANBEFALT GIROLJE

XPS syntetisk girolje (P/N 293 600 140)

MERK: XPS-oljen er spesielt utviklet og testet for å tilfredsstille kravene til smøring av denne girboksen. BRP anbefaler sterkt å bruke sin XPS-olje. Hvis XPS syntetisk girolje ikke er tilgjengelig, bruker du følgende smøremiddel:

KRAV TIL GIROLJE

75W140 API GL-5 syntetisk girolje

OBS! Ikke bruk andre oljetyper til etterfylling.

Skifte girolje

MERK: Når du skal skifte girolje, anbefales det å samtidig rengjøre SSVens hastighetsføler (VSS).

Plasser SSVen på et jevnt underlag. Rengjør området rundt dreneringspluggen.

Rengjør området rundt oljenivåpluggen.

Plasser en oppsamlingsbeholder under oljedreneringspluggen.

Ta ut oljenivåpluggen.

Ta ut avtappingsplugg for girboksen.



1. Oljedreneringsplugg

Tapp av all oljen fra girboksen.

Sett inn oljedreneringspluggen.

MERK: Rengjør dreneringspluggen for metallpartikler før den settes inn.

Fyll på girboksen.

OBS! Bruk KUN anbefalt oljetype.

Oljen skal være på nivå med nedreste kant av oljenivåhullet.

OBS! Ikke fyll på for mye.

Sett på plass oljenivåpluggen.

Tørk av eventuelt søl.

Tennplugger

Tilgang til tennplugger

1. Åpne lasteboks.

Ta ut tennplugg

Ta av tennpluggkabelen.

MERK: Fremgangsmåten for å ta ut tennpluggene er den samme for begge sylindrene.

Rengjør tennpluggen og sylinderhodet med trykkluft.

! **OBS!** Bruk alltid vernebriller når du bruker trykkluft.

Skruttennpluggen helt ut, og ta den ut.

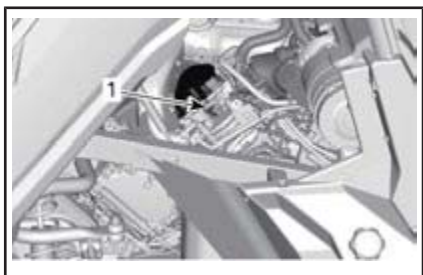

HØYRE - BAK SYLINDEREN

1. Tennplugg

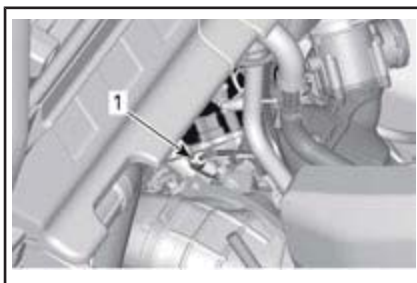

VENSTRE - FORAN SYLINDEREN

1. Tennplugg

Sette inn tennplugg

Før du setter inn tennpluggen må du kontrollere at kontaktflaten på sylinderhodet og tennpluggen er fri for smuss.

Bruk et følerblad til å kontrollere åpningen på tennpluggen.

ÅPNING TENNPLUGG
0,7 mm - 0,8 mm

Bruk litt kobberbasert glidesmøremiddel på tennpluggens gjenger.

Skruttennpluggen i sylinderhodene for hånd, og trekk til med en momentnøkkel og en passende hylse.

STRAMMINGSMOMENT	
Tennplugg	20 N•m ± 2,4 N•m

CVT-deksel

MERK: Noen illustrasjoner er tatt med motoren ute av bilen for å gi bedre forståelse. For å utføre følgende instruksjoner er det ikke nødvendig å ta ut motoren.

Denne CVT er smørefri. Aldri smørkomponenter bortsett fra drivreimlager.

⚠ ADVARSEL

Ta aldri på CVT når motoren er i gang. Kjør aldri kjøretøyet når CVT-dekselet er fjernet.

⚠ ADVARSEL

Motoren må være kald før dekslet kan fjernes. Bruk alltid vernehansker ved fjerning av dekslet.

Plasser SSVen på et jevnt underlag. Velg PARKERING (P).

Tilgang til CVT-deksel

Vipp oppbevaringsboks.

Fjerning av CVT-deksel

Fjern de elleve skruene til CVT-dekselet. Bruk verktøyet som følger med verktøysettet.

MERK: Fjern den øverste skruen i midten sist for å støtte dekslet under fjerning.

MERK: Ikke bruk verktøyet til å fjerne skruene på CVT-dekselet.

Fjern CVT-dekselet og pakningen.

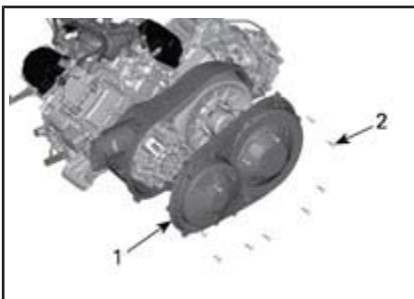

1. CVT-deksel
2. Skruer CVT-deksel

Installasjon av CVT-deksel

Sett inn toppskruen i midten først.

Stram skruene til CVT-dekselet i følgende rekkefølge.

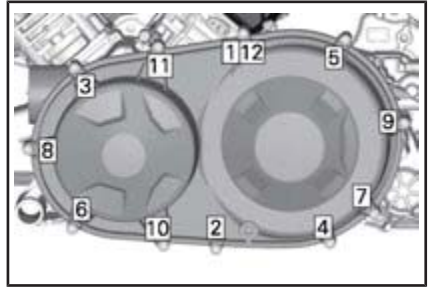

REKKEFØLGE FOR STRAMMING AV CVT-DEKSEL

STRAMMINGSMOMENT

Skruer CVT-deksel	7 N•m ± 0,8 N•m
-------------------	-----------------

Drivreim

Fjerning av drivreim

MERK: Fjerning og installasjon av drivreimen krever bruk av spesialverktøy som du kan skaffe hos en autorisert Can-Am-forhandler.

OBS! Dersom en feil oppstår med drivreimen, må CVT, deksel og luftuttak rengjøres.

Se *TIPS FOR MAKSIMERING AV DRIVREIMVARIGHET* i avsnittet *GRUNNLEGGENDE PROSEDYRER* for en del VIKTIG informasjon.

Fjern CVT-DEKSEL.

Åpne drivhjulet.

Sett reimskiveadapteren (spesialverktøy) i reimskivens gjengede hull og skru den deretter inn.

Sett skiven/låseverktøyet (spesialverktøy) i reimskiveadapterens gjengede hull og skru den inn for å åpne reimskivene.

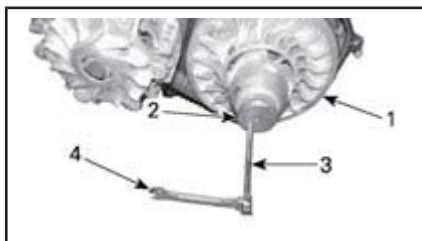

TYPEBILDE

1. Fast reimskive i drivhjul
2. Reimskiveadapter
3. Trekke/låseverktøy
4. Fastnøkkel

For å fjerne reimen skyver du beltet over den øverste kanten av den faste reimskiven, som vist.



TYPEBILDE

Installering av drivreim

Monteringen skjer i omvendt rekkefølge av demonteringen. Legg merke til følgende detaljer.

Maksimum levetid for drivreimen oppnås når drivreimen har riktig rotasjonsretning. Installer den slik at pilen som står trykt på beltet peker mot fremsiden av kjøretøyet, sett ovenfra.

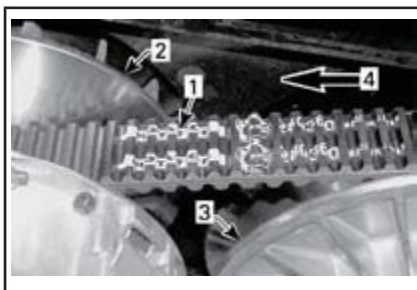

1. Pil trykt på reimen
2. Drivhjul (front)
3. Drivhjul (bak)
4. Rotasjonsretning

MERK: Vri drivhjulet til laveste del av tennene på den eksterne overflaten til drivreimen står i kant med kanten på drivhjulet.



1. Den nederste delen av tennene i kant med den eksterne overflaten til drivreimen

Batteri

Batterivedlikehold

OBS! Lad aldri et batteri mens det er montert i SSVen.

Disse modellene er utstyrt med et VRLA-batteri (ventilregulerte blysyre-batterier). Dette er et vedlikeholdsfritt batteri, og det er ikke nødvendig å etterfylle vann for å justere elektrolyttnivået.

OBS! Den forseglede toppen på batteriet må ikke tas av.

Ta ut batteri

Fjern oppbevaringsrommet under setet hvis utstyrt.

Fjern batteridekselet



1. Batterideksel

Koble fra SVART (-) kabel først og deretter RØD (+) kabel.

OBS! Bruk alltid denne rekkefølgen ved demontering – koble fra SVART (-) kabel først.

Fjern batteriholderens festeskruer(r).

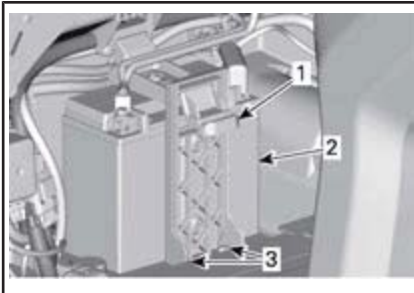

1. Batteriholder
2. Batteri
3. Batteriholderens festeskruer(r)

Ta av batteriholderen.

Ta ut batteriet.

Rengjøre batteriet

Rengjør batteriet, batterihuset og batteripolene med en løsning av bakepulver og vann.

Fjern eventuell korrosjon fra batterikabelklemmene og batteripolene med en stålbørste. Batterihuset bør rengjøres med en myk børste og en bakepulverløsning.

Sette på plass batteriet

Monteringen av batteriet skjer i omvendt rekkefølge av fjerningsprosedyren.

OBS! Feil batteripolaritet vil skade spenningsregulatoren.

! **OBS!** Koble alltid til RØD (+) kabel først og deretter SVART(-) kabel.

Sikringer

Skifte ut sikringer

Hvis en sikring er røket, må du bytte den med en sikring med samme ampereverdi.

OBS! Ikke bruk en sikring med høyere ampereverdi da det kan føre til alvorlig skade.

Plassering av sikringsboks foran

Sikringsboksen foran befinner seg under servicedekselet foran.

For å åpne servicedekselet foran trekker du på kantene foran på servicedekselet for å låse opp mekanismen



TREKK PÅ KANTEN PÅ SERVICEDEKSELET FORAN.

Løft servicedekselet.



LØFT PÅ KANTEN PÅ SERVICEDEKSELET FORAN.

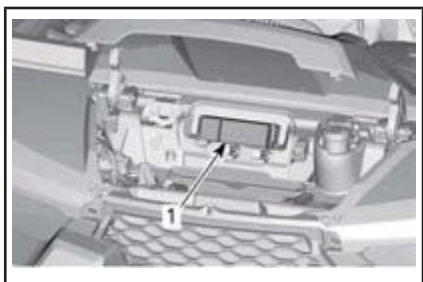

ÅPNET SERVICEDEKSEL FORAN

1. Sikringsboks foran

Beskrivelse av sikringsboks foran

SIKRINGSBOKS FORAN		
NEI	BESKRIVELSE	STYRKE
F2	DPS	40 A
F7	Utløser firehjulsdrift	10 A
F10	Tilbehør	40 A
F11	- Frontlys - Blinklysmodul - Indikatorlys foran - Horn - Tilhengerlysmodul - F2/F3 i konsollsikringsboks	20 A
F12	- Tilbehør kontakt (DC3) - 12 V utgang 1	20 A
F13	- Relé R9 - Målerklokke	10 A

SIKRINGSBOKS FORAN

NEI	BESKRIVELSE	STYRKE
F14	12 V utgang 2	20 A
F15	- Blinklysenhet - Varselbryter	10 A
F16	- Baklys - Bremselys	10 A
R9	Sikringer F10/F14 (12 V utgang 2 og tilbehør)	-
R3	- ECM-tilbehør 12 volt - Sikringer F7/F11/ F12/F16	-
R8	Bremselys	-
Reserve 1	Reservesikring	20 A

Plassering av konsollsikringsboks

Konsollsikringsboksen er plassert foran flerfunksjonsmåleren. Fjern målerdekselet for å komme til.

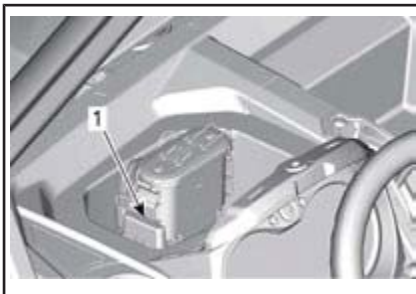

MÅLERDEKSEL FJERNET

1. Konsollsikringsboks

Beskrivelse av konsollsikringsboks

KONSOLLSIKRINGSBOKS		
NEI	BESKRIVELSE	STYRKE
F1	- Konsollindikatorlamper - Signal	5 A
F2	- Tilhengerkontaktrelé	5 A
F3	- Tilhengerkontakt - Nummerskiltlys	5 A

Bakre sikringsboks

Den bakre sikringsboksen er plassert under passasjeretset i nærheten av batteriet.

Fjern batteridekselet for å komme til.



1. Batterideksel

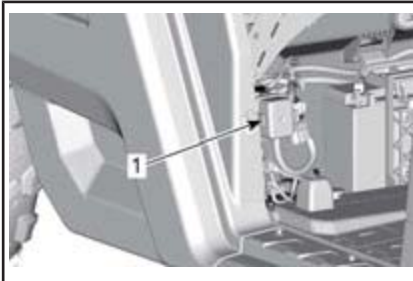

BATTERIDEKSEL FJERNET

1. Bakre sikringsboks

Beskrivelse bakre sikringsboks

BAKRE SIKRINGSBOKS		
NEI	BESKRIVELSE	STYRKE
F4	- Måler - DPS-enhet - Relé R3 - Diagnosekontakt - Bremselysbryter - F1 i konsollsikringsboks	10 A
F5	- Relé R1 - Tennspole - Drivstoffinjektorer - Hastighetssensor - Drivstoffpumpe	10 A
F6	Engine Control Module (ECM)	10 A
F8	Tenningsbryter	10 A
F9	Kjølevifte	25 A
F18	- Oksygenføler - Utslippskontroll	10 A
R1	Kjølevifte	30 A
R2	Hovedsikring	20 A

Plassering av smeltekontakter

Smeltekontakt 1 er tilkoblet startermagnetventilens positive pol.

Smeltekontakt 2 er koblet til batteripolen på klemmeblokken som du finner under den øvre konsollen.

Beskrivelse av smeltekontakt

SIKRINGER		
SIKRING	BESKRIVELSE	MÅLER
1	Hovedsikringsboks bak	18 awg
2	Hovedsikringsboks foran	14 awg

Lys

Bytte lyspære i hovedlykt

OBS! Berør aldri glasset på en halogenpære med fingrene. Det reduserer levetiden. Hvis du har berørt glasset, rengjør du det med isopropylalkohol, som ikke etterlater noen hinne på pæren.

Ta ut kontakten fra lyspæren.

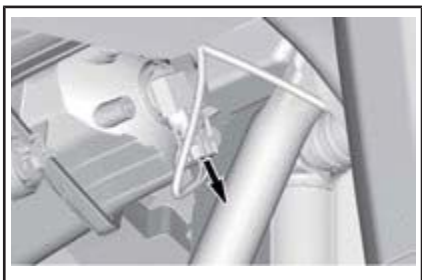

TYPEBILDE

Drei lyspæren.



TYPEBILDE

Ta ut lyspæren.

Monter delene skikkelig i motsatt rekkefølge som de ble tatt av.

Kontroller at frontlysene fungerer som de skal.

Justering av frontlysene

Vri justeringsskruen for å justere høyden på frontlyset etter eget ønske.

MERK: Juster frontlysene jevnt.



1. Justeringskrue

Bytte lyspærer i baklys

Baklysene er LED-lamper. Denne teknologien har vist seg å være pålitelig. I tilfelle de ikke virker, kan du la dem sjekkes av en autorisert Can-Am-forhandler, et verksted eller person etter eget valg.

Drivakselmansjett og -beskyttelse

Kontroll av drivakselmansjett og -beskyttelse

Kontroller visuelt tilstanden til mansjett og beskyttelse på drivakselen.

Kontroller om beskyttelsen er skadet eller gnisser mot akslene.

Se etter sprekker, rifter eller andre skader på mansjettene.

Reparer eller bytt ut skadede deler hvis det er nødvendig.

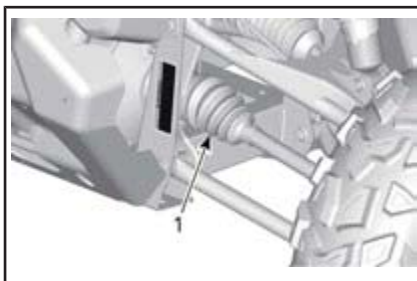

FORAN PÅ KJØRETØYET

1. Indre drivakselmansjetter

**FORAN PÅ KJØRETØYET**

1. Ytre drivakselmansjett

**BAK PÅ SSVEN**

1. Indre drivakselmansjetter

**BAK PÅ SSVEN**

1. Ytre drivakselmansjett

Hjullager**Kontrollere hjullagrenes tilstand**

Løft opp og støtt under SSVen. Se **LØFTE OG STØTTE OPP SSVEN** under **INFORMASJON OM SSVEN**.

Trykk og dra i hjulenes overkant for å se om det er slark.

Oppsøk en autorisert Can-Am-forhandler, et verksted eller person

etter eget valg hvis det er et uvanlig spor.

**TYPEBILDE****Dekk og felger****Ta av hjul**

Løsne mutrene, og løft deretter opp og støtt under SSVen. Se **LØFTE OG STØTTE OPP SSVEN** under **INFORMASJON OM SSVEN**.

Ta av mutrene, og ta deretter av hjulet.

Sette på hjul

Kontroller stendere og muttere. Skift ut hvis nødvendig.

Dekkene er retningsbestemte og rotasjonsretningen må være riktig for at de skal fungere som de skal.

Stram hjulmutrene til anbefalt moment etter illustrert sekvens.

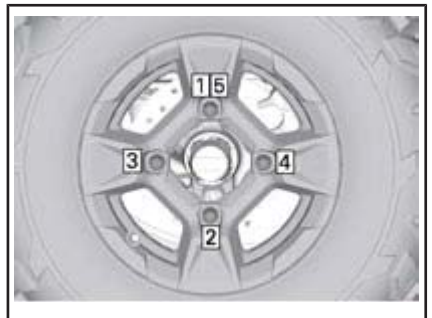
**TIL TREKKINGSREKKEFØLGE****STRAMMINGSMOMENT**

Hjulmutrer

100 N•m ± 10 N•m

OBS! Bruk alltid anbefalte hjulmutrer i for den aktuelle felgtypen. Bruk av andre typer mutrer kan skade felgen og boltene.

Dekktrykk

! ADVARSEL

Dekkenes lufttrykk har stor innvirkning på SSVens manøvreringsegenskaper og stabilitet. Utilstrekkelig trykket kan føre til dekk å slippe ut luften og rotere på hjulet. Ved for høyt trykk kan dekket punktere. Følg alltid anbefalt dekktrykk. Bruk ALDRI hjultrykk som er under minimum. Det kan føre til at dekket løsner fra felgen.

Kontroller dekktrykket når dekkene er **kalde**, før du bruker SSVen. Dekktrykket varierer med temperatur og høyde over havet. Kontroller trykket på nytt hvis noen av disse forholdene endres.

En trykkmåler følger med i verktøysettet.

ANBEFALT DEKKTRYKK	
FORAN	BAK
69 kPa	97 kPa

MERK: Selv om dekkene er utført for terrengkjøring, kan punktering kan inntreffe. Ta derfor med pumpe og reparasjonssett ved kjøring.

Dekkontroll

Kontroller om det er skader og slitasje på dekkene. Bytt dekk hvis nødvendig.

! ADVARSEL

Ikke roter dekkene. Dekkene foran og bak er av ulik størrelse. Venstre og høyre dekkene har retningsbestemt mønster av ulik type.

Bytte dekk

Bytte av dekk må utføres av en autorisert Can-Am-forhandler.

! ADVARSEL

- Bytt dekkene bare med samme type og størrelse som originaledekkene.
- For dekkmønstre som er retningsbestemt må du passe på at dekkene settes på med riktig rotasjonsretning.
- Dekkene må byttes, av en person med erfaring, i henhold til standarder og verktøy som brukes av dekkleverandører.

Fjæring/oppheng

Smøring av fjæring foran

Bruk FJÆRINGSSMØRING (P/N 293 550 033) eller et tilsvarende produkt.

Smør opphengsarmer foran.

Det er to smørenipler på hver arm, orientert oppover.

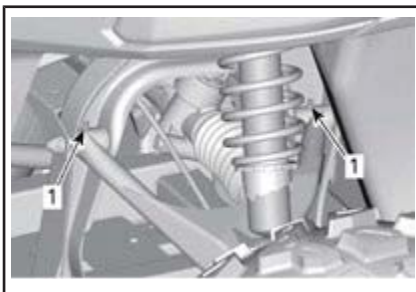

FJÆRING FORAN – TYPEBILDE

1. Smørenipler

Smøring av fjæring bak

Bruk FJÆRINGSSMØRING (P/N 293 550 033) eller et tilsvarende produkt.

Smør bakre opphengsarmer (to smørenipler på hver arm), bakre ledd (tre smørenipler) og bakre stabilisatorhylser.

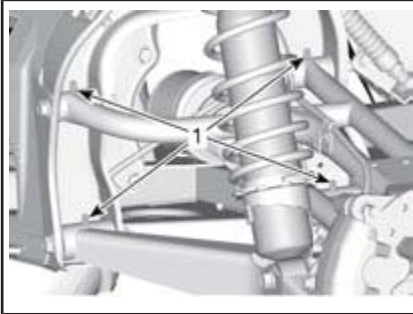

1. Smørenipler for bakre opphengsarm

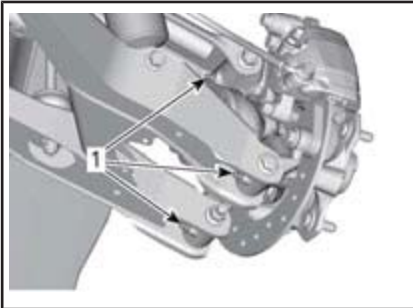

1. Smørenipler for bakre ledd

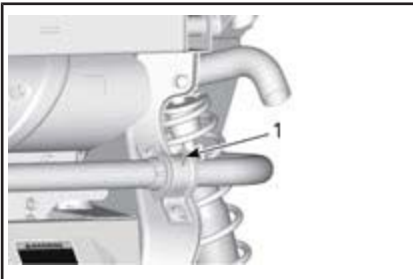

1. Smørenipler for bakre stabilisatorhylser

Inspeksjon av fjæring

Oppsøk en autorisert Can-Am-forhandler, et verksted eller person

etter eget valg hvis du oppdager problemer.

Støtdempere

Kontroller om det er lekkasjer, slitasje på demperstopper eller andre skader på støtdempere. Kontroller at festene er godt tiltrukket.

Opphengsarmer foran

Kontroller om opphengsarmene er sprukket, bøyd eller har andre skader.

Bakre opphengsarmer

Kontroller om opphengsarmene er skjeve, sprukket eller bøyd.

Bremser

Kontroll av nivå i bremsevæskebeholderen

Plasser SSVen på et jevnt underlag, og kontroller nivået på bremsevæsken i beholderen. Bremsevæskeni- vået skal være mellom MIN.- og MAKS.-merkene.

Bremsevæskebeholderen er plassert foran flerfunksjonsmåleren. Fjern målerdekselet for å komme til.

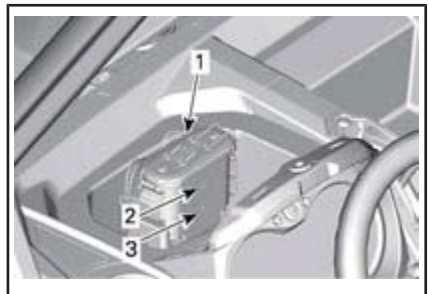

MÅLERDEKSEL FJERNET

1. Bremsevæskebeholder
2. MAKS-merket
3. MIN-merket

MERK: Lavt nivå kan tyde på lekkasje eller slitte bremseklosser.

Fylle på bremsevæske

Rengjør påfyllingsdekselet.

Fjern dekselet ved å frigjøre tapen.

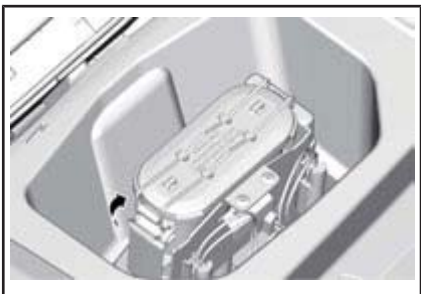

Fyll på væske etter behov. **Ikke fyll på for mye.**

MERK: Sørg påfyllingslokkmembranen er presset inne i hetten før du lukker bremsevæskebeholderen.

Anbefalt bremsevæske

Bruk kun bremsevæske som oppfyller kravene i DOT 4-spesifikasjonen.

⚠ ADVARSEL

Unngå alvorlige skader på bremsesystemet ved å ikke bruke andre væsker enn den anbefalte. Bland heller ikke ulike væsker ved påfylling.

Inspeksjon av bremser

Inspeksjon, vedlikehold og reparasjon av bremser må utføres av en autorisert Can-Am-forhandler.

Følgende bør du imidlertid kontrollere mellom besøkene hos forhandler:

- Bremsevæsknivå
- Om bremsesystemet har væskelekkasje
- Bremseklosslitasje
- Om bremsene er rene

⚠ ADVARSEL

Bytte av bremsevæske eller eventuelt vedlikehold og reparasjon av bremsesystemet må utføres av en autorisert Can-Am-forhandler.

Sikkerhetsbelter

Rengjøring av sikkerhetsbelter

For å fjerne skitt og smuss fra sikkerhetsbeltene vasker du reimene med svamp med mild såpe og vann. Ikke bruk blekemidler, farger eller husholdningsrengjøringsmidler.

⚠ ADVARSEL

Ikke bruk trykkvasker til rengjøring av sikkerhetsbelter eller tilhørende deler. Bruk av trykkvasker kan skade sikkerhetsbelter og tilhørende deler.

Etter kjøring

Hvis SSVen brukes i saltvannsmiljø (i strandområder) må den spyles med ferskvann for å beskytte den og dens komponenter. Smøring av metalleder anbefales sterkt. Bruk XPS LUBE (P/N 293 600 016) eller et tilsvarende produkt. Dette må utføres etter hver gang SSVen har vært brukt.

Når SSVen brukes i terreng med mye søle eller leire, anbefales skylling av for å beskytte den og dens komponenter.

Rengjøring og beskyttelse

Bruk aldri høytrykksspyler til å vaske SSVen. **BRUK ALLTID LAVT TRYKK (for eksempel en hageslange)**. Høyt trykk kan skade elektriske og mekaniske komponenter.

Vær spesielt oppmerksom på steder der smuss og partikler kan samle seg opp og føre til slitasje, være til hinder eller fremme korrosjon. Listen omfatter, men er ikke begrenset til følgende:

- Rundt eksossystemet og mellom eksospotten og dekslet på eksospotten
- Under og rundt drivstofftanken
- Radiator
- Støtdempere
- Rundt differensialene foran og bak
- Rundt og under motoren og girboksen
- På innsiden av hjulene
- Oppe på beskyttelsesplater

Lakkerte deler som er skadet, bør lakkeres på riktig måte for å beskytte mot rust.

Vask chassiset med varm såpevannsløsning (bruk bare mildt rengjøringsmiddel) hvis det er nødvendig. Bruk

voks som ikke inneholder slipemiddel.

OBS! Rengjør aldri plastdeler med sterkt rengjøringsmiddel, avfettingsmiddel, tynner, acetone eller lignende.

OPPBEVARING OG KLARGJØRING FØR SESONGSTART

Hvis SSVen ikke skal brukes i løpet av 4 måneder eller mer, må den lagres på riktig måte.

Når du skal bruke SSVen etter lagring, er det nødvendig med en klargjøring.

Oppsøk en autorisert Can-Am-forhandler, et verksted eller en person du selv velger for å få kjøretøyet klargjort for lagring eller sesongstart.

TEKNISKE INFORMASJON

SPESIFIKASJONER

MODELL		HD8
MOTOR		
Motortype		ROTAX®HD8 4-stroke, Single Over Head Camshaft (SOHC), nedkjølt med kjølevæske
Antall sylindere		2
Antall ventiler		8 ventiler (mekanisk justering)
Ventilklaring	Innsug	0,06 mm til 0,14 mm
	Eksos	0,11 mm til 0,19 mm
Bor		91 mm
Stempelslag		61,5 mm
Flytting		800 cm ³
Eksossystem		Gnistfanger godkjent av USDA Forest Service
Motorluftfilter		Syntetisk papirfilter

MODELL		HD8
SMØRESYSTEM		
Type		Våt sump. Utskiftbart oljefilter
Oljefilter		BRP Rotax® papirtype, utskiftbar
Motorolje	Kapasitet (oljeskift med filter)	2 L
	Anbefalt	Bruk XPS 4-TAKTERS SYNTETISK BLANDINGSOLJE PÅ SOMMEREN (P/N 293 600 121). Bruk XPS 4-TAKTERS SYNTETISK OLJE FOR HELE ÅRET (P/N 293 600 112). Hvis denne ikke er tilgjengelig skal du bruke en 5W 40 motorolje som møter API-klassifiseringen SJ, SL, SM eller SN

MODELL		HD8
KJØLESYSTEM		
Kjølevæske	Type	Blanding av etylglykol og vann (50 % kjølevæske, 50 % vann). Bruk frostvæske med lang levetid (P/N 219 702 685) eller (P/N 619 590 204) (Finland, Norge og Sverige) eller kjølevæske spesielt utformet for aluminiumsmotorer
	Kapasitet	6 L

MODELL		HD8
CVT-DRIV		
Type		CVT (Continuously Variable Transmission)
Aktiverings-RPM		1 700 RPM

MODELL		HD8
GIRKASSE		
Type		Dobbelt område (HI-LO) mer PARK, fri og revers
Girkasseolje	Kapasitet	1,5 L
	Anbefalt	XPS syntetisk girolje (P/N 293 600 140) eller en 75W 140 API GL-5

MODELL		HD8
ELEKTRISK SYSTEM		
Magnetgeneratoreffekt		650 W @ 6 000 RPM
Type tenningsystem		IDI (Inductive Discharge Ignition)
Tennplugg	Antall	2
	Modell og type	NGK DCPR8E eller tilsvarende
	Åpning	0,7 mm til 0,8 mm

MODELL			HD8
ELEKTRISK SYSTEM			
Batteri	Type		SLA (forseglet blysyre)
	Spenning		12 volt
	Nominell klassifisering	Grunnmodeller	18 A•t
		PRO-modeller	30 A•t
Strømstartereffekt		0,7 KW	
Frontlys			4 x 35 H 8
Baklys			2,3/3,5 W
Sikringer			Se <i>SIKRINGER</i> under <i>VEDLIKEHOLD</i>

MODELL			HD8
DRIVSTOFFSYSTEM			
Drivstofftilførsel	Type		Elektronisk drivstoffinnsprøytning (EFI) med intelligent gasskontroll iTC
Gasspedal			54 mm med ETA
Drivstoffpumpe	Type		Elektrisk (i drivstofftank)
Tomgangshastighet			1 250 ± 100 OPM (kan ikke justeres)
Drivstoff	Type		Vanlig blyfri bensin
	Minimum oktan		87-pumpe merket AKI (92 RON) – Se <i>DRIVSTOFFKRAV</i>
Kapasitet drivstofftank			40 L
Gjenværende drivstoff når drivstofflampen slås PÅ			± 8,5 L

MODELL			HD8
STYRINGSSYSTEM			
Type styringssystem			Valgbar to-/firhjulsdrift
Olje for differensial foran	Kapasitet	Front	400 ml
	Type	Front	XPS syntetisk girolje (75W 90 API GL-5) (P/N 293 600 043) eller syntetisk olje 75W 90 API GL5

MODELL		HD8
STYRINGSSYSTEM		
Frontdrivverk	Grunnmodeller	Spiralkjeglehjul Visco-lokt automatisk låsing av differensial foran
	PRO-modeller	spiralkjeglehjul Visco-lokt OE automatisk låsing av differensial foran
Forhold frontdrivverk		3,6:1
Bakre drivverk	Grunnmodeller	Låst differensial
	PRO-modeller	Låsbar differensial
Forhold bakre drivverk		3,43:1
Fett for CV-aksel		Fett for CV-aksel (P/N 293 550 062)
Fett for Spline propellaksel (fett smøres på spline-tilkoblinger)		Fett for mellomaksel (P/N 293 550 010)

MODELL		HD8
STYRING		
Ratt		Justerbar tiltstyring
Svingradius		3,98 m
Total toe (kjøretøy på bakken)		0 ° ± 0,2 °
Cambervinkel (kjøretøy på bakken)		0

MODELL		HD8
FJÆRING FORAN		
Fjæringstype		Dobbel opphengsarm
Forspeningsjustering		5-posisjons kam
Fjæringsbevegelse		254 mm
Støtdemper	Ant	2
	Type	Olje/5-fjærs forspenningsinnstillinger

MODELL		HD8
FJÆRING BAK		
Fjæringstype		Fjæring med torsjonsarm (TTA)

MODELL		HD8
FJÆRING BAK		
Forspenningsjustering		5-posisjons kam
Fjæringsbevegelse		254 mm
Støtdemper	Ant	2
	Type	Olje/5-fjærs forspenningsinnstillinger

MODELL		HD8
BREMSER		
Forbrems	Type	Doble 220 mm ventilerte skivebremses med hydrauliske dobbelstemplede krumpasser
Bakbrems	Type	Dobbel 220 mm ventilert skivebremse med hydrauliske bremseklover med ett stempel
Bremsevæske	Kapasitet	310 ml
	Type	DOT 4
Krumpasser		Flytende
Bremseklossmateriale	Front	Metallisk
	Bak	Metallisk
Minimumstykkelse bremsekloss		0,5 mm
Minimumstykkelse bremsekive	Front	4 mm
	Bak	4 mm
Maksimumskast bremsekive		0,2 mm

MODELL		HD8
DEKK		
Trykk	Front	69 kPa
	Bak	97 kPa
Minimum dekkmønsterdybde		3 mm
Dekkestørrelse	Front	27 x 9 x 14 (in)
	Bak	27 x 11 x 14 (in)

MODELL		HD8
HJUL		
Type		Svart støpt aluminium
Felgstørrelse	Front	14 x 6,5 (in)
	Bak	14 x 8,5 (in)
Stramming hjulmutre		100 N•m ± 10 N•m

MODELL		HD8
CHASSIS		
Rammetype		ROPS-godkjent profilert ramme. Sertifisert ISO 3471 og OSHA OECD-kode nr. 4

MODELL		HD8
DIMENSJONER		
Total lengde		305 cm
Total bredde		157,7 cm
Total høyde		193 cm
Hjulavstand		211,5 cm
Sporvidde	Front	130 cm
	Bak	126 cm
Bakkeklaring		28 cm

MODELL		HD8
LASTEKAPASITET OG VEKT		
Tørrvekt	Grunnmodeller	641 kg
	PRO-modeller	710 kg
Vektfordeling (foran/bak)		42/58
Lastboks kapasitet		454 kg
Totalt tillatt last (inkludert fører, passasjerer, all annen belastning og eventuelt tilbehør)		623 kg
Klassifisering bruttovekt for kjøretøy		1.355 kg

MODELL	HD8
LASTEKAPASITET OG VEKT	
Slepekapasitet	907 kg
Tilhengerfestekapasitet	67,5 kg
Tilhengerfeste	50,8 mm x 50,8 mm

MODELL	HD8
STØY (I HENHOLD TIL FORORDNING (EU) NR. 1322/2014, TILLEGG XII)	
Støynivå opplevd av føreren	86 dB A

MODELL	HD8
VIBRASJON (I HENHOLD TIL FORORDNING (EU) NR. 1322/2014, TILLEGG XIV)	
Vibrasjon målt ved førerasetet	1,25 m/s ²

FEILSØKING

RETNINGSLINJER FOR FEILSØKING

CVT-REIM GLIPPER

1. Det har kommet vann i CVT-enheten.

- *Se under SPESIELLE PROSEDYRER.*

«-» ER ANGITT PÅ DISPLAYET FOR GIRKASSEPOSISJON (FLERFUNKSJONS-MÅLER)

1. Girspaken står mellom to posisjoner.

- *Sett girspaken i ønsket posisjon.*

2. Girspaken er ikke riktig justert.

- *Kontakt en autorisert Can-Am-forhandler.*

3. Feil i elektrisk kommunikasjon.

- *Kontakt en autorisert Can-Am-forhandler.*

MOTOREN DREIES IKKE RUNDT

1. Tenningslåsen er stilt på AV.

- *Sett bryteren på PÅ-posisjonen.*

2. Giret står ikke i PARKERING (P) eller FRI (N).

- *Sett giret i PARKERING (P) eller FRI (N), eller trykk inn bremsepedalen.*

3. En sikring har gått.

- *Kontroller sikringer.*

4. Svakt batteri eller løse tilkoblinger.

- *Kontroller sikringen for ladesystemet.*
- *Se etter om det er feilmeldinger på instrumentgruppen.*
- *Kontroller tilstanden til batteriets tilkoblinger og kontakter.*
- *Få batteriet kontrollert hos en autorisert Can-Am-forhandler.*

5. Feil på startsolenoïd.

- *Kontakt en autorisert Can-Am-forhandler.*

MOTOREN DREIES RUNDT, MEN STARTER IKKE

1. Rå motor (tennplugg som tas ut, er våt).

- *(Hvis motoren ikke starter og er rå på grunn av for mye bensin, kan denne modusen for rå motor aktiveres for å hindre innsprøyting av bensin og hindre tenning når motoren dreies rundt.) Bruk denne fremgangsmåten:*

- Sett nøkkelen i tenningsbryteren og slå den på PÅ-posisjonen.
- Trykk og HOLD gasspedalen helt ned.
- Drei nøkkelen til START-posisjonen.

Motoren skal dreies rundt i 10 sekunder. Frigjør motorens START-posisjon.

Frigjør gasspedalen og start/drei motoren igjen til den starter.

Hvis dette ikke virker:

- Ta ut tennpluggene. Se TENNPLUGGER under avsnittet VEDLIEKHOLES-PROSEDYRER.
- Drei rundt motoren flere ganger.
- Installer nye tennplugger hvis mulig, eller rengjør og tork tennpluggene.

2. Ikke noe drivstoff til motoren (tennplugg som tas ut, er tørr).

- *Kontroller drivstoffnivået.*
- *Kontroller sikringen til drivstoffpumpen.*
- *Tett forfilter for drivstoffpumpe eller feil på drivstoffpumpe. Få service utført av en autorisert Can-Am-forhandler, et verksted eller en person du selv velger for vedlikehold, reparasjoner eller utskiftinger.*

3. Tennplugg/tenning (ingen gnist).

- *Kontroller tenningssikringen.*
- *Ta ut tennpluggen, og koble på tennspolen igjen.*
- *Start motoren med tennpluggen i kontakt med motoren, men hold den unna tennpluggullet. Hvis det ikke vises noen gnist, skifter du tennpluggen.*
- *Hvis problemet vedvarer, må du få service utført av en autorisert Can-Am-forhandler, et verksted eller en person du selv velger for vedlikehold, reparasjoner eller utskiftinger.*

MOTOREN MANGLER AKSELERASJON ELLER KRAFT

1. Sikkerhetsbeltet er ikke skikkelig fastspent. Se etter om det er meldinger på instrumentgruppen.

- *Spenn fast sikkerhetsbeltet.*

2. Smuss eller skade på tennplugg.

- *Bytt ut tennpluggen.*

3. Tilstoppet eller skittent motorluftfilter.

- *Kontroller luftfilteret, og bytt hvis nødvendig.*
- *Se etter grums i motorluftfilteret.*

4. Vann i CVT-enhet

- Tapp av vann fra CVT-enheten. Se under SPESIELLE PROSEDYRER.

5. Skitten eller utslitt CVT-enhet.

- Kontakt en autorisert Can-Am-forhandler.

6. Mangel på drivstoff

- Skittent eller tilstoppet forfilteret til drivstoffpumpe. Få service utført av en autorisert Can-Am-forhandler, et verksted eller en person du selv velger for vedlikehold, reparasjoner eller utskiftinger.

7. Motoren er i en beskyttet modus (nødmodus).

- Se etter meldinger i flerfunksjonsmålerdisplayet.
- CHECK ENGINE-lampen lyser i flerfunksjonsmåleren og viser NØDMODUS. Få service utført av en autorisert Can-Am-forhandler, et verksted eller en person du selv velger for vedlikehold, reparasjoner eller utskiftinger.

MOTOREN OVEROPPHETES

1. Lavt kjølevæsknivå i kjølesystemet.

- Kontroller kjølevæsknivået og etterfyll. Se under VEDLIKEHOLDSPROSEDYRER. Få service utført av en autorisert Can-Am-forhandler, et verksted eller en person du selv velger for vedlikehold, reparasjoner eller utskiftinger.

2. Kjøleviften virker ikke.

- Kontroller at kjøleviften ikke har kjørt seg fast, eller at den virker som den skal.
- Kontroller viftesikringen. Se SIKRINGER under VEDLIKEHOLDSPROSEDYRER.

3. Skitne radiatorribber.

- Kontroller og rengjør radiatorribbene. Se under VEDLIKEHOLDSPROSEDYRER.

MOTOREN FEILTENNER

1. Skitten/skadet/utslitt tennplugg.

- Bytt tennpluggen hvis det er nødvendig.

2. Vann i drivstoffet.

- Tapp av drivstoffsystemet, og fyll på med nytt drivstoff.

TURTALLET ØKER, MEN SSVEN BEVEGER SEG IKKE

1. Vann i CVT-enheten.

- Tapp av vann fra CVT-enheten. Se under SPESIELLE PROSEDYRER.

2. Skitten eller utslitt CVT-enhet eller feil på reimen.

- Kontakt en autorisert Can-Am-forhandler.

DELVIS ELLER INGEN RESPONS FRA GASSPEDAL (CHECK ENGINE ER PÅ OG PPS FAULT-MELDINGEN VISES)

1. Delvis feil på gasspedalfølerne (PPS).
 - *Kontakt en autorisert Can-Am-forhandler.*
2. Total feil på gasspedalfølerne (PPS).
 - *Kontakt en autorisert Can-Am-forhandler.*

MELDINGER PÅ FLERFUNKSJONSMÅLEREN

Hvis det oppstår en unormal tilstand, kan følgende meldinger kombinert med en kontrollampe vises.

MELDING	BESKRIVELSE
CHECK ENGINE	Alle aktive og tidligere aktiverte feil som må løses. Ingen motorbegrensning aktivert.
LIMP HOME	Kritiske feil som krever diagnose så snart som mulig. En motorbegrensning er aktivert og/eller motoratferden er modifisert.
ECM CRC ERROR	Feilmelding fra ECM.
TPS FAULT	Feil med gasspedal, vanligvis etterfulgt av en LIMP HOME-melding.
BRAKE SWITCH FAULT	Feil med bremsesignal.
ECM NOT RECOGNIZED	Melding som vises når måleren ikke kan identifisere ECM.
KONTROLLER DPS (modeller med DPS)	Lampen CHECK ENGINE lyser. Indikerer at DPS (Dynamic Power Steering) ikke fungerer på riktig måte. Kontakt en autorisert Can-Am-forhandler.
PPS FAULT	Når en eller begge sensorene til PPS er defekte, har feil eller utenfor rekkevidde, eller dersom forholdet mellom de to er ukorrekt, vil meldingen vises og CHECK ENGINE vil lyse.
MANUAL LIMP HOME	Når PPS LIMP HOME aktiveres vil meldingen vises.
FUEL SENDER RANGE PERFORMANCE	Når drivstofftilførselens verdi for begrensermotstand er utenfor området vil multifunksjonsmåleren (analog/digital) oppdage det og vise meldingen.

GARANTI

BRPS INTERNASJONALE BEGRENSEDE

GARANTI: 2017 CAN-AM® SSV

1) DEN BEGRENSEDE GARANTIENS OMFANG

Bombardier Recreational Products Inc. ("BRP") * garanterer at 2017 Can-Am SSV selges av Can-Am SSV distributører eller forhandlere som er autorisert av BRP å distribuere Can-Am SSVs ("Can-Am SSV Distributør / Forhandler") utenfor femti USA, Canada, medlemslandene i det europeiske økonomiske samarbeidsområdet (som består av statene i EU pluss Norge, Island og Liechtenstein) ("EØS"), medlemslandene i Samveldet av uavhengige stater (inkludert Ukraina og Turkmenistan) ("CIS") og Tyrkia, defekter i materiale eller utførelse for perioden og under forholdene som er beskrevet nedenfor.

Deler eller tilbehør som ikke er originale dekkes ikke av denne begrensede garanti. Se avsnittene for begrenset garanti som gjelder for deler og tilbehør.

Denne begrensede garantien blir ugyldig og annullert dersom: (1) SSVen er eller har vært brukt til kappkjøring eller annen konkurransepreget aktivitet, på et hvilket som helst tidspunkt, også av den tidligere eieren, eller (2) SSVen har blitt endret eller modifisert på en slik måte at det påvirker driften, yteevnen eller holdbarheten på en negativ måte eller slik at tilsiktet bruk er endret.

2) ANSVARSBEGRENSNINGER

SÅ FREMT LOVEN TILLATER DET GJELDER OG GODTAS DENNE UTTRYKKELIGE GARANTIEN I STEDET FOR ALLE ØVRIGE UTTRYKKELIGE ELLER UNDERFORSTÅTTE GARANTIER, INKLUSIVE, OG UTEN BEGRENSNING, ENHVER GARANTI OM SALGBARHET ELLER EGNETHET FOR NOE SPEIELT FORMÅL. I DEN UTSTREKNING DE IKKE KAN FRASKRIVES, ER UNDERFORSTÅTTE GARANTIER BEGRENSET TIL VARIGHETEN AV DEN UTTRYKTE GARANTIEN. TILFELDIGE SKADER OG FØLGESKADER ER EKSKLUDERT FRA DEKNING UNDER DENNE GARANTIEN. ENKELTE JURISDIKSJONER TILLATER IKKE ANSVARSBEGRENSNINGER, BEGRENSINGER ELLER BORTFALL SOM ER ANGITT OVENFOR. DET KAN DERFOR HENDE AT DISSE IKKE GJELDER I DITT TILFELLE. DENNE GARANTIEN GIR DEG SPEIELLE RETTIGHETER, OG DU KAN OGSÅ HA ANDRE RETTIGHETER SOM VARIERER FRA LAND TIL LAND. (FOR PRODUKTER KJØPT I AUSTRALIA, SE PARAGRAF 4 UNDER).

Verken Can-Am SSV-distributører/-forhandlere eller andre personer har fullmakt til å gi noen bekreftelse, representasjon eller garanti når det gjelder produktet utenom det som står i denne begrensede garantien. Hvis det skjer, kan det ikke håndheves mot BRP.

BRP forbeholder seg retten til å endre denne garantien på et hvilket som helst tidspunkt, under den forståelse at slike endringer ikke vil forandre garantivilkårene som gjelder for produktet som ble solgt med denne garantien.

3) UNNTAK OMFATTES IKKE AV GARANTIE

Følgende punkter dekkes ikke under noen omstendigheter av denne begrensede garantien:

- Normal slitasje;
- Rutinevedlikehold, innstillinger, justeringer (deler og arbeid).
- Skade som skyldes forsømmelse av eller mangel på riktig vedlikehold og/eller lagring slik det er beskrevet i brukerhåndboken.
- Skade som er et resultat av at deler er fjernet, feilaktig reparasjon, service, vedlikehold eller endring, eller bruk av deler som ikke er produsert eller godkjent av BRP, eller som er et resultat av at reparasjoner er utført av en person som ikke er en autorisert Can-Am SSV-distributør/forhandler.
- Skader forårsaket av misbruk, unormal bruk, forsømmelse eller bruk av produktet på en måte som er uforenlig med anbefalt drift i sjåførehåndboken;
- Skade som er et resultat av ulykke, nedsenking, brann, tyveri, vandalisme eller force majeure.
- Bruk av drivstoff, oljer eller smøremidler som ikke egner seg til bruk med produktet (se sjåførehåndboken);
- Skade fra rust, korrosjon eller slitasje fra vær og vind.
- Skade som har oppstått på grunn inntrenging av vann eller snø.
- Tilfeldige skader, følgeskader eller skader av noe slag, inkludert men ikke begrenset til sleping, lagring, transportkostnader telefon, leie, drosje, uleilighet, forsikringsdekning, lånevdrag, tap av tid, tap av inntekter eller tid tapt grunnet nedetid som et resultat av servicearbeid.

Listen omfatter, men er ikke begrenset til elementer som man har på seg og som ikke er dekket under BRPs begrensede garanti med mindre en feil oppstår som et direkte resultat av en defekt i materiale eller utførelse:

- Batterier
- Bremsesklosser
- Bremseskiver og tromler
- Clutchplater/-klosser
- Clutchglidere
- Clutchfjæring
- Clutchfôringer som kan skiftes ut
- Drivreimer
- Filtre
- Behandlede eller ubehandlede overflater
- Sikringer
- Lyspærer/forseglet
- Smøreoljer
- Tennplugg
- Fôringsfjæring
- Glidesko for fjæring
- Fjærer
- Dekk

4) GARANTIENS DEKNINGSPERIODE

Denne begrensede garantien gjelder fra (1) leveringsdato til første detaljforbruker eller fra (2) den dato produktet ble tatt i bruk for første gang, alt etter hvilken dato som kommer først, for en periode på:

- SEKS (6) ETTERFØLGENDE MÅNEDER for privat bruk eller kommersiell bruk.

Hvis du må reparere eller bytte ut deler eller få service på denne garantien, vil det ikke forlenge varigheten på denne garantien utover den originale utløpsdatoen.

FOR PRODUKTER SOM SELGES BARE I AUSTRALIA

Ikke noe i disse vilkårene og betingelsene skal anses for å ekskludere, begrense eller endre bruk av vilkår, garantier, rettigheter eller rettsmidler meddelt eller implisert under Competition and Consumer Act 2010 (Cth), inkludert Australian Consumer Law eller andre lover, hvor dette ville komme i konflikt med denne loven eller forårsake at deler av disse betingelsene og vilkårene annulleres. Fordelene du gis under denne begrensede garantien kommer i tillegg til andre rettigheter og rettsmidler du har ifølge australsk lov.

Våre varer leveres med garantier som ikke kan ekskluderes under Australian Consumer Law. Du er berettiget til utskifting eller refusjon for en alvorlig feil og til kompensasjon for eventuelt rimelig forutsigbart annet tap eller skade. Du er også berettiget til å få varene reparert eller utskiftet hvis varene ikke har den nødvendige kvaliteten og feilen ikke er ensbetydende med en alvorlig feil.

5) VILKÅR FOR GARANTIDEKNING

Denne garantidekningen er tilgjengelig **bare** når **alle** betingelsene nedenfor er oppfylt:

- 2017 Can-Am-SSVen må være kjøpt som ny og ubrukt av den første eieren fra en Can-Am SSV-distributør/-forhandler som er autorisert til å distribuere Can-Am SSVer i landet der salget ble utført.
- BRPs angitte kontroll før levering må være utført og dokumentert.
- Produktet må være riktig registrert av en autorisert Can-Am SSV-distributør/-forhandler.
- 2017 Can-Am-SSVen må være i kjøpt i landet eller sammenslutningen av land der kjøperen bor, og
- Rutinemessig vedlikehold som er beskrevet i sjåførerhåndboken, må utføres regelmessig for å opprettholde garantidekningen. BRP forbeholder seg retten til å gjøre garantidekningen avhengig av dokumentasjon av riktig vedlikehold.

BRP vil ikke innfri denne begrensede garantien for privat bruk av eier eller kommersiell bruk av eier hvis vilkårene foran ikke er tilfredsstilt. Slike begrensninger er nødvendige for at BRP skal kunne beskytte sine produkters sikkerhet, sine forbrukere og offentligheten generelt.

6) HVA DU MÅ GJØRE FOR Å FÅ GARANTIDEKNING

Kunden må slutte å bruke SSVen når noe unormalt oppstår. Kunden må varsle en Can-Am SSV-distributør/-forhandler i løpet av to (2) dager etter at en feil opptrer, sørge for nødvendig tilgang til produktet og mulighet til å reparere det. Kunden må også presentere for den autoriserte Can-Am SSV-distributøren/-forhandleren bevis på at produktet er kjøpt og må signere reparasjons-/arbeidsordren før reparasjonen starter for å godkjenne garantireparasjonen. Alle deler som byttes ut på denne begrensede garantien, tilfaller BRP.

Vær oppmerksom på at varslingsfristen er underlagt gjeldende nasjonale eller lokale lover i kundens land.

7) HVA BRP GJØR FOR DEG

I den grad loven tillater det, er BRPs forpliktelser under denne garantien er begrenset til, etter eget skjønn, reparere deler funnet defekt ved normal bruk, vedlikehold og service; eller erstatte slike deler med nye originale Can-Am SSV deler uten kostnad for deler og arbeid hos alle autoriserte Can-Am SSV Distributør / Forhandler i perioden garantien i henhold til vilkårene som er beskrevet her. BRPs ansvar er begrenset til å utføre nødvendige reparasjoner eller utskifting av deler. Eieren kan ikke kreve at Can-Am SSVen skal tilbakekalles eller at kjøpet skal avlyses hvis han/hun mener at garantien ikke blir overholdt. Du kan også ha andre rettigheter som varierer fra land til land.

Hvis det er behov for service utenfor det landet hvor Produktet ble kjøpt, må Eieren betale for tilleggsutgifter ifølge lokal forhold og forskrifter. Disse utgiftene kan blant annet være frakt, forsikring, skatter, lisensavgifter, importtoll og alle andre økonomiske utgifter, inkludert de som regjeringer, stater, territorier og deres respektive organer pålegger.

BRP forbeholder seg retten til å forbedre og endre produkter fra tid til annen uten å påta seg ansvar for å oppdatere produkter som ble produsert tidligere.

8) OVERFØRING

Hvis produktet skifter eier i løpet av garantiens dekningsperiode, skal denne begrensede garantien i henhold til vilkårene og betingelsene overføres til den nye eieren og være gyldig for den resterende dekningsperioden forutsatt at BRP eller en autorisert Can-Am SSV-distributør/-forhandler mottar et bevis på at den forrige eieren godtar overføringen av eierskap og i tillegg mottar kontaktopplysninger for den nye eieren.

9) BRUKERHJELP

Hvis det skulle oppstå strid eller uoverensstemmelse i forbindelse med denne begrensede garantien, anbefaler BRP at du forsøker å løse problemet på Can-Am SSV-forhandler/distributør-stadiet. Vi anbefaler å diskutere problemet med den autoriserte Can-Am SSV-distributørens/forhandlerens verksmester eller eier.

Hvis problemet fremdeles forblir uløst kan du ta kontakt med BRP ved å fylle inn kontaktskjemaet for kunder på www.brp.com eller ta kontakt med BRP på en av adressene som er oppført under avsnittet *KONTAKT OSS* i denne håndboken.

* For området som dekkes av denne begrensede garantien, ytes service på og foretas distribusjon av produktene av Bombardier Recreational Products Inc. eller deres datterselskaper.

© 2016 Bombardier Recreational Products Inc. Alle rettigheter reservert.

® Varemerke til Bombardier Recreational Products Inc. eller datterselskaper.

BRPS BEGRENSEDE GARANTI FOR EØS, SAMVELDET AV UAVHENGIGE STATER OG TYRKIA: 2017 CAN-AM® SSV

1) DEN BEGRENSEDE GARANTIENS OMFANG

Bombardier Recreational Products Inc. ("BRP") * garanterer at 2017 Can-Am SSVs solgt av Can-Am SSV distributører eller forhandlere som er autorisert av BRP å distribuere Can-Am SSVs ("Can-Am SSV Distributør / Forhandler"). Inn medlem statene i EØS-området (som består av medlemslandene i EU pluss Norge, Island og Liechtenstein) ("EØS"), i medlemslandene i Samveldet av uavhengige stater (inkludert Ukraina og Turkmenistan) ("CIS ") og Tyrkia defekter i materiale eller utførelse for perioden og under forholdene som er beskrevet nedenfor.

Deler eller tilbehør som ikke er originale dekkes ikke av denne begrensede garantien. Se avsnittene for begrenset garanti som gjelder for deler og tilbehør.

Denne begrensede garantien blir ugyldig og annullert dersom: (1) SSVen er eller har vært brukt til kappkjøring eller annen konkurransepreget aktivitet, på et hvilket som helst tidspunkt, også av den tidligere eieren, eller (2) SSVen har blitt endret eller modifisert på en slik måte at det påvirker driften, yteevnen eller holdbarheten på en negativ måte eller slik at tilsiktet bruk er endret.

2) ANSVARSBEGRENSNINGER

SÅ FREMT LOVEN TILLATER DET GJELDER OG GODTAS DENNE UTTRYKKELIGE GARANTIEN I STEDET FOR ALLE ØVRIGE UTTRYKKELIGE ELLER UNDERFORSTÅTTE GARANTIER, INKLUSIVE, OG UTEN BEGRENSNING, ENHVER GARANTI OM SALGBARHET ELLER EGNETHET FOR NOE SPESIELT FORMÅL. I DEN UTSTREKNING DE IKKE KAN FRASKRIVES, ER UNDERFORSTÅTTE GARANTIER BEGRENSET TIL VARIGHETEN AV DEN UTTRYKTE GARANTIEN. TILFELDIGE SKADER OG FØLGESKADER ER EKSKLUDERT FRA DEKNING UNDER DENNE GARANTIEN. ENKELTE JURISDIKSJONER TILLATER IKKE ANSVARSBEGRENSNINGER, BEGRENSINGER ELLER BORTFALL SOM ER ANGITT OVENFOR. DET KAN DERFOR HENDE AT DISSE IKKE GJELDER I DITT TILFELLE. DENNE GARANTIEN GIR DEG SPESIELLE RETTIGHETER, OG DU KAN OGSÅ HA ANDRE RETTIGHETER SOM VARIERER FRA LAND TIL LAND.

Verken Can-Am SSV-distributører/-forhandlere eller andre personer har fullmakt til å gi noen bekreftelse, representasjon eller garanti når det gjelder produktet utenom det som står i denne begrensede garantien. Hvis det skjer, kan det ikke håndheves mot BRP.

BRP forbeholder seg retten til å endre denne garantien på et hvilket som helst tidspunkt, under den forståelse at slike endringer ikke vil forandre garantivilkårene som gjelder for produktet som ble solgt med denne garantien.

3) UNNTAK – HAR IKKE GARANTI

Følgende punkter dekkes ikke under noen omstendigheter av denne begrensede garantien:

- Normal slitasje;
- Rutinevedlikehold, innstillinger, justeringer (deler og arbeid).
- Skade som skyldes forsømmelse av eller mangel på riktig vedlikehold og/eller lagring slik det er beskrevet i brukerhåndboken.
- Skade som er et resultat av at deler er fjernet, feilaktig reparasjon, service, vedlikehold eller endring, eller bruk av deler som ikke er produsert eller godkjent av BRP, eller som er et resultat av at reparasjoner er utført av en person som ikke er en autorisert Can-Am SSV-distributør/forhandler.
- Skader forårsaket av misbruk, unormal bruk, forsømmelse eller bruk av produktet på en måte som er uforenlig med anbefalt drift i sjåførehåndboken;
- Skade som er et resultat av ulykke, neddykking, brann, snø, vanninnføring, brann, tyveri, vandalisme eller naturkatastrofe;
- Bruk av drivstoff, oljer eller smøremidler som ikke egner seg til bruk med produktet (se sjåførehåndboken);
- Skade fra rust, korrosjon eller slitasje fra vær og vind.
- Tilfeldige skader, følgeskader eller skader av noe slag, inkludert men ikke begrenset til sleping, lagring, transportkostnader telefon, leie, drosje, uleilighet, forsikringsdekning, låneavdrag, tap av tid, tap av inntekter eller tid tapt grunnet nedetid som et resultat av servicearbeid.

Listen omfatter, men er ikke begrenset til elementer som man har på seg og som ikke er dekket under BRPs begrensede garanti med mindre en feil oppstår som et direkte resultat av en defekt i materiale eller utførelse:

- Batterier
- Bremseskiver
- Bremseskiver og tromler
- Clutchplater/-klosser
- Clutchglidere
- Clutchfjæring
- Clutchfôringer som kan skiftes ut
- Drivreimer
- Filtre
- Behandlede eller ubehandlede overflater
- Sikringer
- Lyspærer/forseglet
- Smøreoljer
- Tennplugg
- Fôringfjæringer
- Glidesko for fjæring
- Fjærer
- Dekk

4) GARANTIENS DEKNINGSPERIODE

Denne begrensede garantien gjelder fra (1) leveringsdato til første detaljforbruker eller fra (2) den dato produktet ble tatt i bruk for første gang, alt etter hvilken dato som kommer først, for en periode på:

- TJUEFIRE (24) ETTERFØLGENDE MÅNEDER for privat bruk.
- SEKS (6) ETTERFØLGENDE MÅNEDER for kommersielt bruk eller utleie.

Produktet brukes kommersielt når det brukes i forbindelse med arbeid eller beskjeftigelse som skaper inntekt i løpet av en hvilken som helst garantiperiode. Produktet brukes også kommersielt når, på noe tidspunkt i løpet av garantiperioden, den har et registreringsnummer for kommersiell bruk.

Hvis du må reparere eller bytte ut deler eller få service på denne garantien, vil det ikke forlenge varigheten på denne garantien utover den originale utløpsdatoen.

Vær oppmerksom på at varighet og eventuelle andre modaliteter i garantidekningen er underlagt gjeldende nasjonale eller lokale lover i landet ditt.

5) VILKÅR FOR GARANTIDEKNING

Denne garantidekningen er tilgjengelig **bare** når **alle** betingelsene nedenfor er oppfylt:

- 2017 Can-Am-SSVen må være kjøpt som ny og ubrukt av den første eieren fra en Can-Am SSV-distributør/forhandler som er autorisert til å distribuere Can-Am SSVer i landet der salget ble utført.
- BRPs angitte kontroll før levering må være utført og dokumentert.
- Produktet må være riktig registrert av en autorisert Can-Am SSV-distributør/forhandler.
- 2017 Can-Am-SSVen må være i kjøpt i landet eller sammenslutningen av land der kjøperen bor, og
- Rutinemessig vedlikehold som er beskrevet i sjåførerhåndboken, må utføres regelmessig for å opprettholde garantidekningen. BRP forbeholder seg retten til å gjøre garantidekningen avhengig av dokumentasjon av riktig vedlikehold.

BRP vil ikke innfri denne begrensede garantien for privat bruk av eier eller kommersiell bruk av eier hvis vilkårene foran ikke er tilfredsstillt. Slike begrensninger er nødvendige for at BRP skal kunne beskytte sine produkters sikkerhet, sine forbrukere og offentligheten generelt.

6) HVA DU MÅ GJØRE FOR Å FÅ GARANTIDEKNING

Kunden må slutte å bruke SSVen når noe unormalt oppstår. Kunden må varsle en Can-Am SSV-distributør/forhandler i løpet av to (2) måneder etter at en feil opptrer, sørge for nødvendig tilgang til produktet og mulighet til å reparere det. Kunden må også presentere for den autoriserte Can-Am SSV-distributøren/forhandleren bevis på at produktet er kjøpt og må signere reparasjons-/arbeidsordren før reparasjonen starter for å godkjenne garantireparasjonen. Alle deler som byttes ut på denne begrensede garantien, tilfaller BRP.

Vær oppmerksom på at varslingsfristen er underlagt gjeldende nasjonale eller lokale lover i landet ditt.

7) HVA BRP GJØR FOR DEG

I den grad loven tillater det, er BRPs forpliktelser under denne garantien er begrenset til, etter eget skjønn, reparere deler det er blitt funnet feil

på ved normal bruk, vedlikehold og service, eller bytte ut slike deler med nye originale Can-Am SSV deler uten kostnad for deler og arbeidskraft hos alle autoriserte Can-Am SSV Distributør / Forhandler i perioden garantien i henhold til vilkårene som er beskrevet her. BRPs ansvar er begrenset til å utføre nødvendige reparasjoner eller utskifting av deler. Eieren kan ikke kreve at Can-Am SSVen skal tilbakekalles eller at kjøpet skal avlyses hvis han/hun mener at garantien ikke blir overholdt. Du kan også ha andre rettigheter som varierer fra land til land.

Hvis det er behov for service utenfor EØS, må eieren betale for tilleggsutgifter ifølge lokal forhold og forskrifter. Disse utgiftene kan blant annet være frakt, forsikring, skatter, lisensavgifter, importtoll og alle andre økonomiske utgifter, inkludert de som regjeringer, stater, territorier og deres respektive organer pålegger.

BRP forbeholder seg retten til å forbedre og endre produkter fra tid til annen uten å påta seg ansvar for å oppdatere produkter som ble produsert tidligere.

8) OVERFØRING

Dersom et Produkt skifter eier under garantiens dekningsperiode, skal denne garantien overføres til den nye eieren og være gyldig for den resterende dekningsperioden, forutsatt at BRP eller en autorisert Can-Am SSV-distributør/forhandler mottar bevis på at den forrige eieren samtykker i overføring av eierskap, i tillegg til koordinatene til den nye eieren.

9) BRUKERHJELP

Hvis det skulle oppstå strid eller uoverensstemmelse i forbindelse med denne begrensede garantien, anbefaler BRP at du forsøker å løse problemet på Can-Am SSV-forhandler/distributør-stadiet. Vi anbefaler å diskutere problemet med den autoriserte Can-Am SSV-distributørens/forhandlerens verksmester eller eier.

Hvis problemet fremdeles forblir uløst kan du ta kontakt med BRP ved å fylle inn kontaktskjemaet for kunder på www.brp.com eller ta kontakt med BRP på en av adressene som er oppført under avsnittet *KONTAKT OSS* i denne håndboken.

* I EØS-området og annetsteds foregår produkt distribusjon og -service hos BRP European Distribution S.A. og andre datterselskaper under BRP.

© 2016 Bombardier Recreational Products Inc. Alle rettigheter reservert.

® Varemerke til Bombardier Recreational Products Inc. eller datterselskaper.

YTTERLIGERE BETINGELSER OG VILKÅR FOR KUN FRANKRIKE

Følgende betingelser og vilkår gjelder kun for produkter solgt i Frankrike:

Selgeren skal levere varer som overholder kontrakten, og skal være ansvarlig for defekter som eksisterer ved levering. Selgeren er også ansvarlig for defekter som er et resultat av pakking, monteringsanvisninger eller installasjon når det er dennes ansvar i henhold til kontrakten eller hvis det utføres under dennes ansvar. For å overholde kontrakten, skal varen:

1. Være tilpasset normal bruk for lignende varer og, hvis aktuelt:

- Samsvare med beskrivelsen gitt av selgeren og ha kvalitetene som ble presentert kjøperen via prøve eller modell;
- Ha kvalitetene en kjøper med rette kan forvente med tanke på de offentlige erklæringene til selgeren, produsenten eller dens representant, inkludert i reklame eller merking; eller

2. Ha egenskapene partene i fellesskap har blitt enige om eller være tilpasset den spesifikke bruken som den er påtenkt av kjøperen, påpekt av selgeren og akseptert.

Handlingen for manglende overholdelse må utføres innen to år etter levering av varen. Selgeren er ansvarlig for garantier for skjulte defekter av de solgte varene, hvis slike skjulte defekter gjør varen uskikket til tiltenkt bruk, eller hvis de forringer dens bruk på en slik måte at kjøperen hvis han eller hun hadde vært klar over dette, ikke ville ha anskaffet varen eller ville ha gitt en lavere pris. Klager på skjulte defekter må utføres av kjøperen innen 2 år etter defekten ble oppdaget.

***Denne siden er
blank med hensikt***

KUNDEINFORMASJON

PERSONVERNINFORMASJON

BRP vil med dette informere deg om at opplysninger om deg vil bli brukt til sikkerhets- og garantirelaterte formål. I tillegg kan BRP og BRPs datterselskaper bruke kundelisten til å distribuere markedsførings- og reklameinformasjon om BRP og relaterte produkter.

Hvis du vil bruke din rett til å slå opp på eller korrigere dataene dine eller til å bli fjernet fra adresselisten for direkte markedsføring, ber vi deg kontakte BRP.

VIA E-POST: **privacyofficer@brp.com**

VIA POST: BRP
Senior Legal Counsel-Privacy Officer
726 St-Joseph
Valcourt, Quebec
Canada,
J0E 2L0

KONTAKT OSS

www.brp.com

Nord-Amerika

565 de la Montagne Street
Valcourt (Québec) J0E 2L0
Canada

Sturtevant, Wisconsin, U.S.A.
10101 Science Drive
Sturtevant, Wisconsin
53177
U.S.A.

Sa De Cv, Av. Ferrocarril 202
Parque Ind. Querétaro, Lote2-B
76220
Santa Rosa Jáuregui, Oro., Mexico

Europa

Skaldenstraat 125
B-9042 Gent
Belgia

Itterpark 11
D-40724 Hilden
Tyskland

ARTEPARC Bâtiment B
Route de la côte d'Azur, Le Canet
13590 Meyreuil
Frankrike

Ingvald Ystgaardsvei 15
N-7484 Trondheim
Norge

Isoaavantie 7
PL 8040
96101 Rovaniemi

Formvägen 16
S-906 21 Umeå
Sverige

Avenue d'Ouchy 4-6
1006 Lausanne
Sveits

Oceania

6 Lord Street
Lakes Business Park
Botany, NSW 2019
Australia

Sør Amerika

Rua James Clerck Maxwell, 230
TechnoPark Campinas SP 13069-380 Brasil

Asia

15/F Parale Mitsui Building,8
Higashida-Cho, Kawasaki-ku
Kawasaki 210-0005
Japan

Room Dubai, level 12, Platinum Tower
233 Tai Cang Road
Xintiandi, Lu Wan District
Shanghai 200020
PR China

ADRESSEENDRING / NY EIER

Hvis adressen din er endret eller du er den nye eieren av SSVen, ber vi deg varsle BRP ved å enten:

- Varsle en autorisert Can-Am-forhandler
- **bare for Nord-Amerika:** ring 1 888 272-9222.
- Sende inn ett av adresseendringskortene på de følgende sidene til én av adressene til BRP som er angitt i avsnittet *KONTAKT OSS* i denne håndboken.

Ved endring av eierskap ber vi deg legge ved et bevis på at den forrige eieren godtar overføringen av eierskap.

Denne informasjon er dessuten meget viktig også etter at den begrensede garantien har utløpt, fordi BRP kan kontakte eieren av SSVen hvis det blir nødvendig, for eksempel hvis tilbakekalling blir nødvendig av sikkerhetsmessige årsaker. Det er eierens ansvar å varsle BRP.

STJÅLNE ENHETER: Dersom ditt kjøretøy blir stjålet, bør du varsle BRP eller en autorisert Can-Am-forhandler. Vi vil be deg oppgi navn, adresse, telefonnummer, SSVens identifikasjonsnummer (understellsnummeret) og dato for tyveriet.

***Denne siden er
blank med hensikt***

ENDRING AV ADRESSE NY EIER

KJØRETØYETS IDENTIFIKASJONSNUMMER

--	--	--	--	--	--

--	--	--	--	--	--	--	--	--	--	--	--	--	--	--	--	--	--	--	--

MODELLNUMMER

Kjøretøyets identifikasjonsnummer (VIN)

GAMMEL ADRESSE
ELLER TIDLIGERE EIER:_____
NAVN_____
Nei. GATE LEIL_____
STED FYLKE POSTNUMMER_____
LAND TELEFON

NY ADRESSE ELLER NY EIER:

NAVN_____
Nei. GATE LEIL_____
STED FYLKE POSTNUMMER_____
LAND TELEFON_____
E-POSTADRESSE

Iv00A2F

ENDRING AV ADRESSE NY EIER

KJØRETØYETS IDENTIFIKASJONSNUMMER

--	--	--	--	--	--

--	--	--	--	--	--	--	--	--	--	--	--	--	--	--	--	--	--	--	--

MODELLNUMMER

Kjøretøyets identifikasjonsnummer (VIN)

GAMMEL ADRESSE
ELLER TIDLIGERE EIER:_____
NAVN_____
Nei. GATE LEIL_____
STED FYLKE POSTNUMMER_____
LAND TELEFON

NY ADRESSE ELLER NY EIER:

NAVN_____
Nei. GATE LEIL_____
STED FYLKE POSTNUMMER_____
LAND TELEFON_____
E-POSTADRESSE

Iv00A2F

***Denne siden er
blank med hensikt***

ENDRING AV ADRESSE

NY EIER

KJØRETØYETS IDENTIFIKASJONSNUMMER

--	--	--	--	--	--	--	--	--	--	--	--	--	--	--	--	--	--	--	--	--

MODELLNUMMER

Kjøretøyets identifikasjonsnummer (VIN)

GAMMEL ADRESSE
ELLER TIDLIGERE EIER:

NAVN

Nei. GATE LEIL

STED FYLKE POSTNUMMER

LAND TELEFON

NY ADRESSE ELLER NY EIER:

NAVN

Nei. GATE LEIL

STED FYLKE POSTNUMMER

LAND TELEFON

E-POSTADRESSE

I V00A2F

ENDRING AV ADRESSE

NY EIER

KJØRETØYETS IDENTIFIKASJONSNUMMER

--	--	--	--	--	--	--	--	--	--	--	--	--	--	--	--	--	--	--	--	--

MODELLNUMMER

Kjøretøyets identifikasjonsnummer (VIN)

GAMMEL ADRESSE
ELLER TIDLIGERE EIER:

NAVN

Nei. GATE LEIL

STED FYLKE POSTNUMMER

LAND TELEFON

NY ADRESSE ELLER NY EIER:

NAVN

Nei. GATE LEIL

STED FYLKE POSTNUMMER

LAND TELEFON

E-POSTADRESSE

I V00A2F

***Denne siden er
blank med hensikt***

ADVARSEL

For å redusere risikoen for alvorlige skader eller dødsfall, må du lese denne brukerhåndboken og sikkerhetsdekalene, se på sikkerhetsvideoen og:

Forbered deg

- Fest setebeltene og sørg for at nett og dører sitter godt fast og er lukket ordentlig.
- Bruk godkjent hjelm og verneutstyr.
- Hver person må være i stand til å sitte med ryggen mot setet, føttene flatt gulvet eller fotstøtten, og hendene på styret eller griptakene. Hold deg på innsiden av kjøretøyet.

Kjør ansvarsfullt

- Unngå tap av kontroll og velt.
- Unngå brå manøvreringer, å skli sidelengs, skrense og bremse ned med sidelengs skrens, og sladd aldri rundt i ring.
- Unngå å gasse på hardt når du svinger, selv fra en stopp.
- Brems ned før du svinger.
- Vær oppmerksom på og planlegg hvordan du skal takle åser, ulendt terreng, hjulspor og andre endringer i trekraft og terreng.
- Unngå asfalterte overflater.
- Hvis du må kjøre på asfalt, må du svinge gradvis og kjøre sakte.
- Vær forsiktig på asfalterte overflater, siden asfalt kan påvirke håndtering og kontroll betraktelig.
- Unngå å kjøre i skråninger (på tvers av løyper).

Ha nødvendige kunnskaper og opptre ansvarlig

- Ikke tillat uforsiktig eller uvøren kjøring.
- Sjåføren må være minst 16 år gammel og ha gyldig førerkort.
- Kjør aldri etter å ha inntatt alkohol, rusmidler eller medikamenter.
- Ikke overskrid kjøretøys setekapasitet.

219 001 891_NO
BRUKERHÅNDBOK FOR TRAXTER T-serien / norsk - Norge

U/M:P.C.