

can-am®



2017

Manuale del
conducente

Include
**Sicurezza, veicolo
e sulla manutenzione**



COMMANDER™
Serie

⚠ AVVERTENZA

Leggere attentamente il presente manuale. Contiene informazioni importanti per la sicurezza.
Età minima: Conducente: 16 anni con patente. Tenere questo Manuale del conducente sempre all'interno del mezzo.

2 1 9 0 0 1 6 7 9 _ I T

Traduzione delle
istruzioni originali



AVVERTENZA

LA GUIDA DEL VEICOLO POTREBBE ESSERE RISCHIOSA. Una collisione o un capovolgimento può verificarsi velocemente se non sono intraprese adeguate precauzioni, anche durante manovre di routine, ovvero durante le sterzate o la guida su pendii o altri ostacoli. Per questioni di sicurezza, invitiamo il conducente a comprendere e seguire tutte le avvertenze contenute in questo Manuale del Conducente e su tutte le etichette indicate sul veicolo **La mancata osservanza di queste avvertenze può provocare LESIONI GRAVI O MORTE.** Tenere questo manuale del conducente sempre a disposizione nel veicolo.

AVVERTENZA

La mancata osservanza di qualsiasi precauzione e istruzione di sicurezza presente nel Manuale del conducente, nel video contenuto nel *DVD di sicurezza* e sulle etichette di sicurezza del prodotto potrebbe causare gravi lesioni, fino alla morte!

AVVERTENZA

È possibile che le prestazioni di questo veicolo superino quelle di altri veicoli guidati in precedenza. Si consiglia di dedicare del tempo a prendere dimestichezza con il nuovo veicolo.

I seguenti marchi di fabbrica sono proprietà di Bombardier Recreational Products Inc.:

Can-Am®

Commander™

D.E.S.S.™

DPS™

Rotax®

TTI™

XPS™

Il presente documento contiene i marchi di fabbrica della seguente azienda:

- †Visco-Lok è un marchio di GKN Viscodrive GmbH.

INTRODUZIONE

Deutsch	Dieses Handbuch ist möglicherweise in Ihrer Landessprache verfügbar. Bitte wenden Sie sich an Ihren Händler oder besuchen Sie: www.operatorsguides.brp.com
English	This guide may be available in your language. Check with your dealer or go to: www.operatorsguides.brp.com
Español	Es posible que este manual esté disponible en su idioma. Consulte a su distribuidor o visite: www.operatorsguides.brp.com
Français	Ce guide peut être disponible dans votre langue. Vérifier avec votre concessionnaire ou aller à: www.operatorsguides.brp.com
日本語	このガイドは、言語によって翻訳版が用意されています。ディーラーに問い合わせるか、次のアドレスでご確認ください： www.operatorsguides.brp.com
Nederlands	Deze handleiding kan beschikbaar zijn in uw taal. Vraag het aan uw dealer of ga naar: www.operatorsguides.brp.com
Norsk	Denne boken kan finnes tilgjengelig på ditt eget språk. Kontakt din forhandler eller gå til: www.operatorsguides.brp.com
Português	Este manual pode estar disponível em seu idioma. Fale com sua concessionária ou visite o site: www.operatorsguides.brp.com
Suomi	Käyttöohjekirja voi olla saatavissa omalla kielelläsi. Tarkista jälleenmyyjältä tai käy osoitteessa: www.operatorsguides.brp.com
Svenska	Denna bok kan finnas tillgänglig på ditt språk. Kontakta din återförsäljare eller gå till: www.operatorsguides.brp.com

Congratulazioni per l'acquisto del vostro nuovo veicolo side-by-side Can-Am®. Il prodotto è coperto da garanzia limitata BRP; avrete inoltre a disposizione una rete di concessionari autorizzati Can-Am in grado di fornire tutti i componenti, gli accessori e l'assistenza di cui potrete avere bisogno.

Al momento della consegna, siete stati informati della copertura della garanzia e avete sottoscritto *L'ELENCO DI CONTROLLO DI PRE-CONSEGNA* come garanzia che il nuovo veicolo è stato preparato a vostra completa soddisfazione.

Il concessionario è teso alla massima soddisfazione del cliente. Nel caso in cui fossero necessarie ulteriori informazioni, rivolgetevi al vostro concessionario.

Istruzioni preliminari

Prima di mettersi alla guida del veicolo, leggere il presente Manuale del conducente contenente informazioni su come ridurre il rischio di incidenti per se stessi e per le persone vicine.

Leggere inoltre tutte le etichette di sicurezza sul veicolo e guardare il *VIDEO SULLA SICUREZZA*.

Il mancato rispetto delle avvertenze contenute in questo Manuale del conducente può comportare GRAVI LESIONI o persino la MORTE.

Messaggi sulla sicurezza

Di seguito vengono descritti i tipi di messaggi di sicurezza, l'aspetto e le modalità di utilizzo in questo manuale:

Il simbolo di allarme di sicurezza  indica un potenziale rischio di lesioni personali.

! ATTENZIONE

Indica un potenziale rischio che, se non viene evitato, potrebbe causare gravi lesioni o la morte.

! ATTENZIONE Indica una situazione pericolosa che, se non evitata, potrebbe causare lesioni di lieve o media entità.

AVVISO Indica un'istruzione che, se non osservata, potrebbe danneggiare gravemente i componenti del veicolo o altre proprietà.

Informazioni su questo Manuale del conducente

Questo Manuale del conducente è stato preparato per portare a conoscenza del possessore/conducente di un nuovo veicolo i diversi comandi, la manutenzione e le istruzioni di guida sicura. È indispensabile per il corretto utilizzo del veicolo.

Conservare questo Manuale del conducente nel veicolo come riferimento per manutenzione, risoluzione dei problemi e per istruire altri utenti.

Il manuale è disponibile in numerose lingue. In caso di discrepanze, farà fede la versione inglese.

Se si desidera visualizzare e/o stampare un'altra copia del Manuale del conducente, visitare il seguente sito Web:
www.operatorsguides.brp.com.

Le informazioni contenute in questo documento sono corrette alla data di pubblicazione. Tuttavia, BRP segue una politica di continuo miglioramento dei propri prodotti, senza però alcun obbligo di installazione su prodotti fabbricati in precedenza. A causa di cambiamenti dell'ultimo momento, si potrebbero trovare alcune discrepanze tra i prodotti fabbricati e le descrizioni

e/o caratteristiche tecniche illustrate in questo manuale. BRP si riserva il diritto, in qualsiasi momento, di sospendere o cambiare specifiche, design, caratteristiche, modelli o dotazioni senza incorrere in alcun obbligo.

Al momento della vendita il Manuale del conducente e il *DVD SULLA SICUREZZA* devono rimanere sul mezzo.

INDICE

INTRODUZIONE.....	1
ISTRUZIONI PRELIMINARI.....	1
MESSAGGI SULLA SICUREZZA.....	1
INFORMAZIONI SU QUESTO MANUALE DEL CONDUCENTE.....	2

INFORMAZIONI SULLA SICUREZZA

PRECAUZIONI GENERALI.....	8
EVITARE L'AVVELENAMENTO DA MONOSSIDO DI CARBONIO.....	8
EVITARE INCENDI PRODOTTI DA BENZINA E ALTRI PERICOLI.....	8
EVITARE BRUCIATURE DA PARTI CALDE.....	8
ACCESSORI E MODIFICHE.....	8
FUNZIONAMENTO SICURO - RESPONSABILITÀ.....	10
PROPRIETARI: SIATE RESPONSABILI.....	10
OPERATORI: SIATE QUALIFICATI E RESPONSABILI.....	10
GUIDARE CON CAUTELA.....	11
SISTEMA DI RITENUTA DEI PASSEGGERI.....	12
CONDIZIONI DEL TERRENO.....	12
COMUNITÀ EUROPEA.....	13
CONTROLLO PRE-GUIDA.....	14
ELENCO CONTROLLI PRE-GUIDA.....	14
PREPARAZIONE ALLA GUIDA.....	18
PRIMA DI PARTIRE.....	18
ATTREZZATURE DI PROTEZIONE.....	18
EVITARE INCIDENTI.....	21
EVITARE RIBALTAMENTI E ROVESCIAMENTI.....	21
EVITARE COLLISIONI.....	22
GUIDA DEL VEICOLO.....	23
ESERCITARSI NELLE MANOVRE.....	23
GUIDA FUORISTRADA.....	24
TECNICHE DI GUIDA GENERALI.....	24
SPOSTAMENTO DI CARICHI ED ESECUZIONE DI LAVORI.....	30
ESECUZIONE DI PICCOLI LAVORI CON IL VEICOLO.....	30
TRASPORTO CARICHI.....	30
TRASPORTARE UN CARICO.....	34
TRAZIONE DI UN RIMORCHIO.....	34
ETICHETTE IMPORTANTI PRESENTI SUL VEICOLO.....	36
ETICHETTE DI SICUREZZA.....	36
ETICHETTE DI CONFORMITÀ.....	45
ETICHETTE CONTENENTI INFORMAZIONI TECNICHE.....	45

INFORMAZIONI SUL VEICOLO

COMANDI PRINCIPALI.....	48
1) STERZO.....	48
2) PEDALE DEL FRENO.....	49
3) PEDALE DELL'ACCELERATORE.....	49
4) LEVA DEL CAMBIO.....	49

COMANDI SECONDARI.....	52
1) INTERRUTTORE E CHIAVI DI ACCENSIONE.....	52
2) PULSANTE DI AVVIO MOTORE.....	54
3) LEVA MULTIFUNZIONE.....	54
4) INTERRUTTORE DI SEGNALAZIONE PERICOLO.....	55
5) INTERRUTTORE 2WD/4WD.....	55
6) INTERRUTTORE MODALITÀ SPORT/ECO.....	55
7) INTERRUTTORE VERRICELLO (MODELLI CON VERRICELLO).....	56
8) PULSANTE DI ESCLUSIONE.....	56
9) INTERRUTTORE DPS (MODELLI CON DPS).....	57
10) BLOCCO DELLA LEVA DEL CAMBIO.....	57
INDICATORE MULTIFUNZIONE (LCD) (SOLO MODELLO DPS).....	59
DESCRIZIONE DELL'INDICATORE MULTIFUNZIONE.....	59
MODALITÀ INDICATORE MULTIFUNZIONE.....	60
MODALITÀ CODICE DI GUASTO.....	63
NAVIGARE SULL'INDICATORE LCD.....	63
IMPOSTAZIONE DELL'INDICATORE.....	64
INDICATORE MULTIFUNZIONE (ANALOGICO/DIGITALE) (MODELLI XT).....	66
DESCRIZIONE DELL'INDICATORE MULTIFUNZIONE.....	66
IMPOSTAZIONE DELL'INDICATORE.....	70
DOTAZIONI.....	71
1) INCLINAZIONE DELLO STERZO.....	72
2) PORTABEVANDE.....	72
3) MANIGLIE PASSEGGERO.....	72
4) VANO PORTAOGGETTI.....	73
5) KIT STRUMENTI.....	73
6) POGGIPIEDI.....	73
7) PORTAOGGETTI LATERALI.....	73
8) SALVASPALLA.....	74
9) CINTURE DI SICUREZZA.....	74
10) SEDILE DEL CONDUCENTE.....	75
11) SEDILE DEL PASSEGGERO.....	75
12) TAPPO DEL SERBATOIO DEL CARBURANTE.....	75
13) VERRICELLO (MODELLI CON VERRICELLO).....	76
14) SPECCHIETTO CENTRALE.....	76
15) SPECCHIETTO LATERALE SX.....	76
16) VANO DI CARICO.....	77
17) MANIGLIE DI RILASCIO INCLINAZIONE DEL VANO DI CARICO.....	77
18) GANCI DI ANCORAGGIO.....	78
19) SPONDA SUPERIORE.....	78
20) SPONDA INFERIORE.....	78
21) GANCIO DI SUPPORTO.....	79
22) PRESA DI CORRENTE 12 VOLT.....	79
MESSA A PUNTO DELLA GUIDA.....	80
LINEE GUIDA PER LA REGOLAZIONE DELLE SOSPENSIONI.....	80
IMPOSTAZIONI PREDEFINITE DELLE SOSPENSIONI.....	80
REGOLAZIONE DELLE SOSPENSIONI.....	80

FUNZIONE DPS.....	81
CARBURANTE.....	83
REQUISITI DEL CARBURANTE.....	83
PROCEDURA DI RIFORNIMENTO DI CARBURANTE DEL VEICOLO.....	83
RIFORNIMENTO DI CONTENITORI DI BENZINA.....	84
PERIODO DI RODAGGIO.....	85
RODAGGIO.....	85
PROCEDURE DI BASE.....	86
AVVIO DEL MOTORE.....	86
INNESTO MARCE.....	86
SCEGLIERE L'INTERVALLO CORRETTO (MARCE CORTE O LUNGHE).....	86
ARRESTO DEL MOTORE E PARCHEGGIO DEL VEICOLO.....	87
SUGGERIMENTI PER OTTIMIZZARE LA DURATA DELLA CINGHIA DI TRASMISSIONE.....	88
PROCEDURE SPECIALI.....	89
COSA FARE SE SI SOSPETTA LA PRESENZA DI ACQUA NELLA CVT?.....	89
COSA FARE IN CASO DI BATTERIA SCARICA.....	89
COSA FARE IN CASO DI RIBALTAMENTO DEL VEICOLO.....	89
COSA FARE IN CASO DI IMMERSIONE DEL VEICOLO.....	89
TRASPORTO DEL VEICOLO.....	90
SOLLEVAMENTO E SOSTEGNO DEL VEICOLO.....	91
PARTE ANTERIORE DEL VEICOLO.....	91
PARTE POSTERIORE DEL VEICOLO.....	91
<i>MANUTENZIONE</i>	
PROGRAMMA DI MANUTENZIONE.....	94
PRESENZA ELEVATA DI POLVERE.....	94
LEGENDA DEL PROGRAMMA DI MANUTENZIONE.....	94
PROGRAMMA DI MANUTENZIONE.....	94
PROCEDURE DI MANUTENZIONE.....	98
FILTRO DELL'ARIA DEL MOTORE.....	98
KIT DELLA GRIGLIA ANTERIORE.....	101
FILTRO DELL'ARIA CVT.....	101
OLIO MOTORE.....	102
FILTRO DELL'OLIO.....	104
RADIATORE.....	105
LIQUIDO REFRIGERANTE MOTORE.....	105
PARASCINTILLE MARMITTA.....	110
OLIO SCATOLA DEL CAMBIO.....	111
CANDELE.....	112
CARENATURA CVT.....	113
INSTALLAZIONE DELLA CARENATURA DELLA CVT.....	115
CINGHIA DI TRASMISSIONE.....	115
AREA DI SCARICO.....	116

BATTERIA.....	116
FUSIBILI.....	117
LUCI.....	118
PROTEZIONE E CAPPuccio ANTERIORE E POSTERIORE DELL'ALBERO MOTORE.....	120
SERRAGGIO DEI DADI DELLA BARRA DI STABILIZZAZIONE POSTE- RIORE.....	121
CUSCINETTO RUOTA.....	121
PNEUMATICI E RUOTE.....	121
SOSPENSIONI.....	123
FRENI.....	123
CINTURE DI SICUREZZA.....	124
MANUTENZIONE DEL VEICOLO.....	125
CURA DOPO L'UTILIZZO.....	125
PULIZIA E PROTEZIONE DEL VEICOLO.....	125
RIMESSAGGIO E PREPARAZIONE PRESTAGIONALE.....	126
<i>INFORMAZIONI TECNICHE</i>	
IDENTIFICAZIONE DEL VEICOLO.....	128
NUMERO DI IDENTIFICAZIONE DEL VEICOLO (VIN).....	128
NUMERO DI IDENTIFICAZIONE MOTORE.....	128
DICHIARAZIONE DI CONFORMITÀ CE.....	129
CARATTERISTICHE TECNICHE.....	130
<i>RISOLUZIONE DEI PROBLEMI</i>	
LINEE GUIDA PER L'INDIVIDUAZIONE E RISOLUZIONE DEI PROBLE- MI.....	140
MESSAGGI NELL'INDICATORE MULTIFUNZIONE.....	144
<i>GARANZIA</i>	
GARANZIA LIMITATA INTERNAZIONALE BRP: 2017 CAN-AM® SSV.....	146
GARANZIA LIMITATA BRP PER LO SPAZIO ECONOMICO EUROPEO, LA COMUNITÀ DEGLI STATI INDIPENDENTI E LA TURCHIA: 2017 CAN-AM® SSV.....	150
<i>INFORMAZIONI AI CLIENTI</i>	
INFORMATIVA SULLA PRIVACY.....	156
CONTATTACI.....	157
NORD AMERICA.....	157
EUROPA.....	157
OCEANIA.....	158
SOUTH AMERICA.....	158
ASIA.....	158
CAMBIO DI INDIRIZZO/PROPRIETÀ.....	159

INFORMAZIONI SULLA SICUREZZA

PRECAUZIONI GENERALI

Evitare l'avvelenamento da monossido di carbonio

Gli scarichi del motore contengono monossido di carbonio, un gas mortale che, se inalato, può causare cefalea, vertigini, sonnolenza, nausea, confusione e persino la morte.

Il monossido di carbonio è un gas incolore, inodore e insapore che potrebbe essere presente anche se i gas di scarico non sono percepiti a livello visivo oppure olfattivo. Il monossido di carbonio può accumularsi a livelli mortali in modo rapido e causare sovrapposizione e incapacità di mettersi in salvo. I livelli mortali di monossido di carbonio possono inoltre accumularsi per ore o giorni in zone chiuse o scarsamente ventilate. In caso di sintomi di avvelenamento da monossido di carbonio, uscire immediatamente dalla zona, recarsi all'aperto e rivolgersi a un medico.

Per evitare lesioni gravi o mortali da monossido di carbonio:

- Non utilizzare mai il veicolo in zone scarsamente ventilate o parzialmente chiuse come, ad esempio, garage, parcheggi coperti o fienili. Anche se si cerca di ventilare i gas di scarico del motore con ventole o aprendo porte e finestre, il monossido di carbonio può raggiungere rapidamente livelli pericolosi.
- Non utilizzare mai il veicolo all'opera in zone in cui i gas di scarico del motore possono accumularsi all'interno di un edificio attraverso porte e finestre.

Evitare incendi prodotti da benzina e altri pericoli

La benzina è estremamente infiammabile e altamente esplosiva. I vapori di carburante possono diffondersi e infiammarsi a causa di una scintilla o fiamma a molti metri di distanza dal motore. Per ridurre il rischio di incendio o esplosione, seguire le istruzioni riportate di seguito:

- Utilizzare solo contenitori di benzina approvati per il trasporto del carburante.
- Non riempire il contenitore di benzina nel bagagliaio o nel veicolo: una scarica elettrica statica potrebbe dare fuoco al carburante.
- Seguire accuratamente le istruzioni per la *PROCEDURA DI RIFORMIMENTO*.
- Non avviare il motore se il tappo del carburante non è installato correttamente.

La benzina è velenosa e può causare lesioni gravi o mortali.

- Non travasare mai la benzina con la bocca.
- In caso di ingestione, contatto con gli occhi o inalazione dei vapori di benzina, contattare immediatamente un dottore.

In caso di contatto, risciacquare con acqua e sapone e cambiarsi d'abito.

Evitare bruciature da parti calde

Alcuni componenti si surriscaldano durante l'utilizzo. Evitare il contatto con queste parti durante e subito dopo l'utilizzo per evitare bruciature.

Accessori e modifiche

Non apportare modifiche non autorizzate o utilizzare accessori o colle-

gamenti non approvati da BRP. Poiché tali modifiche non sono state testate da BRP, potrebbero aumentare il rischio di incidenti o di lesioni e possono rendere illegale l'utilizzo del veicolo. Ad esempio, le modifiche, quali pneumatici differenti, potrebbero avere effetti sulla guida e aumentare il rischio di incidenti.

Per informazioni sugli accessori disponibili per il proprio veicolo, contattare un concessionario Can-Am autorizzato.

Questo è un veicolo fuoristrada ad alte prestazioni. Gli operatori devono agire in modo responsabile e prestare attenzione per evitare ribaltamenti, rovesciamenti, collisioni e altri incidenti. Anche con le caratteristiche di sicurezza del veicolo (tra cui struttura protettiva, cinture di sicurezza, portaoggetti laterali) e le attrezzature di protezione (tra cui il casco), in caso di incidente, vi è sempre il rischio di lesioni o morte. Per ridurre il rischio di gravi lesioni o di morte, seguire le regole contenute in questa sezione.

Proprietari: siate responsabili

Leggere questo Manuale del conducente e guardare il *VIDEO SULLA SICUREZZA*.

Controllare sempre e confermare la condizione di funzionamento sicuro del veicolo prima di mettersi alla guida. Seguire sempre i programmi di manutenzione descritti in questo Manuale del conducente.

Non consentire mai a nessuno di guidare il veicolo a meno che non si tratti di persone responsabili a cui poter affidare un veicolo ad alte prestazioni. Si consiglia di supervisionare operatori giovani e alle prime armi e di imporre regole e limiti (ad esempio, in caso di trasporto di passeggeri, stabilire come utilizzare il veicolo, percorsi, ecc.) sull'utilizzo del veicolo.

Selezionare la chiave appropriata (vedere *ACCENSIONE E CHIAVI*) in base all'esperienza del conducente, all'uso del veicolo e all'ambiente.

Discutere le informazioni di sicurezza con chi utilizzerà il veicolo. Accertarsi che tutti gli operatori e i passeggeri soddisfino i requisiti di seguito illustrati e accettino di agire conformemente alle informazioni

di sicurezza. Aiutare gli utenti ad acquisire familiarità con il veicolo.

È consigliabile sottoporre il veicolo a un'Ispezione di Sicurezza Annuale. Rivolgersi a un concessionario BRP autorizzato per ulteriori dettagli. Nonostante non sia obbligatorio, è vivamente consigliato far eseguire da un concessionario BRP autorizzato i preparativi prima dell'utilizzo stagionale. Ogni visita a un concessionario BRP autorizzato è un'opportunità per il proprio concessionario di verificare se il veicolo è incluso in una campagna di sicurezza. Invitiamo inoltre i clienti a visitare tempestivamente un concessionario BRP autorizzato se vengono a conoscenza dell'esistenza di campagne di sicurezza.

Per informazioni sugli accessori disponibili, contattare un concessionario BRP autorizzato.

Operatori: siate qualificati e responsabili

Leggere questo Manuale del conducente e guardare il *VIDEO SULLA SICUREZZA*.

Acquisire completa dimestichezza con i comandi e con il funzionamento generale del veicolo.

Seguire lezioni di guida se disponibile (contattare un concessionario Can-Am autorizzato per conoscere le lezioni disponibili) e fare pratica avvalendosi della sezione dedicata alle *ESERCITARSI NELLE MANOVRE*. Fare pratica in un'area adatta priva di pericoli per poter ben controllare ogni comando. Guidare a basse velocità. Le velocità più elevate richiedono maggiore esperienza e condizioni di guida adatte.

Età minima: 16 anni.

Per essere seduti correttamente, è necessario avere un'altezza adeguata: appoggiare la schiena sullo schienale con le cinture di sicurezza

allacciate in modo da afferrare lo sterzo con entrambe le mani ed essere in grado di premere fino in fondo i pedali del freno e dell'acceleratore con il piede destro e di posizionare saldamente il piede sinistro sul poggiapiedi.

È necessario essere in possesso di una patente di guida appropriata in conformità con la legislazione locale.

Non mettersi mai alla guida del veicolo in stato di ebbrezza, sotto l'effetto di farmaci o se ci si sente stanchi o indisposti, poiché ciò rallenta i tempi di reazione e limita la capacità di giudizio.

Trasporto di passeggeri

Non trasportare più di un passeggero. Il passeggero deve essere seduto correttamente nel cockpit.

Il passeggero deve essere sufficientemente alto da poter stare sempre seduto correttamente: appoggiare la schiena sullo schienale con le cinture di sicurezza allacciate, sostenendosi a entrambe le maniglie e con i piedi saldamente posizionati: il piede destro sul poggiapiedi e il piede sinistro sul pavimento del veicolo.

Non trasportare mai un passeggero sotto l'influenza di droghe o alcool, stanco o indisposto poiché la capacità di giudizio e il tempo di reazione potrebbero essere ridotti.

Indicare ai passeggeri di leggere le etichette di sicurezza del veicolo.

Non trasportare mai un passeggero se si ritiene che la sua abilità o il suo giudizio siano insufficienti per concentrarsi sulle condizioni del terreno e per adattarvi di conseguenza. Specialmente per i veicoli side-by-side, il passeggero deve inoltre essere sempre attento al tipo di conformazione del terreno e in grado di prepararsi ad affrontare i dossi.

Guidare con cautela

- Questo veicolo si maneggia in maniera diversa rispetto ad altri veicoli. In caso di mancata osservanza delle precauzioni, potrebbe verificarsi facilmente una collisione o un ribaltamento, durante manovre brusche come curve repentine, accelerazioni o decelerazioni e guida su pendii o su ostacoli.
- Non guidare mai a velocità elevate. Mantenere sempre una velocità adeguata al tipo di terreno, al grado di visibilità, alle condizioni di guida e alla propria esperienza.
- Non provare a eseguire salti, scivolate laterali, testacoda o altre acrobazie.
- Non provare a eseguire accelerazioni o decelerazioni rapide mentre si eseguono brusche sterzate. Ciò potrebbe provocare ribaltamenti.
- Non provare a eseguire pattinamenti o slittamenti. Se il veicolo inizia a pattinare o a slittare, controsterzare assecondando il pattinamento o lo slittamento nella stessa direzione. Sulle superfici estremamente sdruciollevoli come il ghiaccio, procedere adagio e prestare particolare attenzione per ridurre la possibilità di pattinamento con conseguente perdita di controllo.
- Accertarsi che non siano presenti ostacoli o persone dietro al veicolo quando si innesta la retromarcia. Prestare attenzione ai punti ciechi. Una volta stabilito che è possibile procedere in maniera sicura in retromarcia, procedere lentamente.

- Non superare i limiti di carico stabiliti per questo veicolo. Il carico deve essere fissato correttamente. Ridurre la velocità, lasciare una maggiore distanza di frenatura e seguire le istruzioni contenute nel paragrafo *SPOSTAMENTO DI CARICHI ED ESECUZIONE DI LAVORI*.
- Ricordarsi sempre che questo veicolo è pesante! Il suo peso basterebbe a farvi rimanere intrappolati in caso di rovesciamento o di ribaltamento.
- Non guidare mai su pendii troppo ripidi per questo veicolo o le proprie abilità. Esercitarsi su pendenze poco ripide.
- Seguire sempre le procedure adeguate per salire o scendere i pendii, secondo quanto descritto nella *SOTTOSEZIONE Guida il tuo veicolo*. Controllare attentamente il terreno prima di iniziare la salita o la discesa di qualsiasi pendio. Non effettuare mai la salita o la discesa di pendii che presentano superfici eccessivamente sdruciolevoli o franose. Non salire sulla cima del pendio a velocità elevate.

Sistema di ritenuta dei passeggeri

- Questo veicolo è progettato per il trasporto di un conducente e di un passeggero, che indossano entrambi attrezzature di protezione appropriate (vedere il paragrafo *ATTREZZATURE DI PROTEZIONE* in questa sezione).
- Il conducente e il passeggero devono sempre agganciare i portaoggetti laterali e allacciare le cinture di sicurezza durante la guida.
- Non provare pendii ripidi o salite laterali in caso di traino di un rimorchio.
- Controllare sempre se sono presenti ostacoli prima di percorrere una zona nuova. Seguire sempre le procedure di riferimento quando si guida sugli ostacoli, secondo quanto descritto nella *SOTTOSEZIONE Guida il tuo veicolo*.
- Non condurre mai il veicolo in acque a flusso rapido o più profonde di quanto specificato nella *SOTTOSEZIONE Guida il tuo veicolo*. Ricordare che i freni bagnati potrebbero aver ridotto la capacità di frenata. Provare i freni dopo essere usciti dall'acqua. Se necessario, frenare diverse volte per consentire all'attrito di far asciugare i freni.

Condizioni del terreno

- Procedere sempre con cautela e prestare particolare attenzione quando si guida su un terreno non familiare. Stare sempre attenti alle condizioni mutevoli del terreno quando si guida questo veicolo. Prendersi tutto il tempo necessario per conoscere le prestazioni del veicolo in ambienti diversi.
- Non guidare mai su terreni impraticabili, sdruciolevoli o franosi fino a quando non si sono acquisite e messe in pratica le abilità necessarie per il controllo di questo veicolo su tali terreni. Prestare sempre particolare attenzione su questi tipi di terreno.

- Accertarsi sempre di parcheggiare adeguatamente il veicolo sulla porzione di terreno più piana disponibile. Mettere la leva del cambio in posizione STAZIONAMENTO, arrestare il motore, estrarre la chiave e bloccare la leva del cambio prima di abbandonare il veicolo.
- Non credere che il veicolo possa essere sicuro in ogni situazione. Improvvisi cambiamenti nel terreno provocati da buche, avvallamenti, sponde, suolo più morbido o più duro o altri tipi di irregolarità, potrebbero provocare il rovesciamento o la perdita di stabilità del veicolo. Per evitare ciò, rallentare e valutare il tipo di conformazione del terreno. Se il veicolo comincia a capovolgersi o a ribaltarsi, solitamente la cosa migliore da fare è sterzare in direzione del ribaltamento! Non provare a evitare un ribaltamento utilizzando le braccia o le gambe. Tenere le membra del corpo all'interno della gabbia del veicolo.
- Rispettare sempre le regolamentazioni relative al traffico quando si guida questo veicolo su strada, anche se di ghiaia o non asfaltata.
- L'eventuale gancio del verricello anteriore deve essere smontato e conservato altrove se il veicolo viene guidato su piste e/o strade pubbliche.

Comunità Europea

La seguente avvertenza è valida soltanto nei Paesi europei dove è consentito l'utilizzo su strada.

- Questo veicolo è realizzato principalmente per un uso FUORI-STRADA. La guida su superfici asfaltate potrebbe seriamente compromettere la gestione e il controllo del veicolo. Qualora sia necessario guidare su superfici asfaltate per brevi tratti, ridurre la velocità ed evitare brusche azioni sullo sterzo e sui pedali dell'acceleratore e del freno.

CONTROLLO PRE-GUIDA

Controllare sempre e confermare la condizione di funzionamento sicuro del veicolo prima di mettersi alla guida. Seguire sempre i programmi di manutenzione descritti in questo Manuale del conducente.

ATTENZIONE

Eseguire un controllo pre-guida prima di ogni utilizzo per rilevare eventuali problemi che potrebbero verificarsi durante la guida. Il controllo pre-guida può aiutare a monitorare l'usura e il deterioramento dei componenti prima che ciò possa diventare un problema. Correggere eventuali problemi riscontrati per ridurre il rischio di guasti o incidenti. Consultare un concessionario Can-Am autorizzato, se necessario.

Prima di utilizzare questo veicolo, il conducente deve sempre eseguire i controlli preliminari previsti nella seguente lista.

Elenco controlli pre-guida

Cosa fare prima di avviare il motore (chiavetta su OFF)

ELEMENTI DA CONTROLLARE	CONTROLLO DA ESEGUIRE	✓
Pneumatici	Controllare pressione e condizione degli pneumatici. - Anteriore: MIN 69 kPa, CARICATO 83 kPa - Posteriore: MIN 83 kPa, CARICATO 152 kPa	
Ruote	Controllare che le ruote non siano danneggiate, che il gioco non sia anomalo e che i dadi siano serrati.	
Radiatore	Verificare la pulizia del radiatore.	
Kit della griglia anteriore	Verificare la pulizia della calandra.	
Olio motore	Controllare il livello di olio nel motore.	
Liquido refrigerante	Controllare il livello del liquido refrigerante.	
Liquido dei freni	Verificare il livello del liquido dei freni.	
Filtro dell'aria del motore	Verificare il filtro dell'aria del motore, sostituendolo se necessario (praticare la manutenzione più spesso quando si guida in condizioni di polvere).	
Filtro dell'aria CVT	Verificare e pulire il filtro dell'area CVT (quando si guida in condizioni di polvere).	
Cappucci albero motore	Controllare le condizioni dei cappucci albero motore e delle protezioni.	

ELEMENTI DA CONTROLLARE	CONTROLLO DA ESEGUIRE	✓
Carico	<p>Trasporto di carichi: Se si trasporta un carico, rispettare la massima capacità di carico di 272 kg. Assicurarsi che il carico sia ben posizionato nell'apposito vano di carico.</p> <p>Carico del veicolo: accertarsi che il carico totale sul veicolo (compresi conducente, passeggero, carico, timone e ulteriori accessori) non superi 363 kg.</p>	
	<p>Qualora si traini un rimorchio o un'altra apparecchiatura:</p> <ul style="list-style-type: none"> - Controllare le condizioni del gancio di traino e del gancio di traino a sfera. - Rispettare la capacità timone del carrello e la capacità di traino. - Controllate che il rimorchio sia agganciato bene al gancio di traino. 	
Vano di carico posteriore	Controllare se il vano di carico è allacciato correttamente.	
	Controllare se entrambe le sponde posteriori sono agganciate correttamente.	
Telaio e sospensioni	Controllare sotto il veicolo per verificare la presenza di detriti sul telaio o sulla sospensione e pulirli accuratamente.	

Cosa fare prima di avviare il motore (chiavetta su ON)

ELEMENTI DA CONTROLLARE	CONTROLLO DA ESEGUIRE	✓
Calibro	Controllare il funzionamento delle spie nell'indicatore (nei primi secondi in cui la chiave è in posizione ON).	
	Controllare l'eventuale presenza di messaggi nell'indicatore.	
Luci e riflettori	Controllare la pulizia di fari, fanalini posteriori, luci delle frecce, luci di posizione e riflettori.	
	Controllare il funzionamento di fari (abbaglianti e anabbaglianti), luci dei freni, luci delle frecce e luci di posizione.	
	Controllare il funzionamento delle luci di segnalazione pericolo.	

ELEMENTI DA CONTROLLARE	CONTROLLO DA ESEGUIRE	✓
Sedili, portaoggetti laterali e cinture di sicurezza	Controllare che i sedili siano correttamente agganciati.	
	Controllare che i portaoggetti laterali non siano danneggiati. In caso di danni, far sostituire le reti di protezione. Serrare entrambi i portaoggetti laterali e verificare che siano agganciati saldamente. Usare la cinghia di regolazione per stringere le reti come necessario.	
	Controllare che le cinture di sicurezza non siano danneggiate. Allacciare le cinture di sicurezza e verificare che siano agganciate saldamente.	
Pedale dell'acceleratore	Premere alcune volte il pedale dell'acceleratore per accertarsi che si muova liberamente e che ritorni nella posizione di riposo quando viene rilasciato.	
Pedale del freno	Premere il pedale del freno e verificare di percepire resistenza e che il dispositivo ritorni completamente in posizione quando viene rilasciato.	
Livello carburante	Controllare il livello del carburante.	
Avvisatore acustico	Controllare il funzionamento dell'avvisatore acustico.	
Specchietti	Regolare gli specchietti in base alle proprie esigenze.	
Leva del cambio	Sbloccare la leva del cambio con la chiave di sblocco.	

Che cosa fare dopo aver acceso il motore

ELEMENTI DA CONTROLLARE	CONTROLLO DA ESEGUIRE	✓
Sterzo	Controllare che lo sterzo funzioni liberamente girandolo completamente da un lato all'altro.	
Interruttore di accensione	Spostare l'interruttore di accensione in posizione OFF per controllare che il motore si spenga. Riavviare il motore.	
Leva del cambio	Controllare il funzionamento della leva del cambio (P, R, N, H e L).	
Selettore 2WD/4WD	Controllare il corretto funzionamento del selettore 2WD/4WD.	

ELEMENTI DA CONTROLLARE	CONTROLLO DA ESEGUIRE	✓
Freni	<p>Procedere lentamente per alcuni metri e azionare i freni. Il pedale del freno deve opporre una certa resistenza quando lo si utilizza. Il pedale deve ritornare in posizione di riposo quando viene rilasciato. I freni devono rispondere adeguatamente ai comandi del conducente.</p>	

PREPARAZIONE ALLA GUIDA

Prima di partire

Eseguire il controllo pre-guida e verificare la condizione di funzionamento sicuro del veicolo. Vedere il paragrafo *CONTROLLO PRE-GUIDA*.

Il conducente e il passeggero devono:

- Essere seduti correttamente.
- Agganciare entrambi i portaoggetti laterali e allacciare le cinture di sicurezza.
- Indossare attrezzature di protezione appropriate (vedere il paragrafo sottostante *ATTREZZATURE DI PROTEZIONE*).

Attrezzature di protezione

È importante che conducente e passeggero indossino sempre indumenti e abiti protettivi appropriati, tra cui:

- Un casco omologato
- Protezione per occhi
- Stivali
- Guanti
- Una maglia a maniche lunghe o giacca
- Pantaloni lunghi.

A seconda delle condizioni del tempo, potrebbero essere necessari occhiali antiappannanti.

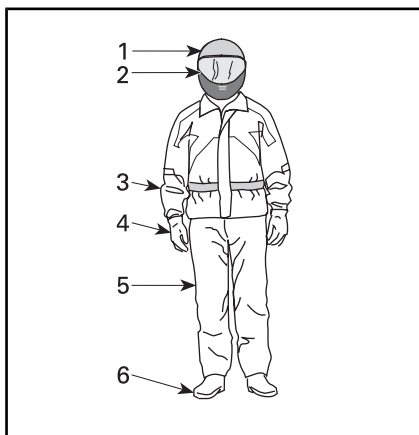

ATTREZZATURE DI PROTEZIONE

1. Casco omologato
2. Protezione per viso e occhi
3. Maglia a maniche lunghe o giacca
4. Guanti
5. Pantaloni lunghi
6. Stivali (calzature sopra la caviglia)

Scegliere l'abbigliamento in base alle condizioni meteorologiche. Per un maggiore comfort e per evitare sintomi da congelamento in inverno, indossare gli indumenti più pesanti in vostro possesso. Le maglie termiche a diretto contatto con la pelle garantiscono un buon livello di isolamento.

Non indossare mai abiti larghi che potrebbero rimanere incagliati nel veicolo o in arbusti e rami.

Caschi e protezione per occhi

I caschi proteggono da lesioni alla testa e al cervello. Nonostante la presenza della gabbia del veicolo e dei portaoggetti laterali, oggetti esterni possono entrare nel cockpit e colpire la testa dei passeggeri oppure è possibile battere la testa sulla gabbia o su oggetti esterni. Anche il casco delle migliori marche non fornisce tuttavia alcuna garanzia contro le lesioni ma dalle statistiche emerge che l'utilizzo del casco riduce sensibilmente il rischio di lesioni al cervello. Per garantire la

massima sicurezza si consiglia quindi di indossare sempre un casco.

Scelta del casco

I caschi dovrebbero essere prodotti conformemente agli standard previsti nel proprio Paese, provincia o Stato e calzare adeguatamente.

Un casco con visiera rappresenta la scelta ideale per garantire protezione da impatti frontali. L'accessorio protegge inoltre da detriti, pietre, insetti e altri elementi esterni.

Un casco senza visiera non offre la stessa protezione per viso e mento. Se si utilizza un casco senza visiera, utilizzare una protezione per gli occhi con chiusura e/o un paio di occhiali. Gli occhiali normali o da sole non sono sufficienti a garantire una protezione degli occhi ai conducenti, poiché possono rompersi o cadere e non proteggono adeguatamente gli occhi dal vento e dagli oggetti presenti nell'aria.

Per la guida in condizioni invernali, è consigliabile portare sempre con sé o indossare un berretto di lana, un passamontagna e una maschera facciale.

Utilizzare maschere facciali oppure occhiali di protezione scuri solo durante le ore diurne. Non utilizzarli di notte o in condizioni di scarsa illuminazione. Non utilizzarli se compromettono la capacità di distinguere i colori.

Altre attrezzature di protezione

Calzature

Indossare sempre calzature chiuse. Stivali robusti sopra la caviglia con soles antiscivolo offrono una maggiore protezione e consentono di posizionare saldamente i piedi sul poggiatesta.

Evitare di indossare scarpe con lacci lunghi che potrebbero aggravi-

gliarsi nel pedale dell'acceleratore o del freno.

Per la guida in condizioni invernali, stivali in nylon o in pelle, con suola in gomma e solette in feltro rimovibili rappresentano la soluzione ideale.

Evitare di utilizzare stivali in gomma. Gli stivali in gomma potrebbero rimanere intrappolati dietro o tra i pedali del freno e dell'acceleratore, compromettendone il funzionamento.

Guanti

Guanti a dita lunghe proteggono le mani dal vento, dal sole, dal caldo, dal freddo e dagli oggetti volanti. Guanti particolarmente aderenti facilitano la presa sullo sterzo e aiutano a ridurre lo stress esercitato sulle mani. Guanti robusti con rinforzi da motociclista o ATV garantiscono una migliore protezione delle mani in caso di incidenti o ribaltamenti. Se eccessivamente ingombranti, potrebbero ostacolare l'attivazione dei comandi.

Per la guida in condizioni invernali, le mani dovrebbero essere protette con un paio di guanti da motoslitte che garantiscono un livello di isolamento sufficiente e consentono di utilizzare liberamente i pollici e le altre dita per l'azionamento dei comandi.

Giacche, pantaloni e completi di guida

Indossare una giacca o una maglia a maniche lunghe e pantaloni lunghi oppure un completo di guida intero. Le attrezzature di protezione di tipo ATV di qualità garantiscono comfort e possono aiutare a non essere distratti da elementi ambientali avversi. In caso di incidente, le attrezzature di protezione di buona qualità realizzate in materiale resistente possono impedire o ridurre le lesioni.

Se si guida in ambienti freddi, proteggersi contro l'ipotermia, ovvero una condizione di temperatura corporea bassa per potrebbe causare perdita di concentrazione, reazioni ritardate e perdita di movimenti muscolari lineari e precisi. Se si guida in ambienti freddi, indossare appositi indumenti di protezione come una giacca a vento e diversi strati di indumenti isolanti. Anche durante la guida a temperature moderate, si potrebbe sentire molto freddo a causa della presenza del vento.

Le attrezzature di protezione appropriate per la guida in caso di freddo potrebbero risultare troppo calde da fermi. Indossare diversi strati di indumenti in modo da poterli rimuovere all'occorrenza. Se si posiziona uno strato esterno antivento sopra l'attrezzatura di protezione si impedisce all'aria fredda di entrare a contatto con la pelle.

Attrezzature per la pioggia

Se è necessario guidare in presenza di pioggia, si consiglia di indossare indumenti impermeabili. Nei lunghi viaggi si consiglia inoltre di portare indumenti contro la pioggia. Un conducente asciutto è sicuramente più comodo e vigile.

Protezione dell'udito

L'esposizione prolungata al vento e al rumore del motore durante la guida potrebbe causare la perdita permanente dell'udito. L'utilizzo di dispositivi di protezione adeguati quali tappi per le orecchie possono aiutare a prevenire la perdita di udito. Consultare la legislazione locale in merito all'utilizzo dei dispositivi di protezione dell'udito.

EVITARE INCIDENTI

Evitare ribaltamenti e rovesciamenti

I veicoli side-by-side si maneggiano in maniera diversa rispetto ad altri veicoli. I veicoli side-by-side sono progettati per uso fuori-strada (ad esempio, il passo e la larghezza del cingolo, l'altezza da terra, la sospensione, la trasmissione, i pneumatici, ecc.) e, di conseguenza, possono ribaltarsi su terreni asfaltati o lisci, diversamente da quanto accade per i veicoli concepiti per utilizzi in queste condizioni di guida.

Potrebbe verificarsi facilmente un ribaltamento o un altro tipo di incidente durante manovre brusche come curve repentine, brusche accelerazioni o decelerazioni in curva o durante la guida su pendii o su ostacoli. Manovre brusche o una guida aggressiva possono causare ribaltamenti o perdita di controllo anche in aree aperte e piane. In caso di ribaltamento del veicolo, qualsiasi parte del corpo (come ad esempio braccia, gambe o testa) all'esterno del cockpit potrebbe rimanere schiacciata o intrappolata nella gabbia o in altre parti del veicolo. Anche l'impatto con il terreno, il cockpit o altri oggetti può essere causa di lesioni.

Per ridurre il rischio di ribaltamento:

- Usare prudenza durante la sterzata.
 - Non ruotare lo sterzo in modo eccessivo o troppo velocemente rispetto all'andamento del veicolo e all'ambiente. regolare l'utilizzo dello sterzo in base alla velocità e all'ambiente.
 - Rallentare prima di affrontare una curva. Evitare frenate brusche durante una curva.
 - Evitare accelerazioni improvvise o brusche durante la sterzata, anche da fermi o a velocità ridotta.
- Non provare mai a effettuare testa-coda, derapate, slittate, sbandate delle ruote posteriori azionando il freno a mano, salti o altri acrobazie. Se il veicolo inizia a slittare o derapare, sterzare nella direzione dello slittamento o della derapata. Non frenare mai bruscamente e non bloccare le ruote.
- Questo veicolo è realizzato principalmente per un uso FUORI-STRADA. La guida su superfici asfaltate potrebbe seriamente compromettere la gestione e il controllo del veicolo. Qualora sia necessario guidare su questo tipo di superfici per brevi tratti, ridurre la velocità ed evitare brusche azioni sullo sterzo e sui pedali dell'acceleratore e del freno.

Questo veicolo può ribaltarsi lateralmente o rovesciarsi in avanti o indietro su pendii o terreni irregolari.

- Evitare salite laterali (guidare intorno al pendio anziché eseguire salite o discese). Se possibile, eseguire salite o discese di pendenze anziché attraversamenti. Qualora sia necessario effettuare una salita laterale, guidare con estrema cautela ed evitare superfici sdruciolevoli, oggetti o depressioni. Se si percepisce che il veicolo inizia a ribaltarsi o a slittare lateralmente, sterezare in discesa, se possibile.
- Evitare pendii ripidi e seguire le procedure contenute in questo manuale per la salita e la discesa dei pendii.
- Improvvisi cambiamenti nel terreno, come ad esempio, buche, avvallamenti, scarpate, terreno più morbido o più duro o altri tipi di irregolarità, potrebbero provocare il rovesciamento o la perdita di stabilità del veicolo. Valutare il tipo di conformazione del terreno e rallentare su superfici irregolari.
- Non tenersi alla gabbia durante la guida. In caso di ribaltamento, le mani potrebbero rimanere schiacciate tra la gabbia e il terreno. Tenere le mani sullo sterzo o sulle maniglie.
- Non provare a bloccare un ribaltamento utilizzando le braccia o le gambe. Se si ritiene che il veicolo potrebbe rovesciarsi o ribaltarsi, il conducente dovrebbe tenere entrambe le mani sullo sterzo e il piede sinistro saldamente piantato sul poggiatesta. Il passeggero dovrebbe tenere entrambe le mani sulle maniglie e posizionare saldamente i piedi sul pavimento.

Evitare collisioni

Questo veicolo può raggiungere velocità elevate. Viaggiando a velocità più elevate, il rischio di perdere il controllo, specialmente in condizioni di fuoristrada impegnative, e di riportare ferite in una collisione è maggiore. Non guidare mai a velocità elevate. Mantenere sempre una velocità adeguata al tipo di terreno, al grado di visibilità, alle condizioni di guida e alla propria esperienza. Si consiglia di riservare l'utilizzo della chiave per prestazioni elevate a situazioni in cui velocità massima e capacità di accelerazione sono appropriate.

Questo veicolo non presenta lo stesso tipo di protezione per le collisioni di una normale automobile. Ad esempio, non è dotato di airbag, il cockpit non è interamente chiuso e non è progettato per collisioni con altri veicoli. È pertanto particolarmente importante allacciare le cinture di sicurezza, agganciare i portaoggetti laterali e indossare un casco omologato.

Questo veicolo reagisce in maniera diversa durante il trasporto o il traino di un carico.

- Ridurre la velocità e seguire le istruzioni presenti in questo manuale per il trasporto di un carico o il traino di un rimorchio.
- Evitare pendii e terreni impraticabili.
- Lasciare una maggiore distanza di arresto.

Prepararsi in caso di ribaltamento

- Agganciare i portaoggetti laterali e allacciare le cinture di sicurezza per evitare che braccia e gambe fuoriescano dall'abitacolo.

Esercitarsi nelle manovre

Prima di fare un giro, è molto importante familiarizzare con il controllo del veicolo esercitandosi in un ambiente controllato. Se possibile, si consiglia inoltre di iscriversi ad un corso di addestramento più teorico per approfondire le proprie competenze e conoscenze del veicolo.

Trovare un'area adeguata per fare pratica ed eseguire le seguenti esercitazioni. L'area deve avere un'estensione di almeno 45 m per 45 m ed essere libera da ostacoli, come alberi e massi. Una volta selezionata una posizione consentita adeguata, procedere con i seguenti esercizi pratici.

Esercizi sulla sterzata

La sterzata rappresenta una delle cause più frequenti di incidenti. In caso di sterzate troppo brusche o di velocità troppo elevate, è più probabile che il veicolo perda trazione o si ribalti. Rallentare quando si è prossimi ad una curva.

- Innanzitutto, imparare a eseguire piccole sterzate verso destra a velocità molto basse. Rilasciare l'acceleratore prima di sterzare e riazionarlo lentamente durante la curva.
- Ripetere l'esercizio mantenendo l'acceleratore premuto allo stesso livello durante la curva.
- Ripetere infine l'esercizio sulla sterzata accelerando lentamente.
- Eseguire l'esercizio svoltando nella direzione opposta.

Osservare la reazione del veicolo nei vari esercizi. Si consiglia di rilasciare l'acceleratore prima di affrontare una curva per imparare ad avviare i cambi direzionali. Si percepirà l'aumento della forza laterale con la velocità e la sterzata. La forza la-

terale dovrebbe essere mantenuta al livello più basso possibile per evitare che il veicolo si ribalti.

Esercizi per inversione a U

Fare pratica eseguendo inversioni a U.

- Accelerare lentamente e rimanere a bassa velocità, girare gradualmente lo sterzo a destra fin a quando l'inversione a U non è stata completata.
- Ripetere l'esercizio sull'inversione a U con varie sterzate e sempre a velocità molto basse.
- Ripetere l'esercizio sull'inversione a U nella direzione opposta.

Come indicato in precedenza nella guida, non guidare su superfici asfaltate, in quando il comportamento di questo veicolo potrebbe non essere lo stesso, determinando in tal modo un aumento del rischio di ribaltamento.

Esercizi sulla frenatura

Esercitarsi con il sistema frenante per acquisire familiarità con la risposta dei freni.

- Farlo dapprima a velocità ridotta e aumentare la velocità in un secondo tempo.
- Esercitarsi con il sistema frenante in linea retta a velocità diverse e a una forza di frenata diversa.
- Esercitarsi con la frenatura di emergenza; la frenatura ottimale viene ottenuta in linea retta, applicando una forza elevata, senza bloccare le ruote.

N.B.: la distanza di frenatura dipende dalla velocità del veicolo, dal carico e dal tipo di pneumatici. Inoltre, le condizioni di pneumatici e freni giocano un ruolo fondamentale.

Esercizi sulla retromarcia

Il passo successivo consiste nell'utilizzo della retromarcia.

- Posizionare 1 cono di segnalazione su entrambi i lati del veicolo dietro ciascuna ruota posteriore. Far avanzare il veicolo fino a visualizzare i coni di segnalazione, quindi arrestarlo. Rilevare la distanza necessaria per visualizzare gli ostacoli dietro il veicolo.
- Familiarizzare con il controllo del veicolo in retromarcia e la sua reazione alle sterzate.
- Eseguire sempre gli esercizi sulla retromarcia a basse velocità.
- Acquisire familiarità con l'utilizzo della funzione di annullamento. Non sterzare durante l'utilizzo della funzione di annullamento, in quanto questa operazione potrebbe aumentare il rischio di ribaltamento.

Esercizio sull'arresto di emergenza del motore

Imparare ad arrestare velocemente il motore in una situazione di emergenza.

- Durante la guida a basse velocità, girare semplicemente la chiave di accensione in posizione off.

Ciò è realizzato al fine di far prendere familiarità con la reazione del veicolo quando il motore è spento durante la guida e per sviluppare questo riflesso.

Guida fuoristrada

La natura stessa della guida fuoristrada è pericolosa. Qualsiasi terreno, non preparato appositamente al trasporto di veicoli, presenta un rischio intrinseco in quanto la sua natura, forma e ripidezza sono imprevedibili. Il terreno stesso presenta un continuo elemento di pericolo che coloro che lo attraversano devono consapevolmente affrontare.

Chi guida un veicolo fuoristrada deve utilizzare la massima cura per la scelta del percorso più sicuro e

per la valutazione delle condizioni del terreno che gli si presenta. Il veicolo non dovrebbe mai essere guidato da chi non ha completa familiarità con le istruzioni di guida applicabili, né su terreni ripidi o insidiosi.

Tecniche di guida generali

Suggerimenti di guida generali

Accuratezza, attenzione, esperienza e abilità di guida sono le migliori precauzioni contro il rischio di guida di un veicolo.

Ogni volta che sorge il minimo dubbio che il veicolo possa affrontare un ostacolo o un particolare terreno, scegliere sempre un percorso alternativo.

Nella guida fuoristrada, sono importanti la potenza e la trazione, non la velocità. Non guidare a velocità elevate che impediscono la visibilità e l'abilità di scegliere percorsi sicuri. Procedere sempre con cautela e prestare particolare attenzione quando si guida su un terreno non familiare. Stare sempre attenti alle condizioni mutevoli del terreno quando si guida questo veicolo. Prestare particolare attenzione a terreni eccessivamente impraticabili, sdruciolevoli, ghiacciati o fransosi.

Osservare costantemente il terreno avanti a sé per verificare la presenza di variazioni brusche di pendii o ostacoli, come sassi o tronchi, che potrebbero provocare perdita di stabilità con conseguente rovesciamento o ribaltamento.

Non guidare il veicolo se i comandi non funzionano bene. Consultare un concessionario Can-Am autorizzato.

Per mantenere un controllo adeguato, si consiglia vivamente di tenere le mani sullo sterzo e in modo da

poter facilmente utilizzare i comandi. Lo stesso dicasi per i piedi. Per ridurre al minimo la possibilità di eventuali lesioni di gambe o piedi, tenere sempre il piede sinistro sul poggiapiedi e il piede destro sul pavimento. Restare completamente all'interno del cockpit per evitare di essere colpiti da oggetti esterni al veicolo.

Controllare l'eventuale presenza di rami e di altri oggetti che potrebbero entrare nel cockpit e colpire il conducente o il passeggero ed evitarli.

Guida in retromarcia

In retromarcia, controllare che dietro il veicolo non ci siano persone o ostacoli. Prestare attenzione ai punti ciechi. Una volta stabilito che è possibile guidare senza problemi in retromarcia, procedere lentamente ed evitare brusche sterzate.



ATTENZIONE

Le sterzate durante la guida in retromarcia aumentano il rischio di ribaltamento.

NOTA: Durante la guida in retromarcia, i giri/min del motore sono limitati e limitano a loro volta la velocità del veicolo.



ATTENZIONE

Quando si guida in discesa in retromarcia, la forza di gravità può aumentare la velocità del veicolo al di sopra del limite per la retromarcia.

Attraversamento di una strada

Se è necessario attraversare una strada, accertarsi di avere una visibilità completa su entrambi i lati per il traffico entrante e stabilire un punto di uscita sul lato opposto. Guidare in linea retta verso quel

punto. Non eseguire repentini cambiamenti di direzione o brusche accelerazioni, in quanto ciò potrebbe causare situazioni di ribaltamento. Non viaggiare su marciapiedi o piste ciclabili, in quanto queste zone sono riservate esclusivamente a pedoni e ciclisti.

Guida su superfici asfaltate

Evitare superfici asfaltate. Questo veicolo non è progettato per funzionare su superfici asfaltate. In caso contrario, la probabilità di ribaltamento aumenta. Se è necessario guidare sull'asfalto, sterzare gradualmente, guidare a velocità ridotta ed evitare accelerazioni e frenate brusche.

Attraversamento di acqua bassa

L'acqua può costituire un pericolo molto particolare. Se è troppo profonda il veicolo potrebbe "galleggiare" e ribaltarsi. Controllare la profondità dell'acqua e la corrente prima di provare ad attraversare. La profondità dell'acqua non deve superare 30 cm perché il veicolo oltrepassi l'ostacolo senza problemi. Prestare attenzione alle superfici sdruciolevoli come sassi, erba, tronchi ecc., presenti sia nell'acqua sia sulle rive. Potrebbe verificarsi una perdita di trazione. Non provare a entrare nell'acqua a velocità elevate.

L'acqua compromette la capacità di frenata del veicolo. Accertarsi che i freni siano asciutti frenando diverse volte dopo essere usciti dall'acqua.

Nelle vicinanze dell'acqua è facile imbattersi in fango o paludi. Prepararsi ad affrontare "buche" improvvise o cambi di profondità. Allo stesso modo, stare attenti ai pericoli quali sassi, tronchi ecc. parzialmente coperti da vegetazione.

Guida su neve o ghiaccio

Durante l'esecuzione del controllo pre-guida, prestare particolare attenzione ai punti di accumulo di neve e/o ghiaccio sul veicolo che potrebbero ostruire la visibilità della luce di posizione posteriore, occludere le aperture di ventilazione, bloccare il radiatore e la ventola e interferire con il controllo dei comandi. Prima di guidare il veicolo, controllare che non vi siano interferenze con il corretto funzionamento dello sterzo, del pedale dell'acceleratore e del pedale del freno

In caso di utilizzo del veicolo su un percorso di guida ricoperto di neve, solitamente l'aderenza del pneumatico si riduce causando una diversa reazione del veicolo ai comandi del conducente. Su superfici di bassa aderenza, le risposte dello sterzo non sono chiare e precise, le distanze di sicurezza si allungano e l'accelerazione è compromessa. Rallentare e "non dare gas" all'acceleratore. Questo comporterebbe solo la rotazione degli pneumatici e un possibile slittamento del veicolo a causa dell'eccesso di sterzata. Evitare frenate brusche. Ciò può comportare uno slittamento del veicolo in linea retta. Il miglior consiglio è di nuovo quello di rallentare con prudenza la velocità prima di una manovra per avere il tempo e la distanza necessari per mantenere il controllo del veicolo.

In caso di guida su superfici franose ricoperte di neve, la polvere di neve verrà raccolta nella turbolenza di scia del veicolo in movimento e trasportata fino a raggiungere, accumularsi o fondersi sui componenti esposti, tra cui le parti rotanti, come i dischi dei freni. L'acqua, la neve o il ghiaccio potrebbero incidere sui tempi di risposta del sistema frenante del veicolo. Anche quando non è necessario ridurre la velocità del veicolo, azionare frequentermen-

te i freni per prevenire l'accumulo di ghiaccio o neve e per asciugare i pattini e i dischi dei freni. Fare ciò in condizioni di guida a basso rischio consentirà di verificare il livello di aderenza e di preparare il conducente alle possibili reazioni del veicolo ai suoi comandi. Rimuovere sempre la neve e il ghiaccio dai pedali del freno e dell'acceleratore e dai pianali. Rimuovere spesso la neve dal sedile, dallo sterzo, dai fari e dalle luci di posizione posteriore.

La profondità del manto nevoso può nascondere rocce, ceppi di albero o altri oggetti e se la neve è bagnata può impedire completamente la guida a causa dell'impannamento del veicolo o della totale perdita di trazione nella neve melmosa. Bisogna guardare avanti e stare attenti a qualunque indizio visibile che possa indicare la presenza di tali ostacoli. In caso di dubbi, è meglio sterzare per evitare potenziali ostacoli. Evitare di guidare su corsi d'acqua ghiacciati prima di controllare che il ghiaccio sia in grado di sostenere il veicolo, i conducenti e il carico senza problemi.

Alla fine di ciascuna guida, è buona norma pulire il veicolo e tutti i componenti mobili (freni, componenti del sistema di sterzo, trasmissioni, comandi, ventola del radiatore, ecc.) da eventuali accumuli di neve o di ghiaccio. La neve bagnata si trasformerà in ghiaccio durante il periodo di fermo e diverrà più difficile da rimuovere al successivo controllo pre-guida.

Guida su sabbia

La sabbia e la guida su dune di sabbia è un'altra esperienza unica, ma è importante osservare alcune precauzioni basilari. La sabbia bagnata, profonda o fine può causare una perdita di trazione e far sì che il veicolo scivoli, "scenda" o si impantani. Se ciò si dovesse verifica-

re, cercare una base più stabile. Il miglior consiglio è, di nuovo, quello di rallentare e di fare attenzione alle condizioni.

Quando si guida su dune di sabbia è consigliabile attrezzare il veicolo con una bandiera di sicurezza del tipo ad antenna. Questo aiuterà a rendere la propria posizione più visibile agli altri sulla duna di sabbia successiva. Procedere con attenzione, si potrebbe trovare un'altra bandiera di fronte a sé.

Guida su ghiaia, brecciolino o altre superfici sdruciolevoli

La guida su brecciolino o ghiaia è molto simile alla guida sul ghiaccio. Compromette la sterzata del veicolo, provocando una possibile scivolata o rovesciamento specialmente a velocità elevate. Potrebbero, inoltre, compromettere la distanza di frenata. Ricordarsi che pigiando troppo l'acceleratore o facendo scivolare il veicolo, possono essere sollevate delle pietruzze che potrebbero muoversi all'indietro verso la traiettoria di un altro guidatore. Non farlo di proposito.

In caso di slittamento o pattinamento, potrebbe essere d'aiuto assecondare il pattinamento sterzando nella stessa direzione fino a quando non si riprende il controllo. Non agire mai sui freni e non bloccare le ruote.

Superamento di ostacoli

Per superare gli ostacoli, utilizzare le marce corte (L).

Gli ostacoli presenti sul "percorso" devono essere attraversati con cautela. Questi includono sassi, alberi caduti e depressioni. Evitarli quando possibile. Ricordare che alcuni ostacoli sono troppo grandi o pericolosi da attraversare, quindi evitarli. In linea di principio, non tentare di superare un ostacolo più alto dell'altezza da terra del veicolo.

È possibile affrontare senza problemi alcuni sassolini o piccoli alberi caduti: avvicinarsi all'ostacolo a basse velocità e il più possibile ad un angolo giusto. Regolare la velocità senza perdere slancio e non accelerare bruscamente. Il passeggero deve afferrare saldamente le maniglie e preparare i piedi sul pavimento. Afferrare saldamente lo sterzo senza stringere i pugni e procedere. Considerare che l'ostacolo potrebbe essere scivoloso o spostarsi durante l'attraversamento.

Condizioni di guida su pendii

Quando si guida su pendii o discese, due cose sono estremamente importanti: essere preparati a superfici sdruciolevoli, a variazioni di terreno e agli ostacoli e prepararsi adeguatamente all'interno del veicolo. Se si effettua la salita o la discesa di un pendio troppo sdruciolevole o che presenta una superficie troppo franosa, è possibile perdere il controllo. Se si raggiunge la cima di un pendio ad una velocità molto elevata, potrebbe non esserci il tempo di prepararsi per il terreno dall'altro lato. Non parcheggiare in discesa. Mettere sempre la leva del cambio in posizione STAZIONAMENTO in caso di arresto o parcheggio, specialmente su una pendenza, per evitare un ribaltamento. Se è necessario parcheggiare su una pendenza ripida, bloccare le ruote utilizzando sassi o mattoni.

Guida in salita

Per la guida in salita, utilizzare le marce corte (L).

Per la sua configurazione, questo veicolo presenta un'eccellente trazione anche in salita, tale da rendere possibile il rovesciamento prima della perdita di trazione. Per esempio, è facile trovarsi in situazioni di terreno dove la cima del pendio si è erosa al punto tale che il picco

diventa molto ripido. Questo veicolo non è progettato per affrontare tale condizione. Scegliere un percorso alternativo.

È utile accertarsi della condizione del terreno sull'altro lato del pendio o della scarpata. È facile che ci sia una discesa ripida che è impossibile superare o scendere.

Se si ritiene che il pendio diventa troppo ripido da salire, azionare i freni per bloccare il veicolo. Mettere la leva del cambio in posizione di retromarcia (R) e scendere dal pendio, rilasciando lentamente i freni per rimanere a basse velocità. Non provare a girare. Non scendere dal pendio quando la marcia del veicolo è in folle. Non eseguire frenate brusche che potrebbero aumentare il rischio di rovesciamento.

Guida in discesa

Per questo veicolo è più facile la salita dei pendii ripidi rispetto alla discesa. È quindi essenziale assicurarsi che esista una strada sicura per scendere prima di salire.

La decelerazione quando si affronta una pendenza scivolosa in discesa potrebbe causare lo scivolamento del veicolo. Mantenere la velocità costante e/o accelerare leggermente per riprendere il controllo. Non schiacciare mai di colpo i freni e non bloccare le ruote.

Salita laterale

Se possibile, evitare le salite laterali (guidare intorno ad un pendio piuttosto che salire o scendere). Se proprio necessario, farlo con estrema attenzione. La salita laterale sulle pendenze ripide potrebbe provocare un ribaltamento. Inoltre, le superfici sdruciolevoli e instabili potrebbero provocare scivolate laterali incontrollabili. Evitare tutti gli oggetti o le depressioni che aumentano il sollevamento di un lato del

veicolo rispetto all'altro, provocando in questo modo un ribaltamento. Se si percepisce che il veicolo inizia a ribaltarsi o a slittare lateralmente, sterzare in discesa, se possibile.



ATTENZIONE

Prestare attenzione durante il caricamento e il trasporto di serbatoi di liquidi. Nelle salite laterali possono compromettere la stabilità del veicolo, trainandolo verso valle e aumentando il rischio di ribaltamento.

Scarpate

Questo veicolo non è progettato per affrontare scarpate esterne. In questo caso toccherebbe il fondo e di solito si fermerebbe se le ruote anteriori e posteriori si muovono su scarpate esterne. Se la scarpata è ripida o profonda, il veicolo scenderà in picchiata e si rialterà.

Evitare di affrontare scarpate esterne. Fare retromarcia e scegliere un percorso alternativo.

Guida a scopo ricreativo, di gruppo e per lunghe distanze

Rispettare i diritti e le limitazioni degli altri. Evitare zone destinate ad altri tipi di utilizzo fuoristrada. Questo comprende anche le piste per motoslitte, percorsi equestri, piste sciistiche, percorsi per mountain bike ecc. Non dare mai per scontato che sulle piste non siano presenti altri utenti. Tenere sempre la destra e non procedere a zig-zag da un lato all'altro della pista. Prepararsi a fermarsi o a spostarsi se appare un altro utente di fronte a sé.

Iscriversi ad un club di veicoli side-by-side di zona. Verranno forniti una mappa e una serie di consigli o informazioni relativi ai luoghi percorribili. Qualora nella propria zona non ne esistesse uno, si suggerisce di

fondarne uno. La gestione di un gruppo e le attività di club garantiscono piacevoli esperienze e la possibilità di stare in compagnia. Non mettersi alla guida in stato di ebbrezza o sotto l'effetto di farmaci/sostanze stupefacenti o se ci si sente stanchi o indisposti.

Mantenere sempre la distanza di sicurezza dagli altri utenti. Il proprio criterio di valutazione della velocità, le condizioni del terreno, quelle meteorologiche, lo stato del veicolo e il buonsenso degli altri aiuterà a fare la scelta migliore relativa alla giusta distanza di sicurezza da mantenere. Questo veicolo, come qualsiasi altro veicolo a motore, non può fermarsi all'istante.

Prima di partire, informare qualcuno della propria destinazione e del tempo di ritorno previsto.

Se si prevede un tragitto lungo, equipaggiarsi con strumenti supplementari o con un kit di pronto soccorso. Informarsi su dove è possibile fare rifornimento di benzina. Prepararsi alle possibili condizioni che si potrebbero incontrare. Tenere sempre a disposizione un kit di pronto soccorso.

Ambiente

Uno dei benefici di questo veicolo è quello di potersi allontanare dal percorso battuto lontano dai centri abitati. Ciò nonostante, rispettare sempre la natura e il diritto degli altri di poterne godere. Non percorrere aree ambientali protette. Non guidare su tronchi d'albero o su arbusti, non tagliare alberi o abbattere stacciate, non far girare a vuoto le ruote né distruggere il terreno di guida. Procedere con cautela.

Questo veicolo può causare incendi se accanto allo scarico o altri punti caldi del motore si accumulano detriti che si incendiano e cadono sull'erba secca. Evitare di guidare in zone umide, attraverso zone pa-

ludose o erba alta, dove è possibile che si accumulino detriti. Nel caso si guidi in tali aree, ispezionare e rimuovere tutti i detriti dal motore e dalle zone calde. Vedere la sezione **MANUTENZIONE** per ulteriori dettagli.

L'inseguimento di animali selvatici in molte zone è illegale. Gli animali selvatici possono morire per sfinitimento dopo essere stati rincorsi da un veicolo a motore. Qualora si incontrassero animali lungo il percorso, fermarsi e osservarli silenziosamente e con cautela. Lo si serberà come uno dei ricordi più belli della propria vita.

Osservare la regola... "Ricordati di raccogliere tutto ciò che hai portato con te". Non sparpagliare i rifiuti. Non appiccare fuochi a meno che non se ne abbia il permesso e in tal caso solo lontano da zone aride. I rischi che ne deriverebbero potrebbero provocare lesioni agli altri o a sé stessi, anche in un secondo momento.

Rispettare le superfici agricole. Prima di percorrere un terreno privato chiedere sempre il permesso al proprietario. Rispettare i raccolti, gli animali da fattoria e le linee di delimitazione delle proprietà.

Infine, non inquinare i corsi d'acqua, i laghi o i fiumi e non modificare il motore o il sistema di scarico o rimuovere uno qualsiasi dei suoi componenti, in quanto tale operazione modifica le emissioni del veicolo.

SPOSTAMENTO DI CARICHI ED ESECUZIONE DI LAVORI

Esecuzione di piccoli lavori con il veicolo

Questo veicolo può essere utile per realizzare diversi lavori LEGGERI che comprendono la rimozione di neve, la raccolta della legna o il trasporto di carichi. Presso il proprio concessionario Can-Am autorizzato è disponibile una varietà di accessori. Per evitare possibili lesioni, seguire le istruzioni e le avvertenze che accompagnano l'accessorio. Rispettare sempre i limiti del carico del veicolo. Il sovraccarico del veicolo può sforzare eccessivamente i componenti e provocare il mancato funzionamento. Evitare di abusare eccessivamente delle proprie forze quando si sollevano o si trascinano carichi pesanti o si spinge manualmente il veicolo.

Trasporto carichi

Qualsiasi carico trasportato comprometterà il controllo, la stabilità e la distanza di frenata del veicolo. Non superare mai la capacità di carico del veicolo, compreso il peso del conducente, del passeggero, del carico, degli accessori e del timone del rimorchio.

LIMITE DI CARICO DEL VEICOLO	
363 kg	Include i passeggeri, il carico, il timone e ulteriori accessori

Seguono esempi di distribuzione adatta del carico totale del veicolo:

ESEMPI DI CORRETTI CARICHI TOTALI DEL VEICOLO				
CONDUCENTE E PASSEGGERO	VOLUME DEL VANO DI CARICO	ACCESSORI	TIMONE	CARICO TOTALE DEL VEICOLO
150 kg	161 kg	25 kg	27 kg MAX	363 kg
75 kg	272 kg	16 kg	0 kg	363 kg

Per ridurre il rischio di perdere il controllo o il carico trasportato, adottare le raccomandazioni che seguono.

Impostazioni del veicolo per il trasporto del carico

Se il carico totale supera 180 kg, compreso il peso del conducente, del passeggero, del carico, degli accessori e, dove applicabile, del timone del rimorchio, gonfiare gli pneumatici alla pressione massima di 83 kPa anteriore, 152 kPa posteriore.

NOTA: Quando si trasportano carichi o passeggeri pesanti, regolare le sospensioni di conseguenza.

NOTA: Quando si trasportano carichi pesanti o si traina un rimorchio posizionare la leva del cambio su L (marcia corta).

Caricare il vano di carico

AVVISO Durante il carico o lo scarico, non superare il limite di peso di 100 kg.

Cercare di tenere il peso del carico più basso possibile – un carico più elevato solleva il centro di gravità del veicolo, riducendone la stabilità. Posizionare il carico in avanti e nel centro del vano di carico più uniformemente possibile.

Assicurare il carico legandolo agli appositi ganci all'interno del vano. Usare solo i ganci nel fondo del portaoggetti; non legare il carico alla gabbia o ad altre parti del veicolo. In caso di fissaggio non corretto, il carico può scivolare o cadere, colpendo potenzialmente passeggeri o persone o spostarsi durante la guida, compromettendo il controllo del veicolo.

Gli oggetti più alti dei fianchi del piano di carico potrebbero peggiorare la visibilità del conducente e agire da proiettili in caso di incidente. I carichi che sporgono lateralmente possono impigliarsi o rimanere incastrati in cespugli, rami o altri ostacoli. Evitare di coprire o di ostruire le luci dei freni con il carico. Assicurarsi che il carico non fuoriesca dal vano e che non interferisca con la visibilità e il controllo del veicolo.

Non sovraccaricare il vano.

Chiudere entrambe le sponde prima di avviare il veicolo.

CARICO MASSIMO DEL VANO		
VANO DI CARICO (totale)	272 kg	Distribuito uniformemente e legato correttamente. Caricare il meno possibile per ridurre l'altezza del centro di gravità.
VANO DI CARICO INFERIORE	272 kg	Uniformemente distribuito.
CONTENITORE PORTA-MATERIALE SUPERIORE	181 kg	Uniformemente distribuito sul separatore.
SPONDA SUPERIORE	100 kg	Solo quando si posiziona il carico nel vano di carico. Non operare il veicolo con la sponda aperta.
SPONDA SUPERIORE	100 kg	Solo quando si posiziona il carico nel vano di carico. Non operare il veicolo con la sponda aperta.

Di seguito, alcuni esempi di limiti di peso del vano di carico:

ESEMPI DI CARICO TOTALE DEL VANO DI CARICO		
CARICO DELLA SEZIONE SUPERIORE DEL VANO DI CARICO	CARICO DELLA SEZIONE INFERIORE DEL VANO DI CARICO	CARICO TOTALE DEL VANO DI CARICO
0 kg	272 kg	272 kg
100 kg	172 kg	272 kg

ESEMPI DI CARICO TOTALE DEL VANO DI CARICO		
CARICO DELLA SEZIONE SUPERIORE DEL VANO DI CARICO	CARICO DELLA SEZIONE INFERIORE DEL VANO DI CARICO	CARICO TOTALE DEL VANO DI CARICO
181 kg	91 kg	272 kg

Operare il veicolo quando si trasporta un carico

Se si trasporta un carico, ridurre la velocità e curvare gradualmente. Evitare pendii e terreni impraticabili. Lasciare una maggiore distanza di sicurezza per la frenata. Se si trasportano carichi pesanti, specialmente sulle superfici inclinate, il veicolo richiede una maggiore distanza di sicurezza.

Inclinare il vano di carico

Il vano di carico può essere inclinato per facilitare lo scarico. Usare le apposite maniglie ai lati del vano di carico.



1. Maniglia di rilascio destra

AVVISO Spegnerne sempre il motore durante l'inclinazione del vano di carico.

ATTENZIONE

- Assicurarsi sempre che nessuno si trovi dietro al vano di carico prima di attuare la maniglia di rilascio.
- Il peso del carico può influire sulle operazioni di inclinazione del vano di carico (inclinazione o abbassamento).

Prestare la massima attenzione durante l'operazione delle sponde e del vano di carico poiché il carico può essersi mosso durante il trasporto.

Per abbassare il vano di carico, spingerlo semplicemente in basso nella sua posizione.

ATTENZIONE

- Tenersi a debita distanza dal vano di carico e nella fase di abbassamento dello stesso.
- Assicurarsi di agganciare correttamente il vano di carico e le sponde prima di partire.
- Assicurarsi di non lasciare oggetti tra il vano di carico rialzato e il veicolo per il corretto allaccio del vano quando abbassato.



LA SEZIONE FRONTALE DEL VANO DI CARICO INCLINATO DEVE ESSERE LIBERA DA OGGETTI.



SPINGERE PER CHIUDERE

1. Copertura di sicurezza

Trasportare un carico

AVVISO Per il traino di rimorchi, un gancio posteriore approvato BRP deve essere installato correttamente sul veicolo.

Non trainare mai un carico fissandolo alla gabbia, in quanto questa operazione potrebbe causare un rovesciamento del veicolo. Per trainare un carico, usare solo il verricello o il gancio del rimorchio (se installato).

In caso di traino di un carico on una catena o un cavo, controllare che non vi siano allentamenti prima di avviare il traino e mantenere la tensione durante l'operazione.

Quando si traina un carico con una catena o con un cavo, assicurarsi di frenare in modo progressivo. L'inerzia del carico potrebbe causare un incidente.

Durante il traino di un carico, rispettare la capacità massima prevista. Vedere il paragrafo *TRAINO DI UN RIMORCHIO*.

ATTENZIONE

L'allentamento può causare la rottura o la retrazione della catena o del cavo.

Durante il traino di un altro veicolo, farlo controllare da un'altra persona. I due veicoli devono frenare e sterzare per evitare la perdita di controllo.

Prima di trainare carichi con un verricello, vedere le istruzioni del produttore del verricello.

Ridurre la velocità durante il traino di un carico e sterzare gradualmente. Evitare pendii e terreni impraticabili. Non provare a guidare su pendii ripidi. Consentire una maggiore distanza per frenare, specialmente su superfici inclinate e quando un passeggero è a bordo.

Fare attenzione a non pattinare o slittare.

Trazione di un rimorchio

AVVISO Una piastra d'attacco posteriore approvata BRP deve essere installata correttamente sul veicolo per il traino di rimorchi.

La guida di questo veicolo con un rimorchio aumenta in maniera sostanziale il rischio di capovolgimento, specialmente su superfici inclinate. Se viene utilizzato un rimorchio dietro al veicolo, accertarsi che il gancio di traino sia compatibile con quello del veicolo. Accertarsi che il rimorchio sia orizzontale rispetto al veicolo. (In alcuni casi è possibile installare una prolunga speciale sul gancio di traino del veicolo). Utilizzare catene o cavi di sicurezza per fissare il rimorchio al veicolo.

Ridurre la velocità durante il traino di un rimorchio e sterzare gradualmente. Evitare pendii e terreni impraticabili. Non provare a guidare su pendii ripidi. Consentire una maggiore distanza per frenare, specialmente su superfici inclinate e quando un passeggero è a bordo. Fare attenzione a non pattinare o slittare.

Caricare un rimorchio in modo inadeguato può causare la perdita di controllo. Rispettare la massima capacità di traino e il carico del timone raccomandati (Si rimanda alla tabella *MASSIMA CAPACITÀ DI TRAINO*). Accertarsi che vi sia del peso sul timone.

Assicurarsi sempre che il carico sia distribuito uniformemente e fissato in modo sicuro sul rimorchio; un rimorchio bilanciato uniformemente è più facile da controllare.

Posizionare sempre la leva del cambio su L (marce ridotte) per trainare un rimorchio – inoltre fornir-

re più coppia, e operare a marce ridotte aiuta a rendersi conto dell'aumento di carico sugli pneumatici posteriori.

Una volta fermi o parcheggiati, bloccare veicolo e le ruote del rimorchio da possibili movimenti.

Prestare attenzione quando si stacca un rimorchio carico, in quanto esso o il suo carico potrebbe capovolgersi.

Quando si traina un rimorchio, rispettare la massima capacità di traino riportata di seguito.

CAPACITÀ DI CARICO MASSIMA		
TIPO DI AGGANCIO	CARICO DEL RIMORCHIO CONSENTITO	PESO DEL TIMONE CONSENTITO
50,8 mm x 50,8 mm supporto del giunto sferico	270 kg	27 kg
NOTA: Include il rimorchio e il carico del rimorchio. Accertarsi di caricare adeguatamente il rimorchio in modo che il timone stia sempre spingendo sul supporto del gancio di traino e non stia tirando sul gancio di traino a sfera.		

NOTA: ⁽¹⁾ Deve essere usato assieme al kit adattatore gancio da 50 mm.

Etichette di sicurezza

Leggere e comprendere le etichette di sicurezza del veicolo.

Queste etichette sono affisse sul veicolo per la sicurezza del conducente, del passeggero o per le persone che si trovano nelle vicinanze.

Le seguenti etichette sono previste sul veicolo e vanno considerate come parti integranti dello stesso. Se assenti o danneggiate, possono essere sostituite gratuitamente. Consultare un concessionario Can-Am autorizzato.

NOTA: In caso di discrepanze tra questo manuale e quanto riportato sul veicolo, le etichette di sicurezza sul veicolo avranno la precedenza su quelle contenute in questo manuale.

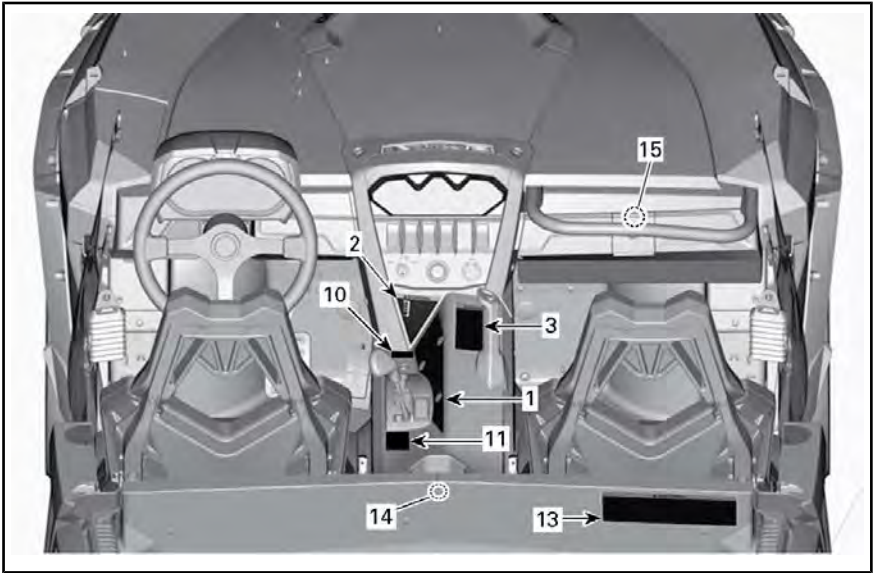

CONFIGURAZIONE TIPICA

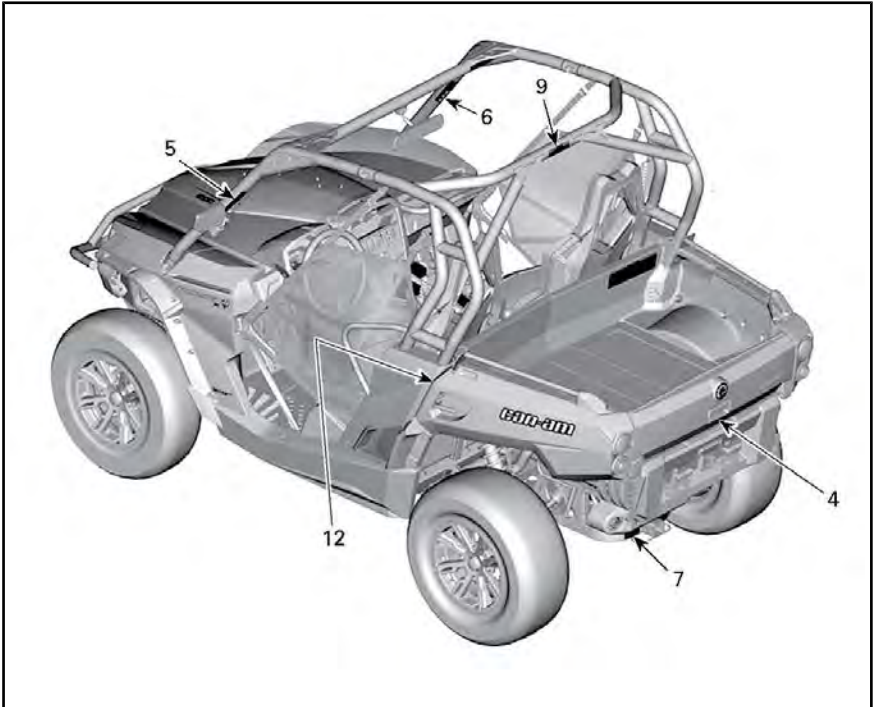

CONFIGURAZIONE TIPICA

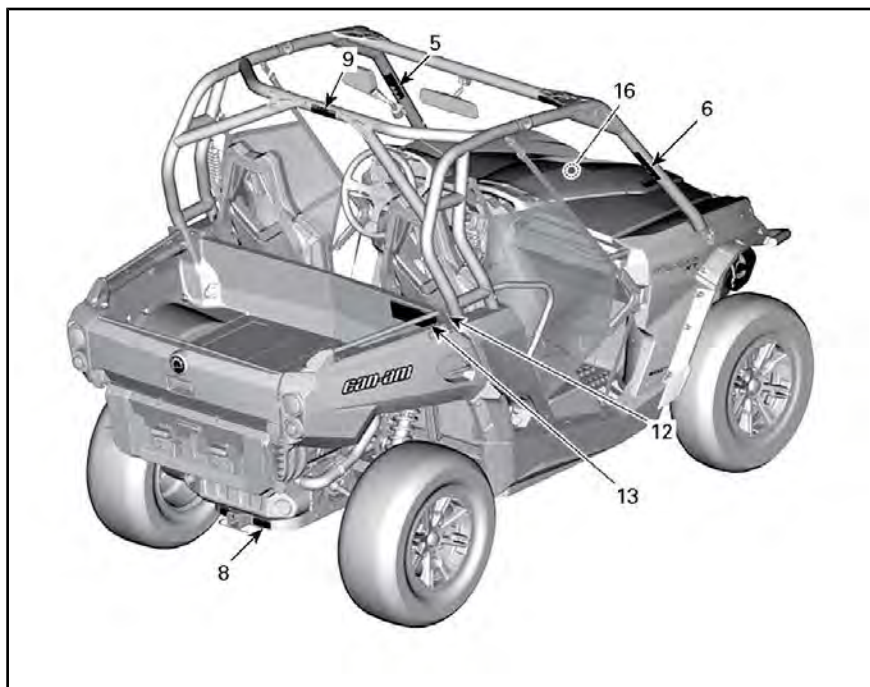

CONFIGURAZIONE TIPICA

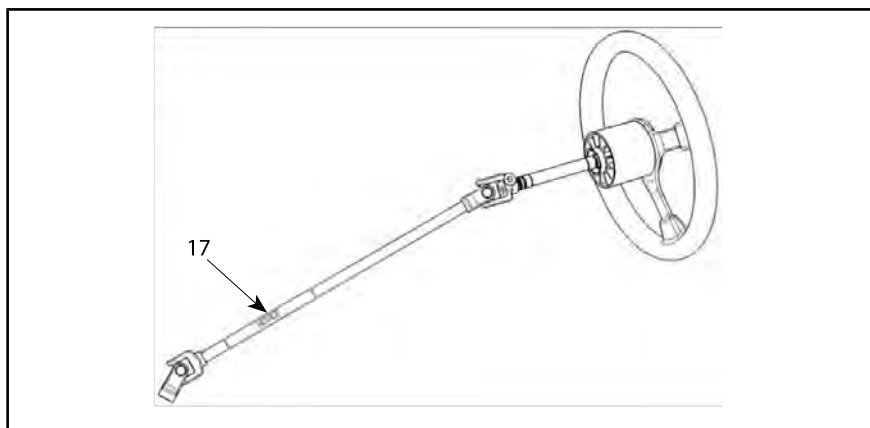



ETICHETTA 2



ETICHETTA 4



ETICHETTA 3

⚠ AVVERTENZA

Essere sempre pronti in caso di ribaltamento

In caso di ribaltamento del veicolo, qualsiasi parte del corpo dell'operatore (gambe, braccia o testa) all'esterno del cockpit potrebbe essere schiacciata dalla gabbia o da altre parti del veicolo.

Fissare la rete e allacciare le cinture di sicurezza come precauzione per evitare di sporgere braccia o gambe.

Non tenere mai la gabbia durante la guida.

Mai cercare di bloccare un ribaltamento utilizzando braccia o gambe.



704903679

ETICHETTA 5

⚠ AVVERTENZA

Essere sempre pronti in caso di ribaltamento

In caso di ribaltamento del veicolo, qualsiasi parte del corpo dell'operatore (gambe, braccia o testa) all'esterno del cockpit potrebbe essere schiacciata dalla gabbia o da altre parti del veicolo.

Fissare la rete e allacciare le cinture di sicurezza come precauzione per evitare di sporgere braccia o gambe.

Non tenere mai la gabbia durante la guida.

Mai cercare di bloccare un ribaltamento utilizzando braccia o gambe.



704903680

ETICHETTA 6

⚠ AVVERTENZA

Caricare un rimorchio in modo inadeguato può causare la perdita di controllo. Distribuire il carico in modo uniforme.

- Peso massimo del traino: 270 kg
- Peso massimo del timone: 27 kg

704902436

ETICHETTA 7

⚠ AVVERTENZA

In caso di traino di rimorchi:

- Mettere la leva del cambio in una marcia bassa (L).
- Ridurre la velocità e sterzare gradualmente.
- Evitare pendii e terreni impraticabili.
- Lasciare una maggiore distanza di arresto.

704902345

ETICHETTA 8

⚠ AVVERTENZA

MAI attaccarsi alla gabbia per trainare un carico. Questo può causare il rovesciamento del veicolo. Utilizzare solo il gancio di traino o il gancio di recupero per trainare un carico.

704903492

ETICHETTA 9

⚠ AVVERTENZA

PRESSIONE DEGLI PNEUMATICI A FREDDO		kPa	(psi)	(bar)
Minimo:	ANTERIORI	69	10	0,69
	POSTERIORI	83	12	0,83
Massimo: (utilizzare in caso di trasporto di carichi)	ANTERIORI	83	12	0,83
	POSTERIORI	152	22	1,52

Una pressione degli pneumatici non corretta o il sovraccarico del veicolo può causare una perdita di controllo, con conseguenti lesioni gravi o morte.

- Una pressione troppo bassa può determinare la fuoriuscita dello pneumatico dal cerchio.
- Utilizzare la pressione massima se il carico totale supera i 180 kg (400 lb).
- Massima capacità di carico: 363 kg (802,87 kg).

704903533

ETICHETTA 10

⚠ AVVERTENZA

Questa avvertenza è valida soltanto nei Paesi europei dove è consentito l'utilizzo su strada.

Uso su strada

Questo quadriciclo è realizzato soltanto per usi "FUORISTRADA". Può essere utilizzato sulle superfici asfaltate soltanto per percorrere distanze brevi a velocità ridotta, al fine di spostare il veicolo da un'area fuoristrada a un'altra.

Se si guida questo quadriciclo sulle strade asfaltate, evitare sempre di viaggiare ad alta velocità e ridurre sensibilmente la velocità del veicolo prima delle curve. Sterzare gradualmente e procedere lentamente.

In caso contrario, si rischia di perdere il controllo del veicolo e di subire lesioni gravi o persino letali.

Verricello anteriore

Il gancio del verricello anteriore del quadriciclo così attrezzato deve essere smontato e conservato altrove se il veicolo viene guidato su piste e/o strade pubbliche.

Il mancato rispetto di questa procedura può aumentare il rischio di lesioni alle persone.

704902491

ETICHETTA 11

⚠ AVVERTENZA



Punto di strozzamento. Tenersi a distanza durante l'abbassamento del portapacchi.

704902350

ETICHETTA 12

⚠ AVVERTENZA

Il sovraccarico può causare perdita di controllo, determinando lesioni gravi o morte.

Non trasportare MAI passeggeri sul portapacchi o sulla sponda.

Non posizionare MAI taniche di benzina all'interno del portapacchi durante il riempimento. Ciò potrebbe provocare esplosioni.

Non superare MAI la capacità di carico del veicolo di 363 kg (800 lb), tranne per LTD: 340 kg (750 lb), EDIZIONE MOSSY OAK: 321 kg (320,69 kg), compreso il peso di conducente, passeggero, carico, accessori e timone del rimorchio, se pertinente.

Fissare SEMPRE il carico.

Per ridurre il rischio di perdita di controllo o di carico:

In caso di trasporto di carichi:

- Posizionare il carico verso la parte anteriore e centrale e il più in basso possibile.
- Non sovraccaricare il portapacchi: Peso massimo del carico totale: 272 kg (600 lb) sezione superiore 181 kg (181,44 kg)
- Agganciare il portapacchi e le sponde posteriori.
- Ridurre la velocità e sterzare gradualmente.
- Evitare pendii e terreni impraticabili.
- Lasciare una maggiore distanza di arresto.

Consultare il Manuale del conducente per ulteriori informazioni sull'utilizzo del portapacchi.

704905625
RU

ETICHETTA 13

	<p>ADVERSEL: FINN OG LES BRUKSANVISNINGEN. FØLG ALLE ADVARSLER.</p> <p>WARNUNG: BETRIEBSANLEITUNG AUSFÜHRIG MACHEN UND LESEN. ALLE ANWEISUNGEN UND WARNHINWEISE BEFOLGEN.</p> <p>ΠΡΟΒΛΕΠΟΜΕΝΗ: ΒΡΕΠΤΕ ΚΑΙ ΔΙΑΒΑΣΤΕ ΤΟΝ ΟΔΗΓΟ ΧΕΙΡΙΔΤΗ. ΑΚΟΛΟΥΘΗΣΤΕ ΟΛΕΣ ΤΙΣ ΟΔΗΓΙΕΣ ΚΑΙ ΤΙΣ ΠΡΟΒΛΕΠΟΜΕΝΕΣ.</p> <p>ADVERTENCIA: UBICAR Y LEER LA GUÍA DEL OPERADOR. ATENERSE A TODAS LAS INSTRUCCIONES Y MENSAJES DE ADVERTENCIA.</p> <p>VAROITUS: PAIKANNA JA LUE KÄYTTÄJÄN OPAS. NOUDATA KAIKKIA KÄYTTÖOHJEITA JA VAROITUKSIA.</p> <p>AVERTISSEMENT: LOCALISER ET LIRE LE GUIDE DE L'OPÉRATEUR. SUIVRE TOUTS LES CONSIGNES ET AVERTISSEMENTS.</p> <p>AVVERTENZA: LEGERRE IL MANUALE DELL'OPERATORE. SEGUIRE TUTTE LE ISTRUZIONI AVVERTENZE.</p> <p>WAARSCHUWING: ZOEK DE GEBRUIKERSHANDLEIDING OP EN LEES HEM. HOUD U AAN ALLE AANWIJZINGEN EN WAARSCHUWINGEN.</p> <p>ADVERTENCIA: LOCALIZAR E LER O GUIA DE OPERAÇÃO. OBSERVAR TODAS AS INSTRUÇÕES E MENSAGENS DE AVISO.</p> <p>VARNING: TA REDE PÅ INSTRUKTIONSBOKEN OCH LÄS DEN. UPPMÄRKSAMMA ALLA ANVISNINGAR OCH VARNINGER.</p>

ETICHETTA 14

ATTENZIONE

Vano bagagli
Carico massimo: 5 kg (4,99 kg)

704902434

ETICHETTA 15



ETICHETTA 16

AVVISO

NON UTILIZZARE ALCUN COMPONENTE DEL SISTEMA DI STERZO PER L'AVVIAMENTO A PONTE DEL VEICOLO.
IL MANCATO RISPETTO DI QUESTA ISTRUZIONE COMPORTERÀ UN MALFUNZIONAMENTO DELL'UNITÀ DPS.

NON UTILIZZARE ALCUN COMPONENTE DEL SISTEMA DI STERZO PER L'AVVIAMENTO A PONTE DEL VEICOLO.
IL MANCATO RISPETTO DI QUESTA ISTRUZIONE COMPORTERÀ UN MALFUNZIONAMENTO DELL'UNITÀ DPS.

704903434

ETICHETTA 17

AVVERTENZA

Non utilizzare il telaio vicino a questo punto per collegare eventuali componenti elettrici come ad esempio il verricello. Durante l'utilizzo, il componente elettrico potrebbe provocare l'accensione della spia del servosterzo causando una sterzata involontaria. In alcuni casi, una sterzata involontaria potrebbe condurre ad una perdita di controllo del veicolo, aumentando il rischio di lesioni gravi o morte.

704903515

ETICHETTA 18

Etichette di conformità

Le etichette indicano la conformità del veicolo.

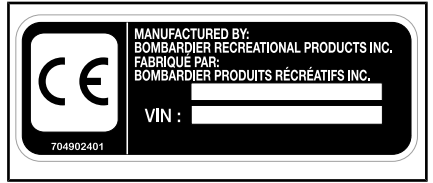
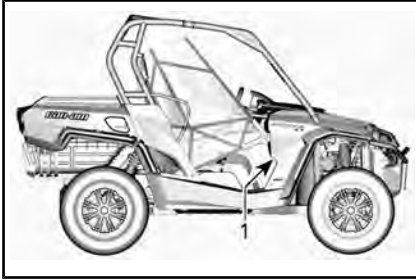

CONFIGURAZIONE TIPICA

1. Targhette di conformità collocate sotto il vano portaoggetti



IN ALTO A DESTRA DELLA BARRA ANTERIORE DELLA GABBIA

Etichette contenenti informazioni tecniche

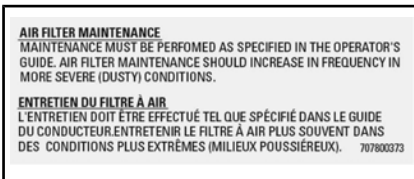

UBICAZIONE: SULLA COPERTURA
 DELL'ALLOGGIAMENTO DEL FILTRO
 DELL'ARIA DEL MOTORE

***Questa pagina è
stata lasciata intenzionalmente bianca***

INFORMAZIONI SUL VEICOLO

COMANDI PRINCIPALI

È importante conoscere la posizione e il funzionamento di tutti i comandi e acquisire familiarità ed esercitarsi nell'utilizzo coordinato degli stessi.

NOTA: Alcune etichette di sicurezza del veicolo non sono riportate nelle illustrazioni. Per le informazioni sulle etichette di sicurezza, vedere la sottosezione *ETICHETTE DI SICUREZZA DEL VEICOLO*.

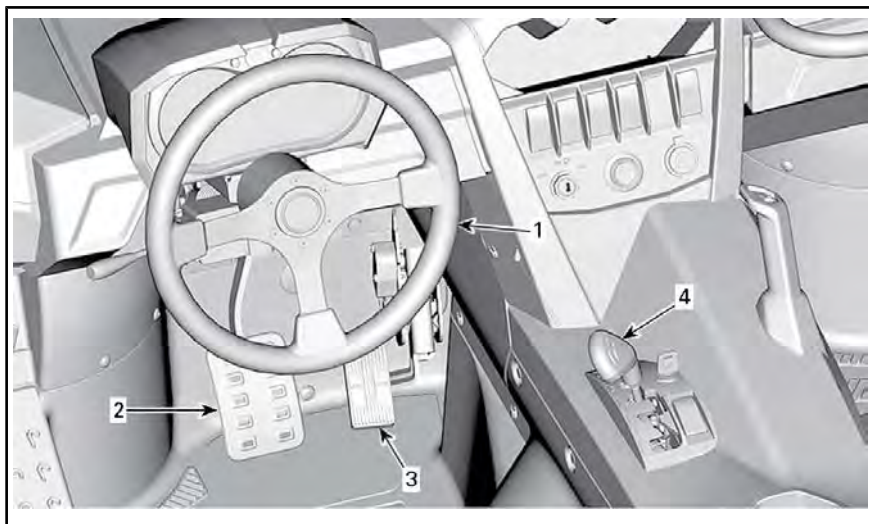

CONFIGURAZIONE TIPICA

1) Sterzo

Lo sterzo è collocato davanti al sedile di guida.

Lo sterzo consente di far girare il veicolo a sinistra o a destra.

Girare lo sterzo nella direzione in cui si desidera procedere.



CONFIGURAZIONE TIPICA

1. Sterzo

Afferrare lo sterzo con entrambe le mani, senza stringere i pollici.

! ATTENZIONE In condizioni di percorso accidentato oppure di attraversamento di un ostacolo, lo

sterzo potrebbe improvvisamente tirare da un lato, provocando lesioni alle mani o ai polsi in caso di posizionamento errato dei pollici.

Modelli con DPS

Il DPS riduce lo sforzo necessario a girare il volante.

2) Pedale del freno

Il pedale del freno è posizionato a sinistra del pedale dell'acceleratore.

La funzione del pedale del freno consiste nel rallentamento o nell'arresto del veicolo.

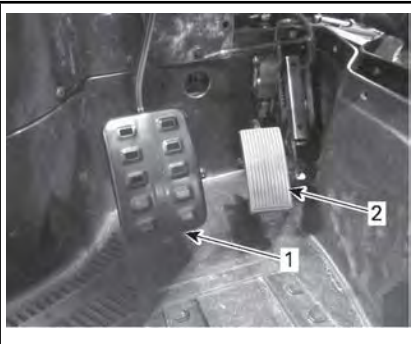

1. Pedale del freno
2. Pedale dell'acceleratore

Per ridurre la velocità del veicolo o per arrestarlo, premere il pedale del freno con il piede destro.

Il pedale del freno è caricato a molla e dovrebbe ritornare in posizione di riposo in caso di mancato azionamento.

3) Pedale dell'acceleratore

Il pedale dell'acceleratore è posizionato a destra del pedale del freno.

Il pedale dell'acceleratore controlla la velocità del motore.

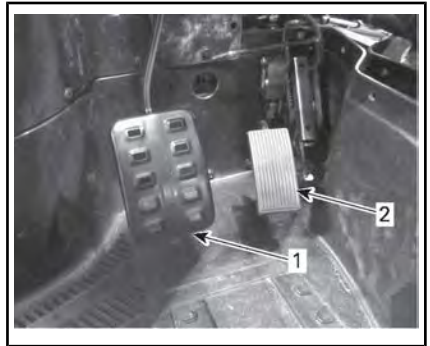

1. Pedale del freno
2. Pedale dell'acceleratore

Per accelerare o mantenere una velocità costante, premere il pedale dell'acceleratore con il piede destro.

Per ridurre la velocità del veicolo, rilasciare il pedale dell'acceleratore.

Il pedale dell'acceleratore è caricato a molla e dovrebbe ritornare in posizione di riposo (al minimo) in caso di mancato azionamento.

NOTA: Il pedale dell'acceleratore non dovrebbe mai essere smontato.

4) Leva del cambio

La leva del cambio è collocata sulla consolle inferiore.

La leva del cambio è utilizzata per cambiare la posizione della scatola del cambio.

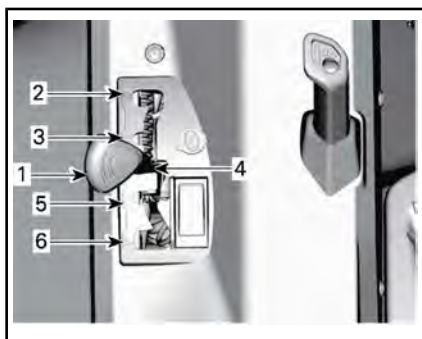

1. Leva del cambio
2. Stazionamento
3. Retromarcia
4. Folle
5. Marce lunghe (avanti)
6. Marce ridotte (avanti)

Il veicolo deve essere arrestato ed è necessario frenare prima di selezionare una marcia.

AVVISO Questa scatola del cambio non è progettata per cambiare mentre il veicolo è in movimento.

Stazionamento

La posizione di stazionamento blocca la scatola del cambio per evitare che il veicolo si muova.

! ATTENZIONE

Usare sempre la posizione di STAZIONAMENTO (P) quando il veicolo non è in uso. Il veicolo può spostarsi se la leva del cambio non è collocata su P (STAZIONAMENTO).

La leva del cambio può essere posizionata su PARK (P) con una chiave per prevenire qualsiasi uso non autorizzato del veicolo.



STANDARD - LA LEVA DEL CAMBIO PUÒ ESSERE BLOCCATA IN POSIZIONE DI PARCHEGGIO

1. Chiave di bloccaggio della leva del cambio

Con il veicolo vengono fornite due chiavi di bloccaggio.

! ATTENZIONE

La leva del cambio non deve essere bloccata quando il veicolo è su PARK (P) e non è custodito.

Retromarcia

La posizione di retromarcia consente al veicolo di muoversi all'indietro.

NOTA: Nel funzionamento in retromarcia, i giri al minuto del motore (giri/min) sono limitati, limitando di conseguenza la velocità in retromarcia del veicolo.

! ATTENZIONE

Quando si guida in discesa in retromarcia, la forza di gravità può aumentare la velocità del veicolo al di sopra del limite per la retromarcia.

Folle

La posizione di folle disinserisce la scatola del cambio.

Marce lunghe (avanti)

Questa posizione seleziona il range velocità elevate della scatola del cambio. È il range di velocità normale per la guida. Permette al veicolo di raggiungere la massima velocità.

Marce ridotte (avanti)

Questa posizione seleziona il range velocità ridotta della scatola del cambio. Permette al veicolo di muoversi più lentamente con la massima coppia trasmessa alle ruote.

AVVISO Utilizzare il range velocità ridotta per trainare un rimorchio, trasportare carichi pesanti, passare sopra ostacoli o durante la guida in salita e in discesa.

COMANDI SECONDARI

NOTA: Alcune etichette di sicurezza del veicolo non sono riportate nelle illustrazioni. Per le informazioni sulle etichette di sicurezza, vedere la sottosezione *ETICHETTE DI SICUREZZA DEL VEICOLO*.

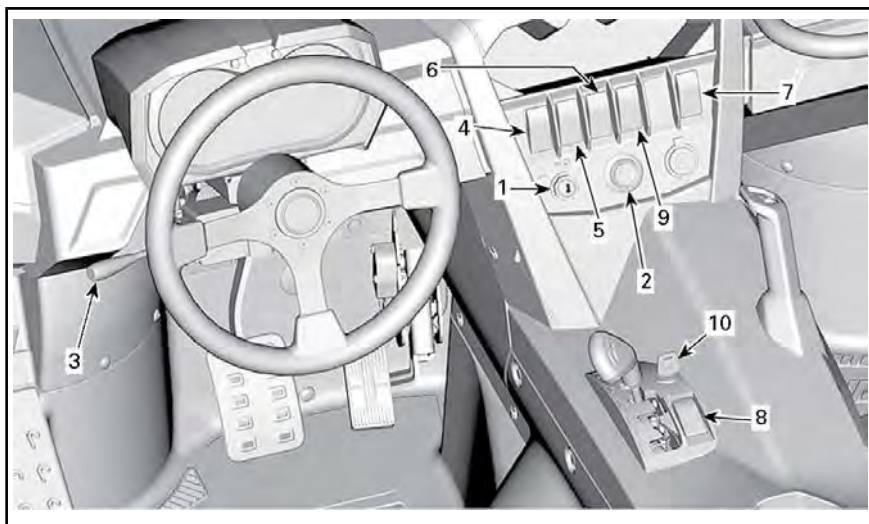

CONFIGURAZIONE TIPICA

1) Interruttore e chiavi di accensione

Interruttore di accensione

L'interruttore di accensione è collocato nell'area della consolle superiore.

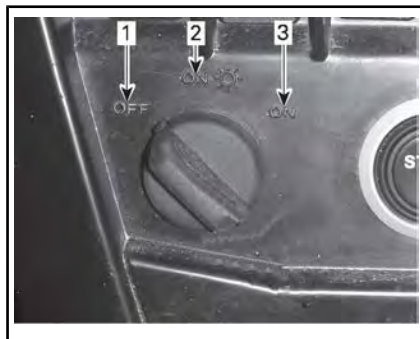

POSIZIONE DELL'INTERRUTTORE DI ACCENSIONE

1. OFF
2. ON con luci
3. Posizione ON - Non disponibile sui modelli europei

OFF

La chiave può essere inserita o rimossa solo in questa posizione.

In posizione OFF, il sistema elettrico del veicolo è disattivato.

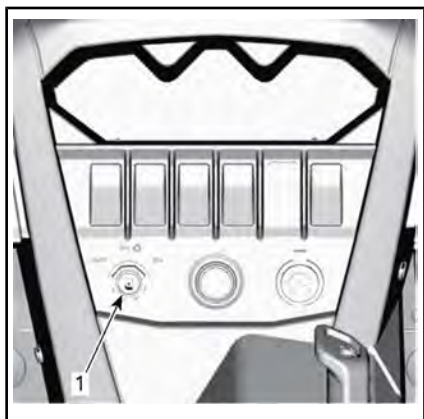

CONFIGURAZIONE TIPICA

1. Interruttore di accensione

Il motore si arresta portando l'interruttore di accensione in posizione OFF.

ON con luci

Quando la chiave è girata in questa posizione, il sistema elettrico del veicolo è attivato.

L'indicatore deve attivarsi.

Le luci del veicolo sono accese.

Il motore può essere avviato.

ON

AVVISO Posizione non disponibile sui modelli europei Per scongiurare danni all'interruttore di accensione, non forzare la chiave per portarla in posizione ON.

Chiavi di accensione

Tipi di chiavi

Questo veicolo può essere azionato utilizzando 3 tipi diversi di chiavi di accensione:

- Chiave normale (grigia)
- Chiave performance (nera)
- Chiave lavoro opzionale (arancione).

Il tipo di chiave è indicato da colori diversi.

ATTENZIONE

Ribaltamenti, collisioni e perdite di controllo che causano lesioni gravi o la morte possono accadere con tutti e tre i tipi di chiave. Indipendentemente dal tipo di chiave utilizzata, il conducente deve essere preparato, qualificato e condurre il veicolo con la massima attenzione.

Chiave normale

Il veicolo è dotato di una chiave normale.

La chiave normale limita il rendimento generale del veicolo, riducen-

do la coppia massima del motore al 70% e la velocità del veicolo a 70 km/h.

ATTENZIONE

Su pendii ripidi, il sistema di limitazione della velocità del motore potrebbe non essere in grado di impedire l'accelerazione del veicolo oltre questa velocità.

Questa chiave può rivelarsi utile per i conducenti che preferiscono un'accelerazione più graduale o per la guida in ambienti in cui si sconsigliano velocità massime e accelerazioni elevate. Ad esempio, su piste strette e tortuose, i conducenti potrebbero preferire la chiave normale.

Chiave per prestazioni elevate

Il veicolo è consegnato con due chiavi performance che permettono all'utente di poter sfruttare la coppia massima del motore nonché di utilizzare tutta la velocità del veicolo.

Questa chiave può rivelarsi utile per i conducenti che preferiscono una risposta più decisa dell'acceleratore e per ambienti in cui è opportuno ricorrere a velocità più elevate e ad accelerazione più alta. Ad esempio, su piste aperte e diritte, i conducenti potrebbero preferire la chiave per prestazioni elevate.

Chiave lavoro opzionale

Una chiave lavoro opzionale è disponibile presso il concessionario.

La chiave di lavoro limita il rendimento generale del veicolo, riducendo la coppia massima del motore al 50% e la velocità del veicolo a 40 km/h.

! ATTENZIONE

Su pendii ripidi, il sistema di limitazione della velocità del motore potrebbe non essere in grado di impedire l'accelerazione del veicolo oltre questa velocità.

Potrebbe essere utile per gli utenti che usano il veicolo in un ambiente di lavoro dove è necessario moderare la velocità e l'accelerazione.

Digitally Encoded Security System (D.E.S.S.)

La chiave di accensione contiene un circuito elettronico previsto per la trasmissione di un numero di serie elettronico univoco.

Il sistema D.E.S.S. legge il codice della chiave e consente al motore di avviarsi per le chiavi che riconosce.

2) Pulsante di avvio motore

Il pulsante di accensione del motore è collocato sulla consolle superiore. Il motore si accende premendo e tenendo premuto questo pulsante.

NOTA: Per accendere il motore, l'interruttore di accensione deve trovarsi in **posizione ON**.

NOTA: Se l'interruttore di accensione viene lasciato in posizione ON per più di 15 minuti, il motore non si avvierà a meno che l'interruttore di accensione non venga portato in posizione OFF, quindi nuovamente in posizione ON.

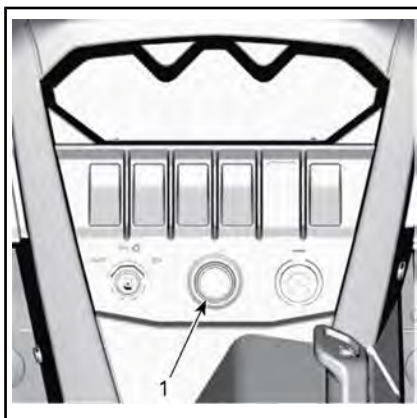

CONFIGURAZIONE TIPICA

1. Pulsante di avvio motore

3) Leva multifunzione

Selezione anabbaglianti/abbaglianti

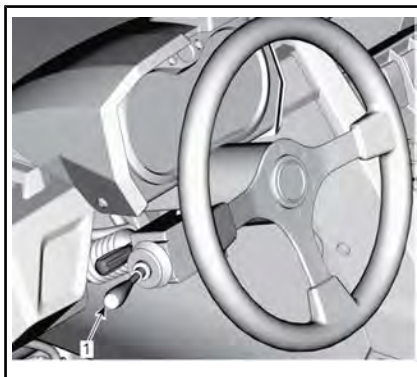

1. Leva multifunzione

Portando la leva multifunzione in posizione centrale, si selezionano gli anabbaglianti.

Per selezionare gli abbaglianti, spingere in avanti la leva multifunzione.

Per tornare agli anabbaglianti, spingere indietro la leva multifunzione.

NOTA: Per accendere i fari, mettere l'interruttore di accensione in posizione ON con luci.

Lampeggianti

Se si utilizzano gli anabbaglianti e si desidera lampeggiare, spingere la leva multifunzione.

Attivazione dell'avvisatore acustico

Per attivare l'avvisatore acustico, spingere l'estremità della leva multifunzione verso lo sterzo.

Attivazione delle frecce

Per attivare le frecce lato SX, spingere verso il basso la leva multifunzione.

Per attivare le frecce lato DX, spingere verso l'alto la leva multifunzione.

Per spegnere le frecce, mettere nuovamente la leva multifunzione in posizione centrale.

4) Interruttore di segnalazione pericolo

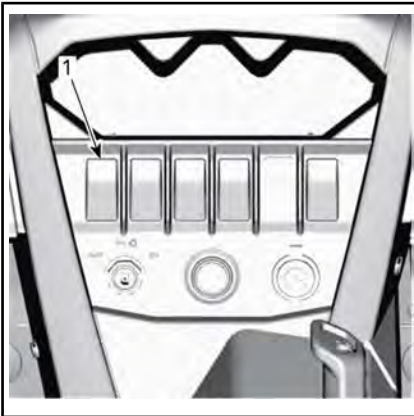

CONFIGURAZIONE TIPICA

1. Interruttore dei lampeggiatori d'emergenza

L'interruttore di segnalazione pericolo è collocato sulla consolle superiore.

Se attivato, tutte le luci delle frecce lampeggeranno.

NOTA: La segnalazione pericolo può essere attivata anche se l'interruttore di accensione è in posizione OFF.

5) Interruttore 2WD/4WD

L'interruttore 2WD/4WD è collocato sulla consolle superiore.

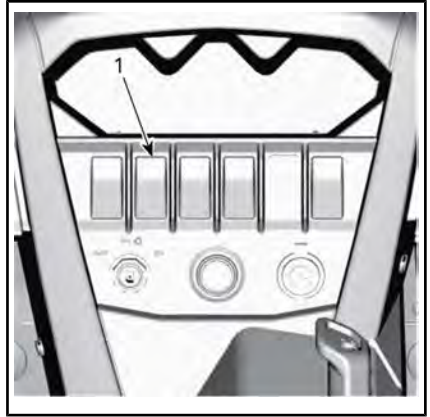

CONFIGURAZIONE TIPICA

1. Interruttore 2WD/4WD

Questo selettore seleziona 2 ruote motrici o 4 ruote motrici quando il veicolo è fermo e il motore è acceso.

AVVISO Arrestare il veicolo prima di attivare o disattivare l'indicatore 2WD/4WD. Un danno meccanico potrebbe verificarsi se l'interruttore venisse inserito o disinserito durante la marcia.

La modalità 4WD viene attivata premendo l'interruttore verso l'alto.

La modalità 2WD viene attivata premendo l'interruttore verso il basso. Il veicolo è quindi solo a trazione posteriore.

6) Interruttore modalità sport/ECO

L'interruttore Sport/ECO è collocato sulla consolle superiore.

Consente di scegliere la modalità sport o ECO con il cambio su H (marce lunghe).

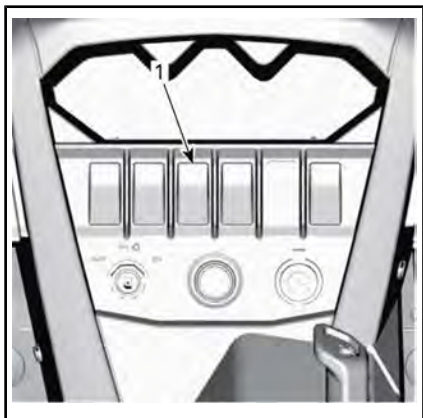

CONFIGURAZIONE TIPICA

1. Interruttore Sport/ECO

Le impostazioni della modalità sport garantiscono una risposta più decisa dell'acceleratore.

NOTA: È possibile attivare le impostazioni della modalità sport con tutti i tipi di chiave e garantire una potenza massima in ogni caso.

L'impostazione ECO (modalità di risparmio del carburante) riduce il consumo di carburante, limitando la risposta e l'apertura massima dell'acceleratore, in modo da consentire di viaggiare mantenendo un'impostazione ottimale della velocità.

NOTA: Utilizzare la modalità ECO su strade accidentate per una guida più morbida.

7) Interruttore verricello (modelli con verricello)

Il verricello può essere controllato dall'interno del veicolo con un comando che si trova nella consolle superiore.

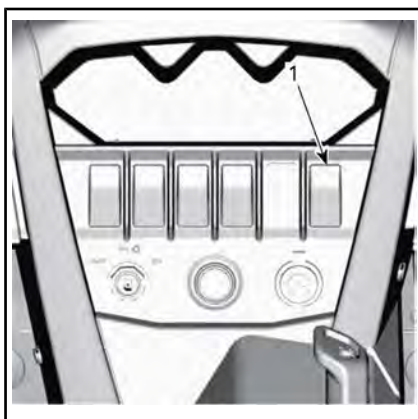

CONFIGURAZIONE TIPICA

1. Interruttore verricello

Per operare al meglio il verricello, vedere la GUIDA fornita con il veicolo.

8) Pulsante di esclusione

Il pulsante di esclusione è collocato sulla consolle inferiore dietro la leva del cambio.



1. Pulsante di esclusione

Le funzioni principali del pulsante di esclusione sono:

1. Bypassare il limitatore di velocità del motore nel funzionamento in retromarcia consentendo la massima coppia del motore.

! ATTENZIONE

Utilizzare l'esclusione solo per aiutare il veicolo o liberarsi da fango o da terreno molle. Non utilizzare l'esclusione per il normale funzionamento in retromarcia. Questo provocherebbe una guida in retromarcia a velocità eccessiva e potrebbe aumentare il rischio di perdita di controllo.

2. Per disattivare temporaneamente la protezione elettronica della cinghia di trasmissione (se disponibile e attivato sul proprio modello).

! ATTENZIONE

Usare l'esclusione solo se non è possibile cambiare con le marce corte (L). Non usare l'esclusione per il normale funzionamento e fare sempre attenzione all'ambiente circostante prima di usare l'esclusione.

3. Per cancellare il messaggio RICHIESTA MANUTENZIONE, vedere *MODALITÀ DI MESSAGGI SUL DISPLAY* o la sottosezione *DISPLAY MULTIFUNZIONE*.
4. Per spostare il veicolo in caso di guasto al pedale dell'acceleratore, vedere il paragrafo *LINEE GUIDA PER L'INDIVIDUAZIONE E RISOLUZIONE DEI PROBLEMI*.

Per innescare a funzione di esclusione, procedere nel modo seguente:

1. Tenere premuto il pulsante di esclusione, quindi schiacciare gradualmente il pedale dell'acceleratore.

NOTA: Nell'utilizzare la funzione di esclusione con la RETROMARCIA, l'indicatore farà scorrere un messag-

gio **ESCLUSIONE** per confermare che tale funzione è stata correttamente attivata.

2. Per disinserire la funzione di esclusione, è sufficiente rilasciare il pulsante di esclusione.

9) Interruttore DPS (modelli con DPS)

L'interruttore DPS è utilizzato per modificare la modalità DPS (servosterzo dinamico).

Per cambiare modalità, l'interruttore DPS deve essere tenuto premuto per almeno 2 secondi. Se tenuto premuto per meno di 2 secondi, mostrerà la modalità selezionata.

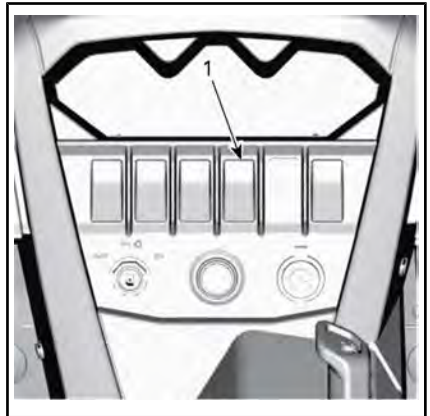

1. Interruttore DPS

10) Blocco della leva del cambio

La leva del cambio può essere bloccata quando il veicolo è parcheggiato e lasciato incustodito.

Per sbloccare la leva del cambio, girare la chiave in senso orario.

Per bloccare la leva del cambio, girare la chiave in senso antiorario.



STANDARD - LA LEVA DEL CAMBIO PUÒ ESSERE BLOCCATA IN POSIZIONE DI PARCHEGGIO

1. Blocco della leva del cambio

NOTA: Il veicolo non è bloccato se la leva del cambio non è in posizione di stazionamento quando il meccanismo è attivato.

INDICATORE MULTIFUNZIONE (LCD) (SOLO MODELLO DPS)

L'indicatore multifunzione (LCD) si trova nella colonna dello sterzo.



ATTENZIONE

Non effettuare la regolazione del display durante la guida. È possibile la perdita del controllo.

Descrizione dell'indicatore multifunzione

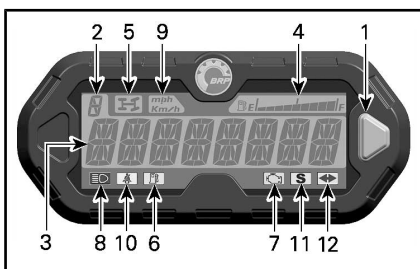

1. Pulsante di selezione
2. Display della posizione della trasmissione
3. Schermata principale
4. Indicatore livello carburante
5. Spia 4WD
6. Spia livello del carburante basso
7. Spia Controlla motore
8. Spia abbaglianti
9. Spia MPH e Km/h
10. Spia cinture di sicurezza
11. Spia modalità sport
12. Spia frecce

1) Pulsante selettore

Il pulsante selettore è usato per navigare o modificare le impostazioni dell'indicatore multifunzione.

2) Display della posizione della trasmissione

Questo display visualizza la posizione della trasmissione.



1. Posizione della trasmissione

Display	Funzione
P	Stazionamento
R	Retromarcia
N	Folle
H	Marce lunghe
L	Marce corte

3) Schermata principale

La schermata principale è usata per mostrare numerose funzioni dell'indicatore multifunzione.

Vedere *MODALITÀ INDICATORE MULTIFUNZIONE* per le differenti modalità disponibili:

4) Display livello carburante

Indicatore a barre che visualizza continuamente il livello di carburante nel serbatoio durante la guida.



1. Indicatore livello carburante

5) Spia 4WD



Quando questa spia è accesa (ON), indica che il sistema **4WD** è attivato.

6) Spia bassi livelli di carburante



Quando è accesa (ON), questa spia indica che nel serbatoio sono rimasti solo 12 L circa di carburante.

7) Spia motore



Quando questa spia è accesa (ON), indica un codice di errore del motore; verificare la presenza di messaggi sul display LCD.

Quando questo indicatore lampeggia, indica che la modalità **LIMP HOME** è attivata.

Per maggiori dettagli, vedere la sezione **INDIVIDUAZIONE E RISOLUZIONE DEI PROBLEMI**.

8) Spia dei fari lunghi



Se la spia è accesa, significa che sono stati attivati i **fari lunghi** e che la chiave di accensione è su ON con le luci di posizione.

9) Spia KM/H o MPH

mph
Km/h

La spia appropriata si illumina ad indicare l'unità utilizzata dal tachimetro.

10) Spia cinture di sicurezza



Quando l'indicatore è acceso, significa che le cinture non sono allacciate.

11) Spia modalità sport



Quando l'indicatore è acceso, è attiva la modalità sport.

12) Spia frecce



Quando questa spia è accesa (ON), indica che le luci di direzione sono in funzione.

Modalità indicatore multifunzione

Modalità tachimetro

In questa modalità, la schermata principale indica la velocità del veicolo in km/h o MPH.



Modalità giri/min (RPM)

In questa modalità, la schermata principale indica i giri/min del motore.



Modalità combinata

In questa modalità, la schermata principale indica la velocità del veicolo e i giri/min del motore.

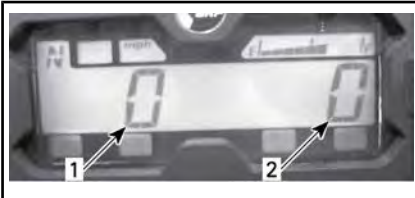

1. Velocità del veicolo
2. Giri/min del motore

Odometro (OD)

Il contachilometri registra la distanza totale percorsa in miglia o in chilometri.



Orologio

Mostra l'orario attuale.



Vedere *GAUGE SETUP* per rimettere l'ora.

Contachilometri parziale (TP)

Il contachilometri parziale registra la distanza percorsa dall'ultimo azzeramento. La distanza percorsa viene espressa in chilometri o miglia.



Può essere usato per stabilire la resa di un pieno di carburante, oppure per misurare la distanza di due diversi percorsi.

Premere e TENERE PREMUTO per due secondi il tasto di selezione display per azzerare il contachilometri parziale.

Contatore ore (TH)

Il conta-ore registra il tempo di utilizzo del veicolo quando è attivo l'impianto elettrico. Può ad esempio essere utilizzato per stabilire il tempo di percorrenza tra due tappe.



Premere e TENERE PREMUTO per due secondi il tasto di selezione display per azzerare il conta-ore.

Contatore motore (EH)

Il conta-ore del motore registra il tempo di attività del motore.



Modalità di messaggi sul display

I messaggi importanti saranno mostrati nella schermata principale del display. Vedere la tabella seguente.

In caso di condizioni anomale del motore, un messaggio può essere abbinato a una spia pilota. Per maggiori dettagli, vedere la sezione *INDIVIDUAZIONE E RISOLUZIONE DEI PROBLEMI*.

MESSAGGI (OPERATIVITÀ NORMALE)	DESCRIZIONE
FRENO	Messaggio visualizzato quando si frena ininterrottamente per 15 secondi. (La velocità deve essere superiore a 5 km/h)
PERFORMANCE KEY (CHIAVE PER PRESTAZIONI ELEVATE)	Mostrato all'accensione quando è usata la chiave per prestazioni elevate.
CHIAVE NORMALE	Visualizzato all'accensione quando si usa la chiave normale.
WORK KEY (CHIAVE LAVORO)	Mostrato all'accensione quando è usata la chiave lavoro.
ESCLUSIONE	Viene visualizzato quando si preme il pulsante esclusione e la leva del cambio è posizionata sulla retromarcia.
CINTURA DI SICUREZZA	Se la cintura di sicurezza non è allacciata e la velocità del veicolo è inferiore a 10 km/h, viene visualizzato il messaggio e si accende la spia pilota. Non sono state attivate limitazioni della torsione del motore.
ATTIVAZIONE LIMITE MOTORE ALLACCIARE LE CINTURE DI SICUREZZA	Se la cintura di sicurezza non è allacciata e la velocità del veicolo è superiore a 10 km/h, viene visualizzato il messaggio e la spia pilota rimane accesa. Il sistema di gestione del motore attiva una limitazione della coppia che riduce velocità del veicolo a circa 20 km/h.
DPS MAX	Servosterzo massimo.
DPS MED	Servosterzo medio
DPS MIN	Servosterzo minimo.
SPORT MODE ACTIVE (MODALITÀ SPORT ATTIVA)	Messaggio visualizzato in caso di attivazione della modalità sport.

MESSAGGI (OPERATIVITÀ NORMALE)	DESCRIZIONE
MODALITÀ ECO	Messaggio visualizzato in caso di attivazione della modalità ECO.
RICHIESTA MANUTENZIONE ⁽¹⁾	Messaggio visualizzato nell'indicatore se il veicolo deve essere sottoposto a manutenzione.
Marcia bassa	Visualizzato quando è attiva la protezione della cinghia con le marce alte. (Se disponibile e attivato sul proprio modello)

(1) Per cancellare il messaggio MANUTENZIONE RICHIESTA, procedere come descritto di seguito:

1. Selezionare STAZIONAMENTO.
2. Posizionare l'interruttore di accensione su ON. NON avviare il motore.

NOTA: Completare i punti dal 3 al 9 entro **5 secondi**.

3. Premere e TENERE PREMUTO il pulsante di esclusione.
4. Premere e rilasciare il pedale del freno.
5. Rilasciare il pulsante di esclusione.
6. Premere e rilasciare il pedale del freno.
7. Premere e TENERE PREMUTO il pulsante di esclusione.
8. Premere e rilasciare il pedale del freno.
9. Rilasciare il pulsante di esclusione.
10. Posizionare l'interruttore di accensione su OFF

NOTA: Non posizionare l'interruttore di accensione su ON prima dello spegnimento dell'indicatore multifunzione.

Modalità codice di guasto

Tenere premuto il pulsante mentre si alzano e si abbassano i fari (tre

cicli) per accedere ai codici di guasto.

Navigare sull'indicatore LCD

Modalità display predefinita

Dopo l'avvio del veicolo, la modalità display predefinita mostra:

- Velocità del veicolo
- Giri al minuto (RPM).
- Entrambi i parametri contemporaneamente (modalità combinata)

Per passare da una visualizzazione all'altra procedere come segue:

1. Girare la chiave di accensione in posizione ON per alimentare il sistema.
2. Attendere che il messaggio di benvenuto sia visualizzato.
3. Premere e rilasciare il selettore una sola volta per visualizzare OD (contachilometri).
4. Premere nuovamente il selettore e TENERE PREMUTO per 2 secondi.

In questo modo la modalità passerà da tachimetro a giri/min o combinata.



5. Per selezionare un'altra modalità, ripetere i punti 3 e 4 fino ad ottenere la modalità desiderata.

Modalità display temporanea

Nella modalità display temporanea, sono disponibili le funzioni seguenti:

- Odometro
- Orologio
- Contachilometri parziale (azzerabile)
- Contaore parziale (azzerabile)
- Contaore motore.

Premere e tenere premuto il selettore per passare dalla modalità predefinita a quella temporanea:



1. Pulsante di selezione

L'indicatore visualizza la modalità selezionata per 10 secondi per poi tornare a quella normale.

In modalità resettabile, premere e TENERE PREMUTO per 2 secondi il pulsante di selezione per resettare.

Impostazione dell'indicatore

Impostazione dell'orologio

una volta selezionato il display dell'orologio, utilizzare il pulsante di selezione del display per impostare l'orologio come segue:

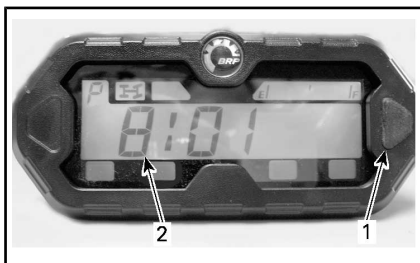

1. Pulsante di selezione

2. Orario

1. TENERE PREMUTO il pulsante (il display lampeggerà).
2. Selezionare il formato 12 ore (12H) o 24 ore (24H) premendo il pulsante.
3. Se è stato selezionato il formato 12 ore, scegliere Am ("A") o Pm ("P") premendo il pulsante.
4. TENERE premuto il pulsante.
5. Premere il pulsante per selezionare la prima cifra delle ore.
6. TENERE premuto il pulsante.
7. Premere il pulsante per selezionare la seconda cifra delle ore.
8. TENERE premuto il pulsante.
9. Premere il pulsante per selezionare la prima cifra dei minuti.
10. TENERE premuto il pulsante.
11. Premere il pulsante per selezionare la seconda cifra dei minuti.
12. Premere il pulsante per inserire le impostazioni (nel display apparirà l'OROLOGIO).

NOTA: L'indicatore visualizza l'ora attuale per 10 secondi per poi tornare a quella normale.

Selezione unità (km/h o mi/h)

Il tachimetro, il contachilometri e il contachilometri parziale sono preimpostati dal costruttore in **miglia**, ma è possibile cambiarli in **chilometri**. Contattare un concessionario Can-Am autorizzato.

Selezione lingua

È possibile cambiare la lingua del display dell'indicatore. Rivolgersi a un concessionario Can-Am autorizzato per conoscere la disponibilità delle lingue e impostare l'indicatore in base alle proprie preferenze.

INDICATORE MULTIFUNZIONE (ANALOGICO/DIGITALE) (MODELLI XT)

Descrizione dell'indicatore multifunzione

L'indicatore multifunzione (analogico/digitale) è situato sulla colonna dello sterzo.

L'indicatore multifunzione (analogico/digitale) è costituito da un indicatore digitale e due indicatori analogici (tachimetro e contagiri).

Le spie della temperatura del motore e della barra del livello del carburante sono inserite nell'indicatore digitale.

Le luci di indicazione di direzione sono inserite negli indicatori analogici.

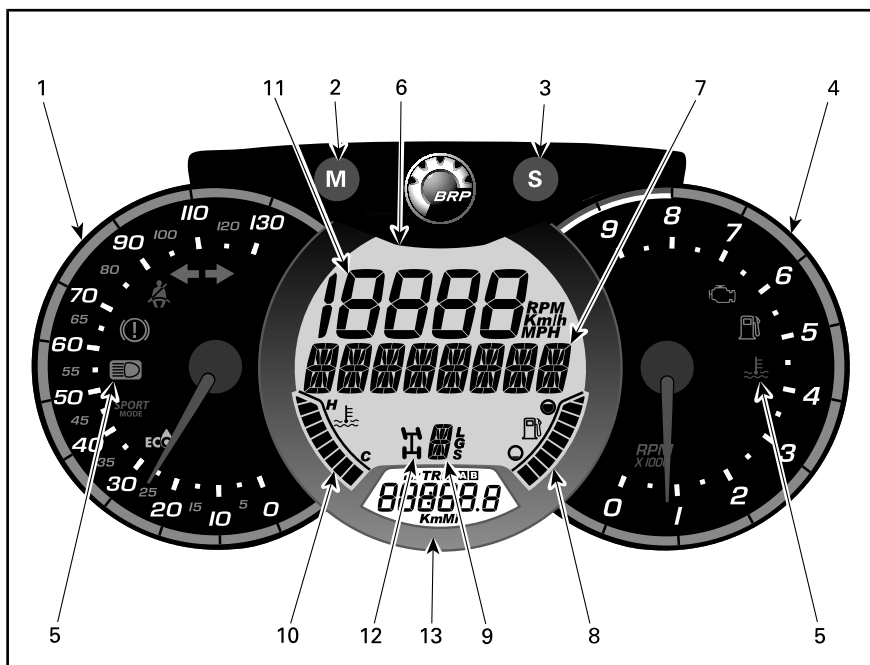

⚠ ATTENZIONE

Non effettuare la regolazione del display durante la guida. È possibile la perdita del controllo.

1) Contagiri analogico

Misura la velocità del veicolo in km/h o miglia/h.

2) Pulsante MODE (M)

Premere il pulsante MODE (M) per scorrere tutte le funzioni del display digitale principale.

SEQUENZA DELLE FUNZIONI	OPZIONI
Il Display numerico lampeggia	Premere SET (S) per scorrere e selezionare la funzione desiderata; premere MODE (M) per confermare
Il Display multifunzione lampeggia	Premere SET (S) per scorrere e selezionare la funzione desiderata; premere MODE (M) per confermare

3) Pulsante SET (S)

Premere il pulsante SET (S) per scorrere tutte le funzioni del display digitale secondario.

SEQUENZA DELLE FUNZIONI	INFORMAZIONI VISUALIZZATE
Orologio	XX:XX (ora espressa nel formato 24:00) XX:XX A o P (ora espressa nel formato 12:00 AM/PM)
Contachilometri distanza cumulativa	XXXXX,X km o miglia
Distanza di viaggio - contachilometri A (Viaggio A)	XXXXX,X km o miglia
Distanza di viaggio - contachilometri B (Viaggio B)	XXXXX,X km o miglia
Cronometro tempo motore (Hr)	XXXXX,X
Cronometro parziale (HrTRIP)	XXXXX,X

Per ripristinare qualsiasi funzione parziale, premere e tenere premuto il pulsante SET (S) per tre secondi.









4) Contagiri analogico (giri/min)

Misura i giri al minuto del motore (giri/min). Moltiplicando il valore per 1.000 si ottiene il numero effettivo di giri.

5) Spie

Le spie indicano varie condizioni o problemi.

Una spia può lampeggiare da sola o insieme ad un'altra spia.

SPIA		DESCRIZIONE
Tutte le spie luminose	Acceso	Le spie sono attivate quando l'interruttore di accensione è acceso (ON) e il motore non è avviato
	Acceso	Livello del carburante basso
	Acceso	Controllare il motore
	Acceso	Alta temperatura del motore
	Acceso	Fari nella posizione degli ABBAGLIANTI
	Accesa/ Lampeggiante	La cintura di sicurezza del conducente non è agganciata correttamente. Il rendimento del motore è limitato e ciò riduce la velocità e il funzionamento del veicolo. Display digitale principale: ALLACCIARE LE CINTURE DI SICUREZZA
	Acceso	Modalità sport attivata
	Acceso	Modalità ECO attivata
	Lampeggiante	Frecce o indicatori di segnalazione pericolo lampeggianti

6) Display digitale principale

Mostra informazioni utili in tempo reale al conducente.

7) Display multifunzione

Possono essere visualizzati i giri del motore (RPM) e la velocità del veicolo. Vedere *PULSANTE MODE (M)* in questa sezione.

Possono inoltre essere visualizzati messaggi informativi importanti. Vedere la tabella seguente.

In caso di condizioni anomale del motore, un messaggio può essere abbinato a una spia pilota. Per maggiori dettagli, vedere la sezione *INDIVIDUAZIONE E RISOLUZIONE DEI PROBLEMI*.

MESSAGGIO	DESCRIZIONE
FRENO	Messaggio visualizzato quando si frena ininterrottamente per 15 secondi. (La velocità deve essere superiore a 5 km/h)
CHIAVE NORMALE	Visualizzato all'accensione quando si usa la chiave normale.
PERFORMANCE KEY (CHIAVE PER PRESTAZIONI ELEVATE)	Mostrato all'accensione quando è usata la chiave per prestazioni elevate.
WORK KEY (CHIAVE LAVORO)	Mostrato all'accensione quando è usata la chiave lavoro.
ESCLUSIONE	Viene visualizzato quando si preme il pulsante esclusione e la leva del cambio è posizionata sulla retromarcia.
CINTURA DI SICUREZZA	Se la cintura di sicurezza non è allacciata e la velocità del veicolo è inferiore a 10 km/h, viene visualizzato il messaggio e si accende la spia pilota. Non sono state attivate limitazioni della torsione del motore.
ATTIVAZIONE LIMITE MOTORE ALLACCIARE LE CINTURE DI SICUREZZA	Se la cintura di sicurezza non è allacciata e la velocità del veicolo è superiore a 10 km/h, viene visualizzato il messaggio e la spia pilota rimane accesa. Il sistema di gestione del motore attiva una limitazione della coppia che riduce velocità del veicolo a circa 20 km/h.
DPS MAX.	Servosterzo massimo.
DPS MED	Servosterzo medio
DPS MIN	Servosterzo minimo.
SPORT MODE ACTIVE (MODALITÀ SPORT ATTIVA)	Messaggio visualizzato in caso di attivazione della modalità sport.
MODALITÀ ECO	Messaggio visualizzato in caso di attivazione della modalità ECO.
RICHIESTA MANUTENZIONE ⁽¹⁾	Messaggio visualizzato nell'indicatore se il veicolo deve essere sottoposto a manutenzione.
MARCIA BASSA	Visualizzato quando è attiva la protezione della cinghia con le marce alte. (Se disponibile e attivato sul proprio modello)

(1) Per cancellare il messaggio MANUTENZIONE RICHIESTA, procedere come descritto di seguito:

1. Selezionare STAZIONAMENTO.

2. Posizionare l'interruttore di accensione su ON. NON avviare il motore.

NOTA: Completare i punti dal 3 al 9 entro **5 secondi**.

3. Premere e TENERE PREMUTO il pulsante di esclusione.
4. Premere e rilasciare il pedale del freno.
5. Rilasciare il pulsante di esclusione.
6. Premere e rilasciare il pedale del freno.
7. Premere e TENERE PREMUTO il pulsante di esclusione.
8. Premere e rilasciare il pedale del freno.
9. Rilasciare il pulsante di esclusione.
10. Posizionare l'interruttore di accensione su OFF

NOTA: Non posizionare l'interruttore di accensione su ON prima dello spegnimento dell'indicatore multifunzione.

8) Spia livello del carburante

Indicatore a barre che visualizza continuamente il livello di benzina nel serbatoio.

9) Spia della posizione della scatola del cambio

Viene visualizzata la posizione della scatola del cambio selezionata.

10) Spia temperatura motore

Indicatore a barre che visualizza continuamente la temperatura del refrigerante del motore.

11) Display numerico

Possono essere visualizzati i giri del motore (RPM) e la velocità del veicolo. Vedere *PULSANTE MODE (M)* in questa sezione.

12) Spia 2WD/4WD

Quando questa spia è accesa (ON), il sistema 4WD è attivato.

13) Display digitale secondario

Mostra informazioni utili in tempo reale al conducente. Per informazioni sul funzionamento del display, vedere il paragrafo *PULSANTE SET (S)*.

Impostazione dell'indicatore

Impostazioni delle unità metriche/imperiali

Per le regolazioni consultare un concessionario Can-Am.

Impostazione dell'orologio

1. Premere il pulsante MODE (M) per selezionare il display dell'orologio.
2. Tenere premuto il pulsante MODE (M) per tre secondi.
3. Premere il pulsante MODE (M) per selezionare il formato dell'ora 12:00 AM PM o 24:00.
4. Se è selezionato il pulsante 12:00 AM PMd, A o P lampeggia. Premere il pulsante MODE (M) per selezionare A (AM) o P (PM).
5. Premere il pulsante SET (S) per cambiare le ore.
6. Premere il pulsante MODE (M) per passare ai minuti (i minuti lampeggiano).
7. Premere il pulsante SET (S) per cambiare i minuti.
8. Premere il pulsante MODE (M).

Impostazione della lingua

È possibile cambiare la lingua del display dell'indicatore. Rivolgersi a un concessionario Can-Am autorizzato per conoscere la disponibilità delle lingue e impostare l'indicatore in base alle proprie preferenze.

DOTAZIONI

NOTA: Alcune etichette di sicurezza del veicolo non sono riportate nelle illustrazioni. Per le informazioni sulle etichette di sicurezza, vedere la sottosezione *ETICHETTE DI SICUREZZA DEL VEICOLO*.

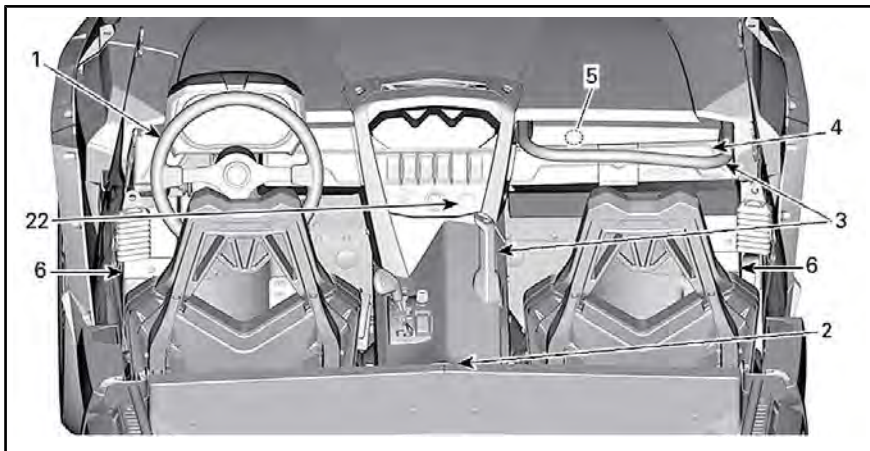

CONFIGURAZIONE TIPICA

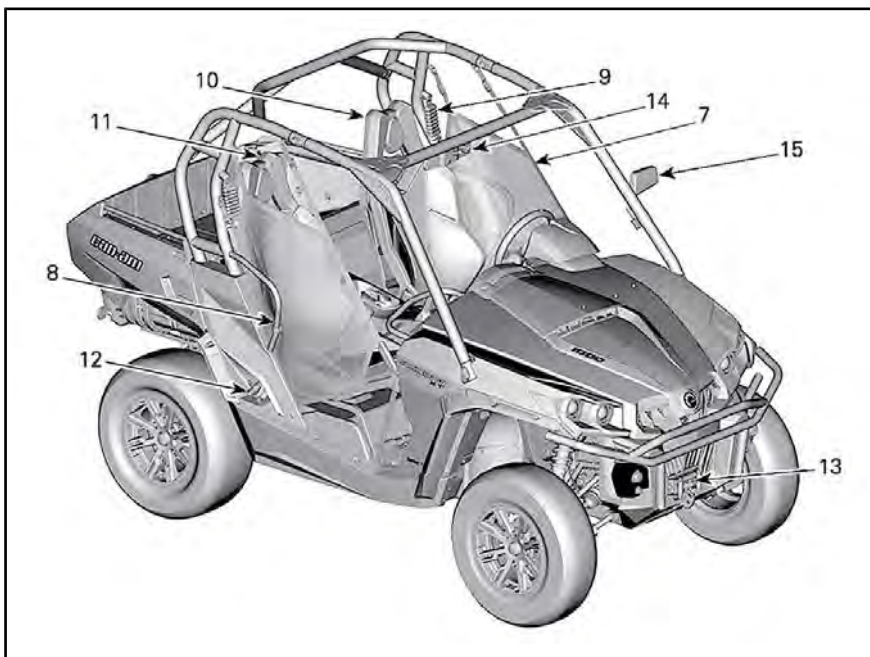

CONFIGURAZIONE TIPICA

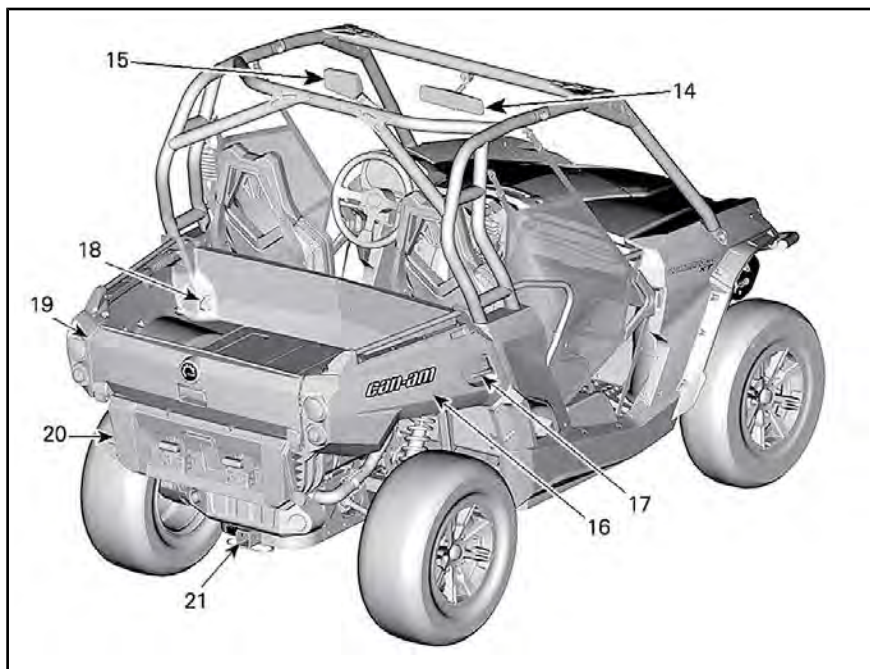

CONFIGURAZIONE TIPICA

1) Inclinazione dello sterzo

È possibile regolare l'altezza dello sterzo.

Regolare l'altezza dello sterzo al livello del torace e non della testa.

Per regolare l'altezza dello sterzo:

1. Sbloccare lo sterzo tirando la leva di inclinazione verso di sé.
2. Spostare lo sterzo fino alla posizione desiderata.
3. Rilasciare la leva di inclinazione per bloccare correttamente lo sterzo.



ATTENZIONE

Non regolare mai l'altezza dello sterzo durante la guida. È possibile perdere il controllo del veicolo.

2) Portabevande

Due portabevande sono posizionati sul retro della consolle inferiore.



1. Portabevande

NOTA: Non utilizzare i portabevande durante la guida su fondi stradali accidentati.

3) Maniglie passeggero

Il passeggero ha accesso ad una maniglia anteriore collocata sul davanti del vano portaoggetti superiore del sedile.

Il passeggero ha anche accesso ad una maniglia a sinistra al centro del veicolo sulla consolle inferiore.

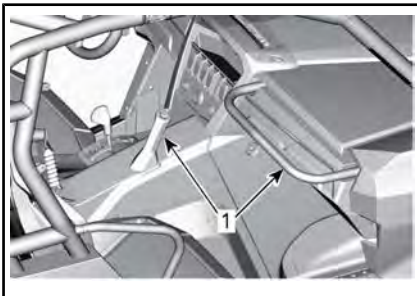

1. Maniglie passeggero

L'utilizzo delle maniglie aiuta il passeggero a prepararsi al movimento del veicolo e a mantenere le mani e il corpo all'interno del cockpit in caso di ribaltamento.

! ATTENZIONE

Non utilizzare mai parti della gabbia del veicolo come maniglie. Le mani potrebbero essere colpite da oggetti esterni al cockpit oppure rimanere schiacciate in un ribaltamento.

4) Vano portaoggetti

Il veicolo è dotato di un vano portaoggetti progettato per il trasporto di oggetti leggeri.

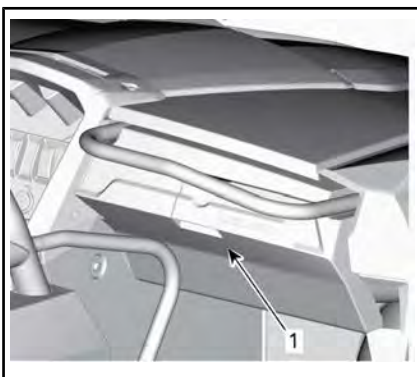

1. Chiavistello del vano portaoggetti

CAPACITÀ DEL VANO PORTAOGGETTI

CARICO MASSIMO	5 kg
----------------	------

5) Kit strumenti

Il veicolo è dotato di un kit contenente utensili di base. Il kit è collocato nel vano portaoggetti.

6) Poggiatesta

Il veicolo è dotato di poggiatesta per conducente e passeggero che consentono un saldo posizionamento dei piedi sul pavimento del veicolo, aiutando a mantenere una postura corretta durante la guida.

I poggiatesta aiutano a ridurre al minimo il rischio di lesioni a gambe e piedi.

Indossare sempre calzature appropriate. Vedere il paragrafo **ATTREZZATURE DI PROTEZIONE**.

7) Portaoggetti laterali

Su ciascun lato del cockpit è presente un portaoggetti laterale che aiuta a mantenere braccia, gambe e spalle all'interno del veicolo, riducendo in tal modo il rischio di lesioni. I portaoggetti laterali possono anche impedire l'ingresso nel cockpit di arbusti e altri detriti.

! ATTENZIONE

Non utilizzare il veicolo se entrambi i portaoggetti laterali non sono posizionati e fissati correttamente.

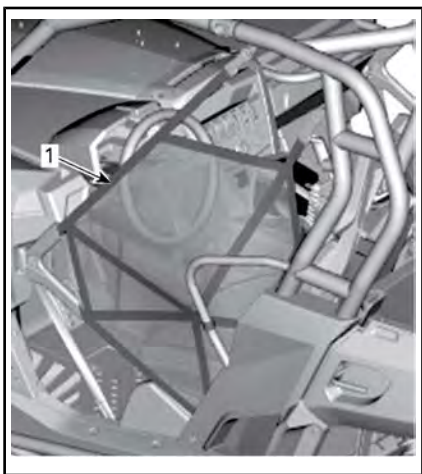

1. Reti di protezione

I portaggetti laterali possono essere regolati e devono essere ben serrati. Per regolare i portaggetti laterali, procedere come segue:

1. Fissare il portaggetti laterale con la fibbia.
2. Tirare le tre cinghie di regolazione per serrare.

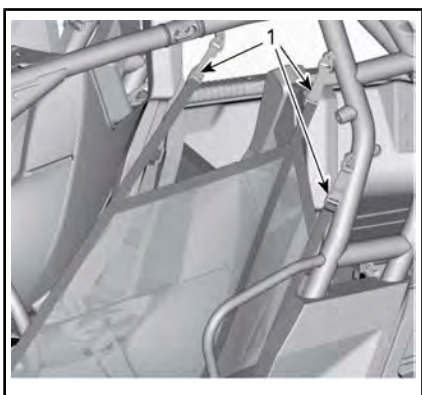

1. Cinghie di regolazione

8) Salvaspalla

Il veicolo è dotato di salvaspalla per aiutare il conducente e il passeggero a bloccare tutto il corpo all'interno del veicolo.

9) Cinture di sicurezza

Questo veicolo è dotato di cinture di sicurezza a tre punti per proteggere il conducente e il passeggero nell'abitacolo in caso di collisioni, capovolgimenti o ribaltamenti.

! ATTENZIONE

Allacciare sempre correttamente le cinture di sicurezza. Le cinture di sicurezza riducono il rischio di lesioni in caso di incidente e aiutano a tenere le membra del corpo all'interno del cockpit in caso di ribaltamenti o incidenti.

Se la cintura di sicurezza del sedile del conducente non è allacciata quando:

- L'interruttore di accensione è in posizione ON, la spia delle cinture di sicurezza lampeggerà.
- Il motore si avvia e la leva del cambio viene disinnestata dalla posizione PARK (STAZIONAMENTO), la velocità del veicolo viene ridotta a circa 20 km/h al massimo su una superficie piana.

! ATTENZIONE

Il veicolo può raggiungere velocità più elevate o più basse in base alle pendenze.

Come promemoria dell'allacciamento delle cinture di sicurezza, l'indicatore multifunzione consentirà di visualizzare il seguente messaggio: ATTIVAZIONE LIMITE MOTORE ALLACCIARE LE CINTURE DI SICUREZZA.

! ATTENZIONE

Non sono previste spie o messaggi per la cintura di sicurezza del passeggero. Il conducente è responsabile della sicurezza del passeggero e dovrebbe accertarsi che quest'ultimo allacci correttamente la cintura di sicurezza.

Allacciamento e regolazione della cintura di sicurezza

Inserire la linguetta di chiusura della cintura di sicurezza nell'apposito ancoraggio, quindi tirare la cintura per accertarsi che sia correttamente bloccata.

Posizionare la cintura intorno ai fianchi il più in basso possibile. Successivamente, tirare la cintura lungo spalle per farla aderire correttamente.

NOTA: Per regolare la cintura di sicurezza, far scorrere la cinghia in base alle necessità.

! ATTENZIONE

Allacciare correttamente la cintura di sicurezza. Controllare che non sia allentata o difettosa.

Per rilasciare la cintura di sicurezza, spingere il pulsante rosso dell'ancoraggio.

10) Sedile del conducente

Il sedile del conducente può essere regolato in avanti e indietro.

Per regolare il sedile, spostare l'apposita leva e sbloccarlo. Rilasciare la leva per bloccare il sedile nella posizione desiderata.

! ATTENZIONE

Non regolare mai la posizione del sedile durante la guida.

Il sedile del conducente può essere rimosso facilmente:

- Inclinare in avanti il sedile sganciando il dispositivo di chiusura collocato tra il poggiatesta e lo schienale.
- Tirare il sedile verso l'alto.

Sotto il sedile del conducente è presente un comodo vano.



1. Vano bagagli

11) Sedile del passeggero

Il sedile del passeggero non può essere regolato.

Per rimuovere il sedile del passeggero, inclinarlo in avanti sganciando il dispositivo di chiusura collocato tra il cuscino del sedile e lo schienale. Dopo averlo inclinato in avanti, il sedile può essere rimosso tirando verso l'alto.

12) Tappo del serbatoio del carburante

Il tappo del serbatoio del carburante è collocato sul lato destro del veicolo dietro il sedile del passeggero.



1. Tappo del serbatoio del carburante

Vedere il paragrafo **CARBURANTE** per ulteriori informazioni sulla procedura di rifornimento e i requisiti relativi al carburante.

13) Verricello (modelli con verricello)

Il verricello può essere attivato dall'interno del veicolo con un comando che si trova nella console superiore.

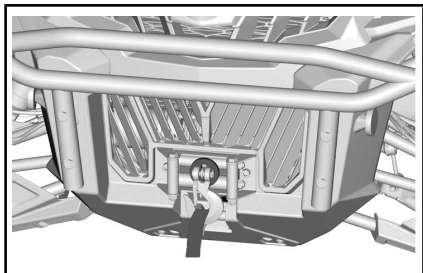

TIPICO: VERRICELLO

NOTA: L'uso prolungato e intensivo del verricello può scaricare la batteria.

Per ridurre il rischio di scaricare la batteria, attenersi alle istruzioni seguenti:

Srotolare sempre manualmente: sbloccare il cavo utilizzando la maniglia poi tirare la cinghia del gancio per srotolare.

Si raccomanda di lasciare in funzione il motore durante il funzionamento del verricello. Non arrestare il veicolo subito dopo l'utilizzo del

verricello, per far ricaricare la batteria.

Durante l'uso del verricello per oltre 30 secondi, si raccomanda inoltre di aumentare i giri del motore fino alla gamma 3000 giri/min per aumentare la potenza di ricarica della batteria.

NOTA: Assicurarsi che il veicolo sia in FOLLE (N) prima di aumentare i giri del motore.

Per operare il verricello, vedere la GUIDA fornita con il veicolo.

! ATTENZIONE

Verricello anteriore:

- Il gancio del verricello anteriore del veicolo così attrezzato deve essere smontato e conservato altrove se il veicolo viene guidato su piste e/o strade pubbliche.
- Il mancato rispetto di questa procedura può aumentare il rischio di lesioni alle persone che si trovano nelle vicinanze.

14) Specchietto centrale

Questo veicolo è dotato di uno specchietto centrale.

Lo specchietto può essere regolato in base alle preferenze del conducente.

! ATTENZIONE

Non regolare lo specchietto durante la guida. È possibile la perdita del controllo.

15) Specchietto laterale SX

Questo veicolo è dotato di uno specchietto laterale SX.

Lo specchietto può essere regolato in base alle preferenze del conducente.

! ATTENZIONE

Non regolare lo specchietto durante la guida. È possibile la perdita del controllo.

16) Vano di carico

Il veicolo è dotato di un vano di carico inclinabile a due livelli. Il vano di carico può essere usato per vari tipi di carico.

! ATTENZIONE

Per ridurre il rischio di perdita di controllo o del carico, usare il vano di carico solo conformemente alla sezione *TRASPOSTO DI CARICHI* presente nelle *INFORMAZIONI DI SICUREZZA*.

Il vano di carico è diviso in due sezioni, quella superiore e quella inferiore, al fine di poter trasportare carichi separati.

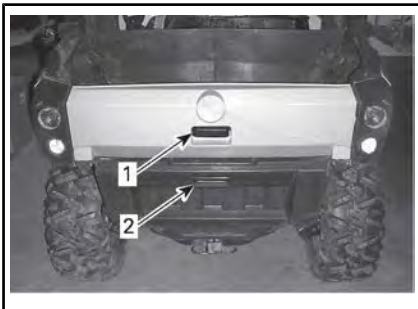

CONFIGURAZIONE TIPICA

1. Vano di carico sezione superiore
2. Vano di carico sezione inferiore

Il piano che separa le sezioni può essere facilmente rimosso per creare una singola area di carico. Entrambe le sponde, superiore e inferiore, devono essere aperte per permettere al piano separatore di essere rimosso.

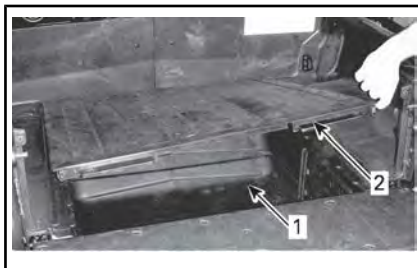

1. Volume di carico aumentato.
2. Piano/separatore



AREA DI CARICO SENZA PIANO/

SEPARATORE

La parte più bassa della sezione può essere suddivisa in ulteriori due sottosezioni inserendo il piano di compensato nelle apposite fessure verticali.

17) Maniglie di rilascio inclinazione del vano di carico

Il meccanismo di aggancio del vano di carico può essere attuato dall'altra parte del veicolo tramite una maniglia di rilascio.

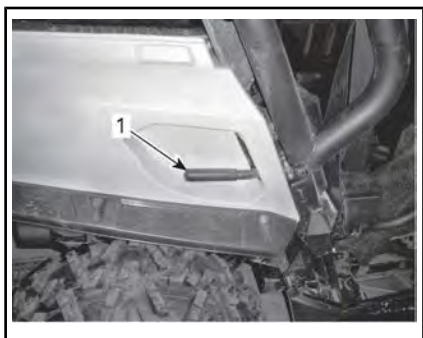

1. Maniglia di rilascio del vano di carico.

Vedere **TRASPORTO DI CARICHI** nella sezione **INFORMAZIONI PER LA SICUREZZA**.

18) Ganci di ancoraggio

Per fornire un punto di ancoraggio, per assicurare il carico all'interno del vano, sono presenti 4 ganci di ancoraggio all'interno del vano di carico.

19) Sponda superiore

La sezione superiore del vano di carico può essere chiusa con una sponda.



VANO DI CARICO SEZIONE SUPERIORE TIPICO

1. Separatore di sezione del piano
2. Sponda superiore

AVVISO Non eccedere i 100 kg di peso sulla sponda superiore durante il carico o lo scarico. Chiudere sempre la sponda superiore prima di operare il veicolo al fine di ridurre il rischio di perdita del carico.

Rimozione della sponda superiore

La sponda superiore può essere facilmente rimossa inclinando o tirando i cardini, poi rimuovere i cavi di contenimento.



CONFIGURAZIONE TIPICA

1. Cardine della sponda superiore

20) Sponda inferiore

La sezione più bassa del vano di carico dispone di una sponda inferiore.



TIPICA: SEZIONE PIÙ BASSA CON SPONDA INFERIORE

La sponda superiore deve essere chiusa per aprire o chiudere la sponda inferiore.



CONFIGURAZIONE TIPICA

1. Sponda inferiore
2. Sezione inferiore

AVVISO Non eccedere i 100 kg di peso sulla sponda inferiore durante il carico o lo scarico. Chiudere sempre la sponda inferiore prima di operare il veicolo al fine di ridurre il rischio di perdita del carico.

21) Gancio di supporto

Il veicolo dispone di un gancio di supporto standard della misura di 51 mm x 51 mm.

Per un uso corretto del gancio di supporto, vedere *SPOSTARE CARICHI ED ESEGUIRE LAVORI* nella sezione *INFORMAZIONI SULLA SICUREZZA*.

ATTENZIONE

Per ridurre i rischi di perdere il controllo o il carico, rispettare sempre la capacità di carico massima.

22) Presa di corrente 12 volt

Utile per una lampada a mano o altre attrezzature portatili.

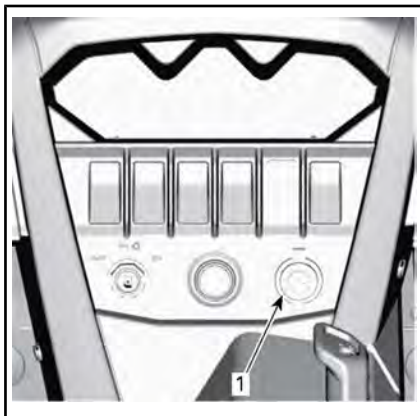

1. 12 V presa di corrente

Rimuovere il cappuccio di protezione da utilizzare

Non superare la capacità nominale. Si rimanda alla sottosezione *CARATTERISTICHE TECNICHE*.

MESSA A PUNTO DELLA GUIDA

Linee guida per la regolazione delle sospensioni

La guida e il comfort del veicolo dipendono dalla regolazione delle sospensioni.

ATTENZIONE

La regolazione delle sospensioni può ripercuotersi sul controllo del veicolo. Cercare sempre di acquisire familiarità con il comportamento del veicolo dopo aver regolato le sospensioni.

La scelta delle regolazioni delle sospensioni varia in base al carico del veicolo, alle preferenze personali, alla velocità di guida e alle condizioni del terreno.

Il modo migliore per regolare le impostazioni è partire dalla regolazione di fabbrica e quindi personalizzare ogni regolazione, una alla volta.

Le regolazioni anteriori e posteriori sono correlate. Potrebbe essere necessario regolare nuovamente l'ammortizzatore posteriore dopo aver regolato, ad esempio, gli ammortizzatori posteriori.

Effettuare un giro di prova con il veicolo nelle stesse condizioni: pista, velocità, carico, ecc. Modificare soltanto una regolazione ed effettuare nuovamente la prova pratica. Procedere in modo metodico fino a quando si è soddisfatti.

Impostazioni predefinite delle sospensioni

IMPOSTAZIONI PREDEFINITE DELLE SOSPENSIONI ANTERIORI	
REGOLAZIONE	IMPOSTAZIONE PREDEFINITA
Pre carica molla	Posizione 1 Cam (morbida)

IMPOSTAZIONI PREDEFINITE DELLE SOSPENSIONI POSTERIORI

REGOLAZIONE	IMPOSTAZIONE PREDEFINITA
Pre carica molla	Posizione 1 Cam (morbida)

Regolazione delle sospensioni

Regolazione precarica molla

Accorciare la molla per una guida più stabile e condizioni più dure o quando si traina un rimorchio.

Allungare la molla per una guida meno rigida e in condizioni di guida ideali.

ATTENZIONE

Fissare sempre le camme di regolazione di destra e di sinistra dell'ammortizzatore sulla sospensione anteriore o posteriore nella stessa posizione. Mai regolare solo una ammortizzatore. Una regolazione irregolare potrebbe provocare alterazioni nel controllo del veicolo e provocare un incidente.

Sollevarre il veicolo. Misurare la lunghezza della molla senza carico e sulle ruote.

La lunghezza della molla deve essere uguale su entrambi i lati.

NOTA: La precarica della molla influenza l'altezza da terra.

Regolare girando la camma regolabile. Utilizzare l'attrezzo del kit strumenti.

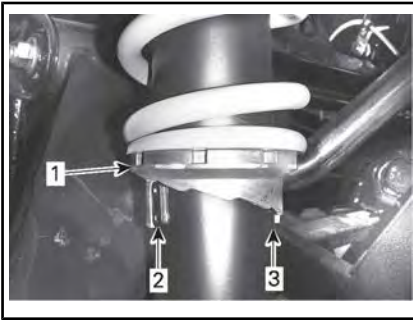

CONFIGURAZIONE TIPICA

1. Ruotare le camme di regolazione
2. Regolazione dolce
3. Regolazione forte

Funzione DPS

I modelli interessati sono dotati di un sistema di servosterzo dinamico (Dynamic Power Steering, DPS). Il DPS riduce lo sforzo necessario a girare il volante.

Le modalità di DPS seguenti sono predefinite nel veicolo.

DPS MODE (MODALITÀ DPS)	
DPS MAX.	Servosterzo massimo
DPS MED.	Servosterzo medio
DPS MIN.	Servosterzo minimo

Per visualizzare la modalità DPS attiva, procedere nel modo seguente:

1. Premere e rilasciare l'interruttore **DPS**.

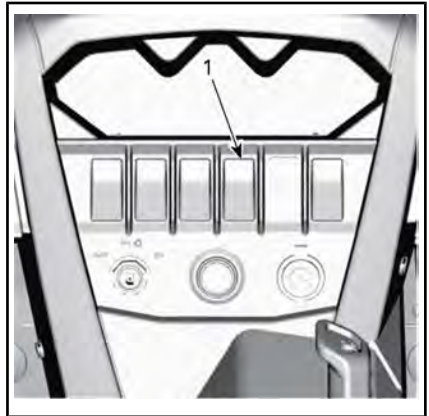

1. Interruttore DPS
2. Controllare l'indicatore multifunzione per confermare la modalità DPS attiva.



1. Visualizzazione modalità DPS

INDICATORE LCD

1. Modalità DPS (Display 3)

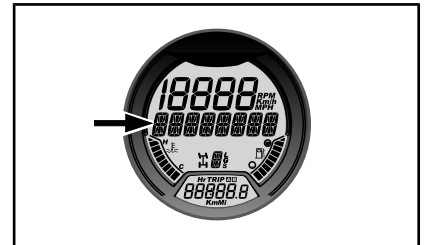

INDICATORE ANALOGICO/DIGITALE

1. Visualizzazione modalità DPS

Per modificare la modalità DPS, procedere nel modo seguente:

1. Premere e tenere premuto l'interruttore **DPS** per 2 secondi per passare all'impostazione successiva.
2. Rilasciare l'interruttore **DPS**.
3. Ripetere fino alla selezione dell'impostazione desiderata.

NOTA: La regolazione della modalità DPS non può essere effettuata nel caso in cui la trasmissione del veicolo sia impostata su

RETROMARCIA.

CARBURANTE

Requisiti del carburante

AVVISO Utilizzare sempre benzina fresca. La benzina si ossida, determinando la perdita di numero di ottano, composti volatili, e la produzione di depositi di gomma e vernici che possono danneggiare il sistema di alimentazione.

Le miscele di carburante a base di alcool variano a seconda del Paese e dell'area geografica. Questo veicolo è stato progettato per un funzionamento basato sull'utilizzo dei carburanti consigliati. In ogni caso, occorre tenere presente quanto segue:

- L'utilizzo di carburante contenente alcool in percentuale maggiore di quella specificata dalle normative governative non è consigliato e può causare i problemi elencati di seguito ai componenti del sistema di alimentazione:
 - Problemi di accensione e guida.
 - Deterioramento delle parti in gomma o plastica.
 - Corrosione delle parti metalliche.
 - Danni alle parti interne del motore.
- Ispezionare frequentemente per determinare la presenza di perdite di carburante o altre anomalie nel sistema di alimentazione qualora si ritenga che la presenza di alcool nella benzina ecceda le normative in vigore.
- La miscela alcool-benzina attira e trattiene l'umidità; questo potrebbe determinare la separazione di fase del carburante e causare problemi di prestazioni o danni al motore.

Carburante consigliato

Utilizzare benzina senza piombo comune con numero di ottani 87 AKI (R+M)/2 oppure numero di ottani 92 RON.

AVVISO Non provare mai altri tipi di carburante. L'utilizzo di carburante non adatto può comportare danni al motore o al sistema di alimentazione.

Procedura di rifornimento di carburante del veicolo

ATTENZIONE

- Il carburante è infiammabile ed esplosivo in particolari condizioni.
- Non usare mai una fiamma viva per controllare il livello del carburante.
- Non fumare vicino al serbatoio e non avvicinare fiamme o scintille.
- Operare sempre in un'area ben ventilata.

1. Arrestare il motore.

ATTENZIONE

Arrestare sempre il motore prima di fare rifornimento di carburante.

2. Accertarsi che il conducente e il passeggero non si trovino all'interno del veicolo.

! ATTENZIONE

Non consentire a nessuno di rimanere sul veicolo durante il rifornimento. In caso di incendio o esplosione durante il rifornimento, un occupante del veicolo potrebbe non essere in grado di lasciare velocemente l'area.

3. Allentare lentamente il tappo del serbatoio carburante in senso antiorario per rimuoverlo.

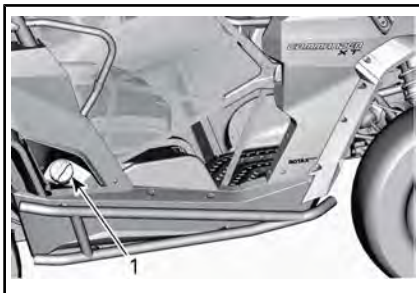

1. Tappo del serbatoio del carburante

! ATTENZIONE

Se si osserva una condizione di pressione differenziale (si avverte un suono simile a un fischio quando si apre il tappo del serbatoio), fare ispezionare e/o riparare il veicolo prima di riutilizzarlo.

4. Inserire il beccuccio nel bocchettone di alimentazione.
5. Versare il carburante lentamente, in modo da lasciare che l'aria fuoriesca dal serbatoio ed evitare un riflusso del carburante. Fare attenzione a non spargere il carburante.
6. Interrompere il rifornimento quando il carburante raggiunge il fondo del bocchettone di riempimento. **Non riempire eccessivamente.**

! ATTENZIONE

Non riempire il serbatoio prima di posizionare il veicolo in una zona calda. Se la temperatura aumenta, il carburante si espande e potrebbe traboccare.

7. Stringere a fondo il tappo del serbatoio carburante in senso orario.

! ATTENZIONE

Rimuovere sempre i residui di carburante dal veicolo.

Rifornimento di contenitori di benzina**! ATTENZIONE**

- Utilizzare solo contenitori di benzina approvati per il trasporto del carburante.
- Non riempire il contenitore di benzina nel bagagliaio o nel veicolo: una scarica elettrica statica potrebbe dare fuoco al carburante.

PERIODO DI RODAGGIO

Rodaggio

Il veicolo richiede un periodo di rodaggio pari a 300 km o 10 ore di funzionamento.

Motore

Durante il periodo di rodaggio:

- Evitare di guidare alla massima velocità.
- Evitare di schiacciare il pedale dell'acceleratore per più di 3/4 del tempo.
- Evitare accelerazioni prolungate.
- Evitare di viaggiare a lungo alle velocità di crociera.

Tuttavia, accelerazioni brevi e variazioni di velocità contribuiscono a un buon rodaggio.

Freni



ATTENZIONE

I freni nuovi non funzionano alla massima efficacia fino al termine del periodo iniziale di rodaggio. Le prestazioni di frenata potrebbero essere ridotte, quindi prestare la massima attenzione.

Cinghia di trasmissione

Una cinghia di trasmissione nuova richiede un periodo di rodaggio di 50 km.

Durante il periodo di rodaggio:

- Evitare accelerazioni e decelerazioni brusche
- Evitare di trainare carichi.
- Evitare di viaggiare a velocità elevate.

PROCEDURE DI BASE

Avvio del motore

Inserire la chiave nell'interruttore di accensione e girarla nella posizione ON con luci.

Premere il pedale del freno.

NOTA: Se la leva del cambio non è impostata su STAZIONAMENTO (P), premere il pedale del freno per avviare il motore.

Premere il pulsante di avvio del motore e tenerlo premuto fino all'accensione del motore.

NOTA: Non premere il pedale dell'acceleratore. Se il pedale dell'acceleratore viene premuto almeno al 20%, il motore non si avvierà.

Rilasciare il pulsante di avvio del motore non appena il motore parte.

AVVISO Se il motore non si avvia dopo alcuni secondi, non tenere premuto il pulsante di avvio del motore per più di 10 secondi. Vedere la sezione *RISOLUZIONE DEI PROBLEMI*.

Innesto marce

Azionare i freni e selezionare la posizione della leva del cambio desiderata.

Rilasciare i freni.

AVVISO Durante il cambio delle marce, arrestare sempre completamente il veicolo e azionare i freni prima dell'innesto.

Scegliere l'intervallo corretto (marce corte o lunghe)

È importante limitare le situazioni in cui è risaputo che la cinghia di trasmissione slitta eccessivamente. Il motivo principale per cui la cinghia di trasmissione slitta è se il cambio ha le marce lunghe inserite

quando dovrebbero essere inserite le marce corte.

Prestare particolare attenzione a quanto segue:

Marce corte

Utilizzare le marce corte nelle situazioni seguenti:

- In fase di traino
- In fase di spinta
- Durante il trasporto di un carico
- Applicazioni 4x4
- In presenza di buche di fango
- In presenza di buche d'acqua
- Superamento di ostacoli
- Salita su un rimorchio
- Risalita di un pendio

Si raccomanda di utilizzare le marce corte anche quando si guida per periodi protratti a una velocità inferiore a 24 km/h (15 mph).

Vedere la sezione *PERIODO DI RODAGGIO* di questo manuale per maggiori informazioni sul periodo di rodaggio della cinghia.

Marce lunghe

H (marce lunghe) è la modalità di guida preimpostata.

Protezione elettronica della cinghia di trasmissione (Se disponibile e attivato sul proprio modello)

Alcuni veicoli sono dotati della funzione protezione elettronica della cinghia di trasmissione.

Rivolgersi a un concessionario Can-Am autorizzato per sapere se la funzione è disponibile e attivabile.

Questa funzione viene attivata quando si guida a bassa velocità con le **marce lunghe**, come nei casi seguenti:

- In fase di traino
- In fase di spinta
- Durante il trasporto di un carico

- Applicazioni 4x4
- In presenza di buche di fango
- In presenza di buche d'acqua
- Superamento di ostacoli
- Salita su un rimorchio
- Risalita di un pendio

In queste situazioni, la protezione elettronica della cinghia di trasmissione aiuta a proteggere la cinghia di trasmissione CVT da eventuali danni tramite l'attivazione di un limitatore della coppia del motore. L'indicatore farà scorrere un messaggio **Marce corte** *MARCE CORTE*, per suggerire al conducente di fermare il veicolo e selezionare marcia corta (L).

Quando la protezione elettronica della cinghia di trasmissione è attivata, è OBBLIGATORIO passare alle marce corte. Vedere *INNESTO MARCE*.

Se la situazione di guida non consente il passaggio alle marce corte, è possibile disattivare temporaneamente la protezione elettronica della cinghia di trasmissione premendo il pulsante di esclusione. Vedere *PULSANTE DI ESCLUSIONE*.

ATTENZIONE

NON USARE IL PULSANTE DI ESCLUSIONE se il pendio è troppo ripido e c'è il rischio di rovesciamento. Usare i freni per immobilizzare il veicolo. Mettere la leva del cambio in posizione di retromarcia (R) e scendere dal pendio, rilasciando lentamente i freni per rimanere a basse velocità. Non provare a girare. Non scendere dal pendio quando la marcia del veicolo è in folle. Non eseguire frenate brusche che potrebbero aumentare il rischio di rovesciamento.

Arresto del motore e parcheggio del veicolo

ATTENZIONE

Evitare di parcheggiare su pendenze ripide poiché il veicolo potrebbe rotolare.

ATTENZIONE

Mettere sempre il veicolo in PARK (stazionamento) quando è fermo o parcheggiato per evitare il rotolamento.

ATTENZIONE

Evitare di parcheggiare in luoghi in cui parti caldi potrebbero provocare un incendio.

Una volta fermi o parcheggiati, posizionare sempre la leva del cambio in posizione di stazionamento. Questo è importante specialmente quando si parcheggia in discesa. Su pendenze molto ripide o se il veicolo sta trasportando un carico, bloccare le ruote utilizzando sassi o mattoni.

Selezionare il terreno più pianeggiante disponibile per il parcheggio.

Rilasciare il pedale dell'acceleratore e utilizzare i freni per arrestare completamente il veicolo.

Posizionare la leva del cambio in posizione di STAZIONAMENTO.

Bloccare la leva del cambio usando la chiave di bloccaggio.

Girare la chiave nell'interruttore di accensione in posizione OFF.

Estrarre la chiave dall'interruttore di accensione.

Se è necessario parcheggiare su una pendenza molto ripida o se il veicolo sta trasportando un carico,

bloccare le ruote utilizzando sassi o mattoni.

Suggerimenti per ottimizzare la durata della cinghia di trasmissione

Lo stile e le condizioni di guida hanno un impatto diretto sulla durata della cinghia di trasmissione. Il veicolo è dotato di un sistema CVT progettato per offrire prestazioni ottimali. Il sistema CVT e la cinghia di trasmissione hanno superato brillantemente test di durata per migliaia di chilometri. Allo scopo di aumentare al massimo la durata della cinghia di trasmissione e di scongiurare guasti precoci è tuttavia importante che il conducente capisca i limiti di un sistema CVT con trasmissione a cinghia e che adatti il suo stile di guida e la velocità di conseguenza.

Nelle condizioni seguenti, BRP consiglia vivamente di non tenere premuto l'acceleratore in posizione di massima apertura (WOT) per più di cinque (5) minuti.

- Temperature ambientali elevate (oltre 30 °C)
- Carichi pesanti: Passeggero/Carichi pesanti
- Notevole resistenza: Sabbia morbida / Risalita di un pendio / Fango / Uso di un track kit.

Dopo qualche minuto in posizione WOT, rilasciare parzialmente l'acceleratore e consentire al sistema CVT di raffreddarsi.

Per vedere altri suggerimenti su come ottimizzare la durata della cinghia di trasmissione, vedere **SCEGLIERE L'INTERVALLO CORRETTO (MARCE CORTE O LUNGHE)**.

PROCEDURE SPECIALI

Cosa fare se si sospetta la presenza di acqua nella CVT?

In caso di presenza di acqua nella CVT, il motore accelererà ma il veicolo rimarrà fermo.

AVVISO Arrestare il motore e spurgare l'acqua per evitare di danneggiare la CVT.

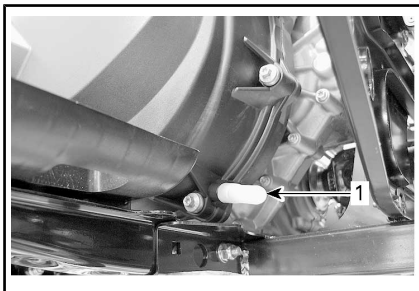

1. Scarico CVT

Lo scarico CVT è accessibile rimuovendo la piastra di slittamento dal lato sinistro del veicolo.

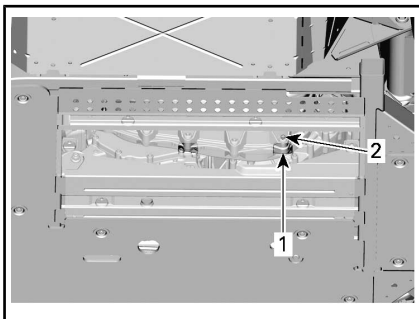

PIASTRA DI SLITTAMENTO RIMOSSA.

1. Foro di accesso in basso alla piastra di slittamento
2. Posizione dello scarico della CVT

Rivolgersi ad un concessionario Can-Am autorizzato per l'ispezione e la pulizia della CVT.

Cosa fare in caso di batteria scarica

Il veicolo può essere avviato collegando il cavo rosso (+) al polo posi-

tivo della batteria e il cavo nero (-) al telaio del veicolo.

AVVISO Non collegare alimentazioni elettriche alla colonna dello sterzo.

Cosa fare in caso di ribaltamento del veicolo

Manovre brusche, curve repentine, salite laterali o incidenti potrebbero causare il ribaltamento del veicolo.

In caso di eventuale ribaltamento del veicolo, sarà necessario trasportarlo il prima possibile presso un concessionario Can-Am autorizzato. **NON AVVIARE MAI IL MOTORE!**

Cosa fare in caso di immersione del veicolo

In caso di eventuale immersione del veicolo, sarà necessario trasportarlo il prima possibile presso un concessionario Can-Am autorizzato.

AVVISO Non avviare mai il motore in quanto l'immersione del veicolo potrebbe provocare gravi danni se non si eseguono le corrette procedure di riavvio.

TRASPORTO DEL VEICOLO

Se è necessario trasportare il veicolo, utilizzare un rimorchio con ripiano piatto di dimensioni e capacità adeguate.

AVVISO Non trainare questo veicolo - il traino può danneggiare seriamente la trasmissione del veicolo.

Quando si contatta la società di trasporto, accertarsi che dispongano di un rimorchio con piano piatto, di una rampa di caricamento o di una rampa elettrica per sollevare in sicurezza il veicolo e di cinghie di sicurezza. Verificare che il veicolo sia trasportato correttamente come descritto in questa sezione.

AVVISO Evitare di utilizzare catene per legare il veicolo, in quanto potrebbero danneggiare le finiture di superficie o i componenti plastici.

ATTENZIONE

Se il veicolo è dotato di parabrezza, controllarlo durante il trasporto per evitare di danneggiarlo.

Per caricare il veicolo su una piattaforma per il trasporto, procedere come segue:

1. Sollevare il veicolo con la marcia in FOLLE (N).
2. Se il veicolo è dotato di verricello, usarlo per caricare il veicolo sul piano.
3. Se il veicolo non è dotato di verricello, procedere come segue:
 - 3.1 Fissare una cinghia attorno al braccio inferiore di ciascuna sospensione.
 - 3.2 Agganciare le cinghie al cavo del verricello del veicolo trainato.

3.3 Tirare il veicolo sul rimorchio con piano piatto con il verricello.

4. Estrarre la chiave dall'interruttore di accensione.
5. Predisporre le apposite cinghie da traino sui pneumatici anteriori per il trasporto.
6. Far passare una cinghia di sicurezza all'interno di ciascuna ruota posteriore.
7. Agganciare saldamente le cinghie di sicurezza delle ruote posteriori a entrambi i lati del retro del rimorchio con dei nottolini.
8. Verificare che le ruote anteriori e quella posteriore siano agganciate saldamente al rimorchio.

ATTENZIONE

Assicurarsi che non ci siano oggetti non bloccati all'interno del veicolo o nel vano di carico durante il trasporto del veicolo.

SOLLEVAMENTO E SOSTEGNO DEL VEICOLO

Parte anteriore del veicolo

Posizionare il veicolo su una superficie piana e non sdruciolevole.

Controllare che la leva del cambio sia impostata su STAZIONAMENTO.

Installare un martinetto idraulico sotto la piastra del pattino anteriore.

Installare un martinetto su entrambi i lati del veicolo sotto al telaio sui punti dedicati al sollevamento.

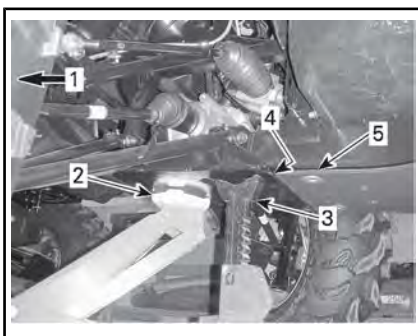

1. Parte anteriore del veicolo
2. Cric idraulico
3. Martinetto
4. Punto dedicato al sollevamento
5. Piastra di protezione centrale

Abbassare il montacarichi idraulico e controllare che il veicolo sia adeguatamente sorretto su entrambi i supporti del martinetto.

Parte posteriore del veicolo

Posizionare il veicolo su una superficie piana e non sdruciolevole.

Attivare la modalità 4WD.

Controllare che la leva del cambio sia impostata su STAZIONAMENTO.

Installare un cric idraulico sotto al gancio di traino.

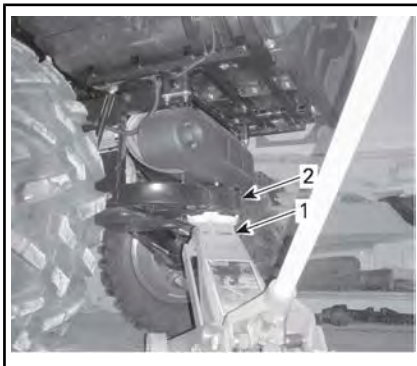

1. Cric idraulico
2. Gancio di traino

Sollevare la parte posteriore e installare un martinetto su entrambi i lati del veicolo sotto il telaio di fronte alle ruote posteriori.

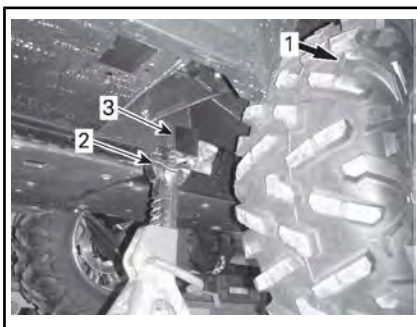

1. Parte posteriore del veicolo
2. Martinetto
3. Telaio

Abbassare il montacarichi idraulico e controllare che il veicolo sia adeguatamente sorretto su entrambi i supporti del martinetto.

***Questa pagina è
stata lasciata intenzionalmente bianca***

MANUTENZIONE

PROGRAMMA DI MANUTENZIONE

Gli interventi di manutenzione sono essenziali per mantenere il veicolo in condizioni operative sicure. È responsabilità del proprietario garantire una corretta manutenzione. Il veicolo deve essere revisionato secondo quanto previsto nel programma di manutenzione.

Il seguente messaggio compare nell'indicatore ogni 50 ore di funzionamento, per ricordare all'utente i requisiti di manutenzione: **NECESSARIA MANUTENZIONE**. Per cancellare il messaggio, vederelle sottosezioni *INDICATORE MULTIFUNZIONE (LCD)* oppure *INDICATORE MULTIFUNZIONE (ANALOGICO/DIGITALE)*.

Il programma di manutenzione non esime dall'eseguire il controllo pre-guida.



ATTENZIONE

La mancata osservanza del programma di manutenzione e delle procedure di manutenzione raccomandate potrebbe compromettere l'utilizzo sicuro del veicolo.

PRESENZA ELEVATA DI POLVERE

Linee guida per la manutenzione del filtro dell'aria

La manutenzione del filtro dell'aria deve essere regolata in base alle condizioni di guida.

Deve essere effettuata con maggiore frequenza in presenza delle seguenti condizioni di polverosità:

- Guida su sabbia asciutta
- Guida su superfici asciutte ricopre di sporco.
- Guida su strade asciutte ricopre di ghiaia, o condizioni analoghe.

NOTA: Guidare in gruppo in simili condizioni aumenterebbe ulteriormente la necessità di manutenzione del filtro dell'aria.

LEGENDA DEL PROGRAMMA DI MANUTENZIONE

Funzionamento in condizioni di guida normali

Funzionamento in condizioni di guida gravose (polvere o fango) o di trasporto di carichi pesanti

PROGRAMMA DI MANUTENZIONE

Assicurarsi di eseguire la manutenzione corretta con la frequenza indicata nelle tabelle. Alcune voci del programma di manutenzione devono essere eseguite in date precise e sono indipendenti dalla frequenza o dalle ore di utilizzo.

OGNI 1.500 km OPPURE 50 ORE (in base all'eventualità che si verifica per prima)

OGNI 750 km OPPURE 25 ORE (in base all'eventualità che si verifica per prima)

Controllare e pulire il filtro dell'aria del motore. Sostituire quando necessario.

Controllare i collegamenti della batteria

Lubrificare i giunti posteriori dell'albero di trasmissione.

Controllare il gioco delle estremità della barra di accoppiamento e dei giunti a sfera e lo stato dei cappucci

Lubrificare le boccole dei bracci della sospensione

Controllare protezioni e cappucci dell'albero motore

Controllare le pastiglie dei freni. Sostituire quando necessario.

Ispezionare che il gioco dei cuscinetti delle ruote non sia anomalo

Pulire l'area di scarico

Serrare le viti del dispositivo di bloccaggio (se presenti).

Ispezionare e pulire i filtri dell'aria del CVT (effettuare la manutenzione più spesso se si guida in presenza di polvere)

OGNI 3.000 km OPPURE 100 ORE (in base all'eventualità che si verifica per prima)

OGNI 1.500 km OPPURE 50 ORE (in base all'eventualità che si verifica per prima)

Regolare il gioco della valvola

Pulire il parascintille della marmitta

Controllare e pulire il corpo farfallato

Sostituire il filtro dello sfiatatoio carburante

Controllare la cinghia di trasmissione della CVT e pulire le condotte

Ispezionare, pulire e lubrificare il cuscinetto a senso unico del CVT

Ispezionare le leve e i rulli centrifughi della puleggia di trasmissione. Sostituire quando necessario.

Ispezionare tutte le boccole dei bracci della sospensione e le piastre di usura. Sostituire quando necessario.

Serrare i dadi della barra di stabilizzazione posteriore

Eseguire quanto segue almeno una volta l'anno:

OGNI 3.000 km OPPURE 100 ORE (in base all'eventualità che si verifica per prima)
OGNI 1.500 km OPPURE 50 ORE (in base all'eventualità che si verifica per prima)
Sostituire l'olio motore e il filtro
Ispezionare e pulire il sistema dei freni
Verificare la condizione della batteria
Controllare il meccanismo di sterzo per escludere un gioco anormale
Controllare il livello dell'olio del differenziale anteriore e della trasmissione finale posteriore e controllare se si è verificata contaminazione
Controllare il livello di olio della scatola del cambio e se si è verificata contaminazione

ESEGUIRE DOPO I PRIMI 3.000 km E DOPO I PRIMI 6.000 km, QUINDI SEGUIRE IL NORMALE PROGRAMMA
ESEGUIRE DOPO I PRIMI 1.500 km E DOPO I PRIMI 3.000 km, QUINDI SEGUIRE IL NORMALE PROGRAMMA
Sostituire l'olio della scatola del cambio
Pulire il sensore della velocità del veicolo (VSS)

OGNI 6.000 km OPPURE 200 ORE (in base all'eventualità che si verifica per prima)
OGNI 3.000 km OPPURE 100 ORE (in base all'eventualità che si verifica per prima)
Controllare il sistema di raffreddamento
Controllare la resistenza del liquido refrigerante del motore
Controllare il sistema di alimentazione per individuare eventuali perdite
Controllare la pressione della pompa del carburante
Sostituire le candele
Sostituire l'olio del differenziale anteriore
Sostituire l'olio della trasmissione finale posteriore
Sostituire l'olio della scatola del cambio
Ispezionare le guarnizioni dell'albero di entrata e uscita (scatola del cambio, differenziale e trasmissione finale)
Pulire il sensore di velocità del veicolo

OGNI 6.000 km OPPURE 200 ORE (in base all'eventualità che si verifica per prima)

OGNI 3.000 km OPPURE 100 ORE (in base all'eventualità che si verifica per prima)

Eeguire la seguente operazione ogni due anni:

Sostituire il liquido freni

OGNI 12.000 km OPPURE OGNI 5 ANNI (in base all'eventualità che si verifica per prima)

OGNI 6.000 km OPPURE OGNI 5 ANNI (in base all'eventualità che si verifica per prima)

Sostituire il liquido refrigerante motore

PROCEDURE DI MANUTENZIONE

In questa sezione vengono fornite istruzioni relative ai principali interventi di manutenzione. Se si dispone delle competenze meccaniche e degli strumenti necessari, è possibile eseguire questi interventi. In caso contrario, rivolgersi a un concessionario Can-Am autorizzato.

Rivolgersi a un concessionario Can-Am autorizzato per l'esecuzione di importanti procedure nel programma di manutenzione che risultano più complesse e richiedono attrezzature speciali.

NOTA: Il messaggio di manutenzione può essere rimosso premendo alternativamente il pulsante di esclusione e il pedale del freno 3 volte all'accensione.

ATTENZIONE

Se non diversamente indicato, posizionare sempre l'interruttore di accensione motore in posizione OFF prima di eseguire qualsiasi intervento di manutenzione e rimuovere la chiave.

ATTENZIONE

Nel caso in cui sia necessario rimuovere i dispositivi di blocco (es. linguette di blocco, fermagli autobloccanti, ecc.) durante le operazioni di smontaggio e montaggio, sostituirli sempre con dispositivi nuovi.

Filtro dell'aria del motore

AVVISO Non modificare mai il sistema di aerazione. Altrimenti, si potrebbe verificare un peggioramento della prestazione o addirittura un danno. Il motore è calibrato per funzionare specificatamente con questi componenti.

Linee guida per la sostituzione del filtro dell'aria del motore

La frequenza con la quale il filtro dovrà essere sostituito varia in base alle condizioni di guida, questo è fondamentale per assicurare prestazioni e durata ottimali.

La frequenza di sostituzione del filtro dell'aria del motore dovrà essere maggiore in caso di guida nei seguenti contesti:

- Guida su sabbia asciutta.
- Guida su superfici asciutte ricoperte di sporco.
- Guida su strade asciutte ricoperte di ghiaia o condizioni analoghe.
- Guida in zone caratterizzate da elevate concentrazioni di semi o di bucce di frutti.
- Guida in condizioni impervie in presenza di neve.

NOTA: La guida in un gruppo in queste condizioni potrebbe aumentare ancora di più la frequenza di sostituzione del filtro dell'aria.

Rimozione del filtro dell'aria del motore

1. Rimuovere il coperchio di manutenzione.



1. Coperchio di manutenzione
2. Sganciare le fascette e rimuovere il dispositivo di copertura

dell'alloggiamento del filtro dell'aria del motore.

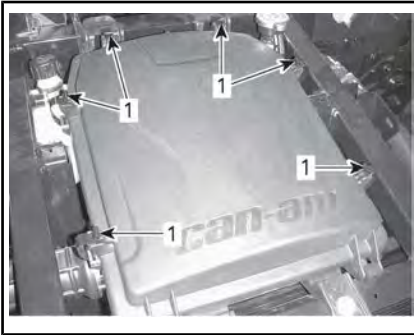

1. Sganciare fascette
3. Rimuovere il filtro dell'aria del motore.

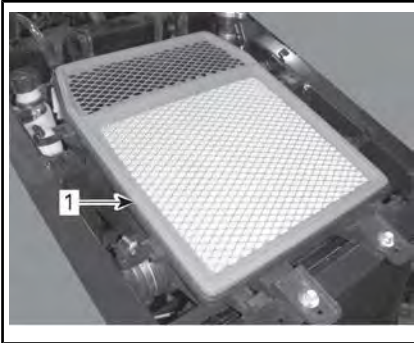

1. Filtro dell'aria del motore

Pulizia dell'alloggiamento del filtro dell'aria del motore

1. In caso di presenza di acqua nella prima camera d'aria, rimuovere il tappo di scarico dalla parte inferiore ed espellere l'acqua.

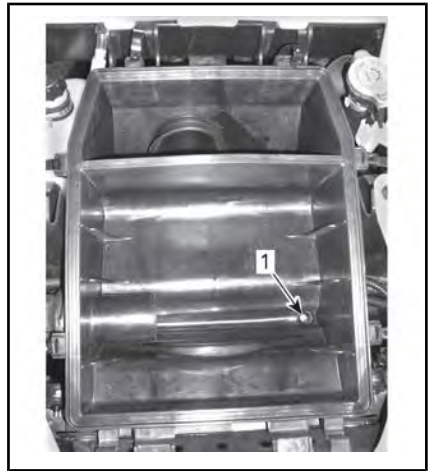

1. Foro di scarico

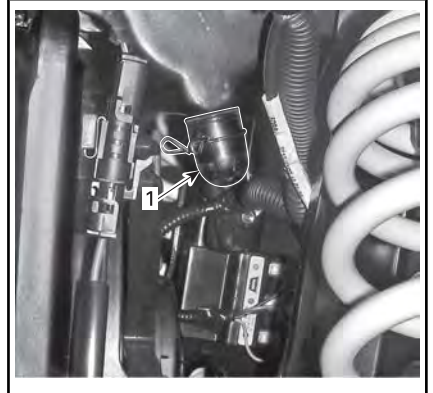

ACCESSO AL TAPPO DI SCARICO DAL LATO SINISTRO DEL VEICOLO

1. Rimuovere il tappo di spurgo per espellere l'acqua
2. Pulire entrambe le sezioni dell'alloggiamento del filtro dell'aria del motore con un aspirapolvere.

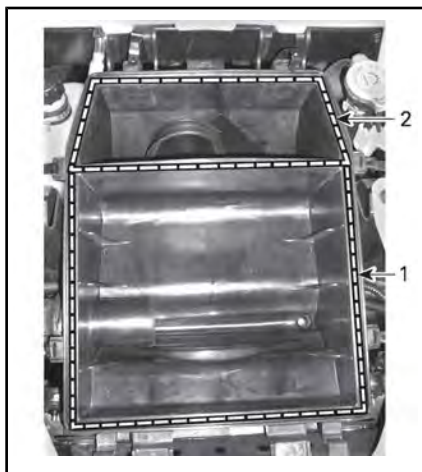

1. Prima sezione
2. Seconda sezione (camera pulita)

Controllo alloggiamento filtro dell'aria del motore

Verificare che i bordi dell'alloggiamento del filtro dell'aria del motore che sostengono il filtro siano dritti e non siano danneggiati o deformati.

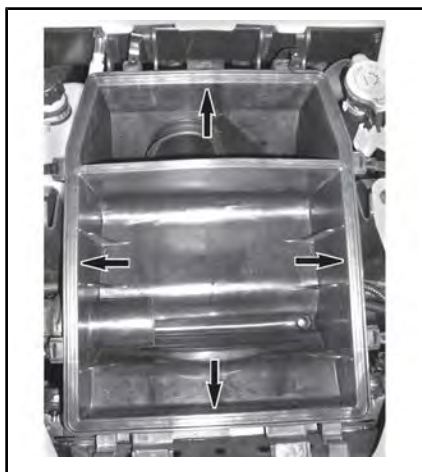

Pulizia del filtro dell'aria del motore

Pulire il filtro dell'aria del motore dando dei colpetti per estrarre le polveri pesanti dall'elemento di

carta. Questa operazione consente di rimuovere lo sporco e la polvere dal filtro in carta.

AVVISO Si sconsiglia di spruzzare aria compressa sull'elemento di carta, in quanto questa operazione potrebbe danneggiare le fibre di carta e ridurre la capacità di filtraggio in caso di utilizzi in ambienti polverosi. Se il filtro dell'aria del motore è eccessivamente sporco e non è possibile eseguire la pulizia in base alla procedura consigliata, è necessario sostituirlo.

Montaggio del filtro dell'aria del motore

1. Montare il filtro dell'aria del motore.
2. Controllare che non vi siano spazi tra la guarnizione in gomma del filtro dell'aria del motore e il relativo l'alloggiamento.

AVVISO Se l'aderenza non è buona, la polvere potrebbe superare il filtro dell'aria del motore.

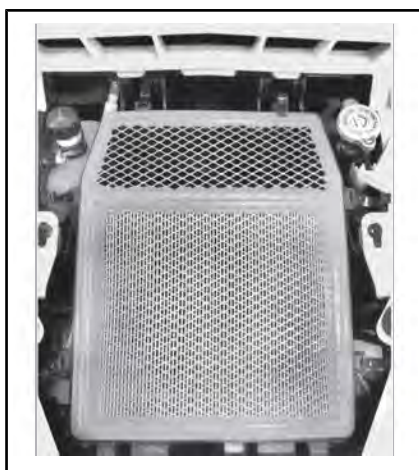

3. Prima di chiudere le fascette, verificare che il coperchio aderisca bene all'alloggiamento del filtro dell'aria del motore.



Kit della griglia anteriore

1. Rimuovere i detriti dal kit della griglia anteriore.

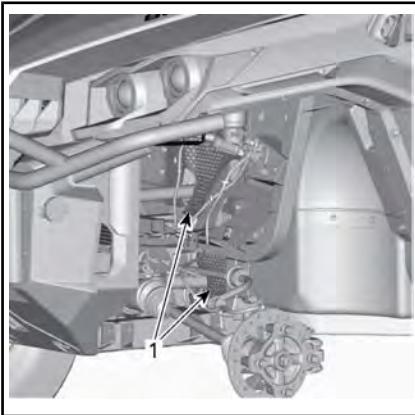

PARTE ANTERIORE DEL VEICOLO - COMPONENTI RIMOSI PER CHIAREZZA

1. Kit della griglia anteriore
2. Pulire il kit della griglia anteriore con acqua.

Filtro dell'aria CVT

La frequenza di ispezione e di pulizia del filtro dell'aria della CVT dovrebbe essere regolata in base alle condizioni di guida e rappresenta un punto fondamentale per un

rendimento del motore e una durata della vita adeguati.

La frequenza di ispezione e di pulizia del filtro dell'aria della CVT deve essere aumentata per le seguenti condizioni di guida impervie:

- Guida su sabbia asciutta.
- Guida su superfici asciutte ricoperte di sporco.
- Guida su strade asciutte ricoperte di ghiaia o condizioni analoghe.
- Guida in zone caratterizzate da elevate concentrazioni di semi o di bucce di frutti.
- Guida in condizioni impervie in presenza di neve.

NOTA: La guida in un gruppo in queste condizioni potrebbe aumentare ancora di più la necessità di sostituire il filtro dell'aria.

Rimozione del filtro dell'aria CVT

1. Rimuovere il coperchio di plastica del filtro dell'aria della CVT sul lato sinistro del cofano vicino al conducente.



1. Coperchio di plastica del filtro dell'aria CVT
2. Far scorrere indietro il coperchio.



Fase 1: Fare scivolare indietro

3. Estrarre il filtro dell'aria della CVT.



1. Filtro dell'aria CVT

Ispezione e pulizia del filtro dell'aria CVT

1. Ispezionare il filtro e sostituirlo se danneggiato.

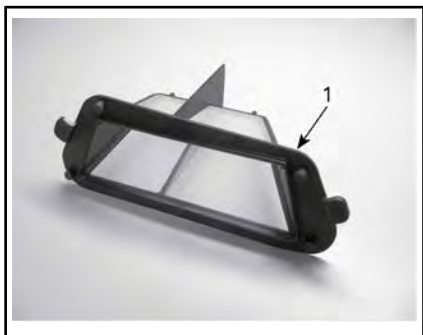

1. Filtro dell'aria CVT

2. Pulire il filtro utilizzando un sapone delicato e acqua, quindi sciacquare con acqua.

3. Rimuovere delicatamente l'acqua in eccesso e far asciugare il filtro a temperatura ambiente.
4. Pulire l'interno dell'ingresso dell'aria della CVT con un aspirapolvere.



1. Ingresso aria CVT

Montaggio del filtro dell'aria CVT

Rimontare il filtro dell'aria del CVT e il coperchio.

NOTA: Il mantenimento di un filtro dell'aria della CVT pulito aumenta il flusso d'aria per una durata di vita ottimale dei componenti CVT.

Olio motore

Controllo del livello olio motore

AVVISO Utilizzando il motore con un livello inadeguato di olio si possono causare gravi danni al motore.

NOTA: L'asta di livello è posizionata sotto il sedile del passeggero

Posizionare il veicolo su una superficie piana e, a motore freddo, controllare il livello dell'olio come segue:

1. Svitare l'asta, quindi rimuoverla e pulirla.



1. Astina di misurazione
2. Inserire di nuovo l'astina, avvitandola completamente.
3. Estrarla di nuovo e controllare il livello di olio. Dovrebbe essere a livello della tacca superiore o superarla.

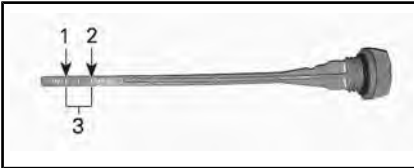

CONFIGURAZIONE TIPICA

1. MIN
2. MAX
3. Intervallo di esercizio

Per rabboccare l'olio, estrarre l'astina. Posizionare un imbuto nel tubo dell'astina di misurazione.

Aggiungere una piccola quantità di olio e ricontrollarne il livello.

Ripetere finché il livello dell'olio non raggiunge la tacca superiore dell'astina.

NOTA: Non riempire eccessivamente. Rimuovere sempre i residui di olio.

Serrare bene l'astina di misurazione.

Olio motore consigliato

OLIO MOTORE CONSIGLIATO	
STAGIONE	TIPO
Estate	OLIO SEMISINTETICO 4 TEMPI XPS (Cod. art. 293 600 121)
Tutte le stagioni	OLIO SINTETICO 4 TEMPI XPS (Cod. art. 293 600 112)

NOTA: L'olio XPS è una formula appositamente ideata per soddisfare i requisiti di lubrificazione di questo motore. BRP consiglia vivamente di utilizzare l'olio a 4 tempi XPS.

AVVISO I danni causati dall'utilizzo di olio non adatto a questo motore non saranno coperti dalla garanzia limitata BRP.

Qualora non sia disponibile un olio motore XPS, utilizzare un olio motore a 4 tempi SAE 5W40 che soddisfi o superi i requisiti della classificazione API SJ, SL, SM o SN. Controllare sempre la certificazione dell'etichetta di assistenza API sul contenitore dell'olio per accertarsi che contenga almeno uno degli standard specificati.

Cambio olio motore

Posizionare il veicolo su una superficie piana.

Il cambio dell'olio e la sostituzione del filtro dell'olio dovrebbero essere effettuati a motore caldo.

⚠ ATTENZIONE L'olio del motore potrebbe scottare. Attendere fino a quando l'olio del motore è tiepido.

Mettere una bacinella per la raccolta dell'olio sotto il tappo di scarico del motore.

Pulire la zona del tappo di scarico.

Svitare il tappo di scarico e rimuovere l'anello della guarnizione.

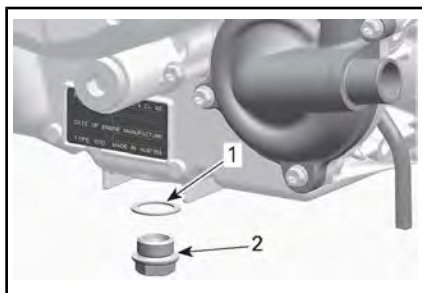

1. Anello guarnizione
2. Tappo di scarico

Rimuovere l'asta dell'olio.

Far scaricare l'olio completamente dal carter.

Pulire il tappo di scarico magnetico dai trucioli e dai residui di metallo. La presenza di detriti rappresenta un'indicazione dei danni interni al motore.

Montare un NUOVO anello della guarnizione sul tappo di scarico.

AVVISO Non riutilizzare mai l'anello della guarnizione. Sostituirlo sempre con uno nuovo.

Montare e stringere il tappo di scarico sulla coppia consigliata.

COPPIA	
Tappo di scarico	30 N•m ± 2 N•m

Sostituire il filtro dell'olio. Vedere il paragrafo **FILTRO DELL'OLIO** in questa sezione.

Rabboccare il motore con l'olio motore consigliato.

CAPACITÀ OLIO MOTORE
2 L

Filtro dell'olio

Accesso al filtro dell'olio

Rimuovere il sedile del passeggero.

Rimuovere il pannello della consolle del motore sul lato destro.

Rimozione filtro dell'olio

Pulire l'aria del filtro dell'olio.

Rimuovere le viti del coperchio del filtro dell'olio.

Rimuovere la copertura del filtro dell'olio.

Rimuovere il filtro dell'olio.

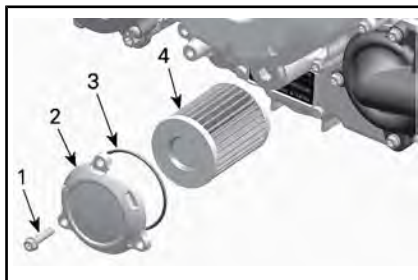

1. Vite del filtro dell'olio
2. Coperchio filtro dell'olio
3. O-ring
4. Filtro dell'olio

Installazione filtro dell'olio

Controllare e pulire l'ingresso e l'uscita del filtro dell'olio per presenza di sporco ed altri contaminanti.

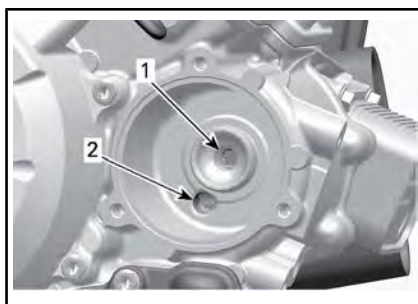

1. Ingresso al sistema che alimenta l'olio motore
2. Ingresso dalla pompa dell'olio al filtro dell'olio.

Installare un NUOVO O-ring sul coperchio del filtro dell'olio.

Installare il filtro nel coperchio.

Applicare olio motore sull'O-ring e ingrassare l'estremità del filtro.

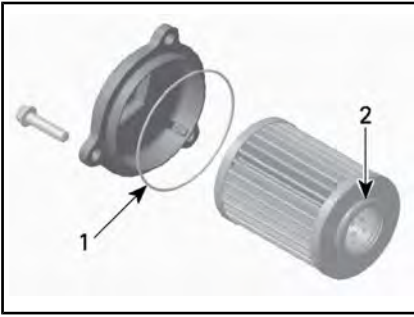

1. *Olio leggermente*
2. *Olio leggermente*

Installare il coperchio sul motore.

Serrare le viti del coperchio del filtro dell'olio alla coppia raccomandata.

COPPIA	
Viti del coperchio filtro dell'olio	10 N•m ± 1 N•m

Radiatore

Controlli e pulizia radiatore

Controllare periodicamente che la superficie vicino al radiatore sia pulita.



1. *Radiatore*

Controllare il radiatore e i flessibili per possibili perdite o danni.

Controllare le alette del radiatore. Devono essere pulite, prive di detriti, fango, sporcizia o altri depositi

che potrebbero impedire al radiatore di raffreddarsi correttamente.

Se si dispone di un tubo dell'acqua da giardino, usatelo per sciacquare le alette del radiatore.

! ATTENZIONE Non pulire mai il radiatore con le mani quando è caldo. Lasciarlo raffreddare prima di pulirlo.

AVVISO Fare attenzione a non danneggiare le alette del radiatore durante le operazioni di pulizia. Non usare nessun oggetto/strumento che le possa danneggiare. Durante il lavaggio con il flessibile, usare esclusivamente la bassa pressione. Non usare mai un dispositivo di lavaggio ad ALTA PRESSIONE.

Liquido refrigerante motore

Controllo del livello liquido refrigerante motore

! ATTENZIONE

Controllare il livello del liquido refrigerante a motore freddo.

1. Posizionare il veicolo su una superficie piana.
2. Aprire la carenatura del motore.
3. Rimuovere il tappo di pressione.

! ATTENZIONE

Per evitare il rischio di ustioni, non rimuovere il tappo di pressione se il motore è caldo.

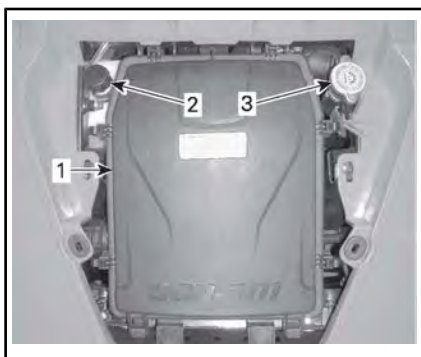

1. Dispositivo di copertura dell'alloggiamento del filtro dell'aria del motore
2. Tappo del vaso di espansione del liquido refrigerante
3. Tappo a pressione
4. Accertarsi che il livello di riempimento del sistema di raffreddamento raggiunga la sede del tappo di pressione.

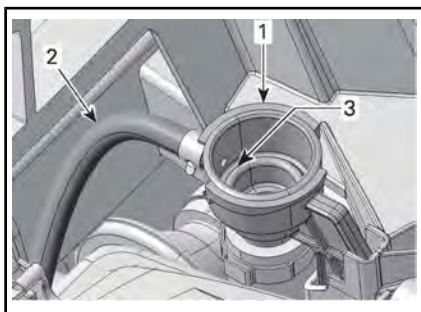

1. Adattatore per il rabbocco del sistema di raffreddamento
2. Flessibile del serbatoio di espansione
3. Livello del pieno del sistema di raffreddamento (sede del tappo di pressione)
5. Aggiungere liquido refrigerante nel sistema se necessario.
6. Reinstallare correttamente il tappo a pressione sull'adattatore a pressione.
7. Controllare il livello del liquido refrigerante nel serbatoio di espansione.

NOTA: Il livello del liquido può essere controllato osservando il fian-

co del vaso di espansione sopra il parafrangente frontale destro.

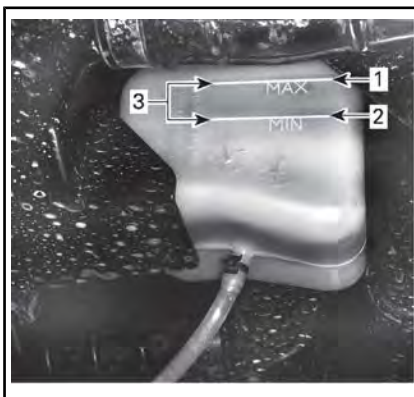

VASO DI ESPANSIONE LIQUIDO DI RAFFREDDAMENTO

1. Livello MASSIMO
2. Livello Minimo
3. Intervallo di esercizio
8. Aggiungere il liquido se il livello è sotto alla tacca del MINIMO Usare un imbuto per impedire le perdite di liquido. **Non riempire eccessivamente.**
9. Riposizionare correttamente il tappo del vaso di espansione.
10. Reinstallare la carenatura del motore.

NOTA: Un sistema di raffreddamento che richiede frequenti rabbocchi è indice di perdite o di problemi al motore.

Liquido refrigerante motore consigliato

PRODOTTO CONSIGLIATO BRP	LIQUIDO REFRIGERANTE
Finlandia, Norvegia e Svezia	ANTIGELO LUNGA DURATA (F) (Cod. art. 619 590 204)
Tutti gli altri paesi	ANTIGELO LUNGA DURATA (Cod. art. 219 702 685)

PRODOTTO CONSIGLIATO BRP	LIQUIDO REFRIGERANTE
In alternativa oppure se non disponibile	Acqua distillata e soluzione antigelo (50% di acqua distillata e 50% di antigelo)

AVVISO Usare sempre un antigelo a base di glicole etilenico che contenga inibitori della corrosione specifici per la combustione interna di motori in alluminio.

Sostituzione del liquido refrigerante motore

Scarico del sistema di raffreddamento

! ATTENZIONE

Per evitare il rischio di ustioni, non rimuovere il tappo di pressione e non svitare il tappo di scarico del refrigerante se è caldo.

1. Rimuovere il coperchio di manutenzione.
2. Rimuovere il tappo a pressione del sistema di raffreddamento.



1. Tappo a pressione

3. Svitare il tappo di scarico del liquido refrigerante e spurgare il liquido in un contenitore idoneo.

NOTA: Il tappo di scarico è accessibile da sotto il veicolo.

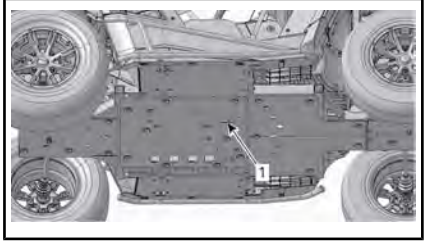

1. Accesso al tappo di scarico del sistema di raffreddamento

NOTA: Non svitare completamente il tappo di scarico del liquido refrigerante.

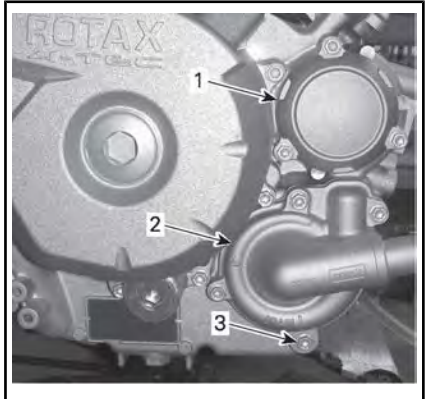

1. Coperchio filtro dell'olio
2. Coperchio della pompa dell'acqua
3. Tappo di scarico del liquido refrigerante
4. Scollegare il flessibile del radiatore inferiore e scaricare il refrigerante rimasto in un apposito contenitore.

NOTA: Annotare sul radiatore la posizione della fascetta del flessibile sul flessibile del radiatore inferiore.

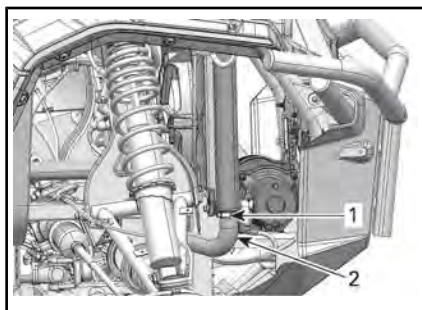

1. Posizione della fascetta del flessibile da annotare
2. Flessibile del radiatore inferiore da rimuovere
5. Spurgare completamente il sistema di raffreddamento.
6. Riavvitare il tappo di scarico del sistema di raffreddamento.

COPPIA	
Tappo di scarico del sistema di raffreddamento	9 N•m a 11 N•m

7. Reinstallare il flessibile del radiatore in base all'annotazione effettuata prima della rimozione.

COPPIA	
Fascetta del flessibile del radiatore	2,5 N•m a 3,5 N•m

8. Scaricare il serbatoio di espansione del sistema di raffreddamento.
9. Prosciugare il sistema di raffreddamento, vedere **PROSCIUGAMENTO SISTEMA DI RAFFREDDAMENTO**.

Spurgo del sistema di raffreddamento

Modelli 800R

1. Svitare la vite di spurgo sul coperchio dell'alloggiamento del termostato del cilindro frontale.



CONFIGURAZIONE TIPICA

1. Vite di spurgo

Modelli 1000

2. Svitare le viti di spurgo sui coperchi dell'alloggiamento del termostato di entrambi i cilindri anteriori e posteriori.

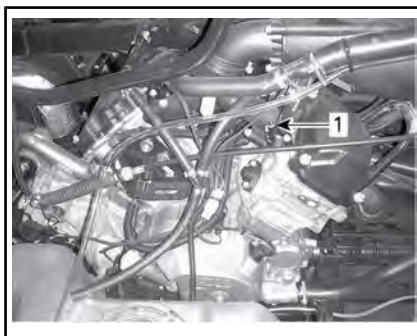

1. Vite di spurgo del cilindro anteriore

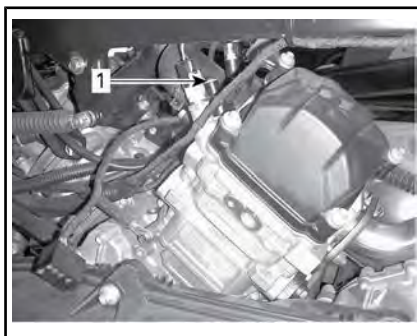

1. Vite di spurgo del cilindro posteriore

Tutti i modelli

3. Rimuovere il tappo di pressione.

4. Riempire il sistema di raffreddamento fino alla fuoriuscita del refrigerante dalla vite/dalle viti di spurgo.
5. Installare le viti di spurgo usando **NUOVI** anelli di tenuta e serrare ai valori di coppia indicati nella seguente tabella.

COPPIA	
Anello guarnizione	4,4 N•m a 5,6 N•m

6. Continuare ad aggiungere il liquido refrigerante finché il livello di riempimento del sistema non raggiunge la sede del tappo di pressione nell'adattatore per il rabbocco.

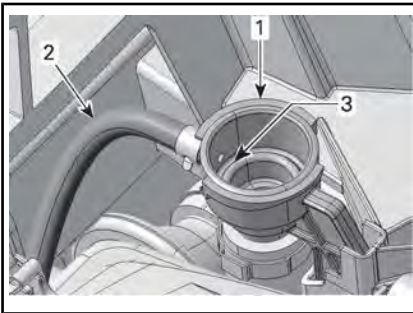

1. Adattatore per il rabbocco del sistema di raffreddamento
 2. Flessibile del serbatoio di espansione
 3. Livello del pieno del sistema di raffreddamento (sede del tappo di pressione)
7. Installare il tappo a pressione.

AVVISO I seguenti punti, insieme a quelli precedenti, devono essere eseguiti in base alla procedura indicata al fine di garantire un corretto spurgo del sistema di raffreddamento.

8. Sollevare l'intera parte anteriore del veicolo in modo che gli pneumatici anteriori si trovino a una distanza di 60 cm da terra per almeno 1 minuto.

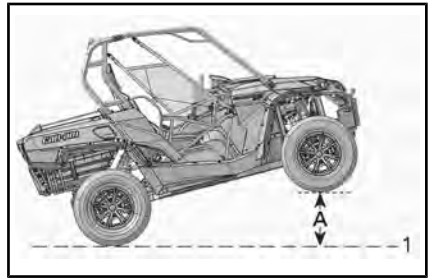

INTERA PARTE ANTERIORE SOLLEVATA

1. A livello del suolo
- A. 60 cm

9. Riportare a terra il veicolo.
10. Rimuovere il tappo di pressione e aggiungere il liquido refrigerante se necessario.
11. Installare il tappo a pressione.
12. Sollevare il lato del conducente di 60 cm rispetto alla posizione orizzontale per almeno 1 minuto.

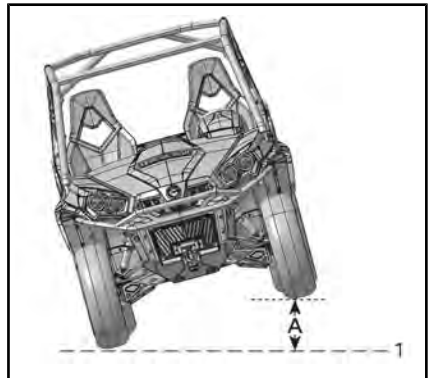

LATO DEL CONDUCENTE SOLLEVATO

1. A livello del suolo
- A. 60 cm

13. Riportare a terra il veicolo.
14. Rimuovere il tappo di pressione e aggiungere il liquido refrigerante se necessario fino a raggiungere la sede del tappo di pressione nell'adattatore per il rabbocco.

Parascintille marmitta

Ispezione e controllo del parascintille marmitta

⚠ ATTENZIONE Non effettuare questa operazione subito dopo avere spento il motore perché il sistema di scarico è molto caldo.

Rimuovere la copertura della marmitta.

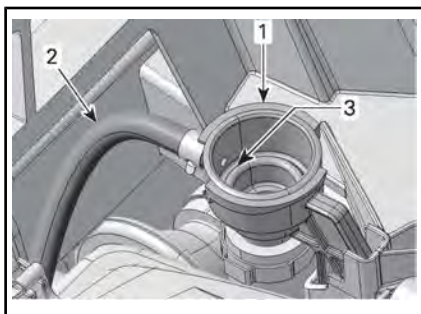

1. Adattatore per il rabbocco del sistema di raffreddamento
2. Flessibile del serbatoio di espansione
3. Livello del pieno del sistema di raffreddamento (sede del tappo di pressione)

15. Inserire il tappo di pressione.
16. Controllare il livello del liquido di raffreddamento nel vaso di espansione e riempire fino al livello del MINIMO.
17. Far girare il motore al minimo con il tappo di pressione in posizione **ON** fino ad azionare la ventola di raffreddamento una seconda volta.
18. Arrestare il motore e lasciare che si raffreddi.

⚠ ATTENZIONE

Per evitare il rischio di ustioni, non rimuovere il tappo di pressione se il motore è caldo.

19. Se il motore è freddo, rimuovere il tappo di pressione e aggiungere il liquido refrigerante se necessario.
20. Installare il tappo a pressione.
21. Controllare il livello del liquido refrigerante nel serbatoio di espansione. Aggiungere refrigerante come richiesto. Vedere **VERIFICA DEL LIVELLO DEL LIQUIDO REFRIGERANTE**.

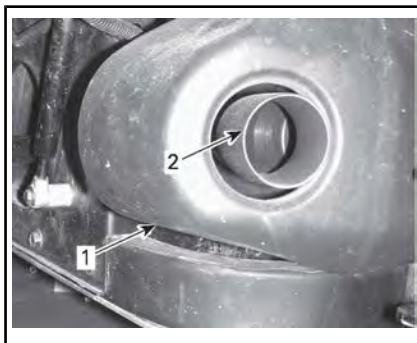

1. Copertura della marmitta
2. Tubo di coda di scarico

Rimuovere ed eliminare le viti di bloccaggio del tubo di coda.

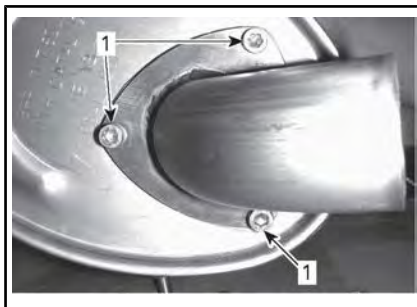

1. Viti di blocco

Rimuovere il tubo di coda di scarico, la guarnizione (eliminare) e il parascintille.

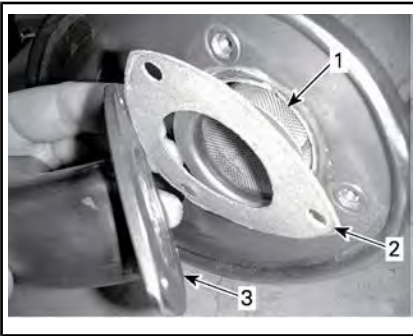

1. Parascintille
2. Guarnizione
3. Tubo di coda di scarico

Rimuovere i depositi di carbonio dal parascintille mediante una spazzola.

AVVISO Usare una spazzola morbida e fare attenzione a non danneggiare la retina parascintille.



1. Pulire il parascintille

Ispezionare la retina del parascintille per individuare eventuali danni. Sostituire se necessario.

Controllare la camera del parascintille nella marmitta. Rimuovere eventuali detriti.

Reinstallare lo spagnifiamma e eseguendo la procedura inversa rispetto a quella di rimozione. Tuttavia, prestare particolare attenzione alla seguente procedura.

Installare una nuova guarnizione e nuove viti di bloccaggio. Serrare ai valori di coppia specificati.

COPPIA

Viti di bloccaggio
del finale di
scarico

11 N•m ± 1 N•m

Olio scatola del cambio

Controllo del livello olio della scatola del cambio

Posizionare il veicolo su una superficie piana. Selezionare la posizione STAZIONAMENTO.

Controllare il livello dell'olio della scatola del cambio rimuovendone il tappo.

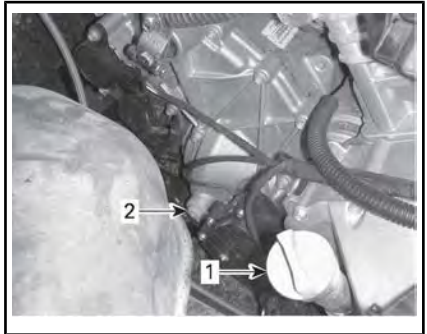

1. Astina di misurazione olio motore
2. Tappo livello olio scatola del cambio.

L'olio dovrebbe essere a livello con il fondo del foro di livello olio.

AVVISO Il funzionamento della scatola del cambio con un livello di olio inadeguato può causare gravi danni alla scatola del cambio.

Olio consigliato per la scatola del cambio

Utilizzare il seguente olio della scatola del cambio.

OLIO CONSIGLIATO PER LA SCATOLA DEL CAMBIO

Olio sintetico per la scatola del cambio XPS
(Cod. art. 293 600 140)

NOTA: L'olio XPS è una formula appositamente ideata per soddisfare i requisiti di lubrificazione di questa scatola del cambio. BRP consiglia vivamente di utilizzare l'olio XPS. Tuttavia, in caso di mancata disponibilità dell'olio sintetico per la scatola del cambio XPS, utilizzare il seguente lubrificante:

REQUISITO OLIO SCATOLA DEL CAMBIO

olio sintetico scatola del cambio 75W 140 API
GL-5

AVVISO Non utilizzare altri tipi di olio durante le operazioni di manutenzione.

Cambio olio scatola del cambio

NOTA: Quando si sostituisce l'olio della scatola del cambio, si raccomanda di pulire il sensore di velocità del veicolo (VSS) contemporaneamente.

Posizionare il veicolo su una superficie piana.

Pulire la zona del tappo di scarico.

Pulire la zona del tappo del livello dell'olio.

Sotto il veicolo, posizionare una bacinella per la raccolta dell'olio sotto il tappo di scarico.

Rimuovere il tappo del livello dell'olio.

Rimuovere il tappo di scarico della scatola del cambio.



1. Tappo di scarico dell'olio
2. Apertura della piastra del pattino

Lasciare che l'olio fuoriesca completamente dalla scatola del cambio.

Installare il tappo di scarico.

NOTA: Pulire il tappo di scarico da eventuali particelle metalliche prima dell'installazione.

Rabboccare la scatola del cambio.

AVVISO Utilizzare SOLO il tipo di olio raccomandato.

L'olio dovrebbe essere a livello con il fondo dell'orificio di livello olio.

AVVISO Non riempire eccessivamente.

Reinstallare il tappo livello olio.

Rimuovere sempre i residui di olio.

Candele

Accesso alle candele

1. Rimuovere entrambi i sedili.
2. Rimuovere le viti di bloccaggio della consolle superiore e i rivetti di plastica.
3. Sollevare leggermente la consolle superiore e consentire la rimozione della consolle inferiore.
4. Rimuovere i rivetti di plastica della consolle inferiore.
5. Togliere la consolle inferiore.

Rimozione candela

Staccare il cavo della candela.

NOTA: La procedura di rimozione delle candele è analoga per ambedue i cilindri.

Pulire la candela e la testata con aria compressa.

! ATTENZIONE Quando si utilizza l'aria compressa, indossare sempre occhiali di protezione.

Svitare completamente la candela ed estrarla.

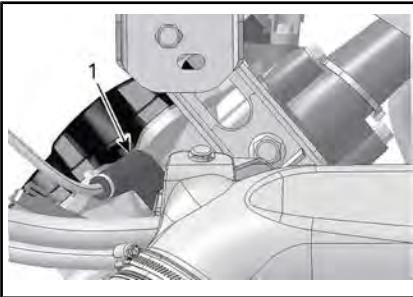

LATO DX — CILINDRO POSTERIORE

1. Candela

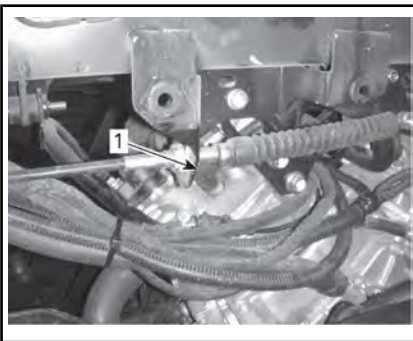

LATO SX — CILINDRO ANTERIORE

1. Candela

Installazione candela

Prima di procedere con l'installazione, accertarsi che la superficie di contatto della testata e della candela siano pulite.

Utilizzando uno spessimetro, impostare la distanza della candela.

DISTANZA DELLA CANDELA

0,7 mm - 0,8 mm

Applicare una piccola quantità di lubrificante anti-grippaggio a base di rame sulla filettatura delle candele.

Avvitare a mano la candela nelle testate e stringerla con una chiave dinamometrica e uno zoccolo adatto.

COPPIA

Candela	20 N•m ± 2,4 N•m
---------	------------------

Carenatura CVT

NOTA: Per una migliore comprensione, in alcune illustrazioni il motore è stato rimosso dal veicolo. Per completare le istruzioni che seguono, non è necessario rimuovere il motore.

Questa CVT è senza lubrificanti. Non lubrificare mai i componenti ad eccezione della frizione unidirezionale della puleggia di trasmissione.

! ATTENZIONE

Non toccare mai la CVT se il motore è in funzione. Non guidare il veicolo in caso di rimozione della carenatura della CVT.

! ATTENZIONE

Prima di rimuovere la carenatura, è necessario che il motore sia freddo. Indossare sempre guanti protettivi durante la rimozione della carenatura.

Posizionare il veicolo su una superficie piana. Selezionare la posizione STAZIONAMENTO.

Accesso alla carenatura della CVT

1. Rimuovere il sedile SX.
2. Rimuovere nove rivetti di plastica per togliere il pannello della consolle laterale SX.

NOTA: Utilizzare un cacciavite a testa piatta fornito con il kit degli strumenti per rimuovere i rivetti di plastica.

3. Rimuovere il pannello con cautela.
4. Rimuovere otto rivetti di plastica per togliere il vano portabagagli sotto il sedile.



1. Pannello consolle SX
2. Vano portabagagli sotto il sedile
3. Rivetti di plastica

NOTA: Questa parte continuerà a essere fissata al veicolo mediante la cintura di sicurezza. Non staccare.

Rimozione carenatura CVT

Rimuovere le tredici viti della carenatura della CVT.

NOTA: Le quattro viti inferiori della carenatura della CVT sono accessibili mediante i fori quadrati nella piastra del pattino centrale.

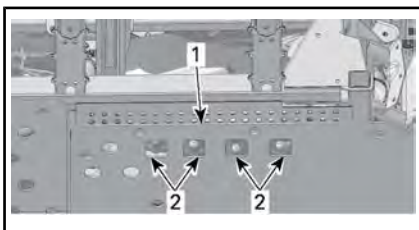

1. Piastra del pattino centrale
2. Fori di accesso

NOTA: Togliere fine la vite centrale superiore che sostiene la carenatura durante la rimozione.

NOTA: Non utilizzare un utensile a impulso per rimuovere le viti della carenatura della CVT.

Rimuovere la carenatura della CVT e le relative guarnizioni.

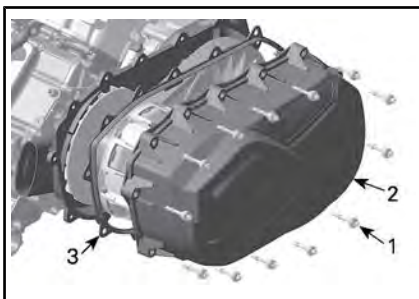

1. Viti inferiori della carenatura CVT
2. Viti della carenatura CVT
3. Carenatura CVT

Installazione della carenatura della CVT

Installare dapprima la vite centrale superiore.

Stringere le viti della carenatura della CVT come illustrato nella seguente sequenza.

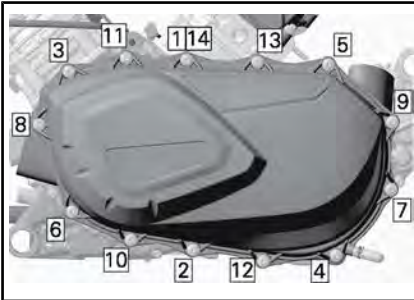

SEQUENZA DI SERRAGGIO DELLA CARENATURA DELLA CVT

VITI DELLA CARENATURA CVT

Coppia di serraggio	7 N•m ± 0,8 N•m
---------------------	-----------------

Cinghia di trasmissione

Rimozione della cinghia di trasmissione

AVVISO In caso di guasto della cinghia di trasmissione, è necessario pulire la CVT, la carenatura e l'uscita dell'aria.

Vedere *SUGGERIMENTI PER OTTIMIZZARE LA DURATA DELLA CINGHIA DI TRASMISSIONE* in *PROCEDURE DI BASE* per ottenere informazioni IMPORTANTI.

Rimuovere la *CARENATURA CVT*.
Aprire la puleggia motrice.

STRUMENTO NECESSARIO

Strumento di traino/bloccaggio (Cod. art. 529 000 072)	
---	---

Avvitare lo strumento nel foro filettato della puleggia motrice e stringere per aprire la puleggia.

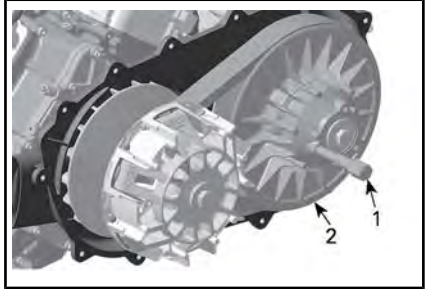

CONFIGURAZIONE TIPICA

1. Strumento di traino/bloccaggio
2. Carrucola fissa della puleggia motrice

Per rimuovere la cinghia, farla scivolare sull'estremità superiore della carrucola fissa, come illustrato.



Installazione della cinghia di trasmissione

Per il montaggio, invertire la procedura di rimozione. Prestare attenzione ai seguenti dettagli.

Affinché la cinghia di trasmissione abbia una durata della vita massima, è necessario impostare un corretto senso di rotazione. Installare la cinghia in modo che la freccia indicata sul dispositivo, vista dall'alto, sia indirizzata verso la parte anteriore del veicolo.

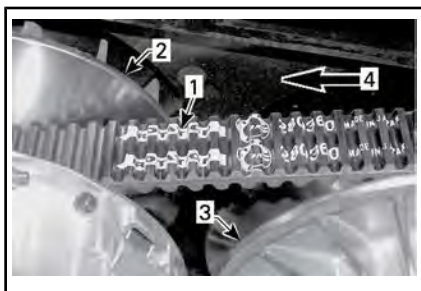

1. Freccia indicata sulla cinghia
2. Puleggia motrice (anteriore)
3. Puleggia motrice (posteriore)
4. Senso di rotazione

NOTA: Ruotare la puleggia motrice fino ad allineare la porzione più bassa delle ruote dentate sulla superficie esterna della cinghia di trasmissione con l'estremità della puleggia motrice.



1. Porzione più bassa delle ruote dentate con la superficie esterna della cinghia di trasmissione

Area di scarico

Accesso all'area di scarico

Per accedere all'area di scarico, vedere il paragrafo **ACCESSO ALLA CARENATURA DELLA CVT** per la rimozione del pannello della consolle laterale SX e del vano sotto il sedile lato conducente

Pulizia dell'area di scarico

! ATTENZIONE

Prima di rimuovere i detriti, è necessario che il motore e lo scarico siano freddi. Indossare sempre guanti protettivi durante la rimozione dei detriti.

1. Indossando dei guanti, rimuovere manualmente tutti i detriti in eccesso intorno allo scarico.

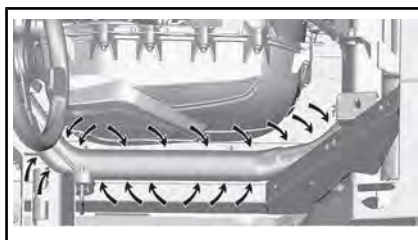

2. Utilizzando un flessibile da giardino, pulire accuratamente l'area per evitare che nessun altro detrito venga a contatto con lo scarico.

Batteria

Manutenzione della batteria

AVVISO Non caricare mai la batteria quando installata nel veicolo.

Questi veicoli sono provvisti di una batteria VRLA (Valve Regulated Lead Acid), Ovvero una batteria che non richiede manutenzione e l'aggiunta di acqua per regolare il livello dell'elettrolita.

AVVISO Non rimuovere mai il tappo di tenuta della batteria.

Rimozione della batteria

Scollegare prima il cavo NERO (-) e quindi il cavo ROSSO (+).

AVVISO Rispettare sempre questo ordine di smontaggio; scollegare sempre prima il cavo NERO (-).

Rimuovere la vite di fissaggio del fermo della batteria.

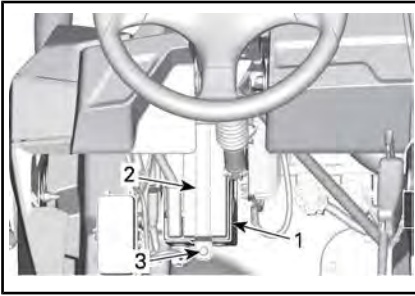

1. Batteria
2. Vite di fissaggio del fermo della batteria
3. Porta batteria

Rimuovere il portabatteria.

Rimuovere la batteria.

Pulizia della batteria

Pulire il rivestimento esterno, i morsetti della batteria e la batteria stessa utilizzando una soluzione di acqua e bicarbonato di sodio.

Rimuovere la corrosione presente sui terminali dei cavi e i morsetti della batteria mediante un spazzola con setole metalliche. Il rivestimento della batteria deve essere pulito con una spazzola morbida e una soluzione di bicarbonato di sodio.

Installazione della batteria

La procedura di installazione della batteria è inversa rispetto a quella di rimozione.

AVVISO Un orientamento errato dei cavi della batteria (polarità inversa) può danneggiare il regolatore di tensione.

ATTENZIONE Collegare sempre prima il cavo ROSSO (+) quindi il cavo NERO (-).

Fusibili

Sostituzione fusibili

Se un fusibile si brucia, sostituirlo con un altro della stessa capacità.

AVVISO Non utilizzare un fusibile di capacità superiore, in quanto può causare gravi danni.

Posizione della scatola fusibili

Il veicolo è dotato di due scatole di fusibili. Queste sono entrambe posizionate sotto alla console del lato guidatore a fianco della batteria.

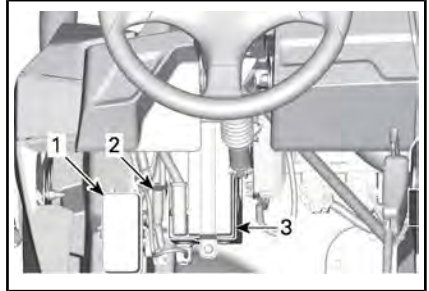

1. Scatola fusibili
2. Fusibile DPS
3. Batteria

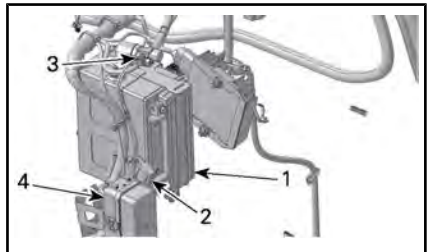

STANDARD A SCOPO ILLUSTRATIVO

1. Batteria
2. Fusibile DPS
3. Fusibili
4. Scatola fusibili

Descrizione scatola di fusibili

SCATOLA DI FUSIBILI PRINCIPALE		
NO	DESCRIZIONE	AMPERAGGIO
R1	Relé ventola	-
R2	Relè principale	-
R3	Relé accessori	-
R4	Relè luci	-

SCATOLA DI FUSIBILI PRINCIPALE		
NO	DESCRIZIONE	AMPERAGGIO
R8	Relè freno	-
F4	Contachilometri/ luci di coda	10 A
F5	Accensione/iniezione/ sensore della velocità	7,5 A
F6	Modulo di controllo motore (ECM)	5 A
F7	Attuatore 4WD (verricello se equipaggiato)	5 A
F8	Interruttore chiave/ valvola elettromagnetica del motorino di avviamento/orologio	5 A
F9	Ventola	25 A
F10	Componente europeo	5 A
F11	Faro anteriore	30 A
F12	Uscita cc	15 A
F13	Comando relay	5 A
F14	Accessori	15 A
F15	Pompa di alimentazione	5 A

NOTA: I fusibili sono identificati all'interno del coperchio dell'apposita scatola.

FUSIBILI		
FUSIBILE	DESCRIZIONE	AMPERAGGIO
1	Principale	16 awg
2	Luce/Accessori	14 awg
3	Potenza aggiuntiva	16 awg

FUSIBILE NELLA SCATOLA FUSIBILI 3		
F1	Servosterzo dinamico (DPS) (modelli dotati di DPS)	40 A

Luci

Controllare sempre il funzionamento delle luci dopo la sostituzione.

Sostituzione della lampadine del faro e delle frecce anteriori

AVVISO Non toccare mai la parte in vetro di una lampadina alogena con le mani nude, questo ne riduce la durata. Se si tocca il vetro, ripulire con alcool isopropilico che non lascerà una pellicola sulla lampadina.

Scollegare il connettore dalla lampadina.



CONFIGURAZIONE TIPICA

Ruotare la lampadina.



CONFIGURAZIONE TIPICA

Estrarre la lampadina.

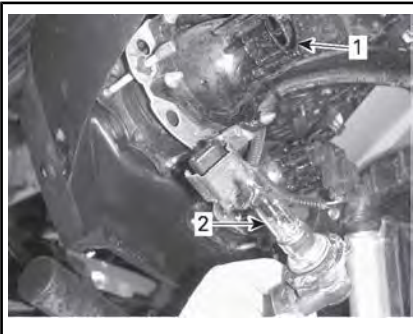

- 1. Portalampada
- 2. Lampadina

Rimontare attentamente le parti rimosse nell'ordine inverso alla rimozione.

Validare il funzionamento del faro.

Assetto faro

Ruotare il registro per regolare l'altezza del fascio di luce a piacere.

NOTA: Regolare i fari allo stesso modo.

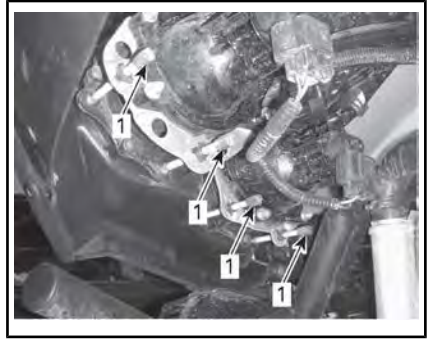

- 1. Viti di regolazione

Sostituzione del fanalino posteriore e delle frecce posteriori

Aprire la sponda superiore.

Rimuovere entrambe le viti delle luci di coda.

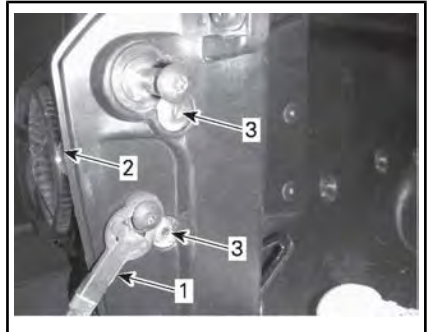

CONFIGURAZIONE TIPICA

- 1. Cavo sponda
- 2. Luce di posizione posteriore
- 3. Viti di blocco

Estrarre il fanalino dalla sua sede.

Rimuovere il portalampada dal fanalino.



1. Luce di posizione posteriore
2. Lampadina e portalampada

Tenere premuta la lampadina mentre la si ruota in senso antiorario per estrarla.

La procedura di installazione è l'inverso di quella di rimozione.

Sostituzione delle lampadine dei fari di posizione

Estrarre la lampadina.

La procedura di installazione è inversa rispetto a quella di rimozione.

Protezione e cappuccio anteriore e posteriore dell'albero motore

Ispezione cappuccio e protezione albero motore

Controllare visivamente le condizioni dei cappucci e delle protezioni dell'albero motore.

Controllare che le protezioni non siano danneggiate o identificare tracce di sfregamenti sugli alberi.

Controllare che sui cappucci non ci siano rotture, strappi, perdite di grasso, ecc.

Sostituire o riparare i pezzi usurati se necessario.

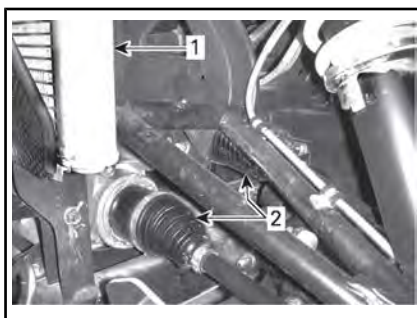

PARTE ANTERIORE DEL VEICOLO

1. Radiatore
2. Cappucci interni dell'albero motore

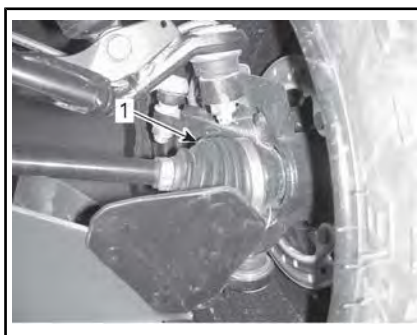

PARTE ANTERIORE DEL VEICOLO

1. Cappuccio esterno dell'albero motore

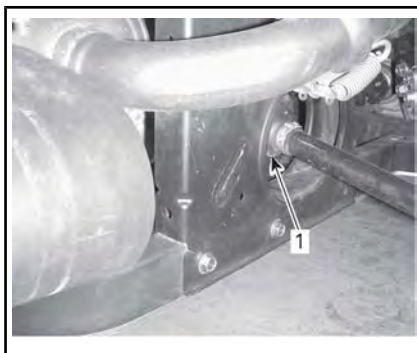

PARTE POSTERIORE DEL VEICOLO

1. Cappuccio interno dell'albero motore



PARTE POSTERIORE DEL VEICOLO

1. Cappuccio esterno dell'albero motore

Serraggio dei dadi della barra di stabilizzazione posteriore

Serrare le viti di fissaggio della barra di stabilizzazione posteriore in base alla sequenza fornita di seguito.

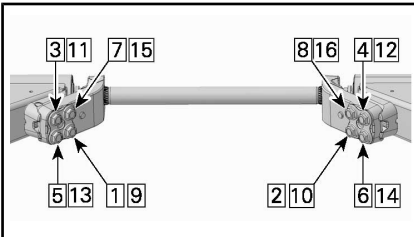

SEQUENZA DI SERRAGGIO DELLA BARRA DI STABILIZZAZIONE

SERRAGGIO DELLA COPPIA	
Viti della barra di stabilizzazione	85 N•m ± 10 N•m

Cuscinetto ruota

Ispezione dei cuscinetti delle ruote

Sollevarre e sostenere il veicolo. Vedere il paragrafo *SOLLEVAMENTO E SOSTEGNO DEL VEICOLO* nella sezione *INFORMAZIONI SUL VEICOLO*.

Premere e tirare le ruote dal bordo superiore per sentire l'eventuale gioco.

Rivolgersi a un concessionario Can-Am autorizzato in caso di gioco.



CONFIGURAZIONE TIPICA

Pneumatici e ruote

Rimozione ruota

Svitare i dadi e alzare e sostenere il veicolo. Vedere il paragrafo *SOLLEVAMENTO E SOSTEGNO DEL VEICOLO* nella sezione *INFORMAZIONI SUL VEICOLO*.

Sostituire i dadi e quindi la ruota.

Installazione ruote

Quando si rimonta la ruota, applicare un lubrificante anti-grippaggio sulle viti.

I pneumatici sono unidirezionali e la loro rotazione deve essere mantenuta in una specifica direzione per un buon funzionamento.

Serrare i dadi della ruota come illustrato qui di seguito.

COPPIA	
Dadi ruota	100 N•m ± 10 N•m



SEQUENZA DI SERRAGGIO

AVVISO Utilizzare sempre i dadi di fissaggio consigliati per ciascun tipo di ruota. L'utilizzo di dadi diversi potrebbe danneggiare il cerchio o i prigionieri.

Pressione degli pneumatici

! ATTENZIONE

La pressione degli pneumatici compromette seriamente la guida del veicolo e la sua stabilità. Una pressione insufficiente potrebbe fare sgonfiare lo pneumatico e farlo ruotare sul cerchio. Una pressione eccessiva potrebbe far scoppiare lo pneumatico. Applicare sempre la pressione consigliata. **MAI** impostare una pressione dei pneumatici inferiore al valore minimo. Ciò potrebbe causare uno spostamento del pneumatico dal cerchio.

Controllare la pressione quando gli pneumatici sono **freddi** prima di utilizzare il veicolo. La pressione degli pneumatici cambia a seconda della temperatura e dell'altitudine. Ricontrollare la pressione se una di queste condizioni è cambiata.

Per comodità, nel kit degli attrezzi viene fornito un manometro.

PRESSIONE DEGLI PNEUMATICI		
	ANTERIORE	POSTERIORE
MIN	69 kPa	83 kPa
MAX (utilizzare se il carico totale è superiore a 180 kg)	83 kPa	152 kPa

NOTA: Anche se gli pneumatici sono stati specificamente progettati per un uso fuori-strada, potrebbe comunque verificarsi che uno pneumatico si sgonfi. Sugeriamo, pertanto, di tenere sempre con sé una pompa dell'aria e un kit per le riparazioni.

Ispezione ruote

Controllare se lo pneumatico presenta danni e usura. Sostituire se necessario.

! ATTENZIONE

Non scambiare gli pneumatici. Gli pneumatici anteriori e posteriori sono di diversa misura. I pneumatici di sinistra e di destra presentano diversi battistrada unidirezionali.

Sostituzione pneumatici

La sostituzione degli pneumatici deve essere eseguita da un concessionario Can-Am autorizzato.

! ATTENZIONE

- Sostituire gli pneumatici solo con il tipo e le dimensioni degli pneumatici originali.
- Per battistrada con disegno unidirezionale, accertarsi che gli pneumatici siano montati nel corretto senso di rotazione.
- Gli pneumatici devono essere sostituiti da personale esperto, conformemente agli standard industriali degli pneumatici e con gli strumenti adeguati.

Sospensioni

Lubrificazione delle sospensioni anteriori

Utilizzare GRASSO PER SOSPENSIONI (Cod. art. 293 550 033) o prodotto equivalente.

Lubrificare i bracci ad A anteriori.

Su ciascun braccio ad A sono previsti tre punti di ingrassaggio.

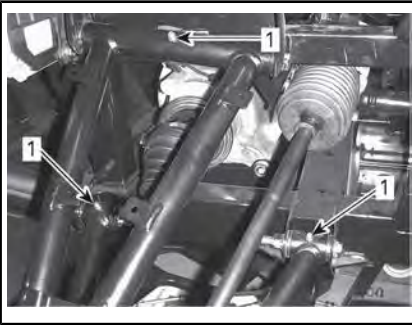

TIPICO - SOSPENSIONE ANTERIORE

1. Lubrificare i raccordi

Ispezione delle sospensioni

Nel caso in cui si rilevino problemi, consultare un concessionario Can-Am autorizzato.

Ammortizzatori

Controllare l'ammortizzatore per possibili perdite, usura dei paracolpi o altri danni. Verificare che i dispo-

sitivi di fissaggio siano ancora ben serrati.

Bracci ad A anteriori

Controllare i bracci ad A per possibili distorsioni, rotture o piegature.

Bracci posteriori

Controllare i bracci posteriori per possibili distorsioni, rotture o piegature.

Freni

Controllo del livello del liquido dei freni nel serbatoio

Con il veicolo posizionato su una superficie piana, controllare il livello del liquido dei freni nel serbatoio. Il livello del liquido dei freni dovrebbe essere compreso tra le tacche MIN. e MAX.

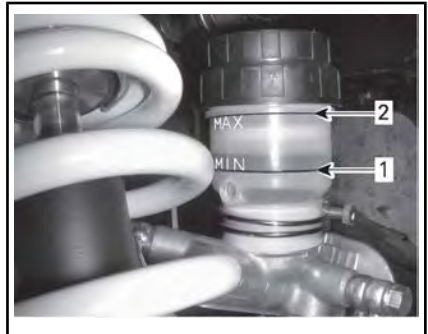

CONFIGURAZIONE TIPICA

1. MIN
2. MAX

NOTA: Un livello basso potrebbe indicare una perdita o pattini dei freni usurati.

Aggiunta di liquido dei freni

Pulire il tappo del serbatoio prima di rimuoverlo.

Se necessario, aggiungere liquido. **Non riempire eccessivamente.**

NOTA: Accertarsi che la membrana del tappo del serbatoio sia spinta

all'interno del tappo prima di chiudere il serbatoio del liquido dei freni.

Liquido dei freni consigliato

Usare solo liquidi per freni che soddisfino esclusivamente le caratteristiche tecniche DOT 4.

ATTENZIONE

Per evitare seri danni al sistema frenante, usare solo i liquidi raccomandati e non mescolare liquidi diversi per il rabbocco.

Ispezione dei freni

Ispezione, manutenzione e riparazioni sul sistema frenante devono essere eseguite da un concessionario Can-Am autorizzato.

Tuttavia, verificare le condizioni seguenti negli intervalli tra le visite al concessionario:

- Livello del liquido dei freni
- Sistema frenante per le perdite dei liquidi
- Usura pattini dei freni
- Pulizia freni.

ATTENZIONE

La sostituzione del liquido per i freni o la manutenzione e riparazione del sistema frenante devono essere eseguite da un concessionario Can-Am autorizzato.

Cinture di sicurezza

Pulizia delle cinture di sicurezza

Per eliminare sporcizia e detriti dalle cinture di sicurezza, passare sulle cinghie una spugna imbevuta di acqua e detergente neutro. Non utilizzare candeggina, coloranti o detersivi casalinghi.

ATTENZIONE

Non usare mai acqua ad alta pressione per pulire i componenti delle cinture di sicurezza, in quanto si corre il rischio di provocare danni permanenti ai componenti.

MANUTENZIONE DEL VEICOLO

Cura dopo l'utilizzo

Se il veicolo viene usato in un ambiente con acqua salata, è necessario risciacquarlo con acqua dolce per preservare il veicolo e i suoi componenti. Si raccomanda vivamente la lubrificazione dei componenti metallici. Utilizzare XPS LUBE (Cod. art. 293 600 016) o un prodotto equivalente. La lubrificazione va effettuata al termine di ogni giornata in cui il veicolo è stato messo in funzione.

Se il veicolo viene usato in condizioni fangose, si raccomanda un buon risciacquo per preservarne i componenti.

Pulizia e protezione del veicolo

Mai utilizzare un dispositivo di lavaggio ad alta pressione per pulire il veicolo. **UTILIZZARE SOLTANTO BASSA PRESSIONE (una manichetta da giardino ad esempio)**. L'alta pressione può causare danni ai componenti elettrici o meccanici.

Fare attenzione ad alcune aree in cui possono accumularsi fango e detriti e causare potenzialmente usura, interferenze o favorire la corrosione. Tra le varie aree vi sono:

- intorno al sistema di scarico e tra il silenziatore e la paratia dello stesso
- L'area sotto e intorno al serbatoio del carburante
- Radiatore
- Ammortizzatori
- L'area intorno al differenziale anteriore e posteriore
- L'area intorno e sotto il motore e la scatola del cambio
- L'area all'interno delle ruote
- L'area sulla parte superiore delle piastre dei pattini.

Le parti verniciate che sono state danneggiate vanno debitamente riverniciate per prevenire la formazione di ruggine.

Se necessario, detergere la carrozzeria con acqua calda e sapone (usare solo detersivi delicati). Applicare una cera non abrasiva.

AVVISO Non pulire mai le parti in plastica con detersivi forti, agenti sgrassanti, solventi per pittura, acetone, ecc.

RIMESSAGGIO E PREPARAZIONE PRESTAGIONALE

Quando un veicolo non viene utilizzato per oltre 4 mesi, sarà necessario effettuare un corretto rimessaggio.

Prima di usare il veicolo dopo un periodo di rimessaggio, si dovrà seguire una preparazione specifica.

Rivolgersi a un concessionario Can-Am autorizzato per preparare il veicolo al rimessaggio o alla preparazione prestagionale.

INFORMAZIONI TECNICHE

IDENTIFICAZIONE DEL VEICOLO

I componenti principali del veicolo (motore e telaio) sono identificati da diversi numeri di serie. In determinate occasioni potrebbe essere necessario individuare questi numeri per problemi di garanzia o per rintracciare il veicolo in caso di smarrimento. Questi numeri sono necessari al concessionario Can-Am autorizzato per completare correttamente i moduli di richiesta della garanzia. Nessuna garanzia sarà concessa da BRP Inc. se il numero di identificazione motore (E.I.N.) o il numero di identificazione veicolo (V.I.N.) è stato rimosso o cambiato in un qualunque modo. Si consiglia di scrivere tutti i numeri seriali sul veicolo e di comunicarli anche alla propria assicurazione.

Numero di identificazione del veicolo (VIN)



STANDARD - ETICHETTE CON IL NUMERO DI SERIE DEL VEICOLO POSIZIONATA SOTTO LA SCATOLA A GUANTI

Numero di identificazione motore

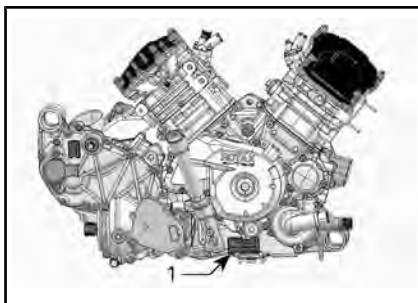

STANDARD - ETICHETTA DEL NUMERO DI SERIE DEL MOTORE

1. EIN (Numero di identificazione motore)

La Dichiarazione di conformità non compare in questa versione della Guida dell'operatore.

Consultare la versione stampata consegnata con il veicolo.

CARATTERISTICHE TECNICHE

MODELLO		800R	1000
MOTORE			
Tipo di motore		ROTAX® 800R	ROTAX® 1000
		4 tempi, distribuzione con un albero a camme in testa (SOHC), raffreddamento a liquido	
Numero di cilindri		2	
Numero di valvole		8 valvole (regolazione meccanica)	
Gioco valvole	Aspirazione	0,06 mm a 0,14 mm	
	Scarico	0,11 mm a 0,19 mm	
Alesaggio		91 mm	91 mm
Tempo		61,5 mm	75 mm
Cilindrata		799,9 cm ³	976 cm ³
Sistema di scarico		Parascintille approvato USDA Forest Service	
Filtro dell'aria del motore		Filtro in carta sintetica	
SISTEMA DI LUBRIFICAZIONE			
Tipo		Carter umido. Filtro dell'olio sostituibile	
Filtro dell'olio		Tipo di carta BRP Rotax®, sostituibile	
Olio motore	Capacità (cambio olio con filtro)	2 L	
	Consigliato	<p>Nella stagione estiva usare OLIO DI MISCELA XPS 4 TEMPI A BASE SINTETICA (Cod. art. 293 600 121).</p> <p>Per tutte le stagioni usare OLIO XPS 4 TEMPI A BASE SINTETICA (Cod. art. 293 600 112).</p> <p>Se non è possibile, usare un olio per motori 5W 40 conforme ai requisiti della classificazione API SJ, SL, SM o SN</p>	

MODELLO		800R	1000
IMPIANTO DI RAFFREDDAMENTO			
Liquido refrigerante	Tipo	Miscela glicole etilenico/acqua (50% refrigerante, 50% acqua). Usare antigelo a lunga durata (Cod. art. 219 702 685) o (Cod. art. 619 590 204) (Finlandia, Norvegia e Svezia) o un refrigerante appositamente studiato per motori in alluminio	
	Capacità	3,85 L	4,25 L
TRASMISSIONE CVT			
Tipo		CVT (Trasmissione Variabile Continua)	
Giri al minuto per azionamento		1.800 giri/min	
SCATOLA DEL CAMBIO			
Tipo		Doppio intervallo (HI-LO) con stazionamento, folle e retromarcia	
Olio scatola del cambio	Capacità	450 ml	
	Consigliato	Olio sintetico per la scatola del cambio XPS (Cod. art. 293 600 140) o un 75W 140 API GL-5	

MODELLO		800R	1000
IMPIANTO ELETTRICO			
Uscita con generatore a magnete		625 W A 6.000 giri/min	
Tipo di sistema di accensione		Iniezione a scarica induttiva (Inductive Discharge Ignition, IDI)	
Fasatura di accensione		Non regolabile	
Candela	Quantità	2	
	Marca e tipo	NGK DCPR8E	
	Distanza	0,7 mm a 0,8 mm	
Impostazione limitatore numero giri/min. del motore		8.000 giri/min	
Batteria	Tipo	Batteria di tipo a secco	
	Tensione	12 volt	
	Potenza nominale	18 A•h	
	Resa motorino di avviamento	0,7 KW	
Fari		4 x 60 W	
Fanalino posteriore		2 x 5/21 W	
Luce delle frecce		2 x 10 W	
Luce targa		2 x 5 W	
Luci di posizione		2 x 5 W	

MODELLO		800R	1000
Fusibili	Principale	16 awg	
	Accessori (principali)	14 awg	
	Potenza aggiuntiva	16 awg	
	DPS (se in dotazione)	40 A	
	Contachilometri/luci di coda	10 A	
	Accensione/iniezione/sensore della velocità	7,5 A	
	Modulo di controllo motore (ECM)	5 A	
	Attuatore 4WD (verricello se equipaggiato)	5 A	
	Chiave dell'interruttore	5 A	
	Ventola (interruttore fusibili)	25 A	
	Componente europeo	5 A	
	Faro anteriore	30 A	
	Presa CC	15 A	
	Comando relay	5 A	
	Accessori	15 A	
Pompa di alimentazione	5 A		

MODELLO		800R	1000
SISTEMA DI ALIMENTAZIONE			
Alimentazione del carburante	Tipo		Iniezione elettronica carburante (EFI) con iTC
Corpo sfarfallato		54 mm con ETA	
Pompa di alimentazione	Tipo		Elettrica (nel serbatoio carburante)
Minimo		1.250 ± 100 giri/min (non regolabile)	
Carburante	Tipo		Benzina normale senza piombo
	Numero minimo di ottani		Valore AKI 87 esposto alla pompa (92 RON) - Vedere <i>REQUISITI DI CARBURANTE</i>
Capacità del serbatoio del carburante		37,8 L	
Carburante rimasto quando la spia di carburante basso si accende (ON)		± 12 L	
SISTEMA DI TRASMISSIONE			
Tipo di sistema di trasmissione		2WD/4WD selezionabile	
Olio differenziale anteriore/olio trasmissione finale posteriore	Capacità	Anteriore	500 ml
		Posteriore	280 ml
	Tipo	Anteriore	Olio sintetico per la scatola del cambio XPS (75W 90 API GL-5) (Cod. art. 293 600 043) oppure olio sintetico 75W 90 API GL5
		Posteriore	Olio sintetico per la scatola del cambio XPS (Cod. art. 293 600 140) o olio sintetico per la scatola del cambio 75W 140 API GL-5
Trasmissione anteriore		Differenziale anteriore autobloccante Visco-lok QET	
Rapporto di trasmissione anteriore		3,6:1	
Trasmissione posteriore		Ingranaggi conici a spirale/Riduttori finali	
Rapporto di trasmissione posteriore		3,6:1	
Grasso per giunto CV		Grasso per giunto CV (Cod. art. 293 550 062)	
Grasso per albero di trasmissione		Grasso per albero di trasmissione (Cod. art. 293 550 063)	

MODELLO		800R	1000
STERZO			
Sterzo		Inclinazione dello sterzo regolabile	
Raggio di sterzata		244 cm	
Sporgenza totale piede (veicolo a terra)		0 ° ± 0,2 °	
Angolo di inclinazione (veicolo a terra)		0,7° positivo	
SOSPENSIONE ANTERIORE			
Tipo sospensione		Doppio braccio ad a della sospensione con geometria dive-control	
Tipo di regolazione precarica		Camma a 5 posizioni	
Corsa sospensioni		254 mm	
Ammortizzatori	Quantità	2	
	Tipo	Olio / 5 regolazioni del precarico della molla	
SOSPENSIONE POSTERIORE			
Tipo sospensione		Braccio longitudinale torcente (TTI) con barra stabilizzatrice esterna	
Tipo di regolazione precarica		Camma a 5 posizioni	
Corsa sospensioni		254 mm	
Ammortizzatori	Quantità	2	
	Tipo	Olio / 5 regolazioni del precarico della molla	
FRENI			
Freno anteriore	Tipo	Dischi dei freni doppi ventilati da 214 mm con pinze per coppia di pistoni idraulici	
Freno posteriore	Tipo	Monodisco ventilato da 214 mm con pinza idraulica a doppio pistoncino	
Liquido dei freni	Capacità	250 ml	
	Tipo	DOT 4	
Pinza		Galleggiante	
Materiale pattino del freno	Anteriore	Metallico	
	Posteriore	Metallico	

MODELLO		800R	1000
Spessore minimo della pastiglia del freno		1 mm	
Spessore minimo del disco del freno	Anteriore	4 mm	
	Posteriore	4 mm	
Deformabilità massima del disco del freno		0,2 mm	
PNEUMATICI			
Pressione	Anteriore	Massima: 83 kPa Minima: 69 kPa	
	Posteriore	Massima: 152 kPa Minima: 83 kPa	
Profondità minima filettatura pneumatico		3 mm	
Dimensioni pneumatici	Anteriore	27 x 9 x 14 (in)	
	Posteriore	27 x 11 x 14 (pollici)	
RUOTE			
Tipo		Acciaio fuso	
Dimensioni cerchio	Anteriore	14 x 7 (in)	
	Posteriore	14 x 8,5 (in)	
Coppia dadi ruote		100 N•m ± 10 N•m	
TELAIO			
Tipo di gabbia		50 mm diametro, acciaio ad alta resistenza, gabbia di protezione approvata ROPS	

MODELLO		800R	1000
DIMENSIONI			
Lunghezza complessiva	DPS	300,4 cm	
	XT	305,3 cm	
Larghezza complessiva	DPS	148,9 cm	
	XT	158,7 cm	
Altezza complessiva		182,9 cm	
Passo degli pneumatici		192,4 cm	
Carreggiata	Anteriore	125,7 cm	
	Posteriore	121,9 cm	
Altezza da terra		27,9 cm	
PESO E CAPACITÀ DI CARICO			
Peso a secco (modelli senza accessori)		584 kg	
Distribuzione del peso (anteriore/posteriore)		44/56	
Capacità del vano di carico	Totale	272 kg	
	Superiore	181 kg	
	Inferiore	272 kg	
Carico totale veicolo consentito (compresi conducente, passeggero, tutti gli altri carichi e gli accessori aggiunti)		363 kg	
Peso lordo del veicolo	DPS	1.004 kg	
	XT	1.046 kg	
Capacità di traino		270 kg	
Supporto gancio di traino		50,8 mm x 50,8 mm	

***Questa pagina è
stata lasciata intenzionalmente bianca***

RISOLUZIONE DEI PROBLEMI

LINEE GUIDA PER L'INDIVIDUAZIONE E RISOLUZIONE DEI PROBLEMI

LA CINGHIA CVT SLITTA

1. È penetrata dell'acqua all'interno della CVT.
 - Vedere il paragrafo *PROCEDURE SPECIALI*.

SUL DISPLAY DELLA POSIZIONE DELLA TRASMISSIONE SI VISUALIZZA LA LETTERA E

1. La leva del cambio si trova tra due posizioni.
 - *Posizionare correttamente la leva del cambio nella posizione desiderata.*
2. La leva del cambio non è regolata correttamente.
 - *Contattare un concessionario Can-Am autorizzato.*
3. Errore di comunicazione elettrica.
 - *Contattare un concessionario Can-Am autorizzato.*

IL MOTORE NON SI ACCENDE

1. L'interruttore di accensione si trova in posizione OFF.
 - *Mettere l'interruttore in una delle due posizioni ON.*
2. La leva del cambio non è posizionata su STAZIONAMENTO o FOLLE.
 - *Mettere la leva del cambio in posizione STAZIONAMENTO o FOLLE o premere il pedale del freno.*
3. Fusibile bruciato.
 - *Controllare i fusibili.*
4. Batteria scarica o collegamenti elettrici allentati.
 - *Controllare il fusibile del sistema di ricarica.*
 - *Controllare il messaggio di errore nel quadro.*
 - *Controllare le condizioni dei collegamenti della batteria e dei morsetti.*
 - *Far controllare la batteria solo da un concessionario Can-Am autorizzato.*
5. Pulsante di avvio del motore difettoso.
 - *Contattare un concessionario Can-Am autorizzato.*
6. Valvola elettromagnetica difettosa.
 - *Contattare un concessionario Can-Am autorizzato.*
7. La chiave D.E.S.S non riconosciuta è mostrata nell'indicatore multifunzione
 - *Pulire chiave D.E.S.S.*

IL MOTORE GIRA MA NON RIESCE AD AVVIARSI

1. **Motore ingolfato (dopo la rimozione, la candela risulta bagnata).**
 - *(Se il motore non si avvia ed è ingolfato, è possibile attivare la modalità sommersa per impedire l'iniezione del carburante e interrompere l'iniezione durante l'avviamento. Procedere nel seguente modo:*
 - *Inserire la chiave nell'interruttore di accensione e girare in una delle due posizioni ON.*
 - *Premere fino in fondo e TENERE premuto il pedale dell'acceleratore.*
 - *Premere il pulsante di ACCENSIONE del motore.*
 - Il motore viene avviato per 10 secondi. Rilasciare il pulsante di ACCENSIONE del motore.*
 - Rilasciare il pedale dell'acceleratore e riavviare il motore per consentire la messa in moto.*
 - Se la manovra non ha esito:**
 - *Estrarre le candele. Vedere il paragrafo CANDELE nella sezione PROCEDURE DI MANUTENZIONE.*
 - *Avviare il motore parecchie volte.*
 - *Installare una nuova candela se possibile oppure pulire e asciugare la candela in uso.*
 - *Se il motore non si avvia, consultare un concessionario Can-Am autorizzato.*
2. **Non c'è carburante nel motore (dopo la rimozione, la candela risulta asciutta).**
 - *Controllare il livello del carburante nel serbatoio.*
 - *Controllare il fusibile della pompa del carburante.*
 - *Pre-filtro della pompa del carburante ostruito o guasto della pompa del carburante. Consultare un concessionario Can-Am autorizzato.*
3. **Candela/avviamento (senza scintilla).**
 - *Controllare il fusibile di accensione.*
 - *Rimuovere la candela quindi ricollegare alla bobina di accensione.*
 - *Avviare il motore con la candela collegata al motore in un circuito di terra lontana dall'alloggiamento della candela. Se non si ottiene una scintilla, sostituire la candela.*
 - *Se il problema persiste, consultare un concessionario Can-Am autorizzato.*

IL MOTORE MANCA DI ACCELERAZIONE O POTENZA

1. **Cintura di sicurezza non allacciata correttamente. Controllare il messaggio sul quadro.**
 - *Allacciare la cintura di sicurezza.*
2. **Candela danneggiata o imbrattata.**
 - *Sostituire le candele.*
3. **Filtro dell'aria del motore tappato o sporco.**

- *Controllare il filtro dell'aria e sostituire se necessario.*
 - *Controllare gli accumuli di sporcizia nell'alloggiamento del filtro aria.*
- 4. Acqua nella CVT**
- *Scaricare l'acqua dalla CVT. Vedere il paragrafo PROCEDURE SPECIALI.*
- 5. CVT sporca o usurata.**
- *Contattare un concessionario Can-Am autorizzato.*
- 6. Mancanza di carburante.**
- *Pre-filtro della pompa del carburante sporco od ostruito. Consultare un concessionario Can-Am autorizzato.*
- 7. Il motore è in modalità funzionamento disturbato.**
- *Controllare i messaggi sul display dell'indicatore multifunzione.*
 - *La spia CONTROLLA MOTORE sull'indicatore multifunzione è accesa e sul display è visualizzato LIMP HOME (FUNZIONAMENTO DISTURBATO), rivolgersi ad un concessionario Can-Am autorizzato.*

SURRISCALDAMENTO DEL MOTORE

- 1. Livello basso del refrigerante nel sistema di raffreddamento**
- *Controllare il livello del liquido refrigerante ed eseguire un rabbocco. Vedere PROCEDURE DI MANUTENZIONE. Consultare immediatamente un concessionario Can-Am autorizzato.*
- 2. La ventola di raffreddamento non funziona.**
- *Verificare che la ventola di raffreddamento non sia ostruita e funzioni correttamente.*
 - *Controllare il fusibile della ventola. Vedere il paragrafo FUSIBILI nella sezione PROCEDURE DI MANUTENZIONE.*
- 3. Alette del radiatore sporche.**
- *Controllare e pulire le alette del radiatore. Vedere il paragrafo PROCEDURE DI MANUTENZIONE.*

IL MOTORE SI ACCENDE IN MANIERA IRREGOLARE

- 1. Candela sporca/danneggiata/usurata.**
- *Sostituire le candele se necessario.*
- 2. Acqua nel carburante.**
- *Svuotare il sistema di alimentazione e riempire con nuovo carburante.*

LA VELOCITÀ DEI GIRI/MIN AUMENTA MA IL VEICOLO NON SI MUOVE

- 1. Acqua nella CVT.**
- *Scaricare l'acqua dalla CVT. Vedere il paragrafo PROCEDURE SPECIALI.*
- 2. CVT sporca o usurata o guasto della cinghia.**
- *Contattare un concessionario Can-Am autorizzato.*

RISPOSTA PARZIALE O NESSUNA RISPOSTA DAL PEDALE DELL'ACCELERATORE (LA SPIA CHECK ENGINE È ACCESA E VIENE MOSTRATO IL MESSAGGIO PPS FAULT).

1. **Guasto parziale dei sensori del pedale dell'acceleratore (PPS).**
 - *Utilizzare il pulsante di esclusione per recuperare il corretto funzionamento del pedale dell'acceleratore. Contattare un concessionario Can-Am autorizzato.*
2. **Guasto totale dei sensori del pedale dell'acceleratore (PPS).**
 - *Utilizzare il pulsante di esclusione per ignorare il pedale dell'acceleratore e spostare il veicolo. Contattare un concessionario Can-Am autorizzato.*

MESSAGGI NELL'INDICATORE MULTIFUNZIONE

In caso di condizioni anomale del motore, verranno visualizzati i seguenti messaggi insieme all'accensione di una spia pilota.

MESSAGGIO	DESCRIZIONE
CHIAVE D.E.S.S. NON RICONOSCIUTA	La chiave D.E.S.S. deve essere pulita.
CHIAVE ERR	Viene usata la chiave sbagliata sull'interruttore dell'accensione Utilizzare la chiave esatta per il veicolo.
CONTROLLARE IL MOTORE	Tutti i guasti attivi o attivati in precedenza che richiedono attenzione. Non sono state attivate limitazioni del motore.
FUNZIONAMENTO DISTURBATO	Errori critici che richiedono una diagnostica il prima possibile. È stata attivata una limitazione del motore e/o il comportamento del motore è diverso.
ERRORE ECM CRC	Messaggio di errore dall'ECM.
GUASTO TPS	Errore corpo farfallato, generalmente seguito da un messaggio Limp Home (Funzionamento disturbato).
ERRORE INTERRUOTTORE DEL FRENO	Errore luce dei freni.
ECM NON RICONOSCIUTO	Messaggio visualizzato quando l'indicatore non è in grado di identificare l'ECM.
CONTROLLARE DPS (modelli con DPS)	Spia Controllo motore accesa. Indica che il DPS (Servosterzo dinamico) non funziona correttamente. Consultare un concessionario Can-Am autorizzato.
GUASTO PPS	In caso di guasto, errore o anomalia di uno o di entrambi i sensori del PPS oppure in caso di rapporto non corretto tra i due, verrà visualizzato il messaggio controllo motore.
FUNZIONAMENTO MANUALE DISTURBATO	Il messaggio verrà visualizzato in caso di attivazione del funzionamento disturbato PPS.
INTERVALLO DI PRESTAZIONI DEL TRASMETTITORE DEL CARBURANTE	Quando il resistore dell'indicatore del livello carburante è fuori scala, l'indicatore multifunzione (analogico/digitale) lo rileva e mostra il messaggio.

GARANZIA

GARANZIA LIMITATA INTERNAZIONALE BRP: 2017 CAN-AM® SSV

1) AMBITO DELLA GARANZIA LIMITATA

Bombardier Recreational Products Inc. ("BRP")* garantisce il suo 2017 Can-Am SSV, venduto da distributori o concessionari Can-Am SSV autorizzati da BRP a distribuire i Can-Am SSV ("Distributore/Concessionario Can-Am SSV") al di fuori degli Stati Uniti, in Canada, negli Stati membri dell'Area Economica Europea (composta dagli Stati dell'UE, oltre a Norvegia, Islanda e Liechtenstein) ("EEA"), negli Stati Dell'ex URSS (inclusendo Ucraina e Turkmenistan) ("CIS") e in Turchia, da difetti di materiali o manodopera per il periodo e alle condizioni qui previsti.

Questa garanzia limitata non è applicabile a parti e accessori installati in fabbrica. Si prega di vedere il testo applicabile della garanzia limitata alle parti e accessori.

Questa garanzia limitata è invalidata e resa priva di valore legale se: (1) L'SSV è stato utilizzato per gare o qualsiasi altra attività competitiva, in qualsiasi momento, anche da parte di un proprietario precedente; o (2) l'SSV è stato alterato o modificato in modo da pregiudicarne il funzionamento, la prestazione o la durata oppure è stato alterato o modificato per cambiare l'uso al quale era destinato.

2) LIMITAZIONI DELLA RESPONSABILITÀ

NELLA MISURA CONSENTITA DALLA LEGGE, QUESTA GARANZIA VIENE ESPLICITAMENTE CONCESSA E ACCETTATA IN LUOGO DI TUTTE LE ALTRE GARANZIE, ESPLICITE O IMPLICITE, COMPRESSE, TRA L'ALTRO, QUELLE DI COMMERCIALIZZABILITÀ O IDONEITÀ A UNO SCOPO PARTICOLARE. DAL MOMENTO CHE NON È POSSIBILE RINUNCIARE AGLI OBBLIGHI DELLE GARANZIE IMPLICITE, ESSE SARANNO LIMITATE, IN DURATA, ALLA VITA DELLE GARANZIE ESPLICITE. I DANNI INCIDENTALI E CONSEGUENZIALI SONO ESCLUSI DALLA COPERTURA DELLA PRESENTE GARANZIA. ALCUNE GIURISDIZIONI NON RICONOSCONO LE CLAUSOLE DI ESONERO DA EVENTUALI RESPONSABILITÀ, LE LIMITAZIONI E LE ESCLUSIONI DI CUI SOPRA CHE, PERTANTO, POTREBBERO NON ESSERE APPLICABILI NEL VOSTRO CASO. QUESTA GARANZIA ATTRIBUISCE DIRITTI SPECIFICI AI QUALI POTREBBERO AGGIUNGERSENE ALTRI DI TIPO LEGALE CHE POTREBBERO DIFFERIRE DI PAESE IN PAESE. (PER I PRODOTTI ACQUISTATI IN AUSTRALIA SI RIMANDA ALLA SUCCESSIVA CLAUSOLA 4).

Nessun Distributore/Concessionario SSV Can-Am o altra persona è autorizzato a rilasciare alcuna affermazione, dichiarazione o garanzia in merito al prodotto, diversa da quanto espresso nella presente garanzia limitata e, in caso contrario, non sarà applicabile contro BRP.

BRP si riserva il diritto di modificare la garanzia in qualsiasi momento, sottinteso che tale modifica non altererà le condizioni di garanzia applicabili ai prodotti venduti mentre questa garanzia è in vigore.

3) ESCLUSIONI QUANTO DI SEGUITO ESPOSTO NON È COPERTO DA GARANZIA

Quanto qui di seguito esposto non è coperto, in nessuna circostanza, da garanzia:

- Normale usura;
- Componenti soggetti a manutenzione ordinaria, messe a punto, regolazioni (parti e manodopera);
- Danni causati da negligenza o dalla mancata manutenzione e/o magazzinaggio, come descritto nel Manuale del conducente;
- Danni derivanti dalla rimozione di parti, riparazioni, manutenzione o modifiche non corrette o utilizzo di parti non realizzate o approvate da BRP, o derivanti da riparazioni effettuate da una persona che non è un Distributore/Concessionario SSV Can-Am autorizzato;
- Eventuali danni causati da uso improprio, uso anomalo, negligenza o funzionamento del prodotto in modo contrario a quello descritto nel Manuale del conducente;
- Danni risultanti da incidenti, immersione, incendio, furto, atti di vandalismo o qualsiasi causa di forza maggiore;
- Funzionamento con carburanti, oli o lubrificanti che non sono adatti all'impiego nel prodotto (vedere il Manuale del conducente);
- Danni derivanti da ruggine, corrosione o esposizione agli elementi;
- Danni da incameramento di acqua o neve;
- Danni accidentali o consequenziali, o danni di qualsiasi tipo inclusi, tra l'altro, traino o rimorchio, spese di trasporto, magazzinaggio, spese telefoniche, nolo, taxi, inconvenienti, copertura assicurativa, pagamenti dei prestiti, perdita di tempo, perdita di reddito; o il tempo perduto a causa di inattività per lavori di manutenzione. .

4) PERIODO DI COPERTURA DELLA GARANZIA

Questa garanzia limitata entrerà in vigore (1) dalla data di consegna al primo consumatore al dettaglio ovvero (2) dalla data in cui il prodotto è stato utilizzato per la prima volta, in base all'eventualità che si verifica per prima e per un periodo di:

- SEI (6) MESI CONSECUTIVI, in caso di uso privato o commerciale.

La riparazione e la sostituzione di pezzi o l'esecuzione di manutenzione in base a questa garanzia non estende la durata della presente garanzia oltre la data di scadenza originale.

SOLO PER PRODOTTI VENDUTI IN AUSTRALIA

Niente di quanto contenuto nelle presenti condizioni di garanzia potrà essere interpretato come esclusione, restrizione o modifica dell'applicazione di qualsiasi condizione, garanzia, diritto o rimedio conferiti in modo espresso o implicito dalla Legge sulla Concorrenza e il Consumo (Competition and Consumer Act 2010 - Cth), compresa la legge australiana sulla tutela dei consumatori o da qualunque altra normativa, qualora tale esclusione o restrizione violi la suddetta legge o renda nulle le presenti condizioni. I vantaggi derivanti dalla presente garanzia limitata sono complementari ad altri diritti e rimedi riconosciuti dalla legislazione australiana.

I nostri prodotti sono coperti da garanzie che non possono essere escluse ai sensi della legge australiana a tutela del consumatore (Australian Consumer Law). L'utente ha diritto alla sostituzione o al rimborso in caso di guasto grave e al risarcimento per qualsiasi altro danno o perdita ragionevolmente prevedibili. L'utente ha inoltre il diritto alla riparazione o sostituzione dei prodotti se questi non sono di qualità accettabile e se il guasto non è di grave entità.

5) CONDIZIONI PER LA COPERTURA DELLA GARANZIA

Questa copertura di garanzia è disponibile **solo** se **tutte** le seguenti condizioni sono soddisfatte:

- L'SSV Can-Am modello 2017 deve essere acquistato dal primo proprietario nuovo e mai utilizzato presso un Distributore/Concessionario SSV Can-Am autorizzato a distribuire gli SSV Can-Am nel Paese in cui è avvenuta la vendita;
- il processo di ispezione pre-fornitura specifico di BRP deve essere completato e documentato;
- Il prodotto deve essere stato debitamente registrato da parte di un Distributore/Concessionario SSV Can-Am autorizzato;
- L'SSV Can-Am modello 2017 deve essere stato acquistato nel Paese o unione di Paesi di residenza dell'acquirente; e
- La manutenzione ordinaria descritta nel Manuale del conducente deve essere effettuata puntualmente per mantenere la copertura della garanzia. BRP si riserva il diritto di far dipendere la copertura della garanzia dalla presentazione della prova di avvenuta corretta manutenzione.

BRP non terrà fede a questa garanzia limitata per proprietari che fanno uso privato o commerciale del mezzo se non sono state soddisfatte tutte le precedenti condizioni. Tali limitazioni sono necessarie per consentire a BRP di proteggere la sicurezza dei propri prodotti, dei consumatori e del pubblico in generale.

6) COME PROCEDERE PER OTTENERE LA COPERTURA DELLA GARANZIA

In caso di anomalia, il cliente deve interrompere immediatamente l'utilizzo dell'SSV. Il cliente deve informare un Distributore/Concessionario SSV Can-Am per la manutenzione entro due (2) giorni dalla comparsa del difetto e consentire un ragionevole accesso al prodotto per la possibile riparazione. Il cliente deve inoltre presentare al Distributore/Concessionario SSV Can-Am autorizzato la prova di acquisto del prodotto e firmare l'ordine di riparazione/di lavoro prima dell'inizio delle operazioni effettive per convalidare la riparazione in garanzia. Tutti i pezzi sostituiti in base alla presente garanzia diventano proprietà di BRP.

Si ricorda che il periodo di notifica è subordinato alla legislazione locale e nazionale applicabile nel Paese del cliente.

7) LE RESPONSABILITÀ DI BRP

Nella misura consentita dalla legge, gli obblighi di BRP ai sensi della presente garanzia sono limitati, a propria discrezione, a pezzi da riparare tro-

vati difettosi in condizioni di uso normale, alla manutenzione, nonché alla sostituzione di tali pezzi con pezzi nuovi di Can-Am SSV, senza alcun costo aggiuntivo per essi o per la manodopera. La sostituzione deve essere realizzata presso qualsiasi Distributore / Concessionario Can-Am SSV autorizzato durante il periodo di garanzia e alle condizioni qui descritte. La responsabilità di BRP è limitata all'esecuzione delle riparazioni e delle sostituzioni di pezzi necessarie. Nessun reclamo per rescissione della garanzia sarà causa dell'annullamento o della revoca della vendita dell'SSV Can-Am al proprietario. Potrebbero essere disponibili altri diritti legali che variano di Paese in Paese.

Nel caso in cui la manutenzione sia richiesta al di fuori del paese di vendita originale, il proprietario sarà responsabile di qualsiasi costo aggiuntivo dovuto alle pratiche e alle condizioni locali, quali, ma non limitate solamente ad esse, trasporto, assicurazione, tasse, oneri di licenza, dazi d'importazione e qualsiasi altra spesa finanziaria comprese quelle applicate da governi, stati, territori e dai rispettivi enti.

BRP si riserva il diritto di migliorare o modificare di quando in quando i Prodotti senza assumersi alcun obbligo di modificare i Prodotti precedentemente realizzati.

8) TRASFERIMENTO

Se la proprietà di un prodotto viene trasferita durante il periodo di copertura della garanzia, la presente garanzia limitata, soggetta ai relativi termini e condizioni, verrà anch'essa trasferita e sarà valida per il restante periodo di copertura ammesso che BRP o un Distributore/Concessionario SSV Can-Am autorizzato riceva prova che il precedente proprietario autorizza il trasferimento di proprietà, oltre ai dati del nuovo proprietario.

9) ASSISTENZA CLIENTI

In caso di controversia o disputa in relazione alla presente garanzia limitata, BRP consiglia di provare a risolvere la questione con il proprio Distributore/Concessionario SSV Can-Am. Si raccomanda di discutere la situazione con il responsabile della manutenzione presso il Distributore/Concessionario SSV Can-Am autorizzato o con il proprietario.

Se la questione rimanesse irrisolta, contattare BRP compilando il modulo di contatto del cliente che si trova all'indirizzo www.brp.com oppure contattare BRP per posta a uno degli indirizzi elencati sotto la sezione *CON-TATTACI* di questo manuale.

* Per il territorio coperto dalla presente garanzia limitata, la distribuzione e l'assistenza dei prodotti è eseguita da Bombardier Recreational Products Inc. o sue affiliate.

© 2016 Bombardier Recreational Products Inc. Tutti i diritti riservati.

® Marchio commerciale di Bombardier Recreational Products Inc. o delle sue affiliate.

GARANZIA LIMITATA BRP PER LO SPAZIO ECONOMICO EUROPEO, LA COMUNITÀ DEGLI STATI INDIPENDENTI E LA TURCHIA: 2017

CAN-AM® SSV

1) AMBITO DELLA GARANZIA LIMITATA

Bombardier Recreational Products Inc. ("BRP")* garantisce il suo 2017 Can-Am SSV, venduto da distributori o concessionari Can-Am SSV autorizzati da BRP a distribuire i Can-Am SSV ("Distributore/Concessionario Can-Am SSV") al di fuori degli Stati Uniti, in Canada, negli Stati membri dell'Area Economica Europea (composta dagli Stati dell'UE, oltre a Norvegia, Islanda e Liechtenstein) ("EEA"), negli Stati Dell'ex URSS (inclusendo Ucraina e Turkmenistan) ("CIS") e in Turchia, da difetti di materiali o manodopera per il periodo e alle condizioni qui previsti.

Questa garanzia limitata non è applicabile a parti e accessori installati in fabbrica. Si prega di vedere il testo applicabile della garanzia limitata alle parti e accessori.

Questa garanzia limitata è invalidata e resa periva di valore legale se: (1) L'SSV è stato utilizzato per gare o qualsiasi altra attività competitiva, in qualsiasi momento, anche da parte di un proprietario precedente; o (2) l'SSV è stato alterato o modificato in modo da pregiudicarne il funzionamento, la prestazione o la durata oppure è stato alterato o modificato per cambiare l'uso al quale era destinato.

2) LIMITAZIONI DELLA RESPONSABILITÀ

NELLA MISURA CONSENTITA DALLA LEGGE, QUESTA GARANZIA VIENE ESPLICITAMENTE CONCESSA E ACCETTATA IN LUOGO DI TUTTE LE ALTRE GARANZIE, ESPLICITE O IMPLICITE, COMPRESE, TRA L'ALTRO, QUELLE DI COMMERCIALIZZABILITÀ O IDONEITÀ A UNO SCOPO PARTICOLARE. DAL MOMENTO CHE NON È POSSIBILE RINUNCIARE AGLI OBBLIGHI DELLE GARANZIE IMPLICITE, ESSE SARANNO LIMITATE, IN DURATA, ALLA VITA DELLE GARANZIE ESPLICITE. I DANNI INCIDENTALI E CONSEGUENZIALI SONO ESCLUSI DALLA COPERTURA DELLA PRESENTE GARANZIA. ALCUNE GIURISDIZIONI NON RICONOSCONO LE CLAUSOLE DI ESONERO DA EVENTUALI RESPONSABILITÀ, LE LIMITAZIONI E LE ESCLUSIONI DI CUI SOPRA CHE, PERTANTO, POTREBBERO NON ESSERE APPLICABILI NEL VOSTRO CASO. QUESTA GARANZIA ATTRIBUISCE DIRITTI SPECIFICI AI QUALI POTREBBERO AGGIUNGERSENE ALTRI DI TIPO LEGALE CHE POTREBBERO DIFFERIRE DI PAESE IN PAESE.

Nessun Distributore/Concessionario SSV Can-Am o altra persona è autorizzato a rilasciare alcuna affermazione, dichiarazione o garanzia in merito al prodotto, diversa da quanto espresso nella presente garanzia limitata e, in caso contrario, non sarà applicabile contro BRP.

BRP si riserva il diritto di modificare la garanzia in qualsiasi momento, sottinteso che tale modifica non altererà le condizioni di garanzia applicabili ai prodotti venduti mentre questa garanzia è in vigore.

3) ESCLUSIONI – QUANTO DI SEGUITO ESPOSTO NON È COPERTO DA GARANZIA

Quanto qui di seguito esposto non è coperto, in nessuna circostanza, da garanzia:

- Normale usura;
- Componenti soggetti a manutenzione ordinaria, messe a punto, regolazioni (parti e manodopera);
- Danni causati da negligenza o dalla mancata manutenzione e/o magazzino, come descritto nel Manuale del conducente;
- Danni derivanti dalla rimozione di parti, riparazioni, manutenzione o modifiche non corrette o utilizzo di parti non realizzate o approvate da BRP, o derivanti da riparazioni effettuate da una persona che non è un Distributore/Concessionario SSV Can-Am autorizzato;
- Eventuali danni causati da uso improprio, uso anomalo, negligenza o funzionamento del prodotto in modo contrario a quello descritto nel Manuale del conducente;
- Danni risultanti da incidenti, immersione, incendio, incameramento di neve o acqua, furto, atti di vandalismo o qualsiasi causa di forza maggiore;
- Funzionamento con carburanti, oli o lubrificanti che non sono adatti all'impiego nel prodotto (vedere il Manuale del conducente);
- Danni derivanti da ruggine, corrosione o esposizione agli elementi;
- Danni accidentali o consequenziali, o danni di qualsiasi tipo inclusi, tra l'altro, traino o rimorchio, spese di trasporto, magazzinaggio, spese telefoniche, nolo, taxi, inconvenienti, copertura assicurativa, pagamenti dei prestiti, perdita di tempo, perdita di reddito; o il tempo perduto a causa di inattività per lavori di manutenzione. .

4) PERIODO DI COPERTURA DELLA GARANZIA

Questa garanzia limitata entrerà in vigore (1) dalla data di consegna al primo consumatore al dettaglio ovvero (2) dalla data in cui il prodotto è stato utilizzato per la prima volta, in base all'eventualità che si verifica per prima e per un periodo di:

- VENTIQUEATTRO (24) MESI CONSECUTIVI in caso d'uso privato.
- SEI (6) MESI CONSECUTIVI in caso d'uso commerciale o per noleggio.

Il prodotto ha un uso commerciale se viene utilizzato in relazione a qualsiasi lavoro o impiego che genera profitto durante un qualsiasi segmento del periodo di garanzia. Il prodotto ha uso commerciale anche quando, in qualsiasi momento durante il periodo di garanzia, viene concesso in licenza per uso commerciale.

La riparazione e la sostituzione di pezzi o l'esecuzione di manutenzione in base a questa garanzia non estende la durata della presente garanzia oltre la data di scadenza originale.

Si ricorda che la durata e altre modalità della copertura di garanzia sono subordinate alla legislazione locale e nazionale applicabile nel proprio Paese.

5) CONDIZIONI PER LA COPERTURA DELLA GARANZIA

Questa copertura di garanzia è disponibile **solo** se **tutte** le seguenti condizioni sono soddisfatte:

- L'SSV Can-Am modello 2017 deve essere acquistato dal primo proprietario nuovo e mai utilizzato presso un Distributore/Concessionario SSV Can-Am autorizzato a distribuire gli SSV Can-Am nel Paese in cui è avvenuta la vendita;
- il processo di ispezione pre-fornitura specifico di BRP deve essere completato e documentato;
- Il prodotto deve essere stato debitamente registrato da parte di un Distributore/Concessionario SSV Can-Am autorizzato;
- L'SSV Can-Am modello 2017 deve essere stato acquistato nel Paese o unione di Paesi di residenza dell'acquirente; e
- La manutenzione ordinaria descritta nel Manuale del conducente deve essere effettuata puntualmente per mantenere la copertura della garanzia. BRP si riserva il diritto di far dipendere la copertura della garanzia dalla presentazione della prova di avvenuta corretta manutenzione.

BRP non terrà fede a questa garanzia limitata per proprietari che fanno uso privato o commerciale del mezzo se non sono state soddisfatte tutte le precedenti condizioni. Tali limitazioni sono necessarie per consentire a BRP di proteggere la sicurezza dei propri prodotti, dei consumatori e del pubblico in generale.

6) COME PROCEDERE PER OTTENERE LA COPERTURA DELLA GARANZIA

In caso di anomalia, il cliente deve interrompere immediatamente l'utilizzo dell'SSV. Il cliente deve informare un Distributore/Concessionario SSV Can-Am per la manutenzione entro due (2) mesi dalla comparsa del difetto e consentire un ragionevole accesso al prodotto per la possibile riparazione. Il cliente deve inoltre presentare al Distributore/Concessionario SSV Can-Am autorizzato la prova di acquisto del prodotto e firmare l'ordine di riparazione/di lavoro prima dell'inizio delle operazioni effettive per convalidare la riparazione in garanzia. Tutti i pezzi sostituiti in base alla presente garanzia diventano proprietà di BRP.

Si ricorda che il periodo di notifica è subordinato alla legislazione locale e nazionale applicabile nel proprio Paese.

7) LE RESPONSABILITÀ DI BRP

Nella misura consentita dalla legge, gli obblighi di BRP ai sensi della presente garanzia sono limitati, a propria discrezione, a pezzi da riparare trovati difettosi in condizioni di uso normale, alla manutenzione, nonché alla sostituzione di tali pezzi con pezzi nuovi di Can-Am SSV, senza alcun costo aggiuntivo per essi o per la manodopera. La sostituzione deve essere realizzata presso qualsiasi Distributore / Concessionario Can-Am SSV autorizzato durante il periodo di garanzia e alle condizioni qui descritte. La responsabilità di BRP è limitata all'esecuzione delle riparazioni e delle sostituzioni di pezzi necessarie. Nessun reclamo per rescissione della garanzia sarà causa dell'annullamento o della revoca della vendita dell'SSV Can-Am

al proprietario. Potrebbero essere disponibili altri diritti legali che variano di Paese in Paese.

Nel caso in cui la manutenzione sia richiesta al di fuori dell'EEA, il proprietario sarà responsabile di qualsiasi costo aggiuntivo dovuto alle pratiche e alle condizioni locali, quali, ma non limitate solamente ad esse, trasporto, assicurazione, tasse, oneri di licenza, dazi d'importazione e qualsiasi altra spesa finanziaria comprese quelle applicate da governi, stati, territori e dai rispettivi enti.

BRP si riserva il diritto di migliorare o modificare di quando in quando i Prodotti senza assumersi alcun obbligo di modificare i Prodotti precedentemente realizzati.

8) TRASFERIMENTO

Se la proprietà di un prodotto viene trasferita durante il periodo di copertura della garanzia, la garanzia verrà anch'essa trasferita e sarà valida per il restante periodo di copertura ammesso che BRP o un distributore/concessionario Can-Am SSV autorizzato riceva prova che il precedente proprietario autorizza il trasferimento di proprietà, oltre ai dati del nuovo proprietario.

9) ASSISTENZA CLIENTI

In caso di controversia o disputa in relazione alla presente garanzia limitata, BRP consiglia di provare a risolvere la questione con il proprio Distributore/Concessionario SSV Can-Am. Si raccomanda di discutere la situazione con il responsabile della manutenzione presso il Distributore/Concessionario SSV Can-Am autorizzato o con il proprietario.

Se la questione rimanesse irrisolta, contattare BRP compilando il modulo di contatto del cliente che si trova all'indirizzo www.brp.com oppure contattare BRP per posta a uno degli indirizzi elencati sotto la sezione *CONTATTI* di questo manuale.

* Nello SEE, la distribuzione e l'assistenza dei prodotti è eseguita da BRP European Distribution S.A. e altre sussidiarie di BRP.

© 2016 Bombardier Recreational Products Inc. Tutti i diritti riservati.

® Marchio commerciale di Bombardier Recreational Products Inc. o delle sue affiliate.

ULTERIORI TERMINI E CONDIZIONI PER LA FRANCIA

I seguenti termini e condizioni sono applicabili ai prodotti venduti esclusivamente in Francia:

Il venditore è tenuto a consegnare le merci in conformità a quanto stabilito nel contratto e sarà responsabile per difetti rilevati all'atto della consegna. Il venditore è altresì responsabile per difetti risultanti dall'imballaggio, istruzioni di assemblaggio o installazione nel caso in cui tale responsabilità sia prevista in virtù del contratto o se tali operazioni vengono eseguite sotto la propria responsabilità. Per risultare conforme al contratto, la merce deve soddisfare i requisiti seguenti:

1. Essere idonea al normale utilizzo previsto per merci simili e, se applicabile:
 - Corrispondere alla descrizione fornita dal venditore e avere le qualità illustrate all'acquirente tramite campione o modello;
 - Avere le qualità che un acquirente potrebbe legittimamente aspettarsi a fronte delle dichiarazioni pubbliche del venditore, del produttore del relativo rappresentante, compresi mezzi pubblicitari o etichette; o
2. Avere le caratteristiche reciprocamente concordate tra le parti o essere idonee per un uso specifico previsto dall'acquirente e illustrate al venditore il quale ha confermato tale idoneità.

Le merci possono risultare non conformi a tali requisiti a decorrere da due anni dalla data di consegna. Il venditore è responsabile della garanzia per difetti nascosti delle merci se tali difetti rendono le merci non adatte per l'utilizzo previsto o se ne riducono l'utilizzo nella misura in cui l'acquirente non avrebbe acquistato le merci o avrebbe pagato un prezzo inferiore qualora fosse stato a conoscenza di suddetti difetti. L'azione per i difetti occulti deve essere intrapresa dall'acquirente entro 2 anni dall'individuazione del difetto.

INFORMAZIONI AI CLIENTI

INFORMATIVA SULLA PRIVACY

BRP informa che le coordinate dei clienti verranno usate per finalità di sicurezza e per le prestazioni in garanzia. Inoltre, BRP e le sue affiliate potranno utilizzare l'elenco dei clienti per la diffusione di materiale di marketing e promozionale sulla stessa BRP e sui relativi prodotti.

Per esercitare il proprio diritto a consultare o correggere i propri dati, o per essere rimossi dalla lista di destinatari di attività di marketing diretto, si prega rivolgersi a BRP.

PER E-MAIL: **perivacyofficer@brp.com**

PER POSTA: BRP
Senior Legal Counsel-Privacy Officer
726 St-Joseph
Valcourt, Quebec
Canada,
J0E 2L0

CONTATTACI

www.brp.com

Nord America

565 de la Montagne Street
Valcourt (Québec) J0E 2L0
Canada

Sturtevant, Wisconsin, U.S.A.
10101 Science Drive
Sturtevant, Wisconsin
53177
U.S.A.

Circuito de la Productividad #111
Parque Industrial Guadalajara
Col. Las Pintas
El Salto, Jalisco, 45690
Mexico

Av. Ferrocarril # 202
Parque Industrial Querétaro
Santa Rosa Jáuregui, Querétaro
Querétaro
C.P.

Europa

Skaldenstraat 125
B-9042 Gent
Belgium

Itterpark 11
D-40724 Hilden
Germany

ARTEPARC Bâtiment B
Route de la côte d'Azur, Le Canet
13590 Meyreuil
France

Ingvald Ystgaardsvei 15
N-7484 Trondheim
Norway

Isoaavantie 7
PL 8040
96101 Rovaniemi

Formvägen 16
S-906 21 Umeå
Sweden

Avenue d'Ouchy 4-6
1006 Lausanne
Switzerland

Oceania

6 Lord Street
Lakes Business Park
Botany, NSW 2019
Australia

South America

Rodovia Anhanguera Km 104
Loteamento Techno Park
Condominio Empresarial AZTech
Avenida James Clerck Maxwell, 280 - Modulo 04
13069-380, Campinas SP
Brazil

Asia

15/F Parale Mitsui Building,8
Higashida-Cho, Kawasaki-ku
Kawasaki 210-0005
Japan

Room Dubai, level 12, Platinum Tower
233 Tai Cang Road
Xintiandi, Lu Wan District
Shanghai 200020
PR China

CAMBIO DI INDIRIZZO/PROPRIETÀ

In caso di cambio di indirizzo o di nuovi proprietari del veicolo, informare BRP in uno dei modi seguenti:

- informare un concessionario Can-Am autorizzato.
- **Solo Nord America:** chiamare il numero 1 888 272-9222.
- Spedire una delle schede di cambio indirizzo che si trovano nelle seguenti pagine a uno degli indirizzi BRP indicati nella sezione *CONTATTACI* di questo manuale.

In caso di trasferimento della proprietà, dimostrare che il precedente proprietario acconsente a tale trasferimento.

Informare BRP, anche dopo la scadenza della garanzia limitata, è molto importante in quanto consente a BRP di raggiungere il proprietario del veicolo, in caso di necessità, ad esempio quando si deve richiamare in fabbrica il veicolo per motivi di sicurezza. È responsabilità del proprietario informare BRP.

UNITÀ RUBATE: In caso di furto del veicolo, rivolgersi a BRP o ad un concessionario Can-Am autorizzato. Verrà chiesto di indicare il proprio nome, indirizzo, numero di telefono, numero di identificazione del veicolo e data del furto.

MODIFICA INDIRIZZO <input type="checkbox"/>		PASSAGGIO DI PROPRIETÀ <input type="checkbox"/>	
Numero di identificazione veicolo			
Numero del modello		V.I.N. (Numero di identificazione veicolo)	
VECCHIO INDIRIZZO O PROPRIETARIO PRECEDENTE:		NOME	
Num.	STRADA	APP	
CITTÀ	STATO/PROVINCIA	CODICE POSTALE	
PAESE	TELEFONO		
NUOVO INDIRIZZO O NUOVO PROPRIETARIO:		NOME	
Num.	STRADA	APP	
CITTÀ	STATO/PROVINCIA	CODICE POSTALE	
PAESE	TELEFONO		
INDIRIZZO E-MAIL			

V00A2F

MODIFICA INDIRIZZO <input type="checkbox"/>		PASSAGGIO DI PROPRIETÀ <input type="checkbox"/>	
Numero di identificazione veicolo			
Numero del modello		V.I.N. (Numero di identificazione veicolo)	
VECCHIO INDIRIZZO O PROPRIETARIO PRECEDENTE:		NOME	
Num.	STRADA	APP	
CITTÀ	STATO/PROVINCIA	CODICE POSTALE	
PAESE	TELEFONO		
NUOVO INDIRIZZO O NUOVO PROPRIETARIO:		NOME	
Num.	STRADA	APP	
CITTÀ	STATO/PROVINCIA	CODICE POSTALE	
PAESE	TELEFONO		
INDIRIZZO E-MAIL			

V00A2F

***Questa pagina è
stata lasciata intenzionalmente bianca***

AVVERTENZA

Per ridurre il rischio di lesioni gravi o decesso, leggere questo Manuale del conducente e le etichette di sicurezza, guardare il video di sicurezza e:

Prepararsi

- Allacciare le cinture di sicurezza e assicurarsi che le reti e le porte siano correttamente bloccate.
- Indossare un casco omologato e attrezzature di protezione
- Conducente e passeggero devono riuscire ad appoggiare la schiena sul sedile, tenendo i piedi appoggiati a terra ben appoggiati sul poggiatesta e tenere le mani sullo sterzo o sulle impugnature. Mantenersi completamente all'interno del veicolo.

Guidare responsabilmente

- Evitare perdite di controllo e ribaltamenti.
- Evitare di eseguire manovre brusche, derapare o slittare di lato, fare sbandare le ruote posteriori azionando il freno a mano e non fare mai testa-coda.
- Evitare accelerazioni brusche in curva, anche da fermo.
- Rallentare prima di affrontare una curva.
- Prepararsi ad affrontare pendii, terreni impraticabili, solchi e altre variazioni di trazione e terreno.
- Evitare superfici asfaltate.
- Se è necessario guidare su superfici asfaltate, sterzare gradualmente e procedere lentamente.
- Fare molta attenzione sulle superfici asfaltate, queste possono influenzare considerevolmente la manovrabilità e il controllo.
- Evitare salite laterali (guida lungo superfici inclinate).

Siate qualificati e responsabili

- Non consentire guida spericolata o imprudente.
- Il conducente deve avere compiuto 16 anni e avere una patente di guida valida.
- Non guidare il veicolo in stato di ebbrezza o sotto l'effetto di farmaci.
- Non superare la capacità di posti a sedere prevista per il veicolo.

219 001 679_IT

MANUALE DEL CONDUCENTE - Serie COMMANDER / italiano
- Italia

U/M:P.C.