

**SEA-DOO®**

Serie GTI™ / GTR™ / WAKE™

# Guida del conducente

Informazioni  
sulla sicurezza,  
il veicolo e la manutenzione

2021



## **⚠ AVVERTENZA**

Leggere attentamente questa guida.  
Contiene informazioni importanti per la sicurezza.  
Età minima consigliata del conducente: 16 anni.  
Tenere questa Guida del conducente all'interno dell'imbarcazione.

219 002 131 \_IT

Traduzione delle  
istruzioni originali

## **AVVERTENZA**

La mancata osservanza di qualsiasi precauzione e istruzione di sicurezza presente nella Guida del conducente, nel *VIDEO SULLA SICUREZZA* e sulle etichette del prodotto potrebbe comportare lesioni, fino alla morte!

## **AVVERTENZA**

Quando si trasporta il carico sulla piattaforma posteriore dell'imbarcazione o sugli accessori del carico, ridurre la velocità e adattare il comportamento di guida per ridurre il rischio di espulsione dall'imbarcazione o il contatto con il carico, che potrebbe causare lesioni. Non trasportare mai carichi quando si traina uno sciatore o un wakeboarder, questo potrebbe comportare gravi lesioni o persino la morte.

### **AVVERTENZA DISPOSIZIONE CALIFORNIANA 65**

## **AVVERTENZA**

La guida, la manutenzione e l'assistenza di un'imbarcazione da diporto possono esporre a contatto con sostanze chimiche, compresi i fumi di scarico, il monossido di carbonio, gli ftalati e il piombo, sostanze riconosciute dallo Stato della California come cause di cancro, malformazioni del feto o altri difetti legati alla riproduzione. Per ridurre al minimo l'esposizione, evitare di respirare i fumi di scarico, eseguire la manutenzione dell'imbarcazione in aree ben ventilate e indossare guanti o lavarsi le mani di frequente durante le operazioni di manutenzione.



In Canada i prodotti sono distribuiti da Bombardier Recreational Products Inc. (BRP).

In USA, i prodotti sono distribuiti da BRP US Inc.

**Si tratta di un elenco non esaustivo di marchi di fabbrica proprietà di Bombardier Recreational Products Inc. o dei suoi affiliati:**

ACE™

iBR™

Sea-Doo®

WAKE™ 170

D.E.S.S.™

iControl™

T.O.P.S.™

XPS™

GTI™

iTC™

VTS™

GTR™

Rotax®

# INTRODUZIONE

## Guida del conducente 2021

GTI 90  
GTI 130  
GTI SE 130  
GTI SE 170  
GTR 230  
Wake 170

Deutsch	Dieses Handbuch ist möglicherweise in Ihrer Landessprache verfügbar. Bitte wenden Sie sich an Ihren Händler oder besuchen Sie: <a href="http://www.operatorsguides.brp.com">www.operatorsguides.brp.com</a>
English	This guide may be available in your language. Check with your dealer or go to: <a href="http://www.operatorsguides.brp.com">www.operatorsguides.brp.com</a>
Español	Es posible que este manual esté disponible en su idioma. Consulte a su distribuidor o visite: <a href="http://www.operatorsguides.brp.com">www.operatorsguides.brp.com</a>
Français	Ce guide peut être disponible dans votre langue. Vérifier avec votre concessionnaire ou aller à: <a href="http://www.operatorsguides.brp.com">www.operatorsguides.brp.com</a>
Italiano	Questa guida potrebbe essere disponibile nella propria lingua. Contattare il concessionario o consultare: <a href="http://www.operatorsguides.brp.com">www.operatorsguides.brp.com</a>
中文	本手册可能有您的语种的翻译版本。请向经销商询问，或者登录 <a href="http://www.operatorsguides.brp.com">www.operatorsguides.brp.com</a> 查询。
日本語	このガイドは、言語によって翻訳版が用意されています。ディーラーに問い合わせるか、次のアドレスでご確認ください： <a href="http://www.operatorsguides.brp.com">www.operatorsguides.brp.com</a>
Nederlands	Deze handleiding kan beschikbaar zijn in uw taal. Vraag het aan uw dealer of ga naar: <a href="http://www.operatorsguides.brp.com">www.operatorsguides.brp.com</a>
Norsk	Denne boken kan finnes tilgjengelig på ditt eget språk. Kontakt din forhandler eller gå til: <a href="http://www.operatorsguides.brp.com">www.operatorsguides.brp.com</a>
Português	Este manual pode estar disponível em seu idioma. Fale com sua concessionária ou visite o site: <a href="http://www.operatorsguides.brp.com">www.operatorsguides.brp.com</a>
Русский	Воспользуйтесь руководством на вашем языке. Узнайте о его наличии у дилера или на странице по адресу <a href="http://www.operatorsguides.brp.com">www.operatorsguides.brp.com</a>
Suomi	Käyttöohjekirja voi olla saatavissa omalla kielelläsi. Tarkista jälleenmyyjältä tai käy osoitteessa: <a href="http://www.operatorsguides.brp.com">www.operatorsguides.brp.com</a>
Svenska	Denna bok kan finnas tillgänglig på ditt språk. Kontakta din återförsäljare eller gå till: <a href="http://www.operatorsguides.brp.com">www.operatorsguides.brp.com</a>

Congratulazioni per l'acquisto della vostra nuova imbarcazione personale Sea-Doo®. Il prodotto è coperto da garanzia BRP; avrete inoltre a disposizione una rete di concessionari autorizzati di imbarcazioni personali Sea-Doo in grado di fornire tutti i componenti, l'assistenza e gli accessori di cui potreste avere bisogno.

Il concessionario si impegna per la massima soddisfazione del cliente. Grazie alla sua formazione, egli potrà effettuare la messa a punto iniziale, l'ispezione dell'imbarcazione e completare la regolazione finale prima che prendiate possesso. Rivolgersi al proprio concessionario nel caso in cui fossero necessarie informazioni più complete relative alla manutenzione.

Alla consegna, sono state inoltre fornite informazioni sulla copertura della garanzia ed è stato firmato *L'ELENCO DEI CONTROLLI PRE-FORNITURA* per garantire che la nuova imbarcazione sia stata predisposta a garanzia di una completa soddisfazione.

## Istruzioni preliminari

Per informazioni su come ridurre il rischio di lesioni o di decesso, leggere attentamente le seguenti sezioni prima di utilizzare l'imbarcazione:

- *INFORMAZIONI SULLA SICUREZZA*
- *INFORMAZIONI SULL'IMBARCAZIONE*.

Leggere e comprendere tutte le etichette di sicurezza presenti sulla moto d'acqua e guardare con attenzione il *VIDEO SULLA SICUREZZA* disponibile in <https://www.sea-doo.com/safety>.



Il mancato rispetto delle avvertenze contenute nel presente Manuale del conducente' può comportare gravi lesioni o persino la morte.

BRP consiglia vivamente di seguire un corso sulla sicurezza di navigazione. Controllare con il proprio concessionario o con le autorità locali la disponibilità nella propria zona.

In alcune aree, per la guida di un'imbarcazione è obbligatorio essere in possesso di una apposita patente di guida.

### **ATTENZIONE**

Prendere dimestichezza con questa imbarcazione personale; le sue prestazioni potrebbero essere superiori a quelle di altre imbarcazioni personali che avete guidato.

## Messaggi sulla sicurezza

Questo Manuale del' conducente utilizza i seguenti simboli e termini per mettere in evidenza particolari informazioni:

Il simbolo di allarme di sicurezza  indica un potenziale rischio di lesioni personali.

### **ATTENZIONE**

Indica un potenziale rischio che, se non viene evitato, potrebbe causare gravi lesioni o la morte.

 **ATTENZIONE** Indica una situazione potenzialmente pericolosa che, se non evitata, potrebbe causare lesioni di lieve entità.

**AVVISO** Indica un'istruzione che, se non osservata, potrebbe danneggiare seriamente i componenti dell'imbarcazione o altre proprietà.

## **Informazioni su questo Manuale del conducente**

La Guida dell'operatore è stata preparata per portare a conoscenza del possessore/operatore o del passeggero di questa imbarcazione i comandi e le istruzioni per la manutenzione e la guida sicura.

Conservare questo Manuale del conducente nell'imbarcazione come riferimento per la manutenzione, la risoluzione dei problemi e per istruire altri utenti.

La guida è disponibile in numerose lingue. In caso di discrepanze, farà fede la versione inglese.

Se si desidera visualizzare e/o stampare un'altra copia del Manuale del conducente, visitare il seguente sito Web:

**[www.operatorsguides.brp.com](http://www.operatorsguides.brp.com)**.

Le informazioni contenute in questo documento sono corrette alla data di pubblicazione. Tuttavia, BRP segue una politica di continuo miglioramento dei propri prodotti, senza però assumersi alcun obbligo di installazione su prodotti fabbricati in precedenza. A causa di cambiamenti dell'ultimo momento, si potrebbero trovare alcune discrepanze tra i prodotti fabbricati e le descrizioni e/o caratteristiche tecniche illustrate nel presente manuale. BRP si riserva il diritto, in qualsiasi momento, di sospendere o cambiare specifiche, design, caratteristiche, modelli o dotazioni senza incorrere in alcun obbligo.

In caso di vendita dell'imbarcazione, la presente Guida del conducente dovrà essere consegnata all'acquirente.

---

***Questa pagina è  
stata lasciata intenzionalmente bianca***

---

# INDICE

<b>INTRODUZIONE</b> .....	<b>1</b>
ISTRUZIONI PRELIMINARI.....	2
MESSAGGI SULLA SICUREZZA.....	2
INFORMAZIONI SU QUESTO MANUALE DEL CONDUCENTE.....	3
<b><i>INFORMAZIONI SULLA SICUREZZA</i></b>	
<b>PRECAUZIONI GENERALI</b> .....	<b>10</b>
EVITARE L'AVVELENAMENTO DA MONOSSIDO DI CARBONIO...10	10
EVITARE INCENDI PRODOTTI DA BENZINA E ALTRI PERICOLI...10	10
EVITARE BRUCIATURE DA PARTI CALDE.....	11
ACCESSORI E MODIFICHE.....	11
<b>MESSAGGI SPECIALI SULLA SICUREZZA</b> .....	<b>12</b>
PROMEMORIA CONCERNENTI IL FUNZIONAMENTO IN SICUREZZA.....	12
SPORT ACQUATICI (TRAINO CON L'IMBARCAZIONE).....	17
IPOTERMIA.....	19
CORSI DI NAVIGAZIONE SICURA.....	20
TRASPORTO CARICHI.....	20
<b>ACTIVE TECHNOLOGIES (ICONTROL)</b> .....	<b>21</b>
INTRODUZIONE.....	21
ITC (INTELLIGENT THROTTLE CONTROL).....	21
IBR (SISTEMA INTELLIGENT BRAKE AND REVERSE).....	22
<b>EQUIPAGGIAMENTO DI SICUREZZA</b> .....	<b>24</b>
EQUIPAGGIAMENTO DI SICUREZZA NECESSARIO.....	24
EQUIPAGGIAMENTO RACCOMANDATO AGGIUNTIVO.....	27
<b>ESERCITARSI NELLE MANOVRE</b> .....	<b>28</b>
DOVE ESERCITARSI.....	28
ESERCITARSI NELLE MANOVRE.....	28
FATTORI IMPORTANTI DA NON IGNORARE.....	29
<b>REGOLE DI NAVIGAZIONE</b> .....	<b>30</b>
REGOLE SUL FUNZIONAMENTO.....	30
<b>RIFORMIMENTO</b> .....	<b>32</b>
PROCEDURA DI ALIMENTAZIONE CARBURANTE.....	32
REQUISITI CARBURANTE.....	33
<b>INFORMAZIONI SULL'ATTIVITÀ DI TRAINO</b> .....	<b>35</b>
<b>ETICHETTE IMPORTANTI PRESENTI SULL'IMBARCAZIONE</b> .....	<b>37</b>
CARTELLINO.....	37
ETICHETTE DI SICUREZZA DELL'IMBARCAZIONE.....	39
ETICHETTE DI CONFORMITÀ.....	43
PITTOGRAMMA DI SICUREZZA STAMPATO.....	45
<b>ISPEZIONE PRELIMINARE</b> .....	<b>46</b>
COSE DA FARE PRIMA DI VARARE L'IMBARCAZIONE.....	46
COSE DA FARE DOPO IL VARO DELL'IMBARCAZIONE.....	51

**INFORMAZIONI SULL'IMBARCAZIONE**

<b>COMANDI</b> .....	<b>54</b>
1) GUIDON.....	55
2) LEVA DELL'ACCELERATORE.....	55
3) LEVA IBR (INTELLIGENT BRAKE AND REVERSE).....	55
4) INTERRUPTORE DI SPEGNIMENTO DEL MOTORE.....	56
5) PULSANTE DI START/STOP MOTORE.....	57
6) PULSANTE SISTEMA VTS (VARIABLE TRIM SYSTEM) (SE PRESENTE).....	58
7) PULSANTE MODALITÀ.....	58
8) PULSANTE DI CONTROLLO DELLA VELOCITÀ (SE PRESENTE).....	58
9) FRECCIA SINISTRA/ALTO/BASSO/DESTRA E PULSANTI OK (SE PRESENTI).....	59
10) PULSANTE INFO (SE PRESENTE).....	59
11) PULSANTE TRIP (SE PRESENTE).....	59
<b>DISPLAY DIGITALE 4,5"</b> .....	<b>60</b>
DESCRIZIONE DELL'INDICATORE MULTIFUNZIONE.....	60
SPIE.....	61
IMPOSTAZIONI.....	62
<b>APPARECCHIATURA</b> .....	<b>64</b>
1) VANO PORTAOGGETTI.....	65
2) SUPPORTO ESTINTORE.....	66
3) SUPPORTO KIT DI SICUREZZA.....	66
4) SEDILE.....	67
5) POIGNÉES DE MAINTIEN DU PASSAGER.....	68
6) SCALETTA D'IMBARCO (SE PRESENTE).....	68
7) PIATTAFORMA DI IMBARCO.....	69
8) OCCHIONI ANTERIORI E POSTERIORI.....	69
9) TAPPI DI SCARICO SENTINA.....	70
10) PILONE PER GLI SCI RETRATTILE (MODELLO WAKE).....	70
11) RASTRELLIERA DEL WAKEBOARD (MODELLO WAKE).....	72
12) IMPIANTO BRP AUDIO PREMIUM (SE PRESENTE).....	74
<b>PERIODO DI RODAGGIO</b> .....	<b>77</b>
FUNZIONAMENTO DURANTE IL PERIODO DI RODAGGIO.....	77
<b>ISTRUZIONI DI FUNZIONAMENTO</b> .....	<b>78</b>
IMBARCO.....	78
COME AVVIARE IL MOTORE.....	82
COME ARRESTARE IL MOTORE.....	82
COME FAR VIRARE L'IMBARCAZIONE.....	83
COME INSERIRE IL FOLLE.....	84
COME INSERIRE LA MARCIA IN AVANTI.....	84
COME INSERIRE E USARE LA RETROMARCIA.....	85
COME INSERIRE E USARE IL FRENO.....	86
COME USARE IL SISTEMA DI ASSETTO VARIABILE (VTS) (SE PRESENTE).....	87
CONSIGLI GENERALI DI FUNZIONAMENTO.....	90
<b>MODALITÀ OPERATIVE</b> .....	<b>93</b>
MODALITÀ DI GUIDA PREDEFINITA.....	94



MODALITÀ SPORT.....	94
MODALITÀ ECO (MODALITÀ RISPARMIO CARBURANTE).....	94
MODALITÀ DI CONTROLLO DELLA VELOCITÀ (SE PRESENTI).....	94
MODALITÀ SCI (SE PRESENTE).....	97
MODALITÀ CHIAVE DI PROGRAMMAZIONE.....	98
<b>PROCEDURE SPECIALI.....</b>	<b>99</b>
PULIZIA DELLA PRESA DELL'ACQUA E DELLA GIRANTE.....	99
CAPOVOLGIMENTO DELL'IMBARCAZIONE.....	101
IMMERSIONE DELL'IMBARCAZIONE.....	102
MOTORE INGOLFATO DI ACQUA.....	103
TRAINO DELL'IMBARCAZIONE NELL'ACQUA.....	103

### ***MANUTENZIONE***

<b>PROGRAMMA DI MANUTENZIONE.....</b>	<b>106</b>
<b>PROCEDURE DI MANUTENZIONE.....</b>	<b>109</b>
OLIO MOTORE.....	109
LIQUIDO REFRIGERANTE MOTORE.....	112
BOBINE DI ACCENSIONE.....	113
CANDELE.....	114
SISTEMA DI SCARICO.....	115
PIASTRA DI NAVIGAZIONE E GRIGLIA PRESA DELL'ACQUA.....	118
ANODI SACRIFICALI.....	118
PILONE PER SCI/WAKEBOARD (WAKE).....	119
FUSIBILI.....	119
<b>CURA DELL'IMBARCAZIONE.....</b>	<b>121</b>
CURA DOPO L'UTILIZZO.....	121
PULIZIA DELL'IMBARCAZIONE.....	121
<b>RIMESSAGGIO E PREPARAZIONE PRIMA DELL'USO.....</b>	<b>123</b>
RIMESSAGGIO.....	123
PREPARAZIONE PRIMA DELL'USO.....	126

### ***INFORMAZIONI TECNICHE***

<b>IDENTIFICAZIONE DELL'IMBARCAZIONE.....</b>	<b>130</b>
NUMERO DI IDENTIFICAZIONE SCAFO.....	130
NUMERO DI IDENTIFICAZIONE MOTORE.....	130
IDENTIFICAZIONE DEL FABBRICANTE DEL MOTORE.....	130
<b>CHIAVE RF D.E.S.S.....</b>	<b>132</b>
<b>IMPIANTO AUDIO PREMIUM AUDIO.....</b>	<b>133</b>
<b>INFORMAZIONI SULLE NORMATIVE DELL'INDICATORE MULTIFUNZIONE.....</b>	<b>134</b>
<b>INFORMAZIONI SULLE EMISSIONI DEL MOTORE.....</b>	<b>137</b>
RESPONSABILITÀ DEL PRODUTTORE.....	137
RESPONSABILITÀ DEL CONCESSIONARIO.....	137
RESPONSABILITÀ DEL PROPRIETARIO.....	137
NORMATIVE SULLE EMISSIONI DELL'AGENZIA EPA.....	137
SISTEMA DI CONTROLLO DELLE EMISSIONI DI VAPORI.....	138

DICHIARAZIONE DI CONFORMITÀ CE.....	139
CARATTERISTICHE TECNICHE.....	140

### ***RISOLUZIONE DEI PROBLEMI***

LINEE GUIDA PER L'INDIVIDUAZIONE E RISOLUZIONE DEI PROBLEMI.....	148
SISTEMA DI MONITORAGGIO.....	154
CODICI GUASTO.....	154
INFORMAZIONI SULLE SPIE LUMINOSE E SUL DISPLAY MESSAGGI.....	155
INFORMAZIONI SUI CODICI DEL CICALINO.....	157

### ***PAC***

GARANZIA LIMITATA BRP NEGLI -STATI UNITI E IN CANADA: IMBARCAZIONE PERSONALE SEA-DOO® 2021.....	160
GARANZIA RELATIVA ALLE EMISSIONI DELL'AGENZIA PER LA PROTEZIONE DELL'AMBIENTE (EPA) DEGLI STATI UNITI.....	165
DICHIARAZIONE DI GARANZIA DI CONTROLLO DELLE EMISSIONI DI CALIFORNIA E NEW YORK PER IL MODELLO ANNO 2021 SEA-DOO® IMBARCAZIONE PERSONALE.....	168
DICHIARAZIONE DI GARANZIA DEL SISTEMA DI CONTROLLO DELLE EMISSIONI DI VAPORI PER LO STATO DELLA CALIFORNIA.....	172
GARANZIA LIMITATA INTERNAZIONALE BRP: IMBARCAZIONE PERSONALE SEA-DOO® 2021.....	174
GARANZIA LIMITATA BRP PER LO SPAZIO ECONOMICO EUROPEO, LA COMUNITÀ DEGLI STATI INDIPENDENTI E LA TURCHIA: IMBARCAZIONE PERSONALE SEA-DOO® 2021.....	179
REGISTRO DI MANUTENZIONE.....	184

### ***INFORMAZIONI AI CLIENTI***

INFORMATIVA SULLA PRIVACY.....	188
CONTATTACI.....	189
ASIA.....	189
EUROPA.....	189
NORD AMERICA.....	190
OCEANIA.....	190
SUD AMERICA.....	190
CAMBIO DI INDIRIZZO/PROPRIETÀ.....	191

# ***INFORMAZIONI SULLA SICUREZZA***

---

## PRECAUZIONI GENERALI

### **Evitare l'avvelenamento da monossido di carbonio**

Gli scarichi del motore contengono monossido di carbonio, un gas mortale che, se inalato, può causare cefalea, vertigini, sonnolenza, nausea, confusione e persino la morte.

Il monossido di carbonio è un gas incolore, inodore e insapore che potrebbe essere presente anche se i gas di scarico non sono percepiti a livello visivo oppure olfattivo. Il monossido di carbonio può accumularsi a livelli mortali in modo rapido e causare soprafazione e incapacità di mettersi in salvo. I livelli mortali di monossido di carbonio possono inoltre accumularsi per ore o giorni in zone chiuse o scarsamente ventilate. In caso di sintomi di avvelenamento da monossido di carbonio, uscire immediatamente dalla zona, recarsi all'aperto e rivolgersi a un medico.

Per evitare lesioni gravi o mortali da monossido di carbonio:

- non utilizzare mai l'imbarcazione in zone parzialmente chiuse o scarsamente ventilate come, ad esempio, all'interno di boat house, frangiflutti/dighe o con altre imbarcazioni nelle immediate vicinanze. Anche se si cerca di ventilare i gas di scarico, il monossido di carbonio può raggiungere rapidamente livelli pericolosi.

- Non utilizzare mai l'imbarcazione in zone in cui i gas di scarico possono penetrare in edifici attraverso le porte o le finestre.
- Non posizionarsi mai dietro l'imbarcazione se il motore è in funzione. Chi si trovasse dietro un motore in funzione potrebbe inalare un'elevata concentrazione di gas di scarico. L'inalazione di gas di scarico concentrati contenenti monossido di carbonio può comportare l'avvelenamento da CO, gravi problemi alla salute e la morte.

### **Evitare incendi prodotti da benzina e altri pericoli**

La benzina è estremamente infiammabile e altamente esplosiva. I vapori di carburante possono diffondersi e infiammarsi a causa di una scintilla o fiamma a molti metri di distanza dal motore. Per ridurre il rischio di incendio o esplosione, seguire le istruzioni riportate di seguito:

- Utilizzare solo contenitori di benzina rossi approvati per il trasporto del carburante.
- Attenersi rigorosamente alle istruzioni contenute nel paragrafo *RIFORMINAMENTO DI CARBURANTE*.
- Non avviare mai l'imbarcazione se nel vano motore è presente benzina o si sente odore di benzina.
- Non avviare o azionare il motore se il tappo del carburante non è fissato correttamente.

- Non trasportare le taniche del carburante nello scomparto anteriore.
- Utilizzare esclusivamente la tanica del carburante approvata da BRP, installata e fissata correttamente. Non trainare uno sciatore o un wakeboarder se è installata una tanica di carburante. Non rifornire la tanica di carburante sull'imbarcazione personale, ma provvedere a riva.

La benzina è velenosa e può causare lesioni gravi o mortali.

- Non travasare mai la benzina con la bocca.
- Qualora la benzina venisse ingerita, andasse negli occhi o i suoi vapori venissero inalati, rivolgersi immediatamente a un medico.

In caso di contatto, risciacquare con acqua e sapone e cambiarsi d'abito.

## **Evitare bruciature da parti calde**

Alcuni componenti si surriscaldano durante l'utilizzo. Evitare il contatto durante e subito dopo l'utilizzo per evitare bruciature.

## **Accessori e modifiche**

Non effettuare modifiche non autorizzate e non utilizzare accessori non approvati da BRP. Poiché tali modifiche non sono state testate da BRP, potrebbero aumentare il rischio di incidenti o lesioni e rendere illegale l'utilizzo dell'imbarcazione in acqua.

Per informazioni sugli accessori disponibili per la propria imbarcazione, contattare il concessionario Sea-Doo autorizzato.

### **Promemoria concernenti il funzionamento in sicurezza**

Le prestazioni di questa imbarcazione possono superare in maniera significativa quelle di altre imbarcazioni utilizzate in precedenza. Leggere attentamente e comprendere il Manuale del conducente per prendere confidenza con i comandi e con il funzionamento della propria imbarcazione prima di fare la prima escursione o di invitare altri passeggeri a bordo per la prima volta. Se ne è mancata la possibilità in precedenza, fare pratica di guida dell'imbarcazione in un'area adatta e priva di traffico e provare la risposta di ciascun comando. Acquisire familiarità con tutti i comandi prima di accelerare oltre la velocità minima. Non dare per scontato che tutte le imbarcazioni personali PWC si maneggino in maniera identica. Ogni modello è differente, spesso in maniera sostanziale.

Ricordare sempre che non appena la leva dell'acceleratore torna in posizione di folle, il controllo direzionale si riduce al minimo. Per girare l'imbarcazione sono necessari sterzo e acceleratore. Non lasciare l'acceleratore quando si tenta di evitare ostacoli. L'acceleratore è necessario per sterzare. A motore spento, il controllo direzionale non è più disponibile.

Nonostante la maggior parte delle imbarcazioni non sia dotata della possibilità di frenare, gli avanzamenti in ambito tecnologico ci consentono ora di offrire modelli equipaggiati con un sistema frenante denominato iBR™ system. Esercitarsi con le manovre di frenata in una zona sicura e poco trafficata, per prendere dimestichezza con la guida in caso di frenata e con le distan-

ze di frenata in varie condizioni operative.

La distanza di frenata varia in base alla velocità iniziale, al carico, al vento, al numero di passeggeri e alle condizioni atmosferiche. La quantità di potenza frenante applicata dal conducente tramite la leva iBR (intelligent Brake and Reverse) influirà anche sulla distanza di frenata.

Nel frenare, il guidatore deve sorreggersi per resistere alla forza di decelerazione e non cadere in avanti sull'imbarcazione perdendo l'equilibrio.

Nel guidare un'imbarcazione dotata di iBR, bisogna ricordarsi che altre imbarcazioni che seguono o che si trovano nelle immediate vicinanze potrebbero non essere in grado di frenare altrettanto velocemente.

Quando l'imbarcazione ha preso velocità e il freno viene azionato per la prima volta, uno spruzzo d'acqua sollevato dietro l'imbarcazione potrà impedire momentaneamente al conducente di un'imbarcazione che segue di vedere la vostra imbarcazione personale. È importante informare il conducente di un'imbarcazione che intende seguirvi nella formazione di un convoglio, sulla capacità di frenata e di manovra della vostra imbarcazione personale, su cosa indica lo spruzzo d'acqua e sul fatto che è necessario mantenere una distanza maggiore tra le imbarcazioni.

Quando si attiva la leva di controllo iBR mentre l'imbarcazione è in velocità, si attiverà la modalità di frenata che genererà una decelerazione proporzionalmente alla posizione della leva iBR. Più si tira la leva iBR maggiore sarà la forza di frenata applicata. Si deve fare attenzione ad attivare la leva iBR gradualmente, in modo da adattare l'intensità della forza frenante, e rilasciare si-

multaneamente la leva di accelerazione.

Tenere sempre l'estremità del cordoncino di sicurezza attaccata al salvagente o al polso del conducente (è necessaria una fascia da polso) ed evitare che possa spezzarsi contro il manubrio, per assicurarsi che il motore si fermi nel caso in cui il conducente cadesse fuori bordo. Al termine, rimuovere il cordoncino di sicurezza dall'interruttore di spegnimento del motore, così da evitare l'uso non autorizzato da parte di bambini o altre persone. Qualora il conducente cada fuori dell'imbarcazione e il cordoncino di sicurezza non sia attaccato così come raccomandato, il motore dell'imbarcazione non si spegnerà.

Guidare entro i limiti del proprio livello di capacità.

Evitare manovre aggressive per ridurre i rischi legati a perdita di controllo, espulsione e collisione. Comprendere e rispettare le prestazioni della propria imbarcazione.

Evitare di guidare in acque molto agitate o di effettuare manovre estreme quali saltare scie od onde.

La caratteristica di frenata prevista dal sistema iBR non impedisce all'imbarcazione personale di andare alla deriva a causa di correnti o di venti. Non ha alcun effetto frenante sulla velocità quando in retromarcia. Si segnala inoltre che il motore deve essere in funzione per poter usare il freno.

La spinta dell'imbarcazione può causare lesioni. La pompa a getto può raccogliere detriti e lanciarli indietro, causando rischi di lesioni alle persone, danni alla pompa stessa o ad altra proprietà.

Attenersi alle istruzioni indicate sulle etichette di sicurezza. Esse hanno lo scopo di assicurare una uscita in mare sicura e gradevole.

Non riporre oggetti nelle zone che non sono specificatamente destinate a tale scopo.

Non trasportare carichi sulla piattaforma posteriore a meno che non questi non siano fissati correttamente con un sistema LinQ certificato BRP. Accessori compatibili non certificati da BRP potrebbero non essere adeguati a questo impiego.

Navigando con altri passeggeri, trainando tube, sci o tavole da wakeboard, l'imbarcazione personale reagisce in maniera diversa ai comandi e richiede una maggiore abilità di guida.

Alcuni modelli PWC sono dotati di occhioni di traino o pilone per sci (solo Wake). Il pilone per sci può essere impiegato per collegare una fune di traino per uno sciatore nautico o wakeboard e gli occhioni di traino posteriori possono essere impiegati per una fune di traino per gonfiabile galleggiante. Non usare questi punti di attacco o altra parte dell'imbarcazione per trainare un paracadute da parasailing o un'altra imbarcazione. Ne potrebbero derivare lesioni personali o gravi danni.

I motori a combustione necessitano di aria per funzionare. Pertanto, l'imbarcazione personale non può essere completamente a tenuta stagna. Qualunque manovra, come girare costantemente in cerchi stretti, lanciare la prua attraverso le onde, o capovolgere l'imbarcazione, che possa far finire le aperture per l'ingresso dell'aria sotto il livello dell'acqua può causare seri danni al motore a seguito dell'incameramento di acqua. Si rimanda al capitolo su come *VIRARE L'IMBARCAZIONE* della sezione *ISTRUZIONI SULL'USO* e della sezione sulla *GARANZIA* contenute in questo Manuale del conducente.

Gli scarichi del motore contengono monossido di carbonio (CO) che,

se inalato in quantità sufficienti, può provocare gravi danni alla salute o la morte. Non utilizzare l'imbarcazione personale in un'area chiusa e non lasciar accumulare CO dentro o intorno ad essa o in aree chiuse o protette, come ad esempio durante il rimessaggio o il trasporto. Prestare attenzione ai rischi legati all'emanazione di CO prodotto dai gas di scarico di altre imbarcazioni personali.

Conoscere le acque in cui si deve utilizzare l'imbarcazione. Corrente, maree, rapide, ostacoli celati, scie, onde ecc. possono influire sulla sicurezza della navigazione. È sconsigliabile utilizzare l'imbarcazione in acque mosse o in condizioni meteorologiche avverse.

In acque poco profonde, procedere con cautela e a velocità ridotta. Arenamento o arresti improvvisi potrebbero provocare lesioni e danni all'imbarcazione. È anche possibile che in questo modo si raccolgano detriti e che questi vengano poi lanciati all'indietro dalla pompa a getto contro persone o cose.

Guidare sempre con senso di responsabilità e sicurezza. Usare il buon senso e la cortesia.

Rispettare le aree dove è proibita la scia e i diritti degli altri utenti che si trovano in acqua. In qualità di conducente e proprietario di una imbarcazione personale si è responsabili dei danni arrecati alle altre imbarcazioni con la propria scia. Non consentire ad alcuno lo scarico di rifiuti fuoribordo.

Anche se questa imbarcazione è in grado di funzionare ad alte velocità, si consiglia vivamente di utilizzarla ad alte velocità solo in condizioni ideali e quando tale velocità è consentita. L'uso a velocità maggiori richiede un alto grado di capacità e aumenta il rischio di gravi lesioni.

Le forze generate sul corpo del conducente in virata, mentre affronta le onde o le scie, quando naviga in condizioni di mare corto o cade dall'imbarcazione, specialmente ad alte velocità, possono causare lesioni, compresa la rottura di ossa o lesioni ancora più gravi. Rimanere agili ed evitare curve brusche.

Le imbarcazioni personali non sono state progettate per il funzionamento notturno.

### **Prima della messa in moto**

Per ragioni di sicurezza e per una manutenzione corretta, eseguire sempre i controlli preguida specificati nel Manuale del conducente prima di utilizzare l'imbarcazione.

Non superare i limiti di carico o di passeggeri prescritti per questa imbarcazione. Il sovraccarico può influire su manovrabilità, stabilità e prestazioni. Inoltre, il mare agitato riduce la capacità. Una targhetta che indica la capacità di carico o di passeggeri non è una scusa per non usare il buon senso o il giudizio.

Ispezionare regolarmente l'imbarcazione personale, lo scafo, il motore, l'equipaggiamento di sicurezza e tutta l'altra attrezzatura dell'imbarcazione e mantenerli sempre in condizioni di esercizio sicure.

Accertarsi di possedere l'equipaggiamento di sicurezza minimo richiesto, i salvagente e ogni dispositivo aggiuntivo necessario alla navigazione.

Controllare che l'equipaggiamento di sicurezza, compreso l'estintore, sia in buone condizioni di esercizio e facilmente accessibile. Mostrare a tutti i passeggeri dove si trova questo equipaggiamento nell'imbarcazione e accertarsi che essi sappiano come si usa.

Esistono diverse classi di estintori; per le applicazioni nautiche, si rac-



comanda l'uso di un estintore di classe 5 B:C adeguatamente dimensionato.

Inoltre, l'estintore dovrebbe essere certificato da ULC, UL o USCG. Una debita cura dell'estintore è obbligatoria.

Controllare frequentemente che l'estintore sia caricato con una pressione di funzionamento corretta e accertarsi che tutte le persone a bordo dell'imbarcazione ne conoscano le modalità di funzionamento. Le operazioni di manutenzione, riparazione e riempimento devono essere eseguite da personale qualificato nel rispetto delle istruzioni fornite dal fabbricante. Nell'eseguire la manutenzione mensile dell'estintore, ruotare indietro l'estintore e scuoterlo energicamente per evitare che la sostanza chimica contenuta nell'estintore si indurisca.

Manipolare sempre l'estintore con cura. Nel riporlo a bordo del PWC, prestare attenzione a non danneggiare il meccanismo (ugello, indicatore, maniglia, ecc.).

Controllare sempre le condizioni meteorologiche. Controllare le previsioni locali del tempo prima di partire. Fare attenzione ad eventuali cambiamenti di tali condizioni.

Tenere a bordo cartine accurate e aggiornate dell'area di navigazione. Prima di partire, controllare le condizioni dell'acqua nell'area di navigazione prevista.

Accertarsi che vi sia abbastanza carburante a bordo per il viaggio programmato. Verificare sempre il livello di carburante prima di utilizzare l'imbarcazione e durante l'utilizzo. Applicare il principio di 1/3 del carburante per raggiungere la destinazione, 1/3 per tornare, e 1/3 di riserva. Prevedere la possibilità di cambiamenti di rotta dovuti a tempo avverso o ad altri imprevisti.

## **Consapevolezza da parte di conducente/passeggero**

Prima di utilizzare l'imbarcazione, leggere e comprendere tutte le etichette di sicurezza apposte sull'imbarcazione personale Sea-Doo, il Manuale del conducente, e tutta l'altra documentazione di sicurezza, e guardare inoltre con attenzione il *VIDEO SULLA SICUREZZA*.

Rispettare le leggi applicabili. Controllare la legislazione sulla navigazione locale e federale applicabile alle acque in cui si intende usare l'imbarcazione. Imparare le regole di navigazione locali. Conoscere e comprendere il sistema di navigazione applicabile (come gavitelli e segnali).

Ricordare che sole, vento, stanchezza o malessere possono limitare la propria capacità di giudizio e il tempo di reazione.

L'uso di questa imbarcazione da parte di una persona di età inferiore ai 16 anni o di una persona con invalidità tali da impedirne visione, rapidità di reazione, capacità di giudizio o uso dei comandi NON è consigliato.

Usare sempre il cordoncino di emergenza e accertarsi che tutti i passeggeri ne conoscano l'uso.

Accertarsi che il conducente e tutti i passeggeri sappiano nuotare e tornare a bordo dell'imbarcazione quando in acqua. La navigazione in acque profonde può essere difficoltosa. Questo è particolarmente importante se sulla piattaforma di imbarco viene installato un accessorio come un raffreddatore. Fare pratica in acque in cui si tocca prima di utilizzare o partire per un'escursione in acque profonde. Accertarsi che ogni conducente e tutti i passeggeri indossino sempre un salvagente ed assumano precauzioni particolari durante la navigazione.

Mai girare il manubrio in presenza di persone vicino alla parte posteriore dell'imbarcazione. Mantenere le distanze dai componenti della timoneria in fase di virata (iniettore, portello iBR, tiranteria, ecc.).

Non accendere il motore o utilizzare l'imbarcazione in presenza di persone in acqua nelle vicinanze o nei pressi della parte posteriore dell'imbarcazione.

Tenere presente il movimento del portello iBR quando si accende il motore, quando si spegne il motore o quando si utilizza la leva iBR. Il movimento automatico del portello può schiacciare le dita delle mani o dei piedi di coloro che si sostengono al retro dell'imbarcazione.

Conducente e passeggeri devono essere seduti correttamente e sostenersi saldamente ai sostegni prima di avviare l'imbarcazione, e tutte le volte che l'imbarcazione è in movimento. Tutti i passeggeri devono ricevere istruzioni di usare i sostegni in dotazione, o di mantenersi alla vita di chi siede davanti. Una volta seduto, ogni passeggero deve essere in grado di poggiare simultaneamente entrambi i piedi saldamente contro il vano piedi. Quando si affrontano delle onde, il/i passeggero/i, dovranno alzare leggermente il corpo dal sedile per assorbire il colpo con le gambe.

Nel frenare o decelerare, il guidatore deve sorreggersi per resistere alla forza di decelerazione e non cadere in avanti sull'imbarcazione perdendo l'equilibrio.

Su un'imbarcazione personale con uno o più passeggeri a bordo, in una situazione di arresto completo o mentre l'imbarcazione è in moto, accelerare sempre in maniera progressiva. Una accelerazione rapida può causare lo sbilanciamento dei passeggeri e la loro caduta all'indietro fuori dall'imbarcazione. Accertar-

si che i passeggeri conoscano o anticipino ogni accelerazione rapida.

La penetrazione dell'acqua in seguito a una caduta o stando vicini all'iniettore di spinta può causare gravi lesioni. Di conseguenza, è altamente consigliato l'uso di una muta.

Tenersi lontani dalla griglia di aspirazione dell'acqua quando il motore è in funzione. Capelli lunghi, abiti larghi o cinghie di sicurezza possono incastrarsi nei componenti in movimento.

Se la leva dell'acceleratore è premuta durante una frenata, il sistema iBR disabiliterà l'uso del comando di accelerazione da parte dell'utente. Quando si rilascia la leva iBR mentre la leva dell'acceleratore è ancora premuta il comando di accelerazione tornerà in funzione, accelerando dopo una breve pausa. Rilasciare la leva dell'acceleratore se non è necessario accelerare.

Prima di risalire sull'imbarcazione, accertarsi che il motore sia spento e che il cordoncino di sicurezza non sia collegato all'interruttore di spegnimento motore.

Per evitare una partenza accidentale, staccare sempre il cordoncino di sicurezza dall'interruttore di spegnimento motore quando i passeggeri stanno salendo a bordo o si trovano nei pressi del mezzo, nonché durante la rimozione di alghe e detriti dalla griglia di aspirazione.

Su una imbarcazione personale, non collocare mai piedi e gambe nell'acqua per aiutare a curvare.

### **Uso da parte di minorenni**

I minorenni devono sempre essere supervisionati da un adulto quando usano un'imbarcazione. Le leggi che disciplinano l'età minima e i requisiti di concessione della patente ai minori possono variare da una giurisdizione all'altra. Rivolgersi alle

autorità di navigazione locali per ottenere informazioni in merito all'utilizzo legale di una imbarcazione personale nella giurisdizione in cui ne è previsto l'utilizzo. BRP raccomanda l'utilizzo dell'imbarcazione solo a coloro che hanno compiuto i 16 anni di età.

### Droghe e alcool

Non utilizzare il veicolo in stato di ebbrezza o sotto l'effetto di farmaci o sostanze stupefacenti. Come per la guida di un'automobile, anche la guida di un'imbarcazione richiede attenzione e sobrietà. L'uso di un'imbarcazione in stato di ebbrezza o sotto l'influenza di droghe non solo è pericoloso, ma è illegale e soggetto a pene severe. Queste leggi sono applicate rigorosamente. L'uso di droghe e alcool, singolarmente o in associazione, riduce il tempo di reazione, crea impedimento alla capacità di giudizio, limita la visione e inibisce la capacità di utilizzare un'imbarcazione in maniera sicura.

### ATTENZIONE

**Non associare il consumo di alcool alla guida di un'imbarcazione! Guidare dopo aver fatto uso di droghe, farmaci o bevande alcoliche mette a repentaglio la vita dei passeggeri, di altri naviganti e quella del conducente. L'uso di un'imbarcazione sotto l'influenza di alcool o droghe è vietato.**

## Sport acquatici (Traino con l'imbarcazione)

### ATTENZIONE

**Evitare lesioni personali!** L'imbarcazione non è indicata e non deve essere utilizzata per trainare altri natanti, paracadute da parasailing, aquiloni, alianti, o qualunque dispositivo che possa essere sospeso in aria. Utilizzare l'imbarcazione solo per gli sport acquatici per cui è stata ideata.

Lo sci d'acqua, il wakeboarding o la guida di un apparato gonfiabile trainato sono alcuni degli sport d'acqua più popolari. Partecipare a uno sport acquatico richiede una maggiore attenzione per la sicurezza da parte del partecipante e dell'operatore dell'imbarcazione. Se in passato non si è mai trainato nessuno dietro la propria imbarcazione personale, è consigliabile prevedere alcune ore come osservatore, osservando un conducente esperto e imparando da lui. È anche importante essere al corrente delle abilità e dell'esperienza della persona da trainare.

Chiunque partecipi a uno sport acquatico deve attenersi a queste linee guida:

- Navigando con altri passeggeri o trainando tube, sciatori o wakeboarder, l'imbarcazione reagisce in maniera diversa ai comandi e richiede una maggiore abilità di guida.
- Rispettare sempre la sicurezza e il comfort dei passeggeri e delle persone trainate su sci, wakeboard o altri prodotti acquatici.

- Portare sempre un osservatore quando si trainano tube, sciatori o wakeboarder per osservare la persona che si sta trainando ed informare il conducente su eventuali segnali del partecipante. Il conducente deve concentrare la propria attenzione sulla guida dell'imbarcazione e sullo specchio d'acqua che ha di fronte.
- Procedere unicamente alla velocità necessaria e seguire le istruzioni dell'osservatore.
- Quando si sta trainando un tuber, uno sciatore o un wakeboarder, non fare curve strette e repentine a meno che non sia assolutamente necessario. Si deve ricordare che sebbene questa imbarcazione personale sia manovrabile e abbia delle capacità di frenata, la persona che si sta trainando potrebbe non essere in grado di evitare un ostacolo, o l'imbarcazione con cui viene trainata.
- Solo nuotatori capaci devono prendere parte a uno sport acquatico.
- Indossare sempre un salvagente personale a norma (PFD). Indossare un salvagente idoneo aiuta una persona stordita o in stato di incoscienza a rimanere a galla.
- Fare attenzione alle altre persone che si trovano in acqua.
- Sia il conducente che l'osservatore devono monitorare la posizione della fune quando si partecipa agli sport acquatici. Una fune allentata può impigliarsi in persone oppure oggetti sull'imbarcazione personale o in acqua, in particolare in caso di curva stretta o quando si gira e causare gravi lesioni personali.
- Mai trainare una persona praticando un qualsiasi sport acquatico con una fune di traino tanto corta da farle inalare gas di scarico in concentrazione. L'inalazione dei gas di scarico concentrati, contenenti monossido di carbonio, può causare un'intossicazione da CO, lesioni personali e la morte.
- Usare una corda di traino di lunghezza e dimensioni sufficienti e accertarsi che sia fissata in maniera adeguata all'imbarcazione. Riporre sempre la corda da traino quando non in uso. Sebbene alcune imbarcazioni sono o possono essere dotate di un meccanismo di traino appositamente progettato, evitare di montare un'asta di traino su una imbarcazione personale. Potrebbe essere pericoloso se qualcuno vi inciampasse sopra.
- Prestare immediata attenzione a una persona caduta. Essa è vulnerabile in acqua da sola e potrebbe non essere vista da altri naviganti.
- Avvicinarsi a una persona caduta in acqua dal lato sottovento (opposto alla direzione del vento). Spegnere il motore prima di avvicinarsi alla persona.
- Partecipare agli sport acquatici solo in zone sicure. Mantenersi lontani da altre imbarcazioni, rotte, spiagge, aree ristrette, nuotatori e corsi d'acqua fortemente trafficati e ostacoli sott'acqua.
- Spegnere il motore e ancorare l'imbarcazione prima di fare una nuotata.
- Nuotare solo in aree indicate come sicure per la balneazione. Queste sono solitamente indicate da una boa per aree balneabili. Non nuotare da soli o di notte.

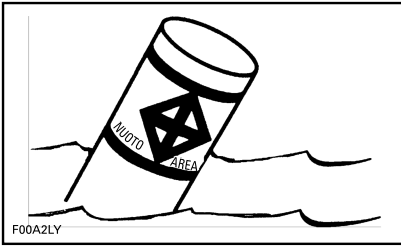

### **BOA PER AREA BALNEABILE**

- Non fare sci d'acqua tra tramonto e alba. È illegale nella maggior parte dei Paesi.
- Non guidare l'imbarcazione direttamente dietro uno sciatore, un tuber o un wakeboarder. A 40 km/h l'ora, l'imbarcazione investirebbe una persona caduta in acqua a 60 m dall'imbarcazione in circa 5 secondi.
- Spegnerne il motore e rimuovere il cordoncino di sicurezza dall'interruttore di spegnimento motore in presenza di persone in acqua nelle vicinanze.
- Rimanere ad almeno 45 m da aree indicate da un galleggiante per sommozzatori.

**Evitare lesioni personali!** Non consentire a nessuno di avvicinarsi al sistema di propulsione o alla griglia di aspirazione dell'acqua, nemmeno quando il motore è spento. Capelli lunghi, abiti larghi o cinghie di sicurezza si possono incastrare nei componenti in movimento, causando gravi lesioni o annegamento. Laddove le acque sono poco profonde, conchiglie, sabbia, sassi o altri oggetti potrebbero venire catturati dalla pompa a getto ed essere lanciati indietro.

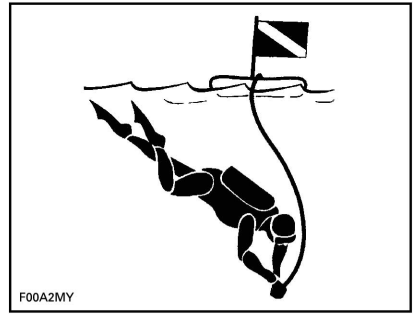

### **GALLEGGIANTE PER SOMMOZZATORI**

Per maggiori informazioni sulle pratiche approvate, legali e sicure rivolgersi alle autorità legali locali in materia di sicurezza negli sport acquatici e competenti per la zona in cui si intende operare.

## **Ipotermia**

L'ipotermia, la perdita di calore corporeo che porta ad una temperatura corporea al di sotto del normale, è una causa frequente di morte negli incidenti di navigazione. Quando un individuo viene sopraffatto dall'ipotermia, perde conoscenza e annega.

I salvagente possono aumentare il tempo di sopravvivenza grazie alla loro capacità isolante.

Naturalmente, più calda è l'acqua, meno isolamento è necessario. Quando si naviga in acqua fredda (sotto 4°C) prendere in considerazione l'uso di un salvagente intero o a giacca in quanto copre un'area maggiore del corpo rispetto ai salvagente a giubbotto.

Alcune informazioni da ricordare sulla protezione da ipotermia:

- Mentre si galleggia nell'acqua, non tentare di nuotare a meno che non lo si faccia per raggiungere un'imbarcazione vicina, un altro sopravvissuto o un oggetto galleggiante al quale ci si può appoggiare o afferrare. Il nuoto non necessario aumenta la velocità di perdita del calore corporeo. In acqua fredda, è sconsigliato il nuoto con immersione che richiede l'immissione della testa nell'acqua. Mantenere la testa fuori dall'acqua. In questo modo si ridurrà enormemente la perdita di calore e aumenterà il tempo di sopravvivenza.
- Mantenere un atteggiamento positivo circa la propria sopravvivenza e l'arrivo dei soccorsi. Ciò aumenterà la possibilità di protrarre il proprio tempo di sopravvivenza fino all'arrivo dei soccorsi. La voglia di vivere fa la differenza!
- Qualora vi sia più di una persona in acqua, si consiglia di stringersi assieme. Questa azione tende a ridurre la velocità di perdita del calore e quindi aumenta il tempo di sopravvivenza.
- Indossare sempre il salvagente. Non aiuterà a combattere gli effetti della ipotermia se non lo si ha indosso quando si cade nell'acqua.

## Corsi di navigazione sicura

In molti paesi è consigliato oppure obbligatorio seguire un corso sulla sicurezza in navigazione. Contattare le autorità locali competenti.

Controllare la legislazione sulla navigazione locale e federale applicabile alle acque in cui si intende usare l'imbarcazione. Imparare le regole di navigazione locali. Conoscere e comprendere il sistema di navigazione applicabile (come gavitelli e segnali).

## Trasporto carichi

Quando si trasporta il carico sulla piattaforma posteriore dell'imbarcazione o sugli accessori del carico, ridurre la velocità e adattare il comportamento di guida per ridurre il rischio di espulsione dall'imbarcazione o il contatto con il carico, che potrebbe causare lesioni.

Non trasportare mai carichi sulla piattaforma posteriore quando si praticano sport acquatici. Il carico potrebbe interferire con la corda, questo potrebbe sganciarsi diventando un pericolo per lo sciatore o il wakeboarder.

Per la capacità di carico massima, vedere la sezione *CARATTERISTICHE TECNICHE*.



### ATTENZIONE

Non trasportare carichi sulla piattaforma posteriore a meno che non questi non siano fissati correttamente con un sistema LinQ certificato BRP. Se installati correttamente, gli accessori saranno ben saldi e resistenti. Scuotendo lateralmente o in avanti e indietro gli accessori ne assicurerà il corretto fissaggio. Accessori compatibili non certificati da BRP potrebbero non essere adeguati a questo impiego.



### ATTENZIONE

Non trasportare mai carichi durante il traino di uno sciatore o un wakeboarder, questo potrebbe comportare gravi lesioni o persino la morte.

## Introduzione

**NOTA:** Alcune delle funzioni o caratteristiche descritte in questa sezione potrebbero non essere applicabili a tutti i modelli di imbarcazione personale, oppure potrebbero essere disponibili come opzione.

iControl™ (Sistemi di controllo intelligente) fornisce un ambiente in cui il conducente è in grado di controllare molti sistemi senza spostare le mani dal manubrio.

Tutti i controlli sono a portata di mano del conducente e si attivano con la pressione di un pulsante o tirando una leva. L'attenzione del conducente può così rimanere concentrata sull'acqua e sulla guida dell'imbarcazione.

Ciascun comando è elettronico e fornisce un segnale di comando ad un modulo elettronico la cui funzione è quella di assicurare l'opportuno funzionamento del proprio sistema entro parametri predefiniti

I vari sistemi raggruppati sotto iControl sono:

- iTCTM (intelligent Throttle Control o "Controllo intelligente dell'acceleratore")
- iBR (intelligent Brake and Reverse o "Frenata e retromarcia intelligenti")

Questi sistemi funzionano assieme per fornire caratteristiche quali il regolatore di velocità, la modalità a bassa velocità e la frenata, una migliore reazione dell'imbarcazione ai comandi del conducente, maggiore manovrabilità e controllo.

È estremamente importante che il conducente legga tutte le informazioni contenute nel presente Manuale del conducente, in maniera da prendere dimestichezza con l'imbarcazione, i suoi sistemi, i suoi

comandi, le sue capacità e i suoi limiti.

## iTC (intelligent Throttle Control)

Il sistema utilizza un controllo elettronico dell'accelerazione (ETC) che invia segnali di comando all'eco (Engine Control Module) Con questo sistema non c'è bisogno di un cavo dell'acceleratore tradizionale.

L'iTC consente le seguenti modalità operative:

- Modalità di guida predefinita
- Modalità Sport
- Modalità ECO
- Modalità Limitatore di velocità (se presente)
- Modalità Bassa velocità (se presente)
- Modalità sci (se presente)

## Modalità di guida predefinita

Con la modalità di guida predefinita, la potenza disponibile del motore e l'accelerazione sono ridotti quando si accelera partendo da una posizione di fermo completo e quando si guida nella fascia bassa di potenza del motore a determinate condizioni.

## Modalità ECO

In modalità ECO, la velocità del motore è limitata e la risposta dell'acceleratore è ottimizzata per il risparmio di carburante. Questa modalità è ideale quando si viaggia e si desidera la massima efficienza in termini di consumo di carburante.

Per istruzioni dettagliate si rimanda al capitolo *MODALITÀ OPERATIVE*.

## Modalità Sport

Nella modalità sport, la massima potenza del motore è disponibile in tutto l'ambito operativo del motore.

Per istruzioni dettagliate si rimanda al capitolo *MODALITÀ OPERATIVE*.

### **Modalità Limitatore di velocità (se presente)**

La modalità limitatore della velocità consente al conducente di impostare la velocità massima desiderata dell'imbarcazione quando si viaggia a oltre 15 km/h.

La modalità limitatore della velocità, limita la velocità dell'imbarcazione ma non la mantiene. Il conducente deve tenere la leva dell'acceleratore abbassata per mantenere la velocità.

Quando si procede con una velocità di crociera costante impostata, tenere abbassata completamente la leva dell'acceleratore così da concentrare tutta l'attenzione su quanto necessario a mantenere una buona padronanza della situazione.

Per istruzioni dettagliate si rimanda alla sezione *MODALITÀ LIMITATORE DELLA VELOCITÀ* nel capitolo *MODALITÀ OPERATIVE*.

### **Modalità Bassa velocità (se presente)**

La modalità a bassa velocità è una funzione che consente al conducente di adeguare e impostare il minimo che corrisponde ad una velocità dell'imbarcazione pari a circa 1,6 km/h a 11 km/h. La leva dell'acceleratore non deve essere abbassata quando si opera in modalità a bassa velocità.

Per istruzioni dettagliate si rimanda al capitolo *MODALITÀ OPERATIVE*.

### **Modalità sci (se presente)**

La modalità sci consente una partenza controllata e mantiene esattamente la velocità massima di traino quando si traina uno sciatore o un wakeboarder.

Per istruzioni dettagliate si rimanda al capitolo *MODALITÀ OPERATIVE*.

### **Chiave di programmazione**

Il Sea-Doo LK™ learning key limita la velocità dell'imbarcazione, consentendo in questo modo agli utilizzatori e ai conducenti meno esperti di imparare a pilotare l'imbarcazione acquisendo lentamente la sicurezza e il controllo necessari.

### **Limitazioni**

L'abilità di un novizio a guidare l'imbarcazione può non essere sufficiente, anche quando si usa una learning key.

Per maggiori informazioni sull'utilizzo e la programmazione delle "learning key" fare riferimento al *DISPLAY DIGITALE 7,6*.

### **iBR (sistema intelligente Brake and Reverse)**

L'imbarcazione utilizza un sistema di frenata e retromarcia controllato elettronicamente, noto come sistema iBR (intelligent Brake and Reverse).

Il modulo iBR controlla la posizione del portello iBR per fornire spinta in avanti, spinta all'indietro, spinta frenante e folle.

Il conducente comanda la posizione del portello iBR utilizzando la leva dell'acceleratore per la marcia in avanti o la leva iBR per la marcia in folle, la retromarcia e per la funzione di frenata.

**NOTA:** La leva iBR può essere utilizzata solamente per comandare un cambiamento nella posizione del portello quando il motore è in funzione.

L'utilizzo del sistema iBR riduce significativamente la distanza di fermata dell'imbarcazione e può aumentare la sua manovrabilità dato che può essere usato in linea retta,



in virata, a velocità elevate così come a basse velocità, oppure per dare spinta all'imbarcazione in retromarcia durante l'ormeggio o manovrando in spazi molto ristretti.

In condizioni ideali, conducenti esperti sono stati costantemente in grado di ridurre la distanza di arresto di un'imbarcazione equipaggiata con un sistema iBR di circa il 33%, da una velocità iniziale di 80 km/h.

### **Limitazioni**

Anche se equipaggiate con un sistema iBR, le imbarcazioni non hanno le stesse capacità dei veicoli di terra.

La distanza di fermata varia considerevolmente a seconda della velocità iniziale, del carico, del vento, della corrente, delle condizioni dell'acqua e della frenata applicata.

Il sistema iBR non ha efficacia sul movimento all'indietro.

Non impedisce all'imbarcazione di andare alla deriva a causa di correnti o di venti.



### **ATTENZIONE**

- È importante informare il conducente dell'imbarcazione che segue in una formazione di gruppo delle caratteristiche di frenata e di manovra della proprio imbarcazione, di come interpretare il getto d'acqua da essa emesso e della necessità di osservare una maggiore distanza tra i mezzi.
- Ricordarsi che altre imbarcazioni che seguono o che si trovano nelle immediate vicinanze potrebbero non essere in grado di frenare altrettanto velocemente.

# EQUIPAGGIAMENTO DI SICUREZZA

## Equipaggiamento di sicurezza necessario

Il conducente e i passeggeri devono indossare un salvagente omologato e adatto a essere utilizzato su una imbarcazione personale.

L'operatore e i passeggeri devono avere facile accesso ai vetri di sicurezza, se lo richiedono le condizioni di guida o le preferenze personali.

Vento, spruzzi d'acqua, insetti e velocità possono produrre lacrimazione e offuscare la vista.

In quanto tale, il proprietario dell'imbarcazione ha la responsabilità di accertarsi che l'equipaggiamento di sicurezza sia a bordo. Prevedere anche l'adozione di altro equipaggiamento se ciò dovesse essere necessario per la sicurezza vostra e dei passeggeri. Per informazioni sugli equipaggiamenti di sicurezza richiesti, verificare le norme nazionali e locali.

L'equipaggiamento di sicurezza previsto dalle normative è obbligatorio. Se le normative locali prevedono ulteriore equipaggiamento, esso deve essere approvato dall'autorità competente. I requisiti minimi includono:

- Salvagente (PFD)
- Un galleggiante con una corda di almeno 15 m
- Una torcia elettrica a tenuta stagna o segnali luminosi approvati.
- Dispositivo di segnalazione
- Dispositivi di segnalazione sonora (avvisatore acustico pneumatico o fischietto).

## Attrezzatura di protezione consigliata

Conducente e passeggeri dell'imbarcazione devono indossare indumenti di protezione, quali:

- Una muta o altri tipi di indumenti spessi, a tessuto fitto e aderenti che offrono la stessa protezione. I calzoncini sottili da ciclista, ad esempio, non sarebbero adatti. La penetrazione dell'acqua in seguito a una caduta o stando vicini all'iniettore di spinta può causare gravi lesioni. I costumi da bagno tradizionali non proteggono da un eventuale accesso forzato dell'acqua nelle zone inferiori del corpo di maschi o femmine.
- Si consiglia di indossare calzature, guanti e occhiali, a maschera o normali. È consigliabile l'uso di protezioni per i piedi leggere e flessibili. Queste aiutano ad evitare possibili lesioni, nel caso in cui si cammini su oggetti taglienti sott'acqua.



## Salvagente (PFD)

Ogni persona che si trova su un'imbarcazione ad uso ricreativo è tenuta ad indossare sempre un salvagente personale. Accertarsi che questi salvagente soddisfino i requisiti del Paese in cui vengono usati.

Un salvagente permette di galleggiare e di tenere testa e faccia al di sopra del pelo dell'acqua, e aiuta a mantenere una posizione del corpo soddisfacente quando si è in acqua. Il peso del corpo e l'età devono essere tenuti in considerazione nella scelta di un salvagente. La galleggiabilità offerta dal salvagente deve sostenere il vostro peso in acqua. Le dimensioni del salvagente devono essere idonee per chi lo indossa. Il peso del corpo e le dimensioni del torace sono metodi comunemente usati per valutare le dimensioni del salvagente. È responsabilità del proprietario accertarsi che numero e tipo di salvagente a bordo soddisfino le normative federali e locali e che i passeggeri sappiano dove si trovano e come si usano.

### Tipi di salvagente

Esistono cinque tipi di salvagente approvato.

**Salvagente di Tipo I**, Indossabile, ha la massima galleggiabilità richiesta. Il suo design consente di portare una persona in stato d'incoscienza dalla posizione a faccia in giù a quella verticale o leggermente inclinata all'indietro, con il viso rivolto verso l'alto. Aumenta enormemente le possibilità di sopravvivenza. Il Tipo I è il più efficace per tutte le acque, specialmente al largo, quando il salvataggio può essere in ritardo. È anche il più efficace in acque mosse.

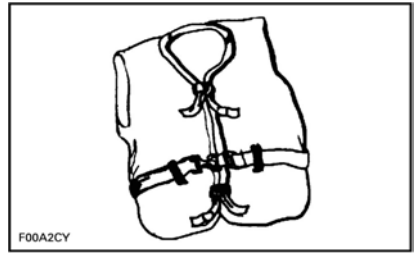

TIPO I — INDOSSABILE

**Salvagente di Tipo II** Indossabile, ribalta colui che lo indossa allo stesso modo del Tipo I, ma non in maniera altrettanto efficace. Il Tipo II non ha la stessa capacità di ribaltamento del Tipo I. Questo salvagente è preferibile quando ci si trova in acque in cui c'è probabilità di salvataggio rapido, come in aree in cui altre persone siano comunemente coinvolte in attività acquatiche.

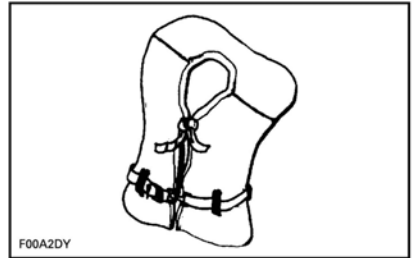

TIPO II — INDOSSABILE

**Salvagente di Tipo III**, Indossabile, consente a coloro che lo indossano di collocarsi in posizione verticale o lievemente inclinata sulla schiena. Non consente il ribaltamento di colui che lo indossa. Lo mantiene in posizione verticale o lievemente riversa sulla schiena e non tende a ribaltare a faccia in giù colui che lo indossa. Possiede la stessa galleggiabilità del Tipo II e può essere idoneo in aree in cui altre persone sono comunemente coinvolte in attività acquatiche.

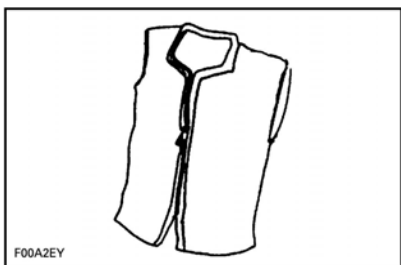

TIPO III — INDOSSABILE

**Salvagente di tipo V**, Indossabile, deve essere indossato. Quando è gonfiato, esso fornisce la galleggibilità dei tipi I, II o III. Quando è sgonfio, però, potrebbe non riuscire a sostenere determinate persone.



TIPO V — INDOSSABILE

## Caschi

### Alcune considerazioni importanti

I caschi sono progettati per garantire uno specifico grado di protezione in caso di impatto alla testa. Nella maggior parte degli sport a motore, i vantaggi di indossare un casco superano considerevolmente gli svantaggi. Tuttavia, nel caso degli sport a motore acquatici come la guida di una imbarcazione personale, questo non è sempre vero, in quanto esistono particolari rischi associati all'acqua.

### Vantaggi

Il casco aiuta a ridurre il rischio di lesioni in caso di impatto della testa contro una superficie dura, come ad esempio in caso di collisione con un'altra imbarcazione. Allo stesso

modo, un casco provvisto di mentoniera può aiutare a prevenire lesioni al volto, alla mascella o ai denti.

### Rischi

D'altro canto, in alcune situazioni, in caso di caduta all'esterno dell'imbarcazione, i caschi tendono a riempirsi d'acqua, al pari di un "secchio", sovraccaricando gravemente il collo e la colonna vertebrale. Questa condizione può arrivare a causare il soffocamento, lesioni gravi o permanenti al collo e alla colonna vertebrale, o arrivare ad avere addirittura conseguenze fatali.

I caschi possono inoltre interferire con la visione periferica e l'udito e aumentare l'affaticamento contribuendo ad aumentare il rischio di incidenti.

### Rischi e vantaggi a confronto

Per decidere se indossare il casco è bene considerare al meglio l'ambiente specifico dove ci si troverà a guidare l'imbarcazione, oltre ad altri fattori tra i quali l'esperienza personale. Ci sarà molto traffico in acqua? Qual è il vostro stile di guida?

### Considerazioni finali

Considerato che ciascuna opzione riduce alcuni rischi e ne comporta altri, prima di mettersi alla guida è bene decidere se indossare il casco in base alla situazione specifica.

Se si decide di indossare un casco, stabilire anche quale sia quello più adatto alle circostanze. I caschi devono essere conformi agli standard DOT o Snell e, se possibile, progettati specificamente per praticare gli sport a motore acquatici.

## **Equipaggiamento raccomandato aggiuntivo**

Si raccomanda di acquistare equipaggiamento aggiuntivo per una navigazione sicura e gradevole. Questo elenco, non esaustivo, include gli articoli da prendere in considerazione.

- Mappa locale
- Kit di pronto soccorso
- Corda da traino
- Segnali luminosi
- Cavi da ormeggio.

Inoltre, un telefono cellulare trasportato in un compartimento stagno dedicato è ritenuto utile per i naviganti in caso di emergenza o per contattare semplicemente qualcuno a riva.

---

# ESERCITARSI NELLE MANOVRE

È sempre consigliabile esercitarsi e prendere dimestichezza con tutti i comandi, funzioni e caratteristiche di guida dell'imbarcazione prima di avventurarsi in acqua.

Assicurare sempre il cordoncino di sicurezza all'interruttore di spegnimento del motore e una estremità al salvagente o al polso del conducente.

## Dove esercitarsi

Trovare un'area adatta in cui esercitarsi. Assicurarsi che l'area soddisfi i requisiti necessari:

- assenza di traffico
- assenza di ostacoli
- assenza di bagnanti
- assenza di correnti
- ampio spazio di manovra
- profondità dell'acqua adeguata

## Esercitarsi nelle manovre

Eseguire **da soli** i seguenti esercizi.

### Sterzata

Esercitarsi nella virata in cerchio in entrambe le direzioni a bassa velocità. Quando si è acquisita la necessaria sicurezza con un esercizio, aumentare il grado di difficoltà disegnando alcune figure a 8.

Una volta acquisita padronanza anche su questa manovra, ripetere gli esercizi precedenti ma ad una velocità superiore.

### Distanze di fermata

Esercitarsi a fermare l'imbarcazione in linea retta a varie velocità e applicando una forza frenante diversa.

Ricordare che anche la velocità dell'imbarcazione, il carico, le condizioni dell'acqua, la corrente e il vento influiscono sulle distanze di fermata.

## Retromarcia

Esercitarsi con la retromarcia per apprendere il funzionamento dell'imbarcazione in retromarcia e le sue reazioni in caso di virata.

**NOTA:** Questo esercizio va sempre eseguito a bassa velocità.

## Evitare un ostacolo

Esercitarsi su come evitare gli ostacoli (scegliere un punto immaginario sull'acqua) virando l'imbarcazione e mantenendo l'accelerazione.

Ripetere l'esercizio, ma questa volta rilasciando l'acceleratore durante la virata.

Ripetere l'esercizio, ma questa volta azionando la leva dell'iBR. Si ricordi che il sistema iBR assume anche il controllo dell'acceleratore.

**NOTA:** Questo esercizio insegna che c'è bisogno di accelerazione per far virare l'imbarcazione in una direzione differente.

## Ormeggio

Esercitarsi nella manovra di ormeggio usando l'acceleratore, la leva iBR e lo sterzo per prendere dimestichezza con le reazioni dell'imbarcazione personale e per acquisire buone capacità di controllo.

**NOTA:** Ricordare che la direzione di virata è invertita quando si procede in retromarcia.

## **Modalità a bassa velocità, Modalità sci e Modalità limitatore di velocità (se in dotazione)**

Se l'imbarcazione è provvista di tali modalità, è altresì importante comprenderne il funzionamento e acquisire familiarità con queste caratteristiche prima di utilizzarle durante una navigazione con altre persone.



### **ATTENZIONE**

Le modalità sci e limitatore di velocità non costituiscono un pilota automatico; non servono a guidare l'imbarcazione al posto vostro.

## **Fattori importanti da non ignorare**

Inoltre, ricordare sempre che le seguenti condizioni hanno un impatto diretto sul modo in cui l'imbarcazione si comporta e reagisce ai diversi comandi:

- Carichi
- Correnti
- Vento
- Condizioni dell'acqua.

Accertarsi di essere consapevole di tali condizioni e comportarsi di conseguenza. Se possibile, esercitarsi anche in queste condizioni.

Per le manovre delicate, la cosa migliore da fare è sempre quella di ridurre la velocità al minimo.

# REGOLE DI NAVIGAZIONE

## Regole sul funzionamento

L'uso di una imbarcazione può essere paragonato alla guida in autostrade e strade non contrassegnate. Per impedire collisioni o l'urto di altri naviganti, attenersi a un sistema di regole operative. Non si tratta di semplice buon senso, è la legge che lo stabilisce!

Genericamente: mantenere la destra ed evitare collisioni mantenendo la distanza di sicurezza da altre imbarcazioni, persone e oggetti.

L'illustrazione seguente individua differenti parti dell'imbarcazione che sono utilizzate come punti di riferimento direzionali, con la prua che rappresenta la parte anteriore dell'imbarcazione. Il lato di babordo (lato sinistro) è individuabile visivamente da una luce ROSSA all'esterno della prua, mentre il lato di tribordo (lato destro) è individuabile da una luce VERDE.

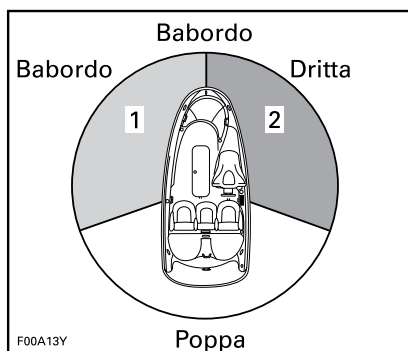

**CONFIGURAZIONE TIPICA - PUNTI DI RIFERIMENTO DIREZIONALI**

1. Luce ROSSA
2. Luce VERDE (zona di precedenza)

## Incrocio

Dare la precedenza alle imbarcazioni **avanti a sé e che provengono da destra**. Non tagliare mai la strada a una imbarcazione, si deve ve-

dere la sua luce ROSSA, mentre dall'altra imbarcazione si deve vedere la luce VERDE (l'altra imbarcazione ha diritto di precedenza).

Le imbarcazioni personali non sono dotate di queste luci colorate, ma si applica lo stesso principio.

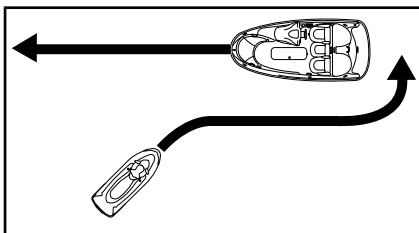

**ESEMPIO TIPO**

Come per i semafori stradali, se si vede una luce **ROSSA**, ci si deve **FERMARE**, dare la precedenza. L'altra imbarcazione si trova alla destra e **ha** diritto di precedenza.

Se si vede una luce **VERDE**, **passare con prudenza**. L'altra imbarcazione si trova a sinistra e deve dare la precedenza.

## Incontro frontale

Mantenere la destra.

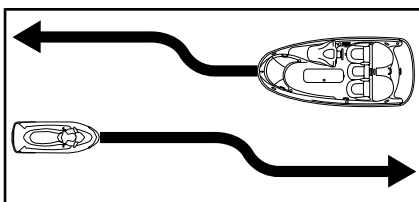

**ESEMPIO TIPO**

## Passare

Dare la precedenza ad altre imbarcazioni e tenersi a distanza.

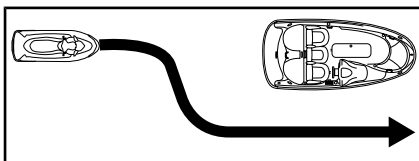

**ESEMPIO TIPO**



## Sistema di navigazione

Accessori di navigazione, quali segnali o gavitelli, possono aiutare a identificare le acque sicure. I gavitelli indicheranno se mantenere la destra (tribordo) o la sinistra (babordo) o la rotta verso cui è possibile proseguire. Essi possono anche indicare se si sta entrando in un'area vietata o controllata quali un'area dove è proibito fare la scia o procedere ad alta velocità. Possono inoltre indicare pericoli o informazioni pertinenti alla navigazione. Gli indicatori si possono situare a riva o nell'acqua. Possono indicare limiti di velocità, navigazione a motore spento, ancoraggio e altre informazioni utili. (La forma di ogni tipo di indicatore ne suggerirà il significato).

Accertarsi di conoscere e comprendere la legislazione sulla navigazione applicabile alle acque in cui si intende usare l'imbarcazione.

## Come evitare le collisioni

Non lasciare l'acceleratore quando si tenta di evitare ostacoli. La potenza del motore e la pompa a getto sono necessari per poter virare l'imbarcazione.

Mantenere sempre un'attenzione costante verso gli altri utenti dell'acqua, altre imbarcazioni oppure oggetti, specialmente durante le curve. Tenere in considerazione eventuali condizioni che possano limitare la visibilità propria o altrui.

Rispettare i diritti di altri diportisti e/o astanti e mantenere sempre una distanza di sicurezza da tutte le altre imbarcazioni, persone e oggetti.

Non saltare scie o onde, guidare sulla cresta dell'onda o tentare di spruzzare o bagnare altre persone con l'imbarcazione. Si potrebbero sopravvalutare le capacità dell'imbarcazione o la propria abilità di

guida e urtare un'altra imbarcazione o persone.

Pur essendo questa imbarcazione in grado di curvare in maniera più repentina di altre, a meno che non ci si trovi in emergenza, non affrontare curve strette ad alta velocità. Tali manovre possono essere difficili da evitare da parte di altri o potrebbero impedire di comprendere la direzione di guida. Potrebbe inoltre accadere che voi o i vostri passeggeri veniate sbalzati dall'imbarcazione.

Diversamente dalla maggioranza delle altre imbarcazioni, questa imbarcazione personale è dotata di un sistema frenante (iBR).

Nel guidare un'imbarcazione dotata di iBR, bisogna ricordarsi che altre imbarcazioni che seguono o che si trovano nelle immediate vicinanze potrebbero non essere in grado di frenare altrettanto velocemente.

Quando l'imbarcazione ha preso velocità e il freno viene attivato per la prima volta, uno spruzzo d'acqua viene sollevato dietro l'imbarcazione indicando così una frenata.

È importante informare il conducente di un'imbarcazione che intende seguirvi nella formazione di un convoglio, circa la capacità di frenata e di manovra della vostra imbarcazione personale, di cosa indica lo spruzzo d'acqua e del fatto che è necessario mantenere una distanza maggiore tra le imbarcazioni.

La distanza di frenata varia in base alla velocità iniziale, al carico, al vento e alle condizioni atmosferiche.

Sebbene per evitare un ostacolo sia preferibile virare lontano da esso con l'acceleratore in uso, il sistema iBR può essere usato anche frenando completamente e cambiando direzione per evitare l'ostacolo.

# RIFORNIMENTO

## Procedura di alimentazione carburante

### **! ATTENZIONE**

Il carburante è infiammabile ed esplosivo in particolari condizioni. Operare sempre in un'area ben ventilata. Non fumare o non sostare in prossimità di fiamme vive o scintille.

Spegnere il motore.

### **! ATTENZIONE**

Arrestare sempre il motore prima di effettuare il rifornimento.

Non consentire a nessuno di rimanere sull'imbarcazione.

Legare saldamente l'imbarcazione al pontile di rifornimento.

Tenere un estintore a portata di mano.

Aprire il coperchio dello scomparto anteriore.

Individuare la posizione del tappo del serbatoio carburante.

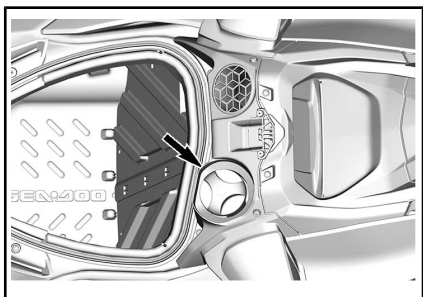

*POSIZIONE DEL TAPPO DEL SERBATOIO*

Rimuovere il tappo del serbatoio.

### **! ATTENZIONE**

Il serbatoio del carburante potrebbe essere sotto pressione, mettere una mano sul tappo del serbatoio mentre si rilascia il chiavistello che trattiene il tappo stesso.

Inserire il beccuccio della pompa di benzina nel bocchettone di riempimento e riempire il serbatoio di carburante.

### **! ATTENZIONE**

Per impedire un riflusso di carburante, riempire lentamente in modo da consentire all'aria di uscire dal serbatoio.

Interrompere immediatamente il rifornimento di carburante dopo aver rilasciato il manico dell'iniettore della pompa di benzina e attendere un momento prima di rimuovere il beccuccio. Non ritrarre l'iniettore della pompa di benzina per mettere più carburante nel serbatoio.

### **! ATTENZIONE**

Non riempire eccessivamente o al limite il serbatoio lasciando l'imbarcazione al sole. Se la temperatura aumenta, il carburante si espande e potrebbe traboccare.

Chiudere il tappo del serbatoio del carburante ed accertarsi che sia opportunamente agganciato.

### **! ATTENZIONE**

Rimuovere sempre i residui di carburante fuoriusciti dall'imbarcazione.

Dopo aver eseguito il rifornimento, rimuovere sempre il sedile e assicurarsi che non vi sia odore di vapori di benzina all'interno del vano motore.



## ATTENZIONE

Non avviare l'imbarcazione in presenza di benzina o odore di benzina.

Anche se il coperchio del foro del pilone di traino sci assomiglia al tappo del serbatoio, **non** è progettato per entrare in contatto con il carburante.



## ATTENZIONE

Non versare mai benzina nel foro del pilone di traino sci, questo non è collegato in alcun modo con il sistema di alimentazione.

## Requisiti carburante

**AVVISO** Utilizzare sempre benzina fresca. La benzina si ossida, determinando la perdita di numero di ottano, composti volatili, e la produzione di depositi di gomma e vernici che possono danneggiare il sistema di alimentazione.

Le miscele di carburante a base di alcool variano a seconda del Paese e dell'area geografica. Questo veicolo è stato progettato per un funzionamento basato sull'utilizzo dei carburanti consigliati. In ogni caso, occorre tenere presente quanto segue:

- L'utilizzo di carburante contenente alcool in percentuale maggiore di quella specificata dalle normative governative non è consigliato e può causare i problemi elencati di seguito ai componenti del sistema di alimentazione:
  - Problemi di accensione e guida.
  - Deterioramento delle parti in gomma o plastica.
  - Corrosione delle parti metalliche.
  - Danni alle parti interne del motore.
- Ispezionare frequentemente per determinare la presenza di perdite di carburante o altre anomalie nel sistema di alimentazione qualora si ritenga che la presenza di alcool nella benzina ecceda le normative in vigore.
- La miscela alcol-benzina attira e trattiene l'umidità; questo potrebbe determinare la separazione di fase del carburante e causare problemi di prestazioni o danni al motore.

## Carburante consigliato

Utilizzare benzina senza piombo con un contenuto MASSIMO di etanolo pari al 10%. Per quanto riguarda il numero minimo di ottano, la benzina deve soddisfare i seguenti requisiti.

Utilizzare benzina senza piombo comune con numero di ottani 87 AKI (RON+MON)/2 oppure numero di ottani 91 RON.



**AVVISO** Non provare mai altri tipi di carburante. L'utilizzo di carburante non adatto può comportare danni al motore o al sistema di alimentazione.

**AVVISO** NON usare il carburante delle pompe etichettate E85.

L'utilizzo di carburante E15 è vietato dalla normativa U.S. EPA Regulations.

# INFORMAZIONI SULL'ATTIVITÀ DI TRAINO

**AVVISO** La distanza tra i ganci in legno del rimorchio, compresa la larghezza del gancio, deve essere regolata per fornire supporto lungo tutta la lunghezza dello scafo. Le estremità di entrambi i ganci in legno del rimorchio non devono superare la lunghezza dell'imbarcazione.

Accertarsi che le ruote del rimorchio siano posizionate in maniera tale che il centro di gravità dell'imbarcazione sia leggermente spostato in avanti rispetto alle ruote per sostenere adeguatamente il peso dell'imbarcazione.

## ATTENZIONE

Non inclinare mai il veicolo da una parte per trasportarlo. Consigliamo di trasportare l'imbarcazione nella normale posizione di esercizio.

Verificare quali siano le leggi e le normative in vigore nella propria zona in merito al traino di un rimorchio, in particolare in merito a:

- Sistema frenante
- Lunghezza del rimorchio
- Specchietti.

Durante il traino dell'imbarcazione, prendere le seguenti precauzioni.

- Rispettare la capacità massima di peso e la capacità massima di lunghezza previste per il rimorchio e suggerite dalla casa costruttrice.
- Legare l'imbarcazione ad entrambi gli occhiioni, anteriore e posteriore (prua/poppa), fissandola saldamente sul rimorchio. Utilizzare altri punti di ancoraggio supplementari se necessario.

- Accertarsi che il tappo del serbatoio del carburante, la copertura del contenitore portaoggetti, il coperchio del vano portaoggetti, la piattaforma di imbarco e il sedile siano chiusi correttamente.
- Rispettare le norme di sicurezza per il traino.

**AVVISO** Non far passare le funi o gli altri punti di ancoraggio sul sedile o sul manubrio in quanto questi potrebbero subire danni permanenti. Avvolgere le funi o i punti di ancoraggio con stracci o altre protezioni simili nei punti in cui possono venire a contatto con il corpo dell'imbarcazione.

## ATTENZIONE

Accertarsi che il sedile sia saldamente bloccato prima di iniziare le operazioni di traino.

Una copertura Sea-Doo può essere utilizzata per proteggere l'imbarcazione, in particolare prima di guidare su strade sporche, per evitare che lo sporco possa entrare dalle aperture per l'ingresso dell'aria.

## ATTENZIONE

Quando si trasporta l'imbarcazione con un traino, non lasciare MAI l'attrezzatura sull'imbarcazione.

### *Modello WAKE*

## ATTENZIONE

Non lasciare MAI un wakeboard installato sulla rastrelliera portaoggetti. Le alette del wakeboard potrebbero causare lesioni agli astanti oppure il wakeboard potrebbe cadere sulla strada.



## ATTENZIONE

I cavi elastici sono tesi e potrebbero schizzare e colpire qualcuno nel momento in cui vengono rilasciati. Fare attenzione.

**NOTA:** Quando si trainano due imbarcazioni, può essere necessario rimuovere il supporto del wakeboard interno.

# ETICHETTE IMPORTANTI PRESENTI SULL'IMBARCAZIONE

## Cartellino

Su questa imbarcazione personale sono stati affissi cartellini ed etichette contenenti importanti informazioni di sicurezza.

Chiunque volesse guidare questo veicolo deve leggere e comprendere queste informazioni prima della guida.



**SEA-DOO®  
PROGRAMMA DI  
MANUTENZIONE  
SEMPLIFICATO**



**STOP**

**TRANQUILLITÀ**

**TOP DI CATEGORIA**

- PRIMA ISPEZIONE SOLO DOPO 1 STAGIONE COMPLETA\*\***
- PRIMO CAMBIO DELL'OLIO SOLO DOPO 100 ORE\* O 1 ANNO<sup>§</sup>**  
\*100 ore per tutte le unità ad eccezione dei modelli equipaggiati con il motore Rotax® 1630 ACE\*\*
- NESSUNA NECESSITÀ DI REGOLARE IL GIOCO VALVOLA**

Per tutti i requisiti di manutenzione, fare riferimento al manuale del proprietario.

**iBR®**

**FRENATA E RETROMARCIA INTELLIGENTE**

**TERZA GENERAZIONE**

- Consente di arrestare l'imbarcazione quasi fino a 48 metri prima\* per una maggiore tranquillità.
- Primo e unico vero sistema frenante di un'imbarcazione riconosciuto dalla Guardia Costiera degli Stati Uniti dal 2009.
- Il sistema Terza generazione comprende un nuovo selettore di retromarcia per un controllo più preciso e reattivo in fase di frenata e ormeggio.

©2018 Bombardier Recreational Products Inc., (BRP). Tutti i diritti riservati. \*\* e i loghi BRP sono marchi di Bombardier Recreational Products Inc. o di sua filiale. \*Sulla base di test interni di BRP. §In base ad un utilizzo con consumi medi. In base alla condizione che si verifica prima. Si raccomanda di guidare con senso di responsabilità e prudenza e di indossare l'Appropriato abbigliamento protettivo, compreso il giacchetto salvagente approvato dalla Guardia costiera. Ricordatevi di non guidare sotto l'effetto di alcool o droghe. P/N: 219905526\_II

**SEA-DOO** 

## L'etichetta a forma di stella indica motori marini più puliti

Questo motore è stato certificato come:



### Il simbolo per i motori marini più puliti:

Aria e acque pulite

Per uno stile di vita e un ambiente più sano.

Maggiori risparmi sui consumi

Consuma il 30%-40% in meno di carburante e olio rispetto ai tradizionali motori a due tempi

carburati, con risparmio sui costi e sulle risorse.

Garanzia di emissioni duratura

Tutela i consumatori garantendo operazioni senza preoccupazioni.



### 1 stella, emissioni basse

L'etichetta con una stella identifica motori per imbarcazioni personali, fuoribordo, gruppi poppieri e "inboard" che soddisfano gli standard 2001 per le emissioni dei gas di scarico dei motori marini per imbarcazioni personali e fuoribordo emessi dall'Air Resources Board. I motori che soddisfano questi standard emettono il 75% in meno di emissioni rispetto ai tradizionali motori a due tempi carburati. Questi motori sono equivalenti agli standard 2006 emessi dall'EPA statunitense, per i motori marini.



### 2 stelle, emissioni molto basse

L'etichetta con due stelle identifica motori per imbarcazioni personali, fuoribordo, gruppi poppieri e "inboard" che soddisfano gli standard 2004 per le emissioni dei gas di scarico dei motori marini per imbarcazioni personali e fuoribordo emessi dall'Air Resources Board. I motori che soddisfano questi standard emettono il 20% in meno di emissioni rispetto ai motori a basse emissioni a una stella.



### 3 stelle, emissioni ultra basse

L'etichetta con tre stelle identifica i motori che soddisfano gli standard 2008 per le emissioni dei gas di scarico dei motori marini per imbarcazioni personali e fuoribordo emessi dall'Air Resources Board o gli standard per le emissioni dei gas di scarico 2003 per i motori marini dei gruppi poppieri ed entrobordo. I motori che soddisfano questi standard emettono il 65% in meno di emissioni rispetto ai motori a basse emissioni a una stella.



### 4 stelle, emissioni super ultra basse

L'etichetta con quattro stelle identifica motori che soddisfano gli standard 2009 per le emissioni dei gas di scarico dei motori marini per gruppi poppieri ed entrobordo emessi dall'Air Resources Board. Anche i motori marini delle imbarcazioni personali e dei fuoribordo possono essere conformi a questi standard. I motori che soddisfano questi standard emettono il 90% in meno di emissioni rispetto ai motori a basse emissioni a una stella.

**BOMBARDIER RECREATIONAL PRODUCTS INC.**  
VALCOURT, QUEBEC, CANADA

Cleaner Watercraft - Get the Facts 1-800-END-SMOG  
www.arb.ca.gov

219905280

**AVVERTENZA.** la guida, la manutenzione e l'assistenza di un'imbarcazione da diporto possono esporre a contatto con sostanze chimiche, compresi i fumi di scarico, il monossido di carbonio, gli ftalati e il piombo, sostanze riconosciute dallo stato della California come cause di cancro, malformazioni del feto o altri difetti legati alla riproduzione.

Per ridurre al minimo l'esposizione, evitare di respirare i fumi di scarico, eseguire la manutenzione dell'imbarcazione in aree ben ventilate e indossare guanti o lavarsi le mani di frequente durante le operazioni di manutenzione.



Per ulteriori informazioni, visitare la pagina  
[www.P65warnings.ca.gov/products/marine](http://www.P65warnings.ca.gov/products/marine)

219905280



## Etichette di sicurezza dell'imbarcazione

Queste etichette sono apposte sul veicolo per la sicurezza del conducente, del passeggero o dei passanti

Le etichette illustrate nelle pagine seguenti sono presenti sull'imbarcazione. Se assenti o danneggiate, possono essere sostituite gratuitamente. Contattare un concessionario autorizzato Sea-Doo.

Leggere attentamente le seguenti etichette prima di mettere in funzione l'imbarcazione.

**NOTA:** La prima illustrazione sull'imbarcazione indica dove sono ubicate le varie etichette. Una linea tratteggiata indica che l'etichetta non si trova sulla superficie esterna, e che per vederla è necessario aprire il sedile o una copertura di qualche tipo.

**NOTA:** In caso di discrepanze tra questa guida e quanto riportato sul veicolo, le etichette di sicurezza sul veicolo avranno la precedenza su quelle contenute in questa guida.

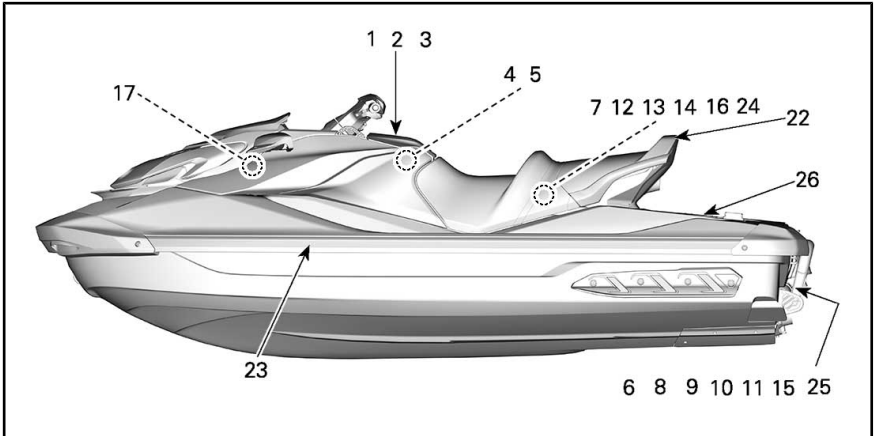

*TUTTI I MODELLI AD ECCEZIONE DI WAKE*



<p style="text-align: center;"><b>⚠ AVVERTENZA</b></p> <ul style="list-style-type: none"> <li>• Rimuovere la batteria dall'alloggio prima di caricaarla.</li> <li>• Non sovraccicare la batteria.</li> <li>• Caricare la batteria impropriamente può causare esplosioni.</li> </ul>	<p style="text-align: center;"><b>⚠ WARNING</b></p> <ul style="list-style-type: none"> <li>• Remove battery form boat before charging.</li> <li>• Do not over charge battery.</li> <li>• Improper charging of battery can cause explosion.</li> </ul> <div style="text-align: right;">   <small>219905305_IT</small> </div>
---	--

ETICHETTA 4

**AVVISO**



Fare riferimento alla Guida dell'operatore per le raccomandazioni su come utilizzare il vano portaoggetti.

  
5677\_IT

ETICHETTA 5

**⚠ AVVERTENZA**

**EVITARE LESIONI GRAVI O MORTE:**

- Il motore deve essere spento prima del reimpbarco.
- Tenersi lontani dal sistema di propulsione e dalla griglia di aspirazione.

**AL REIMBARCO:**

- Reimpbarcare una persona alla volta.
- Stare al centro e mantenersi in equilibrio. Non utilizzare mai la scaletta di imbarco (se in dotazione) per estrarre, trainare, saltare o salire su un PWC che si trova fuori dall'acqua o per qualsiasi scopo per il quale non sia stata progettata.

  
219905498

ETICHETTA 6



ETICHETTA 7: ESEMPIO TIPO

**⚠ ATTENZIONE**

Azionando il motore mentre l'imbarcazione non è in acqua, lo scambiatore di calore nella piastra di navigazione può surriscaldarsi. Evitare il contatto con la piastra in quanto può provocare ustioni.



219905494

• Scivolo imbarcazione e salire sulla barra paraventi.

• Attirare la griglia di entrata spento.

• Assicurarsi che il motore sia spento.

  
219905494

**AVVISO**

ETICHETTA 8



ETICHETTA 9

**⚠ AVVERTENZA**







**Le parti in movimento potrebbero frantumarsi e tagliare. Tenere lontano da mani e piedi.**

219903078

ETICHETTA 10



ETICHETTA 11



ETICHETTA 12



ETICHETTA 13



ETICHETTA 14

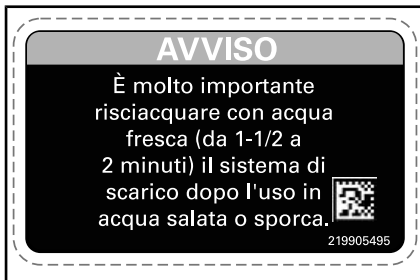

ETICHETTA 15 - MODELLI GTR



ETICHETTA 16



ETICHETTA 17

**AVVISO**

- Al fine di adeguarsi alle normative vigenti di rumore, questo motore è progettato per operare con un silenziatore di aspirazione d'aria.
- L'uso senza silenziatore di aspirazione d'aria o con uno non correttamente installato può causare danni al motore.

219903177A

ETICHETTA 18

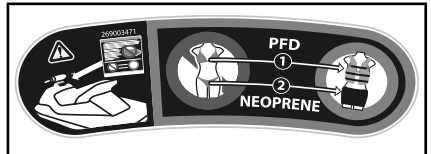

ETICHETTA 22

**⚠ AVVERTENZA**

Sempre:

- Fissare correttamente la CREMAGLIERA
- Posizionare il bordo con le ALETTE ESTERNE
- Fissare correttamente il BORDO

219903228C

ETICHETTA 19 - SOLO MODELLI WAKE



ETICHETTA 23

**⚠ AVVERTENZA**

- Estrarre sempre completamente e bloccare prima dell'utilizzo.
- Non tenersi alla maniglia durante la ritrazione del piantone.
- Retrarre completamente il piantone quando non usato.

5699\_IT

ETICHETTA 20 - SOLO MODELLI WAKE

**INFORMAZIONI SUL CONTROLLO DELLE EMISSIONI**

BOMBARDIER RECREATIONAL PRODUCTS INC. EPA DEGLI STATI UNITI E DELLA CALIFORNIA PER I MOTORI NAUTICI A SCOPPIO. BOMBARDIER RECREATIONAL PRODUCTS INC.

THIS ENGINE CONFORMS TO U.S. EPA & CALIFORNIA EMISSIONS REGULATIONS FOR MARINE SI ENGINES.

FAMIGLIA DEL MOTORE / ENGINE FAMILY

(EPA)	
(CA)	
(FEL)	

STANDARD DI CERTIFICAZIONE  
CERTIFICATION STANDARDS

SISTEMA DI CONTROLLO DELLE EMISSIONI  
EMISSION CONTROL SYSTEM

SODDISFA LE NORME EPA DELLA CALIFORNIA SULLE EMISSIONI DI VAPORI PER LE IMBARCAZIONI CON MOTORI NAUTICI A SCOPPIO, GAMMA EVAP SISTEMA DI CONTROLLO DELLE EMISSIONI DI VAPORI SO CONSULTARE LA GUIDA DELL'OPERATORE PER LA SCHEDA DI MANUTENZIONE E LA SPECIFICHE PER CARBURANTE, OLIO E CANDELE. SEE OPERATOR'S GUIDE FOR MAINTENANCE SCHEDULE AND FUEL, OIL AND SPARK PLUG SPECIFICATIONS.

219905703

**ETICHETTA 24 - APPLICABILE A TUTTI I MODELLI IN CANADA E STATI UNITI, APPLICABILE AI MODELLI VENDUTI SUGLI AL TRI MERCATI FATTA ECCEZIONE PER CANADA E STATI UNITI QUANDO EQUIVALENTE AD UN MODELLO CERTIFICATO. STANDARD EPA**

**⚠ AVVERTENZA**

- Durante l'utilizzo, l'assistente deve tenere le mani sulle maniglie.
- Utilizzare soltanto con uno sciatore o wakeboarder di peso inferiore a 114 kg.
- Mai collegare un gonfiabile galleggiante in questa posizione.

5700\_IT

ETICHETTA 21 - SOLO MODELLI WAKE



**ETICHETTA 25**

L'etichetta di conformità EPA si trova sul lato sinistro, vicino al poggiatesta.

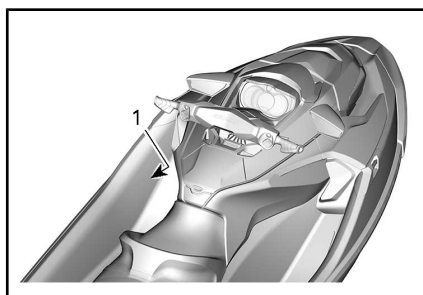





1. Posizione dell'etichetta EPA

**Imbarcazione all'interno dell'America Settentrionale**

<p><b>AVVISO DI CONFORMITÀ CANADESE AVIS DE CONFORMITÉ CANADIEN</b></p> <p>LIMITI DI SICUREZZA MASSIMI CONSIGLIATI LIMITES MAXIMALES DE SÉCURITÉ RECOMMANDÉES</p>	
<p>Max.  = X</p>	<p>XX kg lbs/lb</p>
<p>Max.  +  =</p>	<p>XX kg lbs/lb</p>
<p><b>CATEGORIA / CATÉGORIE : C</b></p> <p>ONDA MASSIMA / VAGUE MAXIMALE 2.0m</p> <p>VELOCITÀ MASSIMA VENTO / VITESSE DE VENT MAXIMALE 33,0 nodi/noeuds</p>	
<p><b>BOMBARDIER RECREATIONAL PRODUCTS INC.</b> VALCOURT, QUÉBEC, CANADA (YDV)</p> <p>MODELLO / MODÈLE: XXXXX </p>	
<p>IL COSTRUTTORE DICHIARA CHE IL PRESENTE PRODOTTO È CONFORME AI REQUISITI COSTRUTTIVI DELLE NORMATIVE SULLE PICCOLE IMBARCAZIONI COSÌ COME SI PRESENTANO ALLA DATA NELLA QUALE LA COSTRUZIONE DELL'IMBARCAZIONE È INIZIATA O NEL GIORNO IN CUI L'IMBARCAZIONE VIENE IMPORTATA.</p> <p>LE FABRICANT ATTESTE QUE CE PRODUIT EST CONFORME AUX EXIGENCES DE CONSTRUCTION DU RÉGLEMENT SUR LES PETITS BÂTIMENTS EN VIGUEUR À LA DATE DU DÉBUT DE SA CONSTRUCTION OU DE SON IMPORTATION.</p>	
<p><b>CAPACITÀ MASSIME</b> LE SOPRA INDICATE INFORMAZIONI SI APPLICANO ANCHE NEGLI USA</p>	<p>CAN ICES-2 / NMB-2"</p>

## Imbarcazione fuori dell'America Settentrionale

<b>AVVISO DI CONFORMITÀ CANADESE CANADIAN COMPLIANCE NOTICE</b>	
LIMITI DI SICUREZZA MASSIMI MAXIMUM RECOMMENDED SAFE LIMITS	
Max.  = X	XX kg lb
Max.  =	XX kg lb
<b>CATEGORIA / CATEGORY: C</b>	
ONDA MASSIMA / MAXIMUM WAVE	2,0 m
VELOCITÀ MASSIMA VENTO / MAXIMUM WIND SPEED	33,0 nodi/knots
<b>BOMBARDIER RECREATIONAL PRODUCTS INC.</b> 570 Montagne, Valcourt, Qc, CA, JOE ZLO Skaldenstraat 125, Gent, 9042, BE (YDV)	
MODELLO / MODEL	<b>XXXXX</b> 
IL COSTRUTTORE DICHIARA CHE IL PRESENTE PRODOTTO È CONFORME AI REQUISITI COSTRUTTIVI DELLE NORMATIVE SULLE PICCOLE IMBARCAZIONE, COSÌ COME SI PRESENTANO ALLA DATA NELLA QUALE VIENE IMPORTATO IL BATELLO. THE MANUFACTURER DECLARES THAT THIS PRODUCT COMPLIES WITH THE CONSTRUCTION REQUIREMENTS OF THE SMALL VESSEL REGULATIONS, AS THEY READ ON THE DAY ON WHICH THE CONSTRUCTION OF THE VESSEL WAS STARTED OR ON THE DAY ON WHICH THE VESSEL WAS IMPORTED.	
<b>CAPACITÀ MASSIME</b> LE INFORMAZIONI DI CUI SOPRA SI APPLICANO ANCHE NEGLI STATI UNITI D'AMERICA	
	



SITUATA VICINO AL TAPPO DEL SERBATOIO

## Pittogramma di sicurezza stampato

 **ATTENZIONE**

Non versare mai benzina nel foro del pilone di traino sci. La benzina è estremamente infiammabile e altamente esplosiva. I vapori di carburante possono diffondersi e infiammarsi a causa di una scintilla o fiamma anche a molti metri di distanza.

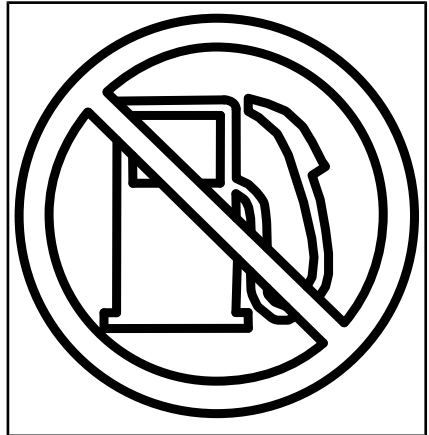

VICINO AL FORO DEL PILONE SCI

## ISPEZIONE PRELIMINARE

È consigliabile sottoporre il veicolo a un'Ispezione di Sicurezza Annuale. Rivolgersi a un concessionario BRP autorizzato per ulteriori dettagli. Nonostante non sia obbligatorio, è vivamente consigliato far eseguire da un concessionario BRP autorizzato i preparativi prima dell'utilizzo stagionale. Ogni visita a un concessionario BRP autorizzato è un'opportunità per il proprio concessionario di verificare se il veicolo è incluso in una campagna di sicurezza. Invitiamo inoltre i clienti a visitare tempestivamente un concessionario BRP autorizzato se vengono a conoscenza dell'esistenza di campagne di sicurezza.



### ATTENZIONE

Eseguire un controllo pre-guida prima di ogni utilizzo per rilevare eventuali problemi durante la guida. Il controllo pre-guida può aiutare a monitorare l'usura e il deterioramento prima che diventino un problema grave. Correggere eventuali problemi rilevati per ridurre il rischio di guasti o incidenti.

Prima di effettuare il controllo pre-guida, leggere e comprendere la sezione dedicata ai *COMANDI*.

### Cose da fare prima di varare l'imbarcazione.



### ATTENZIONE

Il motore deve essere spento e il cappuccio del cordoncino di sicurezza deve essere sempre rimosso dall'interruttore di spegnimento del motore prima di verificare qualunque dei seguenti punti. Avviare l'imbarcazione soltanto dopo aver controllato tutti questi aspetti.

**NOTA:** Prima di avviare il motore e partire, si raccomanda di scuotere verticalmente il retro dell'imbarcazione per scrollare la sabbia che potrebbe essersi accumulata nei pressi dei sistemi di propulsione e retromarcia.

Controllare le voci elencate nella seguente tabella prima di varare l'imbarcazione.

VOCE	FUNZIONAMENTO	✓
Scafo	Ispezionare scafo, piastra di navigazione e griglia di ingresso dell'acqua per accertare l'assenza di danni	
Presa dell'acqua pompa a getto	Ispezionare/pulire	
Tappi di scarico	Stringere	
Serbatoio carburante	Rabboccare	
Vano motore	Verificare che non vi siano perdite di liquidi e odore di benzina	
Livello dell'olio nel motore	Verificare/rabboccare	



VOCE	FUNZIONAMENTO	✓
Livello del liquido refrigerante	Verificare/rabboccare	
Sistema di virata	Controllare il funzionamento	
Leva iTC	Accertarsi del funzionamento. (Abbassare e rilasciare la leva per verificare che il movimento sia libero. Nel caso in cui si avverta attrito, la leva deve essere smontata, pulita, controllata per individuare segni di usura e lubrificata)	
Leva iBR	Accertarsi del funzionamento. (Abbassare e rilasciare la leva per verificare che il movimento sia libero. Nel caso in cui si avverta attrito, la leva deve essere smontata, pulita, controllata per individuare segni di usura e lubrificata)	
Coperchio stiva anteriore, vano portaoggetti e sedile	Accertarsi che siano chiusi e bloccati con il chiavistello.	
Rastrelliera del wakeboard (modello WAKE)	<ul style="list-style-type: none"> <li>- Accertarsi che il supporto sia montato e fissato correttamente.</li> <li>- Accertarsi che i cavi elastici siano in buone condizioni.</li> <li>- Verificare che il wakeboard sia installato e fissato correttamente nella rastrelliera.</li> </ul>	
Pilone per gli sci o il wakeboard (modello WAKE)	Ispezionare e verificare il funzionamento.	
Pulsante START/STOP motore	Controllare il funzionamento	
Interruttore di spegnimento del motore e cicalino di controllo	Controllare il funzionamento	
Condizione e collegamenti della batteria	Controllare ogni mese	
Anodi sacrificali	Controllare ogni mese (con maggiore frequenza per l'uso in acque salate) e sostituire se necessario	

## Scafo

Accertarsi dell'assenza di rotture o danni sullo scafo.

## Preso d'acqua della pompa a getto

Rimuovere alghe, conchiglie o qualsiasi altro corpo estraneo che possa limitare il flusso dell'acqua e danneggiare l'unità di propulsione. Pulire quanto necessario. Se un'eventuale ostruzione non può essere rimossa, rivolgersi a un concessionario autorizzato Sea-Doo per richiedere assistenza.

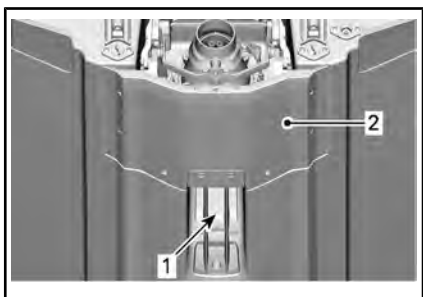

### ISPEZIONARE QUESTE AREE

1. Presa dell'acqua
2. Piastra di navigazione

## Tappi di scarico

Stringere i tappi di scarico della sentina.



### POSIZIONE TAPPI DI SCARICO SENTINA

1. Tappi di scarico sentina
2. Stringere
3. Sbloccare

## ! ATTENZIONE

Accertarsi che i tappi di scarico sentina siano fissati saldamente prima di rimettere l'imbarcazione in acqua.

## Serbatoio carburante

Riempire il serbatoio del carburante.

## ! ATTENZIONE

Rispettare rigorosamente le istruzioni specificate nella **PROCEDURA DI RIFORNIMENTO**.

## Vano motore

Ispezionare il vano motore e verificare l'assenza di odore di carburante.

## ! ATTENZIONE

In presenza di perdite o odore di benzina, non utilizzare energia elettrica né avviare il motore. Rivolgersi a un concessionario Sea-Doo autorizzato, a un'officina di riparazioni o a una persona di fiducia per la manutenzione, la riparazione o la sostituzione. Consultare la **GARANZIA RELATIVA ALLE EMISSIONI DELL'AGENZIA PER LA PROTEZIONE DELL'AMBIENTE (EPA) DEGLI STATI UNITI** qui acclusa per maggiori informazioni sulle richieste di intervento in garanzia.

Per accedere al vano motore, rimuovere i sedili.

Per rimuovere i sedili, premere sui due pulsanti di sgancio e sollevare l'estremità posteriore del sedile.

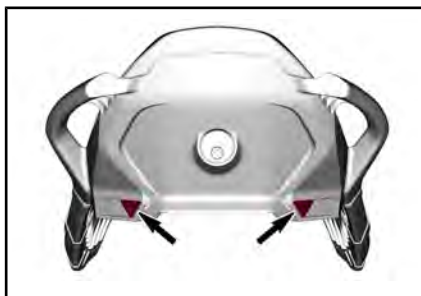

### **PULSANTI DI RILASCIO**

Quindi tirare la maniglia di blocco verso l'alto e rimuovere il sedile dall'imbarcazione.

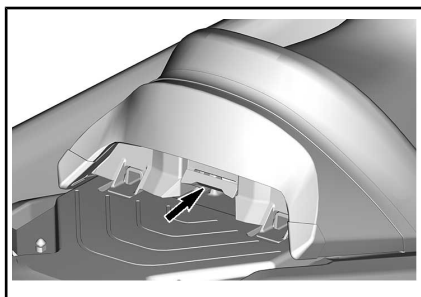

### **Olio motore**

Accertarsi che il livello dell'olio sia entro i limiti specificati nella sezione *PROCEDURE DI MANUTENZIONE*.

### **Liquido refrigerante motore**

Accertarsi che il livello del refrigerante sia entro i limiti specificati nella sezione *PROCEDURE DI MANUTENZIONE*.

Accertarsi dell'assenza di perdite di liquido refrigerante dal motore, dalla sentina e dalla piastra di navigazione.

**! ATTENZIONE** Azionando il motore mentre l'imbarcazione non è in acqua, il motore e lo scambiatore di calore nella piastra di navigazione possono surriscaldarsi. Evitare qualsiasi contatto con le parti calde del moto-

re e con la piastra di navigazione per evitare bruciature.

### **Sistema di timoneria**

Con l'aiuto di un'altra persona, accertarsi del corretto funzionamento della timoneria.

Quando il manubrio è orizzontale, l'iniettore della pompa a getto deve trovarsi in posizione dritta. Accertarsi che l'iniettore della pompa a getto e le pale laterali ruotino facilmente e nella stessa direzione del manubrio. Quando il manubrio è girato a sinistra, la bocca dell'iniettore deve essere rivolta verso il lato sinistro dell'imbarcazione).

### **! ATTENZIONE**

Prima di avviare l'imbarcazione, accertarsi che il manubrio e l'iniettore dello sterzo funzionino correttamente. Mai girare il manubrio in presenza di persone vicino alla parte posteriore dell'imbarcazione. Mantenere le distanze dai componenti della timoneria in fase di virata (iniettore, portello iBR, tiranteria, ecc.).

### **Leva dell'acceleratore**

Accertarsi che la leva di Controllo elettronico dell'acceleratore (ETC) funzioni correttamente. Essa deve tornare alla posizione di partenza immediatamente dopo essere stata lasciata.

### **! ATTENZIONE**

Prima di avviare il motore, accertarsi del corretto funzionamento della leva dell'acceleratore. Qualora si percepisca una frizione nella leva dell'acceleratore, rivolgersi a un concessionario Sea-Doo autorizzato.

**Leva iBR**

Accertarsi che la leva iBR funzioni correttamente. Essa deve tornare alla posizione di partenza immediatamente dopo essere stata lasciata.

**! ATTENZIONE**

Prima di avviare il motore, accertarsi del corretto funzionamento della leva iBR. Qualora si percepisca una frizione nella leva iBR, rivolgersi a un concessionario Sea-Doo autorizzato.

**Contenitori portaoggetti, Piattaforma di imbarco e Sedile**

Accertarsi che il vano portaoggetti, la piattaforma di imbarco, i pannelli di accesso e il sedile siano tutti chiusi e bloccati.

**! ATTENZIONE**

Assicurarsi che il sedile, la piattaforma di imbarco, i pannelli di accesso e tutte le coperture dei contenitori portaoggetti siano accuratamente bloccati.

**Rastrelliera del wakeboard (modello WAKE)****! ATTENZIONE**

Accertarsi che il supporto per wakeboard sia fissato correttamente allo scafo dell'imbarcazione e che il wakeboard sia posizionato correttamente e fissato al supporto prima di usare l'imbarcazione. Accertarsi che le fascette di bloccaggio del wakeboard siano in buone condizioni.

**Pilone per gli sci o il wakeboard (modello WAKE)**

Accertarsi che il pilone per gli sci d'acqua/wakeboard sia completa-

mente estratto e bloccato prima di utilizzarlo.

Ritrarlo completamente e bloccarlo quando non utilizzato.

**! ATTENZIONE**

Se si utilizza il pilone per gli sci d'acqua, non trasportare mai carichi o accessori sulla piattaforma d'imbarco.

**! ATTENZIONE**

Durante il traino degli sci o della tavola da wakeboard prestare particolare attenzione, in quanto la fune di traino potrebbe far resistenza all'imbarcazione una volta rilasciata. Evitare le curve repentine mentre si traina una persona sugli sci, sul wakeboard o su qualsiasi altro mezzo. Riporre sempre la corda da traino quando non in uso.

**AVVISO** Il pilone per sci d'acqua/wakeboard è progettato per trainare uno sciatore o un wakeboarder che pesa al massimo 114 kg.

**! ATTENZIONE** Non utilizzare mai il pilone per sci per trainare dispositivi gonfiabili galleggianti. Usare sempre i ganci da ormeggio per trainare dispositivi gonfiabili galleggianti.

**Interruttore di spegnimento del motore e Pulsante di START/STOP del motore**

Premere il pulsante di avviamento una volta senza installare il cordoncino di sicurezza all'interruttore di spegnimento del motore.

Installare il cappuccio del cordoncino di sicurezza sull'interruttore di spegnimento del motore.

Premere il pulsante di START/STOP per avviare il motore, quindi arrestarlo premendo nuovamente il pulsante di START/STOP.

Riavviare il motore, quindi arrestarlo rimuovendo il cordoncino di sicurezza dall'interruttore di spegnimento del motore.

### **ATTENZIONE**

Qualora il cappuccio del cordoncino di sicurezza sia allentato o non rimanga sull'interruttore di spegnimento del motore, sostituirlo immediatamente al fine di evitare un utilizzo non sicuro. Se rimuovendo il cappuccio del cordoncino di sicurezza dall'interruttore o premendo il pulsante START/STOP il motore non si spegne, non utilizzare l'imbarcazione. Contattare un concessionario autorizzato Sea-Doo.

## **Cose da fare dopo il varo dell'imbarcazione**

Controllare le voci elencate nella seguente tabella dopo aver varato l'imbarcazione e prima di mettersi in viaggio.

VOCE	FUNZIONAMENTO	✓
Centralina informazioni	Accertarsi del funzionamento.	
iBR (sistema intelligente di frenata e retromarcia)	Accertarsi del funzionamento.	
Sistema ad assetto variabile (VTS)	Accertarsi del funzionamento.	

## **Centralina informazioni (Indicatore)**

1. Premere il pulsante START/STOP e installare il cordoncino di sicurezza sull'interruttore di spegnimento del motore.
2. Mentre la centralina informazioni completa il proprio ciclo di auto-test, accertarsi di ricevere le indicazioni.

### **ATTENZIONE**

Attaccare sempre la parte finale del cordoncino di sicurezza al salvagente o al polso (è necessaria una fascia da polso).

## **Sistema iBR**

**AVVISO** Accertarsi che vi sia spazio sufficiente davanti e dietro l'imbarcazione da poter svolgere il collaudo del sistema iBR ed evitare una collisione. L'imbarcazione sarà in movimento durante il collaudo.

1. Rimuovere le corde dagli ormeggi che assicurano l'imbarcazione al pontile.
2. Avviare il motore ed accertarsi che l'imbarcazione non si muova.
3. Sulla parte sinistra del manubrio, abbassare fino in fondo la leva iBR, l'imbarcazione dovrebbe muoversi lentamente all'indietro.
4. Rilasciare la leva iBR, non dovrebbe esservi alcuna spinta in retromarcia.

### **ATTENZIONE**

Accertarsi sempre del corretto funzionamento del sistema iBR prima di prendere l'imbarcazione e mettersi in viaggio.

### **Sistema VTS (Variable Trim System) (se presente)**

Con il motore a marcia in avanti, utilizzare il sistema VTST<sup>TM</sup> per muovere in su l'iniettore della pompa a getto, e quindi in giù, in alternanza, per verificare il funzionamento del VTS. Il movimento dell'indicatore di posizione VTS può essere visualizzato anche nella centralina informazioni.

Verificare inoltre le posizioni di assetto preimpostate del VTS facendo doppio clic sul pulsante VTS UP/DOWN (se pertinente al proprio modello).

Per istruzioni dettagliate, vedere *ISTRUZIONI DI FUNZIONAMENTO*.

# ***INFORMAZIONI SULL'IMBARCAZIONE***

# COMANDI

**NOTA:** Alcune etichette di sicurezza del veicolo non sono riportate nelle illustrazioni. Per informazioni sulle etichette di sicurezza del veicolo, fare riferimento alla sezione *ETICHETTE DI SICUREZZA DELL'IMBARCAZIONE*.

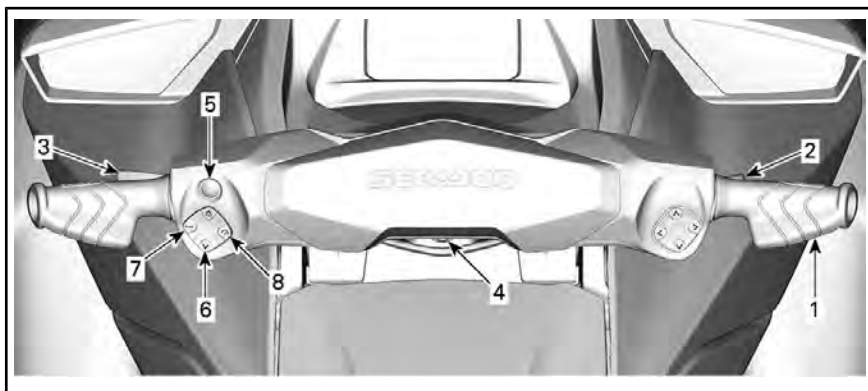

*CONFIGURAZIONE TIPICA - 2 TASTIERE*

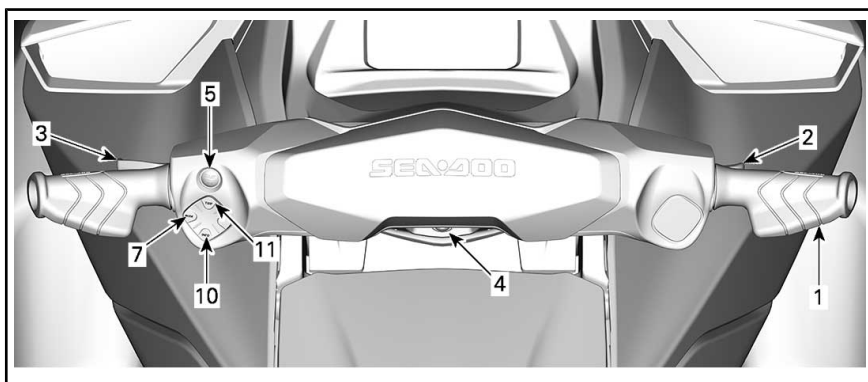

*CONFIGURAZIONE TIPICA - 1 TASTIERA*

## PULSANTI EQUIVALENTI TRA MODELLI A 1 E 2 TASTIERE

AZIONI	1 TASTIERA	2 TASTIERE
Navigare nel menu	Premere una volta su INFO	SINISTRA/DESTRA
Entrare nel menu	Premere a lungo INFO	OK (solo menu CLOCK e EXIT)
Modificare valore	Premere una volta su INFO	SU/GIU'
Cambiare display informazioni	Premere TRIP	SU/GIU' (solo menu TRIP)
Reimpostare Trip se visualizzato)	Premere a lungo TRIP	Premere a lungo SU/GIU'
Codici di guasto/manutenzione	Premere a lungo INFO	OK



**NOTA:** Alcune delle indicazioni, funzioni e caratteristiche descritte in questa sezione potrebbero non essere applicabili a tutti i modelli di imbarcazione personale, oppure potrebbero essere disponibili come opzione.

## 1) Guidon

Il manubrio controlla la direzione dell'imbarcazione. Durante il funzionamento in avanti, girando il manubrio verso destra si fa virare l'imbarcazione verso destra e viceversa.



### ATTENZIONE

Prima di avviare l'imbarcazione, accertarsi che il manubrio e l'iniettore dello sterzo funzionino correttamente. Mai girare il manubrio in presenza di persone vicino alla parte posteriore dell'imbarcazione. Tenersi lontani dal sistema di propulsione.

Nel procedere in retromarcia, la direzione di virata è inversa. Girando il manubrio a destra quando si procede in retromarcia, l'imbarcazione vira a sinistra. Per istruzioni dettagliate, vedere *ISTRUZIONI DI FUNZIONAMENTO*.

## 2) Leva dell'acceleratore

La leva dell'acceleratore sul manubrio di destra controlla elettronicamente la velocità del motore.

Per aumentare o mantenere la velocità dell'imbarcazione, tirare la leva dell'acceleratore con un dito.

Per diminuire la velocità dell'imbarcazione, rilasciare la leva dell'acceleratore.

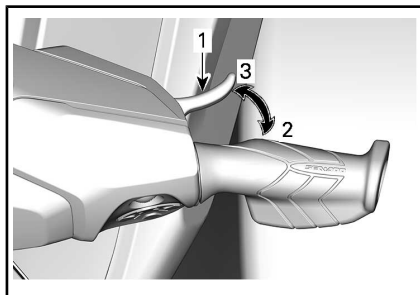

1. Leva dell'acceleratore
2. Per accelerare
3. Per decelerare

La leva dell'acceleratore è caricata a molla e dovrebbe ritornare nella posizione di riposo (folle) se non è premuta.

## 3) Leva iBR (intelligent Brake and Reverse)

La leva iBR sulla parte sinistra del manubrio può comandare elettronicamente:

- Freno
- Retromarcia
- Folle.

**NOTA:** Per attivare le funzioni iBR è necessaria una pressione sulla leva iBR di almeno il 25%.

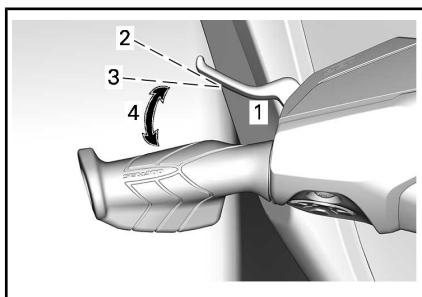
**ESEMPIO TIPO**

1. Leva iBR
2. Posizione di riposo della leva
3. Necessaria una pressione sulla leva di almeno il 25% per attivare le funzioni iBR
4. Intervallo di esercizio

A velocità superiori a 15 km/h, tirando la leva iBR si attiverà il freno.

**NOTA:** Con correnti di 15 km/h o più, non è possibile inserire la retromarcia in quanto il limite di velocità per la retromarcia verrebbe superato.

A velocità inferiori a 15 km/h, tirando la leva iBR si attiverà la retromarcia.

Quando si rilascia la leva iBR dopo una frenata o un movimento in retromarcia, viene inserita la folle.

## ⚠ ATTENZIONE

Se la leva dell'acceleratore è ancora tirata quando si rilascia la leva iBR, dopo una breve pausa l'imbarcazione inizierà a muoversi in avanti. Se non si desidera una accelerazione in avanti, rilasciare la leva dell'acceleratore.

**NOTA:** La posizione del folle può essere messa a punto regolando il sistema iBR.

Per istruzioni dettagliate si rimanda al capitolo **ISTRUZIONI SULL'USO**.

## 4) Interruttore di spegnimento del motore

L'interruttore di spegnimento del motore si trova al centro del manubrio.

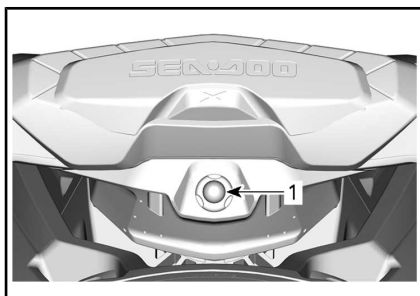
**ESEMPIO TIPO**

1. Interruttore di spegnimento del motore

Per consentire al motore di avviarsi, il cappuccio del cordoncino di sicurezza deve essere saldamente fissato all'interruttore di spegnimento del motore.

## ⚠ ATTENZIONE

Attaccare sempre la parte finale del cordoncino di sicurezza al salvagente del conducente o al suo polso (è richiesta una fascia da polso).

**ESEMPIO TIPO**

1. Il cappuccio del cordoncino di sicurezza è installato sull'interruttore di spegnimento del motore
2. Il cordoncino di sicurezza è fissato al salvagente del conducente.

Per arrestare il motore, tirare il cappuccio del cordoncino di sicurezza dall'interruttore di spegnimento del motore.

### **! ATTENZIONE**

Nel caso in cui il motore venga arrestato, vengono a perdersi la funzione freno e tutti i comandi di direzione dell'imbarcazione.

### **! ATTENZIONE**

Staccare sempre il cordoncino di sicurezza quando l'imbarcazione non è in funzione, al fine di evitare l'accensione accidentale o l'uso non autorizzato da parte di bambini e di altre persone o per impedirne il furto.

## **Radio Frequency Digitally Encoded Security System (RF D.E.S.S.)**

Il cappuccio del cordoncino di sicurezza contiene un circuito elettronico (la chiave D.E.S.S.<sup>TM</sup>) programmato per fornire un numero di serie elettronico univoco. Si tratta di una soluzione simile a un tradizionale codice di protezione.

Il sistema D.E.S.S. legge la chiave installata sull'interruttore di spegnimento del motore e consente l'avvio del motore solo alle chiavi riconosciute.

Il sistema D.E.S.S. è estremamente flessibile. È possibile acquistare cordoncini di sicurezza aggiuntivi e far programmare le chiavi D.E.S.S. per l'imbarcazione.

È possibile programmare un totale di dieci chiavi D.E.S.S.

Per far programmare una chiave per l'imbarcazione, rivolgersi a un concessionario BRP Sea-Doo autorizzato.

## **5) Pulsante di START/STOP motore**

Il pulsante di START/STOP motore si trova sul lato sinistro del manubrio.

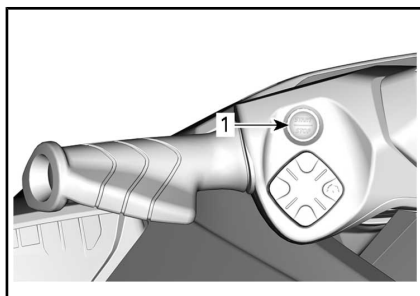

### *ESEMPIO TIPO*

1. Pulsante START/STOP

## **Avvio e arresto del motore**

Per le *PROCEDURE* complete su come avviare e arrestare il motore, consultare le istruzioni sull'uso.

## **Attivazione dell'impianto elettrico**

Premere il pulsante di START/STOP una volta, senza installare il cordoncino di sicurezza all'interruttore di spegnimento del motore.

Ciò farà avviare l'impianto elettrico; la centralina informazioni completa il proprio ciclo di auto-test.

L'impianto elettrico rimarrà in funzione per circa 75 secondi dopo che è stato premuto il pulsante START/STOP.

Quando il cordoncino di sicurezza è installato sull'interruttore di spegnimento del motore, il sistema rimarrà acceso per 60 minuti.

Ogni volta che il pulsante START/STOP viene premuto, il conto alla rovescia riparte. Questo consente l'ascolto dell'impianto BRP Audio Premium (Se equipaggiato). Quando il voltaggio della batteria scende sotto 12,3 V, l'indi-

catore TENSIONE BATTERIA BAS-SA si accenderà e l'impianto elettrico si spegnerà dopo 75 secondi.

### Gestione della batteria dopo la guida

Questa funzione consente di mantenere attivo l'impianto elettrico per consentire l'utilizzo degli accessori quando il motore è spento. Impedisce anche che la batteria si scarichi eccessivamente quando si utilizzano gli accessori. Quando la tensione della batteria raggiunge 12,3 V o meno, l'impianto si spegne automaticamente, per garantire l'avvio del motore.

Quando l'impianto elettrico viene attivato dalla breve pressione del pulsante Start/Stop mentre il motore è spento, il tempo di riattivazione può essere gestito come segue.

- Chiave non inserita: il sistema si spegne dopo 75 secondi.

- Chiave inserita: il sistema di spegne dopo 60 minuti oppure se viene raggiunta la soglia di tensione.

### 6) Pulsante sistema VTS (Variable Trim System) (se presente)

Questa imbarcazione è equipaggiata con un VTS ad alte prestazioni.

**NOTA:** La funzione del pulsante VTS è la regolazione del folle. Serve a regolare la posizione di folle dell'imbarcazione. Per maggiori dettagli vedere la sottosezione *MODALITÀ OPERATIVE*.

Regola il trim di beccheggio dell'imbarcazione regolando la posizione verticale dell'iniettore a getto.

Il VTS può essere regolato elettronicamente all'assetto desiderato, oppure a una delle tre posizioni preimpostate (completamente sol-

levata, centrale, completamente abbassata).

Per maggiori dettagli vedere *MODALITÀ DI FUNZIONAMENTO*.

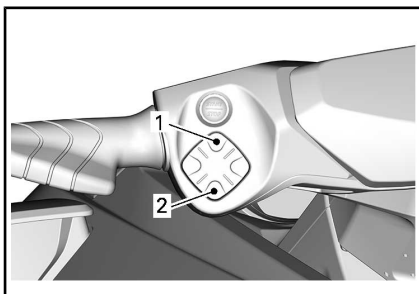

#### PULSANTE DI CONTROLLO VTS

1. Assetto appoppato
2. Assetto appruato

### 7) Pulsante Modalità

Il pulsante Modalità si trova sul lato sinistro del manubrio.

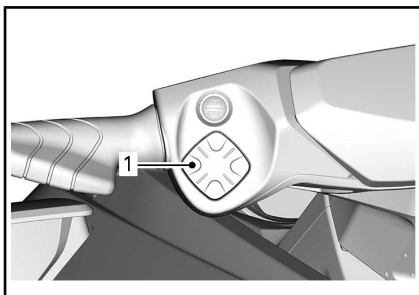

#### ESEMPIO TIPO

1. Pulsante MODALITÀ

Viene utilizzato per scegliere tra le modalità Guida predefinita, Sport, Eco e Ski, se presente.

Per maggiori dettagli vedere la sottosezione *MODALITÀ OPERATIVE*.

### 8) Pulsante di controllo della velocità (se presente)

Il pulsante di controllo della velocità si trova sul lato sinistro del manubrio.

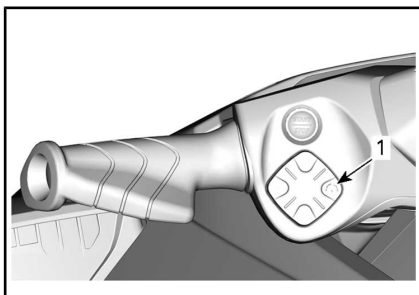

### 1. Pulsante di controllo della velocità

Viene usato per attivare o disattivare il limitatore di velocità, la modalità bassa velocità.

Per maggiori dettagli vedere la sottosezione *MODALITÀ OPERATIVE*.

## 9) Freccia SINISTRA/ALTO/BASSO/DESTRA e pulsanti OK (se presenti)

Questi pulsanti si trovano sul lato destro del manubrio e vengono utilizzati per scorrere le varie funzioni disponibili nella centralina informazioni.

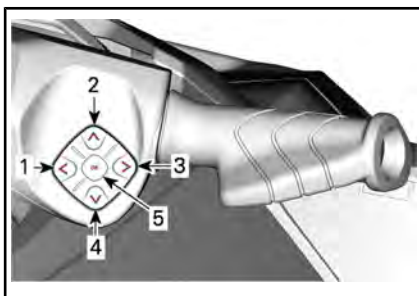

### ESEMPIO TIPO

1. Pulsante sinistra
2. Pulsante SU
3. Pulsante destra
4. Pulsante giù
5. Pulsante OK

## 10) Pulsante INFO (se presente)

Il pulsante INFO trova sul lato SX del manubrio.

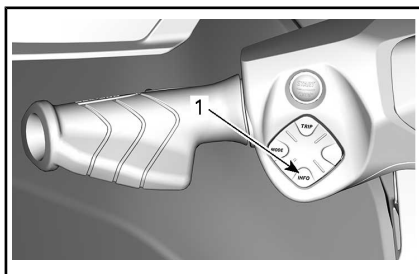

### 1. Pulsante INFO

Viene utilizzato per navigare attraverso i menu e modificare le impostazioni.

Per maggiori dettagli vedere la sottosezione *MODALITÀ OPERATIVE*.

## 11) Pulsante TRIP (se presente)

Il pulsante TRIP trova sul lato SX del manubrio.

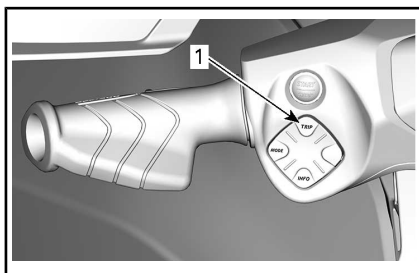

### 1. Pulsante TRIP

Viene utilizzato per lo scorrimento ciclico dei display del contachilometri parziale e dell'orologio sul display in alto a sinistra.

Per maggiori dettagli vedere la sottosezione *MODALITÀ OPERATIVE*.

# DISPLAY DIGITALE 4,5"

## Descrizione dell'indicatore multifunzione

### **ATTENZIONE**

Non regolare il display durante la guida, si potrebbe perdere il controllo.

## Visualizzazione generale

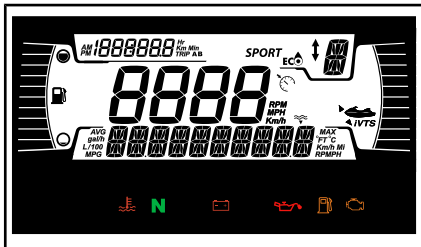

## Display multifunzione

### Display laterale sinistro

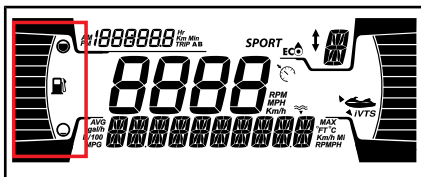

Il display laterale sinistro mostra l'indicatore di livello del carburante.

### Display in alto a sinistra

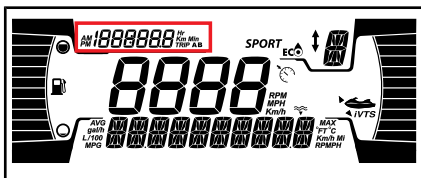

Il display laterale sinistro comprende:

- Contachilometri parziale
- Orologio

L'utilizzatore può decidere di visualizzare una delle seguenti informazioni sul contachilometri parziale:

- Ore veicolo: Visualizza le ore veicolo totali
- KM parziali: Visualizza i chilometri percorsi dall'ultima reimpostazione.
- Ore parziali: Visualizza le ore dall'ultima reimpostazione.

**NOTA:** L'orologio è visualizzato solo se il GPS integrato riceve un segnale dai satelliti. Potrebbe richiedere parecchi secondi dopo l'avvio del sistema.

## Display laterale destro

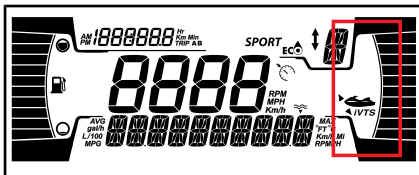

Il display laterale destro mostra la posizione del VTS.

## Display centrale

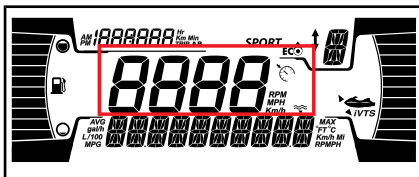

Il display centrale comprende:

- Velocità del veicolo
- Indicatore di controllo della velocità (se presente)

L'indicatore di controllo della velocità in questo display è attivo solo quando è stata impostata una velocità target.

## Display della posizione iBR

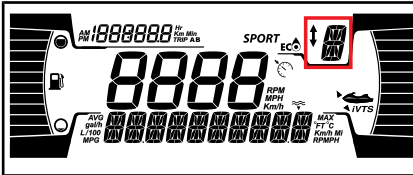

Questo display mostra la posizione delle marce dell'iBR:

- N (folle)
- F (Avanti)
- R (retromarcia)

Può visualizzare anche il livello di velocità selezionato (da 1 a 9) quando è stata selezionata la modalità a bassa velocità.

## Display MODALITÀ

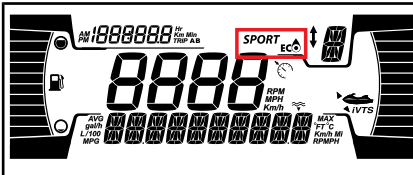

Il display MODALITÀ visualizza la modalità di funzionamento alternativa selezionata:

- SPORT
- ECO

Per scorrere le diverse MODALITÀ;

- Premere il pulsante MODE
- Confermare il ricevimento del messaggio sulla sicurezza premendo il pulsante MODE e mantenendolo premuto fino ad attivare la modalità SPORT
- Premere ancora il pulsante MODALITÀ per entrare in modalità SCI (se presente),
- Premendo nuovamente il pulsante MODE si attiva la modalità ECO.

**NOTA:** La modalità SCI non ha un'icona nel display digitale. Per maggiori dettagli consultare MODALITÀ OPERATIVE.

## Display inferiore

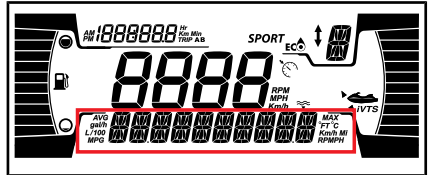

L'utente può decidere di visualizzare una delle seguenti informazioni:

- Giri/min: Visualizza i giri/min del motore
- Profondità (se in dotazione): Visualizza la profondità dell'acqua
- Impostazioni
- Messaggi
- Stat Vel. (se in dotazione): Mostra la velocità media e massima raggiunte nel ciclo di guida in corso

## Spie

### Spie di segnalazione e guasto



SPIE DI SEGNALAZIONE E GUASTO	
	ROSSO - La temperatura del motore o dello scarico è troppo alta.
	ROSSA - Il livello di carica della batteria è basso.
	ROSSO - Pressione olio bassa
	ARANCIONE - Livello carburante basso
	ARANCIONE - Controllare il motore

SPIE DI SEGNALAZIONE E GUASTO	
<b>N</b>	Verde - Folle

## Icone e indicatori

ICONE E INDICATORI	
<i>SPORT</i>	Indica che la modalità SPORT è selezionata.
	Indica che la modalità ECO è selezionata.
	Accesa a luce fissa: Indica che il VTS è attivo (se presente).
	Indica la modalità Limitatore della velocità o Bassa velocità (se presenti)

NOTA: <sup>1</sup> L'icona di manutenzione può essere ripristinata manualmente; fare riferimento alla sezione *RIPRISTINO MANUTENZIONE*.

## IMPOSTAZIONI

PULSANTI EQUIVALENTI TRA MODELLI A 1 E 2 TASTIERE		
AZIONI	1 TASTIERA	2 TASTIERE
Navigare nel menu	Premere una volta su INFO	SINISTRA/DESTRA
Entrare nel menu	Premere a lungo INFO	OK (solo menu CLOCK e EXIT)
Modificare valore	Premere una volta su INFO	SU/GIU'
Cambiare display informazioni	Premere TRIP	SU/GIU' (solo i menu TRIP)

PULSANTI EQUIVALENTI TRA MODELLI A 1 E 2 TASTIERE		
AZIONI	1 TASTIERA	2 TASTIERE
Reimpostare Trip se visualizzato)	Premere a lungo TRIP	Premere a lungo SU/GIU'
Codici di guasto/manutenzione	Premere a lungo INFO	OK

Utilizzare il pulsante della freccia DESTRA o SINISTRA per spostarsi nei menu di impostazione. Utilizzare il pulsante OK per entrare nel menu di impostazione, per confermare la selezione o per resettare alcuni valori. Utilizzare il tasto della freccia verso l'ALTO o verso il BASSO per cambiare il valore selezionato.

## Menu impostazioni

Utilizzare il pulsante della freccia DESTRA o SINISTRA, selezionare **SETTINGS** (IMPOSTAZIONI) e premere il pulsante OK per entrare nei menu di impostazione.

### Ripristino manutenzione

Selezionare **RES MAINT** (RIP MANUT) e tenere premuto per ripristinare la manutenzione.

NOTA: La reimpostazione della richiesta di manutenzione può essere effettuata solo entro i primi 15 secondi di attivazione dell'ECM quando è richiesta una manutenzione.

### Codici visualizzati

Fare riferimento a *VISUALIZZAZIONE DEI CODICI DI GUASTO*.

### Impostazione del contachilometri

Selezionare **TRIP** (PARZIALI) e premere il pulsante della freccia ALTO o BASSO per scorrere tra



**Vehicle Hours** (Ore veicolo), **Trip KM** (Chilometri parziali) e **Trip HR** (Ore parziali).

Premere e tenere premuto il pulsante OK per resettare l'informazione parziale selezionata.

### Impostazione delle Learning Key

Collegare una chiave normale al veicolo. Selezionare **L-KEY #** e premere il tasto della freccia ALTO o BASSO per impostare il livello della learning key desiderato tra 1 e 5.

Tenere premuto il pulsante OK per confermare.

**NOTA:** Il livello predefinito per la learning key è 1 (prestazioni minime).

### Selezione unità

Selezionare **UNITS** (UNITÀ) e premere il tasto della freccia ALTO o BASSO per cambiare unità.

**NOTA:** La modifica apportata alle unità sarà applicata a tutte le unità visualizzate.

### Impostazione della luminosità

Selezionare **BRIGHTNESS** (LUMINOSITÀ) e premere il tasto della freccia ALTO o BASSO per regolare il livello di luminosità (da -4 a 4).

### Impostazione dell'orologio

Selezionare **CLOCK** (OROLOGIO).

#### Modelli a 1 tastiera

1. Premere il pulsante INFO per selezionare il display dell'orologio.
2. Premere a lungo il pulsante INFO per entrare in modalità modifica dell'orologio.
3. Premere il pulsante INFO per selezionare il formato dell'ora 12:00 AM PM o 24:00.

4. Premere a lungo il pulsante INFO per confermare e visualizzare le ore.
5. Premere il pulsante INFO per modificare le ore.
6. Premere a lungo il pulsante INFO per confermare.

#### Modelli a 2 tastiere

1. Premere il pulsante OK per selezionare il display dell'orologio.
2. Premere il pulsante della freccia ALTO o BASSO per selezionare il formato a 12 o 24 ore.
3. Premere OK per confermare.
4. Premere il pulsante della freccia ALTO o BASSO per modificare l'ora.
5. Premere OK per confermare.

**NOTA:** Questo menu è disponibile solo se il GPS è sincronizzato.

Per uscire dal menu **SETTINGS** (IMPOSTAZIONI), selezionare **EXIT** (ESCI) e premere il pulsante OK.

### Reimpostazione delle statistiche velocità (se presenti)

Selezionare **SPEED STAT** (STATISTICHE VELOCITÀ) e tenere premuto il pulsante OK per resettare le statistiche di velocità.

**NOTA:** Le statistiche di velocità vengono reimpostate automaticamente dopo lo spegnimento dell'indicatore.

### Impostazione della lingua

È possibile cambiare la lingua del display dell'indicatore. Per le lingue disponibili e per configurare l'indicatore secondo le proprie preferenze, rivolgersi a un concessionario autorizzato Sea-Doo.

# APPARECCHIATURA

**NOTA:** Le illustrazioni potrebbero non essere accurate per ogni modello e sono fornite solo come indicazione visiva.

**NOTA:** Alcune etichette di sicurezza del veicolo non sono riportate nelle illustrazioni. Per informazioni sulle etichette di sicurezza del veicolo, fare riferimento alla sezione *ETICHETTE DI SICUREZZA DELL'IMBARCAZIONE*.

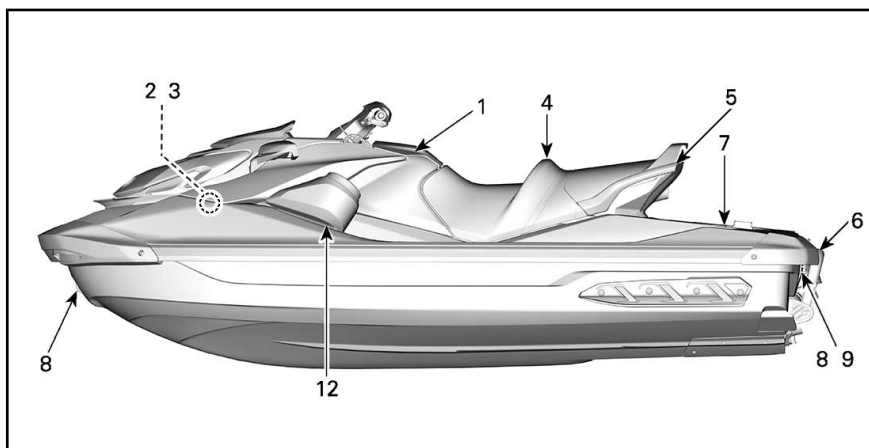

*ESEMPIO TIPO*

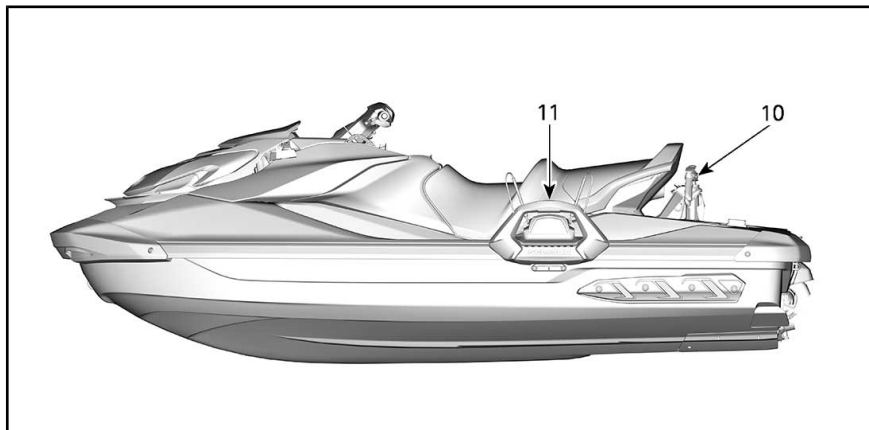

*MODELLI WAKE*

## 1) Vano portaoggetti

Si tratta di un piccolo vano nel quale conservare alcuni oggetti personali.

Premere sul chiavistello per aprire il vano portaoggetti.

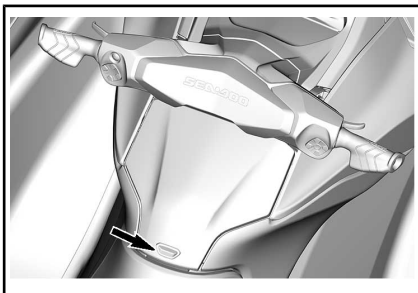

### Compartimento stagno

All'interno del vano portaoggetti si trova un piccolo vano a tenuta stagna per gli oggetti personali. Tirare indietro i due fermi per aprire.

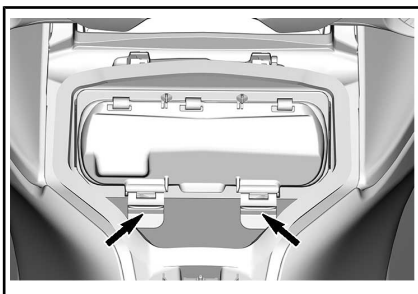

Il compartimento stagno è rivestito con una schiuma protettiva per proteggere il telefono da eventuali danni. Assicurarsi che il telefono sia bloccato dal rivestimento interno e non dai bordi dell'alloggiamento, e che sia possibile chiudere il coperchio. Assicurarsi sempre che il rivestimento protettivo interno sia completamente asciutto prima di usarlo.

Consultare la tabella **GRANDEZZA MASSIMA TELEFONO**.

### GRANDEZZA MASSIMA TELEFONO

Lunghezza	160 mm
Larghezza	85 mm

**NOTA:** A causa delle differenze nelle dimensioni degli smartphone e negli stili delle custodie, assicurarsi che il connettore e/o il telefono non si schiaccino quando il coperchio viene chiuso.

Alcuni modelli sono equipaggiati con una porta USB usata per la ricarica. Quando si utilizza una porta USB per ricaricare il telefono, assicurarsi sempre di passare il cavo in modo che non si crei pressione sulle estremità del cavo per prevenire danni ai connettori o al telefono.

**NOTA:** Per prestazioni ottimali, usare sempre cavi USB OEM. Cavi di ricambio a basso costo potrebbero non avere linee dati e/o impedenze più elevate che potrebbero comportare prestazioni di ricarica scadenti o episodi di surriscaldamento.

Molti modelli di smartphone hanno connettori molto delicati, quindi è necessaria particolare attenzione quando si inserisce il telefono nel compartimento stagno. BRP consiglia l'uso di un cavo corto (inferiore a 25 cm) così da dover riporre una minore lunghezza del cavo in eccesso.

I modelli non equipaggiati con una porta USB per la ricarica sono invece equipaggiati con una guarnizione in gomma per garantire l'impermeabilità. È presente una membrana di ventilazione che bilancia la pressione tra l'interno e l'esterno del compartimento per assicurare che possa essere aperto senza risucchiare gocce d'acqua all'interno. La

membrana stessa è stagna. L'impermeabilità del compartimento è inoltre assicurata dal fatto che lo sportello aderisce alla guarnizione grazie ai due fermi.

Per assicurare che gli oggetti all'interno del compartimento siano protetti dall'ambiente esterno, attenersi alle seguenti raccomandazioni.

Prima e durante l'utilizzo:

- assicurarsi che la guarnizione sia intatta, pulita e posizionata correttamente;
- assicurarsi che la membrana di ventilazione sia intatta e posizionata correttamente;
- assicurarsi che la guarnizione intorno alla porta USB (o guarnizione in gomma) sia intatta e posizionata correttamente;
- asciugare completamente il compartimento e il suo contenuto prima di chiuderlo;
- assicurarsi che nulla rimanga incastrato tra il coperchio e la scatola nel chiudere il compartimento;
- chiudere sempre il compartimento completamente usando i due fermi;

Dopo l'utilizzo:

- rimuovere lo smartphone dal compartimento;
- Se non utilizzato, il tappo in gomma integrato della porta USB deve essere installato per coprire il connettore.
- Se non utilizzate, le chiusure dello sportello del vano devono rimanere aperte per estendere la durata della tenuta.

**NOTA:** l'utilizzo di un essiccante nel compartimento stagno è raccomandato per eliminare la condensa in ambienti molto umidi; sostituire l'essiccante frequentemente.

Consultare *IMPIANTO BRP AUDIO PREMIUM* per le istruzioni complete.

## 2) Supporto estintore

**NOTA:** L'estintore è venduto a parte.

Il supporto per estintore si trova dentro il coperchio del vano portaoggetti anteriore.

Usare le cinghie in gomma per bloccare correttamente l'estintore.

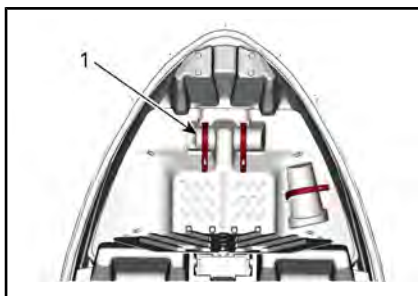

*COMPONENTI RIMOSSI PER MAGGIORE CHIAREZZA*

1. Estintore

## 3) Supporto kit di sicurezza

**NOTA:** Il kit di sicurezza è venduto a parte.

Il supporto per il kit di sicurezza si trova dentro il coperchio del vano portaoggetti anteriore.

Usare le cinghie in gomma per bloccare correttamente il kit di sicurezza.

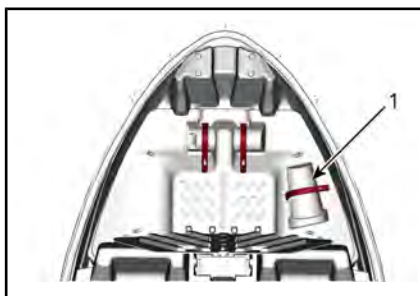

#### COMPONENTI RIMOSSI PER MAGGIORE CHIAREZZA

1. Kit Sicurezza

### 4) Sedile

Questo modello è dotato di un sedile ergonomico che si assottiglia nella parte anteriore, con un sistema esclusivo di alloggiamento delle ginocchia che consente al conducente di posizionare le gambe verso l'interno del vano piedi, minimizzando l'affaticamento della parte superiore del corpo e garantendo un maggiore controllo in curva.

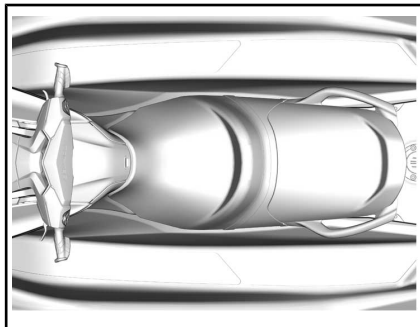

#### SEDILE ERGONOMICO

#### Rimozione sedile

Per rimuovere il sedile, premere sui due pulsanti di rilascio e sollevare l'estremità posteriore del sedile.

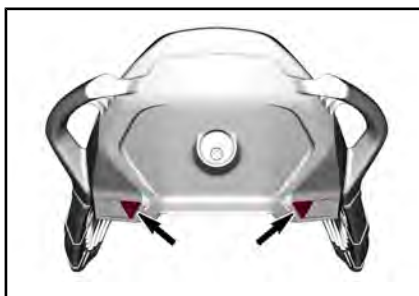

#### PULSANTI DI RILASCIO

Quindi tirare la maniglia di blocco verso l'alto e rimuovere il sedile dall'imbarcazione.

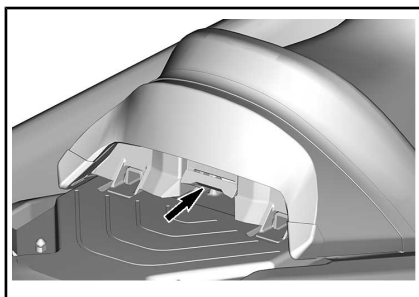

#### Montaggio sedile

Per installare il sedile, inserire l'estremità anteriore del sedile nel fermo corrispondente.

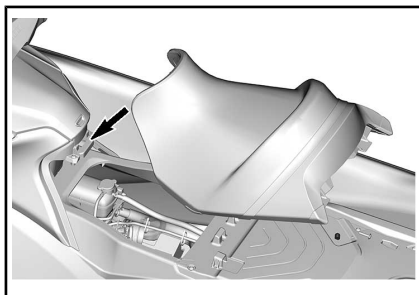

#### FERMO DEL SEDILE

Inserire la parte anteriore del sedile posteriore nei fermi.

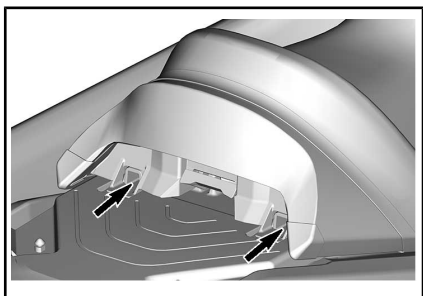

#### FERMI DEL SEDILE

Posizionare il chiavistello del sedile in corrispondenza del perno del chiavistello e premere fermamente verso il basso sulla parte posteriore del sedile per bloccarlo.

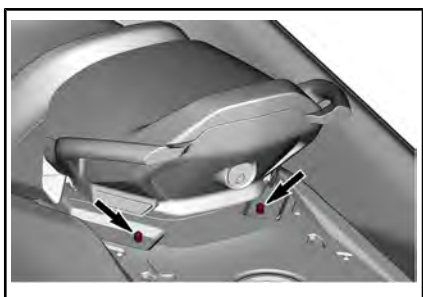

#### PERNI DEL BLOCCO

Tirare verso l'altro la parte posteriore del sedile per verificare che sia effettivamente chiuso con il chiavistello.

**⚠ ATTENZIONE** Accertarsi che il chiavistello sia correttamente bloccato sul perno.

### 5) Poignées de maintien du passager

La cinghia del sedile offre un sostegno a cui un passeggero può sorreggersi durante la guida.

I lati della maniglia di sostegno sagomata sul retro del sedile offrono anch'essi un sostegno per un passeggero. La parte posteriore della maniglia sagomata offre un sostegno per un assistente allo sciato-

re/wakeboarder (se applicabile) o quando si sale a bordo dell'imbarcazione direttamente dall'acqua.

**AVVISO** Non utilizzare la maniglia di sostegno sagomata per trainare alcunché o per sollevare l'imbarcazione.

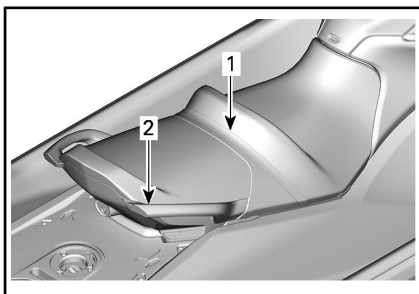

#### SOSTEGNI PER I PASSEGGERI

1. Cinghia del sedile
2. Maniglia di sostegno sagomata

### 6) Scaletta d'imbarco (se presente)

Una comoda scaletta usata per salire a bordo dell'imbarcazione direttamente dall'acqua.

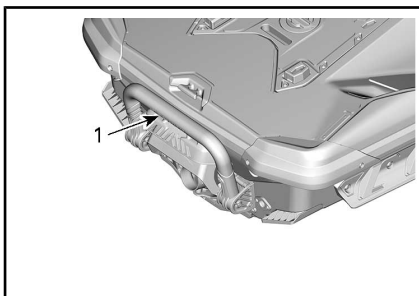

#### ESEMPIO TIPO

1. Scaletta d'imbarco

### ⚠ ATTENZIONE

Il motore deve essere spento prima di tentare di salire a bordo dell'imbarcazione usando la scaletta d'imbarco.

Spingere verso il basso la scaletta con la mano e tenerla in questa

posizione, quindi appoggiare un piede o un ginocchio.

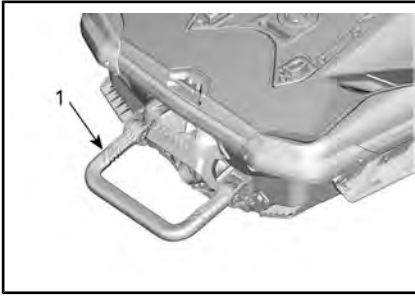

#### ESEMPIO TIPO

1. Scaletta d'imbarco in posizione abbassata

#### AVVISO

- Non utilizzare mai la scaletta per salire a bordo dell'imbarcazione quando questa è fuori dall'acqua.
- Non utilizzare mai la scaletta per trainare, tirare, tuffarsi o saltare o altro, salvo che come scaletta d'imbarco.
- Stare al centro della scaletta.
- Sulla scaletta può sostare soltanto una persona alla volta.

#### ! ATTENZIONE

Tenere presente il movimento del portello iBR quando si accende il motore, quando si spegne il motore o quando si utilizza la leva iBR. Il movimento automatico del portello può schiacciare le dita delle mani o dei piedi di coloro che si sostengono al retro dell'imbarcazione.

## 7) Piattaforma di imbarco

La piattaforma di imbarco copre l'area posteriore del ponte.

**! ATTENZIONE** I due punti di ancoraggio LinQ sono usati per

trasportare accessori e devono sempre essere ritratti quando non sono utilizzati.

Due rientranze nella piattaforma sono usate come poggiatesta per l'assistente rivolto verso la parte posteriore, quando si traina uno sciatore, un wakeboarder o un tuber.

Un pilone per gli sci può essere installato rimuovendo il coperchio del foro per il pilone al centro della piattaforma. Il coperchio del foro per il pilone di traino per gli sci **non** è il tappo del serbatoio.

**! ATTENZIONE** Applicare sempre il coperchio sul foro del pilone quando questo non è in uso.

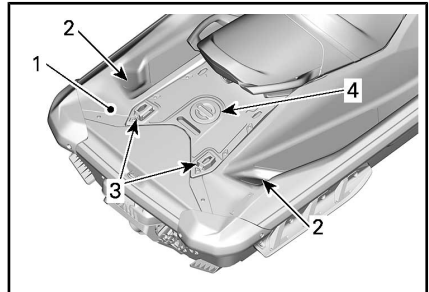

1. Piattaforma di imbarco
2. Poggiatesta per l'assistente
3. Collegamenti LinQ
4. coperchio del foro del pilone sci

## 8) Occhioni anteriori e posteriori

Gli occhioni possono essere utilizzati per ormeggiare, trainare e come punto di fissaggio durante il traino dell'imbarcazione.

## Occhione anteriore

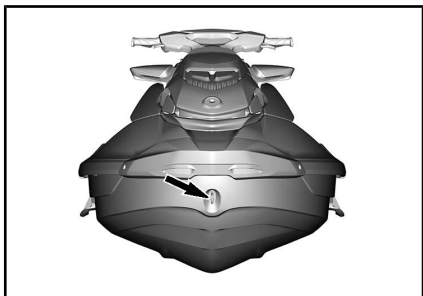

## Occhione posteriore

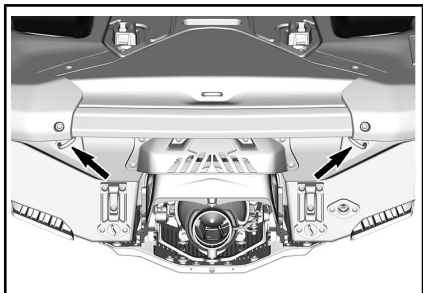

## 9) Tappi di scarico sentina

Svitare i tappi di scarico ogni volta che l'imbarcazione si trova sul traino. Così si permetterà all'acqua accumulata nella sentina di uscire e aiuterà a ridurre la condensa.



### ESEMPIO TIPO

1. Tappi di scarico
2. Stringere
3. Allentare

**AVVISO** Accertarsi che i tappi di scarico siano fissati saldamente prima di rimettere l'imbarcazione in acqua.

## 10) Pilone per gli sci retrattile (modello WAKE)

Tirare su la manopola per allungare il pilone. Accertarsi che entrambe le sezioni del pilone siano completamente allungate e correttamente bloccate prima di attaccare una fune da sci o wakeboard.

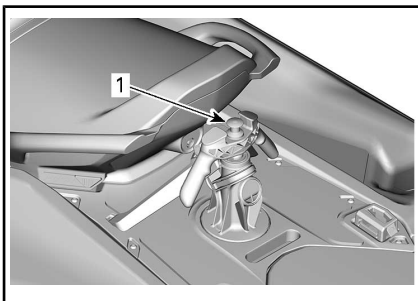

### PILONE SCI RETRATTO

1. Tirare la manopola per allungare

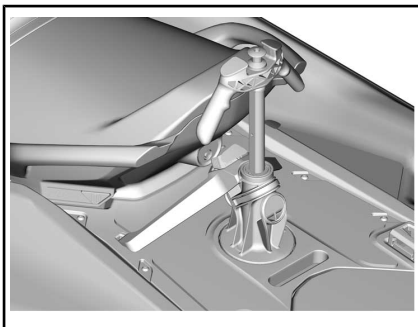

### PILONE SCI ESTESO

Per richiudere il pilone, spingere l'estremità verso il basso.

Se il pilone diventa difficile da allungare o richiudere, spingere simultaneamente entrambi i lati del fermaglio di blocco verso la parte anteriore dell'imbarcazione.



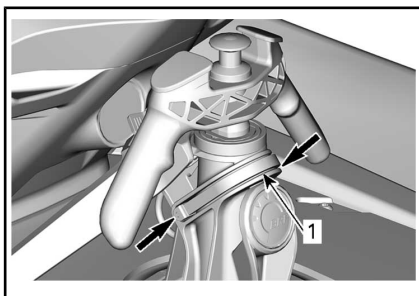

**CONFIGURAZIONE TIPICA - SPINGERE VERSO LA PARTE ANTERIORE PER SBLOCCARE E RIMUOVERE IL PILONE**

1. Fermaglio di blocco

## **! ATTENZIONE**

Accertarsi che il pilone per gli sci d'acqua sia completamente estratto e bloccato prima di utilizzarlo. Ritrarlo completamente e bloccarlo quando non utilizzato. Durante il traino degli sci o della tavola da wakeboard prestare particolare attenzione, in quanto la fune di traino potrebbe far resistenza all'imbarcazione una volta rilasciata. Evitare le curve repentine mentre si traina una persona sugli sci o su wakeboard. Riporre sempre la corda da traino quando non in uso.

## **! ATTENZIONE**

Se si utilizza il pilone per gli sci d'acqua, non trasportare mai carichi o accessori sulla piattaforma d'imbarco.

## **! ATTENZIONE**

Installare sempre il sedile del passeggero quando il pilone per gli sci è montato.

**AVVISO** Il pilone per sci d'acqua è progettato per trainare uno

sciatore o un wakeboarder che pesa al massimo 114 kg.

Oltre al conducente, sull'imbarcazione è bene prevedere la presenza di un osservatore.

**NOTA:** Le maniglie sul pilone per sci hanno la funzione di sostegno per l'assistente.

**AVVISO** Non utilizzare mai il pilone per sci per trainare altre imbarcazioni. Rispettare il limite di carico massimo specificato per il pilone per sci. Il sovraccarico può influire su manovrabilità, stabilità e prestazioni.

## **Rimozione/installazione del pilone per sci**

Rimuovere il sedile posteriore.

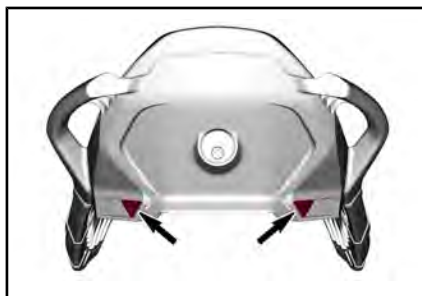

**PULSANTI DI RILASCIO**

Sbloccare gli attacchi LinQ.

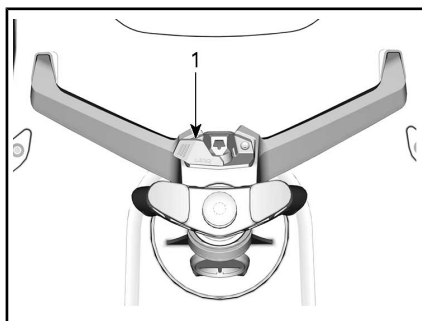

1. Leva LinQ

Inclinare il supporto verso la parte anteriore e sollevare.

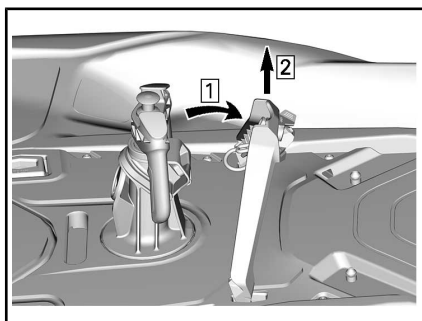

1. Supporto antiribaltamento
2. Sollevare il supporto

Svitare il pilone girandolo di un quarto di giro e sollevandolo.

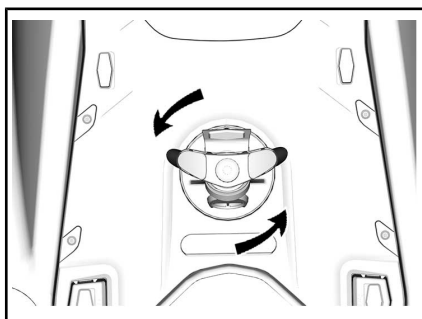

**AVVISO** È molto importante installare il coperchio del foro del pilone per prevenire infiltrazioni d'acqua nello scafo.

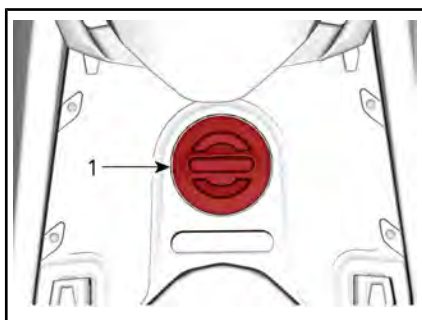

1. Coperchio del pilone sci

Quando non si utilizza, conservare il pilone e il supporto in un luogo sicuro.

Non condurre mai l'imbarcazione senza il sedile posteriore.

La procedura di montaggio è l'inverso di quella di rimozione.

## 11) Rastrelliera del wakeboard (modello WAKE)

Un comodo supporto rimovibile per il trasporto del wakeboard sull'imbarcazione quando è in acqua.

**NOTA:** Il supporto per wakeboard può essere installato sul lato sinistro dell'imbarcazione.

### Montaggio

1. Inserire i ganci presenti nella parte inferiore del supporto nella staffa di sostegno inferiore che si trova sullo scafo sotto il paraurti di sinistra.

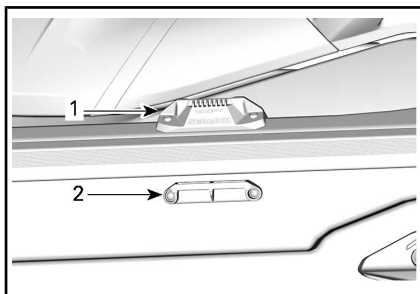

### STAFFE DI SOSTEGNO PER IL SUPPORTO PER WAKEBOARD

1. Staffa di sostegno superiore
2. Staffa di sostegno inferiore
2. Ruotare all'insù il supporto e spingere il terminale del supporto verso l'interno sino a quando la maniglia si innesta nella staffa di sostegno superiore.
  - 2.1 Inserire i ganci della parte inferiore del supporto nella staffa di fissaggio inferiore
  - 2.2 Ruotare il supporto verso l'alto e spingere la parte superiore verso l'interno.

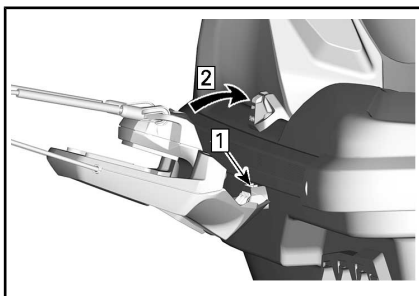

Fase 1: Inserire  
Fase 2: Ruotare

### **! ATTENZIONE**

Se il supporto non è fissato saldamente sull'imbarcazione, potrebbe allentarsi e staccarsi improvvisamente, con rischio di lesioni alle persone circostanti. Accertarsi periodicamente che il supporto sia correttamente innestato sul suo sostegno.

3. Nell'installare un wakeboard sul relativo supporto, posizionare verso l'esterno l'aletta (o alette) del wakeboard, con il tacco degli stivali rivolto in basso vicino al bordo libero dell'imbarcazione personale.
4. Fissare il wakeboard utilizzando cavi elastici.

### **! ATTENZIONE**

Per evitare possibili lesioni e tagli causati dalle alette del wakeboard, rivolgere sempre **LE ALETTE VERSO L'ESTERNO**.



### **WAKEBOARD INSTALLATO CON LE ALETTE RIVOLTE VERSO L'ESTERNO**

5. Dopo il montaggio, tirare e premere il wakeboard per accertarsi che sia saldamente fissato al supporto.

### **! ATTENZIONE**

Se il wakeboard non è fissato correttamente sul supporto, potrebbe allentarsi e staccarsi improvvisamente, con rischio di lesioni alle persone circostanti. Evitare

- Ispezionare le condizioni dei cavi elastici e sostituirli se sono danneggiati.
- Fissare il wakeboard correttamente sul supporto.
- Accertarsi periodicamente che la fascia sia attaccata correttamente.

**NOTA:** Quando si rimuove il wakeboard dal supporto, fissare i cavi elastici in maniera tale che non si muovano liberamente durante la guida dell'imbarcazione.

**AVVISO** Il supporto è progettato per sostenere un solo wakeboard. Non usarlo per più wakeboard o per trasportare sci o altri oggetti. Non usare i supporti come punti di ormeggio o per la risalita nell'imbarcazione.

## ⚠ ATTENZIONE

Con wakeboard e/o supporti montati, guidare con la massima cautela:

- Non eseguire MAI manovre aggressive, compreso il testa-coda.
- Non saltare MAI le onde.
- Usare il buon senso e rispettare i limiti di velocità.

In caso contrario il wakeboard potrebbe staccarsi oppure i passeggeri potrebbero cadere e rimanere feriti dal wakeboard o dal supporto.

## ⚠ ATTENZIONE

Nel traino dell'imbarcazione, non lasciare MAI un wakeboard montato sul supporto. Le alette del wakeboard potrebbero causare lesioni agli astanti oppure il wakeboard potrebbe cadere sulla strada. I cavi elastici sono tesi e potrebbero schizzare e colpire qualcuno nel momento in cui vengono rilasciati. Fare attenzione.

Per rimuovere il supporto del wakeboard, premere la leva sulla parte terminale del supporto e rimuoverlo dalle sue staffe di sostegno.

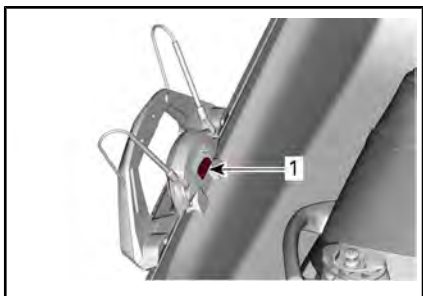

**RIMOZIONE DEL SUPPORTO PER WAKEBOARD**

1. Premere questa maniglia per rilasciare il supporto per wakeboard

## 12) Impianto BRP Audio Premium (se presente)

L'impianto BRP Audio Premium è composto da due casse impermeabili che si connettono tramite bluetooth allo smartphone, un tastierino e, per i modelli Limited, una porta USB.

Premendo il pulsante START/STOP, l'impianto viene alimentato per 75 secondi. Quando il cordoncino di sicurezza è installato sull'interruttore di spegnimento del motore e l'interruttore START/STOP viene premuto, l'impianto rimarrà acceso per 60 minuti. Questo consente l'ascolto dell'impianto BRP Audio Premium per un periodo maggiore. Quando il voltaggio della batteria scende sotto 12,3 V, l'indicatore TENSIONE BATTERIA BASSA si accenderà e l'impianto elettrico si spegnerà dopo 10 secondi per evitare uno scaricamento completo della batteria.

Modalità associazione Bluetooth - Quando l'unità viene accesa, il sistema cercherà di associarsi automaticamente con l'ultimo dispositivo collegato oppure entrerà in modalità associazione se non vengono rilevati dispositivi associati. Quando il sistema è in modalità associazione, l'indicatore luminoso **Play/Pause/Power** (1) lampeggerà. Per avviare manualmente la modalità associazione, tenere premuto il pulsante **Play/Pause/Power** per 1 secondo. L'unità emetterà 2 brevi segnali acustici e il pulsante Play/Pause/Power inizierà a lampeggiare per indicare che è in modalità associazione. Ricerca di BRP REMOTE dal menù Bluetooth del vostro dispositivo.

**NOTA:** Tutti i dispositivi precedentemente associati che si trovano nelle vicinanze devono essere spenti.

Dopo l'associazione, selezionare una playlist o un'altra sorgente audio dal proprio telefono.

Non associare mai uno smartphone o cambiare playlist o fonte audio sul dispositivo durante la guida o l'utilizzo del veicolo.

## ATTENZIONE

Utilizzare lo smartphone o tentare di associare un dispositivo durante la guida può distrarre l'utente dalla conduzione dell'imbarcazione. Usare sempre i pulsanti con attenzione e restare sempre vigili in acqua, tenere sempre lo sguardo sull'ambiente circostante.

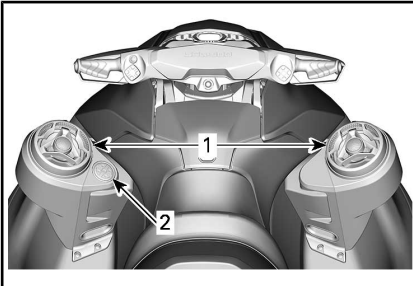

1. Altoparlanti
2. Tastierino

Il tastierino è usato per controllare l'impianto audio.



1. Play/Pause/Power
2. Volume UP
3. Volume DOWN
4. Previous track
5. Next track

**Play/Pause/Power** - Il pulsante Play/Pause/Power consente di avviare o mettere in pausa la traccia corrente con una singola pressione. Premendo il pulsante Play/Pause/Power si accenderà l'unità quando è spenta, oppure tenendolo premuto per 3 secondi si potrà spegnere l'unità quando accesa. L'unità emetterà 4 brevi segnali acustici per indicare quando l'alimentazione viene interrotta. Notare che tutti i pulsanti si illumineranno quando l'unità viene accesa.

**Volume Up e Volume Down** - Questi pulsanti servono ad aumentare o a diminuire il volume. Quando l'unità ha raggiunto il volume minimo o massimo, questa emetterà un suono per indicare che non sono possibili ulteriori regolazioni.

La porta USB (se presente) posizionata all'interno del vano portaoggetti del compartimento stagno è usata solo per caricare il telefono.

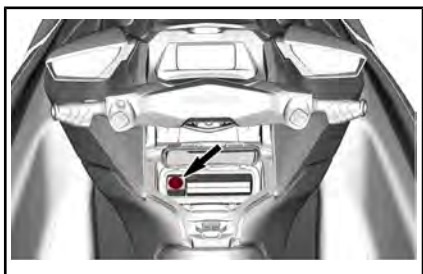

**NOTA:** La musica viene trasferita solo tramite Bluetooth. La porta USB è usata solo per la ricarica.

**⚠ ATTENZIONE** Una esposizione prolungata alla musica ad alto volume può danneggiare l'udito. Sugeriamo una pausa di 10 minuti ogni 45 minuti di ascolto.

---

## PERIODO DI RODAGGIO

### **Funzionamento durante il periodo di rodaggio**

È necessario un periodo di rodaggio di 10 ore di funzionamento prima che l'imbarcazione possa essere usata a velocità massima.

Durante questo periodo, l'accelerazione massima non deve superare 1/2 - 3/4 di apertura. Ciononostante, brevi accelerazioni complete e variazioni di velocità contribuiscono a un buon rodaggio.

**AVVISO** Il funzionamento continuo al massimo dell'accelerazione, e una velocità di crociera prolungata sono dannosi durante il periodo di rodaggio.

**NOTA: GTR 230:** Durante le prime 5 ore di funzionamento, il sistema di gestione del motore limita i giri del motore per la protezione del motore stesso. Le prestazioni del motore aumenteranno gradualmente durante questo periodo.

# ISTRUZIONI DI FUNZIONAMENTO

## **ATTENZIONE**

Eseguire sempre un **CONTROLLO PRE-GUIDA** prima di utilizzare l'imbarcazione. Leggere le sezioni **INFORMAZIONI SULLA SICUREZZA** e **INFORMAZIONI SULL'IMBARCAZIONE** e acquisire familiarità con la tecnologia iControl.

Qualora un comando o una istruzione non siano stati ben compresi, rivolgersi a un concessionario Sea-Doo autorizzato.

## **Imbarco**

Come su qualsiasi altra imbarcazione, è importante prestare attenzione per salire a bordo e accertarsi che il motore sia spento.

Accertarsi di acquistare familiarità con i metodi per salire a bordo per avere la certezza di salire a bordo in qualsiasi potenziale condizione.

## **ATTENZIONE**

Quando si sale sull'imbarcazione o si usa la scaletta, il motore deve essere **SPENTO** e il cordino di sicurezza staccato.

## **Imbarco da un pontile**

Per salire a bordo da un pontile, appoggiare lentamente un piede sulla pedana dell'imbarcazione più vicina al molo e, allo stesso tempo, trasferire il peso del corpo sull'altro lato, bilanciando l'imbarcazione tenendosi saldamente al manubrio.

Quindi, appoggiare l'altro piede oltre il sedile sull'altra pedana. Allontanare con una spinta l'imbarcazione dal molo.



F18A01Y

## **Salire a bordo direttamente da acque poco profonde.**

Nell'acqua bassa, salire a bordo dell'imbarcazione o da un lato o dalla poppa.

## **ATTENZIONE**

- **Mantenere gambe e braccia lontane dalle griglie di getto e di aspirazione.**
- **Non utilizzare il sistema di propulsione come punto di appoggio per salire a bordo dell'imbarcazione.**

Accertarsi che ci siano almeno 90 cm di acqua sotto la porzione posteriore più bassa dello scafo.

Va considerato che lo scafo tende ad abbassarsi nell'acqua quando tutti i passeggeri sono a bordo. Accertarsi di mantenere la profondità specificata in modo che sabbia, sassi e pietre non vengano catturati nella pompa a getto.



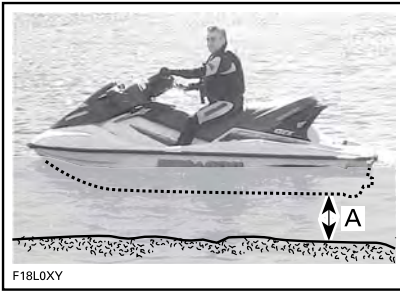

- A. *Mantenere almeno 90 cm di profondità sotto la porzione posteriore più bassa dello scafo quando tutti i passeggeri sono a bordo*

### AVVISO

- Avviando il motore o navigando in acque più basse la girante o altri componenti della pompa a getto potrebbero danneggiarsi.
- Stare al centro dello scalino.
- Sulla scaletta può sostare soltanto una persona alla volta.

### ! ATTENZIONE

- Tenere presente il movimento del portello iBR quando si accende il motore, quando si spegne il motore o quando si utilizza la leva iBR. Il movimento automatico del portello può schiacciare le dita delle mani o dei piedi di coloro che si sostengono al retro dell'imbarcazione.
- Non utilizzare il portello iBR come punto di appoggio per salire a bordo dell'imbarcazione.

## Imbarco dall'acqua profonda

### ! ATTENZIONE

- Tenere gli arti lontani dal sistema di propulsione o dalla griglia di aspirazione.
- Non utilizzare il sistema di propulsione come punto di appoggio per salire a bordo dell'imbarcazione.
- I guidatori inesperti devono esercitarsi a salire a bordo dell'imbarcazione vicino a riva (tutti i metodi sono spiegati in questo manuale) prima di avventurarsi in acque profonde, in particolare se il carico è installato a bordo sulla piattaforma posteriore.

### ! ATTENZIONE

- Tenere presente il movimento del portello iBR quando si accende il motore, quando si spegne il motore o quando si utilizza la leva iBR. Il movimento automatico del portello può schiacciare le dita delle mani o dei piedi di coloro che si sostengono al retro dell'imbarcazione.
- Non utilizzare il sistema di propulsione o il portello iBR come punto di appoggio per salire a bordo dell'imbarcazione.

## Conducente da solo

Nuotare a poppa dell'imbarcazione.  
Usando una mano, abbassare la scaletta d'imbarco.



*ESEMPIO TIPO*

Usando l'altra mano, tenersi al bordo della piattaforma di imbarco, quindi tirarsi su in maniera da potersi inginocchiare sulla scaletta d'imbarco.



*ESEMPIO TIPO*

**AVVISO**

- Stare al centro della scaletta.
- Sulla scaletta può sostare soltanto una persona alla volta.

Allungare una mano e tenersi alla maniglia sagomata che si trova dietro il sedile, quindi mettersi in piedi sulla scaletta d'imbarco.



*ESEMPIO TIPO*

**NOTA:** Se il carico è fissato correttamente sulla piattaforma d'imbarco, può essere usato come maniglia o rimosso e riposto nel vano

per i piedi per accedere alla maniglia. Bloccare sempre il carico prima di guidare il mezzo.

Con entrambe le mani sulla maniglia che si trova dietro il sedile, salire sulla piattaforma di imbarco.



*ESEMPIO TIPO*



*ESEMPIO TIPO*

Tenersi alla cinghia del sedile per aiutarsi a mantenere l'equilibrio e avanzare sulle pedane poste su entrambi i lati del sedile.



*ESEMPIO TIPO*

Sedersi a cavalcioni del sedile.

È possibile nuotare verso il fianco, utilizzare la maniglia per i passeggeri e/o la cinghia del sedile per salire a bordo.

**NOTA:** Salire dal fianco dell'imbarcazione non è consigliato come primo tentativo per salire a bordo. Deve essere usato come ultimo metodo perché è il più difficile per salire a bordo di un'imbarcazione.

### Conducente con un passeggero

Il conducente sale a bordo nello stesso modo descritto in precedenza.

## **!** ATTENZIONE

Quando si sale sull'imbarcazione o si usa la scaletta, il motore deve essere SPENTO e il cordino di sicurezza staccato. Non utilizzare i componenti del sistema di propulsione come punto di appoggio per salire a bordo dell'imbarcazione.

In condizioni di mare corto il passeggero, ancora in acqua, può tenere l'imbarcazione ferma per aiutare il conducente a salire a bordo.



*ESEMPIO TIPO*

### **AVVISO**

- Stare al centro dello scalino.
- Sullo scalino può sostare soltanto una persona alla volta.

Quindi, tocca al passeggero salire a bordo mentre il conducente mantiene l'equilibrio stando seduto il più vicino possibile alla console.



*CONFIGURAZIONE TIPICA - SI INDICA IL MODELLO DOTATO DI SCALETTA D'IMBARCO*



*CONFIGURAZIONE TIPICA - SI INDICA IL MODELLO DOTATO DI SCALETTA D'IMBARCO*



*ESEMPIO TIPO*



*ESEMPIO TIPO*

## Come avviare il motore

### ATTENZIONE

Prima di avviare il motore, conducente e passeggero devono sempre:

- Essere seduti correttamente nell'imbarcazione.
- Sostenersi saldamente ai sostegni o mantenersi alla vita di chi siede davanti.
- Indossare abiti protettivi specifici, tra cui un salvagente approvato dalle autorità locali e una muta.

**AVVISO** Prima di avviare il motore, quando tutti i passeggeri sono a bordo accertarsi che ci siano almeno 90 cm di acqua sotto la porzione posteriore più bassa dello scafo. In caso contrario, la girante o altri componenti della pompa a getto potrebbero venire danneggiati.

1. Attaccare la parte finale del cordoncino di sicurezza al salvagente o al polso (è necessaria una fascia da polso).
2. Afferrare saldamente il manubrio con la mano sinistra ed appoggiare entrambi i piedi sulle pedane.
3. Premere il pulsante START/STOP del motore per avviare l'impianto elettrico.
4. Mentre la centralina informazioni completa il proprio ciclo di auto-test, installare il cordoncino di sicurezza sull'interruttore di spegnimento del motore.

### ATTENZIONE

Il gancio del cordinino di sicurezza deve essere sempre attaccato al salvagente del conducente o al polso (è necessaria una cinghia da polso) quando si avvia o si guida l'imbarcazione.

5. Per spegnere il motore, premere il pulsante di START/STOP.

**AVVISO** Nel caso in cui il motore non si avvii immediatamente, non tenere premuto il pulsante START/STOP per più di 10 secondi per evitare che il motorino di accensione si surriscaldi. Fermarsi tra un'accensione e l'altra per far raffreddare il motorino di avviamento. Consultare la sezione *INDIVIDUAZIONE E RISOLUZIONE DEI PROBLEMI*.

6. Una volta azionato il motore, lasciare immediatamente il pulsante di START/STOP.

### ATTENZIONE

Il cordoncino di sicurezza deve sempre essere attaccato al salvagente del conducente quando si avvia o si utilizza l'imbarcazione.

## Come arrestare il motore.

### ATTENZIONE

Per mantenere il controllo direzionale dell'imbarcazione, il motore deve continuare a girare fino a quando l'imbarcazione non si arresta.

Per spegnere il motore, premere il pulsante di START/STOP del motore o tirare il cappuccio del cordoncino di sicurezza dall'interruttore di spegnimento del motore.

**! ATTENZIONE**

Non lasciare mai il cordoncino di sicurezza sull'interruttore di spegnimento del motore quando si sbarca dall'imbarcazione per prevenire furti, l'avvio accidentale del motore e per evitare l'uso non autorizzato da parte di bambini e altre persone.

Se il motore viene spento usando il pulsante di START/STOP e il cordoncino di sicurezza viene lasciato sull'interruttore di spegnimento del motore, l'alimentazione elettrica si spegnerà dopo circa 60 minuti per impedire che la batteria si scarichi.

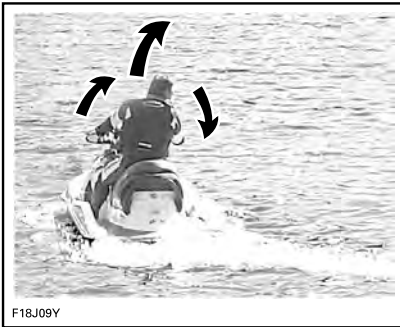
**Come far virare l'imbarcazione**

F18J09Y

Girando il manubrio, l'iniettore della pompa a getto che controlla la direzione dell'imbarcazione gira su sé stesso. Girando il manubrio a destra, l'imbarcazione vira a destra e viceversa. Per girare l'imbarcazione, accelerare.

**! ATTENZIONE**

Per cambiare direzione, accelerare e girare il manubrio. L'effetto sterzante dipende dall'accelerazione applicata, dal numero di passeggeri, dal carico, dalle condizioni dell'acqua e dai fattori ambientali, tra cui il vento.

A differenza di un'automobile, un'imbarcazione per girare ha bisogno di essere fatta leggermente accelerare. Esercitarsi in un'area sicura, accelerando e provando ad allontanarsi da un oggetto immaginario. Questa è una buona tecnica per imparare ad evitare le collisioni.

**! ATTENZIONE**

Quando l'acceleratore viene rilasciato e quando il motore è spento, il controllo direzionale si riduce.

L'imbarcazione risponde in maniera diversa con un passeggero a bordo ed in questo caso si richiede maggiore abilità. I passeggeri sono tenuti a sorreggersi alla cinghia del sedile, alla maniglia di sostegno sagomata o alla vita della persona di fronte. Rallentare ed evitare curve brusche. Evitare di navigare in condizioni di mare corto con altri passeggeri a bordo.

**Virate strette e altre manovre speciali**

Qualunque virata stretta o altra manovra speciale che possa far finire le aperture per l'ingresso dell'aria sotto il livello dell'acqua per un periodo di tempo prolungato porterà ad infiltrazioni d'acqua nella sentina.

I motori a combustione hanno bisogno di aria per funzionare; di conseguenza questa imbarcazione non può essere completamente stagna.

**AVVISO** Se le aperture per l'ingresso dell'aria sono tenute sott'acqua, come quando si vira costantemente in cerchi stretti, si lancia la prua attraverso le onde, o si capovolge l'imbarcazione, l'acqua potrà filtrare in sentina e causare gravi danni alle parti interne del motore. Consul-

tare la sezione **GARANZIA** contenuta in questo manuale.

## Come inserire il folle

### ⚠ ATTENZIONE

L'albero motore e il girante girano continuamente quando il motore è in funzione, anche quando il portello iBR è posizionato in folle. Tenersi lontani dal sistema di propulsione dell'imbarcazione.

Quando si fa partire inizialmente il motore, il sistema iBR imposta automaticamente il portello iBR in folle.

Se il portello è nella posizione di marcia in avanti, toccate la leva iBR. Il portello si sposterà su folle.

Se si frena o si usa la retromarcia, il portello iBR si sposterà in folle quando la leva iBR viene rilasciata se l'acceleratore non è in uso.

**NOTA:** La leva dell'acceleratore deve essere completamente rilasciata affinché il portello iBR possa spostarsi in folle quando la leva iBR viene rilasciata.

Se il motore viene arrestato in posizione di avanzamento o di retromarcia, il cancello iBR si sposterà in folle allo spegnimento del motore.

## Come regolare l'assetto in folle dell'iBR con VTS in dotazione

Quando è inserito il FOLLE, se l'imbarcazione si muove in avanti o all'indietro, è possibile regolare l'assetto del sistema iBR.

**NOTA:** I movimenti dell'imbarcazione quando è in folle possono essere causati dal vento o dalle correnti.

Per selezionare la modalità di regolazione del neutro, mantenere pre-

muto il pulsante VTS UP o DOWN per 0,5 secondi.

Verrà visualizzato il messaggio **Neutral Adjust** (Regolazione del folle).

Per effettuare la regolazione della posizione di folle:

- Se l'imbarcazione si muove in avanti, premere il pulsante VTS DOWN per effettuare la regolazione.
- Se l'imbarcazione si muove all'indietro, premere il pulsante VTS UP per effettuare la regolazione.

La regolazione deve essere tale da evitare qualsiasi movimento quando il motore gira al minimo.

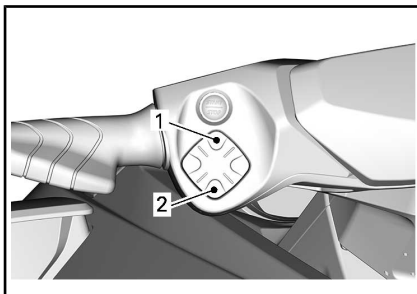

### PULSANTE DI CONTROLLO VTS

1. Assetto appoppato
2. Assetto appruato

Per uscire dalla modalità di **Regolazione del folle**, premere il pulsante OK o attendere 25 secondi.

**NOTA:** Non è possibile regolare la posizione in folle senza il VTS.

## Come inserire la marcia in avanti

Per inserire la marcia in avanti quando si è in folle, toccare la leva dell'acceleratore. Il portello si sposterà in posizione di marcia in avanti e l'imbarcazione accelererà in avanti.

Per inserire la marcia in avanti quando si è in retromarcia, rilascia-

re la leva iBR e accelerare leggermente.

Per inserire nuovamente la marcia in avanti dopo aver frenato, tirare simultaneamente la leva dell'acceleratore e rilasciare la leva iBR. L'imbarcazione accelererà in avanti dopo un breve intervallo.

## Come inserire e usare la retromarcia

La retromarcia può essere inserita solo tra il minimo e una velocità soglia di 14 km/h.

Per inserire la retromarcia, la leva iBR sulla parte sinistra del manubrio deve essere tirata per almeno il 25% della corsa della leva stessa.

Quando si usa la leva iBR in modalità retromarcia, è possibile usare la leva dell'acceleratore per controllare i giri/min. del motore e quindi l'ammontare di spinta in retromarcia generato.

Modulando simultaneamente sia la leva iBR che quella dell'acceleratore, la spinta in retromarcia può essere controllata con maggiore precisione. Un numero eccessivo di giri comporta la creazione di turbolenza in acqua e riduce la potenza della Retromarcia.

**NOTA:** La potenza del motore si ridurrà al minimo quando si cambia la posizione della leva iBR.

Rilasciare la leva iBR per interrompere il funzionamento della retromarcia.

Per arrestare la velocità in retromarcia dopo che la leva iBR è stata rilasciata, accelerare quanto basta per fermare il movimento all'indietro.

### ! ATTENZIONE

La funzione freno non ha alcun effetto quando ci si sposta in retromarcia.

In retromarcia, la potenza disponibile del motore è limitata con conseguente limitazione della velocità. Tuttavia, è possibile ottenere in retromarcia velocità superiori a 14 km/h a seconda delle condizioni.

### ! ATTENZIONE

Utilizzare la retromarcia soltanto a bassa velocità e per il minor tempo possibile. Accertarsi sempre che la zona posteriore sia libera da oggetti, ostacoli o persone.

In posizione di retromarcia, girare il manubrio nella direzione opposta a quella in cui si vuole spostare la poppa dell'imbarcazione.

Ad esempio, per portare la poppa dell'imbarcazione verso babordo (sinistra), girare il manubrio verso tribordo (destra).

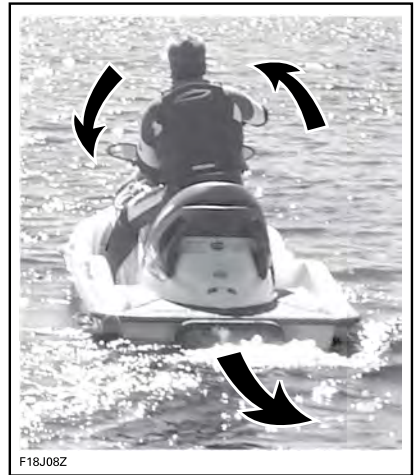

F18J08Z

**CONFIGURAZIONE TIPICA - LA DIREZIONE DI VIRATA È INVERTITA QUANDO SI PROCEDE ALL'INDIETRO**

**! ATTENZIONE** Con la retromarcia, la direzione di virata è opposta a quella della marcia in avanti. Per girare la poppa a babordo (sinistra) girare il manu-

brio a tribordo (destra). Per girare la poppa a tribordo (destra) girare il manubrio a babordo (sinistra). Esercitarsi al funzionamento in retromarcia in acque aperte, al fine di acquisire familiarità con i comandi e con la guida dell'imbarcazione prima di guidare in spazi ristretti.

## Come inserire e usare il freno

### ATTENZIONE

- Il motore deve essere in funzione per poter usare il freno.
- Il freno è utilizzabile solo con la marcia in avanti, non ha alcun effetto sulla velocità in retromarcia.
- Il freno non può impedire all'imbarcazione di andare alla deriva a causa di correnti o del vento.

La funzione frenante può essere attivata solo durante la guida in avanti ad almeno la velocità soglia di 14 km/h.

La frenata è azionata e controllata quando la leva iBR sulla parte sinistra del manubrio viene tirata per almeno il 25% della propria corsa.

### ATTENZIONE

Ci si deve esercitare con la frenata in acque aperte e aumentando gradualmente la velocità al fine di acquisire familiarità con i comandi e con le caratteristiche di guida dell'imbarcazione.

Quando si aziona la leva iBR, il comando della leva dell'acceleratore è annullato e il controllo sull'accelerazione del motore dipende ora dalla posizione della leva iBR. La

frenata può dunque essere modulata utilizzando solo la leva iBR.

La decelerazione dell'imbarcazione è proporzionalmente alla forza di frenata applicata. Più si tira la leva iBR maggiore sarà la forza di frenata applicata.

**NOTA:** Si deve fare attenzione ad attivare la leva iBR gradualmente, in modo da adattare l'intensità della forza frenante, e rilasciare simultaneamente la leva di accelerazione.

 **ATTENZIONE** Nel frenare, il guidatore deve sorreggersi per resistere alla forza di decelerazione e non cadere in avanti sull'imbarcazione perdendo l'equilibrio. Il conducente deve sempre tenere entrambe le mani sul manubrio, e tutti i passeggeri devono tenersi saldamente a un sostegno o alla vita della persona seduta davanti a loro.

### ATTENZIONE

La distanza di frenata varia in base alla velocità iniziale, al carico, al vento, al numero di passeggeri, alle condizioni dell'acqua, e all'ammontare di forza frenante applicata dal conducente. Adeguare lo stile di guida di conseguenza.

Quando l'imbarcazione rallenta a meno di 14 km/h, la modalità di frenata si disattiva e viene attivata la modalità retromarcia. Rilasciare la leva iBR una volta arrestata l'imbarcazione. In caso contrario, inizierà un movimento in retromarcia.

 **ATTENZIONE** Mentre l'imbarcazione rallenta sino a fermarsi, la scia creata dall'imbarcazione stessa la raggiungerà spingendola in avanti. Accertarsi che non



vi siano ostacoli o bagnanti nella direzione di guida.

Se la leva dell'acceleratore è ancora tirata quando si rilascia la leva iBR, dopo una breve pausa l'imbarcazione inizierà a muoversi in avanti. L'accelerazione dipenderà proporzionalmente dalla posizione della leva dell'acceleratore.

### **ATTENZIONE**

Se non si desidera accelerare in avanti quando si rilascia la leva del freno, rilasciare la leva dell'acceleratore.

Quando l'imbarcazione ha preso velocità e il freno viene azionato per la prima volta, uno spruzzo d'acqua sollevato dietro l'imbarcazione potrà impedire momentaneamente al conducente di un'imbarcazione che segue di vedere la vostra imbarcazione personale.

### **ATTENZIONE**

- È importante informare il conducente di un'imbarcazione che intende seguirvi nella formazione di un convoglio, della capacità di frenata e di manovra della vostra imbarcazione personale, di cosa indica lo spruzzo d'acqua e del fatto che è necessario mantenere una distanza maggiore tra le imbarcazioni.
- Ricordarsi che altre imbarcazioni che seguono o che si trovano nelle immediate vicinanze potrebbero non essere in grado di frenare altrettanto velocemente.

### **Frenare durante una virata**

Quando si vira, l'acceleratore deve essere azionato così da assicurare il controllo della direzione. Tuttavia,

è possibile iniziare una frenata durante una virata utilizzando la leva iBR come descritto in precedenza. Prepararsi a mantenere l'equilibrio quando la scia attraversa l'imbarcazione personale.

 **ATTENZIONE** Mentre l'imbarcazione rallenta sino a fermarsi durante la frenata in virata, la scia creata dall'imbarcazione stessa la raggiungerà spingendola di lato. Prepararsi a mantenere l'equilibrio quando la scia attraversa l'imbarcazione.

### **Come usare il sistema di assetto variabile (VTS) (se presente)**

Il sistema ad assetto variabile (VTS) consente di modificare la posizione dell'iniettore della pompa a getto, mettendo a disposizione dell'operatore un sistema rapido ed efficace per compensare il peso, la spinta, la posizione di guida e le condizioni dell'acqua. Se regolato correttamente, può migliorare la manovrabilità, ridurre il delfinamento e posizionare l'imbarcazione nell'attitudine di guida migliore per ottenere il massimo delle prestazioni.

Quando utilizza l'imbarcazione per la prima volta, l'operatore dovrebbe acquistare familiarità con il sistema ad assetto variabile (VTS) a diverse velocità e nelle varie condizioni dell'acqua. A velocità di crociera, generalmente, si applica un'escursione di assetto media. Soltanto l'esperienza può insegnare quale sia l'escursione di assetto migliore in base alle condizioni. Il periodo di rodaggio, quando si consiglia di mantenere velocità più basse, offre un'opportunità eccellente per familiarizzare con la regolazione dell'escursione di assetto e i suoi effetti.

Con l'iniettore girato verso l'alto, il getto d'acqua dirige la prua dell'imbarcazione verso l'alto. Questa posizione viene utilizzata per ottimizzare l'alta velocità.

Con l'iniettore rivolto verso il basso, la prua viene a sua volta costretta verso il basso, migliorando le capacità di svolta dell'imbarcazione. Come con qualsiasi altra imbarcazione, la velocità e la posizione e il movimento dell'operatore determinano il grado e l'angolazione della curva fatta dall'imbarcazione. Il delphinamento può essere ridotto o eliminato indirizzando verso il basso l'iniettore e regolando in maniera proporzionalmente la velocità.

**NOTA:** La posizione del VTS è segnalata da un indicatore a barre

previsto nel display laterale destro della centralina di informazioni.



**CENTRALINA INFORMAZIONI — INDICATORE POSIZIONE VTS**

1. Assetto appoppato
2. Assetto appruato

Il sistema VTS consente la regolazione manuale dell'assetto dell'iniettore.

## Metodi di regolazione dell'assetto VTS

METODI DI REGOLAZIONE DELL'ASSETTO VTS DISPONIBILI				
	GTI	GTI SE	GTR	WAKE
Pulsante regolazione assetto VTS	N.A.	X	X	X
regolazione assetto VTS con "doppio clic"	N.A.	X	X	X
"Preimpostazioni" VTS	N.A.	X	X	X
Launch Control	N.A.	-	N.A.	-

X = Indica una **caratteristica** di serie  
 - = Rivolgersi al proprio concessionario Sea-Doo per la disponibilità.  
 N.A. = Non disponibile

## Regolazione del VTS usando il pulsante VTS

Sono disponibili nove posizioni di assetto.

Quando l'imbarcazione è in funzione con la marcia in avanti, seguire la seguente procedura.

**NOTA:** Premere il pulsante di regolazione VTS senza che il motore sia in funzione con la marcia in avanti cambierà solamente l'indicazione. L'iniettore si sposterà alla posizione di assetto VTS selezionata quando verrà azionata la marcia in avanti.

1. Premere una volta il pulsante VTS SU per regolare la prua dell'imbarcazione alla posizione di assetto superiore.
2. Premere una volta il pulsante VTS GIÙ per regolare la prua dell'imbarcazione alla posizione di assetto inferiore.

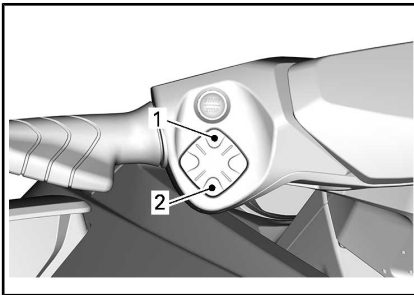

**PULSANTE DI CONTROLLO VTS**

1. Assetto appoppato
2. Assetto appruato



**CENTRALINA INFORMAZIONI — INDICATORE POSIZIONE VTS**

1. Assetto appoppato
2. Assetto appruato

**NOTA:** Se si tiene premuto il pulsante VTS SU o GIÙ, l'iniettore della pompa continuerà a muoversi fino a quando il pulsante non sarà rilasciato in corrispondenza dell'assetto desiderato o fino a quando non viene raggiunta la posizione massima (in su o in giù).

## Utilizzo delle posizioni di assetto preimpostate

È possibile selezionare tre posizioni di assetto preimpostate.

Per impostare l'assetto nella posizione di assetto più alta registrata, fare doppio clic sul pulsante VTS SU (assetto appoppato).

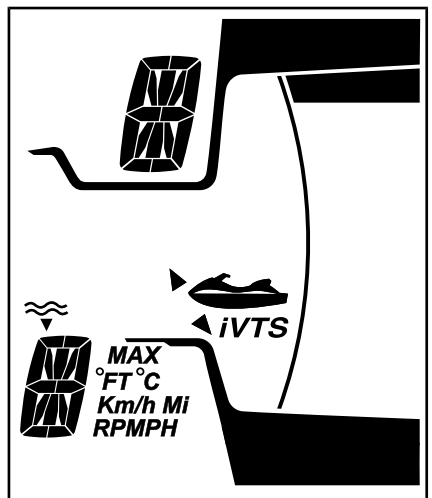

Per impostare l'assetto nella posizione di assetto più bassa registrata, fare doppio clic sul pulsante VTS GIÙ (assetto appruato).

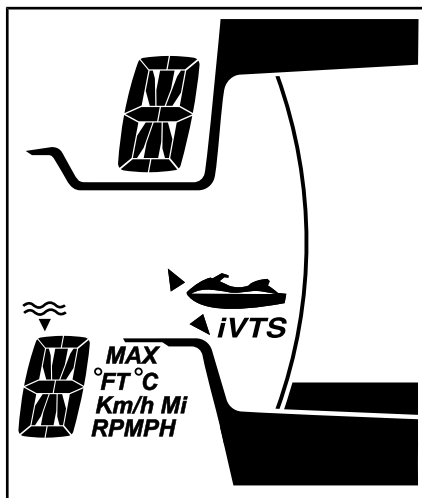

La scelta della posizione di assetto medio dipende dalla posizione di assetto attuale. Fare doppio clic sul pulsante VTS SU se è posizionata sotto l'assetto medio oppure fare doppio clic sul pulsante VTS GIÙ se è posizionata sopra l'assetto medio.

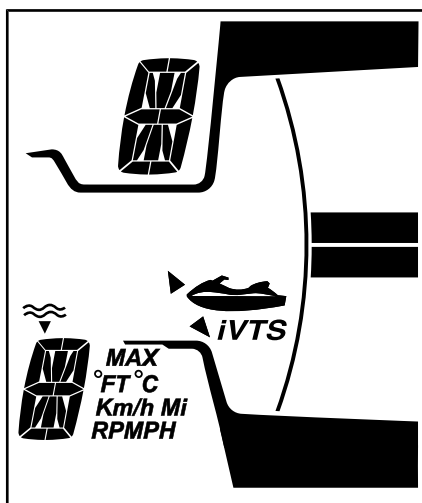

**NOTA:** Queste posizioni di assetto preimpostate non sono modificabili.

## Consigli generali di funzionamento

### Navigazione in acque mosse o in condizioni di scarsa visibilità

Evitare la navigazione in queste condizioni. Se fosse assolutamente necessario, procedere con cautela, a velocità minima.

### Attraversamento delle onde

Il conducente deve afferrare saldamente il manubrio ed appoggiare entrambi i piedi sulle pedane.

Il passeggero deve afferrare saldamente le maniglie ed appoggiare entrambi i piedi sulle pedane.

Rallentare.

Essere sempre pronti a virare e a mantenere l'equilibrio in base alle necessità.

Quando si affrontano delle onde alzare leggermente il corpo dal sedile per assorbire il colpo con le gambe.

Per attraversare le onde, mantenere sempre una distanza di sicurezza davanti all'imbarcazione.

## ! ATTENZIONE

Per attraversare le scie, rallentare. Il conducente e i passeggeri devono tenersi forte e adottare una posizione quasi eretta per agevolare l'assorbimento dei sobbalzi. Non saltare le scie o le onde.

### Arresto/Ormeggio

Quando l'acceleratore viene rilasciato, l'imbarcazione viene rallentata per effetto della resistenza dell'acqua contro lo scafo. La distanza di arresto dipende dalle dimensioni, dal peso, dalla velocità dell'imbarca-

zione, dalle condizioni della superficie dell'acqua, dalla presenza e dalla direzione del vento e della corrente.

Il sistema iBR può anche essere usato per rallentare o fermarsi più rapidamente, e per aumentare la manovrabilità, specialmente in fase di ormeggio.



F18A03Y

Il conducente deve esercitarsi in acque aperte e a varie velocità, così da acquisire familiarità con le diverse distanze di arresto in condizioni diverse. È necessario esercitarsi a fondo con l'arresto utilizzando il sistema iBR in linea retta e in virata per acquisire familiarità con le caratteristiche di guida dell'imbarcazione in condizioni di frenata parziale o totale.

### **! ATTENZIONE**

**Esercitarsi alla frenata sempre in acque aperte, accertandosi che non vi siano imbarcazioni nelle immediate vicinanze, in particolar modo a poppa. Gli altri utenti presenti nello specchio d'acqua potrebbero non essere in grado di manovrare o arrestarsi in tempo per evitare una collisione in caso di arresto improvviso di fronte a loro.**

Quando l'imbarcazione ha preso velocità e il freno viene azionato

per la prima volta, uno spruzzo d'acqua sollevato dietro l'imbarcazione potrà impedire momentaneamente al conducente di un'imbarcazione che segue di vedere la vostra imbarcazione personale.

### **! ATTENZIONE**

**È importante informare il conducente di un'imbarcazione che intende seguirvi nella formazione di un convoglio, circa la capacità di frenata e di manovra della vostra imbarcazione personale, di cosa indica lo spruzzo d'acqua e del fatto che è necessario mantenere una distanza maggiore tra le imbarcazioni.**

Il conducente dovrebbe inoltre esercitarsi nelle attività di ormeggio con un pontile immaginario, usando i vari comandi disponibili (leva iBR e leva dell'acceleratore).

Lasciare l'acceleratore a una distanza sufficiente dalla zona di approdo prevista.

Ridurre al minimo il regime del motore.

Manovrare utilizzando in combinazione la leva iBR e la leva dell'acceleratore, inserendo il folle, la retromarcia o la marcia in avanti, a seconda della necessità

Ricordare che, nel procedere in retromarcia, la direzione di virata è inversa. Girare il manubrio a sinistra farà muovere la poppa verso destra quando si procede in retromarcia, e viceversa.

### **! ATTENZIONE**

**Quando l'acceleratore viene rilasciato e/o quando il motore è spento, il controllo direzionale si riduce. La direzione di virata è invertita quando l'imbarcazione procede in retromarcia.**

## Alaggio

**AVVISO** Si sconsiglia di portare l'imbarcazione fino alla spiaggia.

Guidare lentamente verso la spiaggia e spegnere il motore prima che l'acqua arrivi a 90 cm di profondità sotto la porzione posteriore più bassa dello scafo. Tirare quindi l'imbarcazione a riva.

**AVVISO** Guidando l'imbarcazione in acque basse la girante, i componenti del sistema iBR o altri componenti della pompa a getto possono venire danneggiati. Spegnerne sempre il motore prima che l'acqua arrivi a meno di 90 cm di profondità e non usare mai la retromarcia o il freno.



F18A03Y

# MODALITÀ OPERATIVE

	<b>GTI</b>	<b>GTI SE</b>	<b>GTR</b>	<b>WAKE</b>
Modalità di guida predefinita	X	X	X	X
Modalità Sport	X	X	X	X
Modalità ECO	X	X	X	X
Modalità limitatore della velocità	N/A	X	X	X
Modalità a bassa velocità	N/A	X	X	X
Modalità Sci	N/A	-	-	X
Modalità learning key (principiante)	X	X	X	X

X = Indica una **caratteristica** di serie  
- = Rivolgersi al proprio concessionario Sea-Doo per la disponibilità.  
N.A. = Non disponibile

Per cambiare la modalità di funzionamento:

- Premere il pulsante MODE
- Confermare il ricevimento del messaggio sulla sicurezza premendo il pulsante MODE e mantenendolo premuto fino ad attivare la modalità SPORT
- Premere ancora il pulsante MODALITÀ per entrare in modalità SCI (se presente),
- Premendo nuovamente il pulsante MODE si attiva la modalità ECO.

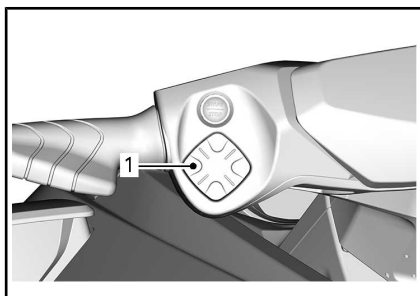

1. Pulsante MODALITÀ

## Modalità di guida predefinita

Al momento dell'avvio, l'impostazione standard dell'imbarcazione è la modalità di guida predefinita.

## Modalità Sport

La MODALITÀ SPORT offre una risposta immediata all'acceleratore ed accelerazioni più rapide rispetto alla MODALITÀ di guida PREDEFINITA.

Una volta attivata, la MODALITÀ SPORT rimane attiva fino a che il conducente la disattiva o il motore viene spento; in quest'ultimo caso essa torna per default alla MODALITÀ di guida PREDEFINITA.

### Attivazione della Modalità Sport

Per attivare la modalità Sport, premere una volta il pulsante MODALITÀ mentre è impostata la modalità PREDEFINITA. L'icona della modalità Sport inizierà a lampeggiare e sul display scorrerà un messaggio sulla sicurezza. Per ragioni di sicurezza, seguire le istruzioni del messaggio sulla sicurezza per attivare la modalità Sport. Una volta attivata questa modalità, sarà visualizzata l'icona SPORT.

### Disattivazione della Modalità Sport

Premere una volta il pulsante MODALITÀ per accedere alla modalità SCI (se presente) o ECO.

## Modalità ECO (Modalità risparmio carburante)

La modalità ECO prevede una risposta più moderata all'accelerazione al fine di ridurre i consumi.

## Modalità di controllo della velocità (se presenti)

Per entrare in una delle modalità di Controllo della velocità, premere il pulsante SPEED CTRL (CONTROLLO VELOCITÀ). In base alla velocità dell'imbarcazione, verrà attivata soltanto una delle seguenti modalità.

Una volta attivata la modalità desiderata, premere il pulsante SPEED CTRL (CONTROLLO VELOCITÀ) e modificare il valore con il tasto della freccia SU o GIÙ mentre il messaggio **SET LEVEL** (IMPOSTA LIVELLO) o **SET SPEED** (IMPOSTA VELOCITÀ) è attivo.

Per uscire dalla modalità di controllo della velocità selezionata, premere il pulsante MODE (MODALITÀ) o premere a lungo il pulsante SPEED CTRL (CONTROLLO VELOCITÀ).

### Modalità limitatore della velocità

La modalità limitatore della velocità è una funzione del sistema iTC (Intelligent Throttle Control) che consente al conducente di impostare la velocità massima desiderata dell'imbarcazione.

Ciò è utile quando si percorrono lunghe distanze, quando si viaggia in zone con limiti di velocità o quando si traina un tuber, uno sciatore o uno wakeboarder.

Il conducente deve tenere premuto l'acceleratore per mantenere la velocità.

Una volta impostata la velocità massima, il conducente potrà variare la velocità dell'imbarcazione dal minimo sino alla velocità massima impostata, usando la leva dell'acceleratore. La velocità impostata non sarà superata nemmeno se la leva dell'acceleratore viene abbassata completamente.



Quando si procede con una velocità costante impostata, mantenere viva l'attenzione per avere una buona padronanza della situazione.

Per rallentare basta rilasciare la leva dell'acceleratore al di sotto del punto impostato oppure tirare la leva iBR.

Se la leva iBR viene tirata per frenare, la modalità Limitatore della velocità verrà ignorata ma **non disattivata**.

Una volta che la leva iBR viene rilasciata e viene azionato l'acceleratore per dare velocità in avanti, la funzione limitatore della velocità si attiverà nuovamente per limitare la velocità dell'imbarcazione come precedentemente impostato.

### Presupposto per l'attivazione della Modalità Limitatore della velocità

La MODALITÀ Limitatore della velocità può essere attivata mentre l'imbarcazione procede ad una velocità superiore a 15 km/h.

**NOTA:** La modalità Limitatore della velocità non è disponibile se è inserita la modalità a bassa velocità.

### Attivazione della Modalità Limitatore della velocità

1. Mantenere una velocità costante.
2. Premere il pulsante di Controllo della velocità sul tastierino di sinistra.

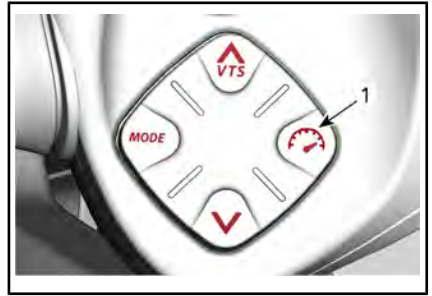

1. Pulsante di controllo della velocità

Si sentirà un segnale acustico che indica che si è in modalità Limitatore della velocità, e si accenderà una spia MODALITÀ di controllo della velocità.



ESEMPIO TIPO

**NOTA:** L'attivazione della modalità Limitatore della velocità limita esclusivamente la velocità massima disponibile quando si preme la leva dell'acceleratore. La leva dell'acceleratore deve essere tenuta tirata per mantenere la velocità. La velocità dell'imbarcazione può essere variata dal minimo fino alla velocità di crociera impostata, usando la leva dell'acceleratore una volta attivata la funzione limitatore della velocità. La velocità dell'imbarcazione può variare a seconda delle condizioni dell'acqua durante il suo utilizzo.

## Disattivazione della Modalità Limitatore della velocità

Per disattivare la Modalità Limitatore della velocità:

1. Rilasciare la leva dell'acceleratore.
2. Premere e tenere premuto il pulsante SPEED CTRL oppure premere il pulsante MODE (MODALITÀ).

La disattivazione della modalità Limitatore della velocità è segnalata da:

- La spia del limitatore della velocità si spegne.

**NOTA:** Se la leva dell'acceleratore non viene completamente rilasciata quando si preme il pulsante per disattivare la modalità controllo della velocità, l'indicatore corrispondente rimane acceso. La funzione di controllo della velocità rimarrà attiva fino a quando l'acceleratore non sarà completamente rilasciato, quindi il relativo indicatore si spegnerà.

## Modalità a bassa velocità

Il controllo intelligente dell'accelerazione (Intelligent Throttle Control) prevede inoltre una Modalità a bassa velocità in cui il guidatore può regolare e impostare il minimo. È utile quando si procede in zone a velocità limitata in cui il conducente deve fare particolare attenzione a evitare possibili ostacoli.

Se si accelera al di sopra di circa 15 km/h, la Modalità a Bassa Velocità sarà disattivata e il motore tornerà a numero di giri/min. minimo quando l'acceleratore viene rilasciato.

Laddove si verifichi una situazione in cui il conducente deve arrestare o accelerare e allontanarsi rapidamente da una situazione di pericolo, tirando la leva iBR, oppure tiran-

do la leva dell'acceleratore si disattiverà la modalità a bassa velocità e il conducente avrà nuovamente a disposizione i comandi normali dell'imbarcazione.

## Requisito base per attivare la modalità a bassa velocità.

La MODALITÀ Bassa velocità può essere attivata mentre l'imbarcazione procede ad una velocità inferiore a 15 km/h.

**NOTA:** La modalità Bassa velocità non è disponibile se è inserita la modalità Limitatore della velocità.

## Attivazione della Modalità a bassa velocità

Per attivare la modalità a bassa velocità:

1. Rilasciare la leva dell'acceleratore sino al minimo di giri/min.
2. Premere il pulsante di CONTROLLO DELLA VELOCITÀ sul tastierino di sinistra.

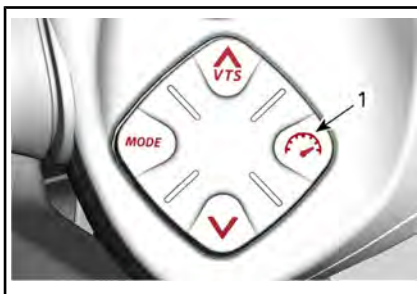

1. Pulsante di controllo della velocità

Sul display multifunzione si accende l'indicatore Limitatore di controllo della velocità per indicarne l'attivazione.



**ESEMPIO TIPO**

Un messaggio scorrerà sul display multifunzione per segnalare che si sta ora viaggiando in modalità a bassa velocità.

L'impostazione della velocità bassa predefinita pari a 5 verrà mostrata sul display numerico.

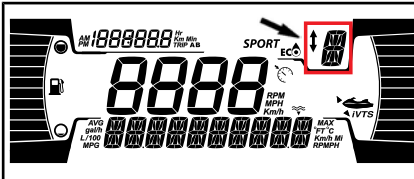

**Cambiare la bassa velocità impostata**

Per **aumentare** o **diminuire** la bassa velocità impostata, premere il pulsante SU/GIU sul lato sinistro del manubrio, una volta o ripetutamente.

**NOTA:** Sono disponibili 9 impostazioni di bassa velocità (da 1 a 9).

Regolare la modalità di bassa velocità alla velocità desiderata.

Premendo il pulsante su/giù, verrà visualizzato il messaggio "SET LEVEL" (Imposta livello). È possibile selezionare una delle 9 impostazioni di bassa velocità (da 1 a 9).

Il livello 5 è l'impostazione predefinita e corrisponde al minimo normale del veicolo. Con i livelli 1-4 è possibile rallentare il veicolo fino a 1,5 km/h. La modalità bassa velocità può essere usata come modalità di traino ed è utile per la pesca. I livelli 6-9 permettono di accelerare

a 12 km/h senza toccare la leva dell'acceleratore.

**NOTA:** La velocità varia in base alle condizioni di carico, vento e onde.

**Disattivazione della Modalità a bassa velocità**

La modalità a bassa velocità può essere disattivata usando uno qualunque dei seguenti metodi:

- Tenere premuto il pulsante di controllo della velocità.
- Abbassando la leva iBR.
- Accelerando oltre la bassa velocità impostata.

Quando si disattiva la MODALITÀ A BASSA VELOCITÀ accelerando utilizzando la leva dell'acceleratore, il portello iBR rimarrà nella posizione di marcia in avanti.

Quando si usa la leva iBR, il portello iBR si muove verso la posizione di retromarcia, quindi in folle quando viene rilasciata la leva.

La disattivazione della MODALITÀ A BASSA VELOCITÀ sarà segnalata nel seguente modo:

- La spia del Limitatore della velocità si spegne

**Modalità sci (se presente)**

La modalità sci consente partenze ripetute e controllate, e una velocità di traino impostata, specificatamente per trainare uno sciatore o un wakeboarder.

**Funzione RAMP**

La funzione RAMP offre una impostazione pre-programmata per la partenza ed accelerazione dell'imbarcazione personale.

RAMP 1 offre:

- La partenza più lenta (più morbida)
- L'accelerazione più lenta

RAMP 5 offre:

- la partenza più rapida
- l'accelerazione più rapida

### **Funzione VELOCITÀ TARGET**

La funzione VELOCITÀ TARGET limita la velocità massima di traino.

Una volta selezionata una RAMP, una velocità target media dell'imbarcazione per quella RAMP verrà visualizzata sul display numerico.

Il conducente può aumentare o diminuire la velocità target a qualsiasi valore che sia compreso nella gamma di velocità della RAMP selezionata.

### **Utilizzo della modalità Sci**

Premere il pulsante MODALITÀ per selezionare la modalità SCI.

#### **Solo modelli con 2 tastiere**

1. Premere il pulsante OK quando l'icona SCI lampeggia.
2. Selezionare la rampa usando i pulsanti freccia SU e GIÙ. L'opzione Rampa 1 fornirà l'accelerazione minima.

**NOTA:** Il comportamento della rampa di accelerazione varia in funzione del tipo di veicolo, del carico del veicolo e delle condizioni dell'acqua. Per motivi di sicurezza, iniziare sempre con la rampa n. 1 per familiarizzare con l'accelerazione, quindi modificare la rampa secondo necessità.

3. Premere il tasto OK o freccia DESTRA per confermare la rampa di accelerazione.
4. Selezionare la velocità target massima usando i pulsanti freccia SU e GIÙ.
5. Premere il tasto OK o freccia DESTRA per confermare.

**NOTA:** In qualsiasi momento, usare la freccia SINISTRA e DESTRA per cambiare la rampa e la selezione della velocità.

6. Una volta effettuata la selezione, premere il pulsante OK per attivare la funzione.

**NOTA:** la MODALITÀ rimane attiva e pronta fino a quando non viene scelta un'altra modalità di guida.

### **Disattivazione della Modalità Sci**

Per finire una corsa con gli sci e disattivare completamente la modalità sci, rilasciare l'acceleratore al minimo e quindi premere il pulsante MODALITÀ.

### **Modalità Chiave di programmazione**

La chiave di programmazione fornisce una modalità operativa in cui la potenza e la velocità del motore sono limitate.

Sono disponibili 5 impostazioni di velocità.

L'impostazione standard automatica è la numero 1.

Per la regolazione fare riferimento a *DISPLAY DIGITALE 4,5*.

# PROCEDURE SPECIALI

## Pulizia della presa dell'acqua e della girante

### **ATTENZIONE**

Stare lontani dalla griglia di aspirazione quando il motore è acceso. Capelli lunghi, abiti larghi o cinghie di sicurezza si possono incastrare nei componenti in movimento.

Alghie, conchiglie e detriti possono rimanere incastrati nella griglia di presa, nell'albero di trasmissione e/o nella girante. Se la presa dell'acqua dovesse rimanere ostruita, si possono verificare diversi problemi, tra cui:

- **Cavitazione:** La velocità del motore è elevata, ma l'imbarcazione si muove lentamente a causa di una riduzione della spinta. I componenti della pompa a getto potrebbero essere danneggiati.
- **Surriscaldamento:** Poiché la pompa a getto controlla il flusso dell'acqua per raffreddare il sistema di scarico, una presa ostruita può provocare un surriscaldamento del motore e danni ai componenti interni del motore.

Per pulire una zona ostruita dalle alghie, procedere nel seguente modo:

### **ATTENZIONE**

Qualora fosse necessario allungarsi per rimuovere corpi estranei dal sistema di propulsione, il cordoncino di sicurezza DEVE ESSERE RIMOSSO dall'interruttore di spegnimento del motore.

## Pulizia in acqua

Far dondolare l'imbarcazione diverse volte. Molto spesso, questa procedura è sufficiente ad eliminare l'ostruzione. Avviare il motore ed accertarsi che l'imbarcazione funzioni correttamente.

**AVVISO** Prima di avviare il motore, quando tutti i passeggeri sono a bordo accertarsi che ci siano almeno 90 cm di acqua sotto la porzione posteriore più bassa dello scafo. Altrimenti possono verificarsi danni ai componenti del sistema di propulsione.

Se questo metodo non dovesse funzionare, procedere nel seguente modo:

- Con il motore acceso e prima di accelerare, tirare la leva iBR in posizione di retromarcia e variare velocemente il livello dell'acceleratore diverse volte.
- Ripetere la procedura se necessario.

Qualora il sistema continui a essere bloccato, spostare l'imbarcazione fuori dall'acqua e pulirla. Consultare il capitolo *PULIZIA CON ACQUA SULLA RIVA*.

## Pulizia con acqua sulla riva

### **ATTENZIONE**

Il cordoncino di sicurezza DEVE ESSERE RIMOSSO dall'interruttore di spegnimento del motore per impedire l'avvio accidentale del motore prima di pulire la zona della pompa a getto.

Appoggiare un pezzo di cartone o un tappeto accanto all'imbarcazione per evitare di graffiarla nel ribaltarla per pulirla.

Ruotare l'imbarcazione su ogni lato per pulirla.



Pulire la zona di presa dell'aria. Se l'impianto fosse ancora ostruito, richiedere l'intervento di un concessionario Sea-Doo autorizzato.

**AVVISO** Accertarsi che la griglia della presa acqua non sia danneggiata. Rivolgersi a un concessionario Sea-Doo autorizzato per l'esecuzione di eventuali riparazioni.

Per agevolare l'accesso alla zona della pompa a getto, spostare la leva iBR nella posizione di marcia avanti; per istruzioni dettagliate si rimanda al capitolo sulla funzione di annullamento *iBR*.

### Funzione annullamento iBR

Quando la funzione di annullamento dell'iBR viene attivata, consente all'utente di muovere elettricamente il portello iBR e l'iniettore per l'intera gamma di movimenti utilizzando il pulsante di controllo VTS.

**NOTA:** La funzione di annullamento iBR è disponibile solo quando il motore non è in funzione.

### **! ATTENZIONE**

Quando si sposta il selettore iBR usando la funzione di annullamento dell'iBR, assicurarsi che nessuno si trovi nelle vicinanze del retro dell'imbarcazione. Il movimento del portello potrebbe schiacciare le dita.

**AVVISO** Un oggetto o uno strumento rimasto nel sistema iBR quando si usa la funzione di annullamento iBR può causare danni ai componenti del sistema iBR. Rimuovere tutti i corpi estranei rigidi che potrebbero ostruire la corsa del portello iBR prima di muoverlo.

### **! ATTENZIONE**

Qualora fosse necessario allungarsi per rimuovere un corpo estraneo dal sistema di propulsione, rispettare rigorosamente quanto segue prima di procedere:

- Rimuovere il cappuccio del cordoncino di sicurezza dall'interruttore di spegnimento del motore.
- Attendere almeno 5 minuti.
- Non premere il pulsante START/STOP. Qualora venga premuto il pulsante START/STOP, attendere altri 5 minuti.

### Attivazione della funzione annullamento iBR

Per attivare la funzione annullamento iBR, seguire la seguente procedura.

1. Accendere il sistema elettrico premendo il pulsante START/STOP.
2. Installare il cordoncino di sicurezza sull'interruttore di spegnimento del motore.
3. Tirare la leva iBR e mantenerla in questa posizione nel corso dell'intera procedura.

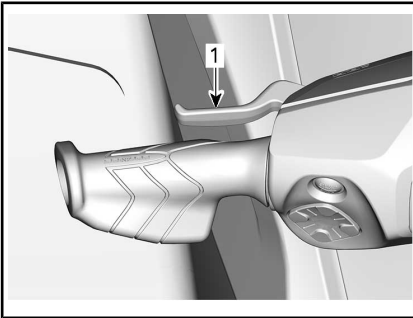

1. Leva iBR tirata e mantenuta in posizione
4. Se viene visualizzato il messaggio **IBR OVERRIDE - PRESS MODE BUTTON** (ANNULLAMENTO IBR - PREMERE IL PULSANTE MODALITÀ) nell'indicatore multifunzione, premere il pulsante MODALITÀ.

Quando la funzione è attiva, viene visualizzato il messaggio ON.

5. Mentre si tiene tirata la leva iBR, premere il pulsante VTS UP/DOWN per muovere il portello iBR nella posizione desiderata. Assicurarsi che l'indicazione relativa al VTS nell'indicatore multifunzione cambi in base al movimento del portello iBR. Se il portello iBR si muove verso l'alto, anche l'indicazione si sposta verso l'alto.

**NOTA:** Per i modelli con 1 tastiera, i pulsanti SU/GIU' sono sostituiti dai pulsanti TRIP/INFO

6. Rilasciare la leva iBR.
7. Staccare il cordoncino di sicurezza dall'interruttore di spegnimento del motore.

## **! ATTENZIONE**

Qualora fosse necessario allungarsi per rimuovere un corpo estraneo dal sistema di propulsione, rispettare rigorosamente quanto segue prima di procedere:

- Rimuovere il cappuccio del cordoncino di sicurezza dall'interruttore di spegnimento del motore.
- Attendere almeno 5 minuti.
- Non premere il pulsante START/STOP. Qualora venga premuto il pulsante START/STOP, attendere altri 5 minuti.

### Disattivazione della funzione annullamento iBR

Per disattivare la funzione di annullamento iBR, rilasciare la leva iBR.

**NOTA:** Una volta avviato il motore, il portello iBR si sposterà in folle.

## **! ATTENZIONE**

Quando si sposta il selettore iBR usando la funzione di annullamento dell'iBR, assicurarsi che nessuno si trovi nelle vicinanze del retro dell'imbarcazione. Il movimento del portello potrebbe schiacciare le dita.

### Capovolgimento dell'imbarcazione

**NOTA:** Alcune etichette di sicurezza del veicolo non sono riportate nelle illustrazioni. Per informazioni sulle etichette di sicurezza del veicolo, fare riferimento alla sezione **ETICHETTE DI SICUREZZA DELL'IMBARCAZIONE**.

L'imbarcazione è stata progettata in modo tale da non poter essere

capovolta facilmente. Due sponsoni montati sul lato dello scafo contribuiscono alla stabilità dell'imbarcazione. Se si dovesse capovolgere, rimarrebbe capovolta.

## **⚠ ATTENZIONE**

Quando l'imbarcazione è capovolta, non tentare di riavviare il motore. Conducente e passeggeri dovrebbero sempre indossare i salvagente a norma.

Per riportare in posizione l'imbarcazione capovolta, accertarsi che il motore sia spento e che la chiave D.E.S.S. **NON** sia inserita nella relativa postazione, quindi afferrare la griglia di entrata, appoggiare un piede su una barra paraurti laterale e con il proprio peso ruotare l'imbarcazione verso di voi.

**NOTA:** Un'etichetta a poppa, vicino i connettori di risciacquo riporta le istruzioni su come riportare in posizione l'imbarcazione capovolta. L'etichetta è capovolta, così da poter essere letta quando viene capovolta l'imbarcazione.



### **ESEMPIO TIPO**

Il motore ACETM è dotato di un sistema di protezione in caso di ribaltamento (T.O.P.S.TM). In caso di capovolgimento dell'imbarcazione, il motore si arresta automaticamente.

Una volta che l'imbarcazione viene rimessa nella posizione originale, il motore può essere avviato normalmente.

**AVVISO** Se l'imbarcazione fosse rimasta capovolta per più di 5 minuti, non tentare di avviare il motore per evitare che l'incameramento di acqua possa danneggiarlo. Rivolgersi a un concessionario Sea-Doo autorizzato non appena possibile.

**AVVISO** Se il motore non si dovesse avviare, non fare ulteriori tentativi. In caso contrario, il motore potrebbe venire danneggiato. Rivolgersi a un concessionario Sea-Doo autorizzato non appena possibile.

Non appena possibile, accertarsi della presenza di acqua nella sentina. Svuotare quanto necessario non appena tornati a riva.

## **Immersione dell'imbarcazione**

Per limitare i danni al motore, procedere quanto prima nel seguente modo:

Scaricare la sentina.

Se l'imbarcazione fosse rimasta sommersa in acqua salata, spruzzare acqua dolce sulla sentina e su tutti i componenti utilizzando un flessibile da giardino per fermare l'effetto corrosivo del sale.

**AVVISO** Non provare ad avviare il motore. L'acqua intrappolata nel collettore di aspirazione fluirebbe verso il motore e potrebbe causare gravi danni al motore.

Portare l'imbarcazione a un concessionario Sea-Doo autorizzato non appena possibile per i necessari interventi.

**AVVISO** Maggiore è il tempo che trascorre prima della riparazione del motore, maggiori saranno i danni al motore.



## Motore ingolfato di acqua

**AVVISO** Non provare ad avviare il motore. L'acqua intrappolata nel collettore di aspirazione finirebbe verso il motore e potrebbe causare gravi danni al motore.

Portare l'imbarcazione a un concessionario Sea-Doo autorizzato non appena possibile per i necessari interventi.

**AVVISO** Maggiore è il tempo che trascorre prima della riparazione del motore, maggiori saranno i danni al motore. Il mancato intervento sul motore può comportare gravi danni allo stesso.

## Traino dell'imbarcazione nell'acqua

Usare precauzioni speciali quando si traina una imbarcazione Sea-Doo in acqua.

La velocità massima di traino consigliata è di 32 km/h.

La procedura impedirà il riempimento del sistema di scarico che potrebbe comportare il passaggio di acqua nel motore, riempiendolo. Se il motore non è in funzione, non si produce alcuna pressione in grado di far uscire l'acqua dallo scarico.

**AVVISO** Il mancato rispetto di queste istruzioni può causare danni al motore. In caso di traino di una imbarcazione bloccata in acqua, non superare la velocità massima di traino di 32 km/h.

---

***Questa pagina è  
stata lasciata intenzionalmente bianca***

# ***MANUTENZIONE***

# PROGRAMMA DI MANUTENZIONE

La manutenzione è molto importante per tenere l'imbarcazione in condizioni operative sicure. L'imbarcazione deve essere revisionata secondo quanto previsto nel programma di manutenzione.



## ATTENZIONE

La mancata osservanza del programma di manutenzione e delle procedure di manutenzione raccomandate potrebbe compromettere l'utilizzo sicuro del veicolo.

### **Regolamento EPA – Veicoli canadesi e USA**

**Un'officina di riparazioni o una persona di fiducia scelta dal proprietario possono** occuparsi della manutenzione o della riparazione dei dispositivi e dei sistemi di controllo delle emissioni. Queste istruzioni non necessitano di componenti o servizi da parte di BRP o di concessionari autorizzati Sea-Doo.

Sebbene un concessionario autorizzato Sea-Doo disponga di una conoscenza tecnica approfondita e di utensili per la manutenzione del veicolo, la garanzia relativa alle emissioni non è subordinata all'intervento di un concessionario autorizzato Sea-Doo o di un altro ente con cui BRP abbia un rapporto commerciale.

È responsabilità del proprietario garantire una corretta manutenzione. Una richiesta di intervento in garanzia può essere rifiutata se, tra le altre cose, è stato il proprietario o il conducente a causare il problema per un uso o una manutenzione impropri.

Per le richieste di intervento in garanzia relativamente alle emissioni, la BRP limita la diagnosi e la riparazione delle parti coinvolte nelle emissioni a concessionari Sea-Doo autorizzati. Per maggiori informazioni, consultare la *GARANZIA SULLE EMISSIONI DELL'EPA DEGLI STATI UNITI* contenuta nella sezione *GARANZIA*.

È necessario seguire le istruzioni relative ai requisiti carburante nella sezione rifornimento del presente manuale. Benché sia facile procurarsi benzina con una percentuale di etanolo superiore al 10%, l'Agenzia per la protezione dell'ambiente (EPA) degli Stati Uniti ha emesso un divieto di utilizzo di benzina con una percentuale di etanolo superiore al 10% che riguarda questo veicolo. L'uso di benzina con una percentuale di etanolo superiore al 10% con questo motore può danneggiare il sistema di controllo delle emissioni.

Il programma di manutenzione non esime dall'eseguire il controllo pre-guida e la manutenzione post-utilizzo.

### DOPO OGNI UTILIZZO IN ACQUA SALATA O SPORCA

Risciacquare il vano motore con acqua fresca e fare scolare l'acqua salata

Risciacquare l'impianto di scarico

**DOPO OGNI MESE IN ACQUA SALATA O SPORCA**

Spruzzare un lubrificante anticorrosione sui componenti in metallo nel vano motore (ogni 10 ore di utilizzo in acqua salata)

Ispezionare gli anodi sacrificali

**DOPO I PRIMI 6 MESI O 50 ORE (IN BASE A QUALE CONDIZIONE SI VERIFICA PRIMA)**

Sostituire l'olio motore e il filtro (motori Rotax 1630 ACE)

**OGNI ANNO PRIMA DELLA STAGIONE OPPURE OGNI 100 ORE DI FUNZIONAMENTO (IN BASE ALL'EVENTUALITÀ CHE SI VERIFICA PER PRIMA)**

Ispezionare gli anodi sacrificali

Ricerca i codici guasto

Eseguire tutti i controlli indicati in Ispezione preliminare e Manutenzione dopo l'utilizzo

Sostituire il filtro e l'olio motore

Ispezionare i montaggi in gomma del motore

Ispezionare l'impianto di raffreddamento (livello del liquido refrigerante, flessibili ed elementi di fissaggio per assicurarsi che non perdano)

Ispezionare visivamente il collegamento tra il corpo farfallato e il collettore di aspirazione

Ispezionare il sistema di aspirazione per cercare eventuali danni ai condotti o ai morsetti

Ispezionare il fissaggio e i collegamenti elettrici (sistema di accensione, sistema di avviamento, iniettori, scatole dei fusibili, ecc.)

Ispezionare visivamente l'area attorno all'anello di carbonio e alla guaina in gomma dell'albero di trasmissione per accertare l'assenza dei seguenti segni di guasto: polvere di carbone e schizzi d'acqua (con maggiore frequenza in caso di utilizzo dell'imbarcazione personale in acqua sporca)

Ispezionare visivamente girante e guaina

Ispezionare visivamente la girante e l'anello di usura per graffi profondi, tagli e scanalature

Rimuovere la copertura della girante e verificare l'assenza di segni di infiltrazioni d'acqua

Ispezionare visivamente l'eventuale presenza di gioco eccessivo nella boccola del portello

Ispezionare il tappo, il bocchettone di riempimento, il serbatoio del carburante, le cinghie, i condotti del carburante e i collegamenti

<b>OGNI 2 ANNI O 200 ORE (A SECONDA DI QUALE DELLE DUE CONDIZIONI SI VERIFICHINO PER PRIMA)</b>
Sostituire le candele
Ispezionare il rompifiamma (motori Rotax 900 ACE - 90)
Ispezionare e lubrificare l'albero di trasmissione/scanalature PTO (motori Rotax 900 ACE - 90)
Accertare le condizioni del cuscinetto della pompa a getto ruotando manualmente la girante per verificare il gioco dell'albero radiale o il rumore
Verificare e lubrificare le scanalature dell'albero di trasmissione e della girante
<b>Eseguire la seguente operazione ogni 200 ore (indipendentemente dal numero di anni):</b>
Ispezionare, lubrificare il manicotto PTO e sostituire il paraolio e le due guarnizioni dell'acqua. Ispezionare alla ricerca di eventuali perdite o danni al paraolio, alle due guarnizioni dell'acqua e alla superficie del manicotto PTO. Lubrificare la camera di grasso fra le due guarnizioni d'acqua. (Motori Rotax 900 ACE - 90)
<b>OGNI 5 ANNI OPPURE OGNI 300 ORE DI FUNZIONAMENTO (IN BASE ALL'EVENTUALITÀ CHE SI VERIFICA PER PRIMA)</b>
Sostituire il liquido refrigerante

---

# PROCEDURE DI MANUTENZIONE

In questa sezione vengono fornite istruzioni relative ai principali interventi di manutenzione.



## ATTENZIONE

Spegnere il motore e attenersi alle procedure di manutenzione durante l'esecuzione degli interventi di manutenzione. La mancata osservanza delle corrette procedure di manutenzione potrebbe provocare lesioni causate dalle parti calde, parti in movimento, elettricità, agenti chimici e altri rischi.



## ATTENZIONE

Nel caso in cui sia necessario rimuovere i dispositivi di blocco (es. linguette di blocco, fermagli autobloccanti, ecc.), sostituirli sempre con dispositivi nuovi.

**AVVISO** Non lasciare alcun tipo di oggetto, straccio, utensile ecc. nel vano motore o nella sentina.

## Olio motore

### Olio motore consigliato

I motori Rotax® sono stati progettati e omologati con olio XPS™. BRP raccomanda di utilizzare sempre l'olio sintetico XPS o equivalente. Non aggiungere additivi all'olio motore raccomandato. I danni causati dall'utilizzo di un olio non adatto a questo motore o dall'aggiunta di additivi non saranno coperti dalla garanzia limitata BRP.

OLIO MOTORE XPS RACCOMANDATO	
Scandinavia	OLIO DI MISCELA SINTETICO 4T 5W40 (EUR) (Cod. art. 779290)
Altri paesi	OLIO DI MISCELA SINTETICO 4T 5W40 (Cod. art. 779133)
SE L'OLIO MOTORE XPS RACCOMANDATO NON È DISPONIBILE	
Motore senza sovralimentatore	Utilizzare un olio motore sintetico 5W40 4 tempi SAE che soddisfi o superi le seguenti specifiche tecniche dell'industria dei lubrificanti. Controllare sempre l'etichetta di certificazione API sul contenitore dell'olio, deve contenere almeno uno degli standard sopra indicati. - <b>Classificazione API SJ, SL, SM o SN</b>
Motore dotato di sovralimentatore	Utilizzare un olio motore per motocicletta 5W40 4 tempi SAE, compatibile con le frizioni bagnate, che soddisfi o superi le seguenti specifiche tecniche dell'industria dei lubrificanti. Controllare sempre l'etichetta di certificazione API sul contenitore dell'olio, deve contenere almeno uno degli standard sopra indicati. - <b>JASO-MA2</b> - <b>Classificazione API SJ, SL, SM o SN</b>

Non aggiungere additivi per oli all'olio motore raccomandato. I danni causati dall'utilizzo di olio non adatto a questo motore, o dall'aggiunta di additivi per olio, potrebbero non essere coperti dalla garanzia limitata BRP.

### Livello di olio nel motore

**AVVISO** Utilizzando il motore con un livello inadeguato di olio si possono causare gravi danni al motore.

**! ATTENZIONE** Molti componenti del vano motore possono essere molto caldi. Un contatto diretto può causare ustioni.

Il controllo dell'olio può essere eseguito con l'imbarcazione in acqua o fuori dall'acqua.

Se l'imbarcazione è fuori dall'acqua

**AVVISO** L'imbarcazione deve essere a livello.

**! ATTENZIONE** Azionando il motore mentre l'imbarcazione non è in acqua, lo scambiatore di calore nella piastra di navigazione può surriscaldarsi. Evitare qualsiasi contatto con la piastra di navigazione: rischio di ustione.

1. Sollevare l'asta di traino e bloccarla in posizione quando la sbarra parabordi è a livello.
2. Montare una manichetta da giardino sul connettore di risciacquo del sistema di scarico. Consultare il capitolo *SISTEMA DI SCARICO* presente in questa sezione e seguire la procedura.



**AVVISO**

- Non azionare il motore senza aver prima alimentato acqua nel sistema di scarico. Il mancato raffreddamento del sistema di scarico potrebbe causare gravi danni.
  - Evitare di mantenere il motore in funzione per più di 2 minuti. La guarnizione della linea di trasmissione non viene raffreddata quando l'imbarcazione è fuori dall'acqua.
3. Rimuovere i sedili.
  4. Avviare il motore.
  5. Aprire il rubinetto dell'acqua.
  6. Far funzionare il motore **FREDDO al minimo per 30 secondi.**
  7. Chiudere il rubinetto dell'acqua.
  8. Portare i giri/min del motore a 4.000-4.500 per 15 secondi.
  9. Arrestare bruscamente il motore, premendo il tasto di avvio/arresto oppure rimuovendo il cordoncino di sicurezza.
  10. Attendere almeno 30 secondi affinché l'olio si distribuisca nel motore, quindi estrarre l'astina e pulirla.

**ESEMPIO TIPO**

1. Astina di misurazione olio
  2. Tappo di rabbocco olio
11. Inserire nuovamente l'astina e spingerla a fondo.

12. Rimuovere nuovamente l'astina e leggere il livello dell'olio. Dovrebbe trovarsi tra la tacca PIENO e quella RABBOCCARE.

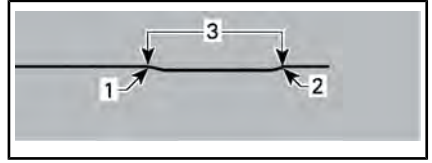
**ESEMPIO TIPO**

1. Pieno
  2. Aggiungi
  3. Intervallo di esercizio
13. Rabboccare l'olio fino a raggiungere il livello richiesto tra le tacche.
    - 13.1 Rimuovere il tappo dell'olio.
    - 13.2 Posizionare un imbuto nell'apertura del coperchio valvole.
    - 13.3 Aggiungere una piccola quantità di olio raccomandato per raggiungere il livello corretto.

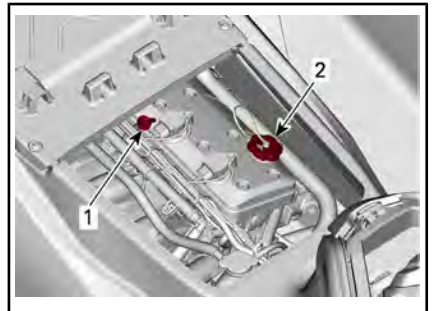
**AVVISO** Non riempire eccessivamente.**ESEMPIO TIPO**

1. Astina di misurazione olio
2. Tappo di rabbocco olio

**NOTA:** Ogni volta che si aggiunge olio al motore, deve essere seguita nuovamente la procedura completa spiegata in questa sezione. In caso

contrario, si otterrà una lettura errata del livello dell'olio.

14. Rimettere a posto il tappo dell'olio e l'astina di misurazione del livello.

**AVVISO** Accertarsi che il tappo dell'olio sia chiuso correttamente. In caso contrario, l'olio motore potrebbe fuoriuscire.

**NOTA:** i modelli GTI 90 hanno un pannello di protezione sotto il sedile del passeggero per accedere rapidamente all'astina di livello.



### Cambio dell'olio motore e sostituzione del filtro

Il cambio dell'olio e la sostituzione del filtro possono essere effettuati da un concessionario Sea-Doo autorizzato, da un'officina di riparazioni o da una persona di fiducia.

### Liquido refrigerante motore

#### Liquido refrigerante motore consigliato

PAESE	LIQUIDO REFRIGERANTE CONSIGLIATO
Scandinavia	LIQUIDO REFRIGERANTE PREMISCELATO A LUNGA DURATA (EUR) (Cod. art. 779223)

PAESE	LIQUIDO REFRIGERANTE CONSIGLIATO
Tutti gli altri Paesi	LIQUIDO REFRIGERANTE PREMISCELATO A LUNGA DURATA (Cod. art. 779150)
In alternativa oppure se non disponibile	Se il liquido refrigerante consigliato non è disponibile, utilizzare con un basso contenuto di silicato, fluido di raffreddamento premiscelato etilene-glicolico (50% -50%) a lunga durata, specificamente formulato per i motori a combustione interna in alluminio.

**AVVISO** Usare sempre un antigelo a base di glicole etilenico che contenga inibitori della corrosione specifici per la combustione interna di motori in alluminio.

Per evitare un possibile deterioramento del sistema antigelo, usare sempre la stessa marca. Non mischiare mai marche diverse a meno che l'impianto di raffreddamento sia stato completamente lavato e riempito.

#### Livello del liquido refrigerante

**ATTENZIONE**

Controllare il livello del liquido refrigerante a motore freddo. Non aggiungere mai liquido refrigerante quando il motore è caldo.

**! ATTENZIONE** Molti componenti del vano motore possono essere molto caldi. Un contatto diretto può causare ustioni.

Rimuovere i sedili.

Trovare il tappo del serbatoio a espansione

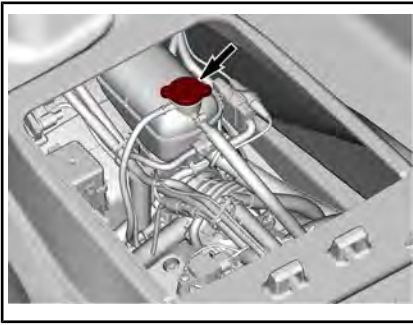
**ESEMPIO TIPO**

A motore freddo, tenendo l'imbarcazione su una superficie orizzontale, il livello del liquido dovrebbe essere compreso tra le tacche MIN e MAX del serbatoio del liquido refrigerante.

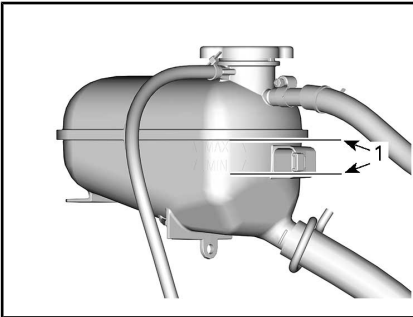
**VASO DI ESPANSIONE DEL LIQUIDO DI RAFFREDDAMENTO**

1. Livello tra le due tacche a motore freddo

**NOTA:** L'imbarcazione è a livello quando si trova in acqua. Se appoggiata su un rimorchio, sollevare il timone del rimorchio e bloccarlo in questa posizione quando la barra paraurti è a livello.

Aggiungere refrigerante, vedere **LIQUIDO REFRIGERANTE MOTORE CONSIGLIATO** per conoscere le specifiche, portando il livello del liquido refrigerante tra le tacche. Usare un imbuto per impedire le perdite di liquido. Non riempire eccessivamente.

Stringere correttamente il tappo del vaso di espansione. Reinstallare i sedili.

**NOTA:** Un sistema di raffreddamento che richiede frequenti rabbocchi è indice di perdite o problemi del motore. Contattare un concessionario autorizzato Sea-Doo.

**Sostituzione del liquido refrigerante motore**

Il cambio del liquido refrigerante deve essere eseguito da un concessionario autorizzato Sea-Doo.

**Bobine di accensione****Accesso alla bobina di accensione**

1. Rimuovere i sedili.
2. Rimuovere la copertura del polo di attivazione (wake)

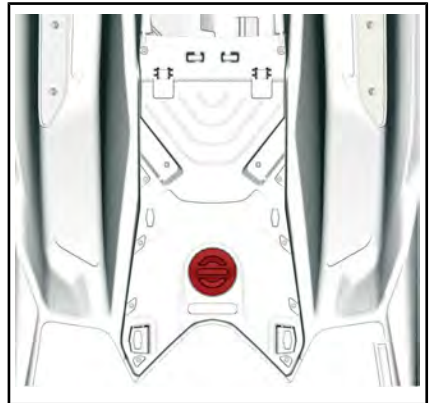

3. Rimuovere il coperchio di manutenzione del motore rimuovendo le relative viti.

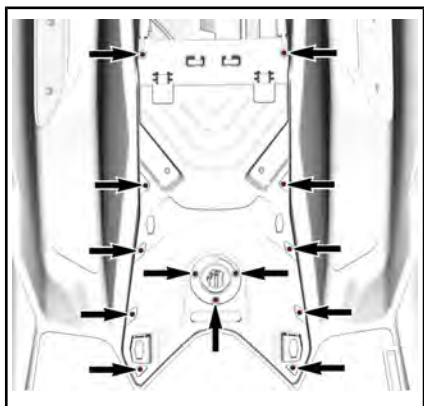

### Rimozione della bobina di accensione

1. Staccare il connettore della bobina di accensione

**AVVISO** Non fare leva sulla bobina di accensione con alcuno strumento.

2. Rimuovere la vite di fissaggio della bobina di accensione.
3. Rimuovere la bobina di accensione dalla candela ruotando la bobina da un lato all'altro mentre si tira.

### Installazione della bobina di accensione

1. Installare la bobina di accensione sulla candela.
2. Allineare il foro della vite di fissaggio della bobina di accensione con il foro filettato del coperchio delle valvole.
3. Spingere la bobina di accensione completamente verso il basso fino a toccare il coperchio delle valvole.
4. Installare e stringere la vite di fissaggio.

#### COPPIA DI SERRAGGIO

Vite di fissaggio della bobina di accensione

9 Nm ± 1 Nm

5. Collegare nuovamente il connettore della bobina di accensione.

## Candele

### Rimozione candela

1. Togliere la bobina di accensione. Si rimanda al capitolo *RI-MOZIONE DELLA BOBINA DI ACCENSIONE*.

### ⚠ ATTENZIONE

Mai rimuovere una bobina di accensione da una candela senza prima disconnetterla dal cablaggio. Nella sentina potrebbero esservi dei vapori infiammabili. Se il cordoncino di sicurezza è installato sull'interruttore di spegnimento del motore, potrebbe verificarsi una scintilla nella parte terminale della candela che potrebbe causare un'esplosione.

2. Svitare completamente la candela utilizzando una chiave per candele.

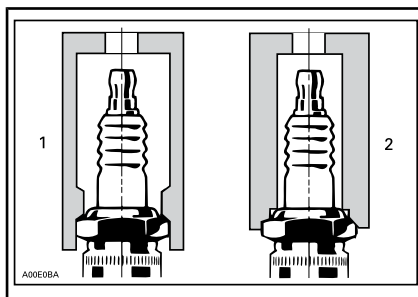

1. *Chiave approvata*
2. *Chiave non adatta*
3. Pulire la candela e la testata del cilindro con aria compressa.
4. Usare la bobina di accensione per rimuovere la candela dalla sua sede.

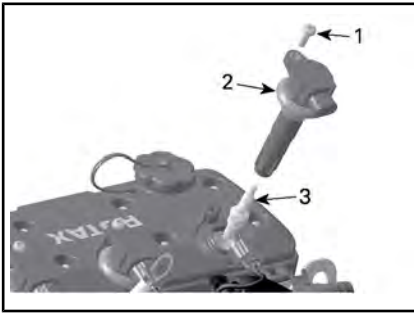

1. Vite di fissaggio
2. Bobina di accensione
3. Candela

### Installazione candela

Prima di procedere con l'installazione, accertarsi che la superficie di contatto della testata e della candela siano pulite.

1. Con uno spessore, controllare la distanza degli elettrodi come specificato su *SPECIFICHE TECNICHE*.
2. Applicare LOCTITE 767 (LUBRIFICANTE ANTI-GRIPPAGGIO) (Cod. art. 293 800 070) sui filetti delle candele per pervenire un possibile blocco.
3. Avvitare a mano la candela nella testata. Quindi, stringere la candela in senso orario secondo le specifiche con una chiave per candele.

COPPIA DI SERRAGGIO		
Candela	900 ACE - 90	13 Nm $\pm$ 1 Nm
	1630 ACE	17 Nm $\pm$ 1 Nm

4. Installare la bobina di accensione. Si rimanda al capitolo *INSTALLAZIONE DELLA BOBINA DI ACCENSIONE*.
5. Installare il coperchio di manutenzione del motore e serrare le viti in base alle specifiche.

### COPPIA DI SERRAGGIO

Viti coperchio di manutenzione del motore	2,75 Nm $\pm$ 0,25 Nm
---	-----------------------

6. Installare i sedili.

## Sistema di scarico

### Risciacquo del sistema di scarico

Il lavaggio del sistema di scarico e dell'intercooler (modelli con motore sovralimentato) con acqua dolce è fondamentale per neutralizzare gli effetti corrosivi del sale o di altri prodotti chimici presenti nell'acqua. In questo modo si rimuovono sabbia, sale, conchiglie ed altre particelle presenti nei rivestimenti impermeabili e/o nei flessibili.

Il risciacquo del sistema di scarico con acqua dolce è fondamentale per neutralizzare gli effetti corrosivi del sale o di altri prodotti chimici presenti nell'acqua. In questo modo viene ripulito da sabbia, sale, conchiglie e altre particelle presenti nei rivestimenti impermeabili (sistema di scarico e intercooler (**motori sovralimentati**) e nei flessibili).

Il risciacquo va effettuato quando si prevede che nello stesso giorno l'imbarcazione non sarà più utilizzata o se l'imbarcazione rimane inutilizzata per un periodo più lungo.

**AVVISO** Il mancato risciacquo del sistema, quando necessario, può causare gravi danni all'intercooler del motore e/o al sistema di scarico stesso. Accertarsi che il motore funzioni durante l'intera procedura.

**! ATTENZIONE**

Eseguire queste operazioni sempre in un'area ben ventilata. Alcuni componenti nel vano motore potrebbero essere molto caldi. Un contatto diretto può causare ustioni. Durante il normale funzionamento del motore, non toccare nessuno dei componenti elettrici o la zona della pompa a getto.

**! ATTENZIONE**

Azionando il motore mentre l'imbarcazione non è in acqua, lo scambiatore di calore nella piastra di navigazione può surriscaldarsi. Evitare qualsiasi contatto con la piastra di navigazione: rischio di ustione.

Collegare un flessibile da giardino al connettore previsto sul retro dell'imbarcazione. Non aprire ancora il rubinetto dell'acqua.

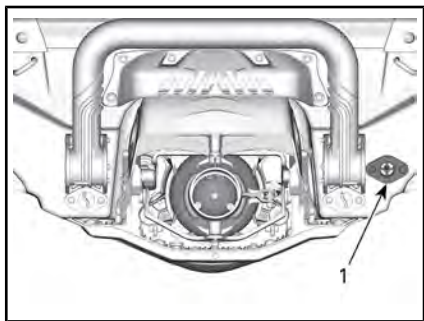

1. Connettore di ingresso dell'acqua

**NOTA:** Per facilitare l'installazione del flessibile da giardino si consiglia il seguente strumento nel caso in cui venga utilizzato un adattatore ad attacco rapido.

**STRUMENTO CONSIGLIATO**

ADATTATORE PER  
CONNETTORE DI  
RISCIACQUO (Cod. art. 295  
500 473)

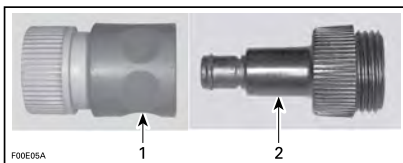

1. Adattatore a collegamento rapido
2. Adattatore per connettore di risciacquo

Per risciacquare il sistema di scarico, avviare il motore, quindi aprire immediatamente il rubinetto dell'acqua.

**AVVISO** Avviare sempre il motore prima di aprire il rubinetto dell'acqua. Aprire il rubinetto dell'acqua immediatamente dopo aver avviato il motore per evitare il surriscaldamento. Non azionare il motore senza aver prima alimentato acqua nel sistema di scarico se l'imbarcazione si trova fuori dall'acqua.

Tenere acceso il motore per 90 secondi al minimo.

**AVVISO** Evitare di mantenere il motore in funzione per più di 2 minuti. La guarnizione della linea di trasmissione non viene raffreddata quando l'imbarcazione è fuori dall'acqua.

Durante il risciacquo, accertarsi che l'acqua fuoriesca dalla pompa a getto.

Chiudere il rubinetto dell'acqua, portare il motore a 5.000 giri/min per 5 secondi poi arrestare il motore.

**AVVISO** Chiudere sempre il rubinetto dell'acqua prima di fermare il motore.

Scollegare il flessibile da giardino all'adattatore per il risciacquo (se è stato usato).

### Modelli con motori 230

**AVVISO** Nel caso in cui l'imbarcazione venisse usata in acqua salata, il sistema di scarico deve essere lavato giornalmente per evitare seri danni ai componenti meccanici.

Il lavaggio va effettuato quando si prevede che nello stesso giorno l'imbarcazione non sarà più utilizzata o se l'imbarcazione rimane inutilizzata per un periodo più lungo.

## ⚠ ATTENZIONE

Operare sempre in un'area ben ventilata.

Procedere nel seguente modo:

Pulire la pompa a getto spruzzando l'acqua nelle prese di entrata e di uscita, quindi applicare uno strato di lubrificante XPS Lube o equivalente.

**⚠ ATTENZIONE** Azionando il motore mentre l'imbarcazione non è in acqua, lo scambiatore di calore nella piastra di navigazione può surriscaldarsi. Evitare qualsiasi contatto con la piastra di navigazione: rischio di ustione.

Collegare un flessibile da giardino al connettore posizionato sul retro dell'imbarcazione. Non aprire il rubinetto dell'acqua in questa occasione.

**AVVISO** Avviare sempre il motore prima di aprire il rubinetto dell'acqua. Altrimenti, l'acqua entrerà nel motore.

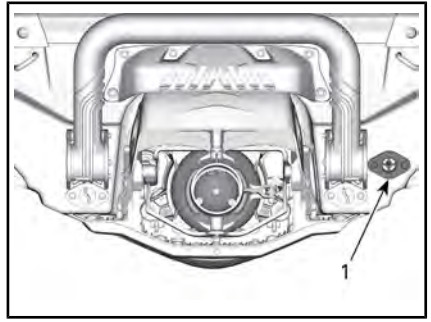

1. Ubicazione del connettore di risciacquo

**NOTA:** Si possono usare un adattatore per flessibili a connessione rapida e un innesto per tubi (Cod. art. 295 500 473). Per lavare il motore non è necessaria una pinza di strozzamento del flessibile.

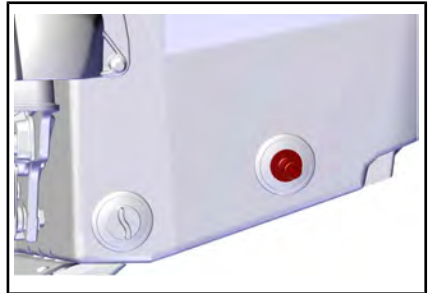

CONFIGURAZIONE TIPICA - CONNETTORE RAPIDO

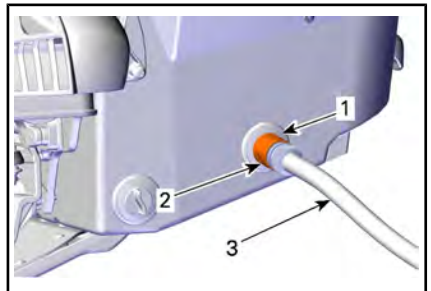

ESEMPIO TIPO

1. Adattatore per flessibili (opzionale, non obbligatorio)
2. Raccordo ad attacco rapido (opzionale, non obbligatorio)
3. Manichetta da giardino

Per risciacquare, avviare il motore, quindi aprire immediatamente il rubinetto dell'acqua.

**! ATTENZIONE** Alcuni componenti nel vano motore potrebbero essere molto caldi. Un contatto diretto può causare ustioni. Durante il normale funzionamento del motore, non toccare nessuno dei componenti elettrici o la zona della pompa a getto.

**AVVISO** Evitare di lavare un motore caldo. Avviare sempre il motore prima di aprire il rubinetto dell'acqua. Aprire il rubinetto dell'acqua immediatamente dopo aver avviato il motore per evitarne il surriscaldamento.

Tenere acceso il motore per 90 secondi al minimo.

**AVVISO** Non azionare il motore senza aver prima alimentato acqua nel sistema di scarico se l'imbarcazione si trova fuori dall'acqua.

Durante il risciacquo, accertarsi che l'acqua fuoriesca dalla pompa a getto. Altrimenti, richiedere l'assistenza di un concessionario Sea-Doo autorizzato.

**AVVISO** Evitare di mantenere il motore in funzione per più di 2 minuti. La guarnizione della linea di trasmissione non viene raffreddata quando l'imbarcazione è fuori dall'acqua.

Chiudere il rubinetto dell'acqua.

Rimuovere il flessibile da giardino dal veicolo.

Far girare il motore 3-5 volte a circa 5.000 giri/min.

**AVVISO** Chiudere sempre il rubinetto dell'acqua prima di fermare il motore. Altrimenti, l'acqua entrerà nel motore.

**AVVISO** Togliere l'adattatore ad attacco rapido terminato il lavaggio (se fosse stato utilizzato).

## Piastra di navigazione e griglia presa dell'acqua

### Ispezione piastra di navigazione e griglia presa dell'acqua

Accertarsi dell'assenza di danni nella piastra di navigazione e nella griglia presa dell'acqua della pompa a getto. Rivolgersi al concessionario Sea-Doo autorizzato per far riparare o sostituire eventuali parti danneggiate.

### **! ATTENZIONE**

Il cordoncino di sicurezza deve essere sempre rimosso dall'interruttore di spegnimento del motore prima di ispezionare la griglia di aspirazione.

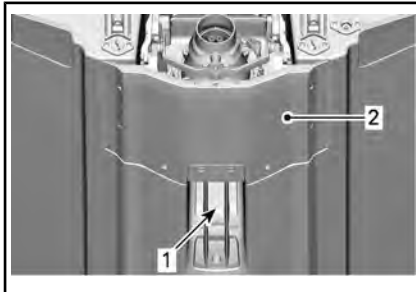

#### ISPEZIONARE QUESTE AREE

1. Presa dell'acqua
2. Piastra di navigazione

## Anodi sacrificali

### Ispezione anodo di zinco

Gli anodi di zinco sono presenti su:

- Pompa
- Piastra di navigazione
- Intercooler (se presente).



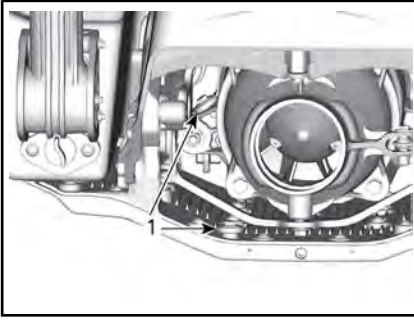

1. Anodi sacrificali

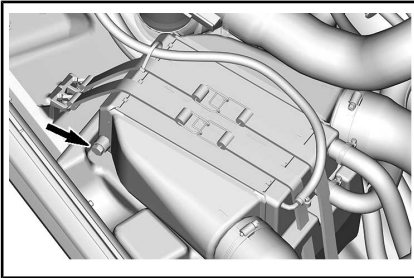
*INTERCOOLER (SE PRESENTE)*

Verificare l'usura. Se più della metà è usurata, consultare un concessionario Sea-Doo autorizzato per la sostituzione degli anodi.

## **Pilone per sci/wakeboard (Wake)**

### **Ispezione pilone per sci/wakeboard**

Controllare il funzionamento del pilone per sci/wakeboard. Accertarsi che scorra facilmente.

Controllare il funzionamento del meccanismo di arresto.

Controllare la tenuta dei dispositivi di fissaggio. Nel caso si riscontrasse un possibile difetto, non utilizzare il pilone per gli sci/wakeboard e contattare un concessionario Sea-Doo autorizzato per l'esecuzione della riparazione.

## **Lubrificazione pilone per sci/wakeboard**

Pulire il pilone per gli sci d'acqua/wakeboard, quindi applicare un sottile strato di GRASSO SUPER LUBE (Cod. art. 293 550 030) o un prodotto equivalente.

Lubrificare il pilone su tutta la lunghezza.

Pulire tutto il grasso in eccesso e reinstallare il pilone.

Allungare e ritrarre diverse volte per distribuire il lubrificante.

## **Fusibili**

### **Rimozione e installazione dei fusibili**

Utilizzare il dispositivo di installazione/rimozione del fusibile incluso nella scatola dei fusibili per agevolare la rimozione dei fusibili.

### **Ispezione del fusibile**

Nel caso di guasto elettrico, controllare i fusibili. Se un fusibile si brucia, sostituirlo con un altro della stessa capacità.

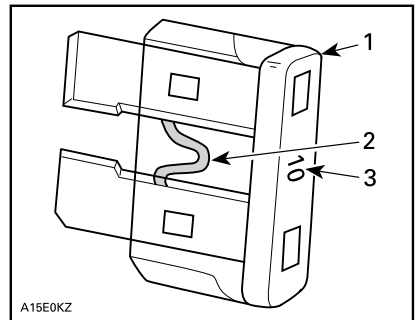

### **ESEMPIO TIPO**

1. Fusibile
2. Controllare se bruciato
3. Amperaggio

## ATTENZIONE

Non utilizzare un fusibile di capacità superiore, in quanto può causare gravi danni. Se un fusibile si brucia, stabilire la causa del guasto ed eliminarla prima di riavviare l'imbarcazione. Contattare un concessionario Sea-Doo autorizzato per assistenza.

### Posizione fusibili

Tutti i fusibili si trovano all'interno di un'unica scatola dei fusibili.

Per accedere alla scatola dei fusibili:

Rimuovere i sedili.

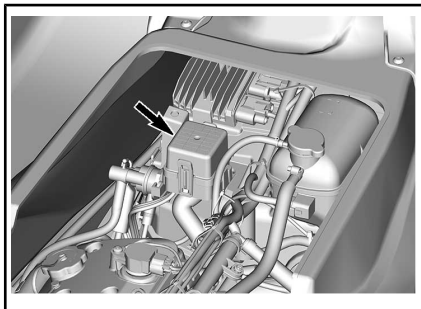

Per rimuovere il coperchio dei fusibili, stringere le levette di bloccaggio, afferrare e tirare il coperchio della scatola fusibili per aprire.

**NOTA:** L'ampereaggio e la posizione dei fusibili sono illustrati sul coperchio della scatola dei fusibili.

### Descrizione dei fusibili

FUSIBILE	AMPER-AGGIO	DESCRIZIONE
1	—	Non usato
2	15 A	Iniett. carb., bobine Bobine e pompa del carburante
3	3 A	Pompa di sentina (se equipaggiata)
4	—	Non usato
5	—	Non usato
6	30 A	Carica
7	5 A	Cluster
8	—	Non usato
9	30 A	iBR
10	5 A	Start/Stop
11	5 A	ECM
12	30 A	Batteria
13	15 A	Strumento diagnostico 2
14	15 A	Strumento diagnostico 1, connettore accessorio

---

# CURA DELL'IMBARCAZIONE

Rimuovere l'imbarcazione dall'acqua ogni giorno.

## Cura dopo l'utilizzo

### Risciacquo del sistema di scarico

Il sistema di scarico deve essere lavato ogni giorno quando l'imbarcazione viene utilizzata in acqua salata o inquinata.

Fare riferimento alla sezione *PROCEDURE DI MANUTENZIONE*.

**NOTA:** Sui modelli sovralimentati, si lava contemporaneamente l'intercooler.

### Cura supplementare per il funzionamento in presenza di acqua inquinata o salata

Se l'imbarcazione naviga in acqua inquinata ed in particolare nell'acqua salata, è bene prestare una cura maggiore per proteggere l'imbarcazione ed i suoi componenti.

Risciacquare la sentina dell'imbarcazione con acqua dolce.

Mai utilizzare un dispositivo di lavaggio ad alta pressione per pulire la sentina. **UTILIZZARE SOLTANTO BASSA PRESSIONE (una manichetta da giardino ad esempio).**

L'alta pressione può causare danni all'impianto elettrico o meccanico.

 **ATTENZIONE** Attendere che il motore si sia raffreddato prima di eseguire qualsiasi intervento di manutenzione.

**AVVISO** La mancata esecuzione di una manutenzione adeguata tra cui: lavaggio dell'imbarcazione, lavaggio del sistema di scarico, trattamento anticorrosione, se l'imbarcazione viene utilizzata in acqua salata, questa la può danneggiare o ne può danneggiare i componenti. Mai lasciare

l'imbarcazione esposta alla luce solare diretta.

## Pulizia dell'imbarcazione

### Scafo e carrozzeria

Di tanto in tanto, lavare lo scafo e vari componenti della carrozzeria con acqua e sapone (utilizzare solo detersivi delicati). Eliminare qualsiasi organismo marino dal motore e/o dallo scafo. Applicare una cera non abrasiva, come ad esempio cera al silicone.

**AVVISO** Mai pulire utilizzando i seguenti prodotti:

- Detergente forte
- Agente sgrassante
- DETERGENTE HEAVY DUTY BRP (Cod. art. 293 110 001)
- Ammoniaca
- Acetone o altri chetoni
- Alcool
- Toluene o altri solventi aromatici
- Solventi clorinati
- Alcool minerali
- Diluenti per vernice
- Prodotti a base di petrolio.

Eliminare eventuali macchie dai sedili e dalle superfici in vetroresina, utilizzando il DETERGENTE E LO SGRASSATORE PROC1 (Cod. art. 779262) o un altro prodotto equivalente.

Per pulire i tappetini, utilizzare il detersivo a base di agrumi 3M™ (bomboletta spray da 24 oz) o un prodotto equivalente.



## **ATTENZIONE**

Non applicare una patina protettiva per vinile o plastica sui tappetini o sul sedile in quanto la superficie potrebbe diventare scivolosa e gli occupanti potrebbero cadere dall'imbarcazione.

Rispettare l'ambiente, accertandosi che carburante, olio o soluzioni detergenti non vengano scaricati nei corsi d'acqua.

# RIMESSAGGIO E PREPARAZIONE PRIMA DELL'USO

## Rimessaggio

### ATTENZIONE

Poiché il carburante e l'olio sono infiammabili, far ispezionare il sistema di alimentazione per verificarne l'integrità da un concessionario Sea-Doo autorizzato, da un'officina di riparazioni o da una persona di fiducia, conformemente a quanto specificato nello schema di ispezione periodica.

Si consiglia di far eseguire gli interventi di manutenzione dell'imbarcazione da un concessionario autorizzato Sea-Doo, da un'officina di riparazioni o da una persona di fiducia; le seguenti operazioni possono comunque essere eseguite dal proprietario dell'imbarcazione con un minimo di utensili a disposizione.

**NOTA:** Eseguire le seguenti operazioni nell'ordine indicato.

**AVVISO** Non avviare il motore durante il periodo di rimessaggio.

### Sistema di propulsione

#### Pulizia pompa a getto

Pulire la pompa a getto spruzzando acqua nei canali di ingresso e uscita e quindi applicare uno strato di LUBRIFICANTE ANTICORROSIVO (Cod. art. 779168) o un altro prodotto equivalente.

### ATTENZIONE

Il cordoncino di sicurezza DEVE ESSERE RIMOSSO dall'interruttore di spegnimento del motore per impedire l'avvio accidentale del motore prima di pulire la zona della pompa a getto. Il motore deve essere spento per questa operazione.

Ispezione della pompa a getto

Contattare un concessionario autorizzato Sea-Doo.

### Sistema di alimentazione

#### Protezione sistema di alimentazione

LO STABILIZZATORE DI CARBURANTE (Cod. art. 779171) (o un tipo equivalente) dovrebbe essere aggiunto nel serbatoio del carburante per pervenire a un possibile deterioramento del carburante e l'ingombratura del sistema di alimentazione. Seguire le istruzioni della casa produttrice dello stabilizzatore per un uso corretto.

**AVVISO** Si raccomanda vivamente di aggiungere stabilizzatore di carburante in previsione del rimessaggio al fine di tenere il sistema di alimentazione in buone condizioni. Lo stabilizzatore per il carburante deve essere aggiunto prima di eseguire la lubrificazione del motore e il rabbocco del serbatoio di carburante, in modo da accertarsi che i componenti del sistema di alimentazione siano protetti da eventuali depositi di vernice.

Riempire completamente il serbatoio del carburante come illustrato nella sezione *RIFORNIMENTO*. Verificare che nel serbatoio del carburante non sia presente acqua.

**AVVISO** Eventuale acqua nel serbatoio del carburante potrebbe creare gravi danni interni al sistema di iniezione del carburante.

## Motore e scarico

### Risciacquo del sistema di scarico

Seguire la procedura descritta nel capitolo *PROCEDURE DI MANUTENZIONE*.

### Cambio dell'olio motore e sostituzione del filtro

Il cambio dell'olio e la sostituzione del filtro possono essere effettuati da un concessionario Sea-Doo autorizzato, da un'officina di riparazioni o da una persona di fiducia.

### Modelli con motori 230

È importante espellere eventuale acqua accumulatasi dalla condensa nell'intercooler.

Procedere nel seguente modo:

1. Sollevare il sedile.
2. Accertarsi che vi sia una linea di allineamento disegnata sul flessibile di ingresso dell'intercooler. Così si assicura che il flessibile non venga storto o piegato quando viene reinstallato.
3. Allentare il morsetto che trattiene il flessibile di ingresso dell'intercooler.
4. Rimuovere il flessibile di ingresso dall'intercooler.

**NOTA:** Questo flessibile alimenta l'aria compressa calda dal sovralimentatore del motore all'ingresso dell'intercooler.

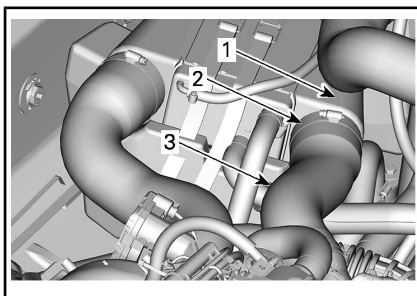

1. Linee di allineamento del flessibile
2. Fascetta stringitubo flessibile
3. Flessibile di ingresso dell'intercooler

5. Il lato aria dell'intercooler è autodrenante nel collettore d'ingresso dell'intercooler. Quando si scollega l'intercooler, la presenza di eventuale condensa d'acqua è visibile e drenabile correttamente a motore spento.
6. Rimontare il tubo di uscita dell'aria dell'intercooler, accertarsi che sia correttamente allineato come era prima della sua rimozione per garantire il corretto funzionamento del motore.

### Drenaggio del sistema di scarico

Nelle zone in cui la temperatura potrebbe scendere sotto lo zero, è necessario rimuovere l'acqua accumulatasi nel sistema di scarico e nell'intercooler.

Usando l'adattatore per il risciacquo, iniettare aria pressurizzata a 379 kPa nel sistema fino a quando non vi è più acqua che scorre dalla pompa a getto.

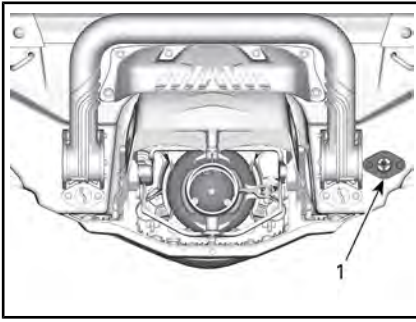

1. Connettore di risciacquo

Per facilitare la procedura di svuotamento potrebbero essere disponibili i flessibili seguenti.

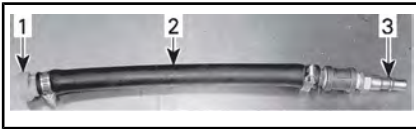

#### ESEMPIO TIPO

1. Adattatore per connettore di risciacquo
2. Tubo 12,7 mm
3. Adattatore maschio per flessibile dell'aria

**AVVISO** Se non si svuota il sistema di scarico si potrebbero causare gravi danni all'intercooler (modelli con motore sovralimentato) e al collettore di scarico.

Rimuovere gli utensili speciali.

#### Lubrificazione interna del motore

1. Rimuovere i sedili.
2. Rimuovere la bobina di accensione, consultare le *PROCEDURE DI MANUTENZIONE*.
3. Rimuovere le candele, consultare le *PROCEDURE DI MANUTENZIONE*.
4. Spruzzare il LUBRIFICANTE E ANTICORROSIVO (Cod. art. 779168) o un altro prodotto equivalente nei fori delle candele.
5. Per impedire che il carburante venga iniettato e per disabilitare l'accensione durante l'avviamento del motore, abbassare

con attenzione la leva dell'acceleratore e TENERLA PREMUTA contro il manubrio.

6. Premere il pulsante START/STOP per accendere il motore un paio di volte. In questo modo si distribuirà l'olio sulle pareti del cilindro.
7. Applicare lubrificante anti-grippaggio sui filetti delle candele ed inserirle di nuovo nel motore. Fare riferimento alla sezione *PROCEDURE DI MANUTENZIONE*.
8. Installare le bobine di accensione, consultare le *PROCEDURE DI MANUTENZIONE*.

#### Test del liquido refrigerante motore

Se l'antigelo non viene sostituito, controllarne la densità.

Il cambio dell'antigelo e la prova di densità devono essere eseguiti da un concessionario Sea-Doo autorizzato.

**NOTA:** L'antigelo dovrebbe essere sostituito ogni 300 ore oppure ogni 5 anni per impedire il deterioramento del sistema antigelo.

**AVVISO** Nel caso in cui l'imbarcazione venga conservata in un'area dove è possibile raggiungere il punto di congelamento, una densità errata dell'antigelo potrebbe causare il congelamento del liquido nel sistema di raffreddamento, con gravi conseguenze per il motore.

#### Impianto elettrico

##### Rimozione e caricamento batteria

Contattare il proprio concessionario Sea-Doo autorizzato.

**⚠ ATTENZIONE**

Non caricare o avviare la batteria mentre è installata sull'imbarcazione

**Vano motore****Pulizia del vano motore**

Pulire la sentina con acqua calda ed un detergente o un prodotto adatto alla sentina. Risciacquare con cura. Sollevare la parte anteriore dell'imbarcazione per svuotare completamente la sentina tramite i tappi di scarico della sentina.

**Trattamento anticorrosione**

Asciugare tutti i residui di acqua nel vano motore.

Spruzzare un LUBRIFICANTE E ANTICORROSIVO (Cod. art. 779168) o un altro prodotto equivalente su tutti i componenti metallici nel vano motore.

**NOTA:** Il sedile dev'essere rimosso durante lo stoccaggio. In questo modo si previene la formazione di condensa nel vano motore ed un'eventuale corrosione.

**Scafo e carrozzeria****Pulizia scafo e carrozzeria**

Lavare lo scafo con acqua e sapone (utilizzando soltanto un detergente delicato). Risciacquare con cura con acqua dolce. Eliminare qualsiasi organismo marino dallo scafo.

**AVVISO** Mai pulire utilizzando i seguenti prodotti:

- Detergente forte
- Agente sgrassante
- DETERGENTE HEAVY DUTY BRP (Cod. art. 293 110 001)
- Ammoniaca
- Acetone o altri chetoni
- Alcool

- Toluene o altri solventi aromatici
- Solventi clorinati
- Alcool minerali
- Diluenti per vernice
- Prodotti a base di petrolio.

**Riparazione scafo e carrozzeria**

Per eventuali riparazioni da eseguire sui componenti della carrozzeria o sullo scafo, rivolgersi al proprio concessionario Sea-Doo autorizzato.

**Protezione della carrozzeria e dello scafo**

Applicare cera marina di buona qualità sullo scafo.

Se l'imbarcazione deve essere lasciata all'aperto, coprirla con un telone opaco per evitare che i raggi del sole e lo sporco possano danneggiare le parti in plastica e la finitura dell'imbarcazione, oltre che per pervenire eventuali accumuli di polvere.

**AVVISO** Mai lasciare l'imbarcazione in acqua se inutilizzata per un lungo periodo. Mai lasciare l'imbarcazione esposta alla luce solare diretta. Mai custodire l'imbarcazione avvolta nella plastica.

**Preparazione prima dell'uso**

La preparazione delle attività di manutenzione deve essere eseguita in conformità con il *PROGRAMMA DI MANUTENZIONE*.

Eseguire tutte le attività specificate nella tabella **100 ORE O 1 ANNO**.

La manutenzione stagionale può essere effettuata da un concessionario Sea-Doo autorizzato, da un'officina di riparazioni o da una persona di fiducia.



**NOTA:** Sebbene non sia necessario, è consigliabile che un concessionario Sea-Doo autorizzato effettui la preparazione per la manutenzione pre-stagionale e che, al tempo stesso, lo stesso concessionario Sea-Doo autorizzato effettui le campagne di sicurezza in fabbrica.



### **ATTENZIONE**

Eseguire soltanto le procedure descritte in dettaglio nel *PROGRAMMA DI MANUTENZIONE*. Si consiglia di far sottoporre periodicamente agli interventi di assistenza di un concessionario Sea-Doo autorizzato anche gli altri componenti e sistemi non oggetto di questo manuale.

**AVVISO** Non appena le condizioni dei componenti non dovessero sembrare soddisfacenti, sostituirli solo con ricambi originali BRP o equivalenti.

---

***Questa pagina è  
stata lasciata intenzionalmente bianca***

# ***INFORMAZIONI TECNICHE***

# IDENTIFICAZIONE DELL'IMBARCAZIONE

I componenti principali dell'imbarcazione (motore e scafo) vengono identificati da numeri di serie diversi. A volte può essere necessario conoscere questi numeri per esigenze di garanzia o per rintracciare l'imbarcazione in caso di furto.

## Numero di identificazione scafo

Il numero di identificazione dello scafo (Hull Identification Number - H.I.N.) è posizionato sulla pedana sul lato posteriore dell'imbarcazione.



È composto da 12 cifre:

YDV 12345 L 8 09
Anno del modello
Anno di fabbricazione
Mese di fabbricazione
Numero di serie (al posto delle cifre possono anche essere inserite delle lettere)
Produttore

## Numero di identificazione motore

Il numero di identificazione motore (Engine Identification Number - EIN) è posizionato sul lato anteriore del motore.

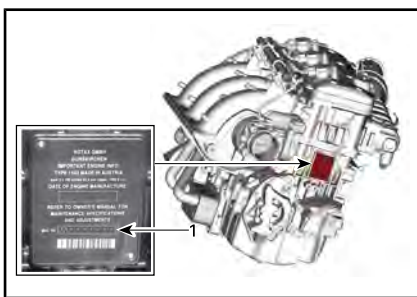

### ESEMPIO TIPO

1. Numero di identificazione motore (EIN)

## Identificazione del fabbricante del motore

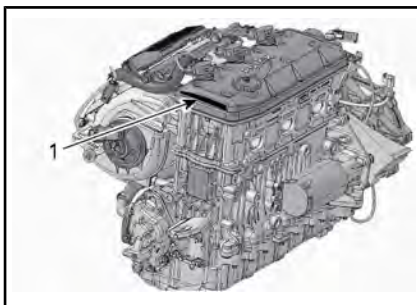

### TRANNE I MODELLI 900

1. Identificazione del fabbricante del motore

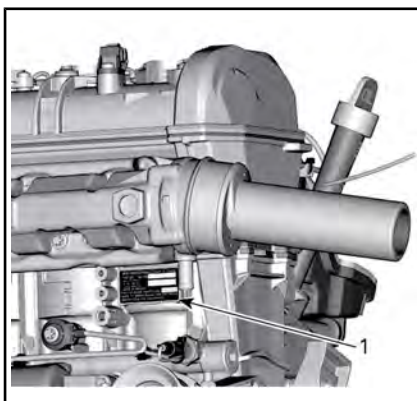

### MODELLI 900

1. Numero di identificazione motore (EIN)



---

## CHIAVE RF D.E.S.S.

Questo dispositivo è conforme agli standard FCC Part 15 e agli standard RSS esenti da licenza di Industry Canada.

Il loro funzionamento è soggetto alle due seguenti condizioni: 1) questo dispositivo non può causare interferenze e 2) deve accettare qualsiasi interferenza, incluse quelle che possono causare un funzionamento indesiderato.

Qualsiasi variazione o modifica non espressamente approvata dalla parte responsabile della conformità potrebbe invalidare il diritto dell'utilizzatore di usare l'attrezzatura.

Numero di registrazione IC:  
12006A-M01456

ID FCC: 2ACERM01456

In qualità di parte responsabile della conformità, dichiariamo, a nostra esclusiva responsabilità, che il dispositivo è conforme alle disposizioni della direttiva del Consiglio: 2014/53/UE. L'oggetto della presente dichiarazione è conforme ai requisiti essenziali e ad altri requisiti rilevanti di tale direttiva. Il prodotto è inoltre conforme alle seguenti direttive, normative e standard armonizzati:

Direttiva 2014/53/UE concernente l'armonizzazione delle legislazioni degli Stati membri relative alla messa a disposizione sul mercato di apparecchiature radio e standard armonizzati:

EN 300 330-2, EN 60950-1

---

## IMPIANTO AUDIO PREMIUM AUDIO

Questa apparecchiatura è stata testata e trovata conforme ai limiti di un dispositivo digitale di Classe B, in conformità alla Parte 15 delle norme FCC. Questi limiti sono pensati per fornire una protezione ragionevole dalle interferenze dannose in un'installazione residenziale.

Questa apparecchiatura genera, utilizza ed è in grado di irradiare energia in radiofrequenza e, se non installata e utilizzata secondo le istruzioni, può causare interferenze dannose alle comunicazioni radio. Tuttavia, ciò non assicura che si verifichino interferenze in una particolare installazione.

Se questa apparecchiatura causa interferenze dannose alla ricezione radio o televisiva, che possono essere determinate spegnendo o riaccendendo l'apparecchiatura, si consiglia di provare a correggere l'interferenza adottando una o più delle seguenti misure:

- Riorientare o riposizionare l'antenna ricevente.
- Aumentare la distanza tra l'apparecchiatura e il ricevitore.
- Collegare l'apparecchiatura a una presa su un circuito diverso da quello a cui è collegato il ricevitore.
- Consultare il rivenditore o un tecnico radio/TV per ricevere assistenza.

Qualsiasi variazione o modifica non espressamente approvata da Mitek Corporation potrebbe invalidare il diritto dell'utente a usare l'apparecchiatura. Questo dispositivo è conforme alla Parte 15 delle norme FCC.

Il loro funzionamento è soggetto alle due seguenti condizioni:

- (1) questo dispositivo non può causare interferenze dannose e
- (2) questo dispositivo deve accettare qualsiasi interferenza ricevuta, incluse le interferenze che potrebbero causare un funzionamento indesiderato.

Numero di registrazione IC:  
2AAOY278003465

ID FCC: 22793278003465

---

# INFORMAZIONI SULLE NORMATIVE DELL'INDICATORE MULTIFUNZIONE

## **Dichiarazione di conformità semplificata**

Dichiarazione di conformità UE  
semplificata secondo la direttiva  
sulle apparecchiature radio  
2014/53/UE



## **Produttore e indirizzo**

Produttore:

- Robert Bosch LLC

Indirizzo:

- 38000 Hills Tech Drive,  
Farmington Hills, MI 48331,  
USA



DE

Hiermit erklärt Robert Bosch LLC, dass der Funkanlagentyp VIPCOMGPS der Richtlinie 2014/53/EU entspricht. Der vollständige Text der EU-Konformitätserklärung ist unter der folgenden Internetadresse verfügbar: eu-doc.bosch.com

FR

Le soussigné, Robert Bosch LLC, déclare que l'équipement radioélectrique du type VIPCOMGPS est conforme à la directive 2014/53/UE.

Le texte complet de la déclaration UE de conformité est disponible à l'adresse internet suivante: eu-doc.bosch.com

BG

С настоящото Robert Bosch LLC декларира, че този тип радиосъоръжение VIPCOMGPS е в съответствие с Директива 2014/53/ЕС.

Цялостният текст на ЕС декларацията за съответствие може да се намери на следния интернет адрес: eu-doc.bosch.com

EL

Με την παρούσα ο/η Robert Bosch LLC, δηλώνει ότι ο ραδιοεξοπλισμός VIPCOMGPS πληροί την οδηγία 2014/53/ΕΕ.

Το πλήρες κείμενο της δήλωσης συμμόρφωσης ΕΕ διατίθεται στην ακόλουθη ιστοσελίδα στο διαδίκτυο: eu-doc.bosch.com

CS

Tímto Robert Bosch LLC prohlašuje, že typ rádiového zařízení VIPCOMGPS je v souladu se směrnicí 2014/53/EU.

Úplné znění EU prohlášení o shodě je k dispozici na této internetové adrese: eu-doc.bosch.com

DA

Hermed erklærer Robert Bosch LLC, at radioudstyrstypen VIPCOMGPS er i overensstemmelse med direktiv 2014/53/EU.

EU-overensstemmelseserklæringens fulde tekst kan findes på følgende internetadresse: eu-doc.bosch.com

ET

Käesolevaga deklareerib Robert Bosch LLC, et käesolev raadioseadme tüüp VIPCOMGPS vastab direktiivi 2014/53/EL nõuetele.

ELi vastavusdeklaratsiooni täielik tekst on kättesaadav järgmisel internetiaadressil: eu-doc.bosch.com

ES

Por la presente, Robert Bosch LLC declara que el tipo de equipo radioeléctrico VIPCOMGPS es conforme con la Directiva 2014/53/UE.

El texto completo de la declaración UE de conformidad está disponible en la dirección Internet siguiente: eu-doc.bosch.com

FI

Robert Bosch LLC vakuuttaa, että radiolaitetyyppi VIPCOMGPS on direktiivin 2014/53/EU mukainen.

EU-vaatimustenmukaisuusvakuutuksen täysimittainen teksti on saatavilla seuraavassa internetosoitteessa: eu-doc.bosch.com

EN

Hereby, Robert Bosch LLC declares that the radio equipment type VIPCOMGPS is in compliance with Directive 2014/53/EU.

The full text of the EU declaration of conformity is available at the following internet address: eu-doc.bosch.com

HR

Robert Bosch LLC ovime izjavljuje da je radijska oprema tipa VIPCOMGPS u skladu s Direktivom 2014/53/EU.

Cjeloviti tekst EU izjave o sukladnosti dostupan je na sljedećoj internetskoj adresi: eu-doc.bosch.com

HU

Robert Bosch LLC igazolja, hogy a VIPCOMGPS típusú rádióberendezés megfelel a 2014/53/EU irányelvnek.

Az EU-megfelelőségi nyilatkozat teljes szövege elérhető a következő internetes címen: eu-doc.bosch.com

IT

Il fabbricante, Robert Bosch LLC, dichiara che il tipo di apparecchiatura radio VIPCOMGPS è conforme alla direttiva 2014/53/UE.

Il testo completo della dichiarazione di conformità UE è disponibile al seguente indirizzo Internet: eu-doc.bosch.com

LT

Aš, Robert Bosch LLC, patvirtinu, kad radijo įrenginių tipas VIPCOMGPSS atitinka Direktyvą 2014/53/ES. Visas ES atitikties deklaracijos tekstas prieinamas šiuo interneto adresu: eu-doc.bosch.com

LV

Ar šo Robert Bosch LLC deklarē, ka radioiekārta VIPCOMGPS atbilst Direktīvai 2014/53/ES.

Pilns ES atbilstības deklarācijas teksts ir pieejams šādā interneta vietnē: eu-doc.bosch.com

MT

B'dan, Robert Bosch LLC, niddikjara li dan it-tip ta' taghmir tar-radju VIPCOMGPS huwa konformi mad-Direttiva 2014/53/UE.

It-test kollu tad-dikjarazzjoni ta' konformità ta-UE huwa disponibbli f'dan l-Indirizz ta-Internet li gej: eu-doc.bosch.com

NL

Hierbij verklaar ik, Robert Bosch LLC, dat het type radioapparatuur VIPCOMGPS conform is met Richtlijn 2014/53/EU.

De volledige tekst van de EU-conformiteitsverklaring kan worden geraadpleegd op het volgende internetadres: eu-doc.bosch.com

PL

Robert Bosch LLC niniejszym oświadczca, że typ urządzenia radiowego VIPCOMGPS jest zgodny z dyrektywą 2014/53/UE.

Pelny tekst deklaracji zgodności UE jest dostępny pod następującym adresem internetowym: eu-doc.bosch.com

PT

O(a) abaixo assinado(a) Robert Bosch LLC declara que o presente tipo de equipamento de rádio VIPCOMGPS está em conformidade com a Diretiva 2014/53/UE.

O texto integral da declaração de conformidade está disponível no seguinte endereço de Internet: eu-doc.bosch.com

RO

Prin prezenta, Robert Bosch LLC declară că tipul de echipamente radio VIPCOMGPS este în conformitate cu Directiva 2014/53/UE.

Textul integral al declarației UE de conformitate este disponibil la următoarea adresă internet: eu-doc.bosch.com

SV

Härmed försäkrar Robert Bosch LLC att denna typ av radioutrustning VIPCOMGPS överensstämmer med direktiv 2014/53/EU.

Den fullständiga texten till EU-försäkran om överensstämmelse finns på följande webbadress: eu-doc.bosch.com

SL

Robert Bosch LLC potrjuje, da je tip radijske opreme VIPCOMGPS skladen z Direktivo 2014/53/EU.

Celotno besedilo izjave EU o skladnosti je na voljo na naslednjem spletnem naslovu: eu-doc.bosch.com

SK

Robert Bosch LLC týmto vyhlasuje, že rádiové zariadenie typu VIPCOMGPS je v súlade so smernicou 2014/53/EÚ. Úplné EÚ vyhlásenie o zhode je k dispozícii na tejto internetovej adrese: eu-doc.bosch.com

IS

Robert Bosch LLC lýsir því hér með yfir að þráðlausí fjarskiptabúnaðurinn VIPCOMGPS er í samræmi við tilskipun 2014/53/ESB.

Óstytta texta ESB-samræmisýfirlýsingarinnar er að finna á veffanginu: eu-doc.bosch.com

Liechtenstein

Hiermit erklärt Robert Bosch LLC, dass der Funkanlagentyp VIPCOMGPS der Richtlinie 2014/53/EU entspricht.

Der vollständige Text der EU-Konformitätserklärung ist unter der folgenden Internetadresse verfügbar: eu-doc.bosch.com

NO

Hermed erklærer Robert Bosch LLC at radioutstyrstypen VIPCOMGPS er i samsvar med direktiv 2014/53/EU.

Hele teksten i EU-samsvarserklæringen finnes på følgende internettadresse: eu-doc.bosch.com

---

# INFORMAZIONI SULLE EMISSIONI DEL MOTORE

## Responsabilità del produttore

A partire dai modelli del 1999, i produttori di motori marini per imbarcazioni personali devono determinare i livelli di emissione dei fumi di scarico suddivisi per cavalli vapore e certificare la conformità di tali motori alle norme dell'EPA, l'agenzia di protezione ambientale degli Stati Uniti. In fase di produzione, sull'imbarcazione deve essere applicata una targhetta con le informazioni sul controllo delle emissioni che riporti i livelli di emissione e le caratteristiche tecniche del motore.

## Responsabilità del concessionario

Quando si effettua la manutenzione di tutti i modelli del 1999 e di imbarcazioni Sea-Doo più recenti che recano una targhetta con le informazioni sul controllo delle emissioni, le regolazioni devono rientrare nelle caratteristiche tecniche della fabbrica così come pubblicate.

La sostituzione o la riparazione di qualsiasi componente correlato alle emissioni deve essere eseguita in modo da mantenere i livelli di emissioni entro gli standard di certificazione prescritti.

I concessionari non devono modificare il motore in qualsiasi modo che alteri la potenza in cavalli o che permetta ai livelli di emissioni di superare le specifiche prestabilite in fabbrica.

Esistono tuttavia eccezioni che comprendono le modifiche prescritte dal produttore, quali ad esempio le regolazioni di altitudine.

## Responsabilità del proprietario

Il proprietario/l'operatore deve fare effettuare la manutenzione del motore allo scopo di mantenere i livelli di emissione entro gli standard di certificazione prescritti.

Il proprietario/conducente non è autorizzato a e non deve consentire la modifica del motore in qualsiasi modo che alteri la potenza in cavalli o permetta ai livelli di emissione di superare le caratteristiche tecniche di fabbrica prefissate.

## Normative sulle emissioni dell'agenzia EPA

Tutte le imbarcazioni Sea-Doo del 1999 e più recenti prodotte da BRP sono certificate in base alle norme EPA; soddisfano dunque i requisiti delle normative per il controllo dell'inquinamento atmosferico dovuto a motori marini da imbarcazione. Tale certificazione è soggetta a determinate regolazioni fissate come standard di fabbrica. Per questo motivo, la procedura di fabbrica per la manutenzione del prodotto deve essere rigorosamente seguita e, se fattibile, ricreare l'intento originale del progetto.

Le responsabilità sopra elencate hanno carattere generale e non costituiscono assolutamente un elenco completo delle regole e normative che riguardano i requisiti EPA sulle emissioni di scarico per i prodotti marini. Per ulteriori informazioni dettagliate a riguardo, è possibile consultare:

U.S. Environmental Protection Agency  
Certification Division  
Gasoline Engine Compliance Center  
2000 Traverwood Drive  
Ann Arbor MI 48105  
USA

**SITO INTERNET DELL'EPA:**

[www.epa.gov/otaq](http://www.epa.gov/otaq)

**SISTEMA DI CONTROLLO DELLE EMISSIONI DI VAPORI**

A partire dai modelli 2018: le imbarcazioni personali vendute nello Stato della California sono certificati conformi alle normative del California Air Resources Board sulle emissioni di vapori per le imbarcazioni con motori marini con accensione a scintilla (13 CCR 2850 - 2869). Questi modelli sono dotati di un sistema di controllo delle emissioni di vapori costituito da un serbatoio del carburante a bassa permeazione (LPFT), da tubazioni del carburante a bassa permeazione (LPFL) e da una valvola di sfiato pressione (PRV).

---

# DICHIARAZIONE DI CONFORMITÀ CE

***Lasciato vuoto per Conformità eurasiatica  
Contrassegnare se necessario***

# CARATTERISTICHE TECNICHE

## *Motori Rotax 1630 ACE - 130, Rotax 1630 ACE - 170 e 1630 ACE - 230*

<b>MOTORE</b>		
Tipo di motore		4 tempi, distribuzione con un albero a camme in testa (SOHC)
Potenza dichiarata <sup>(1)</sup>	Rotax 1630 ACE - 130	100 kW a 7.300 giri/min
	Rotax 1630 ACE - 170	125,03 kW a 8.000 giri/min
	1630 ACE - 230	169,16 kW a 8.000 giri/min
Induzione	Rotax 1630 ACE - 130 Rotax 1630 ACE - 170	Ad aspirazione naturale
	1630 ACE - 230	Motore sovralimentato con refrigerazione intermedia
Numero di cilindri		3
Numero di valvole		12 valvole con eccentrici idraulici (senza regolazione)
Alesaggio		100 mm
Tempo		69,2 mm
Cilindrata		1.630,5 cm <sup>3</sup>
Rapporto di compressione	Rotax 1630 ACE - 130 Rotax 1630 ACE - 170	11:1
	1630 ACE - 230	8,3:1

(1) Potenza dichiarata come da ISO 8665 all'albero di trasmissione.

<b>SISTEMA DI LUBRIFICAZIONE</b>			
Olio motore	Olio consigliato	Motore 130 Motore 170 Motore 230	Scandinavia: OLIO DI MISCELA SINTETICO 4T 5W40 (EUR) (Cod. art. 779290) Tutti gli altri Paesi: OLIO DI MISCELA SINTETICO 4T 5W40 (Cod. art. 779133)
		Alternare l'olio se i prodotti XPS non sono disponibili	Qualora non sia disponibile, utilizzare un olio motore 5W40 conforme ai requisiti di classificazione API SJ, SL, SM o SN. Vedere <i>OLIO MOTORE CONSIGLIATO</i>
	Capacità	3 L cambio olio con filtro 4,8 L totale	

<b>IMPIANTO DI RAFFREDDAMENTO</b>			
Tipo		Impianto di raffreddamento a circuito chiuso	
Liquido refrigerante	Scandinavia	LIQUIDO REFRIGERANTE PREMISCELATO A LUNGA DURATA (EUR) (Cod. art. 779223)	
	Tutti gli altri Paesi	LIQUIDO REFRIGERANTE PREMISCELATO A LUNGA DURATA (Cod. art. 779150)	
	In alternativa oppure se non disponibile	Usare un fluido di raffreddamento a basso contenuto di silicato, premiscelato con etilene glicolico (50%-50%) a lunga durata, specificamente formulato per i motori a combustione interna in alluminio.	
Capacità impianto di raffreddamento		5,4 L totale	

<b>SISTEMA DI ALIMENTAZIONE</b>			
Tipo a iniezione di carburante		Iniezione di carburante multipoint con iTC (intelligent Throttle Control). Corpo sfarfallato singolo (60 mm) con attuatore	
Tipo carburante	Benzina senza piombo regolare - Vedere <i>REQUISITI CARBURANTE</i>	87 ((RON + MON)/2) in Nord America 91 (RON) E10 al di fuori del Nord America	
Capacità serbatoio carburante (riserva compresa)		60 L	

<b>IMPIANTO ELETTRICO</b>		
Tipo di sistema di accensione		Iniezione a scarica induttiva (Inductive Discharge Ignition, IDI)
Batteria		12 V, 18 A•h
Candela	Marca e tipo	NGK, DCPR8E con postazione solida o equivalente
	Distanza	0,80 mm a 0,90 mm
Capacità		135 ml

<b>PROPULSIONE</b>		
Pompa a getto	Tipo	A flusso assiale, monofase
Albero di trasmissione	Tipo di accoppiamento	Scanalature coronate, trasmissione diretta

<b>IBR E VTS</b>	
Sistema VTS	Comandato elettronicamente con il pulsante di controllo VTS a 3 posizioni preimpostate

<b>PESO E CAPACITÀ DI CARICO</b>		
Peso a secco	GTI 130 GTI SE 130 GTI SE 170	335 kg
	GTR 230	351 kg
	Wake 170	339 kg
	Numero di passeggeri (compreso il conducente)	
Limite di carico (passeggeri e bagagli)		272 kg
Capacità stiva		160,8 L

<b>DIMENSIONI</b>	
Lunghezza complessiva	331,8 cm
Larghezza complessiva	125 cm
Altezza complessiva	114 cm



<b>MATERIALI</b>	
Materiale della girante	Acciaio inossidabile
Statore/alloggiamento girante	Alluminio/alluminio

**Motori Rotax 900 ACE - 90**

<b>MOTORE</b>	
Tipo di motore	4 tempi, distribuzione con un albero a camme in testa (SOHC)
Potenza dichiarata <sup>(1)</sup>	66,19 kW a 8.000 giri/min
Induzione	Ad aspirazione naturale
Numero di cilindri	3
Numero di valvole	12 valvole con eccentrici idraulici (senza regolazione)
Alesaggio	74 mm
Tempo	69,7 mm
Cilindrata	899,3 cm <sup>3</sup>
Rapporto di compressione	11,0:1

<sup>(1)</sup> Potenza dichiarata come da ISO 8665 all'albero di trasmissione.

<b>SISTEMA DI LUBRIFICAZIONE</b>		
Olio motore	Olio consigliato	Scandinavia: OLIO DI MISCELA SINTETICO 4T 5W40 (EUR) (Cod. art. 779290) Tutti gli altri Paesi: OLIO DI MISCELA SINTETICO 4T 5W40 (Cod. art. 779133)
	Alternare l'olio se i prodotti XPS non sono disponibili	Qualora non sia disponibile, utilizzare un olio motore 5W40 conforme ai requisiti di classificazione API SJ, SL, SM o SN. Fare riferimento alla sezione <i>OLIO RACCOMANDATO</i>
	Capacità	3 L cambio olio con filtro 5 Ltotale

<b>IMPIANTO DI RAFFREDDAMENTO</b>	
Tipo	Impianto di raffreddamento a circuito chiuso

<b>IMPIANTO DI RAFFREDDAMENTO</b>		
Liquido refrigerante	Scandinavia	LIQUIDO REFRIGERANTE PREMISCELATO A LUNGA DURATA (EUR) (Cod. art. 779223)
	Tutti gli altri Paesi	LIQUIDO REFRIGERANTE PREMISCELATO A LUNGA DURATA (Cod. art. 779150)
	In alternativa oppure se non disponibile	Usare un fluido di raffreddamento a basso contenuto di silicato, premiscelato con etilene glicolico (50%-50%) a lunga durata, specificamente formulato per i motori a combustione interna in alluminio.
Capacità impianto di raffreddamento		4 L totale

<b>SISTEMA DI ALIMENTAZIONE</b>		
Tipo a iniezione di carburante		Iniezione di carburante multipoint con iTC (intelligent Throttle Control). Corpo farfallato singolo (60 mm) con attuatore
Tipo carburante	Carburante senza piombo di alta qualità; vedere <i>REQUISITI CARBURANTE</i>	87 Pump Posted AKI (RON+MON)/2 (in Nord America) 91 (RON) E10 (al di fuori del Nord America)
Capacità serbatoio carburante (riserva compresa)		60 L

<b>IMPIANTO ELETTRICO</b>		
Tipo di sistema di accensione		Iniezione a scarica induttiva (Inductive Discharge Ignition, IDI)
Batteria		Sigillata, 12 V, 18 A•h
Candela	Marca e tipo	NGK, CR8EB con postazione solida o equivalente
	Distanza	0,7 mm a 0,8 mm

<b>PROPULSIONE</b>		
Pompa a getto	Tipo	A flusso assiale, monofase
Albero di trasmissione	Tipo di accoppiamento	Scanalature coronate, trasmissione diretta

<b>PESO E CAPACITÀ DI CARICO</b>	
Peso a secco	303 kg
Numero di passeggeri (compreso il conducente)	3
Limite di carico (passeggero e bagaglio)	272 kg
Capacità stiva	160,8 L

<b>DIMENSIONI</b>	
Lunghezza complessiva	331,8 cm
Larghezza complessiva	125 cm
Altezza complessiva	114 cm

<b>MATERIALI</b>	
Materiale della girante	Acciaio inossidabile
Statore/alloggiamento girante	Alluminio/alluminio

**NOTA:** BRP si riserva il diritto di modificare i progetti e le specifiche e/o eseguire aggiunte o miglioramenti ai prodotti senza alcun obbligo di modificare i prodotti realizzati in precedenza.

# ***RISOLUZIONE DEI PROBLEMI***

---

# LINEE GUIDA PER L'INDIVIDUAZIONE E RISOLUZIONE DEI PROBLEMI

---

## IL MOTORE NON PARTE

---

1. Cordoncino di sicurezza rimosso.
  - *Premere pulsante START/STOP*
  - *Installare il cappuccio del cordoncino di sicurezza sull'interruttore di spegnimento del motore entro 5 secondi dopo aver premuto il pulsante START/STOP.*
  - *Premere pulsante START/STOP*
2. L'ECM non riconosce la chiave D.E.S.S.
  - *Rivolgersi ad un concessionario autorizzato Sea-Doo.*
3. Fusibile bruciato: principale, motorino di avviamento elettrico o ECM.
  - *Controllare il cablaggio, quindi sostituire il fusibile(i).*
4. Batteria scarica.
  - *Rivolgersi ad un concessionario autorizzato Sea-Doo.*



## ATTENZIONE

Non caricare o avviare la batteria mentre è installata sull'imbarcazione. L'elettrolita è velenoso e pericoloso. Evitare il contatto con occhi, pelle e indumenti.

5. Collegamenti della batteria corrosi o lenti. Cattiva messa a terra.
  - *Rivolgersi ad un concessionario autorizzato Sea-Doo.*
6. Motore ingolfato di acqua
  - *Vedere la sezione MOTORE INGOLFATO DI ACQUA in PROCEDURE SPECIALI.*
7. Sensore o ECM guasto.
  - *Rivolgersi a un concessionario Sea-Doo autorizzato, a un'officina di riparazioni o a una persona di fiducia per la manutenzione, la riparazione o la sostituzione. Consultare la GARANZIA RELATIVA ALLE EMISSIONI DELL'AGENZIA PER LA PROTEZIONE DELL'AMBIENTE (EPA) DEGLI STATI UNITI qui acclusa per maggiori informazioni sulle richieste di intervento in garanzia.*
8. Pompa a getto grippata
  - *Provare a pulire. Altrimenti, rivolgersi ad un concessionario autorizzato Sea-Doo.*

## IL MOTORE SI AVVIA CON DIFFICOLTÀ

---

1. Collegamenti del cavo della batteria lenti.
  - *Controllare/pulire/stringere.*
2. Batteria scarica o quasi scarica.
  - *Rivolgersi ad un concessionario autorizzato Sea-Doo.*

3. Motorino di avviamento usurato.
  - *Rivolgersi ad un concessionario autorizzato Sea-Doo.*

#### **IL MOTORE GIRA NORMALMENTE MA NON PARTE**

---

1. Serbatoio del carburante vuoto o contaminato dall'acqua.
  - *Rabboccare. Spurgare e riempire con carburante nuovo.*
2. Candele sporche/difettose.
  - *Sostituire.*
3. Fusibile bruciato.
  - *Controllare il cablaggio, quindi sostituire il fusibile(i).*
4. Motore ingolfato di acqua
  - *Vedere la sezione MOTORE INGOLFATO DI ACQUA in PROCEDURE SPECIALI.*
5. Rilevato guasto del sistema di gestione motore (controllare che la spia pilota del motore sia accesa).
  - *Rivolgersi a un concessionario Sea-Doo autorizzato, a un'officina di riparazioni o a una persona di fiducia per la manutenzione, la riparazione o la sostituzione. Consultare la GARANZIA RELATIVA ALLE EMISSIONI DELL'AGENZIA PER LA PROTEZIONE DELL'AMBIENTE (EPA) DEGLI STATI UNITI qui acclusa per maggiori informazioni sulle richieste di intervento in garanzia.*
6. Pompa del carburante difettosa.
  - *Rivolgersi a un concessionario Sea-Doo autorizzato, a un'officina di riparazioni o a una persona di fiducia per la manutenzione, la riparazione o la sostituzione. Consultare la GARANZIA RELATIVA ALLE EMISSIONI DELL'AGENZIA PER LA PROTEZIONE DELL'AMBIENTE (EPA) DEGLI STATI UNITI qui acclusa per maggiori informazioni sulle richieste di intervento in garanzia.*

#### **IL MOTORE NON SI ACCENDE, GIRA IN MANIERA IRREGOLARE**

---

1. Candele sporche/difettose/usurate.
  - *Sostituire.*
2. Carburante: Livello troppo basso, secco o contaminato dall'acqua.
  - *Scaricare e/o rabboccare.*
3. Bobina (bobine) di accensione difettosa (difettose).
  - *Rivolgersi a un concessionario Sea-Doo autorizzato, a un'officina di riparazioni o a una persona di fiducia per la manutenzione, la riparazione o la sostituzione. Consultare la GARANZIA RELATIVA ALLE EMISSIONI DELL'AGENZIA PER LA PROTEZIONE DELL'AMBIENTE (EPA) DEGLI STATI UNITI qui acclusa per maggiori informazioni sulle richieste di intervento in garanzia.*

4. Iniettori ostruiti.
  - *Rivolgersi a un concessionario Sea-Doo autorizzato, a un'officina di riparazioni o a una persona di fiducia per la manutenzione, la riparazione o la sostituzione. Consultare la GARANZIA RELATIVA ALLE EMISSIONI DELL'AGENZIA PER LA PROTEZIONE DELL'AMBIENTE (EPA) DEGLI STATI UNITI qui acclusa per maggiori informazioni sulle richieste di intervento in garanzia.*
5. Rilevato guasto del sistema di gestione motore (controllare che la spia pilota del motore sia accesa).
  - *Si rimanda alla sottosezione SISTEMA DI MONITORAGGIO.*

## **IL MOTORE FUMA**

---

1. Livello dell'olio troppo alto.
  - *Rivolgersi a un concessionario Sea-Doo autorizzato, a un'officina di riparazioni o a una persona di fiducia per la manutenzione, la riparazione o la sostituzione. Consultare la GARANZIA RELATIVA ALLE EMISSIONI DELL'AGENZIA PER LA PROTEZIONE DELL'AMBIENTE (EPA) DEGLI STATI UNITI qui acclusa per maggiori informazioni sulle richieste di intervento in garanzia.*
2. Incameramento d'acqua, perdite di refrigerante o guarnizioni della testa cilindro danneggiate.
  - *Rivolgersi a un concessionario Sea-Doo autorizzato, a un'officina di riparazioni o a una persona di fiducia per la manutenzione, la riparazione o la sostituzione. Consultare la GARANZIA RELATIVA ALLE EMISSIONI DELL'AGENZIA PER LA PROTEZIONE DELL'AMBIENTE (EPA) DEGLI STATI UNITI qui acclusa per maggiori informazioni sulle richieste di intervento in garanzia.*
3. Danni interni al motore.
  - *Rivolgersi a un concessionario Sea-Doo autorizzato, a un'officina di riparazioni o a una persona di fiducia per la manutenzione, la riparazione o la sostituzione. Consultare la GARANZIA RELATIVA ALLE EMISSIONI DELL'AGENZIA PER LA PROTEZIONE DELL'AMBIENTE (EPA) DEGLI STATI UNITI qui acclusa per maggiori informazioni sulle richieste di intervento in garanzia.*

## **SURRISCALDAMENTO DEL MOTORE**

---

1. Impianto di scarico ostruito.
  - *Risciacquare l'impianto di scarico.*
2. Livello del liquido refrigerante troppo basso.
  - *Fare riferimento alla sezione PROCEDURE DI MANUTENZIONE.*



3. Collegare rapidamente l'adattatore sinistro al connettore di risciacquo.
  - *Estrarre l'adattatore dal connettore di risciacquo e riprovare l'imbarcazione. Se il problema persiste, rivolgersi a un concessionario Sea-Doo autorizzato, a un'officina di riparazioni o a una persona di fiducia per la manutenzione, la riparazione o la sostituzione. Consultare la GARANZIA RELATIVA ALLE EMISSIONI DELL'AGENZIA PER LA PROTEZIONE DELL'AMBIENTE (EPA) DEGLI STATI UNITI qui acclusa per maggiori informazioni sulle richieste di intervento in garanzia.*

### SCARSA ACCELERAZIONE O POTENZA DEL MOTORE

---

1. Si è usata la Learning key.
  - *Usare una chiave normale.*
2. Non in modalità Sport.
  - *Selezionare modalità Sport.*
3. Presa dell'acqua della pompa a getto ostruita.
  - *Pulire. Si rimanda al capitolo INGRESSO DELL'ACQUA NELLA POMPA A GETTO E PULIZIA GIRANTE nella sezione PROCEDURE SPECIALI.*
4. Girante danneggiata o anello usurato.
  - *Sostituire. Rivolgersi ad un concessionario autorizzato Sea-Doo.*
5. Livello dell'olio motore troppo alto.
  - *Rivolgersi a un concessionario Sea-Doo autorizzato, a un'officina di riparazioni o a una persona di fiducia per la manutenzione, la riparazione o la sostituzione. Consultare la GARANZIA RELATIVA ALLE EMISSIONI DELL'AGENZIA PER LA PROTEZIONE DELL'AMBIENTE (EPA) DEGLI STATI UNITI qui acclusa per maggiori informazioni sulle richieste di intervento in garanzia.*
6. Scintilla debole.
  - *Fare riferimento alla sezione IL MOTORE NON SI ACCENDE O GIRA IN MANIERA IRREGOLARE.*
7. Rilevato guasto del sistema di gestione motore (controllare che la spia pilota del motore sia accesa).
  - *Si rimanda alla sottosezione SISTEMA DI MONITORAGGIO.*
8. Iniettori ostruiti.
  - *Rivolgersi a un concessionario Sea-Doo autorizzato, a un'officina di riparazioni o a una persona di fiducia per la manutenzione, la riparazione o la sostituzione. Consultare la GARANZIA RELATIVA ALLE EMISSIONI DELL'AGENZIA PER LA PROTEZIONE DELL'AMBIENTE (EPA) DEGLI STATI UNITI qui acclusa per maggiori informazioni sulle richieste di intervento in garanzia.*

9. Bassa pressione del carburante.

- *Rivolgersi a un concessionario Sea-Doo autorizzato, a un'officina di riparazioni o a una persona di fiducia per la manutenzione, la riparazione o la sostituzione. Consultare la GARANZIA RELATIVA ALLE EMISSIONI DELL'AGENZIA PER LA PROTEZIONE DELL'AMBIENTE (EPA) DEGLI STATI UNITI qui acclusa per maggiori informazioni sulle richieste di intervento in garanzia.*

10. Acqua nel carburante.

- *Scaricare e sostituire.*

11. Motore danneggiato dall'acqua incamerata.

- *Rivolgersi ad un concessionario autorizzato Sea-Doo.*

---

**L'IMBARCAZIONE NON RAGGIUNGE LA VELOCITÀ DI PUNTA**

---

1. Presa dell'acqua della pompa a getto ostruita.

- *Pulire. Si rimanda al capitolo INGRESSO DELL'ACQUA NELLA POMPA A GETTO E PULIZIA GIRANTE nella sezione PROCEDURE SPECIALI.*

2. Girante danneggiata o anello usurato.

- *Sostituire. Rivolgersi ad un concessionario autorizzato Sea-Doo.*

3. Rilevato guasto del sistema di gestione motore (controllare che la spia pilota del motore sia accesa).

- *Si rimanda alla sottosezione SISTEMA DI MONITORAGGIO.*

4. Sovralimentatore e/o intercooler guasto (modelli con motore sovralimentato).

- *Rivolgersi a un concessionario Sea-Doo autorizzato, a un'officina di riparazioni o a una persona di fiducia per la manutenzione, la riparazione o la sostituzione. Consultare la GARANZIA RELATIVA ALLE EMISSIONI DELL'AGENZIA PER LA PROTEZIONE DELL'AMBIENTE (EPA) DEGLI STATI UNITI qui acclusa per maggiori informazioni sulle richieste di intervento in garanzia.*

---

**L'IMBARCAZIONE RIMANE IN FOLLE DOPO L'AZIONAMENTO DELLA LEVA IBR**

---

1. Il portello iBR rimane in folle.

- *Rilasciare l'acceleratore sino al minimo di giri/min.*
- *Premere il pulsante Controllo della velocità per attivare la modalità a bassa velocità.*
- *Ritornare a riva utilizzando la modalità a bassa velocità. Rivolgersi ad un concessionario autorizzato Sea-Doo.*

---

**L'iBR NON RITORNA IN FOLLE (LA SPIA LUMINOSA IBR È ACCESA)**

---

1. L'iBR è intasato di detriti.

- *Pulire e controllare che non vi siano danni al portello dell'iBR e nell'area dell'iniettore.*

## 2. Malfunzionamento del sistema iBR.

- *Rimuovere il cordoncino di sicurezza, attendere quattro minuti, reinserire la chiave e controllare la spia iBR per accertarsi che il guasto sia sistemato.*
- *Se il guasto persiste o si verifica frequentemente, rivolgersi a un concessionario Sea-Doo autorizzato.*

## L'iBR NON RITORNA IN FOLLE (LA SPIA LUMINOSA iBR È SPENTA)

1. La leva dell'acceleratore non è completamente rilasciata durante il funzionamento.
  - *Rilasciare completamente la leva dell'acceleratore per far tornare il portello dell'iBR su folle.*
2. La leva dell'acceleratore non ritorna completamente a zero una volta rilasciata.
  - *Rivolgersi ad un concessionario autorizzato Sea-Doo.*

## IL SISTEMA DI PROPULSIONE PRODUCE UN RUMORE ANOMALO

1. Alghe o detriti intrappolati attorno alla girante.
  - *Pulire. Si rimanda al capitolo INGRESSO DELL'ACQUA NELLA POMPA A GETTO E PULIZIA GIRANTE nella sezione PROCEDURE SPECIALI.*
  - *Controllare la presenza di eventuali danni.*
2. Albero della girante o albero di trasmissione danneggiato.
  - *Rivolgersi ad un concessionario autorizzato Sea-Doo.*
3. Acqua nella pompa che provoca il grippaggio dei cuscinetti.
  - *Rivolgersi ad un concessionario autorizzato Sea-Doo.*

## ACQUA NELLA SENTINA

1. Malfunzionamento del sistema dell'estrattore.
  - *Far ispezionare il sistema a un concessionario autorizzato Sea-Doo.*
2. Perdite nel sistema di scarico.
  - *Rivolgersi ad un concessionario autorizzato Sea-Doo.*
3. Fascia di carbonio dell'albero di trasmissione consumata.
  - *Rivolgersi ad un concessionario autorizzato Sea-Doo.*

# SISTEMA DI MONITORAGGIO

Un sistema monitora i componenti elettronici dell'EMS (engine management system – sistema di gestione motore), l'iBR e gli altri componenti del sistema elettrico. In caso di guasto, esso invia un messaggio visivo attraverso la centralina e/o un segnale acustico tramite un cicalino per informare della presenza di una condizione particolare.

È possibile che venga registrato un codice guasto.

In presenza di un guasto di lieve entità o transitorio, il guasto e il segnale acustico scompaiono automaticamente se la condizione cessa.

Lasciando l'acceleratore e consentendo al motore di tornare al minimo è possibile ripristinare un funzionamento normale. Se non funziona, provare a rimuovere e reinstallare il cordoncino di sicurezza sull'interruttore di spegnimento del motore.

L'impianto elettronico reagirà in maniera diversa in base al tipo di guasto. Nel caso di un guasto grave, il motore potrebbe non ripartire. In altri casi, il motore funzionerà con difficoltà (a velocità ridotta).

In caso di guasto, consultare la *GARANZIA RELATIVA ALLE EMISSIONI DELL'AGENZIA PER LA PROTEZIONE DELL'AMBIENTE (EPA) DEGLI STATI UNITI* qui acclusa per maggiori informazioni sulle richieste di intervento in garanzia.

## Codici guasto

In caso di guasto, potrà essere registrato un codice guasto numerico, a seconda del tipo di guasto e del sistema.

Questi codici di guasto sono usati dai concessionari Sea-Doo autorizzati per individuare e risolvere i problemi riscontrati nei sistemi dell'imbarcazione confrontandoli con una lista di guasti.

I codici di guasto sono visibili sul display multifunzione della centralina informazioni, tuttavia questa funzione è disponibile solo per i guasti ancora in essere.

In presenza di un codice di guasto attivo, questo è visibile dal conducente sul display multifunzione. Il conducente potrà quindi decidere di rivolgersi al proprio concessionario Sea-Doo autorizzato per comunicargli il codice di guasto. Il concessionario suggerirà al conducente i passi necessari per risolvere il problema, oppure consiglierà di interrompere l'utilizzo dell'imbarcazione e di portarla dal concessionario per le necessarie riparazioni.

## Visualizzazione dei codici di guasto

Selezionare **CODES** (CODICI). Se nel corso del viaggio è stato generato un codice di guasto, nel menu delle impostazioni sarà disponibile il menu CODES (CODICI). Premere Ok per visualizzare l'elenco dei guasti.



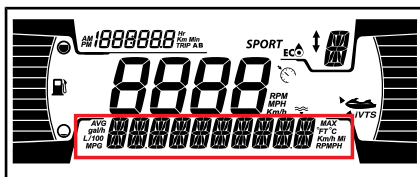

**NOTA:** Nelle normali condizioni di marcia, potrebbero essersi verificate delle anomalie. Prima di rivolgersi al concessionario di zona, rimuovere la chiave, attendere 2 minuti per lo spegnimento dell'impianto elettrico, quindi premere Start per attivare l'impianto elettrico. In questo modo le anomalie verificatesi verranno cancellati e rimarranno attivi nel menu CODES solo i codici dei guasti attivi.



## Informazioni sulle spie luminose e sul display messaggi

Le spie luminose (spie pilota) e i messaggi visualizzati sulla centralina informazioni segnalano una condizione particolare o la presenza di un'anomalia.

Per informazioni sulle spie luminose normali, consultare il capitolo *CENTRO INFORMAZIONI (INDICATORE)*.

SPIA/ICONA (ATTIVI)	VISUALIZZAZIONE DEI MESSAGGI	DESCRIZIONE
	TENSIONE BATTERIA TROPPO ALTA o TROPPO BASSA.	Tensione batteria bassa/alta.
	ALTA TEMPERATURA	Surriscaldamento del motore o del sistema di scarico
	CONTROLLARE IL MOTORE o FUNZIONAMENTO DISTURBATO	Controllare il motore (guasto di lieve entità che richiede manutenzione) o FUNZIONAMENTO DISTURBATO (guasto rilevante al motore)
	PRESSIONE BASSA DELL'OLIO	Pressione olio bassa
N/A	ERRORE MODULO IBR	La spia è fissa con un segnale acustico e con la spia motore: Guasto del sistema iBR (rivolgersi ad un concessionario Sea-Doo autorizzato)
	—	La luce lampeggia: Guasto del sistema iBR (rivolgersi ad un concessionario Sea-Doo autorizzato)
	—	La spia lampeggia senza alcun segnale acustico: il sistema iBR è funzionante ma deve essere ispezionato da un rivenditore Sea-Doo autorizzato

INFORMAZIONI SUL DISPLAY MESSAGGI	
TEMPERATURA DI SCARICO ELEVATA	Individuata una temperatura di scarico elevata
ALTA TEMPERATURA DEL MOTORE	Rilevata temperatura elevata nel motore
CONTROLLARE IL MOTORE	Anomalia del motore o richiesta di manutenzione
FUNZIONAMENTO DISTURBATO	Rilevato un guasto importante, potenza del motore limitata
SENSORE CARBURANTE DIFETTOSO	Guasto al sensore del livello del carburante
ERRORE MODULO IBR	Malfunzionamento sistema iBR.
NECESSARIA MANUTENZIONE	Necessaria manutenzione imbarcazione

**AVVISO** Lasciando il motore in funzione con una pressione dell'olio bassa si può gravemente danneggiare il motore.

## Informazioni sui codici del cicalino

CODICI CICALINO	DESCRIZIONE
1 segnale acustico lungo (mentre si installa il cordino di sicurezza sull'interruttore di spegnimento del motore)	<p><b>Errato collegamento del sistema D.E.S.S.</b> Reinstallare correttamente il cappuccio del cordoncino di sicurezza sull'interruttore di spegnimento del motore.</p>
	<p><b>Chiave D.E.S.S. errata.</b> Utilizzare un cordoncino di sicurezza programmato per l'imbarcazione.</p>
	<p><b>Chiave D.E.S.S. difettosa.</b> Utilizzare un altro cordoncino di sicurezza con chiave D.E.S.S. programmata.</p>
	<p><b>Interruttore di spegnimento del motore difettoso.</b> Rivolgersi a un concessionario Sea-Doo autorizzato.</p>
	<p><b>Funzionamento non corretto dell'ECM o cablaggio difettoso.</b> Richiedere assistenza a un concessionario autorizzato Sea-Doo, a un'officina o a una persona di propria scelta per la manutenzione, la riparazione o la sostituzione. Consultare la <i>GARANZIA RELATIVA ALLE EMISSIONI DELL'AGENZIA PER LA PROTEZIONE DELL'AMBIENTE (EPA) DEGLI STATI UNITI</i> qui acclusa per maggiori informazioni sulle richieste di intervento in garanzia.</p>
Un segnale di 2 secondi ogni 15 minuti	<p><b>Guasto del sistema di gestione motore.</b> Richiedere assistenza a un concessionario autorizzato Sea-Doo, a un'officina o a una persona di propria scelta per la manutenzione, la riparazione o la sostituzione. Consultare la <i>GARANZIA RELATIVA ALLE EMISSIONI DELL'AGENZIA PER LA PROTEZIONE DELL'AMBIENTE (EPA) DEGLI STATI UNITI</i> qui acclusa per maggiori informazioni sulle richieste di intervento in garanzia.</p>
	<p><b>Guasto del sistema iBR.</b> Rivolgersi a un concessionario Sea-Doo autorizzato.</p>
Un segnale di 2 secondi ogni 10 minuti	<p><b>Livello basso di carburante.</b> Rabboccare il serbatoio del carburante. Se il problema persiste, rivolgersi a un concessionario Sea-Doo autorizzato.</p>

CODICI CICALINO	DESCRIZIONE
Beep di 2 secondi	<p><b>Temperatura alta del liquido refrigerante del motore.</b> Consultare la sottosezione <i>SURRISCALDAMENTO DEL MOTORE</i>.</p> <p><b>Pressione dell'olio bassa.</b> Fermare il motore il più presto possibile. Controllare il livello di olio ed eseguire un rabbocco. Rivolgersi a un concessionario Sea-Doo autorizzato, a un'officina di riparazioni o a una persona di fiducia per la manutenzione, la riparazione o la sostituzione. Consultare la <i>GARANZIA RELATIVA ALLE EMISSIONI DELL'AGENZIA PER LA PROTEZIONE DELL'AMBIENTE (EPA) DEGLI STATI UNITI</i> qui acclusa per maggiori informazioni sulle richieste di intervento in garanzia.</p>
Segnale acustico costante (smette quando il veicolo viene SPENTO)	<p><b>Temperatura di scarico elevata.</b> Richiedere assistenza a un concessionario autorizzato Sea-Doo, a un'officina o a una persona di propria scelta per la manutenzione, la riparazione o la sostituzione. Consultare la <i>GARANZIA RELATIVA ALLE EMISSIONI DELL'AGENZIA PER LA PROTEZIONE DELL'AMBIENTE (EPA) DEGLI STATI UNITI</i> qui acclusa per maggiori informazioni sulle richieste di intervento in garanzia.</p>

**AVVISO** Se il cicalino di controllo dovesse suonare continuamente, fermare il motore non appena possibile.



***PAC***

---

# **GARANZIA LIMITATA BRP NEGLI –STATI UNITI E IN CANADA: IMBARCAZIONE PERSONALE SEA-DOO® 2021**

## **1. AMBITO**

Bombardier Recreational Products Inc. ("BRP")\* garantisce le sue imbarcazioni Sea-Doo modello 2021 vendute dai concessionari autorizzati BRP (come qui di seguito definiti) nei cinquanta stati degli Stati Uniti e in Canada in caso di difetti di materiale o nella qualità di esecuzione per il periodo e in base alle condizioni di seguito descritte. Questa garanzia limitata è invalidata e resa priva di valore legale se: (1) l'imbarcazione Sea-Doo è stata utilizzata per gare o qualsiasi altra attività competitiva, in qualsiasi momento, anche da parte di un proprietario precedente; o (2) l'imbarcazione Sea-Doo è stata alterata o modificata in modo da pregiudicarne il funzionamento, la prestazione o la durata oppure è stata alterata o modificata per cambiare l'uso al quale era destinata.

Questa garanzia limitata non è applicabile a parti e accessori non installati in fabbrica. Si prega di fare riferimento al testo applicabile della garanzia limitata alle parti e accessori.

## **2. LIMITAZIONI DELLA RESPONSABILITÀ**

**QUESTA GARANZIA VIENE ESPLICITAMENTE CONCESSA E ACCETTATA IN LUOGO DI TUTTE LE ALTRE GARANZIE, ESPLICITE O IMPLICITE, COMPRESSE, TRA L'ALTRO, QUELLE DI COMMERCIALIZZABILITÀ O IDONEITÀ A UNO SCOPO PARTICOLARE. DAL MOMENTO CHE NON È POSSIBILE RINUNCIARE AGLI OBBLIGHI DELLE GARANZIE IMPLICITE, ESSE SARANNO LIMITATE, IN DURATA, ALLA VITA DELLE GARANZIE ESPLICITE. I DANNI INCIDENTALI E CONSEGUENZIALI SONO ESCLUSI DALLA COPERTURA DELLA PRESENTE GARANZIA. ALCUNI PAESI NON CONSENTONO L'ESONERO DELLA RESPONSABILITÀ, LE LIMITAZIONI E LE ESCLUSIONI SOPRA IDENTIFICATE; PERTANTO QUANTO APPENA DICHIARATO POTREBBE NON ESSERE APPLICABILE A VOI. QUESTA GARANZIA ATTRIBUISCE DIRITTI SPECIFICI AI QUALI POTREBBERO AGGIUNGERSENE ALTRI DI TIPO LEGALE CHE POTREBBERO DIFFERIRE DA STATO A STATO, O DA PROVINCIA A PROVINCIA.**

Nessun distributore, concessionario BRP o altra persona è autorizzato a rendere alcuna affermazione, a dichiarare o a fornire alcuna garanzia in merito al prodotto diversa da quanto espresso nella presente garanzia limitata e, in caso contrario, non sarà applicabile contro BRP. BRP si riserva il diritto di modificare questa garanzia limitata in qualsiasi momento, a condizione che tale modifica non alteri le condizioni di garanzia applicabili ai prodotti venduti mentre questa garanzia è in vigore.

### **3. ESCLUSIONI – QUANTO DI SEGUITO ESPOSTO NON È COPERTO DA GARANZIA**

Quanto qui di seguito esposto non è coperto, in nessuna circostanza, da garanzia.

- Normale usura;
- Componenti soggetti a manutenzione ordinaria, messe a punto, regolazioni;
- Danni causati dalla mancata manutenzione e/o magazzinaggio, come descritto nel Manuale' del conducente;
- Danni derivanti dalla rimozione di parti, riparazioni, manutenzione o modifiche non corrette o utilizzo di parti o accessori non realizzati o approvati da BRP, oppure derivanti da riparazioni effettuate da una persona che non è un concessionario BRP autorizzato;
- Danni causati da abuso, uso scorretto, uso anormale, negligenza o funzionamento del prodotto in un modo non coerente con il funzionamento raccomandato descritto nel Manuale del' conducente;
- Danni risultanti da incidenti, immersione, incendio, furto, atti di vandalismo o qualsiasi causa di forza maggiore;
- Funzionamento con carburanti, oli o lubrificanti che non sono adatti all'impiego nel prodotto (vedere il Manuale del Conducente);
- Danni derivanti da ruggine, corrosione o esposizione agli elementi;
- Danni dovuti al blocco del sistema di raffreddamento o della pompa a getto per la presenza di materiale esterno;
- Danni derivanti dall'acqua incamerata;
- Danni al gel coat, comprese, tra l'altro, la finitura estetica in gel coat, la formazione di bolle o la delaminazione della fibra di vetro causata da rigonfiamenti, screpolature o rigature e
- Danni accidentali o consequenziali, o danni di qualsiasi tipo inclusi, tra l'altro, traino o rimorchio, magazzinaggio, spese telefoniche, nolo, taxi, inconvenienti, copertura assicurativa, pagamenti dei prestiti, perdita di tempo, perdita di reddito.

### **4. PERIODO DI COPERTURA DELLA GARANZIA**

Questa garanzia limitata entrerà in vigore (1) dalla data di consegna al primo consumatore al dettaglio ovvero (2) dalla data in cui il prodotto è stato utilizzato per la prima volta, in base all'eventualità che si verifica per prima e per un periodo di:

1. DODICI (12) MESI CONSECUTIVI, per uso privato.
2. QUATTRO (4) MESI CONSECUTIVI in caso d'uso commerciale. Una imbarcazione ha un uso commerciale se viene utilizzata in correlazione a qualsiasi lavoro o impiego che genera profitto durante un qualsiasi segmento del periodo di garanzia. Una imbarcazione ha uso commerciale anche quando, in qualsiasi momento durante il periodo di garanzia, è provvista di etichette commerciali o possiede licenza per uso commerciale. Si tratta di un periodo di garanzia minimo che può essere esteso tramite qualsiasi programma promozionale di garanzia appropriato, a seconda dei casi.

3. Per i componenti coinvolti nelle emissioni: consultare la *GARANZIA RELATIVA ALLE EMISSIONI DELL'AGENZIA PER LA PROTEZIONE DELL'AMBIENTE (EPA) DEGLI STATI UNITI* qui acclusa.
4. Per le imbarcazioni personali Sea-Doo prodotte dalla BRP ai fini della vendita negli Stati della California o di New York, venduti originariamente a un residente o successivamente registrati ai fini della garanzia a un residente nello Stato della California o di New York, fare riferimento anche alla Dichiarazione di garanzia per il controllo delle emissioni applicabile in California e New York.
5. Per le imbarcazioni personali Sea-Doo prodotte da BRP ai fini della vendita nello Stato della California, vendute originariamente a un residente o successivamente registrate ai fini della garanzia a un residente nello Stato della California, vedere anche la *DICHIARAZIONE DI GARANZIA PER IL CONTROLLO DELLE EMISSIONI APPLICABILE IN CALIFORNIA* qui contenuta.

La riparazione o la sostituzione di pezzi o l'esecuzione di interventi di manutenzione in base a qualunque garanzia applicabile non estende la durata della presente garanzia oltre la data di scadenza originale.

## **5. CONDIZIONI DA SODDISFARE PER LA COPERTURA ASSICURATIVA**

Questa copertura di garanzia è disponibile **solo** nel caso in cui **ognuna** delle seguenti condizioni sia stata rispettata:

- Le imbarcazioni Sea-Doo 2021 devono essere acquistate dal primo proprietario nuove e mai utilizzate presso un concessionario BRP autorizzato a distribuire le imbarcazioni Sea-Doo nel Paese in cui è avvenuta la vendita;
- Il processo di ispezione pre-fornitura specifico di BRP deve essere completato e documentato e firmato dall'acquirente;
- L'imbarcazione Sea-Doo 2021 deve essere stata debitamente registrata da parte di un concessionario BRP autorizzato;
- L'imbarcazione Sea-Doo 2021 deve essere stata acquistata nel Paese di residenza dell'acquirente;
- La manutenzione ordinaria descritta nel Manuale del conducente deve essere effettuata puntualmente per mantenere la copertura della garanzia. BRP si riserva il diritto di far dipendere la copertura della garanzia dalla presentazione della prova di avvenuta corretta manutenzione.

BRP non rispetterà questa garanzia limitata nei confronti di un utente privato o commerciale laddove non sia stata soddisfatta una delle precedenti condizioni. Tali limitazioni sono necessarie per consentire a BRP di proteggere la sicurezza dei propri prodotti, dei consumatori e del pubblico in generale.

## **6. COME PROCEDERE PER OTTENERE LA COPERTURA DELLA GARANZIA**

In caso di anomalia, il cliente deve interrompere immediatamente l'utilizzo dell'imbarcazione personale Sea-Doo. Il cliente deve informare un concessionario BRP per la manutenzione entro tre (3) giorni dalla comparsa del difetto e consentire un ragionevole accesso al prodotto per la possibile riparazione. Il cliente deve inoltre presentare al concessionario BRP autorizzato la prova di acquisto del prodotto e deve firmare l'ordine di riparazione/di lavoro prima dell'inizio delle operazioni per convalidare la riparazione in garanzia. Tutti i pezzi sostituiti in base alla presente garanzia diventano proprietà di BRP.

## **7. LE RESPONSABILITÀ DI BRP**

In base a questa garanzia, gli obblighi di BRP' sono limitati, a sua unica discrezione, alla riparazione di parti che sono risultate difettose nelle normali condizioni di utilizzo, alla manutenzione o sostituzione di tali parti con pezzi di ricambio originali BRP senza addebito dei costi per le parti e la manodopera presso qualsiasi concessionario autorizzato BRP durante il periodo di garanzia e in base alle condizioni qui descritte. Nessun reclamo per rescissione della garanzia sarà causa dell'annullamento o revoca della vendita dell'imbarcazione personale Sea-Doo al proprietario.

Nel caso in cui la manutenzione sia richiesta al di fuori del paese di vendita originale, il proprietario sarà responsabile di qualsiasi costo aggiuntivo dovuto alle pratiche e alle condizioni locali, quali, a titolo di esempio, trasporto, assicurazione, tasse, oneri di licenza, dazi d'importazione e qualsiasi altra spesa finanziaria comprese quelle applicate da governi, stati, territori e dai rispettivi enti.

BRP si riserva il diritto di migliorare o modificare di quando in quando i Prodotti senza assumersi alcun obbligo di modificare i Prodotti precedentemente realizzati.

## **8. TRASFERIMENTO**

Se la proprietà di un prodotto viene trasferita durante il periodo di copertura della garanzia limitata, la garanzia, soggetta a termini e condizioni, verrà anch'essa trasferita e sarà valida per il restante periodo di copertura, a condizione che BRP o un Distributore/Concessionario Sea-Doo autorizzato riceva prova che il precedente proprietario autorizza il trasferimento di proprietà, oltre ai dati del nuovo proprietario.

## 9. ASSISTENZA CLIENTI

In caso di controversia o disputa in relazione alla presente garanzia limitata di BRP, BRP raccomanda di provare a risolvere la questione con il proprio concessionario. Si raccomanda di discutere la situazione con il responsabile della manutenzione presso il concessionario BRP autorizzato o con il proprietario.

Se la questione rimanesse irrisolta, contattare BRP compilando il modulo di contatto del cliente che si trova all'indirizzo [www.brp.com](http://www.brp.com) oppure contattare BRP per posta a uno degli indirizzi elencati sotto la sezione *CONTATTI* di questa guida.

\* Negli USA, la distribuzione e l'assistenza dei prodotti è eseguita da BRP US Inc. 2020 Bombardier Recreational Products Inc. Tutti i diritti riservati.

© Marchi di fabbrica di Bombardier Recreational Products Inc. o delle sue affiliate.

---

# **GARANZIA RELATIVA ALLE EMISSIONI DELL'AGENZIA PER LA PROTEZIONE DELL'AMBIENTE (EPA) DEGLI STATI UNITI**

Bombardier Recreational Products Inc. ("BRP")\* garantisce all'acquirente finale e a ogni successivo acquirente che questo nuovo motore, incluse tutte le parti del suo sistema di controllo delle emissioni di scarico e del suo sistema di controllo delle emissioni di vapori, soddisfa due condizioni:

1. È progettato, costruito ed equipaggiato per essere conforme, al momento dell'acquisto da parte dell'acquirente finale, ai requisiti di cui al titolo 40 sezioni 1045 e 1060 del Codice dei regolamenti federali degli Stati Uniti.
2. È privo di difetti nei materiali e nella lavorazione che possono impedirgli di soddisfare i requisiti di cui al titolo 40 sezioni 1045 e 1060 del Codice dei regolamenti federali degli Stati Uniti.

Nel caso si verifici una condizione coperta da garanzia, BRP riparerà o sostituirà, a propria discrezione, ogni parte o componente con un difetto nei materiali o nella lavorazione che potrebbe provocare un aumento delle emissioni del motore di inquinanti regolamentati, entro il periodo di garanzia, senza nessun costo per il proprietario, incluse le spese relative alla diagnosi e alla riparazione o sostituzione delle parti coinvolte nelle emissioni. Tutti i pezzi difettosi sostituiti ai sensi della presente garanzia diventano proprietà di BRP.

Per tutte le richieste di intervento concernenti la garanzia relativa alle emissioni, la BRP limita la diagnosi e la riparazione delle parti coinvolte nelle emissioni ai concessionari Sea-Doo autorizzati, a esclusione delle riparazioni di emergenza come al punto 2 del seguente elenco.

In qualità di produttore, BRP non rifiuterà nessuna richiesta di intervento concernente la garanzia relativa alle emissioni che sia basata su uno dei fatti seguenti:

1. Qualsiasi intervento di manutenzione effettuato da BRP o da una struttura autorizzata da BRP.
2. La riparazione del motore/mezzo eseguita da un conducente per risolvere una condizione pericolosa, di emergenza, imputabile a BRP purché il conducente si impegni a ripristinare la conformazione corretta del motore/mezzo il prima possibile.
3. Qualsiasi azione o inazione del conducente non relativa alla richiesta di intervento in garanzia.
4. Interventi di manutenzione più frequenti di quanto indicato da BRP.
5. Qualsiasi cosa che sia imputabile a BRP.
6. L'uso di qualsiasi carburante che sia comunemente disponibile nel luogo in cui si utilizza il mezzo, a meno che nelle istruzioni scritte per la manutenzione non sia specificato che tale carburante può danneggiare il sistema di controllo delle emissioni del mezzo e il conducente possa trovare facilmente il carburante adeguato. Vedere la sezione relativa alle informazioni sulla manutenzione e i requisiti carburante della sezione rifornimento.

## Periodo di validità della garanzia relativa alle emissioni

Il periodo di validità della garanzia relativa alle emissioni è il seguente periodo, a seconda di ciò che si verifica per primo:

	ORE	MESI
Componenti coinvolti nelle emissioni di gas di scarico	175	30
Componenti coinvolti nelle emissioni di vapori	N/A	24

## Componenti coperti

La garanzia relativa alle emissioni copre tutti i componenti che, se danneggiati, potrebbero incrementare le emissioni da parte di un motore di un qualsiasi inquinante regolamentato, ivi compresi i seguenti componenti:

1. Per le emissioni di gas di scarico, i componenti coinvolti nelle emissioni includono ogni parte del motore coinvolta nei seguenti sistemi:
  - Impianto di ammissione aria
  - Sistema di alimentazione
  - Sistema di accensione
  - Sistema di ricircolo dei gas di scarico
2. Anche le seguenti parti sono considerate componenti coinvolti nelle emissioni per le emissioni di gas di scarico:
  - Dispositivi di post-trattamento
  - Valvole di ventilazione del carter
  - Sensori
  - Unità di controllo elettronico
3. Le seguenti parti sono considerate componenti coinvolti nelle emissioni per le emissioni di vapori:
  - Serbatoio carburante
  - Tappo del serbatoio
  - Condotto del carburante
  - Raccordi del condotto del carburante
  - Fascette\*
  - Valvole di sovrappressione\*
  - Valvole di controllo\*
  - Solenoidi di controllo\*
  - Controlli elettronici\*
  - Diaframmi di controllo del vuoto\*
  - Cavi di controllo\*
  - Collegamenti di controllo\*
  - Valvole di spurgo
  - Tubi per il vapore
  - Separatore liquido-vapore
  - Filtro a carbone



- Staffe di montaggio del filtro
  - Tubo di spurgo del carburatore
4. I componenti coinvolti nelle emissioni includono inoltre ogni altra parte il cui unico scopo sia la riduzione delle emissioni e che, se danneggiata, incrementerà le emissioni senza ridurre le prestazioni del motore/mezzo in modo significativo.

### **Applicabilità limitata**

In qualità di produttore, BRP può rifiutare richieste di intervento concernenti la garanzia relativa alle emissioni per guasti causati dalla manutenzione o dall'uso impropri da parte del proprietario o del conducente, da incidenti per cui il produttore non ha alcuna responsabilità, o per cause di forza maggiore. Per esempio, una richiesta di intervento concernente la garanzia relativa alle emissioni non può essere accolta se i guasti sono una conseguenza diretta dell'uso improprio del motore/mezzo da parte del conducente, o dell'utilizzo del motore/mezzo da parte del conducente in un modo diverso da quello previsto e non possono essere attribuiti in alcun modo al produttore.

Per qualsiasi dubbio in merito ai diritti e alle responsabilità per usufruire della garanzia o per informazioni sul concessionario BRP autorizzato più vicino, rivolgersi al Customer Assistance Center al numero 1 -888 -272-9222.

\*In quanto connessi al sistema di controllo delle emissioni di vapori

\*\* Negli USA, la distribuzione e l'assistenza dei prodotti è eseguita da BRP US Inc.

# DICHIARAZIONE DI GARANZIA DI CONTROLLO DELLE EMISSIONI DI CALIFORNIA E NEW YORK PER IL MODELLO ANNO 2021 SEA-DOO® IMBARCAZIONE PERSONALE

Negli Stati della California e di New York l'imbarcazione personale Sea-Doo 2021 deve avere una speciale etichetta ambientale, come stabilito dal California Air Resources Board. La targhetta ha 1, 2, 3 o 4 stelle. Su un cartellino, fornito insieme all'imbarcazione personale, è descritto il significato del sistema di classificazione mediante stelle.

## L'etichetta a forma di stella indica motori marini più puliti

Il simbolo per i motori marini più puliti:



F18L3CQ

## Aria e acqua pulite

Per uno stile di vita e un ambiente più sano.

## Maggiori risparmi sui consumi

Consuma il 30%-40% in meno di carburante e olio rispetto ai tradizionali motori a due tempi carburati, con risparmio sui costi e sulle risorse.

## Garanzia di emissioni duratura

Tutela i consumatori garantendo operazioni senza preoccupazioni.

### 1 stella-, emissioni basse

L'etichetta con una stella identifica motori per imbarcazioni personali, fuoribordo, gruppi poppieri e "inboard" che soddisfano gli standard 2001 per le emissioni dei gas di scarico dei motori marini per imbarcazioni personali e fuoribordo emessi dall'Air Resources Board. I motori che soddisfano questi standard emettono il 75% in meno di emissioni rispetto ai tradizionali motori a due tempi carburati. Questi motori sono equivalenti agli standard 2006 emessi dell'EPA statunitense, per i motori marini.

### 2 stelle-, emissioni molto basse

L'etichetta con due stelle identifica motori per imbarcazioni personali, fuoribordo, gruppi poppieri e "inboard" che soddisfano gli standard 2004 per le emissioni dei gas di scarico dei motori marini per imbarcazioni personali e fuoribordo emessi dall'Air Resources Board. I motori che soddisfano questi standard emettono il 20% in meno di emissioni rispetto ai motori a basse emissioni a una stella.

### **3 stelle–, emissioni ultra basse**

L'etichetta con tre stelle identifica i motori che soddisfano gli standard 2008 per le emissioni dei gas di scarico dei motori marini per imbarcazioni personali e fuoribordo emessi dall'Air Resources Board o gli standard per le emissioni dei gas di scarico 2003 per i motori marini dei gruppi poppieri e "inboard". I motori che soddisfano questi standard emettono il 65% in meno di emissioni rispetto ai –motori a basse emissioni a una stella.

### **4 stelle–, emissioni super ultra basse**

L'etichetta con quattro stelle identifica motori che soddisfano gli standard 2012 per le emissioni dei gas di scarico dei motori marini per gruppi poppieri e "inboard" emessi dall'Air Resources Board. Anche i motori marini delle imbarcazioni personali e dei fuoribordo possono essere conformi a questi standard. I motori che soddisfano questi standard emettono il 90% in meno di emissioni rispetto ai –motori a basse emissioni a una stella.

Per ulteriori informazioni: Cleaner Watercraft – Get the Facts

1 800 END-SMOG

[www.arb.ca.gov](http://www.arb.ca.gov)

## **Diritti e obblighi per la garanzia del controllo delle emissioni**

Il California Air Resources Board, il New York State Department of Environmental Conservation e la BRP US Inc. ("BRP") sono lieti di illustrare la garanzia per il sistema del controllo delle emissioni sull'imbarcazione personale Sea-Doo anno modello 2021. In California, i nuovi motori per le imbarcazioni sportive devono essere progettati, costruiti ed equipaggiati in modo da soddisfare i rigidi standard antinquinamento dello Stato. BRP deve garantire il sistema di controllo delle emissioni sul motore dell'imbarcazione personale venduta per il periodo di tempo ivi indicato, a condizione che non siano riscontrati utilizzi impropri, negligenze o errata manutenzione del motore dell'imbarcazione personale.

Il sistema di controllo delle emissioni può includere parti quali il sistema di alimentazione del carburante, il sistema di accensione e la marmitta catalitica. Possono essere compresi flessibili, cinghie, connettori e altri gruppi correlati alle emissioni.

Se viene riscontrata una condizione coperta da garanzia, BRP riparerà il motore dell'imbarcazione personale senza alcun costo, compresa la diagnosi, le parti di ricambio e la manodopera, a condizione che tale riparazione sia eseguita da un concessionario autorizzato BRP.

### **Copertura della garanzia limitata del produttore**

Questa garanzia limitata delle emissioni copre l'imbarcazione personale Sea-Doo anno modello 2021 certificata e prodotta da BRP ai fini della vendita negli Stati della California o di New York, venduti originariamente negli Stati della California o di New York a un residente, o successivamente registrati ai fini della garanzia a un residente, negli Stati della California o di New York. Le condizioni della garanzia limitata BRP per l'imbarcazione personale Sea-Doo sono comunque applicabili a questi modelli con le ne-

cessarie modifiche. Le parti specifiche di controllo delle emissioni per l'imbarcazione personale Sea-Doo 2021 sono garantite dalla data di consegna al primo consumatore al dettaglio per un periodo di 4 anni o 250 ore di utilizzo, a seconda della condizione che si verifica per prima. Tuttavia, la copertura in garanzia basata sulle ore di consumo è consentita solo per le imbarcazioni personali equipaggiate con l'apposito contatore o dispositivo equivalente. Se una parte correlata alle emissioni del motore dovesse risultare difettosa nel periodo della garanzia, BRP provvederà a ripararla o sostituirla.

### **Parti coperte da garanzia per l'imbarcazione Sea-Doo® modello anno 2021:**

Valvola di controcircuito al minimo	Adattatore presa dell'aria
Sensore di posizione valvola	Candele
Sensore di pressione aria collettore di ingresso	Bobine di accensione
Sensore di temperatura aria collettore di ingresso	Cassa di ventilazione
Sensore di temperatura del motore	Valvola di scarico e di ingresso e guarnizione
Sensore di battito	Collettore di aspirazione
Modulo di controllo motore (ECM)	Valvola di ventilazione del carter
Corpo sfarfallato	Guarnizione del corpo sfarfallato
Collettore di distribuzione carburante	Guarnizione collettore di ingresso
Iniettori del carburante	Cablaggio e connettori
Regolatore pressione del carburante	Filtro del carburante
Pompa di alimentazione	Sovralimentatore

La garanzia delle emissioni copre i danni ad altri componenti del motore causati dal guasto della parte coperta dalla garanzia. Sul Manuale del conducente BRP sono riportate istruzioni per la corretta manutenzione e utilizzo dell'imbarcazione personale. BRP garantisce tutte le parti della garanzia per emissioni per l'intero periodo di garanzia dell'imbarcazione personale, a condizione che la parte non debba essere sostituita, come previsto ai fini della manutenzione nel Manuale del conducente.

Le parti coperte dalla garanzia per emissioni di cui è prevista la sostituzione, come stabilito ai fini della manutenzione, sono garantite da BRP per il periodo di tempo antecedente la prima data prevista di sostituzione di detta parte. Le parti coperte dalla garanzia per emissioni di cui è prevista l'ispezione periodica, ma non la periodica sostituzione, sono garantite da BRP per l'intero periodo di garanzia dell'imbarcazione personale. Le parti coperte dalla garanzia per emissioni riparate o sostituite in conformità ai termini della presente dichiarazione di garanzia sono garantite da BRP per

il periodo di garanzia residuo della parte originale. Tutti i pezzi sostituiti in base alla presente garanzia diventano proprietà di BRP.

Le ricevute di manutenzione e le relative informazioni dovrebbero essere trasmesse a ogni successivo proprietario dell'imbarcazione personale.

### **Responsabilità del proprietario per usufruire della garanzia**

In qualità di proprietario di una imbarcazione personale Sea-Doo 2021, si è responsabili dell'esecuzione dei previsti interventi di manutenzione specificati nel Manuale del Conducente. BRP consiglia di conservare tutte le ricevute degli interventi effettuati in garanzia sulla propria imbarcazione, tuttavia BRP non può rifiutare la garanzia esclusivamente per la mancanza di ricevute o perché non sono stati eseguiti tutti gli interventi di manutenzione previsti.

Il proprietario di una imbarcazione Sea-Doo® deve tuttavia tenere presente che BRP potrebbe rifiutare la copertura in garanzia in caso di guasto del motore o di una sua parte a causa di utilizzo improprio, negligenza, errata manutenzione o modifiche non approvate.

Il proprietario è tenuto a rivolgersi a un concessionario BRP autorizzato nel momento in cui si manifesta il problema. Le riparazioni coperte dalla garanzia saranno eseguite in un intervallo di tempo ragionevole, inferiore ai 30 giorni.

Per qualsiasi dubbio in merito ai diritti e alle responsabilità per usufruire della garanzia o per informazioni sul concessionario BRP autorizzato più vicino, rivolgersi al Customer Assistance Center al numero 1 -888 -272-9222.

2020 Bombardier Recreational Products Inc. Tutti i diritti riservati.

© Marchi di fabbrica di Bombardier Recreational Products Inc. o delle sue controllate.

---

# DICHIARAZIONE DI GARANZIA DEL SISTEMA DI CONTROLLO DELLE EMISSIONI DI VAPORI PER LO STATO DELLA CALIFORNIA

## I VOSTRI DIRITTI E DOVERI IN MERITO ALLA GARANZIA

Il California Air Resources Board è lieto di spiegare la garanzia del sistema di controllo delle emissioni di vapori sull'imbarcazione modello 2021. In California, i nuovi SIMW devono essere progettati, costruiti ed equipaggiati in modo da soddisfare i rigidi standard antinquinamento degli Stati. Bombardier Recreational Products Inc. deve garantire il sistema di controllo delle emissioni di vapori sull'imbarcazione personale per il periodo di tempo indicato di seguito, a condizione che non siano riscontrati utilizzi impropri, negligenze o errata manutenzione della SIMW.

Il sistema di controllo delle emissioni di vapori può includere le parti seguenti: filtri, carburatori, fascette, connettori, filtri, tappi carburante, flessibili del carburante, serbatoi carburante, valvole, tubi del vapore e altri componenti associati al sistema di controllo delle emissioni di vapori.

## COPERTURA ASSICURATIVA PER IL PRODUTTORE

Questo sistema di controllo delle emissioni di vapori è garantito per due anni. Se una parte correlata alle emissioni del SIMW dovesse risultare difettosa, Bombardier Recreational Products Inc. provvederà a ripararla o sostituirla.

PARTI OGGETTO DELLA COPERTURA:

1. Fascette\*
2. Tappo del serbatoio
3. Flessibile del carburante
4. Raccordi dei condotti del carburante
5. Serbatoio carburante
6. Valvole di sfiato della pressione\*
7. Flessibili dei vapori
8. Tutti gli altri componenti non elencati che possono essere interessati dal sistema di controllo delle emissioni di vapori

\*Nota: in quanto connessi al sistema di controllo delle emissioni di vapori.

## RESPONSABILITÀ DEL PROPRIETARIO IN MERITO ALLA GARANZIA

Il proprietario dell'imbarcazione personale è responsabile dell'esecuzione dei previsti interventi di manutenzione specificati nella Guida del proprietario. Bombardier Recreational Products Inc. raccomanda di conservare tutte le ricevute relative agli interventi di manutenzione sull'imbarcazione personale, ma Bombardier Recreational Products Inc. non potrà negare la garanzia esclusivamente a causa della mancanza di ricevute.

Il proprietario dell'imbarcazione personale deve tenere presente, tuttavia, che Bombardier Recreational Products Inc. ha facoltà di rifiutare la copertura in garanzia in caso di guasto del motore dell'imbarcazione personale

o di una parte a causa di utilizzo improprio, negligenza, errata manutenzione o modifiche non approvate.

Il proprietario è responsabile di presentare l'imbarcazione personale a un centro distribuzione o servizi di Bombardier Recreational Products Inc. non appena si presenta il problema. Le riparazioni coperte dalla garanzia devono essere eseguite in un intervallo di tempo ragionevole, inferiore ai 30 giorni di calendario. In caso di eventuali domande relative alla copertura in garanzia, rivolgersi a Bombardier Recreational Products al numero 1 888 272 9222.

---

# **GARANZIA LIMITATA INTERNAZIONALE BRP: IMBARCAZIONE PERSONALE SEA-DOO® 2021**

## **1. AMBITO DELLA GARANZIA LIMITATA**

Bombardier Recreational Products Inc. ("BRP")\* garantisce le sue IMBARCAZIONI PERSONALI SEA-DOO 2021 ("imbarcazione personale"), vendute da distributori o concessionari autorizzati da BRP a distribuire le imbarcazioni personali Sea-Doo ("Distributore/Concessionario Sea-Doo") fuori dei cinquanta stati degli Stati Uniti, del Canada, degli Stati membri dello Spazio Economico Europeo ("SEE", composto dagli Stati membri dell'UE e da Regno Unito, Norvegia, Islanda e Liechtenstein), dagli Stati membri della Comunità di Stati Indipendenti ("CIS", compresi Ucraina e Turkmenistan) e dalla Turchia, da difetti di materiali o manodopera per il periodo e alle condizioni qui previsti.

Questa garanzia limitata non è applicabile a parti e accessori non installati in fabbrica. Si prega di fare riferimento al testo applicabile della garanzia limitata alle parti e accessori.

Questa garanzia limitata è invalidata e resa priva di valore legale se: (1) l'imbarcazione personale è stata utilizzata per gare o qualsiasi altra attività competitiva, in qualsiasi momento, anche da parte di un proprietario precedente; o (2) l'imbarcazione personale è stata alterata o modificata in modo da pregiudicarne il funzionamento, la prestazione o la durata oppure (3) è stata alterata o modificata per cambiare l'uso al quale era destinata.

## **2. LIMITAZIONI DELLA RESPONSABILITÀ**

**NELLA MISURA CONSENTITA DALLA LEGGE, QUESTA GARANZIA VIENE ESPLICITAMENTE CONCESSA E ACCETTATA IN LUOGO DI TUTTE LE ALTRE GARANZIE, ESPLICITE O IMPLICITE, COMPRESSE, TRA L'ALTRO, QUELLE DI COMMERCIALIZZABILITÀ O IDONEITÀ A UNO SCOPO PARTICOLARE. DAL MOMENTO CHE NON È POSSIBILE RINUNCIARE AGLI OBBLIGHI DELLE GARANZIE IMPLICITE, ESSE SARANNO LIMITATE, IN DURATA, ALLA VITA DELLE GARANZIE ESPLICITE. I DANNI INCIDENTALI E CONSEGUENZIALI SONO ESCLUSI DALLA COPERTURA DELLA PRESENTE GARANZIA. ALCUNE GIURISDIZIONI NON RICONOSCONO LE CLAUSOLE DI ESONERO DA EVENTUALI RESPONSABILITÀ, LE LIMITAZIONI E LE ESCLUSIONI DI CUI SOPRA CHE, PERTANTO, POTREBBERO NON ESSERE APPLICABILI NEL VOSTRO CASO. QUESTA GARANZIA ATTRIBUISCE DIRITTI SPECIFICI AI QUALI POTREBBERO AGGIUNGERSENE ALTRI DI TIPO LEGALE CHE POTREBBERO DIFFERIRE A SECONDA DEL PAESE. (PER I PRODOTTI ACQUISTATI IN AUSTRALIA SI RIMANDA ALLA SUCCESSIVA CLAUSOLA 4).**

Né il Distributore/Concessionario Sea-Doo, né alcun altro soggetto sono stati autorizzati a rilasciare alcuna affermazione, dichiarazione o garanzia in merito al prodotto diversa da quanto espresso nella presente garanzia limitata e, in caso contrario, questa non sarà applicabile contro BRP.

BRP si riserva il diritto di modificare la garanzia in qualsiasi momento, sottinteso che tale modifica non altererà le condizioni di garanzia applicabili ai prodotti venduti mentre questa garanzia è in vigore.



### **3. ESCLUSIONI – QUANTO DI SEGUITO ESPOSTO NON È COPERTO DA GARANZIA**

Quanto qui di seguito esposto non è coperto, in nessuna circostanza, da garanzia:

- Sostituzione di componenti per normale usura;
- Componenti soggetti alla manutenzione ordinaria e servizi, compresi, a titolo di esempio, messe a punto, regolazioni, cambi di olio, lubrificanti e refrigerante, sostituzione candele, pompe acqua, ecc.;
- Danni causati da negligenza o dalla mancata manutenzione e/o magazzino, come descritto nel Manuale del conducente;
- Danni derivanti dalla rimozione di parti, riparazioni, manutenzione, assistenza o modifiche non corrette o utilizzo di parti o accessori non realizzati o approvati da BRP, che a suo ragionevole giudizio sono incompatibili con il prodotto o ne pregiudicano il funzionamento, prestazione o durata, ovvero derivanti da riparazioni effettuate da persone non qualificabili quali Distributore/Concessionario Sea-Doo autorizzato;
- Danni causati dall'abuso, uso scorretto, uso anormale, negligenza, uso in gare, funzionamento non corretto o funzionamento dell'imbarcazione in un modo non coerente con il funzionamento raccomandato descritto nel Manuale del conducente;
- Danni risultanti da danni esterni, incidente, immersione, incendio, incameramento d'acqua o di corpi estranei, furto, atti vandalici o qualsiasi causa di forza maggiore;
- Funzionamento con carburanti, oli o lubrificanti che non sono adatti all'impiego nel prodotto (vedere il Manuale del Conducente);
- Danni derivanti da ruggine, corrosione o esposizione agli elementi;
- Danni dovuti al blocco del sistema di raffreddamento o della pompa a getto per la presenza di materiale esterno;
- Danni al gelcoat, compresi, a titolo di esempio, difetti nella finitura estetica in gelcoat, la formazione di bolle, screpolature a stella, screpolature generali e la delaminazione della fibra di vetro causata da rigonfiamenti, screpolature o rigature, incrinature capillari; e
- Danni accidentali o consequenziali, o danni di qualsiasi tipo inclusi, tra l'altro, traino o rimorchio, magazzino, spese di trasporto, spese telefoniche, nolo, taxi, inconvenienti, copertura assicurativa, pagamenti dei prestiti, perdita di tempo, perdita di reddito; o il tempo perduto a causa di inattività per lavori di manutenzione.

### **4. PERIODO DI COPERTURA DELLA GARANZIA**

Questa garanzia limitata entrerà in vigore (1) dalla data di consegna al primo consumatore al dettaglio ovvero (2) dalla data in cui il prodotto è stato utilizzato per la prima volta, in base all'eventualità che si verifica per prima e per un periodo di:

1. DODICI (12) MESI CONSECUTIVI in caso d'uso privato ricreativo. Solo per AUSTRALIA e NUOVA ZELANDA, VENTIQUEATTRO (24) MESI CONSECUTIVI in caso d'uso privato ricreativo.
2. PER QUATTRO MESI CONSECUTIVI per uso commerciale, Si tratta di un periodo di garanzia minimo che può essere esteso tramite qualsiasi programma promozionale di garanzia appropriato, a seconda dei casi. Una imbarcazione ha un uso commerciale se viene utilizzata in correlazione a qualsiasi lavoro o impiego che genera profitto durante un qualsiasi segmento del periodo di garanzia. Una imbarcazione ha un uso commerciale anche quando, in qualsiasi momento durante il periodo di garanzia, è provvista di etichette commerciali o possiede licenza per uso commerciale.

La riparazione e la sostituzione di pezzi o l'esecuzione di manutenzione in base a questa garanzia non estende la durata della presente garanzia oltre la data di scadenza originale.

Si ricorda che la durata e altre modalità della copertura di garanzia sono subordinate alla legislazione locale e nazionale applicabile nel proprio Paese.

## SOLO PER PRODOTTI VENDUTI IN AUSTRALIA

Niente di quanto contenuto nelle presenti condizioni di garanzia potrà essere interpretato come esclusione, restrizione o modifica dell'applicazione di qualsiasi condizione, garanzia, diritto o rimedio conferiti in modo espresso o implicito dalla Legge sulla Concorrenza e il Consumo (Competition and Consumer Act 2010 - Cth), compresa la legge australiana sulla tutela dei consumatori o da qualunque altra normativa, qualora tale esclusione o restrizione violi la suddetta legge o renda nulle le presenti condizioni. I benefici concessi ai sensi della presente garanzia limitata sono aggiuntivi rispetto ad altri diritti e rimedi eventualmente a disposizione ai sensi della legge australiana.

I nostri prodotti sono coperti da garanzie che non possono essere escluse ai sensi della legge australiana a tutela del consumatore (Australian Consumer Law). L'utente ha diritto alla sostituzione o al rimborso in caso di guasto grave e al risarcimento per qualsiasi altro danno o perdita ragionevolmente prevedibili. L'utente ha inoltre il diritto alla riparazione o sostituzione dei prodotti se questi non sono di qualità accettabile e se il guasto non è di grave entità.

## 5. CONDIZIONI PER LA COPERTURA DELLA GARANZIA

Questa copertura di garanzia è disponibile **solo** se tutte **le seguenti condizioni** sono soddisfatte:

- le imbarcazioni personali Sea-Doo 2021 devono essere acquistate dal primo proprietario nuove e mai utilizzate presso un Distributore/Concessionario Sea-Doo autorizzato a distribuire le imbarcazioni personali Sea-Doo nel Paese in cui è avvenuta la vendita;
- il processo di ispezione prefornitura specifico di BRP deve essere completato e documentato;

- L'imbarcazione personale Sea-Doo 2021 deve essere stata debitamente registrata da parte di un distributore/concessionario Sea-Doo autorizzato;
- le imbarcazioni personali Sea-Doo 2021 devono essere acquistate nel Paese o nell'unione di Paesi nella quale l'acquirente risiede.
- La manutenzione ordinaria descritta nel Manuale del conducente deve essere effettuata puntualmente per mantenere la copertura della garanzia. BRP si riserva il diritto di far dipendere la copertura della garanzia dalla presentazione della prova di avvenuta corretta manutenzione.

BRP non terrà fede a questa garanzia limitata per proprietari che fanno uso privato o commerciale del mezzo se non sono state soddisfatte tutte le precedenti condizioni. Tali limitazioni sono necessarie per consentire a BRP di proteggere la sicurezza dei propri prodotti, dei consumatori e del pubblico in generale.

## **6. COME PROCEDERE PER OTTENERE LA COPERTURA DELLA GARANZIA**

In caso di anomalia, il cliente deve interrompere immediatamente l'utilizzo dell'imbarcazione personale Sea-Doo. Il cliente deve informare un Distributore/Concessionario Sea-Doo per la manutenzione entro due (2) giorni dalla comparsa del difetto e consentire un ragionevole accesso al prodotto per la possibile riparazione. Il cliente deve inoltre presentare al Distributore/Concessionario Sea-Doo autorizzato la prova di acquisto del prodotto e firmare l'ordine di riparazione/di lavoro prima dell'inizio delle operazioni effettive per convalidare la riparazione in garanzia. Tutti i pezzi sostituiti in base alla presente garanzia diventano proprietà di BRP.

Si ricorda che il periodo di notifica è subordinato alla legislazione locale e nazionale applicabile nel Paese del cliente.

## **7. LE RESPONSABILITÀ DI BRP**

Nella misura consentita dalla legge, gli obblighi di BRP' previsti ai sensi della presente garanzia sono limitati, a sua unica discrezione, alla riparazione di parti che sono risultate difettose nelle normali condizioni di utilizzo, alla manutenzione o sostituzione di tali parti con pezzi di ricambio originali BRP senza addebito dei costi per le parti e la manodopera presso qualsiasi Distributore/Concessionario Sea-Doo autorizzato durante il periodo di garanzia e in base alle condizioni sopra descritte. La responsabilità di BRP è limitata all'esecuzione delle riparazioni e delle sostituzioni di pezzi necessarie. Nessun reclamo per violazione della garanzia sarà causa dell'annullamento o revoca della vendita dell'imbarcazione personale Sea-Doo al proprietario. Potrebbero essere disponibili altri diritti legali che variano di Paese in Paese.

Nel caso in cui la manutenzione sia richiesta al di fuori del paese di vendita originale, il proprietario sarà responsabile di qualsiasi costo aggiuntivo dovuto alle pratiche e alle condizioni locali, quali, ma non limitate solamente ad esse, trasporto, assicurazione, tasse, oneri di licenza, dazi d'importazione e qualsiasi altra spesa finanziaria comprese quelle applicate da governi, stati, territori e dai rispettivi enti.

BRP si riserva il diritto di migliorare o modificare di quando in quando i Prodotti senza assumersi alcun obbligo di modificare i Prodotti precedentemente realizzati.

## **8. TRASFERIMENTO**

Se la proprietà di un prodotto viene trasferita durante il periodo di copertura della garanzia limitata, la garanzia, soggetta a termini e condizioni, verrà anch'essa trasferita e sarà valida per il restante periodo di copertura, a condizione che BRP o un Distributore/Concessionario Sea-Doo autorizzato riceva prova che il precedente proprietario autorizza il trasferimento di proprietà, oltre ai dati del nuovo proprietario.

## **9. ASSISTENZA CLIENTI**

In caso di controversia o disputa in relazione alla presente garanzia limitata, BRP consiglia di provare a risolvere la questione con il Distributore/Concessionario Sea-Doo. Si raccomanda di discutere la situazione con il responsabile della manutenzione presso il Distributore/Concessionario Sea-Doo autorizzato o con il proprietario.

Se la questione rimanesse irrisolta, contattare BRP compilando il modulo di contatto del cliente che si trova all'indirizzo [www.brp.com](http://www.brp.com) oppure contattare BRP per posta a uno degli indirizzi elencati sotto la sezione *CON-TATTACI* di questa guida.

\* Per il territorio coperto dalla presente garanzia limitata, la distribuzione e l'assistenza dei prodotti è eseguita da Bombardier Recreational Products Inc. o dalle sue affiliate.

2020 Bombardier Recreational Products Inc. Tutti i diritti riservati.

® Marchio di fabbrica registrato di Bombardier Recreational Products Inc.

---

# **GARANZIA LIMITATA BRP PER LO SPAZIO ECONOMICO EUROPEO, LA COMUNITÀ DEGLI STATI INDIPENDENTI E LA TURCHIA: IMBARCAZIONE PERSONALE SEA-DOO® 2021**

## **1. AMBITO DELLA GARANZIA LIMITATA**

Bombardier Recreational Products Inc. ("BRP")\* garantisce la sua **IMBARCAZIONE PERSONALE SEA-DOO 2021** ("imbarcazione personale"), venduta da distributori o concessionari autorizzati da BRP a distribuire le imbarcazioni personali Sea-Doo ("Distributore/Concessionario Sea-Doo") negli Stati membri dello Spazio Economico Europeo ("SEE", composto dagli Stati membri dell'UE e da Regno Unito, Norvegia, Islanda e Liechtenstein), negli Stati membri della Comunità di Stati Indipendenti ("CIS", compresi Ucraina e Turkmenistan) e dalla Turchia da difetti di materiali o manodopera per il periodo e alle condizioni qui previsti.

Questa garanzia limitata non è applicabile a parti e accessori non installati in fabbrica. Si prega di fare riferimento al testo applicabile della garanzia limitata alle parti e accessori.

Questa garanzia limitata è invalidata e resa priva di valore legale se: (1) l'imbarcazione personale è stata utilizzata per gare o qualsiasi altra attività competitiva, in qualsiasi momento, anche da parte di un proprietario precedente; o (2) l'imbarcazione personale è stata alterata o modificata in modo da pregiudicarne il funzionamento, la prestazione o la durata oppure (3) è stata alterata o modificata per cambiare l'uso al quale era destinata.

## **2. LIMITAZIONI DELLA RESPONSABILITÀ**

**NELLA MISURA CONSENTITA DALLA LEGGE, QUESTA GARANZIA VIENE ESPLICITAMENTE CONCESSA E ACCETTATA IN LUOGO DI TUTTE LE ALTRE GARANZIE, ESPLICITE O IMPLICITE, COMPRESSE, TRA L'ALTRO, QUELLE DI COMMERCIALIZZABILITÀ O IDONEITÀ A UNO SCOPO PARTICOLARE. DAL MOMENTO CHE NON È POSSIBILE RINUNCIARE AGLI OBBLIGHI DELLE GARANZIE IMPLICITE, ESSE SARANNO LIMITATE, IN DURATA, ALLA VITA DELLE GARANZIE ESPLICITE. I DANNI INCIDENTALI E CONSEGUENZIALI SONO ESCLUSI DALLA COPERTURA DELLA PRESENTE GARANZIA. ALCUNE GIURISDIZIONI NON RICONOSCONO LE CLAUSOLE DI ESONERO DA EVENTUALI RESPONSABILITÀ, LE LIMITAZIONI E LE ESCLUSIONI DI CUI SOPRA CHE, PERTANTO, POTREBBERO NON ESSERE APPLICABILI NEL VOSTRO CASO. QUESTA GARANZIA ATTRIBUISCE DIRITTI SPECIFICI AI QUALI POTREBBERO AGGIUNGERSENE ALTRI DI TIPO LEGALE CHE POTREBBERO DIFFERIRE DI PAESE IN PAESE.**

Né il Distributore/Concessionario Sea-Doo, né alcun altro soggetto sono stati autorizzati a rilasciare alcuna affermazione, dichiarazione o garanzia in merito al prodotto diversa da quanto espresso nella presente garanzia limitata e, in caso contrario, questa non sarà applicabile contro BRP.

BRP si riserva il diritto di modificare la garanzia in qualsiasi momento, sottinteso che tale modifica non altererà le condizioni di garanzia applicabili ai prodotti venduti mentre questa garanzia è in vigore.

### **3. ESCLUSIONI – QUANTO DI SEGUITO ESPOSTO NON È COPERTO DA GARANZIA**

Quanto qui di seguito esposto non è coperto, in nessuna circostanza, da garanzia:

- Sostituzione di componenti per normale usura;
- Componenti soggetti alla manutenzione ordinaria e servizi, compresi, a titolo di esempio, messe a punto, regolazioni, cambi di olio, lubrificanti e refrigerante, sostituzione candele, pompe acqua, ecc.;
- Danni causati da negligenza o dalla mancata manutenzione e/o magazzinaggio, come descritto nel Manuale del conducente;
- Danni derivanti dalla rimozione di parti, riparazioni, manutenzione, assistenza o modifiche non corrette o utilizzo di parti o accessori non realizzati o approvati da BRP, che a suo ragionevole giudizio sono incompatibili con il prodotto o ne pregiudicano il funzionamento, prestazione o durata, ovvero derivanti da riparazioni effettuate da persone non qualificabili quali Distributore/Concessionario Sea-Doo autorizzato;
- Danni causati dall'abuso, uso scorretto, uso anormale, negligenza, uso in gare, funzionamento non corretto o funzionamento dell'imbarcazione in un modo non coerente con il funzionamento raccomandato descritto nel Manuale del conducente;
- Danni risultanti da danni esterni, incidente, immersione, incendio, incameramento d'acqua o di corpi estranei, furto, atti vandalici o qualsiasi causa di forza maggiore;
- Funzionamento con carburanti, oli o lubrificanti che non sono adatti all'impiego nel prodotto (consultare il Manuale del conducente);
- Danni derivanti da ruggine, corrosione o esposizione agli elementi;
- Danni dovuti al blocco del sistema di raffreddamento o della pompa a getto per la presenza di materiale esterno;
- Danni al gelcoat, compresi, a titolo di esempio, difetti nella finitura estetica in gelcoat, la formazione di bolle, screpolature a stella, screpolature generali e la delaminazione della fibra di vetro causata da rigonfiamenti, screpolature o rigature, incrinature capillari; e
- Danni accidentali o consequenziali, o danni di qualsiasi tipo inclusi, tra l'altro, traino o rimorchio, magazzinaggio, spese di trasporto, spese telefoniche, nolo, taxi, inconvenienti, copertura assicurativa, pagamenti dei prestiti, perdita di tempo, perdita di reddito; o il tempo perduto a causa di inattività per lavori di manutenzione.

### **4. PERIODO DI COPERTURA DELLA GARANZIA**

Questa garanzia limitata entrerà in vigore (1) dalla data di consegna al primo consumatore al dettaglio ovvero (2) dalla data in cui il prodotto è stato utilizzato per la prima volta, in base all'eventualità che si verifica per prima e per un periodo di:

1. Ventiquattro (24) MESI CONSECUTIVI in caso d'uso privato ricreativo.
2. QUATTRO (4) MESI CONSECUTIVI in caso d'uso privato,  
Un'imbarcazione ha un uso commerciale se viene utilizzata in correlazione a qualsiasi lavoro o impiego che genera profitto durante un qualsiasi segmento del periodo di garanzia. Una imbarcazione ha uso commerciale anche quando, in qualsiasi momento durante il periodo

di garanzia, è provvista di etichette commerciali o possiede licenza per uso commerciale.

La riparazione e la sostituzione di pezzi o l'esecuzione di manutenzione in base a questa garanzia non estende la durata della presente garanzia oltre la data di scadenza originale.

Si ricorda che la durata e altre modalità della copertura di garanzia sono subordinate alla legislazione locale e nazionale applicabile nel proprio Paese.

## **5. CONDIZIONI PER LA COPERTURA DELLA GARANZIA**

Questa copertura di garanzia è disponibile **solo** se tutte **le seguenti condizioni** sono soddisfatte:

- le imbarcazioni personali Sea-Doo 2021 devono essere acquistate dal primo proprietario nuove e mai utilizzate presso un Distributore/Concessionario Sea-Doo autorizzato a distribuire le imbarcazioni personali Sea-Doo nel Paese in cui è avvenuta la vendita;
- il processo di ispezione prefornitura specifico di BRP deve essere completato e documentato;
- L'imbarcazione personale Sea-Doo 2021 deve essere stata debitamente registrata da parte di un distributore/concessionario Sea-Doo autorizzato;
- l'imbarcazione personale Sea-Doo modello 2021 deve essere acquistata all'interno dello SEE da un residente dello SEE, nel CIS da un residente di uno dei Paesi che lo compongono e in Turchia da residenti in Turchia; e
- La manutenzione ordinaria descritta nel Manuale del conducente deve essere effettuata puntualmente per mantenere la copertura della garanzia. BRP si riserva il diritto di far dipendere la copertura della garanzia dalla presentazione della prova di avvenuta corretta manutenzione.

BRP non terrà fede a questa garanzia limitata per proprietari che fanno uso privato o commerciale del mezzo se non sono state soddisfatte tutte le precedenti condizioni. Tali limitazioni sono necessarie per consentire a BRP di proteggere la sicurezza dei propri prodotti, dei consumatori e del pubblico in generale.

## **6. COME PROCEDERE PER OTTENERE LA COPERTURA DELLA GARANZIA**

In caso di anomalia, il cliente deve interrompere immediatamente l'utilizzo dell'imbarcazione personale Sea-Doo. Il cliente deve informare un Distributore/Concessionario Sea-Doo per la manutenzione entro due (2) mesi dalla comparsa del difetto e consentire un ragionevole accesso al prodotto per la possibile riparazione. Il cliente deve inoltre presentare al Distributore/Concessionario Sea-Doo autorizzato la prova di acquisto del prodotto e firmare l'ordine di riparazione/di lavoro prima dell'inizio delle operazioni effettive per convalidare la riparazione in garanzia. Tutti i pezzi sostituiti in base alla presente garanzia diventano proprietà di BRP.

Si ricorda che il periodo di notifica è subordinato alla legislazione locale e nazionale applicabile nel Paese del cliente.

## 7. LE RESPONSABILITÀ DI BRP

Nella misura consentita dalla legge, gli obblighi di BRP' previsti ai sensi della presente garanzia sono limitati, a sua unica discrezione, alla riparazione di parti che sono risultate difettose nelle normali condizioni di utilizzo, alla manutenzione o sostituzione di tali parti con pezzi di ricambio originali Sea-Doo senza addebito dei costi per le parti e la manodopera presso qualsiasi Distributore/Concessionario Sea-Doo autorizzato durante il periodo di garanzia e in base alle condizioni sopra descritte. La responsabilità di BRP è limitata all'esecuzione delle riparazioni e delle sostituzioni di pezzi necessarie. Nessun reclamo per violazione della garanzia sarà causa dell'annullamento o revoca della vendita dell'imbarcazione personale Sea-Doo al proprietario. Potrebbero essere disponibili altri diritti legali che variano di Paese in Paese.

Nel caso in cui la manutenzione sia richiesta al di fuori del Paese di vendita originale o, per i residenti SEE, la manutenzione sia richiesta al di fuori del SEE, o, per i residenti CIS, la manutenzione sia richiesta al di fuori del CIS, il proprietario sarà responsabile di qualsiasi costo aggiuntivo dovuto alle pratiche e alle condizioni locali, quali, a titolo di esempio, trasporto, assicurazione, tasse, oneri di licenza, dazi d'importazione e qualsiasi altra spesa finanziaria comprese quelle applicate da governi, stati, territori e dai rispettivi enti.

BRP si riserva il diritto di migliorare o modificare di quando in quando i Prodotti senza assumersi alcun obbligo di modificare i Prodotti precedentemente realizzati.

## 8. TRASFERIMENTO

Se la proprietà di un prodotto viene trasferita durante il periodo di copertura della garanzia, la garanzia verrà anch'essa trasferita e sarà valida per il restante periodo di copertura a condizione che BRP o un distributore/concessionario autorizzato Sea-Doo riceva prova che il precedente proprietario ha autorizzato il trasferimento di proprietà, oltre ai dati del nuovo proprietario.

## 9. ASSISTENZA CLIENTI

In caso di controversia o disputa in relazione alla presente garanzia limitata, BRP consiglia di provare a risolvere la questione con il Distributore/Concessionario Sea-Doo. Si raccomanda di discutere la situazione con il responsabile della manutenzione presso il Distributore/Concessionario Sea-Doo autorizzato o con il proprietario.

Se la questione rimanesse irrisolta, contattare BRP compilando il modulo di contatto del cliente che si trova all'indirizzo [www.brp.com](http://www.brp.com) oppure contattare BRP per posta a uno degli indirizzi elencati sotto la sezione **CONTATTI** di questa guida.

\* Nello SEE e in altre aree, la distribuzione e l'assistenza dei prodotti è eseguita da BRP European Distribution S.A. e altre società controllate di BRP.

© 2020 Bombardier Recreational Products Inc. Tutti i diritti riservati.

® Marchio commerciale di Bombardier Recreational Products Inc. o delle sue affiliate.



## **ULTERIORI TERMINI E CONDIZIONI PER LA FRANZIA**

I seguenti termini e condizioni sono applicabili ai prodotti venduti esclusivamente in Francia:

Il venditore è tenuto a consegnare le merci in conformità a quanto stabilito nel contratto e sarà responsabile per difetti rilevati all'atto della consegna. Il venditore è altresì responsabile per difetti risultanti dall'imballaggio, istruzioni di assemblaggio o installazione nel caso in cui tale responsabilità sia prevista in virtù del contratto o se tali operazioni vengono eseguite sotto la propria responsabilità. Per risultare conforme al contratto, la merce deve soddisfare i requisiti seguenti:

1. Essere idonea al normale utilizzo previsto per merci simili e, se applicabile:
  - Corrispondere alla descrizione fornita dal venditore e avere le qualità illustrate all'acquirente tramite campione o modello;
  - Avere le qualità che un acquirente potrebbe legittimamente aspettarsi a fronte delle dichiarazioni pubbliche del venditore, del produttore del relativo rappresentante, compresi mezzi pubblicitari o etichette; o
2. Avere le caratteristiche reciprocamente concordate tra le parti o essere idonee per un uso specifico previsto dall'acquirente e illustrate al venditore il quale ha confermato tale idoneità.

Le merci possono risultare non conformi a tali requisiti a decorrere da due anni dalla data di consegna. Il venditore è responsabile della garanzia per difetti nascosti delle merci se tali difetti rendono le merci non adatte per l'utilizzo previsto o se ne riducono l'utilizzo nella misura in cui l'acquirente non avrebbe acquistato le merci o avrebbe pagato un prezzo inferiore qualora fosse stato a conoscenza di suddetti difetti. L'azione per i difetti occulti deve essere intrapresa dall'acquirente entro 2 anni dall'individuazione del difetto.

# REGISTRO DI MANUTENZIONE

Se richiesto, inviare una fotocopia dello storico manutenzione a BRP.

## PRE-CONSEGNA

Numero di serie: _____	Firma/Timbro:
Chilometraggio: _____	
Ore: _____	
Data: _____	
N. concessionario: _____	
Note: _____	
_____	
Vedere il bollettino delle procedure pre-consegna per conoscere le procedure di installazione dettagliate	

## PRIMO TAGLIANDO

Chilometraggio: _____	Firma/Timbro:
Ore: _____	
Data: _____	
N. concessionario: _____	
Note: _____	
_____	
Per il programma di manutenzione vedere la sezione Informazioni sulla manutenzione di questa Guida del conducente	

## SERVIZIO

Chilometraggio: _____	Firma/Timbro:
Ore: _____	
Data: _____	
N. concessionario: _____	
Note: _____	
_____	
Per il programma di manutenzione vedere la sezione Informazioni sulla manutenzione di questa Guida del conducente	

<b>SERVIZIO</b>	
Chilometraggio: _____ Ore: _____ Data: _____ N. concessionario: _____ Note: _____ _____	Firma/Timbro:
Per il programma di manutenzione vedere la sezione Informazioni sulla manutenzione di questa Guida del conducente	

<b>SERVIZIO</b>	
Chilometraggio: _____ Ore: _____ Data: _____ N. concessionario: _____ Note: _____ _____	Firma/Timbro:
Per il programma di manutenzione vedere la sezione Informazioni sulla manutenzione di questa Guida del conducente	

<b>SERVIZIO</b>	
Chilometraggio: _____ Ore: _____ Data: _____ N. concessionario: _____ Note: _____ _____	Firma/Timbro:
Per il programma di manutenzione vedere la sezione Informazioni sulla manutenzione di questa Guida del conducente	

**SERVIZIO**

Chilometraggio: _____ Ore: _____ Data: _____ N. concessionario: _____ Note: _____ _____	Firma/Timbro:
Per il programma di manutenzione vedere la sezione Informazioni sulla manutenzione di questa Guida del conducente	

**SERVIZIO**

Chilometraggio: _____ Ore: _____ Data: _____ N. concessionario: _____ Note: _____ _____	Firma/Timbro:
Per il programma di manutenzione vedere la sezione Informazioni sulla manutenzione di questa Guida del conducente	

**SERVIZIO**

Chilometraggio: _____ Ore: _____ Data: _____ N. concessionario: _____ Note: _____ _____	Firma/Timbro:
Per il programma di manutenzione vedere la sezione Informazioni sulla manutenzione di questa Guida del conducente	

# ***INFORMAZIONI AI CLIENTI***

---

## INFORMATIVA SULLA PRIVACY

BRP informa che le coordinate dei clienti verranno usate per finalità di sicurezza e per le prestazioni in garanzia. Inoltre, BRP e le sue consociate potranno utilizzare l'elenco dei clienti per la diffusione di materiale di marketing e promozionale sulla stessa BRP e sui relativi prodotti.

Per esercitare il proprio diritto a consultare o correggere i propri dati, o per essere rimossi dalla lista di destinatari di attività di marketing diretto, si prega rivolgersi a BRP.

Per e-mail: [privacyofficer@brp.com](mailto:privacyofficer@brp.com)

Per posta: BRP  
Senior Legal Counsel-Privacy Officer  
726 St-Joseph  
Valcourt QC  
Canada  
JOE 2LO

---

# CONTATTACI

[www.brp.com](http://www.brp.com)

## **Asia**

Room 4609, Tower 2,  
Grand Gateway 3 Hong Qiao  
Road Shanghai,  
Cina 200020

21F Shinagawa East One Tower  
2-16-1 Konan, Minatoku-ku,  
Tokyo 108-0075  
Giappone

## **Europa**

Skaldenstraat 125  
B-9042 Gent  
Belgium

Itterpark 11  
D-40724 Hilden  
Germany

ARTEPARC Bâtiment B  
Route de la côte d'Azur, Le Canet  
13590 Meyreuil  
France

Ingvald Ystgaardsvei 15  
N-7484 Trondheim  
Norway

Isoaavantie 7  
PL 8040  
96101 Rovaniemi

Spinnvägen 15  
903 61 Umeå  
Sweden

Avenue d'Ouchy 4-6  
1006 Lausanne  
Switzerland

## **Nord America**

565 de la Montagne Street  
Valcourt (Québec) J0E 2L0  
Canada

Sa De Cv, Av. Ferrocarril 202  
Parque Ind. Querétaro, Lote2-B  
76220  
Santa Rosa Jáuregui, Oro., Mexico

Sturtevant, Wisconsin, U.S.A.  
10101 Science Drive  
Sturtevant, Wisconsin  
53177  
U.S.A.

## **Oceania**

6 Lord Street  
Lakes Business Park  
Botany, NSW 2019  
Australia

3B Echelon Place, East Tamaki,  
Auckland 2013,  
Nuova Zelanda

## **Sud America**

Rua James Clerck Maxwell, 230  
TechnoPark Campinas SP 13069-380 Brazil



---

## CAMBIO DI INDIRIZZO/PROPRIETÀ

Se il vostro indirizzo è cambiato o se siete i nuovi proprietari dell'imbarcazione, accertatevi di informare BRP in uno dei modi seguenti:

- Informare un concessionario autorizzato Sea-Doo.
- **Solo Nord America:** chiamare il numero 1 888 272-9222.
- Spedire una delle schede di cambio indirizzo che si trovano nelle seguenti pagine a uno degli indirizzi BRP indicati nella sezione *CONTATTACI* di questa guida.

In caso di trasferimento della proprietà, dimostrare che il precedente proprietario acconsente a tale trasferimento.

Informare BRP, anche dopo la scadenza della garanzia limitata, è molto importante in quanto consente a BRP di raggiungere il proprietario dell'imbarcazione, in caso di necessità, ad esempio quando si deve richiamare in fabbrica il veicolo per motivi di sicurezza. È responsabilità del proprietario informare BRP.

**UNITÀ RUBATE:** Nel caso di furto dell'imbarcazione, informare il reparto garanzia del distributore di zona. Verrà chiesto di indicare il proprio nome, indirizzo, numero di telefono, numero di identificazione del veicolo e data del furto.

***Questa pagina è  
stata lasciata intenzionalmente bianca***



***Questa pagina è  
stata lasciata intenzionalmente bianca***











N. DI MODELLO **IMBARCAZIONE** \_\_\_\_\_

NUMERO DI IDENTIFICAZIONE  
DELLO **SCAFO** (H.I.N.) \_\_\_\_\_

NUMERO DI IDENTIFICAZIONE  
DEL **MOTORE** (E.I.N.) \_\_\_\_\_

**Proprietario:** \_\_\_\_\_  
NOME

\_\_\_\_\_  
N. STRADA APP

\_\_\_\_\_  
CITTÀ STATO/PROVINCIA CODICE POSTALE

**Data di acquisto** \_\_\_\_\_  
ANNO MESE GIORNO

**Data di scadenza  
della garanzia** \_\_\_\_\_  
ANNO MESE GIORNO

Da compilare al momento dell'acquisto da parte del concessionario  
Sea-Doo autorizzato.

SPAZIO DEDICATO AL CONCESSIONARIO

## **AVVERTENZA**

**PRIMA DI AZIONARE IL VEICOLO, LEGGERE LA PRESENTE GUIDA DEL CONDUCENTE, TUTTE LE TARGHETTE DI SICUREZZA APPLICATE SUL PRODOTTO E GUARDARE IL VIDEO SULLA SICUREZZA.**

