

# SEA-DOO®

Серия **SPARK®**

## Руководство по эксплуатации **2020**

Включает  
информацию о мерах безопасности,  
транспортном средстве и техническом обслуживании



### **⚠ ПРЕДОСТЕРЕЖЕНИЕ**

Внимательно прочитайте настоящее Руководство.  
Оно содержит важную информацию по мерам безопасности.  
Минимальный рекомендованный возраст водителя: 16 лет.  
Храните руководство по эксплуатации на гидроцикле.

2 1 9 0 0 2 0 4 8 \_ R U

Оригинальные  
инструкции

# ПРЕДУПРЕЖДЕНИЕ

Несоблюдение мер безопасности и инструкций, содержащихся в настоящем руководстве по эксплуатации, *ВИДЕОРОЛИКЕ ПО МЕРАМ БЕЗОПАСНОСТИ* и приведенных на предупреждающих наклейках на транспортном средстве, может привести к травмам и даже смерти!

## ПРЕДУПРЕЖДЕНИЕ В СООТВЕТСТВИИ С ПОЛОЖЕНИЕМ 65 ШТАТА КАЛИФОРНИЯ

 **ПРЕДОСТЕРЕЖЕНИЕ:** При эксплуатации, техническом обслуживании и ремонте

морских судов для активного отдыха вы можете подвергаться воздействию химических соединений, включая отработавшие газы, угарный газ, фталаты и свинец, которые известны в штате Калифорния как вызывающие возникновение онкологических заболеваний, дефектов деторождения и других нарушений репродуктивной функции. Чтобы минимизировать такое воздействие, избегайте вдыхания отработавших газов, не допускайте работу двигателя на холостом ходу дольше, чем это действительно необходимо, техническое обслуживание и ремонт вашего транспортного средства производите в хорошо вентилируемом месте, надевайте перчатки и часто мойте руки. Подробные сведения см.

[www.p65warnings.ca.gov/products/passenger-vehicle](http://www.p65warnings.ca.gov/products/passenger-vehicle)



В Канаде изделия распространяются компанией Bombardier Recreational Products Inc. (BRP).

В США распространение продукции осуществляет компания BRP US Inc.

Приведенные ниже товарные знаки являются собственностью компании Bombardier Recreational Products Inc. или ее филиалов (список не полный):

ACE™

iBR™

iTC™

Rotax®

SPARK™

D.E.S.S.™

iControl™

O.T.A.S.™

Sea-Doo®

XPST™

# ПРЕДИСЛОВИЕ

## РУКОВОДСТВО ПО ЭКСПЛУАТАЦИИ 2020

Spark 900 ACE - 60  
Spark 900 ACE - 90  
Spark Trixx 900 ACE - 90

Deutsch	Dieses Handbuch ist möglicherweise in Ihrer Landessprache verfügbar. Bitte wenden Sie sich an Ihren Händler oder besuchen Sie: <a href="http://www.operatorsguides.brp.com">www.operatorsguides.brp.com</a>
English	This guide may be available in your language. Check with your dealer or go to: <a href="http://www.operatorsguides.brp.com">www.operatorsguides.brp.com</a>
Español	Es posible que este manual esté disponible en su idioma. Consulte a su distribuidor o visite: <a href="http://www.operatorsguides.brp.com">www.operatorsguides.brp.com</a>
Français	Ce guide peut être disponible dans votre langue. Vérifier avec votre concessionnaire ou aller à: <a href="http://www.operatorsguides.brp.com">www.operatorsguides.brp.com</a>
Italiano	Questa guida potrebbe essere disponibile nella propria lingua. Contattare il concessionario o consultare: <a href="http://www.operatorsguides.brp.com">www.operatorsguides.brp.com</a>
中文	本手册可能有您的语种的翻译版本。请向经销商询问，或者登录 <a href="http://www.operatorsguides.brp.com">www.operatorsguides.brp.com</a> 查询。
日本語	このガイドは、言語によって翻訳版が用意されています。ディーラーに問い合わせるか、次のアドレスでご確認ください： <a href="http://www.operatorsguides.brp.com">www.operatorsguides.brp.com</a>
Nederlands	Deze handleiding kan beschikbaar zijn in uw taal. Vraag het aan uw dealer of ga naar: <a href="http://www.operatorsguides.brp.com">www.operatorsguides.brp.com</a>
Norsk	Denne boken kan finnes tilgjengelig på ditt eget språk. Kontakt din forhandler eller gå til: <a href="http://www.operatorsguides.brp.com">www.operatorsguides.brp.com</a>
Português	Este manual pode estar disponível em seu idioma. Fale com sua concessionária ou visite o site: <a href="http://www.operatorsguides.brp.com">www.operatorsguides.brp.com</a>
Русский	Воспользуйтесь руководством на вашем языке. Узнайте о его наличии у дилера или на странице по адресу <a href="http://www.operatorsguides.brp.com">www.operatorsguides.brp.com</a>
Suomi	Käyttöohjekirja voi olla saatavissa omalla kielelläsi. Tarkista jälleenmyyjältä tai käy osoitteessa: <a href="http://www.operatorsguides.brp.com">www.operatorsguides.brp.com</a>
Svenska	Denna bok kan finnas tillgänglig på ditt språk. Kontakta din återförsäljare eller gå till: <a href="http://www.operatorsguides.brp.com">www.operatorsguides.brp.com</a>

Поздравляем Вас с приобретением нового гидроцикла Sea-Doo®. На данный продукт распространяются гарантийные обязательства компании BRP, его обслуживание осуществляется сетью авторизованных дилеров Sea-Doo, готовых обеспечить запасными частями и аксессуарами, а также произвести необходимое техническое обслуживание гидроцикла.

Целью работы дилера является удовлетворение ваших потребностей. Дилер обладает достаточной квалификацией для выполнения операций по предпродажной подготовке и осмотру гидроцикла, а также для окончательной отладке перед передачей гидроцикла во владение покупателю. Для получения дополнительной информации обращайтесь к авторизованному дилеру.

Чтобы обеспечить готовность вашего нового гидроцикла к успешной эксплуатации, при поставке вам было разъяснено гарантийное покрытие и был подписан **ПРЕДПОСТАВОЧНЫЙ КОНТРОЛЬНЫЙ ПЕРЕЧЕНЬ**.

## Прежде чем приступить к эксплуатации

Чтобы снизить риск получения травм Вами или другими людьми, а также исключить возможность летального исхода, прежде чем приступить к эксплуатации гидроцикла, следует ознакомиться со следующими разделами:

- **ИНФОРМАЦИЯ ПО БЕЗОПАСНОСТИ**
- **ИНФОРМАЦИЯ О ГИДРОЦИКЛЕ.**

Прочитайте и уясните всю информацию на предупреждающих наклейках на гидроцикле и внимательно посмотрите **ВИДЕОРОЛИК ПО БЕЗОПАСНОСТИ** на сайте <https://www.sea-doo.com/safety>.



Игнорирование предупреждений, содержащихся в настоящем руководстве по эксплуатации, может привести к тяжелым травмам или смерти.

Компания BRP настоятельно рекомендует выбирать безопасный маршрут в соответствии с требованиями местного законодательства. Более подробную информацию по этому вопросу можно получить у вашего дилера или, обратившись к представителям местных органов власти.

В некоторых регионах для управления прогулочным транспортным средством необходимо наличие специальных разрешающих документов.

### **⚠ ПРЕДУПРЕЖДЕНИЕ**

Привыкните к управлению этим гидроциклом — его динамические характеристики могут превосходить характеристики других гидроциклов, которыми водителю приходилось управлять ранее.

## Предупреждающие сообщения

В настоящем руководстве для выделения важной информации используются следующие типы предупреждений:

Данный символ **⚠** предупреждает о потенциальной опасности получения травмы.

### **⚠ ПРЕДУПРЕЖДЕНИЕ**

Информирует о потенциально опасных ситуациях, которые могут стать причиной получения серьезной травмы или привести к летальному исходу.

**⚠ ОСТОРОЖНО!** Информирует о потенциально опасных ситуациях, которые могут стать причиной

получения травм легкой или средней степени тяжести.

**ВНИМАНИЕ** Содержит предупреждения и инструкции, несоблюдение которых может стать причиной серьезных повреждений гидроцикла или другого имущества.

## О настоящем руководстве

Настоящее руководство по эксплуатации разработано с целью познакомить владельца/водителя или пассажира с особенностями управления и технического обслуживания данного гидроцикла, а также правилами техники безопасности.

Храните настоящее руководство на борту гидроцикла – это позволит получить необходимую информацию о техническом обслуживании и о поиске и устранении неисправностей.

Настоящее Руководство доступно на нескольких языках. В случае обнаружения разночтений помните, что англоязычная версия имеет приоритет перед остальными.

Для просмотра и/или распечатки дополнительных копий Руководства по эксплуатации зайдите на сайт [www.operatorsguide.brp.com](http://www.operatorsguide.brp.com).

Информация, содержащаяся в настоящем руководстве, достоверна на момент публикации. Компания BRP придерживается политики постоянного совершенствования своей продукции, однако внесение изменений в уже выпущенные мотовездеходы не гарантируется. Следствием внесения конструктивных изменений могут являться некоторые различия между выпускаемыми изделиями и изделиями, описанными в руководстве по эксплуатации. Компания BRP оставляет за собой право в любое время изменять технические характеристики, конструкцию, свойства моделей или оборудования без каких-либо обязательств со своей стороны.

Настоящее руководство по эксплуатации при перепродаже гидроцикла должно быть передано новому владельцу.

---

*Эта страница специально  
оставлена пустой*

---

# СОДЕРЖАНИЕ

<b>ПРЕДИСЛОВИЕ</b> .....	<b>1</b>
ПРЕЖДЕ ЧЕМ ПРИСТУПИТЬ К ЭКСПЛУАТАЦИИ.....	2
ПРЕДУПРЕЖДАЮЩИЕ СООБЩЕНИЯ.....	2
О НАСТОЯЩЕМ РУКОВОДСТВЕ.....	3

## ***ИНФОРМАЦИЯ ПО БЕЗОПАСНОСТИ***

<b>ОБЩИЕ МЕРЫ ПРЕДОСТОРОЖНОСТИ</b> .....	<b>10</b>
ИЗБЕГАЙТЕ ОТРАВЛЕНИЯ УГАРНЫМ ГАЗОМ.....	10
ВОСПЛАМЕНЕНИЕ ПАРОВ БЕНЗИНА И ПРОЧИЕ ОПАСНОСТИ.....	10
ОПАСНОСТЬ ОЖОГОВ.....	11
АКСЕССУАРЫ И ВНЕСЕНИЕ ИЗМЕНЕНИЙ В КОНСТРУКЦИЮ.....	11
<b>СПЕЦИАЛЬНЫЕ ПРЕДУПРЕЖДАЮЩИЕ СООБЩЕНИЯ</b> .....	<b>12</b>
БЕЗОПАСНАЯ ЭКСПЛУАТАЦИЯ.....	12
ВОДНЫЙ СПОРТ (БУКСИРОВКА С ПОМОЩЬЮ ГИДРОЦИКЛА)(ТОЛЬКО ТРЕХМЕСТНЫЕ МОДЕЛИ).....	17
ГИПОТЕРМИЯ.....	19
ОБУЧЕНИЕ ПРАВИЛАМ БЕЗОПАСНОГО ВОЖДЕНИЯ.....	20
ПЕРЕВОЗКА ГРУЗОВ.....	20
<b>АКТИВНЫЕ ТЕХНОЛОГИИ (iControl)</b> .....	<b>21</b>
ПРЕДИСЛОВИЕ.....	21
iTC (ИНТЕЛЛЕКТУАЛЬНАЯ СИСТЕМА УПРАВЛЕНИЯ ДРОССЕЛЬНОЙ ЗАСЛОНКОЙ).....	21
iBR (ИНТЕЛЛЕКТУАЛЬНАЯ СИСТЕМА ТОРМОЖЕНИЯ И РЕВЕРСА) (МОДЕЛИ С iBR).....	22
<b>СПАСАТЕЛЬНОЕ ОБОРУДОВАНИЕ</b> .....	<b>23</b>
НЕОБХОДИМЫЕ СРЕДСТВА ОБЕСПЕЧЕНИЯ БЕЗОПАСНОСТИ.....	23
ДОПОЛНИТЕЛЬНОЕ РЕКОМЕНДУЕМОЕ ОБОРУДОВАНИЕ.....	25
<b>ПРАКТИЧЕСКИЕ УПРАЖНЕНИЯ</b> .....	<b>26</b>
МЕСТО ДЛЯ ВЫПОЛНЕНИЯ ПРАКТИЧЕСКИХ УПРАЖНЕНИЙ.....	26
ПРАКТИЧЕСКИЕ УПРАЖНЕНИЯ.....	26
ВАЖНЫЕ ФАКТОРЫ, КОТОРЫМИ НЕ СЛЕДУЕТ ПРЕНЕБРЕГАТЬ.....	27
<b>ПРАВИЛА СУДОВОЖДЕНИЯ</b> .....	<b>28</b>
ПРАВИЛА ЭКСПЛУАТАЦИИ.....	28
<b>ТОПЛИВО</b> .....	<b>31</b>
ЗАПРАВКА ТОПЛИВОМ.....	31
ТРЕБОВАНИЯ К ТОПЛИВУ.....	32
<b>ИНФОРМАЦИЯ О ТРАНСПОРТИРОВКЕ</b> .....	<b>34</b>
<b>ПРЕДУПРЕЖДАЮЩИЕ НАКЛЕЙКИ</b> .....	<b>35</b>
НАВЕСНОЙ ЯРЛЫК.....	35
ПРЕДУПРЕЖДАЮЩИЕ ТАБЛИЧКИ НА ГИДРОЦИКЛЕ.....	37
НАКЛЕЙКИ СООТВЕТСТВИЯ.....	43
<b>КОНТРОЛЬНЫЙ ОСМОТР ПЕРЕД ПОЕЗДКОЙ</b> .....	<b>46</b>
ПРЕЖДЕ ЧЕМ СПУСТИТЬ ГИДРОЦИКЛ НА ВОДУ.....	46
ПОСЛЕ СПУСКА ГИДРОЦИКЛА НА ВОДУ.....	51

## ИНФОРМАЦИЯ О СУДНЕ

<b>ОРГАНЫ УПРАВЛЕНИЯ.....</b>	<b>54</b>
1) РУЛЬ.....	55
2) КНОПКА ПУСК/СТОП ДВИГАТЕЛЯ.....	55
3) КОНТАКТНОЕ УСТРОЙСТВО ВЫКЛЮЧАТЕЛЯ ДВИГАТЕЛЯ.....	56
4) РЫЧАГ АКСЕЛЕРАТОРА.....	57
5) iBR (ИНТЕЛЛЕКТУАЛЬНАЯ СИСТЕМА ТОРМОЖЕНИЯ И РЕВЕРСА) (МОДЕЛИ С iBR).....	58
6) КНОПКА MODE (РЕЖИМ).....	58
7) VTS (СИСТЕМА РЕГУЛИРОВАНИЯ ДИФФЕРЕНТА) (МОДЕЛИ Trixx).....	59
<b>МНОГОФУНКЦИОНАЛЬНЫЙ ДИСПЛЕЙ (ЖКД).....</b>	<b>60</b>
ОПИСАНИЕ МНОГОФУНКЦИОНАЛЬНОГО ДИСПЛЕЯ.....	60
НАВИГАЦИЯ ПО МНОГОФУНКЦИОНАЛЬНОМУ ИНДИКАТОРУ.....	62
<b>ОБОРУДОВАНИЕ.....</b>	<b>64</b>
1) ПЕРЧАТОЧНЫЙ ЯЩИК.....	65
2) ОТСЕК ДЛЯ ХРАНЕНИЯ КОМПЛЕКТА СПАСАТЕЛЬНОГО ОБОРУДОВАНИЯ.....	65
3) БАГАЖНОЕ ОТДЕЛЕНИЕ (КОМПЛЕКТ ДОПОЛНИТЕЛЬНЫХ АКСЕССУАРОВ).....	66
4) СИДЕНЬЕ.....	66
5) ПОРУЧНИ ПАССАЖИРА.....	67
6) ПОСАДОЧНАЯ ПОДНОЖКА (КОМПЛЕКТ ДОПОЛНИТЕЛЬНЫХ АКСЕССУАРОВ).....	67
7) ПОСАДОЧНАЯ ПЛАТФОРМА.....	68
8) ПЕРЕДНЯЯ И ЗАДНЯЯ ПРОУШИНА.....	69
9) ПРОБКА СЛИВНОГО ОТВЕРСТИЯ, РАСПОЛОЖЕННОГО В ДНИЩЕ.....	69
10) СПОНСОНЫ.....	70
11) ЗАДНИЕ ПОДНОЖКИ (МОДЕЛИ Trixx).....	70
12) РЕГУЛИРУЕМАЯ ПРОСТАВКА РУЛЯ (МОДЕЛИ Trixx).....	70
13) АУДИОСИСТЕМА (ЕСЛИ ЕСТЬ).....	70
<b>ПЕРИОД ОБКАТКИ.....</b>	<b>74</b>
ЭКСПЛУАТАЦИЯ В ПЕРИОД ОБКАТКИ.....	74
<b>ИНСТРУКЦИИ ПО ЭКСПЛУАТАЦИИ.....</b>	<b>75</b>
ПОСАДКА НА ГИДРОЦИКЛ.....	75
ЗАПУСК ДВИГАТЕЛЯ.....	78
ОСТАНОВКА ДВИГАТЕЛЯ.....	79
КАК УПРАВЛЯТЬ ГИДРОЦИКЛОМ.....	79
КАК ВКЛЮЧАТЬ НЕЙТРАЛЬ (МОДЕЛИ С iBR).....	81
КАК ВКЛЮЧАТЬ ПЕРЕДНИЙ ХОД (МОДЕЛИ С iBR).....	81
КАК ВКЛЮЧАТЬ И ИСПОЛЬЗОВАТЬ ЗДАНИЙ ХОД (МОДЕЛИ С iBR).....	82
КАК ВКЛЮЧАТЬ И ИСПОЛЬЗОВАТЬ ТОРМОЖЕНИЕ (МОДЕЛИ С iBR).....	83
ИСПОЛЬЗОВАНИЕ СИСТЕМЫ РЕГУЛИРОВАНИЯ ДИФФЕРЕНТА (VTS).....	85
ОБЩИЕ РЕКОМЕНДАЦИИ ПО ЭКСПЛУАТАЦИИ.....	87
<b>РЕЖИМЫ РАБОТЫ (Rotax 900 ACE - 90).....</b>	<b>90</b>
ПРОГУЛОЧНЫЙ РЕЖИМ.....	90
СПОРТИВНЫЙ РЕЖИМ.....	90
<b>СПЕЦИАЛЬНЫЕ ПРОЦЕДУРЫ.....</b>	<b>93</b>
ОЧИСТКА ВХОДНОГО ОТВЕРСТИЯ ВОДОМЕТА И ИМПЕЛЛЕРА.....	93



РУЧНОЙ РЕЖИМА iBR (МОДЕЛИ С iBR).....	94
ОПРОКИДЫВАНИЕ ГИДРОЦИКЛА.....	96
ЗАТОПЛЕНИЕ ГИДРОЦИКЛА.....	96
ЗАТОПЛЕНИЕ ДВИГАТЕЛЯ.....	97
БУКСИРОВКА ГИДРОЦИКЛА ПО ВОДЕ.....	97

### ***ТЕХНИЧЕСКОЕ ОБСЛУЖИВАНИЕ***

<b>РЕГЛАМЕНТ ТЕХНИЧЕСКОГО ОБСЛУЖИВАНИЯ.....</b>	<b>100</b>
---	------------

<b>ТЕХНИЧЕСКОЕ ОБСЛУЖИВАНИЕ.....</b>	<b>104</b>
--------------------------------------	------------

МОТОРНОЕ МАСЛО.....	104
ОХЛАЖДАЮЩАЯ ЖИДКОСТЬ.....	106
РЕГУЛИРОВКА РУЛЕВОГО УПРАВЛЕНИЯ.....	108
ФЮЗЕЛЯЖ.....	108
АККУМУЛЯТОРНАЯ БАТАРЕЯ.....	113
КАТУШКИ ЗАЖИГАНИЯ.....	116
СВЕЧИ ЗАЖИГАНИЯ.....	117
ВЫХЛОПНАЯ СИСТЕМА.....	118
ТЕПЛООБМЕННИК И ВОДОЗАБОРНАЯ РЕШЕТКА.....	120
ЗАЩИТНЫЙ АНОД.....	120
ПРЕДОХРАНИТЕЛЯМ;.....	121

<b>УХОД ЗА ГИДРОЦИКЛОМ.....</b>	<b>123</b>
---------------------------------	------------

ОБСЛУЖИВАНИЕ ПОСЛЕ ПОЕЗДКИ.....	123
ЧИСТКА ГИДРОЦИКЛА.....	123

<b>ХРАНЕНИЕ И ПРЕДСЕЗОННАЯ ПОДГОТОВКА.....</b>	<b>125</b>
--	------------

ХРАНЕНИЕ.....	125
ПРЕДСЕЗОННАЯ ПОДГОТОВКА.....	127

### ***ТЕХНИЧЕСКАЯ ИНФОРМАЦИЯ***

<b>ИДЕНТИФИКАЦИОННЫЕ НОМЕРА.....</b>	<b>130</b>
--------------------------------------	------------

ИДЕНТИФИКАЦИОННЫЙ НОМЕР КОРПУСА.....	130
ИДЕНТИФИКАЦИОННЫЙ НОМЕР ДВИГАТЕЛЯ.....	130
ИДЕНТИФИКАЦИЯ ПРОИЗВОДИТЕЛЯ ДВИГАТЕЛЯ.....	130

<b>РЧ-КЛЮЧ D.E.S.S. (ЕСЛИ ПРИМЕНИМО).....</b>	<b>131</b>
---	------------

<b>ИНФОРМАЦИЯ О ВЫХЛОПЕ ДВИГАТЕЛЯ.....</b>	<b>132</b>
--	------------

ОТВЕТСТВЕННОСТЬ ПРОИЗВОДИТЕЛЯ.....	132
ОТВЕТСТВЕННОСТЬ ДИЛЕРА.....	132
ОТВЕТСТВЕННОСТЬ ВЛАДЕЛЬЦА.....	132
НОРМАТИВЫ ЕРА.....	132
СИСТЕМА УЛАВЛИВАНИЯ ПАРОВ ТОПЛИВА.....	133

<b>ДЕКЛАРАЦИЯ О СООТВЕТСТВИИ НОРМАМ ЕВРАЗЭС.....</b>	<b>134</b>
--	------------

<b>ТЕХНИЧЕСКИЕ ХАРАКТЕРИСТИКИ.....</b>	<b>135</b>
--	------------

### ***УСТРАНЕНИЕ НЕИСПРАВНОСТЕЙ***

<b>РЕКОМЕНДАЦИИ ПО УСТРАНЕНИЮ НЕИСПРАВНОСТЕЙ.....</b>	<b>142</b>
---	------------

<b>СИСТЕМА ОПЕРАТИВНОГО КОНТРОЛЯ.....</b>	<b>148</b>
---	------------

ИНДИКАТОРЫ И СООБЩЕНИЯ ИНФОРМАЦИОННОГО ЦЕНТРА.....	148
КОДЫ ЗВУКОВЫХ СИГНАЛОВ.....	150

**ГАРАНТИЙНЫЕ ОБЯЗАТЕЛЬСТВА**

ОГРАНИЧЕННЫЕ ГАРАНТИЙНЫЕ ОБЯЗАТЕЛЬСТВА КОМПАНИИ VRP В США И КАНАДЕ: НА ГИДРОЦИКЛЫ SEA-DOO® 2020.....	154
ГАРАНТИИ ПО НОРМАТИВАМ ТОКСИЧНОСТИ ОТРАБОТАВШИХ ГАЗОВ АГЕНТСТВА ПО ОХРАНЕ ОКРУЖАЮЩЕЙ СРЕДЫ США.	158
ПОЛОЖЕНИЮ О ГАРАНТИИ В ОТНОШЕНИИ СНИЖЕНИЯ ТОКСИЧНОСТИ ОГ ШТАТА КАЛИФОРНИЯ И НЬЮ-ЙОРКА ДЛЯ ГИДРОЦИКЛОВ SEA-DOO® 2020 МОДЕЛЬНОГО ГОДА.....	161
ПОЛОЖЕНИЕ О ГАРАНТИИ ШТАТА КАЛИФОРНИЯ В ОТНОШЕНИИ СИСТЕМЫ УЛАВЛИВАНИЯ ПАРОВ ТОПЛИВА.....	165
ОГРАНИЧЕННЫЕ МЕЖДУНАРОДНЫЕ ГАРАНТИЙНЫЕ ОБЯЗАТЕЛЬСТВА КОМПАНИИ VRP: НА ГИДРОЦИКЛЫ SEA-DOO® 2020.....	167
ОГРАНИЧЕННАЯ ГАРАНТИЯ VRP ДЛЯ ЕВРОПЕЙСКОЙ ЭКОНОМИЧЕСКОЙ ЗОНЫ, СОДРУЖЕСТВА НЕЗАВИСИМЫХ ГОСУДАРСТВ И ТУРЦИИ: НА ГИДРОЦИКЛЫ SEA-DOO® 2020.....	172

**ИНФОРМАЦИЯ ДЛЯ ВЛАДЕЛЬЦА**

КОНФИДЕНЦИАЛЬНОСТЬ.....	180
КОНТАКТНАЯ ИНФОРМАЦИЯ.....	181
АЗИЯ.....	181
ЕВРОПА.....	181
СЕВЕРНАЯ АМЕРИКА.....	182
ОКЕАНИЯ.....	182
ЮЖНАЯ АМЕРИКА.....	182
ИЗМЕНЕНИЕ АДРЕСА ВЛАДЕЛЬЦА/ПЕРЕПРОДАЖА.....	183

# ***ИНФОРМАЦИЯ ПО БЕЗОПАСНОСТИ***

# ОБЩИЕ МЕРЫ ПРЕДОСТОРОЖНОСТИ

## Избегайте отравления угарным газом

Отработавшие газы всех двигателей внутреннего сгорания содержат монооксид углерода (угарный газ), который в определенных условиях может представлять смертельную опасность. Вдыхание угарного газа может стать причиной появления головной боли, головокружения, сонливости, тошноты, спутанности сознания и, в конечном итоге, стать причиной летального исхода.

Угарный газ является веществом без цвета и запаха, которое может присутствовать в воздухе, даже если вы не видите и не ощущаете запаха отработавших газов. Смертельно опасная концентрация угарного газа может достигаться достаточно быстро, и вы можете оказаться в ситуации, в которой не сможете спасти себя самостоятельно. В плохо проветриваемом помещении опасная концентрация угарного газа может сохраняться в течение нескольких часов и даже дней. Если вы чувствуете какие-нибудь симптомы отравления угарным газом, немедленно покиньте опасную область, подышите свежим воздухом и обратитесь за медицинской помощью.

Для предотвращения серьезных вреда здоровью и летального исхода в результате отравления угарным газом:

- никогда не запускайте гидроцикл в плохо проветриваемых и частично закрытых местах, например гаражах, между волноломами или вблизи других моторных лодок. Даже если вы попытаетесь отводить отработавшие газы, концентрация угарного газа может быстро достичь опасного уровня.

- Никогда не запускайте двигатель гидроцикла на улице, если отработавшие газы могут попасть в помещение через открытые окна или двери.
- Никогда не стойте позади гидроцикла, двигатель которого работает. Человек, стоящий позади гидроцикла с работающим двигателем, может вдохнуть достаточно большое количество отработавших газов. Вдыхание отработавших газов, содержащих угарный газ, может привести к отравлению, возникновению серьезных проблем со здоровьем и даже гибели.

## Воспламенение паров бензина и прочие опасности

Пары бензина являются легковоспламеняемыми и взрывоопасными. Пары бензина могут распространиться и воспламениться от искры или пламени на значительном расстоянии от двигателя. В целях снижения риска возгорания или взрыва следуйте приведенным ниже инструкциям:

- Для хранения топлива используйте только специальные канистры.
- Строго следуйте инструкциям, приведенным в разделе «ЗАПРАВКА ТОПЛИВОМ».
- Никогда не запускайте двигатель гидроцикла, если в моторном отсеке имеются следы подтекания или запахов топлива.
- Никогда не запускайте двигатель, если крышка топливного бака закрыта неплотно.

- Не перевозите емкости с бензином в багажном отделении (если есть).
- Используйте только одобренную BRP топливную канистру LinQ, которая должна быть правильно установлена и закреплена. Ни в коем случае не буксируйте воднолыжника или вейкбордиста при установленной топливной канистре. Всегда соблюдайте инструкции относительно принадлежностей LinQ. Никогда не заправляйте топливную канистру на гидроцикле. Делайте это на берегу.

Бензин ядовит и может стать причиной причинения вреда здоровью и даже гибели.

- Не допускайте попадания бензина в рот.
- При проглатывании, попадании бензина в глаза или вдыхании паров бензина немедленно обратитесь к врачу.

Если вы пролили бензин на себя, смойте его водой с мылом и смените одежду.

## **Опасность ожогов**

Во время эксплуатации некоторые компоненты могут разогреваться до очень высоких температур. Для предотвращения ожогов избегайте контактов с указанными компонентами во время эксплуатации и спустя некоторое время после ее окончания.

## **Аксессуары и внесение изменений в конструкцию**

Не вносите изменения в конструкцию гидроцикла и не используйте дополнительное оборудование, не одобренное BRP. Так как подобные изменения не были протестированы BRP, они могут увеличить риск получения травмы или возникновения несчастного случая, и сделать использование гидроцикла незаконным.

Для приобретения аксессуаров и дополнительного оборудования для гидроцикла обращайтесь к авторизованному дилеру Sea-Doo.

# СПЕЦИАЛЬНЫЕ ПРЕДУПРЕЖДАЮЩИЕ СООБЩЕНИЯ

## Безопасная эксплуатация

Динамические характеристики этого гидроцикла могут значительно превосходить мощность других плавсредств, которыми вы могли управлять ранее. Прочитайте информацию, приведенную в руководстве по эксплуатации, и узнайте ее, ознакомьтесь со всеми органами и приемами управления гидроциклом, прежде чем предпринять первую поездку или взять на борт пассажиров. Если вы не имеете устойчивых навыков управления гидроциклом, попрактикуйтесь один в соответствующей зоне, в свободном от других плавсредств месте, чтобы почувствовать реакцию на изменение положения каждого из органов управления. Полностью освоитесь с управлением, прежде чем увеличивать скорость движения. Не следует думать, что управление всеми моделями гидроциклов одинаково. Каждая модель отличается и часто существенно.

Помните, что при отпуске рычага дроссельной заслонки двигатель переходит в режим холостого хода и курсовая управляемость гидроцикла ухудшается. Для поворота гидроцикла необходимо использовать как руль, так и рычаг дроссельной заслонки. Не отпускайте рычаг дроссельной заслонки, когда вы пытаетесь отвернуть от какого-либо объекта. Чтобы изменить направление движения, необходимо нажимать на рычаг дроссельной заслонки. Если двигатель глохнет, возможность изменить направления движения гидроцикла будет потеряна.

Несмотря на то, что большинство гидроциклов не имеют средств торможения, достижения технического прогресса позволяют нам предлагать ряд моделей, оборудованных системой торможения, называемой iBR™. Для отработки навыков остановки попрактикуйтесь в торможении в безопасном месте, где отсутствуют другие плавсредства, чтобы привыкнуть к управлению и понять, какова бу-

дет длина тормозного пути при различных условиях.

Длина тормозного пути зависит от начальной скорости, загрузки, силы и направления ветра, количества ездоков и состояния акватории. Интенсивность торможения, задаваемая водителем с помощью рычага системы iBR, также оказывает влияние на длину тормозного пути.

При торможении водитель и пассажиры должны смещаться в направлении, противоположном действию силы замедления, для предотвращения потери равновесия.

Управляя гидроциклом, оснащенным системой iBR, учитывайте, что другие суда, движущиеся за Вами или поблизости, могут не иметь возможности остановиться также быстро.

Когда во время движения впервые задействуется тормоз, позади гидроцикла, вверх, в воздух, выбрасывается шлейф воды. Необходимо проинформировать водителя гидроцикла, следующего за вами в колонне, о тормозных возможностях и маневренности вашего гидроцикла, а также о том, что означает выбрасываемый шлейф воды, кроме этого, укажите ему на необходимость поддерживать большую дистанцию между гидроциклами.

При нажатии рычага управления системы iBR, в то время как гидроцикл движется вперед, включается система торможения и происходит замедление, пропорциональное положению рычага iBR. Чем больше вы нажимаете на рычаг iBR, тем больше становится сила торможения. Будьте осторожны, нажимайте на рычаг iBR плавно, чтобы задать необходимую интенсивность замедления; торможение должно осуществляться при одновременном отпуске рычага дроссельной заслонки.

Тормозная система (одна из функций системы iBR) не может предотвратить снос гидроцикла при течении или ветре. Она также неэффективна при движении задним ходом. Необходимо помнить, что для осуществления торможения двигателя гидроцикла должен быть запущен.

Струя водомета гидроцикла может нанести травмы. Водомет может засасывать камни и выбрасывать их из сопла со струей воды, что, в свою очередь, может нанести травмы окружающим людям, привести к повреждению водомета или причинить ущерб другому имуществу.

Изучите информацию, содержащуюся на всех предупреждающих табличках. Эта информация позволит Вам совершать приятные и безопасные прогулки на гидроцикле.

Не храните и не перевозите какие-либо предметы в не предназначенных специально для этого местах.

Езда с пассажиром (-ами), буксировка надувных плавсредств, воднолыжника или вейкбордиста оказывает влияние на управляемость гидроцикла и требует большего опыта.

Гидроциклы всех моделей поставляются оборудованными буксировочными петлями, которые можно использовать для крепления и привязки для буксирования водного лыжника, надувного плавсредства или вейкбордиста. Не используйте эти крепления или иные части гидроцикла для буксировки парасейла или другого судна. Это может стать причиной получения травм и серьезных повреждений.

Двигателям внутреннего сгорания для работы необходим воздух, поэтому гидроцикл не может быть полностью герметизирован. Любые маневры такие как, крутые повороты, погружение носовой части в воду при езде по волнам или опрокидывание гидроцикла, приводящие к погружению воздухозаборных отверстий в воду, могут стать причиной серьезных поломок двигателя вследствие попадания воды. См. разделы «ИНСТРУКЦИИ ПО ЭКСПЛУАТАЦИИ» и «ГАРАН-

ТИЙНЫЕ ОБЯЗАТЕЛЬСТВА» настоящего руководства.

В состав выхлопных газов двигателя входит угарный газ, который при вдыхании определенного его количества может нанести тяжелые травмы или привести к гибели. Не запускайте двигатель гидроцикла в замкнутом пространстве и не допускайте скопления угарного газа вокруг гидроцикла или в замкнутых пространствах, что может происходить при причаливании или при переправе. Остерегайтесь отравления угарным газом, выбрасываемым в атмосферу с выхлопными газами других судов.

Тщательно изучите особенности акватории, по которой собираетесь передвигаться. Опасность представляют течения, изменения глубины, вызванные приливами и отливами, пороги, невидимые подводные препятствия и пр. Не рекомендуем пользоваться гидроциклом при сильном волнении и в ненастную погоду.

На мелководье двигайтесь с большой осторожностью и на самой малой скорости. Посадка на мель или неожиданная остановка может стать причиной получения травм, а также повреждения гидроцикла. Кроме того, существует опасность травмирования людей или повреждения имущества мусором, попавшими в водомет и вылетающим с большой скоростью из сопла.

В течение всего времени страховочный фал должен быть надежно закреплен на индивидуальном плавучем спасательном средстве (ИПСС) или запястье водителя (необходим специальный ремень), кроме этого страховочный фал не должен цепляться за руль, чтобы обеспечить возможность остановки двигателя в случае падения водителя. После поездки отсоедините страховочный фал от выключателя отсечки двигателя, чтобы предотвратить несанкционированное использование гидроцикла детьми или другими лицами. Если страховочный фал не пристегнут в соответствии с приведенными рекомендациями, то в

случае падения водителя двигатель гидроцикла не остановится.

Не переоценивайте свой водительский опыт.

Будьте ответственны и благоразумны. Предупредительность и здравый смысл — ваши лучшие советчики.

Уважайте среду и права других пользователей водных путей. Являясь водителем и владельцем гидроцикла, вы несете ответственность за причиненные повреждения. Не позволяйте никому выбрасывать мусор за борт.

Гидроцикл способен двигаться и активно маневрировать на очень высокой скорости, однако мы настоятельно рекомендуем пользоваться этими возможностями гидроцикла только в идеальных условиях и только в том случае, если вы обладаете достаточным для этого мастерством и опытом вождения. Высокая скорость требует высокого мастерства, а также увеличивает риск получения травмы.

Во время выполнения резких маневров, прыжков на гребнях волн и преодоления спутных следов других судов, а также при падении с гидроцикла на тело водителя воздействуют такие нагрузки, которые могут привести к серьезным травмам костей и других частей тела. Старайтесь не попадать в подобные ситуации, тем более не делайте это преднамеренно.

Гидроцикл не предназначен для использования в темное время суток.

Избегайте движения в условиях сильного волнения на воде или выполнения экстремальных маневров, таких как прыжки по волнам и спутным следам от других судов.

### **Прежде чем отправиться в путь**

В целях безопасности перед каждым катанием проводите контрольный осмотр гидроцикла, следуя указаниям, приведенным в настоящем руководстве.

Не превышайте грузоподъемность гидроцикла, а также не перевозите большее количество пассажиров, чем это допустимо. Превышение нагрузки может стать причиной ухудшения маневренности, устойчивости и снижения эксплуатационных характеристик. Кроме того, сильное волнение уменьшает грузоподъемность. Табличка с указанием допустимой нагрузки и разрешенного количества пассажиров не освобождает вас от необходимости использования здравого смысла и здравого суждения.

Регулярно проверяйте состояние корпуса, двигателя, средств обеспечения безопасности и прочей оснастки гидроцикла.

На борту гидроцикла должен иметься требуемый комплект спасательных средств, включая индивидуальные спасательные жилеты и другие принадлежности.

Проверьте работоспособность и доступность всех средств обеспечения безопасности, в том числе огнетушителя (поставляется отдельно). Покажите всем пассажирам, где находится спасательное оборудование, объясните, как им пользоваться.

Существуют несколько классов огнетушителей, для морского применения мы рекомендуем использовать огнетушитель класса 5 В:С соответствующей размерности.

Кроме того, огнетушитель должен иметь сертификат ULC, UL или Береговой охраны США. Обязательно следите за состоянием своего огнетушителя.

Регулярно проверяйте огнетушитель на предмет надлежащего рабочего давления. Кроме того, вы и ваши гости должны уметь пользоваться огнетушителем. Обслуживание, ремонт и заправка огнетушителя должны выполняться квалифицированным персоналом в соответствии с инструкциями производителя. Для ежемесячного обслуживания огнетушителя переверните и энергично встряхните его, чтобы предотвратить затвердева-



ние химического наполнителя огнетушителя.

При обращении с огнетушителем обязательно соблюдайте осторожность. Следите за тем, чтобы не повредить механизм огнетушителя (сопло, указатель манометра, рукоятку и т.д.) при хранении его на гидроцикле.

Следите за погодой. До поездки ознакомьтесь с прогнозом погоды на ближайшее время. Будьте готовы к внезапным изменениям погодных условий.

Запаситесь свежими и точными картами акватории. Прежде чем отправиться в путь, проверьте состояние водной поверхности на акватории предполагаемого плавания.

Убедитесь, что в топливном баке достаточное количество топлива для осуществления желаемой поездки. Всегда проверяйте топливо перед и во время поездки. Постарайтесь придерживаться следующего правила: 1/3 топлива — движение до пункта назначения, 1/3 — на обратный путь и 1/3 — резерв. Учитывайте изменение погодных условий и возникновение всевозможных задержек.

### **Что должен знать водитель/пассажир**

Перед началом эксплуатации гидроцикла изучите все предупреждающие таблички, расположенные на борту гидроцикла, прочтите данное руководство и другие документы, касающиеся правил техники безопасности, и посмотрите *ВИДЕОРОЛИК ПО БЕЗОПАСНОСТИ*.

Соблюдайте правила судовождения. Выясните, какие местные и федеральные правила судовождения действуют на акватории предполагаемого плавания. Изучите местные правила судовождения. Познакомьтесь с местной системой навигации (расположение бакенов, знаков и пр.).

Учтите, что солнце, ветер, усталость или болезненное состояние могут отрицательно сказаться на вашей способности правильно оценивать ситуацию и време-

ни вашей реакции на изменение ситуации.

Компания BRP НЕ РЕКОМЕНДУЕТ доверять управление гидроциклом лицам моложе 16 лет, а также лицам с ослабленным зрением, замедленной реакцией, лишенным способности здраво рассуждать и неспособным управлять гидроциклом.

Во время управления гидроциклом страховочный фал должен быть всегда пристегнут к ИПСС, убедитесь, что все пассажиры знают, как им пользоваться.

Убедитесь, что все пассажиры умеют плавать и знают, как подняться на борт гидроцикла из воды. Посадка на гидроцикл на глубине требует значительных усилий. Потренируйтесь на мелководье до эксплуатации гидроцикла на глубокой акватории. Убедитесь, что как на водителе, так и на пассажиров в течение всего времени надеты спасательные жилеты, кроме этого и во время плавания соблюдайте исключительные меры безопасности.

Не поворачивайте руль, если кто-либо находится позади гидроцикла. Держитесь в стороне от движущихся деталей гидроцикла (сопла водомета, отражателя системы iBR, тяг и т. д.)

Запрещается запускать двигатель гидроцикла, если кто-либо находится рядом в воде или позади гидроцикла.

Изучите поведение отражателя системы iBR при запуске/остановке двигателя или при использовании рычага управления системы iBR. Автоматическое перемещение отражателя может привести к захвату пальцев рук или ног людей, держащихся за кормовую часть гидроцикла.

Перед запуском двигателя и в течение всей поездки водитель и пассажир (-ы) должны сохранять правильное положение, а также держаться за соответствующие поручни. Пассажиру (-ам) необходимо показать, как правильно держаться за поручни и ремни или за талию сидящего впереди. Каждый пассажир должен иметь возможность надежно удерживать ноги на площадках для ног при правиль-

ном положении на сиденье. При преодолении волн или во время волнения пассажир может немного привстать с сиденья, чтобы амортизировать удары ногами.

При снижении скорости или торможении водитель и пассажиры должны смещаться в направлении, противоположном действию силы замедления, для предотвращения потери равновесия.

Любое ускорение гидроцикла с пассажиром на борту, будь то из положения полного останова или уже на ходу, следует всегда выполнять плавно. Быстрое ускорение может привести к потере пассажиром равновесия и падению за корму гидроцикла. Перед резким ускорением убедитесь, что пассажир(-ы) готов(-ы) к этому.

Вода, нагнетаемая под давлением в полости тела, в результате падения или нахождения рядом с задней частью гидроцикла, может стать причиной тяжелых повреждений внутренних органов. Поэтому рекомендуется надевать нижнюю часть костюма аквалангиста.

Держитесь в стороне от решетки водомета, когда двигатель запущен. Подвижные детали могут затянуть длинные волосы, свободные части одежды или шнурки спасательного жилета.

Если рычаг дроссельной заслонки нажимается во время торможения, система iBR будет блокировать поступающие от него сигналы. Если при отпуске рычага iBR рычаг дроссельной заслонки все еще нажат, управление дроссельной заслонкой восстанавливается, и, после небольшой задержки, происходит ускорение. Если ускорение не требуется, отпустите рычаг дроссельной заслонки.

Перед подъемом на борт гидроцикла убедитесь, что двигатель остановлен, а страховочный фал отсоединен от выключателя отсечки двигателя.

Для предотвращения несанкционированного запуска двигателя при подъеме людей на борт или их нахождении вблизи гидроцикла, а также при очистке решетки водомета всегда отсоединяйте

страховочный фал от выключателя отсечки двигателя.

При движении на гидроцикле никогда не способствуйте выполнению поворотов погружением ног или ступней в воду.

### Управление гидроциклом несовершеннолетними

Дети, находящиеся на гидроцикле, должны постоянно находиться под присмотром взрослых. Во многих странах приняты законы, устанавливающие возраст, по достижении которого можно получить разрешение на управление маломерным судном. Обратитесь к местным властям за информацией о возрастном цензе водителя. Компания BRP не рекомендует доверять управление гидроциклом лицам моложе 16 лет.

### Алкоголь и наркотические вещества

Не допускается эксплуатация данного транспортного средства в состоянии алкогольного, наркотического и токсического опьянения. Вождение гидроцикла, как и вождение автомобиля, требует ясного ума и здравого мышления. Управление гидроциклом в нетрезвом виде или в состоянии наркотического опьянения представляет опасность для окружающих и строго преследуется по закону. Эти правила должны неукоснительно соблюдаться. Алкоголь и наркотики, вместе или по отдельности, увеличивают время реакции водителя на изменение ситуации, снижают остроту зрения, влияют на мышление и снижают способность безопасно управлять гидроциклом.

**⚠ ПРЕДУПРЕЖДЕНИЕ**

Алкоголь и вождение гидроцикла несовместимы! Эксплуатация гидроцикла в состоянии алкогольного, наркотического или токсического опьянения угрожает вашей жизни, а также жизни пассажиров и окружающих людей. Федеральные законы запрещают управление водно-моторными судами лицам, находящимся под воздействием алкоголя или наркотических веществ.

### Водный спорт (буксировка с помощью гидроцикла) (только трехместные модели)

**⚠ ПРЕДУПРЕЖДЕНИЕ**

**Остерегайтесь травм!** Не следует использовать гидроцикл для буксировки других судов, парасейлов, кайтов, глассеров или любых летательных аппаратов. Используйте гидроцикл только для занятия водными видами спорта, для которых он предназначен.

К числу наиболее распространенных водных видов спорта относятся катание на водных лыжах, вейкбордах и надувных плавсредствах. Занятие этими видами спорта требует повышенных мер безопасности, которые должны быть предприняты как водителем гидроцикла, так и самими спортсменами. Если Вам не приходилось ранее буксировать спортсменов, проведите некоторое время в качестве наблюдателя в компании с опытным водителем. Так же важно, чтобы тот, кого вы собираетесь буксировать, обладал соответствующим опытом и мастерством.

Все, кто занимается водным спортом, должны соблюдать следующие правила:

- При движении с пассажиром (-ами) или при буксировке надувного плавсредства, воднолыжника или вейкбордиста управляемость гидроцикла ухудшается, что повышает требования к опытности водителя.
- Следите за обеспечением безопасности и комфортом своего пассажира (-ов) и человека, буксируемого на водных лыжах, вейкборде и т. п.
- При буксировке воднолыжника, вейкбордиста, или надувного плавсредства, на борту должен находиться наблюдатель, следящий за обстановкой и информирующий водителя о сигналах, которые другие участники подают руками. Водитель должен сосредоточить свое внимание на управлении и следить за обстановкой перед гидроциклом.
- Двигайтесь с необходимой скоростью и следуйте инструкциям наблюдателя.
- Буксируя надувное плавсредство, воднолыжника или вейкбордиста, не совершайте резких торможений за исключением случаев, когда это абсолютно необходимо. Несмотря на то, что данный гидроцикл очень маневренный и обладает возможностью торможения (только модели с iBR), необходимо помнить, что буксируемый может не миновать препятствия или столкнуться с буксирующим его гидроциклом.
- При занятии водными видами спорта умение плавать является обязательным.
- Ношение ИПСС установленного образца является обязательным. Он позволит удерживаться на плаву в случае возникновения какого-либо происшествия (оглушающий удар, потеря сознания и пр.).
- Уважайте права других людей, проводящих свой отдых на воде.

- При занятии водным спортом, как водитель, так и наблюдатель должны следить за положением буксировочного фала. Ослабление буксировочного фала может привести к запутыванию человека или предмета, находящегося на гидроцикле или в воде, особенно при выполнении поворота или разворота и стать причиной получения серьезной травмы.
- Не позволяйте буксируемому на коротком фале спортсмену подходить близко к корме судна. Выхлопные газы, содержащие монооксид углерода, попав в организм через органы дыхания, могут вызвать отравление, и даже смерть человека.
- Используйте буксировочный фал соответствующей длины и размера, убедитесь, что он надежно закреплен на гидроцикле. Всегда храните неиспользуемый буксировочный фал в соответствии с инструкциями раздела «ХРАНЕНИЕ БУКСИРОВОЧНОГО ФАЛА ПОСЛЕ ИСПОЛЬЗОВАНИЯ». Хотя некоторые гидроциклы оборудуются, или могут быть оборудованы специальным буксировочным устройством, избегайте устанавливать на гидроцикл буксировочную проушину. Это может быть опасно — кто-нибудь может упасть на нее.
- Немедленно окажите помощь упавшему в воду. Он или она может быть не виден другим проходящим судам.
- Подходите к упавшему в воду с подветренной стороны (противоположной направлению ветра). Заблаговременно заглушите двигатель.
- Для занятий водными видами спорта выбирайте безопасные места. Держитесь подальше от других плавсредств, каналов, пляжей, зон ограниченного доступа, купающихся, водных путей и подводных препятствия.

- Если вы или ваши пассажиры решили искупаться, заглушите двигатель и поставьте гидроцикл на якорь.
- Плавание разрешается только в безопасных местах. Такие места обычно помечены буйами. Не плавайте в одиночку и тем более в темное время суток.

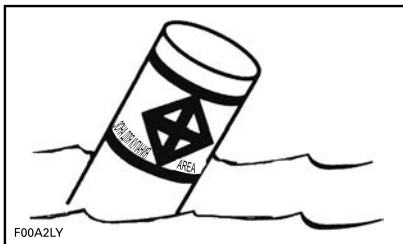

#### *БУЙ, УКАЗЫВАЮЩИЙ МЕСТО ДЛЯ ПЛАВАНИЯ*

- Не катайтесь на водных лыжах в темное время суток. Во многих регионах это запрещено законом.
- Не приближайтесь к воднолыжнику, вейкбордисту или надувному плавсредству сзади. На скорости 40 км/ч в час гидроцикл нагонит упавшего в воду человека на расстоянии 60 м впереди вас примерно через 5 секунд.
- Заглушите двигатель и отсоедините страховочный фал от выключателя отсеки двигателя, если кто-то находится или оказался в воде рядом с вашим гидроциклом.
- Держитесь на расстоянии не менее 45 м от зон, отмеченных поплавами ныряльщиков.

**Остерегайтесь травм!** Не позволяйте никому приближаться к соплу и решётке водомёта даже при неработающем двигателе. Вращающиеся детали могут затянуть длинные волосы, свободные части одежды или шнурки спасательного жилета, что, в свою очередь, может привести к тяжелым травмам. На мелководье камни, ракушки, песок и другие предметы могут быть засосаны водометом и выброшены из сопла вместе со струей воды.

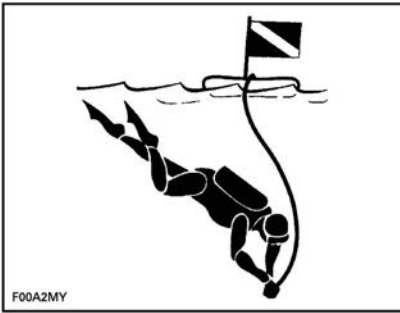

### ПОПЛАВОК НЫРЯЛЬЩИКА

Для получения дополнительной информации о местах, в которых вы сможете законно и безопасно заниматься водными видами спорта, обращайтесь к представителям местных органов власти.

### Хранение буксировочного фала после использования

После каждого использования следует вытаскивать буксировочный фал из воды и хранить его на гидроцикле.

### **!** ПРЕДУПРЕЖДЕНИЕ

Если буксировочный фал не используется всегда извлекайте из воды и закрепляйте на гидроцикле.

Буксировочный фал следует хранить в надлежащем месте:

- Если гидроцикл оборудован системой BRP Tow Pro, зафиксируйте фал ремешком для хранения Tow Pro.
- Если гидроцикл системой BRP Tow Pro не оборудован, храните буксировочный фал в сетке багажника Spark или аналогичном оборудовании. За сведениями обращайтесь к авторизованному дилеру Sea-Doo.

### **!** ПРЕДУПРЕЖДЕНИЕ

Никогда не перевозите незакрепленные, тяжелые, острые или хрупкие предметы в багажном отделении.

## Гипотермия

Гипотермия, или понижение температуры тела, — частая причина гибели потерпевших бедствие на воде. При переохлаждении человек теряет сознание и тонет.

ИПСС благодаря своим теплоизоляционным свойствам оставляет время на спасение.

Если вода теплая, то особой теплоизоляции не требуется. При выполнении работ в холодной воде (ниже 4°C) необходимо пользоваться плащом или курткой типа индивидуального плавучего спасательного средства (ИПСС), так как они могут закрыть большую часть тела, чем просто спасательный жилет.

О гипотермии следует знать и помнить следующее:

- Оказавшись в воде, не пытайтесь плавать, если только это не требуется для того, чтобы подплыть к ближайшему гидроциклу, держащемуся на плаву товарищу или плавающему предмету, на который можно лечь или на который можно залезть. Бесцельное плавание только ускоряет потерю телом тепла. В холодной воде способы плавания с погружением головы в воду не рекомендованы. Держите голову над поверхностью воды. Этим вы снизите потери тепла и выиграете драгоценное время в ожидании помощи.
- Не поддавайтесь отчаянию и не теряйте надежду на спасение. Это повысит шансы на увеличение времени выживания, пока вы не будете спасены. Надежда и жажда жизни творят чудеса!
- Если в воде оказалось несколько человек, рекомендуем собраться в тесную группу, чтобы уменьшить потери тепла. Эта простая мера дает отличный шанс на спасение.
- Всегда и во всех обстоятельствах на вас должно быть надето ИПСС. Это — ваш спаситель и помощник в борьбе с гипотермией.

## **Обучение правилам безопасного вождения**

Во многих странах прохождение курса обучения правилам безопасного вождения является рекомендуемой или обязательной процедурой. Проконсультируйтесь с представителями местных органов власти.

Выясните, какие местные и федеральные правила судовождения действуют на акватории предполагаемого плавания. Изучите местные правила судовождения. Познакомьтесь с местной системой навигации (расположение бакенов, знаков и пр.).

## **Перевозка грузов**

При перевозке груза палубе гидроцикла или в багажных кофрах, поставляемых в качестве дополнительного оборудования, снижайте скорость движения и вносите в стиль вождения изменения, позволяющие снизить риск падения с гидроцикла или избежать контакта с грузом — это может привести к получению травм.

## Предисловие

**ПРИМЕЧАНИЕ:** Некоторые свойства или функции, описанные в данном разделе, могут отсутствовать на некоторых гидроциклах или могут быть доступны только в качестве дополнительного оборудования.

iCONTROL™ (интеллектуальная система управления) позволяет водителю управлять многими системами гидроцикла, не снимая рук с руля.

Органы управления расположены под пальцами рук водителя, управление осуществляется нажатием кнопки или рычага. Таким образом, водитель может полностью сосредоточиться на управлении гидроциклом.

Каждый орган управления электронный, он посылает управляющий сигнал в блок управления, обязанность которого заключается в обеспечении правильной работы управляемых систем на основании заданных параметров.

iCONTROL включает в себя:

- iTC™ (интеллектуальная система управления дроссельной заслонкой)
- iBR (интеллектуальная система торможения и реверса) (если есть);
- OTAS (система помощи в управлении при отпущенном рычаге дроссельной заслонки) (при наличии).

Крайне важно, чтобы все водители, допущенные к управлению гидроциклом, прочли всю информацию, содержащуюся в данном руководстве, для ознакомления с гидроциклом, его системами, органами управления, возможностями и ограничениями.

## iTC (интеллектуальная система управления дроссельной заслонкой)

Система использует электронный орган управления дроссельной заслонкой, который получает управляющий сигнал от модуля ЕСМ (блок управления двигателем). Благодаря этой системе больше нет необходимости в использовании традиционного тросового привода.

Система iTC позволяет реализовать следующие режимы работы:

- Прогулочный режим
- Спортивный режим
- O.T.A.S.™ (если есть).

### Прогулочный режим (Rotax 900 ACE - 90)

В прогулочном режиме при определенных условиях доступная мощность двигателя и ускорение снижены при разгоне полностью остановленного гидроцикла и при эксплуатации в диапазоне низких мощностей.

При нажатии на газ двигатель постепенно ускоряется в рамках своего рабочего диапазона до достижения полной мощности. Если нажимать газ достаточно в течение продолжительного периода времени, мощность двигателя и обороты опять уменьшатся.

### Спортивный режим (Rotax 900 ACE - 90)

В спортивном режиме максимальная мощность доступна во всем рабочем диапазоне двигателя.

Подробные инструкции см. раздел «МНОГОФУНКЦИОНАЛЬНЫЙ ДИСПЛЕЙ».

## **Система O.T.A.S.<sup>TM</sup> (если есть) (помощь в управлении при отпущенном рычаге дроссельной заслонки)**

Управление O.T.A.S.<sup>TM</sup> (помощь в управлении при отпущенном рычаге дроссельной заслонки) также осуществляется с помощью iTC.

OTAS (система помощи в управлении при отпущенном рычаге дроссельной заслонки) обеспечивает дополнительную маневренность при отпущенном рычаге дроссельной заслонки.

Система O.T.A.S. активируется с помощью электронного управления, когда водитель совершает полный поворот руля и в тоже время отпускает рычаг дроссельной заслонки.

### **Ограничения**

Система O.T.A.S. не может помочь сохранить контроль над гидроциклом или избежать столкновения в любой ситуации.

Подробные сведения см. раздел «ИНСТРУКЦИИ ПО ЭКСПЛУАТАЦИИ».

## **iBR (интеллектуальная система торможения и реверса) (модели с iBR)**

Данный гидроцикл оснащен электронной системой торможения и реверса, которая получила название iBR.

Модуль системы iBR управляет положением отражателя для осуществления движения вперед, назад, а также для торможения и включения нейтралаи.

Водитель управляет отражателем как рычагом дроссельной заслонки (движение вперед), так и рычагом системы iBR (для выбора нейтрального положения, включения реверса или торможения).

**ПРИМЕЧАНИЕ:** Управление отражателем при помощи рычага системы iBR возможно только когда двигатель запущен.

Применение системы iBR позволяет значительно сократить длину тормозного пути гидроцикла и улучшить его маневренность, так как может использоваться при движении прямо, в поворотах, на больших и малых скоростях или для осуществления движения задним ходом при причаливании или маневрировании в ограниченном пространстве.

В идеальных условиях под управлением опытных водителей сокращение тормозного пути гидроцикла, оснащенного системой iBR, составляет приблизительно 33% при торможении с 80 км/ч.

### **Ограничения**

Даже при наличии системы iBR гидроцикл не обладает возможностями наземных транспортных средств.

Длина тормозного пути в значительной мере зависит от начальной скорости движения, нагрузки на гидроцикл, ветра, течения, состояния водной поверхности и степени замедления.

Система iBR неэффективна при движении задним ходом.

Она не может предотвратить снос гидроцикла из-за течения или ветра.

## **⚠ ПРЕДУПРЕЖДЕНИЕ**

- Необходимо проинформировать водителя гидроцикла, следующего за вами в колонне, о тормозных возможностях и маневренности вашего гидроцикла, а также о том, что означает выбрасываемый шлейф воды, кроме этого, укажите ему на необходимость поддерживать большую дистанцию между гидроциклами.
- Учитывайте, что другие суда, движущиеся за Вами или поблизости, могут не иметь возможности остановиться также быстро.



# СПАСАТЕЛЬНОЕ ОБОРУДОВАНИЕ

## Необходимые средства обеспечения безопасности

Водитель и пассажир (-ы) должны надевать индивидуальные плавучие спасательные средства (ИПСС) установленного образца.

Водителю и пассажиру (-ам) рекомендуется иметь защитные безосколочные очки, пользоваться которыми можно по собственному усмотрению.

Вода, соленые брызги, насекомые и скоростной напор часто становятся причиной ухудшения зрения любителей водно-моторного спорта.

Являясь владельцем, вы несете ответственность за обеспечение гидроцикла необходимым спасательным оборудованием. Вы должны также рассмотреть вопрос о предоставлении дополнительного оборудования, необходимого для вашей безопасности и безопасности ваших пассажиров. Узнайте требования местного законодательства в части, касающейся обеспечения необходимыми средствами безопасности.

Использование таких средств является обязательным. Если в соответствии с требованиями местного законодательства необходимы дополнительные средства обеспечения безопасности, их перечень должен быть утвержден уполномоченным органом власти. Необходимые средства обеспечения безопасности:

- индивидуальное плавучее спасательное средство (ИПСС);
- плавучий бросательный конец длиной не менее 15 м;
- водонепроницаемый проблесковый фонарь;
- сигнальное устройство;
- звуковое сигнальное устройство (пневматический звуковой сигнал или свисток).

## Рекомендуемая защитная экипировка

Водитель и пассажир (-ы) должны надевать следующую защитную экипировку:

- Нижнюю часть костюма аквалангиста или иную плотную, обтягивающую одежду, обеспечивающую соответствующую защиту. Велосипедные шорты для данного случая не годятся. Вода, нагнетаемая под давлением в полости тела, в результате падения с гидроцикла или нахождения рядом с его задней частью, может стать причиной тяжелых повреждений внутренних органов. По той же причине не подходят обычные плавки и купальные костюмы;
- Специальную обувь, перчатки и защитные очки (рекомендация). Для защиты ступней от острых подводных предметов рекомендуются легкие, эластичные сабо. Это поможет снизить вероятность получения травмы.



## Индивидуальное плавучее спасательное средство (ИПСС)

Любое лицо, находящееся на гидроцикле для активного отдыха, должно постоянно носить индивидуальное плавучее спасательное средство (ИПСС). Убедитесь, что используемые индивидуальные спасательные жилеты отвечают требованиям местного законодательства.

ИПСС помогает держать голову над водой и удерживает тело человека на плаву. При выборе ИПСС необходимо учитывать вес и возраст. При выборе ИПСС необходимо учитывать массу тела потенциального пользователя. Индивидуальный спасательный жилет должен быть соответствующего размера. Плавучесть ИПСС и его размер подбираются индивидуально по объему груди и весу тела человека — это общепринятый метод. Владелец/водитель обязан укомплектовать гидроцикл индивидуальными спасательными средствами требуемого типа и размера, показать пассажирам, где они находятся и как ими пользоваться.

### Типы индивидуальных спасательных средств

Существует несколько типов утвержденных индивидуальных плавучих спасательных средств.

**Тип I** — индивидуальный спасательный жилет с самым большим запасом плавучести. Его конструкция позволяет переворачивать потерявшего сознание человека, находящегося лицом в воде, в вертикальное положение или в положение с небольшим наклоном назад, лицом вверх. Это может значительно увеличить шансы на выживание. ИПСС этого типа наиболее эффективно, в любых водах, особенно на удалении от берега, когда помощь может задержаться. Оно также является наиболее эффективным при сильном волнении.



*ТИП I — НОСИМОЕ*

**Тип II** — индивидуальный спасательный жилет, действует как ИСЖ типа I, но с меньшей эффективностью. ИПСС, Тип II при одних и тех же условиях переворачивает меньшее количество людей, чем ИПСС, Тип I. Пользоваться этим ИПСС можно в том случае, если существует вероятность быстрого спасения, например в местах, где много других людей занимаются на воде.

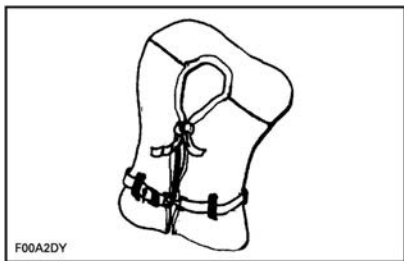

*ТИП II — НОСИМОЕ*

**Тип III** — этот тип ИСЖ не переворачивает человека в вертикальное положение, человек должен сделать это сам, собственными усилиями. Оно не переворачивает человека. Это ИПСС поддерживает человека в вертикальном положении или положение с небольшим наклоном назад, не давая ему опрокинуться лицом вниз. Запас плавучести такой же, как у ИПСС, Тип II; используется на людных акваториях, где не приходится долго ждать помощи.

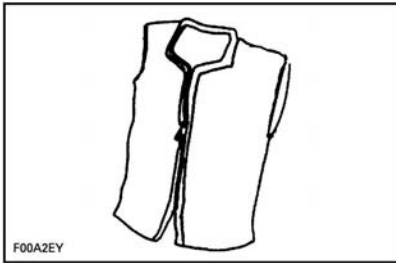

ТИП III — НОСИМОЕ

**Тип V** — надувной ИСЖ. В надутом состоянии обеспечивает плавучесть, эквивалентную плавучести ИПСС Типа I, II или III. В спущенном состоянии может не удерживать некоторых людей.

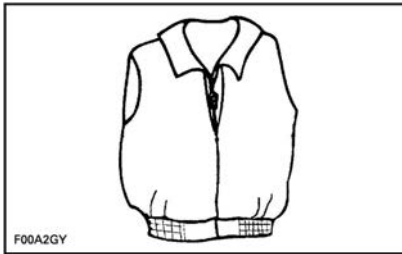

ТИП V — НОСИМОЕ

## Шлемы

Некоторые важные замечания

Шлем предназначен для защиты головы от ударов. Во многих видах водно-моторного спорта преимущества использования шлема многократно превышают его недостатки. Что касается катания на гидроцикле, то это не всегда так, хотя и в этом виде развлечений на воде есть свои опасности.

### Преимущества

Шлем уменьшает опасность травмирования головы при ударе о жесткие предметы, например, о другое судно при столкновении. Кроме этого, шлем с подбородочным щитком защищает лицо, челюсти и зубы.

### Опасности

С другой стороны, когда человек падает в воду, шлем превращается в своеобраз-

ное ведро, которое зачерпывает воду и этим может серьезно повредить позвонки шеи и позвоночный столб. Часто такие происшествия ведут к асфиксии, неизлечимым увечьям или гибели.

Шлем в ряде случаев ухудшает периферийное зрение и слух, повышает утомляемость водителя, что, в свою очередь, увеличивает опасность столкновения с другими судами.

### О соотношении «риск—выгода»

Чтобы решить, следует ли надевать шлем, вы должны правильно оценить условия предстоящего плавания, а также ряд других факторов, включая ваш собственный водительский опыт. Какова интенсивность движения на акватории? Какую манеру вождения вы предпочитаете?

### Практические выводы

Как правило, защищаясь от одних опасностей, мы невольно увеличиваем вероятность появления других.

Если вы решили надеть шлем, то подумайте о том, какой тип шлема будет лучше соответствовать предполагаемым обстоятельствам. Предпочтение следует отдавать шлемам, которые сертифицированы по стандартам DOT или Snell и предназначены специально для занятий водными видами спорта.

## Дополнительное рекомендуемое оборудование

Приводимый список дополнительного оборудования не является обязательным, но все же рекомендуется. Покупка тех или иных рекомендуемых приспособлений и принадлежностей остается на ваше усмотрение.

- Карта
- Аптечка первой помощи
- Буксировочный фал
- Сигнальные средства
- Швартовы.

Для контактов с берегом полезно также иметь при себе мобильный телефон в водонепроницаемом футляре.

# ПРАКТИЧЕСКИЕ УПРАЖНЕНИЯ

Прежде чем отправиться в поездку, очень полезно в ходе выполнения практических упражнений ознакомиться со всеми органами управления, функциями и характеристиками управляемости вашего гидроцикла.

Всегда крепите страховочный фал к выключателю отсечки двигателя, а зажим закрепляйте на ИПСС или на запястном ремешке.

## Место для выполнения практических упражнений

Найдите акваторию, подходящую для выполнения практических упражнений. Убедитесь, что выбранное место соответствует следующим условиям:

- отсутствует движение других плавсредств;
- отсутствуют препятствия;
- отсутствуют купающиеся;
- отсутствует течение;
- достаточно места для выполнения маневров;
- глубина акватории отвечает предъявляемым требованиям.

## Практические упражнения

Выполните следующие упражнения в одиночку.

### Вращение

Поупражняйтесь в выполнении движения по кругу как в одну, так и в другую сторону. Выполняйте маневры на низкой скорости. Когда почувствуете уверенность, увеличьте уровень сложности выполняемых маневров.

Когда это будет освоено, повторите упражнения, но на более высокой скорости.

### Тормозной путь

Гидроцикл, не оборудованный системой iBR

Поупражняйтесь в выполнении торможения на прямой, при различных скоростях.

Помните, что гидродинамическое сопротивление воды является основным фактором, снижающим скорость движения гидроцикла и оказывающим влияние на длину тормозного пути.

**ПРИМЕЧАНИЕ:** Скорость движения гидроцикла, его загрузка, течение и ветер также оказывают заметное влияние на длину тормозного пути.

Гидроцикл, оборудованный системой iBR

Поупражняйтесь в выполнении торможения на прямой, при различных скоростях и различных тормозных усилиях.

Помните, на длину тормозного пути оказывают влияние следующие факторы: скорость и загрузка гидроцикла, течение и ветер.

### Обратный ход (гидроцикл, оборудованный системой iBR)

Двигаясь задним ходом, оцените реакцию гидроцикла на управляющие воздействия.

**ПРИМЕЧАНИЕ:** Всегда выполняйте это упражнение на низкой скорости.

### Обход препятствия

Используя руль и рычаг дроссельной заслонки, поупражняйтесь в обходе препятствий (выбрав воображаемую точку на воде).

Повторите упражнение, но на этот раз отпустите рычаг дроссельной заслонки при выполнении поворота.

Повторите упражнение, но на этот раз нажимая рычаг управления iBR. Помните, что система iBR также управляет частотой вращения коленчатого вала двигателя.

**ПРИМЕЧАНИЕ:** В ходе выполнения этого упражнения вы поймете, что для изменения направления движения гидроцикла необходимо пользоваться рычагом дроссельной заслонки.

### **Причаливание**

Гидроцикл, не оборудованный системой iBR

**ПРИМЕЧАНИЕ:** Уменьшить скорость установки на место стоянки можно кнопкой пуск и стоп.

Поупражняйтесь в выполнении причаливания, используя руль и рычаг дроссельной заслонки, чтобы полностью привыкнуть к поведению гидроцикла и выработать устойчивые навыки управления им.

Гидроцикл, оборудованный системой iBR

Поупражняйтесь в выполнении причаливания, используя рычаг iBR, руль и рычаг дроссельной заслонки, чтобы полностью привыкнуть к поведению гидроцикла и выработать устойчивые навыки управления им.

**ПРИМЕЧАНИЕ:** При движении назад, схема работы рулевого управления изменяется на противоположную.

## **Важные факторы, которыми не следует пренебрегать**

Кроме этого, следует всегда помнить о том, что следующие факторы оказывают непосредственное воздействие на поведение гидроцикла и определяют его реакцию на управляющие воздействия:

- Нагрузка
- Течения
- Ветер
- Состояние водной поверхности.

Убедитесь, что вы готовы к этим условиям и примите соответствующие меры предосторожности. При выполнении практических упражнений следует по возможности избегать воздействия этих факторов.

При выполнении сложных маневров лучшим решением будет снижение скорости движения до минимального значения.

# ПРАВИЛА СУДОВОЖДЕНИЯ

## Правила эксплуатации

Вождение гидроцикла можно сравнить с вождением автомобиля по скоростному шоссе без дорожной разметки. Для того чтобы избежать столкновений с другими судами, необходимо знать и соблюдать целую систему правил. Это уже не только здравый смысл — это уже закон!

В общем случае: держитесь правой стороны и расходитесь со встречным судном, обходите группы людей и иные препятствия на безопасном расстоянии.

Нижеследующая иллюстрация отображает различные части судна, которые используются как направляющие точки. НОС является передней частью судна. Левый борт обозначается КРАСНЫМ огнем, правый — ЗЕЛЕНЫМ.

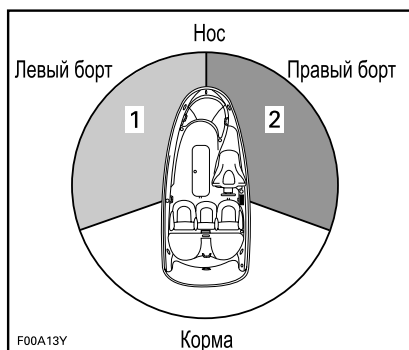

*ТИПОВОЙ ВАРИАНТ - ТОЧКИ ОПОРНОЙ СИСТЕМЫ КООРДИНАТ*

1. КРАСНЫЙ огонь
2. ЗЕЛЕНый огонь (зона для маневра)

## Пересечение курса

Уступите право прохода судну, которое идет **перед вами и справа от вас**. Не пересекайте курс судна перед его носом, вы увидите его КРАСНЫЙ огонь, он увидит ваш ЗЕЛЕНый огонь (он имеет право на проход первым).

Хотя гидроциклы и не имеют маячков, правила остаются те же.

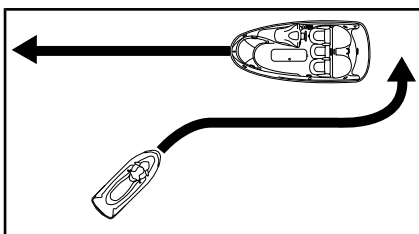

*ТИПОВОЙ ВАРИАНТ*

Как и при дорожном движении, если вы видите сигнал **КРАСНОГО ЦВЕТА—ОСТАНОВИТЕСЬ** и предоставьте право преимущественного прохода. Другое судно, находится справа и имеет право преимущественного прохода.

Если вы видите **ЗЕЛЕНый** сигнал, **проходите, соблюдая осторожность**. Другое судно, находится слева и вы имеете право преимущественного прохода.

## Расхождение

Отверните вправо.

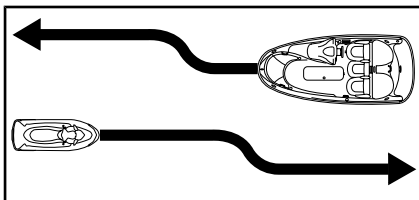

*ТИПОВОЙ ВАРИАНТ*

## Обгон

Уступите право прохода другому судну и освободите путь.

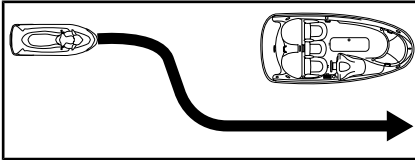

ТИПОВОЙ ВАРИАНТ

## Система навигации

С помощью средств навигации, таких как знаки и бакены, обозначается безопасный проход для судов. Бакены показывают, каким бортом следует пройти бакен (левым или правым) и каким фарватером следовать дальше. Кроме того, они могут обозначать вход в какую-либо запретную или охраняемую зону (например, в зону ограничения скорости или запрета на создание волн). Также указывают на возможные опасности или нести дополнительную информацию, необходимую для судоводителей. Знаки могут располагаться на берегу или на воде. Они указывают на ограничение скорости, запрещают движение моторных судов, указывают места якорной стоянки и пр. (Сама форма знака уже несет определенную информацию.)

Вы должны знать и понимать систему навигационных знаков, применяемую на акватории предполагаемой эксплуатации гидроцикла.

## Предотвращение столкновений

Не отпускайте рычаг дроссельной заслонки при маневрировании. В данном случае тяга двигателя совершенно необходима.

Постоянно следите за другими судами и иными объектами на воде, особенно когда выполняете какой-то маневр. Будьте готовы к любым препятствиям, способным ограничить или блокировать обзор окружающей обстановки.

Уважайте права других людей, проводящих свой отдых на воде. Поддерживайте безопасное расстояние до других судов, лодок, людей или предметов.

Не создавайте волн и брызг, не прыгайте на волнах и не катайтесь в волнах прибое. Вы можете переоценить свои возможности или возможности гидроцикла и столкнуться с кем-нибудь.

Гидроцикл способен совершать резкие повороты на очень большой скорости и этим он отличается от других водномоторных судов. Однако пользоваться этой особенностью гидроцикла можно только в исключительных случаях. Иначе другим водителям трудно будет уследить за вашими действиями и уклониться от столкновения. Кроме того, ваши пассажир(-ы) или вы можете оказаться за бортом.

## Модели, оборудованные системой iBR

В отличие от большинства гидроциклов данный гидроцикл имеет тормозную систему.

Управляя гидроциклом, оснащенным системой iBR, учитывайте, что другие суда, движущиеся за Вами или поблизости, могут не иметь возможности остановиться также быстро.

При применении тормоза во время движения позади гидроцикла будет выбрасываться шлейф воды.

Необходимо проинформировать водителя гидроцикла, следующего за вами в колонне, о тормозных возможностях и маневренности вашего гидроцикла, а также о том, что означает выбрасываемый шлейф воды, кроме этого, укажите ему на необходимость поддерживать большую дистанцию между гидроциклами.

Длина тормозного пути зависит от начальной скорости, загрузки, силы и направления ветра и состояния акватории.

Несмотря на то, что наиболее предпочтительным маневром для того, чтобы избежать столкновения является поворачивание руля и одновременное нажатие рычага дроссельной заслонки, может использоваться и система iBR; необходимо полностью привести в действие тормозную систему и повернуть в сторону, чтобы избежать столкновения.



# ТОПЛИВО

## Заправка топливом

### **⚠ ПРЕДУПРЕЖДЕНИЕ**

При определённых условиях топливо является легковоспламеняемым и взрывоопасным. Всегда производите заправку топливом в месте, где обеспечивается хорошая вентиляция. Не курите и не пользуйтесь источниками открытого огня или искр около гидроцикла.

1. Остановите двигатель.

### **⚠ ПРЕДУПРЕЖДЕНИЕ**

Всегда останавливайте двигатель, прежде чем приступить к заправке.

2. Не позволяйте никому оставаться на гидроцикле.
3. Надежно пришвартуйте гидроцикл к заправочному пирсу.
4. Имейте огнетушитель под рукой (с транспортным средством не поставляется).
5. Снимите сиденье. См. «СИДЕНЬЕ» в разделе «ОБОРУДОВАНИЕ».
6. Определите расположения крышки топливного бака.

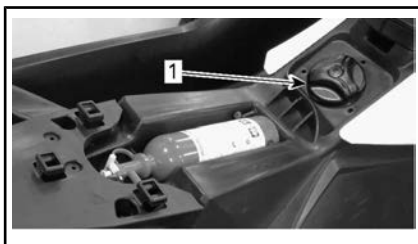

1. крышке топливного бака;
7. Осторожно отверните крышку топливного бака против часовой стрелки.

### **⚠ ПРЕДУПРЕЖДЕНИЕ**

Топливный бак может находиться под давлением — при открытии крышки топливного бака может произойти выброс паров топлива.

8. Вставьте пистолет топливораздаточной колонки в горловину и заправьте топливный бак.

### **⚠ ПРЕДУПРЕЖДЕНИЕ**

Для предотвращения разбрызгивания топлива заправляйте топливный бак медленно, так чтобы вытесняемый воздух успевал выходить из него.

9. Прекратите заправку сразу после отщелкивания рукоятки пистолета топливораздаточной колонки и выждите некоторое время, прежде чем извлечь пистолет из заправочной горловины. Не следует вновь нажимать на рукоятку пистолета топливораздаточной колонки и заливать в бак больше топлива.

### **⚠ ПРЕДУПРЕЖДЕНИЕ**

Не переполняйте бак топливом, не заливайте топливо по горловину бака и не оставляйте гидроцикл на солнце. При повышении температуры топливо расширяется и может вытечь из топливного бака.

10. Установите крышку топливного бака на место и затяните ее по часовой стрелке до появления звука трещотки.

### **⚠ ПРЕДУПРЕЖДЕНИЕ**

Тщательно вытрите топливо, попавшее на гидроцикл.

11. После заправки всегда проверяйте, что в моторном отсеке отсутствует запах испарений бензина.
12. Для получения доступа к моторному отсеку поверните кнопку левого технологического люка на 1/4 оборота по часовой стрелке, а затем потяните его, чтобы высвободить заднюю часть, и сдвиньте его назад, чтобы снять.



ЛЕВЫЙ ТЕХНОЛОГИЧЕСКИЙ ЛЮК

1. Чтобы открыть, поверните кнопку на 1/4 оборота по часовой стрелке.

**⚠ ПРЕДУПРЕЖДЕНИЕ**  
Не запускайте двигатель гидrocикла, если ощущается запах топлива.

13. Установите левый технологический люк на место в порядке, обратном снятию, и зафиксируйте кнопку, повернув ее на 1/4 оборота против часовой стрелки.

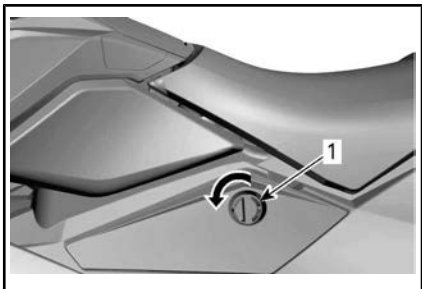

ЛЕВЫЙ ТЕХНОЛОГИЧЕСКИЙ ЛЮК

1. Чтобы закрыть, поверните кнопку на 1/4 оборота против часовой стрелки.

14. Порядок установки сиденья см. «СИДЕНЬЕ» в разделе «ОБОРУДОВАНИЕ».

## Требования к топливу

**ВНИМАНИЕ** Используйте только свежий бензин. Бензин подвержен окислению, результатом чего является снижение его октанового числа, испарение летучих фракций и образование смол и лаковых отложений, способных стать причиной повреждения компонентов системы подачи топлива.

Состав спиртосодержащего топлива в различных странах и регионах может весьма значительно отличаться. Ваше транспортное средство сконструировано для эксплуатации с использованием рекомендованных типов топлива, однако необходимо помнить:

- Использование топлива, содержание спирта в котором превышает установленные действующим законодательством нормы, не рекомендуется и может привести к возникновению следующих проблем с компонентами системы подачи топлива:
  - Затрудненный запуск и неустойчивая работа двигателя.
  - Повреждение резиновых и пластиковых компонентов.
  - Коррозия металлических деталей.
  - Повреждение внутренних частей и деталей двигателя.

- Если есть основания полагать, что содержание спирта в топливе превосходит установленные действующим законодательством нормы, регулярно проводите проверки с целью обнаружения утечек топлива или других признаков ненормального функционирования системы.
- Спиртосодержащие сорта топлива поглощают и удерживают влагу, что может привести к расслоению компонентов топлива и, в результате, ухудшению эксплуатационных характеристик двигателя и даже к его повреждению.

### Рекомендуемое топливо

Используйте неэтилированный бензин, содержащий МАКСИМУМ 10% этанола.

Используйте высококачественный неэтилированный бензин с октановым числом 92.



**ВНИМАНИЕ** Использование других видов топлива строго запрещено, поскольку при использовании нерекомендованного типа топлива возможно повреждение двигателя или системы подачи топлива.

**ВНИМАНИЕ** Использование топлива E85 не допускается.

Использование топлива с маркировкой E15 запрещено Положением Агентства защиты окружающей среды США.

# ИНФОРМАЦИЯ О ТРАНСПОРТИРОВКЕ

**ВНИМАНИЕ** Расстояние между деревянными ложементами прицепа (включая ширину самих ложементов) должно регулироваться для обеспечения надежной опоры корпуса гидроцикла по всей ее длине. Деревянные ложементы не должны устанавливаться под ступенчатую часть корпуса.

Убедитесь, что центр тяжести гидроцикла, установленного на прицепе, расположен немного впереди колес прицепа, это позволяет добиться правильного распределения веса.

## ПРЕДУПРЕЖДЕНИЕ

Не перевозите гидроцикл в вертикальном положении. Рекомендуем транспортировать гидроцикл только в нормальном рабочем положении.

Изучите действующие в вашем регионе правила перевозки транспортных средств и, в частности, следующие вопросы:

- Тормозная система
- Вес и габариты перевозимого транспортного средства
- Зеркала.

Примите все меры к обеспечению безопасности перевозки гидроцикла:

- Не превышайте максимально допустимой массы буксирующего транспортного средства и максимально допустимой массы прицепа.
- Закрепите гидроцикл на платформе прицепа, привязав его за носовые и кормовые швартовные петли. При необходимости используйте дополнительные средства крепления;
- Убедитесь, что крышка топливного бака, передняя крышка багажного отделения (если есть), крышка бардачка и сиденье надежно закрыты.
- Соблюдайте меры безопасности при буксировке прицепа.

**ВНИМАНИЕ** Не перебрасывайте привязные ремни и растяжки через сиденье и поручень, поскольку это может привести к их необратимому повреждению. Не используйте насос или реверсивную задвижку для прокладки фалов и швартовых, так как они могут быть повреждены без возможности восстановления. Оберните привязные ремни и растяжки тканью (или используйте подходящие подкладки), в тех местах, где они соприкасаются с корпусом гидроцикла.

## ПРЕДУПРЕЖДЕНИЕ

Прежде чем приступить к буксировке, убедитесь, что сиденье надежно зафиксировано.

Чехол Sea-Doо защитит гидроцикл, особенно при транспортировке по грязным дорогам, и позволит предотвратить попадание пыли через отверстия подачи воздуха.

## ПРЕДУПРЕЖДЕНИЕ

При транспортировке никогда не оставляйте на гидроцикле какое-либо снаряжение.

# ПРЕДУПРЕЖДАЮЩИЕ НАКЛЕЙКИ

## Навесной ярлык

Гидроцикл поставляется с ярлыком и предупреждающими табличками, которые содержат важную информацию по безопасности.

Водители и пассажиры обязаны внимательно ознакомиться с этой информацией перед поездкой.



**ПРОСТОЙ ГРАФИК  
ТЕХОБСЛУЖИВАНИЯ  
SEA-DOO®**

**ДУШЕВНОЕ СПОКОЙСТВИЕ  
ЛУЧШИЙ В СВОЕМ КЛАССЕ**

- ✓ ПЕРВЫЙ ОСМОТР ТОЛЬКО ПОСЛЕ 1 ПОЛНОГО СЕЗОНА<sup>††</sup>
- ✓ ПЕРВАЯ ЗАМЕНА МАСЛА ТОЛЬКО ЧЕРЕЗ 100 ЧАСОВ\* ИЛИ 1 ГОД<sup>††</sup>  
\*100 часов для всех гидроциклов, кроме моделей, оборудованных двигателями Honda® 1500 ACE™
- ✓ РЕГУЛИРОВКА КЛАПАННОГО ЗАЗОРА НЕ ТРЕБУЕТСЯ НИКОГДА

Для ознакомления с требованиями к техобслуживанию см. руководство по эксплуатации.

© Bombardier Recreational Products Inc./BRP, 2016 г. Все права защищены. ™ и логотип BRP являются товарными знаками Bombardier Recreational Products Inc./или ее дочерних компаний. ™ и логотипы являются товарными знаками SEA-DOO. Все изображения являются иллюстрациями. Не используйте гидроцикл, если вы не прошли обучение. Всегда надевайте соответствующую защитную экипировку, включая спасательный жилет, одобренный службой береговой охраны. Помните, что езда на гидроцикле в состоянии алкогольного или наркотического опьянения не допускается. Отпечатано в Канаде. Артикул: 21692501T\_2U



**СТОП**

**iBR®**

ИНТЕЛЛЕКТУАЛЬНАЯ СИСТЕМА ТОРМОЖЕНИЯ И РЕВЕРСА  
**ВТОРОЕ ПОКОЛЕНИЕ**

- Обеспечивает уменьшение тормозного пути почти до 49 метров за меньшее время<sup>†</sup> для повышенного душевного спокойствия.
- Первый и единственный настоящий тормоз на гидроциклах, признанный службой береговой охраны США как повышающий безопасность прогулок на воде с 2009 г.
- Интуитивно понятная система, которая повышает маневренность и упрощает швартовку.

**SEA-DOO®** 

### Знак со звездами указывает на более экологичные судовые двигатели

Данный двигатель был сертифицирован следующим образом:



#### Символ более экологичных морских двигателей:

- Более чистые воздух и вода
- Для более здорового образа жизни и более чистой окружающей среды.
- Улучшенная топливная экономичность
- Сжигает на 30–40 процентов меньше топлива и масла, чем обычный карбюраторный двухтактный двигатель, что обеспечивает экономию денег и ресурсов.
- Увеличенная гарантия в отношении токсичности выхлопа
- Защищает клиента, обеспечивая безопасную эксплуатацию.



**Одна звезда — низкий уровень выбросов**  
Знак с одной звездой присваивается двигателям гидроциклов, навесным, транцевым и стационарным двигателям, которые отвечают требованиям Совета воздушных ресурсов в отношении стандартов токсичности выхлопа для двигателей гидроциклов и навесных судовых двигателей от 2001 г. Двигатели, отвечающие требованиям этих стандартов, выбрасывают на 75% меньше вредных веществ по сравнению с карбюраторными двухтактными двигателями. Эти двигатели отвечают требованиям стандартов АЗС США 2006 года в отношении судовых двигателей.



**Две звезды — очень низкий уровень выбросов**  
Знак с двумя звездами присваивается двигателям гидроциклов, навесным, транцевым и стационарным двигателям, которые отвечают требованиям Совета воздушных ресурсов в отношении стандартов токсичности выхлопа для двигателей гидроциклов и навесных судовых двигателей от 2004 г. Двигатели, отвечающие требованиям этих стандартов, выбрасывают на 20% меньше вредных веществ по сравнению с однозвездными двигателями с низким уровнем выбросов.



**Три звезды — сверхнизкий уровень выбросов**  
Знак с тремя звездами присваивается двигателям, которые отвечают требованиям Совета воздушных ресурсов в отношении стандартов токсичности выхлопа для двигателей гидроциклов и навесных судовых двигателей от 2003 г. Двигатели, отвечающие требованиям этих стандартов, выбрасывают на 65% меньше вредных веществ по сравнению с однозвездными двигателями с низким уровнем выбросов.



**Четыре звезды — ультранизкий уровень выбросов**  
Знак с четырьмя звездами присваивается двигателям, которые отвечают требованиям Совета воздушных ресурсов в отношении стандартов токсичности выхлопа для транцевых и стационарных судовых двигателей от 2009 г. Двигатели гидроциклов и навесные судовые двигатели также могут соответствовать требованиям этих стандартов. Двигатели, отвечающие требованиям этих стандартов, выбрасывают на 90% меньше вредных веществ по сравнению с однозвездными двигателями с низким уровнем выбросов.

**BOEMARDER RECREATIONAL PRODUCTS INC.**  
**ВАЛЬКР, КВЕБЕК, КАНАДА**

Более экологичные суда — факты по телефону 1-800-END-SMOG  
[www.arb.ca.gov](http://www.arb.ca.gov)

219905280\_RU

**▲ ПРЕДОСТЕРЕЖЕНИЕ.** При эксплуатации, техническом обслуживании и ремонте гидроциклов Вы можете подвергаться воздействию химических веществ, включая отработавшие газы, угарный газ, фталаты, соединения свинца, которые известны в штате Калифорния, как могущие вызывать онкологические заболевания и нарушения репродуктивной функции. Чтобы минимизировать такое воздействие, избегайте вдыхания отработавших газов и проводите техническое обслуживание и ремонт вашего гидроцикла в хорошо вентилируемом месте. При обслуживании надевайте перчатки или часто мойте руки.



Подробные сведения см.  
[www.P65warnings.ca.gov/products/marine](http://www.P65warnings.ca.gov/products/marine)

219905280\_RU

## Предупреждающие таблички на гидроцикле

Данные таблички являются неотъемлемой частью транспортного средства и играют важную роль в обеспечении безопасности водителя, пассажира или окружающих.

Таблички, изображенные на следующих страницах, располагаются на гидроцикле. Если наклейки повреждены или утеряны, их следует заменить. Обращайтесь к авторизованному дилеру Sea-Doo.

Прежде чем приступить к эксплуатации гидроцикла, пожалуйста, внимательно прочитайте приведенные ниже таблички.

**ПРИМЕЧАНИЕ:** На первом рисунке указано приблизительное расположение предупреждающих табличек. Пунктирная линия означает, что табличка располагается не на внешней поверхности, и для того чтобы увидеть ее, необходимо поднять сиденье или снять крышку.

**ПРИМЕЧАНИЕ:** В случае выявления каких-либо различий между настоящим руководством и реальным транспортным средством, предупреждающие наклейки на транспортном средстве имеют приоритет перед изображениями, приведенными в руководстве.

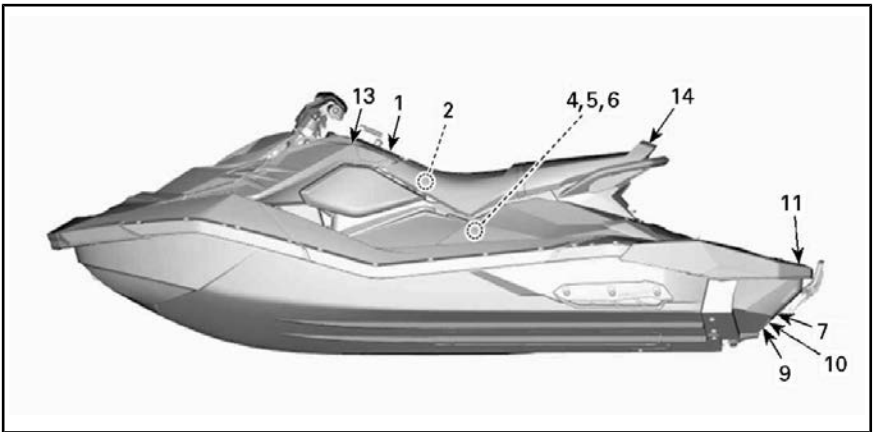

*ПОКАЗАН ТИПОВОЙ ВАРИАНТ — 3-МЕСТНЫЙ — C iBr И КОМПЛЕКТОМ ДОПОЛНИТЕЛЬНЫХ АКСЕССУАРОВ*

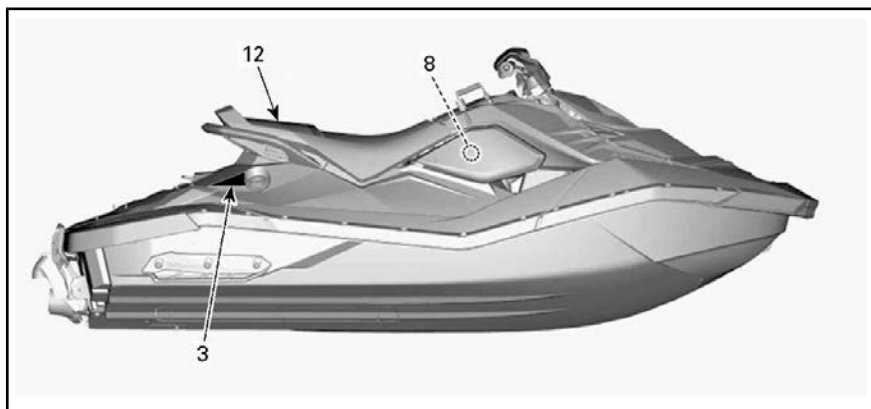

ТИПОВОЙ ВАРИАНТ



## ⚠ ПРЕДОСТЕРЕЖЕНИЕ

### Требуйте надлежащего вождения судна

Неадекватная эксплуатация может привести к тяжелым травмам и гибели людей.

**Водители должны иметь надлежащую квалификацию**

Убедитесь, что водитель не моложе 16 лет и прошел курс обучения по технике безопасности для лодочников. В вашем штате (или в вашей области) могут предъявляться и дополнительные требования.

**16+**

**Водители обязаны избегать столкновений**

- ✓ Постоянно контролируйте окружающую обстановку, людей, предметы и другие суда.
- ✓ Оставайтесь на достаточном расстоянии от других людей, чтобы вы всегда могли безопасно остановиться.
- ✗ Не отпускайте рычаг дроссельной заслонки при попытке отъехать от объектов: как и при управлении другими моторными лодками, для изменения направления движения необходимо нажимать на рычаг дроссельной заслонки.

**Прочитайте руководство по эксплуатации**

Просмотрите видео по технике безопасности, (<https://www.sea-doo.com/owners/safety/safety-video.html>)  
 Патенты: [www.brp.com/en/about-brp/patents.html](http://www.brp.com/en/about-brp/patents.html)

**Защитите всех пассажиров**

- ✓ **Надевайте шорты с неопреном** (материалом, из которого изготавливаются мокрые гидрокостюмы) и одобренный спасательный жилет (индивидуальное плавучее спасательное средство) — см. раздел «Безопасность пассажиров» на этой наклейке. Попросите пассажиров прочитать раздел «Безопасность пассажиров» и убедитесь, что пассажиры экипированы соответствующим образом.
- ✗ Не нажимайте на рычаг дроссельной заслонки, когда кто-то сидит на гидроцикл или находится позади него.
- ✓ Следите за тем, чтобы пассажиры сидели и держались должным образом.
- ✓ Избегайте агрессивного вождения, крутых поворотов и неожиданного ускорения, которые могут привести к падению пассажиров в воду.
- ✗ Не прыгайте на волнах и мильватере — такие прыжки могут привести к получению травм спины и позвоночника (параличу).

**Не допускайте безрассудного вождения:**

- ✗ Не приближайтесь к другим людям, чтобы окатить их струей воды или обрызгать, не приближайтесь к другим судам и не превышайте скорость, которая уместна при соответствующем количестве окружающих судов.
- ✗ Никогда не садитесь на гидроцикл в состоянии алкогольного или наркотического опьянения.

## БЕЗОПАСНОСТЬ ПассаЖИРОВ

Падения могут приводить к тяжелым травмам и гибели

- ✓ **Вы должны надевать шорты с неопреном** (материалом, из которого изготавливаются мокрые гидрокостюмы), чтобы предотвратить возможность попадания воды под давлением в прямую кишку или вагину во время падения назад. Пассажиры, которые не надевали неопреновые шорты, получали тяжелые травмы прямой кишки, вагины и внутренних органов, наносившие непоправимый вред здоровью.
- ✓ Вы обязаны надевать одобренный спасательный жилет (индивидуальное плавучее спасательное средство).
- ✓ **Обязательно сидите и держитесь должным образом.** Во время неожиданного ускорения или при агрессивном вождении пассажиры могут упасть с гидроцикла.
- ✗ Никогда не садитесь на гидроцикл в состоянии алкогольного или наркотического опьянения.

**Не садитесь на гидроцикл, если вы не экипированы соответствующим образом.**



3553\_RU

Надевайте спасательный жилет →

Надевайте неопреновую одежду →

См. руководство по эксплуатации



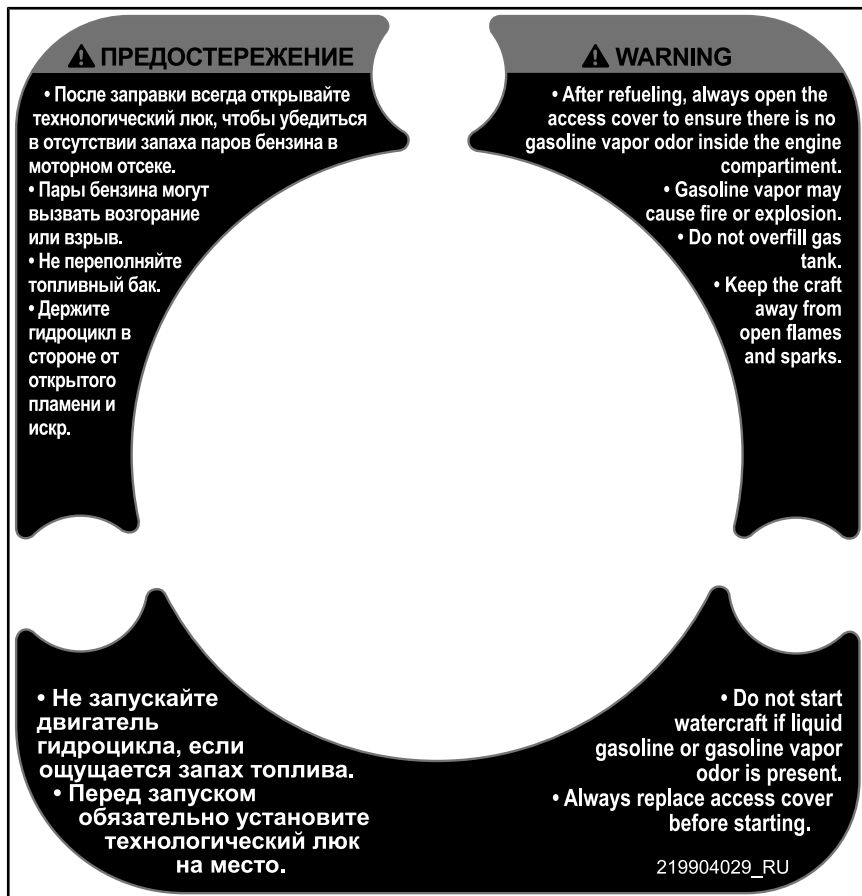

НАКЛЕЙКА 1

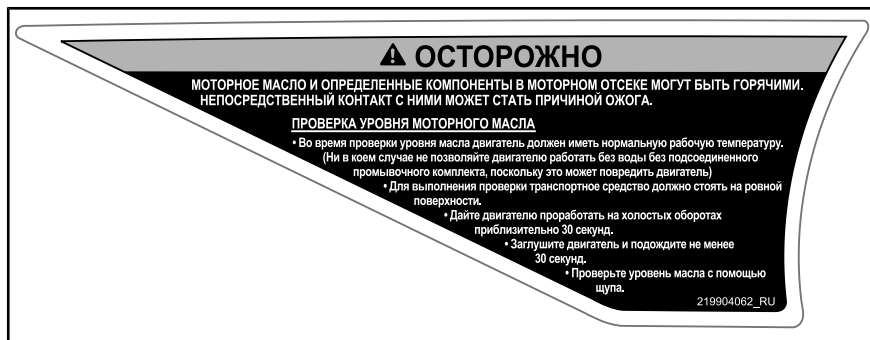

НАКЛЕЙКА 2

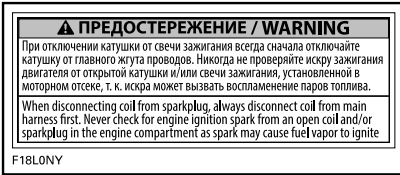

НАКЛЕЙКА 3



НАКЛЕЙКА 4

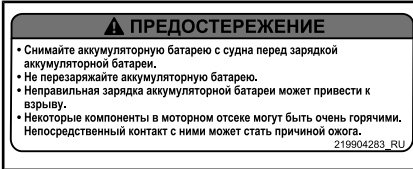

НАКЛЕЙКА 5



НАКЛЕЙКА 6



НАКЛЕЙКА 7



НАКЛЕЙКА 8

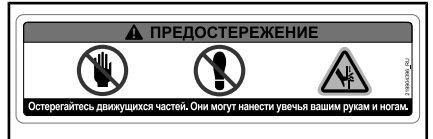

ТАБЛИЧКА 9 — МОДЕЛИ C ibr



ТАБЛИЧКА 10 — МОДЕЛИ C ibr

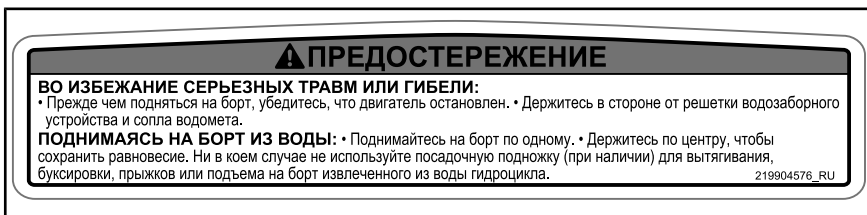

НАКЛЕЙКА 11



ТАБЛИЧКА 12 — ВЫШТАМПОВАНА НА ЗАДНЕЙ ЧАСТИ СИДЕНЬЯ 2-МЕСТНОЙ МОДЕЛИ



ТАБЛИЧКА 13 — НАХОДИТСЯ НА КОНСОЛИ — МОДЕЛИ C iBR

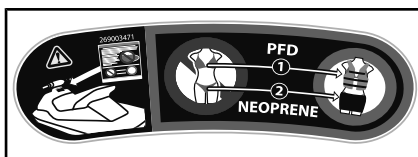

НАКЛЕЙКА 14

## Наклейки соответствия

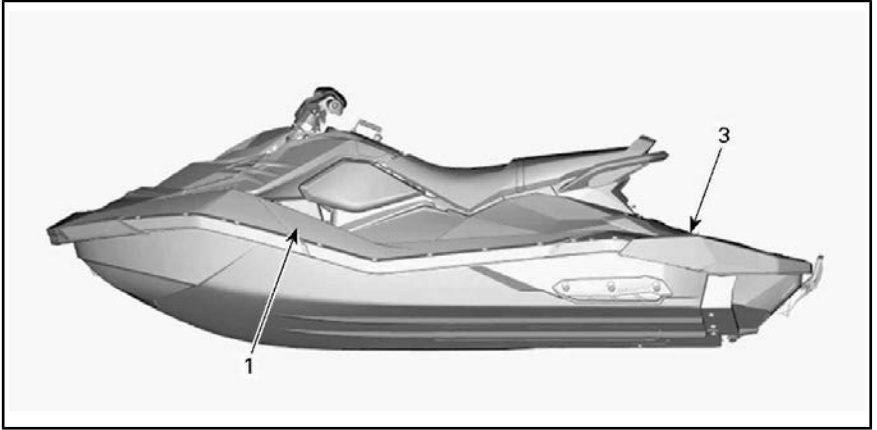

ТИПОВОЙ ВАРИАНТ

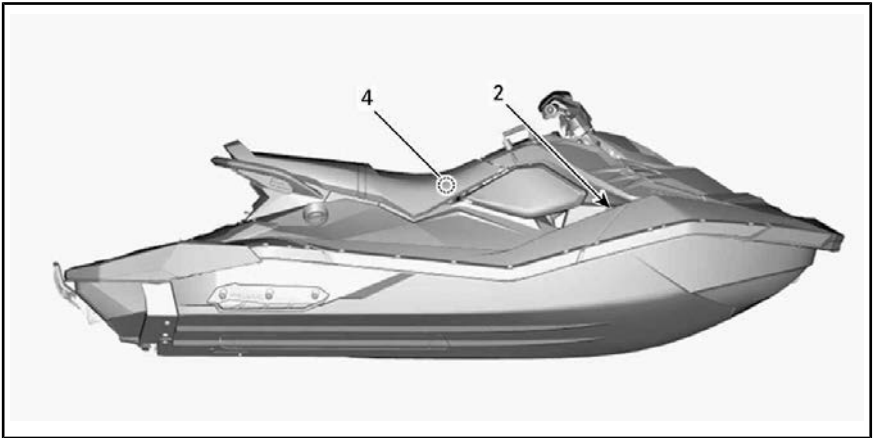

ТИПОВОЙ ВАРИАНТ



ТАБЛИЧКА 1 — СТАНДАРТНАЯ ТАБЛИЧКА КОНТРОЛЯ ТОКСИЧНОСТИ

<b>CANADIAN COMPLIANCE NOTICE</b> УВЕДОМЛЕНИЕ О СООТВЕТСТВИИ КАНАДСКИМ ТРЕБОВАНИЯМ <b>MAXIMUM RECOMMENDED SAFE LIMITS</b> РЕКОМЕНДУЕМЫЕ БЕЗОПАСНЫЕ МАКСИМАЛЬНЫЕ ПРЕДЕЛЬНЫЕ ЗНАЧЕНИЯ	
Макс.  = 2	160 кг 352 фунт
Макс.  =	160 кг 352 фунт
<b>CATEGORY / КАТЕГОРИЯ: «С»</b> MAXIMUM WAVE / МАКСИМАЛЬНАЯ ВОЛНА 2,0 m MAXIMUM WIND SPEED / МАКСИМАЛЬНАЯ СКОРОСТЬ ВЕТРА 33,0 knots / узлы	
<b>BOMBARDIER RECREATIONAL PRODUCTS INC.</b> VALCOURT, QUÉBEC, CANADA (YDV)	
MODEL / МОДЕЛЬ: XXXXXXXXX	
<small>THE MANUFACTURER DECLARES THAT THIS PRODUCT COMPLIES WITH THE CONSTRUCTION REQUIREMENTS OF THE SMALL VESSEL REGULATIONS, AS THEY READ ON THE DAY ON WHICH THE CONSTRUCTION OF THE VESSEL WAS STARTED OR ON THE DAY ON WHICH THE VESSEL WAS IMPORTED.                  ПРОИЗВОДИТЕЛЬ ЗАЯВЛЯЕТ, ЧТО ДАННЫЙ ПРОДУКТ ОТВЕЧАЕТ ТРЕБОВАНИЯМ В ОТНОШЕНИИ ПРОЕКТИРОВАНИЯ МАЛОМЕРНЫХ СУДОВ, ДЕЙСТВУЮЩИХ НА МОМЕНТ НАЧАЛА ПРОЕКТИРОВАНИЯ СУДНА ИЛИ НА МОМЕНТ ИМПОРТИРОВАНИЯ СУДНА.</small>	
<b>МАКСИМАЛЬНЫЕ ПАРАМЕТРЫ</b> УКАЗАННАЯ ВЫШЕ ИНФОРМАЦИЯ ТАКЖЕ ПРИМЕНИМА В США	CAN ICES-2 / NMB-2*

ТАБЛИЧКА 2 — 2-МЕСТНЫЕ МОДЕЛИ — СТАНДАРТНАЯ КАНАДСКАЯ ТАБЛИЧКА СООТВЕТСТВИЯ (ТОЛЬКО МОДЕЛИ ДЛЯ КАНАДСКОГО РЫНКА)

<b>УВЕДОМЛЕНИЕ О СООТВЕТСТВИИ КАНАДСКИМ ТРЕБОВАНИЯМ</b> <b>CANADIAN COMPLIANCE NOTICE</b> РЕКОМЕНДУЕМЫЕ БЕЗОПАСНЫЕ МАКСИМАЛЬНЫЕ ПРЕДЕЛЬНЫЕ ЗНАЧЕНИЯ MAXIMUM RECOMMENDED SAFE LIMITS	
Макс.  =	кг фунт
Макс.  =	кг фунт
<b>КАТЕГОРИЯ / CATEGORY : C</b> МАКСИМАЛЬНАЯ ВОЛНА / MAXIMUM WAVE 2,0 m МАКСИМАЛЬНАЯ СКОРОСТЬ ВЕТРА / MAXIMUM WIND SPEED 33,0 морских узлов/knots	
<b>BOMBARDIER RECREATIONAL PRODUCTS INC.</b> 570 Montagne, Valcourt, Qc, CA, JOE 2LO Skaldenstraat 125, Gent, 9042, BE (YDV)	
МОДЕЛЬ / MODEL:	
<small>ПРОИЗВОДИТЕЛЬ ЗАЯВЛЯЕТ, ЧТО ДАННЫЙ ПРОДУКТ ОТВЕЧАЕТ ТРЕБОВАНИЯМ В ОТНОШЕНИИ ПРОЕКТИРОВАНИЯ МАЛОМЕРНЫХ СУДОВ, ДЕЙСТВУЮЩИХ НА МОМЕНТ НАЧАЛА ПРОЕКТИРОВАНИЯ СУДНА ИЛИ НА МОМЕНТ ИМПОРТИРОВАНИЯ СУДНА.                  THE MANUFACTURER DECLARES THAT THIS PRODUCT COMPLIES WITH THE CONSTRUCTION REQUIREMENTS OF THE SMALL VESSEL REGULATIONS, AS THEY READ ON THE DAY ON WHICH THE CONSTRUCTION OF THE VESSEL WAS STARTED OR ON THE DAY ON WHICH THE VESSEL WAS IMPORTED.</small>	
<b>МАКСИМАЛЬНЫЕ ПАРАМЕТРЫ</b> УКАЗАННАЯ ВЫШЕ ИНФОРМАЦИЯ ТАКЖЕ ПРИМЕНИМА В США	CE ENEC

ТАБЛИЧКА 2 — 2-МЕСТНЫЕ МОДЕЛИ — ТИПОВОЙ ВАРИАНТ (ДЛЯ ГИДРОЦИКЛОВ, ПРОДАВАЕМЫХ ЗА ПРЕДЕЛЫ СЕРВЕРНОЙ АМЕРИКИ)

**CANADIAN COMPLIANCE NOTICE**  
**УВЕДОМЛЕНИЕ О СООТВЕТСТВИИ КАНАДСКИМ ТРЕБОВАНИЯМ**

**МАХИМУМ РЕКОМЕНДУЕМЫЕ SAFE LIMITS**  
**РЕКОМЕНДУЕМЫЕ БЕЗОПАСНЫЕ МАКСИМАЛЬНЫЕ ПЕРЕДЕЛЬНЫЕ ЗНАЧЕНИЯ**

Макс. = **3** **205 кг**  
**450 фунт**

Макс. = **205 кг**  
**450 фунт**

**CATEGORY / КАТЕГОРИЯ: «С»**  
**МАХИМУМ WAVE / МАКСИМАЛЬНАЯ ВОЛНА 2,0 м**  
**МАХИМУМ WIND SPEED /**  
**МАКСИМАЛЬНАЯ СКОРОСТЬ ВЕТРА 33,0 knots / узлы**

**BOMBARDIER RECREATIONAL PRODUCTS INC.**  
**VALCOURT, QUÉBEC, CANADA (YDV)**   
**MODEL / МОДЕЛЬ: XXXXXXXX**

THE MANUFACTURER DECLARES THAT THIS PRODUCT COMPLIES WITH THE CONSTRUCTION REQUIREMENTS OF THE SMALL VESSEL REGULATIONS, AS THEY READ ON THE DAY ON WHICH THE CONSTRUCTION OF THE VESSEL WAS STARTED OR ON THE DAY ON WHICH THE VESSEL WAS IMPORTED. /  
 ПРОИЗВОДИТЕЛЬ ЗАЯВЛЯЕТ, ЧТО ДАННЫЙ ПРОДУКТ ОТВЕЧАЕТ ТРЕБОВАНИЯМ В ОТНОШЕНИИ ПРОЕКТИРОВАНИЯ МАЛОМЕРНЫХ СУДОВ, ДЕЙСТВУЮЩИХ НА МОМЕНТ НАЧАЛА ПРОЕКТИРОВАНИЯ СУДНА ИЛИ НА МОМЕНТ ИМПОРТИРОВАНИЯ СУДНА.

**МАКСИМАЛЬНЫЕ ПАРАМЕТРЫ**  
 УКАЗАННАЯ ВЫШЕ ИНФОРМАЦИЯ  
 ТАКЖЕ ПРИМЕНИМА В США

CAN ICES-2  
 / NMB-2"

*ТАБЛИЧКА 2 — 3-МЕСТНЫЕ МОДЕЛИ — СТАНДАРТНАЯ КАНАДСКАЯ ТАБЛИЧКА СООТВЕТСТВИЯ (ТОЛЬКО МОДЕЛИ ДЛЯ КАНАДСКОГО РЫНКА)*

ЭТО СУДНО ПРОИЗВЕДЕНО КОМПАНИЕЙ BOMBARDIER RECREATIONAL PRODUCTS INC. СОГЛАСНО 46 СВОДА ЗАКОНОВ США 4305 И ПРЕДОСТАВЛЕНИЯ ИСКЛЮЧЕНИЯ БЕРЕГОВОЙ ОХРАНЫ США (СВВ 88-001) БЕРЕГОВАЯ ОХРАНА ИСКЛЮЧАЕТ ЭТО СУДНО ИЗ ОДНОГО ИЛИ НЕКОЛЬКИХ ПРАВИЛ БЕЗОПАСНОСТИ. В ДОКУМЕНТЕ СВВ 88-001 УСТАНОВЛИВАЕТСЯ, ЧТО ОПРЕДЕЛЕННЫЕ ПРАВИЛА НЕПРИМЕНИМЫ В СВЕТЕ ХАРАКТЕРИСТИК ЭТОГО СУДНА И ЭТО ИСКЛЮЧЕНИЕ НЕ БУДЕТ ИМЕТЬ НЕБЛАГОПРИЯТНОГО РЕЗУЛЬТАТА НА БЕЗОПАСНОСТЬ СУДОВ ДЛЯ АКТИВНОГО ОТДЫХА. ЭТО СУДНО СООТВЕТСТВУЕТ СТАНДАРТАМ БЕЗОПАСНОСТИ БЕРЕГОВОЙ ОХРАНЫ США, ДЕЙСТВУЮЩИМ НА ДАТУ СЕРТИФИКАЦИИ. ПРИ ЭКСПЛУАТАЦИИ ЭТОГО ГИДРОЦИКЛА ИЛИ КАТАНИ НА НЕМ ВСЕ ЛИЦА ДОЛЖНЫ НОСИТЬ СПАСАТЕЛЬНЫЕ ЖИЛЕТЫ (ИНДИВИДУАЛЬНЫЕ СПАСАТЕЛЬНЫЕ ЖИЛЕТЫ).

**СОБРАНО В МЕКСИКЕ** 219900439\_UU

*ТАБЛИЧКА 3 — СТАНДАРТНАЯ*

**ИНФОРМАЦИЯ О СИСТЕМЕ СНИЖЕНИЯ ТОКСИЧНОСТИ ОГ**  
**BOMBARDIER RECREATIONAL PRODUCTS INC.**

ЭТА МОДЕЛЬ СООТВЕТСТВУЕТ НОРМАМ ТОКСИЧНОСТИ ВЫХОДА АГЕНТВОМ ПО ОХРАНЕ ОКРУЖАЮЩЕЙ СРЕДЫ США БРАУНШТЕЙНА КАКОВАРИЯ ДЛЯ СУДОВЫХ ДВИГАТЕЛЕЙ, BOMBARDIER RECREATIONAL PRODUCTS INC.  
 THIS ENGINE CONFORMS TO U.S. EPA & CALIFORNIA EMISSIONS REGULATIONS FOR MARINE SI ENGINES.

СЕМЕЙСТВО ДВИГАТЕЛЕЙ / ENGINE FAMILY  
 (EPA) \_\_\_\_\_  
 (FEL) \_\_\_\_\_  
 (CA) \_\_\_\_\_  
 (FEL) \_\_\_\_\_

СТАНДАРТЫ СЕРТИФИКАЦИИ  
 CERTIFICATION STANDARDS  
 СИСТЕМА СНИЖЕНИЯ ТОКСИЧНОСТИ ОБРАБОТКАХ ГАЗОВ  
 EMISSION CONTROL SYSTEM

СООТВЕТСТВУЕТ ТРЕБОВАНИЯМ ШТАТА КАЛИФОРНИЯ В ОТНОШЕНИИ УЛАГИВАНИЯ ПАРОВ ТОПЛИВА ДЛЯ МОРСКИХ ПЛАВСРЕДСТВ С СИСТЕМОЙ ЗАЖИГАНИЯ, СЕМЕЙСТВО EVAR СИСТЕМА УЛАГИВАНИЯ ПАРОВ ТОПЛИВА, ПОЗДОВУ СИ, УКАЗАНИЯ ПО ГРАФИКУ ТЕХНИЧЕСКОГО ОБСЛУЖИВАНИЯ И СПЕЦИФИКАЦИИ ТОПЛИВА, МАСЛА И СВЕЧЕЙ ЗАЖИГАНИЯ В РУКОВОДСТВЕ ПО ЭКСПЛУАТАЦИИ. SEE OPERATOR'S GUIDE FOR MAINTENANCE SCHEDULE AND FUEL, OIL AND SPARK PLUG SPECIFICATIONS. 219905710

*НАКЛЕЙКА 4 - ПРИМЕНИМО ДЛЯ ВСЕХ МОДЕЛЕЙ В КАНАДЕ И СОЕДИНЕННЫХ ШТАТАХ, ПРИМЕНИМО ВЕЗДЕ ЗА ИСКЛЮЧЕНИЕМ КАНАДЫ И США ДЛЯ МОДЕЛЕЙ, ЭКВИВАЛЕНТНЫХ МОДЕЛИ, СЕРТИФИЦИРОВАННОЙ В СООТВЕТСТВИИ С ТРЕБОВАНИЯМИ АЗОС США EPA STANDARDS*



*РЯДОМ С КРЫШКОЙ ТОПЛИВНОГО БАКА*

# КОНТРОЛЬНЫЙ ОСМОТР ПЕРЕД ПОЕЗДКОЙ

Мы рекомендуем проведение ежегодного освидетельствования вашего транспортного средства на предмет соответствия его требованиям безопасности. Для получения более подробной информации обратитесь к официальному дилеру компании BRP. Рекомендуется проведение предсезонной подготовки вашего транспортного средства силами сотрудников авторизованного дилерского центра компании BRP. Каждое ваше посещение официального дилерского центра компании BRP — это хорошая возможность для его сотрудников проверить, не распространяется ли на ваше транспортное средство какая-либо кампания по безопасности. Мы также рекомендуем вам своевременно посетить официальный дилерский центр, если вам стало известно о проведении каких-либо кампаний, касающихся безопасности.

## ПРЕДУПРЕЖДЕНИЕ

Проводите контрольный осмотр перед каждой поездкой, чтобы выявить потенциальные проблемы, которые могут возникнуть в ходе эксплуатации. Контрольный осмотр позволяет выявить износ или другие проблемы, которые могут привести к неисправностям. Устраните выявленные неисправности для снижения риска поломки или отказа.

Прежде чем приступить к выполнению контрольного осмотра гидроцикла перед поездкой, прочитайте и уясните информацию, приведенную в разделе «ОРГАНЫ УПРАВЛЕНИЯ».

## Прежде чем спустить гидроцикл на воду

## ПРЕДУПРЕЖДЕНИЕ

Перед выполнением любых приведенных ниже операций двигатель должен быть заглушен, а колпачок страховочного фала снят с выключателя отсечки двигателя. Запуск двигателя гидроцикла разрешается только после того, как все операции будут выполнены.

Прежде чем спустить гидроцикл на воду, выполните операции, перечисленные в приведенной ниже таблице.

УЗЕЛ/СИСТЕМА	ДЕЙСТВИЕ	✓
Корпус	Убедиться в отсутствии повреждений корпуса, плиты водомета и водозаборной решетки.	
Входное отверстие водомёта	Проверить состояние/очистить.	
Сливная пробка	Затянуть.	
Топливный бак	Заправить.	
Моторный отсек	Проверить наличие утечек и запаха топлива.	
Уровень моторного масла	Проверить/долить.	
Уровень охлаждающей жидкости	Проверить/долить.	
Состояние теплообменника	Проверить состояние.	



УЗЕЛ/СИСТЕМА	ДЕЙСТВИЕ	✓
Система рулевого управления	Проверить функционирование.	
Рычаг дроссельной заслонки (iTC)	Проверить функционирование. Нажать и отпустить рычаг, чтобы проверить свободу перемещения. Если чувствуется какое-то сопротивление, рычаг должен быть снят, почищен, осмотрен на предмет износа и смазан авторизованным дилером Sea-Doo.	
Рычаг iBR (модели с iBR)	Проверить функционирование. Нажать и отпустить рычаг, чтобы проверить свободу перемещения. Если чувствуется какое-то сопротивление, рычаг должен быть снят, почищен, осмотрен на предмет износа и смазан авторизованным дилером Sea-Doo.	
Передняя крышка багажного отделения (при наличии), посадочная платформа и сиденье	Убедиться, что они надежно закрыты и заперты.	
Переносной контейнер (если применимо)	Проверить правильность установки, запоры и фиксаторы.	
Кнопка запуска/остановки двигателя	Проверить функционирование.	
Контактное устройство выключателя двигателя и система звукового оповещения	Проверить функционирование.	
Состояние аккумуляторной батареи и ее клемм	Проверить функционирование.	
Защитный анод	Осмотр ежемесячно (чаще при использовании в соленой воде) или замена, если необходимо	

## Корпус

Осмотреть корпус на наличие трещин и других повреждений

## Входное отверстие водомета

Удалите водоросли, ракушки, деревянные щепки и прочий мусор, который может препятствовать прохождению воды и повредить контур охлаждения системы выпуска и водомет. Очистите при необходимости. Если засор устранить не удастся, обратитесь к авторизованному дилеру Sea-Doo.

**ПРИМЕЧАНИЕ:** На левой стороне корпуса есть усиливающая пластина, предназначенная для поддержания симметрии таким образом, чтобы не нарушалась гидродинамика гидроцикла.

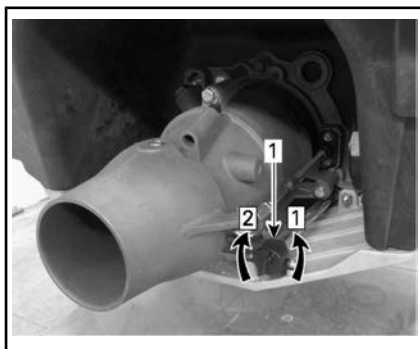

### ТИПОВОЙ ВАРИАНТ

1. Пробка сливного отверстия, расположенного в днище

Шаг 1: Отпустить  
Шаг 2: Затянуть

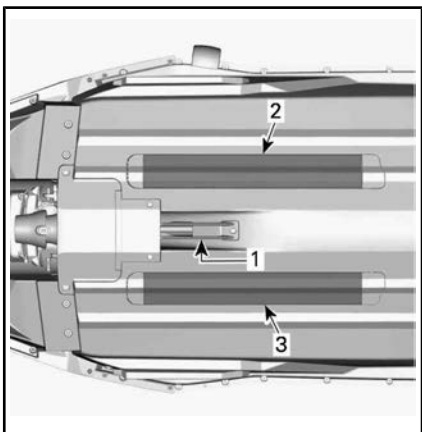

### ТИПОВОЙ ВАРИАНТ

1. Водозабор
2. Теплообменник
3. Усиливающая пластина

## Пробка сливного отверстия

Затянуть пробки сливных отверстий, расположенных в днище.

## **!** ПРЕДУПРЕЖДЕНИЕ

Прежде чем спустить гидроцикл на воду, убедитесь, что пробка сливного отверстия, расположенного в днище, надежно затянута.

## Топливный бак

Заправьте топливный бак.

## **!** ПРЕДУПРЕЖДЕНИЕ

Строго придерживайтесь инструкции, описанных в ПРОЦЕДУРЕ ЗАПРАВКИ.

## Моторный отсек

Проверить наличие запаха топлива в моторном отсеке.

**⚠ ПРЕДУПРЕЖДЕНИЕ**

В случае обнаружения утечек или запаха топлива не следует включать подачу электроэнергии и запускать двигатель. Обратитесь за обслуживанием к авторизованному дилеру Sea-Doo, в ремонтную мастерскую или человеку, которого Вы сами выбрали для технического обслуживания, ремонта или замены деталей. Для ознакомления с информацией о гарантийных рекламациях см. представленную здесь **ГАРАНТИЮ ПО НОРМАТИВАМ ТОКСИЧНОСТИ ОТРАБОТАВШИХ ГАЗОВ АГЕНТСТВА ПО ОХРАНЕ ОКРУЖАЮЩЕЙ СРЕДЫ США.**

Для получения доступа к моторному отсеку поверните кнопку левого технологического люка на 1/4 оборота по часовой стрелке, а затем потяните его, чтобы высвободить заднюю часть, и сдвиньте его назад, чтобы снять.

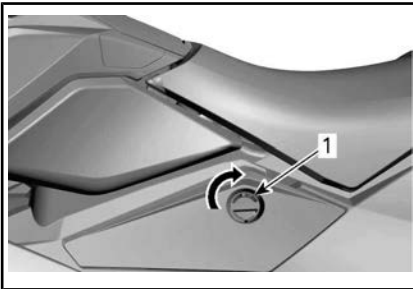
**ЛЕВЫЙ ТЕХНОЛОГИЧЕСКИЙ ЛЮК**

1. Чтобы открыть, поверните кнопку на 1/4 оборота по часовой стрелке.

**МОТОРНЫЙ ОТСЕК — ЛЕВЫЙ ТЕХНОЛОГИЧЕСКИЙ ЛЮК СНЯТ**

Установите левый технологический люк на место в порядке, обратном снятию, и зафиксируйте кнопку, повернув ее на 1/4 оборота против часовой стрелки.

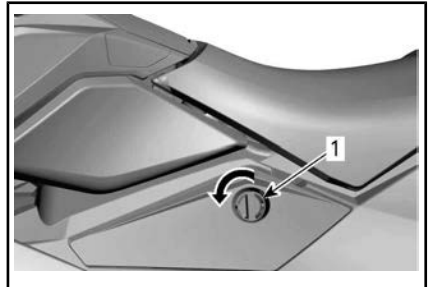
**ЛЕВЫЙ ТЕХНОЛОГИЧЕСКИЙ ЛЮК**

1. Чтобы закрыть, поверните кнопку на 1/4 оборота против часовой стрелки.

**Моторное масло**

Убедитесь, что уровень моторного масла в норме, см. раздел «ТЕХНИЧЕСКОЕ ОБСЛУЖИВАНИЕ».

**Охлаждающая жидкость**

Убедитесь, что уровень охлаждающей жидкости в норме, см. раздел «ТЕХНИЧЕСКОЕ ОБСЛУЖИВАНИЕ».

Проверьте двигатель, днище и теплообменник на утечки охлаждающей жидкости.

**⚠ ОСТОРОЖНО!** При работе двигателя извлеченного из воды гидроцикла, двигатель и теплообменник могут быть очень горячи-

ми. Не касайтесь горячих частей двигателя и теплообменника, чтобы не допустить ожогов.

### Рулевое управление

При рассогласовании рулевого управления выполните инструкции, приведенные в разделе «ПОРЯДОК ТЕХНИЧЕСКОГО ОБСЛУЖИВАНИЯ».

Работая с помощником, проверьте функционирование рулевого управления и убедитесь, что его детали перемещаются плавно и без заеданий.

При горизонтальном положении руля поворотное сопло водомета должно быть ориентировано вдоль гидроцикла. Поверните руль слева направо и убедитесь, что сопло водомета поворачивается соответствующим образом.

### ПРЕДУПРЕЖДЕНИЕ

Прежде чем запустить двигатель, убедитесь, что сопло водомета перемещается в соответствии с перемещением руля. Не поворачивайте руль, если кто-нибудь находится рядом с задней частью гидроцикла. Не приближайтесь к движущимся частям системы рулевого управления (сопло водомета, отражатель системы iBR (модели с iBR), тяги и т. д.)

### Рычаг акселератора

Проверьте, что рычаг электронного управления дроссельной заслонкой (ЕТС) перемещается плавно и без заеданий. Он должен возвращаться в исходное положение сразу после отпущения.

### ПРЕДУПРЕЖДЕНИЕ

Необходимо проверить функционирование рычага управления дроссельной заслонкой перед запуском двигателя. Если рычаг перемещается с заеданиями, обратитесь к авторизованному дилеру Sea-Doo.

### Рычаг iBR (модели с iBR)

Необходимо проверить, что рычаг управления системы iBR перемещается плавно и без заеданий. Он должен возвращаться в исходное положение сразу после отпущения.

### ПРЕДУПРЕЖДЕНИЕ

Необходимо проверить функционирование рычага системы iBR перед запуском двигателя. Если рычаг iBR перемещается с заеданиями, обратитесь к авторизованному дилеру Sea-Doo.

### Багажное отделение (комплект дополнительных аксессуаров), бардачок

Убедитесь, что передняя крышка (если есть) багажного отсека, крышка бардачка, а также сиденье закрыты и заперты.

### ПРЕДУПРЕЖДЕНИЕ

Убедитесь, что сиденье, крышка бардачка и передняя крышка (если есть) багажного отсека надежно заперты.

### Выключатель отсечки двигателя и кнопка ПУСК/СТОП двигателя

Установите колпачок страховочного фала на выключатель отсечки двигателя.

Нажмите кнопку ПУСК/СТОП, чтобы запустить двигатель, затем нажмите кнопку ПУСК/СТОП еще раз, чтобы заглушить двигатель.

**ПРИМЕЧАНИЕ:** Двигатель всегда запускается, если колпачок страховочного фала установлен правильно. Через 3 минуты ЭБУ выключится, но если нажать кнопку запуска, он выйдет из режима ожидания и запустится.

Вновь запустите двигатель, затем оставьте его, отсоединив страховочный фал от выключателя отсечки двигателя.

**⚠ ПРЕДУПРЕЖДЕНИЕ**

Если колпачок страховочного фала неплотно держится на выключателе отсечки двигателя или падает с него, немедленно замените страховочный фал, чтобы не допустить небезопасную эксплуатацию. Не эксплуатируйте гидроцикл, если снятие колпачка страховочного фала с выключателя двигателя или нажатие кнопки ПУСК/СТОП двигателя не приводят к остановке двигателя. Обращайтесь к авторизованному дилеру Sea-Doo.

**После спуска гидроцикла на воду**

После спуска гидроцикла на воду и перед поездкой выполните проверки по таблице ниже.

УЗЕЛ/СИСТЕМА	ДЕЙСТВИЕ	✓
Многофункциональная приборная панель	Проверить функционирование	
Интеллектуальная система торможения и реверса (iBR) (модели с iBR)	Проверить функционирование	
Система регулирования дифферента (VTS) (если применимо)	Проверить функционирование	

**Многофункциональный дисплей**

1. Нажмите кнопку ПУСК/СТОП и установите колпачок страховочного фала на выключатель отсечки двигателя.
2. Убедитесь, что в режиме самодиагностики включаются все сигнальные лампы и индикаторы.

**⚠ ПРЕДУПРЕЖДЕНИЕ**

Всегда прикрепляйте зажим страховочного фала к своему ИПСС или запястью (необходим ремешок).

**Система iBR (модели с iBR)**

**ВНИМАНИЕ** Для предотвращения непредвиденных ситуаций убедитесь, что при проведении проверки системы iBR впереди и позади гидроцикла достаточно свободного места. При проведении проверки гидроцикл будет находиться в движении.

1. Отшвартуйте гидроцикл от пристани.
2. Запустите двигатель и убедитесь, что гидроцикл не двигается.
3. Полностью выжмите рычаг управления системы iBR, расположенный на левой рукоятке руля, при этом гидроцикл должен начать медленно двигаться назад.
4. Отпустите рычаг управления системы iBR, движение назад должно прекратиться.

**⚠ ПРЕДУПРЕЖДЕНИЕ**

Всегда проверяйте функционирование системы iBR, прежде чем начать движение.

## **Система регулирования дифферента (Variable Trim System, VTS™)**

В режиме переднего хода нажмите и используйте систему VTS, чтобы попеременно переместить сопло водомета вверх и вниз и проверить работоспособность системы VTS. Убедитесь, что положение указателя системы VTS на многофункциональном дисплее изменяется.

Также проверьте предустановки значения дифферента, дважды нажав кнопку VTS UP/DOWN (если предусмотрено).

Подробные инструкции см. раздел «ИНСТРУКЦИИ ПО ЭКСПЛУАТАЦИИ».

# ***ИНФОРМАЦИЯ О СУДНЕ***

# ОРГАНЫ УПРАВЛЕНИЯ

ПРИМЕЧАНИЕ: Некоторые предупреждающие наклейки не приведены на рисунках. Подробную информацию о предупреждающих табличках см. раздел «ПРЕДУПРЕЖДАЮЩИЕ ТАБЛИЧКИ НА ГИДРОЦИКЛЕ».

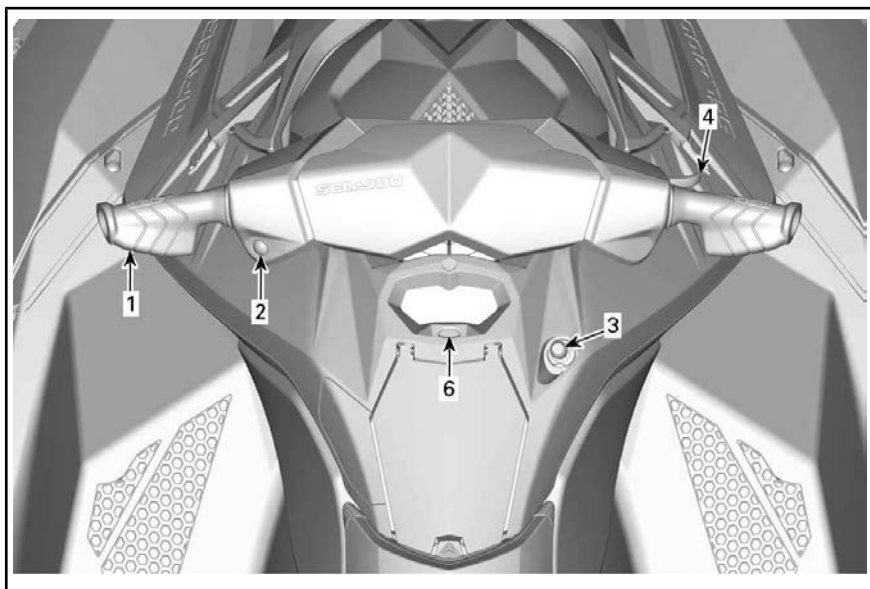

ТИПОВОЙ ВАРИАНТ — МОДЕЛИ БЕЗ *ibr*

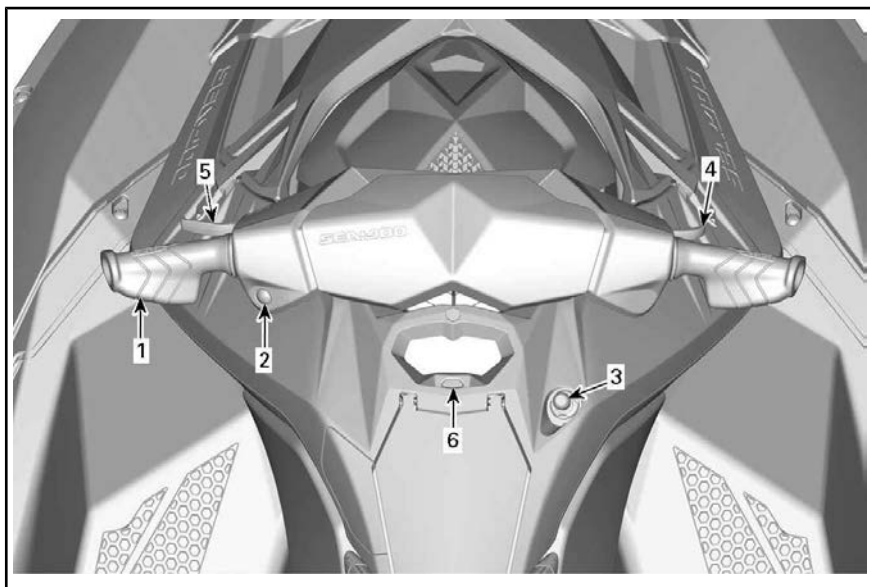

ТИПОВОЙ ВАРИАНТ — МОДЕЛИ С *ibr*



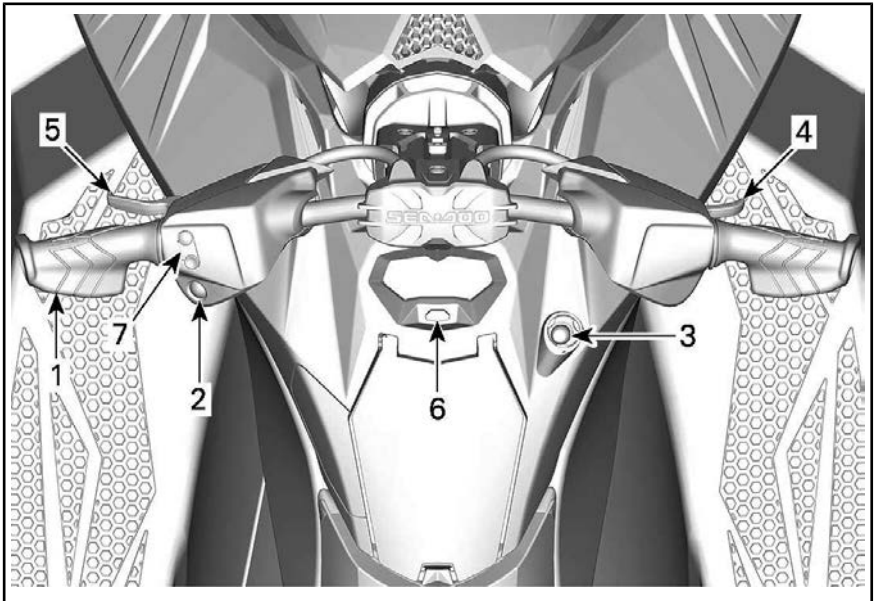

МОДЕЛИ *Trixx*

## 1) РУЛЬ

С помощью руля изменяется направление движения гидроцикла. Если при движении гидроцикла вперед переложить руль вправо, гидроцикл повернет направо, и наоборот.



ТИПОВОЙ ВАРИАНТ

1. РУЛЬ

## ⚠ ПРЕДУПРЕЖДЕНИЕ

Прежде чем запустить двигатель, убедитесь, что сопло водомета перемещается в соответствии с перемещением руля. Не поворачивайте руль, если кто-нибудь находится рядом с задней частью гидроцикла. Не приближайтесь к водометному движителю.

### *Модели, оснащенные системой iBR*

Однако при движении назад схема работы рулевого управления изменяется на противоположную. Если при движении назад переложить руль направо, гидроцикл повернёт налево. Подробные инструкции см. раздел «ИНСТРУКЦИИ ПО ЭКСПЛУАТАЦИИ».

## 2) Кнопка ПУСК/СТОП двигателя

Кнопка ПУСК/СТОП двигателя располагается на левой стороне руля.

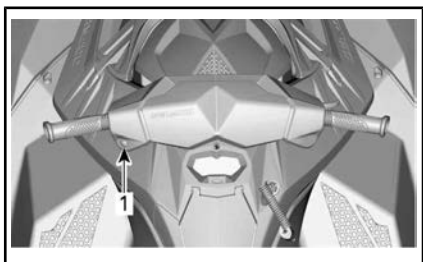

ТИПОВОЙ ВАРИАНТ

1. Кнопка ПУСК/СТОП двигателя

### Запуск и остановка двигателя

Подробные инструкции см. раздел «ИНСТРУКЦИИ ПО ЭКСПЛУАТАЦИИ».

### Вывод электрооборудования из режима ожидания

Один раз нажмите кнопку ПУСК/СТОП двигателя, не подсоединяя страховочный фал к выключателю отсека двигателя.

При этом будет запитана электрическая система, многофункциональный дисплей выполнит цикл самодиагностики и выключится через несколько секунд.

Электрическая система будет оставаться под напряжением приблизительно в течение 3 минут после нажатия кнопки ЗАПУСКА/ОСТАНОВКИ двигателя.

**ПРИМЕЧАНИЕ:** При нажатии и удержании кнопки ПУСК/СТОП без присоединенного страховочного фала многофункциональный дисплей остается включенным, пока нажата кнопка ПУСК/СТОП.

### 3) Контактное устройство выключателя двигателя

Выключатель отсека двигателя расположен на правой стороне многофункционального дисплея.

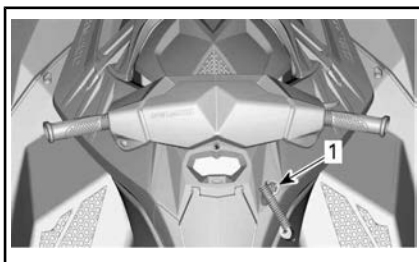

ТИПОВОЙ ВАРИАНТ

1. Контактное устройство выключателя двигателя

Чтобы обеспечить возможность запуска двигателя, необходимо установить колпачок страховочного фала на выключатель отсека двигателя.

### ⚠ ПРЕДУПРЕЖДЕНИЕ

Всегда закрепляйте зажим страховочного фала на индивидуальном плавучем спасательном средстве (ИПСС) или на запястье водителя (необходим ремешок).



ТИПОВОЙ ВАРИАНТ

1. Колпачок страховочного фала на выключателе отсека двигателя
2. Зажим страховочного фала закреплен на ИПСС водителя

Чтобы остановить двигатель, снимите колпачок страховочного фала с выключателя отсека двигателя.

**⚠ ПРЕДУПРЕЖДЕНИЕ**

Когда двигатель не работает, функция торможения (на моделях, оборудованных системой iBR) и возможность изменения направления движения гидроцикла теряется.

**⚠ ПРЕДУПРЕЖДЕНИЕ**

Всегда отсоединяйте страховочный фал, когда гидроцикл не используется, чтобы не допустить случайный запуск двигателя, несанкционированное использование гидроцикла другими людьми, детьми и хищение гидроцикла.

### Радиосистема защиты с цифровым кодированием (радиочастотная система D.E.S.S.) (комплект дополнительных аксессуаров)

Колпачок страховочного фала содержит ключ D.E.S.S., запрограммированный на уникальный электронный серийный номер. Это аналогично использованию обычного ключа.

Система D.E.S.S. считывает ключ с колпачка страховочного фала, установленного на выключатель отсечки двигателя, и разрешает запуск двигателя только после распознавания ключа.

Система D.E.S.S. обеспечивает большую гибкость использования. Можно купить дополнительные страховочные фалы и запрограммировать ключи D.E.S.S. для гидроцикла.

Для одного гидроцикла можно запрограммировать не более десяти ключей D.E.S.S..

Для приобретения и программирования ключей обращайтесь к авторизованному дилеру Sea-Doo.

RF D.E.S.S. Тип ключа

Может использоваться два типа ключей:

- Обычный ключ
- Учебный ключ.

Для облегчения распознавания поправки ключей различных типов имеют разные цвета.

ТИП КЛЮЧА	ЦВЕТ ПОПЛАВКА
Обычный	Желтый
Учебный	Зеленый

На многофункциональном дисплее отображается тип используемого ключа (ОБЫЧНЫЙ КЛЮЧ или УЧЕБНЫЙ КЛЮЧ).

Учебный ключ Sea-Doo LK™ может быть запрограммирован для ограничения скорости движения гидроцикла и крутящего момента двигателя. Это позволит новичкам и водителям с недостаточным опытом освоить управление гидроциклом и приобрести необходимую уверенность.

## 4) Рычаг акселератора

С помощью рычага дроссельной заслонки, расположенного на правой стороне руля, осуществляется электронное управление частотой вращения коленчатого вала двигателя.

Чтобы увеличить скорость движения гидроцикла или поддерживать ее на постоянном уровне, нажмите рычаг пальцем.

Чтобы снизить скорость движения гидроцикла, отпустите рычаг дроссельной заслонки.



**ТИПОВОЙ ВАРИАНТ**

1. Рычаг акселератора

Рычаг дроссельной заслонки подпружинен и при отпускании должен возвращаться в исходное положение, соответствующее оборотам холостого хода.

## 5) iBR (интеллектуальная система торможения и реверса) (модели с iBR)

Установленный на левой стороне руля рычаг управления системой iBR предназначен для передачи электронных сигналов управления, необходимых для активации следующих режимов:

- Назад
- N (нейтральная),
- торможение.

**ПРИМЕЧАНИЕ:** Для активации функций системы iBR требуется нажать рычаг iBR минимум на 25% его хода.

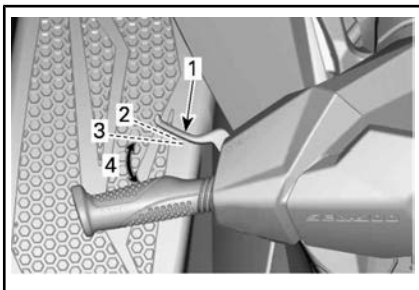

### ТИПОВОЙ ВАРИАНТ — РЫЧАГ iBR

1. Рычаг системы iBR
2. Исходное положение рычага
3. Для активации функций системы iBR необходимо нажать рычаг на 25% его хода
4. Рабочий диапазон

Если скорость движения гидроцикла ниже 7 км/ч, нажатие на рычаг iBR приведет к включению реверса.

Если скорость движения гидроцикла выше 7 км/ч, нажатие на рычаг iBR приведет к включению тормоза.

Если отпустить рычаг после включения тормоза или реверса, включится нейтраль.

## **!** ПРЕДУПРЕЖДЕНИЕ

Если рычаг управления дроссельной заслонкой нажат при отпускании рычага системы iBR, после непродолжительной задержки начнется движение вперед. Если двигаться вперед нет необходимости, отпустите рычаг дроссельной заслонки.

Подробные инструкции см. раздел «ИНСТРУКЦИИ ПО ЭКСПЛУАТАЦИИ».

**ПРИМЕЧАНИЕ:** Тормозное усилие зависит от положения рычага iBR.

## 6) Кнопка MODE (РЕЖИМ)

Кнопка MODE (РЕЖИМ) расположена непосредственно под многофункциональным дисплеем.

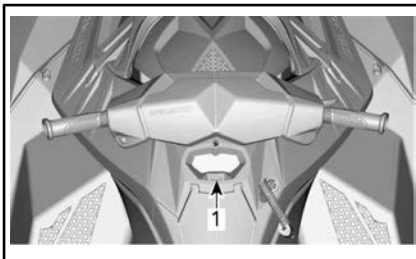

### ТИПОВОЙ ВАРИАНТ

1. Кнопка MODE (РЕЖИМ)

### **Rotax 900 ACE - 60**

Используется для прокрутки многофункциональных индикаторов.

### **Rotax 900 ACE - 90**

Используется для включения или выключения режима SPORT (СПОРТ) и прокрутки многофункциональных индикаторов.

Подробные сведения см. раздел «МНОГОФУНКЦИОНАЛЬНЫЙ ДИСПЛЕЙ».

## 7) VTS (система регулирования дифферента) (модели Trixx)

Кнопка управления системой VTS располагается на левой стороне руля.

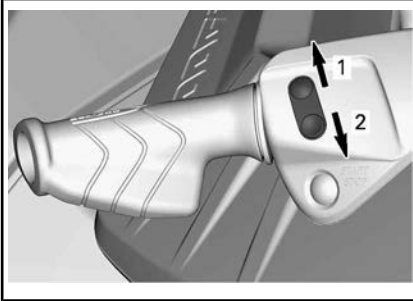

### КНОПКА УПРАВЛЕНИЯ VTS

1. Нос вверх
2. Нос вниз

Кнопка управления VTS предназначена для подстройки манеры движения гидроцикла.

Подробные сведения см. раздел «ИНСТРУКЦИИ ПО ЭКСПЛУАТАЦИИ».

# МНОГОФУНКЦИОНАЛЬНЫЙ ДИСПЛЕЙ (ЖКД)

Многофункциональный дисплей (ЖКД) располагается над бардачком.

## Описание многофункционального дисплея

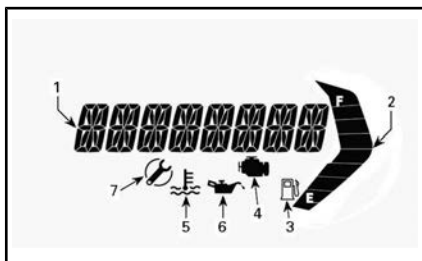

1. Многофункциональный индикатор
2. Указатель уровня топлива
3. Индикатор низкого уровня топлива
4. Индикатор проверки двигателя
5. Индикатор температуры двигателя
6. Индикатор низкого давления масла
7. Индикатор напоминания о техническом обслуживании

### Rotax 900 ACE - 90

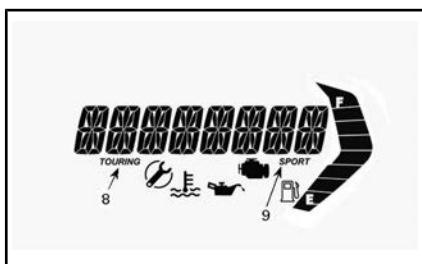

#### ТИПОВОЙ ВАРИАНТ

8. Индикатор прогулочного режима
9. Индикатор спортивного режима

### Модели с iBR

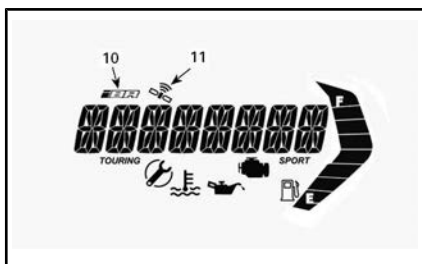

10. Индикатор неисправности iBR
11. Синхронизация спутников GPS

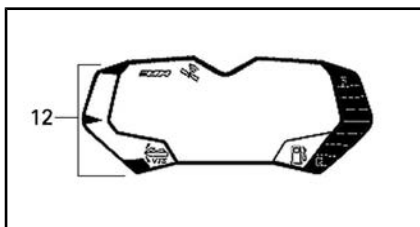

10. Указатель положения VTS

## 1) Многофункциональный индикатор

Многофункциональный индикатор используется для:

- отображения сообщения WELCOME при включении питания;
- включения и настройки различных режимов работы;
- отображение в виде «бегущей строки» сообщений о включении режимов или неисправностях систем;
- отображения сообщений о неисправностях.

## 2) Указатель уровня топлива

Сегментный индикатор непрерывно отображает количество топлива в баке.

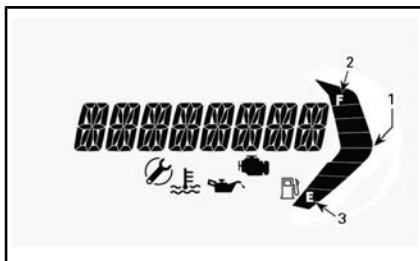

1. Указатель уровня топлива
2. Верхний сегмент
3. Нижний сегмент

Когда топливный бак заправлен полностью, отображаются 8 сегментов индикатора.

Когда топливный бак почти пустой, два нижних сегмента мигают и начинает мигать сигнальная лампа индикатора низкого уровня топлива.

### 3) Индикатор низкого уровня топлива



Когда этот индикатор начинает мигать, значит в топливном баке осталось примерно 12 л топлива.

### 4) Индикатор проверки двигателя



Загорание этого индикатора означает неисправность двигателя. При этом выдается сообщение на экране ЖКД.

Мигающий индикатор означает активацию **АВАРИЙНОГО** режима.

При загорании индикатора проверки двигателя обратитесь за обслуживанием к авторизованному дилеру Sea-Doo, в ремонтную мастерскую или лицу, которое вы выбрали сами для проведения технического обслуживания, ремонта или замены частей. Для ознакомления с информацией о гарантийных рекламациях см. представленную здесь **ГАРАНТИЮ ПО НОРМАТИВАМ ТОКСИЧНОСТИ ОТРАБОТАВШИХ ГАЗОВ АГЕНТСТВА ПО ОХРАНЕ ОКРУЖАЮЩЕЙ СРЕДЫ США**.

Более подробная информация приведена в разделе «**ДИАГНОСТИКА И УСТРАНЕНИЕ НЕИСПРАВНОСТЕЙ**».

### 5) Индикатор температуры двигателя



Загорание этого индикатора указывает на перегрев двигателя или системы выпуска.

### 6) Индикатор низкого давления масла



Загорание этого индикатора означает низкое давление масла. При этом выдается сообщение на экране ЖКД.

### 7) Индикатор технического обслуживания



Данный индикатор включается, когда необходимо выполнить техническое обслуживание.

Обратитесь к авторизованному дилеру Sea-Doo. Для ознакомления с информацией о гарантийных рекламациях см. представленную здесь **ГАРАНТИЮ ПО НОРМАТИВАМ ТОКСИЧНОСТИ ОТРАБОТАВШИХ ГАЗОВ АГЕНТСТВА ПО ОХРАНЕ ОКРУЖАЮЩЕЙ СРЕДЫ США**.

### 8) Индикатор прогулочного режима (Rotax 900 ACE - 90)

Если горит индикатор режима TOURING (ПРОГУЛОЧНЫЙ), то активирован прогулочный режим по умолчанию.

**ПРИМЕЧАНИЕ:** Индикатор режима TOURING гаснет при активации режима SPORT (СПОРТИВНЫЙ) и загорается опять после выключения режима SPORT.

### 9) Индикатор спортивного режима (Rotax 900 ACE - 90)

В нормальном режиме движения индикатор спортивного режима (SPORT) выключен.

При активации спортивного режима загорается индикатор SPORT этого режима и продолжает гореть до тех пор, пока спортивный режим не будет выключен или гидроцикл не будет заглушен.

## 10) Индикатор неисправности iBR (модели с iBR)



Данный индикатор загорается при обнаружении неисправности системы iBR.

Подробные сведения см. раздел «ПОИСК И УСТРАНЕНИЕ НЕИСПРАВНОСТЕЙ».

## 11) Индикатор GPS активно (если есть)



Модуль GPS, встроенный во многофункциональный дисплей, обеспечивает показания скорости на многофункциональном индикаторе.

Это подтверждается тем, что при активном GPS на цифровом экране отображается соответствующий индикатор.

## 12) Индикатор VTS (модели с VTS)



Индикатор VTS загорается только при работе системы VTS.

Также загорается левая гистограмма, отображающая относительное положение носа гидроцикла.

## Навигация по многофункциональному индикатору

### **! ПРЕДУПРЕЖДЕНИЕ**

Не настраивайте индикатор во время движения — это может привести к потере контроля над гидроциклом.

### Выбор функций

При подачи питания в электрическую систему и по завершении самопроверки панели приборов в течение нескольких

секунд от отображается бегущая строка приветствия WELCOME ABOARD SEA-DOO (ДОБРО ПОЖАЛОВАТЬ НА БОРТ SEA-DOO). После этого на многофункциональном индикаторе отображаются последние выбранные параметры.

**ПРИМЕЧАНИЕ:** Чтобы пропустить приветствие, нажмите кнопку MODE.

Многофункциональный дисплей также предназначен для отображения меню выбора различных функций, с помощью которых можно изменять показания цифровой индикации, режимы работы системы (Rotax 900 ACE - 90) и активные сообщения об ошибках системы.

**ПРИМЕЧАНИЕ:** Чтобы изменить единицы измерения или язык, обратитесь к авторизованному дилеру Sea-Doo.

1. Чтобы выбрать различные параметры, доступные для многофункционального дисплея, несколько раз быстро нажмите кнопку MODE, пока не отобразится необходимый параметр:
  - SPEED (СКОРОСТЬ)
  - обороты,
  - HOUR (ЧАСЫ)

### Описание параметров, доступных для индикатора

#### Скорость

Параметр SPEED (СКОРОСТЬ) может отображаться в км/ч или миль/ч в зависимости от настройки единиц измерения.

#### Модели с iBR

Индикация скорости основана на информации, получаемой от GPS (глобальная система позиционирования), встроенной во многофункциональный дисплей.

Если по каким-либо причинам модуль GPS потерял сигнал, используется режим, отображающий приблизительное значение скорости, в соответствии с которым показания скорости рассчитываются на основе данных, получаемых от других систем гидроцикла.



обороты,

Параметр RPM (ОБ/МИН) отображается в виде числового значения.

Часы

Параметр HOUR (ЧАСЫ) используется для отображения совокупного количества часов работы двигателя.

# ОБОРУДОВАНИЕ

ПРИМЕЧАНИЕ: Иллюстрации носят справочный характер и могут не соответствовать всем возможным моделям.

ПРИМЕЧАНИЕ: Некоторые предупреждающие наклейки не приведены на рисунках. Подробную информацию о предупреждающих табличках см. раздел «ПРЕДУПРЕЖДАЮЩИЕ ТАБЛИЧКИ НА ГИДРОЦИКЛЕ».

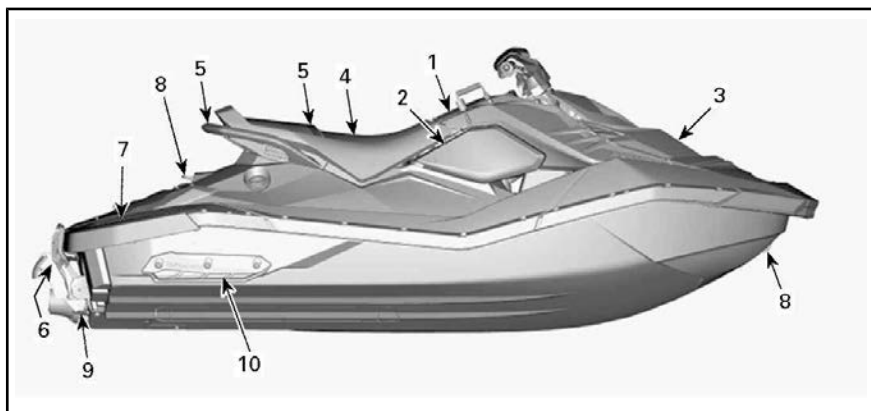

ТИПОВОЙ ВАРИАНТ — 2-МЕСТНЫЕ МОДЕЛИ

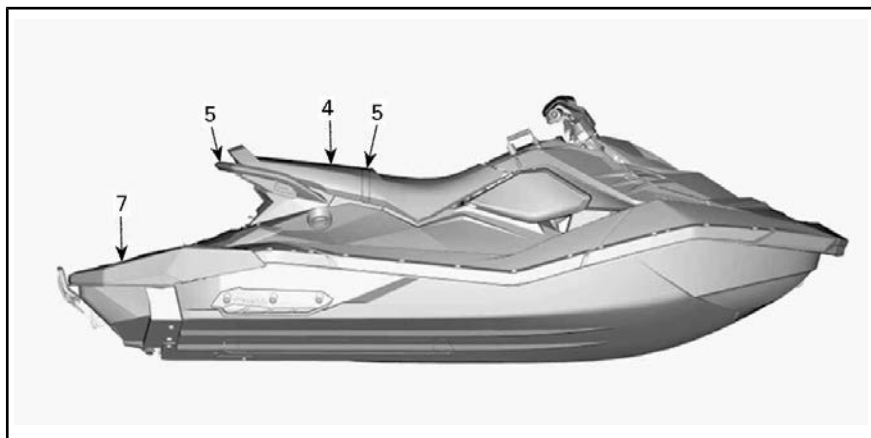

ТИПОВОЙ ВАРИАНТ — 3-МЕСТНЫЕ МОДЕЛИ

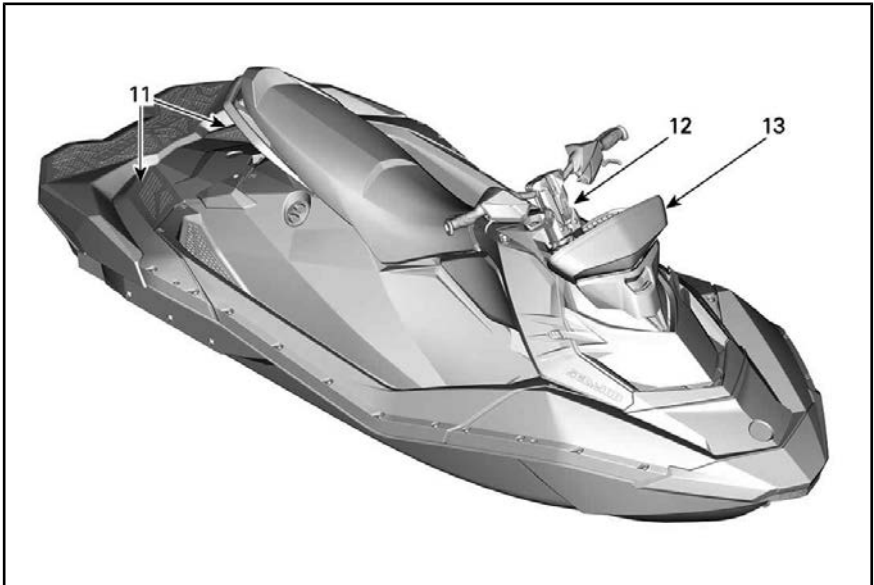

ТИПОВОЙ ВАРИАНТ — МОДЕЛИ Trixx И АУДИОСИСТЕМА

### 1) Перчаточный ящик

Небольшой отсек для хранения личных вещей и DVD с мерами безопасности, располагается перед сиденьем.

**ПРИМЕЧАНИЕ:** Не является водонепроницаемым.

Чтобы открыть бардачок, подайте лапку вперед.

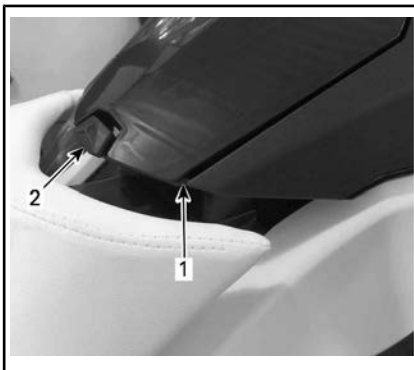

1. Перчаточный ящик
2. Лапка

### 2) Отсек для хранения комплекта спасательного оборудования

Небольшой отсек для хранения только комплекта спасательного оборудования или аварийного комплекта (в комплект поставки транспортного средства не входит).

**ВНИМАНИЕ** Не предназначен для использования в качестве общего хранилища. Не храните в нем другие предметы. Хранение других предметов в этом отсеке может вызвать повреждение транспортного средства.

Отсек для хранения открывается вручную путем высвобождения и снятия правой боковой панели.



1. Правая боковая панель



ТИПОВОЙ ВАРИАНТ — ПРАВАЯ БОКОВАЯ ПАНЕЛЬ СНЯТА

### 3) Багажное отделение (комплект дополнительных аксессуаров)

Удобное отделение для перевозки личных вещей.

Чтобы открыть переднюю крышку багажного отделения, расфиксируйте крючки крышки с каждой стороны. Во время вождения всегда держите крышку закрытой и запертой.

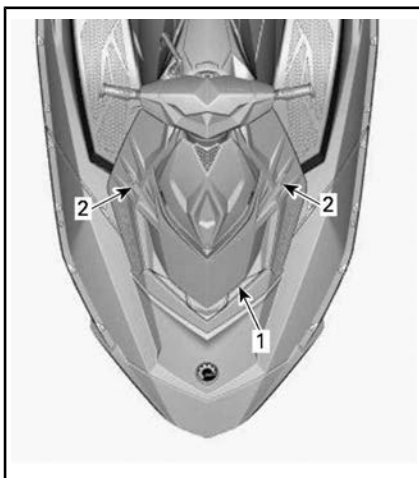

ТИПОВОЙ ВАРИАНТ

1. Передняя крышка
2. Крючки крышки

### **⚠ ПРЕДУПРЕЖДЕНИЕ**

Никогда не перевозите незакрепленные, тяжелые, острые или хрупкие предметы в багажном отделении. Масса перевозимого груза не должна превышать 2,5 кг. Не эксплуатируйте гидроцикл с открытой передней крышкой багажного отделения. Данное багажное отделение не является водонепроницаемым.

### 4) Сиденье

Защелка расположена под задней частью сиденья.

Чтобы снять сиденье, нажмите ручку защелки. Расфиксируйте ручку защелки и подайте сиденье назад.

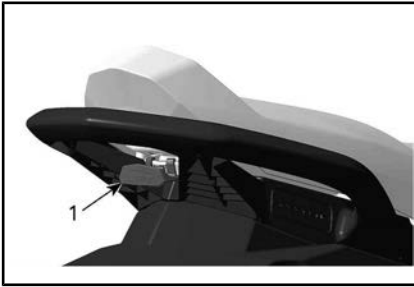

ТИПОВОЙ ВАРИАНТ — ЗАЩЕЛКА СИДЕНЬЯ

1. Ручка защелки сиденья

Снятие сиденья обеспечивает доступ к заднему отсеку для хранения (только на 3-местных моделях), руководству по эксплуатации, огнетушителю (в комплект поставки транспортного средства не входит) и крышке топливного бака.

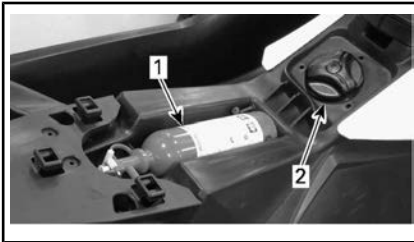

ТИПОВОЙ ВАРИАНТ — СИДЕНЬЕ СНЯТО

1. Огнетушитель
2. Крышка топливного бака

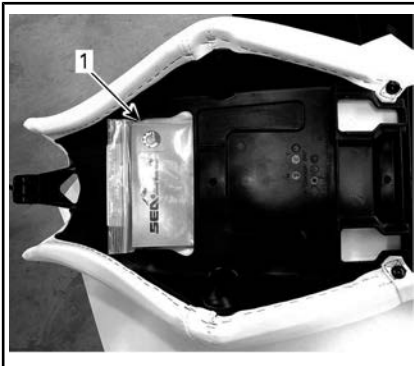

ТИПОВОЙ ВАРИАНТ — ОБРАТНАЯ СТОРОНА СНЯТОГО СИДЕНЬЯ

1. Руководство по эксплуатации

Чтобы установить сиденье, расположите его на место и толкайте его до тех пор, пока не защелкнутся защелки.

Попытайтесь поднять заднюю часть сиденья, чтобы убедиться, что оно надежно закреплено.

## 5) Поручни пассажира

Ремень на сиденье обеспечивает пассажиру возможность держаться во время движения.

Также пассажир имеет возможность держаться за боковые части формованного поручня, расположенного в задней части сиденья.

**ВНИМАНИЕ** Не используйте формованный поручень для буксировки чего-либо или для подъема гидроцикла.



ТИПОВОЙ ВАРИАНТ — ПОРУЧНИ ДЛЯ ПАССАЖИРОВ

1. Ремень
2. Формованный поручень

Задняя часть формованного поручня также может служить опорой для наблюдателя, следящего за воднолыжником или вейкбордистом или для подъема на гидроцикл из воды.

## 6) Посадочная подножка (комплект дополнительных аксессуаров)

Подножка облегчает подъем на борт гидроцикла из воды.

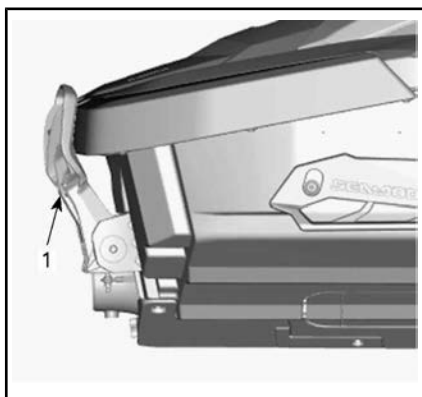

ТИПОВОЙ ВАРИАНТ

1. Посадочная подножка

### **!** ПРЕДУПРЕЖДЕНИЕ

Посадка на борт гидроцикла с использованием посадочной подножки разрешена только при **ВЫКЛЮЧЕННОМ** двигателе.

Опустите и удерживайте подножку рукой, пока не поставите на нее колено.



ПОСАДОЧНАЯ ПОДНОЖКА ДЛЯ ПОДЪЕМА ИЗ ВОДЫ, УДЕРЖИВАЕМАЯ В НИЖНЕМ ПОЛОЖЕНИИ

### **ВНИМАНИЕ**

- Не используйте подножку для посадки на гидроцикл, извлеченный из воды.

- Не используйте подножку для вытягивания, буксировки, ныряния или прыжков, а также для любых других непредусмотренных целей.
- Одновременно только один человек может находиться на посадочной подножке.
- Становитесь на подножку только коленом, а не ступней.

### *Модели с iBR*

### **!** ПРЕДУПРЕЖДЕНИЕ

Изучите поведение отражателя системы iBR при запуске/остановке двигателя или при использовании рычага управления системы iBR. Автоматическое перемещение отражателя может привести к захвату пальцев рук или ног людей, держащихся за кормовую часть гидроцикла.

## 7) Посадочная платформа

Задняя часть палубы может использоваться в качестве посадочной платформы.

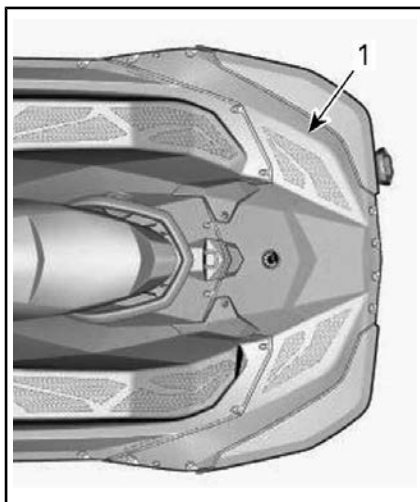

ТИПОВОЙ ВАРИАНТ — 2-МЕСТНЫЕ МОДЕЛИ

1. Посадочная платформа

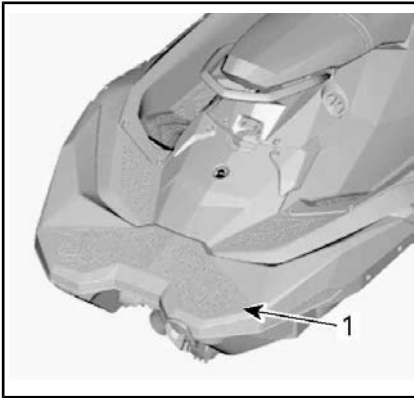

ТИПОВОЙ ВАРИАНТ — 3-МЕСТНЫЕ МОДЕЛИ

1. Посадочная платформа

## 8) Передняя и задняя проушина

Проушины предназначены для швартовки, буксировки воднолыжника (3-местные модели), вейкбордиста или надувного плавсредства (3-местные модели), а также для крепления гидроцикла при транспортировке.

### Передняя проушина

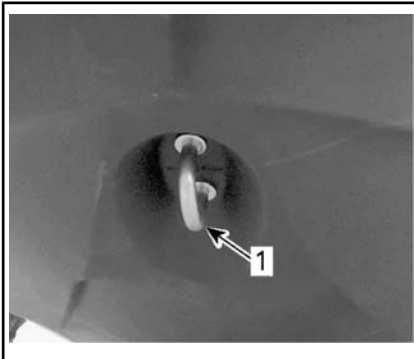

ТИПОВОЙ ВАРИАНТ

1. Передняя проушина

## Задняя проушина

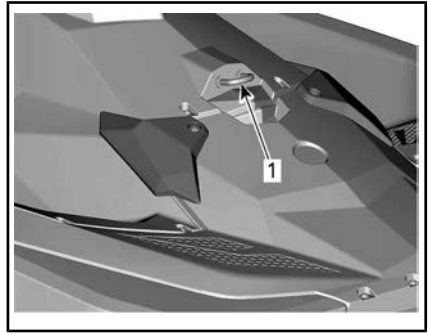

ТИПОВОЙ ВАРИАНТ

1. Задняя проушина

## 9) Пробка сливного отверстия, расположенного в днище

Выкрутите сливную пробку, когда гидроцикл находится на прицепе. Это позволит стечь воде, скопившейся внутри корпуса, и поможет предотвратить образование конденсата.

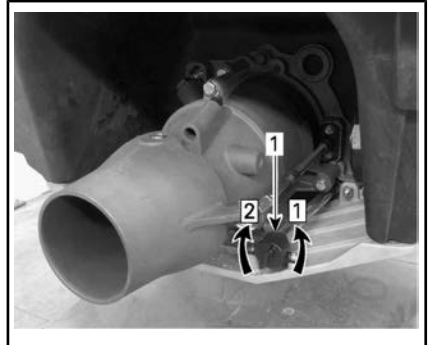

ТИПОВОЙ ВАРИАНТ

1. Сливная пробка

Шаг 1: Отпустить

Шаг 2: Затянуть

**ВНИМАНИЕ** Прежде чем спустить гидроцикл на воду, убедитесь, что пробка сливного отверстия, расположенного в днище, надежно затянута.

## 10) Спонсоны

Два фиксированных спонсона, по одному с каждой стороны в задней части корпуса, придают гидроциклу дополнительную остроту на воде. Спонсоны не регулируются.

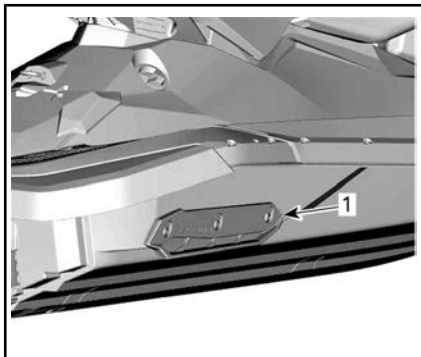

1. Спонсон

## 11) Задние подножки (модели Trixx)

Угловые подножки улучшают контроль при преднамеренном подъеме носа.

## 12) Регулируемая проставка руля (модели Trixx)

Высоту установки руля можно изменять в соответствии с предпочтениями водителей.

1. Используя рычаг блокировки, освободите механизм.



2. Отрегулируйте необходимую высоту руля.
3. Используя рычаг блокировки, зафиксируйте регулировочный механизм.

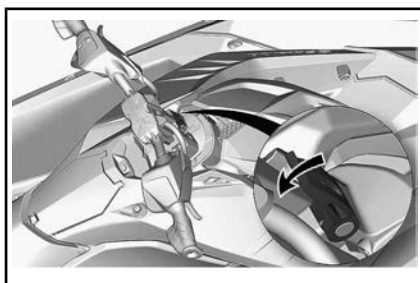

## 13) Аудиосистема (если есть)

Некоторые модели оборудованы портативной аудиосистемой.

Аудиосистема BRP состоит из двух водонепроницаемых динамиков, двух пищалок, одного пассивного радиатора, клавиатуры, зарядного порта и вентиляционного отверстия. Подключение системы к смартфону осуществляется по Bluetooth.

Чтобы включить систему, нажмите кнопку **Play/Pause/Power** (Воспроизведение/Пауза/Питание).

**Режим сопряжения Bluetooth:** при включении устройства система будет автоматически пытаться выполнить сопряжение с последним подсоединенным устройством или перейдет в режим сопряжения, если сопряженные устройства не будут обнаружены. Когда система находится в режиме сопряжения, подсветка всех кнопок мигает. Чтобы вручную перейти в режим сопряжения, нажмите и удерживайте кнопку **Play/Pause/Power** в течение 1 секунды. Кнопки начнут мигать, указывая на то, что система находится в режиме сопряжения. В меню Bluetooth своего устройства найдите **BRP Sound System**. Успешное сопряжение будет подтверждено тремя звуковыми сигналами.

После сопряжения выберите список воспроизведения или другой источник музыки на своем смартфоне.

**Режим сопряжения NFC:** для сопряжения с использованием NFC распо-



ложите смартфон рядом с логотипом NFC на верхней части устройства.

Ни в коем случае не выполняйте сопряжение смартфона и не меняйте список воспроизведения или источник музыки на устройстве во время движения или управления гидроциклом.

**ПРИМЕЧАНИЕ:** На соответствующих устройствах.

## **⚠ ПРЕДУПРЕЖДЕНИЕ**

Использование смартфона или попытка сопряжения устройства во время движения может отвлечь водителя от управления гидроциклом. Находясь на воде, пользуйтесь аудиосистемой с осторожностью и внимательно следите за окружающей обстановкой.

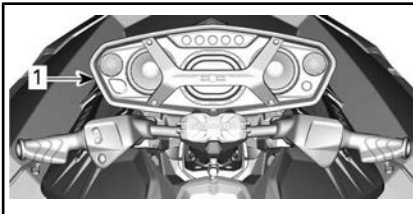

1. Аудиосистема

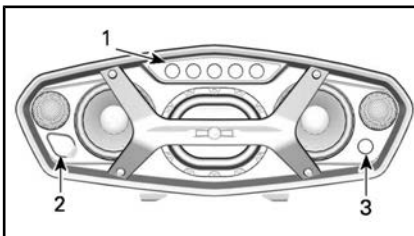

1. Клавиатура
2. Зарядный порт
3. Вентиляционное отверстие



1. Play/Pause/Power
2. Увеличение громкости
3. Уменьшение громкости
4. Предыдущая композиция
5. Следующая композиция

**Play/Pause/Power** - Кнопка Play/Pause/Power позволяет Вам воспроизводить или приостанавливать воспроизведение текущей композиции одиночным нажатием. Нажатие кнопки Play/Pause/Power, когда система выключена, приводит к ее включению. Чтобы выключить систему, нажмите и удерживайте кнопку Play/Pause/Power в течение 3 секунд. Устройство издаст 4 коротких звуковых сигнала, указывая на то, что питание выключено.

**Увеличение и уменьшение громкости** - С помощью этих кнопок можно увеличить или уменьшить уровень громкости. При достижении минимального или максимального уровня громкости устройство подаст звуковой сигнал, указывающий, что дальнейшая регулировка невозможна.

### УПРАВЛЕНИЕ АУДИОСИСТЕМОЙ

СТАТУС	ЗВУКОВАЯ РЕАКЦИЯ	ВИЗУАЛЬНАЯ РЕАКЦИЯ
Включение питания	Постепенное усиление звука	Белый
Выключение питания	Постепенное ослабление звука	-
Режим сопряжения	-	Все кнопки мигают белым

УПРАВЛЕНИЕ АУДИОСИСТЕМОЙ		
СТАТУС	ЗВУКОВАЯ РЕАКЦИЯ	ВИЗУАЛЬНАЯ РЕАКЦИЯ
Режим сопряжения установлен	3 звуковых сигнала	-
Макс. громкость	1 длинный звуковой сигнал	-
Мин. громкость	1 длинный звуковой сигнал	-
Пауза	-	Кнопка воспроизведения/питания мигает белым
Низкий уровень заряда аккумулятора	-	Кнопка воспроизведения/питания постоянно горит красным
Зарядка	-	Кнопка воспроизведения/питания постоянно горит синим
Аккумулятор заряжен полностью	-	Кнопка воспроизведения/питания постоянно горит белым

УПРАВЛЕНИЕ АУДИОСИСТЕМОЙ		
СТАТУС	ЗВУКОВАЯ РЕАКЦИЯ	ВИЗУАЛЬНАЯ РЕАКЦИЯ
Слишком низкий уровень заряда аккумулятора для включения питания	-	Кнопка воспроизведения/питания мигнет красным 3 раза
Уровень заряда аккумулятора	-	от 0 до 20%: 1 кнопка постоянно горит белым
		от 21 до 40%: 2 кнопки постоянно горят белым
		от 41 до 60%: 3 кнопки постоянно горят белым
		от 61 до 80%: 4 кнопки постоянно горят белым
		от 81 до 100%: 5 кнопки постоянно горят белым

**ПРИМЕЧАНИЕ:** В течение 5 секунд кнопка Play/Pause/Power быстро мигает красным и синим, после чего устройство выключается, т. к. аудиосистема эксплуатируется при неправильной температуре.

Эта система совершенно самодостаточная и не имеет электрического подключения к гидроциклу. Для зарядки ее следует подключать к бытовой электрической розетке 110 В.

**ВНИМАНИЕ** Для зарядки аудиосистемы пользуйтесь только поставляемым зарядным устройством.

#### Уровень заряда аккумулятора:

чтобы узнать уровень заряда аккумулятора, нажмите обе кнопки громкости одновременно.

Устройство выключится, если не используется в течение 10 минут.

Чтобы снять:

1. Нажать кнопку
2. Поднять ручку

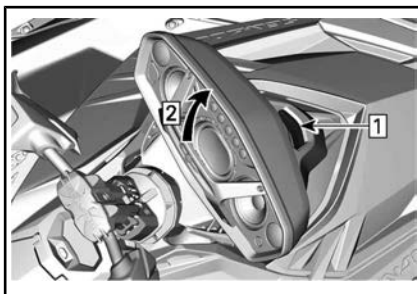

Шаг 1: Нажать кнопку

Шаг 2: Поднять ручку

Чтобы установить, хорошо вставьте стопорные выступы перед тем, как опустить устройство.

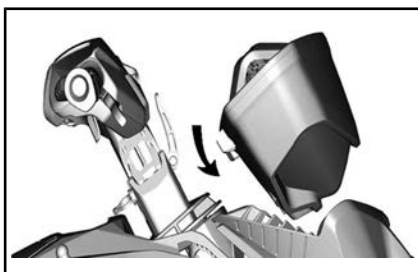

**⚠ ОСТОРОЖНО!** Продолжительное воздействие громкой музыки может повредить слух. Поэтому после каждых 45 минут

прослушивания мы рекомендуем делать перерыв на 10 минут.

---

## ПЕРИОД ОБКАТКИ

### Эксплуатация в период обкатки

Рекомендуется обкатывать двигатель гидроцикла в течение 5 моточасов, прежде чем он сможет нормально работать на полную мощность.

В течение этого периода не следует открывать дроссельную заслонку более чем на  $1/2$ — $3/4$ . Однако в период обкатки полезны кратковременные ускорения с полностью открытой дроссельной заслонкой и движение с различными скоростями.

**ВНИМАНИЕ** Продолжительные разгоны с полностью открытой дроссельной заслонкой или продолжительное движение с постоянной скоростью недопустимы в период обкатки.

# ИНСТРУКЦИИ ПО ЭКСПЛУАТАЦИИ

## **⚠ ПРЕДУПРЕЖДЕНИЕ**

Перед поездкой всегда производите **КОНТРОЛЬНЫЙ ОСМОТР** гидроцикла. Ознакомьтесь с разделами «**ИНФОРМАЦИЯ ПО БЕЗОПАСНОСТИ**» и «**ИНФОРМАЦИЯ О СУДНЕ**», а также полностью ознакомьтесь с технологиями iControl.

Если у вас возникает недопонимание по какому-либо органу управления или инструкции, обратитесь к авторизованному дилеру Sea-Doo.

## **Посадка на гидроцикл**

Как и при посадке на любое плавсредство, при посадке на гидроцикл следует проявлять осторожность; двигатель при этом должен быть выключен.

## **⚠ ПРЕДУПРЕЖДЕНИЕ**

Посадка на борт гидроцикла и использование подножки разрешены только при **ВЫКЛЮЧЕННОМ** двигателе и отсоединенном страховочном фале. При подъеме на борт не следует использовать компоненты водометного движителя в качестве опоры.

## **Модели с iBR**

## **⚠ ПРЕДУПРЕЖДЕНИЕ**

При подъеме на борт гидроцикла не наступайте и не опирайтесь на отражатель системы iBR. Действуйте осторожно, чтобы не упасть на отражатель во время посадки на гидроцикл.

## **Посадка на гидроцикл с пристани**

При посадке с причала не торопясь поставьте одну ногу на ближайшую опорную площадку и перенесите вес тела на противоположный борт, удерживая гидроцикл за руль.

Затем перенесите ногу через сиденье и поставьте ее на другую опорную площадку. Оттолкните гидроцикл от причала.



## **Посадка на гидроцикл из воды**

## **⚠ ПРЕДУПРЕЖДЕНИЕ**

- Остерегайтесь решетки водозаборного отверстия и сопла водомета.
- При подъеме на борт гидроцикла не опирайтесь на компоненты системы движителя.

Убедитесь, что глубина под нижней точкой днища гидроцикла составляет не менее 90 см.

Учтите, что при наличии пассажиров осадка судна увеличивается. Придерживайтесь указанной выше глубины, так как камни, песок, галька могут попасть в водометный движитель.

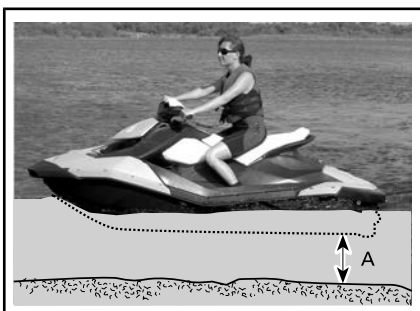

A. Глубина под нижней точкой днища, когда все пассажиры находятся на борту, должна быть не менее 90 см.

**ВНИМАНИЕ** Запуск двигателя или движение на гидроцикле по мелководью могут повредить детали водометного движителя.

### **⚠ ПРЕДУПРЕЖДЕНИЕ**

Гидроцикл с системой iBR:

- Изучите поведение отражателя системы iBR при запуске/остановке двигателя или при использовании рычага управления системы iBR. Автоматическое перемещение отражателя может привести к захвату пальцев рук или ног людей, держащихся за кормовую часть гидроцикла.
- При подъёме на борт гидроцикла не опирайтесь на отражатель системы iBR.

Один водитель

#### **Модели без посадочной подножки**

1. Одной рукой возьмитесь за задний поручень.
2. Положив вторую руку на посадочную платформу, подтянитесь и поставьте одно колено на посадочную платформу.



3. Поставьте второе колено на посадочную платформу.



4. Ухватитесь за ремень для захвата для поддержания равновесия, и шагните вперед на подножки, расположенные с обеих сторон сиденья.



Сядьте верхом на сиденье.

#### **Модели с посадочной подножкой**

Одной рукой опустите посадочную подножку.

Другой рукой возьмитесь за один из поручней на посадочной платформе. Подтянитесь вверх, чтобы вы смогли опереться коленом о посадочную подножку.

### **ВНИМАНИЕ**

- Не следует использовать компоненты водометного движителя при подъеме на борт.
- Становитесь на подножку только коленом, а не ступней.

Протяните руку, чтобы ухватиться за поручень, находящийся позади сиденья, и встаньте на посадочную подножку.



Держась за поручень, находящийся позади сиденья, встаньте на посадочную платформу.



Ухватитесь за ремень для захвата для поддержания равновесия, и шагните вперед на подножки, расположенные с обеих сторон сиденья.



Сядьте верхом на сиденье.

Водитель с пассажиром

Водитель поднимается на борт гидроцикла, как описано выше.

### **⚠ ПРЕДУПРЕЖДЕНИЕ**

Посадка на борт гидроцикла и использование подножки разрешены только при **ВЫКЛЮЧЕННОМ** двигателе и отсоединенном страховочном фале. При подъеме на борт не следует использовать компоненты водометного движителя в качестве опоры.

На беспокойной акватории пассажир, находящийся в воде, может придержать гидроцикл от качки, облегчая посадку водителя.



Пассажир садится на гидроцикл после водителя. Водитель должен максимально сдвинуться вперед, чтобы поддержать равновесие гидроцикла.



## Запуск двигателя

### ПРЕДУПРЕЖДЕНИЕ

Перед запуском двигателя, водитель и пассажир (-ы) должны:

- всегда занимать правильное положение на сиденье гидроцикла;
- крепко держаться за поручни или за талию сидящего впереди;
- носить защитную одежду установленного образца, включая индивидуальное плавучее спасательное средство (ИПСС) установленного образца и нижнюю часть костюма аквалангиста;
- на моделях без iBR гидроцикл начинает движение вперед сразу после запуска двигателя.



**ВНИМАНИЕ** Прежде чем запустить двигатель, необходимо убедиться, что расстояние между дном водоема и самой нижней точкой задней части днища корпуса составляет не менее 90 см при условии, что все пассажиры заняли свои места. В противном случае может произойти повреждение компонентов водометного движителя.

1. Закрепите зажим страховочного фала на своем ИПСС или на запястье (необходим ремешок).
2. Крепко возьмитесь за руль левой рукой и поставьте обе ноги на опорные площадки.
3. Закрепите страховочный фал на выключателе отсечки двигателя.
4. Чтобы запустить двигатель, нажмите и держите кнопку ПУСК/СТОП двигателя.
5. Сразу после того, как двигатель заработает, незамедлительно отпустите кнопку ПУСК/СТОП двигателя.

### **⚠ ПРЕДУПРЕЖДЕНИЕ**

При запуске двигателя или во время эксплуатации гидроцикла зажим страховочного фала всегда должен быть закреплен на индивидуальном плавучем спасательном средстве или запястье оператора (необходим ремешок).

**ВНИМАНИЕ** Во избежание перегрева электрического стартера не держите кнопку ПУСК/СТОП нажатой более 10 секунд. Между последовательными попытками пуска двигателя делайте паузы, необходимые для охлаждения стартера.

## Остановка двигателя

### Модели с iBR

### **⚠ ПРЕДУПРЕЖДЕНИЕ**

Для сохранения курсовой устойчивости двигатель должен работать до полной остановки гидроцикла.

### Модели без iBR

### **⚠ ПРЕДУПРЕЖДЕНИЕ**

Для полной остановки гидроцикла необходимо, чтобы двигатель перестал работать.

### Все модели

Двигатель можно остановить двумя способами:

- нажать кнопку ПУСК/СТОП двигателя, или
- отсоединить страховочный фал от выключателя отсечки двигателя.

### **⚠ ПРЕДУПРЕЖДЕНИЕ**

Не оставляйте присоединенный страховочный фал при спуске с гидроцикла. Это поможет предотвратить угон гидроцикла или случайный пуск двигателя детьми или другими лицами.

## Как управлять гидроциклом



Перекладка руля приводит к повороту сопла водомета в горизонтальной плоскости. Поворот руля вправо приведет к повороту гидроцикла вправо, и наоборот. Во время выполнения поворота следует нажимать рычаг дроссельной заслонки.

### **! ПРЕДУПРЕЖДЕНИЕ**

Для изменения направления движения гидроцикла следует поворачивать руль, одновременно нажимая рычаг дроссельной заслонки. Управляемость и маневренность гидроцикла зависят от силы нажатия на рычаг дроссельной заслонки, количества пассажиров, нагрузки, состояния водной поверхности и погодных условий, таких как ветер.

В отличие от автомобиля поворот гидроцикла выполняется при нажатом рычаге дроссельной заслонки. Потренируйтесь в совершении поворотов, выбрав безопасную акваторию. Вы получите бесценный опыт ухода от столкновений.

### **! ПРЕДУПРЕЖДЕНИЕ**

При отпуске рычага дроссельной заслонки курсовая управляемость гидроцикла заметно ухудшается и полностью утрачивается при выключенном двигателе.

При движении с пассажиром (-ами) на борту управляемость гидроцикла изменяется, и от водителя требуется более высокое мастерство управления. Пассажиру следует держаться за ремень сиденья, задний формованный поручень или за талию сидящего впереди. Снизьте скорость движения и не совершайте резких и крутых поворотов. Избегайте движения с пассажиром по беспокойной воде.

## **Крутые повороты и другие специальные маневры**

Любые крутые повороты или специальные маневры, при которых входные отверстия системы впуска воздуха продолжительное время будут находиться под водой, приведут к попаданию воды в трюм гидроцикла.

Двигателю внутреннего сгорания для нормальной работы требуется постоянный приток воздуха. По этой причине гидроцикл не может быть абсолютно герметичным.

**ВНИМАНИЕ** Если входные отверстия системы впуска воздуха оказываются погруженными под воду, при выполнении маневров, таких как длительное движение по кругу, прохождение носа гидроцикла сквозь волны или при опрокидывании гидроцикла, то вода может попасть внутрь трюма гидроцикла и причинить серьезные повреждения деталям двигателя. См. раздел «**ГАРАНТИЙНЫЕ ОБЯЗАТЕЛЬСТВА**» этого руководства.

### **Система O.T.A.S.<sup>TM</sup> (если есть) (помощь в управлении при отпущенном рычаге дроссельной заслонки)**

OTAS (система помощи в управлении при отпущенном рычаге дроссельной заслонки) обеспечивает дополнительную маневренность при отпущенном рычаге дроссельной заслонки.

Если водитель отпускает рычаг дроссельной заслонки в положение, соответствующее оборотам холостого хода, система O.T.A.S. увеличит частоту вращения коленчатого вала двигателя, чтобы обеспечить выполнение поворота.

После перекладки руля в центральное положение обороты двигателя возвращаются к оборотам холостого хода.

Рекомендуется ознакомиться с данной системой при первой поездке на гидроцикле.

## Как включать нейтраль (модели с iBR)

### **⚠ ПРЕДУПРЕЖДЕНИЕ**

Коленчатый вал двигателя и импеллер продолжают вращаться, даже когда система iBR находится в нейтральном положении. Не приближайтесь к водометному движителю гидроцикла.

При первом запуске гидроцикла система iBR автоматически устанавливает отражатель системы iBR в нейтральное положение.

Чтобы включить нейтраль в режиме движения вперед, нажмите и отпустите рычаг iBR.

Чтобы включить нейтраль в режиме движения назад, отпустите рычаг iBR и рычаг дроссельной заслонки.

### Регулировка нейтрального положения отражателя iBR (при наличии VTS)

Если в нейтрале гидроцикл медленно движется вперед или назад, можно выполнить регулировку нейтрального положения отражателя системы iBR.

**ПРИМЕЧАНИЕ:** Причиной перемещения гидроцикла, находящегося в нейтрале, может быть ветер или течение.

Для входа в режим регулировки нейтрального положения убедитесь, что двигатель гидроцикла работает на холостом ходу, и удерживайте нажатой кнопку ВНИЗ системы VTS в течение 1,5 с.

Появится сообщение **Neutral Adjust** (Настройка нейтрала).

Чтобы отрегулировать нейтральное положение:

- Если гидроцикл движется вперед, нажмите для регулировки кнопку VTS DOWN (вниз).
- Если гидроцикл движется назад, нажмите для регулировки кнопку VTS UP (вверх).

Настройте систему таким образом, чтобы в режиме холостого хода двигателя отсутствовало перемещение.

Для выхода из режима **регулировки нейтрального положения** нажмите кнопку MODE («РЕЖИМ»), подождите 25 секунд либо нажмите на рычаг дроссельной заслонки или тормоза.

## Как включить передний ход (модели с iBR)

Для переключения из нейтрала в режим переднего хода нажмите на рычаг дроссельной заслонки. Гидроцикл начнет движение вперед.

Чтобы включить режим движения вперед при включенном режиме движения назад, отпустите рычаг iBR, а затем нажмите рычаг дроссельной заслонки.

Для переключения в режим переднего хода, после применения торможения, одновременно с отпуском рычага iBR нажмите рычаг дроссельной заслонки. Гидроцикл начнет набирать скорость с небольшой задержкой.

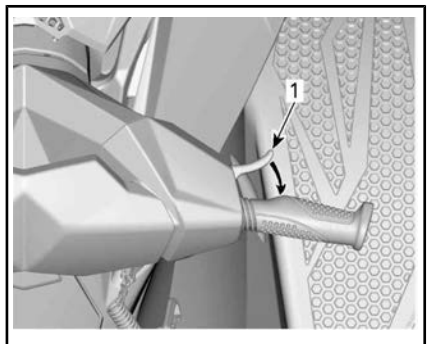

ТИПОВОЙ ВАРИАНТ — ВКЛЮЧЕНИЕ НЕЙТРАЛИ

1. Рычаг акселератора

## Как включать и использовать задний ход (модели с iBR)

Режим заднего хода может быть включен, только когда скорость движения гидроцикла находится в интервале от холостого хода до порогового значения скорости переднего хода 7 км/ч.

Для включения режима заднего хода рычаг iBR, расположенный на левой стороне руля, должен быть нажат по крайней мере на 25% его хода.

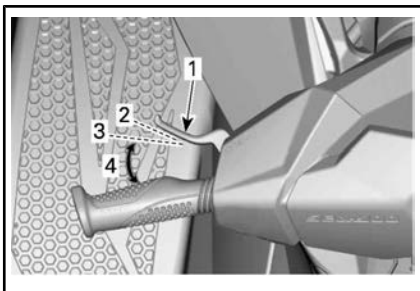

ТИПОВОЙ ВАРИАНТ — РЫЧАГ iBR

1. Рычаг системы iBR
2. Исходное положение рычага
3. Приблизительно 25%
4. Рабочий диапазон

В процессе управления гидроциклом, при рычаге iBR, установленном в положение заднего хода, рычаг дроссельной заслонки может применяться для регулирования оборотов коленчатого вала двигателя и, соответственно, силы обратной тяги, производимой гидроциклом.

Используя рычаг дроссельной заслонки, можно более точно регулировать тягу при движении задним ходом. Повышенные обороты двигателя приведут к повышению уровня турбулентности и уменьшат эффективность движения задним ходом.

**ПРИМЕЧАНИЕ:** Обороты коленчатого вала двигателя будут ограничены при каждом изменении положения рычага iBR.

Отпустите рычаг iBR для завершения движения задним ходом.

Действуйте рычагом дроссельной заслонки, для компенсации остаточного движения задним ходом, после отпускания рычага iBR.

### **⚠ ПРЕДУПРЕЖДЕНИЕ**

При движении задним ходом функция торможения неэффективна.

При движении задним ходом мощность двигателя ограничена, что ограничивает скорость движения задним ходом.

### **⚠ ПРЕДУПРЕЖДЕНИЕ**

В режиме заднего хода всегда двигайтесь на малой скорости и, насколько это возможно, непродолжительное время. Прежде чем начать движение назад, убедитесь, что позади гидроцикла отсутствуют какие-либо предметы, препятствия или люди.

При движении задним ходом, поворачивайте руль в противоположном направлении от желаемого направления поворота кормы гидроцикла.

Например, для поворота кормы гидроцикла в левую сторону, поверните руль в правую сторону.



*ТИПОВОЙ ВАРИАНТ – ИСПОЛЬЗУЙТЕ ПРОТИВОПОЛОЖНОЕ НАПРАВЛЕНИЕ ПОВОРОТА РУЛЯ ПРИ ДВИЖЕНИИ ЗАДНИМ ХОДОМ*

**⚠ ОСТОРОЖНО!** Направление поворота руля при движении задним ходом противоположно направлению поворота руля при движении передним ходом. Чтобы при движении назад повернуть корму влево, поверните руль вправо. Чтобы при движении назад повернуть корму вправо, поверните руль влево. Попрактикуйтесь в управлении гидроциклом при движении задним ходом на открытой акватории, для ознакомления с органами управления и характеристикой управляемости гидроцикла, прежде чем вы будете управлять гидроциклом в ограниченном пространстве.

## Как включать и использовать торможение (модели с iBR)

### ⚠ ПРЕДУПРЕЖДЕНИЕ

- Для активации системы торможения, двигатель гидроцикла должен работать.
- Торможение можно включить только при движении передним ходом. При движении задним ходом оно не действует.
- Тормозная система не в состоянии предотвратить снос гидроцикла, возникающий в результате течения или ветра.

Функция торможения может быть включена только при движении гидроцикла вперед и при условии, что скорость его движения не ниже 7 км/ч.

Система торможения приводится в действие и управляется, когда рычаг управления системы iBR, расположенный на левой стороне руля, нажимается, по крайней мере, на 25% его хода.

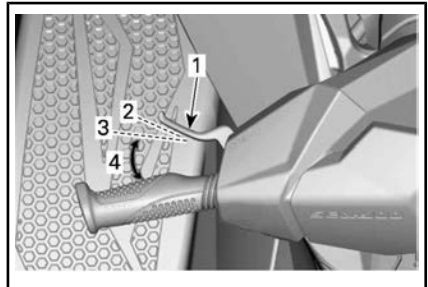

*ТИПОВОЙ ВАРИАНТ — РЫЧАГ iBR*

1. Рычаг системы iBR
2. Исходное положение рычага
3. Приблизительно 25%
4. Рабочий диапазон

**! ПРЕДУПРЕЖДЕНИЕ**

Необходимо попрактиковаться в торможении в безопасном месте при различных скоростях движения, чтобы полностью привыкнуть к управлению гидроциклом.

При нажатии рычага управления системы iBR, сигналы, поступающие от рычага управления дроссельной заслонкой, игнорируются, и частота вращения колеччатого вала двигателя определяется только положением рычага управления системы iBR. Интенсивность торможения, таким образом, может задаваться только посредством рычага управления системы iBR.

Интенсивность замедления гидроцикла пропорциональна развиваемой тормозной силе. Чем сильнее нажат рычаг управления системы iBR, тем большая тормозная сила развивается.

**ПРИМЕЧАНИЕ:** Для регулировки интенсивности замедления плавно нажмите рычаг управления системы iBR, и одновременно отпускайте рычаг управления дроссельной заслонкой.

**! ОСТОРОЖНО!** При торможении водитель и пассажиры должны смещаться в направлении, противоположном действию силы замедления, для предотвращения потери равновесия. При управлении гидроциклом водитель должен всегда держать руль за обе рукоятки. Все пассажиры должны крепко держаться за соответствующие рукоятки или за талию сидящего впереди.

**! ПРЕДУПРЕЖДЕНИЕ**

Длина тормозного пути в значительной степени зависит от начальной скорости, загрузки, силы ветра, количества пассажиров, состояния акватории и интенсивности торможения задаваемой водителем. Корректируйте стиль вождения соответствующим образом.

Когда скорость движения гидроцикла опустится ниже 7 км/ч, режим торможения отключится, и будет активирован режим движения задним ходом. Чтобы остановить гидроцикл в этот момент, отпустите рычаг iBR. В противном случае начнется движение назад.

**! ОСТОРОЖНО!** При остановке гидроцикла созданный им спутный след будет догонять гидроцикл, и толкать его вперед. Убедитесь, что перед гидроциклом отсутствуют купающиеся или какие-либо препятствия.

Если рычаг управления дроссельной заслонкой нажат при отпускании рычага управления системы iBR, после короткой паузы, гидроцикл начнет движение вперед. Интенсивность ускорения будет пропорциональна силе нажатия рычага управления дроссельной заслонкой.

**! ПРЕДУПРЕЖДЕНИЕ**

Если после отпускания рычага управления системы iBR нет необходимости начинать движение вперед, так же отпустите и рычаг управления дроссельной заслонкой.

Когда во время движения впервые задействуется тормоз, позади гидроцикла, вверх, в воздух, выбрасывается шлейф воды.

## **⚠ ПРЕДУПРЕЖДЕНИЕ**

- Необходимо проинформировать водителя гидроцикла, следующего за вами в колонне, о тормозных возможностях и маневренности вашего гидроцикла, а также о том, что означает выбрасываемый шлейф воды, кроме этого, укажите ему на необходимость поддерживать большую дистанцию между гидроциклами.
- Учитывайте, что другие суда, движущиеся за Вами или поблизости, могут не иметь возможности остановиться также быстро.

### **Торможение при прохождении поворота**

При выполнении поворота система торможения iBR может активироваться, как было описано выше. Будьте готовы сохранять равновесие, когда гидроцикл пересекает спутный след.

**⚠ ОСТОРОЖНО!** При замедлении и остановке гидроцикла при выполнении поворота, созданный им спутный след будет догонять гидроцикл, и толкать его в сторону. Приготовьтесь сохранять равновесие при пересечении спутного следа.

### **Использование системы регулирования дифферента (VTS)**

Система регулирования дифферента (VTS) изменяет угол сопла водомета.

Во время первых же поездок на гидроцикле водитель должен научиться правильно пользоваться системой регулирования дифферента (VTS) на разных скоростных режимах с учетом состояния акватории. Хотя, конечно, лучший советчик в этом вопросе — ваш личный опыт.

Во время обкатки гидроцикла, когда высокие скорости противопоказаны, потренируйтесь в применении системы регулирования дифферента.

Система VTS позволяет вручную регулировать дифферент сопла или выбирать одну из трех предварительных настроек.

### **Ручная регулировка VTS**

Доступно девять положений.

Во время движения гидроцикла вперед выполните следующее:

Нажмите и отпустите кнопку VTS ВВЕРХ или ВНИЗ, чтобы переместить VTS из одного положения.

Если удерживать кнопку VTS ВВЕРХ или ВНИЗ нажатой, сопло водомета будет продолжать перемещаться, пока кнопка не будет отпущена.

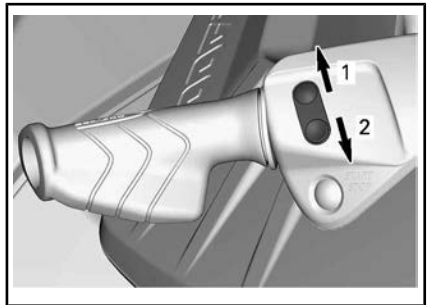

*КНОПКА УПРАВЛЕНИЯ VTS*

1. Нос вверх
2. Нос вниз

При нажатии кнопки VTS с выключенным двигателем индикация на дисплее изменится, но положение сопла водомета не изменится. Положение сопла изменится при следующем запуске двигателя и выборе движения передним ходом.

Положение VTS отображается на многофункциональном дисплее.

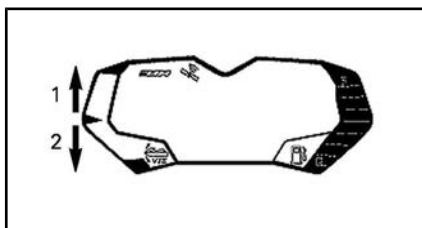

1. Отображение VTS вверх
2. Отображение VTS вниз

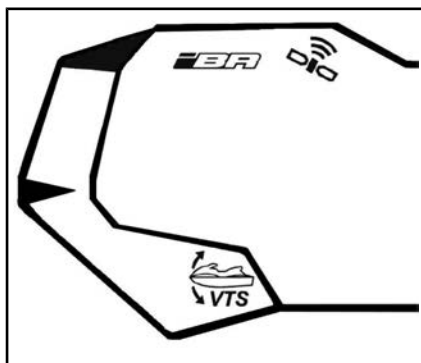

Для того чтобы выбрать наименьшее введённое значение дифферента, дважды щёлкните нижней кнопкой VTS (дифферент на нос).

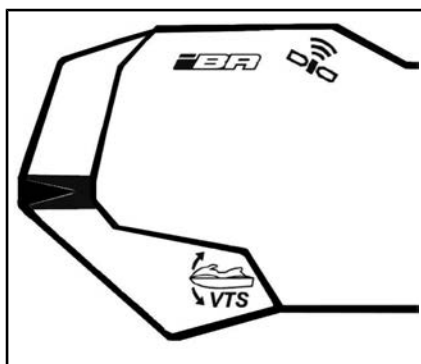

Выбор положения нулевого дифферента зависит от фактического положения дифферента. Дважды нажмите кнопку ВВЕРХ системы VTS, если фактическое положение находится ниже положения нулевого дифферента, или дважды нажмите кнопку ВНИЗ системы VTS, если фактическое положение находится выше положения нулевого дифферента.

РУКОВОДСТВО ПО НАСТРОЙКАМ vts	
НАСТРОЙКА	РЕЗУЛЬТАТ
Центральный	Вождение на высоких скоростях
ВНИЗ	Компенсация нагрузки, достижение нейтрального тангажа, уменьшение периодического выхода носом из воды
Немного вверх	Достижение нейтрального тангажа
ВВЕРХ	Преднамеренное поднятие носа

**⚠ ОСТОРОЖНО!** Вождение на высоких скоростях с высокими настройками VTS может повлиять на управляемость

### Использование предустановок дифферента

Можно выбрать три предварительные настройки дифферента (полностью вниз, по центру и полностью вверх).

Для того чтобы выбрать наибольшее введённое значение дифферента, дважды щёлкните верхней кнопкой VTS (дифферент на корму).



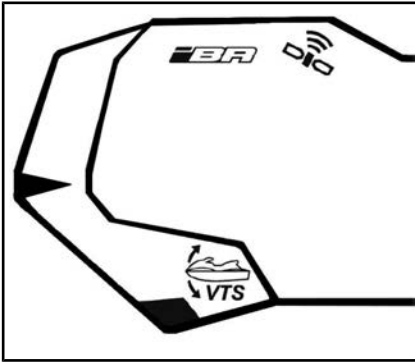

**ПРИМЕЧАНИЕ:** Эти предварительно настроенные положения дифференциала не регулируются.

**⚠ ОСТОРОЖНО!** Вождение на высоких скоростях с высокими настройками VTS может повлиять на управляемость.

## Общие рекомендации по эксплуатации

### Эксплуатация при большом волнении и плохой видимости

Избегайте эксплуатации в указанных выше условиях. Если это невозможно, двигайтесь осторожно с низкой скоростью.

### Преодоление волн

Водитель должен крепко держать руль, а обе ноги должны быть установлены на подножки.

Пассажир должен держаться за поручень обеими руками, а обе его ноги должны располагаться на подножке.

Снизьте скорость.

Всегда будьте готовы к выполнению маневра и, при необходимости, к сохранению равновесия.

При преодолении волн пассажир (-ы) должен слегка приподнимать свое тело, сглаживая, таким образом, силу ударов.

При пересечении спутных следов, всегда держите безопасную дистанцию до идущего впереди плавсредства.

## ⚠ ПРЕДУПРЕЖДЕНИЕ

При пересечении спутный следов снизьте скорость. Водитель и пассажир (-ы) должны крепко держаться и, при необходимости, привстать, приняв, таким образом, позу, помогающую смягчить удар. Не прыгайте на гидроцикле через гребни волн.

## Остановка/швартовка

Когда рычаг управления дроссельной заслонкой отпущен, гидроцикл начинает замедляться за счет гидродинамического сопротивления воды. Длина остановочного пути зависит от размеров судна, веса, скорости, состояния акватории, направления и силы ветра и течения.



Водителю следует потренироваться на открытом пространстве, чтобы полностью привыкнуть к торможению в различных условиях.

## Модели без iBR

## ⚠ ПРЕДУПРЕЖДЕНИЕ

Для полной остановки гидроцикла необходимо, чтобы двигатель перестал работать.

**Модели с iBR****⚠ ПРЕДУПРЕЖДЕНИЕ**

Всегда практикуйтесь в торможении на открытых участках, убедившись, что в непосредственной близости (особенно сзади) отсутствуют другие плавсредства. Водители других плавсредств могут быть не в состоянии выполнить маневр или остановиться вовремя, если вы неожиданно остановитесь перед ними.

Также для замедления и остановки может использоваться система iBR, позволяющая улучшить маневренность, особенно при швартовке. Поведение гидроцикла при остановке с использованием системы iBR на прямой и при прохождении поворота значительно отличается, необходимо привыкнуть к управлению гидроциклом в различных условиях торможения.

При первичной активации режима торможения в движении, позади гидроцикла возникает бьющая вверх струя воды, которая может стать причиной того, что водитель плавсредства, следующего за вами, на короткое время потеряет ваш гидроцикл из виду.

**⚠ ПРЕДУПРЕЖДЕНИЕ**

Необходимо проинформировать водителя гидроцикла, следующего за вами в колонне, о тормозных возможностях и маневренности вашего гидроцикла, а также о том, что означает выбрасываемый шлейф воды, кроме этого, укажите ему на необходимость поддерживать большую дистанцию между гидроциклами.

Водителю также необходимо попрактиковаться в швартовке к воображаемому причалу, используя все доступные органы управления (рычаг управления систе-

мы iBR и рычаг управления дроссельной заслонкой).

Отпустите рычаг управления дроссельной заслонкой перед приближением к предполагаемому месту высадки.

Снизьте скорость движения до холостого хода.

Маневрируйте, используя рычаги управления системой iBR и дроссельной заслонкой, и включая, при необходимости, нейтраль, передний или задний ход.

Необходимо напомнить, что при движении задним ходом характер управления гидроциклом изменяется. Поворачивание руля влево приведет к повороту кормы вправо, и наоборот.

**⚠ ПРЕДУПРЕЖДЕНИЕ**

При отпуске рычага дроссельной заслонки курсовая управляемость гидроцикла заметно ухудшается и полностью утрачивается при выключенном двигателе. При включении заднего хода характер управления гидроциклом изменяется.

**Причаливание к берегу**

**ВНИМАНИЕ** Не рекомендуется подходить на гидроцикле к берегу.

Двигайтесь по направлению к берегу медленно и заглушите двигатель, прежде чем глубина под наиболее низко сидящей частью корпуса станет меньше 90 см, после чего вытащите гидроцикл на берег. Затем подтяните гидроцикл к берегу.

**ВНИМАНИЕ** Движение на гидроцикле по мелководью может привести к повреждению компонентов водометного движителя. Всегда останавливайтесь двигатель, прежде чем глубина станет меньше 90 см, не включайте реверс или торможение на такой глубине.



# РЕЖИМЫ РАБОТЫ (Rotax 900 ACE - 90)

## Прогулочный режим

При запуске гидроцикл переходит в прогулочный режим, который используется по умолчанию.

Для подтверждения включения прогулочного режима на многофункциональном дисплее загорается индикатор TOURING.



## Спортивный режим

В спортивном режиме отклик на нажатие рычага дроссельной заслонки более быстрый, а ускорение более интенсивное, чем в прогулочном.

Для подтверждения включения спортивного режима на многофункциональном дисплее загорается индикатор SPORT.

Спортивный режим будет оставаться включенным, пока не будет отключен водителем или двигатель гидроцикла не будет остановлен. После остановки двигателя вновь активируется прогулочный режим.

## Включение спортивного режима

Для включения спортивного режима выполните следующее:

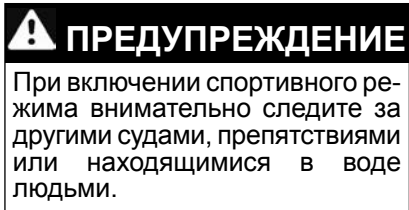

1. Запустите двигатель.

2. Нажмите и удерживайте кнопку MODE не менее 3 секунд.

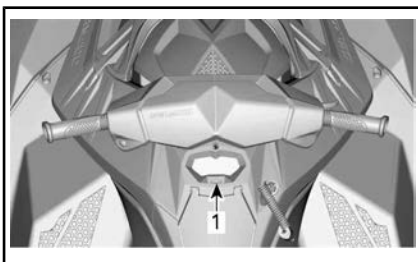

### ТИПОВОЙ ВАРИАНТ

1. Кнопка MODE (РЕЖИМ)

Будут поданы два звуковых сигнала и на многофункциональном дисплее отобразится следующее сообщение:



## **ПРЕДУПРЕЖДЕНИЕ**

Убедитесь, что пассажиры проинструктированы о том, что спортивный режим предназначен для увеличения интенсивности ускорения и о том, что они должны держаться крепче.

3. Повторно нажмите кнопку MODE для подтверждения сообщения и включения спортивного режима.

Включение спортивного режима будет подтверждено одним звуковым сигналом и бегущей строкой SPORT MODE ACTIVATED (СПОРТИВНЫЙ РЕЖИМ АКТИВИРОВАН).

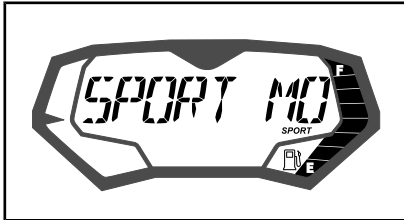

ОТБРАЖАЕМОЕ СООБЩЕНИЕ

SPORT MODE ACTIVATED (СПОРТИВНЫЙ РЕЖИМ АКТИВИРОВАН)

**ПРИМЕЧАНИЕ:** Спустя несколько секунд дисплей вернется в основной режим работы.

4. Убедитесь, что включился индикатор спортивного режима.

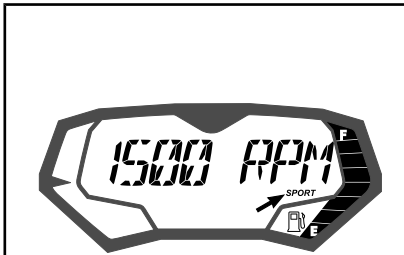

ИНДИКАТОР СПОРТИВНОГО РЕЖИМА

**ПРИМЕЧАНИЕ:** Индикатор спортивного режима будет гореть, пока включен спортивный режим. Если газ сброшен не до конца и двигатель работает не на оборотах холостого хода, спортивный режим активировать нельзя. На многофункциональном дисплее отобразится следующее сообщение:

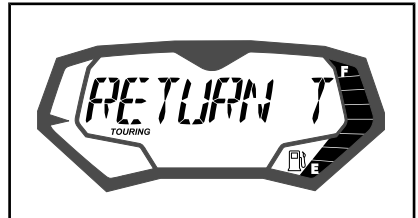

ОТБРАЖАЕМОЕ СООБЩЕНИЕ

SPORT MODE - RETURN TO IDLE TO ACTIVATE (СПОРТИВНЫЙ РЕЖИМ — ДЛЯ ВКЛЮЧЕНИЯ ВЕРНИТЕСЬ В РЕЖИМ ХОЛОСТОГО ХОДА)

Отпустите акселератор. После выхода двигателя на обороты холостого хода включится спортивный режим.

### Выключение спортивного режима

Для отключения спортивного режима выполните следующее:

### **⚠ ПРЕДУПРЕЖДЕНИЕ**

При отключении спортивного режима внимательно следите за другими судами, препятствиями или находящимися в воде людьми.

1. Держите кнопку MODE нажатой 3–4 секунды.

**ПРИМЕЧАНИЕ:** На многофункциональном индикаторе отобразится следующее сообщение, отображаемое в виде «бегущей» строки: SPORT MODE DEACTIVATED (СПОРТИВНЫЙ РЕЖИМ ОТКЛЮЧЕН).

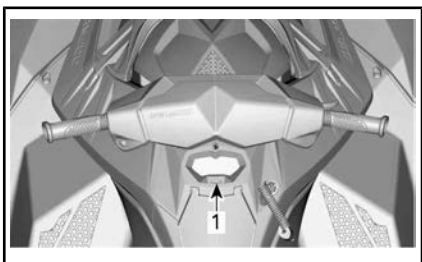

**ТИПОВОЙ ВАРИАНТ**

1. Кнопка MODE (РЕЖИМ)

**ПРИМЕЧАНИЕ:** На многофункциональном индикаторе отобразится следующее сообщение, отображаемое в виде «бегущей» строки: SPORT MODE DEACTIVATED (СПОРТИВНЫЙ РЕЖИМ ОТКЛЮЧЕН).

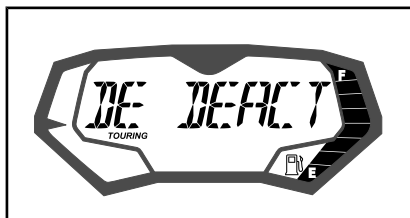

ОТОБРАЖАЕМОЕ СООБЩЕНИЕ

SPORT MODE DEACTIVATED  
(СПОРТИВНЫЙ РЕЖИМ  
ДЕАКТИВИРОВАН).

**ПРИМЕЧАНИЕ:** Спустя несколько секунд многофункциональный дисплей вернется в основной режим работы.

2. Убедитесь, что включился индикатор прогулочного режима.

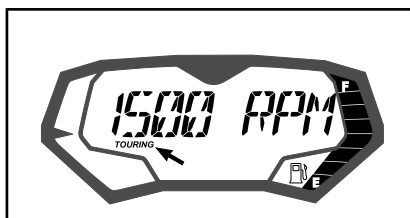

ИНДИКАТОР ПРОГУЛОЧНОГО РЕЖИМА

# СПЕЦИАЛЬНЫЕ ПРОЦЕДУРЫ

## Очистка входного отверстия водомета и импеллера

### ПРЕДУПРЕЖДЕНИЕ

Не приближайтесь к решетке водозаборника при работающем двигателе. Вращающиеся детали могут затянуть длинные волосы, свободные части одежды или шнурки спасательного жилета.

Трава, ракушки и прочий мусор могут застрять в защитной решетке входного отверстия водомета или попасть в зону вращения импеллера водомета. Засорение входного отверстия водомета может повлечь неприятные последствия:

- **Кавитация:** Несмотря на высокую частоту вращения вала двигателя, гидроцикл движется медленно из-за снижения силы тяги водомёта. Возможно повреждение деталей водомётного движителя.
- **Перегрев:** поскольку работа водомета управляет потоком воды, подаваемой на охлаждение выхлопной системы, засорение впускного отверстия вызывает перегрев выхлопной системы, что может привести к повреждению ее компонентов.

Как очистить защитную решетку и импеллер водомета:

### ПРЕДУПРЕЖДЕНИЕ

Чтобы не допустить случайного запуска двигателя во время очистки водомета, снимите колпачок шнура безопасности с выключателя.

## Чистка на воде

Раскачайте гидроцикл несколько раз. В большинстве случаев это приводит к очистке защитной решетки водомета от травы. Запустите двигатель и убедитесь в нормальной работе гидроцикла.

**ВНИМАНИЕ** Прежде чем запустить двигатель, необходимо убедиться, что расстояние между дном водоема и самой нижней точкой задней части днища корпуса составляет не менее 90 см при условии, что все пассажиры заняли свои места. В противном случае может произойти повреждение компонентов водометного движителя.

## Модели с iBR

Если описанный выше способ очистки не помогает, выполните следующее:

- При работающем двигателе перед нажатием на рычаг дросселя, нажмите рычаг iBR для включения заднего хода и несколько раз быстро нажмите и отпустите рычаг дроссельной заслонки.
- При необходимости повторите процедуру.

## Все модели

Если система не прочищена, можно вытащить гидроцикл на берег и очистить систему вручную. См. раздел «ОЧИСТКА НА БЕРЕГУ».

## Очистка на берегу

### ПРЕДУПРЕЖДЕНИЕ

Чтобы не допустить случайного запуска двигателя во время очистки водомета, снимите колпачок шнура безопасности с выключателя.

Подложите под борт картон или коврик, чтобы не поцарапать корпус при опрокидывании гидроцикла набок.

Поверните гидроцикл на любой борт.

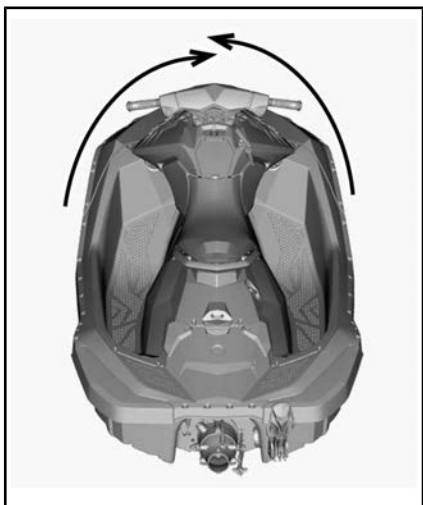

ТИПОВОЙ ВАРИАНТ — 2-МЕСТНАЯ  
МОДЕЛЬ БЕЗ iBR

Очистите область водозаборника. При невозможности очистить систему от засора обратитесь за обслуживанием к авторизованному дилеру Sea-Doo.

**ВНИМАНИЕ** Осмотрите решетку водозаборного устройства на наличие повреждений. Если необходим ремонт, обратитесь к авторизованному дилеру Sea-Doo.

**Модели с iBR:** чтобы облегчить доступ к водометному движителю, переместите рычаг iBR в положение, соответствующее движению вперед. Для ознакомления с подробными инструкциями см. раздел «РУЧНОЙ РЕЖИМ СИСТЕМЫ iBR».

## Ручной режима iBR (модели с iBR)

При активации этого режима, нажатием кнопки управления системы VTS, возможно перемещение отражателя системы iBR и сопла водомета во всем рабочем диапазоне с помощью электроприводов.

**ПРИМЕЧАНИЕ:** Режим доступен только при выключенном двигателе.

## ⚠ ПРЕДУПРЕЖДЕНИЕ

При перемещении отражателя в ручном режиме убедитесь, что никто не находится вблизи кормовой части гидроцикла. При движении отражатель может захватить пальцы рук или ног.

**ВНИМАНИЕ** Любой предмет или инструмент, захваченный отражателем, соплом водомета или рычажным механизмом в процессе перемещения отражателя в ручном режиме, может привести к поломке компонентов системы iBR. Перед перемещением отражателя убирайте все посторонние твердые предметы, которые могут помешать его перемещению.

## ⚠ ПРЕДУПРЕЖДЕНИЕ

Если необходимо удалить захваченный отражателем, соплом водомета или рычажным механизмом предмет, перед выполнением этого строго следуйте следующим указаниям:

- Отсоедините страховочный фал от выключателя отсечки двигателя.
- Подождите не менее 5 минут.
- Не нажимайте кнопку ПУСК/СТОП двигателя. Если кнопка ПУСК/СТОП была нажата, после нажатия подождите еще 5 минут.

## Включение ручного режима системы iBR

Для включения ручного режима выполните следующее:

1. Нажав на кнопку ПУСК/СТОП двигателя, выведите электрооборудование гидроцикла из режима ожидания.



2. Закрепите страховочный фал на выключателе отсечки двигателя.

**ПРИМЕЧАНИЕ:** Чтобы информационный центр не гасил все сигнальные лампы после проведения самодиагностики, необходимо подсоединить страховочный фал. Электрическая система остается включенной примерно 1 час.

3. Нажмите и удерживайте рычаг iBR для начала операции.

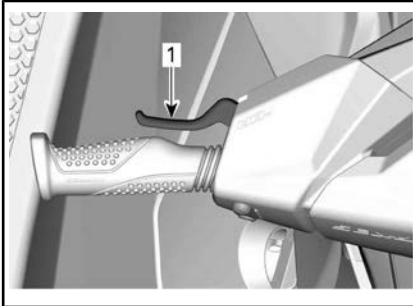

1. Рычаг iBR нажат и удерживается в нажатом положении.
4. Нажмите кнопку MODE («РЕЖИМ») при появлении следующего сообщения на многофункциональном дисплее.

#### СООБЩЕНИЕ НА МНОГОФУНКЦИОНАЛЬНОМ ДИСПЛЕЕ

«ENTERING iBR OVERRIDE - PRESS SET BUTTON» («ПЕРЕХОД В РУЧНОЙ РЕЖИМ СИСТЕМЫ iBR — НАЖМИТЕ КНОПКУ MODE»)

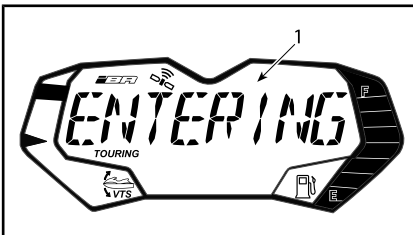

#### ТИПОВОЙ ВАРИАНТ

1. Сообщение на многофункциональном дисплее

Спустя несколько секунд следующее сообщение будет отображаться в виде «бегущей строки» на многофункциональном дисплее.

#### СООБЩЕНИЕ НА МНОГОФУНКЦИОНАЛЬНОМ ДИСПЛЕЕ

iBR OVERRIDE ON- RELEASE LEVER TO EXIT (ВКЛЮЧЕН РУЧНОЙ РЕЖИМ СИСТЕМЫ iBR — ОТПУСТИТЕ РЫЧАГ, ЧТОБЫ ВЫЙТИ)

5. Удерживая рычаг управления системой iBR в нажатом положении, нажимайте кнопки управления VTS ВВЕРХ/ВНИЗ, чтобы установить отражатель в нужное положение. Убедитесь, что индикация VTS на многофункциональном дисплее, изменяется в соответствии с перемещением отражателя iBR. Если отражатель iBR перемещается вверх, указатель индикатора также перемещается вверх.
6. Отпустите рычаг iBR.
7. Отсоедините страховочный фал от выключателя отсечки двигателя.

#### ⚠ ПРЕДУПРЕЖДЕНИЕ

Если необходимо удалить захваченный отражателем, соплом водомета или рычажным механизмом предмет, перед выполнением этого строго следуйте следующим указаниям:

- Отсоедините страховочный фал от выключателя отсечки двигателя.
- Подождите не менее 5 минут.
- Не нажимайте кнопку ПУСК/СТОП двигателя. Если кнопка была нажата, после нажатия подождите еще 5 минут.

## Опрокидывание гидроцикла

Гидроцикл обладает высокой поперечной устойчивостью, его нелегко перевернуть. Два спонсона по бортам придают гидроциклу дополнительную устойчивость на воде. Опрокинувшийся гидроцикл, если это все же происходит, остается в перевернутом положении.

### **!** ПРЕДУПРЕЖДЕНИЕ

Не предпринимайте попыток запустить двигатель перевернутого гидроцикла. Водитель и пассажиры должны всегда надевать одобренные к применению индивидуальные плавучие спасательные средства.

**!** **ОСТОРОЖНО!** Теплообменник в корпусе может стать очень горячим. Избегайте контактов с теплообменником, чтобы не допустить ожогов.

Чтобы перевернуть гидроцикл, убедитесь, что двигатель выключен а страховочный фал **НЕ** прикреплен к выключателю отсечки двигателя. Затем возьмитесь за решетку водозаборника, упритесь ногами в бампер и, используя вес своего тела, переверните гидроцикл.

**ПРИМЕЧАНИЕ:** Табличка, расположенная в корме рядом с промывочным штуцером, содержит инструкции о правильном способе переворачивания гидроцикла. Эта табличка расположена вверх ногами, так что ее можно будет прочитать, когда гидроцикл перевернут.

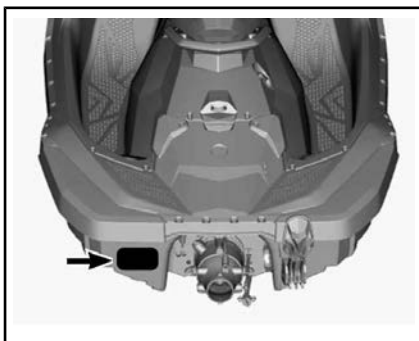

После того, как гидроцикл будет возвращен в нормальное положение, пуск двигателя осуществляется как обычно.

**ПРИМЕЧАНИЕ:** Чтобы удалить воду, которая могла скопиться в трюме, рекомендуется эксплуатировать транспортное средство примерно в течение 5 минут на оборотах двигателя ниже 5000 об/мин. Никогда не превышайте 5000 об/мин. В противном случае вода может проникнуть в двигатель.

**ВНИМАНИЕ** Если гидроцикл находился в опрокинутом состоянии более 5 минут, не пытайтесь провернуть коленчатый вал двигателя во избежание попадания воды в двигатель и его поломки. Как можно скорее обратитесь к авторизованному дилеру Sea-Doo.

**ВНИМАНИЕ** Если коленчатый вал двигателя не проворачивается, не пытайтесь в дальнейшем запустить двигатель. Это может привести к его поломке. Как можно скорее обратитесь к авторизованному дилеру Sea-Doo.

Проверьте, не залита ли внутренняя полость корпуса (трюм) гидроцикла водой. По возвращении на берег слейте воду.

## Затопление гидроцикла

Чтобы уменьшить вред, который может быть нанесен гидроциклу в случае его

затопления, как можно скорее проделайте следующее.

Слейте воду из корпуса гидроцикла.

Если затопление произошло в соленой воде, ополосните корпус и все компоненты гидроцикла пресной водой из шланга, чтобы предотвратить развитие коррозии.

**ВНИМАНИЕ** Не предпринимайте попыток провернуть коленчатый вал или запустить двигатель. Вода, попавшая во впускной коллектор, может протечь в двигатель и серьезно повредить его ответственные детали.

Немедленно обратитесь к авторизованному дилеру Sea-Doo для проведения ремонта и технического обслуживания пострадавшего двигателя.

**ВНИМАНИЕ** Чем дольше вы откладываете осмотр и ремонт двигателя, тем более серьезные повреждения будут ему причинены.

## Затопление двигателя

**ВНИМАНИЕ** Не предпринимайте попыток провернуть коленчатый вал или запустить двигатель. Вода, попавшая во впускной коллектор, может протечь в двигатель и серьезно повредить его ответственные детали.

Немедленно обратитесь к авторизованному дилеру Sea-Doo для проведения ремонта и технического обслуживания пострадавшего двигателя.

**ВНИМАНИЕ** Чем дольше вы откладываете осмотр и ремонт двигателя, тем более серьезные повреждения будут ему причинены. При отсутствии надлежащего техобслуживания двигатель может окончательно выйти из строя.

## Буксировка гидроцикла по воде

При буксировке гидроцикла Sea-Doo по воде следует соблюдать особые меры предосторожности.

Максимальная рекомендованная скорость буксировки — 21 км/ч.

Это не позволит воде заполнить контур охлаждения и попасть в систему выпуска отработавших газов. При неработающем двигателе в выпускной системе отсутствует избыточное давление отработавших газов, которое могло бы вытеснить воду.

При необходимости буксировки гидроцикла со скоростью, превышающей максимальную рекомендованную скорость, зафиксируйте шланг подачи воды в моторном отсеке.

Чтобы получить доступ к шлангу подачи воды, поверните кнопку левого технологического люка на 1/4 оборота по часовой стрелке, а затем потяните ее, чтобы высвободить заднюю часть, и сдвиньте ее назад, чтобы снять.

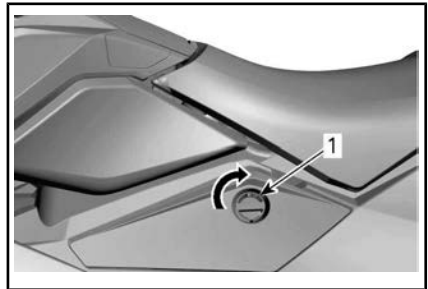

*ЛЕВЫЙ ТЕХНОЛОГИЧЕСКИЙ ЛЮК*

1. Чтобы открыть, поверните кнопку на 1/4 оборота по часовой стрелке.

## **!** ПРЕДУПРЕЖДЕНИЕ

Некоторые компоненты в моторном отсеке могут быть горячими. Во избежание ожогов дождитесь остывания двигателя.

**!** **ОСТОРОЖНО!** Перед буксированием гидроцикла убедитесь, что шланг надежно закреплен. Если при неработающем двигателе шланг закреплен неправильно, вода будет скапливаться в системе выпуска, попадет в двигатель и вызовет повреждения.

**ВНИМАНИЕ** Невыполнение этого требования может привести к выходу двигателя из строя. Севший на мель гидроцикл следует буксировать в воду со скоростью не больше 21 км/ч.

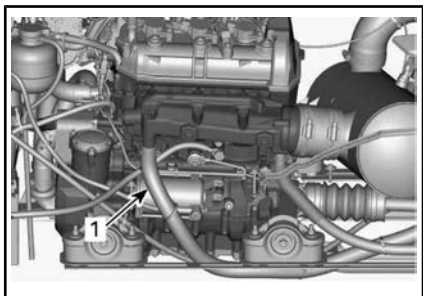

1. Шланг подачи воды

Установите левый технологический люк на место в порядке, обратном снятию, и зафиксируйте кнопку, повернув ее на 1/4 оборота против часовой стрелки.

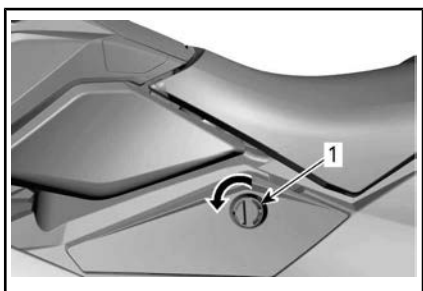

**ЛЕВЫЙ ТЕХНОЛОГИЧЕСКИЙ ЛЮК**

1. Чтобы закрыть, поверните кнопку на 1/4 оборота против часовой стрелки.

# ***ТЕХНИЧЕСКОЕ ОБСЛУЖИВАНИЕ***

# РЕГЛАМЕНТ ТЕХНИЧЕСКОГО ОБСЛУЖИВАНИЯ

Техническое обслуживание очень важно для поддержания гидроцикла в безопасном для эксплуатации состоянии. Гидроцикл должен проходить техническое обслуживание в соответствии с регламентом технического обслуживания.



## ПРЕДУПРЕЖДЕНИЕ

Невыполнение или несвоевременное выполнение технического обслуживания транспортного средства может сделать его эксплуатацию небезопасной.

### *Регламент EPA — транспортные средства для Канады и США*

**Ремонтная мастерская или выбранный владельцем специалист может проводить техническое обслуживание, замену, ремонт приборов и систем снижения токсичности отработавших газов.** Данные указания не требуют деталей или обслуживания компании BRP или авторизованного дилера Sea-Doo.

Несмотря на то, что авторизованный дилер Sea-Doo имеет глубокие технические знания и инструменты для выполнения обслуживания вашего транспортного средства, гарантийные обязательства в части, относящейся к токсичности отработанных газов, не обязывают обращаться к авторизованному дилеру Sea-Doo или какой-либо другой организации, имеющей коммерческие отношения с компанией BRP.

Владелец транспортного средства несет ответственность за его надлежащее техобслуживание. Гарантийная рекламация может быть отклонена, если неисправность возникла в результате неправильного технического обслуживания и нарушения правил эксплуатации со стороны владельца или водителя.

Диагностика и ремонт по гарантийным претензиям к деталям системы снижения токсичности отработанных газов должны выполняться авторизованными дилерами Sea-Doo. Дополнительную информацию см. в подразделе «ГАРАНТИЯ ПО НОРМАТИВАМ ТОКСИЧНОСТИ ОТРАБОТАВШИХ ГАЗОВ АГЕНТСТВА ЗАЩИТЫ ОКРУЖАЮЩЕЙ СРЕДЫ США» в разделе «ГАРАНТИЯ».

Использование топлива, с содержанием этилового спирта свыше 10%, может повредить систему снижения токсичности отработанных газов. Даже если доступно топливо с содержанием этилового спирта выше 10%, помните, что использование на данном транспортном средстве топлива с содержанием этилового спирта свыше 10% запрещено агентством по защите окружающей среды США. Использование топлива, содержащего более 10% этанола, может стать причиной повреждения компонентов системы снижения токсичности.

Не принимайте во внимание информацию, относящуюся к следующим системам, если гидроцикл ими не оборудован:

- iBR (интеллектуальная система торможения и реверса);

Выполняйте все операции технического обслуживания, перечисленные в Регламенте, по достижении наработки или по прошествии соответствующего срока, которые указаны в каждой колонке.

**ПРИМЕЧАНИЕ:** Например, при наработке 200 моточасов или 2 года, выполните все пункты, перечисленные в соответствующей колонке, а ТАКЖЕ в колонке КАЖДЫЕ 100 ЧАСОВ ИЛИ 1 год.

Регулярное техническое обслуживание не отменяет необходимость проведения контрольного осмотра перед каждой поездкой.

**ПОСЛЕ КАЖДОГО ИСПОЛЬЗОВАНИЯ В СОЛЕННОЙ ИЛИ ЗАГРЯЗНЕННОЙ ВОДЕ**

Промыть моторный отсек пресной водой и слить соленую воду

Промыть выхлопную систему

**ЕЖЕМЕСЯЧНО ПОСЛЕ ИСПОЛЬЗОВАНИЯ В СОЛЕННОЙ ИЛИ ЗАГРЯЗНЕННОЙ ВОДЕ**

Нанести антикоррозионную смазку на металлические компоненты, расположенные в моторном отсеке (выполнять через каждые 10 моточасов при эксплуатации в соленой воде)

Проверить состояние защитного анода

**КАЖДЫЙ ГОД В ХОДЕ ПРЕДСЕЗОННОЙ ПОДГОТОВКИ ИЛИ ЧЕРЕЗ КАЖДЫЕ 100 МОТОЧАСОВ (В ЗАВИСИМОСТИ ОТ ТОГО, КАКОЙ СРОК НАСТУПИТ РАНЬШЕ)**

Проверить состояние защитного анода

Проверить наличие кодов неисправностей

Выполнить все пункты, перечисленные в листе контрольного осмотра перед катанием и после катания

Заменить моторное масло и фильтр

Проверить состояние резиновых опор двигателя

КАЖДЫЙ ГОД В ХОДЕ ПРЕДСЕЗОННОЙ ПОДГОТОВКИ ИЛИ ЧЕРЕЗ КАЖДЫЕ 100 МОТОЧАСОВ (В ЗАВИСИМОСТИ ОТ ТОГО, КАКОЙ СРОК НАСТУПИТ РАНЬШЕ)
Проверить систему охлаждения (уровень охлаждающей жидкости, шланги и элементы крепежа, убедиться в отсутствии утечек)
Осмотреть соединение между корпусом дроссельной заслонки и впускным коллектором
Проверить состояние воздухозаборной системы и убедиться в отсутствии повреждений шлангов и хомутов
Проверить состояние свечей зажигания и катушек зажигания
Проверить состояние электрических соединений и деталей крепления (система зажигания, система запуска двигателя, топливные форсунки, блоки плавких предохранителей и т. д.)
Проверить работоспособность системы OTAS (при наличии)
Осмотреть импеллер и кожух
Осмотреть импеллер и кольца для компенсации износа на отсутствие царапин, зазубрин и канавок
Снять крышку импеллера и осмотреть на наличие признаков проникновения воды
Визуально оценить состояние рулевого троса и соединений
Осмотреть втулку отражателя iBR (при наличии) на предмет чрезмерного люфта
Проверить крышку топливного бака, заливную горловину, топливный бак, крепления топливного бака, топливопроводы и соединения на протечки

ЧЕРЕЗ КАЖДЫЕ 2 ГОДА ИЛИ 200 МОТОЧАСОВ (В ЗАВИСИМОСТИ ОТ ТОГО, КАКОЙ СРОК НАСТУПИТ РАНЬШЕ)
Заменить свечи зажигания
Проверить состояние пламегасителя
Проконтролировать состояние подшипника водомета, вручную раскрутив импеллер и проверив наличие радиального люфта вала или шума
Проверить состояние и смазать шлицы приводного вала и импеллера



ЧЕРЕЗ КАЖДЫЕ 2 ГОДА ИЛИ 200 МОТОЧАСОВ  
(В ЗАВИСИМОСТИ ОТ ТОГО, КАКОЙ СРОК НАСТУПИТ РАНЬШЕ)

Проверить состояние и смазать приводной вал/шлицы РТО

**Следующие операции должны выполняться каждые 200 моточасов  
(независимо от срока эксплуатации)**

Проверить, смазать втулку РТО и заменить масляный сальник и оба сальника охлаждающей жидкости (Проверить на наличие возможных утечек или повреждений масляного сальника или обоих сальников охлаждающей жидкости, и поверхность втулки РТО. Смажьте смазочную коробку (между двумя гидрозатворами).~ (двигатели 900 ACE - 60 и 900 ACE - 90)

КАЖДЫЕ 5 ЛЕТ ИЛИ 300 МОТОЧАСОВ  
(В ЗАВИСИМОСТИ ОТ ТОГО, ЧТО НАСТУПИТ РАНЬШЕ)

Заменить охлаждающую жидкость

# ТЕХНИЧЕСКОЕ ОБСЛУЖИВАНИЕ

**ПРИМЕЧАНИЕ:** Некоторые предупреждающие наклейки не приведены на рисунках. Подробную информацию о предупреждающих табличках см. раздел «ПРЕДУПРЕЖДАЮЩИЕ ТАБЛИЧКИ НА ГИДРОЦИКЛЕ».

В настоящем разделе приведены указания для выполнения основных операций технического обслуживания.

## ПРЕДУПРЕЖДЕНИЕ

Остановите двигатель и выполните техническое обслуживание, следуя описанным ниже операциям. Если не выполнять указания по выполнению операций технического обслуживания, то есть вероятность получения травм от горячих или подвижных частей, от системы электрооборудования, химикатов и других опасностей.

## ПРЕДУПРЕЖДЕНИЕ

Если в ходе демонтажа/монтажа потребовалось снимать крепежные элементы (например, самоконтрящиеся детали и др.) всегда меняйте их на новые.

**ВНИМАНИЕ** Никогда не оставляйте какие-либо предметы, тряпки, инструмент и т. д. в моторном отсеке или трюме.

## Моторное масло

### Рекомендованное моторное масло

Двигатели Rotax® разработаны и прошли эксплуатационные испытания с использованием масла XPS™. Компания BRP рекомендует использовать указанное моторное масло XPS или его эквивалент на протяжении всего срока эксплуатации. Не добавляйте присадки в рекомендованные моторные масла. Повреждения, вызванные использованием

масла, которое не подходит для данного двигателя, или добавлением присадок в масло, не покрываются ограниченной гарантией BRP.

РЕКОМЕНДУЕМОЕ МОТОРНОЕ МАСЛО XPS	
Скандинавия	4T 5W40 SYNTHETIC BLEND OIL (EUR) (Apt. 779290) (Apt. 779290)
Другие страны	4T 5W40 SYNTHETIC BLEND OIL (Apt. 779133) (Apt. 779133)
ЕСЛИ РЕКОМЕНДУЕМОЕ МОТОРНОЕ МАСЛО XPS НЕДОСТУПНО	
Используйте синтетическое моторное масло SAE 5W40 для 4-тактных двигателей, характеристики которого соответствуют указанным ниже отраслевым спецификациям смазочных материалов или превышают их. Всегда проверяйте сертификационную наклейку API на емкости с маслом, где должен быть указан хотя бы один из указанных стандартов. - <b>API классов эксплуатации SJ, SL, SM или SN</b>	

### Уровень моторного масла

**ВНИМАНИЕ** Регулярно проверяйте и, при необходимости, доводите уровень масла до нормы. Не допускайте перелива. Работа двигателя при недопустимом уровне масла может привести к его поломке.

 **ОСТОРОЖНО!** Многие компоненты в моторном отсеке могут быть очень горячими. Непосредственный контакт с ними может стать причиной ожога.

Уровень масла можно проверять как на воде, так и на суше.

**На суше**

**ВНИМАНИЕ** Гидроцикл должен находиться в горизонтальном положении.

**! ОСТОРОЖНО!** При работе двигателя на суше теплообменник может стать очень горячим. Избегайте контактов с теплообменником, чтобы не допустить ожогов.

1. Приподнимите и заблокируйте дышло трейлера, чтобы выровнять бамперный брус гидроцикла.
2. Присоедините шланг к промывочному штуцеру. См. «СИСТЕМА ВЫПУСКА» в этом разделе

**! ОСТОРОЖНО!**

- Не запускайте двигатель без подачи воды в контур охлаждения системы выпуска. Отсутствие воды в контуре охлаждения системы выпуска может привести к повреждению системы выпуска отработавших газов.
- Не запускайте двигатель более чем на 2 минуты. Это может привести к перегреву уплотнения привода, поскольку оно не охлаждается, когда гидроцикл не находится на воде. Также, очень высокая температура может повредить двигатель.

3. После того, как двигатель достигнет нормальных рабочих параметров, дайте ему **поработать на оборотах холостого хода в течение 30 секунд**, затем остановите его.
4. Выждите не менее 30 секунд, чтобы масло стекло в двигатель.

**В воде или на суше**

5. Чтобы проверить уровень, снимите технологический люк, расположенный в задней части на правой стороне гидроцикла, повернув против часовой стрелки.

**ТИПОВОЙ ВАРИАНТ**

1. Правый технологический люк
6. Открутите щуп, извлеките и протрите его.

**ПРИМЕЧАНИЕ:** На внутренней части правого технологического люка находится расширение, облегчающее откручивание щупа.

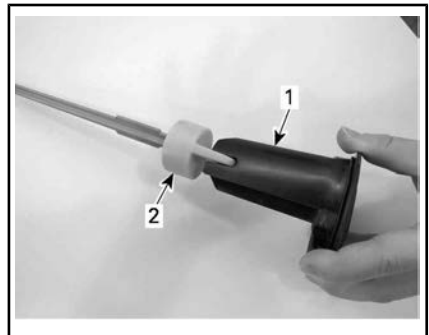

1. Правый технологический люк — сторона с расширением
2. Щуп
7. Полностью вставьте масляный щуп.
8. Извлеките щуп и проверьте уровень масла. Уровень должен находиться между метками щупа MAX (МАКС.) и MIN (МИН.).

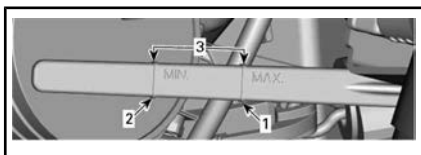

1. Максимум
2. Минимум
3. Рабочий диапазон

9. При необходимости долейте масло, чтобы его уровень находился между метками.

**ВНИМАНИЕ** Не допускайте перелива.

Чтобы долить масло:

- Вставьте воронку в отверстие маслозаливной горловины.
- Долейте рекомендованное масло до требуемого уровня.

**ПРИМЕЧАНИЕ:** После каждого долива масла необходимо выполнить процедуру проверки уровня масла, описанную выше. В противном случае измерения уровня масла будут неточными.

10. Правильно установите щуп и правый технологический люк на место.

## Замена моторного масла и масляного фильтра

Замена масла и масляного фильтра должна осуществляться авторизованным дилером Sea-Doo, ремонтной мастерской или частным лицом по вашему выбору.

## Охлаждающая жидкость

### Рекомендуемая охлаждающая жидкость

СТРАНА	РЕКОМЕНДУЕМАЯ ОХЛАЖДАЮЩАЯ ЖИДКОСТЬ
Скандинавия	EXTENDED LIFE PRE-MIXED COOLANT (EUR) (Арт. 779223) (Арт. 779223)

СТРАНА	РЕКОМЕНДУЕМАЯ ОХЛАЖДАЮЩАЯ ЖИДКОСТЬ
Прочие страны	EXTENDED LIFE PRE-MIXED COOLANT (Арт. 779150) (Арт. 779150)
Если указанный продукт недоступен	Если рекомендуемая охлаждающая жидкость недоступна, используйте готовую низкосиликатную охлаждающую жидкость на основе этиленгликоля (50%-50%) с длительным сроком службы, предназначенную специально для двигателей внутреннего сгорания, выполненных из алюминия.

**ВНИМАНИЕ** Используйте специально предназначенный антифриз на основе этиленгликоля с содержанием ингибиторов коррозии для двигателей внутреннего сгорания из алюминия.

Пользуйтесь всегда одной и той же маркой охлаждающей жидкости. Не смешивайте охлаждающие жидкости разных производителей, кроме случаев, когда система охлаждения полностью слита и охлаждающая жидкость залита заново.

### Уровень охлаждающей жидкости

#### **!** ПРЕДУПРЕЖДЕНИЕ

Уровень охлаждающей жидкости проверяется на холодном двигателе. Не доливайте охлаждающую жидкость в горячий двигатель.

**!** **ОСТОРОЖНО!** Многие компоненты в моторном отсеке могут быть очень горячими. Непосред-

ственный контакт с ними может стать причиной ожога.

Для получения доступа к расширительному бачку поверните кнопку левого технологического люка на 1/4 оборота по часовой стрелке, а затем потяните его, чтобы высвободить заднюю часть, и сдвиньте его назад, чтобы снять.

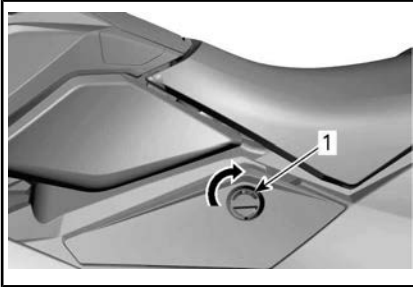

#### ЛЕВЫЙ ТЕХНОЛОГИЧЕСКИЙ ЛЮК

1. Чтобы открыть, поверните кнопку на 1/4 оборота по часовой стрелке.

Найдите крышку расширительного бачка.



1. Крышка расширительного бачка

Когда гидроцикл находится на ровной поверхности, добавьте охлаждающую жидкость так, чтобы ее было не выше метки уровня при холодном двигателе на расширительном бачке охлаждающей жидкости.

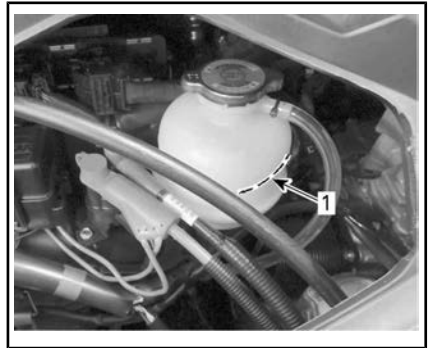

1. Метка уровня при холодном двигателе

**ПРИМЕЧАНИЕ:** Когда акватория спокойна, можно считать, что гидроцикл занимает горизонтальное положение. Если гидроцикл установлен на прицеп, приподнимите дышло прицепа, чтобы выровнять бамперный брус гидроцикла.

По необходимости долейте предварительно смешанную охлаждающую жидкость, указанную в разделе «РЕКОМЕНДУЕМАЯ ОХЛАЖДАЮЩАЯ ЖИДКОСТЬ ДВИГАТЕЛЯ», согласно спецификации до уровня между отметками. Пользуйтесь воронкой, чтобы не расплескать жидкость. Не допускайте перелива.

Правильно установите и затяните крышку расширительного бачка, затем установите левый технологический люк на место в порядке, обратном снятию, и зафиксируйте кнопку, повернув ее на 1/4 оборота против часовой стрелки.

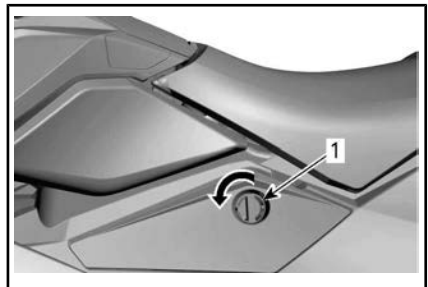

#### ЛЕВЫЙ ТЕХНОЛОГИЧЕСКИЙ ЛЮК

1. Чтобы закрыть, поверните кнопку на 1/4 оборота против часовой стрелки.

**ПРИМЕЧАНИЕ:** Частая потребность в доливе охлаждающей жидкости может быть вызвана неисправностью системы охлаждения или двигателя. Обращайтесь к авторизованному дилеру Sea-Doo.

### Замена охлаждающей жидкости

Замену охлаждающей жидкости должен выполнять только авторизованный дилер Sea-Doo.

### Регулировка рулевого управления

1. Вручную ослабьте и снимите левую панель для защиты колена.

**ПРИМЕЧАНИЕ:** Эта область предназначена только для доступа к узлу рулевых тросов. Ничего не храните здесь.

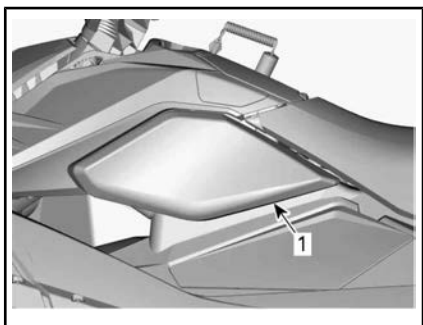

1. Левая панель для защиты колена
2. Отсоедините рулевой трос, подав кольцо вверх к гайке.

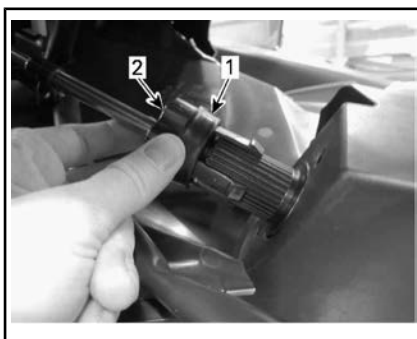

*РУЛЕВОЙ ТРОС ОТСОЕДИНЕН*

1. Кольцо
2. Гайка
3. Установите сопло водомета прямо.
4. Отверните гайку, чтобы повернуть руль вправо.
5. Заверните гайку, чтобы повернуть руль влево.
6. По завершении регулировки рулевого управления закрепите рулевой трос, подав кольцо на место вниз, и установите левую панель для защиты колена.

### Фюзеляж

#### Демонтаж фюзеляжа

При необходимости демонтируйте фюзеляж в следующем порядке:

### **⚠ ПРЕДУПРЕЖДЕНИЕ**

Никогда не пытайтесь поднимать фюзеляж в одиночку. Выполняйте подъем только с помощью других лиц или с использованием соответствующего подъемного устройства. Подъем в одиночку может стать причиной тяжелых травм.

1. Поверните кнопку левого технологического люка на 1/4 оборота по часовой стрелке, а затем потяните его, чтобы высвободить заднюю часть, и сдвиньте его назад, чтобы снять.

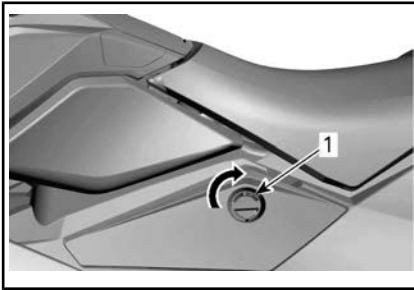

**ЛЕВЫЙ ТЕХНОЛОГИЧЕСКИЙ ЛЮК**

1. Чтобы открыть, поверните кнопку на 1/4 оборота по часовой стрелке.
2. Отсоедините разъем рулевого управления.

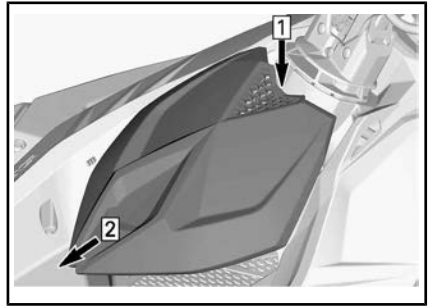

- Шаг 1: Нажмите на рычажок  
Шаг 2: Переместится вперед

5. Отсоедините рулевой трос.



1. Разъем
3. Выкрутите винт крепления передней накладке.

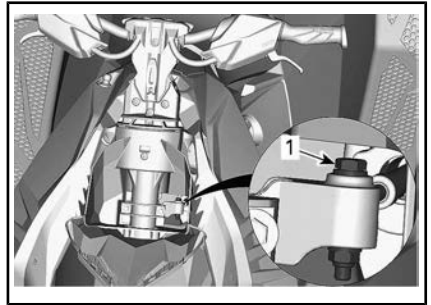

1. Болт фиксации рулевого троса
6. Выкрутите два винта из узла тросов.

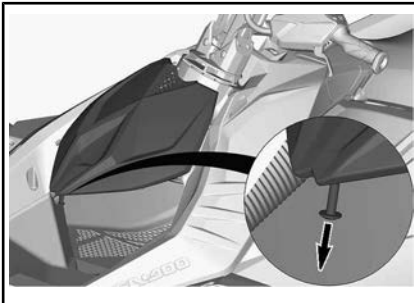

4. Снимите переднюю накладку.

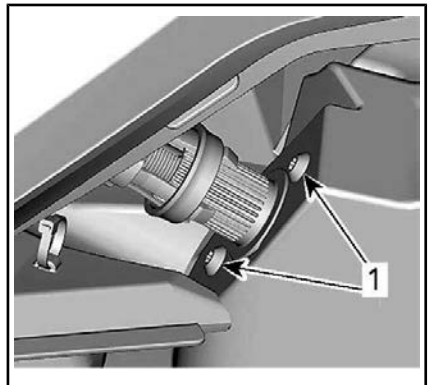

1. Винты узла тросов
7. Открутите гайку, снимите болт и шайбу, чтобы отсоединить тягу от рулевой колонки.

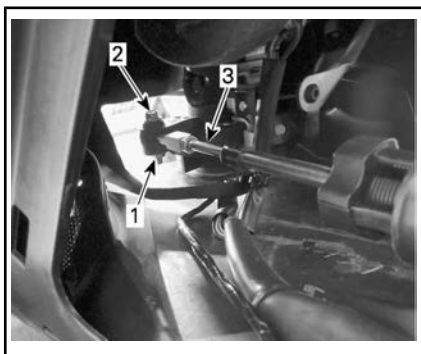

1. Гайка и шайба
2. Болт
3. Тяга

**Все модели, кроме моделей Trixx**

8. Выкрутите два самонарезающих винта из каждой наклейки задней панели в задней части транспортного средства.
9. Чтобы снять наклейки задней панели, подайте их наружу от гидроджюкля.

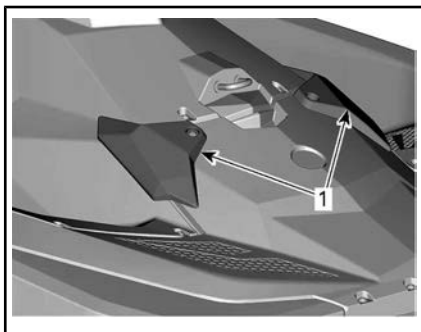

**ТИПОВОЙ ВАРИАНТ**

1. Наклейки задней панели

**Модели Trixx**

10. Снимите обе задние подножки.

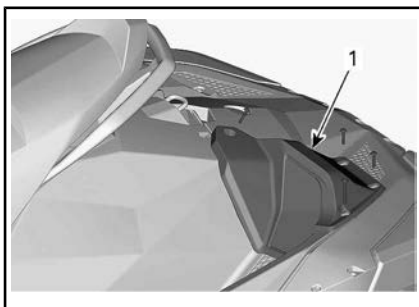

**ВИД СПЛЕВА**

1. Подножка

**Все модели**

11. Снимите сиденье. См. «СИДЕНЬЕ» в разделе «ОБОРУДОВАНИЕ».
12. Выкрутите три самонарезающих винта вокруг крышки топливного бака.

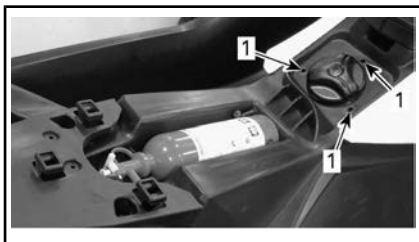

1. Винты

13. Выкрутите 5 (пять) самонарезающих винтов в передней части фюзеляжа.

**ПРИМЕЧАНИЕ:** Если есть багажное отделение, сначала откройте его. См. «БАГАЖНОЕ ОТДЕЛЕНИЕ».

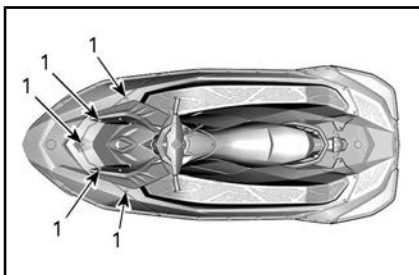

1. Самонарезающие винты



14. Выкрутите 6 (шесть) самонарезающих винтов в задней части фюзеляжа.

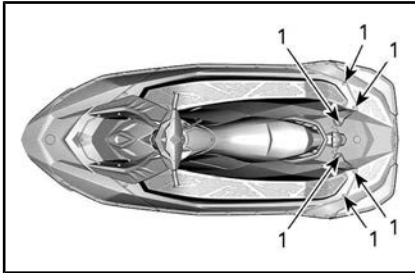

1. Самонарезающие винты

15. Открутите 10 (десять) гаек М6 и винтов на обеих сторонах фюзеляжа.

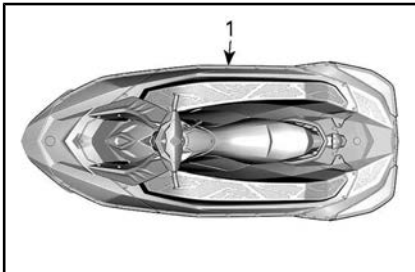

1. Гайки и винты

16. Осторожно поднимите фюзеляж из корпуса с помощью подъемного ремня.

**ПРИМЕЧАНИЕ:** При подъеме фюзеляжа оберните ремень вокруг руля. Обертывание ремня при подъеме за любую другую часть фюзеляжа может привести к повреждениям.

### Монтаж фюзеляжа

1. Правильно разместите выравнивающие выступы фюзеляжа на корпусе.

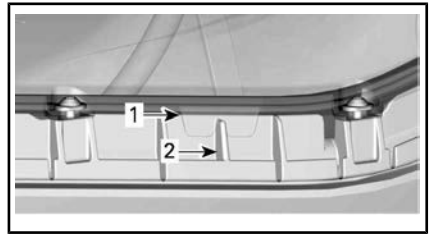

### ФЮЗЕЛЯЖ — ВИД С ПРАВОГО БОРТА

1. Выравнивающий выступ с пазом на фюзеляже  
2. Ребро на корпусе

2. Сначала установите винты рядом с выравнивающими выступами, чтобы выравнивающие винты остались в правильном зацеплении.

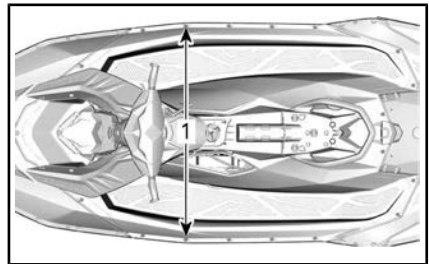

1. Винты рядом с выравнивающими выступами

3. Установите два винта на заднюю опору.

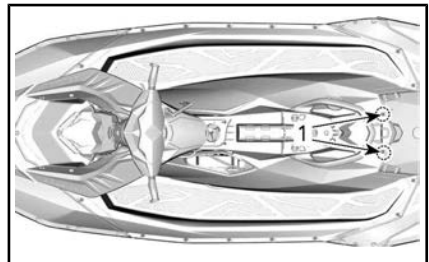

1. Винты на задней опоре

4. Установите винты и затяните гайки на обеих сторонах фюзеляжа с рекомендованным моментом.

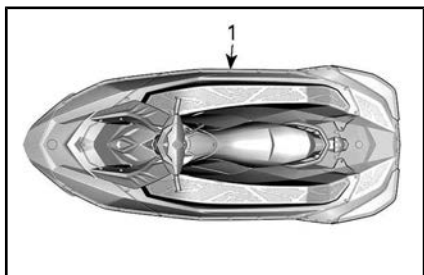

1. Гайки и винты

МОМЕНТ ЗАТЯЖКИ	
Гайки М6	3,5 Н•м ± 0,5 Н•м

5. Установите и затяните винты в передней и задней частях фюзеляжа с рекомендованным моментом.

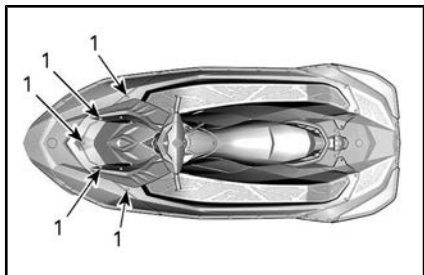

1. Самонарезающие винты

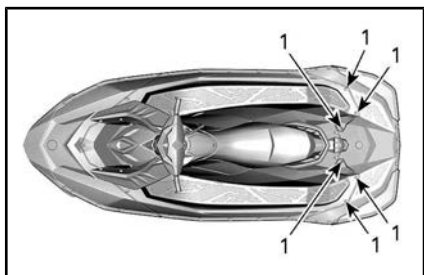

1. Самонарезающие винты

МОМЕНТ ЗАТЯЖКИ	
Самонарезающий винт	5,5 Н•м ± 0,5 Н•м

6. Установите и затяните самонарезающие винты вокруг крышки топливного бака с рекомендованным моментом.

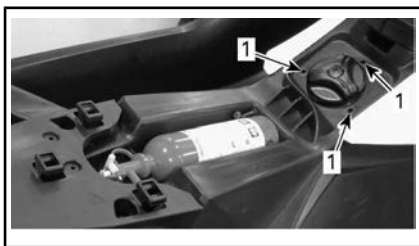

1. Винты

МОМЕНТ ЗАТЯЖКИ	
Самонарезающий винт	4,5 Н•м ± 0,5 Н•м

7. Установите сиденье на место. См. «СИДЕНЬЕ» в разделе «ОБОРУДОВАНИЕ».

**Все модели, кроме моделей Trixx**

8. Установите накладку задней панели на место, подав их вовнутрь гидроцикла, и установите самонарезающие винты. Затяните с рекомендованным моментом.

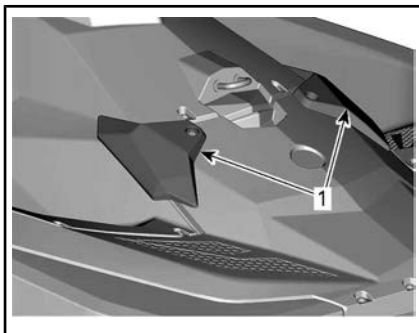

**ТИПОВОЙ ВАРИАНТ**

1. Накладки задней панели

**Модели Trixx**

9. Установите задние подножки.

**Все модели**

МОМЕНТ ЗАТЯЖКИ	
Самонарезающий винт (подножки или накладки задней панели)	3,5 Н•м ± 0,5 Н•м

10. Подсоедините разъем рулевого управления.



1. Разъем

11. Подсоедините рулевой трос в порядке, обратном демонтажу.
12. Закройте левый технологический люк и зафиксируйте кнопку, повернув ее на 1/4 оборота против часовой стрелки.

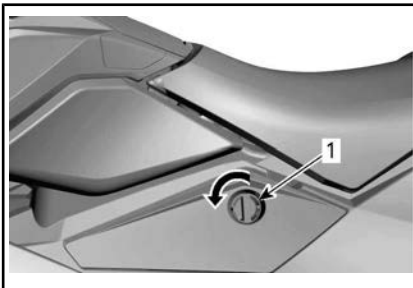

**ЛЕВЫЙ ТЕХНОЛОГИЧЕСКИЙ ЛЮК**

1. Чтобы закрыть, поверните кнопку на 1/4 оборота против часовой стрелки.
13. Установите переднюю накладку.

МОМЕНТ ЗАТЯЖКИ	
Винт крепления передней накладки	3,5 Н•м ± 0,5 Н•м

**Аккумуляторная батарея**

**Доступ к аккумуляторной батарее**

Поверните кнопку левого технологического люка на 1/4 оборота по часовой стрелке, а затем потяните его, чтобы высвободить заднюю часть, и сдвиньте его назад, чтобы снять.



**ЛЕВЫЙ ТЕХНОЛОГИЧЕСКИЙ ЛЮК**

1. Чтобы открыть, поверните кнопку на 1/4 оборота по часовой стрелке.

**Снятие аккумуляторной батареи**

**⚠ ПРЕДУПРЕЖДЕНИЕ**

ЧЕРНЫЙ (-) провод аккумуляторной батареи всегда необходимо отсоединять первым и подсоединять последним. Никогда не заряжайте аккумуляторную батарею на борту гидроцикла.

1. Отсоедините ЧЕРНЫЙ (-) провод от аккумуляторной батареи.
2. Сдвиньте КРАСНУЮ резиновую защиту с клеммы КРАСНОГО (+) кабеля и отсоедините его от полюсного штыря аккумуляторной батареи.

- Установите болты на место, чтобы зафиксировать с топорные гайки во время демонтажа.
- Отсоедините удерживающий ремень.

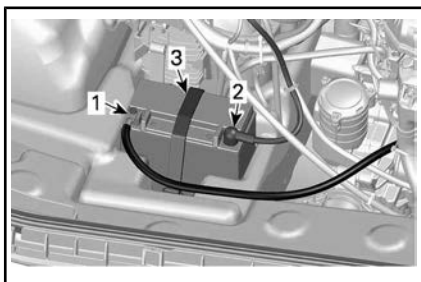

**ФЮЗЕЛЯЖ ДЕМОНТИРОВАН ДЛЯ НАГЛЯДНОСТИ**

- ЧЕРНЫЙ (-) провод
  - КРАСНЫЙ (+) провод
  - Удерживающий ремень
- Снимите аккумуляторную батарею с транспортного средства.

**ВНИМАНИЕ** Пролитый электролит немедленно смойте водным раствором пищевой соды, затем хорошо промойте.



**Чистка аккумуляторной батареи**

Очистите корпус, провода и клеммы аккумуляторной батареи водным раствором питьевой соды.

Очистите клеммы проводов и выводы аккумуляторной батареи от следов окисления проволочной щёткой.

Верх батареи очистите мягкой щеткой, смоченной в мыльном растворе или в растворе питьевой соды.

Ополосните чистой водой и хорошо высушите.

**Осмотр аккумуляторной батареи**

Осмотрите корпус аккумуляторной батареи на трещины, протечки и другие возможные повреждения.

Обесцвечивание, деформация или вздутие верхней части указывают на перегрев или чрезмерную зарядку аккумуляторной батареи.

Если корпус поврежден, замените аккумуляторную батарею и хорошо очистите поддон аккумулятора и прилегающие поверхности раствором пищевой соды.

**!** **ОСТОРОЖНО!** При повреждении аккумуляторной батареи и необходимости ее демонтажа пользуйтесь неадсорбирующими перчатками.

Проверьте надежность крепления полюсных штырей аккумуляторной батареи.

**Хранение аккумуляторной батареи**

**ВНИМАНИЕ** Условия хранения аккумуляторной батареи очень важны с точки зрения ее срока службы. Регулярно заряжайте аккумуляторную батарею во время хранения, чтобы предотвратить сульфатирование элементов. Хранение аккумуляторной батареи на транспортном средстве может привести к порче или коррозии контактов и повреждению корпуса в случае заморозания. Разряженная аккумуляторная батарея заморзнет и растрескается при морозе. Вытекший электролит повредит окружающие части. Всегда снимайте аккумуляторную батарею с транспортного средства для хранения и регулярно заряжайте ее, чтобы поддерживать ее оптимальное состояние.

Очистите клеммы аккумуляторной батареи проволочной щеткой.

Нанесите тонкий слой диэлектрической смазки на клеммы.

Очистите корпус аккумуляторной батареи водным раствором пищевой соды.

Промойте аккумуляторную батарею чистой водой и хорошо вытрите ее чистой тканью.

Храните аккумуляторную батарею в прохладном сухом месте. Такие условия снижают саморазряд и обеспечивают минимальное испарение жидкости. Храните аккумуляторную батарею вдали от росы, высокой влажности и прямых солнечных лучей.

Периодичность зарядки зависит от состояния аккумуляторной батареи и температуры хранения. Храните аккумуляторную батарею, как указано в таблице ниже.

**ПРИМЕЧАНИЕ:** Всегда храните аккумуляторную батарею в полностью заряженном состоянии.

ТЕМПЕРАТУРА ОКРУЖАЮЩЕЙ СРЕДЫ	ПЕРИОДИЧНОСТЬ ЗАРЯДКИ
Ниже 16 °С	Ежемесячно
Выше 16 °С	Каждые 2 недели

### Зарядка аккумуляторной батареи

#### **⚠ ПРЕДУПРЕЖДЕНИЕ**

Не заряжайте аккумуляторную батарею, установленную на гидроцикле.

#### **⚠ ПРЕДУПРЕЖДЕНИЕ**

Всегда пользуйтесь защитными очками и заряжайте аккумуляторную батарею в проветриваемом месте. Никогда не заряжайте и не подзаряжайте аккумуляторную батарею на транспортном средстве. Не открывайте запечатанные колпачки во время зарядки. Не располагайте аккумуляторную батарею рядом с открытым огнем.

**ВНИМАНИЕ** Если аккумуляторная батарея становится горячей на ощупь, прекратите зарядку и дайте ей остыть, прежде чем продолжить.

**ПРИМЕЧАНИЕ:** Герметичные аккумуляторные батареи типа VRLA имеют внутренний предохранительный клапан. При повышении давления вследствие чрезмерного заряда клапан открывается и стравливает избыточное давление, предотвращая повреждение аккумуляторной батареи.

Выполните *ПРОВЕРКУ НЕНАГРУЖЕННОЙ АККУМУЛЯТОРНОЙ БАТАРЕИ ВОЛЬТМЕТРОМ*, как описано в этом разделе, затем перейдите дальше.

Автоматическое зарядное устройство — это самый быстрый и удобный способ для безошибочной зарядки.

При использовании зарядного устройства постоянного тока заряжайте аккумуляторную батарею согласно таблице ниже.

Напряжение аккумуляторной батареи ниже 12,8 В и выше 11,5 В

УТХ20L-BS	ВРЕМЯ	ЗАРЯДКА
СТАНДАРТ ЗАРЯДКА (рекомендуется)	4–9 ч	2 А

УТХ20L-BS	ВРЕМЯ	ЗАРЯДКА
БЫСТРАЯ ЗАРЯДКА	50 минут	10 А

Напряжение аккумуляторной батареи ниже 11,5 В

Аккумуляторную батарею с напряжением ниже 11,5 В следует заряжать в особом порядке. При зарядке чрезмерно разряженной аккумуляторной батареи ее внутреннее сопротивление может быть слишком высоким для зарядки с обычным номинальным током.

Установите зарядное устройство на 10 и контролируйте ток зарядки примерно 30 минут. Если ток зарядки не изменяется или аккумуляторная батарея становится ненормально горячей, скорее всего срок ее службы закончился и ее необходимо заменить.

### Установка аккумуляторной батареи

1. Установите аккумуляторную батарею на гидроцикл и зафиксируйте ее удерживающим ремнем.

### ПРЕДУПРЕЖДЕНИЕ

Всегда подключайте кабели аккумуляторной батареи в указанном порядке: **КРАСНЫЙ (+)** кабель первым, **ЧЕРНЫЙ (-)** кабель последним.

2. Подсоедините **КРАСНЫЙ (+)** кабель.
3. Подсоедините **ЧЕРНЫЙ (-)** кабель последним.
4. Нанесите диэлектрическую смазку на полюсные штыри аккумуляторной батареи.
5. Проверьте прокладку и крепление кабелей.
6. Установите оставшиеся снятые части.

### Техническое обслуживание аккумуляторной батареи

Для нормальной работы эти аккумуляторные батареи нуждаются в минимальном техническом обслуживании. Для оптимальной работы аккумуляторных батарей следуйте этому простому контрольному перечню:

- Вольтметром проверяйте напряжение каждые 3 месяца.
- Держите аккумуляторную батарею полностью заряженной на 100% (12,8 В или больше через 2 часа).
- Проверяйте аккумуляторную батарею и заряжайте ее, если напряжение падает ниже 12,5 В.
- Содержите верхнюю часть аккумуляторной батареи чистой от грязи.
- При необходимости чистите клеммы и разъемы.
- Для хранения извлекайте аккумуляторную батарею или отключайте ее кабели.

### Катушки зажигания

#### Снятие катушки зажигания

1. Чтобы получить доступ к катушкам зажигания, снимите фюзеляж. См. раздел «**ДЕМОНТАЖ ФЮЗЕЛЯЖА**».

**ВНИМАНИЕ** Не извлекайте катушку зажигания перед отсоединением входного разъема, чтобы не повредить провода. Во избежание повреждений при снятии катушки зажигания не поддевайте ее отверткой.

2. Отсоедините разъем катушки зажигания.
3. Выверните винты крепления катушек зажигания.
4. Снимите катушку зажигания со свечи, поворачивая катушки из стороны в сторону и тяня за них.

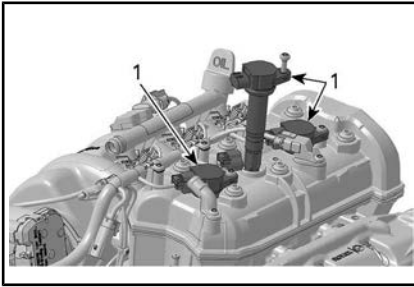

1. Катушки зажигания

### Установка катушки зажигания

1. Совместите отверстие под фиксирующий винт с резьбовым отверстием в крышке головки блока цилиндров.
2. Установите катушку зажигания на свечу зажигания и нажмите на нее так, чтобы она села на клапанную крышку.
3. Установите крепежный винт и затяните его с моментом, указанным ниже.

#### ФИКСИРУЮЩИЙ ВИНТ КАТУШКИ ЗАЖИГАНИЯ

Момент затяжки	11 Н•м
----------------	--------

4. Подсоедините электрический разъем катушки зажигания.

### Свечи зажигания

#### Снятие свечи зажигания

1. Отсоедините входной разъем катушки зажигания.
2. Снимите катушку зажигания. См. «СНЯТИЕ КАТУШКИ ЗАЖИГАНИЯ».

## ⚠ ПРЕДУПРЕЖДЕНИЕ

Никогда не снимайте катушку со свечи зажигания, предварительно не отсоединив ее от жгута проводов. В моторном отсеке гидроцикла могут находиться легковоспламеняемые пары. Если страховочный фал подсоединен к выключателю отсечки двигателя, на конце катушки свечи зажигания может возникнуть искра и вызвать взрыв.

3. Свечным ключом ослабьте затяжку свечи зажигания.

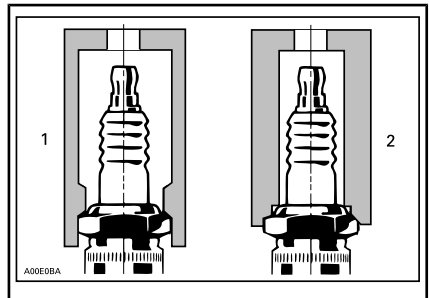

1. Разрешенный к использованию ключ
2. Не разрешенный к использованию ключ
4. Сжатым воздухом очистите свечу зажигания и прилегающие к ней поверхности головки цилиндра.
5. Выверните свечу зажигания и извлеките ее из свечного колодца с помощью катушки зажигания.

#### Установка свечи зажигания

Прежде чем приступить к установке, убедитесь, что сопрягаемые поверхности головки цилиндра и свечи зажигания не загрязнены.

## ПРЕДУПРЕЖДЕНИЕ

Не регулируйте зазор на свечах зажигания этого типа. Регулировка может ослабить отрицательные электроды, что может привести к поломке электродов и серьезному повреждению двигателя.

1. С помощью плоского щупа для измерения зазоров проверьте зазор между электродами, как указано в разделе «ТЕХНИЧЕСКИЕ ХАРАКТЕРИСТИКИ».
2. Нанесите на резьбовую часть свечи зажигания Loctite 767 (ПРОТИВОЗАДИРНУЮ СМАЗКУ) (Арт. 293 800 070), предотвращающую возможное заедание.
3. От руки заверните свечу зажигания в головку цилиндра. Затем, соответствующим ключом затяните свечу зажигания с указанным моментом по часовой стрелке.

СВЕЧА ЗАЖИГАНИЯ	МОМЕНТ ЗАТЯЖКИ
NGK CR8EV (или аналогичная)	13 Н•м ± 1 Н•м

4. Установите катушку зажигания. См. параграф «УСТАНОВКА КАТУШКИ ЗАЖИГАНИЯ».

Установите фюзеляж, см. раздел «МОНТАЖ ФЮЗЕЛЯЖА».

## Выхлопная система

### Промывка контура охлаждения системы выпуска

Промывка контура охлаждения системы выпуска пресной водой чрезвычайно важна для предохранения от коррозии под действием соли и других агрессивных соединений, содержащихся в воде. Промывка способствует удалению песка, соли, ракушек, отложений и других загрязнений из контура охлаждения и шлангов.

Следует выполнять промывку, если не планируется использование гидроцикла в ближайшие несколько дней или в случае его выведения из эксплуатации на достаточно продолжительное время.

**ПРИМЕЧАНИЕ:** Повторите процедуру промывки на правом борту кормы, если гидроцикл использовался в воде, в которой присутствовали длинные загрязнения, например, трава или водоросли.

## ПРЕДУПРЕЖДЕНИЕ

Все работы выполняйте на открытом воздухе или в хорошо проветриваемом помещении.

Последовательность действий:

Промойте водометный движитель струей воды, направляя ее со стороны входного и выходного отверстий, затем нанесите смазку XPS LUBE (или аналогичную).

** ОСТОРОЖНО!** Работа двигателя, когда гидроцикл находится на суше, может вызвать очень сильный нагрев теплообменника. Избегайте контактов с теплообменником, чтобы не допустить ожогов.

Подсоедините садовый шланг к штуцеру, который расположен в кормовой части гидроцикла (на левой стороне кормы). Не открывайте водопроводный кран на этом этапе.

**ВНИМАНИЕ** Сначала всегда следует запустить двигатель, а затем открыть водопроводный кран. В противном случае вода может проникнуть в двигатель.



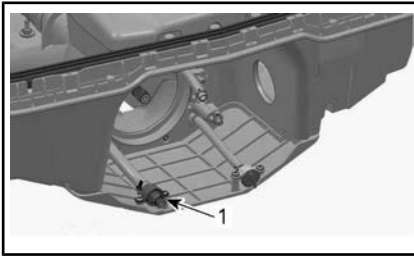

**СОПЛО СНЯТО ДЛЯ НАГЛЯДНОСТИ**

1. Расположение промывочного штуцера (показан с переходником для шланга, приобретаемым отдельно)

**ПРИМЕЧАНИЕ:** Для облегчения подсоединения шланга рекомендуется использовать следующее быстроразъемное соединение.

**РЕКОМЕНДУЕМЫЙ ИНСТРУМЕНТ**

ПЕРЕХОДНИК ДЛЯ  
ПРОМЫВОЧНОГО  
ШТУЦЕРА (Арт. 295 500  
473)

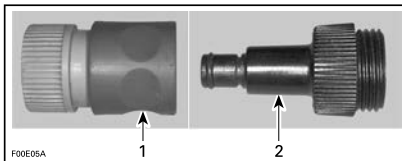

1. Адаптер быстроразъемного соединения
2. Переходник для промывочного штуцера



**ТИПОВОЙ ВАРИАНТ – ПЕРЕХОДНИК  
БЫСТРОРАЗЪЕМНОГО СОЕДИНЕНИЯ**

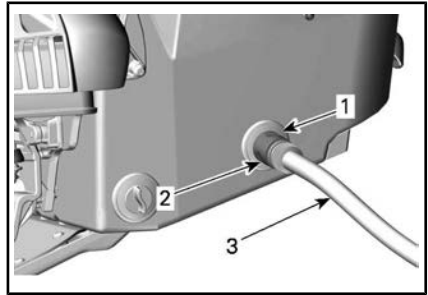

**ТИПОВОЙ ВАРИАНТ**

1. Переходник (использование необязательно)
2. Быстросъемный переходник (использование необязательно)
3. Садовый шланг

Запустите двигатель и сразу откройте водопроводный кран.

**⚠ ОСТОРОЖНО!** Многие компоненты в моторном отсеке могут быть очень горячими. Непосредственный контакт с ними может стать причиной ожога. Во время работы двигателя не трогайте детали электрооборудования и не прикасайтесь к деталям водомета.

**ВНИМАНИЕ** Не выполняйте промывку, когда двигатель горячий. Сначала всегда следует запустить двигатель, а затем открыть водопроводный кран. Во избежание перегрева двигателя открывайте водопроводный кран немедленно после пуска двигателя.

Дайте двигателю поработать на оборотах холостого хода в течение 90 секунд.

**ВНИМАНИЕ** Если гидроцикл находится на суше, не пускайте двигатель без подачи воды в контур охлаждения системы выпуска.

Убедитесь, что вода вытекает из выходного отверстия водомета. В противном случае обратитесь за помощью к дилеру Sea-Doo.

**ВНИМАНИЕ** Не запускайте двигатель более чем на 2 минуты. Это может привести к перегреву уплотнения привода, поскольку оно не охлаждается, когда гидроцикл не находится на воде.

Закройте кран подачи воды, на 5 секунд увеличьте частоту вращения коленчатого вала двигателя до 5000 об/мин, а затем остановите двигатель.

**ВНИМАНИЕ** Действуйте только в таком порядке: сначала закрыть кран – потом выключить двигатель. В противном случае вода может проникнуть в двигатель.

**ВНИМАНИЕ** По завершении промывки не забудьте снять быстросъемный переходник (если использовался).

## Теплообменник и водозаборная решетка

### Проверка теплообменника и водозаборной решетки

Проверьте теплообменник и водозаборную решетку на трещины и другие повреждения. При наличии повреждений обратитесь к авторизованному дилеру Sea-Doo для ремонта или замены поврежденных деталей.

### **!** ПРЕДУПРЕЖДЕНИЕ

Перед проверкой водозаборной решетки всегда отсоединяйте страховочный фал от выключателя отсеки двигателя.

**ПРИМЕЧАНИЕ:** На левой стороне корпуса есть усиливающая пластина, предназначенная для поддержания симметрии таким образом, чтобы не нарушалась гидродинамика гидроцикла.

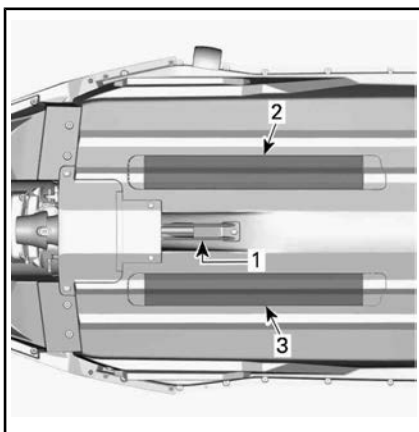

1. Водозабор
2. Теплообменник
3. Усиливающая пластина

## Защитный анод

### Проверка защитного анода

Проверьте на износ. При износе больше чем наполовину, замените анод.

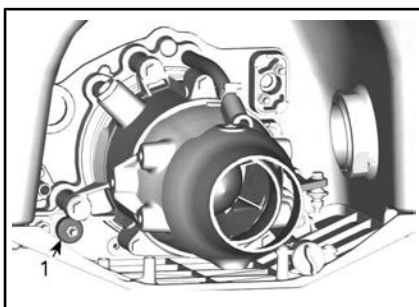

1. Расположение защитного анода

### Снятие защитного анода

Открутите гайку, удерживающую защитный анод, и снимите его.

### Установка защитного анода

Установка осуществляется в последовательности, обратной снятию.

#### МОМЕНТ ЗАТЯЖКИ

9 Н•м ± 1 Н•м

## предохранителям;

### Снятие и установка предохранителей

Для снятия и установки предохранителей используйте специальное приспособление, находящееся в блоке предохранителей.

### Проверка предохранителя

В случае неисправности электрооборудования проверьте состояние предохранителей. Перегоревший предохранитель замените исправным, рассчитанным на такую же величину номинального тока.

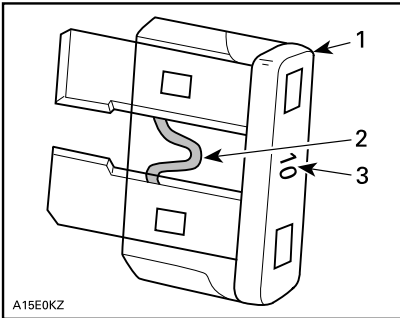

A15E0KZ

1. Предохранитель
2. Проверить, не расплавлена ли нить
3. Номинальная сила тока

## **!** ПРЕДУПРЕЖДЕНИЕ

Не используйте предохранители большего номинала — это может стать причиной возникновения серьезных повреждений. Если предохранитель перегорел, прежде чем его заменить, необходимо устранить причину возникновения неисправности. Для проведения обслуживания обращайтесь к авторизованному дилеру Sea-Doo.

## Расположение предохранителей

Все предохранители располагаются в одном блоке.

Для получения доступа к блоку предохранителей поверните кнопку левого технологического люка на 1/4 оборота по часовой стрелке, а затем потяните его, чтобы высвободить заднюю часть, и сдвиньте его назад, чтобы снять.

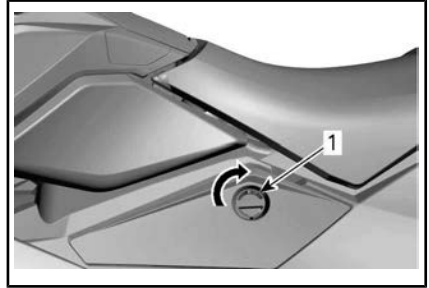

### ЛЕВЫЙ ТЕХНОЛОГИЧЕСКИЙ ЛЮК

1. Чтобы открыть, поверните кнопку на 1/4 оборота по часовой стрелке.

Блок предохранителей расположен слева от расширительного бачка.

Снимите крышку блока предохранителей, предварительно сжав и удерживая оба фиксатора, расположенные с обеих ее сторон.

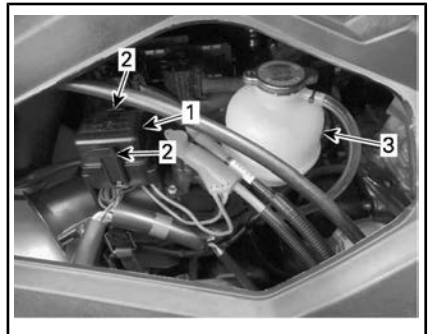

1. Крышка блока предохранителей
2. Фиксаторы
3. Расширительный бачок

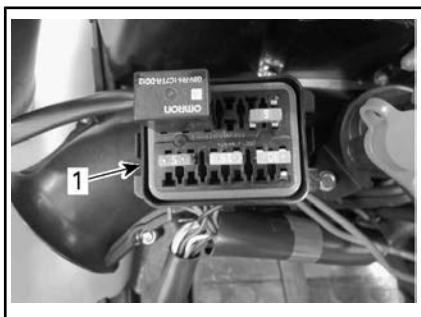

**ТИПОВОЙ ВАРИАНТ — КРЫШКА БЛОКА ПРЕДОХРАНИТЕЛЕЙ СНЯТА**

1. Блок предохранителей.

**ПРИМЕЧАНИЕ:** Номиналы и расположение предохранителей указаны на крышке блока предохранителей.

Установите крышку блока предохранителей и левый технологический люк на место в порядке, обратном снятию, и зафиксируйте кнопку, повернув ее на 1/4 оборота против часовой стрелки.

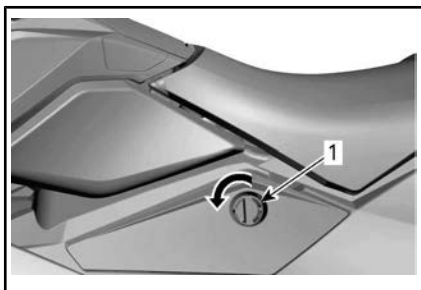

**ЛЕВЫЙ ТЕХНОЛОГИЧЕСКИЙ ЛЮК**

1. Чтобы закрыть, поверните кнопку на 1/4 оборота против часовой стрелки.

## Назначение предохранителей

ПРЕДОХРАНИТЕЛЬ	НОМИНАЛ	ОПИСАНИЕ
1	10 А	ЕСМ, панель приборов, реле стартера, системы OTAS (при наличии) и CAPS
2	5 А	Кнопка ПУСК/СТОП двигателя
3	15 А	Аккумуляторная батарея
4	30 А	Зарядка
5	30 А	iBR
*	3 А	Трюмный насос (если есть)

\* Предохранитель трюмного насоса находится над предохранителем №1 АСС (10А).

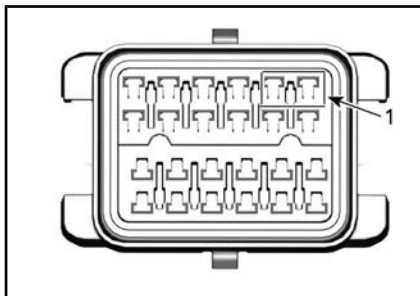

1. Расположение предохранителя трюмного насоса (если есть)

# УХОД ЗА ГИДРОЦИКЛОМ

Ежедневно поднимайте гидроцикл из воды.

## Обслуживание после поездки

### Промывка контура охлаждения системы выпуска

Необходимо ежедневно промывать контур системы выпуска при эксплуатации гидроцикла в загрязненной или морской воде.

См. раздел «ОПЕРАЦИИ ТЕХНИЧЕСКОГО ОБСЛУЖИВАНИЯ»

### Особенности ухода за гидроциклом при эксплуатации в загрязненной или морской воде

При эксплуатации гидроцикла в загрязненной и, особенно, в соленой воде требуется дополнительное техническое обслуживание.

Промойте и сполосните внутреннюю полость гидроцикла пресной водой.

При мойке трюма не подавайте воду под высоким давлением. **Разрешается пользоваться садовым шлангом с НЕБОЛЬШИМ НАПОРОМ ВОДЫ.**

Сильный напор воды может повредить электрооборудование и детали механических узлов и систем.

**!** **ОСТОРОЖНО!** Все операции по техническому обслуживанию гидроцикла выполняйте только при остывшем двигателе.

**ВНИМАНИЕ** Невыполнение рекомендуемых мер по уходу за гидроциклом, который эксплуатируется в соленой воде, а именно: мойка гидроцикла пресной водой, промывка контура охлаждения системы выпуска и антикоррозионная обработка – приводит к разрушению деталей и выходу гидроцикла из строя. Никогда не

оставляйте гидроцикл под прямыми лучами солнца.

## Чистка гидроцикла

### Корпус

Регулярно мойте корпус гидроцикла и его различные элементы. Используйте для этого воду и мыльный водный раствор (используйте только мягкие моющие средства). Удалите с поверхности корпуса и/или двигателя микроорганизмы. Загрязненные поверхности можно чистить СРЕДСТВОМ ДЛЯ МОЙКИ И ПОЛИРОВКИ XPS (ДЛЯ КАТЕРОВ/ГИДРОЦИКЛОВ) (Арт. 219 701 711) или ОЧИСТИТЕЛЕМ-ОБЕЗЖИРИВАТЕЛЕМ PRO C1 (Арт. 779262) л ибо им эквивалентными, которые не повреждают текстурированный пластик.

**ВНИМАНИЕ** Никогда не чистите пластиковые части едкими моющими средствами, составами для удаления смазки, растворителями, ацетоном или другими агрессивными химическими веществами или очистителями на основе бензина, такими как РАСПЫЛИТЕЛЬ ОЧИСТИТЕЛЬ-ПОЛИРОЛЬ XPS (Арт. 219 701 706), которые могут повредить текстурированный пластик.

Пятна с сидений можно удалить ОЧИСТИТЕЛЕМ BRP ДЛЯ СИЛЬНЫХ ЗАГРЯЗНЕНИЙ (Арт. 293 110 001) или ему аналогичными, не портящими винил и металлические поверхности.

**ВНИМАНИЕ** Никогда не используйте ОЧИСТИТЕЛЬ BRP ДЛЯ СИЛЬНЫХ ЗАГРЯЗНЕНИЙ (Арт. 293 110 001) для чистки пластиковых частей, т. к. он может повредить текстурированный пластик.

 **ПРЕДУПРЕЖДЕНИЕ**

Никогда не наносите средства для защиты пластиковых или виниловых поверхностей на влажные доски настила или сиденья, т. к. их поверхность станет скользкой и пассажиры могут упасть с гидроцикла.

Бережно относитесь к природе. Не сливайте в водоемы топливо, масло, охлаждающую жидкость или чистящие вещества.

# ХРАНЕНИЕ И ПРЕДСЕЗОННАЯ ПОДГОТОВКА

## Хранение

### ПРЕДУПРЕЖДЕНИЕ

Топливо и масло являются легковоспламеняющимися продуктами. Обратитесь к авторизованному дилеру Sea-Doo, в ремонтную мастерскую или к частному лицу по вашему выбору с целью проверки состояния топливной системы.

Рекомендуется обслужить гидроцикл у авторизованного дилера Sea-Doo, в ремонтной мастерской или у лица, выбранного вами самостоятельно для таких работ, однако операции, приведенные ниже, вы можете выполнить сами с минимальным набором инструментов.

**ПРИМЕЧАНИЕ:** Выполняйте приведенные ниже операции в порядке, указанном в данном разделе.

**ВНИМАНИЕ** Не запускайте двигатель гидроцикла во время хранения.

## Двигательная установка

### Очистка водометного движителя

Промойте водометный движитель струей воды, направляя её со стороны входного и выходного отверстий, а затем нанесите СМАЗОЧНЫЙ МАТЕРИАЛ И СРЕДСТВО ДЛЯ ЗАЩИТЫ ОТ КОРРОЗИИ (Арт. 779168) (или аналогичные продукты).

### ПРЕДУПРЕЖДЕНИЕ

В целях предотвращения неожиданного запуска двигателя, прежде чем приступить к очистке компонентов водометного движителя, всегда снимайте колпачок шнура безопасности с выключателя двигателя. Во время выполнения этой операции двигатель гидроцикла должен быть остановлен.

### Проверка состояния водометного движителя

Чтобы проверить наличие воды в корпусе водомета, обратитесь к авторизованному дилеру Sea-Doo.

## Система подачи топлива

### Защита топливной системы

Чтобы избежать ухудшения свойств бензина и осмоления топливной системы, следует добавить в топливный бак стабилизирующую присадку Fuel stabilizer (Арт. 779171) (или эквивалентную). Соблюдайте инструкции изготовителя продукта.

**ВНИМАНИЕ** Рекомендуется добавлять стабилизирующую присадку при консервации, чтобы защитить топливную систему. В целях предупреждения образования отложений стабилизирующая присадка должна добавляться перед смазкой двигателя и заполнением топливного бака.

Полностью заправьте топливный бак в соответствии с указаниями, приведенными в разделе «ЗАПРАВКА ТОПЛИВОМ». Убедитесь, что внутри топливного бака отсутствует вода.

**ВНИМАНИЕ** В результате попадания воды в топливный бак могут произойти серьезные внутренние повреждения системы подачи топлива.

## Двигатель и система выпуска

### Промывка контура охлаждения системы выпуска

Выполните процедуру в соответствии с описанием в разделе «ТЕХНИЧЕСКОЕ ОБСЛУЖИВАНИЕ».

### Замена моторного масла и фильтра

Замена масла и масляного фильтра должна осуществляться авторизованным дилером Sea-Doo, ремонтной ма-

стерской или частным лицом по вашему выбору.

### Удаление жидкости из системы выпуска

При эксплуатации гидроцикла в районах, где температура может опускаться ниже нуля градусов, необходимо удалять всю воду, скопившуюся в системе выпуска.

Продуйте систему выпуска сжатым воздухом под давлением 379 кПа через промывочный штуцер, расположенный слева в корме гидроцикла. Продувку системы выполняйте до тех пор, пока вода не перестанет вытекать из водомета.

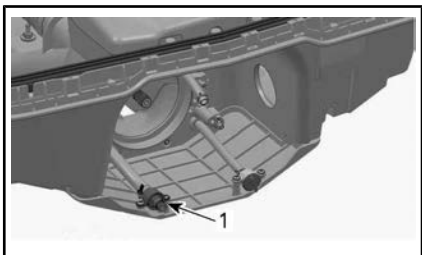

#### СОПЛО СНЯТО ДЛЯ НАГЛЯДНОСТИ

1. Промывочный штуцер (показан с переходником для шланга, приобретаемым отдельно)

Можно использовать шланг, показанный на рисунке, чтобы упростить процедуру продувки системы выпуска.

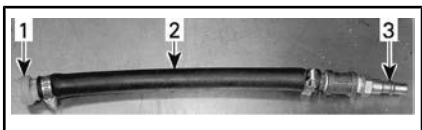

1. Переходник для промывочного штуцера (Арт. 295 500 473)
2. Шланг 12,7 мм
3. Переходник для источника сжатого воздуха

**ВНИМАНИЕ** Пренебрежение процедурой продувки может привести к серьезным поломкам выпускного коллектора.

Снимите специальные приспособления.

### Смазка деталей двигателя

1. Снимите фюзеляж. См. «ДЕМОНТАЖ ФЮЗЕЛЯЖА» в разделе «ТЕХНИЧЕСКОЕ ОБСЛУЖИВАНИЕ».

2. Снимите катушки зажигания, см. раздел «ТЕХНИЧЕСКОЕ ОБСЛУЖИВАНИЕ».
3. Выверните свечи зажигания, см. раздел «ТЕХНИЧЕСКОЕ ОБСЛУЖИВАНИЕ».
4. Нанесите распылением СМАЗОЧНЫЙ МАТЕРИАЛ И СРЕДСТВО ДЛЯ ЗАЩИТЫ ОТ КОРРОЗИИ (Арт. 779168) или аналогичные продукты в отверстия свечей зажигания.
5. Для того чтобы не допустить поступления топлива в двигатель и для отключения системы зажигания, полностью нажмите и УДЕРЖИВАЙТЕ рычаг дроссельной заслонки.
6. Нажимая кнопку ПУСК/СТОП двигателя несколько раз, проверните коленчатый вал. Это позволит распределить смазку по стенкам цилиндра.
7. Нанесите небольшое количество специальной смазки, предотвращающей заедание, на резьбовые части свечей зажигания и установите свечи на двигатель. См. раздел «ОПЕРАЦИИ ТЕХНИЧЕСКОГО ОБСЛУЖИВАНИЯ»
8. Установите катушки зажигания, см. раздел «ТЕХНИЧЕСКОЕ ОБСЛУЖИВАНИЕ».

### Система охлаждения двигателя

Если не выполняется замена антифриза, измерьте его плотность.

Для замены антифриза и измерения его плотности обратитесь к авторизованному дилеру Sea-Doо.

**ПРИМЕЧАНИЕ:** Во избежание разложения антифриза его замену необходимо производить через каждые 300 часов или 5 лет эксплуатации.

**ВНИМАНИЕ** Неправильно составленная смесь антифриза не защитит систему охлаждения от замерзания. Что может стать



причиной серьезных поврежденных двигателя.

## Электрооборудование

Зарядка и снятие аккумуляторной батареи

См. «АККУМУЛЯТОРНАЯ БАТАРЕЯ» в разделе «ТЕХНИЧЕСКОЕ ОБСЛУЖИВАНИЕ».

## Моторный отсек

Чистка моторного отсека

Промойте внутреннюю полость корпуса гидроцикла горячей водой с моющим средством или специальным очистителем.

Тщательно ополосните корпус изнутри.

Приподнимите переднюю часть гидроцикла, чтобы полностью слить воду из корпуса через сливное отверстие.

Антикоррозийная обработка

Удалите остатки воды из моторного отсека.

Нанесите распылением СМАЗОЧНЫЙ МАТЕРИАЛ И СРЕДСТВО ДЛЯ ЗАЩИТЫ ОТ КОРРОЗИИ (Арт. 779168) или аналогичные продукты, либо АНИКОРРОЗИОННЫЙ АЭРОЗОЛЬ (Арт. 219 700 304) или иной аналогичный продукт только на все металлические компоненты в моторном отсеке, не допуская излишнего разбрызгивания.

**ПРИМЕЧАНИЕ:** Во время хранения левая технологическая панель и правый технологический люк должны быть частично открыты. Это позволит предотвратить конденсацию влаги на металлических частях и снизит вероятность развития коррозии.

## Корпус

Чистка корпуса гидроцикла

Вымойте корпус гидроцикла мыльным раствором. Тщательно смойте корпус чистой водой. Очистите корпус от морских микроорганизмов.

**ВНИМАНИЕ** Никогда не чистите пластиковые части едкими моющими средствами, составами для удаления смазки, растворителями, ацетоном или другими агрессивными химическими веществами или очистителями на основе бензина.

Ремонт корпуса и днища гидроцикла

Если корпус или днище гидроцикла требует ремонта, обратитесь к авторизованному дилеру Sea-Doo.

Защитная обработка гидроцикла

Если гидроцикл хранится на открытом воздухе, накройте его брезентовым чехлом, чтобы предохранить пластиковые и внешние декоративные детали от воздействия солнечных лучей, пыли и грязи.

**ВНИМАНИЕ** Запрещается оставлять гидроцикл на хранение на воде. Никогда не оставляйте гидроцикл под прямыми лучами солнца. Не оставляйте гидроцикл на хранении в полиэтиленовом мешке.

## Предсезонная подготовка

Перечень операций, выполняемых при сезонном техническом обслуживании, приведен в «РЕГЛАМЕНТЕ ТЕХНИЧЕСКОГО ОБСЛУЖИВАНИЯ».

Обязательно выполните все операции, указанные в колонке регламента технического обслуживания **100 МОТОЧАСОВ ИЛИ 1 ГОД.**

Предсезонное техническое обслуживание должно выполняться авторизованным дилером Sea-Doo, ремонтной мастерской или частным лицом по вашему выбору.

**ПРИМЕЧАНИЕ:** Рекомендуется, чтобы выполнение предсезонного технического обслуживания дилер совмещал с выполнением комплекса мероприятий, направленных на улучшение безопасно-

сти гидроцикла, если такие мероприятия инициированы производителем.

 **ПРЕДУПРЕЖДЕНИЕ**

Владельцу гидроцикла разрешается самостоятельно выполнять только те операции, которые специально указаны в «РЕГЛАМЕНТЕ ТЕХНИЧЕСКОГО ОБСЛУЖИВАНИЯ». Рекомендуем регулярно обращаться к авторизованному дилеру Sea-Doo для технического обслуживания других агрегатов и систем гидроцикла, описание которых здесь не приведено.

**ВНИМАНИЕ** Неисправные детали заменяйте только оригинальными деталями компании BRP либо их аналогами, на которые имеется соответствующее разрешение.

# ***ТЕХНИЧЕСКАЯ ИНФОРМАЦИЯ***

# ИДЕНТИФИКАЦИОННЫЕ НОМЕРА

Основные сборочные единицы гидроцикла (двигатель и корпус) имеют индивидуальные идентификационные номера. Эти номера могут потребоваться при оформлении заявки на гарантийный ремонт или при розыске пропавшего гидроцикла

## Идентификационный номер корпуса

Идентификационный номер корпуса (ИНК) выгравирован на правой стороне корпуса в задней части гидроцикла над передней частью спонсона.

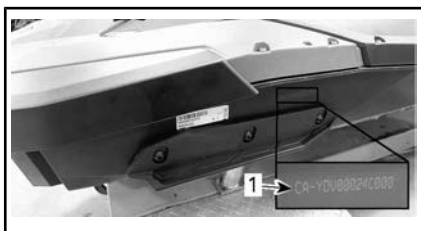

### ТИПОВОЙ ВАРИАНТ

1. Идентификационный номер корпуса (ИНК)

Идентификационный номер корпуса включает 12 позиций:

YDV 12345 L 8 09
Модельный год
Год выпуска
Месяц выпуска
Серийный номер (могут использоваться как цифры, так и буквы)
Производитель

## Идентификационный номер двигателя

Идентификационный номер двигателя (ИНД) находится под выпускным коллектором рядом с цилиндром №1.

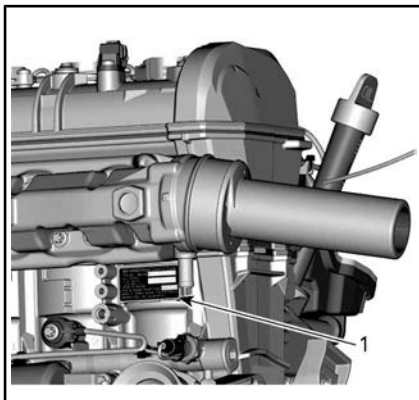

### ТИПОВОЙ ВАРИАНТ

1. Идентификационный номер двигателя (EIN)

## Идентификация производителя двигателя

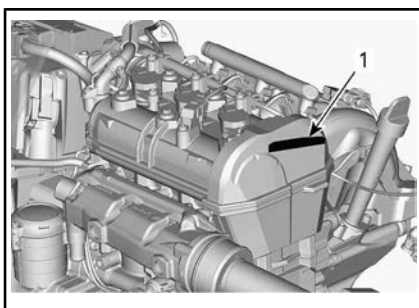

1. Идентификация производителя двигателя



---

## РЧ-КЛЮЧ D.E.S.S. (ЕСЛИ ПРИМЕНИМО)

Данное устройство соответствует Разделу 15 Тома 47 Свода федеральных нормативных актов США и лицензионным исключениям из Технических требований к радиоаппаратуре Министерства промышленности Канады.

Эксплуатация устройства предусматривает наличие следующих условий: (1) данное устройство не может являться источником помех, но (2) может быть подвержено любым помехам, в том числе тем, что могут привести к нежелательной работе устройства.

Изменения или модификации устройства, которые явно не утверждены стороной, отвечающей за обеспечение соответствия нормативным требованиям, могут привести к потере права дальнейшей эксплуатации устройства.

Регистрационный номер Министерства промышленности Канады: 12006A-M01456

Идентификационный номер Федеральной комиссии по связи США: 2ACERM01456

Мы, как сторона ответственная за обеспечение соответствия устройства нормативным требованиям, заявляем, что обеспечение соответствия положениям директивы Совета Европы 2014/53/EU является нашей исключительной обязанностью. Директива предусматривает обеспечение соответствия как основным, так и любым релевантным требованиям. Изделие соответствует требованиям следующих директив, гармонизированных стандартов и нормативов:

Директива по радиооборудованию (RED) 2014/53/EU и гармонизированные стандарты:

EN 300 330-2, EN 60950-1

---

# ИНФОРМАЦИЯ О ВЫХЛОПЕ ДВИГАТЕЛЯ

## Ответственность производителя

Начиная с 1999 модельного года, производители двигателей для водно-моторных судов должны определять уровень выброса вредных веществ для каждого семейства двигателей и производить сертификацию изделий в Агентстве по охране окружающей среды (EPA) США. В табличке контроля выбросов должен быть указан уровень выбросов вредных веществ и технические характеристики двигателя. Табличка прикрепляется к каждому судну на заводе-изготовителе.

## Ответственность дилера

При проведении технического обслуживания гидроцикла Sea-Doo, начиная с 1999 модельного года, на котором имеется табличка контроля выбросов, все регулируемые параметры должны находиться в пределах, указанных в технических характеристиках мотора.

Работы по ремонту или замене деталей и узлов системы снижения токсичности выхлопа должны производиться в строгом соответствии с требованиями сертификационных стандартов к уровню выделения вредных веществ в атмосферу.

Дилер не имеет права вносить в конструкцию двигателя изменения, которые увеличивают его мощность и способствуют повышению уровня вредных веществ, выбрасываемых в атмосферу сверх норм, указанных в спецификациях предприятия изготовителя.

Исключение составляют изменения, предусмотренные предприятием-изготовителем, например, регулировки некоторых систем в зависимости от высоты местности над уровнем моря.

## Ответственность владельца

Владелец/водитель обязан проводить техническое обслуживание двигателя во избежание увеличения уровня вредных выделений в атмосферу.

Владельцу/водителю, как и любому иному лицу, запрещается вносить в конструкцию двигателя изменения, которые увеличивают его мощность и способствуют повышению уровня вредных веществ, выбрасываемых в атмосферу сверх норм, указанных в спецификациях предприятия изготовителя.

## Нормативы EPA

Начиная с 1999 года, все модели гидроциклов Sea-Doo, изготовленные компанией BRP, сертифицированы EPA и признаны соответствующими требованиям, предъявляемым к новым двигателям для гидроциклов в части, касающейся уровня загрязнения атмосферы выхлопными газами. Признание двигателя пригодным к эксплуатации по экологическим показателям зависит от ряда заводских регулировок. В связи с этим необходимо строго соблюдать регламент и порядок обслуживания, установленные предприятием-изготовителем.

Информация, приведенная выше, носит общий характер и не является полным перечнем правил и норм, которые входят в требования ЕРА в отношении вредных выбросов двигателей водно-моторных транспортных средств. Для получения более подробной информации на эту тему вы можете обратиться по следующему адресу:

U.S. Environmental Protection Agency  
Certification Division  
Gasoline Engine Compliance Center  
2000 Traverwood Drive  
Ann Arbor MI 48105  
USA

**ВЕБ-САЙТ ЕРА:**

[www.epa.gov/otaq](http://www.epa.gov/otaq)

## **СИСТЕМА УЛАВЛИВАНИЯ ПАРОВ ТОПЛИВА**

Начиная с мая 2018 модельного года, гидроциклы, продаваемые в штате Калифорния сертифицируются на соответствие действующим в Калифорнии нормативным требованиям в отношении выделения паров топлива для морских судов с двигателями с искровым зажиганием Калифорнийского совета воздушных ресурсов (13 CCR 2850 - 2869). Эти модели оснащаются системой улавливания паров топлива, включающей в себя топливный бак с низкой проницаемостью (LPFT), топливную магистраль с низкой проницаемостью (LPFL) и клапан сброса давления (PRV).

---

**ДЕКЛАРАЦИЯ О СООТВЕТСТВИИ НОРМАМ  
ЕВРАЗЭС**

*Зарезервировано для декларации соответствия  
нормам ЕВРАЗЭС*

*Пометить, где применимо*



# ТЕХНИЧЕСКИЕ ХАРАКТЕРИСТИКИ

Spark		
ДВИГАТЕЛЬ		
Тип		Rotax 903
Модель		Rotax 900 ACE - 60 Rotax 900 ACE - 90
		4-тактный, два распределительных вала верхнего расположения, сухой картер, жидкостное охлаждение
Заявленная мощность <sup>(1)</sup>	Rotax 900 ACE - 60	44,13 кВт при 7000 об/мин
	Rotax 900 ACE - 90	66,19 кВт при 8000 об/мин
Система впуска		Без наддува
Число цилиндров		3
Число клапанов		12 клапанов (гидравлические толкатели)
Диаметр цилиндра		74 мм
Ход		69,7 мм
Рабочий объем		899,31 см <sup>3</sup>
Степень сжатия		11.0:1
СИСТЕМА ОХЛАЖДЕНИЯ		
Тип		Система охлаждения с замкнутым контуром (CLCS)
ТОПЛИВНАЯ СИСТЕМА		
Тип впрыска топлива		Распределенный впрыск топлива с интеллектуальной системой управления дроссельной заслонкой (ITC) Единая дроссельная заслонка (46 мм) с приводом
ЭЛЕКТРООБОРУДОВАНИЕ		
Зажигание		IDI (зажигание индукционного разряда)
Свеча зажигания	Производитель и тип	NGK CR8EB или аналогичная
	Зазор	0,70 мм - 0,80 мм

**Spark**

Аккумуляторная батарея		12 V
<b>ДВИЖИТЕЛЬ</b>		
Двигательная установка		Водометный движитель Sea-Doo®
Водомёт	Тип	Осевого типа, одноступенчатый, Большая ступица с двумя рядами шариковых подшипников
	Материал	Алюминий
Импеллер		Нержавеющая сталь
Трансмиссия	Тип	Непосредственный привод
<b>ГАБАРИТНЫЕ РАЗМЕРЫ</b>		
Длина	2-местный	279 см
	3-местный	305 см
Ширина		118 см
Высота	Все модели, кроме моделей Trixx	104 см
	Модели Trixx	107 см

<b>Spark</b>			
<b>ВЕС И ГРУЗОПОДЪЕМНОСТЬ</b>			
Масса (в сухом состоянии)	Spark 900 ACE - 60	2-местный	186 кг
	Spark 900 ACE - 90	2-местный	186 кг
		3-местный	193 кг
	Spark Trixx	2-местный	194 кг
		3-местный	199 кг
Количество мест	2-местные модели		2 (см. ограничения по грузоподъемности)
	3-местные модели		3 (см. ограничения по грузоподъемности)
Объем багажного отделения, л	Багажное отделение (комплект дополнительных аксессуаров)		27 л
	Перчаточный ящик		1,6 л
	Заднее багажное отделение под сиденьем (3-местные модели)		0,5 л
Предельная нагрузка (пассажиры)	2-местные модели		160 кг
	3-местные модели		205 кг

**Spark**

**ЖИДКОСТИ**

Топливо	Тип	Обычный неэтилированный См. <i>ТРЕБОВАНИЯ К ТОПЛИВУ</i>
	Минимальное октановое число	87 Pump Posted AKI (RON+MON)/2 (в Северной Америке) 91 (RON) E10 (за пределами Северной Америки)
	Емкость бака	30 л
Моторное масло	Рекомендуемое масло	Скандинавия: 4T 5W40 SYNTHETIC BLEND OIL (EUR) (Арт. 779290) Все прочие страны: 4T 5W40 SYNTHETIC BLEND OIL (APT. 779133) (Арт. 779133)
	Альтернативный вариант	Используйте моторное масло 5W40, которое классифицируется как SJ, SL, SM или SN согласно требованиям API. См. <i>«РЕКОМЕНДУЕМОЕ МОТОРНОЕ МАСЛО»</i>
	Объем	2,01 л масло заменяется с фильтром <sup>(2)</sup>
Система охлаждения	Скандинавия	EXTENDED LIFE PRE-MIXED COOLANT (EUR) (APT. 779223) (Арт. 779223)
	Прочие страны	EXTENDED LIFE PRE-MIXED COOLANT (APT. 779150) (Арт. 779150)
	Альтернативный вариант	Используйте готовую низкосиликатную охлаждающую жидкость на основе этиленгликоля (50%-50%) с длительным сроком службы, предназначенную специально для двигателей внутреннего сгорания, выполненных из алюминия.
	Объем	3,0 л

(1) Указана мощность в соответствии с ISO 8665 на приводном валу

(2) Количество, необходимое для замены моторного масла. Общее количество для сухого двигателя: 3,4 л.

**ПРИМЕЧАНИЕ:** Компания BRP оставляет за собой право вносить любые изменения в конструкцию, технические характеристики и комплектацию выпускаемой продукции без каких-либо обязательств произвести аналогичные изменения на ранее выпущенных изделиях.

---

*Эта страница специально  
оставлена пустой*

# ***УСТРАНЕНИЕ НЕИСПРАВНОСТЕЙ***

# РЕКОМЕНДАЦИИ ПО УСТРАНЕНИЮ НЕИСПРАВНОСТЕЙ

## ДВИГАТЕЛЬ НЕ ЗАПУСКАЕТСЯ

1. Перегоревший предохранитель: главный, электрического стартера или блока ЕСМ.
  - Проверьте проводку, замените предохранитель(-и).
2. ЕСМ не распознает ключ D.E.S.S. (если есть).
  - Обратитесь за помощью к авторизованному дилеру Sea-Doo.
3. Разряжена аккумуляторная батарея.
  - Зарядить аккумуляторную батарею. См. «ЗАРЯДКА АККУМУЛЯТОРНОЙ БАТАРЕИ» в разделе «АККУМУЛЯТОРНАЯ БАТАРЕЯ».

## ПРЕДУПРЕЖДЕНИЕ

Не заряжайте аккумуляторную батарею, установленную на гидроцикле. Электролит — ядовитое и опасное вещество. Избегайте его попадания в глаза, на кожу и одежду.

4. Ослаблены или корродированны контакты аккумуляторной батареи. Не надежное электрическое соединение с «массой».
  - Обратитесь за помощью к авторизованному дилеру Sea-Doo.
5. Затопление двигателя.
  - См. главу «ЗАТОПЛЕНИЕ ДВИГАТЕЛЯ» в разделе «СПЕЦИАЛЬНЫЕ ПРОЦЕДУРЫ».
6. Неисправность датчика или ЕСМ.
  - Обратитесь к авторизованному дилеру Sea-Doo, в ремонтную мастерскую или к частному лицу по вашему выбору для выполнения обслуживания, ремонта или замены. Для ознакомления с информацией о гарантийных рекламациях см. представленную здесь ГАРАНТИЮ ПО НОРМАТИВАМ ТОКСИЧНОСТИ ОТРАБОТАВШИХ ГАЗОВ АГЕНТСТВА ПО ОХРАНЕ ОКРУЖАЮЩЕЙ СРЕДЫ США.
7. Заклинивание водометного движителя.
  - Попытайтесь очистить. В противном случае обратитесь к авторизованному дилеру Sea-Doo.

## КОЛЕНЧАТЫЙ ВАЛ ДВИГАТЕЛЯ ПРОВОРАЧИВАЕТСЯ МЕДЛЕННО

1. Ослаблены клеммы аккумуляторной батареи.
  - Проверьте, очистите и подтяните.
2. Аккумуляторная батарея разряжена или неисправна.
  - Зарядить аккумуляторную батарею. См. «ЗАРЯДКА АККУМУЛЯТОРНОЙ БАТАРЕИ» в разделе «АККУМУЛЯТОРНАЯ БАТАРЕЯ».
3. Износ стартера.
  - Обратитесь за помощью к авторизованному дилеру Sea-Doo.



---

**КОЛЕНЧАТЫЙ ВАЛ ДВИГАТЕЛЯ ПРОВОРАЧИВАЕТСЯ НОРМАЛЬНО, НО ДВИГАТЕЛЬ НЕ ЗАПУСКАЕТСЯ**

---

1. Отсутствие топлива или в топливе содержится вода.
  - *Заправьте Слейте и заправьте бак свежим топливом.*
2. Загрязнены/неисправны свечи зажигания.
  - *Замените.*
3. Перегорел предохранитель.
  - *Проверьте проводку, замените предохранитель(-и).*
4. Затопление двигателя.
  - *См. главу «ЗАТОПЛЕНИЕ ДВИГАТЕЛЯ» в разделе «СПЕЦИАЛЬНЫЕ ПРОЦЕДУРЫ».*
5. Обнаружена неисправность системы управления двигателем (горит лампа CHECK ENGINE).
  - *Обратитесь к авторизованному дилеру Sea-Doo, в ремонтную мастерскую или к частному лицу по вашему выбору для выполнения обслуживания, ремонта или замены. Для ознакомления с информацией о гарантийных рекламациях см. представленную здесь ГАРАНТИЮ ПО НОРМАТИВАМ ТОКСИЧНОСТИ ОТРАБОТАВШИХ ГАЗОВ АГЕНТСТВА ПО ОХРАНЕ ОКРУЖАЮЩЕЙ СРЕДЫ США.*
6. Неисправен топливный насос.
  - *Обратитесь к авторизованному дилеру Sea-Doo, в ремонтную мастерскую или к частному лицу по вашему выбору для выполнения обслуживания, ремонта или замены. Для ознакомления с информацией о гарантийных рекламациях см. представленную здесь ГАРАНТИЮ ПО НОРМАТИВАМ ТОКСИЧНОСТИ ОТРАБОТАВШИХ ГАЗОВ АГЕНТСТВА ПО ОХРАНЕ ОКРУЖАЮЩЕЙ СРЕДЫ США.*

---

**ПРОПУСКИ ВСПЫШЕК В ЦИЛИНДРАХ, ДВИГАТЕЛЬ РАБОТАЕТ С ПЕРЕБОЯМИ**

---

1. Загрязнены/неисправны/изношены свечи зажигания.
  - *Замените.*
2. Топливо: низкий уровень топлива, загрязнение топлива или попадание воды в топливо.
  - *Слейте и замените топливо.*
3. Неисправность катушек зажигания или модуля ЕСМ.
  - *Обратитесь к авторизованному дилеру Sea-Doo, в ремонтную мастерскую или к частному лицу по вашему выбору для выполнения обслуживания, ремонта или замены. Для ознакомления с информацией о гарантийных рекламациях см. представленную здесь ГАРАНТИЮ ПО НОРМАТИВАМ ТОКСИЧНОСТИ ОТРАБОТАВШИХ ГАЗОВ АГЕНТСТВА ПО ОХРАНЕ ОКРУЖАЮЩЕЙ СРЕДЫ США.*

4. Засорение форсунок.
  - Обратитесь к авторизованному дилеру Sea-Doo, в ремонтную мастерскую или к частному лицу по вашему выбору для выполнения обслуживания, ремонта или замены. Для ознакомления с информацией о гарантийных рекламациях см. представленную здесь ГАРАНТИЮ ПО НОРМАТИВАМ ТОКСИЧНОСТИ ОТРАБОТАВШИХ ГАЗОВ АГЕНТСТВА ПО ОХРАНЕ ОКРУЖАЮЩЕЙ СРЕДЫ США.
5. Обнаружена неисправность системы управления двигателем (горит лампа CHECK ENGINE).
  - См. раздел «СИСТЕМА МОНИТОРИНГА».

#### ДЫМЛЕНИЕ ДВИГАТЕЛЯ

---

1. Слишком высокий уровень масла.
  - Обратитесь к авторизованному дилеру Sea-Doo, в ремонтную мастерскую или к частному лицу по вашему выбору для выполнения обслуживания, ремонта или замены. Для ознакомления с информацией о гарантийных рекламациях см. представленную здесь ГАРАНТИЮ ПО НОРМАТИВАМ ТОКСИЧНОСТИ ОТРАБОТАВШИХ ГАЗОВ АГЕНТСТВА ПО ОХРАНЕ ОКРУЖАЮЩЕЙ СРЕДЫ США.
2. Вода в двигателе, утечка охлаждающей жидкости, повреждение прокладки головки цилиндров.
  - Обратитесь к авторизованному дилеру Sea-Doo, в ремонтную мастерскую или к частному лицу по вашему выбору для выполнения обслуживания, ремонта или замены. Для ознакомления с информацией о гарантийных рекламациях см. представленную здесь ГАРАНТИЮ ПО НОРМАТИВАМ ТОКСИЧНОСТИ ОТРАБОТАВШИХ ГАЗОВ АГЕНТСТВА ПО ОХРАНЕ ОКРУЖАЮЩЕЙ СРЕДЫ США.
3. Внутренние повреждения двигателя.
  - Обратитесь к авторизованному дилеру Sea-Doo, в ремонтную мастерскую или к частному лицу по вашему выбору для выполнения обслуживания, ремонта или замены. Для ознакомления с информацией о гарантийных рекламациях см. представленную здесь ГАРАНТИЮ ПО НОРМАТИВАМ ТОКСИЧНОСТИ ОТРАБОТАВШИХ ГАЗОВ АГЕНТСТВА ПО ОХРАНЕ ОКРУЖАЮЩЕЙ СРЕДЫ США.

#### ПЕРЕГРЕВ ДВИГАТЕЛЯ

---

1. Засорен контур охлаждения системы выпуска.
  - Промойте контур охлаждения системы выпуска.
2. Слишком низкий уровень охлаждающей жидкости.
  - См. раздел «ОПЕРАЦИИ ТЕХНИЧЕСКОГО ОБСЛУЖИВАНИЯ»

3. На промывочном штуцере оставлен быстросъемный адаптер.
  - Снимите адаптер со штуцера, попробуйте еще раз запустить двигатель. Если неисправность продолжает проявляться обратитесь к авторизованному дилеру Sea-Doo, в ремонтную мастерскую или к частному лицу по вашему выбору для выполнения обслуживания, ремонта или замены. Для ознакомления с информацией о гарантийных рекламациях см. представленную здесь ГАРАНТИЮ ПО НОРМАТИВАМ ТОКСИЧНОСТИ ОТРАБОТАВШИХ ГАЗОВ АГЕНТСТВА ПО ОХРАНЕ ОКРУЖАЮЩЕЙ СРЕДЫ США.

---

### ПЛОХАЯ ПРИЕМИСТОСТЬ ДВИГАТЕЛЯ, ДВИГАТЕЛЬ НЕ РАЗВИВАЕТ ПОЛНУЮ МОЩНОСТЬ

---

1. Не в спортивном режиме (Rotax® 900 ACE — 90).
  - Включите спортивный режим.
2. Засорено входное отверстие водомета.
  - Очистите. См. главу «ОЧИСТКА ВХОДНОГО ОТВЕРСТИЯ И ИМПЕЛЛЕРА ВОДОМЕТА» в разделе «СПЕЦИАЛЬНЫЕ ПРОЦЕДУРЫ».
3. Поврежден импеллер, изношено кольцо водомета.
  - Замените. Обратитесь за помощью к авторизованному дилеру Sea-Doo.
4. Повышенный уровень масла.
  - Обратитесь к авторизованному дилеру Sea-Doo, в ремонтную мастерскую или к частному лицу по вашему выбору для выполнения обслуживания, ремонта или замены. Для ознакомления с информацией о гарантийных рекламациях см. представленную здесь ГАРАНТИЮ ПО НОРМАТИВАМ ТОКСИЧНОСТИ ОТРАБОТАВШИХ ГАЗОВ АГЕНТСТВА ПО ОХРАНЕ ОКРУЖАЮЩЕЙ СРЕДЫ США.
5. Слабая искра.
  - См. «ПРОПУСК ЗАЖИГАНИЯ, ДВИГАТЕЛЬ РАБОТАЕТ С ПЕРЕБОЯМИ».
6. Обнаружена неисправность системы управления двигателем (горит лампа СНЕСК ENGINE).
  - См. раздел «СИСТЕМА МОНИТОРИНГА».
7. Засорение форсунок.
  - Обратитесь к авторизованному дилеру Sea-Doo, в ремонтную мастерскую или к частному лицу по вашему выбору для выполнения обслуживания, ремонта или замены. Для ознакомления с информацией о гарантийных рекламациях см. представленную здесь ГАРАНТИЮ ПО НОРМАТИВАМ ТОКСИЧНОСТИ ОТРАБОТАВШИХ ГАЗОВ АГЕНТСТВА ПО ОХРАНЕ ОКРУЖАЮЩЕЙ СРЕДЫ США.
8. Низкое давление в топливной системе.
  - Обратитесь к авторизованному дилеру Sea-Doo, в ремонтную мастерскую или к частному лицу по вашему выбору для выполнения обслуживания, ремонта или замены. Для ознакомления с информацией о гарантийных рекламациях см. представленную здесь ГАРАНТИЮ ПО НОРМАТИВАМ ТОКСИЧНОСТИ ОТРАБОТАВШИХ ГАЗОВ АГЕНТСТВА ПО ОХРАНЕ ОКРУЖАЮЩЕЙ СРЕДЫ США.

9. Попадание воды в топливо.
  - *Слейте и замените топливо.*
10. Повреждение двигателя вследствие попадания воды.
  - *Обратитесь за помощью к авторизованному дилеру Sea-Doo.*

#### ГИДРОЦИКЛ НЕ РАЗВИВАЕТ МАКСИМАЛЬНУЮ СКОРОСТЬ

---

1. Засорено входное отверстие водомета.
  - *Очистите. См. главу «ОЧИСТКА ВХОДНОГО ОТВЕРСТИЯ И ИМПЕЛЛЕРА ВОДОМЕТА» в разделе «СПЕЦИАЛЬНЫЕ ПРОЦЕДУРЫ».*
2. Поврежден импеллер, изношено кольцо водомета.
  - *Замените. Обратитесь за помощью к авторизованному дилеру Sea-Doo.*
3. Обнаружена неисправность системы управления двигателем (горит лампа CHECK ENGINE).
  - *См. раздел «СИСТЕМА МОНИТОРИНГА».*

#### ГИДРОЦИКЛ ОСТАЕТСЯ НА НЕЙТРАЛИ ПОСЛЕ ИСПОЛЬЗОВАНИЯ РЫЧАГА УПРАВЛЕНИЯ СИСТЕМОЙ iBR (МОДЕЛИ С iBR)

---

1. Отражатель системы iBR остается в нейтральном положении.
  - *Отпустите рычаг дроссельной заслонки, чтобы двигатель работал на холостых оборотах.*
  - *Обратитесь за помощью к авторизованному дилеру Sea-Doo.*

#### iBR НЕ ВОЗВРАЩАЕТСЯ В НЕЙТРАЛЬНОЕ ПОЛОЖЕНИЕ (ГОРИТ ИНДИКАТОР iBR) (МОДЕЛИ С iBR)

---

1. Отражатель системы iBR заклинен инородными предметами.
  - *Очистите и проверьте отражатель iBR и сопло на наличие повреждений.*
2. Неисправность системы iBR.
  - *Отсоедините страховочный фал и подождите 5 минут.*
  - *Нажмите кнопку ПУСК/СТОП двигателя.*
  - *Подсоедините страховочный фал и проверьте индикатор iBR, чтобы убедиться, что неисправность устранена.*
  - *Обратитесь к авторизованному дилеру Sea-Doo, если ошибка присутствует или часто повторяется.*

#### iBR НЕ ВОЗВРАЩАЕТСЯ В НЕЙТРАЛЬНОЕ ПОЛОЖЕНИЕ (ИНДИКАТОР НЕИСПРАВНОСТИ iBR НЕ ГОРИТ) (МОДЕЛИ С iBR)

---

1. Рычаг дроссельной заслонки отпущен не полностью.
  - *Полностью отпустите рычаг дроссельной заслонки, чтобы отражатель iBR вернулся в нейтральное положение.*
2. Рычаг дроссельной заслонки не возвращается в начальное положение, когда он полностью отпущен.
  - *Обратитесь за помощью к авторизованному дилеру Sea-Doo.*

---

## РАБОТА ВОДОМЕТНОГО ДВИЖИТЕЛЯ СОПРОВОЖДАЕТСЯ НЕНОРМАЛЬНЫМ ШУМОМ

---

1. Наматывание травы или водорослей на импеллер.
  - *Очистите. См. главу «ОЧИСТКА ВХОДНОГО ОТВЕРСТИЯ И ИМПЕЛЛЕРА ВОДОМЕТА» в разделе «СПЕЦИАЛЬНЫЕ ПРОЦЕДУРЫ».*
  - *Убедитесь в отсутствии повреждений.*
2. Повреждение вала импеллера или приводного вала.
  - *Обратитесь за помощью к авторизованному дилеру Sea-Doo.*
3. Заедание подшипника вследствие попадания воды.
  - *Обратитесь за помощью к авторизованному дилеру Sea-Doo.*

---

## ВОДА В ТРЮМЕ

---

1. Неисправность системы откачки воды.
  - *Обратитесь к авторизованному дилеру Sea-Doo для проверки системы откачки воды.*
2. Утечки в системе выпуска отработавших газов.
  - *Обратитесь за помощью к авторизованному дилеру Sea-Doo.*
3. Возможно, необходимо заменить уплотнение по периметру между корпусом и палубой.
  - *Обратитесь за помощью к авторизованному дилеру Sea-Doo.*
4. Возможно, необходимо заменить уплотнения между передней и центральной палубами и между задней и центральной палубами.
  - *Обратитесь за помощью к авторизованному дилеру Sea-Doo.*
5. Гофрированные чехлы приводного вала повреждены или установлены неправильно.
  - *Обратитесь за помощью к авторизованному дилеру Sea-Doo.*
6. Поврежден гидрозатвор РТО.
  - *Обратитесь за помощью к авторизованному дилеру Sea-Doo.*

# СИСТЕМА ОПЕРАТИВНОГО КОНТРОЛЯ

Эта система осуществляет оперативный контроль электронных компонентов СУД (система управления двигателем), iBR (модели с iBR) и других компонентов электрической системы. При возникновении неисправности система выводит на многофункциональный дисплей соответствующее сообщение и/или подает звуковой сигнал.

При возникновении незначительной или кратковременной неисправности текстовое сообщение и звуковой сигнал снимаются автоматически, если эта неисправность больше не появляется.

Иногда достаточно отпустить рычаг дросселя и перевести двигатель на холостые обороты, чтобы восстановить нормальный режим работы. Если это не привело к желаемым результатам, по-

пробуйте отсоединить страховочный фал от выключателя отсечки двигателя, выждите 5 минут, а затем вновь запустите двигатель.

Система по-разному реагирует на разные виды неисправностей. При возникновении некоторых неисправностей двигатель не может быть запущен. В других случаях двигатель будет функционировать в аварийном режиме (с пониженной частотой вращения коленчатого вала).

Для ознакомления с информацией о гарантийных рекламациях при возникновении неисправностей см. представленную здесь *ГАРАНТИЮ ПО НОРМАТИВАМ ТОКСИЧНОСТИ ОТРАБОТАВШИХ ГАЗОВ АГЕНТСТВА ПО ОХРАНЕ ОКРУЖАЮЩЕЙ СРЕДЫ США*.

## Индикаторы и сообщения информационного центра

Индикаторы неисправностей и сообщения, отображаемые на многофункциональном дисплее, сообщают о конкретном состоянии в случае возникновения неполадок.

Когда на панели приборов загорается контрольная лампа неисправности системы управления двигателем или появляется сообщение, информирующее о наличии неисправности, необходимо обратиться к авторизованному дилеру Sea-Doо. Для ознакомления с информацией о гарантийных рекламациях см. представленную здесь *ГАРАНТИЮ ПО НОРМАТИВАМ ТОКСИЧНОСТИ ОТРАБОТАВШИХ ГАЗОВ АГЕНТСТВА ПО ОХРАНЕ ОКРУЖАЮЩЕЙ СРЕДЫ США*.

Подробную информацию о функционировании индикаторов, см. в разделе «*МНОГОФУНКЦИОНАЛЬНЫЙ ДИСПЛЕЙ*», соответствующем вашей модели гидроцикла.

ИНДИКАТОР НЕИСПРАВНОСТИ (ГОРИТ)	СООБЩЕНИЕ НА ДИСПЛЕЕ	ОПИСАНИЕ
	HIGH TEMPERATURE	Перегрев двигателя или системы выпуска
	CHECK ENGINE или LIMP HOME MODE	Неисправность двигателя (незначительная неполадка, требующая обслуживания) или неисправность системы iBR (модели с iBR) либо АВАРИЙНЫЙ РЕЖИМ (серьезная неполадка двигателя)
	LOW или HIGH BATTERY VOLTAGE	Низкий или высокий уровень заряда аккумуляторной батареи.

ИНДИКАТОР НЕИСПРАВНОСТИ (ГОРИТ)	СООБЩЕНИЕ НА ДИСПЛЕЕ	ОПИСАНИЕ
	LOW OIL PRESSURE	Низкое давление моторного масла
Модели с iBR		
	IBR MODULE ERROR_	Неисправность системы iBR

СООБЩЕНИЕ НА ДИСПЛЕЕ	
LOW OIL PRESSURE	Обнаружено низкое давление моторного масла
HIGH EXHAUST TEMPERATURE	Высокая температура отработавших газов
HIGH TEMPERATURE	Высокая температура двигателя
CHECK ENGINE	Неисправность систем двигателя или требуется техническое обслуживание
HIGH BATTERY VOLTAGE	Обнаружено высокое напряжение в бортовой сети
LOW BATTERY VOLTAGE	Обнаружено низкое напряжение в бортовой сети
LIMP HOME MODE	Обнаружена серьёзная неисправность, мощность двигателя ограничена
FUEL SENSOR DEFECTIVE	Неисправность датчика уровня топлива
IBR MODULE ERROR (модели с iBR)	Неисправность системы iBR
CALIBRATION CHECKSUM ERROR	Повреждена программа панели приборов
MAINTENANCE REQUIRED	Требуется техническое обслуживание гидроцикла

**ВНИМАНИЕ** Работа двигателя с низким давлением моторного масла может привести к серьезным поломкам двигателя.

## Коды звуковых сигналов

ЗВУКОВОЙ СИГНАЛ	ОПИСАНИЕ
1 длинный звуковой сигнал (при подключении шнура безопасности к выключателю двигателя)	<p><b>Модели с D.E.S.S.: Плохое соединение системы DESS.</b> Правильно подсоедините шнур безопасности к выключателю двигателя.</p>
	<p><b>Модели с D.E.S.S.: Неправильный ключ DESS.</b> Используйте ключ DESS запрограммированный для данного судна.</p>
	<p><b>Модели с D.E.S.S.: Неисправность ключа DESS.</b> Используйте другой запрограммированный шнур безопасности.</p>
	<p><b>Неисправность выключателя двигателя.</b> Обратитесь к авторизованному дилеру Sea-Doo, в ремонтную мастерскую или к специалисту по своему выбору для проведения техобслуживания, ремонта или замены. Для ознакомления с информацией о гарантийных рекламациях см. представленную здесь <i>ГАРАНТИЮ ПО НОРМАТИВАМ ТОКСИЧНОСТИ ОТРАБОТАВШИХ ГАЗОВ АГЕНТСТВА ПО ОХРАНЕ ОКРУЖАЮЩЕЙ СРЕДЫ США.</i></p>
Сигнал длительностью 2 секунды, подаваемый с интервалом 15 минут	<p><b>Неправильная работа ЕСМ или неисправность жгута проводов.</b> Обратитесь к авторизованному дилеру Sea-Doo.</p> <p><b>Неисправность системы управления двигателем.</b> Обратитесь к авторизованному дилеру Sea-Doo, в ремонтную мастерскую или к частному лицу по вашему выбору для обслуживания, ремонта или замены. Для ознакомления с информацией о гарантийных рекламациях см. представленную здесь <i>ГАРАНТИЮ ПО НОРМАТИВАМ ТОКСИЧНОСТИ ОТРАБОТАВШИХ ГАЗОВ АГЕНТСТВА ПО ОХРАНЕ ОКРУЖАЮЩЕЙ СРЕДЫ США.</i></p>
Сигнал длительностью 2 секунды, подаваемый с интервалом 5 минут	<p><b>Низкий уровень топлива.</b> Заправьте топливный бак. При повторении неисправности обратитесь к авторизованному дилеру Sea-Doo.</p>
	<p><b>Неисправность датчика уровня топливного бака или цепи.</b> Обратитесь к авторизованному дилеру Sea-Doo.</p>



ЗВУКОВОЙ СИГНАЛ	ОПИСАНИЕ
Непрерывный сигнал	<p><b>Высокая температура охлаждающей жидкости двигателя.</b> См. «ПЕРЕГРЕВ ДВИГАТЕЛЯ».</p>
	<p><b>Высокая температура отработавших газов.</b> Обратитесь к авторизованному дилеру Sea-Doo, в ремонтную мастерскую или к частному лицу по вашему выбору для обслуживания, ремонта или замены. Для ознакомления с информацией о гарантийных рекламациях см. представленную здесь ГАРАНТИЮ ПО НОРМАТИВАМ ТОКСИЧНОСТИ ОТРАБОТАВШИХ ГАЗОВ АГЕНТСТВА ПО ОХРАНЕ ОКРУЖАЮЩЕЙ СРЕДЫ США.</p>
	<p><b>Низкое давление масла.</b> Немедленно выключите двигатель. Проверьте уровень масла и долейте, если требуется. Обратитесь к авторизованному дилеру Sea-Doo, в ремонтную мастерскую или к частному лицу по вашему выбору для выполнения обслуживания, ремонта или замены. Для ознакомления с информацией о гарантийных рекламациях см. представленную здесь ГАРАНТИЮ ПО НОРМАТИВАМ ТОКСИЧНОСТИ ОТРАБОТАВШИХ ГАЗОВ АГЕНТСТВА ПО ОХРАНЕ ОКРУЖАЮЩЕЙ СРЕДЫ США.</p>

**ВНИМАНИЕ** При непрерывном звуковом сигнале системы контроля, немедленно выключите двигатель.

---

***Эта страница специально  
оставлена пустой***

# ***ГАРАНТИЙНЫЕ ОБЯЗАТЕЛЬСТВА***

---

# ОГРАНИЧЕННЫЕ ГАРАНТИЙНЫЕ ОБЯЗАТЕЛЬСТВА КОМПАНИИ BRP В США И КАНАДЕ: НА ГИДРОЦИКЛЫ SEA-DOO® 2020

## 1. ОБЪЕМ ГАРАНТИЙНЫХ ОБЯЗАТЕЛЬСТВ

Компания Bombardier Recreational Products Inc. («BRP»)\* гарантирует, что ее гидроциклы Sea-Doо 2020 модельного года, распространяемые уполномоченными дилерами BRP (как определено ниже) на территории Соединенных Штатов Америки (США) и Канады, не имеют дефектов материала или производственных дефектов на срок и на условиях, описанных ниже. Настоящая ограниченная гарантия не является действительной в случаях: (1) Гидроцикл эксплуатировался, в том числе и предыдущим владельцем, в гонках и других соревновательных мероприятиях, или (2) В конструкцию гидроцикла были внесены изменения или произведены модификации, отрицательно повлиявшие на его работу, технические характеристики и надежность, или такие изменения, которые изменили назначение гидроцикла.

На компоненты и дополнительное оборудование, не установленное на предприятии-изготовителе, данные ограниченные гарантийные обязательства не распространяются. Пожалуйста, обращайтесь к условиям гарантийного обслуживания, предоставляемым производителями или продавцами таких компонентов/оборудования.

## 2. ОГРАНИЧЕНИЯ ГАРАНТИЙНЫХ ОБЯЗАТЕЛЬСТВ

**НАСТОЯЩАЯ ГАРАНТИЯ ДАЕТСЯ И ПРИНИМАЕТСЯ ВМЕСТО ЛЮБЫХ И ВСЕХ ПРОЧИХ ГАРАНТИЙ, ПРЯМО ОГОВОРЕННЫХ ИЛИ ПОДРАЗУМЕВАЕМЫХ, ВКЛЮЧАЯ БЕЗ ОГРАНИЧЕНИЙ ГАРАНТИИ ПРИГОДНОСТИ ДЛЯ КОНКРЕТНЫХ ЦЕЛЕЙ. СРОК ДЕЙСТВИЯ ПОДРАЗУМЕВАЮЩИХСЯ ГАРАНТИЙ В ЧАСТИ, НЕ ДОПУСКАЮЩЕЙ ИСКЛЮЧЕНИЯ, ОГРАНИЧЕН СРОКОМ ЯВНО ВЫРАЖЕННЫХ ГАРАНТИЙ. ДАННЫЕ ГАРАНТИЙНЫЕ ОБЯЗАТЕЛЬСТВА НЕ РАСПРОСТРАНЯЮТСЯ НА ЗАКОНОМЕРНЫЙ ИЛИ СЛУЧАЙНЫЙ УЩЕРБ. В ПРЕДЕЛАХ НЕКОТОРЫХ ТЕРРИТОРИАЛЬНЫХ ЕДИНИЦ НЕ ДОЗВОЛЯЕТСЯ ИСКЛЮЧАТЬ ИЛИ ОГРАНИЧИВАТЬ ОТВЕТСТВЕННОСТЬ ПО УКАЗАННЫМ ВЫШЕ ОБСТОЯТЕЛЬСТВАМ, ПОЭТОМУ ПРИВЕДЕННЫЕ ВЫШЕ ИСКЛЮЧЕНИЯ ИЛИ ОГРАНИЧЕНИЯ МОГУТ НЕ ОТНОСИТЬСЯ К ВАМ ЛИЧНО. ДАННАЯ ГАРАНТИЯ ДАЕТ ВАМ ОПРЕДЕЛЕННЫЕ ПРАВА. КРОМЕ ТОГО, ВЫ МОЖЕТЕ ИМЕТЬ И ДРУГИЕ ЮРИДИЧЕСКИЕ ПРАВА В ЗАВИСИМОСТИ ОТ ШТАТА ИЛИ ПРОВИНЦИИ.**

Дистрибьюторы, дилеры BRP или другие лица не уполномочены делать какие-либо заявления или утверждения или давать гарантии в отношении изделия, кроме тех, которые содержатся в данной ограниченной гарантии. В противном случае подобные заявления, утверждения или гарантии не будут иметь исковую силу против BRP. Компания BRP оставляет за собой право вносить изменения в данную ограниченную гарантию в любое время, при том понимании, что подобные изменения не будут изменять условия гарантии, применимые к продукции, продаваемой в период действия данной гарантии.

### 3. ИСКЛЮЧЕНИЯ ИЗ ГАРАНТИЙНЫХ ОБЯЗАТЕЛЬСТВ

Гарантийные обязательства компании BRP ни при каких обстоятельствах не распространяются на нижеследующие случаи:

- Естественный износ узлов и деталей.
- Затраты на детали, смазочные материалы и работы, произведённые во время технического обслуживания.
- Повреждения, вызванные несоблюдением указаний по надлежащему техническому обслуживанию и/или хранению, как описано в руководстве по эксплуатации;
- Повреждения, возникшие в результате демонтажа деталей, неправильного ремонта, обслуживания, внесения изменений или использования не рекомендованных или не одобренных к применению деталей, а также выполнения ремонта лицом, не являющимся авторизованным дистрибьютором/дилером BRP;
- Повреждения, возникшие в результате неправильного или недопустимого использования изделия и нарушения правил эксплуатации изделия, изложенных в настоящем руководстве по эксплуатации;
- Повреждения в результате аварии, затопления, пожара, кражи, вандализма или любых иных форс-мажорных обстоятельств;
- Повреждения, возникшие вследствие применения не рекомендованных сортов топлива, моторного масла и иных смазочных материалов.
- Повреждения от ржавчины, коррозии или воздействия погодных условий;
- Повреждения в результате засорения системы охлаждения или попадания в водомет инородных предметов;
- Водные повреждения, обусловленные проникновением воды;
- Затраты на ремонт наружного декоративного покрытия корпуса, включая восстановление покрытия, ремонт вздутий и расслоений стеклопластика из-за разбухания, вздутия или растрескивания; и
- Случайный или закономерный ущерб, связанный, но не ограниченный, с буксировкой, хранением, телефонными вызовами, арендой, использованием такси, выплатой кредитов и страховых взносов, потерей времени, потерей дохода.

### 4. СРОК ГАРАНТИЙНОГО ОБСЛУЖИВАНИЯ

Настоящая гарантия действительна с (1) даты продажи первому владельцу или с (2) даты начала эксплуатации (в зависимости от того, что наступит раньше) и в течение следующего срока:

1. ДВЕНАДЦАТЬ (12) ПОСЛЕДОВАТЕЛЬНЫХ МЕСЯЦЕВ для частного пользования.
2. ЧЕТЫРЕ (4) ПОСЛЕДОВАТЕЛЬНЫХ МЕСЯЦА для коммерческого пользования. Гидроцикл считается находящимся в коммерческом обороте, если в течение любого отрезка времени гарантийного срока он используется для получения дохода, выполнения какой-то работы или обеспечения занятости. Кроме того, гидроцикл считается находящимся в коммерческом обороте, если в течение любого отрезка времени гарантийного срока он носит на себе коммерческие наклейки или получает лицензию на коммерческое использование. Это минимальный гарантийный период, который может быть продлен посредством применимой гарантийной программы стимулирования в зависимости от конкретного случая.
3. За дополнительной информацией по компонентам выпускной системы обратитесь к представленной здесь ГАРАНТИИ ПО НОРМАТИВАМ ТОКСИЧНОСТИ

## ОТРАБОТАВШИХ ГАЗОВ АГЕНТСТВА ПО ОХРАНЕ ОКРУЖАЮЩЕЙ СРЕДЫ США.

4. В случае гидроциклов Sea-Doo, выпущенных компанией BRP для продажи в штате Калифорния или Нью-Йорке, изначально проданных резиденту или с гарантией впоследствии зарегистрированной на резидента штата Калифорния или Нью-Йорка, также обратитесь к представленному здесь положению о гарантии в отношении снижения токсичности ОГ штата Калифорния и Нью-Йорка.
5. В случае гидроциклов Sea-Doo, выпущенных компанией BRP для продажи в штате Калифорния, изначально проданных резиденту или с гарантией впоследствии зарегистрированной на резидента штата Калифорния, также обратитесь к представленному здесь ПОЛОЖЕНИЮ О ГАРАНТИИ В ОТНОШЕНИИ СИСТЕМЫ УЛАВЛИВАНИЯ ПАРОВ ТОПЛИВА ШТАТА КАЛИФОРНИЯ.

Ремонт или замена частей или выполнение работ по техническому обслуживанию в рамках любой применимой гарантии не могут служить основанием для продления срока гарантии.

## 5. УСЛОВИЯ ПРИЗНАНИЯ ГАРАНТИЙНЫХ ОБЯЗАТЕЛЬСТВ

Данное ограниченное гарантийное покрытие предоставляется **только** в случае выполнения **каждого** из следующих условий:

- гидроцикл 2020 Sea-Doo, приобретен первым владельцем в новом, неиспользованном состоянии у дилера BRP, являющегося уполномоченным продавцом продукции Sea-Doo в стране, где произведена покупка;
- необходимо выполнить процедуру предпоставочной проверки, указанную BRP, задокументировать ее и подписать покупателем;
- гидроцикл 2020 Sea-Doo зарегистрирован авторизованным дилером BRP в установленном порядке;
- гидроцикл 2020 Sea-Doo приобретен в стране (или содружестве стран) проживания покупателя; и
- Мотовездеход Can-Am ATV должен регулярно проходить техническое обслуживание в соответствии с Регламентом, приведенным в настоящем Руководстве, что является обязательным условием признания действительности гарантийных обязательств. Компания BRP оставляет за собой право на изменение условий гарантийного обслуживания в зависимости от предоставления доказательств проведения технического обслуживания.

В случае несоблюдения одного из вышеуказанных условий компания BRP не несет ответственности по гарантийным обязательствам перед любым пользователем. Данные ограничения вводятся для того, чтобы компания BRP имела возможность обеспечить безопасность как своей продукции, так и ее потребителей и общества в целом.

## 6. УСЛОВИЯ ПРИЗНАНИЯ ПРАВА НА ГАРАНТИЙНОЕ ОБСЛУЖИВАНИЕ

Владелец должен прекратить эксплуатацию своего гидроцикла, с момента обнаружения неполадки. Владелец обязан уведомить авторизованного дилера BRP в течение трех (3) дней с момента появления дефекта и предоставить ему доступ к изделию и приемлемую возможность его отремонтировать. Владелец также должен предоставить авторизованному дилеру BRP доказательство приобретения изделия в новом, неиспользованном состоянии и подписать заявку на ремонт/работы до начала ре-

монта. Все детали, заменяемые в процессе гарантийного ремонта, переходят в собственность компании BRP.

## 7. ДЕЙСТВИЯ КОМПАНИИ BRP

В течение гарантийного срока BRP обязуется, по своему усмотрению, бесплатно отремонтировать или заменить через авторизованного дилера BRP любую подлинную деталь, в которой обнаружен дефект материала или изготовления, на подлинную деталь BRP при условии нормальной эксплуатации и технического обслуживания гидроцикла в соответствии с данным руководством. Ответственность BRP ограничена обязанностью выполнения необходимого ремонта или замены частей. Нарушение условий гарантии не может являться основанием для отмены или аннулирования продажи гидроцикла владельцу.

В случае необходимости выполнения обслуживания за пределами страны продажи владелец обязан нести дополнительные расходы согласно местному законодательству, включая, помимо прочего следующее: плату за провоз, страхование, налоги, лицензионные сборы, налог на импорт и все другие виды материальных расходов, включая налоги, установленные правительством, региональными и районными органами власти и их территориальными агентствами.

Компания BRP оставляет за собой право вносить улучшения или изменения в свою продукцию без обязательства произвести аналогичную модификацию ранее выпущенных изделий.

## 8. ПЕРЕХОД ПРАВА НА ГАРАНТИЙНОЕ ОБСЛУЖИВАНИЕ

В случае перепродажи изделия права на гарантийное обслуживание в течение оставшегося срока переходят к новому владельцу при условии, что компания BRP или авторизованный дистрибьютор/дилер Sea-Doo в дополнение к координатам нового владельца получает доказательство того, что прежний владелец согласен на передачу прав владения изделием другому лицу.

## 9. СОДЕЙСТВИЕ ПОТРЕБИТЕЛЯМ В РАЗРЕШЕНИИ СПОРОВ

В случае возникновения разногласий или споров в связи с данной ограниченной гарантией BRP рекомендует пытаться решать все вопросы через дилера. Рекомендуем обсудить проблему с менеджером или владельцем компании-дилера BRP.

Если вопрос остается нерешенным, обратитесь в компанию BRP, заполнив контактную информацию на сайте [www.brp.com](http://www.brp.com), или напишите письмо в компанию BRP, используя контактные данные, приведенные в разделе «КОНТАКТНАЯ ИНФОРМАЦИЯ» в настоящем руководстве по эксплуатации.

\* На территории США продукты распространяются и обслуживаются компанией BRP US Inc.

© 2019 Bombardier Recreational Products Inc. Все права защищены.

® Зарегистрированный товарный знак Bombardier Recreational Products Inc. или ее филиалов.

---

# ГАРАНТИИ ПО НОРМАТИВАМ ТОКСИЧНОСТИ ОТРАБОТАВШИХ ГАЗОВ АГЕНТСТВА ПО ОХРАНЕ ОКРУЖАЮЩЕЙ СРЕДЫ США

Bombardier Recreational Products Inc. («BRP»)\*\* гарантирует первому и последующим покупателем, что этот новый двигатель, включая все детали системы выпуска со снижением токсичности газов и системы улавливания паров топлива, соответствует двум требованиям:

1. Он сконструирован, произведен и оснащен в соответствии требованиям 40 CFR 1045 и 40 CFR 1060 (на момент продажи первому покупателю).
2. В нем нет дефектов материалов и производственных дефектов, которые не отвечали бы требованиям 40 CFR 1045 и 40 CFR 1060.

При возникновении гарантийного случая компания BRP осуществляет ремонт или замену (на свой выбор) любых деталей и компонентов с дефектом материалов или производственных дефектов, которые могут увеличить токсичность выбросов двигателя в отношении регламентированного загрязняющего вещества в течение указанного гарантийного периода бесплатно для владельца, включая затраты на диагностику и ремонт или замену деталей выхлопной системы. Все дефективные детали, заменяемые в процессе гарантийного ремонта, переходят в собственность компании BRP.

По всем рекламациям по гарантии на выбросы BRP ограничивает диагностику и ремонт деталей выхлопной системы и разрешает их только авторизованным дилерам Sea-Doo. Исключением является необходимость срочного ремонта позиции 2 следующего списка.

Будучи сертифицирующим производителем, BRP не отклоняет гарантийных рекламаций на основании следующего:

1. Выполнение обслуживания и других работ BRP в авторизованных центрах BRP.
2. Ремонт двигателя/оборудования, выполненный водителем для устранения небезопасного аварийного состояния, относящегося к BRP, если водитель пытается восстановить правильное состояние двигателя/оборудования в кратчайшие сроки.
3. Любые действия и взаимодействия водителя, не связанные с гарантийной рекламацией.
4. Обслуживание, выполненное чаще указанного BRP.
5. Все, относящееся к неисправностям BRP и соответствующей зоне ответственности.
6. Использование широко доступного в зоне эксплуатации оборудования топлива, если письменные инструкции BRP по обслуживанию не указывают, что это топливо повредит систему снижения токсичности отработавших газов, и если водитель не может легко найти другое подходящее топливо. См. раздел информации об обслуживании и требования к топливу в разделе «Топливо».



## Период действия гарантии на систему снижения токсичности отработавших газов

Гарантия, связанная с системой снижения токсичности отработавших газов, действует в следующий период, что наступит первым:

	МОТОЧАСЫ	МЕСЯЦЫ
Компоненты снижения токсичности отработавших газов	175	30
Компоненты системы улавливания паров топлива	—	24

## Компоненты, на которые распространяются гарантийные обязательства

Гарантия на выхлопную систему со снижением токсичности отработавших газов распространяется на все компоненты, неисправность которых приведет к увеличению выброса двигателем регулируемого загрязняющего вещества, включая следующие компоненты:

1. Компоненты выхлопной системы и детали двигателя, относящиеся к следующим системам:
  - Система подачи воздуха
  - Топливная система
  - Система зажигания
  - Система рециркуляции отработавших газов
2. Следующие детали также считаются компонентами, связанными со снижением токсичности отработавших газов:
  - Устройства доочистки отработавших газов
  - Клапаны вентиляции коленчатого вала
  - Датчики
  - Электронные блоки управления
3. Следующие детали также считаются компонентами, связанными с системой улавливания паров топлива:
  - Топливный бак
  - Крышка топливного бака
  - Топливная магистраль
  - Соединения топливной магистрали
  - Хомуты\*
  - Клапаны сброса давления\*
  - Перепускные клапаны\*
  - Управляющие клапаны\*
  - Электронные управляющие устройства\*
  - Вакуумные регулирующие мембраны\*
  - Тросы управления\*
  - Механизмы управления\*
  - Клапаны продувки
  - Шланги системы улавливания паров топлива

- Сепаратор паров/жидкости
- Адсорбер
- Кронштейны крепления фильтра
- Разъем продувочного отверстия карбюратора

4. Также компоненты, относящиеся к системе снижения токсичности газов, включают все детали, единственной задачей которых является уменьшение токсичности газов или неисправность которых увеличивает токсичность газов без значительного ухудшения характеристик двигателя/оборудования.

## **Ограниченное применение**

Как сертифицирующий производитель BRP может отклонить гарантийные рекламации, если причиной неисправности стало неправильное обслуживание или эксплуатация владельцем или водителем, в случае происшествий, за которые производитель не несет ответственности, и в случае форс-мажора. Например, гарантия не распространяется на неисправности, прямо вызванные плохим обращением водителя с двигателем/оборудованием или с использованием водителем двигателя/оборудования образом, непредусмотренным конструкцией. Такие случаи никаким образом не относятся к производителю.

Если у вас есть вопросы касательно прав и ответственности в отношении гарантии, обратитесь в Bombardier Recreational Products по телефону 1-888-272-9222.

\*относится к системе улавливания паров топлива

\*\* На территории США изделия распространяются компанией BRP US Inc.

# ПОЛОЖЕНИЮ О ГАРАНТИИ В ОТНОШЕНИИ СНИЖЕНИЯ ТОКСИЧНОСТИ ОГ ШТАТА КАЛИФОРНИЯ И НЬЮ-ЙОРКА ДЛЯ ГИДРОЦИКЛОВ SEA-DOO® 2020 МОДЕЛЬНОГО ГОДА

В соответствии с требованием Калифорнийского совета воздушных ресурсов для Калифорнии ваш гидроцикл Sea-Doo 2020 модельного года должен иметь специальный экологический знак. Этот знак имеет 1, 2, 3 или 4 звезды. Значение этой системы оценки со звездами описывается на ярлыке, прилагаемом к вашему гидроциклу.

## Знак со звездами указывает на более экологичные морские двигатели

Символ более экологичных морских двигателей:



F18L3CQ

## Более чистый воздух и вода

Для более здорового образа жизни и более чистой окружающей среды.

## Улучшенная топливная экономичность

Сжигает на 30 - 40 процентов меньше топлива и масла, чем обычный карбюраторный двухтактный двигатель, что позволяет экономить деньги и ресурсы

## Увеличенная гарантия в отношении токсичности выхлопа

Защищает клиента, обеспечивая бесперебойную эксплуатацию.

## Одна звезда – Низкий уровень выбросов

Знак с одной звездой присваивается гидроциклам, навесным, транцевым и стационарным двигателям, которые отвечают требованиям Совета воздушных ресурсов в отношении стандартов токсичности выхлопа для двигателей гидроциклов и навесных судовых двигателей от 2001 года. Двигатели, отвечающие требованиям этих стандартов, выбрасывают на 75% меньше вредных веществ по сравнению с карбюраторными двухтактными двигателями. Эти двигатели отвечают требованиям стандартов АЗОС США 2006 года в отношении судовых двигателей.

## Две звезды – Очень низкий уровень выбросов

Знак с двумя звездами присваивается гидроциклам, навесным, транцевым и стационарным двигателям, которые отвечают требованиям Совета воздушных ресурсов в отношении стандартов токсичности выхлопа для двигателей гидроциклов и навесных судовых двигателей от 2004 года. Двигатели, отвечающие требованиям этих стандартов, выбрасывают на 20% меньше вредных веществ по сравнению с однозвездными двигателями с низким уровнем выбросов.

## Три звезды – Сверхнизкий уровень выбросов

Знак с тремя звездами присваивается двигателям, которые отвечают требованиям Совета воздушных ресурсов в отношении стандартов токсичности выхлопа для двигателей гидроциклов и навесных судовых двигателей от 2008 года или стандартов токсичности выхлопа для транцевых или стационарных судовых двигателей от 2003 года. Двигатели, отвечающие требованиям этих стандартов, выбрасывают на 65% меньше вредных веществ по сравнению с однозвездными двигателями с низким уровнем выбросов.

## Четыре звезды – Ультранизкий уровень выбросов

Знак с четырьмя звездами присваивается двигателям, которые отвечают требованиям Совета воздушных ресурсов в отношении стандартов токсичности выхлопа для транцевых или стационарных судовых двигателей от 2012 года. Двигатели гидроциклов и навесные судовые двигатели также могут соответствовать требованиям этих стандартов. Двигатели, отвечающие требованиям этих стандартов, выбрасывают на 90% меньше вредных веществ по сравнению с однозвездными двигателями с низким уровнем выбросов.

Для получения дополнительной информации:	Более экологичные суда – Факты 1 800 END-SMOG <a href="http://www.arb.ca.gov">www.arb.ca.gov</a>
--	--

## Ваши права и обязательства в рамках гарантии в отношении снижения токсичности ОГ

Калифорнийский совет воздушных ресурсов, Департамент охраны окружающей среды штата Нью-Йорк и компания Bombardier Recreational Products Inc. («BRP») рады объяснить вам условия гарантии в отношении системы снижения токсичности ОГ для вашего гидроцикла Sea-Doo 2020 модельного года. В Калифорнии и Нью-Йорке новые двигатели для гидроциклов должны быть сконструированы, произведены и оснащены в соответствии с жесткими требованиями стандартов штата в отношении вредных выбросов. Компания BRP должна гарантировать исправную работу системы контроля выбросов двигателя вашего гидроцикла в течение указанных ниже периодов времени при условии правильной эксплуатации и обслуживания двигателя вашего гидроцикла.

Система контроля выбросов вашего транспортного средства может включать в себя такие части, как система впрыска топлива, система зажигания и каталитический нейтрализатор. Также она может включать в себя шланги, ремни, разъемы и другие узлы, связанные со снижением уровня выбросов.

При наличии гарантийного состояния компания BRP бесплатно отремонтирует двигатель вашего гидроцикла, включая диагностику, запчасти и работу при условии, что такие работы выполняются авторизованным дилером BRP.

## Ограниченное гарантийное покрытие производителя

Данная ограниченная гарантия в отношении снижения токсичности ОГ распространяется на гидроциклы Sea-Doo 2020 модельного года, сертифицированные и выпущенные компанией BRP для продажи в Калифорнии или Нью-Йорке, изначально проданные в Калифорнии или Нью-Йорке резиденту Калифорнии или Нью-Йорка или с гарантией впоследствии зарегистрированной на резидента Калифорнии или Нью-Йорка. Условия ограниченной гарантии BRP для гидроциклов Sea-Doo все еще

применимы для этих моделей с необходимыми изменениями. На отдельные детали системы снижения токсичности ОГ вашего гидроцикла Sea-Doo 2020 модельного года, начиная с даты поставки первому розничному клиенту, распространяется гарантия продолжительностью 4 года или 250 часов эксплуатации (в зависимости от того, что наступит раньше) Однако гарантийное покрытие на основании моточасов распространяется только на гидроциклы, оснащенные соответствующими счетчиками моточасов или их эквивалентом. Если в рамках действующей гарантии возникнет неисправность любой относящейся к системе снижения токсичности ОГ детали вашего двигателя, данная деталь будет отремонтирована или заменена компанией BRP.

### **Детали, на которые распространяется покрытие для гидроцикла Sea-Doo® 2020 модельного года:**

Перепускной клапан холостого хода	Адаптер системы впуска воздуха
Датчик положения дроссельной заслонки	Свечи зажигания
Датчик давления воздуха во впускном коллекторе	Катушки зажигания
Датчик температуры воздуха во впускном коллекторе	Корпус воздушного фильтра
Датчик температуры двигателя	Впускной и выпускной клапан и уплотнения
Датчик детонации	Впускной коллектор
Модуль управления двигателем ECM	Клапан вентиляции картера
Блок дроссельных заслонок	Уплотнение корпуса дроссельной заслонки
Топливная рампа	Уплотнение впускного коллектора
Топливные форсунки	Жгут электропроводки и разъемы
Регулятор давления топлива	Топливный фильтр
Топливный насос	Нагнетатель

Гарантия в отношении снижения токсичности ОГ распространяется на повреждение других компонентов двигателя, обусловленное неисправностью гарантийной детали. Предоставляемое руководство по эксплуатации BRP содержит письменные инструкции по правильному обслуживанию и эксплуатации вашего гидроцикла. Все детали, на которые распространяется действие гарантии в отношении снижения токсичности ОГ, покрываются гарантией со стороны BRP на весь срок гарантии гидроцикла, если только данная деталь не подлежит замене в рамках планового обслуживания в соответствии с руководством по эксплуатации.

Детали, на которые распространяется действие гарантии в отношении снижения токсичности ОГ и подлежащие плановой замене в рамках обслуживания, покрываются гарантией со стороны BRP на период времени вплоть до даты первой запланированной замены этой детали. Детали, на которые распространяется действие гарантии в отношении снижения токсичности ОГ и подлежащие регулярной проверке, но не требующие регулярной замены, покрываются гарантией со стороны BRP на

весь срок гарантии гидроцикла. Любая деталь, на которую распространяется действие гарантии в отношении снижения токсичности ОГ и которая отремонтирована или заменена в соответствии с условиями данного положения о гарантии, покрываются гарантией со стороны BRP на весь оставшийся срок гарантии оригинальной детали. Все детали, заменяемые в процессе гарантийного ремонта, переходят в собственность компании BRP.

Квитанции и учетные записи технического обслуживания должны передаваться каждому последующему владельцу гидроцикла.

### **Ответственность владельца в рамках гарантии**

Являясь владельцем гидроцикла Sea-Doo 2020 модельного года, вы несете ответственность за выполнение необходимого технического обслуживания, указанного в руководстве по эксплуатации. BRP рекомендует вам сохранять все квитанции о техническом обслуживании двигателя вашего гидроцикла, но BRP не может отказать в гарантии исключительно по причине отсутствия таких квитанций и вашей неспособности подтверждения выполнения обслуживания в соответствии с регламентом.

Являясь владельцем гидроцикла Sea-Doo®, вы также должны знать что компания BRP может отказать в гарантийном обслуживании, если неисправность двигателя(-ей) или его детали возникла по причине неправильной эксплуатации и обслуживания или неодобренных изменений.

Вы также несете ответственность за то, чтобы как можно скорее предоставить свой двигатель авторизованному Дилеру после возникновения проблемы. Гарантийный ремонт будет выполнен в разумные сроки, не более 30 дней.

Если у вас есть вопросы в отношении ваших прав и ответственности в рамках гарантии или в отношении названия и расположения ближайшего авторизованного дилера BRP, вам следует обратиться в Центр обслуживания клиентов по телефону 1-888-272-9222.

---

# ПОЛОЖЕНИЕ О ГАРАНТИИ ШТАТА КАЛИФОРНИЯ В ОТНОШЕНИИ СИСТЕМЫ УЛАВЛИВАНИЯ ПАРОВ ТОПЛИВА

## ВАШИ ПРАВА И ОБЯЗАННОСТИ В РАМКАХ ГАРАНТИИ

Калифорнийский совет воздушных ресурсов рад объяснить вам условия гарантии в отношении системы улавливания паров топлива на вашем гидроцикле 2020 модельного года. В Калифорнии новые SIMW должны быть сконструированы, произведены и оснащены в соответствии с жесткими требованиями стандартов штата в отношении вредных выбросов. Компания Bombardier Recreational Products Inc. должна гарантировать исправную работу системы улавливания паров топлива на вашем гидроцикле в течение указанного ниже периода времени при условии правильной эксплуатации и обслуживания вашего SIMW.

Система улавливания паров топлива вашего транспортного средства может включать в себя следующие детали: адсорберы, карбюраторы, зажимы, разъемы, фильтры, крышки топливных баков, топливные магистрали, топливные баки, клапаны, шланги для отвода паров и прочие связанные компоненты системы улавливания паров топлива.

## ГАРАНТИЙНОЕ ПОКРЫТИЕ ПРОИЗВОДИТЕЛЯ:

Гарантия на эту систему улавливания паров топлива действует в течение двух лет. Если возникнет неисправность любой относящейся к системе улавливания паров топлива детали вашего SIMW, данная деталь будет отремонтирована или заменена компанией Bombardier Recreational Products Inc.

### ДЕТАЛИ, НА КОТОРЫЕ РАСПРОСТРАНЯЕТСЯ ПОКРЫТИЕ

1. Зажим(ы)\*
2. Крышка топливного бака
3. Топливная магистраль
4. Фитинг(-и) топливной магистрали
5. Топливный бак
6. Клапан(-ы) сброса давления\*
7. Шланг(-и) для отвода паров
8. Все прочие, не перечисленные здесь детали, которые могут влиять на работу системы улавливания паров топлива

\*Примечание: Если они относятся к системе улавливания паров топлива.

## ОТВЕТСТВЕННОСТЬ ВЛАДЕЛЬЦА В РАМКАХ ГАРАНТИИ:

Являясь владельцем гидроцикла, вы несете ответственность за выполнение необходимого технического обслуживания, указанного в руководстве владельца. Компания Bombardier Recreational Products Inc. рекомендует вам сохранять все квитанции о техническом обслуживании вашего гидроцикла, но Bombardier Recreational Products Inc. не может отказать в гарантии исключительно по причине отсутствия таких квитанций.

Являясь владельцем гидроцикла, вы также должны знать что компания Bombardier Recreational Products Inc. может отказать в гарантийном обслуживании, если неис-

правность гидроцикла или его детали возникла по причине неправильной эксплуатации и обслуживания или не одобренных изменений.

Вы также несете ответственность за то, чтобы как можно скорее доставить свой гидроцикл в дилерский или сервисный центр компании Bombardier Recreational Products Inc. после возникновения проблемы. Гарантийный ремонт должен выполняться в разумные сроки, не более 30 календарных дней. Если у вас есть вопросы в отношении гарантийного покрытия, обратитесь в Bombardier Recreational Products по телефону 1-888-272-9222.



---

# ОГРАНИЧЕННЫЕ МЕЖДУНАРОДНЫЕ ГАРАНТИЙНЫЕ ОБЯЗАТЕЛЬСТВА КОМПАНИИ BRP: НА ГИДРОЦИКЛЫ SEA-DOO® 2020

## 1. ПРЕДМЕТ ГАРАНТИЙНЫХ ОБЯЗАТЕЛЬСТВ

Bombardier Recreational Product Inc. (далее «BRP»)\* гарантирует отсутствие дефектов материалов и производственных дефектов в ГИДРОЦИКЛАХ SEA-DOO 2020 модельного года (далее «гидроцикл»), проданных авторизованным дистрибьютором/дилером BRP (далее «дистрибьютор/дилер Sea-Doo») за пределами пятидесяти штатов США, Канады, государств-членов Европейской экономической зоны («ЕЭЗ») (которая состоит из государств Европейского союза, а также включает в себя Норвегию, Исландию и Лихтенштейн), Содружества независимых государств («СНГ») (включая Украину и Туркмению) и Турции, в течение срока и при условиях, указанных ниже.

На компоненты и дополнительное оборудование, не установленное на предприятии-изготовителе, данные ограниченные гарантийные обязательства не распространяются. Пожалуйста, обращайтесь к условиям гарантийного обслуживания, предоставляемым производителями или продавцами таких компонентов/оборудования.

Настоящая ограниченная гарантия не является действительной в случаях: (1) гидроцикл эксплуатировался, в том числе и предыдущим владельцем, в гонках и других соревновательных мероприятиях, или (2) в конструкцию гидроцикла были внесены изменения или произведены модификации, отрицательно повлиявшие на его работу, технические характеристики и надежность, или (3) в конструкцию гидроцикла были внесены изменения или произведены модификации, которые изменили назначение гидроцикла.

## 2. ОГРАНИЧЕНИЯ ГАРАНТИЙНЫХ ОБЯЗАТЕЛЬСТВ

**В ТОЙ МЕРЕ, В КАКОЙ ЭТО РАЗРЕШЕНО ЗАКОНОМ, НАСТОЯЩАЯ ГАРАНТИЯ ДАЕТСЯ И ПРИНИМАЕТСЯ ВМЕСТО ЛЮБЫХ И ВСЕХ ПРОЧИХ ГАРАНТИЙ, ПРЯМО ОГОВОРЕННЫХ ИЛИ ПОДРАЗУМЕВАЕМЫХ, ВКЛЮЧАЯ БЕЗ ОГРАНИЧЕНИЙ ГАРАНТИИ ПРИГОДНОСТИ ДЛЯ КОНКРЕТНЫХ ЦЕЛЕЙ. СРОК ДЕЙСТВИЯ ПОДРАЗУМЕВАЮЩИХСЯ ГАРАНТИЙ В ЧАСТИ, НЕ ДОПУСКАЮЩЕЙ ИСКЛЮЧЕНИЯ, ОГРАНИЧЕН СРОКОМ ЯВНО ВЫРАЖЕННЫХ ГАРАНТИЙ. ДАННЫЕ ГАРАНТИЙНЫЕ ОБЯЗАТЕЛЬСТВА НЕ РАСПРОСТРАНЯЮТСЯ НА ЗАКОНОМЕРНЫЙ ИЛИ СЛУЧАЙНЫЙ УЩЕРБ. В ПРЕДЕЛАХ НЕКОТОРЫХ ТЕРРИТОРИАЛЬНЫХ ЕДИНИЦ НЕ ДОЗВОЛЯЕТСЯ ИСКЛЮЧАТЬ ИЛИ ОГРАНИЧИВАТЬ ОТВЕТСТВЕННОСТЬ ПО УКАЗАННЫМ ВЫШЕ ОБСТОЯТЕЛЬСТВАМ, И ПОЭТОМУ ПРИВЕДЕННЫЕ ВЫШЕ ИСКЛЮЧЕНИЯ ИЛИ ОГРАНИЧЕНИЯ МОГУТ НЕ ОТНОСИТЬСЯ К ВАМ ЛИЧНО. ДАННАЯ ГАРАНТИЯ ДАЕТ ВАМ ОПРЕДЕЛЕННЫЕ ПРАВА. КРОМЕ ТОГО, ВЫ МОЖЕТЕ ИМЕТЬ И ДРУГИЕ ЮРИДИЧЕСКИЕ ПРАВА В ЗАВИСИМОСТИ ОТ СТРАНЫ. (ДЛЯ ИЗДЕЛИЙ, ПРИОБРЕТЕННЫХ В АВСТРАЛИИ, СМ. ПУНКТ 4 НИЖЕ).**

Ни дистрибьютор/дилер Sea-Doo, ни какое-либо иное лицо не уполномочены совершать действия, делать заявления или давать гарантии, отличные от приведенных в настоящих гарантийных обязательствах, и, будучи сделаны, такие действия, заявления или гарантии не могут иметь исковую силу в отношении BRP или иного лица.

Компания BRP оставляет за собой право на изменения данной гарантии в любое время, при этом подразумевается, что такие изменения не могут быть применены

к мотовездеходам, проданным на ранее действовавших условиях осуществления гарантийных обязательств.

### 3. ИСКЛЮЧЕНИЯ ИЗ ГАРАНТИЙНЫХ ОБЯЗАТЕЛЬСТВ

Гарантийные обязательства компании BRP ни при каких обстоятельствах не распространяются на нижеследующие случаи:

- Замена компонентов, подверженных нормальному износу;
- Регулярное техническое обслуживание, включающее, но не ограничивающееся: выполнением настроек и регулировок, заменой масел, смазок и охлаждающей жидкости, заменой свечей зажигания, насоса системы охлаждения и т. п.;
- Повреждения, вызванные небрежностью или несоблюдением указаний по надлежащему техническому обслуживанию и/или хранению, как описано в руководстве по эксплуатации;
- Повреждения, возникшие в результате демонтажа деталей, неправильного ремонта, обслуживания, внесения изменений или использования не рекомендованных или не одобренных к применению деталей или аксессуаров, которые в силу разумного суждения либо несовместимы с продуктом, либо способны оказать негативное воздействие его на функционирование, эксплуатационные характеристики и долговечность, а также выполнения ремонта лицом, не являющимся авторизованным дистрибьютором/дилером Sea-Doo;
- Повреждения, возникшие в результате неправильного или недопустимого использования изделия, а также в результате несоблюдения инструкций, изложенных в настоящем руководстве по эксплуатации;
- Ущерб, возникший в результате внешних повреждений, затопления, попадания воды или посторонних предметов, аварии, пожара, хищения, актов вандализма и иных непреодолимых обстоятельств;
- Повреждения, возникшие вследствие применения не рекомендованных сортов топлива, моторного масла и иных смазочных материалов.
- Повреждения, возникшие в результате коррозии, окисления или воздействия природных факторов;
- Повреждения в результате засорения системы охлаждения или попадания в водомет инородных предметов;
- Затраты на ремонт наружного декоративного покрытия корпуса, включая восстановление покрытия, ремонт вздутый и растрескиваний, а также расслоений стеклопластика из-за разбухания, вздутия или растрескивания; и
- Случайные или косвенные убытки или ущерб любого рода, включая, без ограничения, буксировку, транспортные расходы, хранение, телефон, аренду, такси, неудобство, страхование, платежи по кредиту, потерю времени и дохода, а также время простоя в ходе обслуживания.

### 4. СРОК ГАРАНТИЙНОГО ОБСЛУЖИВАНИЯ

Срок ограниченной гарантии исчисляется (1) со дня доставки изделия первому покупателю или (2) с первого дня эксплуатации изделия, в зависимости от того, что наступит раньше, и устанавливается на период:

1. ДВЕНАДЦАТЬ (12) ПОСЛЕДОВАТЕЛЬНЫХ МЕСЯЦЕВ для частного, оздоровительного пользования.
2. ЧЕТЫРЕ (4) ПОСЛЕДОВАТЕЛЬНЫХ МЕСЯЦА для коммерческого пользования. Это минимальный гарантийный период, который может быть продлен посредством применимой гарантийной программы стимулирования в зависимости от конкретного случая. Гидроцикл считается находящимся в коммерческом обороте, если

в течение любого отрезка времени гарантийного срока он используется для получения дохода, выполнения какой-то работы или обеспечения занятости. Кроме того, гидроцикл считается находящимся в коммерческом обороте, если в течение любого отрезка времени гарантийного срока он носит на себе коммерческие наклейки или получает лицензию на коммерческое использование.

Ремонт или замена частей или выполнение работ по техническому обслуживанию не могут служить основанием для продления срока гарантии.

Необходимо иметь в виду, что продолжительность гарантийного периода, как и другие аспекты гарантий, регулируются местным законодательством.

## ДЛЯ ИЗДЕЛИЙ, ПРОДАВАЕМЫХ ТОЛЬКО В АВСТРАЛИИ

Никакие условия данной гарантии не должны исключать, ограничивать или изменять применение любого условия, гарантии, права или средства защиты, предусмотренных или подразумеваемых согласно Закону «О конкуренции и защите прав потребителей» 2010 года (Содружество), включая австралийское потребительское право или любые иные законы, где подобные действия будут противоречить данному закону или делать данные условия недействительными. Льготы, предоставляемые вам согласно данной ограниченной гарантии, дополняют другие права и средства защиты, предоставляемые вам в соответствии с австралийским законодательством.

На наши товары распространяются гарантии, которые не могут быть исключены в соответствии с австралийским потребительским правом. Вы имеете право на замену или возмещение в случае серьезной неисправности, а также на компенсацию за любые иные предвидимые потери или повреждения. Вы также имеете право на ремонт или замену товаров в случае их неудовлетворительного качества, если неисправность не является серьезной.

## 5. УСЛОВИЯ ВСТУПЛЕНИЯ В СИЛУ ГАРАНТИЙНЫХ ОБЯЗАТЕЛЬСТВ

Данное гарантийное покрытие предоставляется **только** в случае выполнения **каждого** из следующих условий:

- Гидроцикл 2020 Sea-Doo, приобретен первым владельцем в новом, неиспользованном состоянии у дистрибьютора/дилера Sea-Doo, являющегося уполномоченным продавцом продукции Sea-Doo в стране, где произведена покупка.
- Мотовездеход прошёл предпродажную подготовку в соответствии с требованиями компании BRP, что подтверждено соответствующими документами;
- Гидроцикл Sea-Doo 2020 зарегистрирован авторизованным дистрибьютором/дилером Sea-Doo в установленном порядке.
- Гидроцикл Sea-Doo 2020 должен быть приобретен в стране или содружестве стран, где проживает покупатель.
- Мотовездеход Can-Am ATV должен регулярно проходить техническое обслуживание в соответствии с Регламентом, приведённым в настоящем Руководстве, что является обязательным условием признания действительности гарантийных обязательств. Компания BRP оставляет за собой право на изменение условий гарантийного обслуживания в зависимости от предоставления доказательств проведения технического обслуживания.

Компания BRP не несет ответственности по данным гарантийным обязательствам перед индивидуальным пользователем или коммерческой организацией, если нарушено любое из вышеперечисленных условий. Данные ограничения вводятся для

того, чтобы компания BRP имела возможность обеспечить безопасность как своей продукции, так и ее потребителей и общества в целом.

## **6. УСЛОВИЯ ПРИЗНАНИЯ ПРАВА НА ГАРАНТИЙНОЕ ОБСЛУЖИВАНИЕ**

Владелец должен прекратить эксплуатацию своего гидроцикла, с момента обнаружения неполадки. Владелец обязан уведомить дистрибьютора/дилера Sea-Doo в течение двух (2) дней с момента появления дефекта и предоставить ему доступ к изделию и приемлемую возможность его отремонтировать. Владелец также должен представить авторизованному дистрибьютору/дилеру Sea-Doo доказательство приобретения изделия в новом, неиспользованном состоянии и подписать заявку на ремонт/работы до начала ремонта. Все детали, заменяемые в процессе гарантийного ремонта, переходят в собственность компании BRP.

Необходимо иметь в виду, что срок уведомления дистрибьютора/дилера компании BRP о выявленном дефекте устанавливается местным законодательством.

## **7. ДЕЙСТВИЯ КОМПАНИИ BRP**

В пределах, допускаемых законом, в течение гарантийного срока BRP обязуется, по своему усмотрению, бесплатно отремонтировать или заменить через авторизованного дистрибьютора/дилера Sea-Doo любую подлинную деталь, в которой обнаружен дефект материала или изготовления, на новую подлинную деталь BRP при условии нормальной эксплуатации и технического обслуживания гидроцикла в соответствии с данным руководством. Ответственность компании BRP ограничена обязанностью выполнения необходимого ремонта или замены деталей. Ответственность BRP ограничена обязанностью выполнения необходимого ремонта или замены частей. Нарушение условий гарантии не может являться основанием для отмены или аннулирования продажи гидроцикла владельцу. Вы можете иметь другие законные права, которые могут меняться в зависимости от места проживания.

В случае необходимости выполнения обслуживания за пределами страны продажи владелец несет дополнительные расходы согласно местному законодательству, такие как (без ограничений) плата за провоз, страховка, налоги, оплата разрешения, налог на импорт и все другие виды материальных расходов, включая налоги, установленные правительством, региональными и районными органами власти и их территориальными агентствами.

Компания BRP оставляет за собой право вносить улучшения или изменения в свою продукцию без обязательства произвести аналогичную модификацию ранее выпущенных изделий.

## **8. ПЕРЕХОД ПРАВА НА ГАРАНТИЙНОЕ ОБСЛУЖИВАНИЕ**

В случае перепродажи Продукта права на гарантийное обслуживание в течение оставшегося срока переходят к новому владельцу при условии, что компания BRP или авторизованный дистрибьютор/дилер Sea-Doo в дополнение к координатам нового владельца получает доказательство того, что прежний владелец согласен на передачу прав владения Продуктом другому лицу.

## 9. СОДЕЙСТВИЕ ПОТРЕБИТЕЛЯМ В РАЗРЕШЕНИИ СПОРОВ

Споры и разногласия, возникшие в связи с применением данных ограниченных гарантийных обязательств, компания BRP предлагает разрешать на уровне уполномоченного дилера. Рекомендуем обсудить проблему с менеджером или владельцем компании-дилера Sea-Doo.

Если вопрос остается нерешенным, обратитесь в компанию BRP, заполнив контактную информацию на сайте [www.brp.com](http://www.brp.com), или напишите письмо в компанию BRP, используя контактные данные, приведенные в разделе «**КОНТАКТНАЯ ИНФОРМАЦИЯ**» в настоящем руководстве по эксплуатации.

На территории действия данных ограниченных гарантийных обязательств, распространение и обслуживание продукции осуществляется компанией Bombardier Recreational Products Inc. или ее филиалами.

© 2019 Bombardier Recreational Products Inc. Все права защищены.

® Зарегистрированная торговая марка компании Bombardier Recreational Products Inc.

---

# **ОГРАНИЧЕННАЯ ГАРАНТИЯ BRP ДЛЯ ЕВРОПЕЙСКОЙ ЭКОНОМИЧЕСКОЙ ЗОНЫ, СОДРУЖЕСТВА НЕЗАВИСИМЫХ ГОСУДАРСТВ И ТУРЦИИ: НА ГИДРОЦИКЛЫ SEA-DOO® 2020**

## **1. ПРЕДМЕТ ГАРАНТИЙНЫХ ОБЯЗАТЕЛЬСТВ**

Bombardier Recreational Product Inc. (далее «BRP») \* гарантирует отсутствие дефектов материалов и производственных дефектов в **ГИДРОЦИКЛАХ SEA-DOO 2020** модельного года (далее «гидроцикл»), проданных авторизованным дистрибьютором/дилером BRP (далее «дистрибьютор/дилер Sea-Doo») в государствах-членах Европейской экономической зоны («ЕЭЗ») (которая состоит из государств Европейского союза, а также включает в себя Норвегию, Исландию и Лихтенштейн), Содружества независимых государств («СНГ») (включая Украину и Туркмению) и Турции, в течение срока и при условиях, указанных ниже.

На компоненты и дополнительное оборудование, не установленное на предприятии-изготовителе, данные ограниченные гарантийные обязательства не распространяются. Пожалуйста, обращайтесь к условиям гарантийного обслуживания, предоставляемым производителями или продавцами таких компонентов/оборудования.

Настоящая ограниченная гарантия не является действительной в случаях: (1) гидроцикл эксплуатировался, в том числе и предыдущим владельцем, в гонках и других соревновательных мероприятиях, или (2) в конструкцию гидроцикла были внесены изменения или произведены модификации, отрицательно повлиявшие на его работу, технические характеристики и надежность, или (3) в конструкцию гидроцикла были внесены изменения или произведены модификации, которые изменили назначение гидроцикла.

## **2. ОГРАНИЧЕНИЯ ГАРАНТИЙНЫХ ОБЯЗАТЕЛЬСТВ**

**В ТОЙ МЕРЕ, В КАКОЙ ЭТО РАЗРЕШЕНО ЗАКОНОМ, НАСТОЯЩАЯ ГАРАНТИЯ ДАЕТСЯ И ПРИНИМАЕТСЯ ВМЕСТО ЛЮБЫХ И ВСЕХ ПРОЧИХ ГАРАНТИЙ, ПРЯМО ОГОВОРЕННЫХ ИЛИ ПОДРАЗУМЕВАЕМЫХ, ВКЛЮЧАЯ БЕЗ ОГРАНИЧЕНИЙ ГАРАНТИИ ПРИГОДНОСТИ ДЛЯ КОНКРЕТНЫХ ЦЕЛЕЙ. СРОК ДЕЙСТВИЯ ПОДРАЗУМЕВАЮЩИХСЯ ГАРАНТИЙ В ЧАСТИ, НЕ ДОПУСКАЮЩЕЙ ИСКЛЮЧЕНИЯ, ОГРАНИЧЕН СРОКОМ ЯВНО ВЫРАЖЕННЫХ ГАРАНТИЙ. ДАННЫЕ ГАРАНТИЙНЫЕ ОБЯЗАТЕЛЬСТВА НЕ РАСПРОСТРАНЯЮТСЯ НА ЗАКОНОМЕРНЫЙ ИЛИ СЛУЧАЙНЫЙ УЩЕРБ. В ПРЕДЕЛАХ НЕКОТОРЫХ ТЕРРИТОРИАЛЬНЫХ ЕДИНИЦ НЕ ДОЗВОЛЯЕТСЯ ИСКЛЮЧАТЬ ИЛИ ОГРАНИЧИВАТЬ ОТВЕТСТВЕННОСТЬ ПО УКАЗАННЫМ ВЫШЕ ОБСТОЯТЕЛЬСТВАМ, И ПОЭТОМУ ПРИВЕДЕННЫЕ ВЫШЕ ИСКЛЮЧЕНИЯ ИЛИ ОГРАНИЧЕНИЯ МОГУТ НЕ ОТНОСИТЬСЯ К ВАМ ЛИЧНО. ДАННАЯ ГАРАНТИЯ ДАЕТ ВАМ ОПРЕДЕЛЕННЫЕ ПРАВА. КРОМЕ ТОГО, ВЫ МОЖЕТЕ ИМЕТЬ И ДРУГИЕ ЮРИДИЧЕСКИЕ ПРАВА В ЗАВИСИМОСТИ ОТ СТРАНЫ.**

Ни дистрибьютор/дилер Sea-Doo, ни какое-либо иное лицо не уполномочены совершать действия, делать заявления или давать гарантии, отличные от приведенных в настоящих гарантийных обязательствах, и, будучи сделаны, такие действия, заявления или гарантии не могут иметь исковую силу в отношении BRP или иного лица.

Компания BRP оставляет за собой право на изменения данной гарантии в любое время, при этом подразумевается, что такие изменения не могут быть применены к мотовездеходам, проданным на ранее действовавших условиях осуществления гарантийных обязательств.

### **3. ИСКЛЮЧЕНИЯ ИЗ ГАРАНТИЙНЫХ ОБЯЗАТЕЛЬСТВ**

Гарантийные обязательства компании BRP ни при каких обстоятельствах не распространяются на нижеследующие случаи:

- Замена компонентов, подверженных нормальному износу;
- Регулярное техническое обслуживание, включающее, но не ограничивающееся: выполнением настроек и регулировок, заменой масел, смазок и охлаждающей жидкости, заменой свечей зажигания, насоса системы охлаждения и т. п.;
- Повреждения, вызванные небрежностью или несоблюдением указаний по надлежащему техническому обслуживанию и/или хранению, как описано в руководстве по эксплуатации;
- Повреждения, возникшие в результате демонтажа деталей, неправильного ремонта, обслуживания, внесения изменений или использования не рекомендованных или не одобренных к применению компанией BRP деталей или аксессуаров, которые в силу разумного суждения либо несовместимы с продуктом, либо способны оказать негативное воздействие на его функционирование, эксплуатационные характеристики и долговечность, а также выполнения ремонта лицом, не являющимся авторизованным дистрибьютором/дилером Sea-Doо;
- Повреждения, возникшие в результате неправильного или недопустимого использования изделия, а также в результате несоблюдения инструкций, изложенных в настоящем руководстве по эксплуатации;
- Ущерб, возникший в результате внешних повреждений, затопления, попадания воды или посторонних предметов, аварии, пожара, хищения, актов вандализма и иных непреодолимых обстоятельств;
- Повреждения, возникшие вследствие применения не рекомендованных сортов топлива, моторного масла и иных смазочных материалов (см. руководство по эксплуатации);
- Повреждения, возникшие в результате коррозии, окисления или воздействия природных факторов;
- Повреждения в результате засорения системы охлаждения или попадания в водомет инородных предметов;
- Затраты на ремонт наружного декоративного покрытия корпуса, включая восстановление покрытия, ремонт вздутий и растрескиваний, а также расслоений стеклопластика из-за разбухания, вздутия или растрескивания; и
- Случайные или косвенные убытки или ущерб любого рода, включая, без ограничения, буксировку, транспортные расходы, хранение, телефон, аренду, такси, неудобство, страхование, платежи по кредиту, потерю времени и дохода, а также время простоя в ходе обслуживания.

## 4. СРОК ГАРАНТИЙНОГО ОБСЛУЖИВАНИЯ

Срок ограниченной гарантии исчисляется (1) со дня доставки изделия первому покупателю или (2) с первого дня эксплуатации изделия, в зависимости от того, что наступит раньше, и устанавливается на период:

1. Двадцать четыре (24) последовательных месяца, для частного, оздоровительного использования,
2. ЧЕТЫРЕ (4) ПОСЛЕДОВАТЕЛЬНЫХ МЕСЯЦА для коммерческого использования, Гидроцикл считается находящимся в коммерческом обороте, если в течение любого отрезка времени гарантийного срока он используется для получения дохода, выполнения какой-то работы или обеспечения занятости. Кроме того, гидроцикл считается находящимся в коммерческом обороте, если в течение любого отрезка времени гарантийного срока он носит на себе коммерческие наклейки или получает лицензию на коммерческое использование.

Ремонт или замена частей или выполнение работ по техническому обслуживанию не могут служить основанием для продления срока гарантии.

Необходимо иметь в виду, что продолжительность гарантийного периода, как и другие аспекты гарантий, регулируются местным законодательством.

## 5. УСЛОВИЯ ВСТУПЛЕНИЯ В СИЛУ ГАРАНТИЙНЫХ ОБЯЗАТЕЛЬСТВ

Данное гарантийное покрытие предоставляется **только** в случае выполнения **каждого** из следующих условий:

- Гидроцикл 2020 Sea-Doo, приобретен первым владельцем в новом, неиспользованном состоянии у дистрибьютора/дилера Sea-Doo, являющегося уполномоченным продавцом продукции Sea-Doo в стране, где произведена покупка.
- Мотовездеход прошёл предпродажную подготовку в соответствии с требованиями компании BRP, что подтверждено соответствующими документами;
- Гидроцикл Sea-Doo 2020 зарегистрирован авторизованным дистрибьютором/дилером Sea-Doo в установленном порядке.
- Гидроцикл Sea-Doo 2020 должен быть приобретен на территории Европейского союза или Содружества Независимых Государств, лицом постоянно проживающем в стране-члене соответствующего союза, или в Турции лицом, постоянно проживающем на территории указанной страны; а также
- Мотовездеход Can-Am ATV должен регулярно проходить техническое обслуживание в соответствии с Регламентом, приведённым в настоящем Руководстве, что является обязательным условием признания действительности гарантийных обязательств. Компания BRP оставляет за собой право на изменение условий гарантийного обслуживания в зависимости от предоставления доказательств проведения технического обслуживания.

Компания BRP не несет ответственности по данным гарантийным обязательствам перед индивидуальным пользователем или коммерческой организацией, если нарушено любое из вышеперечисленных условий. Данные ограничения вводятся для того, чтобы компания BRP имела возможность обеспечить безопасность как своей продукции, так и ее потребителей и общества в целом.



## 6. УСЛОВИЯ ПРИЗНАНИЯ ПРАВА НА ГАРАНТИЙНОЕ ОБСЛУЖИВАНИЕ

Владелец должен прекратить эксплуатацию своего гидроцикла, с момента обнаружения неполадки. Владелец обязан уведомить дистрибьютора/дилера Sea-Doo в течение двух (2) месяцев с момента появления дефекта и предоставить ему доступ к изделию и приемлемую возможность его отремонтировать. Владелец также должен представить авторизованному дистрибьютору/дилеру Sea-Doo доказательство приобретения изделия в новом, неиспользованном состоянии и подписать заявку на ремонт/работы до начала ремонта. Все детали, заменяемые в процессе гарантийного ремонта, переходят в собственность компании BRP.

Необходимо иметь в виду, что срок уведомления дистрибьютора/дилера компании BRP о выявленном дефекте устанавливается местным законодательством.

## 7. ДЕЙСТВИЯ КОМПАНИИ BRP

В пределах, допускаемых законом, в течение гарантийного срока BRP обязуется, по своему усмотрению, бесплатно отремонтировать или заменить через авторизованного дистрибьютора/дилера Sea-Doo любую подлинную деталь, в которой обнаружен дефект материала или изготовления, на подлинную деталь Sea-Doo при условии нормальной эксплуатации и технического обслуживания гидроцикла в соответствии с данным руководством. Ответственность компании BRP ограничена обязанностью выполнения необходимого ремонта или замены деталей. Ответственность BRP ограничена обязанностью выполнения необходимого ремонта или замены частей. Нарушение условий гарантии не может являться основанием для отмены или аннулирования продажи гидроцикла владельцу. Вы можете иметь другие законные права, которые могут меняться в зависимости от места проживания.

В случае если требуемый гарантийный ремонт производится вне страны (ЕС, СНГ или Турция), в которой приобреталось изделие, владелец самостоятельно несет ответственность, связанную, но неограниченную: с доставкой, страховкой, налогами, импортными пошлинами и другими финансовыми расходами, включая те, которые установлены правительствами, государствами, территориями и соответствующими им учреждениями.

Компания BRP оставляет за собой право вносить улучшения или изменения в свою продукцию без обязательства произвести аналогичную модификацию ранее выпущенных изделий.

## 8. ПЕРЕХОД ПРАВА НА ГАРАНТИЙНОЕ ОБСЛУЖИВАНИЕ

В случае перепродажи изделия права на гарантийное обслуживание в течение оставшегося срока переходят к новому владельцу при условии, что компания BRP или авторизованный дистрибьютор/дилер Sea-Doo вместе с координатами нового владельца получает доказательство того, что прежний владелец согласен на передачу прав владения изделием другому лицу.

## **9. СОДЕЙСТВИЕ ПОТРЕБИТЕЛЯМ В РАЗРЕШЕНИИ СПОРОВ**

Споры и разногласия, возникшие в связи с применением данных ограниченных гарантийных обязательств, компания BRP предлагает разрешать на уровне уполномоченного дилера. Рекомендуем обсудить проблему с менеджером или владельцем компании-дилера Sea-Doo.

Если вопрос остается нерешенным, обратитесь в компанию BRP, заполнив контактную информацию на сайте [www.brp.com](http://www.brp.com), или напишите письмо в компанию BRP, используя контактные данные, приведенные в разделе «**КОНТАКТНАЯ ИНФОРМАЦИЯ**» в настоящем руководстве по эксплуатации.

\* На территории Европейского экономического союза продукция распространяется BRP European Distribution S.A. и другими подразделениями компании BRP.

© 2019 Bombardier Recreational Products Inc. Все права защищены.

® Торговая марка компании Bombardier Recreational Products Inc. или ее филиалов.

## ДОПОЛНИТЕЛЬНЫЕ УСЛОВИЯ ТОЛЬКО ДЛЯ ФРАНЦИИ

Нижеуказанные условия и положения применяются исключительно к продукции, которая распространяется на территории Франции:

Продавец поставляет товар в соответствии с договором и несет ответственность за дефекты, обнаруженные на момент поставки. Продавец также несет ответственность за дефекты, вызванные упаковкой, инструкциями по монтажу и установке, если он несет за это ответственность по договору или если эти действия осуществляются под его ответственность. Чтобы соответствовать условиям договора, Изделие должно:

1. Быть пригодным для нормального использования, предусмотренного для подобных изделий и, если применимо:
  - Соответствовать описанию, предоставленному продавцом, и обладать всеми качествами, продемонстрированными покупателю с помощью образца или модели;
  - Обладать качествами, которые покупатель может законно ожидать, основываясь на публичных заявлениях со стороны продавца, производителя или его представителя, в том числе посредством рекламы или маркировки; или
2. Обладать характеристиками, взаимно согласованными между сторонами, или быть пригодным для конкретного использования со стороны покупателя при условии, что покупатель сообщает продавцу о предполагаемом использовании изделия, и продавец соглашается с этим.

Продавец несет ответственность за невыполнение условий договора в течение двух лет после поставки товара. Продавец обязан предоставлять гарантию на скрытые дефекты проданных товаров, если такие скрытые дефекты делают изделие непригодным для использования по назначению или сокращают возможности его использования таким образом, что если бы покупателю было известно о них заранее, он бы не приобрел изделие или заплатил бы более низкую цену за него. Покупатель обязан принимать соответствующие действия в отношении подобных скрытых дефектов в течение двух лет после их обнаружения.

---

*Эта страница специально  
оставлена пустой*

# ***ИНФОРМАЦИЯ ДЛЯ ВЛАДЕЛЬЦА***

---

# КОНФИДЕНЦИАЛЬНОСТЬ

Все предоставленные вами сведения личного характера будут использованы с целью обеспечения вашей безопасности и для того, чтобы компания BRP могла выполнить свои гарантийные обязательства. Однако компания BRP и ее филиалы могут использовать данные о покупателях для распространения маркетинговой и рекламной информации о компании BRP и ее продуктах.

Чтобы реализовать свое право на получения консультаций или для внесения изменений в данные, а также для удаления ваших данных из листа рассылки, обращайтесь в компанию BRP.

По электронной почте: **privacyofficer@brp.com**

По почте: BRP  
Senior Legal Counsel-Privacy Officer  
726 St-Joseph  
Valcourt QC  
Canada  
J0E 2L0

---

## КОНТАКТНАЯ ИНФОРМАЦИЯ

[www.brp.com](http://www.brp.com)

### **Азия**

Room 4609, Tower 2,  
Grand Gateway 3 Hong Qiao  
Road Shanghai,  
КНР 200020

21F Shinagawa East One Tower  
2-16-1 Konan, Minatoku-ku,  
Токуо 108-0075  
Япония

### **Европа**

Skaldenstraat 125  
B-9042 Gent  
Belgium

Itterpark 11  
D-40724 Hilden  
Germany

ARTEPARC Bâtiment B  
Route de la côte d'Azur, Le Canet  
13590 Meyreuil  
France

Ingvald Ystgaardsvei 15  
N-7484 Trondeim  
Norway

Isoaavantie 7  
PL 8040  
96101 Rovaniemi

Spinnvägen 15  
903 61 Umeå  
Sweden

Avenue d'Ouchy 4-6  
1006 Lausanne  
Switzerland

## **Северная Америка**

565 de la Montagne Street  
Valcourt (Québec) J0E 2L0  
Canada

Sa De Cv, Av. Ferrocarril 202  
Parque Ind. Querétaro, Lote2-B  
76220  
Santa Rosa Jáuregui, Qro., Mexico  
Sturtevant, Wisconsin, U.S.A.  
10101 Science Drive  
Sturtevant, Wisconsin  
53177  
U.S.A.

## **Океания**

6 Lord Street  
Lakes Business Park  
Botany, NSW 2019  
Australia

3B Echelon Place, East Tamaki,  
Auckland 2013,  
Новая Зеландия

## **Южная Америка**

Rua James Clerck Maxwell, 230  
TechnoPark Campinas SP 13069-380  
Brazil (Бразилия)



---

## ИЗМЕНЕНИЕ АДРЕСА ВЛАДЕЛЬЦА/ПЕРЕПРОДАЖА

В случае изменения адреса владельца или, если вы являетесь новым владельцем гидроцикла, заполните приведенную ниже карту и отправьте авторизованному дилеру Sea-Doo.

- Обращайтесь к авторизованному дилеру Sea-Doo.
- **Только для Северной Америки:** звоните по номеру 1 888 272-9222.
- Пишите по адресам компании BRP, указанным на соответствующих страницах в разделе «*КОНТАКТНАЯ ИНФОРМАЦИЯ*» данного руководства.

В случае перепродажи транспортного средства приложите также к карте доказательство того, что прежний владелец не против перепродажи.

Это необходимо сделать, прежде всего, из соображений безопасности, независимо от того, истек срок гарантии или нет. Владелец несет ответственность за уведомление компании BRP.

**В СЛУЧАЕ ХИЩЕНИЯ:** В случае кражи гидроцикла сообщите об этом в отдел гарантийного обслуживания регионального дистрибьютора. Мы попросим вас сообщить фамилию, номер телефона, заводской номер транспортного средства и дату кражи.

***Эта страница специально  
оставлена пустой***



ИЗМЕНЕНИЕ АДРЕСА <input type="checkbox"/>	СМЕНА ВЛАДЕЛЬЦА <input type="checkbox"/>	
ИДЕНТИФИКАЦИОННЫЙ НОМЕР ТРАНСПОРТНОГО СРЕДСТВА (VIN)		
<input type="text"/>	<input type="text"/>	
Номер модели	Идентификационный номер транспортного средства (VIN)	
СТАРЫЙ АДРЕС ИЛИ ПРЕДЫДУЩИЙ ВЛАДЕЛЕЦ:		
Ф.И.О.		
№	УЛИЦА	КВ.
ГОРОД	ТЕРРИТОРИАЛЬНАЯ ЕДИНИЦА	ПОЧТОВЫЙ ИНДЕКС
СТРАНА	ТЕЛЕФОН	
НОВЫЙ АДРЕС ИЛИ ПРЕДЫДУЩИЙ ВЛАДЕЛЕЦ:		
Ф.И.О.		
№	УЛИЦА	КВ.
ГОРОД	ТЕРРИТОРИАЛЬНАЯ ЕДИНИЦА	ПОЧТОВЫЙ ИНДЕКС
СТРАНА	ТЕЛЕФОН	
АДРЕС ЭЛЕКТРОННОЙ ПОЧТЫ		

V00A2F



ИЗМЕНЕНИЕ АДРЕСА <input type="checkbox"/>	СМЕНА ВЛАДЕЛЬЦА <input type="checkbox"/>	
ИДЕНТИФИКАЦИОННЫЙ НОМЕР ТРАНСПОРТНОГО СРЕДСТВА (VIN)		
<input type="text"/>	<input type="text"/>	
Номер модели	Идентификационный номер транспортного средства (VIN)	
СТАРЫЙ АДРЕС ИЛИ ПРЕДЫДУЩИЙ ВЛАДЕЛЕЦ:		
Ф.И.О.		
№	УЛИЦА	КВ.
ГОРОД	ТЕРРИТОРИАЛЬНАЯ ЕДИНИЦА	ПОЧТОВЫЙ ИНДЕКС
СТРАНА	ТЕЛЕФОН	
НОВЫЙ АДРЕС ИЛИ ПРЕДЫДУЩИЙ ВЛАДЕЛЕЦ:		
Ф.И.О.		
№	УЛИЦА	КВ.
ГОРОД	ТЕРРИТОРИАЛЬНАЯ ЕДИНИЦА	ПОЧТОВЫЙ ИНДЕКС
СТРАНА	ТЕЛЕФОН	
АДРЕС ЭЛЕКТРОННОЙ ПОЧТЫ		

V00A2F

***Эта страница специально  
оставлена пустой***

ИЗМЕНЕНИЕ АДРЕСА 	СМЕНА ВЛАДЕЛЬЦА 	
ИДЕНТИФИКАЦИОННЫЙ НОМЕР ТРАНСПОРТНОГО СРЕДСТВА (VIN)		
<input type="text"/>	<input type="text"/>	
Номер модели	Идентификационный номер транспортного средства (VIN)	
СТАРЫЙ АДРЕС ИЛИ ПРЕДЫДУЩИЙ ВЛАДЕЛЕЦ:		
Ф.И.О.		
№	УЛИЦА	КВ.
ГОРОД	ТЕРРИТОРИАЛЬНАЯ ЕДИНИЦА	ПОЧТОВЫЙ ИНДЕКС
СТРАНА	ТЕЛЕФОН	
НОВЫЙ АДРЕС ИЛИ ПРЕДЫДУЩИЙ ВЛАДЕЛЕЦ:		
Ф.И.О.		
№	УЛИЦА	КВ.
ГОРОД	ТЕРРИТОРИАЛЬНАЯ ЕДИНИЦА	ПОЧТОВЫЙ ИНДЕКС
СТРАНА	ТЕЛЕФОН	
АДРЕС ЭЛЕКТРОННОЙ ПОЧТЫ		

V00A2F

ИЗМЕНЕНИЕ АДРЕСА 	СМЕНА ВЛАДЕЛЬЦА 	
ИДЕНТИФИКАЦИОННЫЙ НОМЕР ТРАНСПОРТНОГО СРЕДСТВА (VIN)		
<input type="text"/>	<input type="text"/>	
Номер модели	Идентификационный номер транспортного средства (VIN)	
СТАРЫЙ АДРЕС ИЛИ ПРЕДЫДУЩИЙ ВЛАДЕЛЕЦ:		
Ф.И.О.		
№	УЛИЦА	КВ.
ГОРОД	ТЕРРИТОРИАЛЬНАЯ ЕДИНИЦА	ПОЧТОВЫЙ ИНДЕКС
СТРАНА	ТЕЛЕФОН	
НОВЫЙ АДРЕС ИЛИ ПРЕДЫДУЩИЙ ВЛАДЕЛЕЦ:		
Ф.И.О.		
№	УЛИЦА	КВ.
ГОРОД	ТЕРРИТОРИАЛЬНАЯ ЕДИНИЦА	ПОЧТОВЫЙ ИНДЕКС
СТРАНА	ТЕЛЕФОН	
АДРЕС ЭЛЕКТРОННОЙ ПОЧТЫ		

V00A2F

---

*Эта страница специально  
оставлена пустой*

№ МОДЕЛИ ГИДРОЦИКЛА \_\_\_\_\_

ИДЕНТИФИКАЦИОННЫЙ НОМЕР  
КОРПУСА (NIN) \_\_\_\_\_

ИДЕНТИФИКАЦИОННЫЙ НОМЕР  
ДВИГАТЕЛЯ (EIN) \_\_\_\_\_

Владелец: \_\_\_\_\_  
Ф.И.О.

№ \_\_\_\_\_ УЛИЦА \_\_\_\_\_ КВ. \_\_\_\_\_

ГОРОД \_\_\_\_\_ ШТАТ / ПРОВИНЦИЯ \_\_\_\_\_ ПОЧТОВЫЙ ИНДЕКС \_\_\_\_\_

Дата продажи \_\_\_\_\_  
ГОД \_\_\_\_\_ МЕСЯЦ \_\_\_\_\_ ДЕНЬ \_\_\_\_\_

Срок действия гарантии \_\_\_\_\_  
ГОД \_\_\_\_\_ МЕСЯЦ \_\_\_\_\_ ДЕНЬ \_\_\_\_\_

Выполняется авторизованным дилером Sea-Doо при продаже.

МЕСТО ДЛЯ ПЕЧАТИ ДИЛЕРА



## ПРЕДОСТЕРЕЖЕНИЕ

ПЕРЕД НАЧАЛОМ ЭКСПЛУАТАЦИИ ЭТОГО ТРАНСПОРТНОГО СРЕДСТВА ПРОЧИТАЙТЕ РУКОВОДСТВО ПО ЭКСПЛУАТАЦИИ, ВСЕ ПРЕДУПРЕЖДАЮЩИЕ ТАБЛИЧКИ НА ТРАНСПОРТНОМ СРЕДСТВЕ И ПОСМОТРИТЕ ВИДЕОРОЛИК ПО БЕЗОПАСНОСТИ.



***ski-doo LYNX SEA-DOO EVINRUDE ROTAX Can-am***

©™ И ЛОГОТИП BRP ЯВЛЯЮТСЯ ТОВАРНЫМИ ЗНАКАМИ КОМПАНИИ BOMBARDIER RECREATIONAL PRODUCTS INC. ИЛИ ЕЕ ДОЧЕРНИХ КОМПАНИЙ.  
©2019 BOMBARDIER RECREATIONAL PRODUCTS INC. ВСЕ ПРАВА ЗАЩИЩЕНЫ.

219 002 048\_RU  
РУКОВОДСТВО ПО ЭКСПЛУАТАЦИИ, серия SPARK / РУССКИЙ

U/M-P.C.