

SEA-DOO®

Serie **SPARK**®

Guida del conducente **2020**

Informazioni
sulla sicurezza,
il veicolo e la manutenzione

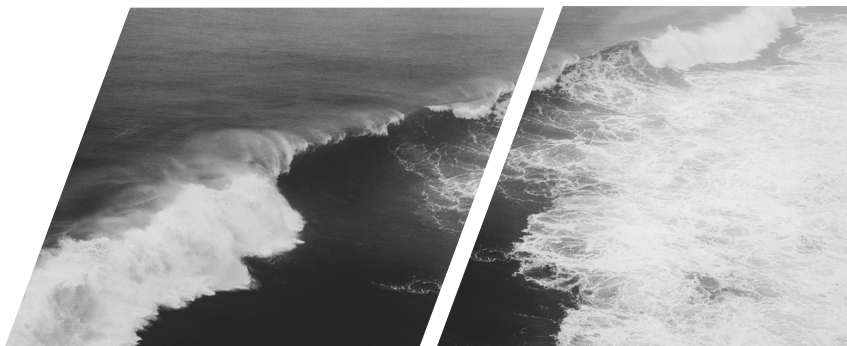

⚠ AVVERTENZA

Leggere attentamente questa guida.
Contiene informazioni importanti per la sicurezza.
Età minima consigliata del conducente: 16 anni.
Tenere questa guida del conducente all'interno dell'imbarcazione.

ATTENZIONE

La mancata osservanza di qualsiasi precauzione e istruzione di sicurezza presente nella Guida del conducente, nel **VIDEO SULLA SICUREZZA** e sulle etichette del prodotto potrebbe comportare lesioni, fino alla morte!

AVVERTENZA DISPOSIZIONE CALIFORNIANA 65

 **AVVERTENZA:** la guida, la manutenzione e l'assistenza di un'imbarcazione

da diporto possono esporre al contatto con sostanze chimiche, compresi i fumi di scarico, il monossido di carbonio, gli ftalati e il piombo, sostanze riconosciute dallo stato della California come cause di cancro, malformazioni del feto o altri difetti legati alla riproduzione. Per ridurre al minimo l'esposizione, evitare di respirare i fumi di scarico, non lasciare il motore in folle se non necessario, eseguire la manutenzione del veicolo in aree ben ventilate e indossare guanti o lavarsi le mani di frequente durante le operazioni di manutenzione. Per ulteriori informazioni, visitare la pagina www.p65warnings.ca.gov/products/passenger-vehicle.



In Canada i prodotti sono distribuiti da Bombardier Recreational Products Inc. (BRP).

In USA, i prodotti sono distribuiti da BRP US Inc.

Si tratta di un elenco non esaustivo di marchi di fabbrica proprietà di Bombardier Recreational Products Inc. o dei suoi affiliati:

ACE™

iBR™

iTC™

Rotax®

SPARK™

D.E.S.S.™

iControl™

O.T.A.S.™

Sea-Doo®

XPST™

INTRODUZIONE

Guida del conducente 2020

Spark 900 ACE - 60

Spark 900 ACE - 90

Spark Trixx 900 ACE - 90

Deutsch	Dieses Handbuch ist möglicherweise in Ihrer Landessprache verfügbar. Bitte wenden Sie sich an Ihren Händler oder besuchen Sie: www.operatorsguides.brp.com
English	This guide may be available in your language. Check with your dealer or go to: www.operatorsguides.brp.com
Español	Es posible que este manual esté disponible en su idioma. Consulte a su distribuidor o visite: www.operatorsguides.brp.com
Français	Ce guide peut être disponible dans votre langue. Vérifier avec votre concessionnaire ou aller à: www.operatorsguides.brp.com
Italiano	Questa guida potrebbe essere disponibile nella propria lingua. Contattare il concessionario o consultare: www.operatorsguides.brp.com
中文	本手册可能有您的语种的翻译版本。请向经销商询问，或者登录 www.operatorsguides.brp.com 查询。
日本語	このガイドは、言語によって翻訳版が用意されています。ディーラーに問い合わせるか、次のアドレスでご確認ください： www.operatorsguides.brp.com
Nederlands	Deze handleiding kan beschikbaar zijn in uw taal. Vraag het aan uw dealer of ga naar: www.operatorsguides.brp.com
Norsk	Denne boken kan finnes tilgjengelig på ditt eget språk. Kontakt din forhandler eller gå til: www.operatorsguides.brp.com
Português	Este manual pode estar disponível em seu idioma. Fale com sua concessionária ou visite o site: www.operatorsguides.brp.com
Русский	Воспользуйтесь руководством на вашем языке. Узнайте о его наличии у дилера или на странице по адресу www.operatorsguides.brp.com
Suomi	Käyttöohjekirja voi olla saatavissa omalla kielelläsi. Tarkista jälleenmyyjältä tai käy osoitteessa: www.operatorsguides.brp.com
Svenska	Denna bok kan finnas tillgänglig på ditt språk. Kontakta din återförsäljare eller gå till: www.operatorsguides.brp.com

Congratulazioni per l'acquisto della vostra nuova imbarcazione personale Sea-Doo®. Il prodotto è coperto da garanzia BRP; avrete inoltre a disposizione una rete di concessionari autorizzati di imbarcazioni personali Sea-Doo in grado di fornire tutti i componenti, l'assistenza e gli accessori di cui potreste avere bisogno.

Il concessionario si impegna per la massima soddisfazione del cliente. Grazie alla sua formazione, egli potrà effettuare la messa a punto iniziale, l'ispezione dell'imbarcazione e completare la regolazione finale prima che prendiate possesso. Rivolgersi al proprio concessionario nel caso in cui fossero necessarie informazioni più complete relative alla manutenzione.

Alla consegna, sono state inoltre fornite informazioni sulla copertura della garanzia ed è stato firmato *L'ELENCO DEI CONTROLLI PRE-FORNITURA* per garantire che la nuova imbarcazione sia stata predisposta a garanzia di una completa soddisfazione.

Istruzioni preliminari

Per informazioni su come ridurre il rischio di lesioni o di decesso, leggere attentamente le seguenti sezioni prima di utilizzare l'imbarcazione:

- *INFORMAZIONI SULLA SICUREZZA*
- *INFORMAZIONI SULL'IMBARCAZIONE*.

Si devono inoltre leggere e comprendere tutte le etichette di sicurezza presenti sull'imbarcazione e guardare con attenzione il *VIDEO SULLA SICUREZZA* contenuto nel collegamento <https://www.sea-doo.com/safety>.



Il mancato rispetto delle avvertenze contenute nella presente Guida del conducente può comportare gravi lesioni o persino la morte.

BRP consiglia vivamente di seguire un corso sulla sicurezza di navigazione. Controllare con il proprio concessionario o con le autorità locali la disponibilità nella propria zona.

In alcune aree, per la guida di un'imbarcazione è obbligatorio essere in possesso di una apposita patente di guida.

ATTENZIONE

Prendere dimestichezza con questa imbarcazione personale; le sue prestazioni potrebbero essere superiori a quelle di altre imbarcazioni personali che avete guidato.

Messaggi sulla sicurezza

Questo Manuale del' conducente utilizza i seguenti simboli e termini per mettere in evidenza particolari informazioni:

Il simbolo di allarme di sicurezza  indica un potenziale rischio di lesioni personali.

ATTENZIONE

Indica un potenziale rischio che, se non viene evitato, potrebbe causare gravi lesioni o la morte.

 **ATTENZIONE** Indica una situazione potenzialmente pericolosa che, se non evitata, potrebbe causare lesioni di lieve entità.

AVVISO Indica un'istruzione che, se non osservata, potrebbe danneggiare seriamente i componenti dell'imbarcazione o altre proprietà.

Informazioni su questo Manuale del conducente

La Guida dell'operatore è stata preparata per portare a conoscenza del possessore/operatore o del passeggero di questa imbarcazione i comandi e le istruzioni per la manutenzione e la guida sicura.

Conservare questo Manuale del conducente nell'imbarcazione come riferimento per la manutenzione, la risoluzione dei problemi e per istruire altri utenti.

La guida è disponibile in numerose lingue. In caso di discrepanze, farà fede la versione inglese.

Se si desidera visualizzare e/o stampare un'altra copia del Manuale del conducente, visitare il seguente sito Web: www.operatorsguides.brp.com.

Le informazioni contenute in questo documento sono corrette alla data di pubblicazione. Tuttavia, BRP segue una politica di continuo miglioramento dei propri prodotti, senza però assumersi alcun obbligo di installazione su prodotti fabbricati in precedenza. A causa di cambiamenti dell'ultimo momento, si potrebbero trovare alcune discrepanze tra i prodotti fabbricati e le descrizioni e/o caratteristiche tecniche illustrate nel presente manuale. BRP si riserva il diritto, in qualsiasi momento, di sospendere o cambiare specifiche, design, caratteristiche, modelli o dotazioni senza incorrere in alcun obbligo.

In caso di vendita dell'imbarcazione, la presente Guida del conducente dovrà essere consegnata all'acquirente.

***Questa pagina è
stata lasciata intenzionalmente bianca***

INDICE

INTRODUZIONE	1
ISTRUZIONI PRELIMINARI.....	2
MESSAGGI SULLA SICUREZZA.....	2
INFORMAZIONI SU QUESTO MANUALE DEL CONDUCENTE.....	3

INFORMAZIONI SULLA SICUREZZA

PRECAUZIONI GENERALI	10
EVITARE L'AVVELENAMENTO DA MONOSSIDO DI CARBONIO...10	10
EVITARE INCENDI PRODOTTI DA BENZINA E ALTRI PERICOLI...10	10
EVITARE BRUCIATURE DA PARTI CALDE.....	11
ACCESSORI E MODIFICHE.....	11
MESSAGGI SPECIALI SULLA SICUREZZA	12
PROMEMORIA CONCERNENTI IL FUNZIONAMENTO IN SICUREZZA.....	12
SPORT ACQUATICI (TRAINO CON L'IMBARCAZIONE) (SOLO MODELLI 3UP).....	17
IPOTERMIA.....	19
CORSI DI NAVIGAZIONE SICURA.....	20
TRASPORTO CARICHI.....	20
ACTIVE TECHNOLOGIES (ICONTROL)	21
INTRODUZIONE.....	21
ITC (INTELLIGENT THROTTLE CONTROL).....	21
IBR (SISTEMA INTELLIGENT BRAKE AND REVERSE) (MODELLI CON IBR).....	22
EQUIPAGGIAMENTO DI SICUREZZA	23
EQUIPAGGIAMENTO DI SICUREZZA NECESSARIO.....	23
EQUIPAGGIAMENTO RACCOMANDATO AGGIUNTIVO.....	26
ESERCITARSI NELLE MANOVRE	27
DOVE ESERCITARSI.....	27
ESERCITARSI NELLE MANOVRE.....	27
FATTORI IMPORTANTI DA NON IGNORARE.....	28
REGOLE DI NAVIGAZIONE	29
REGOLE SUL FUNZIONAMENTO.....	29
RIFORMIMENTO	32
PROCEDURA DI ALIMENTAZIONE CARBURANTE.....	32
REQUISITI CARBURANTE.....	33
INFORMAZIONI SULL'ATTIVITÀ DI TRAINO	35
ETICHETTE IMPORTANTI PRESENTI SULL'IMBARCAZIONE	36
CARTELLINO.....	36
ETICHETTE DI SICUREZZA DELL'IMBARCAZIONE.....	38
ETICHETTE DI CONFORMITÀ.....	44
ISPEZIONE PRELIMINARE	47
COSE DA FARE PRIMA DI VARARE L'IMBARCAZIONE.....	47
COSE DA FARE DOPO IL VARO DELL'IMBARCAZIONE.....	52

INFORMAZIONI SULL'IMBARCAZIONE

COMANDI	56
1) MANUBRIO.....	57
2) PULSANTE DI START/STOP MOTORE.....	57
3) INTERRUPTORE DI SPEGNIMENTO DEL MOTORE.....	58
4) LEVA DELL'ACCELERATORE.....	59
5) LEVA IBR (INTELLIGENT BRAKE AND REVERSE) (MODELLI CON IBR).....	60
6) PULSANTE MODALITÀ.....	60
7) PULSANTE VTS (SISTEMA AD ASSETTO VARIABILE) (MODELLI TRIXX).....	61
INDICATORE MULTIFUNZIONE (LCD)	62
DESCRIZIONE DELL'INDICATORE MULTIFUNZIONE.....	62
NAVIGARE IL DISPLAY MULTIFUNZIONE.....	64
APPARECCHIATURA	66
1) VANO PORTAOGGETTI.....	67
2) VANO PER L'EQUIPAGGIAMENTO DI SICUREZZA.....	67
3) CONTENITORE PORTAOGGETTI (PACCHETTO CONVENIENCE).....	68
4) SEDILE.....	68
5) POIGNÉES DE MAINTIEN DU PASSAGER.....	69
6) SCALINO D'IMBARCO (PACCHETTO CONVENIENCE).....	69
7) PIATTAFORMA DI IMBARCO.....	70
8) OCCHIONE ANTERIORE E POSTERIORE.....	71
9) TAPPO DI SCARICO SENTINA.....	71
10) SPONSON.....	72
11) POGGIAPIEDI POSTERIORI (MODELLI TRIXX).....	72
12) SOLLEVATORE DEL MANUBRIO REGOLABILE (MODELLI TRIXX).....	72
13) IMPIANTO AUDIO (SE IN DOTAZIONE).....	72
PERIODO DI RODAGGIO	76
FUNZIONAMENTO DURANTE IL PERIODO DI RODAGGIO.....	76
ISTRUZIONI DI FUNZIONAMENTO	77
IMBARCO.....	77
COME AVVIARE IL MOTORE.....	81
COME ARRESTARE IL MOTORE.....	81
COME FAR VIRARE L'IMBARCAZIONE.....	82
COME METTERE IN FOLLE (MODELLI CON IBR).....	83
COME INSERIRE LA MARCIA IN AVANTI (MODELLI CON IBR).....	83
COME INSERIRE E USARE LA MARCIA INDIETRO (MODELLI CON IBR).....	84
COME INSERIRE E USARE IL FRENO (MODELLI CON IBR).....	85
COME USARE IL SISTEMA DI ASSETTO VARIABILE (VTS).....	87
CONSIGLI GENERALI DI FUNZIONAMENTO.....	88
MODALITÀ OPERATIVE (ROTAX 900 ACE - 90)	91
MODALITÀ TOURING.....	91
MODALITÀ SPORT.....	91
PROCEDURE SPECIALI	94

PULIZIA DELLA PRESA DELL'ACQUA E DELLA GIRANTE.....	94
FUNZIONE DI ESCLUSIONE IBR (SOLO MODELLI CON IBR).....	95
CAPOVOLGIMENTO DELL'IMBARCAZIONE.....	97
IMMERSIONE DELL'IMBARCAZIONE.....	98
MOTORE INGOLFATO DI ACQUA.....	98
TRAINO DELL'IMBARCAZIONE NELL'ACQUA.....	98

INFORMAZIONI SULLA MANUTENZIONE

PROGRAMMA DI MANUTENZIONE.....	102
PROCEDURE DI MANUTENZIONE.....	106
OLIO MOTORE.....	106
LIQUIDO REFRIGERANTE MOTORE.....	108
ALLINEAMENTO TIMONERIA.....	110
CARROZZERIA CENTRALE.....	111
BATTERIA.....	115
BOBINE DI ACCENSIONE.....	119
CANDELE.....	119
SISTEMA DI SCARICO.....	120
SCAMBIATORE DI CALORE E GRIGLIA PRESA DELL'ACQUA.....	122
ANODO DI ZINCO.....	122
FUSIBILI.....	123
CURA DELL'IMBARCAZIONE.....	126
CURA DOPO L'UTILIZZO.....	126
PULIZIA DELL'IMBARCAZIONE.....	126
RIMESSAGGIO E PREPARAZIONE PRIMA DELL'USO.....	128
RIMESSAGGIO.....	128
PREPARAZIONE PRIMA DELL'USO.....	131

INFORMAZIONI TECNICHE

IDENTIFICAZIONE DELL'IMBARCAZIONE.....	134
NUMERO DI IDENTIFICAZIONE SCAFO.....	134
NUMERO DI IDENTIFICAZIONE MOTORE.....	134
IDENTIFICAZIONE DEL FABBRICANTE DEL MOTORE.....	134
CHIAVE RF D.E.S.S. (SE APPLICABILE).....	135
INFORMAZIONI SULLE EMISSIONI DEL MOTORE.....	136
RESPONSABILITÀ DEL PRODUTTORE.....	136
RESPONSABILITÀ DEL CONCESSIONARIO.....	136
RESPONSABILITÀ DEL PROPRIETARIO.....	136
NORMATIVE SULLE EMISSIONI DELL'AGENZIA EPA.....	136
SISTEMA DI CONTROLLO DELLE EMISSIONI DI VAPORI.....	137
DICHIARAZIONE DI CONFORMITÀ CE.....	138
CARATTERISTICHE TECNICHE.....	139

RISOLUZIONE DEI PROBLEMI

LINEE GUIDA PER L'INDIVIDUAZIONE E RISOLUZIONE DEI PROBLEMI.....	146
SISTEMA DI MONITORAGGIO.....	152

INDICATORI E MESSAGGI DI GUASTO.....152
INFORMAZIONI SUI CODICI DEL CICALINO.....154

GARANZIA

**GARANZIA LIMITATA BRP NEGLI –STATI UNITI E IN CANADA:
IMBARCAZIONE SEA-DOO® MODELLO 2020.....158**
**GARANZIA RELATIVA ALLE EMISSIONI DELL'AGENZIA PER LA
PROTEZIONE DELL'AMBIENTE (EPA) DEGLI STATI UNITI.....163**
**DICHIARAZIONE DI GARANZIA SUL CONTROLLO DELLE EMISSIONI
PER GLI STATI DELLA CALIFORNIA E DI NEW YORK PER L'IM-
BARCAZIONE SEA-DOO® MODELLO ANNO 2020.....166**
**DICHIARAZIONE DI GARANZIA DEL SISTEMA DI CONTROLLO
DELLE EMISSIONI DI VAPORI PER LO STATO DELLA CALIFORNIA.170**
**GARANZIA LIMITATA INTERNAZIONALE BRP: IMBARCAZIONE
SEA-DOO® MODELLO 2020.....172**
**GARANZIA LIMITATA BRP PER LO SPAZIO ECONOMICO EUROPEO,
LA COMUNITÀ DEGLI STATI INDIPENDENTI E LA TURCHIA: IMBAR-
CAZIONE SEA-DOO® MODELLO 2020.....177**

INFORMAZIONI AI CLIENTI

INFORMATIVA SULLA PRIVACY.....184
CONTATTACI.....185
ASIA.....185
EUROPA.....185
NORD AMERICA.....186
OCEANIA.....186
SUD AMERICA.....186
CAMBIO DI INDIRIZZO/PROPRIETÀ.....187

INFORMAZIONI SULLA SICUREZZA

PRECAUZIONI GENERALI

Evitare l'avvelenamento da monossido di carbonio

Gli scarichi del motore contengono monossido di carbonio, un gas mortale che, se inalato, può causare cefalea, vertigini, sonnolenza, nausea, confusione e persino la morte.

Il monossido di carbonio è un gas incolore, inodore e insapore che potrebbe essere presente anche se i gas di scarico non sono percepiti a livello visivo oppure olfattivo. Il monossido di carbonio può accumularsi a livelli mortali in modo rapido e causare soporificazioni e incapacità di mettersi in salvo. I livelli mortali di monossido di carbonio possono inoltre accumularsi per ore o giorni in zone chiuse o scarsamente ventilate. In caso di sintomi di avvelenamento da monossido di carbonio, uscire immediatamente dalla zona, recarsi all'aperto e rivolgersi a un medico.

Per evitare lesioni gravi o mortali da monossido di carbonio:

- Non utilizzare mai l'imbarcazione in zone parzialmente chiuse o scarsamente ventilate come, ad esempio, rimesse per barche, dighe o in prossimità di altre imbarcazioni. Anche se si cerca di ventilare i gas di scarico, il monossido di carbonio può raggiungere rapidamente livelli pericolosi.

- Non utilizzare mai l'imbarcazione in zone in cui i gas di scarico possono penetrare in edifici attraverso le porte o le finestre.
- Non posizionarsi mai dietro l'imbarcazione se il motore è in funzione. Chi si trovasse dietro un motore in funzione potrebbe inalare un'elevata concentrazione di gas di scarico. L'inalazione di gas di scarico concentrati contenenti monossido di carbonio può comportare l'avvelenamento da CO, gravi problemi alla salute e la morte.

Evitare incendi prodotti da benzina e altri pericoli

La benzina è estremamente infiammabile e altamente esplosiva. I vapori di carburante possono diffondersi e infiammarsi a causa di una scintilla o fiamma a molti metri di distanza dal motore. Per ridurre il rischio di incendio o esplosione, seguire le istruzioni riportate di seguito:

- Utilizzare solo contenitori di benzina rossi approvati per il trasporto del carburante.
- Attenersi rigorosamente alle istruzioni contenute nel paragrafo **RIFORMAMENTO DI CARBURANTE**.
- Non avviare mai l'imbarcazione se nel vano motore è presente benzina o si sente odore di benzina.
- Non avviare o azionare il motore se il tappo del carburante non è fissato correttamente.

- Non trasportare contenitori di benzina nel contenitore portaoggetti (se presente).
- Utilizzare esclusivamente la tanica del carburante approvata da BRP, installata e fissata correttamente. Non trainare uno sciatore o un wakeboarder se è installata una tanica di carburante. Seguire sempre le istruzioni fornite per gli accessori LinQ. Non rifornire la tanica di carburante sull'imbarcazione personale. Rifornire a riva.

La benzina è velenosa e può causare lesioni gravi o mortali.

- Non travasare mai la benzina con la bocca.
- Qualora la benzina venisse ingerita, andasse negli occhi o i suoi vapori venissero inalati, rivolgersi immediatamente a un medico.

In caso di contatto, risciacquare con acqua e sapone e cambiarsi d'abito.

Evitare bruciature da parti calde

Alcuni componenti si surriscaldano durante l'utilizzo. Evitare il contatto durante e subito dopo l'utilizzo per evitare bruciature.

Accessori e modifiche

Non effettuare modifiche non autorizzate e non utilizzare accessori non approvati da BRP. Poiché tali modifiche non sono state testate da BRP, potrebbero aumentare il rischio di incidenti o lesioni e rendere illegale l'utilizzo dell'imbarcazione in acqua.

Per informazioni sugli accessori disponibili per la propria imbarcazione, contattare il concessionario Sea-Doo autorizzato.

Promemoria concernenti il funzionamento in sicurezza

Le prestazioni di questa imbarcazione possono essere significativamente superiori a quelle di altre imbarcazioni guidate in precedenza. Leggere attentamente e comprendere il Manuale del conducente per prendere confidenza con i comandi e con il funzionamento della propria imbarcazione prima di fare la prima escursione o di invitare altri passeggeri a bordo per la prima volta. Se ne è mancata la possibilità in precedenza, fare pratica di guida dell'imbarcazione in un'area adatta e priva di traffico e provare la risposta di ciascun comando. Acquisire familiarità con tutti i comandi prima di accelerare oltre la velocità minima. Non dare per scontato che tutte le imbarcazioni personali PWC si maneggino in maniera identica. Ogni modello è differente, spesso in maniera sostanziale.

Ricordare sempre che non appena la leva dell'acceleratore torna in posizione di folle, il controllo direzionale si riduce al minimo. Per girare l'imbarcazione sono necessari sterzo e acceleratore. Non lasciare l'acceleratore quando si tenta di sterzare lontano da oggetti. L'acceleratore è necessario per sterzare. Se si spegne il motore, si perde il controllo direzionale.

Nonostante la maggior parte delle imbarcazioni non sia dotata della possibilità di frenare, gli avanzamenti in ambito tecnologico ci consentono ora di offrire alcuni modelli equipaggiati con un sistema frenante denominato iBRTM system. Esercitarsi con le manovre di frenata in una zona sicura e poco trafficata, per prendere dimestichezza con la guida in caso di frenata e con le

distanze di frenata in varie condizioni operative.

La distanza di frenata varia in base alla velocità iniziale, al carico, al vento, al numero di passeggeri e alle condizioni atmosferiche. La quantità di potenza frenante applicata dal conducente tramite la leva iBR (intelligent Brake and Reverse) influirà anche sulla distanza di frenata.

Nel frenare, il guidatore deve sorreggersi per resistere alla forza di decelerazione e non cadere in avanti sull'imbarcazione perdendo l'equilibrio.

Nel guidare un'imbarcazione dotata di iBR, bisogna ricordarsi che altre imbarcazioni che seguono o che si trovano nelle immediate vicinanze potrebbero non essere in grado di frenare altrettanto velocemente.

Quando l'imbarcazione ha preso velocità e il freno viene azionato per la prima volta, uno spruzzo d'acqua sollevato dietro l'imbarcazione potrà impedire momentaneamente al conducente di un'imbarcazione che segue di vedere la vostra imbarcazione personale. È importante informare il conducente dell'imbarcazione che segue in una formazione di gruppo delle caratteristiche di frenata e di manovra della propria imbarcazione, di come interpretare il getto d'acqua da essa emesso e della necessità di osservare una maggiore distanza tra i mezzi.

Quando si attiva la leva di controllo iBR mentre l'imbarcazione è in velocità, si attiverà la modalità di frenata che genererà una decelerazione proporzionalmente alla posizione della leva iBR. Più si tira la leva iBR maggiore sarà la forza di frenata applicata. Si deve fare attenzione ad attivare la leva iBR gradualmente, in modo da adattare l'intensità della forza frenante, e rilasciare si-

multaneamente la leva di accelerazione.

La caratteristica di frenata prevista dal sistema iBR non impedisce all'imbarcazione personale di andare alla deriva a causa di correnti o di venti. Essa non ha alcun effetto frenante sul moto all'indietro. Si segnala inoltre che il motore deve essere in funzione per poter usare il freno.

La spinta dell'imbarcazione può causare lesioni. La pompa a getto può raccogliere detriti e lanciarli indietro, causando rischi di lesioni alle persone, danni alla pompa stessa o ad altra proprietà.

Attenersi alle istruzioni indicate sulle etichette di sicurezza. Esse hanno lo scopo di assicurare una uscita in mare sicura e gradevole.

Non riporre oggetti nelle zone che non sono specificatamente destinate a tale scopo.

Navigando con altri passeggeri, trainando tube, sci o tavole da wakeboard, l'imbarcazione personale reagisce in maniera diversa ai comandi e richiede una maggiore abilità di guida.

Tutti i modelli PWC sono dotati di occhioni di traino che possono essere usati per ormeggiare e come punti di ancoraggio durante il traino, possono anche essere usati per attività come sci nautico, tube o wake boarding. Non usare questi punti di attacco o altra parte dell'imbarcazione per trainare un paracadute da parasailing o un'altra imbarcazione. Ne potrebbero derivare lesioni personali o gravi danni.

I motori a combustione necessitano di aria per funzionare. Pertanto, l'imbarcazione personale non può essere completamente a tenuta stagna. Qualunque manovra, come girare costantemente in cerchi stretti, lanciare la prua attraverso le onde, o capovolgere l'imbarcazio-

ne, che possa far finire le aperture per l'ingresso dell'aria sotto il livello dell'acqua può causare seri danni al motore a seguito dell'incameramento di acqua. Vedere la sottosezione *ISTRUZIONI PER IL FUNZIONAMENTO* e alla sezione *GARANZIA* contenute in questa Guida del conducente.

Gli scarichi del motore contengono monossido di carbonio (CO) che, se inalato in quantità sufficienti, può provocare gravi danni alla salute o la morte. Non utilizzare l'imbarcazione personale in un'area chiusa e non lasciar accumulare CO dentro o intorno ad essa o in aree chiuse o protette, come ad esempio durante il rimessaggio o il trasporto. Prestare attenzione ai rischi legati all'emanazione di CO prodotto dai gas di scarico di altre imbarcazioni personali.

Conoscere le acque in cui si deve utilizzare l'imbarcazione. Corrente, maree, rapide, ostacoli celati, scie, onde ecc. possono influire sulla sicurezza della navigazione. È sconsigliabile utilizzare l'imbarcazione in acque mosse o in condizioni meteorologiche avverse.

In acque poco profonde, procedere con cautela e a velocità ridotta. Arenamento o arresti improvvisi potrebbero provocare lesioni e danni all'imbarcazione. È anche possibile che in questo modo si raccolgano detriti e che questi vengano poi lanciati all'indietro dalla pompa a getto contro persone o cose.

Mantenere sempre il cordoncino di sicurezza attaccato al salvagente o al polso del conducente (è necessaria una cinghia da polso) e assicurarsi che non si impigli nel manubrio per garantire che il motore si spenga nel caso di caduta del conducente. Al termine, rimuovere il cordoncino di sicurezza dall'interruttore di spegnimento del motore, così da

evitare l'uso non autorizzato da parte di bambini o altre persone. Qualora il conducente cada fuori dell'imbarcazione e il cordoncino di sicurezza non sia attaccato così come raccomandato, il motore dell'imbarcazione non si spegnerà.

Guidare entro i limiti del proprio livello di capacità.

Guidare sempre con senso di responsabilità e sicurezza. Usare il buon senso e la cortesia.

Rispettare l'ambiente e i diritti degli altri utenti che si trovano in acqua. In qualità di conducente e proprietario di una imbarcazione personale si è responsabili dei danni arrecati alle altre imbarcazioni con la propria scia. Non consentire ad alcuno lo scarico di rifiuti fuoribordo.

Anche se questa imbarcazione è in grado di funzionare ad alte velocità, si consiglia vivamente di utilizzarla ad alte velocità solo in condizioni ideali e quando tale velocità è consentita. L'uso a velocità maggiori richiede un alto grado di capacità e aumenta il rischio di gravi lesioni.

Le forze generate sul corpo del conducente in virata, mentre affronta le onde o le scie, quando naviga in condizioni di mare corto o cade dall'imbarcazione, specialmente ad alte velocità, possono causare lesioni, compresa la rottura di ossa o lesioni ancora più gravi. Rimanere agili ed evitare curve brusche.

Le imbarcazioni personali non sono state progettate per il funzionamento notturno.

Evitare di guidare in acque molto agitate o di effettuare manovre estreme quali saltare scie od onde.

Prima della messa in moto

Per ragioni di sicurezza e per una manutenzione corretta, eseguire sempre i controlli preguida specifici

nel Manuale del conducente prima di utilizzare l'imbarcazione.

Non superare i limiti di carico o di passeggeri prescritti per questa imbarcazione. Il sovraccarico può influire su manovrabilità, stabilità e prestazioni. Inoltre, il mare agitato riduce la capacità. Una targhetta che indica la capacità di carico o di passeggeri non è una scusa per non usare il buon senso o il giudizio.

Ispezionare regolarmente l'imbarcazione personale, lo scafo, il motore, l'equipaggiamento di sicurezza e tutta l'altra attrezzatura dell'imbarcazione e mantenerli sempre in condizioni di esercizio sicure.

Accertarsi di possedere l'equipaggiamento di sicurezza minimo richiesto, i salvagente e ogni dispositivo aggiuntivo necessario alla navigazione.

Controllare che l'equipaggiamento di sicurezza, compreso l'estintore (non fornito con il mezzo), sia in buone condizioni di esercizio e facilmente accessibile. Mostrare a tutti i passeggeri dove si trova questo equipaggiamento nell'imbarcazione e accertarsi che essi sappiano come si usa.

Esistono diverse classi di estintori; per le applicazioni nautiche, si raccomanda l'uso di un estintore di classe 5 B:C adeguatamente dimensionato.

Inoltre, l'estintore dovrebbe essere certificato da ULC, UL o USCG. Una debita cura dell'estintore è obbligatoria.

Controllare frequentemente che l'estintore sia caricato con una pressione di funzionamento corretta e accertarsi che tutte le persone a bordo dell'imbarcazione ne conoscano le modalità di funzionamento. Le operazioni di manutenzione, riparazione e riempimento devono essere eseguite da persona-

le qualificato nel rispetto delle istruzioni fornite dal fabbricante. Nell'eseguire la manutenzione mensile dell'estintore, ruotare indietro l'estintore e scuoterlo energicamente per evitare che la sostanza chimica contenuta nell'estintore si indurisca.

Manipolare sempre l'estintore con cura. Nel riporlo a bordo del PWC, prestare attenzione a non danneggiare il meccanismo (ugello, indicatore, maniglia, ecc.).

Controllare sempre le condizioni meteorologiche. Controllare le previsioni locali del tempo prima di partire. Fare attenzione ad eventuali cambiamenti di tali condizioni.

Tenere a bordo cartine accurate e aggiornate dell'area di navigazione. Prima di partire, controllare le condizioni dell'acqua nell'area di navigazione prevista.

Accertarsi che vi sia abbastanza carburante a bordo per il viaggio programmato. Verificare sempre il livello di carburante prima di utilizzare l'imbarcazione e durante l'utilizzo. Applicare il principio di 1/3 del carburante per raggiungere la destinazione, 1/3 per tornare, e 1/3 di riserva. Prevedere la possibilità di cambiamenti di rotta dovuti a tempo avverso o ad altri imprevisti.

Consapevolezza da parte di conducente/passeggero

Prima di utilizzare l'imbarcazione, leggere e comprendere tutte le etichette di sicurezza apposte sull'imbarcazione personale Sea-Doo, il Manuale del conducente, e tutta l'altra documentazione di sicurezza, e guardare inoltre con attenzione il *VIDEO SULLA SICUREZZA*.

Rispettare le leggi applicabili. Controllare la legislazione sulla navigazione locale e federale applicabile alle acque in cui si intende usare l'imbarcazione. Imparare le regole

di navigazione locali. Conoscere e comprendere il sistema di navigazione applicabile (come gavitelli e segnali).

Ricordare che sole, vento, stanchezza o malessere possono limitare la propria capacità di giudizio e il tempo di reazione.

L'uso di questa imbarcazione da parte di una persona di età inferiore ai 16 anni o di una persona con invalidità tali da impedirne visione, rapidità di reazione, capacità di giudizio o uso dei comandi NON è consigliato.

Usare sempre il cordoncino di emergenza e accertarsi che tutti i passeggeri ne conoscano l'uso.

Accertarsi che il conducente e tutti i passeggeri sappiano nuotare e tornare a bordo dell'imbarcazione dall'acqua. La navigazione in acque profonde può essere difficoltosa. Fare pratica in acque in cui si tocca prima di utilizzare o partire per un'escursione in acque profonde. Accertarsi che ogni conducente e tutti i passeggeri indossino sempre un salvagente ed assumano precauzioni particolari durante la navigazione.

Mai girare il manubrio in presenza di persone vicino alla parte posteriore dell'imbarcazione. Mantenere le distanze dai componenti della timoneria in fase di virata (iniettore, portello iBR, tiranteria, ecc.).

Non avviare il motore o utilizzare l'imbarcazione in presenza di persone in acqua nelle vicinanze, nonché vicino al retro dell'imbarcazione.

Tenere presente il movimento del portello iBR quando si accende il motore, quando si spegne il motore o quando si utilizza la leva iBR. Il movimento automatico del portello può schiacciare le dita delle mani o dei piedi di coloro che si sostengono al retro dell'imbarcazione.

Conducente e passeggeri devono essere seduti correttamente e sostenersi saldamente ai sostegni prima di avviare l'imbarcazione, e tutte le volte che l'imbarcazione è in movimento. Tutti i passeggeri devono ricevere istruzioni di usare i sostegni in dotazione, o di mantenersi alla vita di chi siede davanti. Una volta seduto, ogni passeggero deve essere in grado di poggiare simultaneamente entrambi i piedi saldamente contro il vano piedi. Quando si superano le onde oppure quando il mare è mosso, i passeggeri possono alzarsi leggermente per assorbire le vibrazioni con le gambe.

Nel frenare o decelerare, il guidatore deve sorreggersi per resistere alla forza di decelerazione e non cadere in avanti sull'imbarcazione perdendo l'equilibrio.

Su un'imbarcazione personale con uno o più passeggeri a bordo, in una situazione di arresto completo o mentre l'imbarcazione è in movimento, accelerare in maniera progressiva. Una accelerazione rapida può causare lo sbilanciamento dei passeggeri e la loro caduta all'indietro fuori dall'imbarcazione. Accertarsi che i passeggeri conoscano o anticipino ogni accelerazione rapida.

La penetrazione dell'acqua in seguito a una caduta o stando vicini all'iniettore di spinta può causare gravi lesioni. Pertanto, si consiglia fortemente di indossare una muta.

Tenersi lontani dalla griglia di aspirazione dell'acqua quando il motore è in funzione. Capelli lunghi, abiti larghi o cinghie di sicurezza possono incastrarsi nei componenti in movimento.

Se la leva dell'acceleratore è premuta durante una frenata, il sistema iBR disabiliterà l'uso del comando di accelerazione da parte dell'utente. Quando si rilascia la leva iBR

mentre la leva dell'acceleratore è ancora premuta il comando di accelerazione tornerà in funzione, accelerando dopo una breve pausa. Rilasciare la leva dell'acceleratore se non è necessario accelerare.

Prima di risalire a bordo, assicurarsi che il motore sia spento e che il cordino di sicurezza sia staccato dall'interruttore di spegnimento del motore.

Per evitare la partenza accidentale, staccare sempre il cordino di sicurezza dall'interruttore di spegnimento del motore quando i passeggeri stanno salendo a bordo o si trovano nei pressi del mezzo, o durante la rimozione di alghe o detriti dalla griglia di presa.

Su una imbarcazione personale, non collocare mai piedi e gambe nell'acqua per aiutare a curvare.

Uso da parte di minorenni

I minorenni devono sempre essere supervisionati da un adulto quando usano un'imbarcazione. Le leggi che disciplinano l'età minima e i requisiti di concessione della patente ai minori possono variare da una giurisdizione all'altra. Rivolgersi alle autorità di navigazione locali per ottenere informazioni in merito all'utilizzo legale di una imbarcazione personale nella giurisdizione in cui ne è previsto l'utilizzo. BRP raccomanda l'utilizzo dell'imbarcazione solo a coloro che hanno compiuto i 16 anni di età.

Droghe e alcool

Non utilizzare in stato di ebbrezza o sotto l'effetto di farmaci o sostanze stupefacenti. Come per la guida di un'automobile, anche la guida di un'imbarcazione richiede attenzione e sobrietà. L'uso di un'imbarcazione in stato di ebbrezza o sotto l'influenza di droghe non solo è pericoloso, ma è illegale e soggetto a pene severe. Queste leggi sono

applicate rigorosamente. L'uso di droghe e alcool, singolarmente o in associazione, riduce il tempo di reazione, crea impedimento alla capacità di giudizio, limita la visione e inibisce la capacità di utilizzare un'imbarcazione in maniera sicura.



ATTENZIONE

Non associare il consumo di alcool alla guida di un'imbarcazione! Guidare dopo aver fatto uso di droghe, farmaci o bevande alcoliche mette a repentaglio la vita dei passeggeri, di altri naviganti e quella del conducente. L'uso di un'imbarcazione sotto l'influenza di alcool o droghe è vietato.

Sport acquatici (traino con l'imbarcazione) (solo modelli 3UP)



ATTENZIONE

Evitare lesioni personali!L'imbarcazione non è indicata e non deve essere utilizzata per trainare altri natanti, paracadute da parasailing, aquiloni, alianti, o qualunque dispositivo che possa essere sospeso in aria. Utilizzare l'imbarcazione solo per gli sport acquatici per cui è stata ideata.

Lo sci d'acqua, il wakeboarding o la guida di un apparato gonfiabile trainato sono alcuni degli sport d'acqua più popolari. Partecipare a uno sport acquatico richiede una maggiore attenzione per la sicurezza da parte del partecipante e dell'operatore dell'imbarcazione. Se in passato non si è mai trainato nessuno dietro la propria imbarcazione personale, è consigliabile prevedere alcune ore come osservatore, osservando un conducente

esperto e imparando da lui. È anche importante essere al corrente delle abilità e dell'esperienza della persona da trainare.

Chiunque partecipi a uno sport acquatico deve attenersi a queste linee guida:

- Navigando con altri passeggeri o trainando tube, sciatori o wakeboarder, l'imbarcazione reagisce in maniera diversa ai comandi e richiede una maggiore abilità di guida.
- Rispettare sempre la sicurezza e il comfort dei passeggeri e delle persone trainate su sci, wakeboard o altri prodotti acquatici.
- Portare sempre un osservatore quando si trainano tube, sciatori o wakeboarder per osservare la persona che si sta trainando ed informare il conducente su eventuali segnali del partecipante. Il conducente deve concentrare la propria attenzione sulla guida dell'imbarcazione e sullo specchio d'acqua che ha di fronte.
- Procedere unicamente alla velocità necessaria e seguire le istruzioni dell'osservatore.
- Quando si sta trainando un tuber, uno sciatore o un wakeboarder, non fare curve strette e repentine a meno che non sia assolutamente necessario. Si deve ricordare che sebbene questa imbarcazione personale sia manovrabile e abbia delle capacità di frenata (modelli con iBR), la persona che si sta trainando potrebbe non essere in grado di evitare un ostacolo, o l'imbarcazione con cui viene trainata.
- Solo nuotatori capaci devono prendere parte a uno sport acquatico.

- Indossare sempre un salvagente personale a norma (PFD). Indossare un salvagente idoneo aiuta una persona stordita o in stato di incoscienza a rimanere a galla.
- Fare attenzione alle altre persone che si trovano in acqua.
- Sia il conducente che l'osservatore devono monitorare la posizione della fune quando si partecipa agli sport acquatici. Una fune allentata può impigliarsi in persone oppure oggetti sull'imbarcazione personale o in acqua, in particolare in caso di curva stretta o quando si gira e causare gravi lesioni personali.
- Mai trainare una persona praticando un qualsiasi sport acquatico con una fune di traino tanto corta da farle inalare gas di scarico in concentrazione. L'inalazione dei gas di scarico concentrati, contenenti monossido di carbonio, può causare un'intossicazione da CO, lesioni personali e la morte.
- Usare una corda di traino di lunghezza e dimensioni sufficienti e accertarsi che sia fissata in maniera adeguata all'imbarcazione. Riporre sempre la corda da traino quando non in uso; consultare *RIPORRE LA CORDA DA TRAINO DOPO L'USO*. Anche se alcune imbarcazioni sono o possono essere dotate di un meccanismo di traino appositamente progettato, evitare di montare un'asta di traino su una moto d'acqua. Potrebbe essere pericoloso se qualcuno vi inciam-passe sopra.
- Prestare immediata attenzione a una persona caduta. Essa è vulnerabile in acqua da sola e potrebbe non essere vista da altri naviganti.
- Avvicinarsi a una persona caduta in acqua dal lato sottovento (opposto alla direzione del vento). Spegnerne il motore prima di avvicinarsi alla persona.
- Partecipare agli sport acquatici solo in zone sicure. Mantenersi lontani da altre imbarcazioni, rotte, spiagge, aree ristrette, nuotatori e corsi d'acqua fortemente trafficati e ostacoli sott'acqua.
- Spegnerne il motore e ancorare l'imbarcazione prima di fare una nuotata.
- Nuotare solo in aree indicate come sicure per la balneazione. Queste sono solitamente indicate da una boa per aree balneabili. Non nuotare da soli o di notte.



BOA PER AREA BALNEABILE

- Non fare sci d'acqua tra tramonto e alba. È illegale nella maggior parte dei Paesi.
- Non guidare l'imbarcazione direttamente dietro uno sciatore, un tuber o un wakeboarder. A 40 km/h l'ora, l'imbarcazione investirebbe una persona caduta in acqua a 60 m dall'imbarcazione in circa 5 secondi.
- Spegnerne il motore e rimuovere il cordoncino di sicurezza dall'interruttore di spegnimento motore in presenza di persone in acqua nelle vicinanze.
- Rimanere ad almeno 45 m da aree indicate da un galleggiante per sommozzatori.

Evitare lesioni personali! Non consentire a nessuno di avvicinarsi al sistema di propulsione o alla griglia di aspirazione dell'acqua, nemmeno quando il motore è spento. Capelli lunghi, abiti larghi o cinghie di sicurezza si possono incastrare nei componenti in movimento, causando gravi lesioni o annegamento. Laddove le acque sono poco profonde, conchiglie, sabbia, sassi o altri oggetti potrebbero venire catturati dalla pompa a getto ed essere lanciati indietro.

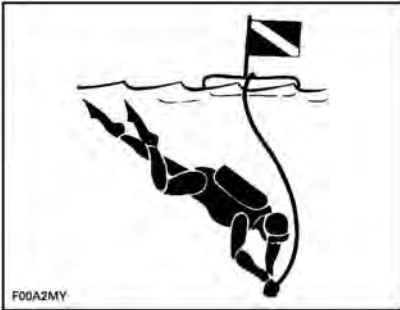

GALLEGGIANTE PER SOMMOZZATORI

Per maggiori informazioni sulle pratiche approvate, legali e sicure rivolgersi alle autorità legali locali in materia di sicurezza negli sport acquatici e competenti per la zona in cui si intende operare.

Riporre la corda da traino dopo l'uso

Togliere la corda da traino dall'acqua e riporla sotto il veicolo dopo l'utilizzo.

ATTENZIONE

Rimuovere sempre la corda da traino dall'acqua e riporla sotto il veicolo quando non viene utilizzata.

La corda da traino deve essere riposta nell'apposito vano:

- Se il veicolo è dotato di BRP Tow Pro, fissare la corda di traino usando la fascia di magazzino di Tow Pro.
- Se il veicolo non è dotato di BRP Tow Pro, riporre la corda di traino nella rete di carico Spark o in un prodotto equivalente. Contattare un concessionario Sea-Doo autorizzato per informazioni.

ATTENZIONE

Non lasciare oggetti pesanti, appuntiti o fragili liberi nel portagiochi.

Ipotermia

L'ipotermia, la perdita di calore corporeo che porta ad una temperatura corporea al di sotto del normale, è una causa frequente di morte negli incidenti di navigazione. Quando un individuo viene sopraffatto dall'ipotermia, perde coscienza e annega.

I salvagente possono aumentare il tempo di sopravvivenza grazie alla loro capacità isolante.

Naturalmente, più calda è l'acqua, meno isolamento è necessario. Quando si naviga in acqua fredda (sotto 4°C) prendere in considerazione l'uso di un salvagente intero o a giacca in quanto copre un'area maggiore del corpo rispetto ai salvagente a giubbotto.

Alcune informazioni da ricordare sulla protezione da ipotermia:

- Mentre si galleggia nell'acqua, non tentare di nuotare a meno che non lo si faccia per raggiungere un'imbarcazione vicina, un altro sopravvissuto o un oggetto galleggiante al quale ci si può appoggiare o sul quale salire. Il nuoto non necessario aumenta la velocità di perdita del calore corporeo. In acqua fredda, è sconsigliato il nuoto con immersione che richiede l'immissione della testa nell'acqua. Mantenere la testa fuori dall'acqua. In questo modo si ridurrà enormemente la perdita di calore e aumenterà il tempo di sopravvivenza.
- Mantenere un atteggiamento positivo circa la propria sopravvivenza e l'arrivo dei soccorsi. Ciò aumenterà la possibilità di protrarre il proprio tempo di sopravvivenza fino all'arrivo dei soccorsi. La voglia di vivere fa la differenza!
- Qualora vi sia più di una persona in acqua, si consiglia di stringersi assieme. Questa azione tende a ridurre la velocità di perdita del calore e quindi aumenta il tempo di sopravvivenza.
- Indossare sempre il salvagente. Non aiuterà a combattere gli effetti della ipotermia se non lo si ha indosso quando si cade nell'acqua.

Corsi di navigazione sicura

In molti paesi è consigliato oppure obbligatorio seguire un corso sulla sicurezza in navigazione. Contattare le autorità locali competenti.

Controllare la legislazione sulla navigazione locale e federale applicabile alle acque in cui si intende usare l'imbarcazione. Imparare le regole di navigazione locali. Conoscere e comprendere il sistema di navigazione applicabile (come gavitelli e segnali).

Trasporto carichi

Quando si trasporta il carico sulla piattaforma posteriore dell'imbarcazione o sugli accessori del carico, ridurre la velocità e adattare il comportamento di guida per ridurre il rischio di espulsione dall'imbarcazione o il contatto con il carico, che potrebbe causare lesioni.

Introduzione

NOTA: Alcune delle funzioni o caratteristiche descritte in questa sezione potrebbero non essere applicabili a tutti i modelli di imbarcazione personale, oppure potrebbero essere disponibili come opzione.

iControl™ (Sistemi di controllo intelligente) fornisce un ambiente in cui il conducente è in grado di controllare molti sistemi senza spostare le mani dal manubrio.

Tutti i controlli sono a portata di mano del conducente e si attivano con la pressione di un pulsante o tirando una leva. L'attenzione del conducente può così rimanere concentrata sull'acqua e sulla guida dell'imbarcazione.

Ciascun comando è elettronico e fornisce un segnale di comando ad un modulo elettronico la cui funzione è quella di assicurare l'opportuno funzionamento del proprio sistema entro parametri predefiniti

I vari sistemi raggruppati sotto iControl sono:

- iTCT™ (intelligent Throttle Control o "Controllo intelligente dell'acceleratore")
- iBR (sistema intelligent Brake and Reverse) (se equipaggiato)
- O.T.A.S. (Off Throttle Assisted Steering, virata assistita in assenza di accelerazione) (se presente)

È estremamente importante che il conducente legga tutte le informazioni contenute nel presente Manuale del conducente, in maniera da prendere dimestichezza con l'imbarcazione, i suoi sistemi, i suoi comandi, le sue capacità e i suoi limiti.

iTC (intelligent Throttle Control)

Il sistema utilizza un controllo elettronico dell'accelerazione (ETC) che invia segnali di comando all'eco (Engine Control Module) Con questo sistema non c'è bisogno di un cavo dell'acceleratore tradizionale.

L'iTC consente le seguenti modalità operative:

- Modalità Touring
- Modalità Sport
- O.T.A.S.™ (se in dotazione)

Modalità Touring (Rotax 900 ACE - 90)

Con la modalità touring, la potenza disponibile del motore e l'accelerazione sono ridotti quando si accelera partendo da una posizione di fermo completo e quando si guida nella fascia bassa di potenza del motore a determinate condizioni.

Quando viene applicata la valvola farfallata, il motore accelera progressivamente nel campo di funzionamento in cui tutta la potenza è disponibile. Se il motore viene strozzato a sufficienza e per un periodo abbastanza lungo di tempo, la sua potenza e accelerazione saranno ulteriormente ridotti.

Modalità Sport (Rotax 900 ACE - 90)

Nella modalità sport, la massima potenza del motore è disponibile in tutto l'ambito operativo del motore.

Per istruzioni dettagliate consultare la sezione *INDICATORE MULTIFUNZIONE*.

Sistema O.T.A.S.™ (se presente) (Off-Throttle Assisted Steering)

Anche il sistema O.T.A.S.™ (Off Throttle Assisted Steering) è controllato dall'iTC.

Il sistema O.T.A.S. (Off-Throttle Assisted Steering) offre manovrabilità aggiuntiva in situazioni con acceleratore spento.

Il sistema O.T.A.S. si attiva elettronicamente quando il conducente inizia una sterzata completa e rilascia contemporaneamente l'acceleratore.

Limitazioni

Il sistema O.T.A.S. non aiuta a mantenere il controllo né a impedire una collisione in tutte le situazioni.

Per maggiori dettagli vedere *MODALITÀ DI FUNZIONAMENTO*.

iBR (sistema intelligent Brake and Reverse) (Modelli con iBR)

L'imbarcazione utilizza un sistema di frenata e retromarcia controllato elettronicamente, noto come sistema iBR (intelligent Brake and Reverse).

Il modulo iBR controlla la posizione del portello iBR per fornire spinta in avanti, spinta all'indietro, spinta frenante e folle.

Il conducente determina la posizione del selettore iBR usando la leva dell'acceleratore per la posizione avanti, o la leva iBR per folle, retromarcia e azione frenante.

NOTA: La leva iBR può essere utilizzata solamente per comandare un cambiamento nella posizione del portello quando il motore è in funzione.

L'utilizzo del sistema iBR riduce significativamente la distanza di fermata dell'imbarcazione e può aumentare la sua manovrabilità dato che può essere usato in linea retta, in virata, a velocità elevate così come a basse velocità, oppure per dare spinta all'imbarcazione in retro-

marcia durante l'ormeggio o manovrando in spazi molto ristretti.

In condizioni ideali, conducenti esperti sono stati costantemente in grado di ridurre la distanza di arresto di un'imbarcazione equipaggiata con un sistema iBR di circa il 33%, da una velocità iniziale di 80 km/h.

Limitazioni

Anche se dotata di sistema iBR, l'imbarcazione non ha le capacità dei veicoli di terra.

La distanza di fermata varia considerevolmente a seconda della velocità iniziale, del carico, del vento, della corrente, delle condizioni dell'acqua e della frenata applicata.

Il sistema iBR non ha efficacia sul movimento all'indietro.

Non impedisce all'imbarcazione di andare alla deriva a causa di correnti o di venti.



ATTENZIONE

- È importante informare il conducente dell'imbarcazione che segue in una formazione di gruppo delle caratteristiche di frenata e di manovra della proprio imbarcazione, di come interpretare il getto d'acqua da essa emesso e della necessità di osservare una maggiore distanza tra i mezzi.
- Ricordarsi che altre imbarcazioni che seguono o che si trovano nelle immediate vicinanze potrebbero non essere in grado di frenare altrettanto velocemente.

EQUIPAGGIAMENTO DI SICUREZZA

Equipaggiamento di sicurezza necessario

Il conducente e i passeggeri devono indossare un salvagente omologato e adatto a essere utilizzato su una imbarcazione personale.

L'operatore e i passeggeri devono avere facile accesso ai vetri di sicurezza, se lo richiedono le condizioni di guida o le preferenze personali.

Vento, spruzzi d'acqua, insetti e velocità possono produrre lacrimazione e offuscare la vista.

In quanto tale, il proprietario dell'imbarcazione ha la responsabilità di accertarsi che l'equipaggiamento di sicurezza sia a bordo. Prevedere anche l'adozione di altro equipaggiamento se ciò dovesse essere necessario per la sicurezza vostra e dei passeggeri. Per informazioni sugli equipaggiamenti di sicurezza richiesti, verificare le norme nazionali e locali.

L'equipaggiamento di sicurezza previsto dalle normative è obbligatorio. Se le normative locali prevedono ulteriore equipaggiamento, esso deve essere approvato dall'autorità competente. I requisiti minimi includono:

- Salvagente (PFD)
- Un galleggiante con una corda di almeno 15 m
- Una torcia elettrica a tenuta stagna o segnali luminosi approvati.
- Dispositivo di segnalazione
- Dispositivi di segnalazione sonora (avvisatore acustico pneumatico o fischietto).

Dispositivi di protezione raccomandati

Conducente e passeggeri dell'imbarcazione devono indossare indumenti di protezione, quali:

- Una muta o altri tipi di indumenti spessi, a tessuto fitto e aderenti che offrono la stessa protezione. I calzoncini sottili da ciclista, ad esempio, non sarebbero adatti. La penetrazione dell'acqua in seguito a una caduta o stando vicini all'iniettore di spinta può causare gravi lesioni. I costumi da bagno tradizionali non proteggono da un eventuale accesso forzato dell'acqua nelle zone inferiori del corpo di maschi o femmine.
- Si consiglia di indossare calzature, guanti e occhiali, a maschera o normali. È consigliabile l'uso di protezioni per i piedi leggere e flessibili. Queste aiutano ad evitare possibili lesioni, nel caso in cui si cammini su oggetti taglienti sott'acqua.



Salvagente (PFD)

Ogni persona che si trova su un'imbarcazione ad uso ricreativo è tenuta ad indossare sempre un salvagente personale. Assicurarsi che i salvagenti in dotazione siano conformi alle normative del proprio paese.

Un salvagente permette di galleggiare e di tenere testa e faccia al di sopra del pelo dell'acqua, e aiuta a mantenere una posizione del corpo soddisfacente quando si è in acqua. Il peso del corpo e l'età devono essere tenuti in considerazione nella scelta di un salvagente. La galleggiabilità offerta dal salvagente deve sostenere il vostro peso in acqua. Le dimensioni del salvagente devono essere idonee per chi lo indossa. Il peso del corpo e le dimensioni del torace sono metodi comunemente usati per valutare le dimensioni del salvagente. È responsabilità del proprietario accertarsi che numero e tipo di salvagente a bordo soddisfino le normative federali e locali e che i passeggeri sappiano dove si trovano e come si usano.

Tipi di salvagente

Esistono cinque tipi di salvagente approvato.

Salvagente di Tipo I, Indossabile, ha la massima galleggiabilità richiesta. Il suo design consente di portare una persona in stato d'incoscienza dalla posizione a faccia in giù a quella verticale o leggermente inclinata all'indietro, con il viso rivolto verso l'alto. Aumenta enormemente le possibilità di sopravvivenza. Il Tipo I è il più efficace per tutte le acque, specialmente al largo, quando il salvataggio può essere in ritardo. È anche il più efficace in acque mosse.

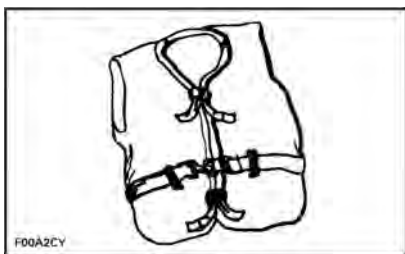

TIPO I — INDOSSABILE

Salvagente di Tipo II Indossabile, ribalta colui che lo indossa allo stesso modo del Tipo I, ma non in maniera altrettanto efficace. Il Tipo II non ha la stessa capacità di ribaltamento del Tipo I. Questo salvagente è preferibile quando ci si trova in acque in cui c'è probabilità di salvataggio rapido, come in aree in cui altre persone siano comunemente coinvolte in attività acquatiche.

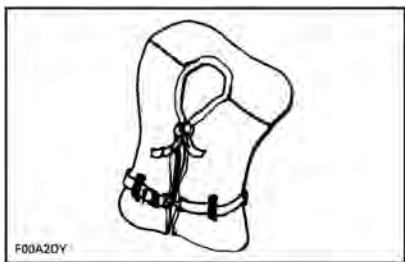

TIPO II — INDOSSABILE

Salvagente di Tipo III, Indossabile, consente a coloro che lo indossano di collocarsi in posizione verticale o lievemente inclinata sulla schiena. Non consente il ribaltamento di colui che lo indossa. Lo mantiene in posizione verticale o lievemente riversa sulla schiena e non tende a ribaltare a faccia in giù colui che lo indossa. Possiede la stessa galleggiabilità del Tipo II e può essere idoneo in aree in cui altre persone sono comunemente coinvolte in attività acquatiche.

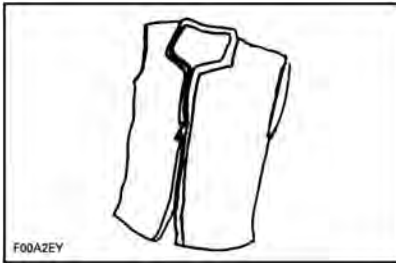

TIPO III — INDOSSABILE

Salvagente di tipo V, Indossabile, deve essere indossato. Quando è gonfiato, esso fornisce la galleggibilità dei tipi I, II o III. Quando è sgonfiato, però, potrebbe non riuscire a sostenere determinate persone.

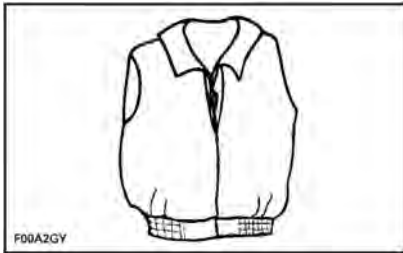

TIPO V — INDOSSABILE

Caschi

Alcune considerazioni importanti

I caschi sono progettati per garantire uno specifico grado di protezione in caso di impatto alla testa. Nella maggior parte degli sport a motore, i vantaggi di indossare un casco superano considerevolmente gli svantaggi. Tuttavia, nel caso degli sport a motore acquatici come la guida di una imbarcazione personale, questo non è sempre vero, in quanto esistono particolari rischi associati all'acqua.

Vantaggi

Il casco aiuta a ridurre il rischio di lesioni in caso di impatto della testa contro una superficie dura, come ad esempio in caso di collisione con un'altra imbarcazione. Allo stesso modo, un casco provvisto di mentoniera può aiutare a prevenire lesioni al volto, alla mascella o ai denti.

Rischi

D'altro canto, in alcune situazioni, in caso di caduta all'esterno dell'imbarcazione, i caschi tendono a riempirsi d'acqua, al pari di un "secchio", sovraccaricando gravemente il collo e la colonna vertebrale. Questa condizione può arrivare a causare il soffocamento, lesioni gravi o permanenti al collo e alla colonna vertebrale, o arrivare ad avere addirittura conseguenze fatali.

I caschi possono inoltre interferire con la visione periferica e l'udito e aumentare l'affaticamento contribuendo ad aumentare il rischio di incidenti.

Rischi e vantaggi a confronto

Per decidere se indossare il casco è bene considerare al meglio l'ambiente specifico dove ci si troverà a guidare l'imbarcazione, oltre ad altri fattori tra i quali l'esperienza personale. Ci sarà molto traffico in acqua? Qual è il vostro stile di guida?

Considerazioni finali

Considerato che ciascuna opzione riduce alcuni rischi e ne comporta altri, prima di mettersi alla guida è bene decidere se indossare il casco in base alla situazione specifica.

Se si decide di indossare un casco, stabilire anche quale sia quello più adatto alle circostanze. I caschi devono essere conformi agli standard DOT o Snell e, se possibile, progettati

tati specificamente per praticare gli sport a motore acquatici.

Equipaggiamento raccomandato aggiuntivo

Si raccomanda di acquistare equipaggiamento aggiuntivo per una navigazione sicura e gradevole. Questo elenco, non esaustivo, include gli articoli da prendere in considerazione.

- Mappa locale
- Kit di pronto soccorso
- Corda da traino
- Segnali luminosi
- Cavi da ormeggio.

Un telefono cellulare in un involucro o un contenitore impermeabile è inoltre ritenuto utile per i naviganti in caso di stanchezza o per contattare semplicemente qualcuno a riva.

ESERCITARSI NELLE MANOVRE

È sempre consigliabile esercitarsi e prendere dimestichezza con tutti i comandi, funzioni e caratteristiche di guida dell'imbarcazione prima di avventurarsi in acqua.

Assicurare sempre il cordoncino di sicurezza all'interruttore di spegnimento del motore e una estremità al salvagente o al polso del conducente.

Dove esercitarsi

Trovare un'area adatta in cui esercitarsi. Assicurarsi che l'area soddisfi i requisiti necessari:

- assenza di traffico
- assenza di ostacoli
- assenza di bagnanti
- assenza di correnti
- ampio spazio di manovra
- profondità dell'acqua adeguata

Esercitarsi nelle manovre

Eseguire **da soli** i seguenti esercizi.

Sterzata

Esercitarsi nella virata in cerchio in entrambe le direzioni a bassa velocità. Quando si è acquisita la necessaria sicurezza con un esercizio, aumentare il grado di difficoltà disegnando alcune figure a 8.

Una volta acquisita padronanza anche su questa manovra, ripetere gli esercizi precedenti ma ad una velocità superiore.

Distanze di fermata

Moto d'acqua non dotata di sistema iBR

Esercitarsi a fermare l'imbarcazione in linea retta a diverse velocità.

Ricordare che la resistenza dell'acqua è il fattore principale di riduzione della velocità del mezzo e quindi la distanza d'arresto.

NOTA: Anche la velocità e il carico della moto, la corrente e il vento incidono in modo considerevole sulle distanze d'arresto.

Moto d'acqua dotata di sistema iBR

Esercitarsi a fermare l'imbarcazione in linea retta a varie velocità e applicando una forza frenante diversa.

Ricordare che anche la velocità dell'imbarcazione, il carico, le condizioni dell'acqua, la corrente e il vento influiscono sulle distanze di fermata.

Retromarcia (Imbarcazione dotata di sistema iBR)

Esercitarsi con la retromarcia per apprendere il funzionamento dell'imbarcazione in retromarcia e le sue reazioni in caso di virata.

NOTA: Questo esercizio va sempre eseguito a bassa velocità.

Evitare un ostacolo

Esercitarsi nell'evitare un ostacolo (scegliendo un punto virtuale sull'acqua) sterzando l'imbarcazione e mantenendo l'accelerazione.

Ripetere l'esercizio, ma questa volta rilasciando l'acceleratore durante la virata.

Ripetere l'esercizio, ma questa volta azionando la leva dell'iBR. Si ricordi che il sistema iBR assume anche il controllo dell'acceleratore.

NOTA: Questo esercizio insegna che c'è bisogno di accelerazione per far virare l'imbarcazione in una direzione differente.

Ormeggio

Moto d'acqua non dotata di sistema iBR

NOTA: È possibile usare il pulsante di avvio per ridurre la velocità durante l'ormeggio.

Esercitarsi a ormeggiare usando l'acceleratore e lo sterzo per prendere confidenza con la risposta del mezzo e per acquisire buone capacità di controllo.

Moto d'acqua dotata di sistema iBR

Esercitarsi nell'ormeggio usando l'acceleratore, la leva iBR e lo sterzo per prendere dimestichezza con la risposta dell'imbarcazione e acquisire un buon grado di abilità.

NOTA: Ricordare che la direzione di virata è invertita quando si procede in retromarcia.

Fattori importanti da non ignorare

Inoltre, ricordare sempre che le seguenti condizioni hanno un impatto diretto sul modo in cui l'imbarcazione si comporta e reagisce ai diversi comandi:

- Carichi
- Correnti
- Vento
- Condizioni dell'acqua.

Accertarsi di essere consapevole di tali condizioni e comportarsi di conseguenza. Se possibile, esercitarsi anche in queste condizioni.

Per le manovre delicate, la cosa migliore da fare è sempre quella di ridurre la velocità al minimo.

REGOLE DI NAVIGAZIONE

Regole sul funzionamento

L'uso di una imbarcazione può essere paragonato alla guida in autostrade e strade non contrassegnate. Per impedire collisioni o l'urto di altri naviganti, attenersi a un sistema di regole operative. Non si tratta di semplice buon senso... è la legge!

Normalmente mantenere la destra ed evitare le collisioni mantenendo la distanza di sicurezza da altre imbarcazioni, persone e oggetti.

La seguente illustrazione identifica le diverse parti di una barca usate come punti di riferimento direzionali; la prua è la parte anteriore della barca. Il lato di babordo (lato sinistro) è individuabile visivamente da una luce ROSSA all'esterno della prua, mentre il lato di tribordo (lato destro) è individuabile da una luce VERDE.

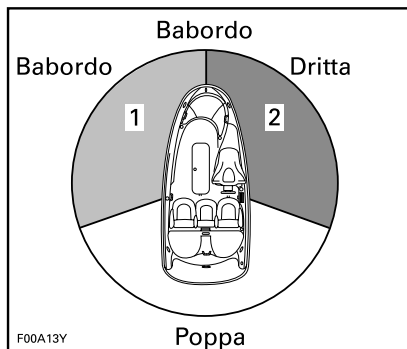

CONFIGURAZIONE TIPICA - PUNTI DI RIFERIMENTO DIREZIONALI

1. Luce ROSSA
2. Luce VERDE (zona di precedenza)

Incroccio

Dare la precedenza alle imbarcazioni **avanti a sé e che provengono da destra**. Non tagliare mai la strada a una imbarcazione, si deve vedere la sua luce ROSSA, mentre dall'altra imbarcazione si deve vedere la luce VERDE (l'altra imbarcazione ha diritto di precedenza).

Le imbarcazioni personali non sono dotate di tali luci colorate, ma la regola si applica comunque.

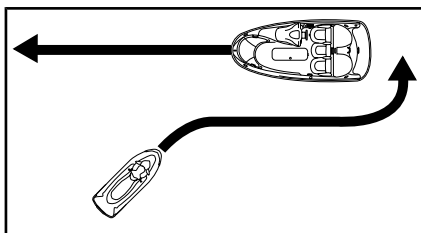

ESEMPIO TIPO

Come per i semafori stradali, se si vede una luce **ROSSA**, ci si deve **FERMARE**, dare la precedenza. L'altra imbarcazione si trova alla destra e **ha** diritto di precedenza.

Se si vede una luce **VERDE**, **passare con prudenza**. L'altra imbarcazione si trova a sinistra e deve dare la precedenza.

Incontro frontale

Mantenere la destra.

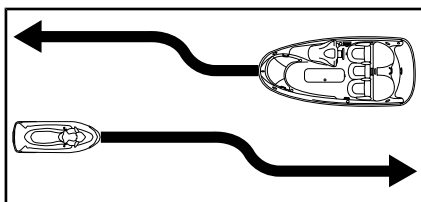

ESEMPIO TIPO

Passare

Dare la precedenza ad altre imbarcazioni e tenersi a distanza.

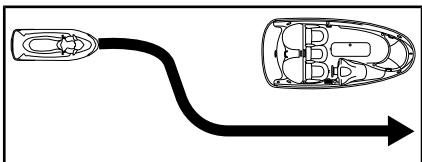

ESEMPIO TIPO

Sistema di navigazione

Accessori di navigazione, quali segnali o gavitelli, possono aiutare a identificare le acque sicure. I gavitelli indicheranno se mantenere la destra (tribordo) o la sinistra (babordo) o la rotta verso cui è possibile proseguire. Essi possono anche indicare se si sta entrando in un'area vietata o controllata quali un'area dove è proibito fare la scia o procedere ad alta velocità. Possono inoltre indicare pericoli o informazioni pertinenti alla navigazione. Gli indicatori si possono situare a riva o nell'acqua. Possono indicare limiti di velocità, navigazione a motore spento, ancoraggio e altre informazioni utili. (La forma di ogni tipo di indicatore ne suggerirà il significato).

Accertarsi di conoscere e comprendere la legislazione sulla navigazione applicabile alle acque in cui si intende usare l'imbarcazione.

Come evitare le collisioni

Non lasciare l'acceleratore quando si tenta di evitare ostacoli. La potenza del motore e la pompa a getto sono necessari per poter virare l'imbarcazione.

Mantenere sempre un'attenzione costante verso gli altri utenti dell'acqua, altre imbarcazioni oppure oggetti, specialmente durante le curve. Tenere in considerazione eventuali condizioni che possano limitare la visibilità propria o altrui.

Rispettare i diritti di altri diportisti e/o astanti e mantenere sempre una distanza di sicurezza da tutte le altre imbarcazioni, persone e oggetti.

Non saltare scie o onde, guidare sulla cresta dell'onda o tentare di spruzzare o bagnare altre persone con l'imbarcazione. Si potrebbero sopravvalutare le capacità dell'imbarcazione o la propria abilità di guida e urtare un'altra imbarcazione o persona.

Pur essendo questa imbarcazione in grado di curvare in maniera più repentina di altre, a meno che non ci si trovi in emergenza, non affrontare curve strette ad alta velocità. Tali manovre possono essere difficili da evitare da parte di altri o potrebbero impedire di comprendere la direzione di guida. Potrebbe inoltre accadere che voi o i vostri passeggeri veniate sbalzati dall'imbarcazione.

Modelli dotati di iBR

A differenza della maggior parte delle imbarcazioni, questa imbarcazione personale è dotata di un sistema frenante (iBR).

Nel guidare un'imbarcazione dotata di iBR, bisogna ricordarsi che altre imbarcazioni che seguono o che si trovano nelle immediate vicinanze potrebbero non essere in grado di frenare altrettanto velocemente.

Quando l'imbarcazione ha preso velocità e il freno viene attivato per la prima volta, uno spruzzo d'acqua viene sollevato dietro l'imbarcazione indicando così una frenata.

È importante informare il conducente di un'imbarcazione che intende seguirvi nella formazione di un convoglio, circa la capacità di frenata e di manovra della vostra imbarcazione personale, di cosa indica lo spruzzo d'acqua e del fatto che è necessario mantenere una distanza maggiore tra le imbarcazioni.

La distanza di frenata varia in base alla velocità iniziale, al carico, al vento e alle condizioni atmosferiche.

Sebbene la manovra da preferirsi per evitare un ostacolo sia la sterzata in accelerazione, il sistema iBR può anche essere usato frenando completamente e virando nella direzione pertinente per evitare l'ostacolo.

RIFORNIMENTO

Procedura di alimentazione carburante

! ATTENZIONE

Il carburante è infiammabile ed esplosivo in particolari condizioni. Operare sempre in un'area ben ventilata. Non fumare o non sostare in prossimità di fiamme vive o scintille.

1. Spegnere il motore.

! ATTENZIONE

Arrestare sempre il motore prima di effettuare il rifornimento.

2. Non consentire a nessuno di rimanere sull'imbarcazione.
3. Legare saldamente l'imbarcazione al pontile di rifornimento.
4. Tenere un estintore a portata di mano (non fornito con l'imbarcazione).
5. Rimuovere la sede. Fare riferimento a *SEDILE* nella sezione *EQUIPAGGIAMENTO*.
6. Individuare la posizione del tappo del serbatoio carburante.



1. Tappo serbatoio carburante
7. Svitare lentamente il tappo del serbatoio in senso antiorario.

! ATTENZIONE

Il serbatoio del carburante potrebbe essere pressurizzato; mentre si rimuove il tappo del serbatoio potrebbero essere rilasciati vapori di benzina.

8. Inserire il beccuccio della pompa di benzina nel bocchettone di riempimento del serbatoio.

! ATTENZIONE

Per impedire un riflusso di carburante, riempire lentamente in modo da consentire all'aria di uscire dal serbatoio.

9. Interrompere immediatamente il rifornimento di carburante dopo aver rilasciato il manico dell'iniettore della pompa di benzina e attendere un momento prima di rimuovere il beccuccio. Non ritrarre l'iniettore della pompa di benzina per mettere più carburante nel serbatoio.

! ATTENZIONE

Non riempire eccessivamente o al limite il serbatoio lasciando l'imbarcazione al sole. Se la temperatura aumenta, il carburante si espande e potrebbe traboccare.

10. Riposizionare il tappo del serbatoio e stringerlo in senso orario fino a quando si avverte il rumore di fine corsa.

! ATTENZIONE

Rimuovere sempre i residui di carburante fuoriusciti dall'imbarcazione.

11. Dopo aver eseguito il rifornimento, assicurarsi sempre che non vi sia odore di vapori di benzina all'interno del vano motore.
12. Per accedere al vano motore ruotare la manopola del coperchio di accesso di sinistra in senso orario di 1/4 di giro, poi tirare per sganciare la parte posteriore e far scorrere il coperchio indietro per rimuoverlo.

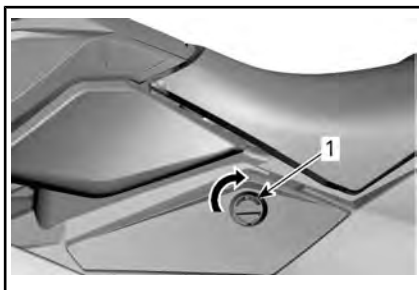

COPERCHIO DI ACCESSO DI SINISTRA

1. Per aprire ruotare la manopola di 1/4 di giro in senso orario



ATTENZIONE

Non avviare l'imbarcazione in presenza di benzina o odore di benzina.

13. Riposizionare il coperchio di accesso di sinistra seguendo la procedura inversa rispetto a quella di rimozione e bloccare la manopola ruotandola di 1/4 di giro in senso antiorario.

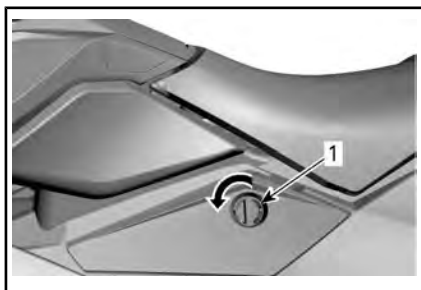

COPERCHIO DI ACCESSO DI SINISTRA

1. Per chiudere ruotare la manopola di 1/4 di giro in senso orario

14. Fare riferimento a **SEDILE** nella sezione **EQUIPAGGIAMENTO**.

Requisiti carburante

AVVISO Utilizzare sempre benzina fresca. La benzina si ossida, determinando la perdita di numero di ottano, composti volatili, e la produzione di depositi di gomma e vernici che possono danneggiare il sistema di alimentazione.

Le miscele di carburante a base di alcool variano a seconda del Paese e dell'area geografica. Questo veicolo è stato progettato per un funzionamento basato sull'utilizzo dei carburanti consigliati. In ogni caso, occorre tenere presente quanto segue:

- L'utilizzo di carburante contenente alcool in percentuale maggiore di quella specificata dalle normative governative non è consigliato e può causare i problemi elencati di seguito ai componenti del sistema di alimentazione:
 - Problemi di accensione e guida.
 - Deterioramento delle parti in gomma o plastica.
 - Corrosione delle parti metalliche.
 - Danni alle parti interne del motore.

- Ispezionare frequentemente per determinare la presenza di perdite di carburante o altre anomalie nel sistema di alimentazione qualora si ritenga che la presenza di alcol nella benzina ecceda le normative in vigore.
- La miscela alcol-benzina attira e trattiene l'umidità; questo potrebbe determinare la separazione di fase del carburante e causare problemi di prestazioni o danni al motore.

Carburante consigliato

Utilizzare benzina senza piombo con un contenuto MASSIMO di etanolo pari al 10%.

Utilizzare benzina senza piombo comune con numero di ottani 87 AKI (RON+MON)/2 oppure numero di ottani 91 RON.



AVVISO Non provare mai altri tipi di carburante. L'utilizzo di carburante non adatto può comportare danni al motore o al sistema di alimentazione.

AVVISO NON usare il carburante delle pompe etichettate E85.

L'utilizzo di carburante E15 è vietato dalla normativa U.S. EPA Regulations.

INFORMAZIONI SULL'ATTIVITÀ DI TRAINO

AVVISO La distanza tra i ganci in legno del rimorchio, compresa la larghezza del gancio, deve essere regolata per fornire supporto lungo tutta la lunghezza dello scafo. Le estremità di entrambi i ganci in legno del rimorchio non devono superare la lunghezza dell'imbarcazione.

Accertarsi che le ruote del rimorchio siano posizionate in maniera tale che il centro di gravità dell'imbarcazione sia leggermente spostato in avanti rispetto alle ruote per sostenere adeguatamente il peso dell'imbarcazione.

ATTENZIONE

Non inclinare mai il veicolo da una parte per trasportarlo. Consigliamo di trasportare l'imbarcazione nella normale posizione di esercizio.

Verificare quali siano le leggi e le normative in vigore nella propria zona in merito al traino di un rimorchio, in particolare in merito a:

- Sistema frenante
- Lunghezza del rimorchio
- Specchietti.

Durante il traino dell'imbarcazione, prendere le seguenti precauzioni.

- Rispettare la capacità massima di peso e la capacità massima di lunghezza previste per il rimorchio e suggerite dalla casa costruttrice.
- Legare l'imbarcazione ad entrambi gli occhioni, anteriore e posteriore (prua/poppa), fissandola saldamente sul rimorchio. Utilizzare altri punti di ancoraggio supplementari se necessario.

- Assicurarsi che il tappo del serbatoio, il coperchio del contenitore portaoggetti anteriore (se equipaggiato), il coperchio del vano portaoggetti e il sedile siano opportunamente chiusi con il chiavistello.
- Rispettare le norme di sicurezza per il traino.

AVVISO Non far passare le funi o gli altri punti di ancoraggio sul sedile o sul manubrio in quanto questi potrebbero subire danni permanenti. Non usare la pompa o il selettore retromarcia come punti di ancoraggio per corde e funi poiché potrebbero danneggiarsi gravemente. Avvolgere le funi o i punti di ancoraggio con stracci o altre protezioni simili nei punti in cui possono venire a contatto con il corpo dell'imbarcazione.

ATTENZIONE

Accertarsi che il sedile sia saldamente bloccato prima di iniziare le operazioni di traino.

Una copertura Sea-Doo può essere utilizzata per proteggere l'imbarcazione, in particolare prima di guidare su strade sporche, per evitare che lo sporco possa entrare dalle aperture per l'ingresso dell'aria.

ATTENZIONE

Quando si trasporta l'imbarcazione con un traino, non lasciare MAI l'attrezzatura sull'imbarcazione.

ETICHETTE IMPORTANTI PRESENTI SULL'IMBARCAZIONE

Cartellino

Su questa imbarcazione personale sono stati affissi cartellini ed etichette contenenti importanti informazioni di sicurezza.

Chiunque volesse guidare questo veicolo deve leggere e comprendere queste informazioni prima della guida.

**SEA-DOO®
PROGRAMMA DI
MANUTENZIONE
SEMPLIFICATO**

TRANQUILLITÀ

TOP DI CATEGORIA

- PRIMA ISPEZIONE SOLO DOPO 1 STAGIONE COMPLETA****
- PRIMO CAMBIO DELL'OLIO SOLO DOPO 100 ORE* O 1 ANNO***
*100 ore per tutte le unità eccetto i modelli dotati di motore Rotax® 1630 ACE™
- NESSUNA NECESSITÀ DI REGOLARE IL GIOCO VALVOLA**

Per tutti i requisiti di manutenzione, fare riferimento al manuale del proprietario.

©2016 Bombardier Recreational Products Inc. (BRP). Tutti i diritti riservati.™, ® e il logo BRP sono marchi di fabbrica della Bombardier Recreational Products Inc. o della sua affiliata. Sulla base di test interni BRP. **Sulla base dell'uso del consumatore medio. A seconda di quale circolazione si verifica per prima. Guidare responsabilmente e in sicurezza e indossare un abito di protezione adeguato, compreso un giacchetto di salvataggio PFD approvato dalla Guardia Costiera. Non guidare sotto l'effetto di alcol o sostanze stupefacenti. PIN: 213950017_01

STOP

iBR®

**FRENATA E RETROMARCIA INTELLIGENTE
SECONDA GENERAZIONE**

- Riduce la distanza di arresto di quasi 48 mt¹ per una **maggiore tranquillità**.
- **Primo e unico vero sistema frenante** di un'imbarcazione riconosciuto dalla Guardia Costiera degli Stati Uniti dal 2009.
- **Sistema intuitivo che aumenta la manovrabilità e facilita l'attracco.**

SEA-DOO®



L'etichetta a forma di stella indica motori marini più puliti

Questo motore è stato certificato come:



Il simbolo per i motori marini più puliti:

Aria e acqua pulite

Per uno stile di vita e un ambiente più sano.

Maggiori risparmi sui consumi

Consuma il 30%-40% in meno di carburante e olio rispetto ai tradizionali motori a due tempi carburati, con risparmio sui costi e sulle risorse.

Garanzia di emissioni duratura

Tutela i consumatori garantendo operazioni senza preoccupazioni.



1 stella, emissioni basse

L'etichetta con una stella identifica motori per imbarcazioni personali, fuoribordo, gruppi poppieri e "inboard" che soddisfano gli standard 2001 per le emissioni dei gas di scarico dei motori marini per imbarcazioni personali e fuoribordo emessi dall'Air Resources Board. I motori che soddisfano questi standard emettono il 75% in meno di emissioni rispetto ai tradizionali motori a due tempi carburati. Questi motori sono equivalenti agli standard 2006 emessi dall'EPA statunitense, per i motori marini.



2 stelle, emissioni molto basse

L'etichetta con due stelle identifica motori per imbarcazioni personali, fuoribordo, gruppi poppieri e "inboard" che soddisfano gli standard 2004 per le emissioni dei gas di scarico dei motori marini per imbarcazioni personali e fuoribordo emessi dall'Air Resources Board. I motori che soddisfano questi standard emettono il 20% in meno di emissioni rispetto ai motori a basse emissioni a una stella.



3 stelle, emissioni ultra basse

L'etichetta con tre stelle identifica i motori che soddisfano gli standard 2008 per le emissioni dei gas di scarico dei motori marini per imbarcazioni personali e fuoribordo emessi dall'Air Resources Board o gli standard per le emissioni dei gas di scarico 2003 per i motori marini dei gruppi poppieri ed entroborde. I motori che soddisfano questi standard emettono il 65% in meno di emissioni rispetto ai-motori a basse emissioni a una stella.



4 stelle, emissioni super ultra basse

L'etichetta con quattro stelle identifica motori che soddisfano gli standard 2009 per le emissioni dei gas di scarico dei motori marini per gruppi poppieri ed entroborde emessi dall'Air Resources Board. Anche i motori marini delle imbarcazioni personali e dei fuoribordo possono essere conformi a questi standard. I motori che soddisfano questi standard emettono il 90% in meno di emissioni rispetto ai-motori a basse emissioni a una stella.

BOMBARDIER RECREATIONAL PRODUCTS INC.
VALCOURT, QUÉBEC, CANADA

Cleaner Watercraft - Get the Facts 1-800-END-SMOG
www.arb.ca.gov

21990528D_1T

AVVERTENZA. la guida, la manutenzione e l'assistenza di un'imbarcazione da diporto possono esporre a contatto con sostanze chimiche, compresi i fumi di scarico, il monossido di carbonio, gli ftalati e il piombo, sostanze riconosciute dallo stato della California come cause di cancro, malformazioni del feto o altri difetti legati alla riproduzione.

Per ridurre al minimo l'esposizione, evitare di respirare i fumi di scarico, eseguire la manutenzione dell'imbarcazione in aree ben ventilate e indossare guanti o lavarsi le mani di frequente durante le operazioni di manutenzione.



Per ulteriori informazioni, visitare la pagina
www.P65warnings.ca.gov/products/marine

21990528D

Etichette di sicurezza dell'imbarcazione

Queste etichette sono affisse sul veicolo per la sicurezza del conducente, dei passeggeri e delle persone che si trovano nelle vicinanze.

Le etichette illustrate nelle pagine seguenti sono presenti sull'imbarcazione. Se assenti o danneggiate, possono essere sostituite gratuitamente. Contattare un concessionario autorizzato Sea-Doo.

Leggere attentamente le seguenti etichette prima di mettere in funzione l'imbarcazione.

NOTA: La prima illustrazione sull'imbarcazione indica dove sono ubicate le varie etichette. Una linea tratteggiata indica che l'etichetta non si trova sulla superficie esterna, e che per vederla è necessario aprire il sedile o una copertura di qualche tipo.

NOTA: In caso di discrepanze tra questa guida e quanto riportato sul veicolo, le etichette di sicurezza sul veicolo avranno la precedenza su quelle contenute in questa guida.

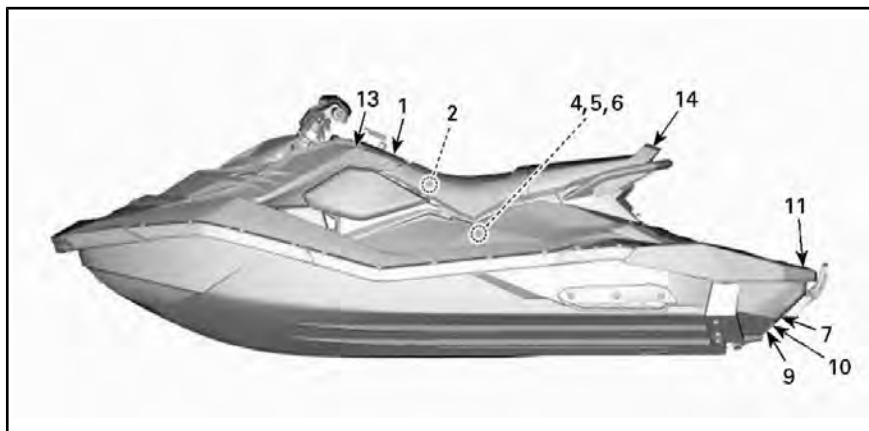

SITUAZIONE TIPICA - 3UP CON I PACCHETTI iBR E CONVENIENZE VISIBILI

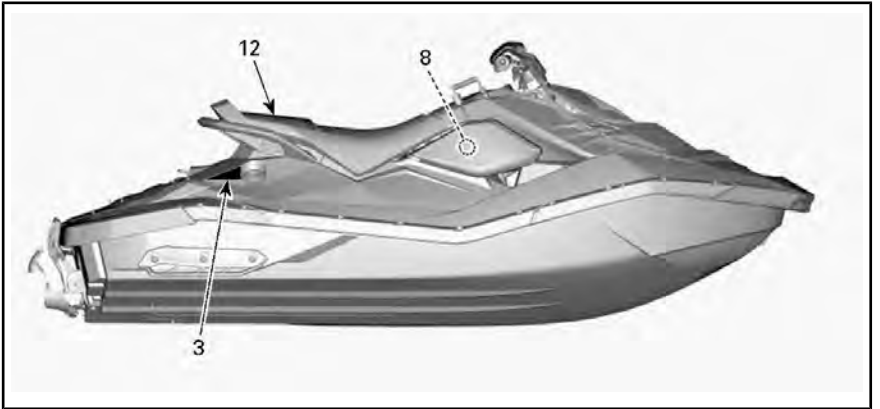

ESEMPIO TIPO

AVVERTENZA

Richiede il corretto utilizzo del natante

Un utilizzo non corretto può causare lesioni gravi o morte.

Gli operatori devono essere qualificati

Assicurarsi che l'operatore abbia almeno 16 anni e abbia seguito un corso di sicurezza per diportista. Potrebbero esserci requisiti aggiuntivi in base al proprio stato (o provincia).

16+

Gli operatori devono evitare le collisioni

- ✓ Prestare costantemente attenzione a persone, oggetti e altre imbarcazioni.
- ✓ Tenersi sempre a debita distanza dagli altri in modo da avere sempre spazio per fermarsi in sicurezza.



- ✗ Non rilasciare l'acceleratore quando si cerca di allontanarsi dagli oggetti: analogamente agli altri natanti a motore, **bisogna accelerare per sterzare.**

Proteggere tutti gli utenti

- ✓ **Indossare pantaloncini con neoprene (materiale delle mute) e un dispositivo personale di galleggiamento (PFD approvato)** - vedere la sezione Sicurezza Utenti di questa etichetta. Assicurarsi che gli utenti abbiano letto la sezione Sicurezza Utenti e che siano vestiti in modo appropriato.
- ✗ Non azionare l'acceleratore quando qualcuno sta salendo a bordo o sul retro della moto d'acqua.
- ✓ Assicurarsi che i passeggeri siano correttamente seduti e si stiano tenendo.
- ✓ Evitare le manovre aggressive, le virate brusche e l'accelerazione imprevista che possono far cadere le persone fuoribordo.
- ✗ Non saltare le onde o le scie: i salti possono causare danni come lesioni alla schiena o alla spina dorsale (paralisi).

Non consentire l'uso imprudente:

- ✗ Non avvicinarsi agli altri per spruzzarli o schizzarli con l'acqua, non avvicinarsi troppo agli altri natanti e non andare troppo veloce rispetto alla viabilità.
- ✗ Non mettersi mai alla guida in caso di assunzione di alcol o sostanze stupefacenti.



Leggere la Guida dell'operatore

Guardare il video sulla sicurezza. (<https://www.sea-doo.com/owners/safety/safety-video.html>)

Brevetti: www.brp.com/en/about-brp/patents.html



SICUREZZA UTENTI

Le cadute possono provocare gravi lesioni o morte

- ✓ **È necessario indossare pantaloncini con neoprene (materiale per mute)**

per evitare che l'acqua venga spinta forzatamente nel retto o nella vagina durante una caduta all'indietro. Gli utenti sprovvisti di pantaloncini in neoprene hanno subito gravi lesioni rettili, vaginali e interne con conseguenti danni permanenti.

- ✓ È necessario indossare un dispositivo personale di galleggiamento (PFD) a norma.

- ✓ **Sedersi correttamente e tenersi.** È possibile essere sbalzati fuoribordo dalla moto d'acqua durante un'accelerazione imprevista o manovre aggressive.

- ✗ Non guidare mai il veicolo dopo l'assunzione di stupefacenti o alcool.



5553_17

Non guidare il veicolo se non si è vestiti in modo appropriato.

Indossare un dispositivo personale di galleggiamento (PFD)

Indossare neoprene

Vedere la Guida dell'operatore



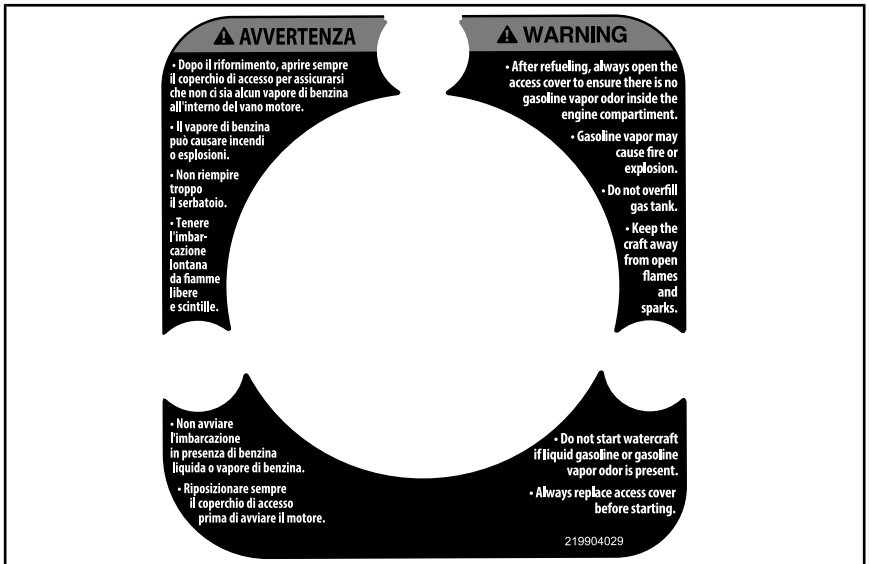

ETICHETTA 2



ETICHETTA 3



ETICHETTA 4

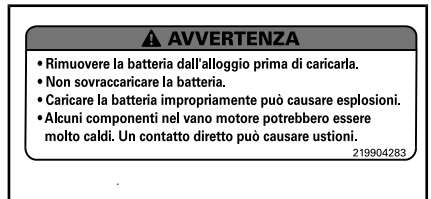

ETICHETTA 5



F00A2TY

ETICHETTA 6



ETICHETTA 8

⚠ ATTENZIONE

Lo scambiatore di calore all'interno dello scafo può diventare molto caldo. Evitare qualsiasi contatto con gli scambiatori di calore: rischio di ustione.

219904080

AVVISO

- Assicurarsi che il motore sia spento.
- Afferrare la griglia di entrata e salire sul paraurti.
- Inclinare l'imbarcazione



ETICHETTA 7

⚠ AVVERTENZA





Le parti in movimento potrebbero frantumarsi e tagliare. Tenere lontano da mani e piedi.

ETICHETTA 9 - MODELLI CON iBR



ETICHETTA 10 - MODELLI CON iBR

⚠ AVVERTENZA

EVITARE LESIONI GRAVI O MORTE:

- Il motore deve essere spento prima del reimbarco.
- Tenersi lontani dal sistema di propulsione e dalla griglia di aspirazione.

AL REIMBARCO: • Reimbarcare una persona alla volta. • Stare al centro e mantenersi in equilibrio.

Non utilizzare mai la scaletta di imbarco (se in dotazione) per estrarre, trainare, saltare o salire su un PWC che si trova fuori dall'acqua o per qualsiasi scopo per il quale non sia stata progettata.

219904576A

ETICHETTA 11



ETICHETTA 12 - APPLICATA SULLA PARTE POSTERIORE DEL SEDILE DEI MODELLI 2UP

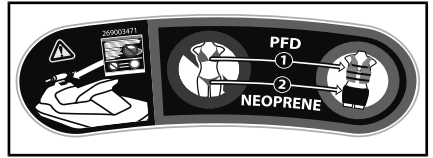

ETICHETTA 14



ETICHETTA 13 - APPLICATA SULLA CONSOLE - MODELLI CON iBR

Etichette di conformità

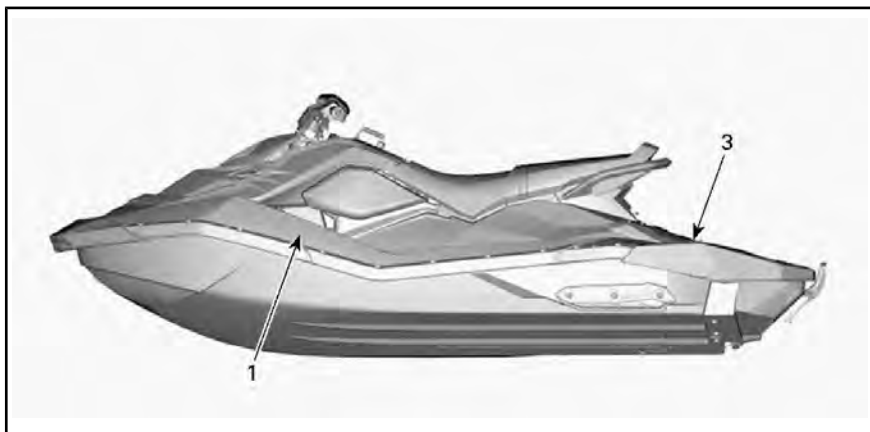

ESEMPIO TIPO



ESEMPIO TIPO



ETICHETTA 1 - ETICHETTA TIPICA SUL CONTROLLO DELL'EMISSIONE

AVVISO DI CONFORMITÀ CANADESE CANADIAN COMPLIANCE NOTICE	
LIMITI DI SICUREZZA MASSIMI MAXIMUM RECOMMENDED SAFE LIMITS	
Max. = 2	160 kg 352 lbs/lb
Max. =	160 kg 352 lbs/lb
CATEGORIA / CATEGORY: C ONDA MASSIMA / MAXIMUM WAVE 2,0M VELOCITÀ MASSIMA VENTO / MAXIMUM WIND SPEED 33,0 nodi/knots	
BOMBARDIER RECREATIONAL PRODUCTS INC. VALCOURT, QUÉBEC, CANADA (YDV)	
IL COSTRUTTORE DICHIARA CHE IL PRESENTE PRODOTTO È CONFORME AI REQUISITI COSTRUTTIVI DELLE NORMATIVE SULLE PICCOLE IMBARCAZIONI, COSÌ COME SI PRESENTANO ALLA DATA NELLA QUALE VIENE IMPORTATO IL BATTELLO. / THE MANUFACTURER DECLARES THAT THIS PRODUCT COMPLIES WITH THE CONSTRUCTION REQUIREMENTS OF THE SMALL VESSEL REGULATIONS, AS THEY READ ON THE DAY ON WHICH THE CONSTRUCTION OF THE VESSEL WAS STARTED OR ON THE DAY ON WHICH THE VESSEL WAS IMPORTED.	
CAPACITÀ MASSIME LE SOPRA INDICATE INFORMAZIONI SI APPLICANO ANCHE NEGLI U.S.A.	CANICES-2 / NMB-2"

ETICHETTA 2 - MODELLI 2UP - AVVISO TIPICO DI CONFORMITÀ CANADESE (SOLO MODELLI CAN)

AVVISO DI CONFORMITÀ CANADESE AVIS DE CONFORMITÉ CANADIEN	
LIMITI DI SICUREZZA MASSIMI LIMITES MAX. DE SÉCURITÉ RECOMMANDÉES	
Max. =	kg lb
Max. =	kg lb
CATEGORIA / CATÉGORIE : C ONDA MASSIMA / VAGUE MAXIMALE 2,0m VELOCITÀ MASSIMA VENTO / VITESSE DE VENT MAXIMALE 33,0 nodi / noeuds	
BOMBARDIER RECREATIONAL PRODUCTS INC. 570 Montagne, Valcourt, Qc, CA, JOE 2LO Skaldenstraat 125, Gent, 9042, BE (YDV)	
MODELLO / MODÈLE:	
IL COSTRUTTORE DICHIARA CHE IL PRESENTE PRODOTTO È CONFORME AI REQUISITI COSTRUTTIVI DELLE NORMATIVE SULLE PICCOLE IMBARCAZIONI, COSÌ COME SI PRESENTANO ALLA DATA NELLA QUALE È STATA IMPORTATA L'IMBARCAZIONE.	
LE FABRICANT ATTESTE QUE CE PRODUIT EST CONFORME AUX EXIGENCES DE CONSTRUCTION DU RÉGLEMENT SUR LES PETITS BÂTIMENTS EN VIGUEUR À LA DATE DU DÉBUT DE SA CONSTRUCTION OU DE SON IMPORTATION.	
CAPACITÀ MASSIME LE INFORMAZIONI DI CUI SOPRA SI APPLICANO ANCHE NEGLI STATI UNITI D'AMERICA	

ETICHETTA 2 - MODELLI 2UP - TIPICA (IMBARCAZIONE FUORI DELL'AMERICA SETTENTRIONALE)



AVVISO DI CONFORMITÀ CANADESE CANADIAN COMPLIANCE NOTICE	
LIMITI DI SICUREZZA MASSIMI CONSIGLIATI MAXIMUM RECOMMENDED SAFE LIMITS	
Max.  = 3	205 kg 450 lbs/lb
Max.  =	205 kg 450 lbs/lb
CATEGORIA / CATEGORY : C	
ONDA MASSIMA / MAXIMUM WAVE 2.0M	
VELOCITÀ MASSIMA VENTO / MAXIMUM WIND SPEED 33 nodi/knots	
BOMBARDIER RECREATIONAL PRODUCTS INC. VALCOURT, QUÉBEC, CANADA (YDV)	
MODELLO / MODEL: XXXXXXXXX 	
IL COSTRUTTORE DICHIARA CHE IL PRESENTE PRODOTTO È CONFORME AI REQUISITI COSTRUTTIVI DELLE NORMATIVE SULLE PICCOLE IMBARCAZIONE. COSÌ COME SI PRESENTANO ALLA DATA NELLA QUALE VIENE IMPORTATO IL BATTELLO, / THE MANUFACTURER DECLARES THAT THIS PRODUCT COMPLIES WITH THE CONSTRUCTION REQUIREMENTS OF THE SMALL VESSEL REGULATIONS, AS THEY READ ON THE DAY ON WHICH THE CONSTRUCTION OF THE VESSEL WAS STARTED OR ON THE DAY ON WHICH THE VESSEL WAS IMPORTED.	
CAPACITÀ MASSIME LE SOPRA INDICATE INFORMAZIONI SI APPLICANO ANCHE NEGLI USA	CAN ICES-2 / NMB-2"

ETICHETTA 2 - MODELLI 3UP - AVVISO TIPOICO DI CONFORMITÀ CANADESE (SOLO MODELLI CAN)

QUESTA IMBARCAZIONE È PRODOTTA DA BOMBARDIER RECREATIONAL PRODUCTS INC. IN CONFORMITÀ ALLE DISPOSIZIONI CONTENUTE NEL TITOLO 48, SEZIONE 4305 DEL CODICE DEGLI STATI UNITI E ALLA CONCESSIONE DI ESENTAZIONE (COB 88-01) DELLA GUARDIA COSTIERA DEGLI STATI UNITI, CHE ESENTA QUESTA IMBARCAZIONE DA UNO O PIÙ REGOLAMENTI SULLA SICUREZZA. LA COB 88-01 STABILISCE CHE DETERMINATI REGOLAMENTI NON SONO APPLICABILI IN CONSIDERAZIONE DELLE CARATTERISTICHE DI QUESTA IMBARCAZIONE E CHE L'ESSENZIONE NON PROCEDURA EFFETTI SFORZOSI SULLA SICUREZZA DELL'IMBARCAZIONE RISPETTATIVA. QUESTA IMBARCAZIONE RISPETTA LE NORME DI SICUREZZA DELLA GUARDIA COSTIERA DEGLI STATI UNITI IN VIGORE ALLA DATA DI CERTIFICAZIONE. DURANTE LA GUIDA DI QUESTA IMBARCAZIONE IL CONDUCENTE E I PASSEGGERI A BORDO DEVONO INDOSSARE UN GIUBBOTTO DI SALVATAGGIO (SALVAGENTE).

ASSEMBLATA IN MESSICO  219905499

ETICHETTA 3 - CONFIGURAZIONE TIPICA

INFORMAZIONI SUL CONTROLLO DELLE EMISSIONI	
BOMBARDIER RECREATIONAL PRODUCTS INC.  	
QUESTO MOTORE È CONFORME ALLE NORME EPA DEGLI STATI UNITI E DELLA CALIFORNIA PER I MOTORI NAUTICI A SCOPPIO, BOMBARDIER RECREATIONAL PRODUCTS INC.	
THIS ENGINE CONFORMS TO U.S. EPA & CALIFORNIA EMISSIONS REGULATIONS FOR MARINE SI ENGINES.	
(EPA) (FEL)	FAMIGLIA DEL MOTORE / ENGINE FAMILY
(CA) (FEL)	STANDARD DI CERTIFICAZIONE CERTIFICATION STANDARDS
	SISTEMA DI CONTROLLO DELLE EMISSIONI EMISSION CONTROL SYSTEM
SODDISFA LE NORME EPA DELLA CALIFORNIA SULLE EMISSIONI DI VAPORI PER LE IMBARCAZIONI CON MOTORI NAUTICI A SCOPPIO, GAMMA EVAP SISTEMA DI CONTROLLO DELLE EMISSIONI DI VAPORI SO CONSULTARE LA GUIDA DELL'OPERATORE PER LA SCHEDA DI MANUTENZIONE E LA SPECIFICHE PER CARBURANTE, OLIO E CANDELE. SEE OPERATOR'S GUIDE FOR MAINTENANCE SCHEDULE AND FUEL, OIL AND SPARK PLUG SPECIFICATIONS.	
219905703	

ETICHETTA 4 - APPLICABILE A TUTTI I MODELLI IN CANADA E STATI UNITI, APPLICABILE AI MODELLI VENDUTI SUGLI ALTRI MERCATI FATTA ECCEZIONE PER CANADA E STATI UNITI QUANDO EQUIVALENTE AD UN MODELLO CERTIFICATO. STANDARD EPA



SITUATA VICINO AL TAPPO DEL SERBATOIO

ISPEZIONE PRELIMINARE

È consigliabile sottoporre il veicolo a un'Ispezione di Sicurezza Annuale. Rivolgersi a un concessionario BRP autorizzato per ulteriori dettagli. Nonostante non sia obbligatorio, è vivamente consigliato far eseguire da un concessionario BRP autorizzato i preparativi prima dell'utilizzo stagionale. Ogni visita a un concessionario BRP autorizzato è un'opportunità per il proprio concessionario di verificare se il veicolo è incluso in una campagna di sicurezza. Invitiamo inoltre i clienti a visitare tempestivamente un concessionario BRP autorizzato se vengono a conoscenza dell'esistenza di campagne di sicurezza.



ATTENZIONE

Eseguire un controllo pre-guida prima di ogni utilizzo per rilevare eventuali problemi durante la guida. Il controllo pre-guida può aiutare a monitorare l'usura e il deterioramento prima che diventino un problema grave. Correggere eventuali problemi rilevati per ridurre il rischio di guasti o incidenti.

Prima di effettuare il controllo pre-guida, leggere e comprendere la sezione dedicata ai *COMANDI*.

Cose da fare prima di varare l'imbarcazione.



ATTENZIONE

Il motore deve essere spento e il cappuccio del cordoncino di sicurezza deve essere sempre rimosso dall'interruttore di spegnimento del motore prima di verificare qualunque dei seguenti punti. Avviare l'imbarcazione soltanto dopo aver controllato tutti questi aspetti.

Controllare le voci elencate nella seguente tabella prima di varare l'imbarcazione.

VOCE	FUNZIONAMENTO	✓
Scafo	Ispezionare scafo, piastra di navigazione e griglia di ingresso dell'acqua per accertare l'assenza di danni.	
Presa dell'acqua pompa a getto	Ispezionare/pulire.	
Tappo di scarico	Stringere.	
Serbatoio carburante	Rabboccare.	
Vano motore	Verificare che non vi siano perdite di liquidi e odore di benzina.	

VOCE	FUNZIONAMENTO	✓
Livello dell'olio nel motore	Verificare/rabboccare	
Livello del liquido refrigerante	Verificare/rabboccare	
Stato dello scambiatore di calore	Ispezione	
Sistema di virata	Accertarsi del funzionamento.	
Leva iTC	Accertarsi del funzionamento. (Abbassare e rilasciare la leva per verificare che il movimento sia libero. Nel caso in cui si avverta attrito, la leva deve essere smontata, pulita, controllata per individuare segni di usura e lubrificata)	
Leva iBR (modelli con iBR)	Accertarsi del funzionamento. (Abbassare e rilasciare la leva per verificare che il movimento sia libero. Nel caso in cui si avverta attrito, la leva deve essere smontata, pulita, controllata per individuare segni di usura e lubrificata)	
Coperchio anteriore del contenitore portaoggetti, piattaforma d'imbarco e sedile	Accertarsi che siano chiusi e bloccati con il chiavistello.	
Contenitore portaoggetti rimovibile autonomo (se applicabile)	Accertarsi che sia installato sull'imbarcazione e che sia chiuso e bloccato correttamente.	
Pulsante START/STOP motore	Accertarsi del funzionamento.	
Interruttore di spegnimento del motore e cicalino di controllo	Accertarsi del funzionamento.	
Condizione e collegamenti della batteria	Accertarsi del funzionamento.	
Anodo sacrificale	Controllare ogni mese (con maggiore frequenza per l'uso in acque salate) e sostituire se necessario	

Scafo

Accertarsi dell'assenza di rotture o danni sullo scafo.

Preso d'acqua della pompa a getto

Rimuovere alghe, conchiglie o qualsiasi altro corpo estraneo che possa limitare il flusso dell'acqua e danneggiare l'unità di propulsione. Pulire quanto necessario. Se un'eventuale ostruzione non può essere rimossa, rivolgersi a un concessionario autorizzato Sea-Doo per richiedere assistenza.

NOTA: È presente una piastra di rinforzo sul lato sinistro dello scafo in modo da mantenere la simmetria, così l'idrodinamica dell'imbarcazione non viene alterata.

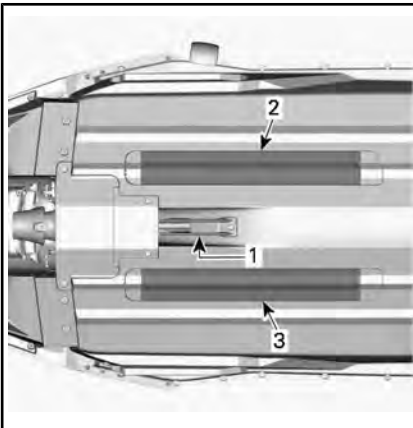

ESEMPIO TIPO

1. Presa dell'acqua
2. Scambiatore di calore
3. Piastra di rinforzo

Tappo di scarico

Stringere il tappo di scarico della sentina.

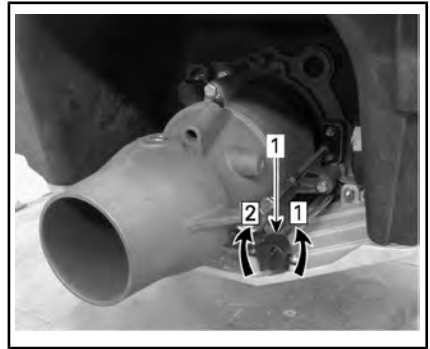

ESEMPIO TIPO

1. Tappo di scarico sentina

Fase 1: Sbloccare

Fase 2: Stringere

! ATTENZIONE

Accertarsi che il tappo di scarico sentina sia fissato saldamente prima di rimettere l'imbarcazione in acqua.

Serbatoio carburante

Riempire il serbatoio del carburante.

! ATTENZIONE

Rispettare rigorosamente le istruzioni specificate nella **PROCEDURA DI RIFORNIMENTO**.

Vano motore

Ispezionare il vano motore e verificare l'assenza di odore di carburante.

⚠ ATTENZIONE

In presenza di perdite o odore di benzina, non utilizzare energia elettrica né avviare il motore. Rivolgersi a un concessionario Sea-Doo autorizzato, a un'officina di riparazioni o a una persona di fiducia per la manutenzione, la riparazione o la sostituzione. Consultare la **GARANZIA RELATIVA ALLE EMISSIONI DELL'AGENZIA PER LA PROTEZIONE DELL'AMBIENTE (EPA) DEGLI STATI UNITI** qui acclusa per maggiori informazioni sulle richieste di intervento in garanzia.

Per accedere al vano motore ruotare la manopola del coperchio di accesso di sinistra in senso orario di 1/4 di giro, poi tirare per sganciare la parte posteriore e far scorrere il coperchio indietro per rimuoverlo.



VANO MOTORE - COPERCHIO DI ACCESSO SINISTRO RIMOSSO

Riposizionare il coperchio di accesso di sinistra seguendo la procedura inversa rispetto a quella di rimozione e bloccare la manopola ruotandola di 1/4 di giro in senso antiorario.

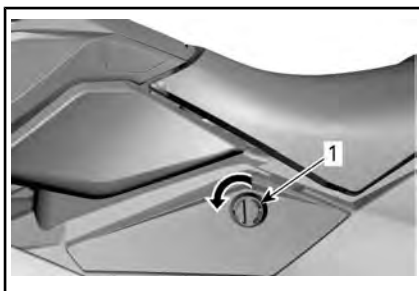

COPERCHIO DI ACCESSO DI SINISTRA

1. Per chiudere ruotare la manopola di 1/4 di giro in senso orario

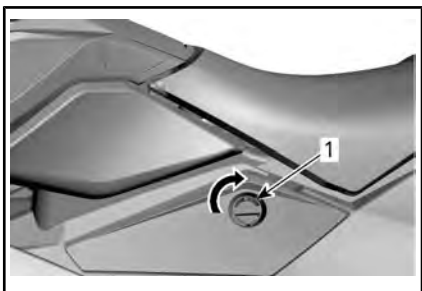

COPERCHIO DI ACCESSO DI SINISTRA

1. Per aprire ruotare la manopola di 1/4 di giro in senso orario

Olio motore

Accertarsi che il livello dell'olio sia entro i limiti specificati nella sezione **PROCEDURE DI MANUTENZIONE**.

Liquido refrigerante motore

Accertarsi che il livello del refrigerante sia entro i limiti specificati nella sezione **PROCEDURE DI MANUTENZIONE**.

Accertarsi dell'assenza di perdite di liquido refrigerante dal motore, dalla sentina e dallo scambiatore di calore.

! ATTENZIONE Azionando il motore mentre l'imbarcazione non è in acqua, il motore e lo scambiatore di calore possono surriscaldarsi. Evitare qualsiasi contatto con le parti calde del motore e dello scambiatore di calore per evitare bruciate.

Sistema di timoneria

Se la timoneria non risultasse correttamente allineata, seguire le istruzioni nella sezione *PROCEDURE DI MANUTENZIONE* per correggere il problema.

Con l'aiuto di un'altra persona, accertarsi del corretto funzionamento della timoneria.

Quando il manubrio è orizzontale, l'iniettore della pompa a getto deve trovarsi in posizione diritta. Girare il manubrio da destra a sinistra e accertarsi che il timone si muova correttamente.

! ATTENZIONE

Prima di avviare l'imbarcazione, accertarsi che il manubrio e l'iniettore dello sterzo funzionino correttamente. Mai girare il manubrio in presenza di persone vicino alla parte posteriore dell'imbarcazione. Mantenere le distanze dai componenti della timoneria in fase di virata (modelli iBR).

Leva dell'acceleratore

Accertarsi che la leva di Controllo elettronico dell'acceleratore (ETC) funzioni correttamente. Essa deve tornare alla posizione di partenza immediatamente dopo essere stata lasciata.

! ATTENZIONE

Prima di avviare il motore, accertarsi del corretto funzionamento della leva dell'acceleratore. Qualora si percepisca una frizione nella leva dell'acceleratore, rivolgersi a un concessionario Sea-Doo autorizzato.

Leva iBR (modelli con iBR)

Accertarsi che la leva iBR funzioni correttamente. Essa deve tornare alla posizione di partenza immediatamente dopo essere stata lasciata.

! ATTENZIONE

Prima di avviare il motore, accertarsi del corretto funzionamento della leva iBR. Qualora si percepisca una frizione nella leva iBR, rivolgersi a un concessionario Sea-Doo autorizzato.

Stiva anteriore (Pacchetto Convenience), vano portaoggetti e sedile

Assicurarsi che il coperchio del contenitore portaoggetti anteriore (se equipaggiato), il coperchio del vano portaoggetti e il sedile siano opportunamente chiusi con il chiavistello.

! ATTENZIONE

Assicurarsi che il sedile, il vano portaoggetti e il coperchio della stiva anteriore siano saldamente chiusi con il chiavistello.

Interruttore di spegnimento del motore e Pulsante di START/STOP del motore

Installare il cappuccio del cordoncino di sicurezza sull'interruttore di spegnimento del motore.

Premere il pulsante di START/STOP per avviare il motore, quindi arrestarlo premendo nuovamente il pulsante di START/STOP.

NOTA: Il motore si avvierà solo se il cordoncino di sicurezza è correttamente installato. L'ECU si spegnerà dopo 3 minuti, ma premendo il pulsante di avvio si riaccenderà avviando il motore.

Riavviare il motore, quindi arrestarlo rimuovendo il cordoncino di sicurezza dall'interruttore di spegnimento del motore.

ATTENZIONE

Qualora il cappuccio del cordoncino di sicurezza sia allentato o non rimanga sull'interruttore di spegnimento del motore, sostituirlo immediatamente al fine di evitare un utilizzo non sicuro. Se rimuovendo il cappuccio del cordoncino di sicurezza dall'interruttore o premendo il pulsante START/STOP il motore non si spegne, non utilizzare l'imbarcazione. Contattare un concessionario autorizzato Sea-Doo.

Cose da fare dopo il varo dell'imbarcazione

Controllare la voce elencata nella seguente tabella dopo aver varato l'imbarcazione e prima di mettersi in viaggio.

VOCE	FUNZIONAMENTO	✓
Indicatore multifunzione	Controllare il funzionamento	
Sistema intelligente di frenata e retromarcia (iBR) (modelli con iBR)	Controllare il funzionamento	

VOCE	FUNZIONAMENTO	✓
Variable Trim System (VTS) - sistema ad assetto variabile (se pertinente)	Controllare il funzionamento	

Indicatore multifunzione

1. Premere il pulsante START/STOP e installare il cappuccio del cordino di sicurezza sull'interruttore di spegnimento del motore.
2. Mentre l'indicatore multifunzione completa il proprio ciclo di auto-test, accertarsi che vengano visualizzate tutte le indicazioni.

ATTENZIONE

Attaccare sempre la parte finale del cordoncino di sicurezza al salvagente o al polso (è necessaria una fascia da polso).

Sistema iBR (modelli con iBR)

AVVISO Accertarsi che vi sia spazio sufficiente davanti e dietro l'imbarcazione da poter svolgere il collaudo del sistema iBR ed evitare una collisione. L'imbarcazione sarà in movimento durante il collaudo.

1. Rimuovere gli ormeggi che assicurano l'imbarcazione al pontile.
2. Avviare il motore ed accertarsi che l'imbarcazione non si muova.
3. Sulla parte sinistra del manubrio, abbassare fino in fondo la leva iBR, l'imbarcazione dovrebbe muoversi lentamente all'indietro.

4. Rilasciare la leva iBR, non dovrebbe esservi alcuna spinta in retromarcia.

**ATTENZIONE**

Accertarsi sempre del corretto funzionamento del sistema iBR prima di prendere l'imbarcazione e mettersi in viaggio.

Sistema ad assetto variabile (se applicabile)

Con il motore in funzione in posizione di avanzamento, usare il sistema VTS per muovere l'iniettore della pompa a getto alternativamente verso l'alto e verso il basso al fine di verificare il funzionamento del VTS. Confermare il movimento del display di posizione VTS nell'indicatore multifunzione

Verificare inoltre le posizioni di assetto preimpostate del VTS facendo doppio clic sul pulsante VTS SU/GIU.

Per istruzioni dettagliate, vedere *ISTRUZIONI DI FUNZIONAMENTO*.

***Questa pagina è
stata lasciata intenzionalmente bianca***

INFORMAZIONI SULL'IMBARCAZIONE

COMANDI

NOTA: Alcune etichette di sicurezza del veicolo non sono riportate nelle illustrazioni. Per informazioni sulle etichette di sicurezza del veicolo, fare riferimento alla sezione *ETICHETTE DI SICUREZZA DELL'IMBARCAZIONE*.

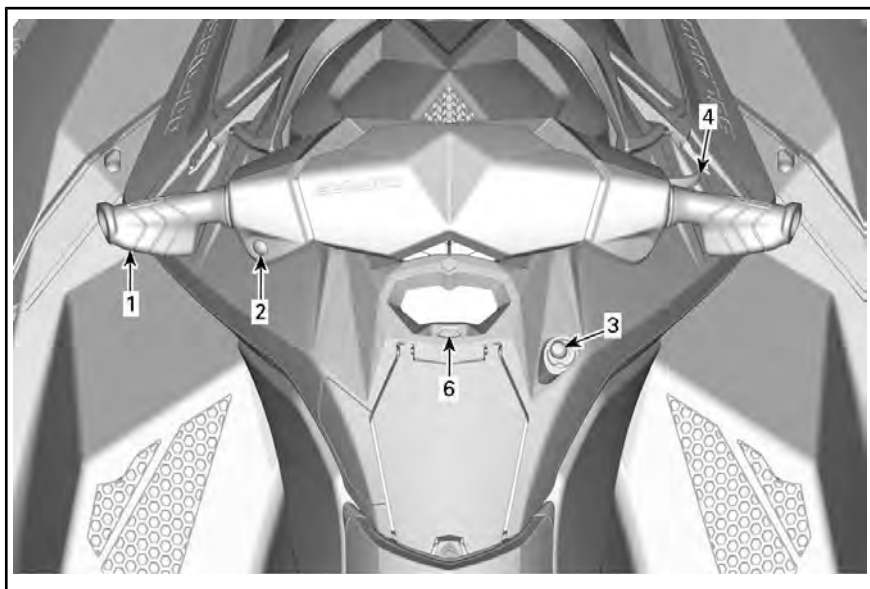

SITUAZIONE TIPICA - MODELLI SENZA iBR

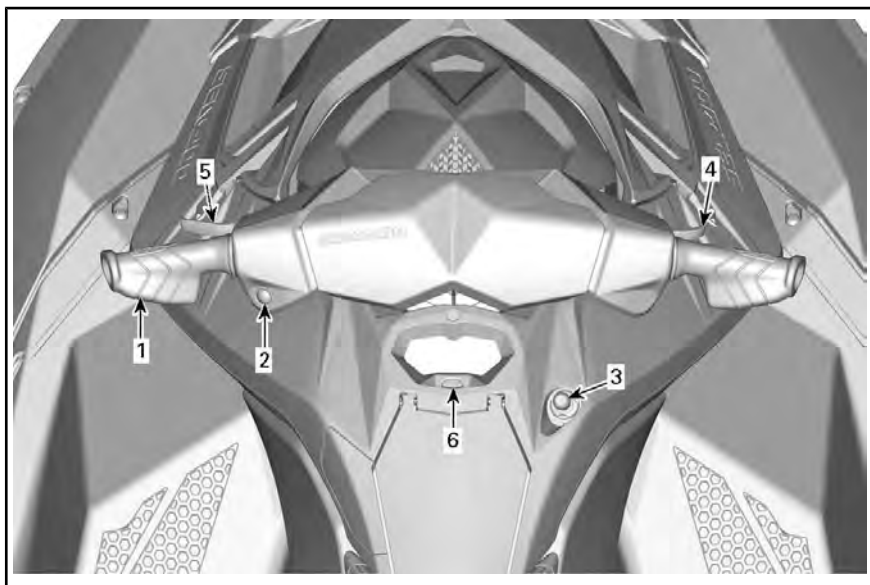

SITUAZIONE TIPICA - MODELLI CON iBR

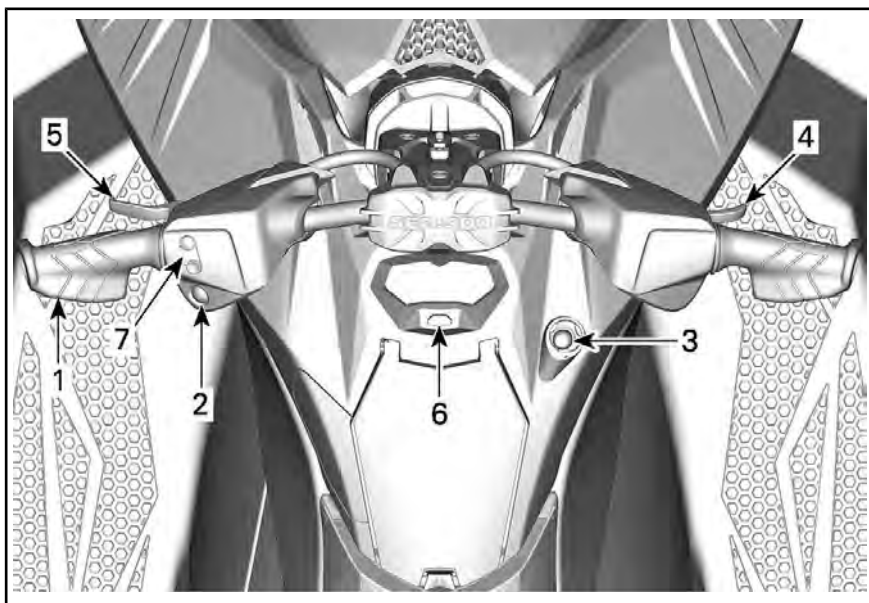

MODELLI TRIXX

1) Manubrio

Il manubrio controlla la direzione dell'imbarcazione. Durante il funzionamento in avanti, girando il manubrio verso destra si fa virare l'imbarcazione verso destra e viceversa.



ESEMPIO TIPO

1. Manubrio

⚠ ATTENZIONE

Prima di avviare l'imbarcazione, accertarsi che il manubrio e l'iniettore dello sterzo funzionino correttamente. Mai girare il manubrio in presenza di persone vicino alla parte posteriore dell'imbarcazione. Mantenere le distanze dal sistema di propulsione.

Modelli con iBR

Nel procedere in retromarcia, la direzione di virata è inversa. Girando il manubrio a destra quando si procede in retromarcia, l'imbarcazione vira a sinistra. Per istruzioni dettagliate, vedere *ISTRUZIONI DI FUNZIONAMENTO*.

2) Pulsante di START/STOP motore

Il pulsante di START/STOP motore si trova sul lato sinistro del manubrio.

**ESEMPIO TIPO**

1. Pulsante START/STOP motore

Avvio e arresto del motore

Per istruzioni dettagliate, vedere **ISTRUZIONI DI FUNZIONAMENTO**.

Attivazione dell'impianto elettrico

Premere il pulsante di START/STOP una volta, senza installare il cordoncino di sicurezza all'interruttore di spegnimento del motore.

Ciò farà avviare l'impianto elettrico; l'indicatore multifunzione completa il proprio ciclo di auto-diagnosi per spegnersi dopo pochi secondi.

L'impianto elettrico rimarrà in funzione per circa 3 minuti dopo che è stato premuto il pulsante START/STOP.

NOTA: Se il pulsante START/STOP viene tenuto premuto senza aver installato il cordoncino di sicurezza, i display dell'indicatore multifunzione rimarranno accesi per tutto il tempo che il pulsante START/STOP rimane premuto.

3) Interruttore di spegnimento del motore

L'interruttore di spegnimento del motore si trova sul lato destro dell'indicatore multifunzione.

**ESEMPIO TIPO**

1. Interruttore di spegnimento del motore

Per poter avviare il motore, il cappuccio del cordoncino di sicurezza deve essere saldamente fissato all'interruttore di spegnimento del motore.

! ATTENZIONE

Attaccare sempre la parte finale del cordoncino di sicurezza al salvagente del conducente o al suo polso (è richiesta una fascia da polso).

**ESEMPIO TIPO**

1. Il cappuccio del cordoncino di sicurezza è installato sull'interruttore di spegnimento del motore
2. Gancio cordino sicurezza assicurato a salvagente conducente

Per arrestare il motore, tirare il cappuccio del cordoncino di sicurezza dall'interruttore di spegnimento del motore.

ATTENZIONE

In caso di spegnimento del motore, la funzione frenata (nei modelli con iBR) e controllo direzionale del natante non saranno più attive.

ATTENZIONE

Staccare sempre il cordino di sicurezza quando l'imbarcazione non è in uso per evitare l'accensione accidentale o l'uso non autorizzato da parte di terzi, bambini e per impedirne il furto.

Radio Frequency Digitally Encoded Security System (RF D.E.S.S.) (Pacchetto Convenience)

Il cappuccio del cordino di sicurezza contiene un codice D.E.S.S. programmato per fornire un numero di serie elettronico univoco. Si tratta di una soluzione simile a un tradizionale codice di protezione.

Il sistema D.E.S.S. legge il codice nel cappuccio del cordino di sicurezza installato sull'interruttore di spegnimento del motore e consente l'avvio del motore solo quando il codice è stato riconosciuto.

Il sistema D.E.S.S. è estremamente flessibile. Si possono acquistare cordini di sicurezza aggiuntivi e far programmare i codici D.E.S.S. per la propria imbarcazione.

È possibile programmare un totale di dieci codici D.E.S.S. per la stessa imbarcazione.

Per far programmare una chiave per l'imbarcazione, rivolgersi a un concessionario BRP Sea-Doo autorizzato.

Chiave RF Tipi di chiave

Possono essere usati due tipi di chiave:

- Chiave normale
- Learning key.

Per facilitare il riconoscimento del tipo di chiave, il galleggiante del cordoncino di sicurezza è disponibile in diversi colori.

TIPI DI CHIAVE	COLORE DEL GALLEGGIANTE
Normale	Giallo
Chiave di programmazione	Verde

L'indicatore multifunzione mostra il tipo di chiave in uso (CHIAVE NORMALE o CHIAVE DI PROGRAMMAZIONE).

La modalità di apprendimento Sea-Doo limita la velocità dell'imbarcazione e la coppia del motore, consentendo in questo modo agli utilizzatori neofiti e ai conducenti meno esperti di imparare a usare l'imbarcazione acquisendo la sicurezza e il controllo necessari.

4) Leva dell'acceleratore

La leva dell'acceleratore sul manubrio di DX controlla elettronicamente la velocità del motore.

Per aumentare o mantenere la velocità dell'imbarcazione, premere la leva dell'acceleratore con le dita.

Per diminuire la velocità dell'imbarcazione, rilasciare la leva dell'acceleratore.

**ESEMPIO TIPO****1. Leva dell'acceleratore**

La leva dell'acceleratore è caricata a molla e dovrebbe ritornare nella posizione di riposo (folle) se non è premuta.

5) Leva iBR (intelligent Brake and Reverse) (Modelli con iBR)

La leva iBR sulla parte sinistra del manubrio può comandare elettronicamente:

- Retromarcia
- Neutrale
- Azione frenante.

NOTA: Per attivare le funzioni iBR è necessaria una pressione della leva almeno pari al 25% della sua corsa.

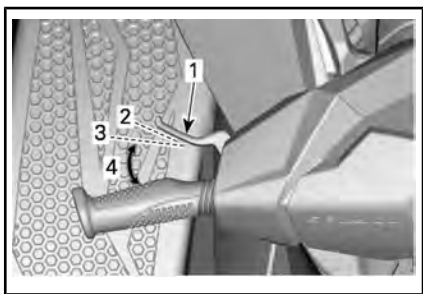
**CONFIGURAZIONE TIPICA - LEVA iBR**

1. Leva iBR
2. Posizione di riposo della leva
3. Pressione del 25% necessaria per attivare la funzione iBR
4. Intervallo di esercizio

A velocità inferiori a 7 km/h, tirando la leva iBR si attiverà la retromarcia.

A velocità superiori a 7 km/h, tirando la leva iBR si attiverà il freno.

Quando si rilascia la leva iBR in seguito a frenata o manovre in retromarcia, si innesta la folle.

**ATTENZIONE**

Se la leva dell'acceleratore è ancora tirata quando viene rilasciata la leva dell'iBR, la marcia in avanti inizierà dopo un breve intervallo. Se non si desidera una accelerazione in avanti, rilasciare la leva dell'acceleratore.

Per istruzioni dettagliate, vedere **ISTRUZIONI DI FUNZIONAMENTO**.

NOTA: La forza frenante dipende dalla posizione della leva dell'iBR.

6) Pulsante Modalità

Il pulsante MODE è posizionato direttamente sotto all'indicatore multifunzione.

**ESEMPIO TIPO****1. Pulsante MODALITÀ****Rotax 900 ACE - 60**

È usato per scorrere le informazioni tra i display multifunzione.

Rotax 900 ACE - 90

È usato per attivare o disattivare la modalità SPORT e per scorrere le informazioni tra i display multifunzione.

Per i dettagli consultare la sezione *INDICATORE MULTIFUNZIONE*.

7) Pulsante VTS (Sistema ad assetto variabile) (Modelli Trixx)

Il pulsante VTS si trova sul lato SX del manubrio.

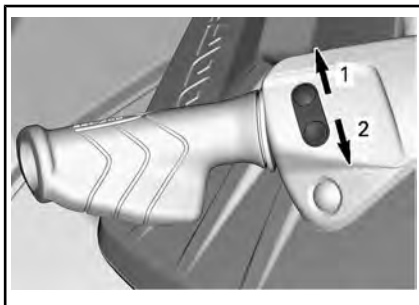

PULSANTE DI CONTROLLO VTS

1. Assetto appoppato
2. Assetto appruato

Il pulsante di controllo del VTS serve per regolare l'assetto di guida dell'imbarcazione.

Per maggiori dettagli vedere *MODALITÀ DI FUNZIONAMENTO*.

INDICATORE MULTIFUNZIONE (LCD)

L'indicatore multifunzione (LCD) si trova nel vano portaoggetti.

Descrizione dell'indicatore multifunzione

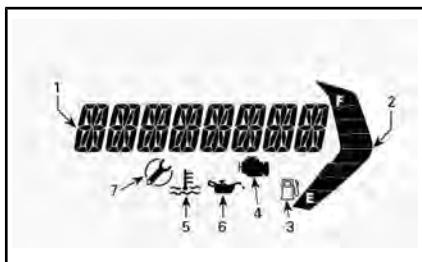

1. Display multifunzione
2. Indicatore livello carburante
3. Indicatore livello carburante
4. Spia motore (Check engine)
5. Indicatore temperatura motore
6. Indicatore pressione bassa dell'olio
7. Indicatore manutenzione periodica

Rotax 900 ACE - 90

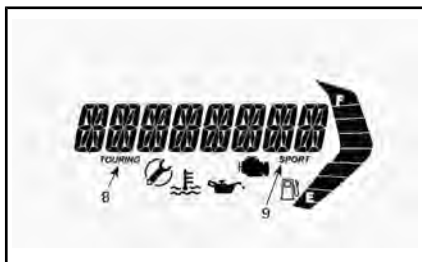

ESEMPIO TIPO

8. Spia modalità Touring
9. Spia modalità Sport

Modelli con iBR

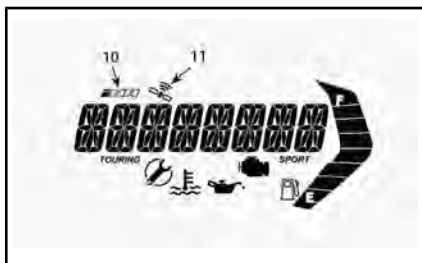

10. Indicatore guasto iBR
11. Sincronizzazione GPS

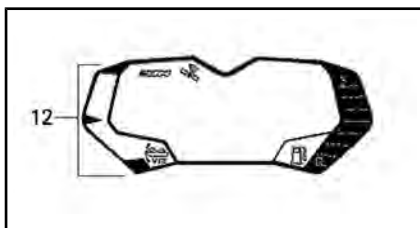

10. Display posizione VTS

1) Affichage multifonction

Il display multifunzione è usato per:

- Mostrare il messaggio di BEN-VENUTO all'accensione.
- Attivazione e impostazione delle modalità di funzionamento
- Mostrare i messaggi scorrevoli di attivazione delle funzioni o di guasto ai sistemi.
- visualizzare i messaggi di anomalia.

2) Display livello carburante

Indicatore a barre che visualizza continuamente il livello di carburante nel serbatoio durante la guida.



1. Indicatore livello carburante
2. Tacca superiore
3. Tacca inferiore

Quando il serbatoio del carburante è pieno, 8 segmenti dell'indicatore (barre) sono accesi.

Quando il serbatoio è quasi vuoto, le due tacche inferiori lampeggiano insieme alla spia del livello carburante.

3) Spia livello del carburante basso



Quando inizia a lampeggiare, questa spia indica che nel serbatoio sono rimasti solo 12 L circa di carburante.

4) Spia motore



Quando questa spia è accesa (ON), indica un guasto al motore; verificare la presenza di messaggi sul display LCD.

Quando questo indicatore lampeggia, indica che la modalità **LIMP HOME** è attivata.

Quando la spia motore si accende, rivolgersi a un concessionario Sea-Doo autorizzato, a un'officina di riparazioni o a una persona di fiducia per la manutenzione, la riparazione o la sostituzione. Consultare la *GARANZIA RELATIVA ALLE EMISSIONI DELL'AGENZIA PER LA PROTEZIONE DELL'AMBIENTE (EPA) DEGLI STATI UNITI* qui acclusa per maggiori informazioni sulle richieste di intervento in garanzia.

Per maggiori dettagli, vedere la sezione *INDIVIDUAZIONE E RISOLUZIONE DEI PROBLEMI*.

5) Température du moteur



Quando questa spia è accesa, indica che il motore o il sistema di scarico potrebbero essere surriscaldati.

6) Spia pressione olio bassa



Quando questa spia è accesa (ON), indica che la pressione dell'olio è bassa; verificare la presenza di messaggi sul display LCD.

7) Spia manutenzione



La spia del promemoria manutenzione si accende quando è tempo di effettuare la necessaria manutenzione.

Quando la spia del promemoria manutenzione si accende, rivolgersi a un concessionario Sea-Doo autorizzato, a un'officina di riparazioni o a una persona di fiducia per la manutenzione, la riparazione o la sostituzione. Consultare la *GARANZIA RELATIVA ALLE EMISSIONI DELL'AGENZIA PER LA PROTEZIONE DELL'AMBIENTE (EPA) DEGLI STATI UNITI* qui acclusa per maggiori informazioni sulle richieste di intervento in garanzia.

8) Indicatore modalità Touring (Rotax 900 ACE - 90)

Quando l'indicatore di modalità TOURING è acceso, la modalità TOURING standard è attiva.

NOTA: L'indicatore della modalità TOURING si spegne quando la modalità SPORT viene attivata e si riaccende quando viene disattivata.

9) Indicatore modalità Sport (Rotax 900 ACE - 90)

Normalmente la spia della modalità SPORT è spenta.

Quando è selezionata la modalità sportiva, la spia della modalità SPORT si accende e resta accesa finché questa modalità viene disattivata o l'imbarcazione viene spenta.

10) Indicatore guasto iBR (Modelli con iBR)



La spia anomalia iBR si accende quando è stata rilevata un'anomalia del sistema iBR.

Vedere *RISOLUZIONE DEI PROBLEMI* per dettagli.

11) Indicatore attività GPS (se in dotazione)



Un GPS incorporato nell'indicatore multifunzione indica la velocità nel display multifunzione.

Ciò è confermato quando l'indicatore di attività del GPS è visibile sullo schermo digitale.

12) Indicatore VTS (Modelli con VTS)



L'indicatore VTS si accende mentre VTS è in funzione.

Anche l'indicatore a barre a sinistra si accende per indicare la posizione relativa della prua dell'imbarcazione.

Navigare il Display multifunzione



ATTENZIONE

Non regolare il display durante la navigazione poiché si rischia di perdere il controllo dell'imbarcazione.

Selezionare le funzioni

Quando l'impianto elettrico è acceso e il quadro ha completato il proprio ciclo di auto-test, un messag-

gio scorrevole di **BENVENUTO A BORDO DEL SEA-DOO** comparirà per pochi secondi. Dopo il messaggio di benvenuto, il display multifunzione mostrerà l'ultima opzione selezionata.

NOTA: È possibile saltare il messaggio di benvenuto premendo il pulsante **MODE**.

Il display multifunzione viene inoltre usato per mostrare un menu su cui si possono selezionare varie funzioni che consentono di cambiare l'indicazione del display numerico, le modalità di funzionamento del sistema (Rotax 900 ACE - 90) e i codici guasto attivi del sistema.

NOTA: Per cambiare l'unità di misura o la lingua, rivolgersi a un concessionario Sea-Doo autorizzato.

1. Per selezionare le varie funzioni disponibili tramite il display multifunzione, premere ripetutamente il pulsante **MODE** sino a quando non compare la funzione desiderata:
 - VELOCITÀ
 - Giri/min
 - ORA

Descrizione funzioni display

Velocità

La velocità (SPEED) può essere visualizzata in chilometri o miglia in base all'unità di misura impostata.

Modelli con iBR

L'indicazione della velocità si basa su un GPS (Global Positioning System) incorporato nell'indicatore multifunzione.

Qualora si perdesse il segnale GPS per qualunque motivo, viene utilizzata una modalità standard con la quale la velocità viene calcolata utilizzando le informazioni ricevute

da altri sistemi per fornire una velocità stimata dell'imbarcazione.

Giri/min

I giri motore sono visualizzati come valore numerico.

Ore

La funzione HOUR è usata per mostrare le ore accumulate dal motore.

APPARECCHIATURA

NOTA: Le illustrazioni potrebbero non essere accurate per ogni modello e sono fornite solo come indicazione visiva.

NOTA: Alcune etichette di sicurezza del veicolo non sono riportate nelle illustrazioni. Per informazioni sulle etichette di sicurezza del veicolo, fare riferimento alla sezione *ETICHETTE DI SICUREZZA DELL'IMBARCAZIONE*.

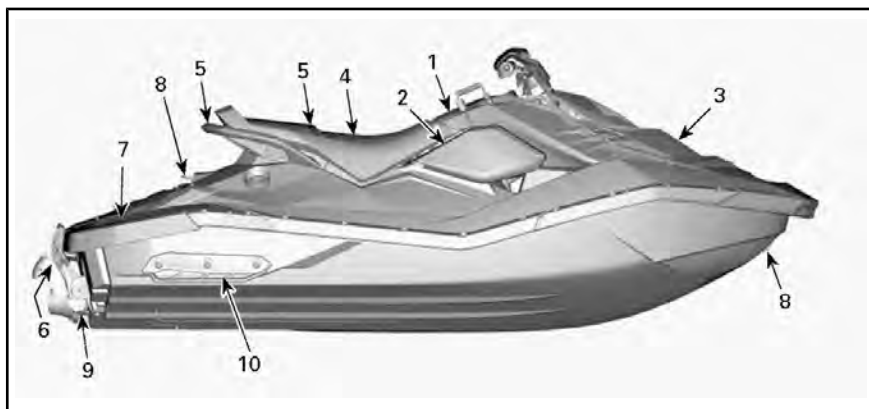

CONFIGURAZIONE TIPICA - MODELLI 2UP

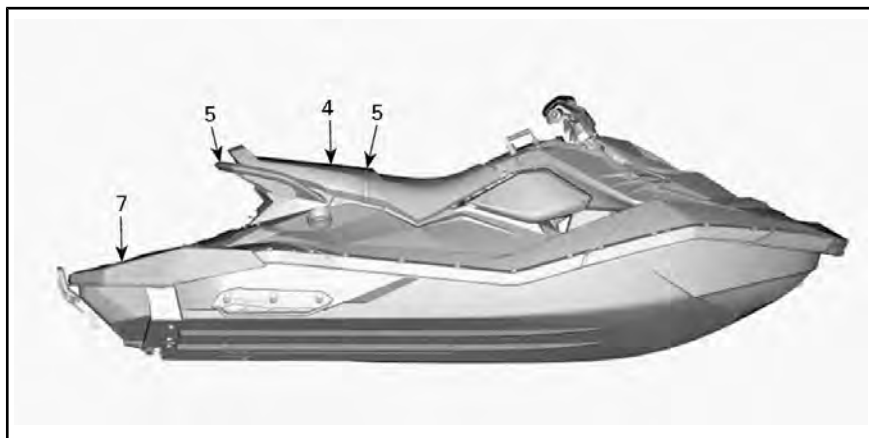

SITUAZIONE TIPICA - MODELLI 3UP

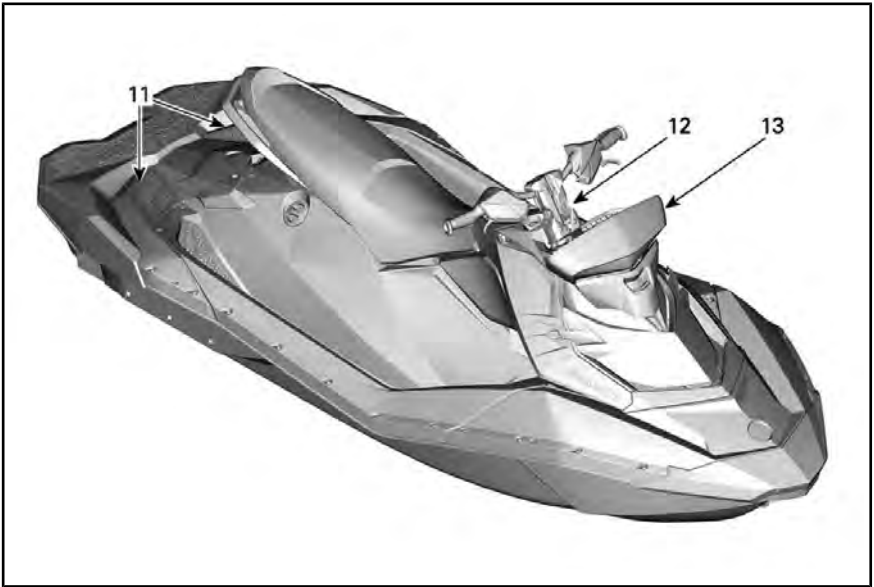

CONFIGURAZIONE TIPICA - MODELLI TRIXX E IMPIANTO AUDIO

1) Vano portaoggetti

Una piccola stiva per gli articoli personali e il *DVD DI SICUREZZA*, si trovano nella parte anteriore del sedile.

NOTA: Il vano portaoggetti non è a tenuta stagna.

Spingere la linguetta in avanti per aprire il vano portaoggetti.

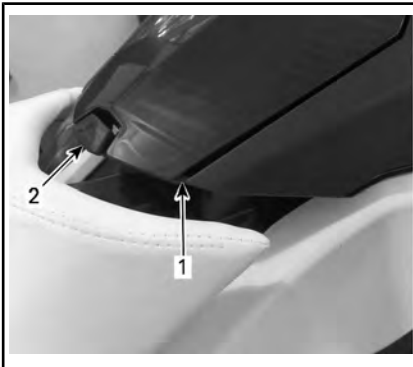

1. Vano portaoggetti
2. Linguetta

2) Vano per l'equipaggiamento di sicurezza

Una piccola area dedicata all'equipaggiamento di sicurezza o di emergenza (non forniti con il mezzo).

AVVISO Quest'area non deve essere usata per altri scopi. Non posizionare altri oggetti in quest'area. Conservare altri elementi in quest'area potrebbe arrecare danni al mezzo.

Per aprire questo compartimento, sganciare manualmente e rimuovere il pannello del lato destro.



1. Pannello laterale DX



CONFIGURAZIONE TIPICA - PANNELLO LATO DESTRO RIMOSSO

3) Contenitore portaoggetti (Pacchetto Conve-nience)

Si tratta di uno spazio comodo per il trasporto di oggetti personali.

Per aprire il coperchio frontale del contenitore, sganciare i fermi su ogni lato. Chiudere e agganciare sempre la carenatura prima di guidare.

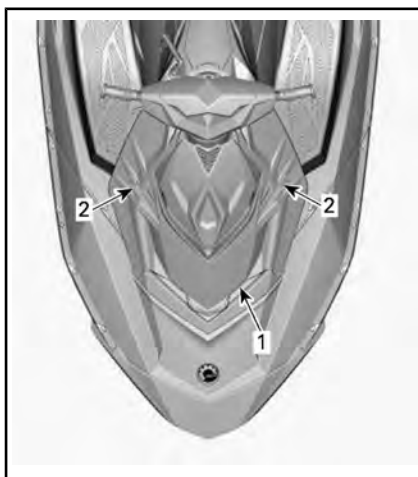

ESEMPIO TIPO

1. Mascherina
2. Fermi

ATTENZIONE

Non lasciare oggetti pesanti, appuntiti o fragili liberi nel portaoggetti. Non superare la capacità di carico: 2,5 kg. Non utilizzare l'imbarcazione con il coperchio del portaoggetti anteriore aperto. La stiva non è a tenuta stagna.

4) Sedile

Il dispositivo di chiusura del sedile si trova sotto al retro del sedile.

Per rimuovere il sedile, spingere la maniglia di blocco verso l'alto. Sbloccare la maniglia e far scorrere indietro il sedile.

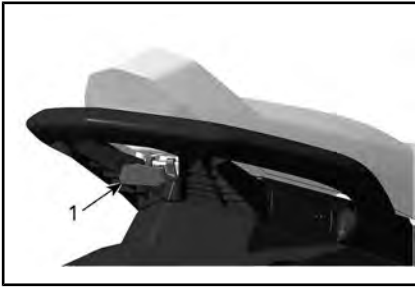

CONFIGURAZIONE TIPICA - DISPOSITIVO DI CHIUSURA DEL SEDILE

1. Maniglia del chiavistello del sedile

Rimuovendo il sedile è possibile accedere al vano posteriore (solo modelli 3UP), al manuale dell'operatore, all'estintore (non fornito con il mezzo) e al tappo del serbatoio.



CONFIGURAZIONE TIPICA - SEDILE RIMOSSO

1. Estintore
2. Tappo del serbatoio

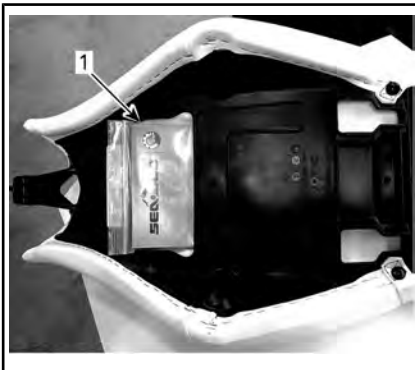

SITUAZIONE TIPICA - LATO POSTERIORE DEL SEDILE RIMOSSO

1. Guida dell'operatore

Per installare il sedile, posizionarlo e spingerlo in avanti fino al bloccaggio nel gancio.

Tirare verso l'altro la parte posteriore del sedile per verificare che sia effettivamente chiuso con il chiavistello.

5) Poignées de maintien du passager

La cinghia del sedile offre un sostegno a cui un passeggero può sorreggersi durante la guida.

I lati della maniglia di sostegno sagomata sul retro del sedile offrono anch'essi un sostegno per un passeggero.

AVVISO Non utilizzare la maniglia di sostegno sagomata per trainare alcunché o per sollevare l'imbarcazione.



CONFIGURAZIONE TIPICA - SOSTEGNI PER I PASSEGGERI

1. Cinghia del sedile
2. Maniglia di sostegno sagomata

La parte posteriore della maniglia sagomata offre anche un sostegno per un assistente allo sciatore/wakeboarder (modelli 3up) o per quando si sale a bordo dell'imbarcazione direttamente dall'acqua.

6) Scalino d'imbarco (Pacchetto Convenience)

Un comodo scalino usato per salire a bordo dell'imbarcazione direttamente dall'acqua.

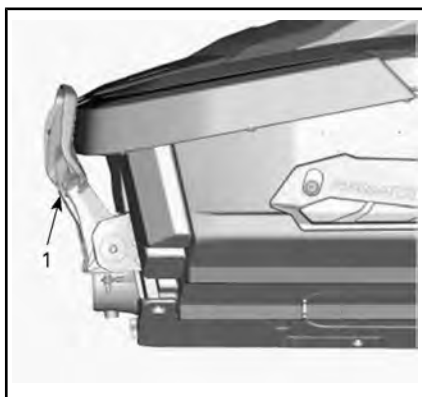

ESEMPIO TIPO

1. Scalino d'imbarco

! ATTENZIONE

Il motore deve essere spento prima di tentare di salire a bordo dell'imbarcazione usando lo scalino d'imbarco.

Spingere verso il basso lo scalino con la mano e tenerlo abbassato e salire con un ginocchio.



SCALINO D'IMBARCO TENUTO GIÙ IN POSIZIONE APERTA PER SALIRE A BORDO DIRETTAMENTE DALL'ACQUA

AVVISO

- Non utilizzare mai lo scalino per salire a bordo dell'imbarcazione quando questa è fuori dall'acqua.
- Non utilizzare mai lo scalino per trainare, tirare, tuffarsi o saltare o altro, salvo che come scalino d'imbarco.
- Sullo scalino può sostare soltanto una persona alla volta.
- Salire solamente con il ginocchio, non con il piede.

Modelli con iBR

! ATTENZIONE

Tenere presente il movimento del portello iBR quando si accende il motore, quando si spegne il motore o quando si utilizza la leva iBR. Il movimento automatico del portello può schiacciare le dita delle mani o dei piedi di coloro che si sostengono al retro dell'imbarcazione.

7) Piattaforma di imbarco

L'area posteriore di coperta funge da piattaforma d'imbarco.

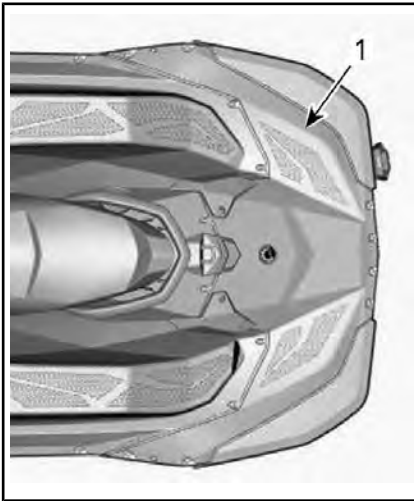

SITUAZIONE TIPICA - MODELLI 2UP

1. Piattaforma di imbarco

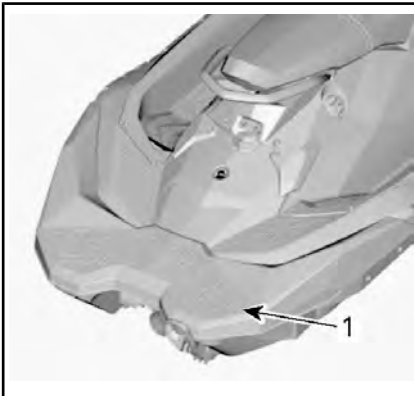

CONFIGURAZIONE TIPICA - MODELLI 3UP

1. Piattaforma di imbarco

8) Occhione anteriore e posteriore

Gli occhioni possono essere utilizzati per ormeggiare, trainare una persona che pratica lo sci nautico (modelli 3UP), il wakeboarding o il tubing (modelli 3UP), e come punto di fissaggio durante il trasporto su carrello dell'imbarcazione.

Occhione anteriore

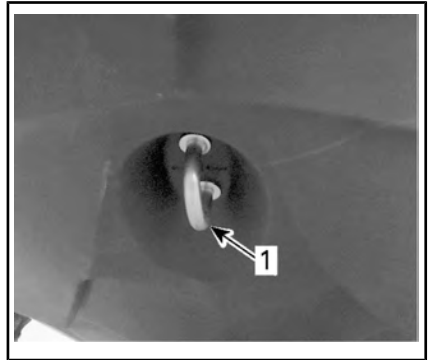

ESEMPIO TIPO

1. Occhione anteriore

Occhione posteriore

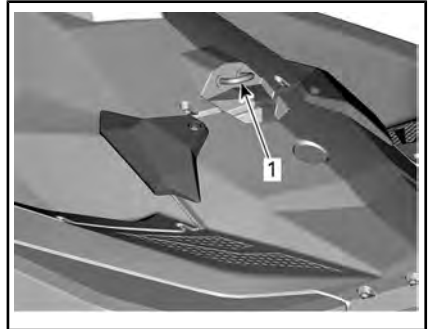

ESEMPIO TIPO

1. Occhione posteriore

9) Tappo di scarico sentina

Svitare il tappo di scarico ogni volta che l'imbarcazione si trova sul carrello. Così si permetterà all'acqua accumulata nella sentina di uscire e aiuterà a ridurre la condensa.

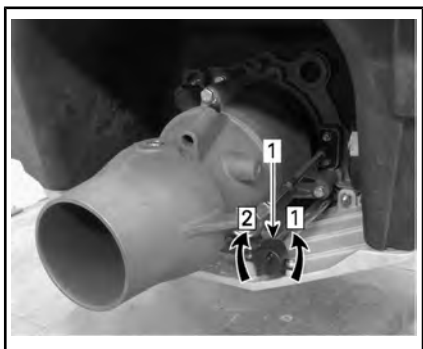

ESEMPIO TIPO

1. Tappo di scarico

Fase 1: Sbloccare

Fase 2: Stringere

AVVISO Accertarsi che il tappo di scarico sia fissato saldamente prima di rimettere l'imbarcazione in acqua.

10) Sponson

Due sponson fissi, uno su ogni lato nel retro dello scafo, aiutano a mantenere l'imbarcazione stabile. Gli sponson non sono regolabili.

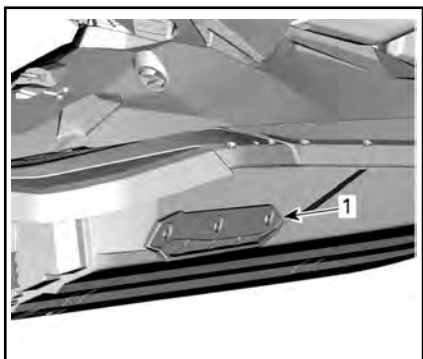

1. Sponson

11) Poggiapiedi posteriori (Modelli Trixx)

Poggiapiedi angolari usati per migliorare il controllo nel sollevamento della prua.

12) Sollevatore del manubrio regolabile (Modelli Trixx)

È possibile impostare l'altezza del manubrio in base alle esigenze del conducente.

1. Sbloccare il meccanismo tramite la leva.



2. Regolare il manubrio all'altezza desiderata.

3. Bloccare il meccanismo tramite la leva.



13) Impianto audio (se in dotazione)

Alcuni modelli sono dotati di un impianto audio portatile.

L'impianto audio BRP è composto da due altoparlanti impermeabili, due tweeter, un radiatore passivo, una tastiera, una porta di ricarica e una porta di sfianto. Il sistema si connette tramite bluetooth a uno smartphone.

Quando si preme il pulsante **Play/Pause/Power**, il sistema si accende.

Modalità associazione Bluetooth

- Quando l'unità viene accesa, il sistema cercherà di associarsi automaticamente all'ultimo dispositivo collegato oppure entrerà in modalità associazione se non vengono rilevati dispositivi associati. Quando il sistema è in modalità associazione, tutte le spie dei pulsanti lampeggeranno. Per avviare manualmente la modalità associazione, tenere premuto il pulsante **Play/Pause/Power** per 1 secondo. I pulsanti inizieranno a lampeggiare per indicare che il sistema è in modalità associazione. Cercare **Sistema audio BRP** dal menu Bluetooth del vostro dispositivo. Se l'associazione riesce, vengono emessi 3 segnali acustici.

Dopo l'associazione, selezionare una playlist o un'altra sorgente audio dal proprio telefono.

Modalità di associazione NFC

- Per procedere all'abbinamento usando NFC, posizionare lo smartphone vicino al logo NFC sulla sommità dell'unità.

Non associare mai uno smartphone o cambiare playlist o fonte audio sul dispositivo durante la guida o l'utilizzo del veicolo.

NOTA: Su dispositivi applicabili.

! ATTENZIONE

Utilizzare lo smartphone o tentare di associare un dispositivo durante la guida può distrarre l'utente dalla conduzione dell'imbarcazione. Usare sempre i pulsanti con attenzione e restare sempre vigili in acqua, tenere sempre lo sguardo sull'ambiente circostante.



1. Impianto audio

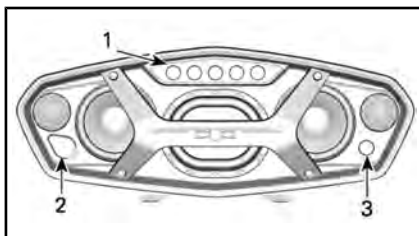

1. Tastiera
2. Porta di ricarica
3. Porta di areazione



1. Play/Pause/Power
2. Volume UP
3. Volume DOWN
4. Previous track
5. Next track

Play/Pause/Power - Il pulsante Play/Pause/Power consente di avviare o mettere in pausa la traccia corrente con una singola pressione. Premendo il pulsante Play/Pause/Power si accenderà l'unità quando è spenta, oppure tenendolo premuto per 3 secondi si potrà spegnere l'unità quando accesa. L'unità emetterà 4 brevi segnali acustici per indicare quando l'alimentazione viene interrotta.

Volume Up e Volume Down

- Questi pulsanti servono ad aumentare o a diminuire il volume. Quando l'unità ha raggiunto il volume minimo o massimo, questa emetterà un suono per indicare che non sono possibili ulteriori regolazioni.

CONTROLLI AUDIO		
STATO	FEEDBACK SONORO	FEEDBACK VISIVO
Alimentazione ON	Dissolvenza in entrata	Bianco
Alimentazione OFF	Dissolvenza in uscita	-
Modalità di associazione	-	Lampeggio di colore bianco di tutti i pulsanti
Modalità di associazione attivata correttamente	3 segnali acustici	-
Volume max	1 segnale acustico lungo	-
Volume min	1 segnale acustico lungo	-
In pausa	-	Lampeggio di colore bianco pulsante Play/Power
Batteria quasi scarica	-	Pulsante Play/Power acceso fisso di colore rosso
In carica	-	Pulsante Play/Power acceso fisso di colore blu
Batteria completamente carica	-	Pulsante Play/Power acceso fisso di colore bianco

CONTROLLI AUDIO		
STATO	FEEDBACK SONORO	FEEDBACK VISIVO
Batteria troppo scarica per accensione	-	Pulsante Play/Power lampeggiante di colore rosso per 3 volte
Livello batteria	-	0-20%: 1 pulsante fisso bianco
		21-40%: 2 pulsanti fissi bianchi
		41-60%: 3 pulsanti fissi bianchi
		61-80%: 4 pulsanti fissi bianchi
		81-100%: 5 pulsanti fissi bianchi

NOTA: Il lampeggio rapido dei pulsanti Power, Play/Pause (colore rosso e blu) per 5 secondi seguito da uno spegnimento indica che l'unità non è in funzione alla temperatura appropriata.

Il sistema è completamente autonomo e non dispone di collegamento elettrico alla moto d'acqua. Deve essere collegato a una presa elettrica per uso domestico da 110 V per essere caricato.

AVVISO Utilizzare solo l'adattatore di ricarica in dotazione per caricare l'impianto audio.

Livello batteria: Per mostrare il livello della batteria, tenere premuti i due pulsanti del volume contemporaneamente.

Se non in uso, l'unità si spegnerà dopo 10 minuti.

Per rimuovere;

1. Pulsante
2. Sollevare la maniglia

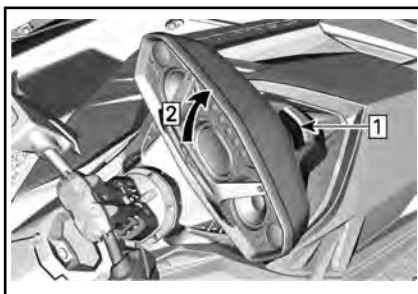

Fase 1: Pulsante

Fase 2: Sollevare la maniglia

Per installare, assicurarsi che le linguette di bloccaggio anteriori siano correttamente innestate prima di abbassare

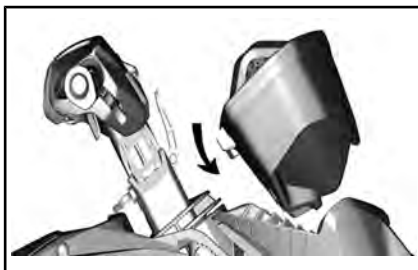

⚠ ATTENZIONE Una esposizione prolungata alla musica ad alto volume può danneggiare l'udito. Sugeriamo una pausa di 10 minuti ogni 45 minuti di ascolto.

PERIODO DI RODAGGIO

Funzionamento durante il periodo di rodaggio

È raccomandato un periodo di rodaggio di 5 ore di funzionamento prima che l'imbarcazione possa essere usata a velocità massima.

Durante questo periodo, l'accelerazione massima non deve superare 1/2 - 3/4 di apertura. Ciononostante, brevi accelerazioni complete e variazioni di velocità contribuiscono a un buon rodaggio.

AVVISO Il funzionamento continuo al massimo dell'accelerazione, e una velocità di crociera prolungata sono dannosi durante il periodo di rodaggio.

ISTRUZIONI DI FUNZIONAMENTO

! ATTENZIONE

Eseguire sempre un **CONTROLLO PRE-GUIDA** prima di utilizzare l'imbarcazione. Leggere le sezioni **INFORMAZIONI SULLA SICUREZZA** e **INFORMAZIONI SULL'IMBARCAZIONE** e acquisire familiarità con la tecnologia iControl.

Qualora un comando o una istruzione non siano stati ben compresi, rivolgersi a un concessionario Sea-Doo autorizzato.

Imbarco

Come su qualsiasi altra imbarcazione, è importante prestare attenzione per salire a bordo e accertarsi che il motore sia spento.

! ATTENZIONE

Quando si sale sull'imbarcazione o si usa lo scalino di imbarco, il motore deve essere **SPENTO** e il cordino di sicurezza staccato. Non utilizzare i componenti del sistema di propulsione come punto di appoggio per salire a bordo dell'imbarcazione.

Modelli con iBR

! ATTENZIONE

Non utilizzare il portello iBR come scalino o punto di appoggio per salire a bordo dell'imbarcazione. Fare attenzione a non urtare il portello salendo sull'imbarcazione.

Imbarco da un pontile

Per salire a bordo da un pontile, appoggiare lentamente un piede sulla pedana dell'imbarcazione più vicina al molo e, allo stesso tempo, trasferire il peso del corpo sull'altro lato, bilanciando l'imbarcazione tenendosi saldamente al manubrio.

Quindi, appoggiare l'altro piede oltre il sedile sull'altra pedana. Allontanare con una spinta l'imbarcazione dal molo.



Imbarco dall'acqua

! ATTENZIONE

- Mantenere gambe e braccia lontane dalle griglie di getto e di aspirazione.
- Non utilizzare il sistema di propulsione come punto di appoggio per salire a bordo dell'imbarcazione.

Accertarsi che ci siano almeno 90 cm di acqua sotto la porzione posteriore più bassa dello scafo.

Va considerato che lo scafo tende ad abbassarsi nell'acqua quando tutti i passeggeri sono a bordo. Accertarsi di mantenere la profondità specificata in modo che sabbia, sassi e pietre non vengano catturati nel sistema di propulsione.

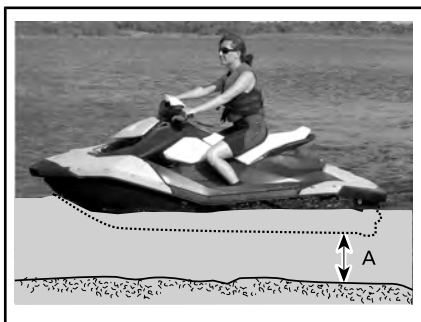

A. *Mantenere almeno 90 cm di profondità sotto la porzione posteriore più bassa dello scafo quando tutti i passeggeri sono a bordo*

AVVISO Avviare il motore o guidare in acque basse può danneggiare i componenti del sistema di propulsione.

⚠ ATTENZIONE

Imbarcazione equipaggiata con sistema iBR.

- Tenere presente il movimento del portello iBR quando si accende il motore, quando si spegne il motore o quando si utilizza la leva iBR. Il movimento automatico del portello può schiacciare le dita delle mani o dei piedi di coloro che si sostengono al retro dell'imbarcazione.
- Non utilizzare il portello iBR come punto di appoggio per salire a bordo dell'imbarcazione.

Conducente da solo

Modelli provvisti di scalino d'imbarco

1. Usando una mano, afferrare la maniglia posteriore.
2. Con l'altra mano sulla piattaforma di imbarco, sollevare il corpo sino a quando non si è in grado di posare un ginocchio sulla piattaforma di imbarco.



3. Posare l'altro ginocchio sulla piattaforma di imbarco.



4. Tenersi alla cinghia del sedile per aiutarsi a mantenere l'equilibrio e avanzare sulle pedane poste su entrambi i lati del sedile.



Sedersi a cavalcioni del sedile.

Modelli dotati di scalino di imbarco

Usando una mano, abbassare lo scalino di imbarco.

Usando l'altra mano, tenersi al bordo della piattaforma di imbarco, quindi tirarsi su in maniera da potersi inginocchiare sullo scalino d'imbarco.

AVVISO

- Non usare mai i componenti del sistema di propulsione per salire a bordo.
- Salire solamente con il ginocchio, non con il piede.

Allungare una mano e tenersi alla maniglia sagomata che si trova dietro il sedile, quindi inginocchiarsi sullo scalino di imbarco.



Tenendosi alla maniglia che si trova dietro il sedile, salire sulla piattaforma di imbarco.



Tenersi alla cinghia del sedile per aiutarsi a mantenere l'equilibrio e avanzare sulle pedane poste su entrambi i lati del sedile.



Sedersi a cavalcioni del sedile.

Conducente con un passeggero

Il conducente sale a bordo nello stesso modo descritto in precedenza.

⚠ ATTENZIONE

Quando si sale sull'imbarcazione o si usa lo scalino di imbarco, il motore deve essere SPENTO e il cordino di sicurezza staccato. Non utilizzare i componenti del sistema di propulsione come punto di appoggio per salire a bordo dell'imbarcazione.

In condizioni di mare corto il passeggero, ancora in acqua, può tenere l'imbarcazione ferma per aiutare il conducente a salire a bordo.



Quindi, tocca al passeggero salire a bordo mentre il conducente mantiene l'equilibrio stando seduto il più vicino possibile alla consolle.



Come avviare il motore

ATTENZIONE

Prima di avviare il motore, conducente e passeggero devono sempre:

- Essere seduti correttamente sull'imbarcazione
- Essere saldamente attaccati ad una maniglia o tenersi alla vita della persona di fronte a loro.
- Indossare abiti protettivi specifici, tra cui un salvagente approvato dalle autorità locali e una muta.
- Nei modelli con iBR, la moto si muoverà in avanti non appena il motore viene avviato.

AVVISO Prima di avviare il motore, quando tutti i passeggeri sono a bordo accertarsi che ci siano almeno 90 cm di acqua sotto la porzione posteriore più bassa dello scafo. Altrimenti possono verificarsi danni ai componenti del sistema di propulsione.

1. Attaccare la parte finale del cordoncino di sicurezza al salvagente o al polso (è necessaria una fascia da polso).
2. Afferrare saldamente il manubrio con la mano sinistra e appoggiare entrambi i piedi sulle pedane.
3. Installare il cordoncino di sicurezza sull'interruttore di spegnimento del motore.
4. Per accendere il motore, premere il pulsante START/STOP.
5. Una volta azionato il motore, lasciare immediatamente il pulsante START/STOP.

ATTENZIONE

Il gancio del cordino di sicurezza deve essere sempre attaccato al salvagente del conducente o al polso (è necessaria una cinghia da polso) quando si avvia o si guida l'imbarcazione.

AVVISO Non tenere il pulsante START/STOP premuto per più di 10 secondi per evitare che il motorino di avviamento si surriscaldi. Fermarsi tra un'accensione e l'altra per far raffreddare il motorino di avviamento.

Come arrestare il motore.

Modelli con iBR

ATTENZIONE

Per mantenere il controllo direzionale dell'imbarcazione, il motore deve continuare a girare fino a quando l'imbarcazione non si arresta.

Modelli senza iBR

ATTENZIONE

Il motore deve smettere di funzionare perché l'imbarcazione possa fermarsi completamente.

Tutti i modelli

È possibile spegnere il motore usando uno dei due metodi seguenti:

- Premendo il pulsante START/STOP, o
- Rimuovendo il cordino di sicurezza dall'interruttore di spegnimento del motore.

⚠ ATTENZIONE

Non lasciare mai il cordoncino di sicurezza sull'interruttore di spegnimento del motore quando si sbarca dall'imbarcazione per pervenire furti, l'avvio accidentale del motore e per evitare l'uso non autorizzato da parte di bambini e altre persone.

Come far virare l'imbarcazione

Girando il manubrio, l'iniettore della pompa a getto che controlla la direzione dell'imbarcazione gira su sé stesso. Girando il manubrio verso destra, l'imbarcazione gira a destra; girando il manubrio verso sinistra, l'imbarcazione gira a sinistra. Per girare l'imbarcazione, accelerare.

⚠ ATTENZIONE

Per cambiare direzione, accelerare e girare il manubrio. L'effetto sterzante dipende dall'accelerazione applicata, dal numero di passeggeri, dal carico, dalle condizioni dell'acqua e dai fattori ambientali, tra cui il vento.

A differenza di un'automobile, un'imbarcazione per girare ha bisogno di essere fatta leggermente accelerare. Esercitarsi in un'area sicura, accelerando e provando ad allontanarsi da un oggetto immagi-

nario. Questa è una buona tecnica per imparare ad evitare le collisioni.

⚠ ATTENZIONE

Quando l'acceleratore viene rilasciato e quando il motore è spento, il controllo direzionale si riduce.

L'imbarcazione risponde in maniera diversa con un passeggero a bordo ed in questo caso si richiede maggiore abilità. I passeggeri sono tenuti a sorreggersi alla cinghia del sedile, alla maniglia di sostegno sagomata o alla vita della persona di fronte. Rallentare ed evitare curve brusche. Evitare di navigare in condizioni di mare corto con altri passeggeri a bordo.

Virate strette e altre manovre speciali

Qualunque virata stretta o altra manovra speciale che possa far finire le aperture per l'ingresso dell'aria sotto il livello dell'acqua per un periodo di tempo prolungato porterà ad infiltrazioni d'acqua nella sentina.

I motori a combustione hanno bisogno di aria per funzionare; di conseguenza questa imbarcazione non può essere completamente stagna.

AVVISO Se le aperture per l'ingresso dell'aria sono tenute sott'acqua, come quando si vira costantemente in cerchi stretti, si lancia la prua attraverso le onde, o si capovolge l'imbarcazione, l'acqua potrà filtrare in sentina e causare gravi danni alle parti interne del motore. Consultare la sezione **GARANZIA** contenuta in questo manuale.

Sistema O.T.A.S.™ (se presente) (Off-Throttle Assisted Steering)

Il sistema O.T.A.S. (Off-Throttle Assisted Steering) offre manovrabi-

lità aggiuntiva in situazioni con acceleratore spento.

Se il conducente rilascia l'acceleratore al minimo affrontando una curva piena, il sistema O.T.A.S si attiva elettronicamente e aumenta leggermente la velocità del motore per consentire il completamento della curva.

Quando il manubrio viene riportato nella sua posizione centrale, l'acceleratore torna al minimo.

È consigliato prendere dimestichezza con questa caratteristica durante la vostra prima guida.

Come mettere in folle (Modelli con iBR)

ATTENZIONE

L'albero motore la girante girano continuamente quando il motore è in funzione, anche in folle. Tenersi lontani dal sistema di propulsione dell'imbarcazione.

Quando si avvia l'imbarcazione, il sistema iBR si posiziona in folle per default.

Per mettere in folle dalla posizione di marcia avanti, spingere la leva iBR.

Per mettere in folle dalla posizione di retromarcia, rilasciare la leva iBR e la leva dell'acceleratore.

Come regolare l'assetto in folle dell'iBR (se VTS è in dotazione)

Quando è inserito il FOLLE, se l'imbarcazione si muove in avanti o all'indietro, è possibile regolare l'assetto del sistema iBR.

NOTA: I movimenti dell'imbarcazione quando è in folle possono essere causati dal vento o dalle correnti.

Per entrare nella modalità di Regolazione folle accertarsi che l'imbar-

cazione sia in folle e tenere premuto il pulsante VTS GIÙ per 1,5 secondi.

Verrà visualizzato il messaggio **Neutral Adjust** (Regolazione del folle).

Per effettuare la regolazione della posizione di folle:

- Se l'imbarcazione si muove in avanti, premere il pulsante VTS DOWN per effettuare la regolazione.
- Se l'imbarcazione si muove all'indietro, premere il pulsante VTS UP per effettuare la regolazione.

La regolazione deve essere tale da evitare qualsiasi movimento quando il motore gira al minimo.

Per uscire dalla modalità **Neutral Adjust** (Regolazione folle), premere il pulsante MODE (modalità) o attendere 25 secondi o premere la leva del freno o dell'acceleratore.

Come inserire la marcia in avanti (Modelli con iBR)

Per inserire la marcia in avanti quando si è in folle, toccare la leva dell'acceleratore. L'imbarcazione accelererà in avanti.

Per innestare il folle dalla posizione di retromarcia, rilasciare la leva iBR, poi toccare la leva dell'acceleratore.

Per inserire nuovamente la marcia in avanti dopo aver frenato, tirare simultaneamente la leva dell'acceleratore e rilasciare la leva iBR. L'imbarcazione accelererà in avanti dopo un breve intervallo.

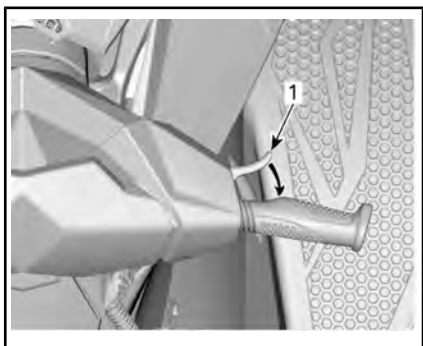

SITUAZIONE TIPICA - INNESTO DELLA FOLLE

1. Leva dell'acceleratore

Come inserire e usare la marcia indietro (Modelli con iBR)

La retromarcia può essere inserita solo tra il minimo e una velocità di 7 km/h.

Per innestare la posizione di retromarcia, deve essere premuta la leva iBR sul manubrio di SX per almeno il 25% della sua corsa.

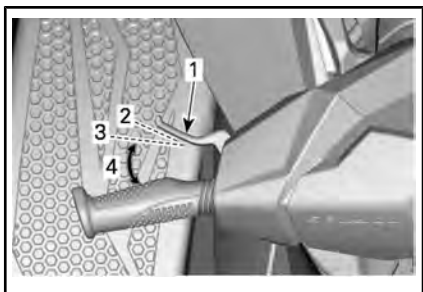

CONFIGURAZIONE TIPICA - LEVA iBR

1. Leva iBR
2. Posizione di rilascio della leva
3. Posizione circa 25%
4. Intervallo di esercizio

Quando si usa la leva iBR in modalità retromarcia, è possibile usare la leva dell'acceleratore per controllare i giri/min. del motore e quindi l'ammontare di spinta in retromarcia generato.

Modulando la leva dell'acceleratore, la spinta in retromarcia può essere controllata con più precisione. Un numero eccessivo di giri comporta la creazione di turbolenza in acqua e riduce la potenza della Retromarcia.

NOTA: La potenza del motore verrà ridotta ogni volta che la posizione della leva iBR viene cambiata.

Rilasciare la leva iBR per interrompere il funzionamento della retromarcia.

Per fermare il movimento all'indietro dopo aver rilasciato la leva iBR, sollecitare l'acceleratore fino a fermare il movimento all'indietro.

! ATTENZIONE

La funzione freno non ha alcun effetto quando ci si sposta in retromarcia.

In retromarcia, la potenza disponibile del motore è limitata con conseguente limitazione della velocità.

! ATTENZIONE

Utilizzare la retromarcia soltanto a bassa velocità e per il minor tempo possibile. Accertarsi sempre che la zona posteriore sia libera da oggetti, ostacoli o persone.

In posizione di retromarcia, girare il manubrio nella direzione opposta a quella in cui si vuole spostare la poppa dell'imbarcazione.

Ad esempio, per portare la poppa dell'imbarcazione verso babordo (sinistra), girare il manubrio verso tribordo (destra).



CONFIGURAZIONE TIPICA - LA DIREZIONE DI VIRATA È INVERTITA QUANDO SI PROCEDE ALL'INDIETRO

ATTENZIONE La direzione di svolta in retromarcia è rovesciata rispetto alla marcia avanti. Per girare la poppa a babordo (sinistra) girare il manubrio a tribordo (destra). Per girare la poppa a tribordo (destra) girare il manubrio a babordo (sinistra). La manovra di retromarcia va provata in acque aperte così da prendere dimestichezza con i controlli e le caratteristiche di guida dell'imbarcazione prima di guidare in contesti più ristretti.

Come inserire e usare il freno (Modelli con iBR)

ATTENZIONE

- Il motore deve essere in funzione per poter usare il freno.
- Il freno è applicabile solamente quando si guida nella marcia avanti; esso non ha alcun effetto sul movimento in retromarcia.
- Il freno non può impedire all'imbarcazione di andare alla deriva a causa di correnti o del vento.

La funzione frenante può essere attivata solo durante la guida in

avanti ad almeno la velocità soglia di 7 km/h.

La frenata è azionata e controllata quando la leva iBR sulla parte sinistra del manubrio viene tirata per almeno il 25% della propria corsa.

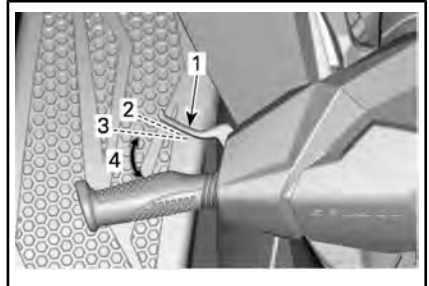

CONFIGURAZIONE TIPICA - LEVA iBR

1. Leva iBR
2. Posizione di rilascio della leva
3. Posizione circa 25%
4. Intervallo di esercizio

ATTENZIONE

Ci si deve esercitare con la frenata in acque aperte e aumentando gradualmente la velocità al fine di acquisire familiarità con i comandi e con le caratteristiche di guida dell'imbarcazione.

Quando si aziona la leva iBR, il comando della leva dell'acceleratore è annullato e il controllo sull'accelerazione del motore dipende ora dalla posizione della leva iBR. La frenata può dunque essere modulata utilizzando solo la leva iBR.

La decelerazione dell'imbarcazione è proporzionalmente alla forza di frenata applicata. Più si tira la leva iBR maggiore sarà la forza di frenata applicata.

NOTA: Si deve fare attenzione ad attivare la leva iBR gradualmente, in modo da adattare l'intensità della forza frenante, e rilasciare simultaneamente la leva di accelerazione.

⚠ ATTENZIONE Nel frenare, il guidatore deve sorreggersi per resistere alla forza di decelerazione e non cadere in avanti sull'imbarcazione perdendo l'equilibrio. Il conducente deve sempre tenere entrambe le mani sul manubrio, e tutti i passeggeri devono tenersi saldamente a un sostegno o alla vita della persona seduta davanti a loro.

⚠ ATTENZIONE

La distanza di frenata varia in base alla velocità iniziale, al carico, al vento, al numero di passeggeri, alle condizioni dell'acqua, e all'ammontare di forza frenante applicata dal conducente. Adeguare lo stile di guida di conseguenza.

Quando l'imbarcazione rallenta a meno di 7 km/h, la modalità di frenata si disattiva e viene attivata la modalità retromarcia. Rilasciare la leva iBR una volta arrestata l'imbarcazione. In caso contrario, inizierà un movimento in retromarcia.

⚠ ATTENZIONE Mentre l'imbarcazione rallenta sino a fermarsi, la scia creata dall'imbarcazione stessa la raggiungerà spingendola in avanti. Accertarsi che non vi siano ostacoli o bagnanti nella direzione di guida.

Se la leva dell'acceleratore è ancora tirata quando si rilascia la leva iBR, dopo una breve pausa l'imbarcazione inizierà a muoversi in avanti. L'accelerazione dipenderà proporzionalmente dalla posizione della leva dell'acceleratore.

⚠ ATTENZIONE

Se non si desidera accelerare in avanti quando si rilascia la leva del freno, rilasciare la leva dell'acceleratore.

Quando l'imbarcazione ha preso velocità e il freno viene azionato per la prima volta, uno spruzzo d'acqua sollevato dietro l'imbarcazione potrà impedire momentaneamente al conducente di un'imbarcazione che segue di vedere la vostra imbarcazione personale.

⚠ ATTENZIONE

- È importante informare il conducente dell'imbarcazione che segue in una formazione di gruppo delle caratteristiche di frenata e di manovra della proprio imbarcazione, di come interpretare il getto d'acqua da essa emesso e della necessità di osservare una maggiore distanza tra i mezzi.
- Ricordarsi che altre imbarcazioni che seguono o che si trovano nelle immediate vicinanze potrebbero non essere in grado di frenare altrettanto velocemente.

Frenare durante una virata

È possibile iniziare una frenata durante una virata utilizzando la leva iBR come descritto in precedenza. Prepararsi a mantenere l'equilibrio quando la scia attraversa l'imbarcazione personale.

⚠ ATTENZIONE Mentre l'imbarcazione rallenta sino a fermarsi durante la frenata in virata, la scia creata dall'imbarcazione stessa la raggiungerà spingendola di lato. Prepararsi a mantenere

l'equilibrio quando la scia attraversa l'imbarcazione.

Come usare il Sistema di assetto variabile (VTS)

Il sistema di assetto variabile (VTS) modifica l'angolo dell'ugello della pompa a getto.

Quando utilizza l'imbarcazione per la prima volta, l'operatore dovrebbe acquistare familiarità con il sistema ad assetto variabile (VTS) a diverse velocità e diverse condizioni dell'acqua. Soltanto l'esperienza può insegnare quale sia l'escursione di assetto migliore in base alle condizioni. Il periodo di rodaggio, quando si consiglia di mantenere velocità più basse, offre un'opportunità eccellente per familiarizzare con la regolazione dell'escursione di assetto e i suoi effetti.

Il sistema VTS permette la regolazione manuale della posizione dell'assetto dell'iniettore o la selezione di tre posizioni preimpostate.

Regolazione manuale del VTS

Sono disponibili nove posizioni di assetto.

Con l'imbarcazione in funzione in avanti, procedere come illustrato di seguito:

Premere e rilasciare il pulsante VTS SU o VTS GIÙ per spostare il VTS di una posizione.

Se si tiene premuto il pulsante VTS SU o VTS GIÙ, l'ugello della pompa continuerà a muoversi finché non si rilascia il pulsante.

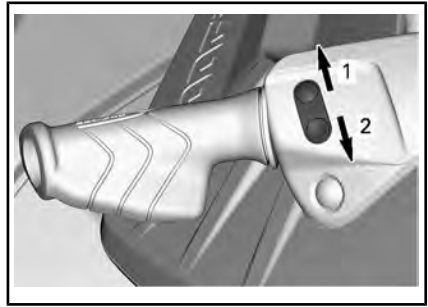

PULSANTE DI CONTROLLO VTS

1. Assetto appoppato
2. Assetto appruato

Premendo il pulsante VTS con il motore spento, cambierà l'indicazione ma non la posizione dell'ugello della pompa a getto. L'ugello cambierà posizione al successivo avvio del motore in marcia avanti.

La posizione VTS è visualizzata sull'indicatore multifunzione.

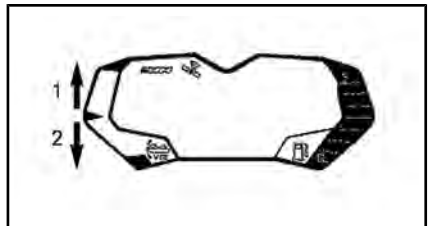

1. Display VTS SU
2. Display VTS GIÙ

LINEE GUIDA IMPOSTAZIONI VTS	
IMPOSTAZIONE	USO
Centro	Guida a velocità elevate
Giù	Compensare il carico, ottenere un assetto neutro, ridurre le oscillazioni
Leggermente verso l'alto	Ottenere un assetto neutro
Su	Sollevare volutamente la prua

⚠ ATTENZIONE Guidare a velocità elevate con VTS in impostazione elevata può influire sulla manovrabilità.

Utilizzo delle posizioni di assetto preimpostate

È possibile selezionare tre posizioni di assetto preimpostate (completamente abbassata, centro e completamente sollevata).

Per impostare l'assetto nella posizione di assetto più alta registrata, fare doppio clic sul pulsante VTS SU (assetto appoppato).

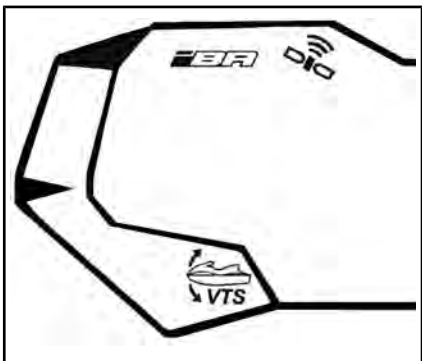

Per impostare l'assetto nella posizione di assetto più bassa registrata, fare doppio clic sul pulsante VTS GIÙ (assetto appruato).

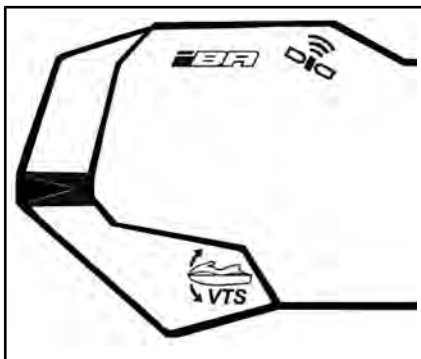

La scelta della posizione di assetto medio dipende dalla posizione di assetto attuale. Fare doppio clic sul

pulsante VTS SU se è posizionata sotto l'assetto medio oppure fare doppio clic sul pulsante VTS GIÙ se è posizionata sopra l'assetto medio.

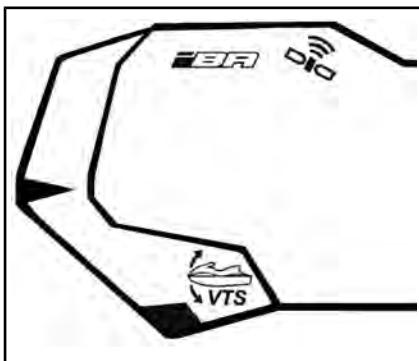

NOTA: Queste posizioni di assetto preimpostate non sono modificabili.

⚠ ATTENZIONE Guidare a velocità elevate con VTS in impostazione elevata può influire sulla manovrabilità.

Consigli generali di funzionamento

Navigazione in acque mosse o in condizioni di scarsa visibilità

Evitare la navigazione in queste condizioni. Se fosse assolutamente necessario, procedere con cautela, a velocità minima.

Attraversamento delle onde

Il conducente deve afferrare saldamente il manubrio ed appoggiare entrambi i piedi sulle pedane.

Il passeggero deve afferrare saldamente le maniglie ed appoggiare entrambi i piedi sulle pedane.

Rallentare.

Essere sempre pronti a virare e a mantenere l'equilibrio in base alle necessità.

Quando si affrontano delle onde alzare leggermente il corpo dal sedile per assorbire il colpo con le gambe.

Per attraversare le onde, mantenere sempre una distanza di sicurezza davanti all'imbarcazione.

! ATTENZIONE

Per attraversare le scie, rallentare. Il conducente e i passeggeri devono tenersi forte e adottare una posizione quasi eretta per agevolare l'assorbimento dei sobbalzi. Non saltare le scie o le onde.

Arresto/Ormeggio

Quando l'acceleratore viene rilasciato, l'imbarcazione viene rallentata per effetto della resistenza dell'acqua contro lo scafo. La distanza di arresto dipende dalle dimensioni, dal peso, dalla velocità dell'imbarcazione, dalle condizioni della superficie dell'acqua, dalla presenza e dalla direzione del vento e della corrente.



Il conducente deve esercitarsi in acque aperte a diverse velocità per prendere dimestichezza con le distanze di arresto in condizioni diverse.

Modelli senza iBR

! ATTENZIONE

Il motore deve smettere di funzionare perché l'imbarcazione possa fermarsi completamente.

Modelli con iBR

! ATTENZIONE

Esercitarsi sempre nella frenata in acque aperte assicurarsi che non vi siano imbarcazioni nelle immediate vicinanze, specialmente dietro a sé. Gli altri utenti presenti nello specchio d'acqua potrebbero non essere in grado di manovrare o arrestarsi in tempo per evitare una collisione in caso di arresto improvviso di fronte a loro.

Il sistema iBR può anche essere usato per rallentare o arrestare l'imbarcazione più velocemente e per migliorarne la manovrabilità, specialmente in fase di ormeggio. È necessario esercitarsi a fondo con l'arresto utilizzando il sistema iBR in linea retta e in virata per acquisire familiarità con le caratteristiche di guida dell'imbarcazione in condizioni di frenata parziale o totale.

Quando l'imbarcazione ha preso velocità e il freno viene azionato per la prima volta, uno spruzzo d'acqua sollevato dietro l'imbarcazione potrà impedire momentaneamente al conducente di un'imbarcazione che segue di vedere la vostra imbarcazione personale.

⚠ ATTENZIONE

È importante informare il conducente di un'imbarcazione che intende seguirvi nella formazione di un convoglio, circa la capacità di frenata e di manovra della vostra imbarcazione personale, di cosa indica lo spruzzo d'acqua e del fatto che è necessario mantenere una distanza maggiore tra le imbarcazioni.

Il conducente dovrebbe inoltre esercitarsi nelle attività di ormeggio con un pontile immaginario, usando i vari comandi disponibili (leva iBR e leva dell'acceleratore).

Lasciare l'acceleratore a una distanza sufficiente dalla zona di approdo prevista.

Ridurre al minimo il regime del motore.

Manovrare utilizzando in combinazione la leva iBR e la leva dell'acceleratore, inserendo il folle, la retromarcia o la marcia in avanti, a seconda della necessità.

Ricordare che, nel procedere in retromarcia, la direzione di virata è inversa. Girare il manubrio a sinistra farà muovere la poppa verso destra quando si procede in retromarcia, e viceversa.

⚠ ATTENZIONE

Quando l'acceleratore viene rilasciato e/o quando il motore è spento, il controllo direzionale si riduce. La direzione di virata è invertita quando l'imbarcazione procede in retromarcia.

Alaggio

AVVISO Si sconsiglia di portare l'imbarcazione fino alla spiaggia.

Guidare lentamente verso la spiaggia e spegnere il motore prima che l'acqua arrivi a 90 cm di profondità

sotto la porzione posteriore più bassa dello scafo. Tirare quindi l'imbarcazione a riva.

AVVISO Guidare l'imbarcazione in acque basse può danneggiare i componenti del sistema di propulsione. Spegnerne sempre il motore prima che l'acqua arrivi a meno di 90 cm di profondità e non usare mai la retromarcia o il freno.



MODALITÀ OPERATIVE (ROTAX 900 ACE - 90)

Modalità Touring

All'accensione l'imbarcazione si imposta per default in modalità di funzionamento TOURING.

Un indicatore della modalità TOURING è acceso sull'indicatore multifunzione a conferma della modalità attiva di funzionamento.

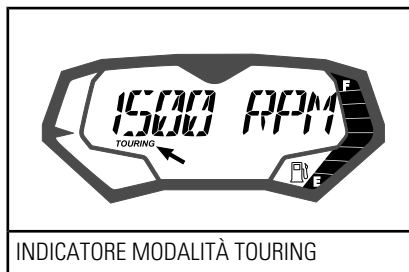

Modalità Sport

Quando è selezionata, la MODALITÀ SPORT offre una risposta immediata all'acceleratore ed accelerazioni più rapide rispetto alla MODALITÀ TOURING.

La spia della modalità SPORT è accesa sull'indicatore multifunzione a conferma che tale modalità di funzionamento è attiva.

Una volta attivata, la MODALITÀ SPORT rimarrà attiva fino a quando non sarà disattivata dal conducente, o fino a quando il motore non verrà spento, al che tornerà automaticamente alla MODALITÀ TOURING standard.

Attivazione della Modalità Sport

Per attivare la modalità sport, eseguire le seguenti operazioni:

! ATTENZIONE

Nell'attivare la modalità sport, è importante restare vigili e attenti rispetto alla presenza di altre imbarcazioni, ostacoli o persone in acqua.

1. Avviare il motore.
2. Premere e tenere premuto il pulsante MODE per almeno 1 secondo.



ESEMPIO TIPO

1. Pulsante MODALITÀ

Due segnali acustici verranno emessi e il seguente messaggio verrà visualizzato sull'indicatore multifunzione:



! ATTENZIONE

Assicurarsi che i passeggeri siano stati avvisati del fatto che la modalità sportiva prevede accelerazioni più forti e che si devono sorreggere saldamente.

3. Premere il pulsante MODE nuovamente confermare il messaggio e attivare la modalità sport.

Un messaggio acustico verrà emesso e il messaggio MODALITÀ SPORT ATTIVATA conferma che la modalità sport è stata attivata.

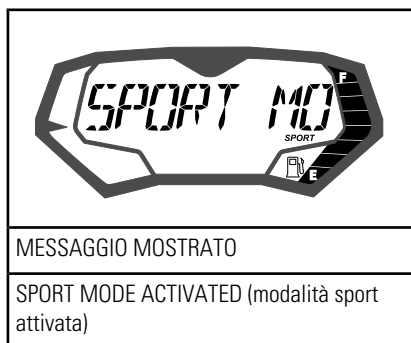

NOTA: Dopo pochi secondi, l'indicatore tornerà al display normale.

4. Accertarsi che l'indicatore di modalità SPORT sia acceso.

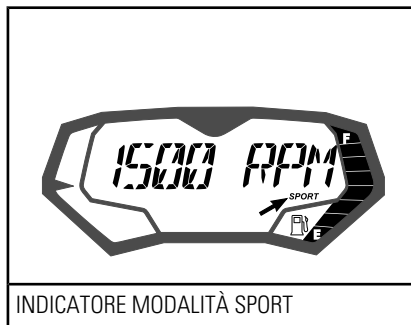

NOTA: L'indicatore di modalità SPORT comparirà e rimarrà acceso per tutto il tempo che la modalità sport è attivata. Nel caso in cui la valvola farfallata non venga completamente rilasciata e il motore non sia al regime minimo di giri, la modalità SPORT non potrà essere attivata. Il seguente messaggio appare sul display multifunzione:



Rilasciare l'acceleratore. Quando il motore è tornato al regime minimo, la modalità SPORT verrà attivata.

Disattivazione della Modalità Sport

Per disattivare la modalità sport, eseguire le seguenti operazioni:

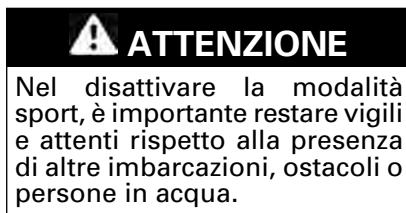

1. Premere e tenere premuto il pulsante MODE per almeno 1 secondo.

NOTA: Il seguente messaggio scorrerà sul display multifunzione. MODALITÀ SPORT DISATTIVATA



ESEMPIO TIPO

1. Pulsante MODALITÀ

NOTA: Il seguente messaggio scorrerà sul display multifunzione.
MODALITÀ SPORT DISATTIVATA

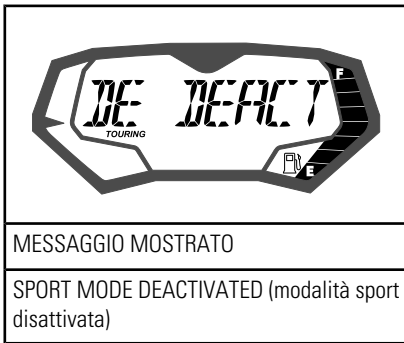

NOTA: Dopo pochi secondi, l'indicatore multifunzione tornerà al display normale.

2. Accertarsi che l'indicatore di modalità TOURING sia acceso.

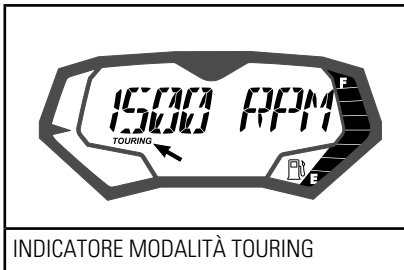

PROCEDURE SPECIALI

Pulizia della presa dell'acqua e della girante

ATTENZIONE

Stare lontani dalla griglia di aspirazione quando il motore è acceso. Capelli lunghi, abiti larghi o cinghie di sicurezza si possono incastrare nei componenti in movimento.

Alghie, conchiglie e detriti possono rimanere incastrati nella griglia di presa, nell'albero di trasmissione e/o nella girante. Se la presa dell'acqua dovesse rimanere ostruita, si possono verificare diversi problemi, tra cui:

- **Cavitazione:** La velocità del motore è elevata, ma l'imbarcazione si muove lentamente a causa di una riduzione della spinta. I componenti della pompa a getto potrebbero essere danneggiati.
- **Surriscaldamento:** Poiché la pompa a getto controlla il flusso dell'acqua per raffreddare il sistema di scarico, una presa ostruita può provocare un surriscaldamento dello scarico e danneggiare i componenti dello stesso.

Per pulire una zona ostruita dalle alghe, procedere nel seguente modo:

ATTENZIONE

Qualora fosse necessario allungarsi per rimuovere corpi estranei dal sistema di propulsione, il cordoncino di sicurezza DEVE ESSERE RIMOSSO dall'interruttore di spegnimento del motore.

Pulizia in acqua

Far dondolare l'imbarcazione diverse volte. La maggior parte delle volte questa procedura è sufficiente a eliminare l'ostruzione. Avviare il motore ed accertarsi che l'imbarcazione funzioni correttamente.

AVVISO Prima di avviare il motore, quando tutti i passeggeri sono a bordo accertarsi che ci siano almeno 90 cm di acqua sotto la porzione posteriore più bassa dello scafo. Altrimenti possono verificarsi danni ai componenti del sistema di propulsione.

Modelli con iBR

Se questo metodo non dovesse funzionare, procedere nel seguente modo:

- Con il motore acceso e prima di accelerare, tirare la leva iBR in posizione di retromarcia e variare velocemente il livello dell'acceleratore diverse volte.
- Ripetere la procedura se necessario.

Tutti i modelli

Qualora il sistema continui a essere bloccato, spostare l'imbarcazione fuori dall'acqua e pulirla. Consultare il capitolo *PULIZIA CON ACQUA SULLA RIVA*.

Pulizia con acqua sulla riva

ATTENZIONE

Al fine di prevenire l'accensione accidentale del motore, il cordino di sicurezza DEVE ESSERE STACCATO dall'interruttore di spegnimento del motore prima di pulire i componenti del sistema di propulsione.

Appoggiare un pezzo di cartone o un tappeto accanto all'imbarcazione

per evitare di graffiarla nel ribaltarla per pulirla.

Ruotare l'imbarcazione su ogni lato per pulirla.

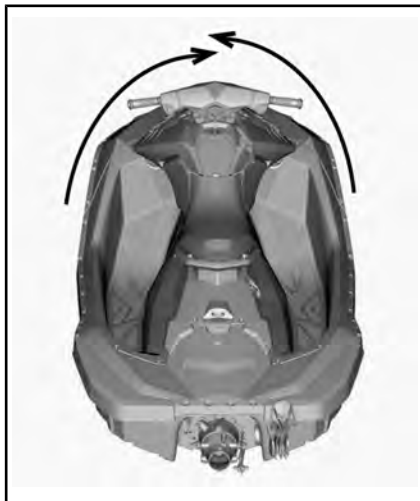

*SITUAZIONE TIPICA - MODELLO 2UP
SENZA iBR*

Pulire la zona di presa dell'aria. Se l'impianto fosse ancora ostruito, richiedere l'intervento di un concessionario Sea-Doo autorizzato.

AVVISO Accertarsi che la griglia della presa acqua non sia danneggiata. Rivolgersi a un concessionario Sea-Doo autorizzato per l'esecuzione di eventuali riparazioni.

Modelli con br: per accedere con maggiore facilità al sistema di propulsione, spostare l'iBR in posizione avanti. Per istruzioni dettagliate consultare la sottosezione **FUNZIONE DI ANNULLAMENTO iBR**

Funzione di esclusione iBR (solo modelli con iBR)

Quando la funzione di annullamento dell'iBR viene attivata, consente all'utente di muovere elettricamente il portello iBR e l'iniettore per

l'intera gamma di movimenti utilizzando il pulsante di controllo VTS.

NOTA: La funzione di annullamento iBR è disponibile solo quando il motore non è in funzione.

! ATTENZIONE

Quando si sposta il selettore iBR usando la funzione di annullamento dell'iBR, assicurarsi che nessuno si trovi nelle vicinanze del retro dell'imbarcazione. Il movimento del portello potrebbe schiacciare le dita.

AVVISO Un oggetto o uno strumento rimasto nel sistema iBR quando si usa la funzione di annullamento iBR può causare danni ai componenti del sistema iBR. Rimuovere tutti i corpi estranei rigidi che potrebbero ostruire la corsa del portello iBR prima di muoverlo.

! ATTENZIONE

Qualora fosse necessario allungarsi per rimuovere un corpo estraneo dal sistema di propulsione, rispettare rigorosamente quanto segue prima di procedere:

- Rimuovere il cappuccio del cordoncino di sicurezza dall'interruttore di spegnimento del motore.
- Attendere almeno 5 minuti.
- Non premere il pulsante START/STOP. Qualora venga premuto il pulsante START/STOP, attendere altri 5 minuti.

Attivazione della funzione annullamento iBR

Per attivare la funzione annullamento iBR, seguire la seguente procedura:

1. Accendere il sistema elettrico premendo il pulsante START/STOP.
2. Installare il cordoncino di sicurezza sull'interruttore di spegnimento del motore.

NOTA: Il cordoncino di sicurezza deve essere installato per assicurare che la centralina informazioni non spenga tutte le indicazioni una volta completata la sua funzione di auto-test. L'alimentazione elettrica rimarrà innescata per circa 1 ora.

3. Tirare la leva iBR e mantenerla in questa posizione nel corso dell'intera procedura.

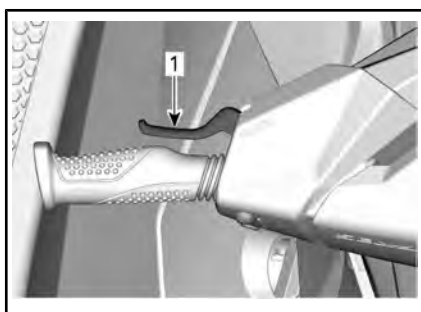

1. Leva iBR tirata e mantenuta in posizione
4. Quando viene visualizzato il seguente messaggio nell'indicatore multifunzione, premere il pulsante MODE (modalità).

**MESSAGGIO INDICATORE
MULTIFUNZIONE**

"ENTERING IBR OVERRIDE - PRESS SET
BUTTON" (ACCESSO ANNULLAMENTO IBR -
PREMERE IL PULSANTE MODE)

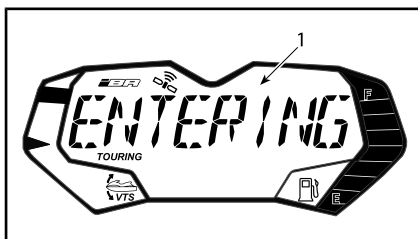

CONFIGURAZIONE TIPICA

1. Messaggio indicatore multifunzione

Dopo alcuni secondi, il seguente messaggio scorrerà ripetutamente sull'indicatore multifunzione.

**MESSAGGIO INDICATORE
MULTIFUNZIONE**

"IBR OVERRIDE ON- RELEASE LEVER TO EXIT"
(ANNULLAMENTO IBR ATTIVO - RILASCIARE
LA LEVA PER USCIRE)

5. Mentre si tiene tirata la leva iBR, premere il pulsante VTS UP/DOWN per muovere il portello iBR nella posizione desiderata. Assicurarsi che l'indicazione relativa al VTS nell'indicatore multifunzione cambi in base al movimento del portello iBR. Se il portello iBR si muove verso l'alto, anche l'indicazione si sposta verso l'alto.
6. Rilasciare la leva iBR.
7. Staccare il cordoncino di sicurezza dall'interruttore di spegnimento del motore.

⚠ ATTENZIONE

Qualora fosse necessario allungarsi per rimuovere un corpo estraneo dal sistema di propulsione, rispettare rigorosamente quanto segue prima di procedere:

- Rimuovere il cappuccio del cordoncino di sicurezza dall'interruttore di spegnimento del motore.
- Attendere almeno 5 minuti.
- Non premere il pulsante START/STOP. Qualora venga premuto il pulsante START/STOP, attendere altri 5 minuti.

Capovolgimento dell'imbarcazione

L'imbarcazione è stata progettata in modo tale da non poter essere capovolta facilmente. Due sponsoni montati sul lato dello scafo contribuiscono alla stabilità dell'imbarcazione. Se si dovesse capovolgere, rimarrebbe capovolta.

⚠ ATTENZIONE

Quando l'imbarcazione è capovolta, non tentare di riavviare il motore. Conducente e passeggeri dovrebbero sempre indossare i salvagente a norma.

⚠ ATTENZIONE Lo scambiatore di calore all'interno dello scafo può diventare molto caldo. Evitare qualsiasi contatto con gli scambiatori di calore: rischio di ustione.

Per raddrizzare l'imbarcazione, assicurarsi che il motore sia spento e che il cordino di sicurezza **NON** sia fissato sull'interruttore di spegnimento del motore. Quindi afferrare la griglia di entrata, appoggiare un

piede sulla barra paraurti e con il proprio peso ruotare l'imbarcazione verso di sé.

NOTA: Un'etichetta a poppa, vicino i connettori di risciacquo riporta le istruzioni su come riportare in posizione l'imbarcazione capovolta.

L'etichetta è capovolta, così da poter essere letta quando viene capovolta l'imbarcazione.

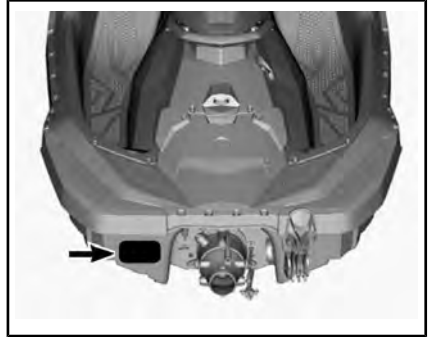

Una volta che l'imbarcazione viene rimessa nella posizione originale, il motore può essere avviato normalmente.

NOTA: Si raccomanda di condurre il veicolo per circa 5 minuti mantenendo i giri del motore sotto a 5.000 per espellere eventuali accumuli di acqua nella sentina. Non superare mai i 5.000 giri/min. Altrimenti, l'acqua potrebbe entrare nel motore.

AVVISO Se l'imbarcazione fosse rimasta capovolta per più di 5 minuti, non tentare di avviare il motore per evitare che l'incameramento di acqua possa danneggiarlo. Rivolgersi a un concessionario Sea-Doo autorizzato non appena possibile.

AVVISO Se il motore non si dovesse avviare, non fare ulteriori tentativi. In caso contrario, il motore potrebbe venire danneggiato.

giato. Rivolgersi a un concessionario Sea-Doo autorizzato non appena possibile.

Non appena possibile, accertarsi della presenza di acqua nella sentina. Svotare quanto necessario non appena tornati a riva.

Immersione dell'imbarcazione

Per limitare i danni al motore, procedere quanto prima nel seguente modo:

Scaricare la sentina.

Se l'imbarcazione fosse rimasta sommersa in acqua salata, spruzzare acqua dolce sulla sentina e su tutti i componenti utilizzando un flessibile da giardino per fermare l'effetto corrosivo del sale.

AVVISO Non provare ad avviare il motore. L'acqua intrappolata nel collettore di aspirazione fluirebbe verso il motore e potrebbe causare gravi danni al motore.

Portare l'imbarcazione a un concessionario Sea-Doo autorizzato non appena possibile per i necessari interventi.

AVVISO Maggiore è il tempo che trascorre prima della riparazione del motore, maggiori saranno i danni al motore.

Motore ingolfato di acqua

AVVISO Non provare ad avviare il motore. L'acqua intrappolata nel collettore di aspirazione fluirebbe verso il motore e potrebbe causare gravi danni al motore.

Portare l'imbarcazione a un concessionario Sea-Doo autorizzato non appena possibile per i necessari interventi.

AVVISO Maggiore è il tempo che trascorre prima della riparazione del motore, maggiori saranno

no i danni al motore. Il mancato intervento sul motore può comportare gravi danni allo stesso.

Traino dell'imbarcazione nell'acqua

Usare precauzioni speciali quando si traina una imbarcazione Sea-Doo in acqua.

La velocità massima di traino consigliata è di 21 km/h.

La procedura impedirà il riempimento del sistema di scarico che potrebbe comportare il passaggio di acqua nel motore, riempiendolo. Se il motore non è in funzione, non si produce alcuna pressione in grado di far uscire l'acqua dallo scarico.

Se si deve trainare la moto d'acqua con una velocità maggiore rispetto a quella raccomandata, bloccare il tubo di alimentazione dell'acqua nel vano motore.

Per accedere al tubo flessibile di alimentazione dell'acqua ruotare la manopola del coperchio di accesso di sinistra in senso orario di 1/4 di giro, poi tirare per sganciare la parte posteriore e far scorrere il coperchio indietro per rimuoverlo.

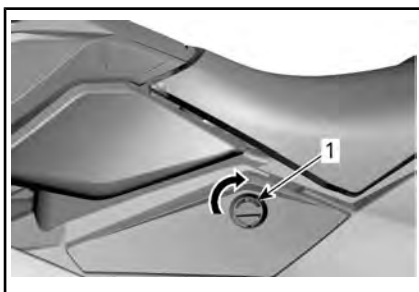

COPERCHIO DI ACCESSO DI SINISTRA

1. Per aprire ruotare la manopola di 1/4 di giro in senso orario

! ATTENZIONE

Alcuni componenti nel vano motore potrebbero essere caldi. Per evitare lesioni, aspettare che il motore si raffreddi.

! ATTENZIONE Verificare che il tubo sia correttamente bloccato prima di trainare la moto d'acqua. Se il tubo non è correttamente bloccato quando il motore non è in funzione, l'acqua si accumulerà nel sistema di scarico, entrerà nel motore e causerà danni.

AVVISO Il mancato rispetto di queste istruzioni può causare danni al motore. In caso di traino di una imbarcazione bloccata in acqua, non superare la velocità massima di traino di 21 km/h.

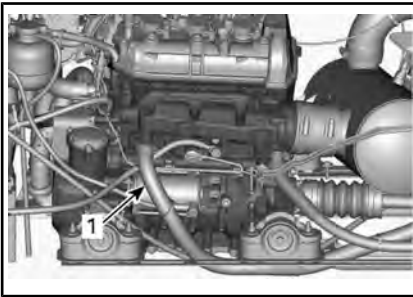

1. Tubo di alimentazione dell'acqua

Riposizionare il coperchio di accesso di sinistra seguendo la procedura inversa rispetto a quella di rimozione e bloccare la manopola ruotandola di 1/4 di giro in senso antiorario.



COPERCHIO DI ACCESSO DI SINISTRA

1. Per chiudere ruotare la manopola di 1/4 di giro in senso orario

***Questa pagina è
stata lasciata intenzionalmente bianca***

INFORMAZIONI SULLA MANUTENZIONE

PROGRAMMA DI MANUTENZIONE

La manutenzione è molto importante per tenere l'imbarcazione in condizioni operative sicure. L'imbarcazione deve essere revisionata secondo quanto previsto nel programma di manutenzione.

ATTENZIONE

La mancata osservanza del programma di manutenzione e delle procedure di manutenzione raccomandate potrebbe compromettere l'utilizzo sicuro del veicolo.

Regolamento EPA – Veicoli canadesi e USA

Un'officina di riparazioni o una persona di fiducia scelta dal proprietario possono occuparsi della manutenzione o della riparazione dei dispositivi e dei sistemi di controllo delle emissioni. Queste istruzioni non necessitano di componenti o servizi da parte di BRP o di concessionari autorizzati Sea-Doo.

Sebbene un concessionario autorizzato Sea-Doo disponga di una conoscenza tecnica approfondita e di utensili per la manutenzione del veicolo, la garanzia relativa alle emissioni non è subordinata all'intervento di un concessionario autorizzato Sea-Doo o di un altro ente con cui BRP abbia un rapporto commerciale.

È responsabilità del proprietario garantire una corretta manutenzione. Una richiesta di intervento in garanzia può essere rifiutata se, tra le altre cose, è stato il proprietario o il conducente a causare il problema per un uso o una manutenzione impropri.

Per le richieste di intervento in garanzia relativamente alle emissioni, la BRP limita la diagnosi e la riparazione delle parti coinvolte nelle emissioni a concessionari Sea-Doo autorizzati. Per maggiori informazioni, consultare la *GARANZIA SULLE EMISSIONI DELL'EPA DEGLI STATI UNITI* contenuta nella sezione *GARANZIA*.

È necessario seguire le istruzioni relative ai requisiti carburante nella sezione rifornimento del presente manuale. Benché sia facile procurarsi benzina con una percentuale di etanolo superiore al 10%, l'Agenzia per la protezione dell'ambiente (EPA) degli Stati Uniti ha emesso un divieto di utilizzo di benzina con una percentuale di etanolo superiore al 10% che riguarda questo veicolo. L'uso di benzina con una percentuale di etanolo superiore al 10% con questo motore può danneggiare il sistema di controllo delle emissioni.

Ignorare le informazioni inerenti i seguenti sistemi se l'imbarcazione è sprovvista di tali caratteristiche.

- iBR (intelligent Brake and Reverse o "Frenata e retromarcia intelligenti")

Eseguire tutte le attività di manutenzione elencate nel programma quando viene raggiunto il numero di ore o il periodo di tempo indicato in ciascuna colonna.

NOTA: Ad esempio, al raggiungimento delle 200 ore o di 2 anni, completare tutte le voci in questa colonna e ANCHE in OGNI colonna delle 100 ore o 1 anno.

Il programma di manutenzione non esime dall'eseguire il controllo pre-guida.

DOPO OGNI UTILIZZO IN ACQUA SALATA O SPORCA
--

Risciacquare il vano motore con acqua fresca e fare scolare l'acqua salata
--

Risciacquare l'impianto di scarico

DOPO OGNI MESE IN ACQUA SALATA O SPORCA
--

Spruzzare un lubrificante anticorrosione sui componenti in metallo nel vano motore (ogni 10 ore di utilizzo in acqua salata)
--

Ispezionare l'anodo sacrificale

OGNI ANNO PRIMA DELLA STAGIONE OPPURE OGNI 100 ORE DI FUNZIONAMENTO (IN BASE ALL'EVENTUALITÀ CHE SI VERIFICA PER PRIMA)
--

Ispezionare l'anodo sacrificale

Ricercare i codici guasto

Eseguire tutti i controlli indicati in Ispezione preliminare e Manutenzione dopo l'utilizzo

Sostituire il filtro e l'olio motore

Ispezionare i montaggi in gomma del motore
--

**OGNI ANNO PRIMA DELLA STAGIONE OPPURE OGNI 100 ORE DI
FUNZIONAMENTO
(IN BASE ALL'EVENTUALITÀ CHE SI VERIFICA PER PRIMA)**

Ispezionare l'impianto di raffreddamento (livello del liquido refrigerante, flessibili ed elementi di fissaggio per assicurarsi che non perdano)

Ispezionare visivamente il collegamento tra il corpo farfallato e il collettore di aspirazione

Ispezionare il sistema di aspirazione per cercare eventuali danni ai condotti o ai morsetti

Ispezionare le candele e le bobine di accensione

Ispezionare il fissaggio e i collegamenti elettrici (sistema di accensione, sistema di avviamento, iniettori, scatole dei fusibili ecc.)

Verificare il funzionamento del sistema O.T.A.S. (se presente)

Ispezionare visivamente girante e guaina

Ispezionare visivamente la girante e l'anello di usura per graffi profondi, tagli e scanalature

Rimuovere la copertura della girante e verificare l'assenza di segni di infiltrazioni d'acqua

Ispezionare visivamente la condizione del cavo dello sterzo e i collegamenti

Ispezionare visivamente l'eventuale presenza di gioco eccessivo nella boccola del portello (se presente)

Ispezionare il tappo del serbatoio del carburante, il bocchettone di riempimento, il serbatoio del carburante, le cinghie di fermo del serbatoio, i condotti del carburante e i collegamenti alla ricerca di eventuali perdite

**OGNI 2 ANNI OPPURE OGNI 200 ORE DI FUNZIONAMENTO
(IN BASE ALL'EVENTUALITÀ CHE SI VERIFICA PER PRIMA)**

Sostituire le candele

Ispezionare il rompifiamma

Accertare le condizioni del cuscinetto della pompa a getto ruotando manualmente la girante per verificare il gioco dell'albero radiale o il rumore

Verificare e lubrificare le scanalature dell'albero di trasmissione e della girante

**OGNI 2 ANNI OPPURE OGNI 200 ORE DI FUNZIONAMENTO
(IN BASE ALL'EVENTUALITÀ CHE SI VERIFICA PER PRIMA)**

Ispezionare e lubrificare le scanalature PTO/dell'albero di trasmissione

Eeguire la seguente operazione ogni 200 ore (indipendentemente dal numero di anni):

Ispezionare, lubrificare il manicotto PTO e sostituire il paraolio e le due guarnizioni dell'acqua. Ispezionare alla ricerca di eventuali perdite o danni al paraolio, alle due guarnizioni dell'acqua e alla superficie del manicotto PTO. Lubrificare la camera di grasso fra le due guarnizioni d'acqua. (motori 900 ACE - 60 e 900 ACE - 90)

**OGNI 5 ANNI OPPURE OGNI 300 ORE DI FUNZIONAMENTO
(IN BASE ALL'EVENTUALITÀ CHE SI VERIFICA PER PRIMA)**

Sostituire il liquido refrigerante

PROCEDURE DI MANUTENZIONE

NOTA: Alcune etichette di sicurezza del veicolo non sono riportate nelle illustrazioni. Per informazioni sulle etichette di sicurezza del veicolo, fare riferimento alla sezione *ETICHETTE DI SICUREZZA DELL'IMBARCAZIONE*.

In questa sezione vengono fornite istruzioni relative ai principali interventi di manutenzione.



ATTENZIONE

Spegnere il motore e attenersi alle procedure di manutenzione durante l'esecuzione degli interventi di manutenzione. La mancata osservanza delle corrette procedure di manutenzione potrebbe provocare lesioni causate dalle parti calde, parti in movimento, elettricità, agenti chimici e altri rischi.



ATTENZIONE

Nel caso in cui sia necessario rimuovere i dispositivi di blocco (es. linguette di blocco, fermagli autobloccanti, ecc.), sostituirli sempre con dispositivi nuovi.

AVVISO Non lasciare alcun tipo di oggetto, straccio, utensile ecc. nel vano motore o nella sentina.

Olio motore

Olio motore consigliato

I motori Rotax® sono stati progettati e omologati con olio XPS™. BRP raccomanda di utilizzare sempre l'olio sintetico XPS o equivalente. Non aggiungere additivi all'olio motore raccomandato. I danni causati dall'utilizzo di un olio non adatto a questo motore o dall'aggiunta di additivi non saranno coperti dalla garanzia limitata BRP.

OLIO MOTORE XPS RACCOMANDATO

Scandinavia	OLIO DI MISCELA SINTETICO 4T 5W40 (EUR) (Cod. art. 779290)
Altri paesi	OLIO DI MISCELA SINTETICO 4T 5W40 (Cod. art. 779133)

SE L'OLIO MOTORE XPS
RACCOMANDATO NON È DISPONIBILE

Utilizzare un olio motore sintetico 5W40 4 tempi SAE che soddisfi o superi le seguenti specifiche tecniche dell'industria dei lubrificanti.

Controllare sempre l'etichetta di certificazione API sul contenitore dell'olio, deve contenere almeno uno degli standard sopra indicati.

- **Classificazione API SJ, SL, SM o SN**

Livello di olio nel motore

AVVISO Controllare spesso il livello e rabboccare olio se necessario. Non riempire eccessivamente. Utilizzando il motore con un livello inadeguato di olio si possono causare gravi danni al motore.



ATTENZIONE Molti componenti del vano motore possono essere molto caldi. Un contatto diretto può causare ustioni.

Il controllo dell'olio può essere eseguito con l'imbarcazione in acqua o fuori dall'acqua.

Fuori acqua

AVVISO L'imbarcazione deve essere a livello.



ATTENZIONE Azionando il motore fuori dall'acqua, lo scambiatore di calore nella piastra di navigazione può surriscaldarsi. Evitare qualsiasi contatto

con gli scambiatori di calore: rischio di ustione.

1. Sollevare l'asta di traino e bloccarla in posizione quando la sbarra parabordi è a livello.
2. Montare una manichetta da giardino sul connettore di risciacquo del sistema di scarico. Consultare il capitolo *SISTEMA DI SCARICO* presente in questa sezione e seguire la procedura.



ATTENZIONE

- Non azionare il motore senza aver prima alimentato acqua nel sistema di scarico. Il mancato raffreddamento del sistema di scarico potrebbe causare gravi danni.
 - Evitare di mantenere il motore in funzione per più di 2 minuti. La guarnizione della linea di trasmissione non viene raffreddata quando l'imbarcazione è fuori dall'acqua. Inoltre, un eccessivo calore può danneggiare il motore
3. Con il motore alle normali condizioni operative, lasciarlo **al minimo per circa 30 secondi**, quindi spegnerlo.
 4. Attendere almeno 30 secondi affinché l'olio si depositi nel carburante.

Dentro o fuori dall'acqua

5. Per controllare il livello, rimuovere il coperchio di accesso situato sul retro del lato destro della moto d'acqua in senso antiorario.

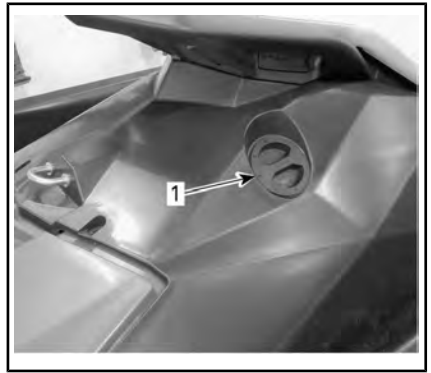

ESEMPIO TIPO

1. Coperchio di accesso lato destro
6. Svitare l'astina di misurazione e pulirla;

NOTA: Il lato interno del coperchio di accesso sul lato destro è dotato di un'estensione per facilitare l'astina svitamento.

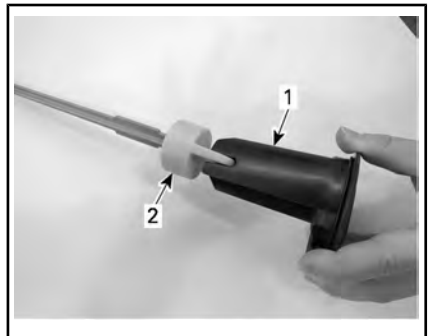

1. *RH coperchio destro - lato estensione*
2. *Jauge de niveau d'huile*
7. Inserire nuovamente l'astina e spingerla a fondo.
8. Rimuovere nuovamente l'astina e leggere il livello dell'olio. Dovrebbe trovarsi tra la tacca MAX e quella MIN

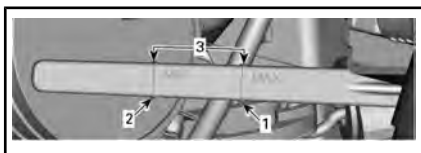

1. *Maximum*
 2. *Minimum*
 3. *Intervallo di esercizio*
9. Rabboccare l'olio fino a raggiungere il livello richiesto tra le tacche.

AVVISO Non riempire eccessivamente.

Per rabboccare l'olio:

- Inserire un imbuto nell'apertura del bocchettone di riempimento dell'olio,
- Aggiungere l'olio raccomandato al livello appropriato.

NOTA: Ogni volta che si aggiunge olio al motore, deve essere seguita nuovamente la procedura completa spiegata in questa sezione. In caso contrario, si otterrà una lettura errata del livello dell'olio.

10. Reinstallare correttamente l'astina e il coperchio di accesso di destra

Cambio dell'olio motore e sostituzione del filtro

Il cambio dell'olio e la sostituzione del filtro possono essere effettuati da un concessionario Sea-Doo autorizzato, da un'officina di riparazioni o da una persona di fiducia.

Liquido refrigerante motore

Liquido refrigerante motore consigliato

NAZIONE	LIQUIDO REFRIGERANTE CONSIGLIATO
Scandinavia	LIQUIDO REFRIGERANTE PREMISCELATO A LUNGA DURATA (EUR) (Cod. art. 779223)
Tutti gli altri Paesi	LIQUIDO REFRIGERANTE PREMISCELATO A LUNGA DURATA (Cod. art. 779150)
In alternativa oppure se non disponibile	Se il liquido refrigerante consigliato non è disponibile, utilizzare con un basso contenuto di silicato, fluido di raffreddamento premiscelato etilene-glicolico (50%-50%) a lunga durata, specificamente formulato per i motori a combustione interna in alluminio.

AVVISO Usare sempre un antigelo a base di glicole etilenico che contenga inibitori della corrosione specifici per la combustione interna di motori in alluminio.

Per evitare un possibile deterioramento del sistema antigelo, usare sempre la stessa marca. Non mischiare mai marche diverse a meno che l'impianto di raffreddamento sia stato completamente lavato e riempito.

Livello del liquido refrigerante

! ATTENZIONE

Controllare il livello del liquido refrigerante a motore freddo. Non aggiungere mai il liquido refrigerante nel sistema di raffreddamento se il motore è caldo.

! ATTENZIONE Molti componenti del vano motore possono essere molto caldi. Un contatto diretto può causare ustioni.

Per accedere al serbatoio di espansione ruotare la manopola del coperchio di accesso di sinistra in senso orario di 1/4 di giro, poi tirare per sganciare la parte posteriore e far scorrere il coperchio indietro per rimuoverlo.



COPERCHIO DI ACCESSO DI SINISTRA

1. Per aprire ruotare la manopola di 1/4 di giro in senso orario

Trovare il tappo del serbatoio a espansione



1. Tappo del serbatoio a espansione

A motore freddo, tenendo l'imbarcazione su una superficie orizzontale, versare il liquido fino a raggiungere la tacca COLD nel serbatoio di espansione.



1. Tacca livello Cold

NOTA: L'imbarcazione è a livello quando si trova in acqua. Se appoggiata su un rimorchio, sollevare il timone del rimorchio e bloccarlo in questa posizione quando la barra paraurti è a livello.

Aggiungere refrigerante premiscelato, vedere **LIQUIDO REFRIGERANTE MOTORE** consigliato per conoscere le specifiche, portando il livello del liquido refrigerante tra le tacche. Usare un imbuto per impedire le perdite di liquido. Non riempire eccessivamente.

Riposizionare correttamente il coperchio del serbatoio di espansione e chiuderlo, poi riposizionare il coperchio di accesso di sinistra seguendo la procedura inversa rispetto a quella di rimozione e bloccare la manopola ruotandola di 1/4 di giro in senso antiorario.

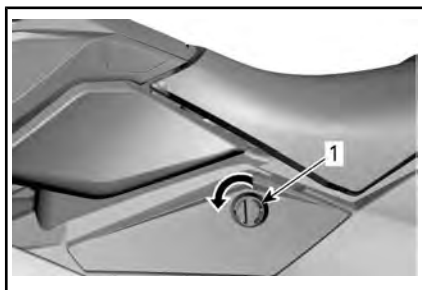

COPERCHIO DI ACCESSO DI SINISTRA

1. Per chiudere ruotare la manopola di 1/4 di giro in senso orario

NOTA: Un sistema di raffreddamento che richiede frequenti rabbocchi è indice di perdite o problemi del motore. Contattare un concessionario autorizzato Sea-Doo.

Sostituzione del liquido refrigerante motore

Il cambio del liquido refrigerante deve essere eseguito da un concessionario autorizzato Sea-Doo.

Allineamento timoneria

1. Sbloccare manualmente e rimuovere la ginocchiera del lato sinistro.

NOTA: Quest'area è dedicata esclusivamente all'accesso al gruppo cavi dello sterzo. Non stivare oggetti in questo compartimento.

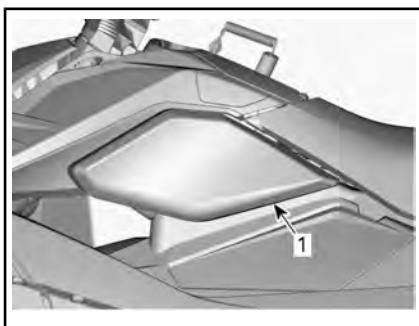

1. Ginocchiera lato sinistro
2. Scollegare il cavo dello sterzo spingendo l'anello in alto verso il dado.

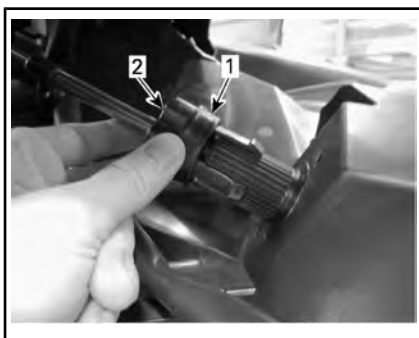

CAVO DELLO STERZO SCOLLEGATO

1. Anello
2. Dado
3. Posizionare l'erogatore della pompa a getto orizzontalmente.
4. Svitare il dado per girare il manubrio verso destra.
5. Avvitare il dado per girare il manubrio verso sinistra.
6. Quando l'allineamento dello sterzo è concluso, agganciare il cavo spingendo l'anello verso il basso e rimontando la ginocchiera lato sinistro.

Carrozzeria centrale

Rimozione corpo centrale

Quando necessario, rimuovere la carenatura centrale nel seguente modo:

ATTENZIONE

Non tentare mai di sollevare la carenatura centrale da soli. Sollevarla con l'aiuto di qualcuno o usare uno strumento dedicato. Sollevarla senza aiuto potrebbe causare gravi ferimenti.

1. Ruotare la manopola del coperchio di accesso di sinistra in senso orario di 1/4 di giro, poi tirare per sganciare la parte posteriore e far scorrere il coperchio indietro per rimuoverlo.



COPERCHIO DI ACCESSO DI SINISTRA

1. Per aprire ruotare la manopola di 1/4 di giro in senso orario
2. Scollegare il connettore dello sterzo



1. Connettore

3. Rimuovere la vite di fissaggio del faro anteriore.

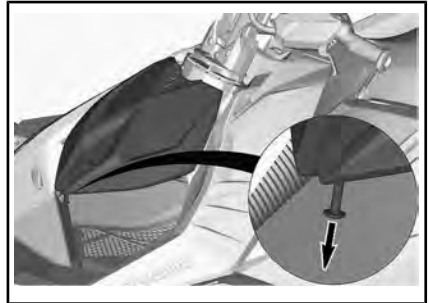

4. Rimuovere il faro anteriore.

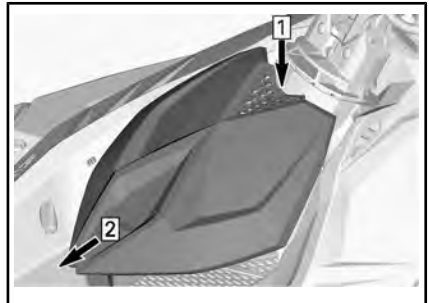

Fase 1: Premere la linguetta

Fase 2: Spostare verso il davanti

5. Scollegare il cavo dello sterzo.



1. Bullone di fissaggio del cavo dello sterzo
6. Rimuovere due viti dal blocco del cavo.

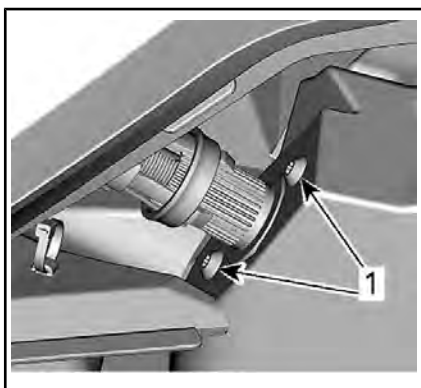

1. Viti del blocco del cavo
7. Rimuovere il dado, il bullone e la rondella per scollegare la barra dalla colonna dello sterzo.

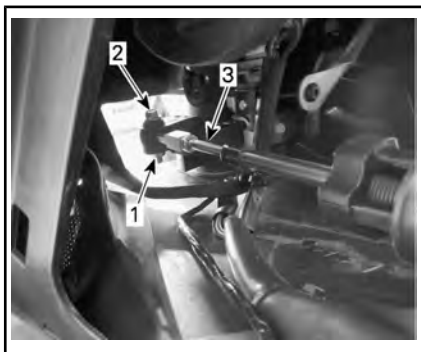

1. Dado e rondella
2. Bullone
3. Barra

Tutti i modelli eccetto Trixx

8. Rimuovere le due viti autofiletanti da ogni pannello nella parte posteriore del veicolo.
9. Per rimuovere i pannelli posteriori, far scorrere le cornici verso l'esterno dell'imbarcazione.

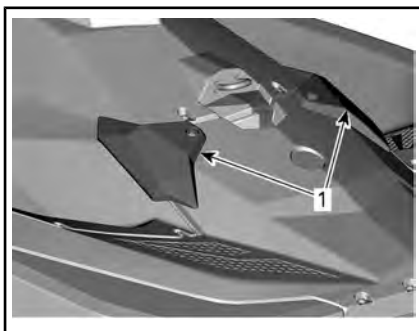

ESEMPIO TIPO

1. Cornici pannello posteriore

Modelli Trixx

10. Rimuovere i due poggiatesta posteriori.

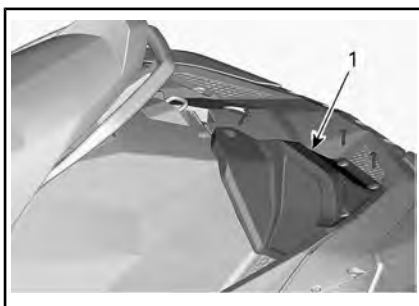

LATO SINISTRO

1. Pedana

Tutti i modelli

11. Rimuovere il sedile. Vedere **SEDILI** in **EQUIPAGGIAMENTO**.
12. Rimuovere le tre viti autofiletanti che si trovano intorno al tappo del serbatoio



1. Viti

13. Rimuovere le cinque (5) viti autofilettanti dal davanti della carrozzeria.

NOTA: Prima aprire il contenitore portaoggetti, se equipaggiato. Vedere *CONTENITORE PORTAOGGETTI*.

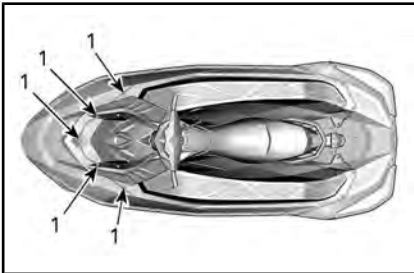

1. Viti autofilettanti

14. Rimuovere le sei (6) viti autofilettanti dalla parte posteriore della carrozzeria.

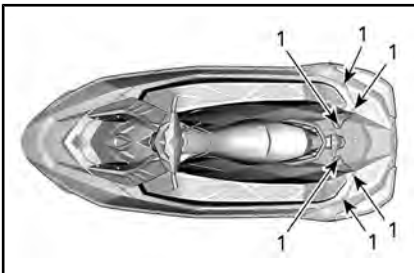

1. Viti autofilettanti

15. Rimuovere i dieci (10) bulloni M6 e viti da entrambi i lati della carrozzeria centrale.

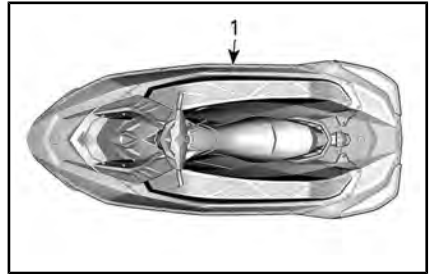

1. Dadi e viti

16. Sollevare la carrozzeria centrale dallo scafo usando una cinghia dedicata.

NOTA: Quando la carrozzeria centrale viene sollevata, passare la cinghia intorno alle maniglie. Avvolgere la cinghia da altre parti sulla carrozzeria centrale per il sollevamento potrebbe provocare danni.

Installazione corpo centrale

1. Posizionare adeguatamente le linguette di allineamento del corpo centrale sullo scafo.

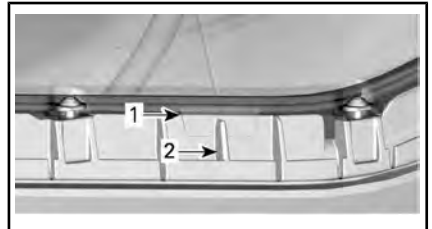

CORPO CENTRALE - VISTA LATO A DRIITA

1. Scanalatura di allineamento sul corpo centrale
2. Ordinata dello scafo
2. Installare le viti adiacenti alle linguette di allineamento prima di tutto verificando le linguette di allineamento per bloccarle adeguatamente.

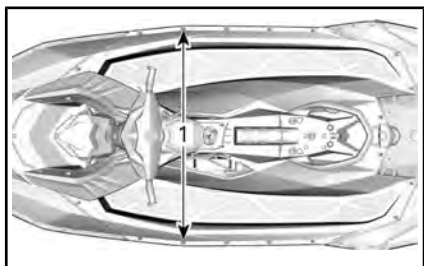

1. Viti adiacenti alle linguette di allineamento
3. Installare due viti sul supporto posteriore.

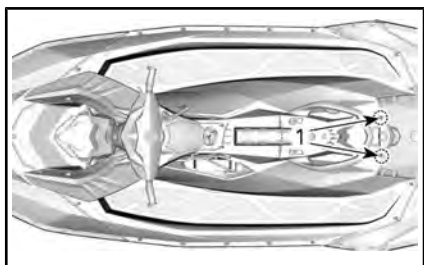

1. Viti sul supporto posteriore
4. Installare le viti e stringere i dadi su entrambi i lati della carrozzeria centrale rispettando la coppia di serraggio raccomandata.

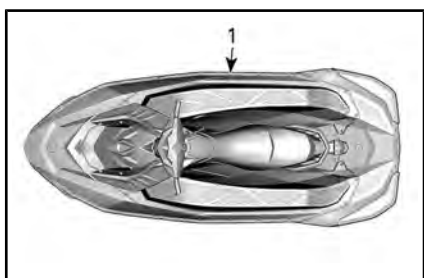

1. Dadi e viti

COPPIA DI SERRAGGIO

Dadi M6	3,5 Nm ± 0,5 Nm
---------	-----------------

5. Installare e serrare le viti sulla parte anteriore e posteriore della carrozzeria centrale rispettando la coppia di serraggio raccomandata.

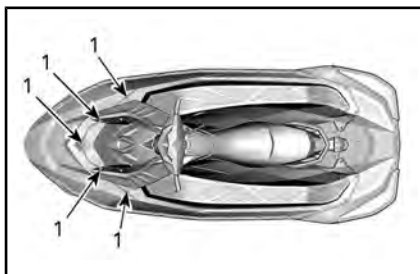

1. Viti autofilettanti

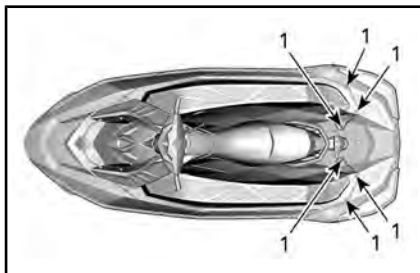

1. Viti autofilettanti

COPPIA DI SERRAGGIO

Vite autofilettante	5,5 Nm ± 0,5 Nm
---------------------	-----------------

6. Installare e stringere le viti autofilettanti intorno al tappo del serbatoio rispettando la coppia di serraggio raccomandata.

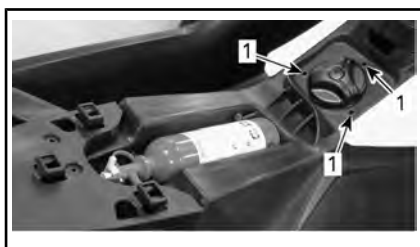

1. Viti

COPPIA DI SERRAGGIO

Vite autofilettante	4,5 Nm ± 0,5 Nm
---------------------	-----------------

7. Reinstallare il sedile. Vedere **SEDILI** in **EQUIPAGGIAMENTO**.

Tutti i modelli eccetto Trixx

8. Posizionare le cornici del pannello posteriore facendole scorrere verso l'interno dell'imbarcazione e applicare le viti autofilettanti. Serrare alla coppia raccomandata.

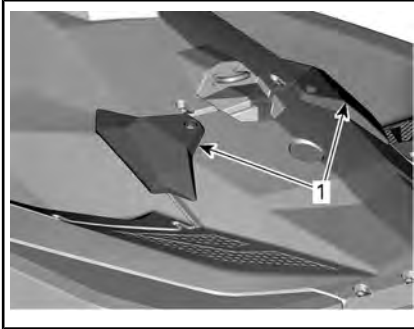
**ESEMPIO TIPO**

1. Cornici pannello posteriore

Modelli Trixx

9. Installare qui i poggiatesta posteriori.

Tutti i modelli

COPPIA DI SERRAGGIO	
Vite autofilettata (poggiatesta o fari pannello posteriore)	5,5 Nm \pm 0,5 Nm

10. Collegare il connettore dello sterzo.



1. Connettore

11. Collegare il cavo dello sterzo seguendo la procedura inversa rispetto a quella di rimozione.
12. Chiudere il coperchio di accesso di sinistra e bloccare la manopola ruotandola di 1/4 di giro in senso antiorario.

**COPERCHIO DI ACCESSO DI SINISTRA**

1. Per chiudere ruotare la manopola di 1/4 di giro in senso orario

13. Installare il faro anteriore.

COPPIA DI SERRAGGIO	
Vite di serraggio del faro anteriore	3,5 Nm \pm 0,5 Nm

Batteria**Accesso alla batteria**

Ruotare la manopola del coperchio di accesso di sinistra in senso orario di 1/4 di giro, poi tirare per

sganciare la parte posteriore e far scorrere il coperchio indietro per rimuoverlo.

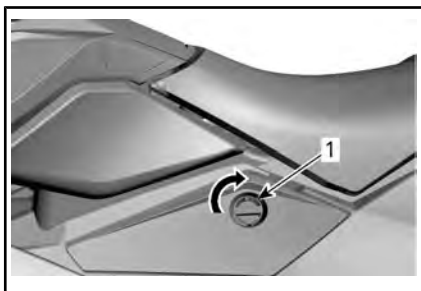

COPERCHIO DI ACCESSO DI SINISTRA

1. Per aprire ruotare la manopola di 1/4 di giro in senso orario

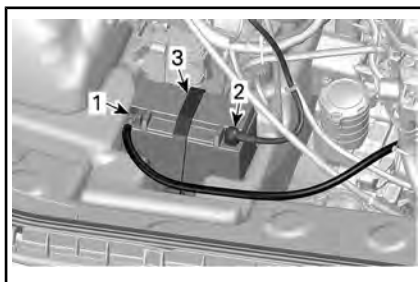

CORPO CENTRALE RIMOSSO PER CHIAREZZA.

1. cavo NERO (-)
2. cavo ROSSO (+)
3. Cinghia di tenuta

5. Rimuovere la batteria dal veicolo.

Rimozione della batteria

⚠ ATTENZIONE

Il cavo NERO (-) della batteria deve sempre essere prima scollegato e poi ricollegato. Non caricare mai la batteria o utilizzare booster quando questa è installata nell'imbarcazione.

1. Disconnettere il cavo NERO (-) della batteria.
2. Far scivolare il gommino ROSSO di protezione dal terminale del cavo ROSSO (+) e scollegarlo dal polo della batteria.
3. Reinstallare i bulloni per serrare i dadi di bloccaggio durante la rimozione.
4. Staccare la cinghia di tenuta.



Pulizia della batteria

Pulire il porta batteria, i cavi e i morsetti della batteria utilizzando una soluzione di acqua e bicarbonato di sodio.

Rimuovere la corrosione presente sui terminali dei cavi e i morsetti della batteria mediante un spazzola con setole metalliche.

Pulire la superficie superiore della batteria con una spazzola morbida ed un sapone sgrassante o una soluzione a base di bicarbonato.

Sciagquare con acqua e asciugare bene.

Controllo della batteria

Controllare che il rivestimento della batteria non presenti rotture, perdite o altri danni.

Scolorimento, deformazione o sollevato della parte superiore, indicano che la batteria è surriscaldata o eccessivamente carica.

Se il rivestimento è danneggiato, sostituire la batteria e pulire a fondo il porta batteria e l'area circostante con acqua e bicarbonato di sodio.

⚠ ATTENZIONE Nel caso in cui la scatola della batteria sia danneggiata, indossare un paio di guanti non assorbenti adeguati durante la rimozione manuale della batteria.

Controllare i poli della batteria per un montaggio più sicuro.

Conservazione della batteria

AVVISO La conservazione della batteria è essenziale per la sua durata. Un caricamento regolare della batteria durante la sua conservazione ne impedirà la solfatazione. Conservare la batteria all'interno del veicolo potrebbe comportare una degradazione/corrosione dei contatti e un danneggiamento della scatola in caso di gelate. Una batteria scarica si congela e si crepa nelle aree in cui si verificano i congelamenti. Una perdita di elettrolito danneggerà le parti circostanti. Rimuovere sempre la batteria dal veicolo per la conservazione e per la ricarica periodica in modo da conservarla in condizioni ottimali.

Pulire i terminali della batteria e le connessioni dei cavi con una spazzola metallica.

Applicare un leggero strato di grasso dielettrico sui terminali.

Pulire il rivestimento esterno utilizzando una soluzione di acqua e bicarbonato di sodio.

Sciacquare con acqua e asciugare bene con un panno pulito.

Conservare la batteria in un luogo freddo e asciutto. Tali condizioni riducono l'auto-scaricamento e mantengono l'evaporazione dei fluidi al minimo. Mantenere la batteria lontana dalla luce del sole diretta, dall'umidità e dalle temperature di condensazione.

Una ricarica frequente dipende dalla condizione della batteria e dalla temperatura di conservazione. Effettuare la manutenzione della batteria come descritto nella seguente tabella.

NOTA: La batteria deve sempre essere conservata in stato di carica completa.

TEMPERATURA AMBIENTE	FREQUENZA DI CARICAMENTO
Inferiore a 16 °C	Ogni mese
Superiore a 16 °C	Ogni 2 settimane

Ricarica della batteria

⚠ ATTENZIONE

Non caricare o avviare la batteria mentre è installata sull'imbarcazione.

⚠ ATTENZIONE

Indossare sempre occhiali protettivi e caricare la batteria in una zona areata. Non caricare mai la batteria o potenziare la batteria quando è installata su un veicolo. Non aprire i tappi sigillati durante il caricamento. Non posizionare la batteria nelle vicinanze di una fiamma libera.

AVVISO Se la batteria diventa calda al tocco, interrompere la carica e farla raffreddare prima di continuare.

NOTA: Le batterie VRLA sigillate dispongono di una valvola di sicurezza interna. Se la pressione della batteria aumenta a causa di un eccessivo caricamento, la valvola si apre per far fuoriuscire la pressione in eccesso, impedendo eventuali danneggiamenti della batteria.

Effettuare un *TEST DELLA BATTERIA CON VOLTIMETRO SCARICO* come descritto in questa sezione, quindi procedere secondo le istruzioni seguenti.

Un caricatore automatico è il modo più veloce e conveniente per effettuare una ricarica senza errori.

Quando si utilizza un caricabatterie a corrente costante, caricare la batteria secondo la tabella sottostante.

Tensione batteria inferiore a 12,8 V e superiore a 11,5 V

YTX20L-BS	TEMPO	CARICA
CARICA STANDARD (consigliata)	4-9 ore	2 A
CARICA RAPIDA	50 minuti	10 A

Tensione batteria inferiore a 11,5 V

Una batteria con tensione inferiore a 11,5 V necessita di una procedura speciale di ricarica. La resistenza interna di una batteria eccessivamente scarica può essere troppo alta per caricare ad una normale velocità di ricarica.

Impostare il caricabatterie a 10 A e monitorare la corrente di carica per circa 30 minuti. Se non vi è alcun

cambiamento nella corrente o se la batteria diventa calda in modo anomale, essa è molto probabilmente alla fine della sua vita utile e deve essere sostituita.

Installazione della batteria

1. Installare la batteria nella moto d'acqua e bloccarla utilizzando la cinghia di serraggio.



ATTENZIONE

Collegare sempre i cavi della batteria seguendo l'ordine specificato, cavo ROSSO (+) per primo, cavo NERO (-) per ultimo.

2. Collegare ROSSO (+).
3. Collegare il cavo NERO (-).
4. Applicare del grasso dielettrico sui poli della batteria.
5. Verificare il percorso e gli attacchi del cavo.
6. Installare nuovamente i componenti rimossi rimanenti.

Manutenzione della batteria

Queste batterie necessitano di una scarsa manutenzione per funzionare perfettamente. Seguire questo semplice elenco di verifiche per una performance ottimale della batteria:

- Controllare la tensione ogni 3 mesi con un voltmetro.
- Mantenere la batteria interamente caricata al 100% (12,8 V o maggiore dopo un riposo di 2 ore).
- Verificare e caricare la batteria se la tensione scende al di sotto di 12,5 V.
- Mantenere la parte superiore della batteria libera dalla sporcizia.

- Pulire i terminali e i connettori se necessario.
- Per la conservazione, estrarre la batteria o scollegare i cavi.

Bobine di accensione

Rimozione della bobina di accensione

1. Per accedere alle bobine di accensione, rimuovere la carrozzeria centrale. Consultare la sezione *RIMOZIONE PANNELLO CENTRALE*.

AVVISO Non rimuovere la bobina di accensione prima di disconnettere il connettore input altrimenti i cavi potrebbero danneggiarsi. Non sollevare la bobina di accensione con un cacciavite per evitare danni.

2. Staccare il connettore della bobina di accensione
3. Rimuovere la vite di blocco della bobina di accensione.
4. Rimuovere la bobina di accensione dalla candela ruotando le bobine a destra e a sinistra estraendole.

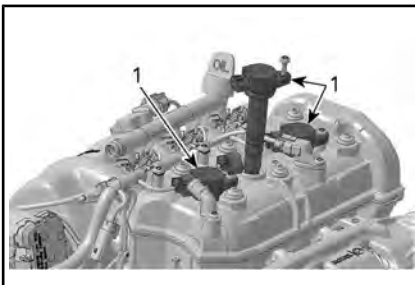

1. Bobine di accensione

Installazione della bobina di accensione

1. Allineare il foro della vite di blocco della bobina di accensione con il foro filettato del coperchio delle valvole.
2. Installare la bobina di accensione sulla candela e spingerla

fino al bloccaggio sul coperchio della valvola.

3. Installare la vite di fissaggio e stringere in base alle seguenti specifiche.

VITE DI BLOCCO DELLA BOBINA DI ACCENSIONE	
Coppia di serraggio	11 Nm

4. Collegare il connettore bobina di accensione.

Candele

Rimozione candela

1. Staccare il connettore della bobina di accensione
2. Togliere la bobina di accensione. Si rimanda al capitolo *RIMOZIONE DELLA BOBINA DI ACCENSIONE*.

ATTENZIONE

Mai rimuovere una bobina di accensione da una candela senza prima disconnetterla dal cablaggio. Nella sentina potrebbero esservi dei vapori infiammabili. Se il cordoncino di sicurezza è installato sull'interruttore di spegnimento del motore, potrebbe verificarsi una scintilla nella parte terminale della candela che potrebbe causare un'esplosione.

3. Utilizzando una chiave per candela, sbloccare la candela.

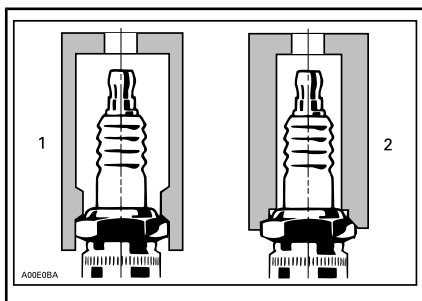

1. Chiave approvata
2. Chiave non adatta
4. Pulire la candela e la testata con aria compressa.
5. Svitare la candela e quindi usare la bobina di accensione per estrarre la candela dal foro della candela.

Installazione candela

Prima di procedere con l'installazione, accertarsi che la superficie di contatto della testata e della candela siano pulite.

⚠ ATTENZIONE

Non regolare la distanza su questo tipo di candela. La regolazione potrebbe indebolire gli elettrodi negativi e portare alla loro rottura con conseguenti gravi danni al motore.

1. Con uno spessimetro, controllare la distanza degli elettrodi come specificato su *SPECIFICHE TECNICHE*.
2. Applicare LOCTITE 767 (LUBRIFICANTE ANTI-GRIPPAGGIO) (Cod. art. 293 800 070) sui filetti delle candele per pervenire un possibile blocco.
3. Avvitare a mano la candela nella testata. Quindi, stringere la candela in senso orario fino a raggiungere la coppia di serraggio specificata usando

una chiave per candele approvata.

CANDELA	COPPIA
NGK CR8EB (o equivalente)	13 Nm ± 1 Nm

4. Installare la bobina di accensione. Si rimanda al capitolo *INSTALLAZIONE DELLA BOBINA DI ACCENSIONE*.

Rimontare la carena centrale, consultare la sezione *INSTALLAZIONE PANNELLO CENTRALE*.

Sistema di scarico

Risciacquo del sistema di scarico

Il risciacquo del sistema di scarico con acqua dolce è fondamentale per neutralizzare gli effetti corrosivi del sale o di altri prodotti chimici presenti nell'acqua. In questo modo si rimuovono sabbia, sale, conchiglie ed altre particelle presenti nei rivestimenti impermeabili e/o nei flessibili.

Il lavaggio va effettuato quando si prevede che nello stesso giorno l'imbarcazione non sarà più utilizzata o se l'imbarcazione rimane inutilizzata per un periodo più lungo.

NOTA: Ripetere la procedura di lavaggio sul lato di tribordo di poppa se il veicolo è stato utilizzato in acque in cui erano presenti detriti lunghi, come ad esempio piante, alghe marine e piante acquatiche.

⚠ ATTENZIONE

Operare sempre in un'area ben ventilata.

Procedere nel seguente modo:

Pulire il sistema di propulsione spruzzando l'acqua nelle prese di entrata e di uscita, quindi applicare

uno strato di lubrificante XPS o equivalente.

⚠ ATTENZIONE Azionando il motore mentre l'imbarcazione non è in acqua, gli scambiatori di calore potrebbero surriscaldarsi. Evitare qualsiasi contatto con gli scambiatori di calore: rischio di ustione.

Collegare una manichetta da giardino al connettore previsto sul retro dell'imbarcazione (sul lato di babordo della poppa). Non aprire il rubinetto dell'acqua in questa occasione.

AVVISO Avviare sempre il motore prima di aprire il rubinetto dell'acqua. Altrimenti, l'acqua entrerà nel motore.

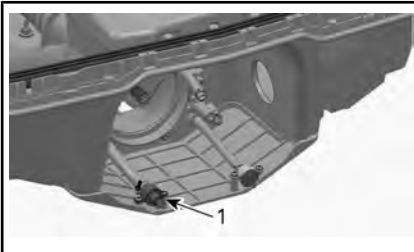

INIEITTORE A GETTO RIMOSSO PER CHIAREZZA

1. Connettore di risciacquo (con adattatore per flessibili opzionale in vista)

NOTA: Per facilitare l'installazione del flessibile da giardino si consiglia il seguente strumento nel caso in cui venga utilizzato un adattatore ad attacco rapido.

STRUMENTO CONSIGLIATO	
ADATTATORE PER CONNETTORE DI RISCIAQUO (Cod. art. 295 500 473)	

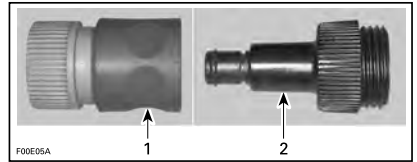

1. Adattatore a collegamento rapido
2. Adattatore per connettore di risciacquo



CONFIGURAZIONE TIPICA - CONNETTORE RAPIDO

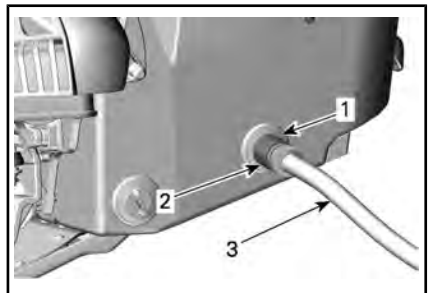

ESEMPIO TIPO

1. Adattatore per flessibili (opzionale, non obbligatorio)
2. Raccordo ad attacco rapido (opzionale, non obbligatorio)
3. Manichetta da giardino

Per risciacquare, avviare il motore, quindi aprire immediatamente il rubinetto dell'acqua.

⚠ ATTENZIONE Molti componenti del vano motore possono essere molto caldi. Un contatto diretto può causare ustioni. Non toccare componenti elettriche o del sistema di propulsione a motore acceso.

AVVISO Evitare di lavare un motore caldo. Avviare sempre il motore prima di aprire il rubinetto dell'acqua. Aprire il rubinetto dell'acqua immediatamente dopo aver avviato il motore per evitarne il surriscaldamento.

Tenere acceso il motore per 90 secondi al minimo.

AVVISO Non azionare il motore senza aver prima alimentato acqua nel sistema di scarico se l'imbarcazione si trova fuori dall'acqua.

Durante il risciacquo, accertarsi che l'acqua fuoriesca dalla pompa a getto. Altrimenti, richiedere l'assistenza di un concessionario Sea-Doo autorizzato.

AVVISO Evitare di mantenere il motore in funzione per più di 2 minuti. La guarnizione della linea di trasmissione non viene raffreddata quando l'imbarcazione è fuori dall'acqua.

Chiudere il rubinetto dell'acqua, tenere il motore acceso a 5.000 giri/min per 5 secondi e arrestare il motore.

AVVISO Chiudere sempre il rubinetto dell'acqua prima di fermare il motore. Altrimenti, l'acqua entrerà nel motore.

AVVISO Togliere l'adattatore ad attacco rapido terminato il lavaggio (se fosse stato utilizzato).

Scambiatore di calore e Griglia presa dell'acqua

Scambiatore di calore e Griglia presa dell'acqua

Accertarsi dell'assenza di spacchi o altri danni allo scambiatore di calore o alla griglia della presa dell'acqua. Rivolgersi al concessionario Sea-Doo autorizzato per far riparare o sostituire eventuali parti danneggiate.

! ATTENZIONE

Il cordoncino di sicurezza deve essere sempre rimosso dall'interruttore di spegnimento del motore prima di ispezionare la griglia di aspirazione.

NOTA: È presente una piastra di rinforzo sul lato sinistro dello scafo in modo da mantenere la simmetria, così l'idrodinamica dell'imbarcazione non viene alterata.

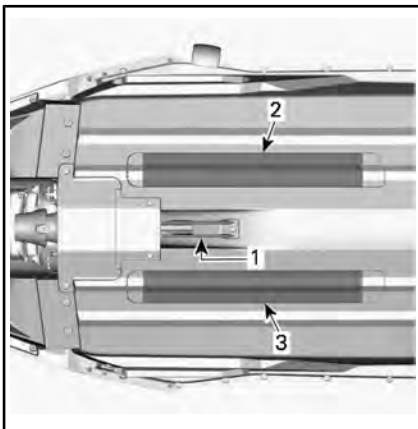

1. Presa dell'acqua
2. Scambiatore di calore
3. Piastra di rinforzo

Anodo di zinco

Ispezione anodo di zinco

Verificare l'usura. Se più della metà è usurata, sostituire l'anodo.

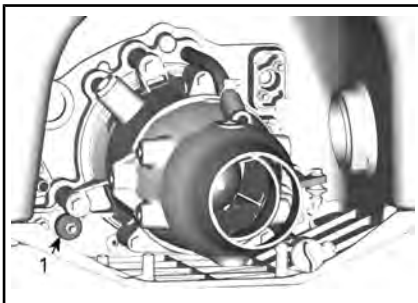

1. Posizione anodo di zinco

Rimozione anodo di zinco

Svitare il dado di tenuta dell'anodo di zinco e rimuovere l'anodo.

Installazione anodo di zinco

La procedura di installazione è l'inverso di quella di rimozione.

COPPIA DI SERRAGGIO

9 Nm \pm 1 Nm

Fusibili

Rimozione e installazione dei fusibili

Utilizzare il dispositivo di installazione/rimozione del fusibile incluso nella scatola dei fusibili per agevolare la rimozione dei fusibili.

Ispezione del fusibile

Nel caso di guasto elettrico, controllare i fusibili. Se un fusibile si brucia, sostituirlo con un altro della stessa capacità.

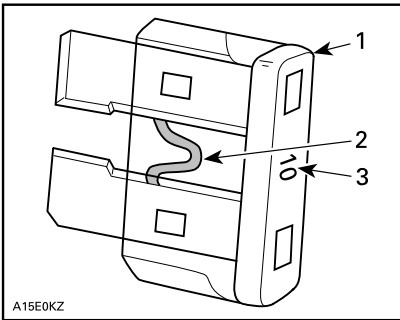

1. Fusibile
2. Controllare se bruciato
3. Amperaggio

A15E0KZ

! ATTENZIONE

Non utilizzare un fusibile di capacità superiore, in quanto può causare gravi danni. Se un fusibile si brucia, stabilire la causa del guasto ed eliminarla prima di riavviare l'imbarcazione. Contattare un concessionario Sea-Doo autorizzato per assistenza.

Posizione fusibili

Tutti i fusibili si trovano all'interno di un'unica scatola dei fusibili.

Per accedere alla scatola dei fusibili ruotare la manopola di 1/4 di giro in senso orario, poi tirare per sganciare la parte posteriore e far scorrere il coperchio indietro per rimuoverlo.

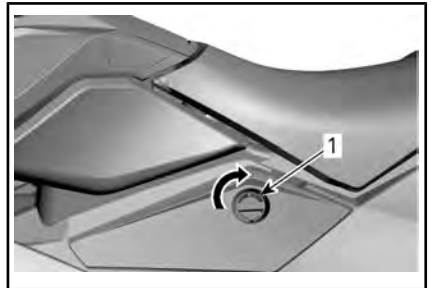

COPERCHIO DI ACCESSO DI SINISTRA

1. Per aprire ruotare la manopola di 1/4 di giro in senso orario

La scatola fusibili si trova a sinistra del serbatoio di espansione.

Per togliere il coperchio della scatola dei fusibili, premere e afferrare le linguette di chiusura su entrambi i lati della scatola dei fusibili e togliere il coperchio dalla scatola dei fusibili.

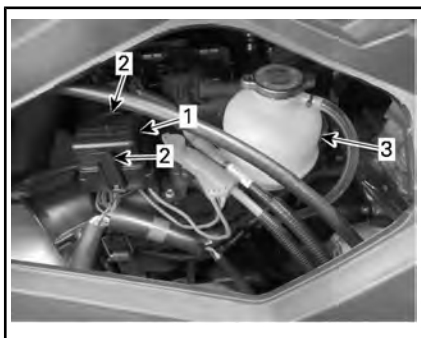

1. Coperchio scatola fusibili
2. Linguetta di bloccaggio
3. Serbatoio di espansione

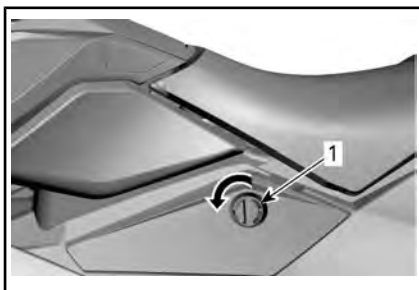

COPERCHIO DI ACCESSO DI SINISTRA

1. Per chiudere ruotare la manopola di 1/4 di giro in senso orario

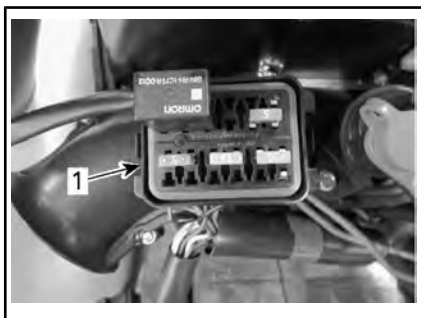

SITUAZIONE TIPICA - COPERTURA DELLA SCATOLA FUSIBILI RIMOSSA

1. Scatola fusibili

NOTA: L'ampereaggio e la posizione dei fusibili sono illustrati sul coperchio della scatola dei fusibili.

Per riposizionare il coperchio della scatola dei fusibili seguire la procedura inversa rispetto a quella di rimozione e bloccare la manopola ruotandola di 1/4 di giro in senso antiorario.

Descrizione dei fusibili

FUSIBILE	AMPERAGGIO	DESCRIZIONE
1	10 A	ECM, Quadro, Solenoide di avvio, O.T.A.S. (se equipaggiato) e CAPS
2	5 A	Pulsante START/STOP motore
3	15 A	Batteria
4	30 A	Batteria
5	30 A	iBR
*	3 A	Pompa di sentina (se presente)

* La pompa di sentina si trova sul fusibile #1 ACC (10 A).

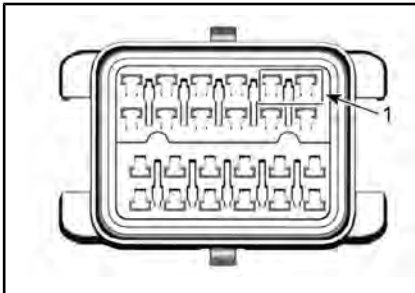

1. Posizione del fusibile della pompa di sentina (se presente)

CURA DELL'IMBARCAZIONE

Rimuovere l'imbarcazione dall'acqua ogni giorno.

Cura dopo l'utilizzo

Risciacquo del sistema di scarico

Il sistema di scarico deve essere lavato ogni giorno quando l'imbarcazione viene utilizzata in acqua salata o inquinata.

Fare riferimento alla sezione *PROCEDURE DI MANUTENZIONE*.

Cura supplementare per il funzionamento in presenza di acqua inquinata o salata

Se l'imbarcazione naviga in acqua inquinata ed in particolare nell'acqua salata, è bene prestare una cura maggiore per proteggere l'imbarcazione ed i suoi componenti.

Risciacquare la sentina dell'imbarcazione con acqua dolce.

Mai utilizzare un dispositivo di lavaggio ad alta pressione per pulire la sentina. **UTILIZZARE SOLTANTO BASSA PRESSIONE (una manichetta da giardino ad esempio).**

L'alta pressione può causare danni all'impianto elettrico o meccanico.

⚠ ATTENZIONE Attendere che il motore si sia raffreddato prima di eseguire qualsiasi intervento di manutenzione.

AVVISO La mancata esecuzione di una manutenzione adeguata tra cui: lavaggio dell'imbarcazione, lavaggio del sistema di scarico, trattamento anticorrosione, se l'imbarcazione viene utilizzata in acqua salata, questa la può danneggiare o ne può danneggiare i componenti. Mai lasciare l'imbarcazione esposta alla luce solare diretta.

Pulizia dell'imbarcazione

Scafo e carrozzeria

Di tanto in tanto, lavare lo scafo e vari componenti della carrozzeria con acqua e sapone (utilizzare solo detersivi delicati). Eliminare qualsiasi organismo marino dal motore e/o dallo scafo. Le superfici sporche possono essere pulite con DETERGENTE E CERA XPS (BARCHE/IMBARCAZIONI PERSONALI) (Cod. art. 219 701 711) o DETERGENTE E SGRASSANTE PRO C1 (Cod. art. 779262), o prodotto equivalente, che non danneggi le superfici in plastica.

AVVISO Non pulire mai le parti in plastica usando detersivi aggressivi, agenti sgrassanti, solventi, acetone o altri pulitori chimici aggressivi o a base di petrolio, come XPS SPRAY CLEANER & POLISH (Cod. art. 219 701 706), che potrebbero danneggiare le superfici in plastica.

Eventuali macchie sul sedile potranno essere rimosse con BRP HEAVY DUTY CLEANER (Cod. art. 293 110 001) o con un prodotto equivalente, che risulta sicuro per le superfici in vinile e in metallo.

AVVISO Non usare mai BRP HEAVY DUTY CLEANER (Cod. art. 293 110 001) sulle parti in plastica. Questo prodotto può danneggiare le plastiche testurizzate.

⚠ ATTENZIONE

Non applicare una patina protettiva per vinile o plastica sui tappetini o sul sedile in quanto la superficie potrebbe diventare scivolosa e gli occupanti potrebbero cadere dall'imbarcazione.

Rispettare l'ambiente, accertandosi che carburante, olio, refrigerante o soluzioni detergenti non vengano scaricati nei corsi d'acqua.

RIMESSAGGIO E PREPARAZIONE PRIMA DELL'USO

Rimessaggio

ATTENZIONE

Poiché il carburante e l'olio sono infiammabili, far ispezionare il sistema di alimentazione per verificarne l'integrità da un concessionario Sea-Doo autorizzato, da un'officina di riparazioni o da una persona di fiducia, conformemente a quanto specificato nello schema di ispezione periodica.

Si consiglia di far eseguire gli interventi di manutenzione da un concessionario autorizzato Sea-Doo, da un'officina di riparazioni o da una persona di fiducia, mentre le seguenti operazioni possono essere eseguite dal proprietario dell'imbarcazione con un minimo di utensili a disposizione.

NOTA: Eseguire le seguenti operazioni nell'ordine indicato.

AVVISO Non avviare il motore durante il periodo di rimessaggio.

Sistema di propulsione

Pulizia pompa a getto

Pulire la pompa a getto spruzzando acqua nei canali di ingresso e uscita e quindi applicare uno strato di LUBRIFICANTE ANTICORROSIVO (Cod. art. 779168) o un altro prodotto equivalente.

ATTENZIONE

Staccare sempre il cordino di sicurezza dall'interruttore di spegnimento del motore prima di pulire i componenti del sistema di propulsione al fine di prevenire l'accensione inaspettata del motore. Il motore deve essere spento per questa operazione.

Ispezione della pompa a getto

Togliere il coperchio della girante e controllare che la pompa a getto non sia sporca; se lo fosse, rivolgersi ad un concessionario autorizzato Sea-Doo.

Sistema di alimentazione

Protezione sistema di alimentazione

LO STABILIZZATORE DI CARBURANTE (Cod. art. 779171) (o un tipo equivalente) dovrebbe essere aggiunto nel serbatoio del carburante per prevenire un possibile deterioramento del carburante e l'ingombratura del sistema di alimentazione. Seguire le istruzioni della casa produttrice dello stabilizzatore per un uso corretto.

AVVISO Si raccomanda vivamente di aggiungere stabilizzatore di carburante in previsione del rimessaggio al fine di tenere il sistema di alimentazione in buone condizioni. Lo stabilizzatore per il carburante deve essere aggiunto prima di eseguire la lubrificazione del motore e il rabbocco del serbatoio di carburante, in modo da accertarsi che i componenti del sistema di alimentazione siano protetti da eventuali depositi di vernice.

Riempire completamente il serbatoio del carburante come illustrato nella sezione *RIFORNIMENTO*. Verificare che nel serbatoio del carburante non sia presente acqua.

AVVISO Eventuale acqua nel serbatoio del carburante potrebbe creare gravi danni interni al sistema di iniezione del carburante.

Motore e sistema di scarico

Risciacquo del sistema di scarico

Seguire la procedura descritta nel capitolo *PROCEDURE DI MANUTENZIONE*.

Cambio dell'olio motore e sostituzione del filtro

Il cambio dell'olio e la sostituzione del filtro possono essere effettuati da un concessionario Sea-Doo autorizzato, da un'officina di riparazioni o da una persona di fiducia.

Drenaggio del sistema di scarico

In zone dove la temperatura può scendere sotto lo zero (°C) l'acqua rimasta nel sistema di scarico deve essere eliminata.

Utilizzando il collettore di risciacquo che si trova sul lato di dritta (sinistra) di poppa, immettere aria pressurizzata a 379 kPa nel sistema fino a quando dalla pompa a getto non fuoriesce più acqua.

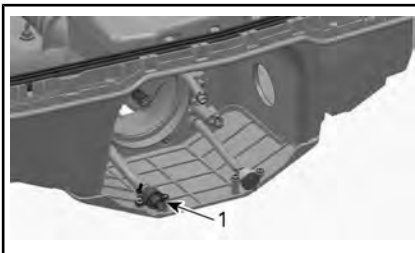

INIETTORE A GETTO RIMOSSO PER CHIAREZZA

1. Connettore di risciacquo (con adattatore per flessibili opzionale in vista)

Per facilitare la procedura di svuotamento potrebbero essere disponibili i flessibili seguenti.

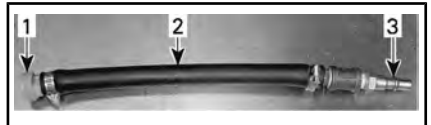

1. Adattatore per connettore di risciacquo (Cod. art. 295 500 473)
2. Tubo 12,7 mm
3. Adattatore maschio per flessibile dell'aria

AVVISO Il mancato drenaggio del sistema di scarico potrebbe causare seri danni al collettore di scarico.

Rimuovere gli utensili speciali.

Lubrificazione interna del motore

1. Rimuovere il pannello centrale. Consultare la sezione *RI-MOZIONE PANNELLO CENTRALE* nella sezione *PROCEDURE DI MANUTENZIONE*.
2. Rimuovere la bobina di accensione, consultare le *PROCEDURE DI MANUTENZIONE*.
3. Rimuovere le candele, consultare le *PROCEDURE DI MANUTENZIONE*.
4. Spruzzare il LUBRIFICANTE E ANTICORROSIVO (Cod. art. 779168) o un altro prodotto equivalente nei fori delle candele.
5. Per impedire che il carburante venga iniettato e per disabilitare l'accensione durante l'avviamento del motore, abbassare con attenzione la leva dell'acceleratore e TENERLA PREMUTA contro il manubrio.
6. Premere il pulsante START/STOP e far fare al motore qualche giro. In questo modo si distribuirà l'olio sulle pareti del cilindro.
7. Applicare una piccola quantità di lubrificante anti-grippaggio

sui filetti delle candele e inserirle di nuovo nel motore. Fare riferimento alla sezione *PROCEDURE DI MANUTENZIONE*.

8. Installare le bobine di accensione, consultare le *PROCEDURE DI MANUTENZIONE*.

Test del liquido refrigerante motore

Se l'antigelo non viene sostituito, controllarne la densità.

Il cambio dell'antigelo e la prova di densità devono essere eseguiti da un concessionario Sea-Doo autorizzato.

NOTA: L'antigelo dovrebbe essere sostituito ogni 300 ore oppure ogni 5 anni per impedire il deterioramento del sistema antigelo.

AVVISO Nel caso in cui l'imbarcazione venga conservata in un'area dove è possibile raggiungere il punto di congelamento, una densità errata dell'antigelo potrebbe causare il congelamento del liquido nel sistema di raffreddamento. Ciò può determinare gravi danni al motore.

Impianto elettrico

Rimozione e caricamento batteria

Si rimanda alla sezione *BATTERIA* nella sezione *PROCEDURE DI MANUTENZIONE*

Vano motore

Pulizia del vano motore

Pulire la sentina con acqua calda ed un detergente delicato o un prodotto adatto alla pulizia della sentina.

Risciacquare con cura.

Sollevare la parte anteriore dell'imbarcazione per svuotare completa-

mente la sentina tramite il tappo di scarico della sentina.

Trattamento anticorrosione

Asciugare tutti i residui di acqua nel vano motore.

Spray LUBRIFICANTE E ANTICORROSIONE (Cod. art. 779168) o equivalente, o SPRAY ANTICORROSIONE (Cod. art. 219 700 304) o equivalente, solo sulle parti totalmente in metallo del vano motore, evitando di spruzzare sulle altre parti.

NOTA: Il pannello di accesso sinistro e il coperchio di accesso destro devono essere lasciati parzialmente aperti durante il rimessaggio. In questo modo si previene la formazione di condensa nel vano motore ed un'eventuale corrosione.

Scafo e carrozzeria

Pulizia scafo e carrozzeria

Lavare lo scafo con acqua e sapone (utilizzando soltanto un detergente delicato). Risciacquare con cura con acqua dolce. Eliminare qualsiasi organismo marino dallo scafo.

AVVISO Mai pulire le parti in plastica con un detergente aggressivo, un agente sgrassante, un diluente per vernice, acetone o altro prodotto per la pulizia chimicamente aggressivo o a base di petrolio grezzo.

Riparazione scafo e carrozzeria

Per eventuali riparazioni da eseguire sui componenti della carrozzeria o sullo scafo, rivolgersi al proprio concessionario Sea-Doo autorizzato.

Protezione della carrozzeria e dello scafo

Se l'imbarcazione deve essere lasciata all'aperto, coprirla con un telone opaco per evitare che i raggi

del sole e lo sporco possano danneggiare le parti in plastica e la finitura dell'imbarcazione, oltre che per pervenire eventuali accumuli di polvere.

AVVISO Mai lasciare l'imbarcazione in acqua se inutilizzata per un lungo periodo. Mai lasciare l'imbarcazione esposta alla luce solare diretta. Mai custodire l'imbarcazione avvolta nella plastica.

Preparazione prima dell'uso

La preparazione delle attività di manutenzione deve essere eseguita in conformità con il *PROGRAMMA DI MANUTENZIONE*.

Eeguire prima tutte le operazioni specificate nella colonna **100 ORE O 1 ANNO** prima del rimessaggio.

La manutenzione stagionale può essere effettuata da un concessionario Sea-Doo autorizzato, da un'officina di riparazioni o da una persona di fiducia.

NOTA: Sebbene non sia obbligatorio, è consigliabile che la manutenzione stagionale sia effettuata da un concessionario Sea-Doo autorizzato proprio mentre sta promuovendo una campagna aziendale sulla sicurezza.



ATTENZIONE

Eeguire soltanto le procedure descritte in dettaglio nel *PROGRAMMA DI MANUTENZIONE*. Si consiglia di far sottoporre periodicamente agli interventi di assistenza di un concessionario Sea-Doo autorizzato anche gli altri componenti e sistemi non oggetto di questo manuale.

AVVISO Non appena le condizioni dei componenti non dovessero

sembrare soddisfacenti, sostituirli solo con ricambi originali BRP o equivalenti.

***Questa pagina è
stata lasciata intenzionalmente bianca***

INFORMAZIONI TECNICHE

IDENTIFICAZIONE DELL'IMBARCAZIONE

I componenti principali dell'imbarcazione (motore e scafo) vengono identificati da numeri di serie diversi. A volte può essere necessario conoscere questi numeri per esigenze di garanzia o per rintracciare l'imbarcazione in caso di furto.

Numero di identificazione scafo

Il numero di identificazione del telaio (HIN) è inciso sul lato destro dello scafo nella parte posteriore, sopra la parte frontale dello sponson.



ESEMPIO TIPO

1. Numero di identificazione scafo (H.I.N.)
È composto da 12 cifre:

YDV	12345	L	8	09
			Anno del modello	
			Anno di fabbricazione	
			Mese di fabbricazione	
			Numero di serie (al posto delle cifre possono anche essere inserite delle lettere)	
			Produttore	

Numero di identificazione motore

Il numero di identificazione motore (Engine Identification Number - EIN) si trova sotto al collettore di scarico, vicino al cilindro numero uno.

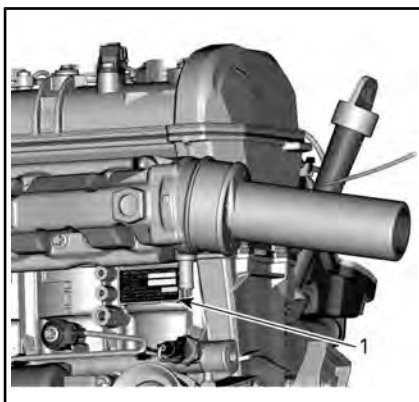

ESEMPIO TIPO

1. Numero di identificazione motore (EIN)

Identificazione del fabbricante del motore

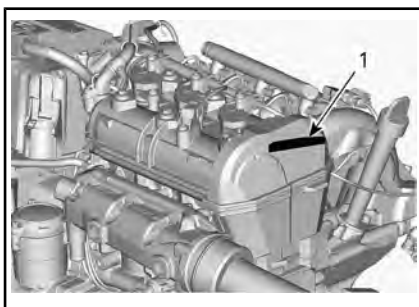

1. Identificazione del fabbricante del motore



CHIAVE RF D.E.S.S. (SE APPLICABILE)

Questo dispositivo è conforme agli standard FCC Part 15 e agli standard RSS esenti da licenza di Industry Canada.

Il loro funzionamento è soggetto alle due seguenti condizioni: 1) questo dispositivo non può causare interferenze e 2) deve accettare qualsiasi interferenza, incluse quelle che possono causare un funzionamento indesiderato.

Qualsiasi variazione o modifica non espressamente approvata dalla parte responsabile della conformità potrebbe invalidare il diritto dell'utilizzatore di usare l'attrezzatura.

Numero di registrazione IC:
12006A-M01456

ID FCC: 2ACERM01456

In qualità di parte responsabile della conformità, dichiariamo, a nostra esclusiva responsabilità, che il dispositivo è conforme alle disposizioni della direttiva del Consiglio: 2014/53/UE. L'oggetto della presente dichiarazione è conforme ai requisiti essenziali e ad altri requisiti rilevanti di tale direttiva. Il prodotto è inoltre conforme alle seguenti direttive, normative e standard armonizzati:

Direttiva 2014/53/UE concernente l'armonizzazione delle legislazioni degli Stati membri relative alla messa a disposizione sul mercato di apparecchiature radio e standard armonizzati:

EN 300 330-2, EN 60950-1

INFORMAZIONI SULLE EMISSIONI DEL MOTORE

Responsabilità del produttore

A partire dai modelli del 1999, i produttori di motori marini per imbarcazioni personali devono determinare i livelli di emissione dei fumi di scarico suddivisi per cavalli vapore e certificare la conformità di tali motori alle norme dell'EPA, l'agenzia di protezione ambientale degli Stati Uniti. In fase di produzione, sull'imbarcazione deve essere applicata una targhetta con le informazioni sul controllo delle emissioni che riporta i livelli di emissione e le caratteristiche tecniche del motore.

Responsabilità del concessionario

Quando si effettua la manutenzione di tutti i modelli del 1999 e di imbarcazioni Sea-Doo più recenti che recano una targhetta con le informazioni sul controllo delle emissioni, le regolazioni devono rientrare nelle caratteristiche tecniche della fabbrica così come pubblicate.

La sostituzione o la riparazione di qualsiasi componente correlato alle emissioni deve essere eseguita in modo da mantenere i livelli di emissioni entro gli standard di certificazione prescritti.

I concessionari non devono modificare il motore in qualsiasi modo che alteri la potenza in cavalli o che permetta ai livelli di emissioni di superare le specifiche prestabilite in fabbrica.

Esistono tuttavia eccezioni che comprendono le modifiche prescritte dal produttore, quali ad esempio le regolazioni di altitudine.

Responsabilità del proprietario

Il proprietario/l'operatore deve fare effettuare la manutenzione del motore allo scopo di mantenere i livelli di emissione entro gli standard di certificazione prescritti.

Il proprietario/conducente non è autorizzato a e non deve consentire la modifica del motore in qualsiasi modo che alteri la potenza in cavalli o permetta ai livelli di emissione di superare le caratteristiche tecniche di fabbrica prefissate.

Normative sulle emissioni dell'agenzia EPA

Tutte le imbarcazioni Sea-Doo del 1999 e più recenti prodotte da BRP sono certificate in base alle norme EPA; soddisfano dunque i requisiti delle normative per il controllo dell'inquinamento atmosferico dovuto a motori marini da imbarcazione. Tale certificazione è soggetta a determinate regolazioni fissate come standard di fabbrica. Per questo motivo, la procedura di fabbrica per la manutenzione del prodotto deve essere rigorosamente seguita e, se fattibile, ricreare l'intento originale del progetto.

Le responsabilità sopra elencate hanno carattere generale e non costituiscono assolutamente un elenco completo delle regole e normative che riguardano i requisiti EPA sulle emissioni di scarico per i prodotti marini. Per ulteriori informazioni dettagliate a riguardo, è possibile consultare:

U.S. Environmental Protection Agency
Certification Division
Gasoline Engine Compliance Center
2000 Traverwood Drive
Ann Arbor MI 48105
USA

SITO INTERNET DELL'EPA:

www.epa.gov/otaq

SISTEMA DI CONTROLLO DELLE EMISSIONI DI VAPORI

A partire dai modelli 2018: le imbarcazioni personali vendute nello Stato della California sono certificati conformi alle normative del California Air Resources Board sulle emissioni di vapori per le imbarcazioni con motori marini con accensione a scintilla (13 CCR 2850 - 2869). Questi modelli sono dotati di un sistema di controllo delle emissioni di vapori costituito da un serbatoio del carburante a bassa permeazione (LPFT), da tubazioni del carburante a bassa permeazione (LPFL) e da una valvola di sfiato pressione (PRV).

***Lasciato vuoto per Conformità eurasiatica
Contrassegnare se necessario***

CARATTERISTICHE TECNICHE

CANDELA		
MOTORE		
Tipo		Rotax 903
Modello		Rotax 900 ACE - 60 Rotax 900 ACE - 90
		4 tempi, distribuzione con doppio albero a camme in testa (DOHC), coppa secca, raffreddamento a liquido
Potenza dichiarata ⁽¹⁾	Rotax 900 ACE - 60	44,13 kW @ 7.000 giri/min
	Rotax 900 ACE - 90	66,19 kW @ 8.000 giri/min
Induzione		Ad aspirazione naturale
Numero di cilindri		3
Numero di valvole		12 valvole (alzavalvole idraulici autoregolabili)
Alesaggio		74 mm
Tempo		69,7 mm
Cilindrata		899,31 cm ³
Rapporto di compressione		11,0:1
IMPIANTO DI RAFFREDDAMENTO		
Tipo		Sistema di raffreddamento a circuito chiuso (CLCS)
SISTEMA DI ALIMENTAZIONE		
Tipo a iniezione di carburante		Iniezione di carburante multipoint con iTC (intelligent Throttle Control). Corpo farfallato singolo (46 mm) con attuatore
IMPIANTO ELETTRICO		
Accensione		Accensione elettronica induttiva (IDI)
Candela	Marca e tipo	NGK CR8EB o equivalente
	Distanza	0,70 mm a 0,80 mm
Batteria		12 V

CANDELA

PROPULSIONE		
Sistema di propulsione		Pompa a getto Sea-Doo®
Pompa a getto	Tipo	A flusso assiale, monofase. Mozzo grande con doppio binario a cuscinetti a sfera
	Materiale	Alluminio
Girante		Acciaio inossidabile
Trasmissione	Tipo	Trasmissione diretta
DIMENSIONI		
Lunghezza	2UP	279 cm
	3UP	305 cm
Larghezza		118 cm
Altezza	Tutti i modelli eccetto Trixx	104 cm
	Modelli Trixx	107 cm

CANDELA			
PESO E CAPACITÀ DI CARICO			
Peso a secco	Spark 900 ACE - 60	2UP	186 kg
	Spark 900 ACE - 90	2UP	186 kg
		3UP	193 kg
	Spark Trixx	2UP	194 kg
		3UP	199 kg
Capacità conducente	modelli 2UP		2 (consultare i limiti di carico)
	Modelli 3UP		3 (consultare i limiti di carico)
Capacità stiva	Contenitore portaoggetti (Convenience Package)		27 L
	Vano portaoggetti		1,6 L
	Vano porta oggetti posteriore sotto la sella (modelli 3UP)		0,5 L
Limite di carico (passeggero)	modelli 2UP		160 kg
	Modelli 3UP		205 kg

CANDELA

FLUIDI		
Carburante	Tipo	Normale carburante senza piombo Vedere <i>REQUISITI CARBURANTE</i>
	Numero di ottani minimo	87 Pump Posted AKI (RON+MON)/2 (in Nord America) 91 (RON) E10 (al di fuori del Nord America)
	Capacità del serbatoio	30 L
Olio motore	Olio consigliato	Scandinavia: OLIO DI MISCELA SINTETICO 4T 5W40 (EUR) (Cod. art. 779290) Tutti gli altri Paesi: OLIO DI MISCELA SINTETICO 4T 5W40 (Cod. art. 779133)
	In alternativa oppure se non disponibile	Utilizzare un olio motore 5W40 conforme ai requisiti di classificazione API SJ, SL, SM o SN. Vedere <i>OLIO MOTORE CONSIGLIATO</i>
	Capacità	2,01 L cambio olio con filtro ⁽²⁾
Sistema di raffreddamento	Scandinavia	LIQUIDO REFRIGERANTE PREMISCELATO A LUNGA DURATA (EUR) (Cod. art. 779223)
	Tutti gli altri Paesi	LIQUIDO REFRIGERANTE PREMISCELATO A LUNGA DURATA (Cod. art. 779150)
	In alternativa oppure se non disponibile	Usare un fluido di raffreddamento a basso contenuto di silicato, premiscelato con etilene glicolico (50%-50%) a lunga durata, specificamente formulato per i motori a combustione interna in alluminio.
	Capacità	3,0 L

(1) Potenza dichiarata come da ISO 8665 all'albero di trasmissione.

(2) Quantità richiesta quando si cambia l'olio del motore. La quantità totale per un motore secco è 3,4 L.

NOTA: BRP si riserva il diritto di modificare i progetti e le specifiche e/o eseguire aggiunte o miglioramenti ai prodotti senza alcun obbligo di modificare i prodotti realizzati in precedenza.

***Questa pagina è
stata lasciata intenzionalmente bianca***

RISOLUZIONE DEI PROBLEMI

LINEE GUIDA PER L'INDIVIDUAZIONE E RISOLUZIONE DEI PROBLEMI

IL MOTORE NON PARTE

1. Fusibile bruciato: principale, motorino di avviamento elettrico o ECM.
 - *Controllare il cablaggio, quindi sostituire il fusibile(i).*
2. L'ECM non riconosce la chiave D.E.S.S. (se applicabile).
 - *Rivolgersi ad un concessionario autorizzato Sea-Doo.*
3. Batteria scarica.
 - *Ricaricare la batteria. Consultare RICARICA DELLA BATTERIA nella sezione BATTERIA.*

ATTENZIONE

Non caricare o avviare la batteria mentre è installata sull'imbarcazione. L'elettrolita è velenoso e pericoloso. Evitare il contatto con occhi, pelle e indumenti.

4. Collegamenti della batteria corrosi o lenti. Cattiva messa a terra.
 - *Rivolgersi ad un concessionario autorizzato Sea-Doo.*
5. Motore ingolfato di acqua
 - *Vedere la sezione MOTORE INGOLFATO DI ACQUA in PROCEDURE SPECIALI.*
6. Sensore o ECM guasto.
 - *Rivolgersi a un concessionario Sea-Doo autorizzato, a un'officina di riparazioni o a una persona di fiducia per la manutenzione, la riparazione o la sostituzione. Consultare la GARANZIA RELATIVA ALLE EMISSIONI DELL'AGENZIA PER LA PROTEZIONE DELL'AMBIENTE (EPA) DEGLI STATI UNITI qui acclusa per maggiori informazioni sulle richieste di intervento in garanzia.*
7. Pompa a getto grippata
 - *Provare a pulire. Altrimenti, rivolgersi ad un concessionario autorizzato Sea-Doo.*

IL MOTORE SI AVVIA CON DIFFICOLTÀ

1. Collegamenti del cavo della batteria lenti.
 - *Controllare/pulire/stringere.*
2. Batteria scarica o quasi scarica.
 - *Ricaricare la batteria. Consultare RICARICA DELLA BATTERIA nella sezione BATTERIA.*
3. Motorino di avviamento usurato.
 - *Rivolgersi ad un concessionario autorizzato Sea-Doo.*

IL MOTORE GIRA NORMALMENTE MA NON PARTE

1. Serbatoio del carburante vuoto o contaminato dall'acqua.
 - *Rabboccare. Spurgare e riempire con carburante nuovo.*
2. Candele sporche/difettose.
 - *Sostituire.*
3. Fusibile bruciato.
 - *Controllare il cablaggio, quindi sostituire il fusibile(i).*
4. Motore ingolfato di acqua
 - *Vedere la sezione MOTORE INGOLFATO DI ACQUA in PROCEDURE SPECIALI.*
5. Rilevato guasto del sistema di gestione motore (controllare che la spia pilota del motore sia accesa).
 - *Rivolgersi a un concessionario Sea-Doo autorizzato, a un'officina di riparazioni o a una persona di fiducia per la manutenzione, la riparazione o la sostituzione. Consultare la GARANZIA RELATIVA ALLE EMISSIONI DELL'AGENZIA PER LA PROTEZIONE DELL'AMBIENTE (EPA) DEGLI STATI UNITI qui acclusa per maggiori informazioni sulle richieste di intervento in garanzia.*
6. Pompa del carburante difettosa.
 - *Rivolgersi a un concessionario Sea-Doo autorizzato, a un'officina di riparazioni o a una persona di fiducia per la manutenzione, la riparazione o la sostituzione. Consultare la GARANZIA RELATIVA ALLE EMISSIONI DELL'AGENZIA PER LA PROTEZIONE DELL'AMBIENTE (EPA) DEGLI STATI UNITI qui acclusa per maggiori informazioni sulle richieste di intervento in garanzia.*

IL MOTORE NON SI ACCENDE, GIRA IN MANIERA IRREGOLARE

1. Candele sporche/difettose/usurate.
 - *Sostituire.*
2. Carburante: Livello troppo basso, secco o contaminato dall'acqua.
 - *Scaricare e/o rabboccare.*
3. Bobina (bobine) di accensione difettosa (difettose).
 - *Rivolgersi a un concessionario Sea-Doo autorizzato, a un'officina di riparazioni o a una persona di fiducia per la manutenzione, la riparazione o la sostituzione. Consultare la GARANZIA RELATIVA ALLE EMISSIONI DELL'AGENZIA PER LA PROTEZIONE DELL'AMBIENTE (EPA) DEGLI STATI UNITI qui acclusa per maggiori informazioni sulle richieste di intervento in garanzia.*

4. Iniettori ostruiti.
 - *Rivolgersi a un concessionario Sea-Doo autorizzato, a un'officina di riparazioni o a una persona di fiducia per la manutenzione, la riparazione o la sostituzione. Consultare la GARANZIA RELATIVA ALLE EMISSIONI DELL'AGENZIA PER LA PROTEZIONE DELL'AMBIENTE (EPA) DEGLI STATI UNITI qui acclusa per maggiori informazioni sulle richieste di intervento in garanzia.*
5. Rilevato guasto del sistema di gestione motore (controllare che la spia pilota del motore sia accesa).
 - *Si rimanda alla sottosezione SISTEMA DI MONITORAGGIO.*

IL MOTORE FUMA

1. Livello dell'olio troppo alto.
 - *Rivolgersi a un concessionario Sea-Doo autorizzato, a un'officina di riparazioni o a una persona di fiducia per la manutenzione, la riparazione o la sostituzione. Consultare la GARANZIA RELATIVA ALLE EMISSIONI DELL'AGENZIA PER LA PROTEZIONE DELL'AMBIENTE (EPA) DEGLI STATI UNITI qui acclusa per maggiori informazioni sulle richieste di intervento in garanzia.*
2. Incameramento d'acqua, perdite di refrigerante o guarnizioni della testa cilindro danneggiate.
 - *Rivolgersi a un concessionario Sea-Doo autorizzato, a un'officina di riparazioni o a una persona di fiducia per la manutenzione, la riparazione o la sostituzione. Consultare la GARANZIA RELATIVA ALLE EMISSIONI DELL'AGENZIA PER LA PROTEZIONE DELL'AMBIENTE (EPA) DEGLI STATI UNITI qui acclusa per maggiori informazioni sulle richieste di intervento in garanzia.*
3. Danni interni al motore.
 - *Rivolgersi a un concessionario Sea-Doo autorizzato, a un'officina di riparazioni o a una persona di fiducia per la manutenzione, la riparazione o la sostituzione. Consultare la GARANZIA RELATIVA ALLE EMISSIONI DELL'AGENZIA PER LA PROTEZIONE DELL'AMBIENTE (EPA) DEGLI STATI UNITI qui acclusa per maggiori informazioni sulle richieste di intervento in garanzia.*

SURRISCALDAMENTO DEL MOTORE

1. Impianto di scarico ostruito.
 - *Risciacquare l'impianto di scarico.*
2. Livello del liquido refrigerante troppo basso.
 - *Fare riferimento alla sezione PROCEDURE DI MANUTENZIONE.*

3. Collegare rapidamente l'adattatore sinistro al connettore di risciacquo.
 - *Estrarre l'adattatore dal connettore di risciacquo e riprovare l'imbarcazione. Se il problema persiste, rivolgersi a un concessionario Sea-Doo autorizzato, a un'officina di riparazioni o a una persona di fiducia per la manutenzione, la riparazione o la sostituzione. Consultare la GARANZIA RELATIVA ALLE EMISSIONI DELL'AGENZIA PER LA PROTEZIONE DELL'AMBIENTE (EPA) DEGLI STATI UNITI qui acclusa per maggiori informazioni sulle richieste di intervento in garanzia.*

SCARSA ACCELERAZIONE O POTENZA DEL MOTORE

1. Non in modalità Sport (Rotax® 900 ACE — 90).
 - *Selezionare modalità Sport.*
2. Presa dell'acqua della pompa a getto ostruita.
 - *Pulire. Si rimanda al capitolo INGRESSO DELL'ACQUA NELLA POMPA A GETTO E PULIZIA GIRANTE nella sezione PROCEDURE SPECIALI.*
3. Girante danneggiata o anello usurato.
 - *Sostituire. Rivolgersi ad un concessionario autorizzato Sea-Doo.*
4. Livello dell'olio motore troppo alto.
 - *Rivolgersi a un concessionario Sea-Doo autorizzato, a un'officina di riparazioni o a una persona di fiducia per la manutenzione, la riparazione o la sostituzione. Consultare la GARANZIA RELATIVA ALLE EMISSIONI DELL'AGENZIA PER LA PROTEZIONE DELL'AMBIENTE (EPA) DEGLI STATI UNITI qui acclusa per maggiori informazioni sulle richieste di intervento in garanzia.*
5. Scintilla debole.
 - *Fare riferimento alla sezione IL MOTORE NON SI ACCENDE O GIRA IN MANIERA IRREGOLARE.*
6. Rilevato guasto del sistema di gestione motore (controllare che la spia pilota del motore sia accesa).
 - *Si rimanda alla sottosezione SISTEMA DI MONITORAGGIO.*
7. Iniettori ostruiti.
 - *Rivolgersi a un concessionario Sea-Doo autorizzato, a un'officina di riparazioni o a una persona di fiducia per la manutenzione, la riparazione o la sostituzione. Consultare la GARANZIA RELATIVA ALLE EMISSIONI DELL'AGENZIA PER LA PROTEZIONE DELL'AMBIENTE (EPA) DEGLI STATI UNITI qui acclusa per maggiori informazioni sulle richieste di intervento in garanzia.*

8. Bassa pressione del carburante.
 - *Rivolgersi a un concessionario Sea-Doo autorizzato, a un'officina di riparazioni o a una persona di fiducia per la manutenzione, la riparazione o la sostituzione. Consultare la GARANZIA RELATIVA ALLE EMISSIONI DELL'AGENZIA PER LA PROTEZIONE DELL'AMBIENTE (EPA) DEGLI STATI UNITI qui acclusa per maggiori informazioni sulle richieste di intervento in garanzia.*
9. Acqua nel carburante.
 - *Scaricare e sostituire.*
10. Motore danneggiato dall'acqua incamerata.
 - *Rivolgersi ad un concessionario autorizzato Sea-Doo.*

L'IMBARCAZIONE NON RAGGIUNGE LA VELOCITÀ DI PUNTA

1. Presa dell'acqua della pompa a getto ostruita.
 - *Pulire. Si rimanda al capitolo INGRESSO DELL'ACQUA NELLA POMPA A GETTO E PULIZIA GIRANTE nella sezione PROCEDURE SPECIALI.*
2. Girante danneggiata o anello usurato.
 - *Sostituire. Rivolgersi ad un concessionario autorizzato Sea-Doo.*
3. Rilevato guasto del sistema di gestione motore (controllare che la spia pilota del motore sia accesa).
 - *Si rimanda alla sottosezione SISTEMA DI MONITORAGGIO.*

L'IMBARCAZIONE RIMANE IN FOLLE DOPO L'AZIONAMENTO DELLA LEVA IBR (MODELLI CON IBR)

1. Il portello iBR rimane in folle.
 - *Rilasciare l'acceleratore sino al minimo di giri/min.*
 - *Rivolgersi ad un concessionario autorizzato Sea-Doo.*

L'iBR NON RITORNA IN FOLLE (LA SPIA LUMINOSA IBR È ACCESA) (MODELLI CON IBR)

1. L'iBR è intasato di detriti.
 - *Pulire e controllare che non vi siano danni al portello dell'iBR e nell'area dell'iniettore.*
2. Malfunzionamento del sistema iBR.
 - *Staccare il cordino di sicurezza e attendere 5 minuti.*
 - *Premere pulsante START/STOP.*
 - *Installare il cordino di sicurezza e controllare la luce dell'iBR per assicurarsi che il guasto sia rimosso.*
 - *Se il guasto persiste o si verifica frequentemente, rivolgersi a un concessionario Sea-Doo autorizzato.*

L'IBR NON RITORNA IN FOLLE (LA SPIA LUMINOSA IBR È SPENTA) (MODELLI CON IBR)

1. La leva dell'acceleratore non è completamente rilasciata durante il funzionamento.
 - *Rilasciare completamente la leva dell'acceleratore per far tornare il portello dell'IBR su folle.*
2. La leva dell'acceleratore non ritorna completamente a zero una volta rilasciata.
 - *Rivolgersi ad un concessionario autorizzato Sea-Doo.*

IL SISTEMA DI PROPULSIONE PRODUCE UN RUMORE ANOMALO

1. Alghe o detriti intrappolati attorno alla girante.
 - *Pulire. Si rimanda al capitolo INGRESSO DELL'ACQUA NELLA POMPA A GETTO E PULIZIA GIRANTE nella sezione PROCEDURE SPECIALI.*
 - *Controllare la presenza di eventuali danni.*
2. Albero della girante o albero di trasmissione danneggiato.
 - *Rivolgersi ad un concessionario autorizzato Sea-Doo.*
3. Acqua nella pompa che provoca il grippaggio dei cuscinetti.
 - *Rivolgersi ad un concessionario autorizzato Sea-Doo.*

ACQUA NELLA SENTINA

1. Malfunzionamento del sistema dell'estrattore.
 - *Far ispezionare il sistema a un concessionario autorizzato Sea-Doo.*
2. Perdite nel sistema di scarico.
 - *Rivolgersi ad un concessionario autorizzato Sea-Doo.*
3. La guarnizione perimetrale tra lo scafo e il ponte potrebbe essere da sostituire.
 - *Rivolgersi ad un concessionario autorizzato Sea-Doo.*
4. Le guarnizioni tra i ponti anteriore e centrale e tra quelli posteriore e centrale potrebbe essere da sostituire.
 - *Rivolgersi ad un concessionario autorizzato Sea-Doo.*
5. Le cuffie dell'albero di trasmissione sono danneggiate o montate in modo errato.
 - *Rivolgersi ad un concessionario autorizzato Sea-Doo.*
6. Guarnizione PTO danneggiata.
 - *Rivolgersi ad un concessionario autorizzato Sea-Doo.*

SISTEMA DI MONITORAGGIO

Un sistema monitora i componenti elettronici dell'EMS (engine management system – sistema di gestione motore), l'iBR (modelli con iBR) e gli altri componenti del sistema elettrico. In caso di guasto, esso invia un messaggio visivo attraverso l'indicatore multifunzione e/o un segnale acustico tramite un cicalino per informare della presenza di una condizione particolare.

In presenza di un guasto di lieve entità o transitorio, il guasto e il segnale acustico scompaiono automaticamente se la condizione cessa.

Lasciando l'acceleratore e consentendo al motore di tornare al minimo è possibile ripristinare un funzio-

namento normale. Se ciò non accade, provare staccando il cordino di sicurezza dall'interruttore di spegnimento del motore, attendere 5 minuti, quindi riavviare.

L'impianto elettronico reagirà in maniera diversa in base al tipo di guasto. Se si verifica un guasto serio, è possibile che il motore non possa più essere avviato. In altri casi, il motore funzionerà con difficoltà (a velocità ridotta).



In caso di guasto, consultare la *GARANZIA RELATIVA ALLE EMISSIONI DELL'AGENZIA PER LA PROTEZIONE DELL'AMBIENTE (EPA) DEGLI STATI UNITI* qui acclusa per maggiori informazioni sulle richieste di intervento in garanzia.



Indicatori e messaggi di guasto

Gli indicatori di guasto e i messaggi visualizzati nell'indicatore multifunzione avvisano il conducente di una particolare condizione o del verificarsi di un'anomalia.

Se si accende un indicatore di guasto o compare un messaggio di anomalia nell'indicatore multifunzione, rivolgersi a un concessionario Sea-Doo autorizzato, a un'officina di riparazioni o a una persona di fiducia per la manutenzione, la riparazione o la sostituzione. Consultare la *GARANZIA RELATIVA ALLE EMISSIONI DELL'AGENZIA PER LA PROTEZIONE DELL'AMBIENTE (EPA) DEGLI STATI UNITI* qui acclusa per maggiori informazioni sulle richieste di intervento in garanzia.

Per informazioni sugli indicatori di funzionamento inusuale, consultare la sezione *INDICATORE MULTIFUNZIONE* relativa al proprio modello.

SPIA ANOMALIA (ACCESA)	VISUALIZZAZIONE DEI MESSAGGI	DESCRIZIONE
	ALTA TEMPERATURA	Surriscaldamento del motore o del sistema di scarico
	CONTROLLARE IL MOTORE o FUNZIONAMENTO DISTURBATO	Controllare il motore (anomalia lieve nec. interv.) o anomalia del sistema iBR (modelli iBR) o LIMP HOME MODE (modalità di emergenza) (guasto grave motore)
	TENSIONE BATTERIA TROPPO ALTA o TROPPO BASSA.	Tensione batteria bassa/alta.

SPIA ANOMALIA (ACCESA)	VISUALIZZAZIONE DEI MESSAGGI	DESCRIZIONE
	PRESSIONE BASSA DELL'OLIO	Rilevata pressione bassa olio motore
Modelli con iBR		
	iBR MODULE ERROR_ (errore modulo iBR)	Guasto al sistema iBR

INFORMAZIONI SUL DISPLAY MESSAGGI

PRESSIONE BASSA DELL'OLIO	Rilevata bassa pressione dell'olio del motore
TEMPERATURA DI SCARICO ELEVATA	Individuata una temperatura di scarico elevata
ALTA TEMPERATURA	Rilevata temperatura elevata nel motore
CONTROLLARE IL MOTORE	Anomalia del motore o richiesta di manutenzione
TENSIONE BATTERIA ALTA	Rilevata una tensione elevata della batteria
TENSIONE BATTERIA BASSA	Rilevata una tensione bassa della batteria
FUNZIONAMENTO DISTURBATO	Rilevato un guasto importante, potenza del motore limitata
SENSORE CARBURANTE DIFETTOSO	Guasto al sensore del livello del carburante
iBR MODULE ERROR (errore modulo iBR) (modelli con iBR)	Malf funzionamento sistema iBR.
ERRORE NELLA SOMMA DI CONTROLLO DI CALIBRAZIONE	Programmazione del quadro danneggiata
NECESSARIA MANUTENZIONE	Necessaria manutenzione imbarcazione

AVVISO Lasciando il motore in funzione con una pressione dell'olio bassa si può gravemente danneggiare il motore.

Informazioni sui codici del cicalino

CODICI CICALINO	DESCRIZIONE
1 segnale acustico lungo (quando si installa il cordino di sicurezza sull'interruttore di spegnimento del motore)	<p>Modelli con D.E.S.S.: Connessione al sistema D.E.S.S. non corretta. Reinstallare correttamente il cordoncino di sicurezza sull'interruttore di spegnimento del motore.</p>
	<p>Modelli con D.E.S.S.: Chiave D.E.S.S. errata. Utilizzare un cordoncino di sicurezza programmato per l'imbarcazione.</p>
	<p>Modelli con D.E.S.S.: Codice D.E.S.S. difettoso. Usare un cordino di sicurezza programmato.</p>
	<p>Interruttore di spegnimento del motore difettoso. Rivolgersi a un concessionario Sea-Doo autorizzato, a un'officina di riparazioni o a una persona di fiducia per la manutenzione, la riparazione o la sostituzione. Consultare la <i>GARANZIA RELATIVA ALLE EMISSIONI DELL'AGENZIA PER LA PROTEZIONE DELL'AMBIENTE (EPA) DEGLI STATI UNITI</i> qui acclusa per maggiori informazioni sulle richieste di intervento in garanzia.</p>
	<p>Funzionamento non corretto dell'eco o cablaggio difettoso. Rivolgersi a un concessionario Sea-Doo autorizzato.</p>
Un segnale acustico della durata di 2 secondi ad intervalli di ogni 15 minuti	<p>Guasto del sistema di gestione motore. Richiedere assistenza a un concessionario autorizzato Sea-Doo, a un'officina o a una persona di propria scelta per la manutenzione, la riparazione o la sostituzione. Consultare la <i>GARANZIA RELATIVA ALLE EMISSIONI DELL'AGENZIA PER LA PROTEZIONE DELL'AMBIENTE (EPA) DEGLI STATI UNITI</i> qui acclusa per maggiori informazioni sulle richieste di intervento in garanzia.</p>
Un segnale acustico della durata di 2 secondi ad intervalli di ogni 5 minuti	<p>Livello basso di carburante. Rabboccare il serbatoio del carburante. Se il problema persiste, rivolgersi a un concessionario Sea-Doo autorizzato.</p>
	<p>Anomalia del sensore del livello carburante nel serbatoio o del circuito. Rivolgersi a un concessionario Sea-Doo autorizzato.</p>

CODICI CICALINO	DESCRIZIONE
Segnali acustici continui	<p>Temperatura alta del liquido refrigerante del motore. Consultare la sottosezione <i>SURRISCALDAMENTO DEL MOTORE</i>.</p>
	<p>Temperatura di scarico elevata. Richiedere assistenza a un concessionario autorizzato Sea-Doo, a un'officina o a una persona di propria scelta per la manutenzione, la riparazione o la sostituzione. Consultare la <i>GARANZIA RELATIVA ALLE EMISSIONI DELL'AGENZIA PER LA PROTEZIONE DELL'AMBIENTE (EPA) DEGLI STATI UNITI</i> qui acclusa per maggiori informazioni sulle richieste di intervento in garanzia.</p>
	<p>Pressione dell'olio bassa. Fermare il motore il più presto possibile. Controllare il livello di olio ed eseguire un rabbocco. Rivolgersi a un concessionario Sea-Doo autorizzato, a un'officina di riparazioni o a una persona di fiducia per la manutenzione, la riparazione o la sostituzione. Consultare la <i>GARANZIA RELATIVA ALLE EMISSIONI DELL'AGENZIA PER LA PROTEZIONE DELL'AMBIENTE (EPA) DEGLI STATI UNITI</i> qui acclusa per maggiori informazioni sulle richieste di intervento in garanzia.</p>

AVVISO Se il cicalino di controllo dovesse suonare continuamente, fermare il motore non appena possibile.

***Questa pagina è
stata lasciata intenzionalmente bianca***

GARANZIA

GARANZIA LIMITATA BRP NEGLI –STATI UNITI E IN CANADA: IMBARCAZIONE SEA-DOO® MODELLO 2020

1. AMBITO

Bombardier Recreational Products Inc. ("BRP")* garantisce le sue imbarcazioni Sea-Doo modello 2020 vendute dai concessionari autorizzati BRP (come qui di seguito definiti) nei cinquanta stati degli Stati Uniti e in Canada in caso di difetti di materiale o nella qualità di esecuzione per il periodo e in base alle condizioni di seguito descritte. Questa garanzia limitata è invalidata e resa priva di valore legale se: (1) l'imbarcazione Sea-Doo è stata utilizzata per gare o qualsiasi altra attività competitiva, in qualsiasi momento, anche da parte di un proprietario precedente; o (2) l'imbarcazione Sea-Doo è stata alterata o modificata in modo da pregiudicarne il funzionamento, la prestazione o la durata oppure è stata alterata o modificata per cambiare l'uso al quale era destinata.

Questa garanzia limitata non è applicabile a parti e accessori non installati in fabbrica. Si prega di fare riferimento al testo applicabile della garanzia limitata alle parti e accessori.

2. LIMITAZIONI DELLA RESPONSABILITÀ

QUESTA GARANZIA VIENE ESPLICITAMENTE CONCESSA E ACCETTATA IN LUOGO DI TUTTE LE ALTRE GARANZIE, ESPLICITE O IMPLICITE, COMPRESSE, TRA L'ALTRO, QUELLE DI COMMERCIALIZZABILITÀ O IDONEITÀ A UNO SCOPO PARTICOLARE. DAL MOMENTO CHE NON È POSSIBILE RINUNCIARE AGLI OBBLIGHI DELLE GARANZIE IMPLICITE, ESSE SARANNO LIMITATE, IN DURATA, ALLA VITA DELLE GARANZIE ESPLICITE. I DANNI INCIDENTALI E CONSEGUENZIALI SONO ESCLUSI DALLA COPERTURA DELLA PRESENTE GARANZIA. ALCUNI PAESI NON CONSENTONO L'ESONERO DELLA RESPONSABILITÀ, LE LIMITAZIONI E LE ESCLUSIONI SOPRA IDENTIFICATE; PERTANTO QUANTO APPENA DICHIARATO POTREBBE NON ESSERE APPLICABILE A VOI. QUESTA GARANZIA ATTRIBUISCE DIRITTI SPECIFICI AI QUALI POTREBBERO AGGIUNGERSENE ALTRI DI TIPO LEGALE CHE POTREBBERO DIFFERIRE DA STATO A STATO, O DA PROVINCIA A PROVINCIA.

Nessun distributore, concessionario BRP o altra persona è autorizzato a rendere alcuna affermazione, a dichiarare o a fornire alcuna garanzia in merito al prodotto diversa da quanto espresso nella presente garanzia limitata e, in caso contrario, non sarà applicabile contro BRP. BRP si riserva il diritto di modificare questa garanzia limitata in qualsiasi momento, a condizione che tale modifica non alteri le condizioni di garanzia applicabili ai prodotti venduti mentre questa garanzia è in vigore.

3. ESCLUSIONI – QUANTO DI SEGUITO ESPOSTO NON È COPERTO DA GARANZIA

Quanto qui di seguito esposto non è coperto, in nessuna circostanza, da garanzia.

- Normale usura;
- Componenti soggetti a manutenzione ordinaria, messe a punto, regolazioni;
- Danni causati dalla mancata manutenzione e/o magazzinaggio, come descritto nel Manuale' del conducente;
- Danni derivanti dalla rimozione di parti, riparazioni, manutenzione o modifiche non corrette o utilizzo di parti o accessori non realizzati o approvati da BRP, oppure derivanti da riparazioni effettuate da una persona che non è un concessionario BRP autorizzato;
- Danni causati da abuso, uso scorretto, uso anormale, negligenza o funzionamento del prodotto in un modo non coerente con il funzionamento raccomandato descritto nel Manuale del' conducente;
- Danni risultanti da incidenti, immersione, incendio, furto, atti di vandalismo o qualsiasi causa di forza maggiore;
- Funzionamento con carburanti, oli o lubrificanti che non sono adatti all'impiego nel prodotto (vedere il Manuale del Conducente);
- Danni derivanti da ruggine, corrosione o esposizione agli elementi;
- Danni dovuti al blocco del sistema di raffreddamento o della pompa a getto per la presenza di materiale esterno;
- Danni derivanti dall'acqua incamerata;
- Danni al gel coat, comprese, tra l'altro, la finitura estetica in gel coat, la formazione di bolle o la delaminazione della fibra di vetro causata da rigonfiamenti, screpolature o rigature e
- Danni accidentali o consequenziali, o danni di qualsiasi tipo inclusi, tra l'altro, traino o rimorchio, magazzinaggio, spese telefoniche, nolo, taxi, inconvenienti, copertura assicurativa, pagamenti dei prestiti, perdita di tempo, perdita di reddito.

4. PERIODO DI COPERTURA DELLA GARANZIA

Questa garanzia limitata entrerà in vigore (1) dalla data di consegna al primo consumatore al dettaglio ovvero (2) dalla data in cui il prodotto è stato utilizzato per la prima volta, in base all'eventualità che si verifica per prima e per un periodo di:

1. DODICI (12) MESI CONSECUTIVI, per uso privato.
2. QUATTRO (4) MESI CONSECUTIVI in caso d'uso commerciale. Una imbarcazione ha un uso commerciale se viene utilizzata in correlazione a qualsiasi lavoro o impiego che genera profitto durante un qualsiasi segmento del periodo di garanzia. Una imbarcazione ha uso commerciale anche quando, in qualsiasi momento durante il periodo di garanzia, è provvista di etichette commerciali o possiede licenza per uso commerciale. Si tratta di un periodo di garanzia minimo che può essere esteso tramite qualsiasi programma promozionale di garanzia appropriato, a seconda dei casi.

3. Per i componenti coinvolti nelle emissioni: consultare la *GARANZIA RELATIVA ALLE EMISSIONI DELL'AGENZIA PER LA PROTEZIONE DELL'AMBIENTE (EPA) DEGLI STATI UNITI* qui acclusa.
4. Per le imbarcazioni personali Sea-Doo prodotte dalla BRP ai fini della vendita negli Stati della California o di New York, venduti originariamente a un residente o successivamente registrati ai fini della garanzia a un residente nello Stato della California o di New York, fare riferimento anche alla Dichiarazione di garanzia per il controllo delle emissioni applicabile in California e New York.
5. Per le imbarcazioni personali Sea-Doo prodotte da BRP ai fini della vendita nello Stato della California, vendute originariamente a un residente o successivamente registrate ai fini della garanzia a un residente nello Stato della California, vedere anche la *DICHIARAZIONE DI GARANZIA PER IL CONTROLLO DELLE EMISSIONI APPLICABILE IN CALIFORNIA* qui contenuta.

La riparazione o la sostituzione di pezzi o l'esecuzione di interventi di manutenzione in base a qualunque garanzia applicabile non estende la durata della presente garanzia oltre la data di scadenza originale.

5. CONDIZIONI DA SODDISFARE PER LA COPERTURA ASSICURATIVA

Questa copertura di garanzia è disponibile **solonel caso in cui ognuna** delle seguenti condizioni sia stata rispettata:

- Le imbarcazioni Sea-Doo 2020 devono essere acquistate dal primo proprietario nuove e mai utilizzate presso un concessionario BRP autorizzato a distribuire le imbarcazioni Sea-Doo nel Paese in cui è avvenuta la vendita;
- Il processo di ispezione pre-fornitura specifico di BRP deve essere completato e documentato e firmato dall'acquirente;
- L'imbarcazione Sea-Doo 2020 deve essere stata debitamente registrata da parte di un concessionario BRP autorizzato;
- L'imbarcazione Sea-Doo 2020 deve essere stata acquistata nel Paese di residenza dell'acquirente;
- La manutenzione ordinaria descritta nel Manuale del conducente deve essere effettuata puntualmente per mantenere la copertura della garanzia. BRP si riserva il diritto di far dipendere la copertura della garanzia dalla presentazione della prova di avvenuta corretta manutenzione.

BRP non rispetterà questa garanzia limitata nei confronti di un utente privato o commerciale laddove non sia stata soddisfatta una delle precedenti condizioni. Tali limitazioni sono necessarie per consentire a BRP di proteggere la sicurezza dei propri prodotti, dei consumatori e del pubblico in generale.

6. COME PROCEDERE PER OTTENERE LA COPERTURA DELLA GARANZIA

In caso di anomalia, il cliente deve interrompere immediatamente l'utilizzo dell'imbarcazione personale Sea-Doo. Il cliente deve informare un concessionario BRP per la manutenzione entro tre (3) giorni dalla comparsa del difetto e consentire un ragionevole accesso al prodotto per la possibile

riparazione. Il cliente deve inoltre presentare al concessionario BRP autorizzato la prova di acquisto del prodotto e deve firmare l'ordine di riparazione/di lavoro prima dell'inizio delle operazioni per convalidare la riparazione in garanzia. Tutti i pezzi sostituiti in base alla presente garanzia diventano proprietà di BRP.

7. LE RESPONSABILITÀ DI BRP

In base a questa garanzia, gli obblighi di BRP' sono limitati, a sua unica discrezione, alla riparazione di parti che sono risultate difettose nelle normali condizioni di utilizzo, alla manutenzione o sostituzione di tali parti con pezzi di ricambio originali BRP senza addebito dei costi per le parti e la manodopera presso qualsiasi concessionario autorizzato BRP durante il periodo di garanzia e in base alle condizioni qui descritte. Nessun reclamo per rescissione della garanzia sarà causa dell'annullamento o revoca della vendita dell'imbarcazione personale Sea-Doo al proprietario.

Nel caso in cui la manutenzione sia richiesta al di fuori del paese di vendita originale, il proprietario sarà responsabile di qualsiasi costo aggiuntivo dovuto alle pratiche e alle condizioni locali, quali, a titolo di esempio, trasporto, assicurazione, tasse, oneri di licenza, dazi d'importazione e qualsiasi altra spesa finanziaria comprese quelle applicate da governi, stati, territori e dai rispettivi enti.

BRP si riserva il diritto di migliorare o modificare di quando in quando i Prodotti senza assumersi alcun obbligo di modificare i Prodotti precedentemente realizzati.

8. TRASFERIMENTO

Se la proprietà di un prodotto viene trasferita durante il periodo di copertura della garanzia limitata, la garanzia, soggetta a termini e condizioni, verrà anch'essa trasferita e sarà valida per il restante periodo di copertura, a condizione che BRP o un Distributore/Concessionario Sea-Doo autorizzato riceva prova che il precedente proprietario autorizza il trasferimento di proprietà, oltre ai dati del nuovo proprietario.

9. ASSISTENZA CLIENTI

In caso di controversia o disputa in relazione alla presente garanzia limitata di BRP, BRP raccomanda di provare a risolvere la questione con il proprio concessionario. Si raccomanda di discutere la situazione con il responsabile della manutenzione presso il concessionario BRP autorizzato o con il proprietario.

Se la questione rimanesse irrisolta, contattare BRP compilando il modulo di contatto del cliente che si trova all'indirizzo www.brp.com oppure contattare BRP per posta a uno degli indirizzi elencati sotto la sezione *CONTATTI* di questa guida.

* Negli USA, la distribuzione e l'assistenza dei prodotti è eseguita da BRP US Inc. 2019 Bombardier Recreational Products Inc. Tutti i diritti riservati.

© Marchi di fabbrica di Bombardier Recreational Products Inc. o delle sue affiliate.

GARANZIA RELATIVA ALLE EMISSIONI DELL'AGENZIA PER LA PROTEZIONE DELL'AMBIENTE (EPA) DEGLI STATI UNITI

Bombardier Recreational Products Inc. ("BRP")* garantisce all'acquirente finale e a ogni successivo acquirente che questo nuovo motore, incluse tutte le parti del suo sistema di controllo delle emissioni di scarico e del suo sistema di controllo delle emissioni di vapori, soddisfa due condizioni:

1. È progettato, costruito ed equipaggiato per essere conforme, al momento dell'acquisto da parte dell'acquirente finale, ai requisiti di cui al titolo 40 sezioni 1045 e 1060 del Codice dei regolamenti federali degli Stati Uniti.
2. È privo di difetti nei materiali e nella lavorazione che possono impedirgli di soddisfare i requisiti di cui al titolo 40 sezioni 1045 e 1060 del Codice dei regolamenti federali degli Stati Uniti.

Nel caso si verifici una condizione coperta da garanzia, BRP riparerà o sostituirà, a propria discrezione, ogni parte o componente con un difetto nei materiali o nella lavorazione che potrebbe provocare un aumento delle emissioni del motore di inquinanti regolamentati, entro il periodo di garanzia, senza nessun costo per il proprietario, incluse le spese relative alla diagnosi e alla riparazione o sostituzione delle parti coinvolte nelle emissioni. Tutti i pezzi difettosi sostituiti ai sensi della presente garanzia diventano proprietà di BRP.

Per tutte le richieste di intervento concernenti la garanzia relativa alle emissioni, la BRP limita la diagnosi e la riparazione delle parti coinvolte nelle emissioni ai concessionari Sea-Doo autorizzati, a esclusione delle riparazioni di emergenza come al punto 2 del seguente elenco.

In qualità di produttore, BRP non rifiuterà nessuna richiesta di intervento concernente la garanzia relativa alle emissioni che sia basata su uno dei fatti seguenti:

1. Qualsiasi intervento di manutenzione effettuato da BRP o da una struttura autorizzata da BRP.
2. La riparazione del motore/mezzo eseguita da un conducente per risolvere una condizione pericolosa, di emergenza, imputabile a BRP purché il conducente si impegni a ripristinare la conformazione corretta del motore/mezzo il prima possibile.
3. Qualsiasi azione o inazione del conducente non relativa alla richiesta di intervento in garanzia.
4. Interventi di manutenzione più frequenti di quanto indicato da BRP.
5. Qualsiasi cosa che sia imputabile a BRP.
6. L'uso di qualsiasi carburante che sia comunemente disponibile nel luogo in cui si utilizza il mezzo, a meno che nelle istruzioni scritte per la manutenzione non sia specificato che tale carburante può danneggiare il sistema di controllo delle emissioni del mezzo e il conducente possa trovare facilmente il carburante adeguato. Vedere la sezione relativa alle informazioni sulla manutenzione e i requisiti carburante della sezione rifornimento.

Periodo di validità della garanzia relativa alle emissioni

Il periodo di validità della garanzia relativa alle emissioni è il seguente periodo, a seconda di ciò che si verifica per primo:

	ORE	MESI
Componenti coinvolti nelle emissioni di gas di scarico	175	30
Componenti coinvolti nelle emissioni di vapori	N/A	24

Componenti coperti

La garanzia relativa alle emissioni copre tutti i componenti che, se danneggiati, potrebbero incrementare le emissioni da parte di un motore di un qualsiasi inquinante regolamentato, ivi compresi i seguenti componenti:

1. Per le emissioni di gas di scarico, i componenti coinvolti nelle emissioni includono ogni parte del motore coinvolta nei seguenti sistemi:
 - Impianto di ammissione aria
 - Sistema di alimentazione
 - Sistema di accensione
 - Sistema di ricircolo dei gas di scarico
2. Anche le seguenti parti sono considerate componenti coinvolti nelle emissioni per le emissioni di gas di scarico:
 - Dispositivi di post-trattamento
 - Valvole di ventilazione del carter
 - Sensori
 - Unità di controllo elettronico
3. Le seguenti parti sono considerate componenti coinvolti nelle emissioni per le emissioni di vapori:
 - Serbatoio carburante
 - Tappo del serbatoio
 - Condotto del carburante
 - Raccordi del condotto del carburante
 - Fascette*
 - Valvole di sovrappressione*
 - Valvole di controllo*
 - Solenoidi di controllo*
 - Controlli elettronici*
 - Diaframmi di controllo del vuoto*
 - Cavi di controllo*
 - Collegamenti di controllo*
 - Valvole di spurgo
 - Tubi per il vapore
 - Separatore liquido-vapore
 - Filtro a carbone

- Staffe di montaggio del filtro
 - Tubo di spurgo del carburatore
4. I componenti coinvolti nelle emissioni includono inoltre ogni altra parte il cui unico scopo sia la riduzione delle emissioni e che, se danneggiata, incrementerà le emissioni senza ridurre le prestazioni del motore/mezzo in modo significativo.

Applicabilità limitata

In qualità di produttore, BRP può rifiutare richieste di intervento concernenti la garanzia relativa alle emissioni per guasti causati dalla manutenzione o dall'uso impropri da parte del proprietario o del conducente, da incidenti per cui il produttore non ha alcuna responsabilità, o per cause di forza maggiore. Per esempio, una richiesta di intervento concernente la garanzia relativa alle emissioni non può essere accolta se i guasti sono una conseguenza diretta dell'uso improprio del motore/mezzo da parte del conducente, o dell'utilizzo del motore/mezzo da parte del conducente in un modo diverso da quello previsto e non possono essere attribuiti in alcun modo al produttore.

In caso di eventuali domande relative ai diritti e ai doveri previsti dalla garanzia, rivolgersi a Bombardier Recreational Products al numero 1 888 272 9222.

*In quanto connessi al sistema di controllo delle emissioni di vapori

** Negli USA, la distribuzione e l'assistenza dei prodotti è eseguita da BRP US Inc.

DICHIARAZIONE DI GARANZIA SUL CONTROLLO DELLE EMISSIONI PER GLI STATI DELLA CALIFORNIA E DI NEW YORK PER L'IMBARCAZIONE SEA-DOO® MODELLO ANNO 2020

Per la California, l'imbarcazione Sea-Doo 2020 è provvista di una speciale targhetta per la tutela ambientale prevista dal California Air Resources Board (il comitato di controllo dell'aria). La targhetta ha 1, 2, 3 o 4 stelle. Su un cartellino, fornito insieme all'imbarcazione personale, è descritto il significato del sistema di classificazione mediante stelle.

L'etichetta a forma di stella indica motori marini più puliti

Il simbolo per i motori marini più puliti:



F18L3CQ

Aria e acqua pulite

Per uno stile di vita e un ambiente più sano.

Maggiori risparmi sui consumi

Consuma il 30%-40% in meno di carburante e olio rispetto ai tradizionali motori a due tempi carburati, con risparmio sui costi e sulle risorse.

Garanzia di emissioni duratura

Tutela i consumatori garantendo operazioni senza preoccupazioni.

1 stella-, emissioni basse

L'etichetta con una stella identifica motori per imbarcazioni personali, fuoribordo, gruppi poppieri e "inboard" che soddisfano gli standard 2001 per le emissioni dei gas di scarico dei motori marini per imbarcazioni personali e fuoribordo emessi dall'Air Resources Board. I motori che soddisfano questi standard emettono il 75% in meno di emissioni rispetto ai tradizionali motori a due tempi carburati. Questi motori sono equivalenti agli standard 2006 emessi dell'EPA statunitense, per i motori marini.

2 stelle-, emissioni molto basse

L'etichetta con due stelle identifica motori per imbarcazioni personali, fuoribordo, gruppi poppieri e "inboard" che soddisfano gli standard 2004 per le emissioni dei gas di scarico dei motori marini per imbarcazioni personali e fuoribordo emessi dall'Air Resources Board. I motori che soddisfano questi standard emettono il 20% in meno di emissioni rispetto ai motori a basse emissioni a una stella.

3 stelle–, emissioni ultra basse

L'etichetta con tre stelle identifica i motori che soddisfano gli standard 2008 per le emissioni dei gas di scarico dei motori marini per imbarcazioni personali e fuoribordo emessi dall'Air Resources Board o gli standard per le emissioni dei gas di scarico 2003 per i motori marini dei gruppi poppieri e "inboard". I motori che soddisfano questi standard emettono il 65% in meno di emissioni rispetto ai –motori a basse emissioni a una stella.

4 stelle–, emissioni super ultra basse

L'etichetta con quattro stelle identifica motori che soddisfano gli standard 2012 per le emissioni dei gas di scarico dei motori marini per gruppi poppieri e "inboard" emessi dall'Air Resources Board. Anche i motori marini delle imbarcazioni personali e dei fuoribordo possono essere conformi a questi standard. I motori che soddisfano questi standard emettono il 90% in meno di emissioni rispetto ai –motori a basse emissioni a una stella.

Per ulteriori informazioni: Cleaner Watercraft – Get the Facts

1 800 END-SMOG

www.arb.ca.gov

Diritti e obblighi per la garanzia del controllo delle emissioni

Il California Air Resources Board, il New York State Department of Environmental Conservation e la BRP US Inc. ("BRP") sono lieti di illustrare la garanzia per il sistema del controllo delle emissioni sull'imbarcazione personale Sea-Doo anno modello 2020. Negli stati della California e di New York, i nuovi motori delle imbarcazioni devono essere progettati, costruiti ed equipaggiati in modo da soddisfare i rigorosi standard antinquinamento previsti. BRP deve garantire il sistema di controllo delle emissioni sul motore dell'imbarcazione personale venduta per il periodo di tempo ivi indicato, a condizione che non siano riscontrati utilizzi impropri, negligenze o errata manutenzione del motore dell'imbarcazione personale.

Il sistema di controllo delle emissioni può includere parti quali il sistema di alimentazione del carburante, il sistema di accensione e la marmitta catalitica. Possono essere compresi flessibili, cinghie, connettori e altri gruppi correlati alle emissioni.

Se viene riscontrata una condizione coperta da garanzia, BRP riparerà il motore dell'imbarcazione personale senza alcun costo, compresa la diagnosi, le parti di ricambio e la manodopera, a condizione che tale riparazione sia eseguita da un concessionario autorizzato BRP.

Copertura della garanzia limitata del produttore

Questa garanzia limitata delle emissioni copre l'imbarcazione personale Sea-Doo anno modello 2020 certificata e prodotta da BRP ai fini della vendita negli Stati della California o di New York, venduti originariamente negli Stati della California o di New York a un residente, o successivamente registrati ai fini della garanzia a un residente, negli Stati della California o di New York. Le condizioni della garanzia limitata BRP per l'imbarcazione personale Sea-Doo sono comunque applicabili a questi modelli con le ne-

cessarie modifiche. Le parti specifiche di controllo delle emissioni per l'imbarcazione personale Sea-Doo 2020 sono garantite dalla data di consegna al primo consumatore al dettaglio per un periodo di 4 anni o 250 ore di utilizzo, a seconda della condizione che si verifica per prima. Tuttavia, la copertura in garanzia basata sulle ore di consumo è consentita solo per le imbarcazioni personali equipaggiate con l'apposito contatore o dispositivo equivalente. Se una parte correlata alle emissioni del motore dovesse risultare difettosa nel periodo della garanzia, BRP provvederà a ripararla o sostituirla.

Parti coperte da garanzia per l'imbarcazione Sea-Doo® modello anno 2020:

Valvola di controcircuito al minimo	Adattatore presa dell'aria
Sensore di posizione valvola	Candele
Sensore di pressione aria collettore di ingresso	Bobine di accensione
Sensore di temperatura aria collettore di ingresso	Cassa di ventilazione
Sensore di temperatura del motore	Valvola di scarico e di ingresso e guarnizione
Sensore di battito	Collettore di aspirazione
Modulo di controllo motore (ECM)	Valvola di ventilazione del carter
Corpo sfarfallato	Guarnizione del corpo sfarfallato
Collettore di distribuzione carburante	Guarnizione collettore di ingresso
Iniettori del carburante	Cablaggio e connettori
Regolatore pressione del carburante	Filtro del carburante
Pompa di alimentazione	Sovralimentatore

La garanzia delle emissioni copre i danni ad altri componenti del motore causati dal guasto della parte coperta dalla garanzia. Sul Manuale del conducente BRP sono riportate istruzioni per la corretta manutenzione e utilizzo dell'imbarcazione personale. BRP garantisce tutte le parti della garanzia per emissioni per l'intero periodo di garanzia dell'imbarcazione personale, a condizione che la parte non debba essere sostituita, come previsto ai fini della manutenzione nel Manuale del conducente.

Le parti coperte dalla garanzia per emissioni di cui è prevista la sostituzione, come stabilito ai fini della manutenzione, sono garantite da BRP per il periodo di tempo antecedente la prima data prevista di sostituzione di detta parte. Le parti coperte dalla garanzia per emissioni di cui è prevista l'ispezione periodica, ma non la periodica sostituzione, sono garantite da BRP per l'intero periodo di garanzia dell'imbarcazione personale. Le parti coperte dalla garanzia per emissioni riparate o sostituite in conformità ai termini della presente dichiarazione di garanzia sono garantite da BRP per

il periodo di garanzia residuo della parte originale. Tutti i pezzi sostituiti in base alla presente garanzia diventano proprietà di BRP.

Le ricevute di manutenzione e le relative informazioni dovrebbero essere trasmesse a ogni successivo proprietario dell'imbarcazione personale.

Responsabilità del proprietario per usufruire della garanzia

In qualità di proprietario di una imbarcazione personale Sea-Doo 2020, si è responsabili dell'esecuzione dei previsti interventi di manutenzione specificati nel Manuale del Conducente. BRP consiglia di conservare tutte le ricevute relative agli interventi di manutenzione eseguiti sul motore dell'imbarcazione personale. Tuttavia, BRP non può rifiutare la garanzia adducendo esclusivamente come motivazione l'assenza di ricevute o la mancata esecuzione di tutti gli interventi di manutenzione previsti.

Il proprietario di una imbarcazione Sea-Doo® deve tuttavia tenere presente che BRP potrebbe rifiutare la copertura in garanzia in caso di guasto del motore o di una sua parte a causa di utilizzo improprio, negligenza, errata manutenzione o modifiche non approvate.

Il proprietario è tenuto a rivolgersi a un concessionario BRP autorizzato nel momento in cui si manifesta il problema. Le riparazioni coperte dalla garanzia saranno eseguite in un intervallo di tempo ragionevole, inferiore ai 30 giorni.

Per qualsiasi dubbio in merito ai diritti e alle responsabilità per usufruire della garanzia o per informazioni sul concessionario BRP autorizzato più vicino, rivolgersi al Customer Assistance Center al numero 1 -888 -272-9222.

DICHIARAZIONE DI GARANZIA DEL SISTEMA DI CONTROLLO DELLE EMISSIONI DI VAPORI PER LO STATO DELLA CALIFORNIA

I VOSTRI DIRITTI E DOVERI IN MERITO ALLA GARANZIA

Il California Air Resources Board è lieto di spiegare la garanzia del sistema di controllo delle emissioni di vapori sull'imbarcazione modello 2020. In California, i nuovi SIMW devono essere progettati, costruiti ed equipaggiati in modo da soddisfare i rigidi standard antinquinamento degli Stati. Bombardier Recreational Products Inc. deve garantire il sistema di controllo delle emissioni di vapori sull'imbarcazione personale per il periodo di tempo indicato di seguito, a condizione che non siano riscontrati utilizzi impropri, negligenze o errata manutenzione della SIMW.

Il sistema di controllo delle emissioni di vapori può includere le parti seguenti: filtri, carburatori, fascette, connettori, filtri, tappi carburante, flessibili del carburante, serbatoi carburante, valvole, tubi del vapore e altri componenti associati al sistema di controllo delle emissioni di vapori.

COPERTURA ASSICURATIVA PER IL PRODUTTORE

Questo sistema di controllo delle emissioni di vapori è garantito per due anni. Se una parte correlata alle emissioni del SIMW dovesse risultare difettosa, Bombardier Recreational Products Inc. provvederà a ripararla o sostituirla.

PARTI OGGETTO DELLA COPERTURA:

1. Fascette*
2. Tappo del serbatoio
3. Flessibile del carburante
4. Raccordi dei condotti del carburante
5. Serbatoio carburante
6. Valvole di sfiato della pressione*
7. Flessibili dei vapori
8. Tutti gli altri componenti non elencati che possono essere interessati dal sistema di controllo delle emissioni di vapori

* Nota: in quanto connessi al sistema di controllo delle emissioni di vapori.

RESPONSABILITÀ DEL PROPRIETARIO IN MERITO ALLA GARANZIA

Il proprietario dell'imbarcazione personale è responsabile dell'esecuzione dei previsti interventi di manutenzione specificati nella Guida del proprietario. Bombardier Recreational Products Inc. raccomanda di conservare tutte le ricevute relative agli interventi di manutenzione sull'imbarcazione personale, ma Bombardier Recreational Products Inc. non potrà negare la garanzia esclusivamente a causa della mancanza di ricevute.

Il proprietario dell'imbarcazione personale deve tenere presente, tuttavia, che Bombardier Recreational Products Inc. ha facoltà di rifiutare la copertura in garanzia in caso di guasto del motore dell'imbarcazione personale

o di una parte a causa di utilizzo improprio, negligenza, errata manutenzione o modifiche non approvate.

Il proprietario è responsabile di presentare l'imbarcazione personale a un centro distribuzione o servizi di Bombardier Recreational Products Inc. non appena si presenta il problema. Le riparazioni coperte dalla garanzia devono essere eseguite in un intervallo di tempo ragionevole, inferiore ai 30 giorni di calendario. In caso di eventuali domande relative alla copertura in garanzia, rivolgersi a Bombardier Recreational Products al numero 1 888 272 9222.

GARANZIA LIMITATA INTERNAZIONALE BRP: IMBARCAZIONE SEA-DOO® MODELLO 2020

1. AMBITO DELLA GARANZIA LIMITATA

Bombardier Recreational Products Inc. ("BRP")* garantisce le proprie IMBARCAZIONI PERSONALI SEA-DOO modello 2020 ("imbarcazione personale") venduti dai distributori o concessionari autorizzati da BRP a distribuire SSV Can-Am ("Distributore/Concessionario Sea-Doo") al di fuori dei cinquanta Stati Uniti d'America, del Canada, degli Stati membri dello Spazio economico europeo ("SEE", comprensivo degli Stati membri dell'Unione Europea e di Norvegia, Islanda e Liechtenstein), degli Stati membri della Comunità degli Stati Indipendenti ("CIS", compresi anche Ucraina e Turkmenistan) e della Turchia, in caso di difetti di materiale o manodopera per il periodo e le condizioni qui di seguito descritte.

Questa garanzia limitata non è applicabile a parti e accessori non installati in fabbrica. Si prega di fare riferimento al testo applicabile della garanzia limitata alle parti e accessori.

Questa garanzia limitata è invalidata e resa priva di valore legale se: (1) l'imbarcazione personale è stata utilizzata per gare o qualsiasi altra attività competitiva, in qualsiasi momento, anche da parte di un proprietario precedente; o (2) l'imbarcazione personale è stata alterata o modificata in modo da pregiudicarne il funzionamento, la prestazione o la durata oppure (3) è stata alterata o modificata per cambiare l'uso al quale era destinata.

2. LIMITAZIONI DELLA RESPONSABILITÀ

NELLA MISURA CONSENTITA DALLA LEGGE, QUESTA GARANZIA VIENE ESPLICITAMENTE CONCESSA E ACCETTATA IN LUOGO DI TUTTE LE ALTRE GARANZIE, ESPLICITE O IMPLICITE, COMPRESSE, TRA L'ALTRO, QUELLE DI COMMERCIALIZZABILITÀ O IDONEITÀ A UNO SCOPO PARTICOLARE. DAL MOMENTO CHE NON È POSSIBILE RINUNCIARE AGLI OBBLIGHI DELLE GARANZIE IMPLICITE, ESSE SARANNO LIMITATE, IN DURATA, ALLA VITA DELLE GARANZIE ESPLICITE. I DANNI INCIDENTALI E CONSEGUENZIALI SONO ESCLUSI DALLA COPERTURA DELLA PRESENTE GARANZIA. ALCUNE GIURISDIZIONI NON RICONOSCONO LE CLAUSOLE DI ESONERO DA EVENTUALI RESPONSABILITÀ, LE LIMITAZIONI E LE ESCLUSIONI DI CUI SOPRA CHE, PERTANTO, POTREBBERO NON ESSERE APPLICABILI NEL VOSTRO CASO. QUESTA GARANZIA ATTRIBUISCE DIRITTI SPECIFICI AI QUALI POTREBBERO AGGIUNGERSENE ALTRI DI TIPO LEGALE CHE POTREBBERO DIFFERIRE A SECONDA DEL PAESE. (PER I PRODOTTI ACQUISTATI IN AUSTRALIA SI RIMANDA ALLA SUCCESSIVA CLAUSOLA 4).

Né il Distributore/Concessionario Sea-Doo, né alcun altro soggetto sono stati autorizzati a rilasciare alcuna affermazione, dichiarazione o garanzia in merito al prodotto diversa da quanto espresso nella presente garanzia limitata e, in caso contrario, questa non sarà applicabile contro BRP.

BRP si riserva il diritto di modificare la garanzia in qualsiasi momento, sottinteso che tale modifica non altererà le condizioni di garanzia applicabili ai prodotti venduti mentre questa garanzia è in vigore.

3. ESCLUSIONI – QUANTO DI SEGUITO ESPOSTO NON È COPERTO DA GARANZIA

Quanto qui di seguito esposto non è coperto, in nessuna circostanza, da garanzia:

- Sostituzione di componenti per normale usura;
- Componenti soggetti alla manutenzione ordinaria e servizi, compresi, a titolo di esempio, messe a punto, regolazioni, cambi di olio, lubrificanti e refrigerante, sostituzione candele, pompe acqua, ecc.;
- Danni causati da negligenza o dalla mancata manutenzione e/o magazzino, come descritto nel Manuale del conducente;
- Danni derivanti dalla rimozione di parti, riparazioni, manutenzione, assistenza o modifiche non corrette o utilizzo di parti o accessori non realizzati o approvati da BRP, che a suo ragionevole giudizio sono incompatibili con il prodotto o ne pregiudicano il funzionamento, prestazione o durata, ovvero derivanti da riparazioni effettuate da persone non qualificabili quali Distributore/Concessionario Sea-Doo autorizzato;
- Danni causati dall'abuso, uso scorretto, uso anormale, negligenza, uso in gare, funzionamento non corretto o funzionamento dell'imbarcazione in un modo non coerente con il funzionamento raccomandato descritto nel Manuale del conducente;
- Danni risultanti da danni esterni, incidente, immersione, incendio, incastramento d'acqua o di corpi estranei, furto, atti vandalici o qualsiasi causa di forza maggiore;
- Funzionamento con carburanti, oli o lubrificanti che non sono adatti all'impiego nel prodotto (vedere il Manuale del Conducente);
- Danni derivanti da ruggine, corrosione o esposizione agli elementi;
- Danni dovuti al blocco del sistema di raffreddamento o della pompa a getto per la presenza di materiale esterno;
- Danni al gelcoat, compresi, a titolo di esempio, difetti nella finitura estetica in gelcoat, la formazione di bolle, screpolature a stella, screpolature generali e la delaminazione della fibra di vetro causata da rigonfiamenti, screpolature o rigature, incrinature capillari; e
- Danni accidentali o consequenziali, o danni di qualsiasi tipo inclusi, tra l'altro, traino o rimorchio, magazzino, spese di trasporto, spese telefoniche, nolo, taxi, inconvenienti, copertura assicurativa, pagamenti dei prestiti, perdita di tempo, perdita di reddito; o il tempo perduto a causa di inattività per lavori di manutenzione.

4. PERIODO DI COPERTURA DELLA GARANZIA

Questa garanzia limitata entrerà in vigore (1) dalla data di consegna al primo consumatore al dettaglio ovvero (2) dalla data in cui il prodotto è stato utilizzato per la prima volta, in base all'eventualità che si verifica per prima e per un periodo di:

1. DODICI (12) MESI CONSECUTIVI in caso d'uso privato ricreativo.
2. PER (QUATTRO) MESI CONSECUTIVI per uso commerciale,

Si tratta di un periodo di garanzia minimo che può essere esteso tramite qualsiasi programma promozionale di garanzia appropriato, a seconda dei casi. Una imbarcazione ha un uso commerciale se viene utilizzata in correlazione a qualsiasi lavoro o impiego che genera profitto durante

un qualsiasi segmento del periodo di garanzia. Una imbarcazione ha uso commerciale anche quando, in qualsiasi momento durante il periodo di garanzia, è provvista di etichette commerciali o possiede licenza per uso commerciale.

La riparazione e la sostituzione di pezzi o l'esecuzione di manutenzione in base a questa garanzia non estende la durata della presente garanzia oltre la data di scadenza originale.

Si ricorda che la durata e altre modalità della copertura di garanzia sono subordinate alla legislazione locale e nazionale applicabile nel proprio Paese.

SOLO PER PRODOTTI VENDUTI IN AUSTRALIA

Niente di quanto contenuto nelle presenti condizioni di garanzia potrà essere interpretato come esclusione, restrizione o modifica dell'applicazione di qualsiasi condizione, garanzia, diritto o rimedio conferiti in modo espresso o implicito dalla Legge sulla Concorrenza e il Consumo (Competition and Consumer Act 2010 - Cth), compresa la legge australiana sulla tutela dei consumatori o da qualunque altra normativa, qualora tale esclusione o restrizione violi la suddetta legge o renda nulle le presenti condizioni. I benefici concessi ai sensi della presente garanzia limitata sono aggiuntivi rispetto ad altri diritti e rimedi eventualmente a disposizione ai sensi della legge australiana.

I nostri prodotti sono coperti da garanzie che non possono essere escluse ai sensi della legge australiana a tutela del consumatore (Australian Consumer Law). L'utente ha diritto alla sostituzione o al rimborso in caso di guasto grave e al risarcimento per qualsiasi altro danno o perdita ragionevolmente prevedibili. L'utente ha inoltre il diritto alla riparazione o sostituzione dei prodotti se questi non sono di qualità accettabile e se il guasto non è di grave entità.

5. CONDIZIONI PER LA COPERTURA DELLA GARANZIA

Questa copertura di garanzia è disponibile **solo** se tutte **le seguenti condizioni** sono soddisfatte:

- le imbarcazioni personali Sea-Doo 2020 devono essere acquistate dal primo proprietario nuove e mai utilizzate presso un Distributore/Concessionario Sea-Doo autorizzato a distribuire le imbarcazioni personali Sea-Doo nel Paese in cui è avvenuta la vendita;
- il processo di ispezione prefornitura specifico di BRP deve essere completato e documentato;
- L'imbarcazione personale Sea-Doo 2020 deve essere stata debitamente registrata da parte di un Distributore/Concessionario BRP autorizzato;
- le imbarcazioni personali Sea-Doo 2020 devono essere acquistate nel Paese o nell'unione di Paesi nella quale l'acquirente risiede.
- La manutenzione ordinaria descritta nel Manuale del conducente deve essere effettuata puntualmente per mantenere la copertura della garanzia. BRP si riserva il diritto di far dipendere la copertura della garanzia dalla presentazione della prova di avvenuta corretta manutenzione.

BRP non terrà fede a questa garanzia limitata per proprietari che fanno uso privato o commerciale del mezzo se non sono state soddisfatte tutte le precedenti condizioni. Tali limitazioni sono necessarie per consentire a BRP di proteggere la sicurezza dei propri prodotti, dei consumatori e del pubblico in generale.

6. COME PROCEDERE PER OTTENERE LA COPERTURA DELLA GARANZIA

In caso di anomalia, il cliente deve interrompere immediatamente l'utilizzo dell'imbarcazione personale Sea-Doo. Il cliente deve informare un Distributore/Concessionario Sea-Doo per la manutenzione entro due (2) giorni dalla comparsa del difetto e consentire un ragionevole accesso al prodotto per la possibile riparazione. Il cliente deve inoltre presentare al Distributore/Concessionario Sea-Doo autorizzato la prova di acquisto del prodotto e firmare l'ordine di riparazione/di lavoro prima dell'inizio delle operazioni effettive per convalidare la riparazione in garanzia. Tutti i pezzi sostituiti in base alla presente garanzia diventano proprietà di BRP.

Si ricorda che il periodo di notifica è subordinato alla legislazione locale e nazionale applicabile nel Paese del cliente.

7. LE RESPONSABILITÀ DI BRP

Nella misura consentita dalla legge, gli obblighi di BRP' previsti ai sensi della presente garanzia sono limitati, a sua unica discrezione, alla riparazione di parti che sono risultate difettose nelle normali condizioni di utilizzo, alla manutenzione o sostituzione di tali parti con pezzi di ricambio originali BRP senza addebito dei costi per le parti e la manodopera presso qualsiasi Distributore/Concessionario Sea-Doo autorizzato durante il periodo di garanzia e in base alle condizioni sopra descritte. La responsabilità di BRP è limitata all'esecuzione delle riparazioni e delle sostituzioni di pezzi necessarie. Nessun reclamo per violazione della garanzia sarà causa dell'annullamento o revoca della vendita dell'imbarcazione personale Sea-Doo al proprietario. Potrebbero essere disponibili altri diritti legali che variano di Paese in Paese.

Nel caso in cui la manutenzione sia richiesta al di fuori del paese di vendita originale, il proprietario sarà responsabile di qualsiasi costo aggiuntivo dovuto alle pratiche e alle condizioni locali, quali, ma non limitate solamente ad esse, trasporto, assicurazione, tasse, oneri di licenza, dazi d'importazione e qualsiasi altra spesa finanziaria comprese quelle applicate da governi, stati, territori e dai rispettivi enti.

BRP si riserva il diritto di migliorare o modificare di quando in quando i Prodotti senza assumersi alcun obbligo di modificare i Prodotti precedentemente realizzati.

8. TRASFERIMENTO

Se la proprietà di un prodotto viene trasferita durante il periodo di copertura della garanzia limitata, la garanzia, soggetta a termini e condizioni, verrà anch'essa trasferita e sarà valida per il restante periodo di copertura, a condizione che BRP o un Distributore/Concessionario Sea-Doo autorizzato riceva prova che il precedente proprietario autorizza il trasferimento di proprietà, oltre ai dati del nuovo proprietario.

9. ASSISTENZA CLIENTI

In caso di controversia o disputa in relazione alla presente garanzia limitata, BRP consiglia di provare a risolvere la questione con il Distributore/Concessionario Sea-Doo. Si raccomanda di discutere la situazione con il responsabile della manutenzione presso il Distributore/Concessionario Sea-Doo autorizzato o con il proprietario.

Se la questione rimanesse irrisolta, contattare BRP compilando il modulo di contatto del cliente che si trova all'indirizzo www.brp.com oppure contattare BRP per posta a uno degli indirizzi elencati sotto la sezione *CONTATTACI* di questa guida.

* Per il territorio coperto dalla presente garanzia limitata, la distribuzione e l'assistenza dei prodotti è eseguita da Bombardier Recreational Products Inc. o dalle sue affiliate.

2019 Bombardier Recreational Products Inc. Tutti i diritti riservati.

® Marchio di fabbrica registrato di Bombardier Recreational Products Inc.

GARANZIA LIMITATA BRP PER LO SPAZIO ECONOMICO EUROPEO, LA COMUNITÀ DEGLI STATI INDIPENDENTI E LA TURCHIA: IMBARCAZIONE SEA-DOO® MODELLO 2020

1. AMBITO DELLA GARANZIA LIMITATA

Bombardier Recreational Products Inc. ("BRP")* garantisce che le **IMBARCAZIONI SEA-DOO** modello 2020 ("imbarcazione personale") vendute dai distributori o concessionari autorizzati da BRP a distribuire imbarcazioni personali Sea-Doo ("Distributore/Concessionario Sea-Doo") nello Spazio economico europeo ("SEE", comprendente i Paesi membri dell'Unione Europea e Norvegia, Islanda e Liechtenstein), nella Comunità di Stati Indipendenti ("CIS", comprensiva di Ucraina e Turkmenistan) e in Turchia, sono esenti da difetti di materiale o manodopera per il periodo e alle condizioni qui di seguito descritte.

Questa garanzia limitata non è applicabile a parti e accessori non installati in fabbrica. Si prega di fare riferimento al testo applicabile della garanzia limitata alle parti e accessori.

Questa garanzia limitata è invalidata e resa priva di valore legale se: (1) l'imbarcazione personale è stata utilizzata per gare o qualsiasi altra attività competitiva, in qualsiasi momento, anche da parte di un proprietario precedente; o (2) l'imbarcazione personale è stata alterata o modificata in modo da pregiudicarne il funzionamento, la prestazione o la durata oppure (3) è stata alterata o modificata per cambiare l'uso al quale era destinata.

2. LIMITAZIONI DELLA RESPONSABILITÀ

NELLA MISURA CONSENTITA DALLA LEGGE, QUESTA GARANZIA VIENE ESPLICITAMENTE CONCESSA E ACCETTATA IN LUOGO DI TUTTE LE ALTRE GARANZIE, ESPLICITE O IMPLICITE, COMPRESSE, TRA L'ALTRO, QUELLE DI COMMERCIALIZZABILITÀ O IDONEITÀ A UNO SCOPO PARTICOLARE. DAL MOMENTO CHE NON È POSSIBILE RINUNCIARE AGLI OBBLIGHI DELLE GARANZIE IMPLICITE, ESSE SARANNO LIMITATE, IN DURATA, ALLA VITA DELLE GARANZIE ESPLICITE. I DANNI INCIDENTALI E CONSEGUENZIALI SONO ESCLUSI DALLA COPERTURA DELLA PRESENTE GARANZIA. ALCUNE GIURISDIZIONI NON RICONOSCONO LE CLAUSOLE DI ESONERO DA EVENTUALI RESPONSABILITÀ, LE LIMITAZIONI E LE ESCLUSIONI DI CUI SOPRA CHE, PERTANTO, POTREBBERO NON ESSERE APPLICABILI NEL VOSTRO CASO. QUESTA GARANZIA ATTRIBUISCE DIRITTI SPECIFICI AI QUALI POTREBBERO AGGIUNGERSENE ALTRI DI TIPO LEGALE CHE POTREBBERO DIFFERIRE DI PAESE IN PAESE.

Né il Distributore/Concessionario Sea-Doo, né alcun altro soggetto sono stati autorizzati a rilasciare alcuna affermazione, dichiarazione o garanzia in merito al prodotto diversa da quanto espresso nella presente garanzia limitata e, in caso contrario, questa non sarà applicabile contro BRP.

BRP si riserva il diritto di modificare la garanzia in qualsiasi momento, sottinteso che tale modifica non altererà le condizioni di garanzia applicabili ai prodotti venduti mentre questa garanzia è in vigore.

3. ESCLUSIONI – QUANTO DI SEGUITO ESPOSTO NON È COPERTO DA GARANZIA

Quanto qui di seguito esposto non è coperto, in nessuna circostanza, da garanzia:

- Sostituzione di componenti per normale usura;
- Componenti soggetti alla manutenzione ordinaria e servizi, compresi, a titolo di esempio, messe a punto, regolazioni, cambi di olio, lubrificanti e refrigerante, sostituzione candele, pompe acqua, ecc.;
- Danni causati da negligenza o dalla mancata manutenzione e/o magazzinaggio, come descritto nel Manuale del conducente;
- Danni derivanti dalla rimozione di parti, riparazioni, manutenzione, assistenza o modifiche non corrette o utilizzo di parti o accessori non realizzati o approvati da BRP, che a suo ragionevole giudizio sono incompatibili con il prodotto o ne pregiudicano il funzionamento, prestazione o durata, ovvero derivanti da riparazioni effettuate da persone non qualificabili quali Distributore/Concessionario Sea-Doo autorizzato;
- Danni causati dall'abuso, uso scorretto, uso anormale, negligenza, uso in gare, funzionamento non corretto o funzionamento dell'imbarcazione in un modo non coerente con il funzionamento raccomandato descritto nel Manuale del conducente;
- Danni risultanti da danni esterni, incidente, immersione, incendio, incameramento d'acqua o di corpi estranei, furto, atti vandalici o qualsiasi causa di forza maggiore;
- Funzionamento con carburanti, oli o lubrificanti che non sono adatti all'impiego nel prodotto (consultare il Manuale del conducente);
- Danni derivanti da ruggine, corrosione o esposizione agli elementi;
- Danni dovuti al blocco del sistema di raffreddamento o della pompa a getto per la presenza di materiale esterno;
- Danni al gelcoat, compresi, a titolo di esempio, difetti nella finitura estetica in gelcoat, la formazione di bolle, screpolature a stella, screpolature generali e la delaminazione della fibra di vetro causata da rigonfiamenti, screpolature o rigature, incrinature capillari; e
- Danni accidentali o consequenziali, o danni di qualsiasi tipo inclusi, tra l'altro, traino o rimorchio, magazzinaggio, spese di trasporto, spese telefoniche, nolo, taxi, inconvenienti, copertura assicurativa, pagamenti dei prestiti, perdita di tempo, perdita di reddito; o il tempo perduto a causa di inattività per lavori di manutenzione.

4. PERIODO DI COPERTURA DELLA GARANZIA

Questa garanzia limitata entrerà in vigore (1) dalla data di consegna al primo consumatore al dettaglio ovvero (2) dalla data in cui il prodotto è stato utilizzato per la prima volta, in base all'eventualità che si verifica per prima e per un periodo di:

1. Ventiquattro (24) MESI CONSECUTIVI in caso d'uso privato ricreativo.
2. QUATTRO (4) MESI CONSECUTIVI in caso d'uso privato,
Un'imbarcazione ha un uso commerciale se viene utilizzata in correlazione a qualsiasi lavoro o impiego che genera profitto durante un qualsiasi segmento del periodo di garanzia. Una imbarcazione ha uso commerciale anche quando, in qualsiasi momento durante il periodo

di garanzia, è provvista di etichette commerciali o possiede licenza per uso commerciale.

La riparazione e la sostituzione di pezzi o l'esecuzione di manutenzione in base a questa garanzia non estende la durata della presente garanzia oltre la data di scadenza originale.

Si ricorda che la durata e altre modalità della copertura di garanzia sono subordinate alla legislazione locale e nazionale applicabile nel proprio Paese.

5. CONDIZIONI PER LA COPERTURA DELLA GARANZIA

Questa copertura di garanzia è disponibile **solo** se tutte **le seguenti condizioni** sono soddisfatte:

- le imbarcazioni personali Sea-Doo 2020 devono essere acquistate dal primo proprietario nuove e mai utilizzate presso un Distributore/Concessionario Sea-Doo autorizzato a distribuire le imbarcazioni personali Sea-Doo nel Paese in cui è avvenuta la vendita;
- il processo di ispezione prefornitura specifico di BRP deve essere completato e documentato;
- L'imbarcazione personale Sea-Doo 2020 deve essere stata debitamente registrata da parte di un Distributore/Concessionario BRP autorizzato;
- l'imbarcazione personale Sea-Doo modello 2020 deve essere acquistata all'interno dello SEE da un residente dello SEE, nel CIS da un residente di uno dei Paesi che lo compongono e in Turchia da residenti in Turchia; e
- La manutenzione ordinaria descritta nel Manuale del conducente deve essere effettuata puntualmente per mantenere la copertura della garanzia. BRP si riserva il diritto di far dipendere la copertura della garanzia dalla presentazione della prova di avvenuta corretta manutenzione.

BRP non terrà fede a questa garanzia limitata per proprietari che fanno uso privato o commerciale del mezzo se non sono state soddisfatte tutte le precedenti condizioni. Tali limitazioni sono necessarie per consentire a BRP di proteggere la sicurezza dei propri prodotti, dei consumatori e del pubblico in generale.

6. COME PROCEDERE PER OTTENERE LA COPERTURA DELLA GARANZIA

In caso di anomalia, il cliente deve interrompere immediatamente l'utilizzo dell'imbarcazione personale Sea-Doo. Il cliente deve informare un Distributore/Concessionario Sea-Doo per la manutenzione entro due (2) mesi dalla comparsa del difetto e consentire un ragionevole accesso al prodotto per la possibile riparazione. Il cliente deve inoltre presentare al Distributore/Concessionario Sea-Doo autorizzato la prova di acquisto del prodotto e firmare l'ordine di riparazione/di lavoro prima dell'inizio delle operazioni effettive per convalidare la riparazione in garanzia. Tutti i pezzi sostituiti in base alla presente garanzia diventano proprietà di BRP.

Si ricorda che il periodo di notifica è subordinato alla legislazione locale e nazionale applicabile nel Paese del cliente.

7. LE RESPONSABILITÀ DI BRP

Nella misura consentita dalla legge, gli obblighi di BRP' previsti ai sensi della presente garanzia sono limitati, a sua unica discrezione, alla riparazione di parti che sono risultate difettose nelle normali condizioni di utilizzo, alla manutenzione o sostituzione di tali parti con pezzi di ricambio originali Sea-Doo senza addebito dei costi per le parti e la manodopera presso qualsiasi Distributore/Concessionario Sea-Doo autorizzato durante il periodo di garanzia e in base alle condizioni sopra descritte. La responsabilità di BRP è limitata all'esecuzione delle riparazioni e delle sostituzioni di pezzi necessarie. Nessun reclamo per violazione della garanzia sarà causa dell'annullamento o revoca della vendita dell'imbarcazione personale Sea-Doo al proprietario. Potrebbero essere disponibili altri diritti legali che variano di Paese in Paese.

Nel caso in cui la manutenzione sia richiesta al di fuori del Paese di vendita originale o, per i residenti SEE, la manutenzione sia richiesta al di fuori del SEE, o, per i residenti CIS, la manutenzione sia richiesta al di fuori del CIS, il proprietario sarà responsabile di qualsiasi costo aggiuntivo dovuto alle pratiche e alle condizioni locali, quali, a titolo di esempio, trasporto, assicurazione, tasse, oneri di licenza, dazi d'importazione e qualsiasi altra spesa finanziaria comprese quelle applicate da governi, stati, territori e dai rispettivi enti.

BRP si riserva il diritto di migliorare o modificare di quando in quando i Prodotti senza assumersi alcun obbligo di modificare i Prodotti precedentemente realizzati.

8. TRASFERIMENTO

Se la proprietà di un prodotto viene trasferita durante il periodo di copertura della garanzia, la garanzia verrà anch'essa trasferita e sarà valida per il restante periodo di copertura a condizione che BRP o un distributore/concessionario autorizzato Sea-Doo riceva prova che il precedente proprietario ha autorizzato il trasferimento di proprietà, oltre ai dati del nuovo proprietario.

9. ASSISTENZA CLIENTI

In caso di controversia o disputa in relazione alla presente garanzia limitata, BRP consiglia di provare a risolvere la questione con il Distributore/Concessionario Sea-Doo. Si raccomanda di discutere la situazione con il responsabile della manutenzione presso il Distributore/Concessionario Sea-Doo autorizzato o con il proprietario.

Se la questione rimanesse irrisolta, contattare BRP compilando il modulo di contatto del cliente che si trova all'indirizzo www.brp.com oppure contattare BRP per posta a uno degli indirizzi elencati sotto la sezione *CONTATTACI* di questa guida.

* Nello SEE la distribuzione e l'assistenza ai prodotti è eseguita da BRP European Distribution D.S. e altre società controllate di BRP.

2019 Bombardier Recreational Products Inc. Tutti i diritti riservati.

® Marchio commerciale di Bombardier Recreational Products Inc. o delle sue affiliate.

ULTERIORI TERMINI E CONDIZIONI PER LA FRANZIA

I seguenti termini e condizioni sono applicabili ai prodotti venduti esclusivamente in Francia:

Il venditore è tenuto a consegnare le merci in conformità a quanto stabilito nel contratto e sarà responsabile per difetti rilevati all'atto della consegna. Il venditore è altresì responsabile per difetti risultanti dall'imballaggio, istruzioni di assemblaggio o installazione nel caso in cui tale responsabilità sia prevista in virtù del contratto o se tali operazioni vengono eseguite sotto la propria responsabilità. Per risultare conforme al contratto, la merce deve soddisfare i requisiti seguenti:

1. Essere idonea al normale utilizzo previsto per merci simili e, se applicabile:
 - Corrispondere alla descrizione fornita dal venditore e avere le qualità illustrate all'acquirente tramite campione o modello;
 - Avere le qualità che un acquirente potrebbe legittimamente aspettarsi a fronte delle dichiarazioni pubbliche del venditore, del produttore del relativo rappresentante, compresi mezzi pubblicitari o etichette; o
2. Avere le caratteristiche reciprocamente concordate tra le parti o essere idonee per un uso specifico previsto dall'acquirente e illustrate al venditore il quale ha confermato tale idoneità.

Le merci possono risultare non conformi a tali requisiti a decorrere da due anni dalla data di consegna. Il venditore è responsabile della garanzia per difetti nascosti delle merci se tali difetti rendono le merci non adatte per l'utilizzo previsto o se ne riducono l'utilizzo nella misura in cui l'acquirente non avrebbe acquistato le merci o avrebbe pagato un prezzo inferiore qualora fosse stato a conoscenza di suddetti difetti. L'azione per i difetti occulti deve essere intrapresa dall'acquirente entro 2 anni dall'individuazione del difetto.

INFORMAZIONI AI CLIENTI

INFORMATIVA SULLA PRIVACY

BRP informa che le coordinate dei clienti verranno usate per finalità di sicurezza e per le prestazioni in garanzia. Inoltre, BRP e le sue consociate potranno utilizzare l'elenco dei clienti per la diffusione di materiale di marketing e promozionale sulla stessa BRP e sui relativi prodotti.

Per esercitare il proprio diritto a consultare o correggere i propri dati, o per essere rimossi dalla lista di destinatari di attività di marketing diretto, si prega rivolgersi a BRP.

Per e-mail: **privacyofficer@brp.com**

Per posta: BRP
Senior Legal Counsel-Privacy Officer
726 St-Joseph
Valcourt, QC
Canada
JOE 2LO

CONTATTACI

www.brp.com

Asia

Room 4609, Tower 2,
Grand Gateway 3 Hong Qiao
Road Shanghai,
Cina 200020

21F Shinagawa East One Tower
2-16-1 Konan, Minatoku-ku,
Tokyo 108-0075
Giappone

Europa

Skaldenstraat 125
B-9042 Gent
Belgium

Itterpark 11
D-40724 Hilden
Germany

ARTEPARC Bâtiment B
Route de la côte d'Azur, Le Canet
13590 Meyreuil
France

Ingvald Ystgaardsvei 15
N-7484 Trondheim
Norway

Isoaavantie 7
PL 8040
96101 Rovaniemi

Spinnvägen 15
903 61 Umeå
Sweden

Avenue d'Ouchy 4-6
1006 Lausanne
Switzerland

Nord America

565 de la Montagne Street
Valcourt (Québec) J0E 2L0
Canada

Sa De Cv, Av. Ferrocarril 202
Parque Ind. Querétaro, Lote2-B
76220
Santa Rosa Jáuregui, Oro., Mexico

Sturtevant, Wisconsin, U.S.A.
10101 Science Drive
Sturtevant, Wisconsin
53177
U.S.A.

Oceania

6 Lord Street
Lakes Business Park
Botany, NSW 2019
Australia

3B Echelon Place, East Tamaki,
Auckland 2013,
Nuova Zelanda

Sud America

Rua James Clerck Maxwell, 230
TechnoPark Campinas SP 13069-380
Brazil

CAMBIO DI INDIRIZZO/PROPRIETÀ

In caso di variazione di indirizzo o di acquisto dell'imbarcazione da precedente proprietario, accertarsi di informare BRP in uno dei modi seguenti:

- Informare un concessionario autorizzato Sea-Doo.
- **Solo Nord America:** chiamare il numero 1 888 272-9222.
- Spedire una delle schede di cambio indirizzo che si trovano nelle seguenti pagine a uno degli indirizzi BRP indicati nella sezione *CONTATTACI* di questa guida.

In caso di trasferimento della proprietà, dimostrare che il precedente proprietario acconsente a tale trasferimento.

Informare BRP, anche dopo la scadenza della garanzia limitata, è molto importante in quanto consente a BRP di raggiungere il proprietario dell'imbarcazione in caso di necessità, ad esempio quando si deve richiamare in fabbrica il mezzo per motivi di sicurezza. È responsabilità del proprietario informare BRP.

UNITÀ RUBATE: Nel caso di furto dell'imbarcazione, informare il reparto garanzia del distributore di zona. Verrà chiesto di indicare il proprio nome, indirizzo, numero di telefono, numero di identificazione del veicolo e data del furto.

***Questa pagina è
stata lasciata intenzionalmente bianca***

MODIFICA INDIRIZZO <input type="checkbox"/>		PASSAGGIO DI PROPRIETÀ <input type="checkbox"/>	
NUMERO DI IDENTIFICAZIONE DEL VEICOLO			
<input type="text"/>		<input type="text"/>	
Numero del modello		V.I.N. (Numero di identificazione del veicolo)	
VECCHIO INDIRIZZO O PROPRIETARIO PRECEDENTE:		NOME	
N.		STRADA	
		APP	
CITTÀ		STATO/PROVINCIA	
		CODICE POSTALE	
PAESE		TELEFONO	
NUOVO INDIRIZZO O NUOVO PROPRIETARIO:		NOME	
N.		STRADA	
		APP	
CITTÀ		STATO/PROVINCIA	
		CODICE POSTALE	
PAESE		TELEFONO	
		INDIRIZZO E-MAIL	

V00A2F

MODIFICA INDIRIZZO <input type="checkbox"/>		PASSAGGIO DI PROPRIETÀ <input type="checkbox"/>	
NUMERO DI IDENTIFICAZIONE DEL VEICOLO			
<input type="text"/>		<input type="text"/>	
Numero del modello		V.I.N. (Numero di identificazione veicolo)	
VECCHIO INDIRIZZO O PROPRIETARIO PRECEDENTE:		NOME	
N.		STRADA	
		APP	
CITTÀ		STATO/PROVINCIA	
		CODICE POSTALE	
PAESE		TELEFONO	
NUOVO INDIRIZZO O NUOVO PROPRIETARIO:		NOME	
N.		STRADA	
		APP	
CITTÀ		STATO/PROVINCIA	
		CODICE POSTALE	
PAESE		TELEFONO	
		INDIRIZZO E-MAIL	

V00A2F

***Questa pagina è
stata lasciata intenzionalmente bianca***

MODIFICA INDIRIZZO <input type="checkbox"/>	PASSAGGIO DI PROPRIETÀ <input type="checkbox"/>				
NUMERO DI IDENTIFICAZIONE DEL VEICOLO					
<table border="1" style="width: 100%; border-collapse: collapse;"> <tr> <td style="width: 33%; height: 15px;"></td> <td style="width: 33%; height: 15px;"></td> <td style="width: 33%; height: 15px;"></td> </tr> </table>					
Numero del modello	V.I.N. (Numero di identificazione del veicolo)				
VECCHIO INDIRIZZO O PROPRIETARIO PRECEDENTE:	_____				
	NOME				
	N. _____	APP _____			
	STRADA _____				
	CITTÀ _____	STATO/PROVINCIA _____			
	CODICE POSTALE _____				
	PAESE _____	TELEFONO _____			
NUOVO INDIRIZZO O NUOVO PROPRIETARIO:	_____				
	NOME				
	N. _____	APP _____			
	STRADA _____				
	CITTÀ _____	STATO/PROVINCIA _____			
	CODICE POSTALE _____				
	PAESE _____	TELEFONO _____			

	INDIRIZZO E-MAIL				

V00A2F

MODIFICA INDIRIZZO <input type="checkbox"/>	PASSAGGIO DI PROPRIETÀ <input type="checkbox"/>				
NUMERO DI IDENTIFICAZIONE DEL VEICOLO					
<table border="1" style="width: 100%; border-collapse: collapse;"> <tr> <td style="width: 33%; height: 15px;"></td> <td style="width: 33%; height: 15px;"></td> <td style="width: 33%; height: 15px;"></td> </tr> </table>					
Numero del modello	V.I.N. (Numero di identificazione veicolo)				
VECCHIO INDIRIZZO O PROPRIETARIO PRECEDENTE:	_____				
	NOME				
	N. _____	APP _____			
	STRADA _____				
	CITTÀ _____	STATO/PROVINCIA _____			
	CODICE POSTALE _____				
	PAESE _____	TELEFONO _____			
NUOVO INDIRIZZO O NUOVO PROPRIETARIO:	_____				
	NOME				
	N. _____	APP _____			
	STRADA _____				
	CITTÀ _____	STATO/PROVINCIA _____			
	CODICE POSTALE _____				
	PAESE _____	TELEFONO _____			

	INDIRIZZO E-MAIL				

V00A2F

***Questa pagina è
stata lasciata intenzionalmente bianca***

N. DI MODELLO **MOTO D'ACQUA** _____

NUMERO DI IDENTIFICAZIONE
DELLO SCAFO (Codice H.I.N.) _____

NUMERO DI IDENTIFICAZIONE
DEL MOTORE (E.I.N.) _____

Proprietario: _____

NOME

N.

STRADA

APP

CITTÀ

STATO/PROVINCIA

CODICE POSTALE

Data di acquisto _____

ANNO

MESE

GIORNO

**Data di scadenza
della garanzia** _____

ANNO

MESE

GIORNO

Da compilare al momento dell'acquisto da parte del concessionario Sea-Doo autorizzato.

SPAZIO DEDICATO AL CONCESSIONARIO

⚠ AVVERTENZA

PRIMA DI AZIONARE IL VEICOLO, LEGGERE LA PRESENTE GUIDA DEL CONDUCENTE, TUTTE LE TARGHETTE DI SICUREZZA APPLICATE SUL PRODOTTO E GUARDARE IL VIDEO SULLA SICUREZZA.



ski-doo LYNX SEA-DOO EVIRUDE ROTAX can-am

®™ E IL LOGO BRP SONO MARCHI DI FABBRICA DI BOMBARDIER RECREATIONAL PRODUCTS INC. O DELLE SUE AFFILIATE.
©2019 BOMBARDIER RECREATIONAL PRODUCTS INC. TUTTI I DIRITTI RISERVATI.

219 002 048_IT
GUIDA DEL CONDUCENTE, Serie SPARK / ITALIANO

U/M-P.C.