

SEA-DOO®

RXP™ -X-serien

Instruktions bok 2020

Inkluderar
säkerhets-,
fordons- och underhållsinformation



VARNING

Läs denna handledning noggrant.
Den innehåller viktig säkerhetsinformation.
Rekommenderad minimiålder för användare: 16 års ålder.
Förvara denna Instruktionsbok i vattenskotern.

2 1 9 0 0 2 0 4 7 _ S E

Originalinstruktioner

VARNING

Om du inte iakttar och följer säkerhetsföreskrifterna och anvisningarna i denna Instruktionsbok, *SÄKERHETSVIDEON* och säkerhetsdekalerna på produkten, kan det ledda till personskador, inklusive skador med dödlig utgång.

VARNING (CALIFORNIA PROPOSITION 65)



VARNING: Att hantera, utföra service och underhåll på ett

fritidsfartyg kan utsätta dig för kemikalier som inkluderar motoravgaser, koloxid, ftalater och bly, som är kända i delstaten Kalifornien för att orsaka cancer och fosterskador eller andra skador på fortplantningssystemet. För att minimera exponering, undvik att andas avgaser, tomgångskör inte motorn om det inte är nödvändigt, serva fordonet på en väl ventilerad plats och använd handskar eller tvätta händerna ofta när du servar ditt fordon. För mer information, gå till www.p65warnings.ca.gov/products/passenger-vehicle.



I Kanada distribueras produkterna av Bombardier Recreational Products Inc. (BRP).

I USA distribueras produkterna av BRP US Inc.

Detta är en ofullständig lista över varumärken som tillhör Bombardier Recreational Products Inc. eller dess dotterföretag:

ACE™	iControl™	Rotax®	T.O.P.S.™
D.E.S.S.™	iTC™	RXP-X™ 300	VTS™
iBR™	Learning Key™	Sea-Doo®	XPS™

INSTRUKTIONSBOK 2020

RXP-X 300
RXP-XRS 300

Deutsch	Dieses Handbuch ist möglicherweise in Ihrer Landessprache verfügbar. Bitte wenden Sie sich an Ihren Händler oder besuchen Sie: www.operatorsguides.brp.com
English	This guide may be available in your language. Check with your dealer or go to: www.operatorsguides.brp.com
Español	Es posible que este manual esté disponible en su idioma. Consulte a su distribuidor o visite: www.operatorsguides.brp.com
Français	Ce guide peut être disponible dans votre langue. Vérifier avec votre concessionnaire ou aller à: www.operatorsguides.brp.com
Italiano	Questa guida potrebbe essere disponibile nella propria lingua. Contattare il concessionario o consultare: www.operatorsguides.brp.com
中文	本手册可能有您的语种的翻译版本。请向经销商询问，或者登录 www.operatorsguides.brp.com 查询。
日本語	このガイドは、言語によって翻訳版が用意されています。ディーラーに問い合わせるか、次のアドレスでご確認ください： www.operatorsguides.brp.com
Nederlands	Deze handleiding kan beschikbaar zijn in uw taal. Vraag het aan uw dealer of ga naar: www.operatorsguides.brp.com
Norsk	Denne boken kan finnes tilgjengelig på ditt eget språk. Kontakt din forhandler eller gå til: www.operatorsguides.brp.com
Português	Este manual pode estar disponível em seu idioma. Fale com sua concessionária ou visite o site: www.operatorsguides.brp.com
Русский	Воспользуйтесь руководством на вашем языке. Узнайте о его наличии у дилера или на странице по адресу www.operatorsguides.brp.com
Suomi	Käyttöohjekirja voi olla saatavissa omalla kielelläsi. Tarkista jälleenmyyjältä tai käy osoitteessa: www.operatorsguides.brp.com
Svenska	Denna bok kan finnas tillgänglig på ditt språk. Kontakta din återförsäljare eller gå till: www.operatorsguides.brp.com

Gratulerar till ditt köp av en ny Sea-Doo®-vattenskoter. Den omfattas av garantin från BRP och ett nät av auktoriserade Sea-Doo-vattensko-teråterförsäljare står till tjänst med reservdelar, service och tillbehör om du behöver det.

Återförsäljaren arbetar för kundens tillfredsställelse. Han har utbildat sig för att kunna utföra en första inställning och inspektion av vattensko-tern och har även utfört slutju-steringar innan du övertog den. Om du behöver mer utförlig servicein-formation, vänligen rådfråga återför-säljaren.

Vid leveransen informerades du om garantins täckning och underteck- nade en *LEVERANSSERVICE- CHECKLISTA* för att säkerställa att din nya vattensko-ter förberetts på ett tillfredsställande sätt.

Innan du kör

Läs följande avsnitt innan du använ- der vattensko-tern för att se hur du kan minska riskerna för skador eller dödsolyckor för dig själv och andra:

- *SÄKERHETSINFORMATION*
- *VATTENSKOTERINFORMA- TION*.

Läs och förstå alla säkerhetsdekaler på din vattensko-ter och studera noggrant *SÄKERHETSVIDEON* på <https://www.sea-doo.com/safety>.



Underlåtenhet att iaktta de varning- ar som finns upptagna i denna In- struktionsbok kan resultera i svåra personsador eller död.

BRP rekommenderar starkt en sjö- säkerhetskurs. Kontrollera med din återförsäljare eller din kommun för ev. kurser i närheten.

På vissa platser kan det vara obliga- toriskt med förarintyg för att få köra en fritidsbåt.

VARNING

Bekanta dig med vattensko-tern, den kan ha högre prestanda än andra vattensko-ter du kört.

VARNING

Detta är en högeffektsvattensko- ter. Ovana förare kan förbise risker och överraskas av vatten- skoterns särskilda egenskaper i alla sjöförhållanden.

Säkerhetsmeddelanden

I denna Instruktionsbok används följande symboler för att understry- ka speciellt viktig information:

Symbolen för säkerhetsvarningar  indikerar risk för personskada.

VARNING

Anger en potentiell risk som kan resultera i svåra personsador eller dödsfall om den inte und- viks.

 **OBS** Anger en risksituation som, om den inte undviks, kan resultera i lätta eller medelsvåra personsador.

OBS Anger en instruktion som måste följas för att undvika allvar- liga skador på vattensko-terns komponenter eller andra materi- ella skador.

Om denna Instruktionsbok

Denna Instruktionsbok har förbättrats för att bekanta ägaren/föraren eller passageraren med denna vattenskoter och med dess olika reglage, underhållsanvisningar och anvisningar för säker användning.

Förvara denna Instruktionsbok tillsammans med vattenskotern så att du kan titta i den för t.ex. information om funktioner, problemlösning eller underhåll, eller om du behöver instruera andra.

Instruktionsboken finns på flera språk. Vid eventuella olikheter i texten är det den engelska versionen som gäller.

Om du vill se och/eller skriva ut ett extra exemplar av din bruksanvisning, besök helt enkelt följande webbplats: www.operatorsguides.brp.com.

Informationen i detta dokument är korrekt vid utgivningstillfället. BRP har emellertid som policy att kontinuerligt införa förbättringar på sina produkter, dock utan att åta sig några skyldigheter att installera dessa på tidigare tillverkade produkter. På grund av sent införda tillverkningsändringar kan vissa skillnader finnas mellan den tillverkade produkten och beskrivningen eller specifikationerna i denna bok. BRP förbehåller sig rätten att när som helst dra in eller ändra specifikationer, utförande, egenskaper, modeller eller utrustning utan att därmed påta sig några skyldigheter.

Instruktionsboken ska medfölja vattenskotern vid återförsäljning.

***Den här sidan är
avsiktligt tom***

INNEHÅLLSFÖRTECKNING

FÖRORD	1
INNAN DU KÖR.....	2
SÄKERHETSMEDELANDEN.....	2
OM DENNA INSTRUKTIONSBOK.....	3

SÄKERHETSINFORMATION

ALLMÄNNA VARNINGAR	10
KOLOXIDFÖRGIFTNING.....	10
BENSINBRAND OCH ANDRA RISKER.....	10
BRÄNSKADOR FRÅN HETA FORDONSDELAR.....	11
TILLBEHÖR OCH MODIFIERINGAR.....	11

SPECIELLA SÄKERHETSMEDELANDEN	12
ATT TÄNKA PÅ VID ANVÄNDNING.....	12
VATTENSPORTER OCH BOGSERING.....	17
HYPOTERMI.....	17
SJÖSÄKERHETSKURSER.....	18
LAST.....	18

AKTIVA TEKNOLOGIER (ICONTROL)	19
INTRODUKTION.....	19
ITC (INTELLIGENT THROTTLE CONTROL).....	19
IBR (INTELLIGENT BROMS- OCH BACKSYSTEM).....	20

SÄKERHETSUTRUSTNING	22
OBLIGATORISK SÄKERHETSUTRUSTNING.....	22
REKOMMENDERAD EXTRAUTRUSTNING.....	25

KÖRÖVNINGAR	26
ÖVNINGSTÄLLEN.....	26
KÖRÖVNINGAR.....	26
VIKTIGA FAKTORER SOM INTE SKA FÖRSUMMAS.....	26

NAVIGATIONSREGLER	27
ANVÄNDNINGSREGLER.....	27

PÅFYLLNING AV BRÄNSLE	29
PÅFYLLNING AV BRÄNSLE.....	29
BRÄNSLESPECIFIKATIONER.....	30

TRAILERTRANSPORT	31
-------------------------------	-----------

VIKTIGA DEKALER PÅ PRODUKTEN	32
HÄNGETIKETT.....	32
SÄKERHETSDEKALER PÅ VATTENSKOTERN.....	34
DEKALER OM ÖVERENSSTÄMMELSE.....	40

INSPEKTION FÖRE KÖRNING	42
ÅTGÄRDER INNAN SJÖSÄTTNING AV VATTENSKOTERN.....	42
ÅTGÄRDER EFTER SJÖSÄTTNING AV VATTENSKOTERN.....	46

VATTENSKOTERINFORMATION

REGLAGE	48
1) STYRSTÅNG.....	48
2) MOTORNS START-/STOPP-KNAPP.....	48

3) MOTORNS STOPPBRYTARE.....	49
4) GASREGLAGE.....	49
5) IBR-REGLAGE (INTELLIGENT BRAKE AND REVERSE).....	50
6) VÄNSTER / UPP / NED / HÖGER-PILKNAPP OCH OK-KNAPP.....	50
7) VTS-KNAPP (VARIABELT TRIMSYSTEM).....	51
8) LÄGESKNAPP.....	51
9) HASTIGHETSKONTROLLKNAPP.....	51
7,6" DIGITAL DISPLAY.....	52
BESKRIVNING AV FLERFUNKTIONSMÄTARE.....	52
INDIKATORLAMPOR.....	53
SETTINGS.....	54
UTRUSTNING.....	56
1) HANDSKFACK.....	56
2) FRÄMRE FÖRVARINGSUTRYMME.....	56
3) SÄTE.....	57
4) FOTSTEG.....	58
5) PASSAGERARHANDTAG.....	58
6) BORDNINGSPLATTFORM.....	58
7) FÖR- OCH AKTERÖGLOR.....	59
8) SLAGETS LÄNSPLUGG.....	59
9) JUSTERBARA SPONSONER.....	59
10) INSTÄLLBAR STYRSTÅNG.....	61
11) TRIMFLIKAR.....	61
INKÖRNINGSPERIOD.....	62
ANVÄNDNING UNDER INKÖRNINGSPERIODEN.....	62
ANVÄNDNINGSSINSTRUKTIONER.....	63
BORDNING AV VATTENSKOTERN.....	63
STARTA MOTORN.....	65
STÄNGA AV MOTORN.....	65
LÄGGA I NEUTRALT LÄGE.....	66
LÄGGA I FRAMDRIFTSLÄGE.....	67
LÄGGA I OCH ANVÄNDA BACKEN.....	67
LÄGGA I OCH ANVÄNDA BROMSEN.....	68
STYRA VATTENSKOTERN.....	70
ANVÄNDA VARIABELT TRIMSYSTEM (VTS).....	70
ALLMÄNNA DRIFTSREKOMMENDATIONER.....	73
DRIFTSLÄGEN.....	76
STANDARDKÖRLÄGE.....	76
SPORT-LÄGE.....	76
ECO-LÄGE (BRÄNSLESNÅLT LÄGE).....	76
LÄGEN FÖR HASTIGHETSKONTROLL.....	76
INLÄRNINGSNYCKELLÄGE.....	79
SPECIELLA PROCEDURER.....	80
RENGÖRING AV IMPELLER OCH JETPUMPENS VATTENINTAG.....	80
KAPSEJSAD VATTENSKOTER.....	82
VATTENSKOTER SOM LEGAT UNDER VATTEN.....	83
MOTOR FLÖDAD MED VATTEN.....	83
BOGSERING AV VATTENSKOTERN.....	83

UNDERHÅLLSINFORMATION

UNDERHÅLLSSCHEMA	86
UNDERHÅLLSPROCEDURER	89
MOTOROLJA.....	89
MOTORKYLVÄTSKA.....	91
TÄNDSPOLAR.....	92
TÄNDSTIFT.....	92
AVGASSYSTEM.....	93
BOTTENPLATTA OCH VATTENINTAG.....	95
OFFERANOD.....	95
SÄKRINGAR.....	95
SKÖTSEL AV VATTENSKOTERN	98
EFTER KÖRNING.....	98
RENGÖRING AV VATTENSKOTERN.....	98
FÖRVARING OCH FÖRSÄSONGSSERVICE	99
FÖRVARING.....	99
PREPARERING INFÖR KÖRSÅSONG.....	102

TEKNISK INFORMATION

IDENTIFIERING AV VATTENSKOTERN	104
SKROVIDENTIFIKATIONSNUMMER.....	104
MOTORNS IDENTIFIKATIONSNUMMER.....	104
RF D.E.S.S.-NYCKEL	105
MULTIFUNKTIONSMÄTARE, REGULATORISK INFORMATION ...	106
INFORMATION OM MOTORUTSLÄPP	109
TILLVERKARENS ANSVAR.....	109
ÅTERFÖRSÄLJARENS ANSVAR.....	109
ÄGARENS ANSVAR.....	109
EPA UTSLÄPPSBESTÄMMELSER.....	109
KONTROLLSYSTEM FÖR AVDUNSTNINGSUTSLÄPP.....	110
EAC FÖRSÄKRAN OM ÖVERENSSTÄMMELSE	111
SPECIFIKATIONER	112

PROBLEMLÖSNING

FELSÖKNING – RIKTLINJER	116
KONTROLLSYSTEM	121
FELKODER.....	121
INFORMATION FRÅN FELINDIKATORER OCH MEDDELANDEDIS- PLAY.....	122
LJUDSIGNALSINFORMATION.....	124

GARANTI

BRP:S BEGRÄNSADE GARANTI – USA OCH KANADA: 2020 SEA-DOO® VATTENSKOTER	128
US EPA UTSLÄPPSRELATERAD GARANTI.....	132
GARANTIVILLKOR FÖR UTSLÄPPSKONTROLL FÖR KALIFORNIEN OCH NEW YORK FÖR SEA-DOO®-VATTENSKOTRAR MODELLÅR 2020.....	135
GARANTIFÖRKLARING KONTROLLSYSTEM FÖR AVDUNSTNINGS-UTSLÄPP FÖR KALIFORNIEN.....	139
BRP:S INTERNATIONELLA BEGRÄNSADE GARANTI: 2020 SEA-DOO® VATTENSKOTER.....	141
BRP:S BEGRÄNSADE GARANTI FÖR EES-OMRÅDET, OBEROENDE STATERS SAMVÅLDE (OSS) OCH TURKIET: 2020 SEA-DOO® VATTENSKOTER.....	146

KUNDINFORMATION

SEKRETESSINFORMATION.....	152
KONTAKTA OSS.....	153
ASIEN.....	153
EUROPA.....	153
NORDAMERIKA.....	154
OCEANIEN.....	154
SYDAMERIKA.....	154
ADRESSÄNDRING/NY ÄGARE.....	155

SÄKERHETSINFORMATION

Koloxidförgiftning

Alla motoravgaser innehåller koloxid, som är en giftig gas. Inandning av koloxid kan ge huvudvärk, yrsel, dåsigheit, illamående, förvirring och orsaka dödsolyckor.

Koloxid är en färg-, lukt- och smaklös gas som kan förekomma även om du inte ser eller känner lukten av motoravgaser. Dödliga koncentrationer av koloxid kan samlas på kort tid och du kan drabbas snabbt, utan möjlighet att rädda dig själv. Dödliga koncentrationer av koloxid kan också dröja kvar i timmar och dagar i slutna eller dåligt ventilerade utrymmen. Om du upplever något av symtomen på koloxidförgiftning, lämna utrymmet omedelbart, gå ut i friska luften och sök läkarvård.

Förhindra svåra eller dödliga skador på grund av koloxidförgiftning:

- Kör aldrig vattenskotern i dåligt ventilerade eller delvis stängda utrymmen, som till exempel i en vattenskoterförvaring, nära en vågbrytare eller med andra båtar tätt omkring. Även om du försöker vädra ut motoravgaser kan koloxid snabbt nå dödliga koncentrationer.
- Kör aldrig vattenskotern utomhus på ställen där motoravgaserna kan sugas in i en byggnad via öppningar som till exempel fönster och dörrar.
- Stå aldrig bakom vattenskotern när motorn är igång. En person som står bakom en motor som är igång kan inandas avgaser i höga koncentrationer. Inandning av koncentrerade motoravgaser, som innehåller kolmonoxid, kan leda till kolmonoxidförgiftning, allvarliga hälsoproblem och dödsfall.

Bensinbrand och andra risker

Bensin är ett ytterst brandfarligt och explosionsfarligt ämne. Bensinångor kan spridas och antändas av en gnista eller eldslåga på många meters avstånd från motorn. Följ dessa anvisningar för att minska risken för brand och explosion:

- Använd enbart en godkänd bensindunk för bränsleförvaring.
- Följ noggrant instruktionerna i avsnittet *PÅFYLLNING AV BRÄNSLE*.
- Starta aldrig vattenskotern om det finns bensin eller luktar bensinångor i motorrummet.
- Starta och använd aldrig motorn om tanklocket inte är ordentligt säkrat.
- Förvara inte bensindunkar i det främre förvaringsutrymmet.
- Använd endast BRP-godkända LinQ-bränsledunkar som ska vara ordentligt installerade och fastsatta. Följ alltid instruktionerna för LinQ-tillbehör. Fyll aldrig på bränsledunken medan den sitter på vattenskotern. Fyll på när du står på fast mark.

Bensin är giftigt och kan orsaka personskador, till och med dödliga.

- Sug aldrig upp bränsle med munnen.
- Om du råkar svälja bensin, får bensin i ögonen eller inandas bensinångor bör du omedelbart uppsöka en läkare.

Om du får bensin på dig, tvätta noggrant med tvål och vatten och byt kläder.

Brännskador från heta fordonsdelar

Vissa komponenter kan bli heta under körning. Undvik kontakt med heta fordonsdelar, under och omedelbart efter användning, för att undgå brännskador.

Tillbehör och modifieringar

Gör inga modifieringar på vattenskotern och använd inte utrustning eller tillbehör om de inte har godkänts av BRP. Modifieringar och tillbehör som inte har testats av BRP kan öka risken för olyckor och skador, och även göra det olagligt att använda vattenskotern.

Kontakta din auktoriserade Sea-Doo-återförsäljare för information om tillgängliga tillbehör för vattenskotern.

Att tänka på vid användning

Denna vattenskoter kan ha mycket högre effekt än vattenskotrar du har använt tidigare. Var noga med att läsa och förstå innehållet i denna Instruktionsbok för att till fullo bekanta dig med alla reglage och vattenskoterns funktioner innan du beger dig ut på din första tur eller tar passagerare ombord. Om du inte har haft tillfälle att göra det tidigare, öva körning utan passagerare på en lämplig plats utan båttrafik och lär dig responserna på alla reglagefunktioner. Bekanta dig med alla reglage innan du ökar hastigheten till mer än tomgångshastighet. Förutsätt inte att alla vattenskotrar fungerar och betar sig på samma sätt. Varje modell är annorlunda och skillnaden kan vara markant.

Tänk alltid på att när du släpper gasreglaget till tomgångsläget, har du mindre styrningskontroll. För att kunna vända vattenskotern måste du både gasa och styra. Släpp inte gasen när du försöker väja för föremål. Du måste gasa för att kunna styra. När motorn stängs av går styrförmågan förlorad.

Även om de flesta vattenskotrar saknar bromsar, kan vi nu tack vare teknologiska framsteg erbjuda modeller försedda med ett bromssystem kallat iBR™. Öva dig i att bromsa på en säker plats utan båttrafik, så att du kan få en uppfattning om vattenskoterns köregenskaper vid inbromsning och stoppsträckor under olika förhållanden.

VARNING

Stoppsträckan varierar beroende på ursprunglig hastighet, last, vind, antalet åkare och sjöförhållanden. Den bromskraft som föraren applicerar med hjälp av iBR-reglaget (intelligent Brake and Reverse) påverkar också stoppsträckan.

Vid inbromsning måste förare och passagerare vara förberedda på inbromsningskraften för att undvika att glida framåt på vattenskotern och tappa balansen.

Då du kör en vattenskoter som är utrustad med iBR, kom ihåg att andra båtar som rör sig bakom eller i närheten av vattenskotern kanske inte kan stanna lika fort.

Då vattenskotern färdas snabbt och bromsen först trycks in kommer en vattenkaskad att kastas upp i luften bakom vattenskotern vilket kan leda till att föraren på efterföljande vattenskotter tillfälligt mister sikten över din vattenskoter. Det är viktigt att upplysa förare bakom dig i konvojen om din vattenskoters broms- och manöveregenskaper, vad vattenkaskaden betyder och att ett större avstånd ska hållas mellan vattenskotterna.

Då iBR-reglaget trycks in när vattenskotern rör sig framåt kommer bromsningsläget att aktiveras och generera en inbromsning som är proportionell i förhållande till iBR-reglagets läge. Ju mer iBR-reglaget trycks in desto större blir bromskraften. Var försiktig och tryck in iBR-reglaget gradvis för att justera bromskraften och släpp samtidigt upp gasreglaget.

iBR-systemets bromsegenskap kan inte förhindra din vattenskoter från avdrift på grund av strömmar eller vind. Bromssystemet har ingen effekt vid backning. Märk också att

motorn måste vara igång för att bromsen ska kunna användas.

Vattenskoterns jetstråle kan förorsaka personskador. Vatten och/eller skräp kan sugas upp av jetmunstycket och kastas bakåt med risk för skador på personer, jettpump eller egendom.

Följ instruktionerna på samtliga säkerhetsdekalerna. De är till för att hjälpa dig att njuta av en säker och trevlig tur.

Förvara inga föremål på platser som inte är särskilt avsedda för förvaring.

Att köra med en passagerare förändrar hanteringen av vattenskotern och kräver större skicklighet.

Denna vattenskotern har för- och akteröglor som kan användas för förtöjning av vattenskotern eller som fästpunkter vid trailertransport. De får inte användas för att fästa en lina vid vattenskidåkning, wakeboardåkning eller dragning av tub/ring. Använd inte dessa fästen eller någon annan del av vattenskotern för att dra en skärm eller bogsera en annan farkost. Svåra personskador eller materiella skador kan bli följden.

Vissa vattenskotermodeller kan vara utrustade med bogseringsöglor, som kan användas som fästen för en lina vid vattenskidåkning, wakeboardåkning eller dragning av tub/ring. Använd inte dessa fästen eller någon annan del av vattenskotern för att dra en skärm eller bogsera en annan farkost. Svåra personskador eller materiella skador kan bli följden.

Förbränningsmotorn behöver luft för att fungera, därför kan denna vattenskotern inte vara fullständigt vattentät. Manövrer som t.ex. att köra i åttor, att plöja fören genom vågor eller kapsejsa vattenskotern, vilket får luftinloppet öppna att ligga under vatten, kan orsaka svåra

motorproblem på grund av vattenintag. Se avsnittet *ANVÄNDNINGSGRÄNSER* och *GARANTI* i denna Instruktionsbok.

Motoravgaser innehåller kolmonoxid som kan orsaka svåra skador eller död ifall den inandas i tillräcklig mängd. Använd inte vattenskotern i ett avskärmat eller stängt utrymme och låt inte kolmonoxid koncentreras omkring vattenskotern eller i stängda eller avskärmade områden, till exempel i en docka eller vid rafting. Var uppmärksam på kolmonoxidrisken med avgaserna från andra vattenskotrar.

Bekanta dig med de vatten där du tänker använda vattenskotern. Strömmar, tidvatten, forsar, dolda hinder, vågor och vågsvall m.m. kan försämra din möjlighet till säker körning. Det är inte lämpligt att använda vattenskotern i grov sjö eller dåligt väder.

Kör försiktigt och mycket långsamt i grunt vatten. Grundstötning eller plötsliga stopp kan resultera i personskada och skador på vattenskotern. Skräp kan också tas upp och kastas ut bakåt av jettpumpen och landa på personer eller egendom.

Se till att nödstoppslinan alltid är fäst i förarens flytväst eller handled (handrem behövs) och att den går fri från styrhandtagen och inte kärvar, så att motorn stannar om föraren skulle falla av. Efter körning måste linan avlägsnas från motorstoppreglage för att förhindra att vattenskotern används av barn eller obehöriga. Om föraren skulle falla av och nödstoppslinan inte är fäst i flytvästen som rekommenderat, stannar inte vattenskoterns motor.

Tänk på att hålla dig inom gränserna för dina kunskaper och din körförmåga.

Kör alltid säkert och ansvarsfullt. Använd sunt förnuft och visa hänsyn.

Respektera områden med hastighetsbegränsning, miljön och andra båttrafikanters rättigheter. Som "skeppare" och vattenskoterägare är du ansvarig för skador som orsakas av din vattenskoters vågsvall. Tillåt inte att någon kastar avfall överbord.

Trots att vattenskotern kan köras i höga hastigheter rekommenderar vi på det bestämdaste att du kör i högre hastighet endast där förhållandena lämpar sig för det och där det är tillåtet. Högre hastighet kräver större skicklighet och ökar risken för svåra skador.

De krafter som inverkar på förarens/passagerarens kropp vid svängar, manövrering över vågor och vågsvall, körning i grov sjö eller fall från vattenskotern, i synnerhet i högre hastigheter, kan orsaka skador, inklusive brutna ben eller ännu allvarligare kroppsskador. Kör mjukt och undvik snäva svängar.

Vattenskotrar är inte gjorda för användning i mörker.

Undvik att köra i grov sjö eller att utföra extrema manövrer som att hoppa på vågsvall eller vågor.

Alla som deltar i en vattensport ska tänka på och följa dessa riktlinjer:

- Att köra med en passagerare förändrar hanteringen av vattenskotern och kräver större skicklighet.
- Ta alltid hänsyn till passagerarens säkerhet och komfort.
- Bär alltid godkänd flytväst. Att bära en godkänd flytväst hjälper en chockad eller medvetslös person att hålla sig flytande.
- Ta hänsyn till alla som du delar vattnet med.
- Uppmärksamma omedelbart en åkare som har fallit. Åkaren är oskyddad i vattnet och eventuellt inte synlig för andra båttrafikanter.

- Närma dig en person i vattnet från läsidan (motsatt sida mot den sida som vinden kommer ifrån). Stäng av motorn innan du kommer för nära.
- Stäng av motorn och ankra vattenskotern innan du simmar.
- Simma bara i badområden som är säkra och speciellt avsatta för bad. De är ofta markerade med markeringsbojar eller flöten. Simma inte ensam eller på kvällen/natten.

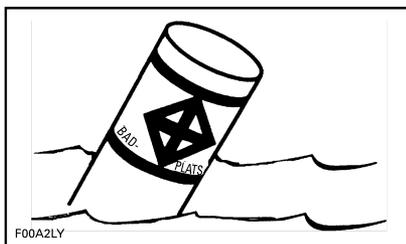

MARKERINGSBOJ FÖR BADOMRÅDE

- Kör inte vattenskotern alldeles bakom en vattenskidåkare, tub-/ringåkare eller wakeboardåkare. Vid 40 km/h i timmen tar det cirka 5 sekunder för vattenskotern att köra om en person som fallit i vattnet 60 m bort.
- Stanna motorn och ta bort nödstoppslin från motorns stoppreglage om någon befinner sig i närheten i vattnet.
- Håll dig på minst 45 m avstånd från områden markerade med en signalflogga för dykare.

Undvik personskadorna! Låt ingen komma i närheten av drivsystemet eller insugsgallret, även om motorn är avstängd. Långt hår, löst sittande klädsel, flytvästens remmar eller andra föremål kan fastna i rörliga delar, vilket kan resultera i allvarliga skador eller druckning. På grunt vatten kan snäckskal, sand, grus eller andra föremål dras upp av jet-pumpen och kastas upp bakåt.

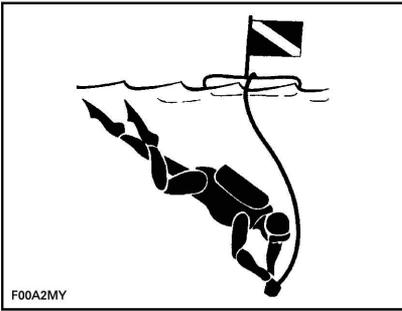

SIGNALFLAGGA FÖR DYKARE

För närmare information om godkänt, lagligt och säkert utövande av vattensporter, kontakta den lokala sjösäkerhetsmyndigheten i det område där du planerar att utöva sporten.

Innan du ger dig iväg

Av säkerhetsskäl och för korrekt underhåll bör du alltid utföra den inspektion före körning som beskrivs i Instruktionsboken innan du använder vattenskotern.

Överskrid inte vattenskoterns last eller passagerarkapacitet. Överbelastning inverkar på manövrering, stabilitet och effekt. Tänk också på att kapaciteten minskar vid grov sjö. En effektplåt eller angivet passagerarantal är ingen ursäkt för att inte använda sunt förnuft eller gott omdöme.

Inspektera vattenskotern, skrovet, motorn, säkerhetsutrustningen och all övrig båtutrustning regelbundet för att se till att de är i användnings-säkert skick.

Ta alltid med dig minst obligatorisk säkerhetsutrustning, flytvästar och eventuell ytterligare utrustning som behövs för turen.

Säkerställ att all livräddningsutrustning, inklusive brandsläckare, är i användningsdugligt skick och lätt att komma åt. Visa alla passagerare var utrustningen finns och kontrollera att de vet hur den används.

Det finns flera klasser av brandsläckare. För marint bruk rekommenderar vi användning av klass 5 B:C av rätt storlek.

Dessutom ska brandsläckaren vara certifierad av UL, UL eller USCG. Du måste ta hand om brandsläckaren på ett korrekt sätt.

Kontrollera ofta att det är korrekt tryck i brandsläckaren och se till att du och andra passagerare vet hur man använder den. Underhåll, reparation och påfyllning ska utföras av kvalificerad personal i enlighet med tillverkarens anvisningar. Varje månad ska du vända brandsläckaren upp och ned och skaka den ordentligt för att förhindra att kemikalierna i brandsläckaren stelnar.

Var alltid försiktig när du hanterar brandsläckaren. Kontrollera att mekanismen inte skadas (munstycke, ratt, handtag etc.) när brandsläckaren förvaras på vattenskotern.

Håll ett öga på vädret. Ta reda på de lokala väderleksutsikterna innan du ger dig iväg. Var uppmärksam på förändrade förhållanden.

Förvara korrekta och uppdaterade sjökort ombord, som täcker det område där du ska köra. Kontrollera sjöförhållandena där du tänker köra innan du ger dig iväg.

Kontrollera att det finns tillräckligt med bränsle ombord för den planerade turen. Kontrollera alltid bränslenivån före och under körning. Följ principen 1/3 av bränslet för att nå destinationen, 1/3 för att återvända och 1/3 i reserv. Lämnar utrymme för ändrade planer på grund av väder eller andra förseningsorsaker.

Att tänka på för förare och passagerare

Läs och se till att du förstår alla säkerhetsdekaler på Sea-Doo-vattenskotern, Instruktionsboken och alla övriga säkerhetsdokument, och titta på **SÄKERHETSVIDEON** innan vattenskotern används.

laktta tillämpliga lagar. Kontrollera vilka sjötrafiklagar och -bestämmelser som gäller för de vatten där du tänker använda vattenskotern. Lär dig de lokala sjötrafikbestämmelserna. Lär dig och se till att du förstår navigationshjälpmedlen (såsom bojar och sjömärken).

Kom ihåg att sol, vind, trötthet eller sjukdom kan medföra nedsatt omdöme och reaktionsförmåga.

Vi rekommenderar INTE att denna vattenskoter körs av personer under 16 år eller personer med funktionshinder som innebär nedsatt syn, reaktionsförmåga, omdöme eller förmåga att använda reglagen.

Använd alltid nödstoppslinan rätt vid körning av vattenskotern och se till att samtliga passagerare vet hur den används.

Kontrollera att varje förare och alla passagerare kan simma och att de kan borda vattenskotern från vattnet. Bordning på djupt vatten kan vara ansträngande. Öva dig i bröstdjupt vatten innan du använder eller bordar vattenskotern på djupt vatten. Se till att varje förare och samtliga passagerare hela tiden bär flytväst och var extra försiktig vid användning av vattenskotern.

Vrid aldrig styret medan någon finns i närheten bakom vattenskotern. Kom inte i närheten av styrsystemets rörliga delar (munstycke, iBR-skopa, länksystem osv.).

Starta inte motorn och kör inte vattenskotern om någon befinner sig i närheten i vattnet eller i närheten av vattenskoterns akter.

Var uppmärksam på iBR-skopans rörelser då motorn startas, slås av eller då iBR-reglaget är i användning. Skopans automatiska rörelser kan klämma fingrar eller tår på personer som tar tag i aktern på din vattenskotter.

Förare och passagerare bör sitta säkert och ha ett fast grepp om ett handtag innan vattenskotern startas eller sätts i rörelse och alltid när vattenskotern är i rörelse. Alla passagerare måste informeras om hur handtagen används, eller hur man håller i sig i personen framför. Varje passagerare måste samtidigt kunna placera båda fötterna stadigt mot bägge fotstegen då de sitter säkert på plats. När vattenskotern korsar vågor kan passagerarna lätta en aning från sätet för att absorbera stötarna med benen.

Vid inbromsning eller sänkning av farten måste förare och passagerare vara förberedda på inbromsningskraften för att undvika att glida framåt på vattenskotern och tappa balansen.

Accelerera alltid progressivt med din vattenskoter när du har passagerare, både från stillastående och när vattenskotern redan är i rörelse. Snabb acceleration kan få passagerarna att tappa balansen och falla baklänges från vattenskotern. Se till att passagerarna vet om och kan förutse snabb acceleration.

Svåra inre skador kan uppstå om vatten tränger in i kroppskaviteter vid fall ned i vattnet eller om du kommer för nära munstycket till vattenjetstrålen. Följaktligen rekommenderas användning av våtdräktsbyxor.

Kom inte i närheten av insugsgallret medan motorn är igång. Långt hår, löst sittande klädsel, flytvästens remmar eller andra föremål kan fastna i rörliga delar.

Om gasreglaget trycks in vid inbromsning deaktiverar iBR-systemet förarens gaskommando. När iBR-reglaget släpps och gasreglaget fortfarande är intryckt tar gaskommandot över och accelererar efter en kort fördröjning. Släpp upp gasreglaget om acceleration inte behövs.

Innan du bordar på nytt, se till att motorn är avstängd och att nödstoppslinan tagits bort från motorns stoppreglage.

Förhindra att motorn startar av misstag genom att alltid ta nödstoppslinan ur fästet när simmare bordar vattenskotern eller finns i närheten, eller när du avlägsnar sjögräs och skräp från insugsgallret.

Sätt aldrig benen eller fötterna i vattnet för att hjälpa till vid svängar.

Minderåriga

En vuxen måste alltid hålla uppsikt över minderåriga som använder vattenskotern. Lagstiftning gällande minimiålder och behörighetskrav för minderåriga kan variera från ett land till ett annat. Se till att kontakta din lokala sjöfartsorganisation för information avseende laglig körning med vattenskotter i avsett område. BRP rekommenderar en minimiålder för förare på 16 år.

Droger och alkohol

Använd aldrig vattenskotern med droger eller alkohol i kroppen. Liksom vid bilkörning krävs det att en vattenskoteförare är nykter, uppmärksam och alert. Att köra vattenskotter påverkad av droger eller alkohol är inte bara farligt, det är även olagligt. Brott mot dessa lagar medför straff. Intag av droger eller alkohol, eller en kombination av båda, ger nedsatt reaktionsförmåga, omdöme och synförmåga och försämrar din förmåga att säkert köra vattenskotern.

VARNING

Alkoholförtäring och vattenskotern användning går inte ihop! Du riskerar ditt eget, dina passagerares och andra båttrafikanters liv om du kör påverkad. Det är i lag förbjudet att framföra vattenskotter eller båt under påverkan av alkohol eller droger.

Vattensporter och bogsering

VARNING

Undvik personskador! Vattenskotern är inte gjord för och får inte användas för bogsering eller dragning, eller för vattensporter.

Hypotermi

Hypotermi, dvs. förlust av kroppsvärme till vattnet, är en betydande dödsorsak vid båtolyckor. En person som har råkat ut för hypotermi i vattnet förlorar snart medvetandet och drunknar.

En flytväst kan öka överlevnadstiden på grund av den isolering den ger.

Ju kallare vatten, desto mer isolering krävs. I kallare vatten (under 4 °C) kan det vara lämpligt att använda en flytjacka eller flytoverall eftersom de täcker en större del av kroppen än en vanlig flytväst.

Att tänka på om skydd mot hypotermi:

- Om du flyter i vattnet, försök inte simma någonstans, om det inte är till en vattenskotter i närheten, en annan nödställd eller ett flytande föremål som du kan luta dig mot eller klättra upp på. Att simma i onödan leder till snabbare förlust av kroppsvärme. I kallt vatten rekommenderas inte livräddningsmetoder som kräver att du placerar huvudet i vattnet. Håll huvudet ovanför vattnet. Det minskar förlusten av kroppsvärme och ökar dina överlevnadschanser.
- Behåll en positiv attityd till din överlevnad och räddning. Det förbättrar dina chanser att öka överlevnadstiden tills räddning kommer. Viljan att överleva är viktig!
- Om ni är flera nödställda i vattnet bör ni krypa ihop och hålla er tätt tillsammans i väntan på räddning. Det tenderar att hjälpa till att behålla kroppsvärmen längre, vilket ökar överlevnadstiden.
- Ha alltid flytvästen på dig. Den hjälper inte mot hypotermis effekter om du inte har den på dig när du hamnar i vattnet.

Sjösäkerhetskurser

I många länder krävs eller rekommenderas en sjösäkerhetskurs. Kontrollera med de lokala myndigheterna.

Kontrollera vilka sjötrafiklagar och -bestämmelser som gäller för de vatten där du tänker använda vattenskotern. Lär dig de lokala sjötrafikbestämmelserna. Lär dig och se till att du förstår navigationshjälpmedlen (såsom bojar och sjömärken).

Last

När du transporterar last på vattenskoterns bakre plattform eller på lasttillbehör, minska hastigheten och anpassa ditt körbeteende för att minska risken för att kastas av från vattenskotern eller för att komma i kontakt med lasten och eventuellt bli skadad.

AKTIVA TEKNOLOGIER (iCONTROL)

Introduktion

MÄRK: En del av de funktioner eller egenskaper som beskrivs i detta avsnitt är kanske inte tillämpliga på alla vattenskotermodeller eller finns att få som tillval.

iControl™ (intelligenta styrsystem) erbjuder en miljö där föraren kan styra flera system utan att ta händerna från styret.

Samtliga reglage ligger inom räckhåll för förarens fingerspetsar och aktiveras genom att trycka på en knapp eller dra i ett handtag. På så sätt kan föraren koncentrera sin uppmärksamhet på vattnet och på att köra vattenskotern.

Varje reglage är elektroniskt och skickar styr signaler till den elektroniska modulen vars uppgift det är att säkerställa att systemet fungerar korrekt inom fastställda parametrar.

De olika systemen som är grupperade under iControl är:

- iCT™ (intelligent gasreglagekontroll)
- iBR (intelligent broms och back)

Dessa system fungerar tillsammans för att ge ökad respons från vattenskotern på signaler från föraren samt förenklad hantering och styrning.

Det är ytterst viktigt att förarna läser all information som finns i denna Instruktionsbok för att bekanta sig med vattenskotern, dess system, reglage, möjligheter och begränsningar.

iTC (intelligent Throttle Control)

Systemet använder ett elektroniskt gasreglage (ETC) som skickar styr signaler till ECM (motorstyrenheten). Tack vare detta system behövs ingen traditionell gasvajer.

Med iTC kan följande kör lägen användas:

- Standardkör läge
- Sport-läge
- ECO-läge.
- Hastighetsbegränsningsläge
- Lågfartsläge

Standardkör läge

I standardkör läget begränsas tillgänglig motoreffekt och acceleration vid accelerering från stillastående och vid körning på låga motorregister under vissa förhållanden.

Sport-läge

I Sport-läge är maximal motoreffekt tillgänglig i motorns hela varvtalsområde.

Se *DRIFTSLÄGEN* för detaljerade anvisningar.

ECO-läge

När ECO-läge valts (bränsleekonomiläge) begränsas motorns varvtal så att en optimal marschfart upprätthålls och bränsleförbrukningen minskar.

Se *DRIFTSLÄGEN* för detaljerade anvisningar.

Hastighetsbegränsare

Hastighetsbegränsningsläget gör det möjligt för föraren att ställa in en önskad maxhastighet för vattenskotern vid drift över 15 km/h.

Hastighetsbegränsningsläget begränsar vattenskoterns hastighet men upprätthåller den inte. Föraren måste hålla gasreglaget intryckt för att upprätthålla farten framåt, i motsats till en farthållare av biltyp som upprätthåller en konstant hastighet även då gaspedalen släpps upp.

Vid körning med inställningen för konstant hastighet, håll gasreglaget helt intryckt för att koncentrera dig

på att upprätthålla en god situationsmedvetenhet.

Se *HASTIGHETSBEGRÄNSNINGSLÄGE* i *DRIFTSLÄGEN* för detaljerade anvisningar.

Lågfartsläge

Lågfartsläge är en funktion i hastighetsbegränsningsläget som låter föraren justera och ställa in tomgången motsvarande en vattenskotterhastighet på cirka 1,6 km/h till 11 km/h. Gasreglaget ska inte vara intryckt under körning i lågfartsläge.

Se *DRIFTSLÄGEN* för detaljerade anvisningar.

Learning Key-lägen

Sea-Doo LK™-inlärningsnyckeln begränsar vattenskoterns hastighet vilket gör det möjligt för första-gångsanvändare och mindre erfarna förare att lära sig att använda vattenskotern medan de samtidigt får nödvändigt självförtroende och kontroll.

Begränsningar

En nybörjares förmåga att köra vattenskotern kan vara otillräcklig även då inlärningsnyckel används.

Se *7,6-TUMS DIGITAL DISPLAY* för information om användning och programmering av inlärningsnycklar.

iBR (intelligent broms- och backsystem)

Denna vattenskotter använder ett elektroniskt styrt broms- och backsystem som kallas iBR (intelligent Brake and Reverse).

iBR-modulen styr iBR-skopans position för:

- Framåt
- Back
- Neutral
- Bromsning.

Föraren bestämmer iBR-skopans position antingen med hjälp av gasreglaget för körning framåt, eller med iBR-reglaget för neutralläge, back och bromsfunktion.

MÄRK: iBR-reglaget kan endast användas för att ändra skopans position om motorn är igång.

Med hjälp av iBR-systemet förkortas vattenskoterns stoppsträcka väsentligt och manövreringen kan förbättras eftersom systemet kan användas vid körning rakt fram, i en sväng, vid höga eller låga hastigheter eller för att backa vattenskotern vid dockning eller vid manövrering i begränsade utrymmen.

Under ideala förhållanden kunde erfarna förare konsekvent minska inbromsningssträckan för en vattenskotter utrustad med iBR-system med cirka 33 % från en utgångshastighet på 80 km/h.

Begränsningar

Även då ett iBR-system hör till utrustningen har vattenskottrarna inte samma bromsförmåga som ett landfordon.

Stoppsträckan varierar märkbart beroende på ursprunglig hastighet, last, vind, strömmar och sjöförhållanden samt hur långt bromsreglaget trycks in.

iBR-systemet har ingen effekt vid bakåtriktad rörelse.

Det kan inte hindra din vattenskotter från att driva med strömmar eller vind.

 **VARNING**

- Det är viktigt att föraren till efterföljande vattenskoter i konvojen upplyses om din vattenskoters broms- och manöveregenskaper, vad vattenkaskaden innebär och att ett större avstånd måste hållas mellan vattenskoterna.
- Var uppmärksam på att andra båtar som rör sig bakom eller i närheten av vattensko-tern kanske inte kan stanna lika fort.

SÄKERHETSUTRUSTNING

Obligatorisk säkerhetsutrustning

Förare och passagerare måste bära godkänd flytväst som lämpar sig för vattenskoteranvändning.

Förare och passagerare på vattenskotern bör ha tillgång till krosssäkra skyddsglasögon om så önskas eller om förhållandena så kräver.

Vind, vattenstänk, insekter och fart kan få ögonen att rinna så att blicken skymms.

Som ägare till vattenskotern är du ansvarig för att all obligatorisk säkerhetsutrustning finns ombord. Du bör också efter behov överväga tilläggsutrustning för din och dina passagerares säkerhet. Kontrollera statliga och lokala föreskrifter avseende obligatorisk säkerhetsutrustning.

Säkerhetsutrustning som krävs enligt föreskrifterna är obligatorisk. Om lokala föreskrifter kräver tilläggsutrustning måste den vara godkänd av de lokala myndigheterna. Minimikraven inkluderar följande:

- Flytvästar och flythjälpmedel
- En flytande kastlina på minst 15 m
- En vattentät ficklampa eller godkända nödbloss
- Signalanordning
- Ljudproducerande anordningar (lufthorn eller vissa).

Rekommenderad skyddsutrustning

Vattenskoterns förare och passagerare måste bära skyddande klädsel, inklusive:

- våtdräktsbyxor eller kraftig, tätvävd, väl sittande klädsel som ger likvärdigt skydd. Tunna cykelbyxor är till exempel inte lämpliga. Svåra inre skador kan uppstå om vatten tränger in i kroppskaviteter vid fall ned i vattnet eller om du kommer för nära munstycket till vattenjetstrålen. Vanlig badklädsel ger inte tillräckligt skydd mot vatten som med stor kraft tränger in i de nedre kroppskaviteterna (det gäller såväl män som kvinnor).
- Fotbeklädnad, handskar och skyddsglasögon rekommenderas också. Viss typ av lätt, flexibelt skydd för fötterna rekommenderas. Detta hjälper till att minska skador om du stiger på vassa föremål under vattnet.

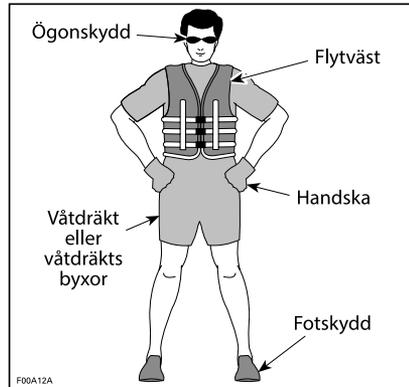

Flytvästar och flythjälpmedel

Samtliga ombordvarande på en vattenskoter ska hela tiden bära flytväst. Kontrollera att flytvästarna uppfyller gällande förordningar.

En flytväst ger flytkraft, vilket hjälper till att hålla huvudet ovanför vattnet och att behålla en lämplig position om du hamnar i vattnet. Tänk på kroppsvikt och ålder när du väljer flytväst. Flytvästen måste bära upp din vikt i vattnet. Flytvästens storlek måste vara lämplig för den som bär den. Kroppsvikten och bröstkorgens omkrets används ofta för att avgöra lämplig storlek på flytvästen. Det är ditt ansvar att se till att du har rätt antal och typ av flytvästar och flythjälpmedel ombord i enlighet med lagen och att se till att dina passagerare vet var de finns och hur de används.

Typer av flytvästar och flythjälpmedel

Enligt följande klassifikation finns det fem typer av godkända flytvästar/flythjälpmedel.

Flytvästar av typ I är plagg och har den största flytkraften. De kan vända en medvetlös person som ligger framstupa i vattnet till upprätt eller lätt bakåtlutat läge med ansiktet uppåt. De kan öka överlevnadschanserna betydligt. Typ I är den mest effektiva för alla vatten, i synnerhet ute till havs där det kan ta längre tid att nå nödställda. Det är också den mest effektiva flytvästen i grov sjö.

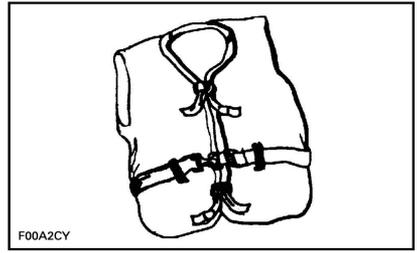

TYP I — PLAGG

Flytvästar av typ II är också plagg och vänder den nödställda på samma sätt som typ I, men inte lika effektivt. Typ II vänder inte lika många personer under samma förhållanden som en flytväst av typ I. Du kan använda denna typ av flytväst där hjälp finns nära till hands, till exempel där många personer utövar vattensport och du snabbt kan få hjälp.

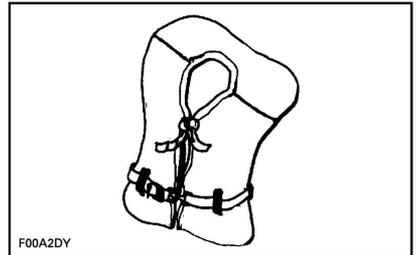

TYP II — PLAGG

En flytväst av typ III är ett plagg som gör att den nödställda själv kan placera sig i upprätt eller lätt bakåtlutat position. Den vänder inte den nödställda automatiskt. Den bibehåller den nödställda i upprätt eller lätt bakåtlutat läge och har ingen tendens att vända den nödställda med ansiktet nedåt. Den har samma flytkraft som flytvästar av typ II och kan vara lämplig i områden där andra personer normalt utövar vattensport.

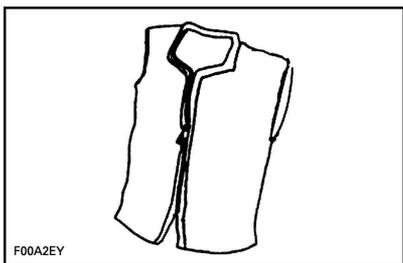

TYP III — PLAGG

Flytvästar av typ V är plagg som ska bäras. När de är uppblåsta ger de en flytkraft som motsvarar en flytväst av typ I, II eller III. En uppblåst flytväst av denna typ har dock eventuellt inte tillräcklig flytkraft för alla personer.

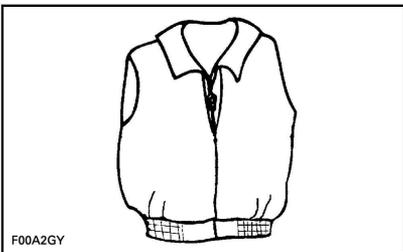

TYP V — PLAGG

Hjälm

Viktiga synpunkter

Hjälm är konstruerade för att ge en viss grad av skydd vid slag mot huvudet. I de flesta motorsporter uppväger fördelarna med att bära en hjälm klart nackdelarna. Men när det gäller motoriserad vattensport, som t.ex. vattenskoterkörning, är detta inte nödvändigtvis fallet, då vissa risker är förknippade med vattnet.

Fördelar

En hjälm minskar risken för skador om huvudet slår emot en hård yta, som t.ex. vid kollision med en annan farkost. Likaledes kan en hjälm med hakrem förhindra skador på ansikte, käke eller tänder.

Risker

I vissa situationer när en person faller av skotern, har hjälmen däremot en tendens att fyllas med vatten, som en "hink", och utsätta hals och ryggrad för starkt tryck. Detta kan leda till kvävning, svår eller permanent hals- eller ryggradsskada eller död.

Hjälm kan även skygga sikten, försämra hörseln eller öka tröttheten, vilket kan leda till större risk för kollision.

Väga riskerna mot fördelarna

För att besluta om du ska bära en hjälm eller ej, bör du ta hänsyn till den särskilda omgivning du avser köra i, så väl som andra faktorer som t.ex. din egen erfarenhet. Kommer det att finnas mycket trafik på sjön? Vilken körstil har du?

Slutresultatet

Eftersom varje alternativ minskar vissa risker, men ökar andra, måste du före varje körning besluta om du ska bära hjälm eller ej, grundat på din särskilda situation.

Om du beslutar att bära en hjälm, måste du sedan bestämma vilken typ som bäst passar för omständigheterna. Köp en hjälm som uppfyller DOT- eller Snell-normerna och välj om möjligt en konstruerad för motoriserade vattensporter.

Rekommenderad extrautrustning

Vi rekommenderar att du även skaffar extrautrustning för en säker och trevlig tur. Följande lista, som inte är uttömmande, innehåller utrustning som du bör fundera på att skaffa.

- Lokal karta
- Förstahjälpensats
- Draglina
- Bloss
- Förtöjningslinor.

En mobiltelefon i en vattentät väska eller behållare har också visat sig vara praktisk utrustning för skoteranvändare i nödsituationer eller för att helt enkelt kontakta någon i land.

KÖRÖVNINGAR

Det lönar sig alltid att öva och bekanta sig med alla reglage, funktioner och köregenskaper hos din vattenskoter innan du beger dig ut på vattnet.

Fäst alltid nödstoppslinan i motorns stoppreglage och clipset i flytvästen eller en handrem.

Övningsställen

Hitta ett lämpligt ställe att öva på. Säkerställ att området uppfyller följande krav:

- Ingen trafik
- Inga hinder
- Inga simmare
- Ingen ström
- Gott om utrymme att manövrera
- Vattendjupet är tillräckligt.

Körövningar

Utför följande övningar **ensam**.

Vrid

Öva att köra i cirklar i bägge riktningar, vid låg hastighet. När övningen känns lätt, öka svårighetsgraden genom att göra några åttor.

När du behärskar detta, upprepa övningarna men vid högre hastighet.

Stoppträckor

Öva dig i att stanna vattenskotern i en rät linje vid olika hastigheter och bromskraft.

Kom ihåg att stoppträckan också påverkas av vattenskoterns hastighet, last, sjöförhållanden, strömmar och vind.

Back

Öva dig i att backa för att lära dig hur vattenskotern beter sig vid backning och reagerar på styrmanövrer.

MÄRK: Utför alltid denna övning vid låga hastigheter.

Undvika hinder

Öva väjning för hinder (välj en virtuell punkt på vattnet) genom att styra vattenskotern vid gaspådrag och hålla gasen intryckt.

Upprepa övningen men släpp denna gång gasen då du svänger.

Upprepa övningen men tryck denna gång samtidigt på iBR-reglaget. Observera att iBR-systemet även tar kontroll över gasen.

MÄRK: Lärdomen av denna övning är att gas behövs för att styra vattenskotern i en annan riktning.

Dockning

Öva dockning med hjälp av gasreglaget, iBR-reglaget och styret för att bekanta dig med vattenskoterns styrrespons och utveckla god styrförmåga.

MÄRK: Kom ihåg att styrriktningen är omkastad vid backning.

Viktiga faktorer som inte ska försummas

Kom dessutom alltid ihåg att följande förhållanden har en direkt inverkan på hur din vattenskoter beter sig och svarar på olika manövrer:

- Laster
- Strömmar
- Vind
- Sjöförhållanden.

Var uppmärksam på dessa förhållanden och anpassa dig därefter. Om möjligt, öva vidare under dessa förhållanden.

För känsliga manövrer är det bästa rådet alltid att försöka sänka hastigheten till minimum.

NAVIGATIONSREGLER

Användningsregler

Att köra en vattenskoter är jämförbart med att köra på vägar eller motorvägar utan vägmärken. För att undvika sammanstötning med andra båttrafikanter måste alla följa ett visst regelsystem. Det är inte bara sunt förnuft... det är lag på det!

Håll generellt sett till höger och håll dig på säkert avstånd från annan båttrafik, andra människor och föremål.

Följande illustration visar de olika delarna av båten som används som riktningsgivande referenspunkter, där stäven är båtens framparti. Båtens babordssida (vänster sida) kan visuellt identifieras av ett RÖTT ljus ovanför stäven och styrbordssidan (höger sida) av ett GRÖNT ljus.

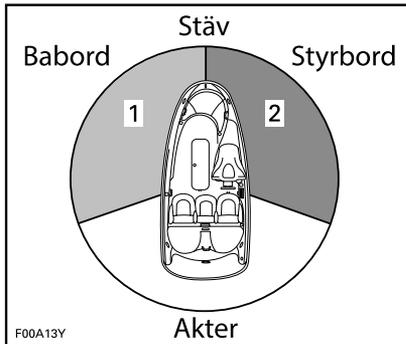

TYPBILD - RIKTNINGSGIVANDE REFERENSPUNKTER

1. RÖTT ljus
2. GRÖNT ljus (väjningsområde)

Korsa stråk

Väj för båttrafik **framför och till höger om dig**. Korsa aldrig ett stråk framför en annan båt, du bör se den andra båtens RÖDA ljus, och den andra båten bör se ditt GRÖNA ljus (den andra båten har förkörsrätt).

Vattenskotrar har inte dessa färgade ljus men samma regel gäller ändå.

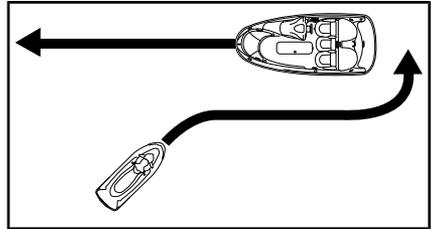

TYPBILD

Precis som vid ett trafikljus innebär **RÖTT** ljus **STOPP** och väjningsplikt. Den andra båten är till höger om dig och **den** har förkörsrätt.

Om du ser ett **GRÖNT** ljus, **passera försiktigt**. Den andra båten är till vänster om dig och du har förkörsrätt.

Möte framifrån

Håll till höger.

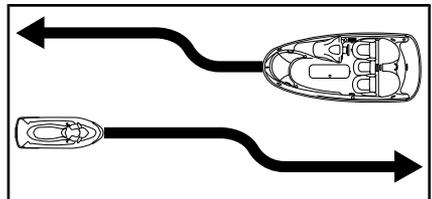

TYPBILD

Passering

Väj för annan båttrafik och håll dig på säkert avstånd.

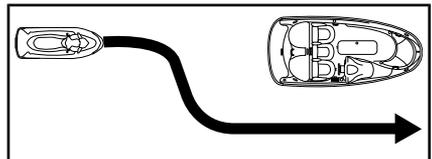

TYPBILD

Navigationshjälpmedel

Navigationshjälpmedel, som märken och bojar, kan hjälpa dig att hitta säkra vatten. Bojar anger om

du ska hålla till höger (styrbord) eller vänster (babord) om en boj eller till vilken farled du kan gå. De kan även märka ut områden med speciella restriktioner eller bestämmelser, t.ex. där det är förbjudet att köra fort eller skapa vågsvall. De kan även indikera faror eller annan viktig sjöfartsinformation. Märkena kan finnas på land eller i vattnet. De kan även ange fartbegränsning, förbud mot båtar eller motorbåtar, ankring eller annan praktisk information. (Märkenas form och färg anger vad de betyder.)

Se till att du har tillräckliga kunskaper om och förstår de navigationshjälpmedel som gäller där du tänker använda vattenskotern.

Undvik sammanstötning

Släpp inte gasen när du försöker väja för hinder. Motoreffekten och jetpumpens stråle behövs för att styra vattenskotern.

Se alltid upp för andra båttrafikanter, båtar och andra föremål, i synnerhet vid vändningar. Se upp med förhållanden som kan begränsa din sikt eller hindra dig från att se andra förare.

Respektera andra fritidsbåttrafikanter och övriga personers rättigheter och håll alltid ett säkert avstånd till alla andra vattenskotrar, båtar, personer och föremål.

Utför inga hopp över vågor eller vågsvall, surfa inte på vågorna och försök inte spruta eller stänka vatten på andra med vattenskotern. Du kan missbedöma vattenskoterns eller din egen förmåga och köra på en båt, en vattenskoter eller en person.

Med denna vattenskoter går det att göra snävare svängar än med andra båtar. Undvik dock snäva svängar i hög hastighet om det inte rör sig om en nödsituation. Sådana manövrer kan göra det svårt för andra att

undvika dig eller förstå vart du är på väg. Du och dina passagerare riskerar också att falla av vattenskotern.

I motsats till de flesta andra vattenskotrar är denna vattenskoter utrustad med ett bromssystem (iBR).

Då du kör en vattenskoter som är utrustad med iBR, kom ihåg att andra båtar som rör sig bakom eller i närheten av vattenskotern kanske inte kan stanna lika fort.

Då vattenskotern går fort och bromsen först trycks in, kommer en vattenkaskad att kastas upp i luften bakom vattenskotern som ett tecken på pågående bromsning.

Det är viktigt att föraren till efterföljande vattenskotrar i konvojen upplyses om din vattenskoters broms- och manöveregenskaper, vad vattenkaskaden innebär och att ett större avstånd ska hållas mellan vattenskottrarna.

Stoppsträckan varierar beroende på ursprunglig hastighet, last, vind och sjöförhållanden.

Även om undanmanövrer vid gaspådrag är att föredra vid väjning för hinder, kan du även använda iBR genom att bromsa för fullt och svänga i rätt riktning undan hindret.

PÅFYLLNING AV BRÄNSLE

Påfyllning av bränsle

! VARNING

Bensin är ett brandfarligt ämne och under vissa förhållanden explosivt. Arbeta alltid i ett välventilerat utrymme. Rök inte och tillåt inte öppen eld eller gnistor i närheten.

1. Stäng av motorn.

! VARNING

Stäng alltid av motorn innan du fyller på bränsle.

2. Låt ingen sitta kvar på vattenskotern.
3. Förtöj vattenskotern säkert vid tankbryggan.
4. Se till att det finns en brandsläckare nära till hands.
5. Öppna locket till det främre stuvutrymmet.
6. Skruva långsamt av locket motsols.

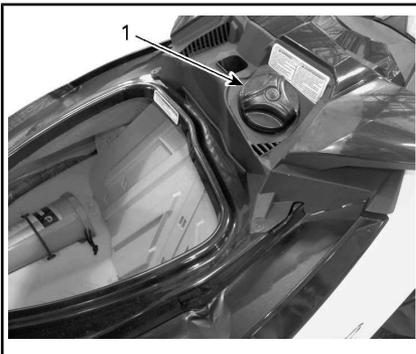

TYPBILD

1. Tanklock

! VARNING

Bränsletanken kan vara trycksatt, bränsleångor kan frigöras vid borttagning av bränsletanklocket.

7. Sätt in bensinpumpens munstycke i påfyllningstappen och fyll bränsletanken.

! VARNING

Fyll på bränsle sakta så att luft kan frigöras från tanken och förhindra att bränslet flödar tillbaka.

8. Avsluta påfyllningen omedelbart efter att pumpen slagit ifrån och vänta ett ögonblick innan du tar ut munstycket. Dra inte tillbaka bensinpumpens munstycke för att fylla på mer bränsle i tanken.

! VARNING

Fyll inte på för mycket och fyll inte på bränsle och lämna vattenskotern i solen. Med högre temperaturer expanderar bränslet och kan flöda över.

9. Sätt tillbaka bränsletanklocket och dra åt medurs.

! VARNING

Torka alltid bort allt utspillt bränsle på vattenskotern.

10. Efter påfyllning, öppna alltid sätet och säkerställ att det inte finns bensinångor i motorrummet.

! VARNING

Starta inte vattenskotern om bensin eller bensinlukt påträffas.

Bränslespecifikationer

OBS Använd alltid färsk bensin. Bensin oxideras, vilket resulterar i lägre oktantal, flyktiga föreningar samt avlagringar av beck och harts som kan skada bränslesystemet.

Bränsleblandning varierar mellan olika länder och regioner. Ditt fordon är konstruerad för användning av de rekommenderade bränsletyperna, men beakta följande:

- Om bränsle med en alkoholhalt som överstiger gränsen som anges i myndighetsbestämmelser används, kan detta resultera i följande problem hos utombordsmotorer och bränslesystemkomponenter:
 - Svårigheter vid start och drift.
 - Förslitning av gummi- eller plastdelar.
 - Korrosion på metalldelar.
 - Skador på interna motorerdelar.
- Kontrollera regelbundet om det förekommer bränsleläckage eller andra fel i bränslesystemet, om du misstänker att alkoholhalten i bensinen överskrider gällande myndighetsbestämmelser.
- Bränsleblandningar med alkohol drar åt sig och håller fukt, vilket kan leda till fassetparation och kan resultera i problem med motorns prestanda eller skador på motorn.

Rekommenderat bränsle

Använd blyfri bensin innehållande MAXIMALT 10 % etanol.

Använd blyfri 95-oktanig bensin.



OBS Experimentera aldrig med andra bränslen. Motor- eller bränslesystemskador kan uppkomma vid användning av fel bränsle.

OBS Använd INTE bränsle från bränslepumpar märkta E85.

Användning av bränsle med dekal E15 är förbjuden enligt amerikanska EPA-bestämmelser.

TRAILERTRANSPORT

OBS Det maximala omfånget med trailerns tråbankar inklusive bankarnas bredd bör justeras så att de stöder skrovet över hela längden. Ändarna på respektive tråbank får inte överstiga vattenskoterns längd.

Kontrollera att trailerns hjul är placerade så att vattenskoterns tyngdpunkt befinner sig en aning framför hjulen för att stödja vattenskoterns vikt.

VARNING

Tippa aldrig upp vattenskotern för transport. Vi rekommenderar att vattenskotern transporteras i normalt användningsläge.

Kontrollera gällande lokala lagar och bestämmelser för trailertransport, i synnerhet vad gäller följande punkter:

- Bromssystem
- Vikt på transporterat gods
- Spegel

Vidta följande åtgärder vid trailertransport av vattenskotern:

- Respektera maximal bogseringsvikt för dragfordonet och maximal kulvikt enligt tillverkarens rekommendationer.
- Fäst vattenskotern i både för- och akteröglorna, så att den är ordentligt säkrad på trailern. Använd ytterligare fästremmar om nödvändigt.
- Säkerställ att bränsletankslocket, locket till det främre stuvutrymmet, locket till handskfacket och sätet är ordentligt fastspärrade.
- Följ alla normala säkerhetsåtgärder för trailertransport.

OBS Dra inte rep eller fästremmar över sätet eller handtaget, eftersom dessa kan få permanenta skador. Linda rep eller band med trasor eller liknande

skyddsmaterial på de ställen där de kan ligga an mot vattenskoterns överbyggnad.

VARNING

Se till att sätet är säkert låst innan trailertransport.

Ett Sea-Doo-kapell kan skydda vattenskotern, i synnerhet vid körning på grusvägar, för att hindra smuts från att tränga in i luftintagen.

VARNING

Vid trailertransport av vattenskotern, lämna ALDRIG utrustning av något slag på vattenskotern.

VIKTIGA DEKALER PÅ PRODUKTEN

Hängetikett

Denna vattenskoter levereras med hängetiketter och dekaler som innehåller viktig säkerhetsinformation.

Alla förare av detta fordon måste läsa informationen och se till att de förstår den innan de kör.



SMIDIGT UNDERHÅLLSCHEMA FÖR SEA-DOO®



STOPP

SINNESRO

BÄST I KLASSEN

- FÖRSTA INSPEKTIONEN INTRÄFFAR FÖRST EFTER 1 HEL SÄSONG****
- FÖRSTA OLJEBYTET INTRÄFFAR FÖRST EFTER 100 TIMMAR* ELLER 1 ÅR***
* 100 timmar för alla enheter utom modeller utrustade med Rotax® 1630 ACE™-motor.
- INGEN JUSTERING AV VENTILSPEL NÅGONSIN**

Se instruktionsboken för alla underhållskrav.

iBR®

INTELLIGENT BROMS OCH BACKNING

TREDJE GENERATIONEN

- Gör att du kan stanna nästan 48 m (160 fot) tidigare, vilket är ökar trygg- och säkerhet.
- Den första och enda riktiga bromsen i en vattenskoter erkänd av U.S. Coast Guard för att förbättra sjösäkerheten sedan 2009.
- Den tredje generationen har en ny backport för mer exakt och reaktionssnabb kontroll vid bromsning och förtöjning.

©2018 Bombardier Recreational Products Inc. (BRP). Med ensamrätt. *, ** och BRP-logotypen är varumärken som tillhör Bombardier Recreational Products Inc. eller dess filialer. Baserat på BRP:s interna tester. *Baserat på genomsnittlig konsumtionsförbrukning. Beroende på vilket som inträffar först. Kör ansvarsfullt och säkert samt bär lämpliga skyddsutrustningar, inklusive godkänd flyghjälm. Kom ihåg att kollision inte går ihop med alkohol eller droger. Tryckt i Kanada. P/N 219905026_SE

SEA-DOO 

Stjärndekalen betyder renare marinemotorer
 Denna motor uppfyller kraven för följande certifiering:

Symbolen för renare marinemotorer:
 Renare luft och vatten
 För en hälsosammare livsstil och miljö.
 Bättre bränsleekonomi
 Förbrukar upp till 30–40 procent mindre bensin och olja än vanliga tvåtakts
 förgasmotorer, vilket sparar pengar och resurser.
 Förlängd utsläppsgaranti
 Konsumentskydd för bekymmersfri drift.

En stjärna – låga utsläpp
 Den enstjärniga dekalen används för vattenskoter-, utombordar-, akterdrevs- och inombordsmotorer som uppfyller kaliforniska luftresursstyrelsens (Air Resources Board) marina avgasstandard från 2001 för vattenskoter- och utombordsmotorer (Personal Watercraft and Outboard Marine Engine). Motorer som uppfyller dessa krav har en utsläppsnivå som är 75% lägre än en konventionell tvåtakts förgasmotor. Motorerna uppfyller motsvarande krav från EPA:s standarder från 2006 för marinemotorer.

TVÅ STJÄRNOR – MYCKET LÅGA utsläpp
 Den tvåstjärniga dekalen används för vattenskoter-, utombordar-, akterdrevs- och inombordsmotorer som uppfyller kaliforniska luftresursstyrelsens (Air Resources Board) marina avgasstandard från 2004 för vattenskoter- och utombordsmotorer (Personal Watercraft and Outboard Marine Engine). Motorer som uppfyller dessa krav släpper ut 20 % mindre avgaser än motorer med en stjärna – låga utsläpp.

TRE STJÄRNOR – ULTRALÅGA utsläpp
 Den trestjärniga dekalen används för vattenskoter- och utombordsmotorer som uppfyller kaliforniska luftresursstyrelsens (Air Resources Board) marina avgasstandard från 2008 för vattenskoter- och utombordsmotorer (Personal Watercraft and Outboard Marine Engine) eller 2003 års marina avgasstandard för akterdrevs- och inombordsmotorer (Sterndrive and Inboard Marine Engine) Motorer som uppfyller dessa normer har 65% lägre utsläpp än enstjärniga lågutsläppsmotorer.

Fyra stjärnor – superultralåga utsläpp
 Dekalen med fyra stjärnor används för motorer som uppfyller kaliforniska luftresursstyrelsens (Air Resources Board) marina avgasstandard från 2009 för akterdrevs- och inombordsmotorer (Sterndrive and Inboard Marine Engine). Personliga vattenskotar och marina utombordsmotorer kan även uppfylla dessa krav. Motorer som uppfyller dessa normer har 90% lägre utsläpp än enstjärniga lågutsläppsmotorer.

BOMBARDIER RECREATIONAL PRODUCTS INC.
VALCOURT, QUÉBEC, KANADA
 Renare vattenskotar – Fakta och information:
 1-800-363-7664 (1-800-END-SMOG)
 www.arb.ca.gov

21960267_P6_SE

⚠ VARNING

DENNA VATTENSKOTER ÄR EN HÖGPRESTERANDE MODELL FÖR SPORT-, FRITIDS- OCH/ELLER TÄVLINGSBRUK.

DENNA VATTENSKOTER SKA ANVÄNDAS AV VÄL ERFARNA FÖRARE.

DENNA HÄNGETIKETT FÅR INTE AVLÄGNAS FÖRE FÖRSÄLJNING.

219904038

HÄNGETIKETT - PÅ STYRET

⚠ VARNING. Att använda, serva och underhålla ett fritidsfartyg kan utsätta dig för kemikalier som inkluderar motoravgaser, koloxid, ftalater och bly, som är kända av delstaten Kalifornien för att orsaka cancer och fosterskador eller andra skador på fortplantningssystemet.

För att minimera exponering, undvik att andas avgaser, serva fartyget på en väl ventilerad plats och använd handskar eller tvätta händerna ofta när du servar fartyget.

För mer information, gå till 
www.P65warnings.ca.gov/products/marine

219905280

Säkerhetsdekaler på vattenskotern

Dessa dekaler är fästa på fordonet för förarens, passagerarens och omkringståendes säkerhet

Dekalerna som visas på följande sidor finns på din vattensko. Om de saknas eller är skadade kan de bytas utan extra kostnad. Kontakta en auktoriserad Sea-Doo-återförsäljare.

Läs följande dekaler noga innan du använder denna vattensko.

MÄRK: Den första illustrationen av vattenskotern visar den ungefärliga placeringen av olika dekaler. En streckad linje indikerar att dekalen inte är placerad på utsidan och att sätet eller ett lock av någon typ måste öppnas för att dekalen ska synas.

MÄRK: Av den händelse att det finns skillnader mellan den här Instruktionsboken och fordonet, ska säkerhetsdekalererna på fordonet ha företräde över dekalererna i den här guiden.

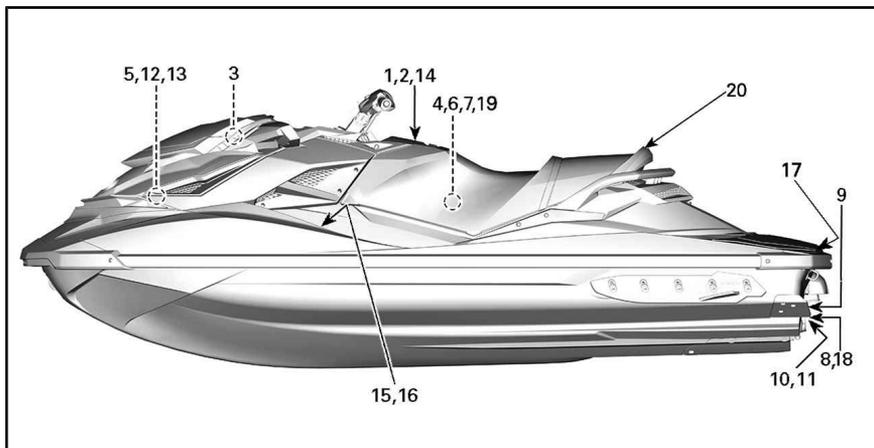

SÄKERHETSDEKALERNAS PLACERING PÅ VATTENSKOTERN

VARNING

Säkerhetsl
 Korrekt hantering av båten
 Felaktig hantering kan resultera i
 allvarig personskada eller dödsfall.

16+
 Föreare måste vara kvalificerade
 Säkerhetsl att föran är 16 år eller äldre och har genomgått
 en båtsäkerhetskurs. Besökshive stat (eller provinns) kan ha ytterligare krav.

Föreare måste undvika kollisioner

- ✓ Håll tillräckligt avstånd över personer, föremål och annan trafik.
- ✓ Få tillräckligt avstånd till andra smått båtar och föremål som till exempel svetsmaskin, gräsklippare eller motorcykel.
- ✗ Slåp med goda gränser och öka försiktigheten för föremål.
- ✗ Slåp med goda gränser mot andra människor såsom till exempel barn.



Se instruktionsboken
 Se säkerhetsboken
<https://www.sae-cto.com/online/safety-viden.html>

Skjda alla åkande

- ✓ Använd shorts med neopren (vdråkmateriel) och godkänd flyvlst - se sektionen om åkandesäkerhet på denna sida. Uppmärksa på åkande att läsa sektionen om åkandesäkerhet och säkerhetsl att se å rätt kläds.
- ✗ Gasa inte ner neopren belämr sig bakom vattensötom.
- ✗ Se till att de åkande sitter ordentligt och håller sig i.
- ✓ Undvik aggressiv körning, skapa svågar och oönskad acceleration som kan medföra att åkande kastas av.
- ✗ Utför inga hopp över vågar eller rågsvall - hopp kan orsaka skador i lex, ryggr och öggrat (örlammning).

Tillåt ingen värdeleks körning:

- ✗ Kör inte utåa åkade för att skapa eller skapa vatten på dem, kör inte för nära andra båtar och kör inte för eller i närheten av andra.
- ✗ Åk aldrig efter ritug av alkohol eller droger.

Patent:
www.bjpp.com/en/about/bjpp/patents.html

 5975 SE

DEKAL 1

ÅKANDESÄKERHET

Fäll kan medföra allvariga skador eller dödsfall
 Inger in med trakt i rektum eller vagina vid fäll bakåt. Åkande som inte använt neoprenshorts har fått allvariga rektala, vaginala och inre skador som medfört bestående men.

- ✓ Du måste alltid använda en godkänd flyvlst.
- ✓ Se till att du sitter ordentligt och håller dig i.
- Åkande kan kastas av vattensötom vid oönskad acceleration eller aggressiv körning.
- ✗ Åk aldrig efter ritug av alkohol eller droger.



Åk inte utan att vara rätt klädd.

Använd flyvlst
 Använd neopren

Se instruktionsboken

IBR-INSTRUKTIONER

IBR
 INTELLEKTUVA BROSIS- OCH BACKEFUNKTIONER:
 Bronns
 Bronns
 Backa
 • Håll bromsreglaget tryckt
 • Körna framåt

• Tryck till på gasreglaget för att rälla framdrift från neutralalläge. Tryck på gasreglaget för att accelerera.

 5975 SE

Lägg i neutral
 • Tryck till på
 bromsreglaget
 Se instruktionsboken
 för mer information.

DEKAL 2

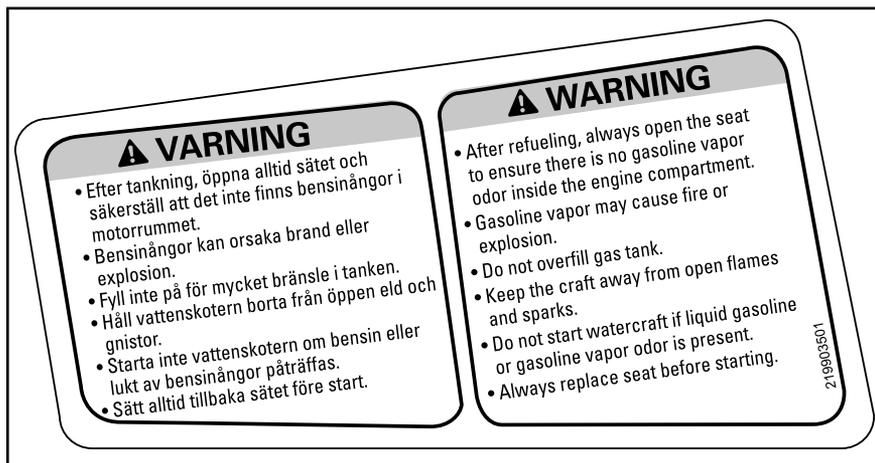

DEKAL 3



DEKAL 4



DEKAL 5



DEKAL 6



DEKAL 7

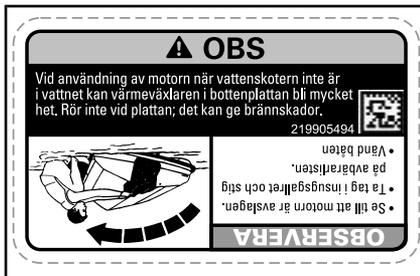

DEKAL 8



DEKAL 9



DEKAL 10



DEKAL 11



DEKAL 12

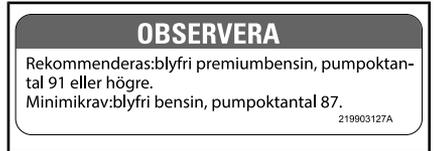

DEKAL 13

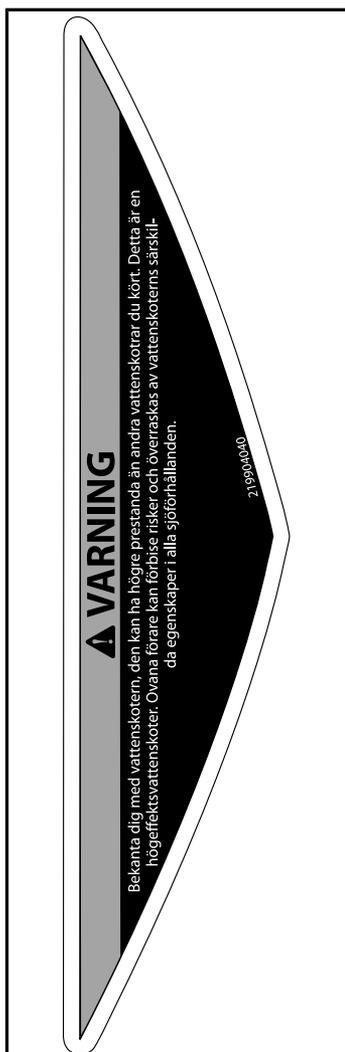

DEKAL 14

UPPGIFTER OM ÖVERENSSTÄMMELSE I KANADA CANADIAN COMPLIANCE NOTICE	
MAXIMALA REKOMMENDERADE SÄKRA GRÄNSER MAXIMUM RECOMMENDED SAFE LIMITS	
Max  = X	XX kg
Max  +  =	XX kg
KATEGORI / CATEGORY : C MAXIMAL VÄG / MAXIMUM WAVE: 2,0 m MAX. VINDHASTIGHET / MAXIMUM WIND SPEED: 33,0 knop/noeuds	
BOMBARDIER RECREATIONAL PRODUCTS INC. VALCOURT, QUÉBEC, CANADA (YDV) MODELL / MODEL: XXXXX	
TILLVERKAREN DEKLARERAR ATT DENNA PRODUKT UPPFYLLER KONSTRUKTIONSKRAVEN ENLIGT SMÅBÅTS- FÖRORDNINGEN, SÅ SOM DEN LÖD DET DATUM DÅ BÅTEN Började BYGGAS ELLER DET DATUM DÅ BÅTEN IMPORTERADES. THE MANUFACTURER DECLARES THAT THIS PRODUCT COMPLIES WITH THE CONSTRUCTION REQUIREMENTS OF THE SMALL VESSEL REGULATIONS, AS THEY READ ON THE DAY ON WHICH THE CONSTRUCTION OF THE VESSEL WAS STARTED OR ON THE DAY ON WHICH THE VESSEL WAS IMPROVED.	
MAX. KAPACITET INFORMATIONEN OVAN GÄLLER ÄVEN I U.S.A	CAN ICES-2/ NMB-2*

TYPBILD - DEKAL 15 - UPPGIFTER OM

ÖVERENSSTÄMMELSE I KANADA (EN-
DAST KANADENSISKA MODELLER)

UPPGIFTER OM ÖVERENSSTÄMMELSE I KANADA CANADIAN COMPLIANCE NOTICE	
REKOMMENDERADE MAXIMALA SÄKERHETSGRÄNSER MAXIMUM RECOMMENDED SAFE LIMITS	
Max  =	kg
Max  +  =	kg
KATEGORI / CATEGORY: C MAX. VÄG / MAXIMUM WAVE: 2,0 m MAX. VINDHASTIGHET / MAXIMUM WIND SPEED: 33,0 knop / knots	
BOMBARDIER RECREATIONAL PRODUCTS INC. 570 Montagne, Valcourt, Qc, CA, JOE ZLO Skaldenstraat 125, Gent, 9042, BE (YDV)	
MODELL / MODEL:	
TILLVERKAREN DEKLARERAR ATT DENNA PRODUKT UPPFYLLER KONSTRUKTIONSKRAVEN ENLIGT SMÅBÅTSFÖRORDNINGEN, SÅ SOM DEN LÖD DET DATUM DÅ BÅTEN BÖRJADE BYGGAS ELLER DET DATUM DÅ BÅTEN IMPORTERADES. THE MANUFACTURER DECLARES THAT THIS PRODUCT COMPLIES WITH THE CONSTRUCTION REQUIREMENTS OF THE SMALL VESSEL REGULATIONS, AS THEY READ ON THE DAY ON WHICH THE CONSTRUCTION OF THE VESSEL WAS STARTED OR ON THE DAY ON WHICH THE VESSEL WAS IMPROTED.	
MAX. KAPACITET INFORMATIONEN OVAN GÄLLER ÄVEN I USA.	  

DEKAL 16 - TYPBILD

(VATTENSKOTRAR UTANFÖR NORDA-
MERIKA)

⚠ VARNING	
UNDGÅ ALLVARLIGA SKADOR ELLER DÖD:	
• Motorn måste vara avstängd före bordning.	• Kom ej i närheten av drivsystem eller insugsgaller.
VID BORDNING: • Borda en person i taget.	• Håll dig mot mitten för att hålla balansen.
Använd aldrig badstegen (om sådan finns) för att dra, bogsera, hoppa eller borda en vattenskoter som inte ligger i vattnet, eller för ej avsedda ändamål.	
	219904576A

DEKAL 17

OBSERVERA

Det är mycket viktigt att spola avgassystemet med färskvatten (i 1,5 till 2 minuter) efter varje användning i salt- eller smutsigt vatten.

DEKAL 18

OBSERVERA

- För att uppfylla bullerkraven är denna motor konstruerad för användning med en luftintagsluddämpare.A
- Körning utan eller med en felaktigt monterad luftintagsluddämpare kan orsaka motorskador.

219903177A

DEKAL 19

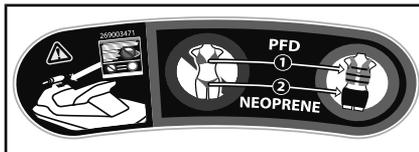

DEKAL 20

Dekaler om överensstämmelse

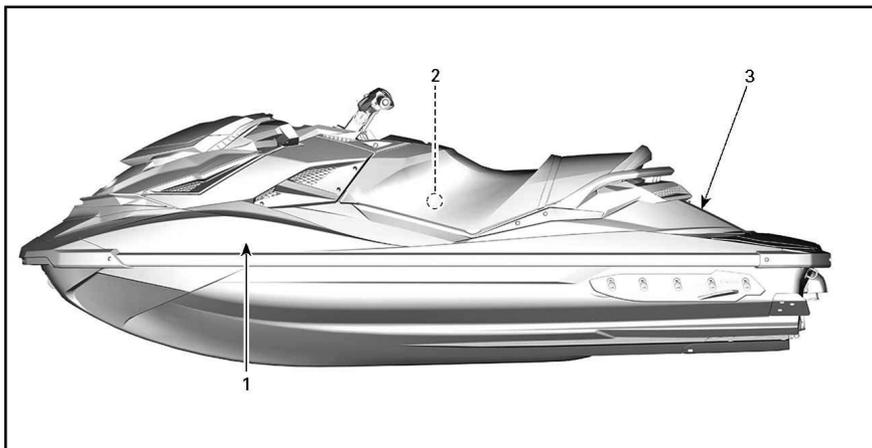

PLACERING AV DEKALER OM ÖVERENSSTÄMMELSE



DEKAL 1- DEKAL OM UTSLÄPPSKONTROLL

INFORMATION OM KONTROLLSYSTEMET FÖR UTSLÄPP	
BOMBARDIER RECREATIONAL PRODUCTS INC.	
DENNA MOTOR UPPFYLLER <input type="checkbox"/> BESTÄMMELSERNA FÖR U.S. EPA OCH KALIFORNIEN AVSEENDE MARINA SI-MOTORER, BOMBARDIER RECREATIONAL PRODUCTS INC.	
THIS ENGINE CONFORMS TO <input type="checkbox"/> U.S. EPA & CALIFORNIA EMISSIONS REGULATIONS FOR MARINE SI ENGINES.	
<input type="checkbox"/> (EPA) <input type="checkbox"/> (FEL) <input type="checkbox"/> (CA) <input type="checkbox"/> (FEL)	MOTORFAMILJ / ENGINE FAMILY
	CERTIFIERINGSSTANDARDER / CERTIFICATION STANDARDS
	KONTROLLSYSTEM FÖR UTSLÄPP / EMISSION CONTROL SYSTEM
UPPFYLLER <input type="checkbox"/> KALIFORNIENS EVAP-UTSLÄPPSBESTÄMMELSER FÖR VATTENSKOTRAR MED TÄNDSTIFTSTÄNDNING, EVAP-FAMILJ <input type="checkbox"/> KONTROLLSYSTEM FÖR ÄVDUNSTNINGSLÄPP. SO SE INSTRUKTIONSBOKEN FÖR UNDERHÅLLSSHEMA OCH BRÄNSLE-, OLJE- OCH TÄNDSTIFTSSPECIFIKATIONER. SEE OPERATOR'S GUIDE FOR MAINTENANCE SCHEDULE AND FUEL, OIL AND SPARK PLUG SPECIFICATIONS.	
219905703 SE	



PLACERAD NÄRA TANKLOCKET

DEKAL 2 - TILLÄMPLIGT PÅ ALLA MODELLER I KANADA OCH USA, TILLÄMPLIGT PÅ MODELLER ÖVERALLT UTOM KANADA OCH USA DÅ MODELLEN MOTSVARAR EN MODELL CERTIFIERAD ENLIGT US. EPA-STANDARDER

INFORMATION OM KONTROLLSYSTEMET FÖR UTSLÄPP	
BOMBARDIER RECREATIONAL PRODUCTS INC.	
DENNA MOTOR UPPFYLLER <input type="checkbox"/> BESTÄMMELSERNA FÖR U.S. EPA OCH KALIFORNIEN AVSEENDE MARINA SI-MOTORER, BOMBARDIER RECREATIONAL PRODUCTS INC.	
THIS ENGINE CONFORMS TO <input type="checkbox"/> U.S. EPA & CALIFORNIA EMISSIONS REGULATIONS FOR MARINE SI ENGINES.	
<input type="checkbox"/>	MOTORFAMILJ / ENGINE FAMILY
<input type="checkbox"/>	CERTIFIERINGSSTANDARDER (FEL) / CERTIFICATION STANDARDS (FEL)
<input type="checkbox"/>	SLAGVOLYM / DISPLACEMENT
<input type="checkbox"/>	KONTROLLSYSTEM FÖR UTSLÄPP / EMISSION CONTROL SYSTEM
<input type="checkbox"/>	EFFEKT / POWER
UPPFYLLER <input type="checkbox"/> KALIFORNIENS UTSLÄPPS-EVAP-BESTÄMMELSER FÖR VATTENSKOTRAR MED TÄNDSTIFTSTÄNDNING, EVAP-FAMILJ <input type="checkbox"/> KONTROLLSYSTEM FÖR ÄVDUNSTNINGSLÄPP. PLF1, PLF2, PRV. SE INSTRUKTIONSBOKEN FÖR UNDERHÅLLSSHEMA OCH BRÄNSLE-, OLJE- OCH TÄNDSTIFTSSPECIFIKATIONER. SEE OPERATOR'S GUIDE FOR MAINTENANCE SCHEDULE AND FUEL, OIL AND SPARK PLUG SPECIFICATIONS.	
219905172	

DEKAL 2 - TILLÄMPLIGT PÅ ALLA MODELLER I KANADA OCH USA, TILLÄMPLIGT PÅ MODELLER ÖVERALLT UTOM KANADA OCH USA DÅ MODELLEN MOTSVARAR EN MODELL CERTIFIERAD ENLIGT US. EPA-STANDARDER

DEN HÄR BÅTEN ÄR TILLVERKAD AV BOMBARDIER RECREATIONAL PRODUCTS INC. ENLIGT 46 U.S.C. 4305 OCH U.S. COAST GUARDS BEVILJANDE AV UNDANTAG (CGB 88-001). COAST GUARD HAR UNDANTAGIT DEN HÄR BÅTEN FRÅN EN ELLER FLERA SÄKERHETSFORESKRIFTER. I CGB 88-001 ANGES ATT VISSA FORESKRIFTER INTE ÄR TILLÄMPLIGA MED HÄNSYN TILL BÅTENS EGENSKAPER OCH ATT UNDANTAGET INTE KOMMER ATT HA NÅGON NEGATIV EFFEKT PÅ SÄKERHETEN FÖR FRITIDSBÅR. BÅTEN UPPFYLLER KRAVEN I U.S. COAST GUARDS SÄKERHETSSTANDARDER SOM GÄLLDE VID CERTIFIERINGSDATUMET: ALLA PERSONER SKA BÄRA SKYDDSVÄST (FLYTVÄST) NÄR VATTENSKOTERN ANVÄNDS ELLER FRAMFÖRS.	
MONTERAD I MEXIKO	
219905499	

DEKAL 3 - TYPBILD

INSPEKTION FÖRE KÖRNING

Vi rekommenderar att du låter fordonet genomgå en säkerhetsinspektion varje år. Kontakta en auktoriserad BRP-återförsäljare för mer information. Du bör låta en auktoriserad BRP-återförsäljare utföra försäsongsservice på ditt fordon, även om detta inte är något krav. Varje besök hos din auktoriserade BRP-återförsäljare innebär ett utmärkt tillfälle för återförsäljaren att kontrollera om ditt fordon omfattas av relevanta säkerhetskampanjer. Vi tillråder även att du besöker din auktoriserade BRP-återförsäljare i god tid om du får kännedom om en säkerhetsrelaterad kampanj.

VARNING

Inspektera vattenskotern inför varje körtillfälle. Inspektionen kan hjälpa dig att upptäcka eventuella funktionsfel eller problem. Rätta till problem som du upptäcker eftersom det kan minska risken för haveri eller olyckor.

Åtgärder innan sjösättning av vattenskotern

VARNING

Motorn måste vara avstängd och nödstoppslinans hatt borttagen från motorns stoppreglage, såvida inget annat anges, innan du går igenom någon av följande punkter.

MÄRK: Innan du startar motorn och ger dig iväg rekommenderas att du skakar den bakre delen av vattenskotern uppåt och nedåt för att bli av med sand som kan ha samlats nära driv- och backningssystemen.

Kontrollera punkterna i följande tabell innan du sjösätter vattenskotern.

KOMPONENT	ÅTGÄRD	✓
Skrov	Inspektera skrov, bottenplatta och insugsgaller avseende skador	
Jetpumpens vattenintag	Inspektera/rengör.	
Dräneringsplugg	Dra åt.	
Bränsletank	Fyll på.	
Motorrum	Kontrollera ev. synligt läckage eller bensinlukt.	
Motorns oljenivå	Kontrollera/fyll på.	
Kylvätskenivå	Kontrollera/fyll på.	
Styrsystem	Kontrollera funktion.	

KOMPONENT	ÅTGÄRD	✓
iTC-reglage	Kontrollera funktion. (Tryck in och släpp reglaget för kontroll av fri rörelse. Ifall friktion kan kännas, måste reglaget tas isär, rengöras och inspekteras för slitage och smörjas.)	
iBR-reglage	Kontrollera funktion. (Tryck in och släpp reglaget för kontroll av fri rörelse. Ifall friktion kan kännas, måste reglaget tas isär, rengöras och inspekteras för slitage och smörjas.)	
Främre förvaringsutrymmets lock, bordningsplattform och säte	Se till att de är stängda och spärrade.	
Separat borttagbar förvaringslåda	Kontrollera att den är monterad på vattenskotern och ordentligt stängd och låst.	
Motorns START/STOPP-knapp	Kontrollera funktion.	
Motorns stoppreglage och ljudsignalsystemet	Kontrollera funktion.	
Batteriets skick och kopplingar	Kontrollera varje månad	
Offeranod	Inspektera varje månad (oftare vid användning i saltvatten) och byt ut den vid behov	

Skrov

Kontrollera om skrovet har sprickor eller andra skador.

Jetpumpens vattenintag

Avlägsna sjögräs, snäckskal, skräp eller annat som kan hindra vattenflödet och skada drivenheten. Rengör efter behov. Om en blockering inte kan avlägsnas, kontakta en auktoriserad Sea-Doo-återförsäljare för service.

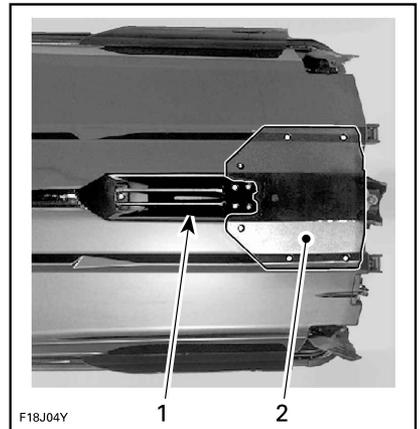

TYPBILD — KONTROLLERA DESSA OMRÅDEN

1. Vattenintag
2. Bottenplatta

Dräneringsplugg

Säkra slagets länsplugg.

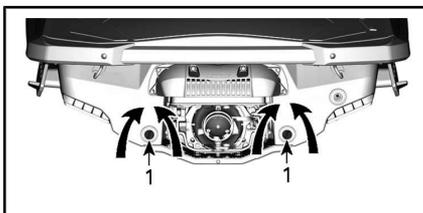

PLACERING AV SLAGETS LÄNSPLUGG

1. Dräneringsplugg
2. Dra åt
3. Lossa

! VARNING

Se till att slagets länsplugg är ordentligt åtdragen innan du sjösätter vattenskotern.

Bränsletank

Fyll på bränsletanken.

! VARNING

Följ anvisningarna i **PÅFYLLNING AV BRÄNSLE** mycket nogga.

Motorrum

Kontrollera att det inte finns bränsleångor i motorrummet.

! VARNING

Vid eventuellt läckage eller bränslelukt, slå inte på strömen eller starta motorn. Ta vattenskotern till en auktoriserad Sea-Doo-återförsäljare, verkstad eller en person som du själv väljer för underhåll, reparation eller byte. I **US EPA UTSLÄPPSRELATERAD GARANTI** som finns här finns information om garantireklamationer.

För att komma åt motorrummet, öppna sätet.

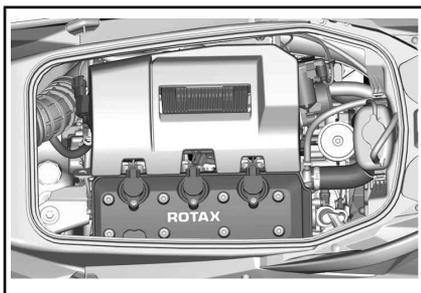

MOTORRUMMET, SÄTET BORTTAGET

Motorolja

Kontrollera att oljenivån är inom specifikation enligt beskrivningen i avsnittet **UNDERHÅLLSPROCEDURER**.

Motorkylvätska

Kontrollera att kylvätskenivån är inom specifikation enligt beskrivningen i avsnittet **UNDERHÅLLSPROCEDURER**.

Kontrollera ev. kylvätskeläckage på motorn, i slaget och från bottenplattan.

! OBS Vid användning av motorn när vattenskotern inte är i vattnet kan motorn och värmeverklaren i bottenplattan bli mycket heta. Rör inte vid heta motordelar eller bottenplattan eftersom detta kan leda till brännskador.

Styrsystem

Ta hjälp av någon och kontrollera att styrsystemet fungerar obehindrat.

När styrstången är i vågrätt läge ska jetpumpsmunstycket vara i position för körning rakt fram. Kontrollera att jetpumpsmunstycket vrids obehindrat och i samma riktning som styret (dvs. när styret vrids åt vänster ska munstyckets öppning peka mot vänster sida av vattenskotern).

! VARNING

Kontrollera att styrstången och motsvarande styrmunstycke fungerar före start. Vrid aldrig styret medan någon finns i närheten bakom vattenskotern. Kom inte i närheten av styrsystemets rörliga delar (munstycke, iBR-skopa, länksystem osv.).

Gasreglage

Kontrollera att det elektroniska gasreglaget (ETC) fungerar obehindrat. När det släpps ska det återgå direkt till det ursprungliga läget.

! VARNING

Kontrollera att gasreglaget fungerar innan du startar motorn. Om du känner friktion i gasreglaget, kontakta en auktoriserad Sea-Doo-återförsäljare.

iBR-reglage

Kontrollera att iBR-reglaget fungerar obehindrat. När det släpps ska det återgå direkt till det ursprungliga läget.

! VARNING

Kontrollera att iBR-reglaget fungerar innan motorn startas. Om du känner friktion i iBR-reglaget, kontakta en auktoriserad Sea-Doo-återförsäljare.

Stuvutrymme, handskfack och säte

Säkerställ att all säkerhets- och livräddningsutrustning som krävs samt eventuell tilläggslast är ordentligt stuvad i det stuvutrymme som finns.

Säkerställ att locket till det främre stuvutrymme, handskfacket och sätet är stängda och säkrade.

! VARNING

Säkerställ att sätet, handskfacket och locket till det främre stuvutrymme är säkert spärrade.

Motorns stoppreglage och motorns START-/STOPP-knapp

Tryck på startknappen en gång utan att placera nödstoppsslinan på motorns stoppreglage.

Fäst nödstoppsslinans hatt vid motorns stoppreglage.

Tryck på START-/STOPP-knappen för att starta motorn och stäng sedan av den genom att trycka in START-/STOPP-knappen en andra gång.

MÄRK: För att motorn ska kunna starta måste nödstoppsslinans hatt fästas på motorns stoppreglage inom 5 sekunder efter att START-/STOPP-knappen tryckts in.

Starta på nytt motorn och stäng sedan av den genom att ta bort nödstoppsslinan från motorns stoppreglage.

! VARNING

Om nödstoppsslinans hatt sitter löst eller inte sitter kvar på motorns stoppreglage bör du genast byta ut nödstoppsslinan för säker användning. Använd inte vattenskotern om motorn inte stannar då nödstoppsslinans hatt tas bort från motorns stoppreglage eller då START-/STOPP-knappen trycks in. Kontakta din auktoriserade Sea-Doo-återförsäljare.

Åtgärder efter sjösättning av vattenskotern

Kontrollera punkterna i följande tabell då du sjösatt vattenskotern och innan du beger dig ut på en tur.

KOMPONENT	ÅTGÄRD	✓
Infocenter	Kontrollera funktion.	
Intelligent broms- och backningsystem (iBR)	Kontrollera funktion.	
Variabelt trimsystem (VTS)	Kontrollera funktion.	

Infocenter (mätare)

- Tryck på START-/STOPP-knappen och placera nödstoppslinan på motorns stoppreglage.
- Kontrollera att alla indikationer tänds då infocentret utför sin självtestfunktion.



VARNING

Fäst alltid nödstoppslinans clips i flytvästen eller handleden (handrem behövs).

iBR-system

OBS Säkerställ att det finns tillräckligt med utrymme framför och bakom vattenskotern för att utföra ett test av iBR-systemet och undvika en kollision. Vattenskotern rör på sig vid testet.

- Ta bort förtöjningarna som fäster vattenskotern i bryggan.
- Starta motorn och säkerställ att vattenskotern inte rör på sig.
- På vänster sida av styret, tryck in iBR-reglaget helt och hållet; vattenskotern bör röra sig långsamt bakåt.

- Släpp iBR-reglaget; ingen drivkraft bakåt bör finnas.



VARNING

Säkerställ alltid att iBR-systemet fungerar ordentligt innan du beger dig ut på en tur med vattenskotern.

Variabelt trimsystem (VTS)

Med motorn igång i framdriftsläge, använd VTS-systemet och för jetpumpmunstycket växelvis uppåt och nedåt för att kontrollera VTS-funktionen. Kontrollera att positionsindikatorn för VTS rör sig i infocentret.

Testa också VTS förinställda trimpositioner genom att dubbelklicka på VTS UPP-/NED-knappen.

Se *ANVÄNDNINGSSINSTRUKTIONER* för detaljerade anvisningar.

VATTENSKOTERINFOR- MATION

REGLAGE

MÄRK: Vissa av fordonets säkerhetsdekalering visas inte på bild. För mer information om säkerhetsdekaleringarna på fordonet, se **SÄKERHETSDEKALERING PÅ VATTENSKOTERN.**

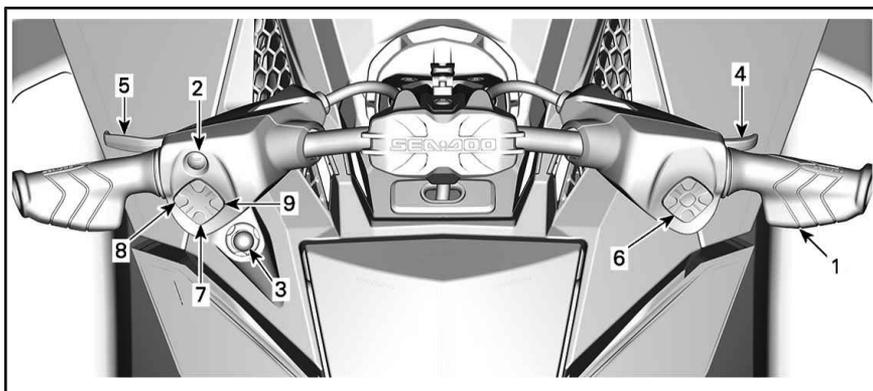

MÄRK: En del av de reglage, indikationer, funktioner och egenskaper som beskrivs i detta avsnitt är kanske inte tillämpliga på alla vattenskotermodeller eller finns att få som tillval.

1) Styrstång

Med styrstången kontrollerar du vattenskoterns kursriktning. Vid körning framåt, vrid styret åt höger när du vill svänga åt höger och tvärtom.

VARNING

Kontrollera att styrstången och motsvarande styrmunstycke fungerar före start. Vrid aldrig styret medan någon finns i närheten bakom vattenskotern. Håll dig på säkert avstånd från drivsystemet.

Vid backning är styrriktningen omkastad. Då styret vrids åt höger under backning styr vattenskotern åt vänster.

2) Motorns **START-/STOPP-knapp**

Motorns **START-/STOPP-knapp** är monterad på vänster sida av styret. Den används för aktivering av elsystemet samt för start och stopp av motorn.

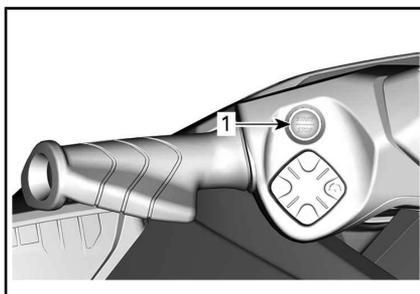

1. **START-/STOPP-knapp**

Väcka elsystemet

Tryck på **START-/STOPP-knappen** en gång utan att placera nödstoppslinan på motorns stoppreglage.

Det startar elsystemet och infocentret kör en självtestfunktion.

Elsystemet förblir aktiverat i upp till cirka 75 sekunder efter att **START-/STOPP-knappen** tryckts in om

nyckeln inte installeras. Om nyckeln installeras kommer systemet att förbli aktiverat i upp till 1 timme.

Starta och stoppa motorn

Se *ANVÄNDNINGSSINSTRUKTIONER* för detaljerade anvisningar.

3) Motorns stoppbrytare

Nödstoppslinans hatt måste vara säkert fäst på motorns stoppreglage för att motorn ska kunna startas.

! VARNING

Fäst alltid nödstoppslinans clips i förarens flytväst eller handled (handrem behövs).



TYPBILD

1. Nödstoppslinans hatt på motorns stoppreglage
2. Nödstoppslinans clips säkert fäst i förarens flytväst

Stanna motorn genom att ta bort nödstoppslinans hatt från motorns stoppreglage.

! VARNING

Om motorn stängs av förloras bromsfunktionen och vattenskoterns styrförmåga.

! VARNING

Ta alltid loss nödstoppslinan när vattenskotern inte används för att undvika stöld, att motorn startar av misstag eller att vattenskotern används av barn eller obehöriga.

Radiofrekvent digitalkodat stöldskyddssystem (RF D.E.S.S.)

Nödstoppslinans hatt innehåller en D.E.S.S.-nyckel som programmerats med ett unikt elektroniskt serienummer. Detta är motsvarigheten till en vanlig nyckel.

D.E.S.S.-systemet läser nyckeln i nödstoppslinans hatt på motorns stoppreglage och tillåter start endast med nycklar som känns igen.

D.E.S.S.-systemet ger stor flexibilitet. Du kan köpa extra nödstoppslinor och få D.E.S.S.-nycklarna programmerade för din vattenskotter.

Upp till tio D.E.S.S.-nycklar kan programmeras för samma vattenskotter.

Kontakta din auktoriserade BRP Sea-Doo-återförsäljare för att få en nyckel programmerad för din vattenskotter.

4) Gasreglage

Gasreglaget på höger styrhandtag styr motorns varvtal elektroniskt.

Öka eller upprätthåll vattenskoterns hastighet genom att dra in gasreglaget med fingret.

Minska vattenskoterns hastighet genom att släppa gasreglaget.

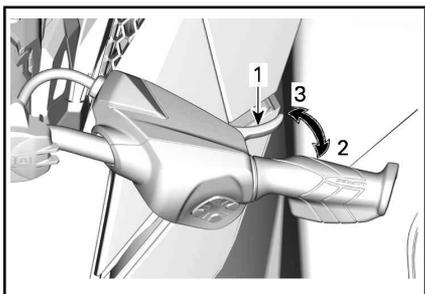

1. Gasreglage
2. Accelerera
3. Sakta in

Gasreglaget är fjäderbelastat och bör återgå till viloläge (tomgång) då det inte är intryckt.

5) iBR-reglage (intelligent Brake and Reverse)

iBR-reglaget på vänster sida av styret kan elektroniskt styra:

- Back
- Neutral
- Bromsning.

MÄRK: iBR-reglaget bör tryckas in med 25 % av reglagets rörelsebana för att iBR-funktionerna ska aktiveras.

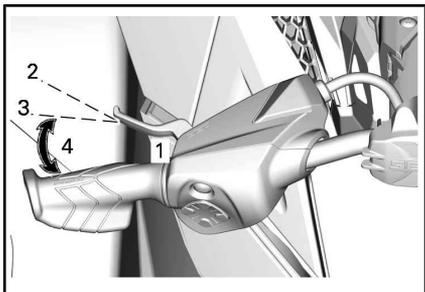

iBR-REGLAGE

1. iBR-reglage
2. Reglagets viloläge
3. Tryck in minst 25 % av rörelsebana för att aktivera funktionen iBR
4. Gränsvärden

Vid hastigheter under 15 km/h aktiveras backen när iBR-reglaget används.

MÄRK: Om vattnets strömningshastighet är 15 km/h eller högre kan backen inte läggas in eftersom hastighetströskeln för backning är överskriden.

Vid hastigheter över 15 km/h aktiveras bromsen när iBR-reglaget används.

När iBR-reglaget släpps efter bromsning eller backning aktiveras neutralläget.

! VARNING

Om gasreglaget fortfarande är intryckt när iBR-reglaget släpps inleds framdrift efter en kort fördröjning. Släpp gasreglaget om acceleration framåt inte är nödvändig.

MÄRK: Neutralläget kan finjusteras genom trimning av iBR-systemet.

Se *ANVÄNDNINGSSINSTRUKTIONER* för detaljerade anvisningar.

6) VÄNSTER / UPP / NED / HÖGER-pilknapp och OK-knapp

Dessa knappar är placerade på höger sida av styret och används för att bläddra igenom olika funktioner som är tillgängliga via infocentret.

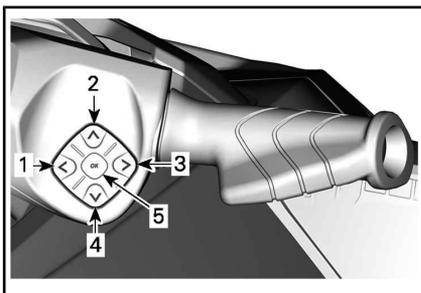
**TYPBILD**

1. Vänster-knapp
2. UPP-knapp
3. Höger-knapp
4. NED-knapp
5. OK-knapp

Se **ANVÄNDNINGSSINSTRUKTIONER** för detaljerade anvisningar.

7) VTS-knapp (Variabelt trimsystem)

VTS-knappen är placerad på vänster sida av styret.

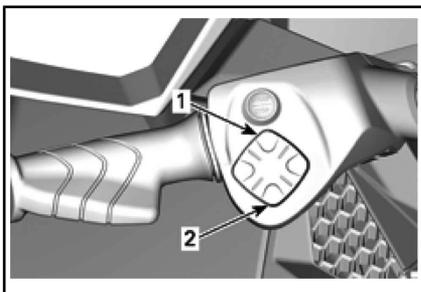
**VTS-KNAPP**

1. Stäv-*upp*
2. Stäv-*ned*

Denna vattenskoter är utrustad med ett högeffektivt VTS.

MÄRK: VTS-knappen används för neutraljustering. Funktionen används för att justera vattenskoterns neutralläge. Se **DRIFTSLÄGEN** för detaljer

VTS ger möjlighet till inställning av trimläget genom justering av jetmunstyckets vertikala läge.

VTS kan elektriskt trimmas till önskad position eller till en av tre förinställda positioner (helt upp, mellan och helt ned).

Se **ANVÄNDNINGSSINSTRUKTIONER** för detaljer.

8) Lägesknapp

Lägesknappen är placerad på vänster sida av styret.

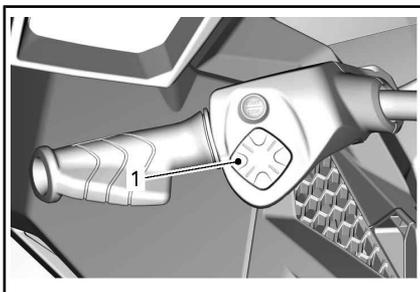

1. Mode-knapp

Den används för att välja mellan lägena Standard, Eco och Sport.

Se **DRIFTSLÄGEN** för detaljer.

9) Hastighetskontrollknapp

Hastighetskontrollknappen är placerad på vänster sida av styret.

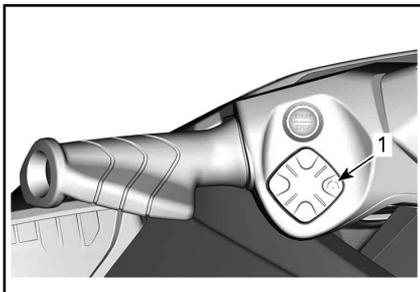

1. Hastighetskontrollknapp

Den används för att aktivera och deaktivera hastighetsbegränsningen, lågfartsläget.

Se **DRIFTSLÄGEN** för detaljer.

7,6" DIGITAL DISPLAY

Beskrivning av flerfunktionsmätare

! VARNING

Justera inte displayen vid körning, du kan förlora kontrollen.

Generell vy



Flerfunktionsdisplay

Vänster sidodisplay

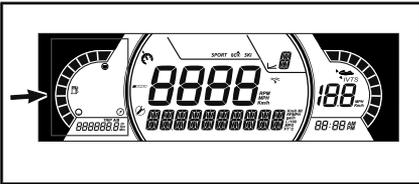

I vänster sidodisplay ingår:

- Bränslenivåindikator
- Kompass
- Återstående körsträcka
- Återstående körsträcka
- Trippmätare

Användare kan välja att visa något av följande på trippmätaren (som sitter på den nedre vänstra displayen):

- Fordonstimmar: Visar totala fordonstimmar
- Tripp (km): Visar körsträckan sedan senaste återställning.
- Tripp (hr): Visar tiden sedan senaste återställning.

MÄRK: Kompassen visas endast när vattenskotern körs.

! VARNING

Använd kompassen endast som en vägledning. Använd den inte för precisionsnavigering.

Höger sidodisplay

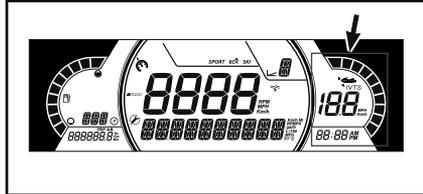

I höger sidodisplay ingår:

- VTS-position
- Målhastighetsindikator
- Tid

Målhastighetsindikatorn visas endast på displayen om en målhastighet har ställts in.

MÄRK: Klockan visar endast om den integrerade GPS-enheten tar emot en satellitsignal. Det kan ta flera sekunder efter att systemet har gått ur vänteläge.

Mittdisplay

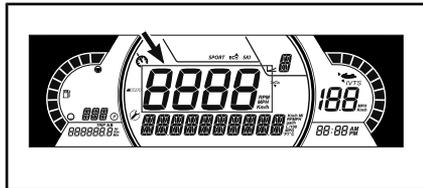

Mittdisplayen visar fordonshastigheten.

iBR-lägesvisning

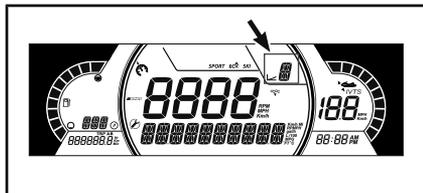

Displayen visar iBR-läge:

- N (neutral)
- F (framåt)
- R (back)

Den kan även visa vald hastighetsnivå (1 till 9) när lågfartsläget är valt.

Lägesdisplay

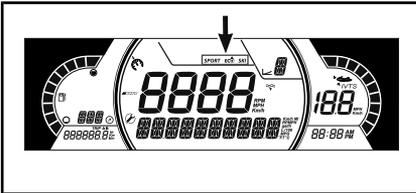

Lägesdisplayen visar det valda funktionsläget:

- SPORT
- ECO

Så här ändrar du LÄGE:

- Tryck på MODE-knappen,
- Bekräfta varningsmeddelandet genom att trycka in MODE-knappen tills SPORT-läget aktiveras,
- Tryck på MODE-knappen igen för att aktivera ECO-läget.

Nedre display

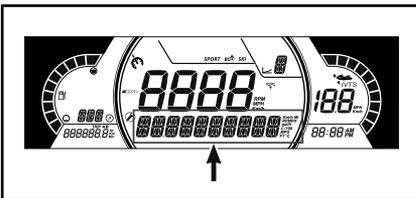

Användaren kan välja att visa något av följande:

- R/MIN: Visar motorvarvtalet
- Inställningar
- Meddelanden
- Hastighetsstatistik (om sådan förekommer): Visar den genomsnittliga hastigheten och maxhastigheten för den nuvarande körcykeln

Indikatorlampor

Varnings- och kontrollampor

VARNING- OCH KONTROLLAMPOR	
	RÖD – Motor- eller avgastemperaturen är för hög.
	RÖD - Batterinivån är låg.
	RÖD - Lågt oljetryck
	ORANGE - Låg bränslenivå
	ORANGE - Kontrollera motorn
N	Grön - Neutral

Ikoner och indikatorer

IKONER OCH INDIKATORER	
	Visar att SPORT-läget är valt.
	Visar att ECO-läget är valt.
	Indikerar farkostens riktning. Använd den inte för precisionsnavigering.
	Lyser: indikerar att VTS är aktiverat.
	Tänd lampa indikerar att underhåll krävs. Vänd dig till en auktoriserad Sea-Doo-återförsäljare eller en person som du själv väljer för att utföra underhåll.(1)
	Indikerar hastighetsbegränsare eller lågfartsläge
	När den är tänd indikerar den ett fel i iBR-systemet. Vänd dig till en auktoriserad Sea-Doo-återförsäljare eller en person som du själv väljer för att reparera fordonet.

MÄRK: 1 Underhållsikonerna kan återställas manuellt, se avsnittet **ÅTERSTÄLLNING AV UNDERHÅLL**.

SETTINGS

Använd **HÖGER** eller **VÄNSTER** pilknapp för att navigera i inställningsmenyerna. Använd **OK**-knappen för att öppna en inställningsmeny, bekräfta val eller ändra värden. Använd **UPP**- eller **NED**-pilknappen för att ändra det valda värdet.

Inställningsmenyn

Använd **HÖGER** eller **VÄNSTER** pilknapp för att välja **SETTINGS** (Inställningar) och tryck på **OK** för att öppna inställningsmenyerna.

Återställ underhåll

Välj **RES MAINT** (Återställ underhåll) och håll ner **OK** för att återställa underhåll.

MÄRK: Underhållsåterställningen kan endast utföras inom de första 15 sekunderna efter aktivering av ECM när underhåll behöver utföras.

Kodvisning

Se avsnittet *VISA FELKODER*.

Ställa in trippmätaren

Välj **TRIP** (Tripp) och tryck på **UPP**- eller **NED**-pilen för att växla mellan **Vehicle Hours** (Körtimmar), **Trip KM** (Trippmätare [km]) och **Trip HR** (Trippmätare [h]).

Håll ner **OK** för att återställa den valda trippinformationen.

Ställa in räckvidd

Välj **RANGE** (Räckvidd) och tryck på **UPP**- eller **NED**-pilen för att växla mellan **Distance to empty** (Återstående körsträcka till tankning) och **Time to empty** (Återstående körtid till tankning).

Ställa in inlärningsnyckel

Anslut en vanlig nyckel till fordonet. Välj **L-KEY #** (Inlärningsnyckelnummer) och tryck på **UPP**- eller **NED**-pilen för att ställa in önskad inlärningsnivå för nyckel (1–5).

Håll ner **OK** för att bekräfta valet.

MÄRK: Standardnivån för inlärningsnyckeln är nivå 1 (lågsta prestanda).

Enhetsval

Välj **UNITS** (Måttenheter) och tryck på **UPP**- eller **NED**-pilen för ändra måttenheter.

MÄRK: När man ändrar måttenheter påverkar detta alla enheter som visas.

Ställa in ljusstyrka

Välj **BRIGHTNESS** och tryck på UPP- eller NED-pilen för att justera ljusstyrkan (från -4 till 4).

Inställning av klockan

Välj **CLOCK** (Klocka).

1. Tryck på OK-knappen för att välja klockvisning.
2. Tryck på UPP- eller NED-pilen för att välja 12:00 AM/PM-klocka eller 24-timmarsklocka.
3. Tryck på OK för att bekräfta.
4. Tryck på UPP- och NED-pilen för att ändra timinställningen.
5. Tryck på OK för att bekräfta.

MÄRK: Menyn är endast tillgänglig om GPS-enheten är synkroniserad.

Du går ur **SETTINGS** (Inställningar) genom att välja **EXIT** (Avsluta) och trycka på OK.

Återställa hastighetsstatistik (om installerad)

Välj **SPEED STAT** (Hastighetsstatistik) och håll ner OK för att återställa hastighetsstatistiken.

MÄRK: Hastighetsstatistiken återställs automatiskt när mätaren stängs av.

Inställning av språk

Mätarens displayspråk kan ändras. Kontakta en auktoriserad Sea-Doo-återförsäljare för information om vilka språk som finns och för inställning av mätaren enligt dina önskemål.

UTRUSTNING

MÄRK: Vissa av fordonets säkerhetsdekalering visas inte på bild. För mer information om säkerhetsdekaleringarna på fordonet, se **SÄKERHETSDEKALERING PÅ VATTENSKOTERN.**

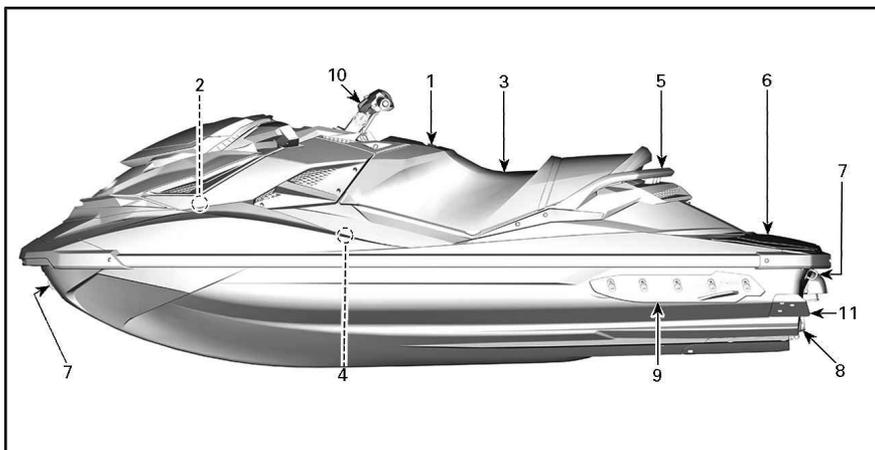

1) Handskfack

Ett litet stuvutrymme för personliga saker.

Dra upp spärren till locket för att öppna handskfacket.

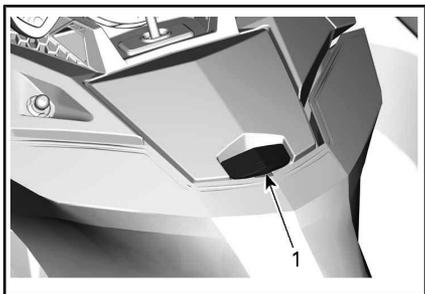

HANDSKFACK

1. Lockregel

2) Främre förvaringsutrymme

Ett praktiskt utrymme för personliga saker.

Det främre stuvutrymmet innehåller även två hållare för säkerhetsutrustning, en för brandsläckare och

en annan för första hjälpen-utrustning (dessa är ej inkluderade).

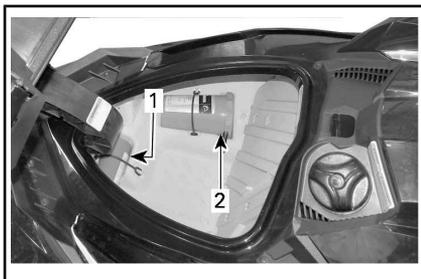

FRÄMRE STUVUTRYMME

1. Brandsläckaren fastspänd i hållaren
2. Första hjälpen-utrustningen fastspänd i hållaren

För att öppna främre förvaringsutrymmets lock ska du dra spärrspännen uppåt. Stäng och spärra alltid locket före körning.

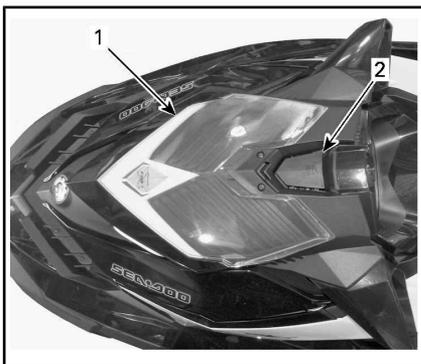

TYPBILD

1. Luckan till det främre förvaringsutrymmet
2. Spärrspak

! VARNING

Lämna aldrig lösa, tunga, vassa föremål eller föremål som kan gå sönder i stuvutrymmet. Överskrid inte maximal lastkapacitet: 9 kg. Kör aldrig vattenskotern med locket till det främre stuvutrymmet öppet. Detta är inte ett vattentätt utrymme.

3) Säte

Denna modell är utrustad med ett ergonomiskt säte som smalnar av framåt med specialdesign för knäna som gör att du kan placera benen mot insidan av fotbrunnarna, vilket minskar tröttheten i överkroppen och ger bättre kontroll vid två svängar.

Sätet är konstruerat för en förare och en passagerare.

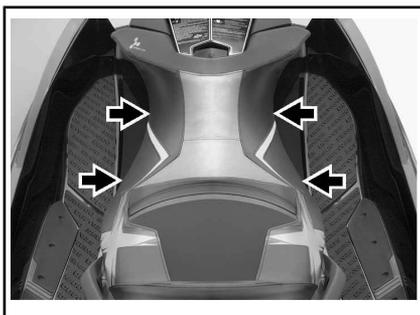

ERGONOMISKT SÄTE

Demontering av förarsäte

För att ta bort sätet, dra upp spärrhandtaget och lyft upp bakre änden av sätet.

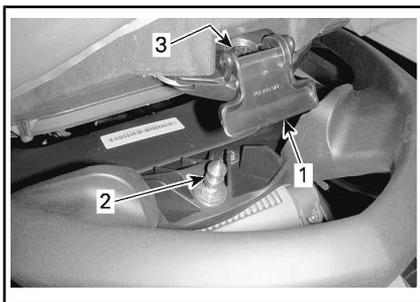

TYPBILD – SÄTESSPÄRR

1. Spärrhandtag till säte
2. Låssprint
3. Sprintens införingshål

Dra därefter sätet uppåt och bakåt för att ta bort det från vattenskotern.

Återmontering av förarsätet

Montera sätet genom att föra in främre delen av sätet i dess fäste.

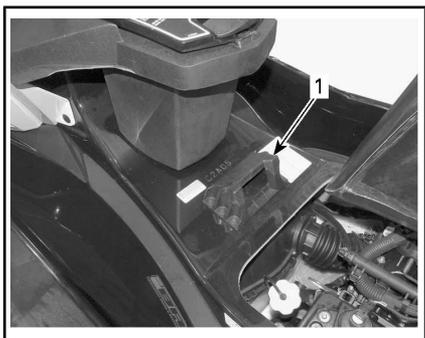

1. Det bakre sätesfästet

Centrera sätesspärren med spärbulten och tryck bakre delen av sätet kraftigt nedåt för att låsa det på plats.

Dra i bakre delen av sätet för att kontrollera att sätet är ordentligt spärrat.

⚠ OBS Säkerställ att spärren är ordentligt låst i bultens spår.

4) Fotsteg

Förare och passagerare måste hela tiden hålla fötterna på fotstegen under körning.

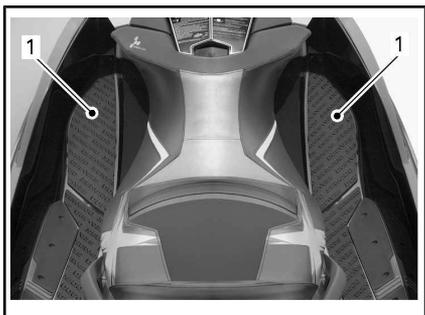

1. Fotsteg

Föraren har vinklade fotsteg som är unika för denna vattenskooter och som låter dig "låsa fast dig" vid skarpa svängar.

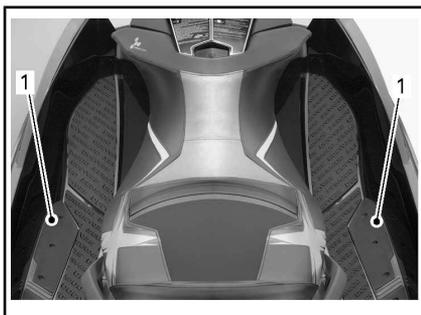

1. Vinklade fotsteg

5) Passagerarhandtag

Sätesremmen kan vid behov användas av passageraren för att hålla i sig under körning.

Sidorna på det gjutna grepphandtaget vid bakre änden av sätet utgör också ett handtag för en passagerare. Den bakre delen av det gjutna grepphandtaget kan också användas som handtag vid bordning av vattenskoatern från vattnet.

⚠ OBS Använd aldrig handtaget till att dra eller bogsera eller för att lyfta vattenskoatern.

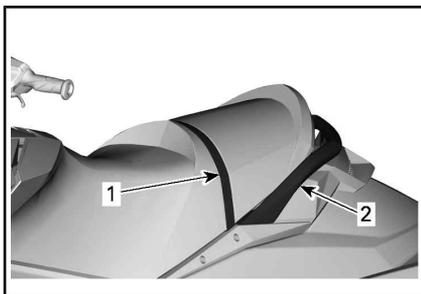

PASSAGERARHANDTAG

1. Sätesrem
2. Gjutet grepphandtag

6) Bordningsplattform

Den bakre delen av däckets fungerar som bordningsplattform.

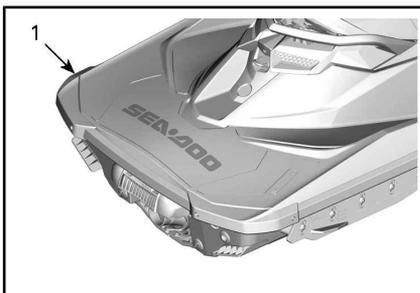

1. Bordningsplattform

7) För- och akteröglor

Öglorna kan användas vid förtöjning och för fästremmar vid trailertransport.

Ögla i fören

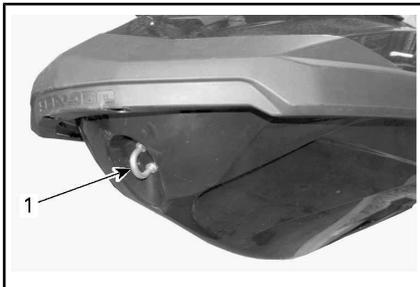

TYPBILD - CE-MODELLER

1. Ögla i fören

Öglor i aktern



1. Öglor i aktern

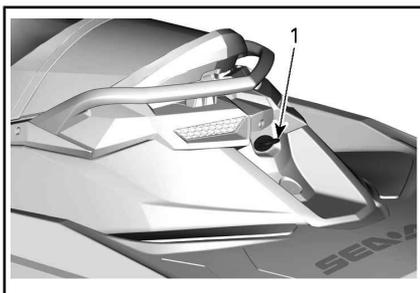

1. Ögla i aktern

8) Slagets länsplugg

Skruva alltid loss länspluggen då vattenskotern är på trailern. Detta tillåter att vatten som samlats i slaget rinner ut och hjälper till att minska kondenseringen.

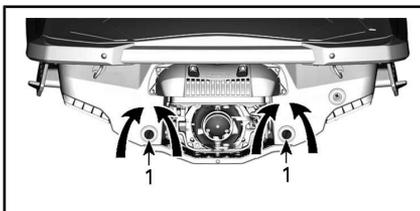

PLACERING AV SLAGETS LÄNSPLUGG

1. Dräneringsplugg
2. Dra åt
3. Lossa

OBS Se till att länspluggen är säkert monterad innan du sjösätter vattenskotern.

9) Justerbara sponsoner

De justerbara sponsonerna inverkar på vattenskoterns sidogrepp.

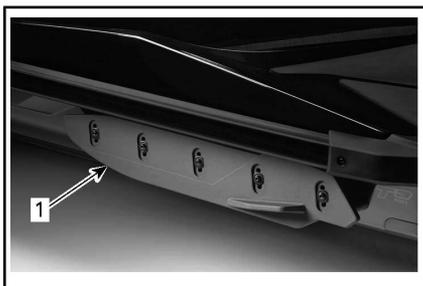

VÅNSTER SIDA VISAS

1. Justerbar sponson

Riktlinjer för justering av sponsoner

Sponsonerna medger 3 möjliga höjdställningar.

! VARNING

Då sponsonerna justerats ska du alltid bekanta dig med de nya köregenskaperna hos vattenskotern.

RIKTLINJER FÖR JUSTERING AV SPONSONER	
Race	Ökat sidgrepp för snabbare svängrespons. Race-läge rekommenderas INTE vid körning med en passagerare.
Sport (fabriksinställning)	Ger en balanserad kombination mellan Race- och Freeride-läge. Att rekommendera för allmänna körförhållanden och vid körning med en passagerare.
Freeride	Minskat sidgrepp för mer lekfulla egenskaper.

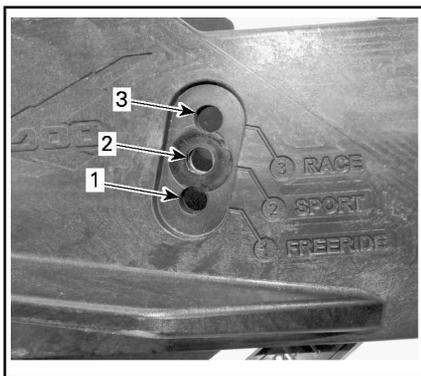

1. Freeride
2. Sport (fabriksinställning)
3. Race

Justera sponsonerna

MÄRK: Vi rekommenderar att inställningen görs av din Sea-Doo-återförsäljare.

Ta bort och KASSERA de 5 självhäftande skruvarna.

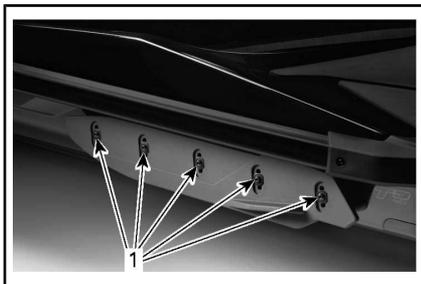

1. Självhäftande skruvar

Placera sponsonen i önskat läge.

Montera **NYA** självhäftande skruvar och dra åt enligt specifikation.

! VARNING

När sponsonerna justerats ska de självhäftande skruvarna bytas ut och dras åt enligt specifikation. Annars kan sponsonerna lossna vilket kan leda till att kontrollen över vattenskotern förloras.

ÅDRAGNINGSMOMENT	
Sponsnskruvar	18 Nm ± 2 Nm
(P/N 250 000 572) (NYA SKRUVAR KRÄVS)	

Upprepa samma procedur på den andra sidan.

VARNING

Bägge sponser måste monteras och justeras till samma höjd. Sponser som saknas eller är felaktigt inställda inverkar på styrförmåga och stabilitet vilket kan leda till att kontrollen över vattenskotern förloras.

10) Inställbar styrstång

Styrets höjd kan ställas in enligt förarens önskemål.

1. Frigör spärren med hjälp av reglaget.

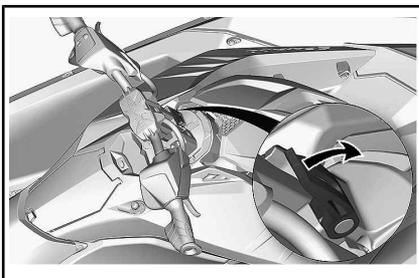

TYPBILD

2. Justera styret till en av de sju olika höjderna.
3. Spärra styret med reglaget.

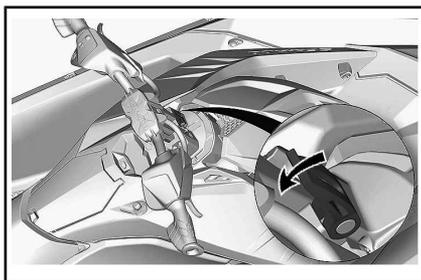

TYPBILD

11) Trimflikar

På vattenskoterns skrov finns trimflikar som används för att få lämplig stävposition under alla förhållanden.

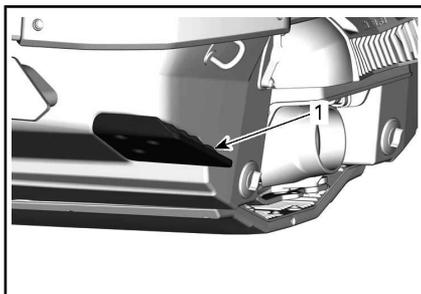

1. Vänster sida - trimflik

INKÖRNINGSPERIOD

Användning under inkörningsperioden

Motorn behöver en inkörningsperiod på ca 10 drifttimmar innan vattenskotern körs med fullt gaspådrag.

Under denna period får maximalt gasreglage inte vara öppet till mer än 1/2 eller 3/4. Kortare pådrag till fullgas och hastighetsvariationer är emellertid bra vid inkörning.

OBS Kontinuerlig acceleration med fullt gaspådrag och längre körning i marschfart inverkar negativt på motorn under inkörningsperioden.

Inkörningsläge

Denna modell har ett inkörningsläge programmerat för att skydda motorn i början.

Under de första 5 körtimmarna begränsas motorvarvtalet av motorstyrningen för att skydda motorn. Motorprestandan ökar progressivt under denna period.

ANVÄNDNINGSSINSTRUKTIONER

VARNING

Utför alltid **INSPEKTION FÖRE KÖRNING** innan vattenskotern används. Läs avsnitten **SÄKERHETSINFORMATION** och **VATTENSKOTERINFORMATION** och bekanta dig med iControl-teknologin.

Om något skulle vara oklart gällande reglage eller anvisningar, vänd dig till en auktoriserad Sea-Doo återförsäljare.

Bordning av vattenskotern

Som på andra båtar ska bordning ske försiktigt och med avslagen motor.

Ta för vana att öva de olika bordningsmetoderna tills du är fullt kapabel att borda farkosten på ett säkert sätt i alla potentiella förhållanden.

VARNING

Motorn måste vara **AVSLAGEN** och nödstoppslinan ska vara borttagen vid bordning av vattenskotern.

Borda från en brygga

Vid bordning från brygga, placera försiktigt en fot på vattenskoterns fotsteg som är närmast bryggan medan du håller i styret och överför samtidigt kroppsvikten till den andra sidan för att balansera vattenskotern.

För sedan över det andra benet över sätet och placera foten på det andra fotsteget. Skjut iväg vattenskotern från bryggan.



Bordning i vatten

På grunt vatten, borda vattenskotern antingen från sidan eller aktern.

VARNING

- Håll alla kroppsdelar borta från vattenjetstråle och vattentag.
- Använd aldrig drivsystemet som stöd vid bordning av vattenskotern.

Se till att det är minst 90 cm vattendjup under skrovets lägsta punkt akterut.

Tänk på att skrovet kommer att ligga lägre i vattnet när alla passagerare kommit ombord. Se till att det angivna djupet bibehålls, så att sand, grus och sten inte dras in i drivsystemet.

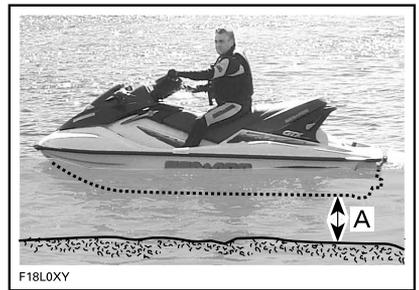

- A. Bibehåll minst 90 cm vattendjup under skrovets lägsta punkt akterut med samtliga passagerare ombord

OBS Att starta motorn eller köra vattenskotern i grundare vatten kan skada drivsystemets komponenter.

Ensam förare

Ta tag i det gjutna grepphandtaget bakom sätet med ena handen.

Använd andra handen för att ta tag i bordningsplattformens kant och dra dig uppåt så att du kan knäa upp på bordningsplattformen.

OBS Använd aldrig drivsystemets komponenter för att borda vattenskotern.

Med bägge händer på handtaget bakom sätet, stig upp på bordningsplattformen.



Gränsla sätet.

Du kan simma mot vattenskoterns sida och använda passagerarhandtaget och/eller sätesremmen för att stiga upp.

MÄRK: Metoden rekommenderas inte som förstaval vid ombordstigning. Den ska endast användas som ett sista steg eftersom det inte är den enklaste metoden för ombordstigning.

Förare med en passagerare

Föraren bordar vattenskotern på samma sätt som beskrivits ovan.



Ta ett grepp om sätesremmen för att hjälpa dig bibehålla balansen och ta ett steg framåt till fotstegen på vardera sida av sätet.

! VARNING

Motorn måste vara **AVSLAGEN** och nödstoppslinan ska vara borttagen vid bordning av vattenskotern och vid användning av badstegen.

Vid grov sjö kan passageraren, från vattnet, hålla vattenskotern stadig för att hjälpa föraren vid bordning.



Passageraren bordar sedan vattenskotern medan föraren håller balansen genom att sitta så nära konsolen som möjligt.



Starta motorn

! VARNING

Innan motorn startas ska föraren och passagerarna alltid:

- Sitta ordentligt på vattenskotern.
- Ha ett fast grepp om handtaget eller hålla i sig i personen framför.
- Vara iförda lämpliga skyddande kläder, en godkänd flytväst och våtdräktsbyxor.

OBS Se till att det är minst 90 cm vattendjup under skrovets lägsta punkt akterut med alla passagerare ombord innan motorn startas. Annars kan skador uppstå på drivsystemets komponenter.

1. Fäst nödstoppslinans clips i flytvästen eller handleden (handrem behövs).
2. Ta ett fast grepp om styret med vänster hand och placera båda fötterna på fotstegen.
3. Tryck en gång på motorns START-/STOPP-knapp för att aktivera elsystemet.

4. Fäst nödstoppslinan vid motorns stoppreglage.
5. Tryck på START-/STOPP-knappen för att starta motorn.
6. Släpp motorns START-/STOPP-knapp omedelbart när motorn startat.

! VARNING

Nödstoppslinans clips ska alltid vara fäst i förarens flytväst eller handled (handrem behövs) vid start eller körning av vattenskotern.

OBS Håll inte START-/STOPP-knappen intryckt i mer än 10 sekunder för att undvika överhettning av startmotorn. Du bör vänta en stund mellan startförsöken så att startmotorn hinner svalna.

Stänga av motorn

! VARNING

För att upprätthålla vattenskoterns styrförmåga måste motorn vara igång tills vattenskotern stannar.

Motorn kan stängas av med två metoder:

- Genom att trycka på motorns START-/STOPP-knapp, eller
- Ta bort nödstoppslinan från motorns stoppreglage.

! VARNING

Lämna aldrig nödstoppslinan på motorns stoppreglage då du stiger av vattenskotern för att undvika stöld, att motorn startar av misstag eller att vattenskotern används av barn eller obehöriga.

Om motorn stängs av med START-/STOPP-knappen och nödstoppslinan lämnas kvar på motorns

stoppreglage stängs elströmmen av efter ca 60 minuter för att förhindra att batteriet laddas ur.

Lägga i neutralt läge

! VARNING

Drivaxeln och impellern går alltid runt när motorn är igång, även i neutral. Håll dig undan vattenskoterns drivsystem.

När vattenskotern startas första gången ställer iBR-systemet automatiskt in neutralt läge som standard.

Om skopan är i framdriftsläge, tryck till på iBR-reglaget. Skopan övergår till neutral.

Om broms eller back används går iBR-skopan till neutralt läge när iBR-reglaget släpps, om inte gasreglaget trycks in.

MÄRK: Gasreglaget måste vara helt frisläppt för att iBR-skopan ska gå till neutralt läge när iBR-reglaget frisläpps.

Om motorn stannas i framdriftsläge eller back går iBR-skopan till neutralt läge då motorn stannar.

Inställning av neutral trimposition för iBR

Om vattenskotern drivs framåt eller bakåt vid NEUTRAL-läge kan iBR-systemet trimmas.

MÄRK: Om vattenskotern rör sig vid neutralläge kan detta bero på inverkan av vind eller strömmar.

MÄRK: För att kunna justera iBR-systemet behöver du använda båda knappsatserna.

Om du behöver gå över i neutraljusteringsläge, låt vattenskotern gå på tomgång och håll ner VTS UPP-

eller NED-pil i 0,5 s på den vänstra knappsatsen.

Meddelandet **Neutral Adjust** visas.

För att justera neutralläget:

- Om vattenskotern rör sig framåt, tryck på VTS NED-pilen på den högra knappsatsen för att justera.
- Om vattenskotern rör sig bakåt, tryck på VTS UPP-knappen på den högra knappsatsen för att justera.

Justera för att ställa in stillastående när motorn går på tomgång.

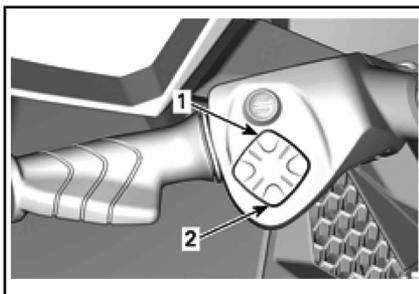

TYPBILD - VTS-KNAPP

1. Stäv-upp
2. Stäv-ned

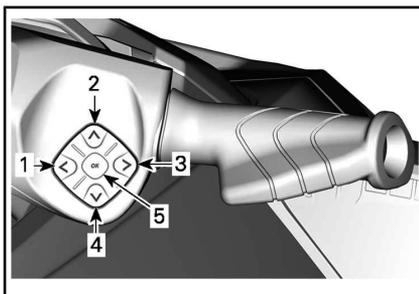

TYPBILD

1. Vänster-knapp
2. UPP-knapp
3. Höger-knapp
4. NED-knapp
5. OK-knapp

Tryck på OK eller vänta i 25 s eller håll någon av VTS-knapparna intryckt en längre stund för att gå ur neutraljusteringsläget.

Lägga i framdriftsläge

Inled framdrift genom att helt enkelt trycka in gasreglaget.

Tryck till på gasreglaget för att välja framdriftsläge från neutralläge. Skopan rör sig till framdriftsläge och vattenskotern accelererar framåt.

För att koppla om till framdriftsläge från back, släpp upp iBR-reglaget och tryck samtidigt lätt på gasen.

För att koppla om till framdriftsläge från broms, tryck samtidigt in gasreglaget och släpp iBR-reglaget. Vattenskotern accelererar framåt efter en kort fördröjning.

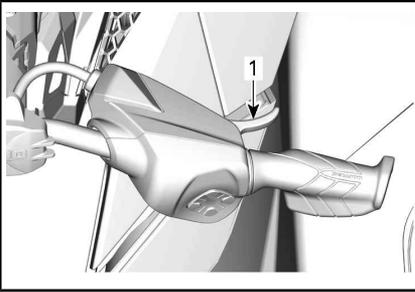

TYPBILD – LÄGG I FRAMDRIFTSLÄGE

1. Gasreglage

Lägga i och använda backen

Backen kan endast läggas i mellan tomgång och en tröskelhastighet för körning framåt på 14 km/h.

⚠ VARNING

Om vattnets strömningshastighet är 14 km/h eller högre kan backen inte läggas in eftersom hastighetströskeln för backning är överskriden.

För att lägga i backen måste iBR-reglaget på vänster sida av styret dras in till minst 25 % av reglagets rörelsesträcka.

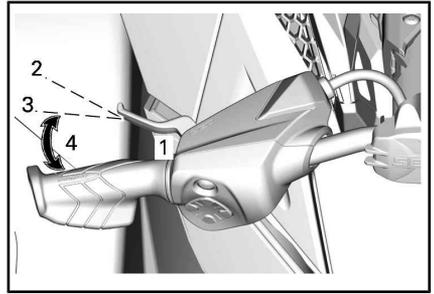

TYPBILD - iBR-REGLAGE

1. iBR-reglage
2. Reglagets frisläppta läge
3. Ca 25 %-läge
4. Gränsvärden

När iBR-reglaget används i backningsläge kan gasreglaget användas för att styra motorvarvtalet och därmed hastigheten bakåt.

Genom att reglera iBR- och gasreglaget samtidigt kan backningskraften kontrolleras med större precision. För högt varvtal skapar vattenturbulens och minskar backningens effektivitet.

MÄRK: Motorvarvtalet sänks alltid till tomgång då iBR-reglagets position ändras.

Släpp iBR-reglaget för att sluta backa.

För att stoppa rörelsen bakåt efter att iBR-reglaget släppts, använd tillräckligt med gas för att stoppa rörelsen bakåt.

⚠ VARNING

Bromsfunktionen har ingen effekt vid backning.

Den tillgängliga motoreffekten är begränsad vid backningsläge, vilket begränsar backningshastigheten.

! VARNING

Backa endast i minimal hastighet och under kortast möjliga tid. Kontrollera alltid att passagen bakom är fri från föremål, hinder eller människor.

Vid backning vrids styret åt motsatt håll mot den riktning du vill att vattenskoterns akter ska röra sig.

Vrid till exempel styret åt babord (vänster) om vattenskoterns akter ska röra sig åt styrbord (höger).



F18J08Z

TYPBILD - STYRRIKTNINGEN OMKASTAD VID BACKNING

! OBS Styrriktningen vid backning är motsatt till den vid framdriftsläge. För att styra aktern mot babord (vänster) vid backning, vrid styret mot styrbord (höger). För att styra aktern mot styrbord (höger), vrid styret mot babord (vänster). Backning bör övas i öppna vatten för att bekanta föraren med reglage och vattenskoterns köregenskaper innan körning i begränsade utrymmen.

Lägga i och använda bromsen**! VARNING**

- Motorn måste vara igång för att bromsen ska kunna användas.
- Bromsen kan endast användas vid körning framåt, den har ingen effekt på hastigheten bakåt.
- Bromsen kan inte hindra din vattenskoter från att driva på grund av strömmar eller vind.

Bromsfunktionen kan endast användas vid körning framåt i hastigheter lika med eller högre än tröskelhastigheten på 15 km/h.

Bromsen aktiveras och styrs av iBR-reglaget på vänster sida av styret då det trycks in med minst 25 % av dess rörelsesträcka.

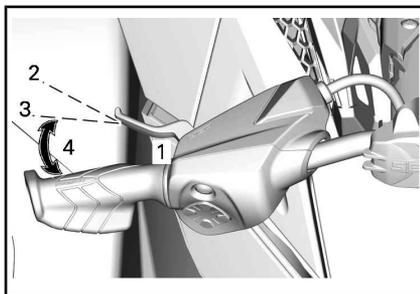

TYPBILD - iBR-REGLAGE

1. iBR-reglage
2. Reglages frisläppta läge
3. Ca 25 %-läge
4. Gränsvärden

! VARNING

Bromsning ska övas i öppna vatten och vid gradvis tilltagande hastigheter för att bekanta föraren med reglage och vattenskoterns köregenskaper.

När iBR-reglaget trycks in förbikopplas gasreglagets kommandon och motorns gasreglering är nu beroende av iBR-reglagets position. Bromskraften kan sålunda regleras genom att använda endast iBR-reglaget.

Vattenskoterns inbromsning är proportionell till bromskraften. Ju mer iBR-reglaget trycks in desto större blir bromskraften.

MÄRK: Var försiktig och tryck in iBR-reglaget gradvis för att justera bromskraften och släpp samtidigt upp gasreglaget.

! **OBS** Vid inbromsning måste förare och passagerare vara förberedda på inbromsningskraften för att undvika att glida framåt på vattenskotern och tappa balansen. Föraren ska alltid hålla bägge händer på styret och alla passagerare bör hålla ett stadigt grepp om ett handtag eller i personen framför.

! VARNING

Stoppträcken varierar beroende på ursprunglig hastighet, last, vind, antalet åkare, sjöförhållanden samt mängden bromskraft som ges av föraren. Anpassa alltid din körstil därefter.

När vattenskotern saktar in till lägre hastighet än 15 km/h avslutas inbromsningsläget och backningsläget aktiveras. Släpp iBR-reglaget när vattenskotern stannat. Annars börjar vattenskotern röra sig bakåt.

! **OBS** När vattenskotern saktar in för att stanna hinner de egna svallvågorna ifatt vattenskotern och tenderar att skjuta den framåt. Säkerställ att inga hinder

eller personer finns i färdriktningen.

Om gasreglaget fortfarande är intryckt när iBR-reglaget släpps börjar vattenskotern accelerera framåt efter en kort fördröjning. Accelerationen är proportionell i förhållande till gasreglagets position.

! VARNING

Om acceleration framåt inte önskas när bromsreglaget släpps, frisläpp gasreglaget.

Då vattenskotern färdas snabbt och bromsen först trycks in kommer en vattenkaskad att kastas upp i luften bakom vattenskotern vilket kan leda till att föraren på efterföljande vattenskotter tillfälligt mister sikten över din vattenskotter.

! VARNING

- Det är viktigt att föraren till efterföljande vattenskotter i konvojen upplyses om din vattenskoters broms- och manöveregenskaper, vad vattenkaskaden innebär och att ett större avstånd måste hållas mellan vattenskotterna.
- Var uppmärksam på att andra båtar som rör sig bakom eller i närheten av vattenskotern kanske inte kan stanna lika fort.

Bromsa i en sväng

Gasen måste tryckas in vid svängar för att säkerställa styrförmågan. Bromsning kan ändå inledas under en vändning med hjälp av iBR-reglaget enligt beskrivning ovan. Förbered dig på att upprätthålla balansen medan vägsvalet korsar vattenskotern.

! OBS När vattenskotern saktar in för att stanna vid bromsning i en sväng hinner de egna svallvågorna ifatt vattenskotern och tenderar att skjuta den sidledes. Var förbered på att upprätthålla balansen medan svallvågen korsar vattenskotern.

Styra vattenskotern

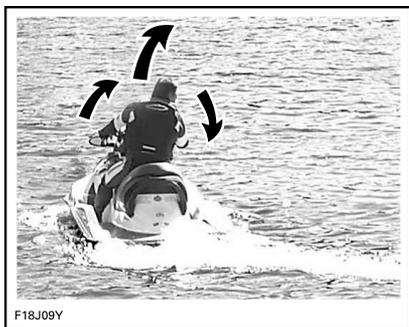

F18J09Y

När styrstängan vrids, vrids även jetpumpmunstycket, vilket kontrollerar vattenskoterns kursriktning. När du vrider styret till höger svänger vattenskotern till höger och när du vrider styret till vänster svänger vattenskotern till vänster. Gasa när du ändrar vattenskoterns kursriktning.

! VARNING

Ändra vattenskoterns kursriktning genom att gasa och vrida styrstängan. Styreffektiviteten varierar beroende på gaspådrag, antal passagerare, last, sjöförhållanden och miljöfaktorer som t.ex. vind.

Till skillnad från med en bil måste du gasa för att vända vattenskotern. Öva på en säker plats genom att gasa och svänga undan från ett imaginärt föremål. Det är en bra teknik för att undvika sammanstötningar.

! VARNING

Styrförmågan försämras när gasen släpps och förloras när motorn stannar.

Med en passagerare betar sig vattenskotern annorlunda och kräver större skicklighet av föraren. Passageraren ska alltid hålla i sig i sätesremmen, det gjutna grepphandtaget eller i personen framför. Sänk hastigheten och undvik snäva svängar. Undvik att köra i grov sjö när du har en passagerare.

Snäva svängar och andra specialmanövrer

Under snäva svängar eller specialmanövrer som gör att luftintagen ligger under vatten för en längre tid sipprar vatten in i slaget.

Förbränningsmotorer behöver luft för att fungera. Därför kan denna vattenskotter inte vara fullständigt vattentät.

OBS Om luftintagets öppningar fortsatt befinner sig under vatten, t.ex. vid ständiga vändningar i snäva cirklar, om fören plöjs genom vågor eller om vattenskotern kapsejsas, kan vatten tränga in i slaget, vilket kan ge svåra skador på motorns inre delar. Se avsnittet *GARANTI* i denna instruktionsbok.

Använda variabelt trimsystem (VTS)

Det variabla trimsystemet (VTS) ändrar jetpumpmunstyckets vertikala läge för att ge föraren ett snabbt, effektivt system som kompenserar för last, drivkraft, körposition och sjöförhållanden. När detta system är korrekt justerat kan det förbättra kursstabiliteten, minska stötar och placera vattenskotern i bästa möjliga position för bästa möjliga prestanda.

När du som förare använder vattenskotern för första gången bör du prova att använda det variabla trimsystemet (VTS) i olika hastigheter och sjöförhållanden. En mittinställning för trimläge används vanligen i marschfart. Endast erfarenhet kan avgöra bästa möjliga trim för aktuella förhållanden. Vattenskoterns inkörningsperiod, när lägre hastighet rekommenderas, är ett utmärkt tillfälle att prova trimjusteringar och deras effekter.

När munstycket är vridet uppåt driver vattenstrålen vattenskoterns stäv uppåt. Denna position används för optimering vid hög hastighet.

När munstycket är vridet nedåt tvingas stäven nedåt, vilket gör det lättare att svänga. Som på andra båtar avgörs svängarnas vinkel och snävhet av hastigheten och förarens kroppsställning och rörelser. Stötar kan reduceras eller elimineras om munstycket pekar nedåt och hastigheten justeras proportionellt.

MÄRK: En VTS-positionsindikator finns på en mätare i höger sidodisplay i informationscentralen.

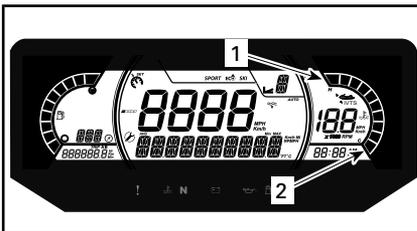

INFOCENTER — VTS-POSITIONSINDIKATOR

1. Stäv-upp
2. Stäv-ned

VTS-systemet gör det möjligt att manuellt justera munstyckets trimposition.

VTS-trimningsmetoder

TILLGÄNGLIGA VTS-TRIMNINGSMETODER	RXP-X 300
VTS-trimknapp	X
VTS "dubbelklick"-trimning	X
VTS "förinställningar"	X
VTS-trimning med flerfunktionsmätaren	E.T.
Avfärdskontroll	X

X = Indikerar en standard funktion
 - = Fråga en Sea-Doo-återförsäljare om tillgänglighet.
 E.T. = Ej Tillämpligt

Trimning av VTS med VTS-knappen

Nio trimpositioner är tillgängliga.

Ha vattenskotern i framdriftsläge och gör enligt följande:

1. Tryck en gång på VTS UPP-knappen för att trimma upp stäven på vattenskotern till nästa trimposition.

MÄRK: Om VTS-trimknappen trycks in då motorn inte är i framdriftsläge ändras endast indikationen. Munstycket flyttas till vald VTS-trimposition när framåtdrivande drivkraft aktiveras.

2. Tryck en gång på VTS NED-knappen för att trimma ned stäven på vattenskotern till nästa trimposition.

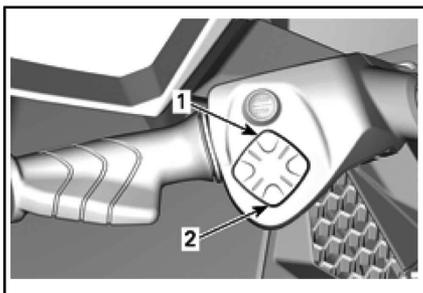

TYPBILD - VTS-KNAPP

1. Stäv-upp
2. Stäv-ned

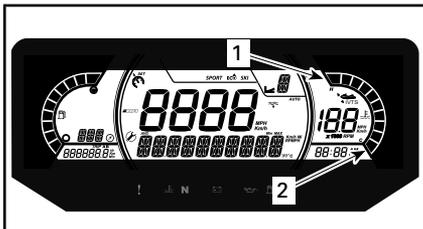

INFOCENTER — VTS-POSITIONSINDIKATOR

1. Stäv-upp
2. Stäv-ned

MÄRK: Om VTS UPP-/NED-knappen hålls intryckt kommer jet-pumpmunstycket att röra sig tills knappen släpps upp vid önskat trimläge eller maximal trimposition (upp eller ned) uppnås.

Använda förinställda trimpositioner

Tre förinställda trimpositioner kan väljas.

För att välja den högsta sparade trimpositionen, dubbelklicka på VTS UPP-knappen (stäv upp).

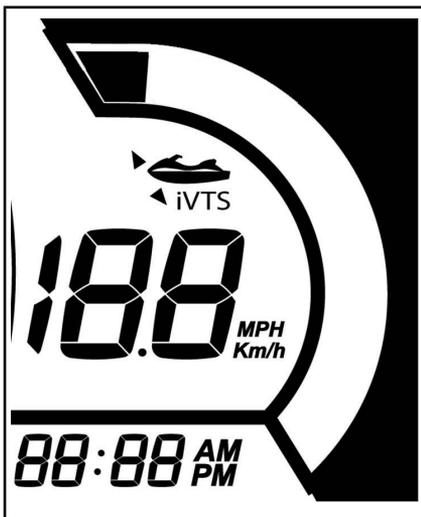

För att välja den lägsta sparade trimpositionen, dubbelklicka på VTS NED-knappen (stäv ned).

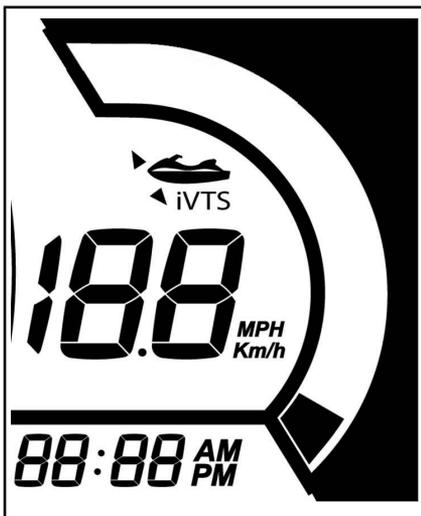

För val av den mittle trimpositionen beror det på den aktuella trimpositionen. Dubbelklicka på VTS UPP-knappen om den är positionerad under mittle trim eller dubbelklicka på VTS DOWN-knappen om den är positionerad över mittle trim.

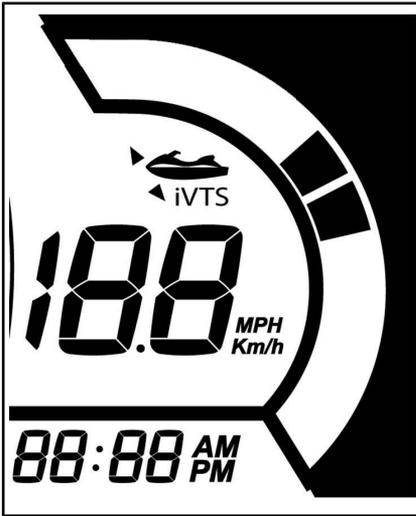

MÄRK: Dessa förinställda trimpositioner är inte justerbara.

Avfärdskontroll

Avfärdskontrollen är en automatisk inställning av VTS för att uppnå optimal acceleration genom att börja plana snabbare. När hastigheten understiger 20 km/h, flyttas VTS till det lägsta läget och VTS-indikatorn blinkar för att indikera att systemet är redo för acceleration. När hastigheten överstiger 30 km/h, återställs VTS till det läge som har valts av användaren.



1. Avfärdskontrollindikator

iVTS-ikonen tänds när avfärdskontrollen aktiveras.

För att aktivera **Avfärdskontrollen**, tryck samtidigt på VTS UPP- och NED-knappen.

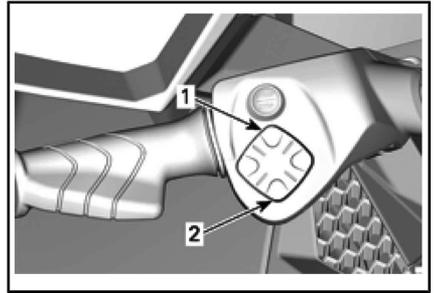

VTS-KNAPP

1. Upp
2. Ned

Meddelandet **ONE LAUNCH** visas. Avfärdskontrollen deaktiveras efter ett aktiveringstillfälle.

Tryck samtidigt på knapparna VTS UPP och NED igen.

Meddelandet **LAUNCH ON** visas. Avfärdskontrollen förblir aktiverad tills den deaktiveras manuellt.

För att deaktivera **Avfärdskontrollen**, tryck samtidigt på VTS UPP- och NED-knapparna igen.

Meddelandet **LAUNCH OFF** visas och det senast valda körläget aktiveras.

MÄRK: Avfärdskontrollen inaktiveras när motorsystemet stängs av.

Allmänna driftsrekommendationer

Användning i grov sjö eller vid dålig sikt

Undvik att köra under dessa förhållanden. Om det inte går att undvika, kör försiktigt och i minimal hastighet.

Korsa vågsvall

Föraren måste hålla ett fast grepp om styret och ha båda fötterna på fotstegen.

Passageraren måste hålla ett fast grepp om handtagen med båda

händerna och ha båda fötterna på fotstegen.

Sänk hastigheten.

Var alltid förberedd på att styra och upprätthålla balansen efter behov.

När vattenskotern korsar vågor kan du lätta en aning från sätet för att absorbera stötarna med benen.

Håll dig alltid på säkert avstånd från båtar framför dig när du korsar vågsvall.

! VARNING

Sänk hastigheten när du korsar vågsvall. Förare och passagerare bör vara förberedda och inta en halvstående position för att hjälpa till att ta upp stötarna. Utför inga hopp över vågor eller vågsvall.

Stanna/docka

När gasreglaget frisläpps saktar vattenskotern ned på grund av vattenmotståndet mot skrovet. Stoppsträckan varierar beroende på vattenskoterns storlek, vikt och hastighet, sjöförhållanden samt vind, vindriktning, strömmar och strömriktning.

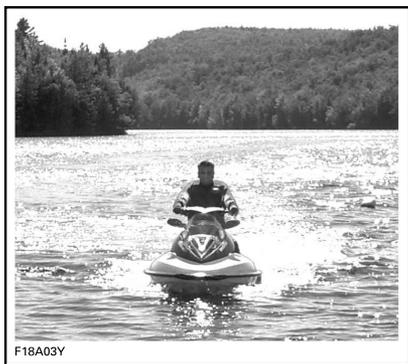

F18A03Y

Föraren bör öva i öppna vatten i olika hastigheter för att bli bekant med stoppsträckorna under olika förhållanden.

! VARNING

Öva alltid inbromsning i öppna vatten för att säkerställa att inga vattenskotrar eller båtar finns i din omedelbara närhet, framför allt akterut. Andra som nyttjar farlederna kanske inte kan manövrera eller stanna i tid för att väja för dig om du plötsligt stannar framför dem.

iBR-systemet kan också användas för att sakta in eller stanna snabbare och för att öka manövreringen speciellt vid dockning. Föraren bör öva sig i att stanna med hjälp av iBR-systemet, vid körning rakt fram eller i en sväng, för att bekanta sig med vattenskoterns köregenskaper vid delvis eller full inbromsning.

Då vattenskotern färdas snabbt och bromsen trycks in kommer en vattenkaskad att kastas upp i luften bakom vattenskotern vilket kan leda till att föraren på efterföljande vattenskotrar tillfälligt mister sikten över din vattenskotar.

! VARNING

Det är viktigt att föraren till efterföljande vattenskotrar i konvojen upplyses om din vattenskotars broms- och manöveregenskaper, vad vattenkaskaden innebär och att ett större avstånd ska hållas mellan vattenskotarna.

Föraren bör också öva dockning mot en fiktiv brygga med hjälp av olika tillgängliga reglage (iBR-reglage och gasreglage).

Släpp gasen på tillräcklig distans före den plats där du vill stanna.

Sakta ner till tomgång.

Manövrera med hjälp av en kombination av iBR-reglaget och gasreglaget, växla till neutral, back eller framåt efter behov.

Kom ihåg att styrriktningen är omkastad vid backning. Om styret vrids åt vänster förflyttas aktern åt höger vid backning och vice versa.

VARNING

Styrförmågan försämras när gasen släpps och/eller när motorn stängs av. Styrriktningen är omkastad när vattenskotern backas.

Köra upp på strand

OBS Att köra upp vattenskotern på strand rekommenderas inte.

Kör långsamt mot stranden och stäng av motorn innan vattendjupet är mindre än 90 cm under skrovets lägsta punkt akterut. Dra sedan upp vattenskotern på stranden.

OBS Att köra vattenskotern på grundare vatten kan leda till skador på drivsystemets komponenter. Stäng alltid av motorn innan vattendjupet blir mindre än 90 cm och använd aldrig back eller broms.

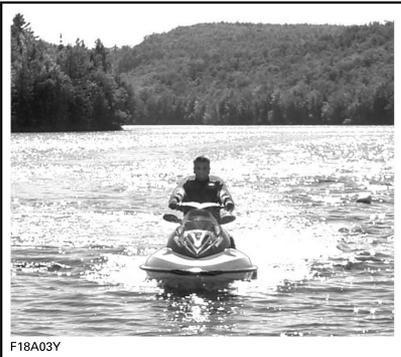

F18A03Y

DRIFTSLÄGEN

	RXP-X 300
Sport-läge	X
ECO-läge	X
Standardkörläge	X
Inlärningsnyckelläge	X
X = Indikerar en standard funktion	

VARNING

När du växlar användningsläge, se till att behålla full uppmärksamhet på omgivningen medan du kör.

För att ändra funktionsläge:

- Tryck på MODE-knappen,
- Bekräfta varningsmeddelandet genom att trycka in MODE-knappen tills SPORT-läget aktiveras,
- Tryck in MODE-knappen igen för att aktivera ECO-läget,
- Tryck på MODE-knappen igen för att aktivera standardkörläget.

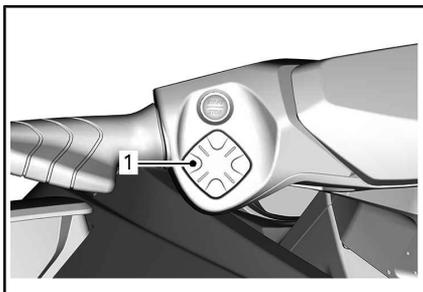

1. Mode-knapp

Standardkörläge

Standardinställningen för vattensko-tern är standardkörläget vid start.

Sport-läge

När sportläget väljs blir gasrespon- sen mer direkt och accelerationen snabbare än vid standardkörläget.

När sportläget väl aktiverats förblir det aktivt tills föraren deaktiverar det eller motorn stängs av och lä- get återgår till standardkörläget.

Aktivera Sport-läge

För att aktivera Sport-läget, tryck en gång på MODE-knappen i Tou- ring-läge. Sport-ikonen börjar blinka och ett säkerhetsmeddelande vi- sas. Av säkerhetsskäl ska du följa anvisningen i säkerhetsmeddelan- det för att aktivera Sport-läget. När läget är aktiverat, tänds SPORT- ikonen.

Deaktivering av Sport-läge

Tryck en gång på MODE-knappen för att välja ECO-läget.

ECO-läge

(bränslesnålt läge)

ECO-läget ger en mjukare gasres- pons och förbättrar bränsleekonomin.

Lägen för hastighetskon- troll

Tryck på SPEED CTRL-knappen för att välja ett av lägena för hastighets- kontroll. Beroende på vattensko- terns hastighet kommer endast ett av följande lägen att aktiveras.

När du har aktiverat önskat läge trycker du på SPEED CTRL och ändrar värdet med hjälp av UPP- eller NED-pilen medan meddelan- det **SET LEVEL** eller **SET SPEED** visas.

Du går ur det valda läget för hastig- hetskontroll genom att trycka på MODE eller hålla in SPEED CTRL en längre stund.

Hastighetsbegränsningsläge

Hastighetsbegränsningsläget är en funktion i iTC-systemet (intelligent gasreglagekontroll) som gör det möjligt för föraren att ställa in önskad maximal hastighet.

Läget är praktiskt när du kör långa sträckor eller kör i områden där hastigheten är begränsad.

Föraren måste hålla gasreglaget intryckt för att upprätthålla farten framåt.

När maximal fart ställts in kan föraren variera vattenskoterns hastighet från tomgång upp till inställd fart med hjälp av gasreglaget. Den inställda farten överskrids inte även om gasreglaget är helt intryckt.

När du fortsätter med inställning för konstant fart, håll uppmärksamheten uppe för att bibehålla god situationsmedvetenhet.

Att sakta in sker genom att släppa upp gasreglaget med mer än inställningspunkten eller genom att trycka in iBR-reglaget.

Om iBR-reglaget trycks in för bromsning, förbikopplas hastighetsbegränsningsläget, men det **deaktiveras inte**.

När iBR-reglaget släpps och gasreglaget dras in för att aktivera framdriftsläge, kopplas hastighetsbegränsningen in för att begränsa vattenskoterns hastighet i enlighet med tidigare inställning.

Förutsättningar för aktivering av hastighetsbegränsning

Hastighetsbegränsningsläget kan aktiveras när vattenskoterns hastighet överstiger 15 km/h.

MÄRK: Hastighetsbegränsningsläget är inte tillgängligt om lågfartsläget är aktivt.

Aktivera hastighetsbegränsningsläget

1. Håll en jämn hastighet.
2. Tryck på hastighetskontrollknappen på den vänstra knappatsen.

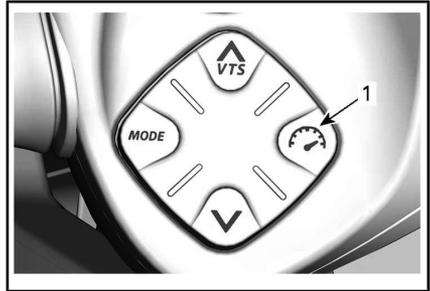

1. Hastighetskontrollknapp

En ljudsignal indikerar att vattenskotern nu är i hastighetsbegränsningsläge och en indikator för hastighetsreglering tänds.



TYPBILD

1. Indikator för hastighetsreglering

MÄRK: Aktivering av hastighetsbegränsningsläget begränsar endast den maximala hastigheten när gasreglaget trycks in. Gasreglaget måste hållas intryckt för att upprätthålla farten framåt. Vattenskoterns hastighet kan varieras från tomgång upp till inställd hastighet med hjälp av gasreglaget när hastighetsbegränsningsfunktionen aktiverats. Vattenskoterns hastighet kan variera beroende på sjöförhållanden vid bruk.

Deaktivera hastighetsbegränsningsläget

För att deaktivera hastighetsbegränsningsläget:

1. Släpp gasreglaget.
2. Tryck in och håll kvar SPEED CTRL-knappen eller tryck på MODE-knappen.

Deaktivering av hastighetsbegränsningsläget indikeras av följande:

- Hastighetsbegränsningsindikatorn släcks.

MÄRK: Om gasreglaget inte är helt frisläppt när knappen trycks in för att deaktivera hastighetsbegränsningsläget, förblir indikatorn för hastighetsreglering tänd. Hastighetsbegränsningen förblir aktiv tills gasreglaget frisläpps helt. Sedan släcks indikatorn för hastighetsreglering.

Lågfartsläge

Det intelligenta gasreglaget möjliggör också ett Slow Speed Mode (lågfartsläge) där föraren kan justera och ställa in tomgången. Detta är till nytta vid körning i lågfartsområden där föraren måste vara speciellt uppmärksam på att undvika eventuella hinder.

Vid acceleration över cirka 15 km/h, deaktiveras lågfartsläget och motorn återgår till tomgångsvarvtal när gasreglaget släpps.

Om en situation uppstår där det blir nödvändigt att stanna eller snabbt accelerera undan en farlig situation kan föraren deaktivera lågfartsläget genom att trycka in iBR-reglaget eller gasreglaget för att återfå normal kontroll över vattenskotern.

Förutsättning för aktivering av låghastighetsläge

Låghastighetsläget kan aktiveras när vattenskoterns hastighet understiger 15 km/h.

MÄRK: Låghastighetsläget är inte tillgängligt när hastighetsbegränsningsläget är aktivt.

Aktivering av lågfartsläge

För att aktivera lågfartsläge:

1. Släpp upp gasreglaget till tomgångsvarvtal.
2. Tryck på hastighetskontrollknappen på den vänstra knappsatsen.

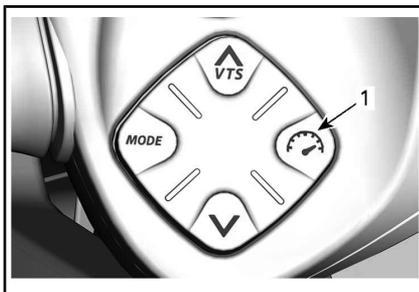

1. Hastighetskontrollknapp

Indikatorn för hastighetsreglering tänds i flerfunktionsdisplayen för att indikera aktivering.



TYPBILD

1. Indikator för hastighetsreglering

Ett rullande meddelande visas på flerfunktionsdisplayen för att bekräfta att du befinner dig i lågfartsläge.

Standardinställningen 5 för lågfart visas på den numeriska displayen.

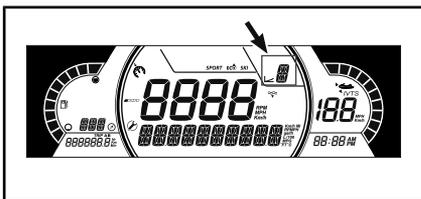

Ändra inställd lågfart

För att **öka** eller **minska** inställd lågfart, tryck en gång respektive upprepade gånger på UPP-/NED-knappen på höger sida av styret.

MÄRK: Det finns 9 lågfartsinställningar att välja mellan (1 till 9). Ställ in lågfartsläget på önskad hastighet.

När du trycker på upp-/ned-knappen visas meddelandet "SET LEVEL". Du kan välja bland 9 lågfartsinställningar (1 till 9).

Nivå 5 är förinställd och motsvarar normal tomgångshastighet. Med nivå 1-4 kan du sänka hastigheten till 1,5 km/h. Lågfartsläget kan användas för trolling och är användbart vid fiske. Med nivå 6-9 kan du hålla en hastighet på upp till 12 km/h utan att röra vid gasreglaget.

MÄRK: Hastigheten kan variera beroende på last, vind och vågor.

Deaktivering av lågfartsläge

Lågfartsläget kan deaktiveras med någon av följande metoder:

- Håll in hastighetskontrollknappen.
- Genom att trycka in iBR-reglaget.
- Genom att accelerera över inställt lågfartsläge.

Vid deaktivering av lågfartsläget genom acceleration med gasreglaget, förblir iBR-skopan i framåtläge.

När iBR-reglaget används rör sig iBR-skopan mot backläge och se-

dan till neutralläge när reglaget släpps.

Deaktivering av lågfartsläge (SLOW SPEED MODE) visas på följande sätt:

- Hastighetsbegränsningsindikatorn släcks

Inlärningsnyckelläge

Inlärningsnyckeln ger ett driftsläge där motorns effekt och hastighet är begränsade.

Det finns 5 tillgängliga hastighetsinställningar.

Standardinställningen är nummer 1.

Se avsnittet *7,6-TUMS DIGITAL DISPLAY* för justeringsanvisningar.

SPECIELLA PROCEDURER

Rengöring av impeller och jetpumpens vattenintag

! VARNING

Kom inte i närheten av insugsgallret medan motorn är igång. Långt hår, löst sittande klädsel, eller flytvästens remmar kan fastna i rörliga delar.

Sjögräs, snäckskal och skräp kan fastna i vattenintagets galler, drivaxeln och/eller impellern. Ett igensatt vattenintag kan bland annat orsaka följande problem:

- **Kavitation:** Motorvarvet är högt men vattenskotern rör sig långsamt p.g.a. minskat jettryck. Jetpumpens delar kan vara skadade.
- **Överhettning:** Eftersom jetpumpen reglerar vattenflödet som kyler avgassystemet leder ett igensatt vattenintag till att motorn överhettas och motorns inre delar skadas.

En av sjögräs blockerad komponent kan rengöras på följande sätt:

! VARNING

Om det är nödvändigt att nå in för att ta bort ett främmande föremål som fastnat i drivsystemet, **MÅSTE** nödstoppslinan **TAS BORT** från motorns stoppreglage.

Rengöring i vatten

Gunga vattenskotern flera gånger. I de flesta fall rensar detta blockeringen. Starta motorn och kontrollera att vattenskotern fungerar normalt.

OBS Se till att det är minst 90 cm vattendjup under skrovets lägsta punkt akterut med alla

passagerare ombord innan motorn startas. Annars kan skador uppstå på drivsystemets komponenter.

Om ovan nämnda metoder inte fungerar, prova följande:

- Med motorn igång, innan du gasar, tryck in iBR-reglaget för att välja backning och variera gaspådraget snabbt flera gånger.
- Upprepa proceduren vid behov.

Om systemet fortfarande är blockerat, ta upp vattenskotern ur vattnet för rengöring. Se **VATTENRENGÖRING PÅ LAND**.

Vattenrengöring på land

! VARNING

Nödstoppslinan **MÅSTE TAS BORT** från motorns stoppreglage innan drivsystemets komponenter rengörs för att förhindra att motorn startas av missstag.

Placera kartong eller mattor intill vattenskotern för att förebygga repor när du vänder vattenskotern för rengöring.

Vänd vattenskotern på sidan för rengöring.

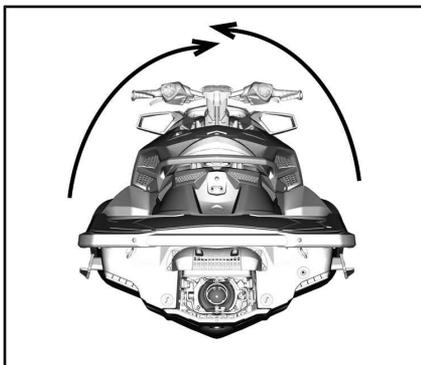

Rengör vattenintagsområdet. Om systemet fortfarande är igensatt,

kontakta en auktoriserad Sea-Doo-återförsäljare för service.

OBS Kontrollera om det finns skador på gallret i vattenintaget. Kontakta en auktoriserad Sea-Doo-återförsäljare för reparation vid behov.

För att göra det lättare att komma åt drivsystemet, flytta iBR till framläget. Se *iBR-OVERRIDEFUNKTION* för detaljerade anvisningar.

iBR-overridefunktion

När iBR-overridefunktionen aktiveras kan användaren elektriskt flytta på iBR-skopans och munstycket över hela rörelseområdet med hjälp av VTS-knappen.

MÄRK: iBR-overridefunktionen kan endast användas då motorn inte är igång.

! VARNING

Säkerställ att ingen är i närheten av vattenskoterns akter när iBR-skopans flyttas med iBR-overridefunktionen. Skopans rörelser kan få fingrarna att hamna i kläm.

OBS Om ett föremål eller ett verktyg fastnar i iBR-systemet då iBR-overridefunktionen används kan iBR-komponenterna ta skada. Ta bort alla främmande föremål som kan hindra iBR-skopans rörelse innan du förflyttar skopans.

! VARNING

Om det är nödvändigt att nå in för att ta bort ett främmande föremål som fastnat i drivsystemet, följ noga följande instruktioner:

- Ta bort nödstoppslinan från motorns stoppreglage.
- Vänta i minst 5 minuter.
- Tryck inte på START-/STOPP-knappen. Om START-/STOPP-knappen tryckts in, vänta ytterligare 5 minuter.

Aktivera iBR-overridefunktionen

För att aktivera iBR-overridefunktionen, utför följande steg.

1. Aktivera elsystemet genom att trycka på START-/STOPP-knappen.
2. Fäst nödstoppslinan vid motorns stoppreglage.

MÄRK: Nödstoppslinan måste vara fäst för att säkerställa att infocentret inte stänger av alla indikationer efter att självtestfunktionen körts.

3. Tryck in iBR-reglaget och håll intryckt under hela proceduren.

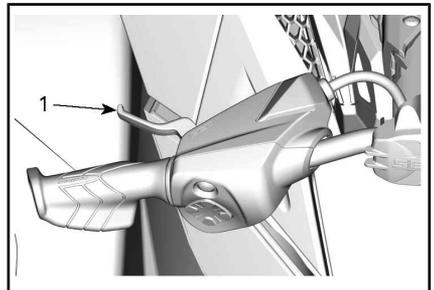

1. Tryck in iBR-reglaget och håll intryckt
4. När meddelandet **IBR OVERRIDE – PRESS MODE** visas på flerfunktionsmätaren, tryck på MODE-knappen.

När funktionen är aktiverad, visas meddelandet ON.

5. Fortsätt att hålla iBR-reglaget intryckt och tryck på VTS UPP-/NED-knapp för att flytta iBR-skopan till önskat läge. Kontrollera att VTS-indikatorn i fler-funktionsmätaren ändras med iBR-skopans rörelse. Om iBR-skopan rör sig uppåt ska indikatorn röra sig uppåt.
6. Släpp iBR-reglaget.
7. Ta bort nödstoppslinan från motorns stoppreglage.

! VARNING

Om det är nödvändigt att nå in för att ta bort ett främmande föremål som fastnat i drivsystemet, följ noga följande instruktioner:

- Ta bort nödstoppslinan från motorns stoppreglage.
- Vänta i minst 5 minuter.
- Tryck inte på START-/STOPP-knappen. Om START-/STOPP-knappen tryckts in, vänta ytterligare 5 minuter.

Deaktivera iBR-overridefunktionen

För att deaktivera iBR-overridefunktionen släpper du iBR-reglaget.

MÄRK: När motorn startas flyttas iBR-skopan till neutralt läge.

! VARNING

Säkerställ att ingen står i närheten av vattenskoterns akter när iBR-skopan flyttas med iBR-overridefunktionen. Skopans rörelser kan få fingrarna att hamna i kläm.

Kapsejsad vattenskoter

MÄRK: Vissa av fordonets säkerhetsdekaleringar visas inte på bild. För mer information om säkerhetsdekaler på fordonet, se *SÄKERHETSDEKALER PÅ VATTENSKOTERN*.

Vattenskotern är utformad så att den ska vara svår att kapsejsa. Två sponser monterade på skrovets sidor är även till hjälp för vattenskoterns stabilitet. Om den kapsejsar vänder den inte tillbaka automatiskt.

! VARNING

Försök inte starta motorn när vattenskotern har kapsejsat. Förare och passagerare måste alltid bära godkänd flytväst.

När du ska vända vattenskotern på rätt köl, kontrollera först att motorn är avslagen och att nödstoppslinan **INTE** är inkopplad. Ta tag i insugsgallret, stig på sidoavbärarlisten och använd din vikt för att vända vattenskotern mot dig.

MÄRK: En dekal på aktern, nära spolanslutningen, är försedd med instruktioner om hur vattenskotern kan vändas på rätt köl. Dekalen är upp och ned för att kunna läsas när vattenskotern har vält.



Den här motorn har ett kapsejsningskyddssystem (T.O.P.S.™). När vattenskotern kapsejsar stoppas motorn automatiskt.

När vattenskotern åter är rättvänd i vattnet kan motorn startas på normalt sätt.

OBS Om vattenskotern har kapsejsat och inte vänts efter 5 minuter, försök inte starta motorn. Detta förhindrar intrång av vatten som kan skada motorn. Kontakta en auktoriserad Sea-Doo-återförsäljare så snart som möjligt.

OBS Om motorn inte startar, gör inga nya startförsök. Annars riskerar du att skada motorn. Kontakta en auktoriserad Sea-Doo-återförsäljare så snart som möjligt.

Kontrollera så snart som möjligt om det finns tecken på vatten i slaget. Väl tillbaka i hamn, dränera om det behövs.

Vattenskoter som legat under vatten

För att minska skador på motorn ska följande procedur utföras så snart det är möjligt.

Töm slaget.

Om vattenskotern legat i saltvatten, spola slaget och alla komponenter med färskvatten med en trädgårds-slang för att stoppa saltets korrosionseffekt.

OBS Försök aldrig dra igång eller starta motorn. Vatten som finns kvar i insugsröret kan komma in i motorn och orsaka allvarliga skador.

Ta vattenskotern till en auktoriserad Sea-Doo-återförsäljare för service så snart som möjligt.

OBS Ju längre det dröjer innan motorn får service, desto större blir skadorna på motorn.

Motor flödad med vatten

OBS Försök aldrig dra igång eller starta motorn. Vatten som finns kvar i insugsröret kan komma in i motorn och orsaka allvarliga skador.

Ta vattenskotern till en auktoriserad Sea-Doo-återförsäljare för service så snart som möjligt.

OBS Ju längre det dröjer innan motorn får service, desto större blir skadorna på motorn. Underlåtenhet att ta motorn till service kan orsaka allvarliga skador på motorn.

Bogsering av vattenskotern

Speciella försiktighetsåtgärder måste vidtas vid bogsering av en Sea-Doo-vattenskotter i vatten.

Högsta rekommenderade bogserhastighet är 32 km/h.

Detta hindrar avgassystemet från att fyllas med vatten, vilket kan leda till att vatten sprutas in i motorn och vattenfyller den. Med motorn avslagen finns det inget tryck i avgassystemet som trycker ut vattnet ur det.

OBS Om dessa instruktioner inte efterföljs kan det leda till skador på motorn. Om du måste bogsera en vattenskotter i vatten, ska du se till att inte överskrida den maximala bogserhastigheten på 32 km/h.

***Den här sidan är
avsiktligt tom***

UNDERHÅLLSINFOR- MATION

UNDERHÅLLSSHEMA

Underhåll är mycket viktigt för att hålla vattenskotern i säkert driftsskick. Vattenskotern ska underhållas i enlighet med underhållsschemat.

VARNING

Om fordonet inte underhålls korrekt enligt underhållsschemat och de angivna underhållsrutinerna kan det vara farligt att använda.

EPA Regulation - Kanadensiska och USA fordon

En verkstad eller person som ägaren väljer att anlita kan utföra underhåll, byte eller reparationer på utsläppskontrollanordningar och system. För att följa dessa instruktioner behövs inga reservdelar eller service från BRP eller auktoriserade Sea-Doo-återförsäljare.

En auktoriserad Sea-Doo-återförsäljare har djupgående tekniska kunskaper och verktyg för att utföra service på ditt fordon, men den utsläppsrelaterade garantin är inte beroende av att en auktoriserad Sea-Doo-återförsäljare eller någon verkstad som har affärsförbindelser med BRP används.

Korrekt underhåll är ägarens ansvar. En garantireklamation kan nekas om exempelvis ägaren eller föraren orsakade problemet genom felaktigt underhåll eller bruk.

För utsläppsrelaterade garantianspråk begränsar dock BRP diagnostik och reparation av utsläppsrelaterade komponenter till auktoriserade Sea-Doo-återförsäljare. För mer information, se den *UTSLÄPPSRELATERADE GARANTIN SOM BASERAS PÅ KRAVEN FRÅN USA:S NATURVÅRDSVERK (EPA)* i avsnittet *GARANTI*.

Du måste följa anvisningarna för bränslekrav i avsnittet som behandlar bränsle i den här handboken. Även om bensen som innehåller mer än tio volymprocent etanol finns att tillgå så har US EPA utfärdat ett förbud mot användning av bensen som innehåller mer än 10 volymprocent etanol som är tillämpligt för detta fordon. Användning av bensen som innehåller mer än 10 volymprocent etanol i den här motorn kan medföra skador på utsläppskontrollsystemet.

Utför allt underhåll i enlighet med underhållsschemat när antalet timmar eller angiven tid har uppnåtts.

MÄRK: Ett exempel: var 200:e timme eller vartannat år, underhåll alla punkter i denna tabell och OCKSÅ punkterna i tabellen för var 100:e timme eller en gång årligen.

VARNING

Om vattenskotern inte underhålls korrekt enligt underhållsschemat och de angivna underhållsprocedurerna kan den vara farlig att använda.

Även om underhållsschemat följs, måste kontrollen före användning alltid utföras.

EFTER VARJE ANVÄNDNING I SALT ELLER SMUTSIGT VATTEN

Skölj motorrummet med färskvatten och dränera saltvatten

Spola avgassystemet

VARJE MÅNAD I SALT ELLER SMUTSIGT VATTEN

Spreja antikorrosionsmedel på metallkomponenterna i motorrummet (var 10:e timme vid användning i saltvatten)

Inspektera offeranoden

**EFTER DE FÖRSTA 6 MÅNADERNA ELLER 50 TIMMARS DRIFT
(DET SOM INTRÄFFAR FÖRST)**

Byt motorolja och filter

**VARJE ÅR INFÖR SÄSONG ELLER VAR 100:E ANVÄNDNINGSTIMME
(DET SOM INTRÄFFAR FÖRST)**

Inspektera offeranoden

Kontrollera avseende felkoder

Utför alla punkter som anges i Inspektion före körning och Efter varje användning

Byt motorolja och filter

Inspektera motorgummifästen

Inspektera kylsystemet (kylvätskenivå, slangar och fästen avseende läckage)

Inspektera anslutningen mellan spjällhuset och insugsröret visuellt

Inspektera luftintaget avseende skador på slangar och klämmor

Inspektera elanslutningar och fästanoordningar (tändningssystem, startsystem, bränsleinjektorer, säkringsboxar osv.)

Inspektera området kring kolringen och drivaxelns gummibälg visuellt beträffande följande tecken på fel: svarta sotavlagringar och vattenstänk (oftare när vattenskotern används i smutsigt vatten).

Inspektera impellern och damasken visuellt

Inspektera impellern och slitringen visuellt beträffande djupa repor, hack och spår

Ta bort impellerkåpan och inspektera beträffande vattenintrång

Inspektera visuellt backningsklaffens bussning med avseende på överdrivet stort spel

Inspektera tanklock, påfyllningsrör, bränsletank, bränsletanksfästremmar, bränsleslangar och kopplingar

**VARTANNAT ÅR ELLER EFTER 200 ANVÄNDNINGSTIMMAR
(DET SOM KOMMER FÖRST)**

Sätt tillbaka tändstiften

Bekräfta jetpumpens lagerstatus genom att manuellt rotera impellern och kontrollera beträffande radialspelet eller missljud

Kontrollera och smörj drivaxel- och impellersplines

**VART 5:E ÅR ELLER VAR 300:E ANVÄNDNINGSTIMME (DET SOM
INTRÄFFAR FÖRST)**

Byt kylvätska

UNDERHÅLLSPROCEDURER

Det här avsnittet innehåller anvisningar för grundläggande underhålls-procedurer.

VARNING

Stäng av motorn och följ procedurerna nedan vid underhåll. Om du inte använder korrekta underhållsprocedurer kan du skadas på grund av heta eller rörliga fordonsdelar, elstötar, kemikalier eller andra risker.

VARNING

Om en låsanordning (t.ex. låsflikar, självlåsandasteften, osv.) måste tas bort, bör den alltid ersättas med en ny.

OBS Lämna aldrig föremål, träsor, verktyg eller liknande i motorrummet eller slaget.

Motorolja

Rekommenderad motorolja

Rotax®-motorer har utvecklats och testats med XPS™-olja. BRP rekommenderar att alltid använda XPS-motorolja eller motsvarande. Tillsätt inga tillsatsmedel till den rekommenderade motoroljan. Skador som uppstår på grund av olja som inte lämpar sig för den här motorn eller användning av tillsatsmedel, täcks inte av BRP:s begränsade garanti.

REKOMMENDERAD XPS-MOTOROLJA	
Skandinavien	4T 5W40 DELSYNTEITISK OLJA (EUR) (P/N 779290)
Andra länder	4T 5W40 DELSYNTEITISK OLJA (P/N 779133)
OM REKOMMENDERAD XPS-MOTOROLJA INTE ÄR TILLGÄNGLIG	
Motor utan laddningskompressor	Använd en 5W40 4-takts syntetisk SAE-motorolja som uppfyller eller överskrider följande specifikationer från smörjmedelsbranschen. Kontrollera alltid API-service-dekalens certifiering på oljebehållaren; den måste innehålla minst en av de angivna standarderna. <ul style="list-style-type: none">- API-serviceklass SJ, SL,
Motor med laddningskompressor	Använd motorolja för 5W40 4-takts SAE-motorcykelmotorer som passar våtkopplingar och uppfyller eller överskrider följande specifikationer från smörjmedelsbranschen. Kontrollera alltid API-service-dekalens certifiering på oljebehållaren. Den måste innehålla minst en av de angivna standarderna. <ul style="list-style-type: none">- JASO-MA2- API-serviceklass SJ, SL, SM eller SN

Tillsätt inga tillsatsmedel till den rekommenderade motoroljan. Skador som uppstår på grund av olja som inte lämpar sig för den här motorn eller användning av tillsatsmedel, kanske inte täcks av BRP:s begränsade garanti.

Motorns oljenivå

OBS Om motorn körs med fel oljenivå kan svåra skador uppstå.

! **OBS** Många delar i motorrummet kan vara mycket heta. Direkt kontakt med huden kan ge brännskador.

Oljenivån kan kontrolleras med sjösatt eller upptagen vattenskoter.

Om vattenskotern inte är i vattnet

OBS Vattenskotern får inte luta.

! **OBS** Om motorn körs när vattenskotern inte är i vattnet kan värmexlaren i bottenplattan bli mycket het. Rör inte vid bottenplattan; det kan leda till brännskador.

1. Sätt trailerns dragstång så att avbärarlisten är helt horisontell.
2. Anslut en trädgårdsslang till avgassystemets spolanslutning. Se **AVGASSYSTEM** i detta avsnitt och följ procedurerna.

OBS

- Kör aldrig motorn utan att tillföra vatten till avgassystemet. Om avgassystemet inte kyls kan det få allvarliga skador.
 - Kör aldrig motorn längre än 2 minuter. Transmissionspackningen har ingen kylning när vattenskotern inte är i vattnet.
3. Ta bort sätena.
 4. När motorn uppnått normalt användningsläge, låt den **gå**

på tomgång i 30 sekunder och stäng sedan av den.

5. Vänta i minst 30 sekunder så att oljan rinner ned i motorn och ta sedan ut mätstickan och torka av den.

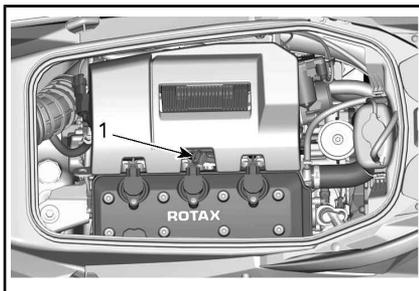

TYPBILD

1. Oljemätstickans placering
6. Sätt tillbaka mätstickan, skjut in den helt.
7. Ta ut mätstickan igen och avläs oljenivån. Vätskenivån bör ligga mellan markeringarna FULL och ADD (fyll på).

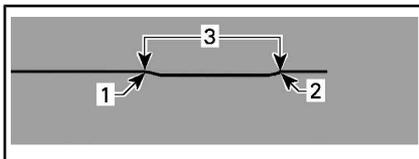

1. Full
2. Extra
3. Gränsvärden

MÄRK: Det är 1 L mellan Min- och Max-märkena.

8. Fyll på olja för att säkerställa att nivån är korrekt mellan markeringarna.

Fyll på olja så här:

- Skruva loss oljetankslocket.
- Placera en tratt i påfyllningsrörets öppning.
- Fyll på rekommenderad olja till korrekt nivå.

MÄRK: Fyll inte på för mycket.

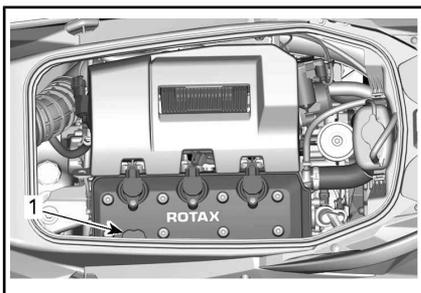
**TYPBILD**

1. Oljetankslockets placering

MÄRK: Varje gång olja till motorn fylls på måste hela proceduren som beskrivs i detta avsnitt utföras på nytt. Annars ger mätningen felaktiga resultat.

9. Sätt tillbaka påfyllningslocket och mätsticken ordentligt.

OBS Se till att oljetankslocket sitter ordentligt. Annars kan stora mängder olja spillas genom locket.

Byte av motorolja och oljefilter

Byte av olja och oljefilter kan utföras av en auktoriserad Sea-Doo-återförsäljare, verkstad eller en person som du själv väljer.

Motor kylvätska**Rekommenderad motor kylvätska**

LAND	REKOMMENDERAD KYLVÄTSKA
Skandinavien	FÖRBLANDAD KYLVÄTSKA MED UTÖKAD LIVSLÄNGD (EUR) (P/N 779223)
Alla andra länder	FÖRBLANDAD KYLVÄTSKA MED UTÖKAD LIVSLÄNGD (P/N 779150)
Alternativ eller om ovanstående inte finns	Om den rekommenderade kylvätskan inte går att få tag på kan du använda en färdigblandad långtids etylenglykolbaserad kylvätska (50 %-50 %) med låg silikathalt, speciellt framtagen för förbränningsmotorer.

OBS Använd alltid etylenglykolbaserat frostskyddsmedel innehållande korrosionsskyddsmedel speciellt avsedd för förbränningsmotorer av aluminium.

Använd alltid samma märke och typ så att frostskyddet inte försämras. Blanda aldrig olika märken eller typer, såvida kylsystemet inte spolas ut helt och sedan fylls på igen.

Motor kylvätskenivå**! VARNING**

Kontrollera kylvätskenivån med kall motor. Fyll aldrig på kylvätska när motorn är varm.

! OBS Många delar i motorrummet kan vara mycket heta. Direkt kontakt med huden kan ge brännskador.

Ta bort sätena.

Leta fram expansionskärlets lock.

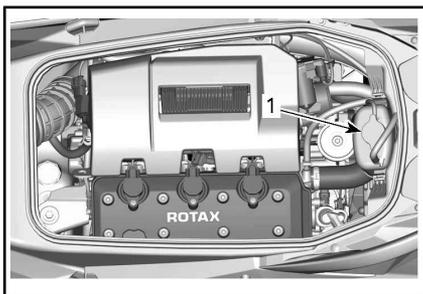

1. Expansionskärlets lock

Då vattenskotern ligger på ett plant underlag ska kylvätskenivån vara mellan MIN. och MAX.-märkena på kylvätsketanken med kall motor.

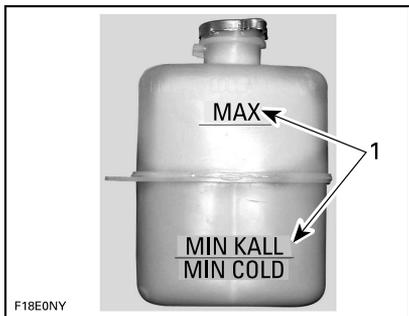

TYPBILD - EXPANSIONSKÄRL FÖR KYLVÄTSKA

1. Nivå mellan märkena med kall motor

MÄRK: Vattenskotern lutar inte när den är sjösatt. Om vattenskotern är på en trailer, lyft trailerns dragstång och blockera den när avbärarlisten är helt horisontell.

Fyll på kylvätska, se **REKOMMENDERAD MOTORKYLVÄTSKA** för specifikation, tills nivån är mellan markeringarna. Använd en tratt för att undvika spill. Fyll inte på för mycket.

Dra åt locket på expansionstanken ordentligt. Sätt tillbaka sätena.

MÄRK: Ett kylsystem som behöver fyllas på ofta tyder på läckage eller

motorproblem. Kontakta en auktoriserad Sea-Doo-återförsäljare.

Byte av motorkylvätska

Byte av kylvätska ska utföras av en auktoriserad Sea-Doo-återförsäljare.

Tändspolar

Demontering av tändspole

1. Koppla loss tändspoleanslutningen.

OBS Försök inte bända tändspolen med något verktyg.

2. Ta bort tändspolens fästskruv.
3. Ta loss tändspolen från tändstiftet genom att rotera spolen från sida till sida samtidigt som du drar uppåt.

Installation av tändspole

1. Installera tändspolen på tändstiftet.
2. Anpassa fästskruvens hål på tändspolen till det gängade hålet på ventillocket.
3. Tryck tändspolen hela vägen ned tills den vilar på ventillocket.
4. Montera och dra åt fästskruven.

ÅTDRAGNINGSMOMENT	
Fästskruv för tändspolen	9 Nm ± 1 Nm

5. Återanslut tändspolanslutningen.

Tändstift

Borttagning av tändstift

1. Ta bort tändspolen. Se **DEMONTERING AV TÄNDSPOLE** i detta avsnitt.

! VARNING

Ta aldrig bort en tändspole från ett tändstift utan att först koppla loss det från kablaget. Det kan finnas antändliga ångor i slaget. Om nödstoppslinan sitter fast på motorns stoppreglage kan en gnista uppstå i tändstiftsänden på spolen vilket kan förorsaka en explosion.

2. Skruva loss tändstiften helt med hjälp av en tändstiftshylsa.

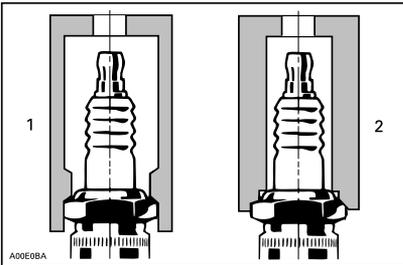

1. Korrekt gänga
2. Inkorrekt gänga
3. Rengör tändstiftet och topplocket med tryckluft.
4. Använd tändspolen för att ta ut tändstiftet ur sitt hål.

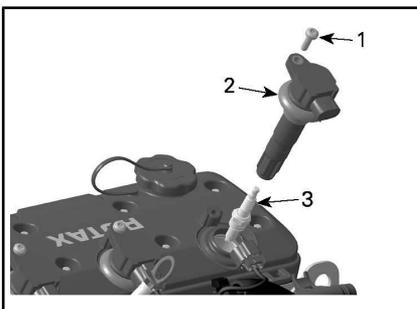

1. Fästsruvar
2. Tändspole
3. Tändstift

Montering av tändstift

Innan tändstiften installeras, säkerställ att kontaktytorna mellan

topplock och tändstift är fria från sot.

1. Använd ett elektrodmått för att kontrollera elektroavståndet enligt de *TEKNISKA SPECIFIKATIONERNA*.
2. Gänga på tändstiftet i topplocket för hand.
3. Momentdra sedan tändstiftet medsols till specifikationen med en tändstiftshylsa.

ÅTDRAGNINGSMOMENT

Tändstift	17 Nm ± 2 Nm
-----------	--------------

4. Montera tändspolen. Se *INSTALLATION AV TÄNDSPOLE* i detta avsnitt.
5. Resten av monteringen är som borttagningsproceduren, men i omvänd ordning.

Avgassystem

Spolning av avgassystemet

Spolning av avgassystemet med färskvatten är nödvändigt för att neutralisera korrosionseffekterna från salt eller andra ämnen i vattnet. Det hjälper till att avlägsna sand, salt, snäckskal och andra partiklar från vattenutrymmen och/eller slangar.

OBS Om vattenskotern används i saltvatten måste avgassystemet spolas dagligen för att undvika allvarlig skada på mekaniska komponenter.

Spolning bör utföras när vattenskotern inte ska användas mer samma dag eller före en längre tids förvaring.

! VARNING

Utför den här proceduren i ett välventilerat utrymme.

Gör så här:

Rengör drivsystemet genom att spruta in vatten i intag och utlopp och sedan smörja med XPS Lube eller likvärdig produkt.

! OBS Vid användning av motorn när vattenskotern inte är i vattnet kan värmeväxlaren i bottenplattan bli mycket het. Rör inte vid bottenplattan; det kan leda till brännskador.

Anslut en trädgårdsslang till spolanslutningen i vattenskoterns akter (på babordssidan av aktern). Slå inte på vattnet ännu.

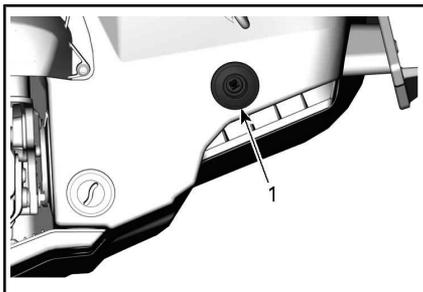

1. Spolanslutningens placering

MÄRK: Tillbehöret slangadapter med snabbkoppling kan användas (P/N 295 500 473). Ingen slangklämma behövs för spolning av motorn.



TYPBILD - SLANGADAPTER MED SNABBKOPPLING

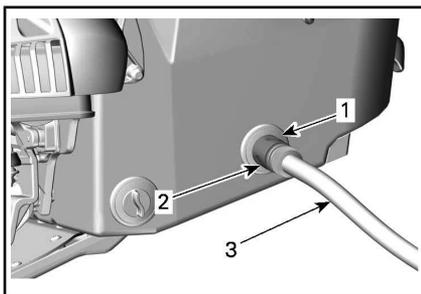

TYPBILD

1. Slangadapter (tillval, ej obligatorisk)
2. Anslutning med snabbkoppling (tillval, ej obligatorisk)
3. Trädgårdsslang

Spola genom att starta motorn och sedan genast öppna vattenkranen.

! OBS Många delar i motorrummet kan vara mycket heta. Direkt kontakt med huden kan ge brännskador. Vidrör inga elektriska delar eller drivsystemets komponenter medan motorn är igång.

OBS Utför aldrig spolning med varm motor. Starta alltid motorn innan du kopplar på vattnet. Koppla på vattnet direkt när motorn har startat för att förhindra överhettning.

Låt motorn gå på tomgång i 90 sekunder.

OBS Motorn får inte vara igång mer än 30 sekunder utan vattentillförsel. Det kan bli nödvändigt att stänga av motorn.

Kontrollera att vattnet flödar ut från jetpumpen vid spolning. Kontakta annars en auktoriserad Sea-Doo-återförsäljare för service.

OBS Kör aldrig motorn längre än 2 minuter. Transmissionspackningen har ingen kylning när vattenskotern inte är i vattnet.

Stäng av vattnet.

Ta bort trädgårdsslangen från vattenskotern.

Varva upp motorn 3-5 gånger till cirka 5 000 r/min.

Stäng av motorn.

OBS Koppla alltid bort vattnet innan du slår av motorn.

OBS Ta bort adaptern med snabbkopplingen (om en sådan användes) efter spolningen.

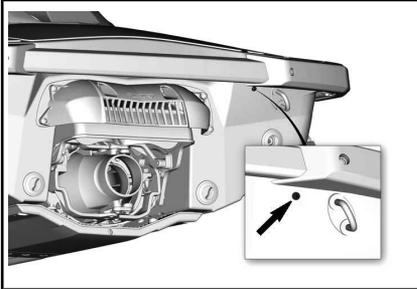

INTERCOOLERNS ÖVERSTRÖMNINGSHÅL

Bottenplatta och vattenintag

Inspektion av bottenplatta och vattenintag

Kontrollera om det finns skador på bottenplattan eller gallret i vattenintaget. Kontakta en Sea-Doo-återförsäljare för reparation eller byte av eventuella skadade delar.



VARNING

Nödstoppslinan måste alltid tas bort från motorns stoppreglage innan insugsgallret inspekteras.

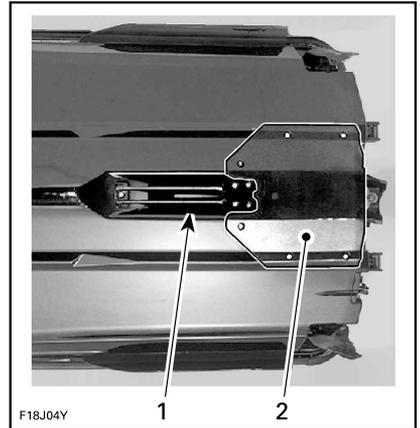

TYPBILD — KONTROLLERA DESSA OMRÅDEN

1. Vattenintag
2. Bottenplatta

Offeranod

Inspektion av offeranod

Offeranoder finns på:

- Insprutningspump
- Bottenplatta
- Mellankylare

Kontrollera avseende slitage. Om anoden är nedsliten till mer än hälften, låt en auktoriserad Sea-Doo-återförsäljare byta ut den.

Säkringar

Borttagning/installation av säkringar

Med säkringsverktyget som finns i säkringsboxen är det lättare att ta bort säkringen.

Inspektion av säkringar

Om ett elektriskt problem uppstår, kontrollera säkringarna. Om en säkring har gått, ersätt den med en säkring med samma amperetal.

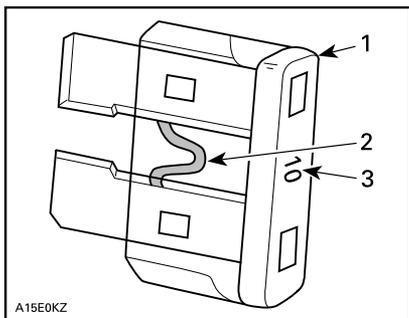

A15E0KZ

TYPBILD

1. Säkring
2. Kontrollera om säkringen smält
3. Amperetal

⚠ VARNING

Använd inte en säkring med högre amperetal eftersom detta kan orsaka allvarliga skador. Om en säkring har gått måste problemets orsak fastställas och korrigeras innan du startar igen. Kontakta en auktoriserad Sea-Doo-återförsäljare för service.

Säkringarnas plats

För att komma åt säkringsboxen, öppna locket till det främre stuvutrymmet.

Ta bort de två plastnitarna och gummistroppen som säkras accesspanelen baktill i stuvutrymmet.

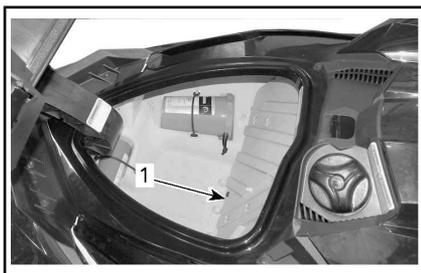

TYPBILD - FRÄMRE STUVUTRYMME MED ÖPPNAT LOCK

1. Accesspanel

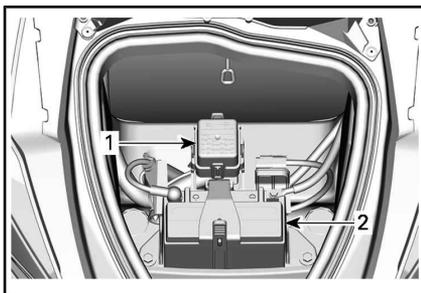

TYPBILD - ACCESSPANEL BORTTAGEN

1. Säkringsbox
2. Batteri

För att ta bort locket till säkringsboxen, kläm åt låsflikarna på bägge sidor av säkringsboxen och ta bort locket från säkringsboxen.

MÄRK: En illustration över säkringarnas amperetal och placering finns på säkringsboxens lock.

Beskrivning av säkringar

SÄKR- ING	AMPER- ETAL	BESKRIVNING
1	—	Används ej
2	15 A	Bränsleinsprutning Spolar och bränslepump
3	3 A	Länspump
4	—	Används ej
5	—	Används ej
6	30 A	Laddning
7	5 A	Instrumentpanel
8	3 A	Används ej
9	30 A	iBR
10	5 A	Start/Stopp
11	5 A	ECM
12	30 A	Batteri
13	15 A	Diagnostikverktyg 2
14	15 A	Diagnostikverktyg 1, Tillbehörskontakt

SKÖTSEL AV VATTENSKOTERN

Ta upp vattenskotern ur vattnet varje dag.

Efter körning

Spolning av avgassystemet

Avgassystemet bör spolas dagligen när vattenskotern används i salt eller smutsigt vatten.

Se *UNDERHÅLLSPROCEDURER*.

Efter användning i smutsigt vatten eller saltvatten

När vattenskotern används i smutsigt vatten eller i synnerhet i saltvatten, bör extra åtgärder vidtas för att skydda vattenskotern och dess delar.

Skölj vattenskoterns slagvattenutrymme med färskvatten.

Använd aldrig högtryckstvätt för att rengöra slaget. **ANVÄND ENDAST LÅGT TRYCK (t.ex. en trädgårdsslang).**

Högt tryck kan orsaka skador på elektriska eller mekaniska system.

! **OBS** Låt motorn svalna innan du utför något underhåll.

OBS Underlåtenhet att utföra korrekt underhåll, som t.ex. sköljning av vattenskotern, spolning av avgassystemet och korrosionsskyddsbehandling när vattenskotern används i saltvatten, leder till skador på vattenskotern och dess delar.

Rengöring av vattenskotern

Skrov och stomme

Tvätta med jämna mellanrum överbyggnadens och skrovets olika komponenter med tvål och vatten (använd endast mildt rengöringsmedel). Avlägsna eventuell marin växtlighet från motorn och skrovet. Vaxa med slipmedelsfritt vax, som silikonvax.

OBS Rengör aldrig glasfiber eller plastdelar med starkt rengöringsmedel, avfettningsmedel, thinner, aceton eller andra starka kemikalier eller petroleumbaserade rengöringsmedel.

Fläckar kan avlägsnas från sätet och glasfiberdelar med CLEANER AND DEGREASER PRO C1 (P/N 779262) eller motsvarande.

Rengör mattorna med 3M™ Citrus Base Cleaner (24 sprejburk) eller motsvarande.

! VARNING

Använd aldrig plast- eller vinylskydd på mattor eller säte eftersom ytan blir hal och kan få förare eller passagerare att halka av vattenskotern.

Var rädd om miljön: se till att bränsle, olja och rengöringsmedel inte släpps ut i vattenmiljön.

FÖRVARING OCH FÖRSÄSONGSSERVICE

Förvaring

VARNING

Eftersom bränsle och olja är brandfarliga ämnen, bör du låta en auktoriserad Sea-Doo-återförsäljare, verkstad eller person som du själv valt kontrollera bränslesystemets integritet enligt intervallerna i tabellen.

Vi rekommenderar att vattensko-tern får service av en auktoriserad Sea-Doo-återförsäljare, verkstad eller person som du själv valt före förvaring, men följande åtgärder kan du utföra själv med ett minimalt antal verktyg.

MÄRK: Utför följande uppgifter i samma ordning som de står i det här avsnittet.

OBS Kör inte motorn under förvaringstiden.

Drivsystem

Rengöring av jetpumpen

Rengör jetpumpen genom att spruta vatten i intag och utlopp och sedan applicera SMÖRJMEDEL OCH ROSTSKYDD (P/N 779168) eller motsvarande.

VARNING

Ta alltid bort nödstoppslinan från motorns stoppreglage innan drivsystemets komponenter rengörs för att förhindra att motorn oväntat startas. Motorn får inte vara igång vid detta förfarande.

Inspektion av jetpumpen

Kontakta din auktoriserade Sea-Doo-återförsäljare.

Bränslesystem

Skydd av bränslesystemet

BRÄNSLESTABILISATOR (P/N 779171) (eller motsvarande) kan tillsättas i bränsletanken för att förebygga försämring av bränslet och igensättning av bränslesystemet. Följ anvisningarna för korrekt användning från bränslestabilisatorns tillverkare.

OBS Det rekommenderas varmt att bränslestabilisator tillsätts vid förvaring för att hålla bränslesystemet i gott skick. Bränslestabilisator bör tillsättas före smörjning av motorn och påfyllning av bränsletanken för att skydda bränslesystemets delar mot hartsavlagringar.

Fyll bränsletanken helt enligt beskrivningen i avsnittet *PÅFYLLNING AV BRÄNSLE*. Se till att det inte finns något vatten i bränsletanken.

OBS Ifall vatten samlas inne i bränsletanken uppstår allvarliga inre skador på bränsleinsprutningssystemet.

Motor och avgassystem

Spolning av avgassystemet

Utför proceduren som beskrivs i *UNDERHÅLLSPROCEDURER*.

Byte av motorolja och filter

Byte av olja och oljefilter kan utföras av en auktoriserad Sea-Doo-återförsäljare, verkstad eller en person som du själv väljer.

Dränering av intercoolern

Det är viktigt att tömma ut eventuellt vatten som ansamlats i mel-lankylaren på grund av kondens.

Gör så här:

1. Lyft upp sätet.

2. Kontrollera att en centreringslinje finns markerad på intercoolerns inloppsslang. På så sätt säkerställs att slangen inte vrids eller veckas vid återmontering.
3. Lösgör klämman som håller fast intercoolerns inloppsslang.
4. Ta bort intercoolerns inloppsslang från intercoolern.

MÄRK: Denna slang matar den heta komprimerade luften från motorns kompressor till intercoolerns inlopp.

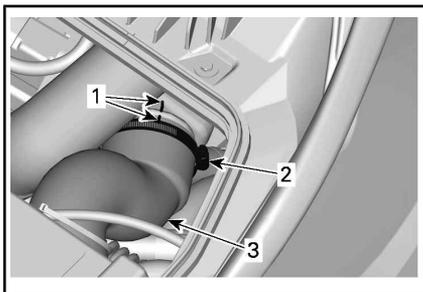

TYPBILD

1. Slangens centreringsmärken
 2. Slangklämman
 3. Intercoolerns inloppsslang
5. 1630-intercoolerns luftsida är självdränerande till intercoolerns rör på inloppssidan. Genom att koppla loss intercoolerns inloppsslang går det att se om det finns kondensvatten och dränera det ordentligt utan att motorn är igång.
 6. Återmontera slangen till intercoolerns luftutlopp, kontrollera att den har korrekt vinkel som före borttagningen för att säkerställa korrekt motorfunktion.

Dränera avgassystemet

På platser där temperaturen når ned till fryspunkten måste vatten som samlats i avgassystemet och mellankylaren avlägsnas.

Med hjälp av spolanslutningen som är placerad på babordssidan (höger sida) av aktern, spruta in tryckluft med trycket 379 kPa i systemet tills det inte kommer mer vatten från jetpumpen.

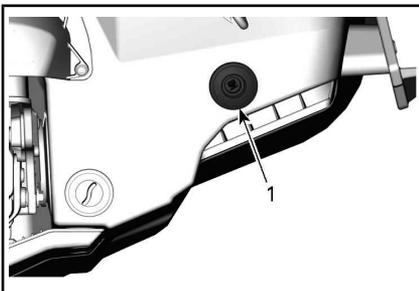

1. Spolanslutning

Följande slangkombination kan användas för att underlätta dräneringen.

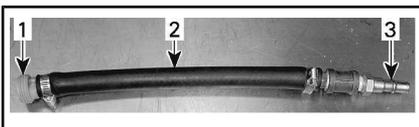

TYPBILD

1. Spolanslutningsadapter
2. Slang 12,7 mm
3. Hankoppling för luftslang

OBS Underlåtenhet att dränera avgassystemet kan orsaka allvarliga skador på motorn.

Ta bort specialverktygen.

Internsmörjning av motorn

1. Öppna sätet.
2. Ta bort tändspolarna, se *UNDERHÅLLSPROCEDURER*.
3. Ta bort tändstiften, se *UNDERHÅLLSPROCEDURER*.
4. Spreja SMÖRJMEDEL OCH ROSTSKYDD (P/N 779168) eller motsvarande i tändstiftshålen.
5. För att hindra bränsle från att sprutas in och för att slå av tändningen när motorn dras igång, tryck in gasreglaget hela vägen och HÅLL KVAR det mot styret.
6. Tryck kort på motorns START-/STOPP-knapp för att dra runt motorn några varv. Detta fördelar oljan på cylinderväggarna.
7. Smörj tändstiftsgångorna med antikärvmiddel och montera dem på motorn. Se *UNDERHÅLLSPROCEDURER*.
8. Installera tändspolarna, se *UNDERHÅLLSPROCEDURER*.

Test av motorkylvätska

Om frostskyddsmedlet inte byts, bör dess densitet testas.

Byte av frostskyddsmedel och ett densitetstest bör utföras av en auktoriserad Sea-Doo-återförsäljare.

MÄRK: Frostskyddsmedlet ska bytas ut efter 300 drifttimmar eller vart 5:e år för att förhindra att det försämras.

OBS Felaktig densitet hos frostskyddsmedlet kan få vätskan i kylsystemet att frysa om vattenskotern förvaras på en plats där temperaturen når ned till eller under noll grader. Detta kan leda till allvarliga skador på motorn.

Elsystem

Borttagning och laddning av batteri

Kontakta en auktoriserad Sea-Doo-återförsäljare.

VARNING

Ladda aldrig batteriet eller använd hjälpbatteri när batteriet är installerat i vattenskotern.

Motorrum

Rengöring av motorrum

Rengör slaget med varmt vatten, ett mildt rengöringsmedel eller med därför avsedd rengöringsprodukt.

Skölj noga.

Lyft vattenskoterns för så att slagvattnet töms ut helt genom slagets länsplugg.

Korrosionsskyddsbehandling

Torka upp eventuellt kvarvarande vatten i motorrummet.

Spreja SMÖRJ- OCH ROSTSKYDDSMEDEL (P/N 779168) eller motsvarande på alla metalldelar i motorrummet.

MÄRK: Sätet ska lämnas delvis öppet vid förvaring. Det förhindrar kondensering i motorrummet och ev. korrosion.

Skrov och stomme

Rengöring av skrov och stomme

Tvätta överbyggnaden med tvål och vattenlösning (använd endast mildt rengöringsmedel). Skölj noga med färskvatten. Avlägsna marin växtlighet från skrovet.

OBS Använd inte alkohol på termofilm

OBS Rengör aldrig glasfiber eller plastdelar med starkt rengöringsmedel, avfettningsmedel,

thinner, aceton eller andra starka kemikalier eller petroleumbaserade rengöringsmedel.

Reparation av skrov och stomme

Vid behov av reparation av överbyggnadskomponenter eller skrovet, kontakta din auktoriserade Sea-Doo-återförsäljare.

Skydd av överbyggnad och skrov

Vaxa skrov och däck med båtvasx av god kvalitet.

Om vattenskotern ska förvaras utomhus ska den täckas med en ogenomskinlig presenning för att skydda plastdelar och ytfinish mot solljus och smuts och för att motverka dammansamling.

OBS Lämna aldrig vattenskotern i vattnet under förvaringsperioden. Förvara aldrig vattenskotern i direkt solljus. Förvara aldrig vattenskotern i ett tillslutet plasthölje.

Preparering inför körsång

Förberedande underhåll måste utföras enligt *UNDERHÅLLSSCHEMAT*.

Utför alla uppgifter i tabellen **VAR 100:E TIMME ELLER EN GÅNG ÄRLIGEN**.

Försångsservice kan utföras av en auktoriserad Sea-Doo-återförsäljare, verkstad eller en person som du själv väljer.

MÄRK: Det är inget krav men det rekommenderas att låta den auktoriserade Sea-Doo-återförsäljaren utföra försångsservice på samma gång som eventuell säkerhetsrelaterad fabrikservice.

VARNING

Utför endast procedurer som beskrivs i *UNDERHÅLLSSCHEMAT*. Vi rekommenderar att övriga delar och system som inte behandlas i denna Instruktionsbok ses över av en auktoriserad Sea-Doo-återförsäljare med jämna mellanrum.

OBS När delar behöver bytas, ersätt dem med BRP-originaldelar eller likvärdiga motsvarigheter.

TEKNISK INFORMATION

IDENTIFIERING AV VATTENSKOTERN

Vattenskoterns huvudkomponenter (motor och skrov) identifieras via olika tillverkningsnummer. Det kan ibland vara nödvändigt att ha dessa nummer till hands för garantiändamål eller för att spåra vattenskotern i händelse av stöld.

Skroidentifikationsnummer

Skroidentifikationsnumret (HIN) är placerat på bordningsplattformen vid vattenskoterns akter.

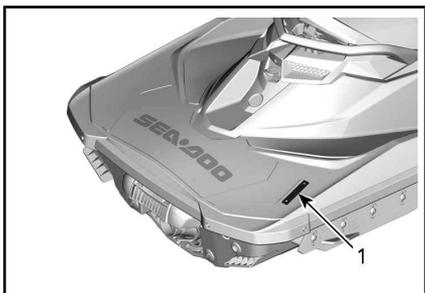

1. Skroidentifikationsnummer (HIN)

Det består av 12 siffror:

YDV	12345	L	8	09
				Modellår
				Tillverkningsår
				Tillverkningsmånad
				Tillverkningsnummer (kan vara bokstäver eller siffror)
				Tillverkare

Motorns identifikationsnummer

Motoridentifikationsnumret (EIN) finns framtill på motorn.

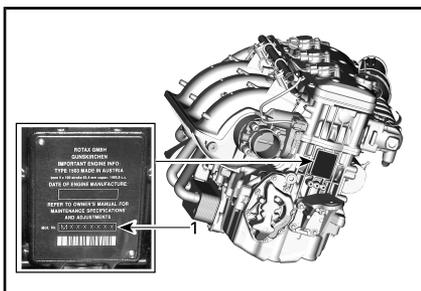

TYPBILD

1. Motorns ID-nummer (EIN)

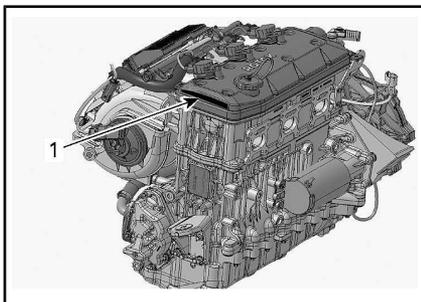

TYPBILD

1. Identifiering av motortillverkare



RF D.E.S.S.-NYCKEL

Denna enhet uppfyller FCC del 15 och Industry Canada-licensundantagna RSS-standard(er).

Användningen är underställd följande två villkor: 1) enheten får inte orsaka störningar och 2) enheten måste kunna hantera eventuella störningar utifrån, inklusive störningar som kan orsaka driftsfel.

Ändringar eller modifieringar som inte uttryckligen godkännts av parten som ansvarar för överensstämelsen kan upphäva användarens rätt att använda utrustningen.

IC-registreringsnummer: 12006A-M01456

FCC-ID: 2ACERM01456

I egenskap av kompatibilitetsansvarig part försäkrar vi att enheten uppfyller kraven enligt direktiv 2014/53/EU. Med denna konformitetsförklaring försäkrar vi att enheten uppfyller de huvudsakliga kraven samt andra relevanta krav. Produkten uppfyller följande direktiv, harmoniserade standarder och regleringar:

Radioutrustningsdirektivet (RED) 2014/53/EU och harmoniserade standarder:

EN 300 330-2, EN 60950-1

MULTIFUNKTIONSMÄTARE, REGULATORISK INFORMATION

Förenklad försäkran om överensstämmelse

Förenklad EU-försäkran om överensstämmelse enligt Radioutrustningsdirektivet 2014/53/EU



Tillverkare och adress

Tillverkare:

- Robert Bosch LLC

Adress:

- 38000 Hills Tech Drive,
Farmington Hills, MI 48331,
USA

DE

Hiermit erklärt Robert Bosch LLC, dass der Funkanlagentyp VIPMIDGPS der Richtlinie 2014/53/EU entspricht. Der vollständige Text der EU-Konformitätserklärung ist unter der folgenden Internetadresse verfügbar: eu-doc.bosch.com

FR

Le soussigné, Robert Bosch LLC, déclare que l'équipement radioélectrique du type VIPMIDGPS est conforme à la directive 2014/53/UE.

Le texte complet de la déclaration UE de conformité est disponible à l'adresse internet suivante: eu-doc.bosch.com

BG

С настоящото Robert Bosch LLC декларира, че този тип радиосъоръжение VIPMIDGPS е в съответствие с Директива 2014/53/ЕС.

Цялостният текст на ЕС декларацията за съответствие може да се намери на следния интернет адрес: eu-doc.bosch.com

EL

Με την παρούσα ο/η Robert Bosch LLC, δηλώνει ότι ο ραδιοεξοπλισμός VIPMIDGPS πληροί την οδηγία 2014/53/ΕΕ. Το πλήρες κείμενο της δήλωσης συμμόρφωσης ΕΕ διατίθεται στην ακόλουθη ιστοσελίδα στο διαδίκτυο: eu-doc.bosch.com

CS

Tímto Robert Bosch LLC prohlašuje, že typ rádiového zařízení VIPMIDGPS je v souladu se směrnicí 2014/53/EU. Úplné znění EU prohlášení o shodě je k dispozici na této internetové adrese: eu-doc.bosch.com

DA

Hermed erklærer Robert Bosch LLC, at radioudstyrstypen VIPMIDGPS er i overensstemmelse med direktiv 2014/53/EU.

EU-overensstemmelseserklæringens fulde tekst kan findes på følgende internetadresse: eu-doc.bosch.com

ET

Käesolevaga deklareerib Robert Bosch LLC, et käesolev raadioseadme tüüp VIPMIDGPS vastab direktiivi 2014/53/EL nõuetele.

ELi vastavusdeklaratsiooni täielik tekst on kättesaadav järgmisel internetiaadressil: eu-doc.bosch.com

ES

Por la presente, Robert Bosch LLC declara que el tipo de equipo radioeléctrico VIPMIDGPS es conforme con la Directiva 2014/53/UE.

El texto completo de la declaración UE de conformidad está disponible en la dirección Internet siguiente: eu-doc.bosch.com

FI

Robert Bosch LLC vakuuttaa, että radiolaitetyyppi VIPMIDGPS on direktiivin 2014/53/EU mukainen.

EU-vaatimustenmukaisuusvakuutuksen täysimittainen teksti on saatavilla seuraavassa internetosoitteessa: eu-doc.bosch.com

EN

Hereby, Robert Bosch LLC declares that the radio equipment type VIPMIDGPS is in compliance with Directive 2014/53/EU.

The full text of the EU declaration of conformity is available at the following internet address: eu-doc.bosch.com

HR

Robert Bosch LLC ovime izjavljuje da je radijska oprema tipa VIPMIDGPS u skladu s Direktivom 2014/53/EU.

Cjeloviti tekst EU izjave o sukladnosti dostupan je na sljedećoj internetskoj adresi: eu-doc.bosch.com

HU

Robert Bosch LLC igazolja, hogy a VIPMIDGPS típusú rádióberendezés megfelel a 2014/53/EU irányszavaknak.

Az EU-megfelelőségi nyilatkozat teljes szövege elérhető a következő internetes címen: eu-doc.bosch.com

IT

Il fabbricante, Robert Bosch LLC, dichiara che il tipo di apparecchiatura radio VIPMIDGPS è conforme alla direttiva 2014/53/UE.

Il testo completo della dichiarazione di conformità UE è disponibile al seguente indirizzo Internet: eu-doc.bosch.com

LT

Aš, Robert Bosch LLC, patvirtinu, kad radijo įrenginių tipas VIPMIDGPS atitinka Direktyvą 2014/53/ES. Visas ES atitikties deklaracijos tekstas prieinamas šiuo interneto adresu: eu-doc.bosch.com

LV

Ar šo Robert Bosch LLC deklarē, ka radioiekārta VIPMIDGPS atbilst Direktīvai 2014/53/ES. Pilns ES atbilstības deklarācijas teksts ir pieejams šādā interneta vietnē: eu-doc.bosch.com

MT

B'dan, Robert Bosch LLC, niddikjara li dan it-tip ta' taghmir tar-radju VIPMIDGPS huwa konformi mad-Direttiva 2014/53/EU.

It-test kollu tad-dikjarazzjoni ta' konformità ta-UE huwa disponibbli f'dan l-Indirizz ta-Internet li gej: eu-doc.bosch.com

NL

Hierbij verklaar ik, Robert Bosch LLC, dat het type radioapparatuur VIPMIDGPS conform is met Richtlijn 2014/53/EU.

De volledige tekst van de EU-conformiteitsverklaring kan worden geraadpleegd op het volgende internetadres: eu-doc.bosch.com

PL

Robert Bosch LLC niniejszym oświadczam, że typ urządzenia radiowego VIPMIDGPS jest zgodny z dyrektywą 2014/53/UE.

Pelny tekst deklaracji zgodności UE jest dostępny pod następującym adresem internetowym: eu-doc.bosch.com

PT

O(a) abaixo assinado(a) Robert Bosch LLC declara que o presente tipo de equipamento de rádio VIPMIDGPS está em conformidade com a Diretiva 2014/53/UE.

O texto integral da declaração de conformidade está disponível no seguinte endereço de Internet: eu-doc.bosch.com

RO

Prin prezenta, Robert Bosch LLC declară că tipul de echipamente radio VIPMIDGPS este în conformitate cu Directiva 2014/53/UE.

Textul integral al declarației UE de conformitate este disponibil la următoarea adresă internet: eu-doc.bosch.com

SV

Härmed försäkrar Robert Bosch LLC att denna typ av radioutrustning VIPMIDGPS överensstämmer med direktiv 2014/53/EU.

Den fullständiga texten till EU-försäkran om överensstämmelse finns på följande webbadress: eu-doc.bosch.com

SL

Robert Bosch LLC potrjuje, da je tip radijske opreme VIPMIDGPS skladen z Direktivo 2014/53/EU.

Celotno besedilo izjave EU o skladnosti je na voljo na naslednjem spletnem naslovu: eu-doc.bosch.com

SK

Robert Bosch LLC týmto vyhlasuje, že rádiové zariadenie typu VIPHI2BT je v súlade so smernicou 2014/53/EÚ.

Úplné EÚ vyhlásenie o zhode je k dispozícii na tejto internetovej adrese: eu-doc.bosch.com

IS

Robert Bosch LLC lýsir því hér með yfir að þráðlausí fjarskiptabúnaðurinn VIPMIDGPS er í samræmi við tilskipun 2014/53/ESB.

Óstytta texta ESB-samræmisýfirlýsingarinnar er að finna á veffanginu: eu-doc.bosch.com

Liechtenstein

Hiermit erkläre Robert Bosch LLC, dass der Funkanlagentyp VIPMIDGPS der Richtlinie 2014/53/EU entspricht.

Der vollständige Text der EU-Konformitätserklärung ist unter der folgenden Internetadresse verfügbar: eu-doc.bosch.com

NO

Hermed erklærer Robert Bosch LLC at radioustyrstypen VIPMIDGPS er i samsvar med direktiv 2014/53/EU.

Hele teksten i EU-samsvarserklæringen finnes på følgende internettadresse: eu-doc.bosch.com

INFORMATION OM MOTORUTSLÄPP

Tillverkarens ansvar

Från och med motorer av årsmodell 1999, måste tillverkare av marinmotorer för vattenskotrar specificera nivåerna för avgasutsläpp för varje effektgrupp och erhålla certifiering av dessa motorer hos USA:s Environmental Protection Agency (EPA). En informationsdekal för utsläppskontroll med data om utsläppsnivåer och motorspecifikationer måste fästas på varje vattensko- ter vid tillverkningen.

Återförsäljarens ansvar

Vid service av alla Sea-Doo-vattenskotrar av årsmodell 1999 eller senare som är försedda med en informationsdekal för utsläppskontroll, måste justeringarna göras inom de angivna fabriksspecifikationerna.

Byte eller reparation av alla utsläppskomponenter måste utföras på ett sätt som säkrar att utsläppsnivåerna hålls inom de specificerade certifikationsnormerna.

Säljarna får inte modifiera motorn på något sätt som kan ändra motoreffekten eller tillåta att utsläppsnivåerna överskrider deras föreskrivna fabriksspecifikationer.

Undantag till detta är ändringar som föreskrivs av tillverkaren, t.ex. justeringar för höjd över havsnivån.

Ägarens ansvar

Ägaren/Användaren är skyldig att underhålla motorn för att hålla utsläppsnivåerna inom de specificerade certifikationsnormerna.

Ägaren/föraren får inte, och bör inte låta någon modifiera motorn på sådant sätt att effekten ändras eller att utsläppsnivåerna överskrider deras föreskrivna fabriksspecifikationer.

EPA utsläppsbestämmelser

Alla år 1999 eller senare av BRP tillverkade Sea-Doo-vattenskotrar är EPA-certifierade enligt bestämmelserna för kontroll av luftföroreningar från nya vattenskotermotorer. Denna certifiering sammanhänger med vissa justeringar av fabriksstandarderna. Det är därför nödvändigt att noggrant följa fabriken förfarande för service av produkten och, när detta är praktiskt genomförbart, återställa produktens ursprungliga design.

Ovan angivna ansvarsområden är generella och utgör inte på något sätt en fullständig lista över de regler och bestämmelser som hänför sig till EPA:s specifikationer beträffande avgasutsläpp från marinprodukter. För närmare information om detta kan du kontakta:

U.S. Environmental Protection Agency
Certification Division
Gasoline Engine Compliance Center
2000 Traverwood Drive
Ann Arbor MI 48105
USA

EPA:S WEBBPLATS:

www.epa.gov/otaq

KONTROLLSYSTEM FÖR AVDUNSTNINGSLÄPP

Med början från årsmodell 2018; är vattenskotrar sålda i delstaten Kalifornien certifierade enligt bestämmelserna för avdunstningsutsläpp i Kalifornien för vattenskotrar med tändstiftständning från California Air Resources Board (13 CCR 2850 till 2869). Dessa modeller är utrustade med ett kontrollsystem för avdunstningsutsläpp som består av en bränsletank med låg permeabilitet (LPFT), bränsleledningar med låg permeabilitet (LPFL) och en Tryckavlastningsventil (PRV).

*Utrymme för märke om eurasisk överensstämmelse i
tillämpliga fall*

SPECIFIKATIONER

Rotax 1630 ACE - 300-motor

MOTOR	
Motortyp	4-takts, enkel överliggande kamaxel (SOHC)
Deklarerad effekt ⁽¹⁾	1630 ACE – 300 hk (217 kW) vid 8 000 r/min
Insugning	Kompressormotor, laddluftskyld
Antal cylindrar	3
Antal ventiler	12 ventiler med hydrauliska lyftare (ingen justering)
Cylinderdiameter	100 mm
Slaglängd	69,2 mm
Slagvolym	1 630,5 cm ³
Kompressionsförhållande	8,4:1

(1) Deklarerad effekt enligt ISO 8665 vid propelleraxeln.

SMÖRJSYSTEM		
Motorolja	Rekommenderad olja	Skandinavien: 4T 5W40 DELSYNTETISK OLJA (EUR) (P/N 779290) Alla andra länder: 4T 5W40 DELSYNTETISK OLJA (P/N 779133)
	Alternativ eller om ovanstående inte finns	Om den inte går att få tag på, använd en 5W40-motorolja som uppfyller kraven för API-serviceklasserna SJ, SL, SM eller SN. Se <i>REKOMMENDERAD MOTOROLJA</i>
	Kapacitet	3 L oljebyte med filter 5 L totalt

KYLSYSTEM		
Typ		Slutet kylsystem
Kylvätska	Skandinavien	FÖRBLANDAD KYLVÄTSKA MED UTÖKAD LIVSLÄNGD (EUR) (P/N 779223)
	Alla andra länder	FÖRBLANDAD KYLVÄTSKA MED UTÖKAD LIVSLÄNGD (P/N 779150)
	Alternativ eller om ovanstående inte finns	Använd färdigblandad långtids etylenglykolbaserad kylvätska (50 %-50 %) med låg silikathalt, speciellt framtagen för förbränningsmotorer.
Kylsystem, volym		5,5 L totalt

BRÄNSLESYSTEM		
Typ av bränsleinsprutning		Flerpunktsinsprutning med iTC (intelligent gasreglagekontroll). Enkelt spjällhus (60 mm) med regulator
Bränsletyp	Premium blyfri bensin. Se <i>BRÄNSLESPECIFIKATIONER</i>	91 eller högre ((RON + MON)/2) (i Nordamerika) 95 eller högre (RON) E10 (utanför Nordamerika)
Bränsletankens kapacitet (inklusive reserv)		60 L

ELSYSTEM		
Tändningssystem		IDI (Inductive Discharge Ignition)
Batteri		Förseglat, 12 V, 18 Ah
Tändstift	Tillverkare och typ	NGK KR9C-G eller likvärdigt
	Avstånd	0,7 mm till 0,8 mm

DRIVNING		
Jetpump	Typ	Axialflöde, enstegs
Drivaxel	Kopplingstyp	Splines med välvtt huvud, direktdrift

IBR OCH VTS	
VTS-system	Elektroniskt styrd via VTS-knappen

VIKT OCH LASTKAPACITET	
Torrsvikt	384 kg
Antal åkare (inkl. förare)	2
Lastkapacitet (passagerare och bagage)	182 kg
Förvaringsvolym	116,4 L

DIMENSIONER	
Totallängd	331,6 cm
Totalbredd	122,7 cm
Totalhöjd	114,3 cm

MATERIAL	
Impellermaterial	Rostfritt stål
Impellerhus/stator	Aluminium/aluminium

MÄRK: BRP förbehåller sig rätten att göra ändringar i design och specifikationer och/eller göra tillägg till eller förbättringar av sina produkter utan att åta sig skyldigheten att installera dem på tidigare tillverkade produkter.

PROBLEMLÖSNING

FELSÖKNING – RIKTLINJER

MOTORN STARTAR INTE

1. Nödstoppslinan borttagen.
 - Tryck på knappen *START/STOP*.
 - Fäst ordentligt nödstoppslinans hatt på motorns stoppreglage inom 5 sekunder efter att knappen *START/STOP* tryckts in.
 - Tryck på *START-/STOPP*-knappen för att starta motorn.
2. ECM känner inte igen D.E.S.S.-nyckeln.
 - Kontakta en auktoriserad *Sea-Doo*-återförsäljare.
3. Smält säkring: huvudsäkring, elstart eller ECM.
 - Kontrollera kablar och byt säkring(ar).
4. Urladdat batteri.
 - Kontakta en auktoriserad *Sea-Doo*-återförsäljare.

VARNING

Ladda inte batteriet eller använd hjälpbatteri när batteriet är installerat i vattenskotern. Batterivätska är ett giftigt och hälsovådligt ämne. Undvik kontakt med ögon, hud och kläder.

5. Batterianslutningar, korroderade eller lösa. Dålig jord.
 - Kontakta en auktoriserad *Sea-Doo*-återförsäljare.
6. Motor flödad med vatten.
 - Se *MOTORN FLÖDAD MED VATTEN i SPECIELLA PROCEDURER*.
7. Fel på givaren eller ECM:en.
 - Ta vattenskotern till en auktoriserad *Sea-Doo*-återförsäljare, verkstad eller en person som du själv väljer för underhåll, reparation eller utbyte. I *US EPA UTSLÄPPSRELATERAD GARANTI* som finns här finns information om garantireklamationer.
8. Jetpumpen kärvar.
 - Försök rengöra den. Kontakta annars en auktoriserad *Sea-Doo*-återförsäljare.

MOTORN GÅR RUNT LÅNGSAMT

1. Lösa batterikabelanslutningar.
 - Kontrollera/rengör/fäst.
2. Urladdat eller svagt batteri.
 - Kontakta en auktoriserad *Sea-Doo*-återförsäljare.
3. Sliten startmotor.
 - Kontakta en auktoriserad *Sea-Doo*-återförsäljare.

MOTORN GÅR RUNT NORMALT MEN STARTAR INTE

1. Bränsletanken är tom eller innehåller vatten.
 - *Fyll på. Töm med hävert och fyll på nytt bränsle.*
2. Smutsiga/skadade tändstift.
 - *Byt.*
3. Smält säkring.
 - *Kontrollera kablar och byt säkring(ar).*
4. Motor flödad med vatten.
 - *Se MOTORN FLÖDAD MED VATTEN i SPECIELLA PROCEDURER.*
5. Fel på motorstyrningssystemet (kontrollera att motorsignallampan LYSER).
 - *Ta vattenskotern till en auktoriserad Sea-Doo-återförsäljare, verkstad eller en person som du själv väljer för underhåll, reparation eller utbyte. I US EPA UTSLÄPPSRELATERAD GARANTI som finns här finns information om garantireklamationer.*
6. Fel på bränslepumpen.
 - *Ta vattenskotern till en auktoriserad Sea-Doo-återförsäljare, verkstad eller en person som du själv väljer för underhåll, reparation eller utbyte. I US EPA UTSLÄPPSRELATERAD GARANTI som finns här finns information om garantireklamationer.*

MOTORN FELTÄNDER, HACKAR

1. Smutsiga/skadade/slitna tändstift.
 - *Byt.*
2. Bränsle: Låg nivå, dåligt eller innehåller vatten.
 - *Töm med hävert och/eller fyll på.*
3. Fel på tändspole(-spolar).
 - *Ta vattenskotern till en auktoriserad Sea-Doo-återförsäljare, verkstad eller en person som du själv väljer för underhåll, reparation eller utbyte. I US EPA UTSLÄPPSRELATERAD GARANTI som finns här finns information om garantireklamationer.*
4. Igensatta injektorer.
 - *Ta vattenskotern till en auktoriserad Sea-Doo-återförsäljare, verkstad eller en person som du själv väljer för underhåll, reparation eller utbyte. I US EPA UTSLÄPPSRELATERAD GARANTI som finns här finns information om garantireklamationer.*
5. Fel på motorstyrningssystemet (kontrollera att motorsignallampan LYSER).
 - *Se KONTROLLSYSTEM.*

MOTORN RYKER

1. För hög oljenivå.
 - *Ta vattenskotern till en auktoriserad Sea-Doo-återförsäljare, verkstad eller en person som du själv väljer för underhåll, reparation eller utbyte. I US EPA UTSLÄPPSRELATERAD GARANTI som finns här finns information om garantireklamationer.*
2. Vattenintrång, kylvätskeläckage eller skadad topplockspackning.
 - *Ta vattenskotern till en auktoriserad Sea-Doo-återförsäljare, verkstad eller en person som du själv väljer för underhåll, reparation eller utbyte. I US EPA UTSLÄPPSRELATERAD GARANTI som finns här finns information om garantireklamationer.*
3. Intern skada på motorn.
 - *Ta vattenskotern till en auktoriserad Sea-Doo-återförsäljare, verkstad eller en person som du själv väljer för underhåll, reparation eller utbyte. I US EPA UTSLÄPPSRELATERAD GARANTI som finns här finns information om garantireklamationer.*

MOTORN ÖVERHETTAR

1. Igensatt avgassystem.
 - *Spola avgassystemet.*
2. Motorns kylvätskenivå är för låg.
 - *Se UNDERHÅLLSPROCEDURER.*
3. Adapter med snabbkoppling kvarlämnad i spolanslutningen.
 - *Ta bort adaptern från spolanslutningen och försök starta vattenskotern igen. Om problemet kvarstår, ta vattenskotern till en auktoriserad Sea-Doo-återförsäljare, verkstad eller en person som du själv väljer för underhåll, reparation eller utbyte. I US EPA UTSLÄPPSRELATERAD GARANTI som finns här finns information om garantireklamationer.*

MOTORN SAKNAR ACCELERATION ELLER EFFEKT

1. Inlärningsnyckel används.
 - *Använd en Normal-nyckel.*
2. Sportläget är inte aktiverat.
 - *Se SPORTLÄGE i ANVÄNDNINGSLÄGEN.*
3. Jetpumpens vattenintag igensatt.
 - *Rengör. Se RENGÖRING AV IMPELLER OCH JETPUMPENS VATTENINTAG i avsnittet SPECIELLA PROCEDURER.*
4. Skadad impeller eller sliten slitring.
 - *Byt. Kontakta en auktoriserad Sea-Doo-återförsäljare.*

5. För hög motoroljenivå.
 - *Ta vattenskotern till en auktoriserad Sea-Doo-återförsäljare, verkstad eller en person som du själv väljer för underhåll, reparation eller utbyte. I US EPA UTSLÄPPSRELATERAD GARANTI som finns härifrån finns information om garantireklamationer.*
6. Svag tändning.
 - *Se MOTORN FELTÄNDER, HACKAR.*
7. Fel på motorstyrningssystemet (kontrollera att motorsignallampan LYSER).
 - *Se KONTROLLSYSTEM.*
8. Igensatta injektorer.
 - *Ta vattenskotern till en auktoriserad Sea-Doo-återförsäljare, verkstad eller en person som du själv väljer för underhåll, reparation eller utbyte. I US EPA UTSLÄPPSRELATERAD GARANTI som finns härifrån finns information om garantireklamationer.*
9. Lågt bränsletryck.
 - *Ta vattenskotern till en auktoriserad Sea-Doo-återförsäljare, verkstad eller en person som du själv väljer för underhåll, reparation eller utbyte. I US EPA UTSLÄPPSRELATERAD GARANTI som finns härifrån finns information om garantireklamationer.*
10. Vatten i bränslet.
 - *Töm ut och ersätt.*
11. Motorn skadad p.g.a. intrång av vatten.
 - *Kontakta en auktoriserad Sea-Doo-återförsäljare.*

VATTENSKOTERN UPPNÅR INTE TOPPHASTIGHET

1. Jetpumpens vattenintag igensatt.
 - *Rengör. Se RENGÖRING AV IMPELLER OCH JETPUMPENS VATTENINTAG i avsnittet SPECIELLA PROCEDURER.*
2. Skadad impeller eller sliten slitring.
 - *Byt. Kontakta en auktoriserad Sea-Doo-återförsäljare.*
3. Fel på motorstyrningssystemet (kontrollera att motorsignallampan LYSER).
 - *Se KONTROLLSYSTEM.*
4. Fel på laddningskompressor och/eller intercooler.
 - *Ta vattenskotern till en auktoriserad Sea-Doo-återförsäljare, verkstad eller en person som du själv väljer för underhåll, reparation eller utbyte. I US EPA UTSLÄPPSRELATERAD GARANTI som finns härifrån finns information om garantireklamationer.*

VATTENSKOTERN FÖRBLIR I NEUTRAL EFTER ATT IBR-REGLAGET ANVÄNTS

1. iBR-skopan stannar i neutralt läge.
 - *Släpp upp gasreglaget till tomgångsvarvtal.*

- Tryck på hastighetskontrollknappen för att aktivera lågfartsläget.
- Återvänd till land i lågfartsläge. Kontakta en auktoriserad Sea-Doo-återförsäljare.

iBR ÅTERGÅR INTE TILL NEUTRALLÄGE (IBR-INDIKATORLAMPAN LYSER)

1. iBR igensatt av skräp.
 - Rengör och kontrollera angående skador på iBR-skopan och munstyckesområdet.
2. Fel på iBR-systemet.
 - Ta bort nödstoppslinan och vänta 5 minuter.
 - Tryck på knappen START/STOP.
 - Sätt tillbaka nödstoppslinan och kontrollera iBR-lampan för att säkerställa att felet avhjälpes.
 - Kontakta en auktoriserad Sea-Doo-återförsäljare om felet kvarstår eller återkommer ofta.

iBR ÅTERGÅR INTE TILL NEUTRALLÄGE (IBR-INDIKATORLAMPAN AV)

1. Gasreglaget inte helt frisläppt under körning.
 - Släpp upp gasreglaget helt för att säkerställa att iBR-skopan återgår till neutralläge.
2. Gasreglaget återvänder inte helt till nollpunkten då det släpps.
 - Kontakta en auktoriserad Sea-Doo-återförsäljare.

ONORMALA LJUD FRÅN DRIVSYSTEMET

1. Sjögräs eller skräp som fastnat runt impellern.
 - Rengör. Se RENGÖRING AV IMPELLER OCH JETPUMPENS VATTENINTAG i avsnittet SPECIELLA PROCEDURER.
 - Kontrollera angående skador.
2. Skadad impelleraxel eller drivaxel.
 - Kontakta en auktoriserad Sea-Doo-återförsäljare.
3. Vattenintrång i jetpumpen, vilket gör att lagren kärvar.
 - Kontakta en auktoriserad Sea-Doo-återförsäljare.

DET FINNS VATTEN I SLAGET

1. Fel på slampumpsystemet.
 - Låt en auktoriserad Sea-Doo-återförsäljare inspektera systemet.
2. Läckage i avgassystemet.
 - Kontakta en auktoriserad Sea-Doo-återförsäljare.
3. Sliten kolring vid drivaxeln.
 - Kontakta en auktoriserad Sea-Doo-återförsäljare.

KONTROLLSYSTEM

Ett system övervakar de elektroniska komponenterna i EMS (motorstyrningssystemet), iBR samt en del komponenter i elsystemet. När ett fel inträffar sänds textmeddelanden via informationscentralen och/eller ljudsignaler för att informera om ett specifikt tillstånd.

En felkod kan också registreras.

När ett mindre eller tillfälligt fel inträffar kommer felmeddelandet och ljudsignalen att försvinna automatiskt om orsaken till felet inte längre finns.

Att släppa gasen och låta motorn gå ned till tomgångshastighet kan eventuellt göra att den normala funktionen återställs. Om detta inte hjälper, försök att ta bort nödstoppslinans hatt från motorns stoppreglage, vänta i 5 minuter och gör sedan ett nytt startförsök.

Elsystemet reagerar på olika sätt beroende på typen av fel. Vid svåra fel kan det hända att motorn inte kan startas. I andra fall kan motorn övergå till läget för återgång till hamn (sänkt hastighet).

Om ett fel uppstår, ta vattenskotern till en auktoriserad Sea-Doo-återförsäljare, verkstad eller en person som du själv väljer för underhåll, reparation eller utbyte. I *US EPA UTSLÄPPSRELATERAD GARANTI* som finns här finns information om garantireklamationer.

Felkoder

Om ett fel uppstår kan en numerisk felkod sparas beroende på typen av fel och system.

Dessa felkoder används av auktoriserade Sea-Doo-återförsäljare för felsökning i vattenskoterns system genom att jämföra koderna med en förteckning över fel.

Felkoderna kan ses i infocentrets flerfunktionsdisplay, men denna

funktion är bara tillgänglig om felet fortfarande är aktivt.

Om det finns en aktiv felkod kan föraren se den på flerfunktionsdisplayen. Föraren kan då kontakta en auktoriserad Sea-Doo-återförsäljare för att vidarebefordra felkoden. Återförsäljaren instruerar föraren i vilka steg som ska tas för att lösa problemet eller uppmanar denne att sluta använda vattenskotern och ta den till auktoriserad Sea-Doo-återförsäljare, verkstad eller en person som föraren själv väljer för underhåll, reparation eller utbyte. I *US EPA UTSLÄPPSRELATERAD GARANTI* som finns här finns information om garantireklamationer.

Visa felkoder

Välj **CODES** (Koder). Om en felkod registrerades under körcykeln visas menyn CODES (Koder) i inställningsmenyn. Tryck på OK för att se listan över fel.

MÄRK: Vissa felkoder kan registreras vid normala körförhållanden. Innan du kontaktar återförsäljaren, ska du ta ut nyckeln, vänta 2 minuter tills elsystemet stängs av och sedan trycka på Start för att starta elsystemet. Denna åtgärd tar bort felet så att endast aktiva felkoder visas i menyn CODES (Koder).

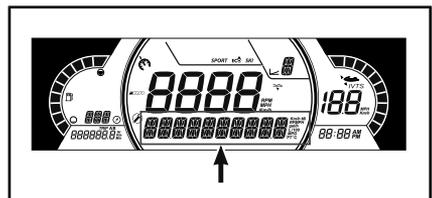

Information från felindikatorer och meddelandedisplay

Felindikatorerna och meddelandena som visas i infocentret informerar om ett specifikt tillstånd eller anger om något onormalt inträffar.

Om en felindikator TÄNDS eller ett felmeddelande visas i flerfunktionsmätaren, ta vattenskotern till en auktoriserad Sea-Doo-återförsäljare, verkstad eller en person som du själv väljer för underhåll, reparation eller utbyte. I *US EPA UTSLÄPPSRELATERAD GARANTI* som finns häri finns information om garantireklamationer.

För mer information om vanliga indikatorlampor, se avsnittet *FLERFUNKTIONSMÄTARE* enligt vad som är tillämpligt för modellen.

SIGNALLAMPOR (LYSER)	MEDDELANDEDISPLAY	BESKRIVNING
	LOW eller HIGH BATTERY VOLTAGE	Låg/hög batterispänning
	HIGH TEMPERATURE	Överhettning av motor eller avgassystem
	CHECK ENGINE eller LIMP HOME MODE	Check engine (mindre fel, underhåll behövs) eller LIMP HOME MODE (större fel på motorn)
	LOW OIL PRESSURE	Lågt oljetryck
	IBR MODULE ERROR	Lampan lyser, en signal hörs och motorsignallampan lyser: iBR-systemfel (kontakta en auktoriserad Sea-Doo-återförsäljare)
	—	Lampan blinkar: fel på iBR-systemet (kontakta en auktoriserad Sea-Doo-återförsäljare)
	—	Lampan lyser, ingen signal hörs: iBR-systemet fungerar fortfarande men behöver inspekteras av en auktoriserad Sea-Doo-återförsäljare

INFORMATION FRÅN MEDDELANDEDISPLAY	
HIGH EXHAUST TEMPERATURE	Hög avgastemperatur upptäckt
HIGH ENGINE TEMPERATURE	Hög motortemperatur upptäckt
CHECK ENGINE	Fel i motorsystemet eller underhåll behövs
LIMP HOME MODE	Större fel upptäckt, begränsad motoreffekt
DEFEKT BRÄNSLEGIVARE	Fel på bränslenivågivaren
IBR MODULE ERROR	Fel på iBR-systemet
MAINTENANCE REQUIRED	Underhåll av vattenskotern krävs

OBS Att använda motorn med låg oljenivå kan ge allvarliga skador på motorn.

Ljudsignalsinformation

LJUDSIGNALKODER	BESKRIVNING
1 lång ljudsignal (då nödstoppslinan fästs vid motorns stoppreglage)	Dålig D.E.S.S.-systemanslutning. Fäst nödstoppslinan korrekt på motorns stoppreglage.
	Fel D.E.S.S.-nyckel. Använd en nödstoppslina som är programmerad för vattenskotern.
	Defekt D.E.S.S.-nyckel. Använd en annan programmerad nödstoppslina.
	Fel på motorvakten. Kontakta en auktoriserad Sea-Doo-återförsäljare.
	ECM-funktionsfel eller defekt kablage. Ta vattenskotern till en auktoriserad Sea-Doo-återförsäljare, verkstad eller en person som du själv väljer för underhåll, reparation eller utbyte. I <i>US EPA UTSLÄPPSRELATERAD GARANTI</i> som finns häri finns information om garantireklamationer.
En 2 sekunders ljudsignal var 15:e minut	Fel på motorstyrningssystemet. Ta vattenskotern till en auktoriserad Sea-Doo-återförsäljare, verkstad eller en person som du själv väljer för underhåll, reparation eller byte. I <i>US EPA UTSLÄPPSRELATERAD GARANTI</i> som finns häri finns information om garantireklamationer.
	Fel på iBR-systemet. Kontakta en auktoriserad Sea-Doo-återförsäljare.
En 2 sekunders ljudsignal var 10:e minut	Låg bränslenivå. Fyll på bränsletanken. Kontakta en auktoriserad Sea-Doo-återförsäljare om problemet kvarstår.
2 sekunders ljudsignaler	Hög temperatur på motorkylvätskan. Se <i>MOTORN ÖVERHETTAS</i> .
	Lågt oljetryck. Stäng av motorn så snart som möjligt. Kontrollera oljenivån och fyll på. Ta vattenskotern till en auktoriserad Sea-Doo-återförsäljare, verkstad eller en person som du själv väljer för underhåll, reparation eller utbyte. I <i>US EPA UTSLÄPPSRELATERAD GARANTI</i> som finns häri finns information om garantireklamationer.

LJUDSIGNALKODER	BESKRIVNING
Konstant pip (slutar när fordonet stängs AV)	<p>Hög avgastemperatur.</p> <p>Ta vattenskotern till en auktoriserad Sea-Doo-återförsäljare, verkstad eller en person som du själv väljer för underhåll, reparation eller utbyte. I <i>US EPA UTSLÄPPSRELATERAD GARANTI</i> som finns här finns information om garantireklamationer.</p>

OBS Om kontrollsignalen hörs hela tiden måste du slå av motorn så snabbt som möjligt.

***Den här sidan är
avsiktligt tom***

GARANTI

BRP:S BEGRÄNSADE GARANTI – USA OCH KANADA: 2020 SEA-DOO® VATTENSKOTER

1. GARANTINS OMFATTNING

Bombardier Recreational Products Inc. ("BRP")* garanterar sina Sea-Doo-vattenskotrar av årsmodell 2020 som säljs av auktoriserade BRP-återförsäljare (härefter definierade) i United States of America ("USA") och i Kanada avseende material- eller tillverkningsfel under den period och enligt de villkor som anges nedan. Garantin ogiltigförklaras om: (1) Sea-Doo-vattenskotern har använts för racing eller någon annan tävlingsaktivitet, vid vilken som helst tidpunkt, även av en tidigare ägare; eller (2) Sea-Doo-vattenskotern har ändrats eller modifierats på ett sätt som skadligt påverkar dess användning, prestanda eller hållbarhet; eller om den har ändrats eller modifierats för annat bruk än vad den är avsedd för.

Icke-fabriksinstallerade delar och tillbehör omfattas inte av garantin. Var god se tillämpliga garantivillkor avseende delar och tillbehör.

2. ANSVARSBEGRÄNSNING

DENNA UTTRYCKLIGA GARANTI GÄLLER OCH GODTAS ISTÄLLET FÖR ALLA ÖVRIGA UTTRYCKLIGA ELLER UNDERFÖRSTÅDDA GARANTIER, INKLUSIVE MEN INTE BEGRÄNSAT TILL SÅDANA SOM AVSER SÄLJBARHET OCH LÄMPLIGHET FÖR ETT VISST ÄNDAMÅL. I DEN MÅN UNDERFÖRSTÅDDA GARANTIER INTE KAN UPPHÄVAS, BEGRÄNSAS DESSA TILL TIDEN FÖR DEN UTTRYCKLIGA GARANTIN. TILFÄLLIGA OCH FÖLJDSKADOR AV NÅGOT SOM HELST SLAG UTE- SLUTS FRÅN ERSÄTTNING UNDER DENNA GARANTI. VISSA LÄNDER, PROVINSER ELLER JURISDIKTIONER MEDGES INTE ANSVARSBEGRÄNSNINGAR, BEGRÄNSNINGAR ELLER UNDANTAG ENLIGT OVAN. DESSA ÄR DÄRFÖR EVENTUELLT ICKE TILLÄMPLIGA I DITT FALL. DENNA GARANTI GER DIG SPECIFIKA RÄTTIGHETER, OCH DU ÅTNJUTER EV. ÄVEN ANDRA LAGLIGA RÄTTIGHETER SOM KAN VARIERA FRÅN STAT TILL STAT, ELLER PROVINS TILL PROVINS.

Ingen distributör eller BRP-återförsäljare eller någon annan person är auktoriserad att lämna någon som helst utfästelse, representation eller garanti beträffande produkten utöver det som ingår i denna begränsade garanti och en sådan kan ej, ifall den lämnas, göras gällande gentemot BRP. BRP förbehåller sig rätten att när som helst ändra denna begränsade garanti, varvid förstås att en sådan ändring inte påverkar de garantivillkor som gäller för de produkter som har sålts under giltighetstiden för garantin.

3. UNDANTAG – OMFATTAS EJ AV GARANTIN

Följande omfattas inte under några omständigheter av garantin:

- Normalt slitage;
- Normalt underhåll, trimning, justeringar;
- Skador som beror på att produkten har underhållits eller förvarats på ett felaktigt eller försumligt sätt. Korrekt underhåll och förvaring beskrivs i Instruktionsboken;

- Skador som uppstått p.g.a demontering av delar, felaktig(t) reparation, service, underhåll, modifiering eller användning av delar som inte är tillverkade eller godkända av BRP, eller skador från reparationer utförda av en person som inte tillhör en auktoriserad servicegivande BRP-återförsäljare;
- Skador som beror på att produkten har använts på ett felaktigt eller onormalt sätt, försumlighet eller på att produkten har använts på ett sätt som strider mot Instruktionsboken;
- Skador som orsakas av olycka, nedsänkning i vatten, brand, stöld, vandalism eller naturkatastrof;
- Användning av bränslen, oljor, eller smörjmedel som inte är lämpliga för användning med produkten (se instruktions'boken);
- Skador orsakade av rost, korrosion eller exponering för väder och vind;
- Skador som orsakas av att kylsystemet eller jetpumpen har blockerats av främmande material;
- Vattenskadorna som orsakats av intrång av vatten;
- Skador på gelcoat-finishen, inklusive bl.a. kosmetiska skador, blåsor eller delaminering av glasfiber orsakad av blåsor, krackelering eller hårsprickor;
- Mindre skador eller följdskador, eller skador av något slag inklusive, men ej begränsat till, bogsering, förvaring, telefon, hyra, taxi, olägenhet, försäkringskostnader, betalningar av lån, förlust av tid eller förlust av inkomst.

4. GARANTIPERIOD

Denna begränsade garanti träder i kraft från och med (1) datum för produktens första leverans vid detaljförsäljning eller (2) det datum då produkten tas i bruk för första gången, beroende på vilket av dessa som inträffar först och för tillämplig period nedan:

1. TOLV (12) PÅ VARANDRA FÖLJANDE MÅNADER för privat bruk.
2. FYRA (4) PÅ VARANDRA FÖLJANDE MÅNADER för kommersiellt bruk. Vattenskotern används kommersiellt när den används i samband med vilken som helst inkomstbringande verksamhet eller anställning under någon som helst del av garantiperioden. Vattenskotern används även kommersiellt om den vid något som helst tillfälle under garantiperioden är identifierad eller godkänd för kommersiellt bruk. Detta är en minsta garantiperiod som kan förlängas med tillämpligt garantikampanjprogram, i förekommande fall.
3. Beträffande utsläppsrelaterade komponenter, var god se även *EMISSIONSRELATERAD GARANTI ENLIGT US EPA* som finns häri.
4. För Sea-Doo-vattenskotrar som tillverkats av BRP för försäljning i delstaten Kalifornien eller New York, och som ursprungligen sålts till en invånare i eller senare har registrerats för garanti för en invånare i delstaten Kalifornien eller New York, se också gällande garantivillkor för utsläppskontroll för Kalifornien och New York nedan.
5. För Sea-Doo-vattenskotrar som tillverkats av BRP för försäljning i delstaten Kalifornien, och som ursprungligen sålts till en invånare i eller senare har registrerats för garanti för en invånare i delstaten Kalifornien, se också gällande garantivillkor för utsläppskontrollsystemet för Kalifornien nedan.

Reparation eller byte av delar eller service under tillämplig garanti förlänger ej tiden för denna garanti utöver den ursprungliga giltighetstiden.

5. VILLKOR FÖR GARANTINS GILTIGHET

Den begränsade garantin gäller **endast** ifall **samtliga** av följande villkor är uppfyllda:

- Sea-Doo-vattenskotern av årsmodell 2020 måste av den första ägaren ha köpts som ny och oanvänd från en BRP-återförsäljare som är auktoriserad att distribuera Sea-Doo-vattenskotrar i det land där försäljningen har ägt rum.
- Den av BRP specificerade förleveransinspektionen måste ha utförts och dokumenterats samt undertecknats av köparen;
- 2020 Sea-Doo-vattenskotern måste ha garantiregistrerats av en auktoriserad BRP-återförsäljare.
- Sea-Doo-vattenskotern av årsmodell 2020 måste ha köpts i det land där köparen bor; och
- Garantins giltighet förutsätter att regelbundet underhåll, enligt anvisningarna i denna Instruktions'bok, utförs med angivna tidsintervall. BRP förbehåller sig rätt att kräva bevis på korrekt underhåll innan garantiersättning beviljas.

Om något av ovanstående villkor inte har uppfyllts, beviljar BRP ingen garantiersättning för någon ägare, varken vid privat fritidsägande eller vid kommersiellt ägande. Dessa begränsningar är nödvändiga för att ge BRP möjlighet att skydda sina produkter, sina konsumenters och allmänhetens säkerhet.

6. KUNDENS RÄTTIGHETER OCH SKYLDIGHETER

Kunden måste upphöra att använda Sea-Doo-vattenskotern om ett fel skulle uppstå. Kunden måste informera den auktoriserade servicegivande BRP-återförsäljaren inom tre (3) dagar från felets upptäckande och ge denne rimlig tillgång till produkten samt rimlig tid att reparera produkten. Kunden måste även för den auktoriserade BRP-återförsäljaren uppvisa bevis på inköp av produkten och är skyldig att underteckna en reparations-/arbetsorder vid början av garantireparationen för att göra den giltig. Alla delar som byts ut under denna garanti övergår i BRP:s ägo.

7. BRP:S RÄTTIGHETER OCH SKYLDIGHETER

BRP:s ansvar under denna garanti begränsas, efter eget godtycke, till reparation av delar som befunnits vara defekta under normal användning, underhåll och service, eller till ersättning av sådana delar med nya BRP-originaldelar utan kostnad för material och arbete, hos en valfri auktoriserad BRP-återförsäljare under den gällande garantiperioden enligt de villkor som anges här. Inga frågor gällande garantibrott ska orsaka annullering eller upphävande av försäljningen av Sea-Doo-vattenskotern till ägaren.

Om service krävs utanför det land där produkten ursprungligen köptes, har ägaren ansvaret för eventuella extra avgifter som orsakas av lokala regler och bestämmelser, såsom, men inte begränsat till, frakt, försäkring, skatter, licensavgifter, importavgifter och andra finansiella avgifter, inklusive sådana som krävs av regeringar, stater, territorier och deras respektive myndigheter och organ.

BRP förbehåller sig rätten att förbättra, modifiera eller ändra produkter från tid till annan, utan skyldighet att ändra tidigare tillverkade produkter.

8. ÖVERLÅTELSE AV GARANTI

Om äganderätten till en produkt överläts under garantitiden, skall även denna garanti överlåtas och gälla för den återstående garantitiden, förutsatt att BRP eller en auktoriserad Sea-Doo-distributör/återförsäljare mottager ett bevis på att den tidigare ägaren har godkänt överlåtelsen liksom erforderliga uppgifter om den nya ägaren.

9. KONSUMENTVÄGLEDNING

I fall av en ev. kontrovers eller tvist som berör denna begränsade BRP-garanti, rekommenderar BRP att du försöker lösa frågan på återförsäljarnivå. Vi rekommenderar att du talar med servicechefen eller ägaren hos den auktoriserade BRP-återförsäljaren.

Om ärendet fortfarande förblir olöst, kontakta BRP genom att fylla i kundkontaktformuläret på www.brp.com eller kontakta BRP via post på en av de adresser som anges under avsnittet *KONTAKTA OSS* i denna guide.

* I USA distribueras och repareras produkterna av BRP US Inc.

© 2019 Bombardier Recreational Products Inc. Alla rättigheter reserverade.

® Registrerat varumärke tillhörande Bombardier Recreational Products Inc. eller dess dotterbolag.

US EPA UTSLÄPPSRELATERAD GARANTI

Bombardier Recreational Products Inc. ("BRP")* garanterar den slutliga köparen och varje efterföljande köpare att denna nya motor, inklusive alla delar i dess kontrollsystem för avgasutsläpp och dess kontrollsystem för avdunstningsutsläpp, uppfyller två villkor:

1. Den är utformad, tillverkad och utrustad så att den vid tidpunkten för försäljning till den slutliga köparen uppfyller kraven enligt 40 CFR 1045 och 40 CFR 1060.
2. Den har inga material- eller tillverkningsfel som skulle kunna förhindra uppfyllande av kraven enligt 40 CFR 1045 och 40 CFR 1060.

Om garantiberättigade villkor föreligger kommer BRP att reparera eller byta delar eller komponenter med material- eller tillverkningsfel som skulle öka motorns utsläpp av någon reglerad förorening inom den angivna garantiperioden utan några kostnader för ägaren, inklusive kostnader relaterade till diagnos och reparation eller byte av utsläppsrelaterade delar. Alla defekta delar som byts under denna garanti övergår i BRP:s ägo.

För alla utsläppsrelaterade garantianspråk begränsar dock BRP diagnostik och reparation av utsläppsrelaterade komponenter till auktoriserade Sea-Doo-återförsäljare, med undantag för akuta reparationer enligt kraven i punkt 2 i följande lista.

Som certifierande tillverkare nekar inte BRP utsläppsrelaterade garantireklamationer baserat på något av följande:

1. Underhåll eller annan service utförd av BRP eller av BRP auktoriserad inrättning.
2. Reparationsarbete på motor/utrustning som utförs för att åtgärda en väsentlig nödsituation som kan härledas till BRP så länge man försöker återställa motorn/utrustningen till dess rätta konfiguration så snart som möjligt.
3. Varje åtgärd eller utebliven åtgärd ej relaterad till garantireklamationen.
4. Underhåll som utförts oftare än BRP specificerar.
5. Allt som är BRP:s fel eller ansvar.
6. Användning av bränsle som är allmänt tillgängligt där utrustningen används såvida det inte anges i skrivna underhållsanvisningar från BRP att detta bränsle skulle skada utsläppskontrollsystemet och operatörer har tillgång till rätt bränsle. Se avsnittet om underhållsinformation och bränslekraven i avsnittet om bränsle.

Period för utsläppsrelaterad garanti

Den utsläppsrelaterade garantin har följande giltighetsperiod, beroende på vilket som inträffar först:

	TIMMAR	MÅNADER
Komponenter relaterade till avgasutsläpp	175	30
Komponenter relaterade till avdunstningsutsläpp	N/A	24

Komponenter som innefattas

Den emissionsrelaterade garantin omfattar alla komponenter vilkas haveri skulle öka en motors utsläpp av någon reglerad förorening, inklusive följande listade komponenter:

1. För avgasutsläpp inkluderar utsläppsrelaterade komponenter alla motordelar relaterade till följande system:
 - Luftintagssystem
 - Bränslesystem
 - Tändningssystem
 - Avgasåterledningssystem
2. Följande delar betraktas dessutom som utsläppsrelaterade komponenter för avgasutsläpp:
 - Efterbehandlingsanordningar
 - Vevhusventilationsventiler
 - Sensorer
 - Elektroniska styrenheter
3. Följande delar betraktas som utsläppsrelaterade komponenter för avdunstningsutsläpp:
 - Bränsletank
 - Tanklock
 - Bränsleledning
 - Bränsleledningskopplingar
 - Klämmor*
 - Övertrycksventiler*
 - Reglerventiler*
 - Reglersolenoider*
 - Elektroniska styranordningar*
 - Vakuumstyrningsmembran*
 - Styrkablar*
 - Styrlänkage*
 - Evakueringsventiler
 - Ångslangar
 - Vätske-/ångavskiljare
 - Kolkänister
 - Känistermonteringsfästen
 - Förgasarevakueringsportanslutning
4. Utsläppsrelaterade komponenter inkluderar dessutom alla andra delar vars enda syfte är att reducera utsläpp eller där funktionsfel hos komponenten medför ökade utsläpp utan någon betydande försämring av motors/utrustningens funktion.

*Relaterat till kontrollsystemet för avdunstningsutsläpp

Begränsad tillämplighet

I egenskap av certifierande tillverkare kan BRP avslå emissionsrelaterade garantianspråk för fel som har orsakats av ägarens eller förarens felaktiga underhåll eller användning, av olyckor för vilka tillverkaren inte är ansvarig eller av naturkatastrofer. Ett emissionsrelaterat garantianspråk kan t.ex. avslås om ett fel direkt har orsakats av förarens felaktiga användning/missbruk av motorn/utrustningen eller förarens användning av motorn/utrustningen på ett sätt som den inte är utformad för och som på inget sätt är hänförligt till tillverkaren.

Om du har några frågor om rättigheter och ansvar i enlighet med garantin eller behöver namn och adress till närmaste auktoriserade BRP-återförsäljare ska du kontakta kundtjänst på 1-888-272-9222.

* I USA distribueras och servas produkterna av BRP US Inc.

GARANTIVILLKOR FÖR UTSLÄPPSKONTROLL FÖR KALIFORNIEN OCH NEW YORK FÖR SEA-DOO®-VATTENSKOTRAR MODELLÅR 2020

För Kalifornien måste din 2020 Sea-Doo-vattenskoater ha en särskild miljödekal enligt krav från California Air Resources Board. Dekalen har 1, 2, 3 eller 4 stjärnor. På en etikett som medföljer vattenskoatern förklaras betydelsen av stjärnmärkningsystemet.

Stjärndekalen betyder renare marinmotorer

Symbolen för renare marinmotorer:



F18L3CQ



Renare luft och vatten

För en hälsosammare livsstil och miljö.

Bättre bränsleekonomi

Förbränner 30-40 procent mindre bensin och olja än vanliga tvåtaktsför-gasarmotorer, vilket sparar pengar och resurser.

Förlängd utsläppsgaranti

Konsumentskydd för bekymmersfri drift.

En stjärna – Låga utsläpp

Dekalen med en stjärna används för vattenskostrar med utombordsmotorer, motorer med INU-drev och inombordsmotorer som uppfyller Air Resources Boards standardkrav från 2001 för avgasutsläpp från motorer för vattenskostrar och utombords marinmotorer. Motorer som uppfyller dessa krav har en utsläppsnivå som är 75 % lägre än en konventionell tvåtakts för-gasarmotor. Motorerna uppfyller motsvarande krav från EPA:s standarder från 2006 för marinmotorer.

Två stjärnor – Mycket låga utsläpp

Dekalen med två stjärnor används för vattenskostrar med utombordsmotorer, motorer med INU-drev och inombordsmotorer som uppfyller Air Resources Boards standardkrav från 2004 för avgasutsläpp från motorer för vattenskostrar och utombords marinmotorer. Motorer som uppfyller dessa krav släpper ut 20 % mindre avgaser än motorer med en stjärna – låga utsläpp.

Tre stjärnor – Ultralåga utsläpp

Dekalen med tre stjärnor används för motorer som uppfyller Air Resources Boards standardkrav för avgasutsläpp för 2008, gällande vattenskotrar och utombords marinmotorer, eller standardkraven för avgasutsläpp från 2003 för motorer med INU-drev och inombords marinmotorer. Motorer som uppfyller dessa krav har en utsläppsnivå som är 65 % lägre än motorer märkta med En stjärna – Låga utsläpp.

Fyra stjärnor – Superultralåga utsläpp

Dekalen med fyra stjärnor används för motorer som uppfyller Air Resources Boards standardkrav för avgasutsläpp för 2012 för motorer med INU-drev och inombords marinmotorer. Personliga vattenfarkoster och marina utombordsmotorer kan även uppfylla dessa krav. Motorer som uppfyller dessa krav har en utsläppsnivå som är 90 % lägre än motorer märkta med En stjärna – Låga utsläpp.

För närmare information: Cleaner Watercraft – Hämta information
1 800 END-SMOG
www.arb.ca.gov

Rättigheter och ansvar i garantin för utsläppskontroll

California Air Resources Board, New York State Department of Environmental Conservation och Bombardier Recreational Products Inc. ("BRP") är glada att förklara garantin för utsläppskontrollsystemet på din Sea-Doo-vattenskotter av årsmodell 2020. I Kalifornien och New York måste motorer i nya vattenskotrar vara utformade, byggda och utrustade så att de uppfyller staternas hårda krav för att motverka smogg. BRP måste ge garanti för systemet för utsläppskontroll på din vattenskottermotor för den period som anges nedan, under förutsättning att vattenskoterns motor inte har utsatts för vanvård, vårdslöshet eller felaktigt underhåll.

Systemet för utsläppskontroll kan omfatta delar som bränsleinsprutnings-systemet, tändningssystemet och den katalytiska avgasrenaren. Också slangar, remmar, anslutningar och andra utsläppsrelaterade enheter kan ingå.

Om det finns garantiberättigade villkor reparerar BRP din Sea-Doo-vattenskotermotor utan extra kostnad, inklusive diagnos, reservdelar och arbete, under förutsättning att sådant arbete utförs av en auktoriserad BRP-återförsäljare.

Tillverkarens begränsade garanti

Denna utsläppsgaranti omfattar Sea-Doo-vattenskotrar av årsmodell 2020 som är certifierade och tillverkade av BRP för försäljning i Kalifornien eller New York och som ursprungligen sålts i Kalifornien eller New York till en invånare i Kalifornien eller New York, eller senare har registrerats för garanti för en invånare i Kalifornien eller New York. Villkoren i BRP:s begränsade garanti för Sea-Doo-vattenskotrar gäller även för dessa modeller med nödvändiga ändringar. Garantin gäller för vissa reservdelar som rör utsläppskontrollsystemet på din Sea-Doo-vattenskotter av årsmodell 2020 från le-

veransdatumet för produktens första detaljhandelsförsäljning under en period av 4 år, eller för 250 drifttimmar, beroende på vilket som inträffar först. Garantins täckning för antalet timmar tillåts emellertid endast för vattenskotrar som är utrustade med korrekta timräknare eller motsvarande anordning. I händelse av att en utsläppsrelaterad komponent på din motor uppvisar en defekt som omfattas av garantin, kommer delen att repareras eller bytas ut av BRP.

Reservdelar som omfattas av garantin för Sea-Doo®-vattenskotrar av årsmodell 2020:

Tomgångens bypassventil	Luftintagsadapter
Spjällägesgivare (TPS)	Tändstift
Lufttrycksgivare för inloppsröret	Tändspolar
Lufttemperaturgivare för inloppsröret	Insugshus
Motortemperaturgivare	Insugs- och avgasventiler samt tätningar
Knackningssensor	Inloppsröret
Motorstyrningsmodulen ECM	Ventilationsventil för vevhuset
Spjällhus	Spjällhustätning
Bränsleskena	Insugsrörets tätning
Bränsleinjektorer	Kablage och anslutningar
Bränsletrycksregulator	Bränslefilter
Bränslepump	Kompressor

Utsläppsgarantin omfattar följdskador på andra motorkomponenter som orsakats av att ett fel uppstått på en del som omfattas av garantin. I Instruktionsboken från BRP finns skriftliga anvisningar om hur du underhåller och använder vattenskotern på rätt sätt. Alla delar som omfattas av utsläppsgarantin täcks av BRP under hela garantiperioden för vattenskotern, såvida delen inte är planerad för utbyte enligt underhållskraven i Instruktionsboken.

Utsläppsgarantidelar som är föremål för schemalagt byte i enlighet med underhållsanvisningarna, omfattas av BRP:s garanti fram till delens första schemalagda byte. Delar som omfattas av utsläppsgarantin som är planerade för normal inspektion, men inte normalt utbyte, täcks av BRP under hela garantiperioden för vattenskotern. Utsläppsgarantidelar som repareras eller byts ut under villkoren för denna garanti erhåller BRP:s garanti för den ursprungliga delens resterande garanti-period. Alla delar som byts ut under denna garanti övergår i BRP:s ägo.

Underhållsfakturor och tillhörande handlingar ska föras vidare till alla efterföljande ägare av vattenskotern.

Ägarens ansvar i enlighet med garantin

Som ägare till en Sea-Doo-vattenskoter av årsmodell 2020 ansvarar du för att utföra det underhåll som krävs i enlighet med anvisningarna i Instruktionsboken. BRP rekommenderar att du behåller alla kvitton för utfört underhåll på vattenskotern, men kan inte neka dig garanti enbart på grund av att kvitton saknas eller att du underlåtit att genomföra allt schemalagt underhåll.

Som ägare till en Sea-Doo®-vattenskoter ska du emellertid vara medveten om att BRP kan neka dig garantiersättning om det har uppstått fel på vattenskoterns motor eller annan del på grund av vanvård, vårdslöshet, felaktigt underhåll eller ej godkända modifieringar.

Du ansvarar för att ta motorn till en auktoriserad BRP-återförsäljare så snart det uppstår problem. Garantireparationen kommer att slutföras inom en rimlig tid som ej överstiger 30 dagar.

Om du har några frågor om rättigheter och ansvar i enlighet med garantin eller behöver namn och adress till närmaste auktoriserade BRP-återförsäljare ska du kontakta 1-888-272-9222.

GARANTIFÖRKLARING KONTROLLSYSTEM FÖR AVDUNSTNINGSLÄPP FÖR KALIFORNIEN

DINA RÄTTIGHETER OCH SKYLDIGHETER I GARANTIN

California Air Resources Board är glada att förklara garantin på kontrollsystemet för avdunstningsutsläpp på din vattenskoter av årsmodell 2020. I Kalifornien måste nya utombordsmotorer vara konstruerade, byggda och utrustade för att uppfylla Kaliforniens stränga avgaskrav. Bombardier Recreational Products Inc. måste ge garanti för systemet för utsläppskontroll på din vattenskoter för den period som anges nedan, under förutsättning att den inte har utsatts för felaktig användning, vårdslöshet eller felaktigt underhåll.

Avdunstningsutsläppskontrollsystemet kan inkludera delar som t.ex: kanistrar, förgasare, klämmor, kontakter, filter, bränslelock, bränsleledningar, bränsletankar, ventiler, ångslangar och andra tillhörande komponenter för avdunstningsutsläppskontrollsystem.

TILLVERKARENS GARANTI

Detta kontrollsystem för avdunstningsutsläpp garanteras i två år. Om någon del relaterad till avdunstningsutsläpp på din vattenskoter är felaktig, kommer delen att repareras eller bytas ut av Bombardier Recreational Products Inc.

DELAR SOM OMFATTAS ÄR:

1. Klämma/klämmor*
2. Tanklock
3. Bränsleledning
4. Bränsleledningsbeslag
5. Bränsletank
6. Tryckavlastningsventil(er)*
7. Ångslang(ar)
8. Alla andra delar som inte angivits och som kan påverka kontrollsystemet för avdunstningsutsläpp

*Observera: Relaterade till kontrollsystemet för avdunstningsutsläpp.

ÄGARENS ANSVAR I ENLIGHET MED GARANTIN:

Som ägare av vattenskotern ansvarar du för att erforderligt underhåll utförs i enlighet med anvisningarna i instruktionsboken. Bombardier Recreational Products Inc. rekommenderar att du behåller alla kvitton för utfört underhåll på din vattenskoter, men Bombardier Recreational Products Inc. kan inte neka till garanti enbart på grund av att kvitton saknas.

Som ägare till vattenskotern ska du emellertid vara medveten om att Bombardier Recreational Products Inc. kan neka dig garantiersättning om det har uppstått fel på vattenskoterns motor eller annan del på grund av vanvård, vårdslöshet, felaktigt underhåll eller ej godkända modifieringar.

Du är ansvarig för att presentera din vattenskoter för ett distributions- eller servicecenter för Bombardier Recreational Products Inc. så snart som problemet finns. Garantireparationer ska utföras inom en rimlig tidsperiod som inte får överskrida 30 kalenderdagar. Om du har några frågor angående din garantitäckning ska du kontakta Bombardier Recreational Products på 1-888-272-9222.

BRP:S INTERNATIONELLA BEGRÄNSADE GARANTI: 2020 SEA-DOO® VATTENSKOTER

1. GARANTINS OMFATTNING

Bombardier Recreational Products Inc. ("BRP")* garanterar dess 2020 SEA-DOO-VATTENSKOTRAR ("vattenskotrar") som säljs av distributörer eller återförsäljare som av BRP auktoriserats att distribuera Sea-Doo-vattenskotrar ("Sea-Doo-distributör/återförsäljare") utanför de femtio Förenta staterna, Kanada och medlemsstaterna i det Europeiska ekonomiska samarbetsområdet "EES" (som består av Europeiska Unionens medlemsstater samt Norge, Island och Liechtenstein), medlemsstater i Oberoende staters samväld "OSS" (inklusive Ukraina och Turkmenistan) och Turkiet, avseende material- eller tillverkningsfel under den period och enligt de villkor som anges nedan.

Icke-fabriksinsallerade delar och tillbehör omfattas inte av garantin. Var god se tillämpliga garantivillkor avseende delar och tillbehör.

Garantin ogiltigförklaras om: (1) vattenskotern har använts för racing eller någon annan tävlingsaktivitet, vid vilken som helst tidpunkt, även av en tidigare ägare, eller (2) vattenskotern har ändrats eller modifierats på ett sätt som skadligt påverkar dess användning, prestanda eller hållbarhet, eller (3) vattenskotern har ändrats eller modifierats för annat bruk än vad den är avsedd för.

2. ANSVARSBEGRÄNSNING

IDEN UTSTRÄCKNING LAGEN ANGER SKA DENNA UTTRYCKLIGA GARANTI LÄMNAS OCH ERSÄTTER ALLA ANDRA UTTRYCKLIGA ELLER UNDERFÖRSTÅDDA GARANTIER, INKLUSIVE MEN INTE BEGRÄNSAT TILL SÅDANA SOM AVSER SÄLJBARHET OCH LÄMPLIGHET FÖR ETT SPECIELLT ÄNDAMÅL. I DEN MÅN UNDERFÖRSTÅDDA GARANTIER INTE KAN UPPHÄVAS, BEGRÄNSAS DESSA TILL TIDEN FÖR DEN UTTRYCKLIGA GARANTIN. TILLFÄLLIGA OCH FÖLJDSKADOR AV NÅGOT SOM HELST SLAG UTE- SLUTS FRÅN ERSÄTTNING UNDER DENNA GARANTI. VISSA JURISDIKTIONER MEDGES INTE ANSVARSBEGRÄNSNINGAR, BEGRÄNSNINGAR ELLER UNDANTAG ENLIGT OVAN. DESSA ÄR DÄRFÖR EVENTUELLT ICKE TILLÄMPLIGA I DITT FALL. DENNA GARANTI GER DIG SPECIFIKA RÄTTIGHETER, OCH DU ÅTNJUTER EV. ÄVEN ANDRA LAGLIGA RÄTTIGHETER SOM KAN VARIERA BEROENDE PÅ LAND. (SE KLAUSUL 4 NEDAN FÖR PRODUKTER SOM INHANDLATS I AUSTRALIEN).

Ingen Sea-Doo-distributör/återförsäljare eller någon annan person är auktoriserad att lämna någon som helst utfästelse, representation eller garanti beträffande produkten utöver det som ingår i denna begränsade garanti och en sådan kan ej, ifall den lämnas, göras gällande gentemot BRP.

BRP förbehåller sig rätten att när som helst ändra denna garanti, varvid förstås att en sådan ändring inte påverkar de garantivillkor som gäller för produkter som har sålts under giltighetstiden för denna garanti.

3. UNDANTAG – OMFATTAS EJ AV GARANTIN

Följande omfattas inte under några omständigheter av den här begränsade garantin:

- Ersättning av delar på grund av normalt slitage;
- Delar och tjänster för rutinmässigt underhåll, inklusive men inte begränsat till trimningar, justeringar, olja, byten av smörjmedel och kylvätska, utbyte av tändstift, vattenpumpar och liknande;
- Skador som beror på att produkten har underhållits eller förvarats på ett felaktigt eller försumligt sätt. Korrekt underhåll och förvaring beskrivs i Instruktionsboken;
- Skador som orsakas av demontering av delar, felaktig reparation, service, underhåll, modifiering eller användning av delar eller tillbehör som inte är tillverkade eller godkända av BRP och som enligt dess rimliga bedömning antingen är inkompatibla med produkten eller negativt påverkar dess funktion, prestanda och hållbarhet, eller skador som orsakas av reparationer utförda av en person som inte är en auktoriserad Sea-Doo-distributör/återförsäljare med servicefunktion;
- Skador som orsakas av vanvård, missbruk, onormal användning, vårdslöshet, tävlingsbruk, felaktig användning eller produktens användning på ett sätt som är oförenligt med den rekommenderade användning som beskrivs i Instruktionsboken;
- Skador som orsakas av extern skada, olycka, nedsänkning, brand, främmande föremål eller vattenintag, stöld, vandalism eller force majeure;
- Användning av bränslen, oljor, eller smörjmedel som inte är lämpliga för användning med produkten (se instruktionsboken);
- Skador orsakade av rost, korrosion eller att de utsatts för väder och vind;
- Skador som orsakas av att kylsystemet eller jetpumpen har blockerats av främmande material;
- Skador på gelcoat-finishen, inklusive men inte begränsade till kosmetiska defekter, blåsor, krackelering och delaminering av glasfiber orsakad av blåsor, krackelering eller hårsprickor; och
- Tillfällig eller skador till följd av, eller skador av något slag inklusive, men ej begränsat till, brägnings-, lagrings-, transportutgifter, telefon-, hyr- eller taxiavgifter, olägenhet, försäkringskostnader, betalningar av lån, förlust av tid, förlust av inkomst, förlust av besittningsrätt eller utnyttjande på grund av servicearbete.

4. GARANTIPERIOD

Denna begränsade garanti träder i kraft från och med (1) datum för produktens första leverans vid detaljförsäljning eller (2) det datum då produkten har tagits i bruk för första gången, beroende på vilket av dessa som inträffar först, för en period av:

1. TOLV (12) PÅ VARANDRA FÖLJANDE MÅNADER för privat fritidsbruk,
2. FYRA (4) PÅ VARANDRA FÖLJANDE MÅNADER för kommersiellt bruk,

Detta är en minsta garantiperiod som kan förlängas med eventuellt tillämpligt garantikampanjprogram, i förekommande fall. Vattenskotern

används kommersiellt när den används i samband med vilken som helst inkomstbringande verksamhet eller anställning under någon som helst del av garantiperioden. Vattenskotern används även kommersiellt om den vid något som helst tillfälle under garantiperioden är identifierad eller godkänd för kommersiellt bruk.

Reparationen eller bytet av delar eller utförandet av service under denna garanti förlänger inte livslängden för denna garanti bortom dess ursprungliga förfallodatum.

Observera att tidsgränsen för meddelande av produktfel gäller under förutsättning att den överensstämmer med gällande nationell eller lokal lagstiftning i det land där kunden bor.

ENDAST FÖR PRODUKTEN SOM SÄLJS I AUSTRALIEN

Inget i dessa garantiavtal och villkor ska anses exkludera, begränsa eller förändra applikationen av något villkor, garanti, rätt eller gottgörelse som utdelas eller påvisas under Konkurrens och konsument-lagen 2010 (Cth), inklusive den australiensiska konsumentlagen eller någon annan fall, där de skulle innebära en motsättning mot den lagen, eller får någon av dessa avtal och villkor att ogiltigförklaras. De fördelar som ges dig under garantin är utöver de andra rättigheter och gottgörelser du har under australiensisk lag.

Våra varor är försedda med garantier som inte kan exkluderas enligt den australiensiska konsumentlagen. Du har rätt att få en ersättningsprodukt eller återbetalning om produkten är behäftad med ett allvarligt fel och du har rätt att få kompensation för alla andra förluster eller skador som rimligen kan förutses. Du har även rätt att få varorna reparerade eller ersätta ifall de inte är av acceptabel kvalitet och om felet inte anses vara ett allvarligt fel.

5. GARANTIVILLKOR

Garantin gäller **endast** ifall **samtliga** av följande villkor är uppfyllda:

- 2020 Sea-Doo-vattenskotern måste av den första ägaren ha köpts som ny och oanvänd från en Sea-Doo-distributör/återförsäljare som är auktoriserad att distribuera Sea-Doo-vattenskotrar i det land där försäljningen har ägt rum;
- Den av BRP specificerade förleveransinspektionen måste ha utförts och dokumenterats;
- 2020 Sea-Doo-vattenskotern måste ha garantiregistrerats av en auktoriserad Sea-Doo-distributör/återförsäljare;
- Sea-Doo-vattenskotern av årsmodell 2020 måste ha köpts i det land eller i den union av länder där köparen bor.
- Garantins giltighet förutsätter att regelbundet underhåll, enligt anvisningarna i denna Instruktions'bok, utförs med angivna tidsintervall. BRP förbehåller sig rätt att kräva bevis på korrekt underhåll innan garantiersättning beviljas.

Om ovanstående villkor inte har uppfyllts, beviljar BRP ingen garantiersättning för någon ägare, varken vid privat fritidsägande eller vid kommersiellt ägande. Dessa begränsningar är nödvändiga för att ge BRP möjlighet att skydda sina produkter, sina konsumenters och allmänhetens säkerhet.

6. KUNDENS RÄTTIGHETER OCH SKYLDIGHETER

Kunden måste upphöra att använda Sea-Doo-vattenskotern om ett fel skulle uppstå. Kunden måste informera en servicegivande Sea-Doo-distributör/återförsäljare inom två (2) dagar från felets upptäckande och ge denne rimlig tillgång till produkten samt rimlig tid att reparera produkten. Kunden måste även för den auktoriserade Sea-Doo-distributören/återförsäljaren uppvisa bevis på inköp av produkten och är skyldig att underteckna en reparations-/arbetsorder innan garantireparationen inleds för att göra den giltig. Alla delar som byts ut under denna garanti övergår i BRP:s ägo.

Observera att tidsgränsen för meddelande av produktfel gäller under försättning att den överensstämmer med gällande nationell eller lokal lagstiftning i det land där kunden bor.

7. BRP:S RÄTTIGHETER OCH SKYLDIGHETER

I den omfattning som lagen medger begränsas BRP:s ansvar under denna garanti, efter eget godtycke, till reparation av delar som befunnits vara defekta under normal användning, underhåll och service, eller till ersättning av sådana delar med nya BRP-originaldelar utan kostnad för material och arbete, hos en valfri auktoriserad Sea-Doo-distributör/återförsäljare under garantiperioden enligt de villkor som anges här. BRP:s ansvar begränsas till utförande av behövliga reparationer och utbyte av reservdelar. Inga frågor gällande garantibrott ska orsaka annullering eller upphävande av försäljningen av Sea-Doo-vattenskotern till ägaren. Du kan också ha andra lagliga rättigheter, vilka kan variera från land till land.

Vid behov av service utanför det ursprungliga försäljningslandet ansvarar ägaren för alla extra kostnader som erfordras enligt lokala konventioner och förhållanden, så som, men ej begränsat till, frakt, försäkring, skatter, licensavgifter, importavgifter och alla andra finansiella kostnader, inklusive sådana som påförs av regeringar, stater, regioner och deras respektive myndigheter.

BRP förbehåller sig rätten att förbättra, modifiera eller ändra produkter från tid till annan, utan skyldighet att ändra tidigare tillverkade produkter.

8. ÖVERLÅTELSE AV GARANTI

Om äganderätten till en produkt överläts under garantitiden, skall även denna garanti överlåtas och gälla för den återstående garantitiden, förutsatt att BRP eller en auktoriserad Sea-Doo-distributör/återförsäljare mottager ett bevis på att den tidigare ägaren har godkänt överlåtelsen liksom erforderliga uppgifter om den nya ägaren.

9. KONSUMENTVÄGLEDNING

I fall av en ev. kontrovers eller tvist som berör denna begränsade garanti, rekommenderar BRP att du försöker lösa frågan hos Sea-Doo-återförsäljaren/distributören. Vi rekommenderar att du talar med servicechefen eller ägaren hos den auktoriserade Sea-Doo-distributören/återförsäljaren.

Om ärendet fortfarande förblir olöst, kontakta BRP genom att fylla i kundkontaktformuläret på www.brp.com eller kontakta BRP via post på en av de adresser som anges under avsnittet *KONTAKTA OSS* i denna guide.

* I området som täcks av denna begränsade garanti, distribueras och repareras produkterna av Bombardier Recreational Products Inc. eller dess dotterbolag.
© 2019 Bombardier Recreational Products Inc. Alla rättigheter reserverade.
® Registrerat varumärke som tillhör Bombardier Recreational Products Inc.

BRP:S BEGRÄNSADE GARANTI FÖR EES-OMRÅDET, OBEROENDE STATERS SAMVÄLDE (OSS) OCH TURKIET: 2020 SEA-DOO® VATTENSKOTER

1. GARANTINS OMFATTNING

Bombardier Recreational Products Inc. ("BRP")* garanterar dess 2020 **SEA-DOO-VATTENSKOTRAR** ("vattenskotrar") som säljs av distributörer eller återförsäljare som av BRP auktoriserats att distribuera Sea-Doo-vattenskotrar ("Sea-Doo-distributör/återförsäljare") i medlemsstaterna i det Europeiska ekonomiska samarbetsområdet (som består av Europeiska Unionens medlemsstater samt Norge, Island och Liechtenstein) ("EES"), i medlemsstater i Oberoende staters samväld (inklusive Ukraina och Turkmenistan) ("OSS") och Turkiet, avseende material- eller tillverkningsfel under den period och enligt de villkor som anges nedan.

Icke-fabriksinstallerade delar och tillbehör omfattas inte av garantin. Var god se tillämpliga garantivillkor avseende delar och tillbehör.

Garantin ogiltigförklaras om: (1) vattenskotern har använts för racing eller någon annan tävlingsaktivitet, vid vilken som helst tidpunkt, även av en tidigare ägare, eller (2) vattenskotern har ändrats eller modifierats på ett sätt som skadligt påverkar dess användning, prestanda eller hållbarhet, eller (3) vattenskotern har ändrats eller modifierats för annat bruk än vad den är avsedd för.

2. ANSVARSBEGRÄNSNING

IDEN UTSTRÄCKNING LAGEN ANGER SKA DENNA UTTRYCKLIGA GARANTI LÄMNAS OCH ERSÄTTER ALLA ANDRA UTTRYCKLIGA ELLER UNDERFÖRSTÅDDA GARANTIER, INKLUSIVE MEN INTE BEGRÄNSAT TILL SÅDANA SOM AVSER SÄLJBARHET OCH LÄMPLIGHET FÖR ETT SPECIELLT ÄNDAMÅL. I DEN MÅN UNDERFÖRSTÅDDA GARANTIER INTE KAN UPPHÄVAS, BEGRÄNSAS DESSA TILL TIDEN FÖR DEN UTTRYCKLIGA GARANTIN. TILFÄLLIGA OCH FÖLJDSKADOR AV NÅGOT SOM HELST SLAG UTE- SLUTS FRÅN ERSÄTTNING UNDER DENNA GARANTI. VISSA JURISDIKTIONER MEDGES INTE ANSVARSBEGRÄNSNINGAR, BEGRÄNSNINGAR ELLER UNDANTAG ENLIGT OVAN. DESSA ÄR DÄRFÖR EVENTUELLT ICKE TILLÄMPLIGA I DITT FALL. DENNA GARANTI GER DIG SPECIFIKA RÄTTIGHETER, OCH DU ÅTNJUTER EV. ÄVEN ANDRA LAGLIGA RÄTTIGHETER SOM KAN VARIERA FRÅN LAND TILL LAND.

Ingen Sea-Doo-distributör/återförsäljare eller någon annan person är auktoriserad att lämna någon som helst utfästelse, representation eller garanti beträffande produkten utöver det som ingår i denna begränsade garanti och en sådan kan ej, ifall den lämnas, göras gällande gentemot BRP.

BRP förbehåller sig rätten att när som helst ändra denna garanti, varvid förstås att en sådan ändring inte påverkar de garantivillkor som gäller för produkter som har sålts under giltighetstiden för denna garanti.

3. UNDANTAG – OMFATTAS EJ AV GARANTIN

Följande omfattas inte under några omständigheter av den här begränsade garantin:

- Ersättning av delar på grund av normalt slitage;
- Delar och tjänster för rutinmässigt underhåll, inklusive men inte begränsat till trimningar, justeringar, olja, byten av smörjmedel och kylvätska, utbyte av tändstift, vattenpumpar och liknande;
- Skador som beror på att produkten har underhållits eller förvarats på ett felaktigt eller försumligt sätt. Korrekt underhåll och förvaring beskrivs i Instruktionsboken;
- Skador som orsakas av demontering av delar, felaktig reparation, service, underhåll, modifiering eller användning av delar eller tillbehör som inte är tillverkade eller godkända av BRP och som enligt dess rimliga bedömning antingen är inkompatibla med produkten eller negativt påverkar dess funktion, prestanda och hållbarhet, eller skador som orsakas av reparationer utförda av en person som inte är en auktoriserad Sea-Doo-distributör/återförsäljare med servicefunktion;
- Skador som orsakas av vanvård, missbruk, onormal användning, vårdslöshet, tävlingsbruk, felaktig användning eller produktens användning på ett sätt som är oförenligt med den rekommenderade användning som beskrivs i Instruktionsboken;
- Skador som orsakas av extern skada, olycka, nedsänkning, brand, främmande föremål eller vattenintag, stöld, vandalism eller force majeure;
- Användning av bränsle, oljor, eller smörjmedel som inte är lämpliga för användning med produkten (se Instruktionsboken);
- Skador orsakade av rost, korrosion eller att de utsatts för väder och vind;
- Skador som orsakas av att kylsystemet eller jetpumpen har blockerats av främmande material;
- Skador på gelcoat-finishen, inklusive men inte begränsade till kosmetiska defekter, blåsor, krackelering och delaminering av glasfiber orsakad av blåsor, krackelering eller hårsprickor; och
- Mindre skador eller följdskador eller skador av något slag inklusive, men ej begränsat till, kostnader för bogsering, förvaring, transport, telefon, hyra eller taxi, olägenhet, försäkringskostnader, betalningar av lån, förlust av tid, förlust av inkomst eller förlorad användningstid på grund av servicearbete.

4. GARANTIPERIOD

Denna begränsade garanti träder i kraft från och med (1) datum för produktens första leverans vid detaljförsäljning eller (2) det datum då produkten har tagits i bruk för första gången, beroende på vilket av dessa som inträffar först, för en period av:

1. Tjugofyra (24) PÅ VARANDRA FÖLJANDE MÅNADER, för privat fritidsbruk,
2. FYRA (4) PÅ VARANDRA FÖLJANDE MÅNADER för kommersiellt bruk,

En vattenskoter används kommersiellt när den används i samband med vilken som helst inkomstbringande verksamhet eller anställning under någon del av garantiperioden. Vattenskotern används även kommersiellt om den vid något som helst tillfälle under garantiperioden är identifierad eller godkänd för kommersiellt bruk.

Reparationen eller bytet av delar eller utförandet av service under denna garanti förlänger inte livslängden för denna garanti bortom dess ursprungliga förfallodatum.

Observera att tidsgränsen för meddelande av produktfel gäller under förutsättning att den överensstämmer med gällande nationell eller lokal lagstiftning i det land där kunden bor.

5. GARANTIVILLKOR

Garantin gäller **endast** ifall **samtliga** av följande villkor är uppfyllda:

- 2020 Sea-Doo-vattenskotern måste av den första ägaren ha köpts som ny och oanvänd från en Sea-Doo-distributör/återförsäljare som är auktoriserad att distribuera Sea-Doo-vattenskotrar i det land där försäljningen har ägt rum;
- Den av BRP specificerade förleveransinspektionen måste ha utförts och dokumenterats;
- 2020 Sea-Doo-vattenskotern måste ha garantiregistrerats av en auktoriserad Sea-Doo-distributör/återförsäljare;
- Sea-Doo-vattenskotern av årsmodell 2020 måste vara köpt inom EES av en EES-invånare, i OSS för invånare i de länder som ingår i det området och i Turkiet för turkiska invånare; och
- Garantins giltighet förutsätter att regelbundet underhåll, enligt anvisningarna i denna Instruktions'bok, utförs med angivna tidsintervall. BRP förbehåller sig rätt att kräva bevis på korrekt underhåll innan garantiersättning beviljas.

Om ovanstående villkor inte har uppfyllts, beviljar BRP ingen garantiersättning för någon ägare, varken vid privat fritidsägande eller vid kommersiellt ägande. Dessa begränsningar är nödvändiga för att ge BRP möjlighet att skydda sina produkter, sina konsumenters och allmänhetens säkerhet.

6. KUNDENS RÄTTIGHETER OCH SKYLDIGHETER

Kunden måste upphöra att använda Sea-Doo-vattenskotern om ett fel skulle uppstå. Kunden måste informera den auktoriserade Sea-Doo-distributören/återförsäljaren inom två (2) månader från felets upptäckande och ge denne rimlig tillgång till produkten samt rimlig tid att reparera produkten. Kunden måste även för den auktoriserade Sea-Doo-distributören/återförsäljaren uppvisa bevis på inköp av produkten och är skyldig att underteckna en reparations-/arbetsorder innan garantireparationen inleds för att göra den giltig. Alla delar som byts ut under denna garanti övergår i BRP:s ägo.

Observera att tidsgränsen för meddelande av produktfel gäller under förutsättning att den överensstämmer med gällande nationell eller lokal lagstiftning i det land där kunden bor.

7. BRP:S RÄTTIGHETER OCH SKYLDIGHETER

I den omfattning som lagen medger begränsas BRP:s ansvar under denna garanti, efter eget godtycke, till reparation av delar som befunnits vara defekta under normal användning, underhåll och service, eller till ersättning av sådana delar med nya Sea-Doo-originaldelar utan kostnad för material och arbete, hos en valfri auktoriserad Sea-Doo-distributör/återförsäljare under garantiperioden enligt de villkor som anges här. BRP:s ansvar begränsas till utförande av behövliga reparationer och utbyte av reservdelar. Inga frågor gällande garantibrott ska orsaka annullering eller upphävande av försäljningen av Sea-Doo-vattenskotern till ägaren. Du kan också ha andra lagliga rättigheter, vilka kan variera från land till land.

Om service krävs utanför det land där produkten ursprungligen köptes, eller om service behövs utanför EES för personer bosatta inom EES, eller utanför OSS för personer bosatta inom OSS, har ägaren ansvaret för eventuella extra avgifter som orsakas av lokala regler och bestämmelser, såsom, men inte begränsat till, frakt, försäkring, skatter, licensavgifter, importavgifter och andra finansiella avgifter, inklusive sådana som krävs av regeringar, stater, territorier och deras respektive myndigheter och organ.

BRP förbehåller sig rätten att förbättra, modifiera eller ändra produkter från tid till annan, utan skyldighet att ändra tidigare tillverkade produkter.

8. ÖVERLÅTELSE AV GARANTI

Om äganderätten till en produkt överläts under garantitiden, skall även denna garanti överlåtas och gälla för den återstående garantitiden, förutsatt att BRP eller en auktoriserad Sea-Doo-distributör/återförsäljare mottager ett bevis på att den tidigare ägaren har godkänt överlåtelsen liksom erforderliga uppgifter om den nya ägaren.

9. KONSUMENTVÄGLEDNING

I fall av en ev. kontrovers eller tvist som berör denna begränsade garanti, rekommenderar BRP att du försöker lösa frågan hos Sea-Doo-återförsäljaren/distributören. Vi rekommenderar att du talar med servicechefen eller ägaren hos den auktoriserade Sea-Doo-distributören/återförsäljaren.

Om ärendet fortfarande förblir olöst, kontakta BRP genom att fylla i kundkontaktformuläret på www.brp.com eller kontakta BRP via post på en av de adresser som anges under avsnittet *KONTAKTA OSS* i denna guide.

* I EEA distribueras produkter och tjänster av BRP European Distribution S.A och andra samarbetspartners eller dotterbolag till BRP.

© 2019 Bombardier Recreational Products Inc. Alla rättigheter reserverade.

® Varumärke som tillhör Bombardier Recreational Products Inc. eller dess dotterbolag.

YTTERLIGARE AVTAL OCH VILLKOR ENDAST GÄLLANDE FRANKRIKE

Följande avtal och villkor är endast tillämpliga på produkter som sålts i Frankrike:

Säljare ska leverera gods som är överensstämmande med kontraktet och ska vara ansvariga för defekter som finns vid leveransen. Säljaren ska också ansvara för defekter som är resultat av förpackning, monteringsinstruktioner eller installation när det är dess ansvar per kontrakt eller utfört under dess ansvar. För att vara kompatibel med kontraktet ska varan:

1. Kunna användas i normal användning för likande gods och, om tillämpligt:
 - Motsvara beskrivningen som överlämnas av säljaren och ha den kvalité som uppges för köparen genom prover eller modeller;
 - Ha de kvaliteter som köparen lagligen kan förvänta sig, med undantag för de allmänna uttalanden som säljaren, tillverkaren av dess representant, inklusive i reklam eller märkning; eller
2. Ha de egenskaper som enligt överenskommelse enats om mellan de båda parterna, eller vara redo för den specifika användning som den avses att av köparen användas och påvisats av säljaren och är accepterad.

Ansvaret att informera om ovanstående preskriberas två år efter leveransen av varan. Säljaren är ansvarig för garantin av dolda fel på varan som säljs, om sådan dolda fel gör att produkten inte kan användas för det avsedda ändamålet, eller om det begränsar användningen på ett sådant sätt att köparen inte skulle köpt varan eller betalat mindre om han/hon hade vetat om detta. Åtgärder för sådana dolda defekter ska vidtas av köparen inom 2 år efter upptäckt av defekten.

KUNDINFORMATION

SEKRETESSINFORMATION

BRP vill härmed informera om att dina uppgifter kommer att användas för säkerhets- och garantirelaterade ändamål. BRP och dess närstående bolag kan dessutom använda BRP:s kundregister för att distribuera marknadsföringsinformation om BRP och tillhörande produkter samt specialerbjudanden.

Om du vill utnyttja din rätt att kontrollera eller ändra dina uppgifter eller avlägsna dem från listan över adressater för direktmarknadsföring, kontakta BRP.

Via e-post: privacyofficer@brp.com

Via vanlig post: BRP
Senior Legal Counsel-Privacy Officer
726 St-Joseph
Valcourt, QC
Canada
JOE 2LO

KONTAKTA OSS

www.brp.com

Asien

Room 4609, Tower 2,
Grand Gateway 3 Hong Qiao
Road Shanghai,
Kina 200020

21F Shinagawa East One Tower
2-16-1 Konan, Minatoku-ku,
Tokyo 108-0075
Japan

Europa

Skaldenstraat 125
B-9042 Gent
Belgien

Itterpark 11
D-40724 Hilden
Tyskland

ARTEPARC Bâtiment B
Route de la côte d'Azur, Le Canet
13590 Meyreuil
Frankrike

Ingvald Ystgaardsvei 15
N-7484 Trondeim
Norge

Isoaavantie 7
PL 8040
96101 Rovaniemi

Spinnvägen 15
903 61 Umeå
Sverige

Avenue d'Ouchy 4-6
1006 Lausanne
Schweiz

Nordamerika

565 de la Montagne Street
Valcourt (Québec) J0E 2L0
Kanada

Sa De Cv, Av. Ferrocarril 202
Parque Ind. Querétaro, Lote2-B
76220
Santa Rosa Jáuregui, Oro., Mexiko

Sturtevant, Wisconsin, U.S.A.
10101 Science Drive
Sturtevant, Wisconsin
53177
U.S.A.

Oceanien

6 Lord Street
Lakes Business Park
Botany, NSW 2019
Australien

3B Echelon Place, East Tamaki,
Auckland 2013,
Nya Zeeland

Sydamerika

Rua James Clerck Maxwell, 230
TechnoPark Campinas SP 13069-380 Brasilien

ADRESSÄNDRING/NY ÄGARE

Om du har bytt adress eller om du är ny ägare till vattenskotern ska du meddela BRP detta på ett av följande sätt:

- Kontakta en auktoriserad Ski-Doo-återförsäljare.
- **Endast Nordamerika:** ring 1 888 272-9222.
- Genom att med post skicka ett av adressändringskortet på följande sidor till en av BRP-adresserna angivna i avsnittet *KONTAKTA OSS* i denna guide.

Vid ägarbyte, bifoga ett bevis på att den förra ägaren är införstådd med ägarbytet.

Det är viktigt att meddela BRP om de nya uppgifterna, även om den begränsade garantin har slutat gälla, eftersom de gör att BRP kan nå vattenskoterägaren vid behov, t.ex. om det blir nödvändigt att införa någon ändring av säkerhetsskäl. Det är ägare'ns ansvar att meddela BRP.

STULNA ENHETER: Om din vattenskoter blir stulen bör du informera din lokala distributörs garantiavdelning om detta. Du blir då ombedd att uppge namn, adress, telefonnummer, skrovidentifikationsnummer och datum för stölden.

***Den här sidan är
avsiktligt tom***

ADRESSBYTE <input type="checkbox"/>		ÄGARBYTE <input type="checkbox"/>	
FORDONETS IDENTIFIKATIONSNUMMER			
Modellnummer		Fordonets Identifikationsnummer (VIN-nr)	
TIDIGARE ADRESS ELLER FÖREGÅENDE ÄGARE:		NAMN	
NR.		GATA	LGHT
STAD		STAT/PROVINS	POSTNUMMER
LAND		TELEFONNUMMER	
NY ADRESS ELLER NY ÄGARE:		NAMN	
NR.		GATA	LGHT
STAD		STAT/PROVINS	POSTNR/POSTKOD
LAND		TELEFONNUMMER	
E-POSTADRESS			

V00A2F

ADRESSBYTE <input type="checkbox"/>		ÄGARBYTE <input type="checkbox"/>	
FORDONETS IDENTIFIKATIONSNUMMER			
Modellnummer		Fordonets Identifikationsnummer (VIN-nr)	
TIDIGARE ADRESS ELLER FÖREGÅENDE ÄGARE:		NAMN	
NR.		GATA	LGHT
STAD		STAT/PROVINS	POSTNUMMER
LAND		TELEFONNUMMER	
NY ADRESS ELLER NY ÄGARE:		NAMN	
NR.		GATA	LGHT
STAD		STAT/PROVINS	POSTNUMMER
LAND		TELEFONNUMMER	
E-POSTADRESS			

V00A2F

***Den här sidan är
avsiktligt tom***

! **VARNING**

INNAN DU ANVÄNDER DETTA FORDON,
LÄS DENNA INSTRUKTIONSBOK, ALLA
SÄKERHETSDEKALER PÅ PRODUKTEN
OCH TITTA PÅ SÄKERHETSVIDEON.



ski-doo LYNX SEA-DOO EVINRUDE ROTAX can-am

®™ OCH BRP-LOGOTYPEN ÄR VARUMÄRKEN TILLHÖRANDE BOMBARDIER RECREATIONAL PRODUCTS INC. ELLER DESS DOTTERBOLAG.
©2019 BOMBARDIER RECREATIONAL PRODUCTS INC. ALLA RÄTTIGHETER FÖRBEHÅLLS.

219 002 047_SE
INSTRUKTIONSBOK, RXP-X-serien / SVENSKA

U/M:P.C.