

# SEA DOO®

## Serie FISH PRO

# Guía del usuario 2020

Incluye  
información sobre  
seguridad, el vehículo y su mantenimiento



### **⚠ ADVERTENCIA**

Lea esta guía con atención.  
Contiene información de seguridad importante.  
Edad mínima recomendada del conductor: 16 años.  
Guarde esta Guía del usuario en la embarcación.

2 1 9 0 0 2 0 5 3 \_ E S

Instrucciones  
originales

## **ADVERTENCIA**

Es primordial observar las instrucciones y las precauciones de seguridad incluidas en esta Guía del usuario, así como el *VÍDEO DE SEGURIDAD* y las etiquetas de seguridad situadas en el producto; no hacerlo podría dar lugar a lesiones personales graves, incluida la posibilidad de muerte.

## **ADVERTENCIA**

Cuando lleve carga en la plataforma trasera de la embarcación o en los accesorios de carga, reduzca la velocidad y adapte su conducción para reducir el riesgo de que la carga salga despedida de la embarcación o de entrar en contacto con la misma y sufrir posibles lesiones. Nunca transporte cargas cuando remolque un esquiador o wakeboarder, ya que podrían provocarse lesiones graves o la muerte.

### PROPOSICIÓN 65 DE CALIFORNIA, ADVERTENCIA

## **ADVERTENCIA**

El manejo, servicio y mantenimiento de una embarcación marina recreativa puede exponerle a sustancias químicas, incluido el escape del motor, monóxido de carbono, ftalatos y plomo. Estas sustancias pueden ser cancerígenas y causantes de defectos de nacimiento u otros problemas reproductivos según el Estado de California. Para minimizar la exposición, evite respirar cerca del tubo de escape, revise su embarcación en un área bien ventilada, utilice guantes y lávese las manos con frecuencia cuando lo haga.



En el Canadá, los productos son distribuidos por Bombardier Recreational Products Inc. (BRP).

En los EE. UU., los productos son distribuidos por BRP US Inc.

La siguiente es una enumeración no exhaustiva de marcas comerciales que pertenecen a Bombardier Recreational Products Inc. o a sus filiales:

ACE™

iBR™

Rotax®

VTS™

D.E.S.S.™

iControl™

Sea-Doo®

XPS™

FISH PRO™

iTC™

T.O.P.S.™

## Guía DEL USUARIO 2020

Fish Pro 170

Deutsch	Dieses Handbuch ist möglicherweise in Ihrer Landessprache verfügbar. Bitte wenden Sie sich an Ihren Händler oder besuchen Sie: <a href="http://www.operatorsguides.brp.com">www.operatorsguides.brp.com</a>
English	This guide may be available in your language. Check with your dealer or go to: <a href="http://www.operatorsguides.brp.com">www.operatorsguides.brp.com</a>
Español	Es posible que este manual esté disponible en su idioma. Consulte a su distribuidor o visite: <a href="http://www.operatorsguides.brp.com">www.operatorsguides.brp.com</a>
Français	Ce guide peut être disponible dans votre langue. Vérifier avec votre concessionnaire ou aller à: <a href="http://www.operatorsguides.brp.com">www.operatorsguides.brp.com</a>
Italiano	Questa guida potrebbe essere disponibile nella propria lingua. Contattare il concessionario o consultare: <a href="http://www.operatorsguides.brp.com">www.operatorsguides.brp.com</a>
中文	本手册可能有您的语种的翻译版本。请向经销商询问，或者登录 <a href="http://www.operatorsguides.brp.com">www.operatorsguides.brp.com</a> 查询。
日本語	このガイドは、言語によって翻訳版が用意されています。ディーラーに問い合わせるか、次のアドレスでご確認ください： <a href="http://www.operatorsguides.brp.com">www.operatorsguides.brp.com</a>
Nederlands	Deze handleiding kan beschikbaar zijn in uw taal. Vraag het aan uw dealer of ga naar: <a href="http://www.operatorsguides.brp.com">www.operatorsguides.brp.com</a>
Norsk	Denne boken kan finnes tilgjengelig på ditt eget språk. Kontakt din forhandler eller gå til: <a href="http://www.operatorsguides.brp.com">www.operatorsguides.brp.com</a>
Português	Este manual pode estar disponível em seu idioma. Fale com sua concessionária ou visite o site: <a href="http://www.operatorsguides.brp.com">www.operatorsguides.brp.com</a>
Русский	Воспользуйтесь руководством на вашем языке. Узнайте о его наличии у дилера или на странице по адресу <a href="http://www.operatorsguides.brp.com">www.operatorsguides.brp.com</a>
Suomi	Käyttöohjekirja voi olla saatavissa omalla kielelläsi. Tarkista jälleenmyyjältä tai käy osoitteessa: <a href="http://www.operatorsguides.brp.com">www.operatorsguides.brp.com</a>
Svenska	Denna bok kan finnas tillgänglig på ditt språk. Kontakta din återförsäljare eller gå till: <a href="http://www.operatorsguides.brp.com">www.operatorsguides.brp.com</a>

Enhorabuena por la compra de su nueva embarcación personal Sea-Doo®. Viene respaldada por la garantía de BRP y una red de concesionarios autorizados de embarcaciones personales Sea-Doo preparados para ofrecerle las piezas, el servicio y los accesorios que pueda necesitar.

Su concesionario se compromete a garantizar su satisfacción. Recibió la formación necesaria para llevar a cabo las operaciones iniciales de puesta a punto e inspección adecuadas para su embarcación y realizó los ajustes finales necesarios antes de entregarle el producto. Si necesita información más detallada so-

bre los servicios disponibles, consulte a su distribuidor.

En el momento de la entrega, también se le informó de la cobertura de la garantía y firmó la *LISTA DE COMPROBACIÓN PREVIA A LA ENTREGA* con objeto de asegurar que su nueva embarcación estaba preparada a su entera satisfacción.

## Infórmese antes de ponerse en marcha

Antes de utilizar la embarcación, lea las secciones siguientes para reducir el riesgo de sufrir lesiones, que pudieran ser mortales, o causárselas a cualquier otra persona:

- *INFORMACIÓN SOBRE SEGURIDAD*
- *INFORMACIÓN SOBRE LA EMBARCACIÓN*

Lea detenidamente todas las etiquetas de seguridad de la embarcación y vea con atención el *VIDEO SOBRE SEGURIDAD* que se encuentra en <https://www.seadoo.com/safety>.



La no observación de las advertencias que figuran en esta Guía del usuario puede dar lugar a lesiones graves o incluso la muerte.

BRP recomienda expresamente que asista a un curso sobre seguridad y competencia en la navegación. Consulte a su distribuidor o a las autoridades locales sobre la disponibilidad de este tipo de cursos.

En algunos lugares, es necesario obtener un certificado de aptitud para poder utilizar una embarcación de recreo.

## **ADVERTENCIA**

Familiarícese con esta moto acuática; su rendimiento podría ser superior al de cualquier otra que haya podido manejar con anterioridad.

## Mensajes de seguridad

En esta Guía del usuario se utilizan los siguientes símbolos y términos para destacar información de un tipo determinado:

**El símbolo de alerta de seguridad**  
 **indica un posible riesgo de lesiones.**

## **ADVERTENCIA**

Indica un peligro potencial que, si no se evita, podría causar lesiones graves o incluso la muerte.

 **CUIDADO** Indica una situación potencialmente peligrosa que, si no se evita, puede dar lugar a lesiones leves o moderadas.

**AVISO** Hace referencia a instrucciones que, de no seguirse, podrían provocar daños en los componentes de la embarcación o en otras propiedades.

---

## Acerca de esta Guía del usuario

Esta Guía del usuario se ha preparado con el fin de familiarizar al propietario/usuario o pasajero con esta embarcación personal, así como con sus distintos controles, mantenimiento e instrucciones de pilotaje seguro.

Guardé esta Guía del usuario en la embarcación para consultar información sobre su uso, instrucciones que puede ofrecer a otros usuarios, mantenimiento y solución de problemas.

Tenga en cuenta que esta guía está disponible en varios idiomas. En caso de discrepancia, prevalecerá la versión en inglés.

Si desea ver o imprimir una copia adicional de la Guía del usuario, solo tiene que visitar el sitio web **[www.operatorsguides.brp.com](http://www.operatorsguides.brp.com)**.

La información que se incluye en este documento es correcta en el momento de su publicación. No obstante, BRP mantiene una política de mejora continua en sus productos sin tener por ello la obligación de instalarlos en productos fabricados previamente. Debido a cambios de última hora, es posible que existan algunas diferencias entre el producto fabricado y las descripciones y/o especificaciones que aparecen en esta guía. BRP se reserva el derecho de interrumpir o cambiar en todo momento especificaciones, diseños, características, modelos o equipamiento sin por ello contraer una obligación en ese sentido.

Esta Guía del usuario debe acompañar a la embarcación en el momento de la venta.

---

***Esta página se ha dejado  
intencionadamente en blanco***

---

# CONTENIDO

<b>PRÓLOGO</b> .....	<b>1</b>
INFÓRMESE ANTES DE PONERSE EN MARCHA.....	2
MENSAJES DE SEGURIDAD.....	2
ACERCA DE ESTA GUÍA DEL USUARIO.....	3
<b><i>INFORMACIÓN DE SEGURIDAD</i></b>	
<b>PRECAUCIONES GENERALES</b> .....	<b>10</b>
EVITAR LAS INTOXICACIONES POR MONÓXIDO DE CARBONO..	10
EVITAR RIESGOS DE INCENDIO DE LA GASOLINA Y OTROS.....	10
EVITAR POSIBLES QUEMADURAS CON COMPONENTES A ALTA TEMPERATURA.....	11
ACCESORIOS Y MODIFICACIONES.....	11
<b>MENSAJES DE SEGURIDAD ESPECIALES</b> .....	<b>12</b>
NOTAS IMPORTANTES PARA UN USO SEGURO.....	12
DEPORTES ACUÁTICOS (REMOLQUE CON LA EMBARCACIÓN)..	17
PESCAR CON LA MOTO ACUÁTICA.....	19
HIPOTERMIA.....	20
CURSOS DE SEGURIDAD NÁUTICA.....	20
TRANSPORTE DE CARGAS.....	21
<b>TECNOLOGÍAS ACTIVAS (ICONTROL)</b> .....	<b>22</b>
INTRODUCCIÓN.....	22
ITC (CONTROL DE ACELERACIÓN INTELIGENTE).....	22
IBR (SISTEMA INTELIGENTE DE FRENO Y MARCHA ATRÁS).....	23
<b>EQUIPO DE SEGURIDAD</b> .....	<b>25</b>
EQUIPO DE SEGURIDAD NECESARIO.....	25
EQUIPO ADICIONAL ACONSEJABLE.....	28
<b>EJERCICIOS DE PRÁCTICA</b> .....	<b>29</b>
DÓNDE REALIZAR LOS EJERCICIOS DE PRÁCTICA.....	29
EJERCICIOS DE PRÁCTICA.....	29
FACTORES IMPORTANTES.....	30
<b>REGLAMENTO DE NAVEGACIÓN</b> .....	<b>31</b>
NORMAS DE PILOTAJE.....	31
<b>REPOSTAJE</b> .....	<b>34</b>
PROCEDIMIENTO DE REPOSTAJE.....	34
REQUISITOS DE COMBUSTIBLE.....	35
<b>INFORMACIÓN SOBRE EL REMOLCADO</b> .....	<b>37</b>
<b>ETIQUETAS IMPORTANTES PRESENTES EN EL PRODUCTO</b> .....	<b>39</b>
ETIQUETA COLGANTE.....	39
ETIQUETAS DE SEGURIDAD DE LA MOTO ACUÁTICA.....	41
ETIQUETAS DE CONFORMIDAD CON NORMAS.....	47
PICTOGRAMA DE SEGURIDAD MOLDEADO.....	49
<b>INSPECCIÓN ANTES DEL USO</b> .....	<b>50</b>
QUÉ DEBE HACERSE ANTES DE LLEVAR LA EMBARCACIÓN AL AGUA.....	50
QUÉ DEBE HACERSE DESPUÉS DE LLEVAR LA EMBARCACIÓN AL AGUA.....	55

## **INFORMACIÓN SOBRE LA EMBARCACIÓN**

<b>CONTROLES.....</b>	<b>58</b>
1) MANILLAR.....	58
2) PALANCA DEL ACELERADOR.....	58
3) PALANCA DE IBR (SISTEMA INTELIGENTE DE FRENO Y MARCHA ATRÁS).....	59
4) INTERRUPTOR DE PARADA DEL MOTOR.....	60
5) BOTÓN DE ARRANQUE/PARADA DEL MOTOR.....	61
6) BOTÓN VTS (SISTEMA DE TRIM VARIABLE).....	62
7) BOTÓN MODE (MODO).....	62
8) BOTÓN DE CONTROL DE LA VELOCIDAD.....	62
9) BOTONES DE FLECHA IZQUIERDA/ARRIBA/ABAJO/DERECHA Y OK.....	63
<b>PANTALLA DIGITAL DE 7,6".....</b>	<b>64</b>
DESCRIPCIÓN DEL INDICADOR MULTIFUNCIÓN.....	64
LÁMPARAS INDICADORAS.....	66
<b>AJUSTES.....</b>	<b>67</b>
MENÚ DE AJUSTES.....	67
<b>ADICIONALES.....</b>	<b>69</b>
1) GUANTERA.....	69
2) CONTENEDOR DE ALMACENAMIENTO.....	71
3) SOPORTE PARA EL EXTINTOR DE INCENDIOS.....	71
4) SUJETADOR DEL KIT DE SEGURIDAD.....	72
5) ASIENTO.....	72
6) ASIDEROS PARA PASAJERO.....	73
7) ESCALA DE EMBARQUE.....	73
8) PLATAFORMA DE EMBARQUE.....	74
9) OJALES DELANTERO Y POSTERIOR.....	75
10) CORNAMUSAS DE AMARRE.....	75
11) TAPONES DE DRENAJE DE LA SENTINA.....	76
12) TIRADOR PARA AJUSTE DE LA DIRECCIÓN.....	76
13) SISTEMA DE AUDIO BRP PREMIUM (SI ESTÁ INSTALADO).....	77
14) SONAR DE SONDA Y SOPORTE.....	78
15) NEVERA.....	79
<b>PERÍODO DE RODAJE.....</b>	<b>82</b>
FUNCIONAMIENTO DURANTE EL PERÍODO DE RODAJE.....	82
<b>INSTRUCCIONES DE USO.....</b>	<b>83</b>
EMBARQUE.....	83
CÓMO ARRANCAR EL MOTOR.....	87
CÓMO PARAR EL MOTOR.....	88
DIRECCIÓN DE LA MOTO ACUÁTICA.....	89
USO DEL PUNTO MUERTO.....	89
USO DE LA MARCHA AVANCE.....	91
CÓMO CAMBIAR A MARCHA ATRÁS Y MANIOBRAR RETROCEDIENDO.....	91
CÓMO UTILIZAR EL FRENO.....	92
CÓMO UTILIZAR EL SISTEMA DE TRIM VARIABLE (VTS).....	94
RECOMENDACIONES DE USO GENERALES.....	97



<b>MODOS DE FUNCIONAMIENTO.....</b>	<b>99</b>
MODO DE PASEO .....	100
MODO DEPORTIVO.....	100
MODO ECO (MODO DE AHORRO DE COMBUSTIBLE).....	100
MODOS DE CONTROL DE VELOCIDAD.....	100
MODO DE LLAVE LEARNING KEY (LLAVE DE APRENDIZAJE)....	103
<b>PROCEDIMIENTOS ESPECIALES.....</b>	<b>104</b>
ADMISIÓN DE AGUA DE LA BOMBA DE IMPULSIÓN Y LIMPIEZA DEL IMPULSOR.....	104
EMBARCACIÓN VOLCADA.....	106
EMBARCACIÓN SUMERGIDA.....	107
MOTOR INUNDADO DE AGUA.....	107
REMOLCADO DE LA EMBARCACIÓN EN EL AGUA.....	108
<b><i>MANTENIMIENTO</i></b>	
<b>PROGRAMA DE MANTENIMIENTO.....</b>	<b>110</b>
<b>PROCEDIMIENTOS DE MANTENIMIENTO.....</b>	<b>113</b>
ACEITE DEL MOTOR.....	113
REFRIGERANTE DEL MOTOR.....	115
BOBINAS DE ENCENDIDO.....	116
BUJÍAS.....	117
SISTEMA DE ESCAPE.....	118
PLACA DE NAVEGACIÓN Y REJILLA DE ENTRADA DE AGUA....	121
ÁNODOS DE SACRIFICIO.....	121
FUSIBLES.....	122
<b>CUIDADO DE LA EMBARCACIÓN.....</b>	<b>124</b>
CUIDADOS POSTERIORES AL USO.....	124
LIMPIEZA DE LA EMBARCACIÓN.....	124
<b>ALMACENAMIENTO Y PREPARACIÓN DE PRETEMPORADA.....</b>	<b>126</b>
ALMACENAMIENTO.....	126
PREPARACIÓN DE PRETEMPORADA.....	129
<b><i>INFORMACIÓN TÉCNICA</i></b>	
<b>IDENTIFICACIÓN DE LA EMBARCACIÓN.....</b>	<b>132</b>
NÚMERO DE IDENTIFICACIÓN DEL CASCO.....	132
NÚMERO DE IDENTIFICACIÓN DEL MOTOR.....	132
IDENTIFICACIÓN DEL FABRICANTE DEL MOTOR.....	132
<b>LLAVE D.E.S.S. RF.....</b>	<b>133</b>
<b>SISTEMA DE SONIDO PREMIUM AUDIO.....</b>	<b>134</b>
<b>INFORMACIÓN REGULATORIA DEL INDICADOR MULTIFUNCIÓN.....</b>	<b>135</b>
<b>INFORMACIÓN SOBRE LAS EMISIONES DEL MOTOR.....</b>	<b>138</b>
RESPONSABILIDAD DEL FABRICANTE.....	138
RESPONSABILIDAD DEL DISTRIBUIDOR.....	138
RESPONSABILIDAD DEL PROPIETARIO.....	138
NORMATIVA DE EMISIONES DE LA EPA.....	138
SISTEMA DE CONTROL DE EMISIONES DE ESCAPE POR EVAPO- RACIÓN.....	139

**DECLARACIÓN DE CONFORMIDAD EAC..... 140**  
**ESPECIFICACIONES..... 141**

***SOLUCIÓN DE PROBLEMAS***

**PAUTAS PARA LA SOLUCIÓN DE PROBLEMAS..... 146**  
**SISTEMA DE SUPERVISIÓN..... 152**  
    CÓDIGOS DE AVERÍA..... 152  
    LUCES INDICADORAS E INFORMACIÓN DE VISUALIZACIÓN DE MENSAJES..... 154  
    INFORMACIÓN SOBRE CÓDIGOS DE ZUMBADOR..... 156

***GARANTÍA***

**GARANTÍA LIMITADA DE BRP – EE.UU. Y CANADÁ: EMBARCACIÓN PERSONAL SEA-DOO® DE 2020..... 160**  
**GARANTÍA RELACIONADA CON LAS EMISIONES DE LA EPA DE E.E. U.U..... 165**  
**DECLARACIÓN DE GARANTÍA DEL SISTEMA DE CONTROL DE CALIFORNIA Y NUEVA YORK PARA EL MODELO DEL AÑO 2020 DE EMBARCACIÓN PERSONAL SEA-DOO® ..... 168**  
**DECLARACIÓN DE GARANTÍA SOBRE EL CONTROL DE EMISIONES POR EVAPORACIÓN DE CALIFORNIA..... 173**  
**GARANTÍA INTERNACIONAL LIMITADA DE BRP: EMBARCACIÓN PERSONAL SEA-DOO® DE 2020..... 175**  
**GARANTÍA LIMITADA DE BRP PARA EL ÁREA ECONÓMICA EUROPEA, LA COMUNIDAD DE ESTADOS INDEPENDIENTES Y TURQUÍA: EMBARCACIÓN PERSONAL SEA-DOO® DE 2020..... 180**

***INFORMACIÓN SOBRE EL CLIENTE***

**INFORMACIÓN SOBRE PRIVACIDAD..... 188**  
**CONTACTE CON NOSOTROS..... 189**  
    ASIA..... 189  
    EUROPA..... 189  
    NORTEAMÉRICA..... 190  
    OCEANÍA..... 190  
    AMÉRICA LATINA..... 190  
**CAMBIO DE DIRECCIÓN/TITULARIDAD..... 191**

# ***INFORMACIÓN DE SEGURIDAD***

---

# PRECAUCIONES GENERALES

## Evitar las intoxicaciones por monóxido de carbono

Los gases de escape de todos los motores contienen monóxido de carbono, un gas letal. Si se respira, el monóxido de carbono puede provocar dolores de cabeza, mareo, somnolencia, náuseas, confusión y, en última instancia, incluso la muerte.

El monóxido de carbono es un gas incoloro, inodoro e insípido que puede estar presente aunque no se vean ni se huelan gases de escape del motor. Se puede acumular rápidamente el monóxido de carbono hasta un nivel letal, de modo que no pueda sobreponerse y ponerse a salvo. Por otra parte, el monóxido de carbono acumulado en un volumen letal puede persistir durante horas o días en recintos cerrados o mal ventilados. Si experimenta algún síntoma de intoxicación por monóxido de carbono, abandone la zona inmediatamente, busque aire fresco y solicite asistencia médica.

Para evitar lesiones graves o incluso la muerte a causa del monóxido de carbono:

- No ponga nunca en funcionamiento el motor de la embarcación en áreas parcialmente cerradas o con ventilación insuficiente, por ejemplo, en cobertizos y espigones o en las cercanías de otros barcos. Aunque intente ventilar el escape del motor, el monóxido de carbono puede alcanzar niveles peligrosos rápidamente.

- No ponga nunca en funcionamiento el motor de la embarcación en situaciones en las que las emisiones de escape podrían infiltrarse en edificios a través de puertas o ventanas.
- No se coloque nunca detrás de la embarcación cuando el motor esté en marcha. Una persona que se encuentre detrás del motor en marcha podría inhalar altas concentraciones de humos de escape. La inhalación de estos gases, que contienen monóxido de carbono, puede dar lugar a una intoxicación por CO, graves problemas de salud e incluso la muerte.

## Evitar riesgos de incendio de la gasolina y otros

La gasolina es extremadamente inflamable y altamente explosiva. Una chispa o una llama pueden inflamar los vapores de combustible a muchos metros del motor. Para reducir el riesgo de incendio o explosión, siga estas instrucciones:

- Utilice únicamente un recipiente homologado para guardar combustible.
- Siga estrictamente las instrucciones del apartado *REPOSTAJE*.
- No ponga nunca en marcha la embarcación si hay gasolina o se percibe olor de vapor de gasolina en el compartimento del motor.
- No ponga nunca en marcha la embarcación si el tapón del depósito de combustible no está bien cerrado.

- No lleve recipientes con gasolina en el compartimento de almacenamiento de la parte delantera.
- Utilice solamente un bidón de combustible LinQ aprobado por BRP, que se debe instalar y fijar correctamente. Nunca remolque una esquiadora o wakeboarder mientras tiene instalado un depósito de combustible. Nunca rellene el depósito de combustible en el repostaje del PWC en la costa.

La gasolina es tóxica y puede provocar lesiones e incluso la muerte.

- No utilice nunca la boca para trasvasar la gasolina.
- En caso de ingestión de gasolina, de contacto con los ojos o de inhalación de vapores de combustible, solicite asistencia médica de inmediato.

Si se mancha de gasolina, lávese a conciencia con agua y jabón, y cámbiese de ropa.

### **Evitar posibles quemaduras con componentes a alta temperatura**

Algunos componentes pueden alcanzar temperaturas elevadas durante el funcionamiento. Evite el contacto durante el funcionamiento y poco después para evitar quemaduras.

### **Accesorios y modificaciones**

Nunca realice modificaciones sin autorización y no haga uso de accesorios que cuenten con aprobación de BRP. BRP no ha realizado las pruebas necesarias con respecto a estos cambios, que podrían incrementar el riesgo de accidentes o daños, además de afectar al estado legal de la embarcación para el uso en el agua.

Consulte a su distribuidor autorizado de Sea-Doo sobre accesorios disponibles para la embarcación.

---

# MENSAJES DE SEGURIDAD ESPECIALES

## Notas importantes para un uso seguro

El rendimiento de esta embarcación puede superar considerablemente el de cualquier otra que haya podido manejar. Asegúrese de leer detenidamente el contenido de la Guía del usuario para familiarizarse con los controles y el funcionamiento de la embarcación antes de utilizarla por primera vez o de llevar pasajeros. Si no ha tenido la oportunidad de hacerlo, practique el manejo en una zona adecuada para acostumbrarse a la respuesta de cada mando. Familiarícese completamente con todos los mandos antes de acelerar por encima de la velocidad de ralentí. No dé por sentado que todas las motos acuáticas personales se manejan de forma idéntica. Cada modelo es distinto y las diferencias entre embarcaciones pueden ser sustanciales.

Tenga siempre presente que cuando la palanca del acelerador se vuelve a colocar en la posición de ralentí, se reduce el control de la dirección. Para que la embarcación gire en la dirección deseada, es necesario utilizar tanto el sistema de dirección como el acelerador. No suelte el acelerador cuando intente esquivar objetos. Necesita aceleración para gobernar la embarcación. Si se detiene el motor, se perderá el control de la dirección.

Aunque la mayoría de las embarcaciones no cuentan con ningún mecanismo de freno, el progreso tecnológico nos permite hoy ofrecer algunos modelos equipados con un sistema de freno, al que denominamos sistema iBR™. Practique las maniobras de frenado en una zona segura y sin tráfico para familiarizarse con el manejo de la embarcación al frenar y con las distancias de frenado en distintas condiciones.

La distancia necesaria para detenerse variará dependiendo de la velocidad inicial, la carga, el viento, el número de ocupantes y el estado del agua. La fuerza de frenado ejercida por el usuario a través de la palanca iBR (intelligent Brake and Reverse, freno y marcha atrás inteligentes) también influirá en la distancia necesaria para que la embarcación se detenga.

Al frenar, los ocupantes deben prepararse para no perder el equilibrio contrarrestando la fuerza de desaceleración, que les empujará hacia delante.

Cuando pilote una embarcación equipada con el dispositivo iBR, tenga en cuenta que, probablemente, las embarcaciones que se encuentren en las inmediaciones no podrán frenar tan rápidamente.

Cuando se accione por primera vez el freno a cierta velocidad, por detrás de la embarcación saldrá proyectado un chorro de agua que podría impedir momentáneamente la visión de su moto acuática al piloto de otra embarcación que le siga. Es importante informar al usuario de una embarcación que pretenda seguirle de que con esta embarcación personal puede frenar y realizar maniobras específicas, así como explicarle que puede salir despedido un chorro de agua hacia atrás y hacia arriba, y que debe mantenerse una distancia de seguridad mayor entre las embarcaciones.

Cuando accione la palanca de control iBR mientras la embarcación avanza, se activará el modo de frenado y se producirá una desaceleración proporcional a la posición de la palanca del dispositivo iBR. Cuando más tire de la palanca del sistema iBR, mayor será la fuerza de frenado. Tenga cuidado de accionar gradualmente la palanca del

sistema iBR para ajustar la intensidad de la fuerza de frenado e ir soltando al mismo tiempo la palanca del acelerador.

Mantenga la pinza del cable de seguridad sujeta en todo momento al salvavidas o a la muñeca (mediante muñequera) del piloto y asegúrese de que el cable queda apartado del manillar, de manera que el motor se detenga si el piloto cae al agua. Tras el pilotaje, retire el cable de seguridad del interruptor de parada del motor para evitar un uso no autorizado por parte de niños y otras personas. Si el piloto cae de la embarcación y el cable de seguridad no está colocado tal como se recomienda, la embarcación no se detendrá.

Conduzca dentro de sus límites y nivel de habilidad.

Evite las maniobras agresivas para reducir el riesgo de pérdida de control, eyección y colisión. Infórmese del rendimiento de su embarcación y respételo.

No navegue en aguas muy turbulentas ni realice maniobras extremas, como saltar estelas ni olas.

La función de freno del sistema iBR no puede evitar que la moto de agua se desvíe de su rumbo debido a la corriente o el viento. No ejerce ningún efecto de frenado marcha atrás. Tenga también en cuenta que el motor debe estar en marcha para que se pueda utilizar el freno.

El impulso del chorro de la embarcación personal puede causar daños. La bomba de impulsión puede aspirar residuos y expulsarlos hacia atrás, lo que supone riesgos para cualquier persona que se encuentre en las cercanías y podría dañar la bomba de impulsión aparte de provocar otros daños materiales.

Observe las instrucciones de todas las etiquetas de seguridad. Se han

colocado allí para garantizar una navegación segura y placentera.

No almacene objetos en áreas no diseñadas específicamente para ese fin.

No transporte carga en la plataforma trasera a menos que esté asegurada de manera apropiada con un accesorio BRP LinQ certificado. Los accesorios compatibles que no estén certificados por BRP no pueden considerarse como adecuados para este propósito.

El pilotaje con pasajeros o el arrastre de tubos influye en el manejo de la moto acuática y requiere mayor destreza.

Algunas embarcaciones personales incluyen ojales de remolque destinados al amarre de una cuerda de remolque para un tubo. No utilice estos puntos de fijación ni ninguna otra parte de la embarcación para actividades de parasailing ni para remolcar otras embarcaciones. Podrían producirse lesiones graves o daños importantes.

Un motor de combustión necesita aire para funcionar. Por consiguiente, esta embarcación no puede ser completamente estanca. Maniobras tales como girar constantemente en círculos muy cerrados, sumergir la proa en las olas o un vuelco de la embarcación que sitúe las aberturas de entrada de aire bajo el agua pueden provocar problemas en el motor por entrada de agua. Consulte *CÓMO DIRIGIR LA EMBARCACIÓN* en el apartado *INSTRUCCIONES DE OPERACIÓN* y el apartado *GARANTÍA* contenido en esta Guía del usuario.

Las emisiones de escape incluyen monóxido de carbono (CO), que puede causar graves problemas de salud e incluso la muerte si se inhala en cantidades suficientes. No utilice la embarcación en áreas limitadas y evite la acumulación de CO

alrededor de la embarcación o en zonas cerradas o protegidas; por ejemplo, mientras permanece atracado o en descensos. Manténgase siempre alerta a posibles riesgos de la emanación de CO del escape de otras motos náuticas.

Infórmese de las aguas en las que va a manejarse la embarcación. La corriente, mareas, rápidos, obstáculos ocultos, estelas y olas, etc. pueden afectar a su manejo y seguridad. No es aconsejable manejar la embarcación en aguas turbulentas o con condiciones climatológicas adversas.

En aguas poco profundas, proceda con precaución y a velocidades muy bajas. Si la embarcación encalla o se detiene bruscamente, pueden producirse daños materiales y lesiones. También existe el riesgo de que la bomba de impulsión aspire residuos y los expulse hacia atrás, proyectándolos sobre personas o propiedades.

Conduzca siempre de forma responsable y segura. Aplique el sentido común y actúe con cortesía.

Respete las señales de prohibición de generar olas, el entorno y los derechos de los restantes usuarios de las vías acuáticas. Como piloto y propietario de una moto acuática, es responsable de los daños que pueda originar la estela de la embarcación. No deje que nadie tire desperdicios por la borda.

Aunque su embarcación tenga la capacidad de funcionar a velocidades elevadas, se recomienda encarecidamente pilotar a alta velocidad únicamente cuando se den las condiciones ideales y esté permitido hacerlo. El manejo a una velocidad superior requiere un mayor grado de habilidad e incrementa el riesgo de lesiones graves.

Las fuerzas generadas sobre el cuerpo de los ocupantes durante

los giros, el franqueo de olas o estelas, el pilotaje en mar picada o las caídas de la embarcación, especialmente a velocidades elevadas, pueden causar lesiones, con posibilidad de fracturas de huesos o lesiones incluso más graves. Permanezca en una postura flexible y evite los giros bruscos.

Las motos acuáticas no están diseñadas para ser pilotadas por la noche.

### **Antes de cualquier travesía**

Por razones de seguridad y para un cuidado adecuado, realice siempre las comprobaciones previas al uso, del modo especificado en la Guía del usuario, antes de manejar la embarcación.

No exceda nunca las capacidades de carga o de transporte de pasajeros de la embarcación. La sobrecarga puede afectar a la maniobrabilidad, la estabilidad y el rendimiento. Además, la mar gruesa reduce la capacidad de la embarcación. La placa de carga útil o de capacidad de pasaje no sirve de excusa para no guiarse por el sentido común y el buen criterio.

Inspeccione con frecuencia la embarcación, el casco, el motor, el equipo de seguridad y el resto de los componentes del vehículo para garantizar que permanecen en condiciones de funcionamiento aceptables.

Cerciórese de que dispone del equipo de seguridad mínimo, de chalecos salvavidas y de cualquier equipo adicional que necesite para la travesía.

Compruebe que el equipo salvavidas, incluido el extintor de incendios, se encuentra en buenas condiciones de uso y es fácilmente accesible. Indique a todos los pasajeros en qué parte de la moto



acuática guarda este equipo, y asegúrese de que saben utilizarlo.

Hay varias clases de extintores de incendios, para aplicaciones marinas recomendamos el uso de uno de clase 5 B:C del tamaño adecuado.

Además, el extintor debe tener las certificaciones ULC, UL o USCG. Es obligatorio realizar correctamente el mantenimiento del extintor.

Compruebe con frecuencia si el extintor de incendios está cargado con la presión de funcionamiento adecuada, y asegúrese de que tanto usted como sus invitados saben como utilizarlo. El mantenimiento, la reparación y la recarga deben ser realizados por personal cualificado de acuerdo con las instrucciones del fabricante. Para el mantenimiento mensual del extintor, dele la vuelta y agítelo fuertemente para evitar que los químicos de su interior se endurezcan.

Tenga siempre cuidado cuando manipule el extintor de incendios. Preste atención para no dañar el mecanismo (boquilla, indicador, asa, etc.) al guardarlo en la embarcación personal.

No pierda nunca de vista la meteorología. Compruebe los pronósticos locales del tiempo antes de hacerse a la mar. Esté siempre pendiente del cambio de las condiciones meteorológicas.

Tenga siempre a bordo cartas de navegación exactas y actualizadas de la zona por la que va a navegar. Antes de iniciar la travesía, compruebe las condiciones de la mar en la zona por la que planea navegar.

Asegúrese de que dispone de suficiente combustible a bordo para todo el viaje. Verifique siempre el nivel de combustible antes de salir a navegar y durante la navegación. Aplique la regla de 1/3 de combus-

tible para llegar al destino, 1/3 para volver y 1/3 de reserva. Deje margen para los cambios de plan provocados por las condiciones climáticas adversas u otros retrasos.

### **Precauciones para piloto y pasajeros**

Lea detenidamente todas las etiquetas de seguridad de la embarcación personal Sea-Doo, la Guía del usuario y el resto de la documentación de seguridad, y vea el **VÍDEO SOBRE SEGURIDAD** antes de utilizarla.

Respete todas las leyes pertinentes. Compruebe las leyes de navegación locales y federales o nacionales aplicables a los cursos de agua en los que tenga pensado utilizar su embarcación. Aprenda el reglamento local de navegación. Infórmese del sistema de navegación aplicable (como boyas y señales).

Debe recordar que el sol, el viento, la fatiga y las enfermedades pueden perjudicar su criterio y tiempo de reacción.

NO se recomienda el pilotaje de esta embarcación por parte de usuarios menores de 16 años o de personas con incapacidades que afecten a la visión, al tiempo de reacción, al criterio o al uso de los mandos.

Use siempre correctamente el cable de seguridad cuando maneje la embarcación y cerciúrese de que todos los pasajeros se familiarizan con su uso.

Asegúrese de que todos los pasajeros saben nadar y cómo embarcar de nuevo desde el agua. Abordar la embarcación en aguas profundas puede ser extenuante. Esto es especialmente importante cuando hay un accesorio instalado en la plataforma de abordaje, como una nevera. Practique en aguas con calado

hasta su pecho antes de manejar o emprender un viaje con su embarcación en aguas profundas. Asegúrese de que cualquier operador y todos los pasajeros usen un chaleco salvavidas en todo momento y tome precauciones adicionales al navegar.

Nunca gire el manillar mientras haya alguien cerca de la parte posterior de la embarcación. Manténgase alejado de las piezas móviles de la dirección (tobera, compuerta del sistema iBR, varillaje, etc.).

No ponga en marcha el motor ni maniobre con la embarcación si hay algún bañista en las inmediaciones o cerca de la popa de la embarcación.

Tenga cuidado con el movimiento de la compuerta del sistema iBR al poner en marcha el motor, pararlo o utilizar la palanca iBR. El movimiento automático de la compuerta puede pillar los dedos del pie o de la mano si alguien se acerca demasiado a la parte trasera de la moto acuática.

El piloto y los pasajeros deben estar correctamente sentados y bien sujetos antes de arrancar o desplazar la embarcación, y en todo momento cuando la embarcación está en movimiento. Debe indicarse a todos los pasajeros que usen los asideros suministrados, o bien que se agarren a la cintura de la persona sentada delante. Cada pasajero debe tener la posibilidad de apoyar simultáneamente los pies en los espacios previstos cuando estén bien sentados. Cuando navegue sobre olas, los pasajeros deben levantar el cuerpo ligeramente del asiento para absorber los impactos con las piernas.

Al frenar o desacelerar, los ocupantes deben prepararse para no perder el equilibrio contrarrestando la

fuerza de desaceleración, que les empujará hacia delante.

Al acelerar una moto náutica con pasajero(s), ya sea a partir de una detención completa o mientras se está navegando, hágalo siempre de forma progresiva. Una aceleración rápida puede causar que un pasajero pierda el equilibrio y caiga hacia atrás, fuera de la embarcación. Asegúrese de que los pasajeros están prevenidos o pueden anticipar cualquier aceleración rápida.

Pueden producirse lesiones internas graves si el agua se proyecta contra las cavidades corporales tras una caída al agua o por la proximidad a una tobera de chorro. Por lo tanto, se recomienda encarecidamente el uso de un traje isotérmico.

Manténgase alejado de la rejilla de entrada cuando el motor esté en marcha. El cabello largo, las prendas holgadas o las correas del salvavidas pueden enredarse con las piezas móviles.

Si se pulsa la palanca del acelerador al frenar, el sistema iBR inhabilitará la acción del usuario sobre el acelerador. Cuando se suelta la palanca del sistema iBR mientras la palanca del acelerador sigue presionada, el mando del acelerador vuelve ser efectivo y genera una aceleración tras un breve lapso. Suelte la palanca del acelerador si no se necesita aceleración.

Antes de volver a subir a la embarcación, asegúrese de que el motor está parado y de que el cable de seguridad no está conectado al interruptor de parada del motor.

Para prevenir un arranque accidental, desconecte siempre el cable de seguridad del interruptor de parada del motor cuando haya bañistas cerca o embarcando, o durante la extracción de hierbas o residuos de la rejilla de entrada.

En una moto acuática, nunca coloque los pies y las piernas en el agua para ayudarse a girar la embarcación.

### Manejo de la embarcación por menores de edad

Los menores deben contar siempre con la supervisión de un adulto durante el pilotaje de cualquier embarcación. Las leyes referentes a la edad mínima y a los requisitos de licencia que deben cumplir los menores para pilotar una embarcación varían según la jurisdicción. Asegúrese de consultar a las autoridades locales de navegación para obtener información relativa al uso legal de una moto acuática en el lugar en cuestión. BRP recomienda que la persona que conduzca no tenga menos de 16 años.

### Drogas y alcohol

El uso de la embarcación es incompatible con el consumo y los efectos de drogas o alcohol. Al igual que cuando se conduce un automóvil, el pilotaje de una embarcación requiere que quien se encuentre al mando esté sobrio, atento y alerta. La operación de una embarcación bajo los efectos de drogas o alcohol no es solamente una actividad peligrosa sino que, además, constituye un delito que puede conllevar penalizaciones graves. Estas leyes se aplican estrictamente. El uso de drogas y alcohol, ya sea individualmente o en combinación, afecta de forma negativa a la capacidad de reacción, de juicio y de visión. Todo ello, a su vez, limita la capacidad de operar la embarcación con la seguridad necesaria.

## ADVERTENCIA

¡Si se dispone a navegar, ¡no consuma alcohol! El pilotaje bajo la influencia de estas sustancias pone en peligro la vida de sus pasajeros, así como la de otras personas de otras embarcaciones y la suya propia. Las leyes federales prohíben terminantemente operar cualquier embarcación bajo los efectos de drogas o alcohol.

## Deportes acuáticos (remolque con la embarcación)

## ADVERTENCIA

¡Evite lesiones! La embarcación no está diseñada para remolcar otras embarcaciones, ni para actividades con parasailing, cometas, planeadores o cualquier otro dispositivo que permita volar. Utilice la embarcación únicamente para los deportes acuáticos para los que se ha diseñado.

El esquí acuático y las actividades con tablas de wakeboard y aparatos hinchables son algunos de los más populares. La participación en cualquier deporte acuático requiere un conocimiento detallado de aspectos de seguridad adicionales por parte del participante y del piloto de la embarcación. Si es la primera vez que se dispone a remolcar a alguien con su embarcación, es aconsejable dedicar algunas horas como observador y aprender lo necesario mediante la colaboración con un piloto experto en esta práctica. Asimismo, es importante conocer la habilidad y la experiencia de la persona que se remolca.

Todas las personas que participen en un deporte náutico deben respetar las siguientes normas:

- El pilotaje con pasajero(s) o remolcando tubos, esquís o tablas de "wakeboard" tiene particularidades y requiere mayor destreza.
- Respete siempre la seguridad y el confort de sus pasajeros y del esquiador que esté remolcando sobre esquís, tabla de "wakeboard" u otros dispositivos acuáticos.
- Lleve siempre un observador cuando remolque un tubo, a un esquiador acuático o a un practicante de wakeboarding para que observe a la persona remolcada e informe al piloto de las indicaciones que hagan con las manos los participantes. El piloto debe centrar su atención al manejo de la embarcación y al estado de las aguas circundantes.
- Pilote solo a la velocidad necesaria y siga las instrucciones del observador.
- Cuando remolque un tubo, a un esquiador náutico o a un practicante de wakeboarding, no vire bruscamente ni utilice el sistema de freno a menos que sea absolutamente necesario. Recuerde que, aunque esta moto acuática es maniobrable y es capaz de frenar, existe la posibilidad de que la persona a la que se remolca no pueda evitar un obstáculo o a la propia moto acuática que la remolca.
- Solo deben participar en deportes náuticos personas que naden bien.
- Lleve siempre un salvavidas homologado. Un salvavidas adecuado ayuda a mantener a flote a una persona aturdida o inconsciente.
- Sea considerado con los demás; usted comparte el agua con ellos.
- Tanto el piloto como el observador deberán supervisar la ubicación de la cuerda de remolque durante la práctica de deportes acuáticos. Si la cuerda queda demasiado floja, podría enredarse con personas u objetos que se encuentren en la embarcación o en el agua, especialmente al tomar curvas cerradas o trazar círculos, y causar lesiones graves.
- No utilice una cuerda de remolque corta para la práctica de ningún deporte acuático, ya que la persona remolcada podría inhalar una concentración elevada de humos de escape. La inhalación de humos de escape concentrados que contengan monóxido de carbono puede provocar intoxicación por CO, lesiones e incluso la muerte.
- Use una cuerda de remolque de longitud y dimensiones suficientes y cerciórese de que está adecuadamente asegurada a su embarcación. Siempre almacene la cuerda de remolque cuando no la utilice. Aunque algunas embarcaciones están equipadas con un mecanismo de remolque especialmente diseñado (o pueden dotarse de ese mecanismo), evite instalar un asta de remolque sobre una moto acuática. Puede convertirse en un riesgo si alguien cae sobre él.
- Preste atención inmediata a una persona que haya caído. Es vulnerable en el agua y podría no haber sido divisada por otras embarcaciones.
- Acérquese a la persona en el agua desde el lado de sotavento (sentido contrario al del viento). Pare el motor antes de aproximarse a la persona.

- Participe en deportes náuticos solo en zonas seguras. Permanezca alejado de otras embarcaciones, canales, playas, zonas restringidas, nadadores, cursos de agua muy transitados y obstáculos subacuáticos.
- Apague el motor y utilice el ancla para asegurar la embarcación antes de salir a nadar.
- Nade solo en zonas que hayan sido declaradas aptas para el baño. Normalmente están delimitadas con una boya. No nade solo, ni lo haga de noche.



#### **BOYA DELIMITADORA DE ZONA DE BAÑO**

- No practique el esquí acuático entre la puesta de sol y el amanecer. En muchos lugares, es ilegal hacerlo.
- No coloque nunca la embarcación directamente detrás de participantes en deportes acuáticos. A 40 km/h por hora, la embarcación sobrepasará a una persona que caiga en el agua 60 m frente a su embarcación en aproximadamente 5 segundos.
- Pare el motor y retire el cable de seguridad del interruptor de parada si hay algún bañista en las proximidades.
- Manténgase a una distancia mínima de 45 m de zonas marcadas con la boya que indica la presencia de buceadores.

**¡Evite lesiones!** No permita que nadie esté cerca del sistema de propulsión ni de la rejilla de entrada,

aunque el motor esté apagado. El pelo largo, las prendas flojas o las correas del salvavidas pueden enredarse con las piezas móviles y provocar lesiones graves o ahogamiento. En aguas poco profundas, la bomba de impulsión podría aspirar conchas, arena, guijarros u otros objetos y expulsarlos hacia atrás.

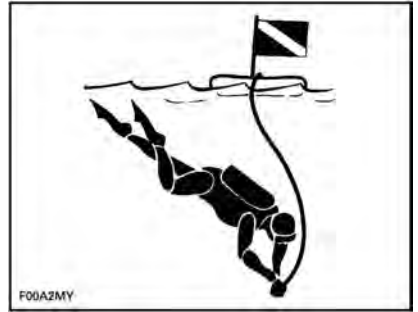

#### **BOYA DE SUBMARINISTA**

Para obtener más información acerca de prácticas homologadas, legales y seguras de los deportes acuáticos, póngase en contacto con la autoridad de la zona en materia de seguridad.

### **Pescar con la moto acuática**



#### **ADVERTENCIA**

**Esta moto acuática no está diseñada para pescar en alta mar o en aguas bravas.**

Esté alerta y tenga cuidado con los nadadores que estén cerca cuando pesque.

No abandone los controles de la moto acuática cuando el motor esté funcionando, especialmente durante la pesca de arrastre o cuando use el modo de baja velocidad.

Asegúrese de que todos los pasajeros saben nadar y cómo embarcar de nuevo desde el agua. Asegúrese

además de que usted y sus pasajeros sepan cómo quitar los accesorios estando en el agua, para despejar el camino para volver a abordar.

Todo el equipo de pesca, incluyendo los anzuelos, debe almacenarse de manera apropiada al desplazarse con la moto acuática o cuando no se utilice dicho equipo, para evitar lesiones.

Respetar la capacidad máxima de carga de la moto acuática, incluyendo el contenedor de almacenamiento frontal y los accesorios LinQ, asegurará un buen control y una excelente maniobrabilidad.

Tenga en cuenta sus alrededores cuando esté detenido, ya que otros botes pueden crear suficientes olas como para expulsarlos a usted o a su pasajero, si no están preparados.

## Hipotermia

La hipotermia, que consiste en la pérdida del calor corporal que da lugar a una temperatura insuficiente, es una causa común de muerte en accidentes de navegación. Si una persona sucumbe a la hipotermia, quedará inconsciente y se ahogará.

Los salvavidas pueden incrementar el tiempo de supervivencia debido al aislamiento que brindan.

Evidentemente, cuanto más caliente esté el agua, menor aislamiento se necesitará. En condiciones de agua fría (por debajo 4 °C) considere el uso de un salvavidas tipo abrigo o chaqueta, ya que ofrece mayor protección térmica que los salvavidas tipo chaleco.

Aspectos que se deben recordar acerca de la protección contra la hipotermia:

- Mientras se encuentre a flote en el agua, no intente nadar a menos que haya una embarcación en las proximidades, algún otro superviviente o un objeto al que pueda apoyarse o subirse. Nadar innecesariamente incrementa la velocidad a la que pierde calor el cuerpo. En agua fría, no se aconsejan los métodos de salvamento que requieran meter la cabeza en el agua. Mantenga la cabeza fuera del agua. Esto hará que disminuya la pérdida de calor y que aumente su tiempo de supervivencia.
- Mantenga una actitud positiva sobre su supervivencia y el rescate. Así ampliará también las posibilidades de prolongar el tiempo de supervivencia hasta que pueda ser rescatado. ¡El deseo de vivir puede marcar la diferencia!
- Si hay más de una persona en el agua, es aconsejable mantener el contacto corporal. Esta acción tiende a reducir la velocidad de pérdida de calor y, por ello, aumenta la probabilidad de supervivencia.
- Lleve siempre su salvavidas. No le ayudará a luchar contra la hipotermia si no lo lleva puesto cuando está en el agua.

## Cursos de seguridad náutica

En muchos se recomienda o se exige seguir un curso sobre seguridad náutica. Consulte a las autoridades locales competentes en la materia.

Compruebe las leyes de navegación locales y federales o nacionales aplicables a los cursos de agua en los que tenga pensado utilizar su embarcación. Aprenda el reglamento local de navegación. Infórmele del sistema de navegación aplicable (como boyas y señales).

## Transporte de cargas

Cuando lleve carga en la plataforma trasera de la embarcación o en los accesorios de carga, reduzca la velocidad y adapte su conducción para reducir el riesgo de que la carga salga despedida de la embarcación o de entrar en contacto con la misma y sufrir posibles lesiones.

Nunca lleve cargas en la plataforma trasera cuando practique deportes acuáticos. La carga puede interferir con la cuerda y aflojarla, convirtiéndola en un obstáculo para el esquiador o wakeboarder.

Consulte las *ESPECIFICACIONES* para la capacidad máxima de carga.

Se recomienda encarecidamente usar los puntos de fijación LinQ más cercanos al asiento (más al frente) al viajar para asegurar un paseo agradable y cómodo. Si se requiere más espacio temporalmente, puede usar el segundo juego de puntos de fijación, pero asegúrese de ajustar el VTS para un máximo control.



### ADVERTENCIA

Nunca transporte cargas cuando remolque un esquiador o wakeboarder, ya que podrían provocarse lesiones graves o la muerte.



### ADVERTENCIA

No transporte carga en la plataforma trasera a menos que esté asegurada de manera apropiada con un accesorio BRP LinQ certificado. Si se instalan correctamente, los accesorios serán sólidos y firmes. "Balancear" de un lado a otro y de frente hacia atrás los accesorios asegurará que estén fijados correctamente. Los accesorios compatibles que no estén certificados por BRP no pueden considerarse como adecuados para este propósito.

## Introducción

NOTA: Algunas funciones o características que se describen en esta sección pueden no ser pertinentes para todos los modelos de motos acuáticas, o estar disponibles como opción.

El iControl™ (sistema de control inteligente) proporciona un entorno para que el usuario puede controlar muchos sistemas sin soltar el manillar.

Todos los controles están al alcance del piloto y se pueden activar pulsando un botón o tirando de una palanca. Así, el piloto puede centrar su atención en el agua y en pilotar la embarcación.

Todos los controles son electrónicos y proporcionan las señales a un módulo electrónico cuya función consiste en garantizar un funcionamiento adecuado del sistema dentro de parámetros establecidos.

Los sistemas que se agrupan en el dispositivo iControl son los siguientes:

- iTCTM (control de aceleración inteligente)
- iBR (sistema inteligente de freno y marcha atrás)

Estos sistemas se combinan para ofrecer funciones como control de velocidad de crucero, modo de baja velocidad y sistema de freno, respuesta mejorada de la embarcación, mayor maniobrabilidad y control.

Es muy importante que el piloto lea toda la información de esta Guía del usuario para familiarizarse con la embarcación, sus sistemas, controles, capacidades y limitaciones.

## iTC (control de aceleración inteligente)

El sistema utiliza un control electrónico de aceleración (ETC) que proporcionan señales al módulo de control del motor (ECM). Con este sistema no se precisa el tradicional cable del acelerador.

El iTC permite los modos de funcionamiento siguientes:

- Modo de paseo
- Modo deportivo
- Modo ECO (ahorro de combustible)
- Modo de limitador de velocidad
- Modo baja velocidad

### Modo de paseo

Este es el modo de pilotaje predefinido.

En el modo de paseo, se reducen la potencia disponible y la aceleración desde punto muerto y a un régimen bajo en determinadas condiciones de funcionamiento.

### Modo ECO

Cuando se selecciona el modo ECO, las RPM del motor se limitan y la respuesta del acelerador se optimiza para ahorrar combustible. Este modo es ideal a velocidad de crucero para obtener una economía de combustible óptima.

Consulte *MODOS DE FUNCIONAMIENTO* para ver las instrucciones con más detalle.

### Modo deportivo

En el modo deportivo está disponible toda la potencia del motor a cualquier régimen.

Consulte *MODOS DE FUNCIONAMIENTO* para ver las instrucciones con más detalle.



### **Modo de limitador de velocidad**

El modo de limitador de velocidad permite al piloto establecer una velocidad máxima deseada de la embarcación al operar por encima de 15 km/h.

El modo de limitador de velocidad, limita la velocidad de la embarcación, pero no la mantiene. El piloto debe mantener presionada la palanca del acelerador para mantener la velocidad marcha adelante, a diferencia de la función de control de velocidad de crucero típica en un automóvil, con la que se mantiene una velocidad constante mientras no se acciona el pedal del acelerador.

Cuando navegue con el ajuste de velocidad de crucero constante, mantenga la palanca del acelerador totalmente presionada para centrar la atención en la navegación y lo que le rodea.

Consulte *MODO DE LIMITADOR DE VELOCIDAD* en *MODOS DE FUNCIONAMIENTO* para ver las instrucciones con más detalle.

### **Modo de velocidad moderada**

El modo de velocidad moderada es una función que permite al operador ajustar y establecer la velocidad de ralenti correspondiente a una velocidad de la embarcación de *a p r o x i m a d a m e n t e* 1,6 km/h a 11 km/h. No debe presionarse la palanca del acelerador cuando la embarcación se encuentra en el modo de velocidad moderada.

Consulte *MODOS DE FUNCIONAMIENTO* para ver las instrucciones con más detalle.

### **Llave Learning Key**

La llave Sea-Doo LK™ de aprendizaje limita la velocidad de la embarcación, lo que permite a los usuarios principiantes y a los pilotos

menos experimentados aprender el manejo de la embarcación a la vez que van adquiriendo la confianza y el dominio necesarios.

### **Limitaciones**

El manejo de la embarcación puede resultar muy difícil para un usuario principiante, incluso cuando se utiliza el dispositivo Learning Key.

Consulte la *PANTALLA DIGITAL DE 7,6"* para obtener información detallada acerca del uso y la programación de las llaves de aprendizaje.

### **iBR (sistema inteligente de freno y marcha atrás)**

Esta embarcación utiliza un sistema de freno y marcha atrás controlado electrónicamente, el iBR (sistema inteligente de freno y marcha atrás).

El módulo iBR controla la posición de la compuerta del sistema iBR para proporcionar impulso hacia delante, hacia atrás, para frenar y punto muerto.

El piloto modifica la posición de la compuerta del sistema iBR mediante la palanca del acelerador (para el impulso de avance) o la palanca iBR para punto muerto, marcha atrás y la función de freno.

**NOTA:** La palanca iBR solo se puede utilizar para indicar un cambio en la posición de la compuerta en caso de que el motor esté en marcha.

Con el sistema iBR se reduce considerablemente la distancia de frenado de esta embarcación y puede aumentar su maniobrabilidad, ya que se puede usar en línea recta, girando, a alta o baja velocidad, o bien para impulsar la embarcación marcha atrás para atracar o maniobrar en espacios muy reducidos.

En condiciones ideales, los pilotos con experiencia pudieron reducir en aproximadamente un 33 % la distancia de frenado de una embarcación equipada con un sistema iBR a partir de una velocidad de 80 km/h.

### **Limitaciones**

Incluso cuando están equipadas con el sistema iBR, las embarcaciones no tienen la capacidad de frenado de los vehículos terrestres.

La distancia necesaria para detenerse variará considerablemente en función de la velocidad inicial, la carga, el viento, la corriente, el estado del agua y la fuerza de frenado.

El accionamiento del sistema iBR no afecta al movimiento marcha atrás.

No puede impedir que la embarcación se desvíe de su rumbo ante las corrientes o el viento.



### **ADVERTENCIA**

- Es importante informar al usuario de una embarcación que pretenda seguirle de que con esta moto acuática puede frenar y realizar maniobras específicas, así como explicarle que puede salir despedido un chorro de agua hacia atrás y hacia arriba, y que debe mantenerse una distancia de seguridad mayor entre las embarcaciones.
- Tenga en cuenta que, probablemente, las embarcaciones que se encuentren en las inmediaciones no podrán frenar tan rápidamente.

# EQUIPO DE SEGURIDAD

## Equipo de seguridad necesario

El piloto y el/los pasajero(s) deben llevar puesto un dispositivo personal de flotación (salvavidas) homologado que sea adecuado para su utilización en motos acuáticas.

El piloto y los pasajeros deben poder acceder rápidamente a gafas irrompibles si las condiciones de conducción o la preferencia personal así lo justifican.

El viento, las salpicaduras de agua y la velocidad pueden provocar que lloren los ojos y causar visión borrosa.

Como propietario de la embarcación, es usted responsable de asegurar que no falte a bordo ninguno de los equipos de seguridad necesarios. También debería considerar la posibilidad de incluir equipo adicional para su propia seguridad y la de sus pasajeros. Compruebe la normativa vigente sobre los requisitos relativos al equipamiento de seguridad.

El equipo de seguridad necesario exigido por la reglamentación es obligatorio. Si la reglamentación local exige algún equipo adicional, debe ser aprobado por una autoridad competente. Los requisitos mínimos son los siguientes:

- Salvavidas (PFD)
- Un haz de guía flotante de 15 m como mínimo
- Una linterna estanca o bengalas homologadas
- Dispositivo de señalización
- Dispositivos acústicos (bocina de aire o silbato).

## Equipo de protección recomendado

El piloto y los pasajeros de motos acuáticas deben llevar equipo de protección, incluyendo:

- Un traje isotérmico o prendas gruesas, de tejido tupido y ajustadas que proporcionen una protección similar. Por ejemplo, una malla de ciclista fina no sería apropiada. Pueden producirse lesiones internas graves si el agua se proyecta contra las cavidades corporales como resultado de una caída al agua o por estar próximo a una tobera de chorro. La ropa de baño normal no protege adecuadamente contra la entrada de agua con fuerza en las aberturas inferiores del cuerpo de hombres y mujeres.
- Se recomienda el uso de calzado, guantes y protectores oculares o gafas. Se recomienda algún tipo de protección ligera y flexible para los pies. Ello reduciría las posibilidades de lesión, en el caso de que tuviese que caminar sobre objetos afilados presentes bajo el agua.



## Salvavidas (PFD)

Todos los usuarios de embarcaciones recreativas deben llevar puesto salvavidas en todo momento. Asegúrese de que los salvavidas cumplen la normativa establecida en su país.

El salvavidas proporciona capacidad de flotación que ayuda a mantener la cabeza y la carga fuera del agua y a mantener el cuerpo en una posición satisfactoria en el agua. A la hora de seleccionar un salvavidas deben tenerse en cuenta el peso y la edad. La sustentación de un salvavidas debería soportar el peso de una persona en el agua. La talla de un salvavidas debe ser la adecuada para su portador. El peso y el perímetro torácico son las referencias normales para saber la talla de un salvavidas. Es responsabilidad del piloto asegurarse de que dispone de la cantidad y los tipos apropiados de salvavidas a bordo para cumplir las normativas aplicables, y de que los pasajeros conocen su ubicación y están familiarizados con su uso.

### Tipos de salvavidas

Hay cinco tipos de salvavidas homologados.

**Salvavidas de tipo I**, pónible, con la máxima capacidad de flotación requerida. Su diseño permite poner boca arriba, en posición vertical o ligeramente hacia atrás, a la mayoría de las personas inconscientes que se encuentran en el agua boca abajo. Puede aumentar mucho la probabilidad de supervivencia. El tipo I es el más eficaz en toda clase de aguas, especialmente en alta mar, donde puede haber retrasos en las labores de rescate. También es el más eficaz con mar brava o aguas revueltas.



*TIPO I PÓNIBLE*

**Salvavidas de tipo II**, pónible, con capacidad para dar la vuelta al usuario igual que el salvavidas de tipo I, pero con menor eficacia. En las mismas condiciones, el tipo II no pone boca arriba a tantas personas como el tipo I. Puede optar por utilizar este salvavidas cuando hay probabilidad de un rescate rápido, como en las zonas en las que, por regla general, hay muchas personas involucradas en actividades acuáticas.

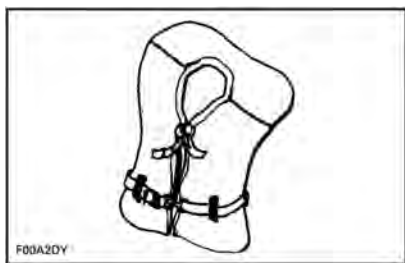

*TIPO II PÓNIBLE*

**Salvavidas tipo III**, pónible, permite al usuario colocarse en una posición vertical o ligeramente hacia atrás. No pone a su portador boca arriba. Mantiene al portador en posición vertical o ligeramente hacia atrás y no tiene ninguna tendencia a girar al portador y ponerlo boca abajo. Tiene el mismo poder de sustentación que el salvavidas de tipo II y puede ser adecuado para zonas en las que, por regla general, hay otras personas practicando actividades acuáticas.

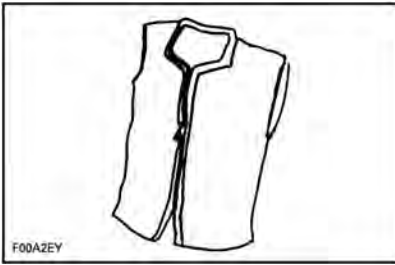

TIPO III PONIBLE

**Salvavidas de tipo V**, ponible, debe llevarse puesto. Cuando está inflado, ofrece una sustentación equivalente a la de los salvavidas de los tipos I, II y III. No obstante, cuando se desinfla puede no ser capaz de sustentar a algunas personas.

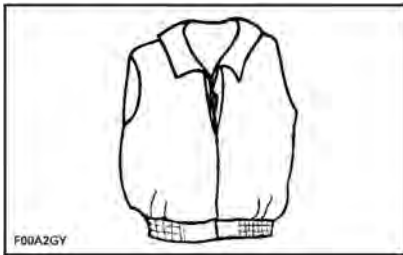

TIPO V PONIBLE

## Cascos

### Algunas consideraciones importantes

Los cascos están diseñados para ofrecer un cierto grado de protección para la cabeza en caso de impacto. En la mayoría de los deportes de motor, las ventajas de usar un casco son muy superiores a sus inconvenientes. Sin embargo, en el caso de los deportes acuáticos de motor, como las motos náuticas, esto no siempre es así, ya que existen determinados riesgos asociados al agua.

## Ventajas

Un casco contribuye a reducir el riesgo de lesiones en caso de que la cabeza sufra un impacto contra una superficie dura (como otra embarcación en el caso de una colisión). Asimismo, un casco con protección para la barbilla podría contribuir a evitar heridas en la cara, la mandíbula o los dientes.

## Riesgos

Por otra parte, en determinadas situaciones que pueden producirse por la caída de la embarcación, los cascos tienen tendencia a aspirar el agua, como un "cubo", y pueden generar graves tensiones sobre el cuello o la columna vertebral. Esto podría provocar ahogo, lesiones graves o permanentes en el cuello o la columna vertebral o, incluso, la muerte.

Los cascos también pueden afectar a la visión periférica y a la capacidad auditiva, o incrementar la fatiga, lo que podría contribuir a un mayor riesgo de colisión.

## Sopesar los riesgos y las ventajas

Para decidir si debe llevar casco o no, lo mejor es que tenga en cuenta el entorno específico en el que vaya a navegar, además de otros factores, tales como la experiencia personal. ¿Habrán mucho tráfico en el agua? ¿Cuál es su estilo de pilotaje?

## Lo fundamental

Dado que cada opción reduce al mínimo algunos riesgos, pero aumenta otros, antes de cada travesía debe decidir si necesita casco o no en función de la situación en concreto.

Si opta por utilizar casco, deberá decidir qué tipo resulta el más adecuado a las circunstancias. Busque cascos que cumplan las normas DOT o Snell y, si es posible, elija uno diseñado para deportes de motor acuáticos.

## Equipo adicional aconsejable

Se aconseja adquirir equipo adicional para una navegación segura y placentera. Esta lista, que no es exhaustiva, incluye artículos aconsejables.

- Mapa de la zona
- Botiquín de primeros auxilios
- Cuerda para remolcar
- Bengalas
- Cabos de amarre.

Un teléfono móvil instalado en el compartimento hermético diseñado para esta aplicación ha demostrado también ser de ayuda para los navegantes cuando se encuentran en apuros o simplemente para contactar con alguien en tierra.

---

# EJERCICIOS DE PRÁCTICA

Es buena idea practicar y familiarizarse con los controles, las funciones y las características de manejo de la moto acuática antes de utilizarla.

Conecte siempre el cable de seguridad al interruptor de parada del motor, y la pinza al salvavidas o a una muñequera.

## Dónde realizar los ejercicios de práctica

Busque una zona adecuada para realizar los ejercicios de práctica. Asegúrese de que la zona cumple los requisitos siguientes:

- Está libre de tráfico.
- Está libre de obstáculos.
- Está libre de bañistas.
- Está libre de corrientes.
- Ofrece el espacio necesario para realizar maniobras.
- Ofrece una profundidad del agua adecuada.

## Ejercicios de práctica

Practique **solo** los siguientes ejercicios.

### Giros

Realice giros en ambas direcciones a baja velocidad. Cuando haya adquirido la confianza necesaria, incremente la dificultad con giros en forma de ocho.

Una vez que se haya familiarizado con estas maniobras, repítalas a una velocidad superior.

### Distancias de parada

Realice prácticas de parada de la moto acuática en línea recta a velocidades diferentes y con una intensidad de frenado variable.

Recuerde que la velocidad y la carga de la moto acuática, las condiciones del agua, la corriente y el viento también influyen en la distancia de parada.

### Marcha atrás

Pruebe a pilotar la moto acuática en marcha atrás para familiarizarse con las particularidades del manejo y las reacciones de la embarcación a los cambios de dirección en estas condiciones.

**NOTA:** Realice estos ejercicios siempre a velocidades moderadas.

### Obstáculos

Realice ejercicios de práctica para evitar obstáculos (elija puntos virtuales en el agua) con el uso de la dirección de la moto acuática y una aceleración constante.

Repita el ejercicio; esta vez, suelte el acelerador durante el giro.

Repita el ejercicio; esta vez, aplicando la palanca de iBR. Observe que el sistema iBR toma el control del acelerador.

**NOTA:** Mediante este ejercicio, aprenderá que es necesario aplicar el acelerador para alterar la dirección de la moto acuática.

### Procedimiento de ataque

Realice prácticas de ataque con el uso combinado del acelerador, la palanca de iBR y la dirección para familiarizarse con las reacciones de la moto acuática y desarrollar su habilidad de control.

**NOTA:** Recuerde que el efecto de la dirección se invierte durante el uso de la marcha atrás.

### Modo de velocidad lenta y modo de limitador de velocidad

Si la moto acuática está equipada con cualquiera de estos modos, es importante conocer su uso y familiarizarse con estas características antes de utilizarlas durante la navegación o con pasajeros a bordo.



## ADVERTENCIA

Los modos de limitador de velocidad no funcionan como piloto automático; no sirven para dirigir la moto acuática por usted.

### Factores importantes

En adición, recuerde siempre que las condiciones indicadas a continuación tienen un impacto directo en el comportamiento y las reacciones de la moto acuática:

- Cargas
- Corrientes
- Viento
- Condiciones del agua

Asegúrese de tener en cuenta siempre estas condiciones y adapte el pilotaje de la embarcación en consecuencia. Si es posible, realice prácticas en estas condiciones.

Siempre que deba realizar maniobras delicadas, es aconsejable reducir la velocidad a un mínimo.



# REGLAMENTO DE NAVEGACIÓN

## Normas de pilotaje

El manejo de una embarcación puede compararse a la conducción por autopistas y carreteras sin señalizar. Para evitar colisiones o esquivar a las demás embarcaciones, debe seguirse un sistema de reglas de tráfico. No es solo cuestión de sentido común... ¡Hay que respetar la ley!

Por lo general, manténgase a la derecha y evite con seguridad a las otras embarcaciones, dejando una distancia de seguridad respecto a éstas, a personas y a objetos.

En la siguiente ilustración se identifican distintas partes de la embarcación que sirven de punto de referencia para la dirección. La proa se considera la parte delantera de la embarcación. La parte de babor (lado izquierdo) se identifica visualmente mediante una luz ROJA a proa, y la parte de estribor (lado derecho) mediante una luz VERDE.

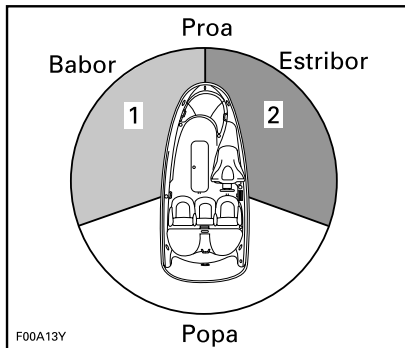

F00A13Y

**TÍPICO - PUNTOS DE REFERENCIA PARA LA DIRECCIÓN**

1. Luz ROJA
2. Luz VERDE (zona de paso)

## Cruce

Ceda el derecho de paso a las embarcaciones que se encuentren **por delante de usted y a su derecha**. No cruce nunca por delante de una embarcación. Verá la luz ROJA de

la embarcación, mientras que desde la otra embarcación se verá su luz VERDE (tiene derecho de paso).

Las motos acuáticas no tienen estas luces de distintos colores, aunque la norma sigue siendo válida.

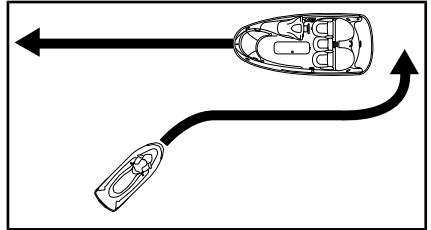

**TÍPICO**

Al igual que con un semáforo, si ve una luz **ROJA, DETÉNGASE**, ceda el derecho de paso. La otra embarcación se encuentra a su derecha y **es la que tiene** preferencia.

Si ve una luz **VERDE, siga adelante con precaución**. La otra embarcación se encuentra a su izquierda; tiene usted preferencia.

## De frente

Mantenga la derecha.

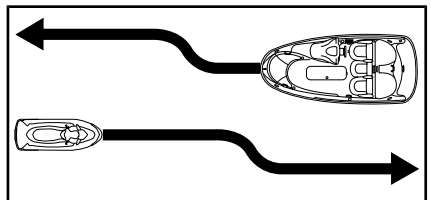

**TÍPICO**

## Paso

Ceda el derecho de paso a otras embarcaciones y mantenga la distancia.

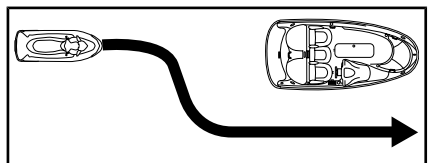

**TÍPICO**

## Sistema de navegación

Las ayudas a la navegación, tales como señales o boyas, pueden facilitarle la identificación de aguas seguras. Las boyas le indicarán si debe mantenerse a la derecha (estribor) o a la izquierda (babor) de la boya o por qué canal puede continuar. También pueden indicarle si está entrando en un área restringida o controlada, como una zona vedada a embarcaciones o una zona de velocidad limitada. Asimismo, pueden indicar riesgos o información pertinente para la navegación. Las marcas pueden localizarse en la orilla o sobre el agua. También pueden indicar límites de velocidad, la prohibición de embarcaciones a motor o barcas, la presencia de fondeaderos y otras informaciones útiles. (La forma de cada tipo de señal le facilitará comprender su significado).

Asegúrese de que conoce y comprende el sistema de navegación aplicable para los cursos de agua en los que tenga pensado usar la embarcación.

## Cómo evitar colisiones

No suelte el acelerador cuando intente esquivar obstáculos. Se necesita potencia del motor y de la bomba para hacer girar la embarcación.

Mantenga siempre una vigilancia constante sobre otros usuarios del agua y otras barcas u objetos, especialmente al girar. Esté atento a las condiciones que limitan su visibilidad o impiden que otros le vean.

Respete los derechos de los demás pilotos de recreo y otras personas que haya en los alrededores y mantenga siempre una distancia de seguridad respecto a otras embarcaciones, personas y objetos.

No salte sobre estelas ni olas, ni conduzca sobre la rompiente ni intente salpicar a otros con su embarcación. Podría usted juzgar mal las capacidades de la embarcación o su propia habilidad para la conducción y chocar contra otra embarcación o golpear a una persona.

Esta moto acuática tiene la capacidad de dar giros más bruscos que otras embarcaciones; de cualquier modo, y salvo en una emergencia, no realice giros bruscos a velocidad elevada. Tales maniobras dificultarían el que otras personas le eviten o entiendan a dónde se dirige. Además, el piloto y los pasajeros podrían salir despedidos de la embarcación.

A diferencia de la mayoría de las embarcaciones, esta moto acuática incluye un sistema de freno (iBR).

Cuando pilote una embarcación equipada con el dispositivo iBR, tenga en cuenta que, probablemente, las embarcaciones que se encuentren en las inmediaciones no podrán frenar tan rápidamente.

Cuando se accione por primera vez el freno a cierta velocidad, por detrás de la embarcación saldrá proyectado un chorro de agua, que indica la aplicación del freno durante la maniobra.

Es importante informar al usuario de una embarcación que pretenda seguirle de que con esta embarcación personal puede frenar y realizar maniobras específicas, así como explicarle que puede salir despedido un chorro de agua hacia atrás y hacia arriba, y que debe mantenerse una distancia de seguridad mayor entre ambas embarcaciones.

La distancia necesaria para detenerse será diferente dependiendo de la velocidad inicial, carga, viento y estado del agua.

Aunque lo más aconsejable a la hora de evitar obstáculos es utilizar la dirección para esquivarlos a la vez que se aplica el acelerador, el sistema iBR también se puede utilizar para frenar por completo y girar en la dirección apropiada para evitar el obstáculo.

# REPOSTAJE

## Procedimiento de repostaje

### ADVERTENCIA

El combustible es inflamable y puede explotar en determinadas condiciones. Trabaje siempre en una zona bien ventilada. No fume ni permita llamas vivas ni chispas en las cercanías.

Apague el motor.

### ADVERTENCIA

Detenga siempre el motor antes de repostar.

No permita que quede nadie en la embarcación.

Amarre bien la embarcación al muelle de repostaje.

Asegúrese de tener siempre un extintor de incendios a mano.

Abra el compartimento de almacenamiento presionando los dos botones de liberación y levante el manillar.

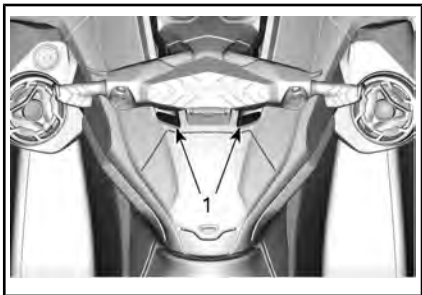

Extraiga el tapón de combustible.

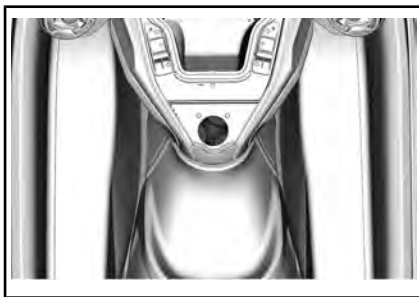

*UBICACIÓN DEL TAPÓN DEL DEPÓSITO DE COMBUSTIBLE*

### ADVERTENCIA

El depósito de combustible podría encontrarse presurizado. Coloque una mano sobre el tapón del depósito de combustible cuando quite el seguro del tapón.

Introduzca el pico del surtidor en el cuello de llenado y llene el depósito de combustible.

### ADVERTENCIA

Para evitar derrames de combustible, llene el depósito lentamente de forma que pueda salir el aire del depósito.

Deje de llenar el depósito inmediatamente después de que salte la palanca del pico del surtidor y espere unos instantes antes de retirarlo. No saque parcialmente el pico del surtidor con la intención de que quepa más combustible en el depósito.

**ADVERTENCIA**

No llene en exceso ni permita que se rebose el depósito de combustible, sobre todo si la embarcación está al sol. Con el aumento de la temperatura, se incrementa el volumen del combustible y este puede desbordarse.

Cierre el depósito de combustible y asegúrese de que está bien asegurado.

**ADVERTENCIA**

Limpie siempre con un trapo cualquier resto de combustible derramado de la embarcación.

Tras el repostaje, quite siempre el asiento y asegúrese de que no huela a vapor de gasolina en el compartimento del motor.

**ADVERTENCIA**

No ponga en marcha la embarcación si hay gasolina o se percibe olor de vapor de gasolina.

Aún y cuando la cubierta del orificio del pilar de esquí parece un tapón de combustible, **no** está diseñado para recibir combustible.

**ADVERTENCIA**

Nunca ponga gasolina en el orificio del pilar del esquí; no está conectado de ninguna forma al sistema de combustible.

**Requisitos de combustible**

**AVISO** Utilice siempre gasolina nueva. La gasolina se oxida, con la consiguiente pérdida de octanos y de componentes volátiles, y la producción de depósitos gomosos y de barniz que pueden dañar el sistema de combustible.

La mezcla de combustibles con alcohol varía según el país y la región. El vehículo ha sido diseñado para funcionar con los combustibles recomendados; sin embargo, se debe tener en cuenta lo siguiente:

- No se recomienda el uso de combustible con un porcentaje de alcohol superior al que especifican las reglamentaciones gubernamentales, y su uso puede dar lugar a los siguientes problemas de los componentes del sistema de combustible:
  - Dificultades de arranque y de conducción.
  - Deterioro de las piezas de goma o de plástico.
  - Corrosión de las piezas metálicas.
  - Daño de las piezas internas del motor.
- Compruebe con frecuencia la posible presencia de fugas de combustible y otras anomalías en el sistema de combustible si cree que el contenido de alcohol en la gasolina es superior al indicado en la normativa gubernamental actual.
- Los combustibles mezclados con alcohol atraen y retienen la humedad. Esto puede dar lugar a la separación de fases del combustible y causar problemas de rendimiento del motor o dañar el motor.

### **Combustible recomendado**

Utilice gasolina sin plomo con un 10 % de etanol COMO MAXIMO. La gasolina debe cumplir los siguientes requisitos de octanaje mínimo:

#### **Motor 170**

Use gasolina común sin plomo con un octanaje de 87 AKI (RON+MON)/2 o de 91 octanos RON.



**AVISO** No experimente nunca con otros combustibles. El uso de un combustible inapropiado puede causar daños en el sistema de combustible y el motor.

**AVISO** NO utilice combustible de bombas de combustible E85.

La normativa de la EPA de E.E. U.U. prohíbe el uso de combustible con la identificación E15.

# INFORMACIÓN SOBRE EL REMOLCADO

**AVISO** La envergadura de los travesaños de madera del remolque debe ajustarse para apoyar el casco en toda la longitud. Los extremos de los travesaños de madera del remolque no deben superar la longitud de la embarcación.

Asegúrese de que las ruedas del remolque están colocadas de manera que el centro de gravedad de la embarcación quede un poco por delante de las ruedas para un apoyo adecuado del peso de la embarcación.



## ADVERTENCIA

No incline nunca esta embarcación sobre un extremo para el transporte. Le recomendamos que transporte la embarcación en su posición de funcionamiento normal.

Compruebe las leyes y los reglamentos vigentes en su zona relativos al arrastre de un remolque, especialmente en lo referente a lo siguiente:

- Sistema de frenos
- Peso del vehículo de remolque
- Espejos.

Respete las siguientes medidas de seguridad para remolcar la embarcación:

- Respete el peso máximo del vehículo de remolque y el peso sobre la lengua según las recomendaciones del fabricante.
- Enganche la embarcación a los ojales delantero y trasero (proa/popa) de forma que quede firmemente sujeta en el remolque. Utilice amarres adicionales si es necesario.

- Asegúrese de que el tapón del depósito de combustible, la tapa del compartimento de almacenamiento delantero, la guantera, la plataforma de embarque y el asiento están bien asegurados.
- Observe las medidas de seguridad para el remolcado.
- En los modelos Fish PRO™, asegúrese de que la nevera esté instalada y enganchada correctamente. Un accesorio mal asegurado puede caerse durante el camino y volverse un riesgo que puede provocar un choque. Para asegurar su tranquilidad, es una buena práctica quitar la nevera antes de remolcar.

**AVISO** No pase cuerdas o amarres por encima del asiento o del asidero, puesto que podrían dañarse de forma permanentes. Envuelva cuerdas o amarres con trapos o protectores similares allí donde puedan entrar en contacto con el cuerpo de la embarcación.



## ADVERTENCIA

Antes de la operación de remolque, compruebe que el asiento se encuentra bien asegurado.

Las fundas para Sea-Doo pueden proteger la embarcación, especialmente en la conducción por caminos de tierra, para evitar que entre suciedad a través de las aberturas de entrada de aire.



## ADVERTENCIA

Los tensores se encuentran sometidos a presión y podrían dar un latigazo al soltarse. Tenga precaución.

**NOTA:** Cuando transporte dos embarcaciones, puede que sea necesario retirar el portatablas de wakeboard situado en la interior.



## **ADVERTENCIA**

Asegúrese de que la nevera esté fijada correctamente al instalarla en la plataforma de abordaje. Un accesorio mal asegurado puede caerse durante el camino y volverse un riesgo que puede provocar un choque.



# ETIQUETAS IMPORTANTES PRESENTES EN EL PRODUCTO

## Etiqueta colgante

En esta embarcación acuática personal (PWC) encontrará etiquetas colgantes y otras etiquetas que contienen información importante sobre seguridad.

Cualquier usuario de este vehículo deberá leer y comprender esta información antes de conducir.

### La etiqueta con estrellas es sinónimo de motores náuticos más limpios

Este motor se ha certificado como:



#### Distintivo de los motores náuticos más limpios:

Aire y agua limpios

Para un entorno y un estilo de vida más saludables.

Mayor ahorro de combustible

Consumo entre un 30 y un 40 % menos de gasolina y aceite que los motores de dos tiempos con

carburación convencional, lo que supone un ahorro económico y de recursos.

Garantía prolongada sobre emisiones

Protege al consumidor a la vez que asegura un servicio sin preocupaciones.



**Una estrella:** Bajo nivel de emisiones  
La etiqueta de una estrella identifica a los motores de embarcaciones personales, fueraborda, dentro fueraborda e intraborda que se ajustan a los estándares de 2001, establecidos por el Consejo de recursos del aire (Air Resources Board), sobre emisiones de escape para motores náuticos fueraborda y de embarcaciones personales. Las emisiones de los motores que cumplen esos estándares son un 75 % inferiores a las de los motores de dos tiempos con carburación convencional. Las especificaciones de estos motores se ajustan a los estándares de 2006 establecidos por el organismo estadounidense EPA para motores náuticos.



**Dos estrellas:** Nivel de emisiones muy bajo  
La etiqueta de dos estrellas identifica a los motores de embarcaciones personales, fueraborda, dentro fueraborda e intraborda que se ajustan a los estándares de 2004, establecidos por el Consejo de recursos del aire (Air Resources Board), sobre emisiones de escape para motores náuticos fueraborda y de embarcaciones personales. Las emisiones de los motores que cumplen esos estándares son un 20 % inferiores a las de los motores de baja emisión de una estrella.



**Tres estrellas:** Nivel de emisiones ultrabajo  
La etiqueta de tres estrellas se aplica a motores que cumplen los estándares de emisiones de escape de 2008 para motores marinos fueraborda y de embarcación personal o los estándares de emisiones de escape de 2003 para motores marinos de popa o intraborda del ARB. Las emisiones de los motores que cumplen esos estándares son un 65 % inferiores a las de los motores de baja emisión de una estrella.





**Cuatro estrellas:** Nivel de emisiones superultrabajo  
La etiqueta de cuatro estrellas se aplica a motores que cumplen los estándares de emisiones de escape de 2009 para motores marinos intraborda y en popa del ARB. Los motores náuticos fueraborda y de embarcaciones personales también pueden ajustarse a estos estándares. Las emisiones de los motores que cumplen esos estándares son un 90 % inferiores a las de los motores de baja emisión de una estrella.

**BOMBARDIER RECREATIONAL PRODUCTS INC.  
VALCOURT, QUÉBEC, CANADA**

Una embarcación más limpia. Datos clave en 1-800-END-SMOG  
[www.arb.ca.gov](http://www.arb.ca.gov)

21960976/LES

 **ADVERTENCIA.** El manejo, servicio y mantenimiento de una embarcación marítima recreativa puede exponerle a sustancias químicas, incluido el escape del motor, monóxido de carbono, ftalatos y plomo. Estas sustancias pueden ser cancerígenas y causantes de defectos de nacimiento u otros problemas reproductivos según el Estado de California. Para minimizar la exposición, evite respirar cerca del tubo de escape, revise su vehículo en un área bien ventilada, utilice guantes y lávese las manos con frecuencia cuando lo haga.



Para más información visite  
[www.P65warnings.ca.gov/products/marine](http://www.P65warnings.ca.gov/products/marine)

219905280



**SEA-DOO®  
PROGRAMA DE  
MANTENIMIENTO  
SIN COMPLICACIONES**

**TRANQUILIDAD**

**LA MEJOR DE SU CLASE**

- PRIMER MANTENIMIENTO SOLAMENTE DESPUÉS DE 1 TEMPORADA COMPLETA\*\***
- PRIMER CAMBIO DE ACEITE SOLO DESPUÉS DE 100 HORAS\* O 1 AÑO\***  
\*100 horas para todas las unidades, excepto los modelos equipados con el motor Rotax® 1630 ACE\*\*
- SIN AJUSTE DE LA HOLGURA DE LAS VÁLVULAS DE POR VIDA**

Consulte en su manual del propietario todos los requisitos de mantenimiento.

© 2018 Bombardier Recreational Products Inc. (BRP). Reservados todos los derechos. \*\* y el logotipo de BRP son marcas comerciales de Bombardier Recreational Products Inc. o de sus filiales. \*Según las pruebas internas realizadas por BRP. \*Sobre la base de un uso medio. \*Lo que ocurre primero. Conducir de forma responsable y llevar prendas de protección adecuadas, incluido un salvavidas homologado por el servicio de guardacostas. Recuerde que la conducción bajo los efectos del alcohol y las drogas es muy peligrosa. NP-21909526\_ES



**STOP**

**iBR®**

**SISTEMA INTELIGENTE DE FRENO Y MARCHA ATRÁS**

**TERCERA GENERACIÓN**

- Le permite la detención cerca de 48 m (160 pies) antes<sup>1</sup> para gozar de mayor seguridad.
- Primer y único freno verdadero en una embarcación, reconocido por la Guardia Costera de los EE. UU. como mejora de la seguridad de la navegación desde 2009.
- La tercera generación incluye una compuerta trasera para conseguir un control más preciso y con una mejor respuesta durante el frenado y el atraque.

**SEA-DOO** 

## Etiquetas de seguridad de la moto acuática

Estas etiquetas están adheridas al vehículo para garantizar la seguridad del conductor, de los pasajeros (2-UP y 3-UP) y de cualquier otra persona que se encuentre en las proximidades

En la embarcación aparecen las etiquetas que figuran en las siguientes páginas. Si alguna no aparece o está dañada, puede ser reemplazada de modo gratuito. Consulte a un distribuidor autorizado de Sea-Doo.

Lea detenidamente las etiquetas siguientes antes de manejar esta embarcación.

**NOTA:** La primera ilustración de la embarcación indica las ubicaciones aproximadas de las distintas etiquetas. Una línea discontinua indica que la etiqueta no se encuentra sobre la superficie exterior, y que debe abrirse el asiento o una tapa o cubierta de algún tipo para ver la etiqueta.

**NOTA:** En caso de discrepancias entre esta guía y el vehículo, las etiquetas de seguridad adheridas al vehículo tienen prioridad sobre las etiquetas incluidas en esta guía.

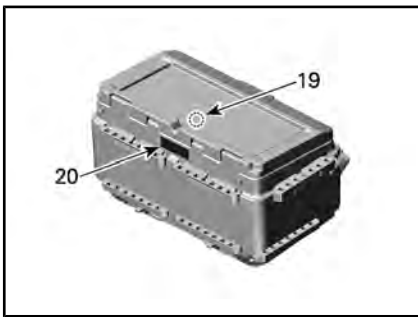
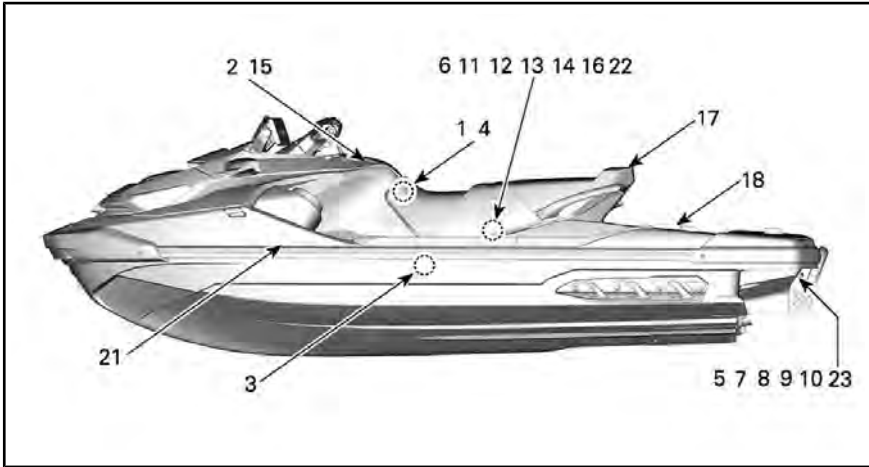

**NEVER FISH PRO**

<p style="text-align: center;"><b>⚠ AVERTISSEMENT</b></p> <ul style="list-style-type: none"> <li>• Après avoir fait le plein toujours ouvrir le siège afin de s'assurer qu'il n'y ait pas d'émanation d'essence dans le compartiment moteur.</li> <li>• Les émanations d'essence peuvent provoquer des incendies ou des explosions.</li> <li>• Éviter de trop remplir le réservoir d'essence. • Éviter de renverser de l'essence.</li> <li>• Essuyer immédiatement l'essence renversée. • Garder la motomarine à l'écart des flammes et des étincelles. • Ne pas démarrer la motomarine en présence d'essence liquide ou d'émanation d'essence. • Toujours remettre le siège en place avant de démarrer la motomarine.</li> </ul>	<p style="text-align: center;"><b>⚠ ADVERTENCIA</b></p> <ul style="list-style-type: none"> <li>• Tras el repostaje, abra siempre el asiento y asegúrese de que no huela a vapor de gasolina en el compartimento del motor.</li> <li>• Los vapores de gasolina pueden causar incendios o explosiones.</li> <li>• No llene excesivamente el depósito de combustible. • Evite derramar gasolina.</li> <li>• Limpie inmediatamente la gasolina que se derrama.</li> <li>• Mantenga la embarcación alejada de llamas y chispas.</li> <li>• No ponga en marcha la embarcación si hay gasolina o se percibe olor a vapor de gasolina.</li> <li>• Vuelva a colocar siempre el asiento antes de arrancar.</li> </ul>
---	---

**ETIQUETA 1**

**⚠ ADVERTENCIA**

**La embarcación se debe usar correctamente**  
Un uso inapropiado puede dar lugar a lesiones graves o la muerte.

**16+** **Los usuarios deben estar cualificados**  
Asegúrese de que el patrón tenga como mínimo 16 años de edad y haya asistido a un curso de seguridad de navegación. Es posible que su estado (o provincia) tenga requisitos adicionales.

**El patrón debe evitar las colisiones**

- ✓ Observe constantemente el entorno para detectar la presencia de personas, objetos y otras embarcaciones.
- ✓ Manténgase suficientemente alejado de los demás para poder siempre navegar hasta detenerse.
- ✗ No suelte el acelerador al intentar esquivar otros objetos como embarcaciones de motor, puesto que necesitará acelerar para maniobrar.



Vea el video de seguridad,  
(<https://www.sea-doo.com/owners/safety/safety-video.html>)



**Lea la Guía del usuario**

**Proteja a todos los ocupantes**

- ✓ **Lleve pantalones cortos de neopreno (material de traje térmico) y un salvavidas homologado;** remítase al apartado Seguridad de uso de esta etiqueta.
- ✗ Pida a los usuarios que lean el apartado de Seguridad de uso y asegúrese de que llevan la ropa adecuada.
- ✗ No accione el acelerador cuando alguien esté embarcando en la popa de la embarcación.
- ✓ Asegúrese de que los usuarios están correctamente sentados y sujetos.
- ✓ Evite la navegación agresiva, los giros bruscos y los acelerones inesperados que pueden provocar que los pasajeros salgan despedidos.
- ✗ No salte sobre las olas: los saltos pueden provocar lesiones en la espalda o en la columna (parálisis).

**No permita el uso imprudente:**

- ✗ No se acerque a otros para salpicarles con agua, no se acerque demasiado a otras embarcaciones, ni vaya demasiado rápido para las condiciones del tráfico.
- ✗ Nunca pilote la embarcación bajo la influencia de alcohol o drogas.

**SEGURIDAD DEL USUARIO**

**Las caídas pueden provocar lesiones graves o fatales**

- ✓ **Debe llevar pantalones cortos de neopreno (material de traje térmico)** para evitar que se introduzca agua en el recto o en la vagina durante una caída hacia atrás. Usuarios que no llevaban pantalones cortos de neopreno han sufrido lesiones rectales, vaginales e intestinales graves, causando un daño permanente.
- ✓ Debe llevar siempre un salvavidas homologado.
- ✓ **Asegúrese de estar correctamente sentado y sujeto.**  
Los ocupantes pueden resultar despedidos de la embarcación al acelerar bruscamente o por un uso agresivo.
- ✗ Nunca pilote la embarcación bajo la influencia de alcohol o drogas.



**No embarque si no lleva la ropa adecuada.**



→ Lleve un salvavidas

→ Lleve ropa de neopreno



Consulte la Guía del usuario

Patentes:  
[www.brp.com/en/about-brp/patents.html](http://www.brp.com/en/about-brp/patents.html)

5632\_ES



ETIQUETA 2

**⚠ AVERTISSEMENT**

- Enlever la batterie du bateau avant de la charger.
- Ne pas trop charger la batterie.
- Un chargement excessif pourrait faire exploser la batterie.

**⚠ ADVERTENCIA**

- Saque la batería de la embarcación antes de recargarla.
- No cargue excesivamente la batería.
- Una carga incorrecta de la batería puede provocar una explosión.



219905205

ETIQUETA 3

**AVISO**

Recomendaciones de uso de la quintera.

Para garantizar que los objetos que se encuentran dentro de la quintera quedan protegidos del exterior, deben seguirse las siguientes recomendaciones:

<p>Antes y durante el uso:</p> <ul style="list-style-type: none"> <li>- Asegúrese de que el motor esté iniciado, desajustado y colocado correctamente.</li> <li>- Asegúrese de que la membrana ventilada y el cable alrededor del conector (USB) esté limpio y bien colocado.</li> <li>- Sienta totalmente la quintera y su contenido antes de cerrar. Cierre completamente la quintera mediante los dos bilineos (dip).</li> <li>- No use la quintera si está dañada.</li> </ul>	<p>Después de usarlo:</p> <ul style="list-style-type: none"> <li>- Si no se está usando, el conector USB debe estar cubierto por su tapon.</li> <li>- Si no se está usando, la tapa de la quintera debe permanecer abierta para proteger la duración de la junta.</li> </ul>
---	--

Nota: Es responsabilidad del usuario usar la quintera correctamente. El usuario debe comprobar periódicamente el ajuste de la quintera antes de colocar objetos en su interior. 219904932

ETIQUETA 4

**⚠ ADVERTENCIA**

**CUANDO EMBARQUE:**

**EVITE LESIONES GRAVES O LA MUERTE:**

- El motor debe estar apagado antes de embarcar.
- Manténgase alejado del sistema de impulsión y de la rejilla de entrada.

- Abordará una persona a la vez.
- Manténgase centrado para mantener el equilibrio. No utilice nunca el escalón de embarque (si lo tiene) para tirar, remolcar, saltar o subir a bordo de una moto acuática que se encuentre fuera del agua ni para cualquier otro fin distinto al objetivo de su diseño.

219905498

ETIQUETA 5



ETIQUETA 6: TÍPICO

**⚠ CUIDADO**

Quando se acciona el motor mientras la embarcación se encuentra fuera del agua, el intercambiador de calor de la placa de navegación puede llegar a calentarse mucho. Evite todo contacto con la placa para evitar quemaduras.

219905494

- Asegúrese de que el motor está parado.
- Aparte la rejilla de entrada y sácala.
- Haga girar la embarcación.

AVISO

ETIQUETA 7



ETIQUETA 8

**⚠ ADVERTENCIA**

Las piezas móviles pueden provocar aplastamientos y cortes. Mantenga alejados las manos y los pies.

219903078

ETIQUETA 9



ETIQUETA 10

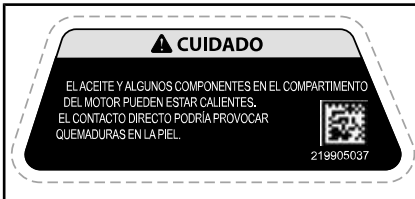

ETIQUETA 11

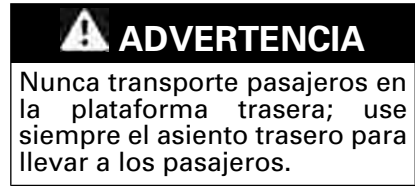

ETIQUETA 12

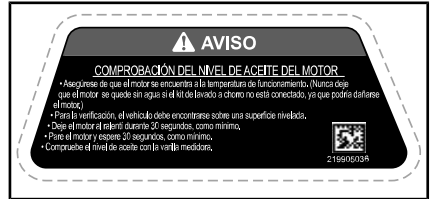

ETIQUETA 13



ETIQUETA 14



ETIQUETA 15

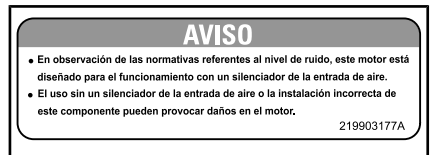

ETIQUETA 16

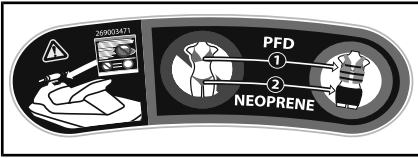



ETIQUETA 17

**⚠ ADVERTENCIA**

Para evitar la pérdida de control del bote o un accidente, siga siempre estas instrucciones. NUNCA lleve pasajeros en el área de carga mientras el bote esté funcionando. NUNCA exceda la capacidad máxima de carga de 70 kg (154 lb) en el área de carga. Cuando el área de carga esté ocupada:

- Asegure SIEMPRE la carga antes de conducir.
- Reduzca la velocidad
- Incremente la distancia de giro y de frenado.

 Área de carga

  
219905496

ETIQUETA 18

**⚠ ADVERTENCIA**

- NUNCA lleve a un niño o una mascota en la nevera. La tapa de la nevera es hermética, lo que puede provocar asfixia.
- NUNCA transporte material peligroso o inflamable. El transporte de material peligroso o inflamables puede conllevar riesgo de explosiones.
- NUNCA exceda la carga máxima de 50 kg dentro de la nevera.

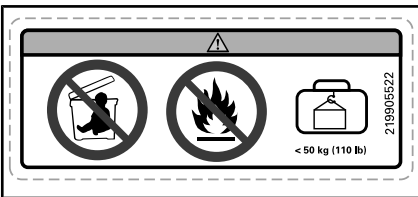

ETIQUETA 19



**⚠ ADVERTENCIA**

- Asegúrese SIEMPRE de que la nevera esté fijada firmemente a la plataforma antes de cada viaje y antes de llevar la moto acuática en un remolque.
- ANTES de viajar, asegúrese de que tanto usted como todos los usuarios de esta moto acuática sepan cómo abordar desde el agua con esta nevera colocada.



219905521

ETIQUETA 20

**Etiquetas de conformidad con normas**



ETIQUETA 21

<b>INFORMACIÓN SOBRE EL SISTEMA DE CONTROL DE EMISIONES</b>			
BOMBARDIER RECREATIONAL PRODUCTS INC.		ESTADO CALIFORNIA	
ESTE MOTOR CUMPLE CON:		LAS NORMAS DE CALIFORNIA Y DE LA AGENCIA ESTADOUNIDENSE EPA CON RESPECTO A MOTORES MARINOS DE ENCENDIDO CON BUJIA, 121	
BOMBARDIER RECREATIONAL PRODUCTS INC.		U.S. EPA & CALIFORNIA	
THIS ENGINE CONFORMS TO:		U.S. EPA & CALIFORNIA	
EMISSIONS REGULATIONS FOR MARINE SI ENGINES.		EMISSIONS REGULATIONS FOR MARINE SI ENGINES.	
		GAMA DE MOTORES/ ENGINE FAMILY	
(EPA)		NORMAS DE CERTIFICACIÓN CERTIFICATION STANDARDS	
(FEL)			
(CA)			
(FEL)		SISTEMA DE CONTROL DE EMISIONES DE ESCAPE EMISSION CONTROL SYSTEM	
CUMPLE CON:		LA NORMATIVA DE EMISIONES EVAP DE CALIFORNIA PARA EMBARCACIONES CON MOTORES MARINOS DE ENCENDIDO CON BUJIA, FAMILIA EVAP	
SISTEMA DE CONTROL DE EMISIONES DE ESCAPE POR EVAPORACIÓN: SO		CONSULTE EN LA GUÍA DEL USUARIO EL PROGRAMA DE MANTENIMIENTO Y LAS ESPECIFICACIONES DE COMBUSTIBLE, ACEITE Y BUJIAS, SEE OPERATOR'S GUIDE FOR MAINTENANCE SCHEDULE AND FUEL, OIL AND SPARK PLUG SPECIFICATIONS.	
		219905523	

**ETIQUETA 22 - APLICABLE PARA TODOS LOS MODELOS EN CANADÁ Y ESTADOS UNIDOS, APLICABLE PARA LOS MODELOS DE TODO EL MUNDO, EXCEPTO CANADÁ Y ESTADOS UNIDOS CUANDO EQUIVALEN A UN MODELO CERTIFICADO POR EE. UU. LAS NORMAS DE LA EPA DE LOS EE. UU.**

ESTE BOTE ES FABRICADO POR BOMBARDIER RECREATIONAL PRODUCTS INC. CON ARREGLO A 46 U.S.C. 4305 Y LA AUTORIZACIÓN POR EXCEPCIÓN DEL SERVICIO DE GUARDACOSTAS DE LOS EE. UU. (CGB 88-001). LA GUARDIA COSTERA EXIJE A ESTA EMBARCACIÓN DE UNA O VARIAS NORMAS DE SEGURIDAD. CGB 88-001 ESTABLECE QUE ALGUNAS NORMAS NO SON APLICABLES EN VISTA DE LAS CARACTERÍSTICAS DE ESTA EMBARCACIÓN Y QUE LA EXCEPCIÓN NO AFECTARÁ NEGATIVAMENTE LA SEGURIDAD DE LA NAVEGACIÓN DE RECREO. ESTA EMBARCACIÓN CUMPLE CON LAS NORMAS SOBRE SEGURIDAD DEL SERVICIO DE GUARDACOSTAS DE EE.UU. VIGENTES EN LA FECHA DE CERTIFICACIÓN TODAS LAS PERSONAS DEBEN LLEVAR UN CHALECO SALVAVIDAS (DISPOSITIVO DE FLOTACIÓN PERSONAL) MIENTRAS CONDUCEN O VAN COMO PASAJEROS EN ESTA EMBARCACIÓN.

**MONTADO EN MEXICO**

5497

ETIQUETA 23

La etiqueta de cumplimiento de la EPA se encuentra del lado izquierdo, cerca del reposapiés.

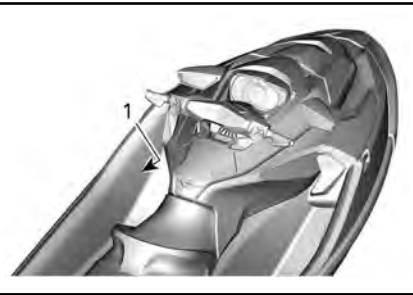

1. Ubicación de etiqueta EPA

### Motos acuáticas en Norteamérica

<b>AVISO DE CONFORMIDAD CON NORMATIVA CANADIENSE</b> <b>AVIS DE CONFORMITÉ CANADIEN</b>	
<b>LÍMITES DE SEGURIDAD MÁXIMOS RECOMENDADOS</b> <b>LIMITES MAXIMALES DE SÉCURITÉ RECOMMANDÉES</b>	
<b>Máx.</b> = <b>XX</b> kg libras/lb	
<b>Máx.</b> +  = <b>XX</b> kg libras/lb	
<b>CATEGORÍA / CATÉGORIE : C</b> ONDA MÁXIMA / VAGUE MAXIMALE 2,0m MÁXIMA VELOCIDAD DEL VIENTO / VITESSE DE VENT MAXIMALE <b>33,0 nudos/noeuds</b>	
<b>BOMBARDIER RECREATIONAL PRODUCTS INC.</b> <b>VALCOURT, QUÉBEC, CANADA (YDV)</b> <b>MODELO / MODÈLE: XXXXX</b>	
EL FABRICANTE DECLARA QUE ESTE PRODUCTO CUMPLE LOS REQUISITOS DE CONSTRUCCIÓN ESTABLECIDOS EN LA NORMATIVA APLICABLE A EMBARCACIONES PEQUEÑAS, TAL Y COMO SE MUESTRA EN LA FECHA DE INICIO DE LA CONSTRUCCIÓN O DE LA IMPORTACIÓN DE LA EMBARCACIÓN. LE FABRICANT ATTESTE QUE CE PRODUIT EST CONFORME AUX EXIGENCES DE CONSTRUCTION DU RÉGLEMENT SUR LES PETITS BÂTIMENTS EN VIGUEUR À LA DATE DU DÉBUT DE SA CONSTRUCTION OU DE SON IMPORTATION.	
<b>CAPACIDADES MÁXIMAS</b> LA INFORMACIÓN ANTERIOR TAMBIÉN ES DE APLICACIÓN EN <b>EE. UU.</b>	CAN ICES-2 / NMB-2"

### Embarcaciones en otros países y regiones

<b>AVISO DE CONFORMIDAD CON NORMATIVA CANADIENSE</b> <b>AVIS DE CONFORMITÉ CANADIEN</b>	
<b>LÍMITES DE SEGURIDAD MÁXIMOS RECOMENDADOS</b> <b>LIMITES MAX. DE SÉCURITÉ RECOMMANDÉES</b>	
<b>Máx.</b> =	<b>kg</b> <b>lb</b>
<b>Máx.</b> +  =	<b>kg</b> <b>lb</b>
<b>CATEGORÍA / CATÉGORIE : C</b> MÁXIMA OLA / VAGUE MAXIMALE 2,0m MÁXIMA VELOCIDAD DEL VIENTO / VITESSE DE VENT MAXIMALE <b>33,0 nudos (61 km/h)</b>	
<b>BOMBARDIER RECREATIONAL PRODUCTS INC.</b> <b>570 Montagne, Valcourt, Qc, CA, JOE 2LO</b> <b>Skaldenstraat 125, Gent, 9042, BE (YDV)</b>	
<b>MODELO / MODÈLE:</b>	
EL FABRICANTE DECLARA QUE ESTE PRODUCTO CUMPLE LOS REQUISITOS DE CONSTRUCCIÓN ESTABLECIDOS EN LA NORMATIVA APLICABLE A EMBARCACIONES PEQUEÑAS, TAL Y COMO SE MUESTRAN EN LA FECHA DE INICIO DE LA CONSTRUCCIÓN O DE LA IMPORTACIÓN DE LA EMBARCACIÓN. LE FABRICANT ATTESTE QUE CE PRODUIT EST CONFORME AUX EXIGENCES DE CONSTRUCTION DU RÉGLEMENT SUR LES PETITS BÂTIMENTS EN VIGUEUR À LA DATE DU DÉBUT DE SA CONSTRUCTION OU DE SON IMPORTATION.	
<b>CAPACIDADES MÁXIMAS</b> LA INFORMACIÓN MENCIONADA TAMBIÉN SE APLICA EN EE. UU.	 

SITUADA CERCA DEL TAPÓN DE COMBUSTIBLE

## Pictograma de seguridad moldeado



### ADVERTENCIA

Nunca ponga gasolina en el orificio del pilar de esquí. La gasolina es extremadamente inflamable y altamente explosiva. Una chispa o una llama pueden inflamar los vapores de combustible a muchos metros de distancia.

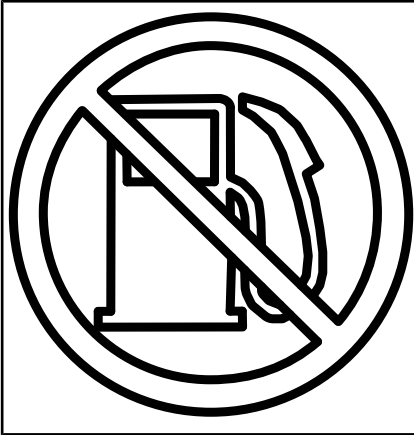

*CERCA DEL ORIFICIO DEL PILAR DE ESQUÍ*

# INSPECCIÓN ANTES DEL USO

Le animamos a que realice una revisión de seguridad anual de su vehículo. Póngase en contacto con un concesionario autorizado de BRP para obtener información detallada. Aunque no es obligatorio, se recomienda que un concesionario autorizado de BRP realice la preparación de pretemporada de su vehículo. Cada visita al concesionario autorizado de BRP es una gran oportunidad para comprobar si el vehículo está incluido en alguna campaña de seguridad. También le instamos a que visite su concesionario autorizado BRP respetando los plazos si llega a su conocimiento que hay alguna campaña de seguridad.



## ADVERTENCIA

Lleve a cabo una inspección previa a cada uso para detectar problemas potenciales durante la navegación. La inspección previa al uso ayuda a controlar el desgaste y los deterioros antes de que ocasionen problemas. Corrija cualquier problema que descubra para reducir el riesgo de averías y accidentes.

Antes de la inspección previa a la navegación, lea detenidamente el apartado de *CONTROLES*.

## Qué debe hacerse antes de llevar la embarcación al agua



## ADVERTENCIA

Antes de verificar cualquiera de los puntos siguientes, debe pararse el motor y retirar siempre el tapón del cable de seguridad del interruptor de parada del motor. Ponga en marcha la embarcación solamente cuando se hayan comprobado todos los elementos y el funcionamiento sea correcto.

**NOTA:** Antes de arrancar el motor y partir, se recomienda sacudir verticalmente la parte trasera de la embarcación para eliminar la arena que se pueda haber acumulado cerca de los sistemas de propulsión y de retroceso.

Compruebe los elementos que se relacionan en la tabla siguiente antes de llevar la embarcación al agua.

ELEMENTO	FUNCIONAMIENTO	✓
Casco	Inspeccione el casco, la placa de navegación y rejilla de entrada por si hubiera daños	
Admisión de agua de la bomba de impulsión	Inspeccionar/limpiar	
Tapones de drenaje	Apretar	
Depósito de combustible	Repostar	

ELEMENTO	FUNCIONAMIENTO	✓
Compartimento del motor	Compruebe si existen fugas visibles de líquidos o si hay olor de vapores de gasolina	
Nivel de aceite del motor	Comprobar/rellenar	
Nivel de refrigerante del motor	Comprobar/rellenar	
Sistema de dirección	Verificar el funcionamiento	
Palanca del iTC	Verificar el funcionamiento. (Presione y suelte la palanca para comprobar que se mueve con libertad. Si sintiera que existe fricción, deberá desmontar, limpiar e inspeccionar la palanca por si estuviera desgastada, y lubricarla)	
Palanca del sistema iBR	Verificar el funcionamiento. (Presione y suelte la palanca para comprobar que se mueve con libertad. Si sintiera que existe fricción, deberá desmontar, limpiar e inspeccionar la palanca por si estuviera desgastada, y lubricarla)	
Tapa del compartimento de almacenamiento delantero, guantera y asiento	Asegurarse de que están cerradas y bloqueadas.	
Organizador de contenedor de almacenamiento (si está equipado)	Asegúrese de que esté correctamente instalado en la embarcación	
Botón de ARRANQUE/PARADA del motor	Verificar el funcionamiento	
Interruptor de desconexión del motor y zumbador de supervisión	Verificar el funcionamiento	
Estado y conexiones de la batería	Comprobar mensualmente	
Ánodos de sacrificio	Inspeccionar mensualmente (con más frecuencia si se usa en agua salada) y cambiarlo si es necesario	
Enfriador	Asegúrese de que esté correctamente instalada y enganchada en la embarcación	
Sujetador de caña de pescar	Asegúrese de que estén correctamente instalados en la nevera	
Sonar	Asegúrese de que esté correctamente instalado en la embarcación	

## Casco

Inspeccione para detectar grietas u otros daños en el casco.

## Nevera (si está instalada)

Asegúrese de que la nevera esté correctamente instalada y enganchada.

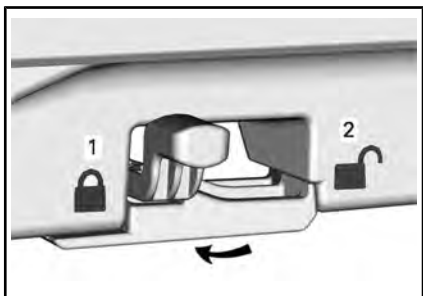

## Admisión de agua de la bomba de impulsión

Elimine hierbas, conchas, residuos o cualquier objeto que pueda limitar el caudal de agua y dañar la unidad de propulsión. Límpielos si es necesario. Si no se puede eliminar la obstrucción, diríjase a un concesionario autorizado de Sea-Doo para que realicen el servicio.

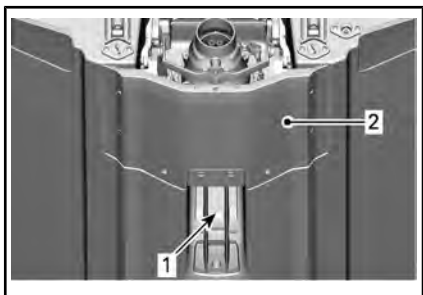

### INSPECCION ESTAS ÁREAS

1. Admisión de agua
2. Placa de navegación

## Tapones de drenaje

Asegure bien los tapones de drenaje de la sentina.

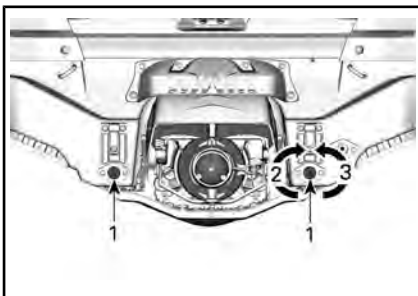

### UBICACIONES DEL TAPÓN DE DRENAJE DE LA SENTINA

1. Tapones de drenaje de la sentina
2. Apretar
3. Aflojar

## ⚠ ADVERTENCIA

Asegúrese de que los tapones de drenaje de la sentina se encuentran bien cerrados antes de volver a llevar la embarcación al agua.

## Depósito de combustible

Llene el depósito de combustible.

## ⚠ ADVERTENCIA

Respete estrictamente las instrucciones del **PROCEDIMIENTO DE REPOSTAJE**.

## Compartimento del motor

Inspeccione el compartimento del motor para detectar si se percibe olor de vapor de gasolina.

## **⚠ ADVERTENCIA**

Si se detecta alguna fuga u olor a gasolina, no aplique energía eléctrica ni arranque el motor. Solicite el servicio de un concesionario autorizado de Sea-Doo, un taller de reparación o una persona de su elección, para que realicen las operaciones de mantenimiento, reparación o sustitución. Consulte la **GARANTÍA RELACIONADA CON LAS EMISIONES DE LA EPA DE E.E. U.U.** que se encuentra en el presente documento para obtener información sobre las reclamaciones de garantía.

Para tener acceso al compartimento del motor, quite los asientos.

Para retirar los asientos, presione los dos botones de liberación y levante la parte posterior del asiento.

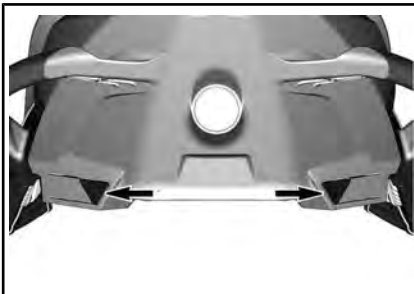

*BOTONES DE LIBERACIÓN*

Seguidamente, tire del asidero del seguro hacia arriba retire el asiento de la embarcación.

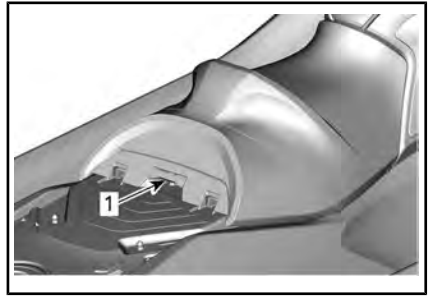

1. Tirador del seguro

### **Aceite del motor**

Asegúrese de que el nivel de aceite se encuentra dentro de las especificaciones según lo descrito en el apartado **PROCEDIMIENTOS DE MANTENIMIENTO**.

### **Refrigerante del motor**

Asegúrese de que el nivel de refrigerante se encuentra dentro de las especificaciones según lo descrito en el apartado **PROCEDIMIENTOS DE MANTENIMIENTO**.

Compruebe la existencia de fugas de refrigerante en el motor, en la sentina y en la placa de navegación.

**⚠ CUIDADO** Cuando se acciona el motor mientras la embarcación se encuentra fuera del agua, el motor y el intercambiador de calor de la placa de navegación pueden llegar a calentarse mucho. Evite todo contacto con las piezas calientes del motor y la placa de navegación para evitar quemaduras.

### **Sistema de dirección**

Con ayuda de otra persona, verifique que la maniobrabilidad de la dirección no presenta restricciones.

Cuando el manillar se encuentra en posición horizontal, la tobera de la bomba de impulsión debe permanecer en posición recta. Asegúrese de que los pivotes de la tobera de la bomba de impulsión giran fácil-

mente y en la misma dirección que el manillar (p. ej.: cuando el manillar se gira a la izquierda, la abertura de la tobera debe orientarse hacia el lado izquierdo de la embarcación).

### **ADVERTENCIA**

Antes del arranque, compruebe el manillar y el funcionamiento de la tobera de dirección correspondiente. Nunca gire el manillar mientras haya alguien cerca de la parte posterior de la embarcación. Manténgase alejado de las piezas móviles de la dirección (tobera, compuerta del sistema iBR, varillaje, etc.).

### **Palanca del acelerador**

Compruebe si la palanca de control electrónico del acelerador (ETC) se mueve sin impedimentos y funciona sin problemas. Debe regresar a su posición inicial inmediatamente después de que se suelte.

### **ADVERTENCIA**

Antes de arrancar el motor, compruebe el funcionamiento de la palanca del acelerador. Si la palanca del acelerador no funciona con suavidad, diríjase a un concesionario autorizado de Sea-Doo.

### **Palanca del sistema iBR**

Compruebe que la palanca iBR del acelerador no tiene impedimentos y funciona sin problemas. Debe regresar a su posición inicial inmediatamente después de que se suelte.

### **ADVERTENCIA**

Antes de arrancar el motor, compruebe el funcionamiento de la palanca del sistema iBR. Si la palanca del iBR no funciona con suavidad, diríjase a un concesionario autorizado de Sea-Doo.

### **Compartimentos de almacenamiento, plataforma de embarque y asiento**

Asegúrese de que todos los equipos de seguridad y supervivencia y otra carga estén debidamente almacenados en los contenedores de almacenamiento suministrados.

Asegúrese de que la cubierta del contenedor de almacenamiento, la guantera, la plataforma de abordaje, los paneles de acceso y el asiento estén cerrados y asegurados.

### **ADVERTENCIA**

Asegúrese de que el asiento, la plataforma de embarque, los paneles de acceso y todas las cubiertas de los compartimentos de almacenamiento están bien asegurados.

### **Interruptor de parada y botón de ARRANQUE/PARADA del motor**

Pulse una vez el botón de arranque sin instalar el cable de seguridad en el interruptor de parada del motor.

Conecte el tapón del cable de seguridad al interruptor de parada del motor.

Pulse el botón de ARRANQUE/PARADA para arrancar el motor; a continuación, deténgalo pulsando por segunda vez el botón de ARRANQUE/PARADA.

Vuelva a poner en marcha el motor y después párelo quitando el cable



de seguridad del interruptor de parada del motor.



### ADVERTENCIA

En caso de que el tapón del cable de seguridad se afloje o no se mantenga sujeto al interruptor de parada del motor, sustituya el cable de seguridad inmediatamente para evitar riesgos. Si el motor no se detiene al quitar el tapón del cable de seguridad del interruptor de parada del motor o pulsar el botón de ARRANQUE/PARADA, no utilice la moto acuática. Póngase en contacto con un concesionario autorizado de Sea-Doo.

## Qué debe hacerse después de llevar la embarcación al agua

Compruebe los elementos que se relacionan en la tabla siguiente antes de llevar la embarcación al agua y antes de navegar.

ELEMENTO	FUNCIONAMIENTO	✓
Centro de información	Verificar el funcionamiento.	
Sistema de freno y marcha atrás (iBR)	Verificar el funcionamiento.	
VTS (sistema actuador variable)	Verificar el funcionamiento.	

### Centro de información (indicador)

1. Pulse el botón de ARRANQUE/PARADA e instale el cable de seguridad en el interruptor de parada del motor.
2. Cuando el centro de información realice el ciclo de auto-prueba, asegúrese de que se

encienden todas las indicaciones.



### ADVERTENCIA

Mantenga siempre el cable de seguridad sujeto en todo momento a su salvavidas o a una muñeca (mediante muñequera).

### Sistema iBR

**AVISO** Asegúrese de que hay suficiente espacio delante y detrás de la embarcación para llevar a cabo al prueba del sistema iBR de manera que se evite una colisión. La embarcación se moverá durante la prueba.

1. Quite las líneas de amarre que aseguran la embarcación al puerto.
2. Ponga en marcha el motor y asegúrese de que la embarcación no se mueve.
3. Presione a fondo la palanca del sistema iBR en la parte izquierda del manillar; la embarcación debería moverse lentamente hacia atrás.
4. Suelte la palanca del sistema iBR; no debería haber impulso de marcha atrás.



### ADVERTENCIA

Asegúrese siempre de que el sistema iBR funciona correctamente antes de salir a navegar.

### VTS (sistema actuador variable)

Con el motor en marcha en posición de avance, use el sistema VTST<sup>TM</sup> para mover la tobera de la bomba de impulsión hacia arriba y luego hacia abajo alternativamente para comprobar el funcionamiento del sistema VTS. Conforme el movimiento del indicador de posición del sistema VTS en el centro de información.

---

***Esta página se ha dejado  
intencionadamente en blanco***

# ***INFORMACIÓN SOBRE LA EMBARCACIÓN***

# CONTROLES

**NOTA:** Algunas etiquetas de seguridad del vehículo no se muestran en las ilustraciones. Para obtener más información acerca de las etiquetas de seguridad del vehículo, consulte el apartado *ETIQUETAS DE SEGURIDAD DE LA EMBARCACIÓN*.

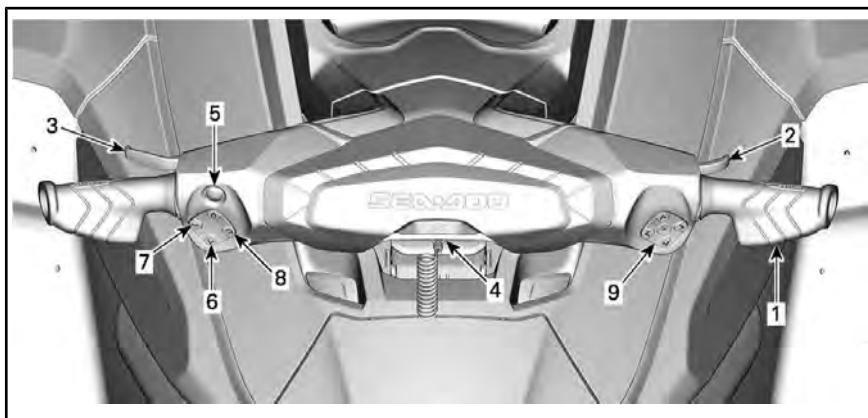

*TÍPICO*

**NOTA:** Algunas indicaciones, funciones y características que se describen en este apartado pueden no ser pertinentes para todos los modelos de motos acuáticas, o ser opcionales.

## 1) Manillar

El manillar controla la dirección de la embarcación. Al avanzar, si se gira el manillar hacia la derecha, se conduce la embarcación hacia la derecha y a la inversa.



### ADVERTENCIA

Antes del arranque, compruebe el manillar y el funcionamiento de la tobera de dirección correspondiente. Nunca gire el manillar mientras haya alguien cerca de la parte posterior de la embarcación. No se acerque al sistema de propulsión.

Durante el uso de la marcha atrás, el efecto de la dirección se invierte. Girando el manillar hacia la derecha marcha atrás se hace girar la embarcación a la izquierda.

## 2) Palanca del acelerador

La palanca de aceleración en la parte derecha del manillar controla electrónicamente la velocidad del motor.

Para incrementar o mantener la velocidad de la moto acuática, presione la palanca del acelerador con el dedo.

Para reducir la velocidad, suelte la palanca del acelerador.

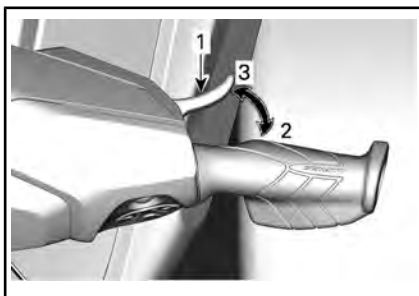

1. Palanca del acelerador
2. Para acelerar
3. Para desacelerar

La palanca del acelerador está accionada por resorte y debería recuperar la posición de ralentí al dejar de presionarla.

### 3) Palanca de iBR (sistema inteligente de freno y marcha atrás)

La palanca del sistema iBR en la parte izquierda del manillar permite controlar electrónicamente las funciones de:

- Frenos
- Marcha atrás
- Punto muerto

**NOTA:** Para activar las funciones de iBR, se requiere un mínimo de un 25 % de recorrido de la palanca de iBR.

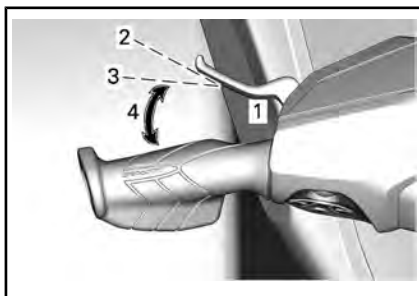

#### TÍPICO

1. Palanca del sistema iBR
2. Posición neutra de la palanca
3. Para activar las funciones de iBR, se requiere un mínimo de un 25 % de recorrido de la palanca.
4. Margen de funcionamiento

A velocidades superiores a 14 km/h, si se jala la palanca del sistema iBR se accionará el freno.

**NOTA:** Si la corriente de agua es superior o igual a 14 km/h no se podrá utilizar la marcha atrás, ya que se habrá superado el umbral de velocidad para esta marcha.

A velocidades menores a 14 km/h, si se jala la palanca del sistema iBR se accionará la reversa.

Al soltar la palanca de iBR tras el uso del freno o la marcha atrás, se activará la posición de punto muerto.

#### **ADVERTENCIA**

Si aún sigue accionada la palanca de aceleración cuando se suelta la del sistema iBR, se iniciará un movimiento de avance tras un breve lapso. Si no se desea aceleración para avanzar, suelte la palanca del acelerador.

**NOTA:** La posición de punto muerto se puede ajustar mediante el sistema iBR.

Consulte el apartado *INSTRUCCIONES DE OPERACIÓN* para las instrucciones detalladas.

#### 4) Interruptor de parada del motor

El interruptor de parada del motor está situado en el centro del manillar.

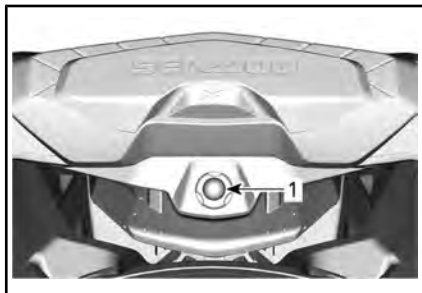

*TÍPICO*

1. Interruptor de parada del motor

Para que el motor arranque, el tapón del cable de seguridad debe estar instalado correctamente en el interruptor de parada del motor.

**⚠ ADVERTENCIA**

Mantenga siempre el cable de seguridad sujeto en todo momento al salvavidas o a una muñeca (mediante muñequera) del piloto.



*TÍPICO*

1. Tapón del cable de seguridad conectado al interruptor de parada del motor
2. Cable de seguridad conectado al salvavidas del piloto

Para detener el motor, tire del tapón del cable de seguridad a fin de desconectarlo del interruptor de parada.

**⚠ ADVERTENCIA**

Si se detiene el motor, la función de freno y todos los controles de dirección de la embarcación se pierde.

**⚠ ADVERTENCIA**

Desconecte siempre el cable de seguridad cuando la moto acuática no se encuentre en funcionamiento con el fin de evitar el arranque accidental del motor, el uso no autorizado por parte de niños u otras personas y el robo de la embarcación.

#### Sistema de seguridad con codificación digital por radiofrecuencia (RF D.E.S.S.)

El tapón del cable de seguridad contiene un circuito electrónico (llave D.E.S.S.™) programado para proporcionar un número de serie electrónico único. Este número es el equivalente de una llave convencional.

El sistema D.E.S.S. lee la llave instalada en el interruptor de parada del motor y solo permite arrancar el motor si la reconoce.

El sistema D.E.S.S. aporta una gran flexibilidad. Puede adquirir cables de seguridad adicionales y programar las llaves D.E.S.S. para el funcionamiento con su moto acuática.

Es posible programar hasta diez llaves D.E.S.S..

Para que le programen una llave para su embarcación, consulte con su concesionario autorizado de Sea-Doo de BRP

## 5) Botón de ARRANQUE/PARADA del motor

El botón de ARRANQUE/PARADA del motor (arranque/parada) se encuentra en la parte izquierda del manillar.

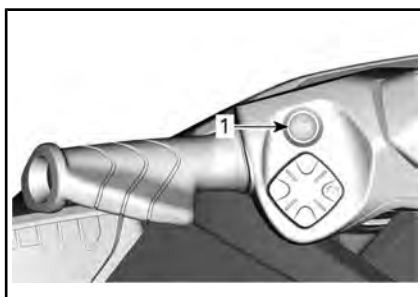

TÍPICO

1. Botón ARRANQUE/PARADA

### Arranque y parada del motor

Consulte *INSTRUCCIONES DE OPERACIÓN* para ver los procedimientos completos de puesta en marcha y parada del motor.

### Activación del sistema eléctrico

Pulse una vez el botón de ARRANQUE/PARADA sin instalar el cable de seguridad en el interruptor de parada del motor.

De este modo se activará el sistema eléctrico; el centro de información seguirá el ciclo de autoprueba.

El sistema eléctrico se mantendrá activo durante unos 75 segundos después de que se pulse el botón de ARRANQUE/PARADA.

Cuando el cable de seguridad esté instalado en el interruptor de corte del motor, el sistema estará encendido durante 60 minutos.

Cada vez que se presiona el botón de ARRANQUE/PARADA se reinicia el conteo descendente. Esto permitirá escuchar el sistema BRP Audio Premium (si está instalado). Cuando el voltaje de la batería baje a menos de 12,3 V, se encenderá la lámpara indicadora LOW BATTERY (BATERÍA BAJA) y el sistema eléctrico se apagará después de 75 segundos.

### Gestión de la batería después de la conducción

Esta característica permite mantener el sistema eléctrico activo para poder usar accesorios cuando el motor está apagado. También evita que la batería se drene demasiado al usar accesorios. Cuando el voltaje de la batería llegue a 12,3 V o menos, el sistema se apagará automáticamente para asegurar que se pueda encender el motor.

Cuando el sistema eléctrico se activa presionando el botón de arranque-parada brevemente mientras se apaga el motor, el tiempo de activación se gestionará de la siguiente manera:

- Llave desconectada: el sistema se apagará después de 75 segundos.
- Llave conectada: El sistema se apagará después de 60 minutos o si se alcanza el voltaje de umbral.

## 6) Botón VTS (sistema de trim variable)

Esta embarcación está equipada con un sistema VTS de alto rendimiento.

**NOTA:** El botón VTS se utiliza para el ajuste de Neutro. Es decir, para ajustar la posición neutra de la embarcación. Consulte *MODOS DE FUNCIONAMIENTO* para más información

Proporciona ajustes de elevación (trim) modificando la posición vertical de la tobera de impulsión.

El sistema VTS puede ajustarse eléctricamente a la altitud deseada, o bien a una de las tres posiciones de trim predefinidas (totalmente hacia arriba, intermedia y totalmente hacia abajo).

Consulte las *INSTRUCCIONES DE FUNCIONAMIENTO* para más información.

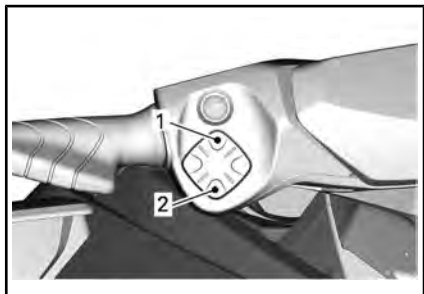

**BOTÓN DE CONTROL DEL VTS**

1. Proa arriba
2. Proa abajo

## 7) Botón Mode (modo)

El botón Mode (modo) se encuentra en la parte izquierda del manillar.

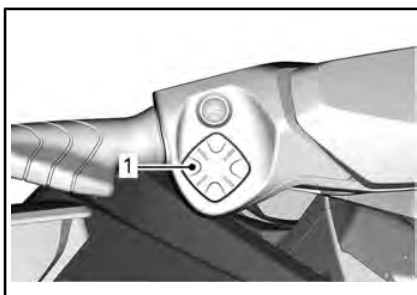

1. Botón de modo

Se usa para elegir entre los modos Sport y Eco.

Consulte *MODOS DE FUNCIONAMIENTO* para más información.

## 8) Botón de control de la velocidad

El botón de control de la velocidad se encuentra en la parte izquierda del manillar.

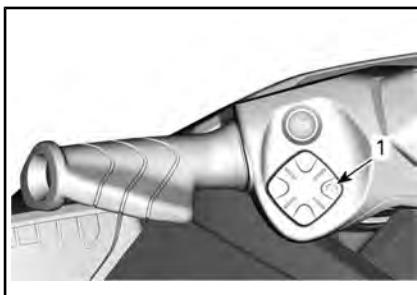

1. Botón de control de velocidad

Se usa para activar o desactivar el limitador de velocidad, modo de baja velocidad.

Consulte *MODOS DE FUNCIONAMIENTO* para más información.



## 9) Botones de flecha IZQUIERDA/ARRIBA/ABAJO/DERECHA y OK

Estos botones se encuentran en el manillar derecho y se usan para desplazarse por varias funciones disponibles a través del centro de información.

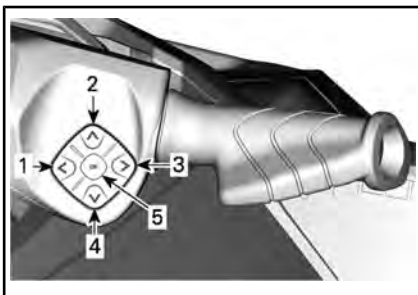

### TÍPICO

1. Botón IZQUIERDA
2. Botón ARRIBA
3. Botón DERECHA
4. Botón ABAJO
5. Botón OK

# PANTALLA DIGITAL DE 7,6"

## Descripción del indicador multifunción



### ADVERTENCIA

No realice ajustes en la pantalla durante la navegación; podría perder el control.

## Vista general

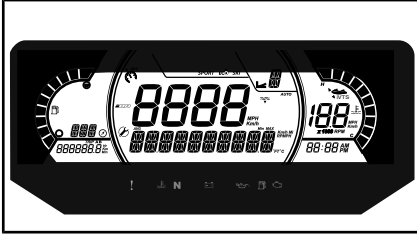

## Pantalla multifunción

## Pantalla lateral izquierda

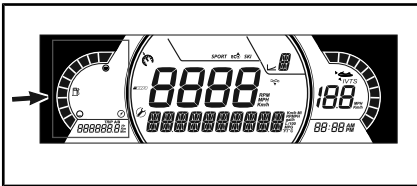

La pantalla lateral izquierda incluye:

- Indicador del nivel de combustible
- Brújula
- Distancia hasta depósito vacío
- Tiempo hasta depósito vacío
- Contador parcial

El usuario puede decidir si se muestra lo siguiente en el contador parcial, situado en la pantalla inferior izquierda:

- Vehicle Hours: Muestra las horas totales de funcionamiento del vehículo

- Trip KM: Muestra la distancia recorrida desde la última puesta a cero.
- Trip HR: Muestra el tiempo transcurrido desde la última puesta a cero.

**NOTA:** La brújula solo se puede ver cuando la moto acuática está en movimiento.



### ADVERTENCIA

Utilice la brújula solamente como guía. No debe utilizarse con fines de navegación de precisión.

## Pantalla lateral derecha

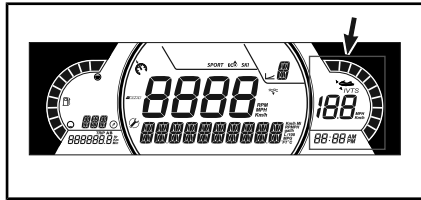

La pantalla lateral derecha incluye:

- Posición del VTS
- Indicador de velocidad objetivo
- Hora

El indicador de velocidad de esta pantalla solo se activa cuando se ajusta una velocidad objetivo.

**NOTA:** El reloj solo se muestra si el GPS integrado recibe una señal de los satélites. Puede tardar varios segundos después de activar el sistema.

## Pantalla central

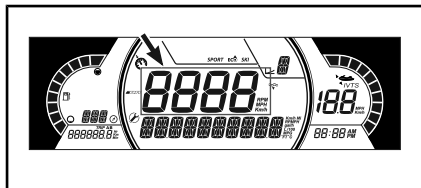

La pantalla central muestra la velocidad del vehículo.

### Pantalla de posición del sistema iBR

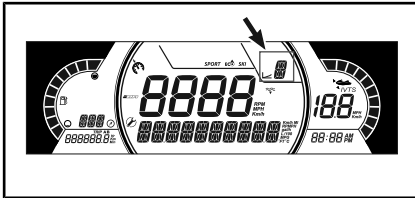

Esta pantalla muestra la posición de la marcha del iBR:

- N (punto muerto)
- F (avance)
- R (marcha atrás)

También puede mostrar el nivel de velocidad seleccionado (1 a 9) cuando está seleccionado el modo de velocidad moderada.

### Pantalla MODE

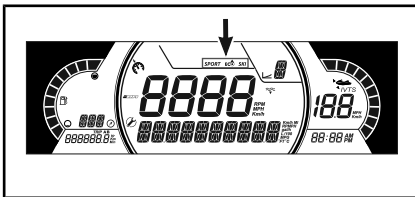

La pantalla MODE indica el modo de funcionamiento alternativo seleccionado:

- SPORT
- ECO

Para ir cambiando de MODOS:

- pulse el botón MODE (modo),
- confirme el mensaje de seguridad manteniendo pulsado el botón MODE, y pasará al modo deportivo (SPORT),
- pulsando de nuevo el botón MODE, se activa el modo ECO.

### Pantalla inferior

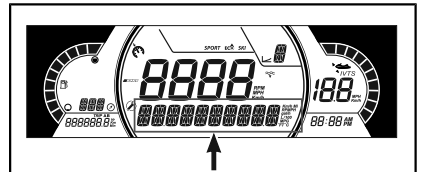

El usuario puede decidir si se muestra lo siguiente:







- RPM: Muestra las rpm del motor
- Water temp (en su caso): Muestra la temperatura del agua
- Depth (en su caso): Muestra la profundidad del agua
- Ajustes
- Mensajes
- Speed Stat (en su caso): Muestra las velocidades promedio y máxima alcanzadas en el ciclo de paseo actual

## Lámparas indicadoras

### Luces de advertencia e indicadores

LUCES DE ADVERTENCIA E INDICADORES	
	ROJO: la temperatura del motor o la temperatura del escape es demasiado alta.
	ROJO: el nivel de la batería es bajo.
	ROJO: presión de aceite baja
	NARANJA: nivel bajo de combustible
	NARANJA: comprobación del motor
<b>N</b>	Verde: punto muerto

## Iconos e indicadores

ICONOS E INDICADORES	
<i>SPORT</i>	Indica que el modo SPORT está seleccionado.
	Indica que el modo ECO está seleccionado.
	Indica la dirección del vehículo. <b>No debe utilizarse con fines de navegación de precisión.</b>
	Encendido: indica que el VTS está activado.
	Si se ilumina, indica que es necesario llevar a cabo un mantenimiento. Acuda a su concesionario autorizado de Sea-Doo o una persona de su elección para que realicen la revisión de mantenimiento. <sup>(1)</sup>
	Indica el modo de limitador de velocidad/velocidad moderada
	Cuando está encendido indica que hay un fallo en el sistema iBR. Acuda a su concesionario autorizado de Sea-Doo o una persona de su elección para que realicen la reparación.
	Indica que avisa de la PROFUNDIDAD DEL AGUA

**NOTA:** <sup>1</sup> El icono de mantenimiento se puede restablecer manualmente, remítase a **RESTABLECIMIENTO DE MANTENIMIENTO**.

---

# AJUSTES

Utilice el botón de flecha DERECHA o el botón de flecha IZQUIERDA para desplazarse por los menús de ajuste. Utilice el botón OK para acceder al menú de ajuste, para confirmar la selección o para restablecer algunos valores. Utilice la flecha ARRIBA o ABAJO para cambiar el valor seleccionado.

## Menú de ajustes

Con el botón de flecha DERECHA o IZQUIERDA; seleccione **SETTINGS** y pulse el botón OK para acceder al menú de ajustes.

### Restablecimiento de mantenimiento

Seleccione **RES MAINT** y mantenga pulsado el botón OK para restablecer el mantenimiento.

**NOTA:** El restablecimiento del mantenimiento solo se puede hacer durante los primeros 15 segundos tras la activación del ECM cuando es necesario un mantenimiento.

### Visualizar códigos

Consulte el apartado relativo a *VISUALIZACIÓN DE CÓDIGOS DE AVERÍA*.

### Ajuste del contador parcial

Seleccione **TRIP** y pulse el botón de flecha ARRIBA o ABAJO para ir alternando entre **Vehicle Hours**, **Trip KM** y **Trip HR**.

Pulse el botón OK para restablecer la información del contador parcial seleccionado.

### Ajuste de la autonomía

Seleccione **RANGE** y pulse el botón de flecha ARRIBA o ABAJO para ir alternando entre **Distance to empty**, **Time to empty** o sin indicación.

**NOTA:** Utilice solamente las opciones de autonomía como una estimación al preparar un viaje. Es posible que el valor visualizado no sea exacto.

### Ajuste de la llave de aprendizaje

Conecte una llave normal al vehículo. Seleccione **L-KEY #** y pulse el botón de flecha ARRIBA o ABAJO para ajustar el nivel de llave de aprendizaje entre 1 y 5.

Pulse y mantenga pulsado el botón OK para confirmar.

**NOTA:** El nivel predeterminado de la llave de aprendizaje es 1 (rendimiento más bajo)

### Selección de unidades

Seleccione **UNITS** y pulse el botón de flecha ARRIBA o ABAJO para cambiar las unidades.

**NOTA:** El cambio de unidades se aplicará a todas las unidades visualizadas.

### Ajuste del brillo

Seleccione **BRIGHTNESS** y pulse el botón de flecha Arriba o Abajo para ajustar el nivel de luminosidad (entre -4 y 4).

### Configuración del reloj

Seleccione **CLOCK**.

1. Pulse el botón OK para seleccionar el modo de visualización del reloj.
2. Pulse el botón de flecha ARRIBA o ABAJO para seleccionar el formato de hora de 12:00 AM PM o de 24:00 horas.
3. Pulse el botón OK para confirmar.

4. Pulse el botón de flecha ARRIBA o ABAJO para cambiar las horas.
5. Pulse el botón OK para confirmar.

**NOTA:** Menú disponible solamente si el GPS está sincronizado.

Para salir de **SETTINGS**, seleccione **EXIT** y pulse el botón OK.

### **Restablecimiento de las estadísticas de velocidad (en su caso)**

Seleccione **SPEED STAT** y mantenga pulsado el botón OK para restablecer las estadísticas de velocidad.

**NOTA:** Las estadísticas de velocidad se restablecen automáticamente después de apagar el cuadro de instrumentos.

### **Configuración del idioma**

Es posible cambiar el idioma de la pantalla del indicador. Consulte con un concesionario autorizado de Sea-Doo los idiomas disponibles y para configurar el idioma que prefiera.

# ADICIONALES

**NOTA:** Las ilustraciones pueden no reflejar exactamente las características de algunos modelos y se suministran únicamente como orientación visual.

**NOTA:** Algunas etiquetas de seguridad del vehículo no se muestran en las ilustraciones. Para obtener más información acerca de las etiquetas de seguridad del vehículo, consulte el apartado *ETIQUETAS DE SEGURIDAD DE LA EMBARCACIÓN*.

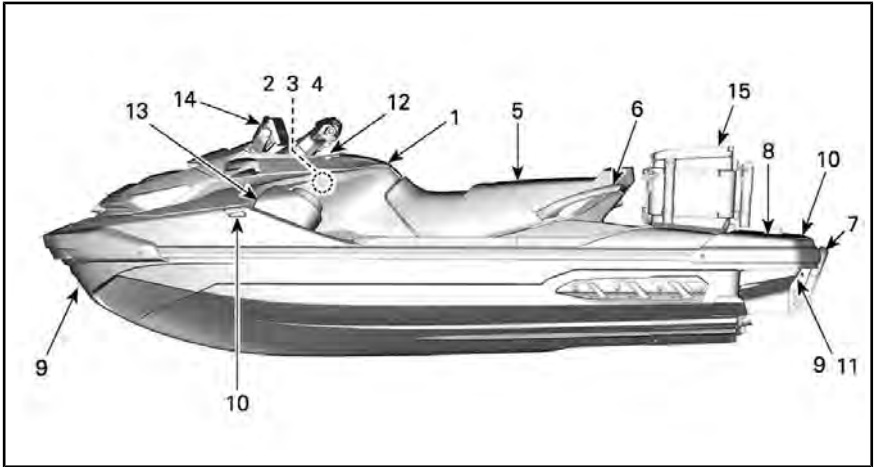

## 1) Guantera

Pequeño compartimento de almacenamiento para artículos personales.

Presione el seguro de la tapa para abrir la guantera.

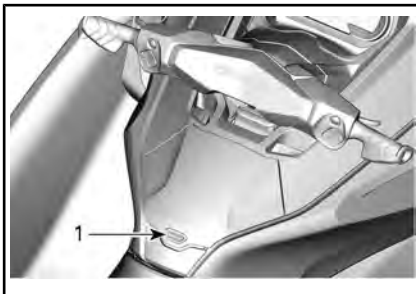

1. Seguro de la tapa

## Compartimento hermético

Dentro de la guantera se encuentra un pequeño compartimento de almacenamiento hermético para artículos personales. Jale hacia atrás los dos seguros para abrir.



1. Cierres

Hay una espuma protectora ubicada dentro del compartimento hermético para proteger un teléfono de daños. Asegúrese de que el smartphone se mantenga sujeto mediante la espuma y no los bor-

des del receptáculo y que pueda cerrar la tapa. Asegúrese siempre de que la espuma esté completamente seca antes de usarla.

Consulte la tabla **TAMAÑO MÁXIMO DEL TELÉFONO**.

<b>TAMAÑO MÁXIMO DEL TELÉFONO</b>	
Longitud	160 mm
Anchura	85 mm

**NOTA:** Debido a la variación en los tamaños de los smartphones y los estilos de cubiertas, asegúrese de que no haya presión en el conector y/o el teléfono cuando cierre la tapa.

Algunos modelos están equipados con un puerto USB que se usa para cargar. Cuando use el puerto USB para cargar un smartphone, asegúrese siempre de guiar el cable de tal forma que no haya presión en los extremos del cable para evitar dañar el cable o los conectores del smartphone.

**NOTA:** Para un desempeño óptimo, use siempre cables USB de OEM. Los cables posventa de bajo costo tal vez no tengan líneas de datos y/o una mayor impedancia, lo que puede provocar un rendimiento defectuoso en la carga o un sobrecalentamiento.

Muchos modelos de smartphones tienen un conector hembra frágil, por lo que se debe tener cuidado al insertarlo en el compartimento hermético. BRP recomienda usar un cable corto (de no más de 25 cm) para que haya que almacenar menos longitud de cable.

Los modelos que no están equipados con puerto de carga USB cuentan con un sello de goma para asegurar la hermeticidad. Hay

una membrana de ventilación que equilibra la presión dentro y fuera del compartimento para asegurar que pueda abrirse sin succionar gotas de agua hacia el interior. La membrana en sí es hermética. La hermeticidad del compartimento se asegura finalmente presionando su puerta en el burlete circundante, usando los dos seguros.

Para asegurar que los artículos dentro del compartimento estén protegidos del entorno, deben seguirse las siguientes recomendaciones:

Antes y durante el uso:

- Asegúrese de que el sello esté intacto, despejado y posicionado correctamente.
- Asegúrese de que la membrana de ventilación esté intacta y posicionada correctamente.
- Asegúrese de que el sello alrededor del puerto de carga USB (o sello de goma) esté intacto y posicionado correctamente.
- Seque completamente el compartimento y su contenido antes de cerrar.
- Asegúrese de no pellizcar nada entre la cubierta y la guantera al cerrar el compartimento.
- Cierre siempre el compartimento por completo usando los 2 seguros.

Después del uso:

- Retire el smartphone del compartimento.
- El tapón de goma integrado del puerto de carga USB debe instalarse para cubrir el conector.
- Cierre siempre el compartimento por completo usando los 2 seguros.

**NOTA:** Se recomienda usar desecante en el compartimento hermético para eliminar la condensación



en un entorno muy húmedo. Cambie el desecante con frecuencia.

Consulte el apartado *SISTEMA BRP AUDIO PREMIUM* para las instrucciones completas.

## 2) Contenedor de almacenamiento

Bajo la tapa delantera hay un contenedor de almacenamiento que puede servir para transportar artículos personales de cierto tamaño.



*CONTENEDOR DE ALMACENAMIENTO DELANTERO*

### Bolsa del organizador del contenedor de almacenamiento (si está equipado)



*BOLSA ORGANIZADORA DE LA BANDEJA DE ALMACENAMIENTO*

### Cómo abrir la tapa del contenedor de almacenamiento

Pare el motor.

## ⚠ ADVERTENCIA

Quando se abre la tapa del contenedor de almacenamiento, los controles no están accesibles para el conductor.

Abra el compartimento de almacenamiento presionando los dos botones de liberación y levante el manillar.

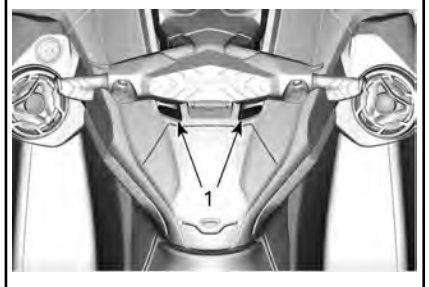

1. Botones de liberación

**AVISO** La carga máxima permitida para el contenedor de almacenamiento frontal es de 13 kg distribuida uniformemente.

## ⚠ ADVERTENCIA

No deje nunca sueltos en el contenedor de almacenamiento objetos pesados ni frágiles. No sobrecargue la embarcación. No maneje nunca la embarcación con tapas de compartimentos de almacenamiento abiertas o carga asegurada incorrectamente.

## 3) Soporte para el extintor de incendios

NOTA: El extintor se vende por separado.

El soporte para el extintor de incendios se encuentra debajo de la tapa del contenedor de almacenamiento de la parte delantera.

Use los amarres de goma para asegurar correctamente el extintor de incendios.



1. Extintor de incendios

### 4) Sujetador del kit de seguridad

NOTA: El kit de seguridad se vende por separado.

El soporte para el kit de seguridad se encuentra debajo de la tapa del contenedor de almacenamiento de la parte delantera.

Use los amarres de goma para asegurar correctamente el kit de seguridad.

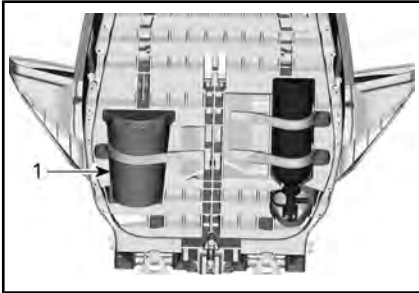

1. Kit de seguridad

### 5) Asiento

Este modelo viene equipado con un asiento ergonómico más estrecho en la parte delantera con sujeción para las rodillas que permite colocar las piernas hacia el interior de los huecos para los pies. Esto reduce la fatiga de la parte superior

del cuerpo y ofrece más control durante los giros.

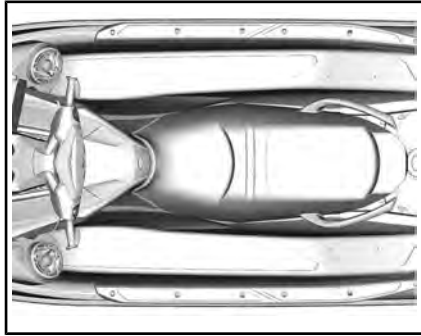

### Desmontaje del asiento

Para retirar el asiento, presione los dos botones de liberación y levante la parte posterior del asiento.

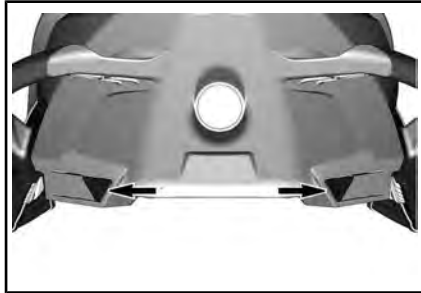

#### BOTONES DE LIBERACIÓN

Seguidamente, tire del asidero del seguro hacia arriba retire el asiento de la embarcación.

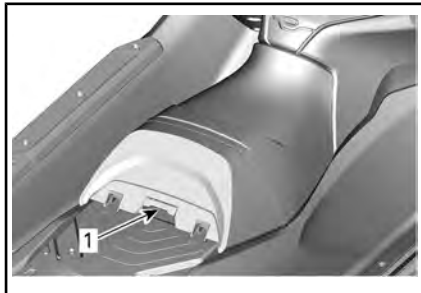

1. Tirador del seguro

## Instalación del asiento

Para instalar el asiento, inserte la parte delantera en el dispositivo de retención.

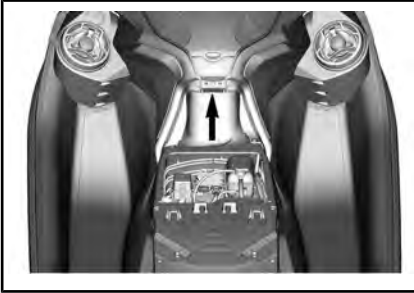

1. Retenedor del asiento

Inserte la parte delantera del asiento trasero en los retenedores.

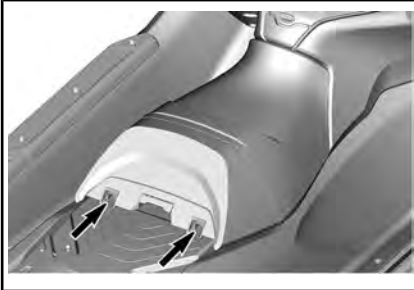

### SUJECIONES DE ASIENTO

Una vez alineados el seguro y el pasador de bloqueo del asiento, presione firmemente hacia abajo sobre la parte posterior del asiento hasta bloquearlo en su sitio.



### PASADORES DE BLOQUEO

Tire de la parte posterior del asiento hacia arriba para comprobar que está bien asegurado.

**⚠ CUIDADO** Asegúrese de que el seguro quede bien bloqueado en el pasador.

## 6) Asideros para pasajero

La correa del asiento sirve de asidero para el pasajero durante la navegación.

Los laterales del asidero moldeado en la parte trasera del asiento también proporcionan un punto de sujeción para el pasajero. La parte trasera del asidero moldeado ofrece un punto de sujeción para el observador (si corresponde) cuando se remolca a un esquiador o a un practicante de wakeboarding. Este punto de sujeción también sirve de ayuda para subir a la embarcación desde el agua.

**⚠ AVISO** No utilice nunca el asidero moldeado para remolcar objetos ni para izar la embarcación.

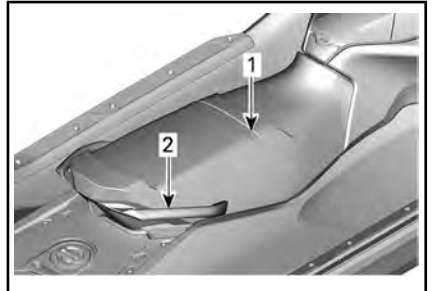

### ASIDEROS PARA LOS PASAJEROS

1. Correa del asiento
2. Pieza moldeada para asidero

## 7) Escala de embarque

Práctica escala que facilita el acceso a la embarcación desde el agua.

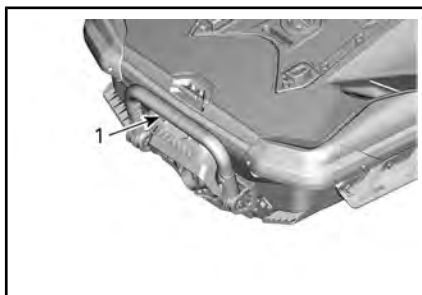
**TÍPICO**

1. Escala de acceso

## **⚠ ADVERTENCIA**

Debe apagarse el motor antes de subir a la embarcación desde la escala de embarque.

Baje la escala con la mano y sosténgala hasta que coloque sobre ella un pie o una rodilla.

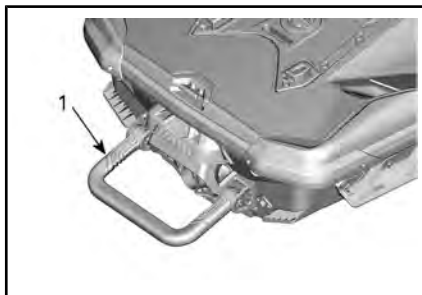
**TÍPICO**

1. Escala de abordaje en posición baja

## **AVISO**

- No utilice nunca la escala para subir a una embarcación que se encuentre fuera del agua.
- No utilice nunca la escala para tirar, remolcar, bucear, saltar ni para ningún otro fin distinto al de una escala de embarque.
- Colóquese en el centro de la escala.
- Sobre el escalón sólo puede haber una persona a la vez.

## **⚠ ADVERTENCIA**

Tenga cuidado con el movimiento de la compuerta del sistema iBR al poner en marcha el motor, pararlo o utilizar la palanca iBR. El movimiento automático de la compuerta puede pillar los dedos del pie o de la mano si alguien se acerca demasiado a la parte trasera de la moto acuática.

## **8) Plataforma de embarque**

En la parte trasera de la cubierta hay una plataforma de embarque.

**⚠ CUIDADO** Los cuatro puntos de fijación LinQ se usan para llevar accesorios y siempre deben retractarse cuando no se usen.

Hay dos huecos en la plataforma que sirven de reposapiés para un observador orientado hacia popa cuando se remolca a un esquiador o a un practicante de wakeboard o de arrastre de tubo acuático.

Puede instalarse un pilar de esquí si se quita la cubierta del orificio del pilar de esquí en medio de la plataforma. La cubierta del orificio del pilar de esquí **no** es el tapón de combustible.

**⚠ CUIDADO** Instale siempre la cubierta del orificio del pilar de esquí cuando no esté instalado el pilar de esquí.

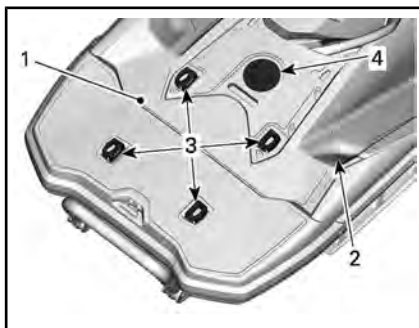

1. Plataforma de embarque
2. Reposapiés para observador
3. Fijaciones LinQ
4. Cubierta del orificio del pilar de esquí

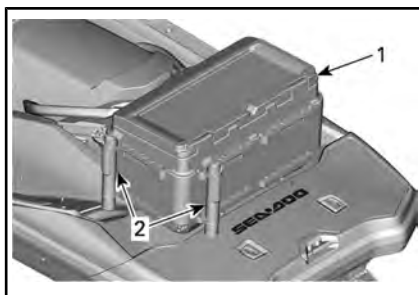

1. Nevera Fish PRO
2. Sujetador de caña de pescar

## 9) Ojales delantero y posterior

Pueden utilizarse ojales para amarrar, remolcar y como punto de sujeción cuando se remolca la embarcación.

### Ojal delantero



TÍPICO

1. Ojal delantero

## Ojales posteriores



TÍPICO

1. Ojales

## 10) Cornamusas de amarre

Estas cornamusas se pueden utilizar para un amarre temporal; por ejemplo, durante un repostaje. La cornamusa trasera puede usarse para remolcar un tubo inflable.

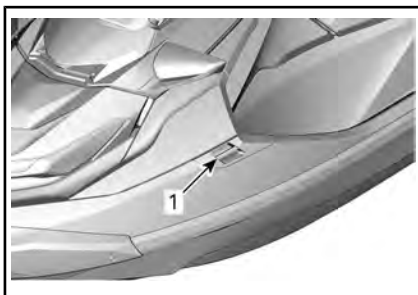

TÍPICO

1. Cornamusas de amarre

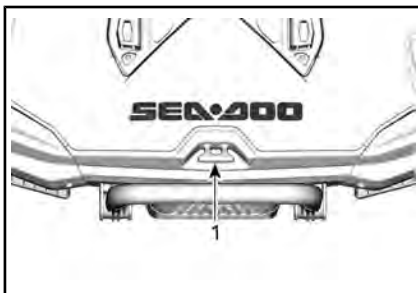

1. Cornamusa de amarre

**AVISO** No utilice nunca las coramusas de amarre para arrastrar o izar la embarcación.

## 11) Tapones de drenaje de la sentina

Desenrosque los tapones de drenaje siempre que la embarcación se encuentre en el remolque. De ese modo podrá evacuarse el agua acumulada en la sentina y se reducirá la condensación.

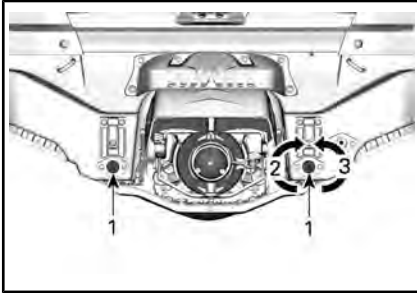

### TÍPICO

1. Tapones de drenaje
2. Apretar
3. Aflojar

**AVISO** Asegúrese de que los tapones de drenaje se encuentran bien cerrados antes de volver a llevar la embarcación al agua.

## 12) Tirador para ajuste de la dirección

Puede ajustarse la posición del manillar para su adaptación a las preferencias del piloto.

Para este ajuste, tire del mango de desbloqueo situado en la base de la columna de la dirección, justo delante de la guantera, y coloque el manillar en la posición deseada.



1. Mango (tirador) de desbloqueo

Cuando los manillares se encuentren en la posición deseada, quite el seguro del tirador y asegúrese de que el fiador del seguro se engancha en una ranura de la columna de la dirección. Asegúrese también de que el tirador del seguro está colocado hacia delante.

## ⚠ ADVERTENCIA

Para evitar un movimiento brusco de la columna de la dirección, asegúrese siempre de que el fiador del seguro de la columna de la dirección está bien enganchado en una de las ranuras de la columna de la dirección.

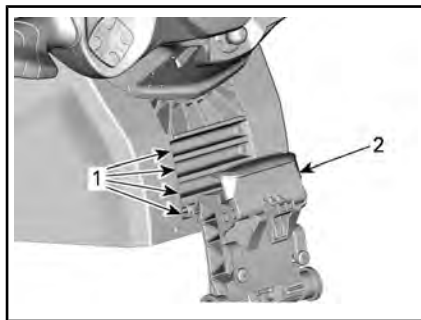

### SEGURO DE AJUSTE DE LA COLUMNA DE LA DIRECCIÓN FIJO

1. Ranuras de soporte de la dirección
2. Mango (tirador) de desbloqueo asegurado

### 13) Sistema de audio BRP Premium (si está instalado)

El sistema de sonido BRP Audio Premium está compuesto por dos recintos de altavoces herméticos que se conectan mediante Bluetooth a un smartphone, un teclado y, en modelos Limited, a un puerto USB.

Cuando se pulse el botón ARRANQUE/PARADA, el sistema se encenderá por 75 segundos. Cuando el cable de seguridad esté instalado en el interruptor de corte del motor y se pulse el interruptor de ARRANQUE/PARADA, el sistema estará encendido durante 60 minutos. Esto permitirá escuchar el sistema BRP Audio Premium por un periodo extendido. Cuando el voltaje de la batería baje a menos de 12,3 V, se encenderá la lámpara indicadora LOW BATTERY (BATERÍA BAJA) y el sistema eléctrico se apagará después de 10 segundos para evitar que la batería se drene por completo.

Modo de emparejamiento de Bluetooth: al encender la unidad, el sistema trata automáticamente de emparejarse con el último dispositivo conectado o entra en modo de emparejamiento si no se detectan dispositivos emparejados. Cuando el sistema se encuentra en modo de emparejamiento, la luz **Reproducir/Pausa/Encendido** (1) destella. Para entrar en el modo de emparejamiento de forma manual, mantenga pulsado el botón **Play/Pause/Power** durante 1 segundo. La unidad emitirá 2 pitidos cortos y el botón Reproducir/pausa/encendido comenzará a destellar para indicar que está en modo de emparejamiento. Busque BRP REMOTE desde el menú de Bluetooth de su dispositivo.

**NOTA:** Todos los dispositivos previamente emparejados que se encuentren cerca deberán APAGARSE.

Al emparejarse, seleccione una lista de reproducción o alguna otra fuente de música de su smartphone.

Nunca empareje un smartphone o cambie la lista de la fuente de música en el dispositivo mientras conduce o maniobra el vehículo.

#### **⚠ ADVERTENCIA**

Usar un smartphone o tratar de emparejar un dispositivo mientras se conduce puede distraer a conductor a la hora de maniobrar la moto acuática. Use siempre los botones con cuidado y permanezca siempre alerta en el agua, manteniendo el contacto visual con su entorno en todo momento.

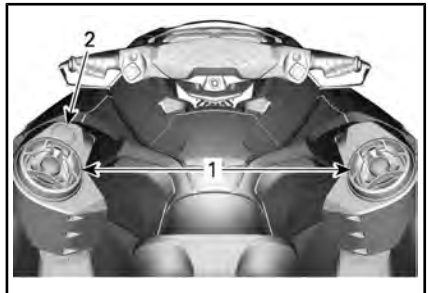

1. Altavoces
2. Teclado

El teclado se usa para controlar el sistema de sonido.



1. Reproducir/pausa/encendido
2. Aumentar el volumen
3. Bajar el volumen
4. Pista anterior
5. Pista siguiente

**Play/Pause/Power:** el botón Reproducir/pausa/encendido le proporciona la habilidad de reproducir o detener la pista actual con un solo toque. Si presiona el botón Reproducir/pausa/encendido se encenderá la unidad si está actualmente apagada, o si mantiene oprimido el botón Reproducir/pausa/encendido por 3 segundos se apagará la unidad si está actualmente encendida. La unidad emitirá 4 pequeños pitidos para indicar que se apagó el aparato. Tenga en cuenta que todos los botones se iluminarán cuando la unidad se encienda.

**Aumentar y bajar el volumen:** estos botones aumentan o bajan la potencia del volumen. Cuando la unidad alcanza el nivel de potencia mínimo o máximo, la unidad emite un pitido para indicar que no es posible ajustarlo más.

El puerto USB ubicado dentro del compartimento hermético de la guantera se usa solo para cargar el smartphone.

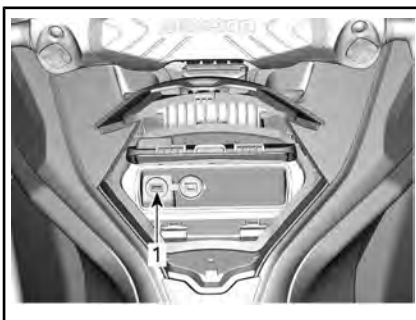

1. Puerto de carga USB

**NOTA:** La música se transfiere mediante Bluetooth solamente. El puerto USB se usa para fines de carga solamente.

**⚠ CUIDADO** La exposición prolongada a la música alta puede dañar su capacidad auditiva. Por lo tanto, sugerimos un tiempo de descanso de 10 minutos por cada 45 minutos de escucha.

## 14) Sonar de sonda y soporte

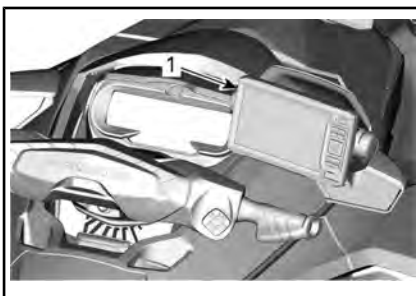

1. Sonar buscador de peces

Para quitar el sonar, levante la lengüeta y desenchufe los conectores eléctricos.



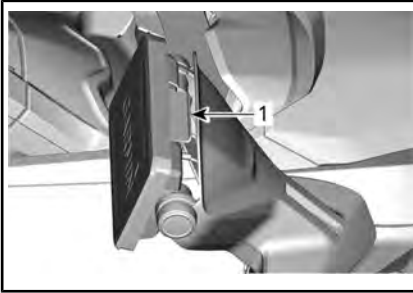

1. Levante la lengüeta para quitar

**NOTA:** Es importante instalar las tapas protectoras cuando el sonar no esté instalado en la moto acuática y poner una capa **ligera** de grasa dieléctrica en el conector.

Consulte la guía del fabricante incluida para ver las instrucciones completas.

Para ajustar el ángulo del sonar, simplemente afloje los tornillos de los los lados, coloque el sonar en el ángulo apropiado y vuelva a apretar los tornillos.

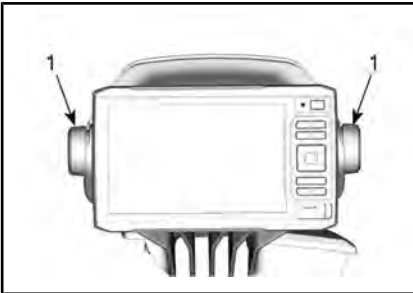

1. Tornillos de ángulo

## 15) Nevera

Este modelo incluye una nevera y sujetadores de cañas de pescar.



1. Nevera
2. Sujetador de caña de pescar

Para instalar la nevera, consulte lo siguiente.

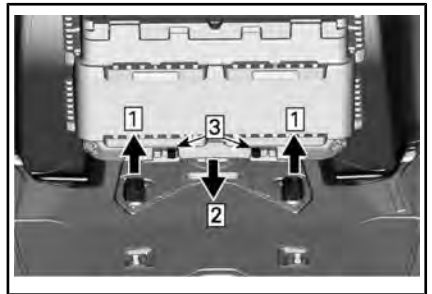

1. Levante las fijaciones LinQ, asegurándose de que estén completamente extendidas.
2. Baje la nevera, asegurándose de que esté en la zona correcta.

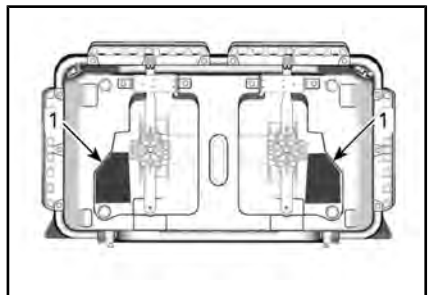

1. Zona correcta
3. Deslice las fijaciones hacia el exterior para bloquear.

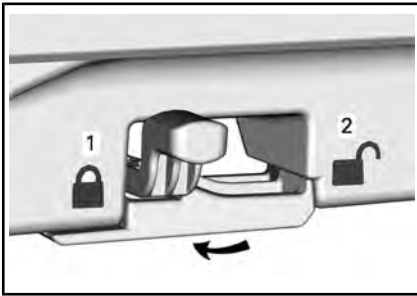

1. Bloqueada
2. Desbloqueada

4. "Meza" la nevera de un lado a otro y de adelante hacia atrás para asegurarse de que esté correctamente asegurada.

Para quitar la nevera, deslice las pinzas de sujeción hacia la parte media y simplemente levántela.

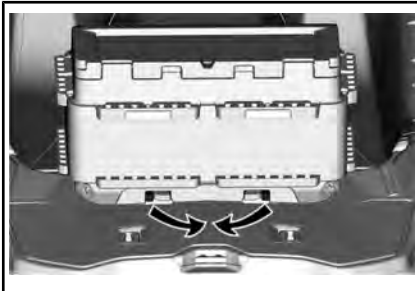

Para bajar la fijación LinQ cuando no esté en uso, apriete las lengüetas.

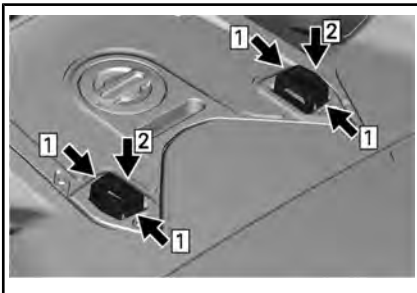

- Etapas:*
- Etapas 1:** Apriete las lengüetas de las fijaciones LinQ.
  - Etapas 2:** Baje las fijaciones LinQ, asegurándose de que estén completamente retraídas.

**⚠ CUIDADO** Para reducir el riesgo de lesión, baje siempre las fijaciones LinQ cuando no se usen.

Los sujetadores de cañas incluidos pueden instalarse en varias ubicaciones en la nevera.

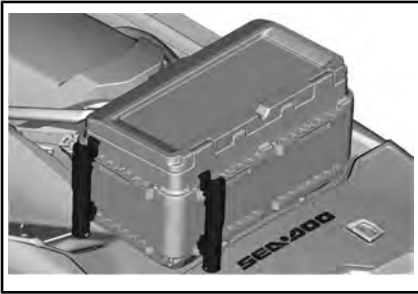

**SUJETADOR DE CAÑA INSTALADO**

Para quitar los sujetadores de cañas, presione la lengüeta y levante.

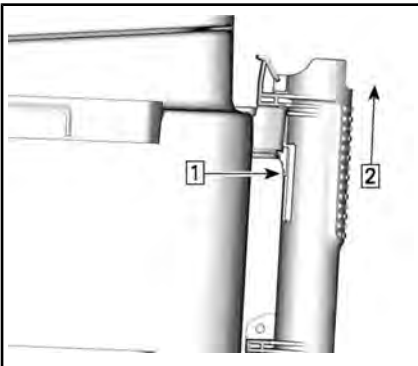

- Etapas:*
- Etapas 1:** Presione la lengüeta
  - Etapas 2:** Levante el sujetador de caña

Hay dos tapones de drenaje ubicados de manera conveniente para vaciar la nevera.

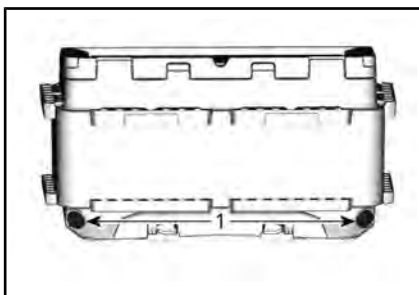

1. Tapones de drenaje

La red de carga puede usarse para almacenar varios objetos pequeños.



Cuando viaje una distancia más larga o a velocidades más altas, instale la nevera en la posición más hacia delante para un comportamiento óptimo del vehículo.



## ADVERTENCIA

Ajuste su velocidad cuando la nevera esté instalada. Una nevera cargada cambiará el comportamiento de la moto acuática. Nunca se siente sobre la nevera; esto podría dañar las fijaciones y provocar que la nevera se caiga. Nunca deje nada sobre la tapa de la nevera mientras viaja o remolca.

---

# PERÍODO DE RODAJE

## Funcionamiento durante el período de rodaje

Es necesario un período de rodaje de 10 horas antes de un funcionamiento continuado de la embarcación a todo gas.

Durante este período, no debe superarse una aceleración comprendida entre medio y tres cuartos de gas. Sin embargo, una breve aceleración a fondo de forma esporádica y las variaciones de velocidad contribuyen a un buen rodaje.

**AVISO** Las aceleraciones repetidas o el pilotaje a todo gas, y el mantenimiento prolongado de velocidades de crucero son perjudiciales durante el período de rodaje.

## Modo de rodaje

Este modelo presenta un modo de rodaje programado para garantizar la protección inicial del motor.

Durante las 5 primeras horas de funcionamiento, el sistema de gestión del motor limita la velocidad máxima del motor para protegerlo. El rendimiento del motor aumentará progresivamente durante este período.

# INSTRUCCIONES DE USO



## ADVERTENCIA

Realice siempre la **INSPECCIÓN PREVIA** antes de utilizar esta embarcación. Asegúrese de leer los apartados de **INFORMACIÓN DE SEGURIDAD** e **INFORMACIÓN DE LA EMBARCACIÓN** y de familiarizarse completamente con la tecnología iControl.

Si no entiende completamente el funcionamiento de alguno de los mandos o alguna parte de las instrucciones, consulte con un concesionario autorizado de Sea-Doo.

## Embarque

Al igual que ocurre con cualquier embarcación, debe subirse a bordo con cuidado y el motor no debe encontrarse en funcionamiento.

Asegúrese de practicar todos los métodos de embarque hasta que sea capaz de embarcar con seguridad en cualquier condición potencial.



## ADVERTENCIA

El motor debe estar **APAGADO** cuando se sube a la embarcación o cuando se utiliza la escala de embarque.

## Embarque desde el muelle

Para el embarque desde un muelle, coloque lentamente un pie sobre el reposapiés de la embarcación más próximo al muelle mientras sujeta el manillar y, al mismo tiempo, transfiera el peso del cuerpo hacia el otro lado, con el fin de equilibrar la embarcación.

A continuación, pase el otro pie sobre el asiento y colóquelo en el otro reposapiés. Aparte la embarcación del muelle con un empujón.



## Embarque desde aguas poco profundas

En aguas poco profundas, suba a la embarcación desde uno de los lados o desde la parte posterior.



## ADVERTENCIA

- Mantenga los miembros de su cuerpo alejados del chorro o de la rejilla de entrada.
- No use nunca el sistema de propulsión como punto de apoyo para embarcar.

Asegúrese de que haya al menos 90 cm de agua bajo el segmento trasero más bajo del casco.

Tenga en cuenta que la profundidad será aún menor cuando el peso de la embarcación aumente con todos los pasajeros a bordo. Asegúrese de mantener la profundidad especificada para evitar la entrada de arena y guijarros en la bomba de impulsión.

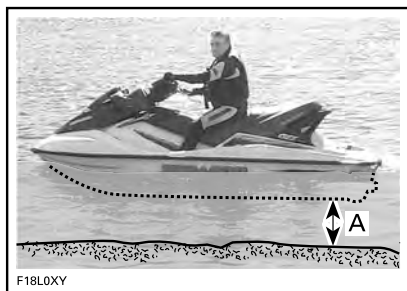

- A. Mantenga como mínimo 90 cm por debajo de la sección inferior posterior del casco cuando todos los pasajeros se encuentren a bordo

### AVISO

- Si arranca el motor o pilota la embarcación en aguas poco profundas puede provocar daños en el impulsor o en otros componentes de la bomba de impulsión.
- Colóquese en el centro de la escala.
- Sobre el escalón sólo puede haber una persona a la vez.



### ADVERTENCIA

Embarcaciones con sistema iBR:

- Tenga cuidado con el movimiento de la compuerta del sistema iBR al poner en marcha el motor, pararlo o utilizar la palanca iBR. El movimiento automático de la compuerta puede pillar los dedos del pie o de la mano si alguien se acerca demasiado a la parte trasera de la moto acuática.
- No use nunca la compuerta iBR como punto de apoyo para subir a la embarcación.

### Abordaje desde el agua con la nevera instalada

Suba a bordo de la embarcación utilizando la escala de abordaje y rodee con cuidado la nevera. Consulte *EMBARQUE EN AGUAS PROFUNDAS*. Si tiene alguna dificultad, proceda del siguiente modo.

Desbloquee la nevera y muévela hacia la parte delantera para proveer un mejor acceso a la plataforma de abordaje.

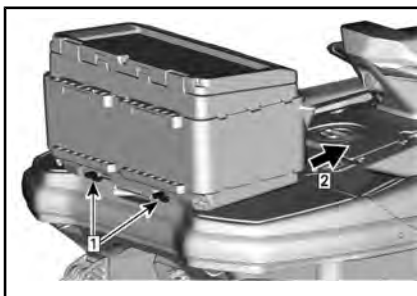

- Etapa 1: Desbloquee la nevera  
Etapa 2: Levante y empuje hacia delante

Si la nevera está muy pesada, desenrosque los tapones de drenaje para quitar algo de peso y trate de mover la nevera de nuevo.

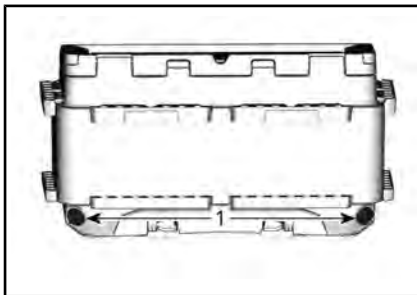

1. Tapones de drenaje

Si la nevera sigue estando muy pesada, nade hacia un lado, use el asidero para el pasajero y/o la correa del asiento para levantarse y abordar.

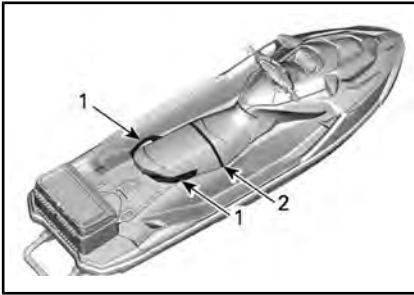

1. Asideros para pasajero
2. Correa del asiento

### Embarque desde aguas profundas

#### ⚠ ADVERTENCIA

- Mantenga los miembros del cuerpo alejados del sistema de propulsión o de la rejilla de entrada.
- No utilice nunca los componentes del sistema de propulsión como punto de apoyo para subir a la embarcación.
- Los pilotos sin experiencia deben practicar cómo abordar la embarcación cerca de la orilla (todos los métodos que aquí se describen) antes de aventurarse en aguas profundas, especialmente cuando la carga se instale abordo en la plataforma trasera.

#### ⚠ ADVERTENCIA

Embarcaciones con sistema iBR:

- Tenga cuidado con el movimiento de la compuerta del sistema iBR al poner en marcha el motor, pararlo o utilizar la palanca iBR. El movimiento automático de la compuerta puede pillar los dedos del pie o de la mano si alguien se acerca demasiado a la parte trasera de la moto acuática.
- No utilice nunca los componentes del sistema de propulsión o de la compuerta iBR como punto de apoyo para subir a la embarcación.

#### Solamente el piloto

Nade hasta la parte posterior de la embarcación.

Baje con una mano la escala de embarque.



#### TÍPICO

Con la otra mano, agárrese al borde de la plataforma de embarque, y tome impulso hacia arriba para apoyar una rodilla en la escala.



TÍPICO



TÍPICO

**AVISO**

- Colóquese en el centro de la escala.
- Sobre el escalón sólo puede haber una persona a la vez.

Extienda una mano hacia delante y agárrese al asidero moldeado que hay detrás del asiento; después incorpórese sobre la escala de embarque.



TÍPICO

Agárrese a la correa del asiento para mantener el equilibrio y adelántese hacia los reposapiés situados al otro lado del asiento.



TÍPICO



TÍPICO

**NOTA:** Si la carga está asegurada correctamente en la plataforma de abordaje, puede usarse como asidero o quitarse y hacerse a un lado en el hueco para los pies, para tener acceso al asidero. Asegure siempre la carga correctamente antes de conducir.

Con ambas manos en el asidero detrás del asiento, suba a la plataforma de embarque.

Colóquese a horcajadas en el asiento.

**Piloto con un pasajero**

El piloto sube a la embarcación de la forma descrita anteriormente.

Con mar picada, el pasajero, mientras se encuentra en el agua, puede sujetar la embarcación para ayudar al piloto a subir.





TÍPICO

**AVISO**

- Colóquese en el centro de la escala.
- Sobre el escalón sólo puede haber una persona a la vez.

A continuación, el pasajero sube a la embarcación mientras el piloto mantiene el equilibrio sentado lo más cerca posible de la consola.



TÍPICO



TÍPICO



TÍPICO: ILUSTRACIÓN DE MODELO CON ESCALA DE EMBARQUE



TÍPICO: ILUSTRACIÓN DE MODELO CON ESCALA DE EMBARQUE

**Cómo arrancar el motor****! ADVERTENCIA**

Antes de arrancar el motor, el piloto y los pasajeros deben:

- estar correctamente sentados.
- estar agarrados firmemente a un asidero o a la cintura de la persona que tienen delante.
- llevar prendas protectoras adecuadas, incluido un salvavidas aprobado por las autoridades locales y un traje isotérmico.

**AVISO** Una vez a bordo el piloto y los pasajeros y antes de poner en marcha el motor, asegúrese de que haya al menos 90 cm de agua bajo el segmento trasero más bajo del casco de la embarcación. De lo contrario, podrían darse daños en el impulsor o en otros componentes de la bomba de impulsión.

1. Fije el cable de seguridad sujeto a su salvavidas o a una muñeca (mediante muñequera).
2. Agarre firmemente el manillar con la mano izquierda y coloque ambos pies sobre el reposapiés.
3. Pulse el botón de ARRANQUE/PARADA del motor para activar el sistema eléctrico.
4. Mientras el centro de información realiza el ciclo de auto-prueba, instale el cable de seguridad en el interruptor de parada del motor.

**⚠ ADVERTENCIA**

El cable de seguridad debe estar siempre sujeto al salvavidas del piloto o a la muñeca (mediante muñequera) al poner en marcha o utilizar la embarcación.

5. Pulse el botón de ARRANQUE/PARADA para arrancar el motor.

**AVISO** Si el motor no arranca de inmediato, no mantenga pulsado el botón de ARRANQUE/PARADA durante más de 10 segundos para evitar el sobrecalentamiento del mecanismo de puesta en marcha. Debe observarse una pausa entre los ciclos de intento de arranque para que se enfríe el motor de arranque. Consulte el apartado **SOLUCIÓN DE PROBLEMAS**.

6. Suelte el botón de ARRANQUE/PARADA después de arrancar.

**⚠ ADVERTENCIA**

El cable de seguridad debe estar siempre conectado al salvavidas del piloto al poner en marcha o utilizar la embarcación.

**Cómo parar el motor**

**⚠ ADVERTENCIA**

Para mantener el control direccional de la embarcación, el motor debe permanecer en funcionamiento hasta que la embarcación se detenga.

Para detener el motor, pulse el botón de ARRANQUE/PARADA o quite el cable de seguridad del interruptor de parada del motor.

**⚠ ADVERTENCIA**

No deje nunca el cable de seguridad conectado al interruptor de parada del motor cuando abandone la moto acuática a fin de evitar riesgos de robo, arranque accidental o uso no autorizado por parte de niños y otras personas.

Si el motor se detiene mediante el botón de ARRANQUE/PARADA y el cable de seguridad permanece en el interruptor de parada, al cabo de unos 60 minutos se interrumpirá el suministro eléctrico para que no se descargue la batería.

## Dirección de la moto acuática

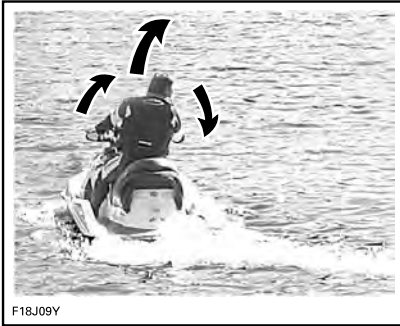

Al girar el manillar se hace pivotar la tobera de la bomba de impulsión que controla la dirección de la embarcación. Girando el manillar hacia la derecha, la embarcación girará hacia la derecha y a la inversa. Debe acelerar para girar la embarcación.

### ADVERTENCIA

Debe acelerar y girar el manillar para modificar la dirección de la embarcación. La eficiencia del sistema de dirección variará según la aplicación del acelerador, el número de pasajeros, la carga, las condiciones del agua y factores medioambientales como el viento.

A diferencia de un turismo, una embarcación necesita aceleración para girar. Practique en una zona segura la aceleración apartándose de un objeto imaginario. Es una buena técnica para evitar colisiones.

### ADVERTENCIA

El control direccional se reduce cuando se suelta el acelerador y se pierde cuando se para el motor.

La embarcación se comporta de forma diferente con un pasajero y requiere mayores dosis de destreza. Los pasajeros deben siempre agarrarse a la correa del asiento, al asidero moldeado para el pasajero o a la cintura de la persona sentada delante. Reduzca la velocidad y evite los giros bruscos. Evite la mar picada cuando lleve pasajero.

## Giros cerrados y otras maniobras especiales

Los giros cerrados o las maniobras especiales en que las aberturas de entrada de aire se sumergen durante períodos prolongados pueden dar lugar a la entrada de agua en la sentina.

los motores de combustión necesitan aire para funcionar. Por consiguiente, esta embarcación no puede ser completamente estanca.

**AVISO** Si las aberturas de entrada de aire se mantienen bajo el agua, por ejemplo al girar constantemente en círculos muy cerrados, sumergir la proa en las olas o por un vuelco de la embarcación, puede entrar agua en la sentina, con el consiguiente riesgo de que se dañen gravemente componentes internos del motor. Consulte el apartado de *GARANTÍA* de esta guía.

## Uso del punto muerto

### ADVERTENCIA

El árbol de transmisión y el impulsor giran continuamente cuando el motor está en marcha, aunque la compuerta del dispositivo iBR esté en la posición de punto muerto. No se acerque al sistema de propulsión de la embarcación.

Cuando se pone en marcha por primera vez la embarcación, el sistema iBR coloca automáticamente

la compuerta iBR en punto muerto de forma predeterminada.

Si la compuerta se encuentra en la posición de impulso de avance, accione la palanca del sistema iBR. La compuerta pasará a punto muerto.

Si se utiliza el sistema de freno o marcha atrás, la compuerta del dispositivo iBR pasará a punto muerto cuando se suelte la palanca de iBR, en caso de que no se accione el acelerador.

**NOTA:** La palanca del acelerador deberá haberse soltado completamente para que la compuerta iBR pase a punto muerto cuando se suelte la palanca del sistema iBR.

Si se detiene el motor en avance o marcha atrás, la compuerta del dispositivo iBR pasará a punto muerto.

### Ajuste de la posición de punto muerto del iBR

Si la moto acuática se mueve hacia delante o hacia atrás mientras está activa la posición de PUNTO MUERTO, es posible ajustar el sistema iBR.

**NOTA:** El movimiento de la moto acuática puede deberse al viento o a la corriente del agua.

**NOTA:** Para ajustar el sistema iBR se necesitan ambos teclados.

Para acceder al modo de Ajuste de punto muerto, asegúrese de que la embarcación esté a ralenti y mantenga pulsado el botón VTS ARRIBA o ABAJO en el teclado izquierdo durante 0,5 s.

Aparece el mensaje **Neutral Adjust**.

Para ajustar la posición de punto muerto:

- Si la moto acuática se está moviendo hacia delante, pulse el botón de flecha ABAJO en el teclado derecho para realizar el ajuste.
- Si la moto acuática se está moviendo hacia atrás, pulse el botón de flecha ARRIBA en el teclado derecho para realizar el ajuste.

Ajústelo de forma que no haya movimiento cuando el motor esté al ralenti.

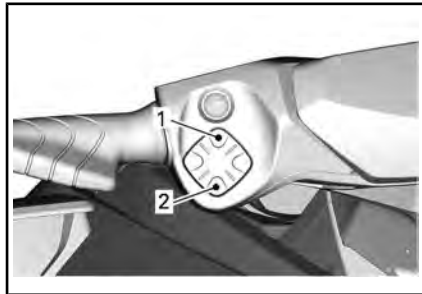

**BOTÓN DE CONTROL DEL VTS**

1. Proa arriba
2. Proa abajo

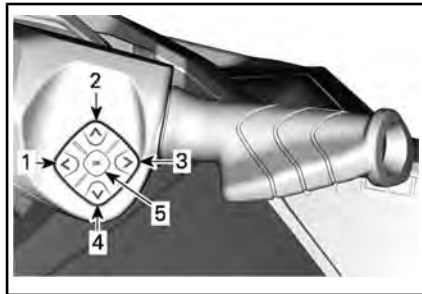

**TÍPICO**

1. Botón IZQUIERDA
2. Botón ARRIBA
3. Botón DERECHA
4. Botón ABAJO
5. Botón OK

Para salir de **Neutral Adjust**, pulse el botón OK o espere 25 segundos o realice una pulsación larga de uno de los botones VTS.

## Uso de la marcha Avance

Para cambiar a la posición de impulso de avance desde punto muerto, pulse la palanca del acelerador. La compuerta pasará a la posición de impulso de avance y la embarcación acelerará hacia delante.

Para cambiar de marcha atrás a marcha adelante, suelte la palanca del dispositivo iBR y accione el acelerador moderadamente.

Para volver a la marcha adelante después de haber frenado, presione simultáneamente la palanca del acelerador y suelte la palanca del dispositivo iBR. La embarcación acelerará hacia delante tras un breve lapso.

## Cómo cambiar a marcha atrás y maniobrar retrocediendo

Solo puede accionarse la reversa entre la velocidad de ralenti y la velocidad de avance de umbral de 14 km/h.

Para pasar al impulso marcha atrás, la palanca del dispositivo iBR en la parte izquierda del manillar debe pulsarse al menos un 25 % de su recorrido.

Cuando se accione la palanca iBR marcha atrás, puede utilizarse la palanca del acelerador para controlar el régimen del motor y, de ese modo, el impulso de retroceso.

Modulando simultáneamente las palancas del dispositivo iBR y del acelerador, se puede controlar con mayor precisión el impulso marcha atrás. Un exceso de revoluciones creará turbulencias en el agua y reducirá la eficiencia de la marcha atrás.

**NOTA:** La potencia del motor se reducirá al ralenti siempre que se cambie la posición de la palanca del dispositivo iBR.

Suelte la palanca del dispositivo iBR para terminar de maniobrar marcha atrás.

Para detener la maniobra marcha atrás después de soltar la palanca de iBR, accione el acelerador lo suficiente para detener el movimiento de retroceso.



### ADVERTENCIA

**La función de freno no tiene efecto marcha atrás.**

La potencia del motor disponible marcha atrás es limitada y, por lo tanto, también la velocidad. Sin embargo, pueden obtenerse velocidades superiores a 14 km/h en reversa dependiendo de las condiciones.



### ADVERTENCIA

**Utilice la marcha atrás solamente a una velocidad moderada y durante el menor tiempo posible. Asegúrese siempre de que no hay objetos, obstáculos ni personas detrás de la embarcación.**

Al maniobrar marcha atrás, gire el manillar en sentido contrario al que se desea dirigir la parte posterior de la embarcación.

Por ejemplo, para dirigir la parte posterior de la embarcación hacia babor (izquierda), gire el manillar hacia estribor (derecha).

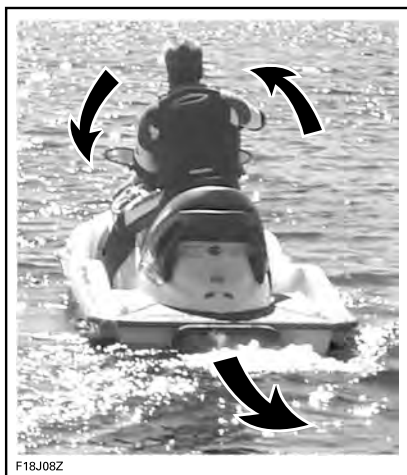

TÍPICO - DIRECCIÓN OPUESTA MARCHA ATRÁS

**⚠ CUIDADO** El control de la dirección en marcha atrás es opuesto al control de la dirección durante el avance. Para girar la popa a babor (izquierda) marcha atrás, gire el manillar a estribor (derecha). Para girar la popa a estribor (derecha), gire el manillar a babor (izquierda). Las maniobras marcha atrás deben practicarse primero en espacios abiertos. De ese modo, podrá familiarizarse con los mandos y las características de manejo de la embarcación antes de maniobrar en espacios reducidos.

## Cómo utilizar el freno

### ⚠ ADVERTENCIA

- El motor debe estar en marcha para que se pueda utilizar el freno.
- El freno solo es efectivo cuando la embarcación avanza, nunca cuando retrocede.
- El freno no puede evitar que la moto acuática se desvíe de su rumbo debido a la corriente o el viento.

La función de frenado solo puede accionarse durante la operación de avance o por encima de la velocidad de umbral de 14 km/h.

El freno se acciona y se controla cuando se presiona la palanca del dispositivo iBR en la parte izquierda del manillar al menos un 25 % de su recorrido.

### ⚠ ADVERTENCIA

La función de freno debe practicarse primero en espacios abiertos. Aumentando gradualmente la velocidad, podrá familiarizarse con los mandos y las características de manejo de la embarcación.

Cuando se acciona la palanca del dispositivo iBR, el efecto de la palanca del acelerador queda anulado y el control de aceleración del motor pasa a depender de la posición de la palanca de iBR. El freno podrá modularse mediante la palanca de iBR únicamente.

La desaceleración de la embarcación es proporcional a la fuerza de frenado. Cuanto más se presione la palanca del dispositivo iBR, más fuerza de frenado se aplicará.

**NOTA:** Tenga cuidado de accionar gradualmente la palanca del sistema iBR para ajustar la intensidad de la fuerza de frenado e ir soltando al mismo tiempo la palanca del acelerador.

**⚠ CUIDADO** Al frenar, los ocupantes deben prepararse para no perder el equilibrio contrarrestando la fuerza de desaceleración, que les empujará hacia delante. El piloto debe mantener siempre las dos manos en el manillar, y todos los pasajeros deben agarrarse bien a los asideros o a la cintura de la persona sentada delante.

### **⚠ ADVERTENCIA**

La distancia necesaria para detenerse variará considerablemente en función de la velocidad inicial, la carga, el viento, el número de ocupantes, el estado del agua y la fuerza de frenado que aplique el piloto. Ajuste siempre su estilo de pilotaje en consecuencia.

Cuando la moto acuática reduzca su velocidad a menos de 14 km/h, termina el modo de frenado y se acciona el modo de reversa. Suelte la palanca del dispositivo iBR cuando se haya detenido la embarcación. De lo contrario, se iniciará un movimiento de retroceso.

**⚠ CUIDADO** Cuando la embarcación reduce la velocidad para detenerse, la estela creada termina alcanzándola y tiende a empujar la embarcación hacia delante. Asegúrese de que no hay obstáculos ni bañistas en la dirección del recorrido.

Si aún sigue accionada la palanca del acelerador cuando se suelta la

del sistema iBR, la embarcación acelerará hacia delante tras un breve lapso. La aceleración será proporcional a la posición de la palanca del acelerador.

### **⚠ ADVERTENCIA**

Si no se desea una aceleración de avance al soltar la palanca de freno, suelte la palanca del acelerador.

Cuando se accione por primera vez el freno a cierta velocidad, por detrás de la embarcación saldrá proyectado un chorro de agua que podría impedir momentáneamente la visión de su moto acuática al piloto de otra embarcación que le siga.

### **⚠ ADVERTENCIA**

- Es importante informar al usuario de una embarcación que pretenda seguirle de que con esta moto de agua puede frenar y realizar maniobras específicas, así como explicarle que puede salir despedido un chorro de agua hacia atrás y hacia arriba, y que debe mantenerse una distancia de seguridad mayor entre las embarcaciones.
- Tenga en cuenta que, probablemente, las embarcaciones que se encuentren en las inmediaciones no podrán frenar tan rápidamente.

### **Uso del freno al girar**

Debe accionarse el acelerador para girar a fin de asegurar el control de la dirección. Sin embargo, es posible empezar a frenar durante un giro si se utiliza la palanca del sistema iBR según lo descrito anteriormente. Prepárese para mantener el equilibrio mientras la estela cruza la moto de agua.

**⚠ CUIDADO** Cuando la embarcación reduce la velocidad para detenerse mientras se frena en un giro, la estela creada termina alcanzándola y tiende a empujar la embarcación lateralmente. Prepárese para mantener el equilibrio cuando la estela cruce la embarcación.

## Cómo utilizar el sistema de trim variable (VTS)

El sistema de trim variable (VTS) cambia la posición vertical de la tobera de la bomba de impulsión para proporcionarle al piloto un sistema rápido y eficaz que compense la carga, el empuje, la posición de navegación y las condiciones del agua. Correctamente ajustado, puede mejorar el manejo, reducir la oscilación longitudinal y colocar la embarcación en su mejor actitud de navegación para obtener el máximo rendimiento.

Al utilizar la embarcación por primera vez, el piloto debe familiarizarse con el uso del Sistema Actuador Variable (VTS) con diferentes velocidades y condiciones del agua. Por lo general, en la velocidad de cruce se utiliza una actuación a intervalo medio. Solamente la experiencia dictará la mejor actuación según las condiciones. Durante el período de rodaje de la embarcación, en el que se recomiendan velocidades menores, se presenta una excelente oportunidad para familiarizarse con el ajuste del sistema de trim y sus efectos.

Cuando la tobera se encuentra situada en ángulo ascendente, el empuje del agua dirige la proa de la embarcación hacia arriba. Esta posición se utiliza para optimizar la navegación a velocidad elevada.

Cuando la tobera se dirige hacia abajo, la proa es forzada a descender y aumenta la capacidad de giro de la embarcación. Al igual que ocurre con cualquier embarcación, la velocidad, posición y el movimiento del cuerpo del piloto (movimiento inconsciente) determinarán el grado y rapidez del giro de la embarcación. Puede reducirse o eliminarse la oscilación longitudinal si la tobera está hacia abajo y la velocidad se ajusta de forma proporcional.

**NOTA:** La posición del VTS figura en un indicador de barra del centro de información.

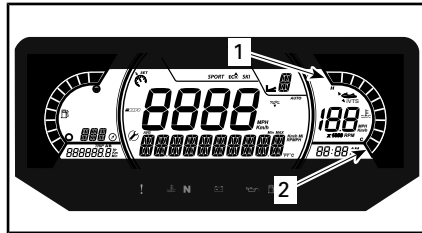

**CENTRO DE INFORMACIÓN — INDICADOR DE POSICIÓN DEL VTS**

1. Proa arriba
2. Proa abajo

El sistema VTS permite ajustar manualmente la posición de elevación (trim) de la tobera.



## Métodos de ajuste del VTS

MÉTODOS DE AJUSTE DEL VTS DISPONIBLES	FISH PRO
Botón de ajuste de VTS	X
Ajuste de VTS por doble clic	X
Control de lanzamiento	-
VTS extendido	-

X = indica una **característica** estándar

- = Consulte a un distribuidor Sea-Doo para la disponibilidad.

### Ajuste del VTS mediante el botón de VTS

Hay disponibles nueve posiciones de trim (elevación).

Con la moto acuática en funcionamiento en posición de avance, haga lo siguiente:

**NOTA:** Si se pulsa el botón de ajuste de VTS sin que el motor esté en posición de avance, solo cambiará la indicación. La tobera pasará a la posición de elevación del sistema VTS seleccionada cuando se accione el modo de impulso de avance.

1. Pulse el botón de VTS hacia ARRIBA una vez para ajustar la proa de la moto acuática hasta alcanzar la siguiente posición de ajuste.
2. Pulse el botón de VTS hacia ABAJO una vez para ajustar la proa de la moto acuática hasta alcanzar la siguiente posición de ajuste.

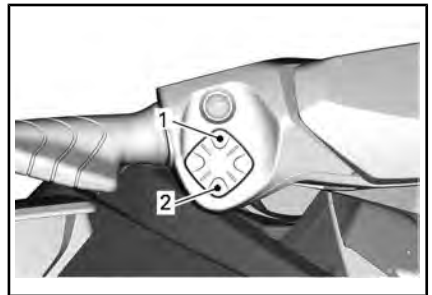

**BOTÓN DE CONTROL DEL VTS**

1. Proa arriba
2. Proa abajo

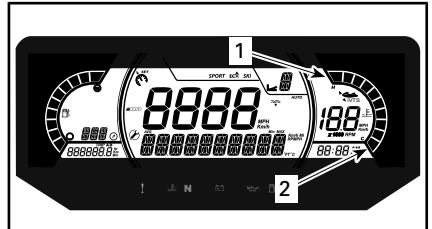

**CENTRO DE INFORMACIÓN — INDICADOR DE POSICIÓN DEL VTS**

1. Proa arriba
2. Proa abajo

**NOTA:** Si se mantiene pulsado el botón ARRIBA o ABAJO del sistema VTS, la tobera de la bomba continuará moviéndose hasta soltar el botón al alcanzar la elevación de asiento deseada o la posición de ajuste máximo (hacia arriba o hacia abajo).

### Uso de posiciones de trim (elevación) predefinidas

Se pueden seleccionar tres posiciones de trim (elevación) predefinidas.

Para seleccionar la posición de trim más alta registrada, haga doble clic en el botón ARRIBA del sistema VTS (proa arriba).

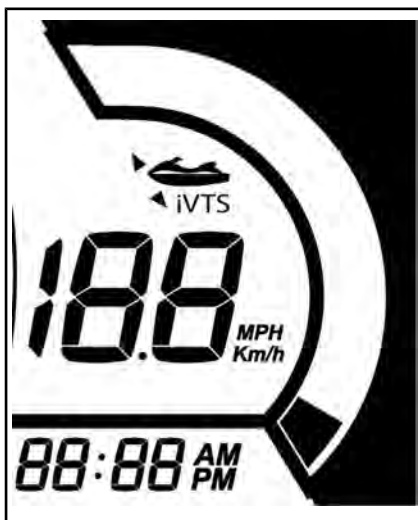

Para seleccionar la posición de asiento media, depende de la posición de asiento actual. Haga doble clic en el botón ARRIBA del sistema VTS si está situado por debajo del calado medio o haga doble clic en el botón ABAJO del sistema VTS si está colocado por encima del calado medio.

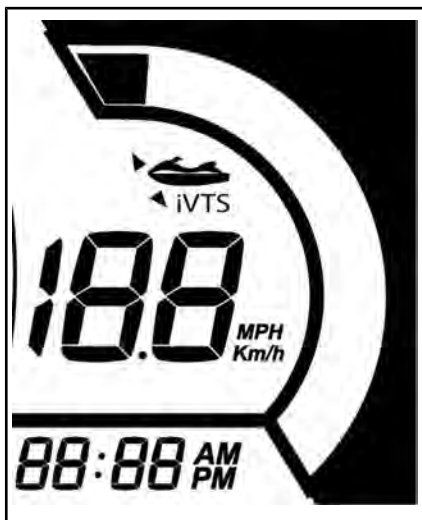

Para seleccionar la posición de trim más baja registrada, haga doble clic en el botón ABAJO del sistema VTS (proa abajo).



**NOTA:** Estas posiciones predeterminadas de calado no son regulables.

## Recomendaciones de uso generales

### Pilotaje en aguas agitadas o con poca visibilidad

Procure no navegar en estas condiciones. Si debe hacerlo, proceda con precaución, utilizando la velocidad mínima.

### Cruzar olas

El piloto debe sujetar firmemente el manillar y mantener ambos pies en los reposapiés.

El pasajero debe sujetarse a los asideros con ambas manos y mantener ambos pies en los reposapiés.

Reduzca la velocidad.

Esté siempre preparado para gobernar la embarcación y mantener el equilibrio según sea necesario.

Cuando navegue sobre olas, levante el cuerpo ligeramente del asiento para absorber los impactos con las piernas.

Para cruzar estelas, mantenga siempre la distancia de seguridad respecto a la embarcación que va delante.

### ADVERTENCIA

Para cruzar estelas, aminore la marcha. El piloto y el/los pasajero(s) deben agarrarse a las sujeciones e incorporarse un poco (en posición semierguida) para amortiguar los impactos de la embarcación al rebotar sobre la superficie del agua. No salte olas ni estelas.

### Parada/Atraque

Cuando se suelta el acelerador, la embarcación se frena por la resistencia del agua al casco. La distancia de detención será diferente dependiendo del tamaño, peso y velo-

cidad de la embarcación, estado de la superficie del agua, presencia y dirección del viento y corriente.

El sistema iBR también se puede utilizar para reducir la velocidad o para detenerse en menos tiempo, así como para aumentar la maniobrabilidad en situaciones como el atraque.



F18A03Y

El piloto debe practicar en mar abierto y a distintas velocidades con el fin de familiarizarse con la distancia necesaria para la detención en diferentes situaciones. La parada con el sistema iBR en línea recta y girando debe practicarse exhaustivamente para familiarizarse con las características de manejo de la embarcación frenando total o parcialmente.

### ADVERTENCIA

Practique siempre el frenado en espacios abiertos, a distancia de otras embarcaciones, sobre todo por la parte de popa. Puede que otros usuarios de las vías acuáticas no puedan maniobrar o detenerse a tiempo para evitar una colisión en caso de que usted detenga la embarcación por delante de ellos.

Cuando se accione por primera vez el freno a cierta velocidad, por detrás de la embarcación saldrá pro-

yectado un chorro de agua y podría impedir momentáneamente la visión de su moto acuática al piloto de otra embarcación que le siga.



## ADVERTENCIA

Es importante informar al usuario de una embarcación que pretenda seguirle de que con esta embarcación personal puede frenar y realizar maniobras específicas, así como explicarle que puede salir despedido un chorro de agua hacia atrás y hacia arriba, y que debe mantenerse una distancia de seguridad mayor entre ambas embarcaciones.

El piloto también debe practicar el amarre con un muelle imaginario utilizando los distintos controles disponibles (palanca del sistema iBR y palanca del acelerador).

Suelte el acelerador a una distancia suficiente antes de la zona de desembarque prevista.

Reduzca la velocidad hasta el ralenti.

Maniobre combinando la palanca del sistema iBR y la palanca del acelerador, cambiando a punto muerto, marcha atrás o marcha adelante según sea necesario.

Recuerde que el control de la dirección se invierte durante el uso de la marcha atrás. Si gira el manillar a la izquierda, la popa se moverá a la derecha al retroceder y viceversa.



## ADVERTENCIA

El control direccional se reduce cuando se suelta el acelerador o se para el motor. La dirección se invierte cuando se utiliza la embarcación marcha atrás.

## Varada

**AVISO** No se recomienda conducir la embarcación hasta la playa.

Diríjase lentamente hacia la playa y detenga el motor antes de que la profundidad del agua sea inferior a 90 cm debajo de la sección trasera más baja del casco. A continuación, tire de la embarcación hasta la playa.

**AVISO** El uso de la embarcación en aguas poco profundas podría provocar daños en el impulsor, en los componentes del sistema iBR o en otros componentes de la bomba de impulsión. Apague siempre el motor antes de que el agua tenga una profundidad menor a 90 cm y nunca use la reversa o el frenado.



F18A03Y

# MODOS DE FUNCIONAMIENTO

MODO DE PILOTAJE DISPONIBLE	FISH PRO
Modo de paseo	X
Modo deportivo	X
Modo ECO (ahorro de combustible)	X
Modo de limitador de velocidad	X
Modo baja velocidad	X
Modo de esquí	-
Modo de llave de aprendizaje (Learning Key)	X

X = Indica una **característica** de serie  
- = Diríjase a un distribuidor Sea-Doo para consultar disponibilidad.  
N.D. = No disponible

Para cambiar el modo de funcionamiento:

- pulse el botón MODE (modo),
- confirme el mensaje de seguridad manteniendo pulsado el botón MODE, y pasará al modo deportivo (SPORT),
- Si presiona el botón MODO de nuevo se activará el modo ECO.

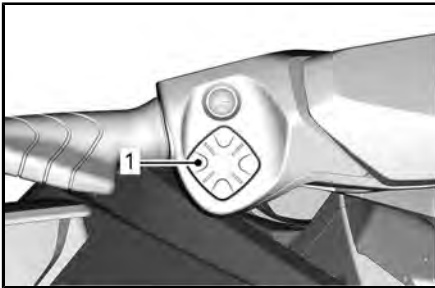

1. Botón de modo

## Modo de paseo

De forma predeterminada, el modo de PASEO se activará al arrancar.

## Modo deportivo

Al seleccionarlo, el MODO DEPORTIVO ofrece una respuesta instantánea de aceleración y velocidades más altas que el MODO DE PASEO.

Una vez activado, el MODO DEPORTIVO permanecerá activo hasta que el piloto cancele su selección o se detenga el motor. Entonces, de forma predeterminada, volverá a activarse el MODO DE PASEO.

### Activación del modo deportivo

Para activar el modo deportivo, mantenga pulsado el botón mode estando en modo de paseo. El icono del modo deportivo comenzará a parpadear y aparecerá un mensaje de seguridad. Por razones de seguridad, siga las instrucciones del mensaje de seguridad para activar el modo deportivo. Una vez activado, el icono del modo deportivo SPORT se encenderá.

### Desactivación del modo deportivo

Pulsando una sola vez el botón de modo se pasa al modo ECO.

## Modo ECO

### (Modo de ahorro de combustible)

En el modo ECO la aceleración es más suave y el gasto de combustible es menor.

## Modos de control de velocidad

Para acceder a uno de los modos de control de velocidad, pulse el botón SPEED CTRL. Dependiendo de la velocidad de la embarcación,

solo se activará uno de los modos siguientes.

Una vez que el modo deseado esté activado, pulse el botón SPEED CTRL y a continuación cambie el valor con el botón de flecha ARRIBA o ABAJO mientras el mensaje **SET LEVEL** esté activo.

Para salir del modo de control de velocidad seleccionado, pulse el botón MODE o realice una pulsación larga del botón SPEED CTRL.

### Modo de limitador de velocidad

El modo de limitador de velocidad es una función del sistema iTC (control de aceleración inteligente) que permite al piloto establecer la velocidad máxima deseada para la embarcación.

Resulta de utilidad cuando se deben recorrer largas distancias a velocidad constante, maniobrar en zonas de velocidad limitada o remolcar tubos acuáticos, esquís o tablas de wakeboard.

El piloto debe mantener el acelerador pulsado para que se mantenga la velocidad de avance.

Una vez establecida la velocidad máxima, el piloto puede cambiar con la palanca del acelerador la velocidad de la embarcación desde ralentí hasta la velocidad establecida. La velocidad establecida no se sobrepasará aunque se accione el acelerador para dar gas a fondo.

Cuando navegue con el ajuste de velocidad constante, manténgase atento a la navegación y al entorno.

Para reducir la velocidad solo tiene que soltar la palanca del acelerador más allá del punto de ajuste o presionar la palanca del dispositivo iBR.

Si se tira de la palanca del sistema iBR para frenar, el modo de limitador de velocidad deja de tener efecto pero **no se desactiva**.

Después de soltar la palanca del iBR y de que se presione el acelerador para cambiar a la marcha de avance, la función de limitador de velocidad volverá a activarse para limitar la velocidad de la embarcación según la especificación previa.

### Requisitos para la activación del modo de limitador de velocidad

El modo de limitador de velocidad se puede activar si la velocidad de la embarcación es superior a 15 km/h.

**NOTA:** El modo de limitador de velocidad no está disponible durante el uso del modo de velocidad moderada.

### Activación del modo de limitador de velocidad

1. Mantenga una velocidad constante.
2. Pulse el botón de control de velocidad en el teclado izquierdo.

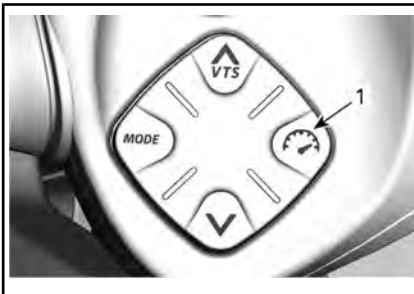

1. Botón de control de velocidad

Oirá un pitido que indica que se encuentra en modo de limitador de velocidad, y se encenderá un indicador de modo de limitador de velocidad.

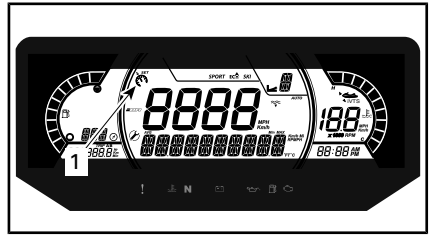

### TÍPICO

1. INDICADOR DE MODO de limitador de velocidad/velocidad moderada

**NOTA:** Con la activación del modo de limitador de velocidad solo se limita la velocidad máxima disponible cuando se acciona la palanca del acelerador. La palanca del acelerador debe permanecer presionada para mantener la velocidad de avance. Tras activar la función de limitador de velocidad, con la palanca del acelerador se puede cambiar la velocidad de la embarcación desde ralentí hasta la velocidad crucero establecida. La velocidad de la embarcación puede variar en función de las condiciones del agua.

### Desactivación del modo de limitador de velocidad

Para desactivar el modo de limitador de velocidad:

1. Suelte la palanca del acelerador.
2. Mantenga pulsado el botón de limitador de velocidad.

La desactivación del modo de limitador de velocidad se indica con:

- el indicador de limitador de velocidad se apaga.

**NOTA:** Si la palanca del acelerador no se suelta completamente al pulsar el botón para desactivar el modo del limitador de velocidad, el indicador del MODO del limitador de velocidad permanecerá encendi-

do. La función de limitación de velocidad permanecerá activa hasta que se libere completamente el acelerador y luego el indicador de MODO del limitador de velocidad se apagará.

### Modo de velocidad moderada

El sistema de control de aceleración inteligente también permite un modo de velocidad moderada que permite al piloto ajustar la velocidad de ralentí. Resulta útil para desplazarse por zonas en las que se debe navegar a baja velocidad y el piloto debe estar especialmente atento para esquivar posibles obstáculos.

Si acelera por encima de aproximadamente 14 km/h, el modo de velocidad moderada se desactivará y el motor volverá al régimen de RPM al ralentí cuando se suelte el acelerador.

Si se da la situación en que el piloto debe detenerse o acelerar rápidamente para evitar una situación de peligro, al pulsar la palanca de iBR o de la palanca del acelerador se desactivará el modo de velocidad moderada y el piloto recuperará el control normal de la embarcación.

### Requisito previo para la activación del modo de velocidad lenta

El modo de velocidad lenta se puede activar si la velocidad de la embarcación es inferior a 15 km/h.

**NOTA:** El modo de velocidad lenta no está disponible durante el uso del modo de limitador de velocidad.

### Activación del Modo Baja Velocidad

Para activar el modo de funcionamiento a velocidad moderada:

1. Suelte la palanca del acelerador hasta el régimen de ralentí.
2. Pulse el botón de control de velocidad en el teclado izquierdo.

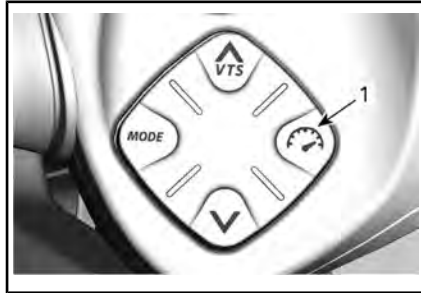

1. Botón de control de velocidad

El indicador de limitador de velocidad/velocidad moderada se enciende en la pantalla multifunción para indicar la activación.

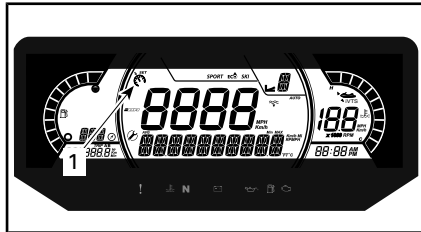

### TÍPICO

1. INDICADOR de limitador de velocidad/velocidad moderada

Se desplazará un mensaje por la pantalla multifunción para especificar que ahora se encuentra en modo de baja velocidad.

El ajuste de velocidad moderada predeterminado de 5 se mostrará en la pantalla numérica.

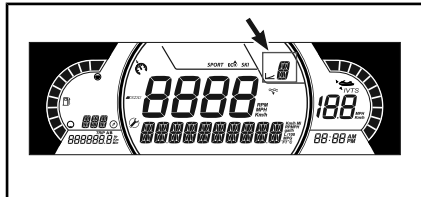



## Cambio del ajuste de velocidad moderada establecido

Para **aumentar** o **reducir** el ajuste de velocidad moderada establecido, pulse una vez o repetidamente el botón ARRIBA/ABAJO de la parte derecha del manillar.

**NOTA:** Existen 9 ajustes de velocidad moderada (1 a 9). Ajuste el modo de baja velocidad como de sea.

Al pulsar el botón arriba/abajo, aparece el mensaje "SET LEVEL". Se puede seleccionar uno de los 9 ajustes de velocidad moderada (1 a 9).

El nivel 5 es el que se ajusta por defecto, y corresponde al ralenti normal del vehículo. Al usar los niveles 1 a 4 puede reducir la velocidad del vehículo hasta 1,5 km/h. El modo de velocidad moderada puede usarse como modo de arrastre y es útil para la pesca. Los niveles 6 a 9 le brindan la habilidad de aumentar la velocidad hasta 12 km/h sin tocar la palanca del acelerador.

**NOTA:** La velocidad variará dependiendo de la carga, el viento y las olas

## Desactivación del modo de velocidad moderada

El modo de velocidad moderada se puede desactivar mediante cualquiera de los métodos siguientes:

- Manteniendo pulsado el botón de control de velocidad.
- Pulsando la palanca del sistema iBR.
- Acelerando más allá de la velocidad moderada establecida.

Cuando se desactiva el MODO DE VELOCIDAD MODERADA acelerando con la palanca del acelerador, la compuerta del sistema iBR se mantiene en la posición de avance.

Cuando se utilice la palanca del sistema iBR, la compuerta se moverá hacia la posición de marcha atrás y pasará a punto muerto cuando se suelte la palanca.

La desactivación del MODO DE VELOCIDAD MODERADA se indica del modo siguiente:

- el indicador de limitador de velocidad se apaga.

## Modo de llave Learning Key (llave de aprendizaje)

La llave de aprendizaje ofrece un modo de pilotaje con limitaciones de velocidad y potencia del motor.

Hay 5 opciones de velocidad disponibles.

De forma predeterminada, la velocidad está establecida en 1.

Consulte el ajuste de la *PANTALLA DIGITAL DE 7,6"*.

# PROCEDIMIENTOS ESPECIALES

## Admisión de agua de la bomba de impulsión y limpieza del impulsor



### ADVERTENCIA

Manténgase alejado de la rejilla de entrada cuando el motor esté en marcha. El cabello largo, las prendas holgadas o las correas del salvavidas pueden enredarse con las piezas móviles.

En la rejilla de entrada, el árbol de transmisión y el impulsor pueden quedar atrapadas hierbas, conchas o residuos. Una entrada de agua obstruida podría provocar problemas como:

- **Cavitación:** La velocidad del motor es elevada, pero la embarcación se desplaza lentamente a causa del reducido impulso del chorro. Los componentes de la bomba de impulsión podrían estar dañados.
- **Sobrecalentamiento:** Puesto que el funcionamiento de la bomba de impulsión controla el caudal de agua que refrigera el sistema de salida, una entrada obstruida hará que el motor se sobrecaliente y dañará sus componentes internos.

Un área obstruida con hierbas puede limpiarse del siguiente modo:



### ADVERTENCIA

Si es necesario retirar algún objeto extraño atrapado en el sistema de propulsión, **DEBERÁ RETIRAR** el cable de seguridad del interruptor de parada del motor.

## Limpieza en el agua

Balancee la embarcación varias veces. En la mayoría de los casos, así se eliminará la obstrucción. Arranque el motor y asegúrese de que la embarcación funciona correctamente.

**AVISO** Una vez a bordo el piloto y los pasajeros y antes de poner en marcha el motor, asegúrese de que haya al menos 90 cm de agua bajo el segmento trasero más bajo del casco de la embarcación. De lo contrario, podrían darse daños en los componentes del sistema de propulsión.

Si el método anteriormente citado no funciona, puede hacerse lo siguiente:

- Con el motor en funcionamiento y antes de accionar el acelerador, presione la palanca del sistema iBR para seleccionar la marcha atrás y varíe rápidamente la aceleración varias veces.
- Repita el procedimiento si fuese necesario.

Si el sistema permanece bloqueado saque la embarcación del agua para su limpieza. Consulte *LIMPIEZA CON AGUA EN LA PLAYA*.

## Limpieza con agua en la playa



### ADVERTENCIA

**SE DEBE RETIRAR** el cable de seguridad del interruptor de parada para evitar que el motor se ponga en marcha accidentalmente antes de limpiar la zona de la bomba de impulsión.

Coloque un cartón o una alfombra al lado de la embarcación para evitar que se raye al girarla para la limpieza.

Gire la embarcación hacia uno de los lados para limpiarla.



Limpie la zona de entrada de agua. Si el motor continúa obstruido, diríjase a un distribuidor autorizado de Sea-Doo para solicitar asistencia técnica.

**AVISO** Inspeccione la rejilla de entrada de agua para descartar daños. Consulte a un distribuidor autorizado de Sea-Doo para llevar a cabo las reparaciones necesarias.

Para conseguir acceso sencillo a la zona de la bomba de impulsión, mueva el sistema iBR a la posición de avance. Consulte *FUNCION DE ANULACION DE iBR* para obtener instrucciones detalladas.

### Función de anulación del iBR

Cuando se activa la función de anulación de iBR, el usuario puede mover de forma eléctrica y sin restricciones la compuerta de iBR y la tobera. Estas acciones se realizan mediante el botón de control del sistema VTS.

**NOTA:** Solo se puede utilizar la función de anulación de iBR cuando el motor no está en marcha.

## ⚠ ADVERTENCIA

Al mover la compuerta del dispositivo iBR con la función de anulación de iBR, asegúrese de que no haya nadie cerca de la parte trasera de la embarcación. El movimiento de la compuerta puede pillarle los dedos.

**AVISO** Un objeto o una herramienta atrapados en el sistema iBR cuando se utiliza la función de anulación de iBR puede dañar los componentes del sistema iBR. Retire todos los objetos extraños rígidos que puedan obstruir la compuerta del dispositivo iBR en su recorrido antes de moverla.

## ⚠ ADVERTENCIA

Si es necesario retirar algún objeto extraño atrapado en el sistema de propulsión, siga estrictamente el procedimiento que se indica a continuación:

- Retire el cable de seguridad del interruptor de parada del motor.
- Espere 5 minutos como mínimo.
- No pulse el botón de ARRANQUE/PARADA. Si ha pulsado el botón de ARRANQUE/PARADA, espere 5 minutos más.

### Activación de la función de anulación del iBR

Para activar la función de anulación del iBR, siga los pasos que se indican a continuación.

1. Active el sistema eléctrico; para ello, pulse el botón de ARRANQUE/PARADA.
2. Conecte el cable de seguridad al interruptor de parada del motor.

3. Presione y sujete la palanca del iBR durante todo el procedimiento.

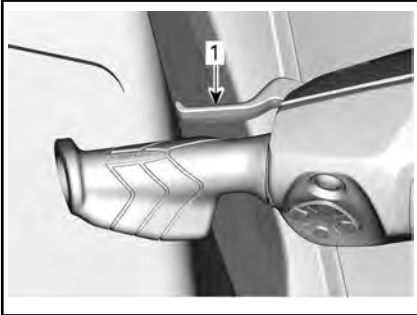

1. Palanca del iBR presionada y sujeta

4. Cuando aparezca el mensaje **IBR OVERRIDE - PRESS MODE BUTTON** (ANULAR IBR - PRESIONE BOTÓN MODE) en el indicador multifunción, pulse el botón **MODE**.

Cuando la función se activa, aparece el mensaje ON.

5. Mientras que sujeta la palanca iBR, pulse el botón **VTS UP/DOWN** (VTS ARRIBA O ABAJO) para desplazar la compuerta del iBR a la posición deseada. Asegúrese de que la indicación **VTS** en el indicador multifunción cambia con el movimiento de la compuerta del iBR. Si la compuerta del iBR se desplaza hacia arriba, la indicación se desplaza hacia arriba.
6. Suelte la palanca del iBR.
7. Retire el cable de seguridad del interruptor de parada del motor.

## **⚠ ADVERTENCIA**

Si es necesario retirar algún objeto extraño atrapado en el sistema de propulsión, siga estrictamente el procedimiento que se indica a continuación:

- Retire el cable de seguridad del interruptor de parada del motor.
- Espere 5 minutos como mínimo.
- No pulse el botón de **ARRANQUE/PARADA**. Si pulsa el botón de **ARRANQUE/PARADA**, espere 5 minutos más.

## **Embarcación volcada**

**NOTA:** Algunas etiquetas de seguridad del vehículo no se muestran en las ilustraciones. Para obtener más información acerca de las etiquetas de seguridad del vehículo, consulte el apartado *ETIQUETAS DE SEGURIDAD DE LA EMBARCACIÓN*.

La embarcación fue diseñada para que no volcase fácilmente. Dos aletas montadas en el lateral del casco contribuyen a la estabilidad de la embarcación. Si vuelca, permanecerá así.

## **⚠ ADVERTENCIA**

Cuando la embarcación vuelca, no intente volver a arrancar el motor. Tanto el piloto como los pasajeros deben llevar siempre puestos salvavidas homologados.

Para devolver la embarcación a la posición vertical, asegúrese de que el motor está parado y que la llave **D.E.S.S. NO** se encuentra en su anclaje. A continuación, agarre la

rejilla de entrada, apoye el pie en la guía del parachoques y utilice su peso para girar la embarcación en dirección hacia usted.

**NOTA:** En una etiqueta situada a popa, cerca del conector de limpieza con chorro de agua, se proporcionan instrucciones acerca de cómo enderezar una embarcación volcada. La etiqueta está al revés, de modo que se puede leer cuando la embarcación está boca abajo.



#### TÍPICO

El motor ACE incluye un sistema de protección antivuelco (T.O.P.S.™). Cuando la embarcación vuelca, el motor se detiene automáticamente.

Cuando la embarcación regresa a su posición de funcionamiento habitual, puede arrancarse el motor normalmente.

**AVISO** Si la embarcación ha estado volcada durante más de 5 minutos, no intente arrancar el motor, ya que podría entrar agua y dañarlo. Consulte a un distribuidor autorizado de Sea-Doo tan pronto como sea posible.

**AVISO** Si el motor no empieza a girar para ponerse en marcha, no intente arrancarlo nuevamente. Si lo hace, el motor podría sufrir daños. Consulte con un concesionario autorizado

**Sea-Doo tan pronto como sea posible.**

Verifique lo antes posible la presencia de agua en la sentina. Vacíela si es necesario cuando vuelva a la orilla.

### Embarcación sumergida

Para limitar los daños en el motor, lleve a cabo cuanto antes el procedimiento siguiente.

Drene la sentina.

Si estuvo sumergida en agua salada, rocíe la sentina y todos los componentes con agua limpia, utilizando una manguera de jardín para detener el efecto corrosivo de la sal.

**AVISO** No intente nunca poner en marcha manualmente ni arrancar el motor. El agua atrapada en el colector de admisión fluiría hacia el motor, lo que podría dañarlo seriamente.

Lleve la embarcación a un concesionario autorizado de Sea-Doo lo antes posible para que realicen las reparaciones necesarias.

**AVISO** Cuanto más tarde en solicitar asistencia técnica, mayores serán los daños en el motor.

### Motor inundado de agua

**AVISO** No intente nunca poner en marcha manualmente ni arrancar el motor. El agua atrapada en el colector de admisión fluiría hacia el motor, lo que podría dañarlo seriamente.

Lleve la embarcación a un concesionario autorizado de Sea-Doo lo antes posible para que realicen las reparaciones necesarias.

**AVISO** Cuanto más tarde en solicitar asistencia técnica, mayores serán los daños en el motor. Si el motor no se revisa y repara adecuadamente, podría sufrir daños graves.

## Remolcado de la embarcación en el agua

Deben tomarse medidas de seguridad especiales para remolcar una embarcación Sea-Doo en el agua.

La velocidad de remolque máxima recomendada es de 24 km/h.

De esta forma se evitará que el sistema de escape se llene de agua, ya que podría introducirse en el motor e inundarlo. Si el motor no está en marcha, no existe presión de escape que empuje el agua hacia el exterior por la salida de escape.

**AVISO** Si no se siguen estas instrucciones, podrían producirse daños en el motor. Si tiene que remolcar una embarcación enclavada en el agua, asegúrese de no superar la velocidad máxima de remolque de 24 km/h.

Si tiene que remolcar la embarcación a mayor velocidad que la máxima recomendada, coloque una pinza en la manguera de cruce.

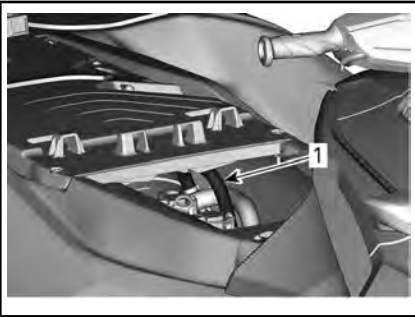

1. Manguera de cruce

# ***MANTENIMIENTO***

# PROGRAMA DE MANTENIMIENTO

El mantenimiento es muy importante para que la embarcación pueda usarse de forma segura. La embarcación se debe someter al programa de mantenimiento aplicable.



## ADVERTENCIA

Si no se siguen el programa y los procedimientos de mantenimiento, el uso del vehículo podría no resultar seguro.

### **Normativa EPA - Vehículos canadienses y estadounidenses**

**Un taller de reparaciones o una persona elegida por el propietario puede efectuar el mantenimiento, la reparación o la sustitución** de los dispositivos y sistemas de control de emisiones. Estas instrucciones no requieren componentes o servicio de BRP o de distribuidores autorizados de Sea-Doo.

Si bien el concesionario o distribuidor autorizado de Sea-Doo tiene profundos conocimientos técnicos y herramientas para efectuar operaciones en su vehículo, la garantía relacionada con las emisiones no está condicionada al uso de un concesionario o distribuidor autorizado Sea-Doo ni de ningún otro establecimiento con el cual BRP mantenga una relación comercial.

El mantenimiento adecuado de la moto acuática es responsabilidad de su dueño. Puede denegarse una reclamación de garantía si, entre otras cosas, el propietario o conductor ha causado el problema debido a un uso o mantenimiento inadecuados.

Con respecto a las reclamaciones de garantía relacionadas con las emisiones, BRP limita el diagnóstico y la reparación de las piezas relacionadas con las emisiones a los distribuidores autorizados de Sea-Doo. Para obtener más información, consulte la *GARANTÍA RELACIONADA CON LAS EMISIONES DE LA EPA DE LOS EE. UU.* contenida en el apartado de *GARANTÍA*.

Deben respetarse las instrucciones acerca de los requisitos de combustible indicadas en el apartado de este manual dedicado al combustible. A pesar de que se puede acceder fácilmente a gasolinas que contienen más de un 10 % de etanol en volumen, la EPA de E.E. U.U. ha prohibido el uso de gasolina con más de un 10 % de etanol en volumen en lo que respecta a este vehículo. El uso de gasolina con más de un 10 % de etanol en volumen puede dañar el sistema de control de emisiones de este motor.

El programa de mantenimiento no supone exención alguna de la inspección previa al uso o del cuidado tras el uso.

### DESPUÉS DE CADA PASEO EN AGUA SALADA O SUCIA

Lave el compartimento del motor con agua dulce y drene el agua salada

Lave con chorro de agua el sistema de escape



**CADA MES EN AGUA SALADA O SUCIA**

Rocíe lubricante anticorrosión en los componentes metálicos del compartimento del motor (cada 10 horas si se usa en agua salada)

Inspeccione los ánodos de sacrificio

**DESPUÉS DE LOS PRIMEROS 6 MESES O 50 HORAS (LO QUE OCURRA PRIMERO)**

Cambie el aceite de motor y el filtro (motores 1630 ACE)

**ANUALMENTE O CADA 100 HORAS DE FUNCIONAMIENTO (LO QUE OCURRA PRIMERO)**

Inspeccione los ánodos de sacrificio

Compruebe los códigos de error

Realice las operaciones indicadas en la inspección previa al uso y cuidados posteriores al uso

Sustituya el aceite y el filtro del motor

Inspeccione los soportes de monturas de goma del motor

Inspeccione el sistema de refrigeración (nivel de refrigerante, mangueras y sujeciones por si hubiera fugas)

Compruebe visualmente la conexión entre el regulador y el colector de admisión

Inspeccione si hay daños en las mangueras y abrazaderas de la admisión de aire.

Inspeccione las conexiones eléctricas y sujeciones (sistema de encendido, sistema de arranque, inyectores de combustible, cajas de fusibles, etc.)

Compruebe visualmente si se dan los siguientes síntomas de fallo en la zona de alrededor del anillo de carbono y el fuelle de goma del eje motriz: polvo negro de carbono y salpicaduras de agua (más frecuente cuando se usa la moto de agua en agua sucia)

Inspeccione visualmente el impulsor y el manguito

Inspeccione visualmente el impulsor y el anillo de desgaste en busca de arañazos, cortes y muescas profundos.

Retire la cubierta del impulsor e inspeccione en busca de señales de entrada de agua

Compruebe visualmente si el juego de los casquillos de la compuerta de marcha atrás es excesivo

Inspeccione el tapón de combustible, cuello de llenado, depósito de combustible, las sujeciones del depósito de combustible, conducciones de combustible y conexiones)

Inspeccione visualmente el nivel de refrigerante en el soporte del transductor; rellene si es necesario

**CADA 2 AÑOS O 200 HORAS DE FUNCIONAMIENTO  
(LO QUE OCURRA PRIMERO)**

Cambie las bujías

Valide el estado del cojinete de la bomba de impulsión, girando manualmente el impulsor y revise la holgura del eje radial o si hay ruido

Compruebe y lubrique las estrías del impulsor y eje motriz

**CADA 5 AÑOS O 300 HORAS DE FUNCIONAMIENTO  
(LO QUE OCURRA PRIMERO)**

Cambie el refrigerante

# PROCEDIMIENTOS DE MANTENIMIENTO

En este apartado, se incluyen instrucciones sobre los procedimientos básicos de mantenimiento.



## ADVERTENCIA

Pare el motor y siga estos procedimientos cuando realice tareas de mantenimiento. Si no sigue los procedimientos de mantenimiento adecuados, puede resultar lesionado por el contacto con piezas a alta temperatura, componentes móviles, una descarga eléctrica, productos químicos u otros factores de riesgo.



## ADVERTENCIA

Si fuera necesario retirar algún dispositivo de bloqueo (por ejemplo, pestañas de bloqueo, sujeciones con cierre automático, etc.), sustitúyalo siempre por uno nuevo.

**AVISO** No deje nunca ningún objeto, trapos, herramientas, etc., en el compartimento del motor o en la sentina.

## Aceite del motor

### Aceite recomendado para el motor

Los motores Rotax® se han desarrollado y validado con el aceite XPS™. BRP recomienda el uso de su aceite de motor XPS o uno equivalente en todo momento. No añada aditivos al aceite recomendado. Los daños causados por el uso de un aceite inapropiado para el motor o por agregar aditivos podrían quedar excluidos de la Garantía limitada de BRP.

### ACEITE DE MOTOR XPS RECOMENDADO

Escandinavia	ACEITE DE MEZCLA SINTÉTICA PARA MOTORES DE 4 TIEMPOS 5W40 (EUR) (N/P 779290)
Otros países	ACEITE DE MEZCLA SINTÉTICA PARA MOTORES DE 4 TIEMPOS 5W40 (N/P 779133)

### Si NO ESTÁ DISPONIBLE EL ACEITE DE MOTOR XPS RECOMENDADO

Utilice aceite sintético de motor SAE 5W40 para motores de 4 tiempos que cumpla o exceda las especificaciones la industria siguientes en cuanto a lubricantes.

Compruebe siempre la certificación de la etiqueta de servicio API en el recipiente de aceite; debe contener como mínimo uno de los estándares indicados.

- Clasificación de servicio API SJ, SL, SM o SN

### Nivel de aceite del motor

**AVISO** El funcionamiento con un nivel inadecuado produciría daños graves al motor.



**CAUIDADO** Varios componentes del compartimento del motor pueden estar muy calientes. El contacto directo podría provocar quemaduras en la piel.

El nivel de aceite se puede comprobar con la embarcación en el agua o fuera de ella.

Si la embarcación está fuera del agua

**AVISO** La moto acuática debe estar nivelada.



**CAUIDADO** Cuando se acciona el motor mientras la embarcación se encuentra fuera del agua, el intercambiador de calor de la

placa de navegación puede llegar a calentarse mucho. Evite todo contacto con la placa de navegación para evitar quemaduras.

1. Eleve la el asta del remolque y bloquéela en su posición cuando la guía del parachoques se encuentre nivelada.
2. Instale una manguera de riego en el conector para limpieza con chorro de agua del sistema de escape. Consulte la sección sobre el *SISTEMA DE ESCAPE* en este apartado y siga el procedimiento.

**AVISO**

- No deje que el motor funcione sin suministrar agua al sistema de escape. La falta de refrigeración puede causar daños en el sistema de escape.
- Nunca deje funcionar el motor durante más de 2 minutos. El aislamiento de la línea de transmisión no cuenta con refrigeración cuando la embarcación se encuentra fuera del agua.

3. Desmonte los asientos.
4. Arranque el motor.
5. Abra el grifo de agua.
6. Haga funcionar el motor FRÍO al **ralentí durante 30 segundos**.
7. Cierre el grifo de agua.
8. Ponga las RPM del motor entre 4000 y 4500 durante 15 segundos.
9. Pare el motor abruptamente pulsando el botón arrancar/parar o quitando el cable de amarre.
10. Espere al menos 30 segundos para que el aceite se asiente en el motor y después saque la varilla medidora y límpiela.

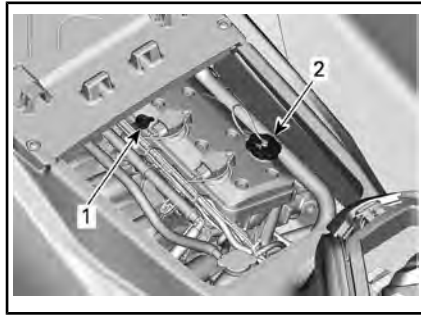

*TÍPICO*

1. Varilla medidora de aceite
  2. Tapón de llenado de aceite
11. Vuelva a colocar la varilla e introdúzcala completamente.
  12. Extraiga de nuevo la varilla y compruebe el nivel de aceite. Debe encontrarse entre las marcas LLENO y AÑADIR.

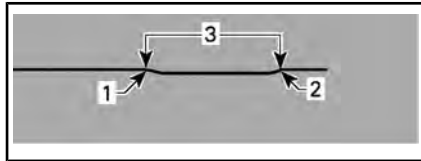

*TÍPICO*

1. Lleno
  2. Añadir
  3. Margen de funcionamiento
13. Añada aceite según convenga para asegurarse de que se alcanza el nivel necesario entre las marcas.
    - 13.1 Retire el tapón de aceite.
    - 13.2 Coloque un embudo en la abertura de la tapa de válvulas.
    - 13.3 Agregue una cantidad pequeña del aceite recomendado para alcanzar el nivel apropiado.

**AVISO** No llene excesivamente.

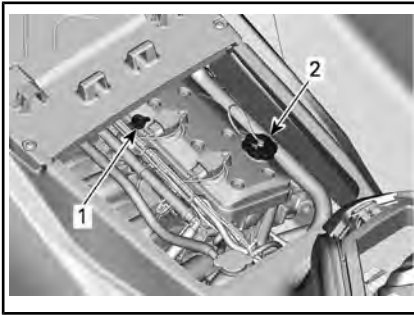

**TÍPICO**

1. Varilla medidora de aceite
2. Tapón de llenado de aceite

**NOTA:** Cada vez que se añade aceite en el motor, debe ejecutarse de nuevo el procedimiento completo descrito en este apartado. De otro modo, conseguirá una lectura falsa del nivel del aceite.

14. Coloque de nuevo correctamente el tapón y la varilla medidora de aceite.

**AVISO** Asegúrese de que el tapón de llenado de aceite esté apretado correctamente. De lo contrario, el aceite del motor podría derramarse.

**Cambio de aceite y sustitución del filtro de aceite**

El cambio de aceite y la sustitución del filtro los puede realizar un concesionario autorizado de Sea-Doo, un taller de reparaciones o una persona a su elección.

**Refrigerante del motor**

**Refrigerante recomendado para el motor**

REFRIGERANTE RECOMENDADO	
Escandinavia	REFRIGERANTE PREMEZCLADO DE LARGA DURACIÓN (EUR) (N/P 779223)

REFRIGERANTE RECOMENDADO	
Todos los demás países	REFRIGERANTE PREMEZCLADO DE LARGA DURACIÓN (N/P 779150)
Alternativamente o si este producto no está disponible	Si no está disponible el refrigerante recomendado, utilice un refrigerante premezclado de etilenglicol/agua de mayor durabilidad bajo en silicatos (50 % refrigerante, 50 % agua destilada) especial para motores de aluminio de combustión interna.

**AVISO** Utilice siempre anticongelante etilenglicol con inhibidores antioxidantes específicos para motores de aluminio de combustión interna.

Para evitar que el anticongelante se deteriore, utilice siempre la misma marca y grado. No mezcle nunca diferentes marcas o grados a menos que se limpie con chorro de agua y se rellene completamente el sistema de refrigeración.

**Nivel de refrigerante del motor**

**ADVERTENCIA**

Compruebe el nivel de refrigerante con el motor en frío. Nunca añada refrigerante con el motor caliente.

**⚠ CUIDADO** Varios componentes del compartimento del motor pueden estar muy calientes. El contacto directo podría provocar quemaduras en la piel. Retire los asientos.

Localice el tapón del depósito de expansión.



Con la embarcación en posición nivelada, el nivel de refrigerante debe encontrarse entre las marcas de nivel MIN. y MAX. que figuran en el depósito de refrigerante cuando el motor está frío.

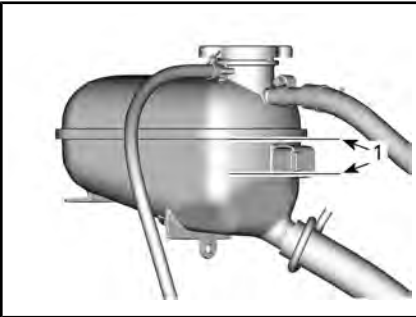

**DEPÓSITO DE EXPANSIÓN DEL REFRIGERANTE**

1. Nivel entre marcas cuando el motor está frío

**NOTA:** La embarcación está nivelada cuando se encuentra en el agua. Cuando se encuentre sobre un remolque, eleve el asta del remolque y bloquéela en su posición cuando la guía del parachoques se encuentre nivelada.

Añada refrigerante, consulte la especificación en *REFRIGERANTE DE MOTOR RECOMENDADO*, para ajustar el nivel de refrigerante entre las marcas, conforme lo requiera. Utilice un embudo para evi-

tar que se derrame. No llene excesivamente.

Apriete correctamente el tapón del depósito de expansión. Vuelva a montar los asientos.

**NOTA:** Si el sistema de refrigeración precisa refrigerante con frecuencia, es síntoma de fugas o de un problema del motor. Consulte a un distribuidor autorizado de Sea-Doo.

**Sustitución del refrigerante del motor**

La sustitución del refrigerante debe ser realizada por un concesionario autorizado de Sea-Doo.

**Bobinas de encendido**

**Acceso a la bobina de encendido**

1. Retire los asientos.
2. Retire la cubierta del pilar del Wake.

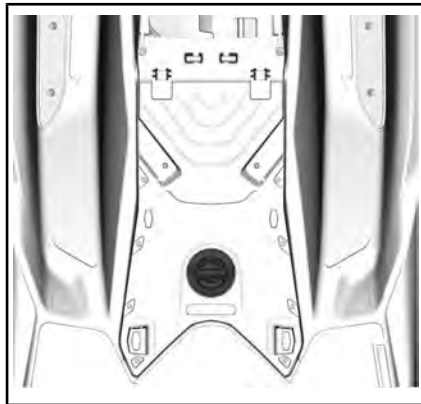

3. Retire la cubierta de servicio del motor; para ello, quite los tornillos de retención.

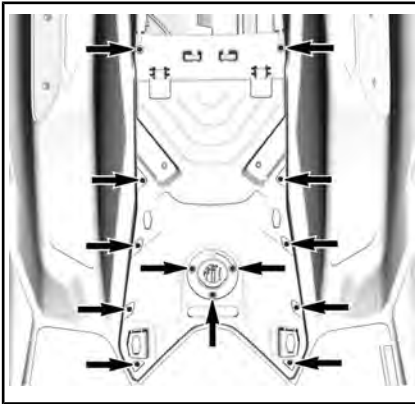

### Desmontaje de la bobina de encendido

1. Desenchufe el conector de la bobina de encendido.

**AVISO** No intente levantar la bobina de encendido con ninguna herramienta.

2. Quite el tornillo de sujeción de la bobina de encendido.
3. Retire la bobina de encendido de la bujía girando la bobina de lado a lado, mientras se tira de ella.

### Instalación de bobina de encendido

1. Instale la bobina de encendido en la bujía.
2. Alinee el orificio del tornillo de sujeción de la bobina de encendido con el orificio roscado en la tapa de válvulas.
3. Empuje la bobina de encendido hacia abajo hasta que se apoye sobre la tapa de válvulas.
4. Instale el tornillo de sujeción y ajústelo.

PAR DE APRIETE	
Tornillo de sujeción de la bobina de encendido	9 Nm ± 1 Nm

5. Conecte de nuevo el conector de las bobinas de encendido.

## Bujías

### Desmontaje de las bujías

1. Extraiga la bobina de encendido. Consulte *ACCESO A LA BOBINA DE ENCENDIDO*.

**⚠ ADVERTENCIA**

No extraiga nunca una bobina de encendido de una bujía si no la ha desconectado antes del arnés de cables. Puede haber vapores inflamables en la sentina. Si el cable de seguridad está conectado al interruptor de parada del motor, podría producirse una chispa en el extremo de la bujía, con el consiguiente riesgo de explosión.

2. Desenrosque completamente la bujía con una llave de bujías.

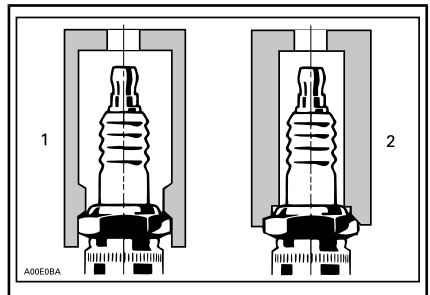

1. Casquillo de llave de bujías homologado
2. Dado inadecuado
3. Limpie la bujía y la culata con aire comprimido.
4. Use la bobina de encendido para sacar la bujía de su orificio.

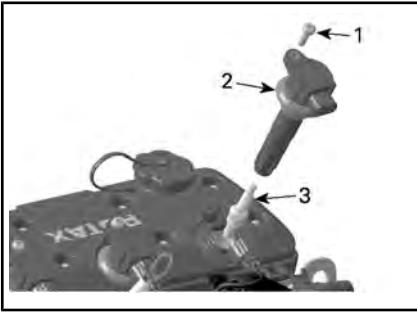

1. Tornillo de sujeción
2. Bobina de encendido
3. Bujía

### Instalación de las bujías

Antes de la instalación, asegúrese de que las superficies de contacto de la culata y la bujía están limpias.

1. Con una galga de espesores, compruebe la separación de los electrodos según las *ESPECIFICACIONES TÉCNICAS*.
2. Aplique LOCTITE 767 (LUBRICANTE ANTIAGARROTA-DOR) (N/P 293 800 070) en las roscas de las bujías para evitar posibles casos de agarrotamiento.
3. Enrosque a mano la bujía en la culata. A continuación, apriete la bujía al par especificado con una llave de bujías.

PAR DE APRIETE	
Bujía	18 Nm ± 2 Nm

4. Instale la bobina de encendido. Consulte *INSTALACIÓN DE LA BOBINA DE ENCENDIDO*.
5. Instale la cubierta de servicio del motor y apriete los tornillos según la especificación.

PAR DE APRIETE	
Tornillos de la cubierta de acceso del motor	2,75 Nm ± 0,25 Nm

6. Instale los asientos.

## Sistema de escape

### Limpieza con chorro de agua del sistema de escape

El lavado con agua dulce del sistema de escape es esencial para neutralizar los efectos corrosivos de la sal y otros productos químicos presentes en el agua. Ayudará a eliminar arena, sal, conchas y otras partículas presentes en las envueltas de agua y en las mangueras.

La limpieza con agua del sistema de escape debe realizarse cuando no vaya a utilizarse nuevamente la embarcación en el mismo día o cuando vaya a almacenarse durante un período prolongado.

**AVISO** Si no se lava el sistema con agua cuando sea necesario, se dañará el sistema de escape. Asegúrese de que el motor funciona a lo largo de todo el procedimiento.

**⚠ ADVERTENCIA**

Realice esta operación en una zona bien ventilada. Algunos componentes del compartimento del motor pueden estar muy calientes. El contacto directo podría provocar quemaduras en la piel. No toque ningún componente eléctrico ni la zona de la bomba de impulsión mientras el motor se encuentre en funcionamiento.



## **⚠ ADVERTENCIA**

Cuando se acciona el motor mientras la embarcación se encuentra fuera del agua, el intercambiador de calor de la placa de navegación puede llegar a calentarse mucho. Evite todo contacto con la placa de navegación para evitar quemaduras.

Conecte una manguera de jardín al conector situado en la parte posterior de la embarcación. No abra todavía el grifo del agua.

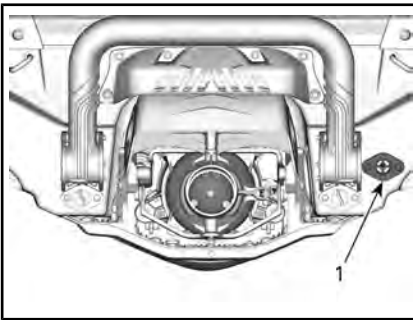

1. Conector de entrada de agua

**NOTA:** Esta herramienta se recomienda cuando se utiliza un adaptador de conexión rápida para facilitar la instalación de la manguera de jardín.

### HERRAMIENTA RECOMENDADA

ADAPTADOR DE CONECTOR  
OPCIONAL PARA LAVADO  
CON AGUA (N/P 295 500 473)

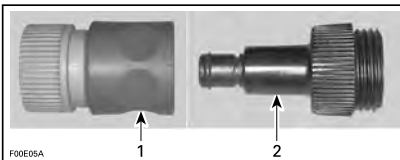

1. Adaptador de conexión rápida
2. Adaptador de conector opcional para lavado con agua

Para lavar con agua el sistema de escape, arranque el motor y, a continuación, abra inmediatamente el grifo del agua.

**AVISO** Arranque siempre el motor antes de abrir el grifo del agua. Abra el grifo del agua inmediatamente después de arrancar el motor para evitar su sobrecalentamiento. No haga funcionar nunca el motor si no hay suministro de agua al sistema de escape cuando la embarcación se encuentre fuera del agua.

Haga funcionar el motor durante 90 segundos a ralentí.

**AVISO** Nunca deje funcionar el motor durante más de 2 minutos. El aislamiento de la línea de transmisión no cuenta con refrigeración cuando la embarcación se encuentra fuera del agua.

Asegúrese de que fluye agua de la bomba de impulsión durante la limpieza con agua.

Cierre el grifo de agua, haga funcionar el motor durante unos 5 segundos a 5000 rpm y deténgalo.

**AVISO** Cierre siempre el grifo del agua antes de detener el motor.

Desconecte la manguera de jardín y el adaptador del conector de limpieza (si se usa).

**AVISO** Si la embarcación se utiliza en agua salada, el sistema de escape debe lavarse con chorro de agua a diario para evitar daños graves a los componentes mecánicos.

La limpieza con agua debe realizarse cuando no vaya a utilizarse nuevamente la embarcación en el mismo día o cuando se vaya a almacenarse durante un período prolongado.



## ADVERTENCIA

Realice esta operación en una zona bien ventilada.

Siga el procedimiento que se indica a continuación:

Limpie la bomba de impulsión pulverizando agua en su entrada y salida y aplicando seguidamente una capa de lubricante XPS Lube o equivalente.

**⚠ CUIDADO** Cuando se acciona el motor mientras la embarcación se encuentra fuera del agua, el intercambiador de calor de la placa de navegación puede llegar a calentarse mucho. Evite todo contacto con la placa de navegación para evitar quemaduras.

Conecte una manguera de jardín al conector situado en la parte posterior de la embarcación. No abra ahora el grifo del agua.

**⚠ AVISO** Haga funcionar siempre el motor antes de abrir el grifo del agua. De lo contrario, se introducirá agua en el motor.

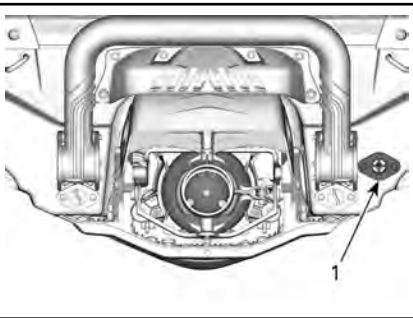

1. Ubicación del conector de limpieza con chorro de agua

**NOTA:** Pueden utilizarse un adaptador de manguera de conexión rápida y un accesorio para manguera (N/P 295 500 473). No se precisen abrazaderas de manguito para el lavado con chorro de agua.



TÍPICO - ADAPTADOR DE MANGUERA DE CONEXIÓN RÁPIDA

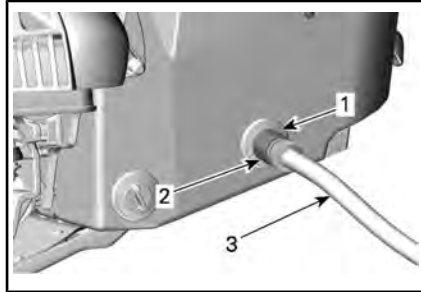

TÍPICO

1. Adaptador de manguera (opcional, no obligatorio)
2. Accesorio de conexión rápida (opcional, no obligatorio)
3. Manguera para jardín

Para lavar a chorro, arranque el motor y abra inmediatamente el grifo del agua.

**⚠ CUIDADO** Algunos componentes del compartimento del motor pueden estar muy calientes. El contacto directo podría provocar quemaduras en la piel. No toque ninguno de los componentes eléctricos ni la zona de la bomba de impulsión mientras el motor se encuentra en funcionamiento.

**⚠ AVISO** Nunca lave con chorro de agua un motor en caliente. Arranque siempre el motor antes de abrir el grifo del agua. Abra el grifo del agua inmediatamente después de arrancar el motor

para evitar su sobrecalentamiento.

Haga funcionar el motor 90 segundos a velocidad de ralentí.

**AVISO** No haga funcionar nunca el motor si no hay suministro de agua al sistema de escape cuando la embarcación se encuentre fuera del agua.

Asegúrese de que fluye agua de la bomba de impulsión durante la limpieza con agua. Si no es así, diríjase a un distribuidor autorizado de Sea-Doo para solicitar asistencia técnica.

**AVISO** Nunca deje funcionar el motor durante más de 2 minutos. El aislamiento de la línea de transmisión no cuenta con refrigeración cuando la embarcación se encuentra fuera del agua.

Cierre el grifo de agua.

Extraiga la manguera de jardín del vehículo.

Acelere el motor rápidamente entre 3 y 5 veces a aproximadamente 5000 RPM.

**AVISO** Cierre siempre el grifo del agua antes de detener el motor. De lo contrario, se introducirá agua en el motor.

**AVISO** Si se utilizó, extraiga el adaptador de conexión rápida después de la operación de lavado con chorro de agua.

## Placa de navegación y rejilla de entrada de agua

### Inspección de la placa de navegación y la rejilla de entrada de agua

Compruebe la existencia de daños en la placa de navegación y en la rejilla de entrada de agua de la bomba de impulsión. Consulte a un distribuidor autorizado de Sea-Doo

para que reparen o reemplacen las piezas que se puedan haber dañado.

## **⚠️ ADVERTENCIA**

Siempre debe retirarse el cable de seguridad del interruptor de parada del motor antes de inspeccionar la rejilla de entrada.

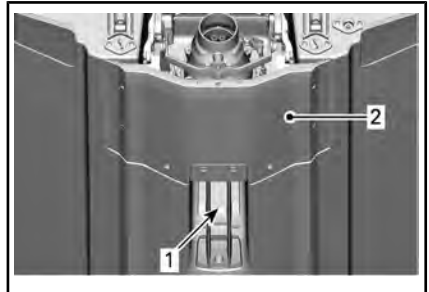

### INSPECCIONE ESTAS ÁREAS

1. Admisión de agua
2. Placa de navegación

## Ánodos de sacrificio

### Inspección del ánodo de sacrificio

Los ánodos de sacrificio están presentes en:

- Bomba
- Placa de navegación

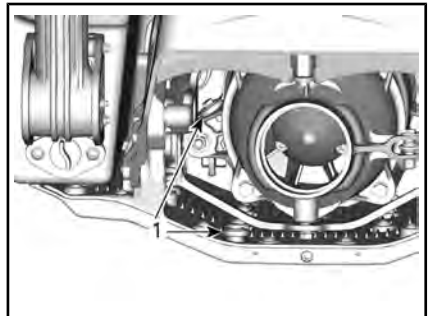

1. Ánodos de sacrificio

Compruebe si presenta desgaste. Si están desgastados más de la mitad, diríjase a un concesionario

Sea-Doo autorizado para la sustitución del ánodo.

## Fusibles

### Extracción e instalación de fusibles

Utilice el extractor/instalador de fusibles incluido en la caja de fusibles para que la extracción del fusible resulte más fácil.

### Inspección de fusibles

Si se produce un problema eléctrico, verifique los fusibles. Si un fusible está quemado, sustitúyalo por otro de la misma categoría.

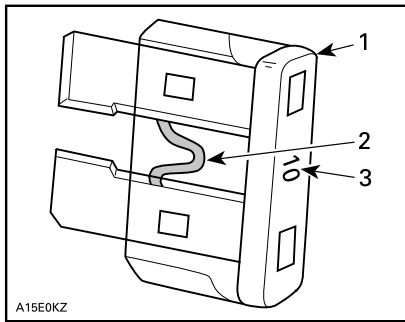

#### TÍPICO

1. Fusible
2. Compruebe si se ha fundido
3. Amperaje



## ADVERTENCIA

No utilice un fusible de mayor capacidad, ya que esto podría provocar serios daños. Si se ha quemado un fusible, debe determinarse y corregirse el origen del fallo de funcionamiento antes de arrancar de nuevo. Consulte a un distribuidor autorizado de Sea-Doo para obtener asistencia técnica.

### Ubicación de los fusibles

La mayoría de los fusibles se encuentran en la misma caja.

Para obtener acceso a la caja de fusibles:

Retire los asientos.

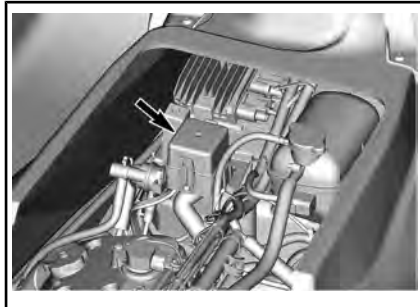

Para quitar la tapa de la caja de fusibles, apriete simultáneamente las pestañas de bloqueo, sujete y tire de la tapa de la caja de fusibles para abrirla.

**NOTA:** La categoría y la posición de los fusibles se indican en la tapa de la caja de fusibles.

Hay un fusible individual en la parte delantera del vehículo. Consulte a un distribuidor de Sea-Doo para obtener más información.

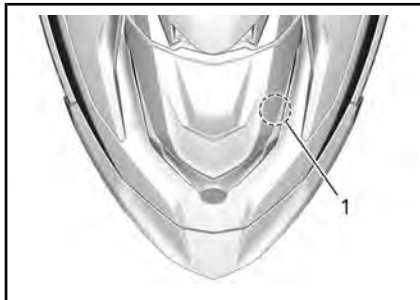

1. Fusible del sonar

### Descripción de los fusibles

FUSIBLES ÚNICOS EN LA PARTE DELANTERA	
3 A	Sonar

<b>FUSIBLE</b>	<b>AMPERAJE</b>	<b>DESCRIPCIÓN</b>
1	—	No se utiliza.
2	15 A	Inyec. combus., bob. enc. y bomba de combustible
3	3 A	Bomba de achique (si está instalada)
4	—	No se utiliza.
5	—	No se utiliza.
6	30 A	Carga
7	5 A	Grupo de indicadores
8	3 A	Sonda de profundidad (si está instalada)
9	30 A	iBR
10	5 A	Arranque/parada
11	5 A	ECM
12	30 A	Batería
13	15 A	Herramienta de diagnóstico 2
14	15 A	Herramienta de diagnóstico 1, conector de accesorios

# CUIDADO DE LA EMBARCACIÓN

Saque la moto acuática del agua al final de cada día.

## Cuidados posteriores al uso

### Limpieza con chorro de agua del sistema de escape

El sistema de escape debe lavarse a chorro diariamente cuando la embarcación se utiliza en agua salada o sucia.

Consulte *PROCEDIMIENTOS DE MANTENIMIENTO*.

### Cuidados adicionales para el uso en aguas sucias o saladas

Cuando la embarcación se utiliza en aguas sucias y, especialmente, en agua salada, deben observarse cuidados adicionales para proteger tanto la embarcación como sus componentes.

Enjuague la zona de la sentina de la embarcación con agua limpia.

No utilice nunca un dispositivo de lavado a alta presión para limpiar la sentina. **UTILICE AGUA A BAJA PRESIÓN ÚNICAMENTE (como la de una manguera de riego para el jardín).**

El lavado a alta presión puede dañar los sistemas eléctricos y mecánicos.

 **CUIDADO** Antes de efectuar cualquier operación de mantenimiento, espere a que el motor se enfríe.

**AVISO** Si no se ponen en práctica los cuidados adecuados (como, por ejemplo: lavado de la embarcación, limpieza a chorro del sistema de escape y tratamiento anticorrosión cuando la embarcación se utiliza en agua salada) se producirán daños tanto en la embarcación como en sus componentes. No deje nunca

la moto acuática expuesta a la luz directa del sol.

## Limpieza de la embarcación

### Casco y cuerpo de la embarcación

De vez en cuando, lave el casco y otros componentes de la embarcación con agua y jabón (utilice únicamente un detergente suave). Elimine todos los organismos marinos presentes en el motor y el casco. Aplique cera no abrasiva como, por ejemplo, cera de silicona.

**AVISO** Nunca limpie con los siguientes productos:

- Detergente agresivo
- Producto desengrasante
- LIMPIADOR EXTRA FUERTE DE BRP (N/P 293 110 001)
- Amoniaco
- Acetona u otras cetonas
- Alcohol
- Tolueno u otros solventes aromáticos
- Solventes a base de cloro
- Alcoholes minerales
- Disolventes de pintura
- Productos a base de petróleo

Las manchas en el asiento y la fibra de vidrio pueden eliminarse con LIMPIADOR Y DESENGRASANTE PRO C1 (N/P 779262) o un producto equivalente.

Para limpiar las alfombras, use el Limpiador a base de cítricos 3M™ (lata de aerosol de 24 onzas) o un producto equivalente.



## **ADVERTENCIA**

No aplique nunca protector de plástico ni de vinilo en las alfombrillas ni en el asiento, ya que la superficie quedaría resbaladiza y los ocupantes podrían caerse de la embarcación.

Respete el medio ambiente asegurándose de no verter combustible, aceite o soluciones limpiadoras en vías navegables.

# ALMACENAMIENTO Y PREPARACIÓN DE PRETEMPORADA

## Almacenamiento

### ADVERTENCIA

Puesto que el combustible y el aceite son inflamables, diríjase a un distribuidor autorizado de Sea-Doo, a un taller de reparación o a una persona a su elección para que inspeccione la integridad del sistema de combustible como se especifica en la tabla de inspección periódica.

Se recomienda que el mantenimiento de la embarcación durante el almacenamiento corra a cargo de un distribuidor autorizado de Sea-Doo, un taller de reparación o una persona a su elección, pero puede usted realizar las operaciones siguientes con un mínimo de herramientas.

**NOTA:** Realice las tareas siguientes en el orden indicado en esta sección.

**AVISO** No haga funcionar el motor durante el período de almacenamiento.

### Sistema de propulsión

#### Limpieza de la bomba de impulsión

Limpie la bomba de impulsión pulverizando agua en su entrada y salida y aplicando seguidamente una capa de LUBRICANTE Y ANTICORROSIVO (N/P 779168) o un producto equivalente.

### ADVERTENCIA

Retire siempre el cable de seguridad del interruptor de parada para evitar que el motor se ponga en marcha inesperadamente antes de limpiar la zona de la bomba de impulsión. Cuando se realice esta operación, el motor no debe estar en marcha.

#### Inspección de la bomba de impulsión

Póngase en contacto con un concesionario autorizado de Sea-Doo.

### Sistema de combustible

#### Protección del sistema de combustible

Debe agregarse un ESTABILIZADOR DE COMBUSTIBLE (N/P 779171) (o un producto equivalente) en el depósito de combustible a fin de evitar el deterioro del combustible y el enlodado del sistema de combustible. Siga las instrucciones del fabricante del estabilizador para usarlo correctamente.

**AVISO** Se recomienda expresamente añadir estabilizador de combustible para el almacenamiento a fin de que el sistema de combustible se conserve en buen estado. Debe agregarse un estabilizador de combustible antes de la lubricación del motor y de llenar el depósito de combustible. De ese modo se garantizará la protección de los componentes del sistema contra los depósitos de barniz.

Llene completamente el depósito de combustible como se explica en el apartado *REPOSTAJE*. Asegúrese de que no haya agua dentro del depósito de combustible.



**AVISO** Si se introduce agua en el sistema de combustible, podrían darse daños internos importantes en el sistema de inyección del combustible.

### Motor y sistema de escape

#### Limpieza con chorro de agua del sistema de escape

Realice el procedimiento como se describe en *PROCEDIMIENTOS DE MANTENIMIENTO*.

#### Sustitución del aceite y filtro del motor

El cambio de aceite y la sustitución del filtro los puede realizar un distribuidor autorizado de Sea-Doo, un taller de reparación o una persona a su elección.

#### Drenaje del sistema de escape

En áreas donde la temperatura puede alcanzar índices de congelación, será necesario eliminar el agua atrapada en el sistema de escape y en la refrigeración intermedia.

Use el conector de limpieza para inyectar aire presurizado a 379 kPa en el sistema hasta que ya no fluya más agua de la bomba de impulso.

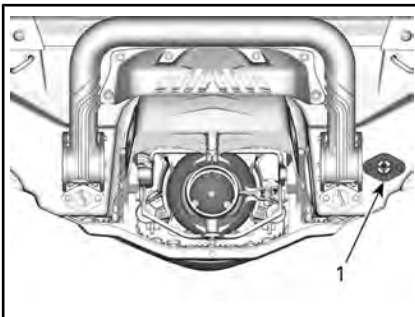

1. Conector para limpieza con chorro de agua

Se puede fabricar la siguiente manguera para facilitar el procedimiento de drenaje.

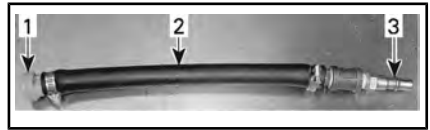

#### TÍPICO

1. Adaptador de conector opcional para lavado con agua
2. Manguera 12,7 mm
3. Adaptador macho de manguera de aire

**AVISO** Si no se drena el sistema de escape, el colector de escape puede sufrir graves daños.

Retire las herramientas especiales.

#### Lubricación interna del motor

1. Desmonte los asientos.
2. Desmonte las bobinas de encendido; consulte *PROCEDIMIENTOS DE MANTENIMIENTO*.
3. Desmonte las bujías; consulte *PROCEDIMIENTOS DE MANTENIMIENTO*.
4. Rocíe LUBRICANTE Y ANTICORROSIVO (N/P 779168) o un producto equivalente en los orificios de las bujías.
5. Para evitar la inyección de combustible e inhabilitar el encendido en el momento de arrancar el motor, presione a fondo la palanca del acelerador y MANTÉNGALA presionada contra el manillar.
6. Pulse el botón de ARRANQUE/PARADA para que el motor gire unas vueltas. Así se distribuye el aceite sobre las paredes de los cilindros.
7. Aplique lubricante antiagarrotamiento en las roscas de las bujías y proceda a instalarlas de nuevo en el motor. Consulte *PROCEDIMIENTOS DE MANTENIMIENTO*.
8. Monte las bobinas de encendido; consulte *PROCEDIMIENTOS DE MANTENIMIENTO*.

### Prueba de refrigerante del motor

Si no cambia el anticongelante, compruebe su densidad.

Un distribuidor autorizado de Sea-Doo debe realizar la sustitución del anticongelante, así como una prueba de densidad.

**NOTA:** El anticongelante debe sustituirse cada 300 horas o cada 5 años para evitar que se deteriore.

**AVISO** Una densidad inadecuada del anticongelante puede dar lugar a la congelación del líquido del sistema de refrigeración, si se almacena la embarcación en una zona en la que se alcance el punto de congelación. De ello se derivarían daños graves en el motor.

### Sistema eléctrico

#### Extracción y carga de la batería

Póngase en contacto con un distribuidor autorizado de Sea-Doo.

**⚠ ADVERTENCIA**

Nunca cargue ni eleve el voltaje de la batería mientras se encuentra instalada en la embarcación.

### Compartimento del motor

#### Limpieza del compartimento del motor

Limpie la sentina con agua caliente y detergente o con un producto limpiador para sentinas. Aclare abundantemente. Levante el extremo delantero de la embarcación para vaciar totalmente la sentina a través de los tapones de drenaje correspondientes.

#### Tratamiento anticorrosión

Limpie con un trapo toda el agua residual presente en el compartimento del motor.

Rocíe LUBRICANTE Y ANTICORROSIVO (N/P 779168) o un producto equivalente sobre todos los componentes metálicos del compartimento del motor.

**NOTA:** Hay que quitar el asiento durante el almacenamiento. De esta forma se evitará la condensación en el compartimento del motor y su posible corrosión.

#### Transductor del sonar

Inspeccione el nivel de refrigerante bajo el transductor quitándolo.

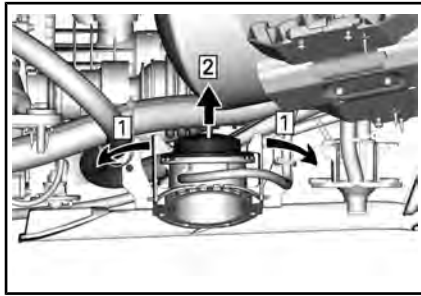

Etapa 1: Libere las lengüetas de sujeción.

Etapa 2: Levante el transductor

Asegúrese de que haya suficiente líquido, aproximadamente hasta el nivel del amarre de bloqueo.

Consulte las *ESPECIFICACIONES* para el tipo y la cantidad de líquido.

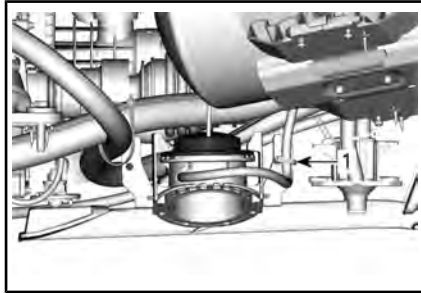

## Casco y cuerpo de la embarcación

### Limpieza del casco y el cuerpo de la embarcación

Lave el cuerpo de la embarcación con una solución de agua y jabón (utilice solamente detergente suave). Aclare abundantemente con agua corriente limpia. Elimine los organismos marinos del casco.

**AVISO** Nunca limpie con los siguientes productos:

- Detergente agresivo
- Producto desengrasante
- LIMPIADOR EXTRA FUERTE DE BRP (N/P 293 110 001)
- Amoniaco
- Acetona u otras cetonas
- Alcohol
- Tolueno u otros solventes aromáticos
- Solventes a base de cloro
- Alcoholes minerales
- Disolventes de pintura
- Productos a base de petróleo

### Reparación del casco y el cuerpo de la embarcación

Si es necesario realizar alguna reparación en componentes de la carrocería o en el casco, póngase en contacto con su concesionario autorizado de Sea-Doo.

### Protección del casco y el cuerpo

Aplique al cuerpo de la embarcación cera marina de buena calidad.

Si la embarcación va a guardarse dejándola en exteriores, cúbrala con una lona impermeable opaca para evitar que los rayos solares y la suciedad afecten a los componentes de plástico y al acabado de la embarcación y que se acumule el polvo.

**AVISO** Nunca debe dejarse la embarcación en el agua si no va a usarse durante un período prolongado. No deje nunca la moto acuática expuesta a la luz directa del sol. No almacene nunca la embarcación en una bolsa de plástico.

## Preparación de pretemporada

La preparación del mantenimiento debe realizarse junto con el *PROGRAMA DE MANTENIMIENTO*.

Asegúrese de llevar a cabo todas las tareas incluidas en la tabla **100 HORAS O 1 AÑO**.

La preparación de mantenimiento de pretemporada la puede realizar un distribuidor autorizado de Sea-Doo, un taller de reparación o una persona a su elección.

**NOTA:** Aunque no es obligatorio, se recomienda que un distribuidor autorizado de Sea-Doo realice simultáneamente la preparación de mantenimiento de pretemporada y las campañas de seguridad del fabricante.



## ADVERTENCIA

Lleve a cabo los procedimientos exclusivamente como se detalla en el *PROGRAMA DE MANTENIMIENTO*. Se recomienda solicitar periódicamente asistencia a un concesionario autorizado de Sea-Doo para otros componentes y sistemas que no se describen en esta guía.

**AVISO** Cuando el estado de los componentes le parezca poco satisfactorio, proceda a cambiarlos por repuestos originales BRP o artículos equivalentes.

---

***Esta página se ha dejado  
intencionadamente en blanco***

# ***INFORMACIÓN TÉCNICA***

# IDENTIFICACIÓN DE LA EMBARCACIÓN

Los principales componentes de la embarcación (motor y casco) se identifican por medio de diferentes números de serie. En ciertas ocasiones, puede ser necesario localizar dichos números por asuntos relacionados con la garantía o para localizar la embarcación en caso de robo.

## Número de identificación del casco

El número de identificación del casco (H.I.N.) está situado en el reposapiés, en la parte trasera de la embarcación.

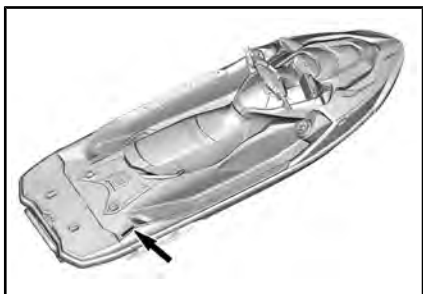

### NÚMERO DE IDENTIFICACIÓN DEL CASCO (H.I.N.)

Se compone de 12 dígitos:

YDV	12345	L	8	09
				Año del modelo
				Año de fabricación
				Mes de fabricación
				Número de serie (también puede utilizarse una letra como dígito)
				Fabricante

## Número de identificación del motor

El número de identificación del motor (E.I.N.) está situado en el extremo delantero del motor.

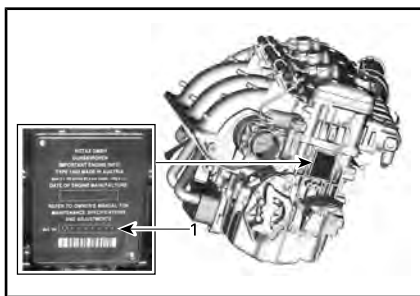

### TÍPICO

1. Número de identificación del motor (E.I.N.)

## Identificación del fabricante del motor

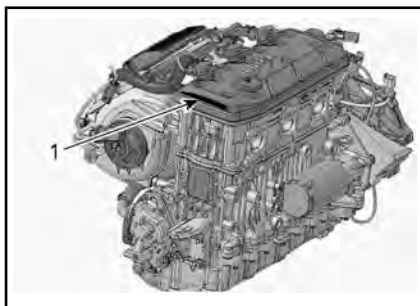

### TÍPICO

1. Identificación del fabricante del motor



---

## **LLAVE D.E.S.S. RF**

Este dispositivo está en conformidad con la Parte 15 de las normas de la FCC y la norma(s) de exención de la licencia de Industry Canada.

Su utilización está sujeta a las dos condiciones siguientes: (1) este dispositivo no podrá causar interferencias, y (2) este dispositivo deberá aceptar cualquier interferencia, incluidas las interferencias que puedan causar un funcionamiento no deseado.

Los cambios o modificaciones no aprobados expresamente por la parte responsable del cumplimiento podría invalidar la autoridad del usuario para utilizar el equipo.

Número de registro IC: 12006A-M01456

ID de la FCC: 2ACERM01456

Nosotros, parte responsable de la conformidad, declaramos bajo nuestra exclusiva responsabilidad que el dispositivo cumple las disposiciones de la siguiente Directiva del Consejo: 2014/53/UE a la cual hace referencia esta declaración, de conformidad con los requisitos esenciales y demás requisitos pertinentes. El producto es conforme con las directivas, las normas armonizadas y los reglamentos siguientes:

Directiva de equipamiento de radio (RED) 2014/53/UE y normas armonizadas:

EN 300 330-2, EN 60950-1

---

## SISTEMA DE SONIDO PREMIUM AUDIO

Se ha comprobado que este equipo cumple los límites para dispositivos digitales de clase B, de acuerdo con el apartado 15 de las normas de la FCC. Estos límites han sido diseñados para proporcionar protección razonable contra interferencia en una instalación residencial.

Este equipo genera, usa y puede irradiar energía de radiofrecuencia y, si no se instala y usa de conformidad con las instrucciones, puede provocar interferencias perjudiciales para las comunicaciones por radio. No obstante, no existe ninguna garantía de que esa interferencia no tenga lugar en una instalación determinada.

Si el equipo causa interferencias dañinas en la recepción de radio o televisión, algo que puede determinarse apagando y encendiendo el equipo, debería intentar corregir la interferencia mediante una o más de las siguientes acciones:

- Reoriente o reubique la antena receptora.
- Aumente la distancia entre el equipo y el receptor.
- Conecte el equipo en un tomacorriente de un circuito distinto al que está conectado el receptor.
- Consulte con el proveedor o con un técnico de radio/TV con experiencia para solicitar ayuda.

Los cambios o modificaciones que no hayan sido aprobados expresamente por Mitek Corporation pueden anular la autoridad del usuario para manipular el equipo. Este dispositivo cumple con el apartado 15 de las normas de la FCC.

Su utilización está sujeta a las dos condiciones siguientes:

- (1) este dispositivo no puede ocasionar interferencias perjudiciales y
- (2) este dispositivo debe aceptar cualquier interferencia recibida, incluidas aquellas que puedan causar un funcionamiento no deseado.

Número de registro IC:  
2AAOY278003465

ID de la FCC: 22793278003465



---

# INFORMACIÓN REGULATORIA DEL INDICADOR MULTIFUNCIÓN

## **Declaración de conformidad simplificada**

Declaración de conformidad de la UE simplificada con arreglo a lo dispuesto en la Directiva sobre equipos radioeléctricos 2014/53/UE



## **Fabricante y dirección**

Fabricante:

- Robert Bosch LLC

Dirección:

- 38000 Hills Tech Drive,  
Farmington Hills, MI 48331,  
EE. UU.

DE  
Hiermit erkl art Robert Bosch LLC, dass der Funkanlagentyp VIPMIDGPS der Richtlinie 2014/53/EU entspricht.  
Der vollst andige Text der EU-Konformit atserkl rung ist unter der folgenden Internetadresse verf ugbar: eu-doc.bosch.com

FR  
Le soussign , Robert Bosch LLC, d clare que l' quipement radio lectrique du type VIPMIDGPS est conforme   la directive 2014/53/UE.  
Le texte complet de la d claration UE de conformit  est disponible   l'adresse internet suivante: eu-doc.bosch.com

BG  
С настоящото Robert Bosch LLC декларира, че този тип радиосъоръжение VIPMIDGPS е в съответствие с Директива 2014/53/ЕС.  
Цялостният текст на ЕС декларацията за съответствие може да се намери на следния интернет адрес: eu-doc.bosch.com

EL  
Με την παρούσα ο/η Robert Bosch LLC, δηλώνει ότι ο ραδιοεξοπλισμός VIPMIDGPS πληροί την οδηγία 2014/53/ΕΕ.  
Το πλήρες κείμενο της δήλωσης συμμόρφωσης ΕΕ διατίθεται στην ακόλουθη ιστοσελίδα στο διαδίκτυο: eu-doc.bosch.com

CS  
T rto Robert Bosch LLC prohla uje, že typ r diov ho zařizen  VIPMIDGPS je v souladu se sm rnici 2014/53/EU.  
Upln  zn n  EU prohl sen i o shod  je k dispozici na t to internetov  adrese: eu-doc.bosch.com

DA  
Hermed kl rer Robert Bosch LLC, at radioudstyrstypen VIPMIDGPS er i overensstemmelse med direktiv 2014/53/EU.  
EU-overensstemmelseserkl ringens fulde tekst kan findes p  f lgende internetadresse: eu-doc.bosch.com

ET  
K esolevaga deklareerib Robert Bosch LLC, et k esolev raadioseadme t up VIPMIDGPS vastab direktiivi 2014/53/EL nõuetele.  
EI vastavusdeklaratsiooni t ielik tekst on k ttesaadav j rgmisel internetiaadressil: eu-doc.bosch.com

ES  
Por la presente, Robert Bosch LLC declara que el tipo de equipo radioel ctrico VIPMIDGPS es conforme con la Directiva 2014/53/UE.  
El texto completo de la declaraci n UE de conformidad est  disponible en la direcci n Internet siguiente: eu-doc.bosch.com

FI  
Robert Bosch LLC vakuuttaa, ett  radiolaitetyyppi VIPMIDGPS on direktiivin 2014/53/EU mukainen.  
EU-vaatimustenmukaisuusvakuutuksen t ysimittainen teksti on saatavilla seuraavassa internetosoitteessa: eu-doc.bosch.com

EN  
Hereby, Robert Bosch LLC declares that the radio equipment type VIPMIDGPS is in compliance with Directive 2014/53/EU.  
The full text of the EU declaration of conformity is available at the following internet address: eu-doc.bosch.com

HR  
Robert Bosch LLC ovime izjavljuje da je radijska oprema tipa VIPMIDGPS u skladu s Direktivom 2014/53/EU.  
Cjeloviti tekst EU izjave o sukladnosti dostupan je na sljedećoj internetskoj adresi: eu-doc.bosch.com

HU  
Robert Bosch LLC igazolja, hogy a VIPMIDGPS t pus r di berendez s megfelel a 2014/53/EU ir nyelvnek.  
Az EU-megfelel ségi nyilatkozat teljes sz vege el rhet  a k vetkez  internetes cimen: eu-doc.bosch.com

IT  
Il fabbricante, Robert Bosch LLC, dichiara che il tipo di apparecchiatura radio VIPMIDGPS   conforme alla direttiva 2014/53/UE.  
Il testo completo della dichiarazione di conformit  UE   disponibile al seguente indirizzo Internet: eu-doc.bosch.com

LT

Aš, Robert Bosch LLC, patvirtinu, kad radijo įrenginių tipas VIPMIDGPS atitinka Direktyvą 2014/53/ES.  
Visas ES atitikties deklaracijos tekstas prieinamas šiuo interneto adresu: eu-doc.bosch.com

LV

Ar šo Robert Bosch LLC deklarē, ka radioiekārta VIPMIDGPS atbilst Direktīvai 2014/53/ES.  
Pilns ES atbilstības deklarācijas teksts ir pieejams šādā interneta vietnē: eu-doc.bosch.com

MT

B'dan, Robert Bosch LLC, niddikjara li dan it-tip ta' taghmir tar-radju VIPMIDGPS huwa konformi mad-Direttiva 2014/53/UE.

It-test kollu tad-dikjarazzjoni ta' konformità ta-UE huwa disponibbli f'dan l-indirizz ta-Internet li ġej: eu-doc.bosch.com

NL

Hierbij verklaar ik, Robert Bosch LLC, dat het type radioapparatuur VIPMIDGPS conform is met Richtlijn 2014/53/EU.

De volledige tekst van de EU-conformiteitsverklaring kan worden geraadpleegd op het volgende internetadres: eu-doc.bosch.com

PL

Robert Bosch LLC niniejszym oświadczam, że typ urządzenia radiowego VIPMIDGPS jest zgodny z dyrektywą 2014/53/UE.

Pelny tekst deklaracji zgodności UE jest dostępny pod następującym adresem internetowym: eu-doc.bosch.com

PT

O(a) abaixo assinado(a) Robert Bosch LLC declara que o presente tipo de equipamento de rádio VIPMIDGPS está em conformidade com a Diretiva 2014/53/UE.

O texto integral da declaração de conformidade está disponível no seguinte endereço de Internet: eu-doc.bosch.com

RO

Prin prezenta, Robert Bosch LLC declară că tipul de echipamente radio VIPMIDGPS este în conformitate cu Directiva 2014/53/UE.

Textul integral al declarației UE de conformitate este disponibil la următoarea adresă internet: eu-doc.bosch.com

SV

Härmed försäkrar Robert Bosch LLC att denna typ av radioutrustning VIPMIDGPS överensstämmer med direktiv 2014/53/EU.

Den fullständiga texten till EU-försäkran om överensstämmelse finns på följande webbadress: eu-doc.bosch.com

SL

Robert Bosch LLC potrjuje, da je tip radijske opreme VIPMIDGPS skladen z Direktivo 2014/53/EU.

Celotno besedilo izjave EU o skladnosti je na voljo na naslednjem spletnem naslovu: eu-doc.bosch.com

SK

Robert Bosch LLC týmto vyhlasuje, že rádiové zariadenie typu VIPHIZBT je v súlade so smernicou 2014/53/EÚ.

Úplné EÚ vyhlásenie o zhode je k dispozícii na tejto internetovej adrese: eu-doc.bosch.com

IS

Robert Bosch LLC lýsir því hér með yfir að þráðlausi fjarskiptabúnaðurinn VIPMIDGPS er í samræmi við tilskipun 2014/53/ESB.

Óstytta texta ESB-samræmisýrilingarinnar er að finna á veffanginu: eu-doc.bosch.com

Liechtenstein

Hiermit erkläre Robert Bosch LLC, dass der Funkanlagentyp VIPMIDGPS der Richtlinie 2014/53/EU entspricht.

Der vollständige Text der EU-Konformitätserklärung ist unter der folgenden Internetadresse verfügbar: eu-doc.bosch.com

NO

Hermed erklærer Robert Bosch LLC at radioutstyrstypen VIPMIDGPS er i samsvar med direktiv 2014/53/EU.

Hele teksten i EU-samsvarserklæringen finnes på følgende internettadresse: eu-doc.bosch.com

---

# INFORMACIÓN SOBRE LAS EMISIONES DEL MOTOR

## **Responsabilidad del fabricante**

A partir de los motores del modelo del año 1999, los fabricantes de motores náuticos para motos acuáticas deben determinar los niveles de emisión de escape de cada familia de potencias y obtener los certificados para dichos motores que otorga la Agencia de Protección Medioambiental (EPA) de los Estados Unidos. Debe colocarse una etiqueta con información sobre el control de las emisiones, que muestre los niveles de emisión y las especificaciones del motor en cada embarcación en el momento de la fabricación.

## **Responsabilidad del distribuidor**

Cuando se realicen operaciones de mantenimiento en cualquier embarcación Sea-Doo de 1999 y posteriores, que lleve una etiqueta con información sobre el control de emisiones, los ajustes deben mantenerse dentro de las especificaciones de fábrica según se han publicado.

La sustitución o la reparación de cualquier componente relacionado con las emisiones se debe realizar de forma que los niveles de emisiones observen las normas de certificación prescritas.

El distribuidor no debe modificar el motor de ningún modo que altere la potencia o que provoque el incremento de los niveles de emisiones por encima de las especificaciones predeterminadas de fábrica.

Las excepciones incluyen los cambios indicados por el fabricante, tales como los ajustes por altitud, por ejemplo.

## **Responsabilidad del propietario**

El propietario/usuario deberá asegurarse de mantener el motor en consonancia con los estándares de certificación prescritos relativos a niveles de emisiones.

El propietario/piloto no realizará ni permitirá que otros realicen en el motor ningún tipo de modificación que altere el caballaje o los niveles de emisiones con el fin de exceder sus especificaciones predeterminadas de fábrica.

## **Normativa de emisiones de la EPA**

Todas las embarcaciones Sea-Doo fabricadas por BRP a partir de 1999 cuentan con certificación EPA, al ajustarse a los requisitos de los reglamentos para control de la contaminación del aire de los nuevos motores para embarcaciones. Esta certificación depende de determinados ajustes establecidos según normas de fábrica. Por este motivo, es necesario seguir estrictamente los procedimientos de fábrica para el mantenimiento del producto y, siempre que resulte práctico, se debe observar la intención original del diseño.

Las responsabilidades indicadas anteriormente son de carácter general y no constituyen una relación completa de las reglas y normas pertinentes de la EPA en cuanto a emisiones de escape de productos marinos. Para obtener más información, puede ponerse en contacto con:

Agencia estadounidense de protección del medio ambiente  
División de certificación  
Gasoline Engine Compliance Center  
2000 Traverwood Drive  
Ann Arbor MI 48105  
E.E. U.U.

**PÁGINA WEB DE LA EPA:**

[www.epa.gov/otaq](http://www.epa.gov/otaq)

**SISTEMA DE CONTROL DE EMISIONES DE ESCAPE POR EVAPORACIÓN**

A partir del modelo 2018, las motos acuáticas que se vendan en el estado de California están certificadas con respecto a las regulaciones de emisiones evaporativas de California para embarcaciones marinas de encendido por chispa de la Junta de Recursos del Aire de California (13 CCR 2850 a 2869). Estos modelos llevan instalado un sistema de control de emisiones por evaporación que incluye un depósito de combustible de baja permeabilidad (LPFT), conducto de combustible de baja permeabilidad (LPFL) y una válvula de descarga de presión (PRV).

---

# DECLARACIÓN DE CONFORMIDAD EAC

***SE HA DEJADO EN BLANCO PARA LA MARCA DE  
CONFORMIDAD EUROASIÁTICA  
DONDE SEA APLICABLE***

# ESPECIFICACIONES

## Motor Rotax 1630 ACE - 170

MOTOR	
Tipo de motor	Árbol de levas en culata sencillo (SOHC), de 4 tiempos
Potencia declarada <sup>(1)</sup>	1630 ACE - 170 (125,03 kW a 8000 rpm)
Inducción	De aspiración natural
Número de cilindros	3
Número de válvulas	12 válvulas con elevadores hidráulicos (sin ajuste)
Diámetro interior	100 mm
Carrera	69,2 mm
Cilindrada	1630,5 cm <sup>3</sup>
Relación de compresión	11:1

(1) Potencia declarada según ISO 8665 en el eje impulsor.

SISTEMA DE LUBRICACIÓN		
Aceite de motor	Aceite recomendado	Escandinavia: ACEITE DE MEZCLA SINTÉTICA PARA MOTOR DE 4 TIEMPOS 5W40 (EUR) (N/P 779290) Todos los demás países: ACEITE DE MEZCLA SINTÉTICA PARA MOTORES DE 4 TIEMPOS 5W40 (N/P 779133)
	Aceites alternativos si no se dispone de productos XPS	Si no está disponible, utilice aceite de motor 5W40 que cumpla los requisitos de la clasificación de servicio API SJ, SL, SM o SN Consulte el apartado <i>ACEITE RECOMENDADO</i> .
	Capacidad	3 L cambio de aceite con filtro 5 L total

<b>SISTEMA DE REFRIGERACIÓN</b>		
Tipo		Sistema de refrigeración de circuito cerrado
Refrigerante	Escandinavia	REFRIGERANTE PREMEZCLADO DE LARGA DURACIÓN (EUR) (N/P 779223)
	Todos los demás países	REFRIGERANTE PREMEZCLADO DE LARGA DURACIÓN (N/P 779150)
	Alternativamente o si este producto no está disponible	Utilice un refrigerante premezclado de etilenglicol (50 %-50 %) bajo en silicatos y de larga duración formulado para los motores de aluminio de combustión interna.
Capacidad del sistema de refrigeración		5,4 L total

<b>SISTEMA DE COMBUSTIBLE</b>		
Tipo de inyección de combustible		Inyección de combustible multipunto con iTC (control de aceleración inteligente). Regulador individual (60 mm) con un actuador
Tipo de combustible	Gasolina premium sin plomo - Consulte los <i>REQUISITOS DE COMBUSTIBLE</i>	87 ((ON+MON)/2) dentro de Norteamérica 92 (RON) E10 fuera de Norteamérica
Capacidad del depósito de combustible (incluida la reserva)		70 L

<b>SISTEMA ELÉCTRICO</b>		
Tipo de sistema de encendido		IDI (Encendido por descarga inductiva)
Batería		Sellada, 12 V, 18 A•h
Bujía	Marca y tipo	NGK KR9C-G o equivalente
	Separación entre electrodos	0,7 mm a 0,8 mm



<b>SISTEMA ELÉCTRICO</b>		
Líquido del transductor	Escandinavia	REFRIGERANTE PREMEZCLADO DE LARGA DURACIÓN (EUR) (N/P 779223)
	Todos los demás países	REFRIGERANTE PREMEZCLADO DE LARGA DURACIÓN (N/P 779150)
	Alternativamente o si este producto no está disponible	Utilice un refrigerante premezclado de etilenglicol (50 %-50 %) bajo en silicatos y de larga duración formulado para los motores de aluminio de combustión interna.
Capacidad	135 ml	

<b>PROPULSIÓN</b>		
Bomba de impulsión	Tipo	Flujo axial de etapa única
Eje motriz	Tipo de acoplamiento	Estrías abombadas, transmisión directa

<b>IBR Y VTS</b>	
Sistema VTS	Controlado electrónicamente a través del botón de control del VTS

<b>PESO Y CAPACIDAD DE CARGA</b>	
Peso en seco	389 kg
Cantidad de pasajeros (incl. conductor)	3
Límite de carga (pasajero y equipaje)	272 kg
Capacidad de almacenamiento	98,9 L + 51 L

<b>DIMENSIONES</b>	
Longitud total	373,4 cm
Anchura total	125,5 cm
Altura total	115 cm

<b>MATERIALES</b>	
Material del impulsor	Acero inoxidable

**MATERIALES**

Alojamiento/estator del impulsor

Aluminio/aluminio

**NOTA:** BRP se reserva el derecho a realizar cambios en el diseño y en las especificaciones y/o efectuar adiciones o mejoras en sus productos sin que ello suponga ninguna obligación de instalarlas en los productos fabricados con anterioridad.

# ***SOLUCIÓN DE PROBLEMAS***

---

# PAUTAS PARA LA SOLUCIÓN DE PROBLEMAS

---

## EL MOTOR NO ARRANCA

---

1. Cable de seguridad desconectado.
  - *Pulse el botón de ARRANQUE/PARADA.*
  - *Instale el tapón del cable de seguridad en el interruptor de parada del motor antes de que transcurran 5 segundos tras pulsar el botón de ARRANQUE/PARADA.*
  - *Pulse el botón de ARRANQUE/PARADA.*
2. El módulo de control del motor no reconoce la llave D.E.S.S.
  - *Consulte a un distribuidor autorizado de Sea-Doo.*
3. Fusible quemado: principal, arranque eléctrico o módulo de control del motor.
  - *Compruebe el cableado y, a continuación, sustituya el(los) fusible(s).*
4. Batería descargada.
  - *Consulte a un distribuidor autorizado de Sea-Doo.*



## ADVERTENCIA

No cargue ni eleve el voltaje de la batería mientras se encuentra instalada en la embarcación. El electrolito es venenoso y peligroso. Evite el contacto con los ojos, la piel y la ropa.

5. Conexiones de la batería corroídas o flojas. Conexión a masa defectuosa.
  - *Consulte a un distribuidor autorizado de Sea-Doo.*
6. Motor inundado de agua.
  - *Consulte MOTOR INUNDADO DE AGUA en PROCEDIMIENTOS ESPECIALES.*
7. Sensor o módulo de control del motor defectuoso (ECM).
  - *Solicite el servicio de un distribuidor autorizado de Sea-Doo, un taller de reparación o una persona a su elección para que realice el mantenimiento, las reparaciones o las sustituciones. Consulte la GARANTÍA RELACIONADA CON LAS EMISIONES DE LA EPA DE E.E. U.U. que se encuentra en el presente documento para obtener información sobre las reclamaciones de garantía.*
8. Bomba de impulsión agarrotada.
  - *Intente limpiarla. Si no es posible, diríjase a un distribuidor autorizado de Sea-Doo.*

## EL MOTOR GIRA LENTAMENTE.

---

1. Conexiones de los cables de la batería flojas.
  - *Compruebe/limpie/apriete.*

2. Batería descargada o débil.
  - *Consulte a un distribuidor autorizado de Sea-Doo.*
3. Motor de arranque desgastado.
  - *Consulte a un distribuidor autorizado de Sea-Doo.*

---

#### EL MOTOR GIRA LENTAMENTE PERO NO LLEGA A ARRANCAR

---

1. Depósito de combustible vacío o contaminado con agua.
  - *Repostar. Transvasar y repostar con combustible nuevo.*
2. Bujías sucias/defectuosas.
  - *Sustituir.*
3. Fusible fundido.
  - *Compruebe el cableado y, a continuación, sustituya el(los) fusible(s).*
4. Motor inundado de agua.
  - *Consulte MOTOR INUNDADO DE AGUA en PROCEDIMIENTOS ESPECIALES.*
5. Error del sistema de gestión del motor detectado (compruebe que la lámpara piloto del motor está ENCENDIDA).
  - *Solicite el servicio de un distribuidor autorizado de Sea-Doo, un taller de reparación o una persona a su elección para que realice el mantenimiento, las reparaciones o las sustituciones. Consulte la GARANTÍA RELACIONADA CON LAS EMISIONES DE LA EPA DE E.E. U.U. que se encuentra en el presente documento para obtener información sobre las reclamaciones de garantía.*
6. Bomba de combustible defectuosa.
  - *Solicite el servicio de un distribuidor autorizado de Sea-Doo, un taller de reparación o una persona a su elección para que realice el mantenimiento, las reparaciones o las sustituciones. Consulte la GARANTÍA RELACIONADA CON LAS EMISIONES DE LA EPA DE E.E. U.U. que se encuentra en el presente documento para obtener información sobre las reclamaciones de garantía.*

---

#### EL MOTOR FALLA Y FUNCIONA DE FORMA IRREGULAR

---

1. Bujías sucias/defectuosas/gastadas.
  - *Sustituir.*
2. Combustible: nivel demasiado bajo, combustible pasado o contaminado con agua.
  - *Transvasar y/o repostar.*
3. Bobinas de encendido defectuosas.
  - *Solicite el servicio de un distribuidor autorizado de Sea-Doo, un taller de reparación o una persona a su elección para que realice el mantenimiento, las reparaciones o las sustituciones. Consulte la GARANTÍA RELACIONADA CON LAS EMISIONES DE LA EPA DE E.E. U.U. que se encuentra en el presente documento para obtener información sobre las reclamaciones de garantía.*

4. Inyectores obstruidos.

- *Solicite el servicio de un distribuidor autorizado de Sea-Doo, un taller de reparación o una persona a su elección para que realice el mantenimiento, las reparaciones o las sustituciones. Consulte la GARANTÍA RELACIONADA CON LAS EMISIONES DE LA EPA DE E.E. U.U. que se encuentra en el presente documento para obtener información sobre las reclamaciones de garantía.*

5. Error del sistema de gestión del motor detectado (compruebe que la lámpara piloto del motor está ENCENDIDA).

- *Consulte SISTEMA DE SUPERVISIÓN.*

### **SALE HUMO DEL MOTOR**

---

1. El nivel de aceite es demasiado elevado.

- *Solicite el servicio de un distribuidor autorizado de Sea-Doo, un taller de reparación o una persona a su elección para que realice el mantenimiento, las reparaciones o las sustituciones. Consulte la GARANTÍA RELACIONADA CON LAS EMISIONES DE LA EPA DE E.E. U.U. que se encuentra en el presente documento para obtener información sobre las reclamaciones de garantía.*

2. Entrada de agua, fuga de refrigerante o junta de culata dañada.

- *Solicite el servicio de un distribuidor autorizado de Sea-Doo, un taller de reparación o una persona a su elección para que realice el mantenimiento, las reparaciones o las sustituciones. Consulte la GARANTÍA RELACIONADA CON LAS EMISIONES DE LA EPA DE E.E. U.U. que se encuentra en el presente documento para obtener información sobre las reclamaciones de garantía.*

3. Daños internos en el motor.

- *Solicite el servicio de un distribuidor autorizado de Sea-Doo, un taller de reparación o una persona a su elección para que realice el mantenimiento, las reparaciones o las sustituciones. Consulte la GARANTÍA RELACIONADA CON LAS EMISIONES DE LA EPA DE E.E. U.U. que se encuentra en el presente documento para obtener información sobre las reclamaciones de garantía.*

### **EL MOTOR SE CALIENTA EXCESIVAMENTE**

---

1. Sistema de escape obstruido.

- *Lave con chorro de agua el sistema de escape.*

2. Nivel de refrigerante del motor demasiado bajo.

- *Consulte PROCEDIMIENTOS DE MANTENIMIENTO.*

3. Adaptador de conexión rápida abandonado en el conector de limpieza con chorro de agua.
  - *Extraiga el adaptador del conector de limpieza e intente usar de nuevo la embarcación. Si el problema persiste, solicite asistencia a un concesionario o distribuidor autorizado de Sea-Doo, a un taller de reparación o a una persona de su elección, para su mantenimiento, reparación o sustitución. Consulte la GARANTÍA RELACIONADA CON LAS EMISIONES DE LA EPA DE E.E. U.U. que se encuentra en el presente documento para obtener información sobre las reclamaciones de garantía.*

### **EL MOTOR NO TIENE SUFICIENTE ACELERACIÓN O POTENCIA**

1. Llave de aprendizaje en uso.
  - *Use una llave normal.*
2. Modo deportivo desactivado.
  - *Seleccione el modo deportivo.*
3. Obstruida la entrada de agua de la bomba de impulsión.
  - *Limpiar. Consulte LIMPIEZA DE LA ADMISIÓN DE AGUA DE LA BOMBA DE IMPULSIÓN Y DEL IMPULSOR en el apartado PROCESOS DE MANTENIMIENTO ESPECIALES.*
4. Impulsor dañado o anillo de desgaste deteriorado.
  - *Sustituir. Consulte a un distribuidor autorizado de Sea-Doo.*
5. Nivel del aceite del motor demasiado elevado.
  - *Solicite el servicio de un distribuidor autorizado de Sea-Doo, un taller de reparación o una persona a su elección para que realice el mantenimiento, las reparaciones o las sustituciones. Consulte la GARANTÍA RELACIONADA CON LAS EMISIONES DE LA EPA DE E.E. U.U. que se encuentra en el presente documento para obtener información sobre las reclamaciones de garantía.*
6. Chispa débil.
  - *Consulte la sección EL MOTOR FALLA Y FUNCIONA DE FORMA IRREGULAR.*
7. Error del sistema de gestión del motor detectado (compruebe que la lámpara piloto del motor está ENCENDIDA).
  - *Consulte SISTEMA DE SUPERVISIÓN.*
8. Inyectores obstruidos.
  - *Solicite el servicio de un distribuidor autorizado de Sea-Doo, un taller de reparación o una persona a su elección para que realice el mantenimiento, las reparaciones o las sustituciones. Consulte la GARANTÍA RELACIONADA CON LAS EMISIONES DE LA EPA DE E.E. U.U. que se encuentra en el presente documento para obtener información sobre las reclamaciones de garantía.*

9. Presión de combustible baja.

- *Solicite el servicio de un distribuidor autorizado de Sea-Doo, un taller de reparación o una persona a su elección para que realice el mantenimiento, las reparaciones o las sustituciones. Consulte la GARANTÍA RELACIONADA CON LAS EMISIONES DE LA EPA DE E. E. U. U. que se encuentra en el presente documento para obtener información sobre las reclamaciones de garantía.*

10. Agua en el combustible.

- *Transvasar y sustituir.*

11. Motor dañado por la entrada de agua.

- *Consulte a un distribuidor autorizado de Sea-Doo.*

---

**LA EMBARCACIÓN NO PUEDE ALCANZAR LA VELOCIDAD MÁXIMA**

---

1. Obstruida la entrada de agua de la bomba de impulsión.

- *Limpiar. Consulte LIMPIEZA DE LA ADMISIÓN DE AGUA DE LA BOMBA DE IMPULSIÓN Y DEL IMPULSOR en el apartado PROCEDIMIENTOS ESPECIALES.*

2. Impulsor dañado o anillo de desgaste deteriorado.

- *Sustituir. Consulte a un distribuidor autorizado de Sea-Doo.*

3. Error del sistema de gestión del motor detectado (compruebe que la lámpara piloto del motor está ENCENDIDA).

- *Consulte SISTEMA DE SUPERVISIÓN.*

---

**LA EMBARCACIÓN SE MANTIENE EN PUNTO MUERTO DESPUÉS DE QUE SE ACCIONE LA PALANCA DEL DISPOSITIVO iBR**

---

1. La compuerta del dispositivo iBR se mantiene en punto muerto.

- *Suelte el acelerador hasta el régimen de ralentí.*
- *Pulse el botón de Control de velocidad para activar el modo de velocidad moderada.*
- *Vuelva a la orilla navegando en el modo de velocidad moderada. Consulte a un distribuidor autorizado de Sea-Doo.*

---

**EL DISPOSITIVO iBR NO VUELVE A LA POSICIÓN DE PUNTO MUERTO (LUZ INDICADORA DE iBR ENCENDIDA).**

---

1. Dispositivo iBR atascado con residuos.

- *Limpie la compuerta de iBR y la zona de la tobera y compruebe si presentan daños.*

2. Avería del sistema iBR.

- *Retire el cable de seguridad, espere cuatro minutos, vuelva a instalar la llave y compruebe la luz de iBR para asegurarse de que ya no se presenta el error.*
- *Consulte a un distribuidor autorizado de Sea-Doo si persiste el problema o se repite con frecuencia.*



---

**EL DISPOSITIVO iBR NO VUELVE A LA POSICIÓN DE PUNTO MUERTO (LUZ INDICADORA DE iBR APAGADA).**

---

1. La palanca del acelerador no se ha soltado totalmente durante el uso.
  - *Suelte completamente la palanca del acelerador para asegurarse de que la compuerta del dispositivo iBR vuelve a la posición de punto muerto.*
2. La palanca del acelerador no vuelve totalmente a la posición neutra cuando se suelta.
  - *Consulte a un distribuidor autorizado de Sea-Doo.*

---

**RUIDOS ANÓMALOS EN EL SISTEMA DE PROPULSIÓN**

---

1. Algas o residuos atascados en torno al impulsor.
  - *Limpiar. Consulte LIMPIEZA DE LA ADMISIÓN DE AGUA DE LA BOMBA DE IMPULSIÓN Y DEL IMPULSOR en el apartado PROCEDIMIENTOS ESPECIALES.*
  - *Compruebe si hay daños.*
2. Eje impulsor o árbol de transmisión dañados.
  - *Consulte a un distribuidor autorizado de Sea-Doo.*
3. Entrada de agua en la bomba de impulsión que provocó el agarrotamiento del cojinete.
  - *Consulte a un distribuidor autorizado de Sea-Doo.*

---

**PRESENCIA DE AGUA EN LA SENTINA**

---

1. Avería del sistema achicador.
  - *Consulte a un distribuidor autorizado de Sea-Doo para que revisen el sistema.*
2. Fuga del sistema de escape
  - *Consulte a un distribuidor autorizado de Sea-Doo.*
3. Aro de carbón en eje motriz desgastado.
  - *Consulte a un distribuidor autorizado de Sea-Doo.*

---

# SISTEMA DE SUPERVISIÓN

Un sistema controla los componentes electrónicos del EMS (sistema de gestión del motor), iBR y otros componentes del sistema eléctrico. Cuando se produce alguna anomalía, envía mensajes visuales a través del centro de información y señales acústicas a través de un zumbador para informar de una determinada circunstancia.

También se puede registrar un código de anomalía.

Cuando se produce una anomalía leve o transitoria, el mensaje de error y el zumbador se detendrán automáticamente si la condición que provocó la anomalía no persiste.

Si se suelta el acelerador y se deja que el motor vuelva a la velocidad de ralentí, podría restablecerse el funcionamiento normal. Si así no se consigue, inténtelo retirando el cable de seguridad del interruptor de parada del motor y volviendo a conectarlo.

El sistema electrónico reaccionará de manera distinta según el tipo de anomalía. En caso de avería grave, es posible que no deje que el motor arranque. En otros casos, el motor funcionará en modo de pilotaje de emergencia (velocidad reducida).

Se se produce una avería, consulte la *GARANTÍA RELACIONADA CON LAS EMISIONES DE LA NORMATIVA ESTADOUNIDENSE EPA* que se encuentra en el presente documento para obtener información sobre las reclamaciones de garantía.

## Códigos de avería

Cuando se produce un error, puede que se registre un código numérico de avería, según el tipo de error y el sistema.

Estos códigos de avería sirven a los concesionarios autorizados de Sea-Doo para solucionar problemas de los sistemas de la embarcación cuando se comparan con una relación de anomalías.

Los códigos de avería se pueden ver en la pantalla multifunción del centro de información. Sin embargo, esta función sólo está disponible si el error o avería sigue activo.

Si hay un código de avería activo, el piloto puede verlo en la pantalla multifunción. El usuario podrá entonces decidir si llama a su concesionario autorizado de Sea-Doo para indicarle el código de avería. El distribuidor orientará al piloto sobre los pasos que deben seguirse para solucionar el problema; o bien que deje de utilizar la embarcación y que la lleve a un concesionario o distribuidor para una reparación.

## Visualización de códigos de avería

Seleccione **CODES**. Si se ha producido un código de avería durante el ciclo de conducción, en el menú de ajustes estará disponible el menú CODES (códigos). Pulse OK para ver la lista de averías.



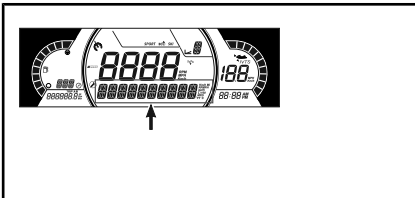

**NOTA:** En condiciones de conducción normales es posible que se genere algún código de avería. Antes de ponerse en contacto con su concesionario local, retire la llave, asegúrese de esperar 2 minutos para que el sistema eléctrico se desactive, y a continuación, pulse el botón de arranque para que el sistema eléctrico se active. De esta forma se asegura de que el código que se haya generado desaparezca, y de que solo los códigos activos permanezcan en el menú CODES.



## Luces indicadoras e información de visualización de mensajes

Las luces indicadoras (lámparas piloto) y los mensajes que se muestran en el centro de información le informarán de condiciones o anomalías que pudieran producirse.

Para obtener información acerca de las luces indicadoras habituales, consulte *CENTRO DE INFORMACIÓN (INDICADOR)*.

LUZ INDICADORA / ICONO (ENCENDIDA)	PANTALLA DE MENSAJES	DESCRIPCIÓN
	LOW o HIGH BATTERY VOLTAGE	Voltaje de la batería baja/alta
	HIGH TEMPERATURE	Sobrecalentamiento del motor o del sistema de escape
	CHECK ENGINE o LIMP HOME MODE	Check engine (avería menor que requiere mantenimiento) o LIMP HOME MODE (avería importante del motor)
	LOW OIL PRESSURE	Presión de aceite baja
	IBR MODULE ERROR	Cuando la luz está encendida con el indicador acústico y una luz de comprobación del motor, esto indica: avería del sistema iBR (diríjase a un concesionario autorizado de Sea-Doo)
	-	Cuando la luz está parpadeando, esto indica: avería del sistema iBR (diríjase a un concesionario autorizado de Sea-Doo)
	-	Cuando la luz está encendida sin el indicador acústico: el sistema iBR aún funciona pero debe inspeccionarlo un concesionario autorizado de Sea-Doo.

INFORMACIÓN DE VISUALIZACIÓN DE MENSAJES	
HIGH EXHAUST TEMPERATURE	Se ha detectado una temperatura de escape elevada
HIGH ENGINE TEMPERATURE	Se ha detectado una temperatura del motor elevada
CHECK ENGINE (Comprobar el motor)	Problema de funcionamiento del sistema del motor o se precisa mantenimiento
LIMP HOME MODE	Se ha detectado una anomalía importante, potencia del motor limitada
FUEL SENSOR FAULT	Anomalía del sensor de nivel de combustible
SENSOR DE TEMPERATURA DEL AGUA DEFECTUOSO	Problema con el sensor de temperatura del agua; no envía la información sobre la temperatura del agua.
IBR MODULE ERROR	Avería del sistema iBR
SE PRECISA MANTENIMIENTO	La embarcación requiere mantenimiento

**AVISO** El funcionamiento del motor con presión de aceite baja podría causar daños graves en el motor.

## Información sobre códigos de zumbador

CÓDIGOS DE ZUMBADOR	DESCRIPCIÓN
1 pitido largo (al conectar el cable de seguridad al interruptor de parada del motor de la embarcación)	<b>Mala conexión del sistema D.E.S.S..</b> Reinstale el cable de seguridad correctamente en el interruptor de parada del motor.
	<b>Llave D.E.S.S. incorrecta.</b> Utilice un cable de seguridad que haya sido programado para la embarcación.
	<b>Llave D.E.S.S. defectuosa.</b> Use otro cable de seguridad con la llave D.E.S.S. programada.
	<b>Interruptor de parada del motor defectuoso.</b> Diríjase a un concesionario autorizado de Sea-Doo.
	<b>Funcionamiento incorrecto del ECM o arnés de cableado defectuoso.</b> Solicite asistencia a un concesionario autorizado de Sea-Doo, a un taller de reparaciones o a una persona de su elección, para su mantenimiento, reparación o sustitución. Consulte la <i>GARANTÍA RELACIONADA CON LAS EMISIONES DE LA EPA DE E.E. U.U.</i> que se encuentra en el presente documento para obtener información sobre las reclamaciones de garantía.
Un pitido de 2 segundos en cada intervalo de 15 minutos	<b>Error del sistema de gestión del motor.</b> Solicite asistencia a un concesionario autorizado de Sea-Doo, a un taller de reparaciones o a una persona de su elección, para su mantenimiento, reparación o sustitución. Consulte la <i>GARANTÍA RELACIONADA CON LAS EMISIONES DE LA EPA DE E.E. U.U.</i> que se encuentra en el presente documento para obtener información sobre las reclamaciones de garantía.
	<b>Avería del sistema iBR.</b> Diríjase a un concesionario autorizado de Sea-Doo.
Un pitido de 2 segundos en cada intervalo de 10 minutos	<b>Nivel bajo de combustible.</b> Llene el depósito de combustible. Si el problema persiste, diríjase a un concesionario autorizado de Sea-Doo.

CÓDIGOS DE ZUMBADOR	DESCRIPCIÓN
Zumbido de dos segundos	<p><b>Temperatura elevada del refrigerante del motor.</b> Consulte <i>ENGINE OVERHEATING</i>.</p>
	<p><b>Presión de aceite baja.</b> Pare el motor cuanto antes. Verifique el nivel de aceite y rellene. Solicite el servicio de un distribuidor autorizado de Sea-Doo, un taller de reparación o una persona a su elección para que realice el mantenimiento, las reparaciones o las sustituciones. Consulte la <i>GARANTÍA RELACIONADA CON LAS EMISIONES DE LA EPA DE E.E. U.U.</i> que se encuentra en el presente documento para obtener información sobre las reclamaciones de garantía.</p>
Pitido constante (se detiene cuando se apaga el vehículo)	<p><b>Temperatura de escape elevada.</b> Solicite el servicio de un concesionario autorizado de Sea-Doo, a un taller de reparaciones o a una persona de su elección, para su mantenimiento, reparación o sustitución. Consulte la <i>GARANTÍA RELACIONADA CON LAS EMISIONES DE LA EPA DE LOS EE. UU.</i> que se encuentra en el presente documento para obtener información sobre las reclamaciones de garantía.</p>

**AVISO** Si el zumbador de supervisión suena de forma continua, detenga el motor cuanto antes.

---

***Esta página se ha dejado  
intencionadamente en blanco***



# ***GARANTÍA***

---

# **GARANTÍA LIMITADA DE BRP – EE.UU. Y CANADÁ: EMBARCACIÓN PERSONAL SEA-DOO® DE 2020**

## **1. ÁMBITO**

Bombardier Recreational Products Inc. (“BRP”)\* garantiza ante defectos en materiales y fabricación su embarcación personal Sea-Doo del modelo del año 2020 vendida por distribuidores de BRP autorizados (tal y como se definen a continuación) en los Estados Unidos de América (“EE. UU.”) y en Canadá por el período y con arreglo a las condiciones que se describen a continuación. Esta garantía limitada quedará anulada y sin efecto en los casos siguientes: (1) la embarcación personal Sea-Doo se haya utilizado para carreras o cualquier otra actividad de competición, en cualquier momento, aunque el titular fuese otra persona; (2) la embarcación personal Sea-Doo haya sido alterada o modificada de modo que repercuta negativamente en su funcionamiento, rendimiento o durabilidad, o bien que haya sido alterada o modificada con la finalidad de cambiar el uso previsto.

Las piezas y accesorios que no vengan de fábrica no están cubiertos por esta garantía limitada. Por favor, consulte la garantía limitada aplicable a las piezas y accesorios.

## **2. LIMITACIONES DE RESPONSABILIDAD**

**ESTA GARANTÍA SE OTORGA Y ACEPTA EXPLÍCITAMENTE, EN SUSTITUCIÓN DE CUALQUIER OTRA GARANTÍA, EXPRESA O IMPLÍCITA, INCLUIDAS, ENTRE OTRAS, CUALQUIER GARANTÍA DE COMERCIABILIDAD O ADECUACIÓN A UNA FINALIDAD EN PARTICULAR. EN LA MEDIDA EN QUE NO SE PUEDA RENUNCIAR A LAS GARANTÍAS IMPLÍCITAS, ESTAS QUEDAN LIMITADAS EN CUANTO A DURACIÓN A LA DE LA GARANTÍA EXPRESA. LOS DAÑOS INCIDENTALES E INDIRECTOS QUEDAN EXCLUIDOS DE LA COBERTURA DE ESTA GARANTÍA. EN ALGUNOS ESTADOS Y PROVINCIAS NO ESTÁN PERMITIDAS LAS RENUNCIAS, LIMITACIONES NI EXCLUSIONES ESPECIFICADAS ANTERIORMENTE, POR LO QUE EXISTE LA POSIBILIDAD DE QUE NO SEAN APLICABLES EN SU CASO. ESTA GARANTÍA LE OTORGA DERECHOS ESPECÍFICOS, ADEMÁS DE OTROS QUE PUDIERA TENER Y QUE VARIAN EN FUNCIÓN DEL ESTADO O DE LA PROVINCIA.**

Ni el distribuidor, ni ningún concesionario de BRP, ni ninguna otra persona han sido autorizados para realizar afirmaciones, representaciones ni garantías con respecto al producto que no sean las contenidas en esta garantía limitada; y, en caso de hacerse, no podrán ser exigibles a BRP. BRP se reserva el derecho de modificar esta garantía limitada en cualquier momento, entendiéndose que tales modificaciones no alterarán las condiciones de garantía aplicables a los productos vendidos durante la vigencia de esta garantía.

### **3. EXCLUSIONES NO CUBIERTAS POR LA GARANTÍA**

Todo lo que sigue no está amparado por la garantía en ninguna circunstancia:

- Desgaste y deterioro causado por el uso normal;
- Elementos de mantenimiento rutinario, optimizaciones, ajustes;
- Daños ocasionados por la omisión de mantenimiento o almacenamiento adecuados, según lo descrito en la Guía del usuario;
- Daños resultantes de la retirada de piezas, reparaciones incorrectas, operaciones de servicio técnico o modificaciones indebidas, el uso de piezas no fabricadas ni aprobadas por BRP; o bien daños resultantes de reparaciones realizadas por personas que no pertenezcan al servicio técnico autorizado de un distribuidor BRP.
- Daños causados por el abuso, uso indebido, negligencia o utilización del producto al margen de las recomendaciones que figuran en la Guía del usuario;
- Daños causados por accidentes, inmersión, fuego, robo, vandalismo o fuerza mayor;
- El uso de combustibles, aceites o lubricantes no adecuados para el producto (consulte la Guía del usuario);
- Daños por oxidación, corrosión o exposición a los elementos.
- Daños producidos por bloqueo de objetos extraños en el sistema de refrigeración o las bombas de impulsión.
- Daños causados por entrada de agua;
- Daños relacionados con el acabado, entre los que se incluyen defectos cosméticos del acabado, burbujas y delaminación de la fibra de vidrio provocada por ampollas, agrietamiento y arañazos y cuarteado;
- Daños y perjuicios incidentales o indirectos, o daños de cualquier tipo, incluidos, entre otros, costes de grúa, almacenamiento, teléfono, alquiler, taxi, incomodidades, cobertura de seguro, pagos de préstamos, pérdida de tiempo, pérdida de ingresos.

### **4. PERÍODO DE COBERTURA DE LA GARANTÍA**

La presente garantía tendrá efecto a partir de (1) la fecha de entrega al primer consumidor minorista o de (2) la fecha en la que el producto sea puesto en funcionamiento por vez primera (si es antes) y durante un período de:

1. DOCE (12) MESES CONSECUTIVOS para propietarios particulares.
2. CUATRO (4) MESES CONSECUTIVOS para uso comercial. Una embarcación personal se utiliza de forma comercial cuando su uso guarda relación con la generación de ingresos o con algún tipo de trabajo o empleo durante cualquier parte del período de garantía. Una embarcación personal se utiliza también de forma comercial cuando, en algún momento del período de garantía, tiene distintivos comerciales o licencia para su uso comercial. Este es un período de garantía mínimo, que puede ampliarse mediante cualquier programa promocional de garantía aplicable, en su caso.

3. Para componentes relacionados con las emisiones, consulte también la *GARANTÍA RELACIONADA CON LAS EMISIONES DE LA EPA DE E.E. U.U.* que se encuentra en el presente documento.
4. En el caso de las embarcaciones personales Sea-Doo producidas por BRP para la venta en el Estado de California o Nueva York que se vendan inicialmente a un residente de esos estados, o posteriormente registradas con garantía para un residente de esos estados, consulte también la declaración sobre la garantía de control de emisiones de California o Nueva York contenida en el presente documento, según corresponda.
5. En el caso de las embarcaciones personales Sea-Doo producidas por BRP para la venta en el estado de California que se vendan inicialmente a residentes de dicho estado, o cuya garantía se registre posteriormente para residentes del estado de California, consulte también la DECLARACIÓN DE GARANTÍA SOBRE EL CONTROL DE EMISIONES POR EVAPORACIÓN DE CALIFORNIA contenida en el presente documento.

La reparación o sustitución de piezas, o la realización de operaciones de servicio técnico durante el período de cualquier garantía pertinente no amplían la duración de dicha garantía más allá de la fecha límite original.

## 5. REQUISITOS PARA BENEFICIARSE DE LA GARANTÍA

Esta cobertura de garantía limitada está **supeditada** exclusivamente al cumplimiento de **cada uno de** los requisitos siguientes:

- La embarcación personal Sea-Doo de 2020 debe ser adquirida como nueva y sin usar por su primer propietario a través de un concesionario de BRP autorizado para distribuir embarcaciones personales Sea-Doo en el país de venta;
- Debe haberse completado y documentado el proceso de inspección previo a la entrega con la firma del comprador y según lo especificado por BRP.
- La embarcación personal Sea-Doo de 2020 debe haber sido debidamente registrada por un distribuidor autorizado de BRP;
- La embarcación personal Sea-Doo de 2020 debe ser adquirida en el país de residencia del comprador;
- Las tareas de mantenimiento rutinarias deben ser realizadas dentro de los plazos indicados en la Guía del usuario para mantener la cobertura de la garantía. BRP se reserva el derecho de condicionar la cobertura de la garantía a la demostración previa de un mantenimiento adecuado.

BRP no aceptará ningún compromiso relacionado con esta garantía limitada ante ningún propietario para uso privado o comercial si no se han cumplido todas las condiciones anteriores. Estas limitaciones son necesarias para preservar la seguridad de los productos BRP, así como la de sus consumidores y la del público en general.

## **6. QUÉ DEBE HACERSE PARA BENEFICIARSE DE LA COBERTURA DE LA GARANTÍA**

El cliente debe dejar de utilizar la embarcación personal Sea-Doo si surge cualquier anomalía. El cliente debe notificar la presencia de defectos al servicio técnico autorizado de un distribuidor BRP en un plazo no superior a tres (3) días tras ser detectados dichos defectos, así como facilitar las condiciones razonables de acceso al producto y la oportunidad razonable para repararlo. El cliente también debe presentar al distribuidor autorizado de BRP la prueba de compra del producto y debe firmar la orden de reparación/trabajo antes del comienzo de la reparación, con el fin de validar la reparación bajo garantía. Todas las piezas sustituidas bajo esta garantía limitada pasan a ser de la propiedad de BRP.

## **7. QUÉ HARÁ BRP**

Las obligaciones de BRP según esta garantía se limitan, según su criterio, a la reparación de las piezas que se determinen defectuosas tras un uso normal, en operaciones de mantenimiento o inspección, o bien a la sustitución de dichas piezas por piezas originales BRP nuevas sin coste alguno en concepto de piezas y mano de obra, en cualquier distribuidor autorizado de BRP durante el periodo aplicable de cobertura de la garantía y según las condiciones aquí descritas. Ninguna reclamación de incumplimiento de la garantía será causa de la cancelación o anulación de la venta de la embarcación personal Sea-Doo al propietario.

En caso de que se requiera servicio fuera del país original de compra, el propietario asumirá el coste adicional correspondiente a las prácticas y las condiciones locales, tales como (sin exclusión de otras), los gastos de transporte y seguro, los impuestos, gastos de licencias, aranceles y cualquier otro coste económico, incluidas las obligaciones impositivas para con los administradores nacionales, estatales, regionales, locales y sus organismos respectivos.

BRP se reserva el derecho de mejorar o modificar productos cada cierto tiempo, sin que ello suponga ninguna obligación de modificar productos previamente fabricados.

## **8. TRASPASO DE LA TITULARIDAD**

Si se transfiere la propiedad de un producto durante el período que cubre la garantía, también se transferirá esta garantía, que tendrá validez durante el resto del período de cobertura, con sujeción a sus términos y condiciones, y siempre y cuando BRP o un concesionario/distribuidor autorizado Sea-Doo reciba una prueba que demuestre la conformidad del antiguo propietario con el traspaso de la titularidad, además de incluirse los datos del nuevo propietario.

## 9. ASISTENCIA AL CONSUMIDOR

En caso de disputa o controversia con respecto a esta garantía limitada de BRP, BRP le sugiere que intente resolverla con el distribuidor. Le recomendamos que trate la cuestión con el responsable o el director de asistencia del distribuidor autorizado BRP.

Si no logra resolver el problema, póngase en contacto con BRP rellenando el formulario de contacto para clientes en [www.brp.com](http://www.brp.com), o póngase en contacto por correo electrónico a través de una de las direcciones que encontrará debajo de la sección de *CONTACTO* de esta guía.

\* En E.E. U.U., los productos son distribuidos por BRP US Inc., que también se encarga de la asistencia técnica.

© 2019 Bombardier Recreational Products Inc. Reservados todos los derechos.

® Marca registrada de Bombardier Recreational Products Inc. o de sus filiales.

---

## **GARANTÍA RELACIONADA CON LAS EMISIONES DE LA EPA DE E.E. U.U.**

Bombardier Recreational Products Inc. ("BRP")\*\* garantiza al comprador final y a cada comprador posterior que este nuevo motor, incluidas todas las piezas de su sistema de control de emisiones de escape y su sistema de control de emisiones por evaporación, cumple con dos condiciones:

1. Está diseñado, construido y equipado de manera que, en el momento de la venta al comprador final, cumple los requisitos de 40 CFR 1045 y 40 CFR 1060.
2. No tiene defectos en los materiales ni en la fabricación que pudieran impedir que cumpla los requisitos de 40 CFR 1045 y 40 CFR 1060.

Si se cumplen los requisitos de cobertura de garantía, BRP reparará o sustituirá, según corresponda y sin coste alguno para usted, cualquier pieza o componente con un defecto en los materiales o en la fabricación que pudiera aumentar las emisiones del motor de cualquier sustancia contaminante dentro del periodo de garantía establecido. Esto incluye aquellos gastos relacionados con las operaciones de diagnóstico y reparación o sustitución de las piezas relacionadas con las emisiones. Todas las piezas defectuosas sustituidas según esta garantía pasarán a ser propiedad de BRP.

Con respecto a las reclamaciones de garantía relacionadas con las emisiones, BRP limita el diagnóstico y la reparación de las piezas relacionadas con las emisiones a los distribuidores autorizados de Sea-Doo, con excepción de las reparaciones de emergencia conforme al artículo 2 de la siguiente lista.

Como fabricante certificante, BRP no rechazará las reclamaciones de garantía relacionadas con las emisiones sobre la base de lo siguiente:

1. El mantenimiento u otro servicio realizado por BRP o las plantas autorizadas de BRP.
2. El trabajo de reparación del motor/equipo que realice el usuario para corregir una condición insegura de emergencia atribuible a BRP siempre que el usuario intente restaurar la configuración adecuada del motor/equipo tan pronto como sea posible.
3. Cualquier acción u omisión por parte del usuario que no tenga relación con la reclamación de garantía.
4. El mantenimiento que se haya realizado con más frecuencia de la especificada por BRP.
5. Todo lo que se considere una falta o responsabilidad de BRP.
6. El uso de cualquier combustible que se encuentre normalmente disponible donde circule la embarcación, a menos que las instrucciones de mantenimiento por escrito de BRP indiquen que este combustible podría dañar el sistema de control de emisiones del equipo y los pilotos puedan encontrar el combustible adecuado con facilidad. Consulte el apartado dedicado a la información de mantenimiento y los requisitos de combustible en el apartado dedicado al combustible.

## Periodo de la garantía relacionada con las emisiones

La garantía relacionada con las emisiones es válida durante el siguiente periodo (lo que suceda primero):

	HORAS	MESES
Componentes relacionados con el sistema de emisiones de escape:	175	30
Componentes relacionados con el sistema de emisiones de evaporación:	N/A	24

## Componentes cubiertos

La garantía relacionada con las emisiones cubre todos los componentes cuyo fallo pudiera incrementar las emisiones del motor de cualquier sustancia contaminante regulada, incluyendo los componentes listados a continuación:

1. Para las emisiones de escape, los componentes relacionados con las emisiones incluyen todas las piezas del motor relacionadas con los sistemas siguientes:
  - Sistema de inducción de aire
  - Sistema de combustible
  - Sistema de encendido
  - Sistemas de recirculación de gases de escape
2. Las siguientes piezas también se consideran componentes relacionados con las emisiones de escape:
  - Dispositivos postratamiento
  - Válvulas de ventilación del cárter
  - Sensores
  - Unidades electrónicas de control
3. Las siguientes piezas también se consideran componentes relacionados con las emisiones para las emisiones de evaporación:
  - Depósito de combustible
  - Tapón del depósito de combustible
  - Manguera de combustible
  - Accesorios de las mangueras del sistema de combustible
  - Sujeciones\*
  - Válvulas de alivio de presión\*
  - Válvulas de control\*
  - Solenoides de control\*
  - Controles electrónicos\*
  - Diafragmas de control de vacío\*
  - Cables de control\*
  - Articulaciones de control\*
  - Válvulas de purgado
  - Mangueras de vapor



- Separador de vapor/líquido
  - Cartucho de carbono
  - Soportes de montaje del cartucho
  - Conector del puerto de purga del carburador
4. Los componentes relacionados con las emisiones también incluyen todas las otras piezas cuyo único propósito sea reducir las emisiones o cuyo fallo aumentaría las emisiones sin disminuir el rendimiento del motor/equipo de manera significativa.

### **Aplicabilidad limitada**

Como fabricante certificante, BRP podrá rechazar las reclamaciones de garantía relacionadas con las emisiones por fallos que hayan sido provocados por el uso o el mantenimiento indebido del dueño o el piloto, por accidentes en los que el fabricante no tenga responsabilidad alguna, o por casos de fuerza mayor. Por ejemplo, una reclamación de garantía relacionada con las emisiones no se cubrirá cuando su origen sea fallos provocados directamente por el abuso del motor/equipamiento o por el uso del motor/equipamiento de una manera para la cual no fue diseñado por parte del piloto, y no podrán atribuirse al fabricante de ningún modo.

Si tiene cualquier duda relacionada con sus derechos y responsabilidades con respecto a la garantía, o desea localizar el concesionario autorizado de BRP más cercano, puede ponerse en contacto con el centro de atención al cliente, llamando al 1-888-272-9222.

\*Siempre que se relacione con el sistema de control de emisiones de evaporación  
\*\* En E.E. U.U., los productos son distribuidos por BRP US Inc., que también se encarga de la asistencia técnica.

# DECLARACIÓN DE GARANTÍA DEL SISTEMA DE CONTROL DE CALIFORNIA Y NUEVA YORK PARA EL MODELO DEL AÑO 2020 DE EMBARCACIÓN PERSONAL SEA-DOO®

En el caso de California y Nueva York, su embarcación personal Sea-Doo de 2020 presenta una etiqueta medioambiental especial requerida por el Consejo de recursos del aire (California Air Resources Board). La etiqueta contiene 1, 2, 3 o 4 estrellas. En una etiqueta colgante que se suministra con la embarcación personal se describe el sistema de clasificación por estrellas.

## La etiqueta con estrellas es sinónimo de motores náuticos más limpios

Distintivo de los motores náuticos más limpios:



F18L3CQ

## Aire y agua limpios

Para un entorno y un estilo de vida más saludables.

## Mayor ahorro de combustible

Consume entre un 30 y un 40 % menos de gasolina y aceite que los motores de dos tiempos con carburación convencional, lo que supone un ahorro económico y de recursos.

## Garantía prolongada sobre emisiones

Protege al consumidor a la vez que asegura un servicio sin preocupaciones.

## Una estrella: nivel de emisiones bajo

La etiqueta de una estrella identifica a los motores de embarcaciones personales, fueraborda, dentro fueraborda e intraborda que se ajustan a los estándares de 2001, establecidos por el Consejo de recursos del aire (Air Resources Board), sobre emisiones de escape para motores náuticos fueraborda y de embarcaciones personales. Las emisiones de los motores que cumplen esos estándares son un 75 % inferiores a las de los motores de dos tiempos con carburación convencional. Las especificaciones de estos motores se ajustan a los estándares de 2006 establecidos por el organismo estadounidense EPA para motores náuticos.

## **Dos estrellas: nivel de emisiones muy bajo**

La etiqueta de dos estrellas identifica a los motores de embarcaciones personales, fueraborda, dentro fueraborda e intraborda que se ajustan a los estándares de 2004 establecidos por el Consejo de recursos del aire (Air Resources Board), sobre emisiones de escape para motores náuticos fueraborda y de embarcaciones personales. Las emisiones de los motores que cumplen esos estándares son un 20 % inferiores a las de los motores de baja emisión de una estrella.

## **Tres estrellas: nivel de emisiones ultrabajo**

La etiqueta de tres estrellas identifica a los motores que se ajustan a los estándares sobre emisiones de escape de 2008 establecidos por el Consejo de recursos del aire (Air Resources Board) para motores náuticos fueraborda y de embarcaciones personales, o a los estándares sobre emisiones de escape de 2003 para motores náuticos dentro fueraborda e intraborda. Los motores que cumplen estos estándares ofrecen una reducción de emisiones del 65 % con respecto a los motores con etiqueta de una estrella (nivel de emisiones bajo).

## **Cuatro estrellas: nivel de emisiones superultrabajo**

La etiqueta de cuatro estrellas identifica a los motores que se ajustan a los estándares de 2012, establecidos por el Consejo de recursos del aire (Air Resources Board), sobre emisiones de escape para motores náuticos dentro fueraborda e intraborda. Los motores náuticos fueraborda y de embarcaciones personales también pueden ajustarse a estos estándares. Los motores que cumplen estos estándares ofrecen una reducción de emisiones del 90 % con respecto a los motores con etiqueta de una estrella (nivel de emisiones bajo).

Para más información: Una embarcación más limpia. Datos clave en  
1 800 END-SMOG  
[www.arb.ca.gov](http://www.arb.ca.gov)

## **Derechos y obligaciones relacionados con la garantía sobre control de emisiones**

El Consejo de recursos del aire de California, el Departamento de conservación del medioambiente del estado de Nueva York y Bombardier Recreational Products Inc. ("BRP") se complacen en explicar la garantía del sistema de control de emisiones para su moto acuática Sea-Doo de 2020. En California, los nuevos motores de embarcaciones personales deben estar diseñados, construidos y equipados de manera que se ajusten a las exigentes normas estatales contra la contaminación del aire. BRP debe garantizar el sistema de control de emisiones del motor de su embarcación personal durante el período que se indican más adelante, siempre y cuando no se produzca un uso indebido, negligencia o mantenimiento inadecuado del motor de la embarcación personal.

Su sistema de control de emisiones puede incluir componentes tales como el sistema de inyección de combustible, el sistema de encendido y el

conversor catalítico. También puede incluir manguitos, correas, conectores y otras piezas relacionadas con las emisiones.

Si se cumplen los requisitos de cobertura de garantía, BRP reparará el motor de su embarcación personal sin coste alguno para usted. Esto incluye las operaciones de diagnóstico, las piezas y la mano de obra, siempre y cuando la reparación sea realizada por un concesionario o distribuidor autorizado de BRP.

### **Cobertura de garantía limitada del fabricante**

Esta garantía limitada sobre emisiones cubre las embarcaciones personales Sea-Doo de 2020, certificadas y producidas por BRP para la venta en el estado de California o Nueva York, que se vendan inicialmente a un residente de California o Nueva York, o que se registren posteriormente a efectos de garantía para un residente de California o Nueva York. Las condiciones de la garantía limitada de BRP para embarcaciones personales Sea-Doo siguen siendo aplicables a estos modelos con las modificaciones necesarias. Hay una serie de componentes de control de emisiones de la embarcación personal Sea-Doo de 2020 que cuentan con cobertura de garantía a partir de la fecha de entrega al primer comprador minorista, durante un período de 4 años o durante 250 horas de uso, si es antes. No obstante, la cobertura de garantía basada en el número de horas solo se puede aplicar a las embarcaciones personales equipadas con cuentahoras apropiados o un medidor equivalente. Si alguno de los componentes relacionados con las emisiones del motor resulta defectuoso dentro del período de garantía, será reparado o reemplazado por BRP.

### **Componentes cubiertos para una embarcación personal Sea-Doo® Modelo del Año 2020:**

Válvula de derivación en vacío	Adaptador de entrada de aire
Sensor de posición del acelerador	Bujías
Sensor de presión del aire del colector de admisión	Bobinas de encendido
Sensor de temperatura del aire del colector de admisión	Caja de aire
Sensor de temperatura del motor	Válvula de admisión y escape y retenes
Sensor de detonación	Colector de admisión
Módulo de control del motor (ECM)	Válvula de ventilación del cárter
Regulador	Retén del cuerpo de admisión
Guía de combustible	Retén del colector de admisión
Inyectores de combustible	Arnés de cables y conectores
Regulador de presión de combustible	Filtro de combustible
Bomba de combustible	Sobrealimentador

La garantía sobre emisiones cubre daños a otros componentes del motor que se deban a un problema con una pieza en garantía. La Guía del usuario que suministra BRP contiene instrucciones acerca del mantenimiento y uso adecuados de la embarcación personal. La garantía sobre emisiones de BRP cubre todos los componentes relacionados durante el período íntegro de garantía de la embarcación personal, a menos que se haya programado el recambio de la pieza o componente en cuestión como operación de mantenimiento necesaria según la Guía del usuario.

Los componentes cubiertos por la garantía sobre emisiones cuyo recambio se haya previsto como operación de mantenimiento necesaria están garantizados por BRP durante el período anterior a la primera fecha programada para la sustitución de la pieza o componente. Los componentes cubiertos por la garantía sobre emisiones para los que se haya programado una revisión periódica, pero no un recambio, están garantizados por BRP durante el período íntegro de garantía de la embarcación personal. Todos los componentes cubiertos por la garantía sobre emisiones que se reparen o sustituyan con arreglo a los términos de esta declaración de garantía están garantizados por BRP durante el período restante de vigencia de la garantía del componente original. Todas las piezas sustituidas bajo esta garantía limitada pasan a ser de la propiedad de BRP.

Si se transfiere la titularidad de la embarcación deportiva, también deberán transferirse al nuevo propietario los justificantes y registros de mantenimiento de la embarcación personal.

### **Responsabilidades del propietario con respecto a la garantía**

Como propietario de una embarcación personal Sea-Doo de 2020, es usted responsable de que se realicen las operaciones de mantenimiento necesarias que se detallan en la Guía del usuario. BRP le recomienda que conserve todos los justificantes relacionados con el mantenimiento del motor de su embarcación personal. No obstante, BRP no puede negar la cobertura de garantía basándose exclusivamente en la ausencia de justificantes o en que el propietario no haya velado por que se realicen todas las operaciones de mantenimiento programadas.

Sin embargo, como dueño de una embarcación personal Sea-Doo® debe tener en cuenta que BRP le podría negar la cobertura de garantía si su motor (o motores) o uno de sus componentes ha fallado debido a abuso, negligencia, mantenimiento incorrecto o modificaciones no aprobadas.

Es usted responsable de llevar el motor a un distribuidor autorizado de BRP de inmediato si existe algún problema. Las reparaciones cubiertas por la garantía se llevarán a cabo en un plazo razonable de tiempo que no superará los 30 días.

Si tiene cualquier duda relacionada con sus derechos y responsabilidades con respecto a la garantía, o desea localizar el concesionario autorizado de BRP más cercano, puede ponerse en contacto con el centro de atención al cliente, llamando al 1-888-272-9222.

---

# **DECLARACIÓN DE GARANTÍA SOBRE EL CONTROL DE EMISIONES POR EVAPORACIÓN DE CALIFORNIA**

## **DERECHOS Y OBLIGACIONES ASOCIADOS A LA GARANTÍA**

El Consejo de recursos del aire de California está encantado de explicarle la garantía del sistema de control de emisiones evaporativas en su embarcación personal de 2020. En California, las nuevas SIMW (embarcaciones marítimas de encendido por chispa) deben diseñarse, construirse y equiparse para cumplir con los estrictos estándares anti-contaminación del Estado. Bombardier Recreational Products Inc. debe garantizar el sistema de control de emisiones de su embarcación personal durante el período de tiempo que se indica a continuación, siempre y cuando no se haya producido un uso indebido, una negligencia o un mantenimiento incorrecto de su SIMW.

Su sistema de control de emisiones por evaporación puede incluir componentes como: cartuchos, carburadores, abrazaderas, conectores, filtros, tapones de combustible, conductos de combustible, depósitos de combustible, válvulas, mangueras de vapor, y otros componentes asociados al sistema de control de emisiones por evaporación.

## **COBERTURA DE LA GARANTÍA DEL FABRICANTE:**

Este sistema de control de emisiones por evaporación está garantizado durante dos años. Si alguna parte relacionada con las emisiones por evaporación de su SIMW está defectuosa, será reparada o sustituida por Bombardier Recreational Products Inc.

### **PIEZAS CUBIERTAS:**

1. Abrazadera(s)\*
2. Tapón del depósito de combustible
3. Conducto de combustible
4. Accesorio(s) de los conductos de combustible
5. Depósito de combustible
6. Válvula(s) de descarga de presión\*
7. Manguera(s) de vapor
8. Todas las otras partes no listadas que puedan afectar al sistema de control de emisiones por evaporación

\*Nota: siempre que estén relacionadas con el sistema de control de emisiones de evaporación.

## **RESPONSABILIDADES DE GARANTÍA DEL PROPIETARIO:**

Como propietario de la embarcación personal, usted es responsable de realizar el mantenimiento requerido que se detalla en el manual del propietario. Bombardier Recreational Products Inc. le recomienda que conserve todos los justificantes relacionados con el mantenimiento de la embarcación personal, pero Bombardier Recreational Products Inc. no puede denegar la cobertura de garantía basándose exclusivamente en la ausencia de justificantes.

En cualquier caso, como propietario de la embarcación personal, debe tener presente que Bombardier Recreational Products Inc. puede denegar la cobertura de garantía si la embarcación personal o alguna de sus piezas falla debido a un mal uso, negligencia, mantenimiento inadecuado o modificaciones no aprobadas.

Es usted responsable de llevar su embarcación personal a un distribuidor o centro de servicio de Bombardier Recreational Products Inc. a la mayor brevedad si existe algún problema. Las reparaciones cubiertas por la garantía deben llevarse a cabo en un plazo razonable, no superior a 30 días naturales. Si tiene cualquier duda relacionada con la cobertura de la garantía, póngase en contacto con Bombardier Recreational Products llamando al 1-888-272-9222.



---

# **GARANTÍA INTERNACIONAL LIMITADA DE BRP: EMBARCACIÓN PERSONAL SEA-DOO® DE 2020**

## **1. ALCANCE DE LA GARANTÍA LIMITADA**

Bombardier Recreational Products Inc. ("BRP")\* garantiza sus EMBARCACIONES PERSONALES SEA-DOO 2020 ("embarcación personal") vendidas por concesionarios o distribuidores autorizados por BRP para distribuir embarcaciones personales Sea-Doo ("Concesionario/Distribuidor de Sea-Doo") fuera de los cincuenta Estados Unidos, Canadá, estados miembros del Espacio Económico Europeo (que está compuesto por los estados miembros de la Unión Europea más Noruega, Islandia y Liechtenstein) ("EEE"), estados miembros de la Comunidad de Estados Independientes (incluidos Ucrania y Turkmenistán) ("CEI") y Turquía, de todo defecto en material y mano de obra por el período y bajo las estipulaciones que se indican a continuación.

Las piezas y accesorios que no vengan de fábrica no están cubiertos por esta garantía limitada. Por favor, consulte la garantía limitada aplicable a las piezas y accesorios.

Esta garantía limitada quedará anulada y sin efecto en los casos siguientes: (1) se hubiera utilizado la embarcación personal para carreras o cualquier otra actividad de competición, en cualquier punto, incluso por un propietario anterior; o (2) la embarcación personal haya sido alterada o modificada de modo que repercuta negativamente en su funcionamiento, rendimiento o durabilidad, o (3) que se la haya alterado o modificado con la finalidad de cambiar el uso previsto.

## **2. LIMITACIONES DE RESPONSABILIDAD**

**HASTA EL GRADO PERMITIDO POR LAS LEYES, ESTA GARANTÍA SE OTORGA Y ACEPTA EXPLÍCITAMENTE, EN LUGAR DE CUALQUIER OTRA GARANTÍA, EXPRESA O IMPLÍCITA, INCLUIDAS, ENTRE OTRAS, CUALQUIER GARANTÍA DE COMERCIABILIDAD O IDONEIDAD PARA FINES CONCRETOS. EN LA MEDIDA EN QUE NO SE PUEDA RENUNCIAR A LAS GARANTÍAS IMPLÍCITAS, ESTAS QUEDAN LIMITADAS EN CUANTO A DURACIÓN A LA DE LA GARANTÍA EXPRESA. LOS DAÑOS INCIDENTALES E INDIRECTOS QUEDAN EXCLUIDOS DE LA COBERTURA DE ESTA GARANTÍA. EN ALGUNAS JURISDICCIONES NO SE PERMITEN LOS DESCARGOS DE RESPONSABILIDAD, LAS LIMITACIONES NI LAS EXCLUSIONES IDENTIFICADAS CON ANTERIORIDAD Y, COMO RESULTADO, PODRÍAN NO SER APLICABLES EN SU CASO. ESTA GARANTÍA LE OTORGA DERECHOS ESPECÍFICOS, ADEMÁS DE OTROS QUE PUDIERA TENER Y QUE VARÍAN EN FUNCIÓN DEL PAÍS. (PARA LOS PRODUCTOS ADQUIRIDOS EN AUSTRALIA, VEA LA CLÁUSULA 4 A CONTINUACIÓN).**

Ni el distribuidor/concesionario de Sea-Doo ni ninguna otra persona han sido autorizados para realizar afirmaciones, representaciones ni garantías con respecto al producto que no sean las contenidas en esta garantía limitada y, en caso de hacerse, no podrán ser exigibles a BRP.

BRP se reserva el derecho de modificar esta garantía en cualquier momento, entendiéndose que tales modificaciones no alterarán las condiciones de garantía aplicables a los productos vendidos durante la vigencia de esta garantía.

### **3. EXCLUSIONES NO CUBIERTAS POR LA GARANTÍA**

Los casos siguientes no quedan cubiertos por esta garantía limitada bajo ninguna circunstancia:

- Cambio de piezas debido a desgaste normal.
- Piezas y servicios de mantenimiento periódico, incluyendo entre otros, afinaciones, ajustes, cambios de aceite, lubricante y refrigerante, cambio de bujías, bombas de agua y operaciones similares;
- Daños causados por negligencia o falta de mantenimiento y/o almacenamiento adecuados, como se describe en la Guía del usuario;
- Daños resultantes de la retirada de piezas, reparaciones incorrectas, operaciones de servicio, mantenimiento o modificaciones indebidas, el uso de piezas o accesorios no fabricados ni aprobados por BRP, que según su valoración razonable sean incompatibles con el producto o repercutan negativamente en sus operaciones, rendimiento y durabilidad; o bien daños resultantes de reparaciones realizadas por una persona que no sea un técnico autorizado de un concesionario o distribuidor de Sea-Doo;
- Daños causados por abuso, mal uso, uso indebido, negligencia, carreras, uso inadecuado o uso del producto de una manera contraria al uso recomendado descrito en la Guía del usuario;
- Daños que se deriven de un daño externo, accidente, inmersión, incendio, entrada de agua u objetos extraños, robo, vandalismo o cualquier catástrofe natural;
- El uso de combustibles, aceites o lubricantes no adecuados para el producto (consulte la Guía del usuario);
- Daños por óxido, corrosión o exposición a los elementos;
- Daños del sistema de refrigeración o bloqueo de la bomba de impulsión por objetos extraños;
- Daños al acabado de recubrimiento de gel, incluyendo entre otros, defectos cosméticos del acabado del recubrimiento de gel, burbujas, picado, agrietado y delaminación de la fibra de vidrio causada por ampollas, agrietado, arañazos, cuarteado o fisuras; y
- Daños y perjuicios incidentales o indirectos, o daños de cualquier tipo, incluidos, entre otros, grúa, almacenamiento, costes de transporte, teléfono, alquiler, taxi, incomodidades, cobertura de seguro, pagos de préstamos, pérdida de tiempo, pérdida de ingresos; o pérdida de tiempo debido al tiempo fuera de servicio por trabajos de mantenimiento.

## 4. PERÍODO DE COBERTURA DE LA GARANTÍA

La presente garantía limitada tendrá efecto a partir de (1) la fecha de entrega al primer consumidor minorista o (2) la fecha en la que el producto sea puesto en funcionamiento por vez primera (lo que suceda primero) y durante un período de:

1. DOCE (12) MESES CONSECUTIVOS, para uso recreativo particular,
2. CUATRO (4) MESES CONSECUTIVOS para el uso comercial,

Es un periodo mínimo de garantía que se puede extender por medio de cualquier programa promocional de garantías, según cuál sea la situación. Una embarcación personal se utiliza de forma comercial cuando su uso guarda relación con la generación de ingresos o con algún tipo de trabajo o empleo durante cualquier parte del período de garantía. Una embarcación personal se utiliza también de forma comercial cuando, en algún momento del período de garantía, tiene distintivos comerciales o licencia para su uso comercial.

La reparación o sustitución de piezas o la realización de operaciones de servicio técnico durante el período de garantía no amplían la duración de la garantía más allá de la fecha límite original.

Tenga en cuenta que la duración y cualquier otra modalidad de la cobertura de garantía están sujetas a la legislación nacional o local vigente en el lugar de residencia del cliente.

## PARA LOS PRODUCTOS VENDIDOS EN AUSTRALIA SOLAMENTE

No se interpretará que ninguna disposición de estos Términos y condiciones de la garantía excluye, restringe o modifica la aplicación de una condición, garantía, aval, recurso o derecho, otorgados o implícitos en virtud de la Ley Competition and Consumer Act 2010 (Cth), incluidas las leyes de protección al consumidor de Australia u otras leyes, en los casos en que, al hacerlo, implicaría la violación de dicha ley o causaría que una parte de estos términos y condiciones fuera nula. Los beneficios otorgados en virtud de esta garantía limitada son adicionales a otros derechos y recursos disponibles conforme a la legislación australiana.

Nuestros productos incluyen garantías que no se pueden excluir en virtud de las leyes de protección al consumidor de Australia. Tendrá derecho a obtener el reemplazo de la unidad o la devolución del dinero en caso de una falla grave y como compensación en caso de otras pérdidas o daños razonablemente previsibles. Además, tendrá derecho a obtener la reparación o el reemplazo de los artículos si no presentan una calidad aceptable y el problema no se puede computar como una falla grave.

## 5. CONDICIONES PARA BENEFICIARSE DE LA GARANTÍA

Esta cobertura de garantía está **supeditada** exclusivamente al cumplimiento de **cada uno de** los requisitos siguientes:

- La embarcación personal Sea-Doo de 2020 debe ser adquirida como nueva y sin usar por su primer propietario a través de undistribuidor/concesionario de Sea-Doo autorizado para distribuir embarcaciones personales Sea-Doo en el país de venta;

- Debe haberse completado y documentado el proceso de inspección previo a la entrega según lo especificado por BRP.
- La embarcación personal Sea-Doo de 2020 debe haber sido debidamente registrada por un distribuidor/concesionario autorizado de BRP;
- La embarcación personal Sea-Doo de 2020 debe haber sido adquirida en el país o en la unión de países en que reside el comprador.
- Las tareas de mantenimiento rutinarias deben ser realizadas dentro de los plazos indicados en la Guía del usuario para mantener la cobertura de la garantía. BRP se reserva el derecho de condicionar la cobertura de la garantía a la demostración previa de un mantenimiento adecuado.

BRP no aceptará ningún compromiso relacionado con esta garantía limitada ante ningún propietario para uso privado o comercial si no se han cumplido todas las condiciones anteriores. Estas limitaciones son necesarias para preservar la seguridad de los productos BRP, así como la de sus consumidores y la del público en general.

## **6. QUÉ DEBE HACERSE PARA BENEFICIARSE DE LA COBERTURA DE LA GARANTÍA**

El cliente debe dejar de utilizar la embarcación personal Sea-Doo si surge cualquier anomalía. El cliente debe notificar la presencia de defectos a un distribuidor/concesionario con servicio técnico de Sea-Doo en un plazo no superior a dos (2) días tras ser detectados dichos defectos, así como facilitar las condiciones de acceso al producto para la verificación o la reparación. El cliente también debe presentar al distribuidor/concesionario autorizado de Sea-Doo el justificante de compra del producto, así como firmar la orden de reparación/trabajo antes del comienzo de la misma para validar la reparación en garantía. Todas las piezas sustituidas bajo esta garantía limitada pasan a ser de la propiedad de BRP.

Tenga en cuenta que el período de notificación está sujeto a la legislación nacional o local vigente en el lugar de residencia del cliente.

## **7. QUÉ HARÁ BRP**

Hasta el grado permitido por la ley, las obligaciones de BRP según esta garantía se limitan, según su criterio, a la reparación de las piezas que se determinen defectuosas tras un uso normal, en operaciones de mantenimiento o inspección, o bien, a la sustitución de dichas piezas por piezas originales Sea-Doo nuevas sin coste alguno en concepto de piezas y mano de obra, en cualquier Concesionario/Distribuidor autorizado de Sea-Doo durante el período de cobertura de la garantía según las condiciones aquí descritas. La responsabilidad de BRP se limita a efectuar las reparaciones necesarias o cambiar las piezas. Ninguna reclamación de incumplimiento de la garantía será causa de la cancelación o anulación de la venta de la embarcación personal Sea-Doo al propietario. Usted puede tener otros derechos legales, que pueden variar según el país.

En caso de que se requiera servicio fuera del país de la venta original, el propietario asumirá el coste adicional correspondiente a las prácticas y condiciones locales, tales como (sin exclusión de otras) los gastos de transporte y seguro, los impuestos, gastos de licencias, aranceles y cualquier otro coste económico, incluidas las obligaciones impositivas para con los gobiernos, los estados, los territorios y sus organismos respectivos.

BRP se reserva el derecho de mejorar o modificar productos cada cierto tiempo, sin que ello suponga ninguna obligación de modificar productos previamente fabricados.

## **8. TRASPASO DE LA TITULARIDAD**

Si se transfiere la propiedad de un producto durante el período que cubre la garantía, también se transferirá esta garantía limitada, que tendrá validez durante el resto del período de cobertura, con sujeción a sus términos y condiciones, y siempre y cuando BRP o un distribuidor/concesionario de Sea-Doo reciba una prueba que demuestre la conformidad del antiguo propietario con el traspaso de la titularidad, además de incluirse los datos del nuevo propietario.

## **9. ASISTENCIA AL CONSUMIDOR**

En caso de disputa o controversia con respecto a esta garantía limitada, BRP le sugiere que intente resolverla con el concesionario/distribuidor de Sea-Doo. Le recomendamos discutir el problema con el director de servicios o el propietario del concesionario/distribuidor autorizado de Sea-Doo.

Si no logra resolver el problema, póngase en contacto con BRP rellenando el formulario de contacto para clientes en [www.brp.com](http://www.brp.com), o póngase en contacto por correo electrónico a través de una de las direcciones que encontrará debajo de la sección de *CONTACTO* de esta guía.

\* En el territorio que cubre esta garantía limitada, Bombardier Recreational Products Inc. o sus filiales se encargan de la distribución y el servicio técnico de los productos.

© 2019 Bombardier Recreational Products Inc. Reservados todos los derechos.

® Marca registrada de Bombardier Recreational Products Inc.

---

# **GARANTÍA LIMITADA DE BRP PARA EL ÁREA ECONÓMICA EUROPEA, LA COMUNIDAD DE ESTADOS INDEPENDIENTES Y TURQUÍA: EMBARCACIÓN PERSONAL SEA-DOO® DE 2020**

## **1. ALCANCE DE LA GARANTÍA LIMITADA**

Bombardier Recreational Products Inc. ("BRP")\* garantiza su **EMBARCACIÓN PERSONAL SEA-DOO DE 2020** ("embarcación personal") vendida por concesionarios o distribuidores autorizados por BRP para distribuir embarcaciones personales Sea-Doo ("Concesionario/Distribuidor de Sea-Doo") en estados miembros del Espacio Económico Europeo (que está compuesto por los estados miembros de la Unión Europea más Noruega, Islandia y Liechtenstein) ("EEE"), en estados miembros de la Comunidad de Estados Independientes (incluidos Ucrania y Turkmenistán) ("CEI") y en Turquía de todo defecto en material o mano de obra por el período y bajo las estipulaciones que se describen a continuación.

Las piezas y accesorios que no vengan de fábrica no están cubiertos por esta garantía limitada. Por favor, consulte la garantía limitada aplicable a las piezas y accesorios.

Esta garantía limitada quedará anulada y sin efecto en los casos siguientes: (1) se hubiera utilizado la embarcación personal para carreras o cualquier otra actividad de competición, en cualquier punto, incluso por un propietario anterior; o (2) la embarcación personal haya sido alterada o modificada de modo que repercuta negativamente en su funcionamiento, rendimiento o durabilidad, o (3) que se la haya alterado o modificado con la finalidad de cambiar el uso previsto.

## **2. LIMITACIONES DE RESPONSABILIDAD**

**HASTA EL GRADO PERMITIDO POR LAS LEYES, ESTA GARANTÍA SE OTORGA Y ACEPTA EXPLÍCITAMENTE, EN LUGAR DE CUALQUIER OTRA GARANTÍA, EXPRESA O IMPLÍCITA, INCLUIDAS, ENTRE OTRAS, CUALQUIER GARANTÍA DE COMERCIABILIDAD O IDONEIDAD PARA FINES CONCRETOS. EN LA MEDIDA EN QUE NO SE PUEDA RENUNCIAR A LAS GARANTÍAS IMPLÍCITAS, ESTAS QUEDAN LIMITADAS EN CUANTO A DURACIÓN A LA DE LA GARANTÍA EXPRESA. LOS DAÑOS INCIDENTALS E INDIRECTOS QUEDAN EXCLUIDOS DE LA COBERTURA DE ESTA GARANTÍA. EN ALGUNAS JURISDICCIONES NO SE PERMITEN LOS DESCARGOS DE RESPONSABILIDAD, LAS LIMITACIONES NI LAS EXCLUSIONES IDENTIFICADAS CON ANTERIORIDAD Y, COMO RESULTADO, PODRÍAN NO SER APLICABLES EN SU CASO. ESTA GARANTÍA LE OTORGA DERECHOS ESPECÍFICOS, ADEMÁS DE OTROS QUE PUDIERA TENER Y QUE VARÍAN EN FUNCIÓN DEL PAÍS.**

Ni el distribuidor/concesionario de Sea-Doo ni ninguna otra persona han sido autorizados para realizar afirmaciones, representaciones ni garantías con respecto al producto que no sean las contenidas en esta garantía limitada y, en caso de hacerse, no podrán ser exigibles a BRP.

BRP se reserva el derecho de modificar esta garantía en cualquier momento, entendiéndose que tales modificaciones no alterarán las condiciones de garantía aplicables a los productos vendidos durante la vigencia de esta garantía.

### **3. EXCLUSIONES NO CUBIERTAS POR LA GARANTÍA**

Los casos siguientes no quedan cubiertos por esta garantía limitada bajo ninguna circunstancia:

- Cambio de piezas debido a desgaste normal.
- Piezas y servicios de mantenimiento periódico, incluyendo entre otros, afinaciones, ajustes, cambios de aceite, lubricante y refrigerante, cambio de bujías, bombas de agua y operaciones similares;
- Daños causados por negligencia o falta de mantenimiento y/o almacenamiento adecuados, como se describe en la Guía del usuario;
- Daños resultantes de la retirada de piezas, reparaciones incorrectas, operaciones de servicio, mantenimiento o modificaciones indebidas, el uso de piezas o accesorios no fabricados ni aprobados por BRP, que según su valoración razonable sean incompatibles con el producto o repercutan negativamente en sus operaciones, rendimiento y durabilidad; o bien daños resultantes de reparaciones realizadas por una persona que no sea un técnico autorizado de un distribuidor/concesionario de Sea-Doo;
- Daños causados por abuso, mal uso, uso indebido, negligencia, carreras, uso inadecuado o uso del producto de una manera contraria al uso recomendado descrito en la Guía del usuario;
- Daños que se deriven de un daño externo, accidente, inmersión, incendio, entrada de agua u objetos extraños, robo, vandalismo o cualquier catástrofe natural;
- El uso de combustibles, aceites o lubricantes no adecuados para el producto (consulte la Guía del usuario);
- Daños por óxido, corrosión o exposición a los elementos;
- Daños del sistema de refrigeración o bloqueo de la bomba de impulsión por objetos extraños;
- Daños al acabado de recubrimiento de gel, incluyendo entre otros, defectos cosméticos del acabado del recubrimiento de gel, burbujas, picado, agrietado y delaminación de la fibra de vidrio causada por ampollas, agrietado, arañazos, cuarteado o fisuras; y
- Daños y perjuicios incidentales o indirectos, o daños de cualquier tipo, incluidos, entre otros, grúa, almacenamiento, costes de transporte, teléfono, alquiler, taxi, incomodidades, cobertura de seguro, pagos de préstamos, pérdida de tiempo, pérdida de ingresos; o pérdida de tiempo debido al tiempo fuera de servicio por trabajos de mantenimiento.

## 4. PERÍODO DE COBERTURA DE LA GARANTÍA

La presente garantía limitada tendrá efecto a partir de (1) la fecha de entrega al primer consumidor minorista o (2) la fecha en la que el producto sea puesto en funcionamiento por vez primera (lo que suceda primero) y durante un período de:

1. Veinticuatro (24) MESES CONSECUTIVOS, para uso recreativo particular,
2. CUATRO (4) MESES CONSECUTIVOS para uso comercial,  
Una embarcación personal se utiliza de forma comercial cuando su uso guarda relación con la generación de ingresos o con algún tipo de trabajo o empleo durante cualquier parte del período de garantía. Una embarcación personal se utiliza también de forma comercial cuando, en algún momento del período de garantía, tiene distintivos comerciales o licencia para su uso comercial.

La reparación o sustitución de piezas o la realización de operaciones de servicio técnico durante el período de garantía no amplían la duración de la garantía más allá de la fecha límite original.

Tenga en cuenta que la duración y cualquier otra modalidad de la cobertura de garantía están sujetas a la legislación nacional o local vigente en el lugar de residencia del cliente.

## 5. CONDICIONES PARA BENEFICIARSE DE LA GARANTÍA

Esta cobertura de garantía está **supeditada** exclusivamente al cumplimiento de **cada uno de** los requisitos siguientes:

- La embarcación personal Sea-Doo de 2020 debe ser adquirida como nueva y sin usar por su primer propietario a través de undistribuidor/concesionario de Sea-Doo autorizado para distribuir embarcaciones personales Sea-Doo en el país de venta;
- Debe haberse completado y documentado el proceso de inspección previo a la entrega según lo especificado por BRP.
- La embarcación personal Sea-Doo de 2020 debe haber sido debidamente registrada por un distribuidor/concesionario autorizado de BRP;
- Las embarcaciones personales Sea-Doo de 2020 deben haber sido adquiridas en el EEE por residentes en el EEE, en el CEI por residentes en los países que componen esta zona y en Turquía por residentes en Turquía.
- Las tareas de mantenimiento rutinarias deben ser realizadas dentro de los plazos indicados en la Guía del usuario para mantener la cobertura de la garantía. BRP se reserva el derecho de condicionar la cobertura de la garantía a la demostración previa de un mantenimiento adecuado.

BRP no aceptará ningún compromiso relacionado con esta garantía limitada ante ningún propietario para uso privado o comercial si no se han cumplido todas las condiciones anteriores. Estas limitaciones son necesarias para preservar la seguridad de los productos BRP, así como la de sus consumidores y la del público en general.



## **6. QUÉ DEBE HACERSE PARA BENEFICIARSE DE LA COBERTURA DE LA GARANTÍA**

El cliente debe dejar de utilizar la embarcación personal Sea-Doo si surge cualquier anomalía. El cliente debe notificar la presencia de defectos a un distribuidor/concesionario con servicio técnico de Sea-Doo en un plazo no superior a dos (2) meses tras ser detectados dichos defectos, así como facilitar las condiciones de acceso al producto para la verificación o la reparación. El cliente también debe presentar al distribuidor/concesionario autorizado de Sea-Doo el justificante de compra del producto, así como firmar la orden de reparación/trabajo antes del comienzo de la misma para validar la reparación en garantía. Todas las piezas sustituidas bajo esta garantía limitada pasan a ser de la propiedad de BRP.

Tenga en cuenta que el período de notificación está sujeto a la legislación nacional o local vigente en el lugar de residencia del cliente.

## **7. QUÉ HARÁ BRP**

Hasta el grado permitido por la ley, las obligaciones de BRP según esta garantía se limitan, según su criterio, a la reparación de las piezas que se determinen defectuosas tras un uso normal, en operaciones de mantenimiento o inspección, o bien, a la sustitución de dichas piezas por piezas originales Sea-Doo nuevas sin coste alguno en concepto de piezas y mano de obra, en cualquier Concesionario/Distribuidor autorizado de Sea-Doo durante el periodo de cobertura de la garantía según las condiciones aquí descritas. La responsabilidad de BRP se limita a efectuar las reparaciones necesarias o cambiar las piezas. Ninguna reclamación de incumplimiento de la garantía será causa de la cancelación o anulación de la venta de la embarcación personal Sea-Doo al propietario. Usted puede tener otros derechos legales, que pueden variar según el país.

En caso que se requieran operaciones de servicio fuera del país original de venta o, en el caso de los residentes en el Espacio Económico Europeo, si se requiere el servicio fuera del EEE, en el caso residentes de la CEI, si el servicio se requiere fuera de la CEI, el propietario asumirá el coste adicional con arreglo a las prácticas y condiciones locales, tales como (sin exclusión de otros) los costes de transporte, seguros, impuestos, tasas de licencias, aranceles de importación y otras obligaciones financieras para con los gobiernos, los estados, los territorios y sus organismos respectivos.

BRP se reserva el derecho de mejorar o modificar productos cada cierto tiempo, sin que ello suponga ninguna obligación de modificar productos previamente fabricados.

## **8. TRASPASO DE LA TITULARIDAD**

Si se transfiere la propiedad de un producto durante el período que cubre la garantía, también se transferirá esta garantía, que tendrá validez durante el resto del período de cobertura, siempre y cuando BRP o un distribuidor/concesionario de Sea-Doo autorizado reciba una prueba que demuestre la conformidad del antiguo propietario con el traspaso de la titularidad, además de incluirse los datos del nuevo propietario.

## **9. ASISTENCIA AL CONSUMIDOR**

En caso de disputa o controversia con respecto a esta garantía limitada, BRP le sugiere que intente resolverla con el concesionario/distribuidor de Sea-Doo. Le recomendamos discutir el problema con el director de servicios o el propietario del concesionario/distribuidor autorizado de Sea-Doo.

Si no logra resolver el problema, póngase en contacto con BRP rellenando el formulario de contacto para clientes en [www.brp.com](http://www.brp.com), o póngase en contacto por correo electrónico a través de una de las direcciones que encontrará debajo de la sección de *CONTACTO* de esta guía.

\* En el EEE, BRP European Distribution S.A. y otras empresas afiliadas o filiales de BRP se encargan de la distribución y del servicio técnico de los productos.

© 2019 Bombardier Recreational Products Inc. Reservados todos los derechos.

® Marca comercial de Bombardier Recreational Products Inc. o de sus filiales.

## **TÉRMINOS Y CONDICIONES ADICIONALES ESPECÍFICOS PARA FRANCIA**

Los siguientes términos y condiciones solo son de aplicación para los productos vendidos en Francia:

El vendedor suministrará artículos de conformidad con el contrato y será responsable de los defectos existentes en el momento de la entrega. El vendedor será también responsable de cualquier defecto asociado a operaciones de embalaje, a instrucciones de ensamblaje o a tareas de instalación cuando sean su responsabilidad según contrato o se lleven a cabo bajo su responsabilidad. Para ajustarse al contrato, el artículo deberá cumplir los siguientes requisitos:

1. Podrá ser utilizado de forma normal como otros productos similares a este y, si fuera aplicable:
  - Corresponder a la descripción facilitada por el vendedor y ofrecer las características mostradas al comprador a través de muestra o modelo;
  - Presentar las características que un comprador pueda legítimamente esperar teniendo en cuenta las declaraciones públicas del vendedor, el fabricante o su representante, aunque sea mediante anuncios o etiquetado; o
2. Presentar las características acordadas mutuamente entre las partes, o bien adecuarse al uso específico previsto por el comprador y comunicado y aceptado por el vendedor.

El período para actuaciones por incumplimiento prescribe al cabo de dos años de la entrega de los artículos. El vendedor es responsable de ofrecer garantías frente a defectos ocultos del artículo vendido si esos defectos son causa de que el artículo resulte inadecuado para el uso previsto, o si limitan su uso de modo que el comprador no hubiera adquirido el artículo o hubiera pagado un precio inferior, si lo hubiera sabido. La acción ante tales defectos ocultos deberá ser adoptada por el comprador dentro de un plazo no superior a 2 años desde la detección del defecto.

---

***Esta página se ha dejado  
intencionadamente en blanco***

# ***INFORMACIÓN SOBRE EL CLIENTE***

---

## INFORMACIÓN SOBRE PRIVACIDAD

BRP desea informarle de que sus datos de contacto serán utilizados en trámites relacionados con la seguridad y la garantía. Además, BRP y sus filiales pueden utilizar su lista de clientes para distribuir información de marketing y promociones de BRP y productos relacionados.

Para ejercer su derecho de consultar o corregir sus datos, o bien para indicar que su información de contacto deje de figurar en la lista de destinatarios de marketing directo, póngase en contacto con BRP.

Por correo electrónico: [privacyofficer@brp.com](mailto:privacyofficer@brp.com)

Por correo postal: BRP  
Senior Legal Counsel-Privacy Officer  
726 St-Joseph  
Valcourt QC  
Canadá  
J0E 2L0

---

# CONTACTE CON NOSOTROS

[www.brp.com](http://www.brp.com)

## **Asia**

Room 4609, Tower 2,  
Grand Gateway 3 Hong Qiao  
Road Shanghai,  
China 200020

21F Shinagawa East One Tower  
2-16-1 Konan, Minatoku-ku,  
Tokyo 108-0075  
Japón

## **Europa**

Skaldenstraat 125  
B-9042 Gent  
Bélgica

Itterpark 11  
D-40724 Hilden  
Alemania

ARTEPARC Bâtiment B  
Route de la côte d'Azur, Le Canet  
13590 Meyreuil  
Francia

Ingvald Ystgaardsvei 15  
N-7484 Trondeim  
Noruega

Isoaavantie 7  
PL 8040  
96101 Rovaniemi

Spinnvägen 15  
903 61 Umeå  
Suecia

Avenue d'Ouchy 4-6  
1006 Lausanne  
Suiza

## **Norteamérica**

565 de la Montagne Street  
Valcourt (Québec) J0E 2L0  
Canadá

Sa De Cv, Av. Ferrocarril 202  
Parque Ind. Querétaro, Lote2-B  
76220  
Santa Rosa Jáuregui, Oro., México  
Sturtevant, Wisconsin, EE. UU.  
10101 Science Drive  
Sturtevant, Wisconsin  
53177  
EE. UU.

## **Oceanía**

6 Lord Street  
Lakes Business Park  
Botany, NSW 2019  
Australia

3B Echelon Place, East Tamaki,  
Auckland 2013,  
Nueva Zelanda

## **América Latina**

Rua James Clerck Maxwell, 230  
TechnoPark Campinas SP 13069-380 Brasil



---

## CAMBIO DE DIRECCIÓN/TITULARIDAD

Si su dirección ha variado o es el nuevo propietario de la embarcación, asegúrese de notificárselo a BRP por alguno de estos medios:

- notificándose a un distribuidor autorizado de Sea-Doo.
- **Solo Norteamérica:** llame al 1 888 272-9222.
- Enviando una de las tarjetas de cambio que se encuentran en las siguientes páginas a una de las direcciones de BRP indicadas en la sección de *CONTACTO* de esta guía.

En caso de cambio de titularidad, le rogamos que adjunte un comprobante en el que se indique que el anterior propietario accede a la transferencia.

La notificación a BRP es muy importante, incluso después del límite de validez de la garantía limitada, ya que permite a BRP localizar al propietario de la embarcación si fuese necesario (por ejemplo, cuando se inician convocatorias por seguridad). Corresponde al propietario informar a BRP.

**UNIDADES ROBADAS:** En caso de robo o sustracción de su embarcación, deberá avisar al departamento de garantías del distribuidor de su zona. Le pediremos que nos proporcione su nombre, dirección y número de teléfono, el número de identificación del casco y la fecha en que fue robada.

***Esta página se ha dejado  
intencionadamente en blanco***



***Esta página se ha dejado  
intencionadamente en blanco***



---

***Esta página se ha dejado  
intencionadamente en blanco***

EMBARCACIÓN Nº DE MODELO \_\_\_\_\_

NÚMERO DE IDENTIFICACIÓN DEL CASCO (H.I.N.) \_\_\_\_\_

NÚMERO DE IDENTIFICACIÓN DEL MOTOR (E.I.N.) \_\_\_\_\_

Titular: \_\_\_\_\_

NOMBRE

CALLE

N.º

PISO

POBLACIÓN

PROVINCIA

CÓDIGO POSTAL

Fecha de compra \_\_\_\_\_  
AÑO MES DÍA

Garantía válida hasta \_\_\_\_\_  
AÑO MES DÍA

Debe ser cumplimentado por el distribuidor Sea-Doo en el momento de la venta.

SELLO DEL DISTRIBUIDOR



## ADVERTENCIA

ANTES DE USAR ESTE VEHÍCULO, LEA ESTA GUÍA DEL USUARIO Y TODAS LAS ETIQUETAS DE SEGURIDAD COLOCADAS EN EL VEHÍCULO, Y VEA EL DVD SOBRE SEGURIDAD.



***ski-doo LYNX SEA-DOO EVINRUDE ROTAX Can-am***

®™ Y EL LOGOTIPO DE BRP SON MARCAS COMERCIALES DE BOMBARDIER RECREATIONAL PRODUCTS INC. O DE SUS FILIALES.  
© 2019 BOMBARDIER RECREATIONAL PRODUCTS INC. TODOS LOS DERECHOS RESERVADOS.

219 002 053\_ES  
GUÍA DEL USUARIO de la serie FISH PRO/ESPAÑOL

U/M:P.C.