

# SEA-DOO®



# 2019 РУКОВОДСТВО ПО ЭКСПЛУАТАЦИИ

Включает в себя информацию о  
мерах безопасности, гидроцикле и  
техническом обслуживании



СЕРИИ  
**GTX<sup>+</sup> / RXT<sup>®</sup> /  
Wake<sup>™</sup> Pro / Fish Pro**



## ПРЕДОСТЕРЕЖЕНИЕ

Внимательно прочитайте настоящее Руководство.  
Оно содержит важную информацию по мерам безопасности.  
Минимальный рекомендованный возраст водителя: 16 лет.  
Храните Руководство по эксплуатации на гидроцикле.

2 1 9 0 0 1 9 7 0 \_ R U

Оригинальные  
инструкции

## ПРЕДОСТЕРЕЖЕНИЕ

Несоблюдение мер безопасности или инструкций по технике безопасности, приведенных в Руководстве по эксплуатации, ВИДЕОРОЛИКЕ ПО БЕЗОПАСНОСТИ и на предупреждающих наклейках на транспортном средстве, может привести к тяжелым травмам и даже гибели!

## ПРЕДОСТЕРЕЖЕНИЕ

При перевозке груза на задней платформе или в багажных кофрах, поставляемых в качестве дополнительного оборудования, снижайте скорость движения и вносите в стиль вождения изменения, позволяющие снизить риск падения с гидроцикла или избежать контакта с грузом – это может привести к получению травм. При буксировке воднолыжника или вейкбордиста ни в коем случае не перевозите грузы, поскольку это может привести к серьезной травме или гибели.

### ПРЕДУПРЕЖДЕНИЕ В СООТВЕТСТВИИ С ПОЛОЖЕНИЕМ 65 ШТАТА КАЛИФОРНИЯ

## ПРЕДОСТЕРЕЖЕНИЕ

При эксплуатации, техническом обслуживании и ремонте гидроциклов Вы можете подвергаться воздействию химических веществ, включая отработавшие газы, угарный газ, фталаты, соединения свинца, которые известны в штате Калифорния, как могущие вызывать онкологические заболевания и нарушения репродуктивной функции. Чтобы минимизировать такое воздействие, избегайте вдыхания отработавших газов и проводите техническое обслуживание и ремонт вашего гидроцикла в хорошо вентилируемом месте. При обслуживании надевайте перчатки или часто мойте руки.



В Канаде изделия распространяются компанией Bombardier Recreational Products Inc. (BRP).

В США распространение продукции осуществляет компания BRP US Inc.

Приведённые ниже торговые марки являются собственностью компании Bombardier Recreational Products Inc. или её филиалов (список не полный):

4-TEC™

GTX™

Rotax®

T.O.P.S.™

ACE™

iBR™

RXT™

VTST™

D.E.S.S.™

iControl™

RXT™-X™

WAKE™ PRO 230

FISH PRO™

iTC™

Sea-Doo®

XPST™

# ПРЕДИСЛОВИЕ

Deutsch	Dieses Handbuch ist möglicherweise in Ihrer Landessprache verfügbar. Bitte wenden Sie sich an Ihren Händler oder besuchen Sie: <a href="http://www.operatorsguides.brp.com">www.operatorsguides.brp.com</a>
English	This guide may be available in your language. Check with your dealer or go to: <a href="http://www.operatorsguides.brp.com">www.operatorsguides.brp.com</a>
Español	Es posible que este manual esté disponible en su idioma. Consulte a su distribuidor o visite: <a href="http://www.operatorsguides.brp.com">www.operatorsguides.brp.com</a>
Français	Ce guide peut être disponible dans votre langue. Vérifier avec votre concessionnaire ou aller à: <a href="http://www.operatorsguides.brp.com">www.operatorsguides.brp.com</a>
Italiano	Questa guida potrebbe essere disponibile nella propria lingua. Contattare il concessionario o consultare: <a href="http://www.operatorsguide.brp.com">www.operatorsguide.brp.com</a>
中文	本手册可能有您的语种的翻译版本。请向经销商询问，或者登录 <a href="http://www.operatorsguides.brp.com">www.operatorsguides.brp.com</a> 查询。
日本語	このガイドは、言語によって翻訳版が用意されています。ディーラーに問い合わせるか、次のアドレスでご確認ください： <a href="http://www.operatorsguides.brp.com">www.operatorsguides.brp.com</a>
Nederlands	Deze handleiding kan beschikbaar zijn in uw taal. Vraag het aan uw dealer of ga naar: <a href="http://www.operatorsguides.brp.com">www.operatorsguides.brp.com</a>
Norsk	Denne boken kan finnes tilgjengelig på ditt eget språk. Kontakt din forhandler eller gå til: <a href="http://www.operatorsguides.brp.com">www.operatorsguides.brp.com</a>
Português	Este manual pode estar disponível em seu idioma. Fale com sua concessionária ou visite o site: <a href="http://www.operatorsguides.brp.com">www.operatorsguides.brp.com</a>
Русский	Воспользуйтесь руководством на вашем языке. Узнайте о его наличии у дилера или на странице по адресу <a href="http://www.operatorsguide.brp.com">www.operatorsguide.brp.com</a>
Suomi	Käyttöohjekirja voi olla saatavissa omalla kielelläsi. Tarkista jälleenmyyjältä tai käy osoitteessa: <a href="http://www.operatorsguides.brp.com">www.operatorsguides.brp.com</a>
Svenska	Denna bok kan finnas tillgänglig på ditt språk. Kontakta din återförsäljare eller gå till: <a href="http://www.operatorsguides.brp.com">www.operatorsguides.brp.com</a>

Поздравляем Вас с приобретением нового гидроцикла Sea-Doo®. На данный продукт распространяются гарантийные обязательства компании BRP, его обслуживание осуществляется сетью авторизованных дилеров Sea-Doo, готовых обеспечить запасными частями и аксессуарами, а также произвести необходимое техническое обслуживание гидроцикла.

Целью работы дилера является удовлетворение ваших потребностей. Работники дилерского центра имеют достаточную квалификацию для выполнения операций по предпродажной подготовке

и осмотру вашего гидроцикла, а также для выполнения заключительных регулировок перед началом эксплуатации. Для получения дополнительной информации обращайтесь к авторизованному дилеру.

При получении техники Вы также ознакомились с условиями гарантийного обслуживания и подписали **КОНТРОЛЬНЫЙ ЛИСТ ПРЕДПРОДАЖНОЙ ПОДГОТОВКИ**, тем самым подтвердив отсутствие претензий к Вашему новому гидроциклу.

## Прежде чем приступить к эксплуатации

Чтобы снизить риск получения травм Вами или другими людьми, а также исключить возможность летального исхода, прежде чем приступить к эксплуатации гидроцикла, следует ознакомиться со следующими разделами:

- *ИНФОРМАЦИЯ ПО БЕЗОПАСНОСТИ*
- *ИНФОРМАЦИЯ О ГИДРОЦИКЛЕ.*

Прочитайте и уясните всю информацию на предупреждающих наклейках на Вашем гидроцикле и внимательно посмотрите **ВИДЕОРОЛИК ПО БЕЗОПАСНОСТИ** на сайте <https://www.seadoo.com/safety>.



Несоблюдение указаний, содержащихся в данном Руководстве по эксплуатации, может стать причиной получения серьёзных травм или гибели.

Компания BRP настоятельно рекомендует выбирать безопасный маршрут в соответствии с требованиями местного законодательства. Более подробную информацию по этому вопросу можно получить у вашего дилера или, обратившись к представителям местных органов власти.

В некоторых регионах для управления прогулочным транспортным средством необходимо наличие специальных разрешающих документов.

**! ПРЕДУПРЕЖДЕНИЕ**

Привыкните к управлению этим гидроциклом — его динамические характеристики могут превосходить характеристики других гидроциклов, которыми водителю приходилось управлять ранее.

## RXT-X

**! ПРЕДУПРЕЖДЕНИЕ**

Данный гидроцикл обладает высокой мощностью. Неподготовленные водители могут неправильно оценить опасность и быть удивлены специфическими режимами работы данного гидроцикла в некоторых условиях эксплуатации.

## Предупреждающие сообщения

В настоящем Руководстве для выделения важной информации используются следующие типы предупреждений:

Данный символ **!** предупреждает о потенциальной опасности получения травмы.

**! ПРЕДУПРЕЖДЕНИЕ**

Информирует о потенциально опасных ситуациях, которые могут стать причиной получения серьезной травмы или привести к летальному исходу.

**! ОСТОРОЖНО!** Информирует о потенциально опасных ситуациях, которые могут стать причиной получения травм лёгкой или средней степени тяжести.

**ВНИМАНИЕ** Содержит предупреждения и инструкции, несоблюдение которых может стать причиной серьёзных повреждений гидроцикла или другого имущества.

## О настоящем руководстве

Настоящее Руководство по эксплуатации разработано с целью познакомить владельца/водителя или пассажира с особенностями управления и технического обслуживания данного гидроцикла, а также правилами техники безопасности.

Храните настоящее Руководство на борту гидроцикла – это позволит получить необходимую информацию о техническом обслуживании и о поиске и устранении неисправностей.

Настоящее Руководство доступно на нескольких языках. В случае обнаружения разночтений помните, что англоязычная версия имеет приоритет перед остальными.

Для просмотра и/или распечатки дополнительных копий Руководства по эксплуатации зайдите на сайт **[www.operatorsguide.brp.com](http://www.operatorsguide.brp.com)**.

Информация, содержащаяся в настоящем Руководстве, достоверна на момент публикации. Компания BRP придерживается политики постоянного совершенствования своей продукции, однако внесение изменений в уже выпущенные гидроциклы, не гарантируется. Следствием внесения конструктивных изменений могут являться некоторые различия между выпускаемыми гидроциклами и описанными в Руководстве по эксплуатации. Компания BRP оставляет за собой право в любое время изменять технические характеристики, конструкцию, свойства моделей или оборудования, без каких-либо обязательств со своей стороны.

Настоящее Руководство при перепродаже гидроцикла должно быть передано новому владельцу.

---

*Эта страница специально  
оставлена пустой*

---

# СОДЕРЖАНИЕ

<b>ПРЕДИСЛОВИЕ</b> .....	<b>1</b>
ПРЕЖДЕ ЧЕМ ПРИСТУПИТЬ К ЭКСПЛУАТАЦИИ.....	2
ПРЕДУПРЕЖДАЮЩИЕ СООБЩЕНИЯ.....	2
О НАСТОЯЩЕМ РУКОВОДСТВЕ.....	3

## ***ИНФОРМАЦИЯ ПО БЕЗОПАСНОСТИ***

<b>ОБЩИЕ МЕРЫ ПРЕДОСТОРОЖНОСТИ</b> .....	<b>10</b>
ИЗБЕГАЙТЕ ОТРАВЛЕНИЯ УГАРНЫМ ГАЗОМ.....	10
БЕРЕГИТЕСЬ ВОСПЛАМЕНЕНИЯ ПАРОВ БЕНЗИНА И ПРОЧИЕ ОПАСНОСТИ.....	10
ОПАСНОСТЬ ОЖОГОВ.....	11
АКСЕССУАРЫ И ВНЕСЕНИЕ ИЗМЕНЕНИЙ В КОНСТРУКЦИЮ.....	11
<b>СПЕЦИАЛЬНЫЕ ПРЕДУПРЕЖДАЮЩИЕ СООБЩЕНИЯ</b> .....	<b>12</b>
БЕЗОПАСНАЯ ЭКСПЛУАТАЦИЯ.....	12
ВОДНЫЙ СПОРТ (БУКСИРОВКА С ПОМОЩЬЮ ГИДРОЦИКЛА).....	17
ИСПОЛЬЗОВАНИЕ ГИДРОЦИКЛА ДЛЯ РЫБАЛКИ.....	19
ГИПОТЕРМИЯ.....	19
ОБУЧЕНИЕ ПРАВИЛАМ БЕЗОПАСНОГО ВОЖДЕНИЯ.....	20
ПЕРЕВОЗКА ГРУЗОВ.....	20
<b>АКТИВНЫЕ ТЕХНОЛОГИИ (iControl)</b> .....	<b>21</b>
ПРЕДИСЛОВИЕ.....	21
iTC (ИНТЕЛЛЕКТУАЛЬНАЯ СИСТЕМА УПРАВЛЕНИЯ ДРОССЕЛЬНОЙ ЗАСЛОНКОЙ).....	21
iBR (ИНТЕЛЛЕКТУАЛЬНАЯ СИСТЕМА ТОРМОЖЕНИЯ И РЕВЕРСА);.....	22
<b>СПАСАТЕЛЬНОЕ ОБОРУДОВАНИЕ</b> .....	<b>24</b>
НЕОБХОДИМЫЕ СРЕДСТВА ОБЕСПЕЧЕНИЯ БЕЗОПАСНОСТИ.....	24
ДОПОЛНИТЕЛЬНОЕ РЕКОМЕНДУЕМОЕ ОБОРУДОВАНИЕ.....	26
<b>ПРАКТИЧЕСКИЕ УПРАЖНЕНИЯ</b> .....	<b>27</b>
МЕСТО ДЛЯ ВЫПОЛНЕНИЯ ПРАКТИЧЕСКИХ УПРАЖНЕНИЙ.....	27
ПРАКТИЧЕСКИЕ УПРАЖНЕНИЯ.....	27
ВАЖНЫЕ ФАКТОРЫ, КОТОРЫМИ НЕ СЛЕДУЕТ ПРЕНЕБРЕГАТЬ.....	28
<b>ПРАВИЛА СУДОВОЖДЕНИЯ</b> .....	<b>29</b>
ПРАВИЛА ЭКСПЛУАТАЦИИ.....	29
<b>ТОПЛИВО</b> .....	<b>31</b>
ЗАПРАВКА ТОПЛИВОМ.....	31
ТРЕБОВАНИЯ К ТОПЛИВУ.....	32
<b>ИНФОРМАЦИЯ О ТРАНСПОРТИРОВКЕ</b> .....	<b>34</b>
<b>ПРЕДУПРЕЖДАЮЩИЕ НАКЛЕЙКИ</b> .....	<b>36</b>
ЯРЛЫК.....	36
ПРЕДУПРЕЖДАЮЩИЕ НАКЛЕЙКИ.....	36
НАКЛЕЙКА СООТВЕТСТВИЯ.....	44
ПРЕДОСТЕРЕГАЮЩАЯ ПИКТОГРАММА НА КОРПУСЕ.....	46
<b>КОНТРОЛЬНЫЙ ОСМОТР ПЕРЕД ПОЕЗДКОЙ</b> .....	<b>47</b>
ПРЕЖДЕ ЧЕМ СПУСТИТЬ ГИДРОЦИКЛ НА ВОДУ.....	47
ПОСЛЕ СПУСКА ГИДРОЦИКЛА НА ВОДУ.....	53

## ИНФОРМАЦИЯ О СУДНЕ

<b>ОРГАНЫ УПРАВЛЕНИЯ.....</b>	<b>56</b>
1) РУЛЬ.....	56
2) РЫЧАГ ДРОССЕЛЬНОЙ ЗАСЛОНКИ.....	56
3) РЫЧАГ iBR (ИНТЕЛЛЕКТУАЛЬНАЯ СИСТЕМА ТОРМОЖЕНИЯ И РЕВЕРСА).....	57
4) КОНТАКТНОЕ УСТРОЙСТВО ВЫКЛЮЧАТЕЛЯ ДВИГАТЕЛЯ.....	58
5) КНОПКА ЗАПУСКА/ОСТАНОВКИ ДВИГАТЕЛЯ.....	59
6) КНОПКА УПРАВЛЕНИЯ VTS (СИСТЕМА РЕГУЛИРОВАНИЯ ДИФФЕРЕНТА).....	60
7) КНОПКА ПЕРЕКЛЮЧЕНИЯ РЕЖИМОВ.....	61
8) КНОПКА УПРАВЛЕНИЯ СКОРОСТЬЮ.....	61
9) КНОПКИ ВЛЕВО / ВВЕРХ / ВНИЗ / ВПРАВО И КНОПКА ОК.....	61
<b>ЦИФРОВОЙ ДИСПЛЕЙ 7,5".....</b>	<b>62</b>
ОПИСАНИЕ МНОГОФУНКЦИОНАЛЬНОГО ИНФОРМАЦИОННОГО ЦЕНТРА.....	62
СИГНАЛЬНЫЕ ЛАМПЫ.....	63
<b>НАСТРОЙКИ.....</b>	<b>65</b>
МЕНЮ, ВЫБИРАЕМОЕ С ПОМОЩЬЮ СТРЕЛКИ ВПРАВО.....	65
МЕНЮ, ВЫБИРАЕМОЕ С ПОМОЩЬЮ СТРЕЛКИ ВЛЕВО.....	65
РЕЖИМ БУКСИРОВКИ ВОДНОЛЫЖНИКА (ПРИ НАЛИЧИИ).....	66
ВЫБОР ЯЗЫКА ОТОБРАЖЕНИЯ ИНФОРМАЦИИ.....	66
<b>ОБОРУДОВАНИЕ.....</b>	<b>67</b>
1) ПЕРЧАТОЧНЫЙ ЯЩИК.....	68
2) БАГАЖНЫЙ ОТСЕК.....	69
3) ДЕРЖАТЕЛЬ ОГНЕТУШИТЕЛЯ.....	70
4) ДЕРЖАТЕЛЬ НАБОРА СРЕДСТВ БЕЗОПАСНОСТИ.....	71
5) СИДЕНЬЕ.....	71
6) ПОРУЧНИ Пассажира.....	72
7) ПОСАДОЧНАЯ ПОДНОЖКА (ПРИ НАЛИЧИИ).....	72
8) ПОСАДОЧНАЯ ПЛАТФОРМА.....	73
9) НОСОВАЯ И КОРМОВАЯ БУКСИРНЫЕ ПЕТЛИ.....	74
10) ШВАРТОВНЫЕ ПЕТЛИ.....	74
11) ПРОБКИ СЛИВНЫХ ОТВЕРСТИЙ, РАСПОЛОЖЕННЫХ В ДНИЩЕ.....	74
12) СКЛАДНОЙ ПИЛОН ФАЛА ВОДНОЛЫЖНИКА (МОДЕЛЬ WAKE Pro).....	75
13) ДЕРЖАТЕЛЬ ДЛЯ ВЕЙКБОРДА (МОДЕЛЬ WAKE Pro).....	77
14) РУКОЯТКА РЕГУЛИРОВКИ УГЛА НАКЛОНА РУЛЕВОЙ КОЛОНКИ.....	79
15) АУДИОСИСТЕМА BRP Audio Premium (ПРИ НАЛИЧИИ).....	80
16) ЭХОЛОТ Fish Finder С КРОНШТЕЙНОМ (ПРИ НАЛИЧИИ).....	81
17) ХОЛОДИЛЬНИК (ПРИ НАЛИЧИИ).....	82
<b>ПЕРИОД ОБКАТКИ.....</b>	<b>85</b>
ЭКСПЛУАТАЦИЯ В ПЕРИОД ОБКАТКИ.....	85
<b>ИНСТРУКЦИИ ПО ЭКСПЛУАТАЦИИ.....</b>	<b>86</b>
ПОСАДКА НА ГИДРОЦИКЛ.....	86
ЗАПУСК ДВИГАТЕЛЯ.....	91
ОСТАНОВКА ДВИГАТЕЛЯ.....	91
КАК УПРАВЛЯТЬ ГИДРОЦИКЛОМ.....	92
КАК ВКЛЮЧИТЬ НЕЙТРАЛЬ.....	93
КАК ВКЛЮЧИТЬ РЕЖИМ ПЕРЕДНЕГО ХОДА.....	94
КАК ВКЛЮЧИТЬ И ИСПОЛЬЗОВАТЬ РЕЖИМ ЗАДНЕГО ХОДА (РЕВЕРС).....	94



ПОРЯДОК ИСПОЛЬЗОВАНИЯ СИСТЕМЫ ТОРМОЖЕНИЯ.....	95
ИСПОЛЬЗОВАНИЕ СИСТЕМЫ РЕГУЛИРОВАНИЯ ДИФФЕРЕНТА (VTS).....	97
ОБЩИЕ РЕКОМЕНДАЦИИ ПО ЭКСПЛУАТАЦИИ.....	100
<b>РЕЖИМЫ ЭКСПЛУАТАЦИИ.....</b>	<b>103</b>
ПРОГУЛОЧНЫЙ РЕЖИМ .....	104
СПОРТИВНЫЙ РЕЖИМ.....	104
РЕЖИМ ЭКОНОМИИ ТОПЛИВА (ЕСО).....	104
РЕЖИМ ОГРАНИЧЕНИЯ СКОРОСТИ.....	104
РЕЖИМ ДВИЖЕНИЯ С НИЗКОЙ СКОРОСТЬЮ.....	105
РЕЖИМ БУКСИРОВКИ ВОДНОЛЫЖНИКА (SKI) (ПРИ НАЛИЧИИ).....	107
РЕЖИМ УЧЕБНОГО КЛЮЧА.....	108
<b>СПЕЦИАЛЬНЫЕ ПРОЦЕДУРЫ.....</b>	<b>109</b>
ОЧИСТКА ВХОДНОГО ОТВЕРСТИЯ ВОДОМЁТА И ИМПЕЛЛЕРА.....	109
ОПРОКИДЫВАНИЕ ГИДРОЦИКЛА.....	111
ЗАТОПЛЕНИЕ ГИДРОЦИКЛА.....	112
ЗАТОПЛЕНИЕ ДВИГАТЕЛЯ.....	113
БУКСИРОВКА ГИДРОЦИКЛА ПО ВОДЕ.....	113
<b><i>ТЕХНИЧЕСКОЕ ОБСЛУЖИВАНИЕ</i></b>	
<b>РЕГЛАМЕНТ ТЕХНИЧЕСКОГО ОБСЛУЖИВАНИЯ.....</b>	<b>116</b>
<b>ПРОЦЕДУРЫ ТЕХНИЧЕСКОГО ОБСЛУЖИВАНИЯ.....</b>	<b>119</b>
МОТОРНОЕ МАСЛО.....	119
ОХЛАЖДАЮЩАЯ ЖИДКОСТЬ.....	123
КАТУШКИ ЗАЖИГАНИЯ.....	124
СВЕЧИ ЗАЖИГАНИЯ.....	125
СИСТЕМА ВЫПУСКА.....	126
ПЛИТА ВОДОМЁТА И ВОДОЗАБОРНАЯ РЕШЁТКА.....	129
ЗАЩИТНЫЕ АНОДЫ.....	129
ПИЛОН ФАЛА ВОДНОЛЫЖНИКА/ВЕЙКБОРДИСТА (Wake).....	130
ПРЕДОХРАНИТЕЛЯМ.....	130
<b>УХОД ЗА ГИДРОЦИКЛОМ.....</b>	<b>132</b>
ОБСЛУЖИВАНИЕ ПОСЛЕ ПОЕЗДКИ.....	132
ЧИСТКА ГИДРОЦИКЛА.....	132
<b>КОНСЕРВАЦИЯ, ХРАНЕНИЕ И СЕЗОННОЕ ОБСЛУЖИВАНИЕ</b>	
<b>ГИДРОЦИКЛА.....</b>	<b>133</b>
ХРАНЕНИЕ.....	133
ПРЕДСЕЗОННАЯ ПОДГОТОВКА.....	136
<b><i>ТЕХНИЧЕСКАЯ ИНФОРМАЦИЯ</i></b>	
<b>ИДЕНТИФИКАЦИОННЫЕ НОМЕРА.....</b>	<b>140</b>
ИДЕНТИФИКАЦИОННЫЙ НОМЕР КОРПУСА.....	140
ИДЕНТИФИКАЦИОННЫЙ НОМЕР ДВИГАТЕЛЯ.....	140
ИДЕНТИФИКАЦИЯ ПРОИЗВОДИТЕЛЯ ДВИГАТЕЛЯ.....	140

<b>РЧ-КЛЮЧ DESS.....</b>	<b>141</b>
<b>АУДИОСИСТЕМА PREMIUM AUDIO.....</b>	<b>142</b>
<b>НОРМАТИВНАЯ ИНФОРМАЦИЯ В ОТНОШЕНИИ МНОГОФУНКЦИОНАЛЬНОЙ ПРИБОРНОЙ ПАНЕЛИ.....</b>	<b>143</b>
<b>ИНФОРМАЦИЯ О ВЫХЛОПЕ ДВИГАТЕЛЯ.....</b>	<b>146</b>
ОТВЕТСТВЕННОСТЬ ПРОИЗВОДИТЕЛЯ.....	146
ОТВЕТСТВЕННОСТЬ ДИЛЕРА.....	146
ОТВЕТСТВЕННОСТЬ ВЛАДЕЛЬЦА.....	146
НОРМАТИВЫ ЕРА.....	146
СИСТЕМА УЛАВЛИВАНИЯ ПАРОВ ТОПЛИВА.....	147
<b>ТЕХНИЧЕСКИЕ ХАРАКТЕРИСТИКИ.....</b>	<b>148</b>
<b><i>УСТРАНЕНИЕ НЕИСПРАВНОСТЕЙ</i></b>	
<b>РЕКОМЕНДАЦИИ ПО УСТРАНЕНИЮ НЕИСПРАВНОСТЕЙ.....</b>	<b>158</b>
<b>СИСТЕМА МОНИТОРИНГА.....</b>	<b>164</b>
КОДЫ НЕИСПРАВНОСТЕЙ.....	164
СИГНАЛЬНЫЕ ЛАМПЫ И СООБЩЕНИЯ ИНФОРМАЦИОННОГО ЦЕНТРА.....	165
КОДЫ ЗВУКОВЫХ СИГНАЛОВ.....	167
<b><i>ГАРАНТИЙНЫЕ ОБЯЗАТЕЛЬСТВА</i></b>	
<b>ОГРАНИЧЕННЫЕ ГАРАНТИЙНЫЕ ОБЯЗАТЕЛЬСТВА КОМПАНИИ VRP В США И КАНАДЕ: НА ГИДРОЦИКЛЫ SEA-DOO® 2019 ....</b>	<b>170</b>
<b>ГАРАНТИИ ПО НОРМАТИВАМ ТОКСИЧНОСТИ ОТРАБОТАВШИХ ГАЗОВ АГЕНТСТВА ПО ОХРАНЕ ОКРУЖАЮЩЕЙ СРЕДЫ США.</b>	<b>174</b>
<b>ПОЛОЖЕНИЮ О ГАРАНТИИ В ОТНОШЕНИИ СНИЖЕНИЯ ТОКСИЧНОСТИ ОГ ШТАТА КАЛИФОРНИЯ И НЬЮ-ЙОРКА ДЛЯ ГИДРОЦИКЛОВ SEA-DOO® 2019 МОДЕЛЬНОГО ГОДА.....</b>	<b>177</b>
<b>ПОЛОЖЕНИЕ О ГАРАНТИИ ШТАТА КАЛИФОРНИЯ В ОТНОШЕНИИ СИСТЕМЫ УЛАВЛИВАНИЯ ПАРОВ ТОПЛИВА.....</b>	<b>181</b>
<b>ОГРАНИЧЕННЫЕ МЕЖДУНАРОДНЫЕ ГАРАНТИЙНЫЕ ОБЯЗАТЕЛЬСТВА КОМПАНИИ VRP: НА ГИДРОЦИКЛЫ SEA-DOO® 2019.....</b>	<b>183</b>
<b>ОГРАНИЧЕННАЯ ГАРАНТИЯ VRP ДЛЯ ЕВРОПЕЙСКОЙ ЭКОНОМИЧЕСКОЙ ЗОНЫ, СОДРУЖЕСТВА НЕЗАВИСИМЫХ ГОСУДАРСТВ И ТУРЦИИ: НА ГИДРОЦИКЛЫ SEA-DOO® 2019.....</b>	<b>188</b>
<b><i>ИНФОРМАЦИЯ ДЛЯ ВЛАДЕЛЬЦА</i></b>	
<b>КОНФИДЕНЦИАЛЬНАЯ ИНФОРМАЦИЯ.....</b>	<b>194</b>
<b>КОНТАКТНАЯ ИНФОРМАЦИЯ.....</b>	<b>195</b>
СЕВЕРНАЯ АМЕРИКА.....	195
ЕВРОПА.....	195
ОКЕАНИЯ.....	195
ЮЖНАЯ АМЕРИКА.....	196
АЗИЯ.....	196
<b>ИЗМЕНЕНИЕ АДРЕСА ВЛАДЕЛЬЦА/ПЕРЕПРОДАЖА.....</b>	<b>197</b>

# ***ИНФОРМАЦИЯ ПО БЕЗОПАСНОСТИ***

# ОБЩИЕ МЕРЫ ПРЕДОСТОРОЖНОСТИ

## Избегайте отравления угарным газом

Отработавшие газы всех двигателей внутреннего сгорания содержат оксид углерода (угарный газ), который в определенных условиях может представлять смертельную опасность. Вдыхание угарного газа может стать причиной появления головной боли, головокружения, сонливости, тошноты, спутанности сознания и, в конечном итоге, стать причиной летального исхода.

Угарный газ является веществом без цвета и запаха, которое может присутствовать в воздухе, даже если вы не видите и не ощущаете запаха отработавших газов. Смертельно опасная концентрация угарного газа может достигаться достаточно быстро, и вы можете оказаться в ситуации, в которой не сможете спасти себя самостоятельно. В плохо проветриваемом помещении опасная концентрация угарного газа может сохраняться в течение нескольких часов и даже дней. Если вы чувствуете какие-нибудь симптомы отравления угарным газом, немедленно покиньте опасную область, подышите свежим воздухом и обратитесь за медицинской помощью.

Для предотвращения возможности получения серьезных травм и летального исхода в результате отравления угарным газом:

- Никогда не эксплуатируйте гидроцикл в плохо проветриваемых и частично закрытых местах, например, гаражах, ангарах и т. п. Даже если Вы попытаетесь отводить отработавшие газы, концентрация угарного газа может быстро достичь опасного уровня.

- Никогда не запускайте двигатель гидроцикла на улице, если отработавшие газы могут попасть в помещение через открытые окна или двери.
- Никогда не стойте позади гидроцикла, двигатель которого работает. Человек, стоящий позади гидроцикла с работающим двигателем, может вдохнуть достаточно большое количество отработавших газов. Вдыхание отработавших газов, содержащих угарный газ, может привести к отравлению, возникновению серьезных проблем со здоровьем и даже гибели.

## Берегитесь воспламенения паров бензина и прочие опасности

Пары бензина являются легковоспламеняемыми и взрывоопасными. Пары бензина могут распространиться и воспламениться от искры или пламени на значительном расстоянии от двигателя. В целях снижения риска возгорания или взрыва следуйте приведенным ниже инструкциям:

- для хранения топлива используйте только специальные канистры.
- Строго следуйте инструкциям, приведенным в разделе «ЗАПРАВКА ТОПЛИВОМ».
- Никогда не запускайте двигатель гидроцикла, если в моторном отсеке имеются следы подтекания или запахов топлива.
- Никогда не запускайте двигатель, если пробка топливного бака закрыта неплотно.

- Не перевозите емкости с бензином в переднем багажном отделении.
- Используйте только одобренную BRP топливную канистру LinQ, которая должна быть правильно установлена и закреплена. Ни в коем случае не буксируйте воднолыжника или вейкбордиста при установленной топливной канистре. Ни в коем случае не заправляйте канистру при заправке гидроцикла на берегу.

Бензин ядовит и может стать причиной причинения вреда здоровью и даже гибели.

- Не допускайте попадания бензина в рот.
- При проглатывании, попадании бензина в глаза или вдыхании паров бензина немедленно обратитесь к врачу.

Если вы пролили бензин на себя, смойте его водой с мылом и смените одежду.

### **Опасность ожогов**

Во время эксплуатации некоторые компоненты могут разогреваться до очень высоких температур. Для предотвращения ожогов избегайте контактов с указанными компонентами во время эксплуатации и спустя некоторое время после её окончания.

### **Аксессуары и внесение изменений в конструкцию**

Не вносите изменения в конструкцию гидроцикла и не используйте дополнительное оборудование, не одобренное BRP. Так как подобные изменения не были протестированы BRP, они могут увеличить риск получения травмы или возникновения несчастного случая, и сделать использование гидроцикла незаконным.

Для приобретения аксессуаров и дополнительного оборудования для вашего гидроцикла обращайтесь к авторизованному дилеру Sea-Doo.

# СПЕЦИАЛЬНЫЕ ПРЕДУПРЕЖДАЮЩИЕ СООБЩЕНИЯ

## Безопасная эксплуатация

Динамические характеристики этого гидроцикла могут значительно превосходить мощность других плавсредств, которыми Вы могли управлять ранее. Прочитайте информацию, приведённую в Руководстве по эксплуатации, и уясните её, ознакомьтесь со всеми органами и приёмами управления гидроциклом, прежде чем предпринять первую поездку или взять на борт пассажиров. Если вы не имеет устойчивых навыков управления гидроциклом, попрактикуйтесь один в соответствующей зоне, в свободном от других плавсредств месте, чтобы почувствовать реакцию на изменение положения каждого из органов управления. Полностью освоитесь с управлением, прежде чем увеличивать скорость движения. Не следует думать, что управление всеми моделями гидроциклов одинаково. Каждая модель отличается и часто существенно.

Помните, что при отпускании рычага дроссельной заслонки двигатель переходит в режим холостого хода и курсовая управляемость гидроцикла ухудшается. Для поворота гидроцикла необходимо использовать как руль, так и рычаг дроссельной заслонки. Не отпускайте рычаг дроссельной заслонки, когда Вы пытаетесь отвернуть от какого-либо объекта. Чтобы изменить направление движения, необходимо нажимать на рычаг дроссельной заслонки. Если двигатель глохнет, возможность изменить направления движения гидроцикла будет потеряна.

Несмотря на то, что большинство гидроциклов не имеют средств торможения, достижения технического прогресса позволяют нам предлагать модели, оборудованные системой торможения, получившей название iBR™. Для отработки навыков остановки попрактикуйтесь в торможении в безопасном месте, где отсутствуют другие плавсредства, чтобы привыкнуть к управлению и по-

нять, какова будет длина тормозного пути при различных условиях.

Длина тормозного пути зависит от начальной скорости, загрузки, силы и направления ветра, количества ездоков и состояния акватории. Интенсивность торможения, задаваемая водителем с помощью рычага системы iBR, также оказывает влияние на длину тормозного пути.

При торможении водитель и пассажиры должны смещаться в направлении, противоположном действию силы замедления, для предотвращения потери равновесия.

Управляя гидроциклом, оснащённым системой iBR, учитывайте, что другие суда, движущиеся за Вами или поблизости, могут не иметь возможности остановиться также быстро.

Когда во время движения впервые задействуется тормоз, позади гидроцикла, вверх, в воздух, выбрасывается шлейф воды. Необходимо проинформировать водителя гидроцикла, следующего за Вами в колонне, о тормозных возможностях и маневренности Вашего гидроцикла, а также о том, что означает выбрасываемый шлейф воды, кроме этого, укажите ему на необходимость поддерживать большую дистанцию между гидроциклами.

При нажатии рычага управления системы iBR, в то время как гидроцикл движется вперед, включается система торможения и происходит замедление, пропорциональное положению рычага iBR. Чем больше Вы нажимаете на рычаг iBR, тем больше становится сила торможения. Будьте осторожны, нажимайте на рычаг iBR плавно, чтобы задать необходимую интенсивность замедления; торможение должно осуществляться при одновременном отпускании рычага дроссельной заслонки.

В течение всего времени фиксатор шнура безопасности должен быть надежно закреплен на индивидуальном спаса-

тельном жилете (ИСЖ) или запястье водителя (необходим специальный ремень), кроме этого шнур безопасности не должен цепляться за руль, чтобы обеспечить возможность остановки двигателя в случае падения водителя. После поездки снимите колпачок шнура безопасности с выключателя двигателя, чтобы предотвратить несанкционированное использование гидроцикла детьми или другими лицами. Если шнур безопасности не пристегнут в соответствии с приведенными рекомендациями, то в случае падения водителя двигатель гидроцикла не остановится.

Не переоценивайте свой водительский опыт.

Избегайте резких маневров — этим Вы уменьшите опасность потери контроля над гидроциклом, падения или столкновения с другими судами. Знайте и правильно используйте возможности Вашего гидроцикла.

Избегайте движения в условиях сильного волнения на воде или выполнения экстремальных маневров, таких как прыжки по волнам и спутным следам от других судов.

Тормозная система (одна из функций системы iBR) не может предотвратить снос гидроцикла при течении или ветре. Она также неэффективна при движении задним ходом. Необходимо помнить, что для осуществления торможения двигатель гидроцикла должен быть запущен.

Струя водомёта гидроцикла может нанести травмы. Водомёт может засасывать камни и выбрасывать их из сопла со струёй воды, что, в свою очередь, может нанести травмы окружающим людям, привести к повреждению водомёта или причинить ущерб другому имуществу.

Изучите информацию, содержащуюся на всех предупреждающих табличках. Эта информация позволит Вам совершать приятные и безопасные прогулки на гидроцикле.

Не храните и не перевозите какие-либо предметы в не предназначенных специально для этого местах.

Перевозка груза на задней платформе гидроцикла не допускается, за исключением случаев, когда он закреплен с использованием сертифицированного дополнительного оборудования BRP LinQ. Не следует использовать для крепления груза аксессуары, не одобренные компанией BRP.

Езда с пассажиром (-ами), буксировка надувных плавсредств, воднолыжника или вейкбордиста оказывает влияние на управляемость гидроцикла и требует большого опыта.

Некоторые модели гидроциклов могут быть оборудованы буксировочными петлями или пилоном фала для воднолыжника (только Wake), которые могут быть использованы для буксировки воднолыжника, вейкбордиста или надувного плавсредства. Не используйте эти крепления или иные части гидроцикла для буксировки парасейла или другого судна. Это может стать причиной получения травм и серьезных повреждений.

Двигателям внутреннего сгорания для работы необходим воздух, поэтому гидроцикл не может быть полностью герметизирован. Любые маневры такие как, крутые повороты, погружение носовой части в воду при езде по волнам или опрокидывание гидроцикла, приводящие к погружению воздухозаборных отверстий в воду, могут стать причиной серьезных поломок двигателя вследствие попадания воды. Обратитесь к главе «КАК УПРАВЛЯТЬ ГИДРОЦИКЛОМ» в разделе «ИНСТРУКЦИИ ПО ЭКСПЛУАТАЦИИ» и в разделе «ГАРАНТИЯ» настоящего руководства по эксплуатации.

В состав выхлопных газов двигателя входит угарный газ, который при вдыхании определённого его количества может нанести тяжёлые травмы или привести к гибели. Не запускайте двигатель гидроцикла в замкнутом пространстве и не допускайте скопления угарного газа вокруг гидроцикла или в замкнутых пространствах, что может происходить при причаливании или при переправе. Остерегайтесь отравления угарным га-

зом, выбрасываемым в атмосферу с выхлопными газами других судов.

Тщательно изучите особенности акватории, по которой собираетесь передвигаться. Опасность представляют течения, изменения глубины, вызванные приливами и отливами, пороги, невидимые подводные препятствия и пр. Не рекомендуем пользоваться гидроциклом при сильном волнении и в ненастную погоду.

На мелководье двигайтесь с большой осторожностью и на самой малой скорости. Посадка на мель или неожиданная остановка может стать причиной получения травм, а также повреждения гидроцикла. Кроме того, существует опасность травмирования людей или повреждения имущества мусором, попавшими в водомёт и вылетающим с большой скоростью из сопла.

Будьте ответственны и благоразумны. Предупредительность и здравый смысл — Ваши лучшие советчики.

Следите за знаками, запрещающими создание волн на акватории. Уважайте права водителей других судов. Являясь водителем и владельцем гидроцикла, Вы несете ответственность за причиненные повреждения. Не позволяйте никому выбрасывать мусор за борт.

Гидроцикл способен двигаться и активно маневрировать на очень высокой скорости, однако мы настоятельно рекомендуем пользоваться этими возможностями гидроцикла только в идеальных условиях и только в том случае, если Вы обладаете достаточным для этого мастерством и опытом вождения. Высокая скорость требует высокого мастерства, а также увеличивает риск получения травмы.

Во время выполнения резких маневров, прыжков на гребнях волн и преодоления спутных следов других судов, а также при падении с гидроцикла на тело водителя воздействуют такие нагрузки, которые могут привести к серьезным травмам костей и других частей тела. Старайтесь не попадать в подобные ситуации,

тем более не делайте это преднамеренно.

Гидроцикл не предназначен для использования в темное время суток.

## **Прежде чем отправиться в путь**

В целях безопасности перед каждым катанием проводите контрольный осмотр гидроцикла, следуя указаниям, приведённым в настоящем Руководстве.

Не превышайте грузоподъемность гидроцикла, а также не перевозите большее количество пассажиров, чем это допустимо. Превышение нагрузки может стать причиной ухудшения маневренности, устойчивости и снижения эксплуатационных характеристик. Кроме того, имейте в виду, что на неспокойной воде грузоподъемность гидроцикла уменьшается и может оказаться меньше расчётной. Табличка с указанием допустимой нагрузки и разрешённого количества пассажиров не освобождает Вас от необходимости использования здравого смысла и здравого суждения.

Регулярно проверяйте состояние корпуса, двигателя, средств обеспечения безопасности и прочей оснастки гидроцикла.

На борту гидроцикла должен иметься требуемый комплект спасательных средств, включая индивидуальные спасательные жилеты и другие принадлежности.

Проверьте состояние и работоспособность всех средств обеспечения безопасности, в том числе огнетушителя. Покажите всем пассажирам, где находится спасательное оборудование, объясните, как им пользоваться.

Существуют несколько классов огнетушителей, для морского применения мы рекомендуем использовать огнетушитель класса 5 В:С соответствующей размерности.

Кроме того, ваш огнетушитель должен иметь сертификат ULC, UL или Берего-



вой охраны США. Обязательно следите за состоянием своего огнетушителя.

Регулярно проверяйте огнетушитель на предмет надлежащего рабочего давления. Кроме того, Вы и Ваши гости должны уметь пользоваться огнетушителем. Обслуживание, ремонт и заправка огнетушителя должны выполняться квалифицированным персоналом в соответствии с инструкциями производителя. Для ежемесячного обслуживания огнетушителя переверните и энергично встряхните его, чтобы предотвратить затвердевание химического наполнителя огнетушителя.

При обращении с огнетушителем обязательно соблюдайте осторожность. Следите за тем, чтобы не повредить механизм огнетушителя (сопло, указатель манометра, рукоятку и т.д.) при хранении его на гидроцикле.

Следите за погодой. До поездки ознакомьтесь с прогнозом погоды на ближайшее время. Будьте готовы к внезапным изменениям погодных условий.

Запаситесь свежими и точными картами акватории. Прежде чем отправиться в путь, проверьте состояние водной поверхности на акватории предполагаемого плавания.

Убедитесь, что в топливном баке достаточное количество топлива для осуществления желаемой поездки. Всегда проверяйте топливо перед и во время поездки. Постарайтесь придерживаться следующего правила: 1/3 топлива — движение до пункта назначения, 1/3 — на обратный путь и 1/3 — резерв. Учитывайте изменение погодных условий и возникновение всевозможных задержек.

### **Что должен знать водитель/пассажир**

Перед началом эксплуатации гидроцикла изучите все предупреждающие таблички, расположенные на борту гидроцикла, прочтите данное Руководство и другие документы, касающиеся правил техники безопасности, и посмотрите **ВИДЕОРОЛИК ПО БЕЗОПАСНОСТИ**.

Соблюдайте правила судовождения. Выясните, какие местные и федеральные правила судовождения действуют на акватории предполагаемого плавания. Изучите местные правила судовождения. Познакомьтесь с местной системой навигации (расположение бакенов, знаков и пр.).

Учтите, что солнце, ветер, усталость или болезненное состояние могут отрицательно сказаться на Вашей способности правильно оценивать ситуацию и времени Вашей реакции на изменение ситуации.

Компания BRP НЕ РЕКОМЕНДУЕТ доверять управление гидроциклом лицам моложе 16 лет, а также лицам с ослабленным зрением, замедленной реакцией, лишённым способности здраво рассуждать и неспособным управлять гидроциклом.

Во время управления гидроциклом шнур безопасности должен быть всегда пристегнут к ИСЖ, убедитесь, что все пассажиры знают, как им пользоваться.

Убедитесь, что все пассажиры умеют плавать и знают, как подняться на борт гидроцикла из воды. Посадка на гидроцикл на глубине требует значительных усилий. Это особенно важно при установке на посадочную платформу дополнительного оборудования, например, холодильника. Потренируйтесь на мелководье до эксплуатации гидроцикла на глубокой акватории. Убедитесь, что как на водителя, так и на пассажиров в течение всего времени надеты спасательные жилеты, кроме этого и во время плавания соблюдайте исключительные меры безопасности.

Не поворачивайте руль, если кто-либо находится позади гидроцикла. Держитесь в стороне от движущихся деталей гидроцикла (сопла водомёта, отражателя системы iBR, тяг и т. д.)

Запрещается запускать двигатель гидроцикла, если кто-либо находится рядом в воде или позади гидроцикла.

Изучите поведение отражателя системы iBR при запуске/остановке двигателя или

при использовании рычага управления системы iBR. Автоматическое перемещение отражателя может привести к захвату пальцев рук или ног людей, держащих за комовую часть гидроцикла.

Перед запуском двигателя и в течение всей поездки водитель и пассажир (-ы) должны сохранять правильное положение, а также держаться за соответствующие поручни. Пассажиру (-ам) необходимо показать, как правильно держаться за поручни и ремни или за талию сидящего впереди. Каждый пассажир должен иметь возможность надёжно удерживать ноги на площадках для ног при правильном положении на сиденье. При преодолении волн пассажир (-ы) должен приподнимать свое тело и частично переносить его вес на ноги, сглаживая, таким образом, силу ударов.

При снижении скорости или торможении водитель и пассажиры должны смещаться в направлении, противоположном действию силы замедления, для предотвращения потери равновесия.

Любое ускорение с пассажиром (-ами) на борту выполняйте плавно. Быстрое ускорение может привести к потере пассажирами равновесия и их падению за корму гидроцикла. Перед резким ускорением убедитесь, что Ваш пассажир (-ы) готов к этому.

Вода, нагнетаемая под давлением в полости тела, в результате падения или нахождения рядом с задней частью гидроцикла, может стать причиной тяжелых повреждений внутренних органов. Поэтому рекомендуется надевать нижнюю часть костюма аквалангиста.

Держитесь в стороне от решётки водомёта, когда двигатель запущен. Подвижные детали могут затянуть длинные волосы, свободные части одежды или шнурки спасательного жилета.

Если рычаг дроссельной заслонки нажимается во время торможения, система iBR будет блокировать поступающие от него сигналы. Если при отпуске рычага iBR рычаг дроссельной заслонки все ещё нажат, управление дроссельной

заслонкой восстанавливается, и, после небольшой задержки, происходит ускорение. Если ускорение не требуется, отпустите рычаг дроссельной заслонки.

Перед подъёмом на борт гидроцикла убедитесь, что двигатель остановлен, а колпачок шнура безопасности снят с выключателя.

Для предотвращения несанкционированного запуска двигателя при подъёме людей на борт или их нахождения вблизи гидроцикла, а также при очистке решётки водомёта снимайте колпачок шнура безопасности с выключателя.

При движении на гидроцикле никогда не способствуйте выполнению поворотов погружением ног или ступней в воду.

### Управление гидроциклом несовершеннолетними

Дети, находящиеся на гидроцикле, должны постоянно находиться под присмотром взрослых. Во многих странах приняты законы, устанавливающие возраст, по достижении которого можно получить разрешение на управление маломерным судном. Обратитесь к местным властям за информацией о возрастном цензе водителя. Компания BRP не рекомендует доверять управление гидроциклом лицам моложе 16 лет.

### Алкоголь и наркотические вещества

Эксплуатация гидроцикла в состоянии алкогольного, наркотического или токсического опьянения не допускается. Вождение гидроцикла, как и вождение автомобиля, требует ясного ума и здравого мышления. Управление гидроциклом в нетрезвом виде или в состоянии наркотического опьянения представляет опасность для окружающих и строго преследуется по закону. Эти правила должны неукоснительно соблюдаться. Алкоголь и наркотики, вместе или по отдельности, увеличивают время реакции водителя на изменение ситуации, снижают остроту зрения, влияют на мышление и снижают способность безопасно управлять гидроциклом.

**⚠ ПРЕДУПРЕЖДЕНИЕ**

Алкоголь и вождение гидроцикла несовместимы! Эксплуатация гидроцикла в состоянии алкогольного, наркотического или токсического опьянения угрожает Вашей жизни, а также жизни пассажиров и окружающих людей. Федеральные законы запрещают управление водно-моторными судами лицам, находящимся под воздействием алкоголя или наркотических веществ.

**Водный спорт (буксировка с помощью гидроцикла)****⚠ ПРЕДУПРЕЖДЕНИЕ**

**Остерегайтесь травм!** Не следует использовать гидроцикл для буксировки других судов, парасейлов, кайтов, глассеров или любых летательных аппаратов. Используйте гидроцикл только для занятия водными видами спорта, для которых он предназначен.

К числу наиболее распространённых водных видов спорта относятся катание на водных лыжах, вейкбордах и надувных плавсредствах. Занятие этими видами спорта требует повышенных мер безопасности, которые должны быть предприняты как водителем гидроцикла, так и самими спортсменами. Если Вам не приходилось ранее буксировать спортсменов, проведите некоторое время в качестве наблюдателя в компании с опытным водителем. Так же важно, чтобы тот, кого Вы собираетесь буксировать, обладал соответствующим опытом и мастерством.

Все, кто занимается водным спортом, должны соблюдать следующие правила:

- При движении с пассажиром (-ами) или при буксировке надувного плавсредства, воднолыжника или вейкбордиста управляемость гидроцикла ухудшается, что повышает требования к опытности водителя.
- Следите за обеспечением безопасности и комфортом вашего пассажира (-ов) и человека, буксируемого на водных лыжах, вейкборде и т. п.
- При буксировке воднолыжника, вейкбордиста, или надувного плавсредства, на борту должен находиться наблюдатель, следящий за обстановкой и информирующий водителя о сигналах, которые другие участники поддают руками. Водитель должен сосредоточить своё внимание на управлении и следить за обстановкой перед гидроциклом.
- Двигайтесь с необходимой скоростью и следуйте инструкциям наблюдателя.
- Буксируя надувное плавсредство, воднолыжника или вейкбордиста, не совершайте резких торможений за исключением случаев, когда это абсолютно необходимо. Несмотря на то, что данный гидроцикл очень манёвренный и обладает возможностью останавливаться, необходимо помнить, что буксируемый может не миновать препятствия или столкнуться буксирующим его гидроциклом.
- При занятии водными видами спорта умение плавать является обязательным.
- Ношение ИСЖ установленного образца является обязательным. Он позволит удерживаться на плаву в случае возникновения какого-либо происшествия (оглушающий удар, потеря сознания и пр.).
- Уважайте права других людей, проводящих свой отдых на воде.

- При занятии водным спортом, как водитель, так и наблюдатель должны следить за положением буксировочного фала. Ослабление буксировочного фала может привести к запутыванию человека или предмета, находящегося на гидроцикле или в воде, особенно при выполнении поворота или разворота и стать причиной получения серьезной травмы.
- Не позволяйте буксируемому на коротком фале спортсмену подходить близко к корме судна. Выхлопные газы, содержащие монооксид углерода, попав в организм через органы дыхания, могут вызвать отравление, и даже смерть человека.
- Используйте буксировочный фал соответствующей длины и размера, убедитесь, что он надёжно закреплен на гидроцикле. Всегда уберите буксировочную веревку, когда она не используется. Хотя некоторые гидроциклы оборудуются, или могут быть оборудованы специальным буксировочным устройством, избегайте устанавливать на гидроцикл буксировочную проушину. Это может быть опасно — кто-нибудь может упасть на неё.
- Немедленно окажите помощь упавшему в воду. Он или она может быть не виден другим проходящим судам.
- Подходите к упавшему в воду с подветренной стороны (противоположной направлению ветра). Заблаговременно заглушите двигатель.
- Для занятий водными видами спорта выбирайте безопасные места. Держитесь подальше от других плавсредств, каналов, пляжей, зон ограниченного доступа, купающихся, водных путей и подводных препятствия.

- Если Вы или Ваши пассажиры решили искупаться, заглушите двигатель и поставьте гидроцикл на якорь.
- Плавание разрешается только в безопасных местах. Такие места обычно помечены буями. Не плавайте в одиночку и тем более в тёмное время суток.



#### *БУЙ, УКАЗЫВАЮЩИЙ МЕСТО ДЛЯ ПЛАВАНИЯ*

- Не катайтесь на водных лыжах в тёмное время суток. Во многих регионах это запрещено законом.
- Не приближайтесь к воднолыжнику, вейкбордисту или надувному плавсредству сзади. На скорости 40 км/ч Ваш гидроцикл настигнет упавшего в воду на расстоянии 60 м впереди Вас уже через 5 секунд.
- Заглушите двигатель и снимите колпачок шнура безопасности с выключателя, если кто-то находится или оказался в воде рядом с Вашим гидроциклом.
- Не приближайтесь ближе, чем на 45 м к месту, отмеченному поплавком ныряльщика.

**Остерегайтесь травм!** Не позволяйте никому приближаться к соплу и решётке водомёта даже при неработающем двигателе. Вращающиеся детали могут затянуть длинные волосы, свободные части одежды или шнуры спасательного жилета, что, в свою очередь, может привести к серьёзным травмам. На мелководье камни, ракушки, песок и др. предметы могут быть засосаны водомётом и выброшены из сопла вместе со струёй воды.

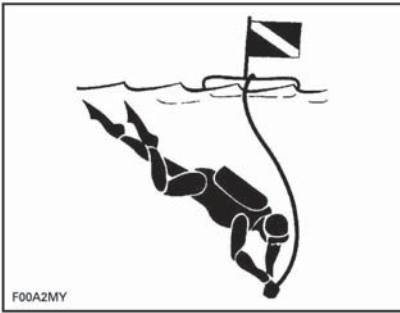

### ПОПЛАВОК НЫРЯЛЬЩИКА

Для получения дополнительной информации о местах, в которых вы сможете законно и безопасно заниматься водными видами спорта, обращайтесь к представителям местных органов власти.

## Использование гидроцикла для рыбалки

### **!** ПРЕДУПРЕЖДЕНИЕ

Данный гидроцикл не предназначен для рыбалки в открытом море или при сильном волнении.

Во время рыбалки следите за пловцами, которые могут оказаться поблизости.

Не отпускайте органы управления гидроциклом при работающем двигателе особенно при ловле рыбы на блесну или при использовании режима низкой скорости.

Убедитесь, что все пассажиры умеют плавать и знают, как подняться на борт гидроцикла из воды. Также убедитесь, что Вы и все Ваши пассажиры знаете, как убрать аксессуары при нахождении в воде, чтобы освободить путь для повторной посадки.

Во время катания, чтобы избежать травм, все орудия лова, включая рыболовные крючки, должны храниться предусмотренным образом. Это также справедливо для случаяев, когда орудия лова не используются.

Соблюдайте максимальную грузоподъемность гидроцикла, включая вещевой отсек носового багажного отделения и аксессуары LinQ, это позволит Вам обеспечить хорошую управляемость и маневренность.

При остановке следите за окружающей обстановкой, поскольку другие лодки могут создавать волны, достаточные для того, чтобы скинуть Вас и Ваших пассажиров с гидроцикла, если Вы не будете к этому готовы.

## Гипотермия

Гипотермия, или понижение температуры тела, — частая причина гибели потерпевших бедствие на воде. При переохлаждении человек теряет сознание и тонет.

ИСЖ благодаря своим теплоизоляционным свойствам оставляет время на спасение.

Если вода тёплая, то особой теплоизоляции не требуется. Но при температуре воды ниже 4°С необходимо позаботиться о спасательном жилете, прикрывающем значительную часть тела.

О гипотермии следует знать и помнить следующее:

- Оказавшись в воде, не старайтесь плавать, если только это не требуется для того, чтобы спасти товарища или подплыть к какому-нибудь судну или спасительному предмету. Бесцельное плавание только ускоряет потерю телом тепла. В холодной воде способы плавания с погружением головы в воду не рекомендованы. Держите голову над поверхностью воды. Этим Вы снизите потери тепла и выиграете драгоценное время в ожидании помощи.
- Не поддавайтесь отчаянию и не теряйте надежду на спасение. Это повысит шансы на увеличение времени выживания, пока Вы не будете спасены. Надежда и жажда жизни творят чудеса!

- Если в воде оказалось несколько человек, рекомендуем собраться в тесную группу, чтобы уменьшить потери тепла. Эта простая мера даёт отличный шанс на спасение.
- Всегда и во всех обстоятельствах на Вас должен быть надет ИСЖ. Это Ваш спаситель и помощник в борьбе с гипотермией.

## Обучение правилам безопасного вождения

Во многих странах прохождение курса обучения правилам безопасного вождения является рекомендуемой или обязательной процедурой. Проконсультируйтесь с представителями местных органов власти.

Выясните, какие местные и федеральные правила судовождения действуют на акватории предполагаемого плавания. Изучите местные правила судовождения. Познакомьтесь с местной системой навигации (расположение бакенов, знаков и пр.).

## Перевозка грузов

При перевозке груза палубе гидроцикла или в багажных кофрах, поставляемых в качестве дополнительного оборудования, снижайте скорость движения и вносите в стиль вождения изменения, позволяющие снизить риск падения с гидроцикла или избежать контакта с грузом — это может привести к получению травм.

Принимая участие в водных видах спорта, ни в коем случае не перевозите грузы на задней платформе. Груз может мешать тросу и раскрепить его, став помехой для воднолыжника или вейкбордиста

Для получения информации о максимальной грузоподъемности обратитесь к разделу «ТЕХНИЧЕСКИЕ ХАРАКТЕРИСТИКИ».

Для обеспечения безопасного и комфортного катания настоятельно рекомендуется использовать точки крепления LinQ, расположенные ближе всего к сиденью

(крайние передние). Если на некоторое время требуется больше места, Вы можете использовать второй комплект точек крепления, однако при этом необходимо отрегулировать VTS, чтобы обеспечить максимальный контроль.

### ПРЕДУПРЕЖДЕНИЕ

Не перевозите груз на задней платформе, если он не закреплен должным образом с помощью сертифицированного приспособления BRP LinQ. Правильная установка обеспечит прочную и надежную фиксацию принадлежностей. Чтобы удостовериться в надежной фиксации принадлежностей, покачайте их из стороны в сторону и вперед-назад. Совместимые принадлежности, не сертифицированные BRP, могут не подойти для этой цели.

### ПРЕДУПРЕЖДЕНИЕ

При буксировке воднолыжника или вейкбордиста ни в коем случае не перевозите грузы, поскольку это может привести к серьезной травме или гибели.



## Предисловие

**ПРИМЕЧАНИЕ:** Некоторые свойства или функции, описанные в данном разделе, могут отсутствовать на некоторых гидроциклах или могут быть доступны только в качестве дополнительного оборудования.

iCONTROL™ (интеллектуальная система управления) позволяет водителю управлять многими системами гидроцикла, не снимая рук с руля.

Органы управления расположены под пальцами рук водителя, управление осуществляется нажатием кнопки или рычага. Таким образом, водитель может полностью сосредоточиться на управлении гидроциклом.

Каждый орган управления электронный, он посылает управляющий сигнал в блок управления, обязанность которого заключается в обеспечении правильной работы управляемых систем на основании заданных параметров.

iCONTROL включает в себя:

- iCT™ (интеллектуальная система управления дроссельной заслонкой)
- iBR (интеллектуальная система торможения и реверса);

Эти системы работают совместно, что позволяет реализовать несколько дополнительных режимов: круиз-контроль, режим движения с низкой скоростью, торможение, а также обеспечить более чуткий отклик на управляющие воздействия, улучшенную маневренность и управляемость.

Крайне важно, чтобы все водители, допущенные к управлению гидроциклом, прочли всю информацию, содержащуюся в данном Руководстве, для ознакомления с гидроциклом, его системами, органами управления, возможностями и ограничениями.

## iTC (интеллектуальная система управления дроссельной заслонкой)

Система использует электронный орган управления дроссельной заслонкой, который получает управляющий сигнал от модуля ЕСМ (блок управления двигателем). Благодаря этой системе больше нет необходимости в использовании традиционного тросового привода.

Система iTC позволяет реализовать следующие режимы работы:

- Прогулочный режим
- Спортивный режим
- Режим экономии топлива
- Режим ограничения скорости
- Режим движения с низкой скоростью
- Режим буксировки воднолыжника (при наличии).

### Прогулочный режим

Прогулочный — основной режим, используемый по умолчанию.

В прогулочном режиме доступная мощность двигателя и ускорение снижены при разгоне полностью остановленного гидроцикла и, в определённых условиях, при эксплуатации в диапазоне низких мощностей.

### Режим экономии топлива

Когда выбран режим экономии топлива, частота вращения двигателя ограничивается, а отклик на нажатие рычага управления дроссельной заслонкой оптимизируется для обеспечения наибольшей топливной экономичности. Этот режим идеально подходит для движения с постоянной скоростью с максимально эффективным использованием топлива.

Для получения дополнительной информации см. раздел «РЕЖИМЫ ЭКСПЛУАТАЦИИ».

### Спортивный режим

В спортивном режиме максимальная мощность доступна во всем рабочем диапазоне двигателя.

Для получения дополнительной информации см. раздел «РЕЖИМЫ ЭКСПЛУАТАЦИИ».

### Режим ограничения скорости

Режим ограничения скорости позволяет водителю задать необходимую максимальную скорость движения гидроцикла, когда частота вращения коленчатого вала выше 15 км/ч.

Ограничитель скорости ограничивает скорость движения, но не поддерживает её автоматически. При движении в режиме круиз-контроля, в отличие от автомобильного круиз-контроля, который поддерживает постоянную скорость движения при отпущенной педали акселератора, для поддержания скорости движения гидроцикла необходимо нажимать рычаг дроссельной заслонки.

Для движения с постоянной скоростью, установленной на круиз-контроле, и концентрации внимания на окружающей обстановке полностью нажмите и удерживайте рычаг дроссельной заслонки.

Для получения подробных инструкций см. главу «РЕЖИМ ОГРАНИЧЕНИЯ СКОРОСТИ» в разделе «РЕЖИМЫ ЭКСПЛУАТАЦИИ».

### Режим движения с низкой скоростью

Режим движения с низкой скоростью – это функция, позволяющая водителю отрегулировать и задать частоту вращения холостого хода, соответствующую скорости гидроцикла около 1,6 км/ч - 11 км/ч. При движении в этом режиме нажимать рычаг дроссельной заслонки не нужно.

Для получения дополнительной информации см. раздел «РЕЖИМЫ ЭКСПЛУАТАЦИИ».

### SKI MODE (режим буксировки воднолыжника)

Режим буксировки воднолыжника позволяет управлять параметрами начала движения и точно поддерживать макси-

мальную скорость при буксировке воднолыжника или вейкбордиста.

Для получения дополнительной информации см. раздел «РЕЖИМЫ ЭКСПЛУАТАЦИИ».

### Учебный ключ

Учебный ключ Sea-Doo LXTM может ограничивать скорость движения гидроцикла. Он позволяет новичкам и неопытным водителям освоить управление гидроциклом и приобрести необходимую уверенность.

### Ограничения

«Свобода действий» новичка может быть увеличена даже при использовании учебного ключа.

Для получения информации об использовании и программировании учебных ключей см. раздел «РЕЖИМЫ ЭКСПЛУАТАЦИИ».

### iBR (интеллектуальная система торможения и реверса);

Данный гидроцикл оснащён электронной системой торможения и реверса, которая получила название iBR.

Модуль системы iBR управляет положением отражателя для осуществления движения вперёд, назад, а также для торможения и включения нейтрали.

Водитель управляет отражателем как рычагом дроссельной заслонки (движение вперёд), так и рычагом системы iBR (для выбора нейтрального положения, включения реверса или торможения).

**ПРИМЕЧАНИЕ:** Управление отражателем при помощи рычага системы iBR возможно только когда двигатель запущен.

Применение системы iBR позволяет значительно сократить длину тормозного пути гидроцикла и улучшить его маневренность, так как может использоваться при движении прямо, в поворотах, на больших и малых скоростях или для



осуществления движения задним ходом при причаливании или маневрировании в ограниченном пространстве.

В идеальных условиях под управлением опытных водителей сокращение тормозного пути гидроцикла, оснащенного системой iBR, составляет приблизительно 33% при торможении с 80 км/ч.

### Ограничения

Даже при наличии системы iBR гидроцикл не обладает возможностями наземных транспортных средств.

Длина тормозного пути в значительной мере зависит от начальной скорости движения, нагрузки на гидроцикл, ветра, течения, состояния водной поверхности и степени замедления.

Система iBR неэффективна при движении задним ходом.

Она не может предотвратить снос гидроцикла из-за течения или ветра.

### ПРЕДУПРЕЖДЕНИЕ

- Необходимо проинформировать водителя гидроцикла, следующего за Вами в колонне, о тормозных возможностях и маневренности Вашего гидроцикла, а также о том, что означает выбрасываемый шлейф воды, кроме этого, укажите ему на необходимость поддерживать большую дистанцию между гидроциклами.
- Учитывайте, что другие суда, движущиеся за Вами или поблизости, могут не иметь возможности остановиться также быстро.

# СПАСАТЕЛЬНОЕ ОБОРУДОВАНИЕ

## Необходимые средства обеспечения безопасности

Водитель и пассажир (-ы) должны надевать индивидуальные спасательные жилеты (ИСЖ) установленного образца.

Водителю и пассажиру (-ам) рекомендуется иметь защитные бесколочные очки, пользоваться которыми можно по собственному усмотрению.

Вода, соленые брызги, насекомые и скоростной напор часто становятся причиной ухудшения зрения любителей водно-моторного спорта.

Являясь владельцем, Вы несете ответственность за обеспечение гидроцикла необходимым спасательным оборудованием. Вы должны также рассмотреть вопрос о предоставлении дополнительного оборудования, необходимого для вашей безопасности и безопасности Ваших пассажиров. Узнайте требования местного законодательства в части, касающейся обеспечения необходимыми средствами безопасности.

Использование таких средств является обязательным. Если в соответствии с требованиями местного законодательства необходимы дополнительные средства обеспечения безопасности, их перечень должен быть утвержден уполномоченным органом власти. Необходимые средства обеспечения безопасности:

- индивидуальные спасательные жилеты (ИСЖ);
- плавучий бросательный конец длиной не менее 15 м;
- водонепроницаемый проблесковый фонарь;
- сигнальное устройство;
- звуковое сигнальное устройство (пневматический звуковой сигнал или свисток).

## Рекомендуемая защитная экипировка

Водитель и пассажир (-ы) должны надевать следующую защитную экипировку:

- Нижнюю часть костюма аквалангиста или иную плотную, обтягивающую одежду, обеспечивающую соответствующую защиту. Велосипедные шорты для данного случая не годятся. Вода, нагнетаемая под давлением в полости тела, в результате падения с гидроцикла или нахождения рядом с его задней частью, может стать причиной тяжелых повреждений внутренних органов. По той же причине не подходят обычные плавки и купальные костюмы;
- Специальную обувь, перчатки и защитные очки (рекомендация). Для защиты ступней от острых подводных предметов рекомендуются лёгкие, эластичные сабо. Это поможет снизить вероятность получения травмы.



## Индивидуальный спасательный жилет (ИСЖ)

На каждом, сидящем на гидроцикле, в течение всего времени должен быть одет индивидуальный спасательный жилет (ИСЖ). Убедитесь, что используемые индивидуальные спасательные жилеты отвечают требованиям местного законодательства.

ИСЖ помогает держать голову над водой и удерживает тело человека на плаву. При выборе ИСЖ необходимо учитывать вес и возраст. При выборе ИСЖ необходимо учитывать массу тела потенциального пользователя. Индивидуальный спасательный жилет должен быть соответствующего размера. Плавучесть ИСЖ и его размер подбираются индивидуально по объёму груди и весу тела человека — это общепринятый метод. Владелец/водитель обязан укомплектовать гидроцикл индивидуальными спасательными средствами требуемого типа и размера, показать пассажирам, где они находятся и как ими пользоваться.

### Типы индивидуальных спасательных средств

Существует несколько типов индивидуальных спасательных средств, разрешённых к применению.

**Тип I** — индивидуальный спасательный жилет с самым большим запасом плавучести. Этот спасательный жилет переворачивает потерявшего сознание, заплывающего человека в вертикальное положение так, чтобы при этом голова оказалась выше поверхности воды и была чуть запрокинута назад. Это может значительно увеличить шансы на выживание. ИСЖ этого типа наиболее эффективен, например, в открытом море, когда ожидать помощи приходится долго. Он также является наиболее эффективным в неспокойной воде.

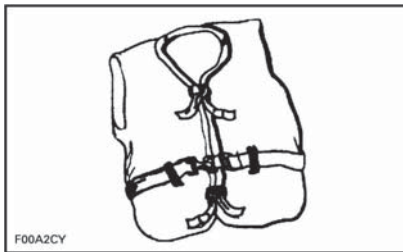

*ТИП I — НОСИМЫЙ ИСЖ*

**Тип II** — индивидуальный спасательный жилет, действует как ИСЖ типа I, но с меньшей эффективностью. ИСЖ типа II подходит не каждому человеку. Этот тип ИСЖ можно использовать в тех случаях, когда есть уверенность, что помощь придёт вовремя (например, при плавании вблизи берега или в людных местах).

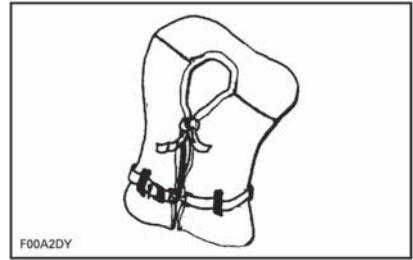

*ТИП II — НОСИМЫЙ ИСЖ*

**Тип III** — этот тип ИСЖ не переворачивает человека в вертикальное положение, человек должен сделать это сам, собственными усилиями. Он не переворачивает человека. ИСЖ удерживает человека в правильном положении, не давая ему опрокинуться лицом в воду. Запас плавучести такой же, как у ИСЖ типа II; используется на людных акваториях, где не приходится долго ждать помощи.

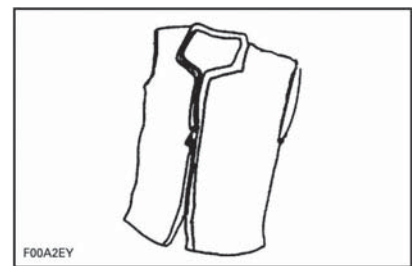

*ТИП III — НОСИМЫЙ ИСЖ*

**Тип V** — надувной ИСЖ. Обладает плавучестью ИСЖ типов I, II или III только в надутом состоянии. В спущенном состоянии неэффективен.

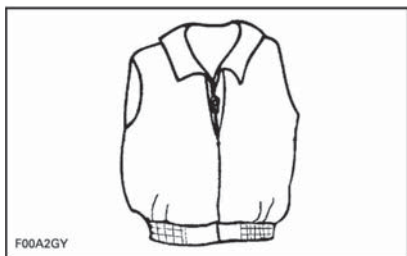

ТИП V — НОСИМЫЙ ИСЖ

## Шлемы

### Некоторые важные замечания

Шлем предназначен для защиты головы от ударов. Во многих видах водно-моторного спорта преимущества использования шлема многократно превышают его недостатки. Что касается катания на гидроцикле, то это не всегда так, хотя и в этом виде развлечений на воде есть свои опасности.

### Преимущества

Шлем уменьшает опасность травмирования головы при ударе о жёсткие предметы, например, о другое судно при столкновении. Кроме этого, шлем с подбородочным щитком защищает лицо, челюсти и зубы.

### Опасности

С другой стороны, когда человек падает в воду, шлем превращается в своеобразное ведро, которое зачерпывает воду и этим может серьёзно повредить позвонки шеи и позвоночный столб. Часто такие происшествия ведут к асфиксии, неизлечимым увечьям или гибели.

Шлем в ряде случаев ухудшает периферийное зрение и слух, повышает утомляемость водителя, что, в свою очередь, увеличивает опасность столкновения с другими судами.

### О соотношении «риск—выгода»

Чтобы решить, следует ли надевать шлем, Вы должны правильно оценить условия предстоящего плавания, а также ряд других факторов, включая Ваш собственный водительский опыт. Какова интенсивность движения на акватории? Какую манеру вождения Вы предпочитаете?

### Практические выводы

Как правило, защищаясь от одних опасностей, мы невольно увеличиваем вероятность появления других.

Если Вы решили надеть шлем, то подумайте о том, какой тип шлема будет лучше соответствовать предполагаемым обстоятельствам. Предпочтение следует отдавать шлемам, которые сертифицированы по стандартам DOT или Snell и предназначены специально для занятий водными видами спорта.

## Дополнительное рекомендуемое оборудование

Приводимый список дополнительного оборудования не является обязательным, но все же рекомендуется. Покупка тех или иных рекомендуемых приспособлений и принадлежностей остаётся на Ваше усмотрение.

- Карта
- Аптечка первой помощи
- Буксировочный фал
- Сигнальные средства
- Швартовы.

Для контактов с берегом полезно также иметь при себе мобильный телефон, расположенный в специально предназначенном для этого водонепроницаемом отсеке.

---

# ПРАКТИЧЕСКИЕ УПРАЖНЕНИЯ

Прежде чем отправиться в поездку, очень полезно в ходе выполнения практических упражнений ознакомиться со всеми органами управления, функциями и характеристиками управляемости Вашего гидроцикла.

Всегда устанавливайте колпачок шнура безопасности на выключатель, а свободный конец шнура закрепляйте на индивидуальном спасательном жилете.

## Место для выполнения практических упражнений

Найдите акваторию, подходящую для выполнения практических упражнений. Убедитесь, что выбранное место соответствует следующим условиям:

- отсутствует движение других плавсредств;
- отсутствуют препятствия;
- отсутствуют купающиеся;
- отсутствует течение;
- достаточно места для выполнения маневров;
- глубина акватории отвечает предъявляемым требованиям.

## Практические упражнения

Выполните следующие упражнения **в одиночку**.

### Вращение

Поупражняйтесь в выполнении движения по кругу как в одну, так и в другую сторону. Выполняйте маневры на низкой скорости. Когда почувствуете уверенность, увеличьте уровень сложности выполняемых маневров.

Когда это будет освоено, повторите упражнения, но на более высокой скорости.

### Тормозной путь

Поупражняйтесь в выполнении торможения на прямой, при различных скоростях и различных тормозных усилиях.

Помните, на длину тормозного пути оказывают влияние следующие факторы: скорость и нагрузка гидроцикла, течение и ветер.

### Движение задним ходом

Двигаясь задним ходом, оцените реакцию гидроцикла на управляющие воздействия.

**ПРИМЕЧАНИЕ:** Всегда выполняйте это упражнение на низкой скорости.

### Обход препятствия

Используя руль и рычаг дроссельной заслонки, поупражняйтесь в обходе препятствий (выбрав воображаемую точку на воде).

Повторите упражнение, но на этот раз отпустите рычаг дроссельной заслонки при выполнении поворота.

Повторите упражнение, но на этот раз нажимая рычаг управления iBR. Помните, что система iBR также управляет частотой вращения коленчатого вала двигателя.

**ПРИМЕЧАНИЕ:** В ходе выполнения этого упражнения Вы поймете, что для изменения направления движения гидроцикла необходимо пользоваться рычагом дроссельной заслонки.

### Причаливание

Поупражняйтесь в выполнении причаливания, используя рычаг iBR и руль, чтобы полностью привыкнуть к поведению гидроцикла и выработать устойчивые навыки управления им.

**ПРИМЕЧАНИЕ:** При движении назад, схема работы рулевого управления изменяется на противоположную.

## Режим движения с низкой скоростью, режим буксировки воднолыжника и режим ограничения скорости

Если Ваш гидроцикл имеет один из этих режимов, также важно понять принцип их работы и полностью изучить их перед использованием во время поездки или вместе с пассажирами.

### ПРЕДУПРЕЖДЕНИЕ

Режим буксировки воднолыжника и режим ограничения скорости не выполняют функции автопилота, использование этих режимов не освобождает водителя от необходимости управлять гидроциклом.

## Важные факторы, которыми не следует пренебрегать

Кроме этого, следует всегда помнить о том, что следующие факторы оказывают непосредственное воздействие на поведение гидроцикла и определяют его реакцию на управляющие воздействия:

- Нагрузка
- Течения
- Ветер
- Состояние водной поверхности.

Убедитесь, что Вы готовы к этим условиям и примите соответствующие меры предосторожности. При выполнении практических упражнений следует по возможности избегать воздействия этих факторов.

При выполнении сложных маневров лучшим решением будет снижение скорости движения до минимального значения.

# ПРАВИЛА СУДОВОЖДЕНИЯ

## Правила эксплуатации

Вождение гидроцикла можно сравнить с вождением автомобиля по скоростному шоссе без дорожной разметки. Для того чтобы избежать столкновений с другими судами, необходимо знать и соблюдать целую систему правил. Это уже не только здравый смысл – это уже закон!

В общем случае: держитесь правой стороны и расходитесь со встречным судном, обходите группы людей и иные препятствия на безопасном расстоянии.

Нижеследующая иллюстрация отображает различные части судна, которые используются как направляющие точки. НОС является передней частью судна. Левый борт обозначается КРАСНЫМ огнем, правый — ЗЕЛЁНЫМ.

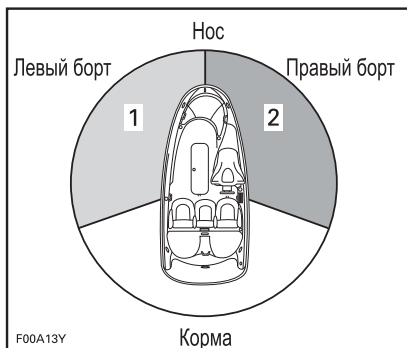

*ТИПОВОЙ ВАРИАНТ - ТОЧКИ ОПОРНОЙ СИСТЕМЫ КООРДИНАТ*

1. КРАСНЫЙ огонь
2. ЗЕЛЁНЫЙ огонь (зона для маневра)

## Пересечение курса

Уступите право прохода судну, которое идёт **перед Вами и справа от Вас**. Не пересекайте курс судна перед его носом, Вы увидите его КРАСНЫЙ огонь, он увидит Ваш ЗЕЛЁНЫЙ огонь (он имеет право на проход первым).

Хотя гидроциклы и не имеют маячков, правила остаются те же.

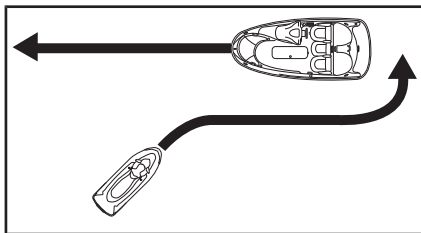

*ТИПОВОЙ ВАРИАНТ*

Как и при дорожном движении, если вы видите сигнал **КРАСНОГО ЦВЕТА** — **ОСТАНОВИТЕСЬ** и предоставьте право преимущественного прохода. Другое судно, находится справа и имеет право преимущественного прохода.

Если вы видите **ЗЕЛЁНЫЙ** сигнал, **проходите, соблюдая осторожность**. Другое судно, находится слева и Вы имеете право преимущественного прохода.

## Расхождение

Отверните вправо.

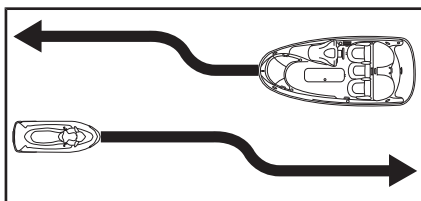

*ТИПОВОЙ ВАРИАНТ*

## Обгон

Уступите право прохода другому судну и освободите путь.



*ТИПОВОЙ ВАРИАНТ*

## Система навигации

С помощью средств навигации, таких как знаки и бакены, обозначается безопасный проход для судов. Бакены показывают, каким бортом следует пройти бакен (левым или правым) и каким фарватером следовать дальше. Кроме того, они могут обозначать вход в какую-либо запретную или охраняемую зону (например, в зону ограничения скорости или запрета на создание волн). Также указывать на возможные опасности или нести дополнительную информацию, необходимую для судоводителей. Знаки могут располагаться на берегу или на воде. Они указывают на ограничение скорости, запрещают движение моторных судов, указывают места якорной стоянки и пр. (Сама форма знака уже несёт определённую информацию.)

Вы должны знать и понимать систему навигационных знаков, применяемую на акватории предполагаемой эксплуатации гидроцикла.

## Предотвращение столкновений

Не отпускайте рычаг дроссельной заслонки при маневрировании. В данном случае тяга двигателя совершенно необходима.

Постоянно следите за другими судами и иными объектами на воде, особенно когда выполняете какой-то маневр. Будьте готовы к любым препятствиям, способным ограничить или заблокировать обзор окружающей обстановки.

Уважайте права других людей, проводящих свой отдых на воде. Поддерживайте безопасное расстояние до других судов, лодок, людей или предметов.

Не создавайте волн и брызг, не прыгайте на волнах и не катайтесь в волнах приборя. Вы можете переоценить свои возможности или возможности гидроцикла и столкнуться с кем-нибудь.

Гидроцикл способен совершать резкие повороты на очень большой скорости и этим он отличается от других водномоторных судов. Однако пользоваться этой особенностью гидроцикла можно только

в исключительных случаях. Иначе другим водителям трудно будет уследить за Вашими действиями и уклониться от столкновения. Кроме того, Ваш пассажир (-ы) или Вы можете оказаться за бортом.

В отличие от большинства гидроциклов данный гидроцикл имеет тормозную систему.

Управляя гидроциклом, оснащённым системой iBR, учитывайте, что другие суда, движущиеся за Вами или поблизости, могут не иметь возможности остановиться также быстро.

При применении тормоза во время движения позади гидроцикла будет выбрасываться шлейф воды.

Необходимо проинформировать водителя гидроцикла, следующего за Вами в колонне, о тормозных возможностях и маневренности Вашего гидроцикла, а также о том, что означает выбрасываемый шлейф воды, кроме этого, укажите ему на необходимость поддерживать большую дистанцию между гидроциклами.

Длина тормозного пути зависит от начальной скорости, загрузки, силы и направления ветра и состояния акватории.

Несмотря на то, что наиболее предпочтительным маневром для того, чтобы избежать столкновения является поворачивание руля и одновременное нажатие рычага дроссельной заслонки, может использоваться и система iBR; необходимо полностью привести в действие тормозную систему и повернуть в сторону, чтобы избежать столкновения.



# ТОПЛИВО

## Заправка топливом

### **⚠ ПРЕДУПРЕЖДЕНИЕ**

При определённых условиях топливо является легковоспламеняемым и взрывоопасным. Всегда производите заправку топливом в месте, где обеспечивается хорошая вентиляция. Не курите и не пользуйтесь источниками открытого огня или искр около гидроцикла.

Остановите двигатель.

### **⚠ ПРЕДУПРЕЖДЕНИЕ**

Всегда останавливайте двигатель, прежде чем приступить к заправке.

Не позволяйте никому оставаться на гидроцикле.

Надёжно пришвартуйте гидроцикл к заправочному пирсу.

При заправке всегда держите под рукой готовый к действию огнетушитель.

Откройте вещевой отсек, нажав на две кнопки и подняв рукоятку.

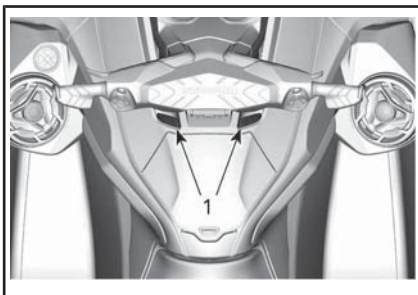

Снимите крышку топливного бака.

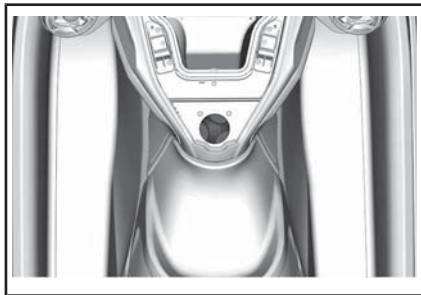

*РАСПОЛОЖЕНИЕ КРЫШКИ ТОПЛИВНОГО БАКА*

### **⚠ ПРЕДУПРЕЖДЕНИЕ**

Топливный бак может находиться под давлением, прикройте горловину рукой, прежде чем открыть защёлку пробки заправочной горловины.

Вставьте пистолет топливораздаточной колонки в горловину и заправьте топливный бак.

### **⚠ ПРЕДУПРЕЖДЕНИЕ**

Для предотвращения разбрызгивания топлива заправляйте топливный бак медленно, так чтобы вытесняемый воздух успевал выходить из него.

Прекратите заправку сразу после отщелкивания рукоятки пистолета топливораздаточной колонки и выждите некоторое время, прежде чем извлечь пистолет из заправочной горловины. Не следует вновь нажимать на рукоятку пистолета топливораздаточной колонки и заливать в бак больше топлива.

**! ПРЕДУПРЕЖДЕНИЕ**

Не переполняйте бак топливом, не заливайте топливо по горловину бака и не оставляйте гидроцикл на солнце. При повышении температуры топливо расширяется и может вытечь из топливного бака.

Закройте крышку топливозаправочной горловины и убедитесь, что защёлка надёжно зафиксирована.

**! ПРЕДУПРЕЖДЕНИЕ**

Тщательно вытрите топливо, попавшее на гидроцикл.

После заправки всегда снимайте сиденье, чтобы убедиться, что в моторном отсеке отсутствует запах топлива.

**! ПРЕДУПРЕЖДЕНИЕ**

Не запускайте двигатель гидроцикла, если ощущается запах топлива.

Хотя крышка отверстия под пилон фала для воднолыжника и похожа на крышку топливного бака, она **не** предназначена для заправки топлива.

**! ПРЕДУПРЕЖДЕНИЕ**

Ни в коем случае не заливайте бензин в отверстие пилона фала для воднолыжника, поскольку оно никак не соединено с топливной системой.

**Требования к топливу**

**ВНИМАНИЕ** Используйте только свежий бензин. Бензин подвержен окислению, результатом чего является снижение его октанового числа, испарение летучих фракций и образование смол и лаковых отложений, способных стать причиной повреждения

компонентов системы подачи топлива.

Состав спиртосодержащего топлива в различных странах и регионах может весьма значительно отличаться. Ваш гидроцикл сконструирован для эксплуатации с использованием рекомендованных типов топлива, однако необходимо помнить:

- Использование топлива, содержание спирта в котором превышает установленные действующим законодательством нормы, не рекомендуется и может привести к возникновению следующих проблем с компонентами системы подачи топлива:
  - Затрудненный запуск и неустойчивая работа двигателя.
  - Повреждение резиновых и пластиковых компонентов.
  - Коррозия металлических деталей.
  - Повреждение внутренних частей и деталей двигателя.
- Если есть основания полагать, что содержание спирта в топливе превосходит установленные действующим законодательством нормы, регулярно проводите проверки с целью обнаружения утечек топлива или других признаков ненормального функционирования системы.
- Спиртосодержащие сорта топлива поглощают и удерживают влагу, что может привести к расслоению компонентов топлива и, в результате, ухудшению эксплуатационных характеристик двигателя и даже к его повреждению.

**Рекомендуемое топливо**

Используйте неэтилированный бензин, содержащий МАКСИМУМ 10% этанола. К минимальному октановому числу используемого топлива предъявляются следующие требования:

### ***Двигатели 155 и 230***

Используйте высококачественный неэтилированный бензин с октановым числом 92.

### ***Двигатели 300***

Используйте высококачественный неэтилированный бензин с октановым числом 95.

### ***ВСЕ МОДЕЛИ***



***ВНИМАНИЕ*** Использование других видов топлива строго запрещено, поскольку при использовании нерекомендованного типа топлива возможно повреждение двигателя или системы подачи топлива.

***ВНИМАНИЕ*** Использование топлива E85 не допускается.

Использование топлива марки E15 запрещено требованиями Агентства защиты по защите окружающей среды США.

# ИНФОРМАЦИЯ О ТРАНСПОРТИРОВКЕ

**ВНИМАНИЕ** Расстояние между деревянными ложементами прицепа (включая ширину самих ложементов) должно регулироваться для обеспечения надёжной опоры корпуса гидроцикла по всей её длине. Деревянные ложементы не должны устанавливаться под ступенчатую часть корпуса.

Убедитесь, что центр тяжести гидроцикла, установленного на прицепе, расположен немного впереди колёс прицепа, это позволяет добиться правильного распределения веса.

## ПРЕДУПРЕЖДЕНИЕ

Не перевозите гидроцикл в вертикальном положении. Рекомендуем транспортировать гидроцикл только в нормальном рабочем положении.

Изучите действующие в Вашем регионе правила перевозки транспортных средств и, в частности, следующие вопросы:

- Тормозная система
- Вес и габариты перевозимого транспортного средства
- Зеркала.

Примите все меры к обеспечению безопасности перевозки гидроцикла:

- Не превышайте максимально допустимой массы буксирующего транспортного средства и максимально допустимой массы прицепа.
- Закрепите гидроцикл на платформе прицепа, привязав его за носовые и кормовые швартовные петли. При необходимости используйте дополнительные средства крепления;
- Убедитесь, что крышка топливозаправочной горловины, а также крышки переднего багажного отделения, перчаточного ящика, посадочной платформы и сиденья надёжно закрыты.

- Соблюдайте меры безопасности при буксировке прицепа.
- На моделях Fish PRO™ убедитесь, что холодильник правильно установлен и надёжно закреплён. Неправильно закреплённый аксессуар может упасть при движении и, тем самым, создать опасную ситуацию, способную привести к аварии. Для Вашего спокойствия рекомендуется снять холодильник при транспортировке на прицепе.

**ВНИМАНИЕ** Не перебрасывайте привязные ремни и растяжки через сиденье и поручень, поскольку это может привести к их необратимому повреждению. Оберните привязные ремни и растяжки тканью (или используйте подходящие подкладки), в тех местах, где они соприкасаются с корпусом гидроцикла.

## ПРЕДУПРЕЖДЕНИЕ

Прежде чем приступить к буксировке, убедитесь, что сиденье надёжно зафиксировано.

Чехол Sea-Doo защитит гидроцикл, особенно при транспортировке по грязным дорогам, и позволит предотвратить попадание пыли через отверстия подачи воздуха.

*Модель WAKE™ Pro*

## ПРЕДУПРЕЖДЕНИЕ

НЕ ОСТАВЛЯЙТЕ вейкборд на держателе. В противном случае его киль (-и) может стать причиной получения травмы или вейкборд может упасть на дорогу.

** ПРЕДУПРЕЖДЕНИЕ**

При отсоединении растянутых эластичных шнуров будьте осторожны, они могут спружинить и кого-нибудь ударить. Будьте осторожны.

**ПРИМЕЧАНИЕ:** При транспортировке двух гидроциклов может потребоваться снять держатель для транспортировки вейкборда.

***Модель Fish Pro***** ПРЕДУПРЕЖДЕНИЕ**

Обеспечьте правильное крепление холодильника при установке на посадочную платформу. Неправильно закрепленный аксессуар может упасть при движении и, тем самым, создать опасную ситуацию, способную привести к аварии.

# ПРЕДУПРЕЖДАЮЩИЕ НАКЛЕЙКИ

## Ярлык

Гидроцикл поставляется с ярлыками и предупреждающими наклейками, которые содержат важную информацию по безопасности.

Каждый, сидящий на гидроцикле, должен ознакомиться с этой информацией перед началом движения.

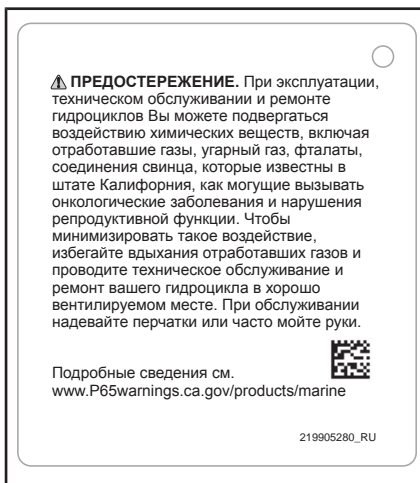

*МОДЕЛИ С ДВИГАТЕЛЕМ 300*

## Предупреждающие наклейки

Данные наклейки являются неотъемлемой частью гидроцикла и играют важную роль в обеспечении безопасности водителя, пассажиров (двухместные и трехместные модели) или окружающих.

Наклейки, изображённые на следующих страницах, располагаются на Вашем гидроцикле. В случае отсутствия или повреждения замена наклеек производится бесплатно. Обращайтесь к авторизованному дилеру Sea-Doo.

Прежде чем приступить к эксплуатации гидроцикла, пожалуйста, внимательно прочитайте приведенные ниже наклейки.

**ПРИМЕЧАНИЕ:** На первом рисунке указано приблизительное расположение предупреждающих наклеек. Пунктирная линия означает, что наклейка располагается не на внешней поверхности и для того, чтобы её увидеть необходимо поднять сиденье или снять крышку.

**ПРИМЕЧАНИЕ:** В случае выявления каких-либо различий между настоящим Руководством и реальным транспортным средством, предупреждающие наклейки на транспортном средстве имеют приоритет перед изображениями, приведенными в Руководстве.

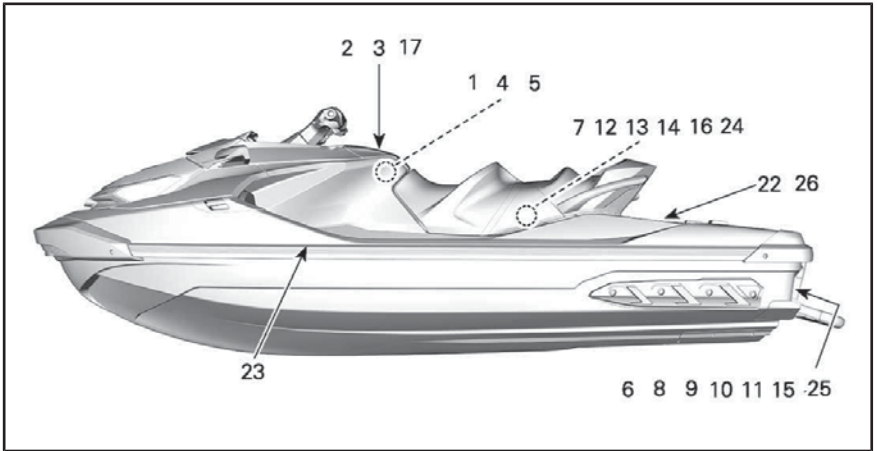

ВСЕ МОДЕЛИ GTX, RXT, FISH PRO И WAKE PRO

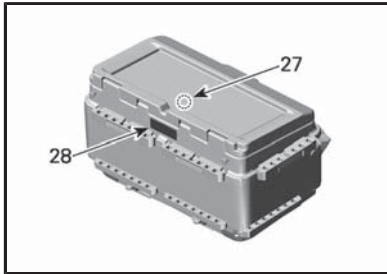

ХОЛОДИЛЬНИК FISH PRO

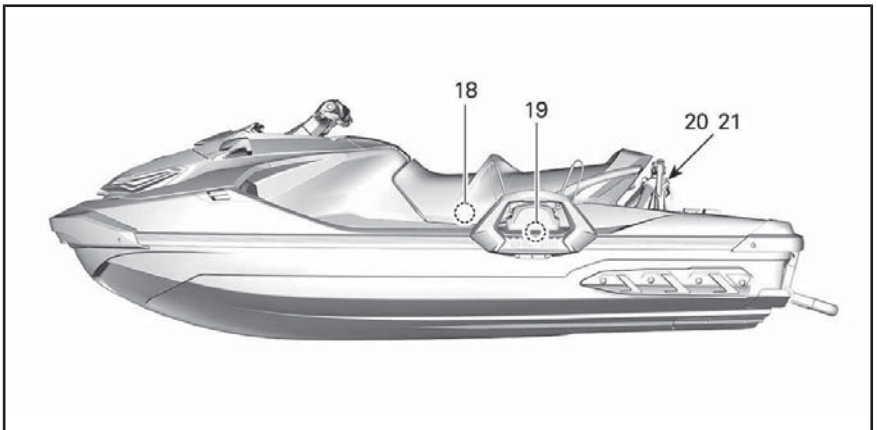

ТОЛЬКО ДЛЯ МОДЕЛЕЙ WAKE PRO



НАКЛЕЙКА 1



НАКЛЕЙКА 2



## ⚠ ПРЕДОСТЕРЕЖЕНИЕ

Столкновение - наиболее опасный вид происшествия с участием гидроцикла, так как чаще приводит к ТРАВМАМ И ГИБЕЛИ ЛЮДЕЙ. ЧТОБЫ ИЗБЕЖАТЬ СТОЛКНОВЕНИЙ; БУДЬТЕ БДИТЕЛЬНЫ, выбирайте безопасную скорость движения, не приближайтесь к купающимся людям, проходящим мимо судам и другим объектам.

Будьте готовы к возможной аварии, ограничивающей видимость (у вас или у других лиц).

**УПРАВЛЯЙТЕ ГИДРОЦИКЛОМ БЕЗОПАСНО** на безопасной скорости и сохраняйте безопасную дистанцию по отношению к другим людям, объектам и гидроциклам.

- Не следуйте прямо позади других гидроциклов или лодок.
- Не проходите вблизи других судов с целью обдуть их брызгами гидроцикла.
- Избегайте резких поворотов или других маневров, затрудняющих уклонение от столкновения с Вами или же позволяющих полить неприятелей Вашим движением.
- Избегайте участков с возгоревшимися объектами или мекловодья.

**СТАРАЙТЕСЬ ПРЕДУПРЕДИТЬ СТОЛКНОВЕНИЕ.** Помните, что большинство гидроциклов и других судов не имеют тормозов. НЕ ОТПУСКАЙТЕ РЫЧАГ ДРОССЕЛЬНОЙ ЗАСЛОНКИ, КОГДА УХОДИТЕ ОТ СТОЛКНОВЕНИЯ - работа двигателя необходима для эффективного руления.

Проверьте механизм дроссельной заслонки и рулевого управления перед каждым выходом на воду.

Соблюдайте правила навигации, законодательство региона/штата и местное законодательство, регулирующее использование гидроциклов.

Прочитайте и усильте всю информацию, содержащуюся в предупреждающих наклейках, найдите и прочитайте Руководство по эксплуатации, посмотрите видеоролики по безопасности (используйте ссылку по QR-коду или посетите веб-сайт Sea-Doo).





## ⚠ ПРЕДОСТЕРЕЖЕНИЕ

Чтобы снизить опасность получения ТЯЖЕЛЫХ ТРАВМ ИЛИ ГИБЕЛИ: НОСИТЕ ИНДИВИДУАЛЬНЫЙ СПАСАТЕЛЬНЫЙ ЖИЛЕТ (ИСЖ). Все лица, находящиеся на гидроцикле или в лодке, должны быть в спасательных жилетах, одобренных Береговой охраной США и помеченных для использования на гидроцикле.

**ИСПОЛЬЗУЙТЕ ЗАЩИТНУЮ ЭКИПИРОВКУ.** Вода, нагнетаемая под давлением в полости тела, в результате падения или нахождения рядом с задней частью гидроцикла, может стать причиной тяжелых повреждений внутренних органов.

Обычный купальник костюм не обеспечивает достаточную защиту от мощного потока воды в случае его попадания в отверстия нижней части тела. Все лица, находящиеся на гидроцикле или в лодке, должны быть в гидрокостюмах или одежде, обеспечивающей достаточную защиту (см. Руководство по эксплуатации). Также рекомендуется использовать защитную обувь, перчатки и очки.

**ОЗНАКОМЬТЕСЬ С ТРЕБОВАНИЯМИ ЗАКОНОДАТЕЛЬСТВА В ОБЛАСТИ ИСПОЛЬЗОВАНИЯ ВОДНЫХ РЕСУРСОВ.** Компания BRP не рекомендует доверять управление гидроциклом лицам моложе 16 лет. Ознакомьтесь с требованиями к возрасту и уровню обучения водителя, действующими в Вашем регионе / штате. Рекомендуется пройти курс обучения безопасному судоводению; он может быть обязательным в Вашем регионе / штате.

**ПРИСТЕПИВАЙТЕ ШНУР ВЫКЛЮЧАЮЩАЯ ДВИГАТЕЛЯ К СПАСАТЕЛЬНОМУ ЖИЛЕТУ** не пристегивайте его к рулю), чтобы можно было остановить двигатель в случае падения водителя в воду. После завершения движения отстегните шнур от спасательного жилета в целях предотвращения его несанкционированного использования детьми или другими лицами.

**ПРИНИМАЙТЕ ВО ВНИМАНИЕ УРОВЕНЬ СВОЕЙ ПОДГОТОВКИ И ИЗБЕГАЙТЕ НЕОБДУМАННЫХ И АГРЕССИВНЫХ МАНЕВРОВ** во избежание потери управления, падения с гидроцикла или столкновения. Гидроцикл обладает высокой мощностью и является источником повышенной опасности - не следует забавлять об этом. Резкие повороты, прыжки на волнах и занятие водномоторными видами спорта могут значительно увеличить опасность получения травм спины, головы и конечностей, иногда с очень тяжелыми последствиями, вплоть до паралича. Не прыгайте на гидроцикла по волнам и сплывным следам других судов.

**НЕ НАЖИМАЙТЕ НА РЫЧАГ ДРОССЕЛЬНОЙ ЗАСЛОНКИ, ЕСЛИ ПОЗАДИ ГИДРОЦИКЛА НАХОДИТСЯ ЧЕЛОВЕК:** выключите двигатель или переведите его на холостой ход. Вода или мелкие частицы, вылетающие из водомета, могут нанести тяжелые телесные повреждения.

**НЕ НАХОДИТЕСЬ РЯДОМ С ВХОДНЫМ ОТВЕРСТИЕМ** при включенном двигателе. Вращающиеся детали могут затянуть длинные волосы, свободные части одежды или шнуры спасательного жилета, а, свою очередь, может привести к серьезным травмам.

**НЕ ИСПОЛЬЗУЙТЕ ГИДРОЦИКЛ ИЛИ ЛОДКУ В СОСТОЯНИИ НАРКОТИЧЕСКОГО ИЛИ АЛКОГОЛЬНОГО ОПАЬЕНИЯ.**



Сопло водомета



Нижняя часть гидрокостюма

ПРочИТАЙТЕ РУКОВОДСТВО ПО ЭКСПЛУАТАЦИИ И СОБЛЮДАЙТЕ ЕГО УКАЗАНИЯ.



219905528\_RU



Решетка водозаборного отверстия

НАКЛЕЙКА 3

### ⚠ ПРЕДОСТЕРЕЖЕНИЕ

- Снимайте аккумуляторную батарею с гидроцикла перед зарядкой.
- Не допускайте перезарядки аккумуляторной батареи.
- Неправильная зарядка аккумуляторной батареи может привести к взрыву.

### ⚠ WARNING

- Remove battery from boat before charging.
- Do not overcharge battery.
- Improper charging of battery can cause explosion.



219905305\_RU

НАКЛЕЙКА 4



НАКЛЕЙКА 5



НАКЛЕЙКА 6



НАКЛЕЙКА 7 ТИПОВОЙ ВАРИАНТ



НАКЛЕЙКА 9



НАКЛЕЙКА 8



НАКЛЕЙКА 10



НАКЛЕЙКА 11

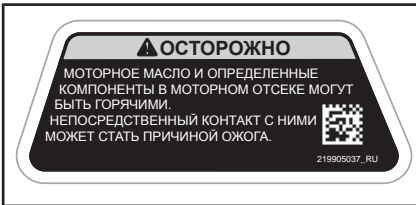

НАКЛЕЙКА 12



НАКЛЕЙКА 13



НАКЛЕЙКА 14



НАКЛЕЙКА 15

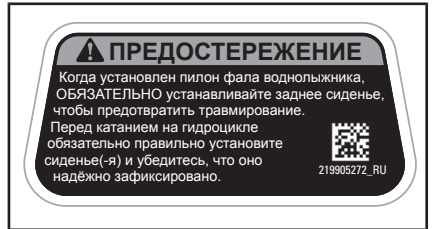

НАКЛЕЙКА 16

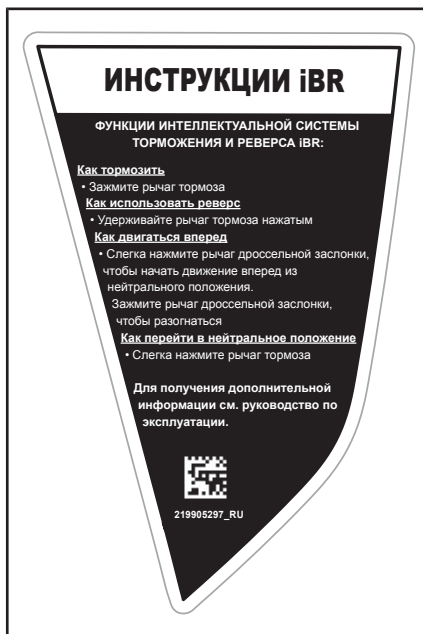

НАКЛЕЙКА 17

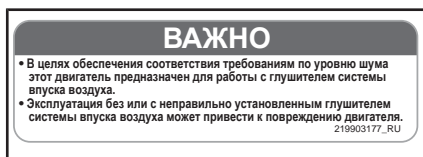

НАКЛЕЙКА 18



НАКЛЕЙКА 19 - ТОЛЬКО МОДЕЛИ Wake Pro



НАКЛЕЙКА 20 - ТОЛЬКО МОДЕЛИ Wake Pro





НАКЛЕЙКА 21 - ТОЛЬКО МОДЕЛИ Wake Pro

**⚠ ПРЕДОСТЕРЕЖЕНИЕ**

Обязательно соблюдайте эти инструкции, чтобы избежать потери управления гидроциклом или несчастного случая.  
**НИ В КОЕМ СЛУЧАЕ** не перевозите пассажиров на грузовой площадке гидроцикла.  
**НИ В КОЕМ СЛУЧАЕ** не превышайте максимальную нагрузку на грузовой площадку 70 кг.  
 При загрузке грузовой площадки:

- Перед катанием **ВСЕГДА** тщательно закрепляйте груз.
- Снизьте скорость движения.
- Совершайте маневры с учетом того, что для выполнения поворота и остановки требуется большее расстояние.

 Кормовая багажная площадка

  
219905496\_RU

НАКЛЕЙКА 22 - ТОЛЬКО МОДЕЛИ Fish Pro

**⚠ ПРЕДУПРЕЖДЕНИЕ**

- **НИ В КОЕМ СЛУЧАЕ** не перевозите ребенка или домашних животных в холодильнике. Крышка холодильника является герметичной, что может привести к удушью.
- **НЕ** перевозите легковоспламеняющиеся и взрывоопасные вещества. Транспортировка легковоспламеняющихся и взрывоопасных веществ.
- **НИ В КОЕМ СЛУЧАЕ** не перевозите внутри холодильника груз более 50 кг.

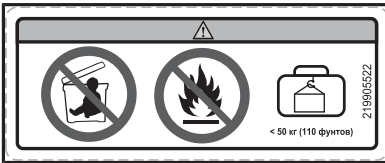

НАКЛЕЙКА 27

**⚠ ПРЕДОСТЕРЕЖЕНИЕ**

- Перед каждым катанием и перед буксировкой гидроцикла на прицепе **ОБЯЗАТЕЛЬНО** удостоверьтесь в том, что холодильник надежно закреплен.
- **ПЕРЕД** катанием убедитесь, что Вы и все пользователи этого гидроцикла знают, как подниматься на борт из воды, когда установлен этот холодильник.

219905521\_RU

НАКЛЕЙКА 28

## Наклейка соответствия



НАКЛЕЙКА 23

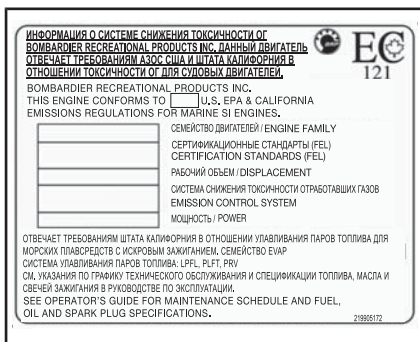

**НАКЛЕЙКА 24 - ПРИМЕНИМО ДЛЯ ВСЕХ  
МОДЕЛЕЙ В КАНАДЕ И СОЕДИНЕННЫХ  
ШТАТАХ, ПРИМЕНИМО ВЕЗДЕ ЗА ИС-  
КЛЮЧЕНИЕМ КАНАДЫ И США ДЛЯ МО-  
ДЕЛЕЙ, ЭКВИВАЛЕНТНЫХ МОДЕЛИ,  
СЕРТИФИЦИРОВАННОЙ В СООТВЕТ-  
СТВИИ С ТРЕБОВАНИЯМИ АЗОС США  
EPA STANDARDS**



НАКЛЕЙКА 25

Наклейка соответствия требованиям ЕРА расположена на левой стороне рядом с подножкой.

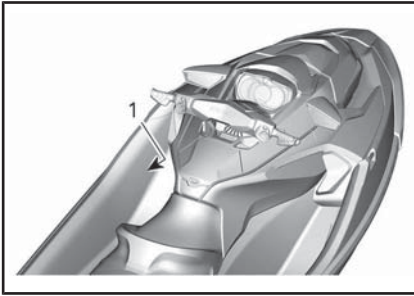

1. Расположение таблички соответствия ЕРА

**Гидроциклы, реализуемые в Северной Америке  
GTX, GTX LTD, RXT, RXT-X и Wake Pro**

<p><b>УВЕДОМЛЕНИЕ О СООТВЕТСТВИИ КАНАДСКИМ ТРЕБОВАНИЯМ CANADIAN COMPLIANCE NOTICE</b></p> <p>РЕКОМЕНДУЕМЫЕ БЕЗОПАСНЫЕ ПРЕДЕЛЬНЫЕ ЗНАЧЕНИЯ МАКСИМАЛЬНОЙ ВОЛНЫ MAXIMUM WAVE RECOMMENDED SAFE LIMITS</p>	
<p>Макс.  = <b>XX</b> кг фунты</p>	
<p>Макс.  = <b>XX</b> кг фунты</p>	
<p><b>КАТЕГОРИЯ / CATÉGORIE : «C»</b>                  МАКСИМАЛЬНАЯ ВОЛНА / MAXIMUM WAVE 2,0 m                  МАКСИМАЛЬНАЯ СКОРОСТЬ ВЕТРА /                  MAXIMUM WIND SPEED 33,0 морских узла/knots</p>	
<p><b>BOMBARDIER RECREATIONAL PRODUCTS INC.</b>                  ВАЛЬКУР, КВЕБЕК, КАНАДА (YDV)</p>	
<p>МОДЕЛЬ / MODEL <b>XXXXX</b> </p>	
<p>ПРОИЗВОДИТЕЛЬ ЗАЯВЛЯЕТ, ЧТО ДАННЫЙ ПРОДУКТ ОТВЕЧАЕТ ТРЕБОВАНИЯМ В ОТНОШЕНИИ ПРОЕКТИРОВАНИЯ МАЛОМЕРНЫХ СУДОВ, ДЕЙСТВУЮЩИХ НА МОМЕНТ НАЧАЛА ПРОЕКТИРОВАНИЯ СУДНА ИЛИ НА МОМЕНТ ИМПОРТИРОВАНИЯ СУДНА.                  THE MANUFACTURER DECLARES THAT THIS PRODUCT COMPLIES WITH THE CONSTRUCTION REQUIREMENTS OF THE SMALL VESSEL REGULATIONS, AS THEY READ ON THE DAY ON WHICH THE CONSTRUCTION OF THE VESSEL WAS STARTED OR ON THE DAY ON WHICH THE VESSEL WAS IMPORTED.</p>	
<p><b>МАКСИМАЛЬНЫЕ ПАРАМЕТРЫ</b>                  УКАЗАННАЯ ВЫШЕ ИНФОРМАЦИЯ ТАКЖЕ ПРИМЕНИМА В США</p>	<p>CAN ICES-2 / NMB-2*</p>

**Гидроциклы, реализуемые за пределами северной Америки  
GTX, GTX LTD, RXT, RXT-X и Wake Pro**

<p><b>УВЕДОМЛЕНИЕ О СООТВЕТСТВИИ КАНАДСКИМ ТРЕБОВАНИЯМ CANADIAN COMPLIANCE NOTICE</b></p> <p>РЕКОМЕНДУЕМЫЕ БЕЗОПАСНЫЕ МАКСИМАЛЬНЫЕ ПРЕДЕЛЬНЫЕ ЗНАЧЕНИЯ MAXIMUM RECOMMENDED SAFE LIMITS</p>	
<p>Макс.  = <b>XX</b> кг фунт</p>	
<p>Макс.  = <b>XX</b> кг фунт</p>	
<p><b>КАТЕГОРИЯ / CATEGORY : C</b>                  МАКСИМАЛЬНАЯ ВОЛНА / MAXIMUM WAVE 2,0 m                  МАКСИМАЛЬНАЯ СКОРОСТЬ ВЕТРА /                  MAXIMUM WIND SPEED 33,0 морских узла/knots</p>	
<p><b>BOMBARDIER RECREATIONAL PRODUCTS INC.</b>                  570 Montagne, Valcourt, Qc, CA, JOE 2LO                  Skaldenstraat 125, Gent, 9042, BE (YDV)</p>	
<p>МОДЕЛЬ / MODEL: </p>	
<p>ПРОИЗВОДИТЕЛЬ ЗАЯВЛЯЕТ, ЧТО ДАННЫЙ ПРОДУКТ ОТВЕЧАЕТ ТРЕБОВАНИЯМ В ОТНОШЕНИИ ПРОЕКТИРОВАНИЯ МАЛОМЕРНЫХ СУДОВ, ДЕЙСТВУЮЩИХ НА МОМЕНТ НАЧАЛА ПРОЕКТИРОВАНИЯ СУДНА ИЛИ НА МОМЕНТ ИМПОРТИРОВАНИЯ СУДНА. /                  THE MANUFACTURER DECLARES THAT THIS PRODUCT COMPLIES WITH THE CONSTRUCTION REQUIREMENTS OF THE SMALL VESSEL REGULATIONS, AS THEY READ ON THE DAY ON WHICH THE CONSTRUCTION OF THE VESSEL WAS STARTED OR ON THE DAY ON WHICH THE VESSEL WAS IMPORTED.</p>	
<p><b>МАКСИМАЛЬНЫЕ ПАРАМЕТРЫ</b>                  УКАЗАННАЯ ВЫШЕ ИНФОРМАЦИЯ ТАКЖЕ ПРИМЕНИМА В США</p>	<p>  </p>



РЯДОМ С КРЫШКОЙ ТОПЛИВНОГО БАКА

## Предостерегающая пиктограмма на корпусе

### **!** ПРЕДУПРЕЖДЕНИЕ

Ни в коем случае не заливайте бензин в отверстие пилона фала для воднолыжника. Пары бензина являются легковоспламеняемыми и взрывоопасными. Пары топлива могут распространиться в воздухе и воспламениться от искры или пламени на большом удалении от гидроцикла.



НАКЛЕЙКА 26



# КОНТРОЛЬНЫЙ ОСМОТР ПЕРЕД ПОЕЗДКОЙ

Мы рекомендуем проведение ежегодного освидетельствования вашего транспортного средства на предмет соответствия его требованиям безопасности. Для получения более подробной информации обратитесь к официальному дилеру BRP. Рекомендуется проведение предсезонной подготовки вашего транспортного средства силами сотрудников авторизованного дилерского центра BRP. Каждое ваше посещение официального дилерского центра BRP — это хорошая возможность для его сотрудников проверить, не распространяется ли на ваше транспортное средство какая-либо кампания по безопасности. Мы также рекомендуем вам своевременно посетить официальный дилерский центр, если вам стало известно о проведении каких-либо кампаний, касающихся безопасности.

## ПРЕДУПРЕЖДЕНИЕ

Проводите контрольный осмотр перед каждой поездкой, чтобы выявить потенциальные проблемы, которые могут возникнуть в ходе эксплуатации. Контрольный осмотр позволяет выявить износ или другие проблемы, которые могут привести к неисправностям. Устраните выявленные неисправности для снижения риска поломки или отказа.

Прежде чем приступить к выполнению контрольного осмотра гидроцикла перед поездкой, прочитайте и уясните информацию, приведенную в разделе «ОРГАНЫ УПРАВЛЕНИЯ».

## Прежде чем спустить гидроцикл на воду

## ПРЕДУПРЕЖДЕНИЕ

Перед выполнением любых приведенных ниже операций двигатель должен быть заглушен, а колпачок шнура безопасности снят с выключателя. Запуск двигателя гидроцикла разрешается только после того, как все операции будут выполнены.

**ПРИМЕЧАНИЕ:** Прежде чем запустить двигатель и отойти от берега, рекомендуется встряхнуть заднюю часть гидроцикла в вертикальном направлении, чтобы удалить песок, который мог собраться рядом с двигателем или компонентами системы торможения и реверса.

Прежде чем спустить гидроцикл на воду, выполните операции, перечисленные в приведенной ниже таблице.

УЗЕЛ/СИСТЕМА	ДЕЙСТВИЕ	✓
Корпус	Убедиться в отсутствии повреждений корпуса, плиты водомета и водозаборной решетки	
Входное отверстие водомёта	Проверить состояние/очистить	
Пробки сливных отверстий	Затянуть	
Топливный бак	Заправить	
Моторный отсек	Проверить наличие утечек и запаха топлива	
Уровень моторного масла	Проверить/довести до нормы	
Уровень охлаждающей жидкости	Проверить/довести до нормы	
Система рулевого управления	Проверить функционирование	
Рычаг дроссельной заслонки (iTC)	Проверить функционирование. Нажать и отпустить рычаг, чтобы проверить свободу перемещения. Если чувствуется какое-то сопротивление, рычаг должен быть снят, прочищен, осмотрен на предмет износа и смазан авторизованным дилером Sea-Doo.	
Рычаг системы iBR	Проверить функционирование. Нажать и отпустить рычаг, чтобы проверить свободу перемещения. Если чувствуется какое-то сопротивление, рычаг должен быть снят, прочищен, осмотрен на предмет износа и смазан авторизованным дилером Sea-Doo.	
Крышки носового багажного отделения и перчаточного ящика, сиденье	Убедиться, что они надежно закрыты и заперты.	
Органайзер вещевого отсека (при наличии)	Убедиться в правильности установки на гидроцикле	
Держатель для вейкборда (модель WAKE Pro)	<ul style="list-style-type: none"> <li>- Убедиться, что держатель для вейкборда правильно установлен и надёжно закреплён.</li> <li>- Убедиться, что эластичные шнуры находятся в исправном состоянии.</li> <li>- Убедиться, что вейкборд правильно установлен и надёжно закреплён на держателе.</li> </ul>	
Пилон фала воднолыжника/вейкбордиста (модель WAKE Pro)	Осмотреть и проверить функционирование.	

УЗЕЛ/СИСТЕМА	ДЕЙСТВИЕ	✓
Кнопка запуска/остановки двигателя	Проверить функционирование	
Контактное устройство выключателя двигателя и система звукового оповещения	Проверить функционирование	
Состояние аккумуляторной батареи и ее клемм	Проверять ежемесячно	
Защитные аноды	Осмотр ежемесячно (чаще при использовании в соленой воде) или замена, если необходимо	
Холодильник (модель Fish PRO)	Убедиться в правильности установки и фиксации на гидроцикле	
Держатель удилица (модель Fish PRO)	Убедиться в правильности установки на холодильнике	
Эхолот (модель Fish PRO)	Убедиться в правильности установки на гидроцикле	

## Корпус

Осмотреть корпус на наличие трещин и других повреждений

## Холодильник (при наличии)

Убедитесь, что холодильник правильно установлен и надёжно закреплён.



## Входное отверстие водомёта

Удалите водоросли, ракушки, деревянные щепки и прочий мусор, который может препятствовать прохождению воды и повредить контур охлаждения системы выпуска и водомёт. Очистите при необходимости. Если засор устранить не удастся, обратитесь к авторизованному дилеру Sea-Doo.

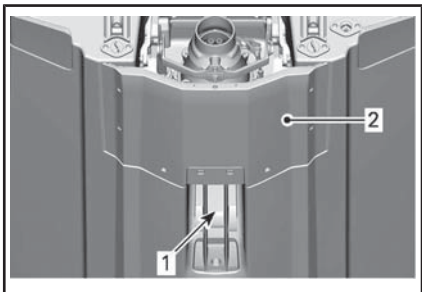

*ОСМОТРИТЕ ЭТИ ЗОНЫ*

1. Водозабор
2. Плита водомёта

## Пробки сливных отверстий

Затянуть пробки сливных отверстий, расположенных в днище.

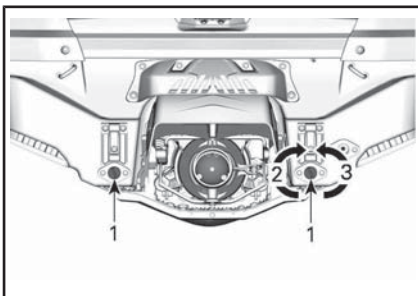

*РАСПОЛОЖЕНИЕ ПРОБОК СЛИВНЫХ ОТВЕРСТИЙ В ДНИЩЕ*

1. Пробки сливных отверстий, расположенных в днище
2. Затянуть
3. Отпустить

**⚠ ПРЕДУПРЕЖДЕНИЕ**

Убедитесь, что пробки сливных отверстий надёжно затянуты, прежде чем спускать гидроцикл на воду.

## Топливный бак

Заправить топливный бак.

**⚠ ПРЕДУПРЕЖДЕНИЕ**

Строго придерживайтесь инструкций, описанных в *ПРОЦЕДУРЕ ЗАПРАВКИ*.

## Моторный отсек

Проверить наличие запаха топлива в моторном отсеке.

## **⚠ ПРЕДУПРЕЖДЕНИЕ**

В случае обнаружения утечек или запаха топлива не следует включать подачу электроэнергии и запускать двигатель. Обратитесь к авторизованному дилеру Sea-Doо для обслуживания, ремонта или замены. Информацию о гарантийных рекламациях вы найдете в представленной здесь **ГАРАНТИИ ПО НОРМАТИВАМ ТОКСИЧНОСТИ ОТРАБОТАВШИХ ГАЗОВ АГЕНТСТВА ПО ОХРАНЕ ОКРУЖАЮЩЕЙ СРЕДЫ США.**

Для получения доступа в моторный отсек снимите сиденья.

Чтобы снять сиденья, нажмите на две кнопки разблокировки и поднимите заднюю часть сиденья.

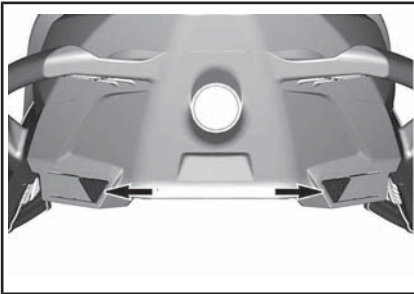

*КНОПКИ РАЗБЛОКИРОВКИ*

Затем потяните рукоятку защелки вверх и снимите сиденье с гидроцикла.

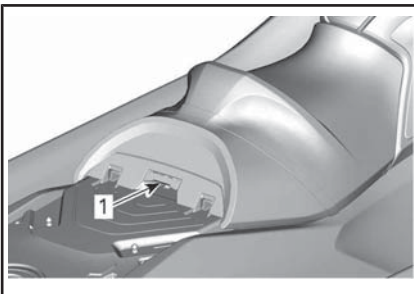

1. Рукоятка защелки

## **Моторное масло**

Убедитесь, что уровень моторного масла в норме, см. раздел «**ПРОЦЕДУРЫ ТЕХНИЧЕСКОГО ОБСЛУЖИВАНИЯ**».

## **Охлаждающая жидкость**

Убедитесь, что уровень охлаждающей жидкости в норме, см. раздел «**ПРОЦЕДУРЫ ТЕХНИЧЕСКОГО ОБСЛУЖИВАНИЯ**».

Проверить двигатель, трюм и плиту водомёта на наличие следов утечек охлаждающей жидкости.

**⚠ ОСТОРОЖНО!** При работе двигателя извлечённого из воды гидроцикла, двигатель и теплообменник плиты водомёта сильно нагреваются. Избегайте любых контактов с горячими частями двигателя и теплообменником плиты водомёта — это может стать причиной ожога.

## **Рулевое управление**

Работая с помощником, проверьте функционирование рулевого управления и убедитесь, что его детали перемещаются плавно и без заеданий.

При горизонтальном положении руля поворотное сопло водомёта должно быть ориентировано вдоль гидроцикла. Убедитесь, что сопло перемещается свободно, и его движения соответствуют движениям руля (например, при повороте руля влево отверстие сопла должно быть обращено к левой стороне гидроцикла).

## ПРЕДУПРЕЖДЕНИЕ

Прежде чем запустить двигатель, убедитесь, что сопло водомета перемещается в соответствии с перемещением руля. Не поворачивайте руль, если кто-нибудь находится рядом с задней частью гидроцикла. Держитесь в стороне от движущихся деталей гидроцикла (сопла водомёта, отражателя системы iBR, тяг и т. д.)

### Рычаг дроссельной заслонки

Проверьте, что рычаг электронного управления дроссельной заслонкой (ETC) перемещается плавно и без заеданий. Он должен возвращаться в исходное положение сразу после отпускания.

## ПРЕДУПРЕЖДЕНИЕ

Необходимо проверить функционирование рычага управления дроссельной заслонкой перед запуском двигателя. Если рычаг перемещается с заеданиями, обратитесь к авторизованному дилеру Sea-Doo.

### Рычаг системы iBR

Необходимо проверить, что рычаг управления системы iBR перемещается плавно и без заеданий. Он должен возвращаться в исходное положение сразу после отпускания.

## ПРЕДУПРЕЖДЕНИЕ

Необходимо проверить функционирование рычага системы iBR перед запуском двигателя. Если рычаг iBR перемещается с заеданиями, обратитесь к авторизованному дилеру Sea-Doo.

### Багажный отсек, посадочная платформа и сиденье

Убедитесь, что все необходимое спасательное оборудование и любой дополнительный груз правильно размещены в вещевых отсеках.

Убедитесь, что крышки багажного отсека, перчаточного ящика, посадочной платформы, а также сервисные панели и сиденье надёжно закрыты и заперты.

## ПРЕДУПРЕЖДЕНИЕ

Проверьте, что сиденье, посадочная платформа, сервисные панели и крышки всех багажных отделений надёжно заперты.

### Держатель для вейкборда (модель WAKE Pro)

## ПРЕДУПРЕЖДЕНИЕ

Прежде чем приступить к эксплуатации гидроцикла, убедитесь, что держатель для вейкборда надёжно закреплён на корпусе гидроцикла, а вейкборд, в свою очередь, правильно размещён и закреплён на держателе. Убедитесь, что эластичные шнуры, фиксирующие вейкборд, находятся в хорошем состоянии.

### Пилон фала воднолыжника/вейкбордиста (модель WAKE Pro)

Перед использованием убедитесь, что пилон фала воднолыжника/вейкбордиста полностью извлечён и надёжно зафиксирован.

Если пилон не используется, полностью уберите и зафиксируйте его.

**⚠ ПРЕДУПРЕЖДЕНИЕ**

При использовании пилона для воднолыжника ни в коем случае не перевозите грузы или аксессуары на посадочной платформе.

**⚠ ПРЕДУПРЕЖДЕНИЕ**

Проявляйте осторожность при обращении с буксировочным фалом воднолыжника/вейкбордиста, потому что при отсоединении фал может пружинить в сторону гидроцикла. При буксировке воднолыжника, вейкбордиста или каких-либо надувных плавсредств не совершайте резких поворотов. Всегда убирайте буксировочную веревку, когда она не используется.

**ВНИМАНИЕ** Пилон фала рассчитан на буксировку воднолыжника или вейкбордиста, масса которого не превышает 114 кг.

**⚠ ОСТОРОЖНО!** Ни в коем случае не используйте пилон фала воднолыжника для буксировки надувного плавсредства. Для буксировки надувного плавсредства обязательно используйте заднюю швартовную петлю.

**Система DESS и кнопка запуска/остановки двигателя**

Однократно нажмите кнопку запуска двигателя, не устанавливая колпачок шнура безопасности на выключатель.

Установите колпачок шнура безопасности на выключатель двигателя.

Нажав кнопку START/STOP (запуск/остановка двигателя), запустите двигатель, после чего, нажав на кнопку повторно, заглушите его.

Вновь запустите двигатель, затем остановите его, сняв колпачок шнура безопасности с выключателя двигателя.

**⚠ ПРЕДУПРЕЖДЕНИЕ**

Если посадка колпачка шнура безопасности на выключателе двигателя ненадежна или он поврежден, незамедлительно замените шнур безопасности. Если снятие колпачка шнура безопасности с выключателя двигателя или нажатие кнопки запуска/остановки двигателя не приводит к остановке двигателя, приостановите эксплуатацию гидроцикла. Обратитесь к авторизованному дилеру Sea-Doo.

**После спуска гидроцикла на воду**

После спуска гидроцикла на воду, прежде чем отправиться в поездку, выполните контрольные операции, перечисленные в расположенной ниже таблице.

УЗЕЛ/СИСТЕМА	ОПЕРАЦИЯ	✓
Информационный центр	Проверить функционирование.	
Интеллектуальная система торможения и реверса (iBR)	Проверить функционирование.	
Система регулирования дифференциала (VTS)	Проверить функционирование.	

**Информационный центр**

1. Нажмите кнопку запуска/остановки двигателя и установите колпачок шнура безопасности на выключатель.
2. Проверьте, что в режиме самодиагностики включаются все сигнальные лампы и индикаторы.

## ПРЕДУПРЕЖДЕНИЕ

Всегда присоединяйте шнур безопасности к вашему индивидуальному спасательному жилету (ИСЖ) или запястью (необходим специальный ремень).

### Система iBR

**ВНИМАНИЕ** Для предотвращения непредвиденных ситуаций убедитесь, что при проведении проверки системы iBR впереди и позади гидроцикла достаточно свободного места. При проведении проверки гидроцикл будет находиться в движении.

1. Отшвартуйте гидроцикл от пристани.
2. Запустите двигатель и убедитесь, что гидроцикл не двигается.
3. Полностью выжмите рычаг управления системы iBR, расположенный на левой рукоятке руля, при этом гидроцикл должен начать медленно двигаться назад.
4. Отпустите рычаг управления системы iBR, движение назад должно прекратиться.

## ПРЕДУПРЕЖДЕНИЕ

Всегда проверяйте функционирование системы iBR, прежде чем начать движение.

### Система VTS

В режиме переднего хода нажмите верхнюю или нижнюю часть кнопки управления системы VTS<sup>TM</sup>, чтобы проверить функционирование системы VTS. Убедитесь, что положение указателя системы VTS на информационном центре изменяется.



# ***ИНФОРМАЦИЯ О СУДНЕ***

# ОРГАНЫ УПРАВЛЕНИЯ

**ПРИМЕЧАНИЕ:** Некоторые предупреждающие наклейки не приведены на рисунках. Более подробная информация о предупреждающих наклейках, приведена в разделе «ПРЕДУПРЕЖДАЮЩИЕ НАКЛЕЙКИ НА ГИДРОЦИКЛЕ».

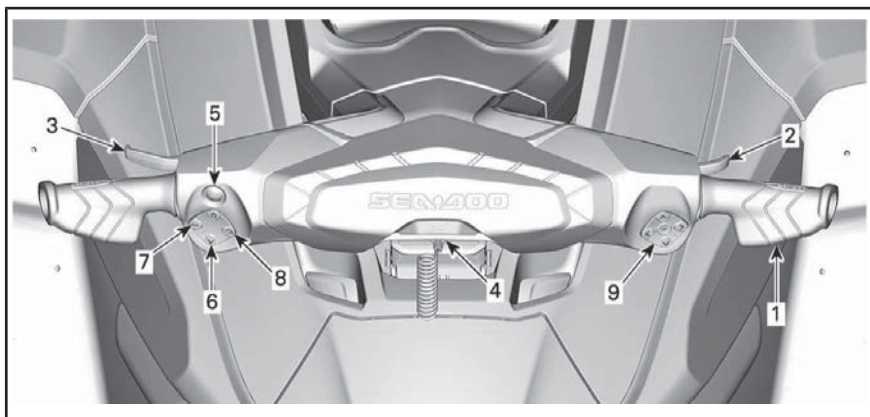

## ТИПОВОЙ ВАРИАНТ

**ПРИМЕЧАНИЕ:** Некоторые сигнальные лампы/индикаторы, свойства или функции, описанные в данном разделе, могут отсутствовать на некоторых гидроциклах или могут быть доступны только в качестве дополнительного оборудования.

### 1) Руль

С помощью руля изменяется направление движения гидроцикла. Если при движении гидроцикла вперёд переложить руль направо, гидроцикл повернёт направо, и наоборот.

### **!** ПРЕДУПРЕЖДЕНИЕ

Прежде чем запустить двигатель, убедитесь, что сопло водомета перемещается в соответствии с перемещением руля. Не поворачивайте руль, если кто-нибудь находится рядом с задней частью гидроцикла. Не приближайтесь к водометному движителю.

Однако при движении назад схема работы рулевого управления изменяется на противоположную. Если при движении назад переложить руль направо, гидроцикл повернёт налево.

### 2) Рычаг дроссельной заслонки

С помощью рычага дроссельной заслонки, расположенного на правой стороне руля, осуществляется электронное управление частотой вращения коленчатого вала двигателя.

Чтобы увеличить скорость движения гидроцикла или поддерживать ее на постоянном уровне, нажмите рычаг пальцем.

Чтобы снизить скорость движения гидроцикла, отпустите рычаг дроссельной заслонки.

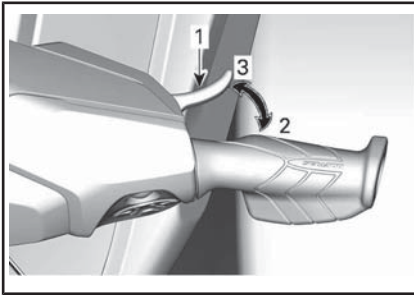

1. Рычаг дроссельной заслонки
2. Ускорение
3. Замедление

Рычаг дроссельной заслонки подпружинен и при отпускании должен возвращаться в исходное положение, соответствующее оборотам холостого хода.

### 3) Рычаг iBR (интеллектуальная система торможения и реверса)

Установленный на левой стороне руля рычаг управления системой iBR предназначен для передачи электронных сигналов управления, необходимых для активации следующих режимов:

- Тормозная система
- Движение задним ходом
- Нейтраль.

**ПРИМЕЧАНИЕ:** Для активации функций системы iBR требуется нажать рычаг iBR минимум на 25% его хода.

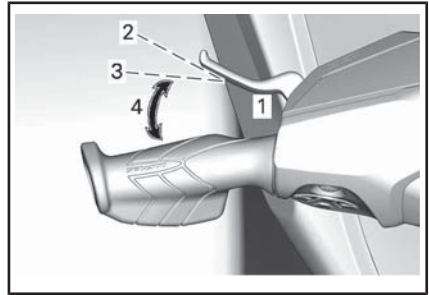

#### ТИПОВОЙ ВАРИАНТ

1. Рычаг системы iBR
2. Исходное положение рычага
3. Для активации функций системы iBR необходимо нажать рычаг на 25% его хода
4. Рабочий диапазон

Если скорость движения гидроцикла выше 14 км/ч, нажатие на рычаг iBR приведет к включению тормоза.

**ПРИМЕЧАНИЕ:** Если скорость движения водного потока превышает 14 км/ч, реверс может не включаться, так как превышено пороговое значение скорости для включения реверса.

Если скорость движения гидроцикла ниже 14 км/ч, нажатие на рычаг iBR приведет к включению реверса.

Когда рычаг отпущен, после включения тормоза или реверса, включается нейтраль.

#### **⚠ ПРЕДУПРЕЖДЕНИЕ**

Если рычаг управления дроссельной заслонкой нажат при отпускании рычага системы iBR, после непродолжительной задержки начнется движение вперед. Если двигаться вперед нет необходимости, отпустите рычаг дроссельной заслонки.

**ПРИМЕЧАНИЕ:** Предусмотрена точная регулировка нейтрального положения отражателя системы iBR.

См. «ИНСТРУКЦИИ ПО ЭКСПЛУАТАЦИИ» для получения подробных инструкций.

#### 4) Контактное устройство выключателя двигателя

Контактное устройство выключателя двигателя (DESS) располагается в средней части руля.

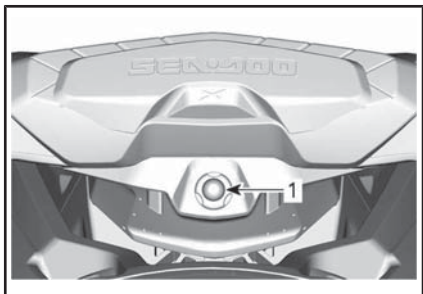

##### ТИПОВОЙ ВАРИАНТ

1. Контактное устройство выключателя двигателя

Чтобы обеспечить возможность запуска двигателя, необходимо установить колпачок шнура безопасности на выключатель двигателя.

#### ! ПРЕДУПРЕЖДЕНИЕ

Всегда закрепляйте свободный конец шнура безопасности на индивидуальном спасательном жилете (ИСЖ) или на запястье водителя (требуется специальный ремень).



##### ТИПОВОЙ ВАРИАНТ

1. Колпачок шнура безопасности установлен на выключатель двигателя
2. Шнур безопасности закреплен на ИСЖ

Чтобы остановить двигатель, снимите колпачок шнура безопасности с выключателя двигателя.

#### ! ПРЕДУПРЕЖДЕНИЕ

Когда двигатель не работает, функция торможения и возможность изменения направления движения гидроцикла теряется.

#### ! ПРЕДУПРЕЖДЕНИЕ

Всегда снимайте ключ с выключателя системы DESS, когда гидроцикл не используется — это позволит предотвратить случайный запуск двигателя, несанкционированное использование гидроцикла посторонними или детьми, а также исключить возможность хищения гидроцикла.

#### Цифровая кодируемая противоугонная радиочастотная система (RF DESS)

Колпачок шнура безопасности включает в себя электронную схему (ключ DESS™) с запрограммированным уникальным серийным номером. Это аналогично использованию обычного ключа.

Система DESS считывает информацию с ключа и, если номер ключа распознан, разрешает запуск двигателя.

Система DESS обладает большой гибкостью. Вы можете купить дополнительный ключ DESS и запрограммировать его для использования с Вашим гидроциклом.

Всего может быть запрограммировано до десяти ключей DESS.

Для приобретения и программирования ключей обращайтесь к авторизованному дилеру Sea-Doo.

## Типы ключей РЧ-системы DESS

Может использоваться два типа ключей:

- Обычный ключ
- Учебный ключ.

Для облегчения распознавания поплавки ключей имеют разный цвет.

ТИП КЛЮЧА	ЦВЕТ ПОПЛАВКА
Обычный	Жёлтый или чёрный
Учебный	Зеленый

Тип используемого ключа DESS отображается на дисплее информационного центра.



ТИП КЛЮЧА ОТОБРАЖАЕТСЯ ЗДЕСЬ
Возможные сообщения:
- УЧЕБНЫЙ КЛЮЧ.

Учебный ключ Sea-Doo может быть запрограммирован для ограничения скорости движения гидроцикла и крутящего момента двигателя. Это позволит новичкам и водителям с недостаточным опытом освоить управление гидроциклом и приобрести необходимую уверенность.

Как при использовании учебного ключа, так и при использовании ключа для проката реализована возможность задания максимальной скорости движения гидроцикла.

Для получения дополнительной информации об использовании учебного ключа см. раздел «РЕЖИМЫ ЭКСПЛУАТАЦИИ».

## 5) Кнопка запуска/остановки двигателя

Кнопка запуска/остановки двигателя располагается на левой стороне руля.

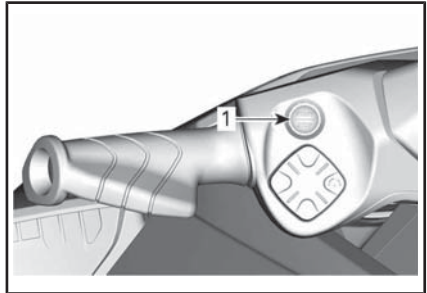

### ТИПОВОЙ ВАРИАНТ

1. Кнопка запуска/остановки двигателя

### Запуск и остановка двигателя

Полное описание процедуры запуска/остановки двигателя приведено в разделе «ИНСТРУКЦИИ ПО ЭКСПЛУАТАЦИИ».

### Вывод электрооборудования из режима ожидания

Не устанавливая колпачок шнура безопасности на выключатель двигателя, нажмите кнопку запуска/остановки двигателя.

Это обеспечивает подачу питания в бортовую электрическую систему; информационный центр выполнит процедуру самодиагностики.

После нажатия кнопки запуска/остановки двигателя электрооборудование будет оставаться под напряжением приблизительно в течение 10 секунд.

При установке колпачка шнура безопасности на выключатель двигателя питание в системе будет включено на 60 минут.

При каждом нажатии кнопки запуска/остановки двигателя обратный отсчет перезапускается. Это позволяет использовать аудиосистему BRP Audio Premium (при наличии). Когда напряжение аккумулятора опускается ниже 12,3 В, загорается контрольная лампа низкого уровня заряда аккумулятора LOW BATTERY, и по прошествии 75 секунд электрическая система отключается.

### Режим ожидания электрооборудования

Данная функция предотвращает переход электрооборудования гидроцикла в режим ожидания, после остановки двигателя. Что обеспечивает возможность использования дополнительного оборудования. Кроме этого, система не допускает глубокого разряда аккумуляторной батареи. Когда напряжение аккумуляторной батареи снижается до 12,3 В, система автоматически переводит электрооборудование гидроцикла в режим ожидания, чтобы обеспечить возможность последующего запуска двигателя.

Когда электрооборудование активируется кратковременным нажатием кнопки запуска/остановки при остановленном двигателе, возможны следующие алгоритмы его работы:

- Ключ снят с контактного устройства: Электрооборудование переходит в режим ожидания через 75 секунд.

- Ключ установлен на контактное устройство: Электрооборудование перейдет в режим ожидания через 60 минут или, если напряжение в бортовой сети опустится ниже порогового значения.

### 6) Кнопка управления VTS (система регулирования дифферента)

Данный гидроцикл оборудован высокоэффективной системой регулирования дифферента (VTS).

**ПРИМЕЧАНИЕ:** Кнопка VTS используется для настройки нейтрали. Это необходимо, чтобы отрегулировать ней-

тральное положение гидроцикла. Для получения дополнительной информации см. раздел «РЕЖИМЫ ЭКСПЛУАТАЦИИ».

Эта система обеспечивает возможность регулирования дифферента гидроцикла, изменяя положения сопла в вертикальной плоскости.

Реализована как ручная регулировка дифферента гидроцикла, так и возможность выбрать одну из трех предварительных настроек (полностью верхнее положение, среднее положение и полностью нижнее положение).

Регулировка дифферента гидроцикла осуществляется нажатием на ВЕРХНЮЮ или НИЖНЮЮ кнопку управления VTS.

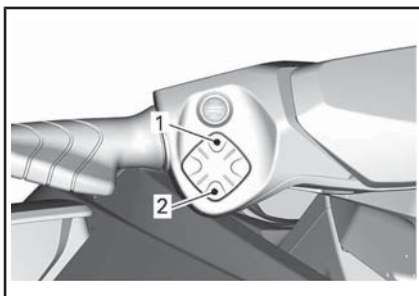

**КНОПКА УПРАВЛЕНИЯ VTS**

1. Нос вверх
2. Нос вниз

### Модели X

На гидроциклах с пакетом X при одновременном нажатии кнопок ВВЕРХ и ВНИЗ активируется функция управления параметрами начала движения (**Launch Control**). Чтобы отключить данную функцию, следует вновь одновременно нажать кнопки ВВЕРХ и ВНИЗ.

Для получения дополнительной информации см. «ИНСТРУКЦИИ ПО ЭКСПЛУАТАЦИИ».

## 7) Кнопка переключения режимов

Кнопка переключения режимов (MODE) располагается на левой стороне руля.

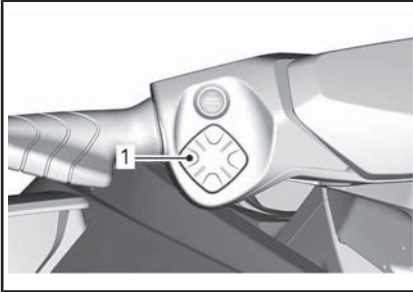

1. Кнопка MODE

Она используется для выбора обычного (Normal) и спортивного (Sport) режима эксплуатации, а также режимов экономии топлива (ECO) и буксировки воднолыжника/вейкбордиста (Ski) при их наличии.

Для получения дополнительной информации см. раздел «РЕЖИМЫ ЭКСПЛУАТАЦИИ».

## 8) Кнопка управления скоростью

Кнопка управления скоростью располагается на левой стороне руля.

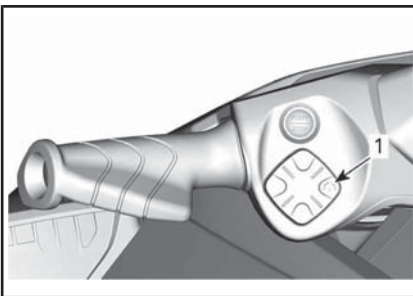

1. Кнопка управления скоростью

Используется для включения или выключения ограничителя скорости и режима движения с низкой скоростью.

Для получения дополнительной информации см. раздел «РЕЖИМЫ ЭКСПЛУАТАЦИИ».

## 9) Кнопки ВЛЕВО / ВВЕРХ / ВНИЗ / ВПРАВО и кнопка ОК

Эти кнопки расположены на правой стороне руля и используются для пролистывания различных функций информационного центра.

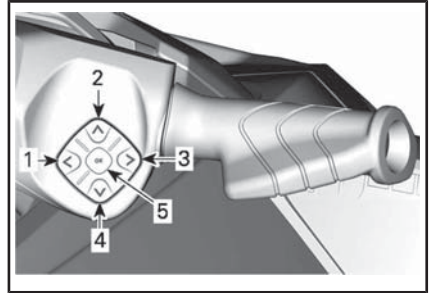

ТИПОВОЙ ВАРИАНТ

1. Кнопка ВЛЕВО
2. Кнопка ВВЕРХ
3. Кнопка ВПРАВО
4. Кнопка ВНИЗ
5. Кнопка ОК

# ЦИФРОВОЙ ДИСПЛЕЙ 7,5"

## Описание многофункционального информационного центра

### **! ПРЕДУПРЕЖДЕНИЕ**

Не выполняйте настройки информационного центра во время движения — это может привести к потере контроля над гидроциклом.

### Общий вид

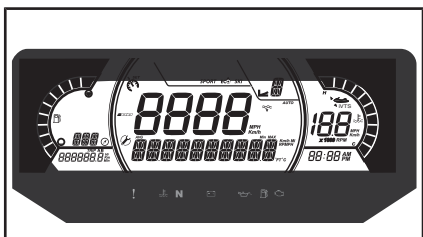

### Многофункциональный дисплей

#### Нижний дисплей

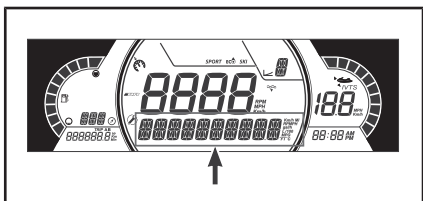

Может показывать следующую информацию:

- Частота вращения коленчатого вала двигателя
- Температура воды
- Глубина
- Настройки
- Сообщения
- Статистика скорости

#### Левая боковая секция дисплея

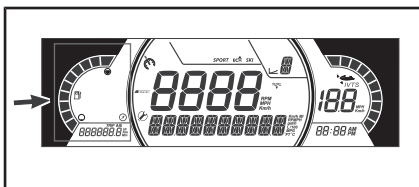

Левая боковая секция дисплея включает в себя:

- Указатель уровня топлива
- Компас
- Одометр

**ПРИМЕЧАНИЕ:** Компас будет виден только при движении гидроцикла.

### **! ПРЕДУПРЕЖДЕНИЕ**

Используйте компас только для приблизительного ориентирования. Не следует использовать компас в качестве точного навигационного прибора.

#### Правая боковая секция дисплея

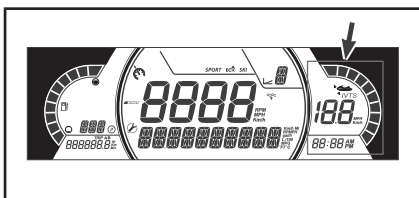

Правая боковая секция дисплея включает в себя:

- Положение системы VTS
- Значение заданной скорости
- Время

Значение заданной скорости выводится только в том случае, если данная функция активна.



## Центральная секция дисплея

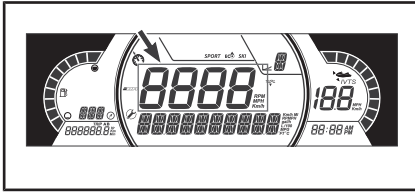

Центральная секция дисплея показывает скорость гидроцикла.

**ПРИМЕЧАНИЕ:** Часы отображаются только, если встроенная система GPS получает сигнал от спутников.

## Индикатор положения iBR

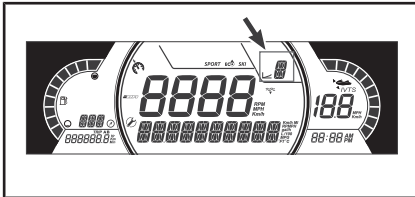

Данный индикатор показывает выбранные передачи в системе iBR:

- N (нейтраль)
- F (передний ход)
- R (задний ход)

Он также может показывать выбранный уровень скорости (от 1 до 9) в режиме движения с низкой скоростью и выбранный режим набора скорости (от 1 до 5) при использовании режима буксировки воднолыжника (при наличии).

## Дисплей MODE

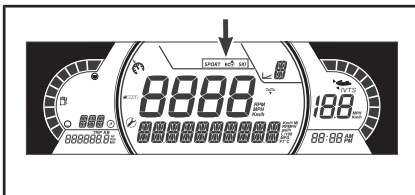

Дисплей MODE показывает выбранный режим эксплуатации:

- Спортивный (SPORT)
- Экономии топлива (ECO)
- Буксировки воднолыжника (SKI)

Для изменения режимов:

- Нажмите кнопку MODE.
- Подтвердите предупреждающее сообщение, нажав и удерживая кнопку MODE, после чего будет произведен переход в спортивный режим (SPORT).
- Повторное нажатие кнопки MODE активирует режим буксировки воднолыжника (SKI) (при наличии).
- Повторное нажатие кнопки MODE активирует режим экономии топлива (ECO).





## Сигнальные лампы



### Контрольные лампы и индикаторы

КОНТРОЛЬНЫЕ ЛАМПЫ И ИНДИКАТОРЫ	
	КРАСНЫЙ ЦВЕТ - Слишком высокая температура двигателя.
	КРАСНЫЙ ЦВЕТ - Аккумулятор разряжен.
	КРАСНЫЙ ЦВЕТ - Низкое давление масла
	ОРАНЖЕВЫЙ ЦВЕТ - Низкий уровень топлива
	ОРАНЖЕВЫЙ ЦВЕТ - Проверить двигатель
	ЗЕЛЕНЫЙ ЦВЕТ - Нейтраль

### Символы и индикаторы

СИМВОЛЫ И ИНДИКАТОРЫ	
	Показывает, что выбран спортивный режим (SPORT).

СИМВОЛЫ И ИНДИКАТОРЫ	
	Показывает, что выбран режим экономии топлива (ECO).
<b>SKI</b>	Показывает, что выбран режим буксировки воднолыжника (SKI) (при наличии)
	Показывает направление движения гидроцикла. <b>Не следует использовать компас в качестве точного навигационного прибора.</b>
	Мигает: указывает на готовность функции управления параметрами начала движения (Launch Control).
	Постоянно горит: показывает, что активирована система VTS.
	Включение этого индикатора указывает на необходимость обслуживания. Обратитесь к своему авторизованному дилеру Sea-Doo для прохождения обслуживания.(1)
	Указывает на выбор ограничителя скорости, режима движения с низкой скоростью или режима буксировки воднолыжника (при наличии).

СИМВОЛЫ И ИНДИКАТОРЫ	
	Включение этого индикатора указывает на неисправность системы iBR. Обратитесь к своему авторизованному дилеру Sea-Doo для выполнения ремонта.
	Показывает, что выбран режим глубиномера (WATER DEPTH) (при наличии).

ПРИМЕЧАНИЕ: <sup>1</sup> Символ обслуживания можно сбросить вручную см. «СБРОС СООБЩЕНИЯ О НЕОБХОДИМОСТИ ТЕХНИЧЕСКОГО ОБСЛУЖИВАНИЯ».

# НАСТРОЙКИ

## Меню, выбираемое с помощью стрелки Вправо

Используйте стрелку **Вправо** для выбора следующей информации на нижней секции дисплея.



### Тахометр

Показывает частоту вращения (об/мин) двигателя

### Статистика скорости (при наличии)

Показывает значения средней и максимальной скорости, достигнутые в текущем цикле катания.

### Температура воды (при наличии)

Показывает температуру воды в водоеме.

### Глубиномер (при наличии)

Показывает глубину воды в водоеме.

### Настройка

Используя кнопку со стрелкой ВПРАВО, нажмите и удерживайте кнопку ОК, чтобы войти в меню настроек.

### Настройка часов

Используя стрелку ВПРАВО, выберите пункт **CLOCK** (Часы).

1. Нажмите кнопку ОК, чтобы выбрать индикацию часов.
2. Нажмите кнопку со стрелкой вправо, чтобы выбрать формат времени 12:00 AM PM или 24:00.

3. Нажмите ОК для подтверждения.
4. Нажимайте стрелку Вверх и Вниз, чтобы изменить значение в поле часов.
5. Нажмите ОК.

### Выбор единиц измерения

Используя кнопку ОК, выберите пункт **UNITS** (Единицы измерения) и удерживайте кнопку, чтобы изменить единицы измерения.

Сброс сообщения о необходимости технического обслуживания (при наличии необходимости в обслуживании)

Используя кнопку со стрелкой вправо, выберите пункт **RES MAINT** и удерживайте кнопку ОК, чтобы сбросить сообщение о необходимости технического обслуживания.

**ПРИМЕЧАНИЕ:** Сброс сообщения о необходимости обслуживания можно выполнить только в первые 15 секунд после активации ECM.

## Меню, выбираемое с помощью стрелки Влево

Используйте стрелку **Влево** для выбора следующей информации на левой секции дисплея.



### Наработка двигателя

Показывает общую наработку двигателя в моточасах.

### **Одометр А, км**

Показывает расстояние, пройденное с момента последнего сброса.

Чтобы выполнить сброс, нажмите и удерживайте **стрелку** влево.

### **Хронометр поездки А**

Показывает время, прошедшее с момента последнего сброса.

Чтобы выполнить сброс, нажмите и удерживайте **стрелку** влево.

### **Режим буксировки воднолыжника (при наличии)**

Обратитесь к разделу «*РЕЖИМЫ ЭКСПЛУАТАЦИИ*».

### **Выбор языка отображения информации**

Предусмотрена возможность изменения языка сообщений информационного центра. Обратитесь к уполномоченному дилеру Sea-Doo для получения информации о доступных языках и способах настройки приборной панели.

# ОБОРУДОВАНИЕ

ПРИМЕЧАНИЕ: Иллюстрации носят справочный характер и могут не соответствовать всем возможным моделям.

ПРИМЕЧАНИЕ: Некоторые предупреждающие наклейки не приведены на рисунках. Более подробная информация о предупреждающих наклейках, приведена в разделе «ПРЕДУПРЕЖДАЮЩИЕ НАКЛЕЙКИ НА ГИДРОЦИКЛЕ».

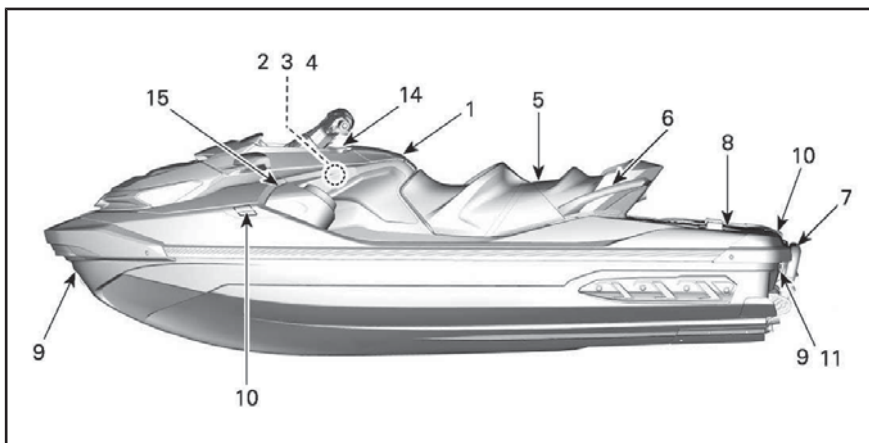

ТИПОВОЙ ВАРИАНТ

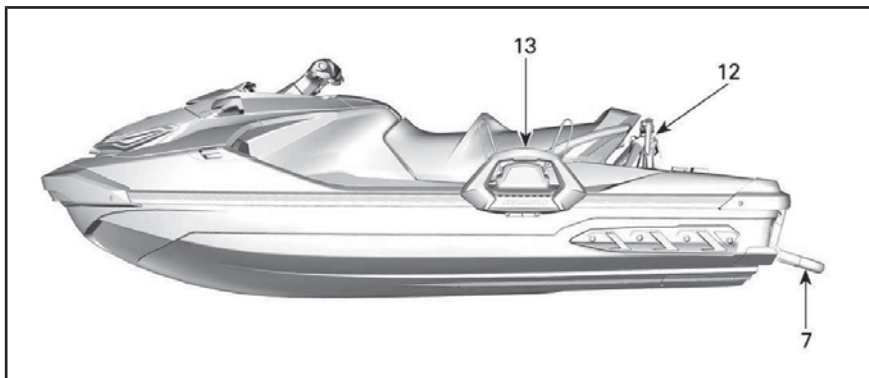

МОДЕЛИ Wake Pro

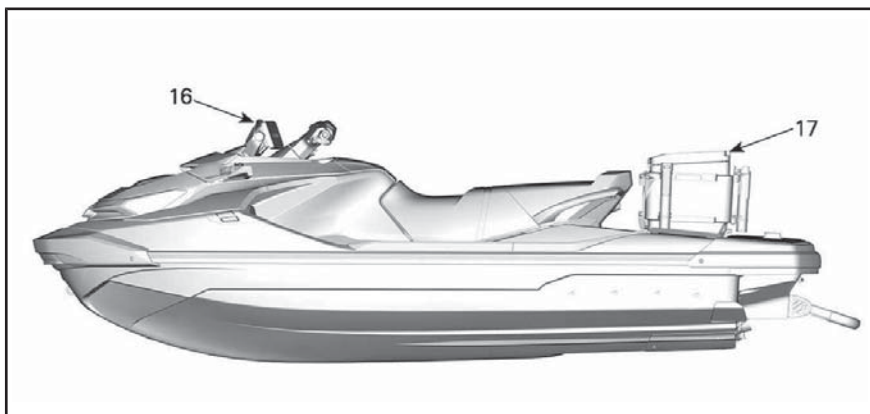

## 1) Перчаточный ящик

Это небольшое удобное отделение используется для хранения предметов личного пользования.

Чтобы открыть перчаточный ящик, нажмите на защелку крышки.

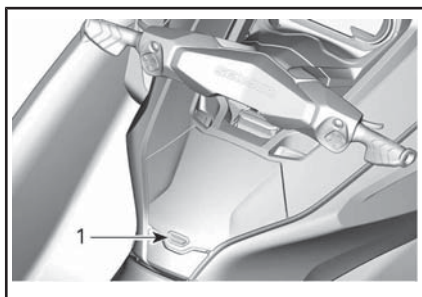

1. Защёлка крышки

## Водонепроницаемый отсеk

Внутри перчаточного ящика находится небольшой водонепроницаемый отсеk для личных вещей. Чтобы открыть его, потяните назад две защелки.

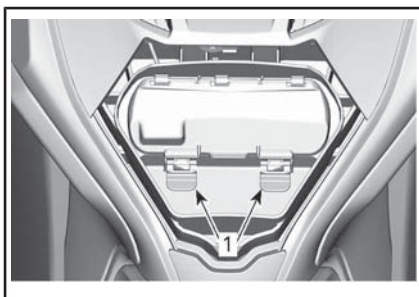

1. Защёлки

Для защиты телефона от повреждений внутри водонепроницаемого отсека предусмотрен защитный поролон. Убедитесь, что телефон удерживается на месте поролоном, не упирается в края отсека и при этом Вы можете закрыть крышку. Перед использованием удостоверьтесь, что поролон полностью сухой.

Смотрите таблицу «МАКСИМАЛЬНЫЕ РАЗМЕРЫ ТЕЛЕФОНА».

МАКСИМАЛЬНЫЕ РАЗМЕРЫ ТЕЛЕФОНА	
Длина	160 мм
Высота	85 мм

**ПРИМЕЧАНИЕ:** По причине большого разнообразия размеров и корпусов телефонов при закрывании крышки следите за тем, чтобы она не давила на разъем и/или телефон.

Некоторые модели оснащаются USB-портом для зарядки. При использовании USB-порта для зарядки смартфона кладывайте провод таким образом, чтобы исключить давление на его концы и тем самым исключить повреждение разъемов провода или смартфона.

**ПРИМЕЧАНИЕ:** Для обеспечения оптимальных характеристик всегда пользуйтесь оригинальными проводами USB. Дешевые неоригинальные провода могут не иметь линий передачи данных и/или могут иметь более высокое полное сопротивление, что может послужить причиной низкой эффективности зарядки или перегрева.

Гнездовой разъем на многих моделях смартфонов отличается хрупкостью, поэтому при укладывании смартфона в водонепроницаемый отсек следует соблюдать предельную осторожность. BRP рекомендует использовать короткий провод (длиной не более 25 см), чтобы не приходилось убирать в отсек излишек провода.

Модели без зарядного USB-порта вместо этого оснащаются резиновым уплотнением для обеспечения водонепроницаемости. Отделение оснащено вентиляционной мембраной, позволяющей устранить перепад давления внутри и снаружи, что позволяет не допустить подсос воды внутрь при открывании крышки. Сама мембрана является водонепроницаемой. Влагозащищенность, в конечном счете, обеспечивается круговым уплотнением крышки отделения и использованием двух защелок.

Для защиты предметов в отсеке от внешних воздействий следует соблюдать следующие рекомендации:

Перед использованием и во время использования:

- Убедитесь в исправности, чистоте и правильности расположения уплотнения.

- Убедитесь, что вентиляционная мембрана исправна и правильно расположена.
- Убедитесь, что уплотнение вокруг зарядного порта USB (или резиновое уплотнение) исправно и правильно расположено.
- Перед закрыванием полностью высушите отсек и его содержимое.
- Проследите за тем, чтобы при закрывании отсека ничего не защемило между крышкой и ящиком.
- Всегда полностью закрывайте отсек, используя 2 защелки.

После использования:

- Извлеките смартфон из отсека.
- Установите встроенный резиновый колпачок зарядного порта USB, чтобы закрыть разъем.
- Всегда полностью закрывайте отсек, используя 2 защелки.

**ПРИМЕЧАНИЕ:** Чтобы исключить конденсацию влаги в очень влажных условиях, кладите в водонепроницаемый отсек влагопоглотитель. Регулярно меняйте влагопоглотитель.

Для получения полных инструкций см. *АУДИОСИСТЕМА BRP Audio Premium.*

## 2) Багажный отсек

Багажный отсек, расположенный под крышкой носового багажного отделения, предназначен для более крупных предметов личного пользования.

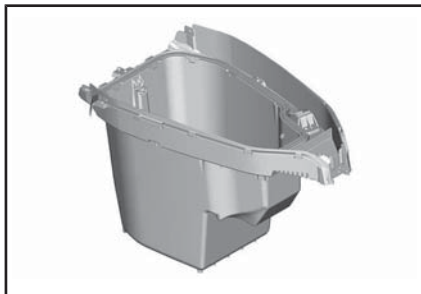

*ПЕРЕДНИЙ БАГАЖНЫЙ ОТСЕК*

## Органайзер багажного отсека (при наличии)

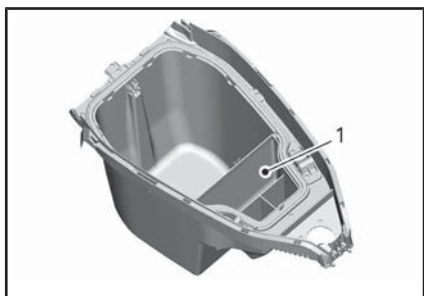

1. Органайзер багажного отсека

## Как открыть крышку носового багажного отсека

Остановите двигатель.

### **!** ПРЕДУПРЕЖДЕНИЕ

Когда открыта крышка багажного отсека органы управления недоступны для водителя.

Откройте багажный отсек, нажав на две кнопки и подняв рукоятку.

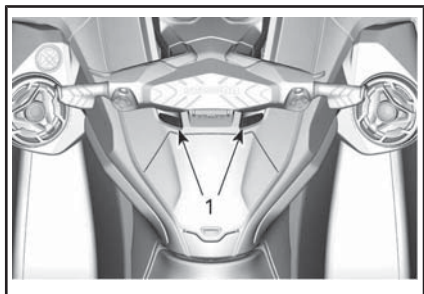

1. Кнопки разблокировки

**ВНИМАНИЕ** Максимальная грузоподъёмность носового багажного отсека – 13 кг равномерно распределённого груза.

### **!** ПРЕДУПРЕЖДЕНИЕ

Не оставляйте в носовом багажном отсеке незакреплёнными тяжёлые или хрупкие предметы. Не допускайте перегрузки. Движение гидроцикла с открытой крышкой любого багажного отделения или неправильно закреплённым грузом запрещено.

## 3) Держатель огнетушителя

ПРИМЕЧАНИЕ: Огнетушитель не входит в комплект поставки гидроцикла и приобретается отдельно.

Крепление огнетушителя располагается под крышкой носового багажного отсека.

Для правильной фиксации огнетушителя используйте резиновые хомуты.

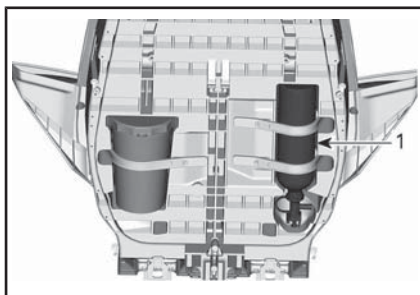

1. Огнетушитель



#### 4) Держатель набора средств безопасности

ПРИМЕЧАНИЕ: Набор средств безопасности продается отдельно.

Крепление набора средств безопасности располагается под крышкой носового багажного отсека.

Для правильной фиксации набора средств безопасности используйте резиновые хомуты.

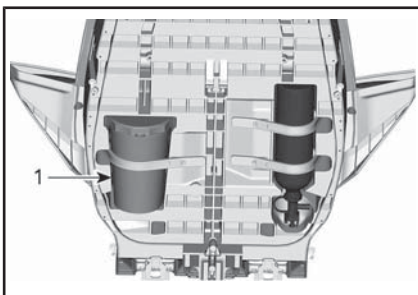

1. Набор средств безопасности

#### 5) Сиденье

Данная модель оборудуется сужающим-ся к передней части эргономичным сиденьем, имеющим специальные элементы для фиксации коленей, которые позволяют расположить ноги ближе к внутренним частям подножек, что, в свою очередь, позволяет снизить усталость верхней части тела и улучшить контроль при прохождении поворотов.

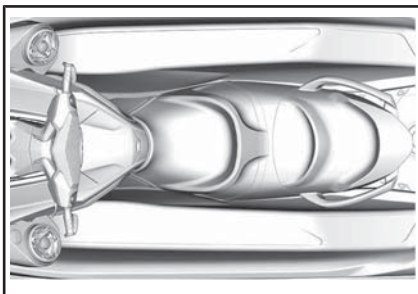

ЭРГОНОМИЧНОЕ СИДЕНЬЕ

#### Снятие сиденья

Чтобы снять сиденье, нажмите на две кнопки разблокировки и поднимите заднюю часть сиденья.

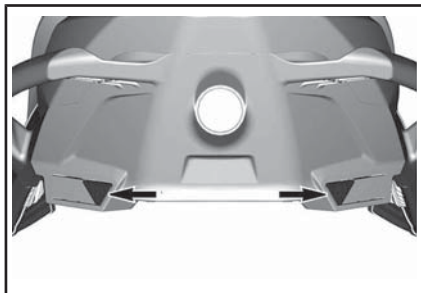

КНОПКИ РАЗБЛОКИРОВКИ

Затем потяните рукоятку защелки вверх и снимите сиденье с гидроцикла.

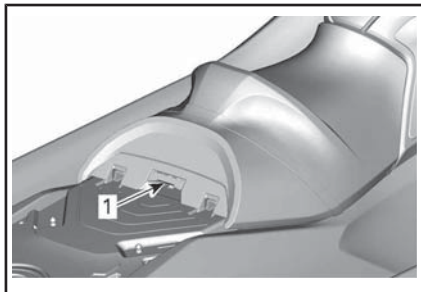

1. Рукоятка защелки

#### Установка сиденья

Чтобы установить сиденье, вставьте его переднюю часть в держатель.

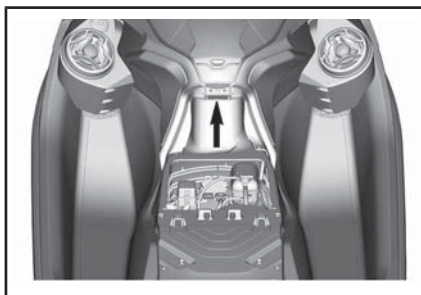

1. Держатель сиденья

Вставьте переднюю часть заднего сиденья в держатели.

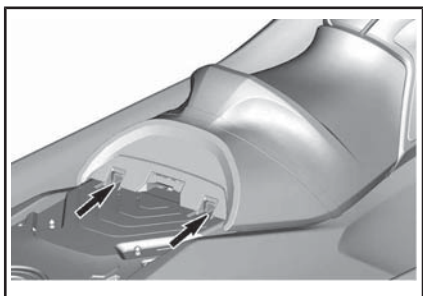

1. Держатели сиденья

Совместив защелку сиденья с пальцем фиксатора, энергично нажмите на заднюю часть сиденья вниз, чтобы зафиксировать его на месте.

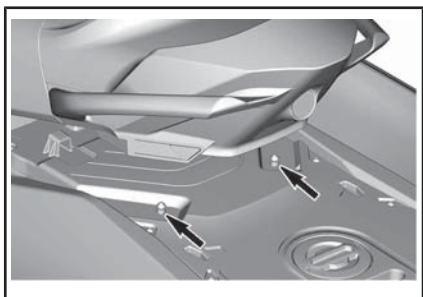

ПАЛЬЦЫ ФИКСАТОРОВ

Попытайтесь поднять заднюю часть сиденья, чтобы убедиться, что оно надежно закреплено.

**⚠ ОСТОРОЖНО!** Убедитесь, что палец фиксатора надёжно закреплён в защёлке.

## 6) Поручни пассажира

Ремень на сиденье обеспечивает пассажиру возможность держаться во время движения.

Также пассажир имеет возможность держаться за боковые части формованного поручня, расположенного в задней части сиденья. Задняя часть формованного поручня может служить опорой для наблюдателя, следящего за воднолыжником или вейкбордистом или для подъёма на гидроцикл из воды.

**ВНИМАНИЕ** Не используйте формованный поручень для буксировки чего-либо или для подъёма гидроцикла.

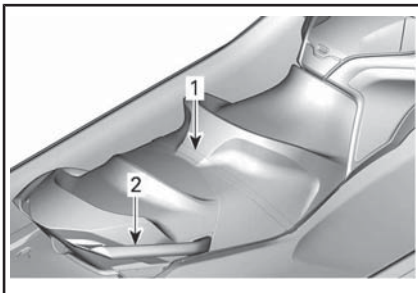

ПАССАЖИРСКИЕ ПОРУЧНИ

1. Ремень
2. Формованный поручень

## 7) Посадочная подножка (при наличии)

Подножка облегчает подъём на борт гидроцикла из воды.

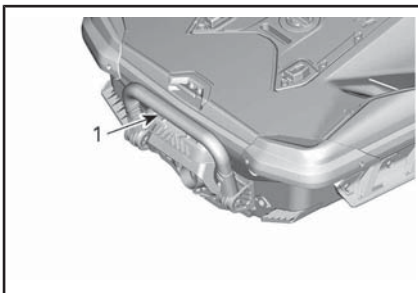

ТИПОВОЙ ВАРИАНТ

1. Посадочная подножка

## **⚠ ПРЕДУПРЕЖДЕНИЕ**

Посадка на борт гидроцикла с использованием посадочной подножки разрешена только при **ВЫКЛЮЧЕННОМ** двигателе.

Опустите и удерживайте подножку рукой, пока не поставите на нее ступню или колено.

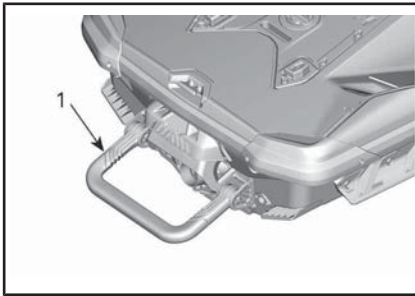

### ТИПОВОЙ ВАРИАНТ

1. Посадочная подножка в опущенном положении

### ВНИМАНИЕ

- Не используйте подножку для посадки на гидроцикл, извлеченный из воды.
- Не используйте подножку для вытягивания, буксировки, ныряния или прыжков, а также для любых других непредусмотренных целей.
- Стойте в центре подножки.
- Одновременно только один человек может находиться на посадочной подножке.

### ⚠ ПРЕДУПРЕЖДЕНИЕ

Изучите поведение отражателя системы iBR при запуске/остановке двигателя или при использовании рычага управления системы iBR. Автоматическое перемещение отражателя может привести к захвату пальцев рук или ног людей, держащихся за комовую часть гидроцикла.

## 8) Посадочная платформа

Посадочная платформа занимает кормовую часть палубы.

**⚠ ОСТОРОЖНО!** Для перевозки аксессуаров используются две точки крепления LinQ. Они должны быть обязательно убраны, когда не используются.

Два углубления в платформе используются как подножки для наблюдателя, обращенного лицом в сторону кормовой части гидроцикла, при буксировке лыжника/вейкбордиста или надувного плавсредства.

Пилон фала воднолыжника можно установить, сняв крышку отверстия пилона в середине платформы. Крышка отверстия пилона фала воднолыжника – это **не** крышка топливного бака.

**⚠ ОСТОРОЖНО!** Когда пилон фала воднолыжника не установлен, обязательно закрывайте соответствующее отверстие предохранительной крышкой.

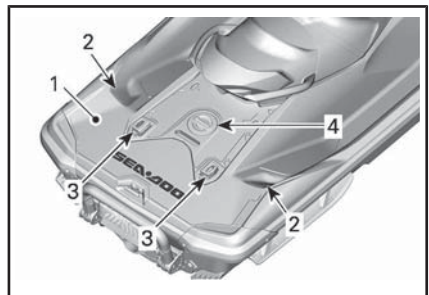

1. Посадочная платформа
2. Подножки для наблюдателя
3. Крепления LinQ
4. Крышка отверстия пилона фала воднолыжника

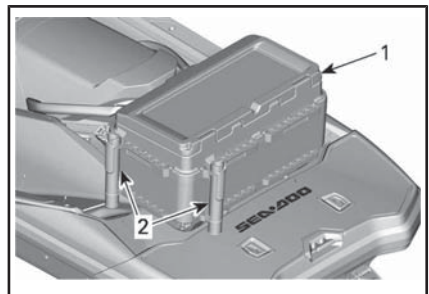

1. Холодильник Fish PRO
2. Держатель удильца

## 9) Носовая и кормовая буксирные петли

Петли предназначены для швартовки, буксировки и крепления гидроцикла при транспортировке.

### Носовая буксирная петля



ТИПОВОЙ ВАРИАНТ

1. Носовая буксирная петля

### Кормовые буксирные петли

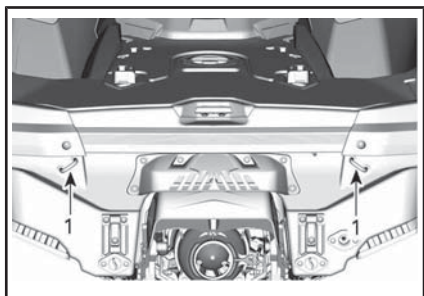

ТИПОВОЙ ВАРИАНТ

1. Буксирные петли

## 10) Швартовные петли

Петли предназначены для кратковременной швартовки гидроцикла, например, во время заправки топливом. Для буксировки надувного плавсредства можно использовать заднюю швартовную петлю.

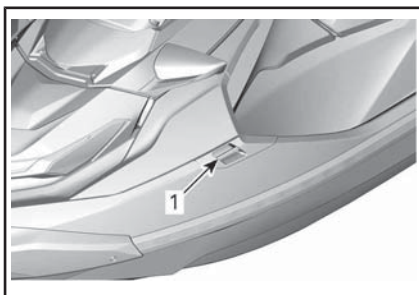

ТИПОВОЙ ВАРИАНТ

1. Швартовные петли

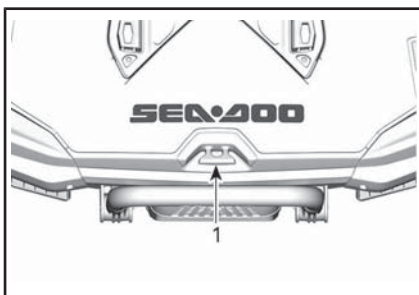

1. Швартовная петля

**ВНИМАНИЕ** Не используйте швартовные петли для вытягивания, буксировки или подъема гидроцикла.

## 11) Пробки сливных отверстий, расположенных в днище

Выверните сливные пробки, когда гидроцикл находится на прицепе. Это позволит стечь воде, скопившейся внутри корпуса, и поможет предотвратить образование конденсата.

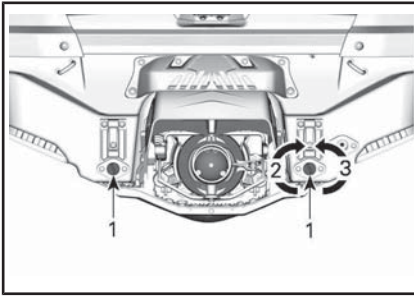

#### ТИПОВОЙ ВАРИАНТ

1. Пробки сливных отверстий
2. Затянуть
3. Отпустить

**ВНИМАНИЕ** Убедитесь, что пробки сливных отверстий надёжно затянуты, прежде чем спускать гидроцикл на воду.

## 12) Складной пилон фала воднолыжника (модель WAKE Pro)

Чтобы поднять пилон, потяните рукоятку вверх. Прежде чем присоединить фал воднолыжника/вейкбордиста, убедитесь, что обе секции пилона полностью выдвинуты и надёжно зафиксированы.

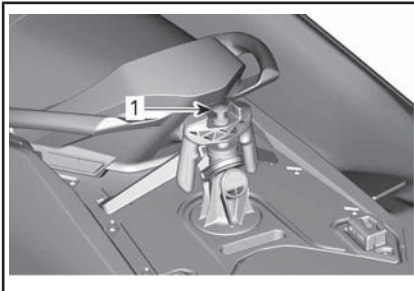

#### ПИЛОН ФАЛА ВОДНОЛЫЖНИКА СЛОЖЕН

1. Чтобы поднять пилон, потяните рукоятку вверх

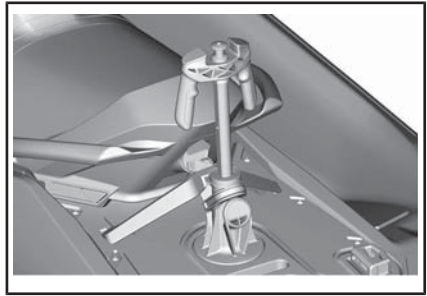

#### ПИЛОН ФАЛА ВОДНОЛЫЖНИКА ВЫДВИНУТ

Чтобы сложить пилон, надавите вниз на верхнюю часть.

Если подъем или складывание пилона затруднены, одновременно нажмите на обе стороны фиксатора в направлении носовой части гидроцикла.

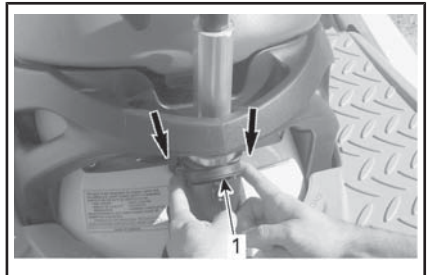

#### ТИПОВОЙ ВАРИАНТ - ОТОЖМИТЕ ВПЕРЕД, ЧТОБЫ РАЗБЛОКИРОВАТЬ И СНЯТЬ ПИЛОН

1. Фиксатор

## **!** ПРЕДУПРЕЖДЕНИЕ

Перед использованием убедитесь, что пилон фала воднолыжника полностью извлечён и надёжно зафиксирован. Если пилон не используется, полностью уберите и зафиксируйте его. Проявляйте осторожность при обращении с буксировочным фалом воднолыжника/вейкбордиста, потому что при отсоединении фал может пружинить в сторону гидроцикла. При буксировке воднолыжника или вейкбордиста не совершайте резких поворотов. Всегда убирайте буксировочную веревку, когда она не используется.

## **!** ПРЕДУПРЕЖДЕНИЕ

При использовании пилона для воднолыжника ни в коем случае не перевозите грузы или аксессуары на посадочной платформе.

## **!** ПРЕДУПРЕЖДЕНИЕ

Когда установлен пилон фала воднолыжника, обязательно устанавливайте пассажирское сиденье.

**ВНИМАНИЕ** Пилон фала рассчитан на буксировку воднолыжника, масса которого не превышает 114 кг.

При буксировке воднолыжника, вейкбордиста или надувного плавсредства, на борту должен находиться наблюдатель.

**ПРИМЕЧАНИЕ:** Наблюдателю следует держаться за рукоятки пилона.

**ВНИМАНИЕ** Использование пилона фала воднолыжника для буксировки других судов не допускается. Помните об ограничении максимально допустимой нагрузки на пилон фала воднолыжника. Превышение нагрузки может стать причиной ухудшения маневренности, устойчивости и снижения эксплуатационных характеристик. В экстренной ситуации для буксировки другого судна используйте заднюю швартовную петлю.

## **Снятие/установка пилона фала для воднолыжника**

Снимите заднее сиденье.

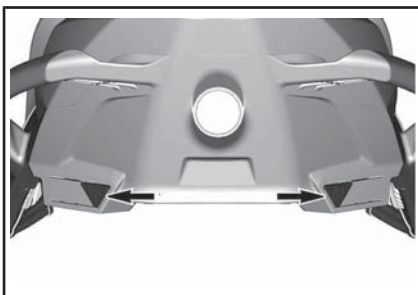

### *КНОПКИ РАЗБЛОКИРОВКИ*

Разблокируйте крепление LinQ.

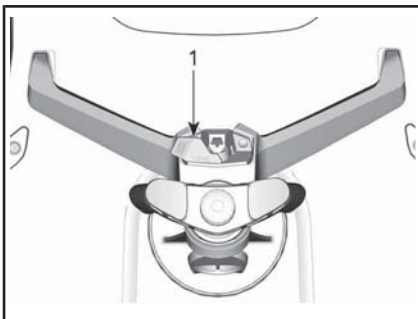

1. Рычаг LinQ

Наклоните опору вперед и поднимите.



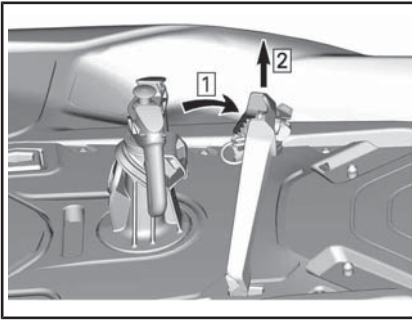

1. Наклоните опору
2. Поднимите опору

Открутите пилон, повернув его на четверть оборота и подняв.

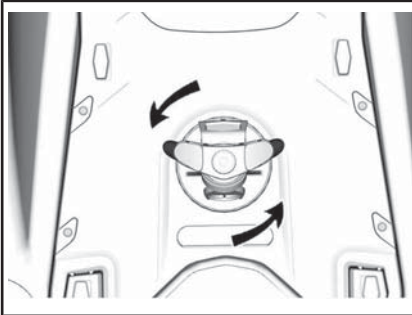

**ВНИМАНИЕ** Отверстие пилона фала воднолыжника следует обязательно закрыть предусмотренной для этого крышкой, чтобы предотвратить проникновение воды в корпус.

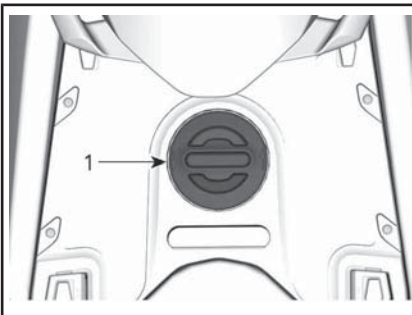

1. Крышка пилона фала воднолыжника

Когда пилон не используется, безопасным образом храните его в предусмотренном месте.

Ни в коем случае не катайтесь, не установив заднее сиденье.

Установка выполняется в порядке обратном снятию.

### 13) Держатель для вейкборда (модель WAKE Pro)

Удобный съёмный держатель предназначен для транспортировки вейкборда, когда гидроцикл находится на воде.

**ПРИМЕЧАНИЕ:** Держатель для транспортировки вейкборда может быть установлен с левой стороны гидроцикла.

Порядок установки:

1. Вставьте крюки нижней части держателя, в нижний крепёжный кронштейн, расположенный под бампером с левой стороны корпуса.

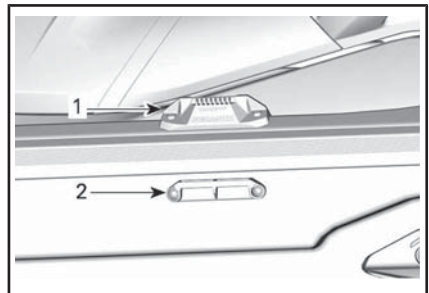

#### КРЕПЕЖНЫЕ КРОНШТЕЙНЫ ДЛЯ ДЕРЖАТЕЛЯ ВЕЙКБОРДА

1. Нижний крепёжный кронштейн
2. Верхний крепёжный кронштейн

2. Поверните держатель вверх и вдавите верхнюю часть держателя внутрь вплоть до фиксации ручки в верхнем крепёжном кронштейне.
  - 2.1 Вставьте крюки нижней части держателя, в нижний крепёжный кронштейн.
  - 2.2 Поверните держатель вверх и вдавите верхнюю часть держателя внутрь.

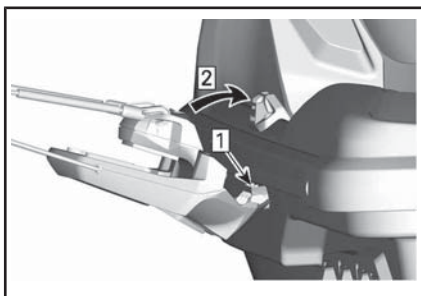

- Шаг 1: Вставить  
Шаг 2: Повернуть

### **! ПРЕДУПРЕЖДЕНИЕ**

Если держатель ненадежно закреплён на гидроцикле, крепление может ослабнуть и держатель неожиданно отсоединится, подвергнув людей, находящихся поблизости, риску получения травм. Периодически проверяйте надёжность крепления кронштейна.

- Устанавливайте вейкборд на кронштейн таким образом, чтобы его киль(-и) располагался снаружи, а пятки ботинок были направлены вниз ближе к борту верхней палубы гидроцикла.
- Закрепите вейкборд с помощью эластичных шнуров.

### **! ПРЕДУПРЕЖДЕНИЕ**

Чтобы снизить вероятность получения травм и исключить возможность порезов, всегда располагайте вейкборд КИЛЕМ (-ЯМИ) НАРУЖУ.



*ВЕЙКБОРД, УСТАНОВЛЕННЫЙ КИЛЯМИ НАРУЖУ*

- После установки убедитесь, что вейкборд надёжно закреплён на держателе.

### **! ПРЕДУПРЕЖДЕНИЕ**

Если вейкборд ненадёжно закреплён на держателе, крепление может ослабнуть и вейкборд неожиданно слетит с держателя, подвергнув людей, находящихся поблизости, риску получения травм. Чтобы не допустить этого:

- Проверяйте состояние и, при обнаружении повреждений, заменяйте эластичные шнуры.
- Надёжно закрепляйте вейкборд на держателе.
- Периодически проверяйте надёжность крепления вейкборда.

**ПРИМЕЧАНИЕ:** Если вейкборд не установлен на держателе, закрепляйте эластичные шнуры таким образом, чтобы они не имели возможности свободно перемещаться во время движения гидроцикла.

**ВНИМАНИЕ** Держатель предназначен для транспортировки одного вейкборда. Не используйте держатель для транспортировки нескольких вейкбордов, а также водных лыж или других предме-



тов. Не используйте держатель для подъема на борт гидроцикла или для швартовки.

## **!** ПРЕДУПРЕЖДЕНИЕ

Если установлен держатель и/или вейкборд, при эксплуатации гидроцикла соблюдайте особые меры предосторожности:

- НЕ ВЫПОЛНЯЙТЕ резкие маневры, включая крутые развороты.
- НЕ ПРЫГАЙТЕ на волнах.
- Повысьте бдительность и ограничьте скорость движения.

В противном случае вейкборд может слететь или сидящие на гидроцикле могут упасть и получить травму в результате контакта с вейкбордом или держателем.

## **!** ПРЕДУПРЕЖДЕНИЕ

При транспортировке гидроцикла на прицепе НЕ ОСТАВЛЯЙТЕ вейкборд на держателе. В противном случае киль (-и) вейкборда может травмировать окружающих или вейкборд может упасть на дорогу. Эластичные шнуры, находящиеся в растянутом состоянии, могут спружинить и ударить кого-нибудь. Будьте осторожны.

Чтобы снять держатель: нажмите рукоятку, расположенную в верхней части держателя, и снимите его с крепёжных кронштейнов.

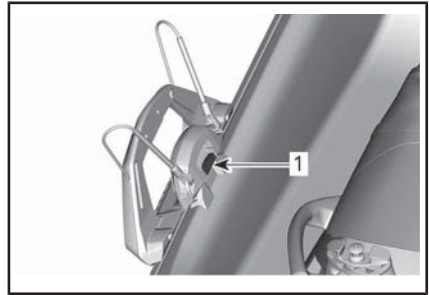

### *СНЯТИЕ ДЕРЖАТЕЛЯ ВЕЙКБОРДА*

1. Для снятия держателя вейкборда нажмите рукоятку

## **14) Рукоятка регулировки угла наклона рулевой колонки**

Положение руля может быть изменено в соответствии с пожеланиями водителя.

Для выполнения регулировки потянуть рукоятку в основании рулевой колонки, расположенную около перчаточного ящика, и установить руль в нужное положение.

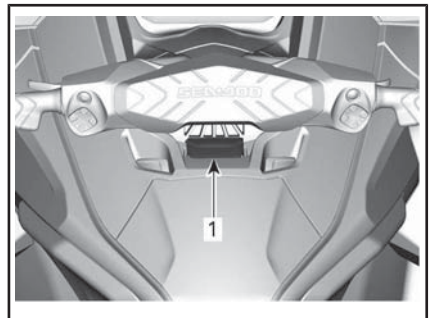

1. Рукоятка

После того, как руль будет установлен в необходимое положение, отпустите рукоятку и убедитесь, что фиксатор рукоятки вошёл в зацепление с канавкой на рулевой опоре. Кроме этого проверьте, что рукоятка находится в крайнем переднем положении.

## **!** ПРЕДУПРЕЖДЕНИЕ

Для предотвращения неожиданного перемещения рулевой колонки обязательно удостоверьтесь, что фиксатор рукоятки вошёл в зацепление с канавками на рулевой опоре.

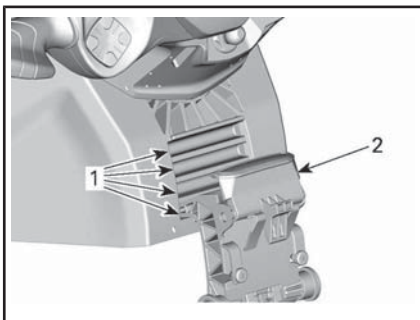

*ФИКСАЦИЯ ЗАЩЕЛКИ РЕГУЛИРОВКИ РУЛЕВОЙ КОЛОНКИ*

1. Канавки рулевой опоры
2. Рукоятка заблокирована

## 15) Аудиосистема BRP Audio Premium (при наличии)

Аудиосистема BRP Audio Premium включает в себя два водозащищенных громкоговорителя, подключаемых к смартфону, пульт управления и, на моделях Limited, порт USB.

При нажатии кнопки запуска/остановки двигателя питание системы включается на 75 секунд. При установке колпачка шнура безопасности на выключатель двигателя и нажатии выключателя запуска/остановки двигателя питание в системе будет включено на 60 минут. Это позволяет слушать аудиосистему BRP Audio Premium в течение длительного периода времени. Когда напряжение аккумулятора опускается ниже 12,3 В, загорается контрольная лампа низкого уровня заряда аккумулятора LOW BATTERY, и по прошествии 10 секунд электрическая система отключается,

чтобы исключить полный разряд аккумулятора.

Режим сопряжения Bluetooth - При включении питания системы пульт дистанционного управления будет автоматически пытаться выполнить сопряжение с последним подсоединенным устройством или перейдет в режим сопряжения, если сопряженные устройства не будут обнаружены. Когда система находится в режиме сопряжения, будет мигать контрольная лампа **Play/Pause/Power** (1). Чтобы вручную перейти в режим сопряжения, нажмите и удерживайте кнопку **Play/Pause/Power** в течение 1 секунды. Блок издаст 2 коротких звуковых сигнала, и кнопка Play/Pause/Power начнет мигать, указывая на переход в режим сопряжения. В меню Bluetooth Вашего устройства найдите BRP REMOTE.

**ПРИМЕЧАНИЕ:** Все находящиеся поблизости ранее сопряженные устройства должны быть **ВЫКЛЮЧЕНЫ**.

После сопряжения выберите список воспроизведения или другой источник музыки с Вашего смартфона.

Ни в коем случае не выполняйте сопряжение смартфона и не меняйте список воспроизведения или источник музыки на устройстве во время движения или управления гидроциклом.

## **!** ПРЕДУПРЕЖДЕНИЕ

Использование смартфона или попытка сопряжения устройства во время движения может отвлечь водителя от управления гидроциклом. Находясь на воде, пользуйтесь аудиосистемой с осторожностью и внимательно следите за окружающей обстановкой.

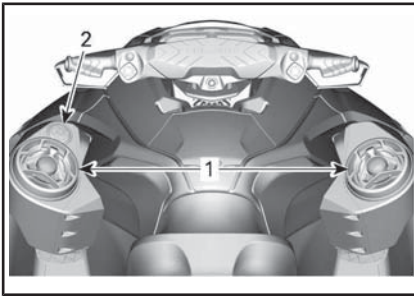

1. Громкоговорители
2. Пульт управления

Пульт управления используется для управления аудиосистемой.



1. Play/Pause/Power
2. Увеличение громкости
3. Уменьшение громкости
4. Предыдущая композиция
5. Следующая композиция

**Play/Pause/Power** - Кнопка Play/Pause/Power позволяет Вам воспроизводить или приостанавливать воспроизведение текущей композиции одиночным нажатием. Нажатие кнопки Play/Pause/Power, когда система выключена, приводит к ее включению. Чтобы выключить систему, нажмите и удерживайте кнопку Play/Pause/Power в течение 3 секунд. Блок издаст 4 коротких звуковых сигнала, указывая на то, что питание выключено. Обратите внимание, что при включении питания блока загорятся контрольные лампы всех кнопок.

**Увеличение и уменьшение громкости** - С помощью этих кнопок

можно увеличить или уменьшить уровень громкости. При достижении минимального или максимального уровня громкости блок издаст звуковой сигнал, показывающий, что дальнейшая регулировка невозможна.

USB-порт внутри водонепроницаемого отсека перчаточного ящика предназначен только для зарядки смартфона.

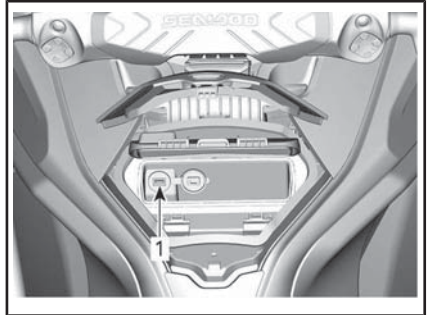

1. Зарядный порт USB

**ПРИМЕЧАНИЕ:** Музыка передается только по Bluetooth. Порт USB используется только для зарядки.

**⚠ ОСТОРОЖНО!** Продолжительное воздействие громкой музыки может повредить Ваш слух. Поэтому после каждых 45 минут прослушивания мы рекомендуем делать перерыв на 10 минут.

## 16) Эхолот Fish Finder с кронштейном (при наличии)

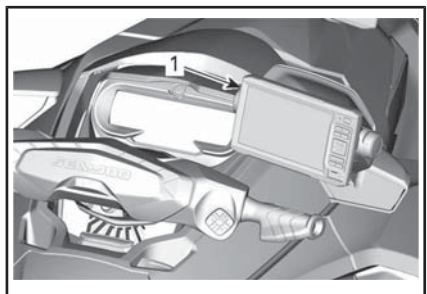

1. Эхолот для поиска рыбы Fish Finder

Некоторые модели оснащаются поисковым эхолотом.

Чтобы снять эхолот, поднимите лапку и отсоедините электрические разъемы.

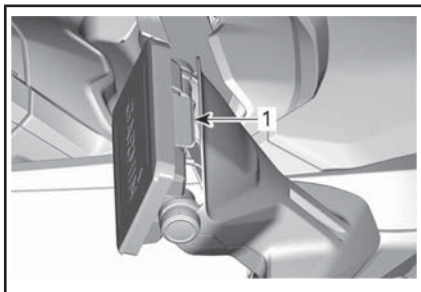

1. Поднять лапку для снятия

**ПРИМЕЧАНИЕ:** Когда эхолот не установлен на гидроцикле необходимо установить защитные колпачки и нанести **тонкий** слой диэлектрической смазки на разъем.

Для получения полных инструкций обратитесь к прилагаемому руководству производителя.

Чтобы отрегулировать угол наклона эхолота, просто ослабьте боковые винты, установите эхолот под необходимым углом и повторно затяните винты.

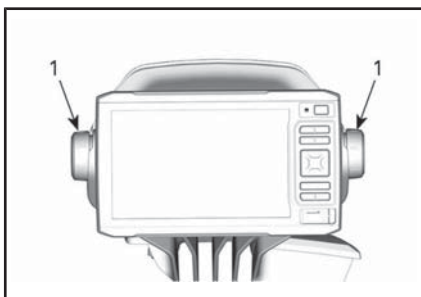

1. Винты для регулировки угла наклона

## 17) Холодильник (при наличии)

Некоторые модели оснащаются холодильником и держателями для удильщ.

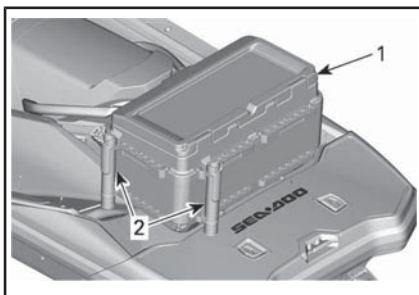

1. Холодильник  
2. Держатель удильща

Порядок установки холодильника см. ниже.

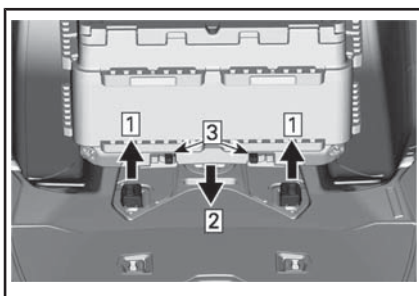

1. Поднимите крепления LinQ, проследив за тем, чтобы они полностью выдвинулись.
2. Опустите холодильник, сохраняя его правильное положение.

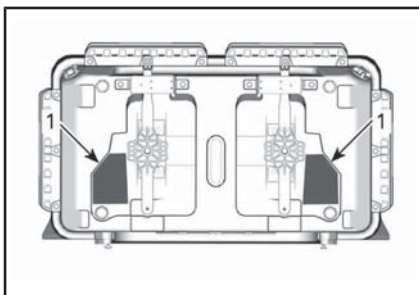

1. Контактные зоны
3. Сдвиньте крепления наружу, чтобы заблокировать их.

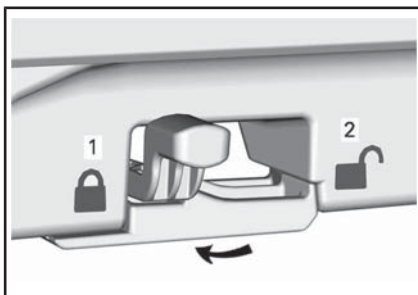

1. Заблокировано
2. Разблокировано

4. Чтобы удостовериться в надежной фиксации холодильника, покачайте его из стороны в сторону и вперед-назад.

Чтобы снять холодильник, сдвиньте фиксирующие зажимы к середине и просто поднимите холодильник.

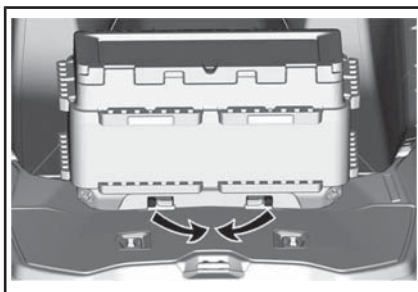

Чтобы опустить неиспользуемое крепление LinQ, сожмите лапки.

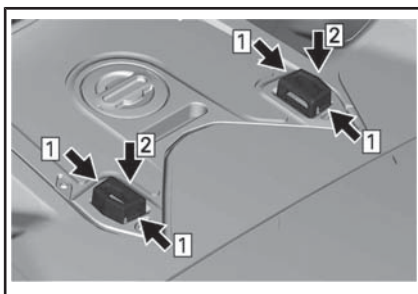

- Шаг 1: Сожмите лапки креплений LinQ.  
Шаг 2: Опустите крепления LinQ, следя за тем, чтобы они были полностью убраны.

**⚠ ОСТОРОЖНО!** Чтобы снизить опасность травмирования, обязательно опускайте неиспользуемые крепления LinQ.

Прилагаемые держатели удильца можно установить в разных местах на холодильник.

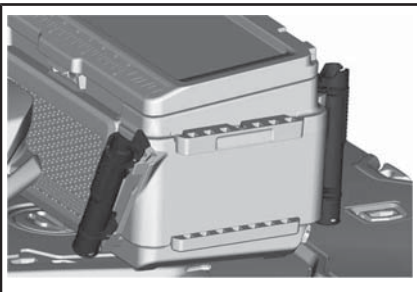
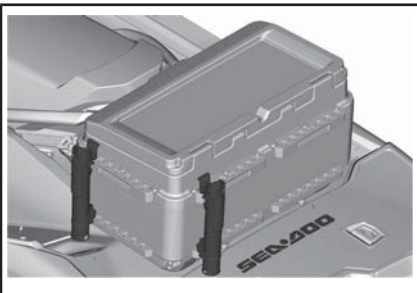

УСТАНОВЛЕННЫЙ ДЕРЖАТЕЛЬ УДИЛИЩА

Чтобы снять держатели удильца, прижмите лапку и поднимите.

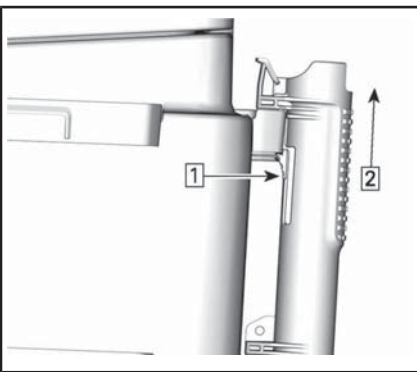

- Шаг 1: Прижмите лапку  
Шаг 2: Поднимите держатель удильца

Для опорожнения холодильника предусмотрены две удобно расположенные сливные пробки.

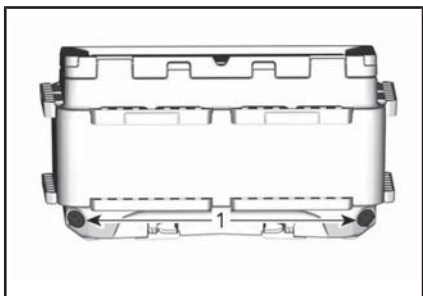

1. Пробки сливных отверстий

Для хранения различных небольших предметов можно использовать багажную сетку.

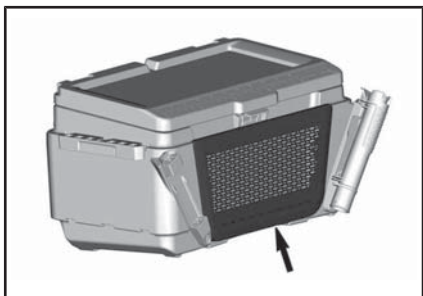

При перемещении на большое расстояние или на высокой скорости установите холодильник в крайнее переднее положение, чтобы обеспечить оптимальный баланс гидроцикла.

## **!** ПРЕДУПРЕЖДЕНИЕ

Откорректируйте свою скорость с учетом установленного холодильника. Загруженный холодильник изменит баланс гидроцикла. Ни в коем случае не садитесь на холодильник, это может повредить крепления и привести к падению холодильника. Не оставляйте ничего на крышке холодильника во время катания или перевозки на прицепе.



---

## ПЕРИОД ОБКАТКИ

### Эксплуатация в период обкатки

Двигатель гидроцикла требует обкатки в течение 10 моточасов, прежде чем он сможет нормально работать на полную мощность.

В течение этого периода не следует открывать дроссельную заслонку более чем на  $1/2$ — $3/4$ . Однако в период обкатки полезны кратковременные ускорения с полностью открытой дроссельной заслонкой и движение с различными скоростями.

**ВНИМАНИЕ** Продолжительные разгоны с полностью открытой дроссельной заслонкой или продолжительное движение с постоянной скоростью недопустимы в период обкатки.

### Обкатка

Данная модель имеет программный режим, позволяющий обеспечить защиту двигателя во время периода обкатки.

Для защиты двигателя в течение первых 5 часов эксплуатации система управления двигателем ограничивает максимальную частоту вращения коленчатого вала. В течение этого периода мощность двигателя будет постепенно увеличиваться.

# ИНСТРУКЦИИ ПО ЭКСПЛУАТАЦИИ

## **!** ПРЕДУПРЕЖДЕНИЕ

Перед поездкой всегда производите **КОНТРОЛЬНЫЙ ОСМОТР** гидроцикла. Ознакомьтесь с разделами «**ИНФОРМАЦИЯ ПО БЕЗОПАСНОСТИ**» и «**ИНФОРМАЦИЯ О СУДНЕ**», а также полностью ознакомьтесь с технологиями iControl.

Если у Вас возникает недопонимание по какому-либо органу управления или инструкции, обратитесь к авторизованному дилеру Sea-Doo.

## Посадка на гидроцикл

Как и при посадке на любое плавсредство, при посадке на гидроцикл следует проявлять осторожность; двигатель при этом должен быть выключен.

## **!** ПРЕДУПРЕЖДЕНИЕ

Посадка на борт гидроцикла и использование подножки разрешена только при **ВЫКЛЮЧЕННОМ** двигателе.

## Посадка на гидроцикл с пристани

При посадке с причала не торопясь поставьте одну ногу на ближайшую опорную площадку и перенесите вес тела на противоположный борт, удерживая гидроцикл за руль.

Затем перенесите ногу через сиденье и поставьте её на другую опорную площадку. Оттолкните гидроцикл от причала.



F18A01Y

## Посадка на гидроцикл на мелководье

На мелководье посадка возможна как со стороны борта, так и с кормы.

## **!** ПРЕДУПРЕЖДЕНИЕ

- Остерегайтесь решетки водозаборного отверстия и сопла водомета.
- При подъеме на борт гидроцикла не опирайтесь на компоненты системы движителя.

Убедитесь, что глубина под нижней точкой днища гидроцикла составляет не менее 90 см.

Учтите, что при наличии пассажиров осадка судна увеличивается. Придерживайтесь указанной выше глубины, так как камни, песок, галька могут попасть в водомётный движитель.

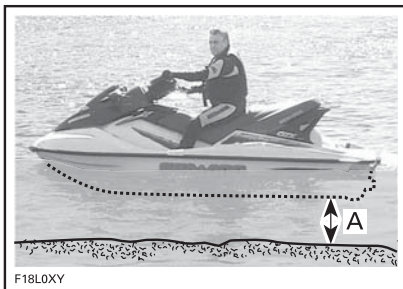

F18L0XY

- A. Глубина под нижней точкой днища, когда все пассажиры находятся на борту, должна быть не менее 90 см



**ВНИМАНИЕ**

- Запуск двигателя или движение на гидроцикле по мелководью может повредить импеллер или другие детали водомётного движителя.
- Стойте в центре подножки.
- Одновременно только один человек может находиться на посадочной подножке.

**⚠ ПРЕДУПРЕЖДЕНИЕ**

Гидроцикл с системой iBR:

- Изучите поведение отражателя системы iBR при запуске/остановке двигателя или при использовании рычага управления системы iBR. Автоматическое перемещение отражателя может привести к захвату пальцев рук или ног людей, держащихся за кормовую часть гидроцикла.
- При подъёме на борт гидроцикла не опирайтесь на отражатель системы iBR.

### Посадка с воды при установленном холодильнике (при наличии)

Разблокируйте холодильник и сдвиньте его вперед, чтобы обеспечить удобный доступ к посадочной платформе.

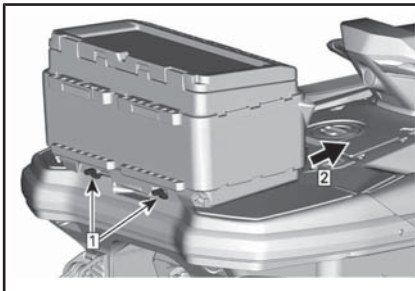

- Шаг 1: Разблокировать холодильник  
Шаг 2: Поднять и сдвинуть вперед

Если холодильник слишком тяжелый, выкрутите сливные пробки, чтобы немного облегчить его и попробуйте снова сдвинуть холодильник.

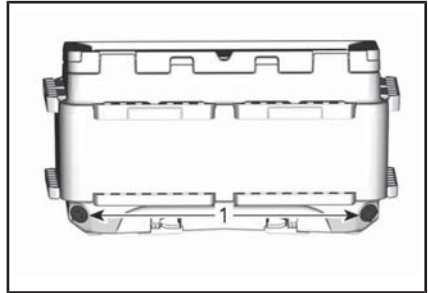

1. Пробки сливных отверстий

Если холодильник все еще слишком тяжелый, подплывите к боковой части гидроцикла и поднимитесь на борт, воспользовавшись пассажирским поручнем и/или ремнем сиденья.

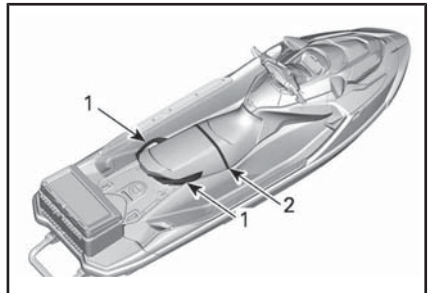

1. Поручень пассажирского сиденья  
2. Ремень

## Посадка на гидроцикл в глубокой воде

### **!** ПРЕДУПРЕЖДЕНИЕ

- Держитесь дальше от решётки водозаборного устройства и сопла водомета.
- При подъеме на борт гидроцикла не опирайтесь на компоненты системы движителя.
- Водитель и пассажиры, не имеющие достаточного опыта, должны потренироваться в выполнении посадки на гидроцикл вблизи от берега (все методы, подробно объяснённые в данном разделе), прежде чем приступить к выполнению посадки на глубокой воде. В частности, это касается случаев, когда на задней платформе установлен груз.

### **!** ПРЕДУПРЕЖДЕНИЕ

Гидроцикл с системой iBR:

- Изучите поведение отражателя системы iBR при запуске/остановке двигателя или при использовании рычага управления системы iBR. Автоматическое перемещение отражателя может привести к захвату пальцев рук или ног людей, держащихся за кормовую часть гидроцикла.
- При подъеме на борт гидроцикла не опирайтесь на компоненты водометного движителя или отражатель системы iBR.

Один водитель

### **Модели без посадочной подножки**

1. Одной рукой возьмитесь за задний поручень.

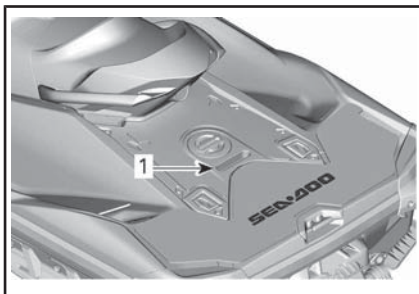

1. Задний поручень

**ПРИМЕЧАНИЕ:** Если груз надежно закреплен на посадочной платформе, его можно использовать в качестве поручня или убрать в сторону в нишу для ног, чтобы получить доступ к поручню. Перед катанием обязательно правильно закрепите груз.

2. Положив вторую руку на посадочную платформу, подтянитесь и поставьте одно колено на посадочную платформу.
3. Поставьте второе колено на посадочную платформу.



### **ТИПОВОЙ ВАРИАНТ**

4. Ухватитесь за ремень для захвата, для поддержания равновесия, и шагните вперед на подножки, расположенные с обеих сторон сиденья.



ТИПОВОЙ ВАРИАНТ

Сядьте верхом на сиденье.

### **Модели с посадочной подножкой**

Подплывите к корме гидроцикла.

Одной рукой опустите посадочную подножку.



ТИПОВОЙ ВАРИАНТ

Другой рукой возьмитесь за один из поручней на посадочной платформе. Подтянитесь вверх, чтобы Вы смогли опереться коленом о посадочную подножку.



ТИПОВОЙ ВАРИАНТ

### **ВНИМАНИЕ**

- Стойте в центре подножки.
- Одновременно только один человек может находиться на посадочной подножке.

Протяните Вашу руку, чтобы ухватиться за поручень, находящийся позади сиденья, и встаньте на посадочную подножку.



ТИПОВОЙ ВАРИАНТ

**ПРИМЕЧАНИЕ:** Если груз надежно закреплен на посадочной платформе, его можно использовать в качестве поручня или убрать в сторону в нише для ног, чтобы получить доступ к поручню. Перед катанием обязательно правильно закрепите груз.

Удерживая обе руки на поручне для захвата, находящемся позади сиденья, встаньте на посадочную платформу.



ТИПОВОЙ ВАРИАНТ



ТИПОВОЙ ВАРИАНТ

Ухватитесь за ремень для захвата, для поддержания равновесия, и шагните вперед на подножки, расположенные с обеих сторон сиденья.



ТИПОВОЙ ВАРИАНТ

Сядьте верхом на сиденье.

Водитель с пассажиром

Водитель поднимается на борт гидроцикла, как описано выше.

На неспокойной акватории пассажир, находящийся в воде, может придержать гидроцикл от качки, облегчая посадку водителя.



ТИПОВОЙ ВАРИАНТ

**ВНИМАНИЕ**

- Стойте в центре подножки.
- Одновременно только один человек может находиться на посадочной подножке.

Пассажир садится на гидроцикл после водителя. Водитель должен максимально сдвинуться вперёд, чтобы поддержать равновесие гидроцикла.



ТИПОВОЙ ВАРИАНТ – ПОКАЗАНА МОДЕЛЬ С ПОСАДОЧНОЙ ПОДНОЖКОЙ



ТИПОВОЙ ВАРИАНТ – ПОКАЗАНА МОДЕЛЬ С ПОСАДОЧНОЙ ПОДНОЖКОЙ



ТИПОВОЙ ВАРИАНТ



ТИПОВОЙ ВАРИАНТ

## Запуск двигателя

### ПРЕДУПРЕЖДЕНИЕ

Перед запуском двигателя, водитель и пассажир (-ы) должны:

- Всегда занимать правильное положение на сиденье гидроцикла.
- Крепко держаться за поручни или за талию сидящего впереди.
- Быть одетыми в защитную одежду установленного образца, включая индивидуальный спасательный жилет (ИСЖ) установленного образца и нижнюю часть костюма аквалангиста.

**ВНИМАНИЕ** Прежде чем запустить двигатель, необходимо убедиться, что расстояние между дном водоема и самой нижней точкой задней части днища корпуса составляет не менее 90 см, при условии, что все пассажиры заняли свои места. В противном случае возможны повреждения импеллера или других компонентов водометного движителя.

1. Присоединяйте шнур безопасности к вашему индивидуальному спасательному жилету (ИСЖ) или запястью (необходим специальный ремень).
2. Крепко возьмитесь за руль левой рукой и поставьте обе ноги на опорные площадки.
3. Нажмите кнопку запуска/остановки двигателя для подачи напряжения в электрическую систему.
4. После того, как информационный центр закончит процедуру самодиагностики, установите колпачок шнура безопасности на выключатель.

### ПРЕДУПРЕЖДЕНИЕ

При запуске двигателя или во время эксплуатации гидроцикла всегда закрепляйте шнур безопасности на спасательном жилете или запястье (требуется специальный ремень).

5. Чтобы запустить двигатель, нажмите и держите кнопку запуска/остановки двигателя.

**ВНИМАНИЕ** Даже если двигатель не запускается, не удерживайте кнопку запуска/остановки двигателя более 10 секунд, чтобы не допустить перегрева стартера. Между последовательными попытками пуска двигателя делайте паузы, необходимые для охлаждения стартера. См. раздел «**ДИАГНОСТИКА И УСТРАНЕНИЕ НЕИСПРАВНОСТЕЙ**».

6. Сразу после того, как двигатель заработает, незамедлительно отпустите кнопку запуска/остановки двигателя.

### ПРЕДУПРЕЖДЕНИЕ

При запуске или во время движения всегда закрепляйте шнур безопасности на спасательном жилете.

## Остановка двигателя

### ПРЕДУПРЕЖДЕНИЕ

Для сохранения курсовой устойчивости двигатель должен работать до полной остановки гидроцикла.

Чтобы остановить двигатель, нажмите кнопку запуска/остановки двигателя или снимите колпачок шнура безопасности с выключателя двигателя.



**! ПРЕДУПРЕЖДЕНИЕ**

Не оставляйте присоединённый шнур безопасности при спуске с гидроцикла. Это поможет предотвратить угон гидроцикла или случайный пуск двигателя детьми или другими лицами.

Если двигатель остановлен с помощью кнопки запуска/остановки двигателя и при этом колпачок шнура безопасности остался на выключателе двигателя, для предотвращения разряда аккумуляторной батареи электропитание будет отключено приблизительно через 60 минут.

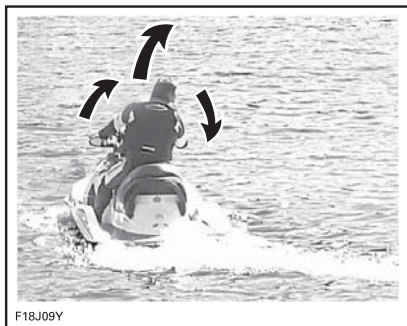
**Как управлять гидроциклом**

F18J09Y

Перекладка руля приводит к повороту сопла водомёта в горизонтальной плоскости. Отклоняя руль вправо, Вы будете поворачивать гидроцикл вправо, и наоборот. Во время выполнения поворота следует нажимать рычаг дроссельной заслонки.

**! ПРЕДУПРЕЖДЕНИЕ**

Для изменения направления движения гидроцикла следует поворачивать руль, одновременно нажимая рычаг дроссельной заслонки. Управляемость и маневренность гидроцикла зависят от силы нажатия на рычаг дроссельной заслонки, количества пассажиров, нагрузки, состояния водной поверхности и погодных условий, таких как ветер.

В отличие от автомобиля поворот гидроцикла выполняется при нажатом рычаге дроссельной заслонки. Потренируйтесь в совершении поворотов, выбрав безопасную акваторию. Вы получите бесценный опыт ухода от столкновений.

**! ПРЕДУПРЕЖДЕНИЕ**

При отпускании рычага дроссельной заслонки курсовая управляемость гидроцикла заметно ухудшается и полностью утрачивается при выключенном двигателе.

При движении с пассажиром (-ами) на борту управляемость гидроцикла изменяется, и от водителя требуется более высокое мастерство управления. Пассажиру следует держаться за ремень сиденья, задний формованный поручень или за талию сидящего впереди. Снизьте скорость движения и не совершайте резких и крутых поворотов. Избегайте движения с пассажиром по беспокойной воде.

**Крутые повороты и другие специальные маневры**

Любые крутые повороты или специальные маневры, при которых входные отверстия системы впуска воздуха продолжительное время будут находиться под водой, приведут к попаданию воды в трюм гидроцикла.

Двигателю внутреннего сгорания для нормальной работы требуется постоянный приток воздуха. По этой причине гидроцикл не может быть абсолютно герметичным.

**ВНИМАНИЕ** Если входные отверстия системы впуска воздуха оказываются погруженными под воду, при выполнении маневров, таких как длительное движения по кругу, прохождение носа гидроцикла сквозь волны или при опрокидывании гидроцикла, то вода может попасть внутрь трюма гидроцикла и причинить серьезные повреждения деталям двигателя. Обратитесь к разделу «ГАРАНТИЙНЫЕ ОБЯЗАТЕЛЬСТВА», содержащемуся в данном Руководстве.

## Как включить нейтраль

### ПРЕДУПРЕЖДЕНИЕ

Коленчатый вал двигателя и импеллер продолжают вращаться, даже когда отражатель системы iBR установлен в нейтральное положение. Не приближайтесь к водомётному двигателю гидроцикла.

При первом запуске гидроцикла система iBR автоматически устанавливает отражатель системы iBR в нейтральное положение.

Если отражатель системы iBR находится в положении переднего хода, кратковременно нажмите на рычаг iBR. Отражатель iBR переместится в нейтральное положение.

Если отражатель системы iBR находится в положении заднего хода (реверса) или применено торможение, отражатель системы iBR перейдёт в нейтральное положение после того, как будет отпущен рычаг управления системы iBR и рычаг дроссельной заслонки не будет применён.

**ПРИМЕЧАНИЕ:** Для перехода отражателя системы iBR в нейтральное положение, при отпущенном рычаге управления системой iBR, рычаг дроссельной заслонки должен быть полностью отпущен.

Если двигатель был остановлен в положении переднего или заднего хода, отражатель системы iBR перейдёт в нейтральное положение в момент остановки двигателя.

## Регулировка нейтрального положения отражателя iBR

Если в нейтрале гидроцикл медленно движется вперед или назад, можно выполнить регулировку нейтрального положения отражателя системы iBR.

**ПРИМЕЧАНИЕ:** Причиной перемещения гидроцикла, находящегося в нейтрале, может быть ветер или течение.

Чтобы перейти в режим настройки нейтрала, нажмите и в течение 0,5 секунды удерживайте кнопку подъема или опускания VTS.

Появится сообщение **Neutral Adjust** (Настройка нейтрала).

Чтобы отрегулировать нейтральное положение:

- Если гидроцикл движется вперед, нажмите для регулировки кнопку VTS DOWN (вниз).
- Если гидроцикл движется назад, нажмите для регулировки кнопку VTS UP (вверх).

Настройте систему таким образом, чтобы в режиме холостого хода двигателя отсутствовало перемещение.

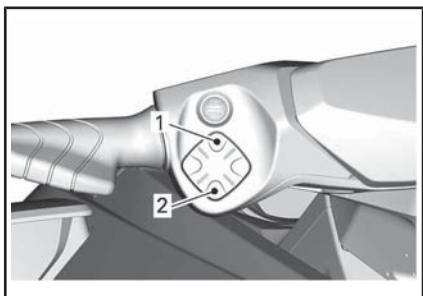

### КНОПКА УПРАВЛЕНИЯ VTS

1. Нос вверх
2. Нос вниз

Чтобы выйти из режима **Neutral Adjust** (Настройка нейтрали), нажмите кнопку ОК или подождите 15 секунд.

## Как включить режим переднего хода

Для переключения из нейтрали в режим переднего хода нажмите на рычаг дроссельной заслонки. Отражатель системы iBR переместиться в положение переднего хода и гидроцикл начнёт набирать скорость.

Для переключения из режима заднего хода в режим переднего хода, отпустите рычаг iBR и слегка нажмите рычаг дроссельной заслонки.

Для переключения в режим переднего хода, после применения торможения, одновременно с отпуском рычага iBR нажмите рычаг дроссельной заслонки. Гидроцикл начнёт набирать скорость с небольшой задержкой.

## Как включить и использовать режим заднего хода (реверс)

Режим заднего хода может быть включён только когда скорость движения гидроцикла находится в интервале от холостого хода до порогового значения 14 км/ч (при движении вперед).

Для включения режима заднего хода рычаг iBR, расположенный на левой стороне руля, должен быть нажат по крайней мере на 25% его хода.

В процессе управления гидроциклом, при рычаге iBR, установленном в положение заднего хода, рычаг дроссельной заслонки может применяться для регулирования оборотов коленчатого вала двигателя и, соответственно, силы обратной тяги, производимой гидроциклом.

Одновременно управляя рычагами iBR и дроссельной заслонки, Вы можете более точно регулировать тягу при движении задним ходом. Повышенные обороты двигателя приведут к повышению уровня турбулентности и уменьшат эффективность движения задним ходом.

**ПРИМЕЧАНИЕ:** Обороты коленчатого вала двигателя будут снижены до оборотов холостого хода, всякий раз когда изменяется положение рычага iBR.

Отпустите рычаг iBR для завершения движения задним ходом.

Действуйте рычагом дроссельной заслонки, для компенсации остаточного движения задним ходом, после отпускания рычага iBR.

### **!** ПРЕДУПРЕЖДЕНИЕ

При движении задним ходом функция торможения неэффективна.

При движении задним ходом мощность двигателя ограничена, что ограничивает скорость движения задним ходом. Тем не менее, в зависимости от условий, скорость движения задним ходом может превышать 14 км/ч.

### **!** ПРЕДУПРЕЖДЕНИЕ

В режиме заднего хода всегда двигайтесь на малой скорости и, насколько это возможно, непродолжительное время. Прежде чем начать движение назад, убедитесь, что позади гидроцикла отсутствуют какие-либо предметы, препятствия или люди.



При движении задним ходом, поворачивайте руль в противоположном направлении от желаемого направления поворота кормы гидроцикла.

Например, для поворота кормы гидроцикла в левую сторону, поверните руль в правую сторону.



F18J08Z

*ТИПОВОЙ ВАРИАНТ – ИСПОЛЬЗУЙТЕ ПРОТИВОПОЛОЖНОЕ НАПРАВЛЕНИЕ ПОВОРОТА РУЛЯ ПРИ ДВИЖЕНИИ ЗАДНИМ ХОДОМ*

**! ОСТОРОЖНО!** Направление поворота руля, при движении задним ходом, противоположно направлению поворота руля при движении передним ходом. Чтобы при движении назад повернуть корму влево, поверните руль вправо. Чтобы при движении назад повернуть корму вправо, поверните руль влево. Попрактикуйтесь в управлении гидроциклом при движении задним ходом на открытой акватории, для ознакомления с органами управления и характеристикой управляемости гидроцикла, прежде чем Вы будете управлять гидроциклом в ограниченном пространстве.

## Порядок использования системы торможения

### **! ПРЕДУПРЕЖДЕНИЕ**

- Для активации системы торможения, двигатель гидроцикла должен работать.
- Система торможения может быть активирована только при движении гидроцикла вперёд и не оказывает влияния на скорость при движении назад.
- Тормозная система не в состоянии предотвратить снос гидроцикла, возникающий в результате течения или ветра.

Система торможения может быть активирована только при движении гидроцикла вперёд и при условии, что скорость его движения не ниже 14 км/ч.

Система торможения приводится в действие и управляется, когда рычаг управления системы iBR, расположенный на левой стороне руля, нажимается, по крайней мере, на 25% его хода.

### **! ПРЕДУПРЕЖДЕНИЕ**

Необходимо попрактиковаться в торможении в безопасном месте при различных скоростях движения, чтобы полностью привыкнуть к управлению гидроциклом.

При нажатии рычага управления системы iBR, сигналы, поступающие от рычага управления дроссельной заслонкой, игнорируются, и частота вращения коленчатого вала двигателя определяется только положением рычага управления системы iBR. Интенсивность торможения, таким образом, может задаваться только посредством рычага управления системы iBR.

Интенсивность замедления гидроцикла пропорциональна развиваемой тормозной силе. Чем сильнее нажат рычаг управления системы iBR, тем большая тормозная сила развивается.

**ПРИМЕЧАНИЕ:** Для регулировки интенсивности замедления плавно нажимайте рычаг управления системы iBR, и одновременно отпускайте рычаг управления дроссельной заслонкой.

**! ОСТОРОЖНО!** При торможении водитель и пассажиры должны смещаться в направлении, противоположном действию силы замедления, для предотвращения потери равновесия. При управлении гидроциклом водитель должен всегда держать руль за обе рукоятки. Все пассажиры должны крепко держаться за соответствующие рукоятки или за талию сидящего впереди.

### **! ПРЕДУПРЕЖДЕНИЕ**

Длина тормозного пути в значительной степени зависит от начальной скорости, загрузки, силы ветра, количества пассажиров, состояния акватории и интенсивности торможения задаваемой водителем. Корректируйте стиль вождения соответствующим образом.

Когда скорость движения гидроцикла опустится ниже 14 км/ч, режим торможения отключится и будет активирован режим движения задним ходом. Чтобы остановить гидроцикл в этот момент, отпустите рычаг iBR. В противном случае начнется движение назад.

**! ОСТОРОЖНО!** При остановке гидроцикла созданный им спутный след будет догонять гидроцикл, и толкать его вперед. Убедитесь, что перед гидроциклом отсутствуют купающиеся или какие-либо препятствия.

Если рычаг управления дроссельной заслонкой нажат при отпускании рычага управления системы iBR, после короткой паузы, гидроцикл начнет движение вперед. Интенсивность ускорения будет пропорциональна силе нажатия рычага управления дроссельной заслонкой.

### **! ПРЕДУПРЕЖДЕНИЕ**

Если после отпускания рычага управления системы iBR нет необходимости начинать движение вперед, так же отпустите и рычаг управления дроссельной заслонкой.

Когда во время движения впервые задействуется тормоз, позади гидроцикла, вверх, в воздух, выбрасывается шлейф воды.

### **! ПРЕДУПРЕЖДЕНИЕ**

- Необходимо проинформировать водителя гидроцикла, следующего за Вами в колонне, о тормозных возможностях и маневренности Вашего гидроцикла, а также о том, что означает выбрасываемый шлейф воды, кроме этого, укажите ему на необходимость поддерживать большую дистанцию между гидроциклами.
- Учитывайте, что другие суда, движущиеся за Вами или поблизости, могут не иметь возможности остановиться также быстро.

## **Торможение при прохождении поворота**

Для обеспечения управляемости в повороте не отпускайте рычаг управления дроссельной заслонкой. Однако при выполнении поворота система торможения iBR может активироваться, как было описано выше. Будьте готовы сохранять равновесие, когда гидроцикл пересекает спутный след.

**⚠ ОСТОРОЖНО!** При замедлении и остановке гидроцикла при выполнении поворота, созданный им спутный след будет догонять гидроцикл, и толкать его в сторону. Приготовьтесь сохранять равновесие при пересечении спутного следа.

## Использование системы регулирования дифферента (VTS)

Система регулирования дифферента (VTS), изменяя угол отклонения поворотного сопла в вертикальной плоскости, позволяет быстро и эффективно корректировать ходовой дифферент гидроцикла при изменении нагрузки, тягового усилия водомёта, положения водителя и состояния акватории. Правильно настроенная система регулирования дифферента делает управление гидроциклом более лёгким, уменьшает его галопирование и обеспечивает большую продольную устойчивость.

Во время первых же поездок на гидроцикле водитель должен научиться правильно пользоваться системой регулирования дифферента на разных скоростных режимах с учётом состояния акватории. В круизном плавании обычно устанавливают нулевой дифферент, хотя, конечно, лучший советчик в этом вопросе — Ваш личный опыт. Во время обкатки гидроцикла, когда высокие скорости противопоказаны, потренируйтесь в применении системы регулирования дифферента.

Когда сопло направлено вверх, сила тяги реактивной струи приподнимает нос гидроцикла (дифферент на корму). Это самая лучшая посадка судна на высокой скорости движения.

Когда сопло повернуто вниз, нос гидроцикла опускается (увеличивается дифферент на нос). Это улучшает динамику гидроцикла на поворотах. Радиус поворота и крен зависят от скорости движения и смещения центра тяжести тела водителя относительно гидроцикла. Для

уменьшения галопирования рекомендуется отклонить сопло вниз и соответственно снизить скорость движения.

**ПРИМЕЧАНИЕ:** Работа системы VTS отображается указателем на панели информационного центра.

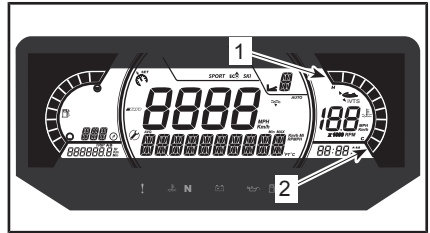

**ИНФОРМАЦИОННЫЙ ЦЕНТР — УКАЗАТЕЛЬ ДИФФЕРЕНТА (VTS)**

1. Нос вверх
2. Нос вниз

Система VTS позволяет вручную регулировать положение наклона сопла.

## Методы настройки VTS

ДОСТУПНЫЕ МЕТОДЫ НАСТРОЙКИ VTS	GTX 155 GTX 230	GTX LIMITED 230 GTX LIMITED 300	RXT RXT-X	WAKE Pro	FISH PRO
КНОПКИ УПРАВЛЕНИЯ VTS	X	X	X	X	X
НАСТРОЙКА VTS «ДВОЙНЫМ НАЖАТИЕМ»	X	X	X	X	X
ПАРАМЕТРЫ НАЧАЛА ДВИЖЕНИЯ (Launch Control)	N.A.	N.A.	X (МОДЕЛЬ X)	N.A.	N.A.
РАСШИРЕННАЯ СИСТЕМА VTS	N.A.	N.A.	X	N.A.	N.A.
X = Указывает на <b>стандартную</b> функцию N.A. = Недоступно					

### Настройка системы VTS с помощью кнопок

Доступно девять положений.

Во время движения гидроцикла вперед выполните следующее:

**ПРИМЕЧАНИЕ:** Если двигатель не работает в режиме движения вперед, изменение дифферента гидроцикла приведет только к изменению показаний указателя дифферента и изменению предварительных настроек положения сопла. Сопло начнет перемещаться только при включении переднего хода.

1. Чтобы поднять нос гидроцикла и выбрать следующее положение дифферента, нажмите кнопку системы VTS ВВЕРХ.
2. Чтобы опустить нос гидроцикла и выбрать следующее положение дифферента, нажмите кнопку системы VTS ВНИЗ.

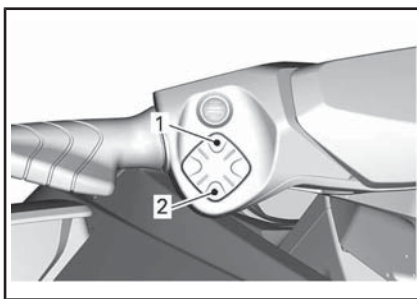

КНОПКА УПРАВЛЕНИЯ VTS

1. Нос вверх
2. Нос вниз

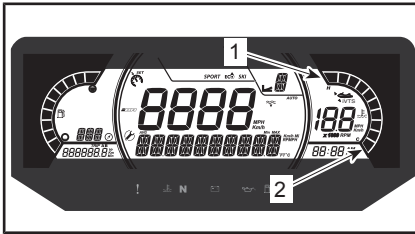

### ИНФОРМАЦИОННЫЙ ЦЕНТР — УКАЗАТЕЛЬ ДИФФЕРЕНТА (VTS)

1. Нос вверх
2. Нос вниз

**ПРИМЕЧАНИЕ:** Если нажать и удерживать кнопку системы VTS вверх или вниз, сопло водомета будет двигаться, пока кнопка не будет отпущена или пока не будет достигнуто крайнее верхнее или нижнее положение.

### Использование предустановок дифферента

Можно выбрать три предустановки значения дифферента.

Для того чтобы выбрать наибольшее введённое значение дифферента, дважды щёлкните верхней кнопкой VTS (дифферент на корму).

Для того чтобы выбрать наименьшее введённое значение дифферента, дважды щёлкните нижней кнопкой VTS (дифферент на нос).

### Запись предустановок дифферента

### Управление параметрами начала движения (Launch Control) (при наличии)

Функция Launch Control – это автоматическая регулировка VTS для достижения оптимальных разгонных характеристик. Если скорость ниже 20 км/ч, VTS опускает сопло в крайнее нижнее положение, а на панели приборов мигает индикатор iVTS, указывающий на готовность системы. Когда скорость превышает 30 км/ч, VTS возвращается в положение предважительно заданное пользователем.

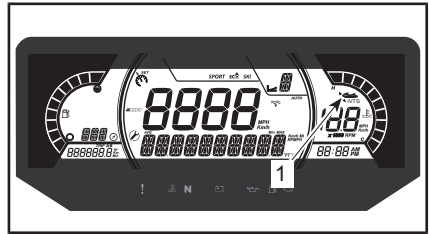

1. Индикатор функции Launch Control

Чтобы включить функцию управления параметрами начала движения (Launch Control), следует одновременно нажать кнопки VTS ВВЕРХ и ВНИЗ.

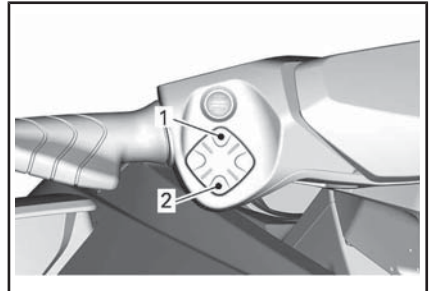

### КНОПКА УПРАВЛЕНИЯ VTS

1. ВВЕРХ
2. ВНИЗ

Появится сообщение **LAUNCH ON** (Функция Launch Control включена).

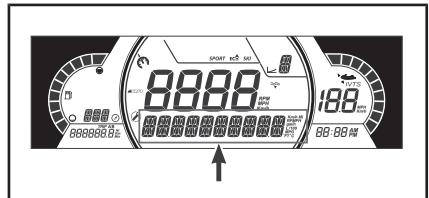

Чтобы отключить функцию управления параметрами запуска **Launch Control**, следует вновь одновременно нажать кнопки ВВЕРХ и ВНИЗ.

Появится сообщение **LAUNCH OFF** (Функция Launch Control выключена).

## Динамическое управление дифферентом (при наличии)

Динамическое управление дифферентом используется для расширения рабочего диапазона VTS.

Динамическое управление дифферентом позволяет увеличить угол отклонения сопла водомета в вертикальной плоскости до 15 градусов (по умолчанию - 10 градусов).

## Общие рекомендации по эксплуатации

### Эксплуатация при большом волнении и плохой видимости

Избегайте эксплуатации в указанных выше условиях. Если это невозможно, двигайтесь осторожно с низкой скоростью.

### Преодоление волн

Водитель должен крепко держать руль, а обе ноги должны быть установлены на подножки.

Пассажир должен держаться за поручень обеими руками, а обе его ноги должны располагаться на подножке.

Снизьте скорость.

Всегда будьте готовы к выполнению маневра и, при необходимости, к сохранению равновесия.

При преодолении волн пассажир (-ы) должен слегка приподнимать свое тело, сглаживая, таким образом, силу ударов.

При пересечении спутных следов, всегда держите безопасную дистанцию до идущего впереди плавсредства.

## ПРЕДУПРЕЖДЕНИЕ

При пересечении спутный следов снизьте скорость. Водитель и пассажир (-ы) должны крепко держаться и, при необходимости, привстать, приняв, таким образом, позу, помогающую смягчить удар. Не прыгайте на гидроцикле через гребни волн.

## Остановка/швартовка

Когда рычаг управления дроссельной заслонкой отпущен, гидроцикл начинает замедляться за счёт гидродинамического сопротивления воды. Длина остановочного пути зависит от размеров судна, веса, скорости, состояния акватории, направления и силы ветра и течения.

Также для замедления и остановки может использоваться система iBR, позволяющая улучшить маневренность, особенно при швартовке.



F18A03Y

Водителю следует потренироваться на открытом пространстве, чтобы полностью привыкнуть к торможению в различных условиях. Поведение гидроцикла при остановке с использованием системы iBR на прямой и при прохождении поворота значительно отличается, необходимо привыкнуть к управлению гидроциклом в различных условиях торможения.

**! ПРЕДУПРЕЖДЕНИЕ**

Всегда практикуйтесь в торможении на открытых участках, убедившись, что в непосредственной близости (особенно сзади) отсутствуют другие плавсредства. Водители других плавсредств могут быть не в состоянии выполнить маневр или остановиться вовремя, если вы неожиданно остановитесь перед ними.

При первичной активации режима торможения в движении, позади гидроцикла возникает бьющая вверх струя воды, которая может стать причиной того, что водитель плавсредства, следующего за вами, на короткое время потеряет ваш гидроцикл из виду.

**! ПРЕДУПРЕЖДЕНИЕ**

Необходимо проинформировать водителя гидроцикла, следующего за Вами в колонне, о тормозных возможностях и маневренности Вашего гидроцикла, а также о том, что означает выбрасываемый шлейф воды, кроме этого, укажите ему на необходимость поддерживать большую дистанцию между гидроциклами.

Водителю также необходимо попрактиковаться в швартовке к воображаемому причалу, используя все доступные органы управления (рычаг управления системы iBR и рычаг управления дроссельной заслонкой).

Отпустите рычаг управления дроссельной заслонкой перед приближением к предполагаемому месту высадки.

Снизьте скорость движения до холостого хода.

Маневрируйте, используя рычаги управления системой iBR и дроссельной заслонкой, и включая, при необходимости, нейтраль, передний или задний ход.

Необходимо напомнить, что при движении задним ходом характер управления гидроциклом изменяется. Поворачивание руля влево приведёт к повороту кормы вправо, и наоборот.

**! ПРЕДУПРЕЖДЕНИЕ**

При отпуске рычага дроссельной заслонки курсовая управляемость гидроцикла заметно ухудшается и полностью утрачивается при выключенном двигателе. При включении заднего хода характер управления гидроциклом изменяется.



## Причаливание к берегу

**ВНИМАНИЕ** Не рекомендуется подходить на гидроцикле к берегу.

Двигайтесь по направлению к берегу медленно и заглушите двигатель, прежде чем глубина под наиболее низко сидящей частью корпуса станет меньше 90 см, после чего вытащите гидроцикл на берег. Затем подтяните гидроцикл к берегу.

**ВНИМАНИЕ** Движение на гидроцикле по мелководью может привести к повреждению компонентов системы iBR, импеллера и прочих компонентов водометного движителя. Всегда останавливайте двигатель, прежде чем глубина станет меньше 90 см, не включайте реверс или торможение на такой глубине.

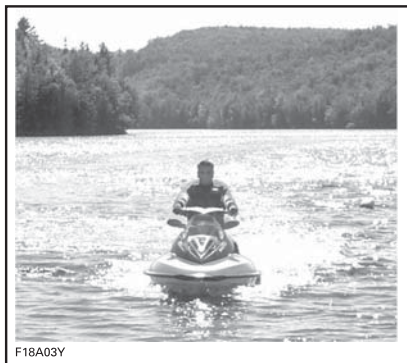

F18A03Y



# РЕЖИМЫ ЭКСПЛУАТАЦИИ

ДОСТУПНЫЙ РЕЖИМ ЭКСПЛУАТАЦИИ	GTX 155, GTX 230	GTX LIMITED 230 GTX LIMITED 300	RXT	RXT-X	WAKE Pro	Fish PRO
Прогулочный режим	X	X	X	X	X	X
Спортивный режим	X	X	X	X	X	X
Режим экономии топлива	X	X	X	X	X	X
Режим ограничения скорости	X	X	X	X	X	X
Режим движения с низкой скоростью	X	X	X	X	X	X
Режим буксировки воднолыжника	-	-	-	-	X	-
Настройки учебного ключа	X	X	X	X	X	X

X = Указывает на **стандартную** функцию  
 - = Чтобы узнать о доступности, обратитесь к дилеру Sea-Doo.  
 N.A. = Недоступно

Чтобы изменить режим эксплуатации:

- Нажмите кнопку MODE.
- Подтвердите предупреждающее сообщение, нажав и удерживая кнопку MODE, после чего будет произведен переход в спортивный режим (SPORT).
- Повторное нажатие кнопки MODE активирует режим буксировки воднолыжника (SKI).
- Повторное нажатие кнопки MODE активирует режим экономии топлива (ECO).

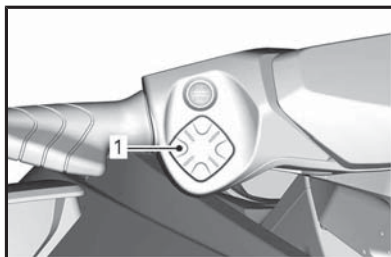

1. Кнопка MODE

## Прогулочный режим

При запуске гидроцикл переходит в прогулочный режим, который используется по умолчанию.

## Спортивный режим

В спортивном режиме (SPORT) отклик на нажатие рычага дроссельной заслонки более быстрый, а ускорение более интенсивное, чем в прогулочном режиме (TOURING).

Спортивный режим будет оставаться включенным, пока не будет отключен водителем или двигатель гидроцикла не будет остановлен. После остановки двигателя вновь активируется прогулочный режим.

## Включение спортивного режима

Чтобы активировать спортивный режим, один раз нажмите кнопку выбора режимов, когда находитесь в прогулочном режиме. Начнет мигать символ спортивного режима и будет прокручиваться предупреждающее сообщение. По сообщениям безопасности, чтобы активировать спортивный режим, следуйте инструкциям предупреждающего сообщения. После активации загорится символ спортивного режима SPORT.

## Выключение спортивного режима

Одинокое нажатие кнопки выбора режимов переведет Вас в режим буксировки воднолыжника (SKI) (при наличии) или режим экономии топлива (ECO).

## Режим экономии топлива (ECO)

Режим экономии топлива (ECO) обеспечивает более плавный ход дроссельной заслонки и пониженный расход топлива.

## Режим ограничения скорости

Режим ограничения скорости является функцией интеллектуальной системы

управления дроссельной заслонкой (iTC), позволяющей водителю ограничивать максимальную скорость движения гидроцикла.

Этот режим может быть полезен при движении на длинные расстояния, при движении в зонах, скорость движения в которых ограничена, или при буксировке надувного средства, воднолыжника или вейкбордиста.

Для поддержания скорости движения рычаг управления дроссельной заслонки должен находиться в нажатом положении.

Ограничив максимально допустимую скорость гидроцикла, водитель может изменять скорость от минимальной (холостого хода) до установленной в качестве максимальной с помощью рычага дроссельной заслонки. Установленная скорость не будет превышена даже при полном нажатии рычага дроссельной заслонки.

Двигаясь в режиме постоянной скорости, будьте внимательны и сохраняйте контроль над ситуацией.

Снизить скорость можно, отпустив рычаг дроссельной заслонки или нажав рычаг iBR.

Если для торможения нажимается рычаг управления системы iBR, система выключает режим ограничения скорости, но **не выходит из него**.

После отпускания рычага управления системы iBR и нажатия рычага управления дроссельной заслонкой для движения вперед, функция ограничения скорости вновь включается с заданными ранее установками ограничения скорости.

## Предварительное условие для активации режима ограничения скорости

ПРИМЕЧАНИЕ: Режим ограничения скорости недоступен, если включен режим движения с низкой скоростью или режим буксировки воднолыжника (при наличии).

Режим ограничения скорости можно активировать, когда гидроцикл движется со скоростью более 15 км/ч.

### Включение режима ограничения скорости

1. Поддерживайте постоянную скорость движения.
2. Нажмите кнопку управления скоростью.

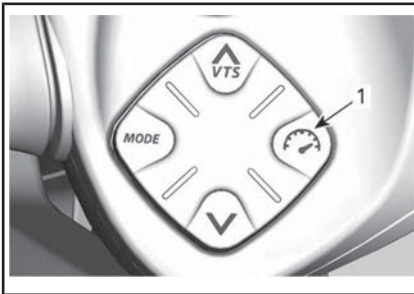

1. Кнопка управления скоростью

Вы услышите звуковой сигнал, подтверждающий включение режима ограничения скорости и сопровождаемый включением индикатора режима ограничения скорости.

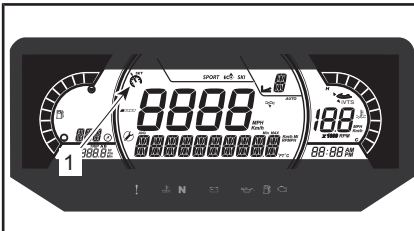

#### ТИПОВОЙ ВАРИАНТ

1. Индикатор режима ограничения скорости/движения с низкой скоростью

**ПРИМЕЧАНИЕ:** Включение режима ограничения скорости ограничивает только максимальную скорость движения, доступную при нажатии рычага дроссельной заслонки. Для поддержания скорости движения рычаг дроссельной заслонки должен быть нажат. Когда режим ограничения скорости активирован, нажимая на рычаг дроссельной заслон-

ки, можно изменять скорость движения гидроцикла от холостого хода до установленного значения. При эксплуатации скорость движения гидроцикла может изменяться в зависимости от состояния водной поверхности.

Чтобы изменить заданную скорость, удерживайте рычаг дроссельной заслонки полностью нажатым и нажмите кнопку со ВВЕРХ или ВНИЗ.

### Выключение режима ограничения скорости

Чтобы выключить режим ограничения скорости:

1. Отпустите рычаг дроссельной заслонки.
2. Нажмите кнопку ограничителя скорости.

При выключении режима ограничения скорости:

- Погаснет индикатор ограничителя скорости.

**ПРИМЕЧАНИЕ:** Если при нажатии кнопки для деактивации режима ограничения скорости рычаг управления дроссельной заслонкой не будет полностью отпущен, индикатор режима ограничения скорости продолжит гореть. Функция ограничения скорости будет оставаться активной вплоть до полного отпущения дроссельной заслонки, после чего индикатор режима ограничения скорости погаснет.

### Режим движения с низкой скоростью

Интеллектуальная система управления дроссельной заслонкой (iTC) также позволяет реализовать режим движения с низкой скоростью (SLOW SPEED), позволяющий водителю регулировать скорость холостого хода. Этот режим может быть полезен при движении в зонах, где скорость движения ограничена, и водитель должен соблюдать особенную

осторожность в целях предотвращения столкновения с возможными препятствиями.

Водитель может задать скорость холостого хода в диапазоне 1,6 км/ч - 11 км/ч.

Если скорость поднимется выше 14 км/ч, режим движения с низкой скоростью будет отключен, а частота вращения коленчатого вала после отпущания рычага дроссельной заслонки опустится до оборотов холостого хода.

Если, например в опасной ситуации, возникает необходимость немедленно остановиться или увеличить скорость движения, нажатие рычага управления системой iBR или рычага дроссельной заслонки приводит к отключению режима движения с низкой скоростью (SLOW SPEED) и гидроцикл возвращается в нормальный режим управления.

## Активация режима движения с низкой скоростью (SLOW SPEED)

Порядок активации режима движения с низкой скоростью (SLOW SPEED):

1. Полностью отпустите рычаг дроссельной заслонки, чтобы перейти в режим холостого хода.
2. Нажмите кнопку управления скоростью.

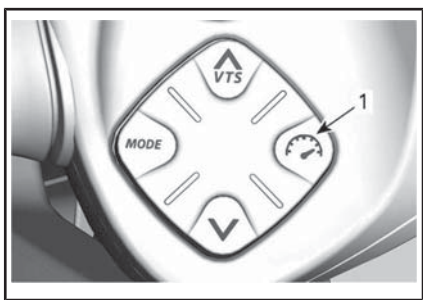

1. Кнопка управления скоростью

Для индикации активации на многофункциональном дисплее загорится индикатор режима ограничения скорости/движения с низкой скоростью.

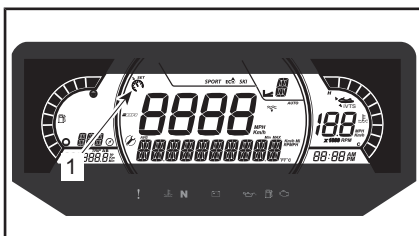

### ТИПОВОЙ ВАРИАНТ

1. Индикатор режима ограничения скорости/движения с низкой скоростью

В качестве подтверждения активации режима движения с низкой скоростью (SLOW SPEED) на цифровом дисплее появится отображаемое в виде бегущей строки сообщение.

На цифровом дисплее будет показана настройка низкой скорости по умолчанию 5.

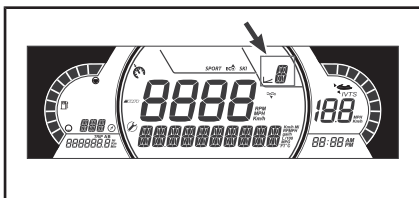

## Изменение скорости в режиме движения с низкой скоростью (SLOW SPEED)

Чтобы **увеличить** или **уменьшить** настройку скорости в режиме движения с низкой скоростью, однократно или многократно нажимайте кнопки ВВЕРХ/ВНИЗ, расположенные на правой стороне руля.

**ПРИМЕЧАНИЕ:** Доступно 9 предварительных настроек режима движения с низкой скоростью (SLOW SPEED) (от 1 до 9). Отрегулируйте скорость в соответствии с Вашим желанием.

При нажатии кнопки вверх/вниз, появится сообщение «SET LEVEL» (Заданный уровень). Вы можете выбрать одну из 9 настроек низкой скорости (1-9).

Уровень 5 – это настройка по умолчанию, соответствующая нормальному холостому ходу гидроцикла. Используя уровень 1-4, Вы можете замедлить гидроцикл и двигаться со скоростью 1,5 км/ч. Режим движения с низкой скоростью может быть использован в качестве режима ловли на блесну. Уровень 6-9 позволяет Вам разогнаться до 12 км/ч, не прикасаясь к рычагу дроссельной заслонки.

**ПРИМЕЧАНИЕ:** Скорость будет варьироваться в зависимости от условий нагрузки, ветра и волн.

### **Отключение режима движения с низкой скоростью (SLOW SPEED)**

Режим движения с низкой скоростью может быть отключен одним из следующих способов:

- Путем нажатия кнопки управления скоростью.
- Путем нажатия рычага системы iBR.
- Путем увеличения скорости движения выше заданного значения режима движения с низкой скоростью (SLOW SPEED).

Если режим движения с низкой скоростью движения с низкой скоростью (SLOW SPEED) отключается в результате увеличения скорости при нажатии рычага дроссельной заслонки, отражатель системы iBR остается в положении, обеспечивающем движение вперед.

При использовании рычага iBR, отражатель переместится в положение реверса, а когда рычаг будет отпущен, вернется в нейтральное положение.

При отключении режима движения с низкой скоростью происходит следующее:

- Индикатор ограничителя скорости погаснет

## **Режим буксировки воднолыжника (SKI) (при наличии)**

Режим буксировки воднолыжника позволяет точно задавать параметры начала движения и заданную скорость буксировки при многократных стартах, данный режим специально предназначен для буксировки воднолыжника или вейкбордиста.

### **Функция RAMP**

Функция RAMP предлагает предварительно запрограммированную настройку для начала движения и ускорения гидроцикла.

RAMP 1:

- Самое медленное (наиболее плавное) начало движения
- Самая низкая величина ускорения

RAMP 5:

- Самое быстрое начало движения
- Самое интенсивное ускорение

### **Функция TARGET SPEED**

Функция TARGET SPEED (заданная скорость) позволяет ограничивать максимальную скорость буксировки.

После выбора установки функции RAMP, средняя заданная скорость движения гидроцикла для данной установки RAMP отобразится на цифровом дисплее.

Водитель может увеличивать или уменьшать заданную скорость (TARGET SPEED) до любого значения, находящегося в пределах диапазона скоростей, соответствующего выбранной установке RAMP.

## Использование режима буксировки воднолыжника (SKI)

Нажмите кнопку MODE, чтобы выбрать режим буксировки воднолыжника (SKI).

1. Нажмите кнопку ОК, когда мигает символ SKI.
2. Используя кнопку ВВЕРХ или ВНИЗ, выберите настройку функции RAMP в режиме буксировки воднолыжника. Режим RAMP 1 обеспечит самое медленное ускорение.

**ПРИМЕЧАНИЕ:** В зависимости от типа гидроцикла, его загрузки и состояния акватории функция RAMP будет работать по-разному. Для того, чтобы обеспечить соблюдение техники безопасности, а также продемонстрировать воднолыжнику характер ускорения гидроцикла всегда начинайте движение с настройкой RAMP 1 после чего изменяйте настройки при необходимости.

3. Нажмите кнопку ВПРАВО, чтобы подтвердить рампу ускорения.
4. Используя кнопку ВВЕРХ или ВНИЗ, выберите максимальную заданную скорость.
5. Для подтверждения нажмите кнопку ВПРАВО.

**ПРИМЕЧАНИЕ:** Для того, чтобы сменить выбранную настройку функции RAMP, а также значение заданной скорости, используйте кнопки ВЛЕВО/ВПРАВО.

6. После сделанного Вами выбора и, когда Вы будете готовы, нажмите кнопку ОК, чтобы активировать функцию.

Появится сообщение **SKI READY** (режим буксировки воднолыжника включен).

Для движения в режиме буксировки воднолыжника держите рычаг дроссельной заслонки полностью нажатым.

Отпускание рычага дроссельной заслонки и включение тормоза приведут к приостановке режима буксировки воднолыжника (SKI), чтобы повторно активировать режим буксировки воднолыжника, просто нажмите кнопку ОК.

## Выключение режима буксировки воднолыжника (SKI)

Для завершения буксировочного прохода и полного отключения режима буксировки воднолыжника (SKI), отпустите рычаг дроссельной заслонки, после чего нажмите кнопку MODE.

## Режим учебного ключа

При использовании первой настройки мощность двигателя и скорость ограничены.

Доступно 5 настроек скорости.

По умолчанию выбирается настройка скорости под номером 1.

Для регулировки обратитесь к авторизованному дилеру Sea-Doo.

# СПЕЦИАЛЬНЫЕ ПРОЦЕДУРЫ

## Очистка входного отверстия водомёта и импеллера

### ПРЕДУПРЕЖДЕНИЕ

Не приближайтесь к решётке водозаборника при работающем двигателе. Вращающиеся детали могут затянуть длинные волосы, свободные части одежды или шнурки спасательного жилета.

Трава, ракушки и прочий мусор могут застрять в защитной решётке входного отверстия водомёта или попасть в зону вращения импеллера водомёта. Засорение входного отверстия водомёта может повлечь неприятные последствия:

- **Кавитация:** Несмотря на высокую частоту вращения вала двигателя, гидроцикл движется медленно из-за снижения силы тяги водомёта. Возможно повреждение деталей водомётного движителя.
- **Перегрев:** Засорение решётки входного отверстия приводит к уменьшению расхода охлаждающей воды и перегреву контура охлаждения системы выпуска, что, в свою очередь, может привести к выходу двигателя из строя.

Как очистить защитную решётку и импеллер водомёта:

### ПРЕДУПРЕЖДЕНИЕ

Чтобы не допустить случайного запуска двигателя во время очистки водомёта, снимите колпачок шнура безопасности с выключателя.

## Чистка на воде

Раскачайте гидроцикл несколько раз. В большинстве случаев это приводит к очистке защитной решётки водомёта от травы. Запустите двигатель и убедитесь в нормальной работе гидроцикла.

**ВНИМАНИЕ** Прежде чем запустить двигатель, необходимо убедиться, что расстояние между дном водоема и самой нижней точкой задней части днища корпуса составляет не менее 90 см, при условии, что все пассажиры заняли свои места. В противном случае может произойти повреждение компонентов водомётного движителя.

Если описанный выше способ очистки не помогает, выполните следующее:

- При работающем двигателе перед нажатием на рычаг дросселя, нажмите рычаг iBR для включения заднего хода и несколько раз быстро нажмите и отпустите рычаг дроссельной заслонки.
- При необходимости повторите процедуру.

Если система не прочищена, можно вытаскивать гидроцикл на берег и очистить систему вручную. См. раздел «ОЧИСТКА НА БЕРЕГУ».

## Очистка на берегу

### ПРЕДУПРЕЖДЕНИЕ

Чтобы не допустить случайного запуска двигателя во время очистки водомёта, снимите колпачок шнура безопасности с выключателя.

Подложите под борт картон или коврик, чтобы не поцарапать корпус при опрокидывании гидроцикла на бок.

Поверните гидроцикл на любой борт.



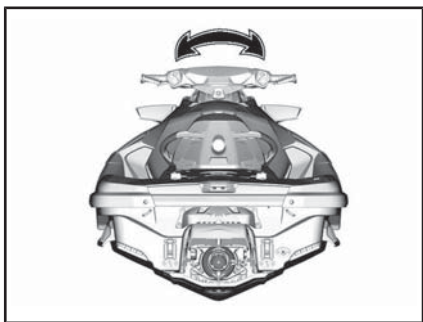

Очистите защитную решётку входного отверстия водомёта. Если Вам не удаётся очистить водовод и контур охлаждения системы выпуска, обратитесь за помощью к авторизованному дилеру Sea-Doo.

**ВНИМАНИЕ** Осмотрите решетку водозаборного устройства на наличие повреждений. Если необходим ремонт, обратитесь к авторизованному дилеру Sea-Doo.

Чтобы облегчить доступ к водометному движителю, переместите отражатель iBR в положение, соответствующее движению вперед, более подробная информация приведена в параграфе «РУЧНОЙ РЕЖИМ СИСТЕМЫ iBR».

### Ручной режим системы iBR

При активации этого режима, нажатием кнопки управления системы VTS, возможно перемещение отражателя системы iBR и сопла водомёта во всем рабочем диапазоне с помощью электроприводов.

**ПРИМЕЧАНИЕ:** Режим доступен только при выключенном двигателе.

### **!** ПРЕДУПРЕЖДЕНИЕ

При перемещении отражателя в ручном режиме убедитесь, что никто не находится вблизи кормовой части гидроцикла. При движении отражатель может захватить пальцы рук или ног.

**ВНИМАНИЕ** Любой предмет или инструмент, захваченный отражателем, соплом водомёта или рычажным механизмом в процессе перемещения отражателя в ручном режиме, может привести к поломке компонентов системы iBR. Перед перемещением отражателя убирайте все посторонние твёрдые предметы, которые могут помешать его перемещению.

### **!** ПРЕДУПРЕЖДЕНИЕ

Если необходимо удалить захваченный отражателем, соплом водомёта или рычажным механизмом предмет, перед выполнением этого строго следуйте следующим указаниям:

- Снимите колпачок шнура безопасности с выключателя.
- Подождите не менее 5 минут.
- Не нажимайте кнопку запуска/остановки двигателя. Если кнопка была нажата, после нажатия подождите ещё 5 минут.

Включение ручного режима системы iBR

Для включения ручного режима системы iBR выполните следующее:

1. Нажав на кнопку запуска/остановки двигателя, выведите электрооборудование гидроцикла из режима ожидания.
2. Установите колпачок шнура безопасности на выключатель.
3. Нажмите и удерживайте рычаг iBR для начала операции.



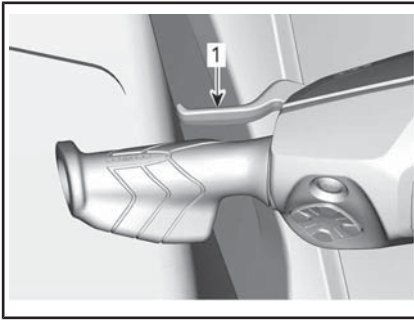

1. Рычаг iBR нажат и удерживается в нажатом положении.
4. Когда на многофункциональной приборной панели появится сообщение **IBR OVERRIDE - PRESS OK BUTTON** (Ручной режим системы iBR - Нажмите кнопку ОК), нажмите кнопку ОК.

После активации функции появится сообщение о включении.

5. Удерживая рычаг управления системой iBR в нажатом положении, нажимайте кнопки управления VTS ВВЕРХ/ВНИЗ, чтобы установить отражатель в нужное положение. Убедитесь, что индикация VTS на многофункциональном дисплее, изменяется в соответствии с перемещением отражателя iBR. Если отражатель iBR перемещается вверх, указатель индикатора также перемещается вверх.
6. Отпустите рычаг iBR.
7. Снимите колпачок шнура безопасности с выключателя двигателя.

## **!** ПРЕДУПРЕЖДЕНИЕ

Если необходимо удалить захваченный отражателем, соплом водомёта или рычажным механизмом предмет, перед выполнением этого строго следуйте следующим указаниям:

- Снимите колпачок шнура безопасности с выключателя.
- Подождите не менее 5 минут.
- Не нажимайте кнопку запуска/остановки двигателя. Если кнопка была нажата, после нажатия подождите ещё 5 минут.

## Опрокидывание гидроцикла

**ПРИМЕЧАНИЕ:** Некоторые предупреждающие наклейки не приведены на рисунках. Более подробная информация о предупреждающих наклейках, приведена в разделе «ПРЕДУПРЕЖДАЮЩИЕ НАКЛЕЙКИ НА ГИДРОЦИКЛЕ».

Гидроцикл обладает высокой поперечной устойчивостью, его нелегко перевернуть. Два спонсона по бортам придают гидроциклу дополнительную устойчивость на воде. Опрокинувшийся гидроцикл, если это все же происходит, остается в перевернутом положении.

## **!** ПРЕДУПРЕЖДЕНИЕ

Не предпринимайте попыток запустить двигатель перевернутого гидроцикла. Водитель и пассажиры должны всегда надевать одобренные к применению индивидуальные спасательные жилеты.

В первую очередь, убедитесь, что двигатель не работает и что ключ DESS **ОТСОЕДИНЁН** от контактного устройства. Затем возьмитесь за решётку водозаборника, упритесь ногами в бампер и, используя вес своего тела, переверните гидроцикл.

**ПРИМЕЧАНИЕ:** Наклейка, расположенная в корме рядом с промывочным штуцером, содержит инструкции о правильном способе переворачивания гидроцикла. Данная наклейка расположена вверх ногами, так что её можно будет прочитать, когда гидроцикл перевернут.



*ТИПОВОЙ ВАРИАНТ*

Двигатель 4-ТЕСТ™ имеет систему защиты TOPS™. При опрокидывании гидроцикла двигатель автоматически выключает.

После того, как гидроцикл будет возвращён в нормальное положение, пуск двигателя осуществляется как обычно.

**ВНИМАНИЕ** Если гидроцикл находился в опрокинутом состоянии более 5 минут, не пытайтесь повернуть коленчатый вал двигателя во избежание попадания воды в двигатель и его поломки. Как можно скорее обратитесь к авторизованному дилеру Sea-Doo.

**ВНИМАНИЕ** Если коленчатый вал двигателя не проворачивается, не пытайтесь в дальнейшем запустить двигатель. Это может привести к его поломке. Как можно скорее обратитесь к авторизованному дилеру Sea-Doo.

Проверьте, не залита ли внутренняя полость корпуса (трюм) гидроцикла водой. По возвращении на берег слейте воду.

## Затопление гидроцикла

Чтобы уменьшить вред, который может быть нанесён гидроциклу в случае его затопления, как можно скорее сделайте следующее.

Слейте воду из корпуса гидроцикла.

Если затопление произошло в соленой воде, ополосните корпус и все компоненты гидроцикла пресной водой из шланга, чтобы предотвратить развитие коррозии.

**ВНИМАНИЕ** Не предпринимайте попыток повернуть коленчатый вал или запустить двигатель. Вода, попавшая во впускной коллектор, может протечь в двигатель и серьёзно повредить его ответственные детали.

Немедленно обратитесь к авторизованному дилеру Sea-Doo для проведения ремонта и технического обслуживания пострадавшего двигателя.

**ВНИМАНИЕ** Чем дольше Вы откладываете осмотр и ремонт двигателя, тем более серьезные повреждения будут ему причинены.

## Затопление двигателя

**ВНИМАНИЕ** Не предпринимайте попыток повернуть коленчатый вал или запустить двигатель. Вода, попавшая во впускной коллектор, может протечь в двигатель и серьезно повредить его ответственные детали.

Немедленно обратитесь к авторизованному дилеру Sea-Doo для проведения ремонта и технического обслуживания пострадавшего двигателя.

**ВНИМАНИЕ** Чем дольше Вы откладываете осмотр и ремонт двигателя, тем более серьезные повреждения будут ему причинены. При отсутствии надлежащего техобслуживания двигатель может окончательно выйти из строя.

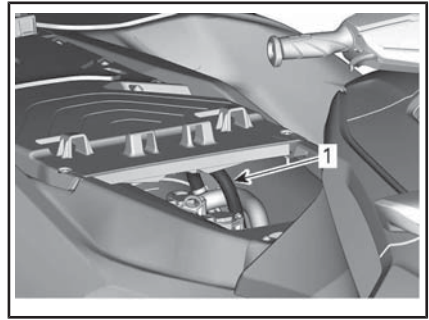

1. Перепускной шланг

## Буксировка гидроцикла по воде

При буксировке гидроцикла Sea-Doo по воде следует соблюдать особые меры предосторожности.

Максимальная рекомендованная скорость буксировки составляет 24 км/ч.

Это не позволит воде заполнить контур охлаждения и попасть в систему выпуска отработавших газов. При неработающем двигателе в выпускной системе отсутствует избыточное давление отработавших газов, которое могло бы вытеснить воду.

**ВНИМАНИЕ** Невыполнение этого требования может привести к выходу двигателя из строя. Если Вам приходится буксировать неисправный гидроцикл, скорость буксировки должна быть значительно ниже 24 км/ч.

Если Вы собираетесь буксировать гидроцикл с превышением максимально допустимой скорости, установите на перепускной шланг зажим.

---

*Эта страница специально  
оставлена пустой*

# ***ТЕХНИЧЕСКОЕ ОБСЛУЖИВАНИЕ***

# РЕГЛАМЕНТ ТЕХНИЧЕСКОГО ОБСЛУЖИВАНИЯ

Техническое обслуживание очень важно для поддержания гидроцикла в безопасном для эксплуатации состоянии. Гидроцикл должен проходить техническое обслуживание в соответствии с Регламентом технического обслуживания.

Ремонтная мастерская или выбранный владельцем специалист может проводить техническое обслуживание, замену, ремонт приборов и систем снижения токсичности отработавших газов. Данные указания не требуют деталей или обслуживания компании BRP или авторизованного дилера Sea-Doo. Несмотря на то, что авторизованный дилер Sea-Doo имеет наиболее полные знания и инструменты для выполнения обслуживания техники Sea-Doo, гарантийные обязательства в части, относящейся к токсичности отработанных газов, не обязывают обращаться к авторизованному дилеру Sea-Doo или какой-либо другой организации, имеющей коммерческие отношения с компанией BRP. Диагностика и ремонт по гарантийным претензиям к деталям системы снижения токсичности отработанных газов должны выполняться авторизованными дилерами Sea-Doo. За дополнительной информацией обратитесь к **ГАРАНТИИ ПО НОРМАТИВАМ ТОКСИЧНОСТИ ОТРАБОТАВШИХ ГАЗОВ АГЕНТСТВА ПО ОХРАНЕ ОКРУЖАЮЩЕЙ СРЕДЫ США** Владелец гидроцикла несет ответственность за его надлежащее техобслуживание. Гарантийная рекламация может быть отклонена, если неисправность возникла в результате неправильного технического обслуживания и нарушения правил эксплуатации со стороны владельца или водителя.

Использование топлива, с содержанием этилового спирта свыше 10%, может повредить систему снижения токсичности отработанных газов. Даже если топливо с содержанием этилового спирта свыше 10% доступно, помните, что использование на данном гидроцикле топлива, с содержанием этилового спирта свыше 10% запрещено агентством по защите окружающей среды США. Использование топлива, содержащего более 10% этанола, может стать причиной повреждения компонентов системы снижения токсичности.

Выполняйте все операции технического обслуживания, перечисленные в Регламенте, по достижении наработки или по прошествии соответствующего срока, которые указаны в каждой колонке.

**ПРИМЕЧАНИЕ:** Например, при наработке 200 моточасов или 2 года, выполните все пункты, перечисленные в соответствующей таблице, а **ТАКЖЕ** в таблице «**КАЖДЫЙ ГОД В ХОДЕ ПРЕДСЕЗОННОЙ ПОДГОТОВКИ ИЛИ КАЖДЫЕ 100 МОТОЧАСОВ**».



## ПРЕДУПРЕЖДЕНИЕ

Отказ от должного ухода за гидроциклом в соответствии с регламентом и процедурами технического обслуживания может сделать его эксплуатацию опасной.

Регулярное обслуживание гидроцикла в соответствии с Регламентом технического обслуживания не отменяет необходимость проведения контрольного осмотра перед катанием и после катания.

### ПОСЛЕ КАЖДОГО КАТАНИЯ В СОЛЕННОЙ ИЛИ ГРЯЗНОЙ ВОДЕ

Промойте моторный отсек пресной водой и слить соленую воду.

Промойте систему выпуска отработавших газов

## РАЗ В МЕСЯЦ ПРИ ЭКСПЛУАТАЦИИ В СОЛЕННОЙ ИЛИ ГРЯЗНОЙ ВОДЕ

Нанести антикоррозионную смазку на металлические компоненты, расположенные в моторном отсеке (выполнять каждые 10 моточасов при эксплуатации в соленой воде)

Проверить состояние защитных анодов

## ПОСЛЕ ПЕРВЫХ 6 МЕСЯЦЕВ ИЛИ 50 ЧАСОВ (В ЗАВИСИМОСТИ ОТ ТОГО, ЧТО НАСТУПИТ РАНЬШЕ)

Заменить моторное масло и фильтр (двигатели 1630 ACE)

КАЖДЫЙ ГОД В ХОДЕ ПРЕДСЕЗОННОЙ ПОДГОТОВКИ ИЛИ КАЖДЫЕ 100 МОТОЧАСОВ  
(В ЗАВИСИМОСТИ ОТ ТОГО, ЧТО НАСТУПИТ РАНЬШЕ)

Проверить состояние защитных анодов

Проверить наличие кодов неисправностей

Выполнить все пункты, перечисленные в листе контрольного осмотра перед катанием и после катания

Заменить моторное масло и фильтр

Проверить состояние резиновых опор двигателя

Проверить систему охлаждения (уровень охлаждающей жидкости, шланги и элементы крепежа, убедиться в отсутствии утечек)

Осмотреть соединение между корпусом дроссельной заслонки и впускным коллектором

Проверить систему впуска воздуха и убедиться в отсутствии повреждений шлангов и хомутов

Проверить состояние электрических соединений и деталей крепления (система зажигания, система пуска двигателя, топливные форсунки, блок предохранителей и пр.)

Осмотреть зону вокруг карбонового кольца и резинового чехла приводного вала на наличие следующих признаков неисправности: черная угольная пыль и брызги воды (появляются чаще при использовании гидроцикла в грязной воде)

Осмотреть импеллер и кожух

Измерить зазор между импеллером и кольцом водомета

Проверить состояние вала водометного движителя и его радиальный зазор

Снять крышку импеллера и осмотреть на наличие признаков проникновения воды

Осмотреть втулку отражателя iBR на предмет чрезмерного люфта

Проверить топливную систему (проверить состояние крышки топливного бака, заливной горловины, топливного бака, креплений топливного бака, топливопроводов и соединений)

КАЖДЫЙ ГОД В ХОДЕ ПРЕДСЕЗОННОЙ ПОДГОТОВКИ ИЛИ КАЖДЫЕ 100  
МОТОЧАСОВ  
(В ЗАВИСИМОСТИ ОТ ТОГО, ЧТО НАСТУПИТ РАНЬШЕ)

Проверить уровень охлаждающей жидкости в опоре датчика, при необходимости долить  
(при наличии)

КАЖДЫЕ 200 МОТОЧАСОВ

Заменить свечи зажигания

Проконтролировать состояние подшипника, вручную раскрутив импеллер и проверив наличие  
радиального люфта вала или шума

Проверить состояние и смазать шлицы приводного вала и импеллера

НЕ ТРЕБУЕТ ОБСЛУЖИВАНИЯ

Двигатели 230 и 300: Нагнетатель **не требует обслуживания\***.

\*Проводить контрольный осмотр нагнетателя **каждые 200 моточасов** (независимо от  
времени эксплуатации), если гидроцикл используется в сложных условиях, например,  
эксплуатация на акваториях с интенсивным волнением, продолжительное использование  
с высокой частотой вращения коленчатого вала двигателя и т. д.

**ВНИМАНИЕ** Не предпринимайте попытки замены компонентов нагнетателя, потому что данный узел отбалансирован на предприятии-изготовителе с высокой точностью. Пренебрежение данными рекомендациями может привести к повреждению как нагнетателя, так и двигателя.

КАЖДЫЕ 5 ЛЕТ ИЛИ 300 МОТОЧАСОВ  
(В ЗАВИСИМОСТИ ОТ ТОГО, ЧТО НАСТУПИТ РАНЬШЕ)

Заменить охлаждающую жидкость



# ПРОЦЕДУРЫ ТЕХНИЧЕСКОГО ОБСЛУЖИВАНИЯ

В настоящем разделе приведены указания для выполнения основных операций технического обслуживания.

## ПРЕДУПРЕЖДЕНИЕ

Остановите двигатель и выполните техническое обслуживание, следуя описанным ниже процедурам. Если не выполнять указания по выполнению операций технического обслуживания, то есть вероятность получения травм от горячих или подвижных частей, от системы электрооборудования, химикатов и других опасностей.

## ПРЕДУПРЕЖДЕНИЕ

Если в ходе демонтажа/монтажа потребовалось снимать крепёжные элементы (например, самоконтрящиеся детали и др.) всегда меняйте их на новые.

**ВНИМАНИЕ** Никогда не оставляйте какие-либо предметы, тряпки, инструмент и т. д. в моторном отсеке или трюме.

## Моторное масло

Рекомендованное моторное масло

*Скандинавские страны*

РЕКОМЕНДУЕМОЕ МОТОРНОЕ МАСЛО XPS™	
155	4T 5W40 SYNTHETIC BLEND OIL (EUR) (Арт. 779290)
230 и 300	
ЕСЛИ РЕКОМЕНДУЕМОЕ МОТОРНОЕ МАСЛО XPS НЕДОСТУПНО	
Двигатель <b>без</b> нагнетателя.	Используйте синтетическое моторное масло SAE 5W40 для 4-тактных двигателей, отвечающее следующим требованиям к смазочным материалам или превышающее их: - API классов эксплуатации SJ, SL, SM или SN  Сертификационная наклейка API должна содержать, по крайней мере, один из указанных стандартов.

РЕКОМЕНДУЕМОЕ МОТОРНОЕ МАСЛО XPS™	
Двигатель с нагнетателем.	<p>Используйте синтетическое моторное масло SAE 5W40 для 4-тактных <b>мотоциклетных двигателей, совместимое с «мокрыми» сцеплениями</b> и отвечающее требованиям или превышающее требования обеих следующих промышленных спецификаций:</p> <ul style="list-style-type: none"> <li>- JASO-MA2</li> <li>- API классов эксплуатации SJ, SL, SM или SN</li> </ul> <p>Сертификационная наклейка API должна содержать, по крайней мере, один из указанных стандартов.</p>

Двигатели Rotax® разработаны и прошли эксплуатационные испытания с использованием масла XPS™. Компания BRP рекомендует использовать указанное моторное масло XPS или его эквивалент на протяжении всего срока эксплуатации. Не добавляйте присадки в рекомендованные сорта моторных масел. Повреждения, вызванные использованием масла, которое не подходит для данного двигателя, или добавлением присадок в масло, не покрываются ограниченной гарантией BRP.

*Все прочие страны*

РЕКОМЕНДУЕМОЕ МОТОРНОЕ МАСЛО XPS™	
155	4T 5W40 SYNTHETIC BLEND OIL (Арт. 779133)
230 и 300	
ЕСЛИ РЕКОМЕНДУЕМОЕ МОТОРНОЕ МАСЛО XPS НЕДОСТУПНО	
Двигатель без нагнетателя.	<p>Используйте синтетическое моторное масло SAE 5W40 для 4-тактных двигателей, отвечающее следующим требованиям к смазочным материалам или превышающее их:</p> <ul style="list-style-type: none"> <li>- API классов эксплуатации SJ, SL, SM или SN</li> </ul> <p>Сертификационная наклейка API должна содержать, по крайней мере, один из указанных стандартов.</p>

**РЕКОМЕНДУЕМОЕ МОТОРНОЕ МАСЛО  
XPS™**

<p>Двигатель с нагнетателем.</p>	<p>Используйте синтетическое моторное масло SAE 5W40 для 4-тактных <b>мотоциклетных двигателей, совместимое с «мокрыми» сцеплениями</b> и отвечающее требованиям или превышающее требования обеих следующих промышленных спецификаций:</p> <ul style="list-style-type: none"> <li>- JASO-MA2</li> <li>- API классов эксплуатации SJ, SL, SM или SN</li> </ul> <p>Сертификационная наклейка API должна содержать, по крайней мере, один из указанных стандартов.</p>
----------------------------------	---

Двигатели Rotax® разработаны и прошли эксплуатационные испытания с использованием масла XPS™. Компания BRP рекомендует использовать указанное моторное масло XPS или его эквивалент на протяжении всего срока эксплуатации. Не добавляйте присадки в рекомендованные сорта моторных масел. Повреждения, вызванные использованием масла, которое не подходит для данного двигателя, или добавлением присадок в масло, не покрываются ограниченной гарантией BRP.

**Уровень моторного масла**

**ВНИМАНИЕ** Работа двигателя при недопустимом уровне масла может привести к его поломке.

**!** **ОСТОРОЖНО!** Многие компоненты в моторном отсеке могут быть очень горячими. Непосредственный контакт с ними может стать причиной ожога.

Уровень масла можно проверять как на воде, так и на суше.

Если гидроцикл извлечён из воды

**ВНИМАНИЕ** Гидроцикл должен находиться в горизонтальном положении.

**!** **ОСТОРОЖНО!** Работа двигателя извлечённого из воды гидроцикла приводит к сильному разогреву теплообменника (плиты водомёта). Избегайте контактов с теплообменником плиты водомёта — это может стать причиной ожога.

1. Приподнимите и заблокируйте дышло трейлера, чтобы выровнять бамперный брус гидроцикла.
2. Присоедините шланг к промывочному штуцеру. Следуйте указаниям, приведённым в главе «СИСТЕМА ВЫПУСКА» данного раздела.

## ВНИМАНИЕ

- Не запускайте двигатель без подачи воды в контур охлаждения системы выпуска. Отсутствие воды в контуре охлаждения системы выпуска может привести к повреждению системы выпуска отработавших газов.
  - Не запускайте двигатель более чем на 2 минуты. Это может привести к перегреву уплотнения привода, поскольку оно не охлаждается, когда гидроцикл не находится на воде.
3. Снимите сиденья.
  4. После того, как двигатель достигнет нормальных рабочих параметров, дайте ему **поработать на оборотах холостого хода в течение 30 секунд**, затем остановите его.
  5. Подождите, по крайней мере 30 секунд, затем извлеките и вытрите щуп.

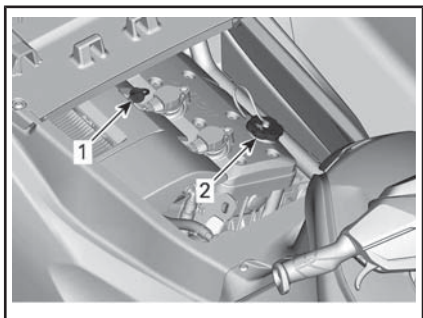

### ТИПОВОЙ ВАРИАНТ

1. Масляный щуп
  2. Крышка маслоналивной горловины
6. Полностью вставьте масляный щуп.
  7. Извлеките щуп и проверьте уровень масла. Уровень должен находиться между метками щупа «FULL» и «ADD».

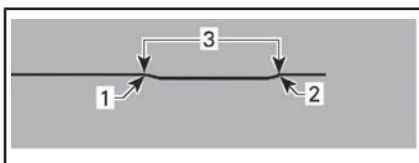

### ТИПОВОЙ ВАРИАНТ

1. Full (полный)
2. Метка «ADD» (необходимо долить)
3. Рабочий диапазон

**ПРИМЕЧАНИЕ: На двигателях мощностью 300 л.с.** разница между метками Min и Max составляет 1 л.

8. При необходимости долейте масло, чтобы его уровень находился между метками.
  - 8.1 Отверните крышку маслозаливной горловины.
  - 8.2 Вставьте воронку в отверстие в крышке клапанного механизма.
  - 8.3 Добавьте небольшое количество рекомендованного масла, чтобы довести его до правильного уровня.

**ВНИМАНИЕ** Не допускайте перелива.

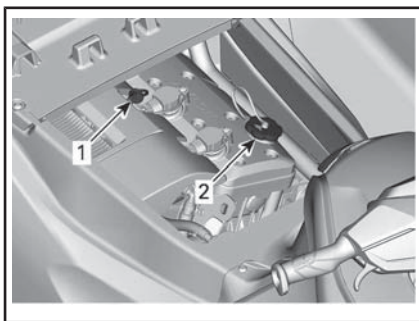

1. Масляный щуп
2. Крышка маслозаливной горловины

**ПРИМЕЧАНИЕ:** После каждого долива масла необходимо выполнить процедуру проверки уровня масла, описанную выше. В противном случае измерения уровня масла будут неточными.

9. Заверните крышку маслосазливной горловины и установите масляный щуп.

**ВНИМАНИЕ** Убедитесь, что крышка маслосазливной горловины правильно затянута. В противном случае возможно проливание моторного масла.

### Замена моторного масла и масляного фильтра

Замена масла и масляного фильтра должна осуществляться авторизованным дилером Sea-Doo.

### Охлаждающая жидкость

#### Рекомендуемая охлаждающая жидкость

СТРАНА	РЕКОМЕНДУЕМАЯ ОХЛАЖДАЮЩАЯ ЖИДКОСТЬ
Скандинавия	EXTENDED LIFE PRE-MIXED COOLANT (EUR) (Арт. 779223)
Прочие страны	EXTENDED LIFE PRE-MIXED COOLANT (Арт. 779150)
Если указанный продукт недоступен	Если рекомендуемая охлаждающая жидкость недоступна, используйте готовую низкосиликатную охлаждающую жидкость на основе этиленгликоля (50%-50%) с длительным сроком службы, предназначенную специально для двигателей внутреннего сгорания, выполненных из алюминия.

**ВНИМАНИЕ** Используйте специально предназначенный антифриз на основе этиленгликоля с содержанием ингибиторов коррозии для двигателей внутреннего сгорания из алюминия.

Пользуйтесь всегда одной и той же маркой охлаждающей жидкости. Не смешивайте охлаждающие жидкости от разных производителей, кроме случаев, когда система охлаждения полностью слита и охлаждающая жидкость залита заново.

#### Уровень охлаждающей жидкости

#### **!** ПРЕДУПРЕЖДЕНИЕ

Уровень охлаждающей жидкости проверяется на холодном двигателе. Не доливайте охлаждающую жидкость в горячий двигатель.

**!** **ОСТОРОЖНО!** Многие компоненты в моторном отсеке могут быть очень горячими. Непосредственный контакт с ними может стать причиной ожога.

Снимите сиденья.

Найдите крышку расширительного бачка.

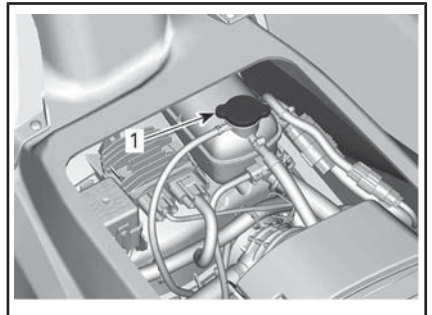

1. Крышка расширительного бачка

Во время проверки уровня охлаждающей жидкости гидроцикл должен занимать горизонтальное положение. На холодном двигателе уровень охлаждающей

жидкости должен находиться между метками «MIN» и «MAX», расположенными на стенке расширительного бачка.

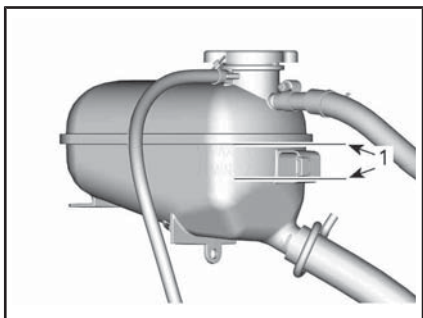

#### РАСШИРИТЕЛЬНЫЙ БАЧОК ОХЛАЖДАЮЩЕЙ ЖИДКОСТИ

1. На холодном двигателе уровень охлаждающей жидкости должен находиться между метками

**ПРИМЕЧАНИЕ:** Когда акватория спокойна, можно считать, что гидроцикл занимает горизонтальное положение. Если гидроцикл установлен на прицеп, приподнимите дышло прицепа, чтобы выровнять бамперный брус гидроцикла.

Долейте охлаждающую жидкость, указанную в разделе «РЕКОМЕНДУЕМАЯ ОХЛАЖДАЮЩАЯ ЖИДКОСТЬ», до уровня между метками. Пользуйтесь воронкой, чтобы не расплескать жидкость. Не допускайте перелива.

Надежно закройте крышку расширительного бачка. Установите сиденья на место.

**ПРИМЕЧАНИЕ:** Частая потребность в доливе охлаждающей жидкости может быть вызвана неисправностью системы охлаждения или двигателя. Обращайтесь к авторизованному дилеру Sea-Doo.

#### Замена охлаждающей жидкости

Замену охлаждающей жидкости должен выполнять только авторизованный дилер Sea-Doo.

## Катушки зажигания

### Доступ к катушкам зажигания

1. Снимите сиденья.
2. Снимите крышку пилона для буксировки вейкборда.

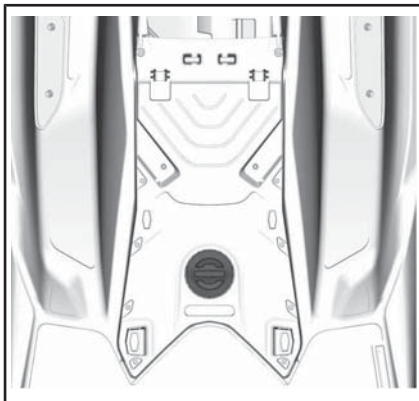

3. Снимите сервисную крышку двигателя, вывернув болты крепления.

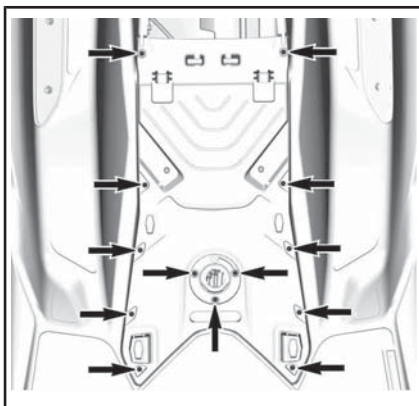

### Снятие катушки зажигания

1. Отсоедините электрический разъём катушки зажигания.

**ВНИМАНИЕ** При снятии катушки зажигания не используйте какие-либо инструменты в качестве рычага.

2. Выверните винты крепления катушек зажигания.

3. Снимите катушку зажигания со свечи, совершая вращательные движения из стороны в сторону и вытягивая.

### Установка катушки зажигания

1. Установите катушку зажигания на свечу зажигания.
2. Совместите отверстие под фиксирующий винт с резьбовым отверстием в крышке головки блока цилиндров.
3. Вставьте катушку зажигания на всю глубину и убедитесь, что она уперлась в крышку головки блока цилиндров.
4. Установите и затяните фиксирующий винт.

МОМЕНТ ЗАТЯЖКИ	
Фиксирующий винт катушки зажигания	9 Н•М ± 1 Н•М

5. Подсоедините электрический разъём катушки зажигания.

### Свечи зажигания

#### Снятие свечи зажигания

1. Снимите катушку зажигания. См. параграф «СНЯТИЕ КАТУШКИ ЗАЖИГАНИЯ».



### ПРЕДУПРЕЖДЕНИЕ

Не снимайте катушку со свечи зажигания, предварительно не отсоединив её от жгута проводов. В моторном отсеке гидроцикла могут находиться легковоспламеняемые пары. Если колпачок шнура безопасности (ключ DESS) установлен на выключателе, в катушке свечи зажигания может образоваться искра, которая может стать причиной взрыва.

2. Выверните свечу зажигания специальным ключом.

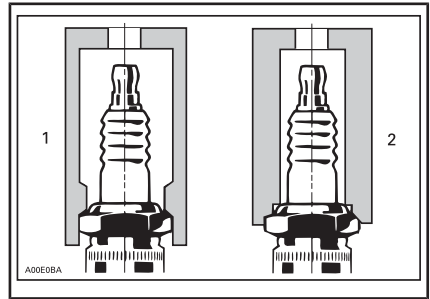

1. Разрешённый к использованию ключ
2. Не разрешённый к использованию ключ
3. С помощью сжатого воздуха очистите свечу зажигания и прилегающие к ней поверхности головки цилиндра.
4. Используя катушку в качестве съёмника, извлеките свечу зажигания.

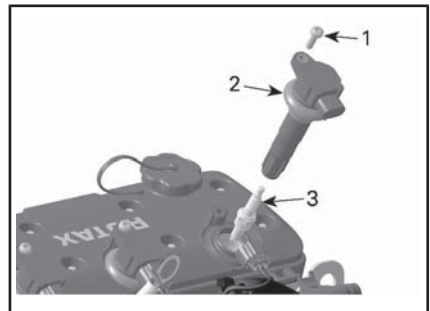

1. Винт крепления
2. Катушка зажигания
3. Свеча зажигания

#### Установка свечи зажигания

Прежде чем приступить к установке, убедитесь, что сопрягаемые поверхности головки цилиндра и свечи зажигания не загрязнены.

1. Используя специальный щуп, установите межэлектродный зазор свечи зажигания в соответствии с данными, приведёнными в разделе «ТЕХНИЧЕСКИЕ ХАРАКТЕРИСТИКИ».
2. Нанесите на резьбовую часть свечи зажигания Loctite 767 (ПРОТИВОЗАДИРНУЮ СМАЗКУ) (Арт.



293 800 070), предотвращающую возможное заедание.

- От руки заверните свечу зажигания в головку цилиндра. Затем, используя подходящий ключ, затяните свечу зажигания указанным моментом.

МОМЕНТ ЗАТЯЖКИ	
Свеча зажигания	18 Н•М ± 2 Н•М

- Установите катушку зажигания. См. параграф «УСТАНОВКА КАТУШКИ ЗАЖИГАНИЯ».
- Установите сервисную крышку двигателя и затяните болты указанным моментом.

МОМЕНТ ЗАТЯЖКИ	
Болты сервисной крышки двигателя	2,75 Н•М ± 0,25 Н•М

- Установите сиденья.

## Система выпуска

### Промывка контура охлаждения системы выпуска

Промывка контура охлаждения системы выпуска и интеркулера (модели с нагнетателем) пресной водой чрезвычайно важна для предохранения от коррозии под действием соли и других агрессивных соединений, содержащихся в воде. Промывка способствует удалению песка, соли, ракушек, отложений и других загрязнений из контура охлаждения и шлангов.

Промывка контура охлаждения системы выпуска пресной водой чрезвычайно важна для предохранения от коррозии под действием соли и других агрессивных соединений, содержащихся в воде. Промывка способствует удалению песка, соли, ракушек, отложений и других загрязнений из контура охлаждения (система выпуска, интеркулер (**двигатели с нагнетателем**) и шланги).

Следует выполнять промывку системы выпуска, если не планируется использование гидроцикла в ближайшие несколько дней или в случае его выведения из эксплуатации на достаточно продолжительное время.

**ВНИМАНИЕ** Отказ от своевременной промывки приведет к серьезным повреждениям системы выпуска. Во время выполнения операции двигатель должен быть запущен.

### ПРЕДУПРЕЖДЕНИЕ

Все работы выполняйте на открытом воздухе или в хорошо проветриваемом помещении. Некоторые компоненты в моторном отсеке могут быть очень горячими. Непосредственный контакт с ними может стать причиной ожога. Во время работы двигателя не трогайте детали электрооборудования и не прикасайтесь к деталям водомёта.

### ПРЕДУПРЕЖДЕНИЕ

Работа двигателя извлечённого из воды гидроцикла приводит к сильному разогреву теплообменника (плиты водомёта). Избегайте любых контактов с теплообменником плиты водомёта — это может стать причиной ожога.

Подсоедините садовый шланг к штуцеру, который расположен в кормовой части гидроцикла. Не открывайте водопроводный кран на этом этапе.



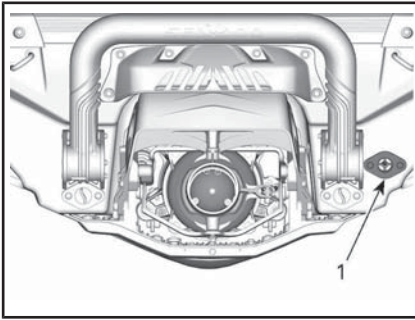

1. Штуцер для подсоединения шланга

**ПРИМЕЧАНИЕ:** Для облегчения подсоединения шланга рекомендуется использовать следующее быстроразъемное соединение.

**РЕКОМЕНДУЕМЫЙ ИНСТРУМЕНТ**

ПЕРЕХОДНИК ДЛЯ  
ПРОМЫВОЧНОГО  
ШТУЦЕРА (Арт. 295 500  
473)

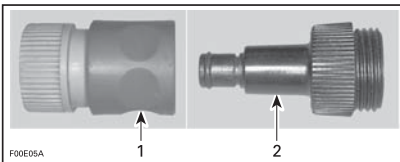

1. Адаптер быстроразъемного соединения
2. Переходник для промывочного штуцера

Чтобы выполнить промывку, запустите двигатель и сразу откройте водопроводный кран.

**ВНИМАНИЕ** Сначала всегда следует запустить двигатель, а затем открыть водопроводный кран. Во избежание перегрева двигателя открывайте водопроводный кран немедленно после пуска двигателя. Если гидроцикл находится на суше, не пускайте двигатель без подачи воды в контур охлаждения системы выпуска.

Дайте двигателю поработать на оборотах холостого хода в течение 90 секунд.

**ВНИМАНИЕ** Не запускайте двигатель более чем на 2 минуты. Это может привести к перегреву уплотнения привода, поскольку оно не охлаждается, когда гидроцикл не находится на воде.

Убедитесь, что вода вытекает из выходного отверстия водомёта.

Закройте кран подачи воды, на 5 секунд увеличьте частоту вращения коленчатого вала двигателя до 5000 об/мин, а затем остановите двигатель.

**ВНИМАНИЕ** Действуйте только в таком порядке: сначала закрыть кран – потом выключить двигатель.

Отсоедините садовый шланг и переходник промывочного штуцера (если используется).

**Модели с двигателями 230 или 300**

**ВНИМАНИЕ** Если гидроцикл используется в соленой воде, во избежание серьезных повреждений механических компонентов, система выпуска должна промываться ежедневно.

Следует выполнять промывку, если не планируется использование гидроцикла в ближайшие несколько дней или в случае его выведения из эксплуатации на достаточно продолжительное время.

**! ПРЕДУПРЕЖДЕНИЕ**  
Все работы выполняйте на открытом воздухе или в хорошо проветриваемом помещении.

Последовательность действий:

Промойте водомётный движитель струёй воды, направляя её со стороны входного и выходного отверстий, затем нанесите смазку XPS LUBE (или аналогичную).

**! ОСТОРОЖНО!** Работа двигателя извлечённого из воды гидроцикла приводит к сильному разогреву теплообменника (пли-

ты водомёта). Избегайте любых контактов с теплообменником плиты водомёта — это может стать причиной ожога.

Подсоедините садовый шланг к штуцеру, который расположен в кормовой части гидроцикла. Не открывайте водопроводный кран на этом этапе.

**ВНИМАНИЕ** Сначала всегда следует запустить двигатель, а затем открыть водопроводный кран. В противном случае вода может проникнуть в двигатель.

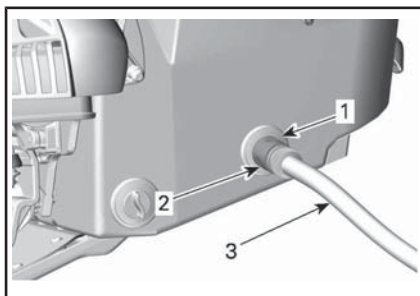

ТИПОВОЙ ВАРИАНТ

1. Переходник (использование необязательно)
2. Быстроразъемный переходник (использование необязательно)
3. Садовый шланг

Запустите двигатель и сразу откройте водопроводный кран.

**! ОСТОРОЖНО!** Некоторые компоненты в моторном отсеке могут быть очень горячими. Непосредственный контакт с ними может стать причиной ожога. Во время работы двигателя не трогайте детали электрооборудования и не прикасайтесь к деталям водомёта.

**ВНИМАНИЕ** Не выполняйте промывку, когда двигатель горячий. Сначала всегда следует запустить двигатель, а затем открыть водопроводный кран. Во избежание перегрева двигателя открывайте водопроводный кран немедленно после пуска двигателя.

Дайте двигателю поработать на оборотах холостого хода в течение 90 секунд.

**ВНИМАНИЕ** Если гидроцикл находится на суше, не пускайте двигатель без подачи воды в контур охлаждения системы выпуска.

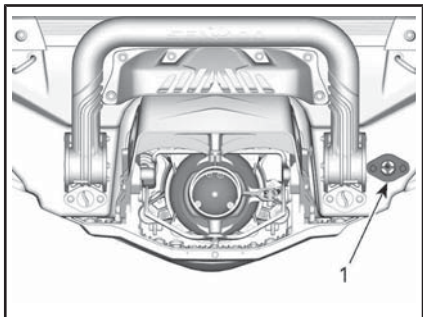

1. Расположение штуцера для промывки

**ПРИМЕЧАНИЕ:** Для присоединения шланга можно использовать быстроразъемный переходник (Арт. 295 500 473). Для промывки установка зажима на шланг не требуется.

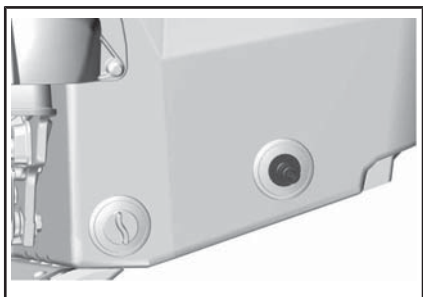

ТИПОВОЙ ВАРИАНТ – ПЕРЕХОДНИК БЫСТРОРАЗЪЕМНОГО СОЕДИНЕНИЯ

Убедитесь, что вода вытекает из выходного отверстия водомёта. В противном случае обратитесь за помощью к дилеру Sea-Doo.

**ВНИМАНИЕ** Не запускайте двигатель более чем на 2 минуты. Это может привести к перегреву уплотнения привода, поскольку оно не охлаждается, когда гидrocикл не находится на воде.

Закройте водопроводный кран.

Отсоедините водопроводный шланг от гидrocикла.

Несколько раз (3–5) увеличьте частоту вращения коленчатого вала двигателя до 5000 об/мин.

**ВНИМАНИЕ** Действуйте только в таком порядке: сначала закрыть кран – потом выключить двигатель. В противном случае вода может проникнуть в двигатель.

**ВНИМАНИЕ** По завершении промывки не забудьте снять быстросъёмный переходник (если использовался).

## Плита водомёта и водозаборная решётка

### Проверка плиты водомёта и водозаборной решётки

Проверьте плиту водомёта и водозаборную решётку на отсутствие повреждений. При наличии повреждений обратитесь к авторизованному дилеру Sea-Doo для ремонта или замены повреждённых деталей.

## **!** ПРЕДУПРЕЖДЕНИЕ

Всегда снимайте колпачок шнура безопасности с выключателя перед проверкой водозаборной решётки.

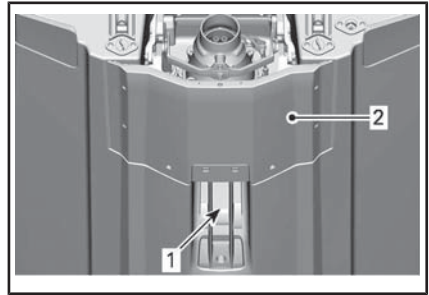

### ОСМОТРИТЕ ЭТИ ЗОНЫ

1. Водозабор
2. Плита водомёта

## Защитные аноды

### Проверка состояния системы анодной защиты

Расположение электродов анодной защиты:

- Насос
- Плита водомёта
- Интеркулер.

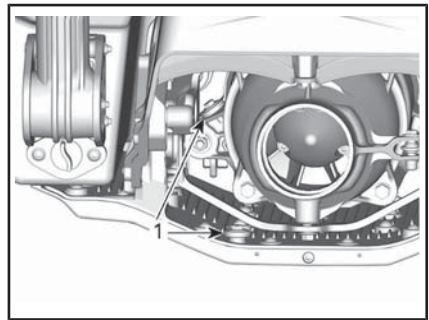

1. Защитные аноды

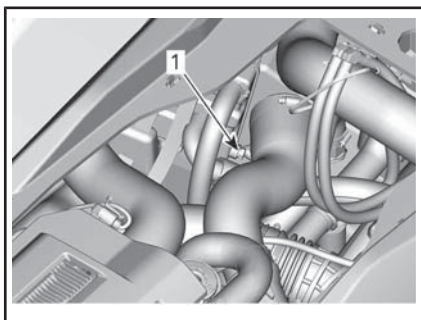

ПОКАЗАН ДВИГАТЕЛЬ 1630 ACE

1. Защитный анод

Проверьте степень износов анодов. Если они изношены более чем на половину, обратитесь к авторизованному дилеру Sea-Doo для их замены.

## Пилон фала воднолыжника/вейкбордиста (Wake)

### Проверка состояния пилона фала

#### воднолыжника/вейкбордиста

Проверьте состояние пилона. Убедитесь, что пилон легко выдвигается и убирается.

Проверьте функционирование механизма фиксации.

Проверьте надёжность затяжки элементов крепежа. При обнаружении неисправностей не используйте пилон и обратитесь к авторизованному дилеру Sea-Doo для их устранения.

### Смазка пилона фала воднолыжника/вейкбордиста

Очистите пилон и нанесите тонким слоем СМАЗКУ SUPER LUBE GREASE (Арт. 293 550 030) или аналогичную смазку.

Смажьте пилон по всей длине.

Удалите излишки смазки и вновь уберите пилон.

Для равномерного распределения смазки несколько раз поднимите и сложите пилон.

## Предохранителям

### Снятие и установка предохранителей

Для снятия и установки предохранителей используйте специальное приспособление, находящееся в блоке предохранителей.

### Проверка предохранителей

В случае неисправности электрооборудования проверьте состояние предохранителей. Перегоревший предохранитель замените исправным, рассчитанным на такую же величину номинального тока.

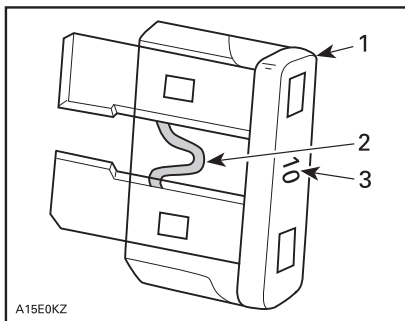

#### ТИПОВОЙ ВАРИАНТ

1. Предохранитель
2. Проверить, не расплавлена ли нить
3. Номинальная сила тока

## ПРЕДУПРЕЖДЕНИЕ

Не используйте предохранители большего номинала — это может стать причиной возникновения серьезных повреждений. Если предохранитель перегорел, прежде чем его заменить, необходимо установить и устранить причину возникновения неисправности. Для проведения обслуживания обращайтесь к авторизованному дилеру Sea-Doo.

## Расположение предохранителей

Все предохранители располагаются в одном блоке.

Для получения доступа к блоку предохранителей:

Снимите сиденья.

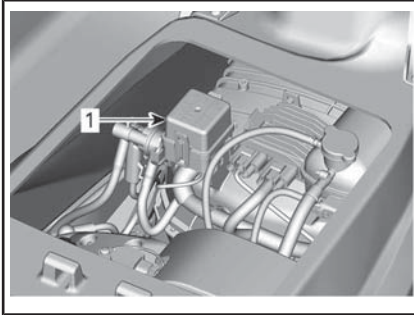

1. Блок предохранителей

Для того чтобы открыть крышку блока предохранителей, сожмите фиксаторы и, удерживая их, снимите крышку.

**ПРИМЕЧАНИЕ:** Номиналы и расположение предохранителей указаны на крышке блока предохранителей.

## Назначение предохранителей *Fish PRO*

ОДИНОЧНЫЙ ПРЕДОХРАНИТЕЛЬ В ПЕРЕДНЕЙ ЧАСТИ	
3 А	Эхолот

## ВСЕ МОДЕЛИ

ПРЕДОХРАНИТЕЛЬ	НОМИНАЛ	ОПИСАНИЕ
1	—	Не используется
2	15 А	Топливные форсунки, катушки зажигания и топливный насос
3	3 А	Трюмный насос (при наличии)
4	—	Не используется
5	—	Не используется
6	30 А	Система зарядки
7	5 А	Комбинация приборов
8	3 А	Глубиномер (при наличии)
9	30 А	iBR
10	5 А	Запуск/Остановка
11	5 А	Блок управления двигателем (ЕСМ)
12	30 А	Аккумуляторная батарея
13	15 А	Диагностический разъем 2
14	15 А	Диагностический разъем 1, разъем для подключения дополнительного оборудования

# УХОД ЗА ГИДРОЦИКЛОМ

Ежедневно поднимайте гидроцикл из воды.

## Обслуживание после поездки

### Промывка контура охлаждения системы выпуска

Необходимо ежедневно промывать контур системы выпуска, при эксплуатации гидроцикла в загрязнённой или морской воде.

См. раздел «ПРОЦЕДУРЫ ТЕХНИЧЕСКОГО ОБСЛУЖИВАНИЯ».

**ПРИМЕЧАНИЕ:** На моделях, оборудованных нагнетателем, одновременно производится промывка интеркулера.

### Особенности ухода за гидроциклом при эксплуатации в загрязнённой или морской воде

При эксплуатации гидроцикла в загрязнённой и, особенно, в соленой воде требуется дополнительное техническое обслуживание.

Промойте и сполосните внутреннюю полость гидроцикла пресной водой.

При мойке трюма не подавайте воду под высоким давлением. **Разрешается пользоваться садовым шлангом с НЕБОЛЬШИМ НАПОРОМ ВОДЫ.**

Сильный напор воды может повредить электрооборудование и детали механических узлов и систем.

**!** **ОСТОРОЖНО!** Все операции по техническому обслуживанию гидроцикла выполняйте только при остывшем двигателе.

**ВНИМАНИЕ** Невыполнение рекомендуемых мер по уходу за гидроциклом, который эксплуатируется в соленой воде, а именно: мойка гидроцикла пресной водой, промывка контура охлаждения

системы выпуска и антикоррозионная обработка – приводит к разрушению деталей и выходу гидроцикла из строя. Никогда не оставляйте гидроцикл под прямыми лучами солнца.

## Чистка гидроцикла

### Корпус

Регулярно мойте корпус гидроцикла и его различные элементы. Используйте для этого воду и мыльный водный раствор (используйте только мягкие моющие средства). Удалите с поверхности корпуса и/или двигателя микроорганизмы. Для обработки наружной поверхности корпуса используйте неабразивные полировальные составы, например, на силиконовой основе.

**ВНИМАНИЕ** Не применяйте для чистки наружных деталей из стекловолокна и пластика агрессивные моющие средства, разбавители, растворители, ацетон и другие аналогичные продукты.

Удалить пятна с сидений и стекловолокна можно при помощи чистящего и обезжиривающего средства CLEANER AND DEGREASER PRO C1 (Арт. 779262) или аналогичного средства.

Для чистки покрытий коврового типа пользуйтесь очистителем 3M™ Citrus Base Cleaner (аэрозольный баллон, 700 мл) или эквивалентным средством.

### **!** ПРЕДУПРЕЖДЕНИЕ

Никогда не применяйте средства для защиты пластиковых и виниловых поверхностей коврового типа и сиденья, так как эти поверхности становятся скользкими и водитель и пассажир (-ы) могут упасть с гидроцикла.

Бережно относитесь к природе. Не сливайте в водоёмы топливо, масло и чистящие вещества.



# КОНСЕРВАЦИЯ, ХРАНЕНИЕ И СЕЗОННОЕ ОБСЛУЖИВАНИЕ ГИДРОЦИКЛА

## Хранение

### ПРЕДУПРЕЖДЕНИЕ

Топливо и масло являются легковоспламеняющимися продуктами. Обратитесь к авторизованному дилеру Sea-Doo, в ремонтную мастерскую или к частному лицу по вашему выбору с целью проверки состояния топливной системы.

Перед постановкой гидроцикла на хранение рекомендуем обратиться к авторизованному дилеру Sea-Doo, в ремонтную мастерскую или к частному лицу по вашему выбору и выполнить техническое обслуживание гидроцикла, однако приведенные ниже операции Вы можете выполнить самостоятельно, используя минимальный набор инструментов.

**ПРИМЕЧАНИЕ:** Выполняйте приведенные ниже операции в порядке, указанном в данном разделе.

**ВНИМАНИЕ** Не запускайте двигатель гидроцикла во время хранения.

## Водометный движитель

Очистка водометного движителя

Промойте водометный движитель струёй воды, направляя её со стороны входного и выходного отверстий, затем нанесите смазку LUB. & ANTI-CORROSIVE (Арт. 779168) или эквивалентную смазку.

### ПРЕДУПРЕЖДЕНИЕ

Чтобы не допустить случайного запуска двигателя во время очистки водомёта, снимите колпачок шнура безопасности с выключателя. Во время выполнения этой операции двигатель гидроцикла должен быть остановлен.

Проверка состояния водометного движителя

Обращайтесь к авторизованному дилеру Sea-Doo.

## Система подачи топлива

### Защита топливной системы

Чтобы избежать ухудшения свойств бензина и осмоления топливной системы, следует добавить в топливный бак стабилизирующую присадку FUEL STABILIZER (Арт. 779171) (или эквивалентную). Соблюдайте инструкции изготовителя продукта.

**ВНИМАНИЕ** Рекомендуется добавлять стабилизирующую присадку при консервации, чтобы защитить топливную систему. В целях предупреждения образования отложений стабилизирующая присадка должна добавляться перед смазкой двигателя и заполнением топливного бака.

Полностью заправьте топливный бак в соответствии с указаниями, приведенными в разделе «ЗАПРАВКА ТОПЛИВОМ». Убедитесь, что внутри топливного бака отсутствует вода.

**ВНИМАНИЕ** В результате попадания воды в топливный бак могут произойти серьезные внутренние повреждения системы подачи топлива.

## Двигатель и система выпуска

Промывка контура охлаждения системы выпуска

Выполните процедуру в соответствии с описанием в разделе «ПРОЦЕДУРЫ ТЕХНИЧЕСКОГО ОБСЛУЖИВАНИЯ».

Замена моторного масла и фильтра

Замена масла и масляного фильтра должна осуществляться авторизованным дилером Sea-Doo, ремонтной ма-

стерской или частным лицом по вашему выбору.

Модели с двигателями мощностью 230 или 300 л.с.

Очень важно удалить из интеркулера всю воду, возможно образовавшуюся из-за конденсации.

Последовательность действий:

1. Поднимите сиденье.
2. Убедитесь, что все центровочные линии на впускном патрубке интеркулера присутствуют. Это гарантирует, что шланги не будут пережаты или изогнуты при установке.
3. Ослабьте хомут крепления впускного патрубке интеркулера.
4. Снимите впускной патрубок с интеркулера.

**ПРИМЕЧАНИЕ:** Через впускной патрубок интеркулера подается горячий сжатый воздух из нагнетателя в интеркулер.

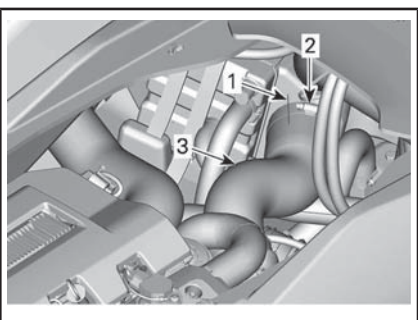

1. Центровочные линии патрубка
2. Хомут патрубка
3. Впускной патрубок интеркулера

5. Влага из нагнетателя двигателя может поступать во впускной воздуховод интеркулера. Когда двигатель остановлен, при отсоединении впускного воздуховода интеркулера возможно обнаружение конденсата, который необходимо слить.

6. Установите отводящий патрубок интеркулера, убедитесь, что он

сориентирован правильно, как было до его снятия, что обеспечит нормальную работу двигателя.

Удаление жидкости из системы выпуска

При эксплуатации гидроцикла в районах, где температура может опускаться ниже нуля градусов, необходимо удалять всю воду, скопившуюся в системе выпуска и интеркулере.

Используя промывочный штуцер, продуйте систему сжатым воздухом под давлением 379 кПа так, чтобы из водометного движителя перестала вытекать вода.

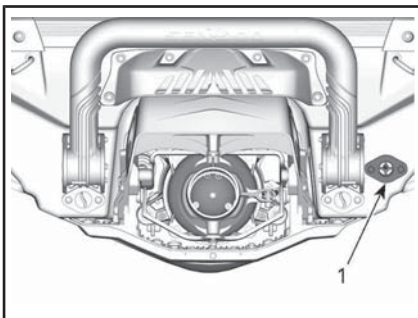

1. Штуцер для промывки

Можно использовать шланг, показанный на рисунке, чтобы упростить процедуру продувки системы выпуска.

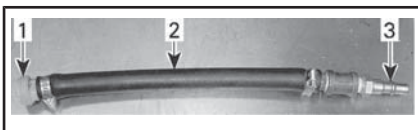

**ТИПОВОЙ ВАРИАНТ**

1. Переходник для промывочного штуцера
2. Шланг 12,7 мм
3. Переходник для источника сжатого воздуха

**ВНИМАНИЕ** Пренебрежение процедурой продувки может привести к серьезным поломкам интеркулера (на моделях с нагнетателем) и выпускного коллектора.

Снимите специальные приспособления.

Смазка деталей двигателя

1. Снимите сиденья.



2. Снимите катушки зажигания, см. раздел «ПРОЦЕДУРЫ ТЕХНИЧЕСКОГО ОБСЛУЖИВАНИЯ».
3. Выверните свечи зажигания, см. раздел «ПРОЦЕДУРЫ ТЕХНИЧЕСКОГО ОБСЛУЖИВАНИЯ».
4. Нанесите смазку LUB. & ANTI-CORROSIVE (Арт. 779168) или эквивалентную смазку в отверстия свечей зажигания.
5. Для того чтобы не допустить поступления топлива в двигатель и для отключения системы зажигания, полностью нажмите и УДЕРЖИВАЙТЕ рычаг дроссельной заслонки.
6. Нажимая кнопку START/STOP, несколько раз проверните коленчатый вал. Это позволит распределить смазку по стенкам цилиндра.
7. Нанесите на резьбовые части свечей зажигания специальную смазку, предотвращающую заедание, и установите свечи на двигатель. См. раздел «ПРОЦЕДУРЫ ТЕХНИЧЕСКОГО ОБСЛУЖИВАНИЯ».
8. Установите катушки зажигания, см. раздел «ПРОЦЕДУРЫ ТЕХНИЧЕСКОГО ОБСЛУЖИВАНИЯ».

Система охлаждения двигателя  
Если не выполняется замена антифриза, измерьте его плотность.

Для замены антифриза и измерения его плотности обратитесь к авторизованному дилеру Sea-Doo.

**ПРИМЕЧАНИЕ:** Во избежание разложения антифриза его замену необходимо производить через каждые 300 часов или 5 лет эксплуатации.

**ВНИМАНИЕ** Неправильно составленная смесь антифриза не защитит систему охлаждения от замерзания. Что может стать причиной серьезных повреждений двигателя.

## Электрооборудование

Зарядка и снятие аккумуляторной батареи

Обращайтесь к авторизованному дилеру Sea-Doo.

### ПРЕДУПРЕЖДЕНИЕ

Не заряжайте аккумуляторную батарею, установленную на гидроцикле.

## Моторный отсек

Чистка моторного отсека

Промойте внутреннюю полость корпуса гидроцикла горячей водой с моющим средством или специальным очистителем. Тщательно ополосните корпус изнутри. Приподнимите переднюю часть гидроцикла, чтобы полностью слить воду из корпуса через сливные отверстия.

Антикоррозийная обработка

Удалите остатки воды из моторного отсека.

Нанесите смазку LUB. & ANTI-CORROSIVE (Арт. 779168) или эквивалентную смазку на металлические компоненты в моторном отсеке.

**ПРИМЕЧАНИЕ:** На время хранения сиденье должно быть снято. Это позволит предотвратить конденсацию влаги на металлических частях и снизить вероятность развития коррозии.

Датчик эхолота (модели Fish PRO)

Сняв датчик, проверьте уровень охлаждающей жидкости под ним

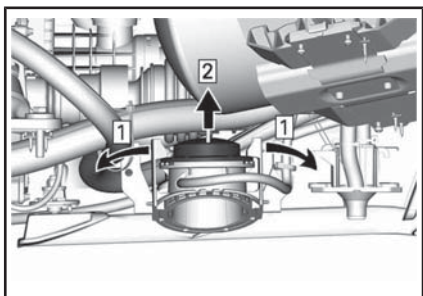

Шаг 1: Отпустите фиксирующие лапки

Шаг 2: Поднимите датчик

Убедитесь в наличии достаточного количества жидкости. Жидкость должна доходить приблизительно до уровня крепежной стяжки.

Для получения информации о типе и количестве жидкости обратитесь к разделу «ТЕХНИЧЕСКИЕ ХАРАКТЕРИСТИКИ».

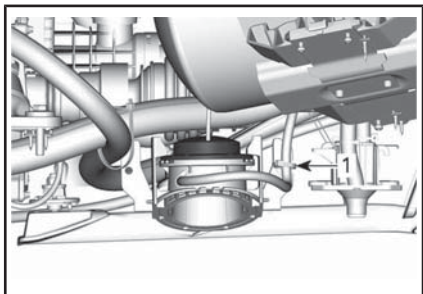

## Корпус

### Чистка корпуса гидроцикла

Вымойте корпус гидроцикла мыльным раствором. Тщательно смойте корпус чистой водой. Очистите корпус от морских микроорганизмов.

**ВНИМАНИЕ** Не применяйте для чистки наружных деталей из стекловолокна и пластика агрессивные моющие средства, разбавители, растворители, ацетон и другие аналогичные продукты.

## Ремонт корпуса и днища гидроцикла

Если корпус или днище гидроцикла требует ремонта, обратитесь к авторизованному дилеру Sea-Doo.

### Защитная обработка гидроцикла

Нанесите достаточное количество судового воска на корпус гидроцикла.

Если гидроцикл хранится на открытом воздухе, накройте его брезентовым чехлом, чтобы предохранить пластиковые и внешние декоративные детали от воздействия солнечных лучей, пыли и грязи.

**ВНИМАНИЕ** Запрещается оставлять гидроцикл на хранение на воде. Никогда не оставляйте гидроцикл под прямыми лучами солнца. Не оставляйте гидроцикл на хранение в полиэтиленовом мешке.

## Предсезонная подготовка

Перечень операций, выполняемых при сезонном техническом обслуживании, приведён в «РЕГЛАМЕНТЕ ТЕХНИЧЕСКОГО ОБСЛУЖИВАНИЯ».

Обязательно выполните все операции, указанные в таблице **100 МОТОЧАСОВ ИЛИ 1 ГОД**.

Предсезонное техническое обслуживание должно выполняться авторизованным дилером Sea-Doo, ремонтной мастерской или частным лицом по вашему выбору.

**ПРИМЕЧАНИЕ:** Рекомендуется, чтобы выполнение предсезонного технического обслуживания дилер совмещал с выполнением комплекса мероприятий, направленных на улучшение безопасности гидроцикла, если такие мероприятия инициированы производителем.

**⚠ ПРЕДУПРЕЖДЕНИЕ**

Владельцу гидроцикла разрешается самостоятельно выполнять только те операции, которые специально указаны в «РЕГЛАМЕНТЕ ТЕХНИЧЕСКОГО ОБСЛУЖИВАНИЯ». Рекомендуем регулярно обращаться к авторизованному дилеру Sea-Doo для технического обслуживания других агрегатов и систем гидроцикла, описание которых здесь не приведено.

**ВНИМАНИЕ** Неисправные детали заменяйте только оригинальными деталями компании BRP либо их аналогами, на которые имеется соответствующее разрешение.

---

*Эта страница специально  
оставлена пустой*

# ***ТЕХНИЧЕСКАЯ ИНФОРМАЦИЯ***

# ИДЕНТИФИКАЦИОННЫЕ НОМЕРА

Основные сборочные единицы гидроцикла (двигатель и корпус) имеют индивидуальные идентификационные номера. Эти номера могут потребоваться при оформлении заявки на гарантийный ремонт или при розыске пропавшего гидроцикла

## Идентификационный номер корпуса

Табличка с идентификационным номером корпуса (HIN) находится на опорной площадке в кормовой части гидроцикла.

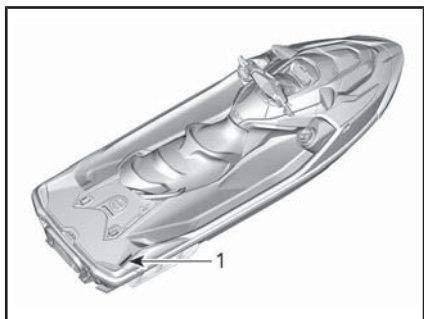

### ТИПОВОЙ ВАРИАНТ

1. Идентификационный номер корпуса (HIN)

Идентификационный номер корпуса включает 12 позиций:

YDV 12345 L 8 09	
	Модельный год
	Год выпуска
	Месяц выпуска
	Серийный номер (могут использоваться как цифры, так и буквы)
	Производитель

## Идентификационный номер двигателя

Табличка с идентификационным номером двигателя (EIN) расположена в передней части двигателя.

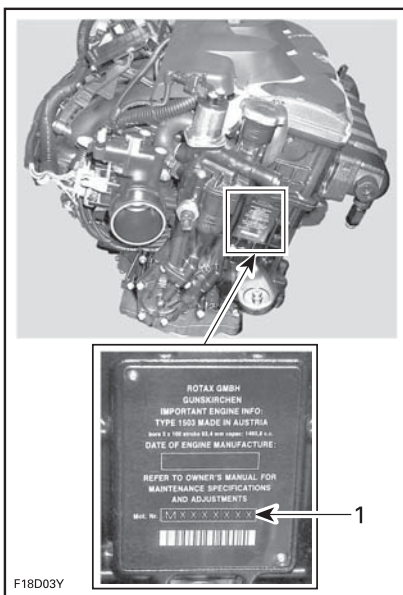

F18D03Y

### ТИПОВОЙ ВАРИАНТ

1. Идентификационный номер двигателя (EIN)

## Идентификация производителя двигателя

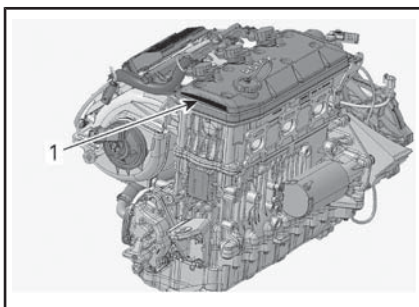

### ТИПОВОЙ ВАРИАНТ

1. Идентификация производителя двигателя



---

## PC-КЛЮЧ DESS

Данное устройство соответствует Разделу 15 Тома 47 Свода федеральных нормативных актов США и лицензионным исключениям из Технических требований к радиоаппаратуре Министерства промышленности Канады.

Эксплуатация устройства предусматривает наличие следующих условий: (1) данное устройство не может являться источником помех, но (2) может быть подвержено любым помехам, в том числе тем, что могут привести к нежелательной работе устройства.

Изменения или модификации, не утвержденные ответственной стороной, могут привести к отзыву разрешения на использование этого оборудования.

Регистрационный номер Министерства промышленности Канады: 12006A-M01456

Идентификационный номер Федеральной комиссии по связи США: 2ACERM01456

Мы, как сторона ответственная за обеспечение соответствия устройства нормативным требованиям, заявляем, что обеспечение соответствия положениям директивы Совета Европы 2014/53/EU является нашей исключительной обязанностью. Директива предусматривает обеспечение соответствия как основным, так и любым релевантным требованиям. Изделие соответствует требованиям следующих директив, гармонизированных стандартов и нормативов:

Директива по радиооборудованию (RED) 2014/53/EU и гармонизированные стандарты:

EN 300 330-2, EN 60950-1

---

# АУДИОСИСТЕМА PREMIUM AUDIO

Данное оборудование было протестировано и подтвердило соответствие предельным значениям для цифровых устройств Класса В, в соответствии с Разделом 15 правил Федеральной комиссии по связи США. Эти предельные значения предусмотрены для обеспечения надлежащей защиты от вредных помех в стационарной установке.

Это оборудование генерирует, использует и может излучать радиочастотную энергию. При установке и использовании с нарушением инструкций оно может вызывать вредные помехи в радиосвязи. Однако нет гарантий, что помехи возникнут в конкретном варианте установки.

Если это оборудование вызывает вредные помехи для приема радиосигналов и телевизионных сигналов, что можно определить путем выключения или включения оборудования, рекомендуется попробовать устранить помехи, применив один или несколько следующих способов:

- Измените ориентацию или переставьте приемную антенну.
- Увеличьте расстояние между оборудованием и приемником.
- Подсоедините оборудование к розетке другой цепи, отличной от той, к которой подключен приемник.
- Обратитесь за помощью к дилеру или к опытному радио- или телевизионному мастеру.

Изменения или модификации, не утвержденные компанией Mitek Corporation, могут привести к отзыву разрешения на использование этого оборудования. Данное устройство отвечает требованиям Раздела 15 правил Федеральной комиссии по связи США.

Эксплуатация устройства предусматривает наличие следующих условий:

- (1) данное устройство не может являться источником помех, но
- (2) может быть подвержено любым помехам, в том числе тем, что могут привести к нежелательной работе устройства.

Регистрационный номер Министерства промышленности Канады:  
2AAOY278003465

Идентификационный номер Федеральной комиссии по связи США:  
22793278003465



---

# НОРМАТИВНАЯ ИНФОРМАЦИЯ В ОТНОШЕНИИ МНОГОФУНКЦИОНАЛЬНОЙ ПРИБОРНОЙ ПАНЕЛИ

## Упрощенная соответствия

## декларация

Упрощенная декларация соответствия  
ЕС в соответствии с директивой по ра-  
диооборудованию 2014/53/ЕС



## Производитель и адрес

Производитель:

- Robert Bosch LLC

Адрес:

- 38000 Hills Tech Drive,  
Farmington Hills, MI 48331,  
USA

DE  
Hiermit erklärt Robert Bosch LLC, dass der Funkanlagentyp VIPMIDGPS der Richtlinie 2014/53/EU entspricht.  
Der vollständige Text der EU-Konformitätserklärung ist unter der folgenden Internetadresse verfügbar: eu-doc.bosch.com

FR  
Le soussigné, Robert Bosch LLC, déclare que l'équipement radioélectrique du type VIPMIDGPS est conforme à la directive 2014/53/UE.  
Le texte complet de la déclaration UE de conformité est disponible à l'adresse internet suivante: eu-doc.bosch.com

BG  
С настоящото Robert Bosch LLC декларира, че този тип радиосъоръжение VIPMIDGPS е в съответствие с Директива 2014/53/ЕС.  
Цялостният текст на ЕС декларацията за съответствие може да се намери на следния интернет адрес: eu-doc.bosch.com

EL  
Με την παρούσα ο/η Robert Bosch LLC, δηλώνει ότι ο ραδιοεξοπλισμός VIPMIDGPS πληροί την οδηγία 2014/53/ΕΕ.  
Το πλήρες κείμενο της δήλωσης συμμόρφωσης ΕΕ διατίθεται στην ακόλουθη ιστοσελίδα στο διαδίκτυο: eu-doc.bosch.com

CS  
Tímto Robert Bosch LLC prohlašuje, že typ rádiového zařízení VIPMIDGPS je v souladu se směrnicí 2014/53/EU.  
Úplné znění EU prohlášení o shodě je k dispozici na této internetové adrese: eu-doc.bosch.com

DA  
Hermed klærer Robert Bosch LLC, at radioudstyrstypen VIPMIDGPS er i overensstemmelse med direktiv 2014/53/EU.  
EU-overensstemmelseserklæringens fulde tekst kan findes på følgende internetadresse: eu-doc.bosch.com

ET  
Käesolevaga deklareerib Robert Bosch LLC, et käesolev raadioseadme tüüp VIPMIDGPS vastab direktiivi 2014/53/EL nõuetele.  
ELi vastavusdeklaratsiooni täielik tekst on kättesaadav järgmisel internetiaadressil: eu-doc.bosch.com

ES  
Por la presente, Robert Bosch LLC declara que el tipo de equipo radioeléctrico VIPMIDGPS es conforme con la Directiva 2014/53/UE.  
El texto completo de la declaración UE de conformidad está disponible en la dirección Internet siguiente: eu-doc.bosch.com

FI  
Robert Bosch LLC vakuuttaa, että radiolaitetyyppi VIPMIDGPS on direktiivin 2014/53/EU mukainen.  
EU-vaatimustenmukaisuusvakuutuksen täysimittainen teksti on saatavilla seuraavassa internetosoitteessa: eu-doc.bosch.com

EN  
Hereby, Robert Bosch LLC declares that the radio equipment type VIPMIDGPS is in compliance with Directive 2014/53/EU.  
The full text of the EU declaration of conformity is available at the following internet address: eu-doc.bosch.com

HR  
Robert Bosch LLC ovime izjavljuje da je radijska oprema tipa VIPMIDGPS u skladu s Direktivom 2014/53/EU.  
Cjeloviti tekst EU izjave o sukladnosti dostupan je na sljedećoj internetskoj adresi: eu-doc.bosch.com

HU  
Robert Bosch LLC igazolja, hogy a VIPMIDGPS típusú rádióberendezés megfelel a 2014/53/EU irányelvnek.  
Az EU-megfelelőségi nyilatkozat teljes szövege elérhető a következő internetes címen: eu-doc.bosch.com

IT  
Il fabbricante, Robert Bosch LLC, dichiara che il tipo di apparecchiatura radio VIPMIDGPS è conforme alla direttiva 2014/53/UE.  
Il testo completo della dichiarazione di conformità UE è disponibile al seguente indirizzo Internet: eu-doc.bosch.com



---

# ИНФОРМАЦИЯ О ВЫХЛОПЕ ДВИГАТЕЛЯ

## Ответственность производителя

Начиная с 1999 модельного года, производители двигателей для водно-моторных судов должны определять уровень выброса вредных веществ для каждого семейства двигателей и производить сертификацию изделий в Агентстве по охране окружающей среды (EPA) США. В табличке контроля выбросов должен быть указан уровень выбросов вредных веществ и технические характеристики двигателя. Табличка прикрепляется к каждому судну на заводе-изготовителе.

## Ответственность дилера

При проведении технического обслуживания гидроцикла Sea-Doo, начиная с 1999 модельного года, на котором имеется табличка контроля выбросов, все регулируемые параметры должны находиться в пределах, указанных в технических характеристиках мотора.

Работы по ремонту или замене деталей и узлов системы снижения токсичности выхлопа должны производиться в строгом соответствии с требованиями сертификационных стандартов к уровню выделения вредных веществ в атмосферу.

Дилер не имеет права вносить в конструкцию двигателя изменения, которые увеличивают его мощность и способствуют повышению уровня вредных веществ, выбрасываемых в атмосферу сверх норм, указанных в спецификациях предприятия изготовителя.

Исключение составляют изменения, предусмотренные предприятием-изготовителем, например, регулировки некоторых систем в зависимости от высоты местности над уровнем моря.

## Ответственность владельца

Владелец/водитель обязан проводить техническое обслуживание двигателя во избежание увеличения уровня вредных выделений в атмосферу.

Владельцу/водителю, как и любому иному лицу, запрещается вносить в конструкцию двигателя изменения, которые увеличивают его мощность и способствуют повышению уровня вредных веществ, выбрасываемых в атмосферу сверх норм, указанных в спецификациях предприятия изготовителя.

## Нормативы EPA

Начиная с 1999 года, все модели гидроциклов Sea-Doo, изготовленные компанией BRP, сертифицированы EPA и признаны соответствующими требованиям, предъявляемым к новым двигателям для гидроциклов в части, касающейся уровня загрязнения атмосферы выхлопными газами. Признание двигателя пригодным к эксплуатации по экологическим показателям зависит от ряда заводских регулировок. В связи с этим необходимо строго соблюдать регламент и порядок обслуживания, установленные предприятием-изготовителем.

Информация, приведенная выше, носит общий характер и не является полным перечнем правил и норм, которые входят в требования EPA в отношении вредных выбросов двигателей водно-моторных транспортных средств. Для получения более подробной информации на эту тему Вы можете обратиться по следующему адресу:

U.S. Environmental Protection Agency  
Certification Division  
Gasoline Engine Compliance Center  
2000 Traverwood Drive  
Ann Arbor MI 48105  
USA

## ВЕБ-САЙТ EPA:

[www.epa.gov/otaq](http://www.epa.gov/otaq)

## **СИСТЕМА УЛАВЛИВАНИЯ ПАРОВ ТОПЛИВА**

Начиная с 2018 модельного года, гидроциклы, продаваемые в штате Калифорния сертифицируются на соответствие действующим в Калифорнии нормативным требованиям в отношении выделения паров топлива для морских судов с двигателями с искровым зажиганием Калифорнийского совета воздушных ресурсов (13 CCR 2850 - 2869) Эти модели оснащаются системой улавливания паров топлива, включающей в себя топливный бак с низкой проницаемостью (LPFT), топливную магистраль с низкой проницаемостью (LPFL) и клапан сброса давления (PRV).

# ТЕХНИЧЕСКИЕ ХАРАКТЕРИСТИКИ

## Двигатели 1503 NA 4-TEC и 1500 NO ACE

ДВИГАТЕЛЬ		
Тип двигателя	ROTAХ® 1503 NA 4-TEC™, 4-тактный, один распределительный вал верхнего расположения (SOHC)	
Заявленная мощность <sup>(1)</sup>	155	106 кВт при 7500 об/мин
	230	169,16 кВт при 8000 об/мин
Система впуска	155	Без нагнетателя
	230	С нагнетателем и интеркулером
Число цилиндров	3	
Число клапанов	12 клапанов с гидрокомпенсаторами (не требуют регулировки)	
Диаметр цилиндра	100 мм	
Ход	63,4 мм	
Рабочий объем	1493,8 см <sup>3</sup>	
Степень сжатия	155	10,6:1
	230	8,4:1

(1) Заявленная мощность в соответствии с ISO 8665 на приводном валу.

СИСТЕМА СМАЗКИ			
Моторное масло	Рекомендуемое масло	Двигатели, 155 230	Скандинавия: 4T 5W40 SYNTHETIC BLEND OIL (EUR) (Арт. 779290) Все прочие страны: 4T 5W40 SYNTHETIC BLEND OIL (Арт. 779133)
		Альтернативное масло, если продукты XPS недоступны	При отсутствии указанных моторных масел XPS пользуйтесь одобренным к применению компанией BRP маслом SAE 5W40, которое классифицируется как SJ, SL, SM или SN, согласно требованиям API. См. «РЕКОМЕНДУЕМОЕ МОТОРНОЕ МАСЛО»
	Объем	3 л, замена масла с фильтром 4,8 л, общий объем	

СИСТЕМА ОХЛАЖДЕНИЯ		
Тип		Система охлаждения с замкнутым контуром
Охлаждающая жидкость	Скандинавия	EXTENDED LIFE PRE-MIXED COOLANT (EUR) (Арт. 779223)
	Прочие страны	EXTENDED LIFE PRE-MIXED COOLANT (Арт. 779150)
	Если указанный продукт недоступен	Используйте готовую низкосиликатную охлаждающую жидкость на основе этиленгликоля (50%-50%) с длительным сроком службы, предназначенную специально для двигателей внутреннего сгорания, выполненных из алюминия.
Объем системы охлаждения		5,8 л, общий объем

ТОПЛИВНАЯ СИСТЕМА			
Тип впрыска топлива		Распределенный впрыск топлива с интеллектуальной системой управления дроссельной заслонкой (iTC) Единая дроссельная заслонка (60 мм) с приводом	
Тип топлива	Обычный неэтилированный бензин - См. «ТРЕБОВАНИЯ К ТОПЛИВУ»	GTX 155 GTX 230 GTX LTD 230 Wake PRO 230 RXT 230  87 ((RON + MON)/2) в Северной Америке 92 (RON) E10 за пределами Северной Америки	
Объем топливного бака (включая резервный запас)		Все модели, кроме FISH PRO 155	60 л
		FISH PRO 155	70 л

<b>ЭЛЕКТРООБОРУДОВАНИЕ</b>			
Тип системы зажигания		IDI (индуктивная система зажигания)	
Аккумуляторная батарея		12 В, 18 А·ч	
Свеча зажигания	Производитель, тип	155 и 230	NGK, DCPR8E с твердым электродом или аналогичные
	Зазор	155 и 230	0,80 мм - 0,90 мм
Жидкость датчика эхолота (модели Fish PRO)		Скандинавия	EXTENDED LIFE PRE-MIXED COOLANT (EUR) (Арт. 779223)
		Прочие страны	EXTENDED LIFE PRE-MIXED COOLANT (Арт. 779150)
		Если указанный продукт недоступен	Используйте готовую низкосиликатную охлаждающую жидкость на основе этиленгликоля (50%-50%) с длительным сроком службы, предназначенную специально для двигателей внутреннего сгорания, выполненных из алюминия.
Заправочный объем		135 мл	

<b>ДВИЖИТЕЛЬ</b>		
Водомёт	Тип	Осевого типа, одноступенчатый
Приводной вал	Тип соединения	Прямой привод, шлицевое соединение

<b>IBR и VTS</b>	
Система VTS	С электронным управлением, кнопки управления VTS на руле, 3 предварительные установки



ВЕС И ГРУЗОПОДЪЕМНОСТЬ		
Сухой вес	GTX 155	348 кг
	GTX 230	365 кг
	GTX LTD 230	374 кг
	RXT 230	365 кг
	Wake Pro	370 кг
	FISH PRO 155	391 кг
Количество сиденьев (включая водителя)		3
Допустимая нагрузка (пассажиры и груз)		272 кг
Объем багажного отделения, л	Все модели, кроме FISH PRO	102,5 л
	FISH PRO	102,5 л + 51 л

ГАБАРИТНЫЕ РАЗМЕРЫ		
Габаритная длина	Все модели, кроме FISH PRO 155	345,1 см
	FISH PRO 155	373,4 см
Габаритная ширина		125,5 см
Габаритная высота		114 см

МАТЕРИАЛЫ	
Материал импеллера	Нержавеющая сталь
Корпус импеллера	Алюминий/алюминий

**Двигатели 1630 ACE**

ДВИГАТЕЛЬ	
Тип двигателя	ROTAX® 1630 ACE™, 4-тактный, один распределительный вал верхнего расположения (SOHC)
Заявленная мощность <sup>(1)</sup>	217 кВт при 8000 об/мин
Система впуска	С нагнетателем и интеркулером
Число цилиндров	3
Число клапанов	12 клапанов с гидрокомпенсаторами (не требуют регулировки)
Диаметр цилиндра	100 мм
Ход	69,2 мм
Рабочий объем	1630,5 см <sup>3</sup>
Степень сжатия	8,45:1

(1) Указана мощность в соответствии с ISO 8665 на приводном валу

СИСТЕМА СМАЗКИ		
Моторное масло	Рекомендуемое масло	Скандинавия: 4T 5W40 SYNTHETIC BLEND OIL (EUR) (Арт. 779290) Все прочие страны: 4T 5W40 SYNTHETIC BLEND OIL (Арт. 779133)
	Альтернативное масло, если продукты XPS недоступны	При отсутствии указанных моторных масел XPS пользуйтесь одобренным к применению компанией BRP маслом SAE 5W40, которое классифицируется как SJ, SL, SM или SN, согласно требованиям API. См. <b>РЕКОМЕНДУЕМОЕ МАСЛО</b>
	Объем	3 л, замена масла с фильтром 5 л, общий объем

СИСТЕМА ОХЛАЖДЕНИЯ		
Тип		Система охлаждения с замкнутым контуром
Охлаждающая жидкость	Скандинавия	EXTENDED LIFE PRE-MIXED COOLANT (EUR) (Арт. 779223)
	Прочие страны	EXTENDED LIFE PRE-MIXED COOLANT (Арт. 779150)
	Альтернативный вариант	Используйте готовую низкосиликатную охлаждающую жидкость на основе этиленгликоля (50%-50%) с длительным сроком службы, предназначенную специально для двигателей внутреннего сгорания, выполненных из алюминия.
Объем системы охлаждения		5,8 л, общий объем

ТОПЛИВНАЯ СИСТЕМА		
Тип впрыска топлива		Распределенный впрыск топлива с интеллектуальной системой управления дроссельной заслонкой (iTC) Единая дроссельная заслонка (60 мм) с приводом
Тип топлива	Высококачественный неэтилированный бензин - См. «ТРЕБОВАНИЯ К ТОПЛИВУ»	91 или выше ((RON + MON)/2) в Северной Америке 95 или выше (RON) E10 за пределами Северной Америки
Объем топливного бака (включая резервный запас)		60 л

ЭЛЕКТРООБОРУДОВАНИЕ		
Тип системы зажигания		IDI (индуктивная система зажигания)
Аккумуляторная батарея		Необслуживаемая, 12 В, 18 А·ч
Свеча зажигания	Производитель и тип	NGK KR9C-G или аналогичная
	Зазор	0,7 мм - 0,8 мм

<b>ДВИЖИТЕЛЬ</b>		
Водомёт	Тип	Осевого типа, одноступенчатый
Приводной вал	Тип соединения	Прямой привод, шлицевое соединение

<b>IBR и VTS</b>	
Система VTS	С электронным управлением, кнопки управления VTS на руле

<b>ВЕС И ГРУЗОПОДЪЕМНОСТЬ</b>		
Сухой вес	GTX Limited 300	385 кг
	RXT-X 300	376 кг
Количество сиденьев (включая водителя)	GTX Limited 300	3
	RXT-X 300	3
Допустимая нагрузка (пассажиры и груз)	GTX Limited 300	272 кг
	RXT-X 300	
Объем багажного отделения, л	GTX Limited 300	102,5 л
	RXT-X 300	

<b>ГАБАРИТНЫЕ РАЗМЕРЫ</b>		
Общая длина	GTX Limited 300	345,1 см
	RXT-X 300	
Общая ширина	GTX Limited 300	125,5 см
	RXT-X 300	
Общая высота	GTX Limited 300	114 см
	RXT-X 300	115 см

<b>МАТЕРИАЛЫ</b>	
Материал импеллера	Нержавеющая сталь
Корпус импеллера	Алюминий/алюминий

**ПРИМЕЧАНИЕ:** Компания BRP оставляет за собой право вносить любые изменения в конструкцию, технические характеристики и комплектацию выпускаемой продукции без каких-либо обязательств произвести аналогичные изменения на ранее выпущенных изделиях.

---

*Эта страница специально  
оставлена пустой*

# ***УСТРАНЕНИЕ НЕИСПРАВНОСТЕЙ***

---

# РЕКОМЕНДАЦИИ ПО УСТРАНЕНИЮ НЕИСПРАВНОСТЕЙ

## ДВИГАТЕЛЬ НЕ ЗАПУСКАЕТСЯ

---

1. Отсоединён шнур безопасности (колпачок снят с выключателя).
  - *Нажмите кнопку запуска/остановки двигателя.*
  - *Установите колпачок шнура безопасности на выключатель в течение 5 секунд после нажатия кнопки запуска/остановки двигателя.*
  - *Нажмите кнопку запуска/остановки двигателя.*
2. Система ECM не распознает ключ DESS.
  - *Обратитесь за помощью к авторизованному дилеру Sea-Doo.*
3. Перегоревший предохранитель: главный, электрического стартера или блока ECM.
  - *Проверьте проводку, замените предохранитель(-и).*
4. Разряжена аккумуляторная батарея.
  - *Обратитесь за помощью к авторизованному дилеру Sea-Doo.*



## ПРЕДУПРЕЖДЕНИЕ

Не заряжайте аккумуляторную батарею, установленную на гидроцикле. Электролит — ядовитое и опасное вещество. Избегайте его попадания в глаза, на кожу и одежду.

5. Ослаблены или корродированны контакты аккумуляторной батареи. Ненадежное электрическое соединение с «массой».
  - *Обратитесь за помощью к авторизованному дилеру Sea-Doo.*
6. Затопление двигателя.
  - *См. главу «ЗАТОПЛЕНИЕ ДВИГАТЕЛЯ» в разделе «СПЕЦИАЛЬНЫЕ ПРОЦЕДУРЫ».*
7. Неисправность датчика или ECM.
  - *Обратитесь к авторизованному дилеру Sea-Doo, в ремонтную мастерскую или к частному лицу по вашему выбору для выполнения обслуживания, ремонта или замены. Информацию о гарантийных рекламациях вы найдете в представленной здесь ГАРАНТИИ ПО НОРМАТИВАМ ТОКСИЧНОСТИ ОТРАБОТАВШИХ ГАЗОВ АГЕНТСТВА ПО ОХРАНЕ ОКРУЖАЮЩЕЙ СРЕДЫ США.*
8. Заклинивание водомётного движителя.
  - *Попытайтесь очистить. В противном случае обратитесь к авторизованному дилеру Sea-Doo.*

## КОЛЕНЧАТЫЙ ВАЛ ДВИГАТЕЛЯ ПРОВОРАЧИВАЕТСЯ МЕДЛЕННО

---

1. Ослаблены клеммы аккумуляторной батареи.
  - *Проверьте, очистите и подтяните.*



2. Аккумуляторная батарея разряжена или неисправна.
  - *Обратитесь за помощью к авторизованному дилеру Sea-Doo.*
3. Износ стартера.
  - *Обратитесь за помощью к авторизованному дилеру Sea-Doo.*

#### КОЛЕНЧАТЫЙ ВАЛ ДВИГАТЕЛЯ ПРОВОРАЧИВАЕТСЯ НОРМАЛЬНО, НО ДВИГАТЕЛЬ НЕ ЗАПУСКАЕТСЯ

1. Отсутствие топлива или в топливе содержится вода.
  - *Заправьте Слейте и заправьте бак свежим топливом.*
2. Загрязнены/неисправны свечи зажигания.
  - *Замените.*
3. Перегорел предохранитель.
  - *Проверьте проводку, замените предохранитель(-и).*
4. Затопление двигателя.
  - *См. главу «ЗАТОПЛЕНИЕ ДВИГАТЕЛЯ» в разделе «СПЕЦИАЛЬНЫЕ ПРОЦЕДУРЫ».*
5. Обнаружена неисправность системы управления двигателем (горит лампа CHECK ENGINE).
  - *Обратитесь к авторизованному дилеру Sea-Doo, в ремонтную мастерскую или к частному лицу по вашему выбору для выполнения обслуживания, ремонта или замены. Информацию о гарантийных рекламациях вы найдете в представленной здесь ГАРАНТИИ ПО НОРМАТИВАМ ТОКСИЧНОСТИ ОТРАБОТАВШИХ ГАЗОВ АГЕНТСТВА ПО ОХРАНЕ ОКРУЖАЮЩЕЙ СРЕДЫ США.*
6. Неисправен топливный насос.
  - *Обратитесь к авторизованному дилеру Sea-Doo, в ремонтную мастерскую или к частному лицу по вашему выбору для выполнения обслуживания, ремонта или замены. Информацию о гарантийных рекламациях вы найдете в представленной здесь ГАРАНТИИ ПО НОРМАТИВАМ ТОКСИЧНОСТИ ОТРАБОТАВШИХ ГАЗОВ АГЕНТСТВА ПО ОХРАНЕ ОКРУЖАЮЩЕЙ СРЕДЫ США.*

#### ПРОПУСК ЗАЖИГАНИЯ, ДВИГАТЕЛЬ РАБОТАЕТ С ПЕРЕБОЯМИ

1. Загрязнены/неисправны/изношены свечи зажигания.
  - *Замените.*
2. Топливо: низкий уровень топлива, загрязнение топлива или попадание воды в топливо.
  - *Слейте и замените топливо.*
3. Неисправность катушек зажигания или модуля ЕСМ.
  - *Обратитесь к авторизованному дилеру Sea-Doo, в ремонтную мастерскую или к частному лицу по вашему выбору для выполнения обслуживания, ремонта или замены. Информацию о гарантийных рекламациях вы найдете в представленной здесь ГАРАНТИИ ПО НОРМАТИВАМ ТОКСИЧНОСТИ ОТРАБОТАВШИХ ГАЗОВ АГЕНТСТВА ПО ОХРАНЕ ОКРУЖАЮЩЕЙ СРЕДЫ США.*

4. Засорение форсунок.
  - Обратитесь к авторизованному дилеру Sea-Doo, в ремонтную мастерскую или к частному лицу по вашему выбору для выполнения обслуживания, ремонта или замены. Информацию о гарантийных рекламациях вы найдете в представленной здесь ГАРАНТИИ ПО НОРМАТИВАМ ТОКСИЧНОСТИ ОТРАБОТАВШИХ ГАЗОВ АГЕНТСТВА ПО ОХРАНЕ ОКРУЖАЮЩЕЙ СРЕДЫ США.
5. Обнаружена неисправность системы управления двигателем (горит лампа CHECK ENGINE).
  - См. раздел «СИСТЕМА МОНИТОРИНГА».

#### ДЫМЛЕНИЕ ДВИГАТЕЛЯ

---

1. Слишком высокий уровень масла.
  - Обратитесь к авторизованному дилеру Sea-Doo, в ремонтную мастерскую или к частному лицу по вашему выбору для выполнения обслуживания, ремонта или замены. Информацию о гарантийных рекламациях вы найдете в представленной здесь ГАРАНТИИ ПО НОРМАТИВАМ ТОКСИЧНОСТИ ОТРАБОТАВШИХ ГАЗОВ АГЕНТСТВА ПО ОХРАНЕ ОКРУЖАЮЩЕЙ СРЕДЫ США.
2. Вода в двигателе, утечка охлаждающей жидкости, повреждение прокладки головки цилиндров.
  - Обратитесь к авторизованному дилеру Sea-Doo, в ремонтную мастерскую или к частному лицу по вашему выбору для выполнения обслуживания, ремонта или замены. Информацию о гарантийных рекламациях вы найдете в представленной здесь ГАРАНТИИ ПО НОРМАТИВАМ ТОКСИЧНОСТИ ОТРАБОТАВШИХ ГАЗОВ АГЕНТСТВА ПО ОХРАНЕ ОКРУЖАЮЩЕЙ СРЕДЫ США.
3. Внутренние повреждения двигателя.
  - Обратитесь к авторизованному дилеру Sea-Doo, в ремонтную мастерскую или к частному лицу по вашему выбору для выполнения обслуживания, ремонта или замены. Информацию о гарантийных рекламациях вы найдете в представленной здесь ГАРАНТИИ ПО НОРМАТИВАМ ТОКСИЧНОСТИ ОТРАБОТАВШИХ ГАЗОВ АГЕНТСТВА ПО ОХРАНЕ ОКРУЖАЮЩЕЙ СРЕДЫ США.

#### ПЕРЕГРЕВ ДВИГАТЕЛЯ

---

1. Засорен контур охлаждения системы выпуска.
  - Промойте контур охлаждения системы выпуска.
2. Слишком низкий уровень охлаждающей жидкости.
  - См. раздел «ПРОЦЕДУРЫ ТЕХНИЧЕСКОГО ОБСЛУЖИВАНИЯ».
3. На промывочном штуцере оставлен быстросъемный адаптер.
  - Снимите адаптер со штуцера, попробуйте ещё раз запустить двигатель. Если неисправность продолжает проявляться обратитесь к авторизованному дилеру Sea-Doo, в ремонтную мастерскую или к частному лицу по вашему выбору для выполнения обслуживания, ремонта или замены. Информацию о гарантийных рекламациях вы найдете в представленной здесь ГАРАНТИИ ПО НОРМАТИВАМ ТОКСИЧНОСТИ ОТРАБОТАВШИХ ГАЗОВ АГЕНТСТВА ПО ОХРАНЕ ОКРУЖАЮЩЕЙ СРЕДЫ США.

---

**ПЛОХАЯ ПРИЕМИСТОСТЬ ДВИГАТЕЛЯ, ДВИГАТЕЛЬ НЕ РАЗВИВАЕТ ПОЛНУЮ МОЩНОСТЬ**

---

1. Используется учебный ключ.
  - *Используйте обычный ключ.*
2. Не выбран спортивный режим.
  - *Включите спортивный режим.*
3. Засорено входное отверстие водомёта.
  - *Очистите. См. главу «ОЧИСТКА ВХОДНОГО ОТВЕРСТИЯ И ИМПЕЛЛЕРА ВОДОМЕТА» в разделе «СПЕЦИАЛЬНЫЕ ПРОЦЕДУРЫ».*
4. Повреждён импеллер, изношено кольцо водомета.
  - *Замените. Обратитесь за помощью к авторизованному дилеру Sea-Doo.*
5. Повышенный уровень масла.
  - *Обратитесь к авторизованному дилеру Sea-Doo, в ремонтную мастерскую или к частному лицу по вашему выбору для выполнения обслуживания, ремонта или замены. Информацию о гарантийных рекламациях вы найдете в представленной здесь ГАРАНТИИ ПО НОРМАТИВАМ ТОКСИЧНОСТИ ОТРАБОТАВШИХ ГАЗОВ АГЕНТСТВА ПО ОХРАНЕ ОКРУЖАЮЩЕЙ СРЕДЫ США.*
6. Слабая искра.
  - *См. «ПРОПУСК ЗАЖИГАНИЯ, ДВИГАТЕЛЬ РАБОТАЕТ С ПЕРЕБОЯМИ».*
7. Обнаружена неисправность системы управления двигателем (горит лампа CHECK ENGINE).
  - *См. раздел «СИСТЕМА МОНИТОРИНГА».*
8. Засорение форсунок.
  - *Обратитесь к авторизованному дилеру Sea-Doo, в ремонтную мастерскую или к частному лицу по вашему выбору для выполнения обслуживания, ремонта или замены. Информацию о гарантийных рекламациях вы найдете в представленной здесь ГАРАНТИИ ПО НОРМАТИВАМ ТОКСИЧНОСТИ ОТРАБОТАВШИХ ГАЗОВ АГЕНТСТВА ПО ОХРАНЕ ОКРУЖАЮЩЕЙ СРЕДЫ США.*
9. Низкое давление в топливной системе.
  - *Обратитесь к авторизованному дилеру Sea-Doo, в ремонтную мастерскую или к частному лицу по вашему выбору для выполнения обслуживания, ремонта или замены. Информацию о гарантийных рекламациях вы найдете в представленной здесь ГАРАНТИИ ПО НОРМАТИВАМ ТОКСИЧНОСТИ ОТРАБОТАВШИХ ГАЗОВ АГЕНТСТВА ПО ОХРАНЕ ОКРУЖАЮЩЕЙ СРЕДЫ США.*
10. Попадание воды в топливо.
  - *Слейте и замените топливо.*
11. Повреждение двигателя вследствие попадания воды.
  - *Обратитесь за помощью к авторизованному дилеру Sea-Doo.*

## ГИДРОЦИКЛ НЕ РАЗГОНЯЕТСЯ ДО МАКСИМАЛЬНОЙ СКОРОСТИ

---

1. Засорено входное отверстие водомёта.
  - *Очистите. См. главу «ОЧИСТКА ВХОДНОГО ОТВЕРСТИЯ И ИМПЕЛЛЕРА ВОДОМЕТА» в разделе «СПЕЦИАЛЬНЫЕ ПРОЦЕДУРЫ».*
2. Повреждён импеллер, изношено кольцо водомета.
  - *Замените. Обратитесь за помощью к авторизованному дилеру Sea-Doo.*
3. Обнаружена неисправность системы управления двигателем (горит лампа CHECK ENGINE).
  - *См. раздел «СИСТЕМА МОНИТОРИНГА».*
4. Неисправность нагнетателя и/или интеркулера (если имеются).
  - *Обратитесь к авторизованному дилеру Sea-Doo, в ремонтную мастерскую или к частному лицу по вашему выбору для выполнения обслуживания, ремонта или замены. Информацию о гарантийных рекламациях вы найдете в представленной здесь ГАРАНТИИ ПО НОРМАТИВАМ ТОКСИЧНОСТИ ОТРАБОТАВШИХ ГАЗОВ АГЕНТСТВА ПО ОХРАНЕ ОКРУЖАЮЩЕЙ СРЕДЫ США.*

## ГИДРОЦИКЛ ОСТАЕТСЯ НА НЕЙТРАЛИ ПОСЛЕ ЗАДЕЙСТВОВАНИЯ РЫЧАГА iBR

---

1. Отражатель системы iBR остается в нейтральном положении.
  - *Отпустите рычаг дроссельной заслонки, чтобы двигатель работал на холостых оборотах.*
  - *Нажмите кнопку управления скоростью для активации режима движения с низкой скоростью.*
  - *В режиме движения с низкой скоростью вернитесь к берегу. Обратитесь за помощью к авторизованному дилеру Sea-Doo.*

## ОТРАЖАТЕЛЬ СИСТЕМЫ iBR НЕ ВОЗВРАЩАЕТСЯ В НЕЙТРАЛЬНОЕ ПОЛОЖЕНИЕ (ГОРИТ ИНДИКАТОР iBR)

---

1. Отражатель системы iBR заклинен инородными предметами.
  - *Очистите и проверьте отражатель iBR и сопло на наличие повреждений.*
2. Неисправность системы iBR.
  - *Снимите шнур безопасности, подождите несколько минут, установите ключ на место и убедитесь, что лампа iBR не горит, что свидетельствует о сбросе кода ошибки.*
  - *Обратитесь к авторизованному дилеру Sea-Doo, если ошибка присутствует или часто повторяется.*

## ОТРАЖАТЕЛЬ СИСТЕМЫ iBR НЕ ВОЗВРАЩАЕТСЯ В НЕЙТРАЛЬНОЕ ПОЛОЖЕНИЕ (ИНДИКАТОР iBR НЕ ГОРИТ)

---

1. Рычаг дроссельной заслонки отпущен не полностью.
  - *Полностью отпустите рычаг дроссельной заслонки, чтобы отражатель iBR вернулся в нейтральное положение.*
2. Рычаг дроссельной заслонки не возвращается в начальное положение, когда он полностью отпущен.
  - *Обратитесь за помощью к авторизованному дилеру Sea-Doo.*

---

## РАБОТА ВОДОМЕТНОГО ДВИЖИТЕЛЯ СОПРОВОЖДАЕТСЯ НЕНОРМАЛЬНЫМ ШУМОМ

---

1. Наматывание травы или водорослей на импеллер.
  - *Очистите. См. главу «ОЧИСТКА ВХОДНОГО ОТВЕРСТИЯ И ИМПЕЛЛЕРА ВОДОМЕТА» в разделе «СПЕЦИАЛЬНЫЕ ПРОЦЕДУРЫ».*
  - *Убедитесь в отсутствии повреждений.*
2. Повреждение вала импеллера или приводного вала.
  - *Обратитесь за помощью к авторизованному дилеру Sea-Doo.*
3. Заедание подшипника вследствие попадания воды.
  - *Обратитесь за помощью к авторизованному дилеру Sea-Doo.*

---

## ВОДА В ТРЮМЕ

---

1. Неисправность системы откачки воды.
  - *Обратитесь к авторизованному дилеру Sea-Doo для проверки системы откачки воды.*
2. Утечки в системе выпуска отработавших газов.
  - *Обратитесь за помощью к авторизованному дилеру Sea-Doo.*
3. Изношено карбоновое кольцо на приводном валу.
  - *Обратитесь за помощью к авторизованному дилеру Sea-Doo.*

# СИСТЕМА МОНИТОРИНГА

Система мониторинга наблюдает за работой электронных компонентов системы управления двигателем EMS, iBR и других компонентов электрооборудования. При возникновении неисправности система выводит на дисплей информационного центра соответствующее сообщение и/или подаёт звуковой сигнал.

Так же возможно сохранение кода неисправности.

При возникновении незначительной или кратковременной неисправности текстовое сообщение и звуковой сигнал снимаются автоматически, если эта неисправность больше не появляется.

Иногда достаточно отпустить рычаг дросселя и перевести двигатель на холостые обороты, чтобы восстановить нормальный режим работы. Можно также попробовать отсоединить и вновь подсоединить шнур безопасности.

Система по-разному реагирует на разные виды неисправностей. При возникновении некоторых неисправностей двигатель не может быть запущен. В других случаях двигатель будет функционировать в аварийном режиме (с пониженной частотой вращения коленчатого вала).

При появлении кода неисправности обратитесь к представленной здесь ГАРАНТИИ ПО НОРМАТИВАМ ТОКСИЧНОСТИ ОТРАБОТАВШИХ ГАЗОВ АГЕНТСТВА ПО ОХРАНЕ ОКРУЖАЮЩЕЙ СРЕДЫ США для получения информации о гарантийных рекламациях.

## Коды неисправностей

При возникновении неисправности возможно сохранение цифрового кода ошибки, в зависимости от типа ошибки и системы гидроцикла.

Эти коды ошибок используются авторизованными дилерами Sea-Doo при диагностике систем гидроцикла и сравниваются со списком кодов ошибок.

Коды ошибок можно просмотреть на дисплее многофункционального информационного центра, но эта возможность

существует, только если ошибка ещё активна.

Если код ошибки активен, водитель может увидеть его на многофункциональном информационном центре. Затем водитель может связаться с авторизованным дилером Sea-Doo, чтобы узнать свои дальнейшие действия. Дилер посоветует, какие меры предпринять, чтобы устранить неполадку, или прекратить использование гидроцикла и доставить его дилеру для ремонта.

## Отображение кодов неисправностей

Нажимайте стрелку вправо на правой клавишной панели, пока не увидите пункт «Setting» (Настройка). Нажмите ОК для входа в раздел. Если во время Вашего катания появился код неисправности, в меню настроек будет доступно меню CODE (Код). Нажмите ОК, чтобы увидеть список неисправностей.





**ПРИМЕЧАНИЕ:** При обычных условиях катания могут появиться некоторые коды неисправности. Прежде чем обращаться к своему местному дилеру, удалите ключ, подождите 2 минуты, чтобы электрическая система отключилась, затем нажмите кнопку запуска, чтобы активировать электрическую систему. Это позволит удалить появившиеся коды неисправности, после чего в меню CODE (Код) останутся только активные коды неисправности.



## Сигнальные лампы и сообщения информационного центра

Сигнальные лампы и сообщения информационного центра известят вас о состоянии систем или возникновении неполадок.

Для получения более подробной информации обратитесь к разделу «ИНФОРМАЦИОННЫЙ ЦЕНТР (ПАНЕЛЬ ПРИБОРОВ)».

СИГНАЛЬНЫЕ ЛАМПЫ/ИНДИКАТОРЫ	СООБЩЕНИЕ НА ДИСПЛЕЕ	ОПИСАНИЕ
	LOW или HIGH BATTERY VOLTAGE	Низкий или высокий уровень заряда аккумуляторной батареи.
	HIGH TEMPERATURE	Перегрев двигателя или системы выпуска
	CHECK ENGINE или LIMP HOME MODE	Проверьте двигатель (незначительная неисправность, требующая обслуживания) или АВАРИЙНЫЙ РЕЖИМ (серьезная неисправность двигателя)
	LOW OIL PRESSURE	Низкое давление масла
	IBR MODULE ERROR	Контрольная лампа горит постоянно в сопровождении звукового сигнала и контрольной лампы CHECK ENGINE: неисправность системы iBR (обратитесь к авторизованному дилеру Sea-Doo)
	—	Контрольная лампа мигает: неисправность системы iBR (обратитесь к авторизованному дилеру Sea-Doo)
	—	Контрольная лампа горит постоянно, но звуковой сигнал не включается: система iBR продолжает функционировать, но требует проверки у авторизованного дилера Sea-Doo.

### СООБЩЕНИЕ НА ДИСПЛЕЕ

HIGH EXHAUST TEMPERATURE	Высокая температура отработавших газов
HIGH ENGINE TEMPERATURE (ВЫСОКАЯ ТЕМПЕРАТУРА ДВИГАТЕЛЯ)	Высокая температура двигателя

СООБЩЕНИЕ НА ДИСПЛЕЕ	
CHECK ENGINE	Неисправность систем двигателя или требуется техническое обслуживание
LIMP HOME MODE	Обнаружена серьёзная неисправность, мощность двигателя ограничена
FUEL SENSOR FAULT	Неисправность датчика уровня топлива
WATER TEMP SENSOR DEFECTIVE	Проблема с датчиком температуры воды. Датчик не отправляет информацию о температуре воды.
IBR MODULE ERROR	Неисправность системы iBR
MAINTENANCE REQUIRED	Требуется техническое обслуживание гидроцикла

**ВНИМАНИЕ** Работа двигателя с низким давлением моторного масла, может привести к серьёзным поломкам двигателя.



## Коды звуковых сигналов

ЗВУКОВОЙ СИГНАЛ	ОПИСАНИЕ
<p>Один длинный сигнал (при подключении шнура безопасности к выключателю на гидроцикле)</p>	<p><b>Плохое соединение системы DESS.</b> Заново присоедините колпачок шнура безопасности к выключателю.</p>
	<p><b>Неправильный ключ DESS.</b> Используйте ключ DESS запрограммированный для данного судна.</p>
	<p><b>Неисправный ключ DESS.</b> Используйте другой шнур безопасности с запрограммированным ключом DESS.</p>
	<p><b>Неисправный выключатель двигателя.</b> Обратитесь к авторизованному дилеру Sea-Doo.</p>
	<p><b>Неправильная работа ECM или неисправный жгут электропроводки.</b> Обратитесь к авторизованному дилеру Sea-Doo, в ремонтную мастерскую или к частному лицу по вашему выбору для проведения обслуживания, ремонта или замены. Информацию о гарантийных рекламациях вы найдете в представленной здесь <i>ГАРАНТИИ ПО НОРМАТИВАМ ТОКСИЧНОСТИ ОТРАБОТАВШИХ ГАЗОВ АГЕНТСТВА ПО ОХРАНЕ ОКРУЖАЮЩЕЙ СРЕДЫ США.</i></p>
<p>Сигнал длительностью 2 секунды, подаваемый с интервалом 15 минут</p>	<p><b>Неисправность системы управления двигателем.</b> Обратитесь к авторизованному дилеру Sea-Doo, в ремонтную мастерскую или к частному лицу по вашему выбору для обслуживания, ремонта или замены. Информацию о гарантийных рекламациях вы найдете в представленной здесь <i>ГАРАНТИИ ПО НОРМАТИВАМ ТОКСИЧНОСТИ ОТРАБОТАВШИХ ГАЗОВ АГЕНТСТВА ПО ОХРАНЕ ОКРУЖАЮЩЕЙ СРЕДЫ США.</i></p>
	<p><b>Неисправность системы iBR.</b> Обратитесь к авторизованному дилеру Sea-Doo.</p>
<p>Сигнал длительностью 2 секунды, подаваемый с интервалом 10 минут</p>	<p><b>Низкий уровень топлива.</b> Заправьте топливный бак. При повторении неисправности обратитесь к авторизованному дилеру Sea-Doo.</p>

ЗВУКОВОЙ СИГНАЛ	ОПИСАНИЕ
Звуковые сигналы длительностью 2 секунды	<p><b>Высокая температура охлаждающей жидкости двигателя.</b> См. «ПЕРЕГРЕВ ДВИГАТЕЛЯ».</p>
	<p><b>Высокая температура отработавших газов.</b> Обратитесь к авторизованному дилеру Sea-Doo, в ремонтную мастерскую или к частному лицу по вашему выбору для обслуживания, ремонта или замены. Информацию о гарантийных рекламациях вы найдете в представленной здесь <i>ГАРАНТИИ ПО НОРМАТИВАМ ТОКСИЧНОСТИ ОТРАБОТАВШИХ ГАЗОВ АГЕНТСТВА ПО ОХРАНЕ ОКРУЖАЮЩЕЙ СРЕДЫ США.</i></p>
	<p><b>Низкое давление масла.</b> Немедленно выключите двигатель. Проверьте уровень масла и долейте, если требуется. Обратитесь к авторизованному дилеру Sea-Doo, в ремонтную мастерскую или к частному лицу по вашему выбору для выполнения обслуживания, ремонта или замены. Информацию о гарантийных рекламациях вы найдете в представленной здесь <i>ГАРАНТИИ ПО НОРМАТИВАМ ТОКСИЧНОСТИ ОТРАБОТАВШИХ ГАЗОВ АГЕНТСТВА ПО ОХРАНЕ ОКРУЖАЮЩЕЙ СРЕДЫ США.</i></p>

**ВНИМАНИЕ** При непрерывном звуковом сигнале системы контроля, немедленно выключите двигатель.

# ***ГАРАНТИЙНЫЕ ОБЯЗАТЕЛЬСТВА***

---

# ОГРАНИЧЕННЫЕ ГАРАНТИЙНЫЕ ОБЯЗАТЕЛЬСТВА КОМПАНИИ BRP В США И КАНАДЕ: НА ГИДРОЦИКЛЫ SEA-DOO® 2019

## 1. ОБЪЕМ ГАРАНТИЙНЫХ ОБЯЗАТЕЛЬСТВ

Компания Bombardier Recreational Products Inc. («BRP»)\* гарантирует, что ее гидроциклы Sea-Doo 2019 модельного года, распространяемые уполномоченными дилерами BRP (как определено ниже) на территории Соединенных Штатов Америки (США) и Канады, не имеют дефектов материала или производственных дефектов на срок и на условиях, описанных ниже. Настоящая ограниченная гарантия не является действительной в случаях: (1) Гидроцикл эксплуатировался, в том числе и предыдущим владельцем, в гонках и других соревновательных мероприятиях, или (2) В конструкцию гидроцикла были внесены изменения или произведены модификации, отрицательно повлиявшие на его работу, технические характеристики и надёжность, или такие изменения, которые изменили назначение гидроцикла.

На компоненты и дополнительное оборудование, не установленное на предприятии-изготовителе, данные ограниченные гарантийные обязательства не распространяются. Пожалуйста, обращайтесь к условиям гарантийного обслуживания, предоставляемым производителями или продавцами таких компонентов/оборудования.

## 2. ОГРАНИЧЕНИЯ ГАРАНТИЙНЫХ ОБЯЗАТЕЛЬСТВ

**НАСТОЯЩАЯ ГАРАНТИЯ ДАЕТСЯ И ПРИНИМАЕТСЯ ВМЕСТО ЛЮБЫХ И ВСЕХ ПРОЧИХ ГАРАНТИЙ, ПРЯМО ОГОВОРЕННЫХ ИЛИ ПОДРАЗУМЕВАЕМЫХ, ВКЛЮЧАЯ БЕЗ ОГРАНИЧЕНИЙ ГАРАНТИИ ПРИГОДНОСТИ ДЛЯ КОНКРЕТНЫХ ЦЕЛЕЙ. СРОК ДЕЙСТВИЯ ПОДРАЗУМЕВАЮЩИХСЯ ГАРАНТИЙ В ЧАСТИ, НЕ ДОПУСКАЮЩЕЙ ИСКЛЮЧЕНИЯ, ОГРАНИЧЕН СРОКОМ ЯВНО ВЫРАЖЕННЫХ ГАРАНТИЙ. ДАННЫЕ ГАРАНТИЙНЫЕ ОБЯЗАТЕЛЬСТВА НЕ РАСПРОСТРАНЯЮТСЯ НА ЗАКОНОМЕРНЫЙ ИЛИ СЛУЧАЙНЫЙ УЩЕРБ. В ПРЕДЕЛАХ НЕКОТОРЫХ ТЕРРИТОРИАЛЬНЫХ ЕДИНИЦ НЕ ДОЗВОЛЯЕТСЯ ИСКЛЮЧАТЬ ИЛИ ОГРАНИЧИВАТЬ ОТВЕТСТВЕННОСТЬ ПО УКАЗАННЫМ ВЫШЕ ОБСТОЯТЕЛЬСТВАМ, ПОЭТОМУ ПРИВЕДЕННЫЕ ВЫШЕ ИСКЛЮЧЕНИЯ ИЛИ ОГРАНИЧЕНИЯ МОГУТ НЕ ОТНОСИТЬСЯ К ВАМ ЛИЧНО. ДАННАЯ ГАРАНТИЯ ДАЕТ ВАМ ОПРЕДЕЛЕННЫЕ ПРАВА. КРОМЕ ТОГО, ВЫ МОЖЕТЕ ИМЕТЬ И ДРУГИЕ ЮРИДИЧЕСКИЕ ПРАВА В ЗАВИСИМОСТИ ОТ ШТАТА ИЛИ ПРОВИНЦИИ.**

Дистрибьюторы, дилеры BRP или другие лица не уполномочены делать какие-либо заявления или утверждения или давать гарантии в отношении изделия, кроме тех, которые содержатся в данной ограниченной гарантии. В противном случае подобные заявления, утверждения или гарантии не будут иметь исковую силу против BRP. BRP оставляет за собой право вносить изменения в данную ограниченную гарантию в любое время, при том понимании, что подобные изменения не будут изменять условия гарантии, применимые к продукции, продаваемой в период действия данной гарантии.

## 3. ИСКЛЮЧЕНИЯ ИЗ ГАРАНТИЙНЫХ ОБЯЗАТЕЛЬСТВ

Гарантийные обязательства BRP ни при каких обстоятельствах не распространяются на нижеследующие случаи:

- Естественный износ узлов и деталей.
- Затраты на детали, смазочные материалы и работы, произведённые во время технического обслуживания.
- Повреждения, вызванные несоблюдением указаний по надлежащему техническому обслуживанию и/или хранению, как описано в Руководстве по эксплуатации;
- Повреждения, возникшие в результате демонтажа деталей, неправильного ремонта, обслуживания, внесения изменений или использования не рекомендованных или не одобренных к применению деталей, а также выполнения ремонта лицом, не являющимся авторизованным дистрибьютором/дилером BRP;
- Повреждения, возникшие в результате неправильного или недопустимого использования изделия и нарушения правил эксплуатации изделия, изложенных в настоящем Руководстве по эксплуатации;
- Повреждения в результате аварии, затопления, пожара, кражи, вандализма или любых иных форс-мажорных обстоятельств;
- Повреждения, возникшие вследствие применения не рекомендованных сортов топлива, моторного масла и иных смазочных материалов (см. руководство по эксплуатации);
- Повреждения от ржавчины, коррозии или воздействия погодных условий;
- Повреждения в результате засорения системы охлаждения или попадания в водомёт инородных предметов;
- Водные повреждения, обусловленные проникновением воды;
- Затраты на ремонт наружного декоративного покрытия корпуса, включая восстановление покрытия, ремонт вздутий и расслоений стеклопластика из-за разбухания, вздутия или растрескивания; и
- Случайный или закономерный ущерб, связанный, но не ограниченный, с буксировкой, хранением, телефонными вызовами, арендой, использованием такси, выплатой кредитов и страховых взносов, потерей времени, потерей дохода.

#### 4. СРОК ГАРАНТИЙНОГО ОБСЛУЖИВАНИЯ

Настоящая гарантия действительна с (1) даты продажи первому владельцу или с (2) даты начала эксплуатации (в зависимости от того, что наступит раньше) и в течение следующего срока:

1. ДВЕНАДЦАТЬ (12) ПОСЛЕДОВАТЕЛЬНЫХ МЕСЯЦЕВ для частного пользования.
2. ЧЕТЫРЕ (4) ПОСЛЕДОВАТЕЛЬНЫХ МЕСЯЦА для коммерческого пользования. Гидроцикл считается находящимся в коммерческом обороте, если в течение любого отрезка времени гарантийного срока он используется для получения дохода, выполнения какой-то работы или обеспечения занятости. Кроме того, гидроцикл считается находящимся в коммерческом обороте, если в течение любого отрезка времени гарантийного срока он носит на себе коммерческие наклейки или получает лицензию на коммерческое использование. Это минимальный гарантийный период, который может быть продлен посредством применимой гарантийной программы стимулирования в зависимости от конкретного случая.
3. За дополнительной информацией по компонентам выпускной системы обратитесь к представленной здесь ГАРАНТИИ ПО НОРМАТИВАМ ТОКСИЧНОСТИ ОТРАБОТАВШИХ ГАЗОВ АГЕНТСТВА ПО ОХРАНЕ ОКРУЖАЮЩЕЙ СРЕДЫ США.

4. В случае гидроциклов Sea-Doo, выпущенных компанией BRP для продажи в штате Калифорния или Нью-Йорке, изначально проданных резиденту или с гарантией впоследствии зарегистрированной на резидента штата Калифорния или Нью-Йорка, также обратитесь к представленному здесь положению о гарантии в отношении снижения токсичности ОГ штата Калифорния и Нью-Йорка.
5. В случае гидроциклов Sea-Doo, выпущенных компанией BRP для продажи в штате Калифорния, изначально проданных резиденту или с гарантией впоследствии зарегистрированной на резидента штата Калифорния, также обратитесь к представленному здесь ПОЛОЖЕНИЮ О ГАРАНТИИ В ОТНОШЕНИИ СИСТЕМЫ УЛАВЛИВАНИЯ ПАРОВ ТОПЛИВА ШТАТА КАЛИФОРНИЯ.

Ремонт или замена частей или выполнение работ по техническому обслуживанию в рамках любой применимой гарантии не могут служить основанием для продления срока гарантии.

## 5. УСЛОВИЯ ПРИЗНАНИЯ ГАРАНТИЙНЫХ ОБЯЗАТЕЛЬСТВ

Данное ограниченное гарантийное покрытие предоставляется **только** в случае выполнения **каждого** из следующих условий:

- Гидроцикл 2019 Sea-Doo, приобретён первым владельцем в новом, неиспользованном состоянии у дилера BRP, являющегося уполномоченным продавцом продукции Sea-Doo в стране, где произведена покупка;
- Гидроцикл прошёл предпродажную подготовку в соответствии с требованиями BRP, что подтверждено соответствующими документами;
- Гидроцикл 2019 Sea-Doo зарегистрирован авторизованным дилером BRP в установленном порядке;
- Гидроцикл 2019 Sea-Doo приобретён в стране (или содружестве стран) проживания покупателя; и
- Гидроцикл регулярно проходит техническое обслуживание в соответствии с Регламентом, приведённым в настоящем Руководстве, что является обязательным условием признания действительности гарантийных обязательств. Компания BRP оставляет за собой право на изменение условий гарантийного обслуживания в зависимости от предоставления доказательств проведения технического обслуживания.

В случае несоблюдения одного из вышеуказанных условий компания BRP не несет ответственности по гарантийным обязательствам перед любым пользователем. Данные ограничения вводятся для того, чтобы компания BRP имела возможность обеспечить безопасность, как своей продукции, так и её потребителей и общества в целом.

## 6. УСЛОВИЯ ПРИЗНАНИЯ ПРАВА НА ГАРАНТИЙНОЕ ОБСЛУЖИВАНИЕ

Владелец должен прекратить эксплуатацию своего гидроцикла, с момента обнаружения неполадки. Владелец обязан уведомить авторизованного дилера BRP в течение трех (3) дней с момента появления дефекта и предоставить ему доступ к изделию и приемлемую возможность его отремонтировать. Владелец также должен представить авторизованному дилеру BRP доказательство приобретения изделия в новом, неиспользованном состоянии и подписать заявку на ремонт/работы до начала ремонта. Все детали, заменяемые в процессе гарантийного ремонта, переходят в собственность BRP.

## 7. ДЕЙСТВИЯ КОМПАНИИ BRP

В течение гарантийного срока BRP обязуется, по своему усмотрению, бесплатно отремонтировать или заменить через авторизованного дилера BRP любую подлинную деталь, в которой обнаружен дефект материала или изготовления, на подлинную деталь BRP при условии нормальной эксплуатации и технического обслуживания гидроцикла в соответствии с данным Руководством. Ответственность BRP ограничена обязанностью выполнения необходимого ремонта или замены частей. Нарушение условий гарантии не может являться основанием для отмены или аннулирования продажи гидроцикла владельцу.

В случае необходимости выполнения обслуживания за пределами страны продажи владелец обязан нести дополнительные расходы согласно местному законодательству, включая, помимо прочего следующее: плату за провоз, страхование, налоги, лицензионные сборы, налог на импорт и все другие виды материальных расходов, включая налоги, установленные правительством, региональными и районными органами власти и их территориальными агентствами.

BRP оставляет за собой право вносить улучшения или изменения в свою продукцию без обязательства произвести аналогичную модификацию ранее выпущенных изделий.

## 8. ПЕРЕХОД ПРАВА НА ГАРАНТИЙНОЕ ОБСЛУЖИВАНИЕ

В случае перепродажи изделия права на гарантийное обслуживание в течение оставшегося срока переходят к новому владельцу при условии, что компания BRP или авторизованный дистрибьютор/дилер Sea-Doo в дополнение к координатам нового владельца получает доказательство того, что прежний владелец согласен на передачу прав владения изделием другому лицу.

## 9. СОДЕЙСТВИЕ ПОТРЕБИТЕЛЯМ В РАЗРЕШЕНИИ СПОРОВ

В случае возникновения разногласий или споров в связи с данной ограниченной гарантией BRP рекомендует пытаться решать все вопросы через дилера. Рекомендуем обсудить проблему с менеджером или владельцем компании-дилера BRP.

Если вопрос остается нерешенным, обратитесь в компанию BRP, заполнив контактную информацию на сайте [www.brp.com](http://www.brp.com), или напишите письмо в компанию BRP, используя контактные данные, приведенные в разделе *КОНТАКТЫ* в настоящем Руководстве по эксплуатации.

\* На территории США изделия распространяются и обслуживаются компанией BRP US Inc.

© 2018 Bombardier Recreational Products Inc. Все права защищены.

® Зарегистрированный товарный знак Bombardier Recreational Products Inc. или ее филиалов.

# ГАРАНТИИ ПО НОРМАТИВАМ ТОКСИЧНОСТИ ОТРАБОТАВШИХ ГАЗОВ АГЕНТСТВА ПО ОХРАНЕ ОКРУЖАЮЩЕЙ СРЕДЫ США

Bombardier Recreational Products Inc. («BRP»)\* гарантирует первому и последующим покупателям, что этот новый двигатель, включая все детали системы выпуска со снижением токсичности газов и системы улавливания паров топлива, соответствует двум требованиям:

1. Он сконструирован, произведен и оснащен в соответствии требованиям 40 CFR 1045 и 40 CFR 1060 (на момент продажи первому покупателю).
2. В нем нет дефектов материалов и производственных дефектов, которые не отвечали бы требованиям 40 CFR 1045 и 40 CFR 1060.

При возникновении гарантийного случая BRP осуществляет ремонт или замену (на свой выбор) любых деталей и компонентов с дефектом материалов или производственных дефектов, которые могут увеличить токсичность выбросов двигателя в отношении регламентированного загрязняющего вещества в течение указанного гарантийного периода бесплатно для владельца, включая затраты на диагностику и ремонт или замену деталей выхлопной системы. Все дефективные детали, заменяемые в процессе гарантийного ремонта, переходят в собственность BRP.

По всем рекламациям по гарантии на выбросы BRP ограничивает диагностику и ремонт деталей выхлопной системы и разрешает их только авторизованным дилерам Sea-Doo. Исключением является необходимость срочного ремонта позиции 2 следующего списка.

Будучи сертифицирующим производителем, BRP не отклоняет гарантийных рекламаций на основании следующего:

1. Выполнение обслуживания и других работ BRP в авторизованных центрах BRP.
2. Ремонт двигателя/оборудования, выполненный водителем для устранения небезопасного аварийного состояния, относящегося к BRP, если водитель пытается восстановить правильное состояние двигателя/оборудования в кратчайшие сроки.
3. Любые действия и взаимодействия водителя, не связанные с гарантийной рекламацией.
4. Обслуживание, выполненное чаще указанного BRP.
5. Все, относящееся к неисправностям BRP и соответствующей зоне ответственности.
6. Использование широко доступного в зоне эксплуатации оборудования топлива, если письменные инструкции BRP по обслуживанию не указывают, что это топливо повредит систему снижения токсичности отработавших газов, и если водитель не может легко найти другое подходящее топливо. См. раздел информации об обслуживании и требования к топливу в разделе Топливо.

## Период действия гарантии на систему снижения токсичности отработавших газов

Эта гарантия действует в следующий период, что наступит первым:

	МОТОЧАСЫ	МЕСЯЦЫ
Компоненты снижения токсичности отработавших газов	175	30
Компоненты системы улавливания паров топлива	—	24



## Компоненты, на которые распространяются гарантийные обязательства

Гарантия на выхлопную систему со снижением токсичности отработавших газов распространяется на все компоненты, неисправность которых приведет к увеличению выброса двигателем регулируемого загрязняющего вещества, включая следующие компоненты:

1. Компоненты выхлопной системы и детали двигателя, относящиеся к следующим системам:
  - Система подачи воздуха
  - Топливная система
  - Система зажигания
  - Система рециркуляции отработавших газов
2. Следующие детали также считаются компонентами, связанными со снижением токсичности отработавших газов:
  - Устройства доочистки отработавших газов
  - Клапаны вентиляции коленчатого вала
  - Датчики
  - Электронные блоки управления
3. Следующие детали также считаются компонентами, связанными с системой улавливания паров топлива:
  - Топливный бак
  - Пробка топливного бака
  - Топливный шланг
  - Соединения топливной магистрали
  - Хомуты\*
  - Клапаны сброса давления\*
  - Перепускные клапаны\*
  - Управляющие клапаны\*
  - Электронные управляющие устройства\*
  - Вакуумные регулирующие мембраны\*
  - Тросы управления\*
  - Механизмы управления\*
  - Клапаны продувки
  - Шланги системы улавливания паров топлива
  - Сепаратор паров/жидкости
  - Адсорбер
  - Кронштейны крепления фильтра
  - Разъем продувочного отверстия карбюратора
4. Также компоненты, относящиеся к системе снижения токсичности газов, включают все детали, единственной задачей которых является уменьшение токсичности газов или неисправность которых увеличивает токсичность газов без значительного ухудшения характеристик двигателя/оборудования.

\*относится к системе улавливания паров топлива

## Ограниченное применение

Как сертифицирующий производитель BRP может отклонить гарантийные рекламации, если причиной неисправности стало неправильное обслуживание или эксплуатация владельцем или водителем, в случае происшествий, за которые производитель не несет ответственности, и в случае форс-мажора. Например, гарантия не распространяется на неисправности, прямо вызванные плохим обращением водителя с двигателем/оборудованием или с использованием водителем двигателя/оборудования образом, непредусмотренным конструкцией. Такие случаи никаким образом не относятся к производителю.

\* На территории США изделия распространяются и обслуживаются компанией BRP US Inc.

---

# ПОЛОЖЕНИЮ О ГАРАНТИИ В ОТНОШЕНИИ СНИЖЕНИЯ ТОКСИЧНОСТИ ОГ ШТАТА КАЛИФОРНИЯ И НЬЮ-ЙОРКА ДЛЯ ГИДРОЦИКЛОВ SEA-DOO® 2019 МОДЕЛЬНОГО ГОДА

В соответствии с требованием Калифорнийского совета воздушных ресурсов для Калифорнии и Нью-Йорка Ваш гидроцикл Sea-Doo 2019 модельного года должен иметь специальный экологический знак. Этот знак имеет 1, 2, 3 или 4 звезды. Значение этой системы оценки со звездами описывается на ярлыке, прилагаемом к Вашему гидроциклу.

## **Знак со звездами указывает на более экологичные морские двигатели**

Символ более экологичных морских двигателей:



F18L3CQ

## **Более чистые воздух и вода**

Для более здорового образа жизни и более чистой окружающей среды.

## **Улучшенная топливная экономичность**

Сжигает на 30 - 40 процентов меньше топлива и масла, чем обычный карбюраторный двухтактный двигатель, что позволяет экономить деньги и ресурсы

## **Увеличенная гарантия в отношении токсичности выхлопа**

Защищает клиента, обеспечивая бесперебойную эксплуатацию.

## **Одна звезда – Низкий уровень выбросов**

Знак с одной звездой присваивается гидроциклам, навесным, транцевым и стационарным двигателям, которые отвечают требованиям Совета воздушных ресурсов в отношении стандартов токсичности выхлопа для двигателей гидроциклов и навесных судовых двигателей от 2001 года. Двигатели, отвечающие требованиям этих стандартов, выбрасывают на 75% меньше вредных веществ по сравнению с карбюраторными двухтактными двигателями. Эти двигатели отвечают требованиям стандартов АЗОС США 2006 года в отношении судовых двигателей.

## Две звезды – Очень низкий уровень выбросов

Знак с двумя звездами присваивается гидроциклам, навесным, транцевым и стационарным двигателям, которые отвечают требованиям Совета воздушных ресурсов в отношении стандартов токсичности выхлопа для двигателей гидроциклов и навесных судовых двигателей от 2004 года. Двигатели, отвечающие требованиям этих стандартов, выбрасывают на 20% меньше вредных веществ по сравнению с однозвездными двигателями с низким уровнем выбросов.

## Три звезды – Сверхнизкий уровень выбросов

Знак с тремя звездами присваивается двигателям, которые отвечают требованиям Совета воздушных ресурсов в отношении стандартов токсичности выхлопа для двигателей гидроциклов и навесных судовых двигателей от 2008 года или стандартов токсичности выхлопа для транцевых или стационарных судовых двигателей от 2003 года. Двигатели, отвечающие требованиям этих стандартов, выбрасывают на 65% меньше вредных веществ по сравнению с однозвездными двигателями с низким уровнем выбросов.

## Четыре звезды – Ультранизкий уровень выбросов

Знак с четырьмя звездами присваивается двигателям, которые отвечают требованиям Совета воздушных ресурсов в отношении стандартов токсичности выхлопа для транцевых или стационарных судовых двигателей от 2012 года. Двигатели гидроциклов и навесные судовые двигатели также могут соответствовать требованиям этих стандартов. Двигатели, отвечающие требованиям этих стандартов, выбрасывают на 90% меньше вредных веществ по сравнению с однозвездными двигателями с низким уровнем выбросов.

Для получения  
дополнительной  
информации:                      Более экологичные суда – Факты  
1 800 END-SMOG  
[www.arb.ca.gov](http://www.arb.ca.gov)

## Ваши права и обязательства в рамках гарантии в отношении снижения токсичности ОГ

Калифорнийский совет воздушных ресурсов, Департамент охраны окружающей среды штата Нью-Йорк и компания Bombardier Recreational Products Inc. («BRP») рады объяснить Вам условия гарантии в отношении системы снижения токсичности ОГ для Вашего гидроцикла Sea-Doo 2019 модельного года. В Калифорнии новые двигатели для гидроциклов должны быть сконструированы, произведены и оснащены в соответствии с жесткими требованиями стандартов штата в отношении вредных выбросов. Компания BRP должна гарантировать исправную работу системы контроля выбросов двигателя Вашего гидроцикла в течение указанных ниже периодов времени при условии правильной эксплуатации и обслуживания двигателя Вашего гидроцикла.

Ваша система контроля выбросов может включать в себя такие части, как система впрыска топлива, система зажигания и каталитический нейтрализатор. Также она может включать в себя шланги, ремни, разъемы и другие узлы, связанные со снижением уровня выбросов.

При наличии гарантийного состояния компания BRP бесплатно отремонтирует двигатель Вашего гидроцикла, включая диагностику, запчасти и работу при условии, что такие работы выполняются авторизованным дилером BRP.

## Ограниченное гарантийное покрытие производителя

Данная ограниченная гарантия в отношении снижения токсичности ОГ распространяется на гидроциклы Sea-Doo 2019 модельного года, сертифицированные и выпущенные компанией BRP для продажи в Калифорнии или Нью-Йорке, изначально проданные в Калифорнии или Нью-Йорке резиденту Калифорнии или Нью-Йорка или с гарантией впоследствии зарегистрированной на резидента Калифорнии или Нью-Йорка. Условия ограниченной гарантии BRP для гидроциклов Sea-Doo все еще применимы для этих моделей с необходимыми изменениями. На отдельные детали системы снижения токсичности ОГ Вашего гидроцикла Sea-Doo 2019 модельного года, начиная с даты поставки первому розничному клиенту, распространяется гарантия продолжительностью 4 года или 250 часов эксплуатации (в зависимости от того, что наступит раньше). Однако гарантийное покрытие на основании моточасов распространяется только на гидроциклы, оснащенные соответствующими счетчиками моточасов или их эквивалентом. Если в рамках действующей гарантии возникнет неисправность любой относящейся к системе снижения токсичности ОГ детали Вашего двигателя, данная деталь будет отремонтирована или заменена компанией BRP.

## Детали, на которые распространяется покрытие для гидроцикла Sea-Doo® 2019 модельного года:

Перепускной клапан холостого хода	Адаптер системы впуска воздуха
Датчик положения дроссельной заслонки	Свечи зажигания
Датчик давления воздуха во впускном коллекторе	Катушки зажигания
Датчик температуры воздуха во впускном коллекторе	Корпус воздушного фильтра
Датчик температуры двигателя	Впускной и выпускной клапан и уплотнения
Датчик детонации	Впускной коллектор
Модуль управления двигателем ECM	Клапан вентиляции картера
Корпус дроссельной заслонки	Уплотнение корпуса дроссельной заслонки
Топливная рампа	Уплотнение впускного коллектора
Топливные форсунки	Жгут электропроводки и разъемы
Регулятор давления топлива	Топливный фильтр
Топливный насос	Нагнетатель

Гарантия в отношении снижения токсичности ОГ распространяется на повреждение других компонентов двигателя, обусловленное неисправностью гарантийной детали. Предоставляемое руководство по эксплуатации BRP содержит письменные инструкции по правильному обслуживанию и эксплуатации Вашего гидроцикла. Все детали, на которые распространяется действие гарантии в отношении снижения токсичности ОГ, покрываются гарантией со стороны BRP на весь срок гарантии гидроцикла, если

только данная деталь не подлежит замене в рамках планового обслуживания в соответствии с руководством по эксплуатации.

Детали, на которые распространяется действие гарантии в отношении снижения токсичности ОГ и подлежащие плановой замене в рамках обслуживания, покрываются гарантией со стороны BRP на период времени вплоть до даты первой запланированной замены этой детали. Детали, на которые распространяется действие гарантии в отношении снижения токсичности ОГ и подлежащие регулярной проверке, но не требующие регулярной замены, покрываются гарантией со стороны BRP на весь срок гарантии гидроцикла. Любая деталь, на которую распространяется действие гарантии в отношении снижения токсичности ОГ и которая отремонтирована или заменена в соответствии с условиями данного положения о гарантии, покрываются гарантией со стороны BRP на весь оставшийся срок гарантии оригинальной детали. Все детали, заменяемые в процессе гарантийного ремонта, переходят в собственность BRP.

Квитанции и учетные записи технического обслуживания должны передаваться каждому последующему владельцу гидроцикла.

### **Ответственность владельца в рамках гарантии**

Являясь владельцем гидроцикла Sea-Doo 2019 модельного года, Вы несете ответственность за выполнение необходимого технического обслуживания, указанного в Вашем Руководстве по эксплуатации. BRP рекомендует Вам сохранять все квитанции о техническом обслуживании двигателя Вашего гидроцикла, но BRP не может отказать в гарантии исключительно по причине отсутствия таких квитанций и Вашей неспособности подтверждения выполнения обслуживания в соответствии с регламентом.

Являясь владельцем гидроцикла Sea-Doo®, Вы также должны знать что компания BRP может отказать в гарантийном обслуживании, если неисправность двигателя(-ей) или его детали возникла по причине неправильной эксплуатации и обслуживания или необратимых изменений.

Вы также несете ответственность за то, чтобы как можно скорее предоставить свой двигатель авторизованному Дилеру после возникновения проблемы. Гарантийный ремонт будет выполнен в разумные сроки, не более 30 дней.

Если у Вас есть вопросы в отношении Ваших прав и ответственности в рамках гарантии или в отношении названия и расположения ближайшего авторизованного дилера BRP, Вам следует обратиться в Центр обслуживания клиентов компании BRP по телефону 1 715 848-4957.

---

# ПОЛОЖЕНИЕ О ГАРАНТИИ ШТАТА КАЛИФОРНИЯ В ОТНОШЕНИИ СИСТЕМЫ УЛАВЛИВАНИЯ ПАРОВ ТОПЛИВА

## ВАШИ ПРАВА И ОБЯЗАННОСТИ В РАМКАХ ГАРАНТИИ

Калифорнийский совет воздушных ресурсов рад объяснить Вам условия гарантии в отношении системы улавливания паров топлива на Вашем гидроцикле 2019 модельного года. В Калифорнии новые SIMW должны быть сконструированы, произведены и оснащены в соответствии с жесткими требованиями стандартов штата в отношении вредных выбросов. Компания Bombardier Recreational Products Inc. должна гарантировать исправную работу системы улавливания паров топлива на Вашем гидроцикле в течение указанного ниже периода времени при условии правильной эксплуатации и обслуживания Вашего SIMW.

Ваша система улавливания паров топлива может включать в себя следующие детали: адсорберы, карбюраторы, зажимы, разъемы, фильтры, крышки топливных баков, топливные магистрали, топливные баки, клапаны, шланги для отвода паров и прочие связанные компоненты системы улавливания паров топлива.

## ГАРАНТИЙНОЕ ПОКРЫТИЕ ПРОИЗВОДИТЕЛЯ:

Гарантия на эту систему улавливания паров топлива действует в течение двух лет. Если в рамках действующей гарантии возникнет неисправность любой относящейся к системе улавливания паров топлива детали Вашего SIMW, данная деталь будет отремонтирована или заменена компанией Bombardier Recreational Products Inc.

### ДЕТАЛИ, НА КОТОРЫЕ РАСПРОСТРАНЯЕТСЯ ПОКРЫТИЕ

1. Зажим(ы)\*
2. Крышка топливного бака
3. Топливная магистраль
4. Фитинг(-и) топливной магистрали
5. Топливный бак
6. Клапан(-ы) сброса давления\*
7. Шланг(-и) для отвода паров
8. Все прочие, не перечисленные здесь детали, которые могут влиять на работу системы улавливания паров топлива

\*Примечание: Если они относятся к системе улавливания паров топлива.

## ОТВЕТСТВЕННОСТЬ ВЛАДЕЛЬЦА В РАМКАХ ГАРАНТИИ:

Являясь владельцем гидроцикла, Вы несете ответственность за выполнение необходимого технического обслуживания, указанного в Вашем руководстве владельца. Компания Bombardier Recreational Products Inc. рекомендует Вам сохранять все квитанции о техническом обслуживании Вашего гидроцикла, но Bombardier Recreational Products Inc. не может отказать в гарантии исключительно по причине отсутствия таких квитанций.

Являясь владельцем гидроцикла, Вы также должны знать что компания Bombardier Recreational Products Inc. может отказать в гарантийном обслуживании, если неисправность гидроцикла или его детали возникла по причине неправильной эксплуатации и обслуживания или неодобренных изменений.

Вы также несете ответственность за то, чтобы как можно скорее доставить свой гидроцикл в дилерский или сервисный центр компании Bombardier Recreational Products Inc. после возникновения проблемы. Гарантийный ремонт должен выполняться в разумные сроки, не более 30 календарных дней. Если у вас есть вопросы в отношении гарантийного покрытия, обратитесь в Bombardier Recreational Products по телефону 1-888-272-9222.



---

# ОГРАНИЧЕННЫЕ МЕЖДУНАРОДНЫЕ ГАРАНТИЙНЫЕ ОБЯЗАТЕЛЬСТВА КОМПАНИИ BRP: НА ГИДРОЦИКЛЫ SEA-DOO® 2019

## 1. ПРЕДМЕТ ГАРАНТИЙНЫХ ОБЯЗАТЕЛЬСТВ

Bombardier Recreational Product Inc. (далее «BRP»)\* гарантирует отсутствие дефектов материалов и производственных дефектов в ГИДРОЦИКЛАХ SEA-DOO 2019 модельного года (далее «гидроцикл»), проданных авторизованным дистрибьютором/дилером BRP (далее «дистрибьютор/дилер Sea-Doo») за пределами пятидесяти штатов США, Канады, государств-членов Европейской экономической зоны («ЕЭЗ») (которая состоит из государств Европейского союза, а также включает в себя Норвегию, Исландию и Лихтенштейн), Содружества независимых государств («СНГ») (включая Украину и Туркмению) и Турции, в течение срока и при условиях, указанных ниже.

На компоненты и дополнительное оборудование, не установленное на предприятии-изготовителе, данные ограниченные гарантийные обязательства не распространяются. Пожалуйста, обращайтесь к условиям гарантийного обслуживания, предоставляемым производителями или продавцами таких компонентов/оборудования.

Настоящая ограниченная гарантия не является действительной в случаях: (1) гидроцикл эксплуатировался, в том числе и предыдущим владельцем, в гонках и других соревновательных мероприятиях, или (2) в конструкцию гидроцикла были внесены изменения или произведены модификации, отрицательно повлиявшие на его работу, технические характеристики и надёжность, или (3) в конструкцию гидроцикла были внесены изменения или произведены модификации, которые изменили назначение гидроцикла.

## 2. ОГРАНИЧЕНИЯ ГАРАНТИЙНЫХ ОБЯЗАТЕЛЬСТВ

**В ТОЙ МЕРЕ, В КАКОЙ ЭТО РАЗРЕШЕНО ЗАКОНОМ, НАСТОЯЩАЯ ГАРАНТИЯ ДАЕТСЯ И ПРИНИМАЕТСЯ ВМЕСТО ЛЮБЫХ И ВСЕХ ПРОЧИХ ГАРАНТИЙ, ПРЯМО ОГОВОРЕННЫХ ИЛИ ПОДРАЗУМЕВАЕМЫХ, ВКЛЮЧАЯ БЕЗ ОГРАНИЧЕНИЙ ГАРАНТИИ ПРИГОДНОСТИ ДЛЯ КОНКРЕТНЫХ ЦЕЛЕЙ. СРОК ДЕЙСТВИЯ ПОДРАЗУМЕВАЮЩИХСЯ ГАРАНТИЙ В ЧАСТИ, НЕ ДОПУСКАЮЩЕЙ ИСКЛЮЧЕНИЯ, ОГРАНИЧЕН СРОКОМ ЯВНО ВЫРАЖЕННЫХ ГАРАНТИЙ. ДАННЫЕ ГАРАНТИЙНЫЕ ОБЯЗАТЕЛЬСТВА НЕ РАСПРОСТРАНЯЮТСЯ НА ЗАКОНОМЕРНЫЙ ИЛИ СЛУЧАЙНЫЙ УЩЕРБ. В ПРЕДЕЛАХ НЕКОТОРЫХ ТЕРРИТОРИАЛЬНЫХ ЕДИНИЦ НЕ ДОЗВОЛЯЕТСЯ ИСКЛЮЧАТЬ ИЛИ ОГРАНИЧИВАТЬ ОТВЕТСТВЕННОСТЬ ПО УКАЗАННЫМ ВЫШЕ ОБСТОЯТЕЛЬСТВАМ, И ПОЭТОМУ ПРИВЕДЁННЫЕ ВЫШЕ ИСКЛЮЧЕНИЯ ИЛИ ОГРАНИЧЕНИЯ МОГУТ НЕ ОТНОСИТЬСЯ К ВАМ ЛИЧНО. ЭТИ ГАРАНТИЙНЫЕ ОБЯЗАТЕЛЬСТВА ДАЮТ ВАМ ОПРЕДЕЛЁННЫЕ ПРАВА, ТАКЖЕ ВЫ МОЖЕТЕ ИМЕТЬ ДРУГИЕ ЗАКОННЫЕ ПРАВА, КОТОРЫЕ МОГУТ МЕНЯТЬСЯ В ЗАВИСИМОСТИ ОТ МЕСТА ПРОЖИВАНИЯ. (ДЛЯ ИЗДЕЛИЙ, ПРИОБРЕТЕННЫХ В АВСТРАЛИИ, СМ. ПУНКТ 4 НИЖЕ).**

Ни дистрибьютор/дилер Sea-Doo, ни какое-либо иное лицо не уполномочены совершать действия, делать заявления или давать гарантии, отличные от приведенных в настоящих гарантийных обязательствах, и, будучи сделаны, такие действия, заявления или гарантии не могут иметь исковую силу в отношении BRP или иного лица.

BRP оставляет за собой право на изменения данной гарантии в любое время, при этом подразумевается, что такие изменения не могут быть применены к гидроциклам, проданным на ранее действовавших условиях осуществления гарантийных обязательств.

### 3. ИСКЛЮЧЕНИЯ ИЗ ГАРАНТИЙНЫХ ОБЯЗАТЕЛЬСТВ

Гарантийные обязательства BRP ни при каких обстоятельствах не распространяются на нижеследующие случаи:

- Замена компонентов, подверженных нормальному износу;
- Регулярное техническое обслуживание, включающее, но не ограничивающееся: выполнением настроек и регулировок, заменой масел, смазок и охлаждающей жидкости, заменой свечей зажигания, насоса системы охлаждения и т. п.;
- Повреждения, вызванные небрежностью или несоблюдением указаний по надлежащему техническому обслуживанию и/или хранению, как описано в Руководстве по эксплуатации;
- Повреждения, возникшие в результате демонтажа деталей, неправильного ремонта, обслуживания, внесения изменений или использования не рекомендованных или не одобренных к применению деталей или аксессуаров, которые в силу разумного суждения либо несовместимы с продуктом, либо способны оказать негативное воздействие его на функционирование, эксплуатационные характеристики и долговечность, а также выполнения ремонта лицом, не являющимся авторизованным дистрибьютором/дилером Sea-Doo;
- Повреждения, возникшие в результате неправильного или недопустимого использования изделия, а также в результате несоблюдения инструкций, изложенных в настоящем Руководстве по эксплуатации;
- Ущерб, возникший в результате внешних повреждений, затопления, попадания воды или посторонних предметов, аварии, пожара, хищения, актов вандализма и иных непреодолимых обстоятельств;
- Повреждения, возникшие вследствие применения не рекомендованных сортов топлива, моторного масла и иных смазочных материалов (см. руководство по эксплуатации);
- Повреждения, возникшие в результате коррозии, окисления или воздействия природных факторов;
- Повреждения в результате засорения системы охлаждения или попадания в водомёт инородных предметов;
- Затраты на ремонт наружного декоративного покрытия корпуса, включая восстановление покрытия, ремонт вздутий и растрескиваний, а также расслоений стеклопластика из-за разбухания, вздутия или растрескивания; и
- Случайные или косвенные убытки или ущерб любого рода, включая, без ограничения, буксировку, транспортные расходы, хранение, телефон, аренду, такси, неудобство, страхование, платежи по кредиту, потерю времени и дохода, а также время простоя в ходе обслуживания.

### 4. СРОК ГАРАНТИЙНОГО ОБСЛУЖИВАНИЯ

Срок ограниченной гарантии исчисляется (1) со дня доставки изделия первому покупателю или (2) с первого дня эксплуатации изделия, в зависимости от того, что наступит раньше, и устанавливается на период:

1. ДВЕНАДЦАТЬ (12) ПОСЛЕДОВАТЕЛЬНЫХ МЕСЯЦЕВ для частного, оздоровительного пользования.
2. ЧЕТЫРЕ (4) ПОСЛЕДОВАТЕЛЬНЫХ МЕСЯЦА для коммерческого пользования.

Это минимальный гарантийный период, который может быть продлен посредством применимой гарантийной программы стимулирования в зависимости от конкретного случая. Гидроцикл считается находящимся в коммерческом обороте, если в течение любого отрезка времени гарантийного срока он используется для получения дохода, выполнения какой-то работы или обеспечения занятости. Кроме того, гидроцикл считается находящимся в коммерческом обороте, если в течение любого отрезка времени гарантийного срока он носит на себе коммерческие наклейки или получает лицензию на коммерческое использование.

Ремонт или замена частей или выполнение работ по техническому обслуживанию не могут служить основанием для продления срока гарантии.

Необходимо иметь в виду, что продолжительность гарантийного периода, как и другие аспекты гарантий, регулируются местным законодательством.

## **ДЛЯ ИЗДЕЛИЙ, ПРОДАВАЕМЫХ ТОЛЬКО В АВСТРАЛИИ**

Никакие условия данной гарантии не должны исключать, ограничивать или изменять применение любого условия, гарантии, права или средства защиты, предусмотренных или подразумеваемых согласно Закону «О конкуренции и защите прав потребителей» 2010 года (Содружество), включая австралийское потребительское право или любые иные законы, где подобные действия будут противоречить данному закону или делать данные условия недействительными. Льготы, предоставляемые вам согласно данной ограниченной гарантии, дополняют другие права и средства защиты, предоставляемые вам в соответствии с австралийским законодательством.

На наши товары распространяются гарантии, которые не могут быть исключены в соответствии с австралийским потребительским правом. Вы имеете право на замену или возмещение в случае серьезной неисправности, а также на компенсацию за любые иные предвидимые потери или повреждения. Вы также имеете право на ремонт или замену товаров в случае их неудовлетворительного качества, если неисправность не является серьезной.

## **5. УСЛОВИЯ ВСТУПЛЕНИЯ В СИЛУ ГАРАНТИЙНЫХ ОБЯЗАТЕЛЬСТВ**

Настоящие гарантийные обязательства имеют силу **только** при соблюдении **всех** нижеследующих условий:

- Гидроцикл 2019 Sea-Doo, приобретён первым владельцем в новом, неиспользованном состоянии у дистрибьютора/дилера Sea-Doo, являющегося уполномоченным продавцом продукции Sea-Doo в стране, где произведена покупка.
- Снегоход прошёл предпродажную подготовку в соответствии с требованиями BRP, что подтверждено соответствующими документами;
- Гидроцикл Sea-Doo 2019 зарегистрирован авторизованным дистрибьютором/дилером Sea-Doo в установленном порядке.
- Гидроцикл Sea-Doo 2019 должен быть приобретен в стране или содружестве стран, где проживает покупатель.
- Гидроцикл регулярно проходит техническое обслуживание в соответствии с Регламентом, приведённым в настоящем Руководстве, что является обязательным условием признания действительности гарантийных обязательств. Компания BRP оставляет за собой право на изменение условий гарантийного обслуживания в зависимости от предоставления доказательств проведения технического обслуживания.

Компания BRP не несёт ответственности по данным гарантийным обязательствам перед индивидуальным пользователем или коммерческой организацией, если нарушено любое из вышеперечисленных условий. Данные ограничения вводятся для того, чтобы компания BRP имела возможность обеспечить безопасность, как своей продукции, так и её потребителей и общества в целом.

## **6. УСЛОВИЯ ПРИЗНАНИЯ ПРАВА НА ГАРАНТИЙНОЕ ОБСЛУЖИВАНИЕ**

Владелец должен прекратить эксплуатацию своего гидроцикла, с момента обнаружения неполадки. Владелец обязан уведомить дистрибьютора/дилера Sea-Doo в течение двух (2) дней с момента появления дефекта и предоставить ему доступ к изделию и приемлемую возможность его отремонтировать. Владелец также должен представить авторизованному дистрибьютору/дилеру Sea-Doo доказательство приобретения изделия в новом, неиспользованном состоянии и подписать заявку на ремонт/работы до начала ремонта. Все детали, заменяемые в процессе гарантийного ремонта, переходят в собственность BRP.

Необходимо иметь в виду, что срок уведомления дистрибьютора/дилера BRP о выявленном дефекте устанавливается местным законодательством.

## **7. ДЕЙСТВИЯ КОМПАНИИ BRP**

В пределах, допускаемых законом, в течение гарантийного срока BRP обязуется, по своему усмотрению, бесплатно отремонтировать или заменить через авторизованного дистрибьютора/дилера Sea-Doo любую подлинную деталь, в которой обнаружен дефект материала или изготовления, на новую подлинную деталь BRP при условии нормальной эксплуатации и технического обслуживания гидроцикла в соответствии с данным Руководством. Ответственность компании BRP ограничена обязанностью выполнения необходимого ремонта или замены деталей. Ответственность BRP ограничена обязанностью выполнения необходимого ремонта или замены частей. Нарушение условий гарантии не может являться основанием для отмены или аннулирования продажи гидроцикла владельцу. Вы можете иметь другие законные права, которые могут меняться в зависимости от места проживания.

В случае необходимости выполнения обслуживания за пределами страны продажи владелец обязан нести дополнительные расходы согласно местному законодательству, такие как, но не ограничены, плата за провоз, страховка, налоги, оплата разрешения, налог на импорт и все другие виды материальных расходов, включая налоги, установленные правительством, региональными и районными органами власти и их территориальными агентствами.

BRP оставляет за собой право вносить улучшения или изменения в свою продукцию без обязательства произвести аналогичную модификацию ранее выпущенных изделий.

## **8. ПЕРЕХОД ПРАВА НА ГАРАНТИЙНОЕ ОБСЛУЖИВАНИЕ**

В случае перепродажи Продукта права на гарантийное обслуживание в течение оставшегося срока переходят к новому владельцу при условии, что компания BRP или авторизованный дистрибьютор/дилер Sea-Doo в дополнение к координатам нового владельца получает доказательство того, что прежний владелец согласен на передачу прав владения Продуктом другому лицу.

## 9. СОДЕЙСТВИЕ ПОТРЕБИТЕЛЯМ В РАЗРЕШЕНИИ СПОРОВ

Споры и разногласия, возникшие в связи с применением данных ограниченных гарантийных обязательств, компания BRP предлагает разрешать на уровне уполномоченного дилера. Рекомендуем обсудить проблему с менеджером или владельцем компании-дилера Sea-Doo.

Если вопрос остается нерешенным, обратитесь в компанию BRP, заполнив контактную информацию на сайте [www.brp.com](http://www.brp.com), или напишите письмо в компанию BRP, используя контактные данные, приведенные в разделе *КОНТАКТЫ* в настоящем Руководстве по эксплуатации.

На территории действия данных ограниченных гарантийных обязательств, распространение и обслуживание продукции осуществляется компанией Bombardier Recreational Products Inc. или ее филиалами.

© 2018 Bombardier Recreational Products Inc. Все права защищены.

® Зарегистрированная торговая марка компании Bombardier Recreational Products Inc.

---

# **ОГРАНИЧЕННАЯ ГАРАНТИЯ BRP ДЛЯ ЕВРОПЕЙСКОЙ ЭКОНОМИЧЕСКОЙ ЗОНЫ, СОДРУЖЕСТВА НЕЗАВИСИМЫХ ГОСУДАРСТВ И ТУРЦИИ: НА ГИДРОЦИКЛЫ SEA-DOO® 2019**

## **1. ПРЕДМЕТ ГАРАНТИЙНЫХ ОБЯЗАТЕЛЬСТВ**

Bombardier Recreational Product Inc. (далее «BRP»)\* гарантирует отсутствие дефектов материалов и производственных дефектов в **ГИДРОЦИКЛАХ SEA-DOO 2019** модельного года (далее «гидроцикл»), проданных авторизованным дистрибьютором/дилером BRP (далее «дистрибьютор/дилер Sea-Doo») в государствах-членах Европейской экономической зоны («ЕЭЗ») (которая состоит из государств Европейского союза, а также включает в себя Норвегию, Исландию и Лихтенштейн), Содружества независимых государств («СНГ») (включая Украину и Туркмению) и Турции, в течение срока и при условиях, указанных ниже.

На компоненты и дополнительное оборудование, не установленное на предприятии-изготовителе, данные ограниченные гарантийные обязательства не распространяются. Пожалуйста, обращайтесь к условиям гарантийного обслуживания, предоставляемым производителями или продавцами таких компонентов/оборудования.

Настоящая ограниченная гарантия не является действительной в случаях: (1) гидроцикл эксплуатировался, в том числе и предыдущим владельцем, в гонках и других соревновательных мероприятиях, или (2) в конструкцию гидроцикла были внесены изменения или произведены модификации, отрицательно повлиявшие на его работу, технические характеристики и надёжность, или (3) в конструкцию гидроцикла были внесены изменения или произведены модификации, которые изменили назначение гидроцикла.

## **2. ОГРАНИЧЕНИЯ ГАРАНТИЙНЫХ ОБЯЗАТЕЛЬСТВ**

**В ТОЙ МЕРЕ, В КАКОЙ ЭТО РАЗРЕШЕНО ЗАКОНОМ, НАСТОЯЩАЯ ГАРАНТИЯ ДАЕТСЯ И ПРИНИМАЕТСЯ ВМЕСТО ЛЮБЫХ И ВСЕХ ПРОЧИХ ГАРАНТИЙ, ПРЯМО ОГОВОРЕННЫХ ИЛИ ПОДРАЗУМЕВАЕМЫХ, ВКЛЮЧАЯ БЕЗ ОГРАНИЧЕНИЙ ГАРАНТИИ ПРИГОДНОСТИ ДЛЯ КОНКРЕТНЫХ ЦЕЛЕЙ. СРОК ДЕЙСТВИЯ ПОДРАЗУМЕВАЮЩИХСЯ ГАРАНТИЙ В ЧАСТИ, НЕ ДОПУСКАЮЩЕЙ ИСКЛЮЧЕНИЯ, ОГРАНИЧЕН СРОКОМ ЯВНО ВЫРАЖЕННЫХ ГАРАНТИЙ. ДАННЫЕ ГАРАНТИЙНЫЕ ОБЯЗАТЕЛЬСТВА НЕ РАСПРОСТРАНЯЮТСЯ НА ЗАКОНОМЕРНЫЙ ИЛИ СЛУЧАЙНЫЙ УЩЕРБ. В ПРЕДЕЛАХ НЕКОТОРЫХ ТЕРРИТОРИАЛЬНЫХ ЕДИНИЦ НЕ ДОЗВОЛЯЕТСЯ ИСКЛЮЧАТЬ ИЛИ ОГРАНИЧИВАТЬ ОТВЕТСТВЕННОСТЬ ПО УКАЗАННЫМ ВЫШЕ ОБСТОЯТЕЛЬСТВАМ, И ПОЭТОМУ ПРИВЕДЁННЫЕ ВЫШЕ ИСКЛЮЧЕНИЯ ИЛИ ОГРАНИЧЕНИЯ МОГУТ НЕ ОТНОСИТЬСЯ К ВАМ ЛИЧНО. ДАННАЯ ГАРАНТИЯ ДАЕТ ВАМ ОПРЕДЕЛЕННЫЕ ПРАВА. КРОМЕ ТОГО, ВЫ МОЖЕТЕ ИМЕТЬ И ДРУГИЕ ЮРИДИЧЕСКИЕ ПРАВА В ЗАВИСИМОСТИ ОТ СТРАНЫ.**

Ни дистрибьютор/дилер Sea-Doo, ни какое-либо иное лицо не уполномочены совершать действия, делать заявления или давать гарантии, отличные от приведенных в настоящих гарантийных обязательствах, и, будучи сделаны, такие действия, заявления или гарантии не могут иметь исковую силу в отношении BRP или иного лица.

BRP оставляет за собой право на изменения данной гарантии в любое время, при этом подразумевается, что такие изменения не могут быть применены к гидроциклам, проданным на ранее действовавших условиях осуществления гарантийных обязательств.

### **3. ИСКЛЮЧЕНИЯ ИЗ ГАРАНТИЙНЫХ ОБЯЗАТЕЛЬСТВ**

Гарантийные обязательства BRP ни при каких обстоятельствах не распространяются на нижеследующие случаи:

- Замена компонентов, подверженных нормальному износу;
- Регулярное техническое обслуживание, включающее, но не ограничивающееся: выполнением настроек и регулировок, заменой масел, смазок и охлаждающей жидкости, заменой свечей зажигания, насоса системы охлаждения и т. п.;
- Повреждения, вызванные небрежностью или несоблюдением указаний по надлежащему техническому обслуживанию и/или хранению, как описано в Руководстве по эксплуатации;
- Повреждения, возникшие в результате демонтажа деталей, неправильного ремонта, обслуживания, внесения изменений или использования не рекомендованных или не одобренных к применению компанией BRP деталей или аксессуаров, которые в силу разумного суждения либо несовместимы с продуктом, либо способны оказать негативное воздействие на его функционирование, эксплуатационные характеристики и долговечность, а также выполнения ремонта лицом, не являющимся авторизованным дистрибьютором/дилером Sea-Doo;
- Повреждения, возникшие в результате неправильного или недопустимого использования изделия, а также в результате несоблюдения инструкций, изложенных в настоящем Руководстве по эксплуатации;
- Ущерб, возникший в результате внешних повреждений, затопления, попадания воды или посторонних предметов, аварии, пожара, хищения, актов вандализма и иных непреодолимых обстоятельств;
- Повреждения, возникшие вследствие применения не рекомендованных сортов топлива, моторного масла и иных смазочных материалов (см. руководство по эксплуатации);
- Повреждения, возникшие в результате коррозии, окисления или воздействия природных факторов;
- Повреждения в результате засорения системы охлаждения или попадания в водомёт инородных предметов;
- Затраты на ремонт наружного декоративного покрытия корпуса, включая восстановление покрытия, ремонт вздутий и растрескиваний, а также расслоений стеклопластика из-за разбухания, вздутия или растрескивания; и
- Случайные или косвенные убытки или ущерб любого рода, включая, без ограничения, буксировку, транспортные расходы, хранение, телефон, аренду, такси, неудобство, страхование, платежи по кредиту, потерю времени и дохода, а также время простоя в ходе обслуживания.

### **4. СРОК ГАРАНТИЙНОГО ОБСЛУЖИВАНИЯ**

Срок ограниченной гарантии исчисляется (1) со дня доставки изделия первому покупателю или (2) с первого дня эксплуатации изделия, в зависимости от того, что наступит раньше, и устанавливается на период:



1. Двадцать четыре (24) последовательных месяца, для частного, оздоровительного использования,
2. ЧЕТЫРЕ (4) ПОСЛЕДОВАТЕЛЬНЫХ МЕСЯЦА для коммерческого использования, Гидроцикл считается находящимся в коммерческом обороте, если в течение любого отрезка времени гарантийного срока он используется для получения дохода, выполнения какой-то работы или обеспечения занятости. Кроме того, гидроцикл считается находящимся в коммерческом обороте, если в течение любого отрезка времени гарантийного срока он носит на себе коммерческие наклейки или получает лицензию на коммерческое использование.

Ремонт или замена частей или выполнение работ по техническому обслуживанию не могут служить основанием для продления срока гарантии.

Необходимо иметь в виду, что продолжительность гарантийного периода, как и другие аспекты гарантий, регулируются местным законодательством.

## 5. УСЛОВИЯ ВСТУПЛЕНИЯ В СИЛУ ГАРАНТИЙНЫХ ОБЯЗАТЕЛЬСТВ

Настоящие гарантийные обязательства имеют силу **только** при соблюдении **всех** нижеследующих условий:

- Гидроцикл 2019 Sea-Doo, приобретён первым владельцем в новом, неиспользованном состоянии у дистрибьютора/дилера Sea-Doo, являющегося уполномоченным продавцом продукции Sea-Doo в стране, где произведена покупка.
- Снегоход прошёл предпродажную подготовку в соответствии с требованиями BRP, что подтверждено соответствующими документами;
- Гидроцикл Sea-Doo 2019 зарегистрирован авторизованным дистрибьютором/дилером Sea-Doo в установленном порядке.
- Гидроцикл Sea-Doo 2019 должен быть приобретен на территории Европейского союза или Содружества Независимых Государств, лицом постоянно проживающим в стране-члене соответствующего союза, или в Турции лицом, постоянно проживающим на территории указанной страны; а также
- Гидроцикл регулярно проходит техническое обслуживание в соответствии с Регламентом, приведённым в настоящем Руководстве, что является обязательным условием признания действительности гарантийных обязательств. Компания BRP оставляет за собой право на изменение условий гарантийного обслуживания в зависимости от предоставления доказательств проведения технического обслуживания.

Компания BRP не несёт ответственности по данным гарантийным обязательствам перед индивидуальным пользователем или коммерческой организацией, если нарушено любое из вышеперечисленных условий. Данные ограничения вводятся для того, чтобы компания BRP имела возможность обеспечить безопасность, как своей продукции, так и её потребителей и общества в целом.

## 6. УСЛОВИЯ ПРИЗНАНИЯ ПРАВА НА ГАРАНТИЙНОЕ ОБСЛУЖИВАНИЕ

Владелец должен прекратить эксплуатацию своего гидроцикла, с момента обнаружения неполадки. Владелец обязан уведомить дистрибьютора/дилера Sea-Doo в течение двух (2) месяцев с момента появления дефекта и предоставить ему доступ к изделию и приемлемую возможность его отремонтировать. Владелец также должен представить авторизованному дистрибьютору/дилеру Sea-Doo доказательство приобретения изделия в новом, неиспользованном состоянии и подписать заявку на



ремонт/работы до начала ремонта. Все детали, заменяемые в процессе гарантийного ремонта, переходят в собственность BRP.

Необходимо иметь в виду, что срок уведомления дистрибьютора/дилера BRP о выявленном дефекте устанавливается местным законодательством.

## **7. ДЕЙСТВИЯ КОМПАНИИ BRP**

В пределах, допускаемых законом, в течение гарантийного срока BRP обязуется, по своему усмотрению, бесплатно отремонтировать или заменить через авторизованного дистрибьютора/дилера Sea-Doo любую подлинную деталь, в которой обнаружен дефект материала или изготовления, на подлинную деталь Sea-Doo при условии нормальной эксплуатации и технического обслуживания гидроцикла в соответствии с данным Руководством. Ответственность компании BRP ограничена обязанностью выполнения необходимого ремонта или замены деталей. Ответственность BRP ограничена обязанностью выполнения необходимого ремонта или замены частей. Нарушение условий гарантии не может являться основанием для отмены или аннулирования продажи гидроцикла владельцу. Вы можете иметь другие законные права, которые могут меняться в зависимости от места проживания.

В случае если требуемый гарантийный ремонт производится вне страны (ЕС, СНГ или Турция), в которой приобреталось изделие, владелец самостоятельно несет ответственность, связанную, но неограниченную: с доставкой, страховкой, налогами, импортными пошлинами и другими финансовыми расходами, включая те, которые установлены правительствами, государствами, территориями и соответствующими им учреждениями.

BRP оставляет за собой право вносить улучшения или изменения в свою продукцию без обязательства произвести аналогичную модификацию ранее выпущенных изделий.

## **8. ПЕРЕХОД ПРАВА НА ГАРАНТИЙНОЕ ОБСЛУЖИВАНИЕ**

В случае перепродажи изделия права на гарантийное обслуживание в течение оставшегося срока переходят к новому владельцу при условии, что компания BRP или авторизованный дистрибьютор/дилер Sea-Doo вместе с координатами нового владельца получает доказательство того, что прежний владелец согласен на передачу прав владения изделием другому лицу.

## **9. СОДЕЙСТВИЕ ПОТРЕБИТЕЛЯМ В РАЗРЕШЕНИИ СПОРОВ**

Споры и разногласия, возникшие в связи с применением данных ограниченных гарантийных обязательств, компания BRP предлагает разрешать на уровне уполномоченного дилера. Рекомендуем обсудить проблему с менеджером или владельцем компании-дилера Sea-Doo.

Если вопрос остается нерешенным, обратитесь в компанию BRP, заполнив контактную информацию на сайте [www.brp.com](http://www.brp.com), или напишите письмо в компанию BRP, используя контактные данные, приведенные в разделе *КОНТАКТЫ* в настоящем Руководстве по эксплуатации.

## ДОПОЛНИТЕЛЬНЫЕ УСЛОВИЯ ТОЛЬКО ДЛЯ ФРАНЦИИ

Нижеуказанные условия и положения применяются исключительно к продукции, которая распространяется на территории Франции:

Продавец поставляет товар в соответствии с договором и несет ответственность за дефекты, обнаруженные на момент поставки. Продавец также несет ответственность за дефекты, вызванные упаковкой, инструкциями по монтажу и установке, если он несет за это ответственность по договору или если эти действия осуществляются под его ответственность. Чтобы соответствовать условиям договора, изделие должно:

1. Быть пригодным для нормального использования, предусмотренного для подобных изделий и, если применимо:
  - Соответствовать описанию, предоставленному продавцом, и обладать всеми качествами, продемонстрированными покупателю с помощью образца или модели;
  - Обладать качествами, которые покупатель может законно ожидать, основываясь на публичных заявлениях со стороны продавца, производителя или его представителя, в том числе посредством рекламы или маркировки; или
2. Обладать характеристиками, взаимно согласованными между сторонами, или быть пригодным для конкретного использования со стороны покупателя при условии, что покупатель сообщает продавцу о предполагаемом использовании изделия, и продавец соглашается с этим.

Продавец несет ответственность за невыполнение условий договора в течение двух лет после поставки товара. Продавец обязан предоставлять гарантию на скрытые дефекты проданных товаров, если такие скрытые дефекты делают изделие непригодным для использования по назначению или сокращают возможности его использования таким образом, что если бы покупателю было известно о них заранее, он бы не приобрел изделие или заплатил бы более низкую цену за него. Покупатель обязан принимать соответствующие действия в отношении подобных скрытых дефектов в течение двух лет после их обнаружения.

\* На территории Европейской экономической зоны продукция распространяется и обслуживается компанией BRP European Distribution S.A. и другими филиалами или дочерними компаниями BRP.

© 2018 Bombardier Recreational Products Inc. Все права защищены.

® Торговая марка компании Bombardier Recreational Products Inc. или её филиалов.

# ***ИНФОРМАЦИЯ ДЛЯ ВЛАДЕЛЬЦА***

---

## КОНФИДЕНЦИАЛЬНАЯ ИНФОРМАЦИЯ

Все предоставленные вами сведения личного характера будут использованы с целью обеспечения вашей безопасности и для того, чтобы компания BRP могла выполнить свои гарантийные обязательства. Однако компания BRP и ее филиалы могут использовать данные о покупателях для распространения маркетинговой и рекламной информации о компании BRP и ее продуктах.

Чтобы реализовать свое право на получения консультаций или для внесения изменений в данные, а также для удаления Ваших данных из листа рассылки, обращайтесь в компанию BRP.

По  
электронной почте: [privacyofficer@brp.com](mailto:privacyofficer@brp.com)

По почте: BRP  
Senior Legal Counsel-Privacy Officer  
726 St-Joseph  
Valcourt QC  
Canada  
J0E 2L0

---

# КОНТАКТНАЯ ИНФОРМАЦИЯ

[www.brp.com](http://www.brp.com)

## Северная Америка

565 de la Montagne Street  
Valcourt (Québec) J0E 2L0  
Canada

Sturtevant, Wisconsin, U.S.A.  
10101 Science Drive  
Sturtevant, Wisconsin  
53177  
U.S.A.

Sa De Cv, Av. Ferrocarril 202  
Parque Ind. Querétaro, Lote2-B  
76220  
Santa Rosa Jáuregui, Qro., Mexico

## Европа

Skaldenstraat 125  
B-9042 Gent  
Belgium

Itterpark 11  
D-40724 Hilden  
Germany

ARTEPARC Bâtiment B  
Route de la côte d'Azur, Le Canet  
13590 Meyreuil  
France

Ingvald Ystgaardsvei 15  
N-7484 Trondheim  
Norway

Isoaavantie 7  
PL 8040  
96101 Rovaniemi

Formvägen 16  
S-906 21 Umeå  
Sweden

Avenue d'Ouchy 4-6  
1006 Lausanne  
Switzerland

## Океания

6 Lord Street  
Lakes Business Park  
Botany, NSW 2019  
Australia

## **Южная Америка**

Rua James Clerck Maxwell, 230  
TechnoPark Campinas SP 13069-380 Brazil

## **Азия**

15/F Parale Mitsui Building,8  
Higashida-Cho, Kawasaki-ku  
Kawasaki 210-0005  
Japan

Room Dubai, level 12, Platinum Tower  
233 Tai Cang Road  
Xintiandi, Lu Wan District  
Shanghai 200020  
PR China

---

## ИЗМЕНЕНИЕ АДРЕСА ВЛАДЕЛЬЦА/ПЕРЕПРОДАЖА

В случае изменения адреса владельца или, если Вы являетесь новым владельцем гидроцикла, заполните приведённую ниже карту и отправьте авторизованному дилеру Sea-Doo.

- Обращайтесь к авторизованному дилеру Sea-Doo.
- **Только для Северной Америки:** звоните по номеру 1 888 272-9222.
- Пишите по адресам, указанным на соответствующих страницах BRP в разделе *КОНТАКТЫ* данного Руководства.

В случае перепродажи гидроцикла приложите также к карте доказательство того, что прежний владелец не против перепродажи.

Это необходимо сделать, прежде всего, из соображений Вашей безопасности, независимо от того, истёк срок гарантии или нет. Владелец несет ответственность за уведомление BRP.

**В СЛУЧАЕ ХИЩЕНИЯ:** В случае кражи гидроцикла Вы должны сообщить об этом авторизованному дилеру Sea-Doo и в компанию BRP. Сообщите Вашу фамилию, номер телефона, заводской номер транспортного средства и дату кражи.





***Эта страница специально  
оставлена пустой***



***Эта страница специально  
оставлена пустой***





---

*Эта страница специально  
оставлена пустой*

**№ МОДЕЛИ ATV** \_\_\_\_\_

**ИНФОРМАЦИЯ О ТРАНСПОРТНОМ СРЕДСТВЕ**

**ИДЕНТИФИКАЦИОННЫЙ НОМЕР (VIN)** \_\_\_\_\_

**ДВИГАТЕЛЬ**

**ИДЕНТИФИКАЦИОННЫЙ НОМЕР (EIN)** \_\_\_\_\_

**Владелец:** \_\_\_\_\_

Ф.И.О.

№

УЛИЦА

КВ.

ГОРОД

ШТАТ / ПРОВИНЦИЯ

ПОЧТОВЫЙ ИНДЕКС

**Дата продажи** \_\_\_\_\_

ГОД

МЕСЯЦ

ДЕНЬ

**Срок действия гарантии** \_\_\_\_\_

ГОД

МЕСЯЦ

ДЕНЬ

Выполняется авторизованным дилером Sea-Doo при продаже.

МЕСТО ДЛЯ ПЕЧАТИ ДИЛЕРА



## **ПРЕДОСТЕРЕЖЕНИЕ**

**ПЕРЕД НАЧАЛОМ ЭКСПЛУАТАЦИИ ЭТОГО  
ТРАНСПОРТНОГО СРЕДСТВА ПРОЧИТАЙТЕ  
РУКОВОДСТВО ПО ЭКСПЛУАТАЦИИ, ВСЕ  
ПРЕДУПРЕЖДАЮЩИЕ НАКЛЕЙКИ НА  
ТРАНСПОРТНОМ СРЕДСТВЕ И ПОСМОТРИТЕ  
ВИДЕОРОЛИК ПО МЕРАМ БЕЗОПАСНОСТИ.**



219 001 970\_RU

РУКОВОДСТВО ПО ЭКСПЛУАТАЦИИ, серии GTX / RXT /  
Wake Pro / Fish Pro / РУССКИЙ

**U/M:P.C**