

# SEA-DOO®



# 2019 BEDIENUNGSANLEITUNG

Beinhaltet Informationen zu Sicherheit,  
Wasserfahrzeugen und Wartung



## GTX<sup>†</sup> / RXT<sup>®</sup> / Wake<sup>™</sup> Pro / Fish Pro SERIE

### **WARNUNG**

Lesen Sie diese Bedienungsanleitung sorgfältig durch.  
Sie enthält wichtige Sicherheitsinformationen.  
Empfohlenes Mindestalter zum Fahren dieses Fahrzeugs: 16 Jahre.  
Behalten Sie diese Bedienungsanleitung im Wasserfahrzeug.

## **WARNUNG**

Ein Nichtbeachten einer beliebigen Sicherheitsvorkehrung und diesbezüglicher Anweisungen in dieser Bedienungsanleitung, in dem *SICHERHEITSDVIDEO* und auf den Sicherheitsschildern am Fahrzeug kann Verletzungen verursachen und sogar zum Tod führen!

## **WARNUNG**

Wird Ladung auf der hinteren Plattform des Wasserfahrzeugs oder im Gepäckzubehörbereich transportiert, verringern Sie die Geschwindigkeit und passen Sie Ihr Fahrverhalten an, um die Gefahr zu verringern, dass Sie vom Wasserfahrzeug geschleudert werden oder durch Kontakt mit dem Gepäck Verletzungen erleiden. Wenn ein Wasserskifahrer oder Wakeboarder gezogen wird, darf niemals Ladung mitgeführt werden, dies kann zu schwerer Verletzung oder zum Tod führen.

WARNUNG GEMÄSS „CALIFORNIA PROPOSITION 65“

## **WARNUNG**

Durch Betrieb, Service und Wartung eines Freizeitwasserfahrzeugs können Sie Chemikalien wie Motorabgasen, Kohlenmonoxid, Phthalaten und Blei ausgesetzt werden, die der Staat Kalifornien als Krebserreger, Verursacher von Geburtsfehlern oder anderen reproduktiven Schäden eingestuft hat. Um das Risiko zu mindern, vermeiden Sie Abgase einzuatmen, warten Sie Ihr Wasserfahrzeug nur in gut belüfteten Räumlichkeiten, und tragen Sie während der Fahrzeugwartung Handschuhe oder waschen Sie Ihre Hände häufig.



In Kanada übernimmt Bombardier Recreational Products Inc. (BRP) den Vertrieb der Produkte.

In den USA werden die Produkte durch BRP US Inc. vertrieben.

Es folgt eine unvollständige Auflistung von Marken, die Eigentum der Bombardier Recreational Products Inc. oder ihrer Tochtergesellschaften sind:

4-TEC™	GTX™	Rotax®	T.O.P.S.™
ACE™	iBR™	RXT™	VTST™
D.E.S.S.™	iControl™	RXT™-X™	WAKE™ PRO 230
FISH PRO™	iTC™	Sea-Doo®	XPS™

# VORWORT

Deutsch	Dieses Handbuch ist möglicherweise in Ihrer Landessprache verfügbar. Bitte wenden Sie sich an Ihren Händler oder besuchen Sie: <a href="http://www.operatorsguides.brp.com">www.operatorsguides.brp.com</a>
English	This guide may be available in your language. Check with your dealer or go to: <a href="http://www.operatorsguides.brp.com">www.operatorsguides.brp.com</a>
Español	Es posible que este manual esté disponible en su idioma. Consulte a su distribuidor o visite: <a href="http://www.operatorsguides.brp.com">www.operatorsguides.brp.com</a>
Français	Ce guide peut être disponible dans votre langue. Vérifier avec votre concessionnaire ou aller à: <a href="http://www.operatorsguides.brp.com">www.operatorsguides.brp.com</a>
Italiano	Questa guida potrebbe essere disponibile nella propria lingua. Contattare il concessionario o consultare: <a href="http://www.operatorsguide.brp.com">www.operatorsguide.brp.com</a>
中文	本手册可能有您的语种的翻译版本。请向经销商问询，或者登录 <a href="http://www.operatorsguides.brp.com">www.operatorsguides.brp.com</a> 查询。
日本語	このガイドは、言語によって翻訳版が用意されています。ディーラーに問い合わせるか、次のアドレスでご確認ください： <a href="http://www.operatorsguides.brp.com">www.operatorsguides.brp.com</a>
Nederlands	Deze handleiding kan beschikbaar zijn in uw taal. Vraag het aan uw dealer of ga naar: <a href="http://www.operatorsguides.brp.com">www.operatorsguides.brp.com</a>
Norsk	Denne boken kan finnes tilgjengelig på ditt eget språk. Kontakt din forhandler eller gå til: <a href="http://www.operatorsguides.brp.com">www.operatorsguides.brp.com</a>
Português	Este manual pode estar disponível em seu idioma. Fale com sua concessionária ou visite o site: <a href="http://www.operatorsguides.brp.com">www.operatorsguides.brp.com</a>
Русский	Воспользуйтесь руководством на вашем языке. Узнайте о его наличии у дилера или на странице по адресу <a href="http://www.operatorsguide.brp.com">www.operatorsguide.brp.com</a>
Suomi	Käyttöohjekirja voi olla saatavissa omalla kielelläsi. Tarkista jälleenmyyjältä tai käy osoitteessa: <a href="http://www.operatorsguides.brp.com">www.operatorsguides.brp.com</a>
Svenska	Denna bok kan finnas tillgänglig på ditt språk. Kontakta din återförsäljare eller gå till: <a href="http://www.operatorsguides.brp.com">www.operatorsguides.brp.com</a>

Glückwunsch zum Kauf Ihres neuen Sea-Doo® Jet-Bootes (Personal Watercraft - PWC). Es wird durch die BRP-Garantie und ein Netz von Sea-Doo Jet-Boot-Vertragshändlern gestützt, die von Ihnen gewünschte Teile, Services oder Zubehör anbieten.

Ihr Händler ist verpflichtet, Sie zufrieden zu stellen. Er hat Schulungen zur Durchführung der Ersteinrichtung und -inspektion des Fahrzeugs durchlaufen und die endgültigen Einstellungen vor Übernahme des Fahrzeugs durch Sie vorgenom-

men. Wenn Sie weitere Informationen über die Wartung und Reparatur benötigen, wenden Sie sich an Ihren zuständigen Händler.

Bei der Auslieferung wurden Sie außerdem über die Garantieabdeckung informiert und unterzeichneten die *CHECKLISTE VOR AUSLIEFERUNG*, die sicherstellt, dass Ihr neues Fahrzeug zu Ihrer vollständigen Zufriedenheit vorbereitet wurde.

## Vor Fahrtantritt

Lesen Sie vor dem Bedienen des Wasserfahrzeugs die folgenden Abschnitte, um zu erfahren, wie Sie das Risiko einer Verletzung oder eines Todesfalls für sich und andere Personen senken können:

- SICHERHEITSINFORMATIONEN
- INFORMATIONEN ÜBER DAS WASSERFAHRZEUG.

Beachten Sie alle Sicherheitshinweise an Ihrem Wasserfahrzeug, und sehen Sie sich Ihr *SICHERHEITSVIDEO* unter <https://-doo.com/safety> aufmerksam an.



Die Nichtbefolgung der Warnungen in dieser Bedienungsanleitung kann zu schwerer Verletzung oder zum Tod führen.

BRP empfiehlt Ihnen dringend, dass Sie einen Kurs über das sichere Führen von Booten absolvieren. Bitte erkundigen Sie sich bei Ihrem Händler oder den örtlichen Behörden über solche Angebote in Ihrer Region.

In bestimmten Regionen ist ein Befähigungsnachweis für das Führen eines Freizeitbootes zwingend erforderlich.

### **WARNUNG**

Machen Sie sich mit diesem Jetboot vertraut. Seine Leistung kann die Leistung von Jetbooten, mit denen Sie bisher gefahren sind, übersteigen.

## RXT-X

### **WARNUNG**

Dies ist ein Hochleistungsjetboot. Unerfahrene Fahrer können mögliche Risiken und das spezifische Verhalten dieses Jetbootes bei unterschiedlichen Wasserbedingungen unterschätzen.

## Sicherheitshinweise

Zur Hervorhebung besonderer Informationen werden in dieser Bedienungsanleitung die folgenden Symbole und Wörter verwendet:

**Das Warnsymbol  weist auf eine potentielle Verletzungsgefahr hin.**

### **WARNUNG**

Weist auf eine mögliche Gefahr hin, die – wenn sie nicht vermieden wird – einen schweren Personenschaden bis hin zum Tod zur Folge haben kann.

** VORSICHT** Weist auf eine mögliche Gefahrensituation hin, deren Nichtvermeidung geringfügige bis mittlere Verletzungen verursachen könnte.

**ZUR BEACHTUNG** Hiermit wird eine Anweisung gekennzeichnet, bei deren Nichtbefolgen es zu schweren Beschädigungen der Wasserfahrzeugbestandteile oder anderer Objekte kommen kann.

## Über diese Bedienungsanleitung

Diese Bedienungsanleitung wurde erstellt, um den Eigner/Fahrer oder Mitfahrer mit diesem Jet-Boot und seinen verschiedenen Bedienelementen sowie den Hinweisen zur Wartung und zur Fahrsicherheit vertraut zu machen.

Bewahren Sie diese Bedienungsanleitung im Wasserfahrzeug auf, so dass Sie bei Fragen zum Betrieb, bei der Anweisung anderer Personen, bei Wartungsbedarf sowie bei der Fehlersuche und -beseitigung schnell auf die Anleitung zugreifen können.

Beachten Sie, dass diese Anleitung in mehreren Sprachen verfügbar ist. Wenn es durch die Übersetzung zu Unstimmigkeiten kommt, gilt immer die englische Version.

Möchten Sie Ihre Bedienungsanleitung auf dem PC betrachten oder ausdrucken, dann besuchen Sie einfach die Website **[www.operatorsguides.brp.com](http://www.operatorsguides.brp.com)**.

Die Informationen und Komponenten-/Systembeschreibungen in diesem Dokument sind korrekt zum Zeitpunkt der Veröffentlichung. BRP arbeitet jedoch ständig an der Verbesserung seiner Produkte, ohne dass dadurch eine Verpflichtung entsteht, diese Veränderungen bei zuvor gefertigten Produkten nachträglich einzubauen. Aufgrund von sehr spät vorgenommenen Änderungen kann es zu Abweichungen zwischen dem gefertigten Produkt und den Beschreibungen und/oder Spezifikationen in dieser Bedienungsanleitung kommen. BRP behält sich das Recht vor, jederzeit Spezifikationen, Designs, Funktionen, Modelle oder Ausrüstungen zu verändern oder ganz aus dem Programm zu nehmen, ohne dass daraus irgendeine Verpflichtung entsteht.

Diese Bedienungsanleitung sollte bei Verkauf des Fahrzeugs in das Eigentum des neuen Käufers übergehen.

---

***Diese Seite  
ist absichtlich leer***

---

# INHALT

<b>VORWORT</b> .....	<b>1</b>
VOR FAHRTANTRITT.....	2
SICHERHEITSHINWEISE.....	2
ÜBER DIESE BEDIENUNGSANLEITUNG.....	3
<b><i>SICHERHEITSINFORMATIONEN</i></b>	
<b>ALLGEMEINE SICHERHEITSVORKEHRUNGEN</b> .....	<b>10</b>
KOHLLENMONOXIDVERGIFTUNG VERMEIDEN.....	10
BENZINFEUER UND ANDERE GEFAHREN VERMEIDEN.....	10
VERBRENNUNGEN DURCH HEIßE TEILE VERMEIDEN.....	11
ZUBEHÖR UND ÄNDERUNGEN.....	11
<b>SPEZIELLE SICHERHEITSHINWEISE</b> .....	<b>12</b>
SICHERES FAHRVERHALTEN.....	12
WASSERSPORT (ZIEHEN MIT WASSERFAHRZEUG).....	17
ANGELN MIT DEM WASSERFAHRZEUG.....	20
UNTERKÜHLUNG.....	20
BOOTSFÜHRER-SICHERHEITSKURSE.....	21
TRANSPORT VON LASTEN.....	21
<b>AKTIVE TECHNOLOGIEN (ICONTROL)</b> .....	<b>22</b>
EINLEITUNG.....	22
ITC (INTELLIGENTE DROSSELKLAPPENSTEUERUNG).....	22
IBR (INTELLIGENTES BREMS- UND RÜCKFAHRSYSTEM).....	23
<b>SICHERHEITSSYSTEME</b> .....	<b>25</b>
GEFORDERTE SICHERHEITSAUSRÜSTUNG.....	25
EMPFOHLENE ZUSÄTZLICHE AUSRÜSTUNG.....	28
<b>ÜBUNGEN</b> .....	<b>29</b>
WO SIE ÜBUNGEN DURCHFÜHREN KÖNNEN.....	29
ÜBUNGEN.....	29
WICHTIGE, NICHT ZU VERNACHLÄSSIGENDE PUNKTE.....	30
<b>NAVIGATIONSRICHTLINIEN</b> .....	<b>31</b>
FAHRREGELN.....	31
<b>TANKEN</b> .....	<b>34</b>
TANKEN.....	34
KRAFTSTOFFBEDARF.....	35
<b>INFORMATIONEN ZUM ANHÄNGERTRANSPORT</b> .....	<b>37</b>
<b>WICHTIGE HINWEISSCHILDER AM PRODUKT</b> .....	<b>39</b>
ANHÄNGESCHILD.....	39
SICHERHEITSSCHILDER AM WASSERFAHRZEUG.....	39
KONFORMITÄTSHINWEISSCHILDER.....	47
EINGEGOSSENES SICHERHEITSPIKTOGRAMM.....	49
<b>KONTROLLEN VOR DER FAHRT</b> .....	<b>50</b>
VOR DEM START DES JET-BOOTS.....	50
NACH DEM START DES JET-BOOTS.....	55

## **INFORMATIONEN ÜBER DAS WASSERFAHRZEUG**

<b>STEUERUNGEN</b> .....	<b>58</b>
1) LENKER.....	58
2) GASHEBEL.....	58
3) IBR-HEBEL (INTELLIGENTES BREMS- UND RÜCKFAHRSYSTEM).....	59
4) MOTORAUSSCHALTER.....	60
5) START-/STOP-TASTE DES MOTORS.....	61
6) VTS (VARIABLES TRIMMSYSTEM) TASTE.....	62
7) BETRIEBSART-TASTE.....	62
8) TASTE „GESCHWINDIGKEITSREGELUNG“.....	63
9) PFEILTASTEN LINKS / OBEN / UNTEN / RECHTS UND OK-TASTE.....	63
<b>7,5"-DIGITALANZEIGE</b> .....	<b>64</b>
BESCHREIBUNG DES MULTIFUNKTIONSANZEIGEinSTRUMENTS.....	64
ANZEIGELEUCHTEN.....	65
<b>EINSTELLUNGEN</b> .....	<b>67</b>
MENÜ PFEILTASTE RECHTS.....	67
MENÜ PFEILTASTE LINKS.....	67
SKI-MODUS (FALLS VORHANDEN).....	68
SPRACHE EINSTELLEN.....	68
<b>ANLAGE</b> .....	<b>69</b>
1) HANDSCHUHFACH.....	70
2) STAUBEHÄLTER.....	72
3) FEUERLÖSCHERHALTER.....	72
4) HALTERUNG DES SICHERHEITSPAKETS.....	73
5) SITZ.....	73
6) BEIFÄHRER-HALTEGRIFFE.....	74
7) AUFSTIEGETRITT (SO FERN AUSGERÜSTET).....	74
8) AUFSTIEGEPLATTFORM.....	75
9) BUG- UND HECKÖSEN.....	76
10) ANLEGE-BEFESTIGUNGSHAKEN.....	76
11) ABLAUFSTOPFEN KIELRAUM.....	76
12) EINZIEHBARER WASSERSKI-ZUGMAST (WAKE PRO MODELL).....	77
13) WAKEBOARD-HALTERUNG (WAKE PRO MODELL).....	79
14) NEIGBARER LENKER.....	81
15) BRP AUDIO PREMIUM SYSTEM (FALLS AUSGESTATTET).....	82
16) FISH FINDER SONAR UND HALTERUNG (FALLS VORHANDEN).....	84
17) KÜHLER (FALLS VORHANDEN).....	84
<b>EINFÄHRPHASE</b> .....	<b>87</b>
BETRIEB WÄHREND DER EINFÄHRZEIT.....	87
<b>BETRIEBSANLEITUNG</b> .....	<b>88</b>
AUFSTIEGEN AUF DAS FAHRZEUG.....	88
SO LASSEN SIE DEN MOTOR AN.....	94
SO SCHALTEN SIE DEN MOTOR AUS.....	94



SO LENKEN SIE DAS WASSERFAHRZEUG.....	95
SO SCHALTEN SIE IN DIE NEUTRALSTELLUNG.....	96
SO SCHALTEN SIE IN DEN VORWÄRTSGANG.....	97
SO SCHALTEN SIE IN DEN RÜCKWÄRTSGANG.....	97
SO BREMSEN SIE.....	98
SO VERWENDEN SIE DAS VARIABLE TRIMMSYSTEM (VTS).....	100
ALLGEMEINE BETRIEBSEMPFEHLUNGEN.....	103
<b>BETRIEBSMODI.....</b>	<b>106</b>
TOURING-MODUS .....	108
SPORT-MODUS.....	108
ECO-MODUS (KRAFTSTOFFSPARMODUS).....	108
GESCHWINDIGKEITSBEGRENZERMODUS.....	108
NIEDRIGGESCHWINDIGKEITSMODUS.....	110
SKI-MODUS (FALLS VORHANDEN).....	111
LERNSCHLÜSSELMODUS.....	112
<b>BESONDERE VERFAHREN.....</b>	<b>113</b>
REINIGUNG WASSERANSAUGUNG STRAHLPUMPE UND SCHRAUBE.....	113
GEKENTERTES FAHRZEUG.....	115
UNTERGETAUCHTES FAHRZEUG.....	116
WASSERÜBERFLUTETER MOTOR.....	116
SCHLEPPEN DES FAHRZEUGS IM WASSER.....	117
<b>WARTUNG</b>	
<b>WARTUNGSPLAN.....</b>	<b>120</b>
<b>WARTUNGSVERFAHREN.....</b>	<b>123</b>
MOTORÖL.....	123
MOTORKÜHLMITTEL.....	126
ZÜNDSPULEN.....	127
ZÜNDKERZEN.....	128
AUSPUFFANLAGE.....	129
SCHWINGPLATTE UND WASSERANSAUGGITTER.....	132
OPFERANODEN.....	132
WASSERSKI-WAKEBOARD-ZUGMAST (WAKE).....	133
SICHERUNGEN.....	133
<b>PFLEGE DES WASSERFAHRZEUGS.....</b>	<b>135</b>
PFLEGE NACH JEDER FAHRT.....	135
REINIGEN DES WASSERFAHRZEUGS.....	135
<b>LAGERUNG UND VORBEREITUNG AUF DIE SAISON.....</b>	<b>136</b>
LAGERUNG.....	136
VORBEREITUNGEN VOR DER SAISON.....	140
<b>TECHNISCHE INFORMATIONEN</b>	
<b>WASSERFAHRZEUGKENNZEICHNUNG.....</b>	<b>142</b>
RUMPF-IDENTIFIZIERUNGSNUMMER.....	142
MOTOR-IDENTIFIZIERUNGSNUMMER.....	142
IDENTIFIKATION DES MOTORHERSTELLERS.....	142

<b>RF D.E.S.S. SCHLÜSSEL</b> .....	<b>143</b>
<b>PREMIUM AUDIO SOUNDANLAGE</b> .....	<b>144</b>
<b>REGULATORISCHE INFORMATIONEN ZUM MULTIFUNKTIONS- ANZEIGEINSTRUMENT</b> .....	<b>145</b>
<b>INFORMATIONEN ÜBER EMISSIONEN DES MOTORS</b> .....	<b>148</b>
VERANTWORTUNG DES HERSTELLERS.....	148
VERANTWORTUNG DES HÄNDLERS.....	148
VERANTWORTUNG DES EIGENTÜMERS.....	148
EPA-EMISSIONSBESTIMMUNGEN.....	148
KRAFTSTOFFVERDUNSTUNGSSYSTEM.....	149
<b>TECHNISCHE DATEN</b> .....	<b>150</b>

### ***PROBLEMLÖSUNG***

<b>RICHTLINIEN ZUR FEHLERBEHEBUNG</b> .....	<b>158</b>
<b>ÜBERWACHUNGSSYSTEM</b> .....	<b>164</b>
FEHLERCODES.....	164
ANZEIGELEUCHTEN UND INFORMATIONEN AUF DEM DISPLAY.....	165
INFORMATIONEN ÜBER AKUSTISCHE SIGNALE.....	167

### ***GARANTIE***

<b>BESCHRÄNKTE GARANTIE VON BRP — USA UND KANADA: 2019 SEA-DOO® JET-BOOT</b> .....	<b>170</b>
<b>US EPA EMISSIONSRELEVANTEN GEWÄHRLEISTUNG</b> .....	<b>175</b>
<b>DIE GEWÄHRLEISTUNGSERKLÄRUNG DER KALIFORNISCHEN UND NEW YORKS EMISSIONSKONTROLLE FÜR DIE 2019 MODELLE DER SEA-DOO® WASSERSCOOTER</b> .....	<b>178</b>
<b>GARANTIEERKLÄRUNG ZUR ABGASREGELUNG IN KALIFORNI- EN</b> .....	<b>182</b>
<b>BESCHRÄNKTE INTERNATIONALE GARANTIE VON BRP: 2019 SEA- DOO® JET-BOOT</b> .....	<b>184</b>
<b>BRP EINGESCHRÄNKTE GARANTIE FÜR DEN EUROPÄISCHEN WIRTSCHAFTSRAUM, DER GEMEINSCHAFT DER UNABHÄNGIGEN STAATEN UND DER TÜRKEI: 2019 SEA-DOO® JET-BOOT</b> .....	<b>190</b>

### ***KUNDENINFORMATIONEN***

<b>DATENSCHUTZINFORMATIONEN</b> .....	<b>198</b>
<b>WENDEN SIE SICH AN UNS</b> .....	<b>199</b>
NORDAMERIKA.....	199
EUROPA.....	199
OZEANIEN.....	199
SÜDAMERIKA.....	200
ASIEN.....	200
<b>ADRESSENÄNDERUNG/HALTERWECHSEL</b> .....	<b>201</b>

# ***SICHERHEITS- INFORMATIONEN***

---

# ALLGEMEINE SICHERHEITSVORKEHRUNGEN

## Kohlenmonoxidvergiftung vermeiden

Motorabgase enthalten das tödliche Kohlenmonoxid. Das Einatmen von Kohlenmonoxid kann Kopfschmerzen, Schwindelgefühl, Benommenheit, Übelkeit sowie Verwirrtheit hervorrufen und sogar zum Tod führen.

Kohlenmonoxid ist ein farbloses, geruchloses, geschmacksneutrales Gas, welches vorhanden sein kann, ohne dass Sie Motorabgase sehen oder riechen. Es können sich schnell tödliche Kohlenmonoxidkonzentrationen bilden und Sie können schnell von der Wirkung des Gases so beeinträchtigt werden, dass Sie sich nicht mehr selbst retten können. Tödliche Kohlenmonoxidkonzentrationen in geschlossenen oder schlecht belüfteten Räumen können über mehrere Stunden oder Tage fortbestehen. Wenn sich bei Ihnen Symptome einer Kohlenmonoxidvergiftung zeigen, verlassen Sie den Raum sofort, sorgen Sie dafür, dass Sie frische Luft einatmen und begeben Sie sich in ärztliche Behandlung.

Achten Sie auf Folgendes, um schwere Verletzungen bzw. Tod durch Kohlenmonoxid zu vermeiden:

- Lassen Sie das Jet-Boot niemals in schlecht belüfteten oder teilweise geschlossenen Bereichen laufen, z. B. in Bootshäusern, an Dämmen oder in unmittelbarer Nähe anderer Boote. Auch wenn Sie die Motorabgase belüften, kann das Kohlenmonoxid schnell gefährliche Werte erreichen.

- Lassen Sie das Jet-Boot niemals in Außenbereichen laufen, in denen Motorabgase durch Öffnungen, wie Fenster und Türen, in ein Gebäude eingesaugt werden können.
- Halten Sie sich niemals hinter dem Jet-Boot auf, während dessen Motor läuft. Eine Person, die hinter einen laufenden Motor steht, könnte hohe Konzentrationen an Abgasen einatmen. Das Einatmen von konzentrierten Abgasdämpfen, die Kohlenmonoxid enthalten, kann zu CO-Vergiftungen, Gesundheitsschäden und zum Tod führen.

## Benzinfeuer und andere Gefahren vermeiden

Benzin ist leicht entzündbar und hochexplosiv. Kraftstoffgase können sich verteilen und durch einen Funken oder ein Flamme mehrere Meter vom Fahrzeug entfernt entzündet werden. Befolgen Sie diese Anweisungen, um das Brand- und Explosionsrisiko zu verringern:

- Benutzen Sie nur einen zugelassenen roten Behälter für die Lagerung von Kraftstoff.
- Halten Sie sich genau an die Anweisungen im Abschnitt *TANKEN*.
- Lassen Sie den Motor des Wasserfahrzeugs keinesfalls an, wenn sich Benzin im Motorraum befindet oder Sie aus dem Motorraum kommenden Benzindampf riechen.
- Der Motor darf keinesfalls angelassen oder laufengelassen werden, wenn der Tankdeckel nicht ordnungsgemäß gesichert ist.

- Transportieren Sie keine Benzin-kanister im vorderen Lager-raum.
- Verwenden Sie nur einen von BRP zugelassenen LinQ-Kraftstoffbehälter, der ordnungsgemäß installiert und gesichert sein muss. Niemals einen Skifahrer oder Wakeboarder abschleppen, wenn ein Treibstoffbehälter installiert ist. Füllen Sie niemals den Kraftstoffbehälter am PWC vor der Küste nach.

Informationen über erhältlichliches Zubehör für Ihr Jet-Boot erhalten Sie bei Ihrem Sea-Doo-Händler.

Benzin ist giftig und kann zu Verletzungen oder zum Tod führen.

- Saugen Sie auf keinen Fall Benzin mit dem Mund an.
- Wenn Sie Benzin verschluckt, in die Augen bekommen oder Benzindämpfe eingeatmet haben, suchen Sie sofort einen Arzt auf.

Wenn Sie mit Benzin bespritzt wurden, waschen Sie Ihre Haut mit Seife und Wasser und wechseln Sie Ihre Kleidung.

## **Verbrennungen durch heiße Teile vermeiden**

Bestimmte Komponenten können während des Betriebs heiß werden. Vermeiden Sie mit diesen Teilen während und kurz nach dem Betrieb direkten Kontakt, damit Sie keine Verbrennungen davontragen.

## **Zubehör und Änderungen**

Führen Sie keine unerlaubten Modifikationen durch und benutzen Sie kein Zubehör, welches nicht durch BRP zugelassen wurde. Da diese Veränderungen nicht durch BRP getestet wurden, könnten sie die Unfall- oder Verletzungsgefahr erhöhen und dazu führen, dass die Benutzung des Jet-Bootes auf dem Wasser illegal ist.

---

# SPEZIELLE SICHERHEITSHINWEISE

## Sicheres Fahrverhalten

Die Leistung dieses Wasserfahrzeugs kann die anderer von Ihnen bisher bedienten Wasserfahrzeuge möglicherweise beträchtlich überschreiten. Vor Antritt Ihrer ersten Fahrt oder dem Mitnehmen von Personen müssen Sie die Bedienungsanleitung unbedingt gelesen und den Inhalt verstanden haben, damit Sie mit den Bedienelementen und den Funktionen des Wasserfahrzeugs vertraut sind. Wenn Sie noch keine Gelegenheit dazu hatten, üben Sie allein das Fahren in einer passenden verkehrsfreien Gegend, um ein Gefühl für die Reaktion eines jeden Bedienungselements zu bekommen. Sie sollten zunächst mit allen Bedienelementen vertraut sein, bevor Sie über die Leerlaufdrehzahl hinaus Gas geben. Gehen Sie nicht davon aus, dass sich alle Jet-Boote gleich verhalten. Oft ist es so, dass sich die Modelle beträchtlich voneinander unterscheiden.

Beachten Sie stets, dass bei Rückkehr des Gashebels in den Leerlauf weniger Richtungskontrolle verfügbar ist. Um die Richtung des Jet-Bootes zu verändern, ist sowohl Lenken als auch Gasgeben notwendig. Lassen Sie den Gashebel nicht los, wenn Sie versuchen, von Hindernissen wegzusteuern. Sie müssen Gas geben, um steuern zu können. Wenn der Motor ausgeschaltet ist, geht die Richtungssteuerung verloren.

Obwohl die meisten Wasserfahrzeuge keine Bremsmöglichkeit haben, können wir dank technischer Fortschritte jetzt Modelle anbieten, die mit einem Bremssystem namens iBR™-System ausgestattet sind. Üben Sie Bremsmanöver in einer sicheren, verkehrsfreien Umgebung, um sich mit dem Verhalten beim Bremsen und den Haltewe-

gen unter unterschiedlichen Betriebsbedingungen vertraut zu machen.

Der Halteweg ist je nach Ausgangsgeschwindigkeit, Ladung, Wind, Anzahl Passagieren und Wasserhältnissen unterschiedlich. Die Stärke der Bremskraft, die vom Bediener mithilfe des iBR-Hebels (intelligentes Brems- und Rückfahrssystem) angefordert wird, wirkt sich ebenfalls auf den Halteweg aus.

Beim Anhalten müssen Fahrer sich auf die Bremskraft vorbereiten, um zu verhindern, dass sie auf dem Fahrzeug nach vorne geschleudert werden und das Gleichgewicht verlieren.

Wenn Sie ein mit iBR ausgestattetes Fahrzeug betreiben, beachten Sie, dass Boote, die hinter Ihnen oder in Ihrer Nähe fahren, möglicherweise nicht so schnell anhalten können.

Wenn bei hoher Geschwindigkeit die Bremse zum ersten Mal betätigt wird, schießt ein Wasserstrahl hinter Ihrem Fahrzeug aus dem Wasser, wodurch der Fahrer eines nachfolgenden Fahrzeugs Ihr Fahrzeug für einen Moment aus den Augen verlieren kann. Es ist wichtig, den Fahrer eines Fahrzeugs, das Ihnen in einer Konvoiformation folgen will, über die Brems- und Manövrierfähigkeit, die Bedeutung des Wasserstrahls und die Notwendigkeit eines größeren Abstands zwischen Fahrzeugen zu informieren.

Wenn der iBR-Steuerhebel betätigt wird, während das Fahrzeug eine gewisse Vorwärtsgeschwindigkeit hat, wird der Bremsmodus aktiviert und erzeugt eine Abbremsung proportional zur Stellung des iBR-Hebels. Je weiter Sie den iBR-Hebel anziehen, desto stärker wird die Bremskraft. Achten Sie darauf, den

iBR-Hebel allmählich zu betätigen, um die Stärke der Bremskraft anzupassen, und den Gashebel gleichzeitig loszulassen.

Die Klammer des Haltegurts muss immer an der Schwimmweste oder am Handgelenk (Armband erforderlich) des Fahrers befestigt sein. Der Gurt darf sich nicht am Lenker verfassen. Der Motor soll ausgeschaltet werden, falls der Fahrer herunterfällt. Ziehen Sie nach dem Fahren den Haltegurt vom Motorausgang ab, um den unerlaubten Gebrauch durch Kinder und andere Personen zu verhindern. Wenn der Fahrer vom Wasserfahrzeug fällt und der Haltegurt nicht wie empfohlen befestigt ist, hält der Wasserfahrzeugmotor nicht an.

Fahren Sie gemäß der Grenzen Ihrer Fahrfertigkeiten.

Vermeiden Sie aggressive Manöver, um das Risiko des Kontrollverlustes über das Boot, einen Abwurf bzw. eine Kollision zu vermindern. Lernen Sie die Leistungsfähigkeit Ihres Bootes kennen und respektieren Sie diese.

Vermeiden Sie es, in sehr unruhigen Gewässern zu fahren oder extreme Manöver wie das Springen über Kielwasser oder Wellen zu üben.

Die Bremsfunktion des iBR-Systems kann ein Driften Ihres Fahrzeugs aufgrund von Strömung oder Wind nicht verhindern. Sie hat keine Bremswirkung auf die Rückwärtsgeschwindigkeit. Beachten Sie auch, dass der Motor laufen muss, um die Bremse nutzen zu können.

Die Düsensubkraft des Jet-Bootes kann Verletzungen verursachen. Unter Umständen kann die Strahlpumpe Schmutzteilchen mitreißen und nach hinten schleudern und Verletzungen oder Schäden an der

Strahlpumpe oder anderen Gegenständen verursachen.

Befolgen Sie die Anweisungen auf allen Sicherheitsschildern. Sie sind dazu da, um einen sicheren und angenehmen Ausflug für Sie zu gewährleisten.

Bewahren Sie keine Gegenstände an Stellen auf, die nicht speziell für die Lagerung gedacht sind.

Ladung darf nur auf der hinteren Plattform mitgeführt werden, wenn sie mit einem zertifizierten BRP LinQ Zubehör richtig gesichert ist. Austauschbare Zubehörsätze, die nicht von BRP zertifiziert sind, dürfen für diesen Zweck nicht als geeignet angesehen werden.

Das Fahren mit Mitfahrer(n) sowie das Ziehen von Schwimmschläuchen, Wasserski- und Wakeboardfahrern verändert die Handhabung des Jet-Bootes und erfordert größere Fertigkeiten.

Bestimmte Jetboot-Modelle werden mit Zugösen oder einem Wasserski-Zugmast (nur für Wakeboard) für das Anbringen einer Zugleine für Wasserski-, Wakeboard-Fahrer oder Schwimmschlauch ausgeliefert. Benutzen Sie diese Befestigungspunkte oder andere Teile des Wasserfahrzeugs nicht zum Ziehen eines Parasails oder eines anderen Fahrzeugs. Dies kann zu Verletzungen oder schweren Schäden führen.

Verbrennungsmotoren benötigen Luft für den Betrieb; infolgedessen kann dieses Jet-Boot nicht völlig wasserdicht sein. Jegliche Manöver wie ununterbrochenes Fahren in engen Kreisen, Eintauchen des Bugs in die Wellen oder Kentern des Fahrzeugs, die dazu führen, dass sich die Luftenlassöffnungen unter Wasser befinden, können aufgrund des Eindringens von Wasser zu schweren Motorproblemen führen. Beachten Sie SO

**LENKEN SIE DAS FAHRZEUG** in den **BEDIENUNGSANLEITUNGEN** und den Abschnitt **GARANTIE** in dieser Bedienungsanleitung.

Motorabgase enthalten Kohlenmonoxid (CO), welches schwerwiegende gesundheitliche Probleme oder gar den Tod verursachen kann, wenn es in bestimmten Mengen eingeatmet wird. Lassen Sie das Jet-Boot nicht in beengten Bereichen laufen bzw. vermeiden Sie die Ansammlung von CO um das Jet-Boot oder in abgeschlossenen oder überdachten Bereichen, beispielsweise im Dock oder an einem Steg, Seien Sie sich des CO-Risikos durch Abgase anderer Jet-Boote bewusst.

Machen Sie sich mit den Gewässern, in denen Sie das Boot betreiben wollen, vertraut. Strömungen, Gezeiten, Stromschnellen, verborgene Hindernisse, Kielwasser und Wellen etc. können einen sicheren Betrieb beeinträchtigen. Es ist nicht ratsam, das Boot unter rauen und stürmischen Witterungsbedingungen zu benutzen.

Fahren Sie in seichtem Wasser vorsichtig und sehr langsam. Ein Auf-Grund-Laufen oder ein plötzliches Anhalten kann zu Verletzungen oder Beschädigung des Fahrzeugs führen. Außerdem können Schmutzreste aufgenommen und von der Strahlpumpe nach hinten auf Menschen oder fremdes Eigentum geschleudert werden.

Fahren Sie immer verantwortungsbewusst und sicher. Lassen Sie Vernunft und Rücksicht walten.

Kielwasserfreie Zonen, Umweltschutzbestimmungen sowie Rechte anderer Wassernutzer sind zu beachten. Als Führer und Eigner eines Wasserfahrzeugs haften Sie für Schäden, die durch das Kielwasser Ihres Fahrzeugs verursacht

wurden. Lassen Sie niemanden Abfall über Bord werfen.

Obwohl Ihr Jet-Boot sehr schnell fahren kann, wird der Betrieb bei hohen Geschwindigkeiten nur empfohlen, wenn ideale Bedingungen bestehen und dies erlaubt ist. Das Fahren bei hohen Geschwindigkeiten erfordert ein höheres Maß an Fertigkeiten und erhöht das Risiko von schweren Verletzungen.

Die auf den Körper des Fahrers wirkenden Kräfte beim Kurvenfahren, Nehmen von Kielwasser oder Wellen, beim Fahren auf rauem Wasser oder beim Herunterfallen vom Boot können, insbesondere bei höheren Geschwindigkeiten, zu Verletzungen bis hin zu Knochenbrüchen oder noch schwereren Verletzungen führen. Bleiben Sie flexibel und vermeiden Sie scharfe Kurven.

Jet-Boote sind nicht für Fahrten bei Nacht gedacht.

### **Vor dem Losfahren**

Führen Sie aus Sicherheitsgründen und zur ordentlichen Instandhaltung stets die Kontrolle vor der Fahrt durch, wie sie in der Bedienungsanleitung angegeben ist.

Die erlaubte Zuladung und die erlaubte Anzahl an Personen auf dem Fahrzeug nicht überschreiten. Das Überladen kann das Manövrierverhalten, die Stabilität und die Fahreigenschaften beeinflussen. Außerdem vermindert schwere See die Tragfähigkeit. Ein Tragfähigkeitsschild für Ladung und Mitfahrer ist keine Entschuldigung für fehlende Vernunft bzw. fehlendes Urteilsvermögen.

Inspizieren Sie das Jet-Boot regelmäßig, insbesondere Rumpff, Motor, Sicherheitseinrichtungen und alle anderen Bootseinrichtungen, und halten Sie diese in einem sicheren Betriebszustand.



Vergewissern Sie sich, dass Sie die geforderte Mindestsicherheitsausrüstung, Schwimmwesten und zusätzlich erforderliche Ausrüstung für Ihre Fahrt an Bord haben.

Vergewissern Sie sich, dass die gesamte Rettungs-ausrüstung, einschließlich Feuerlöscher, in einem einwandfreien Betriebszustand und leicht zugänglich ist. Zeigen Sie allen Mitfahrern, wo sich diese Ausrüstung auf dem Jet-Boot befindet und stellen Sie sicher, dass diese sich mit deren Benutzung auskennen.

Es gibt mehrere Klassen von Feuerlöschern, für den Einsatz auf See empfehlen wir die Verwendung einer entsprechend dimensionierten Klasse 5 B:C.

Zusätzlich sollte Ihr Feuerlöscher von ULC, UL oder USCG zertifiziert sein. Die richtige Pflege Ihres Feuerlöschers ist Pflicht.

Überprüfen Sie häufig, ob der Feuerlöscher den richtigen Betriebsdruck aufweist, und stellen Sie sicher, dass Sie und Ihre Gäste wissen, wie man ihn benutzt. Wartung, Reparatur und Wiederbefüllung müssen von qualifiziertem Personal gemäß den Anweisungen des Herstellers durchgeführt werden. Für die monatliche Wartung des Feuerlöschers drehen Sie den Feuerlöscher zurück und schütteln Sie ihn kräftig, damit die Chemikalie im Feuerlöscher nicht aushärtet.

Seien Sie immer vorsichtig bei der Handhabung des Feuerlöschers. Achten Sie darauf, dass der Mechanismus (Düse, Scheibe, Griff usw.) bei der Lagerung auf dem PWC nicht beschädigt wird.

Beobachten Sie die Witterungsbedingungen. Informieren Sie sich vor der Abfahrt über die Wettervorhersagen. Achten Sie auf sich ändernde Bedingungen.

Führen Sie genaue und aktuelle Karten über das Wassergebiet mit. Informieren Sie sich vor dem Losfahren über die Wasserbedingungen im Gebiet der geplanten Bootstour.

Stellen Sie sicher, dass sich an Bord genügend Kraftstoff für die geplante Tour befindet. Prüfen Sie stets den Kraftstofffüllstand vor der Benutzung und während der Fahrt. Wenden Sie folgendes Prinzip an: 1/3 des Kraftstoffs für das Erreichen des Ziels, 1/3 für die Rückkehr und 1/3 als Reserve. Planen Sie Änderungen aufgrund von schlechten Witterungsbedingungen oder anderen Verzögerungen ein.

### **Verhalten des Bootsführers und der Mitfahrer**

Vor dem Führen des Jetboots müssen Sie alle Sicherheitshinweisschilder auf dem Sea-Doo Jetboot, die Bedienungsanleitung und alle anderen Sicherheitsdokumente gelesen und verstanden haben sowie das *SICHERHEITSDOCUMENT* angesehen haben.

Beachten Sie anwendbare Gesetze. Informieren Sie sich in den einschlägigen lokalen und Bundesvorschriften über das Führen von Booten über die Wasserwege, auf denen Sie Ihr Boot nutzen wollen. Lernen Sie die örtlichen Navigationsrichtlinien. Lernen und verstehen Sie das einschlägige Navigationssystem (wie Bojen und Schilder).

Bedenken Sie, dass Sonne, Wind, Ermüdung oder Krankheit Ihr Urteilsvermögen und Ihre Reaktionszeit beeinträchtigen können.

Das Führen des Fahrzeugs durch Personen unter 16 Jahren oder Personen mit einer Behinderung, die das Sehen, die Reaktionszeit, das Urteilsvermögen oder die Bedienung der Bedienelemente beeinträchtigt, wird nicht empfohlen.

Benutzen Sie stets den Haltegurt sachgemäß, wenn Sie das Wasserfahrzeug fahren und stellen Sie sicher, dass alle Mitfahrer mit seinem Gebrauch vertraut sind.

Vergewissern Sie sich, dass der Fahrer und alle Mitfahrer schwimmen und vom Wasser wieder auf das Boot klettern können. Das Aufsteigen in tiefem Wasser kann anstrengend sein. Dies ist besonders wichtig, wenn ein Zubehör wie ein Kühler auf der Einstiegsplattform installiert ist. Üben Sie in brusttiefem Wasser, bevor Sie Ihr Boot in tiefem Wasser besteigen oder fahren. Stellen Sie sicher, dass jeder Fahrer und alle Passagiere zu jeder Zeit eine Schwimmweste tragen und seien Sie besonders vorsichtig beim Losfahren.

Drehen Sie niemals den Lenker, wenn sich jemand in der Nähe des Fahrzeughecks befindet. Halten Sie sich von den beweglichen Teilen der Lenkung (Düse, iBR-Umkehrfläche, Gestänge usw.) fern.

Lassen Sie den Motor des Wasserfahrzeugs nicht an und benutzen Sie es nicht, wenn sich im Wasser eine Person in der Nähe des Wasserfahrzeugs befindet.

Beachten Sie, dass sich die iBR-Umkehrfläche beim Anlassen oder Abschalten des Motors und beim Betätigen des iBR-Hebels bewegt. Durch die automatische Bewegung der Umkehrfläche können die Finger oder Zehen von Personen, die sich an der Rückseite Ihres Jet-Boots festhalten, eingeklemmt werden.

Der Bootsführer und der (die) Mitfahrer sollten richtig sitzen und sich an den Haltegriffen des Wasserfahrzeugs festhalten, bevor es gestartet wird und wenn es in Bewegung ist. Jeder Mitfahrer muss angewiesen werden, die vorhandenen Haltegriffe zu benutzen oder sich an

der Taille der vor ihm sitzenden Person festzuhalten. Jeder Mitfahrer muss in der Lage sein, beide Füße gleichzeitig fest auf jede Fußrinne zu stellen, wenn er richtig sitzt. Beim Fahren auf Wellen müssen Passagiere ihren Körper leicht vom Sitz heben, um die Stöße mit den Beinen aufzufangen.

Beim Anhalten müssen Fahrer sich auf die Bremskraft vorbereiten, um zu verhindern, dass sie auf dem Fahrzeug nach vorne geschleudert werden und das Gleichgewicht verlieren.

Beschleunigen Sie ein Jet-Boot mit Mitfahrer(n) immer allmählich, egal ob aus dem Stand oder während der Fahrt. Eine schnelle Beschleunigung kann bewirken, dass Ihre Mitfahrer das Gleichgewicht verlieren und rückwärts vom Boot fallen. Stellen Sie sicher, dass sich Ihre Passagiere auf eine etwaige schnelle Beschleunigung einstellen.

Bei einem Sturz ins Wasser oder durch Aufhalten in der Nähe der Strahlpumpendüse kann es durch in Körperhöhlräume gelangtes Wasser zu schweren inneren Verletzungen kommen. Das Tragen einer Neoprenhose wird besonders empfohlen.

Halten Sie sich vom Ansauggitter fern, solange der Motor läuft. Langes Haar, weite Kleidung und Riemen der Schwimmweste könnten sich in beweglichen Teilen verfangen.

Wenn der Gashebel beim Bremsen betätigt wird, deaktiviert das iBR-System den Gasbefehl des Fahrers. Wenn der iBR-Befehl losgelassen wird, während der Gashebel noch betätigt wird, gewinnt der Gasbefehl wieder Vorrang und erzeugt nach einer kurzen Verzögerung eine Beschleunigung. Lassen Sie den Gashebel los, wenn keine Beschleunigung erforderlich ist.

Stellen Sie vor dem Wiederaufsteigen sicher, dass der Motor aus ist und der Haltegurt vom Motoraus- schalter abgezogen wurde.

Um ungewolltes Starten zu verhin- dern, entfernen Sie immer den Haltegurt vom Motoraus- schalter, insbesondere wenn Schwimmer aufsteigen oder in der Nähe sind. Das Gleiche gilt vor dem Entfernen von Pflanzenresten und Abfällen aus dem Ansauggitter.

Halten Sie auf einem Jet-Boot nie Ihre Füße oder Beine zur Unterstüt- zung des Kurvenfahrens ins Was- ser.

### Bedienung durch Minderjährige

Minderjährige müssen stets von einem Erwachsenen beaufsichtigt werden, wenn Sie ein Jet-Boot fahren. Gesetzliche Vorschriften bezüglich des Mindestalters und der Lizenzanforderungen für Min- derjährige können von Land zu Land variieren. Wenden Sie sich an die örtlichen Bootsfahrtbehörden, um Informationen bezüglich des legalen Betriebens eines Jet-Boots im vorgesehenen Land zu erhalten. BRP empfiehlt für Bootsführer ein Mindestalter von 16 Jahren.

### Drogen und Alkohol

Dieses Jetboot niemals unter dem Einfluss von Medikamenten oder Alkohol bedienen. Wie das Autofah- ren erfordert das Führen eines Bootes Nüchternheit und Aufmerk- samkeit. Das Führen eines Bootes unter dem Einfluss von Drogen oder Alkohol ist nicht nur gefähr- lich, es ist auch ein Verstoß gegen Vorschriften, der mit strengen Strafen belegt ist. Diese Vorschrif- ten werden energisch durchge- setzt. Die Einnahme von Drogen und Alkohol, einzeln oder in Kombi- nation, vermindert die Reaktions- zeit, beeinträchtigt das Urteilsver- mögen und die Sicht und blockiert

Ihre Fähigkeit zum sicheren Führen eines Bootes.

## **WARNUNG**

**Alkoholkonsum und Bootfahren passen nicht zusammen! Das Fahren unter dem Einfluss von Alkohol gefährdet das Leben Ihrer Mitfahrer, anderer Bootfah- rer und Ihr eigenes. Gesetzliche Vorschriften verbieten das Füh- ren eines Bootes unter dem Einfluss von Alkohol oder Dro- gen.**

## **Wassersport (Ziehen mit Wasserfahrzeug)**

## **WARNUNG**

**Vermeiden Sie Verletzungen!** Ihr Jetboot ist nicht für das Zie- hen von anderen Fahrzeugen, Parasails, Drachen, Gleitern oder anderen Geräten gedacht, die sich in die Luft erheben können. Eine solche Benutzung ist nicht zulässig. Nutzen Sie Ihr Fahrzeug nur für Wassersportak- tivitäten, für die es entworfen wurde.

Wasserski, Wakeboarden oder das Fahren auf einem gezogenen auf- blasbaren Gerät sind einige der populären Wassersportaktivitäten. Die Teilnahme am Wassersport er- fordert von den Teilnehmern und vom Bootsführer ein erhöhtes Si- cherheitsbewusstsein. Wenn Sie zuvor noch nie jemanden mit Ihrem Jet-Boot gezogen haben, sollten Sie erst einmal einige Stunden ein- nem erfahrenen Fahrer zuschauen, mit ihm zusammenarbeiten und von ihm lernen. Außerdem ist es wichtig, sich von den Fähigkeiten und Erfahrungen der zu ziehenden Person zu überzeugen.

Alle Personen, die an Wassersportaktivitäten teilnehmen, müssen die folgenden Richtlinien beachten:

- Das Fahren mit Mitfahrer(n) sowie das Ziehen von Schwimmschläuchen, Wasserskifahrern und Wakeboards verändert die Handhabung des Fahrzeugs und erfordert größere Fertigkeiten.
- Achten Sie immer auf die Sicherheit und das Wohlbefinden Ihrer Passagiere und der Personen, die Sie auf Wasserskiern, Wakeboards oder anderen Wasserfahrzeugen ziehen.
- Beim Ziehen einer Person auf einem Aufblasartikel oder eines Wasserski- bzw. Wakeboard-Fahrers sollte stets eine Person auf dem Jetboot mitfahren, die die gezogene Person beobachtet und den Bootsführer über die Handzeichen der gezogenen Person informiert. Der Fahrer muss sich voll auf das Führen des Bootes und das Gewässer vor ihm konzentrieren.
- Fahren Sie nur so schnell wie unbedingt nötig und befolgen Sie die Anweisungen des Beobachters.
- Fahren Sie beim Ziehen einer Person auf einem Aufblasartikel oder eines Wasserski- bzw. Wakeboard-Fahrers keine scharfen Kurven und verwenden Sie das Bremssystem nur wenn unbedingt nötig. Denken Sie daran, dass dieses Jetboot zwar sehr manövrierfähig ist und über ein Bremssystem verfügt, die gezogene Person aber möglicherweise nicht in der Lage ist, Hindernissen oder dem Jetboot, von dem sie gezogen wird, auszuweichen.
- Gestatten Sie die Teilnahme an Wassersportaktivitäten nur Personen, die schwimmen können.
- Tragen Sie stets eine zugelassene Schwimmweste. Eine geeignete Schwimmweste hält eine gelähmte oder bewusstlose Person über Wasser.
- Nehmen Sie auf andere Personen Rücksicht, die das Gewässer mit Ihnen gemeinsam nutzen.
- Sowohl der Fahrer als auch der Beobachter sollten bei Wassersportaktivitäten das Abschleppseil im Auge behalten. Ein schlaffes Abschleppseil kann sich mit Personen oder Objekten auf dem Boot oder im Wasser verheddern und schwere Verletzungen verursachen, insbesondere beim Fahren einer engen Kurve oder eines Kreises.
- Bei keiner Wassersportaktivität dürfen Personen an einem zu kurzen Abschleppseil gezogen werden, so dass diese konzentrierte Abgase einatmen. Das Einatmen von konzentrierten Abgasdämpfen, die Kohlenmonoxid enthalten, kann zu CO-Vergiftungen, Personenschäden und zum Tod führen.
- Benutzen Sie ein Abschleppseil mit ausreichender Länge und Stärke und befestigen Sie es unbedingt sicher an Ihrem Boot. Falls nicht in Gebrauch, ist das Schleppseil immer zu verstauen. Auch wenn einige Boote mit einem speziell konstruiertem Abschleppmechanismus ausgestattet sind oder nachgerüstet werden können, vermeiden Sie den Anbau eines Abschlepphakens an Ihr Jet-Boot. Dieser kann zu einer Gefahr werden, wenn jemand darauf fällt.
- Helfen Sie unverzüglich Personen, die ins Wasser gefallen sind. Diese Personen sind allein im Wasser gefährdet und könnten durch andere Bootsführer übersehen werden.

- Nähern Sie sich einer im Wasser befindlichen Person von der Leeseite (entgegen der Windrichtung). Schalten Sie den Motor ab, bevor Sie in die Nähe der Person kommen.
- Nehmen Sie nur in sicheren Bereichen an Wassersportaktivitäten teil. Halten Sie Abstand zu anderen Booten, Kanälen, Stränden, Verbotsbereichen, Schwimmern, verkehrsreichen Wasserwegen und Hindernissen unter Wasser.
- Stellen Sie vor Schwimm- oder Badeaktivitäten den Motor ab und ankern Sie das Boot.
- Schwimmen Sie nur in Bereichen, die als sicher gekennzeichnet sind. Diese sind üblicherweise mit Bojen gekennzeichnet. Schwimmen Sie nicht allein und im Dunklen.
- Schalten Sie den Motor aus und entfernen Sie den Haltegurt vom Motoraussschalter, wenn sich jemand in der Nähe im Wasser befindet.
- Halten Sie zu den Bereichen, die durch eine Taucherflagge gekennzeichnet sind, einen Abstand von mindestens 45 m ein.

### Vermeiden Sie Verletzungen!

Lassen Sie keine Person in die Nähe des Antriebssystems oder des Ansauggitters, auch wenn der Motor ausgeschaltet ist. Langes Haar, weite Kleidung und Riemen der Schwimmweste könnten sich in beweglichen Teilen verfangen und zu schweren Verletzungen oder zum Ertrinken führen. Im flachen Wasser könnten Muschelschalen, Sand, Kiesel oder andere Objekte von der Strahlpumpe angesaugt und dann nach hinten geschleudert werden.

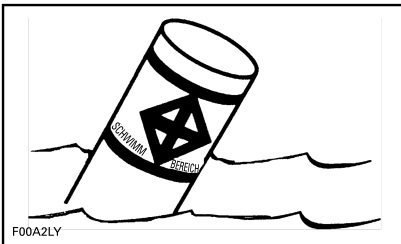

F00A2LY

### BOJE ZUR KENNZEICHNUNG EINES SCHWIMMBEREICHS

- Betreiben Sie kein Wasserski zwischen Sonnenuntergang und Sonnenaufgang. Dies ist in den meisten Gebieten verboten.
- Fahren Sie mit dem Boot nicht direkt hinter Wasserskifahrern, Wakeboardern oder gezogenen Geräten her. Bei 40 km/h pro Stunde überholt das Jet-Boot Personen, die 60 m vor dem Jet-Boot ins Wasser gefallen sind, innerhalb von ca. 5 Sekunden.

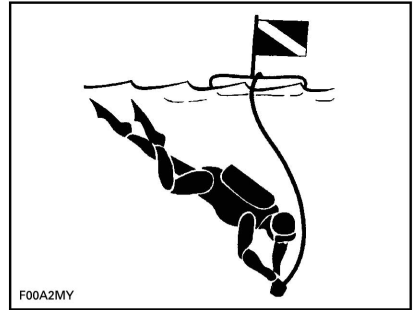

F00A2MY

### TAUCHERFLAGGE

Weitere Informationen zum zulässigen, legalen und sicheren Verhalten bei Wassersportaktivitäten erhalten Sie bei den örtlichen zuständigen Behörden für Wassersportsicherheit für die Gegend, in der Sie üben möchten.

## Angeln mit dem Wasserfahrzeug



### WARNUNG

Dieses Jetboot ist nicht für das Fischen im Meer oder in rauen Gewässern geeignet.

Seien Sie wachsam und nehmen Sie beim Angeln Rücksicht auf Schwimmer in der Nähe.

Verlassen Sie die Steuerung des PWC nicht, wenn der Motor läuft, insbesondere beim Schleppangeln oder im Langsamfahrmodus.

Vergewissern Sie sich, dass der Fahrer und alle Mitfahrer schwimmen und vom Wasser wieder auf das Boot klettern können. Stellen Sie außerdem sicher, dass Sie und alle Passagiere wissen, wie man Zubehör im Wasser entfernt, um den Weg für das Wiedereinsteigen freizumachen.

Die gesamte Angelausrüstung einschließlich der Angelhaken muss während der Fahrt oder bei Nichtgebrauch ordnungsgemäß aufbewahrt werden, um Verletzungen zu vermeiden.

Die Einhaltung der maximalen Ladekapazität des Jetbootes einschließlich des vorderen Vorratsbehälters und des LinQ-Zubehörs gewährleistet eine gute Kontrolle und Manövrierfähigkeit.

Achten Sie auf Ihre Umgebung, wenn Sie angehalten werden, da andere Boote genügend Wellen erzeugen können, um Sie und/oder den Passagier herunterzustoßen, wenn sie nicht vorbereitet sind.

## Unterkühlung

Unterkühlung, d. h. Verlust der Körperwärme, die zu einer Untertemperatur führt, ist eine häufige Todesursache bei Bootsunfällen. Wenn sich eine Person eine Unterkühlung zugezogen hat, verliert sie das Bewusstsein und ertrinkt.

Schwimmwesten können wegen der Isolierung, die sie bieten, die Überlebenszeit verlängern.

Je wärmer das Wasser, umso weniger Isolierung ist natürlich notwendig. Beim Fahren in kalten Gewässern (unter 4°C) sollte die Verwendung einer jackenartigen Schwimmhilfe in Erwägung gezogen werden, da diese den Körper mehr bedeckt als eine Schwimmweste.

Nachfolgend sind einige wichtige Punkte zum Schutz gegen Unterkühlung angeführt:

- Versuchen Sie nicht zu schwimmen, während Sie im Wasser treiben, es sei denn, Sie können ein Boot, ein schwimmendes Objekt oder einen Schwimmer in der Nähe erreichen, an das bzw. den Sie sich halten bzw. auf das Sie klettern können. Unnötiges Schwimmen beschleunigt den Verlust der Körperwärme. Im kalten Wasser sind Maßnahmen gegen das Untergehen, bei denen Sie den Kopf im Wasser halten müssen, nicht ratsam. Halten Sie Ihren Kopf über Wasser. Dadurch wird der Verlust der Körperwärme verzögert und Ihre Überlebenszeit verlängert.
- Glauben Sie an Ihr Überleben und Ihre Rettung. Dies erhöht Ihre Chancen zur Verlängerung Ihrer Überlebenszeit bis zur Rettung. Ihr Überlebenswille macht den Unterschied!

- Wenn sich auch noch andere Personen im Wasser befinden, halten Sie sich möglichst dicht beieinander. Dadurch wird der Verlust der Körperwärme verzögert und die Überlebenszeit verlängert.
- Tragen Sie stets Ihre Schwimmweste. Haben Sie sie nicht an, wenn Sie ins Wasser fallen, hilft sie auch nicht beim Kampf gegen die Unterkühlung.

## Bootsführer-Sicherheitskurse

In vielen Ländern wird die Teilnahme an Bootsführer-Sicherheitskursen empfohlen oder gefordert. Erkundigen Sie sich bei den für Sie zuständigen Behörden.

Informieren Sie sich in den einschlägigen lokalen und Bundesvorschriften über das Führen von Booten über die Wasserwege, auf denen Sie Ihr Boot nutzen wollen. Lernen Sie die örtlichen Navigationsrichtlinien. Lernen und verstehen Sie das einschlägige Navigationssystem (wie Bojen und Schilder).

## Transport von Lasten

Beim Tragen von Lasten auf der hinteren Plattform des Wasserfahrzeugs oder auf dem Gepäckzubehörbereich, verringern Sie die Geschwindigkeit und passen Sie Ihr Fahrverhalten an, um die Gefahr zu verringern, dass Sie aus dem Wasserfahrzeug geschleudert werden oder durch Kontakt mit dem Gepäck Verletzungen erleiden.

Tragen Sie niemals Ladung auf der hinteren Plattform, wenn Wassersport ausgeübt wird. Die Ladung kann das Seil behindern und unsicher machen und damit für die Wasserskifahrer und Wakeboarder zum Hindernis werden.

Die Höchstlast ist unter *TECHNISCHE DATEN* angegeben.

Es wird dringend empfohlen, beim Fahren die LinQ-Befestigungspunkte in unmittelbarer Nähe zum (vordersten) Sitz zu verwenden, um eine gute und komfortable Fahrt zu gewährleisten. Wenn vorübergehend mehr Platz benötigt wird, können Sie den zweiten Satz der Befestigungspunkte verwenden; stellen Sie jedoch sicher, dass der VTS für maximale Kontrolle eingestellt ist.

### **WARNUNG**

Ladung darf nur auf der hinteren Plattform mitgeführt werden, wenn sie mit einem zertifizierten BRP LinQ Zubehör richtig gesichert ist. Bei ordnungsgemäßer Installation ist das Zubehör fest und straff. Durch das "Schaukeln" von Seite zu Seite und von vorne nach hinten lässt sich sicherstellen, dass das Zubehör korrekt befestigt ist. Austauschbare Zubehörsätze, die nicht von BRP zertifiziert sind, dürfen für diesen Zweck nicht als geeignet angesehen werden.

### **WARNUNG**

Wenn ein Wasserskifahrer oder Wakeboarder gezogen wird, darf niemals Ladung mitgeführt werden, dies kann zu schwerer Verletzung oder zum Tod führen.

## Einleitung

**HINWEIS:** In diesem Abschnitt beschriebene Funktionen oder Einrichtungen können je nach Jetboot-Modell unterschiedlich sein und sind möglicherweise optional erhältlich.

iControl™ (intelligente Steuerungssysteme) bietet eine Umgebung, in der der Bootsführer viele Systeme kontrollieren kann, ohne seine Hände vom Lenker zu nehmen.

Alle Bedienelemente sind in Reichweite des Bootsführers und werden durch Betätigung einer Taste oder eines Hebels betätigt. Der Bootsführer kann sich somit voll und ganz aufs Wasser und auf die Lenkung des Fahrzeugs konzentrieren.

Jedes Bedienelement ist elektronisch und liefert ein Steuersignal an ein elektronisches Steuergerät, dessen Funktion darin besteht, den korrekten Betrieb des Systems innerhalb festgelegter Parameter sicherzustellen.

Die verschiedenen Systeme, die unter iControl zusammengefasst wurden, sind:

- iTCTM (intelligente Drosselklappensteuerung)
- iBR (intelligentes Brems- und Rückfahrssystem)

Diese Systeme arbeiten zusammen, um Funktionen wie Geschwindigkeitsregelung, Niedriggeschwindigkeitsmodus und Bremsen, verbessertes Ansprechen des Wasserfahrzeugs auf Eingaben durch den Bootsführer, verbesserte Manövrierfähigkeit und Steuerung zu ermöglichen.

Es ist äußerst wichtig, dass die Bootsführer sämtliche in dieser Bedienungsanleitung enthaltenen Informationen lesen, um sich mit

diesem Jet-Boot, seinen Systemen, Bedienelementen, Möglichkeiten und Anwendungsgrenzen vertraut zu machen.

## iTC (intelligente Drosselklappensteuerung)

Das System verwendet eine elektronische Drosselklappensteuerung (ETC), die Steuersignale für das Motorsteuergerät (ECM) liefert. Bei diesem System wird kein herkömmlicher Gaszug benötigt.

Die iTC ermöglicht die folgenden Betriebsmodi:

- Touring-Modus
- Sport-Modus
- ECO-Modus
- Geschwindigkeitsbegrenzermodus
- Modus Niedrige Geschwindigkeit
- Ski-Modus (falls vorhanden).

### Touring-Modus

Der Touring-Modus ist der Standardfahrmodus.

Im Touring-Modus öffnet sich die Drosselklappe bei geringer Betätigung des Gashebels, zum Beispiel beim Beschleunigen aus dem Stand heraus, sehr wenig und das Jetboot beschleunigt sehr langsam.

### ECO-Modus

Wenn der ECO-Modus ausgewählt wird, wird die Motordrehzahl begrenzt und die Gasannahme für sparsamen Kraftstoffverbrauch optimiert. Dieser Modus eignet sich ideal für das entspannte Herumfahren und ist von Vorteil, wenn möglichst wenig Kraftstoff verbraucht werden soll.

Eine ausführliche Beschreibung finden Sie unter *BETRIEBSMODI*.



## Sport-Modus

Im Sport-Modus spricht der Motor bei jeder Betätigung des Gashebels sofort an.

Eine ausführliche Beschreibung finden Sie unter *BETRIESMODI*.

## Geschwindigkeitsbegrenzermodus

Die Geschwindigkeitsbegrenzung ermöglicht es dem Bootsführer, eine gewünschte Maximalgeschwindigkeit des Bootes bei Betrieb mit mehr als 15 km/h einzustellen.

Der Geschwindigkeitsbegrenzung begrenzt die Geschwindigkeit des Wasserfahrzeugs; hält sie jedoch nicht aufrecht. Der Bootsführer muss den Gashebel betätigt halten, um die Vorwärtsgeschwindigkeit zu erhalten, im Gegensatz zum Tempomat in Autos, die eine konstante Geschwindigkeit beibehält, wenn das Gaspedal freigegeben wird.

Wenn Sie mit einer konstanten Tempomateinstellung fahren, halten Sie den Gashebel vollständig gedrückt, um sich voll und ganz auf die aktuelle Situation konzentrieren zu können.

Eine ausführliche Beschreibung finden Sie unter *GESCHWINDIGKEITSBEGRENZUNG* im Unterabschnitt *BETRIESMODI*.

## Niedriggeschwindigkeitsmodus

Der langsame Geschwindigkeitsmodus ist eine Funktion, der dem Bootsführer ermöglicht, die Leerlaufdrehzahl einzustellen nach der Geschwindigkeit des Jetbootes von ca. 1,6 km/h zu 11 km/h. Der Gashebel sollte bei Betrieb im Niedriggeschwindigkeitsmodus nicht betätigt werden.

Eine ausführliche Beschreibung finden Sie unter *BETRIESMODI*.

## Ski-Modus

Der Ski-Modus ermöglicht ein geregeltes Anfahren und das genaue Halten der maximalen Zuggeschwindigkeit beim Ziehen eines Wasserski- oder Wakeboard-Fahrers.

Eine ausführliche Beschreibung finden Sie unter *BETRIESMODI*.

## Schlüssel Learning Key (Lernerschlüssel)

Der Sea-Doo LK™ Learning Key beschränkt die Geschwindigkeit des Wasserfahrzeugs, wodurch Neulinge und weniger erfahrene Benutzer die Chance erhalten, das Fahren mit dem Wasserfahrzeug zu erlernen und die dafür notwendige Vertrautheit mit dem und Kontrolle über das Wasserfahrzeug erhalten.

## Einschränkungen

Die Fähigkeiten eines Fahrenfängers beim Manövrieren des Wasserfahrzeugs können auch bei Verwendung eines Schlüssel Learning Key überfordert werden.

Informationen zur Nutzung und Programmierung des Learning Key finden Sie unter *BETRIESMODI*.

## iBR (intelligentes Brems- und Rückfahrssystem)

Dieses Wasserfahrzeug verfügt über ein elektronisch gesteuertes Brems- und Rückfahrssystem namens iBR-System (intelligentes Brems- und Rückfahrssystem).

Das iBR-Modul steuert die Position der iBR-Umkehrfläche, um Vorwärtsschub, Rückwärtsschub, Bremsschub und Leerlauf zu ermöglichen.

Der Bootsführer steuert die Position der iBR-Umkehrfläche entweder mit dem Gashebel für Vorwärtsschub oder mit dem iBR-Hebel für Neutralstellung, Rückwärtsfahrt oder Bremsfunktion.

**HINWEIS:** Der iBR-Hebel kann nur zur Anforderung einer Änderung der Umkehrflächenposition verwendet werden, wenn der Motor läuft.

Die Nutzung des iBR-Systems reduziert den Halteweg dieses Fahrzeugs deutlich und kann seine Manövrierbarkeit erhöhen, da es bei Geradeausfahrt und in Kurven, bei hohen oder niedrigen Geschwindigkeiten oder zum Rückwärtsfahren des Fahrzeugs zum Anlegen oder Manövrieren auf sehr begrenztem Raum eingesetzt werden kann.

Unter idealen Bedingungen konnten erfahrene Fahrer den Halteweg eines mit einem iBR-System ausgestatteten Wasserfahrzeugs durchweg um etwa 33 % reduzieren von einer Anfangsgeschwindigkeit von 80 km/h.

### Einschränkungen

Auch mit einem iBR System ausgestattete Wasserfahrzeuge haben nicht die gleichen Fähigkeiten wie Landfahrzeuge.

Der Halteweg ist je nach Ausgangsgeschwindigkeit, Ladung, Wind, Strömung, Wasserverhältnissen und Bremskraft sehr unterschiedlich.

Das iBR-System hat keine Auswirkung auf die Rückwärtsbewegung.

Es kann nicht verhindern, dass Ihr Fahrzeug durch Strömung oder Wind abgetrieben wird.

## **WARNUNG**

- Es ist wichtig, den Fahrer eines Wasserfahrzeugs, das Ihnen in einer Konvoiformation folgen will, über die Brems- und Manövrierfähigkeit Ihres Jetbootes, die Bedeutung des Wasserstrahls und die Notwendigkeit eines größeren Abstands zwischen den Wasserfahrzeugen zu informieren.
- Beachten Sie, dass Boote, die hinter Ihnen oder in Ihrer Nähe fahren, möglicherweise nicht so schnell anhalten können.

## Geforderte Sicherheitsausrüstung

Der Bootsführer und Mitfahrer müssen eine zugelassene Schwimmweste (PFD) tragen, die für die Benutzung auf dem Jet-Boot geeignet ist.

Der Bootsführer und die Passagiere sollten bruchstichere Schutzbrillen zur Hand haben, wenn die Bedingungen während der Fahrt diese erfordern oder wenn sie gewünscht werden.

Wind, Wasserspritzer, Insekten und Geschwindigkeit können dazu führen, dass Augen tränen und die Sehfähigkeit eingeschränkt wird.

Als Besitzer des Wasserfahrzeugs sind Sie dafür verantwortlich, sicherzustellen, dass sich die gesamte erforderliche Sicherheitsausrüstung an Bord befindet. Sie sollten auch in Erwägung ziehen, zusätzliche Ausrüstung zur Verfügung zu stellen, die für Ihre Sicherheit und die Ihrer Passagiere erforderlich sein kann. Informieren Sie sich über nationale und lokale Richtlinien über die erforderliche Sicherheitsausrüstung.

Gemäß Richtlinien erforderliche Sicherheitsausrüstung ist zwingend vorgeschrieben. Wenn lokale Richtlinien zusätzliche Ausrüstung fordern, muss diese von einer zuständigen Behörde genehmigt werden. Die Mindestanforderungen umfassen Folgendes:

- Schwimmwesten
- Eine schwimmfähige Wurfleine von mindestens 15 m
- Eine wasserdichte Taschenlampe oder zugelassene Leuchtkugeln
- Signalgerät
- Tonerzeugende Geräte (Druckluftthorn oder Pflöfe).

## Empfohlene Schutzausrüstung

Fahrer und Mitfahrer auf Jetbooten müssen Schutzausrüstung tragen. Dies beinhaltet:

- Eine Neoprenhose oder dicke, dicht gewebte, eng anliegende Kleidung, die einen angemessenen Schutz bietet. Dünne Radfahrershorts sind beispielsweise nicht ausreichend. Bei einem Sturz ins Wasser oder durch Aufhalten in der Nähe der Strahlpumpendüse kann es durch in Körperhöhlräume gelangtes Wasser zu schweren inneren Verletzungen kommen. Normale Schwimmbekleidung bietet keinen angemessenen Schutz gegen das gewaltsame Eindringen von Wasser in die Körperöffnungen des Unterleibs von Männern und Frauen.
- Schuhwerk, Handschuhe und Augenschutz/Brille werden ebenfalls empfohlen. Ein Schutz der Füße durch leichte, flexible Schuhe ist ratsam. Damit wird das Verletzungsrisiko durch das Auftreten auf scharfe Objekte unter Wasser vermindert.



## Schwimmwesten

Jede Person muss auf einem Sportboot jederzeit eine Schwimmweste (personal flotation)

device, PFD) tragen. Stellen Sie sicher, dass diese Schwimmwesten die Bestimmungen Ihres Landes erfüllen.

Eine Schwimmweste bietet Auftrieb und hilft, Kopf und Gesicht über Wasser zu halten und in einer zufrieden stellenden Position im Wasser zu bleiben. Körpergewicht und Alter sollten bei der Auswahl der Schwimmweste berücksichtigt werden. Die von der Schwimmweste bereitgestellte Auftriebskraft muss Ihr Gewicht im Wasser tragen können. Die Größe der Schwimmweste muss für den Träger angemessen sein. Körpergewicht und Brustumfang sind übliche Methoden für die Größenbestimmung von Schwimmwesten. Sie sind dafür verantwortlich, dass richtige Schwimmwestengrößen und -typen entsprechend den Bundes- und örtlichen Vorschriften an Bord mitgeführt werden, und dass Ihre Mitfahrer wissen, wo sie sich befinden und wie sie benutzt werden.

### Arten von Schwimmhilfen

Es gibt fünf Typen zugelassener Schwimmhilfen.

**PFD Typ I**, tragbar, hat die größte geforderte Auftriebskraft. Sie ist so gestaltet, dass die meisten bewussten Personen im Wasser von einer Haltung mit dem Gesicht nach unten in eine vertikale oder leicht rückwärts gelehnte Stellung mit dem Gesicht nach oben gedreht werden. Sie kann die Überlebenschancen wesentlich erhöhen. Der Typ I ist der effektivste in allen Gewässern, insbesondere wenn sich die Rettung unter Umständen verzögert. Er ist auch am wirksamsten in rauen Gewässern.

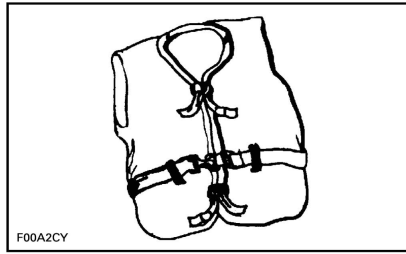

F00A2CY

*TYP I — SCHWIMMWESTE*

**PFD Typ II**, tragbar, dreht den Träger in derselben Weise wie Typ I, allerdings nicht so effektiv. Typ II dreht nicht so viele Personen unter den gleichen Bedingungen wie Typ I. Möglicherweise bevorzugen Sie diese Schwimmhilfe, wenn die Möglichkeit einer schnellen Rettung besteht, zum Beispiel in Bereichen, wo auch andere Personen Wassersportaktivitäten betreiben.

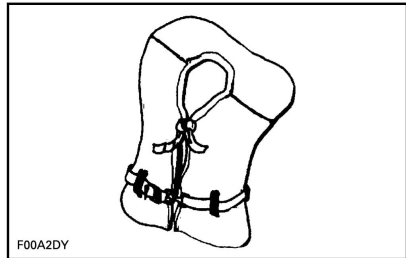

F00A2DY

*TYP II — SCHWIMMWESTE*

**Typ III**, tragbar, ermöglicht Trägern, sich selbst in eine vertikale oder leicht nach hinten geneigte Stellung zu bringen. Dieser Typ dreht den Träger nicht selbst. Er hält den Träger in einer vertikalen oder leicht nach hinten geneigten Stellung und verhindert, dass der Träger in eine Stellung mit dem Gesicht nach unten kommt. Dieser Typ hat dieselbe Auftriebskraft wie eine Schwimmhilfe des Typs II und kann für Bereiche geeignet sein, in denen andere Personen üblicherweise Wassersportaktivitäten betreiben.

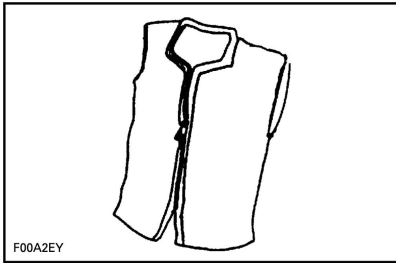

*TYP III — SCHWIMMWESTE*

**Typ V**, tragbar, muss getragen werden. Wenn diese Schwimmhilfe aufgeblasen ist, bietet sie eine Auftriebskraft, die mit der der Typen I, II oder III vergleichbar ist. Ist sie jedoch nicht aufgeblasen, kann sie keine Personen tragen.

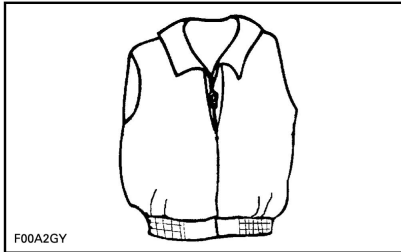

*TYP V — SCHWIMMWESTE*

## Helme

### Einige wichtige Überlegungen

Helme sollen im Falle eines Aufpralls dem Kopf einen gewissen Schutz bieten. In den meisten Motorsportarten überwiegen die Vorteile des Tragens eines Helmes eindeutig die Nachteile. Im Falle des Motorwassersports, beispielsweise beim Fahren eines Jet-Bootes, gilt dies nicht unbedingt, da mit dem Wasser einige besondere Risiken verbunden sind.

## Vorteile

Ein Helm trägt dazu bei, das Verletzungsrisiko im Falle des Aufpralls des Kopfes auf eine harte Oberfläche, beispielsweise ein anderes Boot bei einer Kollision, zu verringern. In ähnlicher Weise kann ein Helm mit Kinnschutz zur Verhütung von Gesichts-, Kiefer- oder Zahnverletzungen beitragen.

## Risiken

Andererseits besteht in einigen Situationen beim Sturz vom Jet-Boot die Möglichkeit, dass Helme das Wasser sammeln wie ein "Eimer", wodurch Genick oder Wirbelsäule starken Belastungen ausgesetzt werden. Dies könnte zu Erstickengefahr, zu schweren oder bleibenden Genick- oder Wirbelsäulenverletzungen und sogar zum Tode führen.

Helme können auch das Gesichtsfeld und das Hörvermögen einschränken oder die Müdigkeit erhöhen, was zur Erhöhung des Kollisionsrisikos beitragen könnte.

## Abwägung der Risiken und der Vorteile

Um zu entscheiden, ob Sie einen Helm tragen sollten oder nicht, sollten Sie am besten das spezielle Umfeld, in dem Sie fahren werden, sowie andere Faktoren wie Ihre persönliche Erfahrung berücksichtigen. Wird auf dem Wasser starker Verkehr herrschen? Welchen Fahrstil praktizieren Sie?

## Entscheidungsgrundlage

Da jede Option manche Risiken verringert, andere dagegen erhöht, müssen Sie vor jeder Fahrt anhand ihrer spezifischen Situation entscheiden, ob Sie einen Helm tragen werden oder nicht.

Wenn Sie sich entscheiden, einen Helm zu tragen, müssen Sie danach abwägen, welche Art von Helm für die jeweiligen Umstände am besten geeignet ist. Wählen Sie einen Helm, der den DOT- oder Snell-Standards entspricht und entscheiden Sie sich möglichst für einen Helm, der für den Motorwassersport konzipiert ist.

## **Empfohlene zusätzliche Ausrüstung**

Die Anschaffung zusätzlicher Ausrüstung für eine sichere und angenehme Fahrt ist empfehlenswert. Nachfolgend werden einige Dinge aufgelistet, deren Beschaffung Sie in Erwägung ziehen sollten.

- Umgebungskarte
- Verbandkasten
- Abschleppseil
- Leuchtpistolen
- Festmachleinen.

Ein für diese Anwendung vorgesehenes Mobiltelefon in einem wasserdichten Fach ist ebenfalls für Bootsfahrer günstig, falls sie in Notlagen kommen oder jemanden an der Küste erreichen wollen.

---

# ÜBUNGEN

Es wird empfohlen, das Bedienen aller Bedienelemente und Funktionen zu üben und sich mit ihnen sowie dem Fahrverhalten Ihres Wasserfahrzeugs vertraut zu machen, bevor Sie sich weiter hinaus auf das Wasser wagen.

Sichern Sie den Haltegurt immer am Motoraussschalter und die Klammer an Ihrer Schwimmweste oder an einem Armband.

## Wo Sie Übungen durchführen können

Suchen Sie sich einen geeigneten Bereich, in dem Sie die Übungen durchführen können. Vergewissern Sie sich, dass der Bereich die folgenden Anforderungen erfüllt:

- Kein Verkehr
- Keine Hindernisse
- Keine Schwimmer
- Keine Strömung
- Reichlich Platz zum Manövrieren
- Adäquate Wassertiefe.

## Übungen

Führen Sie die folgenden Übungen **alleine** durch.

### Abbiegen

Üben Sie das Fahren von Kurven in beide Richtungen bei niedriger Geschwindigkeit. Wenn Sie diese Übung beherrschen, üben Sie das Fahren einer 8.

Wenn Sie diese Übung beherrschen, wiederholen Sie die gerade erwähnten Übungen mit erhöhter Geschwindigkeit.

### Anhalteweg

Üben Sie das Anhalten des Wasserfahrzeugs in einer geraden Linie bei unterschiedlichen Geschwindigkeiten und Bremsintensitäten.

Bedenken Sie, dass die Wasserfahrzeuggeschwindigkeit, die Ladung, Wasserbedingungen, Strömung und Wind ebenfalls den Anhalteweg beeinflussen können.

### Rückwärtsgang

Üben Sie das Zurückstoßen, um sich mit dem Verhalten des Wasserfahrzeugs bei diesem Manöver und mit seinen Reaktionen bei Lenkeingaben vertraut zu machen.

**HINWEIS:** Führen Sie diese Übung grundsätzlich bei niedriger Geschwindigkeit durch.

### Einem Hindernis ausweichen

Üben Sie das Ausweichen vor einem Hindernis (wählen Sie einen fiktiven Punkt auf dem Wasser) durch Lenkeingaben und bei beibehaltenem Gas.

Wiederholen Sie diese Übung, nehmen Sie dieses Mal allerdings das Gas während des Lenkens weg.

Wiederholen Sie diese Übung, diesmal aber während Sie den iBR Hebel betätigen. Beachten Sie, dass das iBR System auch Kontrolle über das Gas übernimmt.

**HINWEIS:** Bei dieser Übung werden Sie merken, dass Gas gegeben werden muss, um beim Wasserfahrzeug eine Richtungsänderung einleiten zu können.

### Anlegen

Üben Sie das Anlegen durch Betätigung des Gashebels, des iBR Hebels und des Lenkers, um sich mit der Reaktion des Jetbootes vertraut zu machen und zu üben, wie Sie Kontrolle über das Jetboot ausüben können.

**HINWEIS:** Bedenken Sie, dass die Lenkrichtung beim Zurücksetzen umgekehrt ist.

### **Niedriggeschwindigkeitsmodus, Ski-Modus und Geschwindigkeitsbegrenzung**

Wenn Ihr Wasserfahrzeug über einen oder mehrere dieser Modi verfügt, ist es wichtig, die Bedienung dieser Modi zu verstehen und sich mit Ihnen vertraut zu machen, bevor Sie diese Modi bei einer Fahrt mit weiteren Personen an Bord anwenden.



### **WARNUNG**

Der Ski- und der Geschwindigkeitsbegrenzung sind nicht als Autopilot zu verstehen, der das Wasserfahrzeug automatisch für Sie fährt.

### **Wichtige, nicht zu vernachlässigende Punkte**

Denken Sie außerdem daran, dass die folgenden Umstände eine direkte Auswirkung auf das Verhalten und die Reaktion Ihres Wasserfahrzeugs bei unterschiedlichen Eingaben haben:

- Ladung
- Strömung
- Wind
- Wasserbedingungen.

Achten Sie auf diese Umstände und verhalten Sie sich entsprechend. Üben Sie nach Möglichkeit unter Berücksichtigung dieser Umstände.

Bei schwierigen Manövern ist es äußerst ratsam, grundsätzlich Ihre Geschwindigkeit auf ein Minimum zu reduzieren.



# NAVIGATIONSRICHTLINIEN

## Fahrregeln

Das Betreiben eines Bootes kann mit dem Fahren auf unmarkierten Autobahnen und Straßen verglichen werden. Um Kollisionen mit anderen Booten zu vermeiden, muss ein Verkehrssystem befolgt werden. Es geht hier nicht nur um den gesunden Menschenverstand, sondern um gesetzliche 'Vorschriften'!

Bleiben Sie generell auf der rechten Seite und vermeiden Sie Kollisionen, indem Sie einen sicheren Abstand zu anderen Fahrzeugen, Personen und Objekten halten.

Die folgende Abbildung identifiziert die verschiedenen Teile des Boots, die als Referenzpunkte für Richtungen verwendet werden, wobei der Bug die Vorderseite des Bootes ist. Die Backbordseite des Bootes (linke Seite) lässt sich visuell an einer ROTEN Leuchte am Bug erkennen, die Steuerbordseite (rechte Seite) an einer GRÜNEN Leuchte.

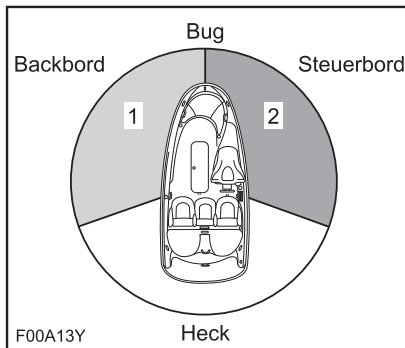

### TYPISCH - RICHTUNGSBESTIMMUNGSPUNKTE

1. ROTES Licht
2. GRÜNES Licht (Vorrangzone)

## Kreuzung

Gewähren Sie Fahrzeugen **vor Ihnen und an Ihrer rechten Seite** Vorfahrt. Kreuzen Sie nie vor einem Boot; Sie sollten seine ROTE Leuchte sehen, er Ihre GRÜNE Leuchte (er hat Vorrang).

Jet-Boote (PWC) verfügen nicht über diese farbigen Leuchten, aber die Regel gilt immer noch.

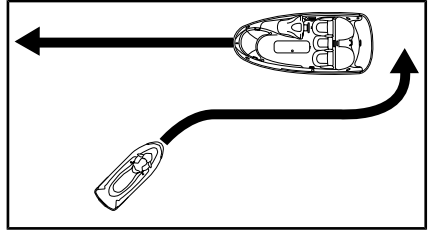

### TYPISCH

Denken Sie an eine Ampel: Wenn Sie ein **ROTES** Licht sehen, **HALTEN SIE AN** und gewähren Sie Vorfahrt. Das andere Boot befindet sich rechts von Ihnen und **es** hat Vorfahrt.

Wenn Sie ein **GRÜNES** Licht sehen, **setzen Sie Ihren Kurs vorsichtig fort**. Das andere Boot befindet sich links von Ihnen und Sie haben Vorfahrt.

## Gegenverkehr

Bleiben Sie rechts.

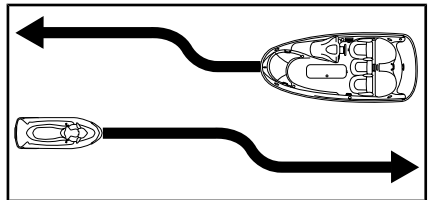

### TYPISCH

## Überholen

Gewähren Sie dem anderen Fahrzeug die Vorfahrt und halten Sie Abstand.

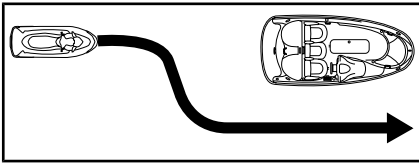

TYPISCH

## Navigationssystem

Navigationshilfsmittel wie Zeichen oder Bojen können eine Hilfe beim Erkennen sicherer Gewässer sein. Bojen zeigen an, ob Sie rechts (steuerbords) oder links (backbords) von der Boje bleiben sollen oder in welcher Fahrrinne Sie bleiben können. Sie können auch anzeigen, ob Sie in einen beschränkten oder kontrollierten Bereich, Bereich ohne Kielwasser oder mit Geschwindigkeitsbeschränkung, einfahren. Sie können auch Hindernisse oder einschlägige Bootsfahrtinformationen anzeigen. Schilder können sich am Ufer oder im Wasser befinden. Auch sie können Geschwindigkeitsbeschränkungen, Verbote für Motorboote, Ankerverbot und andere nützliche Informationen anzeigen. (Die Form der Schilder bietet Hilfestellung).

Machen Sie sich mit dem gültigen Navigationssystem auf den Wasserwegen vertraut, auf denen Sie Ihr Boot benutzen wollen.

## Verhinderung von Kollisionen

Lassen Sie den Gashebel nicht los, wenn Sie versuchen, von Hindernissen wegzusteuern. Zum Steuern des Fahrzeugs sind Motorleistung und Düsenschiebkraft erforderlich.

Halten Sie ständig Ausschau nach anderen Wassernutzern, Booten oder Objekten, insbesondere beim Wenden. Seien Sie auf Bedingungen gefasst, die die Sicht auf Sie einschränken oder Ihre Sicht auf andere beeinträchtigen könnten.

Respektieren Sie die Rechte anderer Erholungssuchender und/oder

Zuschauer und halten Sie stets einen Sicherheitsabstand zu allen anderen Booten, Personen und Objekten ein.

Fahren Sie nicht im Kielwasser anderer, versuchen Sie nicht auf Wellen zu springen oder auf der Brandung zu fahren oder andere mit Ihrem Boot zu bespritzen. Sie überschätzen möglicherweise die Fähigkeiten des Bootes oder Ihre eigenen Fahrfähigkeiten und treffen ein Boot oder Personen.

Dieses Jet-Boot kann engere Kurvenradien als andere Boote bewältigen. Allerdings sollten Sie, außer in Notfällen, scharfe Kurven nicht mit hoher Geschwindigkeit nehmen. Solche Manöver machen es für andere schwierig, Ihnen auszuweichen oder zu erkennen, wohin Sie wollen. Außerdem könnten Sie und/oder Ihr(e) Mitfahrer vom Wasserfahrzeug geworfen werden.

Im Gegensatz zu den meisten anderen Wasserfahrzeugen verfügt dieses Jetboot über ein Bremssystem (iBR).

Wenn Sie ein mit iBR ausgestattetes Fahrzeug betreiben, beachten Sie, dass Boote, die hinter Ihnen oder in Ihrer Nähe fahren, möglicherweise nicht so schnell anhalten können.

Wenn bei hoher Geschwindigkeit die Bremse zum ersten Mal betätigt wird, schießt ein Wasserstrahl hinter Ihrem Wasserfahrzeug aus dem Wasser und weist darauf hin, dass ein Bremsmanöver durchgeführt wird.

Es ist wichtig, den Fahrer eines Fahrzeugs, das Ihnen in einer Konvoiformation folgen will, über die Brems- und Manövrierfähigkeit, die Bedeutung des Wasserstrahls und die Notwendigkeit eines größeren Abstands zwischen Ihnen zu informieren.

Der Halteweg ist je nach Ausgangsgeschwindigkeit, Ladung, Wind und Wasserverhältnissen unterschiedlich.

Obwohl beim Ausweichen eines Hindernisses das Wegsteuern während des Gasgebens das vorzuziehende Manöver ist, kann auch das iBR genutzt werden, indem vollständig gebremst und in die jeweils erforderliche Richtung gelenkt wird, um dem Hindernis auszuweichen.

# TANKEN

## Tanken

### **WARNUNG**

Der Kraftstoff ist unter bestimmten Bedingungen brennbar und explosiv. Arbeiten Sie immer in einem gut belüfteten Bereich. Sorgen Sie dafür, dass der Arbeitsbereich gut belüftet ist.

Schalten Sie den Motor aus.

### **WARNUNG**

Stellen Sie vor dem Tanken immer den Motor ab.

Erlauben Sie dabei niemandem, auf dem Fahrzeug zu bleiben.

Vertäuen Sie das Fahrzeug sicher am Tankpier.

Halten Sie einen Feuerlöscher bereit.

Öffnen Sie das Aufbewahrungsfach, indem Sie auf die beiden Knöpfe drücken und den Griff anheben.

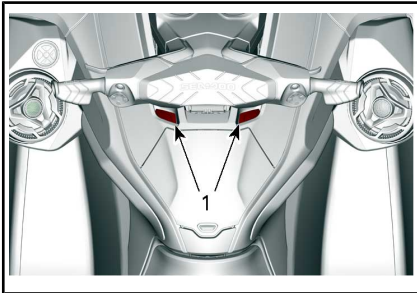

Tankverschlusskappe entfernen.

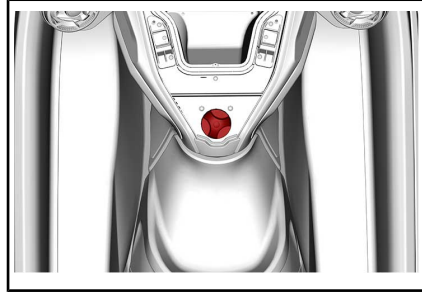

*LAGE DER TANKVERSCHLUSSKAPPE*

### **WARNUNG**

Der Kraftstofftank kann unter Druck stehen; platzieren Sie eine Hand über dem Kraftstoffdeckel, wenn Sie die Haltelasche des Deckels lösen.

Führen Sie das Füllrohr der Benzinpumpe in den Einfüllstützen ein und befüllen Sie den Kraftstofftank.

### **WARNUNG**

Um Kraftstoffrückfluss zu vermeiden, befüllen Sie den Tank langsam, sodass die Luft aus dem Kraftstofftank entweichen kann.

Stoppen Sie nach dem Freigeben des Düsenhebels der Benzinpumpe sofort mit dem Füllen und warten Sie einen Moment, bevor Sie den Stutzen entfernen. Ziehen Sie die Benzinpumpendüse nicht heraus, um mehr Kraftstoff in den Tank einzufüllen.

**! WARNUNG**

Überfüllen Sie den Kraftstofftank nicht und füllen Sie ihn auch nicht bis zum Rand auf und lassen dann das Fahrzeug in der Sonne stehen. Mit steigender Temperatur dehnt sich Kraftstoff aus und kann überlaufen.

Schließen Sie den Kraftstofftankverschluss und vergewissern Sie sich, dass er ordentlich verriegelt ist.

**! WARNUNG**

Wischen Sie verschütteten Kraftstoff immer vom Fahrzeug ab.

Entfernen Sie nach dem Auftanken immer die Sitzbank und vergewissern Sie sich, dass im Motorraum kein Benzindampf zu riechen ist.

**! WARNUNG**

Starten Sie das Fahrzeug nicht, wenn Benzin oder Benzindampf vorhanden ist.

Auch wenn die Abdeckung des Zugmastlochs wie eine Tankverschlusskappe aussieht, ist sie **nicht** geeignet Kraftstoff aufzunehmen.

**! WARNUNG**

Füllen Sie niemals Kraftstoff in das Zugmastloch, es ist in keiner Weise mit dem Tanksystem verbunden.

**Kraftstoffbedarf**

**ZUR BEACHTUNG** Verwenden Sie immer frisches Benzin. Benzin oxidiert. Die Folge sind ein Verlust an Oktan, flüchtige Verbindungen und das Entstehen von Gummi- und Lackablagerungen, die das Kraftstoffsystem beeinträchtigen können.

Alkoholbrennstoffmischungen variieren nach Land und Region. Ihr Fahrzeug wurde zum Betrieb mit den vorgegebenen Kraftstoffen entwickelt. Es ist aber auf Folgendes zu achten:

- Verwendung von Kraftstoff mit Alkohol über der von der Regierung angegebenen Prozentzahlregulierungen sind nicht empfohlen und können zu folgenden Problemen der Komponenten im Benzinssystem führen:
  - Start- und Betriebsschwierigkeiten.
  - Verschleiß von Gummi- oder Plastikteilen.
  - Korrosion der Metallteile.
  - Beschädigung von internen Motorteilen.
- Überprüfen Sie regelmäßig, ob Benzin ausläuft oder andere Anomalien des Kraftstoffsystems vorhanden sind, wenn Sie vermuten, dass der Alkoholgehalt im Benzin die aktuellen Regierungsregulierungen übersteigt.
- Alkohol-gemischte Brennstoffe ziehen und halten Feuchtigkeit, was zu einer Phasentrennung des Benzins und zu Motorleistungsproblemen oder Motorschaden führen kann.

**Empfohlener Kraftstoff**

Verwenden Sie unverbleites Benzin mit MAXIMAL 10 % Ethanol. Das Benzin muss die folgenden Mindestkriterien erfüllen:

### **155 und 230-Motoren**

Verwenden Sie gewöhnliches bleifreies Benzin mit einer AKI (RON+MON)/2 Oktanzahl von 87 oder einer RON-Oktanzahl von 91.

### **300-Motoren**

Verwenden Sie gewöhnliches bleifreies Benzin mit einer AKI (RON+MON)/2 Oktanzahl von 91 oder einer RON-Oktanzahl von 95.

### **Alle Modelle**



**ZUR BEACHTUNG** Experimentieren Sie nie mit anderen Kraftstoffen. Der Gebrauch von ungeeignetem Kraftstoff kann Schäden an wichtigen Teilen des Kraftstoffsystems und des Motors verursachen.

**ZUR BEACHTUNG** Verwenden Sie keinen Kraftstoff von Kraftstoffpumpen, die mit dem Code E85 etikettiert sind.

Die Verwendung von E15-Kraftstoff ist gemäß US-EPA-Verordnung verboten.

# INFORMATIONEN ZUM ANHÄNGERTRANSPORT

**ZUR BEACHTUNG** Die Spanne zwischen den Holzlatten des Anhängers, einschließlich der Breite der Latten, sollte so angepasst werden, dass die Gesamtlänge des Rumpfes unterstützt wird. Die Enden der beiden Holzlatten des Anhängers sollten nicht über die Länge des Fahrzeugs hinausragen.

Stellen Sie sicher, dass die Anhängeräder so positioniert sind, dass sich der Schwerpunkt des Fahrzeugs etwas vor den Rädern befindet, um das Gewicht des Fahrzeugs ordentlich zu unterstützen.

## **WARNUNG**

Stellen Sie dieses Wasserfahrzeug für den Transport keinesfalls senkrecht auf das hintere Ende. Wir empfehlen Ihnen, das Wasserfahrzeug beim Transportieren in waagerechter Position zu belassen.

Erkundigen Sie sich nach den örtlichen Gesetzen und Vorschriften für das Ziehen eines Anhängers, insbesondere in Bezug auf folgende Punkte:

- Bremssystem
- Gewicht des Zugfahrzeugs
- Spiegel.

Ergreifen Sie für das Ziehen des Fahrzeugs die folgenden Vorsichtsmaßnahmen:

- Beachten Sie die maximale Kapazität des Zugfahrzeugs und die Anhängelastkapazität, die vom Hersteller empfohlen ist.
- Binden Sie das Fahrzeug sowohl an den Bugösen als auch an den Heckösen fest, damit es vollkommen sicher auf dem Hänger befestigt ist. Verwenden Sie zusätzliche Befestigungen, wenn nötig.

- Stellen Sie sicher, dass Kraftstofftankdeckel, Abdeckung des vorderen Staufachs, Handschuhfachabdeckung, Aufsteigeplattform und Sitz ordnungsgemäß befestigt sind.
- Befolgen Sie die Sicherheitsvorschriften für den Transport auf Anhängern.
- Vergewissern Sie sich bei den Modellen Fish PRO™, dass der Kühler richtig installiert und verriegelt ist. Ein unsachgemäß gesichertes Zubehörteil kann auf die Straße fallen und zu einer Verkehrsgefährdung werden und so einen Unfall verursachen. Um die Sicherheit zu gewährleisten, ist das Entfernen des Kühlers vor dem Anhängen eine gute Praxis.

**ZUR BEACHTUNG** Führen Sie Seile oder Befestigungen nicht über den Sitz oder den Handgriff, da diese dauerhaft beschädigt werden können. Umwickeln Sie Seile oder Befestigungen an Stellen, an denen sie mit dem Aufbau oder dem Rumpf des Fahrzeugs in Berührung kommen könnten, mit Lappen oder einem ähnlichen Schutz.

## **WARNUNG**

Stellen Sie vor dem Transportieren auf einem Anhänger sicher, dass der Schließmechanismus des Sitzes richtig eingerastet ist.

Das Fahrzeug kann mit einer Sea-Doo Plane abgedeckt werden, besonders bei der Fahrt über staubige Straßen, um das Eindringen von Staub durch die Luftansaugöffnungen zu vermeiden.

## **WAKE™ Pro Modell**



### **WARNUNG**

Lassen Sie **KEINESFALLS** ein Wakeboard an der Halterung befestigt. Ansonsten könnte(n) die Finne(n) des Wakeboards Personen in der Nähe verletzen oder das Wakeboard könnte auf die Straße fliegen.



### **WARNUNG**

Gummileinen stehen unter Spannung und können zurückspringen sowie eine Person verletzen, wenn sie plötzlich losgelassen werden. Lassen Sie Vorsicht walten!

**HINWEIS:** Wenn 2 Wasserfahrzeuge auf einem Anhänger transportiert werden, muss möglicherweise die innere Wakeboard-Halterung abgenommen werden.

## **Das Modell Fish Pro**



### **WARNUNG**

Achten Sie auf die korrekte Befestigung des Kühlers, wenn er auf der Einstiegsplattform angebracht ist. Ein unsachgemäß gesichertes Zubehörteil kann auf die Straße fallen und zu einer Verkehrsgefährdung werden und so einen Unfall verursachen.



# WICHTIGE HINWEISSCHILDER AM PRODUKT

## Anhängeschild

Dieses Jetboot wird mit Anhängen- und Hinweisschildern mit wichtigen Sicherheitsinformationen ausgeliefert.

Jede Person, die dieses Fahrzeug fährt, muss diese Informationen vor Fahrtantritt lesen und verstehen.



MODELLE MIT 300 MOTOR

## Sicherheitsschilder am Wasserfahrzeug

Diese Schilder wurden zur Sicherheit des Fahrers, der Passagiere (Zwei- und Dreisitzer) und von Zuschauern am Fahrzeug angebracht.

An Ihrem Jet-Boot sind die auf den folgenden Seiten dargestellten Hinweisschilder angebracht. Wenn sie fehlen oder beschädigt sind, können sie kostenlos ersetzt werden. Suchen Sie dazu einen autorisierten Sea-Doo-Händler auf.

Bitte lesen Sie die folgenden Hinweisschilder sorgfältig, bevor Sie das Fahrzeug benutzen.

**HINWEIS:** Die erste Abbildung des Jet-Boots stellt die ungefähre Position der verschiedenen Hinweisschilder dar. Eine gestrichelte Linie weist darauf hin, dass das Hinweisschild sich nicht an der Außenseite befindet und dass der Sitz oder eine Abdeckung irgendeiner Art geöffnet werden muss, um das Hinweisschild zu sehen.

**HINWEIS:** Im Falle von Abweichungen zwischen den Angaben in dieser Anleitung und den Angaben auf dem Fahrzeug haben die Angaben auf den Schildern am Fahrzeug Vorrang gegenüber den Schildern in dieser Anleitung.



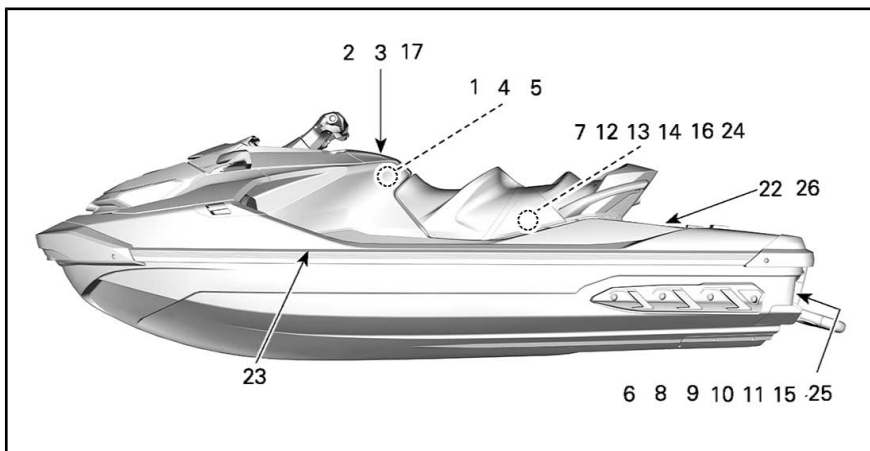

ALLE MODELLE GTX, RXT, FISH PRO UND WAKE PRO

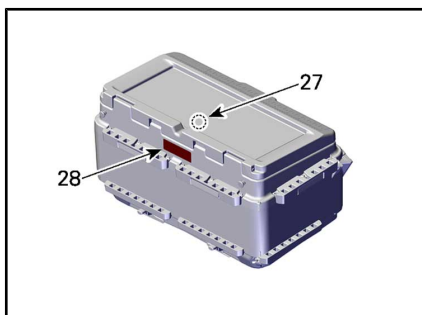

FISH PRO KÜHLER

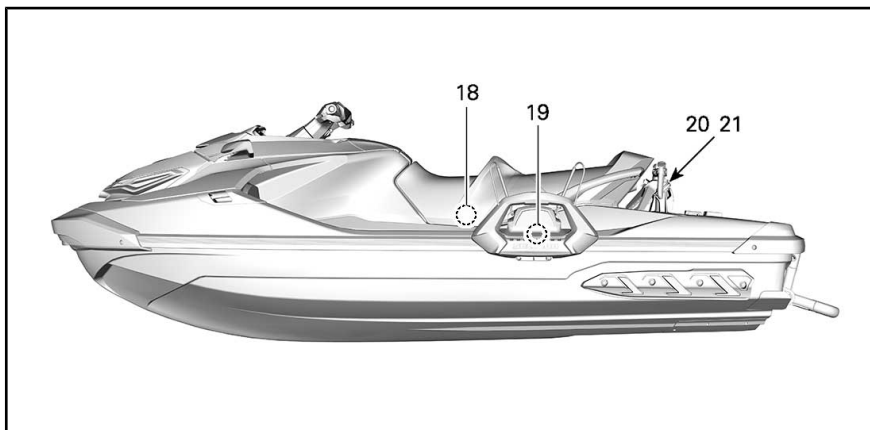

SPEZIELL WAKE PRO



HINWEISSCHILD 1



HINWEISSCHILD 2

### ⚠️ WARNUNG

Kollisionen führen bei Jetbooten zu mehr **VERLETZUNGEN UND TODESFÄLLEN** als jede andere Art von Unfällen.  
**UM KOLLISIONEN ZU VERMEIDEN: HALTEN SIE STÄNDIG AUSSCHAU** nach Menschen, Gegenständen und anderen Wasserfahrzeugen.  
**Seien Sie wachsam hinsichtlich Bedingungen, die Ihre Sicht beeinträchtigen könnten bzw. Ihre Sicht auf andere Personen**

**blockieren könnten.**

**FAHREN SIE DEFFENSIV** mit ungefährlicher Geschwindigkeit und halten Sie einen sicheren Abstand zu Personen, Gegenständen und anderen Fahrzeugen.

- Fahren Sie nicht direkt hinter Jetboote oder anderen Booten hinterher.
- Fahren Sie nicht in die Nähe von anderen Personen, um sie mit Wasser zu besprühen oder zu bespritzen.
- Vermeiden Sie scharfe Richtungsänderungen oder andere Manöver, die es für andere Personen schwer machen, Ihnen auszuweichen oder Ihre Fahrtrichtung zu erkennen.
- Vermeiden Sie Bereiche mit Gegenständen unter der Wasseroberfläche oder mit flachem Wasser.

**ERGREIFEN SIE FRÜHZEITIG MASSNAHMEN**, um Kollisionen zu vermeiden. Bedenken Sie, dass Jetboote und andere Boote im Allgemeinen keine Bremsen haben.

**LASSEN SIE NICHT DEN GASHEBEL LOS, WENN SIE VERSUCHEN, Objekten AUSZUWEICHEN** – Sie müssen Gas geben, um steuern zu können.

Prüfen Sie vor dem Starten des Jetboots stets die Bedienelemente von Gassystem und Lenkung auf volle Funktionstüchtigkeit.

Befolgen Sie Schiffsfahrtsregeln sowie staatliche, regionale und lokale Gesetze und Vorschriften für Jetboote.  
 Lesen und verstehen Sie vor dem Betrieb alle Sicherheitsschilder sowie die Bedienungsanleitung und sehen Sie sich das Sicherheitsvideo an (verwenden Sie hierzu den QR-Code oder besuchen Sie die Sea-Doo Website).



### ⚠️ WARNUNG

Um die Gefahr **SCHWERER ODER TÖDLICHER VERLETZUNG** zu verringern: **TRAGEN SIE EINE SCHWIMMWESTE**.  
 Alle Fahrer müssen eine zugelassene Schwimmweste (Zulassung z. B. durch die US-Küstenwache) tragen, die zur Verwendung mit dem Jetboot geeignet ist.

**TRAGEN SIE SCHUTZKLEIDUNG**. Bei einem Sturz ins Wasser oder durch den Aufenthalt in der Nähe der Strahlpumpendüse kann Wasser in Körperöffnungen gepresst werden und schwere innere Verletzungen verursachen.

Normale Schwimmkleidung bietet keinen angemessenen Schutz gegen das gewaltsame Eindringen von Wasser in die Körperöffnungen des Unterleibes von Männern und Frauen.

Alle Fahrer müssen eine Neoprenhose tragen bzw. Kleidung, die gleichwertigen Schutz bietet (siehe Bedienungsanleitung). Schuhe, Handschuhe und Augenschutz/Brille werden empfohlen.

**MACHEN SIE SICH MIT SCHIFFFAHRTSVORSCHRIFTEN VERTRAUT**. BRP empfiehlt für Bootsführer ein Mindestalter von 16 Jahren. Erkundigen Sie sich nach dem vorgeschriebenen Alter für Bootsführer und den Ausbildungsanforderungen für Ihre Bundesland/Land. Es wird empfohlen, einen Kurs für das sichere Bootfahren zu absolvieren; möglicherweise ist ein solcher Kurs in Ihrem Bundesland/Land auch vorgeschrieben.

**BRINGEN SIE EIN MOTORABSCHLITTKABEL (LANYARD) am PFD an**, und halten Sie vom Lenker fern, damit der Motor ausgeschaltet wird, wenn der Fahrer herunterfällt. Ziehen Sie nach dem Fahren die Leine von Jetboot ab, um den unerlaubten Gebrauch durch Kinder oder andere Personen zu verhindern.

**FAHREN SIE IHREN FÄHIGKEITEN ENTSPRECHEND UND UNTERLASSEN SIE AGGRESSIVE MANÖVER**, um den Kontrollverlust über das Fahrzeug, Abwerfen und Kollisionen zu vermeiden. Dies ist ein sehr leistungsfähiges Boot – kein Spielzeug. Scharfe Richtungsänderungen und das Springen über Kielwasser und Wellen können die Gefahr von Rücken-/Wirbelsäulenverletzungen (Lähmung), Gesichtsverletzungen sowie von Bein-, Knöchel- und sonstigen Knochenbrüchen erhöhen. **Springen Sie nicht über Kielwasser oder Wellen.**

**GEBEN SIE KEIN GAS, WENN SICH JEMAND HINTER DEM FAHRZEUG BEFINDET** – schalten Sie den Motor ab oder lassen Sie ihn im Leerlauf laufen. Das aus der Strahlpumpendüse austretende Wasser und/oder Staub können zu schweren Verletzungen führen.

**HALTEN SIE SICH VOM ANSAUGGITTER FERN**, wenn der Motor läuft. Langes Haar, weite Kleidung und Riemen der Schwimmweste könnten sich in beweglichen Teilen verfangen und zu schweren Verletzungen oder zum Ertrinken führen.

**FAHREN SIE NIEMALS NACH DEM KONSUM VON DROGEN ODER ALKOHOL.**

LESEN UND BEFOLGEN SIE DIE BEDIENUNGSANLEITUNG.



PFD

Wet Suit Bottom



219005528

### HINWEISSCHILD 3

#### ⚠️ WARNUNG

- Remove battery from boat before charging.
- Do not overcharge battery.
- Improper charging of battery can cause explosion.

#### ⚠️ WARNUNG

- Enternen Sie die Batterie vor dem Aufladen aus dem Fahrzeug.
- Überladen Sie die Batterie nicht.
- Eine fehlerhafte Ladung der Batterie kann zu Explosion führen.



219905302\_DE

### HINWEISSCHILD 4

**ZUR BEACHTUNG**

Empfehlungen für den Gebrauch des Handschuhfachs.

Um sicherzustellen, dass Gegenstände im Handschuhfach vor Umwelteinflüssen geschützt sind, sollten folgende Empfehlungen befolgt werden.

Vor und während dem Gebrauch:

- Vergewissern Sie sich, dass die Dichtung intakt, genau und richtig platziert ist.
- Vergewissern Sie sich, dass die heißere Membrane und Dichtung um den USS-Steckerverbinder intakt und richtig positioniert sind.
- Das Handschuhfach und seinen Inhalt sorgfältig trocknen, bevor es geschlossen wird. Das Handschuhfach mit den beiden Verschlüssen dicht fest schließen.
- Bei Beschädigung sollte das Handschuhfach nicht verwendet werden.

Nach dem Gebrauch:

- Wenn nicht in Gebrauch, muss der USS-Steckerverbinder durch seinen Stecker abgedeckt sein.
- Wenn nicht in Gebrauch, muss die Tür zum Handschuhfach geöffnet bleiben, um die Lebensdauer der Dichtung zu schützen.

Hinweis: Es liegt in der Verantwortung der Benutzer, sich das Handschuhfach ordnungsgemäß verwendet wird. Der Benutzer muss in regelmäßigen Abständen die Funktionalität der Handschuhfächer prüfen, bevor Gegenstände hineingelegt werden. 219905498

HINWEISSCHILD 5

**⚠️ WARNUNG**

**BEIM NÄCHSTEN EINSTIEG:**

**VERMEIDEN SIE SCHWERE BZW. TÖDLICHE VERLETZUNGEN:**

- Der Motor muss vor dem nächsten Einstieg ausgeschaltet werden.
- Halten Sie sich vom Antriebssystem und vom Ansauggitter fern.

• Lassen Sie die Personen nacheinander einsteigen. • Bleiben Sie in der Mitte, um das Gleichgewicht zu halten. Benutzen Sie den Tritt (falls vorhanden) niemals zum Ziehen, Schleppen oder Springen, zum Besteigen des Fahrzeugs außerhalb des Wassers oder zu einem anderen Zweck, für den er nicht gedacht ist.

219905498

HINWEISSCHILD 6



HINWEISSCHILD 9

HINWEISSCHILD 7: STANDARD

**⚠️ VORSICHT**

Wenn der Motor läuft, während sich das Fahrzeug außerhalb des Wassers befindet, kann der Wärmeaustauscher in der Schwingplatte sehr heiß werden. Vermeiden Sie den Kontakt mit der Platte, da es sonst zu Verbrennungen kommen kann.

219905494

- Drehen Sie das Boot.
- Halten Sie sich am Ansauggitter fest und steigen Sie auf die Stabreize.
- Motor ausgeschaltet ist.
- Vergewissern Sie sich, dass der

**SIEHE**

HINWEISSCHILD 8

**⚠️ WARNHINWEIS**

**Bewegende Teile können Quetschungen und Schnitte verursachen. Geben Sie auf Hände und Füße acht.**

HINWEISSCHILD 10



HINWEISSCHILD 11

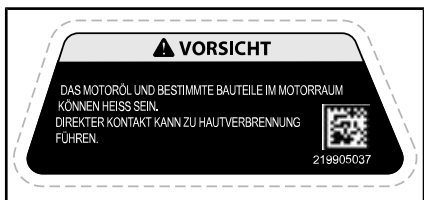

HINWEISSCHILD 12

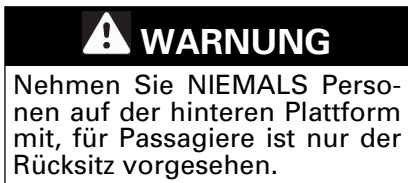

HINWEISSCHILD 13



HINWEISSCHILD 14

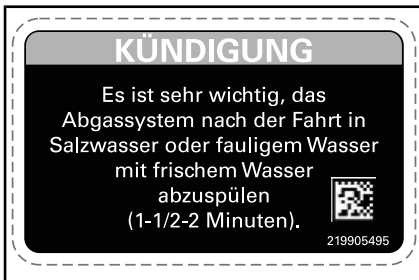

HINWEISSCHILD 15

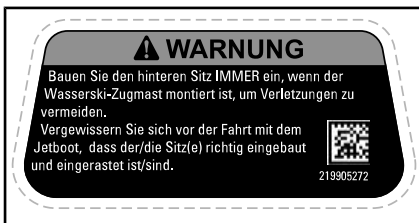

HINWEISSCHILD 16



HINWEISSCHILD 17



HINWEISSCHILD 18



HINWEISSCHILD 19 - NUR WAKE PRO MODELLE



HINWEISSCHILD 20 - NUR WAKE PRO MODELLE



HINWEISSCHILD 21 - NUR WAKE PRO MODELLE

**⚠ WARNUNG**

Um den Verlust der Kontrolle über das Boot oder einen Unfall zu vermeiden, befolgen Sie immer diese Anweisungen.

Befördern Sie NIEMALS Passagiere auf der Ladefläche, während das Boot läuft. Überschreiten Sie KEINESFALLS die Höchstlast von 70 kg auf der Ladefläche.

Wenn die Ladefläche beladen ist:

- Sichern Sie vor der Fahrt STETS die Ladung.
- Reduzieren Sie Ihre Geschwindigkeit.
- Rechnen Sie mit einem größeren Wendekreis und einem längeren Bremsweg.



Ladefläche



219905496

HINWEISSCHILD 22 - NUR MODELLE FISH PRO

**⚠ WARNUNG**

- NIEMALS ein Kind oder Haustier in einer Kühlbox transportieren. Der Kühlerdeckel ist luftdicht und kann daher zum Ersticken führen.
- Transportieren Sie niemals leicht entzündliche oder gefährliche Stoffe. Der Transport von leicht entzündlichen oder gefährlichen Stoffen kann zu Explosionen führen.
- NIEMALS die maximale Belastung im Inneren des Kühlers von 50 kg überschreiten.

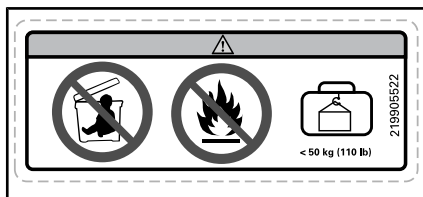

HINWEISSCHILD 27

**⚠ WARNUNG**

- Stellen Sie IMMER sicher, dass der Kühler vor jeder Fahrt und vor dem Ziehen des PWC auf einen Anhänger sicher an der Plattform befestigt ist.
- BEVOR Sie fahren, stellen Sie sicher, dass Sie und alle Benutzer dieses PWC wissen, wie man mit angebrachtem Kühler vom Wasser aus an Bord geht.

219905521

HINWEISSCHILD 28



## Konformitätshinweisschilder



HINWEISSCHILD 23

**SYSTEMINFORMATIONEN ZUR EMISSIONSBEGRENZUNG**   

BOMBARDIER RECREATIONAL PRODUCTS INC.  
 DIESER MOTOR ERFÜLLT DIE  GELTENDE VORSCHRIFTEN  
 DER U.S. EPA UND DES US-BUNDESSTAATES KALIFORNIEN FÜR  
 SI-RUOTS/MOTOREN.  
 RENSEIGNEMENT SUR LE DISPOSITIF ANTIPOLLUTION  
 CE MOTEUR EST CONFORME AUX NORMES  DE L'EPA  
 DES É.-U. POUR LES MOTEURS MARINS A ALLUMAGE COMMANDÉ.

<input type="checkbox"/>	MOTORREIHE / FAMILLE DE MOTEUR
<input type="checkbox"/>	ZERTIFIZIERUNGSSTANDARD (FEL) NORMES DE CERTIFICATION (LEF)
<input type="checkbox"/>	HUBRAUM / CYLINDREE
<input type="checkbox"/>	ENTGIFTUNGSSYSTEM
<input type="checkbox"/>	SYSTEME DE CONTRÔLE DES ÉMISSIONS
<input type="checkbox"/>	LEISTUNG / PUISSANCE

ERFÜLLT  DIE GELTENEN EVAP EMISSIONSVORSCHRIFTEN DES US-BUNDESSTAATES KALIFORNIEN FÜR VERGASERMOTOREN IN  WASSERFAHRZEUGEN, EVAP FAMILLE

KRAFTSTOFFVERLEUNUNGSSYSTEM LPPL, PLPT, PRV SIEHE BEDIENUNGSANLEITUNG  
 ZU WARTUNGSSPEZIFIKATIONEN UND TECHNISCHE DATEN ZU KRAFTSTOFF,  
 ÖL UND ZÜNDKERZEN. VOIR LE CALENDRIER D'ENTRETIEN ET LES SPECIFICATIONS  
 D'ESSENCE, D'HUILE ET DE BOUCIE D'ALLUMAGE DANS LE GUIDE DE L'OPÉRATEUR.  
219905172

**ETIKETT 24 - AUF ALLE MODELLE IN KANADA UND DEN VEREINIGTEN STAATEN ANWENDBAR, AUF ALLE MODELLE ÜBERALL AUF DER WELT ANWENDBAR, AUSSER IN KANADA UND DEN VEREINIGTEN STAATEN, WENN EINEM UNSERER ZERTIFIZIERTEN MODELLE GLEICHWERTIG. EPA-NORMEN**

DIESES BOOT WURDE VON BOMBARDIER RECREATIONAL PRODUCTS INC. IN ÜBEREINSTIMMUNG MIT 46 U.S.C. 4305 UND DER AUSNAHMEGENEHMIGUNG DER US-KÜSTENWACHE (CGB 88-001) HERGESTELLT, DIE KÜSTENWACHE ERTEILT FÜR DIESES FAHRZEUG EINE AUSNAHMEGENEHMIGUNG FÜR EINE ODER MEHRERE SICHERHEITSRICHTLINIEN. CGB 88-001 LEGT FEST, DASS BESTIMMTE RICHTLINIEN ANGESICHTS DER MERKMALE DIESES FAHRZEUGS NICHT ANWENDBAR SIND UND DASS SICH DIE AUSNAHMEGENEHMIGUNG NICHT NACHTEILIG AUF DIE SICHERHEIT VON FREIZEIT-BOOTEN AUSWIRKT. DIESES BOOT ERFÜLLT DIE ZUM ZEITPUNKT DER ZERTIFIZIERUNG GELTENDE SICHERHEITSNORMEN DER US-KÜSTENWACHE. ALLE PERSONEN MÜSSEN BEIM BEDIENEN ODER FAHREN DIESES JETBOOTS EINE SCHWIMMWESTE TRAGEN.

**HERGESTELLT IN MEXICO**  5497

HINWEISSCHILD 25

Die EPA-Konformitätskennzeichnung befindet sich auf der rechten Seite nahe der Fußstütze.

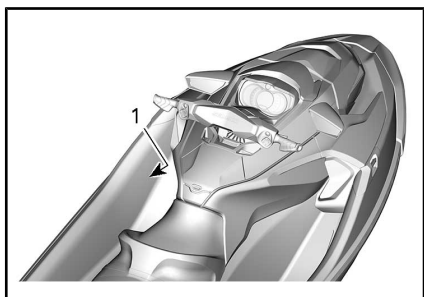

1. Lage der EPA-Kennzeichnung

**Wasserfahrzeug innerhalb Nordamerikas**

**GTX, GTX LTD, RXT, RXT-X und Wake Pro**

<b>KANADISCHER EINHALTUNGSHINWEIS</b> <b>AVIS DE CONFORMITÉ CANADIEN</b>	
EMPFOHLENE MAXIMALE SICHERHEITSGRENZEN LIMITES MAXIMALES DE SÉCURITÉ RECOMMANDÉES	
Max.  = X	XX kg lbs/lb
Max.  +  =	XX kg lbs/lb
KATEGORIE / CATÉGORIE : C MAXIMALE WELLENHÖHE / VAGUE MAXIMALE 2,0m MAXIMALE WINDGESCHWINDIGKEIT / VITESSE DE VENT MAXIMALE 33,0 Knoten/noeuds	
BOMBARDIER RECREATIONAL PRODUCTS INC. VALCOURT, QUÉBEC, CANADA (YDV)	
MODELL / MODÈLE: XXXXX	
DER HERSTELLER ERKLÄRT, DASS DIESES PRODUKT DIE HERSTELLUNGSANFORDERUNGEN DER KLEINBOOTBESTIMMUNGEN, WIE SIE AM TAG DES HERSTELLUNGSBEGINNS DES BOOTES ODER AM TAG, AN DEM DAS BOOT IMPORTIERT WURDE, GELTEN, EINHÄLT. LE FABRICANT ATTESTE QUE CE PRODUIT EST CONFORME AUX EXIGENCES DE CONSTRUCTION DU RÉGLEMENT SUR LES PETITS BÂTIMENTS EN VIGUEUR À LA DATE DU DÉBUT DE SA CONSTRUCTION OU DE SON IMPORTATION.	
MAXIMALE TRAGFÄHIGKEIT OBIGE INFORMATIONEN GELTEN GILT IN DEN USA	CAN ICES-2 / NMB-2"

**Außerhalb Nordamerikas**  
**GTX, GTX LTD, RXT, RXT-X und Wake Pro**

<b>KANADISCHER EINHALTUNGSHINWEIS</b> <b>AVIS DE CONFORMITÉ CANADIEN</b>	
EMPFOHLENE MAXIMALE SICHERHEITSGRENZEN LIMITES MAX. DE SÉCURITÉ RECOMMANDÉES	
Max.  =	kg lb
Max.  +  =	kg lb
KATEGORIE / CATÉGORIE : C MAXIMALE WELLE / VAGUE MAXIMALE 2,0m MAXIMALE WINDGESCHWINDIGKEIT / VITESSE DE VENT MAXIMALE 33,0 Knoten/noeuds	
BOMBARDIER RECREATIONAL PRODUCTS INC. 570 Montagne, Valcourt, Qc, CA, JOE 2LO Skaldenstraat 125, Gent, 9042, BE (YDV)	
MODELL / MODÈLE:	
DER HERSTELLER ERKLÄRT, DASS DIESES PRODUKT DIE HERSTELLUNGSANFORDERUNGEN DER KLEINBOOTBESTIMMUNGEN, WIE SIE AM TAG DES HERSTELLUNGSBEGINNS DES BOOTES ODER AM TAG, AN DEM DAS BOOT IMPORTIERT WURDE, GELTEN, EINHÄLT. LE FABRICANT ATTESTE QUE CE PRODUIT EST CONFORME AUX EXIGENCES DE CONSTRUCTION DU RÉGLEMENT SUR LES PETITS BÂTIMENTS EN VIGUEUR À LA DATE DU DÉBUT DE SA CONSTRUCTION OU DE SON IMPORTATION.	
MAXIMALE TRAGFÄHIGKEIT DIESE INFORMATIONEN GELTEN AUCH FÜR DIE USA.	 



NEBEN DEM TANKDECKEL

## Eingegossenes Sicherheitspiktogramm

### **WARNUNG**

Niemals Kraftstoff in das Zugmastloch füllen. Benzin ist leicht entzündbar und hochexplosiv. Kraftstoffgase können sich verteilen und durch einen Funken oder ein Flamme mehrere Meter entfernt entzündet werden.

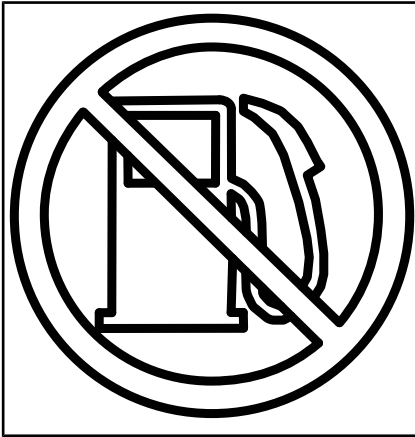

*HINWEISSCHILD 26*

# KONTROLLEN VOR DER FAHRT

Wir empfehlen Ihnen, eine jährliche Sicherheitsinspektion Ihres Fahrzeugs vornehmen zu lassen. Für weitere Auskünfte wenden Sie sich an einen BRP-Vertragshändler. Es wird empfohlen, obgleich nicht erforderlich, dass Sie die Vorbereitungsarbeiten für die kommende Saison von einem autorisierten BRP-Vertragshändler durchführen lassen. Jeder Besuch bei Ihrem BRP-Vertragshändler bietet eine großartige Gelegenheit zu prüfen, ob Ihr Fahrzeug Teil einer Sicherheitskampagne ist. Weiterhin empfehlen wir Ihnen dringend Ihren autorisierten BRP-Vertragshändler rechtzeitig aufzusuchen, wenn Sie auf Sicherheitskampagnen aufmerksam werden.

## **WARNUNG**

Vor jeder Fahrt ist eine entsprechende Inspektion durchzuführen, um potenzielle Probleme zu erkennen. Die Inspektion vor Fahrtantritt kann Verschleiß und Zustandsverschlechterung aufzeigen, bevor daraus ein Problem entsteht. Alle erkannten Probleme sind zu beheben, um das Risiko eines Ausfalls oder Unfalls zu vermindern.

Lesen und verstehen Sie vor dem Durchführen einer Kontrolle vor der Fahrt den Abschnitt *KONTROLLEN*.

## **Vor dem Start des Jet-Boots**

## **WARNUNG**

Bevor Sie die nachstehenden Punkte überprüfen, müssen Sie den Motor ausschalten und die Haltegurtkappe vom Motorausshalter entfernen. Starten Sie das Fahrzeug erst, nachdem alle Komponenten geprüft wurden und ihre einwandfreie Funktion festgestellt wurde.

**HINWEIS:** Vor dem Starten des Motors und dem Losfahren wird empfohlen, die Rückseite des Wasserfahrzeugs vertikal zu schütteln, um Sand, der sich in der Nähe der Antriebs- und Rückfahrssysteme angesammelt haben könnte, abzuschütteln.

Überprüfen Sie vor dem Start des Jet-Boots die in der folgenden Tabelle genannten Punkte.

POSITION	BETRIEB	✓
Rumpf	Rumpf, Gleitplatte und Wasseransauggitter auf Schäden untersuchen.	
Wasseransaugung Strahlpumpe	Überprüfen/Reinigen	
Ablaufstopfen	Anziehen	
Kraftstofftank	Nachfüllen	
Motorraum	Prüfen Sie auf sichtbare Undichtigkeiten und Benzindampfgeruch.	
Motorölstand	Prüfen/auffüllen	

POSITION	BETRIEB	✓
Motorkühlmittelstand	Prüfen/auffüllen	
Lenksystem	Betrieb überprüfen	
iTC-Hebel	Funktion überprüfen. (Den Hebel anziehen und loslassen, um festzustellen, ob er sich frei bewegt. Wenn Reibung festgestellt wird, muss der Hebel auseinander genommen, gereinigt, auf Verschleiß geprüft und geschmiert werden)	
iBR-Hebel	Funktion überprüfen. (Den Hebel anziehen und loslassen, um festzustellen, ob er sich frei bewegt. Wenn Reibung festgestellt wird, muss der Hebel auseinander genommen, gereinigt, auf Verschleiß geprüft und geschmiert werden)	
Abdeckung des vorderen Staufachs, Handschuhfach und Sitz	Überprüfen Sie, dass diese geschlossen und eingerastet sind.	
Organizer für den Gepäckbehälter (falls ausgestattet)	Sicherstellen, dass er am Wasserfahrzeug richtig montiert ist	
Wakeboard-Halterung (WAKE Pro Modell)	<ul style="list-style-type: none"> <li>- Sicherstellen, dass die Halterung richtig montiert und gesichert ist.</li> <li>- Gummiseile auf guten Zustand prüfen.</li> <li>- Sicherstellen, dass das Wakeboard richtig an der Halterung befestigt und gesichert ist.</li> </ul>	
Wasserski-/Wakeboard-Zugmast (WAKE Pro Modell)	Untersuchen und Funktion überprüfen.	
START-/STOP-Taste des Motors	Betrieb überprüfen	
Motorausschalter und Signalton des Überwachungssystems	Betrieb überprüfen	
Batteriezustand und Anschlüsse	Jeden Monat prüfen	
Opferanoden	Jeden Monat prüfen (öfter bei Gebrauch in Salzwasser) und bei Bedarf auswechseln	
Kühler (Modell Fish Pro)	Sicherstellen, dass er richtig am Wasserfahrzeug befestigt ist	
Angelrutenhalter (Modell Fish Pro)	Sicherstellen, dass er am Wasserfahrzeug richtig montiert ist	
Sonar (Modell Fish Pro)	Sicherstellen, dass er am Wasserfahrzeug richtig montiert ist	

## Rumpf

Rumpf auf Risse oder andere Schäden kontrollieren.

## Kühler (falls vorhanden)

Sicherstellen, dass der Kühler richtig angebaut und gesichert ist.

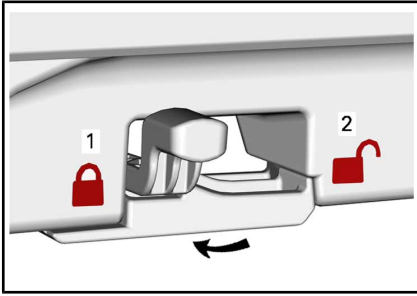

## Wasseransaugung Strahlpumpe

Algen, Muscheln, Schmutz oder andere Dinge, die den Wasserdurchfluss behindern oder die Antriebseinheit beschädigen könnten, entfernen. Nach Bedarf reinigen. Wenn Sie Fremdkörper nicht selbst entfernen können, suchen Sie einen Sea-Doo Vertragshändler auf, um das Fahrzeug warten zu lassen.

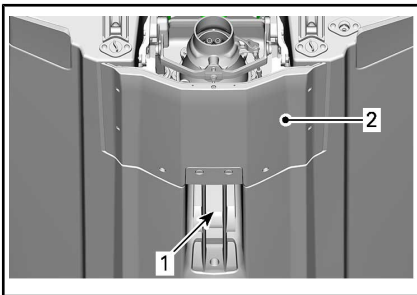

### DIESE BEREICHE UNTERSUCHEN

1. Wasseransaugung
2. Schwingplatte

## Ablaufstopfen

Schließen sie danach die Ablaufstopfen wieder fest.

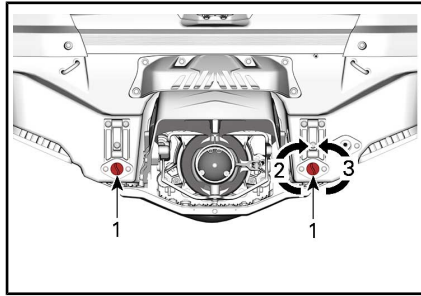

### LAGE DER BILGENABLAUFSTOPFEN

1. Ablaufstopfen Kielraum
2. Anziehen
3. Lösen

## ! WARNUNG

Vergewissern Sie sich, dass die Ablaufstopfen fest angezogen sind, bevor Sie das Fahrzeug wieder zu Wasser lassen.

## Kraftstofftank

Befüllen Sie den Kraftstofftank.

## ! WARNUNG

Halten Sie sich genau an die Anweisungen unter **TANKEN**.

## Motorraum

Prüfen Sie den Motorraum auf Kraftstoffdampf.

## ! WARNUNG

Starten Sie den Motor nicht im Falle von Leckagen oder Benzingeruch. Wenden Sie sich im Zusammenhang mit einer Wartung, Reparatur oder einem Austausch an einen Sea-Doo-Vertragshändler, eine Werkstatt oder eine Person Ihrer Wahl. Bezüglich Informationen über Garantieansprüche verweisen wir auf die hier angeführte **US EPA EMISSIONSRELEVANTE GEWÄHRLEISTUNG**.

Entfernen Sie die Sitze, um auf den Motorraum zugreifen zu können.

Zum Entfernen der Sitze drücken Sie auf die beiden Knöpfe und heben das hintere Ende des Sitzes an.

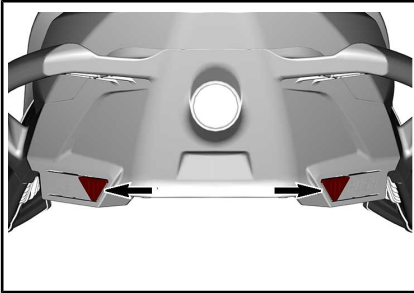

#### ENTRIEGELUNGSKNÖPFE

Ziehen Sie dann den Verriegelungshebel nach oben und entfernen Sie den Sitz vom Jetboot.

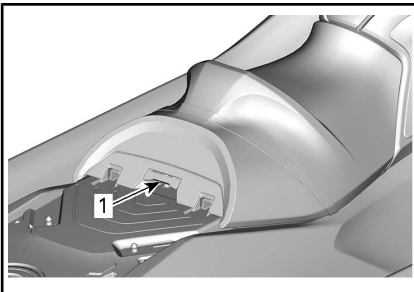

1. Verriegelungshebel

#### Motoröl

Stellen Sie gemäß der Beschreibung im Abschnitt *WARTUNGSVERFAHREN* sicher, dass der Ölstand der Vorgabe entspricht.

#### Motorkühlmittel

Stellen Sie gemäß der Beschreibung im Abschnitt *WARTUNGSVERFAHREN* sicher, dass der Kühlmittelstand der Vorgabe entspricht.

Suchen Sie nach Kühlmittleckagen am Motor, im Rumpf und an der Schwingplatte.

**! VORSICHT** Wenn der Motor läuft, während sich das Wasserfahrzeug außerhalb des Wassers befindet, können der Motor und der Wärmeaustauscher an der Gleitplatte sehr heiß werden. Vermeiden Sie jeglichen Kontakt mit heißen Motorteilen und der Gleitplatte, da es sonst zu Verbrennungen kommen kann.

#### Lenksystem

Überprüfen Sie mit Hilfe einer zweiten Person die freie Beweglichkeit der Lenkung.

Befindet sich der Lenker in Horizontalage, muss die Strahlpumpendüse vollkommen gerade stehen. Stellen Sie sicher, dass sich die Düse der Strahlpumpe leichtgängig und in die gleiche Richtung wie der Lenker schwenken lässt. (Beispiel: Wenn der Lenker nach links gedreht wird, muss die Düsenöffnung zur linken Seite des Wasserfahrzeugs zeigen).

#### ! WARNUNG

Überprüfen Sie den Lenker und die entsprechende Lenkdüsenfunktion, bevor Sie losfahren. Drehen Sie niemals den Lenker, wenn sich jemand in der Nähe des Fahrzeughecks befindet. Halten Sie sich von den beweglichen Teilen der Lenkung (Düse, iBR-Umkehrfläche, Gestänge usw.) fern.

#### Gashebel

Überprüfen Sie den Hebel der elektronischen Drosselklappensteuerung (ETC) auf Leichtgängigkeit. Er sollte beim Loslassen sofort in die Ausgangsposition zurückkehren.

**! WARNUNG**

Überprüfen Sie die Funktion des Gashebels, bevor Sie den Motor starten. Wenn beim Gashebel Reibung festgestellt wird, wenden Sie sich an einen autorisierten Sea-Doo Händler.

**iBR Hebel**

Überprüfen Sie den iBR-Hebel auf Leichtgängigkeit. Er sollte beim Loslassen sofort in die Ausgangsposition zurückkehren.

**! WARNUNG**

Überprüfen Sie die Funktion des iBR-Hebels, bevor Sie den Motor starten. Wenn beim iBR-Hebel Reibung festgestellt wird, wenden Sie sich an einen autorisierten Sea-Doo Händler.

**Staufächer, Aufsteigeplattform und Sitz**

Stellen Sie sicher, dass alle erforderlichen Sicherheits- und Überlebensausrüstungen und jegliche zusätzliche Fracht ordnungsgemäß in den entsprechenden Staufächern gelagert sind.

Stellen Sie sicher, dass die Abdeckung des Verstaubehälters, das Handschuhfach, die Aufsteigeplattform, die Zugriffabdeckungen und der Sitz geschlossen und die Schließmechanismen eingerastet sind.

**! WARNUNG**

Stellen Sie sicher, dass die Schließmechanismen des Sitzes, der Aufsteigeplattform, der Zugriffabdeckung und aller Staufachabdeckungen eingerastet sind.

**Wakeboard-Halterung (WAKE Pro Modell)**

**! WARNUNG**

Stellen Sie vor Benutzung des Wasserfahrzeugs sicher, dass die Halterung fest am Rumpf des Bootes montiert ist und das Wakeboard richtig positioniert und befestigt ist. Stellen Sie sicher, dass sich die Wakeboard-Halteriemen in einem guten Zustand befinden.

**Wasserski-/Wakeboard-Zugmast (WAKE Pro Modell)**

Vergewissern Sie sich vor der Benutzung, dass der Wasserski-/Wakeboard-Zugmast ganz herausgezogen und richtig eingerastet ist.

Schieben Sie ihn bei Nichtbenutzung ganz ein und arretieren Sie ihn.

**! WARNUNG**

Wenn der Wasserski-Zugmast verwendet wird, keinesfalls Ladung oder Zubehör auf der Aufsteigeplattform mitnehmen.

**! WARNUNG**

Gehen Sie beim Ziehen eines Wasserski-/Wakeboard-Fahrers vorsichtig vor, da das Seil zum Fahrzeug zurückschnellen kann, wenn es losgelassen wird. Fahren Sie keine engen Kurven, wenn Sie einen Wasserski-/Wakeboard-Fahrer oder ein Spielzeug ziehen. Falls nicht in Gebrauch, ist das Schleppseil immer zu verstauen.



**ZUR BEACHTUNG** Der Wasserski/Wakeboard-Zugmast ist für das Schleppen eines Wasserkifahrers oder Wakeboarders konstruiert mit einem Maximalgewicht von 114 kg.

**! VORSICHT** Verwenden Sie den Wasserski-Zugmast niemals zum Ziehen eines aufblasbaren Schlauchs. Zum Ziehen eines aufblasbaren Schlauchs verwenden Sie immer den hinteren Befestigungshaken.

### Motorausschalter und START-/STOP-Taste des Motors

Drücken Sie einmal die Start-/Stopp-Taste, ohne den Haltegurt am Motorausschalter zu befestigen.

Befestigen Sie die Haltegurtkappe am Motorausschalter.

Drücken Sie die START-/STOP-Taste, um den Motor zu starten, und halten Sie ihn dann wieder an, indem Sie die START-/STOP-Taste ein zweites Mal drücken.

Starten Sie den Motor erneut und schalten Sie ihn dann aus, indem Sie den Haltegurt vom Motorausschalter entfernen.

### **! WARNUNG**

Sollte die Haltegurtkappe locker sein oder nicht am Motorausschalter bleiben, tauschen Sie den Haltegurt unverzüglich aus, um eine Gefährdung durch unsichere Verwendung zu vermeiden. Wenn der Motor durch Entfernen der Haltegurtkappe vom Motorausschalter oder durch Drücken der START-/STOP-Taste nicht ausgeschaltet wird, benutzen Sie das Wasserfahrzeug nicht. Wenden Sie sich an Ihren Sea-Doo Vertragshändler.

## Nach dem Start des Jet-Boots

Überprüfen Sie nach dem Start des Jet-Boots und vor der Fahrt die in der folgenden Tabelle genannten Punkte.

POSITION	BETRIEB	✓
Info-Center	Funktion überprüfen.	
Intelligentes Brems- und Rückfahrssystem (iBR)	Funktion überprüfen.	
Variables Trimmsystem (VTS)	Funktion überprüfen.	

### Informationscenter (Anzeigeelement)

1. Drücken Sie die START-/STOPP-Taste und befestigen Sie den Haltegurt am Motorausschalter.
2. Wenn das Informationscenter seine Selbsttestfunktion durchläuft, vergewissern Sie sich, dass sich alle Anzeigen einschalten.

### **! WARNUNG**

Befestigen Sie stets die Klammer des Haltegurts an Ihrer Schwimmweste oder an Ihrem Handgelenk (Armband erforderlich).

### iBR-System

**ZUR BEACHTUNG** Stellen Sie sicher, dass es vor und hinter dem Fahrzeug ausreichend Platz gibt, um den iBR-Systemtest sicher auszuführen und eine Kollision zu verhindern. Das Fahrzeug bewegt sich während des Tests.

1. Entfernen Sie die Leinen, mit denen das Wasserfahrzeug am Dock befestigt ist.

2. Lassen Sie den Motor an und stellen Sie sicher, dass sich das Boot nicht bewegt.
3. Drücken Sie den iBR-Hebel am linken Lenkergriff vollständig. Das Boot sollte sich langsam rückwärts bewegen.
4. Lassen Sie den iBR-Hebel los; es sollte keinen Rückwärtsschub geben.



## **WARNUNG**

Vergewissern Sie sich vor Beginn einer jeden Fahrt mit dem Boot, dass das iBR-System ordnungsgemäß funktioniert.

### **Variables Trimmsystem (VTS)**

Während der Motor mit Vorwärtsschub läuft, nutzen Sie das VTS™, um die Strahlpumpendüse abwechselnd nach oben und nach unten zu bewegen und das VTS zu prüfen. Überprüfen Sie die Bewegung der VTS-Positionsanzeige im Info-Center.

# ***INFORMATIONEN ÜBER DAS WASSERFAHRZEUG***

# STEUERUNGEN

**HINWEIS:** Einige Sicherheitshinweisschilder des Fahrzeugs sind auf den Abbildungen nicht zu sehen. Zu den Informationen der Sicherheitshinweisschilder des Fahrzeugs siehe *SICHERHEITSSCHILDER AM WASSERFAHRZEUG*.

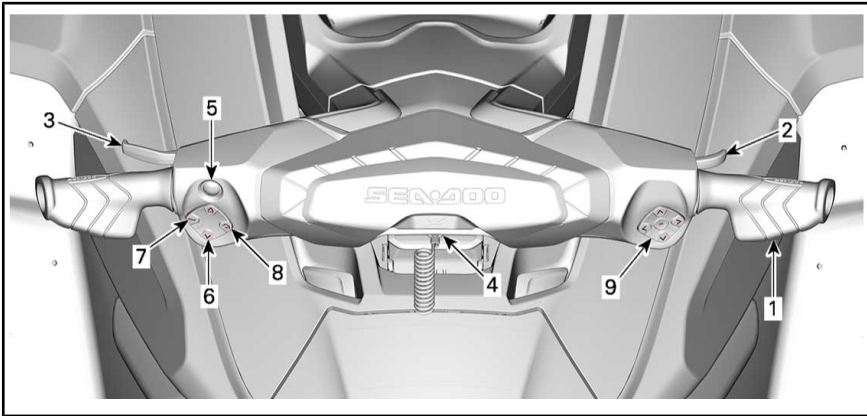

*TYPISCH*

**HINWEIS:** In diesem Abschnitt beschriebene Anzeigen, Funktionen und Ausstattungsumfänge können je nach Jetboot-Modell unterschiedlich sein und sind möglicherweise optional erhältlich.

## 1) Lenker

Mit dem Lenker wird die Richtung des Fahrzeugs kontrolliert. Während der Vorwärtsfahrt schwenkt das Fahrzeug bei Drehen des Lenkers nach rechts auch nach rechts und umgekehrt.



### WARNUNG

Überprüfen Sie den Lenker und die entsprechende Lenkdüsenfunktion, bevor Sie losfahren. Drehen Sie niemals den Lenker, wenn sich jemand in der Nähe des Fahrzeughecks befindet. Halten Sie sich vom Antriebssystem fern.

Bei Rückwärtsfahrt ist die Lenkrichtung umgekehrt. Durch Drehen des Lenkers nach rechts während der Rückwärtsfahrt schwenkt das Fahrzeug nach links.

## 2) Gashebel

Der Gashebel rechts am Lenker regelt elektronisch die Motordrehzahl.

Ziehen Sie zum Steigern oder Beibehalten der Geschwindigkeit des Wasserfahrzeugs den Gashebel mit Ihrem Finger.

Lassen Sie zum Senken der Geschwindigkeit des Wasserfahrzeugs den Gashebel los.

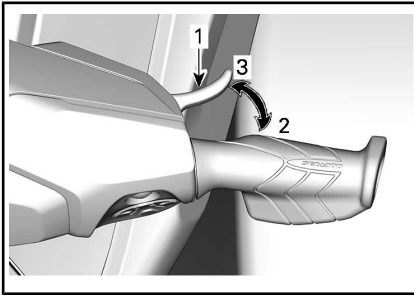

1. Gashebel
2. Gas geben
3. Gas wegnehmen

Der Gashebel ist federbelastet und sollte im unbetätigten Zustand in die Ausgangsposition (Leerlauf) zurückkehren.

### 3) iBR-Hebel (intelligentes Brems- und Rückfahr-system)

Der iBR Hebel links am Lenker kann elektronisch Folgendes veranlassen:

- Bremse
- Rückwärtsgang
- Neutral.

**HINWEIS:** Es sind mindestens 25 % des iBR Hebelwegs erforderlich, um die iBR Funktionen zu aktivieren.

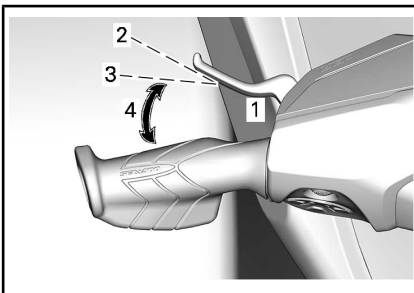

**TYPISCH**

1. iBR-Hebel
2. Hebel in unbetätigter Stellung
3. Mindestens 25 % des Hebelwegs erforderlich, um iBR Funktionen zu aktivieren
4. Betriebsbereich

Bei Geschwindigkeiten über 14 km/h wird durch Ziehen des iBR-Hebels gebremst.

**HINWEIS:** Beträgt der Wasserstrom 14 km/h oder mehr, kann der Rückwärtsgang nicht eingelegt werden, da der Geschwindigkeitsgrenzwert für das Rückwärtsfahren überschritten ist.

Bei Geschwindigkeiten unter 14 km/h sorgt das Ziehen des iBR-Hebels für das Einlegen des Rückwärtsgangs.

Wenn der iBR Hebel nach dem Bremsen oder dem Zurückstoßen losgelassen wird, wird der Leerlauf eingelegt.

**! WARNUNG**

Wenn der Gashebel immer noch angezogen ist, während der iBR Hebel losgelassen wird, wird nach einer kurzen Verzögerung eine Vorwärtsbewegung eingeleitet. Wenn keine Vorwärtsbeschleunigung gewünscht wird, lassen Sie den Gashebel los.

**HINWEIS:** Die Neutralstellung kann durch Anpassen des iBR Systems feineingestellt werden.

Siehe *BEDIENUNGSANLEITUNG* für detaillierte Anweisungen.

## 4) Motorausshalter

Der Motorausshalter befindet sich in der Mitte des Lenkers.

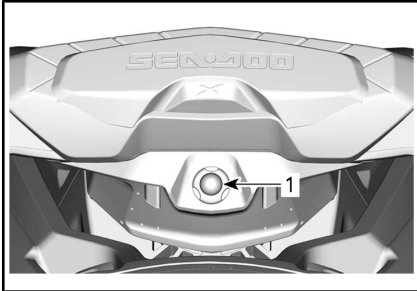

*TYPISCH*

1. Motorausshalter

Um den Motor starten zu können, muss die Haltegurtkappe sicher am Motorausshalter befestigt sein.

### ! WARNUNG

**Befestigen Sie grundsätzlich die Haltegurtklammer an Ihrer Schwimmweste oder an Ihrem Handgelenk (Armband erforderlich).**



*TYPISCH*

1. Haltegurtkappe am Motorausshalter
2. Haltegurt an Schwimmweste des Fahrers befestigt

Ziehen Sie zum Ausschalten des Motors die Haltegurtkappe vom Motorausshalter ab.

### ! WARNUNG

Wenn der Motor angehalten wird, gehen die Bremsfunktionalität und die Richtungskontrolle des Fahrzeugs verloren.

### ! WARNUNG

Ziehen Sie stets den Haltegurt ab, wenn das Wasserfahrzeug nicht in Gebrauch ist, um versehentlichem Starten des Motors, unerlaubtem Gebrauch durch Kinder oder andere Personen und Diebstahl vorzubeugen.

### Digital codiertes Hochfrequenzsicherheitssystem (RF D.E.S.S.)

Die Haltegurtkappe enthält eine elektronische Schaltung (D.E.S.S.™ Schlüssel), die so programmiert ist, dass sie eine einzigartige elektronische Seriennummer in sich trägt. Dies entspricht einem herkömmlichen Schlüssel.

Das D.E.S.S. liest den am Motorausshalter befestigten Schlüssel und ermöglicht ein Starten des Motors nur mit Schlüsseln, die es erkennt.

Das D.E.S.S.-System ermöglicht große Flexibilität. Sie können zusätzliche Haltegurte kaufen und die D.E.S.S. Schlüssel für Ihr Wasserfahrzeug programmieren lassen.

Insgesamt können zehn D.E.S.S.-Schlüssel programmiert werden.

Wenden Sie sich zum Programmieren eines Schlüssels für Ihr Wasserfahrzeug an Ihren Sea-Doo Vertrags Händler.

### RF D.E.S.S. Schlüsselarten

Es können zwei Arten von Schlüsseln verwendet werden:

- Normaler Schlüssel
- Learning key (Lernerschlüssel).

Um ein Erkennen des Schlüssels zu erleichtern, werden die Haltegurt-Schwimmer in verschiedenen Farben ausgeliefert.

SCHLÜSSELART	SCHWIMMER-FARBE
Normal	Gelb oder Schwarz
Lernen	Grün

Das Informationscenter zeigt die Art des verwendeten D.E.S.S. Schlüssels an.

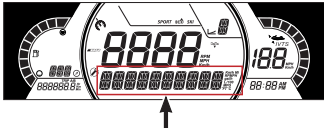

DER SCHLÜSSELTYP WIRD HIER ANGEZEIGT

Mögliche Meldungen:

- LERNSCHLÜSSEL

Der Sea-Doo Learning Key begrenzt die Geschwindigkeit des Wasserfahrzeugs und das Motordrehmoment. So wird Fahranfängern und weniger geübten Fahrern das Fahren des Wasserfahrzeugs vereinfacht. Sie gewinnen so Vertrauen in Ihre Fähigkeiten und lernen, das Fahrzeug zu beherrschen.

Der Lernmodus ermöglicht auch die Einstellung einer gewünschten Maximalgeschwindigkeit des Wasserfahrzeugs.

Weitere Informationen über den Learning Key (Lernerschlüssel) finden Sie im Abschnitt *BETRIEBSMODI*.

## 5) START-/STOP-Taste des Motors

Die START-/STOP-Taste des Motors befindet sich links am Lenker.

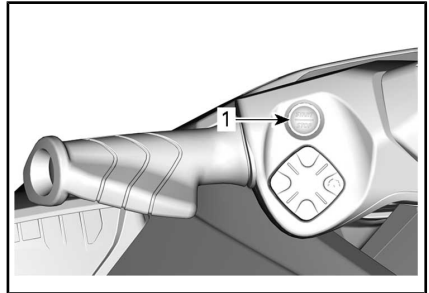

### STANDARD

1. START-/STOP-Taste

### Starten und Stoppen des Motors

Das vollständige Verfahren zum Starten und Ausschalten des Motors finden Sie in den *BETRIEBSANLEITUNGEN*.

### Aktivieren des elektrischen Systems

Drücken Sie einmal die START-/STOP-Taste, ohne den Haltegurt am Motorausshalter zu befestigen.

Dadurch wird das elektrische System eingeschaltet; das Informationszentrum durchläuft eine Selbsttestfunktion.

Die elektrische Anlage bleibt für etwa 10 Sekunden nach dem Drücken der START-/STOPP-Taste eingeschaltet.

Wenn der Haltegurt am Motorausshalter befestigt ist, wird das System für 60 Minuten eingeschaltet.

Bei jedem Drücken der START-/STOPP-Taste wird der Countdown neu gestartet. Auf diese Art kann das BRP Audio Premium-System spielen (falls ausgestattet). Wenn die Batteriespannung unter 12,3 V

fällt, leuchtet das NIEDRIGE BATTERIE-Anzeigelicht auf und das elektrische System schaltet nach 75 Sekunden aus.

### Batteriemangement nach der Fahrt

Mit dieser Funktion kann das elektrische System an bleiben, damit Zubehör genutzt werden kann, wenn der Motor ausgeschaltet ist. Es verhindert auch, dass die Batterie durch den Gebrauch des Zubehörs zu sehr entleert wird. Wenn die Batteriespannung 12,3 V oder weniger erreicht, wird das System automatisch ausgeschaltet, um sicherzustellen, dass der Motor wieder gestartet werden kann.

Wenn das elektrische System durch kurzes Drücken auf Start-Stopp aktiviert wird, während der Motor aus ist, wird die Aufwachzeit folgendermaßen gehandhabt:

- Schlüssel aus: System schaltet nach 75 Sekunden aus.
- Schlüssel an: System schaltet nach 60 Minuten aus oder wenn der Spannungsschwellenwert erreicht ist.

### 6) VTS (Variables Trimmsystem) Taste

Dieses Fahrzeug ist mit einem Hochleistungs-VTS ausgestattet.

**HINWEIS:** Die Taste VTS dient zur Neutraleinstellung. Hiermit wird die Neutralstellung des Wasserfahrzeugs eingestellt. Einzelheiten siehe *BETRIEBSMODI*

Es ermöglicht Trimmeinstellungen des Fahrzeugs durch Anpassung der vertikalen Position der Strahldüse.

Das VTS kann elektronisch auf die gewünschte Einstellung justiert oder auf eine von drei voreingestellten Trimmpositionen eingestellt

werden (oben, mittig und komplett unten).

Drücken Sie die VTS-Bedientaste (Taste hinauf oder hinab), um die Fahrtneigung des Wasserfahrzeugs einzustellen.

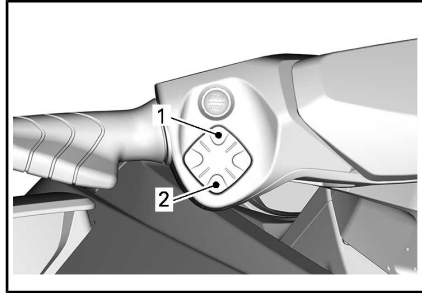

VTS-STEUERTASTE

1. Bug Oben (Heben)
2. Bug Unten (Senken)

### X Modelle

Werden bei Modellen des X-Pakets die Pfeiltasten gleichzeitig HINAUF und HINAB gedrückt, wird die Funktion **Startsteuerung** aktiviert. Um die **Launch Control** zu deaktivieren, drücken Sie erneut gleichzeitig die UP/DOWN Tasten.

Einzelheiten siehe Abschnitt *BETRIEBSANLEITUNGEN*.

### 7) Betriebsart-Taste

Die Betriebsart-Taste befindet sich links am Lenker.

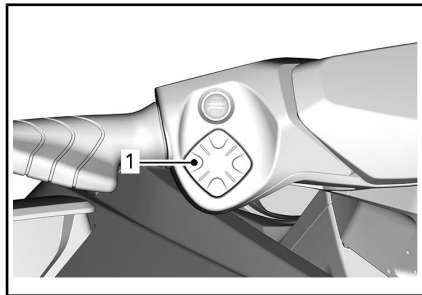

1. Betriebsart-Taste

Es wird verwendet, um zwischen Normal-, Sport-, Eco- und Skimodus zu wählen, falls vorhanden.



Einzelheiten siehe *BETRIEBSMODI*.

## 8) Taste „Geschwindigkeitsregelung“

Die Taste „Geschwindigkeitsregelung“ befindet sich links am Lenker.

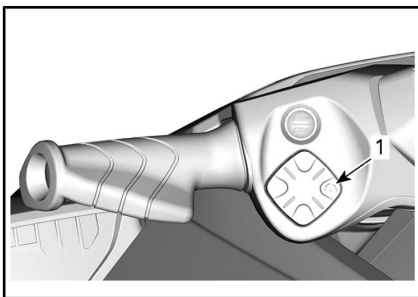

1. Taste „Geschwindigkeitsregelung“

Er dient zum Aktivieren oder Deaktivieren der Betriebsarten Geschwindigkeitsbegrenzung und Langsamfahrt.

Einzelheiten siehe *BETRIEBSMODI*.

## 9) Pfeiltasten LINKS / OBEN / UNTEN / RECHTS und OK-Taste

Diese Tasten befinden sich auf der rechten Seite des Lenkers und dienen zum Blättern durch die verschiedenen Funktionen des Informationszentrums.

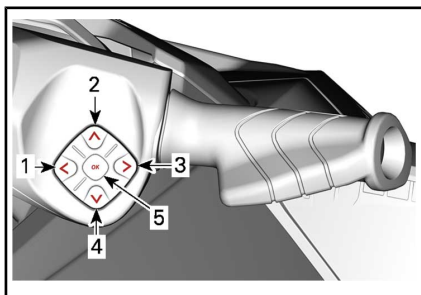

### STANDARD

1. Taste LINKS
2. Taste HINAUF
3. Taste RECHTS
4. Taste hinab
5. OK-Taste

# 7,5"-DIGITALANZEIGE

## Beschreibung des Multifunktionsanzeigeeinstruments

### **WARNUNG**

Nehmen Sie an der Anzeige während der Fahrt keine Einstellungen vor, da Sie sonst die Kontrolle über das Fahrzeug verlieren könnten.

### Allgemeine Ansicht

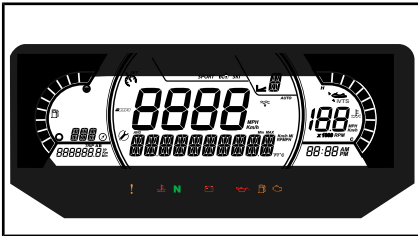

### Multifunktionsanzeige

#### Untere Anzeige

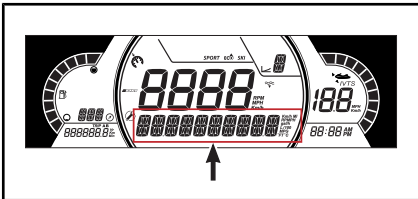

Kann Folgendes anzeigen:

- U/min.
- Fahrwassertemperaturanzeige
- Tiefe
- Einstellungen
- Meldungen
- Geschwindigkeitsstatistik

#### Linke Seitenanzeige

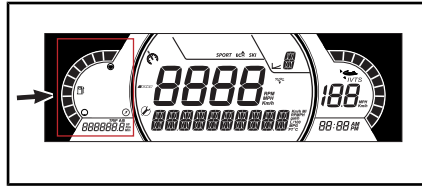

Auf der linken Seitenanzeige befinden sich:

- Kraftstoffstandanzeige
- Kompass
- Tageskilometerzähler

**HINWEIS:** Der Kompass ist nur sichtbar, wenn sich das Jetboot bewegt.

### **WARNUNG**

Verwenden Sie den Kompass nur als Anhaltspunkt. Er darf nicht zu Präzisionsnavigationszwecken verwendet werden.

#### Rechte Seitenanzeige

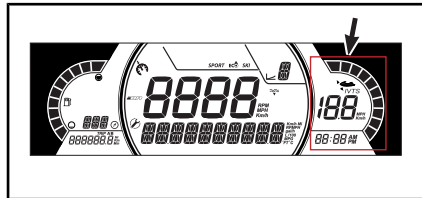

Auf der rechten Seitenanzeige befinden sich:

- VTS-Position
- Anzeige der Zielgeschwindigkeit
- Zeit

Die Geschwindigkeitsanzeige in diesem Display ist nur aktiviert, wenn eine Sollgeschwindigkeit eingestellt ist.

## Mittlere Anzeige

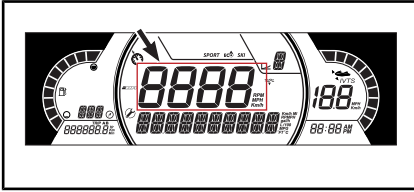

Die mittlere Anzeige zeigt die Fahrzeuggeschwindigkeit an.

**HINWEIS:** Die Uhr wird nur angezeigt, wenn das integrierte GPS ein Signal von den Satelliten empfängt.

## iBR Positionsanzeige

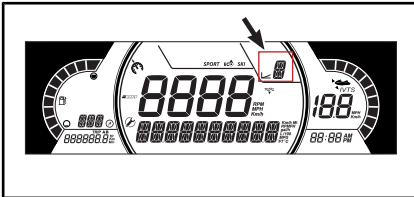

Diese Anzeige zeigt die Getriebebestellung des iBR an:

- N (Leerlauf)
- F (vorwärts)
- R (rückwärts)

Es kann auch die gewählte Geschwindigkeitsstufe (1 bis 9) im Langsamfahrmodus und die gewählte Beschleunigungsrampe (1 bis 5) im Skimodus (falls vorhanden) angezeigt werden.

## MODUS-Anzeige

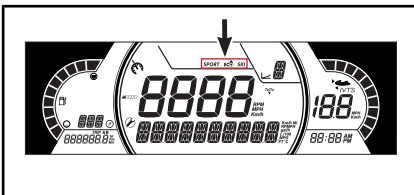

Die MODUS-Anzeige zeigt den ausgewählten Betriebsmodus an:







- SPORT
- ECO
- SKI

Zur Änderung der BETRIEBSARTEN;







- Drücken Sie die Modus-Taste.
- Bestätigen Sie die Sicherheitsmeldung, indem Sie die MODUS-Taste gedrückt halten, um in den SPORT-Modus zu gelangen,
- Durch erneutes Drücken der MODUS-Taste wird der SKI-Modus aktiviert (falls vorhanden).
- Durch erneutes Drücken der MODUS-Taste wird der ECO-Modus aktiviert (falls vorhanden).

## Anzeigeleuchten

### Warnleuchten und Kontrollleuchten

WARN- UND KONTROLLEUCHTEN	
	ROT – Motortemperatur ist zu hoch.
	ROT – Der Batteriestand ist zu niedrig.
	ROT – niedriger Öldruck
	ORANGEFARBEN – niedriger Kraftstoffstand
	ORANGEFARBEN – Motor prüfen
	Grün – Leerlauf

## Symbole und Anzeigen

SYMBOLS UND ANZEIGEN	
<i>SPORT</i>	Zeigt an, dass der SPORT-Modus ausgewählt ist.
	Zeigt an, dass der ECO-Modus ausgewählt ist.
<i>SKI</i>	Zeigt an, dass der SK-Modus ausgewählt ist (falls vorhanden)
	Zeigt die Ausrichtung des Fahrzeugs an. <b>Er darf nicht zu Präzisionsnavigationszwecken verwendet werden.</b>
	Blinken: Zeigt an, dass die Launch Control bereit ist.
	Stetig AN: Zeigen an, dass das VTS aktiviert ist.
	Wenn dies leuchtet, ist Wartung erforderlich. Wenden Sie sich zur Wartung an Ihren autorisierten Sea-Doo Händler oder eine andere fachkundige Person Ihrer Wahl.(1)
	Zeigt an, dass der Geschwindigkeitsbegrenzungs-, Langsamfahrt- oder Ski-Modus ausgewählt wurde. (Sofern ausgerüstet)
	Wenn sie leuchtet, liegt ein Fehler im iBR-System vor. Wenden Sie sich zur Reparatur an Ihren autorisierten Sea-Doo Händler oder eine andere fachkundige Person Ihrer Wahl.

SYMBOLS UND ANZEIGEN	
	Zeigt an, dass der Modus WASSERTIEFE ausgewählt ist. (Sofern ausgerüstet)

**HINWEIS:** <sup>1</sup> Das Wartungssymbol kann manuell zurückgesetzt werden, siehe *WARTUNGSRESET*.

# EINSTELLUNGEN

## Menü Pfeiltaste Rechts

Verwenden Sie den Pfeil **Rechts**, um die folgenden Informationen in der unteren Anzeige auszuwählen.

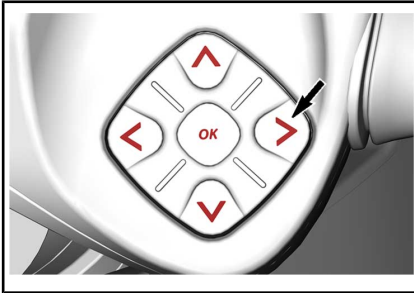

### U/min.

Zeigt die Drehzahl des Motors an.

### Geschwindigkeits-Statistik (falls vorhanden)

Zeigt die Durchschnitts- und Höchstgeschwindigkeit an, die im aktuellen Fahrzyklus erreicht wurde.

### Fahrwassertemperaturanzeige (falls vorhanden)

Zeigt die Temperatur des Fahrwassers an.

### Tiefe (falls vorhanden)

Zeigt die Tiefe des Fahrwassers an.

### Einstellung

Halten Sie mit Hilfe der Pfeiltaste RECHTS die OK-Taste gedrückt, um das Einstellungsmenü aufzurufen.

### Uhr einstellen

Wählen Sie mit Hilfe der Pfeiltaste RECHTS die Option **UHR** aus.

1. Drücken Sie die Taste OK, um das Uhrendisplay auszuwählen.
2. Drücken Sie die Pfeiltaste Rechts, um das 12-Stunden-Format (AM/PM) oder das 24-Stunden-Format auszuwählen.

3. Mit OK bestätigen.
4. Drücken Sie die Tasten UP oder DOWN, um die gewünschte Stunde auszuwählen.
5. OK-Taste betätigen.

### Auswahl der Einheit

Wählen Sie **UNITS** mit der Taste OK und halten Sie die Taste gedrückt, um die Einheit zu ändern.

### Wartungs-Reset (nur, wenn eine Wartung erforderlich ist)

Wählen Sie **RES MAINT** mit der Pfeiltaste rechts und halten Sie die OK-Taste gedrückt, um die Wartung zurückzusetzen.

**HINWEIS:** Der Wartungsreset kann nur innerhalb der ersten 15 Sekunden nach der Aktivierung des ECM durchgeführt werden.

## Menü Pfeiltaste Links

Verwenden Sie den Pfeil **Links**, um die folgenden Informationen in der linken Anzeige auszuwählen.



### Fahrzeug-Betriebsstunden

Zeigt die gesamten Betriebsstunden des Fahrzeugs an.

### Streckenanzeige A KM

Zeigt die zurückgelegte Strecke seit dem letzten Reset an.

Zum Reset halten Sie die **Pfeiltaste links** gedrückt.

## **Fahrzeit A**

Zeigt die abgelaufene Zeit seit dem letzten Reset an.

Zum Reset halten Sie die **Pfeiltaste links** gedrückt.

## **Ski-Modus (falls vorhanden)**

Siehe *BETRIEBSMODI*.

## **Sprache einstellen**

Die Anzeigesprache des Anzeigeinstruments kann geändert werden. Wenden Sie sich an einen Ski-Doo-Vertragshändler, um Näheres über die Sprachenverfügbarkeit und die Einrichtung des Anzeigeinstruments nach Ihrem Wunsch zu erfahren.

# ANLAGE

**HINWEIS:** Die Abbildungen können je nach Modell ungenau sein und sind nur als bildliche Orientierung gedacht.

**HINWEIS:** Einige Sicherheitshinweisschilder des Fahrzeugs sind auf den Abbildungen nicht zu sehen. Zu den Informationen der Sicherheitshinweisschilder des Fahrzeugs siehe *SICHERHEITSSCHILDER AM WASSERFAHRZEUG*.

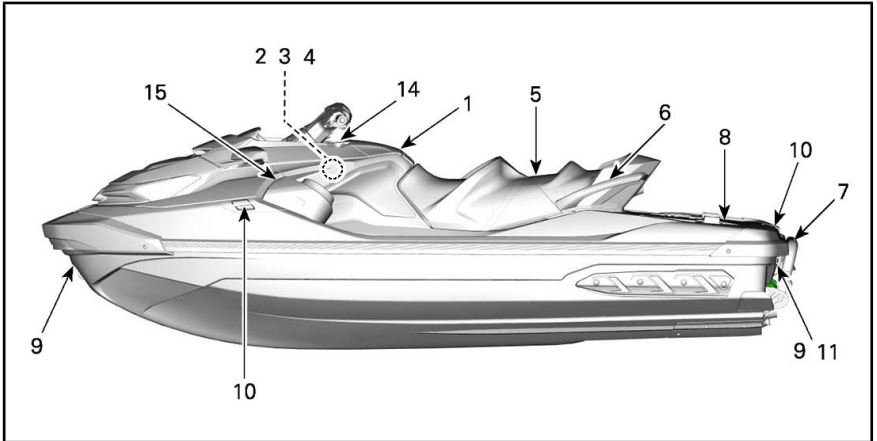

*STANDARD*

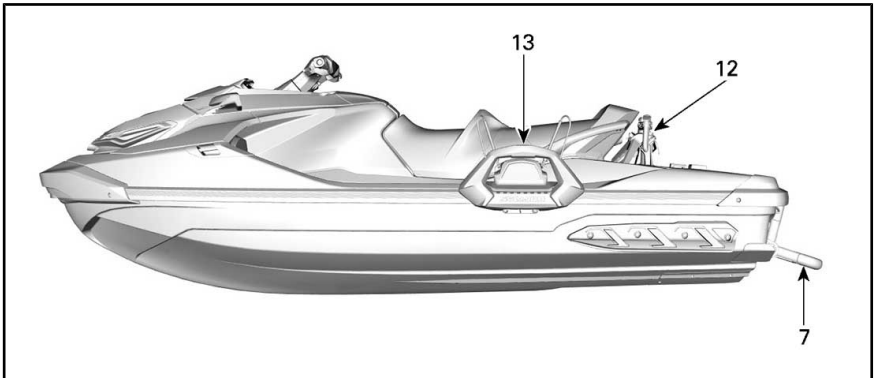

*WAKE PRO MODELLE*

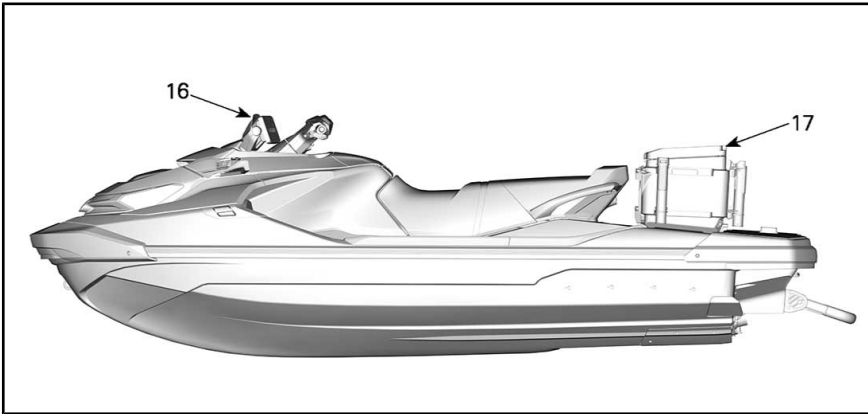

## 1) Handschuhfach

Ein kleines Fach für persönliche Dinge.

Drücken Sie auf die Lasche am Deckel des Handschuhfachs.

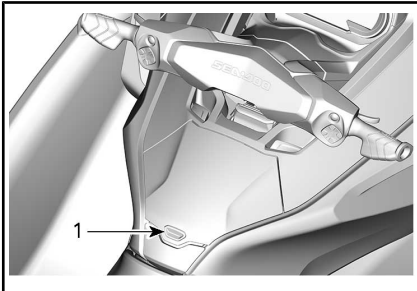

1. Deckelbefestigung

## Wasserdichtes Fach

Im Handschuhfach befindet sich ein kleines wasserdichtes Staufach für persönliche Dinge. Ziehen Sie zum Öffnen die beiden Verriegelungen zurück.

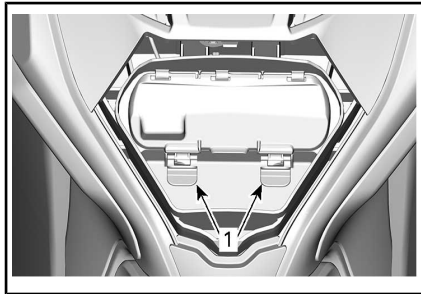

1. Verriegelungen

In dem wasserdichten Fach befindet sich ein Schutzschaumstoff, der das Telefon vor Beschädigung schützt. Vergewissern Sie sich, dass das Smartphone von dem Schaumstoff gehalten wird und nicht der Behälter und dass Sie den Deckel schließen können. Der Schaumstoff muss immer ganz trocken sein, wenn er verwendet wird.

Siehe die Tabelle *MAXIMALE GRÖÖE DES TELEFONS*.

MAXIMALE GRÖÖE DES TELEFONS	
Länge	160 mm
Höhe	85 mm

**HINWEIS:** Aufgrund der Unterschiede bei den Smartphone-Größen und den Arten der Hüllen sollten



Sie sich vergewissern, dass beim Schließen des Deckels kein Druck auf den Steckverbinder und/oder das Telefon entsteht.

Einige Modelle sind mit einem USB-Anschluss zum Laden ausgestattet. Wenn Sie einen USB-Anschluss zum Laden eines Smartphones verwenden, sollten Sie immer sicherstellen, dass das Kabel so geführt wird, dass kein Druck auf die Kabelenden ausgeübt wird, damit Beschädigungen von Kabel oder Smartphone-Steckverbindern verhindert wird.

**HINWEIS:** Für optimale Ergebnisse sollten Sie immer USB-Kabel in OEM-Qualität verwenden. Kostengünstige Aftermarket-Kabel haben möglicherweise keine Datenleitungen und/oder eine höhere Impedanz, was zu schlechter Ladeleistung oder Überhitzung führen kann.

Viele Smartphone-Modelle haben einen spröden Buchsensteckverbinder, deshalb sollten Sie beim Einstecken in das wasserdichte Fach besonders sorgfältig sein. BRP empfiehlt die Verwendung eines kurzen Kabels (nicht mehr als 25 cm), so dass weniger zusätzliche Kabellänge zu verstauren ist.

Die Modelle, die nicht über einen USB-Ladeanschluss verfügen, sind stattdessen mit einer Gummidichtung versehen, um Wasserdichte zu gewährleisten. Über eine Lüftungsmembrane wird der Druck innerhalb und außerhalb des Faches ausgeglichen. So wird sichergestellt, dass das Fach geöffnet werden kann, ohne dass Wassertropfen nach innen gesaugt werden. Die Membrane selbst ist wasserdicht. Die Wasserdichte des Faches wird schließlich dadurch gewährleistet, dass die Tür des Faches mit den beiden Verriegelun-

gen auf die umgebende Dichtung gepresst wird.

Um sicherzustellen, dass Gegenstände im Fach vor Umwelteinflüssen geschützt sind, sollten folgende Empfehlungen befolgt werden:

Vor und während dem Gebrauch:

- Vergewissern Sie sich, dass die Dichtung intakt, geräumt und richtig platziert ist.
- Vergewissern Sie sich, dass die Lüftungsmembrane intakt und richtig platziert ist.
- Vergewissern Sie sich, dass die Dichtung um den USB-Ladeanschluss (oder die Gummidichtung) intakt und richtig platziert ist.
- Vor dem Schließen müssen Fach und Inhalt vollständig trocken sein.
- Vergewissern Sie sich, dass nichts zwischen Abdeckung und Box eingeklemmt ist, wenn das Fach geschlossen wird.
- Das Fach muss immer mit den beiden Verriegelungen vollständig geschlossen werden.

Nach dem Gebrauch:

- Smartphone aus dem Fach nehmen.
- Die integrierte Gummikappe des USB-Ladeanschlusses sollte montiert sein, um die Steckverbinder abzudecken.
- Das Fach muss immer mit den beiden Verriegelungen vollständig geschlossen werden.

**HINWEIS:** Um in einer sehr feuchten Umgebung Kondensation zu verhindern, wird der Einsatz von Trockenmitteln im wasserdichten Fach empfohlen. Das Trockenmittel sollte häufig ersetzt werden.

Für vollständige Anweisungen siehe *BRP AUDIO PREMIUM SYSTEM*.

## 2) Staubehälter

Unter der vorderen Abdeckung befindet sich ein Staubehälter, der zur Beförderung größerer persönlicher Gegenstände verwendet werden kann.

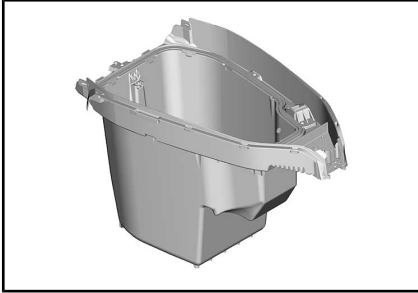

GEPÄCKBEHÄLTER VORNE

### Organizer-Tasche für den Gepäckbehälter (falls ausgestattet)

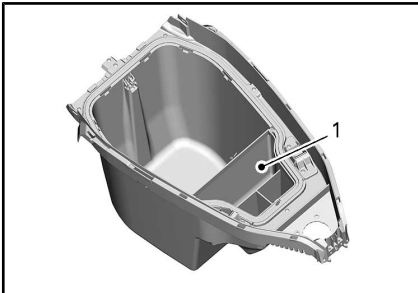

1. Organizer-Tasche für den Gepäckbehälter

### Öffnen der Abdeckung des Verstaubehälters

Den Motor abstellen.

#### **! WARNUNG**

Wenn die Gepäckbehälterabdeckung offen ist, kann der Fahrer die Steuerung nicht erreichen.

Öffnen Sie den Gepäckbehälter, indem Sie auf die beiden Knöpfe drücken und den Griff anheben.

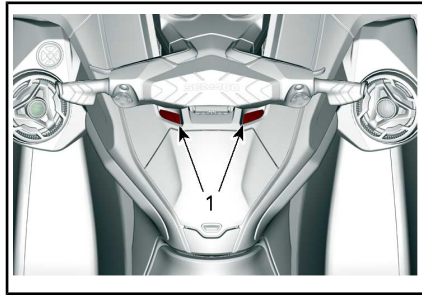

1. Freigabeknöpfe

**ZUR BEACHTUNG** Die maximal zulässige Belastung für den vorderen Behälter beträgt 13 kg bei gleichmäßiger Verteilung.

#### **! WARNUNG**

Bewahren Sie keine schweren oder zerbrechlichen Gegenstände lose im vorderen Behälter auf. Laden Sie nicht zu viel. Fahren Sie niemals mit offenem Staufachdeckel oder mit schlecht gesicherter Ladung.

## 3) Feuerlöschhalter

HINWEIS: Feuerlöscher wird separat verkauft.

Die Feuerlöschhalterung befindet sich unter der Abdeckung des vorderen Gepäckbehälters.

Den Feuerlöscher mit den Gummisicherungsgurten befestigen.

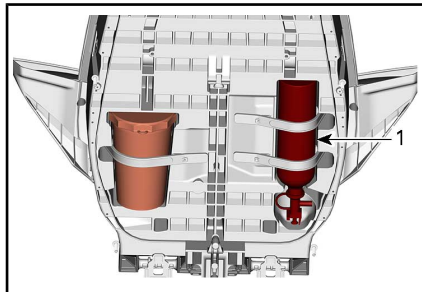

1. Feuerlöscher

## 4) Halterung des Sicherheitspakets

**HINWEIS:** Das Sicherheitspaket wird separat verkauft.

Die Sicherheitspakethalterung befindet sich unter der Abdeckung des vorderen Gepäckbehälters.

Das Sicherheitspaket mit den Gummi-Sicherungsgurten befestigen.

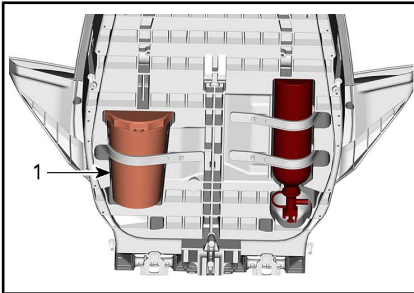

1. Sicherheitspaket

## 5) Sitz

Dieses Modell ist mit einem ergonomischen Sitz ausgestattet, der nach vorne schmal zuläuft und über Knieausbuchungen verfügt, die eine ideale Bein- und Fußhaltung im Fußraum erlauben. So wird einer Ermüdung des Fahrers während der Fahrt entgegengewirkt und bessere Kontrolle über das Fahrzeug bei Kurvenfahrt ermöglicht.

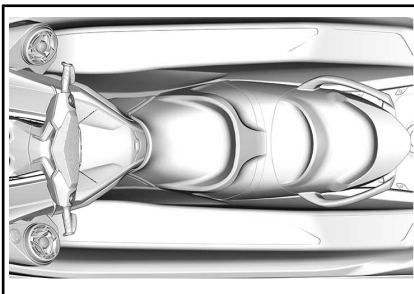

ERGONOMISCHER SITZ

## Ausbau des Sitzes

Um den Sitz zu entfernen, drücken Sie die zwei Entriegelungsknöpfe und heben Sie das Hinterteil des Sitzes an.

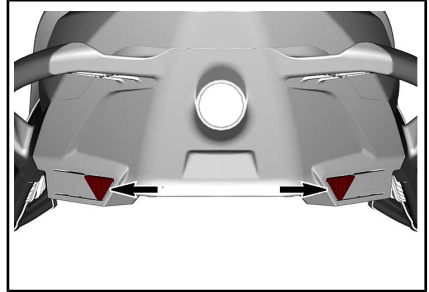

ENTRIEGELUNGSKNÖPFE

Ziehen Sie dann den Verriegelungshebel nach oben und entfernen Sie den Sitz vom Jetboot.

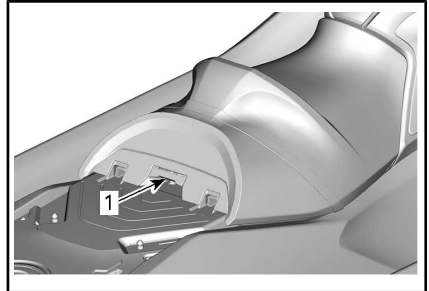

1. Verriegelungshebel

## Einbau des Sitzes

Zum Montieren der Sitzbank führen Sie das vordere Ende der Sitzbank in seine Arretierung ein.

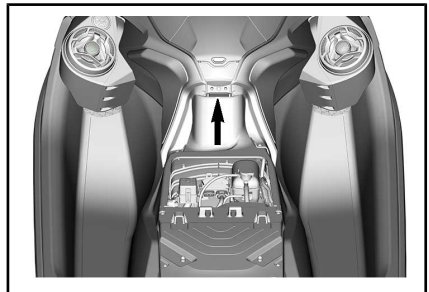

1. Sitzhalterung

Fügen Sie den vorderen Teil des Rücksitzes in die Halterungen ein.

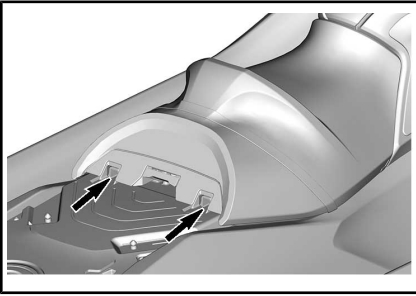

1. Sitzhalterungen

Richten Sie die Sitzverriegelung auf den Raststift aus und drücken Sie fest auf den hinteren Bereich der Sitzbank, um Sie in ihrer Verwendungsstellung zu verriegeln.

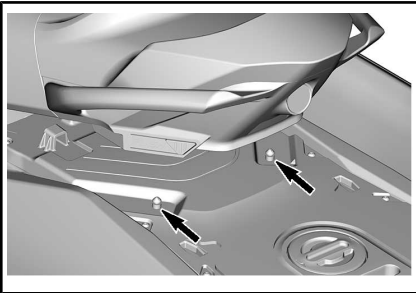

RASTSTIFTE

Ziehen Sie am hinteren Bereich der Sitzbank nach oben, um sich zu vergewissern, dass die Sitzbank einwandfrei verriegelt ist.

**⚠ VORSICHT** Stellen Sie sicher, dass die Verriegelung fest auf dem Stift eingerastet ist.

**6) Beifahrer-Haltegriffe**

Der Sitzriemen ist dafür gedacht, dass sich ein Mitfahrer während der Fahrt daran festhalten kann.

An den Flanken des geformten Haltegriffs hinten am Sitz kann sich ein Mitfahrer ebenfalls festhalten. Am hinteren Bereich des geformten Haltegriffs kann sich der Beobachter des Wasserski-/Wakeboard-

Fahrers (sofern vorhanden) festhalten. Außerdem kann man sich beim Aufsteigen auf das Wasserfahrzeug aus dem Wasser heraus daran hochziehen.

**ZUR BEACHTUNG** Verwenden Sie den geformten Haltegriff keinesfalls, um etwas zu ziehen oder um das Wasserfahrzeug anzuheben.

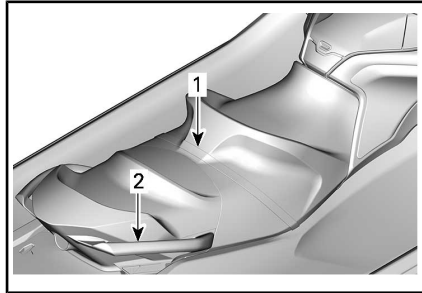

BEIFAHRER-HALTEGRIFFE

- 1. Sitzhalterriemen
- 2. Gegossener Haltegriff

**7) Aufsteigetrichter (sofern ausgerüstet)**

Ein praktischer Tritt zum Besteigen des Wasserfahrzeugs aus dem Wasser heraus.

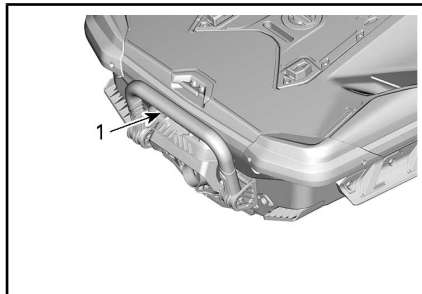

TYPISCH

- 1. Aufsteigetrichter

**⚠ WARNUNG**  
 Der Motor muss ausgeschaltet sein, bevor versucht wird, das Wasserfahrzeug mithilfe des Aufsteigetrichters zu besteigen.

Ziehen Sie den Tritt mit der Hand herunter und halten Sie ihn fest, bis ein Fuß oder Knie auf den Tritt gestellt wird.

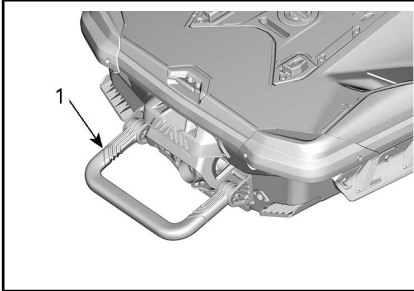

TYPISCH

1. Aufsteigetritt in abgesenkter Position

### ZUR BEACHTUNG

- Verwenden Sie den Tritt nie zum Besteigen eines Jet-Boots, das sich nicht im Wasser befindet.
- Benutzen Sie den Tritt niemals zum Ziehen, Schleppen, Tauchen oder Springen oder zu einem anderen Zweck als zum Aufsteigen.
- Bleiben Sie auf der Mitte des Tritts.
- Jeweils nur eine Person auf dem Tritt.

### ! WARNUNG

Beachten Sie, dass sich die iBR-Umkehrfläche beim Anlassen oder Abschalten des Motors und beim Betätigen des iBR-Hebels bewegt. Durch die automatische Bewegung der Umkehrfläche können die Finger oder Zehen von Personen, die sich an der Rückseite Ihres Jet-Boots festhalten, eingeklemmt werden.

## 8) Aufsteigeplattform

Eine Aufsteigeplattform bedeckt den hinteren Deckbereich.

**! VORSICHT** Die beiden LinQ Befestigungspunkte werden verwendet, um Zubehör zu tragen. Sie sollten immer eingezogen sein, wenn sie nicht in Gebrauch sind.

Zwei Aussparungen in der Plattform dienen als Fußstützen für den nach hinten sehenden Spotter beim Ziehen eines Wasserskifahrers, Wakeboarders oder Schwimmschlauchs.

Ein Zugmast kann montiert werden, wenn die Zugmastloch-Abdeckung in der Mitte der Plattform abgenommen wird. Die Zugmastloch-Abdeckung ist **nicht** der Kraftstofftankdeckel.

**! VORSICHT** Wenn der Zugmast nicht installiert ist, sollte immer die Zugmastloch-Abdeckung montiert sein.

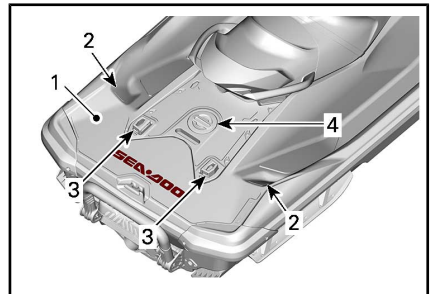

1. Aufsteigeplattform
2. Fußstützen für Spotter
3. LinQ Befestigungen
4. Zugmastloch-Abdeckung

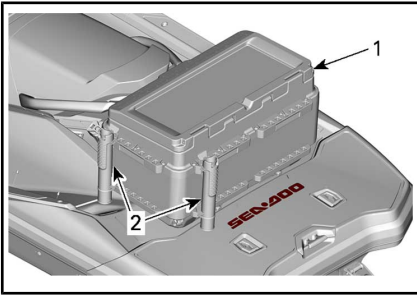

1. Fish PRO Kühler
2. Angelrutenhalter

## 9) Bug- und Heckösen

Die Ösen können zum Festmachen, zum Ziehen und zur Befestigung des Wasserfahrzeugs beim Transport auf einem Anhänger verwendet werden.

### Bugöse

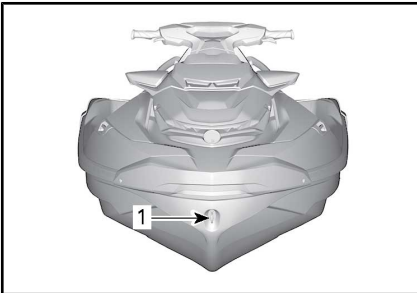

STANDARD

1. Bugöse

### Heckösen

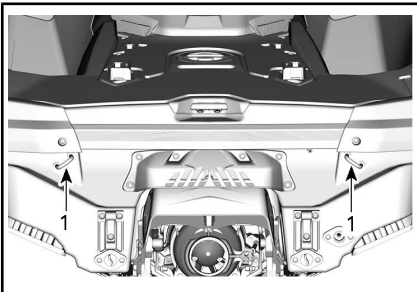

STANDARD

1. Ösen

## 10) Anlege-Befestigungshaken

Diese Haken können für kurzzeitiges Andocken verwendet werden, zum Beispiel während das Fahrzeug aufgetankt wird. Der hintere Befestigungshaken kann zum Ziehen eines aufblasbaren Schwimmschlauchs verwendet werden.

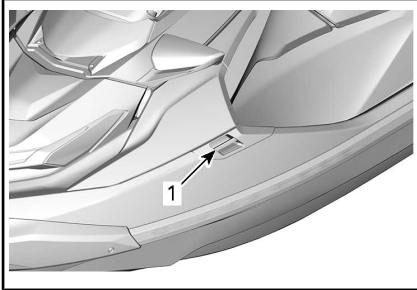

TYPISCH

1. Anlege-Befestigungshaken

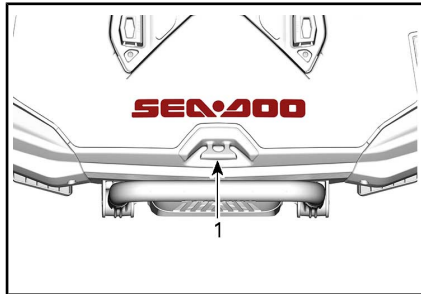

1. Befestigungshaken

**ZUR BEACHTUNG** Benutzen Sie die Anlege-Befestigungshaken niemals zum Ziehen oder Heben des Fahrzeugs.

## 11) Ablaufstopfen Kielraum

Drehen Sie die Ablaufstopfen heraus, wenn sich das Jet-Boot auf dem Anhänger befindet. So kann das im Kielraum angesammelte Wasser ablaufen, was zur Verminderung von Kondensation beiträgt.

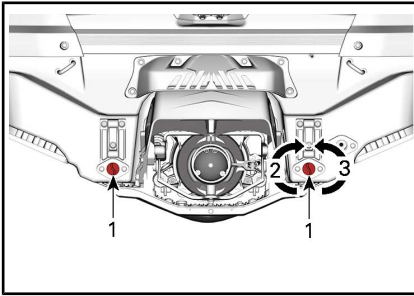
**TYPISCH**

1. Ablaufstopfen
2. Anziehen
3. Lösen

**ZUR BEACHTUNG** Vergewissern Sie sich, dass die Ablaufstopfen fest angezogen sind, bevor Sie das Fahrzeug wieder zu Wasser lassen.

## 12) Einziehbarer Wasserski-Zugmast (WAKE Pro Modell)

Ziehen Sie am Knauf, um den Zugmast auszufahren. Stellen Sie sicher, dass beide Bereiche des Zugmasts vollständig ausgefahren und arretiert sind, bevor die Leine zum Ziehen des Wasserski- oder Wakeboard-Fahrers befestigt wird.

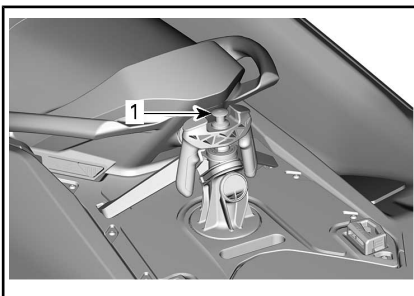
**WASSERSKI-ZUGMAST EINGEZOGEN**

1. An diesem Knauf ziehen, um den Mast auszufahren

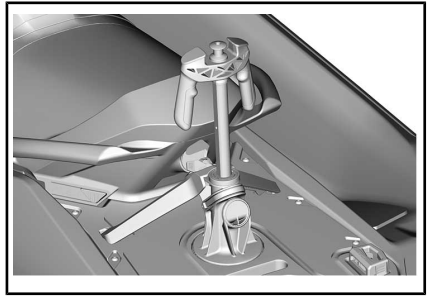
**WASSERSKI-ZUGMAST AUSGEFAHREN**

Um den Zugmast einzuziehen, gerade auf die Spitze drücken.

Wenn sich der Zugmast nur schwer aus- oder einfahren lässt, drücken Sie gleichzeitig beide Seiten des Arretierbügels zur Vorderseite des Wasserfahrzeugs.

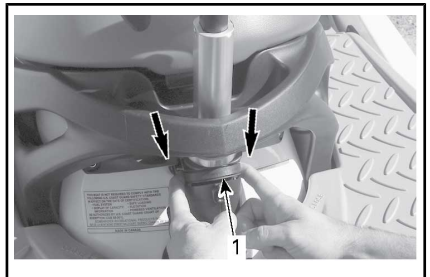

**TYPISCH - ZUM ENTRIEGELN NACH VORN SCHIEBEN UND DEN ZUGMAST HERAUSZIEHEN**

1. Arretierbügel

## ! WARNUNG

Vergewissern Sie sich vor Benutzung, dass der Zugmast ganz herausgezogen und arretiert ist. Schieben Sie ihn bei Nichtbenutzung ganz ein und arretieren Sie ihn. Gehen Sie beim Ziehen eines Wasserski-/Wakeboard-Fahrers vorsichtig vor, da das Seil zum Fahrzeug zurückschnellen kann, wenn es losgelassen wird. Fahren Sie keinesfalls enge Kurven, wenn Sie einen Wasserski- oder Wakeboard-Fahrer ziehen. Falls nicht in Gebrauch, ist das Schleppseil immer zu verstauen.

## ! WARNUNG

Wenn der Wasserski-Zugmast verwendet wird, keinesfalls Ladung oder Zubehör auf der Aufsteigeplattform mitnehmen.

## ! WARNUNG

Wenn der Wasserski-Zugmast montiert ist, sollte immer ein Mitfahrersitz montiert sein.

**ZUR BEACHTUNG** Der Wasserski/Wakeboard-Zugmast ist für das Schleppen eines Wasserskifahrers oder Wakeboarders mit einem Maximalgewicht von 114 kg konstruiert.

Sorgen Sie stets dafür, dass außer dem Fahrer eine weitere Person als Beobachter dabei ist.

**HINWEIS:** Die Griffe am Wasserski-Zugmast sind für den Beobachter gedacht.

**ZUR BEACHTUNG** Benutzen Sie den Wasserski-Zugmast keinesfalls zum Ziehen anderer Wasserfahrzeuge. Beachten Sie die maximale Belastungsgrenze des Wasserski-Zugmasts. Das Überladen kann das Manövrierverhalten, die Stabilität und die Fahreigenschaften beeinflussen. Im Notfall sollte der hintere Anlegebefestigungshaken zum Abschleppen eines anderen Wasserfahrzeugs verwendet werden.

## Ausbauen/montieren des Wasserski-Zugmasts

Bauen Sie den hinteren Sitz aus.

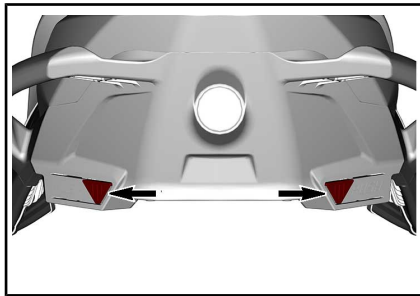

### ENTRIEGELUNGSKNÖPFE

Entriegeln Sie die LinQ-Befestigung.

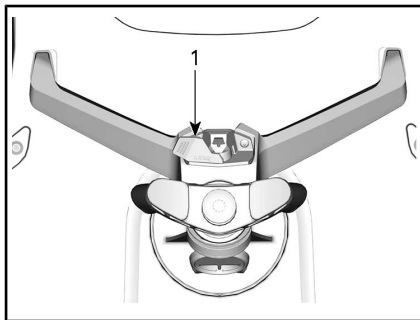

### 1. LinQ-Hebel

Kippen Sie den Träger nach vorne und heben Sie an.



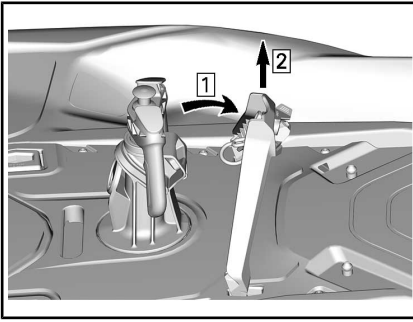

1. Kipträger
2. Hebeträger

Lösen Sie die Schraube am Zugmast um eine Vierteldrehung und heben Sie sie an.

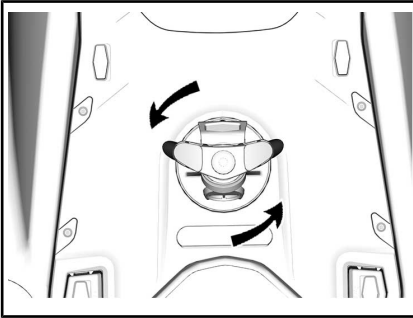

**ZUR BEACHTUNG** Es ist sehr wichtig die Zugmastloch-Abdeckung zu montieren, damit kein Wasser in den Rumpf eindringen kann.

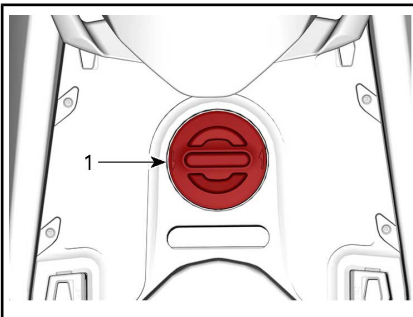

1. Zugmastloch-Abdeckung

Verstauen Sie den Zugmast und die Stütze an einem sicheren Ort, wenn sie nicht in Gebrauch sind.

Fahren Sie keinesfalls ohne den hinteren Sitz zu montieren.

Der Einbau erfolgt in der umgekehrten Reihenfolge des Ausbaus.

### 13) Wakeboard-Halterung (WAKE Pro Modell)

Eine praktische, abnehmbare Halterung zum Transportieren eines Wakeboards auf dem Wasserfahrzeug.

**HINWEIS:** Die Wakeboard-Halterung lässt sich links am Wasserfahrzeug montieren.

Anbau:

1. Führen Sie die Haken am unteren Teil der Halterung in den unteren Haltebeschlag am Rumpf unter der linken Stoßleiste ein.

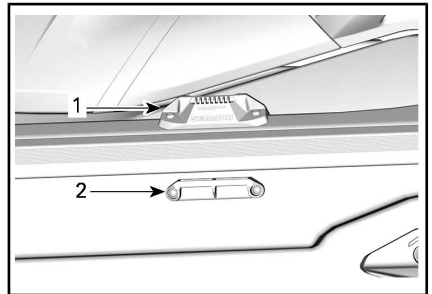

#### HALTEBESCHLÄGE FÜR WAKEBOARD-HALTERUNG

1. Unterer Haltebeschlag
2. Oberer Haltebeschlag
1. Hakenteil der Halterung an unterem Haltebeschlag
2. Drehen Sie die Halterung nach oben und drücken Sie die Spitze der Halterung zum Boot hin, bis sich der Griff im oberen Haltebeschlag arretiert.
  - 2.1 Führen Sie die Haken am unteren Teil der Halterung in den unteren Haltebeschlag am Rumpf ein.

- 2.2 Drehen Sie das Rack nach oben und schieben Sie die Oberseite des Racks nach innen.

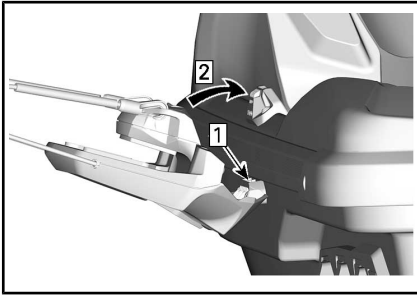

Schritt 1: Einführen

Schritt 2: Drehen

### **! WARNUNG**

Wenn das Gestell nicht richtig an das Boot angebaut ist, kann es sich lockern und unerwartet ganz lösen, was eine Verletzungsgefahr für Personen in der Nähe darstellt. Vergewissern Sie sich in regelmäßigen Abständen, dass die Halterung fest montiert ist.

3. Beim Befestigen eines Wakeboards an der Halterung müssen die Wakeboard-Finne(n) nach außen und die Hacken der Stiefel nahe dem Freibord des Jetboots nach unten zeigen.
4. Sichern Sie das Wakeboard mit Gummileinen.

### **! WARNUNG**

Um mögliche Verletzungen und Schnitte durch die Finne(n) des Wakeboards zu vermeiden, ist (sind) diese FINNE(N) immer nach AUSSEN zu richten.

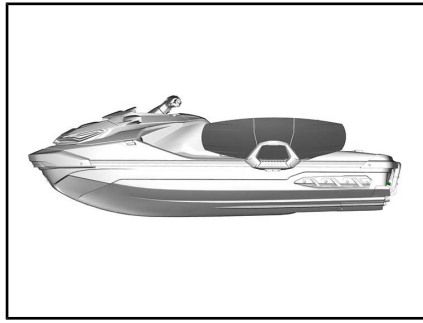

*BEFESTIGTES WAKEBOARD MIT NACH AUSSEN ZEIGENDEN FINNEN*

5. Zerren Sie nach dem Anbau am Wakeboard, um sicherzustellen, dass es fest am Gestell gesichert ist.

### **! WARNUNG**

Wenn das Wakeboard nicht richtig an der Halterung befestigt ist, kann es sich lockern und unerwartet ganz lösen, was eine Verletzungsgefahr für Personen in der Nähe darstellt. Damit das vermieden wird:

- Kontrollieren Sie den Zustand der Gummiseile und tauschen Sie diese bei Beschädigung aus.
- Sichern Sie das Wakeboard ordnungsgemäß am Gestell.
- Vergewissern Sie sich regelmäßig, dass das Wakeboard richtig befestigt ist.

**HINWEIS:** Nachdem das Wakeboard von der Halterung abgenommen wurde, sichern Sie die Gummileinen, damit sie während der Fahrt nicht auf dem Wasserfahrzeug umherschleudern.

**ZUR BEACHTUNG** Das Gestell ist für die Befestigung eines Wakeboards gedacht. Befestigen Sie an der Halterung maximal ein Wakeboard und transportieren Sie mit dieser Halterung weder Wasserskier noch andere Gegenstände. Benutzen Sie das Gestell nicht als Ankerpunkte oder zum Aufsteigen.

## **! WARNUNG**

Bei angebaurem Wakeboard und/oder Gestell ist mit besonderer Vorsicht zu fahren:

- Führen Sie **KEINESFALLS** aggressive Manöver (einschließlich Dreher) aus.
- Springen Sie **NIEMALS** über Wellen.
- Lassen Sie Vernunft walten und begrenzen Sie die Geschwindigkeit.

Ansonsten könnte sich das Wakeboard lösen oder Mitfahrer könnten vom Jetboot fallen und sich beim Stoßen an das Wakeboard oder an die Halterung verletzen.

## **! WARNUNG**

Wenn Sie das Boot auf einem Anhänger transportieren, lassen Sie **NIEMALS** ein Wakeboard am Gestell befestigt. Sonst könnten die Kiefflossen des Wakeboards Personen in der Nähe verletzen oder das Wakeboard könnte auf die Straße fliegen. Die Gummiseile stehen unter Spannung und könnten zurückspringen und jemanden peitschen, wenn sie losgelassen werden. Lassen Sie Vorsicht walten!

Um die Wakeboard-Halterung abzumontieren, drücken Sie den Hebel oben an der Halterung herunter und

nehmen Sie sie aus den Haltebeschlägen heraus.

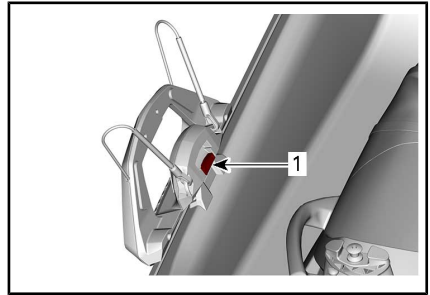

### **WAKEBOARD-HALTERUNG ABMONTIEREN**

1. Zum Lösen der Wakeboard-Halterung auf diesen Griff drücken

## **14) Neigbarer Lenker**

Die Lenkerposition kann gemäß den Erfordernissen des Bootsführers eingestellt werden.

Um diese Einstellung vorzunehmen, ziehen Sie am Klemmhebel an der Basis der Lenksäule direkt über dem Handschuhfach und kippen Sie die Lenker in die gewünschte Position.

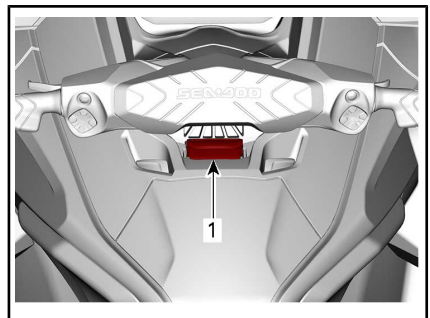

1. Klemmhebel

Wenn sich die Lenker in der gewünschten Position befinden, lösen Sie den Verriegelungsgriff und stellen Sie sicher, dass die Sperrklinke ordentlich in eine Nut in der Lenkstütze einrastet. Stellen Sie auch sicher, dass der Verriegelungsgriff sich in der vorderen Position befindet.

## ! WARNUNG

Um eine plötzliche Bewegung der Lenksäule zu verhindern, stellen Sie immer sicher, dass die Sperrklinke an der Lenksäulenverriegelung ordnungsgemäß in eine der Nuten an der Lenkstütze eingerastet ist.

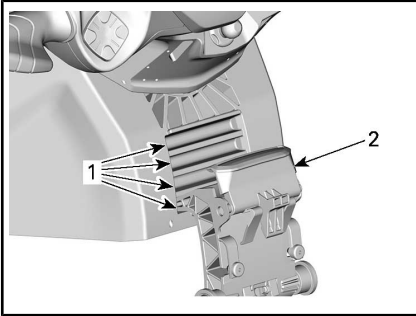

### VERRIEGELUNG DER LENKSÄULENVERSTELLUNG GESICHERT

1. Lenkstützenut
2. Klemmhebel gesichert

## 15) BRP Audio Premium System (falls ausgestattet)

Die BRP Audio Premium-Tonanlage besteht aus zwei wasserdichten Lautsprechergehäusen, die über Bluetooth mit einem Smartphone, einer Tastatur und, bei Limited Modellen, einem USB-Anschluss verbunden sind.

Wenn die START-/STOPP-Taste gedrückt wird, wird das System für 75 Sekunden eingeschaltet. Wenn der Haltegurt am Motorausshalter befestigt ist und die START-/STOPP-Taste heruntergedrückt ist, wird das System für 60 Minuten eingeschaltet. So kann das BRP Audio Premium System für einen längeren Zeitraum benutzt werden. Wenn die Batteriespannung unter 12,3 V fällt, leuchtet das NIEDRIGE BATTERIE-Anzeigelicht auf und das

elektrische System schaltet nach 10 Sekunden aus, damit die Batterie nicht vollständig entleert wird.

Bluetooth Kopplungsmodus - Wenn die Einheit eingeschaltet ist, versucht die Fernbedienung automatisch an das zuletzt verbundene Gerät anzukoppeln oder geht in Kopplungsmodus, wenn keine gekoppelten Geräte gefunden werden. Wenn sich das System in Kopplungsmodus befindet, beginnt die Leuchte **Play/Pause/Power** (1) zu blinken. Um den Kopplungsmodus manuell einzugeben, halten Sie die Taste **Play/Pause/Power** 1 Sekunde lang gedrückt. An der Einheit ertönen 2 kurze Pieptöne und die Taste Play/Pause/Power zeigt durch Blinken an, dass sie sich im Kopplungsmodus befindet. Suchen Sie nach BRP REMOTE im Bluetooth-Menü Ihres Geräts.

**HINWEIS:** Alle zuvor gekoppelten Geräte in der Nähe müssen AUSgeschaltet sein.

Wählen Sie nach dem Koppeln eine Playlist oder andere Musikquelle aus Ihrem Smartphone aus.

Das Koppeln des Smartphones oder Ändern der Playlist oder Musikquelle am Gerät darf keinesfalls erfolgen, während Sie fahren oder das Fahrzeug in Betrieb ist.

## ! WARNUNG

Das Verwenden des Smartphones oder Koppeln eines Geräts während der Fahrt, kann den Fahrer vom Führen des Wasserfahrzeugs ablenken. Sie sollten Tasten/Schaltflächen immer sorgfältig verwenden und auf dem Wasser immer aufmerksam sein und zu jeder Zeit Ihre Umgebung im Auge behalten.

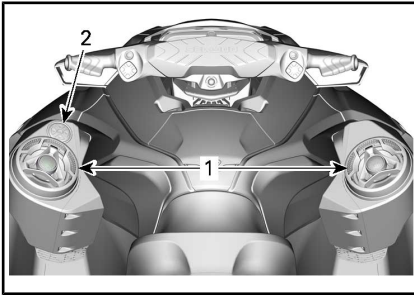

1. Lautsprecher
2. Tastatur

Die Tonanlage wird über die Tastatur gesteuert.



1. Play/Pause/Power
2. Lautstärke LAUTER
3. Lautstärke LEISER
4. Vorheriger Titel
5. Nächster Titel

**Play/Pause/Power** - Mit der Taste Play/Pause/Power haben Sie die Möglichkeit mit einem Tastendruck den aktuellen Titel zu spielen oder zu stoppen. Wenn die Einheit aus war, wird sie durch den Tastendruck auf Play/Pause/Power eingeschaltet, wenn sie bisher an war, wird sie durch das Herunterdrücken der Taste für 3 Sekunden ausgeschaltet. Es ertönen vier kurze Pieptöne, um anzuzeigen, dass das Gerät ausgeschaltet ist. Beachten Sie, dass alle Tasten aufleuchten, wenn die Einheit eingeschaltet wird.

**Lautstärke lauter und Lautstärke leiser** - Mit diesen Tasten wird die Lautstärke lauter oder leiser gestellt. Hat die Einheit die höchste oder niedrigste Lautstärke erreicht, ertönt ein Piepton, um anzuzeigen, dass weitere Anpassungen nicht mehr möglich sind.

Der USB-Anschluss im wasserdichten Fach des Handschuhfachs wird nur zum Laden des Smartphones verwendet.

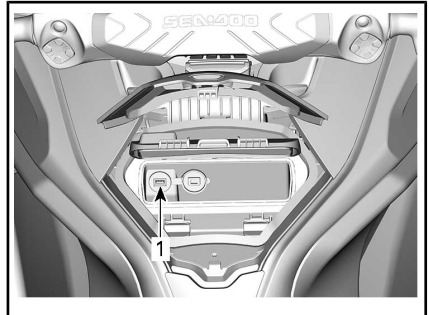

1. USB-Ladeanschluss

**HINWEIS:** Die Musik wird nur über Bluetooth übertragen. Der USB-Anschluss wird nur zum Laden verwendet.

**⚠ VORSICHT** Eine langfristige Belastung durch laute Musik kann Ihr Gehör schädigen. Deshalb schlagen wir 10-minütige Pausen nach 45 Minuten Musik vor.

## 16) Fish Finder Sonar und Halterung (falls vorhanden)

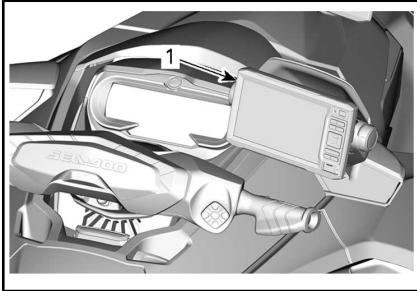

1. Fish Finder Sonar

Einige Modelle sind mit einem Fischsonar ausgestattet.

Zum Entfernen des Sonars heben Sie die Lasche an, und ziehen die Steckverbinder ab.

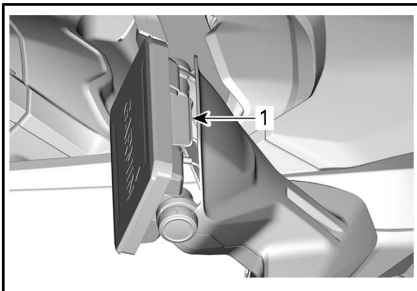

1. Zum Entfernen die Lasche anheben

**HINWEIS:** Es ist wichtig, die Schutzkappen zu montieren, wenn das Sonar nicht auf dem PWC installiert ist, und eine **leichte** Schicht dielektrisches Fett auf den Stecker aufzutragen.

Vollständige Anweisungen finden Sie in der Bedienungsanleitung.

Um den Winkel des Sonars einzustellen, lösen Sie einfach die Schrauben an den Seiten, platzieren Sie das Sonar in einem geeigneten Winkel und ziehen Sie die Schrauben wieder an.

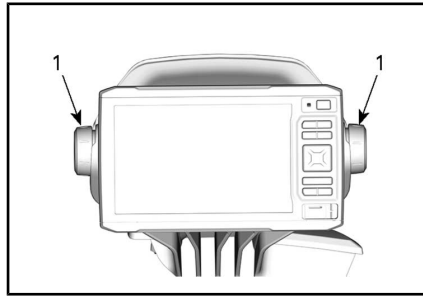

1. Winkelschrauben

## 17) Kühler (falls vorhanden)

Einige Modelle sind mit einem Kühler und einem Fischsonar ausgestattet.

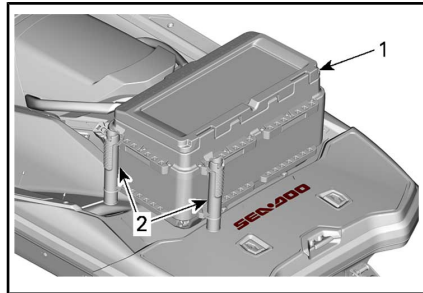

1. Kühler  
2. Angelrutenhalter

Beachten Sie Folgendes beim Einbau des Kühlers.

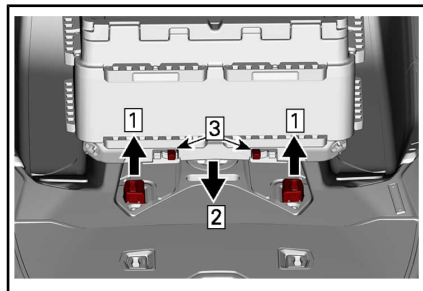

1. Heben Sie die LinQ Befestigungen an, und stellen Sie dabei sicher, dass sie vollständig ausgefahren sind.

- Senken Sie den Kühler ab, und stellen Sie dabei sicher, dass er sich im korrekten Bereich befindet.

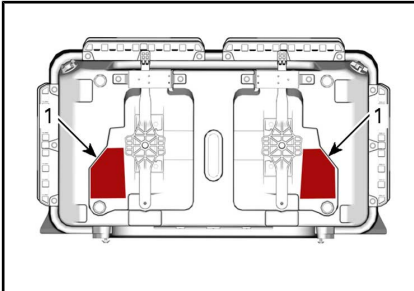

- Korrektur Bereich
- Arretieren Sie die Befestigungen, indem Sie sie nach außen schieben.

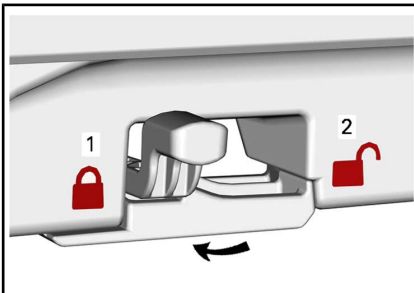

- Gesperrt
- Entriegelt
- „Ruckeln“ Sie den Kühler von Seite zu Seite und von vorne nach hinten, um sicherzustellen, dass er richtig befestigt ist.

Zum Entfernen des Kühlers schieben Sie die Halteklammern zur Mitte, und heben dann den Kühler einfach an.

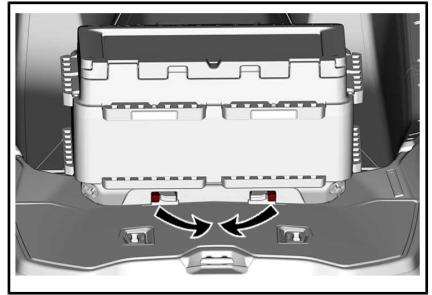

Um die LinQ Befestigungen abzusinken, wenn sie nicht in Gebrauch sind, drücken Sie auf die Laschen.

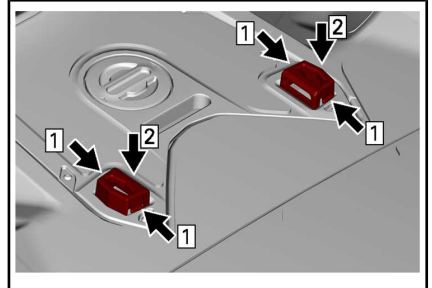

- Schritt 1: Drücken Sie die Laschen der LinQ Befestigungen.
- Schritt 2: Senken Sie die LinQ Befestigungen ab, und stellen Sie dabei sicher, dass sie vollständig eingefahren sind.

**⚠ VORSICHT** Um das Verletzungsrisiko zu vermindern, sollten Sie die LinQ Befestigungen immer absenken, wenn sie nicht verwendet werden.

Die mitgelieferten Angelhalterungen können an verschiedenen Stellen am Kühler montiert werden.

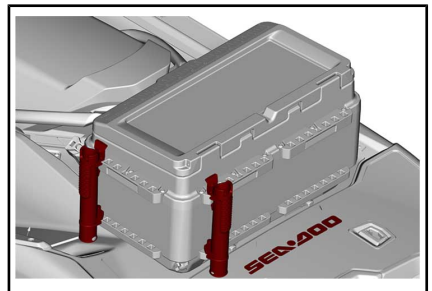

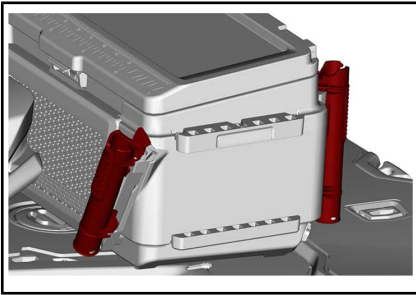

**MONTIERTE ANGELHALTERUNG**

Um die Angelhalterungen zu entfernen, drücken Sie die Lasche, und heben die Halterungen an.

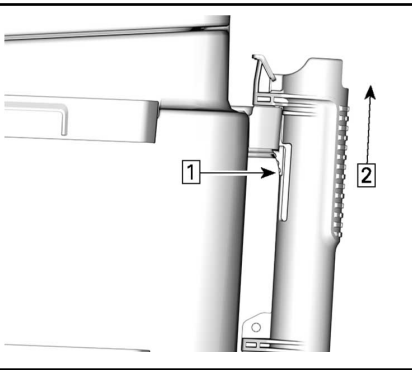

Schritt 1: Laschen drücken  
Schritt 2: Angelrutenhalterung

Zum Entleeren des Kühlers sind zwei Ablassschrauben vorhanden.

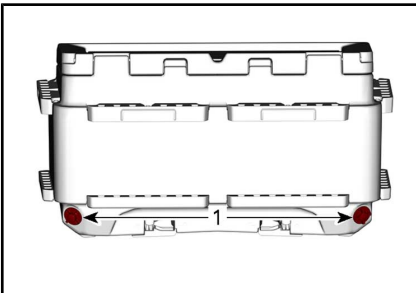

1. Ablaufstopfen

Das Ladungsnetz kann zur Aufbewahrung verschiedener kleiner Gegenstände verwendet werden.

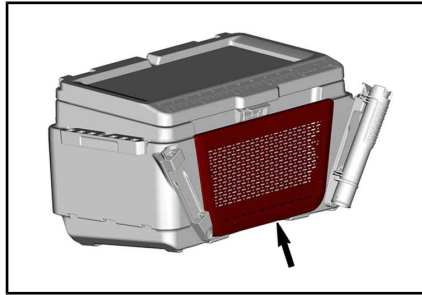

Bei längeren Fahrten oder höheren Geschwindigkeiten sollte der Kühler in der vordersten Position montiert werden, um ein optimales Fahrzeugverhalten zu gewährleisten.

**! WARNUNG**

Passen Sie Ihre Geschwindigkeit an, wenn der Kühler installiert ist. Ein geladener Kühler verändert das Verhalten des Jetbootes. Setzen Sie sich niemals auf den Kühler, dies könnte die Anbaugeräte beschädigen und den Kühler umstürzen. Lassen Sie während der Fahrt oder im Anhängerbetrieb niemals etwas auf dem Kühlerdeckel liegen.



---

# EINFAHRPHASE

## Betrieb während der Einfahrzeit

Es ist eine Einfahrzeit von 10 Betriebsstunden erforderlich, bevor das Wasserfahrzeug über lange Strecken mit Vollgas gefahren werden darf.

Während der Einfahrphase sollte der Motor nicht höher als 50 % bis 75 % der maximalen Drehzahl gedreht werden. Kurzzeitige, volle Beschleunigungen und Geschwindigkeitsveränderungen tragen jedoch zu einem guten Einfahren des Fahrzeugs bei.

**ZUR BEACHTUNG** Wiederholte Beschleunigung mit Vollgas, wiederholter Betrieb unter Vollgas sowie fortlaufendes Fahren mit gleichbleibender Geschwindigkeit während der Einfahrzeit können den Motor beschädigen.

## Einfahrmodus

Dieses Modell verfügt über einen Einfahrmodus, der so programmiert ist, dass Motorschutz während der Einfahrphase gewährleistet wird.

Im Hinblick auf den Motorschutz beschränkt während der ersten 5 Betriebsstunden das Motormanagementsystem die Motorhöchst-drehzahl. Die Motorleistung nimmt während dieser Periode stufenweise zu.



## WARNUNG

Führen Sie vor einer Fahrt mit dem Fahrzeug stets die **KONTROLLE VOR DER FAHRT** durch. Lesen Sie unbedingt die Abschnitte **SICHERHEITSINFORMATIONEN** und **INFORMATIONEN ZUM WASSERFAHRZEUG**, und sorgen Sie dafür, dass Sie mit der iControl Einrichtung vertraut sind.

Sollten Sie ein Bedienelement oder eine Anweisung nicht völlig verstehen, wenden Sie sich an einen autorisierten Sea-Doo Händler.

## Aufsteigen auf das Fahrzeug

Wie bei jedem Wasserfahrzeug muss das Aufsteigen mit Vorsicht und bei ausgeschaltetem Motor erfolgen.



## WARNUNG

Der Motor muss beim Aufsteigen oder bei der Benutzung des Aufsteigetritts **AUS** sein.

## Aufsteigen vom Dock

Setzen Sie beim Aufsteigen vom Dock einen Fuß langsam auf die dockseitige Fußauflage des Fahrzeugs, während Sie sich am Lenker festhalten, und verlagern Sie dabei gleichzeitig das Körpergewicht auf die andere Seite, um das Fahrzeug im Gleichgewicht zu halten.

Heben Sie dann den anderen Fuß über den Sitz und stellen Sie ihn auf die andere Fußauflage. Stoßen Sie dann das Fahrzeug vom Dock ab.

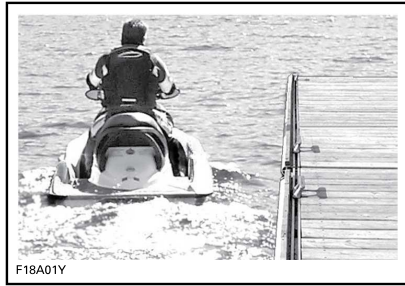

F18A01Y

## Aufsteigen in seichtem Wasser

Steigen Sie in seichtem Wasser von der Seite oder von hinten auf das Fahrzeug auf.



## WARNUNG

- Halten Sie Ihre Gliedmaßen vom Düsenstrahl und vom Ansauggitter fern.
- Benutzen Sie niemals das Antriebssystem als Stütze, um auf das Wasserfahrzeug zu steigen.

Vergewissern Sie sich, dass sich mindestens 90 cm Wasser unter dem am tiefsten liegenden hinteren Teil des Rumpfes befinden.

Berücksichtigen Sie dabei, dass der Rumpf tiefer im Wasser liegen wird, wenn alle Mitfahrer an Bord sind. Sorgen Sie unbedingt für die angegebene Wassertiefe, damit kein Sand, keine Kiesel und keine Steine in die Strahlpumpe eingesaugt werden.



- A. Halten Sie mindestens 90 cm Abstand unter dem tiefsten Heckteil des Rumpfes, wenn alle Mitfahrer an Bord sind

### ZUR BEACHTUNG

- Durch das Starten des Motors oder das Fahren mit dem Fahrzeug in seichterem Wasser könnte es zur Beschädigung der Schraube oder anderer Komponenten der Strahlpumpe kommen.
- Bleiben Sie auf der Mitte des Tritts.
- Jeweils nur eine Person auf dem Tritt.

## ⚠️ WARNUNG

Wasserfahrzeuge mit iBR System:

- Beachten Sie, dass sich die iBR-Umkehrfläche beim Anlassen oder Abschalten des Motors und beim Betätigen des iBR-Hebels bewegt. Durch die automatische Bewegung der Umkehrfläche können die Finger oder Zehen von Personen, die sich an der Rückseite Ihres JetBoots festhalten, eingeklemmt werden.
- Benutzen Sie niemals die iBR Klappe als Stütze, um auf das Wasserfahrzeug zu steigen.

### Einsteigen aus dem Wasser mit installiertem Kühler (falls vorhanden)

Kühler entriegeln und nach vorne verschieben, um einen besseren Zugang zur Einstiegsplattform zu ermöglichen.

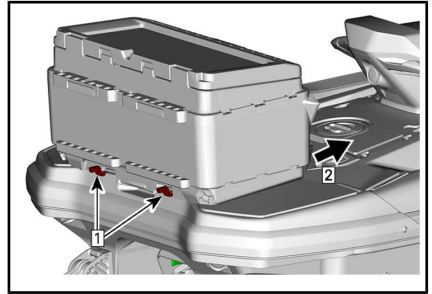

Schritt 1: Kühler entriegeln

Schritt 2: Anheben und nach vorne drücken

Wenn der Kühler zu schwer ist, schrauben Sie die Ablassschrauben ab, um etwas Gewicht zu entfernen, und versuchen Sie erneut, den Kühler zu bewegen.

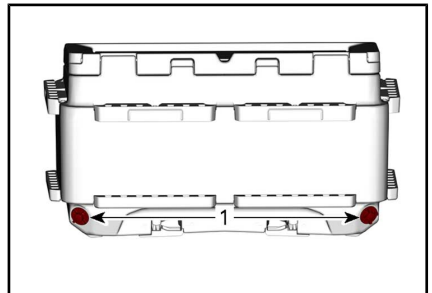

1. Ablaufstopfen

Wenn der Kühler immer noch zu schwer ist, schwimmen Sie zur Seite, benutzen Sie den Haltegriff und/oder den Sitzgurt, um sich an Bord zu heben.

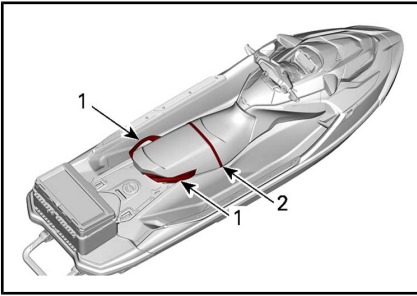

1. Beifahrer-Handgriff
2. Sitzhalterriemen

### Aufsteigen in tiefem Wasser

#### **! WARNUNG**

- Halten Sie Ihre Gliedmaßen vom Antriebssystem und vom Ansauggitter fern.
- Benutzen Sie niemals das Antriebssystem als Stütze, um auf das Wasserfahrzeug zu steigen.
- Unerfahrene Benutzer sollten das Aufsteigen (alle hier erläuterten Methoden) erst in Strandnähe üben, bevor sie sich in tiefe Gewässer wagen - insbesondere wenn eine Ladung am Ende der Plattform angebracht ist.

#### **! WARNUNG**

Wasserfahrzeuge mit iBR System:

- Beachten Sie, dass sich die iBR-Umkehrfläche beim Anlassen oder Abschalten des Motors und beim Betätigen des iBR-Hebels bewegt. Durch die automatische Bewegung der Umkehrfläche können die Finger oder Zehen von Personen, die sich an der Rückseite Ihres Jet-Boots festhalten, eingeklemmt werden.
- Benutzen Sie niemals das Antriebssystem oder die iBR Klappe als Stütze, um auf das Wasserfahrzeug zu steigen.

### Fahrer allein

#### **Modelle ohne Aufsteigetrichter**

1. Umgreifen Sie mit einer Hand den hinteren Griff.

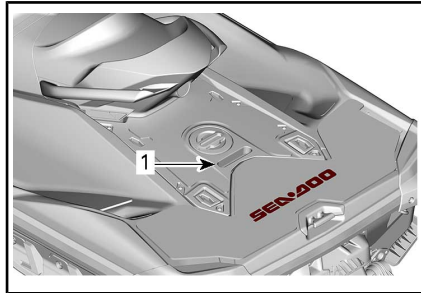

1. Hinterer Griff

**HINWEIS:** Wenn Gepäck auf der Aufsteigeplattform richtig befestigt ist, kann es beim Einsteigen als Griff verwendet werden oder Sie setzen es in den Fußraum, um an den Griff zu kommen. Das Gepäck sollte vor dem Fahren immer gut befestigt werden.

2. Stützen Sie sich mit der anderen Hand auf der Aufsteigeplattform ab und stemmen Sie sich hinauf, bis Sie sich mit einem Knie auf der Aufsteigeplattform abstützen können.
3. Heben Sie das andere Knie auf die Aufsteigeplattform.



STANDARD

4. Ergreifen Sie den Sitzhalterriemen, um das Gleichgewicht besser halten zu können, und steigen Sie nach vorne auf die Fußauflagen auf beiden Seiten des Sitzes.

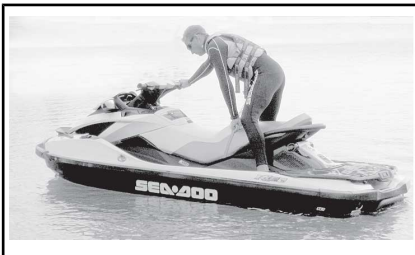

STANDARD

Setzen Sie sich rittlings auf den Sitz.

### **Modelle mit Aufsteigetrichter**

Schwimmen Sie zum Heck des Fahrzeugs.

Ziehen Sie den Aufsteigetrichter mit einer Hand herunter.



STANDARD

Ergreifen Sie mit der anderen Hand die Kante der Aufsteigeplattform und ziehen Sie sich dann hoch, bis Sie auf den Aufsteigetrichter knien können.



STANDARD

### **ZUR BEACHTUNG**

- Bleiben Sie auf der Mitte des Tritts.
- Jeweils nur eine Person auf dem Tritt.

Strecken Sie einen Arm nach vorn, ergreifen Sie den geformten Griff hinter dem Sitz und stellen Sie sich auf den Aufsteigetrichter.



STANDARD

**HINWEIS:** Wenn Gepäck auf der Aufsteigeplattform richtig befestigt ist, kann es beim Einsteigen als

Griff verwendet werden oder Sie setzen es in den Fußraum, um an den Griff zu kommen. Das Gepäck sollte vor dem Fahren immer gut befestigt werden.

Halten Sie sich mit beiden Händen am Griff hinter dem Sitz fest und steigen Sie auf die Aufsteigeplattform.



STANDARD



STANDARD

Ergreifen Sie den Sitzhalteriem, um das Gleichgewicht besser halten zu können, und steigen Sie nach vorne auf die Fußauflagen auf beiden Seiten des Sitzes.

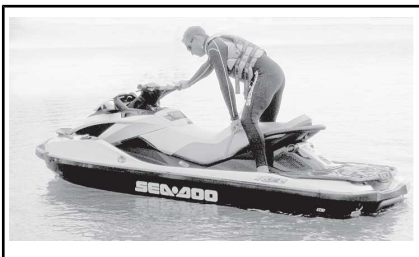

STANDARD

Setzen Sie sich rittlings auf den Sitz.

## Fahrer mit einem Mitfahrer

Der Fahrer steigt wie oben beschrieben auf das Fahrzeug auf.

In unruhigem Wasser kann der Mitfahrer das Fahrzeug vom Wasser aus festhalten, um dem Fahrer beim Aufsteigen behilflich zu sein.



STANDARD

### ZUR BEACHTUNG

- Bleiben Sie auf der Mitte des Tritts.
- Jeweils nur eine Person auf dem Tritt.

Dann klettert der Mitfahrer auf das Fahrzeug, während der Fahrer das Gleichgewicht hält, indem er sich möglichst nah an die Konsole setzt.



TYPISCH - MODELL MIT AUFSTEGE-TRITT DARGESTELLT



*TYPISCH - MODELL MIT AUFSTEIGE-  
TRITT DARGESTELLT*



*STANDARD*



*STANDARD*

## So lassen Sie den Motor an

### **WARNUNG**

Bevor der Motor angelassen wird, sollten Fahrer und Mitfahrer stets:

- Ordnungsgemäß auf dem Wasserfahrzeug sitzen.
- Einen Haltegriff fest umfassen oder sich an der Taille der vor ihm sitzenden Person festhalten.
- Tragen Sie immer angemessene Schutzkleidung einschließlich einer zugelassenen Schwimmweste sowie eine Neoprenhose.

**ZUR BEACHTUNG** Kontrollieren Sie vor dem Starten des Motors, dass sich mindestens 90 cm Wasser unter dem tiefsten hinteren Teil des Rumpfes befinden, wenn alle Mitfahrer an Bord sind. Anderenfalls kann es zur Beschädigung der Schraube oder anderer Strahlpumpenteile kommen.

1. Befestigen Sie stets die Klammer des Haltegurts an Ihrer Schwimmweste oder an Ihrem Handgelenk (Armband erforderlich).
2. Halten Sie sich mit Ihrer linken Hand am Haltegriff fest und stellen Sie beide Füße auf die Fußauflagen.
3. Drücken Sie kurz die START-/STOPP-Taste, um die elektrische Anlage zu aktivieren.
4. Befestigen Sie den Haltegurt am Motorausshalter, während das Informationscenter seine Selbsttestfunktion durchläuft.

### **WARNUNG**

Die Haltegurtklammer sollte immer an der Schwimmweste oder am Handgelenk (Armband erforderlich) des Fahrers befestigt sein, wenn das Wasserfahrzeug gestartet oder bedient wird.

5. Drücken Sie zum Starten des Motors die START-/STOPP-Taste.

**ZUR BEACHTUNG** Sollte der Motor einmal nicht direkt starten, halten Sie die START-/STOPP-Taste nicht länger als 10 Sekunden gedrückt, um eine Überhitzung des Anlassers zu vermeiden. Zwischen den einzelnen Anlasszyklen sollten Ruhepausen eingelegt werden, damit der Anlasser abkühlen kann. Siehe Abschnitt *FEHLERBEHEBUNG*.

6. Lassen Sie die START-/STOPP-Taste des Motors sofort nach dem Anspringen des Motors los.

### **WARNUNG**

Der Haltegurt sollte immer an der Schwimmweste des Fahrers befestigt sein, wenn das Wasserfahrzeug gestartet oder bedient wird.

## So schalten Sie den Motor aus

### **WARNUNG**

Um die Richtungskontrolle des Fahrzeugs zu erhalten, sollte der Motor laufen, bis das Fahrzeug zum Stillstand gebracht wurde.



Zum Ausschalten des Motors drücken Sie die START-/STOPP-Taste des Motors oder ziehen die Haltegurtkappe vom Motorausshalter ab.

### **! WARNUNG**

Lassen Sie den Haltegurt niemals am Motorausshalter, wenn Sie das Wasserfahrzeug verlassen, um Diebstahl, versehentlichem Starten des Motors und unerlaubtem Gebrauch durch Kinder oder andere Personen vorzubeugen.

Wenn der Motor mithilfe der START-/STOPP-Taste ausgeschaltet und der Haltegurt am Motorausshalter gelassen wird, wird die gesamte Elektrik nach etwa 60 Minuten ausgeschaltet, um eine Entladung der Batterie zu verhindern.

## **So lenken Sie das Wasserfahrzeug**

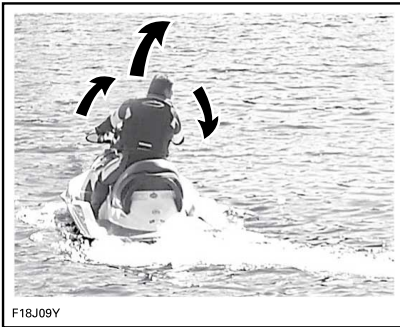

F18J09Y

Durch Drehen des Lenkers wird die Strahlpumpendüse geschwenkt, wodurch wiederum die Fahrtrichtung bestimmt wird. Durch Drehen des Lenkers nach rechts schwenkt auch das Fahrzeug nach rechts und umgekehrt. Der Gashebel muss betätigt werden, um das Fahrzeug zu drehen.

### **! WARNUNG**

Der Gashebel muss betätigt und der Lenker bewegt werden, um die Richtung des Fahrzeugs zu verändern. Die Effizienz der Steuerung hängt davon ab, wie viel Gas gegeben wird, wie viele Mitfahrer sich auf dem Fahrzeug befinden, wie hoch die Zuladung ist und wie die Wasserverhältnisse sowie die Umgebungsbedingungen, beispielsweise Wind, sind.

Im Gegensatz zu einem Auto muss beim Kurvenfahren mit einem Wasserfahrzeug etwas Gas gegeben werden. Üben Sie in einem sicheren Bereich das Gasgeben und das Ausweichen vor einem imaginären Hindernis. Dies ist eine gute Technik zur Vermeidung von Zusammenstößen.

### **! WARNUNG**

Die Richtungskontrolle ist vermindert, wenn der Gashebel losgelassen wird, und geht verloren, wenn der Motor ausgeschaltet wird.

Das Verhalten des Fahrzeugs ändert sich, wenn ein Mitfahrer mitgenommen wird, und erfordert mehr Geschicklichkeit vom Fahrer. Jeder Mitfahrer muss angewiesen werden, den Sitzriemen, den geformten Haltegriff oder die Taille der vorderen Person zu umfassen. Verringern Sie die Geschwindigkeit und vermeiden Sie scharfe Kurven. Fahren Sie möglichst nicht bei unruhigen Wasserbedingungen, wenn Sie einen Mitfahrer mitnehmen.

## Enge Kurven und andere spezielle Manöver

Bei engen Kurven oder besonderen Manövern, die dazu führen, dass die Lufterlassöffnungen sich für längere Zeit unter Wasser befinden, dringt Wasser in den Kielraum ein.

Verbrennungsmotoren benötigen Luft für den Betrieb; infolgedessen kann dieses Jet-Boot nicht völlig wasserdicht sein.

**ZUR BEACHTUNG** Wenn die Lufterlassöffnungen unter Wasser gehalten werden, beispielsweise durch ununterbrochenes Fahren in engen Kurven, Eintauchen des Bugs in die Wellen oder Kentern des Fahrzeugs, kann Wasser in den Kielraum gelangen, was schwere Schäden an internen Motorkomponenten führen kann. Siehe Abschnitt **GARANTIE** in dieser Anleitung.

## So schalten Sie in die Neutralstellung



### WARNUNG

Die Antriebswelle und die Schraube drehen immer, wenn der Motor läuft, auch wenn die iBR-Umkehrfläche in der Neutralstellung steht. Halten Sie sich vom Antriebssystem des Fahrzeugs fern.

Wenn das Fahrzeug gestartet wird, stellt das iBR-System die iBR-Umkehrfläche automatisch in die Neutralstellung.

Wenn sich die Umkehrfläche in der Vorwärtsschubstellung befindet, tippen Sie den iBR-Hebel an. Die Umkehrfläche bewegt sich in die Neutralstellung.

Wenn die Brems- oder Rückfahrfunktion verwendet wird, bewegt sich die iBR-Umkehrfläche in die

Neutralstellung, wenn der iBR-Hebel losgelassen wird und kein Gas gegeben wird.

**HINWEIS:** Der Gashebel muss vollständig losgelassen werden, damit sich die iBR-Umkehrfläche in die Neutralstellung bewegt, wenn der iBR-Hebel losgelassen wird.

Wenn der Motor im Vorwärts- oder Rückwärtsgang angehalten wird, bewegt sich die iBR-Umkehrfläche beim Abschalten des Motors in die Neutralstellung.

## So justieren Sie die Neutralstellung des iBR

Wenn sich das Wasserfahrzeug in der NEUTRALStellung langsam nach vorn oder hinten bewegt, kann ein Justieren des iBR Systems erforderlich sein.

**HINWEIS:** In der Neutralstellung kann ein Bewegen des Wasserfahrzeugs auf Wind oder Wasserströmung zurückzuführen sein.

Um in den Neutral-Einstellmodus zu gelangen, halten Sie die Taste VTS nach oben oder unten 0,5 Sekunden gedrückt.

Die Meldung **Neutral-Einstellung** wird angezeigt.

Einstellung der Neutralstellung:

- Wenn sich das Wasserfahrzeug vorwärts bewegt, drücken Sie die Taste VTS HINAB.
- Wenn sich das Wasserfahrzeug rückwärts bewegt, drücken Sie zur Einstellung die Taste VTS HINAUF.

Einstellen, um im Leerlauf des Motors keine Bewegung zu erreichen.

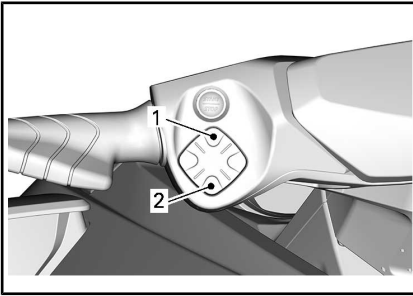

#### VTS-STEUERTASTE

1. Bug Oben (Heben)
2. Bug Unten (Senken)

Um den **Neutral-Einstellung** zu beenden, drücken Sie die OK-Taste oder warten Sie 15 Sekunden.

### So schalten Sie in den Vorwärtsgang

Tippen Sie den Gashebel an, um den Vorwärtsschub aus der Neutralstellung zu aktivieren. Die Umkehrfläche bewegt sich in die Vorwärtsschubstellung und das Fahrzeug beschleunigt in Vorwärtsrichtung.

Um den Vorwärtsschub vom Rückwärtsgang aus zu aktivieren, lassen Sie den iBR-Hebel los, während Sie etwas Gas geben.

Um den Vorwärtsschub nach dem Bremsen wieder zu aktivieren, ziehen Sie gleichzeitig am Gashebel, während Sie den iBR-Hebel loslassen. Nach einer kurzen Verzögerung beschleunigt das Fahrzeug vorwärts.

### So schalten Sie in den Rückwärtsgang

Der Rückwärtsgang kann nur zwischen Leerlaufdrehzahl und der Schwellenvorwärtsgeschwindigkeit von 14 km/h aktiviert werden.

Um den Rückwärtsschub zu aktivieren, muss der iBR-Hebel am linken Lenker mindestens 25 % des Hebelwegs angezogen werden.

Wenn der iBR-Hebel im Rückwärtsmodus betätigt wird, kann der Gashebel zur Steuerung der Motordrehzahl und somit zur Höhe des erzeugten Schubs verwendet werden.

Durch gleichzeitige Positionsänderung von iBR- und Gashebel kann der Rückwärtsschub genauer kontrolliert werden. Zu hohe Drehzahlen erzeugen Wasserturbulenzen und reduzieren die Effizienz der Rückwärtsbewegung.

**HINWEIS:** Die Motorleistung wird auf Leerlauf reduziert, wenn die iBR-Hebelstellung geändert wird.

Lassen Sie den iBR-Hebel los, um den Rückwärtsbetrieb zu beenden.

Um die Rückwärtsgeschwindigkeit nach dem Loslassen des iBR-Hebels anzuhalten, geben Sie ausreichend Gas, um die Rückwärtsbewegung zu stoppen.

#### **WARNUNG**

Die Bremsfunktion hat beim Rückwärtsfahren keine Auswirkung.

Die verfügbare Motorleistung ist beim Rückwärtsfahren begrenzt, was die Geschwindigkeit beim Rückwärtsfahren beschränkt. Abhängig von den Bedingungen können beim Rückwärtsfahren jedoch Geschwindigkeiten von mehr als 14 km/h erzielt werden.

#### **WARNUNG**

Benutzen Sie den Rückwärtsgang nur bei geringer Geschwindigkeit und nur so kurz wie möglich. Vergewissern Sie sich immer, dass der Weg hinter Ihnen frei von Objekten, Hindernissen und Menschen ist.

In Rückwärtsstellung drehen Sie den Lenker in die umgekehrte Richtung, in die Sie das Heck des Fahrzeugs bewegen wollen.

Wollen Sie beispielsweise das Heck des Fahrzeugs nach backbord (links) steuern, drehen Sie den Lenker nach steuerbord (rechts).

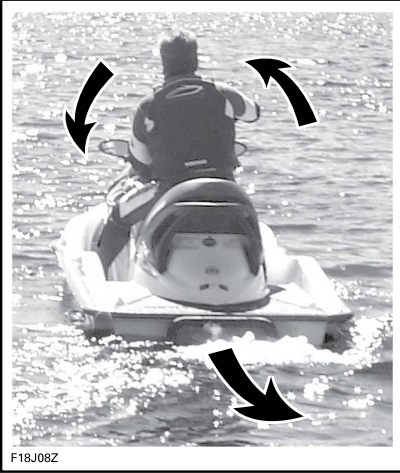

*TYPISCH - LENKRICHTUNG BEIM ZURÜCKSETZEN UMGEKEHRT*

**! VORSICHT** Die Lenkrichtung beim Rückwärtsschub ist der beim Vorwärtsschub entgegengesetzt. Um das Heck im Rückwärtsgang nach backbord (links) zu lenken, drehen Sie den Lenker nach steuerbord (rechts). Um das Heck nach steuerbord (rechts) zu steuern, drehen Sie den Lenker nach backbord (links). Der Betrieb im Rückwärtsgang sollte in offenem Wasser geübt werden, um sich vollständig mit den Bedienelementen und Handhabungseigenschaften des Fahrzeugs vertraut zu machen, bevor die Funktion auf begrenztem Raum genutzt wird.

## So bremsen Sie

### **! WARNUNG**

- Der Motor muss laufen, um die Bremse verwenden zu können.
- Die Bremse ist nur bei einer Vorwärtsgeschwindigkeit wirksam, bei Rückwärtsgeschwindigkeit hat sie keine Auswirkung.
- Die Bremse kann ein Abdriften Ihres Jet-Boots aufgrund von Strömung oder Wind nicht verhindern.

Die Bremsfunktion kann nur bei einer Vorwärtsbewegung mit oder über der Schwellengeschwindigkeit von 14 km/h aktiviert werden.

Die Bremse wird aktiviert und gesteuert, wenn der iBR-Hebel am linken Lenker mindestens 25 % seines Hebelwegs angezogen wird.

### **! WARNUNG**

Das Bremsen sollte in offenem Wasser und bei allmählich ansteigender Geschwindigkeit geübt werden, um sich vollständig mit der Bedienung und den Handhabungseigenschaften des Fahrzeugs vertraut zu machen.

Wenn der iBR-Hebel betätigt wird, wird der Befehl des Gashebels übersteuert und die Motordrosselklappensteuerung hängt jetzt von der Position des iBR-Hebels ab. Das Bremsen kann daher allein durch Verwendung des iBR-Hebels moduliert werden.

Die Abbremsung des Jet-Boots ist proportional zur Bremskraft. Je weiter der iBR-Hebel angezogen wird, desto größer ist die angewandte Bremskraft.

**HINWEIS:** Achten Sie darauf, den iBR-Hebel allmählich zu betätigen, um die Stärke der Bremskraft anzupassen, und den Gashebel gleichzeitig loszulassen.

**! VORSICHT** Beim Anhalten müssen Fahrer sich auf die Bremskraft vorbereiten, um zu verhindern, dass sie auf dem Fahrzeug nach vorne geschleudert werden und das Gleichgewicht verlieren. Der Bootsführer sollte immer beide Hände am Lenker halten und alle Mitfahrer sollten einen Haltegriff oder die Taille der vorderen Person fest umfassen.

### **! WARNUNG**

Der Halteweg ist je nach Ausgangsgeschwindigkeit, Ladung, Wind, Anzahl Mitfahrern, Wasserverhältnissen und der vom Bootsführer angeforderten Bremskraft sehr unterschiedlich. Passen Sie Ihren Fahrstil immer entsprechend an.

Wenn die Fahrzeuggeschwindigkeit auf weniger als 14 km/h verlangsamt wird, endet der Bremsmodus und der Rückwärtsgang wird aktiviert. Lassen Sie den iBR-Hebel los, sobald das Fahrzeug zum Stehen gekommen ist. Andernfalls wird eine Rückwärtsbewegung eingeleitet.

**! VORSICHT** Wenn das Fahrzeug zum Halten kommt, holt das vom Fahrzeug erzeugte Kielwasser auf und tendiert dazu, das Fahrzeug vorwärts zu treiben. Stellen Sie sicher, dass sich in Fahrtrichtung keine Hindernisse oder Schwimmer befinden.

Wenn der Gashebel immer noch angezogen wird, während der iBR-Hebel losgelassen wird, beschleunigt das Fahrzeug nach einer kurz-

nigen Verzögerung vorwärts. Die Beschleunigung ist proportional zur Position des Gashebels.

### **! WARNUNG**

Wenn eine Vorwärtsbeschleunigung beim Loslassen des Bremshebels nicht gewünscht ist, lassen Sie den Gashebel los.

Wenn bei hoher Geschwindigkeit die Bremse zum ersten Mal betätigt wird, schießt ein Wasserstrahl hinter Ihrem Fahrzeug aus dem Wasser, wodurch der Fahrer eines nachfolgenden Fahrzeugs Ihr Fahrzeug für einen Moment aus den Augen verlieren kann.

### **! WARNUNG**

- Es ist wichtig, den Fahrer eines Fahrzeugs, das Ihnen in einer Konvoiformation folgen will, über die Brems- und Manövrierfähigkeit, die Bedeutung des Wasserstrahls und die Notwendigkeit eines größeren Abstands zwischen Fahrzeugen zu informieren.
- Beachten Sie, dass Boote, die hinter Ihnen oder in Ihrer Nähe fahren, möglicherweise nicht so schnell anhalten können.

### **Bremsen in einer Kurve**

Beim Kurvenfahren muss Gas gegeben werden, um die Richtungskontrolle sicherzustellen. Der Bremsvorgang kann jedoch während einer Kurve mithilfe des iBR-Hebels wie vorstehend beschrieben eingeleitet werden. Seien Sie vorbereitet, um nicht das Gleichgewicht zu verlieren, wenn das Kielwasser Ihr Jet-Boot erreicht.

**⚠ VORSICHT** Wenn das Fahrzeug beim Bremsen in einer Kurve zum Halten kommt, holt das vom Fahrzeug erzeugte Kielwasser auf und tendiert dazu, das Fahrzeug zur Seite zu treiben. Seien Sie vorbereitet, um nicht das Gleichgewicht zu verlieren, wenn das Kielwasser Ihr Jet-Boot erreicht.

### So verwenden Sie das variable Trimmsystem (VTS)

Das variable Trimmsystem (VTS) verändert die vertikale Stellung der Strahlpumpendüse, um dem Fahrer ein schnelles und effektives System für den Ausgleich von Beladung, Schubkraft, Fahrposition und Wasserverhältnissen zu bieten. Bei richtiger Einstellung kann es die Handhabung verbessern, das Stampfen vermindern und das Fahrzeug in den besten Fahrwinkel bringen, um maximale Leistung zu erreichen.

Bei der erstmaligen Benutzung des Fahrzeugs sollte sich der Fahrer mit der Verwendung des variablen Trimmsystems (VTS) bei unterschiedlichen Geschwindigkeiten und Wasserverhältnissen vertraut machen. Beim Fahren mit hoher Geschwindigkeit wird normalerweise eine mittlere Trimmung verwendet. Nur die Erfahrung lehrt die beste Trimmung für die jeweiligen Verhältnisse. Die Einfahrzeit, bei der niedrigere Geschwindigkeiten empfohlen werden, bietet eine ausgezeichnete Möglichkeit, sich mit der Einstellung der Trimmung und ihren Auswirkungen vertraut zu machen.

Wenn die Düse in einem Winkel nach oben eingestellt ist, richtet der Wasserdruck den Bug des Fahrzeugs nach oben. Diese Stel-

lung wird für die Optimierung hoher Geschwindigkeiten benutzt.

Ist die Düse nach unten gerichtet, wird der Bug nach unten gedrückt und verbessert die Kurvenleistung des Fahrzeugs. Wie bei jedem anderen Wasserfahrzeug haben die Geschwindigkeit und die Körperhaltung und -bewegung des Fahrers beim Fahren von Kurven eine große Auswirkung auf das Verhalten des Wasserfahrzeugs. Das Stampfen kann vermindert oder beseitigt werden, wenn die Düse nach unten gerichtet und die Geschwindigkeit entsprechend angepasst wird.

**HINWEIS:** Die VTS-Position wird in einer Balkenanzeige im Info-Center angezeigt.

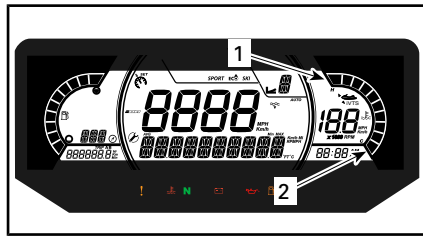

**INFO-CENTER — VTS-POSITIONSANZEIGE**

1. Bug Oben (Heben)
2. Bug Unten (Senken)

Das VTS-System ermöglicht die manuelle Einstellung der Trimmposition der Düse.

## VTS Trimmmethoden

VERFÜGBARE VTS TRIMM-METHODEN	GTX 155 GTX 230	GTX LIMITED 230 GTX LIMITED 300	RXT RXT-X	WAKE PRO	FISH PRO
<b>VTS TRIMMTASTE</b>	X	X	X	X	X
<b>VTS „DOPPELCLICK“-TRIMMEN</b>	X	X	X	X	X
<b>STARTSTEUERUNG</b>	ENTF.	ENTF.	X (MODELL X)	ENTF.	ENTF.
<b>ERWEITERTES VTS</b>	ENTF.	ENTF.	X	ENTF.	ENTF.

X = Kennzeichnet ein **serienmäßiges** Ausstattungsmerkmal  
ENTF. = Nicht Verfügbar

### Trimmen des VTS mit der VTS Taste

Es stehen neun Trimmpositionen zur Auswahl.

Gehen Sie bei Betrieb mit Vorwärtsschub folgendermaßen vor:

**HINWEIS:** Wird die VTS Trimm-taste gedrückt, während der Motor nicht mit Vorwärtsschub arbeitet, ändert sich nur die Anzeige. Die Düse bewegt sich dann in die ausgewählte VTS-Trimmposition, wenn der Vorwärtsschub aktiviert wird.

1. Drücken Sie einmal die Taste VTS HINAUF, um den Bug des Wasserfahrzeugs in die nächsthöhere Trimmposition zu bringen.
2. Drücken Sie einmal die Taste VTS HINAB, um den Bug des Wasserfahrzeugs in die nächstniedrigere Trimmposition zu bringen.

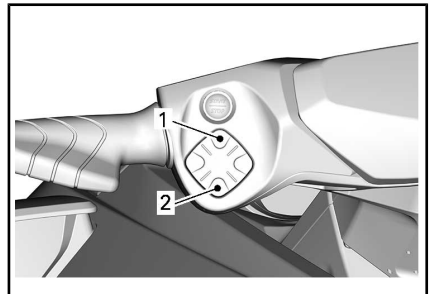

**VTS-STEUERTASTE**

1. Bug Oben (Heben)
2. Bug Unten (Senken)

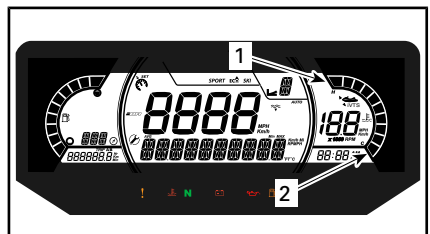

**INFO-CENTER — VTS-POSITIONSANZEIGE**

1. Bug Oben (Heben)
2. Bug Unten (Senken)

**HINWEIS:** Wenn die Taste VTS HINAUF oder HINAB gedrückt gehalten wird, bewegt sich die Pumpendüse, bis die Taste bei Erreichen der gewünschten Trimmposition losgelassen wird oder die maximale Trimmposition (hinauf oder hinab) erreicht wird.

**Verwenden voreingestellter Trimmpositionen**

Es können drei voreingestellte Trimmpositionen ausgewählt werden.

Um die höchste gespeicherte Trimmposition auszuwählen, drücken Sie zweimal auf die Taste VTS HINAUF (Bug hinauf).

Um die niedrigste gespeicherte Trimmposition auszuwählen, drücken Sie zweimal auf die Taste VTS HINAB (Bug hinab).

**Speichern von voreingestellten Trimmpositionen**

**Launch Control (sofern vorhanden)**

Die Launch Control ist eine automatische Einstellung des VTS und dient zur optimalen Beschleunigung. Ist die Geschwindigkeit unter 20 km/h, senkt das VTS auf dessen unterste Stelle ab und die Anzeigen signalisieren durch Blinken, dass das System bereit ist. Wird die Geschwindigkeit von 30 km/h überschritten, kehrt das VTS auf die vom Benutzer ausgewählte Position zurück.

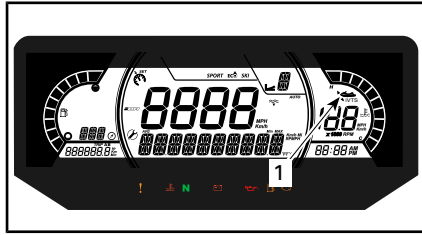

1. Launch Control Anzeige

Um die Launch Control zu aktivieren, drücken Sie gleichzeitig die VTS UP und DOWN Tasten.

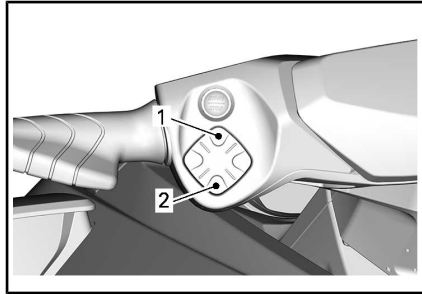

VTS-STEUERTASTE

- 1. Oben
- 2. Unten

Die Meldung **START EIN** wird angezeigt.

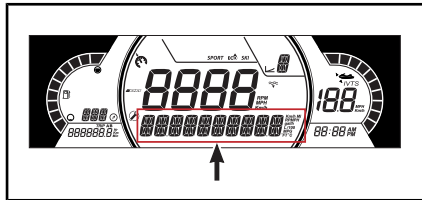

Um die **Launch Control** zu deaktivieren, drücken Sie erneut gleichzeitig die UP/DOWN Tasten.

Die Meldung **START AUS** wird angezeigt.

**Erweitertes VTS (falls vorhanden)**

Das dynamische VTS dient dazu den Aktionsbereich des VTS zu verbessern.

Das erweiterte VTS bietet Ihnen ein erweitertes Spektrum des VTS.



Im Vergleich zum Standard-VTS hat das mit dem erweiterten VTS ausgestattete Fahrzeug einen Verfahrweg von 15 Grad statt 10 Grad.

## Allgemeine Betriebsempfehlungen

### Fahren bei rauem Wasser oder schlechter Sicht

Vermeiden Sie es, unter diesen Bedingungen zu fahren. Ist es unvermeidlich, fahren Sie äußerst vorsichtig und mit ganz geringer Geschwindigkeit.

### Wellen kreuzen

Der Bootsführer muss den Lenker fest halten und beide Füße auf den Trittbrettern lassen.

Der Bootsführer muss den Lenker mit beiden Händen fest halten und beide Füße auf den Trittbrettern lassen.

Drosseln Sie die Geschwindigkeit.

Seien Sie stets auf möglicherweise notwendige Lenkmanöver und Gleichgewichtskorrekturen vorbereitet.

Beim Fahren auf Wellen den Körper leicht vom Sitz heben, um die Stöße mit den Beinen aufzufangen.

Halten Sie beim Durchfahren von Kielwasser immer einen sicheren Abstand zu dem Fahrzeug vor Ihnen.



## WARNUNG

Drosseln Sie beim Durchfahren von Kielwasser die Geschwindigkeit. Bootsführer und Mitfahrer sollten vorbereitet sind und eine halb stehende Haltung einnehmen, um die Stöße besser auffangen zu können. Springen Sie nicht über Wellen oder Kielwasser.

## Anhalten/Anlegen

Wenn der Gashebel losgelassen wird, wird das Fahrzeug durch den Wasserwiderstand gegen den Rumpf abgebremst. Der Halteweg hängt von der Fahrzeuggröße, dem Gewicht, der Geschwindigkeit, den Wasserbedingungen, den Windverhältnissen und der Strömung ab.

Das iBR-System kann auch verwendet werden, um schneller abzubremsen oder anzuhalten oder die Manövrierfähigkeit insbesondere beim Anlegen zu erhöhen.

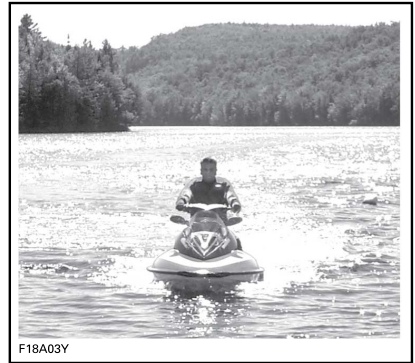

Der Bootsführer sollte in offenem Wasser bei unterschiedlichen Geschwindigkeiten üben, um sich mit den Haltewegen unter unterschiedlichen Bedingungen vertraut zu machen. Das Anhalten mithilfe des iBR-Systems beim Geradeausfahren und in Kurven sollte ausgiebig geübt werden, um sich mit der Handhabung des Fahrzeugs bei Teil- oder Vollbremsungen vertraut zu machen.

**WARNUNG**

Üben Sie das Bremsen immer in offenen Gewässern und stellen Sie sicher, dass sich keine Wasserfahrzeuge in Ihrer unmittelbaren Umgebung befinden, insbesondere hinter Ihnen. Andere Benutzer der Wasserwege können möglicherweise nicht rechtzeitig manövrieren oder anhalten, um Ihnen auszuweichen, wenn Sie unerwartet vor Ihnen anhalten.

Wenn bei hoher Geschwindigkeit die Bremse zum ersten Mal betätigt wird, schießt ein Wasserstrahl hinter Ihrem Fahrzeug aus dem Wasser, wodurch der Fahrer eines nachfolgenden Fahrzeugs Ihr Fahrzeug für einen Moment aus den Augen verlieren kann.

**WARNUNG**

Es ist wichtig, den Fahrer eines Fahrzeugs, das Ihnen in einer Konvoiformation folgen will, über die Brems- und Manövrierfähigkeit, die Bedeutung des Wasserstrahls und die Notwendigkeit eines größeren Abstands zwischen Ihnen zu informieren.

Der Bootsführer sollte auch das Anlegen an einem imaginären Dock mithilfe der verschiedenen verfügbaren Bedienelemente (iBR-Hebel und Gashebel) üben.

Lassen Sie den Gashebel in ausreichendem Abstand vor der vorgesehenen Anlegestelle los.

Die Drehzahl auf die Leerlaufdrehzahl verringern.

Manövrieren Sie mithilfe einer Kombination von iBR-Hebel und Gashebel, Schalten in Neutral, Rückwärtsgang oder Vorwärtsgang je nach Bedarf.

Denken Sie daran, dass sich beim Rückwärtsfahren die Lenkrichtung umkehrt. Wenn Sie den Lenker nach links bewegen, bewegt sich das Heck beim Zurücksetzen nach rechts und umgekehrt.

**WARNUNG**

Die Richtungskontrolle ist vermindert, wenn der Gashebel losgelassen und/oder der Motor ausgeschaltet wird. Die Lenkrichtung kehrt sich beim Betrieb des Fahrzeugs in Rückwärtsfahrt um.

**Anlanden am Strand**

**ZUR BEACHTUNG** Das Anlanden des Fahrzeugs am Strand ist nicht ratsam.

Nähern Sie sich langsam dem Strand und schalten Sie den Motor aus, bevor die Wassertiefe unter dem am tiefsten liegenden hinteren Bereich des Rumpfes weniger als 90 cm beträgt. Ziehen Sie dann das Wasserfahrzeug zum Strand.

**ZUR BEACHTUNG** Wenn Sie das Wasserfahrzeug in flachem Wasser fahren, kann es zur Beschädigung des Impellers, von iBR Bestandteilen oder von anderen Bestandteilen der Strahlpumpe kommen. Schalten Sie bei einer Wassertiefe von weniger als 90 cm immer den Motor aus, und nutzen Sie nie die Rückwärtsfahr- oder Bremsfunktion.

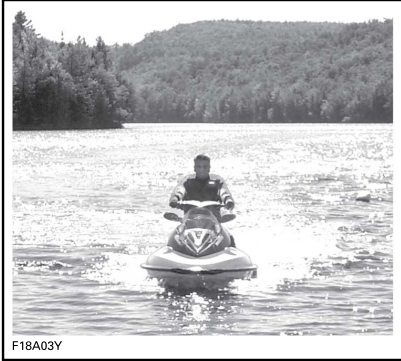

# BETRIEBSMODI

VERFÜGBAR BETRIEBSMODI	GTX 155, GTX 230	GTX LIMITED 230, GTX LIMITED 300	RXT	RXT-X	WAKE PRO	FISH PRO
Touring-Modus	X	X	X	X	X	X
Sport-Modus	X	X	X	X	X	X
ECO-Modus	X	X	X	X	X	X
Geschwindigkeitsbegrenzermodus	X	X	X	X	X	X
Modus Niedrige Geschwindigkeit	X	X	X	X	X	X
Ski-Modus	-	-	-	-	X	-
Modus Learning Key	X	X	X	X	X	X
X = Kennzeichnet eine <b>serienmäßige</b> Ausstattung - = Bezüglich Verfügbarkeit wenden Sie sich an Ihren Sea-Doo-Händler. N.A. = Nicht Verfügbar						

Zur Änderung der BETRIEBSART;

- Drücken Sie die Modus-Taste.
- Bestätigen Sie die Sicherheitsmeldung, indem Sie die MODUS-Taste gedrückt halten, um in den SPORT-Modus zu gelangen,
- Durch erneutes Drücken der MODUS-Taste wird der SKI-Modus aktiviert,
- Durch erneutes Drücken der MODUS-Taste wird der ECO-Modus aktiviert.

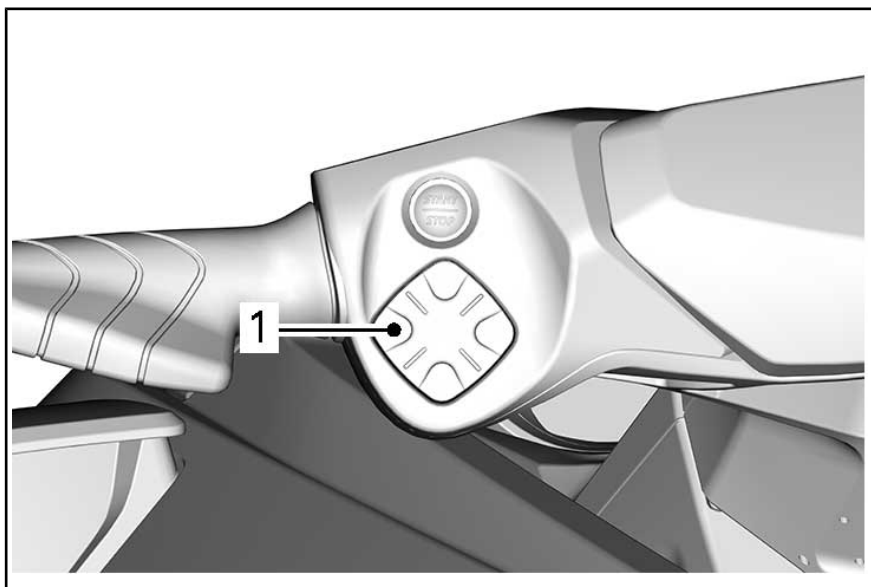

1. Betriebsart-Taste

## Touring-Modus

Die Standardeinstellung beim Starten des Wasserfahrzeugs ist der TOURING-Modus.

## Sport-Modus

Der SPORT-Modus sorgt für sofortige Gasannahme und schnellere Beschleunigung als der TOURING-Modus.

Der SPORT-Modus bleibt solange aktiv, bis er vom Fahrer deaktiviert wird oder der Motor ausgeschaltet wird. Es findet dann eine Rückkehr zur Standardeinstellung TOURING-Modus statt.

### Sport-Modus aktivieren

Um den Sportmodus zu aktivieren, drücken Sie im Touring-Modus einmal auf die Modus-Taste. Das Sportsymbol beginnt zu blinken und es erscheint eine Sicherheitsmeldung. Befolgen Sie aus Sicherheitsgründen die Anweisungen in der Sicherheitsmeldung, um den Sportmodus zu aktivieren. Nach der Aktivierung schaltet sich das SPORT-Symbol ein.

### Sport-Modus deaktivieren

Ein einziger Druck auf die Taste bringt Sie in den SKI-Modus (falls vorhanden) oder in den ECO-Modus.

## ECO-Modus

### (Kraftstoffsparmodus)

Der ECO-Modus sorgt für eine sanftere Drosselklappenbetätigung und einen bessere Kraftstoffwirtschaftlichkeit.

## Geschwindigkeitsbegrenzermodus

Die Geschwindigkeitsbegrenzung ist eine Funktion des iTC Systems (intelligente Drosselklappensteuerung), die es dem Bootsführer ermöglicht, die gewünschte Maximal-

geschwindigkeit des Wasserfahrzeugs einzustellen.

Das ist hilfreich bei Langstreckenfahrten, beim Fahren in Gebieten mit Geschwindigkeitsbegrenzung oder beim Ziehen eines Schwimmschlauchs, Wasserskifahrers oder Wakeboarders.

Der Bediener muss den Gashebel betätigt halten, um die Vorwärtsgeschwindigkeit zu erhalten.

Wenn die maximale Fahrtgeschwindigkeit eingestellt wurde, kann der Bootsführer die aktuelle Fahrzeuggeschwindigkeit mithilfe des Gashebels zwischen Leerlauf und der eingestellten Fahrtgeschwindigkeit variieren. Die eingestellte Fahrgeschwindigkeit wird selbst bei vollständiger Betätigung des Gaspedals nicht überschritten.

Wenn Sie mit einer konstanten Einstellung für die Fahrtgeschwindigkeit fahren, bleiben Sie aufmerksam, um sich der aktuellen Situation bewusst zu sein.

Zum Abbremsen müssen Sie den Gashebel weiter als bis zum eingestellten Punkt loslassen oder den iBR-Hebel anziehen.

Wenn der iBR-Hebel zum Bremsen betätigt wird, wird der Geschwindigkeitsbegrenzung-Modus übersteuert, aber **nicht deaktiviert**.

Wenn der iBR-Hebel losgelassen und der Gashebel betätigt wird, um den Vorwärtsschub zu aktivieren, wird die Geschwindigkeitsbegrenzung wieder aktiv und begrenzt die Fahrzeuggeschwindigkeit auf den zuvor eingestellten Wert.

### Voraussetzung für die Aktivierung der Geschwindigkeitsbegrenzung

**HINWEIS:** Der Geschwindigkeitsbegrenzungsmodus steht nicht zur Verfügung, wenn der Niedrige-

schwindigkeitsmodus oder der Ski-Modus eingelegt ist.

Der Geschwindigkeitsbegrenzungs-Modus kann aktiviert werden, wenn das Wasserfahrzeug mit mehr als 15 m/h fährt.

### Aktivierung des Geschwindigkeitsbegrenzermodus

1. Halten Sie eine Drehzahl konstant.
2. Drücken Sie die Taste „Geschwindigkeitsbegrenzung“.

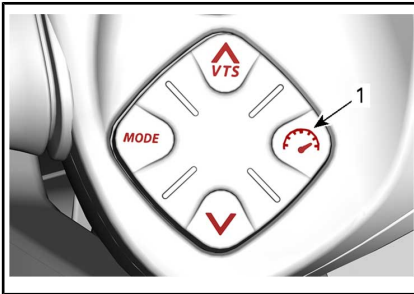

1. Taste „Geschwindigkeitsregelung“

Ein akustisches Signal weist darauf hin, dass Sie sich jetzt im Geschwindigkeitsbegrenzungsmodus befinden. Es leuchtet die Anzeigeleuchte des Geschwindigkeitsbegrenzungsmodus auf.



#### TYPISCH

1. MODUS-ANZEIGE Geschwindigkeitsbegrenzung / Niedriggeschwindigkeit

**HINWEIS:** Durch Aktivieren des Geschwindigkeitsbegrenzungsmodus wird nur die maximal verfügbare Geschwindigkeit beim Betätigen des Gashebels beschränkt. Der

Gashebel muss weiterhin betätigt werden, um die Vorwärtsgeschwindigkeit zu erhalten. Die Geschwindigkeit des Fahrzeugs kann mit dem Gashebel zwischen Leerlauf und der eingestellten Geschwindigkeit variiert werden, nachdem die Funktion „Geschwindigkeitsbegrenzung“ aktiviert wurde. Die Geschwindigkeit des Fahrzeugs kann während der Benutzung abhängig von den Wasserverhältnissen variieren.

Um die eingestellte Geschwindigkeit zu ändern, halten Sie den Gashebel ganz gedrückt und drücken Sie die Pfeiltaste AUF oder AB.

### Deaktivierung des Geschwindigkeitsbegrenzermodus

Deaktivierung des Geschwindigkeitsbegrenzermodus

1. Lassen Sie den Gashebel los.
2. Drücken Sie die Taste „Geschwindigkeitsbegrenzung“.

Die Deaktivierung des Geschwindigkeitsbegrenzungsmodus wird folgendermaßen angezeigt:

- Die Anzeige der Geschwindigkeitsbegrenzung geht aus.

**HINWEIS:** Wenn der Gashebel nicht vollständig losgelassen wird, wenn die Taste gedrückt wird, um den Geschwindigkeitsbegrenzungsmodus zu deaktivieren, bleibt die Anzeige für den Geschwindigkeitsbegrenzungsmodus eingeschaltet. Die Geschwindigkeitsbegrenzungsfunktion bleibt so lange aktiv, bis das Gaspedal vollständig losgelassen wird, dann erlischt die Anzeige des Geschwindigkeitsbegrenzer-MODUS.

## Niedriggeschwindigkeitsmodus

Die intelligente Drosselklappensteuerung ermöglicht auch einen Niedriggeschwindigkeitsmodus, bei dem der Fahrer die Leerlaufdrehzahl anpassen und einstellen kann. Das ist hilfreich für den Betrieb in Bereichen mit begrenzter Geschwindigkeit, in denen der Fahrer besonders auf die Vermeidung möglicher Hindernisse achten muss.

Der Bootsführer kann eine Leerlaufdrehzahl zwischen 1,6 km/h zu 11 km/h einstellen.

Wenn Sie auf über etwa 14 km/h beschleunigen, wird der Niedriggeschwindigkeitsmodus deaktiviert und der Motor kehrt bei Gaswegnahme zur Leerlaufdrehzahl zurück.

Falls es einmal erforderlich sein sollte, dass der Bootsführer schnell stoppt oder beschleunigt, um eine gefährliche Situation zu vermeiden, wird der Niedriggeschwindigkeitsmodus durch Anziehen des iBR-Hebels oder des Gashebels deaktiviert und der Fahrer erhält wieder normale Kontrolle über das Fahrzeug.

### Aktivieren des Niedriggeschwindigkeitsmodus

So aktivieren Sie den Niedriggeschwindigkeitsmodus:

1. Lassen Sie den Gashebel los, um auf Leerlaufdrehzahl zu wechseln.
2. Drücken Sie die Taste „Geschwindigkeitsbegrenzung“.

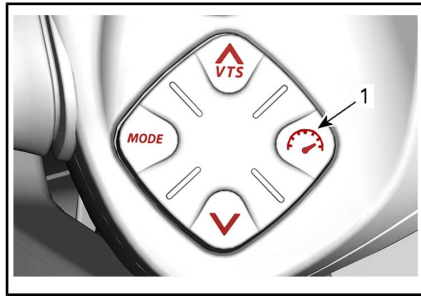

1. Taste „Geschwindigkeitsregelung“

Im Multifunktions-Display leuchtet die Anzeige Geschwindigkeitsbegrenzer / Niedriggeschwindigkeit auf, um die Aktivierung anzuzeigen.

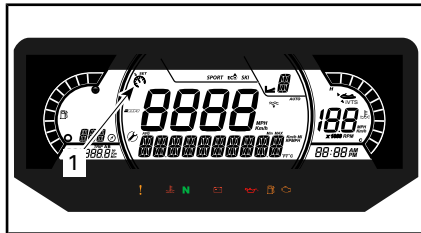

### STANDARD

1. ANZEIGE Geschwindigkeitsbegrenzung / Niedriggeschwindigkeit

Eine Meldung läuft durch die Multifunktionsanzeige, um darauf hinzuweisen, dass Sie sich jetzt im Niedriggeschwindigkeitsmodus befinden.

Die Standardeinstellung der langsamen Geschwindigkeit von 5 wird in der numerischen Anzeige angezeigt.

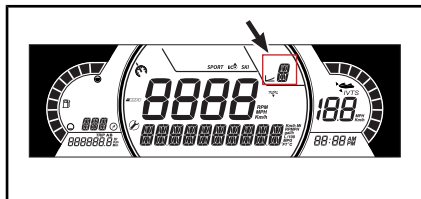

### Ändern der eingestellten Niedriggeschwindigkeit

Zum **Steigern** oder **Senken** der eingestellten niedrigen Geschwindigkeit drücken Sie die Taste HIN-



AUF/HINAB rechts am Lenker einmal oder wiederholt.

**HINWEIS:** Es sind 9 Einstellungen für Niedriggeschwindigkeit verfügbar (1 bis 9). Stellen Sie den Niedriggeschwindigkeitsmodus auf die gewünschte Geschwindigkeit ein.

Wenn Sie die Aufwärts/Abwärts-Taste drücken, erscheint die Meldung "SET LEVEL". Sie können eine der 9 langsamen Geschwindigkeitseinstellungen (1 bis 9) wählen.

Level 5 ist der Standard und entspricht dem normalen Leerlauf des Fahrzeugs. Mit Level 1-4 können Sie das Fahrzeug abbremsen und mit 1,5 km/h langsam fahren. Der langsame Geschwindigkeitsmodus kann als Schleppangelmodus verwendet werden und ist beim Fischen von Vorteil. In Stufe 6-9 können Sie bis zu 12 km/h fahren, ohne den Gashebel zu berühren.

**HINWEIS:** Die Geschwindigkeit variiert je nach Belastung, Wind und Wellenbedingungen.

### **Deaktivieren des Niedriggeschwindigkeitsmodus**

Die folgenden Methoden stehen Ihnen zur Auswahl, um den Niedriggeschwindigkeitsmodus zu deaktivieren:

- Betätigen der Taste „Geschwindigkeitsbegrenzung“.
- Loslassen des iBR Hebels.
- Beschleunigen über die eingestellte Niedriggeschwindigkeit hinaus.

Wenn der MODUS NIEDRIGE GESCHWINDIGKEIT durch Beschleunigen mithilfe des Gashebels deaktiviert wird, bleibt die iBR-Umkehrfläche in der Vorwärtsstellung.

Bei Verwendung des iBR-Hebels bewegt sich die iBR-Umkehrfläche in die Rückwärtsposition, dann in

die Leerlaufstellung, wenn der Hebel losgelassen wird.

NIEDRIGGESCHWINDIGKEITSMODUS-Deaktivierung wird folgendermaßen angezeigt:

- Die Anzeige der Geschwindigkeitsbegrenzung geht aus.

### **Ski-Modus (falls vorhanden)**

Der Ski-Modus ermöglicht reproduzierbare, genau geregelte Starts und das exakte Halten einer Zuggeschwindigkeit beim Ziehen eines Wasserski- oder Wakeboard-Fahrers.

### **Funktion ANSTIEG**

Die Funktion ANSTIEG bietet eine vorprogrammierte Einstellung für das Starten und Beschleunigen des Jetbootes.

ANSTIEG 1 bietet:

- Langsamster (sanftester) Start
- Niedrigste Beschleunigungsintensität

ANSTIEG 5 bietet:

- Schnellster Start
- Höchste Beschleunigungsintensität

### **Funktion ZIELGESCHWINDIGKEIT**

Die Funktion ZIELGESCHWINDIGKEIT beschränkt die Höchstgeschwindigkeit beim Ziehen.

Sobald eine Einstellung bei ANSTIEG ausgewählt wurde, erscheint auf der numerischen Anzeige die jeweilige durchschnittliche Zielgeschwindigkeit des Jetbootes.

Der Bootsführer kann die Zielgeschwindigkeit innerhalb des gewählten Geschwindigkeitsbereichs bei ANSTIEG steigern oder senken.

## Verwendung des Ski-Modus

Drücken Sie die Betriebsart-Taste, um den SKI-Modus auszuwählen.

1. Drücken Sie auf die OK-Taste, wenn das Symbol SKI blinkt.
2. Mit den Pfeiltasten UP oder DOWN die Skirampe auswählen. Rampe 1 liefert die langsamste Beschleunigung.

**HINWEIS:** Die Beschleunigungsrampe verhält sich je nach Fahrzeugtyp, Fahrzeuglast und Wasser-Verhältnissen unterschiedlich. Aus Sicherheitsgründen sollten Sie immer die Rampe 1 benutzen, um Ihren Skifahrer mit der Beschleunigung vertraut zu machen, und dann die Rampe nach Bedarf ändern.

3. Drücken Sie die Pfeiltaste RECHTS, um die Beschleunigungsrampe zu bestätigen.
4. Mit den Pfeiltasten UP oder DOWN die maximale Zielgeschwindigkeit auswählen.
5. Drücken Sie die Pfeiltaste RECHTS zur Bestätigung.

**HINWEIS:** Sie können die Rampen- und Geschwindigkeitsauswahl jederzeit mit den Pfeiltasten nach links und rechts ändern.

6. Nach Ihrer Auswahl und wenn Sie bereit sind, drücken Sie die OK-Taste, um die Funktion zu aktivieren.

Die Meldung **SKI bereit** wird angezeigt.

Geben Sie weiterhin Vollgas auf den Ski.

Wenn Sie das Gas loslassen oder die Bremse betätigen, wird der SKI-Modus angehalten; drücken Sie einfach die OK-Taste, um den SKI-Modus wieder zu aktivieren.

## Ski-Modus deaktivieren

Um eine Fahrt im Ski-Modus zu beenden und den Ski-Modus vollständig zu deaktivieren, geben Sie den Gashebel vollständig frei und drücken Sie dann die Taste MODE (Modus).

## Lernschlüsselmodus

Der Learning Key ermöglicht einen Betriebsmodus, bei dem Motorleistung und Geschwindigkeit begrenzt werden.

Es stehen 5 Geschwindigkeitseinstellungen zur Verfügung.

Die standardmäßige Geschwindigkeitseinstellung ist Nr. 1.

Suchen Sie zur Einstellung einen autorisierten Sea-Doo-Händler auf.

# BESONDERE VERFAHREN

## Reinigung Wasseransaugung Strahlpumpe und Schraube

### **WARNUNG**

Halten Sie sich vom Wasseransauggitter fern, solange der Motor läuft. Langes Haar, weite Kleidung und Riemen der Schwimmweste könnten sich in beweglichen Teilen verfangen.

Algen, Muscheln oder Schmutz können sich im Ansauggitter, an der Antriebswelle und/oder in der Schraube verfangen. Eine verstopfte Wasseransaugung kann unter anderem folgende Probleme verursachen:

- **Kavitation:** Die Motordrehzahl ist hoch, aber das Fahrzeug bewegt sich aufgrund verminderter Düsenstoschkraft langsam; Teile der Düse können beschädigt sein.
- **Überhitzung:** Da die Funktion der Strahlpumpe den Wasserstrom zur Kühlung des Abgassystems steuert, bewirkt eine verstopfte Ansaugung eine Überhitzung des Motors und damit die Zerstörung innerer Teile.

Ein durch Algen verstopfter Bereich kann wie folgt gereinigt werden:

### **WARNUNG**

Wenn Sie hereingreifen müssen, um Fremdkörper zu entfernen, die sich im Antriebssystem verfangen haben, MUSS der Haltegurt vom Motorausshalter ENTFERNT SEIN.

## Reinigung im Wasser

Schaukeln Sie mehrmals mit dem Fahrzeug. In den meisten Fällen wird dadurch die Blockierung beseitigt. Starten Sie den Motor und vergewissern Sie sich, dass das Fahrzeug normal funktioniert.

**ZUR BEACHTUNG** Kontrollieren Sie vor dem Starten des Motors, dass sich mindestens 90 cm Wasser unter dem tiefsten hinteren Teil des Rumpfes befinden, wenn alle Mitfahrer an Bord sind. Anderenfalls kann es zur Beschädigung von Komponenten des Antriebssystems kommen.

Wenn die vorher beschriebene Methode nicht wirkt, kann wie folgt verfahren werden:

- Ziehen Sie bei laufendem Motor und vor dem Gasgeben den iBR-Hebel an, um den Rückwärtsbetrieb zu wählen und bewegen Sie den Gashebel dann schnell mehrere Male.
- Wiederholen Sie den Vorgang, wenn nötig.

Ist das System weiterhin blockiert, holen Sie das Fahrzeug zur Reinigung aus dem Wasser. Siehe *REINIGUNG AM STRAND*.

## Reinigung am Strand

### **WARNUNG**

Der Haltegurt MUSS vom Motorausshalter vor dem Reinigen des Strahlpumpenbereichs ENTFERNT WERDEN, um einen versehentlichen Motorstart zu vermeiden.

Legen Sie Pappe oder einen Teppich neben das Fahrzeug, um ein Zerkratzen zu verhindern, wenn Sie das Fahrzeug zum Reinigen auf die Seite legen.

Drehen Sie das Fahrzeug zur Reinigung in beide Richtungen.

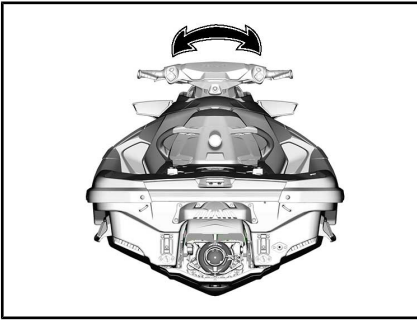

Reinigen Sie den Wasseransaugbereich. Ist das System immer noch verstopft, wenden Sie sich zu Wartungszwecken an einen Sea-Doo Vertragshändler.

**ZUR BEACHTUNG** Untersuchen Sie das Wasseransauggitter auf Schäden. Sollte eine Reparatur erforderlich sein wenden Sie sich an einen Sea-Doo Vertragshändler.

Für einfachen Zugriff auf den Strahlpumpenbereich bewegen Sie das iBR in die Vorwärtsstellung. Eine ausführliche Beschreibung finden Sie unter *iBR ÜBERSTEUERUNGSFUNKTION*.

### **iBR-Übersteuerungsfunktion**

Wenn die iBR Übersteuerungsfunktion aktiv ist, kann der Benutzer die iBR Klappe und Düse elektrisch mit der VTS Steuertaste durch ihren gesamten Bewegungsbereich bewegen.

**HINWEIS:** Die iBR-Übersteuerungsfunktion ist nur verfügbar, wenn der Motor nicht läuft.

## **! WARNUNG**

Wenn Sie die iBR Klappe mithilfe der iBR Übersteuerungsfunktion bewegen, stellen Sie sicher, dass sich niemand in der Nähe des Wasserfahrzeughecks befindet. Die Bewegung der Umkehrfläche kann zu eingeklemmten Fingern führen.

**ZUR BEACHTUNG** Befindet sich während der Funktion „iBR außer Kraft setzen“ in dem iBR System ein Gegenstand (z. B. ein Werkzeug), kann es zu einer Beschädigung der iBR Bestandteile kommen. Entfernen Sie alle Fremdkörper, die den Weg der iBR-Umkehrfläche behindern könnten, bevor Sie sie bewegen.

## **! WARNUNG**

Wenn Sie hereingreifen müssen, um Fremdkörper zu entfernen, die sich im Antriebssystem verfangen haben, gehen Sie davor genau nach dem folgenden Verfahren vor:

- Entfernen Sie den Haltegurt vom Motorausshalter.
- Warten Sie mindestens 5 Minuten.
- Drücken Sie nicht auf die START-/STOP-Taste. Wenn die START-/STOP-Taste gedrückt wird, warten Sie erneut 5 Minuten.

### **Aktivieren der iBR-Übersteuerungsfunktion**

Gehen Sie zur Aktivierung der iBR-Übersteuerungsfunktion wie folgt vor.

1. Aktivieren Sie das elektrische System, indem Sie die START-/STOP-Taste drücken.
2. Befestigen Sie den Haltegurt am Motorausshalter.

3. Ziehen Sie den iBR-Hebel an und halten Sie ihn während des gesamten Vorgangs.

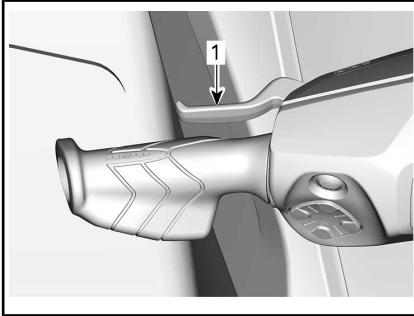

1. iBR-Hebel angezogen und gehalten
4. Wenn die Meldung **IBR OVERRIDE - PRESS OK BUTTON** in der Multifunktionsanzeige erscheint, drücken Sie die OK-Taste.

Wenn die Funktion aktiviert ist, erscheint eine EIN-Meldung.

5. Während Sie noch den iBR-Hebel halten, drücken Sie die Taste VTS HINAUF/HINAB, um die iBR-Klappe in die gewünschte Stellung zu bewegen. Stellen Sie sicher, dass sich die VTS-Anzeige im Multifunktionsanzeigenelement mit der Bewegung der iBR-Klappe ändert. Wenn sich die iBR-Klappe nach oben bewegt, bewegt sich auch die Anzeige nach oben.
6. Lösen Sie den iBR-Hebel.
7. Entfernen Sie den Haltegurt vom Motorausshalter.

## ! WARNUNG

Wenn Sie hereingreifen müssen, um Fremdkörper zu entfernen, die sich im Antriebssystem verfangen haben, gehen Sie davor genau nach dem folgenden Verfahren vor:

- Entfernen Sie den Haltegurt vom Motorausshalter.
- Warten Sie mindestens 5 Minuten.
- Drücken Sie nicht auf die START-/STOP-Taste. Wenn die START-/STOP-Taste gedrückt wird, warten Sie erneut 5 Minuten.

## Gekentertes Fahrzeug

**HINWEIS:** Einige Sicherheitshinweisschilder des Fahrzeugs sind auf den Abbildungen nicht zu sehen. Zu den Informationen der Sicherheitshinweisschilder des Fahrzeugs siehe *SICHERHEITSSCHILDER AM WASSERFAHRZEUG*.

Das Fahrzeug ist so konstruiert, dass es nicht leicht kentert. Zwei Luftkammern, die an der Seite des Rumpfs angebracht sind, erhöhen die Stabilität des Fahrzeugs. Wenn es kentert, bleibt es in dieser Lage.

## ! WARNUNG

Wenn das Fahrzeug gekentert ist, versuchen Sie nicht, den Motor wieder zu starten. Fahrer und Mitfahrer sollten immer vorschriftsmäßige Schwimmwesten tragen.

Um das Wasserfahrzeug wieder aufzurichten, muss der Motor ausgeschaltet sein und der D.E.S.S. Schlüssel darf **NICHT** auf dem Kontaktstift sitzen. Halten Sie sich am Ansauggitter fest, steigen Sie auf die seitliche Stoßleiste und

setzen Sie Ihr Körpergewicht ein, um das Fahrzeug aufzurichten.

**HINWEIS:** Ein Hinweisschild am Heck in der Nähe des Spülanschlusses enthält Anweisungen zum Aufrichten des Wasserfahrzeugs. Das Hinweisschild steht auf dem Kopf, so dass es lesbar ist, wenn das Fahrzeug gekentert ist.



**STANDARD**

Der 4-TECT<sup>TM</sup> Motor verfügt über einen Kippschutz (T.O.P.S.<sup>TM</sup>). Wenn das Fahrzeug kentert, wird der Motor automatisch angehalten.

Nachdem das Fahrzeug wieder in seine normale Fahrposition gebracht wurde, kann der Motor normal gestartet werden.

**ZUR BEACHTUNG** Wenn das Fahrzeug länger als fünf Minuten in gekenteter Position war, versuchen Sie nicht, den Motor anzulassen, um zu verhindern, dass Wasser angesaugt wird, weil dies den Motor beschädigen könnte. Wenden Sie sich baldmöglichst an einen Sea-Doo Vertragshändler.

**ZUR BEACHTUNG** Wenn der Motor nicht anspringt, versuchen Sie nicht mehr, ihn zu starten. Der Motor könnte dadurch beschädigt werden. Wenden Sie sich baldmöglichst an einen Sea-Doo Vertragshändler.

Überprüfen Sie so schnell wie möglich, ob sich Wasser im Rumpf befindet. Lassen Sie es gegebenenfalls ablaufen, wenn Sie wieder an Land sind.

## Untergetauchtes Fahrzeug

Führen Sie so schnell wie möglich das folgende Verfahren durch, um Motorschäden einzudämmen.

Lassen Sie das Wasser aus dem Kielraum ablaufen.

War das Fahrzeug in Salzwasser untergetaucht, spülen Sie den Kielraum und alle Komponenten mit Süßwasser, um die korrodierende Wirkung des Salzes zu unterbinden; benutzen Sie dazu einen Gartenschlauch.

**ZUR BEACHTUNG** Versuchen Sie niemals, den Motor durchzudrehen oder anzulassen. Im Ansaugkrümmer befindliches Wasser würde zum Motor laufen, wo es schwere Schäden anrichten könnte.

Bringen Sie das Fahrzeug zu Wartungszwecken so schnell wie möglich zu einem autorisierten Sea-Doo Händler.

**ZUR BEACHTUNG** Je länger Sie die notwendigen Wartungsarbeiten hinauszögern, desto größer wird der Schaden am Motor sein.

## Wasserüberfluteter Motor

**ZUR BEACHTUNG** Versuchen Sie niemals, den Motor durchzudrehen oder anzulassen. Im Ansaugkrümmer befindliches Wasser würde zum Motor laufen, wo es schwere Schäden anrichten könnte.

Bringen Sie das Fahrzeug zu Wartungszwecken so schnell wie möglich zu einem autorisierten Sea-Doo Händler.

**ZUR BEACHTUNG** Je länger Sie die notwendigen Wartungsarbeiten hinauszögern, desto größer wird der Schaden am Motor sein. Wird der Motor nicht ordnungsgemäß gewartet, kann dies zu schweren Motorschäden führen.

## Schleppen des Fahrzeugs im Wasser

Beim Schleppen eines Sea-Doo Wasserfahrzeugs im Wasser sind besondere Vorsichtsmaßnahmen zu beachten.

Die maximal empfohlene Schleppgeschwindigkeit beträgt 24 km/h.

Dies verhindert, dass sich das Abgassystem mit Wasser füllt, was dazu führen könnte, dass Wasser in den Motor eingespritzt wird und diesen füllt. Wenn der Motor nicht läuft, besteht kein Druck im Auspuff, der das Wasser hinausdrückt.

**ZUR BEACHTUNG** Werden diese Anweisungen nicht befolgt, kann es zu einem Motorschaden kommen. Wenn Sie ein liegengebliebenes Wasserfahrzeug im Wasser ziehen müssen, achten Sie darauf, die beim Ziehen geltende Höchstgeschwindigkeit nicht zu überschreiten. Sie beträgt

24 km/h.

Wenn Sie das Wasserfahrzeug schneller als die maximal empfohlene Geschwindigkeit ziehen müssen, klemmen Sie das Joch über den Schlauch.

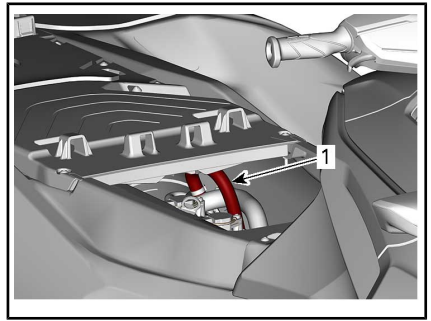

1. Crossover Schlauch

---

***Diese Seite  
ist absichtlich leer***



# ***WARTUNG***

# WARTUNGSPLAN

Die Wartung ist für die Aufrechterhaltung eines betriebsbereiten Zustands des Fahrzeugs unerlässlich. Das Jetboot sollte gemäß Wartungsplan in-stand gehalten werden.

Es kann entweder eine Werkstatt oder eine vom Eigentümer ausgewählte Person mit der Wartung, dem Austausch oder der Reparatur von Einrichtungen und Systemen zur Abgasemissionsregelung beauftragt werden. Bei diesen Arbeitsanleitungen bedarf es keiner Komponenten bzw. Serviceleistungen von BRP oder Sea-Doo-Vertragshändlern. Ein Sea-Doo-Vertragshändler verfügt zwar über eingehende technische Fachkenntnisse und die entsprechenden Werkzeuge zur des Sea-Doo-Wasserscooters, allerdings ist die emissionsrelevante Gewährleistung nicht an die Beauftragung eines Sea-Doo-Vertragshändlers bzw. ein anderes mit BRP in Geschäftsbeziehung stehendes Unternehmen gebunden. Hinsichtlich emissionsrelevanter Gewährleistungsansprüche beschränkt BRP die Diagnose und Reparatur von emissionsrelevanten Teilen auf Sea-Doo-Vertragshändler. Weiterführende Informationen finden Sie in der hier angeführten *US EPA EMISSIONSRELEVANTEN GEWÄHRLEISTUNG*. Die richtige Wartung liegt in der Verantwortung des Eigentümers' Ein Gewährleistungsanspruch kann unter anderem dann verweigert werden, wenn das Problem vom Eigentümer oder Bootsführer durch nicht ordnungsgemäße Wartung oder Nutzung verursacht wurde.

Mit Blick auf den Brennstoffbedarf müssen Sie die in diesem Handbuch angeführten Anweisungen im Abschnitt "Auftanken" einhalten. Auch wenn Benzin mit mehr als zehn Volumenprozent Ethanol jederzeit verfügbar ist, gibt es bezüglich Benzin mit mehr als 10 Vol% Ethanol seitens der US EPA ein dementsprechendes Nutzungsverbot, das für dieses Fahrzeug Gültigkeit hat. Wird bei diesem Motor Benzin mit einem Ethanolanteil von mehr als 10 Vol% verwendet, kann dies die emissionsmindernden Einrichtungen beeinträchtigen.

Führen Sie alle im Plan aufgeführten Wartungsarbeiten unter Beachtung der aufgeführten Zeitangaben durch.

**HINWEIS:** Werden beispielsweise 200 Betriebsstunden oder 2 Jahre als Intervall angegeben, arbeiten Sie alle Punkte in dieser Tabelle, **EINSCHLIESSLICH** aller Punkte in der Tabelle **JEDES JAHR IN DER VORSAISON** oder **ALLE 100 BETRIEBSSTUNDEN** ab.

## **WARNUNG**

Wenn das Jet-Boot nicht richtig gemäß dem Wartungsplan unter Verwendung der beschriebenen Verfahren gewartet wird, kann es unter Umständen nicht mehr sicher geführt werden.

Auch bei Einhaltung des Wartungszeitplans muss das Fahrzeug weiterhin vor jeder Fahrt sowie nach jeder Fahrt überprüft werden.

<b>NACH JEDER FAHRT IM SALZWASSER ODER IM VERSCHMUTZTEN WASSER</b>
Spülen Sie den Motorraum mit Süßwasser und lassen Sie das Salzwasser abfließen.
Spülen Sie das Abgassystem

<b>JEDEN MONAT IM SALZWASSER ODER FAULWASSER</b>
Die Metallteile des Motorraumes mit einem Rostschutzschmieröl einsprühen (alle 10 Betriebsstunden bei Einsatz in Salzwasser)
Opferanoden untersuchen

<b>NACH DEN ERSTEN 6 MONATEN ODER SPÄTESTENS NACH 50 STUNDEN</b>
Motoröl und -filter austauschen (1630 ACE Motoren)

<b>JEDES JAHR ZUR VORSAISON ODER SPÄTESTENS NACH 100 BETRIEBSSTUNDEN</b>
Opferanoden untersuchen
Auf Fehlercodes prüfen
Alle in der Überprüfung vor Fahrtantritt aufgeführten Elemente und nach der Fahrt anfallende Pflege ausführen
Motoröl und Filter austauschen
Gummihalierungen des Motors untersuchen
Das Kühlsystem untersuchen (Kühlmittelstand, Schläuche und Befestigungselement auf Leckagen)
Sichtkontrolle der Verbindung zwischen Drosselklappe und Ansaugkrümmer
Luftzufuhr auf Beschädigung der Schläuche und Klemmen untersuchen.
Elektrische Anschlüsse und Befestigung (Zündsystem, Anlasssystem, Kraftstoffeinspritzdüsen, Sicherungskasten usw.) untersuchen.
Sichtkontrolle des Bereichs um den Kohlering und die Gummimanschette der Antriebswelle auf folgende Ausfallerscheinungen: schwarzer Kohlestaub und Wasserspritzer (häufiger bei Verwendung von PWC in verschmutztem Wasser).
Sichtkontrolle von Flügelrad und Faltenbalg durchführen
Den Abstand zwischen dem Impeller und dem Anlauftring messen
Das Radialspiel und den Zustand des Strahlpumpenschafts untersuchen

**JEDES JAHR ZUR VORSAISON ODER SPÄTESTENS NACH 100 BETRIEBSSTUNDEN**

Lauftradabdeckung entfernen und auf Anzeichen für eindringendes Wasser überprüfen

Sichtkontrolle der Rücklaufbuchse auf übermäßiges Spiel

Untersuchen Sie das Kraftstoffsystem (die Kraftstofftankabdeckung, den Einfüllstutzen, die Treibstofftankriemen, die Kraftstoffleitungen und Verbindungen)

Sichtkontrolle des Kühlmittelstandes im Aufnehmerträger, ggf. Nachfüllen (falls vorhanden)

**ALLE 200 BETRIEBSSTUNDEN**

Zündkerzen austauschen

Überprüfung des Lagerzustandes durch manuelles Drehen des Laufrades auf Radialwellenspiel oder -geräusche

Antriebswellenkeile und Impeller prüfen und schmieren

**WARTUNGSFREI**

230er- und 300er-Motoren: Der Turbolader ist **wartungsfrei\***.

\*Untersuchen Sie den Turbolader **alle 200 Betriebsstunden** (unabhängig von der Anzahl der Jahre), wenn das Fahrzeug unter intensiven Fahrbedingungen genutzt wird, wie z. B. Offshore-Fahren, dauerhaftes Fahren mit vollständig geöffneter Drosselklappe usw.

**ZUR BEACHTUNG** Versuchen Sie nicht Komponenten der Turbolader-Baugruppe auszutauschen, da die Einheit auf präzise Werksspezifikationen ausbalanciert ist. Die Nichtbeachtung dieser Empfehlung kann zu einem Schaden am Turbolader und/oder Motor führen.

**ALLE 5 JAHRE ODER SPÄTESTENS NACH 300 BETRIEBSSTUNDEN**

Das Kühlmittel austauschen

# WARTUNGSVERFAHREN

Dieser Abschnitt enthält Anweisungen über grundlegende Wartungsmaßnahmen.



## WARNUNG

Schalten Sie für Wartungsarbeiten den Motor aus und befolgen Sie die Wartungsverfahren. Wenn Sie die richtigen Wartungsverfahren nicht befolgen, können Sie durch heiße, sich bewegende Teile, Elektrizität, Chemikalien oder andere Gefahren verletzt werden.



## WARNUNG

Wenn die Demontage einer Sicherungsvorrichtung (z. B. Arretiernasen, selbstsichernde Befestigungselemente usw.) erforderlich ist, muss diese stets durch eine neue ersetzt werden.

**ZUR BEACHTUNG** Lassen Sie nie irgendwelche Gegenstände, Lappen, Werkzeug usw. im Motorraum oder in der Bilge liegen.

## Motoröl

### Empfohlenes Motoröl

### Skandinavische Länder

XPS™ EMPFOHLENES MOTORÖL	
155	4T 5W40
230 und 300	SYNTHETIK-MISCHÖL (EUR) (T/N 779290)

## XPS™ EMPFOHLENES MOTORÖL

Falls das EMPFOHLENE XPS MOTORÖL NICHT VERFÜGBAR IST

Motor **ohne**  
Turbolader

Verwenden Sie ein Viertakter-SEA-Synthetikmotoröl 5W40, das die folgenden Branchenspezifikationen erfüllt:

- API-Serviceklassifizierung SJ, SL, SM oder SN

Überprüfen Sie immer den API-Zertifizierungs-Aufkleber auf dem Ölbehälter. Er muss mindestens einen der obigen Standards enthalten.

Motor **mit**  
Turbolader

Verwenden Sie ein mit Nasskupplungen kompatibles Viertakter-SEA-Motoröl 5W40, das die beiden Branchenspezifikationen erfüllt:

- JASO-MA2
- API-Serviceklassifizierung SJ, SL, SM oder SN

Überprüfen Sie immer den API-Zertifizierungs-Aufkleber auf dem Ölbehälter. Er muss mindestens einen der obigen Standards enthalten.

Bei der Entwicklung von Rotax® Motoren wurde der Betrieb mit XPS™ Öl zugrunde gelegt. BRP empfiehlt die Verwendung seines XPS Motoröls oder eines gleichwertigen Öls. Fügen Sie dem empfohlenen Motoröl keine Öladditive hinzu. Schäden, die durch für den

Motor nicht geeignetes Öl oder hinzugefügte Öladditive verursacht werden, werden nicht von der eingeschränkten BRP Garantie abgedeckt.

**Alle anderen Länder**

<b>XPS™ EMPFOHLENES MOTORÖL</b>	
155	4T 5W40
230 und 300	SYNTHETIK-MISCHÖL(T/N 779133)
Falls das EMPFOHLENE XPS MOTORÖL NICHT VERFÜGBAR IST	
Motor <b>ohne</b> Turbolader	Verwenden Sie ein Viertakter-SEA-Synthetikmotoröl 5W40, das die folgenden Branchenspezifikationen erfüllt: - API-Serviceklassifizierung SJ, SL, SM oder SN Überprüfen Sie immer den API-Zertifizierungs-Aufkleber auf dem Ölbehälter. Er muss mindestens einen der obigen Standards enthalten.
Motor <b>mit</b> Turbolader	Verwenden Sie ein mit Nasskupplungen kompatibles Viertakter-SEA-Motoröl 5W40, das die beiden Branchenspezifikationen erfüllt: - JASO-MA2 - API-Serviceklassifizierung SJ, SL, SM oder SN Überprüfen Sie immer den API-Zertifizierungs-Aufkleber auf dem Ölbehälter. Er muss mindestens einen der obigen Standards enthalten.

Bei der Entwicklung von Rotax® Motoren wurde der Betrieb mit XPS™ Öl zugrunde gelegt. BRP empfiehlt die Verwendung seines XPS Motoröls oder eines gleichwertigen Öls. Fügen Sie dem empfohlenen Motoröl keine Öladditive hinzu. Schäden, die durch für den Motor nicht geeignetes Öl oder hinzugefügte Öladditive verursacht werden, werden nicht von der eingeschränkten BRP Garantie abgedeckt.

**Motorölstand**

**ZUR BEACHTUNG** Wenn Sie den Motor mit falschem Ölstand laufen lassen, kann dies schwere Motorschäden zur Folge haben.

**! VORSICHT** Viele Komponenten im Motorraum könnten sehr heiß sein. Direkter Kontakt kann zu Hautverbrennungen führen.

Sie können den Ölstand kontrollieren, wenn sich das Wasserfahrzeug im Wasser oder außerhalb des Wassers befindet.

**Wasserfahrzeug ist im Trockenen**

**ZUR BEACHTUNG** Das Fahrzeug muss sich in waagerechter Lage befinden.

**! VORSICHT** Wenn der Motor läuft, während sich das Fahrzeug außerhalb des Wassers befindet, kann der Wärmeaustauscher in der Gleitplatte sehr heiß werden. Vermeiden Sie den Kontakt mit der Schwingplatte, da es sonst zu Verbrennungen kommen kann.

1. Heben Sie die Anhängerstange an und sichern Sie ihn in dieser Stellung, sobald die Stoßstange waagrecht steht.
2. Installieren Sie einen Gartenschlauch am Spülanschluss des Abgassystems. Befolgen Sie

das Verfahren unter **ABGASSYSTEM** in diesem Abschnitt.

**ZUR BEACHTUNG**

- Lassen Sie niemals den Motor laufen, ohne Wasser in das Abgassystem zu geben. Ohne Kühlung kann das Abgassystem schwer beschädigt werden.
  - Lassen Sie den Motor keinesfalls länger als 2 Minuten laufen. Die Dichtung der Kraftübertragung wird nicht gekühlt, wenn sich das Fahrzeug nicht im Wasser befindet.
3. Entfernen Sie die Sitze.
  4. Wenn der Motor bereits normale Betriebstemperatur aufweist, lassen Sie ihn **30 Sekunden im Leerlauf laufen** und stellen Sie ihn dann ab.
  5. Warten Sie mindestens 30 Sekunden, damit sich das Öl im Motor setzt, und ziehen Sie dann den Ölmesstab heraus und wischen Sie ihn ab.

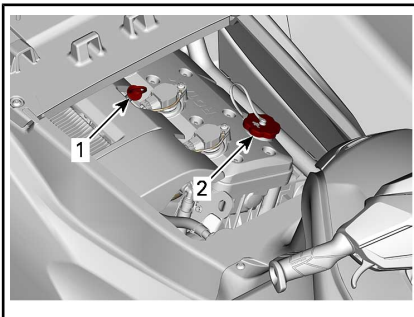

**STANDARD**

1. Ölmesstab
  2. Öleinfüllkappe
6. Schieben Sie den Messstab wieder ganz ein.
  7. Ziehen Sie den Messstab erneut heraus und lesen Sie den Ölstand ab. Er sollte zwischen den Markierungen **VOLL** und **ERGÄNGEN** liegen.

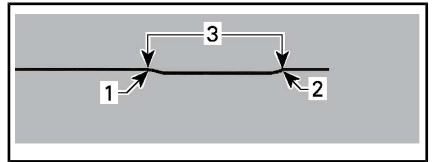

**STANDARD**

1. Vollständig
2. Hinzufügen
3. Betriebsbereich

**HINWEIS: Bei 300er-Motoren**

liegt 1 L zwischen der Ablesung Min. und Max.

8. Füllen Sie Öl nach, bis der Ölstand, wie vorgeschrieben, zwischen den beiden Markierungen liegt.
  - 8.1 Öltankdeckel entfernen.
  - 8.2 Stecken Sie einen Trichter in die Ventilabdeckungsöffnung.
  - 8.3 Fügen Sie etwas von dem empfohlenen Öl hinzu, um den richtigen Stand zu erreichen.

**ZUR BEACHTUNG** Nicht überfüllen.

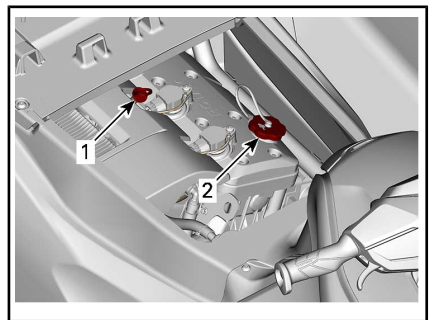

1. Ölmesstab
2. Öleinfüllkappe

**HINWEIS:** Bei jedem Nachfüllen von Motoröl muss das gesamte in diesem Abschnitt beschriebene Verfahren durchgeführt werden. Anderenfalls würden Sie eine falsche Anzeige des Ölstands erhalten.

9. Schrauben Sie den Öleinfüllverschluss wieder fest auf und schieben Sie den Ölmesstab wieder ganz ein.

**ZUR BEACHTUNG** Stellen Sie sicher, dass der Öleinfüllverschluss richtig geschlossen ist. Ansonsten kann Motoröl überschwappen.

### Motorölwechsel und Auswechseln des Ölfilters

Der Ölwechsel und Filteraustausch kann von einem Sea-Doo-Vertragshändler, einer Werkstatt oder einer Person Ihrer Wahl durchgeführt werden.

### Motorkühlmittel

#### Empfohlenes Motorkühlmittel

LAND	EMPFOHLENES KÜHLMITTEL
Skandinavien	LANGZEIT-KÜHLMITTEL, VORGEMISCHT (EUR) (T/N 779223)
Alle anderen Länder	LANGZEIT-KÜHLMITTEL, VORGEMISCHT (T/N 779150)
Alternative, falls nicht verfügbar	Ist das empfohlene Kühlmittel nicht verfügbar, verwenden Sie ein leicht silikathaltiges, langlebiges, Ethylen-Glykol-Gemisch (50 % - 50 %), das für Aluminium-Verbrennungsmotoren geeignet ist.

**ZUR BEACHTUNG** Verwenden Sie immer Ethylen-Glykol-Frostschutz mit Antikorrosionsmitteln speziell für Aluminium-Verbrennungsmotore.

Um einen Wirksamkeitsverlust des Frostschutzmittels zu verhindern, verwenden Sie stets dieselbe Marke. Mischen Sie niemals verschiedene Marken oder Konzentrationen miteinander, sofern das Kühlsystem nicht vollständig gespült und neu gefüllt wird.

#### Motorkühlmittelstand

**! WARNUNG**

Überprüfen Sie den Stand des Kühlmittels bei kaltem Motor. Füllen Sie niemals Kühlmittel nach, wenn der Motor heiß ist.

**! VORSICHT** Viele Komponenten im Motorraum könnten sehr heiß sein. Direkter Kontakt kann zu Hautverbrennungen führen.

Nehmen Sie die Sitze ab.

Finden Sie den Verschluss des Expansionsgefäßes.

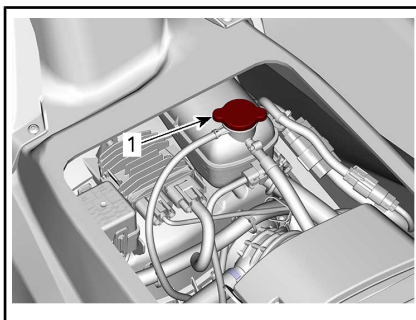

1. Kappe des Ausdehnungsbehälters

Bei horizontaler Lage des Wasserfahrzeugs sollte der Pegel bei kaltem Motor zwischen den Markierungen MIN. und MAX. am Kühlmittelbehälter stehen.



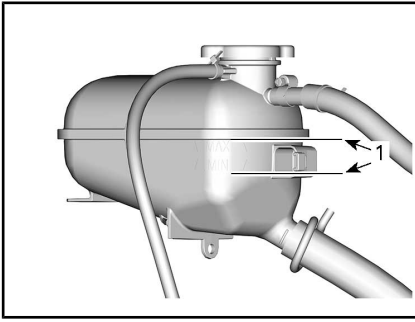

### KÜHLMITTEL-AUSGLEICHSBEHÄLTER

1. Stand zwischen den Markierungen bei kaltem Motor

**HINWEIS:** Das Boot liegt waagrecht, wenn es sich im Wasser befindet. Wenn sich das Fahrzeug auf einem Anhänger befindet, heben Sie die Anhängerstange an und sichern Sie sie in dieser Position, wenn die Stoßstange waagrecht ist.

Füllen Sie Kühlmittel nach, siehe *EMPFOHLENES MOTORKÜHLMITTEL* für Vorgaben, bis der Kühlmittelstand wie vorgeschrieben zwischen den beiden Markierungen liegt. Mit einem Trichter vermeiden Sie das Verschütten von Flüssigkeit. Nicht überfüllen.

Kappe des Kühlmittelausgleichsbehälters wieder richtig festziehen. Bauen Sie die Sitze wieder ein.

**HINWEIS:** Wenn Sie in einem Kühlsystem häufig Kühlmittel nachfüllen müssen, ist dies ein Hinweis auf Undichtigkeiten oder Probleme mit dem Motor. Suchen Sie dazu einen autorisierten Sea-Doo-Händler auf.

### Auswechseln des Motor-Kühlmittels

Der Austausch des Kühlmittels ist von einem Sea-Doo-Vertragshändler vorzunehmen.

## Zündspulen

### Zündspulen-Zugriff

1. Nehmen Sie die Sitze ab.
2. Entfernen Sie Abdeckung vom Wake-Mast.

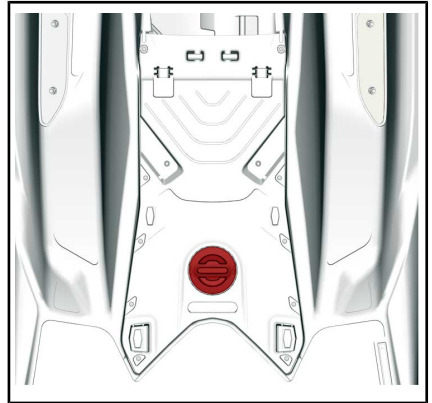

3. Nehmen Sie die Motorwartungsabdeckung ab, indem Sie die Halteschrauben entfernen.

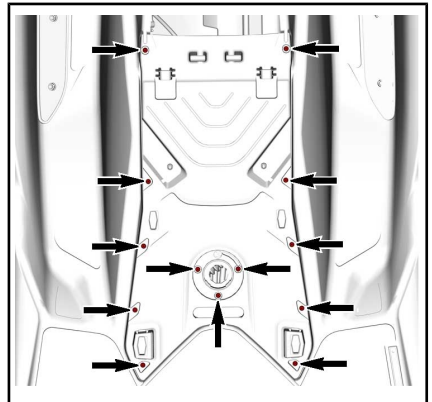

### Ausbau der Zündspule

1. Klemmen Sie den Zündspulen-Steckverbinder ab.

**ZUR BEACHTUNG** Stemmen Sie die Zündspule nicht mit einem Werkzeug heraus.

2. Lösen und entfernen Sie den Befestigungsschraube der Zündspule.

3. Nehmen Sie die Zündspule aus der Zündkerze. Drehen Sie beim Herausziehen die Zündspule hin und her.

### Einbau der Zündspule

1. Installieren Sie die Zündspule an der Zündkerze.
2. Richten Sie die Halteschraubenbohrungen der Zündspule an der Gewindebohrung der Ventilabdeckung aus.
3. Drücken Sie die Zündspule nach unten, bis sie in der Ventil-Abdeckung einrastet.
4. Bringen Sie die Befestigungsschrauben an und ziehen Sie sie fest.

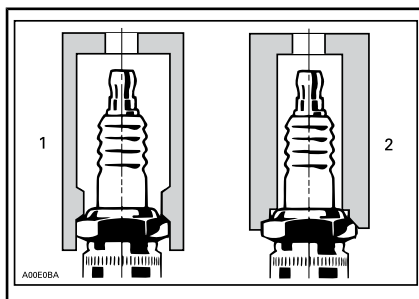

1. Geeigneter Steckschlüssel
2. Ungeeigneter Steckschlüssel
3. Reinigen Sie die Zündkerze und den Zylinderkopf mit Druckluft.
4. Nehmen Sie mit Hilfe der Zündspule die Zündkerze aus ihrem Loch.

ANZUGSDREHMOMENT	
Zündspulen-Befestigungsschraube	9 N•m ± 1 N•m

5. Stecken Sie die Zündkerzenstecker wieder auf.

## Zündkerzen

### Zündkerzenausbau

1. Entfernen Sie die Zündspule. Siehe *AUSBAU DER ZÜNDSPULE*.

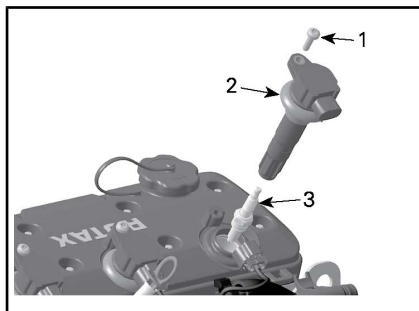

1. Befestigungsschraube
2. Zündspule
3. Zündkerze

## WARNUNG

Entfernen Sie eine Zündspule von einer Zündkerze keinesfalls, ohne sie vorher vom Kabelbaum abgeklemmt zu haben. Möglicherweise befinden sich leicht entzündbare Dämpfe in der Bilge. Sollte sich der Haltegurt am Motorausshalter befinden, könnte am Zündkerzenende der Spule ein Funke entstehen und eine Explosion verursachen.

2. Schrauben Sie die Zündkerze mit einem Zündkerzen-Steckschlüssel ab.

### Zündkerzeneinbau

Stellen Sie vor dem Einbau sicher, dass die Kontaktflächen des Zylinderkopfes und der Zündkerze frei von Ruß sind.

1. Stellen Sie mit einer Fühlerlehre den Elektrodenabstand gemäß *TECHNISCHE DATEN* ein.
2. Tragen Sie LOCTITE 767 (SCHMIERMITTEL GEGEN FESTFRESSEN) (T/N 293 800 070) auf das Zündkerzengewinde auf, um ein mögliches Festfressen zu vermeiden.
3. Setzen Sie die Zündkerze in den Zylinderkopf ein und ziehen Sie

sie handfest an. Ziehen Sie die Zündkerze anschließend mit einem Zündkerzen-Steckschlüssel mit dem vorgeschriebenen Drehmoment an.

ANZUGSDREHMOMENT	
Zündkerze	18 N•m ± 2 N•m

- Montieren Sie die Zündspule wieder. Siehe *EINBAU DER ZÜNDSPULE*.
- Montieren Sie die Motorwartungsabdeckung und ziehen Sie die Schrauben nach Vorgabe fest.

ANZUGSDREHMOMENT	
Schrauben der Motorwartungsabdeckung	2,75 N•m ± 0,25 N•m

- Montieren Sie die Sitze.

## Auspuffanlage

### Spülung Abgassystem

Das Spülen des Abgassystems und des Zwischenkühlers (Modelle mit Turbolader) mit Süßwasser ist unverzichtbar, um die korrodierenden Wirkungen von Salz oder anderen im Wasser enthaltenen chemischen Produkten zu neutralisieren. Es trägt dazu bei, Sand, Salz, Muscheln und andere Fremdkörper aus den Leitungen und/oder Schläuchen zu entfernen.

Das Spülen des Auspuffsystems mit Süßwasser ist unverzichtbar, um die korrodierenden Wirkungen von Salz oder anderen im Wasser enthaltenen chemischen Produkten zu neutralisieren. Trägt dazu bei, Sand, Salz, Muscheln und andere Fremdkörper aus den Kühlwasserteilen (Auspuffsystem und Zwischenkühler (**von aufgeladenen Motoren**)) und Schläuchen wezuwaschen.

Das Spülen des Abgassystems sollte vorgenommen werden, wenn das Wasserfahrzeug an diesem Tag voraussichtlich nicht mehr benutzt wird oder wenn es für längere Zeit eingelagert werden soll.

**ZUR BEACHTUNG** Wird das System bei Bedarf nicht gespült, wird das Abgassystem schwer beschädigt. Versichern Sie sich, dass der Motor während des ganzen Vorgangs läuft.

**WARNUNG**

Führen Sie diese Arbeiten in einem gut belüfteten Bereich aus. Manche Teile des Motorraums können sehr heiß sein. Direkter Kontakt kann zu Hautverbrennungen führen. Berühren Sie bei laufendem Motor keine elektrischen Teile oder den Strahlpumpenbereich.

**WARNUNG**

Wenn der Motor läuft, während sich das Fahrzeug außerhalb des Wassers befindet, kann der Wärmeaustauscher in der Schwingplatte sehr heiß werden. Vermeiden Sie den Kontakt mit der Schwingplatte, da es sonst zu Verbrennungen kommen kann.

Schließen Sie an den an der Rückseite des Wasserfahrzeugs befindlichen Steckverbinder einen Gartenschlauch an. Öffnen Sie den Wasserhahn noch nicht.

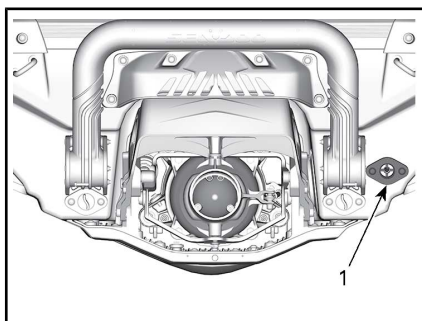

1. Wassereinlassstutzen

**HINWEIS:** Wird ein Schnellkupplungsadapter benutzt, empfehlen wir mit Blick auf einen leichteren Einbau der Gartenschlauches das folgende Werkzeug.

EMPFOHLENES WERKZEUG	
ADAPTER FÜR SPÜLANSCHLUSS (T/N 295 500 473)	

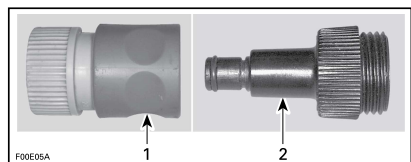

1. Schnellkupplung
2. Adapter für Spülanschluss

Schalten Sie den Motor ein und drehen Sie danach sofort den Wasserhahn auf, um das Abgassystem zu spülen.

**ZUR BEACHTUNG** Starten Sie immer den Motor, bevor Sie den Wasserhahn öffnen. Öffnen Sie den Wasserhahn sofort, nachdem Sie den Motor angelassen haben, um eine Überhitzung zu vermeiden. Lassen Sie niemals den Motor laufen, ohne Wasser in das Abgassystem zu geben, wenn sich das Fahrzeug nicht im Wasser befindet.

Lassen Sie den Motor 90 Sekunden im Leerlauf laufen.

**ZUR BEACHTUNG** Lassen Sie den Motor niemals länger als 2 Minuten laufen. Die Dichtung der Kraftübertragung wird nicht gekühlt, wenn sich das Fahrzeug nicht im Wasser befindet.

Vergewissern Sie sich, dass während des Spülens Wasser aus der Strahlpumpe fließt.

Schließen Sie den Wasserhahn, lassen Sie den Motor 5 Sekunden mit 5.000 RPM laufen und halten Sie ihn dann an.

**ZUR BEACHTUNG** Schließen Sie stets den Wasserhahn, bevor Sie den Motor abstellen.

Trennen Sie den Gartenschlauch und den Spülanschlussadapter (wenn verwendet).

### Modelle mit 230er- und 300er-Motoren

**ZUR BEACHTUNG** Bei Einsatz im Salzwasser, muss das Abgassystem täglich abgespült werden, um schwere Schäden an mechanischen Bauteilen zu vermeiden.

Das Spülen sollte vorgenommen werden, wenn das Fahrzeug an diesem Tag voraussichtlich nicht mehr benutzt wird oder wenn es für längere Zeit eingelagert werden soll.

**! WARNUNG**

Führen Sie diese Arbeit in einem gut belüfteten Bereich aus.

Gehen Sie wie folgt vor:

Reinigen Sie die Strahlpumpe, indem Sie Wasser in den Ein- und Auslass sprühen und tragen Sie dann das Schmieröl XPS Lube oder ein gleichwertiges Schmiermittel auf die Teile auf.

**! VORSICHT** Wenn der Motor läuft, während sich das Fahrzeug außerhalb des Wassers befindet, kann der Wärmeaustauscher in der Schwingplatte sehr heiß werden. Vermeiden Sie den Kontakt mit der Schwingplatte, da es sonst zu Verbrennungen kommen kann.

Schließen Sie an den an der Rückseite des Wasserfahrzeugs befindlichen Steckverbinder einen Gartenschlauch an. Öffnen Sie den Wasserhahn noch nicht.

**ZUR BEACHTUNG** Lassen Sie den Motor immer laufen, wenn Sie den Wasserhahn öffnen. Läuft der Motor nicht, dringt Wasser in den Motor ein.

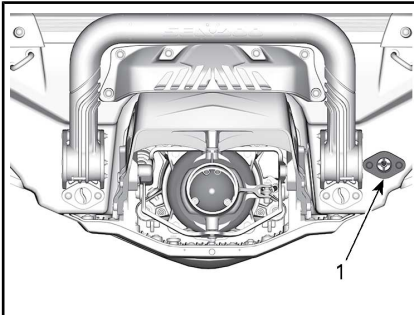

1. Position des Spülanschlusses

**HINWEIS:** Es kann eine optionale Schnellkupplung und ein Schlauchverbinder verwendet werden (T/N 295 500 473). Für das Spülen des Motors ist keine Schlauchklemme erforderlich.



TYPISCH - SCHNELLKUPPLUNG

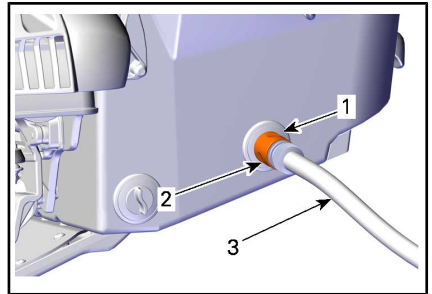

#### STANDARD

1. Schlauchkupplung (optional, nicht zwingend erforderlich)
2. Schnellkupplungsverbinder (optional, nicht zwingend erforderlich)
3. Gartenschlauch

Um zu spülen, starten Sie den Motor und öffnen danach sofort den Wasserhahn.

**! VORSICHT** Manche Teile des Motorraums können sehr heiß sein. Direkter Kontakt kann zu Hautverbrennungen führen. Berühren Sie bei laufendem Motor keine elektrischen Teile oder den Strahlpumpenbereich.

**ZUR BEACHTUNG** Spülen Sie niemals einen heißen Motor. Starten Sie immer den Motor, bevor Sie den Wasserhahn öffnen. Öffnen Sie den Wasserhahn sofort, nachdem Sie den Motor angelassen haben, um eine Überhitzung zu vermeiden.

Lassen Sie den Motor 90 Sekunden mit Leerlaufdrehzahl laufen.

**ZUR BEACHTUNG** Lassen Sie niemals den Motor laufen, ohne Wasser in das Abgassystem zu geben, wenn sich das Fahrzeug nicht im Wasser befindet.

Vergewissern Sie sich, dass während des Spülens Wasser aus der Strahlpumpe fließt. Wenden Sie sich anderenfalls zu Wartungszwecken an einen Sea-Doo Vertrags Händler.

**ZUR BEACHTUNG** Lassen Sie den Motor keinesfalls länger als 2 Minuten laufen. Die Dichtung der Kraftübertragung wird nicht gekühlt, wenn sich das Fahrzeug nicht im Wasser befindet.

Schließen Sie den Wasserhahn.

Nehmen Sie den Wasserschlauch aus dem Fahrzeug.

Drehen Sie den Motor schnell 3-5 Mal bei etwa 5000 U/min.

**ZUR BEACHTUNG** Schließen Sie stets den Wasserhahn, bevor Sie den Motor abstellen. Läuft der Motor nicht, dringt Wasser in den Motor ein.

**ZUR BEACHTUNG** Entfernen Sie nach dem Spülvorgang die Schnellkupplung (falls verwendet).

## Schwingplatte und Wasseransauggitter

### Inspektion der Schwingplatte und des Wasseransauggitters

Untersuchen Sie die Schwingplatte und das Wasseransauggitter der Strahlpumpe auf Beschädigungen. Wenden Sie sich an Ihren Sea-Doo Händler, um beschädigte Teile reparieren oder austauschen zu lassen.

## ! WARNUNG

Vor der Überprüfung des Ansauggitters muss der Haltegurt stets vom Motorausshalter entfernt werden.

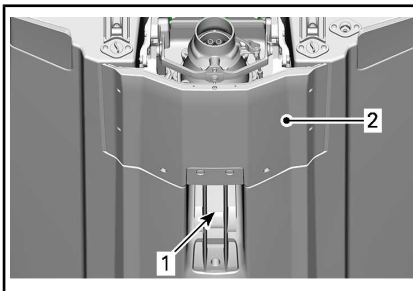

### DIESE BEREICHE UNTERSUCHEN

1. Wasseransaugung
2. Schwingplatte

## Opferanoden

### Inspektion der Opferanode

Opferanoden gibt es in:

- Pumpe
- Schwingplatte
- Zwischenkühler.

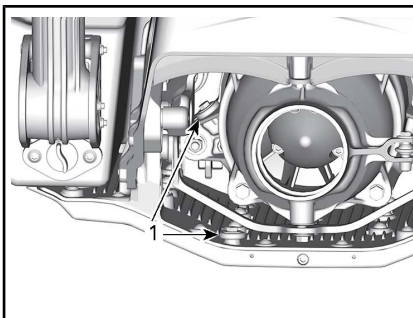

1. Opferanode

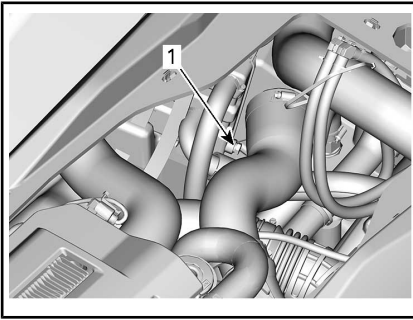

1630 ACE MOTOR GEZEIGT

## 1. Opferanode

Prüfen Sie auf Abnutzung. Wenn die Abnutzung schon mehr als die Hälfte beträgt, muss zum Austausch der Anode ein Sea-Doo Vertragshändler aufgesucht werden.

## Wasserski-/Wakeboard-Zugmast (Wake)

### Inspektion des Wasserski-/Wakeboard-Zugmasts

Prüfen Sie die Funktion des Wasserski/Wakeboard-Zugmasts. Vergewissern Sie sich, dass er problemlos einschiebbar und herausziehbar ist.

Prüfen Sie die Funktion des Verriegelungsmechanismus.

Prüfen Sie die Halterungen auf festen Sitz. Wird ein Mangel festgestellt, benutzen Sie den Wasserski-/Wakeboard-Zugmast nicht und wenden Sie sich zwecks Reparatur an einen Sea-Doo Vertragshändler.

### Schmierung des Wasserski-/Wakeboard-Zugmasts

Reinigen Sie den Wasserski-/Wakeboard-Zugmast und tragen eine dünne Schicht des Schmiermittels SUPER LUBE (T/N 293 550 030) auf.

Schmieren Sie den Zugmast auf seiner gesamten Länge.

Wischen Sie überschüssiges Schmiermittel ab und bringen Sie den Zugmast wieder an.

Ziehen Sie ihn mehrmals heraus und schieben Sie ihn wieder ein, um das Schmiermittel zu verteilen.

## Sicherungen

### Aus- und Einbau von Sicherungen

Verwenden Sie zur Vereinfachung des Ausbaus der Sicherung das Werkzeug zum Ausbauen/Einbauen von Sicherungen, welches sich im Sicherungskasten befindet.

### Überprüfung von Sicherungen

Tritt ein elektrisches Problem auf, kontrollieren Sie die Sicherungen. Wenn eine Sicherung durchgebrannt ist, ersetzen Sie diese durch eine Sicherung mit derselben Amperezahl.

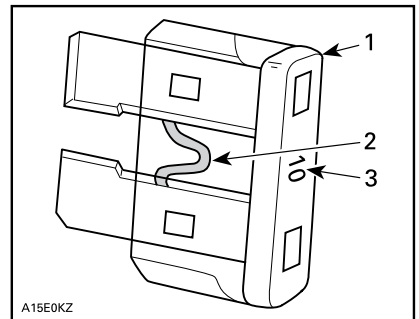

A15E0KZ

### STANDARD

1. Sicherung
2. Auf Durchbrennen prüfen
3. Amperezahl

**! WARNUNG**

Benutzen Sie keine Sicherung mit höherer Amperezahl, da dies zu schweren Schäden führen kann. Wenn eine Sicherung durchgebrannt ist, sollte vor dem Neustart der Grund dafür festgestellt und behoben werden. Suchen Sie zu Wartungszwecken einen Sea-Doo Vertragshändler auf.

**Einbauort der Sicherungen**

Alle Sicherungen befinden sich in einem einzelnen Sicherungskasten.

Zugriff auf den Sicherungskasten:

Nehmen Sie die Sitze ab.

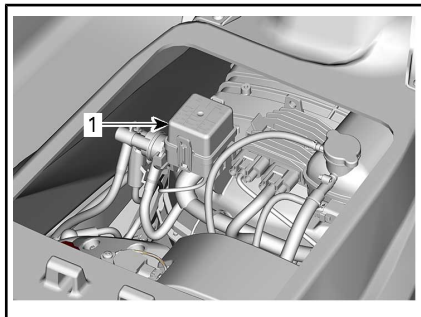

1. Sicherungskasten

Zum Entfernen der Abdeckung des Sicherungskastens drücken Sie die beiden Schnappstifte zusammen, halten Sie sie fest und ziehen Sie zum Öffnen an der Abdeckung des Sicherungskastens.

**HINWEIS:** Amperezahl und Position der Sicherung sind auf der Abdeckung des Sicherungskastens angegeben.

**Beschreibung der Sicherungen**

**Fish PRO**

EINZELNE SICHERUNGEN VORNE	
3 A	Sonar

**Alle Modelle**

SICHERUNG	NENN-WERT	BESCHREIBUNG
1	—	Wird nicht verwendet
2	15 A	Kraftstoffeinspritzung, Spulen und Kraftstoffpumpe
3	3 A	Bilgenpumpe (falls ausgestattet)
4	—	Wird nicht verwendet
5	—	Wird nicht verwendet
6	30 A	Laden
7	5 A	Cluster
8	3 A	Echolot (sofern vorhanden)
9	30 A	iBR
10	5 A	Start/Stop
11	5 A	Motorsteuergerät
12	30 A	Akku
13	15 A	Diagnosewerkzeug 2
14	15 A	Diagnosewerkzeug 1, Zubehör-Steckverbinder



# PFLEGE DES WASSERFAHRZEUGS

Ziehen Sie das Wasserfahrzeug jeden Tag aus dem Wasser.

## Pflege nach jeder Fahrt

### Spülung Abgassystem

Das Abgassystem sollte täglich gespült werden, wenn das Jet-Boot in schmutzigem Wasser oder Salzwasser eingesetzt wird.

Siehe Abschnitt *WARTUNGSVERFAHREN*.

**HINWEIS:** Bei Modellen mit Turbolader wird gleichzeitig der Zwischenkühler gespült.

### Zusätzliche Pflege bei Betrieb in schmutzigem Wasser oder Salzwasser

Wenn das Fahrzeug in verschmutztem Wasser und insbesondere in Salzwasser benutzt wird, sollten zum Schutz des Fahrzeugs und seiner Komponenten zusätzliche Pflegetätigkeiten ausgeführt werden.

Spülen Sie den Kielbereich des Fahrzeugs mit Süßwasser.

Reinigen Sie den Kielraum niemals mit einem Hochdruckreiniger.

**WENDEN SIE NUR NIEDRIGEN DRUCK AN (z. B. mit einem Gartenschlauch).**

Die Verwendung von Hochdruck kann zu Schäden an elektrischen und mechanischen Systemen führen.

**! VORSICHT** Lassen Sie den Motor abkühlen, bevor Sie irgendwelche Wartungsarbeiten durchführen.

**ZUR BEACHTUNG** Eine nicht ordnungsgemäße Pflege, wie z.B. Spülung des Wasserfahrzeugs, Auspuffanlagenreinigung und Korrosionsschutzbehandlung führt - wenn das Wasserfahrzeug

in Salzwasser verwendet wird - zu Schäden am Wasserfahrzeug und dessen Komponenten. Lagern Sie das Fahrzeug niemals in direktem Sonnenlicht.

## Reinigen des Wasserfahrzeugs

### Rumpf und Aufbau

Reinigen Sie den Rumpf und verschiedene Komponenten des Aufbaus gelegentlich mit Wasser und Seife (benutzen Sie ausschließlich milde Reinigungsmittel). Entfernen Sie Meeresorganismen vom Motor und/oder Rumpf. Tragen Sie ein nicht scheuerndes Wachs wie z. B. Silikonwachs auf.

**ZUR BEACHTUNG** Reinigen Sie Glasfaser- und Kunststoffteile niemals mit starken Reinigungsmitteln, Fettentfernern, Verdünnern, Aceton oder anderen starken chemischen oder petroleumhaltigen Reinigungsmitteln.

Flecken können von den Sitzen und vom Fiberglas mit REINIGER UND ENTFETTER PRO C1 (T/N 779262) oder einem gleichwertigen Produkt entfernt werden.

Verwenden Sie für die Reinigung der Teppiche 3M™™Citrus Base Cleaner (Sprühdose, 24 oz.) oder ein gleichwertiges Produkt.

## **! WARNUNG**

Tragen Sie nie Kunststoff- oder Vinylschutz auf Teppiche oder Sitz auf, da die Oberfläche dadurch glatt wird und die Insassen vom Jet-Boot fallen können.

Schützen Sie die Umwelt, indem Sie dafür sorgen, dass kein Kraftstoff, Öl oder Reinigungslösungen in die Gewässer gelangen.

# LAGERUNG UND VORBEREITUNG AUF DIE SAISON

## Lagerung

### **WARNUNG**

Da Brennstoff und Öl brennbar sind, sollten Sie sich, wie in der periodischen Prüftabelle angegeben, im Hinblick auf die Überprüfung der Systemintegrität an einen Sea-Doo-Vertragshändler, eine Werkstatt oder eine Person Ihrer Wahl wenden.

Es wird empfohlen, das Wasserfahrzeug vor einer Lagerung von einem Sea-Doo-Vertragshändler, einer Werkstatt oder einer Person Ihrer Wahl warten zu lassen. Die folgenden Arbeiten können Sie aber selbst mit einem Minimum an Werkzeugen ausführen.

**HINWEIS:** Führen Sie die folgenden Aufgaben in derselben Reihenfolge aus wie sie in diesem Abschnitt beschrieben werden.

**ZUR BEACHTUNG** Lassen Sie den Motor während der Lagerung nicht laufen.

## Antriebssystem

### Strahlpumpenreinigung

Reinigen Sie die Strahlpumpe, indem Sie Wasser in den Ein- und Auslass sprühen und dann eine Schicht SCHMIERMITTEL & KORROSIONSSCHUTZ (T/N 779168) oder entsprechendes Produkt auftragen.

### **WARNUNG**

Der Haltegurt muss vom Motoraussschalter immer vor dem Reinigen des Strahlpumpenbereichs entfernt werden, um einen versehentlichen Motorstart zu vermeiden. Während dieses Vorgangs darf der Motor nicht laufen.

### Strahlpumpenüberprüfung

Wenden Sie sich an Ihren Sea-Doo Vertragshändler.

## Kraftstoffanlage

### Schutz des Kraftstoffsystems

DEM KRAFTSTOFF IM TANK SOLLTE KRAFTSTOFFSTABILISATOR (T/N 779171) (oder ein gleichwertiges Produkt) zugesetzt werden, um das Verderben des Kraftstoffs und Verklebungen im Kraftstoffsystem zu vermeiden. Beachten Sie dabei die Anwendungsvorschriften des Herstellers.

**ZUR BEACHTUNG** Es wird dringend empfohlen, vor der Lagerung Kraftstoffstabilisator zuzusetzen, um das Kraftstoffsystem in gutem Zustand zu erhalten. Der Kraftstoffstabilisator sollte vor Schmierung des Motors und vor Auffüllen des Kraftstofftanks hinzugefügt werden, um die Bestandteile des Kraftstoffsystems vor Lackablagerungen zu schützen.

Befüllen Sie den Tank vollständig wie im Abschnitt *BETANKUNG* beschrieben. Stellen Sie sicher, dass sich kein Wasser im Kraftstofftank befindet.

**ZUR BEACHTUNG** Bleibt Wasser im Kraftstofftank eingeschlossen, kann das Kraftstoff-Einspritzsystem stark beschädigt werden.

## Motor und Abgas

### Spülung Abgassystem

Führen Sie das Verfahren wie unter *WARTUNGSVERFAHREN* beschrieben durch.

### Motoröl- und Filterwechsel

Der Ölwechsel und Filteraustausch kann von einem Sea-Doo-Vertrags-händler, einer Werkstatt oder einer Person Ihrer Wahl durchgeführt werden.

### Modelle mit 230er- und 300er-Motoren

Das Austreiben von Wasser, welches sich durch Kondensation im Zwischenkühler angesammelt hat, ist wichtig.

Gehen Sie wie folgt vor:

1. Heben Sie den Sitz an.
2. Stellen Sie sicher, dass auf dem Zwischenkühler-Einlassschlauch eine Ausrichtungslinie gezogen ist. Das stellt sicher, dass der Schlauch bei der Installation nicht verdreht oder geknickt wird.
3. Lösen Sie die Klemme, mit der der Zwischenkühler-Einlassschlauch befestigt ist.
4. Entfernen Sie den Zwischenkühler-Einlassschlauch vom Zwischenkühler.

**HINWEIS:** Dieser Schlauch leitet die heiße Druckluft vom Turbolader des Motors zum Einlass des Zwischenkühlers.

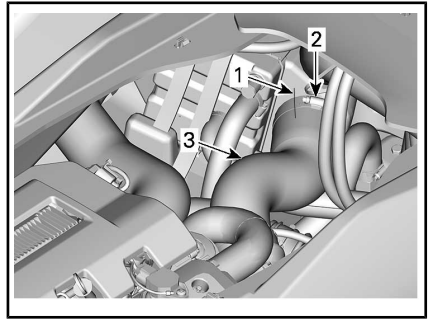

1. Ausrichtungslinien am Schlauch
2. Schlauchschelle
3. Einlassschlauch des Zwischenkühlers
5. Die Zwischenkühler-Luftseite entleert sich selbst in den Einlasskrümmer des Zwischenkühlers. Wenn der Einlassschlauch des Zwischenkühlers abgenommen wird, kann das Vorhandensein von Kondenswasser visuell geprüft und richtig abgelassen werden, ohne dass der Motor läuft.
6. Installieren Sie den Zwischenkühler-Luftablassschlauch erneut und stellen Sie sicher, dass er wieder genauso ausgerichtet ist wie vor dem Ausbau, um einen korrekten Motorbetrieb sicherzustellen.

### Entleerung des Abgassystem

In Regionen, in denen die Temperatur unter den Gefrierpunkt fallen kann, muss im Abgassystem und im Zwischenkühler angesammeltes Wasser entfernt werden.

Führen Sie mithilfe des Spülschlusses am Heck Druckluft mit 379 kPa in das System ein, bis kein Wasser mehr aus der Strahlpumpe austritt.

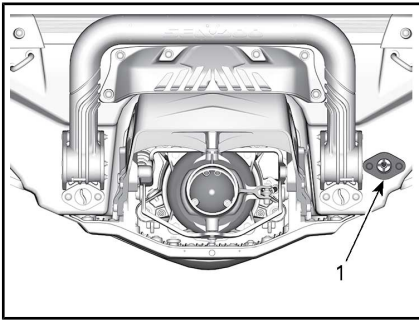

1. Spülanschluss

Zur Vereinfachung der Entwässerung kann folgender Schlauch angefertigt werden.

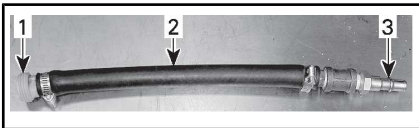

**STANDARD**

1. Adapter für Spülanschluss
2. Schlauch 12,7 mm
3. Stecker-Adapter für Luftschauch

**ZUR BEACHTUNG** Wenn das Abgassystem nicht entleert wird, kann dies schwere Schäden am Zwischenkühler (Modelle mit Turbolader) und Abgaskrümmen verursachen.

Entfernen Sie jegliche Spezialwerkzeuge.

**Motorschmierung**

1. Entfernen Sie die Sitze.
2. Bauen Sie die Zündspulen aus. Siehe Abschnitt **WARTUNGSVERFAHREN**.
3. Bauen Sie die Zündkerzen aus. Siehe Abschnitt **WARTUNGSVERFAHREN**.
4. Sprühen Sie SCHMIERMITTEL & KORROSIONSSCHUTZ (T/N 779168) oder ein gleichwertiges Produkt auf die Zündkerzenöffnungen.

5. Um zu verhindern, dass Kraftstoff eingespritzt wird und um die Zündung beim Anlassen des Motors zu unterbinden, betätigen Sie den Gashebel bis zum Anschlag und HALTEN Sie ihn gegen den Lenker.
6. Drücken Sie kurz die START-/STOP-Taste, um den Motor um einige Umdrehungen zu drehen. Dadurch verteilt sich das Öl auf der Zylinderwand.
7. Tragen Sie ein Schmiermittel gegen Festfressen auf die Gewinde der Zündkerzen auf und setzen Sie sie wieder in den Motor ein. Siehe Abschnitt **WARTUNGSVERFAHREN**.
8. Bauen Sie die Zündspulen ein. Siehe Abschnitt **WARTUNGSVERFAHREN**.

**Prüfung des Motorkühlmittels**

Wenn das Frostschutzmittel nicht ausgetauscht wird, prüfen Sie seine Dichte.

Der Austausch des Frostschutzmittels und ein Dichtetest sollten von einem Sea-Doo Vertragshändler vorgenommen werden.

**HINWEIS:** Das Frostschutzmittel sollte alle 300 Stunden oder alle 5 Jahre ersetzt werden, um einer Minderung der Frostschutzmittelfunktion vorzubeugen.

**ZUR BEACHTUNG** Eine falsche Frostschutzmitteldichte kann dazu führen, dass die Flüssigkeit im Kühlsystem gefriert, wenn das Wasserfahrzeug in einem Bereich gelagert wird, in dem der Gefrierpunkt erreicht wird. Dies würde zu schweren Beschädigungen des Motors führen.

## Elektrische Anlage

### Batterieausbau und -ladung

Wenden Sie sich an Ihren Sea-Doo Vertragshändler.



## WARNUNG

Laden Sie die Batterie nicht, während sie im Fahrzeug installiert ist.

## Motorraum

### Reinigung des Motorraums

Reinigen Sie den Kielraum mit heißem Wasser und Reinigungsmittel oder mit Kielraumreiniger. Spülen Sie gründlich nach. Heben Sie die Fahrzeugvorderseite an, um den Kielraum über die Ablaufstopfen vollständig zu entleeren.

### Korrosionsschutzbehandlung

Wischen Sie alle Wasserrückstände im Motorraum ab.

Sprühen Sie SCHMIERMITTEL & KORROSIONSSCHUTZ (T/N 779168) oder entsprechendes Produkt auf alle Metallkomponenten im Motorraum.

**HINWEIS:** Während der Lagerung sollte der Sitz ausgebaut werden. Dies verhindert die Bildung von Kondenswasser und eine eventuelle Korrosion im Motorraum.

### Sonarwandler (Modell Fish PRO)

Prüfen Sie den Kühlmittelstand unter dem Aufnehmer, indem Sie ihn entfernen.

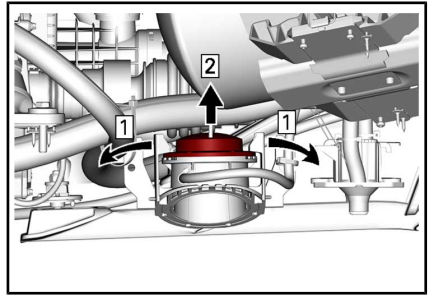

Schritt 1: Die Haltetaschen lösen

Schritt 2: Wandler anheben

Achten Sie darauf, dass genügend Flüssigkeit vorhanden ist, etwa bis zum Verriegelungsniveau.

Art und Menge der Flüssigkeit sind den *TECHNISCHEN DATEN* zu entnehmen.

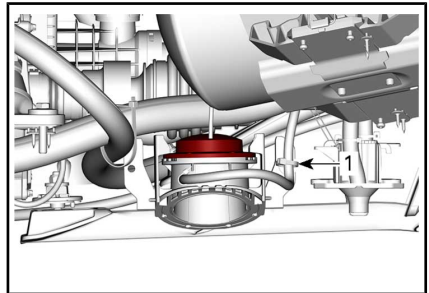

## Rumpf und Aufbau

### Reinigung des Rumpfes und Aufbaus

Reinigen Sie den Aufbau mit Wasser und Seife (benutzen Sie ausschließlich milde Reinigungsmittel). Spülen Sie gründlich mit Süßwasser nach. Entfernen Sie Meeresorganismen vom Rumpf.

**ZUR BEACHTUNG** Reinigen Sie Glasfaser- und Kunststoffteile niemals mit starken Reinigungsmitteln, Fettentfernern, Verdünnern, Aceton oder anderen starken chemischen oder petroleumhaltigen Reinigungsmitteln.

## Reparatur des Rumpfes und Aufbau

Wenn Reparaturen am Aufbau oder am Rumpf ausgeführt werden müssen, wenden Sie sich an Ihren Sea-Doo Vertragshändler.

## Schutz des Aufbaus und des Rumpfes

Behandeln Sie den Aufbau mit einem qualitativ hochwertigen Schiffschwachs.

Wenn das Fahrzeug im Freien gelagert wird, decken Sie es mit einer lichtundurchlässigen Plane ab; so schützen Sie die Kunststoffteile und den Lack des Fahrzeugs vor Sonneneinstrahlung und Schmutz; ferner fegen Sie dem Einstauben vor.

**ZUR BEACHTUNG** Das Fahrzeug darf niemals im Wasser gelagert werden. Lagern Sie das Fahrzeug niemals in direktem Sonnenlicht. Lagern Sie das Fahrzeug niemals in einer Kunststoffhülle.

## Vorbereitungen vor der Saison

Neben der Einhaltung des *WARTUNGSPLANES* sind auch Wartungsvorbereitungen zu treffen.

Achten Sie darauf, dass alle Arbeiten in der Tabelle **100 BETRIEBSSTUNDEN ODER 1 JAHR** ausgeführt werden.

Die vorsaisonale Wartungsvorbereitung kann von einem Sea-Doo-Vertragshändler, einer Werkstatt oder einer Person Ihrer Wahl durchgeführt werden.

**HINWEIS:** Wir empfehlen, obwohl nicht erforderlich, dass die vorsaisonale Wartungsvorbereitung und etwaige sicherheitsbezogenen Werksaktionen zum selben Zeitpunkt von einem Sea-Doo-Vertragshändler vorgenommen werden.

## **WARNUNG**

Führen Sie nur die im *WARTUNGSPLAN* beschriebenen Verfahren durch. Es wird empfohlen, für andere Komponenten und Systeme, die in dieser Bedienungsanleitung nicht behandelt werden, regelmäßig die Unterstützung eines autorisierten Sea-Doo Händlers in Anspruch zu nehmen.

**ZUR BEACHTUNG** Wenn sich Bauteile in einem nicht mehr zufriedenstellenden Zustand befinden, ersetzen Sie diese durch BRP-Originalteile oder gleichwertige Teile.

# ***TECHNISCHE INFORMATIONEN***

# WASSERFAHRZEUGKENNZEICHNUNG

Die wichtigsten Komponenten des Fahrzeugs (Motor und Rumpf) sind mit unterschiedlichen Seriennummern versehen. Unter Umständen kann es wichtig sein, diese Nummern zu kennen, zum Beispiel zu Garantiezwecken oder zur Rückverfolgung des Fahrzeugs im Falle eines Diebstahls.

## Rumpf-Identifizierungsnummer

Die Rumpf-Identifizierungsnummer (H.I.N.) befindet sich hinten am Fahrzeug an der Fußauflage.

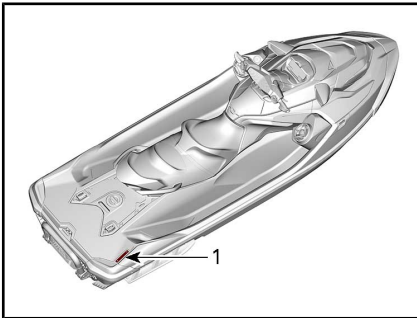

### STANDARD

1. Rumpf-Identifizierungsnummer (H.I.N.)

Sie besteht aus 12 Zeichen:

YDV 12345 L 8 09
Modelljahr
Jahr der Herstellung
Monat der Herstellung
Seriennummer (Hier kann auch ein Buchstabe stehen)
Hersteller

## Motor-Identifizierungsnummer

Die Motor-Identifizierungsnummer (E.I.N.) befindet sich am vorderen Ende des Motors.

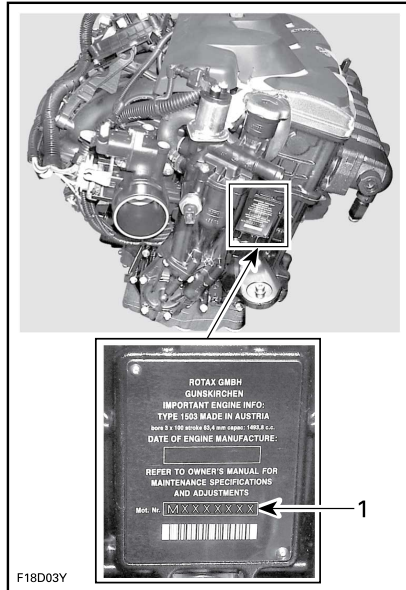

### STANDARD

1. Motor-Identifikationsnummer (EIN)

## Identifikation des Motorherstellers

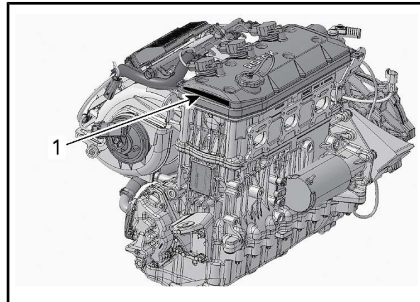

### STANDARD

1. Identifikation des Motorherstellers





---

# RF D.E.S.S. SCHLÜSSEL

Dieses Gerät erfüllt FCC Teil 15 und den/die RSS Standard(s) von Industry Canada.

Für den Betrieb gelten folgende Bedingungen: 1) Dieses Geräte darf keine Funkstörungen verursachen, und 2) Dieses Gerät muss empfangene Störungen, einschließlich solche, die zu einem unerwünschten Betrieb führen können, aufnehmen.

Auswechselungen von Teilen oder Veränderungen, die nicht ausdrücklich durch die für die Erfüllung verantwortliche Partei genehmigt wurden, können dazu führen, dass dem Anwender' die Betriebserlaubnis entzogen wird.

IC Registriernummer: 12006A-M01456

FCC ID: 2ACERM01456

Wir, die für die Einhaltung der Bestimmungen verantwortliche Partei erklären als einziger Verantwortlicher, dass das Gerät in Übereinstimmung mit den Bestimmungen der folgenden Richtlinie steht: 2014/53/EU. Auf was sich diese Erklärung bezieht, entspricht den grundlegenden und allen anderen relevanten Anforderungen. Das Produkt entspricht den folgenden Richtlinien, harmonisierten Normen und Bestimmungen:

Radio Equipment Directive (RED - Richtlinie für Funkanlagen) 2014/53/EU und Harmonisierte Normen:

EN 300 330-2, EN 60950-1

---

# PREMIUM AUDIO SOUNDANLAGE

Dieses Gerät wurde getestet und entspricht den Grenzwerten für ein digitales Gerät der Klasse B gemäß Teil 15 der FCC-Bestimmungen. Diese Grenzwerte wurden mit dem Ziel eines angemessenen Schutzes gegen schädliche Störungen in privat genutzten Umgebungen festgelegt.

Das Gerät erzeugt, verwendet und gibt Strahlung im Radiofrequenzbereich ab. Wenn es nicht gemäß der Anleitung installiert und benutzt wird, kann es den Funkverkehr anderer Geräte beeinträchtigen. Es kann jedoch nicht ausgeschlossen werden, dass in einigen Fällen doch Störungen auftreten.

Sollte das Gerät den Radio- oder Fernsehempfang stören, was sich durch Ein- und Ausschalten des Geräts nachprüfen lässt, versuchen Sie die Störungen durch eine oder mehrere der folgenden Maßnahmen zu beheben:

- Die Empfangsantenne neu ausrichten oder anders platzieren.
- Den Abstand zwischen dem Gerät und dem Receiver vergrößern.
- Das Gerät und den Receiver an unterschiedliche Netzspannungsversorgungskreise anschließen
- Den Händler oder einen erfahrenen Radio- bzw. Fernsehtechniker um Hilfe bitten.

Auswechselungen von Teilen oder Veränderungen, die nicht ausdrücklich durch Mitek Corporation genehmigt wurden, können dazu führen, dass dem Anwender die Betriebs-erlaubnis entzogen wird. Das Produkt entspricht dem Teil 15 der FCC-Richtlinien.

Dessen Betrieb erfolgt vorbehaltlich der folgenden Bedingungen:

- (1) Dieses Gerät darf keine schädlichen Störungen verursachen und
- (2) dieses Gerät muss jede empfangene Interferenz akzeptieren, auch Interferenzen, die gegebenenfalls unerwünschten Betrieb verursachen können.

IC Registriernummer:

2AAOY278003465

FCC ID: 22793278003465

---

# REGULATORISCHE INFORMATIONEN ZUM MULTIFUNKTIONS-ANZEIGEinSTRUMENT

## **Vereinfachte**

Vereinfachte EU-Konformitätserklärung gemäß Funkanlagen-Geräterichtlinie 2014/53/EU



## **Hersteller und Anschrift**

Hersteller:

- Robert Bosch LLC

Adresse:

- 38000 Hills Tech Drive,  
Farmington Hills, MI 48331,  
USA

DE  
Hiermit erklärt Robert Bosch LLC, dass der Funkanlagentyp VIPMIDGPS der Richtlinie 2014/53/EU entspricht.  
Der vollständige Text der EU-Konformitätserklärung ist unter der folgenden Internetadresse verfügbar: eu-doc.bosch.com

FR  
Le soussigné, Robert Bosch LLC, déclare que l'équipement radioélectrique du type VIPMIDGPS est conforme à la directive 2014/53/UE.  
Le texte complet de la déclaration UE de conformité est disponible à l'adresse internet suivante: eu-doc.bosch.com

BG  
С настоящото Robert Bosch LLC декларира, че този тип радиосъоръжение VIPMIDGPS е в съответствие с Директива 2014/53/ЕС.  
Цялостният текст на ЕС декларацията за съответствие може да се намери на следния интернет адрес: eu-doc.bosch.com

EL  
Με την παρούσα ο/η Robert Bosch LLC, δηλώνει ότι ο ραδιοεξοπλισμός VIPMIDGPS πληροί την οδηγία 2014/53/ΕΕ. Το πλήρες κείμενο της δήλωσης συμμόρφωσης ΕΕ διατίθεται στην ακόλουθη ιστοσελίδα στο διαδίκτυο: eu-doc.bosch.com

CS  
Tímto Robert Bosch LLC prohlašuje, že typ rádiového zařízení VIPMIDGPS je v souladu se směrnicí 2014/53/EU.  
Úplné znění EU prohlášení o shodě je k dispozici na této internetové adrese: eu-doc.bosch.com

DA  
Hermed klærer Robert Bosch LLC, at radioudstyrtypen VIPMIDGPS er i overensstemmelse med direktiv 2014/53/EU.  
EU-overensstemmelseserklæringens fulde tekst kan findes på følgende internetadresse: eu-doc.bosch.com

ET  
Käesolevaga deklareerib Robert Bosch LLC, et käesolev raadioseadme tüüp VIPMIDGPS vastab direktiivi 2014/53/EL nõuetele.  
ELi vastavusdeklaratsiooni täielik tekst on kättesaadav järgmisel internetiaadressil: eu-doc.bosch.com

ES  
Por la presente, Robert Bosch LLC declara que el tipo de equipo radioeléctrico VIPMIDGPS es conforme con la Directiva 2014/53/UE.  
El texto completo de la declaración UE de conformidad está disponible en la dirección Internet siguiente: eu-doc.bosch.com

FI  
Robert Bosch LLC vakuuttaa, että radiolaitetyyppi VIPMIDGPS on direktiivin 2014/53/EU mukainen.  
EU-vaatimustenmukaisuusvakuutuksen täysimittainen teksti on saatavilla seuraavassa internetosoitteessa: eu-doc.bosch.com

EN  
Hereby, Robert Bosch LLC declares that the radio equipment type VIPMIDGPS is in compliance with Directive 2014/53/EU.  
The full text of the EU declaration of conformity is available at the following internet address: eu-doc.bosch.com

HR  
Robert Bosch LLC ovime izjavljuje da je radijska oprema tipa VIPMIDGPS u skladu s Direktivom 2014/53/EU.  
Cjeloviti tekst EU izjave o sukladnosti dostupan je na sljedećoj internetskoj adresi: eu-doc.bosch.com

HU  
Robert Bosch LLC igazolja, hogy a VIPMIDGPS típusú rádióberendezés megfelel a 2014/53/EU irányelvnek.  
Az EU-megfelelőségi nyilatkozat teljes szövege elérhető a következő internetes címen: eu-doc.bosch.com

IT  
Il fabbricante, Robert Bosch LLC, dichiara che il tipo di apparecchiatura radio VIPMIDGPS è conforme alla direttiva 2014/53/UE.  
Il testo completo della dichiarazione di conformità UE è disponibile al seguente indirizzo Internet: eu-doc.bosch.com

LT

Aš, Robert Bosch LLC, patvirtinu, kad radijo įrenginių tipas VIPMIDGPS atitinka Direktyvą 2014/53/ES. Visas ES atitikties deklaracijos tekstas prieinamas šiuo interneto adresu: eu-doc.bosch.com

LV

Ar šo Robert Bosch LLC deklarē, ka radioiekārta VIPMIDGPS atbilst Direktīvai 2014/53/ES. Pilns ES atbilstības deklarācijas teksts ir pieejams šādā interneta vietnē: eu-doc.bosch.com

MT

B'dan, Robert Bosch LLC, niddikjara li dan it-tip ta' taghmir tar-radju VIPMIDGPS huwa konformi mad-Direttiva 2014/53/UE.

It-test kollu tad-dikjarazzjoni ta' konformità ta-UE huwa disponibbli f'dan l-indirizz ta-Internet li ġej: eu-doc.bosch.com

NL

Hierbij verklaar ik, Robert Bosch LLC, dat het type radioapparatuur VIPMIDGPS conform is met Richtlijn 2014/53/EU.

De volledige tekst van de EU-conformiteitsverklaring kan worden geraadpleegd op het volgende internetadres: eu-doc.bosch.com

PL

Robert Bosch LLC niniejszym oświadczam, że typ urządzenia radiowego VIPMIDGPS jest zgodny z dyrektywą 2014/53/UE.

Pelny tekst deklaracji zgodności UE jest dostępny pod następującym adresem internetowym: eu-doc.bosch.com

PT

O(a) abaixo assinado(a) Robert Bosch LLC declara que o presente tipo de equipamento de rádio VIPMIDGPS está em conformidade com a Diretiva 2014/53/UE.

O texto integral da declaração de conformidade está disponível no seguinte endereço de Internet: eu-doc.bosch.com

RO

Prin prezenta, Robert Bosch LLC declară că tipul de echipamente radio VIPMIDGPS este în conformitate cu Directiva 2014/53/UE.

Textul integral al declarației UE de conformitate este disponibil la următoarea adresă internet: eu-doc.bosch.com

SV

Härmed försäkrar Robert Bosch LLC att denna typ av radioutrustning VIPMIDGPS överensstämmer med direktiv 2014/53/EU.

Den fullständiga texten till EU-försäkran om överensstämmelse finns på följande webbadress: eu-doc.bosch.com

SL

Robert Bosch LLC potrjuje, da je tip radijske opreme VIPMIDGPS skladen z Direktivo 2014/53/EU.

Celotno besedilo izjave EU o skladnosti je na voljo na naslednjem spletnem naslovu: eu-doc.bosch.com

SK

Robert Bosch LLC týmto vyhlasuje, že rádiové zariadenie typu VIPHIZBT je v súlade so smernicou 2014/53/EÚ.

Úplné EÚ vyhlásenie o zhode je k dispozícii na tejto internetovej adrese: eu-doc.bosch.com

IS

Robert Bosch LLC lýsir því hér með yfir að þráðlausi fjarskiptabúnaðurinn VIPMIDGPS er í samræmi við tilskipun 2014/53/ESB.

Óstytta texta ESB-samræmisýfirlýsingarinnar er að finna á veffanginu: eu-doc.bosch.com

Liechtenstein

Hiermit erklärt Robert Bosch LLC, dass der Funkanlagentyp VIPMIDGPS der Richtlinie 2014/53/EU entspricht.

Der vollständige Text der EU-Konformitätserklärung ist unter der folgenden Internetadresse verfügbar: eu-doc.bosch.com

NO

Hermed erklærer Robert Bosch LLC at radioutstyrstypen VIPMIDGPS er i samsvar med direktiv 2014/53/EU.

Hele teksten i EU-samsvarserklæringen finnes på følgende internettadresse: eu-doc.bosch.com

---

# INFORMATIONEN ÜBER EMISSIONEN DES MOTORS

## Verantwortung des Herstellers

Beginnend mit den Motoren des Baujahres 1999 müssen die Hersteller von Seemotoren die Abgasemissionswerte für jede Leistungsfamilie der Motoren bestimmen und diese Motoren von der US-Umwelt-schutzbehörde (Environmental Protection Agency, EPA) zertifizieren lassen. Es muss ein Hinweisschild mit Informationen über die Abgasregelung, welches Abgaswerte und technische Daten des Motors ausweist, zum Zeitpunkt der Herstellung an jedem Wasserfahrzeug angebracht werden.

## Verantwortung des Händlers

Beim Ausführen von Servicearbeiten an allen Sea-Doo Wasserfahrzeugen von 1999 und danach, die mit einer Abgasreinigungsinformationsbeschriftung versehen sind, müssen die Einstellungen die veröffentlichten Werksvorgaben einhalten.

Der Austausch und die Reparatur von emissionsbezogenen Komponenten muss so vorgenommen werden, dass die Emissionswerte weiterhin die vorgeschriebenen Zertifizierungsanforderungen einhalten.

Händler dürfen am Motor keine Modifikationen vornehmen, die die Leistung verändern oder die Emissionswerte über die festgelegten Werksspezifikationen erhöhen würden.

Ausnahmen schließen die vorgeschriebenen, durch den Hersteller vorzunehmenden Änderungen ein, wie beispielsweise Einstellungen infolge der Höhenlage.

## Verantwortung des Eigentümers

Der Eigentümer/Fahrer muss den Motor so warten lassen, dass die Emissionswerte weiterhin die vorgeschriebenen Zertifizierungsanforderungen einhalten.

Der Eigentümer/Fahrer darf den Motor nicht dahingehend verändern und darf keiner Person eine Veränderung des Motors dahingehend erlauben, dass die Pferdestärken oder Emissionswerte des Motors die vorgegebenen Werksnormen übersteigen.

## EPA-Emissionsbestimmungen

Alle Sea-Doo Wasserfahrzeuge von 1999 und danach, die von BRP hergestellt wurden, haben die EPA-Zertifizierung und entsprechen somit den Anforderungen der Vorschriften für die Begrenzung der Luftverschmutzung durch neue Wasserfahrzeugmotoren. Diese Zertifizierung ist abhängig von bestimmten Einstellungen, die Gegenstand von Werksnormen geworden sind. Daher müssen das werkseitig festgelegte Wartungsverfahren und die ursprüngliche Konstruktion wann immer zweckmäßig streng eingehalten werden.

Die oben aufgeführten Haftungen sind allgemeine Auflagen und stellen in keiner Weise eine vollständige Aufstellung der Regeln und Vorschriften dar, die die EPA-Anforderungen hinsichtlich der Abgasemissionen für Seeprodukte betreffen. Für nähere Informationen zu diesem Thema können Sie die folgenden Stellen kontaktieren:

U.S. Environmental Protection Agency  
Certification Division  
Gasoline Engine Compliance Center  
2000 Traverwood Drive  
Ann Arbor MI 48105  
USA

**EPA INTERNETSEITE:**

[www.epa.gov/otaq](http://www.epa.gov/otaq)

**Kraftstoffverdunstungssystem**

Ab Modelljahr 2018; Jet-Boote, die im Staat Kalifornien verkauft werden, sind zertifiziert, dass sie den Bestimmungen der Luftreinhalungskommission Kaliforniens (California Air Resources Board) für Verdunstungsemissionen bei Wasserkraftfahrzeugen mit Vergasermotoren entsprechen (13 CCR 2850 bis 2869). Diese Modelle sind mit einem Kraftstoffverdunstungssystem ausgestattet, das aus einem Kraftstofftank mit geringer Permeation (LPFT), Benzinleitungen mit geringer Permeation (LPFL) und einem Druckentlastungsventil besteht (PRV).

# TECHNISCHE DATEN

## 1503 NA 4-TEC und 1500 HO ACE Motoren

MOTOR		
Motortyp:	ROTAX® 1503 NA 4- TEC™, 4-Takter, Einfache obenliegende Nockenwelle (SOHC)	
Angegebene Leistung <sup>(1)</sup>	155	106 kW @ 7500 RPM
	230	169,16 kW @ 8000 RPM
Ansaugung	155	Mit normaler Ansaugung
	230	Mit Turbolader-Zwischenkühler
Zylinderzahl	3	
Anzahl der Ventile	12 Ventile mit hydraulischen Stößeln (keine Einstellung)	
Bohrung	100 mm	
Hub	63,4 mm	
Hubraum	1 493.8 cm <sup>3</sup>	
Verdichtungsverhältnis	155	10.6:1
	230	8.4:1

<sup>(1)</sup> Angegebene Leistung in der Kardanwelle gemäß ISO 8665.

SCHMIERSYSTEM			
Motoröl	Empfohlenes Öl	155er Motor 230er Motor	Skandinavien: 4T 0W40 SYNTHETISCHE ÖLMISCHUNGEN (EUR) (T/N 779290) Alle anderen Länder: 4T 5W40 SYNTHETIK-MISCHÖL (T/N 779133)
		Alternatives Öl, falls XPS-Öle nicht verfügbar sind	Wenn es nicht verfügbar ist, benutzen Sie ein 5W40-Motoröl, das mindestens die Anforderungen der API-Serviceklassen SJ, SL, SM oder SN erfüllt. Siehe <i>EMPFOHLENES MOTORÖL</i>
	Kapazität	3 L Ölwechsel mit Filter 4,8 Linsgesamt	



<b>KÜHLSYSTEM</b>		
Typ		Geschlossenes Kühlsystem
Kühlflüssigkeit	Skandinavien	LANGZEIT-KÜHLMITTEL, VORGEMISCHT (EUR) (T/N 779223)
	Alle anderen Länder	LANGZEIT-KÜHLMITTEL, VORGEMISCHT (T/N 779150)
	Alternative, falls nicht verfügbar	Verwenden Sie eine leicht silikathaltige, langlebige Ethylen-Glykol-Mischung (50%-50%), die speziell für Aluminium-Verbrennungsmotoren geeignet ist.
Fassungsvermögen des Kühlsystems		5,8 L ges

<b>KRAFTSTOFFANLAGE</b>			
Art der Kraftstoffeinspritzung		Multipoint-Kraftstoffeinspritzung mit iTC (intelligente Drosselklappensteuerung). Einzeldrosselklappe (60 mm) mit Stellglied	
Kraftstoffsorte	Bleifreies Normalbenzin - Siehe <i>KRAFTSTOFFANFORDERUNGEN</i>	GTX 155 GTX 230 GTX LTD 230 Wake PRO 230 RXT 230  87 (RON+MON)/2 innerhalb Nordamerikas 92 (RON) E10 (außerhalb Nordamerikas)	
Kapazität des Kraftstofftanks (einschließlich Reservetank)		Alle Modelle außer FISH PRO 155	60 L
		FISH PRO 155	70 L

<b>ELEKTRISCHE ANLAGE</b>	
Zündsystem-Typ	IDI (induktive Zündung)
Akku	12 V, 18 A•h

<b>ELEKTRISCHE ANLAGE</b>			
Zündkerze	Fabrikat und Typ	155 und 230	NGK DCPR8E mit festem Stift oder ein gleichwertiges Produkt
	Abstand	155 und 230	0,80 mm zu 0,90 mm
Wandlerflüssigkeit (Modell Fish PRO)		Skandinavien	LANGZEIT-KÜHLMITTEL, VORGEMISCHT (EUR) (T/N 779223)
		Alle anderen Länder	LANGZEIT-KÜHLMITTEL, VORGEMISCHT (T/N 779150)
		Alternative, falls nicht verfügbar	Verwenden Sie eine leicht silikalthaltige, langlebige Ethylen-Glykol-Mischung (50%-50%), die speziell für Aluminium-Verbrennungsmotoren geeignet ist.
Kapazität			135 ml

<b>ANTRIEBSSYSTEM</b>		
Strahlpumpe	Typ	Axiale Strömung, einstufig
Antriebswelle	Kupplungstyp	Balligverzahnungen, Direktantrieb

<b>IBR UND VTS</b>	
VTS-System	Elektronisch gesteuert über die VTS-Steuertaste mit 3 voreingestellten Positionen

<b>GEWICHT UND BELADUNG</b>		
Leergewicht	GTX 155	348 kg
	GTX 230	365 kg
	GTX LTD 230	374 kg
	RXT 230	365 kg
	Wake Pro	370 kg
	FISH PRO 155	391 kg
Anzahl der Passagiere (einschließl. Fahrer)		3

<b>GEWICHT UND BELADUNG</b>		
Höchstzuladung (Passagier(e) und Gepäckstücke)		272 kg
Fassungsvermögen	Alle Modelle außer FISH PRO	102,5 L
	FISH PRO	102,5 L + 51 L

<b>ABMESSUNGEN</b>		
Gesamtlänge	Alle Modelle außer FISH PRO 155	345,1 cm
	FISH PRO 155	373,4 cm
Gesamtbreite		125,5 cm
Gesamthöhe		114 cm

<b>MATERIALIEN</b>	
Material der Schraube	Edelstahl
Schraubengehäuse/Stator	Aluminium/Aluminium

**1630 ACE-Motoren**

<b>MOTOR</b>	
Motortyp:	ROTAX® 1630 ACETM, Einfache obenliegende Nockenwelle (SOHC)
Angegebene Leistung <sup>(1)</sup>	217 kW @ 8000 RPM
Ansaugung	Mit Turbolader-Zwischenkühler
Zylinderzahl	3
Anzahl der Ventile	12 Ventile mit hydraulischen Stoßeln (keine Einstellung)
Bohrung	100 mm
Hub	69,2 mm
Hubraum	1 630.5 cm <sup>3</sup>
Verdichtungsverhältnis	8.45:1

<sup>(1)</sup> Angegebene Leistung in der Kardanwelle gemäß ISO 8665.

<b>SCHMIERSYSTEM</b>		
Motoröl	Empfohlenes Öl	Skandinavien: 4T 0W40 SYNTHETISCHE ÖLMISCHUNGEN (EUR) (T/N 779290) Alle anderen Länder: 4T 5W40 SYNTHETIK-MISCHÖL (T/N 779133)
	Alternatives Öl, falls XPS-Öle nicht verfügbar sind	Wenn es nicht verfügbar ist, benutzen Sie ein 5W40-Motoröl, das mindestens die Anforderungen der API-Serviceklassen SJ, SL, SM oder SN erfüllt. Siehe <i>EMPFOHLENES ÖL</i>
	Kapazität	3 L Ölwechsel mit Filter 5 Linsgesamt

<b>KÜHLSYSTEM</b>		
Typ		Geschlossenes Kühlsystem
Kühlfüssigkeit	Skandinavien	LANGZEIT-KÜHLMITTEL, VORGEMISCHT (EUR) (T/N 779223)
	Alle anderen Länder	LANGZEIT-KÜHLMITTEL, VORGEMISCHT (T/N 779150)
	Alternative, falls nicht verfügbar	Verwenden Sie eine leicht silikathaltige, langlebige Ethylen-Glykol-Mischung (50%-50%), die speziell für Aluminium-Verbrennungsmotoren geeignet ist.
Fassungsvermögen des Kühlsystems		5,8 L ges

<b>KRAFTSTOFFANLAGE</b>		
Art der Kraftstoffeinspritzung		Multipoint-Kraftstoffeinspritzung mit iTC (intelligente Drosselklappensteuerung). Einzeldrosselklappe (60 mm) mit Stellglied
Kraftstoffsorte	Bleifreies Superbenzin – siehe <i>KRAFTSTOFFANFORDERUNGEN</i>	Mind. 91 (RON+MON)/2 innerhalb Nordamerikas Mind. 95 (RON) E10 (außerhalb Nordamerikas)
Kapazität des Kraftstofftanks (einschließlich Reservetank)		60 L

<b>ELEKTRISCHE ANLAGE</b>		
Zündsystem-Typ		IDI (induktive Zündung)
Akku		Versiegelt, 12 V, 18 A•h
Zündkerze	Fabrikat und Typ	NGK KR9C-G oder entsprechend
	Abstand	0,7 mm zu 0,8 mm

<b>ANTRIEBSSYSTEM</b>		
Strahlpumpe	Typ	Axiale Strömung, einstufig
Antriebswelle	Kupplungstyp	Balligverzahnungen, Direktantrieb

<b>IBR UND VTS</b>	
VTS-System	Elektronisch gesteuert über die VTS-Steuertaste

<b>GEWICHT UND BELADUNG</b>		
Leergewicht	GTX Limited 300	385 kg
	RXT-X 300	376 kg
Anzahl der Passagiere (einschließl. Fahrer)	GTX Limited 300	3
	RXT-X 300	3
Höchstzuladung (Passagier und Gepäckstücke)	GTX Limited 300 RXT-X 300	272 kg
Fassungsvermögen	GTX Limited 300 RXT-X 300	102,5 L

<b>ABMESSUNGEN</b>		
Gesamtlänge	GTX Limited 300	345,1 cm
	RXT-X 300	
Gesamtbreite	GTX Limited 300	125,5 cm
	RXT-X 300	
Gesamthöhe	GTX Limited 300	114 cm
	RXT-X 300	115 cm

<b>MATERIALIEN</b>	
Material der Schraube	Edelstahl
Schraubengehäuse/Stator	Aluminium/Aluminium

**HINWEIS:** BRP behält sich das Recht vor, jederzeit Veränderungen am Design und an den technischen Daten und/oder Ergänzungen oder Verbesserungen an seinen Produkten vorzunehmen, ohne dass hieraus die Verpflichtung entsteht, zuvor hergestellte Produkte zu modifizieren.

# ***PROBLEMLÖSUNG***

---

# RICHTLINIEN ZUR FEHLERBEHEBUNG

---

## MOTOR SPRINGT NICHT AN

---

1. Haltegurt entfernt.
  - *Drücken Sie die START-/STOP-Taste.*
  - *Befestigen Sie die Haltegurtkappe innerhalb von 5 Sekunden nach Drücken der START-/STOPP-Taste am Motorausshalter.*
  - *Drücken Sie die START-/STOP-Taste.*
2. ECM erkennt den D.E.S.S.-Schlüssel nicht.
  - *Wenden Sie sich an einen autorisierten Sea-Doo Händler.*
3. Durchgebrannte Sicherung: Hauptsicherung, elektrischer Anlasser oder ECM.
  - *Kabel überprüfen, dann Sicherung(en) auswechseln.*
4. Batterie entladen.
  - *Wenden Sie sich an einen autorisierten Sea-Doo Händler.*



## WARNUNG

Laden Sie die Batterie nicht, während sie im Fahrzeug installiert ist. Batteriefüllsäure ist giftig und gefährlich. Vermeiden Sie den Kontakt mit der Haut, den Augen und der Kleidung.

5. Batterieanschlüsse korrodiert oder lose. Erdungsfehler.
  - *Wenden Sie sich an einen autorisierten Sea-Doo Händler.*
6. Wasserüberfluteter Motor.
  - *Siehe unter WASSERÜBERFLUTETER MOTOR im Abschnitt BESONDERE VERFAHREN.*
7. Defekter Sensor oder ECM.
  - *Wenden Sie sich im Zusammenhang mit einer Wartung, Reparatur oder einem Austausch an einen Sea-Doo-Vertragshändler, eine Werkstatt oder eine Person Ihrer Wahl. Bezüglich Informationen über Garantieansprüche verweisen wir auf die hier angeführte US EPA EMISSIONSRELEVANTE GEWÄHRLEISTUNG.*
8. Festgefressene Strahlpumpe.
  - *Reinigen, wenn möglich. Wenden Sie sich anderenfalls an einen autorisierten Sea-Doo Händler.*

## MOTOR DREHT LANGSAM AN

---

1. Lockere Batteriekabelanschlüsse.
  - *Prüfen/Reinigen/Festziehen.*
2. Entladene oder schwache Batterie.
  - *Wenden Sie sich an einen autorisierten Sea-Doo Händler.*
3. Abgenutzter Anlasser.
  - *Wenden Sie sich an einen autorisierten Sea-Doo Händler.*



**MOTOR DREHT SICH NORMAL, ABER ER SPRINGT NICHT AN**

---

1. Kraftstofftank leer oder durch Wasser verschmutzt.
  - *Auffüllen. Kraftstoff abpumpen und frischen Kraftstoff einfüllen.*
2. Verschmutzte/defekte Zündkerzen.
  - *Austauschen.*
3. Durchgebrannte Sicherung.
  - *Kabel überprüfen, dann Sicherung(en) auswechseln.*
4. Wasserüberfluteter Motor.
  - *Siehe unter WASSERÜBERFLUTETER MOTOR im Abschnitt BESONDERE VERFAHREN.*
5. Fehler Motormanagementsystem erkannt (überprüfen Sie, ob die Motorkontrollleuchte AN ist).
  - *Wenden Sie sich im Zusammenhang mit einer Wartung, Reparatur oder einem Austausch an einen Sea-Doo-Vertragshändlers, eine Werkstatt oder eine Person Ihrer Wahl. Bezüglich Informationen über Garantieansprüche verweisen wir auf die hier angeführte US EPA EMISSIONSRELEVANTE GEWÄHRLEISTUNG.*
6. Kraftstoffpumpe defekt.
  - *Wenden Sie sich im Zusammenhang mit einer Wartung, Reparatur oder einem Austausch an einen Sea-Doo-Vertragshändlers, eine Werkstatt oder eine Person Ihrer Wahl. Bezüglich Informationen über Garantieansprüche verweisen wir auf die hier angeführte US EPA EMISSIONSRELEVANTE GEWÄHRLEISTUNG.*

**FEHLZÜNDUNGEN, MOTOR LÄUFT UNREGELMÄßIG**

---

1. Verschmutzte/defekte/abgenutzte Zündkerzen.
  - *Austauschen.*
2. Kraftstoff: Zu geringer Füllstand, alt oder wasserverunreinigt.
  - *Abpumpen und/oder nachfüllen.*
3. Defekte Zündspule(n).
  - *Wenden Sie sich im Zusammenhang mit einer Wartung, Reparatur oder einem Austausch an einen Sea-Doo-Vertragshändlers, eine Werkstatt oder eine Person Ihrer Wahl. Bezüglich Informationen über Garantieansprüche verweisen wir auf die hier angeführte US EPA EMISSIONSRELEVANTE GEWÄHRLEISTUNG.*
4. Verstopfte Einspritzdüsen.
  - *Wenden Sie sich im Zusammenhang mit einer Wartung, Reparatur oder einem Austausch an einen Sea-Doo-Vertragshändlers, eine Werkstatt oder eine Person Ihrer Wahl. Bezüglich Informationen über Garantieansprüche verweisen wir auf die hier angeführte US EPA EMISSIONSRELEVANTE GEWÄHRLEISTUNG.*

5. Fehler Motormanagementsystem erkannt (überprüfen Sie, ob die Motorkontrollleuchte AN ist).
  - *Siehe Abschnitt ÜBERWACHUNGSSYSTEM.*

### **MOTOR RAUCHT**

---

1. Ölstand zu hoch.
  - *Wenden Sie sich im Zusammenhang mit einer Wartung, Reparatur oder einem Austausch an einen Sea-Doo-Vertragshändlers, eine Werkstatt oder eine Person Ihrer Wahl. Bezüglich Informationen über Garantieansprüche verweisen wir auf die hier angeführte US EPA EMISSIONSRELEVANTE GEWÄHRLEISTUNG.*
2. Wasser eingedrungen, Kühlmittelleck oder beschädigte Zylinderkopfdichtung.
  - *Wenden Sie sich im Zusammenhang mit einer Wartung, Reparatur oder einem Austausch an einen Sea-Doo-Vertragshändlers, eine Werkstatt oder eine Person Ihrer Wahl. Bezüglich Informationen über Garantieansprüche verweisen wir auf die hier angeführte US EPA EMISSIONSRELEVANTE GEWÄHRLEISTUNG.*
3. Interner Motorschaden.
  - *Wenden Sie sich im Zusammenhang mit einer Wartung, Reparatur oder einem Austausch an einen Sea-Doo-Vertragshändlers, eine Werkstatt oder eine Person Ihrer Wahl. Bezüglich Informationen über Garantieansprüche verweisen wir auf die hier angeführte US EPA EMISSIONSRELEVANTE GEWÄHRLEISTUNG.*

### **MOTORÜBERHITZUNG**

---

1. Abgassystem verstopft.
  - *Spülen Sie das Abgassystem.*
2. Motorkühlmittelstand zu hoch.
  - *Siehe Abschnitt WARTUNGSVERFAHREN.*
3. Schnellkupplung an Spülanschluss verblieben.
  - *Schnellkupplung von Spülanschluss entfernen und Fahrzeug neu starten. Bleiben die Probleme bestehen, wenden Sie sich im Zusammenhang mit einer Wartung, Reparatur oder einem Austausch an einen Sea-Doo-Vertragshändlers, eine Werkstatt oder eine Person Ihrer Wahl. Bezüglich Informationen über Garantieansprüche verweisen wir auf die hier angeführte US EPA EMISSIONSRELEVANTE GEWÄHRLEISTUNG.*

### **UNZUREICHENDE BESCHLEUNIGUNG ODER LEISTUNG DES MOTORS**

---

1. Learning Key verwendet.
  - *Einen normalen Schlüssel verwenden.*
2. Nicht im Sport-Modus.
  - *Sport-Modus auswählen.*

3. Wasseransaugung der Strahlpumpe verstopft.
  - *Reinigen. Siehe REINIGUNG DER WASSERANSAUGUNG DER STRAHLPUMPE UND DER SCHRAUBE im Abschnitt BESONDERE VERFAHREN.*
4. Beschädigte Schraube oder abgenutzter Anlaufring.
  - *Austauschen. Wenden Sie sich an einen autorisierten Sea-Doo Händler.*
5. Motorölstand zu hoch.
  - *Wenden Sie sich im Zusammenhang mit einer Wartung, Reparatur oder einem Austausch an einen Sea-Doo-Vertragshändlers, eine Werkstatt oder eine Person Ihrer Wahl. Bezüglich Informationen über Garantieansprüche verweisen wir auf die hier angeführte US EPA EMISSIONSRELEVANTE GEWÄHRLEISTUNG.*
6. Schwacher Zündfunken.
  - *Siehe unter FEHLZÜNDUNGEN, MOTOR LÄUFT UNREGELMÄSSIG.*
7. Fehler Motormanagementsystem erkannt (überprüfen Sie, ob die Motorkontrollleuchte AN ist).
  - *Siehe Abschnitt ÜBERWACHUNGSSYSTEM.*
8. Verstopfte Einspritzdüsen.
  - *Wenden Sie sich im Zusammenhang mit einer Wartung, Reparatur oder einem Austausch an einen Sea-Doo-Vertragshändlers, eine Werkstatt oder eine Person Ihrer Wahl. Bezüglich Informationen über Garantieansprüche verweisen wir auf die hier angeführte US EPA EMISSIONSRELEVANTE GEWÄHRLEISTUNG.*
9. Niedriger Kraftstoffdruck.
  - *Wenden Sie sich im Zusammenhang mit einer Wartung, Reparatur oder einem Austausch an einen Sea-Doo-Vertragshändlers, eine Werkstatt oder eine Person Ihrer Wahl. Bezüglich Informationen über Garantieansprüche verweisen wir auf die hier angeführte US EPA EMISSIONSRELEVANTE GEWÄHRLEISTUNG.*
10. Wasser im Kraftstoff.
  - *Abpumpen und ersetzen.*
11. Motor durch eindringendes Wasser beschädigt.
  - *Wenden Sie sich an einen autorisierten Sea-Doo Händler.*

#### **FAHRZEUG KANN HÖCHSTGESCHWINDIGKEIT NICHT ERREICHEN**

1. Wasseransaugung der Strahlpumpe verstopft.
  - *Reinigen. Siehe REINIGUNG DER WASSERANSAUGUNG DER STRAHLPUMPE UND DER SCHRAUBE im Abschnitt BESONDERE VERFAHREN.*
2. Beschädigte Schraube oder abgenutzter Anlaufring.
  - *Austauschen. Wenden Sie sich an einen autorisierten Sea-Doo Händler.*

3. Fehler Motormanagementsystem erkannt (überprüfen Sie, ob die Motorkontrollleuchte AN ist).
  - *Siehe Abschnitt ÜBERWACHUNGSSYSTEM.*
4. Defekter Turbolader und/oder Zwischenkühler (Modelle mit Turbolader).
  - *Wenden Sie sich im Zusammenhang mit einer Wartung, Reparatur oder einem Austausch an einen Sea-Doo-Vertragshändler, eine Werkstatt oder eine Person Ihrer Wahl. Bezüglich Informationen über Garantieansprüche verweisen wir auf die hier angeführte US EPA EMISSIONSRELEVANTE GEWÄHRLEISTUNG.*

---

#### **FAHRZEUG BLEIBT NACH DEM BETÄTIGEN DES iBR-HEBELS IN NEUTRALSTELLUNG**

---

1. Die iBR-Umkehrfläche bleibt in Neutralstellung.
  - *Lassen Sie den Gashebel los, um auf Leerlaufdrehzahl zu wechseln.*
  - *Drücken Sie den Geschwindigkeitsregler, um den Niedriggeschwindigkeitsmodus zu aktivieren.*
  - *Kehren Sie im Niedriggeschwindigkeitsmodus an den Strand zurück. Wenden Sie sich an einen autorisierten Sea-Doo Händler.*

---

#### **iBR KEHRT NICHT IN DIE NEUTRALSTELLUNG ZURÜCK (iBR-ANZEIGELEUCHE EIN)**

---

1. iBR durch Abfälle verklemmt.
  - *Reinigen Sie den Bereich der iBR-Umkehrfläche und der Düse und prüfen Sie sie auf Schäden.*
2. Defekt im iBR-System.
  - *Entfernen Sie den Haltegurt, warten Sie vier Minuten, bringen Sie den Schlüssel wieder an und prüfen Sie die iBR Leuchte, um sicherzugehen, dass der Fehler verschwunden ist.*
  - *Wenden Sie sich an einen autorisierten Sea-Doo Händler, wenn der Defekt weiterhin besteht oder häufig wieder auftritt.*

---

#### **iBR KEHRT NICHT IN DIE NEUTRALSTELLUNG ZURÜCK (iBR-ANZEIGELEUCHE AUS)**

---

1. Gashebel während des Betriebs nicht vollständig losgelassen.
  - *Lassen Sie den Gashebel vollständig los, um sicherzustellen, dass die iBR-Umkehrfläche in die Neutralstellung zurückkehrt.*
2. Der Gashebel kehrt nicht vollständig in die Ausgangsstellung zurück, wenn er losgelassen wird.
  - *Wenden Sie sich an einen autorisierten Sea-Doo Händler.*

---

#### **UNGEWÖHNLICHE GERÄUSCHE VOM ANTRIEBSSYSTEM**

---

1. Pflanzenreste oder Schmutz in Schraube gefangen.
  - *Reinigen. Siehe REINIGUNG DER WASSERANSAUGUNG DER STRÄHLPUMPE UND DER SCHRAUBE im Abschnitt BESONDERE VERFAHREN.*
  - *Prüfen Sie auf Schäden.*

2. Beschädigte Schraubenwelle oder Antriebswelle.
  - *Wenden Sie sich an einen autorisierten Sea-Doo Händler.*
3. Eindringen von Wasser in Strahlpumpe führt zum Festfressen der Lager.
  - *Wenden Sie sich an einen autorisierten Sea-Doo Händler.*

#### **WASSER IN BILGE**

---

1. Defekt im Schöpfsystem.
  - *Lassen Sie das System durch einen Sea-Doo-Vertragshändler überprüfen.*
2. Leck im Abgassystem.
  - *Wenden Sie sich an einen autorisierten Sea-Doo Händler.*
3. Kohlenstoffring an der Antriebswelle verschlissen.
  - *Wenden Sie sich an einen autorisierten Sea-Doo Händler.*

# ÜBERWACHUNGSSYSTEM

Ein System überwacht die elektronischen Komponenten des EMS (Motormanagementsystem), des iBR und andere Komponenten des elektrischen Systems. Wenn eine Störung auftritt, sendet dieses System optische Meldungen über das Info-Center und/oder akustische Signale über eine Signalvorrichtung, um Sie über einen bestimmten Status zu informieren.

Es kann auch ein Fehlercode aufgezeichnet werden.

Wenn eine geringfügige oder vorübergehende Störung auftritt, verschwinden die Störungsmeldung und der Signalton, wenn die Ursache der Störung nicht mehr vorliegt.

Wenn Sie den Gashebel loslassen und den Motor zur Leerlaufdrehzahl zurückkehren lassen, kann dies dazu führen, dass die normale Funktion wiederhergestellt wird. Wenn dies nicht funktioniert, entfernen Sie den Haltegurt vom Motoraussschalter und befestigen Sie ihn dann wieder an ihm.

Das elektronische System wird je nach Art der Störung unterschiedlich reagieren. Bei schweren Störungen kann es vorkommen, dass der Motor nicht gestartet werden darf. In anderen Fällen wird der Motor im Notlauf-Modus arbeiten (verminderte Drehzahl).

Bezüglich Informationen über Garantieansprüche verweisen wir auf die hier angeführte *US EPA EMISSIONSRELEVANTE GEWÄHRLEISTUNG*.

## Fehlercodes

Wenn eine Störung auftritt, kann abhängig von Störungstyp und System ein numerischer Fehlercode gespeichert werden.

Diese Fehlercodes werden von autorisierten Sea-Doo Händlern für

die Fehlerbehebung an den Systemen des Jet-Boots verwendet, indem sie sie mit einer Fehlerliste vergleichen.

Fehlercodes können auf der Multifunktionsanzeige des Info-Centers angezeigt werden; diese Funktion ist jedoch nur verfügbar, wenn eine Störung noch aktiv ist.

Wenn es einen aktiven Fehlercode gibt, kann dieser vom Bootsführer auf der Multifunktionsanzeige angezeigt werden. Der Bootsführer kann dann seinen autorisierten Sea-Doo Händler anrufen, um den Fehlercode durchzugeben. Der Händler informiert den Bootsführer dann, welche Schritte zur Behebung des Problems zu ergreifen sind oder dass das Fahrzeug nicht mehr verwendet werden, sondern für Reparaturen zum Händler gebracht werden sollte.

## Anzeigen von Fehlercodes

Drücken Sie den Pfeil nach rechts auf der rechten Tastatur, bis Sie Einstellung sehen. Mit OK öffnen. Wenn während des Fahrzyklus ein Fehlercode aufgetreten ist, steht im Einstellungs Menü ein CODE-Menü zur Verfügung. OK drücken, um die Fehlerliste zu überprüfen.

**HINWEIS:** Unter normalen Fahrbedingungen kann ein Fehlercode auftreten. Bevor Sie sich an Ihren Fachhändler wenden, ziehen Sie den Schlüssel ab, warten Sie 2 Minuten, bis das elektrische System abgeschaltet ist, und drücken Sie dann Start, um das elektrische System zu reaktivieren. Dadurch wird sichergestellt, dass der aufgetretene Fehler verschwindet und nur der aktive Code im Menü CODE eingeschaltet bleibt.

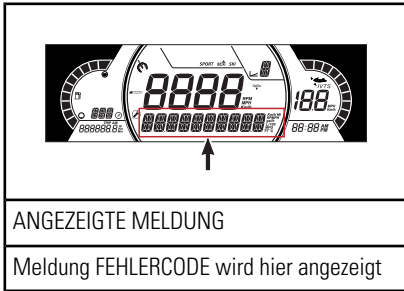

## Anzeigeleuchten und Informationen auf dem Display

Die Anzeigeleuchten (Kontrollleuchten) und die im Info-Center angezeigten Meldungen informieren Sie über einen bestimmten Zustand oder eventuelle abnormale Bedingungen.

Weitere Informationen zu normalen Anzeigeleuchten finden Sie unter *INFORMATIONSCENTER (ANZEIGEINSTRUMENT)*.

ANZEIGELEUCHTE / SYMBOL (AN)	MELDUNGSANZEIGE	BESCHREIBUNG
	BATT. SPANNUNG NIEDRIG oder HOCH	Niedrige/hohe Batteriespannung
	HOHE TEMPERATUR	Überhitzung von Motor oder Abgassystem
	MOTORFUNKTIONEN ÜBERPRÜFEN oder NOTLAUF	Motor prüfen (geringfügige Störung, die Wartung erfordert) oder NOTLAUFMODUS (schwere Motorstörung)
	ÖLDRUCK ZU NIEDRIG	Geringer Öldruck
	IBR MODUL FEHLER	Die Leuchte leuchtet durchgehend, es ist ein Summer zu hören und die Lampe „Motor prüfen“ geht an: iBR-Systemfehler (Wenden Sie sich an einen Sea-Doo-Vertragshändler)
	—	Blinkende Leuchte: iBR-Systemfehler (Wenden Sie sich an einen Sea-Doo-Vertragshändler)
	—	Licht brennt durchgehend ohne Summer: iBR System noch funktionstüchtig, muss aber von einem autorisierten Sea-Doo Vertragshändler kontrolliert werden.

<b>INFORMATIONEN DER NACHRICHTENANZEIGE</b>	
HOHE ABGASTEMPERATUR	Hohe Abgastemperatur festgestellt
ÜBERHITZUNG	Hohe Motortemperatur festgestellt
MOTORFUNKTIONEN ÜBERPRÜFEN	Systemstörung des Motors oder Wartung erforderlich
NOTLAUFBETRIEB	Schwere Störung festgestellt, Motorleistung begrenzt
FEHLER KRAFTSTOFFSENSOR	Störung des Kraftstoffstandsensors
WASSEITEMPERATURSENSOR DEFECT	Problem mit dem Wassertemperatursensor, sendet keine Informationen über Wassertemperatur.
IBR MODUL FEHLER	Defekt im iBR-System
WARTUNG ERFORDERLICH	Wasserfahrzeugwartung erforderlich

**ZUR BEACHTUNG** Wenn der Motor mit niedrigem Öldruck läuft, kann dies zu schweren Motorschäden führen.



## Informationen über akustische Signale

AKUSTISCHE SIGNALE	BESCHREIBUNG
<p>1 langes akustisches Signal (beim Befestigen des Haltegurts am Motoraussschalter des Wasserfahrzeugs)</p>	<p><b>Schlechte D.E.S.S. Systemverbindung.</b> Bringen Sie den Haltegurtdeckel wieder richtig am Motortrennschalter an.</p>
	<p><b>Falscher D.E.S.S. Schlüssel.</b> Benutzen Sie einen Haltegurt, der für dieses Wasserfahrzeug programmiert wurde.</p>
	<p><b>Defekter D.E.S.S.-Schlüssel.</b> Verwenden Sie einen anderen, mit einem D.E.S.S. Schlüssel programmierten Haltegurt.</p>
	<p><b>Defekter Motortrennschalter.</b> Wenden Sie sich an einen Sea-Doo-Vertragshändler.</p>
	<p><b>Fehlbetrieb des ECM oder Kabelstrangs.</b> Wenden Sie sich im Zusammenhang mit einer Wartung, Reparatur oder einem Austausch an einen Sea-Doo-Vertragshändlers, eine Werkstatt oder eine Person Ihrer Wahl. Bezüglich Informationen über Garantieansprüche verweisen wir auf die hier angeführte <i>US EPA EMISSIONSRELEVANTE GEWÄHRLEISTUNG</i>.</p>
<p>Ein 2 Sekunden dauerndes akustisches Signal in Intervallen von 15 Minuten</p>	<p><b>Motormanagement-Systemfehler.</b> Wenden Sie sich im Zusammenhang mit einer Wartung, Reparatur oder einem Austausch an einen Sea-Doo-Vertragshändlers, eine Werkstatt oder eine Person Ihrer Wahl. Bezüglich Informationen über Garantieansprüche verweisen wir auf die hier angeführte <i>US EPA EMISSIONSRELEVANTE GEWÄHRLEISTUNG</i>.</p>
	<p><b>iBR-Systemfehler.</b> Wenden Sie sich an einen Sea-Doo Vertragshändler.</p>
<p>Ein 2 Sekunden dauerndes akustisches Signal in Intervallen von 10 Minuten</p>	<p><b>Niedriger Kraftstoffstand.</b> Kraftstofftank auffüllen. Wenn das Problem weiter besteht, wenden Sie sich an einen Sea-Doo Vertragshändler.</p>

AKUSTISCHE SIGNALE	BESCHREIBUNG
2 Sekunden langer Signalton	<p><b>Hohe Motorkühlmitteltemperatur.</b>                      Siehe <i>MOTORÜBERHITZUNG</i>.</p>
	<p><b>Hohe Abgastemperatur.</b>                      Wenden Sie sich im Zusammenhang mit einer Wartung, Reparatur oder einem Austausch an einen Sea-Doo-Vertragshändlers, eine Werkstatt oder eine Person Ihrer Wahl. Bezüglich Informationen über Garantieansprüche verweisen wir auf die hier angeführte <i>US EPA EMISSIONSRELEVANTE GEWÄHRLEISTUNG</i>.</p>
	<p><b>Geringer Öldruck.</b>                      Schalten Sie den Motor so bald wie möglich ab. Prüfen Sie den Ölstand und füllen Sie Öl nach. Wenden Sie sich im Zusammenhang mit einer Wartung, Reparatur oder einem Austausch an einen Sea-Doo-Vertragshändlers, eine Werkstatt oder eine Person Ihrer Wahl. Bezüglich Informationen über Garantieansprüche verweisen wir auf die hier angeführte <i>US EPA EMISSIONSRELEVANTE GEWÄHRLEISTUNG</i>.</p>

**ZUR BEACHTUNG** Wenn der Signalton des Überwachungssystems ohne Unterbrechung erklingt, stellen Sie den Motor sobald wie möglich ab.

# ***GARANTIE***

---

# **BESCHRÄNKTE GARANTIE VON BRP — USA UND KANADA: 2019 SEA-DOO® JET-BOOT**

## **1. ANWENDUNGSBEREICH**

Bombardier Recreational Products Inc. ("BRP")\* garantiert, dass ihre Sea-Doo Jetboote des Modelljahres 2019, die durch Sea-Doo-Vertragshändler (wie unten beschrieben) in den Vereinigten Staaten von Amerika ("USA") und Kanada verkauft wurden, über die Dauer und unter den Bedingungen, die nachfolgend beschrieben werden, weder Material- noch Herstellungsfehler aufweisen. Diese beschränkte Garantie verliert ihre Gültigkeit, wenn: (1) das Sea-Doo Jet-Boot zum Fahren von Rennen oder für andere Aktivitäten im Rahmen von Wettbewerben benutzt wird, selbst wenn es sich um eine solche Verwendung durch den vorherigen Eigentümer handelt; (2) das Sea-Doo Jet-Boot so verändert oder modifiziert wurde, dass seine Funktion, Leistung oder Haltbarkeit beeinträchtigt wird oder es für einen anderen als den bestimmungsgemäßen Gebrauch verändert oder modifiziert wurde.

Nicht-werkseitig installierte Teile und Zubehör sind unter dieser beschränkten Gewährleistung nicht abgedeckt. Hinweise entnehmen Sie bitte dem Text zur beschränkten Gewährleistung für die entsprechenden Teilen und das Zubehör.

## **2. HAFTUNGSBESCHRÄNKUNGEN**

**DIESE GARANTIE WIRD AUSDRÜCKLICH GEWÄHRT UND ERSETZT ALLE AUSDRÜCKLICHEN ODER STILLSCHWEIGENDEN GARANTIEEN, EINSCHLIESSLICH DER NICHTEINSCHRÄNKUNG IRGEND EINER GARANTIE DER MARKTFÄHIGKEIT ODER EIGNUNG FÜR EINEN BESONDEREN ZWECK. IN DEM UMFANG, IN DEM SIE NICHT WIDERRUFEN WERDEN KÖNNEN, SIND DIE STILLSCHWEIGENDEN GARANTIEEN IN IHRER DAUER AUF DIE DAUER DER AUSDRÜCKLICHEN GARANTIE BESCHRÄNKT. NEBEN- UND FOLGESCHÄDEN SIND VON DER GARANTIE AUSGESCHLOSSEN. EINIGE LÄNDER/STAATEN GESTATTEN HINSICHTLICH DER ABLEHNUNGSERKLÄRUNGEN NICHT DIE BESCHRÄNKUNGEN UND ANDERE OBEN AUSGEWIESENE HAFTUNGS AUSSCHLÜSSE. ALS FOLGE DAVON KÖNNEN DIESE FÜR SIE NICHT ANWENDBAR SEIN. DIESE GARANTIE GIBT IHNEN BESTIMMTE RECHTE UND SIE KÖNNEN AUCH SONSTIGE GESETZLICHE RECHTE HABEN, DIE VON LAND ZU LAND ODER STAAT ZU STAAT UNTERSCHIEDLICH SEIN KÖNNEN.**

Kein Vertriebspartner, kein BRP Händler sowie keine sonstige Person ist berechtigt, eine Beteuerung, Geltendmachung oder Garantie in Bezug auf das Produkt zu erklären, die nicht in dieser beschränkten Garantie enthalten ist. Falls dies jedoch erfolgt ist, wird sie gegenüber BRP nicht durchsetzbar sein. BRP behält sich das Recht vor, diese eingeschränkte Garantie jederzeit zu modifizieren, wobei vorausgesetzt wird, dass eine solche Modifizierung nicht die anwendbaren Garantiebedingungen für die Produkte ändert, die während der Wirksamkeit dieser Garantie verkauft wurden.

### **3. HAFTUNGSAUSSCHLÜSSE –DIE NICHT UNTER DIE GARANTIE FALLEN**

Unter keinen Umständen wird für Folgendes eine Garantie übernommen:

- Natürliche Abnutzung und Verschleiß.
- Routinemäßige Wartungsarbeiten, Tunen und Einstellungen.
- Durch falsche Wartung und/oder Lagerung entstandene Schäden, wie sie in der Bedienungsanleitung beschrieben sind;
- Durch Abbauen von Teilen, unsachgemäße Reparaturen, Modifizierungen oder Gebrauch von nicht geeigneten Teilen, die nicht von BRP produziert oder zugelassen sind, verursachte Schäden bzw. solche, die bei Reparaturarbeiten durch einen Händler, der von BRP nicht dazu autorisiert ist, BRP-Produkte zu warten, entstanden sind.
- Durch Missbrauch, unsachgemäßen Gebrauch, Vernachlässigung oder eine Fahrweise, die nicht mit der in der Bedienungsanleitung empfohlenen Fahrweise im Einklang steht, entstandene Schäden;
- Schäden, die entstanden sind durch Unfall, unter Wasser setzen, Feuer, Diebstahl, Vandalismus oder höhere Gewalt.
- Betrieb mit Kraftstoffen, Ölen oder Schmiermitteln, die nicht für die Verwendung mit dem Produkt geeignet sind (siehe Bedienungsanleitung);
- Schäden durch Rost, Korrosion oder Naturgewalten;
- Schäden aufgrund von Verstopfung (durch Fremdkörper) des Kühlsystems oder der Strahlpumpe;
- Wasserschäden durch das Eindringen von Wasser;
- Schäden am Gelcoat-Finish, einschließlich (aber nicht ausschließlich) ästhetischer Art, Blasenbildung oder Abblättern der Glasfaser durch Blasen, Riefenbildung oder Haarrisse; und
- Unbeabsichtigte Schäden oder Folgeschäden oder Schäden gleich welcher Art durch Abschleppen, Lagerung, sowie Ausgaben wie Abschleppgebühren, Telefonate oder Taxikosten, Versicherungsdeckung, Kreditzahlungen, Zeitverlust, Einkommensverlust unabhängig von ihrer jeweiligen Höhe.

### **4. GARANTIEZEITRAUM**

Diese beschränkte Garantie wird (1) ab dem Lieferdatum an den ersten Einzelhandelskunden oder (2) ab dem Datum wirksam, an dem das Produkt zum ersten Mal benutzt wird, je nachdem was zuerst eintritt, und gilt für den jeweils zutreffenden Zeitraum unten:

1. ZWÖLF (12) AUFEINANDER FOLGENDEN MONATEN bei privater Nutzung.
2. VIER (4) AUFEINANDERFOLGENDE MONATE bei gewerblicher Nutzung. Ein Jet-Boot wird gewerblich genutzt, wenn es während eines Teils der Garantiezeit im Zusammenhang mit einer Arbeit oder Beschäftigung eingesetzt wird, die Einkommen abwirft. Ein Jet-Boot wird ebenfalls gewerblich genutzt, wenn es zu irgendeinem Zeitpunkt während der Garantiedauer gewerbliche Kennzeichen aufweist oder für den gewerblichen Gebrauch zugelassen ist. Es handelt sich hierbei um einen Mindestgewährleistungszeitraum der ggfs. durch ein anwendbares Gewährleistungswerbeprogramm verlängert werden kann.

3. Für emissionsrelevante Bauteile verweisen wir auf die hier angeführte *US EPA EMISSIONSRELEVANTE GEWÄHRLEISTUNG*.
4. Bei Sea-Doo Wasserscooter, die von BRP für den Verkauf in den US-Bundesstaaten Kalifornien oder New York hergestellt wurden, und die ursprünglich an Personen mit Wohnsitz in Kalifornien oder New York verkauft wurden oder für die nachträglich eine Garantie auf den Namen einer Person mit Wohnsitz in Kalifornien oder New York ausgestellt wurde, verweisen wir, hinsichtlich der Abgasregelung für Kalifornien und New York, auf die geltende Garantieerklärung.
5. Bei Sea-Doo Jetbooten, die von BRP für den Verkauf im US-Bundesstaat Kalifornien hergestellt wurden und die ursprünglich an Personen mit Wohnsitz in Kalifornien verkauft wurden oder für die nachträglich eine Garantie auf den Namen einer Person mit Wohnsitz in Kalifornien ausgestellt wurde, siehe in der hier enthaltenen GARANTIEERKLÄRUNG ZUR ABGASREGELUNG IN KALIFORNIEN.

Die Reparatur oder der Austausch von Teilen oder die Serviceleistung im Rahmen der Garantie verlängert nicht den Zeitraum der Garantie über ihren ursprünglichen Ablaufzeitpunkt hinaus.

## 5. BEDINGUNGEN FÜR DIE GARANTIEÜBERNAHME

Die beschränkte Garantie gilt **nur** dann, wenn **jede** der folgenden Bedingungen erfüllt ist:

- Das Sea-Doo Jetboot des Modelljahres 2019 muss vom ersten Eigentümer neu und ungebraucht bei einem BRP Händler gekauft werden, der über die Berechtigung für den Vertrieb von Sea-Doo Jetbooten in dem Land verfügt, in dem der Verkauf erfolgte;
- Die von BRP vorgeschriebene Kontrolle vor der Auslieferung muss abgeschlossen, dokumentiert und vom Käufer unterschrieben sein;
- Das Sea-Doo Jetboot des Modelljahres 2019 muss ordnungsgemäß durch einen autorisierten BRP Vertragshändler registriert worden sein;
- Das Sea-Doo Jetboot des Modelljahres 2019 muss in dem Land gekauft worden sein, in dem der Käufer seinen Wohnsitz hat und
- Zur Übernahme der Gewährleistung müssen die in der Bedienungsanleitung beschriebenen routinemäßigen Wartungsarbeiten in den richtigen Zeitabständen ausgeführt werden. BRP behält sich das Recht vor, die Garantie nur dann zu übernehmen, wenn eine Prüfung ergeben hat, dass die Wartungsarbeiten ordnungsgemäß ausgeführt wurden.

Sind die oben erwähnten Bedingungen nicht erfüllt, wird BRP diese beschränkte Garantie ablehnen – für private wie auch kommerzielle Nutzer. Solche Einschränkungen sind erforderlich, damit BRP sowohl die Sicherheit seiner Produkte als auch die Sicherheit seiner Kunden und der Öffentlichkeit schützen kann.

## **6. VORAUSSETZUNGEN ZUM ERHALT DER GARANTIEÜBERNAHME**

Der Kunde muss die Nutzung des Sea-Doo Jet-Bootes beim Auftreten eines abnormalen Zustandes beenden. Der Kunde muss innerhalb von drei (3) Tagen nach Auftreten eines Material- oder Herstellungsfehlers einem autorisierten BRP-Vertragshändler davon Mitteilung machen und ihm Zugang zum Fahrzeug verschaffen und damit Gelegenheit zu einer Reparatur geben. Der Kunde muss dem BRP Vertragshändler auch den Kaufbeleg für das Produkt vorlegen und vor Beginn der Reparatur den Reparatur-/Arbeitsauftrag unterschreiben, damit die Reparatur unter die Garantie fällt. Alle infolge dieser beschränkten Garantie ausgetauschten Teile gehen in das Eigentum von BRP über.

## **7. VERPFLICHTUNGEN VON BRP IN BEZUG AUF GARANTIELEISTUNGEN**

BRP repariert und/oder ersetzt während der Garantiezeit alle defekten Teile nach seinem alleinigen Ermessen, wenn dieser Defekt auf Materialfehler zurückzuführen ist oder sich bei normalem Gebrauch, normaler Wartung und normalem Service eingestellt hat. BRP ersetzt alle diese Teile durch neue BRP-Originalteile, ohne Material- oder Arbeitszeit zu berechnen, bei jedem zugelassenen BRP-Vertragshändler. Ein Anspruch wegen Verletzung der Garantiebestimmungen ist kein Grund für die Annullierung oder Rückgängigmachung des Verkaufs eines Sea-Doo Jet-Bootes an den Eigentümer.

Wenn die Leistung außerhalb des Landes erforderlich ist, in dem der ursprüngliche Verkauf stattgefunden hat, trägt der Eigentümer alle zusätzlichen Kosten wegen örtlicher Gepflogenheiten und Bedingungen, z. B. Frachtkosten, Versicherung, Steuern, Lizenzgebühren, Einfuhrzölle, sowie alle anderen Kosten, einschließlich solcher, die durch staatliche Stellen, Staaten, Territorien und deren entsprechende Vertreter erhoben werden.

BRP behält sich das Recht vor, Produkte von Zeit zu Zeit zu verbessern oder zu verändern, ohne dass eine Verpflichtung eingegangen wird, zuvor hergestellte Produkte zu modifizieren.

## 8. TRANSFER

Wenn der Produkteignerstatus während des Garantiezeitraums übertragen wird, wird auch diese beschränkte Garantie unter Berücksichtigung ihrer Bedingungen übertragen und wird für die restliche Garantiezeit gültig bleiben, sofern BRP oder ein Sea-Doo Vertriebspartner/Händler neben den Daten des neuen Eigentümers eine Bestätigung des alten Eigentümers über den Eigentümerwechsel erhält.

## 9. KUNDENUNTERSTÜTZUNG

Sollte es im Zusammenhang mit dieser eingeschränkten Garantie von BRP zu Uneinigkeit oder zu einem Konflikt kommen, rät BRP Ihnen zu versuchen, diese Probleme auf Händlerebene zu lösen. Wir raten Ihnen, sich dort an den Serviceleiter oder an den Eigentümer der BRP'-Händler-niederlassung zu wenden

Kann die Angelegenheit weiterhin nicht geklärt werden, wenden Sie sich bitte an BRP, indem Sie das Kundenkontaktformular auf [www.brp.com](http://www.brp.com) ausfüllen, oder sich schriftlich an eine der Adressen wenden, die im Abschnitt *KONTAKT* dieser Anleitung aufgeführt sind.

\* In den USA werden die Produkte durch BRP US Inc. vertrieben und gewartet.  
© 2018 Bombardier Recreational Products Inc. Alle Rechte vorbehalten.  
® Eingetragene Marke von Bombardier Recreational Products Inc. oder deren Tochtergesellschaften.



---

# US EPA EMISSIONSRELEVANTEN GEWÄHRLEISTUNG

Bombardier Recreational Products Inc. ("BRP")\* garantiert dem Endverbraucher und jedem nachfolgenden Käufer, dass dieser neue Motor, einschließlich aller Teile seiner emissionsmindernden Einrichtung und seines Systems zur Verminderung der Verdunstungsemission, zwei Bedingungen erfüllt:

1. Die Konstruktion, der Bau und die Ausstattung erfolgte so, dass das Produkt zum Verkaufszeitpunkt an den Endverbraucher die Anforderungen 40 CFR 1045 und 40 CFR 1060 erfüllt.
2. Es weist keine Material- und Verarbeitungsfehler, die der Erfüllung von 40 CFR 1045 und 40 CFR 1060 entgegenstehen, auf.

Liegt ein Garantieanspruch vor, wird BRP jedes Teil oder Bauteil mit einem Material- oder Verarbeitungsfehler, das zur Erhöhung der Motoremission 'eines regulierten Schadstoffes führt, innerhalb des angeführten Gewährleistungszeitraums nach eigener Wahl reparieren oder austauschen. Dem Eigentümer entstehen dadurch keine Kosten und das gilt auch für Kosten, die sich auf die Diagnose und die Reparatur oder den Austausch emissionsrelevanter Ersatzteile beziehen. Alle infolge dieser Gewährleistung ausgetauschten Teile gehen in das Eigentum von BRP über.

Für alle emissionsrelevanten Gewährleistungsansprüche beschränkt BRP die Diagnose und Reparatur von emissionsrelevanten Ersatzteilen auf Sea-Doo-Vertragshändler, sofern nicht, wie in Punkt 2 der folgenden Aufstellung dargelegt, eine Notfallreparatur vorliegt.

Als zertifizierender Hersteller weist BRP in den folgenden Fällen keine emissionsrelevanten Gewährleistungsansprüche zurück:

1. Wartung und andere BRP-Dienstleistungen bzw. die in zugelassenen Anlagen von BRP durchgeführt wurden.
2. Reparaturarbeiten an Motoren/Ausrüstungsgegenständen, die ein Bootsführer im Hinblick auf die Berichtigung einer unsicheren, Notfallbedingung durchführte und die BRP zuzurechnen ist, sofern der Bootsführer so rasch als möglich versucht, die ordnungsgemäße Konfiguration des Motors/Ausrüstungsgegenstands wieder herzustellen.
3. Alle vom Bootsführer veranlasste Maßnahmen oder das Unterlassen von Maßnahmen, die nicht im Zusammenhang mit dem Garantieanspruch stehen.
4. Bei einer höheren Wartungsfrequenz, als von BRP angegeben.
5. Alles, was als Fehler oder oder Zuständigkeit BRP zuzuschreiben ist.
6. Der Einsatz handelsüblicher Kraftstoffe für den Betrieb des Geräts, sofern es seitens BRP keine schriftliche Wartungsanweisungen gibt, die darauf hinweisen, dass dieser Kraftstoff die emissionsmindernde Einrichtung des Geräts beeinträchtigen könnte und die Fahrer mühelos einen geeigneten Kraftstoff haben können. Siehe dazu den Abschnitt Wartungsinformationen sowie den Abschnitt Kraftstoffanforderungen.

## Emissionsrelevanter Gewährleistungszeitraum

Die emissionsrelevante Gewährleistung gilt, je nach dem, was zuerst eintritt, für den folgenden Zeitraum:

	STUNDEN	MONATE
Abgasemissionsrelevante Bauteile	175	30
Verdampfungsemissionsrelevante Bauteile	ENTF.	24

## Enthaltene Bauteile

Die emissionsrelevante Gewährleistung erstreckt sich auf alle Bauteile, deren Fehlfunktion zur Erhöhung der Motoremission eines regulierten Schadstoffes führt, wozu auch die folgenden Bauteile gehören:

- Bei der Abgasemission gelten alle Motorteile die sich auf die folgenden Systeme beziehen als emissionsrelevante Bauteile:
  - Luftansaugsystem
  - Kraftstoffsystem
  - Zündsystem
  - Abgasrückführungssysteme
- Die folgenden Bauteile gelten ebenso also emissionsrelevante Bauteile für Schadstoffausstöße:
  - Nachbehandlungseinrichtungen
  - Kurbelgehäuse-Belüftungsventile
  - Sensoren
  - Elektronische Steuergeräte
- Die folgenden Bauteile gelten ebenso also emissionsrelevante Bauteile für Verdampfungsemissionen:
  - Kraftstofftank
  - Kraftstofftankdeckel
  - Kraftstoffleitung
  - Kraftstoffleitungsarmaturen
  - Schellen\*
  - Druckentlastungsventile\*
  - Regelventile\*
  - Regelmagnete\*
  - Elektronische Regler\*
  - Saugluftsteuerungsmembran\*
  - Steuerkabel\*
  - Steuergestänge\*
  - Spülventile
  - Dampfschläuche
  - Flüssigkeits/Dampfabscheider
  - Aktivkohlekanister

- Kanistermontagehalterungen
  - Vergaserspülanschluss
4. Zu emissionsrelevanten Bauteile gehören auch alle anderen Teile, die nur der Emissionsminderung dienen oder deren Fehlfunktion zu einer Emissionserhöhung, ohne dabei die Motor-/Geräteleistung nachhaltig zu verringern, führen würde.

### **Beschränkte Anwendbarkeit**

Als zertifizierender Hersteller kann BRP emissionsrelevante Gewährleistungsansprüche ablehnen, wenn diese auf nicht ordnungsgemäße Wartung oder Nutzung durch den Eigentümer' oder Fahrer' zurückzuführen sind, bei Unfällen, die nicht im Verantwortungsbereich des Herstellers liegen, und in Fällen höherer Gewalt. Beispiel: Ein emissionsrelevanter Gewährleistungsanspruch kann nicht für Fehler zuerkannt werden, die unmittelbar durch die missbräuchliche Motor-/Gerätenutzung des Fahrers' oder durch eine nicht bestimmungsgemäße Motor-/Gerätenutzung des Fahrers' verursacht wurde, und kann daher nicht dem Hersteller zugerechnet werden.

\*Im Zusammenhang mit dem System zur Verminderung der Verdunstungsemission

\* In den USA werden die Produkte durch BRP US Inc. vertrieben und gewartet.

---

# DIE GEWÄHRLEISTUNGSERKLÄRUNG DER KALIFORNISCHEN UND NEW YORKS EMISSIONSKONTROLLE FÜR DIE 2019 MODELLE DER SEA-DOO® WASSERSCOOTER

Für Kalifornien und New York befindet sich an Ihrem Sea-Doo Wasserscooter, Modelljahr 2019, ein spezielles von der Luftreinhaltungskommission Kaliforniens (California Air Resources Board) verlangtes Umweltschutz-Hinweisschild. Das Schild hat 1, 2, 3 oder 4 Sterne. Ein mit Ihrem Jet-Boot geliefertes Anhängeschild beschreibt die Bedeutung der Bewertungssystems mit Sternen.

## Das Schild mit Sternen bedeutet sauberere Bootsmotoren

Das Symbol für sauberere Bootsmotoren:



F18L3CQ

## Sauberere Luft und Wasser

Für saubereres Leben und Umwelt.

## Höhere Wirtschaftlichkeit beim Kraftstoffverbrauch

Verbrennt bis zu 30 bis 40 Prozent weniger Benzin und Öl als herkömmliche Zweitakt-Vergasermotoren, wodurch Geld gespart wird und die Ressourcen geschont werden.

## Längere Emissionsgarantie

Schützt die Verbraucher und ermöglicht sorgenfreien Betrieb.

## Ein Stern – geringe Emissionen

Das Einstern-Schild identifiziert Jet-Boote, Außenborder, Heckantriebe und Innenbordmotoren, welche die Abgasnormen 2001 des Air Resources Board für Jet-Boote und Außenbordmotoren erfüllen. Diesen Normen entsprechende Motoren erzeugen 75 % weniger Abgase als übliche 2-Takt-Vergasermotoren. Diese Motoren entsprechen den U.S. EPA 2006 Normen für Bootsmotoren.

## Zwei Sterne – Sehr emissionsarm

Das Zweistern-Schild identifiziert Jet-Boote, Außenborder, Heckantriebe und Innenbordmotoren, welche die Abgasnormen 2004 des Air Resources Board für Jet-Boote und Außenbordmotoren erfüllen. Diesen Normen entsprechende Motoren erzeugen 20 % weniger Abgase als Einstern-Motoren mit tiefem Ausstoß.

## **Drei Sterne – – Besonders emissionsarm**

Das Dreistern-Schild identifiziert Motoren, welche die Abgasnormen 2008 des Air Resources Board für Jet-Boote und Außenbordmotoren erfüllen oder die Abgasnormen 2003 für Heckantriebe und Innenbord-Bootsmotoren. Diesen Normen entsprechende Motoren erzeugen 65% weniger Abgase als Einstern-Motoren mit –tiefem Ausstoß.

## **Vier Sterne – – Ganz besonders emissionsarm**

Das Vierstern-Schild identifiziert Motoren, welche die Abgasnormen 2012 des Air Resources Board für Heckantriebe und Innenbord-Bootsmotoren erfüllt. Motoren für Jet-Boote und Außenbord-Motoren können ebenfalls diesen Normen entsprechen. Diesen Normen entsprechende Motoren erzeugen 90% weniger Abgase als Einstern-Motoren mit –tiefem Ausstoß.

Weitere Informationen: Cleaner Watercraft – Get the Facts  
1 800 END-SMOG  
[www.arb.ca.gov](http://www.arb.ca.gov)

## **Rechte und Pflichten Ihrer Abgas-Kontrollgarantie**

Die Luftreinhaltungskommission Kaliforniens (California Air Resources Board), die New York Umweltschutzbehörde und Bombardier Recreational Products Inc. ("BRP") freuen sich, Ihnen die für Ihren Sea-Doo Wasserscooter des Modelljahres 2019 geltende Abgasemissionsregelung-Gewährleistung erläutern zu dürfen. In Kalifornien müssen die Motoren neuer Jetboote so ausgelegt, gebaut und ausgerüstet sein, dass sie die strengen Anti-Smog-Anforderungen Kaliforniens erfüllen. BRP muss das Abgasregelungssystem Ihres Jetbootmotors über die unten aufgeführte Dauer mit einer Garantie abdecken. Diese Garantie setzt voraus, dass der Jetbootmotor nicht missbraucht, nicht vernachlässigt und nicht unsachgemäß gewartet wird.

Ihr Abgasregelungssystem kann Teile umfassen wie das Kraftstoffeinspritzsystem, das Zündsystem und den Katalysator. Dazu gehören können auch Schläuche, Riemen, Anschlüsse oder weitere Teile mit Auswirkung auf die Abgasemission.

Tritt ein Garantiefall ein, repariert BRP den Motor Ihres Sea-Doo Jetbootes kostenlos einschließlich Diagnose, Teile und Arbeitslohn unter der Bedingung, dass diese Arbeiten durch einen BRP Vertragshändler durchgeführt werden.

## **Eingeschränkte Gewährleistungsabdeckung des Herstellers**

Diese begrenzte Garantie für abgasrelevante Bestandteile gilt für Sea-Doo Wasserscooter des Modelljahres 2019, die von BRP für den Verkauf in Kalifornien oder New York zertifiziert und hergestellt wurden, die ursprünglich in Kalifornien oder New York an eine Person mit Wohnsitz in Kalifornien oder New York verkauft wurden oder für die nachträglich eine Garantie auf den Namen einer Person mit Wohnsitz in Kalifornien oder New York ausgestellt wurde. Die Bedingungen für die begrenzte Garantie für Sea-Doo Jetboote gelten weiterhin für diese Modelle mit den notwendigen Änderungen. Die Garantie deckt ausgewählte Teile der Abgasregelung

Ihres Sea-Doo Jetbootes des Modelljahres 2019 vom Datum der Auslieferung an den ersten Einzelhandelskunden über eine Dauer von 4 Jahren oder 250 Betriebsstunden ab, je nachdem, was zuerst eintritt. Allerdings gilt die nach Stunden zählende Garantiezeit nur dann, wenn das Jet-Boot mit einem geeigneten Stundenzähler oder Ähnlichem ausgerüstet ist. Ist irgendein Teil mit Auswirkung auf die Abgasemission unter Garantie defekt, wird es durch BRP repariert oder ersetzt.

### **Abgedeckte Teile bei einem Sea-Doo® Jet-Boot Modelljahr 2019:**

Leerlauf-Bypass-Ventil	Luftansaugadapter
Drosselklappensensor	Zündkerzen
Einlasskrümmer-Luftdrucksensor	Zündspulen
Einlasskrümmer-Temperatursensor	Luftfiltergehäuse
Motortemperaturfühler	Einlass- und Auslassventil und Dichtungen
Klopfsensor	Ansaugkrümmer
Motorsteuermodul ECM	Kurbelgehäuse-Belüftungsventil
Drosselklappengehäuse	Drosselklappengehäusedichtung
Kraftstoff-Verteilerleiste	Ansaugkrümmerdichtung
Einspritzventile	Kabelbaum und Anschlüsse
Kraftstoffdruckregler	Kraftstofffilter
Kraftstoffpumpe	Turbolader

Die Emissionsgarantie deckt Schäden an anderen Motorkomponenten, die durch den Defekt eines garantierten Teils entstehen. Die mitgelieferte Bedienungsanleitung von BRP enthält schriftliche Anweisungen für den geeigneten Unterhalt und Einsatz Ihres Jet-Boots. Alle Teile der Emissionsgarantie werden durch BRP für die gesamte Garantiezeit des Jet-Boots garantiert, außer das Teil wäre für einen Ersatz vorgesehen wie unter Wartung in der Bedienungsanleitung verlangt.

Teile mit Emissionsgarantie, die gemäß Wartungsplan für einen Ersatz vorgesehen sind, werden von BRP für den Zeitraum garantiert, der vor dem ersten vorgesehenen Datum für den Ersatz dieses Teils liegt. Teile mit Emissionsgarantie, die für regelmäßige Kontrolle, aber nicht für einen regelmäßigen Ersatz vorgesehen sind, werden von BRP für die gesamte Garantiezeit des Jet-Boots garantiert. Jedes unter den Bedingungen dieser Garantieerklärung reparierte oder ersetzte Teil mit Emissionsgarantie wird durch BRP für die verbleibende Garantiezeit des Originalteils garantiert. Alle infolge dieser beschränkten Garantie ausgetauschten Teile gehen in das Eigentum von BRP über.

Wartungsbestätigungen und -berichte sollten dem nächsten Eigentümer des Jet-Boots weitergegeben werden.

## **Garantieverantwortung des Eigentümers**

Als Eigentümer eines Sea-Doo Jetbootes des Modelljahres 2019 sind Sie für die Erbringung der in der Bedienungsanleitung aufgeführten Wartungsarbeiten verantwortlich. BRP empfiehlt, dass Sie alle Bestätigungen über Wartungsarbeiten am Motor Ihres Wasserscooters aufbewahren. BRP kann allerdings die Garantie nicht einfach deshalb ablehnen, weil Bestätigungen fehlen oder Sie nicht die Erbringung aller vorgesehenen Wartungsarbeiten sicherstellten.

Als der Eigentümer eines Sea-Doo® Jetbootes, sollten Sie sich jedoch dessen bewusst sein, dass BRP auf jeden Fall einen Gewährleistungsanspruch ablehnen darf, falls Ihr Motor(en) oder dessen Teile wegen Missbrauch, Vernachlässigung, unsachgemäßer Wartung oder nicht genehmigten Veränderungen defekt wird.

Sie sind dafür verantwortlich, Ihren Motor zu einem BRP Vertragshändler zu bringen, sobald ein Problem auftritt. Die Garantiereparaturen werden in einem vernünftigen Zeitraum durchgeführt, der 30 Tage nicht überschreitet.

Haben Sie Fragen bezüglich Ihrer Gewährleistungsrechte und -verantwortungen oder des Namens und der Anschrift Ihres nächsten BRP-Vertragshändlers? Dann wenden Sie sich an das Kundendienst-Center unter Tel. 1 715 848-4957.

---

# **GARANTIEERKLÄRUNG ZUR ABGASREGELUNG IN KALIFORNIEN**

## **IHRE GEWÄHRLEISTUNGSRECHTE UND -PFLICHTEN:**

Das California Air Resources Board freut sich, Ihnen die für Ihr Jetboot, Modelljahr 2019, geltende Kraftstoffverdunstungssystem'-Gewährleistung zu erklären. In Kalifornien müssen neue SIMW gemäß den strengen Anti-Smog-Standards des Staates' konstruiert, gebaut und ausgerüstet werden. Bombardier Recreational Products Inc. muss die Funktionsfähigkeit des Abgasregelsystems bei Ihrem Jet-Boot für den im Folgenden aufgeführten Zeitraum gewährleisten, sofern kein Missbrauch, keine Nachlässigkeit und keine unsachgemäße Wartung an Ihrem SIMW durchgeführt wurden.

Zum System der Kraftstoffdampf-Auffangkontrolle gehören folgende Teile: Kanister, Vergaser, Klemmen, Anschlüsse, Filter, Tankverschlusskappen, Tankleitungen, Kraftstoffbehälter, Ventile, Benzindampfschläuche und andere damit verbundene verdampfungsemissionsrelevante Bauteile.

## **EINGESCHRÄNKTE GEWÄHRLEISTUNGSABDE- CKUNG' DES HERSTELLERS:**

Dieses Abgasregelsystem ist für zwei Jahre garantiert. Wenn ein verdunstungsemissionsrelevantes Bauteil Ihres SIMW defekt ist, wird es von Bombardier Recreational Products Inc. repariert oder ausgetauscht.

DAS GILT FÜR FOLGENDE TEILE:

1. Schelle(n)
2. Tankdeckel
3. Kraftstoffleitung
4. Kraftstoffleitungsanschlussstück
5. Kraftstofftank
6. Druckentlastungsventil(e)\*
7. Dampfschläuche
8. Alle anderen nicht hier angeführten Teile können das Kraftstoffverdunstungssystem beeinträchtigen

\*Hinweis: Im Zusammenhang mit dem Kraftstoffverdunstungssystem.



## **GARANTIEVERANTWORTUNG DES EIGENTÜMERS'**

Als Eigentümer des Jet-Boots sind Sie für die Erbringung der in der Betriebsanleitung aufgeführten Wartungsarbeiten' verantwortlich. Bombardier Recreational Products Inc. empfiehlt, dass Sie Nachweise für alle Wartungsarbeiten an Ihrem Jet-Boot aufbewahren. Bombardier Recreational Products Inc. kann allerdings die Gewährleistung nicht einfach deshalb ablehnen, weil Nachweise fehlen.

Als Besitzer des Jet-Boots müssen Sie sich bewusst sein, dass Bombardier Recreational Products Inc. die Garantiedeckung ablehnen kann, wenn Ihr Jet-Boot oder ein Teil davon durch Missbrauch, Vernachlässigung, unsachgemäße Wartung oder nicht erlaubte Änderungen versagt.

Sie sind dafür verantwortlich, Ihr Jet-Boot von einem Bombardier Recreational Products Inc. Vertriebs- oder Wartungscenter begutachten zu lassen, sobald ein Problem auftritt. Die Gewährleistungsreparaturen müssen in einem angemessenen Zeitraum (maximal 30 Kalendertage) durchgeführt werden. Bei Fragen in Bezug auf Ihre Garantieübernahme wenden Sie sich bitte an Bombardier Recreational Products unter 1-888-272-9222.

---

# BESCHRÄNKTE INTERNATIONALE GARANTIE VON BRP: 2019 SEA-DOO® JET-BOOT

## 1. UMFANG DER BESCHRÄNKTEN GARANTIE

Bombardier Recreational Products Inc. ("BRP")\* garantiert, dass die 2019 SEA-DOO-WASSERFAHRZEUGE („persönliche Wasserfahrzeuge"), die von ermächtigten Vertriebspartnern oder Händlern durch BRP verkauft werden, die zum Verkauf der Sea-Doo-Wasserfahrzeuge ("Sea-Doo Vertriebspartner/Händler") außerhalb der fünfzig Vereinigten Staaten, Kanada, den Mitgliedsstaaten des Europäischen Wirtschaftsraums (bestehend aus den Staaten der Europäischen Union sowie Norwegen, Island und Liechtenstein) ("EWR"), Mitgliedsstaaten des Commonwealth der Unabhängigen Staaten (einschließlich Ukraine und Turkmenistan) ("GUS") und der Türkei ermächtigt sind, dass alle Fahrzeuge frei von Material- oder Herstellungsfehlern für den Zeitraum und gemäß den unten beschriebenen Bedingungen sind.

Nicht-werkseitig installierte Teile und Zubehör sind unter dieser beschränkten Gewährleistung nicht abgedeckt. Hinweise entnehmen Sie bitte dem Text zur beschränkten Gewährleistung für die entsprechenden Teilen und das Zubehör.

Diese beschränkte Garantie verliert ihre Gültigkeit, wenn: (1) das Wasserfahrzeug zum Fahren von Rennen oder für andere Aktivitäten im Rahmen von Wettbewerben benutzt wird, selbst wenn es sich um eine solche Verwendung durch den vorherigen Eigentümer handelt; oder (2) das Wasserfahrzeug so verändert oder modifiziert wurde, dass seine Funktion, Leistung oder Haltbarkeit beeinträchtigt wird oder (3) das Wasserfahrzeug für einen anderen als den bestimmungsgemäßen Gebrauch verändert oder modifiziert wurde.

## 2. HAFTUNGSBESCHRÄNKUNGEN

**SO FERN GESETZLICH ZUGELASSEN, WIRD DIESE GARANTIE AUSDRÜCKLICH GEWÄHRT UND ERSETZT ALLE AUSDRÜCKLICHEN ODER STILLSCHWEIGENDEN GARANTIE, EINSCHLIESSLICH DER NICHTEINSCHRÄNKUNG IRGEND EINER GARANTIE DER MARKTFÄHIGKEIT ODER EIGNUNG FÜR EINEN BESONDEREN ZWECK. IN DEM UMFANG, IN DEM SIE NICHT WIDERRUFEN WERDEN KÖNNEN, SIND DIE STILLSCHWEIGENDEN GARANTIE IN IHRER DAUER AUF DIE DAUER DER AUSDRÜCKLICHEN GARANTIE BESCHRÄNKT. NEBEN- UND FOLGESCHÄDEN SIND VON DER GARANTIE AUSGESCHLOSSEN. IN EINIGEN LÄNDERN SIND DIE OBEN GENANNTEN ABLEHNUNGSKLARUNGEN, BESCHRÄNKUNGEN UND HAFTUNGS-AUSSCHLÜSSE NICHT ZULÄSSIG, SODASS DIESE FÜR SIE MÖGLICHERWEISE NICHT GELTEN. DIESE GARANTIE GIBT IHNEN BESTIMMTE RECHTE, UND SIE KÖNNEN AUCH SONSTIGE GESETZLICH VORGESCHRIEBENE RECHTE HABEN, DIE VON LAND ZU LAND VERSCHIEDEN SEIN KÖNNEN. (FÜR IN AUSTRALIEN ERWORBENE PRODUKTE SIEHE NACHFOLGENDE KLAUSEL 4).**

Weder der Sea-Doo Lieferant/Vertragshändler noch sonstige Personen sind berechtigt, eine Beteuerung, Geltendmachung oder Gewährleistung in Bezug auf das Produkt zu erklären, die nicht in dieser eingeschränkten Gewährleistung enthalten ist. Falls dies doch erfolgt ist, wird sie gegenüber BRP nicht durchsetzbar sein.

BRP behält sich das Recht vor, diese Garantie jederzeit zu modifizieren, wobei vorgesetzt wird, das eine solche Modifizierung nicht die anwendbaren Garantiebedingungen für die Produkte ändert, die während der Wirksamkeit dieser Garantie verkauft wurden.

### **3. HAFTUNGSAUSSCHLÜSSE –DIE NICHT UNTER DIE GARANTIE FALLEN**

Unter keinen Umständen wird Folgendes unter dieser beschränkten Garantie gewährleistet:

- Austausch von defekten Teilen infolge von normaler Abnutzung und Verschleiß;
- Teile und Arbeiten im Rahmen der planmäßigen Wartung, einschließlich aber nicht beschränkt auf Einstellarbeiten, Wechsel von Öl, Schmiermittel und Kühlmittel, Austausch von Zündkerzen, Wartung von Wasserpumpen und dergleichen;
- Durch Fahrlässigkeit oder falsche Wartung und/oder Lagerung entstandene Schäden gemäß Beschreibung in der Bedienungsanleitung’.
- Schäden, die durch das Entfernen von Teilen, durch unsachgemäße(n) Reparaturen, Service, Wartung, Modifizierungen oder durch den Gebrauch von Teilen oder Zubehör, die nicht von BRP hergestellt oder zugelassen wurden, die nach seiner begründeten Einschätzung entweder nicht mit dem Produkt vereinbar sind oder den Betrieb, die Leistung oder die Lebensdauer des Produkts beeinträchtigen, entstanden sind oder Schäden, die bei Reparaturarbeiten durch einen nicht autorisierten Sea-Doo-Vertragspartner/Händler entstanden sind;
- Schäden, die verursacht wurden durch Missbrauch, Zweckentfremdung, anormalen Gebrauch, Vernachlässigung, Rennsporteinsatz, unsachgemäßen Betrieb oder Betrieb des Produkts in einer Art und Weise, die nicht mit dem in der Bedienungsanleitung empfohlenen Betrieb übereinstimmt’;
- Schäden, die entstanden sind durch Unfall, Untertauchen, Feuer, Fremdgegenstände, Wasseraufnahme, Diebstahl, Vandalismus oder höhere Gewalt;
- Betrieb mit Kraftstoffen, Ölen oder Schmiermitteln, die nicht für die Verwendung mit dem Produkt geeignet sind (siehe Bedienungsanleitung);
- Schäden durch Rost, Korrosion oder Witterung.
- Schäden durch Verstopfung (durch Fremdkörper) des Kühlsystems oder der Strahlpumpe;

- Schäden am Gelcoat-Lack, insbesondere ästhetischer Art, Fehler, Blasenbildung, Risse mit spinnennetzförmiger Ausbildung oder Haarrisse und Glasfaserablösung durch Blasenbildung, Mikrorisse, Risse mit spinnennetzförmiger Ausbildung oder Haarrisse; sowie
- Unbeabsichtigte Schäden oder Folgeschäden oder Schäden gleich welcher Art durch Transportkosten, Abschleppen, Lagerung, sowie Ausgaben wie Abschleppgebühren, Telefonate oder Taxikosten, Versicherungsdeckung, Kreditzahlungen, Zeitverlust, Einkommensverlust oder verlorene Zeit während der Ausfallzeit für Servicearbeiten, unabhängig von ihrer jeweiligen Höhe.

#### **4. GARANTIEZEITRAUM**

Diese Garantie wird ab (1) dem Lieferdatum an den ersten Einzelhandelskunden oder ab (2) dem Datum wirksam, an dem das Produkt zum ersten Mal benutzt wird, je nachdem was zuerst eintritt, und zwar für einen Zeitraum von:

1. ZWÖLF (12) AUFEINANDERFOLGENDEN MONATEN bei privater Nutzung zur Freizeitgestaltung,
2. VIER (4) AUFEINANDERFOLGENDE MONATE für die kommerzielle Nutzung,

Es handelt sich hierbei um einen Mindestgewährleistungszeitraum der ggfs. durch ein anwendbares Gewährleistungswerbeprogramm verlängert werden kann. Ein Jet-Boot wird gewerblich genutzt, wenn es während eines Teils der Garantiezeit im Zusammenhang mit einer Arbeit oder Beschäftigung eingesetzt wird, die Einkommen abwirft. Ein Jet-Boot wird ebenfalls gewerblich genutzt, wenn es zu irgendeinem Zeitpunkt während der Garantiedauer gewerbliche Kennzeichen aufweist oder für den gewerblichen Gebrauch zugelassen ist.

Die Reparatur oder der Austausch von Teilen oder die Serviceleistung im Rahmen dieser Garantie verlängert nicht den Zeitraum dieser Garantie über ihren ursprünglichen Ablaufzeitpunkt hinaus.

Beachten Sie, dass die Dauer und andere Modalitäten der Garantieabdeckung vom nationalen oder regionalen Recht, welches im Land des Kunden gilt, abhängen.

#### **NUR FÜR IN AUSTRALIEN VERTRIEBENE PRODUKTE**

Keine der in dieser Garantie aufgeführten Bedingungen soll die Anwendung jeglicher Bedingung, Garantie, Gewährleistung, Rechte oder Rechtsmittel, die unter dem Competition and Consumer Act 2010 (Cth), der australischen Verbrauchergesetzgebung oder einem Teil dieser Vertragsbedingungen aufgeführt oder impliziert sind, einschränken oder verändern. Die Ihnen durch unsere ausdrücklichen Garantiebedingungen hierzu entstehenden Vorteile gelten zusätzlich zu anderen Rechten und Rechtsmitteln, die Ihnen unter dem australischen Verbrauchergesetz zustehen.

Unsere Waren sind von Garantien gedeckt, die nicht unter der australischen Gesetzgebung ausgeschlossen werden können. Sie haben das Recht auf einen Ersatz oder eine Gutschrift, wenn ein größerer Betriebsausfall auftritt sowie auf Ausgleich für einen anderen voraussichtlichen Verlust oder Schaden. Sie haben ebenfalls das Recht, das Produkt reparieren oder

austauschen zu lassen, wenn dieses nicht der angegebenen Qualität entspricht und der Ausfall kein größerer ist.

## **5. BEDINGUNGEN FÜR DIE ÜBERNAHME DER GARANTIE**

Die Garantie gilt **nur** dann, wenn **jede** der folgenden Bedingungen erfüllt ist:

- Das Sea-Doo Jetboot des Modelljahres 2019 muss vom ersten Eigentümer neu und ungebraucht bei einem Sea-Doo Lieferanten/Vertragshändler gekauft werden, der über die Berechtigung für den Vertrieb von Sea-Doo Jetbooten in dem Land verfügt, in dem der Verkauf erfolgte;
- Die von BRP vorgeschriebenen Inspektionen vor der Lieferung muss abgeschlossen und dokumentiert sein;
- Das Sea-Doo Jetboot des Modelljahres 2019 muss ordnungsgemäß durch einen autorisierten Sea-Doo Lieferant/Vertragshändler registriert worden sein;
- Das Sea-Doo-Jetboot des Modelljahres 2019 muss in dem Land oder der Union von Ländern, in dem/der der Käufer seinen Wohnsitz hat, gekauft worden sein.
- Zur Übernahme der Gewährleistung müssen die in der Bedienungsanleitung' beschriebenen routinemäßigen Wartungsarbeiten in den richtigen Zeitabständen ausgeführt werden. BRP behält sich das Recht vor, die Garantie nur dann zu übernehmen, wenn eine Prüfung ergeben hat, dass die Wartungsarbeiten ordnungsgemäß ausgeführt wurden.

BRP wird diese eingeschränkte Garantie gegenüber einem Eigentümer bei privater Nutzung oder bei gewerblicher Nutzung nicht übernehmen, wenn eine der vorstehenden Bedingungen nicht erfüllt ist. Solche Einschränkungen sind erforderlich, damit BRP sowohl die Sicherheit seiner Produkte als auch die Sicherheit seiner Kunden und der Öffentlichkeit schützen kann.

## **6. VORAUSSETZUNGEN ZUM ERHALT DER GARANTIEÜBERNAHME**

Der Kunde muss die Nutzung des Sea-Doo Jet-Bootes beim Auftreten eines abnormalen Zustandes beenden. Der Kunde muss innerhalb von zwei (2) Tagen nach Auftreten eines Material- oder Herstellungsfehlers einem autorisierten Sea-Doo Lieferanten/Händler davon Mitteilung machen und ihm Zugang zu dem Fahrzeug verschaffen und damit Gelegenheit zu einer Reparatur geben. Der Kunde muss seinem autorisierten Sea-Doo Vertragshändler/Lieferant einen Beweis über den Kauf des Fahrzeugs vorlegen und vor der Reparatur das Reparaturformular unterschreiben, damit diese unter die Garantie fällt. Alle infolge dieser beschränkten Garantie ausgetauschten Teile gehen in das Eigentum von BRP über.

Beachten Sie, dass der Benachrichtigungszeitraum vom nationalen oder regionalen Recht, welches im Land des Kunden gilt, abhängt.

## **7. VERPFLICHTUNGEN VON BRP IN BEZUG AUF GARANTIELEISTUNGEN**

Sofern gesetzlich zugelassen, verpflichtet sich BRP' unter dieser Garantie einzig und allein, nach eigenem Ermessen und ohne Material- oder Arbeitszeit zu berechnen, Teile zu reparieren, die während normaler Verwendung, Wartung oder Service beschädigt wurden bzw. diese Teile gegen neue BRP-Originalteile durch einen beliebigen Sea-Doo Vertragslieferanten/-händler auszutauschen, und zwar für den hier beschriebenen Garantiezeitraum und unter den hier beschriebenen Bedingungen. Die Verantwortung von BRP beschränkt sich auf die Durchführung der erforderlichen Reparaturen bzw. den Austausch von Teilen. Ein Anspruch wegen Verletzung der Garantiebestimmungen ist kein Grund für die Annullierung oder Rückgängigmachung des Verkaufs eines Sea-Doo-Jetbootes an den Eigentümer. Sie haben u. U. andere gesetzlich vorgeschriebene Rechte, die von Land zu Land unterschiedlich sein können.

Falls ein Service außerhalb des Landes, in dem der ursprüngliche Verkauf stattgefunden hat, erforderlich ist, trägt der Eigner die Verantwortung für jegliche zusätzliche Kosten, die aufgrund von lokaler Praxis und lokalen Bedingungen, insbesondere Frachtgebühr, Versicherung, Steuern, Lizenzgebühren, Einfuhrzölle und jegliche andere Gebühren, einschließlich solche, die durch Regierungen, Staaten, Hoheitsgebiete und ihre jeweiligen Behörden erhoben werden, entstehen.

BRP behält sich das Recht vor, Produkte von Zeit zu Zeit zu verbessern oder zu verändern, ohne dass eine Verpflichtung eingegangen wird, zuvor hergestellte Produkte zu modifizieren.

## **8. TRANSFER**

Wenn der Produkteignerstatus während des Garantiezeitraums übertragen wird, wird auch diese beschränkte Garantie unter Berücksichtigung ihrer Bedingungen übertragen und wird für die restliche Garantiezeit gültig bleiben, sofern BRP oder ein Sea-Doo-Vertragsvertreiber/-händler neben den Daten des neuen Eigentümers eine Bestätigung des alten Eigentümers über den Eigentümerwechsel erhält.

## **9. KUNDENUNTERSTÜTZUNG**

Sollte es im Zusammenhang mit dieser beschränkten Garantie zu Uneinigkeiten oder zu einem Konflikt kommen, rät BRP Ihnen, zu versuchen, diese Probleme mit dem Sea-Doo Vertragslieferanten/-händler zu lösen. Wir raten Ihnen, sich dort an den Serviceleiter oder an den Eigentümer des Sea-Doo Vertragslieferanten/-händlers zu wenden.

Kann die Angelegenheit weiterhin nicht geklärt werden, wenden Sie sich bitte an BRP, indem Sie das Kundenkontaktformular auf [www.brp.com](http://www.brp.com) ausfüllen, oder sich schriftlich an eine der Adressen wenden, die im Abschnitt *KONTAKT* dieser Anleitung aufgeführt sind.

\* Für das durch diese eingeschränkte Garantie abgedeckte Gebiet werden die Produkte durch Bombardier Recreational Products Inc. verteilt und gewartet.  
© 2018 Bombardier Recreational Products Inc. Alle Rechte vorbehalten.  
® Eingetragene Marke von Bombardier Recreational Products Inc.

---

# **BRP EINGESCHRÄNKTE GARANTIE FÜR DEN EUROPÄISCHEN WIRTSCHAFTSRAUM, DER GEMEINSCHAFT DER UNABHÄNGIGEN STAATEN UND DER TÜRKEI: 2019 SEA-DOO® JET-BOOT**

## **1. UMFANG DER BESCHRÄNKTEN GARANTIE**

Bombardier Recreational Products Inc. ("BRP")\* garantiert, dass die **SEA-DOO-WASSERFAHRZEUGE** ("persönliche Wasserfahrzeuge") des Modelljahres 2019, die von ermächtigten Vertriebspartnern oder Händlern durch BRP verkauft werden, die zum Verkauf der Sea-Doo-Wasserfahrzeuge ("Sea-Doo Vertriebspartner/Händler") außerhalb der fünfzig Vereinigten Staaten, Kanada, den Mitgliedsstaaten des Europäischen Wirtschaftsraums (bestehend aus den Staaten der Europäischen Union sowie Norwegen, Island und Liechtenstein) ("EWR"), Mitgliedsstaaten des Commonwealth der Unabhängigen Staaten (einschließlich Ukraine und Turkmenistan) ("GUS") und der Türkei ermächtigt sind, während des angegebenen Zeitraums und gemäß den unten beschriebenen Bedingungen frei von Material- oder Herstellungsfehlern sind.

Nicht-werkseitig installierte Teile und Zubehör sind unter dieser beschränkten Gewährleistung nicht abgedeckt. Hinweise entnehmen Sie bitte dem Text zur beschränkten Gewährleistung für die entsprechenden Teile und das Zubehör.

Diese beschränkte Garantie verliert ihre Gültigkeit, wenn: (1) das Wasserfahrzeug zum Fahren von Rennen oder für andere Aktivitäten im Rahmen von Wettbewerben benutzt wird, selbst wenn es sich um eine solche Verwendung durch den vorherigen Eigentümer handelt; oder (2) das Wasserfahrzeug so verändert oder modifiziert wurde, dass seine Funktion, Leistung oder Haltbarkeit beeinträchtigt wird oder (3) das Wasserfahrzeug für einen anderen als den bestimmungsgemäßen Gebrauch verändert oder modifiziert wurde.

## **2. HAFTUNGSBESCHRÄNKUNGEN**

**SOFERN GESETZLICH ZUGELASSEN, WIRD DIESE GARANTIE AUSDRÜCKLICH GEWÄHRT UND ERSETZT ALLE AUSDRÜCKLICHEN ODER STILLSCHWEIGENDEN GARANTIEN, EINSCHLIESSLICH DER NICHTEINSCHRÄNKUNG IRGEND EINER GARANTIE DER MARKTFÄHIGKEIT ODER EIGNUNG FÜR EINEN BESONDEREN ZWECK. IN DEM UMFANG, IN DEM SIE NICHT WIDERRUFEN WERDEN KÖNNEN, SIND DIE STILLSCHWEIGENDEN GARANTIEN IN IHRER DAUER AUF DIE DAUER DER AUSDRÜCKLICHEN GARANTIE BESCHRÄNKT. NEBEN- UND FOLGESCHÄDEN SIND VON DER GARANTIE AUSGESCHLOSSEN. IN EINIGEN LÄNDERN SIND DIE OBEN GENANNTEN ABLEHNUNGSERKLÄRUNGEN, BESCHRÄNKUNGEN UND HAFTUNGSAUSSCHLÜSSE NICHT ZULÄSSIG, SODASS DIESE FÜR SIE MÖGLICHERWEISE NICHT GELTEN. DIESE GARANTIE GIBT IHNEN BESTIMMTE RECHTE, UND SIE KÖNNEN AUCH SONSTIGE GESETZLICH VORGESCHRIEBENE RECHTE HABEN, DIE VON LAND ZU LAND VERSCHIEDEN SEIN KÖNNEN.**



Weder der Sea-Doo Lieferant/Vertragshändler noch sonstige Personen sind berechtigt, eine Beteuerung, Geltendmachung oder Gewährleistung in Bezug auf das Produkt zu erklären, die nicht in dieser eingeschränkten Gewährleistung enthalten ist. Falls dies doch erfolgt ist, wird sie gegenüber BRP nicht durchsetzbar sein.

BRP behält sich das Recht vor, diese Garantie jederzeit zu modifizieren, wobei vorgesetzt wird, das eine solche Modifizierung nicht die anwendbaren Garantiebedingungen für die Produkte ändert, die während der Wirksamkeit dieser Garantie verkauft wurden.

### **3. HAFTUNGSAUSSCHLÜSSE –DIE NICHT UNTER DIE GARANTIE FALLEN**

Unter keinen Umständen wird Folgendes unter dieser beschränkten Garantie gewährleistet:

- Austausch von defekten Teilen infolge von normaler Abnutzung und Verschleiß;
- Teile und Arbeiten im Rahmen der planmäßigen Wartung, einschließlich aber nicht beschränkt auf Einstellarbeiten, Wechsel von Öl, Schmiermittel und Kühlmittel, Austausch von Zündkerzen, Wartung von Wasserpumpen und dergleichen;
- Durch Fahrlässigkeit oder falsche Wartung und/oder Lagerung entstandene Schäden gemäß Beschreibung in der Bedienungsanleitung’.
- Schäden, die durch das Entfernen von Teilen, durch unsachgemäße(n) Reparaturen, Service, Wartung, Modifizierungen oder durch den Gebrauch von Teilen oder Zubehör, die nicht von BRP hergestellt oder zugelassen wurden, die nach seiner begründeten Einschätzung entweder nicht mit dem Produkt vereinbar sind oder den Betrieb, die Leistung oder die Lebensdauer des Produkts beeinträchtigen, entstanden sind oder Schäden, die bei Reparaturarbeiten durch einen nicht autorisierten Sea-Doo Vertragspartner/Händler entstanden sind;
- Schäden, die verursacht wurden durch Missbrauch, Zweckentfremdung, anormalen Gebrauch, Vernachlässigung, Rennsporteinsatz, unsachgemäßen Betrieb oder Betrieb des Produkts in einer Art und Weise, die nicht mit dem in der Bedienungsanleitung empfohlenen Betrieb übereinstimmt’;
- Schäden, die entstanden sind durch Unfall, Untertauchen, Feuer, Fremdgegenstände, Wasseraufnahme, Diebstahl, Vandalismus oder höhere Gewalt;
- Betrieb mit Kraftstoffen, Ölen oder Schmiermitteln, die nicht für die Verwendung mit dem Produkt geeignet sind (siehe Bedienungsanleitung)’;
- Schäden durch Rost, Korrosion oder Witterung.
- Schäden durch Verstopfung (durch Fremdkörper) des Kühlsystems oder der Strahlpumpe;

- Schäden am Gelcoat-Lack, insbesondere ästhetischer Art, Fehler, Blasenbildung, Risse mit spinnennetzförmiger Ausbildung oder Haarrisse und Glasfaserablösung durch Blasenbildung, Mikrorisse, Risse mit spinnennetzförmiger Ausbildung oder Haarrisse; sowie
- Unbeabsichtigte Schäden oder Folgeschäden oder Schäden gleich welcher Art durch Transportkosten, Abschleppen, Lagerung, sowie Ausgaben wie Abschleppgebühren, Telefonate oder Taxikosten, Versicherungsdeckung, Kreditzahlungen, Zeitverlust, Einkommensverlust oder verlorene Zeit während der Ausfallzeit für Servicearbeiten unabhängig von ihrer jeweiligen Höhe

#### **4. GARANTIEZEITRAUM**

Diese Garantie wird ab (1) dem Lieferdatum an den ersten Einzelhandelskunden oder ab (2) dem Datum wirksam, an dem das Produkt zum ersten Mal benutzt wird, je nachdem was zuerst eintritt, und zwar für einen Zeitraum von:

1. Vierundzwanzig (24) AUFEINANDERFOLGENDEN MONATEN bei privater Nutzung zur Freizeitgestaltung.
2. VIER (4) AUFEINANDERFOLGENDEN MONATEN bei kommerzieller Nutzung,  
Ein Wasserfahrzeug wird gewerblich genutzt, wenn es während eines Teils der Garantiezeit im Zusammenhang mit einer Arbeit oder Beschäftigung eingesetzt wird, die Einkommen abwirft. Ein Jet-Boot wird ebenfalls gewerblich genutzt, wenn es zu irgendeinem Zeitpunkt während der Garantiedauer gewerbliche Kennzeichen aufweist oder für den gewerblichen Gebrauch zugelassen ist.

Die Reparatur oder der Austausch von Teilen oder die Serviceleistung im Rahmen dieser Garantie verlängert nicht den Zeitraum dieser Garantie über ihren ursprünglichen Ablaufzeitpunkt hinaus.

Beachten Sie, dass die Dauer und andere Modalitäten der Garantieabdeckung vom nationalen oder regionalen Recht, welches im Land des Kunden gilt, abhängen.

#### **5. BEDINGUNGEN FÜR DIE ÜBERNAHME DER GARANTIE**

Die Garantie gilt **nur** dann, wenn **jede** der folgenden Bedingungen erfüllt ist:

- Das Sea-Doo Jetboot des Modelljahres 2019 muss vom ersten Eigentümer neu und ungebraucht bei einem Sea-Doo Lieferanten/Vertragshändler gekauft werden, der über die Berechtigung für den Vertrieb von Sea-Doo Jetbooten in dem Land verfügt, in dem der Verkauf erfolgte;
- Die von BRP vorgeschriebenen Inspektionen vor der Lieferung muss abgeschlossen und dokumentiert sein;
- Das Sea-Doo Jetboot des Modelljahres 2019 muss ordnungsgemäß durch einen autorisierten Sea-Doo Lieferant/Vertragshändler registriert worden sein;

- Das Sea-Doo Jetboot des Modelljahrs 2019 muss innerhalb des EWR von einer Person mit Wohnsitz innerhalb des EWRs, in der GUS von einer Person mit Wohnsitz in einem der Mitgliedsstaaten und in der Türkei von einer Person mit Wohnsitz in der Türkei gekauft werden; und
- Zur Übernahme der Gewährleistung müssen die in der Bedienungsanleitung beschriebenen routinemäßigen Wartungsarbeiten in den richtigen Zeitabständen ausgeführt werden. BRP behält sich das Recht vor, die Garantie nur dann zu übernehmen, wenn eine Prüfung ergeben hat, dass die Wartungsarbeiten ordnungsgemäß ausgeführt wurden.

BRP wird diese eingeschränkte Garantie gegenüber einem Eigentümer bei privater Nutzung oder bei gewerblicher Nutzung nicht übernehmen, wenn eine der vorstehenden Bedingungen nicht erfüllt ist. Solche Einschränkungen sind erforderlich, damit BRP sowohl die Sicherheit seiner Produkte als auch die Sicherheit seiner Kunden und der Öffentlichkeit schützen kann.

## **6. VORAUSSETZUNGEN ZUM ERHALT DER GARANTIEÜBERNAHME**

Der Kunde muss die Nutzung des Sea-Doo Jet-Bootes beim Auftreten eines abnormalen Zustandes beenden. Der Kunde muss innerhalb von zwei (2) Tagen nach Auftreten eines Material- oder Herstellungsfehlers einem autorisierten Sea-Doo Lieferanten/Händler davon Mitteilung machen und ihm Zugang zu dem Fahrzeug verschaffen und damit Gelegenheit zu einer Reparatur geben. Der Kunde muss seinem autorisierten Sea-Doo Vertragshändler/Lieferant einen Beweis über den Kauf des Fahrzeugs vorlegen und vor der Reparatur das Reparaturformular unterschreiben, damit diese unter die Garantie fällt. Alle infolge dieser beschränkten Garantie ausgetauschten Teile gehen in das Eigentum von BRP über.

Beachten Sie, dass der Benachrichtigungszeitraum vom nationalen oder regionalen Recht, welches im Land des Kunden gilt, abhängt.

## **7. VERPFLICHTUNGEN VON BRP IN BEZUG AUF GARANTIELEISTUNGEN**

Sofern gesetzlich zugelassen, verpflichtet sich BRP' unter dieser Garantie einzig und allein, nach eigenem Ermessen und ohne Material- oder Arbeitszeit zu berechnen, Teile zu reparieren, die während normaler Verwendung, Wartung oder Service beschädigt wurden bzw. diese Teile gegen neue Sea-Doo-Originalteile durch einen beliebigen Sea-Doo Vertragslieferanten/-händler auszutauschen, und zwar für den hier beschriebenen Garantiezeitraum und unter den hier beschriebenen Bedingungen. Die Verantwortung von BRP beschränkt sich auf die Durchführung der erforderlichen Reparaturen bzw. den Austausch von Teilen. Ein Anspruch wegen Verletzung der Garantiebestimmungen ist kein Grund für die Annullierung oder Rückgängigmachung des Verkaufs eines Sea-Doo-Jetbootes an den Eigentümer. Sie haben u. U. andere gesetzlich vorgeschriebene Rechte, die von Land zu Land unterschiedlich sein können.

Für den Fall, dass die Reparatur außerhalb des Landes, in dem das Produkt ursprünglich verkauft wurde, oder bei EWR-Bürgern außerhalb des EWR, oder bei GUS-Bürgern außerhalb des GUS durchgeführt werden muss,

trägt der Eigentümer alle zusätzlichen Kosten aufgrund örtlicher Praktiken und Bedingungen, z. B., aber nicht beschränkt auf Fracht, Versicherung, Steuern, Lizenzgebühren, Importabgaben und sämtliche andere finanzielle Abgaben, einschließlich solcher, die durch Regierungen, Staaten, Territorien und deren entsprechende Behörden erhoben werden.

BRP behält sich das Recht vor, Produkte von Zeit zu Zeit zu verbessern oder zu verändern, ohne dass eine Verpflichtung eingegangen wird, zuvor hergestellte Produkte zu modifizieren.

## **8. TRANSFER**

Wenn der Produkteignerstatus während des Garantiezeitraums übertragen wird, wird auch die Garantie übertragen und wird für die restliche Garantiezeit gültig bleiben, sofern BRP oder ein autorisierter Sea-Doo Vertragshändler/Lieferant neben den Daten des neuen Eigentümers eine Bestätigung des alten Eigentümers über den Eigentümerwechsel erhält.

## **9. KUNDENUNTERSTÜTZUNG**

Sollte es im Zusammenhang mit dieser beschränkten Garantie zu Uneinigkeiten oder zu einem Konflikt kommen, rät BRP Ihnen, zu versuchen, diese Probleme mit dem Sea-Doo Vertragslieferanten/-händler zu lösen. Wir raten Ihnen, sich dort an den Serviceleiter oder an den Eigentümer des Sea-Doo Vertragslieferanten/-händlers zu wenden.

Kann die Angelegenheit weiterhin nicht geklärt werden, wenden Sie sich bitte an BRP, indem Sie das Kundenkontaktformular auf [www.brp.com](http://www.brp.com) ausfüllen, oder sich schriftlich an eine der Adressen wenden, die im Abschnitt *KONTAKT* dieser Anleitung aufgeführt sind.

\* Im EWR werden die Produkte durch BRP European Distribution S.A. und andere angeschlossene Unternehmen oder Tochterunternehmen von BRP vertrieben und gewartet.

© 2018 Bombardier Recreational Products Inc. Alle Rechte vorbehalten.

® Marke der Bombardier Recreational Products Inc. oder deren Tochtergesellschaften.

## **ZUSÄTZLICHE GESCHÄFTSBEDINGUNGEN NUR FÜR FRANKREICH**

Die folgenden Geschäftsbedingungen gelten nur für Produkte, die in Frankreich verkauft werden:

Der Verkäufer hat Güter zu liefern, die vertragskonform sind und ist verantwortlich für Mängel bei der Lieferung. Der Verkäufer ist ebenso verantwortlich für Mängel, die durch die Verpackung, die Montageanweisung oder die Montage entstanden sind, wenn diese Verantwortung im Vertrag festgehalten ist oder wenn die Verpackung, die Montageanweisung oder die Montage unter seine Zuständigkeit fällt. Um vertragskonform zu sein, muss das Produkt:

1. für den für ähnliche Güter normalen Gebrauch geeignet sein und, falls zutreffend:
  - der Beschreibung des Verkäufers entsprechen und die Eigenschaften, die dem Käufer durch ein Beispiel oder ein Modell gezeigt wurden, aufweisen;
  - die Eigenschaften aufweisen, die ein Käufer legitimer Weise aufgrund der öffentlichen Erklärungen, einschließlich Werbung oder Beschriftung, des Verkäufers, des Herstellers oder seines Beauftragten erwarten kann oder
2. über die Eigenschaften verfügen, über die sich die beiden Parteien geeinigt haben oder für den vom Käufer beabsichtigten spezifischen Verwendungszweck geeignet sein, der vom Verkäufer zur Kenntnis genommen und akzeptiert wurde.

Ein Anspruch wegen Nichteinhaltung erlischt nach zwei Jahren nach Lieferung des Produkts. Der Verkäufer trägt die Verantwortung für versteckte Mängel der verkauften Ware, wenn solche Mängel die Ware für den vorgesehenen Verwendungszweck ungeeignet machen oder wenn sie die Verwendung der Ware so beeinträchtigen, dass der Käufer die Ware nicht gekauft hätte oder bei Kenntnis die Ware nur unter der Voraussetzung eines niedrigeren Preises gekauft hätte. Ein Anspruch aufgrund von versteckten Mängeln muss vom Käufer innerhalb von 2 Jahren nach Entdecken des Mangels geltend gemacht werden.

---

***Diese Seite  
ist absichtlich leer***

# ***KUNDENINFORMATIONEN***

---

# DATENSCHUTZINFORMATIONEN

BRP möchte Sie hiermit davon in Kenntnis setzen, dass Ihre Daten im Zusammenhang mit Sicherheits- und Garantieangelegenheiten verwendet werden. Außerdem können BRP und seine Tochterunternehmen ihre Kundenlisten für den Versand von absatz- und verkaufsfördernden Informationen über BRP und verwandte Produkte nutzen.

Für die Ausübung Ihres Rechts auf Einsichtnahme oder Korrektur Ihrer Daten bzw. zur Löschung aus der Direktmarketing- Empfängerliste wenden Sie sich bitte an BRP.

Per E-Mail: [privacyofficer@brp.com](mailto:privacyofficer@brp.com)

Per Post: BRP  
Senior Legal Counsel-Privacy Officer  
726 St-Joseph  
Valcourt QC  
Canada  
JOE 2LO



---

# WENDEN SIE SICH AN UNS

www.BRP.com

## **Nordamerika**

565 de la Montagne Street  
Valcourt (Québec) J0E 2L0  
Canada

Sturtevant, Wisconsin, U.S.A.  
10101 Science Drive  
Sturtevant, Wisconsin  
53177  
U.S.A.

Sa De Cv, Av. Ferrocarril 202  
Parque Ind. Querétaro, Lote2-B  
76220  
Santa Rosa Jáuregui, Oro., Mexico

## **Europa**

Skaldenstraat 125  
B-9042 Gent  
Belgien

Itterpark 11  
D-40724 Hilden  
Deutschland

ARTEPARC Bâtiment B  
Route de la côte d'Azur, Le Canet  
13590 Meyreuil  
France

Ingvald Ystgaardsvei 15  
N-7484 Trondheim  
Norwegen

Isoaavantie 7  
PL 8040  
96101 Rovaniemi

Formvägen 16  
S-906 21 Umeå  
Schweden

Avenue d'Ouchy 4-6  
1006 Lausanne  
Schweiz

## **Ozeanien**

6 Lord Street  
Lakes Business Park  
Botany, NSW 2019  
Australien

## **Südamerika**

Rua James Clerck Maxwell, 230  
TechnoPark Campinas SP 13069-380 Brazil

## **Asien**

15/F Parale Mitsui Building,8  
Higashida-Cho, Kawasaki-ku  
Kawasaki 210-0005  
Japan

Room Dubai, level 12, Platinum Tower  
233 Tai Cang Road  
Xintiandi, Lu Wan District  
Shanghai 200020  
VR China

---

## ADRESSENÄNDERUNG/HALTERWECHSEL

Wenn sich Ihre Adresse geändert hat oder wenn Sie der neue Eigentümer des Boots sind, benachrichtigen Sie BRP unbedingt darüber durch:

- Benachrichtigung an einen autorisierten Sea-Doo-Händler.
- **Nur Nordamerika:** telefonisch unter 1 888 272-9222.
- Einsenden einer der Adressänderungskarten der folgenden Seiten an eine der BRP-Adressen, die im Abschnitt *KONTAKT* in dieser Bedienungsanleitung aufgeführt sind.

Im Falle eines Eigentümerwechsels fügen Sie bitte einen Beleg bei, dass der frühere Eigentümer mit dem Wechsel einverstanden ist.

Die Benachrichtigung von BRP, auch nach Ablauf der eingeschränkten Garantie, ist sehr wichtig, da dies BRP ermöglicht, den Eigentümer des Boots bei Bedarf zu erreichen, zum Beispiel bei Einleitung von Rückrufen aus Sicherheitsgründen. Der Eigentümer ist für die Benachrichtigung von BRP verantwortlich.

**DIEBSTAHL:** Wenn Ihr Boot gestohlen wurde, müssen Sie die Gewährleistungsabteilung Ihres örtlichen Vertriebshändlers informieren. Wir werden Sie nach Ihrem Namen, Adresse, Telefonnummer, der Rumpf-Identifizierungsnummer und dem Datum, an dem es gestohlen wurde, fragen.



***Diese Seite  
ist absichtlich leer***



***Diese Seite  
ist absichtlich leer***







---

***Diese Seite  
ist absichtlich leer***

**WASSERFAHRZEUG MODELL** Nr. \_\_\_\_\_

**HULL IDENTIFICATION NUMBER**  
(H.I.N.) \_\_\_\_\_

**MOTOR-IDENTIFIZIERUNGSNUMMER**  
(E.I.N.) \_\_\_\_\_

**Eigentümer:** \_\_\_\_\_  
NAME

Nr. \_\_\_\_\_ STRASSE \_\_\_\_\_ WOHNUNG \_\_\_\_\_

STADT \_\_\_\_\_ STAAT/PROVINZ \_\_\_\_\_ POSTLEITZAHL \_\_\_\_\_

**Kaufdatum** \_\_\_\_\_  
JAHR MONAT TAG

**Garantie-Ablaufdatum** \_\_\_\_\_  
JAHR MONAT TAG

Vom ermächtigten Sea-Doo-Händler zum Zeitpunkt des Kaufes abzuschließen.

HÄNDLER-WERBEFLÄCHE

**⚠️ WARNUNG**

**LESEN SIE VOR DEM BETRIEB DIESES FAHRZEUGS  
DIESE BEDIENUNGSANLEITUNG, ALLE  
SICHERHEITSHINWEISE AM FAHRZEUG UND  
SEHEN SIE SICH DAS SICHERHEITSVIDEO AN.**



219 001 970\_DE

BEDIENUNGSANLEITUNG, GTX / RXT / Wake Pro / Fish Pro Serie / DEUTSCH

U/M:P.C