

SEA-DOO®



2018 MANUAL DO PROPRIETÁRIO

Inclui informações de segurança,
embarcação e manutenção



RXP™-X™ 300

ADVERTÊNCIA

Leia este manual na íntegra.
Ele contém informações importantes sobre segurança.
Idade mínima recomendada para dirigir este veículo: 16 anos.
Mantenha este Manual do Proprietário dentro da moto aquática.

2 1 9 0 0 1 8 4 0 _ P T

Instruções originais

ADVERTÊNCIA

Desconsiderar as precauções e instruções de segurança contidas neste Manual do Proprietário, no *VIDEO DE SEGURANÇA* e nas etiquetas de segurança do produto pode resultar em graves ferimentos, inclusive o risco de morte!

ADVERTÊNCIA: PROPOSIÇÃO 65 DA CALIFÓRNIA

 **ADVERTÊNCIA:** A operação, assistência e manutenção de uma embarcação marítima recreativa podem expor você a produtos químicos, incluindo gases de escapamento, monóxido de carbono, ftalatos e chumbo que são conhecidos no estado da Califórnia como produtos que podem causar câncer e defeitos de nascença ou outros problemas no aparelho reprodutor. Para minimizar a exposição, evite a inalação de gases de escapamento, não coloque o motor em marcha lenta exceto conforme necessário, efetue a manutenção de seu veículo em uma área bem ventilada e utilize luvas ou lave as mãos frequentemente durante a manutenção do seu veículo. Para mais informações, acesse www.p65warnings.ca.gov/products/passenger-vehicle.



No Canadá, os produtos são distribuídos pela Bombardier Recreational Products Inc. (BRP).

Nos EUA, os produtos são distribuídos pela BRP US Inc.

Esta é uma lista não abrangente de marcas comerciais de propriedade da Bombardier Recreational Products Inc ou de suas afiliadas:

ACETM	iTCM	RXP-X™ 300 RS	VTSTM
D.E.S.S.™	Learning Key™	Sea-Doo®	XPSTM
iBR™	Rotax®	T³Hull™	
iControl™	RXP-X™ 300	T.O.P.S.™	

INTRODUÇÃO

Deutsch	Dieses Handbuch ist möglicherweise in Ihrer Landessprache verfügbar. Bitte wenden Sie sich an Ihren Händler oder besuchen Sie: www.operatorsguides.brp.com
English	This guide may be available in your language. Check with your dealer or go to: www.operatorsguides.brp.com
Español	Es posible que este manual esté disponible en su idioma. Consulte a su distribuidor o visite: www.operatorsguides.brp.com
Français	Ce guide peut être disponible dans votre langue. Vérifier avec votre concessionnaire ou aller à: www.operatorsguides.brp.com
中文	本手册可能有您的语种的翻译版本。请向经销商询问, 或者登录 www.operatorsguides.brp.com 查询。
日本語	このガイドは、言語によって翻訳版が用意されています。ディーラーに問い合わせるか、次のアドレスでご確認ください： www.operatorsguides.brp.com
Nederlands	Deze handleiding kan beschikbaar zijn in uw taal. Vraag het aan uw dealer of ga naar: www.operatorsguides.brp.com
Norsk	Denne boken kan finnes tilgjengelig på ditt eget språk. Kontakt din forhandler eller gå til: www.operatorsguides.brp.com
Português	Este manual pode estar disponível em seu idioma. Fale com sua concessionária ou visite o site: www.operatorsguides.brp.com
Suomi	Käyttöohjekirja voi olla saatavissa omalla kielelläsi. Tarkista jälleenmyyjältä tai käy osoitteessa: www.operatorsguides.brp.com
Svenska	Denna bok kan finnas tillgänglig på ditt språk. Kontakta din återförsäljare eller gå till: www.operatorsguides.brp.com

Parabéns pela aquisição de uma nova moto aquática Sea-Doo®. Ela conta com a garantia BRP e uma rede de concessionárias autorizadas de motos aquáticas Sea-Doo, pronta para lhe fornecer as peças, serviços ou acessórios que você precise.

Sua concessionária está comprometida com a sua satisfação. Ela foi treinada para realizar a configuração e revisão iniciais de sua moto aquática, bem como realizar o ajuste final antes de efetuar a entrega. Se necessitar mais informações sobre os serviços, favor perguntar à concessionária.

Na entrega, você também foi informado sobre a cobertura da garantia e assinou a *LISTA DE VERIFICAÇÃO DE ENTREGA* para assegurar

que o sua nova moto aquática foi preparada para sua total satisfação.

O que você deve saber antes de sair dirigindo

Para saber como reduzir o risco de você ou outras pessoas se ferirem ou morrerem, leia as seguintes seções antes de operar a moto aquática:

- *INFORMAÇÕES DE SEGURANÇA*
- *INFORMAÇÕES SOBRE A MOTO AQUÁTICA.*

Leia e entenda todas as etiquetas de segurança na moto aquática e assista com atenção o *VÍDEO DE SEGURANÇA*.

Se os alertas contidos neste Manual do Proprietário não forem segui-

dos, ferimentos graves ou morte poderão ocorrer.

A BRP recomenda que você faça um curso de navegação segura. Consulte sua concessionária ou autoridades locais para saber se há algum curso deste tipo em sua área.

Em algumas áreas é obrigatório uma licença de pilotagem para operar um barco de lazer.



ADVERTÊNCIA

Familiarize-se bem com esta moto aquática. Ela pode exceder em desempenho outras motos aquáticas que você já tenha pilotado.



ADVERTÊNCIA

Esta é uma moto aquática de alto desempenho. Pilotos inexperientes poderão ignorar riscos e serem surpreendidos pelo comportamento específico desta moto aquática em qualquer condição da água.

Mensagens de segurança

Este Manual do Proprietário usa os seguintes símbolos e termos para enfatizar informações específicas:

O símbolo de alerta de segurança

⚠ indica um perigo potencial de ferimento.



ADVERTÊNCIA

Indica uma situação de risco que, se não for evitada, pode resultar em morte ou ferimentos graves.



CUIDADO Indica uma situação potencial de risco que, se não for

evitada, pode resultar em ferimentos leves ou moderados.

AVISO Indica uma instrução que, se não for seguida, pode danificar seriamente componentes da moto aquática ou outros bens.

Sobre este Manual do proprietário

Este Manual do Proprietário foi preparado para familiarizar o proprietário/piloto ou passageiro com esta moto aquática e seus variados comandos, sua manutenção e as instruções de navegação segura.

Guarde este Manual do Proprietário na moto aquática para poder consultá-lo sobre operação, instruções a terceiros, manutenção e solução de problemas.

Note que este manual está disponível em vários idiomas. Em caso de qualquer discrepância, a versão em Inglês deverá prevalecer.

Se desejar consultar e/ou imprimir mais uma cópia do Manual do proprietário, acesse o site www.operatorsguides.brp.com.

As informações contidas neste documento são atuais na ocasião da sua publicação. A BRP, entretanto, mantém uma política de melhoria contínua de seus produtos, sem contudo ter a obrigação de implementá-las nos produtos fabricados anteriormente. Em virtude de mudanças posteriores, é provável que existam diferenças entre o produto fabricado e as descrições e/ou especificações neste manual. A BRP se reserva no direito de, a qualquer momento, cancelar ou alterar as especificações, projetos, características, modelos ou equipamentos sem incorrer em qualquer obrigação.

Este Manual do Proprietário e o *DVD DE SEGURANÇA* devem permanecer no jet no momento da venda.

***Esta página está
intencionalmente em branco***

ÍNDICE

INTRODUÇÃO	1
O QUE VOCÊ DEVE SABER ANTES DE SAIR DIRIGINDO.....	1
MENSAGENS DE SEGURANÇA.....	2
SOBRE ESTE MANUAL DO PROPRIETÁRIO.....	2
INFORMAÇÕES DE SEGURANÇA	
PRECAUÇÕES GENÉRICAS	10
EVITE A INTOXICAÇÃO POR MONÓXIDO DE CARBONO.....	10
EVITE INCÊNDIOS E OUTROS RISCOS PROVOCADOS PELA GASOLINA.....	10
EVITE QUEIMADURAS NAS PEÇAS QUENTES.....	11
ACESSÓRIOS E MODIFICAÇÕES.....	11
MENSAGENS ESPECIAIS SOBRE SEGURANÇA	12
LEMBRETES SOBRE OPERAÇÃO SEGURA.....	12
ESPORTES AQUÁTICOS E REBOCAMENTO.....	18
HIPOTERMIA.....	18
CURSOS DE SEGURANÇA NÁUTICA.....	18
TRANSPORTANDO CARGAS.....	19
TECNOLOGIAS ATIVAS (ICONTROL)	20
INTRODUÇÃO.....	20
ITC (CONTROLE DE ACELERAÇÃO INTELIGENTE).....	20
IBR (SISTEMA DE FREIO E RÉ INTELIGENTES).....	21
EQUIPAMENTOS DE SEGURANÇA	22
EQUIPAMENTOS DE SEGURANÇA NECESSÁRIOS.....	22
EQUIPAMENTOS ADICIONAIS RECOMENDADOS.....	24
EXERCÍCIOS PRÁTICOS	25
ONDE PRATICAR OS EXERCÍCIOS.....	25
EXERCÍCIOS PRÁTICOS.....	25
FATORES IMPORTANTES QUE NÃO DEVEM SER NEGLIGENCIADOS.....	26
REGRAS DE NAVEGAÇÃO	27
REGRAS OPERACIONAIS.....	27
ABASTECIMENTO DE COMBUSTÍVEL	29
PROCEDIMENTO DE ABASTECIMENTO DE COMBUSTÍVEL.....	29
REQUISITOS DE COMBUSTÍVEL.....	30
INFORMAÇÕES PARA TRANSPORTE	32
ETIQUETAS IMPORTANTES NO PRODUTO	33
ETIQUETAS.....	33
ETIQUETAS DE SEGURANÇA DA MOTO AQUÁTICA.....	33
ETIQUETAS DE CONFORMIDADE.....	41
INSPEÇÃO PRÉ-PARTIDA	43
O QUE FAZER ANTES DE LANÇAR A MOTO AQUÁTICA NA ÁGUA.....	43
O QUE FAZER DEPOIS DE LANÇAR A MOTO AQUÁTICA NA ÁGUA.....	47

INFORMAÇÕES SOBRE A MOTO AQUÁTICA

CONTROLES.....	50
1) GUIDÃO.....	50
2) BOTÃO DE PARTIDA/PARADA DO MOTOR.....	50
3) INTERRUPTOR DE DESLIGAMENTO DO MOTOR.....	51
4) ALAVANCA DO ACELERADOR.....	52
5) ALAVANCA DO IBR (FREIO E RÉ INTELIGENTES).....	53
6) BOTÃO MODE (MODO)/SET (DEFINIR).....	53
7) BOTÕES PARA CIMA/PARA BAIXO.....	54
8) BOTÃO VTS (SISTEMA DE TRIM AJUSTÁVEL).....	54
9) BOTÃO SPORT (ESPORTIVO).....	55
10) BOTÃO ECO.....	55
CENTRAL DE INFORMAÇÕES (INSTRUMENTOS).....	56
DESCRIÇÃO DA CENTRAL DE INFORMAÇÕES.....	56
1) VELOCÍMETRO.....	56
2) TACÔMETRO.....	56
3) PAINEL MULTIFUNCIONAL.....	56
4) LUZES INDICADORAS.....	57
5) INDICAÇÃO DO NÍVEL DE COMBUSTÍVEL.....	58
6) POSIÇÃO DO VTS.....	58
7) POSIÇÃO DA IS.....	59
8) DISPLAY NUMÉRICO.....	59
9) DISPLAY MULTIFUNCIONAL.....	60
10) DISPLAY DE PROFUNDIDADE DA ÁGUA.....	60
11) DISPLAY DE TEMPERATURA DA ÁGUA.....	60
12) DISPLAY DO HORÍMETRO (HR).....	60
13) POSIÇÃO DO IBR.....	60
14) BÚSSOLA.....	60
15) INDICADOR DE ALIMENTAÇÃO.....	61
16) CONTROLE DE LARGADA.....	61
NAVEGAÇÃO NO DISPLAY MULTIFUNCIONAL.....	62
ALTERANDO A INDICAÇÃO DO DISPLAY NUMÉRICO.....	65
ZERANDO A INDICAÇÃO DO DISPLAY NUMÉRICO.....	66
CONFIGURAÇÃO DO PAINEL MULTIFUNCIONAL.....	66
EQUIPAMENTO.....	68
1) PORTA-LUVAS.....	68
2) BAGAGEIRO DIANTEIRO.....	68
3) ASSENTO.....	69
4) APOIO PARA O PÉ.....	70
5) PUXADORES DO PASSAGEIRO.....	70
6) PLATAFORMA DE EMBARQUE.....	71
7) OLHAIS DIANTEIRO E TRASEIRO.....	71
8) BUJÃO DE DRENAGEM DO PORÃO.....	71
9) SPONSONS AJUSTÁVEIS.....	72
10) ESPAÇADOR DE GUIDÃO AJUSTÁVEL.....	73
11) ABAS DE TRIM.....	73
PERÍODO DE AMACIAMENTO.....	74
OPERANDO DURANTE O PERÍODO DE AMACIAMENTO.....	74

INSTRUÇÕES DE OPERAÇÃO.....	75
EMBÁRCANDO NA MOTO AQUÁTICA.....	75
COMO DAR A PARTIDA NO MOTOR.....	77
COMO DESLIGAR O MOTOR.....	77
COMO ENGATAR A POSIÇÃO NEUTRA.....	78
COMO ENTRAR EM PROPULSÃO PARA VANTE.....	78
COMO ENTRAR E OPERAR EM PROPULSÃO PARA RÉ.....	79
COMO ATIVAR E USAR O FREIO.....	80
COMO VIRAR A MOTO AQUÁTICA.....	82
COMO USAR O SISTEMA DE TRIM AJUSTÁVEL (VTS).....	83
RECOMENDAÇÕES GERAIS DE OPERAÇÃO.....	88
MODOS DE OPERAÇÃO.....	90
MODO SPORT.....	90
MODO ECO (MODO DE ECONOMIA DE COMBUSTÍVEL).....	91
MODOS CHAVE APRENDIZADO.....	92
PROCEDIMENTOS ESPECIAIS.....	95
LIMPEZA DA ENTRADA DE ÁGUA DA BOMBA DE JATO E DA HÉLICE.....	95
MOTO AQUÁTICA EMBORCADA.....	98
MOTO AQUÁTICA SUBMERSA.....	98
MOTOR INUNDADO COM ÁGUA.....	99
REBOCANDO A MOTO AQUÁTICA NA ÁGUA.....	99
<i>INFORMAÇÕES DE MANUTENÇÃO</i>	
PLANO DE MANUTENÇÃO.....	102
PROCEDIMENTOS DE MANUTENÇÃO.....	105
ÓLEO DO MOTOR.....	105
LÍQUIDO DE ARREFECIMENTO DO MOTOR.....	107
BOBINAS DE IGNIÇÃO.....	108
VELAS DE IGNIÇÃO.....	108
SISTEMA DE ESCAPAMENTO.....	109
PLACA DE ESTABILIZAÇÃO E GRADE DE ENTRADA DE ÁGUA.....	111
ÂNODO SACRIFICIAL.....	112
FUSÍVEIS.....	112
CUIDADOS COM A MOTO AQUÁTICA.....	114
CUIDADOS APÓS DIRIGIR.....	114
LIMPEZA DA MOTO AQUÁTICA.....	114
PREPARAÇÃO PARA SER GUARDADA E PRÉ-TEMPORADA.....	115
ARMAZENAMENTO.....	115
PREPARAÇÃO PRÉ-TEMPORADA.....	118
<i>INFORMAÇÕES TÉCNICAS</i>	
IDENTIFICAÇÃO DA MOTO AQUÁTICA.....	122
NÚMERO DE IDENTIFICAÇÃO DO CASCO.....	122
NÚMERO DE IDENTIFICAÇÃO DO MOTOR.....	122

CHAVE RF D.E.S.S.....	123
INFORMAÇÕES SOBRE EMISSÕES DO MOTOR.....	124
RESPONSABILIDADE DO FABRICANTE.....	124
RESPONSABILIDADE DA CONCESSIONÁRIA.....	124
RESPONSABILIDADE DO PROPRIETÁRIO.....	124
REGULAMENTOS DE EMISSÕES DA EPA.....	124
SISTEMA DE CONTROLE DE EMISSÃO POR EVAPORAÇÃO.....	125
ESPECIFICAÇÕES.....	126

SOLUÇÃO DE PROBLEMAS

ORIENTAÇÕES PARA SOLUÇÃO DE PROBLEMAS.....	130
SISTEMA DE MONITORAMENTO.....	136
CÓDIGOS DE FALHA.....	136
INDICADORES DE FALHA E INFORMAÇÕES NO DISPLAY DE MENSAGENS.....	138
INFORMAÇÕES SOBRE CÓDIGOS DE ALARMES SONOROS.....	140

GARANTIA

GARANTIA LIMITADA DA BRP – EUA E CANADÁ: MOTO AQUÁTICA SEA-DOO® 2018	144
GARANTIA RELACIONADA ÀS EMISSÕES DA EPA DOS EUA.....	148
DECLARAÇÃO DE GARANTIA DE CONTROLE DE EMISSÃO DA CALIFÓRNIA E NOVA YORK PARA MODELO ANO 2018 SEA-DOO® MOTO AQUÁTICA PESSOAL.....	151
DECLARAÇÃO DE GARANTIA DE SISTEMA DE CONTROLE DE EMISSÕES POR EVAPORAÇÃO NA CALIFÓRNIA.....	155
GARANTIA LIMITADA INTERNACIONAL DA BRP: MOTO AQUÁTICA SEA-DOO® 2018.....	157
GARANTIA LIMITADA DA BRP PARA AS ÁREAS ECONÔMICAS EUROPEIAS, A COMUNIDADE DOS ESTADOS INDEPENDENTES, TURQUIA: MOTO AQUÁTICA SEA-DOO® 2018.....	162

INFORMAÇÕES DE CLIENTES

INFORMAÇÕES SOBRE PRIVACIDADE.....	170
ENTRE EM CONTATO.....	171
AMÉRICA DO NORTE.....	171
EUROPA.....	171
OCEANIA.....	171
AMÉRICA DO SUL.....	172
ÁSIA.....	172
MUDANÇA DE ENDEREÇO/PROPRIEDADE.....	173

INFORMAÇÕES DE SEGURANÇA

PRECAUÇÕES GENÉRICAS

Evite a intoxicação por monóxido de carbono

Todo escape de motor contém monóxido de carbono, um gás mortal. Respirar monóxido de carbono pode provocar dores de cabeça, tonturas, sonolência, náuseas, confusão e certamente a morte.

O monóxido de carbono é um gás incolor, inodoro e insípido que pode estar presente, mesmo que você não veja ou sinta o cheiro de qualquer escape do motor. Os níveis mortais de monóxido de carbono podem se acumular rapidamente, você pode ser afetado subitamente e incapacitado de se salvar. Estes níveis mortais também podem se manter por horas ou dias em locais fechados ou com pouca ventilação. Se você sentir algum sintoma de intoxicação por monóxido de carbono, saia imediatamente do local, respire ar fresco e busque atendimento médico.

Para evitar a morte ou prejuízos graves à saúde por monóxido de carbono:

- Nunca ligue a moto aquática em locais parcialmente fechados ou pouco ventilados, como garagens de barcos, molhes ou na proximidade de outros barcos. Mesmo que você tente ventilar os gases de escapamento, o monóxido de carbono pode atingir rapidamente níveis perigosos.

- Nunca ligue a moto aquática em locais externos onde os gases de escapamento possam entrar em edifícios através de aberturas, como janelas e portas.
- Nunca fique atrás da moto aquática enquanto o motor estiver ligado. Uma pessoa em pé atrás de um motor ligado pode inalar elevadas concentrações de gases de escapamento. A inalação de gases de escapamento concentrados que contêm monóxido de carbono pode resultar em intoxicação por CO, sérios problemas de saúde e morte.

Evite incêndios e outros riscos provocados pela gasolina

A gasolina é extremamente inflamável e altamente explosiva. Os vapores de combustível podem se espalhar e incendiar ao entrar em contato com uma faísca ou chama, a alguns metros de distância do motor. Para reduzir o risco de incêndio ou explosão, siga estas instruções:

- Para armazenar combustível, use somente um recipiente aprovado para gasolina.
- Siga estritamente as instruções da seção *ABASTECIMENTO DE COMBUSTÍVEL*.
- Nunca ligue uma moto aquática se houver odor de gasolina ou de vapor de gasolina no compartimento do motor.
- Nunca dê partida ou deixe o motor ligado se a tampa do tanque de combustível não estiver corretamente instalada.
- Não transporte galões de gasolina no bagageiro dianteiro ou qualquer outro local da moto aquática.

A gasolina é venenosa e pode provocar prejuízos à saúde ou a morte.

- Nunca faça sifão para gasolina com a boca.
- Se você engolir gasolina, respingá-la nos olhos ou inalar seu vapor, consulte seu médico imediatamente.

Se for derramada gasolina no seu corpo, lave-se completamente com água e sabão e mude de roupa.

Evite queimaduras nas peças quentes

Certos componentes podem ficar bastante quentes durante a operação. Evite contato durante o uso e logo após, para evitar queimaduras.

Acessórios e modificações

Não faça modificações não autorizadas nem utilize acessórios não aprovados pela BRP. Como estas modificações não foram testadas pela BRP, podem aumentar o risco de acidentes ou ferimentos, podendo tornar a moto aquática ilegal para uso na água.

Consulte a concessionária autorizada Sea-Doo sobre os acessórios disponíveis para o sua moto aquática.

Lembretes sobre operação segura

O desempenho desta moto aquática pode exceder significativamente o de outras que você possa ter pilotado. Certifique-se de ler e entender o conteúdo deste Manual do Proprietário para familiarizar-se totalmente com os comandos e a operação da moto aquática, antes de sair para o seu primeiro passeio ou transportar passageiro(s). Se você ainda não teve a oportunidade de fazê-lo, pratique navegando sozinho em uma área adequada sem tráfego, para se acostumar à sensação e à resposta de cada comando. Familiarize-se completamente com todos os comandos antes de acelerar acima da velocidade de marcha lenta. Não assuma que todas as motos aquáticas se comportam da mesma maneira. Cada modelo difere, normalmente bastante.

Não se esqueça de que quando a alavanca de aceleração é colocada em ponto morto, o controle de direção diminui. Para manobrar a moto aquática são necessárias tanto direção quanto aceleração. Não solte o acelerador para tentar se afastar de objetos. Você precisa do acelerador para virar. Se o motor for desligado, o controle direcional é perdido.

Embora a maioria das motos aquáticas não tenham meios para frear, o avanço tecnológico agora nos permite oferecer modelos equipados com um sistema de frenagem chamado sistema iBR™. Pratique manobras de frenagem em uma área de tráfego seguro, para familiarizar-se com a navegabilidade sob frenagem e com as distâncias de parada em várias condições de operação.



ADVERTÊNCIA

A distância de parada irá variar dependendo da velocidade inicial, carga, vento, número de passageiros e condições da água. A intensidade da potência de frenagem aplicada pelo piloto usando a alavanca do iBR (intelligent Brake and Reverse - Freio e Ré inteligentes) também afetará a distância de parada.

Ao frear, os passageiros devem se abraçar contrapondo-se à força de desaceleração, para evitar escorregar para a frente da moto aquática e perder o equilíbrio.

Ao pilotar uma moto aquática equipada com iBR, fique ciente de que os outros barcos que o sigam ou operem nas proximidades podem não ser capazes de parar tão rápido.

Ao navegar em velocidade, logo que o freio é aplicado, uma nuvem de água irá jorrar pelo ar atrás da moto aquática, o que pode fazer com que o piloto da moto aquática logo atrás perca momentaneamente a visão de sua moto aquática. É importante informar o piloto da moto aquática que pretender segui-lo em uma formação de comboio sobre a capacidade de frenagem e manobras do sua moto aquática, o que a nuvem de água indica, e que deve ser mantida uma maior distância entre as motos aquáticas.

Ao acionar a alavanca de comando do iBR enquanto a moto aquática possui alguma velocidade para vante, o modo de frenagem atuará e gerará uma desaceleração proporcional à posição da alavanca do iBR. Quanto mais você apertar a alavanca do iBR, maior se tornará a força de frenagem. Tome cuidado para acionar gradualmente a alavanca do iBR, ajustando a intensidade da

força de frenagem e soltando simultaneamente a alavanca do acelerador.

O recurso de frenagem do sistema iBR não pode evitar que sua moto aquática derive por causa de correntezas ou do vento. Ele não funciona em deslocamentos de ré. Note também que seu motor deve estar funcionando para poder usar o freio.

A propulsão a jato da moto aquática pode causar ferimentos. A bomba de jato pode coletar detritos e lançá-los para trás causando um risco de ferir pessoas, danificar a bomba de jato ou outros bens.

Observe as instruções em todas as etiquetas de segurança. Elas estão ali para ajudar a assegurar que você tenha um passeio seguro e agradável.

Não guarde objetos em áreas não projetadas especificamente para bagagem.

Pilotar com um passageiro faz com que a moto aquática apresente um comportamento diferente, então é preciso ter maior habilidade para pilotar.

Esta moto aquática vem com olhais dianteiros e traseiros para amarrar a embarcação ou para prender em um reboque. Esses olhais não podem ser usados para prender uma corda para rebocar um esquiador ou praticante de tube ou wake. Não utilize estes pontos de fixação ou outra parte da moto aquática para puxar um parasail ou outro barco. Isto pode provocar lesões corporais ou danos materiais graves.

Certos modelos da moto aquática vêm equipados com olhais para rebocamento que podem ser usados para prender um cabo de reboque para um esquiador, praticante de boia ou wake. Não utilize estes pontos de fixação ou outra parte da moto aquática para puxar um para-

sail ou outro barco. Isto pode provocar lesões corporais ou danos materiais graves.

Os motores de combustão precisam de ar para funcionar, por isso esta moto aquática não pode ser totalmente impermeável. Quaisquer manobras, tais como girar constantemente em círculos estreitos, mergulhar a quilha nas ondas ou emborcar a moto aquática, que fazem com que a as aberturas de tomada de ar fiquem submersas, podem causar graves problemas ao motor por entrada de água. Consulte as *INSTRUÇÕES DE OPERAÇÃO* e a seção *GARANTIA* contidas neste Manual do Proprietário.

Os gases de escapamento contêm monóxido de carbono (CO), que pode causar sérios problemas de saúde ou a morte, se inalado em quantidades suficientes. Não opere a moto aquática em uma área confinada, nem permita que o CO se acumule em volta da moto aquática ou em áreas fechadas ou abrigadas, como quando atracada ou amarrada lado a lado. Tome cuidado com o risco das emanções de CO do escapamento de outras motos aquáticas.

Conheça as águas nas quais a moto aquática será operada. Correntezas, marés, corredeiras, obstáculos ocultos, esteiras e ondas, etc., podem afetar a operação segura. Não é aconselhável operar a moto aquática em águas turbulentas ou com tempo agitado.

Em águas rasas avance com cautela e em velocidades muito baixas. O encalhe ou paradas bruscas podem resultar em ferimentos e danos na moto aquática. Também podem ser captados detritos e atirados para trás pela bomba de jato, sobre pessoas ou bens.

Mantenha o cordão de segurança preso o tempo todo ao flutuador pessoal (PFD - personal flotation device) ou ao pulso do piloto (necessário ter pulseira), evitando que ele se enganche no guidão, para ajudar a garantir que o motor desligue caso o piloto caia. Após usar, remova o cordão de segurança do interruptor de desligamento do motor para evitar o uso não autorizado por crianças ou terceiros. Se o piloto cair da moto aquática e o cordão de segurança não estiver preso como recomendado, o motor da moto aquática não desligará.

Navegue dentro dos seus limites e nível de habilidade.

Pilote sempre com responsabilidade e segurança. Use bom senso e cortesia.

Respeite as zonas de velocidade restrita, o meio ambiente e os direitos dos outros usuários das áreas de navegação. Como piloto e proprietário de uma moto aquática, você é responsável pelos danos provocados pela esteira gerada por ela. Não permita que ninguém jogue lixo no mar.

Embora a sua moto aquática tenha a capacidade de operar em altas velocidades, é altamente recomendado que somente se opere em alta velocidade quando existirem condições ideais e for permitido. A operação em velocidades mais altas requer um alto grau de habilidade e aumenta o risco de ferimentos sérios.

As forças exercidas sobre o corpo dos ocupantes ao fazer curvas, desviar de ondas ou esteiras, navegar em mar bravo ou ao cair da moto aquática, especialmente em altas velocidades, podem causar ferimentos incluindo a possibilidade de quebrar ossos ou outros ferimentos mais sérios. Permaneça flexível e evite viradas bruscas.

As motos aquáticas não foram projetadas para navegação noturna.

Evite navegar em águas muito turbulentas ou praticar manobras extremas como saltar marolas ou ondas.

Todos que participem de um esporte aquático deveriam seguir estas orientações:

- Pilotar com um passageiro faz com que a moto aquática apresente um comportamento diferente, então é preciso ter maior habilidade para pilotar.
- Sempre respeite a segurança e o conforto de seu passageiro.
- Vista sempre um dispositivo pessoal de flutuação (PFD) aprovado. Usar um PFD projetado adequadamente ajuda uma pessoa atordoada ou inconsciente a permanecer boiando.
- Tenha consideração com as pessoas com quem divide a água.
- Dê atenção imediata a uma pessoa que tenha caído na água. Ela fica vulnerável, sozinha na água, e pode não ser vista pelas outros pilotos.
- Aproxime-se da pessoa que está na água de sotavento (direção oposta ao vento). Desligue o motor antes de se aproximar da pessoa.
- Desligue o motor e ancore a moto aquática antes de nadar.
- Nade apenas em áreas indicadas como seguras para a natação. Normalmente, elas são sinalizadas com uma boia. Não nade sozinho ou à noite.



BOIA SINALIZADORA DE ÁREA SEGURA PARA NATAÇÃO

- Não pilote a moto aquática diretamente atrás de um esquiador, wakeboarder ou praticante de boia. A 40 km/h por hora, a moto aquática ultrapassa uma pessoa que caia na água 60 m na frente da sua moto aquática em cerca de 5 segundos.
- Desligue o motor e remova o cordão de segurança do interruptor de desligamento do motor quando alguém estiver nas proximidades dentro d'água.
- Afaste-se pelo menos 45 m das áreas sinalizadas com boia de mergulho.

Evite ferimentos! Não deixe ninguém ficar perto do sistema de propulsão ou da grade de entrada, mesmo quando o motor estiver desligado. Coisas como cabelos longos, roupas largas ou tiras do flutuador pessoal podem ficar presas nas partes móveis, causando ferimentos graves ou afogamento. Em águas rasas, as conchas, areia, pedras ou outros objetos podem ser aspirados pela bomba de jato e projetados para trás.



BOIA DE MERGULHO

Para obter mais informações sobre a prática aprovada, legal e segura de esportes aquáticos, contate a autoridade legal em segurança de esportes aquáticos, na área em que pretende praticar.

Antes de sair navegando

Por motivos de segurança e cuidado adequado, realize sempre a inspeção pré-partida conforme especificado em seu Manual do Proprietário, antes de operar a sua moto aquática.

Não exceda a carga útil ou a capacidade de passageiros de sua moto aquática. A carga excessiva pode afetar a manobrabilidade, a estabilidade e o desempenho. As águas agitadas também reduzem a capacidade. A existência de uma plaqueta indicativa de capacidade de carga ou número de passageiros não é desculpa para falta de bom senso ou de uma boa avaliação das coisas.

Inspeccione regularmente o casco, motor, equipamentos de segurança e todos os outros equipamentos de navegação da moto aquática e mantenha-os em condição segura de operação.

Certifique-se de possuir os equipamentos de segurança mínimos obrigatórios, flutuadores pessoais e qualquer equipamento adicional necessário para a sua travessia.

Verifique se todo o equipamento salva-vidas, incluindo o extintor de incêndios, está em condição segura de operação e de fácil acesso. Mostre a todos os passageiros onde os equipamentos são guardados na moto aquática e garanta que eles saibam como usá-los.

Preste atenção no tempo. Verifique a previsão local do tempo antes de partir. Fique atento às mudanças de condição do tempo.

Mantenha à bordo cartas náuticas precisas e atualizadas da área de navegação. Antes de sair, verifique as condições da água na área em que planeja navegar.

Mantenha a bordo combustível suficiente para o passeio planejado. Verifique sempre o nível do combustível antes do uso e durante o percurso. Aplique o esquema de 1/3 do combustível para chegar ao destino, 1/3 para voltar e 1/3 para ficar de reserva. Considere mudanças devidas a mau tempo e outros atrasos.

Conscientização do piloto e dos passageiros

Leia e entenda todas as etiquetas de segurança na moto aquática Sea-Do, no Manual do Proprietário, todos os outros documentos de segurança e assista o *VIDEO DE SEGURANÇA* antes de operar a moto aquática.

Respeite todas as leis aplicáveis. Consulte as leis locais e federais sobre navegação, aplicáveis à área de navegação onde pretende usar sua moto aquática. Conheça as regras de navegação locais. Conheça e entenda o sistema de navegação aplicável (boias, sinalização, etc.).

Lembre-se que o sol, vento, fadiga ou doença podem prejudicar o seu julgamento e o tempo de reação.

NÃO é recomendada a operação desta moto aquática por uma pes-

soa menor de 16 anos, ou com uma deficiência que prejudique a visão, o tempo de reação, o julgamento ou a operação dos comandos.

Use sempre o cordão de segurança quando pilotar a moto aquática e assegure-se de que todos os passageiros estejam familiarizados com o seu uso.

Garanta que qualquer piloto e todos os passageiros saibam nadar e como reembarcar na moto aquática ao sair da água. Embarcar em águas profundas pode ser extenuante. Pratique em água pelo peito antes de operar ou embarcar na sua moto aquática em águas profundas. Assegure-se de que todos os operadores e passageiros usem um PFD sempre e tome precauções adicionais quando navegar.

Nunca vire o guidão enquanto houver alguém na traseira da moto aquática. Mantenha-se distante das peças móveis de direção (bocal do hidrojato, reversor do iBR, eixos, etc).

Não ligue o motor ou pilote a moto aquática se alguém estiver na água por perto, ou próximo da traseira da moto aquática.

Saiba que o reversor do iBR se movimenta ao ligar o motor, ao desligá-lo ou ao usar a alavanca do iBR. O movimento automático do reversor pode espremer os dedos das mãos ou dos pés de pessoas que se segurarem na traseira de sua moto aquática.

O piloto e os passageiros devem estar adequadamente sentados e segurar firme em um puxador antes de ligar a moto aquática, e durante todo o tempo em que a moto aquática estiver em movimento. Todos os passageiros devem ser instruídos a usar os puxadores existentes, ou segurar-se na cintura da pessoa da frente. Cada passagei-

ro deve ser capaz de colocar simultaneamente os dois pés inteiros no fundo de cada encaixe de pé quando sentado adequadamente. Ao passar sobre ondas, o(s) passageiro(s) pode(m) elevar seus corpos ligeiramente dos assentos para absorver os choques com suas pernas.

Ao frear ou desacelerar, os passageiros devem se abraçar contrapondo-se à força de desaceleração, para evitar escorregar para a frente da moto aquática e perder o equilíbrio.

Ao acelerar a moto aquática com passageiros, seja numa saída ou já em movimento, acelere sempre progressivamente. A aceleração rápida pode fazer com que os passageiros percam o equilíbrio e caiam para trás da moto aquática. Garanta que os passageiros saibam ou possam prever qualquer aceleração rápida.

Podem ocorrer ferimentos internos graves se a água for forçada para dentro das cavidades corporais, como resultado de cair na água ou ficar próximo ao bocal de propulsão. Consequentemente, vestir uma parte de baixo de roupa de mergulho é altamente recomendado.

Fique longe da grade de entrada enquanto o motor estiver ligado. Coisas tais como cabelos longos, roupas largas ou tiras do flutuador pessoal podem ficar presos nas peças móveis.

Se a alavanca do acelerador estiver puxada ao frear, o sistema iBR desligará o comando do acelerador pelo piloto. Ao soltar a alavanca do iBR enquanto a alavanca do acelerador ainda estiver puxada o comando do acelerador recuperará o controle e gerará uma aceleração após um breve lapso. Solte a alavanca

do acelerador se não precisar acelerar.

Antes de embarcar, verifique se o motor está desligado e se o cabo de segurança está removido do interruptor de desligamento do motor.

Para evitar uma partida acidental, sempre retire o cabo de segurança do interruptor de desligamento do motor quando houver banhistas embarcando ou nas proximidades, ou durante a remoção de algas ou detritos da grade de entrada.

Nunca coloque os pés e pernas na água para ajudar a virar, em uma moto aquática.

Operação por menores de idade

Os menores de idade devem ser sempre supervisionados por um adulto quando operarem uma moto aquática. As leis sobre idade mínima e exigência de licença para menores podem variar de uma jurisdição para outra. Certifique-se de contatar as autoridades náuticas locais sobre informações a respeito da operação legal de uma moto aquática, na jurisdição onde se pretende usá-la. A BRP recomenda uma idade mínima para o piloto de 16 anos.

Drogas e álcool

Nunca conduza sua moto aquática sob o efeito de drogas ou álcool. Como ao dirigir um carro, pilotar uma moto aquática requer que o piloto esteja sóbrio, atento e alerta. Operar uma moto aquática intoxicado ou sob a influência de drogas não somente é perigoso, como também é um crime punido com penas significativas. Estas leis são aplicadas com rigor. O uso de drogas e álcool, isoladamente ou combinados, torna o tempo de reação mais lento, atrapalha o julgamento, prejudica a visão e inibe sua

capacidade de operar uma moto aquática com segurança.



ADVERTÊNCIA

O consumo de álcool e a náutica não se misturam! Pilotar sob a influência de drogas ou álcool coloca em risco as vidas dos seus passageiros, de outros navegantes e a sua própria. As leis do país proíbem a operação de uma moto aquática sob influência de álcool ou drogas.

Esportes aquáticos e rebocamento



ADVERTÊNCIA

Evite ferimentos! A sua moto aquática não foi projetada e não deve ser usada para rebocar ou puxar nenhum equipamento, nem para nenhum esporte aquático.

Hipotermia

A hipotermia, a perda de calor do corpo resultando em uma temperatura abaixo do normal, é uma causa significativa de morte em acidentes de barco. Após uma pessoa entrar em hipotermia, ela perderá a consciência e se afogará.

Os PFD podem aumentar o tempo de sobrevivência, pelo isolamento que proporcionam.

Naturalmente, quanto mais quente estiver a água, menor será o isolamento necessário. Ao navegar em águas frias (abaixo de 4 °C) deve-se considerar usar um casaco ou jaqueta tipo PFD, pois ele cobre uma área maior do corpo do que o colete tipo PFD.

Algumas coisas a lembrar sobre a proteção contra a hipotermia:

- Enquanto estiver flutuando, não tente nadar, exceto se for para alcançar um barco próximo, outro sobrevivente ou um objeto flutuante no qual você possa segurar ou subir. A natação desnecessária aumenta a taxa de perda de calor do corpo. Em água fria, recomenda-se não usar métodos anti-afogamento que exigem colocar sua cabeça na água. Mantenha a cabeça fora da água. Isto diminui muito a perda do calor do corpo e aumenta o tempo de sobrevivência.
- Mantenha uma atitude positiva em relação à sua sobrevivência e resgate. Isso aumentará suas chances de prolongar o tempo de sobrevivência, até que possa ser resgatado. A sua vontade de viver faz a diferença!
- Se houver mais de uma pessoa na água, recomenda-se que fiquem juntas. Isto tende a reduzir a taxa de perda de calor e assim aumenta o tempo de sobrevivência.
- Use sempre o seu PFD. Se você não usá-lo, não conseguirá combater os efeitos da hipotermia.

Cursos de segurança náutica

Muitos países recomendam ou exigem um curso de segurança náutica. Verifique com as autoridades competentes locais.

Consulte as leis locais e federais sobre navegação, aplicáveis à área de navegação onde pretende usar sua moto aquática. Conheça as regras de navegação locais. Conheça e entenda o sistema de navegação aplicável (boias, sinalização, etc.).

Transportando cargas

Ao transportar carga na plataforma traseira da moto aquática ou com acessórios de carga, reduza a velocidade e adapte o comportamento de condução para reduzir o risco de ejeção da moto aquática, ou contato com a carga, possivelmente, levando a lesões.

TECNOLOGIAS ATIVAS (iCONTROL)

Introdução

NOTA: Algumas funções ou recursos descritos nesta seção podem não se aplicar a todos os modelos de moto aquática, ou podem ser opcionais.

Os iControl™ (sistemas de controle inteligentes) proporcionam um ambiente em que o piloto pode controlar muitos sistemas, sem tirar as mãos do guidão.

Todos os controles estão ao alcance dos dedos do piloto e são ativados pressionando um botão ou puxando uma alavanca. A atenção do piloto pode então permanecer focada na água e em dirigir a moto aquática.

Cada controle é eletrônico e fornece um sinal de comando para um módulo eletrônico, cuja função é garantir a operação adequada do seu sistema, dentro dos parâmetros definidos.

Os diversos sistemas agrupados abaixo do iControl são:

- iTCT™ - intelligent Throttle Control (Controle de aceleração inteligente)
- iBR (Freio e Ré inteligentes)

Esses sistemas funcionam em conjunto para fornecer uma melhor resposta da moto aquática às entradas do operador e manobrabilidade e controle aumentados.

A leitura de todas as informações contidas neste Manual do Proprietário é extremamente importante para se familiarizarem com esta moto aquática, seus comandos, capacidades e limitações.

iTC (Controle de aceleração inteligente)

O sistema usa um controle de acelerador eletrônico (electronic th-

rottle control - ETC) que fornece sinais de comando para o ECM - Engine Control Module (Módulo de controle do motor). Com este sistema, não é necessário um cabo de acelerador tradicional.

O iTC permite os seguintes modos de operação:

- Modo Sport
- Modo ECO

Modo Sport

No modo esportivo, a potência máxima do motor fica disponível em toda a faixa de operação do motor.

Consulte a subseção *MODOS DE OPERAÇÃO* para obter instruções detalhadas.

Modo ECO

Quando o modo ECO é selecionado (modo de economia de combustível), a RPM do motor fica limitada para poder reduzir o consumo de combustível, mas ainda mantendo uma velocidade de cruzeiro ideal.

Consulte a subseção *MODOS DE OPERAÇÃO* para obter instruções detalhadas.

Modos Chave Aprendizado

A Chave Aprendizado do Sea-Doo™ limita a velocidade da moto aquática, permitindo que usuários novatos e pilotos menos experientes aprendam a operar a moto aquática, enquanto adquirem a confiança e o controle necessários.

Limitações

A capacidade de um novato operar a moto aquática pode ser excedida mesmo quando se usa uma chave de aprendizado.

Consulte os *MODOS DE OPERAÇÃO* para mais detalhes.

iBR (Sistema de freio e ré inteligentes)

Esta moto aquática usa um sistema de freio e ré controlado eletronicamente, denominado sistema iBR (Freio e ré inteligentes).

O módulo iBR controla a posição do reversor do iBR para fornecer:

- Avanço
- Marcha à Ré
- Ponto morto
- Frenagem.

O operador controla a posição do reversor do iBR seja usando a alavanca do acelerador para posição de marcha à frente, ou a alavanca do iBR para ponto morto, marcha à ré e para a função de frenagem.

NOTA: A alavanca iBR só pode ser usada para controlar uma mudança na posição do reversor se o motor estiver funcionando.

Usar o sistema iBR reduz significativamente a distância de parada desta moto aquática e pode aumentar a manobrabilidade, já que pode ser usado em linha reta, em uma curva, em alta ou baixa velocidade, ou para mover a moto aquática em ré na atracação ou em manobras na proximidade de outros barcos.

Em condições ideais, usuários experientes foram repetidamente capazes de reduzir a distância de parada de uma moto aquática equipada com um sistema iBR em, aproximadamente, 33% a partir de uma velocidade inicial de 80 km/h.

Limitações

Mesmo quando equipados com um sistema iBR, as motos aquáticas não possuem a capacidade de veículos terrestres.

A distância de parada variará muito, dependendo da velocidade inicial,

carga, correnteza, vento, condições da água e da potência de frenagem.

O sistema iBR não afeta o movimento para trás.

Ele não pode evitar que a moto aquática derive devido à correnteza ou ao vento.



ADVERTÊNCIA

- É importante informar o piloto de uma moto aquática que pretende segui-lo em uma formação de comboio sobre a capacidade de frenagem e manobras de sua moto aquática, o que significa a nuvem de água e que deve ser mantida uma maior distância entre as motos aquáticas.
- Fique ciente de que outros barcos, que venham atrás ou que estejam muito próximos, podem não ser capazes parar tão rapidamente.

EQUIPAMENTOS DE SEGURANÇA

Equipamentos de segurança necessários

O piloto e os passageiros devem vestir um dispositivo pessoal de flutuação (PFD) homologado, adequado para uso em uma moto aquática.

O piloto e os passageiros devem ter fácil acesso a óculos não estilhaçável, caso as condições de percurso ou as preferências pessoais justifiquem.

O vento, os respingos de água e a velocidade podem causar lacrimejamento e criar visão enevoada.

Como proprietário da moto aquática, você é responsável por garantir que todos os equipamentos de segurança requeridos estejam a bordo. Deve também providenciar, quando necessário, outros equipamentos que garantam sua própria segurança e a dos passageiros. Verifique o estado do equipamento de segurança necessário e as normas locais vigentes.

Os equipamentos de segurança requeridos pela legislação são obrigatórios. Se a legislação local requerer equipamentos adicionais, eles devem ser aprovados pelas autoridades competentes. Os requisitos mínimos incluem o seguinte:

- Dispositivos pessoais de flutuação (PFD)
- Uma retinida flutuante de 15 m no mínimo
- Uma lanterna impermeável ou sinalizadores homologados
- Dispositivo de sinalização
- Dispositivos sonorizadores (corneta ou apito).

Equipamentos de proteção recomendados

O piloto e os passageiros de motos aquáticas devem vestir equipamentos de proteção, incluindo:

- Uma roupa de mergulho ou uma roupa grossa e justa de trama estreita que proporcione proteção equivalente. Como exemplo, uma bermuda fina de ciclismo não é apropriada. Ferimentos internos graves podem ocorrer se a água entrar com força nas cavidades do corpo ao cair na água ou ficar próximo ao bocal de propulsão a jato. Trajes de banho comuns não protegem adequadamente contra a entrada forçada de água nas cavidades inferiores do corpo masculino e feminino.
- Também são recomendados calçados, luvas, óculos de proteção ou comuns. Recomenda-se o uso de algum tipo de proteção leve e flexível nos pés. Isso ajudará a reduzir possíveis ferimentos, caso você pise em objetos cortantes submersos.



Dispositivos pessoais de flutuação (PFD)

Todas as pessoas a bordo de uma moto aquática recreativa devem usar um dispositivo de flutuação pessoal (PFD) o tempo todo. Verifique se esses PFDs atendem às regulamentações de seu país.

Um PFD permite flutuar, ajudando a manter a cabeça fora da água e

uma posição satisfatória do corpo dentro da água. Deve-se considerar o peso e a idade ao escolher um PFD. A flutuação fornecida pelo PFD deve suportar o seu peso dentro da água. O tamanho do PFD deve ser adequado ao usuário. O peso e a largura da caixa torácica são os métodos comuns para dimensionar os PFD. É sua responsabilidade garantir o número e tipo adequados de PFD a bordo para atender a legislação local e federal e que seus passageiros saibam onde estão e como usá-los.

Tipos de PFD

Existem cinco tipos homologados de PFD.

PFD Tipo I, para vestir, apresenta a maior flutuação. O seu desenho permite virar a maioria das pessoas inconscientes na água, da posição com o rosto para baixo para uma posição com o rosto para cima, vertical ou ligeiramente inclinada para trás. Ele pode aumentar consideravelmente as chances de sobrevivência. O tipo I é o mais eficiente para todos os tipos de água, especialmente em alto mar, onde o socorro pode demorar a chegar. Ele também é o mais eficaz em águas turbulentas.



TIPO I — PARA VESTIR

PFD Tipo II, para vestir, vira a pessoa que o veste da mesma maneira que o Tipo I, mas não tão eficazmente. Nas mesmas condições, o Tipo II não vira tantas pessoas quanto o Tipo I. Este PFD é preferi-

vel quando houver a possibilidade de socorro rápido, como em áreas onde haja normalmente outras pessoas praticando atividades aquáticas.

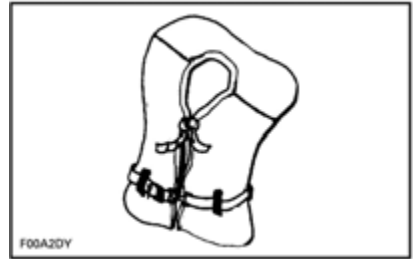

TIPO II — PARA VESTIR

PFD Tipo III, para vestir, permite que os usuários se coloquem em posição vertical ou ligeiramente inclinada para trás. Ele não vira o usuário. Ele mantém a pessoa em posição vertical ou ligeiramente inclinada para trás e não tem tendência de virar o usuário com o rosto para baixo. Ele possui a mesma flutuação do Tipo II e pode ser adequado para zonas onde haja normalmente outras pessoas praticando atividades aquáticas.



TIPO III — PARA VESTIR

PFD Tipo V, para vestir, deve ser inflado. Quando inflado, ele oferece flutuação equivalente aos tipos I, II ou III. Entretanto, quando vazio ele pode não suportar algumas pessoas.

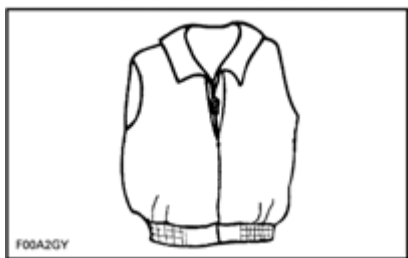

TIPO V — PARA VESTIR

Capacetes

Algumas Considerações Importantes

Os capacetes são projetados para oferecer alguma proteção em caso de impacto na cabeça. Na maioria dos esportes motorizados, os benefícios de se usar um capacete claramente superam as desvantagens. Entretanto, no caso de esportes aquáticos motorizados, tais como pilotar motos aquáticas, isto não é necessariamente verdade, pois existem alguns riscos associados à água.

Benefícios

Um capacete ajuda a reduzir o risco de ferimentos no caso de um impacto da cabeça contra uma superfície dura, como outro barco no caso de uma colisão. Similarmente, um capacete com uma proteção para queixo pode ajudar a prevenir ferimentos no rosto, mandíbula ou dentes.

Riscos

Por outro lado, em algumas situações, ao cair da moto aquática, os capacetes tendem a reter a água como um “balde”, aplicando tensões severas no pescoço ou na coluna. Isto poderia causar asfixia, ferimentos graves ou permanentes no pescoço ou na coluna, ou morte.

Os capacetes podem também interferir na visão periférica e na audição, ou aumentar o cansaço, contri-

buindo para aumentar o risco de uma colisão.

Pesando os Riscos x Benefícios

Para poder decidir se você deve ou não usar um capacete, é melhor levar em consideração o ambiente específico onde você irá pilotar, além de outros fatores como a experiência pessoal. Haverá muito trânsito na água? Qual o seu estilo de pilotagem?

Conclusão

Como cada opção minimiza alguns riscos, mas aumenta outros, antes de cada passeio você deve decidir se usará ou não um capacete baseado na sua situação específica.

Se você decidir usar um capacete, deve então decidir qual tipo é mais apropriado para as circunstâncias. Procure capacetes que atendam os padrões do DOT (INMETRO) ou Snell, e se possível, escolha um projetado para esportes aquáticos motorizados.

Equipamentos adicionais recomendados

Recomenda-se que você adquira equipamentos adicionais para uma navegação segura e agradável. Esta lista, não exaustiva, inclui itens que você deve pensar em adquirir.

- Mapa local
- Kit de primeiros socorros
- Cabo de reboque
- Sinalizadores
- Cordas de amarração.

Um celular em um saco ou recipiente impermeável também é considerado útil para os navegadores, quando em perigo ou apenas para contatar alguém em terra.

EXERCÍCIOS PRÁTICOS

É sempre uma boa ideia praticar e ficar familiarizado com todos os controles, funções e características de manuseio de sua moto aquática antes de começar a pilotar na água.

Sempre prenda o cordão de segurança ao interruptor de desligamento do motor e o fecho ao seu PFD ou a uma pulseira.

Onde praticar os exercícios

Encontre um local adequado para praticar os exercícios. Verifique se a área atende aos seguintes requisitos:

- Sem tráfego
- Sem obstáculos
- Sem banhistas
- Sem correntezas
- Amplo espaço de manobra
- Profundidade da água adequada.

Exercícios práticos

Pratique **sozinho** os seguintes exercícios.

Fazendo curvas

Pratique as curvas em círculos nas duas direções em velocidade baixa. Quando estiver confortável com o exercício, aumente a dificuldade fazendo alguns "números 8".

Quando tiver aprendido bem, repita os exercícios acima, mas em maior velocidade.

Distâncias de parada

Pratique parar as motos aquáticas em linha reta em diferentes velocidades e forças de frenagem.

Lembre-se que a velocidade da moto aquática, a carga, as condições da água, a corrente e o vento também afetam as distâncias de parada.

Marcha à Ré

Pratique a marcha à ré para saber como a moto aquática opera em marcha à ré e reage com entradas de aceleração.

NOTA: Sempre faça esse exercício em baixa velocidade.

Evitando um obstáculo

Pratique como evitar obstáculos (escolha um ponto virtual na água) manobrando a moto aquática e mantendo a aceleração.

Repita o exercício, mas desta vez solte a aceleração enquanto gira.

Repita o exercício, mas desta vez enquanto aciona a alavanca do iBR. Observe que o sistema iBR também controla o acelerador.

NOTA: Com este exercício, você aprenderá que precisa acelerar para virar a moto aquática em uma direção diferente.

Atracando

Pratique a atracação usando o acelerador, a alavanca do iBR e a direção para familiarizar-se com a resposta da moto aquática e para desenvolver boas habilidades de controle.

NOTA: Lembre-se que a direção é invertida ao mover para trás.

Fatores importantes que não devem ser negligenciados

Além disso, lembre-se sempre que as seguintes condições têm um impacto direto em como a sua moto aquática irá se comportar e responder a diferentes entradas:

- Cargas
- Correntezas
- Vento
- Condições da água.

Não se esqueça de estar alerta a essas condições e adaptar-se de acordo. Se possível, pratique bastante sob essas condições.

Para manobras delicadas, o melhor conselho é sempre tentar reduzir a velocidade ao máximo.

REGRAS DE NAVEGAÇÃO

Regras Operacionais

Pilotar uma moto aquática pode ser comparada com dirigir em rodovias e estradas não sinalizadas. Para prevenir colisões ou evitar os outros navegadores, é necessário seguir um sistema de regras operacionais. Não se trata apenas de bom senso... é preciso respeitar a lei!

Mantenha normalmente a direita e evite colisões com segurança, mantendo uma distância segura dos outros jets, barcos, pessoas e objetos.

A ilustração a seguir identifica diferentes partes do barco que são usadas como pontos de referência direcional, a proa sendo a frente do barco. O bombordo da lancha (lado esquerdo) pode ser visualmente identificado por uma luz VERMELHA fora da proa e o estibordo (lado direito) por uma luz VERDE.

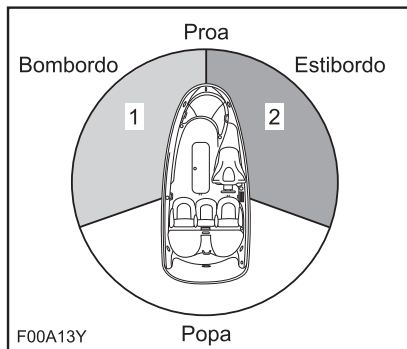

TÍPICA - PONTOS DE REFERÊNCIA DIRECIONAL

1. Luz VERMELHA
2. Luz VERDE (zona de dar preferência de passagem)

Cruzamento

Dê preferência a uma moto aquática **que esteja à sua frente e à direita**. Nunca atravesse na frente de um barco, você deve ver a luz VERMELHA dele, ele deve ver a

sua luz VERDE (ele tem a preferência).

As motos aquáticas (PWC) não possuem estas luzes coloridas, mas a regra também se aplica.

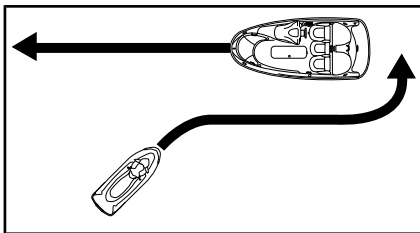

TÍPICO

Como em um semáforo, se vir uma luz **VERMELHA, PARE**, dê a preferência. O outro barco está à sua direita e **ele** tem a preferência de passagem.

Se vir uma luz **VERDE, passe com cuidado**. O outro barco está à sua esquerda, você tem a preferência de passagem.

Encontro frente a frente

Mantenha a direita.

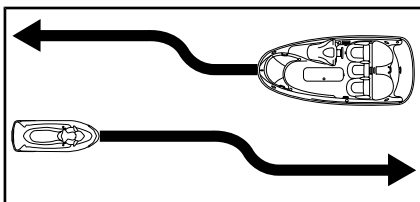

TÍPICO

Ultrapassagem

Dê a preferência a outros barcos e fique longe.

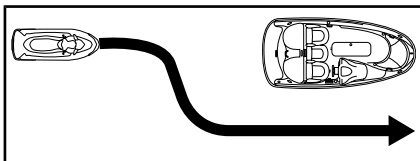

TÍPICO

Sistema de navegação

Recursos de navegação, como sinais ou boias, podem ajudá-lo a identificar águas seguras. As boias indicarão se você deve se manter à direita (estibordo) ou à esquerda (bombordo) da boia, ou em qual canal você pode continuar. Elas também podem indicar se você está entrando em uma área restrita ou controlada, como uma zona de baixa velocidade. Elas também podem indicar riscos ou informações de navegação pertinentes. Os sinais podem estar na praia ou na água. Eles também podem indicar limites de velocidade, proibição de barcos a motor ou navegação, ancoragem e outras informações úteis. (A forma de cada tipo de sinal fornecerá a informação).

Certifique-se de conhecer e entender o sistema de navegação aplicável à área de navegação onde pretende usar a moto aquática.

Evitar colisões

Não solte o acelerador para tentar se afastar de um obstáculo. A potência do motor e o empuxo da bomba de jato são necessários para virar a moto aquática.

Fique sempre atento a outros banhistas, outros barcos ou objetos, especialmente ao fazer curvas. Esteja alerta às condições que possam limitar sua visibilidade ou bloquear sua visão dos outros.

Respeite os direitos dos outros banhistas e/ou transeuntes e mantenha sempre uma distância segura de todos os demais jets, barcos, pessoas e objetos.

Não salte esteiras ou ondas, não navegue na linha de arrebenção nem tente espirrar ou jogar água nos outros com sua moto aquática. Você pode avaliar mal a capacidade da moto aquática e as suas habilida-

des e bater em um barco ou em uma pessoa.

Esta moto aquática é capaz de fazer curvas mais fechadas do que outros barcos, entretanto, a não ser em uma emergência, não faça viradas bruscas em alta velocidade. Estas manobras tornam mais difícil que os outros desviem de você ou entendam para onde você está indo. Além disso, você e/ou seus passageiros podem ser ejetados da moto aquática.

Diferentemente da maioria das motos aquáticas, esta possui um sistema de frenagem (iBR).

Ao pilotar uma moto aquática equipada com iBR, fique ciente de que os outros barcos que o sigam ou operem nas proximidades podem não ser capazes de parar tão rápido.

Quando estiver em alta velocidade e o freio for acionado, uma nuvem de água irá disparar no ar atrás da moto aquática, indicando uma manobra de frenagem.

É importante informar o piloto de uma moto aquática que pretende segui-lo em uma formação de comboio, sobre a capacidade de frenagem e manobras de sua moto aquática, o que a nuvem de água indica e que deve ser mantida uma maior distância entre vocês dois.

A distância de parada varia em função da velocidade inicial, carga, vento e condições da água.

Embora a manobra preferida para evitar um obstáculo seja desviar e acionar o acelerador, o iBR também pode ser usado para frear totalmente e virar na direção apropriada para evitar o obstáculo.

ABASTECIMENTO DE COMBUSTÍVEL

Procedimento de abastecimento de combustível

⚠️ ADVERTÊNCIA

Combustível é inflamável e explosivo sob certas condições. Trabalhe sempre em áreas bem ventiladas. Não fume nem permita chamas abertas ou faíscas nas proximidades.

1. Desligue o motor.

⚠️ ADVERTÊNCIA

Desligue sempre o motor antes de reabastecer.

2. Não permita que alguém permaneça na moto aquática.
3. Amarre a moto aquática seguramente ao cais de abastecimento.
4. Fique com um extintor de incêndio à mão.
5. Abra a tampa do compartimento de armazenagem frontal.
6. Vagarosamente, gire a tampa de combustível no sentido anti-horário.

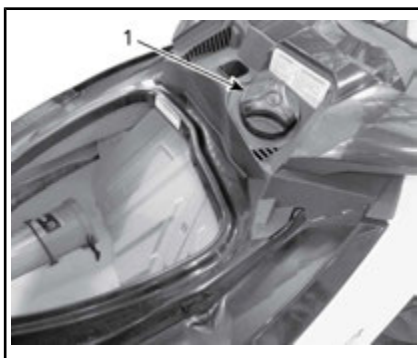

TÍPICO

1. Tampa do tanque de combustível

⚠️ ADVERTÊNCIA

Talvez o tanque de combustível esteja pressurizado. Ao remover a tampa do tanque de combustível, talvez vapores de combustível sejam liberados.

7. Insira a mangueira da bomba de gasolina no bocal de enchimento e encha o tanque de combustível.

⚠️ ADVERTÊNCIA

Para evitar refluxo de combustível, encha o tanque lentamente para que o ar possa escapar do tanque de combustível.

8. Pare de encher imediatamente após soltar a manopla do bico da bomba de gasolina e aguarde um momento antes de remover a mangueira. Não recolha o bico da bomba de gasolina para colocar mais combustível no tanque.

⚠️ ADVERTÊNCIA

Não encha o tanque até a boca ou até derramar e depois deixe a moto aquática sob o sol. Com o aumento da temperatura, o combustível expande e pode transbordar.

9. Reinstale a tampa do tanque de combustível e aperte-a até o fim na direção horária.

⚠️ ADVERTÊNCIA

Limpe sempre qualquer derramamento de combustível na moto aquática.

10. Depois de reabastecer, sempre abra o assento para certificar-se de que não haja cheiro de vapor de gasolina no compartimento do motor.



ADVERTÊNCIA

Não dê partida se houver gasolina ou presença de cheiro de vapor de gasolina.

Requisitos de combustível

AVISO Use sempre gasolina nova. A gasolina oxidada; o resultado é perda de octana, compostos voláteis e a produção de depósitos de goma e verniz que podem danificar o sistema de combustível.

A mistura de álcool combustível varia em países e regiões diferentes. Seu veículo foi projetado para trabalhar com os combustíveis especificados; no entanto, esteja atento para o seguinte:

- O uso de combustível com álcool acima das especificações regulamentadas pelo governo não é recomendado e pode resultar nos seguintes problemas nos componentes do sistema de combustível:
 - Problemas de partida e de operação.
 - Deterioração das partes de borracha ou plástico.
 - Corrosão das partes de metal.
 - Dano às partes internas do motor.

- Inspeção frequentemente para ver se há presença de vazamentos de combustível ou outras anormalidades no sistema de combustível se suspeitar que a presença de álcool na gasolina está excedendo as regulamentações governamentais atuais.
- Combustíveis misturados com álcool atraem e detêm a umidade, o que pode levar a separação das fases do combustível e pode resultar em problemas no desempenho do motor ou mesmo danos ao motor.

Combustível recomendado

Use gasolina premium sem chumbo com octanagem AKI (RON+MON)/2 de 91, ou octanagem RON de 95.

AVISO Nunca experimente com outros combustíveis. Podem ocorrer danos ao motor ou ao sistema de combustível com a utilização de combustível inadequado.

AVISO NÃO use combustível de bombas de abastecimento denominadas E85.

O uso de combustível etiquetado com E15 é proibido pelas regulamentações da EPA dos EUA.

INFORMAÇÕES PARA TRANSPORTE

AVISO O comprimento dos estrados de madeira do reboque, incluindo a largura do estrado deve ser ajustado para suportar toda a extensão do casco. As pontas dos dois estrados de madeira do reboque não devem exceder o comprimento da moto aquática.

Assegure que as rodas do reboque estejam posicionadas de forma que o centro de gravidade da moto aquática esteja ligeiramente à frente das rodas, para suportar adequadamente o peso desta.



ADVERTÊNCIA

Nunca incline esta moto aquática para uma extremidade ao transportar. Recomendamos que você transporte a moto aquática na sua posição normal de uso.

Verifique as leis e regulamentos aplicáveis a puxar um reboque na sua região, especialmente os seguintes itens:

- Sistema de freios
- Peso do veículo reboque
- Espelhos.

Tome as seguintes precauções ao rebocar a moto aquática:

- Respeite a capacidade de carga máxima do veículo e a capacidade de peso no engate conforme recomendado pelo fabricante.
- Amarre a moto aquática pelos olhais dianteiro e traseiro (proa/popa) para que ela fique bem presa ao reboque. Use amarrações de sujeição adicionais se for necessário.

- Verifique se a tampa do tanque de combustível, a tampa do bagageiro dianteiro, a tampa do porta-luvas e o assento estejam travados corretamente.
- Observe as medidas de segurança durante processo de rebocamento.

AVISO Não passe cordas ou amarrações de sujeição sobre o assento ou puxadores, pois eles podem ser permanentemente danificados. Enrole as cordas ou amarrações com trapos ou protetores semelhantes, onde elas possam tocar o corpo da moto aquática.



ADVERTÊNCIA

Garanta que o assento esteja bem travado antes de colocar no reboque.

Uma capa Sea-Doo pode proteger a moto aquática, principalmente ao transportar em estradas de terra, para evitar que a poeira entre pelas aberturas de tomada de ar.



ADVERTÊNCIA

Ao rebocar a moto aquática, **NUNCA** deixe nenhum equipamento nela.

ETIQUETAS IMPORTANTES NO PRODUTO

Etiquetas

Este produto vem com etiquetas contendo importantes informações de segurança.



ETIQUETA LOCALIZADA NO GUIDÃO

Este PWC é fornecido com cartões e etiquetas que contêm informações de segurança importantes.

Qualquer pessoa que dirija este veículo deverá ler e entender essas informações antes de pilotar.



Etiquetas de segurança da moto aquática

Essas etiquetas estão afixadas no veículo para a segurança do operador, do passageiro (2 lugares) e outras pessoas

As etiquetas ilustradas nas páginas a seguir estão no sua moto aquática. Caso alguma esteja faltando ou danificada, é possível substituí-la sem nenhum custo. Procure uma concessionária autorizada Sea-Doo.

Leia com atenção as seguintes etiquetas antes de pilotar esta moto aquática.

NOTA: A primeira ilustração da moto aquática indica as posições aproximadas das diversas etiquetas. Uma linha pontilhada indica que a etiqueta não está na superfície externa e que para ver a etiqueta, é preciso afastar o banco ou abrir algum tipo de tampa/cobertura.

NOTA: Caso haja alguma discrepância entre o que está escrito neste manual e no veículo, as etiquetas de segurança do veículo têm precedência sobre as etiquetas deste manual.

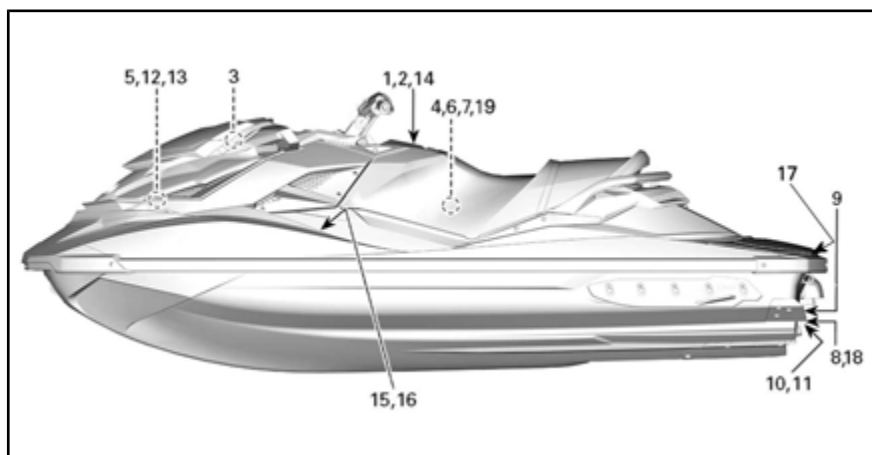

LOCALIZAÇÃO DAS ETIQUETAS DE SEGURANÇA DA MOTO AQUÁTICA

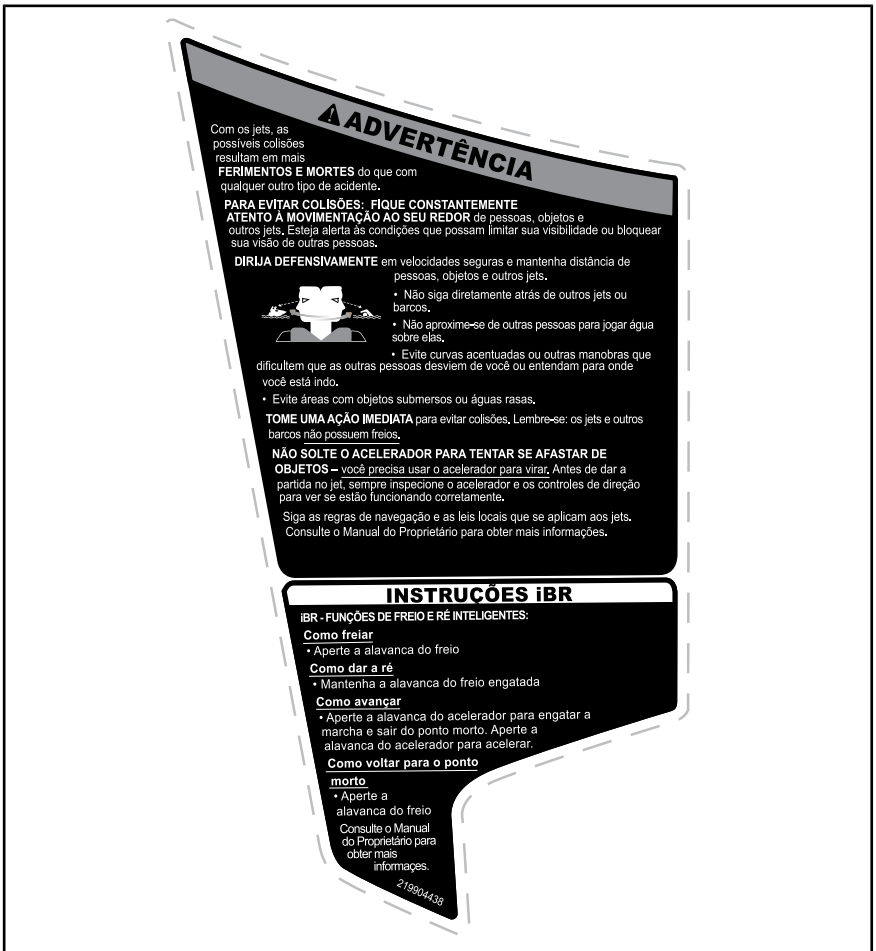

ETIQUETA 1

Para reducir el riesgo de LESIONES GRAVES O FATALES:

LLEVE SIEMPRE PUESTO UN SALVAVIDAS.

Todos los pasajeros deben utilizar un salvavidas aprobado por el Servicio de Guardacostas y adecuado para el uso en motos acuáticas.



PFD
Wet Suit Bottom

LLEVE ROPA PROTECTORA. Pueden producirse lesiones internas graves si se introduce agua a presión en las cavidades corporales como resultado de una caída al agua o por estar próximo a una tobera de chorro. La ropa de baño normal no protege adecuadamente contra la entrada de agua con fuerza en las aberturas inferiores del cuerpo. Todos los pasajeros deben usar un traje isotérmico o prendas que ofrezcan una protección equivalente (consulte la Guía del usuario). Se recomienda el uso de calzado, guantes y protectores oculares o gafas.

FAMILIARÍCESE CON LAS LEYES DE NAVEGACIÓN. BRP desaconseja el uso de esta embarcación por parte de menores de 16 años. Debe conocer la edad mínima requerida para pilotar la embarcación, así como los requisitos de formación vigentes en su provincia o estado. Se recomienda que complete un curso de seguridad durante la navegación, que podría ser un requisito en su provincia o estado.

FIJE EL CABLE DE PARADA DEL MOTOR (CABLE DE SEGURIDAD) al salvavidas y manténgalo apartado del manillar, de manera que el motor se detenga si el piloto cae al agua. Al ir a la conducción, desconecte el cable de seguridad de la moto náutica para evitar el uso no autorizado por parte de niños y otras personas.

PILOTEE DENTRO DE SU HABILIDAD Y EVITE LAS MANIOBRAS AGRESIVAS para reducir el riesgo de pérdida de control, eyección y colisión. Esta es una embarcación de alto rendimiento, no un juguete. Los giros bruscos y los saltos de olas o estelas incrementan el riesgo de lesiones lumbares/espinales (parálisis), faciales y fracturas de piernas, tobillos y otros huesos. No salte olas ni estelas.

NO ACELERE CUANDO HAYA ALGUIEN DETRÁS DE LA MOTO NAUTICA. Detenga el motor o manténgalo al ralentí. El chorro de agua y/o los residuos que salen de la tobera de impulsión pueden provocar lesiones graves.

MANTÉNGASE ALEJADO DE LA REJILLA DE ENTRADA mientras el motor se encuentre en marcha. El cabello largo, las prendas holgadas o las correas del salvavidas pueden enredarse con las piezas móviles y provocar lesiones graves o ahogamiento.



Tobera de impulsión

Rejilla de entrada

NO PILOTEE NUNCA LA EMBARCACIÓN BAJO LA INFLUENCIA DE DROGAS O ALCOHOL.

LEA LA GUÍA DEL USUARIO Y OBSERVE LAS INDICACIONES QUE CONTIENE.

218903508

ETIQUETA 2



ETIQUETA 3

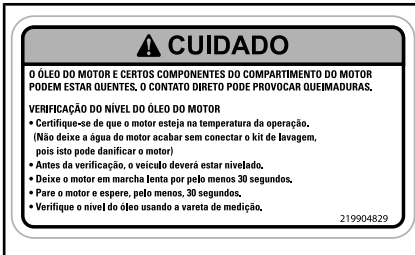

ETIQUETA 4



ETIQUETA 7

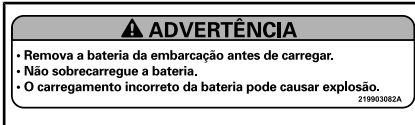

ETIQUETA 5

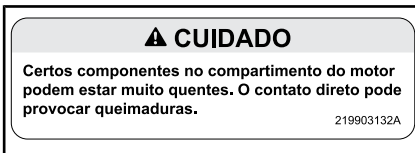

ETIQUETA 6



ETIQUETA 8



ETIQUETA 9



ETIQUETA 10



ETIQUETA 11

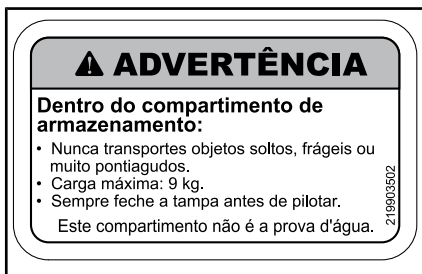

ETIQUETA 12

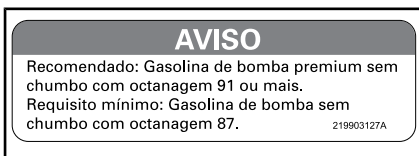



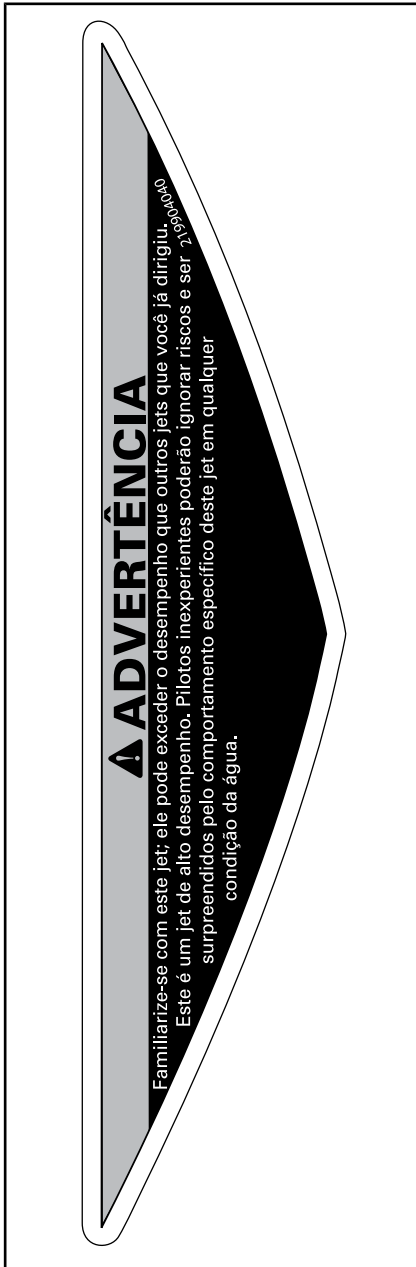

ETIQUETA 13



ETIQUETA 14

AVISO DE CONFORMIDADE CANADENSE CANADIAN COMPLIANCE NOTICE	
LIMITES DE SEGURANÇA MÁXIMOS RECOMENDADOS MAXIMUM RECOMMENDED SAFE LIMITS	
Máx.  = 2	182 kg 400 lbs/lb
Máx.  =	182 kg 400 lbs/lb
CATEGORIA / CATEGORY: C	
ALTURA MÁXIMA DA ONDA / MAXIMUM WAVE	2,0 m
VELOCIDADE MÁXIMA DO VENTO / MAXIMUM WIND SPEED	33,0 nós / knots
BOMBARDIER RECREATIONAL PRODUCTS INC. VALCOURT, QUÉBEC, CANADA (YDV)	
MODELO / MODEL: XXXXXXXXX	
O FABRICANTE DECLARA QUE ESTE PRODUTO ESTÁ EM CONFORMIDADE COM OS REQUISITOS DE FABRICAÇÃO DE PEQUENAS EMBARCAÇÕES, CONFORME DESCRITO NO DIA EM QUE A CONSTRUÇÃO DA EMBARCAÇÃO INICIOU OU NO DIA EM QUE ELA FOI IMPORTADA.	
THE MANUFACTURER DECLARES THAT THIS PRODUCT COMPLIES WITH THE CONSTRUCTION REQUIREMENTS OF THE SMALL VESSEL REGULATIONS, AS THEY READ ON THE DAY ON WHICH THE CONSTRUCTION OF THE VESSEL WAS STARTED OR ON THE DAY ON WHICH THE VESSEL WAS IMPROTED.	
CAPACIDADES MÁXIMAS AS INFORMAÇÕES ACIMA TAMBÉM SE APLICAM NOS EUA.	CAN ICES-2 / NMB-2"

TÍPICA - ETIQUETA 15 - AVISO DE CONFORMIDADE DO CANADÁ (SOMENTE MODELOS CAN)

AVISO DE CONFORMIDADE CANADENSE CANADIAN COMPLIANCE NOTICE	
LIMITES DE SEGURANÇA MÁXIMOS RECOMENDADOS MAXIMUM RECOMMENDED SAFE LIMITS	
Máx.  =	kg lb
Máx.  =	kg lb
CATEGORIA / CATEGORY: ALTURA MÁXIMA DA ONDA / MAXIMUM WAVE: 2,0 m VELOCIDADE MÁXIMA DO VENTO / MAXIMUM WIND SPEED 33,0 nós / knots	
BOMBARDIER RECREATIONAL PRODUCTS INC. 570 Montagne, Valcourt, Qc, CA, JOE 2LO Skaldenstraat 125, Gent, 9042, BE (YDV)	
MODELO / MODEL:	
O FABRICANTE DECLARA QUE ESTE PRODUTO ESTÁ EM CONFORMIDADE COM OS REQUISITOS DE FABRICAÇÃO DE PEQUENAS EMBARCAÇÕES, CONFORME DESCRITO NO DIA EM QUE A CONSTRUÇÃO DA EMBARCAÇÃO INICIOU OU NO DIA EM QUE ELA FOI IMPORTADA. THE MANUFACTURER DECLARES THAT THIS PRODUCT COMPLIES WITH THE CONSTRUCTION REQUIREMENTS OF THE SMALL VESSEL REGULATIONS, AS THEY READ ON THE DAY ON WHICH THE CONSTRUCTION OF THE VESSEL WAS STARTED OR ON THE DAY ON WHICH THE VESSEL WAS IMPROTED.	
CAPACIDADES MÁXIMAS AS INFORMAÇÕES ACIMA TAMBÉM SE APLICAM NOS EUA.	 

ETIQUETA 16 - TÍPICO (MOTO AQUÁTICA FORA DA AMÉRICA DO NORTE)

⚠ ADVERTÊNCIA
EVITE LESÃO SÉRIA OU MORTE: • O motor deve ser desligado antes de voltar a embarcar. • Afaste-se da grade de entrada e do sistema de propulsão. QUANTO VOLTAR A EMBARCAR: • Volte a embarcar uma pessoa por vez. • Fique centrado para manter o equilíbrio. Nunca use o estribo de embarque (caso existente) para puxar, rebocar, mergulhar ou pular, ou qualquer outra finalidade que não seja a de estribo para embarque.
219904576A

ETIQUETA 17

<p>AVISO</p> <p>É muito importante lavar o sistema de exaustão com água limpa (de 1-1/2 a 2 minutos) depois de cada uso em água salgada ou água poluída.</p>

ETIQUETA 18

<p>AVISO</p> <p>• Para estar em conformidade com as regulamentações de ruído, este motor é projetado para funcionar com um silenciador de admissão de ar. • O funcionamento sem um silenciador de admissão de ar ou com um que não esteja devidamente instalado pode causar danos ao motor.</p> <p align="right">219903177A</p>
--

ETIQUETA 19

Etiquetas de conformidade

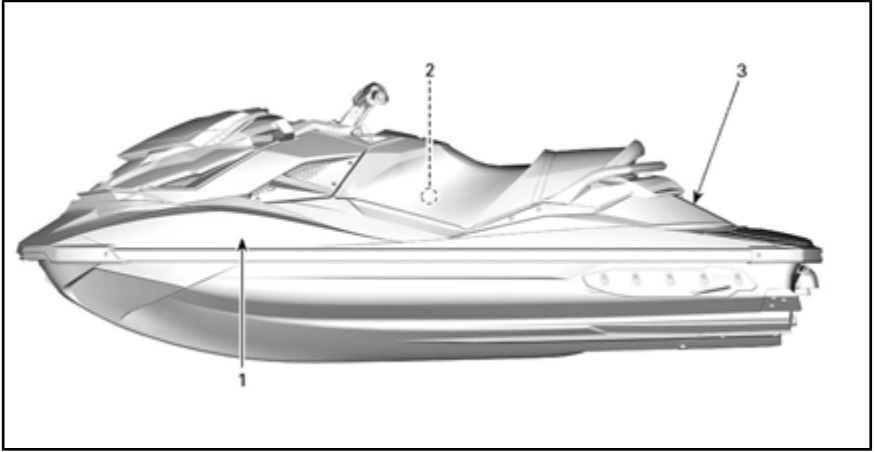

LOCALIZAÇÃO DA ETIQUETA DE CONFORMIDADE



ETIQUETA 1 - ETIQUETA DE CONTROLE DE EMISSÕES

EMISSION CONTROL SYSTEM INFORMATION	
BOMBARDIER RECREATIONAL PRODUCTS INC.	
ESTE MOTOR ESTÁ EM CONFORMIDADE COM OS REGULAMENTOS DE EMISSÕES DA EPA DOS EUA E DA CALIFORNIA PARA MOTORES MARÍTIMOS.	
THIS ENGINE CONFORMS TO <input type="checkbox"/> U.S. EPA & CALIFORNIA EMISSIONS REGULATIONS FOR MARINE SI ENGINES.	
<input type="checkbox"/>	FAMÍLIA DE MOTORES / ENGINE FAMILY
<input type="checkbox"/>	PADRÕES DE CERTIFICAÇÃO (FEL) / CERTIFICATION STANDARDS (FEL)
<input type="checkbox"/>	CILINDRADA / DISPLACEMENT
<input type="checkbox"/>	SISTEMA DE CONTROLE DE EMISSÕES / EMISSION CONTROL SYSTEM
<input type="checkbox"/>	POTÊNCIA / POWER
ATENDE AOS <input type="checkbox"/> REGULAMENTOS DE EMISSÕES EVAP DA CALIFORNIA PARA MOTORES MARÍTIMOS COM IGNIÇÃO A CENTELHA, FAMÍLIA EVAP <input type="checkbox"/>	
SISTEMA DE CONTROLE DE EMISSÃO POR EVAPORAÇÃO: LPFL, PLFT, PRV.	
CONSULTE O MANUAL DO PROPRIETÁRIO PARA OBTER O PLANO DE MANUTENÇÃO E AS ESPECIFICAÇÕES DE COMBUSTÍVEL, ÓLEO E DA VELA DE IGNIÇÃO, SEE OPERATOR'S GUIDE FOR MAINTENANCE SCHEDULE AND FUEL, OIL AND SPARK PLUG SPECIFICATIONS.	
219905172	

ETIQUETA 2 - APLICÁVEL A TODOS OS MODELOS NO CANADÁ E ESTADOS UNIDOS, APLICÁVEL AOS MODELOS EM TODA PARTE, EXCETO CANADÁ E ESTADOS UNIDOS QUANDO EQUIVALENTE A UM MODELO CERTIFICADO PARA OS EUA. NORMAS EPA

ESTA EMBARCAÇÃO ESTÁ ISENTA DE CONFORMIDADE COM OS SEGUINTE PADRÕES DE SEGURANÇA DA GUARDA COSTEIRA AMERICANA EM VIGOR NA DATA DA CERTIFICAÇÃO:	
● SISTEMA DE COMBUSTÍVEL ● EXIBIÇÃO DE INFORMAÇÕES	
● CARREGAMENTO SEGURO DE CAPACIDADE ● VENTILAÇÃO ELÉTRICA ● FLUTUAÇÃO	
CONFORME AUTORIZADO PELA GARANTIA DE ISENÇÃO DA GUARDA COSTEIRA AMERICANA (CSG 88-001).	
BOMBARDIER RECREATIONAL PRODUCTS INC.	
565 DE LA MONTAGNE STREET VAL COURT, QUÉBEC CANADA J0E 2L0	
219904272	
MONTADO NO MÉXICO	

ETIQUETA 3 - TÍPICA

INSPEÇÃO PRÉ-PARTIDA

Nós o incentivamos a fazer uma inspeção anual de segurança de seu veículo. Entre em contato com uma concessionária BRP autorizada para obter mais detalhes. Embora não seja exigido, é recomendável que uma concessionária BRP autorizada efetue uma preparação de pré-temporada em seu veículo. Cada visita a sua concessionária BRP autorizada é uma grande oportunidade para sua concessionária verificar se seu veículo está incluído em alguma campanha de segurança. Também insistimos que você visite sua concessionária BRP autorizada em tempo oportuno quando ficar sabendo de alguma campanha relacionada à segurança.



ADVERTÊNCIA

Faça uma inspeção antes de cada partida. A inspeção pré-partida pode ajudá-lo a detectar um mal funcionamento ou problema. Corrija os problemas que descobrir para reduzir o risco de uma quebra ou acidente.

O que fazer antes de lançar a moto aquática na água



ADVERTÊNCIA

Antes de se verificar qualquer um dos pontos a seguir, o motor deve estar desligado e a tampa do cordão de segurança removida do interruptor de desligamento do motor (a menos que especificado em contrário).

NOTA: Antes de ligar o motor e sair, recomenda-se balançar verticalmente a traseira da moto aquática para remover qualquer areia que possa ter se acumulado próximo dos sistemas de propulsão e de reverso.

Verifique os itens listados na tabela a seguir antes de lançar a moto aquática na água.

ITEM	OPERAÇÃO	✓
Casco	Inspeção o casco, a placa de pilotagem e a grade de entrada de água quanto a danos	
Entrada de água da bomba de jato	Inspeccionar/limpar.	
Bujão de drenagem	Apertar.	
Tanque de combustível	Reabastecer.	
Compartimento do motor	Verificar qualquer vazamento de fluido visível e cheio de vapor de gasolina.	
Nível do óleo do motor	Verificar/completar.	
Nível do líquido de arrefecimento do motor	Verificar/completar.	

ITEM	OPERAÇÃO	✓
Sistema de direção	Verificar o funcionamento.	
Alavanca do iTC	Verificar o funcionamento. (Pressione e solte a alavanca para verificar a liberdade de movimento. Se for sentido algum atrito, a alavanca deve ser desmontada, limpa e inspecionada quanto ao desgaste e lubrificada)	
Alavanca do iBR	Verificar o funcionamento. (Pressione e solte a alavanca para verificar a liberdade de movimento. Se for sentido algum atrito, a alavanca deve ser desmontada, limpa e inspecionada quanto ao desgaste e lubrificada)	
Tampa do bagageiro dianteiro, plataforma de embarque e assento	Garanta que estejam fechados e travados.	
Compartimento removível independente	Assegure que esteja instalado na moto aquática e adequadamente fechado e travado.	
Botão de partida/parada do motor	Verificar o funcionamento.	
Interruptor de desligamento do motor e alarme sonoro de monitoramento	Verificar o funcionamento.	
Condição da bateria e conexões	Verificar todo mês	
Ânodo sacrificial	Inspeção todos os meses (com mais frequência quando usar a moto aquática em água salgada) e troque se for necessário	

Casco

Inspecione trincas e outros danos no casco.

Entrada de água da bomba de jato

Retire as algas, conchas, detritos e tudo o que possa limitar o fluxo de água e danificar a unidade de propulsão. Limpe se necessário. Se alguma obstrução não puder ser removida, encaminhe a uma concessionária autorizada Sea-Doo para manutenção.

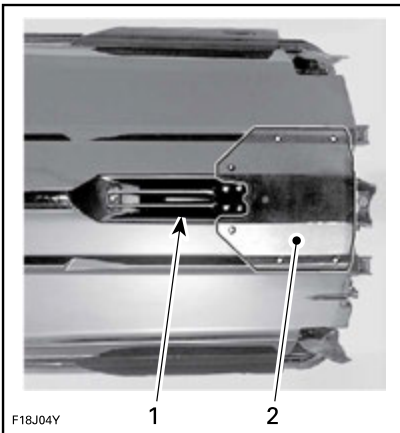

TÍPICA — INSPECIONE ESTAS ÁREAS

1. Entrada de água
2. Placa de pilotagem

Bujão de drenagem

Aperte o bujão de drenagem do porão.



LOCALIZAÇÃO DOS BUJÕES DE DRENAGEM DO BOJO

1. Bujão de drenagem
2. Apertar
3. Soltar



ADVERTÊNCIA

Garanta que o bujão de drenagem do bojo esteja bem apertado antes de colocar a moto aquática na água.

Tanque de Combustível

Encha o tanque de combustível.



ADVERTÊNCIA

Cumpra estritamente as instruções detalhadas no *PROCEDIMENTO DE ABASTECIMENTO*.

Compartimento do motor

Inspecione o compartimento do motor para detectar cheiro de vapor de combustível.

⚠️ ADVERTÊNCIA

Em caso de presença de qualquer vazamento ou cheiro de gasolina, não ligue a energia elétrica e não dê partida no motor. Você deve buscar serviço em uma concessionária autorizada Sea-Doo, oficina de reparo ou pessoa de sua escolha para manutenção, reparo ou substituição. Consulte a **GARANTIA RELACIONADA ÀS EMISSÕES DA EPA DOS EUA** contida neste documento, para obter informações sobre reclamações de garantia.

Para acessar o compartimento do motor, abra o assento.

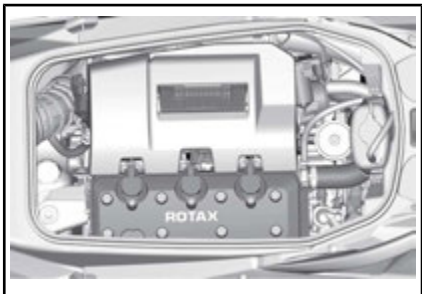

COMPARTIMENTO DO MOTOR, ASSENTO REMOVIDO

Óleo do Motor

Garanta que o nível de óleo esteja dentro da especificação como descrito na seção **PROCEDIMENTOS DE MANUTENÇÃO**.

Líquido de arrefecimento do motor

Garanta que o nível do líquido de arrefecimento esteja dentro da especificação como descrito na seção **PROCEDIMENTOS DE MANUTENÇÃO**.

Verifique vazamentos de líquido de arrefecimento no motor, no bojo e na placa de estabilização.

⚠️ **CUIDADO** Ao operar o motor com a moto aquática fora da água, o motor e o trocador de calor na placa de estabilização podem ficar muito quentes. Evite qualquer contato com peças quentes do motor e com a placa de estabilização para não se queimar.

Sistema de Direção

Com a ajuda de alguém, verifique se a direção se movimenta livremente.

Quando o guidão estiver na horizontal, o bocal da bomba de jato deve estar na posição reta para a frente. Certifique-se que o bocal da bomba de jato se move facilmente e na mesma direção que o guidão (p.ex.: quando o guidão for virado para a esquerda, a abertura do bocal deve apontar para o lado esquerdo da moto aquática).

⚠️ ADVERTÊNCIA

Verifique o guidão e o funcionamento respectivo do bocal de direção antes de dar a partida. Nunca vire o guidão enquanto alguém estiver próximo da popa da moto aquática. Mantenha-se distante das peças móveis de direção (bocal do hidro-jato, reversor do iBR, eixos, etc).

Alavanca do acelerador

Verifique se a alavanca de controle de acelerador eletrônico (ETC) funciona livre e contínua. Ela deve voltar à sua posição inicial imediatamente após ser solta.

**ADVERTÊNCIA**

Verifique o funcionamento da alavanca do acelerador antes de ligar o motor. Se você sentir algum atrito na alavanca do acelerador, consulte uma concessionária autorizada Sea-Doo.

Alavanca do iBR

Verifique se a alavanca do iBR funciona livre e contínua. Ela deve voltar à sua posição inicial imediatamente após ser solta.

**ADVERTÊNCIA**

Verifique o funcionamento da alavanca do iBR antes de ligar o motor. Se você sentir algum atrito na alavanca do iBR, consulte uma concessionária autorizada Sea-Doo.

Compartimento de armazenamento, porta-luvas e assento

Garanta que todos os equipamentos de segurança e sobrevivência necessários, e qualquer carga adicional, estejam devidamente guardados nos compartimentos de armazenamento fornecidos.

Certifique-se de que a cobertura dianteira, o porta-luvas e o assento estejam fechados e travados.

**ADVERTÊNCIA**

Verifique se o assento, o porta-luvas e o compartimento de armazenamento dianteiro estão bem travados.

Interruptor de desligamento e botão de PARTIDA/PARADA do motor

Pressione o botão de partida uma vez sem instalar o cordão de segu-

rança na coluna no interruptor de desligamento do motor.

Instale o cabo de segurança no interruptor de desligamento do motor.

Pressione o botão de partida/parada para dar partida no motor, depois desligue-o pressionando o botão de partida/parada pela segunda vez.

NOTA: Para poder dar a partida no motor, o cordão de segurança deve ser corretamente instalado no interruptor de desligamento do motor dentro de 5 segundos após o pressionamento do botão de partida/parada.

Religue o motor, depois desligue-o removendo o cordão de segurança do interruptor de desligamento.

**ADVERTÊNCIA**

Caso o cordão de segurança esteja solto ou não pare no interruptor de desligamento do motor, substitua-o imediatamente para evitar o uso inseguro. Se ao remover o cordão de segurança do interruptor de desligamento do motor ou ao pressionar o botão de partida/parada o motor não desligar, não use a moto aquática. Procure uma concessionária autorizada Sea-Doo.

O que fazer depois de lançar a moto aquática na água

Verifique os itens listados na tabela a seguir após lançar a moto aquática na água e antes de sair para um passeio.

ITEM	OPERAÇÃO	✓
Central de informações	Verificar o funcionamento.	

ITEM	OPERAÇÃO	✓
Sistema de freio e ré inteligentes (iBR)	Verificar o funcionamento.	
Sistema de Trim Ajustável (Variable Trim System - VTS) (como aplicável)	Verificar o funcionamento.	

Central de informações (Instrumento)

1. Pressione o botão de PARTIDA/PARADA uma vez e instale a tampa do cordão de segurança no interruptor de desligamento do motor.
2. Enquanto a central de informações passa pelo ciclo da função de autoteste, certifique-se de que todas as indicações se acendam.



ADVERTÊNCIA

Sempre prenda o clipe do cordão de segurança ao seu PFD ou ao pulso (necessário ter pulseira).

Sistema iBR

AVISO Certifique-se que haja espaço suficiente à frente e atrás da moto aquática para realizar com segurança o teste do sistema iBR, para evitar uma colisão. A moto aquática se moverá durante o teste.

1. Remova as amarras que prendem a moto aquática ao atracadouro.
2. Dê partida no motor e certifique-se de que a moto aquática não se mova.
3. No guidão esquerdo, puxe totalmente a alavanca do iBR. A moto aquática deve se deslocar lentamente para trás.

4. Solte a alavanca do iBR. Não deve haver nenhuma propulsão à ré.



ADVERTÊNCIA

Antes de sair com a moto aquática, sempre verifique se o sistema iBR está funcionando corretamente.

Sistema de Trim Ajustável (VTS)

Com o motor na posição à vante, use o sistema VTS para mover o bocal da bomba de jato para cima e para baixo alternadamente para verificar o funcionamento do VTS. Confirme o movimento do indicador de posição do VTS na central de informações.

Teste também as posições de ajuste predefinidas do VTS, clicando duas vezes no botão UP/DOWN do VTS (conforme aplicável ao modelo).

Consulte *INSTRUÇÕES DE OPERAÇÃO* para obter instruções detalhadas.

INFORMAÇÕES SOBRE A MOTO AQUÁTICA

CONTROLES

NOTA: As etiquetas de segurança de alguns veículos não são mostradas nas ilustrações. Para informações sobre as etiquetas de segurança dos veículos, consulte *ETIQUETAS DE SEGURANÇA DE MOTOS AQUÁTICAS*.

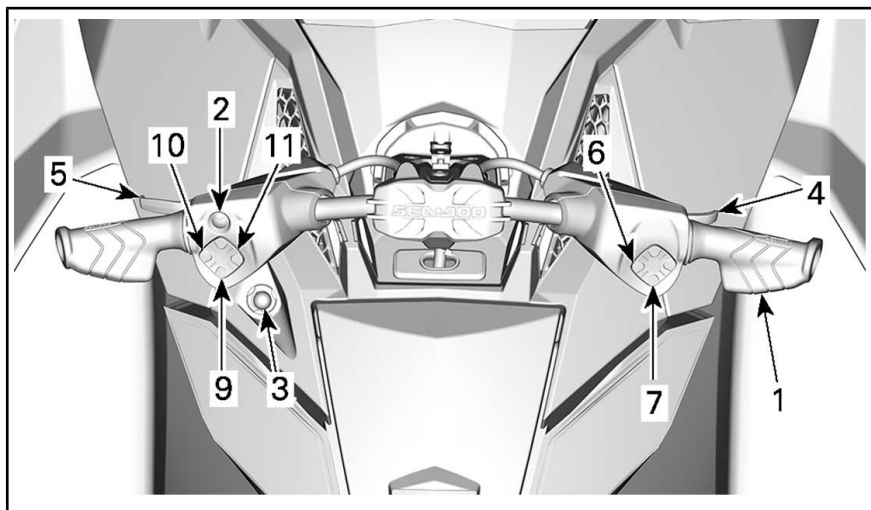

NOTA: Alguns controles, indicações, funções e recursos descritos nesta seção podem não se aplicar a todos os modelos de moto aquática, ou podem ser opcionais.

1) Guidão

O guidão controla a direção da moto aquática. Durante a operação para a frente, virar o guidão para a direita vira a moto aquática para a direita e vice-versa.



ADVERTÊNCIA

Verifique o guidão e o funcionamento respectivo do bocal de direção antes de dar a partida. Nunca vire o guidão enquanto alguém estiver próximo da popa da moto aquática. Mantenha distância do sistema de propulsão.

Ao operar em marcha à ré, a direção se inverte. Ao virar o guidão para a direita em marcha à ré, a

moto aquática esterça para a esquerda.

2) Botão de PARTIDA/PARADA do motor

O botão de PARTIDA/PARADA do motor está localizado no guidão esquerdo. Ele é usado para ativar o sistema elétrico bem como para ligar e desligar o motor.

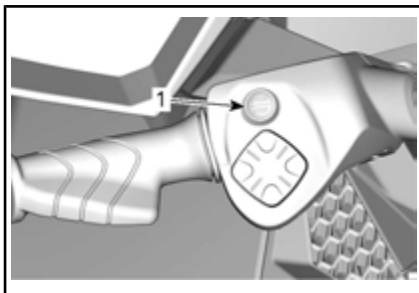

1. Botão de PARTIDA/PARADA

Ativando o sistema elétrico

Pressione o botão de PARTIDA/PARADA uma vez sem instalar o cordão de segurança na coluna no in-

erruptor de desligamento do motor.

Isso ligará o sistema elétrico, a central de informações passará por um ciclo de autoteste e então será apagada após alguns segundos.

O sistema elétrico ficará ativado por 75 segundos aproximadamente após o botão de PARTIDA/PARADA ter sido pressionado.

NOTA: Se o botão de PARTIDA/PARADA for mantido pressionado sem que o cordão de segurança esteja instalado, os displays da central de informações permanecerão acesos enquanto o botão de PARTIDA/PARADA estiver pressionado.

Partida e parada do motor

Consulte *INSTRUÇÕES DE OPERAÇÃO* para obter instruções detalhadas.

3) Interruptor de Desligamento do Motor

Para permitir a partida do motor, o cordão de segurança deve estar encaixado com segurança no interruptor de desligamento do motor.

ADVERTÊNCIA

Sempre prenda o clipe do cordão de segurança ao dispositivo de flutuação pessoal (PFD) ou ao pulso do piloto (necessário usar pulseira).



TÍPICO

1. Cordão de segurança no interruptor de desligamento do motor
2. Clipe do cordão de segurança preso no PFD do operador

Para parar o motor, puxe o cordão de segurança do interruptor de desligamento do motor.

ADVERTÊNCIA

Caso o motor desligue, a função de freio e o controle direcional da moto aquática serão perdidos.

ADVERTÊNCIA

Sempre desconecte o cordão de segurança quando a moto aquática não estiver funcionando para evitar a partida acidental do motor ou o uso não autorizado por terceiros, crianças e para evitar furto.

Sistema de Segurança com Codificação Digital de Radiofrequência (RF D.E.S.S.)

O cordão de segurança contém uma chave D.E.S.S. programada para dar a ele um número serial eletrônico exclusivo. Isto é o equivalente a uma chave convencional.

O sistema D.E.S.S. faz a leitura do cordão de segurança que está instalado no interruptor de desligamento do motor e permite a partida do

motor somente com as chaves que identifica.

O sistema D.E.S.S. proporciona grande flexibilidade. Você pode comprar cordões de segurança adicionais que tenham chaves D.E.S.S. programadas para o sua moto aquática.

É possível programar um total de 10 chaves D.E.S.S. para a mesma moto aquática.

Para comprar uma chave programada para a sua moto aquática, consulte o sua concessionária autorizada BRP Sea-Doo.

RF D.E.S.S. Reconhecimento da chave

Dois bipes curtos indicam que o sistema está pronto para dar a partida no motor. Se isto não ocorrer, consulte a seção *SOLUÇÃO DE PROBLEMAS*.

RF D.E.S.S. Tipos de chave

Podem ser usados dois tipos de chave:

- Chave normal
- Learning key.

Para facilitar o reconhecimento do tipo de chave, a boia do cabo de segurança vem com cores diferentes.

TIPO DE CHAVE	COR DA BOIA
Normal	Amarela ou Preta
Aprendizado	Verde

A central de informações exibe o tipo de chave usada.



MENSAGEM DE RECONHECIMENTO DE TIPO DE CHAVE

CHAVE NORMAL ou LEARNING KEY (CHAVE APRENDIZADO)

A chave learning key do Sea-Doo limita a velocidade da moto aquática e o torque do motor, permitindo assim que usuários principiantes e pilotos menos experientes aprendam a operar a moto aquática, enquanto adquirem a confiança e o controle necessários.

O modo Aprendizado também oferece a possibilidade de ajustar a velocidade máxima da moto aquática.

Consulte os *MODOS DE OPERAÇÃO* para mais detalhes.

4) Alavanca do acelerador

A alavanca do acelerador que fica no guidão direito controla eletronicamente a velocidade do motor.

Para aumentar ou manter a velocidade da moto aquática, puxe a alavanca do acelerador com o dedo.

Para diminuir a velocidade da moto aquática, solte a alavanca do acelerador.

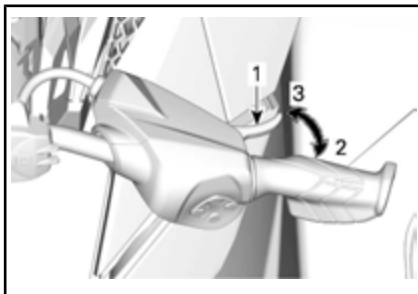

1. Alavanca do acelerador
2. Para acelerar
3. Para desacelerar

A alavanca do acelerador é acionada por mola e deve voltar à posição de descanso quando não estiver pressionada.

5) Alavanca do iBR (Freio e ré inteligentes)

A alavanca do iBR que fica no guidão esquerdo pode comandar eletronicamente:

- Marcha à Ré
- Ponto morto
- Frenagem.

NOTA: Para ativar as funções do sistema iBR, é preciso usar um curso da alavanca de no mínimo 25%.

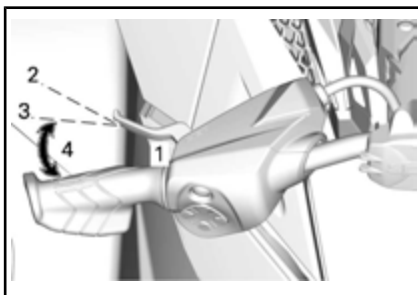

ALAVANCA DO iBR

1. Alavanca do iBR
2. Posição de descanso da alavanca
3. Necessários 25% de curso para ativar a função do iBR
4. Limite de operação

Em velocidades abaixo de 14 km/h, puxar a alavanca do iBR engatará a marcha à ré.

NOTA: Se a corrente de água estiver 14 km/h ou acima, a marcha a ré não pode ser engatada porque o limite de velocidade para a marcha à ré terá sido ultrapassado.

Em velocidades acima de 14 km/h, puxar a alavanca do iBR acionará o freio.

Quando a alavanca do iBR for solta após a frenagem ou a operação de marcha à ré, o ponto morto será engatado.

⚠ ADVERTÊNCIA

Se a alavanca do acelerador ainda estiver puxada ao soltar a alavanca do iBR, o movimento para a frente será iniciado após um pequeno atraso. Se não quiser acelerar para a frente, solte a alavanca do acelerador.

NOTA: A posição de ponto morto pode ser definida ajustando-se o sistema iBR.

Consulte *INSTRUÇÕES DE OPERAÇÃO* para obter instruções detalhadas.

6) Botão MODE (Modo)/SET (Definir)

Esses botões estão localizados no lado direito do guidão.

Pressione o botão MODE (Modo) para rolar nas várias funções disponíveis na central de informações.

Pressione o botão SET (definir) para selecionar a função desejada, para navegar em um submenu da função ou para salvar qualquer configuração modificada.

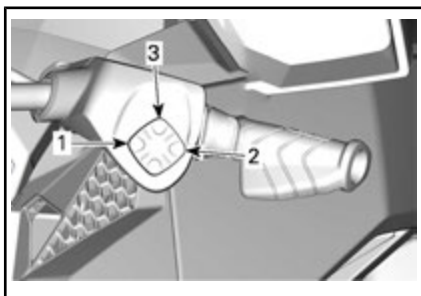

1. *MODE (MODO)*
2. *SET (DEFINIR)*
3. *Botão PARA CIMA/PARA BAIXO*

Consulte *INSTRUÇÕES DE OPERAÇÃO* para obter instruções detalhadas.

7) Botões PARA CIMA/PARA BAIXO

Esses botões estão localizados no lado direito do guidão.

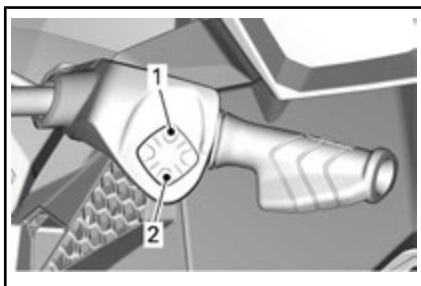

1. *PARA CIMA*
2. *PARA BAIXO*

Os botões PARA CIMA/PARA BAIXO selecionam ou alteram uma configuração por meio da central de informações, como:

- Funções do instrumento
- Ajuste do ponto morto do iBR.

8) Botão VTS (Sistema de Trim Ajustável)

O botão do VTS está localizado no guidão esquerdo.

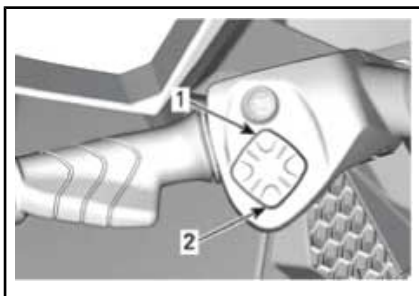

BOTÃO DE CONTROLE DE VTS (SISTEMA DE AJUSTE VARIÁVEL)

1. *Proa para cima*
2. *Proa para baixo*

Este modelo de moto aquática está equipado com um VTS programável de alto desempenho.

Ele ajusta o trim de inclinação da moto aquática através do ajuste da posição vertical do bocal de hidrojato.

O VTS pode ser ajustado eletricamente para a estabilização desejada, ou em uma das duas posições de ajuste predefinidas.

Pressione o botão de controle do VTS (para cima/para baixo) para ajustar a estabilização da moto aquática.

Pressionar simultaneamente os botões PARA CIMA e PARA BAIXO ativa a função **Controle de Largada**. Para desativar a função **Controle de Largada**, pressionar simultaneamente ambos os botões PARA CIMA/PARA BAIXO novamente.

Consulte as *INSTRUÇÕES DE OPERAÇÃO* para mais detalhes.

9) Botão Sport (esportivo)

O botão Sport está localizado no guidão esquerdo.

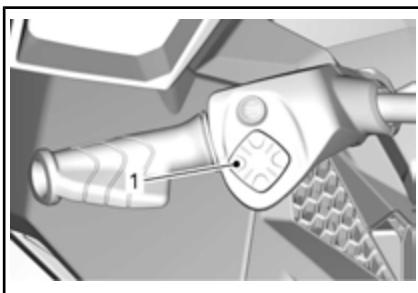

1. Botão Sport (esportivo)

Ele é usado para ativar ou desativar o modo SPORT (Esportivo).

Consulte os *MODOS DE OPERAÇÃO* para mais detalhes.

10) Botão ECO

O botão ECO está localizado no guidão esquerdo.

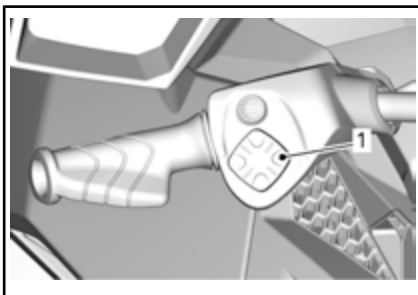

1. Botão ECO

Ele é usado para ativar ou desativar o modo ECO.

Consulte os *MODOS DE OPERAÇÃO* para mais detalhes.

CENTRAL DE INFORMAÇÕES (INSTRUMENTOS)



ADVERTÊNCIA

Não ajuste o display enquanto estiver pilotando, você poderia perder o controle.

Descrição da central de informações

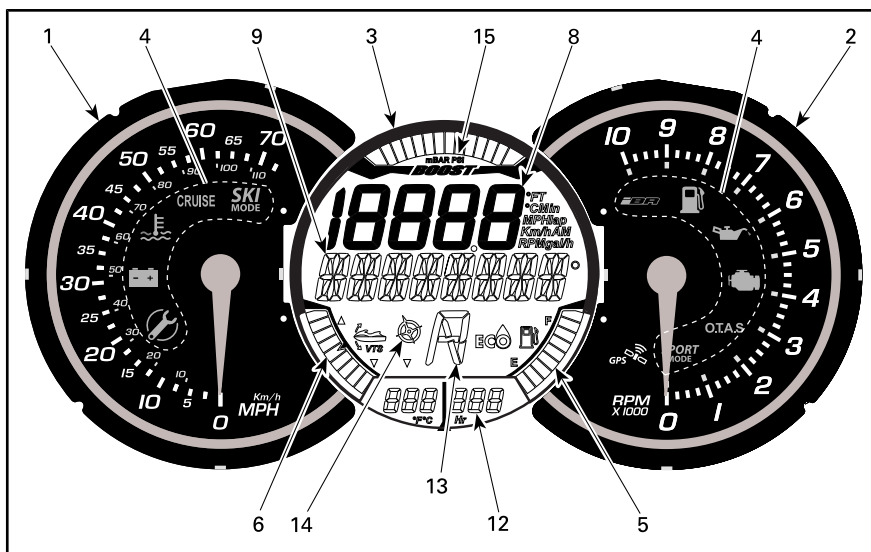

1) Velocímetro

O velocímetro, localizado no lado esquerdo da central de informações, fornece uma indicação analógica da velocidade da moto aquática em milhas por hora (MPH) e quilômetros por hora (km/h).

A indicação da velocidade é baseada em um GPS (Sistema de Posicionamento Global) incorporado à central de informações.

Se por algum motivo o sinal do GPS for perdido, é usado um modo padrão no qual a velocidade é calculada usando as informações recebidas de outros sistemas, para fornecer uma velocidade estimada da moto aquática.

2) Tacômetro

O tacômetro fornece uma indicação analógica das rotações por minuto (RPM) do motor. Multiplique o número indicado por 1.000 para obter a RPM do motor real.

3) Painel Multifuncional

O painel multifuncional, localizado no centro da central de informações, é capaz de exibir indicações diferentes simultaneamente.

Os displays numérico e multifuncional no indicador da tela digital podem ser usados para exibir várias indicações, ou para selecionar modos de operação e alterar configurações, como explicado nas seções respectivas.

Recursos do painel multifuncional



	RXP-X
Indicação do nível de combustível	X
Horímetro	X
Indicação de profundidade da água	-
Indicador do modo ECO	X
Indicação de posição do VTS	X
Bússola	X
Indicador de alimentação	X
Controle de largada	X
<p>X = Um X indica um recurso padrão - = Consulte uma concessionária Sea-Doo quanto à disponibilidade. N.A. = Não disponível</p>	

4) Luzes indicadoras

As luzes indicadoras (lâmpadas sinalizadoras) informam o piloto sobre uma função selecionada ou uma anomalia do sistema.

Uma luz indicadora pode ser acompanhada por uma mensagem circulante no display multifuncional.

Veja na tabela a seguir as informações sobre as lâmpadas sinalizadoras usuais. Consulte *SISTEMA DE MONITORAMENTO* para mais detalhes sobre as lâmpadas sinalizadoras de funcionamentos incorretos.

LÂMPADAS SINALIZADORAS (ACESAS)	MENSAGEM EXIBIDA	DESCRIÇÃO
	MAINTENANCE REMINDEE (manutenção necessária)	Requer manutenção. Quando o indicador de lembrete de manutenção acender, você poderá buscar serviço em uma concessionária autorizada Sea-Doo, oficina de reparo ou pessoa de sua escolha para manutenção, reparo ou substituição. Consulte a <i>GARANTIA RELACIONADA ÀS EMISSÕES DA EPA DOS EUA</i> contida neste documento, para obter informações sobre reclamações de garantia.
	POUCO COMBUSTÍVEL	Nível baixo de combustível, aprox. 25% da capacidade do tanque, 14 L ou sensor do nível de combustível desconectado.

LÂMPADAS SINALIZADORAS (ACESAS)	MENSAGEM EXIBIDA	DESCRIÇÃO
	Nenhuma mensagem	Recurso não ativo neste modelo.
	Nenhuma mensagem	Recurso não ativo neste modelo.
	Mensagens MODO SPORT circulando	Modo Sport ativado. Consulte <i>MODOS DE OPERAÇÃO</i> .

5) Indicação do nível de combustível

Um indicador de barras localizado no lado direito inferior do display multifuncional indica continuamente a quantidade de combustível no tanque de combustível durante a navegação.



Quando o tanque de combustível está cheio, oito segmentos (barras) do indicador ficam acesas. O segmento superior não é usado.

Aviso de Nível de Combustível Baixo

É ativado quando há apenas dois segmentos de combustível indicados (aproximadamente 25% da capacidade do tanque de combustível ou 14 L.

AVISO DE NÍVEL DE COMBUSTÍVEL BAIXO	
Últimos 2 segmentos do medidor de combustível	Piscando
Símbolo do tanque de combustível (LCD)	
Aviso sonoro (um bipe longo)	Periodicamente
Mensagem de ALERTA DE POUCO COMBUSTÍVEL circulante	

6) Posição do VTS

A indicação de posição do VTS, localizada no lado inferior esquerdo da tela digital, mostra a atitude de navegação da moto aquática.

Um único segmento de um indicador tipo medidor de barras é ativado para indicar a posição relativa da proa da moto aquática.



INDICAÇÃO DE POSIÇÃO DO VTS

Consulte *INSTRUÇÕES DE OPERAÇÃO* para obter mais detalhes sobre o uso do VTS.

7) Posição da iS

Não disponível para este modelo.

8) Display numérico

O display numérico é usado para fornecer uma variedade de indicações selecionadas pelo usuário usando a função DISPLAY (EXIBIR) no display multifuncional.

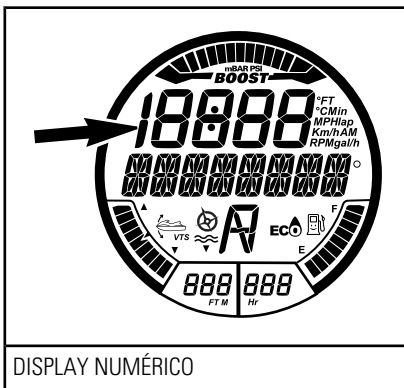

DISPLAY NUMÉRICO

INDICAÇÕES DISPONÍVEIS NO DISPLAY NUMÉRICO	RXP-X
Velocidade da moto aquática	Indicação por padrão
RPM do Motor	X
Temperatura do motor	X
Temperatura da água	N.A.
Relógio	X
Configuração da chave Learning key (Chave aprendido)	X
Configuração da CRUISE SPEED (Velocidade de cruzeiro)	-
Configuração do MODO BAIXA VELOCIDADE	-
Pré-ajuste de VTS	X
Configurações do VTS (pelo medidor)	N.A.
Configurações do MODO ESQUI	N.A.
Consumo de combustível (instante e média)	X
Autonomia do combustível (distância e autonomia em tempo)	X
Cronômetro de voltas	X
Velocidade máxima/RPM Velocidade média/RPM	X
Altitude	N.A.
X = Um X indica um recurso padrão - = Consulte uma concessionária Sea-Doo quanto à disponibilidade. N.A. = Não disponível	

As indicações disponíveis dependem do modelo de moto aquática ou das opções instaladas.

Quando a central de informações é ligada, o display numérico retorna para a última indicação selecionada.

9) Display Multifuncional

O display multifuncional é usado para:

- Exibir a mensagem de boas-vindas ao ligar a moto aquática (WELCOME).
- Exibir a mensagem de reconhecimento da chave (KEY).
- Fornecer várias indicações conforme selecionadas pelo usuário.
- Ativar ou alterar várias funções ou modos de operação.
- Exibir as mensagens de ativação de função ou falhas do sistema.
- Exibir códigos de falha.

NOTA: A indicação padrão no display multifuncional é a direção da bússola.

10) Display de profundidade da água

Não disponível para este modelo.

11) Display de temperatura da água

Não disponível para este modelo.

12) Display do horímetro (HR)

Exibe continuamente as horas acumuladas do motor.

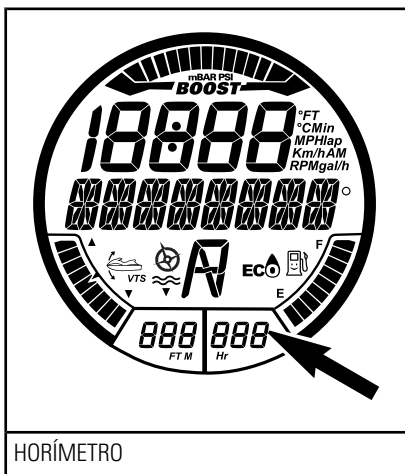

HORÍMETRO

13) Posição do iBR

Fornece uma indicação da posição do reversor do iBR.

- N (Neutro)
- F (À frente)
- R (Marcha à ré).

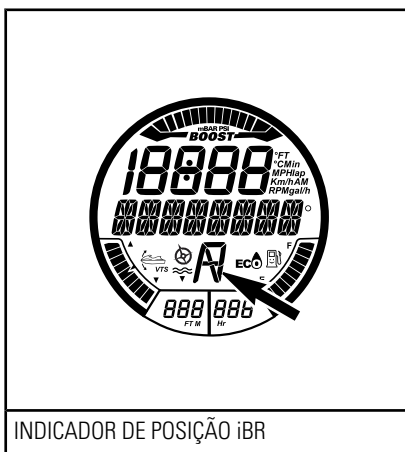

INDICADOR DE POSIÇÃO iBR

14) Bússola

Um GPS incorporado na central de informações fornece a indicação no display multifuncional.

Por padrão, os pontos cardeais, pontos cardeais intermediários, bem como o azimute nos quais a

moto aquática está navegando são exibidos no display multifuncional quando a moto aquática está em movimento.

Para obter uma indicação da bússola, o GPS deve estar com um bom link com os satélites de navegação.

Isto é confirmado quando o indicador de BÚSSOLA ativa fica visível na tela digital.

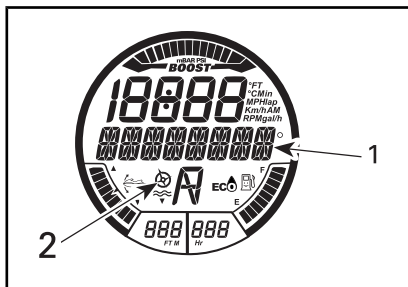

BÚSSOLA

1. Indicação da bússola
2. Indicador ativo da bússola

NOTA: A indicação da bússola só fica disponível acima de 5 km/h.

⚠️ ADVERTÊNCIA

Use a bússola apenas como uma orientação. Ela não deve ser utilizada como instrumento de navegação de precisão.

15) Indicador de alimentação

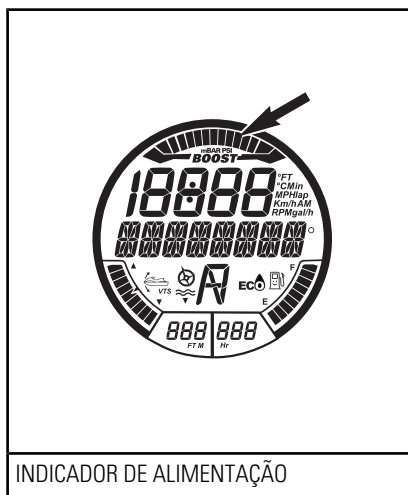

INDICADOR DE ALIMENTAÇÃO

O indicador de alimentação mostra a pressão do coletor do motor fornecida pelo turbocompressor.

16) Controle de Largada

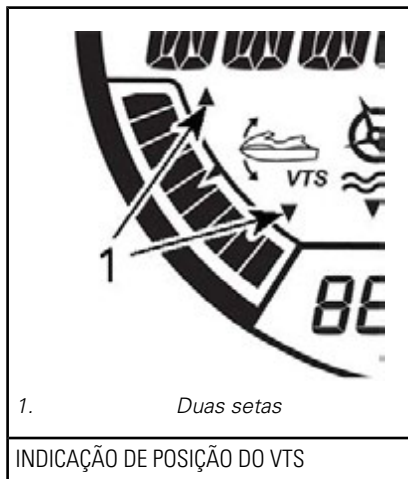

1. Duas setas

INDICAÇÃO DE POSIÇÃO DO VTS

Quando a função de controle de largada está ativada, as duas setas no indicador não ficam visíveis.

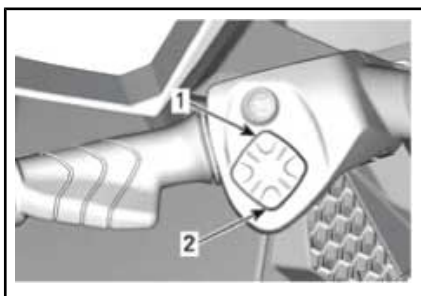

BOTÃO DE CONTROLE DE VTS (SISTEMA DE AJUSTE VARIÁVEL)

1. Para cima
2. Para Baixo

Navegação no Display Multifuncional

Quando o sistema elétrico for ligado e o painel de instrumentos tiver completado sua função de autoteste, aparecerá uma mensagem circulante de BEM-VINDOS A BORDO DO SEA-DOO por alguns segundos. Após a mensagem de boas-vindas, nada será exibido no display até que a moto aquática seja operada.

Quando a moto aquática está em funcionamento, o display multifuncional fornece uma indicação da direção da bússola ou mensagens circulantes do sistema de monitoramento.

O display multifuncional também é usado para exibir um menu para a seleção de várias funções, as quais permitem alterar a indicação do display numérico, os modos de operação do sistema, as configurações, os códigos de falha do sistema e um cronômetro de voltas.

⚠ ADVERTÊNCIA

A seleção dos vários displays numéricos, dos modos de operação do sistema ou a alteração de configurações deve ser realizada com a moto aquática parada. A seleção dessas diversas funções durante a operação da moto aquática em movimento não é recomendada, já que isto desvia sua atenção da observação do entorno.

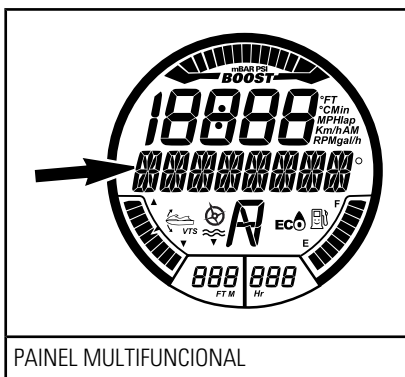

PAINEL MULTIFUNCIONAL

NOTA: Para alterar a unidade de medida ou o idioma exibidos, consulte sua concessionária autorizada Sea-Doo.

Selecionando funções

Ao operar com velocidade, o display multifuncional fornece normalmente uma indicação da direção e do azimute da bússola em que a moto aquática navega.

Para selecionar as várias funções disponíveis no display multifuncional, pressione o botão MODE (MODO) repetidamente até que a função desejada esteja visível:

- CRONÔMETRO
- CONSUMO DE COMBUSTÍVEL
- MODO VTS
- EXIBIR
- CÓDIGOS DE FALHA

- MODO CHAVE
- CONFIGURAÇÕES

Em seguida, pressione o botão SET para entrar nessa função.

NOTA: A função de código de falha só fica disponível quando existe uma falha. A função de configuração só fica disponível quando o motor está desligado. A função do modo chave só está disponível com uma chave normal.

Descrição das funções

Cronômetro de Voltas

O cronômetro de voltas pode ser usado para registrar até 50 voltas individuais.

Para ativar o cronômetro de voltas, faça o seguinte:

1. Pressione o botão MODE (Modo) repetidamente até que LAP TIME (TEMPO DE VOLTA) seja exibido no display multifuncional.

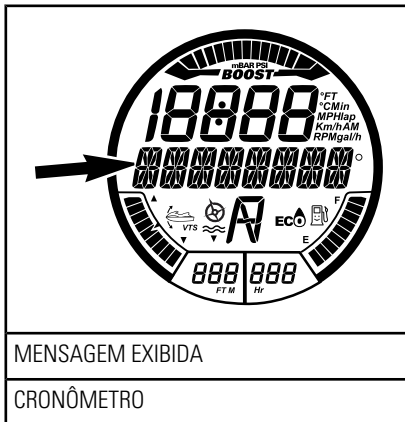

2. Pressione o botão SET (Definir) para acessar a função, o cronômetro de voltas ficará ativado e visível no display.

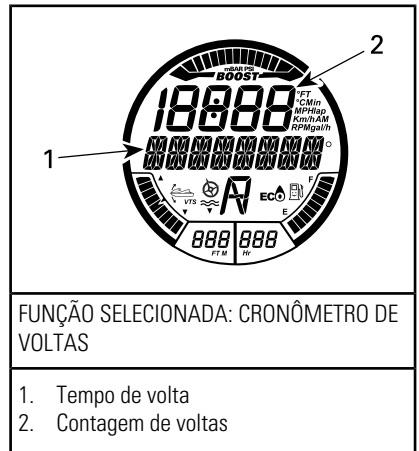

3. Para disparar o cronômetro, pressione o botão SET (Definir).

NOTA: O cronômetro inicia imediatamente quando o botão SET é pressionado.

4. Para registrar cada contador de volta, pressione o botão SET no início de cada volta.

NOTA: O tempo da volta será gravado, o contador de voltas no display numérico contará o número de voltas registradas e o cronômetro continuará a correr.

5. Para salvar a última volta e parar o cronômetro, pressione o botão MODE (MODO).

Para ver cada cronômetro, use o botão PARA CIMA ou PARA BAIXO. O contador de voltas indicará qual volta é mostrada.

Para ver o tempo acumulado de todas as voltas registradas, use o botão PARA CIMA ou PARA BAIXO até que ALL (Todas) seja visível no contador de voltas.

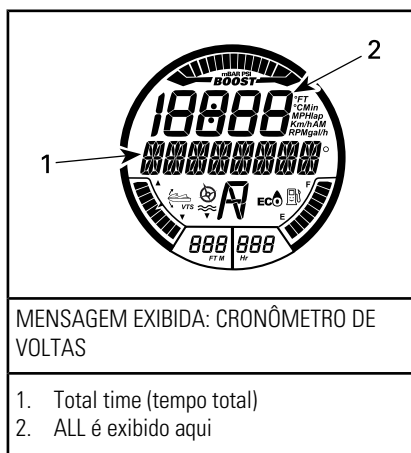

Para reiniciar o cronômetro de voltas, pressione e mantenha pressionado o botão SET até que o cronômetro e o contador sejam zerados.

Consumo de combustível

A função CONSUMO DE COMBUSTÍVEL é usada para exibir o consumo de combustível da moto aquática de quatro maneiras diferentes.

- Fluxo instantâneo de combustível por hora (l/h ou gal/h)
- Fluxo médio de combustível por hora (l/h ou gal/h)
- Distância até esvaziar (Km ou Mi)
- Tempo até esvaziar (h ou min.).

As funções de consumo de combustível não ficam continuamente ativas.

A função de consumo de combustível só é ativada quando selecionada conforme a indicação do display numérico.

Quando as indicações de LOW FUEL (COMBUSTÍVEL BAIXO) aparecerem no painel multifuncional, as funções "TIME TO EMPTY" (AUTONOMIA EM TEMPO) e "DISTANCE TO EMPTY" (AUTONOMIA EM DISTÂNCIA) indicarão "0" (zero) se forem a indicação selecionada.

Para visualizar o consumo de combustível da moto aquática, faça o seguinte:

1. Pressione o botão MODE (Modo) repetidamente até que FUEL CONSUMPTION (CONSUMO DE COMBUSTÍVEL) apareça no display multifuncional.



2. Pressione o botão PARA CIMA/PARA BAIXO para mudar para o modo de exibição do consumo de combustível desejado.

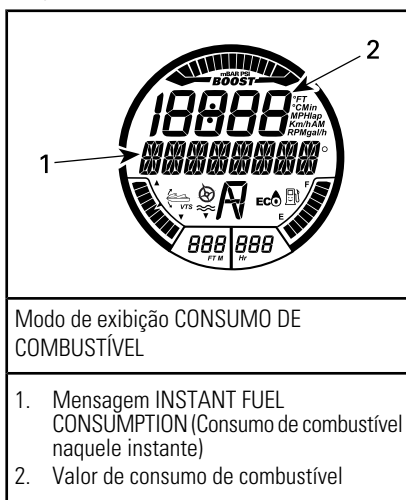

3. Pressione o botão SET para salvar a configuração e voltar ao display principal.

NOTA: O valor do consumo de combustível será exibido no display numérico. Clique duas vezes no botão SET (DEFINIR) para zerar a indicação de consumo médio de combustível. O display indicará momentaneamente zero (0).

Modo VTS

A função VTS MODE (MODO VTS) é usada para definir manualmente o VTS ou alterar as configurações de VTS PRESET (PRÉ-AJUSTE DO VTS). Consulte as *INSTRUÇÕES DE OPERAÇÃO* para mais detalhes.

Display

A função EXIBIR é usada para alterar a indicação no display numérico. Consulte o tópico *ALTERANDO A INDICAÇÃO DO DISPLAY NUMÉRICO*.

Códigos de Falha

A função CÓDIGOS DE FALHA é usada para exibir códigos de falha ativas. Consulte *SISTEMA DE MONITORAMENTO*.

Modo chave

A função MODO CHAVE é usada para alterar as configurações da CHAVE APRENDIZADO. Consulte os *MODOS DE OPERAÇÃO* para mais detalhes.

Configurações

A função CONFIGURAÇÕES é usada para:

- Configuração do relógio. Consulte a seção *CONFIGURAÇÃO DO PAINEL MULTIFUNCIONAL*
- Função de controle manual do iBR para manutenção.

Alterando a indicação do display numérico

Para alterar a indicação do display numérico, faça o seguinte:

1. Pressione o botão MODE (Modo) no guidão direito repetidamente até que EXIBIR esteja visível no display multifuncional.

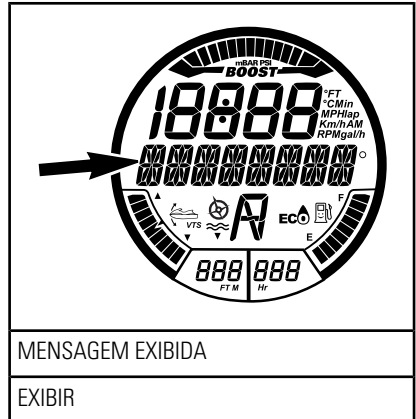

2. Pressione o botão SET (Definir) para entrar na função.
3. Pressione o botão PARA CIMA ou PARA BAIXO até que a indicação preferida apareça.
 - RPM
 - VELOCIDADE
 - TEMPERATURA MOTOR
 - VELOCIDADE MÁXIMA
 - VELOCIDADE MÉDIA
 - RPM MÁXIMA
 - RPM MEDIA
 - RELÓGIO.

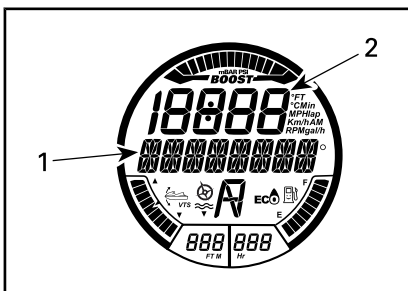

SELEÇÃO NO DISPLAY NUMÉRICO

1. Tipo de indicação selecionada no display numérico
2. Valor aplicável

4. Pressione o botão SET para selecionar e salvar a indicação de sua preferência ou espere até que a função do display seja desativada. A última indicação visível será automaticamente salva.

As seguintes abreviaturas são usadas no display numérico:

- FT ou M
- RPM
- MPH ou Km/h
- °F ou °C
- AM ou PM
- Gal/h ou l/h.

Zerando a indicação do display numérico

As seguintes indicações do display numérico podem ser zeradas:

- Consumo médio de combustível
- Velocidade máxima
- Velocidade média
- RPM MÁXIMA
- RPM MÉDIA

Para zerar a indicação, clique duas vezes no botão SET (DEFINIR). O display numérico indicará momentaneamente zero (0).

NOTA: Cada uma dessas funções se tornará ativa SOMENTE quando

selecionadas conforme a indicação do display numérico.

Configuração do Painel Multifuncional

Mudando a configuração do relógio

1. Pressione o botão MODE (Modo) repetidamente até que SETTINGS (CONFIGURAÇÕES) seja exibido no display multifuncional.

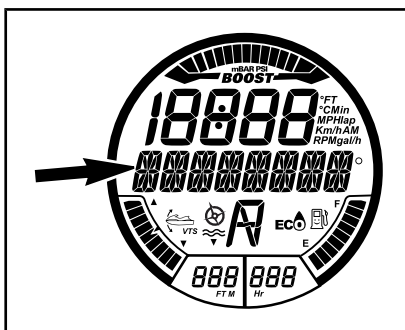

MENSAGEM EXIBIDA

CONFIGURAÇÕES

2. Pressione o botão PARA CIMA ou PARA BAIXO repetidamente até que RELÓGIO fique visível.

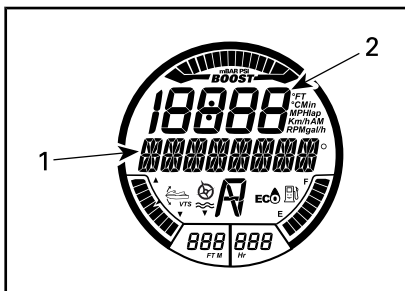

FUNÇÃO SELECIONADA - RELÓGIO

1. Mensagem RELÓGIO
2. Hora

- Pressione o botão SET para entrar na função. A mensagem ALTERAR HORA será exibida.

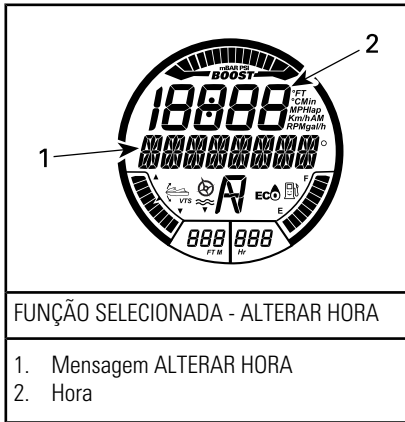

- Pressione o botão PARA CIMA/PARA BAIXO para ajustar o relógio para a hora local correta.
- Pressione o botão SET para salvar a configuração e voltar ao display principal.

NOTA: O relógio usa o sinal do GPS para manter a referência adequada de tempo no Horário Médio de Greenwich (GMT). Ao configurar o relógio, apenas a indicação de hora pode ser alterada.

Configuração de unidades de medida e idioma

O painel multifuncional é capaz de exibir informações em unidades métricas ou imperiais e em vários idiomas.

Para alterar as unidades de medida ou o idioma exibido no painel multifuncional, consulte sua concessionária autorizada Sea-Doo.

EQUIPAMENTO

NOTA: As etiquetas de segurança de alguns veículos não são mostradas nas ilustrações. Para informações sobre as etiquetas de segurança dos veículos, consulte *ETIQUETAS DE SEGURANÇA DE MOTOS AQUÁTICAS*.

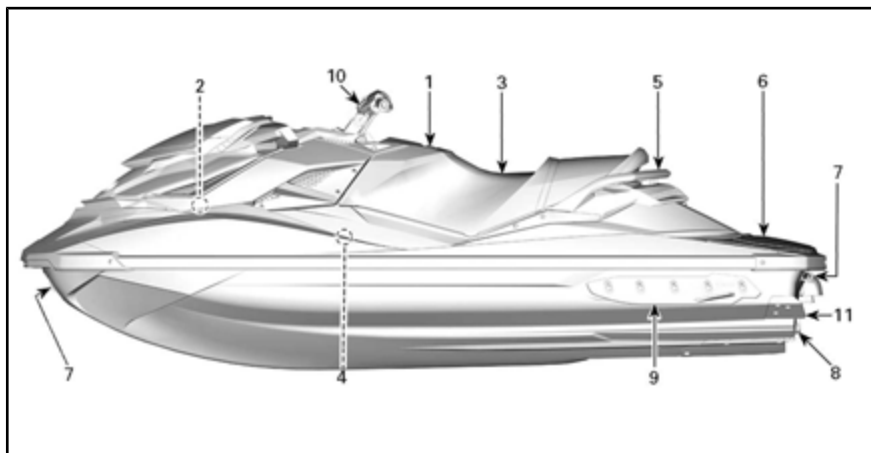

1) Porta-luvas

Pequeno compartimento para objetos pessoais.

Levante a trava da tampa para abrir o porta-luvas.

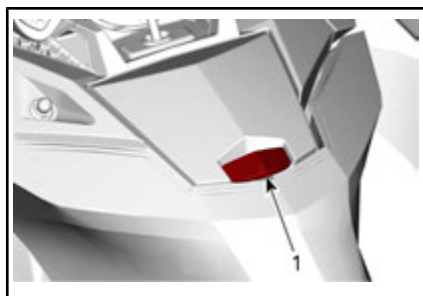

PORTA-LUVAS

1. Trava da tampa

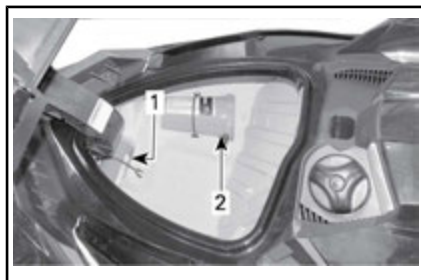

BAGAGEIRO DIANTEIRO

1. Extintor de incêndio preso no suporte
2. Kit de emergência preso no suporte

Para abrir a tampa do compartimento de armazenamento dianteiro, puxe a alavanca de travamento para cima. Sempre feche e trave ao pilotar.

2) Bagageiro dianteiro

Uma área conveniente para transportar artigos pessoais.

O compartimento de armazenamento dianteiro também contém dois suportes para equipamento de segurança: um para um extintor de incêndio e outro para o kit de emergência (não fornecidos).

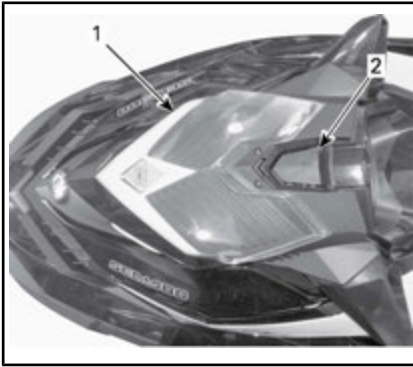
**TÍPICO**

1. Tampa do compartimento de armazenamento dianteiro
2. Alavanca da trava

**ADVERTÊNCIA**

Nunca transporte nenhum objeto solto, pesado, pontiagudo ou quebrável no compartimento de armazenamento. Não ultrapasse a capacidade de carga máxima; 9 kg. Nunca pilote a moto aquática com uma tampa de compartimento de armazenamento aberta. Este compartimento não é a prova d'água.

3) Assento

Este modelo vem equipado com um assento ergonômico que se estreita na direção da proa e com um design que permite que você posicione suas pernas na direção da parte interna dos apoios para os pés, minimizando a fadiga na parte superior do corpo e garantindo maior controle nas curvas.

Esse assento foi projetado para um piloto e um passageiro.

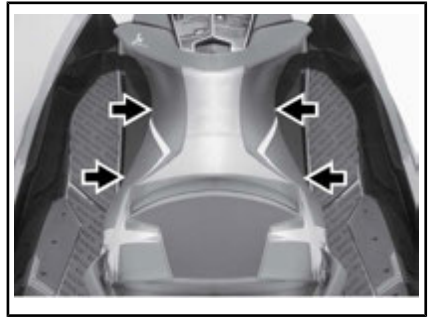
**ASSENTO ERGONÔMICO****Remoção do assento**

Para remover o assento, puxe a alça da trava e levante a parte posterior do assento.

**TÍPICA - TRAVA DO ASSENTO**

1. Maçaneta da trava do assento
2. Pino da trava
3. Encaixe do pino

Depois, puxe o assento para cima e para trás para removê-lo da moto aquática.

Instalação do assento

Para instalar o assento, insira a parte dianteira do assento sobre seu suporte.

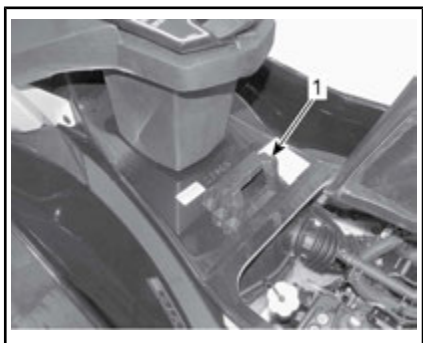

1. Prendedor do assento dianteiro

Alinhe a trava do assento com o pino da trava e pressione firmemente para baixo na parte de trás do assento para travá-lo no lugar.

Puxe a parte traseira do assento para cima para verificar se está corretamente travado.

⚠ CUIDADO Certifique-se que a trava está devidamente presa no pino.

4) Apoio para o pé

Durante a pilotagem, os pés do piloto e do passageiro devem permanecer o tempo todo nos apoios para os pés.



1. Apoio para o pé

Para o piloto, os apoios em ângulo para os pés, exclusivos destes modelos, permitem que você "trave os pés" ao fazer curvas fechadas.



1. Apoio em ângulo para os pés

5) Puxadores do passageiro

A cinta do assento serve de puxador para o passageiro se segurar ao navegar.

As laterais do puxador curvo na traseira do assento também servem para o passageiro se segurar. A parte traseira do puxador curvo serve para se segurar ou para embarcar na moto aquática quando na água.

AVISO Nunca use o puxador curvo para rebocar algo ou para levantar a moto aquática.

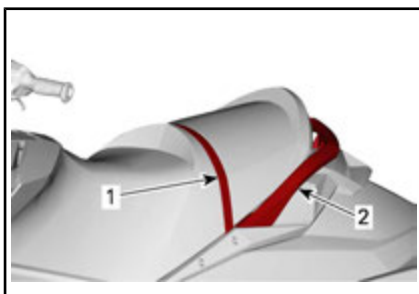

BARRAS DE APOIO DO PASSAGEIRO

1. Correia do assento
2. Puxador curvo

6) Plataforma de embarque

A área do convés de popa serve como plataforma de embarque.

Os encaixes para os pés, na popa, perto da plataforma de embarque, são usados como apoio para os pés do observador voltado para trás, ao rebocar um esquiador ou praticante de boia.



1. Plataforma de embarque

7) Olhais dianteiro e traseiro

Os olhais podem ser usados para amarrar e como pontos de fixação quando transportar seu jet.

Olhal dianteiro



TÍPICO - MODELOS CE

1. Olhal dianteiro

Olhais traseiros



1. Olhais traseiros

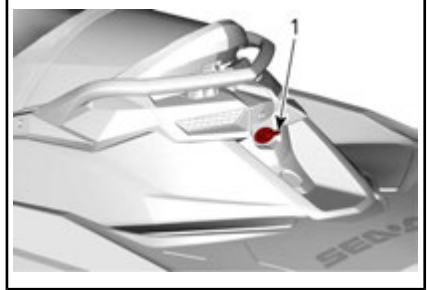

1. Olhal traseiro

8) Bujão de drenagem do porão

Desparafuse o bujão de drenagem sempre que o jet estiver no reboque. Isto permitirá que a água acumulada no bojo seja evacuada, ajudando a reduzir a condensação.



LOCALIZAÇÃO DOS BUJÕES DE DRENAGEM DO BOJO

1. Bujão de drenagem
2. Apertar
3. Soltar

AVISO Certifique-se que o bujão de drenagem esteja apertado

adequadamente antes de colocar a moto aquática na água.

9) Sponsons ajustáveis

Os sponsons ajustáveis alteram o controle lateral da moto aquática.

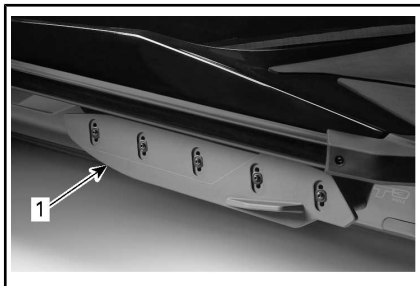

VISTA DO LADO ESQUERDO

1. Estabilizador ajustável

Guia de ajuste do sponson

Os sponsons oferecem três configurações de altura possíveis.



ADVERTÊNCIA

Depois de ajustar os sponsons, sempre familiarize-se com as novas características de manobrabilidade da moto aquática.

GUIA DE AJUSTE DO SPONSON

Corrida	Aumenta o controle lateral para resposta mais rápida nas curvas. A posição de corrida NÃO é recomendada ao se pilotar com um passageiro.
Sport (configuração de fábrica)	Oferece uma combinação equilibrada entre as posições Race (Corrida) e Freeride (pilotagem livre). Posição preferida para condições de pilotagem em geral ou para quando se está levando um passageiro.
Freeride	Diminui o controle lateral para um comportamento mais divertido.

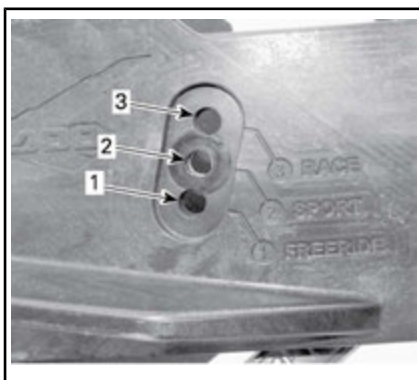

1. Freeride
2. Sport (configuração de fábrica)
3. Corrida

Como ajustar o sponson

NOTA: É altamente recomendável que este ajuste seja feito pela sua concessionária Sea-Doo.

Remova e **DESCARTE** os cinco parafusos auto-adesivos.

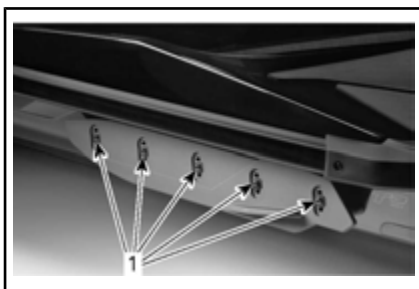

1. Parafusos auto-adesivos

Coloque o sponson na posição desejada.

Instale **NOVOS** parafusos auto-adesivos e aperte segundo as especificações.

⚠️ ADVERTÊNCIA

Sempre que os sponsons forem ajustados, os parafusos auto-adesivos precisam ser substituídos e apertados de acordo com as especificações. Caso contrário, o sponson pode cair, causando uma perda de controle da moto aquática.

TORQUE DE APERTO

Parafusos do flutuador	18 N•m ± 2 N•m
(P/N 250 000 572) (NECESSÁRIOS NOVOS PARAFUSOS)	

Faça o mesmo do outro lado.

⚠️ ADVERTÊNCIA

Os dois sponsons precisam ser instalados na mesma altura. A falta dos sponsons ou o ajuste inadequado afeta a dirigibilidade e a estabilidade, podendo causar perda de controle da moto aquática.

10) Espaçador de Guidão Ajustável

A altura do guidão pode ser ajustada de acordo com as preferências do proprietário.

1. Destrave o mecanismo usando a alavanca.



TÍPICO

2. Ajuste o guidão em uma das sete alturas diferentes.
3. Trave o mecanismo usando a alavanca.



TÍPICO

11) Abas de trim

As abas de trim presentes no casco da moto aquática fornecem uma atitude adequada da proa em todas as condições.

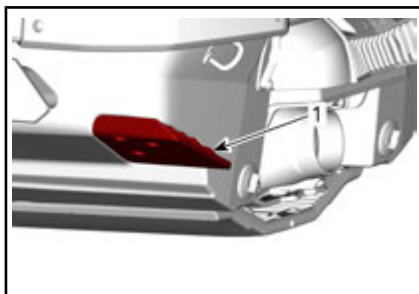

1. Lado esquerdo mostrado - Aba de trim

PERÍODO DE AMACIAMENTO

Operando durante o período de amaciamento

É necessário um período de amaciamento de 10 horas antes de operar a moto aquática continuamente em aceleração máxima.

Durante este período, a aceleração máxima não deve exceder 1/2 a 3/4 do curso do acelerador. Entretanto, acelerar ao máximo brevemente e variar a velocidade contribuem para um bom amaciamento.

AVISO A aceleração máxima continuada e velocidades prolongadas de cruzeiro são prejudiciais durante o período de amaciamento.

Modo de amaciamento

Este modelo possui um modo de amaciamento programado para garantir a proteção inicial do motor.

Durante as primeiras cinco horas de operação, o gerenciamento do motor limita a velocidade máxima para proteger o motor. O desempenho do motor irá aumentar progressivamente durante esse período.

INSTRUÇÕES DE OPERAÇÃO



ADVERTÊNCIA

Sempre realize a **INSPEÇÃO PRÉ-PARTIDA** antes de pilotar esta moto aquática. Certifique-se de ler as seções de **INFORMAÇÕES DE SEGURANÇA** e **INFORMAÇÕES DA MOTO AQUÁTICA** e de familiarizar-se com a tecnologia iControl.

Se você não entender completamente algum comando ou instrução, consulte uma concessionária autorizada Sea-Doo.

Embarcando na moto aquática

Como em qualquer barco, o embarque deve ser realizado com cuidado e o motor não deve estar funcionando.



ADVERTÊNCIA

O motor deve estar em **DESLIGADO** e o cordão de segurança deve estar removido ao embarcar na moto aquática.

Embarque em um cais

Ao embarcar em uma doca, coloque um pé devagar na plataforma da moto aquática mais próxima da doca enquanto segura o guidão, ao mesmo tempo transfira o peso do corpo para o outro lado para equilibrar a moto aquática.

Depois, passe o outro pé por cima do assento e coloque-o na plataforma do outro lado. Empurre a moto aquática para longe da doca.



F18A01Y

Embarcando na água

Certifique-se que haja pelo menos 90 cm de água debaixo da parte traseira mais baixa do casco.

Leve em consideração que o casco ficará mais baixo na água quando todos os passageiros estiverem a bordo. Certifique-se de manter a profundidade especificada para que areia, seixos ou pedras não sejam sugados para dentro do sistema de propulsão.

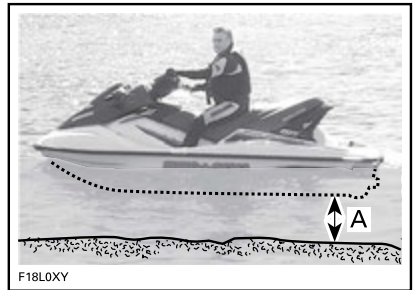

A. Mantenha pelo menos 90 cm sob a parte traseira mais baixa do casco quando todos os passageiros estiverem a bordo

AVISO Ligar o motor ou usar a moto aquática em águas mais rasas pode danificar os componentes do sistema de propulsão.

Piloto sozinho

Estenda uma mão e segure o puxador atrás do assento.

Com a outra mão, segure a borda da plataforma de embarque, depois puxe o seu corpo para cima até

colocar o joelho na plataforma de embarque.

AVISO Nunca use os componentes do sistema de propulsão para subir na moto aquática.

Com as duas mãos no puxador atrás do assento, suba para a plataforma de embarque.



Segure a cinta do assento para ajudar a manter o equilíbrio e avance para as plataformas nos dois lados do assento.



Sente com uma perna em cada lado.

Piloto com um passageiro

O piloto sobe na moto aquática da mesma maneira explicada anteriormente.

⚠️ ADVERTÊNCIA

O motor deve estar em DESLIGADO e o cordão de segurança deve estar removido ao embarcar na moto aquática ou ao usar o estribo.

Em águas agitadas, enquanto está na água, o passageiro pode segurar a moto aquática parada para ajudar o piloto a subir.



Depois, o passageiro sobe na moto aquática enquanto o piloto mantém o equilíbrio, sentando o mais perto possível do console.



Como dar a partida no motor

ADVERTÊNCIA

Antes de dar a partida no motor, o piloto e o passageiro devem sempre:

- Estar corretamente sentados na moto aquática
- Estar segurando firmemente em um puxador ou segurando na cintura da pessoa à frente deles
- Usar roupas protetoras apropriadas, incluindo um PFD aprovado pelas autoridades locais e uma parte de baixo de roupa de mergulho.

AVISO Certifique-se que haja pelo menos 90 cm de água sob a parte traseira mais baixa do casco quando todos os passageiros estiverem a bordo antes de ligar o motor. Caso contrário, poderão ocorrer danos aos componentes do sistema de propulsão.

1. Prenda o clipe do cordão de segurança ao seu PFD ou ao pulso (necessário ter pulseira).
2. Segure firmemente o guidão com a mão esquerda e coloque os dois pés nas plataformas laterais.
3. Pressione o botão de PARTIDA/PARADA do motor uma vez para ativar o sistema elétrico.
4. Instale o cabo de segurança no interruptor de desligamento do motor.
5. Depois de ouvir o bipe duplo, pressione o botão de partida/parada para ligar o motor.
6. Solte o botão de PARTIDA/PARADA do motor imediatamente após ele pegar.

ADVERTÊNCIA

O clipe do cordão de segurança deve estar sempre preso ao flutuador pessoal do piloto ou ao pulso (pulseira necessária) quando ele der partida ou operar a moto aquática.

AVISO Não mantenha o botão de partida/parada apertado por mais de 10 segundos para evitar o superaquecimento. Observe um período de descanso entre os ciclos de partida para permitir que o motor de partida esfrie.

NOTA: Se o motor for parado com o botão de partida/parada sem que o cordão de segurança seja removido, ele poderá ser reiniciado dentro de 3 minutos. Após esse tempo, remova o cordão de segurança e execute o procedimento de partida do motor desde o início.

Como desligar o motor

ADVERTÊNCIA

Para manter o controle direcional da moto aquática, o motor deve estar funcionando até que ele esteja parada.

O motor poderá ser desligado usando um destes métodos:

- Pressionando o botão de PARTIDA/PARADA do motor ou
- Removendo o cordão de segurança do interruptor de desligamento do motor.

! ADVERTÊNCIA

Nunca deixe o cordão de segurança no interruptor de desligamento do motor quando estiver desembarcando da moto aquática para evitar roubo, partida accidental do motor e para evitar o uso não autorizado por crianças ou terceiros.

Como engatar a posição neutra**! ADVERTÊNCIA**

O eixo de transmissão e a hélice estão sempre girando quando o motor está funcionando, mesmo na posição de ponto morto. Mantenha distância do sistema de propulsão da moto aquática.

Quando a moto aquática é ligada pela primeira vez, o sistema iBR define automaticamente a posição do ponto morto por padrão.

Para engatar o ponto morto desde a posição de marcha à frente, pressione a alavanca do iBR.

Para engatar o ponto morto da posição da marcha à ré, solte a alavanca do iBR e a alavanca do acelerador.

Como ajustar a posição do ponto morto do iBR

Quando em NEUTRO, se a moto aquática for arrastada para frente ou para trás, o sistema iBR poderá ser ajustado.

NOTA: O movimento do jato ao operar em ponto morto pode ser devido ao vento ou à correnteza.

Se a moto aquática estiver se movendo para a frente, momentaneamente pressione o botão VTS PARA BAIXO.

Se o moto aquática estiver se movendo para trás, momentaneamente pressione o botão VTS PARA CIMA.

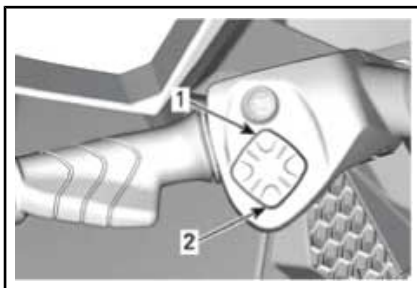

TÍPICA - BOTÃO DE CONTROLE DE VTS (SISTEMA DE AJUSTE VARIÁVEL)

1. Proa para cima
2. Proa para baixo

NOTA: Pressione o botão VTS PARA CIMA/PARA BAIXO repetidamente até que o ajuste apropriado da posição do ponto morto seja conseguida e a moto aquática pare de se mover.

Como entrar em propulsão para vante

O movimento à frente pode ser iniciado simplesmente pressionando-se a alavanca de aceleração.

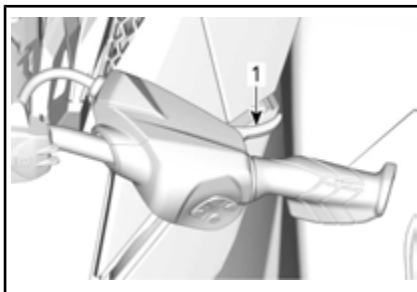

TÍPICO - ENGATAR A MARCHA À FRENTE

1. Alavanca do acelerador

Como entrar e operar em propulsão para ré

A marcha à ré só pode ser engatada entre a marcha lenta e o limite de velocidade para a frente de 14 km/h.



ADVERTÊNCIA

Se a corrente de água estiver 14 km/h ou acima, a marcha a ré não pode ser engatada porque o limite de velocidade para a marcha à ré terá sido ultrapassado.

Para engatar a ré, a alavanca do iBR no guidão esquerdo deve ser puxada pelo menos 25% do curso da alavanca.

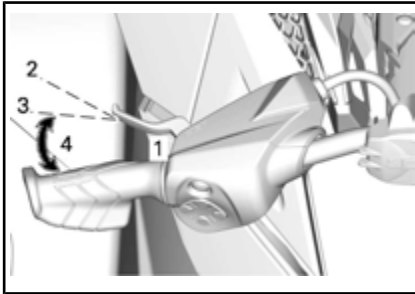

TÍPICA - ALAVANCA DO iBR

1. Alavanca do iBR
2. Posição da alavanca solta
3. Posição aproximada de 25% do curso
4. Limite de operação

Ao operar a alavanca do iBR no modo reverso, a alavanca do acelerador pode ser usada para controlar a rotação do motor e assim, a quantidade de propulsão para ré produzida.

Ao modular a alavanca do iBR e do acelerador simultaneamente, a propulsão para ré pode ser controlada de forma mais precisa. Se a rotação (RPM) for alta demais, cria-se uma turbulência na água e diminui-se a eficiência da ré.

NOTA: A potência do motor será reduzida para marcha lenta sempre que a posição da alavanca do iBR for mudada.

Solte a alavanca do iBR para terminar a operação em reverso.

Para parar o movimento em ré após soltar a alavanca do iBR, acelere o suficiente para interromper o movimento.



ADVERTÊNCIA

A função de frenagem não tem efeito ao navegar em reverso.

A potência disponível do motor é limitada no modo reverso, o que limita a velocidade à ré.



ADVERTÊNCIA

A ré só deve ser usada em baixa velocidade e no mínimo de tempo possível. Sempre verifique se o caminho atrás da lanca está livre de objetos, obstáculos e pessoas.

Ao operar em reverso, vire o guidão na direção oposta àquela que deseja mover a popa da moto aquática.

Por exemplo, para virar a popa da moto aquática para bombordo (esquerda), vire o guidão para estibordo (direita).

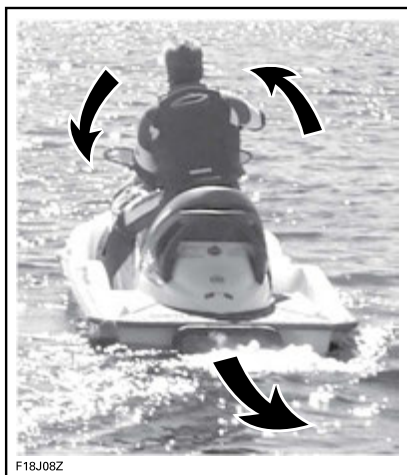

F18J08Z

TÍPICA - DIREÇÃO INVERTIDA AO MOVER PARA TRÁS

⚠ CUIDADO A direção da propulsão em marcha à ré é o oposto da propulsão em marcha à frente. Para esterçar a popa para bombordo (esquerda) em reverso, vire o guidão para estibordo (direita). Para esterçar a popa para estibordo (direita), vire o guidão para bombordo (esquerda). A operação em ré deve ser praticada em águas abertas, para que o piloto se familiarize totalmente com os comandos e as características de navegabilidade, antes de operar na proximidade de outros barcos.

Como ativar e usar o freio

⚠ ADVERTÊNCIA

- O motor deve estar em funcionamento para que o freio possa ser usado.
- O freio é aplicável somente ao operar em movimento para vante, ele não tem nenhum efeito na movimentação em ré.
- O freio não pode evitar que sua moto aquática derive devido a correnteza ou vento.

A função de frenagem só pode ser ativada durante a operação de marcha à frente em ou acima do limite de velocidade de 14 km/h.

O freio é ativado e controlado quando a alavanca do iBR no guidão esquerdo for puxada pelo menos 25% do seu curso.

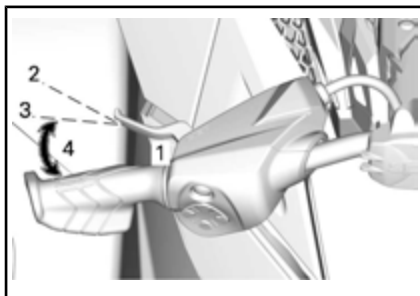

TÍPICA - ALAVANCA DO iBR

1. Alavanca do iBR
2. Posição da alavanca solta
3. Posição aproximada de 25% do curso
4. Limite de operação

⚠️ ADVERTÊNCIA

O uso do freio deve ser praticado em águas abertas e em velocidades gradualmente crescentes, para que o piloto se familiarize totalmente com os comandos e as características de navegabilidade da moto aquática.

Quando a alavanca iBR for puxada, o comando da alavanca do acelerador é cancelado e o controle de aceleração do motor passa a depender da posição da alavanca do iBR. A frenagem pode assim ser modulada usando somente a alavanca do iBR.

A desaceleração da moto aquática é proporcional à força de frenagem. Quanto mais a alavanca do iBR for puxada, maior será a força de frenagem aplicada.

NOTA: Tome cuidado para mover gradualmente a alavanca do iBR para ajustar a intensidade da força de frenagem e simultaneamente soltar a alavanca do acelerador.

⚠️ CUIDADO Ao frear, os passageiros devem se abraçar contrapondo-se à força de desaceleração, para evitar escorregar para a frente da moto aquática e perder o equilíbrio. O piloto deve sempre manter as duas mãos no guidão e todos os passageiros devem segurar firme em um puxador, cinta do assento ou na cintura da pessoa à frente.

⚠️ ADVERTÊNCIA

A distância de parada variará dependendo da velocidade inicial, carga, vento, número de ocupantes, condições da água e da quantidade de potência de frenagem comandada pelo piloto. Ajuste sempre o seu estilo de pilotagem concomitantemente.

Quando a moto aquática reduz para menos de 14 km/h, o modo de frenagem termina e o modo de marcha à ré é ativado. Solte a alavanca do iBR assim que a moto aquática estiver parada. Do contrário, será iniciado um movimento em ré.

⚠️ CUIDADO Como a moto aquática reduz até parar, a esteira criada por ela o alcançará e tenderá a empurrá-la para a frente. Verifique se não há obstáculos ou banhistas na direção do curso.

Se a alavanca do acelerador ainda estiver puxada ao soltar a alavanca do iBR, a moto aquática acelerará para a frente após um pequeno atraso. A aceleração será proporcional à posição da alavanca do acelerador.

⚠️ ADVERTÊNCIA

Se não for desejada aceleração para a frente quando a alavanca do freio for solta, solte a alavanca do acelerador.

Ao navegar em velocidade, logo que o freio é aplicado, uma nuvem de água irá jorrar pelo ar atrás da moto aquática, o que pode fazer com que o piloto da moto aquática logo atrás perca momentaneamente a visão de sua moto aquática.

⚠️ ADVERTÊNCIA

- É importante informar o piloto de uma moto aquática que pretende segui-lo em uma formação de comboio sobre a capacidade de frenagem e manobras de sua moto aquática, o que significa a nuvem de água e que deve ser mantida uma maior distância entre as motos aquáticas.
- Fique ciente de que outros barcos, que venham atrás ou que estejam muito próximos, podem não ser capazes para tão rapidamente.

Freando em uma curva

O acelerador deve ser usado ao virar, para garantir o controle direcional. Entretanto, o freio pode ser iniciado durante uma curva, usando a alavanca do iBR, como descrito anteriormente. Esteja preparado para manter o equilíbrio enquanto a esteira estiver cruzando a sua moto aquática.

⚠️ CUIDADO Como a moto aquática reduz até parar ao frear em uma curva, a esteira criada por ele o alcançará e tenderá a empurrá-lo lateralmente. Esteja preparado para manter o equilíbrio quando a esteira cruzar a moto aquática.

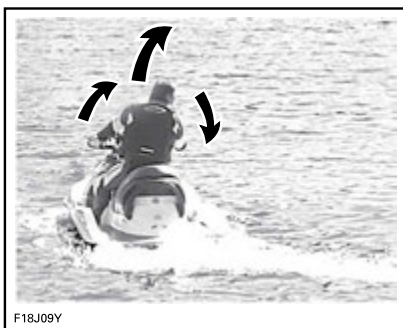
Como virar a moto aquática

F18J09Y

Virar o guidão, gira o bocal da bomba de jato, que controla a direção da moto aquática. Virar o guidão para a direita gira a moto aquática para a direita. Virar o guidão para a esquerda vira a moto aquática para a esquerda. O acelerador deve ser usado para virar a moto aquática.

⚠️ ADVERTÊNCIA

O acelerador deve ser usado e o guidão virado para mudar a direção da moto aquática. A eficácia de mudança de direção irá diferir dependendo da aceleração aplicada, do número de passageiros, da carga, das condições da água e de fatores ambientais, tais como o vento.

Diferentemente de um carro, uma moto aquática precisa de aceleração para virar. Pratique em um local seguro, acelerando e desviando de um objeto imaginário. Isto é uma boa técnica para evitar colisões.

⚠️ ADVERTÊNCIA

O controle direcional fica reduzido quando o acelerador é solto e inexistente quando o motor está desligado.

A moto aquática se comporta de maneira diferente com um passageiro, exigindo maior habilidade. Os passageiros devem sempre segurar a cinta do assento, o puxador curvo ou a cintura da pessoa que está à frente. Reduza a velocidade e evite viradas bruscas. Evite as águas agitadas ao transportar um passageiro.

Curvas fechadas e outras manobras especiais

Qualquer curva fechada ou manobra especial que faça com que as aberturas de entrada de ar permaneçam sob a água por um longo período, deixará a água infiltrar no bojo.

Os motores de combustão precisam de ar para funcionar, por isso a moto aquática não pode ser completamente estanque.

AVISO Se as aberturas de entrada de ar permanecerem sob a água, como ao girar constantemente em círculos fechados, mergulhar a proa nas ondas ou emborcar a moto aquática, a água pode se infiltrar no bojo causando danos graves a peças internas do motor. Consulte a seção **GARANTIA** contida neste manual.

Como usar o sistema de trim ajustável (VTS)

O sistema de trim ajustável (VTS) muda a posição vertical do bocal da bomba de jato para oferecer ao piloto um sistema rápido e efetivo para compensar a carga, propulsão, posição de pilotagem e as condições da água. Se ajustado corretamente, ele pode melhorar a navegabilidade, reduzir o corcoveio e posicionar a moto aquática na sua melhor atitude de operação, para obter o máximo em desempenho.

Ao usar a moto aquática pela primeira vez, o piloto deve se familiarizar com o uso do sistema de trim ajustável (VTS) em velocidades e condições da água variadas. Um ajuste intermediário é usado geralmente durante um cruzeiro. Somente a experiência dirá qual é o melhor ajuste para as condições. O período de amaciamento da moto aquática, quando velocidades mais baixas são recomendadas, é uma oportunidade excelente para se familiarizar com o ajuste e seus efeitos.

Quando o bocal estiver em um ângulo virado para cima, o jato de água direciona a proa da moto aquática para cima. Esta posição é usada para otimizar a alta velocidade.

Quando o bocal está direcionado para baixo, a proa é forçada para baixo, melhorando a capacidade de virar da moto aquática. Como qualquer moto aquática, a velocidade, a posição e movimento do corpo do piloto (técnica Body English) determinarão o grau e o fechamento da virada da moto aquática. O corcoveio pode ser reduzido ou eliminado se o bocal estiver voltado para baixo e a velocidade for ajustada proporcionalmente.

NOTA: A posição do VTS é indicada em um medidor de barras na central de informações.



INDICAÇÃO DE POSIÇÃO DO VTS

O sistema VTS permite ajustar manualmente a posição de ajuste do bocal, ou selecionar duas posições de ajuste predefinidas e registrar ou alterar as posições de ajuste de alguns modelos.

Métodos de ajuste do VTS

MÉTODOS DE AJUSTE DO VTS DISPONÍVEIS	RXP-X 300
Botão de ajuste do VTS	X
Ajuste do VTS com "clique duplo"	X
Pré-ajustes do VTS	X
Ajuste do VTS por meio do painel multifuncional	N.A.
Controle de Largada	X
X = Indica um recurso padrão - = Consulte uma concessionária Sea-Doo quanto à disponibilidade. N.A. = Não disponível	

Ajustando o VTS com o botão VTS

Estão disponíveis cinco posições de ajuste.

Com a moto aquática operando na posição à vante, faça o seguinte:

1. Pressione o botão PARA CIMA do VTS uma vez para ajustar a

proa da moto aquática para cima na próxima posição de ajuste.

NOTA: Pressionando o botão de ajuste do VTS sem que o motor esteja na posição à vante só mudará a indicação. O bocal se moverá para a posição do ajuste selecionada no VTS quando a propulsão à vante for engatada.

2. Pressione o botão PARA BAIXO do VTS uma vez para ajustar a proa da moto aquática para baixo na próxima posição de ajuste.

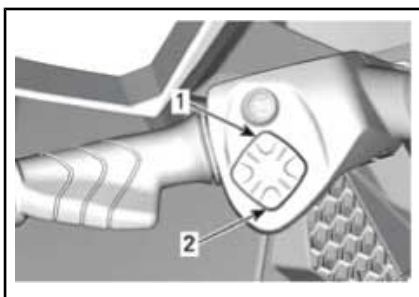

TÍPICA - BOTÃO DE CONTROLE DE VTS (SISTEMA DE AJUSTE VARIÁVEL)

1. Proa para cima
2. Proa para baixo

NOTA: Se o botão PARA CIMA/PARA BAIXO do VTS for mantido pressionado, o bocal da bomba continuará a se mover até que o botão seja solto na atitude de ajuste desejada ou até que a posição de ajuste máxima (para cima ou para baixo) seja alcançada.



Uso de Posições de Trim Pré-ajustadas

Pode-se optar entre duas posições de trim pré-ajustadas.

Para selecionar a mais alta posição de ajuste gravada, clique duas vezes no botão PARA CIMA (proa para cima) do VTS.

Para selecionar a mais baixa posição de ajuste gravada, clique duas vezes no botão PARA BAIXO (proa para baixo) do VTS.

NOTA: Se apenas uma posição predefinida de ajuste estiver gravada, clique duas vezes em PARA CIMA ou PARA BAIXO do botão VTS.

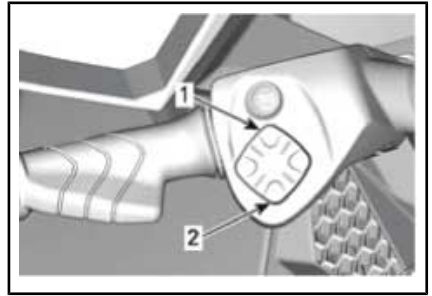

TÍPICO - CLIQUE DUAS VEZES NO BOTÃO PARA CIMA OU PARA BAIXO DO VTS PARA USAR AS POSIÇÕES PREDEFINIDAS

1. Posição predefinida mais alta no botão PARA CIMA
2. Posição predefinida mais baixa no botão PARA BAIXO

Gravação de Posições de Trim Pré-ajustadas

É possível gravar duas posições diferentes de trim do VTS para seleção rápida da atitude de trim da moto aquática.

As duas posições de PRE-AJUSTE DO VTS são ajustadas em fábrica como 3, mas poderão ser mudadas de acordo com a preferência do piloto. Quando as posições de PRE-AJUSTE DO VTS são alteradas por um piloto, as novas configurações permanecerão gravadas na memória mesmo depois que a moto aquática for totalmente desligada.

Para gravar as posições de trim pré-ajustadas do VTS:

1. LIGUE a moto aquática pressionando o botão de PARTIDA/PARADA uma vez.
2. Instale o cabo de segurança no interruptor de desligamento do motor.
3. No guidão direito, pressione o botão MODE (Modo) repetidamente até que MODO VTS seja exibido.

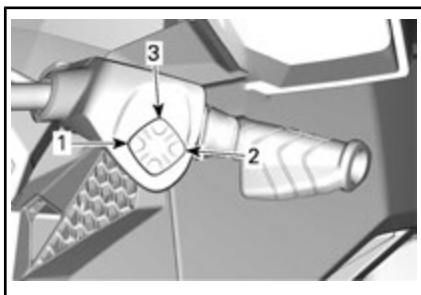

TÍPICO

1. Botão MODE (MODO)
2. Botão SET (DEFINIR)
3. Botão PARA CIMA/PARA BAIXO

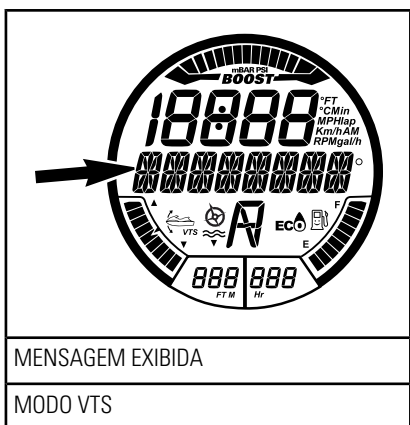

4. Na manopla direita, pressione o botão SET para exibir PRÉ-AJUSTE 1.
5. Pressione o botão PARA CIMA ou PARA BAIXO do VTS para alterar a posição PRÉ-AJUSTE 1 do VTS. O instrumento exibirá as configurações de 1 a 9 na tela digital, acima de PRÉ-AJUSTE 1.

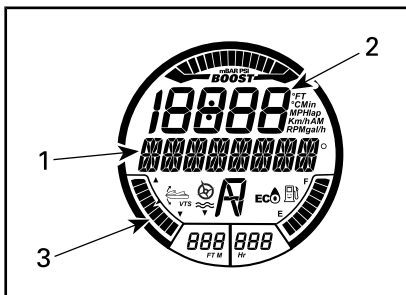

FUNÇÃO SELECIONADA - PRÉ-AJUSTE 1

1. Mensagem PRÉ-AJUSTE 1
2. Número de configuração do VTS
3. Indicador de posição do VTS na configuração 1 (proa para baixo)

6. Pressione o botão SET para salvar o PRÉ-AJUSTE 1 e exibir o PRÉ-AJUSTE 2.
7. Pressione o botão PARA CIMA ou PARA BAIXO do VTS para alterar a posição PRÉ-AJUSTE 2 do VTS. O instrumento exibirá as configurações de 1 a 9 na tela digital, acima de PRÉ-AJUSTE 1.
8. Pressione o botão SET (Definir) para salvar as configurações e voltar ao display principal.

O sistema VTS comparará as configurações de ajuste gravadas; a posição mais alta será atribuída ao botão PARA CIMA, a mais baixa ao botão PARA BAIXO.

Se as duas posições de ajuste forem idênticas, ambos os botões terão as mesmas configurações de ajuste.

Ajustando o VTS com os botões Mode/Set

Com o motor na posição à vante, faça o seguinte:

1. Pressione o botão MODE (modo) para exibir a função do VTS no painel multifuncional.

- No guidão direito, pressione o botão de seta PARA CIMA ou PARA BAIXO para mudar o ajuste do VTS.

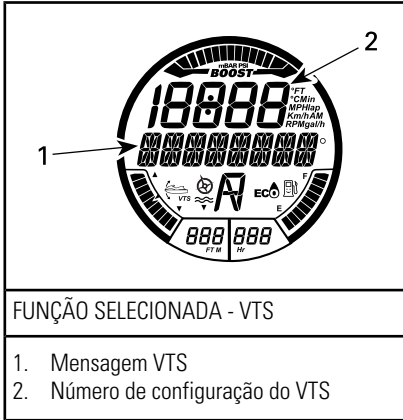

- Confirme a operação do VTS observando o movimento do indicador de posição do VTS no display digital.
- Pressione o botão SET (definir) para salvar a configuração desejada e voltar ao display principal.

NOTA: As configurações disponíveis do VTS estão entre 1 e 5.

NOTA: O sistema VTS não pode ser totalmente testado sem que o motor esteja funcionando na posição à vante. Se o motor não estiver funcionando na posição à vante, somente a indicação do VTS mudará quando os botões de controle do VTS forem pressionados; o bocal não mudará de posição.

Controle de Largada

O Controle de Largada é um ajuste automático do VTS para obter a aceleração ideal por meio de chegar mais rapidamente à planagem. Quando a velocidade está abaixo de 20 km/h, o VTS baixa para a sua posição inferior e o indicador do VTS pisca para indicar que o siste-

ma está pronto para uma aceleração. Quando a velocidade excede 30 km/h, o VTS retorna à posição selecionada pelo usuário.

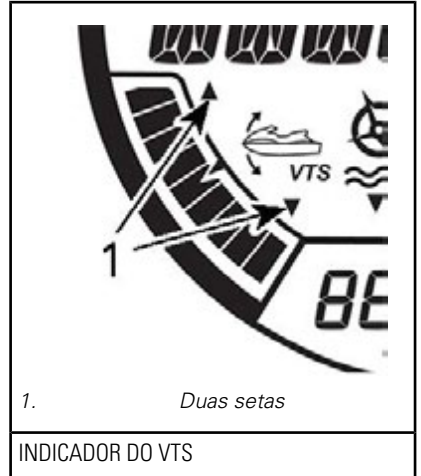

Quando a função de controle de largada está ativada, as duas setas no indicador não ficam visíveis.

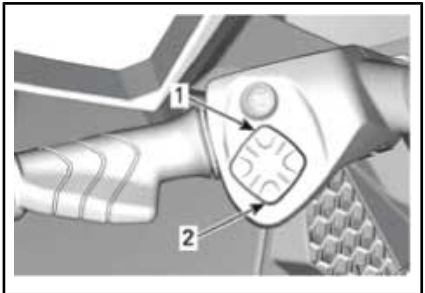

BOTÃO DE CONTROLE DE VTS (SISTEMA DE AJUSTE VARIÁVEL)

- Para cima
- Para Baixo

NOTA: A função iVTS é desativada quando o sistema do motor é desligado.

Recomendações gerais de operação

Navegação em águas turbulentas ou com pouca visibilidade

Evite navegar nestas condições. Se tiver de fazê-lo, navegue com cuidado e em velocidade mínima.

Cruzando ondas

O operador deve segurar o guidão firmemente e manter ambos os pés nos estribos.

O passageiro deve segurar os puxadores com ambas as mãos e manter ambos os pés nos estribos.

Reduza a velocidade.

Esteja sempre preparado para virar e manter seu equilíbrio quando necessário.

Ao passar sobre ondas, eleve seu corpo ligeiramente do assento para absorver os choques com suas pernas.

Ao cruzar esteiras, mantenha sempre uma distância segura do barco à sua frente.



ADVERTÊNCIA

Ao cruzar esteiras, reduza a velocidade. O piloto e os passageiros devem se abraçar e adotar uma posição semi-ereta para ajudar a absorver os impactos. Não salte ondas ou esteiras.

Parar/Atracar

Quando o acelerador é solto, a moto aquática é freada pela resistência da água contra o casco. A distância de parada depende do tamanho, peso e velocidade da moto aquática das condições da superfície da água e da presença e direção do vento e da correnteza.

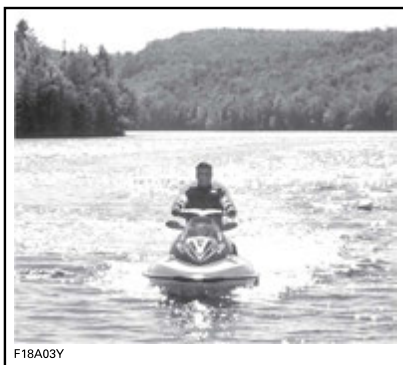

F18A03Y

O piloto deve praticar em águas abertas em várias velocidades para familiarizar-se com as distâncias de paradas nas diferentes condições.



ADVERTÊNCIA

Pratique sempre a frenagem em águas abertas, certificando-se de que não haja motos aquáticas ou barcos nas imediações, especialmente atrás. Os outros usuários das áreas de navegação podem não conseguir manobrar ou parar a tempo para desviar de você, caso pare inesperadamente na frente deles.

O sistema iBR também pode ser usado para reduzir ou parar mais rapidamente a moto aquática e para aumentar a manobrabilidade, especialmente durante a atracação. A parada usando o sistema iBR em linha reta e em curvas deve ser praticada extensivamente, para se familiarizar com as características de navegabilidade da moto aquática em condições de frenagem parcial ou total.

Quando em movimento e o freio for aplicado pela primeira vez, uma nuvem de água se erguerá no ar atrás da moto aquática, podendo fazer com que o piloto da moto aquática seguinte perca a visão do seu.

! ADVERTÊNCIA

É importante informar o piloto de uma moto aquática que pretende segui-lo em uma formação de comboio, sobre a capacidade de frenagem e manobras de sua moto aquática, o que a nuvem de água indica e que deve ser mantida uma maior distância entre vocês dois.

O piloto também deve praticar a atracação em uma doca imaginária usando os vários comandos disponíveis (alavanca do iBR e alavanca do acelerador).

Solte o acelerador a uma distância suficiente antes da área de desembarque desejada.

Reduza a velocidade para marcha lenta.

Manobre usando uma combinação da alavanca do iBR e da alavanca do acelerador, mudando para ponto morto, marcha à ré ou marcha à frente conforme necessário.

Lembre-se de que, ao operar em ré, a direção de esterçamento é invertida. Quando se dá ré virar o guidão para a esquerda virará a popa para a direita e vice-versa.

! ADVERTÊNCIA

O controle direcional fica reduzido quando o acelerador é solto e/ou quando o motor está desligado. A direção fica invertida quando se opera a moto aquática em marcha à ré.

Atracando na praia

AVISO Não é recomendado levar a moto aquática até a praia.

Dirija devagar em direção à praia e desligue o motor antes de a água ser inferior a 90 cm sob a parte traseira mais baixa do casco. De-

pois, puxe a moto aquática para a praia.

AVISO Pilotar a moto aquática em águas rasas pode resultar em danos aos componentes do sistema de propulsão. Desligue sempre o motor antes de a água atingir uma profundidade inferior a 90 cm e nunca use a marcha à ré ou a frenagem.

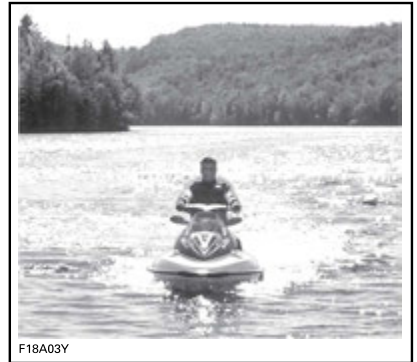

MODOS DE OPERAÇÃO

	RXP-X 300
Modo Sport	X
Modo ECO	X
Modo chave Aprendizado	X
X = Indica um recurso padrão	

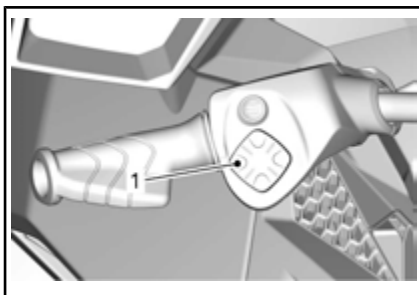

TÍPICO

1. Botão do modo esportivo

NOTA: A luz indicadora acenderá e a seguinte mensagem **importante** aparecerá no painel multifuncional:

! ADVERTÊNCIA

Sempre que for mudar de modo de operação enquanto estiver pilotando, fique atento ao que está acontecendo nas redondezas.

Modo Sport

Quando selecionado, o modo SPORT (Esportivo) fornece resposta instantânea do acelerador e acelerações mais rápidas que o modo NORMAL.

Uma vez ativado, o modo esportivo (SPORT) permanecerá ativo até ser desativado pelo operador ou até o motor ser desligado, quando então voltará para o modo NORMAL.

Ativando o modo Sport (Esportivo)

Para ativar rapidamente o modo esportivo com o motor funcionando, faça o seguinte:

! ADVERTÊNCIA

Sempre que for mudar de modo de operação enquanto estiver pilotando, fique atento ao que está acontecendo nas redondezas.

1. Mantenha o botão modo Sport (Esportivo) pressionado.

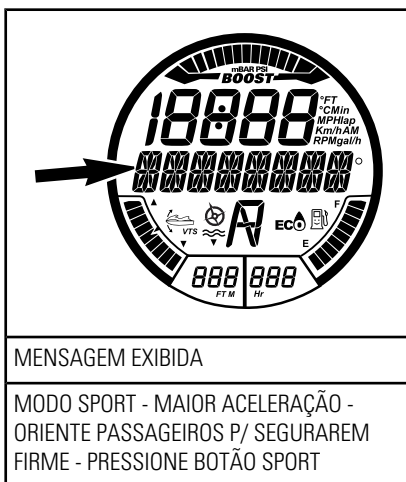

MENSAGEM EXIBIDA

MODO SPORT - MAIOR ACELERAÇÃO - ORIENTE PASSAGEIROS P/ SEGURAREM FIRME - PRESSIONE BOTÃO SPORT

! ADVERTÊNCIA

Garanta que os passageiros sejam avisados que o modo esportivo permite maiores acelerações e que eles devem se segurar com força.

2. Pressione o botão SPORT novamente para ativar o modo esportivo.

A circulação da mensagem SPORT MODE ACTIVATED (MODO ESPORTIVO ATIVADO) confirmará momentaneamente que o modo esportivo foi ativado.



NOTA: Após alguns segundos o indicador voltará para o display normal.

3. Certifique-se que o indicador de modo SPORT (Esportivo) esteja aceso.



NOTA: O indicador de modo SPORT (Esportivo) acenderá e ficará aceso enquanto o modo esportivo estiver ativo.

Desativando o modo Sport (Esportivo)

Para desativar o modo esportivo durante a navegação em alta velocidade, faça o seguinte:

⚠ ADVERTÊNCIA

Ao desativar o modo esportivo, fique bastante atento a outras motos aquáticas, obstáculos ou pessoas na água à sua volta.

1. Mantenha o botão modo Sport (Esportivo) pressionado.

NOTA: A seguinte mensagem circulará no display multifuncional: MODO SPORT DESATIVADO.



NOTA: Após alguns segundos o indicador voltará para o display normal.

2. Certifique-se que o indicador de modo SPORT (Esportivo) não esteja aceso.

Modo ECO (Modo de economia de combustível)

Ativando o modo ECO

Para ativar o modo ECO, faça o seguinte:

⚠️ ADVERTÊNCIA

Sempre que for mudar de modo de operação enquanto estiver pilotando, fique atento ao que está acontecendo nas redondezas.

1. Mantenha o botão ECO pressionado por pelo menos 1 segundo.

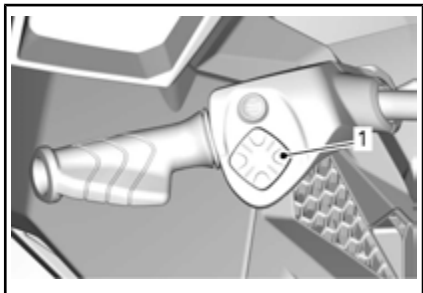

TÍPICO

1. Botão do modo ECO
2. A ativação do modo ECO pode ser confirmada pelo indicador ECO.

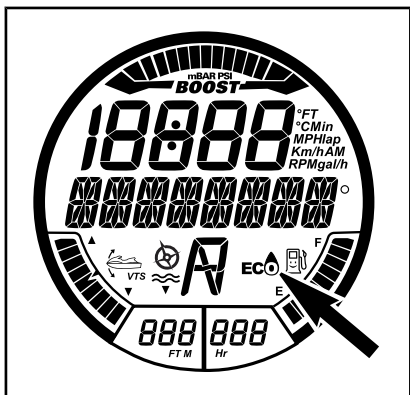

INDICADORES DO MODO ECO
(Modo de economia de combustível)

Desativando o modo ECO

Para desativar o modo ECO, faça o seguinte:

⚠️ ADVERTÊNCIA

Sempre que for mudar de modo de operação enquanto estiver pilotando, fique atento ao que está acontecendo nas redondezas.

1. Mantenha o botão ECO pressionado por pelo menos 1 segundo.

Modos Chave Aprendizado

A chave Aprendizado fornece um modo de operação em que a energia do motor e a velocidade são limitados.

Existem 5 configurações de velocidade disponíveis para cada modo da chave Aprendizado. Por padrão, o modo chave é pré-ajustado à configuração 3.

NOTA: A alteração das configurações das chaves só é possível quando o motor estiver desligado.

Alterando as configurações de velocidade da chave Aprendizado

Para alterar as configurações da chave Aprendizado, faça o seguinte:

1. Pressione o botão de PARTIDA/PARADA para ativar o sistema elétrico e instale a chave NORMAL no interruptor de desligamento do motor.
2. Aguarde que a central de informações conclua o autoteste e exiba a mensagem de identificação da chave.
3. Pressione o botão MODE (Modo) repetidamente até que MODO CHAVE esteja visível na tela digital da central de informações.

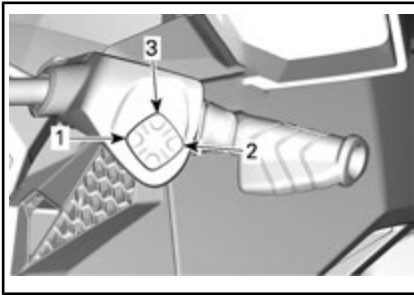

TÍPICA - BOTÕES DE CONTROLE DO INSTRUMENTO

1. Botão MODE (MODO)
2. Botão SET (DEFINIR)
3. Botão PARA CIMA/PARA BAIXO

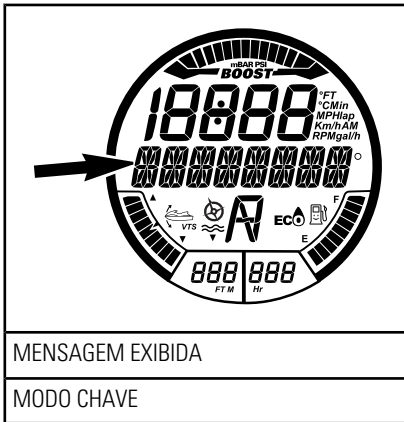

4. Pressione o botão SET (Definir) uma vez para ativar a função do modo de configuração da chave Aprendizado. O display mudará para L-key.

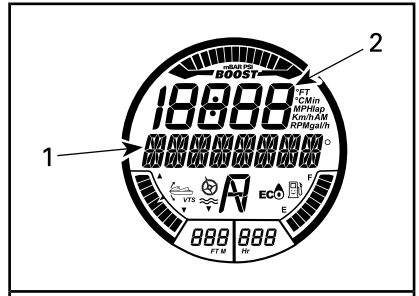

FUNCTION SELECTED - LEARNING KEY
(Função selecionada - Chave Aprendizado)

1. Mensagem L-KEY
2. Configuração da chave Aprendizado

5. Pressione o botão PARA CIMA ou PARA BAIXO para alternar a configuração da chave entre 1 e 5. Consulte na tabela os limites de velocidade de acordo com a configuração.
6. Pressione o botão SET (Definir) uma vez para salvar a configuração, duas vezes para sair da função ou simplesmente aguarde a saída pelo tempo limite da função. A alteração na configuração da chave será salva automaticamente.

NOTA: A configuração de velocidade da chave é aplicável em qualquer chave do mesmo tipo usada em uma moto aquática específica. O mesmo tipo de chave usado em uma moto aquática diferente pode, portanto, ter uma configuração de velocidade diferente para a chave.

TIPO DE CHAVE D.E.S.S.	CONFIGURAÇÃO DE VELOCIDADE DA CHAVE	VELOCIDADE MÁX. APROX.
Chave Aprendizado	5	80 km/h
	4	74 km/h
	3	68 km/h
	2	60 km/h
	1	51 km/h

NOTA: A configuração de velocidade da chave pode variar dependendo das condições de pilotagem.

PROCEDIMENTOS ESPECIAIS

Limpeza da entrada de água da bomba de jato e da hélice



ADVERTÊNCIA

Fique longe da grade de entrada enquanto o motor estiver funcionando. Itens como cabelos longos, roupas largas ou tiras do flutuador pessoal podem ficar presos nas partes móveis.

Algas, conchas ou detritos podem ficar presos na grade de entrada, no eixo de transmissão e/ou propulsor. Uma entrada de água entupida pode provocar problemas como:

- **Cavitação:** A velocidade do motor está alta, mas a moto aquática se move lentamente devido à falta de propulsão do jato, componentes da bomba de jato podem estar danificados.
- **Sobreaquecimento:** Como a bomba de jato controla o fluxo de água que arrefece o sistema de escapamento, uma entrada entupida fará o motor sobreaquecer e danificar seus componentes internos.

Uma área entupida por algas pode ser limpa da seguinte maneira:



ADVERTÊNCIA

Se for necessário acessar o interior para remover qualquer objeto estranho preso no sistema de propulsão, o cordão de segurança DEVE SER REMOVIDO do interruptor de desligamento do motor

Limpeza com a lancha na água

Balance a moto aquática várias vezes. Na maior parte das vezes, isso eliminará o entupimento. Dê a partida no motor e certifique-se que a

moto aquática funciona corretamente.

AVISO Certifique-se que haja pelo menos 90 cm de água sob a parte traseira mais baixa do casco quando todos os passageiros estiverem a bordo antes de ligar o motor. Caso contrário, poderão ocorrer danos aos componentes do sistema de propulsão.

Se o método anterior não funcionar, pode ser feito o seguinte:

- Com o motor em funcionamento e antes de acelerar, puxe a alavanca do iBR para selecionar a marcha à ré e varie rapidamente a aceleração várias vezes.
- Se for necessário, repita o procedimento.

Se o sistema ainda estiver bloqueado, mova a moto aquática para fora da água para limpar. Consulte *LIMPEZA NA PRAIA*.

Limpeza na praia



ADVERTÊNCIA

Antes de limpar os componentes do sistema de propulsão, é **PRECISO REMOVER** o cordão de segurança do interruptor de desligamento do motor para impedir que o motor dê partida acidentalmente.

Coloque um papelão ou um tapete ao lado da moto aquática para evitar arranhões ao virá-lo para a limpeza.

Vire a moto aquática para qualquer um dos lados para a limpeza.

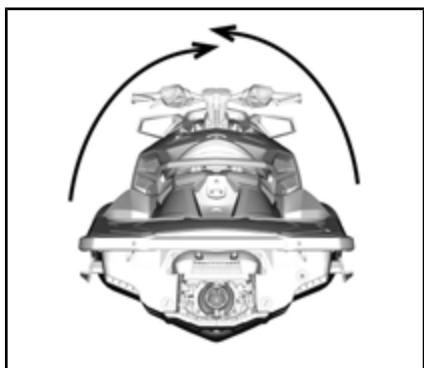

Limpe a área da entrada de água. Se o sistema ainda estiver entupido, consulte uma concessionária autorizada da Sea-Doo para manutenção.

AVISO Inspeção possíveis danos na grade da entrada de água. Consulte uma concessionária autorizada Sea-Doo para realizar os reparos necessários.

Para acesso fácil ao sistema de propulsão, mova o iBR para a posição à vante e consulte a função de cancelamento do iBR para obter instruções detalhadas.

Função de override do iBR

Quando a função de cancelamento do iBR está ativada, ela permite que o usuário acione eletricamente o reversor do iBR e o bocal, em toda a sua gama de movimentos, usando o botão de controle do VTS.

NOTA: A função de cancelamento do iBR só está disponível quando o motor não está funcionando.

⚠ ADVERTÊNCIA

Ao movimentar o reversor do iBR usando a função de cancelamento, certifique-se de que não haja ninguém próximo da popa da moto aquática. O movimento do reversor pode prender os dedos.

AVISO Se um objeto ou ferramenta for pego pelo sistema do iBR quando se usa a função de cancelamento manual, pode danificar componentes do iBR. Remova todos os objetos rígidos estranhos que possam obstruir o curso do reversor do iBR antes de acioná-lo.

⚠ ADVERTÊNCIA

Se for necessário acessar o interior para remover qualquer objeto estranho preso no sistema de propulsão, observe rigidamente o seguinte antes de continuar:

- Remova o cabo de segurança do interruptor de desligamento do motor.
- Aguarde pelo menos 5 minutos.
- Não pressione o botão de PARTIDA/PARADA. Caso o botão de PARTIDA/PARADA seja pressionado, aguarde 5 minutos novamente.

Ativando a função de override do iBR

Para ativar a função de cancelamento manual do iBR, execute os seguintes passos.

1. Acione o sistema elétrico pressionando o botão de PARTIDA/PARADA.
2. Instale o cabo de segurança no interruptor de desligamento do motor.

NOTA: O cabo de segurança deve ser instalado para garantir que a central de informações não desligue todas as indicações após a função de autoteste. A energia elétrica permanecerá ligada por 3 minutos aproximadamente.

3. Puxe e segure a alavanca iBR durante todo o procedimento.

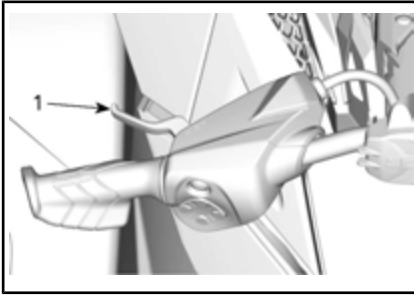

1. Alavanca iBR puxada e mantida

4. Quando a seguinte mensagem for exibida no painel multifuncional, pressione o botão SET.

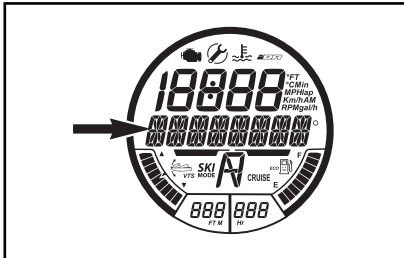

MENSAGEM NO PAINEL MULTIFUNCIONAL

ENTERING iBR OVERRIDE - PRESS SET
BUTTON (A ENTRAR NO CANCELAMENTO DO
iBR - PRESSONAR O BOTÃO SET)

TÍPICO

1. Mensagem no painel multifuncional

Após alguns segundos, a seguinte mensagem será exibida várias vezes em todo o painel multifuncional.

MENSAGEM NO PAINEL MULTIFUNCIONAL

"CANCELAMENTO DO iBR ATIVO - SOLTAR
A ALAVANCA PARA SAIR"

5. Mantendo pressionada a alavanca do iBR, pressione botão PARA CIMA ou PARA BAIXO do VTS para mover o reversor do

iBR para a posição desejada. Certifique-se de que a indicação VTS no painel multifuncional mude com o movimento do reversor do iBR. Se o reversor do iBR se mover para cima, a indicação se moverá para cima.

6. Solte a alavanca do iBR.
7. Remova o cabo de segurança do interruptor de desligamento do motor.

⚠ ADVERTÊNCIA

Se for necessário acessar o interior para remover qualquer objeto estranho preso no sistema de propulsão, observe rigidamente o seguinte antes de continuar:

- Remova o cabo de segurança do interruptor de desligamento do motor.
- Aguarde pelo menos 5 minutos.
- Não pressione o botão de PARTIDA/PARADA. Caso o botão de PARTIDA/PARADA seja pressionado, aguarde 5 minutos novamente.

Desativando a função de cancelamento do iBR

Para desativar a função de cancelamento do iBR, solte a alavanca do iBR. A mensagem "CANCELAMENTO DO iBR ATIVO - SOLTAR A ALAVANCA PARA SAIR" deixará de ser exibida no painel multifuncional.

NOTA: Quando for dada partida no motor, o reversor do iBR se moverá para a posição de ponto morto.

! ADVERTÊNCIA

Ao movimentar o reversor do iBR usando a função de cancelamento, certifique-se de que não haja ninguém próximo da popa da moto aquática. O movimento do reversor pode prender os dedos.

Moto Aquática Emborcada

NOTA: As etiquetas de segurança de alguns veículos não são mostradas nas ilustrações. Para informações sobre as etiquetas de segurança dos veículos, consulte *ETIQUETAS DE SEGURANÇA DE MOTOS AQUÁTICAS*.

A moto aquática foi projetado de forma a não emborcar facilmente. Dois sponsons montados na lateral do casco ajudam na estabilidade da moto aquática. Se ele virar, permanecerá emborcado.

! ADVERTÊNCIA

Quando a moto aquática emborcar, não tente religar o motor. O piloto e os passageiros devem usar sempre flutuadores pessoais aprovados.

Para virar a moto aquática para cima, certifique-se de que o motor esteja desligado e que o cordão de segurança **NÃO** esteja no interruptor de desligamento do motor. Então, segure pela grade de entrada, pise em um trilho lateral e use seu peso para virar a moto aquática em sua direção.

NOTA: Uma etiqueta na popa, próximo do conector de lavagem, fornece instruções sobre como virar a moto aquática para cima. A etiqueta está de cabeça para baixo

de forma que possa ser lida quando a moto aquática estiver emborcada.



O motor possui um sistema de proteção contra emborcamentos (T.O.P.S.™). Quando a moto aquática vira, o motor desliga automaticamente.

Quando a moto aquática for virada para sua posição normal de funcionamento, o motor pode ser ligado normalmente.

AVISO Caso a moto aquática fique emborcada por mais de 5 minutos, não tente fazer o motor pegar para evitar a entrada de água, que poderia danificar o motor. Consulte uma concessionária autorizada Sea-Doo assim que possível.

AVISO Se o motor não pegar, não tente mais dar a partida. Caso contrário, o motor poderia ser danificado. Consulte uma concessionária autorizada Sea-Doo assim que possível.

Assim que possível, verifique se há água no bojo. Escoe a água se for necessário quando voltar à terra.

Moto Aquática Submersa

Para limitar danos ao motor, efetue as operações a seguir, o mais rápido possível.

Drene o porão.

Se esteve submersa em água salgada, lave o bojo e todos os componentes com água doce, usando uma mangueira de jardim, para impedir os efeitos corrosivos do sal.

AVISO Nunca tente fazer o motor pegar ou ligá-lo. A água presa no coletor de admissão fluiria para o motor podendo provocar danos sérios.

Leve a moto aquática a uma concessionária autorizada Sea-Doo para reparos assim que possível.

AVISO Quanto maior o atraso para que o motor passe por reparos, maiores serão os danos causados.

Motor inundado com água

AVISO Nunca tente fazer o motor pegar ou ligá-lo. A água presa no coletor de admissão fluiria para o motor podendo provocar danos sérios.

Leve a moto aquática a uma concessionária autorizada Sea-Doo para reparos assim que possível.

AVISO Quanto maior o atraso para que o motor passe por reparos, maiores serão os danos causados. Se o motor não sofrer uma manutenção adequada, ele poderá ser danificado severamente.

Rebocando a Moto Aquática na Água

Deve-se tomar cuidados especiais ao rebocar uma moto aquática Sea-Doo na água.

A velocidade máxima de reboque recomendada é 24 km/h.

Isso evitará que o sistema de escapamento encha de água, o que poderia fazer com que a água fosse injetada e enchesse o motor. O motor não funcionando, não há pressão de exaustão para jogar a

água para fora da saída do escapamento.

AVISO O motor pode ser danificado se estas instruções não forem seguidas. Se você precisar rebocar uma moto aquática ilhada, certifique-se de não exceder a velocidade de reboque máxima de 24 km/h.

Se tiver que rebocar o jato mais rapidamente do que a velocidade máxima recomendada, prenda o grampo da mangueira de cruzamento.

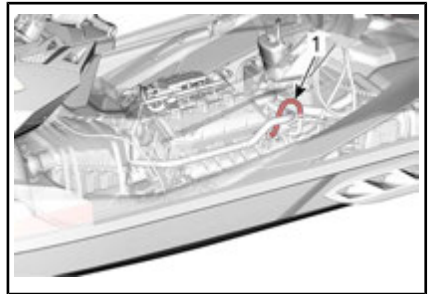

1. Mangueira de cruzamento

***Esta página está
intencionalmente em branco***

INFORMAÇÕES DE MANUTENÇÃO

PLANO DE MANUTENÇÃO

Uma oficina de reparo ou uma pessoa que o proprietário escolher pode realizar a manutenção, substituir ou reparar os dispositivos e sistemas de controle de emissão. Essas instruções não requerem componentes ou manutenção da BRP ou de concessionárias Sea-Doo autorizadas. Embora uma concessionária autorizada Sea-Doo tenha conhecimento técnico aprofundado e ferramentas para realizar a manutenção da motoaquática Sea-Doo, a garantia relacionada à emissão não está condicionada ao uso de uma concessionária autorizada Sea-Doo ou qualquer outro estabelecimento com o qual a BRP tenha um relacionamento comercial. Para solicitações de garantia relacionada à emissão, a BRP está limitando o diagnóstico e reparo de peças relacionadas à emissão aos revendedores Sea-Doo autorizados. Para obter mais informações, consulte a *GARANTIA RELACIONADA ÀS EMISSÕES DA EPA DOS EUA* contida neste documento. A manutenção adequada é responsabilidade do proprietário. Uma solicitação de garantia poderá ser negada se, entre outros, o proprietário ou usuário provocou o problema devido ao uso inadequado ou manutenção inadequada.

Você deve seguir as instruções quanto aos requisitos de combustível, na seção Abastecimento de combustível deste manual. Mesmo que esteja disponível gasolina contendo mais que dez por cento de etanol, o US EPA emitiu a proibição contra o uso de gasolina contendo mais de 10% de etanol neste veículo. O uso de gasolina contendo mais de 10% de etanol com esse motor pode prejudicar o sistema de controle de emissão.

A manutenção é muito importante para manter a moto aquática em condição segura de operação. A moto aquática deve ser consertada de acordo com o plano de manutenção.

Execute toda a manutenção conforme listado no cronograma sempre que as horas ou o tempo for alcançado.

NOTA: Por exemplo, em 200 horas ou 2 anos, complete todos os itens desta tabela e **TAMBÉM** todos os itens da tabela A CADA 100 horas ou 1 ano.



ADVERTÊNCIA

A negligência em manter adequadamente a moto aquática de acordo com o plano e os procedimentos de manutenção pode tornar sua operação insegura.

O plano de manutenção não exclui a inspeção de pré-partida.

APÓS CADA PERCURSO EM ÁGUA SALGADA, SUJEIRA OU ÁGUA POLUÍDA

Lave o compartimento do motor com água doce e drene a água salgada

Lave o sistema de escapamento

TODOS OS MESES SE FAÇA PERCURSO EM ÁGUA SALGADA, SUJEIRA OU ÁGUA POLUÍDA

Borrife um lubrificante anticorrosão nos componentes metálicos no compartimento do motor (a cada 10 horas de uso em água salgada)

APÓS OS PRIMEIROS 6 MESES OU 50 HORAS DE OPERAÇÃO (O QUE OCORRER PRIMEIRO)

Troque o óleo e o filtro do motor

TODOS OS ANOS NA PRÉ-TEMPORADA OU 100 HORAS DE OPERAÇÃO (O QUE OCORRER PRIMEIRO)

Verifique o ânodo sacrificial

Verificar códigos de falha

Efetue todos os itens indicados na Inspeção Pré-Partida e em Cuidados Após Dirigir

Troque o óleo e o filtro do motor

Inspeccione os suportes de borracha do motor

Inspeccione o sistema de arrefecimento (nível do líquido de arrefecimento, mangueiras e possível vazamento dos fixadores)

Inspeccione e lubrifique o corpo do acelerador e o soquete de conexão ao coletor de admissão

Inspeccione a admissão de ar quanto a danos nas mangueiras e braçadeiras.

Inspeccione as conexões elétricas e fixações (sistema de ignição, sistema de partida, injetores de combustível, caixas de fusíveis, etc.)

Inspeccione o anel de carbono e a coifa de borracha do eixo da transmissão (com mais frequência ao utilizar a moto aquática em água suja ou poluída)

Inspeccione o impulsor, a coifa do impulsor e o O-ring do impulsor

Meça a folga da hélice e do anel de desgaste da hélice

Inspeccione o reservatório da bomba de jato, a tampa do impulsor, os O-rings e as vedações quanto a sinais de entrada de água

Inspeccione a condição do eixo da bomba de jato e a folga radial

Verifique e lubrifique as estrias do eixo de transmissão e do propulsor

Inspeccione a tampa do combustível, gargalo de enchimento, tanque de combustível, cintas do tanque de combustível, tubos de combustível e conexões

A CADA 200 HORAS DE OPERAÇÃO

Substituir as velas de ignição

SEM MANUTENÇÃO

O turbocompressor não **precisa de manutenção** *.

*Inspeção o turbocompressor **a cada 200 horas** (independentemente do número de anos) quando o veículo é usado em condições intensas como navegação longe da costa, operação contínua em aceleração máxima, etc.

AVISO Não tente substituir os componentes do conjunto do turbocompressor, uma vez que a unidade vem balanceada de fábrica conforme especificações precisas. O não cumprimento desta recomendação poderá causar danos no turbocompressor e no motor.

A CADA CINCO ANOS OU 300 HORAS DE OPERAÇÃO(O QUE OCORRER PRIMEIRO)

Substitua o líquido de arrefecimento

PROCEDIMENTOS DE MANUTENÇÃO

Esta seção inclui instruções para os procedimentos de manutenção básica.



ADVERTÊNCIA

Desligue o motor e siga estes procedimentos ao realizar a manutenção. Caso não siga os procedimentos de manutenção adequados, você pode se ferir em peças quentes, peças móveis, com eletricidade, produtos químicos ou outras ameaças.



ADVERTÊNCIA

Caso seja necessário remover um dispositivo de trava (p.ex. linguetas de trava, fixadores autotravantes, etc), substitua sempre por um novo.

AVISO Nunca deixe qualquer objeto, trapo, ferramenta, etc., no compartimento do motor ou no bojo.

Óleo do Motor

Óleo recomendado para o motor

Use ÓLEO SEMISSINTÉTICO XPS PARA MOTOR DE 4 TEMPOS (P/N 293 600 121).

AVISO Os motores Rotax foram desenvolvidos e validados usando o óleo semissintético XPS. A BRP recomenda o uso de seu óleo do motor XPS sempre. Se o óleo do motor XPS recomendado não estiver disponível, utilize um óleo para motocicleta 10W40 compatível com embreagens úmidas e que atenda os requisitos para classificação SL, SJ, SM ou SN e JASO MA2 de serviço API. Não adicione aditivos ao óleo recomendado. Danos causados pelo uso de óleo inadequado para este motor poderão não ser

cobertos pela garantia limitada da BRP.

Nível de Óleo do Motor

AVISO Operar o motor com um nível inadequado de óleo poderá danificar o motor gravemente.



CUIDADO Muitos componentes no compartimento do motor podem estar muito quentes. O contato direto pode provocar queimaduras.

O nível de óleo pode ser verificado com a moto aquática dentro ou fora da água.

Se a moto aquática estiver fora da água

AVISO A moto aquática deve estar nivelada.



CUIDADO Ao operar o motor fora da água, o trocador de calor na placa de estabilização pode ficar muito quente. Evite qualquer contato com a placa de estabilização para não se queimar.

1. Levante a haste do reboque e prenda na posição quando o trilhão do para-choque estiver nivelado.
2. Ligue uma mangueira de jardim ao conector para lavagem do sistema de escapamento. Consulte o tópico *SISTEMA DE ESCAPAMENTO* nesta seção e siga o procedimento.

AVISO

- Nunca funcione o motor sem fornecer água ao sistema de escapamento. Se o sistema de escapamento não for resfriado pode ser gravemente danificado.
 - Jamais deixe o motor funcionar por mais de 2 minutos. A vedação do eixo propulsor não tem refrigeração quando a moto aquática está fora da água.
3. Remova os assentos.
 4. Com o motor já em condição normal de funcionamento, deixe-o **em marcha lenta por 30 segundos**, em seguida, desligue-o.
 5. Aguarde pelo menos 30 segundos para que o óleo assente no motor, depois puxe a vareta de óleo e limpe-a.

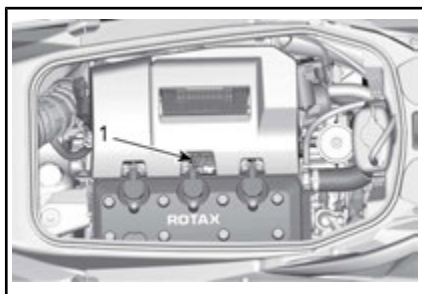

TÍPICO

1. Localização da vareta do óleo
6. Reinstale a vareta, empurre até o fim.
7. Retire-a novamente e verifique o nível de óleo. Ele deve estar entre as marcas CHEIO e ADICIONAR.

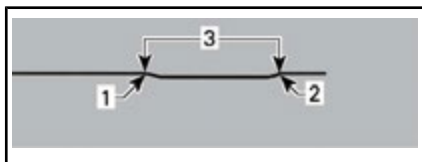

1. Cheio
2. Adicionar
3. Limite de operação

NOTA: Há um 1 L entre leituras mínimas e máximas.

8. Adicione óleo se necessário para assegurar o nível entre as marcas.

Para adicionar óleo:

- Desenrosque a tampa do óleo.
- Coloque um funil na abertura do bocal de enchimento de óleo.
- Adicione o óleo recomendado até o nível adequado.

NOTA: Não complete além da capacidade.

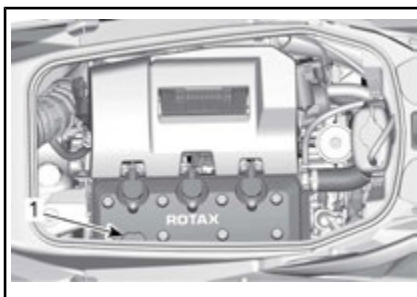

TÍPICO

1. Localização da tampa do bocal de óleo

NOTA: Sempre que adicionar óleo ao motor, é necessário executar novamente todo o procedimento explicado nesta seção. Caso contrário, você obterá uma leitura falsa do nível de óleo.

9. Reinstale a tampa e a vareta do óleo corretamente.

AVISO Certifique-se de que a tampa do bocal de óleo esteja bem fechada. Caso contrário, grandes quantidades de óleo podem vazar da tampa do bocal de óleo.

Troca do óleo do motor e substituição do filtro de óleo

A troca de óleo e substituição do filtro podem ser executados por uma concessionária autorizada

Sea-Doo, oficina de reparo ou pessoa de sua escolha.

Líquido de arrefecimento do motor

Líquido recomendado de arrefecimento do motor

PAÍS	LÍQUIDO DE ARREFECIMENTO RECOMENDADO
Finlândia, Noruega e Suécia	ANTICONGELANTE LONGA VIDA (F) (P/N 619 590 204)
Todos os outros países	ANTICONGELANTE LONGA VIDA (P/N 219 702 685)
Alternativa, ou se não disponível	Se o líquido de arrefecimento recomendado não estiver disponível, use um líquido de arrefecimento já preparado de etileno-glicol de vida prolongada (50%-50%) especificamente formulado para motores de alumínio de combustão interna.

AVISO Sempre use o anticongelante etileno-glicol contendo anticorrosivos especificamente para motores de alumínio de combustão interna.

Para evitar a deterioração do anticongelante, use sempre a mesma marca e grau. Nunca misture marcas ou graus diferentes, a não ser que o sistema de arrefecimento seja lavado e reabastecido completamente.

Nível do Líquido de Arrefecimento do Motor

! ADVERTÊNCIA

Verifique o nível do líquido de arrefecimento com o motor frio. Nunca adicione líquido de arrefecimento quando o motor estiver quente.

! CUIDADO Muitos componentes no compartimento do motor podem estar muito quentes. O contato direto pode provocar queimaduras.

Remova os assentos.

Localize a tampa do tanque de expansão.

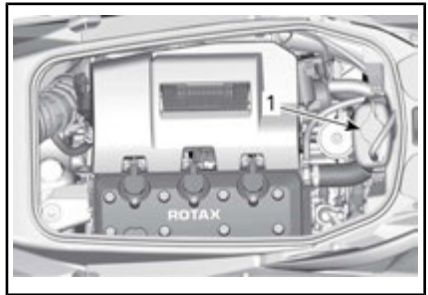

1. Tampa do tanque de expansão

Com a moto aquática em uma superfície plana, o líquido deve estar entre as marcas MIN. e MAX. no reservatório de líquido de arrefecimento, quando o motor estiver frio.

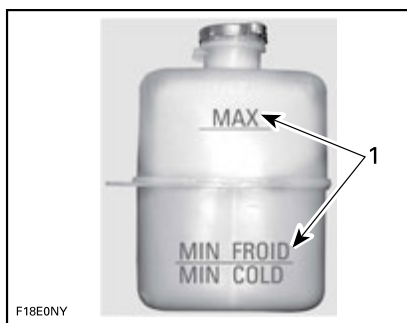

TÍPICA - TANQUE DE EXPANSÃO DO LÍQUIDO DE ARREFECIMENTO

1. Nivel entre as marcas quando o motor está frio

NOTA: A moto aquática fica nivelada quando está na água. Quando estiver em um reboque, eleve a haste do reboque e prenda na posição quando o trilho do para-choque estiver nivelado.

Adicione líquido de arrefecimento, consulte **LÍQUIDO DE ARREFECIMENTO DO MOTOR RECOMENDADO** para saber as especificações, para ajustar o nível do líquido de arrefecimento entre as marcas conforme necessário. Use um funil para não derramar. Não complete além da capacidade.

Aperte adequadamente a tampa do tanque de expansão. Reinstale os assentos.

NOTA: Um sistema de arrefecimento que sempre precise completar o líquido é uma indicação de vazamentos ou problemas no motor. Procure uma concessionária autorizada Sea-Doo.

Substituição do líquido de arrefecimento do motor

A troca do líquido de arrefecimento deve ser feita por uma concessionária autorizada Sea-Doo.

Bobinas de Ignição

Remoção da bobina de ignição

1. Desconecte o conector da bobina de ignição.

AVISO Não extraia a bobina de ignição com qualquer ferramenta.

2. Remova o parafuso de retenção da bobina de ignição.
3. Remova a bobina de ignição da vela de ignição girando a bobina de lado a lado conforme você a puxa.

Instalação da bobina de ignição

1. Instale a bobina de ignição na vela de ignição.
2. Alinhe o orifício do parafuso de retenção da bobina de ignição com o orifício rosqueado na tampa da válvula.
3. Empurre a bobina de ignição totalmente até que assente na tampa da válvula.
4. Instale e aperte o parafuso de retenção.

TORQUE DE APERTO	
Parafuso de retenção da bobina de ignição	9 N•m ± 1 N•m

5. Conecte novamente os conectores da bobina de ignição.

Velas de Ignição

Remoção da vela de ignição

1. Retire a bobina de ignição. Consulte **REMOÇÃO DA BOBINA DE IGNIÇÃO** nesta seção.



ADVERTÊNCIA

Nunca remova uma bobina de ignição de uma vela de ignição sem desconectar a bobina do chicote de fiação. Pode haver vapores inflamáveis no bojo. Caso o cabo de segurança esteja instalado no interruptor de desligamento do motor, pode ser gerada uma faísca na ponta da vela de ignição da bobina, que poderia causar uma explosão.

- Desenrosque a vela de ignição completamente usando um soquete de vela de ignição.

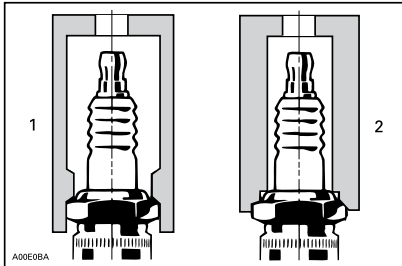

- Chave aprovada
- Chave inadequada
- Limpe a vela de ignição e o cabeçote do cilindro com ar comprimido.
- Use a bobina de ignição para tirar a vela de ignição de seu orifício.

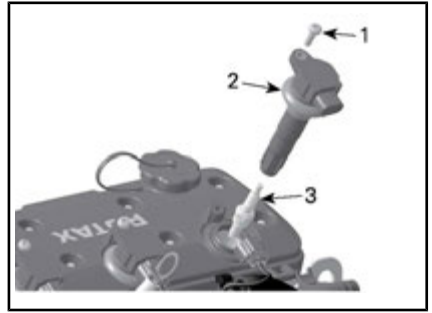

- Parafuso de retenção
- Bobina de ignição
- Vela de ignição

Instalação da vela de ignição

Antes de instalar, certifique-se de que as superfícies de contato entre o cabeçote do cilindro e a vela de ignição estejam livres de fuligem.

- Usando um calibrador de fio, verifique se a folga do eletrodo está conforme especificado nas *ESPECIFICAÇÕES TÉCNICAS*.
- Rosqueie a vela de ignição com a mão no cabeçote do cilindro.
- Depois, aperte a vela de ignição no sentido horário segundo o especificado com um soquete de vela de ignição.

TORQUE DE APERTO

Vela de ignição	17 N•m ± 2 N•m
-----------------	----------------

- Instale a bobina de ignição. Consulte *INSTALAÇÃO DA BOBINA DE IGNIÇÃO* nesta seção.
- Termine a instalação na ordem inversa da remoção.

Sistema de escapamento

Lavagem do Sistema de Escapamento

A lavagem do sistema de escapamento com água doce é essencial para neutralizar os efeitos corrosi-

vos do sal, ou de outros produtos químicos presentes na água. Isso ajudará a remover a areia, sal, conchas ou outras partículas existentes em camisas d' água e/ou mangueiras.

AVISO Se a moto aquática for usada em água salgada, o sistema de exaustão deverá ser lavado diariamente para evitar sérios danos aos componentes mecânicos.

A lavagem deve ser realizada quando a moto aquática não tiver previsão de uso no mesmo dia, ou quando ela for guardada por um período prolongado.



ADVERTÊNCIA

Execute esta operação em uma área bem ventilada.

Faça o seguinte:

Limpe o sistema de propulsão pulverizando água na sua entrada e saída, depois aplique uma camada de XPS Lube ou equivalente.

! CUIDADO Ao operar o motor quando a moto aquática está fora da água, o trocador de calor na placa de pilotagem pode ficar muito quente. Evite qualquer contato com a placa de pilotagem para não se queimar.

Conecte uma mangueira de jardim ao conector localizado na parte traseira da moto aquática (no lado bombordo da popa). Não abra a torneira ainda.



1. Localização do conector de lavagem

NOTA: É possível utilizar um adaptador de mangueira de conexão rápida opcional e uma junta da mangueira (P/N 295 500 473). Não é necessário um estrangulador de mangueira para lavar o motor.



TÍPICA - ADAPTADOR DE CONEXÃO RÁPIDA PARA MANGUEIRA

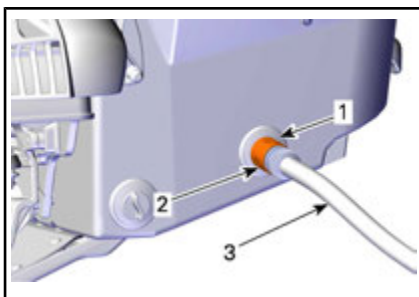

TÍPICO

1. Adaptador de mangueira (opcional, não obrigatório)
2. Conexão rápida (opcional, não obrigatório)
3. Mangueira de jardim

Para lavar, dê a partida no motor, em seguida, abra imediatamente a torneira.

! **CUIDADO** Muitos componentes no compartimento do motor podem estar muito quentes. O contato direto pode provocar queimaduras. Não toque em nenhuma parte elétrica ou componente do sistema de propulsão quando o motor estiver funcionando.

AVISO Nunca lave um motor quente. Ligue sempre o motor antes de abrir a torneira de água. Abra a torneira de água imediatamente após dar partida no motor para evitar superaquecimento.

Faça funcionar o motor por 90 segundos em marcha lenta.

AVISO O motor não deve ficar mais de 30 segundos sem abastecimento de água. Pode ser necessário parar o motor.

Assegure que a água saia pela bomba de jato durante a lavagem. Caso contrário, consulte uma concessionária autorizada Sea-Doo para manutenção.

AVISO Jamais deixe o motor funcionar por mais de 2 minutos. A vedação do eixo propulsor não tem refrigeração quando a moto aquática está fora da água.

Feche a torneira de água.

Retire a mangueira de jardim do veículo.

Rapidamente acelere o motor 3 a 5 vezes em aproximadamente 5.000 RPM.

Desligue o motor.

AVISO Feche sempre a torneira da água antes de desligar o motor.

AVISO Remova o adaptador de conexão rápida após a operação de lavagem (se usado).

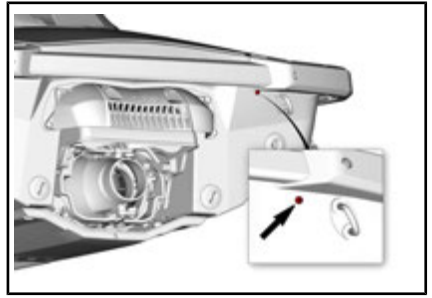

CONEXÃO DE TRANSBORDAMENTO DO INTERCOOLER

Placa de estabilização e grade de entrada de água

Inspeção da placa de estabilização e da grade de entrada de água

Inspeccione danos na placa de estabilização e na grade de entrada de água da bomba de jato. Visite sua concessionária Sea-Doo para reparar ou substituir qualquer peça danificada.

! ADVERTÊNCIA

O cordão de segurança deve sempre ser retirado do interruptor de desligamento do motor antes da inspeção da grade de entrada.

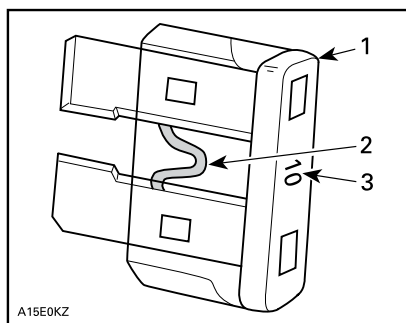
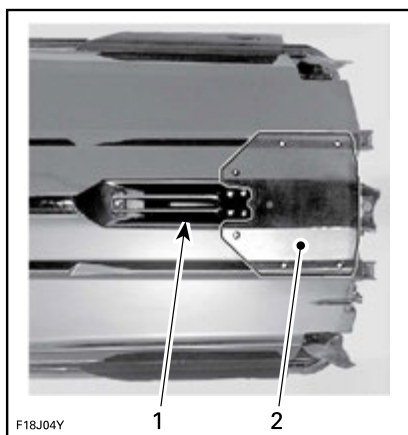

TÍPICO

1. Fusível
2. Verifique se está derretido
3. Amperagem

TÍPICA — INSPECIONE ESTAS ÁREAS

1. Entrada de água
2. Placa de pilotagem

Ânodo sacrificial

Inspeção dos ânodos sacrificiais

Os ânodos sacrificiais estão presentes no(a):

- Bomba
- Placa de pilotagem
- Intercooler.

Verifique se há desgaste. Se estiver com mais da metade gasta, consulte uma concessionária Sea-Doo autorizada para fazer a substituição do ânodo.

Fusíveis

Instalação e remoção de fusíveis

Use o saca-fusíveis incluído na caixa de fusíveis para facilitar a remoção.

Inspeção dos Fusíveis

Se ocorrer algum problema elétrico, verifique os fusíveis. Se um fusível estiver queimado, troque-o por um de mesma capacidade.



ADVERTÊNCIA

Não use um fusível com capacidade mais alta, isso pode provocar danos graves. Se um fusível queimou, deve ser determinada e corrigida a causa do defeito antes de religar. Visite uma concessionária autorizada Sea-Doo para manutenção.

Localização dos fusíveis

Para acessar a caixa de fusíveis, abra a tampa do compartimento de armazenamento dianteiro.

Remova os dois rebites de plástico e a cinta de borracha que prendem o painel de acesso na parte de trás do compartimento de armazenamento.



TÍPICO - TAMPA DO PORTA-OBJETOS DIANTEIRO ABERTA

1. Painel de acesso

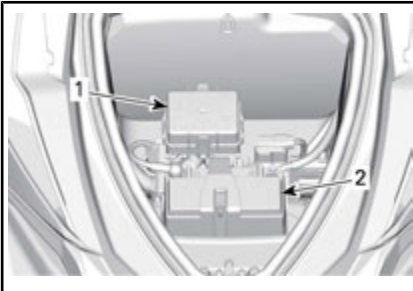

TÍPICO - PAINEL DE ACESSO REMOVIDO

1. Caixa de fusíveis
2. Bateria

Para remover a tampa da caixa de fusíveis, aperte e segure as linguetas de travamento dos dois lados da caixa e puxe a tampa para fora.

NOTA: As posições e capacidades dos fusíveis estão ilustradas na tampa da caixa de fusíveis.

Descrição dos fusíveis

FUSÍVEL	CLASSIFICAÇÃO	DESCRIÇÃO
1	—	Não usado
2	15 A	Conector de diagnóstico
3	3 A	Botão de PARTIDA/PARADA
4	3 A	GPS
5	30 A	iBR
6	30 A	Carga
7	—	Não usado
8	30 A	Bateria
9	—	Não usado
10	—	Não usado
11	3 A	Indicador e CAPS
12	10 A	Cilindro 1 (bobina de ignição e injeção)
13	10 A	Cilindro 2 (bobina de ignição e injeção)
14	10 A	Cilindro 3 (bobina de ignição e injeção)
15	5 A	Solenóide do motor de partida
16	5 A	Controle do iBR
17	10 A	Bomba de combustível
18	15 A	ECM

CUIDADOS COM A MOTO AQUÁTICA

Retire a moto aquática da água todos os dias.

Cuidados após dirigir

Lavagem do Sistema de Escapamento

O sistema de escapamento deve ser lavado diariamente quando a moto aquática for usada em água salgada ou poluída.

Consulte *PROCEDIMENTOS DE MANUTENÇÃO*.

Cuidados adicionais ao operar em água salgada ou poluída

Quando a moto aquática for usada em águas poluídas, especialmente em água salgada, deve-se tomar mais cuidado para proteger a moto aquática e seus componentes.

Lave a área do bojo da moto aquática com água doce.

Nunca use um lavador de alta pressão para limpar o bojo. **USE APENAS BAIXA PRESSÃO (como uma mangueira de jardim).**

A alta pressão pode danificar os sistemas elétricos e mecânicos.

 **CUIDADO** Deixe o motor esfriar antes de executar qualquer manutenção.

AVISO Não colocar em prática cuidados adequados como: lavagem da moto aquática, lavagem do sistema de escapamento e tratamento anticorrosão quando a moto aquática é usada em água salgada, resultarão em danos à moto aquática e seus componentes.

Limpeza da moto aquática

Carroceria e casco

De vez em quando, lave o casco e os diversos componentes da carro-

ceria com água e sabão (use apenas detergente neutro). Remova todos os organismos marinhos do motor e/ou casco. Aplique cera não abrasiva, como a cera de silicone.

AVISO Nunca limpe as peças de fibra de vidro e de plástico com detergente forte, agente desengraxante, removedor de tinta, acetona ou outro limpador químico ou de petróleo do tipo forte.

As manchas podem ser removidas do assento e da fibra de vidro usando LIMPADOR MULTIUSO XPS (P/N 219 701 709) ou equivalente.

Para limpar os tapetes, use o Limpador Cítrico da 3M™ (spray de 700 ml em lata) ou equivalente.



ADVERTÊNCIA

Nunca aplique protetor plástico ou de vinil nos tapetes ou no assento, pois a superfície ficará escorregadia e os ocupantes podem cair da moto aquática.

PREPARAÇÃO PARA SER GUARDADA E PRÉ-TEMPORADA

Armazenamento



ADVERTÊNCIA

Como o combustível ou óleo são inflamáveis, é necessário que uma concessionária autorizada Sea-Doo, oficina de reparo ou pessoa de sua escolha inspecione a integridade do sistema de óleo, conforme especificado no gráfico de inspeção periódico.

Recomenda-se que a moto aquática passe por manutenção em uma concessionária autorizada Sea-Doo, oficina de reparo ou pessoa de sua escolha para ser guardada. Entretanto, você pode executar as operações a seguir com um mínimo de ferramentas.

NOTA: Realize as tarefas a seguir nesta mesma ordem, conforme detalhado nesta seção.

AVISO Não funcione o motor durante o período em que estiver guardado.

Sistema de propulsão

Limpeza da bomba de jato

Limpe a bomba de jato, pulverizando água na sua entrada e saída, depois aplique uma camada de XPS LUBE (P/N 293 600 016) ou equivalente.



ADVERTÊNCIA

Antes de limpar os componentes do sistema de propulsão, sempre remova o cordão de segurança do interruptor de desligamento do motor para impedir que o motor dê partida inesperadamente. O motor não deve estar acionado para esta operação.

Inspeção da bomba de jato

Procure uma concessionária autorizada Sea-Doo.

Sistema de Combustível

Proteção do sistema de combustível

Deve-se adicionar o estabilizador de combustível XPS da SEA-DOO (P/N 413 408 601) (ou equivalente) no tanque de combustível, para evitar a deterioração do combustível e a formação de goma no sistema de combustível. Siga as instruções do fabricante do estabilizador para usar corretamente.

AVISO É altamente recomendável adicionar o estabilizador de combustível enquanto estiver guardada, para manter o sistema de combustível em boas condições. O estabilizador de combustível deve ser acrescentado antes da lubrificação do motor e antes de encher o tanque, para assegurar a proteção dos componentes do sistema de combustível contra depósitos de verniz.

Encha o tanque de combustível completamente como explicado na seção *COMBUSTÍVEL*. Verifique se o tanque de combustível não tem água.

AVISO Caso entre água no tanque de combustível, severos da-

nos internos ocorrerão ao sistema de injeção de combustível.

Sistemas do motor e de escapamento

Lavagem do Sistema de Escapamento

Execute o procedimento como descrito em *PROCEDIMENTOS DE MANUTENÇÃO*.

Substituição do óleo do motor e do filtro

A troca de óleo e substituição do filtro podem ser executados por uma concessionária autorizada Sea-Doo, oficina de reparo ou pessoa de sua escolha

Drenagem do intercooler

É importante expelir qualquer água aprisionada que possa ter se acumulado pela condensação no intercooler.

Faça o seguinte:

1. Levante o assento.
2. Gravada na mangueira de entrada do intercooler deverá haver uma marca de alinhamento. Isto garantirá, durante a reinstalação, que a mangueira não sofreu nenhuma torção ou deformação.
3. Solte a braçadeira que prende a mangueira de entrada do intercooler.
4. Remova a referida mangueira de entrada do intercooler.

NOTA: Esta mangueira alimenta o ar quente comprimido vindo do supercompressor do motor até a entrada do intercooler.

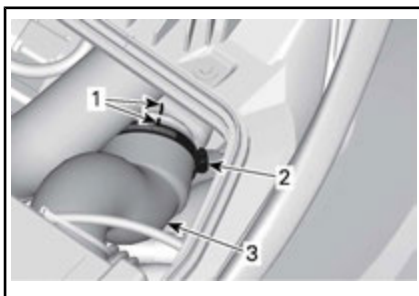

TÍPICO

1. Marcas de alinhamento da mangueira
2. Braçadeira da mangueira
3. Mangueira de entrada do intercooler
5. O ar do intercooler do motor 1630 está em drenagem automática para o coletor de admissão do intercooler. Ao desconectar a mangueira de entrada do intercooler, a presença de água condensada pode ser avaliada visualmente e devidamente drenada sem o motor estar ligado.
6. Reinstale a mangueira de saída de ar do intercooler, verifique se ela está corretamente alinhada como antes da remoção para garantir o funcionamento correto do motor.

Drenagem do sistema de escapamento

Em áreas onde a temperatura pode ficar muito fria, a água aprisionada no sistema de escapamento e intercooler deve ser removida.

Usando o conector de lavagem localizado no lado de estibordo (direito) da popa, injete ar pressurizado a 379 kPa no sistema até que não saia mais água da bomba de jato.

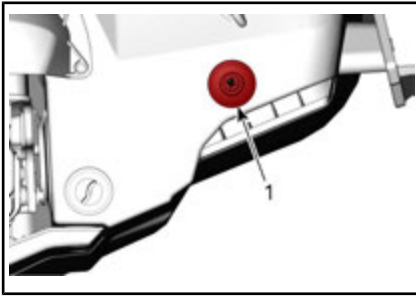

1. Conector de lavagem

A mangueira a seguir pode ser montada para facilitar o procedimento de drenagem.

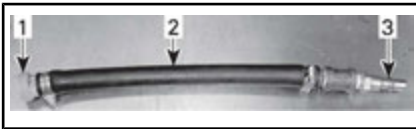

TÍPICO

1. Adaptador de conector de lavagem
2. Mangueira 12,7 mm
3. Adaptador macho para mangueira pneumática

AVISO A falta de drenagem do sistema de escapamento pode causar danos graves.

Retire as ferramentas especiais.

Lubrificação interna do motor

1. Abra o assento.
2. Remova as bobinas de ignição, consulte *PROCEDIMENTOS DE MANUTENÇÃO*.
3. Remova as velas, consulte *PROCEDIMENTOS DE MANUTENÇÃO*.
4. Aplique XPS LUBE (P/N 293 600 016) ou equivalente nos furos das velas.
5. Para evitar a injeção de combustível e para desativar a ignição durante a partida do motor, puxe totalmente a alavanca do acelerador contra o guidão e **SEGURE**.
6. Pressione o botão de **PARTIDA/PARADA** para girar o motor

algumas voltas. Isso espalhará o óleo nas paredes dos cilindros.

7. Aplique um lubrificante anticorrosivo nas roscas das velas, depois reinstale-as no motor. Consulte *PROCEDIMENTOS DE MANUTENÇÃO*.
8. Instale as bobinas de ignição, consulte *PROCEDIMENTOS DE MANUTENÇÃO*.

Teste do líquido de arrefecimento do motor

Se o anticongelante não foi trocado, verifique sua densidade.

A troca do anticongelante e um teste de densidade devem ser realizados por uma concessionária autorizada Sea-Doo.

NOTA: O anticongelante deve ser trocado a cada 300 horas ou 5 anos para prevenir a sua deterioração.

AVISO A densidade incorreta do anticongelante pode resultar em congelamento do líquido no sistema de arrefecimento se a moto aquática ficar guardada em uma área que atinja o ponto de congelamento. Isso poderia danificar gravemente o motor.

Sistema Elétrico

Remoção e carga da bateria

Contate sua concessionária autorizada Sea-Doo.

⚠️ ADVERTÊNCIA

Nunca carregue ou alimente a bateria enquanto ela estiver instalada na moto aquática.

Compartimento do motor

Limpeza do compartimento do motor

Limpe o bojo com água quente e detergente suave ou com um produto para limpeza de bojo.

Enxágue abundantemente com água.

Levante a frente do jet para drenar completamente o porão pelo bujão de drenagem de esgoto.

Tratamento anticorrosão

Seque qualquer resíduo de água no compartimento do motor.

Aplique XPS LUBE (P/N 293 600 016) ou equivalente sobre os componentes metálicos no compartimento do motor.

NOTA: O assento deve ser deixado parcialmente aberto durante o armazenamento. Isso evitará a condensação no compartimento do motor e a possibilidade de corrosão.

Carroceria e casco

Limpeza da carroceria e do casco

Lave a carroceria com uma solução de água e sabão (use apenas detergente neutro). Depois passe água doce abundante. Retire os organismos aquáticos do casco.

AVISO Nunca limpe as peças de fibra de vidro e de plástico com detergente forte, agente desengraxante, removedor de tinta, acetona ou outros limpadores fortes, químicos ou de petróleo.

Reparo da carroceria e do casco

Se for necessário algum reparo em componentes da carroceria ou do casco, contate sua concessionária autorizada Sea-Doo.

Reparo da carroceria e do casco

Aplique uma cera marítima de boa qualidade na carroceria.

Se a moto aquática tiver que ficar guardada em uma área externa, cubra-a com uma lona opaca para evitar que os raios de sol e a fuligem afetem os componentes plásticos e o acabamento da moto aquática, além de evitar o acúmulo de poeira.

AVISO A moto aquática nunca deve ser deixada guardado na água. Nunca deixe a moto aquática guardado sob luz solar direta. Nunca guarde a moto aquática em um saco plástico.

Preparação pré-temporada

A preparação da manutenção deve ser feita em conformidade com o *PROGRAMA DE MANUTENÇÃO*.

Certifique-se de realizar todas as tarefas incluídas na tabela **100 HORAS OU 1 ANO**.

A preparação de manutenção da pré-temporada pode ser executada por uma concessionária autorizada Sea-Doo, oficina de reparo ou pessoa de sua escolha.

NOTA: Embora não seja necessário, é recomendável que uma concessionária autorizada Sea-Doo execute a preparação de manutenção da pré-temporada no mesmo tempo em que todas as campanhas de fábrica relacionadas a segurança são executadas pela concessionária autorizada Sea-Doo.



ADVERTÊNCIA

Só execute procedimentos de acordo com o que foi detalhado no *PROGRAMA DE MANUTENÇÃO*. Recomenda-se que seja obtida a assistência periódica de uma concessionária autorizada Sea-Doo sobre outros componentes e sistemas não abordados neste manual.

AVISO Quando as condições dos componentes parecerem menos que satisfatórias, substitua-os usando peças originais BRP, ou equivalentes.

***Esta página está
intencionalmente em branco***

INFORMAÇÕES TÉCNICAS

IDENTIFICAÇÃO DA MOTO AQUÁTICA

Os principais componentes da moto aquática (motor e casco) são identificados por números de série diferentes. Às vezes pode ser necessário localizar esses números para fins de garantia, ou para rastrear a moto aquática em caso de roubo.

Número de identificação do casco

O Número de Identificação do Casco (Hull Identification Number - H.I.N.) fica localizado na plataforma de embarque, na popa da moto aquática.

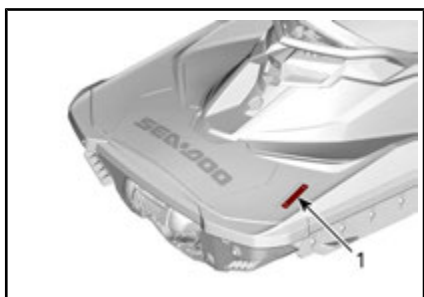

1. Número de identificação do casco (H.I.N)

Ele é composto de 12 dígitos:

YDV 12345 L 8 09
Modelo-ano
Ano de fabricação
Mês de fabricação
Número de série (uma letra também pode ser usada como um dígito)
Fabricante

Número de identificação do motor

O Número de Identificação do Motor (Engine Identification Number - E.I.N.) fica na extremidade frontal do motor.

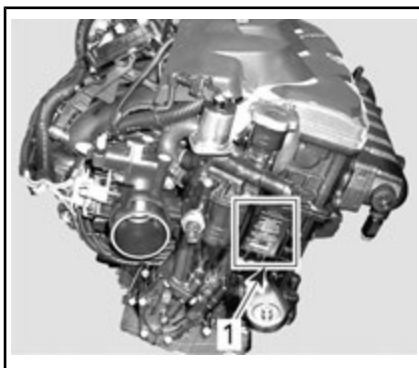

TÍPICO

1. Número de Identificação do Motor (EIN)

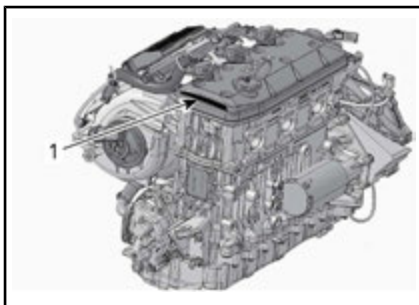

TÍPICO

1. Identificação de Fabricante do Motor



CHAVE RF D.E.S.S.

Este dispositivo está em conformidade com a(s) norma(s) de isenção de licença RSS da FCC Part 15 e Industry Canada.

A operação está sujeita às duas condições a seguir: (1) este dispositivo não pode causar interferência nociva, e (2) este dispositivo deve aceitar qualquer interferência recebida, incluindo interferência que pode causar operação indesejada do dispositivo.

As alterações ou modificações não aprovadas expressamente pela parte responsável pela conformidade podem anular a autoridade do usuário para operar o equipamento.

Número de registro de IC: 12006A-M01456

FCC ID: 2ACERM01456

Nós, a parte responsável pela conformidade, declaramos sob nossa inteira responsabilidade que o dispositivo está em conformidade com as provisões da seguinte Diretiva do Conselho: 2014/53/UE. À qual esta declaração se refere está em conformidade com os requisitos essenciais e outros requisitos relevantes. O produto está em conformidade com as seguintes diretivas, normas harmonizadas e regulamentações:

Diretriz de Equipamentos de Rádio (Radio Equipment Directive, RED) 2014/53/UE e Normas Harmonizadas:

EN 300 330-2, EN 60950-1

INFORMAÇÕES SOBRE EMISSÕES DO MOTOR

Responsabilidade do Fabricante

A partir dos motores modelo-ano 1999, os fabricantes de motores marítimos para motos aquáticas devem determinar os níveis de emissão de escapamento para cada família de potência do motor, e devem certificar esses motores junto à EPA (Agência de Proteção Ambiental dos Estados Unidos). Uma etiqueta de informação sobre controle de emissão, indicando os níveis de emissão e as especificações do motor, deve ser colocada em cada moto aquática no momento da fabricação.

Responsabilidade da concessionária

Durante a manutenção de todos as motos aquáticas Sea-Doo a partir do modelo 1999, que levam uma etiqueta de informação sobre o controle de emissão, os ajustes devem ser mantidas dentro das especificações emitidas pela fábrica.

O conserto ou substituição de componentes relacionados a emissões deve ser realizado de forma a manter os níveis de emissões dentro dos padrões de certificação prescritos.

Os revendedores não podem modificar o motor de forma a alterar a potência ou permitir que os níveis de emissão ultrapassem suas especificações predeterminadas na fábrica.

As exceções incluem alterações indicadas pelo fabricante, como os ajustes de altitude, por exemplo.

Responsabilidade do proprietário

O proprietário/usuário é responsável pela execução da manutenção

do motor para manter os níveis de emissão dentro dos padrões da certificação prescrita.

O proprietário/piloto não deve modificar nem permitir que alguém modifique o motor de forma a alterar a potência, ou permitir que os níveis de emissão ultrapassem as especificações predeterminadas de fábrica.

Regulamentos de Emissões da EPA

Todos as novas motos aquáticas Sea-Doo a partir do modelo 1999, fabricadas pela BRP, são homologadas pela EPA em conformidade com as exigências regulamentares de controle da poluição do ar para os novos motores de motos aquáticas. Esta certificação depende de determinados ajustes realizados de acordo com os padrões de fábrica. Por isso, devem-se seguir os procedimentos de fábrica para a manutenção do produto e, sempre que possível, deve ser colocado de volta ao propósito original do modelo.

As responsabilidades listadas acima são gerais e não constituem de forma alguma uma lista completa das leis e regulamentos relativos aos requisitos da EPA sobre as emissões de escapamento de produtos náuticos. Para informações mais detalhadas sobre este assunto, você pode contatar:

U.S. Environmental Protection Agency
Certification Division
Gasoline Engine Compliance Center
2000 Traverwood Drive
Ann Arbor MI 48105
EUA

SITE DA EPA NA INTERNET:
www.epa.gov/otaq

SISTEMA DE CONTROLE DE EMISSÃO POR EVAPORAÇÃO

Começando com MY2018; moto-aquáticas vendidas no estado da Califórnia são certificadas conforme os regulamentos de emissões por evaporação na Califórnia para moto-aquáticas marítimas de ignição à fâisca do California Air Resources Board (13 CCR 2850 a 2869). Estes modelos estão equipados com um sistema de controle de emissão por evaporação que consiste em um Tanque de Combustível de Baixa Permeação (LPFT), Linhas de Combustível de Baixa Permeação (LPFL) e uma Válvula de Alívio de Pressão (PRV).

ESPECIFICAÇÕES

MOTOR	
Tipo de motor	ROTAX® 1630 ACE™, a 4 tempos, Eixo de Comando Único no Cabeçote (SOHC)
Potência declarada ⁽¹⁾	217 kW @ 8.000 RPM
Indução	Turbocompressor com arrefecimento intermediário
Número de cilindros	3
Número de válvulas	12 válvulas com tuchos hidráulicos (não ajustáveis)
Diâmetro interno	100 mm
Curso	69,2 mm
Cilindrada	1.630,5 cm ³
Taxa de compressão	8,4:1

(1) Potência declarada segundo ISO 8665 no eixo propulsor.

SISTEMA DE LUBRIFICAÇÃO		
Lubrificação	Tipo de óleo	Óleo combinado sintético XPS para motores de 4 tempos (P/N 293 600 121) ou óleo para motocicleta 10W40 compatível com embreagens úmidas e que atenda os requisitos para classificação SL, SJ, SM ou SN e JASO MA2 de serviço API.
	Capacidade	3 L troca de óleo c/filtro 5 L total

SISTEMA DE ARREFECIMENTO	
Tipo	Sistema de arrefecimento fechado
Líquido de arrefecimento	Consulte o tópico <i>LÍQUIDO DE ARREFECIMENTO DO MOTOR</i> na seção <i>PROCEDIMENTOS DE MANUTENÇÃO</i> deste manual.
Capacidade do sistema de arrefecimento	5 L total

SISTEMA DE COMBUSTÍVEL		
Tipo de injeção de combustível		Injeção de combustível multiponto com iTC (Controle de aceleração inteligente). Corpo de acelerador simples (60 mm) com atuador
Tipo de combustível	Na América do Norte ((RON + MON)/2)	91 ou mais
	Fora da América do Norte (RON)	95 ou mais
Capacidade do tanque de combustível (incluindo a reserva)		60 L

SISTEMA ELÉTRICO		
Tipo do sistema de ignição		IDI (Ignição por Descarga Indutiva)
Bateria		Selada, 12 V, 18 A•h
Vela de ignição	Fabricação e tipo	NGK KR9C-G ou equivalente
	Folga	0,7 mm para 0,8 mm

PROPULSÃO		
Bomba de jato	Tipo	Monoestágio com fluxo axial
Eixo de transmissão	Tipo de acoplamento	Transmissão direta por meio de estrias em forma de coroa

IBR E VTS		
Sistema VTS		Controlado eletronicamente através do botão de controle do VTS com 2 posições predefinidas

PESO E CAPACIDADE DE CARGA		
Peso seco		384 kg
Número de passageiros (condutor incl.)		2
Limite de carga (passageiro e bagagens)		182 kg
Capacidade de armazenamento		116,4 L

DIMENSÕES	
Comprimento total	331,6 cm
Largura total	122,7 cm
Altura total	114,7 cm

MATERIAIS	
Material do propulsor	Aço inoxidável
Reservatório do impulsor/estator	Alumínio/alumínio

NOTA: A BRP reserva-se o direito de realizar alterações no projeto e nas especificações e/ou efetuar acréscimos ou melhorias nos seus produtos, sem se impor qualquer obrigação de instalá-los em seus produtos já fabricados anteriormente.

SOLUÇÃO DE PROBLEMAS

ORIENTAÇÕES PARA SOLUÇÃO DE PROBLEMAS

O MOTOR NÃO LIGA

1. **Cordão de segurança removido.**
 - *Pressione o botão de PARTIDA/PARADA.*
 - *Instale corretamente o cordão de segurança no interruptor de desligamento do motor dentro de 5 segundos após pressionar o botão de PARTIDA/PARADA.*
 - *Depois do "bipe" duplo, pressione o botão de PARTIDA/PARADA para acionar o motor.*
2. **O ECM não reconhece a chave D.E.S.S.**
 - *Consulte uma concessionária autorizada Sea-Doo.*
3. **Fusível queimado: principal, partida elétrica ou ECM.**
 - *Verifique a fiação, depois troque os fusíveis.*
4. **Bateria descarregada.**
 - *Consulte uma concessionária autorizada Sea-Doo.*



ADVERTÊNCIA

Não carregue ou alimente a bateria enquanto ela estiver instalada na moto aquática. O eletrólito é venenoso e perigoso. Evite contato com os olhos, pele e roupas.

5. **Conectores da bateria corroídos ou mal apertados. Aterramento ruim.**
 - *Consulte uma concessionária autorizada Sea-Doo.*
6. **Motor inundado com água.**
 - *Consulte MOTOR INUNDADO COM ÁGUA em PROCEDIMENTOS ESPECIAIS.*
7. **Sensor ou ECM com defeito.**
 - *Busque serviço em uma concessionária autorizada Sea-Doo, oficina de reparo ou pessoa de sua escolha para manutenção, reparo ou substituição. Consulte a GARANTIA RELACIONADA ÀS EMISSÕES DA EPA DOS EUA contida neste documento, para obter informações sobre reclamações de garantia.*
8. **Bomba de jato engripada.**
 - *Tente limpar. Se não der certo, procure uma concessionária autorizada Sea-Doo.*

O MOTOR GIRA DEVAGAR

1. **Conectores dos cabos da bateria estão mal apertados.**
 - *Verifique, limpe, aperte.*
2. **Bateria descarregada ou fraca.**
 - *Consulte uma concessionária autorizada Sea-Doo.*

3. Motor de partida fraco.

- *Consulte uma concessionária autorizada Sea-Doo.*

MOTOR GIRA NORMALMENTE MAS NÃO PEGA

1. Tanque de combustível vazio ou contaminado com água.

- *Reabastecer. Retire todo o combustível e abasteça com combustível novo.*

2. Velas sujas ou defeituosas.

- *Substitua.*

3. Fusível queimado.

- *Verifique a fiação, depois troque os fusíveis.*

4. Motor inundado com água.

- *Consulte MOTOR INUNDADO COM ÁGUA em PROCEDIMENTOS ESPECIAIS.*

5. Falha detectada no sistema de gerenciamento do motor (verifique se a lâmpada sinalizadora do motor está ACESA).

- *Busque serviço em uma concessionária autorizada Sea-Doo, oficina de reparo ou pessoa de sua escolha para manutenção, reparo ou substituição. Consulte a GARANTIA RELACIONADA ÀS EMISSÕES DA EPA DOS EUA contida neste documento, para obter informações sobre reclamações de garantia.*

6. Bomba de combustível com defeito.

- *Busque serviço em uma concessionária autorizada Sea-Doo, oficina de reparo ou pessoa de sua escolha para manutenção, reparo ou substituição. Consulte a GARANTIA RELACIONADA ÀS EMISSÕES DA EPA DOS EUA contida neste documento, para obter informações sobre reclamações de garantia.*

O MOTOR FALHA, FUNCIONA DE FORMA IRREGULAR

1. Velas sujas, com defeito ou gastas.

- *Substitua.*

2. Combustível: Nível muito baixo, vencido ou contaminado por água.

- *Esvazie o tanque e/ou reabasteça.*

3. Bobina(s) de ignição com defeito.

- *Busque serviço em uma concessionária autorizada Sea-Doo, oficina de reparo ou pessoa de sua escolha para manutenção, reparo ou substituição. Consulte a GARANTIA RELACIONADA ÀS EMISSÕES DA EPA DOS EUA contida neste documento, para obter informações sobre reclamações de garantia.*

4. Injetores entupidos.

- *Busque serviço em uma concessionária autorizada Sea-Doo, oficina de reparo ou pessoa de sua escolha para manutenção, reparo ou substituição. Consulte a GARANTIA RELACIONADA ÀS EMISSÕES DA EPA DOS EUA contida neste documento, para obter informações sobre reclamações de garantia.*

5. Falha detectada no sistema de gerenciamento do motor (verifique se a lâmpada sinalizadora do motor está ACESA).

- *Consulte SISTEMA DE MONITORAMENTO.*

FUMAÇA NO MOTOR

1. Nível de óleo muito alto.

- *Busque serviço em uma concessionária autorizada Sea-Doo, oficina de reparo ou pessoa de sua escolha para manutenção, reparo ou substituição. Consulte a GARANTIA RELACIONADA ÀS EMISSÕES DA EPA DOS EUA contida neste documento, para obter informações sobre reclamações de garantia.*

2. Entrada de água, vazamento de líquido de arrefecimento ou junta do cabeçote do cilindro danificada.

- *Busque serviço em uma concessionária autorizada Sea-Doo, oficina de reparo ou pessoa de sua escolha para manutenção, reparo ou substituição. Consulte a GARANTIA RELACIONADA ÀS EMISSÕES DA EPA DOS EUA contida neste documento, para obter informações sobre reclamações de garantia.*

3. Danos internos no motor.

- *Busque serviço em uma concessionária autorizada Sea-Doo, oficina de reparo ou pessoa de sua escolha para manutenção, reparo ou substituição. Consulte a GARANTIA RELACIONADA ÀS EMISSÕES DA EPA DOS EUA contida neste documento, para obter informações sobre reclamações de garantia.*

MOTOR SOBREAQUECE

1. Sistema de escapamento entupido.

- *Lave o sistema de escapamento.*

2. Nível muito baixo do líquido de arrefecimento.

- *Consulte PROCEDIMENTOS DE MANUTENÇÃO.*

3. Adaptador de conexão rápida deixado no conector de lavagem.

- *Retire o adaptador do conector de lavagem e teste novamente a moto aquática. Se o problema persistir, busque serviço em uma concessionária autorizada Sea-Doo, oficina de reparo ou pessoa de sua escolha para manutenção, reparo ou substituição. Consulte a GARANTIA RELACIONADA ÀS EMISSÕES DA EPA DOS EUA contida neste documento, para obter informações sobre reclamações de garantia.*

FALTA DE POTÊNCIA OU ACELERAÇÃO DO MOTOR

1. **Usada chave Aprendizado.**
 - *Use a chave Normal.*
2. **Modo esportivo não ativado.**
 - *Consulte o tópico ATIVANDO O MODO SPORT (ESPORTIVO) na seção MODOS DE OPERAÇÃO.*
3. **Entrada de água da bomba de jato entupida.**
 - *Limpe. Leia o parágrafo LIMPEZA DA HÉLICE E ENTRADA DE ÁGUA DA BOMBA DE JATO na seção PROCEDIMENTOS ESPECIAIS.*
4. **Hélice danificada ou anel de desgaste gasto.**
 - *Substitua. Consulte uma concessionária autorizada Sea-Doo.*
5. **Nível de óleo do motor muito alto.**
 - *Busque serviço em uma concessionária autorizada Sea-Doo, oficina de reparo ou pessoa de sua escolha para manutenção, reparo ou substituição. Consulte a GARANTIA RELACIONADA ÀS EMISSÕES DA EPA DOS EUA contida neste documento, para obter informações sobre reclamações de garantia.*
6. **Faísca fraca.**
 - *Consulte O MOTOR FALHA, FUNCIONA DE FORMA IRREGULAR.*
7. **Falha detectada no sistema de gerenciamento do motor (verifique se a lâmpada sinalizadora do motor está ACESA).**
 - *Consulte SISTEMA DE MONITORAMENTO.*
8. **Injetores entupidos.**
 - *Busque serviço em uma concessionária autorizada Sea-Doo, oficina de reparo ou pessoa de sua escolha para manutenção, reparo ou substituição. Consulte a GARANTIA RELACIONADA ÀS EMISSÕES DA EPA DOS EUA contida neste documento, para obter informações sobre reclamações de garantia.*
9. **Baixa pressão de combustível.**
 - *Busque serviço em uma concessionária autorizada Sea-Doo, oficina de reparo ou pessoa de sua escolha para manutenção, reparo ou substituição. Consulte a GARANTIA RELACIONADA ÀS EMISSÕES DA EPA DOS EUA contida neste documento, para obter informações sobre reclamações de garantia.*
10. **Água no combustível.**
 - *Esvazie o tanque e reabasteça.*
11. **Motor danificado por entrada de água.**
 - *Consulte uma concessionária autorizada Sea-Doo.*

A MOTO AQUÁTICA NÃO ATINGE A VELOCIDADE MÁXIMA

1. Entrada de água da bomba de jato entupida.
 - *Limpe. Leia o parágrafo LIMPEZA DA HÉLICE E ENTRADA DE ÁGUA DA BOMBA DE JATO na seção PROCEDIMENTOS ESPECIAIS.*
2. Hélice danificada ou anel de desgaste gasto.
 - *Substitua. Consulte uma concessionária autorizada Sea-Doo.*
3. Falha detectada no sistema de gerenciamento do motor (verifique se a lâmpada sinalizadora do motor está ACESA).
 - *Consulte SISTEMA DE MONITORAMENTO.*
4. Turbocompressor e/ou intercooler com defeito.
 - *Busque serviço em uma concessionária autorizada Sea-Doo, oficina de reparo ou pessoa de sua escolha para manutenção, reparo ou substituição. Consulte a GARANTIA RELACIONADA ÀS EMISSÕES DA EPA DOS EUA contida neste documento, para obter informações sobre reclamações de garantia.*

A MOTO AQUÁTICA PERMANECE EM PONTO MORTO APÓS ACIONAR A ALAVANCA DO IBR

1. O reversor do iBR permanece em neutro.
 - *Solte o acelerador até a rotação de marcha lenta.*
 -

O iBR NÃO VOLTA PARA A POSIÇÃO DE PONTO MORTO (LUZ INDICADORA DO IBR ACESA)

1. iBR obstruído com detritos.
 - *Limpe e verifique danos na área do reversor do iBR e do bocal.*
2. Defeito no sistema iBR.
 - *Remova o cordão de segurança e espere 5 minutos.*
 - *Pressione o botão de PARTIDA/PARADA.*
 - *Instale o cordão de segurança e verifique se a luz indicadora de falha do iBR apagou.*
 - *Consulte uma concessionária autorizada Sea-Doo se o defeito persistir ou ocorrer com frequência.*

O iBR NÃO VOLTA PARA A POSIÇÃO DE PONTO MORTO (INDICADOR DE FALHA DO IBR APAGADO)

1. A alavanca do acelerador não solta completamente durante a operação.
 - *Solte a alavanca do acelerador totalmente para garantir que o reversor do iBR volte para ponto morto.*
2. A alavanca do acelerador não volta totalmente para o zero quando solta.
 - *Consulte uma concessionária autorizada Sea-Doo.*

RUÍDO ANORMAL NO SISTEMA DE PROPULSÃO

1. **Plantas aquáticas ou detritos presos no propulsor.**
 - *Limpe. Leia o parágrafo LIMPEZA DA HÉLICE E ENTRADA DE ÁGUA DA BOMBA DE JATO na seção PROCEDIMENTOS ESPECIAIS.*
 - *Verifique se há danos.*
2. **Eixo da hélice ou eixo de transmissão danificado.**
 - *Consulte uma concessionária autorizada Sea-Doo.*
3. **Entrada de água na bomba de jato, causando engripamento dos rolamentos.**
 - *Consulte uma concessionária autorizada Sea-Doo.*

ÁGUA NO BOJO

1. **Defeito do sistema de remoção de lodo.**
 - *Inspecione o sistema em uma concessionária autorizada Sea-Doo.*
2. **Vazamento do sistema de escapamento.**
 - *Consulte uma concessionária autorizada Sea-Doo.*
3. **Anel de carbono no eixo de transmissão gasto.**
 - *Consulte uma concessionária autorizada Sea-Doo.*

SISTEMA DE MONITORAMENTO

Um sistema monitora os componentes eletrônicos do EMS (sistema de gerenciamento do motor), do iBR e outros componentes do sistema elétrico. Quando ocorre uma falha, ele envia mensagens visuais pela central de informações e/ou sinais sonoros por uma campanha, para informá-lo de uma determinada condição.

Um código de falha também pode ser gravado.

Quando ocorre uma falha insignificante ou transitória, a mensagem de falha e o alarme sonoro são interrompidos automaticamente, caso não exista mais a condição geradora da falha.

Soltar o acelerador e deixar o motor retornar à rotação de marcha lenta pode permitir voltar à operação normal. Se isso não funcionar, tente remover o cordão de segurança do interruptor de desligamento do motor, esperar 5 minutos e dar novamente a partida.

O sistema eletrônico reagirá de maneira diferente dependendo do tipo de falha. Se ocorreu uma falha grave, talvez não seja possível dar partida no motor. Em outros casos, o motor funcionará no modo de retorno de emergência (velocidade reduzida).

Quando ocorrer uma falha, busque serviço em uma concessionária autorizada Sea-Doo, oficina de reparo ou pessoa de sua escolha para manutenção, reparo ou substituição. Consulte a *GARANTIA RELACIONADA ÀS EMISSÕES DA EPA DOS EUA* contida neste documento, para obter informações sobre reclamações de garantia.

Códigos de Falha

Quando ocorre uma falha, um código de falha numérico pode ser registrado dependendo do tipo de falha e do sistema.

Estes códigos de falhas são usados pelas concessionárias autorizadas Sea-Doo para solucionar problemas nos sistemas da moto aquática, comparando-os com uma lista de falhas.

Os códigos de falhas podem ser visualizados no painel multifuncional da central de informações, porém, esta função somente fica disponível se uma falha ainda estiver ativa.

Se houver um código de falha ativo, ele pode ser visualizado pelo piloto no painel multifuncional. O piloto pode então optar por chamar sua concessionária autorizada Sea-Doo para passar o código de falha. A concessionária informará o operador sobre as etapas a serem realizadas para resolver o problema, ou parar de usar a moto aquática e buscar serviço em uma concessionária autorizada Sea-Doo, oficina de reparo ou pessoa de sua escolha para manutenção, reparo ou substituição. Consulte a *GARANTIA RELACIONADA ÀS EMISSÕES DA EPA DOS EUA* contida neste documento, para obter informações sobre reclamações de garantia.

Exibindo códigos de falhas

Pressione o botão MODE (MODO) repetidamente até que a função FAULT CODE (CÓDIGO DE FALHA) esteja visível no display multifuncional.

Pressione o botão SET (definir) ou o botão PARA CIMA ou PARA BAIXO para ativar a função e exibir o primeiro código de falha, depois pressione o botão PARA CIMA ou PARA BAIXO repetidamente para exibir cada código subsequente.

NOTA: Quando o último código de falha for exibido e o botão for pressionado novamente, o sistema volta para o primeiro código de falha.

lha exibido e todos os códigos de falhas podem ser exibidos novamente. Se houvesse um código de falha ativo ao entrar no modo CÓDIGO DE AVARIA, e este deixar de existir (não mais ativo), a mensagem SEM CÓDIGO DE AVARIA ATIVO circulará no display.

Para sair da função FAULT CODE (CÓDIGO DE FALHA) do display, o botão MODE (MODO) ou SET (DEFINIR) deve ser pressionado uma vez. Não existe tempo limite para esta função.

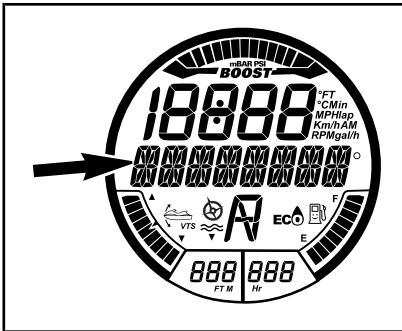

MENSAGEM EXIBIDA

A mensagem CÓDIGO DE AVARIA é exibida aqui

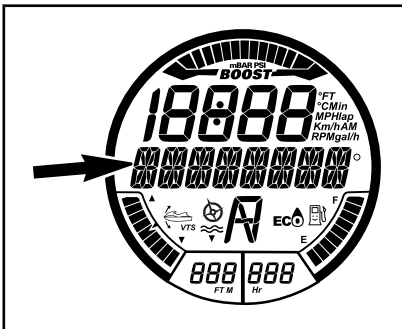





O CÓDIGO DE AVARIA APLICÁVEL É EXIBIDO AQUI

Indicadores de falha e informações no display de mensagens

Os indicadores de falha e as mensagens exibidas na central de informações informarão sobre uma condição específica ou sobre a ocorrência de uma anomalia.

Quando o indicador de falha ou uma mensagem de falha acender no painel multifuncional, busque serviço em uma concessionária autorizada Sea-Doo, oficina de reparo ou pessoa de sua escolha para manutenção, reparo ou substituição. Consulte a *GARANTIA RELACIONADA ÀS EMISSÕES DA EPA DOS EUA* contida neste documento, para obter informações sobre reclamações de garantia.

Para mais informações sobre os indicadores de função usuais, consulte a seção *PAINEL MULTIFUNCIONAL* referente ao modelo.

LÂMPADAS SINALIZADORAS (ACESAS)	MENSAGEM EXIBIDA	DESCRIÇÃO
	TENS. BAT. BAIXA/TENS. BAT. ALTA	Bateria com tensão alta ou baixa
	TEMPERATURA ALTA	Superaquecimento do motor ou sistema de escapamento
	VERIFIQUE O MOTOR ou MODO LIMP HOME (retorno de emergência)	Verifique o motor (falha secundária requer manut.) ou MODO LIMP HOME (falha grave do motor)
	PRESSÃO DO ÓLEO BAIXA	Pressão do óleo baixa

LÂMPADAS SINALIZADORAS (ACESAS)	MENSAGEM EXIBIDA	DESCRIÇÃO
	ERRO MODULO IBR	A luz fica constante com uma campainha e uma luz de verificação do motor: Falha no sistema iBR (Consulte uma concessionária autorizada Sea-Doo)
	—	A luz está piscando: Falha no sistema iBR (Consulte uma concessionária autorizada Sea-Doo)
	—	A luz está constante sem campainha: O sistema iBR ainda funciona mas precisa ser inspecionado por uma concessionária autorizada da Sea-Doo

INFORMAÇÕES DO DISPLAY DE MENSAGENS

ERRO NO TECLADO DIREITO	Defeito em botão de controle do instrumento
PRESSÃO DO ÓLEO BAIXA	Detectada baixa pressão do óleo do motor
ALTA TEMPERATURA DE ESCAPAMENTO	Detectada alta temperatura de escapamento
TEMPERATURA ALTA	Detectada alta temperatura do motor
VERIFICAR O MOTOR	Defeito no sistema do motor ou manutenção necessária
TENSÃO DA BATERIA ALTA	Detectada alta tensão da bateria
TENSÃO DA BATERIA BAIXA	Detectada baixa tensão da bateria
MODO LIMP HOME	Detectada falha importante, potência do motor limitada
SENSOR DE COMBUSTÍVEL DEFEITUOSO	Falha do sensor de nível do combustível
ERRO MODULO IBR	Defeito no sistema iBR
ERRO DE CALIBRAÇÃO	Programação do painel de instrumentos corrompida
REQUER MANUTENÇÃO	Necessária manutenção da moto aquática

AVISO Se o motor funcionar com baixa pressão de óleo, ele pode ser gravemente danificado.

Informações sobre códigos de alarmes sonoros

CÓDIGOS DE SINAIS SONOROS	DESCRIÇÃO
1 bipe longo (ao instalar o cordão de segurança no interruptor de desligamento do motor)	<p>Conexão ruim do sistema D.E.S.S. Reinstale o cordão de segurança corretamente no interruptor de desligamento do motor.</p>
	<p>Chave D.E.S.S. incorreta. Use um cordão de segurança que tenha sido programado para esta moto aquática.</p>
	<p>Chave D.E.S.S. com defeito. Use outro cordão de segurança programado.</p>
	<p>Interruptor de desligamento do motor com defeito. Consulte uma concessionária autorizada Sea-Doo.</p>
	<p>Funcionamento inadequado do ECM ou chicote de fiação defeituoso. Busque serviço em uma concessionária autorizada Sea-Doo, oficina de reparo ou pessoa de sua escolha para manutenção, reparo ou substituição. Consulte a <i>GARANTIA RELACIONADA ÀS EMISSÕES DA EPA DOS EUA</i> contida neste documento, para obter informações sobre reclamações de garantia.</p>
Um bipe de 2 segundos a cada 15 minutos de intervalo	<p>A moto aquática está emborcada. Vire-a para cima. Consulte <i>PROCEDIMENTOS ESPECIAIS</i>.</p>
	<p>Falha no sistema de gerenciamento do motor. Busque serviço em uma concessionária autorizada Sea-Doo, oficina de reparo ou pessoa de sua escolha para manutenção, reparo ou substituição. Consulte a <i>GARANTIA RELACIONADA ÀS EMISSÕES DA EPA DOS EUA</i> contida neste documento, para obter informações sobre reclamações de garantia.</p>
	<p>Falha no sistema iBR. Consulte uma concessionária autorizada Sea-Doo.</p>
Um bipe de 2 segundos a cada 5 minutos de intervalo	<p>Nível baixo de combustível. Encha o tanque de combustível. Se o problema persistir, consulte uma concessionária autorizada Sea-Doo.</p>
	<p>Defeito no sensor de nível de combustível do tanque ou no circuito. Consulte uma concessionária autorizada Sea-Doo.</p>

CÓDIGOS DE SINAIS SONOROS	DESCRIÇÃO
Sinal sonoro contínuo	<p>Alta temperatura do líquido de arrefecimento do motor. Veja <i>SUPERAQUECIMENTO DO MOTOR</i>.</p>
	<p>Temperatura do escapamento alta. Busque serviço em uma concessionária autorizada Sea-Doo, oficina de reparo ou pessoa de sua escolha para manutenção, reparo ou substituição. Consulte a <i>GARANTIA RELACIONADA ÀS EMISSÕES DA EPA DOS EUA</i> contida neste documento, para obter informações sobre reclamações de garantia.</p>
	<p>Baixa pressão do óleo. Desligue o motor o mais rápido possível. Verifique o nível de óleo e complete. Busque serviço em uma concessionária autorizada Sea-Doo, oficina de reparo ou pessoa de sua escolha para manutenção, reparo ou substituição. Consulte a <i>GARANTIA RELACIONADA ÀS EMISSÕES DA EPA DOS EUA</i> contida neste documento, para obter informações sobre reclamações de garantia.</p>

AVISO Se o sinal sonoro de monitoramento tocar continuamente, desligue o motor o mais rápido possível.

***Esta página está
intencionalmente em branco***

GARANTIA

GARANTIA LIMITADA DA BRP – EUA E CANADÁ: MOTO AQUÁTICA SEA-DOO® 2018

1. ÂMBITO

A Bombardier Recreational Product Inc. ("BRP")* garante suas motos aquáticas Sea-Doo modelo-ano 2018 vendidas por concessionárias autorizadas BRP (como definido abaixo) nos cinquenta estados dos Estados Unidos ("USA") e no Canadá contra defeitos em materiais ou fabricação pelo período e condições descritos abaixo. Esta garantia limitada será considerada nula e sem efeito se: (1) a moto aquática Sea-Doo for usada para corridas ou outra atividade esportiva, em qualquer época, mesmo por um proprietário anterior; ou (2) a moto aquática Sea-Doo for alterada ou modificada de maneira tal que seu funcionamento, desempenho ou durabilidade sejam prejudicados ou tenha sido alterada ou modificada para mudar a finalidade a que se destina.

Peças e acessórios não instalados de fábrica não estão cobertos por esta garantia limitada. Consulte o texto da garantia limitada das peças e acessórios aplicáveis.

2. LIMITAÇÕES DE RESPONSABILIDADE

ESTA GARANTIA É DADA E ACEITA EXPLICITAMENTE, SUBSTITUINDO TODAS E QUAISQUER OUTRAS GARANTIAS, EXPRESSAS OU IMPLÍCITAS, INCLUINDO SEM LIMITAÇÕES TODAS AS GARANTIAS DE COMERCIALIZAÇÃO OU ADEQUAÇÃO A UM FIM DETERMINADO. NA MEDIDA EM QUE NÃO PŪDEREM SER RENUNCIADAS, AS GARANTIAS IMPLÍCITAS LIMITAM-SE AO PRAZO DE VALIDADE DA GARANTIA EXPRESSA. OS DANOS INCIDENTAIS E CONSEQUENTES ESTÃO EXCLUÍDOS DA COBERTURA DESTA GARANTIA. ALGUNS ESTADOS/REGIÕES NÃO PERMITEM AS RENÚNCIAS, LIMITAÇÕES E EXCLUSÕES IDENTIFICADAS ACIMA, PELO QUE EXISTE A POSSIBILIDADE DE NÃO SEREM APLICÁVEIS NO SEU CASO. ESTA GARANTIA LHE OUTORGA DIREITOS ESPECÍFICOS MAS VOCÊ TAMBÉM PODE TER OUTROS DIREITOS LEGAIS QUE VARIAM DE ESTADO PARA ESTADO OU DE PROVÍNCIA PARA PROVÍNCIA.

Nem o distribuidor, nem qualquer concessionária BRP, nem outra pessoa qualquer foi autorizada a fornecer qualquer declaração, representação ou garantia com relação ao produto, além das contidas nesta garantia limitada, e se fornecida, não deverá ser usada contra a BRP. A BRP reserva-se o direito de modificar esta garantia limitada em qualquer altura, sendo que tal modificação não alterará as condições da garantia aplicáveis aos produtos vendidos enquanto esta garantia estiver em vigor.

3. EXCLUSÕES – QUE NÃO ESTÃO GARANTIDAS

Os itens a seguir não contarão com garantia em hipótese alguma:

- Desgaste causado pelo uso normal;
- Itens de manutenção de rotina, afinamentos e ajustes;
- Danos causados por falhas de manutenção e/ou armazenamento adequado, conforme descrito no Manual do proprietário;

- Danos resultantes da remoção de peças, reparos, atendimento, manutenção, modificações inadequados, ou uso de peças não fabricadas ou aprovadas pela BRP, ou resultantes de reparos feitos por pessoa que não seja uma concessionária autorizada de serviços da BRP;
- Danos causados por uso excessivo, uso anormal, negligência ou operação do produto de maneira inconsistente com a operação recomendada descrita no Manual do Proprietário;
- Avaria resultante de acidente, submersão, incêndio, roubo, vandalismo ou qualquer ato fortuito;
- Operação com combustíveis, óleos ou lubrificantes que não sejam adequados ao uso com o produto (ver Manual do proprietário);
- Danos causados por oxidação, corrosão ou exposição aos elementos;
- Danos resultantes de bloqueio do sistema de arrefecimento e da bomba de jato por material estranho;
- Danos causados por entrada de água no motor;
- Danos relacionados ao acabamento em gel coat, incluindo entre outros, danos cosméticos ao acabamento em gel coat, bolhas ou delaminação da fibra de vidro causada por bolhas, craquelamento, trincas por impacto e capilares; e
- Danos incidentais, consequentes ou de qualquer outro tipo, incluindo, sem limitação serviço de reboque, armazenagem, telefone, aluguel, táxi, transtornos, cobertura de seguro, pagamento de empréstimos, perda de tempo e perda de receita.

4. PERÍODO DE COBERTURA DA GARANTIA

Esta garantia limitada entrará em vigor a partir (1) da data de entrega ao primeiro comprador de varejo ou (2) da data em que o produto for utilizado pela primeira vez, valendo o que ocorrer primeiro, e pelo período aplicável abaixo:

1. DOZE (12) MESES CONSECUTIVOS para proprietários com uso particular.
2. QUATRO (4) MESES CONSECUTIVOS para proprietários com uso comercial. Uma moto aquática é usada comercialmente quando é utilizada para gerar renda ou qualquer trabalho ou emprego, durante qualquer parte do período de garantia. Uma moto aquática também é usada comercialmente quando, em qualquer época do período de garantia, tiver placas comerciais ou for licenciada para uso comercial. Esse é um período de garantia mínimo que pode ser estendido por qualquer programa promocional de garantia aplicável, conforme for o caso.
3. Para componentes relacionados às emissões, consulte a *GARANTIA RELACIONADA ÀS EMISSÕES DA EPA DOS EUA* contida neste documento.
4. Para as motos aquáticas Sea-Doo produzidas pela BRP para venda nos estados da Califórnia e Nova York, originalmente vendidos para residentes ou posteriormente com garantia registrada para residentes nos estados da Califórnia ou Nova York, consultar também a Declaração aplicável de Garantia de Controle de Emissões da Califórnia ou Nova York.
5. Para as motoaquáticas Sea-Doo produzidas pela BRP para venda no estado da Califórnia, originalmente vendidas para residentes ou poste-

riormente com garantia registrada para residentes no estado da Califórnia, consultar também a DECLARAÇÃO DE GARANTIA DE SISTEMAS DE CONTROLE DE EMISSÕES POR EVAPORAÇÃO DA CALIFÓRNIA aqui contida.

O reparo, substituição de peças ou a realização de serviços de acordo com qualquer garantia aplicável não prolonga o período de tal garantia além da data de término original.

5. CONDIÇÕES REQUERIDAS PARA COBERTURA DE GARANTIA

Esta cobertura de garantia limitada é válida **somente se todas** as condições a seguir forem cumpridas:

- A moto aquática Sea-Doo 2018 deve ser adquirida como nova e sem uso pelo seu primeiro proprietário, de uma concessionária BRP autorizada a distribuir as motos aquáticas Sea-Doo no país em que a venda for efetuada;
- O processo de inspeção pré-entrega, especificado pela BRP, deve ser concluído, documentado e assinado pelo comprador;
- A moto aquática Sea-Doo 2018 deve ter passado por um registro de garantia adequado em uma concessionária autorizada da BRP;
- A moto aquática Sea-Doo 2018 deve ser adquirida no país em que o comprador reside; e
- A manutenção de rotina descrita no Manual do proprietário deve ser realizada em tempo útil a fim de manter válida a cobertura. A BRP se reserva o direito de fazer a cobertura da garantia contingente após comprovação de manutenção adequada.

A BRP não cumprirá esta garantia limitada para qualquer proprietário com uso particular ou proprietário com uso comercial, se alguma das condições anteriores não for atendida. Essas limitações são necessárias para permitir que a BRP preserve a segurança de seus produtos, e também de seus consumidores e do público em geral.

6. CONDIÇÕES DE OBTER A COBERTURA DE GARANTIA

O cliente deve cessar o uso da moto aquática Sea-Doo no surgimento de uma anomalia. O cliente deve notificar uma concessionária de serviços autorizada da BRP dentro de três (3) dias a partir do aparecimento de um defeito, bem como fornecer a ela acesso e oportunidade razoáveis de reparar o produto. O cliente também deve apresentar à concessionária autorizada da BRP, o comprovante de aquisição do produto e assinar a ordem de reparo/trabalho antes do seu início, para validar o reparo em garantia. Todas as peças trocadas nessa garantia limitada se tornam propriedade da BRP.

7. O QUE A BRP FARÁ

As obrigações da BRP segundo esta garantia estão limitadas, a seu critério exclusivo, ao reparo das peças consideradas defeituosas pelo uso, manutenção e serviço normais, ou à substituição de tais peças por peças novas originais da BRP sem cobrar por elas e pela mão de obra, em qualquer concessionária autorizada da BRP, durante o período de cobertura da ga-

rantia aplicável e nas condições aqui descritas. Nenhuma reivindicação de violação da garantia deve ser causa para o cancelamento ou rescisão da venda da moto aquática Sea-Doo ao proprietário.

Na eventualidade de ser necessário efetuar a assistência fora do país de venda original, o proprietário terá de arcar com os encargos adicionais devidos a práticas e condições locais tais como, mas não se limitando a frete, seguro, taxas, pagamento de licenças, direitos de importação e todos e quaisquer outros encargos financeiros, incluindo os encargos tributáveis por governos, estados, territórios e departamentos respectivos.

A BRP reserva-se o direito de melhorar ou modificar os produtos periodicamente, sem assumir qualquer obrigação de modificar os produtos fabricados anteriormente.

8. TRANSFERÊNCIA

Se a propriedade de um produto for transferida durante o período de cobertura da garantia, esta garantia limitada, sujeita a seus termos e condições, também deverá ser transferida e válida durante o período de cobertura restante, desde que a BRP, ou um Distribuidor/Concessionária autorizada da Sea-Doo, receba uma prova de que o proprietário anterior concordou com a transferência de propriedade juntamente com os dados do novo proprietário.

9. ASSISTÊNCIA AO CONSUMIDOR

Em caso de uma controvérsia ou litígio em relação a esta garantia limitada da BRP, a BRP sugere que você tente resolver o problema com a concessionária. Recomendamos que discuta o assunto com o proprietário ou com o gerente de serviço da concessionária autorizada BRP.

Se a questão ainda continuar por resolver, entre em contato com a BRP por meio de preencher o formulário de contato de cliente em www.brp.com ou entre em contato com a BRP via postal por meio de um dos endereços listados na seção *ENTRE EM CONTATO* deste guia.

* Nos EUA, os produtos são distribuídos e reparados pela BRP US Inc.

© 2017 Bombardier Recreational Products Inc. Todos os direitos reservados.

® Marcas comerciais da Bombardier Recreational Products Inc. ou de suas afiliadas.

GARANTIA RELACIONADA ÀS EMISSÕES DA EPA DOS EUA

A Bombardier Recreational Products Inc. ("BRP")* garante ao comprador final e cada comprador subsequente que este novo motor, incluindo todas as peças de seu sistema de controle de emissão de escapamento e sistema de controle de emissão de vapores, atende a estas duas condições:

1. Ele foi projetado, construído e equipado de modo a estar em conformidade, no momento da venda para o comprador final, com os requisitos de 40 CFR 1045 e 40 CFR 1060.
2. Ele está livre de defeitos em materiais e de fabricação que o impeçam de atender aos requisitos de 40 CFR 1045 e 40 CFR 1060.

Onde existir uma condição coberta pela garantia, a BRP irá reparar ou substituir, a seu critério, qualquer peça ou componente com defeito em materiais ou de fabricação que poderiam aumentar as emissões do motor de qualquer poluente regularizado, dentro do período de garantia estabelecido, sem qualquer custo para o proprietário, incluindo as despesas relacionadas ao diagnóstico e reparo, ou substituição de peças relacionadas a emissões. Todas as peças com defeito substituídas nos termos desta garantia se tornam propriedade da BRP.

Para todas as solicitações de garantia relacionadas a emissões, a BRP está limitando o diagnóstico e o reparo de peças relacionadas a emissões às concessionárias autorizadas Sea-Doo, a menos que reparos de emergência sejam requeridos pelo item 2 da lista a seguir.

Como um fabricante certificado, a BRP não negará solicitações de garantia relacionadas a emissões com base em um dos seguintes itens:

1. Manutenção ou outro serviço que a BRP ou instalações autorizadas da BRP tenham executado.
2. Reparo do motor/equipamento que um operador executou para corrigir uma condição insegura ou emergencial atribuída à BRP, desde que o operador tente restaurar o motor/equipamento para a configuração apropriada o mais rápido possível.
3. Qualquer ação ou inatividade executada pelo operador não relacionada à solicitação de garantia.
4. Manutenção que foi executada com mais frequência do que a BRP especifica.
5. Tudo que seja falha ou responsabilidade da BRP.
6. O uso de qualquer combustível comumente disponível onde o equipamento opera, a menos que as instruções de manutenção escritas pela BRP indiquem que esse combustível pode prejudicar o sistema de controle de emissão do componente e os operadores possam encontrar prontamente o combustível apropriado. Consulte a seção de informações de manutenção e os requisitos de combustível da seção Abastecimento de combustível.

Período de garantia relacionada a emissões

A garantia relacionada a emissões é válida pelo seguinte período, o que ocorrer primeiro:

	HORAS	MESES
Componentes relacionados a emissões de escapamento	175	30
Componentes relacionados a emissões de vapores	N/D	24

Componentes cobertos

A garantia relacionada a emissões cobre todos os componentes cuja falha possa aumentar as emissões do motor de qualquer poluente regularizado, incluindo os seguintes componentes listados:

- Para emissões de escapamento, os componentes relacionados a emissões incluem quaisquer peças do motor relacionadas aos seguintes sistemas:
 - Sistema de indução de ar
 - Sistema de combustível
 - Sistema de ignição
 - Sistemas de recirculação de gás de escapamento
- As peças a seguir também são consideradas componentes relacionados a emissões de escapamento:
 - Dispositivos após tratamento
 - Válvulas de ventilação do cárter
 - Sensores
 - Unidades de controle eletrônico
- As peças a seguir são consideradas componentes relacionados a emissões de vapores:
 - Tanque de combustível
 - Tampa do combustível
 - Linha de combustível
 - Fixações da linha de combustível
 - Braçadeiras*
 - Válvulas de liberação de pressão*
 - Válvulas de controle*
 - Solenoides de controle*
 - Controles eletrônicos*
 - Diafragmas de controle de vácuo*
 - Cabos de controle*
 - Articulações de controle*
 - Válvulas de drenagem
 - Mangueiras de vapor
 - Separador de líquido/vapor
 - Canister de carbono

- Suportes de montagem do canister
 - Conector da porta de drenagem do carburador
4. Os componentes relacionados a emissões também incluem qualquer outra peça cujo único propósito é reduzir as emissões ou cuja falha aumentará as emissões sem degradar significativamente o desempenho do motor/equipamento.

Aplicabilidade limitada

Como um fabricante certificado, a BRP pode negar as solicitações de garantia relacionadas a emissões para falhas que tenham sido provocadas pela manutenção ou uso inadequados do proprietário ou operador, por acidentes pelos quais o fabricante não é responsável, ou por motivos de força maior. Por exemplo, uma solicitação de garantia relacionada às emissões não precisa ser considerada para o caso de falhas que tenham sido causadas diretamente pelo operador ter abusado do motor/equipamento ou do operador ter usado o motor/equipamento de uma maneira não designada e não atribuível ao fabricante de modo algum.

* Conforme relacionado para o sistema de controle de emissões evaporativas

* Nos EUA, os produtos são distribuídos e reparados pela BRP US Inc.

DECLARAÇÃO DE GARANTIA DE CONTROLE DE EMISSÃO DA CALIFÓRNIA E NOVA YORK PARA MODELO ANO 2018 SEA-DOO® MOTO AQUÁTICA PESSOAL

Na Califórnia, sua moto aquática Sea-Doo 2018 possui uma etiqueta ambiental especial, exigida pelo Conselho dos Recursos Atmosféricos da Califórnia. A etiqueta possui 1, 2, 3 ou 4 estrelas. O significado das estrelas do sistema de classificação está descrito em uma etiqueta colocada no sua moto aquática.

A etiqueta com estrelas significa motores marítimos mais limpos

O símbolo para motores marítimos mais limpos:



F18L3C0

Ar e água mais limpos

Para um estilo de vida e um ambiente mais saudáveis.

Maior economia de combustível

Queima até 30 - 40 por cento menos gasolina e óleo do que os motores convencionais carburados, economizando dinheiro e recursos.

Garantia mais longa de emissões

Protege os consumidores com uma operação despreocupada.

Uma estrela – Baixa emissão

Essa etiqueta com uma estrela identifica motores para motos aquáticas, de popa, rabeta e motores de centro que atendam às normas de emissão de escapamento de 2001 do Conselho de Recursos Atmosféricos para Motores Marítimos de Popa e Motos Aquáticas. Os motores que atendem estas normas possuem emissão 75% menor que os motores carburados convencionais a dois tempos. Estes motores são equivalentes aos padrões do EPA dos EUA 2006 para motores marítimos.

Dois estrelas – Emissão muito baixa

A etiqueta com duas estrelas identifica motores para motos aquáticas, de popa, rabeta e motores de centro que atendam as normas de emissão de escapamento de 2004 do Conselho de Recursos Atmosféricos para Motores Marítimos de Popa e Motos Aquáticas. Os motores que atendem estas normas possuem emissão 20% menor que os motores de Uma estrela - Baixa emissão.

Três estrelas – Emissão ultrabaixa

A etiqueta com três estrelas identifica motores que atendam às normas de emissão de escapamento de 2008 do Conselho de Recursos Atmosféricos para Motores Marítimos de Popa e Motos Aquáticas ou as normas de emissão de escapamento de 2003 para motores marítimos de Propulsão na popa e interna. Os motores que atendem estas normas possuem emissão 65% menor que os motores de Uma estrela – Baixa emissão.

Quatro estrelas – Emissão super ultrabaixa

A etiqueta com quatro estrelas identifica motores que atendam as normas de emissão de escapamento de 2012 do Conselho de Recursos Atmosféricos para motores marítimos de Propulsão na popa e interna. Os motores de popa marítimos de motos aquáticas e de popa também devem atender estas normas. Os motores que atendem estas normas possuem emissão 90% menor que os motores de Uma estrela – Baixa emissão.

Para mais informações: Cleaner Watercraft – Get the Facts
1 800 END-SMOG
www.arb.ca.gov

Seus direitos e obrigações pela garantia de controle de emissões

O California Air Resources Board, a New York State Department of Environmental Conservation and Bombardier Recreational Products Inc. ("BRP") têm a satisfação de explicar a garantia do sistema de controle de emissões no sua moto aquática Sea-Doo Modelo-ano 2018. Na Califórnia e Nova York, os novos motores de motos aquáticas devem ser projetados, fabricados e equipados para atender as rigorosas normas antipoluição do Estado. A BRP deve garantir o sistema de controle de emissões do motor de sua moto aquática pelos períodos de tempo listados abaixo, desde que não haja mau uso, negligência ou manutenção inadequada do motor de sua moto aquática.

O sistema de controle de emissões pode incluir peças tais como o sistema de injeção de combustível, o sistema de ignição e o conversor catalítico. Também pode incluir peças como mangueiras, correias, conectores e outros conjuntos relacionados à emissão.

Quando houver uma condição de garantia, a BRP fará o reparo do motor de sua moto aquática sem custos, incluindo o diagnóstico, peças e mão de obra, desde que estes serviços sejam feitos por uma concessionária autorizada da BRP.

Cobertura da garantia limitada do fabricante

Esta garantia limitada de emissões cobre as motos aquáticas Sea-Doo Modelo-ano 2018 certificadas e produzidas pela BRP para venda na Califórnia e Nova York, que sejam vendidos originalmente na Califórnia ou em Nova York a um residente local ou posteriormente com garantia registrada para um residente na Califórnia ou Nova York. As condições da garantia limitada da BRP para motos aquáticas Sea-Doo ainda se aplicam a estes modelos, com as modificações necessárias. As peças específicas

de controle de emissão das motos aquáticas Sea-Doo 2018 são garantidas a partir da data de entrega ao primeiro consumidor direto, por um período de 4 anos ou 250 horas de uso, o que ocorrer primeiro. Entretanto, a cobertura de garantia com base em horas de uso só é permitida para motos aquáticas equipadas com os contadores de horas apropriados ou seus equivalentes. Se qualquer peça de controle de emissão do seu motor tiver defeito durante a garantia, ela será reparada ou substituída pela BRP.

Peças cobertas para um modelo ano 2018 Sea-Doo® moto aquática pessoal:

Válvula de controle da marcha lenta	Adaptador de admissão de ar
Sensor de posição do acelerador	Velas de ignição
Sensor de pressão de ar do coletor de admissão	Bobinas de ignição
Sensor de temperatura do ar do coletor de admissão	Caixa do coletor de ar
Sensor de temperatura do motor	Válvulas e vedações de admissão e exaustão
Sensor de detonação	Coletor de admissão
Módulo de Controle do Motor ECM	Válvula de ventilação do cárter
Corpo do acelerador	Junta do corpo do acelerador
Galeria de combustível	Junta do coletor de admissão
Injetores de combustível	Chicote de fiação e conectores
Regulador de pressão de combustível	Filtro de combustível
Bomba de combustível	Turbocompressor

A garantia de emissões cobre danos em outros componentes dos motores que sejam provocados pela falha de uma peça com garantia. O Manual do proprietário fornecido pela BRP contém instruções escritas para a manutenção e uso adequados da sua moto aquática. Todas as peças com garantia de controle de emissão são garantidas pela BRP por todo o período de garantia da moto aquática, a menos que a peça tenha substituição prevista como manutenção obrigatória no Manual do proprietário.

As peças com garantia de emissão, que tenham substituição programada como manutenção obrigatória, são garantidas pela BRP pelo período de tempo anterior à primeira data de substituição programada para aquela peça. As peças com garantia de emissão que sejam programadas para inspeção periódica, mas não substituição periódica, são garantidas pela BRP durante todo o período de garantia da moto aquática. Qualquer peça com garantia de emissão, reparada ou substituída segundo os termos desta declaração de garantia, é garantida pela BRP durante o restante do período de garantia da peça original. Todas as peças trocadas nessa garantia limitada se tornam propriedade da BRP.

Os recibos e registros de manutenção devem ser transferidos para cada dono seguinte da moto aquática.

Responsabilidades de garantia do proprietário

Como proprietário de uma moto aquática Sea-Doo 2018, você é responsável pela realização da manutenção necessária, relacionada no Manual do proprietário. A BRP recomenda que você guarde todos os recibos que cubram a manutenção do motor de sua moto aquática, mas ela não pode recusar a garantia unicamente pela falta de recibos, ou pela sua negligência em garantir a realização de toda a manutenção programada.

Como proprietário de uma moto aquática Sea-Doo®, você deve, no entanto, estar ciente de que a BRP pode recusar a cobertura de garantia se o(s) seu(s) motor(es), ou alguma peça apresentar problemas devido a mau uso, negligência, manutenção incorreta ou modificações não aprovadas.

Você é responsável por levar seu motor a uma concessionária autorizada da BRP assim que houver um problema. Os reparos de garantia serão concluídos em um tempo razoável, não superior a 30 dias.

Se tiver qualquer pergunta referente aos seus direitos e responsabilidades da garantia ou ao nome e local da Concessionária autorizada BRP, entre em contato com a BRP por meio de preencher o formulário de contato de cliente em www.brp.com ou entre em contato com a BRP via postal por meio de um dos endereços listados na seção *ENTRE EM CONTATO* deste guia.

DECLARAÇÃO DE GARANTIA DE SISTEMA DE CONTROLE DE EMISSÕES POR EVAPORAÇÃO NA CALIFÓRNIA

SEUS DIREITOS E OBRIGAÇÕES PELA GARANTIA

O California Air Resources Board tem o prazer de explicar a garantia do sistema de controle de emissão por evaporação na sua motoaquática 2018. Na Califórnia, os novos SIMW devem ser projetados, construídos e equipados tendo em vista atender os padrões antipoluentes rigorosos do Estado. A Bombardier Recreational Products Inc. deve garantir o sistema de controle de emissão por evaporação da sua motoaquática pelo períodos de tempo listado abaixo, desde que não haja mau uso, negligência ou manutenção inadequada do motor de seu SIMW.

O seu sistema de controle de emissão por evaporação pode incluir peças como: canisters, carburadores, braçadeiras, conectores, filtros, tampas de combustível, linhas de combustível, tanques de combustível, válvulas, mangueiras de vapor e outros componentes associados do sistema de controle de emissões por evaporação.

COBERTURA DA GARANTIA DO FABRICANTE:

Este sistema de controle de emissões por evaporação é garantido por dois anos. Se qualquer peça relacionada a emissões por evaporação no seu SIMW apresentar defeito, a peça será reparada ou substituída pela Bombardier Recreational Products Inc.

PEÇAS COBERTAS:

1. Braçadeira(s)*
2. Tampa do Combustível
3. Linha de Combustível
4. Conexão(ões) da Linha de Combustível
5. Tanque de Combustível
6. Válvula(s) de Alívio de Pressão*
7. Mangueira(s) de Vapor
8. Todas as outras peças não listadas que possam afetar o sistema de controle de emissão por evaporação

* Nota: Conforme relacionadas ao sistema de controle de emissões por evaporação.

RESPONSABILIDADES DO PROPRIETÁRIO PELA GARANTIA:

Como proprietário da motoaquática, você é responsável pela execução das manutenções requeridas e listadas no seu Manual do Proprietário. A Bombardier Recreational Products Inc. recomenda que você guarde todos os recibos que cubram a manutenção da motoaquática, mas a Bombardier Recreational Products Inc. não poderá negar a garantia exclusivamente pela falta dos recibos.

Como proprietário da motoaquática, você deve de qualquer modo estar ciente de que a Bombardier Recreational Products Inc. pode negar a cobertura da garantia caso a sua motoaquática ou uma peça falhem devido ao abuso, negligência, manutenção imprópria ou modificações desaprovadas.

Você é responsável por levar sua motoaquática para um centro de distribuição da Bombardier Recreational Products Inc. ou centro de manutenção assim que o problema ocorra. Os reparos em garantia devem ser concluídos em um tempo razoável, não superior a 30 dias seguidos. Se você tiver dúvidas sobre a cobertura da garantia, entre em contato com Bombardier Recreational Products, pelo telefone 1-888-272-9222.

GARANTIA LIMITADA INTERNACIONAL DA BRP: MOTO AQUÁTICA SEA-DOO® 2018

1. ALCANCE DA GARANTIA LIMITADA

A Bombardier Recreational Products Inc. ("BRP")* garante seus JETS PESSOAIS SEA-DOO 2018 ("jets pessoais") vendidos por distribuidores ou concessionárias autorizados pela BRP a distribuir jets pessoais Sea-Doo ("Distribuidor/Revendedor Sea-Doo") fora dos cinquenta estados dos Estados Unidos (EUA), Canadá, estados-membros da Área Econômica Europeia ("AEE") (compreendida pelos estados-membros da União Europeia mais a Noruega, Islândia e Liechtenstein), ("AEE"), estados-membros da Comunidade dos Estados Independentes (inclusive Ucrânia e Turcomenistão) ("CEI") e Turquia, contra defeitos em materiais ou fabricação pelo período e condições descritos abaixo.

Peças e acessórios não instalados de fábrica não estão cobertos por esta garantia limitada. Consulte o texto da garantia limitada das peças e acessórios aplicáveis.

Esta garantia limitada será considerada nula e sem efeito se: (1) a moto aquática pessoal foi usada para corrida ou qualquer outra atividade competitiva, a qualquer momento, mesmo por um proprietário anterior ou (2) a moto aquática pessoal foi alterada ou modificada de tal forma que afete de forma adversa o seu funcionamento, desempenho ou durabilidade; ou (3) que tenha sido alterada ou modificada para mudar o seu uso original.

2. LIMITAÇÕES DE RESPONSABILIDADE

ATÉ ONDE PERMITIDO POR LEI, ESTA GARANTIA É DADA E ACEITA EXPLICITAMENTE, SUBSTITUINDO TODAS E QUAISQUER OUTRAS GARANTIAS, EXPRESSAS OU IMPLÍCITAS, INCLUINDO SEM LIMITAÇÕES TODAS AS GARANTIAS DE COMERCIALIZAÇÃO OU ADEQUAÇÃO A UM FIM DETERMINADO. NA MEDIDA EM QUE NÃO PUDEREM SER RENUNCIADAS, AS GARANTIAS IMPLÍCITAS LIMITAM-SE AO PRAZO DE VALIDADE DA GARANTIA EXPRESSA. OS DANOS INCIDENTAIS E CONSEQUENTES ESTÃO EXCLUÍDOS DA COBERTURA DESTA GARANTIA. ALGUMAS JURISDIÇÕES NÃO PERMITEM AS RENÚNCIAS, LIMITAÇÕES E EXCLUSÕES IDENTIFICADAS ACIMA E, PORTANTO, TALVEZ NÃO SE APLIQUEM A VOCÊ. ESTA GARANTIA LHE OUTORGA DIREITOS ESPECÍFICOS, MAS VOCÊ TAMBÉM PODE TER OUTROS DIREITOS LEGAIS QUE PODEM VARIAR DE PAÍS PARA PAÍS. (PARA PRODUTOS ADQUIRIDOS NA AUSTRÁLIA, CONSULTE A CLÁUSULA 4 ABAIXO).

Nem o distribuidor/concessionária Sea-Doo, nem outra pessoa qualquer, está autorizado a fazer qualquer declaração, representação ou garantia referente ao produto, além das contidas nesta garantia limitada e, se o fizer, não será executável contra a BRP.

A BRP reserva-se o direito de modificar esta garantia a qualquer momento, ficando entendido que tal modificação não alterará as condições de garantia válidas para os Produtos vendidos durante a vigência desta garantia.

3. EXCLUSÕES – QUE NÃO ESTÃO GARANTIDAS

Os itens a seguir não contarão com esta garantia limitada em hipótese alguma:

- Troca de peças devido ao desgaste e uso normal;
- Manutenção de rotina de peças e serviços, incluindo mas não se limitando a ajustes, troca de óleo, lubrificante e líquido de arrefecimento, substituição de velas de ignição, bombas de água e outros semelhantes;
- Danos causados por negligência ou falha em fornecer manutenção e/ou armazenamento adequado, conforme descrito no Manual do proprietário;
- Danos resultantes da remoção de peças, reparos, atendimento, manutenção, modificações inadequadas, ou uso de peças ou acessórios não fabricados ou aprovados pela BRP, que em seu julgamento razoável sejam incompatíveis com o produto ou afetem negativamente sua operação, desempenho e durabilidade, ou resultantes de reparos feitos por pessoa que não seja um distribuidor/concessionária autorizado de serviços da Sea-Doo;
- Danos causados por abuso, má utilização, uso anormal, negligência, corrida, operação inadequada ou operação do produto de uma maneira inconsistente com a operação recomendada descrita no Manual do Proprietário;
- Danos resultantes de causas externas, acidente, submersão, incêndio, entrada de água ou objetos estranhos no motor, furto, vandalismo ou qualquer caso de força maior;
- Operação com combustíveis, óleos ou lubrificantes que não sejam adequados ao uso com o produto (ver Manual do proprietário);
- Danos provocados por ferrugem, corrosão ou exposição às intempéries;
- Danos resultantes de bloqueio do sistema de arrefecimento ou da bomba de jato por material estranho;
- Danos no acabamento com gelcoat, incluindo, mas não se limitando a, defeitos estéticos no referido acabamento, bolhas, estrias, fissuras, riscos, trincas e perda de laminação causada por bolhas, estrias, fissuras, riscos, trincas; e
- Danos incidentais ou subsequentes ou danos de qualquer tipo, incluindo, sem limitação, guincho, armazenamento, despesas de transporte, telefone, aluguel, táxi, inconveniência, cobertura de seguro, pagamentos de empréstimo, perda de tempo, perda de rendimentos; ou tempo perdido por inatividade sofrida devido ao trabalho de manutenção.

4. PERÍODO DE COBERTURA DA GARANTIA

Esta garantia limitada entrará em vigor a partir (1) da data de entrega ao primeiro consumidor direto ou (2) da data em que o produto for usado pela primeira vez, a que ocorrer primeiro e por um período de:

1. DOZE (12) MESES CONSECUTIVOS para uso particular, recreativo,
2. QUATRO (4) MESES CONSECUTIVOS para uso comercial.

Esse é um período de garantia mínimo que pode ser estendido por qualquer programa promocional de garantia aplicável, conforme for o caso. Uma moto aquática é usada comercialmente quando é utilizada para gerar renda ou qualquer trabalho ou emprego, durante qualquer parte do período de garantia. Uma moto aquática também é usada comercialmente quando, em qualquer época do período de garantia, tiver placas comerciais ou for licenciada para uso comercial.

O reparo ou a substituição de peças ou a realização de serviços sob esta garantia não estende a sua validade além da data de validade original.

Note que a duração e qualquer outra modalidade de cobertura da garantia estão sujeitas à legislação aplicável nacional ou local do país do cliente.

SOMENTE PARA PRODUTOS VENDIDOS NA AUSTRÁLIA

Nada nestes termos e condições da garantia deverá excluir, restringir ou modificar a aplicação de qualquer condição, garantia, direito ou recurso conferido ou implicado sob a Competition and Consumer Act 2010 (Cth), a Lei Australiana do Consumidor ou qualquer outra lei, pois isso seria uma transgressão a essa lei ou causaria a anulação de qualquer parte destes termos e condições. Os benefícios concedidos a você por esta garantia limitada somam-se a outros recursos que você tem sob a Lei Australiana do Consumidor.

Nossos produtos vêm com garantias que não podem ser excluídas sob a Lei Australiana do Consumidor. Você tem direito a uma substituição ou reembolso por defeito grave e compensação por qualquer outra perda ou avaria razoavelmente previsível. Você também tem direito ao conserto ou substituição dos produtos se estes não tiverem qualidade aceitável e se a avaria não for considerada grave.

5. CONDIÇÕES PARA A OBTENÇÃO DA COBERTURA DE GARANTIA

Esta cobertura de garantia é válida **somente** se **todas** as condições a seguir forem cumpridas:

- A moto aquática Sea-Doo 2018 deve ser adquirida como nova e sem uso pelo seu primeiro proprietário, de um Distribuidor/Concessionária autorizado a distribuir as motos aquáticas Sea-Doo no país em que a venda for efetuada;
- O processo de revisão de entrega especificado pela BRP deve ser concluído e documentado;
- A moto aquática Sea-Doo 2018 deve ter passado por um registro de garantia adequado em um Distribuidor/concessionária autorizada da Sea-Doo;

- A moto aquática Sea-Doo 2018 deve ser adquirida no país ou união de países em que o comprador reside.
- A manutenção de rotina descrita no Manual do proprietário deve ser realizada em tempo útil a fim de manter válida a cobertura. A BRP se reserva o direito de fazer a cobertura da garantia contingente após comprovação de manutenção adequada.

A BRP não honrará a presente garantia limitada para qualquer proprietário de uso particular ou uso comercial se qualquer uma das condições acima não for atendida. Essas limitações são necessárias para permitir que a BRP preserve a segurança de seus produtos, e também de seus consumidores e do público em geral.

6. CONDIÇÕES DE OBTER A COBERTURA DE GARANTIA

O cliente deve cessar o uso da moto aquática Sea-Doo no surgimento de uma anomalia. O cliente deve notificar um técnico de assistência de um Distribuidor/Concessionária Sea-Doo, no prazo de dois (2) dias depois da detecção de um defeito, facilitando-lhe o acesso ao produto para reparo. O cliente também deve apresentar ao Distribuidor/Concessionária autorizado da Sea-Doo, o comprovante de aquisição do produto e assinar a ordem de reparo/trabalho antes do seu início, para validar o reparo em garantia. Todas as peças trocadas nessa garantia limitada se tornam propriedade da BRP.

Note que o período de notificação está sujeito à legislação aplicável nacional ou local do país do cliente.

7. O QUE A BRP FARÁ

Até onde permitido por lei, as obrigações da BRP segundo esta garantia estão limitadas, a seu critério exclusivo, ao reparo das peças consideradas defeituosas pelo uso, manutenção e serviço normais, ou à substituição de tais peças por peças novas originais do Can-Am SSV sem cobrar por elas e pela mão de obra, em qualquer Distribuidor/Concessionária autorizado de Can-Am SSV, durante o período de cobertura da garantia e nas condições aqui descritas. A responsabilidade da BRP está limitada a fazer os reparos ou substituições de peças necessários. Nenhuma reivindicação de violação da garantia deve ser causa para o cancelamento ou rescisão da venda da moto aquática Sea-Doo ao proprietário. Você pode ter também outros direitos legais que podem variar de país para país.

Na eventualidade de ser necessário efetuar a assistência fora do país de venda original, o proprietário terá de arcar com os encargos adicionais devidos a práticas e condições locais tais como, mas não se limitando a frete, seguro, taxas, pagamento de licenças, direitos de importação e todos e quaisquer outros encargos financeiros, incluindo os encargos tributáveis por governos, estados, territórios e departamentos respectivos.

A BRP reserva-se o direito de melhorar ou modificar os produtos periodicamente, sem assumir qualquer obrigação de modificar os produtos fabricados anteriormente.

8. TRANSFERÊNCIA

Se a propriedade de um produto for transferida durante o período de cobertura da garantia, esta garantia limitada, sujeita a seus termos e condições, também deverá ser transferida e válida durante o período de cobertura restante, desde que a BRP, ou um Distribuidor/Concessionária autorizada da Sea-Doo, receba uma prova de que o proprietário anterior concordou com a transferência de propriedade juntamente com os dados do novo proprietário.

9. ASSISTÊNCIA AO CONSUMIDOR

Em caso de uma controvérsia ou litígio em relação a esta garantia limitada, a BRP sugere que se tente resolver o problema com o distribuidor/concessionária Sea-Doo. Recomendamos que a questão seja tratada com o proprietário ou gerente de serviço do distribuidor/concessionária Sea-Doo autorizado.

Se a questão ainda continuar por resolver, entre em contato com a BRP por meio de preencher o formulário de contato de cliente em www.brp.com ou entre em contato com a BRP via postal por meio de um dos endereços listados na seção *ENTRE EM CONTATO* deste guia.

* No território coberto por esta garantia limitada, os produtos são distribuídos e assistidos pela Bombardier Recreational Products Inc. ou suas afiliadas.

© 2017 Bombardier Recreational Products Inc. Todos os direitos reservados.

® Marca registrada da Bombardier Recreational Products Inc.

GARANTIA LIMITADA DA BRP PARA AS ÁREAS ECONÔMICAS EUROPEIAS, A COMUNIDADE DOS ESTADOS INDEPENDENTES, TURQUIA: MOTO AQUÁTICA SEA-DOO® 2018

1. ALCANCE DA GARANTIA LIMITADA

A Bombardier Recreational Products Inc. (BRP)* garante seus **JETS SEA-DOO ATV 2018** ("jets") vendidos por distribuidores ou revendedores autorizados BRP a distribuir jets Sea-Doo ("Distribuidor/Revendedor de ATV Can-Am Sea-Doo") nos estados membros da Área Econômica Europeia ("AEE") (compreendida pelos estados membros da União Europeia mais a Noruega, Islândia e Liechtenstein), estados membros da Comunidade dos Estados Independentes ("CEI") (inclusive Ucrânia e Turcomenistão) e Turquia, contra defeitos em materiais ou fabricação pelo período e condições descritos abaixo.

Peças e acessórios não instalados de fábrica não estão cobertos por esta garantia limitada. Consulte o texto da garantia limitada das peças e acessórios aplicáveis.

Esta garantia limitada será considerada nula e sem efeito se: (1) a moto aquática pessoal foi usada para corrida ou qualquer outra atividade competitiva, a qualquer momento, mesmo por um proprietário anterior ou (2) a moto aquática pessoal foi alterada ou modificada de tal forma que afete de forma adversa o seu funcionamento, desempenho ou durabilidade; ou (3) que tenha sido alterada ou modificada para mudar o seu uso original.

2. LIMITAÇÕES DE RESPONSABILIDADE

ATÉ ONDE PERMITIDO POR LEI, ESTA GARANTIA É DADA E ACEITA EXPLICITAMENTE, SUBSTITUINDO TODAS E QUAISQUER OUTRAS GARANTIAS, EXPRESSAS OU IMPLÍCITAS, INCLUINDO SEM LIMITAÇÕES TODAS AS GARANTIAS DE COMERCIALIZAÇÃO OU ADEQUAÇÃO A UM FIM DETERMINADO. NA MEDIDA EM QUE NÃO PUDEREM SER RENUNCIADAS, AS GARANTIAS IMPLÍCITAS LIMITAM-SE AO PRAZO DE VALIDADE DA GARANTIA EXPRESSA. OS DANOS INCIDENTAIS E CONSEQUENTES ESTÃO EXCLUÍDOS DA COBERTURA DESTA GARANTIA. ALGUMAS JURISDIÇÕES NÃO PERMITEM AS RENÚNCIAS, LIMITAÇÕES E EXCLUSÕES IDENTIFICADAS ACIMA E, PORTANTO, TALVEZ NÃO SE APLIQUEM A VOCÊ. ESTA GARANTIA LHE OUTORGA DIREITOS ESPECÍFICOS MAS VOCÊ TAMBÉM PODE TER OUTROS DIREITOS LEGAIS QUE PODEM VARIAR DE PAÍS PARA PAÍS.

Nem o distribuidor/concessionária Sea-Doo, nem outra pessoa qualquer, está autorizado a fazer qualquer declaração, representação ou garantia referente ao produto, além das contidas nesta garantia limitada e, se o fizer, não será executável contra a BRP.

A BRP reserva-se o direito de modificar esta garantia a qualquer momento, ficando entendido que tal modificação não alterará as condições de garantia válidas para os Produtos vendidos durante a vigência desta garantia.

3. EXCLUSÕES – QUE NÃO ESTÃO GARANTIDAS

Os itens a seguir não contarão com esta garantia limitada em hipótese alguma:

- Troca de peças devido ao desgaste e uso normal;
- Manutenção de rotina de peças e serviços, incluindo mas não se limitando a ajustes, troca de óleo, lubrificante e líquido de arrefecimento, substituição de velas de ignição, bombas de água e outros semelhantes;
- Danos causados por negligência ou falha em fornecer manutenção e/ou armazenamento adequado, conforme descrito no Manual do proprietário;
- Danos resultantes da remoção de peças, reparos, atendimento, manutenção, modificações inadequadas, ou uso de peças ou acessórios não fabricados ou aprovados pela BRP, que em seu julgamento razoável sejam incompatíveis com o produto ou afetem negativamente sua operação, desempenho e durabilidade, ou resultantes de reparos feitos por pessoa que não seja um distribuidor/concessionária autorizado de serviços da Sea-Doo;
- Danos causados por abuso, má utilização, uso anormal, negligência, corrida, operação inadequada ou operação do produto de uma maneira inconsistente com a operação recomendada descrita no Manual do Proprietário;
- Danos resultantes de causas externas, acidente, submersão, incêndio, entrada de água ou objetos estranhos no motor, furto, vandalismo ou qualquer caso de força maior;
- Operação com combustíveis, óleos ou lubrificantes que não sejam adequados ao uso com o produto (ver o Guia do Operador);
- Danos provocados por ferrugem, corrosão ou exposição às intempéries;
- Danos resultantes de bloqueio do sistema de arrefecimento ou da bomba de jato por material estranho;
- Danos no acabamento com gelcoat, incluindo, mas não se limitando a, defeitos estéticos no referido acabamento, bolhas, estrias, fissuras, riscos, trincas e perda de laminação causada por bolhas, estrias, fissuras, riscos, trincas; e
- Danos incidentais ou subsequentes ou danos de qualquer tipo, incluindo, sem limitação, guincho, armazenamento, despesas de transporte, telefone, aluguel, táxi, inconveniência, cobertura de seguro, pagamentos de empréstimo, perda de tempo, perda de rendimentos; ou tempo perdido por inatividade sofrida devido ao trabalho de manutenção.

4. PERÍODO DE COBERTURA DA GARANTIA

Esta garantia limitada entrará em vigor a partir (1) da data de entrega ao primeiro consumidor direto ou (2) da data em que o produto for usado pela primeira vez, a que ocorrer primeiro e por um período de:

1. Vinte e quatro (24) MESES CONSECUTIVOS para uso particular, recreativo.
2. QUATRO (4) MESES CONSECUTIVOS para uso comercial,
Uma moto aquática é usada comercialmente quando é utilizada para gerar renda ou qualquer trabalho ou emprego, durante qualquer parte do período de garantia. Uma moto aquática também é usada comercialmente quando, em qualquer época do período de garantia, tiver placas comerciais ou for licenciada para uso comercial.

O reparo ou a substituição de peças ou a realização de serviços sob esta garantia não estende a sua validade além da data de validade original.

Note que a duração e qualquer outra modalidade de cobertura da garantia estão sujeitas à legislação aplicável nacional ou local do país do cliente.

5. CONDIÇÕES PARA A OBTENÇÃO DA COBERTURA DE GARANTIA

Esta cobertura de garantia é válida **somente se todas** as condições a seguir forem cumpridas:

- A moto aquática Sea-Doo 2018 deve ser adquirida como nova e sem uso pelo seu primeiro proprietário, de um Distribuidor/Concessionária autorizado a distribuir as motos aquáticas Sea-Doo no país em que a venda for efetuada;
- O processo de revisão de entrega especificado pela BRP deve ser concluído e documentado;
- A moto aquática Sea-Doo 2018 deve ter passado por um registro de garantia adequado em um Distribuidor/concessionária autorizada da Sea-Doo;
- As motos aquáticas pessoais Sea-Dooreg 2018 devem ser adquiridas dentro da EEA por um residente da EEA, na CEI para residentes dos países que abrangem tal área, na Turquia para residentes da Turquia e
- A manutenção de rotina descrita no Manual do proprietário deve ser realizada em tempo útil a fim de manter válida a cobertura. A BRP se reserva o direito de fazer a cobertura da garantia contingente após comprovação de manutenção adequada.

A BRP não honrará a presente garantia limitada para qualquer proprietário de uso particular ou uso comercial se qualquer uma das condições acima não for atendida. Essas limitações são necessárias para permitir que a BRP preserve a segurança de seus produtos, e também de seus consumidores e do público em geral.

6. CONDIÇÕES DE OBTER A COBERTURA DE GARANTIA

O cliente deve cessar o uso da moto aquática Sea-Doo no surgimento de uma anomalia. O cliente deve notificar um técnico de assistência de um Distribuidor/Concessionária Sea-Doo, no prazo de dois (2) dias depois da detecção de um defeito, facilitando-lhe o acesso ao produto para reparo. O cliente também deve apresentar ao Distribuidor/Concessionária autorizado da Sea-Doo, o comprovante de aquisição do produto e assinar a ordem de reparo/trabalho antes do seu início, para validar o reparo em garantia. Todas as peças trocadas nessa garantia limitada se tornam propriedade da BRP.

Note que o período de notificação está sujeito à legislação aplicável nacional ou local do país do cliente.

7. O QUE A BRP FARÁ

Até onde permitido por lei, as obrigações da BRP segundo esta garantia estão limitadas, a seu critério exclusivo, ao reparo das peças consideradas defeituosas pelo uso, manutenção e serviço normais, ou à substituição de tais peças por peças novas originais do Can-Am SSV sem cobrar por elas e pela mão de obra, em qualquer Distribuidor/Concessionária autorizado de Can-Am SSV, durante o período de cobertura da garantia e nas condições aqui descritas. A responsabilidade da BRP está limitada a fazer os reparos ou substituições de peças necessários. Nenhuma reivindicação de violação da garantia deve ser causa para o cancelamento ou rescisão da venda da moto aquática Sea-Doo ao proprietário. Você pode ter também outros direitos legais que podem variar de país para país.

No caso em que seja necessário serviço fora do país da venda original, ou para os residentes na AEE, se forem necessários serviços fora da AEE, para residentes da CEI, se o serviço for requerido fora da CEI, o proprietário arcará com a responsabilidade por qualquer encargo adicional devido às práticas e condições locais, tais como, mas não limitados a frete, seguro, impostos, taxas de licença, encargos de importação e todos e quaisquer outros encargos financeiros, incluindo aqueles arrecadados por governos, estados, territórios e suas agências respectivas.

A BRP reserva-se o direito de melhorar ou modificar os produtos periodicamente, sem assumir qualquer obrigação de modificar os produtos fabricados anteriormente.

8. TRANSFERÊNCIA

Se a propriedade de um produto for transferida durante o período de cobertura da garantia, esta garantia limitada, sujeita a seus termos e condições, também deverá ser transferida e válida durante o período de cobertura restante, desde que a BRP, ou um Distribuidor/Concessionária autorizada da Sea-Doo, receba uma prova de que o proprietário anterior concordou com a transferência de propriedade juntamente com os dados do novo proprietário.

9. ASSISTÊNCIA AO CONSUMIDOR

Em caso de uma controvérsia ou litígio em relação a esta garantia limitada, a BRP sugere que se tente resolver o problema com o distribuidor/concessionária Sea-Doo. Recomendamos que a questão seja tratada com o proprietário ou gerente de serviço do distribuidor/concessionária Sea-Doo autorizado.

Se a questão ainda continuar por resolver, entre em contato com a BRP por meio de preencher o formulário de contato de cliente em www.brp.com ou entre em contato com a BRP via postal por meio de um dos endereços listados na seção *ENTRE EM CONTATO* deste guia.

* Na AEE, os produtos são distribuídos e reparados pela BRP European Distribution S.A. e outras afiliadas ou subsidiárias da BRP.

© 2017 Bombardier Recreational Products Inc. Todos os direitos reservados.

® Marca comercial da Bombardier Recreational Products Inc. ou de suas afiliadas.

TERMOS E CONDIÇÕES ADICIONAIS PARA A FRANÇA SOMENTE

Os seguintes termos e condições se aplicam somente a produtos vendidos na França:

O vendedor deve entregar mercadorias em conformidade com o contrato e ser responsável pelos defeitos existentes antes da entrega. O vendedor deve também ser responsável por defeitos resultantes da embalagem, das instruções de montagem ou da instalação, quando é sua responsabilidade pelo contrato ou se realizada sob sua responsabilidade. Para estar conforme com o contrato, a mercadoria deve:

1. Ser adequada ao uso normal para mercadorias semelhantes a esta e, se aplicável:
 - Corresponder à descrição fornecida pelo vendedor e possuir as qualidades apresentadas ao comprador através de amostra ou modelo;
 - Possuir as qualidades que um comprador possa esperar legitimamente considerando as declarações públicas do vendedor, do fabricante ou de seus representantes, inclusive em propagandas ou rótulos; ou
2. Ter as características aceitas mutuamente pelas partes ou ser adequada ao uso específico do comprador e que tenha sido comunicado ao vendedor e aceito.

A ação pela falta de conformidade prescreve dois anos após a entrega das mercadorias. O vendedor é responsável pela garantia referente a defeitos ocultos na mercadoria vendida, caso tais defeitos tornem a mercadoria inadequada ao uso a que se destina ou o uso seja reduzido a ponto do comprador, se tivesse conhecimento do defeito, não viesse a adquirir a mercadoria ou recebesse um desconto para adquiri-la. A ação por estes defeitos ocultos deve ser tomada pelo comprador dentro de 2 anos após a descoberta do defeito.

***Esta página está
intencionalmente em branco***

INFORMAÇÕES DE CLIENTES

INFORMAÇÕES SOBRE PRIVACIDADE

A BRP gostaria de informá-lo que os seus dados serão usados para fins relacionados com segurança e garantia. Além disso, a BRP e suas afiliadas podem usar sua lista de clientes para distribuir informações de marketing e promocionais sobre a BRP e seus produtos.

Para exercer seu direito de consultar ou corrigir seus dados ou o de ser removido da lista de remetentes para marketing direto, contate a BRP.

Por E-mail: privacyofficer@brp.com

Por correio: BRP
Senior Legal Counsel-Privacy Officer
726 St-Joseph
Valcourt, QC
Canada
JOE 2LO

ENTRE EM CONTATO

www.brp.com

América do Norte

565 de la Montagne Street
Valcourt (Québec) J0E 2L0
Canadá

Sturtevant, Wisconsin, EUA
10101 Science Drive
Sturtevant, Wisconsin
53177
EUA.

Sa De Cv, Av. Ferrocarril 202
Parque Ind. Querétaro, Lote2-B
76220
Santa Rosa Jáuregui, Oro., México

Europa

Skaldenstraat 125
B-9042 Gent
Bélgica

Itterpark 11
D-40724 Hilden
Alemanha

ARTEPARC Bâtiment B
Route de la côte d'Azur, Le Canet
13590 Meyreuil
França

Ingvald Ystgaardsvei 15
N-7484 Trondheim
Noruega

Isoaavantie 7
PL 8040
96101 Rovaniemi

Formvägen 16
S-906 21 Umeå
Suécia

Avenue d'Ouchy 4-6
1006 Lausanne
Suíça

Oceania

6 Lord Street
Lakes Business Park
Botany, NSW 2019
Austrália

América do Sul

Rua James Clerck Maxwell, 230
TechnoPark Campinas SP 13069-380 Brasil

Ásia

15/F Parale Mitsui Building,8
Higashida-Cho, Kawasaki-ku
Kawasaki 210-0005
Japão

Room Dubai, level 12, Platinum Tower
233 Tai Cang Road
Xintiandi, Lu Wan District
Shanghai 200020
RP China

MUDANÇA DE ENDEREÇO/PROPRIEDADE

Se você mudar de endereço ou se for o novo proprietário da moto aquática, certifique-se de notificar a BRP:

- Notificação de uma concessionária Sea-Doo autorizada.
- **Somente na América do Norte:** ligar para 1 888 272-9222.
- Enviar via postal um dos cartões de mudança de endereço nas páginas a seguir para um dos endereços da BRP indicados na seção *ENTRE EM CONTATO* deste guia.

Em caso de mudança de propriedade, pedimos anexar uma prova que o proprietário anterior concordou com a transferência.

Notificar a BRP mesmo depois de expirada a garantia limitada é muito importante, pois permite que a empresa entre em contato com o proprietário da moto aquática, se necessário, como em casos de recalls de segurança. É de responsabilidade do proprietário notificar a BRP.

UNIDADES FURTADAS: No caso da sua moto aquática ser roubada, você deverá notificar o fato ao departamento de garantia do distribuidor da sua área. Pediremos que nos forneça o seu nome, endereço, telefone, o Número de identificação do casco e a data em que foi roubado.

***Esta página está
propositadamente em branco***

***Esta página está
propositadamente em branco***

MUDANÇA DE ENDEREÇO MUDANÇA DE PROPRIETÁRIO 

NÚMERO DE IDENTIFICAÇÃO DO VEÍCULO

NÚMERO DO MODELO Número de Identificação do Veículo (V.I.N.)

ENDEREÇO ANTIGO OU
PROPRIETÁRIO ANTERIOR:

NOME

Nº

RUA

APTO

CIDADE

ESTADO

CEP

PAÍS

TELEFONE

NOVO ENDEREÇO OU
NOVO PROPRIETÁRIO:

NOME

Nº

RUA

APTO

CIDADE

ESTADO

CEP

PAÍS

TELEFONE

ENDEREÇO DE EMAIL

V00A2F

CAMBIO DE DIRECCIÓN CAMBIO DE TITULARIDAD 

NÚMERO DE IDENTIFICACIÓN DEL VEHÍCULO

NÚMERO DE MODELO Número de identificación del vehículo (V.I.N.)

DIRECCIÓN ANTERIOR O
TITULAR ANTERIOR:

NOMBRE

Nº

CALLE

APT

POBLACIÓN:

PROVINCIA/REGIÓN

CÓDIGO POSTAL

PAÍS

TELÉFONO

NUEVA DIRECCIÓN O
NUEVO TITULAR:

NOMBRE

Nº

CALLE

APT

POBLACIÓN:

PROVINCIA/REGIÓN

CÓDIGO POSTAL

PAÍS

TELÉFONO

DIRECCIÓN DE
CORREO ELECTRÓNICO

V00A2F

***Esta página está
propositadamente em branco***

MODELO DO **JET** No. _____

NÚMERO DE IDENTIFICAÇÃO
DO **CASCO** (H.I.N) _____

NÚMERO DE IDENTIFICAÇÃO
DO **MOTOR** (E.I.N) _____

Proprietário: _____

NOME

N° RUA APTO

CIDADE ESTADO CEP

Data da compra _____
ANO MÊS DIA

**Data de expiração
da garantia** _____
ANO MÊS DIA

A ser preenchido pela concessionária
Sea-Doo autorizada no momento da venda.

ÁREA DE IMPRESSÃO DA CONCESSIONÁRIA



219 001 840_PT
MANUAL DO PROPRIETÁRIO, RXP-X 300 / PORTUGUÊS

U/M: P.C