

SEA-DOO®



2018 GEBRUIKERS HANDLEIDING

Bevat veiligheids-, vaartuig-
onderhoudsinformatie



RXP™-X™ 300



WAARSCHUWING

Lees deze handleiding grondig door.
Deze bevat belangrijke veiligheidsinformatie.
Aanbevolen minimumleeftijd bestuurder: 16 jaar oud.
Bewaar deze Gebruikershandleiding in het vaartuig.

2 1 9 0 0 1 8 4 0 _ N L

Originele aanwijzingen

WAARSCHUWING

Het negeren van de veiligheidsvoorschriften en -instructies in deze gebruikershandleiding, de *VEILIGHEIDSFILM* en de labels op het product kan leiden tot ernstig letsel of zelfs overlijden!

WAARSCHUWING CONFORM CALIFORNIA PROPOSITION 65

 **WAARSCHUWING:** Bij het bedienen, repareren en onderhouden van een recreatief scheepsvoertuig kunt u worden blootgesteld aan chemicaliën, waaronder uitlaatgas, koolmonoxide, ftalaten, en lood, waarvan in de Staat Californië bekend is dat ze kanker en aangeboren afwijkingen en andere risico's m.b.t. de voortplanting veroorzaken. Om de blootstelling te beperken dient u inademing van uitlaatgas te vermijden, de motor niet stationair te laten draaien draaien, tenzij dat nodig is, uw auto in een goed geventileerde ruimte te onderhouden en handschoenen te dragen of uw handen tijdens onderhoud van uw auto regelmatig te wassen. Ga voor meer informatie naar www.p65warnings.ca.gov/products/passenger-vehicle.



In Canada worden deze producten verdeeld door Bombardier Recreational Products Inc. (BRP).

In de VSA worden deze producten verdeeld door BRP US Inc.

Dit is een niet noodzakelijk volledige lijst van handelsmerken die eigendom zijn van Bombardier Recreational Products Inc. of zijn dochtermaatschappijen:

ACETM	iTCM	RXP-X™ 300 RS	VTSTM
D.E.S.S.™	Learning Key™	Sea-Doo®	XPSTM
iBR™	Rotax®	T ³ Hull™	
iControl™	RXP-X™ 300	T.O.P.S.™	

VOORWOORD

Deutsch	Dieses Handbuch ist möglicherweise in Ihrer Landessprache verfügbar. Bitte wenden Sie sich an Ihren Händler oder besuchen Sie: www.operatorsguides.brp.com
English	This guide may be available in your language. Check with your dealer or go to: www.operatorsguides.brp.com
Español	Es posible que este manual esté disponible en su idioma. Consulte a su distribuidor o visite: www.operatorsguides.brp.com
Français	Ce guide peut être disponible dans votre langue. Vérifier avec votre concessionnaire ou aller à: www.operatorsguides.brp.com
中文	本手册可能有您的语种的翻译版本。请向经销商询问，或者登录 www.operatorsguides.brp.com 查询。
日本語	このガイドは、言語によって翻訳版が用意されています。ディーラーに問い合わせるか、次のアドレスでご確認ください： www.operatorsguides.brp.com
Nederlands	Deze handleiding kan beschikbaar zijn in uw taal. Vraag het aan uw dealer of ga naar: www.operatorsguides.brp.com
Norsk	Denne boken kan finnes tilgjengelig på ditt eget språk. Kontakt din forhandler eller gå til: www.operatorsguides.brp.com
Português	Este manual pode estar disponível em seu idioma. Fale com sua concessionária ou visite o site: www.operatorsguides.brp.com
Suomi	Käyttöohjekirja voi olla saatavissa omalla kielelläsi. Tarkista jälleenmyyjältä tai käy osoitteessa: www.operatorsguides.brp.com
Svenska	Denna bok kan finnas tillgänglig på ditt språk. Kontakta din återförsäljare eller gå till: www.operatorsguides.brp.com

Gefeliciteerd met de aankoop van uw nieuwe Sea-Doo® waterscooter. U geniet de BRP-garantie en kunt steeds beroep doen op een netwerk van erkende dealers van Sea-Doo waterscooters voor de nodige onderdelen, service of accessoires.

Uw dealer staat altijd voor u klaar. Hij is opgeleid in de initiële installatie en inspectie van uw waterscooter en heeft ook de finale afregeling vóór de overhandiging van de sleutels uitgevoerd. Voor meer informatie in verband met service kunt u contact opnemen met uw dealer.

Bij de levering kreeg u ook informatie over de garantievoorwaarden en hebt u de *CHECKLIST VÓÓR AFLEVERING* ondertekend, ter be-

vestiging dat uw nieuwe waterscooter volledig naar wens werd klaargemaakt.

Informeer u voor u vertrekt

Lees voordat u de waterscooter gaat besturen de volgende hoofdstukken voor informatie over hoe u zichzelf of anderen beter kunt beschermen tegen letsel of dodelijke ongevallen.

- *VEILIGHEIDSINFORMATIE*
- *INFORMATIE OVER DE WATERSCOOTER.*

Lees zorgvuldig alle veiligheidslabels op uw waterscooter en bekijk aandachtig uw *VEILIGHEIDSFILM*.

De waarschuwingen in deze gebruikershandleiding negeren kan leiden tot ernstig letsel of de dood.

BRP raadt u stellig aan een cursus veilig varen te volgen. Informeer bij uw dealer of de plaatselijke overheid naar beschikbare cursussen in uw buurt.

In bepaalde regio's moeten bestuurders over een vaardigheidskaart beschikken om een pleziervaartuig te mogen besturen.

WAARSCHUWING

Maak uzelf vertrouwd met deze waterscooter; hij overtreft mogelijk het vermogen van alle andere waterscooters waarmee u al heeft gereden.

WAARSCHUWING

Dit is een waterscooter met een hoog vermogen. Onervaren bestuurders kunnen de risico's over het hoofd zien en verrast worden door het specifieke gedrag van deze waterscooter in verschillende omstandigheden op het water.

Veiligheidsaanwijzingen

In deze gebruikershandleiding worden de volgende symbolen en woorden gebruikt om bepaalde informatie te benadrukken:

Het gevarensymbool  wijst op een mogelijk gevaar voor persoonlijk letsel.

WAARSCHUWING

Duidt op een mogelijk gevaar dat, als het niet wordt vermeden, kan leiden tot ernstige of dodelijke verwondingen.

 LET OP Wijst op een potentieel gevaarlijke situatie die, als ze niet wordt vermeden, kan leiden tot licht of matig letsel.

OPMERKING Duidt op een aanwijzing die, als ze niet wordt gevolgd, kan leiden tot zware schade aan de waterscooter of andere bezittingen.

Over deze gebruikershandleiding'

Deze gebruikershandleiding dient om de eigenaar/bestuurder of passagier vertrouwd te maken met deze waterscooter en de diverse bedieningselementen, onderhouds- en veilige vaarinstructies.

Bewaar deze Gebruikershandleiding in de waterscooter zodat u ze kunt raadplegen voor gebruik, voor onderhoud, om anderen aanwijzingen te geven en om problemen op te lossen.

Merk op dat de Gebruikershandleiding beschikbaar is in verschillende talen. In geval van discrepanties zal de Engelse versie de overhand hebben.

Voor een extra kopie of afdruk van uw gebruikershandleiding kunt u terecht op onze website **www.operatorsguides.brp.com**.

De informatie in dit document is correct op het ogenblik van publicatie. BRP voert echter een beleid van continue verbetering van zijn producten, zonder dat dit enige verbintenis inhoudt tot uitrusting van zulke nieuwigheden op oudere producten. Door laattijdige wijzigingen kunnen er verschillen zijn tussen het gefabriceerde product en de beschrijvingen en/of specificaties in deze handleiding. BRP behoudt zich het recht voor op eender welk moment specificaties, ontwerpen, functies, modellen of uitrusting te schrappen of te wijzigen.

zonder dat dit enige verplichting inhoudt.

Deze Gebruikershandleiding en de *VEILIGHEIDS-DVD* moeten bij een eventuele verkoop bij de waterscooter blijven.

***Deze pagina is
opzettelijk blanco***

INHOUDSOPGAVE

VOORWOORD	1
INFORMEER U VOOR U VERTREKT.....	1
VEILIGHEIDSAANWIJZINGEN.....	2
OVER DEZE GEBRUIKERSHANDLEIDING'.....	2

VEILIGHEIDSinFORMATIE

VEILIGHEIDSVoORSCHRIFTEN	10
KOOLMONOXIDEVERGIFTIGING VERMIJDEN.....	10
BRANDSTOFBRANDEN EN ANDERE GEVAREN VERMIJDEN.....	10
BRANDWONDEN DOOR HETE ONDERDELEN VERMIJDEN.....	11
ACCESSOIRES EN AANPASSINGEN.....	11

BIJZONDERE VEILIGHEIDSAANWIJZINGEN	12
NIET TE VERGETEN VOOR UW VEILIGHEID.....	12
WATERSPORTEN EN TREKKEN.....	18
HYPOTHERMIE.....	18
CURSUSSEN VEILIG VAREN.....	18
LADING TRANSPORTEREN.....	18

ACTIEVE TECHNOLOGIEËN (ICONTROL)	19
INLEIDING.....	19
ITC (INTELLIGENT THROTTLE CONTROL).....	19
IBR (INTELLIGENT BRAKE AND REVERSE SYSTEM).....	20

VEILIGHEIDSUITRUSTING	21
VEREISTE VEILIGHEIDSUITRUSTING.....	21
BIJKOMENDE AANBEVOLEN UITRUSTING.....	23

PRAKTISCHE OEFENINGEN	25
GESCHIKTE PLAATSEN OM TE OEFENEN.....	25
PRAKTISCHE OEFENINGEN.....	25
BELANGRIJKE, NIET TE VERWAARLOZEN FACTOREN.....	25

NAVIGATIEREGELS	27
VAARREGLEMENT.....	27

TANKEN	29
TANKPROCEDURE.....	29
VEREISTE BRANDSTOF.....	31

INFORMATIE OVER HET TRANSPORT	32
--	-----------

BELANGRIJKE LABELS OP HET PRODUCT	33
LOSHANGEND ETIKET.....	33
VEILIGHEIDSLABELS VOOR WATERSCOOTERS.....	33
CONFORMITEITSLABELS.....	41

CONTROLE VÓÓR GEBRUIK	43
TE DOEN VÓÓR DE TEWATERLATING VAN DE WATERSCOOTER.....	43
TE DOEN NA DE TEWATERLATING VAN DE WATERSCOOTER.....	47

INFORMATIE OVER DE WATERSCOOTER

BEDIENINGSELEMENTEN	50
1) STUUR.....	50
2) MOTOR-START/STOP-KNOP.....	50

3) MOTORUITSCHAKELAAR.....	51
4) GASHENDEL.....	52
5) IBR-HENDEL (INTELLIGENT BRAKE AND REVERSE).....	53
6) MODE/SET-KNOPPEN (MODUS/INSTELLING).....	53
7) KNOPPEN OMHOOG/OMLAAG.....	54
8) VTS-KNOP (VARIABEL TRIMSISTEEM).....	54
9) SPORTKNOP.....	54
10) ECO-KNOP.....	55
INFORMATIECENTRUM (METERS).....	56
BESCHRIJVING INFORMATIECENTRUM.....	56
1) SNELHEIDSMETER.....	56
2) TOERENTELLER.....	56
3) MULTIFUNCTIONELE METER.....	56
4) VERKLIKKERLICHTJES.....	57
5) BRANDSTOFPEILINDICATOR.....	58
6) VTS-STAND.....	58
7) IS-STAND.....	59
8) NUMERIEKE DISPLAY.....	59
9) MULTIFUNCTIONELE DISPLAY.....	60
10) WATERDIEPTEDISPLAY.....	60
11) WATERTEMPERATUURDISPLAY.....	60
12) UURMETERDISPLAY (HR).....	60
13) IBR-STAND.....	60
14) KOMPAS.....	60
15) BOOSTMETER.....	61
16) LANCEERREGELING.....	61
DOOR DE MULTIFUNCTIONELE DISPLAY NAVIGEREN.....	62
AANDUIDINGEN OP DE NUMERIEKE DISPLAY WIJZIGEN.....	65
AANDUIDINGEN OP DE NUMERIEKE DISPLAY RESETTEN.....	66
INSTELLING VAN DE MULTIFUNCTIONELE METER.....	66
UITRUSTING.....	68
1) HANDSCHOENVAK.....	68
2) OPBERGVAK VOORAAN.....	68
3) ZADEL.....	69
4) VOETSTEUN.....	70
5) PASSAGIERSHANDGREEP.....	70
6) OPSTAPPLATFORM.....	70
7) VOORSTE EN ACHTERSTE OGEN.....	71
8) RUIMWATERAFTAPPLUG.....	71
9) VERSTELBARE SPONSONS.....	71
10) VERSTELBARE STUURVERHOGER.....	73
11) STUURVINNEN.....	73
INRIJPERIODE.....	74
GEBRUIK TIJDENS DE INVAARPERIODE.....	74
BEDIENINGSINSTRUCTIES.....	75
OPSTAPPEN OP DE WATERSCOOTER.....	75
MOTOR STARTEN.....	77
DE MOTOR STILLEGGEN.....	77
SCHAKELLEN NAAR NEUTRAAL.....	78

SCHAKELEN NAAR VOORUIT.....	78
ACHTERUIT INSCHAKELEN EN GEBRUIKEN.....	78
SCHAKELEN EN REMMEN.....	80
DE WATERSCOOTER STUREN.....	82
DE VTS (VARIABEL TRIMSISTEEM) GEBRUIKEN.....	82
ALGEMENE VAARAANBEVELINGEN.....	87
VAARMODI.....	90
SPORTMODUS.....	90
ECO-MODUS (ZUINIGE VERBRUIKSMODUS).....	91
LEERSLEUTELMODI.....	92
SPECIALE PROCEDURES.....	95
REINIGEN VAN JETPOMPWATERINLAAT EN IMPELLER.....	95
GEKAPSEISDE WATERSCOOTER.....	98
ONDERGEDOMPSELDE WATERSCOOTER.....	98
ONDERGELOPEN MOTOR.....	99
DE WATERSCOOTER SLEPEN IN HET WATER.....	99
<i>ONDERHOUDSINFORMATIE</i>	
ONDERHOUDSSHEMA.....	102
ONDERHOUDSPROCEDURES.....	105
MOTOROLIE.....	105
MOTORKOELVLOEISTOF.....	106
ONTSTEKINGSSPOELEN.....	108
BOUGIES.....	108
UITLAATSYSTEEM.....	109
RIJPLAAT EN WATERINLAATROOSTER.....	110
OPOFFERINGSANODE.....	111
ZEKERINGEN.....	111
VERZORGING VAN DE WATERSCOOTER.....	113
VERZORGING NA GEBRUIK.....	113
SCHOONMAKEN VAN DE WATERSCOOTER.....	113
BEWARING EN VOORBEREIDING OP HET VAARSEIZOEN.....	114
BERGRUIMTE.....	114
VOORBEREIDING OP HET VAARSEIZOEN.....	117
<i>TECHNISCHE INFORMATIE</i>	
VAARTUIGIDENTIFICATIE.....	120
ROMPIDENTIFICATIENUMMER.....	120
MOTORIDENTIFICATIENUMMER.....	120
RF D.E.S.S-SLEUTEL.....	121
INFORMATIE OVER DE MOTORUITLAATGASSEN.....	122
VERANTWOORDELIJKHEID VAN DE FABRIKANT.....	122
VERANTWOORDELIJKHEID VAN DE DEALER.....	122
VERANTWOORDELIJKHEID VAN DE EIGENAAR.....	122
EPA-EMISSIEVOORSCHRIFTEN.....	122
SYSTEEM TER BEPERKING VAN DE VERDAMPINGSEMISSIE.....	123
SPECIFICATIES.....	124

OPLOSSEN VAN PROBLEMEN

RICHTLIJNEN VOOR HET OPLOSSEN VAN PROBLEMEN..... 128

BEWAKINGSSYSTEEM..... 134

STORINGSCODES..... 134

STORINGSINDICATORLICHTJES EN INFORMATIE OP DE MEL-
DINGSDISPLAY..... 136

INFORMATIE PIEPTOONCODES..... 138

GARANTIE

**BEPERKTE GARANTIE VAN BRP- V.S. EN CANADA: SEA-DOO®
WATERSCOOTERS 2018 142**

BEPERKTE EMISSIEGERELATEERDE GARANTIE US EPA..... 147

**GARANTIEVERKLARING REGELSYSTEEM VOOR UITLAATGASSEN
VOOR CALIFORNIË EN NEW YORK VOOR SEA-DOO® WATERSCOO-
TERS VAN MODELJAAR 2018..... 150**

**GARANTIEVERKLARING DAMPEMISSIEBEPERKINGSSYSTEEM
VOOR CALIFORNIË..... 154**

**INTERNATIONALE BEPERKTE GARANTIE VAN BRP: SEA-DOO®
WATERSCOOTERS 2018..... 156**

**BEPERKTE GARANTIE VAN BRP VOOR DE EUROPESE ECONOMI-
SCHE RUIMTE, HET RUSSISCHE GEMENEBEST EN TURKIJE: SEA-
DOO® WATERSCOOTERS 2018..... 161**

KLANTENINFORMATIE

BESCHERMING VAN DE PRIVACY..... 168

CONTACT OPNEMEN..... 169

NOORD-AMERIKA..... 169

EUROPA..... 169

OCEANIË..... 169

ZUID-AMERIKA..... 170

AZIË..... 170

VERANDERING VAN ADRES/EIGENAAR..... 171

VEILIGHEIDSINFORMATIE

Koolmonoxidevergiftiging vermijden

Uitlaatgassen van motors bevatten steeds koolmonoxide, een dodelijk gas. Inademing van koolmonoxide kan leiden tot hoofdpijn, duizeligheid, slaperigheid, misselijkheid, verwarring en zelfs de dood.

Koolmonoxide is een kleurloos, geurloos, smaakloos gas dat aanwezig kan zijn zelfs als u het niet ziet of geen uitlaatgas ruikt. Dodelijke concentraties koolmonoxide worden snel bereikt en kunnen u zo snel bevangen dat u zichzelf niet meer in veiligheid kunt brengen. Ook kunnen dodelijke concentraties koolmonoxide uren- of dagenlang in afgesloten of slecht verluchte ruimtes blijven hangen. Als u één van de symptomen van koolmonoxidevergiftiging voelt opkomen, verlaat de ruimte dan onmiddellijk, zorg voor verse lucht en vraag medische behandeling.

Om ernstig letsel of dood door koolmonoxide te verhinderen of te voorkomen:

- De waterscooter nooit laten draaien in slecht verluchte of gedeeltelijk afgesloten ruimtes, zoals boothuizen, binnen omwallingen of naast andere boten. Zelfs indien u de uitlaatgassen tracht te ventileren, kan de koolmonoxideconcentratie snel gevaarlijk hoog oplopen.

- Laat de waterscooter nooit draaien op plekken buitenshuis waar de uitlaatgassen langs openingen, zoals vensters en deuren, een gebouw kunnen binnendringen.
- Sta nooit achter de waterscooter als de motor aan het draaien is. Personen die achter een draaiende motor staan lopen het risico dat ze geconcentreerde dosissen uitlaatgassen inademen. Inademing van geconcentreerde dosissen uitlaatgassen, die koolmonoxide bevatten, kan leiden tot CO-vergiftiging, ernstige aantasting van de gezondheid of zelfs de dood.

Brandstofbranden en andere gevaren vermijden

Benzine is uiterst brandbaar en zeer explosief. Benzinedampen kunnen zich verspreiden en op meters afstand van de motor door een vonk of vlam worden aangestoken. Volg deze aanwijzingen om het risico op brand of explosie te verlagen:

- Sla brandstof uitsluitend op in goedgekeurde, rode benzinebidons.
- Volg de instructies in het hoofdstuk over **BRANDSTOF BIJTANKEN** nauwgezet.
- De waterscooter nooit starten als in het motorcompartiment benzine of de geur van benzinedampen aanwezig is.
- De motor nooit starten of bedienen zonder dat de benzinedop er goed opzit.
- Bewaar geen bidons brandstof in het compartiment vooraan of elders op de waterscooter.

Benzine is giftig en kan letsel of de dood veroorzaken.

- Hevel nooit benzine over met uw mond.
- Raadpleeg onmiddellijk een arts als u benzine hebt ingeslikt, in uw ogen hebt gekregen of benzinedampen hebt ingeademd.

Als u benzine op het lichaam morst, grondig wassen met water en zeep en van kleren verwisselen.

Brandwonden door hete onderdelen vermijden

Bepaalde onderdelen kunnen heet worden bij gebruik. Raak ze niet aan als de motor draait of net heeft gedraaid om brandwonden te vermijden.

Accessoires en aanpassingen

Maak geen ongeautoriseerde aanpassingen of gebruik geen accessoires die niet door BRP zijn goedgekeurd. Omdat zulke aanpassingen niet door BRP zijn getest, kunnen die een groter risico op ongevallen of letsels inhouden en de waterscooter onwettelijk maken voor gebruik op het water.

Raadpleeg uw erkende Sea-Doo dealer voor beschikbare accessoires voor uw waterscooter.

BIJZONDERE VEILIGHEIDSAANWIJZINGEN

Niet te vergeten voor uw veiligheid

Deze waterscooter presteert mogelijk heel wat beter dan waterscooters die u vroeger hebt bestuurd. Lees en begrijp de inhoud van de gebruikershandleiding, zodat u volledig vertrouwd bent met de besturing en bediening van uw waterscooter voordat u voor het eerst uitvaart of passagiers meeneemt. Als u hiertoe niet de kans had, oefen dan op uw eentje in een geschikte, verkeersvrije zone om voeling te krijgen met de bedieningselementen en hoe ze reageren. Pas als u helemaal vertrouwd bent met alle bedieningselementen mag u versnellen tot hoger dan stationair. Ga er niet van uit dat alle waterscooters op dezelfde manier reageren. Elk model verschilt, soms aanzienlijk, van andere modellen.

Vergeet niet dat u bij de terugkeer van de gashendel naar de stationaire stand minder goed kunt sturen. Om de waterscooter te draaien moet u zowel sturen als gas geven. Laat de gashendel niet los wanneer u een voorwerp probeert te ontwijken. U moet gas geven om te kunnen sturen. Als u de motor stillet, hebt u geen controle meer over de vaarrichting.

Hoewel de meeste waterscooters geen remvoorziening hebben, kunnen we met de nieuwste technieken wel modellen aanbieden die met een remsysteem, het zogenaamde iBR™ systeem, zijn uitgerust. Oefen de remmanoeuvres uit in een veilige, verkeersvrije zone om remmend te leren sturen op diverse remafstanden in verschillende vaaromstandigheden.



WAARSCHUWING

Uw remafstand is afhankelijk van uw beginsnelheid, lading, wind, aantal opvarenden en de omstandigheden op het water. De remafstand hangt ook af van de kracht die de bestuurder op de iBR-hendel (intelligente Brake and Reverse) uitoefent.

Als wordt geremd, moeten de opvarenden zich schrap zetten tegen de vertragsingskracht, zodat ze op de waterscooter niet naar voren schuiven en het evenwicht verliezen.

Denk er bij het besturen van een waterscooter die is uitgerust met iBR aan dat andere boten achter of rondom u mogelijk niet in staat zijn even snel te stoppen.

Als u op snelheid de rem voor het eerst gebruikt, schiet achter de waterscooter een waterpluim hoog de lucht in, waardoor de bestuurder van een waterscooter achter u tijdelijk het zicht kan verliezen over uw waterscooter. Van belang is dat u de bestuurder van een waterscooter die van plan is in konvooi achter u te varen wijst op het rem- en manoeuvreervermogen van uw waterscooter, de betekenis van de waterpluim en dat tussen waterscooters een grotere afstand moet worden aangehouden.

Door het intrekken van de iBR-bedieningshendel terwijl de waterscooter op enige snelheid vooruit vaart worden de remmen geactiveerd, waardoor een vertraging ontstaat die evenredig is aan de stand van de iBR-hendel. Hoe verder u de iBR-hendel intrekt, hoe sterker de remkracht. Let op dat u de iBR-hendel geleidelijk inschakelt, zodat de remkrachtintensiteit goed is afgesteld, en laat de gashendel gelijktijdig los.

De remvoorziening van het iBR-systeem kan niet verhinderen dat uw waterscooter door stroming of wind kan afdrijven. De rem heeft geen effect op de achterwaartse beweging. Merk ook op dat uw motor moet draaien om de rem te kunnen gebruiken.

De stuwstraal van uw waterscooter kan letsel veroorzaken. De jetpomp kan afval meezuigen en naar achter slingeren, wat een risico inhoudt op verwonding van mensen of beschadiging van de jetpomp of andere voorwerpen.

Respecteer de instructies op alle veiligheidslabels. Die dienen om u een veilige en aangename uitstap te garanderen.

Bewaar geen voorwerpen op plekken die niet specifiek voor opslag zijn ontworpen

Wanneer u passagiers meeneemt is uw waterscooter moeilijker bestuurbaar, wat meer stuurvaardigheid vergt.

Deze waterscooter is uitgerust met ogen voor en achter, om de waterscooter aan te meren of op een trailer vast te maken. De ogen zijn niet geschikt om een sleepkabel voor een skiër, tuber of wakeboarder. Gebruik deze bevestigingspunten of andere delen van de waterscooter niet om een parasail of ander vaartuig voort te slepen. Dat kan ernstig letsel of zware schade veroorzaken.

Sommige waterscootermodellen zijn uitgerust met sleepogen, waaraan een sleepkabel voor een skiër, tube of wakeboarder kan worden bevestigd. Gebruik deze bevestigingspunten of andere delen van de waterscooter niet om een parasail of ander vaartuig voort te slepen. Dat kan ernstig letsel of zware schade veroorzaken.

Verbrandingsmotoren hebben lucht nodig om te kunnen werken; daar-

om kan deze waterscooter niet volledig waterdicht zijn. Manoeuvres, zoals continu draaien in scherpe bochten, met de boeg door de golven klieven, de waterscooter kantelen, waarbij de luchtinlaatopeningen onder water komen, kunnen ernstige motorproblemen door wateropname veroorzaken. Raadpleeg de *BEDIENINGSINSTRUCTIES* en het hoofdstuk *GARANTIE* in deze gebruikershandleiding.

Motoruitlaatgassen bevatten koolmonoxide (CO), dat bij inademing van een voldoende grote dosis tot ernstige gezondheidsproblemen of de dood kan leiden. Laat de waterscooter niet draaien in een gesloten ruimte en voorkom ophoping van CO rond de waterscooter of op ingesloten of beschutte plaatsen, zoals wanneer hij is aangemeerd of tussen boten dobbert. Wees alert voor het risico op CO-uitstoot door andere waterscooters.

Informeer u over de wateren waar u uw waterscooter wilt gebruiken. Stroming, getijden, stroomversnellingen, verborgen obstakels, golven, hekgolven enz. kunnen de veiligheid in het gedrang brengen. Het gebruik van deze waterscooter in onstuimig water of bij zwaar weer is af te raden.

Vaar voorzichtig en zeer traag in ondiep water. Als u vastloopt of bruusk stopt, kunt u letsel oplopen of de waterscooter beschadigen. De jetpomp kan ook afval opzuigen en naar achter slingeren op mensen of voorwerpen.

Houd het bindsnoer altijd gekoppeld aan het reddingsvest of de pols van de bestuurder (polsband vereist) en zorg ervoor dat het niet om het stuur haakt, zodat de motor zeker stilvalt als de bestuurder eraf valt. Neem het bindsnoer na elke rit uit de motoruitschakelaar om ongeoorloofd gebruik door kinderen

of anderen te voorkomen. Als de bestuurder van de waterscooter valt zonder dat het aanbevolen bindsnoer is aangekoppeld zal de waterscooter niet tot stilstand komen.

Overschrijd nooit uw eigen grenzen en stuurvaardigheid.

Rijd altijd op een verantwoorde en veilige manier. Gebruik uw gezond verstand en wees hoffelijk.

Maak geen golven waar dit niet mag en respecteer het milieu en de rechten van andere watergebruikers. Als bestuurder en eigenaar van een waterscooter bent u verantwoordelijk voor schade aangericht door de hekgolf van uw waterscooter. Laat niemand toe afval overboord te gooien.

Hoewel uw waterscooter hoge snelheden kan halen, raden we u ten eerste aan deze hoge snelheden enkel te hanteren onder ideale omstandigheden en waar dit is toegestaan. Hoge snelheden vereisen een betere stuurvaardigheid en verhogen het risico op ernstige verwondingen.

De krachten die op het lichaam van de bestuurder inwerken bij draaimanoeuvres, varen over golven of hekgolven, varen in onstuimig water of vallen van de waterscooter kunnen, zeker bij hoge snelheden, ernstig letsel toebrengen, inclusief gebroken botten en zwaarder letsel. Blijf flexibel en vermijd scherpe bochten.

Waterscooters zijn niet geschikt om 's nachts te varen.

Vaar zo weinig mogelijk in onstuimig water en vermijd extreme manoeuvres zoals over golven of hekgolven springen.

Elke watersporter moet zich aan deze richtlijnen houden:

- Wanneer u passagiers meeneemt is uw waterscooter moeilijker bestuurbaar, wat meer stuurvaardigheid vergt.
- Zorg er steeds voor dat uw passagier veilig en comfortabel is.
- Draag altijd een goedgekeurd reddingsvest (PFD). Een goed ontworpen reddingsvest kan een verward of bewusteloos persoon drijvende houden.
- Houd rekening met andere personen met wie u het water deelt.
- Bied onmiddellijk hulp aan een gevallen persoon. Alleen is hij of zij kwetsbaar in het water en wordt dan mogelijk niet opgemerkt door andere boten.
- Benader iemand die in het water ligt vanaf de lijszijde (tegen de richting van de wind in). Schakel de motor uit voordat u de persoon nadert.
- Leg de motor stil en werp het anker uit voordat u gaat zwemmen.
- Zwem enkel op plaatsen die als veilige zwemzones zijn gemarkeerd. Deze zijn meestal afgebakend met een zwemzoneboei. Ga niet alleen of niet 's nachts zwemmen.



ZWEMZONEBOEI

- Ga niet direct achter een waterskiër, tuber of wakeboarder varen met uw waterscooter. Bij een snelheid van 40 km/h per uur zal de waterscooter een persoon die 60 m voor uw boeg in het water valt in ongeveer 5 seconden inhalen.
- Leg de motor stil en neem het bindsnoer uit de motoruitschakelaar als iemand ergens dichtbij in het water is.
- Houd minstens 45 m afstand van plaatsen die zijn gemarkeerd met een duikersboei.

Voorkom verwondingen! Laat niemand in de buurt komen van het aandrijfsysteem of inlaatrooster, zelfs als de motor stilligt. Lang haar, loshangende kledij of riemen van een reddingsvest kunnen in bewegende delen verstrikt raken, wat tot ernstig letsel of verdrinking kan leiden. In ondiep water kunnen schelpen, zand, kiezel of andere voorwerpen worden opgezogen en achterwaarts weggeslingerd door de jetpomp.

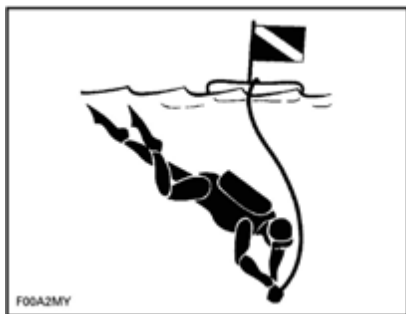

DUIKERSBOEI

Neem voor meer informatie over de goedgekeurde, wettelijke en veilige beoefening van watersporten contact op met de plaatselijk instanties inzake watersportveiligheid voor de regio waarin u de sport wilt beoefenen.

Voor u uitvaart

Om veiligheidsredenen en om uw vaartuig in goede staat te houden, moet u steeds de inspectie vóór iedere rit, beschreven in de gebruikershandleiding, uitvoeren voor u de waterscooter gebruikt.

Overschrijd nooit de toegelaten maximumlading of het maximum aantal passagiers van deze waterscooter. Overlading kan de wendbaarheid, stabiliteit en vaarprestaties nadelig beïnvloeden. Ook zware omstandigheden op het water beperken de capaciteit. De informatie op het capaciteitsplaatje mag geen excuus zijn om uw gezond verstand of eigen beoordelingsvermogen op nul te zetten.

Inspecteer regelmatig de waterscooter, romp, motor, veiligheidsuitrusting en alle andere vaaruitrusting en houd deze in een veilige bedrijfstoestand.

Zorg ervoor dat u minstens alle vereiste veiligheidsuitrusting, reddingsvesten en andere benodigde uitrusting bij hebt alvorens uit te varen.

Controleer of alle nooduitrusting, waaronder de brandblusser, in goede staat verkeert en vlot bereikbaar is. Toon alle passagiers waar op de waterscooter zich deze uitrusting bevindt en zorg ervoor dat iedereen ze kan gebruiken.

Houd het weer in het oog. Controleer de plaatselijke weersvoorspellingen alvorens uit te varen. Wees alert voor veranderende omstandigheden.

Bewaar nauwkeurige en actuele kaarten van de vaarregio aan boord. Controleer voor uw vertrek de omstandigheden op het water in de regio waar u wilt gaan varen.

Zorg voor voldoende brandstof aan boord voor de geplande uitstap. Controleer altijd het brandstofpeil

voor gebruik en tijdens de rit. Ga uit van het principe 1/3 brandstof om uw bestemming te bereiken, 1/3 voor de terugtocht en 1/3 reserve. Voorzie een marge voor slecht weer of ander oponthoud.

Veiligheidsbewustzijn van bestuurder en passagier

Lees en begrijp alle veiligheidslabels op de Sea-Doo-waterscooter, de gebruikershandleiding en alle andere veiligheidsdocumenten en bekijk uw *VEILIGHEIDSFILM* aandachtig voordat u de waterscooter gebruikt.

Leef de geldende wetgeving na. Raadpleeg de lokale en nationale vaarwetgeving die geldt voor de waterwegen waar u uw waterscooter wilt gebruiken. Leer de plaatselijke vaarcode. Zorg dat u het toepasselijke navigatiesysteem (bv. boeien en signalen) kent en begrijpt.

Houd er rekening mee dat zon, wind, vermoeidheid en ziekte uw beoordelingsvermogen en reactietijd kunnen beïnvloeden.

Het is af te raden deze waterscooter te laten besturen door een persoon onder de 16 jaar of een persoon met een handicap die een beperking inhoudt van het zicht, de reactietijd, het beoordelingsvermogen of het gebruik van de bedieningselementen.

Gebruik altijd het bindsnoer zoals het hoort wanneer u met deze waterscooter vaart en zorg dat alle passagiers vertrouwd zijn met het gebruik ervan.

Ga na of elke bestuurder en alle passagiers kunnen zwemmen en of ze weten hoe ze vanuit het water terug op de waterscooter kunnen stappen. Opstappen in diep water kan zeer moeilijk zijn. Oefen dit eerst op een plaats waar het water tot uw borst reikt voordat u

uw waterscooter gebruikt of opstapt in diep water. Zorg ervoor alle bestuurders en passagiers altijd een reddingsvest dragen en vaar extra voorzichtig.

Draai het stuur nooit als iemand zich dicht bij de achterkant van de waterscooter bevindt. Blijf uit de buurt van bewegende delen van het stuursysteem (straalbuis, iBR-poort, stangen enz.).

Start de motor niet of gebruik de waterscooter niet als iemand zich rond of achter de waterscooter in het water bevindt.

Let op de beweging van de iBR-poort bij het starten of stilleggen van de motor of het gebruik van de iBR-hendel. De automatisch bewegende poort kan vingers of tenen klemmen van mensen die zich vasthouden achteraan uw waterscooter.

De bestuurder en passagier(s) moeten goed neerzitten en zich stevig vasthouden voordat u de waterscooter start, en ze moeten altijd blijven zitten als de waterscooter in beweging is. Alle passagiers moeten zich vasthouden aan de voorziene handgrepen of aan het middel van de persoon voor hen. Bij een goede zitpositie moet iedere passagier de beide voeten tegelijk stevig vlak op elke voetsteun kunnen houden. Als u over golven vaart, kunnen de passagier(s) hun lichaam iets van de zitting opheffen om de schokken met hun benen op te vangen.

Als wordt geremd of vertraagd, moeten de opvarenden zich schrap zetten tegen de vertragingskracht, zodat ze op de waterscooter niet naar voren schuiven en het evenwicht verliezen.

Trek altijd geleidelijk op met een waterscooter wanneer u een passagier meeneemt, zowel bij het vertrek als onderweg. Als u snel

optrekt, kan uw passagier zijn evenwicht verliezen en achterwaarts van de waterscooter vallen. Verwittig uw passagier(s) altijd vooraf of laat hen voldoende tijd om te anticiperen voordat u fors optrekt.

Water dat met grote kracht door lichaamsopeningen wordt geperst, bijvoorbeeld door valpartijen in het water of door te dicht bij de straalbuis te komen, kan ernstig inwendige letsels veroorzaken. Daarom is het dragen van een wetsuit-onderstuk stellig aanbevolen.

Blijf uit de buurt van het inlaatrooster als de motor draait. Lang haar, loshangende kleding of de riemen van een reddingsvest kunnen in bewegende delen verstrikt raken.

Als de gashendel wordt ingedrukt tijdens het remmen, negeert het iBR-systeem het gashendelcommando van de bestuurder. Als de iBR-hendel wordt losgelaten terwijl de gashendel nog is ingedrukt, neemt het gashendelcommando opnieuw de controle over en volgt kort daarna een versnelling. Laat de gashendel los als versnellen onnodig is.

Zorg voordat u aan boord gaat dat de motor stilligt en het bindsnoer uit de motoruitschakelaar is genomen.

Om onopzettelijk starten te voorkomen dient u het bindsnoer uit de motoruitschakelaar te verwijderen, wanneer zwemmers aan boord komen of in de buurt zijn, en terwijl u wier of afval van het inlaatrooster verwijdert.

Steek bij het varen met een waterscooter nooit uw voeten en benen in het water om te helpen draaien.

Besturing door minderjarigen

Minderjarigen mogen alleen een waterscooter besturen onder toezicht van een volwassene. De

wetgeving inzake de minimumleeftijd en vereiste kwalificaties voor minderjarigen kan per rechtsgebied verschillen. Neem zeker contact op met de bevoegde plaatselijke instanties voor informatie over het wettelijke gebruik van de waterscooter in het rechtsgebied waar u wilt varen. BRP beveelt een minimumleeftijd van 16 jaar aan voor bestuurders.

Drugs en alcohol

Bestuur de waterscooter nooit onder invloed van alcohol of drugs. Net als bij een auto moet de bestuurder nuchter, waakzaam en alert zijn om een waterscooter te besturen. Varen met een waterscooter terwijl u onder invloed bent van alcohol of drugs is niet alleen gevaarlijk, het is ook wettelijk verboden en er staan zware boetes op. De naleving van deze wetten wordt streng gecontroleerd. Het gebruik van drugs en alcohol, apart of in combinatie, verlengt de reactietijd, verzwakt het beoordelingsvermogen, vertroebelt het zicht en verhindert u om veilig met een waterscooter te varen.



WAARSCHUWING

Alcohol en varen gaan niet samen! Varen onder invloed van drugs of alcohol is levensgevaarlijk voor uw passagiers, opvarenden van andere boten en voor uzelf. Nationale wetgeving verbiedt het besturen van vaartuigen onder de invloed van drugs of alcohol.

Watersporten en trekken



WAARSCHUWING

Voorkom verwondingen! Uw waterscooter is niet ontworpen en mag niet worden gebruikt om iets te trekken of te slepen of om watersporten te beoefenen.

Hypothermie

Hypothermie of onderkoeling, een abnormaal lage lichaamstemperatuur door een verlies aan lichaamswarmte, is een belangrijke doodsoorzaak bij vaarongevallen. Een persoon die onderkoeld raakt zal het bewustzijn verliezen en verdrinken.

Reddingsvesten kunnen de overlevingsduur verlengen dankzij hun isolerend vermogen.

Natuurlijk is er minder nood aan isolatie naarmate het water warmer is. Wanneer u in koud water vaart (minder dan 4 °C) moet u overwegen om een reddingsjack te dragen in plaats van een reddingsvest, omdat dit een groter deel van het lichaam bedekt.

Wat u dient te weten over bescherming tegen hypothermie:

- Wanneer u in het water drijft probeert u beter niet te zwemmen, tenzij om een vaartuig in uw buurt, een andere overlevende of een drijvend voorwerp te bereiken waar u zich aan kunt vasthouden of kunt op klimmen. Door onnodig zwemmen verliest u sneller lichaamswarmte. In koud water zijn overlevingsmethodes waarbij u uw hoofd in het water moet leggen af te raden. Houd uw hoofd uit het water. Zo verliest u veel minder lichaamswarmte en kunt u langer in leven blijven.

- Blijf optimistisch over uw overlevings- en reddingskansen. Zo vergroot u uw kans om langer te overleven tot u wordt gered. Uw wil om te overleven maakt wel degelijk een verschil!
- Als er meerdere personen in het water liggen, is het aan te raden zo dicht mogelijk bij elkaar te kruipen tot er hulp komt. Zo beperkt u het verlies aan lichaamswarmte en kunt u langer overleven.
- Draag altijd uw reddingsvest. Het zal u niet beschermen tegen hypothermie, als u het niet draagt wanneer u in het water belandt.

Cursussen veilig varen

In veel landen wordt een cursus veilig varen aanbevolen of vereist. Vraag dit na bij uw plaatselijke instanties.

Raadpleeg de lokale en nationale vaarwetgeving die geldt voor de waterwegen waar u uw waterscooter wilt gebruiken. Leer de plaatselijke vaarcode. Zorg dat u het toepasselijke navigatiesysteem (bv. boeien en signalen) kent en begrijpt.

Lading transporteren

Tijdens het transporteren van een lading op het achterplatform van de waterscooter of op opbergaccessoires dient u de snelheid te verminderen en uw vaargedrag aan te passen om de kans te verminderen op vallen van de waterscooter of contact met de lading, wat kan leiden tot letsel.

Inleiding

OPMERKING: Bepaalde in dit hoofdstuk beschreven voorzieningen of functies zijn niet van toepassing op alle waterscootermodellen of zijn beschikbaar als optie.

iControl™ (intelligent Control system) creëert een omgeving waarin de bestuurder heel wat systemen kan bedienen zonder de handen van het stuur te nemen.

Alle bedieningselementen bevinden zich onder de handen van de bestuurder en zijn activeerbaar door een knop in te drukken of aan een hendel te trekken. Zo blijft de aandacht van de bestuurder op het water en op de besturing van de waterscooter gevestigd.

Alle bedieningselementen zijn elektronisch en geven commando's aan een elektronische module, die zorgt voor een correcte bediening van het systeem binnen bepaalde parameters.

De diverse systemen die zijn gegroepeerd onder iControl zijn:

- iTCT™ (intelligent Throttle Control)
- iBR (intelligent Brake and Reverse)

Deze systemen werken samen om te zorgen voor een betere respons van de waterscooter op inputs van de bestuurder en voor een betere wendbaarheid en besturing.

Het is van het grootste belang dat bestuurders alle informatie in deze gebruikershandleiding doornemen om zich vertrouwd te maken met deze waterscooter en zijn systemen, bedieningselementen, mogelijkheden en beperkingen.

iTC (intelligent Throttle Control)

Het systeem maakt gebruik van een ETC (Electronic Throttle Control) of elektronische gasregeling, die commandosignalen doorgeeft aan de ECM (Engine Control Module) of elektronische regelmodule. Met dit systeem is een traditionele gaskabel overbodig.

Met iTC beschikt u over de volgende vaarmodi:

- Sportmodus
- ECO-modus.

Sportmodus

In de sportmodus is het maximale motorvermogen beschikbaar over het hele bereik van de motor.

Raadpleeg *VAARMODI* voor nadere aanwijzingen.

ECO-modus

Wanneer u kiest voor de ECO-modus (zuinige verbruiksmodus) wordt het toerental beperkt en wordt een optimale kruissnelheid aangehouden om minder brandstof te verbruiken.

Raadpleeg *VAARMODI* voor nadere aanwijzingen.

Leersleutelmodi

De Sea-Doo™ leersleutel beperkt de snelheid van de waterscooter. Zo stelt hij nieuwe of minder ervaren bestuurders in staat om de waterscooter op een veilige manier te leren besturen en de nodige ervaring op te doen.

Beperkingen

Zelfs met een leersleutel kan het besturen van de waterscooter de vaardigheid van een nieuweling te boven gaan.

Zie *VAARMODI* voor meer informatie.

iBR (intelligent Brake and Reverse System)

Deze waterscooter maakt gebruik van een elektronisch geregeld rem- en achteruitsysteem, het zogenaamde iBR-systeem (intelligent Brake and Reverse).

De iBR-module regelt de stand van de iBR-poort zodat u beschikt over een:

- Voorwaarts
- Achteruit
- Neutraal
- Rem.

De bestuurder regelt de stand van de iBR-poort met de gashendel voor de voorwaartse stand, of met de iBR-hendel voor neutraal, achteruit en voor de remfunctie.

OPMERKING: De iBR-hendel is enkel bruikbaar om de stand van de poort te doen veranderen als de motor draait.

Dankzij het iBR-systeem is de remafstand van deze waterscooter beduidend korter en zijn manoeuvreerbaarheid hoger, omdat het bruikbaar is zowel in een rechte lijn als in bochten en zowel bij hoge als bij lage snelheden of om de waterscooter in achteruit te zetten om aan te meren of om in een krappe omgeving te manoeuvreren.

Onder ideale omstandigheden slaagden ervaren bestuurders er voortdurend in de remafstand van een waterscooter uitgerust met een iBR-systeem met 33% te verkorten, uitgaande van een snelheid van 80 km/h.

Beperkingen

Zelfs met het iBR-systeem beschikken waterscooters niet over dezelf-

de mogelijkheden als landvoertuigen.

De remafstand is met name afhankelijk van uw beginsnelheid, lading, wind, stroming, omstandigheden op het water en toegepaste remkracht.

Het iBR-systeem heeft geen invloed op de achterwaartse snelheid.

Het kan niet verhinderen dat uw waterscooter door stroming of wind kan afdrijven.



WAARSCHUWING

- Van belang is dat u de bestuurder van een waterscooter die van plan is in konvooi achter u te varen wijst op het rem- en manoeuvreervermogen van uw waterscooter, de betekenis van de waterpluim en dat tussen waterscooters een grotere afstand moet worden aangehouden.
- Denk eraan dat andere boten achter of rondom u mogelijk niet in staat zijn even snel te stoppen.

VEILIGHEIDSUITRUSTING

Vereiste veiligheidsuitrusting

De bestuurder en passagier(s) moeten een goedgekeurd reddingsvest dragen dat geschikt is voor gebruik op waterscooters.

De bestuurder en passagier(s) moeten een onbreekbare bril bij de hand hebben wanneer de vaaromstandigheden of persoonlijke voorkeuren dit vereisen.

Door wind, opstuvend water en snelheid kunnen de ogen gaan tranen, waardoor het zicht wordt vertroebeld.

Als bestuurder van de waterscooter bent u ervoor verantwoordelijk dat de vereiste veiligheidsuitrusting aan boord is. Overweeg ook of u geen extra uitrusting moet meenemen voor uw eigen veiligheid en die van uw passagiers. Informeer naar de nationale en lokale voorschriften met betrekking tot verplichte veiligheidsuitrusting.

Wettelijk voorgeschreven veiligheidsuitrusting is verplicht. Als de lokale voorschriften bijkomende uitrusting voorschrijven, moet die zijn goedgekeurd door een bevoegde instantie. De volgende zaken maken deel uit van de minimumuitrusting:

- Reddingsvesten (PFD)
- Een drijvende treklijn van minimaal 15 m
- Een waterdichte zaklamp of goedgekeurde seinvuurpijlen
- Een signaalapparaat
- Geluidsproducerende hulpmiddelen (claxon of fluit).

Aanbevolen veiligheidsuitrusting

De bestuurder en passagier(s) van een waterscooter moeten beschermende kledij dragen, zoals:

- Een wetsuit-onderstuk of dik, dicht geweven en nauw aansluitende kledij die dezelfde bescherming biedt. Een dunne short is bijvoorbeeld niet geschikt. Water dat met grote kracht door lichaamsopeningen wordt geperst, bijvoorbeeld door valpartijen of door te dicht bij de straalbuis te komen, kan ernstig inwendig letsel veroorzaken. Gewone zwemkleding biedt onvoldoende bescherming tegen water dat met kracht in de onderste mannelijke of vrouwelijke lichaamsopeningen binnendringt.
- Het verdient ook aanbeveling om passend schoeisel, handschoenen, een veiligheidsbril of bril te dragen. Een lichte, flexibele voetbescherming is zeker aan te raden. Zo loopt u minder risico op voetletsels wanneer u onder water op scherpe voorwerpen trapt.

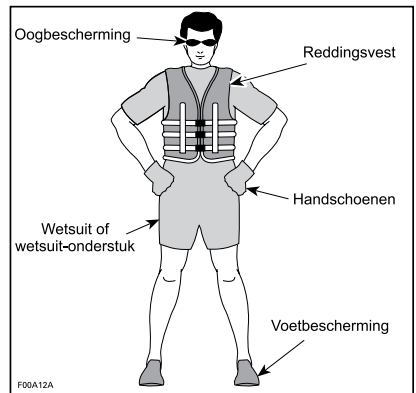

Reddingsvesten (PFD)

Op een pleziervaartuig moet iedereen op elk moment een reddingsvest dragen. Zorg dat deze reddingsvesten voldoen aan uw nationale reglementering.

Een reddingsvest houdt u drijvend en houdt uw hoofd en aangezicht

boven water en uw lichaam in een veilige positie terwijl u in het water ligt. Houd bij de keuze van een reddingsvest rekening met het lichaamsgewicht en de leeftijd. Het drijvend vermogen van het reddingsvest moet groot genoeg zijn om uw lichaamsgewicht in het water te dragen. De maat van het reddingsvest moet passen voor de drager. De maat van reddingsvesten wordt doorgaans uitgedrukt in lichaamsgewicht en borstomtrek. Het is uw verantwoordelijkheid ervoor te zorgen dat u overeenkomstig de nationale en plaatselijke voorschriften het juiste aantal en de juiste soorten reddingsvesten aan boord hebt en dat uw passagiers weten waar die zich bevinden en hoe ze die moeten gebruiken.

Soorten reddingsvesten

Er zijn vijf soorten goedgekeurde reddingsvesten.

Reddingsvest type I, is draagbaar, heeft het grootste drijvend vermogen. Dit ontwerp zorgt ervoor dat de meeste bewusteloze personen in het water van een houding met het gezicht naar beneden naar een verticale of licht achteroverhellende houding met het gezicht naar boven worden gedraaid. Het kan de overlevingskansen aanzienlijk verhogen. Type I is het meest doeltreffend in alle wateren en is uitermate geschikt voor gebruik ver uit de kust, waar het langer kan duren alvorens er redding opdaagt. Het is ook het meest doeltreffend in onstuimig water.

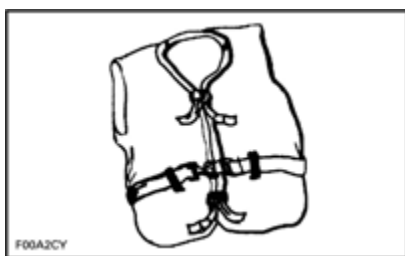

TYPE I — OM TE DRAGEN

Reddingsvest Type II, is draagbaar, draait zijn drager op dezelfde manier om als Type I, maar is minder doeltreffend. Type II zal er niet in slagen om evenveel personen te draaien in dezelfde omstandigheden als Type I. U kunt voor dit reddingsvest kiezen wanneer het waarschijnlijk is dat u snel wordt gered, bijvoorbeeld in zones waar meestal veel personen bij wateractiviteiten zijn betrokken.

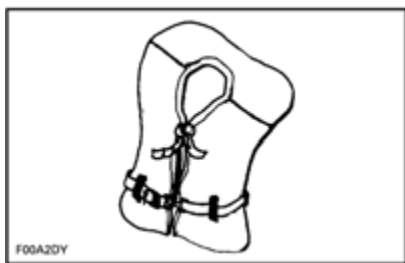

TYPE II — OM TE DRAGEN

Reddingsvest Type III, is draagbaar, laat de drager toe om een verticale of licht achteroverleunende houding aan te nemen. Het draait de drager niet om. Het houdt de drager in een verticale of licht achteroverleunende houding en vertoont geen neiging om het gezicht van de drager naar beneden te draaien. Het heeft hetzelfde drijvend vermogen als reddingsvesten van Type II en is geschikt voor gebruik in zones waar meestal andere personen deelnemen aan wateractiviteiten.

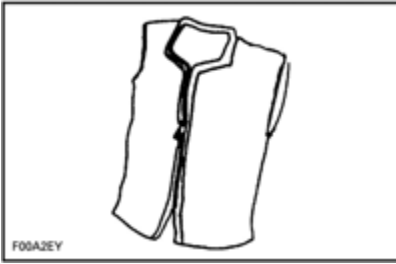

TYPE III — OM TE DRAGEN

Reddingsvest Type V, is draagbaar, moet worden aangetrokken. In opgeblazen toestand heeft dit reddingsvest hetzelfde drijvend vermogen als type I, II of III. Wanneer het niet is opgeblazen, is het mogelijk niet geschikt om sommige mensen drijvend te houden.



TYPE V — OM TE DRAGEN

Helmen

Belangrijke aandachtspunten

Helmen dienen om het hoofd in zekere mate te beschermen tegen een impact. Bij de meeste gemotoriseerde sporten wegen de voordelen van een helm duidelijk op tegen de nadelen. Bij gemotoriseerde watersporten, zoals de besturing van een waterscooter, is dit echter niet noodzakelijk het geval, omdat het water bepaalde bijzondere risico's inhoudt.

Voordelen

Een helm beperkt het risico op ernstige hoofdkwetsuren wanneer het hoofd bij een aanvaring tegen een hard oppervlak, zoals een an-

der vaarttuig, slaat. Een helm met kinbeschermer kan ook ernstige verwondingen van het gelaat, de kaak of tanden helpen voorkomen.

Risico's

Anderzijds kunnen helmen bij een val van de waterscooter in bepaalde situaties als een emmer water vasthouden en zo de nek of ruggengraat ernstig belasten. Dat kan leiden tot verstikking, ernstig of blijvend letsel aan de nek of ruggengraat of zelfs de dood.

Helmen kunnen ook het perifere zicht en gehoor belemmeren en vermoeidheid in de hand werken, waardoor het risico op een aanvaring toeneemt.

Risico's en voordelen tegen elkaar afwegen

Bij uw beslissing om al dan niet een helm te dragen houdt u best rekening met de concrete omgeving waarin u wilt gaan varen en met andere factoren, zoals uw persoonlijke ervaring. Zal er veel verkeer zijn op het water? Wat is uw vaarstijl?

Besluit

Aangezien elke optie bepaalde risico's reduceert maar andere verhoogt, dient u voor elke rit te beslissen of u al dan niet een helm zult dragen op basis van uw specifieke situatie.

Besluit u een helm te dragen, kies dan voor een type dat het best geschikt is voor de omstandigheden. Kies een helm die voldoet aan de DOT- of Snell-normen en neem bij voorkeur een model dat werd ontworpen voor gemotoriseerde watersporten.

Bijkomende aanbevolen uitrusting

Het verdient aanbeveling nog bijkomende uitrusting voor een veilige,

aangename vaart aan te schaffen. Deze lijst, die niet volledig is, bevat zaken die u zich eventueel kunt aanschaffen.

- Kaart van de omgeving
- Eerstehulpkit
- Sleeptouw
- Fakkels
- Meertouwen.

Een GSM in een waterdichte zak of doos kan ook erg nuttig zijn voor bootgebruikers in geval van nood of gewoon om contact op te nemen met iemand aan land.

PRAKTISCHE OEFENINGEN

Het is altijd een goed idee om te oefenen en uzelf vertrouwd te maken met alle bedieningselementen, functies en vaareigenschappen van uw waterscooter vooraleer u zich op het water begeeft.

Bevestig het bindsnoer altijd aan de motoruitschakelaar en de clip van uw reddingsvest of een polsband.

Geschikte plaatsen om te oefenen

Zoek een geschikte plaats om de oefeningen uit te voeren. Ga na of de plaats voldoet aan de volgende voorwaarden:

- Geen verkeer
- Geen obstakels
- Geen zwemmers
- Geen stroming
- Voldoende ruimte om te manoeuvreren
- Voldoende diep

Praktische oefeningen

Voer de volgende oefeningen **alleen** uit.

Draaien

Oefen het draaien in cirkels in beide richtingen op trage snelheid. Als die oefening vlot gaat, verhoogt u de moeilijkheidsgraad door in een 8-vorm te varen.

Als u dat onder de knie hebt, herhaalt u de bovenstaande oefeningen, maar dan aan een hogere snelheid.

Remafstanden

Oefen met de waterscooter op een rechte lijn bij verschillende snelheden en bij een wisselende remkracht tot stilstand te brengen.

Denk eraan dat de snelheid en lading van de waterscooter, naast de stroming, wind en situatie op het

water een belangrijke rol spelen voor de remafstand.

Achteruit

Oefen het varen in achteruit om te leren hoe de waterscooter zich in achteruit gedraagt en op uw stuurcommando's reageert.

OPMERKING: Voer deze oefening altijd uit aan trage snelheden.

Een obstakel ontwijken

Oefen het ontwijken van een obstakel (kies een denkbeeldig punt op het water) door de waterscooter te sturen terwijl u gas blijft geven.

Herhaal de oefening, maar laat het gas nu los terwijl u draait.

Herhaal de oefening, maar gebruik nu de iBR-hendel. Merk op dat het iBR systeem ook de gashendels bedient.

OPMERKING: Door deze oefening zult u beseffen dat u gas nodig hebt om de waterscooter een andere richting uit te sturen.

Aanmeren

Oefen het aanmeren met gas, iBR-hendel en stuur om te leren hoe de waterscooter reageert en u goede stuurvaardigheden eigen te maken.

OPMERKING: Denk eraan dat het stuur in achteruit in de omgekeerde richting werkt.

Belangrijke, niet te verwaarlozen factoren

Denk er bovendien aan dat de volgende omstandigheden een rechtstreeks effect hebben op hoe uw waterscooter zich gedraagt en hoe hij reageert op de verschillende commando's:

- Lading
- Stromingen

- Wind
- Omstandigheden op het water

Wees steeds alert voor deze omstandigheden en pas uw rijgedrag eraan aan. Oefen indien mogelijk verder in deze omstandigheden.

Voor delicate manoeuvres houdt u de snelheid best altijd zo laag mogelijk.

NAVIGATIEREGELS

Vaarreglement

Een waterscooter besturen is vergelijkbaar met rijden op ongemarkeerde wegen. Om aanvaringen met andere vaartuigen te vermijden moet u een aantal vaarregels naleven. Dit is niet alleen gezond verstand... het is de wet!

Vaar algemeen uiterst rechts en vermijd aanvaringen door op veilige afstand te blijven van andere waterscooters, boten, personen en objecten.

De volgende figuur geeft de verschillende onderdelen van een boot aan die worden gebruikt als referentiepunten voor de richting, waarbij de boeg de voorkant van de boot is. De bakboordzijde van de boot (linkerkant) is visueel herkenbaar gemaakt door een ROOD licht aan de boeg, en de stuurboordzijde (rechterkant) door een GROEN licht.

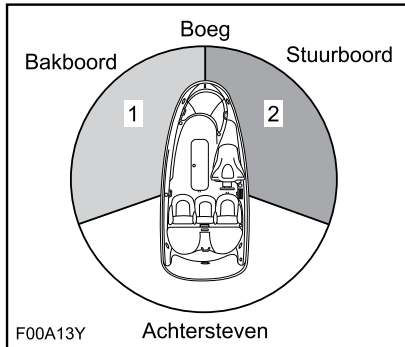

TYPISCH - REFERENTIEPUNTEN VOOR DE RICHTING

1. ROOD licht
2. GROEN licht (vrije zone)

Kruisen

Geef voorrang aan vaartuigen **voor u en die van rechts komen**. Kruis een boot nooit langs voor, u moet zijn ROOD licht zien, hij moet uw GROEN licht zien (hij heeft voorrang).

Waterscooters beschikken niet over deze gekleurde lichten, doch de regel geldt evenzeer.

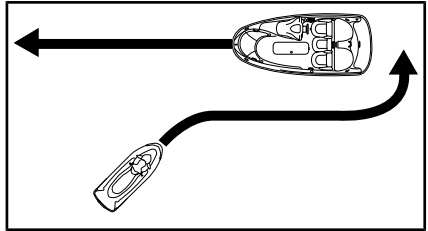

TYPISCH

Net als bij verkeerslichten, geeft u voorrang en **STOPT** u als u een **ROOD** licht ziet. De andere boot bevindt zich rechts van u, en u moet **hem** voorrang geven.

Als u een **GROEN** licht ziet, kunt u **voorzichtig voorbijvaren**. De andere boot bevindt zich links van u, en u hebt nu voorrang.

Frontale tegenligger

Houd uiterst rechts.

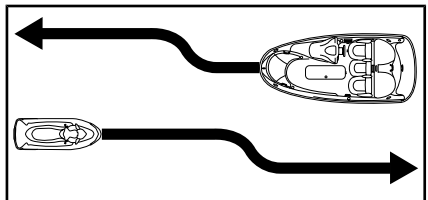

TYPISCH

Inhalen

Geef andere vaartuigen voorrang en blijf op veilige afstand.

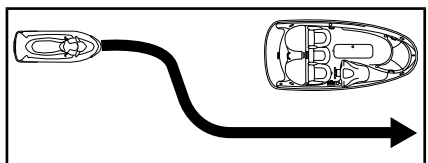

TYPISCH

Navigatiesysteem

Navigatiehulpmiddelen zoals signalen en boeien kunnen u helpen om

een veilige koers te bepalen. Boeien duiden aan of u de boei langs rechts (stuurboord) of links (bakboord) moet voorbijvaren of via welke vaarweg u kunt varen. Ze kunnen ook aanduiden of u zich in een verboden of gecontroleerde zone begeeft, zoals een vaarvrije zone of trage-snelheidszone. Ze kunnen ook op gevaren wijzen of belangrijke vaarinformatie verstrekken. Bakens kunnen zich aan land of op het water bevinden. Ze kunnen ook snelheidslimieten, verboden zones voor motorvaartuigen of boten, ankerplaatsen en andere nuttige informatie aanduiden. (De vorm van elke soort baken geeft hierover uitsluitsel).

Zorg ervoor dat u het toepasselijke navigatiesysteem kent en begrijpt voor de waterwegen waarop u uw waterscooter wilt gebruiken.

Aanvaringen voorkomen

Laat de gashendel niet los wanneer u een obstakel probeert te ontwijken. De waterscooter besturen vergt motorvermogen en stuwkracht.

Wees altijd alert voor andere waterrecreanten, boten of voorwerpen, vooral wanneer u draait. Wees bedacht op omstandigheden die de zichtbaarheid beperken of uw zicht op anderen belemmeren.

Respecteer de rechten van andere recreanten en/of omstanders en houd altijd een veilige afstand van andere vaartuigen, boten, mensen en objecten.

Niet over hekgolven of golven springen, in de branding surfen of mensen besproeien of natspuiten met uw waterscooter. Mogelijk schat u de mogelijkheden van de waterscooter of uw eigen vaardigheden verkeerd in en botst u tegen een boot, waterscooter of persoon.

Deze waterscooter kan scherpere bochten nemen dan andere boten. Neem echter geen scherpe bochten aan een hoge snelheid, behalve in geval van nood. Dergelijke manoeuvres kunnen het moeilijk maken voor anderen om u te ontwijken of in te schatten waar u naartoe vaart. Daarnaast kunnen u en/of uw passagier(s) van de waterscooter geslingerd worden.

Net als de meeste andere vaartuigen heeft deze waterscooter een remsysteem (iBR).

Denk er bij het besturen van een waterscooter die is uitgerust met iBR aan dat andere boten achter of rondom u mogelijk niet in staat zijn even snel te stoppen.

Als u op snelheid de rem voor het eerst gebruikt, schiet achter de waterscooter een waterpluim hoog de lucht in, wat wijst op een remmanoeuvre.

Van belang is dat u de bestuurder van een waterscooter die van plan is in konvooi achter u te varen wijst op het rem- en manoeuvreervermogen van uw waterscooter, de betekenis van de waterpluim en dat tussen waterscooters een grotere onderlinge afstand moet worden aangehouden.

Uw remafstand is afhankelijk van uw beginsnelheid, lading, wind en de omstandigheden op het water.

Hoewel het verkieslijk is een obstakel te ontwijken door ervan weg te sturen terwijl u gas geeft, kunt u met iBR ook voluit remmen en in de goede richting draaien om het obstakel te ontwijken.

TANKEN

Tankprocedure

⚠ WAARSCHUWING

Brandstof is in bepaalde omstandigheden ontvlambaar en explosief. Werk altijd in een goed verluchte ruimte. Rook niet en blijf uit de buurt van open vuur of vonken.

1. Schakel de motor uit.

⚠ WAARSCHUWING

Stop de motor altijd voor u tankt.

2. Laat niemand op de waterscooter zitten.
3. Maak de waterscooter stevig vast aan de tankpier.
4. Houd een brandblusapparaat bij de hand.
5. Open het deksel van het bergvak vooraan.
6. Schroef de dop langzaam linksom draaiend los.



TYPISCH

1. Dop brandstoftank

⚠ WAARSCHUWING

De brandstoftank kan onder druk staan. Er kunnen benzinedampen vrijkomen wanneer u de brandstoftankdop afneemt.

7. Steek het tankpistool in de vulmond en vul brandstof bij.

⚠ WAARSCHUWING

Vul om te vermijden dat brandstof kan terugvloeien de tank langzaam bij zodat lucht uit de brandstoftank kan ontsnappen.

8. Stop met bijvullen van zodra het tankpistoolhandvat losschiet en wacht een ogenblik voordat u de spuit uitneemt. Haal de spuit van het tankpistool niet uit om nog meer brandstof in de brandstoftank te doen.

⚠ WAARSCHUWING

Vul de brandstoftank niet teveel of niet tot aan de rand bij als de waterscooter in de zon ligt. Als de temperatuur stijgt, gaat brandstof namelijk uitzetten waardoor de tank kan overlopen.

9. Plaats de brandstoftankdop terug en draai deze helemaal rechtsom draaiend vast.

⚠ WAARSCHUWING

Wis op de waterscooter gemorst brandstof onmiddellijk weg.

10. Na het bijtaken altijd het zadel openmaken en nagaan of er geen benzinegeur in het motorcompartiment hangt.



WAARSCHUWING

De waterscooter niet starten als er benzine of benzinedampen aanwezig zijn.

Vereiste brandstof

OPMERKING Gebruik altijd verse benzine. Benzine oxideert, waardoor het octaangetal daalt, vluchtige ingrediënten vervliegen en er gomvorming en aanslag ontstaan, die uw brandstofsysteem kunnen beschadigen.

De alcoholbijmenging in brandstof verschilt per land en regio. Uw voertuig is op het gebruik van de aanbevolen brandstoffen afgestemd, maar let wel op het volgende:

- Het gebruik van brandstof met een hoger alcoholpercentage dan wettelijk is vastgelegd, wordt niet aanbevolen en kan tot de volgende problemen met onderdelen van het brandstofsysteem leiden:
 - Problemen met starten en werking.
 - Aantasting van rubberen of plastic onderdelen.
 - Aantasting van metalen onderdelen.
 - Schade aan interne onderdelen van de motor.
- Inspecteer regelmatig op aanwezigheid van brandstoflekken of andere afwijkingen van het brandstofsysteem als u vermoedt dat er meer alcohol in de benzine zit dan op dit moment wettelijk voorgeschreven.
- Met alcohol gemengde brandstoffen trekken vocht aan en houden dit vast, wat kan leiden tot fasescheiding in de brandstof, wat kan leiden tot problemen met de motorprestaties of motorschade.

Aanbevolen brandstof

Gebruik ongelode superbenzine met een AKI (RON+MON)/2-octaangetal van 91 of een RON-octaangetal van 95.

OPMERKING Experimenteer nooit met andere brandstoffen. Gebruik van ongeschikte brandstof kan motor- of systeemschade veroorzaken.

OPMERKING Gebruik GEEN brandstof van brandstofpompen die met E85 zijn gemarkeerd.

Het gebruik van brandstof met het label E15 is verboden door de Amerikaanse EPA-regelgeving.

INFORMATIE OVER HET TRANSPORT

OPMERKING De afstand tussen de houten liggers van de trailer, inclusief de breedte van de liggers zelf, moet zo worden ingesteld dat ze de romp over de volledige lengte ondersteunen. De uiteinden van de beide houten liggers mogen de lengte van de waterscooter niet overschrijden.

Zorg ervoor dat de wielen van de trailer dusdanig zijn geplaatst dat het zwaartepunt van de waterscooter net vóór de wielen ligt, zodat het gewicht van de waterscooter goed wordt ondersteund.

WAARSCHUWING

Kantel deze waterscooter voor het transport nooit op zijn achterkant. We raden u aan de waterscooter te vervoeren in zijn normale bedrijfsstand.

Raadpleeg de toepasselijke lokale wetgeving en voorschriften met betrekking tot het trekken van een trailer, met name voor het volgende:

- Remsysteem
- Gewicht van het trekvoertuig
- Spiegels.

Neem de volgende voorzorgsmaatregelen om de waterscooter te trekken:

- Respecteer de maximale gewichtscapaciteit van het sleepvoertuig en de gewichtscapaciteit van de dissel zoals die door de fabrikant wordt aanbevolen.
- Bind de waterscooter zowel aan de achter- als de voorzijde (boeg/hek) vast aan de sleepogen, zodat hij stevig op de trailer is gesjord. Gebruik nog andere bevestigingsmiddelen indien nodig.

- Controleer of de brandstoftankdop, het deksel van het opbergvak vooraan, het deksel van het handschoenvak en het zadel goed zijn vergrendeld.
- Respecteer de voorzorgsmaatregelen voor het transport.

OPMERKING Leid geen touwen of bevestigingsmiddelen over het zadel of het stuur, omdat die anders permanente schade kunnen oplopen. Wikkel lappen of gelijkaardige beschermingen rond de touwen of bevestigingsmiddelen waar die in contact staan met de carrosserie van de waterscooter.

WAARSCHUWING

Let op dat het zadel stevig is vergrendeld voor het transport.

Een Sea-Doo afdekhoes kan de waterscooter beschermen, vooral bij transport over stoffige wegen, om te voorkomen dat er vuil in de luchtinlaatopeningen binnendringt.

WAARSCHUWING

Laat tijdens het transport **NOOIT** enige uitrusting achter op de waterscooter.

BELANGRIJKE LABELS OP HET PRODUCT

Loshangend Etiket

Dit vaartuig is bij levering voorzien van een etiket en labels met belangrijke veiligheidsinformatie.



LOSHANGENDE ETIKET - AAN HET STUUR

Deze PWC is bij zijn levering voorzien van een etiket en een label met belangrijke veiligheidsinformatie.

Iedereen die met dit voertuig rijdt, moet deze informatie lezen en begrijpen voor het rijden.



Veiligheidslabels voor waterscooters

Deze labels zijn bevestigd op het vaartuig voor de veiligheid van de bestuurder, passagier (2-UP) en omstanders.

De op de volgende pagina's weergegeven labels zijn terug te vinden op de waterscooter. Als ze ontbreken of beschadigd zijn, kunnen ze kosteloos worden vervangen. Raadpleeg een erkende Sea-Doo dealer.

Lees de volgende labels aandachtig voordat u deze waterscooter in gebruik neemt.

OPMERKING: De eerste figuur van de waterscooter duidt aan waar de diverse labels zich bij benadering bevinden. Een stippellijn geeft aan dat het label zich niet op het buitenoppervlak bevindt en dat het zadel of één of ander deksel moet worden geopend om het label te kunnen zien.

OPMERKING: Als er verschillen zijn tussen deze gids en het vaartuig, hebben de veiligheidslabels op de boot de overhand op de labels in deze gids.

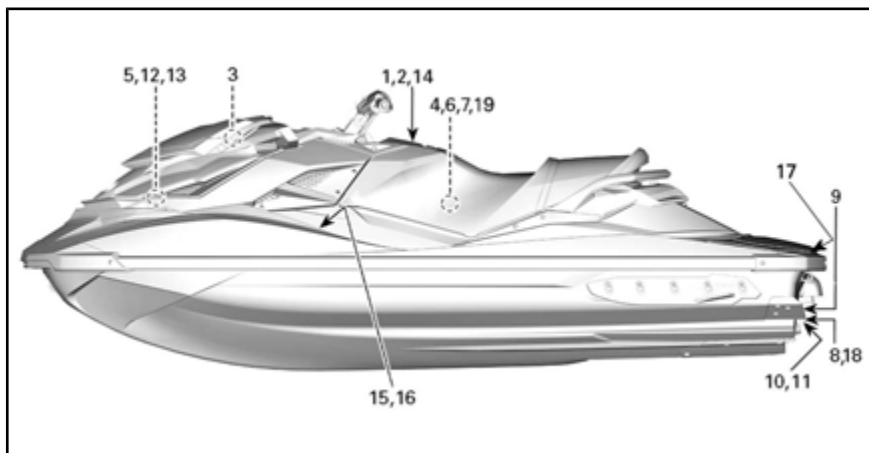

LOCATIE VEILIGHEIDSLABELS VOOR WATERSCOOTERS

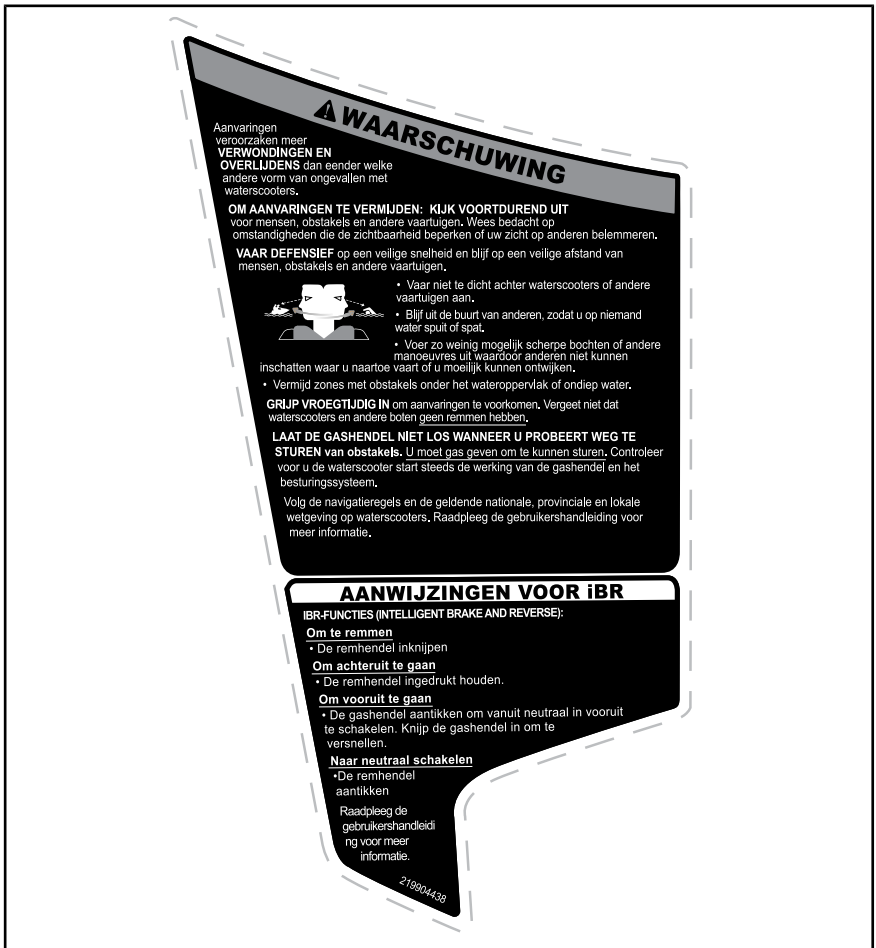

LABEL 1

WAARSCHUWING

Om het risico op **ERNSTIGE** **VERWONDINGEN of DE DOOD** te beperken.

DRAAG EEN REDDINGSVEST.

Alle bestuurders moeten een goedgekeurd reddingsvest dragen dat geschikt is voor waterscooters.



DRAAG BESCHERMENDE KLEDIJ. Water dat met grote kracht in de lichaamskleden wordt gepast bijvoorbeeld wanneer men in het water valt of zich dicht bij de straalbus bevindt, kan ernstige inwendige letsels veroorzaken. Gewone zwemkledij biedt onvoldoende bescherming tegen water dat met kracht de onderste mannelijke of vrouwelijke lichaamsopeningen binnendringt. Alle bestuurders moeten een wetsuit-onderstuk dragen of kledij die dezelfde bescherming biedt (zie de gebruikershandleiding). Het verdient ook aanbeveling om passend schoeisel, handschoenen en een bril of veiligheidsbril te dragen.

KEN HET VAARREGLEMENT. BRP beveelt een minimumleeftijd van 16 jaar aan voor de bestuurder. Informeer u over de leeftijden- en opleidingsvoorschriften die voor de bestuurder in uw land/provincie van kracht zijn. Een cursus veilig varen is aanbevolen en kan in uw land/provincie zelfs verplicht zijn.

BEVESTIG HET MOTORUITSCHEKELKOORD (VEILIGHEIDSKOORD) aan uw reddingsvest en houd het uit de buurt van het stuur, zodat de motor stopt als de bestuurder eraf valt. Verwijder na elke rit het koord van uw waterscooter om ongeoorloofd gebruik door kinderen of anderen te voorkomen.

KEN EN RESPECTEER UW EIGEN GRENZEN EN VERMIJD AGRESSIEVE MANOEUVRES om te voorkomen dat u de controle verliest, wordt weggeslingerd of een aanvaring hebt. Dit is een zeer krachtige boot - geen speeltuig. Scherpe bochten of over golven of hekgolven springen verhoogt het risico op rug-/ruggenmergletsel (verlamming), verwondingen in het aangezicht en been-, enkel- en andere botbreuken. Niet over golven of hekgolven springen.

DRIJK DE GASHENDEL NIET IN ALS IEMAND ZICH ACHTER HET VAARTUIG BEVINDT. Schakel de motor uit of laat hem stationair draaien. Water en/of afval dat uit de straalbus spuit, kan ernstige verwondingen toebrengen.

BLIJF UIT DE BUURT VAN HET INLAATROOSTER

terwijl de motor draait. Lang haar, loshangende kledij of riemen van een reddingsvest kunnen in bewegende delen verstrikt raken, wat tot ernstige verwondingen of verdrinking kan leiden.



VAAR NOOIT ONDER INVLOED VAN DRUGS OF ALCOHOL.

LEES EN VOLG DE GEBRUIKERSHANDLEIDING

219900508

LABEL 2



LABEL 3



LABEL 4



LABEL 7



LABEL 5



LABEL 8



LABEL 6



LABEL 9



LABEL 10



LABEL 11

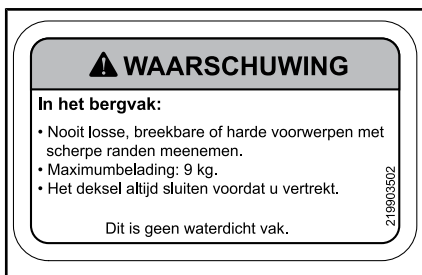

LABEL 12







LABEL 13

LABEL 14

KENNISGEVING CONFORMITEIT CANADA CANADIAN COMPLIANCE NOTICE	
MAXIMALE AANBEVOLEN VEILIGHEIDSLIMIETEN MAXIMUM RECOMMENDED SAFE LIMITS	
Max.  = 2	182 kg
Max.  =	182 kg
CATEGORIE / CATEGORY: C MAXIMUMGOLF / MAXIMUM WAVE: 2,0 m MAXIMUMWINDSNELHEID / MAXIMUM WIND SPEED: 33,0 knopen / knots	
BOMBARDIER RECREATIONAL PRODUCTS INC. VALCOURT, QUÉBEC, CANADA (YDV) MODEL: xxxxxxxxx 	
DE FABRIKANT VERKLAART DAT DIT PRODUCT VOLDOET AAN DE CONSTRUCTIEVEREISTEN VAN DE REGELGEVING VOOR KLEINE VAARTUIGEN, ZOALS VAN KRACHT OP DE DAG WAAROP AAN DE CONSTRUCTIE VAN DIT VAARTUIG WERD BEGONNEN OF OP DE DAG WAAROP HET VAARTUIG WERD GEIMPORTEERD. THE MANUFACTURER DECLARES THAT THIS PRODUCT COMPLIES WITH THE CONSTRUCTION REQUIREMENTS OF THE SMALL VESSEL REGULATIONS, AS THEY READ ON THE DAY ON WHICH THE CONSTRUCTION OF THE VESSEL WAS STARTED OR ON THE DAY ON WHICH THE VESSEL WAS IMPROTED.	
MAXIMUMCAPACITEIT DE BOVENSTAANDE INFORMATIE IS TEVENS VAN TOEPASSING IN DE VS	CAN ICES-2 / NMB-2*

TYPISCH - LABEL 15 - KENNISGEVING CANADESE CONFORMITEIT (ALLEEN CAN-MODELLEN)

KENNISGEVING CONFORMITEIT CANADA CANADIAN COMPLIANCE NOTICE	
MAXIMALE AANBEVOLEN VEILIGHEIDSLIMIETEN MAXIMUM RECOMMENDED SAFE LIMITS	
Max.  =	kg
Max.  =	kg
CATEGORIE / CATEGORY: C MAXIMUMGOLF / MAXIMUM WAVE: 2,0 m MAXIMUMWINDSNELHEID / MAXIMUM WIND SPEED: 33,0 knopen / knots	
BOMBARDIER RECREATIONAL PRODUCTS INC. 570 Montagne, Valcourt, Qc, CA, JOE ZLO Skaldenstraat 125, Gent, 9042, BE (YDV)	
MODEL:	
DE FABRIKANT VERKLAART DAT DIT PRODUCT VOLDOET AAN DE CONSTRUCTIEVEREISTEN VAN DE REGELGEVING VOOR KLEINE VAARTUIGEN, ZOALS VAN KRACHT OP DE DAG WAAROP AAN DE CONSTRUCTIE VAN DIT VAARTUIG WERD BEGONNEN OF OP DE DAG WAAROP HET VAARTUIG WERD GEIMPORTEERD. THE MANUFACTURER DECLARES THAT THIS PRODUCT COMPLIES WITH THE CONSTRUCTION REQUIREMENTS OF THE SMALL VESSEL REGULATIONS, AS THEY READ ON THE DAY ON WHICH THE CONSTRUCTION OF THE VESSEL WAS STARTED OR ON THE DAY ON WHICH THE VESSEL WAS IMPROTED.	
MAXIMUMCAPACITEIT DE BOVENSTAANDE INFORMATIE IS TEVENS VAN TOEPASSING IN DE VS	

LABEL 16 - TYPISCH (VAARTUIGEN BUITEN NOORD-AMERIKA)

⚠ WAARSCHUWING
VERMIJD ERNSTIG OF DODELIJK LETSEL: • De motor moet uitgeschakeld zijn, voordat u opstapt. • Blijf uit de buurt van het aandrijfsysteem en het inlaatrooster. BIJ HET OPSTAPPEN: • Er mag maar één persoon tegelijk opstappen. • Blijf in het midden om de balans te bewaren. Het opstapje (indien aanwezig) nooit gebruiken om te trekken, slepen, springen of aan boord te gaan van een waterscooter die uit het water ligt of voor enig ander doel dan waarvoor het is bestemd. 219904576A

LABEL 17



LABEL 18



LABEL 19

Conformiteitslabels

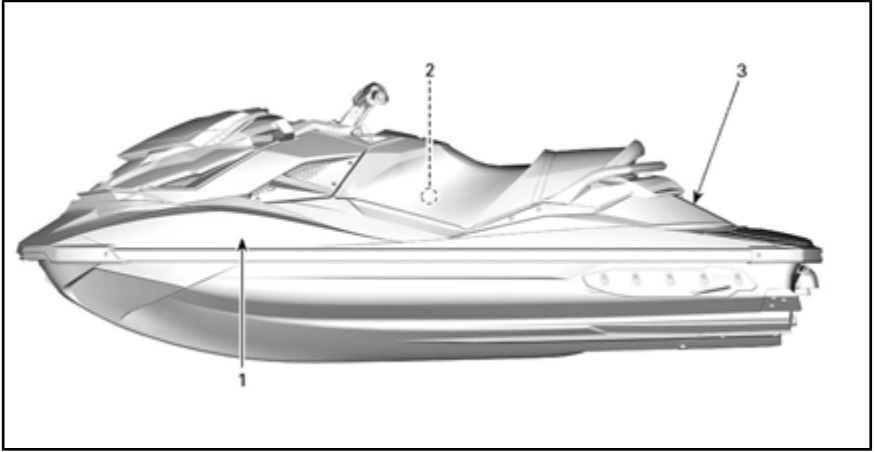

PLAATS VAN HET CONFORMITEITSLABEL



LABEL 1 - REGELSTEEEM VOOR UIT-
LAATGASSEN

INFORMATIE REGELSYSTEEM VOOR UITLAATGASSEN BOMBARDIER RECREATIONAL PRODUCTS INC.		
DEZE MOTOR VOLDOET AAN <input type="checkbox"/> DE EMISSIENORMEN VOOR MARITIME SI-MOTOREN VAN DE AMERIKaanSE EPA EN DE VOORSCHRIFTEN IN CALIFORNIE. THIS ENGINE CONFORMS TO <input type="checkbox"/> U.S. EPA & CALIFORNIA EMISSIONS REGULATIONS FOR MARINE SI ENGINES.		
<input type="checkbox"/> <input type="checkbox"/> <input type="checkbox"/> <input type="checkbox"/>	TYPE MOTOR / ENGINE FAMILY CERTIFICATIENORMEN (FEL) / CERTIFICATION STANDARDS (FEL) CILINDERINHOUD / DISPLACEMENT REGELSYSTEEM VOOR UITLAATGASSEN / EMISSION CONTROL SYSTEM VERMOGEN / POWER	
	VOLDOET AAN <input type="checkbox"/> DE CALIFORNIA EVAP EMISSIONS REGULATIONS FOR SPARK IGNITION MARINE WATERCRAFT, EVAP-GROEP <input type="checkbox"/>	
	UITLAAT EMISSIEBEPERKINGSSYSTEEM: LPFL, PLFT, PRV ZIE GEBRUIKERSHANDLEIDING VOOR ONDERHOUDSSHEMA EN BRANDSTOF, EN SPECIFICATIES VOOR OLIE EN BOUGIES, SEE OPERATOR'S GUIDE FOR MAINTENANCE SCHEDULE AND FUEL, OIL AND SPARK PLUG SPECIFICATIONS.	
	219905172	

LABEL 2: VAN TOEPASSING OP ALLE MODELLEN IN CANADA EN DE VERENIGDE STATEN, VAN TOEPASSING OP MODELLEN OVERAL BEHALVE IN CANADA EN DE VERENIGDE STATEN INDIEN EQUIVALENT AAN MODEL GECERTIFICEERD VOOR VS. EPA-NORMEN

DEZE BOOT HOEFT NIET TE VOLDOEN AAN DE VOLGENDE VEILIGHEIDSNORMEN VAN DE AMERIKaanSE KUSTWACHT DIE VAN KRACHT WAREN OP DE CERTIFICATIEDATUM: • BRANDSTOFSYSTEEM • VEILIGE LADING • WEERGAVE VAN • DRIJVEN CAPACITEITSINFORMATIE • MOTORVENTILATIE VOLGENS DE VRIJSTELLING GOEDGEKEURD DOOR DE AMERIKaanSE KUSTWACHT (CGB 89-001). BOMBARDIER RECREATIONAL PRODUCTS INC. 565 DE LA MONTAGNE STREET VALCOURT, QUÉBEC CANADA JOE 2L0		219904272
GEASSEMBLEERD IN MEXICO		

LABEL 3 – TYPISCH

CONTROLE VÓÓR GEBRUIK

We raden u aan uw vaartuig jaarlijks aan een veiligheidsinspectie te onderwerpen. Neem voor meer details contact op met een erkende BRP-dealer. Hoewel het niet vereist is, wordt het aanbevolen dat de voorseizoensvoorbereiding van uw vaartuig door een erkende BRP-dealer wordt uitgevoerd. Elk bezoek aan uw erkende BRP-dealer is een goede gelegenheid voor uw dealer om te controleren of uw vaartuig in een veiligheidsactie is opgenomen. We raden u tevens aan uw erkende BRP-dealer op tijd te bezoeken als u van een veiligheidsactie hoort.



WAARSCHUWING

Voer inspectie uit voor elke rit. De inspectie voor elke rit kan u helpen om een defect of probleem te detecteren. Corrigeer alle problemen die u ontdekt om het risico op een panne of ongeval te vermijden.

Te doen vóór de tewaterlating van de waterscooter



WAARSCHUWING

De motor moet uitgeschakeld zijn en het bindsnoer moet altijd uit de motoruitschakelaar genomen zijn - tenzij anders gespecificeerd - alvorens de volgende punten na te kijken.

OPMERKING: Het wordt aanbevolen om voor u de motor start en wegvaart de achterkant van de waterscooter verticaal te schudden om alle zand af te schudden die zich achter de aandrijving en het remsysteem kan hebben opgehoopt.

Controleer vóór de tewaterlating al de punten in de volgende tabel.

ONDERDEEL	WERKING	✓
Romp	Inspecteer de romp, de rijplaat en het waterinlaatrooster op schade	
Waterinlaat jetpomp	Inspecteren/reinigen.	
Afvoerplug	Aandraaien.	
Brandstoftank	Bijtanken.	
Motorcompartiment	Controleren op zichtbare lekkage en geur van benzinedampen.	
Motoroliepeil	Controleren/bijvullen.	
Motorkoelvloeistofpeil	Controleren/bijvullen.	
Stuursysteem	Werking controleren.	

ONDERDEEL	WERKING	✓
iTC-hendel	Werking controleren. (Hendel indrukken en loslaten voor controleren bewegingsvrijheid. Als u wat wrijving voelt, moet u de hendel demonteren, schoonmaken, inspecteren op slijtage en smeren)	
iBR-hendel	Werking controleren. (Hendel indrukken en loslaten voor controleren bewegingsvrijheid. Als u wat wrijving voelt, moet u de hendel demonteren, schoonmaken, inspecteren op slijtage en smeren)	
Deksel van het opbergvak vooraan, opstapplatform en zitting	Controleren of ze gesloten en vergrendeld zijn.	
Afzonderlijk uitneembaar opbergbak	Zorg ervoor dat het goed op de waterscooter is geplaatst en bevestigd.	
Motor-START/STOP-knop	Werking controleren.	
Motoruitschakelaar en de bewakingspieptoon	Werking controleren.	
Staat en aansluitingen van de accu	Om de 6 maanden controleren	
Opofferingsanode	Maandelijks inspecteren (vaker bij gebruik in zoutwater) en vervangen indien nodig	

Romp

Inspecteer de romp op barsten of andere schade.

Waterinlaat jetpomp

Verwijder wier, schelpen, afval of andere voorwerpen die de waterstroom kunnen belemmeren en het aandrijfsysteem kunnen beschadigen. Reinig indien nodig. Als u er niet in slaagt een belemmering weg te nemen, doe dan een beroep op een erkende Sea-Doo dealer voor een servicebeurt.

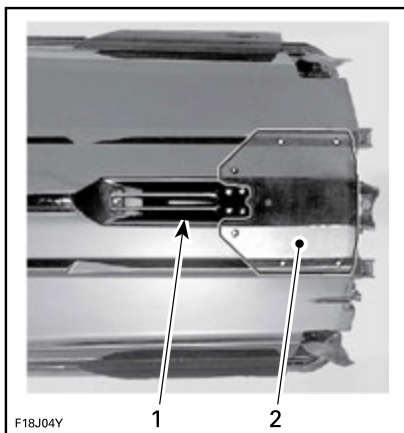

TYPISCH — TE INSPECTEREN PLAATSEN

1. Waterinlaat
2. Rijplaat

Afvoerplug

Sluit de aftapplug.



LOKATIE VAN DE AFTAPPLUG

1. Afvoerplug
2. Aandraaien
3. Losdraaien

⚠ WAARSCHUWING

Zorg ervoor dat de aftapplug goed is bevestigd voordat u de waterscooter te water laat.

Brandstoftank

Vul de brandstoftank.

⚠ WAARSCHUWING

Volg nauwgezet de instructies beschreven in de *TANKPROCEDURE*.

Motorcompartiment

Controleer het motorcompartiment op de geur van brandstofdampen.

⚠ WAARSCHUWING

Start de motor niet of gebruik geen elektrische aandrijving als u een lek of benzinegeur vaststelt. Zorg voor onderhoud, reparatie of vervanging door een erkende Sea-Doo-dealer, reparateur of iemand anders van uw keuze. Raadpleeg de *EMISSIE-GERELATEERDE GARANTIE VAN US EPA* in deze handleiding voor informatie over garantieclaims.

Open het zadel om toegang te krijgen tot de motorruimte.

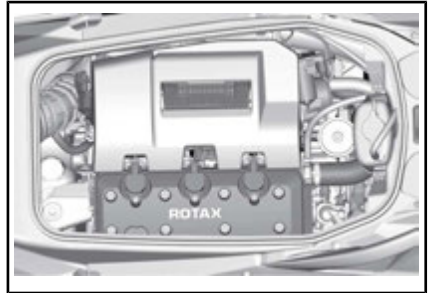

MOTORCOMPARTIMENT, ZADEL VERWIJDERD

Motorolie

Controleer of het oliepeil voldoet aan de vereisten beschreven in het hoofdstuk *ONDERHOUDSPROCEDURES*.

Motorkoelvloeistof

Controleer of het koelmiddelpeil voldoet aan de vereisten beschreven in het hoofdstuk *ONDERHOUDSPROCEDURES*.

Controleer op lekkage van koelvloeistof aan de motor, in het ruim en aan de rijplaat.

⚠ LET OP Als de motor draait terwijl de waterscooter uit het water is, kunnen de motor en warmte-wisselaar in de rijplaat erg heet

worden. Vermijd elke aanraking met hete motoronderdelen en de rijplaat om brandwonden te voorkomen.

Stuursysteem

Controleer met de hulp van een tweede persoon of het stuursysteem vlot beweegt.

Als het stuur horizontaal staat, moet de jetstraalbuis recht vooruit wijzen. Controleer of de jetstraalbuis vlot scharniert en in dezelfde richting beweegt als het stuur (bv. als het stuur naar links wordt gedraaid, moet de straalopening naar de linkerkant van de waterscooter wijzen).

WAARSCHUWING

Controleer de werking van het stuur en de bijbehorende stuurstraalbuis voor het starten. Draai het stuur nooit als iemand zich dicht bij de achterkant van de waterscooter bevindt. Blijf uit de buurt van bewegende delen van het stuursysteem (straalbuis, iBR-poort, stangen enz.).

Gashendel

Controleer of de elektronische gashendel (ETC) vrij beweegt en vlot functioneert. Zodra u hem loslaat moet hij terugkeren naar zijn beginstand.

WAARSCHUWING

Controleer de werking van de gashendel voordat u de motor start. Als u in de gashendel wat wrijving voelt, raadpleeg dan een erkende Sea-Doo dealer.

iBR-hendel

Controleer of de iBR-hendel vrij beweegt en vlot functioneert. Zo-

dra u hem loslaat moet hij terugkeren naar zijn beginstand.

WAARSCHUWING

Controleer de werking van de iBR-hendel voordat u de motor start. Als u in de iBR-hendel wat wrijving voelt, raadpleeg dan een erkende Sea-Doo dealer.

Bergvak, handschoenvak en zadel

Controleer of alle vereiste veiligheids- en overlevingsmateriaal aanwezig is en of eventuele andere lading goed is opgeslagen in het beschikbare opbergvak.

Zorg dat het deksel vooraan, het handschoenvak en het zadel gesloten en vergrendeld zijn.

WAARSCHUWING

Zorg dat het zadel, handschoenvak en bergvak vooraan stevig zijn vergrendeld.

Motoruitschakelaar en motor-START/STOP-knop

Druk eenmaal op de startknop zonder het bindsnoer op de motoruitschakelaar te plaatsen.

Plaats het bindsnoer op de motoruitschakelaar.

Druk de START/STOP-knop in om de motor te starten, leg deze stil door de START/STOP-knop nogmaals in te drukken.

OPMERKING: Om de motor te kunnen starten, moet de bindsnoerplug goed op de motoruitschakelaar geplaatst worden binnen de 5 seconden na het indrukken van de START/STOP-knop.

Start de motor opnieuw en leg deze stil door het bindsnoer uit de motoruitschakelaar te nemen.

⚠ WAARSCHUWING

Als de bindsnoerplug loskomt of niet op de motoruitschakelaar blijft zitten, moet u het bindsnoer onmiddellijk vervangen om onveilig gebruik te voorkomen. Gebruik de waterscooter niet als de motor niet stilvalt na het wegnemen van de bindsnoerplug uit de motoruitschakelaar of na het indrukken van de START/STOP-knop. Raadpleeg uw erkende Sea-Doo dealer.

⚠ WAARSCHUWING

Bevestig het bindsnoer altijd aan uw reddingsvest of aan uw pols (polsband vereist).

Te doen na de tewaterlating van de waterscooter

Controleer na de tewaterlating van de waterscooter en vóór het vertrek al de punten in de volgende tabel.

ONDERDEEL	WERKING	✓
Informatiecentrum	Werking controleren.	
iBR-systeem (intelligent Brake & Reverse)	Werking controleren.	
Variabel trimsysteem (VTS) (waar aanwezig)	Werking controleren.	

Informatiecentrum (meter)

1. Druk op de START/STOP-knop en plaats de bindsnoerplug op de motoruitschakelaar.
2. Controleer of alle aanduidingen gaan branden terwijl het informatiecentrum de zelftestroutine doorloopt.

iBR-systeem

OPMERKING Zorg dat er, om een botsing te vermijden, voor en achter de waterscooter voldoende ruimte is om het iBR-systeem veilig te testen. Tijdens de test zal de waterscooter in beweging komen.

1. Verwijder de meertrossen waarmee de waterscooter aan het dok vastligt.
2. Start de motor op en zorg ervoor dat de waterscooter niet beweegt.
3. Druk de iBR-hendel op het linkerstuur volledig in. De waterscooter zou langzaam achteruit moeten gaan.
4. Laat de iBR-hendel los. Er mag geen achterwaartse stuwkracht zijn.

⚠ WAARSCHUWING

Controleer altijd of het iBR-systeem correct functioneert voordat u met de waterscooter vertrekt.

Variabel trimsysteem (VTS)

Gebruik het VTS-systeem met draaiende motor in vooruit en laat de jetstraalbuis afwisselend op en neer gaan om de werking van de VTS te controleren. Controleer of de VTS-standindicator in het informatiecentrum beweegt.

Test ook de voorgeprogrammeerde VTS-trimstanden door tweemaal op de knop VTS OMHOOG/OMLAAG te drukken (naargelang het model).

Raadpleeg de *BEDIENINGSIN-
STRUCTIES* voor nadere aanwijzin-
gen.

INFORMATIE OVER DE WATERSCOOTER

BEDIENINGSELEMENTEN

OPMERKING: Some veiligheidslabels op het vaartuig worden niet op afbeeldingen weergegeven. Raadpleeg *VEILIGHEIDSLABELS* aan de waterscooter voor informatie over de veiligheidslabels.

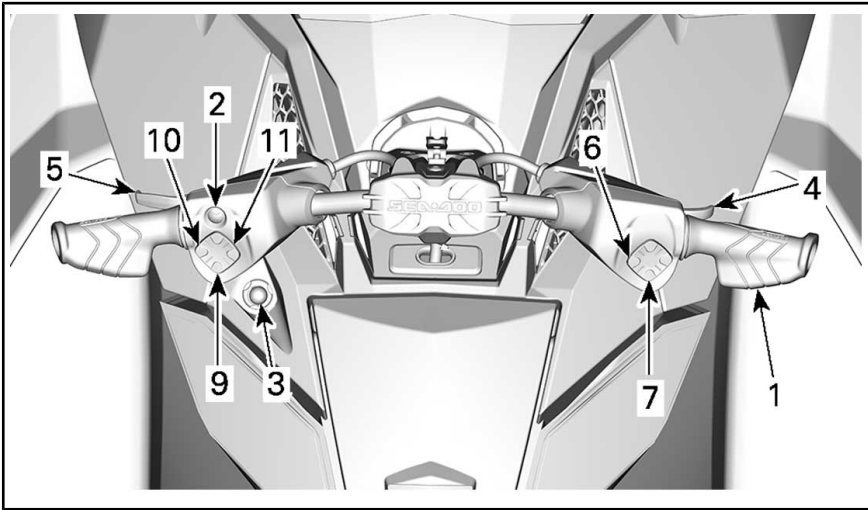

OPMERKING: Bepaalde, in dit hoofdstuk beschreven bedieningselementen, aanduidingen, functies en voorzieningen zijn niet van toepassing op alle waterscootermodellen of zijn beschikbaar als optie.

1) Stuur

Het stuur regelt de richting van de waterscooter. Als u vooruit varend het stuur naar rechts draait, zwenkt de waterscooter naar rechts en omgekeerd.

WAARSCHUWING

Controleer de werking van het stuur en de bijbehorende stuurstraalbuis voor het starten. Draai het stuur nooit als iemand zich dicht bij de achterkant van de waterscooter bevindt. Blijf uit de buurt van het aandrijfsysteem.

In achteruit werkt de stuurrichting in de omgekeerde richting. Als u

het stuur achteruit varend naar rechts draait, zwenkt de waterscooter naar links en omgekeerd.

2) Motor-START/STOP-knop

De motor-START/STOP-knop bevindt zich links op het stuur. Deze dient om het elektrisch systeem te activeren en om de motor te starten of stil te leggen.

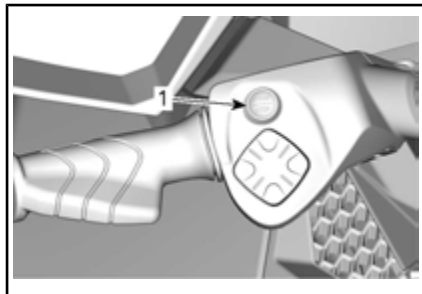

1. START/STOP-knop

Het elektrisch systeem activeren

Druk eenmaal op de START/STOP-knop zonder het bindsnoer op de motoruitschakelaar te plaatsen.

Dat activeert het elektrisch systeem. Het informatiecentrum doorloopt een zelftestroutine en het scherm is na enkele seconden leeg.

Het elektrisch systeem blijft gedurende ongeveer 75 seconden actief nadat de START/STOP-knop werd ingedrukt.

OPMERKING: Zolang de START/STOP-knop ingedrukt blijft zonder dat het bindsnoer is geplaatst blijft het scherm van het informatiecentrum aan.

Motor starten en stopzetten

Raadpleeg de *BEDIENINGSINSTRUCTIES* voor nadere aanwijzingen.

3) Motoruitschakelaar

Om de motor te kunnen starten, moet de bindsnoerplug goed op de motoruitschakelaar geklikt zitten.

⚠ WAARSCHUWING

Bevestig de bindsnoerclip altijd aan het reddingsvest van de bestuurder of aan de pols (polsband vereist).



TYPISCH

1. Bindsnoerplug op de motoruitschakelaar
2. Bindsnoerclip bevestigd aan het reddingsvest van de bestuurder'

Om de motor stil te leggen trekt u de bindsnoerplug uit de motoruitschakelaar.

⚠ WAARSCHUWING

Als de motor wordt stilgelegd is er geen controle meer over de vaarrichting van de waterscooter.

⚠ WAARSCHUWING

Koppel het bindsnoer altijd los wanneer de waterscooter niet in gebruik is om onopzettelijk starten van de motor en gebruik door onbevoegden of kinderen, en diefstal te voorkomen.

Radio Frequency Digitally Encoded Security System (RF D.E.S.S.)

De bindsnoerplug bevat een D.E.S.S.-sleutel, die is geprogrammeerd om een uniek elektronisch serienummer op te geven. Het is de tegenhanger van een gewone sleutel.

Het D.E.S.S.-systeem leest de sleutelgegevens in de bindsnoerplug die in de motoruitschakelaar is geplaatst, af en laat het star-

ten van de motor enkel toe voor sleutels die het herkent.

Het D.E.S.S.-systeem is uiterst flexibel. U kunt bijkomende bindsnoeren aankopen en de D.E.S.S.-sleutels laten programmeren voor uw waterscooter.

Tot tien D.E.S.S.-sleutels kunnen voor dezelfde waterscooter worden geprogrammeerd.

Raadpleeg uw erkende BRP Sea-Doo dealer om een sleutel te laten programmeren voor uw waterscooter.

RF D.E.S.S. Sleutelherkenning

Twee korte pieptonen geven aan dat het systeem klaar is om de motor te kunnen starten. Raadpleeg anders het hoofdstuk *OPLOSSEN VAN PROBLEMEN*.

RF D.E.S.S. Soorten sleutels

Twee soorten sleutels zijn beschikbaar:

- Normale sleutel
- Leersleutel

Om de sleutels beter herkenbaar te maken, zijn de bindsnoervlotten verkrijgbaar in diverse kleuren.

SOORT SLEUTEL	VLOTTERKLEUR
Normaal	Geel of zwart
Leer(sleutel)	Groen

Het informatiecentrum geeft het gebruikte soort sleutel aan.

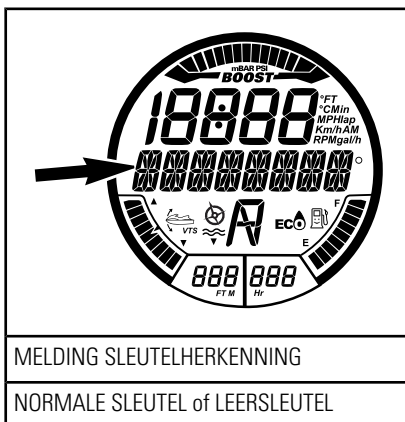

MELDING SLEUTELHERKENNING

NORMALE SLEUTEL of LEERSLEUTEL

De SEA-DOO leersleutel beperkt de snelheid van de waterscooter en het motorkoppel, zodat nieuwe gebruikers of minder ervaren bestuurders de kans krijgen de waterscooter te leren besturen en de nodige ervaring en stuurvaardigheid op te doen.

De leermodus biedt ook de mogelijkheid om de maximumsnelheid van de waterscooter in te stellen.

Zie *VAARMODI* voor meer informatie.

4) Gashendel

De gashendel rechts op het stuur regelt het motortoerental elektro-nisch.

Om de snelheid van de waterscooter op te voeren of aan te houden, trekt u de gashendel aan met de vinger.

Om de snelheid van de waterscooter te verlagen, ontspant u de gashendel.

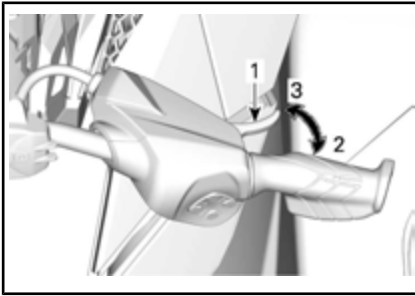

1. Gashendel
2. Om te versnellen
3. Om te vertragen

De gashendel is opgespannen met een veer en moet terugkeren naar de uitgangspositie (stationair) als hij niet wordt ingedrukt..

5) iBR-hendel (intelligent Brake and Reverse)

Met de iBR-hendel links op het stuur kunt u het volgende elektronisch instellen:

- Achteruit
- Neutraal
- Rem.

OPMERKING: De hendel moet minstens over 25% van het bereik bewegen om de iBR-functies te activeren.

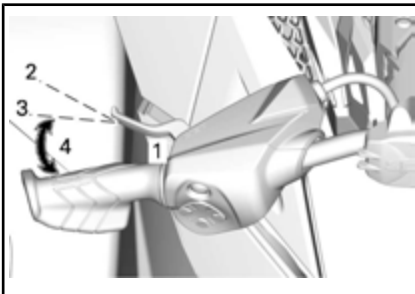

iBR-HENDEL

1. iBR-hendel
2. Hendel in ontspannen stand
3. 25% van het bewegingsbereik nodig om de iBR-functie te activeren
4. Gebruiksbereik

Bij snelheden onder de 14 km/h schakelt u de achteruitversnelling in door aan de iBR-hendel te trekken.

OPMERKING: Als de waterstroming 14 km/h of meer is, kan achteruit niet worden ingeschakeld als de snelheidsdrempel voor achteruit wordt overschreden.

Bij snelheden boven de 14 km/h schakelt u de rem in door aan de iBR-hendel te trekken.

Wanneer de iBR-hendel wordt losgelaten na een rem- of achteruitmanoeuvre wordt de neutrale versnelling ingeschakeld.

⚠ WAARSCHUWING

Als de gashendel nog is ingetrokken wanneer de iBR-hendel wordt losgelaten, wordt na een korte pauze een voorwaartse beweging ingezet. Laat de gashendel los als u niet voorwaarts wilt optrekken.

OPMERKING: De neutrale stand kan afgesteld worden door het iBR-systeem te regelen.

Raadpleeg de *BEDIENINGSINSTRUCTIES* voor nadere aanwijzingen.

6) MODE/SET-knoppen (modus/instelling)

Deze knoppen bevinden zich rechts op het stuur.

Druk op de MODE-knop (modus) om de verschillende beschikbare functies in het informatiecentrum te doorlopen.

Druk op de SET-knop (Instelling) om de gewenste functie te selecteren, door het submenu van een functie te navigeren of om één of meer gewijzigde instellingen op te slaan.

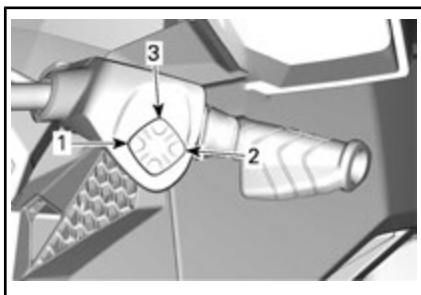

1. *MODE (modus)*
2. *SET (instelling)*
3. *Knop OMHOOG/OMLAAG*

Raadpleeg de *BEDIENINGSINSTRUCTIES* voor nadere aanwijzingen.

7) Knoppen OMHOOG/OMLAAG

Deze knoppen bevinden zich rechts op het stuur.

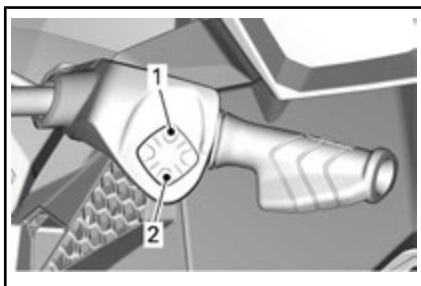

1. *OMHOOG*
2. *OMLAAG*

De knoppen OMHOOG/OMLAAG dienen om via het informatiecentrum een selectie te maken of een instelling te wijzigen, zoals:

- Meterfuncties
- iBR-neutraalafregeling

8) VTS-knop (Variabel trimstelsysteem)

De VTS-knop bevindt zich links op het stuur.

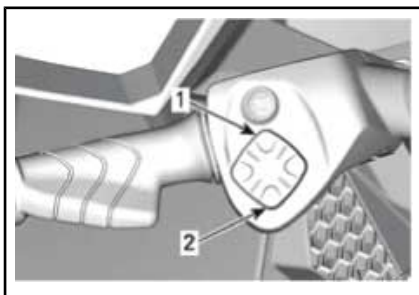

VTS-REGELKNOP

1. *Boeg omhoog*
2. *Boeg omlaag*

Dit model waterscooter is uitgerust met een krachtige, programmeerbare VTS.

Die laat een trimregeling toe van de waterscooter door de verticale stand van de straalpijp aan te passen.

De VTS kan elektrisch worden afgesteld op het gewenste vaargedrag of op één van de twee voorgeprogrammeerde trimstanden.

Druk op de VTS-regelknop (knop omhoog/omlaag) om het vaargedrag van de waterscooter af te stellen.

Druk tegelijkertijd op de knop OMHOOG/OMLAAG om de **Lanceringsregeling** te activeren. Druk opnieuw tegelijkertijd op de knop OMHOOG/OMLAAG om de **Lanceringsregeling** te deactiveren.

Raadpleeg de *BEDIENINGSINSTRUCTIES* voor meer informatie.

9) Sportknop

De Sportknop bevindt zich links op het stuur.

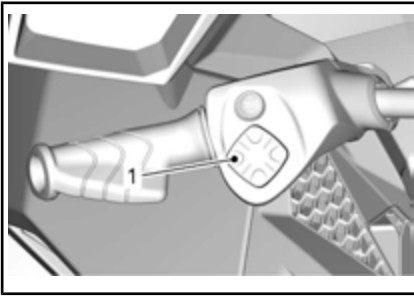

1. *Sportknop*

Deze wordt gebruikt om de SPORTMODUS in of uit te schakelen.

Zie *VAARMODI* voor meer informatie.

10) ECO-knop

De ECO-knop bevindt zich links op het stuur.

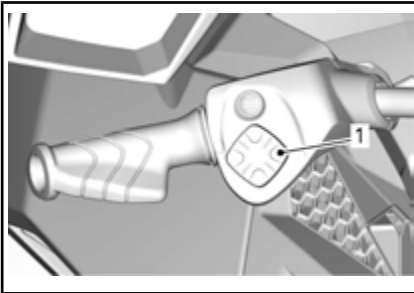

1. *ECO-knop*

Deze wordt gebruikt om de ECO-MODUS in of uit te schakelen.

Zie *VAARMODI* voor meer informatie.

INFORMATIECENTRUM (METERS)



WAARSCHUWING

De display niet aanpassen terwijl u rijdt. U kunt de controle over het stuur verliezen.

Beschrijving Informatiecentrum

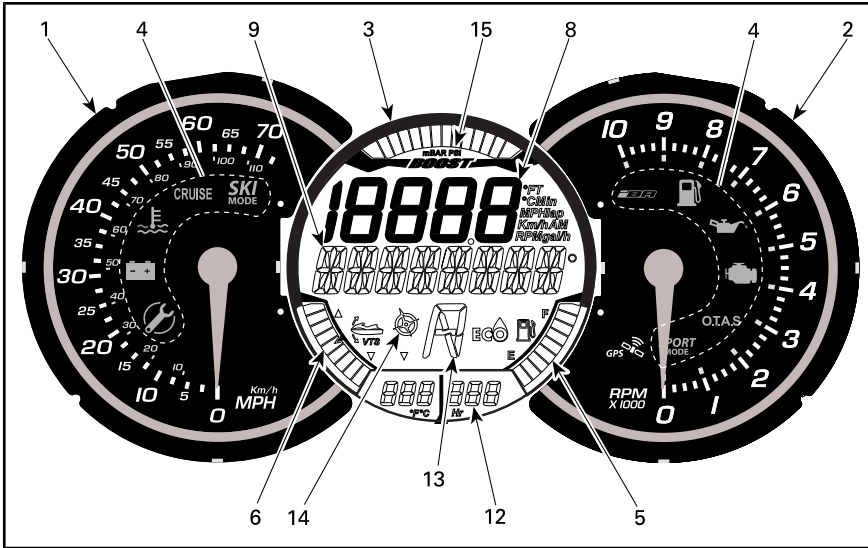

1) Snelheidsmeter

De snelheidsmeter, links op het informatiecentrum, geeft een analoge weergave van de snelheid van de waterscooter in mijl per uur (MPH) en kilometer per uur (km/h).

De snelheid wordt gemeten met een GPS (Global Positioning System) die in het informatiecentrum is ingebouwd.

Als het GPS-signaal om een of andere reden wegvalt, wordt gebruikgemaakt van een standaardmodus, die de snelheid berekent aan de hand van informatie van andere systemen, wat een geschatte snelheid van de waterscooter oplevert.

2) Toerenteller

De toerenteller geeft een analoge indicatie van het aantal toeren per minuut (RPM) van de motor. Vermenigvuldig het opgegeven cijfer met 1.000 om het reële toerental te krijgen.

3) Multifunctionele meter

De multifunctionele meter, midden in het informatiecentrum, kan verschillende aanduidingen tegelijk weergeven.

De numerieke en multifunctionele displays op het digitale scherm kunnen worden gebruikt om verschillende aanduidingen te geven, bedrijfsmodi te selecteren en instellingen te veranderen. Zie hiervoor de betreffende paragrafen.

Kenmerken multifunctionele meter



	RXP-X
Brandstofpeilindicator	X
Uurmeteraanduiding	X
Waterdiepte-indicator	-
ECO-modusindicator	X
VTS-positie-indicator	X
Kompas	X
Boostmeter	X
Lanceerregeling	X
X = standaard kenmerk - = zie een Sea-Doo-dealer voor verkrijgbaarheid. N.V. = niet verkrijgbaar	



4) Verklikkerlichtjes

Indicatorlichtjes (verklikkerlichtjes) wijzen u op een geselecteerde functie of een systeemanomalie.

Een indicatorlichtje kan samengaan met een schuivende melding in de multifunctionele display.

Raadpleeg de volgende tabel voor informatie over de meest gebruikte verklikkerlichtjes. Zie *BEWAKINGSSYSTEEM* voor meer bijzonderheden over gestoorde verklikkerlichtjes.

VERK- LIKKER- LICHTJES (AAN)	MELDINGENSCHERM	BESCHRIJVING
	MAINTENANCE REMINDER (onderhoud noodzakelijk)	Onderhoud noodzakelijk Als het indicatorlichtje herinnering onderhoud aangaat, kunt u voor onderhoud, reparatie of vervanging naar een erkende Sea-Doo-dealer, reparateur of iemand anders van uw keuze gaan. Raadpleeg de <i>EMISSIEGERELATEERDE GARANTIE VAN US EPA</i> in deze handleiding voor informatie over garantieclaims.
	LAAG-BRANDSTOFPEIL	Laag brandstofpeil, ongeveer 25% van de tankinhoud, 14 L of brandstofpeilsensor niet verbonden

VERKLIKKERLICHTJES (AAN)	MELDINGENSCHERM	BESCHRIJVING
	Geen melding	Functie niet actief op dit model.
	Geen melding	Functie niet actief op dit model.
	Schuivende meldingen van de SPORTMODUS	Sportmodus geactiveerd Zie VAARMODI.

5) Brandstofpeilindicator

Een indicatiebalk onderaan rechts op de multifunctionele display duidt doorlopend de hoeveelheid brandstof in de brandstoftank aan terwijl u vaart.

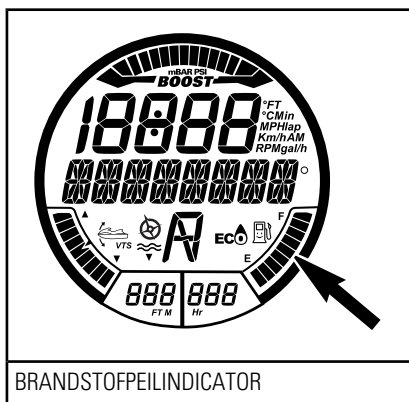

Als de brandstoftank vol is, worden 8 segmenten (staafjes) weergegeven op de indicator. Het bovenste segment wordt niet gebruikt.

Waarschuwing laag brandstofpeil

Deze is actief als slechts 2 brandstofsegmenten worden weergegeven (ongeveer 25% van de inhoud van de brandstoftank of 14 L.

WAARSCHUWING LAAG BRANDSTOFPEIL	
Laatste 2 segmenten op de brandstofmeter	Knipperen
Brandstoftankpictogram (LCD)	
Waarschuwingstoon (één lange pieptoon)	Periodiek
Schuivende melding LAAG BRANDSTOFPEIL	

6) VTS-stand

De VTS-standindicator onderaan links op het digitale scherm geeft het vaargedrag van de waterscooter weer.

Eén enkel segment van de balkindicator wordt weergegeven om de relatieve stand van de boeg van de waterscooter aan te duiden.

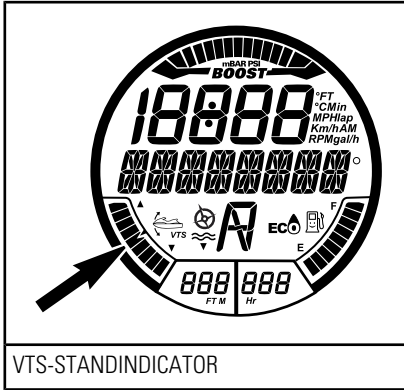

Raadpleeg de *BEDIENINGSINSTRUCTIES* voor meer informatie over het gebruik van de VTS.

7) iS-stand

Niet beschikbaar voor dit model.

8) Numerieke display

De numerieke display dient om een reeks aanduidingen weer te geven die door de bestuurder zijn geselecteerd met behulp van de DISPLAY-functie op de multifunctionele display:

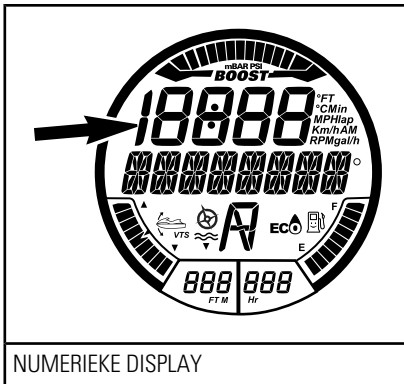

Welke aanduidingen beschikbaar zijn hangt af van het waterscooter-model en de geïnstalleerde opties.

BESCHIKBARE AANDUIDINGEN OP DE NUMERIEKE DISPLAY	RXP-X
Snelheid van de waterscooter	Standaard-aanduiding
Motortoerentallen	X
Motortemperatuur	X
Vaarwatertemperatuur	n.v.t.
Klok	X
Leersleutelinstellingen	X
Instelling CRUISE SPEED (Cruisesnelheid)	-
Instelling TRAGE-SNELHEIDSMODUS	-
VTS-voorinstelling	X
VTS-instellingen (via meter)	n.v.t.
Instellingen SKIMODUS	n.v.t.
Brandstofverbruik (huidige en gemiddelde)	X
Brandstofautonomie (afstand en tijd tot de brandstof op is)	X
Lap timer	X
Topsnelheid/-toerental Gemiddelde snelheid/toerental	X
Hoogte	n.v.t.
X = standaard kenmerk - = zie een Sea-Doo-dealer voor verkrijgbaarheid. N.V. = niet verkrijgbaar	

Als het informatiecentrum voor het eerst wordt ingeschakeld, keert de numerieke display standaard terug

naar de laatst geselecteerde aanduiding.

9) Multifunctionele display

Functies van de multifunctionele display:

- Verwelkoming weergeven bij het opstarten (WELCOME).
- De melding van de sleutelherkenning weergeven (KEY).
- De diverse aanduidingen weergeven die door de bestuurder zijn geselecteerd.
- Diverse functies en vaarmodi activeren en wijzigen.
- Schuivende meldingen van functieactivering of systeemstoringen weergeven.
- Storingscodes weergeven

OPMERKING: Standaard geeft de multifunctionele display de kompascoers weer.

10) Waterdieptedisplay

Niet beschikbaar voor dit model.

11) Watertemperatuurdisplay

Niet beschikbaar voor dit model.

12) Uurmeterdisplay (HR)

Geeft doorlopend het cumulatieve aantal bedrijfsuren van de motor aan.

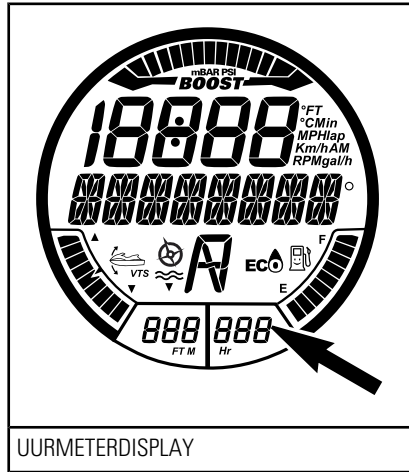

UURMETERDISPLAY

13) iBR-stand

Geeft de stand van de iBR-poort weer.

- N (neutraal)
- F (vooruit)
- R (achteruit).

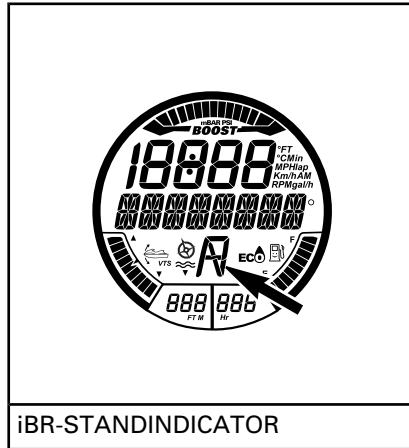

iBR-STANDINDICATOR

14) Kompas

De in het informatiecentrum ingebouwde GPS zorgt voor de aanduiding op de multifunctionele display.

De windstreken, tussenwindstreken en de azimut waarin de waterscooter zich verplaatst worden

standaard weergegeven in de multifunctionele display als de waterscooter in beweging is.

De kompas aanduiding verschijnt enkel als de GPS een goede verbinding heeft met de navigatiesatellieten.

Dat wordt bevestigd als de indicator KOMPAS actief op het digitale scherm verschijnt.

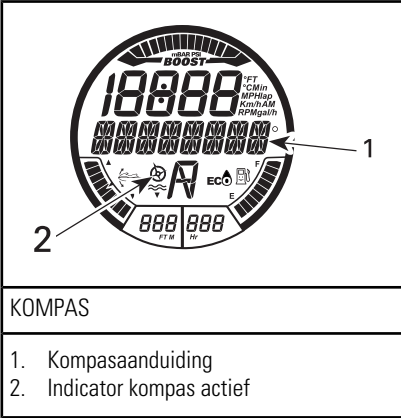

OPMERKING: De kompas aanduiding is enkel beschikbaar boven 5 km/h.

WAARSCHUWING

Gebruik het kompas alleen als leidraad. Niet bruikbaar voor nauwkeurige navigatie.

15) Boostmeter

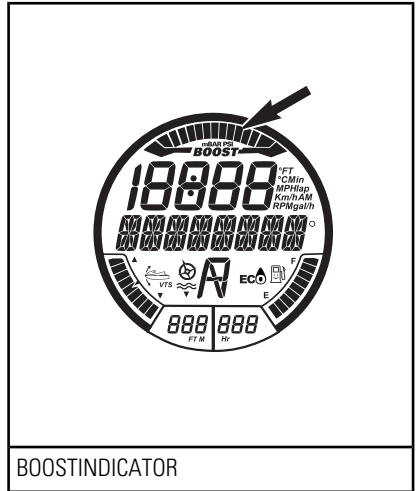

De boostmeter duidt de druk van het inlaatspruitstuk geleverd door de compressor aan.

16) Lanceerregeling

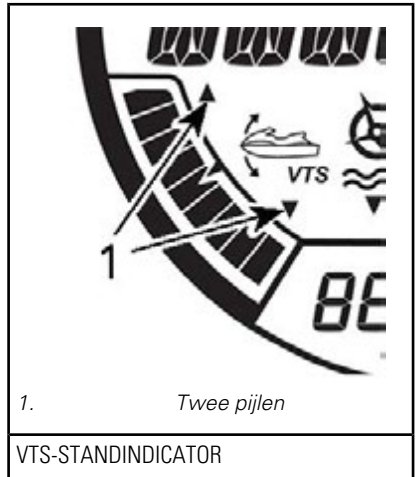

Als de lanceringsregeling wordt geactiveerd, zijn de twee pijlen op de indicator niet zichtbaar.

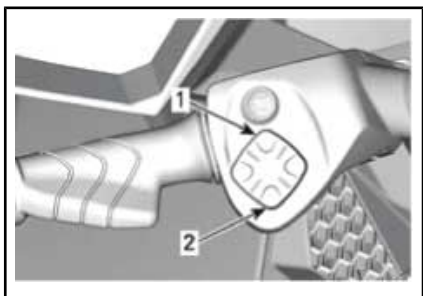
**VTS-REGELKNOP**

1. Omhoog
2. Omlaag

Door de multifunctionele display navigeren

Wanneer het elektrisch systeem wordt ingeschakeld en het instrumentenbord de zelftestroutine heeft doorlopen verschijnt enkele seconden lang de schuivende melding WELKOM AAN BOORD VAN SEA-DOO. Na deze verwelkoming verschijnt niets op de display tot de waterscooter wordt bestuurd.

Wanneer de waterscooter wordt ingeschakeld, biedt de multifunctionele display een indicatie van de kompaskoers of schuivende meldingen van het bewakingsysteem.

De multifunctionele display dient ook om een menu weer te geven waaruit u diverse functies kunt selecteren voor het wijzigen van aanduidingen op de numerieke display, bedrijfsmodi, instellingen, actieve foutcodes en een lap timer.

⚠ WAARSCHUWING

De selectie van diverse numerieke displays, systeemmodi of een verandering van instellingen mag enkel worden uitgevoerd als de waterscooter stilstaat. Het selecteren van deze verschillende functies terwijl de waterscooter op snelheid wordt bestuurd is niet aan te raden omdat het uw aandacht van de omgeving afleidt.

MULTIFUNCTIONELE DISPLAY

OPMERKING: Raadpleeg uw erkende Sea-Doo dealer om de meeteenheden of weergegeven taal te veranderen.

Functies selecteren

Bij varen op snelheid geeft de multifunctionele display normaal een aanduiding van de kompasrichting en azimut waarin de waterscooter zich voortbeweegt.

Selecteer de verschillende beschikbare functies op de multifunctionele display door de MODE-knop herhaaldelijk in te drukken tot de gewenste functie verschijnt:

- RONDETIJD
- BRANDSTOFVERBRUIK
- VTS-MODUS
- DISPLAY
- STORINGSCODES

- SLEUTELMODUS
- INSTELLINGEN.

Druk vervolgens op de SET-knop om die functie te openen.

OPMERKING: De storingscodefunctie is enkel beschikbaar als er een actieve storing aanwezig is. De instellingenfunctie is enkel beschikbaar als de motor is uitgeschakeld. De functie sleutelmodus is enkel beschikbaar met een normale sleutel.

Funciespecificaties

Lap Timer

De lap timer kan worden gebruikt om maximaal 50 individuele rondetijden op te nemen.

Activeer en gebruik de lap timer als volgt:

1. Druk herhaaldelijk op de MODE-knop (modus) tot RONDETIJD verschijnt op de multifunctionele display.

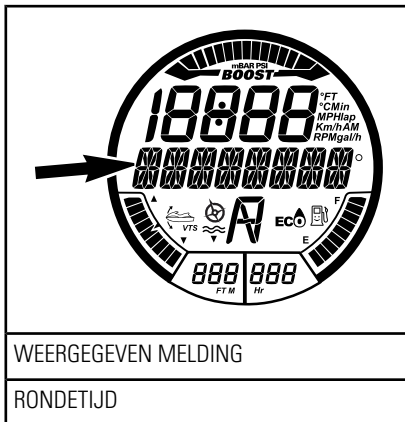

2. Druk op de SET-knop (instelling) om de functie te openen, de lap timer wordt dan geactiveerd en weergegeven op de display.

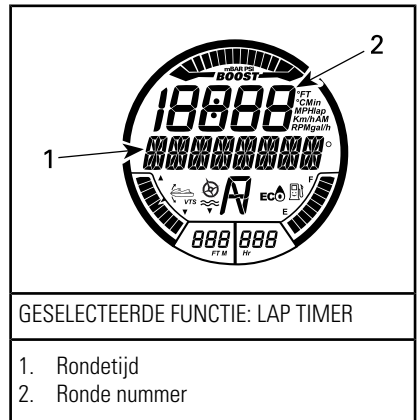

3. Druk op de SET-knop (instelling) om de timer te starten.

OPMERKING: De lap timer start zodra de SET-knop wordt ingedrukt.

4. Om iedere rondetijd op te nemen, drukt u bij de start van iedere ronde op de SET-knop.

OPMERKING: De rondetijd wordt opgenomen, de lap timer op de numerieke display telt het aantal opgenomen rondes en de timer loopt door.

5. Om de laatste ronde op te slaan en de timer stop te zetten, drukt u op de MODE-knop (Modus).

Om iedere rondetijd te zien drukt u op de knop OMHOOG of OMLAAG. De lap counter geeft aan om welke ronde het gaat.

Om de cumulatieve rondetijd van alle opgenomen rondes samen te bekijken, drukt u op de knop OMHOOG of OMLAAG tot ALLE in de lap counter verschijnt.

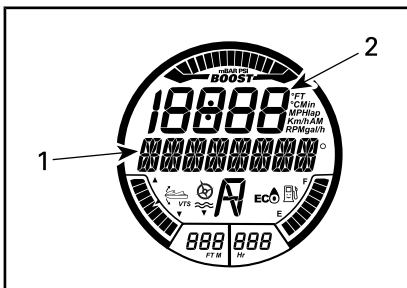

WEERGEGEVEN MELDING: LAP TIMER
<ol style="list-style-type: none"> 1. Totale tijd 2. ALL (alles) wordt hier weergegeven

Om de lap timer en lap counter te resetten, houdt u de SET-knop (Instelling) ingedrukt tot de timer en counter terug op 0 (nul) staan.

Brandstofverbruik

De functie BRANDSTOFVERBRUIK dient om het brandstofverbruik van de waterscooter op vier verschillende manieren weer te geven.

- Huidige brandstoftoevoer per uur (l/u of gal/u)
- Gemiddelde brandstoftoevoer per uur (l/u of gal/u)
- Afstand tot lege tank (Mi of Km)
- Tijd tot lege tank (u of min).

De functies van het brandstofverbruik zijn niet doorlopend actief.

De geselecteerde functie brandstofverbruik wordt pas actief als ze wordt geselecteerd als aanduiding in de numerieke display.

Wanneer de melding LAAG BRANDSTOFPEIL in de multifunctionele meter verschijnt, worden de functies "TIJD TOT BRANDSTOF OP" en "AFSTAND TOT BRANDSTOF OP" aangeduid met "0" (nul) als ze als aanduiding zijn geselecteerd.

Om het brandstofverbruik van de waterscooter weer te geven, gaat u als volgt te werk:

1. Druk herhaaldelijk op de MODE-knop (modus) tot BRANDSTOFVERBRUIK verschijnt op de multifunctionele display.

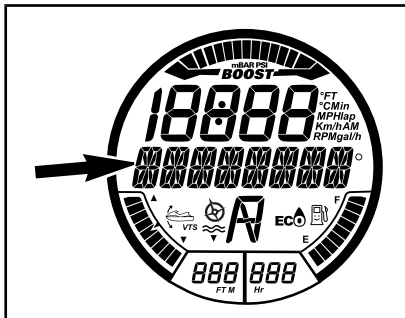

WEERGEGEVEN MELDING
BRANDSTOFVERBRUIK

2. Druk op de knop OMHOOG of OMLAAG om de gewenste weergavemodus van het brandstofverbruik te selecteren.



WEERGAVEMODUS BRANDSTOFVERBRUIK
<ol style="list-style-type: none"> 1. Melding HUIDIG BRANDSTOFVERBRUIK 2. Waarde brandstofverbruik

3. Druk op de SET-knop om de instellingen op te slaan en terug te keren naar het hoofdscherm.

OPMERKING: Het brandstofverbruik wordt weergegeven op de numerieke display. Druk tweemaal op de SET-knop (Instelling) om de aanduiding van het gemiddelde brandstofverbruik te resetten. De

display geeft kortstondig nul (0) aan.

VTS-modus

De functie VTS-MODUS wordt gebruikt om de VTS in te stellen of de VTS VOORINSTELLING te wijzigen. Raadpleeg de *BEDIENINGSINSTRUCTIES* voor meer informatie.

Weergave

De functie DISPLAY dient om de aanduiding in de numerieke display te wijzigen. Zie *AANDUIDING VAN DE NUMERIEKE DISPLAY WIJZIGEN*.

Storingscodes

De functie STORINGSCODES dient om de actieve storingscodes weer te geven. Zie *BEWAKINGSSYSTEMEEM*.

Sleutelmodus

De functie SLEUTELMODUS wordt gebruikt om de instellingen van de LEERsleutel te wijzigen. Zie *VAARMODI* voor meer informatie.

Instellingen

De functies INSTELLINGEN dient voor het volgende:

- Klokinstelling. Zie *INSTELLING VAN DE MULTIFUNCTIONELE METER*
- iBR-neutralisatiefunctie voor onderhoud.

Aanduidingen op de numerieke display wijzigen

Om de aanduiding op de numerieke display te veranderen, gaat u als volgt te werk:

1. Druk herhaaldelijk op de MODE-knop (modus) rechts op het stuur tot op de multifunctionele display DISPLAY verschijnt.

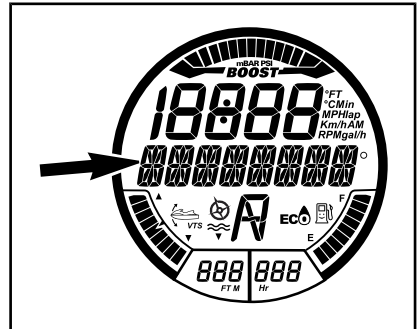

WEERGEGEVEN MELDING

DISPLAY

2. Druk op de SET-knop om de functie DISPLAY te openen.
3. Druk herhaaldelijk op de knop OMHOOG of OMLAAG tot de gewenste aanduiding verschijnt.
 - RPM
 - SNELHEID
 - MOTORTEMPERATUUR
 - TOPSNELHEID
 - GEM SNELHEID
 - TOP RPM
 - GEM RPM
 - KLOK.

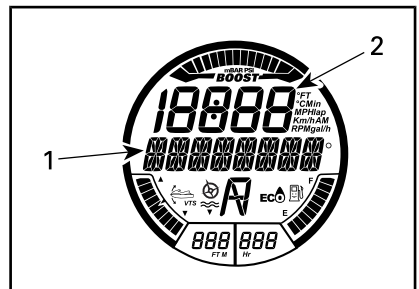

AANDUIDINGEN OP DE NUMERIEKE DISPLAY

1. Type geselecteerde aanduiding op de numerieke display
 2. Toepasselijke waarde
4. Druk op de SET-knop om de gewenste aanduiding te selecteren en op te slaan, of wacht tot

de tijdslimiet voor de functie-
weergave verloopt. De laatst
weergegeven aanduiding wordt
automatisch opgeslagen.

De numerieke display maakt ge-
bruik van de volgende afkortingen:

- M of FT
- RPM
- Km/u of MPH
- °F of °C
- AM of PM
- l/u of gal/h.

Aanduidingen op de nu- merieke display resetten

De volgende aanduidingen op de
numerieke display kunnen worden
gereset:

- Gemiddeld brandstofverbruik
- Topsnelheid
- Gemiddelde snelheid
- Hoogste toerental (TOP RPM)
- Gemiddelde toerental

Druk op de SET-knop (Instelling)
om aanduidingen te resetten. De
numerieke display geeft kortston-
dig nul (0) aan.

OPMERKING: Elk van deze func-
ties wordt ENKEL actief als ze is
geselecteerd als aanduiding op de
numerieke display.

Instelling van de multi- functionele meter

Klokinstelling wijzigen

1. Druk herhaaldelijk op de MODE-
knop (modus) tot INSTELLIN-
GEN verschijnt op de multifun-
ctionele display.

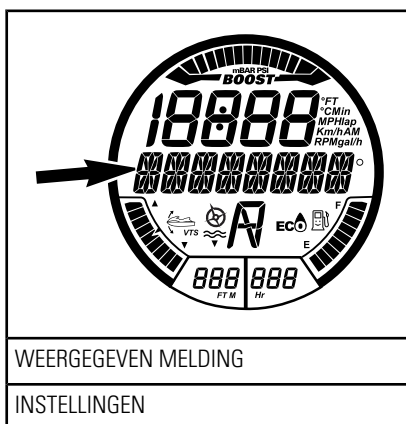

2. Druk herhaaldelijk op de knop
OMHOOG of OMLAAG tot
KLOK verschijnt.

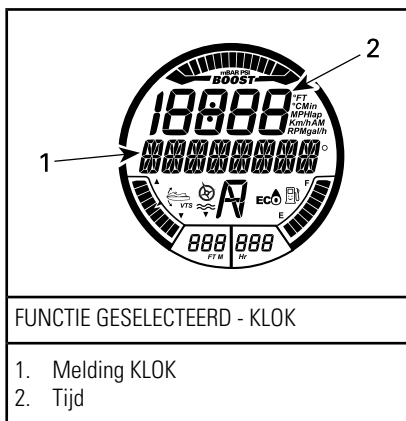

3. Druk op de SET-knop (instelling)
om de functie te openen. De
melding KLOKCOMPENSATIE
WIJZIGEN verschijnt.

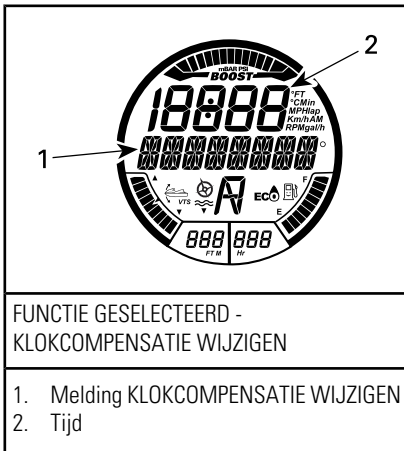

4. Druk op de knop OMHOOG of OMLAAG om de klok op de juiste lokale tijd in te stellen.
5. Druk op de SET-knop om de instellingen op te slaan en terug te keren naar het hoofdscherm.

OPMERKING: De klok maakt gebruik van GPS-signalen om de juiste tijd tegenover GMT (Greenwich Mean Time) bij te houden. Bij het instellen van de klok kan enkel het uur worden gewijzigd.

Meeteenheden en taalinstelling

De multifunctionele meter kan informatie weergeven in metrische of Britse eenheden en in verschillende talen.

Raadpleeg uw erkende Sea-Doo dealer om de weergegeven meeteenheden of taal op de multifunctionele meter te veranderen.

UITRUSTING

OPMERKING: Some veiligheidslabels op het vaartuig worden niet op afbeeldingen weergegeven. Raadpleeg *VEILIGHEIDSLABELS* aan de waterscooter voor informatie over de veiligheidslabels.

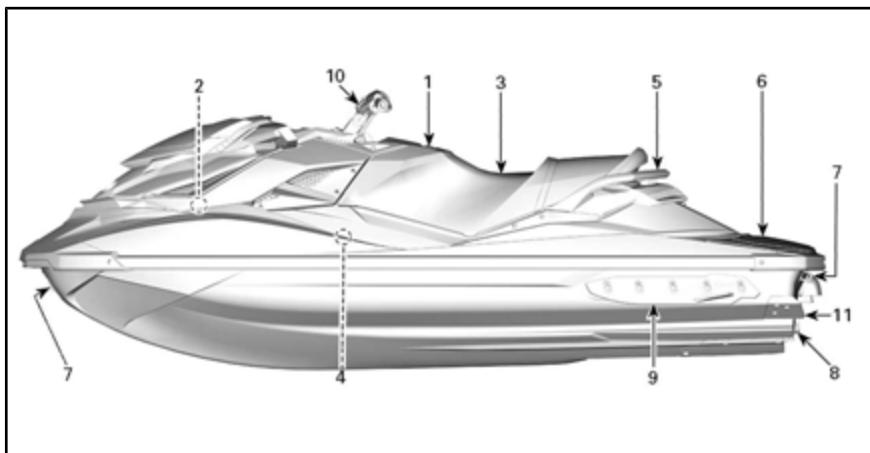

1) Handschoenvak

Een opbergvakje voor persoonlijke voorwerpen.

Trek het handschoenvak open aan de dekselvergrendeling.

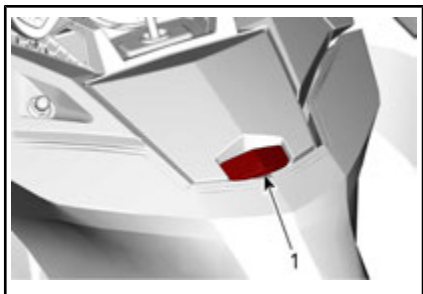

HANDSCHOENKASTJE

1. Dekselgrendel

2) Opbergvak vooraan

Een handige plek om persoonlijke voorwerpen in mee te nemen.

Het opbergvak vooraan bevat ook twee houders voor veiligheidsuitrusting, één voor een brandblusser en de andere voor de nooduitrusting (niet bijgeleverd).

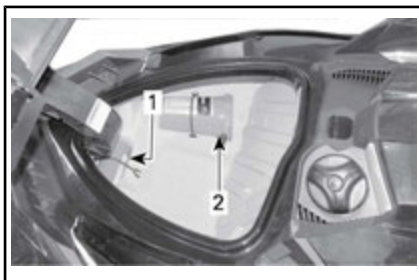

OPBERGVAK VOORAAN

1. Brandblusser bevestigd in de houder
2. Nooduitrusting bevestigd in de houder

Om het deksel van het opbergvak vooraan te openen, trekt u de vergrendelingshendel naar boven. Het deksel altijd sluiten en vergrendelen als u vaart.

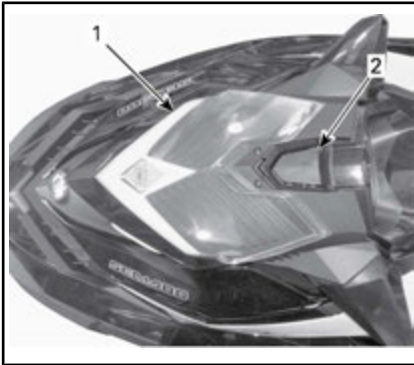
**TYPISCH**

1. Deksel van het opbergvak vooraan
2. Vergrendelingshendel

**WAARSCHUWING**

Neem nooit losse, zware, scherpe of breekbare voorwerpen mee in het opbergvak. Overschrijdt nooit het maximale laadvermogen van 9 kg. De waterscooter nooit bedienen met het deksel van het opbergvak vooraan geopend. Dit is geen waterdicht vak.

3) Zadel

Dit model is uitgerust met een ergonomisch zadel dat naar voren toe smaller wordt, speciaal ontworpen om de knieën naar binnen te drukken, waarmee u de benen naar de binnenkant van de voetsteunen kunt drukken en het bovenlichaam zo minder snel vermoeid raakt en u meer controle in de bochten krijgt.

Dit zadel is ontworpen voor een bestuurder en een passagier.

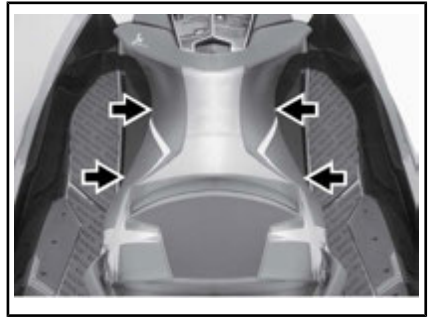
**ERGONOMISCH ZADEL****Verwijderen van het zadel**

Open het zadel door de vergrendelingshendel op te trekken en de achterkant van het zadel op te heffen.

**TYPISCH - ZADELVERGRENDELING**

1. Vergrendelingshendel van het zadel
2. Vergrendelingspin
3. Insteekopening van de pin

Trek het zadel daarna omhoog en naar achter om het van de waterscooter te verwijderen.

Installeren van de zitting

Om het zadel te plaatsen, steekt u de voorkant van het zadel in de borgpen.

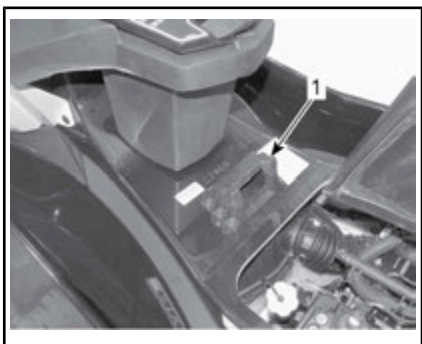

1. Voorste zadelborgpen

Houd de zadelvergrendeling boven de vergrendelingspen and duw het achterste deel van het zadel naar beneden zodat het stevig op zijn plaats vergrendelt.

Trek het achterste deel van het zadel omhoog om zeker te zijn dat het goed vergrendeld is.

⚠ LET OP Zorg ervoor dat de grendel goed op de pin is gesloten.

4) Voetsteun

Tijdens het varen moeten de voeten van de operator en de passagier steeds op de voetsteunen blijven.



1. Voetsteun

Voor de bestuurder kunt u met de unieke gekantelde voetsteunen voor deze modellen de knieën "vergrendelen" in scherpe bochten.



1. Gekantelde voetsteunen

5) Passagiershandgreep

De zadelriem verschaft een handgreep waaraan een passagier zich onderweg kan vasthouden.

De zijkanen van de gevormde handgreep achteraan het zadel verschaffen eveneens een handgreep voor een passagier. Het achterste deel van de gevormde handgreep verschaft een handgreep voor de begeleider om vanuit het water aan boord te komen.

OPMERKING Gebruik de gevormde handgreep nooit om iets te slepen of de waterscooter aan op te heffen.

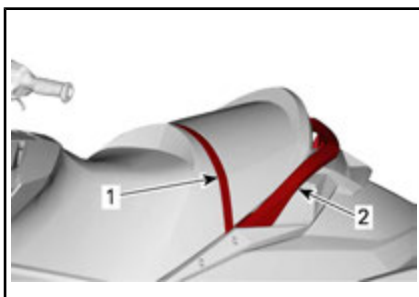

PASSAGIERSHANDGREPEN

- 1. Zadel met riem
- 2. Gevormde handgreep

6) Opstapplatform

Het achterdek fungeert als opstapplatform.

Het achterste deel van de voethouders naast het opstapplatform kan

dienen als voetsteunen voor de begeleider die naar achter kijkt bij het slepen van een skiër of tuber.

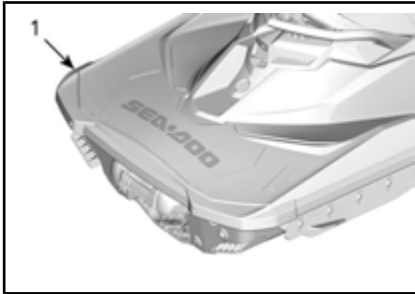

1. Opstapplatform

7) Voorste en achterste ogen

De ogen kunnen worden gebruikt om aan te meren en als bevestigingspunt om uw waterscooter te vervoeren.

Oog vooraan



TYPISCH - CE-MODELLEN

1. Oog vooraan

Ogen achteraan



1. Ogen achteraan

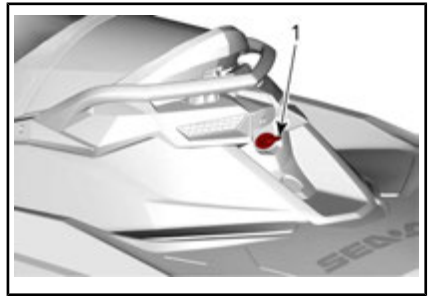

1. Oog achteraan

8) Ruimwateraftapplug

Draai de aftapplug steeds los als de waterscooter op een trailer staat. Hierdoor zal water dat zich in het ruim ophoopt kunnen wegvloeien zodat er minder condensatie optreedt.



LOKATIE VAN DE AFTAPPLUG

1. Afvoerplug
2. Aandraaien
3. Losdraaien

OPMERKING Zorg ervoor dat de afvoerplug stevig vastzit voordat u de waterscooter te water laat.

9) Verstelbare sponsens

De verstelbare sponsens veranderen de laterale grip van de waterscooter.

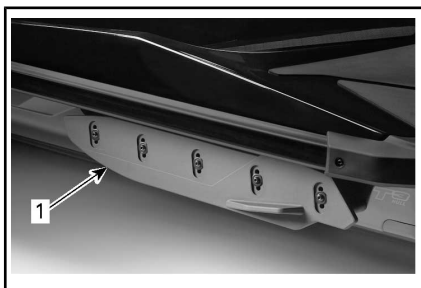

AFBEELDING VAN DE LINKERKANT

1. Verstelbare sponson

Richtlijnen voor afstellen van sponsons

De sponsons kunnen op 3 verschillende hoogten worden ingesteld.

⚠ WAARSCHUWING

Nadat de sponsons zijn afgesteld, moet u zich steeds vertrouwd maken met het nieuwe stuurgegedrag van de waterscooter.

RICHTLIJNEN VOOR AFSTELLEN VAN SPONSONS	
Race	Laterale grip verhogen voor snellere respons in bochten. Racestand wordt NIET aanbevolen wanneer een passagier wordt vervoerd.
Sport (fabrieksinstelling)	Een beter evenwicht bieden tussen de standen Race en Freeride. Voorkeurstand voor algemene vaaromstandigheden en varen met een passagier.
Freeride	Laterale grip verlagen voor een speelser gedrag.

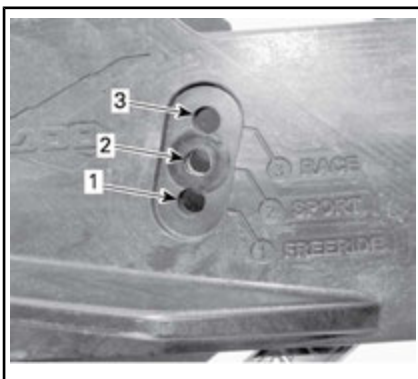

1. Freeride
2. Sport (fabrieksinstelling)
3. Race

Sponsons afstellen

OPMERKING: Wij raden ten stelligste aan dat u deze afstelling laat uitvoeren door uw Sea-Doo dealer.

Verwijder alle zelftappende borgschroeven van de uitlaatpijp en GOOI ZE WEG.

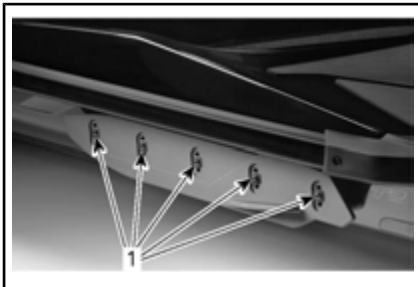

1. Zelftappende schroeven

Plaats de sponson in de gewenste positie.

Plaats **NIEUWE** zelftappende schroeven en draai ze aan volgens de specificaties.

⚠ WAARSCHUWING

Wanneer de sponsen worden afgesteld, moeten de zelftappende schroeven vervangen worden en aangedraaid worden volgens de specificaties. Anders kunt u een sponson verliezen, waardoor u de controle over de waterscooter kunt verliezen.

AANDRAAIMOMENT

Sponsenschroeven	18 N•m ± 2 N•m
------------------	----------------

(Stuknr. 250 000 572) (NIEUWE SCHROEVEN VEREIST)

Doe hetzelfde voor de andere zijde.

⚠ WAARSCHUWING

Beide sponsen moeten geïnstalleerd en afgesteld worden op dezelfde hoogte. Ontbrekende of onjuist afgestelde sponsen beïnvloeden het gedrag en de stabiliteit, waardoor u de controle over de waterscooter kunt verliezen.

10) Verstelbare stuurverhoger

De stuurhoogte kan naar wens van de bediener worden ingesteld.

1. U ontgrendelt het mechanisme met de hendel.



TYPISCH

2. Stel het stuur af op één van de zeven verschillende hoogten.
3. Vergrendel het mechanisme met de hendel.



TYPISCH

11) Stuurvinnen

De romp van de waterscooter is voorzien van stuurvinnen, die zorgen voor een goed gedrag van de boeg in alle omstandigheden.

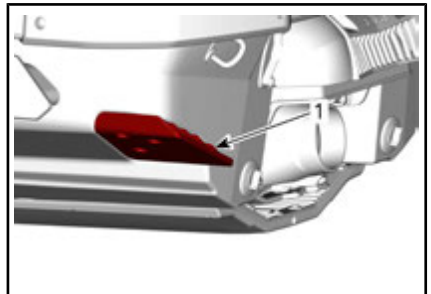

1. Linkerkant - Stuurvin

INRIJPERIODE

Gebruik tijdens de in- vaarperiode

De waterscooter moet een invaarperiode van 10 bedrijfsuren doorlopen alvorens u langdurig plankgas mag geven.

Tijdens deze periode mag u maximaal 1/2 tot 3/4 gas geven. Kortstondig plankgas geven en uw snelheid variëren dragen echter bij tot een goed invaarResultaat.

OPMERKING Voortdurend plankgas geven en langdurig op kruissnelheid varen zijn nefast tijdens de invaarperiode.

Invaarmodus

Dit model heeft een geprogrammeerde invaarmodus die de motor beschermt tijdens de invaarperiode.

Tijdens de eerste 5 bedrijfsuren beperkt het motorbeheersysteem de maximumsnelheid van de motor om deze te beschermen. Tijdens deze periode zal het vermogen van de motor gradueel stijgen.

BEDIENINGSINSTRUCTIES

⚠ WAARSCHUWING

Voer de **INSPECTIE VÓÓR HET VERTREK** altijd uit voordat u de waterscooter gaat gebruiken. Lees zeker de **VEILIGHEIDSINFORMATIE** en de hoofdstukken met **INFORMATIE OVER DE WATERSCOOTER** en maak uzelf goed vertrouwd met de iControl technologie.

Vraag altijd raad aan een erkende Sea-Doo dealer als u een bedieningselement of instructie niet helemaal begrijpt.

Opstappen op de waterscooter

Net als bij elke andere waterscooter moet u voorzichtig opstappen en mag de motor daarbij niet draaien.

⚠ WAARSCHUWING

De motor moet uit staan (UIT) en het bindsnoer verwijderd om op te stappen.

Aan boord gaan vanaf de wal

Wanneer u vanaf de kade opstapt, plaatst u langzaam een voet op de treeplank van de waterscooter die het dichtst bij de kade ligt terwijl u het stuur vasthoudt, en verplaatst tegelijk uw lichaamsgewicht naar de andere kant om de waterscooter in evenwicht te houden.

Zwaai vervolgens de andere voet over het zadel en plaats hem op de andere treeplank. Duw de waterscooter weg van de kade.



Opstappen vanuit het water

Zorg dat er minstens 90 cm water is onder het laagste deel achteraan de romp.

Houd er rekening mee dat de romp lager in het water zal liggen als alle passagiers aan boord zijn. Houd deze voorgeschreven diepte altijd aan, zodat er geen zand, steentjes of keien in het aandrijfsysteem worden getrokken.

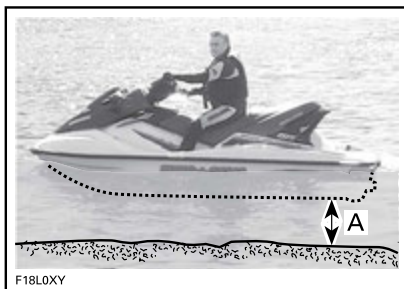

A. Er moet minstens 90 cm water onder het laagste punt van de romp zijn als alle passagiers aan boord zijn

OPMERKING Als u de motor start of in ondieper water vaart, kunnen onderdelen van het aandrijfsysteem beschadigd raken.

Bestuurder alleen

Neem met één hand de gevormde handgreep achter het zadel beet.

Grijp met de andere hand de rand van het opstapplatform beet en trek u dan op, zodat u een knie op het opstapplatform kunt zetten.

OPMERKING Nooit onderdelen van het aandrijfsysteem gebruiken om op het vaartuig te stappen.

Stap met de beide handen op de handgreep achter het zadel op het opstapplatform.



Grijp de lus van het zadel beet om uw evenwicht te helpen bewaren en stap op de voetsteunen aan weerszijden van het zadel.



Ga op het zadel zitten.

Bestuurder met een passagier

Eerst klimt de bestuurder op de waterscooter op de hierboven beschreven wijze.

⚠ WAARSCHUWING

De motor moet **UIT** staan en het bindsnoer verwijderd om op te stappen of wanneer u het opstapplatform gebruikt.

In woelig water kan de passagier in het water de waterscooter stabiel houden om de bestuurder te helpen opstappen.



Vervolgens klimt de passagier aan boord terwijl de bestuurder het evenwicht bewaart door zo dicht mogelijk bij de console te gaan zitten.



Motor starten

WAARSCHUWING

Voordat de motor wordt gestart moeten de bestuurder en passagier(s) altijd:

- Goed neerzitten op de waterscooter
- Zich stevig vasthouden aan een handgreep of aan het middel van de persoon voor hen
- Aangepaste, beschermende kledij dragen, inclusief een door de lokale instanties goedgekeurd reddingsvest en een wetsuit-onderstuk.

OPMERKING Zorg dat er minstens 90 cm water is onder het laagste deel achteraan de romp wanneer alle passagiers aan boord zijn vooraleer u de motor start. Anders kunnen onderdelen van het aandrijfsysteem schade oplopen.

1. Bevestig de bindsnoerclip aan uw reddingsvest of aan uw pols (polsband vereist).
2. Grijp het stuur stevig beet met uw linkerhand en zet uw beide voeten op de voetsteunen.
3. Druk de motor-START/STOP-knop eenmaal in om het elektrisch systeem in te schakelen.
4. Plaats het bindsnoer op de motoruitschakelaar.
5. Druk na een dubbele pieptoon op de START/STOPknop om de motor te starten.
6. Laat de START/STOP-knop los zodra de motor is gestart.

WAARSCHUWING

De bindsnoerclip dient altijd aan het reddingsvest van de bestuurder of aan de pols (polsband vereist) te zijn gekoppeld bij het starten of besturen van de waterscooter.

OPMERKING Houd de start/stopknop nooit langer dan 10 seconden ingedrukt om oververhitting van de starter te voorkomen. Laat een pauze tussen twee startpogingen zodat de starter kan afkoelen.

OPMERKING: Indien de motor met de START/STOP-knop werd stilgelegd zonder het bindsnoer te verwijderen, kan hij binnen de 3 minuten opnieuw worden gestart. Na die wachttijd verwijdert u het bindsnoer en herhaalt de motorstartprocedure van voor af aan.

De motor stilleggen

WAARSCHUWING

Om de controle te behouden over de vaarrichting van de waterscooter moet de motor blijven draaien tot de waterscooter wordt stilgelegd.

De motor kan met één van de twee volgende methodes worden stilgelegd:

- De motor-START/STOP-knop indrukken of.
- Het bindsnoer uit de motoruitschakelaar nemen.

⚠ WAARSCHUWING

Laat het bindsnoer nooit in de motoruitschakelaar zitten wanneer u van de waterscooter stapt om diefstal, onopzettelijk starten van de motor en gebruik door onbevoegden, kinderen of derden te voorkomen.

Schakelen naar neutraal

⚠ WAARSCHUWING

De aandrijfjas en de impeller draaien altijd als de motor draait, zelfs in neutraal. Blijf uit de buurt van het stuwsysteem van de waterscooter.

Als de waterscooter voor het eerst wordt opgestart, stelt het iBR-systeem standaard automatisch neutraal in.

Tik de iBR-hendel aan om neutraal in te schakelen vanuit vooruit.

Laat de iBR-hendel en gashendel los om neutraal in te schakelen vanuit achteruit.

De neutrale stand van de iBR regelen

Als de waterscooter in NEUTRAAL toch voor- of achteruit kruipt, kunt u het iBR-systeem afstellen.

OPMERKING: De beweging van de waterscooter bij gebruik in neutraal kan te wijten zijn aan wind of waterstroming.

Indien de waterscooter naar voor beweegt, drukt u even op de pijl omlaag van de knop VTS.

Indien de waterscooter naar achter beweegt, drukt u even op de pijl omhoog van de knop VTS.

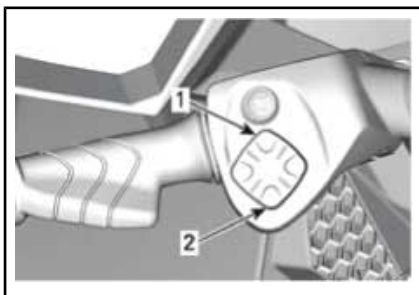

TYPISCH - VTS-REGELKNOP

1. Boeg omhoog
2. Boeg omlaag

OPMERKING: Druk herhaaldelijk op de pijl omhoog/omlaag van de VTS-knop tot de neutrale stand goed is afgesteld en de waterscooter niet meer beweegt.

Schakelen naar vooruit

Voorwaartse beweging wordt ingezet door de gashendel gewoon in te drukken.

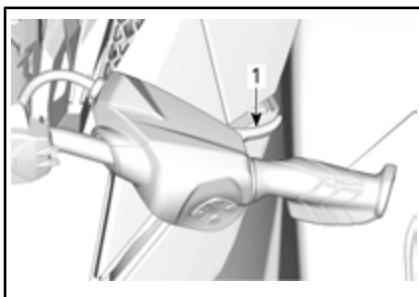

TYPISCH - VOORUIT INSCHAKELEN

1. Gashendel

Achteruit inschakelen en gebruiken

Achteruit kan enkel worden ingeschakeld tussen de stationaire snelheid en de voorwaartse snelheidsdrempel van 14 km/h.

⚠ WAARSCHUWING

Als de waterstroming 14 km/h of meer is, kan achterruit niet worden ingeschakeld als de snelheidsdrempel voor achterruit wordt overschreden.

Om in achterruit te schakelen, moet de iBR-hendel links op het stuur voor minstens 25% van het bewegingsbereik van de hendel worden ingetrokken.

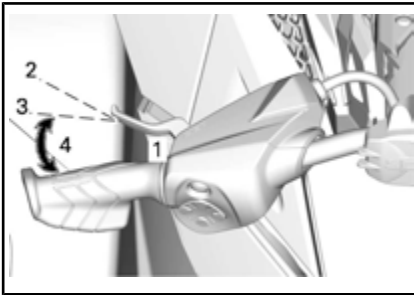

TYPISCH - iBR-HENDEL

1. iBR-hendel
2. Hendel in losgelaten stand
3. Stand op ongeveer 25%
4. Gebruiksbereik

Als de iBR-hendel in achterruit wordt gebruikt, kan de gashendel worden gebruikt om het motortoeental - en dus de ontwikkelde achterwaartse stuwkracht - te regelen.

Door zowel de iBR-hendel als de gashendel gelijktijdig bij te stellen, kunt u de achterwaartse stuwkracht nauwkeurig regelen. Een te hoog toerental veroorzaakt waterturbulentie en heeft een negatieve weerslag op het achterruit varen.

OPMERKING: Het motorvermogen zal telkens afnemen tot stationair wanneer de positie van de iBR-hendel wordt veranderd.

Laat de iBR-hendel los om de werking in achterruit stop te zetten.

Om de achterwaartse beweging te doen stoppen na het loslaten van de iBR-hendel, moet u voldoende gas geven.

⚠ WAARSCHUWING

De remfunctie heeft geen effect op bewegingen in achterruit.

In achterruit is het beschikbare motorvermogen beperkt, zodat de achterwaartse snelheid ook beperkt is.

⚠ WAARSCHUWING

Vaar enkel traag achteruit en dan zo kort mogelijk. Kijk altijd goed of er geen voorwerpen of personen achter het vaartuig zijn.

Bij varen in achterruit moet u het stuur in de omgekeerde richting draaien als die waarin u de achterkant van de waterscooter wilt bewegen.

Om de achterkant van de waterscooter bijvoorbeeld naar bakboord (links) te sturen, draait u het stuur naar stuurboord (rechts).

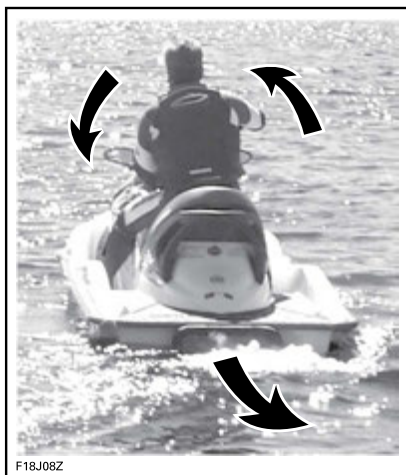

F18J08Z

TYPISCH - IN DE OMGEKEERDE RICHTING STUREN IN ACHTERUIT

⚠ LET OP In achteruit stuurt u in de omgekeerde richting dan in vooruit. Om de achterstevan van de waterscooter in achteruit naar bakboord (links) te sturen, draait u het stuur naar stuurboord (rechts). Om de achterstevan van de waterscooter naar stuurboord (rechts) te sturen, draait u het stuur naar bakboord (links). De werking in achteruit dient in open water te worden inge oefend om volkomen vertrouwd te raken met de bedieningselementen en het stuurbedrag van de waterscooter alvorens in een krappe omgeving te werken.

Schakelen en remmen

⚠ WAARSCHUWING

- De motor moet draaien om de rem te kunnen gebruiken.
- De rem heeft enkel effect bij bewegingen in vooruit, ze heeft geen effect op bewegingen in achteruit.
- De rem kan niet verhinderen dat uw waterscooter door stroming of wind kan afdrijven.

De remfunctie kan enkel worden ingeschakeld bij voorwaartse werking op of boven de snelheidsdrempel van 14 km/h.

De rem wordt ingeschakeld en geregeld als de iBR-hendel links op het stuur minstens voor 25% van het bewegingsbereik van de hendel wordt ingetrokken.

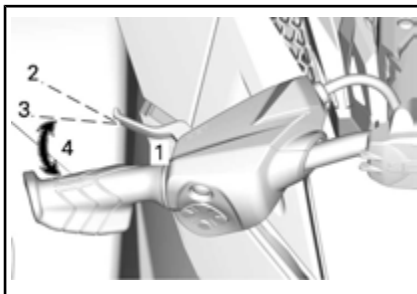

TYPISCH - iBR-HENDEL

1. iBR-hendel
2. Hendel in losgelaten stand
3. Stand op ongeveer 25%
4. Gebruiksbereik

⚠ WAARSCHUWING

Remmen dient in open water bij geleidelijk hogere snelheden te worden inge oefend om volkomen vertrouwd te raken met de bedieningselementen en het stuurbedrag van de waterscooter.

Wanneer de iBR-hendel wordt gebruikt, wordt het commando van de gashendel genegeerd en hangt de regeling van de gas af van de stand van de iBR-hendel. De remkracht kan dus uitsluitend met de iBR-hendel worden afgesteld.

De vertraging van de waterscooter is evenredig aan de remkracht. Hoe verder u de iBR-hendel intrekt, hoe sterker de remkracht.

OPMERKING: Let op dat u de iBR-hendel geleidelijk inschakelt zodat de remkrachtintensiteit goed is af-

gesteld, en laat de gashendel tegelijk los.

! LET OP Als wordt geremd, moeten de opvarenden zich schrap zetten tegen de vertragingskracht, zodat ze op de waterscooter niet naar voren schuiven en het evenwicht verliezen. De bestuurder dient de beide handen steeds op het stuur te houden en alle passagiers dienen zich goed aan een handgreep of aan het middel van de persoon voor hen vast te houden.

! WAARSCHUWING

De remafstand verschilt afhankelijk van de beginsnelheid, lading, wind, aantal passagiers, omstandigheden op het water en de toegepaste remkracht van de bestuurder. Pas uw vaarstijl altijd aan die factoren aan.

Als de waterscooter vertraagt tot minder dan 14 km/h, wordt de remmodus beëindigd en wordt de achteruit ingeschakeld. Laat de iBR-hendel los zodra de waterscooter tot stilstand is gekomen. Anders zult u achteruit gaan.

! LET OP Naarmate de waterscooter vertraagt en tot stilstand komt, zal de hekgolf uw waterscooter inhalen, waardoor de waterscooter naar voren zal neigen. Let op dat zich op uw koers geen obstakels of zwemmers bevinden.

Als de gashendel nog is ingetrokken wanneer de iBR-hendel wordt losgelaten, zal de waterscooter na een korte pauze voorwaarts versnellen. De versnelling is evenredig aan de stand van de gashendel.

! WAARSCHUWING

Als u niet voorwaarts wilt versnellen als u de remhendel loslaat, laat u de gashendel los.

Als u op snelheid de rem voor het eerst gebruikt, schiet achter de waterscooter een waterpluim hoog de lucht in, waardoor de bestuurder van een waterscooter achter u tijdelijk het zicht kan verliezen over uw waterscooter.

! WAARSCHUWING

- Van belang is dat u de bestuurder van een waterscooter die van plan is in konvooi achter u te varen wijst op het rem- en manoeuvreervermogen van uw waterscooter, de betekenis van de waterpluim en dat tussen waterscooters een grotere afstand moet worden aangehouden.
- Denk eraan dat andere boten achter of rondom u mogelijk niet in staat zijn even snel te stoppen.

Remmen in bochten

In bochten moet u gas geven om de controle te bewaren over de vaarrichting. Toch kunt u, zoals eerder beschreven, in een bocht remmen met de iBR-hendel. Zet u schrap om uw evenwicht te bewaren als de hekgolf uw waterscooter kruist.

! LET OP Naarmate de waterscooter vertraagt en tot stilstand komt bij remmen in een bocht, zal uw eigen hekgolf de waterscooter inhalen, waardoor de waterscooter naar opzij zal neigen. Zet u schrap als de golf de waterscooter kruist.

De waterscooter sturen

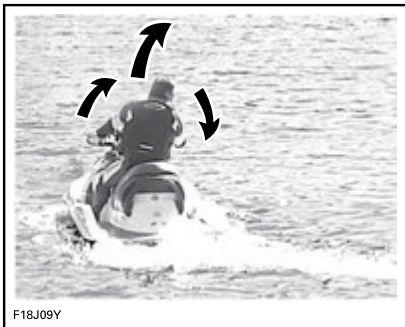

F18J09Y

Door aan het stuur te draaien zwenkt de jetstraalbuis en verandert de waterscooter van richting. Als u het stuur naar rechts draait, zwenkt de waterscooter naar rechts en als u het stuur naar links draait, zwenkt de waterscooter naar links. U moet gas geven om de waterscooter te laten draaien.



WAARSCHUWING

Om de richting van de waterscooter te veranderen moet u gas geven en aan het stuur draaien. De bestuurbaarheid hangt af van hoeveel gas wordt gegeven, het aantal passagiers, de lading, de omstandigheden op het water en omgevingsfactoren zoals de wind.

In tegenstelling tot bij een auto moet u bij een waterscooter gas geven om te kunnen draaien. Oefen gas geven en uitwijken voor een ingebeeld object op een veilige plek. Dit is een goede techniek om aanvaringen te voorkomen.



WAARSCHUWING

Als u de gashendel loslaat hebt u minder controle over de vaarrichting en wanneer u de motor stilligt ontbreekt die controle helemaal.

De waterscooter gedraagt zich anders met een passagier en vergt dan een grotere stuurvaardigheid. De passagiers moeten zich steeds vasthouden aan de zadelriem, de gevormde handgrepen of het middel van de persoon voor hen. Matig uw snelheid en vermijd scherpe bochten. Vermijd woelig water wanneer u een passagier vervoert.

Scherpe bochten en andere speciale manoeuvres

Bij scherpe bochten of speciale manoeuvres waarbij de openingen van de luchtinlaat langere tijd onder water blijven zal water in het ruim sijpelen.

Verbrandingsmotoren hebben lucht nodig om te kunnen werken; daarom kan deze waterscooter niet volledig waterdicht zijn.

OPMERKING Als de luchtinlaat-openingen onder water worden gehouden, bijvoorbeeld wanneer u aanhoudend in kleine cirkels rondvaart, met de boeg door golven kliëft of de waterscooter kapseist kan er water in het ruim sijpelen. Dit kan ernstige schade aanrichten aan motoronderdelen. Raadpleeg het hoofdstuk *GARANTIE* in deze handleiding.

De VTS (variabel trimsysteem) gebruiken

Het variabele trimsysteem (VTS) wijzigt de verticale stand van de jetstraalbuis en biedt de bestuurder een snel en efficiënt systeem ter compensatie van lading, stuwkracht, vaarpositie en omstandigheden op het water. Als het correct is afgesteld, kan het de besturing vergemakkelijken, het opspringen beperken en de waterscooter in zijn optimale vaarstand plaatsen voor maximale prestaties.

Een bestuurder die de waterscooter voor het eerst gebruikt, moet zich vertrouwd maken met het variabele trimstelsel (VTS) bij verschillende snelheden en wateromstandigheden. Bij het varen op kruissnelheid wordt doorgaans een gemiddelde trimstand toegepast. Ervaring alleen kan u leren welke trimstand is aangewezen in elke situatie. Aangezien lagere snelheden zijn aanbevolen tijdens de invaartperiode van de waterscooter, vormt dit een uitstekende gelegenheid om vertrouwd te raken met de trimregeling en het effect ervan.

Als de straalbuis naar boven is gericht, duwt de waterstraal de boeg van de waterscooter omhoog. Deze stand is optimaal voor hoge snelheden.

Als de straalbuis naar beneden is gericht, wordt de boeg naar beneden gedrukt en verhoogt het draaivermogen van de waterscooter. Net als bij iedere andere waterscooter bepalen de snelheid en lichaamshouding en bewegingen van de bestuurder hoe scherp de waterscooter kan draaien. Om het opspringen te beperken of voorkomen wordt de straalbuis naar beneden gericht en de snelheid proportioneel aangepast.

OPMERKING: De stand van de VTS wordt aangeduid met een balkdiagram in het informatiecentrum.

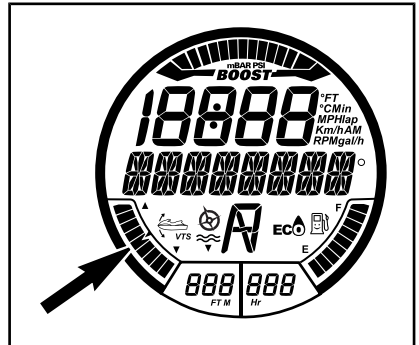

VTS-STANDINDICATOR

Met het VTS-systeem kunt u de trimstand van de straalbuis manueel aanpassen, twee vooraf ingestelde trimstanden selecteren en vooraf ingestelde trimstanden opslaan of veranderen op bepaalde modellen.

VTS-trimmethodes

BESCHIKBARE VTS-TRIMMETHODES	RXP-X 300
VTS-trimknop	X
VTS "dubbelklik" trimmen	X
VTS-"voorstellingen"	X
VTS trimmen via de multifunctionele meter	n.v.t.
Lanceerregeling	X
X = standaardkenmerk - = zie een Sea-Doo-dealer voor verkrijgbaarheid. N.V. = niet verkrijgbaar	

De VTS trimmen met de VTS-knop

Er zijn vijf trimstanden beschikbaar.

Terwijl de waterscooter in vooruit vaart, gaat u als volgt te werk:

1. Druk eenmaal op de knop VTS OMHOOG om de boeg van de

waterscooter naar de eerstvolgende, hogere trimstand te trimmen.

OPMERKING: Als u de VTS-trimknop indrukt zonder dat de motor in vooruit staat verandert enkel de aanduiding. De straalpijp neemt de geselecteerde VTS-trimstand in zodra de voorwaartse stand wordt ingeschakeld.

2. Druk eenmaal op de knop VTS OMLAAG om de boeg van de waterscooter naar de eerstvolgende, lagere trimstand te trimmen.

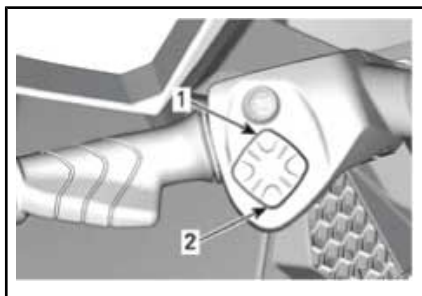

TYPISCH - VTS-REGELKNOP

1. Boeg omhoog
2. Boeg omlaag

OPMERKING: Indien u de knop VTS OMHOOG/OMLAAG ingedrukt houdt, zal de straalpijp blijven bewegen tot de knop wordt losgelaten op de gewenste trimstand, of tot de maximale trimstand (omhoog of omlaag) is bereikt.

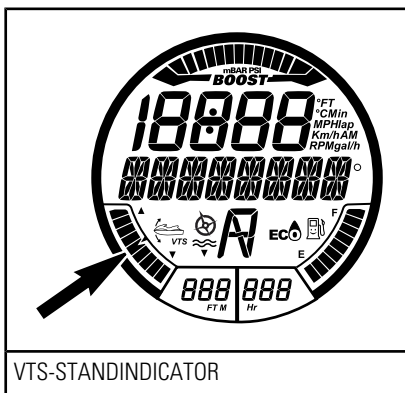

VTS-STANDINDICATOR

Vooraf ingestelde trimstanden gebruiken

Twee vooraf ingestelde trimstanden zijn beschikbaar.

Om de hoogste opgeslagen trimstand te kiezen, klikt u tweemaal op de VTS-knop OMHOOG (boeg omhoog).

Om de laagste opgeslagen trimstand te kiezen, klikt u tweemaal op de VTS-knop OMLAAG (boeg omlaag).

OPMERKING: Indien er slechts één trimstand werd opgeslagen, klikt u tweemaal op OMHOOG of OMLAAG van de VTS-knop.

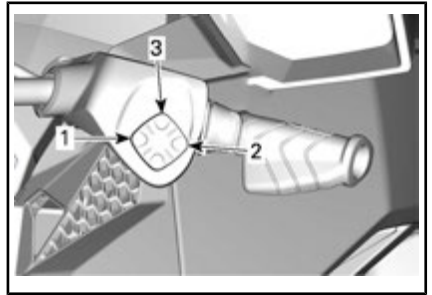
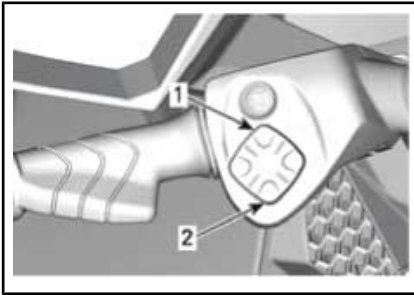

TYPISCH - TWEEMAAL OP DE VTS-KNOP OMHOOG OF OMLAAG KLIKKEN OM DE VOORGEPROGRAMMEERDE STANDE TOE TE PASSEN

1. Hoogste voorgeprogrammeerde stand op de knop OMHOOG
2. Laagste voorgeprogrammeerde stand op de knop OMLAAG

TYPISCH

1. MODE-knop (Modus)
2. SET-knop (Instelling)
3. Knop OMHOOG/OMLAAG

Voorgeprogrammeerde trimstanden opslaan

Er kunnen twee verschillende VTS-trimstanden worden opgeslagen om het door u gewenste trimgedrag snel te selecteren op de waterscooter.

Deze twee VTS VOORINSTELLING-trimstanden zijn in de fabriek voorgeprogrammeerd op 3, maar zijn aanpasbaar naargelang de voorkeur van de bestuurder. Als de VTS VOORINSTELLING-trimstanden door de bestuurder worden gewijzigd, blijven de nieuwe instellingen opgeslagen in het geheugen, ook nadat de waterscooter helemaal is uitgeschakeld.

Voorgeprogrammeerde VTS-trimstanden opslaan:

1. Schakel de elektrische voeding AAN door eenmaal op de START/STOP-knop te drukken.
2. Plaats het bindsnoer op de motoruitschakelaar.
3. Druk rechts op het stuur herhaaldelijk op de MODE-knop (modus) totdat VTS-MODUS wordt weergegeven.

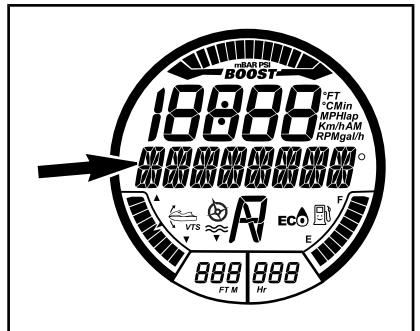

WEERGEGEVEN MELDING

VTS-MODUS

4. Druk rechts op het stuur op de SET-knop (instelling) om VOORINSTELLING 1 weer te geven.
5. Druk de knop VTS OMHOOG/OMLAAG in om de VOORINSTELLING 1 VTS-stand te veranderen. De meter geeft instellingen 1 tot 9 weer op het digitale scherm boven VOORINSTELLING 1.

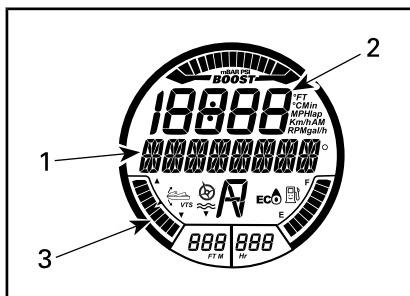

GESELECTEERDE FUNCTIE - VOORINSTELLING

1

1. Functie VOORINSTELLING 1
2. Nummer VTS-instelling
3. VTS-standindicator op instelling 1 (boeg omlaag)

6. Druk op de SET-knop om VOORINSTELLING 1 op te slaan en VOORINSTELLING 2 weer te geven.
7. Druk de knop VTS OMHOOG/OMLAAG in om de VOORINSTELLING 2 VTS-stand te veranderen. De meter geeft instellingen 1 tot 9 weer op het digitale scherm boven VOORINSTELLING 2.
8. Druk tweemaal op de SET-knop om de instellingen op te slaan en terug te keren naar het hoofdscherm.

Het VTS-systeem vergelijkt de voorgeprogrammeerde, opgeslagen trimstanden en kent de hoogste stand toe aan de knop OMHOOG (boeg omhoog) en de laagste aan de knop OMLAAG (boeg omlaag).

Als de beide trimstanden identiek zijn, hebben de twee knoppen dezelfde triminstelling.

VTS trimmen met de MODE/SET-knoppen (Modus/Instelling)

Terwijl de motor in vooruit draait, gaat u als volgt te werk:

1. Druk op de MODE-knop (Modus) om de VTS-functie op de multifunctionele display weer te geven.
2. Druk op de knop OMHOOG/OMLAAG rechts op het stuur om de VTS-instelling te wijzigen.

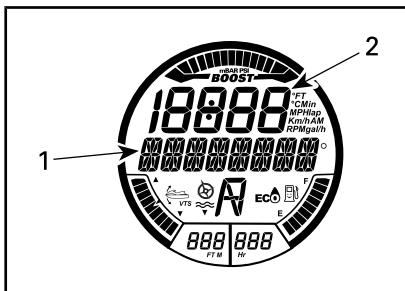

GESELECTEERDE FUNCTIE - VTS

1. VTS-melding
2. Nummer VTS-instelling

3. Controleer of de VTS werkt door te kijken of de VTS-standindicator op het informatiecentrum beweegt.
4. Druk tweemaal op de SET-knop (instelling) om de gewenste instellingen op te slaan en terug te keren naar het hoofdscherm.

OPMERKING: De beschikbare VTS-instellingen liggen tussen 1 en 5.

OPMERKING: Het VTS-systeem kan niet volledig worden getest als de motor niet in vooruit draait. Als de motor niet in vooruit draait, verandert alleen de VTS-aanduiding als de VTS-schakelaars worden ingedrukt. De stand van de straalbuis verandert dan niet.

Lanceerregeling

De lanceringsregeling is een automatische afstelling van het VTS voor een optimale acceleratie door sneller naar open water te varen.

Als de snelheid lager is dan 20 km/h verlaagt het VTS de laagste stand en knippert de VTS-indicator om aan te geven dat het systeem klaar is voor een acceleratie. Als de snelheid hoger is dan 30 km/h keert het VTS terug naar de door de gebruiker geselecteerde stand.

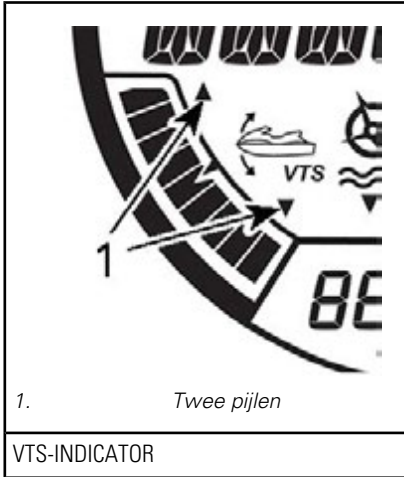

Als de lanceringsregeling wordt geactiveerd, zijn de twee pijlen op de indicator niet zichtbaar.

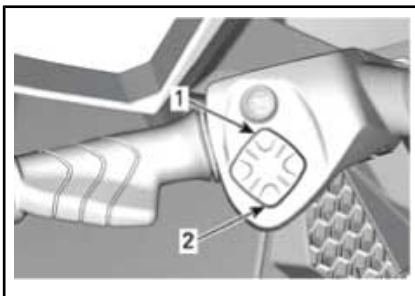

VTS-REGELKNOP

1. Omhoog
2. Omlaag

OPMERKING: De iVTS-functie wordt gedeactiveerd als het motorsysteem is uitgeschakeld.

Algemene vaaraanbevelingen

Varen in onstuimig water of bij slechte zichtbaarheid

Vermijd varen in zulke omstandigheden. Wees extra voorzichtig en vaar aan de minimumsnelheid als het toch niet anders kan.

Dwars op golven varen

De bestuurder moet het stuur stevig beetpakken en beide voeten op de treeplanken houden.

De passagier moet de handgrepen met beide handen stevig beetpakken en beide voeten op de treeplanken houden.

Snelheid verminderen.

Blijf altijd paraat om bij te sturen en uw evenwicht te behouden.

Als u over golven vaart, heft u uw lichaam iets van de zitting op om de schokken met uw benen op te vangen.

Als u dwars door een hekgolf vaart, moet u altijd een veilige afstand houden tot de waterscooter voor u.

⚠ WAARSCHUWING

Vertraag voor u door hekgolven vaart. De bestuurder en de passagier(s) dienen zich schrap te zetten en een halfstaande positie in te nemen om de schokken mee op te vangen. Spring niet in een zog of op de golven.

Stoppen/aanmeren

Zodra de gashendel wordt losgelaten vertraagt de waterscooter door de weerstand van het water tegen de romp. De remafstand is afhankelijk van de grootte van de waterscooter, zijn gewicht, snelheid, toestand van het wateroppervlak,

aanwezigheid en richting van wind en stroming.

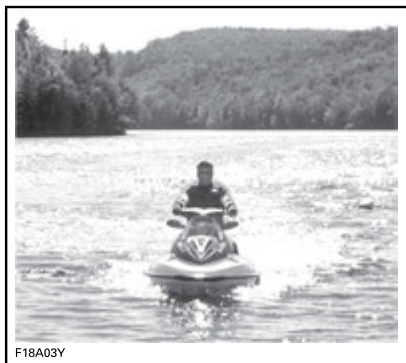

De bestuurder dient zich vertrouwd te maken met de remafstand in verschillende omstandigheden.

⚠ WAARSCHUWING

Oefen het remmen altijd in open water om er zeker van te zijn dat zich in de directe nabijheid, vooral achteraan, geen waterscooters of boten ophouden. Andere watergebruikers zijn niet steeds in staat om op tijd te manoeuvreren of tot stilstand te komen om u te ontwijken als u onverwacht net voor hen volledig tot stilstand komt.

Het iBR-systeem is tevens bruikbaar om de waterscooter te laten vertragen of sneller te laten stoppen, en om de manoeuvreerbaarheid te verhogen, vooral dan bij het aanmeren. Tot stilstand komen op een rechte lijn en in een bocht met behulp van het iBR-systeem dient uitgebreid te worden inge oefend om vertrouwd te raken met het vaargedrag van de waterscooter bij gedeeltelijk of volledig remmen.

Als u op snelheid de rem voor het eerst gebruikt, schiet achter de waterscooter een waterpluim hoog de lucht in, waardoor de bestuurder van een waterscooter achter u tij-

delijk het zicht kan verliezen over uw waterscooter.

⚠ WAARSCHUWING

Van belang is dat u de bestuurder van een waterscooter die van plan is in konvooi achter u te varen wijst op het rem- en manoeuvreervermogen van uw waterscooter, de betekenis van de waterpluim en dat tussen waterscooters een grotere onderlinge afstand moet worden aangehouden.

De bestuurder dient ook de aanmeerprocedure in te oefenen met een denkbeeldige kade en met behulp van de beschikbare bedieningselementen (iBR-hendel en gashendel).

Laat de gashendel ver genoeg vóór de verwachte aanlegplaats los.

Vertraag naar stationair.

Manoeuvreer door gebruik te maken van een combinatie van de iBR-hendel en gashendel, schakelen naar neutraal, naar achteruit of vooruit, al naargelang de situatie.

Denk eraan: bij varen in achteruit werkt de stuurrichting omgekeerd. Als u het stuur naar links draait, zwenkt de achterstev in achteruit naar rechts en omgekeerd.

⚠ WAARSCHUWING

Wanneer de gashendel wordt losgelaten en/of de motor wordt stilgelegd, neemt het vermogen om in een bepaalde richting te sturen af. De stuurrichting is omgekeerd als de waterscooter in achteruit vaart.

Aanleggen op het strand

OPMERKING Het is niet aan te raden om met de waterscooter tot op het strand te varen.

Nader het strand langzaam en schakel de motor uit voordat het water minder dan 90 cm diep wordt onder het laagste punt van de romp. Trek de waterscooter vervolgens op het strand.

OPMERKING De waterscooter in ondiep water besturen kan leiden tot schade aan de onderdelen van het aandrijfsysteem. Leg de motor altijd stil voordat het water minder dan 90 cm diep wordt en gebruik nooit de achteruit- of remfunctie.

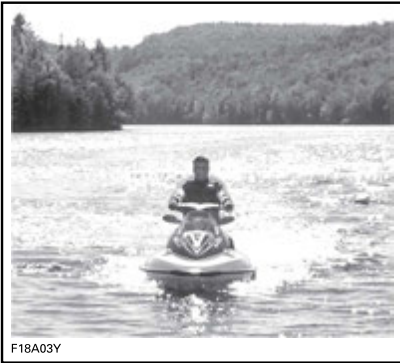

F18A03Y

VAARMODI

	RXP-X 300
Sportmodus	X
ECO-modus	X
Leersleutelmodus	X
X = een X wijst op een standaardkenmerk	

WAARSCHUWING

Als u omschakelt naar een andere modus, moet u ervoor zorgen dat u zich bewust blijft van de situatie tijdens het varen.

Sportmodus

Indien geselecteerd, levert de SPORTMODUS een ogenblikkelijke gasrespons en een snellere acceleratie dan de NORMALE VAARMODUS.

Eens geactiveerd, blijft de SPORTMODUS actief tot hij door de bestuurder wordt uitgeschakeld, of tot de motor wordt stilgelegd, waarna hij terugkeert naar de standaard NORMALE VAARMODUS.

Sportmodus activeren

Om met de motor ingeschakeld de sportmodus snel te activeren gaat u als volgt te werk:

WAARSCHUWING

Als u omschakelt naar een andere modus, moet u ervoor zorgen dat u zich bewust blijft van de situatie tijdens het varen.

1. Houd de Knop Sportmodus ingedrukt.

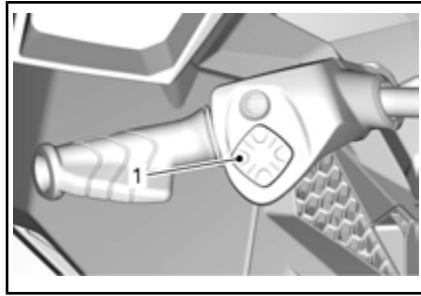

TYPISCH

1. Knop Sportmodus

OPMERKING: Het indicatorlichtje gaat branden en de volgende **belangrijke** melding schuift over de multifunctionele display:

WEERGEGEVEN MELDING

SPORTMODUS WORDT INGESCHAKELD - MEER ACCELERATIE - PASSAGIERS AANMANEN ZICH VAST TE HOUDEN - OP_SPORTKNOP_DRUKKEN

WAARSCHUWING

Zorg dat de passagiers weten dat de waterscooter in de sportmodus sneller optrekt en dat ze zich stevig moeten vasthouden.

2. Druk nogmaals op de knop van de Sportmodus om de sportmodus te activeren.

Een schuivende melding SPORT-MODUS GEACTIVEERD bevestigt kortstondig dat de sportmodus werd geactiveerd.

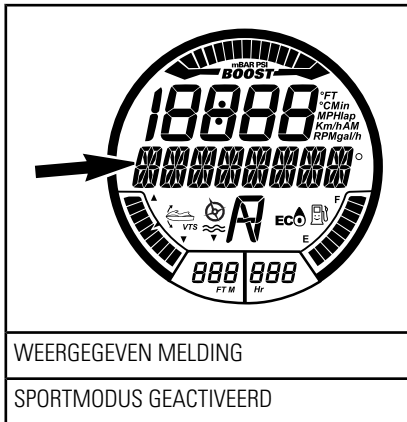

OPMERKING: De meter keert enkele seconden later terug naar de normale weergave.

- Controleer of de SPORT-modus-indicator aan staat.

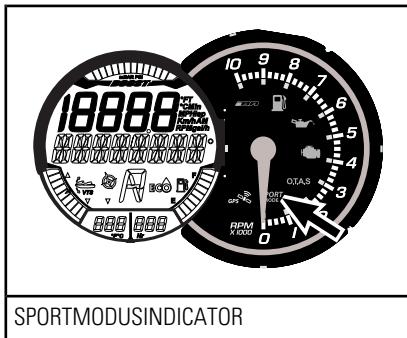

OPMERKING: De SPORT-modus-indicator gaat aan en blijft aan zolang de sportmodus actief is.

Sportmodus deactiveren

Om op snelheid varend de sportmodus te deactiveren gaat u als volgt te werk:

⚠ WAARSCHUWING

Bewaar bij het uitschakelen van de sportmodus het overzicht over waar andere waterscooters, obstakels of personen zich in het water bevinden.

- Houd de Knop Sportmodus ingedrukt.

OPMERKING: De volgende melding schuift over de multifunctionele display: SPORTMODUS GEDEACTIVEERD

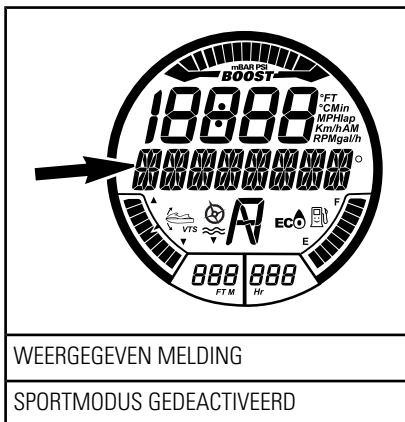

OPMERKING: De meter keert enkele seconden later terug naar de normale weergave.

- Controleer dat de SPORT-modus-indicator niet aan staat.

ECO-modus (zuinige verbruiksmodus)

ECO-modus activeren

Om de ECO-modus te activeren gaat u als volgt te werk:

⚠ WAARSCHUWING

Als u omschakelt naar een andere modus, moet u ervoor zorgen dat u zich bewust blijft van de situatie tijdens het varen.

1. Houd de knop van de ECO-modus minstens 1 seconde ingedrukt.

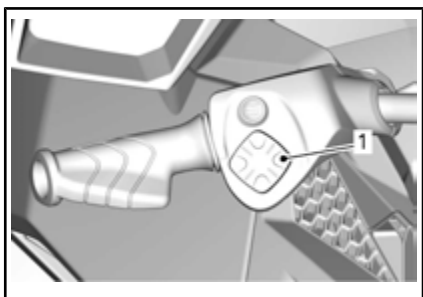

TYPISCH

1. Knop ECO-modus
2. De activering van de ECO-modus kan bevestigd worden door de ECO-indicator.

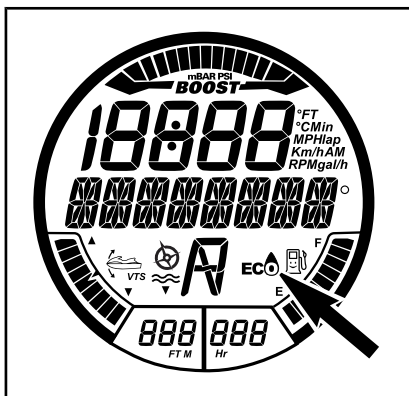

ECO-MODUSINDICATOREN
(zuinige verbruiksmodus)

ECO-modus deactiveren

Om de ECO-modus te deactiveren gaat u als volgt te werk:

⚠ WAARSCHUWING

Als u omschakelt naar een andere modus, moet u ervoor zorgen dat u zich bewust blijft van de situatie tijdens het varen.

1. Houd de ECO-knop minstens 1 seconde ingedrukt.

Leersleutelmodi

De leersleutel biedt een vaarmodus aan waarop motorvermogen en snelheid beperkt zijn.

Er zijn 5 snelheidsinstellingen beschikbaar voor de leersleutelmodus. Standaard is de sleutelmodus voorgeprogrammeerd op nr. 3.

OPMERKING: De sleutelinstellingen kunnen enkel worden veranderd als de motor niet draait.

De snelheidsinstellingen van de leersleutel veranderen

Om de instelling van de leersleutel te veranderen gaat u als volgt te werk:

1. Druk eenmaal op de START/STOP- knop om het elektrisch systeem in te schakelen en plaats de NORMALE sleutel op de motoruitschakelaar.
2. Wacht tot het informatiecentrum de zelftest heeft afgerond en de melding van sleutelherkenning weergeeft.
3. Druk herhaaldelijk op de MODE-knop (modus) tot op het digitale scherm van het informatiecentrum SLEUTELMODUS verschijnt.

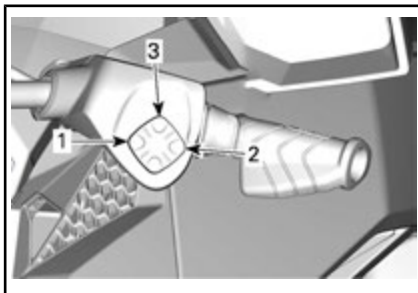

TYPISCH - METERKNOPPEN

1. MODE-knop (Modus)
2. SET-knop (Instelling)
3. Knop OMHOOG/OMLAAG

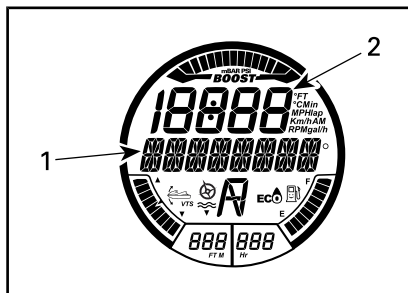

GESELECTEERDE FUNCTIE - LEERSLEUTEL

1. Melding L-SLEUTEL
2. Leersleutelinstelling

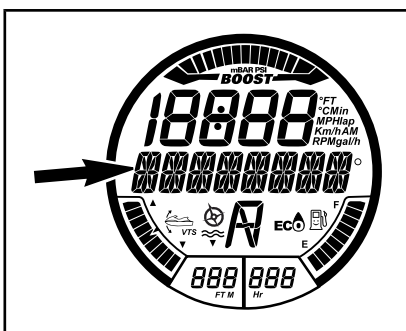

WEERGEGEVEN MELDING

SLEUTELMODUS

4. Druk eenmaal op de SET-knop (instelling) om de instelfunctie voor de leersleutel in te schakelen. L-sleutel verschijnt nu op het scherm.

5. Druk op de pijlknop OMHOOG of OMLAAG om de sleutelinstellingen te verwisselen van 1 tot 5. De snelheidsbeperingen per instelling zijn af te lezen in de tabel.
6. Druk de SET-knop (instelling) eenmaal in om de instelling op te slaan, tweemaal om de functie af te sluiten, of wacht gewoon tot de tijdslimiet voor de functie verlopen is. De veranderde sleutelinstelling wordt automatisch opgeslagen.

OPMERKING: De snelheidsinstelling van de sleutel geldt op ieder identiek type sleutel dat op een bepaalde waterscooter wordt gebruikt. Eenzelfde type sleutel dat op een andere waterscooter wordt gebruikt kan dus een verschillende snelheidsinstelling hebben.

TYPE D.E.S.S.- SLEUTEL	SNELH- EIDSINS- TELLING VAN DE SLEUTEL	MAXIMUM- SNELHEID ONG.
Leersleutel	5	80 km/h
	4	74 km/h
	3	68 km/h
	2	60 km/h
	1	51 km/h

OPMERKING: De snelheidsinstelling van de sleutel kan variëren naargelang de vaaromstandigheden.

SPECIALE PROCEDURES

Reinigen van jetpompwaterinlaat en impeller



WAARSCHUWING

Blijf uit de buurt van het inlaatrooster zolang de motor draait. Lang haar, loshangende kleding of riemen van reddingsvesten kunnen in bewegende delen verstrikt raken.

Wier, schelpen of afval kunnen in het inlaatrooster, de aandrijfjas en/of impeller verstrikt raken. Een verstopte waterinlaat kan onder meer leiden tot de volgende problemen:

- **Cavitatie:** Het motortoerental is hoog maar de waterscooter beweegt traag door de verminderde stuwkracht, de jetpomp kan beschadigd worden.
- **Oververhitting:** Aangezien de jetpomp de waterstroom voor de koeling van het uitlaatsysteem regelt, zal een verstopte inlaat leiden tot oververhitting van de motor en beschadiging van de interne motoronderdelen.

Een verstopping met wier kan als volgt worden verholpen:



WAARSCHUWING

Als het toch nodig blijkt om een vreemd voorwerp te verwijderen dat vastzit in het aandrijfsysteem, MOET het bindsnoer uit de motoruitschakelaar WORDEN VERWIJDERD.

Reiniging in het water

Beweeg de waterscooter enkele malen heen en weer. Meestal kan de verstopping zo worden verholpen. Start de motor en controleer of het vaartuig normaal werkt.

OPMERKING Zorg dat er minstens 90 cm water is onder het laagste deel achteraan de romp wanneer alle passagiers aan boord zijn vooraleer u de motor start. Anders kunnen onderdelen van het aandrijfsysteem schade oplopen.

Als de bovenstaande methode niet werkt, kunt u het volgende proberen:

- Laat de motor draaien en trek voordat u gas geeft de iBR-hendel in voor werking in achteruit en bedien de gashendel meermaals snel na elkaar.
- Herhaal dit indien nodig.

Als het systeem geblokkeerd blijft, haal de waterscooter dan uit het water om hem te reinigen. Raadpleeg *REINIGING OP HET STRAND*.

Reiniging op het strand



WAARSCHUWING

Het bindsnoer MOET uit de motoruitschakelaar WORDEN VERWIJDERD om onopzettelijk starten van de motor te voorkomen, voordat u de onderdelen van het aandrijfsysteem reinigt.

Leg een stuk karton of tapijt naast de waterscooter om krassen te voorkomen als u de waterscooter op zijn kant legt om hem te reinigen.

Kantel de waterscooter op een kant om hem te reinigen.

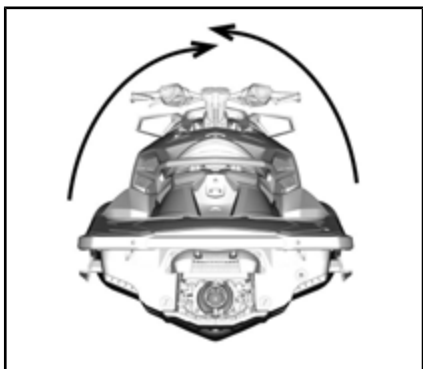

Maak de waterinlaat schoon. Als het systeem nog verstopt is, doe dan een beroep op een erkende Sea-Doo dealer voor een servicebeurt.

OPMERKING Inspecteer het waterinlaatrooster op beschadigingen. Laat het indien nodig repareren door een erkende Sea-Doo dealer.

Om bij het aandrijfsysteem te kunnen, beweegt u de iBR naar vooruit. Zie *iBR-NEUTRALISATIEFUNCTIE* voor nadere aanwijzingen.

iBR-neutralisatiefunctie

Als de iBR-neutralisatiefunctie is geactiveerd, kan de gebruiker de iBR-poort en de straalbuis elektrisch over het volledig bewegingsbereik bewegen met de VTS-regelknop.

OPMERKING: De iBR-neutralisatiefunctie is enkel beschikbaar als de motor niet draait.

WAARSCHUWING

Zorg dat niemand zich nabij de achterkant van de waterscooter bevindt wanneer u de iBR-poort beweegt met de iBR-neutralisatiefunctie. De beweging van de poort kan vingers vastklemmen.

OPMERKING Voorwerpen die in het iBR-systeem terecht komen terwijl de iBR-neutralisatiefunctie in gebruik is kunnen onderdelen van de iBR beschadigen. Verwijder alle onbuigzame vreemde voorwerpen die de beweging van de iBR-poort kunnen belemmeren voordat u deze in beweging zet.

WAARSCHUWING

Als het toch nodig blijkt om een vreemd voorwerp te verwijderen dat vastzit in het aandrijfsysteem, leef dan de volgende regels strikt na voordat u daartoe overgaat:

- Neem het bindsnoer uit de motoruitschakelaar.
- Wacht minstens 5 minuten.
- Druk de START/STOP-knop niet in. Als de START/STOP-knop toch wordt ingedrukt, wacht u opnieuw 5 minuten.

iBR-neutralisatiefunctie activeren

Activeer de iBR-neutralisatiefunctie met de volgende stappen.

1. Schakel de elektrische voeding in door eenmaal op de START/STOP-knop te drukken.
2. Plaats het bindsnoer op de motoruitschakelaar.

OPMERKING: Het bindsnoer moet geïnstalleerd zijn om ervoor te zorgen dat het informatiecentrum na de zelftest niet alle aanduidingen zou afsluiten. De elektriciteit zal ongeveer 3 minuten ingeschakeld blijven.

3. Houd de iBR-hendel gedurende de hele procedure ingetrokken.

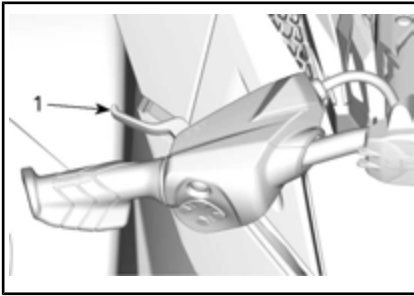

1. iBR-hendel ingetrokken houden
4. Als de volgende melding op de multifunctionele meter wordt weergegeven, druk u op SET (instellen).

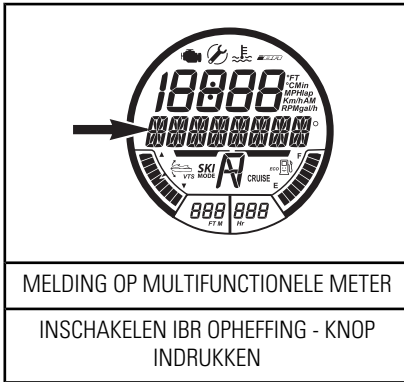

TYPISCH

1. Melding op multifunctionele meter

Na enkele seconden wordt de volgende melding herhaaldelijk op de multifunctionele meter weergegeven.



5. Druk op de pijl omhoog/omlaag van de VTS-knop om de iBR-poort naar de gewenste stand te doen bewegen. Verzekert u ervan dat de VTS-indicatie op de multifunctionele meter volgens de beweging van de iBR-poort

verandert. Als de iBR-poort naar boven gaat, gaat de indicatie naar boven.

6. Laat de iBR-hendel los.
7. Neem het bindsnoer uit de motoruitschakelaar.

⚠ WAARSCHUWING

Als het toch nodig blijkt om een vreemd voorwerp te verwijderen dat vastzit in het aandrijfsysteem, leef dan de volgende regels strikt na voordat u daartoe overgaat:

- Neem het bindsnoer uit de motoruitschakelaar.
- Wacht minstens 5 minuten.
- Druk de START/STOP-knop niet in. Als de START/STOP-knop toch wordt ingedrukt, wacht u opnieuw 5 minuten.

iBR-neutralisatiefunctie deactiveren

Voor het uitschakelen van de iBR-neutralisatiefunctie laat u de iBR-hendel los. De melding IBR OVER-RIDE ON- RELEASE LEVER TO EXIT (iBR-neutralisatie ingeschakeld, laat hendel los voor uitschakelen) wordt niet meer op de multifunctionele meter weergegeven.

OPMERKING: Als de motor wordt opgestart, beweegt de iBR-poort naar de neutrale stand.

⚠ WAARSCHUWING

Zorg dat niemand nabij de achterkant van de waterscooter staat wanneer u de iBR-poort beweegt met de iBR-neutralisatiefunctie. De beweging van de poort kan vingers vastklemmen.

Gekapseide waterscooter

OPMERKING: Some veiligheidslabels op het vaartuig worden niet op afbeeldingen weergegeven. Raadpleeg **VEILIGHEIDSLABELS** aan de waterscooter voor informatie over de veiligheidslabels.

De waterscooter is zo ontworpen dat hij niet makkelijk omslaat. Twee stabilisatievinnen aan de zijkant van de romp verhogen de stabiliteit van de waterscooter nog. Als hij is gekapseid, blijft hij zo liggen.



WAARSCHUWING

Probeer de motor niet opnieuw te starten als de waterscooter is gekapseid. De bestuurder en passagiers moeten altijd een goedgekeurd reddingsvest dragen.

Om de waterscooter rechtop te draaien, zorgt u dat de motor stilligt en het bindsnoer **NIET** op de motorruitschakelaar zit. Grijp vervolgens het inlaatrooster, stap op de bumperrail langs zij en kantel de waterscooter door uw gewicht te gebruiken naar u toe.

OPMERKING: Een label op de achtersteven bij de spoelkoppeling geeft instructies over hoe de waterscooter rechtop kan worden gedraaid. Het label is ondersteboven aangebracht zodat het leesbaar is als de waterscooter is omgekanteld.



Deze motor is uitgerust met een kantelbeveiligingssysteem (T.O.P.S.TM). Als de waterscooter omkantelt, wordt de motor automatisch stilgelegd.

Als de waterscooter terug in de normale vaarstand staat, kan de motor gewoon weer worden opgestart.

OPMERKING Als de waterscooter langer dan vijf minuten gekapseid is geweest, mag u de motor niet proberen te starten om te voorkomen dat hij beschadigd wordt door binnengelopen water. Raadpleeg zo snel mogelijk een erkende Sea-Doo dealer.

OPMERKING Als de motor niet aanslaat, probeer hem dan niet meer te starten. Anders kan de motor beschadigd worden. Raadpleeg zo snel mogelijk een erkende Sea-Doo dealer.

Controleer zo snel mogelijk of er water in het ruim staat. Laat eventueel water weglopen zodra u terug aan land bent.

Ondergedompelde waterscooter

Om de schade aan de motor te beperken, moet u zo snel mogelijk de volgende procedure uitvoeren.

Laat het water uit het ruim weglopen.

Als hij in zout water heeft gelegen, spuit u het ruim en alle onderdelen met behulp van een tuinslang schoon met zoet water om het corroderende effect van het zout te stoppen.

OPMERKING Probeer de motor nooit te starten. Water in het inlaatspruitstuk zou anders naar de motor kunnen vloeien en ernstige schade aan de motor veroorzaken.

Breng de waterscooter zo snel mogelijk naar een erkende Sea-Doo dealer voor een servicebeurt.

OPMERKING Hoe langer u wacht om de motor te laten nakijken, hoe groter de schade aan de motor.

Ondergelopen motor

OPMERKING Probeer de motor nooit te starten. Water in het inlaatspruitstuk zou anders naar de motor kunnen vloeien en ernstige schade aan de motor veroorzaken.

Breng de waterscooter zo snel mogelijk naar een erkende Sea-Doo dealer voor een servicebeurt.

OPMERKING Hoe langer u wacht om de motor te laten nakijken, hoe groter de schade aan de motor. Als u de motor niet laat nakijken zoals het hoort kan de motor ernstige schade oplopen.

De waterscooter slepen in het water

Om een Sea-Doo waterscooter te slepen in het water dient u bijzondere veiligheidsmaatregelen te nemen.

De aanbevolen maximale sleepsnelheid bedraagt 24 km/h.

Zo voorkomt u dat het uitlaatsysteem kan vollopen, wat zou kunnen leiden tot water in de motor. Als de motor niet draait, valt de uitlaat-

druk weg die het water normaal uit de uitlaat naar buiten drukt.

OPMERKING Als u deze instructies niet naleeft kan de motor schade oplopen. Als u een vastgelopen vaartuig in het water moet slepen, ga dan zeker niet sneller dan de maximale sleepsnelheid van 24 km/h.

Als u de waterscooter sneller dan de maximale aanbevolen snelheid moet slepen, klemt u de watertoevoerslang af.

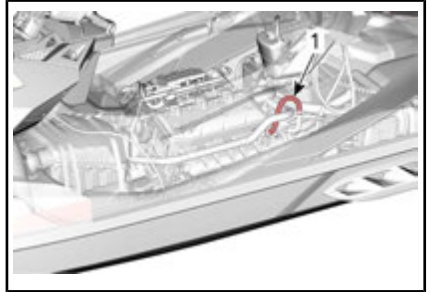

1. Watertoevoerslang

***Deze pagina is
opzettelijk blanco***

ONDERHOUDSINFORMATIE

ONDERHOUDSSCHEMA

Een reparatiebedrijf of iemand naar keuze van de eigenaar kan emissiebeperkingsapparatuur en -systemen onderhouden, vervangen of repareren. Voor deze aanwijzingen zijn geen onderdelen van of reparatie door BRP of door erkende Sea-Doo-dealers vereist. Hoewel een erkende dealer van Sea-Doo diepgaande technische kennis en gereedschap voor het onderhoud aan de Sea-Doo-waterscooter heeft, is de emissiegerelateerde garantie niet afhankelijk van het gebruik van een erkende dealer van Sea-Doo of een ander bedrijf waar BRP commerciële banden mee heeft. Voor emissiegerelateerde garantieclaims beperkt BRP de vaststelling en de reparatie van emissiegerelateerde onderdelen tot erkende Sea-Doo-dealers. Raadpleeg de *EMISSIEGERELATEERDE GARANTIE VAN US EPA* in deze handleiding voor informatie. De eigenaar is verantwoordelijk voor een behoorlijk onderhoud. Garantieclaims kunnen onder andere worden afgewezen als de eigenaar of bestuurder door verkeerd onderhoud of gebruik het probleem heeft veroorzaakt.

U moet de aanwijzingen voor de brandstofvereisten in het brandstofgedeelte van deze handleiding opvolgen. Ook als benzine met meer dan tien volumeprocent ethanol gemakkelijk verkrijgbaar is, heeft de US EPA een verbod voor het gebruik van benzine met meer dan 10 volumeprocent ethanol uitgevaardigd, dat op dit vaartuig van toepassing is. Het gebruik van benzine met dan 10 volumeprocent ethanol in deze motor kan het emissiebeperkingsstelsel beschadigen.

Onderhoud is van groot belang om de waterscooter in een veilig functionerende staat te houden. De waterscooter moet een servicebeurt krijgen volgens het onderhoudsschema.

Voer alle onderhoud uit zoals opgenomen in het schema als het aantal uur of de tijd is bereikt.

OPMERKING: Na bijvoorbeeld 200 uur of 2 jaar laat u alle onderdelen van deze tabel uitvoeren en OOK die in ELKE tabel voor na 100 uur of 1 maand.



WAARSCHUWING

Als de waterscooter niet behoorlijk volgens het onderhoudsprogramma en de onderhoudsprocedures wordt onderhouden kan dat varen onveilig maken.

Ook als u het onderhoudsschema volgt moet u steeds de inspectie voor het vertrek uitvoeren.

NA IEDERE RIT IN ZOUT, VUIL OF VUIL WATER

Spoel het motorcompartiment met schoon water en tap zout water af

Spoel het uitlaatsysteem door

IEDERE MAAND IN ZOUT, VUIL OF VUIL WATER

S puit een smeermiddel tegen corrosie op metalen onderdelen in het motorcompartiment (elke 10 uur bij gebruik in zout water)

NA DE EERSTE 6 MAANDEN 50 BEDRIJFSUREN (AFHANKELIJK VAN WAT ALS EERSTE WORDT BEREIKT)
--

Vervang de motorolie en de filter

ELK JAAR IN HET VOORSEIZOEN OF NA 100 UUR WERKING (WAT ZICH HET EERST VOORDOET)
--

Opofferingsanode controleren

Controleer op foutcodes

Voer alle onderdelen van de inspectie voor het vertrek en het onderhoud na gebruik uit.

Vervang de motorolie en de filter

Inspecteer rubber houders motor

Inspecteer het koelsysteem (koelvloeistofpeil, slangen en sluitingen op lekken)

Inspecteer en smeer gasklephuis en aansluiting op inlaatspruitstuk
--

Inspecteer de luchtinlaatdemper op schade aan slangen en klemmen
--

Inspecteer de elektrische aansluitingen en bevestigingen (ontstekingsstelsel, startstelsel, brandstofinjectoren, zekeringdozen enz.)
--

Inspecteer de koolstofring en de rubber schoen van de aandrijf (vaker bij gebruik waterscooter in vies water)

Inspecteer de staat van impeller, manchet impeller en slijtring

Meet speling impeller en slijtring impeller

Inspecteer de jetpompbehuizing, de impellerafdekking en de O-ringen & op tekenen van binnendringen van water
--

Inspecteer de staat van de jetpomps en controleer op radiale speling
--

Controleer en smeer de groeven van de aandrijf as en de impeller
--

Inspecteer vuldop, vulmond, brandstoftank, riemen brandstoftank, brandstofleidingen en aansluitingen
--

ELKE 200 UUR WERKING

Vervang de bougies

ONDERHOUDSVRIJ

De compressor is **onderhoudsvrij***

*Inspecteer de compressor **elke 200 uur** (onafhankelijk van het aantal jaren) als het vaartuig onder extreme omstandigheden wordt gebruikt, zoals offshore varen, continue werking met wijd open gasstand enz.

OPMERKING Probeer niet onderdelen van de compressor te vervangen, aangezien deze in de fabriek nauwkeurig is uitgebalanceerd. Als u deze aanbeveling niet opvolgt, kan dit leiden tot schade aan de compressor en/of de motor.

ELKE 5 JAAR OF NA 300 UUR WERKING (WAT ZICH HET EERST VOORDOET)

Vervang de koelvloeistof

ONDERHOUDSPROCEDURES

Dit hoofdstuk bevat aanwijzingen voor de elementaire onderhouds-procedures.



WAARSCHUWING

Schakel de motor uit en volg deze procedures wanneer u het onderhoud uitvoert. Als u de onderhoudsprocedures niet precies opvolgt, kunt u letsel oplopen door hete of bewegende onderdelen, elektriciteit, chemicaliën of andere gevaren.



WAARSCHUWING

Als borginrichtingen dienen te worden verwijderd (bv. borgpen-nen, zelfborgende bevestigin-gen enz.), moet u deze altijd door nieuwe vervangen.

OPMERKING Laat nooit enig voorwerp, lap, werktuig e.d. in het motorcompartiment of het ruim achter.

Motorolie

Aanbevolen motorolie

Gebruik een 4-TAKT SYNTHETISCH XPS-OLIEMENGSEL (Stuknr. 293 600 121).

OPMERKING Rotax motoren werden ontwikkeld en gevalideerd met synthetisch XPS-olie-mengsel. BRP raadt u aan altijd XPS-motorolie te gebruiken. Als de aanbevolen XPS-motorolie niet beschikbaar is, gebruikt u een 10W40 motorolie die compatibel is met natte koppelingen en voldoet aan de vereisten van API-classificatie SL, SJ, SM of SN en JASO MA2-classificatie. Voeg geen additieven aan de aanbevo-len olie toe. Schade veroorzaakt door olie die niet geschikt is voor de motor wordt wellicht niet ge-

dekt door de beperkte garantie van BRP.

Motoroliepeil

OPMERKING Een te hoog olie-peil kan ernstige schade aan de motor aanrichten.



LET OP Een groot aantal onder-delen in het motorcompartiment kunnen erg heet zijn. Rechtstreeks contact kan tot brandwonden lei-den.

Het oliepeil kan zowel worden ge-controleerd met de waterscooter in het water als uit het water.

Met de waterscooter uit het water

OPMERKING De waterscooter moet horizontaal staan.



LET OP Als de motor uit het water draait, kan de warmtewisse-laar in de rijplaat erg heet worden. Vermijd elke aanraking met de rij-plaat om brandwonden te voorko-men.

1. Zet de dissel omhoog en blok-keer deze zodra de bumperrail horizontaal staat.
2. Koppel een tuinslang aan op de spoelkoppeling van het uitlaat-systeem. Raadpleeg *UITLAAT-SYSTEEM* in dit hoofdstuk en volg de procedure.

OPMERKING

- Laat de motor nooit draaien zonder het uitlaatsysteem van water te voorzien. Gebrek aan koeling kan het uitlaatsysteem zwaar beschadigen.
 - Laat de motor nooit langer dan 2 minuten draaien. De pakking van de aandrijflijn wordt niet gekoeld wanneer de waterscoo-ter uit het water is.
3. Verwijder de zittingen.

- Laat de motor reeds in de normale gebruikstoestand **30 seconden lang stationair draaien** en leg de motor dan stil.
- Wacht minstens 30 seconden tot de olie zich in de motor heeft gezet, trek de peilstok dan uit en veeg hem proper.

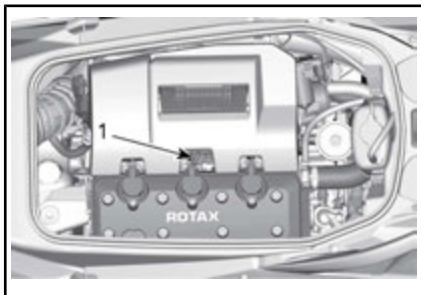

TYPISCH

- Locatie van de oliepeilstok
- Plaats de peilstok terug en duw hem helemaal naar binnen.
- Verwijder de peilstok opnieuw en lees het oliepeil af. Dat moet tussen de merktekens MAX en TOEVOEGEN liggen.

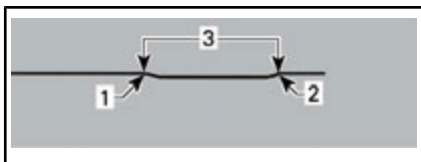

- Vol
- Toevoegen
- Gebruiksbereik

OPMERKING: Er is 1 L verschil tussen minimum- en maximumwaarde.

- Voeg olie bij tot het peil dat tussen de merktekens moet liggen.

Olie toevoegen:

- Schroef de oliedop los.
- Plaats een trechter in de olievulopening.
- Vul de olietank bij tot het juiste niveau.

OPMERKING: Nooit te veel bijvullen.

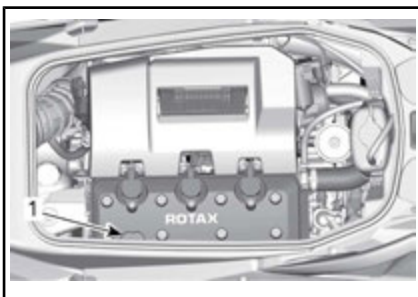

TYPISCH

- Locatie van de olievuldop

OPMERKING: Telkens wanneer er olie in de motor wordt bijgevuld, moet de volledige, in dit hoofdstuk beschreven procedure opnieuw worden uitgevoerd. Anders levert dit een foute meting van het oliepeil op.

- Breng de olievuldop en de peilstok opnieuw correct aan.

OPMERKING Verzeker u ervan dat de olievuldop goed gesloten is. Anders kan er veel olie uit de olievuldop lekken.

Motorolie wisselen en oliefilter vervangen

De oliewissel en vervanging van de filter kunnen door een erkende Sea-Doo-dealer, reparatiebedrijf of persoon naar uw keuze gebeuren.

Motorkoelvloeistof

Aanbevolen motorkoelvloeistof

LAND	AANBEVOLEN KOELVLOEISTOF
Finland, Noorwegen en Zweden	ANTIVRIES MET LANGE LEVENSDUUR (F) (Stuknr. 619 590 204)

LAND	AANBEVOLEN KOELVLOEISTOF
Alle andere landen	ANTIVRIES MET LANGE LEVENSDUUR (Stuknr. 219 702 685)
Of als alternatief, indien deze niet verkrijgbaar is	Als de aanbevolen koelvloeistof niet beschikbaar is, gebruikt u een koelvloeistof van voorgemengd ethyleen-glycol (50%-50%) die laag aan silicaat is en een lange levensduur heeft, en die speciaal voor aluminium interne verbrandingsmotoren is gemaakt.

OPMERKING Gebruik altijd ethyleenglycolantivries met anticorrosiemiddel, speciaal bestemd voor aluminium interne verbrandingsmotoren.

Om kwaliteitsverlies van het antivriesmiddel te voorkomen, moet u altijd hetzelfde merk en dezelfde kwaliteit gebruiken. Meng nooit verschillende merken of kwaliteiten, tenzij u het koelsysteem volledig spoelt en opnieuw vult.

Motorkoelvloeistofpeil

⚠ WAARSCHUWING

Controleer het koelvloeistofpeil wanneer de motor koud is. Voeg nooit koelvloeistof toe terwijl de motor heet is.

⚠ LET OP Een groot aantal onderdelen in het motorcompartiment kunnen erg heet zijn. Rechtstreeks contact kan tot brandwonden leiden.

Verwijder de zittingen.

Bepaal de locatie van de dop van het expansievat.

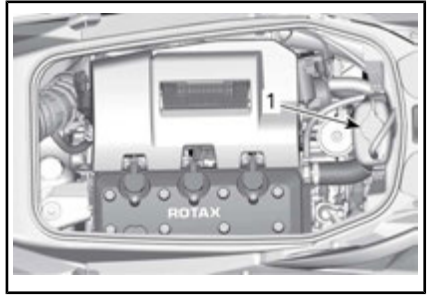

1. Dop van het expansievat

Met de waterscooter op een vlak oppervlak moet het koelvloeistofpeil tussen de merktekens MIN. en MAX. op het koelvloeistofreservoir staan bij een koude motor.



TYPISCH - KOELVLOEISTOFEXPANSIEVAT

1. Peil tussen twee merktekens bij koude motor

OPMERKING: De waterscooter ligt horizontaal wanneer hij zich in het water bevindt. Op een trailer moet u de dissel omhoog zetten en blokkeren wanneer de bumperrail horizontaal is.

Voeg koelvloeistof toe tot het peil tussen de vereiste merktekens ligt, zie **AANBEVOLEN MOTORKOELVLOEISTOF** voor specificaties. Gebruik een trechter om morsen te vermijden. Nooit te veel bijvullen.

Draai de vuldop van het expansievat correct vast. Plaats de zittingen terug.

OPMERKING: Als u vaak koelvloeistof aan uw koelsysteem moet toevoegen, wijst dit op een lek of motorproblemen. Raadpleeg een erkende Sea-Doo dealer.

Vervanging motorkoelvloeistof

De koelvloeistof moet door een erkende Sea-Doo-dealer worden vervangen.

Ontstekingsspoelen

Ontstekingsspoel verwijderen

1. Koppel de aansluiting van de ontstekingsspoelen los.

OPMERKING Morrel niet met ander gereedschap aan de ontstekingsspoel.

2. Verwijder de borgschroef van de ontstekingsspoel.
3. Verwijder de ontstekingsspoel van de bougie door de spoel heen en weer te draaien bij het omhoog trekken.

Ontstekingsspoel plaatsen

1. Plaats de ontstekingsspoel op de bougie.
2. Lijn het borgschroefgat van de ontstekingsspoel uit op het gat met schroefdraad op de kleppenbehuizing.
3. Druk de ontstekingsspoel helemaal naar beneden, totdat deze op de kleppenbehuizing rust.
4. Plaats de borgschroef en draai deze vast.

AANDRAAIMOMENT	
Borgschroef ontstekingsspoel	9 N•m ± 1 N•m

5. Sluit de ontstekingsspoelen weer aan.

Bougies

Verwijdering van de bougie

1. Verwijder de ontstekingsspoel. Zie **ONTSTEKINGSSPOEL VERWIJDEREN** in dit hoofdstuk.

⚠ WAARSCHUWING

Verwijder nooit een ontstekingsspoel van een bougie zonder ze eerst los te koppelen van de kabelboom. In het ruim kunnen brandbare dampen aanwezig zijn. Als het bindsnoer toch in de motoruitschakelaar gestoken is, kan op de ontstekingsspoel van de bougie een vonk ontstaan met gevaar op een explosie.

2. Schroef de bougie volledig los met een bougiesleutel.

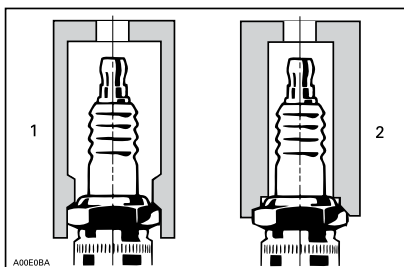

1. Goedgekeurde sleutel
2. Ongeschikte sleutel
3. Maak de bougie en cilinderkop met perslucht schoon.
4. Gebruik de ontstekingsspoel om de bougie uit de opening te halen.

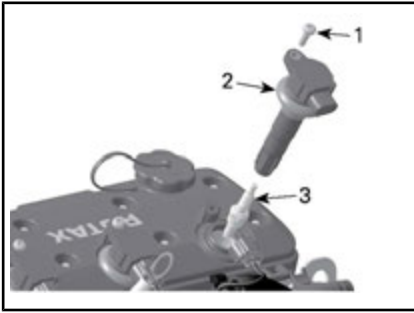

1. *Borgschroef*
2. *Ontstekingsspoel*
3. *Ontstekingsbougie*

Installatie van bougies

Controleer voor de installatie of de contactoppervlakken van de cilinderkop en bougie niet vuil zijn.

1. Controleer de elektrodespleet met behulp van een draadvoelmaat volgens de *TECHNISCHE SPECIFICATIES*.
2. Schroef de bougies met de hand in de cilinderkop.
3. Draai de bougie met een bougiesleutel vervolgens rechtsom volgens de specificaties aan.

AANDRAAIMOMENT	
Ontstekingsbougie	17 N•m ± 2 N•m

- | AANDRAAIMOMENT | |
|-------------------|----------------|
| Ontstekingsbougie | 17 N•m ± 2 N•m |
4. Plaats de ontstekingsspoel. Zie *ONTSTEKINGSSPOEL PLAATSEN* in dit hoofdstuk.
 5. Werk de plaatsingsprocedure af in de omgekeerde volgorde als die voor de verwijdering.

Uitlaatsysteem

Spoelen uitlaatsysteem

Het uitlaatsysteem spoelen met zuiver water is noodzakelijk om de corroderende effecten van zout of andere chemicaliën in het water te neutraliseren. Het helpt ook om zand, zout, schelpen of andere vuildeeltjes te verwijderen uit koelmantels en/of slangen.

OPMERKING Als de waterscooter in zout water is gebruikt, moet het uitlaatsysteem dagelijks worden gespoeld om ernstige schade aan mechanische onderdelen te voorkomen.

Voer een spoeling uit als u de waterscooter dezelfde dag niet meer wilt gebruiken of wanneer u de waterscooter voor langere tijd wilt opbergen.

WAARSCHUWING

Voer dit uit in een goed geventileerde ruimte.

Ga als volgt te werk:

Reinig het aandrijfsysteem door water in zijn inlaat en uitlaat te spuiten en breng daarna een laagje XPS-smeermiddel of een gelijkwaardig smeermiddel aan.

! LET OP Als de motor draait terwijl de waterscooter uit het water is, kan de warmtewisselaar in de rijplaat erg heet worden. Vermijd elke aanraking van de rijplaat om brandwonden te voorkomen.

Sluit een tuinslang aan op de koppeling aan de achterzijde van de waterscooter (bakboordzijde van de achterstev). Open de waterkraan niet op dat moment.

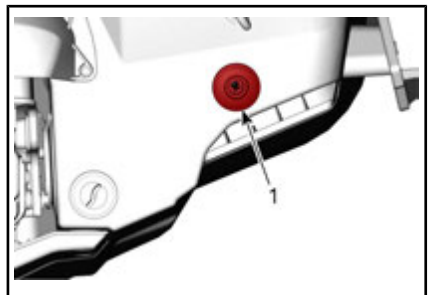

1. *Locatie van de spoelkoppeling*

OPMERKING: U kunt een optionele snelkoppelingadapter en slangkoppeling gebruiken (Stuknr. 295

500 473). U hebt geen slangklem nodig om de motor te spoelen.



SNELKOPPELINGADAPTER

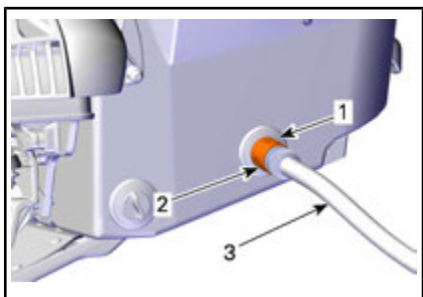

TYPISCH

1. Slangadapter (optie, niet verplicht)
2. Snelkoppeling (optie, niet verplicht)
3. Tuinslang

Om te spoelen start u de motor en opent u onmiddellijk de waterkraan.

⚠ LET OP Een groot aantal onderdelen in het motorcompartiment kunnen erg heet zijn. Rechtstreeks contact kan tot brandwonden leiden. Raak geen elektrische onderdelen of delen van het aandrijfsysteem aan terwijl de motor draait.

OPMERKING Spoel nooit een hete motor. Start de motor altijd voordat u de waterkraan opent. Open de waterkraan onmiddellijk nadat u de motor hebt gestart om oververhitting te voorkomen.

Laat de motor 90 seconden stationair draaien.

OPMERKING De motor mag niet langer dan 30 seconden zonder

watertoevoer werken. Het kan nodig zijn de motor te stoppen.

Controleer of er water uit de jetpomp stroomt terwijl u spoelt. Raadpleeg anders een erkende Sea-Doo dealer voor service.

OPMERKING Laat de motor nooit langer dan 2 minuten draaien. De pakking van de aandrijflijn wordt niet gekoeld wanneer de waterscooter uit het water is.

Sluit de waterkraan.

Verwijder de tuinslang van het vaartuig.

Schakel de richting van de motor snel 3-5 keer om bij circa 5.000 RPM.

Stop de motor.

OPMERKING Draai de waterkraan altijd dicht voordat u de motor stopt.

OPMERKING Verwijder de snelkoppelingadapter na het spoelen (indien gebruikt).

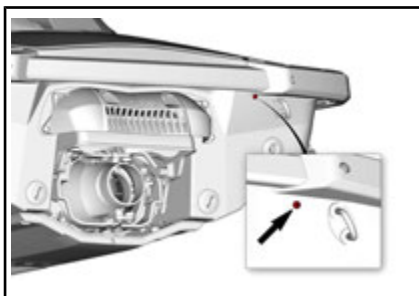

OVERSTROOMAANSLUITING INTERCOOLER

Rijplaat en waterinlaat-rooster

Inspectie van rijplaat en waterinlaatrooster

Inspecteer de rijplaat en het waterinlaatrooster van de jetpomp op beschadigingen. Laat het beschadigde onderdeel repareren of ver-

vangen door een erkende Sea-Doo dealer.

⚠ WAARSCHUWING

Het bindsnoer moet altijd uit de motoruitschakelaar worden genomen voordat u het inlaatrooster gaat inspecteren.

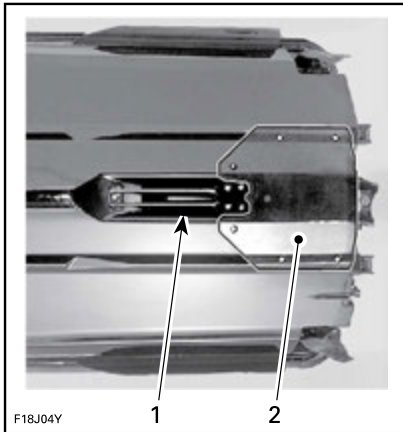

TYPISCH — TE INSPECTEREN PLAATSEN

1. Waterinlaat
2. Rijplaat

Opofferingsanode

Inspectie opofferingsanode

Opofferingsanodes zijn aanwezig op:

- Pomp
- Rijplaat
- Intercooler.

Controleer op slijtage. Raadpleeg indien meer voor de helft versleten een erkende Sea-Doo-dealer voor anodevervanging.

Zekeringen

Zekeringen uitnemen en installeren

Met de zekeringverwijderaar/aanbrenger die in de zekeringdoos zit,

kunt u de zekering gemakkelijk verwijderen.

Inspectie van de zekering

Controleer de zekeringen in geval van een elektrische storing. Vervang een defecte zekering altijd door een zekering met dezelfde capaciteit.

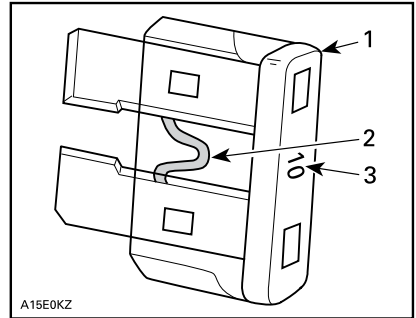

TYPISCH

1. Zekering
2. Nakijken op gesmolten delen
3. Amperage

⚠ WAARSCHUWING

Gebruik geen zekering met een hogere capaciteit om ernstige schade te vermijden. Als een zekering is doorgebrand moet de oorzaak van de storing worden opgezocht en gecorrigeerd alvorens te herstarten. Raadpleeg een erkende Sea-Doo dealer voor een servicebeurt.

Locatie zekeringen

Om toegang te krijgen tot de zekeringdoos, opent u het deksel van het opbergvak vooraan.

Verwijder de twee plastic schroeven en de rubberen riem die het toegangspaneel aan de achterkant van het opbergvak bevestigt.



TYPISCH - DEKSEL VAN HET OPBERGVAK VOORAAN GEOPEND

1. Toegangspaneel

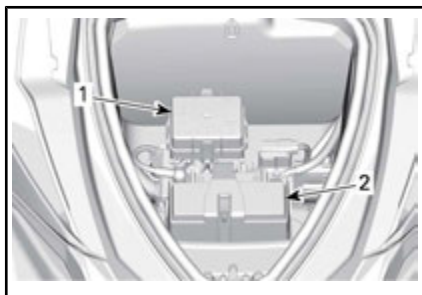

TYPISCH - TOEGANGSPANEEL VERWIJDERD

1. Zekeringskast
2. Accu

Om het deksel van de zekeringsdoos te verwijderen, houdt u de vergrendelingslipjes aan weerszijden van de zekeringsdoos ingeknepen en trekt het deksel eraf.

OPMERKING: Het vermogen en de locatie van de zekeringen staat aangeduid op het deksel van de zekeringsdoos.

Omschrijving van de zekeringen

ZEKERING	VERMOGEN	BESCHRIJVING
1	—	Niet gebruikt
2	15 A	Diagnoseaansluiting
3	3 A	START/STOP-knop
4	3 A	GPS
5	30 A	iBR
6	30 A	Opladen
7	—	Niet gebruikt
8	30 A	Accu
9	—	Niet gebruikt
10	—	Niet gebruikt
11	3 A	Meter en CAPS
12	10 A	Cilinder 1 (ontstekingsspoel en injectie)
13	10 A	Cilinder 2 (ontstekingsspoel en injectie)
14	10 A	Cilinder 3 (ontstekingsspoel en injectie)
15	5 A	Startersolenoïde
16	5 A	iBR-regeling
17	10 A	Brandstofpomp
18	15 A	ECM

VERZORGING VAN DE WATERSCOOTER

Neem de waterscooter dagelijks uit het water.

Verzorging na gebruik

Spoelen uitlaatsysteem

Het uitlaatsysteem dient dagelijks te worden gespoeld als de waterscooter in zout of vuil water wordt gebruikt.

Raadpleeg de *ONDERHOUDSPROCEDURES*.

Extra onderhoud voor werking in vuil water of zout water

Als de waterscooter wordt gebruikt in vuil water en vooral in zout water, dient extra zorg te worden besteed aan de bescherming van de waterscooter en onderdelen ervan.

Spoel het ruim van de waterscooter met zuiver zoet water.

Reinig het ruim nooit met een hogedrukreiniger. **GEBRUIK ALLEEN LAGE DRUK (zoals van een tuinslang).**

Hoge druk kan schade aanrichten aan de elektrische of mechanische systemen.

 **LET OP** Laat de motor afkoelen voordat u onderhoudstaken uitvoert.

OPMERKING Als u de volgende onderhoudstaken niet uitvoert: spoelen van het vaartuig, spoelen en corrosiebehandeling van het uitlaatsysteem wanneer het vaartuig wordt gebruikt in zout water, zal dit leiden tot beschadiging van het vaartuig en onderdelen ervan.

Schoonmaken van de waterscooter

Carrosserie en romp

Was de romp en de diversie carrosserieonderdelen af en toe met wa-

ter en zeep (gebruik enkel milde reinigingsmiddelen). Verwijder alle zeeorganismen van de motor en/of romp. Breng een niet-schurende was aan, bijvoorbeeld siliconenwas.

OPMERKING Maak glasvezel en plastic onderdelen nooit schoon met krachtige schoonmaakmiddelen, ontvetters, ververdunners, aceton of andere krachtige chemicaliën of schoonmaakmiddelen op basis van petroleum.

Om vlekken te verwijderen van de zitting en glasvezeloppervlakken kunt u XPS MULTI-REINIGER (Stuknr. 219 701 709) of een gelijkwaardig middel gebruiken.

U kunt de matten reinigen met 3M™ Citrus Base Cleaner (spuitbus van 24 oz) of een gelijkwaardig middel.



WAARSCHUWING

Breng op de matten of op het zadel nooit plastic- of vinylbeschermers aan, want die maken het oppervlak glad, waardoor de opvarenden van de waterscooter kunnen glijden.

BEWARING EN VOORBEREIDING OP HET VAARSEIZOEN

Bergruimte

WAARSCHUWING

Omdat brandstof en olie ontvlambaar zijn, moet u een erkende Sea-Doo-dealer, reparatiebedrijf of persoon naar uw keuze laten nakijken of het brandstofsysteem intact is, volgens de aanwijzingen in het inspectieschema.

Het is aan te raden de waterscooter voor de berging een servicebeurt te laten geven door een erkende Sea-Doo dealer, reparatiebedrijf of persoon naar uw keuze. De volgende handelingen kunt u echter zelf uitvoeren met een minimum aan gereedschap.

OPMERKING: Voer de volgende taken uit in dezelfde volgorde als beschreven in dit hoofdstuk.

OPMERKING Laat de motor niet draaien tijdens de berging.

Aandrijfsysteem

Reiniging jetpomp

Reinig de jetpomp door water in de inlaat en uitlaat te spuiten en breng daarna een laagje XPS LUBE (Stuknr. 293 600 016) of een soortgelijk middel aan.

WAARSCHUWING

Neem het bindsnoer altijd uit de motoruitschakelaar, om onverwacht starten van de motor te voorkomen, voordat u de onderdelen van het aandrijfsysteem reinigt. De motor mag niet draaien tijdens deze bewerking.

Jetpomp inspecteren

Raadpleeg uw erkende Sea-Doo dealer.

Brandstofsysteem

Bescherming van het brandstofsysteem

XPS-BRANDSTOFSTABILISATOR (Stuknr. 413 408 601) (of een gelijksoortig middel) dient aan de brandstoftank te worden toegevoegd om kwaliteitsverlies van de brandstof en gomvorming in het brandstofsysteem te voorkomen. Volg de gebruiksaanwijzingen van de fabrikant van de stabilisator.

OPMERKING Toevoeging van een brandstofstabilisator is bij opslag stellig aangeraden om het brandstofsysteem in goede staat te houden. Brandstofstabilisator moet worden toegevoegd voordat de motor wordt gesmeerd en brandstof wordt bijgetankt, om een goede bescherming van de onderdelen van het brandstofsysteem tegen aanslag te garanderen.

Vul de brandstoftank volledig, zoals uitgelegd in het gedeelte *TANKEN*. Controleer of er geen water in de tank zit.

OPMERKING Als er water in de brandstoftank is terechtgekomen kan dit ernstige interne schade veroorzaken aan het brandstofinjectiesysteem.

Motor- en uitlaatsystemen

Spoelen uitlaatsysteem

Voer de procedure uit zoals beschreven in *ONDERHOUDSPROCEDURES*.

Vervanging van motorolie en filter

De oliewissel en vervanging van de filter kunnen door een erkende Sea-Doo-dealer, reparatiebedrijf of persoon naar uw keuze gebeuren.

Lediging intercooler

Belangrijk: verwijder water dat eventueel door condensatie in de intercooler is terechtgekomen.

Ga als volgt te werk:

1. Open het zadel.
2. Zorg dat er een referentielijn op de inlaatslang van de intercooler is getekend. Die zorgt ervoor dat de leiding bij de herinstallatie niet verdraaid of verwrongen zal zijn.
3. Maak de klem die de inlaatslang van de intercooler vasthoudt los.
4. Verwijder de inlaatslang van de intercooler.

OPMERKING: Deze slang voert de hete, samengeperste lucht van de motorcompressor naar de inlaat van de intercooler.

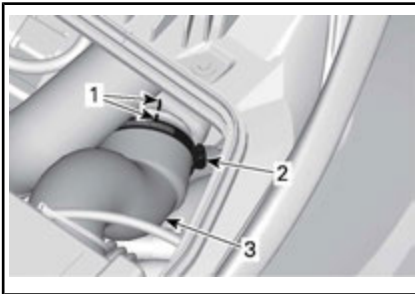

TYPISCH

1. Referentielijnen van de slang
2. Slangklem
3. Inlaatslang intercooler
5. De luchtkant van de intercooler van de 1630 loopt leeg naar het inlaatspruitstuk van de intercooler. Door de inlaatslang van de intercooler los te koppelen kan

de aanwezigheid van condenswater visueel worden beoordeeld en kan dit worden afgevoerd zonder dat de motor loopt.

6. Installeer de luchtuitlaatslang van de intercooler terug en zorg er met de lijn voor dat ze net zo ligt als voordat ze werd verwijderd om de goede werking van de motor te verzekeren.

Aftappen uitlaatsysteem

In gebieden met vrieskoude moet water dat in het uitlaatsysteem en de intercooler vastzit worden verwijderd.

Spuit via de spoelkoppeling aan de bakboordzijde (rechts) van de achtersteven aan 379 kPa perslucht in het systeem tot er geen water meer uit de jetpomp loopt.



1. Spoelkoppeling

Om het aftappen te vereenvoudigen kan de volgende slang worden gemaakt.

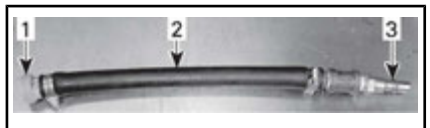

TYPISCH

1. Spoelkoppelingadapter
2. Slang 12,7 mm
3. Mannelijke adapter luchtslang

OPMERKING Als u het uitlaatsysteem niet leegmaakt kan dit ernstige schade veroorzaken.

Verwijder speciaal gereedschap.

Interne smering van de motor

1. Open het zadel.
2. Verwijder ontstekingsspoelen, zie *ONDERHOUDSPROCEDURES*.
3. Verwijder bougies, zie *ONDERHOUDSPROCEDURES*.
4. Spuit XPS LUBE (Stuknr. 293 600 016) of een soortgelijk smeermiddel in de bougiegaten.
5. Om te voorkomen dat er brandstof wordt ingespoten en om de ontsteking uit te schakelen tijdens het starten van de motor, houdt u de gashendel volledig ingedrukt tegen het stuur.
6. Druk op de START/STOP-knop om de motor enkele omwentelingen te laten maken. Op die manier wordt de olie over de wanden van de cilinder verdeeld.
7. Breng smeermiddel tegen het vastreken aan op de bougieschroefdraad en installeer de bougies opnieuw in de motor. Raadpleeg de *ONDERHOUDSPROCEDURES*.
8. Plaats de ontstekingsspoelen, zie *ONDERHOUDSPROCEDURES*.

Motorkoelvloeistof testen

Als het antivriesmiddel niet werd vervangen, test dan de dichtheid ervan.

De vervanging van het antivriesmiddel en een dichtheitsproef moeten door een erkende Sea-Doo dealer worden uitgevoerd.

OPMERKING: Het antivriesmiddel moet om de 300 uur of 5 jaar worden vervangen om kwaliteitsverlies van het antivriesmiddel te voorkomen.

OPMERKING Een ongeschikt antivriesmiddel kan leiden tot bevriezing van de vloeistof in het

koelsysteem als de waterscooter wordt bewaard in een ruimte waar de temperatuur het vriespunt bereikt. Hierdoor kan de motor ernstige schade oplopen.

Elektrisch systeem

Accu verwijderen en laden

Neem contact op met uw erkende Sea-Doo dealer.



WAARSCHUWING

Laad de accu nooit op of bij terwijl hij nog op de waterscooter geïnstalleerd is.

Motorcompartiment

Motorcompartiment reinigen

Reinig het ruim met heet water en een mild schoonmaakmiddel of speciaal reinigingsmiddel.

Spoel grondig.

Licht de voorkant van de waterscooter op om het ruim volledig te laten leeglopen via de ruimwateraftapplug.

Anticorrosiebehandeling

Neem het resterende water in het motorcompartiment op.

Spuit XPS-SMEERMIDDEL (Stuknr. 293 600 016) of een gelijkwaardig smeermiddel over alle metalen onderdelen in het motorcompartiment.

OPMERKING: Het zadel moet tijdens de opslagperiode gedeeltelijk open worden gehouden. Dit voorkomt condensatie en mogelijke corrosie in het motorcompartiment.

Carrosserie en romp

Carrosserie en romp schoonmaken

Was de carrosserie met zeepsop (gebruik enkel milde reinigingspro-

ducten). Spoel grondig met zoet water. Verwijder zeeorganismen van de romp.

OPMERKING Maak glasvezel en plastic onderdelen nooit proper met krachtige schoonmaakmiddelen, ontvetters, verfverdunders, aceton of andere krachtige chemicaliën of petroleum schoonmaakmiddelen.

Carrosserie en romp herstellen

Neem voor reparaties aan carrosserieonderdelen of de romp contact op met uw erkende Sea-Doo dealer.

Carrosserie en romp beschermen

Behandel de carrosserie met een scheepswas van goede kwaliteit.

Als u de waterscooter buiten wilt bewaren, dek deze dan af met een ondoorzichtig zeil om de plastic onderdelen en lak van de waterscooter te beschermen tegen zonlicht en vuil en om stofophoping te voorkomen.

OPMERKING U mag de waterscooter nooit in het water bewaren. Bewaar de waterscooter nooit in direct zonlicht. Bewaar de waterscooter nooit in een plastic zak.

Vorbereiding op het vaarseizoen

Het voorbereidend onderhoud moet worden uitgevoerd volgens het *ONDERHOUDSSHEMA*.

Voer alle taken in de tabel **100 UUR OF 1 JAAR** uit.

Het onderhoud voor de start van het seizoen kan door een erkende Sea-Doo-dealer, reparatiebedrijf of persoon naar uw keuze gebeuren.

OPMERKING: Hoewel niet vereist, wordt het aanbevolen dat het onderhoud voor de start van het seizoen door een erkend Sea-Doo-

dealer wordt verricht, tegelijk met eventuele veiligheidsgerelateerde fabriekscampagnes.



WAARSCHUWING

Voer enkel de procedures uit zoals beschreven in het *ONDERHOUDSSHEMA*. Het verdient aanbeveling de andere onderdelen en systemen die niet in deze handleiding worden behandeld regelmatig te laten nakijken door een erkende Sea-Doo dealer.

OPMERKING Vervang onderdelen die niet in goede staat verkeren door originele onderdelen van BRP of equivalenten.

***Deze pagina is
opzettelijk blanco***

TECHNISCHE INFORMATIE

VAARTUIGIDENTIFICATIE

De hoofdcomponenten van de waterscooter (motor en romp) zijn voorzien van een verschillend serienummer. Soms heeft u deze nummers nodig voor garantiedoeleinden of om uw vaartuig op te sporen in geval van diefstal.

Rompidentificatienummer

Het rompidentificatienummer (H.I.N.) bevindt zich op het opstapplatform aan de achterzijde van de waterscooter.

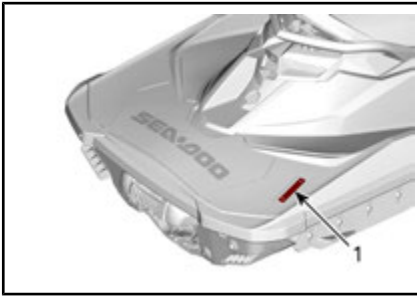

1. Rompidentificatienummer (H.I.N.)

Het bestaat uit 12 cijfers:

YDV 12345 L 8 09
Modeljaar
Jaar van productie
Maand van productie
Serienummer (er kan ook een letter als cijfer worden gebruikt)
Fabrikant

Motoridentificatienummer

Het motoridentificatienummer (E.I.N.) bevindt zich aan de voorzijde van de motor.

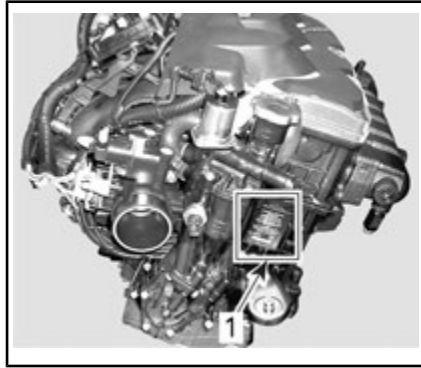

TYPISCH

1. Motoridentificatienummer (E.I.N.)

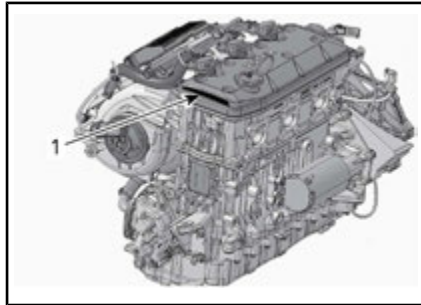

TYPISCH

1. Motorfabrikantidentificatie



RF D.E.S.S-SLEUTEL

Dit apparaat voldoet aan FCC deel 15 en Industry Canada licentievrijgestelde RSS-normen.

De werking valt onder de volgende twee voorwaarden: 1) dit apparaat mag geen interferentie veroorzaken, en 2) dit apparaat moet interferentie accepteren, inclusief interferentie die ongewenste werking van het apparaat kan veroorzaken.

Wijzigingen of aanpassingen die niet expliciet door de instantie zijn goedgekeurd, die voor naleving verantwoordelijk is, kunnen de toestemming voor de gebruiker voor het bedienen van de apparatuur ongeldig maken.

IC-registratienummer: 12006A-M01456

FCC ID: 2ACERM01456

Wij, de partij die voor naleving verantwoordelijk zijn, verklaren onder onze exclusieve verantwoordelijkheid dat het apparaat voldoet aan de vereisten in de volgende richtlijn: 2014/53/EU. Het apparaat waarop deze verklaring betrekking heeft, voldoet aan de essentiële vereisten en andere relevante vereisten. Het product voldoet aan de volgende richtlijnen, geharmoniseerde normen en regelgeving:

Richtlijn radioapparatuur (RED) 2014/53/EU en geharmoniseerde normen:

EN 300 330-2, EN 60950-1

INFORMATIE OVER DE MOTORUITLAATGASSEN

Verantwoordelijkheid van de fabrikant

Vanaf de motoren van modeljaar 1999 moeten fabrikanten van scheepsmotoren het emissieniveau meten van elke motorvermogensklasse en deze motoren laten certificeren door het Amerikaanse Environmental Protection Agency (EPA). Bij de fabricage moet elke waterscooter worden voorzien van een emissie-informatielabel, waarop het emissieniveau en de motorspecificaties staan.

Verantwoordelijkheid van de dealer

Bij de uitvoering van servicewerken aan Sea-Doo waterscooters vanaf modeljaar 1999 of recenter die voorzien zijn van een emissie-informatielabel moeten alle afregelingen voldoen aan de aangeduide fabrieksspecificaties.

Bij de vervanging of reparatie van een onderdeel dat invloed heeft op de emissiewaarden, dient men erop toe te zien dat het emissieniveau aan de voorgeschreven certificatenormen blijft voldoen.

Dealers mogen de motor niet zodanig aanpassen, dat het vermogen verandert of de emissiewaarden de vastgelegde fabrieksspecificaties overschrijden.

Een uitzondering hierop vormen de door de fabrikant voorgeschreven aanpassingen, bijvoorbeeld aanpassingen voor gebruik op grote hoogte.

Verantwoordelijkheid van de eigenaar

De eigenaar/gebruiker dient zijn motor goed te laten onderhouden, opdat de emissiewaarden aan de voorgeschreven certificatenormen blijven voldoen.

De eigenaar/gebruiker mag niemand toelaten of opdracht geven om aanpassingen aan de motor aan te brengen, die het vermogen zouden wijzigen of de emissiewaarden boven de vastgelegde fabrieksspecificaties zouden doen stijgen.

EPA-emissievoorschriften

Alle Sea-Doo waterscooters vanaf modeljaar 1999 of recenter die werden geproduceerd door BRP zijn gecertificeerd door de EPA en voldoen aan de vereisten van de reglementering ter beperking van de luchtvervuiling door nieuwe waterscootermotoren. Deze certificatie is voorwaardelijk voor bepaalde aanpassingen van de fabrieksnormen. Daarom moet de fabrieksprocedure voor het onderhoud van dit product strikt worden gevolgd en moet er, zo veel mogelijk, worden teruggekeerd naar de oorspronkelijke bedoeling van het ontwerp.

De hierboven beschreven verantwoordelijkheden zijn algemeen en vormen geen limitatieve opsomming van alle regels en voorschriften met betrekking tot de door de EPA gestelde eisen aan vaartuigen die uitlaatgassen produceren. Neem voor nadere informatie over dit onderwerp contact op met:

U.S. Environmental Protection Agency
Certification Division
Gasoline Engine Compliance Center
2000 Traverwood Drive
Ann Arbor MI 48105
VS

EPA-WEBSITE:
www.epa.gov/otaq

SYSTEEM TER BEPERKING VAN DE VERDAMPINGSEMISSIE

Vanaf MJ 2018; waterscooters die zijn verkocht in de staat Californië zijn gecertificeerd onder de dampemissieregelgeving voor waterscooters met elektrische ontsteking van Californië van de California Air Resources Board (13 CCR 2850 t/m 2869). Deze modellen zijn uitgerust met een dampemissiebeperkings-systeem wat bestaat uit een brandstoftank met lage permeatie (LPFT), een brandstofleiding met lage permeatie (LPFL) en een overdrukventiel (PRV).

SPECIFICATIES

MOTOR	
Motortype	ROTAX® 1630 ACE™, 4-takt, enkele bovenliggende nokkenas (SOHC)
Aangegeven vermogen ⁽¹⁾	217 kW bij 8.000 RPM
Inductie	Met compressor en intercooler
Aantal cilinders	3
Aantal kleppen	12 kleppen met hydraulische lichters (geen afregeling nodig)
Boring	100 mm
Slag	69,2 mm
Cilinderinhoud	1.630,5 cm ³
Compressieverhouding	8.4:1

(1) Vermeld vermogen volgens ISO 8665 op schroefas.

SMEERSYSTEEM		
Smering	Olietype	XPS 4-takt synth. gemengde olie (Stuknr. 293 600 121) of een motorolie die compatibel is met natte koppelingen en voldoet aan de vereisten van API-classificatie SL, SJ, SM of SN en JASO MA2-classificatie.
	Inhoud	3 L oliewissel met filter 5 L/spec> In totaal

KOELSYSTEEM	
Type	Gesloten koelsysteem
Koelvloeistof	Zie <i>MOTORKOELVLOEISTOF</i> in het hoofdstuk <i>ONDERHOUDSPROCEDURES</i> in deze handleiding
Capaciteit koelsysteem	In totaal 5 L

BRANDSTOFSYSTEEM		
Type brandstofinjectie		Meerpunts-brandstofinjectie met iTC (Intelligent Throttle Control). Enkel gasklephuis (60 mm) met een actuator
Brandstoftype	In Noord-Amerika ((RON + MON)/2)	91 of hoger
	Buiten Noord-Amerika (RON)	95 of hoger
Inhoud van de brandstoftank (inclusief reserve)		60 L

ELEKTRISCH SYSTEEM		
Type ontstekingsysteem		IDI (Inductive Discharge Ignition)
Accu		Afgedicht, 12 V, 18 A•h
Ontstekingsbougie	Merk en type	NGK KR9C-G of gelijkwaardig
	Tussenruimte	0,7 mm naar 0,8 mm

AANDRIJVING		
Jetpomp	Type	Axiaalpomp, eentraps
Aandrijfjas	Type koppeling	Gekroonde spiebanen, directe aandrijving

IBR EN VTS		
VTS-systeem		Elektronisch geregeld via de VTS-knop met 2 vooraf ingestelde standen

GEWICHT EN LAADVERMOGEN		
Drooggewicht		384 kg
Aantal passagiers (inclusief bestuurder)		2
Maximale belading (passagier en bagage)		182 kg
Bergruimte		116,4 L

AFMETINGEN		
Totale lengte		331,6 cm
Totale breedte		122,7 cm

AFMETINGEN	
Totale hoogte	114,7 cm

MATERIALEN	
Impellermateriaal	Roestvrij staal
Behuizing/stator impeller	Aluminium/aluminium

OPMERKING: BRP behoudt zich het recht voor het ontwerp en de specificaties van zijn producten te wijzigen en/of toevoegingen of verbeteringen aan te brengen, zonder dat dit enige verplichting inhoudt om deze te installeren op eerder vervaardigde producten.

OPLOSSEN VAN PROBLEMEN

RICHTLIJNEN VOOR HET OPLOSSEN VAN PROBLEMEN

MOTOR START NIET

1. Bindsnoer verwijderd.
 - Druk op de START/STOP-knop
 - Plaats de bindsnoerplug goed op de motoruitschakelaar binnen de 5 seconden na het indrukken van de START/STOP-knop.
 - Druk de START/STOP-knop in na de twee "pieptonen" om de motor te starten.
2. ECM herkent de D.E.S.S.-sleutel niet.
 - Raadpleeg een erkende Sea-Doo dealer.
3. Zekering doorgebrand: hoofdzekering, elektrische starter of ECM.
 - Controleer de bedrading en vervang de zekering(en).
4. Accu ontladen.
 - Raadpleeg een erkende Sea-Doo dealer.



WAARSCHUWING

Laad de accu niet op of bij terwijl hij in de waterscooter is geïnstalleerd. Elektrolyt is giftig en gevaarlijk. Vermijd contact met de ogen, huid en kleding.

5. Accu-aansluitingen, gecorrodeerd of los. Slechte aarding.
 - Raadpleeg een erkende Sea-Doo dealer.
6. Ondergelopen motor.
 - Zie ONDERGELOPEN MOTOR in de SPECIALE PROCEDURES.
7. Sensor of ECM defect.
 - Zorg voor onderhoud, reparatie of vervanging door een erkende Sea-Doo-dealer, reparatiebedrijf of iemand anders van uw keuze. Raadpleeg de EMISSIEGERELATEERDE GARANTIE VAN US EPA in deze handleiding voor informatie over garantiereclams.
8. Jetpomp vastgelopen.
 - Probeer te reinigen. Raadpleeg anders een erkende Sea-Doo dealer.

MOTOR DRAAIT LANGZAAM

1. Accukabels los.
 - Controleren/reinigen/bevestigen.
2. Accu ontladen of zwak.
 - Raadpleeg een erkende Sea-Doo dealer.
3. Starter versleten.
 - Raadpleeg een erkende Sea-Doo dealer.

MOTOR DRAAIT NORMAAL MAAR START NIET

1. **Brandstoftank leeg of verontreinigd met water.**
 - *Bijtanken. Ledigen en opnieuw vullen met nieuwe brandstof.*
2. **Bougies vuil/defect.**
 - *Vervangen.*
3. **Gesprongen zekering.**
 - *Controleer de bedrading en vervang de zekering(en).*
4. **Ondergelopen motor.**
 - *Zie ONDERGELOPEN MOTOR in de SPECIALE PROCEDURES.*
5. **Storing in het motorbeheersysteem gedetecteerd (motorverklikkerlichtje BRANDT).**
 - *Zorg voor onderhoud, reparatie of vervanging door een erkende Sea-Doo-dealer, reparatiebedrijf of iemand anders van uw keuze. Raadpleeg de EMISSIEGERELATEERDE GARANTIE VAN US EPA in deze handleiding voor informatie over garantieclaims.*
6. **Storing in de brandstofpomp.**
 - *Zorg voor onderhoud, reparatie of vervanging door een erkende Sea-Doo-dealer, reparatiebedrijf of iemand anders van uw keuze. Raadpleeg de EMISSIEGERELATEERDE GARANTIE VAN US EPA in deze handleiding voor informatie over garantieclaims.*

MOTOR SLAAT OVER, DRAAIT ONREGELMATIG

1. **Bougies vuil/defect/versleten.**
 - *Vervangen.*
2. **Brandstof: Peil te laag, te oud of verontreinigd met water.**
 - *Aftappen en/of hervullen.*
3. **Storing in de ontstekingspoel(en).**
 - *Zorg voor onderhoud, reparatie of vervanging door een erkende Sea-Doo-dealer, reparatiebedrijf of iemand anders van uw keuze. Raadpleeg de EMISSIEGERELATEERDE GARANTIE VAN US EPA in deze handleiding voor informatie over garantieclaims.*
4. **Injectoren verstopt.**
 - *Zorg voor onderhoud, reparatie of vervanging door een erkende Sea-Doo-dealer, reparatiebedrijf of iemand anders van uw keuze. Raadpleeg de EMISSIEGERELATEERDE GARANTIE VAN US EPA in deze handleiding voor informatie over garantieclaims.*
5. **Storing in het motorbeheersysteem gedetecteerd (motorverklikkerlichtje BRANDT).**
 - *Zie BEWAKINGSSYSTEEM.*

ROOK UIT DE MOTOR

1. Oliepeil te hoog.

- *Zorg voor onderhoud, reparatie of vervanging door een erkende Sea-Doo-dealer, reparatiebedrijf of iemand anders van uw keuze. Raadpleeg de EMISSIEGERELATEERDE GARANTIE VAN US EPA in deze handleiding voor informatie over garantieclaims.*

2. Wateropname, koelvloeistoflekkage of beschadigde cilinderkop-pakking.

- *Zorg voor onderhoud, reparatie of vervanging door een erkende Sea-Doo-dealer, reparatiebedrijf of iemand anders van uw keuze. Raadpleeg de EMISSIEGERELATEERDE GARANTIE VAN US EPA in deze handleiding voor informatie over garantieclaims.*

3. Interne motorschade.

- *Zorg voor onderhoud, reparatie of vervanging door een erkende Sea-Doo-dealer, reparatiebedrijf of iemand anders van uw keuze. Raadpleeg de EMISSIEGERELATEERDE GARANTIE VAN US EPA in deze handleiding voor informatie over garantieclaims.*

MOTOR OVERVERHIT

1. Uitlaatsysteem verstopt.

- *Uitlaatsysteem spoelen.*

2. Motorkoelvloeistofpeil te laag.

- *Raadpleeg de ONDERHOUDSPROCEDURES.*

3. Snelkoppelingadapter zit nog in de spoelkoppeling.

- *Haal de adapter uit de spoelkoppeling en probeer opnieuw. Als het probleem aanhoudt, zorgt u voor onderhoud, reparatie of vervanging door een erkende Sea-Doo-dealer, reparatiebedrijf of iemand anders van uw keuze. Raadpleeg de EMISSIEGERELATEERDE GARANTIE VAN US EPA in deze handleiding voor informatie over garantieclaims.*

MOTOR ACCELEEREERT ONVOLDOENDE OF MIST VERMOGEN

1. Leersleutel gebruikt.

- *Gebruik een Normale sleutel.*

2. Sportmodus niet geactiveerd.

- *Zie SPORTMODUS ACTIVEREN in VAARMODI.*

3. Waterinlaat jetpomp verstopt.

- *Reinigen. Zie REINIGEN VAN JETPOMPWATERINLAAT EN IMPELLER in het hoofdstuk SPECIALE PROCEDURES.*

4. Impeller beschadigd of slijtring versleten.

- *Vervangen. Raadpleeg een erkende Sea-Doo dealer.*

5. Motoroliepeil te hoog.

- *Zorg voor onderhoud, reparatie of vervanging door een erkende Sea-Doo-dealer, reparatiebedrijf of iemand anders van uw keuze. Raadpleeg de EMISSIEGERELATEERDE GARANTIE VAN US EPA in deze handleiding voor informatie over garantieclaims.*

6. Zwakke vonk.

- *Zie MOTOR SLAAT OVER, DRAAIT ONREGELMATIG.*

7. Storing in het motorbeheersysteem gedetecteerd (motorverklikkerlichtje BRANDT).

- *Zie BEWAKINGSSYSTEEM.*

8. Injectoren verstopt.

- *Zorg voor onderhoud, reparatie of vervanging door een erkende Sea-Doo-dealer, reparatiebedrijf of iemand anders van uw keuze. Raadpleeg de EMISSIEGERELATEERDE GARANTIE VAN US EPA in deze handleiding voor informatie over garantieclaims.*

9. Brandstofdruk laag.

- *Zorg voor onderhoud, reparatie of vervanging door een erkende Sea-Doo-dealer, reparatiebedrijf of iemand anders van uw keuze. Raadpleeg de EMISSIEGERELATEERDE GARANTIE VAN US EPA in deze handleiding voor informatie over garantieclaims.*

10. Water in de brandstof.

- *Aftappen en vervangen.*

11. Motor beschadigd door wateropname.

- *Raadpleeg een erkende Sea-Doo dealer.*

DE WATERSCOOTER HAALT ZIJN TOPSNELHEID NIET

1. Waterinlaat jetpomp verstopt.

- *Reinigen. Zie REINIGEN VAN JETPOMPWATERINLAAT EN IMPELLER in het hoofdstuk SPECIALE PROCEDURES.*

2. Impeller beschadigd of slijtring versleten.

- *Vervangen. Raadpleeg een erkende Sea-Doo dealer.*

3. Storing in het motorbeheersysteem gedetecteerd (motorverklikkerlichtje BRANDT).

- *Zie BEWAKINGSSYSTEEM.*

4. Defecte compressor en/of intercooler.

- *Zorg voor onderhoud, reparatie of vervanging door een erkende Sea-Doo-dealer, reparatiebedrijf of iemand anders van uw keuze. Raadpleeg de EMISSIEGERELATEERDE GARANTIE VAN US EPA in deze handleiding voor informatie over garantieclaims.*

DE WATERSCOOTER BLIJFT IN NEUTRAAL NA BEDIENING VAN DE IBR-HENDEL.

1. De iBR-poort blijft in neutraal.

- *Laat de gashendel los op het stationaire toerental.*

IBR KEERT NIET TERUG NAAR DE NEUTRALE STAND (IBR-INDICATORLICHTJE BRANDT)

1. iBR geblokkeerd door vuil.

- *Schoonmaken en controleren op schade in en rond de iBR poort en de straalbuis.*

2. Storing iBR-systeem.

- *Verwijder het bindsnoer en wacht 5 minuten.*
- *Druk op de START/STOP-knop*
- *Plaats het bindsnoer en controleer het iBR-lichtje om zeker te zijn dat de storing is opgelost.*
- *Raadpleeg een erkende Sea-Doo dealer als de fout aanhoudt of vaak voorkomt.*

IBR KEERT NIET TERUG NAAR DE NEUTRALE STAND (IBR-STORINGINDICATORLICHTJE UIT)

1. De gashendel werd bij gebruik niet volledig losgelaten.

- *Laat de gashendel volledig los om zeker te zijn dat de iBR-poort terugkeert naar neutraal.*

2. De gashendel keert niet volledig terug naar de nulstand na het loslaten.

- *Raadpleeg een erkende Sea-Doo dealer.*

AANDRIJFSYSTEEM MAAKT ABNORMAAL GELUID

1. Wier of afval zit vast rond de impeller.

- *Reinigen. Zie REINIGEN VAN JETPOMPWATERINLAAT EN IMPELLER in het hoofdstuk SPECIALE PROCEDURES.*
- *Controleren op schade.*

2. Impelleras of aandrijfjas beschadigd.

- *Raadpleeg een erkende Sea-Doo dealer.*

3. Water binnengedrongen in jetpomp waardoor lager is vastgelopen.

- *Raadpleeg een erkende Sea-Doo dealer.*

WATER IN HET RUIJM

1. **Storing hoossysteem.**
 - *Laat het systeem inspecteren door een erkende Sea-Doo dealer.*
2. **Uitlaatsysteem lekt.**
 - *Raadpleeg een erkende Sea-Doo dealer.*
3. **Versleten koolstofring aan de aandrijfjas.**
 - *Raadpleeg een erkende Sea-Doo dealer.*

BEWAKINGSSYSTEEM

Een systeem bewaakt de elektronische componenten van de EMS (motorbeheersysteem), iBR en andere componenten van het elektrisch systeem. Wanneer er een storing optreedt, wordt u geïnformeerd over de toestand door middel van een visuele melding in het informatiecentrum en/of een pieptoon.

Er kan ook een storingscode voorkomen.

Wanneer er kleine of tijdelijke storingen optreden, verdwijnt de foutmelding en de pieptoon houdt automatisch op zodra de toestand die de fout uitlokte is verholpen.

Door de gashendel los te laten en de motor te laten vertragen naar het stationaire toerental, kunt u de normale bedrijfstoestand herstellen. Als dat niet werkt, probeer dan het bindsnoer uit de motoruitschakelaar te nemen, 5 minuten te wachten en opnieuw te starten.

Het elektronisch systeem zal anders reageren naargelang het type storing. Een ernstige storing kan het starten van de motor beletten. In andere gevallen zal de motor werken in terugkeermodus (aan lagere snelheid).

Als er een storing optreedt, zorgt u voor onderhoud, reparatie of vervanging door een erkende Sea-Doo-dealer, reparatiebedrijf of iemand anders van uw keuze. Raadpleeg de *EMISSIEGERELATEERDE GARANTIE VAN US EPA* in deze handleiding voor informatie over garantieclaims.

Storingscodes

Als een fout voorkomt kan een numerieke storingscode geregistreerd worden, naargelang het soort fout en het systeem.

Deze foutcodes worden door erkende Sea-Doo dealers gebruikt om

problemen met de waterscootersystemen op te lossen door vergelijking met een foutenlijst.

Storingscodes zijn zichtbaar in de multifunctionele display van het informatiecentrum, maar die functie is enkel beschikbaar zolang een fout nog actief is.

Waar er een actieve storingscode bestaat, kan deze door de bestuurder op de multifunctionele display worden bekeken. De bestuurder kan beslissen of hij zijn erkende Sea-Doo dealer wil raadplegen om de storingscode door te geven. De dealer zal de bestuurder dan advies geven over stappen om het probleem op te lossen of om het gebruik van de waterscooter te staken en deze bij de dealer, een reparatiebedrijf of iemand naar uw keuze binnen te brengen voor onderhoud, reparatie of vervanging. Raadpleeg de *EMISSIEGERELATEERDE GARANTIE VAN US EPA* in deze handleiding voor informatie over garantieclaims.

Storingscodes weergeven

Druk herhaaldelijk op de MODE-knop (modus) tot de functie STORINGSCODE op de multifunctionele display verschijnt.

Druk de SET-knop (Instelling) of de knop OMHOOG/OMLAAG in om de functie te openen en de eerste storingscode weer te geven en druk vervolgens de knop OMHOOG/OMLAAG herhaaldelijk in om de codes één voor één weer te geven.

OPMERKING: Als de laatste storingscode is weergegeven en de knop opnieuw wordt ingedrukt, schakelt het systeem terug naar de eerste weergegeven storingscode en kunnen alle storingscodes opnieuw worden weergegeven. Als er een enkele storingscode actief

was bij het openen van de STORINGSCODE-modus en deze opgelost is (niet meer actief is), zal de melding GEEN ACTIEVE STORINGSCODE over het scherm schuiven.

Druk de MODE- of SET-knop nog eens in om de weergavefunctie STORINGSCODE af te sluiten. Voor deze functie geldt geen tijdslimiet.

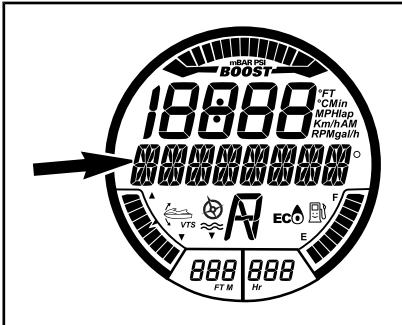

WEERGEGEVEN MELDING

Melding STORINGSCODE wordt hier weergegeven

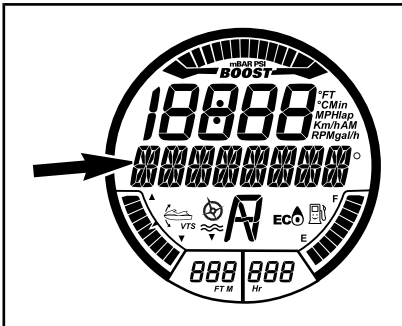





TOEPASSELIJKE STORINGSCODE WORDT HIER WEERGEGEVEN

Storingsindicatorlichtjes en informatie op de meldingsdisplay

De storingsindicatorlichtjes en -meldingen die in het informatiecentrum verschijnen geven u informatie over een bepaalde toestand of als zich iets abnormaals voordoet.

Als er een storingslichtje aangaat of een storingsmelding wordt weergegeven op de multifunctionele meter, gaat u voor onderhoud, reparatie of vervanging naar een erkende Sea-Doo-dealer, reparatiebedrijf of iemand anders van uw keuze. Raadpleeg de *EMISSIEGERELATEERDE GARANTIE VAN US EPA* in deze handleiding voor informatie over garantieclaims.

Raadpleeg voor informatie over ongewone functie-indicatoren het gedeelte *MULTIFUNCTIONELE METER* dat op uw model van toepassing is.

VERKLIKKERLICHTJES (AAN)	MELDINGENSCHERM	BESCHRIJVING
	ACCUSPANNING TE LAAG of TE HOOG	ACCUSPANNING TE LAAG/HOOG
	TEMPERATUUR TE HOOG	Oververhitting van motor of uitlaatsysteem.
	MOTORSTORING of MOTOR MANAGEMENT NOOD PROGRAMMA	Motor nakijken (kleine storing die service vereist) of MOTOR MANAGEMENT NOOD PROGRAMMA (ernstige motorstoring)
	MOTOROLIEDRUK TE LAAG	Oliedruk te laag
	FOUT iBR-MODULE	Lampje brandt stabiel, met zoemer en motorcontrolelampje: Storing iBR-systeem (raadpleeg een erkende Sea-Doo-dealer)
	–	Lampje knippert: Storing iBR-systeem (raadpleeg een erkende Sea-Doo-dealer)
	–	Lampje brandt stabiel, zonder zoemer: iBR-systeem functioneert maar moet door een erkende Sea-Doo-dealer worden geïnspecteerd.

INFORMATIE OP DE MELDINGSDISPLAY	
STORING RECHTERTOETSENBORD	Meteroets gestoord
MOTOROLIEDRUK TE LAAG	Lage motoroliedruk gedetecteerd
UITLAATTEMPERATUUR TE HOOG	Hoge uitlaattemperatuur gedetecteerd
TEMPERATUUR TE HOOG	Hoge motortemperatuur gedetecteerd
MOTORSTORING	Motorsysteem gestoord of onderhoud vereist
ACCUSPANNING TE HOOG	Te hoge accuspanning gedetecteerd
ACCUSPANNING TE LAAG	Te lage accuspanning gedetecteerd
MOTOR MANAGEMENT NOOD PROGRAMMA	Ernstige fout gedetecteerd, beperkt motorvermogen
BRANDSTOFDETECTOR DEFECT	Fout in de brandstofpeilsensor
FOUT IBR-MODULE	Storing iBR-systeem
KALIBRATIEFOUT	Consoleprogramma beschadigd
ONDERHOUD NOODZAKELIJK	Waterscooter vereist onderhoud

OPMERKING De motoren laten draaien met te lage oliedruk kan tot ernstige motorschade leiden.

Informatie pieptooncodes

PIEPTOONCODES	BESCHRIJVING
1 lange pieptoon (bij plaatsing van het bindsnoer op de motoruitschakelaar)	Slechte D.E.S.S.-systeemverbinding. Plaats het bindsnoer opnieuw correct op de motoruitschakelaar.
	Verkeerde D.E.S.S.-sleutel. Gebruik een bindsnoer dat voor uw waterscooter is geprogrammeerd.
	Defecte D.E.S.S.-sleutel. Gebruik een ander geprogrammeerd bindsnoer.
	Defecte motoruitschakelaar. Raadpleeg een erkende Sea-Doo-dealer.
	Slechte werking van de ECM of kabelboom defect. Zorg voor onderhoud, reparatie of vervanging door een erkende Sea-Doo-dealer, reparatiebedrijf of iemand anders van uw keuze. Raadpleeg de <i>EMISSIEGERELATEERDE GARANTIE VAN US EPA</i> in deze handleiding voor informatie over garantieclaims.
Een pieptoon van 2 seconden om de 15 minuten	Motorscooter omgekanteld. Waterscooter rechtop draaien. Zie de <i>SPECIALE PROCEDURES</i> .
	Storing in het motorbeheersysteem. Zorg voor onderhoud, reparatie of vervanging door een erkende Sea-Doo-dealer, reparatiebedrijf of iemand anders van uw keuze. Raadpleeg de <i>EMISSIEGERELATEERDE GARANTIE VAN US EPA</i> in deze handleiding voor informatie over garantieclaims.
	Storing iBR-systeem Raadpleeg een erkende Sea-Doo-dealer.
Een pieptoon van 2 seconden om de 5 minuten	Laag brandstofpeil. Bijtanken. Als het probleem aanhoudt, raadpleeg dan een erkende Sea-Doo dealer.
	Gestoord circuit of gestoorde peilsensor van de brandstoftank. Raadpleeg een erkende Sea-Doo-dealer.

PIEPTOONCODES	BESCHRIJVING
Aanhoudende pieptonen	<p>Motorkoelvloeistof heet. Zie <i>OVERVERHITTING VAN DE MOTOR</i></p>
	<p>Hoge uitlaattemperatuur. Zorg voor onderhoud, reparatie of vervanging door een erkende Sea-Doo-dealer, reparatiebedrijf of iemand anders van uw keuze. Raadpleeg de <i>EMISSIEGERELATEERDE GARANTIE VAN US EPA</i> in deze handleiding voor informatie over garantieclaims.</p>
	<p>Lage oliedruk. Schakel de motor zo snel mogelijk uit. Controleer het oliepeil en voeg olie toe. Zorg voor onderhoud, reparatie of vervanging door een erkende Sea-Doo-dealer, reparatiebedrijf of iemand anders van uw keuze. Raadpleeg de <i>EMISSIEGERELATEERDE GARANTIE VAN US EPA</i> in deze handleiding voor informatie over garantieclaims.</p>

OPMERKING Als de bewakingspiepton continu weerklinkt, moet u de motor zo snel mogelijk stilleggen.

***Deze pagina is
opzettelijk blanco***

GARANTIE

BEPERKTE GARANTIE VAN BRP- V.S. EN CANADA: SEA-DOO® WATERSCOOTERS 2018

1. TOEPASSINGSBEREIK

Bombardier Recreational Products Inc. ("BRP")* biedt op zijn Sea-Doo waterscooters van modeljaar 2018 die worden verkocht door erkende BRP-dealers (als hieronder bepaald) in de Verenigde Staten ("VS") en Canada een garantie voor materiaal- en fabricagefouten gedurende de hieronder beschreven termijn en aan de hieronder beschreven voorwaarden. Deze beperkte garantie vervalt indien: (1) de Sea-Doo waterscooter ooit werd gebruikt om te racen of voor enige andere vorm van competitie, zelfs indien dit bij een vorige eigenaar was; of (2) de Sea-Doo waterscooter werd veranderd of aangepast op een manier die een ongunstige invloed had op de werking, de prestaties of de duurzaamheid ervan of hij werd veranderd of aangepast voor andere dan de oorspronkelijke doeleinden.

Deze beperkte garantie is niet van toepassing op niet in de fabriek gemonteerde onderdelen en accessoires. Raadpleeg de tekst voor de van toepassing zijnde beperkte garantie voor de onderdelen en accessoires.

2. BEPERKING VAN DE AANSPRAKELIJKHEID

DEZE GARANTIE WORDT UITDRUKKELIJK GEBODEN EN AANVAARD TER VERVANGING VAN ELKE ANDERE GARANTIE, EXPLICIET OF IMPLICIET, INCLUSIEF EN ZONDER BEPERKING ELKE GARANTIE VAN VERKOOPBAARHEID OF GESCHIKTHEID VOOR EEN BEPAALD GEBRUIKSDOEL. IN DE MATE WAARIN DEZE NIET KUNNEN WORDEN UITGESLOTEN, IS DE DUUR VAN DE IMPLICIETE GARANTIES BEPERKT TOT DE TERMIJN VAN DE EXPLICIETE GARANTIE. INCIDENTELE SCHADE EN GEVOLGSCHADE ZIJN UITGESLOTEN VAN DEKKING ONDER DEZE GARANTIE. IN SOMMIGE LANDEN/DEELSTATEN ZIJN DE BOVENSTAANDE AFWIJZINGEN VAN AANSPRAKELIJKHEID, BEPERKINGEN EN UITSLUITINGEN NIET TOEGELATEN. HET IS BIJGEVOLG MOGELIJK DAT ZE NIET VAN TOEPASSING ZIJN VOOR U. DEZE GARANTIE GEEFT U SPECIFIEKE RECHTEN, MAAR U KUNT OOK NOG ANDERE WETTELIJKE RECHTEN GENIETEN, AFHANKELIJK VAN DE STAAT OF PROVINCIE WAAR U WOONT.

Geen enkele distributeur, BRP dealer of andere persoon is gemachtigd om andere beloften, voorstellingen of garanties met betrekking tot dit product te bieden, dan die welke deel uitmaken van deze beperkte garantie. Gebeurt dit toch, dan zijn deze niet afdwingbaar van BRP. BRP behoudt zich het recht voor, deze beperkte garantie op elk gewenst ogenblik te wijzigen. Dergelijke wijzigingen zullen echter geen invloed hebben op de garanti voorwaarden die van toepassing waren op producten, die tijdens de geldigheidsduur van deze garantie werden verkocht.

3. UITSLUITINGEN – ZIJN NIET GEWAARBORGD

De volgende zaken vallen in geen geval onder de garantie:

- Normale gebruikssporen en slijtage;
- Routineonderhoudsstukken, tune-ups, aanpassingen;
- Schade ten gevolge van een gebrekkig onderhoud en/of onzorgvuldige bewaring, die niet strookt met de aanwijzingen in de gebruikershandleiding;
- Schade ten gevolge van de verwijdering van onderdelen, onoordeelkundige reparaties, service, onderhoud of aanpassingen of gebruik van onderdelen en accessoires die niet door BRP zijn geproduceerd of goedgekeurd, of schade ten gevolge van reparaties uitgevoerd door een persoon die geen erkende BRP dealer is;
- Schade ten gevolge van misbruik, abnormaal gebruik, verwaarlozing of gebruik van het product op een manier die niet strookt met de aanbevelingen in de gebruikershandleiding;
- Schade veroorzaakt door ongeval, onderdompeling, brand, diefstal, vandalisme of overmacht;
- Gebruik met brandstoffen, oliesoorten of smeermiddelen die niet geschikt zijn voor dit product (zie de gebruikershandleiding);
- Schade door roest, corrosie of blootstelling aan de natuurelementen;
- Schade ten gevolge van een blokkering van het koelsysteem of de jetpomp door vreemde voorwerpen;
- Waterschade veroorzaakt door wateropname;
- Beschadiging van de afwerklaag, inclusief maar niet beperkt tot cosmetische beschadiging van de lak, afbladderen of afschilferen van glasvezel ten gevolge van blaren, craqueleren of haarscheurtjes; en
- Incidentele of gevolgschade of schade van welke aard ook, inclusief en zonder beperkingen, kosten voor wegslepen, bewaren, telefoon, huur, taxi, genotsderving, verzekering, afbetalingen, tijdverlies en inkomensderving.

4. GARANTIEPERIODE

Deze beperkte garantie loopt vanaf (1) de datum van levering aan de eerste klant of (2) de datum van de eerste ingebruikname, naargelang van wat zich het eerst voordoet, gedurende de onderstaande toepasselijke termijn:

1. TWAALF (12) OPEENVOLGENDE MAANDEN voor privégebruik.
2. VIER (4) OPEENVOLGENDE MAANDEN bij gebruik voor commerciële doeleinden. Als commercieel gebruik van de waterscooter geldt elk gebruik ten behoeve van enige activiteit of tewerkstelling, die inkomsten oplevert, gedurende om het even welk deel van de garantieperiode. Een waterscooter wordt ook commercieel gebruikt als hij ergens tijdens de garantieperiode wordt voorzien van commerciële kenmerken of een erkenning voor commercieel gebruik. Dit is een minimale garantieperiode die in bepaalde gevallen door een garantieprogramma kan worden verlengd.
3. Raadpleeg voor emissiegerelateerde onderdelen de *EMISSIEGERELATEERDE GARANTIE VAN US EPA* in deze handleiding.

4. Sea-Doo waterscooters die door BRP zijn geproduceerd voor verkoop in de staten Californië of New York, die oorspronkelijk worden verkocht aan een inwoner of nadien worden geregistreerd voor de garantie op naam van een inwoner van de staat Californië of New York, dienen ook te voldoen aan de toepasselijke Emissions Control Warranty Statement (garantieverklaring emissiecontrole) van Californië en New York in deze handleiding.
5. Sea-Doo waterscooters die door BRP zijn geproduceerd voor verkoop in de staat Californië, die oorspronkelijk worden verkocht aan een inwoner of nadien worden geregistreerd voor de garantie op naam van een inwoner van de staat Californië, dienen ook te voldoen aan de toepasselijke Evaporative Emissions Control System Warranty Statement (garantieverklaring dampemissiebeperkingsstelsel) van Californië die hierin is opgenomen.

De reparatie of vervanging van onderdelen of service uitgevoerd in het kader van een toepasselijke garantie verlengt de duur van dergelijke garantie niet. De oorspronkelijke vervaldatum blijft behouden.

5. VERPLICHTE VOORWAARDEN VOOR DEKKING ONDER DE GARANTIE

Deze beperkte garantie wordt **enkel** gegeven als aan **alle** onderstaande voorwaarden is voldaan:

- De Sea-Doo waterscooters modeljaar 2018 moeten in nieuwe en ongebruikte staat zijn aangekocht door de eerste eigenaar bij een erkende BRP dealer die de toelating heeft om Sea-Doo waterscooters te verkopen in het land waar de aankoop plaatsvond;
- De door BRP voorgeschreven inspectie vóór de levering moet voltooid en gedocumenteerd en ondertekend zijn door de koper;
- De Sea-Doo waterscooter modeljaar 2018 moet correct zijn geregistreerd door een erkende BRP dealer;
- De Sea-Doo waterscooter modeljaar 2018 moet zijn aangekocht in het land waar de koper zijn verblijfplaats heeft; en
- Zoals beschreven in de gebruikershandleiding, moet het vereiste periodiek onderhoud tijdig worden uitgevoerd, om aanspraak te kunnen maken op garantie. BRP behoudt zich het recht voor, een bewijs van correct onderhoud te vragen als voorwaarde voor prestaties onder garantie.

BRP zal deze beperkte garantie niet nakomen indien één van de bovenstaande voorwaarden niet werd vervuld door de privégebruiker of commerciële gebruiker. Deze beperkingen zijn noodzakelijk om BRP toe te laten, de veiligheid van zijn producten, zijn klanten en het grote publiek te vrijwaren.

6. HOE KUNT U EEN PRESTATIE ONDER DE GARANTIE AANVRAGEN

De klant moet het gebruik van de Sea-Doo waterscooter stopzetten zodra er een anomalie verschijnt. De klant moet binnen de drie (3) dagen na het opduiken van een defect contact opnemen met een erkende BRP-dealer die servicewerken uitvoert en deze redelijke toegang tot het product verlenen en een redelijke gelegenheid bieden om het te repareren. De klant moet de BRP dealer ook een aankoopbewijs voor het product voorleggen en de reparatie/werkorder ondertekenen voor de aanvang van de reparatie om de reparatie onder de garantie te valideren. Alle onderdelen die onder deze beperkte garantie worden vervangen worden eigendom van BRP.

7. WAT BRP ZAL DOEN

De verplichtingen van BRP in het kader van deze garantie beperken zich tot de reparatie van onderdelen die bij normaal gebruik, onderhoud en service defect zijn gebleken of, naar eigen inzicht, de vervanging van deze onderdelen door nieuwe originele BRP-onderdelen zonder aanrekening van onderdelen en werkuren, uitgevoerd door een erkende BRP-dealer naar keuze tijdens de toepasselijke garantieperiode onder de hierin beschreven voorwaarden. Aanspraken op inbreuken op de garantie kunnen geen aanleiding geven tot annulering of herroeping van de verkoop van de Sea-Doo waterscooter door de eigenaar.

Wanneer een prestatie nodig is in een ander land dan datgene waarin de oorspronkelijke verkoop heeft plaatsgevonden, zal de eigenaar instaan voor eventuele bijkomende kosten op basis van plaatselijke praktijken en voorwaarden, onder meer - maar niet beperkt tot - kosten voor transport, verzekering, belastingen, vergunningen, invoerrechten en alle andere financiële lasten, inclusief heffingen door overheden, staten, provincies en hun bevoegde instanties.

BRP behoudt zich het recht voor, zijn producten regelmatig te verbeteren of aan te passen, zonder dat hieruit een verplichting voortvloeit om eerder geproduceerde producten aan te passen.

8. OVERDRACHT

Indien een product tijdens de garantieperiode van eigenaar verandert, wordt deze beperkte garantie onder de gestelde termijnen en voorwaarden mee overgedragen, en blijft ze geldig voor de resterende dekkingperiode, op voorwaarde dat BRP of een erkende Sea-Doo-distributeur/dealer een bewijs ontvangt dat deze overdracht met instemming van de vorige eigenaar plaatsvond en de gegevens van de nieuwe eigenaar ontvangt.

9. BIJSTAND VOOR DE KLANT

In geval van een meningsverschil of dispuut in verband met deze beperkte garantie van BRP, stelt BRP voor om samen met de dealer naar een oplossing voor de kwestie te zoeken. We raden u aan het probleem te bespreken met de servicemanager of zaakvoerder van de erkende BRP dealer.

Als het probleem niet wordt opgelost, neemt u contact op met BRP door het klantcontactformulier op www.brp.com in te vullen of per e-mail contact met BRP op te nemen via een van de adressen in het gedeelte *CONTACT OPNEMEN* van deze handleiding.

* In de Verenigde Staten worden de producten verdeeld door BRP US Inc.
© 2017 Bombardier Recreational Products Inc. Alle rechten voorbehouden.
® Geregistreerde handelsmerken van Bombardier Recreational Products Inc. of zijn dochtermaatschappijen.

BEPERKTE EMISSIEGERELATEERDE GARANTIE US EPA

Bombardier Recreational Products Inc. ("BRP")* garandeert de eindkoper en elke volgende koper dat deze nieuwe motor, inclusief alle onderdelen van het uitlaatemissiebeperkingsstelsel en het dampemissiebeperkingsstelsel, aan twee voorwaarden voldoet:

1. Het is ontworpen, gemaakt en uitgerust, zodat het op het moment van verkoop aan de eindkoper voldoet aan de vereisten van 40 CFR 1045 en 40 CFR 1060.
2. Het is vrij van defecten in materiaal en afwerking, die kunnen voorkomen dat wordt voldaan aan de vereisten van 40 CFR 1045 en 40 CFR 1060.

Als er iets aan de hand is dat onder de garantie valt, repareert of vervangt BRP naar keuze van BRP binnen de garantieperiode en zonder kosten voor de eigenaar, inclusief kosten voor vaststelling en reparatie of vervanging van emissiegerelateerde onderdelen, elk onderdeel met een defect in materialen of afwerking dat de emissie van de motor verhoogt van enige gereguleerde vervuilende stof. Alle defecte onderdelen die onder deze garantie worden vervangen, worden eigendom van BRP.

Voor emissiegerelateerde garantieclaims beperkt BRP de vaststelling en de reparatie van emissiegerelateerde onderdelen tot erkende Sea-Doo-dealers, tenzij voornoodreparaties, zoals vereist in onderdeel 2 van de volgende lijst.

Als certificerende fabrikant wijst BRP geen emissiegerelateerde garantieclaims af op basis van een van het volgende:

1. Onderhoud of overige service op vestigingen van BRP of die door BRP zijn erkend.
2. Reparatie aan motor/apparatuur die door een bestuurder is uitgevoerd voor het verhelpen van een onveilige, dringende situatie die aan BRP toe te schrijven is, zolang de bestuurder zo snel mogelijk de juiste configuratie van de motor/apparatuur probeert te herstellen.
3. Elk handelen of niet handelen van de bestuurder dat geen verband houdt met de garantieclaim.
4. Onderhoud dat vaker is uitgevoerd dan door BRP is aangegeven.
5. Alles dat een fout of verantwoordelijkheid van BRP is.
6. Het gebruik van elke brandstof die algemeen verkrijgbaar is waar de apparatuur wordt gebruikt, tenzij in geschreven onderhoudsaanwijzingen van BRP staat dat deze brandstof het emissiebeperkingsstelsel van de apparatuur kan beschadigen en bestuurders gemakkelijk de juiste brandstof kunnen vinden. Zie het gedeelte over onderhoudsinformatie en de brandstofvereisten in het brandstofgedeelte.

Emissiegerelateerde garantieperiode

De emissiegerelateerde garantie geldt gedurende de kortste van de volgende perioden:

	UUR	MAANDEN
Uitlaatemissiegebonden onderdelen	175	30
Dampemissiegebonden onderdelen	n.v.t.	24

Gedekte onderdelen

De emissiegerelateerde garantie dekt alle onderdelen die bij storing de emissie van een gereguleerde vervuilende stof van een motor verhogen, inclusief de volgende opgesomde onderdelen:

1. Voor uitlaatgassen omvatten de emissiegerelateerde onderdelen alle motoronderdelen gerelateerd aan de volgende systemen:
 - Luchtinductiesteem
 - Brandstofsysteem
 - Ontstekingsstelsysteem
 - Hercirculatiesystemen voor uitlaatgassen
2. De volgende onderdelen worden ook als emissiegerelateerde onderdelen voor uitlaatemissie beschouwd:
 - Nabehandelingsapparatuur
 - Carterventilatiekleppen
 - Sensoren
 - Elektronische regeleenheden
3. De volgende onderdelen worden ook als emissiegerelateerde onderdelen voor dampemissie beschouwd:
 - Brandstoftank
 - Dop van de brandstoftank
 - Brandstofleiding
 - Brandstofleidingkoppeling
 - Klemmen*
 - Overdrukventielen*
 - Regelkleppen*
 - Regelsolenoiden*
 - Elektronische bediening*
 - Vacuümregelingsdiafragma's*
 - Bedieningskabels*
 - Bedieningskoppelingen*
 - Aftapkleppen
 - Dampslangen
 - Vloeistof/dampafscheider
 - Koolstofcontainer

- Montagebeugels container
 - Aftapaansluiting carburatorpoort
4. Emissiegerelateerde onderdelen zijn ook alle andere onderdelen waarvan het enige doel is emissies te verlagen of waarvan een storing de emissie verhoogt zonder de prestaties van de motor/apparatuur significant te verminderen.

Beperkte toepasbaarheid

Als certificerende fabrikant mag BRP emissiegerelateerde garantieclaims weigeren voor storingen die door verkeerd onderhoud of gebruik door de eigenaar of bestuurder, door ongelukken waarvoor de fabrikant niet aansprakelijk is of door natuurrampen worden veroorzaakt. Een emissiegerelateerde garantieclaim kan bijvoorbeeld niet worden toegewezen voor storingen die direct zijn veroorzaakt door verkeerd gebruik van de motor/apparatuur door de bestuurder of door het gebruik van de motor/apparatuur door de bestuurder op een wijze waarvoor deze niet is ontworpen, en die niet op enige manier door de fabrikant zijn veroorzaakt.

* Indien gerelateerd aan het dampemissiebeperkingsstelsel

* In de Verenigde Staten worden de producten verdeeld door BRP US Inc.

GARANTIEVERKLARING REGELSYSTEEM VOOR UITLAATGASSEN VOOR CALIFORNIË EN NEW YORK VOOR SEA-DOO® WATERSCOOTERS VAN MODELJAAR 2018

Voor Californië moet uw Sea-Doo waterscooter modeljaar 2018 over een speciaal milieulabel beschikken, voorgeschreven door de California Air Resources Board. Het label heeft 1, 2, 3 of 4 sterren. Een infokaart aan uw waterscooter beschrijft de betekenis van het beoordelingsstelsel met sterren.

Het sterrenlabel duidt op schonere zeevaartmotoren

Het symbool voor schonere zeevaartmotoren:



F18L3CQ

Schonere lucht en water

Voor een gezondere levensstijl en een beter milieu.

Zuiniger brandstofverbruik

Verbrandt 30 - 40 procent minder brandstof en olie dan gewone tweetaktmotoren met carburator, wat geld en grondstoffen bespaart.

Langere emissie-garantie

Verzekert de gebruiker van een zorgeloze werking.

Eén ster – Lage emissie

Het label met één ster identificeert waterscooters, buitenboordmotoren, sterndrive- en binnenboordmotoren die voldoen aan de emissienormen voor waterscooters en buitenboordmotoren van de Air Resources Board uit 2001. Motoren die aan deze normen voldoen stoten 75% minder uitlaatgassen uit dan traditionele tweetaktmotoren met carburator. Deze motoren voldoen tevens aan de normen van 2006 van de Amerikaanse EPA voor scheepsmotoren.

Twee sterren – Zeer lage emissie

Het label met twee sterren identificeert waterscooters, buitenboordmotoren, sterndrive- en binnenboordmotoren die voldoen aan de emissienormen voor waterscooters en buitenboordmotoren van de Air Resources Board uit 2004. Motoren die aan deze normen voldoen stoten 20% minder uitlaatgassen uit dan motoren met een ster - lage emissie.

Drie sterren – Ultralage emissie

Het label met drie sterren identificeert motoren die voldoen aan de emissienormen voor waterscooters en buitenboordmotoren editie 2008 of de emissienormen voor sterndrive- en binnenboordmotoren uit 2003

van de Air Resources Board. Motoren die aan deze normen voldoen stoten 65% minder uitlaatgassen uit dan motoren met één ster – lage emissie.

Vier sterren – Super-ultralage emissie

Het label met vier sterren identificeert motoren die voldoen aan de emissienormen van 2012 voor sterndrive- en binnenboordmotoren van de Air Resources Board. Waterscooters en buitenboordmotoren kunnen ook aan deze normen voldoen. Motoren die aan deze normen voldoen stoten 90% minder uitlaatgassen uit dan motoren met één ster – lage emissie.

Voor meer informatie: Cleaner Watercraft – Get the Facts
(schonere waterscooters - de feiten) 1 800 END-SMOG
www.arb.ca.gov

Uw rechten en plichten in het kader van de garantie op het regelsysteem voor uitlaatgassen

De California Air Resources Board, het New York State Department of Environmental Conservation en BRP US Inc. ("BRP") lichten graag de garantie op het regelsysteem voor uitlaatgassen van uw Sea-Doo-waterscooter modeljaar 2018 toe. In Californië en New York moeten nieuwe waterscootermotoren zo worden ontworpen, gebouwd en uitgerust dat deze voldoen aan de strenge antimognormen die in die staten gelden. BRP moet gedurende de hierboven vermelde periode een garantie bieden op het regelsysteem voor uitlaatgassen van uw waterscootermotor, op voorwaarde dat de motor niet werd blootgesteld aan verkeerd gebruik, verwaarlozing of slecht onderhoud.

Het regelsysteem voor uitlaatgassen kan componenten bevatten zoals het brandstofinjectiesysteem, het ontstekingssysteem en de katalytische converter. Ook slangen, riemen, connectoren en andere emissiegebonden modules kunnen hiertoe behoren.

Ingeval van een gebrek dat onder de garantie valt zal BRP de motor van uw waterscooter gratis repareren, inclusief diagnose, onderdelen en werkuren, op voorwaarde dat dit werk wordt uitgevoerd door een erkende BRP dealer.

Beperkte garantie van de fabrikant

De emissiegarantie dekt de Sea-Doo-waterscooters van modeljaar 2018 die door BRP zijn gecertificeerd en geproduceerd voor verkoop in Californië of New York, die oorspronkelijk worden verkocht in Californië of New York aan een inwoner van Californië of New York of nadien worden geregistreerd voor de garantie op naam van een inwoner van Californië of New York. Alle voorwaarden van de beperkte garantie van BRP op Sea-Doo waterscooters blijven geldig voor deze modellen, mits de noodzakelijke aanpassingen. Op bepaalde emissiegebonden onderdelen van uw Sea-Doo waterscooters modeljaar 2018 geldt de garantie vanaf de datum van overhandiging aan de eerste particuliere klant gedurende een periode van 4 jaar of 250 bedrijfsuren, naargelang van wat het eerst voorvalt. De garantie op basis van bedrijfsuren geldt echter enkel voor waterscooters die zijn uitgerust met de juiste urentellers of een gelijkwaardig alternatief.

Defecte emissiegebonden motoronderdelen die onder de garantie vallen zullen worden gerepareerd of vervangen door BRP.

Gedekte onderdelen van een Sea-Doo®-waterscooter modeljaar 2018:

Stationaire omloopklep	Luchtinlaatadapter
Gasklepstandsensoren	Bougies
Luchtdruksensoren inlaatspruitstuk	Ontstekingsspoelen
Luchttemperatuursensoren inlaatspruitstuk	Luchtfilterdoos
Motortemperatuursensoren	In- en uitlaatklep en pakkingen
Klopsensoren	Inlaatspruitstuk
Engine Control Module (ECM - motorbeheermodule)	Carterventilatieklep
Gasklep huis	Pakking gasklep huis
Brandstofraail	Pakking inlaatspruitstuk
Brandstofinjectoren	Kabelboom en connectoren
Brandstofdrukregelaar	Brandstoffilter
Brandstofpomp	Compressor

De emissiegarantie dekt schade aan andere motoronderdelen die werd veroorzaakt door een defect onderdeel dat onder de garantie valt. De meegeleverde BRP-gebruikershandleiding bevat schriftelijke instructies voor het juiste onderhoud en gebruik van uw waterscooter. Alle onderdelen die onder de emissiegarantie vallen, worden door BRP gewaarborgd gedurende de gehele garantietermijn van de waterscooter, tenzij deze volgens de onderhoudsinstructies in de gebruikershandleiding eerder moeten worden vervangen.

De onderdelen die onder de emissiegarantie vallen en moeten worden vervangen in het kader van het vereiste onderhoud, worden door BRP gewaarborgd gedurende de periode tot de eerste geplande vervangingsdatum van het betreffende onderdeel. De onderdelen die onder de emissiegarantie vallen en regelmatig moeten worden geïnspecteerd maar niet worden vervangen, worden door BRP gewaarborgd gedurende de gehele garantietermijn van de waterscooter. Een onderdeel dat werd gerepareerd of vervangen in het kader van de emissiegarantie wordt door BRP gewaarborgd gedurende de resterende garantietermijn van het oorspronkelijke onderdeel. Alle onderdelen die onder deze beperkte garantie worden vervangen worden eigendom van BRP.

Ontvangstbewijzen en registers van uitgevoerd onderhoud moeten aan elke nieuwe eigenaar van de waterscooter worden doorgegeven.

Verantwoordelijkheden van de eigenaar in het kader van de garantie

Als eigenaar van een Sea-Doo-waterscooter modeljaar 2018 bent u verantwoordelijk voor de uitvoering van de onderhoudstaken die door uw gebruikershandleiding worden voorgeschreven. BRP raadt u aan alle ontvangstbewijzen voor het onderhoud van uw waterscootermotor te bewaren. BRP kan de garantie echter niet weigeren wanneer u niet over alle ontvangstbewijzen beschikt of wanneer niet alle voorgeschreven onderhoudstaken werden uitgevoerd.

Als eigenaar van een Sea-Doo® waterscooter dient u echter wel te weten dat BRP de garantie kan weigeren, wanneer de motor of een onderdeel defect is door verkeerd gebruik, verwaarlozing, verkeerd onderhoud of niet-goedgekeurde veranderingen.

U moet de motor op eigen verantwoordelijkheid door een erkende BRP dealer laten nakijken indien er een probleem is. Reparaties onder de garantie zullen binnen een redelijke termijn, echter niet langer dan 30 dagen, worden afgewerkt.

Hebt u nog vragen over uw rechten en plichten in het kader van de garantie of de naam en locatie van de dichtstbijzijnde erkende BRP dealer, neem dan contact op met BRP door het klantcontactformulier op www.brp.com in te vullen of neem per e-mail contact met BRP op via een van de adressen in het gedeelte *CONTACT OPNEMEN* van deze handleiding.

GARANTIEVERKLARING

DAMPEMISSIEBEPERKINGSSYSTEEM VOOR CALIFORNIË

UW RECHTEN EN Plichten IN HET KADER VAN DE GARANTIE

De California Air Resources Board geeft met genoeg uitleg over de garantie op het dampemissiebeperkingssysteem op uw 2018 waterscooter. In Californië moeten nieuwe SIMW's zo worden ontworpen, gebouwd en uitgerust dat ze voldoen aan de strenge antismognormen die in die staat gelden. Bombardier Recreational Products Inc. moet gedurende de hieronder vermelde periode een garantie bieden op het dampemissiebeperkingssysteem van uw waterscooter, op voorwaarde dat uw SIMW niet werd blootgesteld aan verkeerd gebruik, verwaarlozing of slecht onderhoud.

Het dampemissiebeperkingssysteem kan onder andere de volgende onderdelen bevatten: dempers, carburateurs, klemmen, connectors, filters, brandstofdoppen, brandstofleidingen, brandstoftanks, kleppen, dampslangen en andere componenten die horen bij het dampemissiebeperkingssysteem.

BEPERKTE GARANTIE VAN DE FABRIKANT:

Dit dampemissiebeperkingssysteem heeft een garantie van twee jaar. Als er op uw SIMW een onderdeel defect is dat is gerelateerd aan de verdampingsemissie, dan zal dit onderdeel worden gerepareerd of vervangen door Bombardier Recreational Products Inc.

ONDERDELEN ONDER DE GARANTIE ZIJN:

1. Klem(men)*
2. Dop van de brandstoftank
3. Brandstofleiding
4. Aansluiting(en) brandstofleiding
5. Brandstoftank
6. Overdrukventiel(en)*
7. Dampslang(en)
8. Alle andere niet vermelde onderdelen die gevolgen kunnen hebben voor het regelsysteem voor verdampingsemissies

* Opmerking: Indien gerelateerd aan het dampemissiebeperkingssysteem.

VERANTWOORDELIJKHEID VAN DE EIGENAAR IN HET KADER VAN DE GARANTIE

Als eigenaar van de waterscooter bent u verantwoordelijk voor de uitvoering van de onderhoudstaken die uw Gebruikershandleiding voorschrijft. Bombardier Recreational Products Inc. raadt u aan alle ontvangstbewijzen voor het onderhoud van uw waterscooter te bewaren, maar Bombardier Recreational Products Inc. kan de garantie echter niet weigeren wanneer u niet over alle ontvangstbewijzen beschikt.

Als eigenaar van de waterscooter dient u echter wel te weten dat Bombardier Recreational Products Inc. de garantie kan weigeren wanneer uw waterscooter of een onderdeel ervan defect is door verkeerd gebruik, verwaarlozing, verkeerd onderhoud of niet-goedgekeurde veranderingen.

U moet uw waterscooter op eigen verantwoordelijkheid door een distributiecentrum of servicecentrum van Bombardier Recreational Products Inc. laten nakijken zodra zich een probleem voordoet. Reparaties onder garantie dienen binnen een redelijke termijn te worden voltooid, echter niet langer dan 30 kalenderdagen. Als u vragen heeft over uw garantiedekking, dient u contact op te nemen met Bombardier Recreational Products (1-888-272-9222).

INTERNATIONALE BEPERKTE GARANTIE VAN BRP: SEA-DOO® WATERSCOOTERS 2018

1. VOORWERP VAN DE BEPERKTE GARANTIE

Bombardier Recreational Products Inc. ("BRP")* geeft een garantie op zijn SEA-DOO-WATERSCOOTERS ("waterscooter") bouwjaar 2018 die wordt verkocht door distributeurs of -dealers die door BRP gemachtigd zijn om Sea-Doo-waterscooters te distribueren ("Sea-Doo-distributeur/dealer") buiten de vijftig Verenigde Staten, Canada, lidstaten van de EER (dit is de "Europese Economische Ruimte", nl. de landen van de Europese Unie plus Noorwegen, IJsland en Liechtenstein), de lidstaten van het Russische gemeenebest (CIS, inclusief Oekraïne en Turkmenistan) en Turkije, voor defecten in materiaal of afwerking onder de hieronder beschreven voorwaarden en termijnen.

Deze beperkte garantie is niet van toepassing op niet in de fabriek gemonteerde onderdelen en accessoires. Raadpleeg de tekst voor de van toepassing zijnde beperkte garantie voor de onderdelen en accessoires.

Deze beperkte garantie vervalt indien: (1) de waterscooter ooit werd gebruikt om te racen of voor enige andere vorm van competitie, zelfs indien dit bij een vorige eigenaar was; of (2) de waterscooter werd veranderd of aangepast op een manier die een ongunstige invloed had op de werking, de prestaties of de duurzaamheid ervan of (3) de waterscooter werd veranderd of aangepast voor andere dan de oorspronkelijke doeleinden.

2. BEPERKING VAN DE AANSPRAKELIJKHEID

VOOR ZOVER WETTELIJK TOEGESTAAN, WORDT DEZE GARANTIE UITDRUKKELIJK GEGEVEN EN AANVAARD TER VERVANGING VAN ELKE ANDERE GARANTIE, HETZIJ EXPLICIET OF IMPLICIET, INCLUSIEF EN ZONDER BEPERKING, ELKE GARANTIE VAN VERKOOPBAARHEID OF GESCHIKTHEID VOOR EEN BEPAALD GEBRUIKSDOEL. IN DE MATE WAARIN DEZE NIET KUNNEN WORDEN UITGESLOTEN, IS DE DUUR VAN DE IMPLICIETE GARANTIES BEPERKT TOT DE TERMIJN VAN DE EXPLICIETE GARANTIE. INCIDENTELE SCHADE EN GEVOLGSCHADE ZIJN UITGESLOTEN VAN DEKING ONDER DEZE GARANTIE. IN SOMMIGE RECHTSSYSTEMEN ZIJN DE BOVENSTAANDE AFWIJZINGEN VAN AANSPRAKELIJKHEID, BEPERKINGEN EN UITSLUITINGEN NIET TOEGELATEN. HET IS BIJGEVOLG MOGELIJK DAT ZE NIET VAN TOEPASSING ZIJN VOOR U. DEZE GARANTIE GEEFT U SPECIFIEKE RECHTEN, MAAR U KUNT OOK NOG ANDERE WETTELIJKE RECHTEN GENIETEN, AFHANKELIJK VAN HET LAND WAAR U WOONT. (ZIE CLAUSULE 4 HIERONDER VOOR PRODUCTEN DIE IN AUSTRALIE WERDEN GEKOCHT).

Geen enkele Sea-Doo-distributeur/dealer of andere persoon is gemachtigd om andere beloften, voorstellingen of garanties met betrekking tot dit product te bieden, dan die welke deel uitmaken van deze beperkte garantie. Gebeurt dit toch, dan zijn deze niet afdwingbaar van BRP.

BRP behoudt zich het recht voor, deze garantie op elk gewenst ogenblik te wijzigen. Dergelijke wijzigingen zullen echter geen invloed hebben op de garantievoorwaarden die van toepassing waren op producten, die tijdens de geldigheidsduur van deze garantie werden verkocht.

3. UITSLUITINGEN – ZIJN NIET GEWAARBORGD

De volgende zaken onder deze beperkte garantie vallen in geen geval onder de garantie:

- Vervanging van onderdelen wegens normale slijtage;
- Routineonderhoudsonderdelen en -werken, inclusief, maar niet beperkt tot, afregelingen, bijstellingen, verversen van olie, smeermiddel en koelvloeistof, vervanging van bougies, waterpompen e.d.;
- Schade ten gevolge van verwaarlozing, gebrekkig onderhoud en/of onzorgvuldige bewaring, die niet strookt met de aanwijzingen in de Gebruikershandleiding;
- Schade ten gevolge van de verwijdering van onderdelen, onoordeelkundige reparaties, service, onderhoud of aanpassingen of gebruik van onderdelen en toebehoren die niet door BRP zijn geproduceerd of goedgekeurd, die naar zijn redelijke oordeel niet compatibel zijn met waterscooters of een negatieve invloed hebben op de werking, prestatie of levensduur, of schade ten gevolge van reparaties, uitgevoerd door een persoon die niet erkend is als Sea-Doo-distributeur/dealer voor servicewerkzaamheden;
- Schade ten gevolge van misbruik, verkeerd of abnormaal gebruik, verwaarlozing, racen, verkeerde bediening of gebruik van het product op een manier die niet strookt met de aanbevelingen in de gebruikershandleiding;
- Schade veroorzaakt door externe schade, ongeval, onderdompeling, brand, vreemde voorwerpen, waterinname, diefstal, vandalisme of overmacht;
- Gebruik met brandstoffen, oliesoorten of smeermiddelen die niet geschikt zijn voor dit product (zie de gebruikershandleiding);
- Schade die het gevolg is van roest, corrosie of blootstelling aan de natuurelementen;
- Schade ten gevolge van een blokkering van het koelsysteem of de jetpomp door vreemde voorwerpen;
- Beschadiging van de gelafwerklaag, inclusief maar niet beperkt tot cosmetische beschadiging van de gelafwerklak, afbladderen, barsten, vorming van haarscheurtjes en afschilferen van glasvezel ten gevolge van afbladderen, craqueleren of haarscheurtjes; en
- Incidentele of gevolgschade of schade van welke aard ook, inclusief en zonder beperkingen, kosten voor wegslepen, bewaren, transportkosten, telefoon, huur, taxi, genotsderving, verzekering, afbetalingen, tijdverlies, inkomensderving of tijdsverlies door stilstandtijd wegens onderhoudswerkzaamheden.

4. GARANTIEPERIODE

Deze beperkte garantie loopt vanaf (1) de datum van levering aan de eerste klant of (2) de datum van de eerste ingebruikname van het product, afhankelijk van wat zich het eerst voordoet, en dit gedurende een termijn van:

1. TWAALF (12) OPEENVOLGENDE MAANDEN voor privégebruik voor recreatieve doeleinden.
2. VIER (4) OPEENVOLGENDE MAANDEN bij gebruik voor commerciële doeleinden.

Dit is een minimale garantietermijn die in bepaalde gevallen door een garantieprogramma kan worden verlengd. Als commercieel gebruik van de waterscooter geldt elk gebruik ten behoeve van enige activiteit of tewerkstelling, die inkomsten oplevert, gedurende om het even welk deel van de garantietermijn. Een waterscooter wordt ook commercieel gebruikt als hij ergens tijdens de garantietermijn wordt voorzien van commerciële kenmerken of een erkenning voor commercieel gebruik.

De reparatie of vervanging van onderdelen of service uitgevoerd in het kader van deze garantie verlengt de duur van deze garantie niet. De oorspronkelijke vervaldatum blijft behouden.

Merk op dat de duur en alle andere voorwaarden van de dekking onder de garantie onderworpen zijn aan de toepasselijke nationale of lokale wetgeving in het land van de klant.

ALLEEN VOOR PRODUCTEN DIE IN AUSTRALIE WORDEN VERKOCHT

Niets in deze garantie mag worden gebruikt voor uitsluiting, beperking of wijziging in de toepassing van een bepaling, garantie, recht of rechtsmiddel, beschreven of geïmpliceerd in de Australische wet op mededinging en consumentenrecht 2010, inclusief het Australische consumentenrecht of enig andere wet, waar dit de wet zou overtreden of enig deel van deze voorwaarden of bepalingen ongeldig zou maken. De voordelen die u heeft onder deze beperkte garantie, zijn een aanvulling op de andere rechten en rechtsmiddelen, die u onder de Australische wet heeft.

Onze producten gaan vergezeld van garanties die niet onder het Australisch consumentenrecht kunnen worden uitgesloten. U heeft recht op vervanging of een terugbetaling voor een groot defect en voor vergoeding van een ander redelijkerwijs voorspelbaar verlies of schade. U heeft ook recht op reparatie of vervanging van producten als de producten niet van acceptabele kwaliteit zijn en het defect niet leidt tot een groter defect.

5. VOORWAARDEN OM VAN DE GARANTIE TE KUNNEN GENIETEN

Deze garantie wordt **enkel** gegeven als aan **alle** onderstaande voorwaarden is voldaan:

- De Sea-Doo-waterscooters modeljaar 2018 moeten in nieuwe en ongebruikte staat zijn aangekocht door de eerste eigenaar bij een Sea-Doo-distributeur/dealer die de toelating heeft om Sea-Doo-waterscooters te verkopen in het land waar de aankoop plaatsvond;
- De door BRP voorgeschreven inspecties voor de levering moeten voltooid en gedocumenteerd zijn;
- De Sea-Doo-waterscooter modeljaar 2018 moet correct zijn geregistreerd door een erkende Sea-Doo-distributeur/dealer;

- De Sea-Doo-waterscooter modeljaar 2018 moet zijn aangekocht in het land of de unie van landen waar de koper zijn verblijfplaats heeft.
- Zoals beschreven in de gebruikershandleiding, moet het vereiste periodiek onderhoud tijdig worden uitgevoerd, om aanspraak te kunnen maken op garantie. BRP behoudt zich het recht voor, een bewijs van correct onderhoud te vragen als voorwaarde voor prestaties onder garantie.

BRP zal deze beperkte garantie niet nakomen indien één van de bovenstaande voorwaarden niet werd vervuld door de privégebruiker of commerciële gebruiker. Deze beperkingen zijn noodzakelijk om BRP toe te laten, de veiligheid van zijn producten, zijn klanten en het grote publiek te vrijwaren.

6. HOE KUNT U EEN PRESTATIE ONDER DE GARANTIE AANVRAGEN

De klant moet het gebruik van de Sea-Doo waterscooter stopzetten zodra er een anomalie verschijnt. De klant moet binnen de twee (2) dagen na het opduiken van een defect contact opnemen met een Sea-Doo-distributeur/dealer die servicewerken uitvoert en deze redelijke toegang tot het product verlenen en een redelijke gelegenheid bieden om het te repareren. De klant moet aan de erkende Sea-Doo-distributeur/dealer ook een aankoopbewijs van het product voorleggen en moet de reparatie / werkopdracht ondertekenen voordat de reparatiewerkzaamheden starten om in aanmerking te komen voor reparatie onder de garantie. Alle onderdelen die onder deze beperkte garantie worden vervangen worden eigendom van BRP.

Merk op dat de meldingsperiode onderworpen is aan de toepasselijke nationale of lokale wetgeving in het land van de klant.

7. WAT BRP ZAL DOEN

Voor zover wettelijk toegestaan, beperken de verplichtingen van BRP in het kader van deze garantie zich tot de reparatie van onderdelen die bij normaal gebruik, onderhoud en service defect zijn gebleken of, naar eigen inzicht, de vervanging van deze onderdelen door nieuwe originele BRP-onderdelen zonder aanrekening van onderdelen en werkuren, uitgevoerd door een erkende Sea-Doo-distributeur/dealer naar keuze tijdens de garantieperiode onder de hierin beschreven voorwaarden. De verantwoordelijkheid van BRP is beperkt tot de nodige reparaties aan, of vervangingen van, onderdelen. Aanspraken op inbreuken op de garantie kunnen geen aanleiding geven tot annulering of herroeping van de verkoop van de Sea-Doo-waterscooter door de eigenaar. U heeft mogelijk nog andere wettelijke rechten, die verschillen van land tot land.

Wanneer er een prestatie nodig is in een ander land dan datgene waarin de oorspronkelijke verkoop heeft plaatsgevonden, zal de eigenaar instaan voor eventuele bijkomende kosten op basis van plaatselijke praktijken en voorwaarden, onder meer - maar niet beperkt tot - kosten voor transport, verzekering, belastingen, heffingen, invoerrechten en alle andere financiële lasten, inclusief vergingen door overheden, staten, provincies en hun bevoegde instanties.

BRP behoudt zich het recht voor, zijn producten regelmatig te verbeteren of aan te passen, zonder dat hieruit een verplichting voortvloeit om eerder geproduceerde producten aan te passen.

8. OVERDRACHT

Indien een product tijdens de garantieperiode van eigenaar verandert, wordt deze beperkte garantie onder de gestelde termijnen en voorwaarden mee overgedragen, en blijft ze geldig voor de resterende dekkingperiode, op voorwaarde dat BRP of een erkende Sea-Doo-distributeur/dealer een bewijs ontvangt dat deze overdracht met instemming van de vorige eigenaar plaatsvond en de gegevens van de nieuwe eigenaar ontvangt.

9. BIJSTAND VOOR DE KLANT

In geval van discussie of geschil betreffende deze beperkte garantie, raadt BRP u aan met de Sea-Doo-distributeur/dealer naar een oplossing voor de kwestie te zoeken. We raden u aan het probleem te bespreken met de servicemanager of zaakvoerder van de erkende Sea-Doo-distributeur/dealer.

Als het probleem niet wordt opgelost, neemt u contact op met BRP door het klantcontactformulier op www.brp.com in te vullen of per e-mail contact met BRP op te nemen via een van de adressen in het gedeelte *CONTACT OPNEMEN* van deze handleiding.

* Voor het gebied waarop deze beperkte garantie van toepassing is worden de producten verdeeld door Bombardier Recreational Products Inc. of zijn dochtermaatschappijen.

© 2017 Bombardier Recreational Products Inc. Alle rechten voorbehouden.

® Gedeponeerde handelsmerken van Bombardier Recreational Products Inc.

BEPERKTE GARANTIE VAN BRP VOOR DE EUROPESE ECONOMISCHE RUIMTE, HET RUSSISCHE GEMENEBEST EN TURKIJE: SEA-DOO® WATERSCOOTERS 2018

1. VOORWERP VAN DE BEPERKTE GARANTIE

Bombardier Recreational Products Inc. ("BRP")* geeft een garantie op zijn **SEA-DOO-WATERSCOOTERS** ("waterscooter") bouwjaar 2018 die wordt verkocht door distributeurs of -dealers die door BRP gemachtigd zijn om Sea-Doo-waterscooters te distribueren ("Sea-Doo-distributeur/dealer") in de lidstaten van de EER (dit is de "Europese Economische Ruimte", nl. de landen van de Europese Unie plus Noorwegen, IJsland en Liechtenstein), de lidstaten van het Russische gemenebest (CIS, inclusief Oekraïne en Turkmenistan) en Turkije, voor defecten in materiaal of afwerking onder de hieronder beschreven voorwaarden en termijnen.

Deze beperkte garantie is niet van toepassing op niet in de fabriek gemonteerde onderdelen en accessoires. Raadpleeg de tekst voor de van toepassing zijnde beperkte garantie voor de onderdelen en accessoires.

Deze beperkte garantie vervalt indien: (1) de waterscooter ooit werd gebruikt om te racen of voor enige andere vorm van competitie, zelfs indien dit bij een vorige eigenaar was; of (2) de waterscooter werd veranderd of aangepast op een manier die een ongunstige invloed had op de werking, de prestaties of de duurzaamheid ervan of (3) de waterscooter werd veranderd of aangepast voor andere dan de oorspronkelijke doeleinden.

2. BEPERKING VAN DE AANSPRAKELIJKHEID

VOOR ZOVER WETTELIJK TOEGESTAAN, WORDT DEZE GARANTIE UITDRUKKELIJK GEGEVEN EN AANVAARD TER VERVANGING VAN ELKE ANDERE GARANTIE, HETZIJ EXPLICIET OF IMPLICIET, INCLUSIEF EN ZONDER BEPERKING, ELKE GARANTIE VAN VERKOOPBAARHEID OF GESCHIKTHEID VOOR EEN BEPAALD GEBRUIKSDOEL. IN DE MATE WAARIN DEZE NIET KUNNEN WORDEN UITGESLOTEN, IS DE DUUR VAN DE IMPLICIETE GARANTIES BEPERKT TOT DE TERMIJN VAN DE EXPLICIETE GARANTIE. INCIDENTELE SCHADE EN GEVOLGSCHADE ZIJN UITGESLOTEN VAN DEKKING ONDER DEZE GARANTIE. IN SOMMIGE RECHTSSYSTEMEN ZIJN DE BOVENSTAANDE AFWIJZINGEN VAN AANSPRAKELIJKHEID, BEPERKINGEN EN UITSLUITINGEN NIET TOEGELATEN. HET IS BIJGEVOLG MOGELIJK DAT ZE NIET VAN TOEPASSING ZIJN VOOR U. DEZE GARANTIE GEEFT U SPECIFIEKE RECHTEN, MAAR U KUNT OOK NOG ANDERE WETTELIJKE RECHTEN GENIETEN, AFHANKELIJK VAN HET LAND WAAR U WOONT.

Geen enkele Sea-Doo-distributeur/dealer of andere persoon is gemachtigd om andere beloften, voorstellingen of garanties met betrekking tot dit product te bieden, dan die welke deel uitmaken van deze beperkte garantie. Gebeurt dit toch, dan zijn deze niet afdwingbaar van BRP.

BRP behoudt zich het recht voor, deze garantie op elk gewenst ogenblik te wijzigen. Dergelijke wijzigingen zullen echter geen invloed hebben op

de garantievoorwaarden die van toepassing waren op producten, die tijdens de geldigheidsduur van deze garantie werden verkocht.

3. UITSLUITINGEN – ZIJN NIET GEWAARBORGD

De volgende zaken onder deze beperkte garantie vallen in geen geval onder de garantie:

- Vervanging van onderdelen wegens normale slijtage;
- Routineonderhoudsonderdelen en -werken, inclusief, maar niet beperkt tot, afregelingen, bijstellingen, verversen van olie, smeermiddel en koelvloeistof, vervanging van bougies, waterpompen e.d.;
- Schade ten gevolge van verwaarlozing, gebrekkig onderhoud en/of onzorgvuldige bewaring, die niet strookt met de aanwijzingen in de Gebruikershandleiding;
- Schade ten gevolge van de verwijdering van onderdelen, onoordeelkundige reparaties, service, onderhoud of aanpassingen of gebruik van onderdelen en toebehoren die niet door BRP zijn geproduceerd of goedgekeurd, die naar zijn redelijke oordeel niet compatibel zijn met waterscooters of een negatieve invloed hebben op de werking, prestatie of levensduur, of schade ten gevolge van reparaties, uitgevoerd door een persoon die niet erkend is als Sea-Doo-distributeur/dealer voor servicewerkzaamheden;
- Schade ten gevolge van misbruik, verkeerd of abnormaal gebruik, verwaarlozing, racen, verkeerde bediening of gebruik van het product op een manier die niet strookt met de aanbevelingen in de gebruikershandleiding;
- Schade veroorzaakt door externe schade, ongeval, onderdompeling, brand, vreemde voorwerpen, waterinname, diefstal, vandalisme of overmacht;
- Gebruik met brandstof, oliesoorten of smeermiddelen die niet geschikt zijn voor dit product (zie de gebruikershandleiding);
- Schade die het gevolg is van roest, corrosie of blootstelling aan de natuurelementen;
- Schade ten gevolge van een blokkering van het koelsysteem of de jetpomp door vreemde voorwerpen;
- Beschadiging van de gelafwerklaag, inclusief maar niet beperkt tot cosmetische beschadiging van de gelafwerklaag, afbladderen, barsten, vorming van haarscheurtjes en afschilferen van glasvezel ten gevolge van afbladderen, craquelieren of haarscheurtjes; en
- Incidentele of gevolgschade of schade van welke aard ook, inclusief en zonder beperkingen, kosten voor wegslepen, bewaren, telefoon, huur, taxi, genotsderving, verzekering, afbetalingen, tijdverlies, inkomensderving; of tijd die niet kon worden benut als gevolg van stilstand tijdens servicewerkzaamheden.

4. GARANTIEPERIODE

Deze beperkte garantie loopt vanaf (1) de datum van levering aan de eerste klant of (2) de datum van de eerste ingebruikname van het product, afhankelijk van wat zich het eerst voordoet, en dit gedurende een termijn van:

1. Vierentwintig (24) OPEENVOLGENDE MAANDEN voor privégebruik, recreatief gebruik.
2. VIER (4) OPEENVOLGENDE MAANDEN bij gebruik voor commerciële doeleinden.

Als commercieel gebruik van de waterscooter geldt elk gebruik ten behoeve van enige activiteit of tewerkstelling, die inkomsten oplevert, gedurende om het even welk deel van de garantieperiode. Een waterscooter wordt ook commercieel gebruikt als hij ergens tijdens de garantieperiode wordt voorzien van commerciële kenmerken of een erkenning voor commercieel gebruik.

De reparatie of vervanging van onderdelen of service uitgevoerd in het kader van deze garantie verlengt de duur van deze garantie niet. De oorspronkelijke vervaldatum blijft behouden.

Merk op dat de duur en alle andere voorwaarden van de dekking onder de garantie onderworpen zijn aan de toepasselijke nationale of lokale wetgeving in het land van de klant.

5. VOORWAARDEN OM VAN DE GARANTIE TE KUNNEN GENIETEN

Deze garantie wordt **enkel** gegeven als aan **alle** onderstaande voorwaarden is voldaan:

- De Sea-Doo-waterscooters modeljaar 2018 moeten in nieuwe en ongebruikte staat zijn aangekocht door de eerste eigenaar bij een Sea-Doo-distributeur/dealer die de toelating heeft om Sea-Doo-waterscooters te verkopen in het land waar de aankoop plaatsvond;
- De door BRP voorgeschreven inspecties voor de levering moeten voltooid en gedocumenteerd zijn;
- De Sea-Doo-waterscooter modeljaar 2018 moet correct zijn geregistreerd door een erkende Sea-Doo-distributeur/dealer;
- De Sea-Door-waterscooter bouwjaar 2018 moet aangekocht zijn binnen de EER door een inwoner van de EER, in de GOS voor inwoners van de landen binnen die regio en in Turkije voor inwoners van Turkije; en
- Zoals beschreven in de gebruikershandleiding, moet het vereiste periodiek onderhoud tijdig worden uitgevoerd, om aanspraak te kunnen maken op garantie. BRP behoudt zich het recht voor, een bewijs van correct onderhoud te vragen als voorwaarde voor prestaties onder garantie.

BRP zal deze beperkte garantie niet nakomen indien één van de bovenstaande voorwaarden niet werd vervuld door de privégebruiker of commerciële gebruiker. Deze beperkingen zijn noodzakelijk om BRP toe te laten, de veiligheid van zijn producten, zijn klanten en het grote publiek te vrijwaren.

6. HOE KUNT U EEN PRESTATIE ONDER DE GARANTIE AANVRAGEN

De klant moet het gebruik van de Sea-Doo waterscooter stopzetten zodra er een anomalie verschijnt. De klant moet binnen de twee (2) maanden na het opduiken van een defect contact opnemen met een Sea-Doo-distributeur/dealer die servicewerken uitvoert en deze redelijke toegang tot het product verlenen en een redelijke gelegenheid bieden om het te repareren. De klant moet aan de erkende Sea-Doo-distributeur/dealer ook een aankoopbewijs van het product voorleggen en moet de reparatie / werkopdracht ondertekenen voordat de reparatiewerkzaamheden starten om in aanmerking te komen voor reparatie onder de garantie. Alle onderdelen die onder deze beperkte garantie worden vervangen worden eigendom van BRP.

Merk op dat de meldingsperiode onderworpen is aan de toepasselijke nationale of lokale wetgeving in het land van de klant.

7. WAT BRP ZAL DOEN

Voor zover wettelijk toegestaan, beperken de verplichtingen van BRP in het kader van deze garantie zich tot de reparatie van onderdelen die bij normaal gebruik, onderhoud en service defect zijn gebleken of, naar eigen inzicht, de vervanging van deze onderdelen door nieuwe originele BRP-onderdelen zonder aanrekening van onderdelen en werkuren, uitgevoerd door een erkende Sea-Doo-distributeur/dealer naar keuze tijdens de garantieperiode onder de hierin beschreven voorwaarden. De verantwoordelijkheid van BRP is beperkt tot de nodige reparaties aan, of vervangingen van, onderdelen. Aanspraken op inbreuken op de garantie kunnen geen aanleiding geven tot annulering of herroeping van de verkoop van de Sea-Doo-waterscooter door de eigenaar. U heeft mogelijk nog andere wettelijke rechten, die verschillen van land tot land.

Ingeval service is vereist buiten het land van de oorspronkelijke verkoop, of ingeval inwoners van de EER service vereisen buiten de EER, of ingeval inwoners van de CIS service vereisen buiten de CIS, is de eigenaar verantwoordelijkheid voor alle extra kosten die te wijten zijn aan lokale praktijken en voorwaarden, waaronder, maar niet uitsluitend kosten voor: vracht, verzekering, belastingen, licentierechten, invoerrechten en alle andere financiële lasten, inclusief heffingen van overheden, staten, gebieden en agentschappen ervan.

BRP behoudt zich het recht voor, zijn producten regelmatig te verbeteren of aan te passen, zonder dat hieruit een verplichting voortvloeit om eerder geproduceerde producten aan te passen.

8. OVERDRACHT

Indien een product tijdens de garantieperiode van eigenaar verandert, wordt deze beperkte garantie onder de gestelde termijnen en voorwaarden mee overgedragen, en blijft ze geldig voor de resterende dekkingsperiode, op voorwaarde dat BRP of een erkende Sea-Doo-distributeur/dealer een bewijs ontvangt dat deze overdracht met instemming van de vorige eigenaar plaatsvond en de gegevens van de nieuwe eigenaar ontvangt.

9. BIJSTAND VOOR DE KLANT

In geval van discussie of geschil betreffende deze beperkte garantie, raadt BRP u aan met de Sea-Doo-distributeur/dealer naar een oplossing voor de kwestie te zoeken. We raden u aan het probleem te bespreken met de servicemanager of zaakvoerder van de erkende Sea-Doo-distributeur/dealer.

Als het probleem niet wordt opgelost, neemt u contact op met BRP door het klantcontactformulier op www.brp.com in te vullen of per e-mail contact met BRP op te nemen via een van de adressen in het gedeelte *CONTACT OPNEMEN* van deze handleiding.

* In de EER worden de producten verdeeld en wordt service verleend door BRP European Distribution S.A. en andere filialen van BRP.

©2017 Bombardier Recreational Products Inc. Alle rechten voorbehouden.

® Handelsmerk van Bombardier Recreational Products Inc. of zijn dochtermaatschappijen.

BIJKOMENDE VOORWAARDEN UITSLUITEND VOOR FRANKRIJK

De volgende voorwaarden gelden uitsluitend voor producten die in Frankrijk zijn verkocht:

De verkoper levert goederen die in overeenstemming zijn met het contract en is verantwoordelijk voor defecten die aanwezig zijn bij de levering. De verkoper is tevens verantwoordelijk voor defecten die voortvloeien uit de verpakking, de assemblage-instructies of de installatie wanneer deze verantwoordelijkheid contractueel de zijne is of deze taken onder zijn verantwoordelijkheid werden volbracht. Om in overeenstemming te zijn met het contract, moet het product:

1. Geschikt zijn voor normaal gebruik voor dit soort goederen en, waar toepasselijk:
 - Beantwoorden aan de beschrijving die door de verkoper werd verstrekt, en over de kwaliteiten beschikken die door de koper aan de hand van een staal of model werden voorgesteld;
 - Beschikken over de kwaliteiten die een koper rechtmatig mag verwachten, rekening houdend met de publieke verklaringen van de verkoper, de fabrikant of zijn vertegenwoordiger, inclusief die in reclame of etikettering; of
2. De eigenschappen hebben zoals overeengekomen tussen de partijen of geschikt zijn voor specifiek gebruik bedoeld door de koper en verduidelijkt aan de verkoper en aanvaard door de verkoper.

Bij niet-naleving is actie voorbehouden gedurende twee jaar na de levering van de goederen. De verkoper is verantwoordelijk voor de garantie voor verborgen defecten van het verkochte product indien dergelijke defecten het product ongeschikt maken voor het bedoelde gebruik, of indien deze het gebruik zodanig reduceren dat de koper het product niet zou hebben aangekocht of een lagere prijs zou hebben betaald, indien deze hiervan op de hoogte zou zijn geweest. Voor zulke verborgen defecten moet door de koper actie worden genomen binnen de 2 jaar na de ontdekking van het defect.

KLANTENINFORMATIE

BESCHERMING VAN DE PRIVACY

Bij deze deelt BRP u mee dat uw contactgegevens zullen worden gebruikt voor veiligheids- en garantiegebonden doeleinden. Bovendien kunnen BRP en zijn dochtermaatschappijen hun klantenlijsten gebruiken om marketing en promotionele informatie over BRP en gerelateerde producten te verdelen.

Om uw recht tot raadplegen van uw gegevens uit te oefenen, of te worden verwijderd uit de lijst met geadresseerden voor direct marketing, kunt u contact opnemen met BRP.

Via e-mail: privacyofficer@brp.com

Per post: BRP
Senior Legal Counsel-Privacy Officer
726 St-Joseph
Valcourt, QC
Canada
JOE 2LO

CONTACT OPNEMEN

www.brp.com

Noord-Amerika

565 de la Montagne Street
Valcourt (Québec) J0E 2L0
Canada

Sturtevant, Wisconsin, U.S.A.
10101 Science Drive
Sturtevant, Wisconsin
53177
VS

Sa De Cv, Av. Ferrocarril 202
Parque Ind. Querétaro, Lote2-B
76220
Santa Rosa Jáuregui, Oro., Mexico

Europa

Skaldenstraat 125
B-9042 Gent
België

Itterpark 11
D-40724 Hilden
Duitsland

ARTEPARC Bâtiment B
Route de la côte d'Azur, Le Canet
13590 Meyreuil
Frankrijk

Ingvald Ystgaardsvei 15
N-7484 Trondheim
Noorwegen

Isoaavantie 7
PL 8040
96101 Rovaniemi

Formvägen 16
S-906 21 Umeå
Zweden

Avenue d'Ouchy 4-6
1006 Lausanne
Zwitserland

Oceanië

6 Lord Street
Lakes Business Park
Botany, NSW 2019
Australië

Zuid-Amerika

Rua James Clerck Maxwell, 230
TechnoPark Campinas SP 13069-380 Brazil

Azië

15/F Parale Mitsui Building,8
Higashida-Cho, Kawasaki-ku
Kawasaki 210-0005
Japan

Room Dubai, level 12, Platinum Tower
233 Tai Cang Road
Xintiandi, Lu Wan District
Shanghai 200020
China

VERANDERING VAN ADRES/EIGENAAR

Als u bent verhuisd of als u de nieuwe eigenaar bent van de waterscooter, laat dit dan zeker weten aan BRP door:

- een erkende Sea-Doo-dealer op de hoogte te brengen.
- **Enkel Noord-Amerika:** Bel +1 888 272-9222.
- Een van de adreswijzigingskaarten op de volgende bladzijden terug te sturen naar een van de BRP-adressen in het gedeelte *CONTACT OPNEMEN* van deze handleiding.

Gelieve ingeval van verandering van eigenaar een bewijs toe te voegen dat de vroegere eigenaar met de overdracht heeft ingestemd.

Wanneer u BRP op de hoogte brengt, zelfs nadat de beperkte garantie is afgelopen, kan BRP u bereiken indien dit nodig zou zijn, bijvoorbeeld als er waterscooters zouden worden teruggeroepen om veiligheidsredenen. BRP op de hoogte brengen is de verantwoordelijkheid van de eigenaar.

GESTOLEN VAARTUIGEN: Breng de garantieafdeling van uw plaatselijke distributeur op de hoogte als uw waterscooter is gestolen. Geef uw naam, adres en telefoonnummer door, het rompidentificatienummer en de datum van de diefstal.

***Deze pagina is
met opzet leeg gelaten***

***Deze pagina is
met opzet leeg gelaten***

***Deze pagina is
met opzet leeg gelaten***

VAARTUIG MODELNR. _____

ROMP
IDENTIFICATIENUMMER (H.I.N.) _____

MOTOR
IDENTIFICATIENUMMER (E.I.N.) _____

Eigenaar _____
NAAM

NR. _____ STRAAT _____ APP _____

WOONPLAATS _____ STAAT/PROVINCIE _____ ZIP/POSTCODE _____

Aankoopdatum _____
JAAR MAAND DAG

Einddatum van de garantie _____
JAAR MAAND DAG

In te vullen door de erkende
Sea-Doo-dealer op het ogenblik van de verkoop.

STEMPEL DEALER



219 001 840_NL
GEBRUIKERSHANDLEIDING, RXP-X 300 / NEDERLANDS

U/M: P.C