

SEA-DOO®



2017 KÄYTTÄJÄN KÄSIKIRJA

Sisältää turvallisuutta, vesikulkuneuvoa ja
huoltoa koskevia tietoja



SPARK® -SARJA

VAROITUS

Lue tämä käsikirja huolellisesti läpi.
Siinä on tärkeitä turvallisuuteen liittyviä tietoja.
Suositeltu minimi-ikäraja käyttäjälle: 16 vuotta.
Säilytä tämä käyttäjän käsikirja vesikulkuneuvossa.

2 1 9 0 0 1 9 3 5 _ F I

Alkuperäisen ohjeen käännös

VAROITUS

Tässä käyttäjän käsikirjassa, turvallisuutta käsittelevässä *VIDEOSSA* ja tuotteessa olevissa varoituskilvissä kuvattujen varotoimien ja ohjeiden noudattamatta jättäminen voi aiheuttaa vamman tai jopa kuoleman!

CALIFORNIA PROPOSITION 65 -VAROITUS

VAROITUS

Tämä ajoneuvo sisältää tai siitä pääsee ympäristöön sellaisia kemikaaleja, jotka Kalifornian osavaltion viranomaisten mukaan aiheuttavat syöpää ja synnynnäisiä vammoja tai lisääntymishäiriöitä.



Kanadassa tuotteiden jälleenmyyjänä on Bombardier Recreational Products Inc. (BRP).

USA:ssa tuotteet toimittaa BRP US Inc.

Tämä ei ole täydellinen luettelo Bombardier Recreational Products Inc.:in tai sen tytäryhtiöiden omistamista tavaramerkeistä:

ACET™

iBR™

iTC™

Rotax®

SPARK™

D.E.S.S.™

iControl™

O.T.A.S.™

Sea-Doo®

XPST™

SAATESANAT

Deutsch	Dieses Handbuch ist möglicherweise in Ihrer Landessprache verfügbar. Bitte wenden Sie sich an Ihren Händler oder besuchen Sie: www.operatorsguides.brp.com
English	This guide may be available in your language. Check with your dealer or go to: www.operatorsguides.brp.com
Español	Es posible que este manual esté disponible en su idioma. Consulte a su distribuidor o visite: www.operatorsguides.brp.com
Français	Ce guide peut être disponible dans votre langue. Vérifier avec votre concessionnaire ou aller à: www.operatorsguides.brp.com
日本語	このガイドは、言語によって翻訳版が用意されています。ディーラーに問い合わせるか、次のアドレスでご確認ください： www.operatorsguides.brp.com
Nederlands	Deze handleiding kan beschikbaar zijn in uw taal. Vraag het aan uw dealer of ga naar: www.operatorsguides.brp.com
Norsk	Denne boken kan finnes tilgjengelig på ditt eget språk. Kontakt din forhandler eller gå til: www.operatorsguides.brp.com
Português	Este manual pode estar disponível em seu idioma. Fale com sua concessionária ou visite o site: www.operatorsguides.brp.com
Suomi	Käyttöohjekirja voi olla saatavissa omalla kielelläsi. Tarkista jälleenmyyjältä tai käy osoitteessa: www.operatorsguides.brp.com
Svenska	Denna bok kan finnas tillgänglig på ditt språk. Kontakta din återförsäljare eller gå till: www.operatorsguides.brp.com

Onnittelumme uuden Sea-Doo®-henkilökohtaisen vesikulkuneuvon (HKVK) ostamisesta. BRP:n takuu ja valtuutettu henkilökohtaisten vesikulkuneuvojen Sea-Doo -jälleenmyyntiverkosto pitävät huolen, että saat tarvitsemasi palvelut ja varaosat.

Jälleenmyyjäsi tekee parhaansa, jotta olisit tyytyväinen. Hän on koulutautunut suorittamaan esisäädöt ja henkilökohtaisen vesikulkuneuvosi tarkistamisen sekä säätämään sen ennen kuin luovuttaa ajoneuvon sinulle.. Jos tarvitset tarkempia huoltotietoja, ota yhteys jälleenmyyjääsi.

Ajoneuvon luovutuksen yhteydessä sinulle kerrottiin myös takuun kattavuudesta ja allekirjoitit **LUOVUTUS-HUOLLON TARKASTUSLISTAN** varmistaaksesi, että ajoneuvosi toimitus vastaa täysin sinun vaatimuksiasi.

Opi ensin, aja sitten

Lue seuraavat osat ennen ajoneuvosi käyttöä, jotta tiedät kuinka vähennät riskiä, joka voi aiheuttaa sinun tai muiden henkilöiden loukkaantumisen tai kuoleman:

- **TURVALLISUUSTIETOJA**
- **VESIKULKUNEUVOA KOSKEVAT TIEDOT.**

Lue ja ymmärrä kaikki henkilökohtaisessa vesikulkuneuvossasi olevat turvallisuuskilvet sekä katso huolellisesti **TURVALLISUUSVIDEO**.

Jos tämän käyttäjän käsikirjan sisältämiä varoituksia ei noudateta, seurauksena saattaa olla vakava loukkaantuminen tai kuolema.

BRP suosittelee, että suoritat turvallista veneilyä käsittelevän kurssin. Kysy omalta jälleenmyyjältäsi tai paikallisilta viranomaisilta paikkakunnallasi järjestettävistä kursseista.

Joillakin alueilla kuljettajan pätevyyden osoittava veneilykortti saattaa olla pakollinen vapaa-ajan aluksen kuljettamista varten.

VAROITUS

Tutustu tämän henkilökohtaisen vesikulkuneuvon käyttöön; sen suorituskyky saattaa huomattavasti ylittää aikaisemmin mahdollisesti käyttämiesi vesikulku-
neuvojen suorituskyvyn.

Turvallisuustiedot

Tässä käyttäjän käsikirjassa käytetään seuraavia symboleja ja sanoja tähdentämään tiettyä nimenomais-
ta tietoa:

Turvallisuuteen liittyvä Huomio-merkki  osoittaa mahdollista vahinkovaaraa.

VAROITUS

Osoittaa mahdollista vaaratilannetta, joka voi johtaa vakavaan loukkaantumiseen tai kuolemaan, ellei sitä vältetä.

 **HUOMIO:** Osoittaa mahdollista vaaratilannetta, joka voi johtaa vähäiseen tai kohtuulliseen loukkaantumiseen, ellei sitä vältetä.

ILMOITUS Merkitsee ohjetta, jonka noudattamatta jättäminen voi johtaa vesikulkuneuvon osien tai muun omaisuuden vakavaan vaurioitumiseen.

Tietoja tästä käyttäjän käsikirjasta

Tämän käyttäjän käsikirjan tarkoitus on tutustuttaa uuden ajoneuvon omistaja/käyttäjä tai matkustaja tähän henkilökohtaiseen vesikulkuneuvon ja sen moniin hallintalaitteisiin, ylläpitoon ja turvallisen käytön ohjeisiin.

Pidä tämä käyttäjän käsikirja aina vesikulkuneuvossa, jotta voit katsoa siitä esimerkiksi huoltoon tai vianetsintään liittyviä tietoja ja opastaa sen avulla muita mahdollisia kuljettajia.

Huomioi, että käyttäjän käsikirja on saatavana useilla eri kielillä. Mahdollisissa eroavaisuuksissa englanninkielinen versio pätee.

Jos haluat katsella käyttäjän käsikirjaasi verkossa tai tulostaa siitä ylimääräisen version, käy verkkosivustollamme osoitteessa **www.operatorsguides.brp.com**.

Tässä asiakirjassa olevat tiedot ovat oikeita julkaisuhetkellä. BRP kehittää tuotteitaan kuitenkin jatkuvasti eikä ole velvollinen asentamaan muutettuja versioita aikaisemmin valmistettuihin tuotteisiin. Viime hetkessä tehdyistä muutoksista johtuen valmistetun tuotteen ja tässä käyttäjän käsikirjassa olevien kuvausten ja/tai erittelyjen välillä saattaa olla joitakin eroja. BRP pidättää itsellään oikeuden milloin tahansa lopettaa valmistuksen tai muuttaa teknisiä tietoja, tyyppejä, ominaisuuksia, malleja tai varusteita ilman velvoitteita.

Tämä käyttöohjekirja ja *TURVALLISUUS-DVD* on toimitettava vesikulkuneuvon mukana myynnin yhteydessä.

SISÄLLYSLUETTELO

SAATESANAT	1
OPI ENSIN, AJA SITTEN.....	1
TURVALLISUUSTIEDOT.....	2
TIETOJA TÄSTÄ KÄYTTÄJÄN KÄSIKIRJASTA.....	2
<i>TURVALLISUUSTIETOJA</i>	
YLEISIÄ VAROTOIMENPITEITÄ	8
VÄLTÄ HÄKÄMYRKYTYSTÄ.....	8
VÄLTÄ POLTTOAINEPALOVAMMAT JA MUUT ONNETTOMUUKSET.....	8
VÄLTÄ KUUMIEN OSIEN AIHEUTTAMIA PALOVAMMOJA.....	9
LISÄVARUSTEET JA MUUTOKSET.....	9
ERITYISIÄ TURVAOHJEITA	10
TURVALLISTA KÄYTTÖÄ KOSKEVAT MUISTUTUKSET.....	10
VESIURHEILULAJIT (HINAAMINEN VESIKULKUNEUVOLLA) (VAIN KOLMENISTUJTAVAT 3UP-MALLIT).....	14
VAJAALÄMPÖISYYS.....	17
TURVALLISTA VENEILYÄ KÄSITTELEVÄT KURSSIT.....	18
AKTIIVISET TEKNOLOGIAT (ICONTROL)	19
JOHDANTO.....	19
ITC-KAASUN HALLINTAJÄRJESTELMÄ (INTELLIGENT THROTTLE CONTROL).....	19
IBR-JÄRJESTELMÄ (ÄLYKÄS JARRU- JA PERUUTUSJÄRJESTELMÄ) (IBR:LLÄ VARUSTETUT MALLIT).....	20
TURVAVARUSTEET	21
PAKOLLISET TURVAVARUSTEET.....	21
SUOSITELTAVA MUU LISÄVARUSTUS.....	24
KÄYTÄNNÖN HARJOITUKSIA	25
MISSÄ VOIT HARJOITELLA KÄYTÄNNÖSSÄ.....	25
KÄYTÄNNÖN HARJOITUKSIA.....	25
TÄRKEITÄ TEKIJÖITÄ, JOITA EI SAA LAIMINLYÖDÄ.....	26
MERENKULKUSÄÄNNÖT	27
KÄYTTÖOHJEET.....	27
POLTTOAINEEN LISÄÄMINEN	30
TANKKAAMINEN.....	30
POLTTOAINEVAATIMUKSET.....	31
OHJEITA TRAILERILLA KULJETTAMISEEN	33
TUOTTEESSA OLEVAT TÄRKEÄT KILVET	34
VESIKULKUNEUVON VAROITUSKILVET.....	34
KELPOISUUSKILVET.....	40
KÄYTTÖÄ EDELTÄVÄT TARKASTUKSET	44
TEHTÄVÄT ENNEN VESIKULKUNEUVON VESILLELASKUA.....	44
TEHTÄVÄT VESIKULKUNEUVON VESILLELASKUN JÄLKEEN.....	48

VESIKULKUNEUVOA KOSKEVAT TIEDOT

HALLINTALAITTEET.....	52
1) OHJAUSTANKO.....	53
2) MOOTTORIN KÄYNNISTYS-/PYSÄYTYS-PAINIKE.....	53
3) MOOTTORIN PYSÄYTYSKATKAISIN.....	54
4) KAASUVIPU.....	55
5) IBR-VIPU (ÄLYKÄS JARRU- JA PERUUTUSJÄRJESTELMÄ) (IBR:LLÄ VARUSTETUT MALLIT).....	56
6) TILAPAINIKE.....	56
7) SÄÄDETTÄVÄN TRIMMIJÄRJESTELMÄN (VTS) PAINIKE (TRIXX- MALLI).....	57
MONITOIMIMITTARI (LCD).....	58
MONITOIMIMITTARIN KUVAUS.....	58
MONITOIMINÄYTÖSSÄ NAVIGOIMINEN.....	60
VARUSTUS.....	62
1) HANSIKASLOKERO.....	63
2) TURVALLISUUSPAKKAUKSEN SÄILYTYSTILA.....	63
3) SÄILYTYSLOKERO (MUKAVUUSVARUSTELU).....	64
4) ISTUIN.....	64
5) MATKUSTAJAN KÄSIKAHVAT.....	65
6) VENEeseenNOUSUASKELMA (MUKAVUUSVARUSTELU).....	65
7) VENEeseenNOUSULAVA.....	66
8) ETU- JA TAKALENKIT.....	66
9) PILSSIN TYHJENNYSTULPPA.....	67
10) SIVUPONTOONIT.....	67
11) TAKAJALKAUET (TRIXX-MALLI).....	67
12) SÄÄDETTÄVÄ OHJAUSTANGON KOROTUSPALA (TRIXX- MALLI).....	68
SISÄÄNAJOVAIHE.....	69
KÄYTTÖ SISÄÄNAJOVAIHEESSA.....	69
KÄYTTÖOHJEET.....	70
VESIKULKUNEUVON NOUSU.....	70
KUINKA MOOTTORI KÄYNNISTETÄÄN.....	73
KUINKA MOOTTORI PYSÄYTETÄÄN.....	74
KUINKA VESIKULKUNEUVOA OHJATAAN.....	74
VAPAALLE KYTKEMINEN (MALLIT IBR:LLÄ).....	75
KYTKEMINEN ETEENPÄIN (MALLIT IBR:LLÄ).....	75
KYTKEMINEN PERUUTUSVAIHEELLE JA PERUUTTAMINEN (MALLIT IBR:LLÄ).....	76
JARRUN KYTKEMINEN JA JARRUTTAMINEN (MALLIT IBR:LLÄ).....	77
KUINKA SÄÄDETTÄVÄÄ TRIMMIJÄRJESTELMÄÄ (VTS) KÄYTE- TÄÄN.....	78
YLEISIÄ KÄYTTÖÄ KOSKEVIA SUOSITUKSIA.....	80
TOIMINTATILAT (ROTAX 900 HO ACE).....	83
TOURING-TILA.....	83
SPORT-TILA.....	83
ERIKOISTOIMENPITEET.....	86

SUIHKUPUMPUN VEDEN SISÄÄNOTON JA SIIPIRATTAAN PUHDISTUS.....	86
IBR:N OHITUSTOIMINTO (MALLIT IBR:LLÄ).....	87
KAATUNUT VESIKULKUNEUVO.....	89
UPONNUT VESIKULKUNEUVO.....	90
VESI TULVINUT MOOTTORIIN.....	90
VESIKULKUNEUVON HINAAMINEN VEDESSÄ.....	90

HUOLTOTIEDOT

HUOLTOTAULUKKO.....	94
HUOLTOTOIMENPITEET.....	97
MOOTTORIÖLJY.....	97
MOOTTORIN JÄÄHDYTYSNESTE.....	98
OHJAUksen SUUNTAUS.....	100
KESKIRUNKO.....	101
AKKU.....	105
SYTYTYSPUOLA.....	108
SYTYTYSTULPAT.....	109
PAKOJÄRJESTELMÄ.....	109
LÄMMÖNVAIHDIN JA VEDEN SISÄÄNOTTOSALEIKKÖ.....	111
GALVAANINEN ANODI.....	112
SULAKKEET.....	112
VESIKULKUNEUVON HOITO-OHJEET.....	115
TOIMENPITEET AJON JÄLKEEN.....	115
VESIKULKUNEUVON PUHDISTAMINEN.....	115
VARASTOINTI JA AJOKAUTTA EDELTÄVÄT VALMISTELUT.....	116
VARASTOINTI.....	116
AJOKAUTTA EDELTÄVÄ VALMISTELU.....	118

TEKNISET TIEDOT

VESIKULKUNEUVON TUNNISTAMINEN.....	122
RUNGON TUNNISTUSNUMERO.....	122
MOOTTORIN TUNNISTENUMERO.....	122
MOOTTORIN VALMISTAJAN TUNNISTE.....	122
RF D.E.S.S. AVAIN (JOS KUULUU VARUSTUKSEEN).....	123
TIETOJA MOOTTORIN PÄÄSTÖISTÄ.....	124
VALMISTAJAN VASTUU.....	124
JÄLLEENMYYJÄN VASTUU.....	124
OMISTAJAN VASTUU.....	124
EPA-PÄÄSTÖMÄÄRÄYKSET.....	124
TEKNISET TIEDOT.....	125

VIANETSINTÄ

VIANETSINTÄOHJEITA.....	130
VALVONTAJÄRJESTELMÄ.....	135
VIKOJEN OSOITTIMET JA VIESTINÄYTÖN TIEDOT.....	135
PIIPPARIN KOODIEN TIEDOT.....	138

TAKUU

BRP:N RAJOITETTU TAKUU – YHDYSVALLAT JA KANADA: 2017 SEA-DOO® HENKILÖKOHTAINEN VESIKULKUNEUVO 142

USA:N EPA:N PÄÄSTÖJÄ KOSKEVA TAKUU..... 146

KALIFORNIAN JA NEW YORKIN OSAVALTIOIDEN PAKOKAASU-PÄÄSTÖJEN RAJOITUSJÄRJESTELMÄÄ KOSKEVAT TAKUUEHDOT KOSKIEN MALLIVUODEN 2017 SEA-DOO® -HENKILÖKOHTAISIA VESIKULKUNEUVOJA..... 149

BRP:N KANSAINVÄLINEN RAJOITETTU TAKUU: 2017 SEA-DOO® HENKILÖKOHTAINEN VESIKULKUNEUVO..... 154

BRP:N RAJOITETTU TAKUU EUROOPAN TALOUSALUEELLA, ITSENÄISTEN VALTIOIDEN YHTEISÖSSÄ JA TURKISSA: 2017 SEA-DOO® HENKILÖKOHTAINEN VESIKULKUNEUVO..... 159

TIETOA ASIAKKAALLE

TIETOA TIETOSUOJASTA..... 166

OTA MEIHIN YHTEYTTÄ..... 167

 POHJOIS-AMERIikka..... 167

 EUROOPPA..... 167

 OSEANIA..... 168

 ETELÄ-AMERIikka..... 168

 AASIA..... 168

OSOITTEEN/OMISTAJAN MUUTOS..... 169

TURVALLISUUSTIETOJA

YLEISIÄ VAROTOIMENPITEITÄ

Vältä häikämyrkytystä

Kaikkien moottorien pakokaasut sisältävät hiilimonoksidia eli häkää, joka on tappavan myrkyllistä. Hiilimonoksidin hengittäminen voi aiheuttaa päänsärkyä, huimausta, uneliaisuutta, pahoinvointia ja sekavan olotilan sekä lopulta kuoleman.

Hiilimonoksidi on väritön, hajuton ja mauton kaasu, ja sitä saattaa olla ilmassa, vaikka et näe tai haista mitään moottorin pakokaasuja. Hiilimonoksidia saattaa kerääntyä nopeasti kuolettavia määriä, se voi myös nopeasti tehdä sinut toimintakyvyttömäksi etkä pysty enää pelastautumaan. Kuolettavia määriä hiilimonoksidia voi säilyä ilmassa useita tunteja tai päiviä, jos tila on suljettu tai huonosti ilmastoitu. Jos havaitset jotain oireita hiilimonoksidin eli häikämyrkytyksestä, poistu tilasta välittömästi. Siirry raittiiseen ilmaan ja ota yhteys lääkäriin.

Ehkäise vakava hiilidioksidin aiheuttama onnettomuus tai kuolema:

- Älä koskaan käytä vesikulkuneuvoa huonosti ilmastoidussa tai osittain suljetussa tilassa, kuten venevajassa, rantapenkereellä tai muiden veneiden välittömässä läheisyydessä. Vaikka yrittäisit tuulettaa moottorin pakokaasuja tuulettimilla, hiilimonoksidi saattaa nopeasti saavuttaa vaarallisen tason.

- Älä koskaan käytä vesikulkuneuvoa ulkona sellaisessa paikassa, josta pakokaasu voi päästä rakennukseen sisälle ikkunoista tai ovista tai muista rakennuksen aukoista.
- Älä koskaan seiso vesikulkuneuvon takana moottorin ollessa käynnissä. Käyvän moottorin takana oleva henkilö saattaa vahingossa hengittää vaarallisen määrän pakokaasupäästöjä. Hiilimonoksidia sisältävien tiivistyneiden pakokaasujen hengittäminen saattaa aiheuttaa hiilimonoksidimyrkytyksen, vakavia vammoja tai kuoleman.

Vältä polttoainepalovammat ja muut onnettomuudet

Bensiini on erittäin herkästi syttyvää ja räjähtävää. Polttoainehöyryt voivat päästä leviämään, ja siksi polttoaine voi syttyä kipinästä tai liekistä hetkessä useiden metrienkin päästä moottorista. Vähennä tulipalon tai räjähdyksen vaaraa seuraavasti:

- Käytä ainoastaan polttoaineen säilytykseen hyväksytyjä kanistereita polttoaineen varastointiin.
- Noudata tarkasti kappaleen *TANKKAAMINEN* ohjeita.
- Älä koskaan käynnistä vesikulkuneuvoa, jos polttoainetta tai polttoainehöyryä on moottoritilassa.
- Älä koskaan käynnistä tai käytä moottoria, jos polttoainesäiliön korkki ei ole huolellisesti kiinnitettyä.
- Älä kuljeta polttoainesäiliötä vesikulkuneuvon etutavaratilassa (jos varusteena) tai missään muualla vesikulkuneuvossa.

Bensiini on myrkyllistä ja saattaa aiheuttaa vammoja tai kuoleman.

- Älä koskaan poista polttoainetta säiliöstä imemällä sitä letkulla.
- Jos nielet polttoainetta tai sitä joutuu silmiisi tai hengität polttoainehöyryjä, ota välittömästi yhteys lääkäriin.

Jos sinuun roiskuu polttoainetta, peseydy huolellisesti saippualla ja vedellä sekä vaihda vaatteesi.

Vältä kuumien osien aiheuttamia palovammoja

Jotkut komponentit saattavat kuumentua käytön aikana. Älä koske niihin käytön aikana tai heti sen jälkeen välttääksesi palovammat.

Lisävarusteet ja muutokset

Älä suorita ajoneuvoosi luvattomia muutoksia tai käytä sellaisia osia tai lisävarusteita, joita BRP ei ole hyväksynyt. Koska sellaiset muutokset eivät ole BRP:n testaamia, ne voivat lisätä kolarivaurioiden vaaraa tai loukkaantumisvaaraa ja ne voivat tehdä ajoneuvostasi laittoman.

Ota yhteys valtuutettuun Sea-Doo-jälleenmyyjään halutessasi lisätietoja vesikulkuneuvosi lisävarusteista.

Turvallista käyttöä koskevat muistutukset

Tämän vesikulkuneuvon suorituskyky saattaa huomattavasti ylittää aikaisemmin mahdollisesti käyttämissi alusten suorituskyvyn. Lue ennen ensimmäistä käyttökertaa käyttäjän käsikirja ja varmistu, että ymmärrät lukemasi. Tutustu huolellisesti myös vesikulkuneuvon hallintalaitteisiin ja niiden käyttöön ennen kuin lähdet ensimmäiselle ajelulle tai otat mukaasi matkustajan (matkustajia). Harjoittele ajamista ja tutustu kunkin hallintalaitteen toimintaan ja tuntumaan jollain sopivalla alueella ilman liikennettä, ellei siihen ole muuten ollut mahdollisuutta. Tutustu kaikkiin hallintalaitteisiin ennen kiihdyttämistä joutokäyntiä kovemalle nopeudelle. Älä oleta kaikkia HKVK:ita voitavan käsitellä samalla tavalla. Jokainen malli on, usein huomattavastikin erilainen.

Pidä aina mielessä, että kun kaasuvipu vapautetaan tyhjäkäynnille, ohjattavuus heikkenee. Jotta voit kääntää vesikulkuneuvon, sinun on ohjattava ja kaasutettava. Älä hellitä kaasua kun yrität ohjata pois kohteista. Ohjaamista varten pitää kaasuttaa. Jos moottori sammutetaan, ajoneuvoa ei voida ohjata.

Suurimmassa osassa vesikulkuneuvoja ei ole minkäänlaisia jarruja, edistyneen tekniikan ansiosta me voimme kuitenkin tarjota kuluttajille nyt malleja, jotka on varustettu iBRTM-jarrujärjestelmällä. Harjoittele jarruttamista turvallisella alueella, jossa ei ole muuta liikennettä, jotta opit käsittelemään ajoneuvoa jarrutusvaiheessa ja opit arvioimaan jarrutusmatkoja (jarrutus kunnes ajoneuvo pysähtyy) erilaisissa käyttöolosuhteissa.



VAROITUS

Jarrutusmatka riippuu alkunopeudesta, kuormasta, tuulesta, henkilömäärästä kulkuneuvossa ja aallokosta. Kuljettajan iBR-jarruvivun (iBR, intelligent Brake and Reverse; älykäs jarru- ja peruutusjärjestelmä) avulla säätämä jarrutusvoimakkuus vaikuttaa myös jarrutusmatkaan.

Jarrutettaessa kuljettajan on varauduttava hidastuvan vauhdin aiheuttamaan voimaan ja nojaututtava sitä vasten, jotta kuljettaja ei liiku eteenpäin vesikulkuneuvossa ja menetä tasapainoaan.

Ajaessasi iBR:llä varustetulla vesikulkuneuvolla, sinun on otettava huomioon, että takanasi tai läheisyydessäsi ajavat muut vesikulkuneuvot eivät välttämättä voi pysähtyä yhtä nopeasti kuin sinä.

Kun jarrua painetaan vauhdissa, vesikulkuneuvon takaa suihkuua vettä, jonka vuoksi takanasi ajavan vesikulkuneuvon kuljettaja voi menettää hetkellisesti näköyhteyden sinun vesikulkuneuvoosi. Ajettaessa peräkkäin on tärkeää kertoa takanasi ajavalle kuljettajalle henkilökohtaisen vesikulkuneuvosi jarrutusominaisuudesta ja siitä kuinka ajoneuvo käyttäytyy jarrutuksen aikana, sekä selvittää mitä ajoneuvosi perästä tuleva vesisuihku merkitsee ja että on tärkeää säilyttää pidempi etäisyys vesikulkuneuvojen välillä.

Kun iBR-vipua painetaan vesikulkuneuvon liikkeessa eteenpäin, jarrustila kytkeytyy päälle jolloin vauhti hidastuu suhteessa siihen kuinka voimakkaasti iBR-vipua painetaan. Mitä enemmän vedät iBR-vivusta, sitä suurempi on jarrutusteho. Muista aktivoida iBR-vipua asteittain, jotta voit säädellä jarrutus-

tehoa, vapauta myös samanaikaisesti kaasuvipu.

iBR-järjestelmän jarrutusominaisuus ei voi estää henkilökohtaista vesikulkuneuvoasi ajelutavasta virran tai tuulen mukana. Järjestelmä ei jarruta taaksepäin suuntautuvaa vauhtia. Huomioi myös, että moottorin on oltava käynnissä, jotta jarrua voidaan käyttää.

Henkilökohtaisen vesikulkuneuvon painesuuttimen suihku voi aiheuttaa loukkaantumisen. Suihkupumppuun saattaa kerääntyä likaa, joka voi sinkoutua taaksepäin aiheuttaen henkilövahingon tai se voi vaurioittaa suihkupumppua tai muuta omaisuutta.

Noudata kaikkien turvallisuuskilpien ohjeita. Ne auttavat varmistamaan, että voit nauttia vesillä olosta turvallisesti.

Älä säilytä tai kuljeta mitään esineitä sellaisissa paikoissa tai tiloissa, joita ei suunniteltu esineiden säilyttämiseen.

Ajaminen matkustajan kanssa, tai putken, hiihtäjän tai vesilautailijan vetäminen muuttaa vesikulkuneuvon käyttäytymistä vaatien suurempaa taitoa.

Kaikissa vesikulkuneuvomalleissa on varusteena hinauslenkit, joita voidaan käyttää ankkurointiin ja vesikulkuneuvon kiinnityskohtina trailerilla kuljettamisen aikana. Älä käytä näitä kiinnityspisteitä tai vesikulkuneuvon mitään muuta osaa nousuvarjon tai jonkin muun aluksen hinaamiseen. Tuloksena saattaa olla henkilökohtaisia vammoja tai vakavia vaurioita.

Polttomoottori tarvitsee ilmaa toimiakseen, joten tämä vesikulkuneuvo ei voi olla täysin vesitiivis. Jatkuva pienisäteisen ympyrän ajaminen, keulan upottaminen aaltojen läpi tai vesikulkuneuvon kaataminen tai jokin muu sellaisen ajoliikkeen suorittaminen, jonka vuoksi ilmanottoau-

kot joutuvat veden alle, saattavat aiheuttaa vakavia moottorivaurioita veden tunkeutuessa moottoriin. Katso tässä KÄYTTÄJÄN KÄSIKIRJASSA olevia kohtia käyttöohjeet ja TAKUU.

Moottorin pakokaasu sisältää hiilimonoksidia (CO), joka voi aiheuttaa loukkaantumisen tai kuoleman, jos sitä hengittää liikaa. Älä käytä vesikulkuneuvoa suljetussa tilassa, äläkä päästä hiilimonoksidia kerääntymään vesikulkuneuvon ympärille tai suljettuihin tai katoksella varustetuille alueille, kuten laiturissa tai koskea laskettaessa. Varo myös muista vesikulkuneuvojen pakokaasuista vapautuvaa hiilimonoksidipäästöjä.

Tunne vedet, joilla vesikulkuneuvoa tullaan käyttämään. Virta, vuorovedet, kosket, piilokarit, vanavedet, aallot, jne. voivat vaikuttaa turvalliseen toimintaan. Ei ole suositeltavaa käyttää vesikulkuneuvoa myrskysisellä säällä tai rajuilmassa.

Etene matalassa vedessä varoen ja hyvin hitaasti. Pohjakosketus tai äkkipysäykset voivat johtaa loukkaantumiseen ja vesikulkuneuvon vaurioitumiseen. Suihkupumppu saattaa myös imeä sisään roskia ja heittää ne taaksepäin ihmisten tai omaisuuden päälle.

Pidä turvakatkaisimen naru aina kiinni kuljettajan henkilökohtaisessa kelluntavälineessä tai ranteessa (tarvitset rannehihnan), äläkä päästä sitä sekaantumaan ohjaustankoon varmistaaksesi, että moottori pysähtyy jos kuljettaja tippuu veteen. Irrota aina ajon jälkeen turvakatkaisin moottorin pysäytyskatkaisimesta estääksesi lapsia tai muita henkilöitä käyttämästä ajoneuvoa luvattomasti. Jos kuljettaja putoaa vesikulkuneuvosta, eikä turvakatkaisimen naru ole kiinnitetty ohjeiden mukaisesti, vesikulkuneuvon moottori ei sammu.

Aja omien rajojesi ja ajokykysi tason puitteissa.

Aja aina vastuunalaisesti ja turvallisesti. Käytä tervettä järkeä ja ole kohtelias.

Ota huomioon ympäristö sekä toisten vesilläliikkujien oikeudet. Henkilökohtaisen vesikulkuneuvon käyttäjänä ja omistajana olet vastuussa ajoneuvosi vanaveden aiheuttamista vahingoista. Älä anna kenenkään heittää jätteitä veteen.

Vaikka vesikulkuneuvosi pystyy kulkemaan kovaa, suositellaan nopeata ajoa pelkästään ihanteellisissa olosuhteissa ja kun se on sallittua. Suuremmat nopeudet vaativat suuremman ajotaidon, ja ne lisäävät vakavan vahingoittumisen vaaraa.

Käänöksissä, aaltoja tai vanavesiä ylitettäessä, ristiaallokossa ajettaessa, tai vesikulkuneuvosta pudottaessa, aluksessa olijoiden kehoon kohdistuvat voimat, erityisesti kovassa vauhdissa, voivat aiheuttaa vakavia loukkaantumisia, mukaan lukien luiden murtumat tai jopa vielä vakavampia loukkaantumisia. Pysy notkeana ja vältä äkkikäännöksiä.

HKVK:t ei ole tarkoitettu yöajoa varten.

Vältä ajamasta erittäin myrskyisillä vesillä ja äärimmäisten liikkeiden, kuten vanavesien ja aaltojen yli hyppelemistä.

Ennen liikkeelle lähtemistä

Suorita aina käyttäjän käsikirjassa määritellyt käyttöä edeltävät tarkastukset ennen vesikulkuneuvosi käyttöä turvallisuussyistä ja hyvää ylläpitoa ajatellen.

Älä ylitä vesikulkuneuvollesi määriteltäjä sallitun kuorman määrää tai matkustajien lukumäärää. Ylikuorma voi vaikuttaa ohjattavuuteen, vakavuuteen ja suorituskykyyn. Myös kova merenkäynti vähentää

kapasiteettia. Sallitun kuorman ja henkilöiden määrän ilmoittavan kilven lisäksi on syytä käyttää maalaisjärkeä ja hyvää arviointikykyä.

Tarkasta henkilökohtainen vesikulkuneuvo säännöllisesti; tarkasta sen runko, moottori, turvallisuusvarusteet ja kaikki muut veneilyvarusteet ja pidä ne turvallisessa käyttökunnossa.

Varmista, että sinulla on mukanasikin ainakin tarvittavat turvallisuusvarusteet, pelastusliivit ja muut mahdolliset lisävarusteet, joita tarvitset ajomatkallesi.

Varmista, että kaikki pelastusvälineet, mukaan lukien alkusammutin (ei sisälly ajoneuvon toimitukseen), ovat turvallisessa käyttökunnossa ja helposti saatavilla. Näytä kaikille matkustajille pelastusvälineiden sijainti henkilökohtaisessa vesikulkuneuvossa ja varmista, että he tietävät kuinka pelastusvälineitä käytetään.

Tarkkaile säätilannetta. Katso paikallinen sääennuste ennen liikkeelle lähtöä. Varaudu muuttuviin olosuhteisiin.

Pidä mukanasikin tarkat ja ajan tasalla olevat veneilykartat koskien aluetta. Tarkasta ennen liikkeelle lähtöä vesiolosuhteet suunnittelemtasi veneilyalueelta.

Pidä mukanasikin riittävästi polttoainetta suunniteltua matkaa varten. Tarkasta aina polttoainemäärä ennen käyttöä ja ajon aikana. Noudata periaatetta 1/3 polttoainetta perille, 1/3 takaisin ja 1/3 varalla. Varaudu huonon sään tai jonkin muun syyn aiheuttamaan viivästykseen.

Kuljettajan ja matkustajan on tiedettävä

Lue ja ymmärrä kaikki Sea-Doo -HKVK:ssa olevat varoitus-/turvallisuuskilvet, käyttäjän käsikirja, kaikki muut turvallisuuteen liittyvät asiakirjat ja katsele huolellisesti **TURVAL-**

LISUUTTA KOSKEVA VIDEO ennen käyttöä.

Noudata sovellettavia lakeja. Tarkasta paikalliset ja liittovaltion niihin vesistöihin sovellettavat veneilyä koskevat lait, joissa aiot käyttää vesikuluneuvoa. Opettele paikalliset merenkulkusäännöt. Tunne ja ymmärrä sovellettava merenkulkujärjestelmä (kuten poijut ja merkit).

Muista, että aurinko, tuuli, väsymys ja sairaus voivat heikentää arvostelukykyäsi ja reaktionopeuttasi.

Ei ole suositeltavaa, että tätä henkilökohtaista vesikuluneuvoa käyttää henkilö, joka on alle 16-vuotias tai henkilö, jolla on sellainen vamma, joka vaikuttaa heikentävästi näkökykyyn, reaktioaikaan, arvostelukykyyn tai hallintalaitteiden käyttöön.

Käytä aina asianmukaisesti turvakataksimen narua ajaessasi vesikuluneuvolla ja varmista, että kaikki matkustajat tietävät kuinka sitä käytetään.

Varmista, että kaikki kuljettajat ja matkustajat osaavat uida ja nousta vedestä takaisin vesikuluneuvon. Veneeseen nousu syvästä vedestä voi olla raskasta. Harjoittele ensin kainalosyvytyksessä ennen vesikuluneuvon käyttämistä tai siihen nousemista syvässä vedessä. Varmista, että kaikki kuljettajat ja matkustajat pitävät pelastusliivit yllä koko ajon aikana ja ole erityisen varovainen veneillessäsi.

Älä koskaan käännä ohjaustankoa, kun joku on lähellä vesikuluneuvon takaosaa. Pysy poissa ohjauksen liikkuvista osista (suutin, iBR-portti, vivusto, jne.).

Älä käynnistä tai käytä vesikuluneuvoa, jos joku on sen lähellä vedessä tai vesikuluneuvon takaosan läheisyydessä.

Ota huomioon iBR-portin liikkeet moottoria käynnistettäessä, sitä sammutettaessa tai käytettäessä

iBR-vipua. Portin automaattiset liikkeet saattavat litistää sellaisen henkilön sormia tai varpaita, joka pitää kiinni henkilökohtaisen vesikuluneuvon takaosasta.

Kuljettajan ja matkustajan(-jien) on istuttava kunnolla ja pidettävä tukevasti kiinni ennen vesikuluneuvon käynnistämistä tai liikkuttamista, ja aina vesikuluneuvon ollessa liikkeellä. Kaikkia matkustajia on kehoitettava käyttämään kädensijoja tai pitämään edessä olevan henkilön vyötäröstä kiinni. Jokaisen matkustajan on pystyttävä yhtäaikaaisesti pitämään molempia jalkojaan tukevan tasaisesti astinlaudoilla istuessaan asianmukaisesti paikoillaan. Ajettaessa aaltojen ylitse tai rankassa aallokossa matkustaja(t) voi(vat) kohottaa vartaloaan hiukan istuimesta, jolloin hän(he) voi(vat) vaimentaa jaloillaan aallokon aiheuttamia iskuja.

Jarrutettaessa tai kiihdytettäessä kuljettajan on varauduttava hidastuvan vauhdin aiheuttamaan voimaan ja nojaututtava sitä vasten, jotta kuljettaja ei liiku eteenpäin vesikuluneuvossa ja menetä tasapainoaan.

Kun HKVK:ssa on mukana matkustaj(i)a, suorita kiihdyttäminen joko liikkeelle lähdetessä tai jo liikkeellä ollessa aina vähitellen. Akkikiihdytyksessä matkustaja(t) voi(vat) menettää tasapainon ja pudota vesikuluneuvosta taaksepäin. Varmista, että matkustajat ovat tietoisia, tai voivat ennakoida mahdollisen akkikiihdytyksen.

Vakavia sisäisiä vaurioita voi syntyä, jos vesi tunkeutuu ruumiin onteloihin kun putoaan veteen, tai kun joutuu lähelle suihkun painesuutinta. Suosittelemme erittäin voimakkaasti käyttämään aina vähintään märkäpuvun alaosaa.

Pysy etäällä sisäänottosäleiköstä moottorin ollessa käynnissä. Pitkä

tukka, löysä vaatetus, henkilökohtaisen kelluntavälineen hihnat tms. voivat takertua liikkuviin osiin.

Jos kaasuvipu painetaan alas jarrutettaessa, iBR-järjestelmä ei salli järjestelmän kaasuttaa, vaikka kuljettaja on painanut kaasua. Kun iBR-vipu vapautetaan kaasuvivun ollessa painettuna alas, kaasu alkaa jälleen toimia ja kiihdyttää ajoneuvon vauhtia lyhyen viiveen jälkeen. Vapauta kaasuvipu, jos vauhdin ei tarvitse kiihtyä.

Varmista ennen veneeseen uudelleen nousemista, että moottori on sammutettuna ja turvakatkaisin on pois paikoiltaan moottorin pysäytyskatkaisimesta.

Vältä tahaton käynnistäminen irrottamalla aina turvakatkaisin moottorin pysäytyskatkaisimesta, kun uijat nousevat alukseen tai heitä on lähettyvillä, tai irrotettaessa ruohoa tai roskia sisäänottosäleiköstä.

Älä koskaan laita HKVK:ssa jalkoja tai sääriä veteen auttamaan kääntymistä.

Käyttäjänä alaikäiset

Alaikäisten tulisi ajaa vesikulkuneuvolla ainoastaan aikuisen valvonnassa. Käyttäjän vähimmäisikä ja alaikäisten mahdollisia lupavaatimuksia koskevat lait vaihtelevat alueittain. Ota yhteyttä paikallisiin viranomaisiin saadaksesi tietoja koskien henkilökohtaisen vesikulkuneuvon käyttöä koskevista laista alueellasi. BRP suosittelee kuljettajan minimiikärajaksi 16 vuotta.

Huumeet ja alkoholi

Älä koskaan aja huumeiden tai alkoholin vaikutuksen alaisena. Vesikulkuneuvolla ajo edellyttää tarkkaavaisuutta ajamista raittiina, kuten autolla ajaminenkin. Vesikulkuneuvolla ajaminen juopuneena tai huumeiden vaikutuksen alaisena ei ole pelkästään vaarallista, vaan se on myös vastoin lakia, jonka rikkomis-

sesta langetetaan merkittävä rangaistus. Lain noudattamista valvotaan tarkasti. Huumeet ja alkoholi, joko yksin tai yhdessä, laskevat reaktioaikaa, heikentävät arviointikykyä, heikentävät näkökykyä ja estävät kykyä käyttää vesikulkuneuvoa turvallisesti.



VAROITUS

Alkoholin käyttö ja veneily eivät sovi yksin! Ajaessasi alkoholin tai huumeiden vaikutuksen alaisena vaarannat matkustajiesi ja muiden veneilijöiden elämän sekä oman elämäsi. Kansalliset lait kieltävät vesikulkuneuvon käytön alkoholin tai huumeiden vaikutuksen alaisena.

Vesiturheilulajit (hinaaminen vesikulkuneuvolla) (vain kolmenistuttavat 3UP-mallit)



VAROITUS

Vältä henkilöonnettomuuksia! Henkilökohtainen vesikulkuneuvosi ei ole suunniteltu toisen ajoneuvon, nousuvarjojen, leijojen, liitovarjojen tai minkään sellaisen laitteen vetämiseen, joka nousee ilmaan eikä siltä saa sellaiseen käyttöön käyttää. Käytä vesikulkuneuvoasi vain sellaisiin harrastuksiin ja urheiluun, johon se on suunniteltu.

Vesihiihto, vesilautailu tai puhallettavan laitteen vetäminen henkilön ollessa laitteen kyydissä ovat esimerkkejä suosituimmista vesiturheilulajeista. Mihin tahansa vesiturheilulajiin osallistuminen edellyttää tavallista tarkempaa turvallisuusseikkokojen huomioonottamista sekä osallistujalta että vesikulkuneuvon kuljettajalta. Ellet ole koskaan vetänyt vesikulkuneuvosi perässä ke-

tään, kannattaa viettää muutamia tunteja tarkkaillen kokenutta kuljettajaa, työskennellen hänen kanssaan ja oppien häneltä. On myös tärkeää tietää vedettävän henkilön taidot ja kokemus.

Jokaisen vesiturheilulajeihin osallistuvan on noudatettava seuraavia ohjeita:

- Ajaminen matkustajan kanssa, tai putken, hiihtäjän tai vesilautailijan vetäminen muuttaa vesikulkuneuvon käyttäytymistä, vaatien suurempaa taitoa.
- Ota aina huomioon matkustajien ja suksilla, vesilaudalla tai muilla vesivälineillä vedettävien turvallisuus ja mukavuus.
- Putkea, hiihtäjää tai vesilautailijaa vedettäessä pidä aina tarkkailija mukana ja noudata tarkkailijan ohjeita. Kuljettajan huomion on oltava täysin kiinnittyneenä vesikulkuneuvon ajamiseen ja edessä olevaan ympäristöön.
- Älä aja suuremmalla nopeudella kuin on tarpeen ja noudata tarkkailijan ohjeita.
- Kun vedät vesiputken päällä olevaa henkilöä, vesihiihtäjää tai vesilautailijaa, älä tee tuijkoja käännöksiä tai käytä jarrujärjestelmää ellei se ole jossakin tilanteessa välttämätöntä Muista, että vaikka tämä henkilökohtainen vesikulkuneuvo on ohjattavissa ja pysäytettävissä (iBR:llä varustetut mallit), kulkuneuvon perässä vedettävä henkilö ei välttämättä kykene väistämään estettä tai häntä hinauksessa vetävää vesikulkuneuvoa.
- Anna vain uimataitoisten osallistua johonkin vesiturheilulajiin.
- Käytä aina hyväksytyjä henkilökohtaisia kelluntavälineitä (pelastusliivit). Asianmukaisesti suunnitellut pelastusliivit auttavat yllätyksellisesti tai tiedotonta henkilöä pysymään pinnalla.
- Ota huomioon muut vesillä liikkuvat.
- Sekä kuljettajan että tarkkailijan on valvottava hinausköyden sijaintia osallistuttaessa johonkin vesiturheilulajiin. Löystynyt hinausköysi voi takertua vesikulkuneuvossa tai vedessä oleviin ihmisiin (ihmisiin) tai esineisiin erityisesti jyrkkiä käännöksiä tehtäessä tai ajettaessa ympyrää ja aiheuttaa vakavia henkilövahinkoja.
- Älä vedä vesikulkuneuvollasi ketään henkilöä niin lyhyellä köydellä, että henkilö joutuu hengittämään tiivistyneitä pakokaasuja. Hiilimonoksidia sisältävien tiivistyneiden pakokaasujen saattaa aiheuttaa hiilimonoksidimyrkytyksen, vammoja tai kuoleman.
- Käytä riittävän pitkää ja tarpeeksi vahvaa vetonarua ja varmista, että se on asianmukaisesti kiinni vesikulkuneuvossasi. Varastoi aina hinausköysi kun et käytä sitä. Katso *HINAUSKÖYDEN VARASTOINTI KÄYTÖN JÄLKEEN*. Joskin joissakin vesikulkuneuvoissa on tai niihin voi kiinnittää erityisesti vetämiseen tarkoitettu mekanismi, vältä vetotangon asentamista HKVK:hon. Se voi osoittautua vaaralliseksi, jos joku putoaa sen päälle.
- Kiinnitä huomiosi välittömästi henkilöön, jos hän kaatuu. Hän on yksin vedessä ollessaan vahingoille altis eikä toiset veneilijät välttämättä huomaa häntä.
- Lähesty vedessä olevaa henkilöä tyyneeltä puolelta (vastapäinen suunta kuin tuulen suunta). Sammuta moottori ennen kuin saavut henkilön läheisyyteen.

- Harrasta vesiuurheilulajeja ainoastaan turvallisella alueella. Pysy kaukana muista veneistä, kanavilta, rannoilta, rajoitetuilta alueilta, uimareista ja tiheään liikennöidyistä veneilyreiteistä sekä veden pinnan alla olevista esteistä.
- Sammuta moottori ja ankkuroi vesikulkuneuvo ennen uimista.
- Ui ainoastaan alueilla, jotka ovat merkitty turvallisiksi uimista varten. Tällaiset uima-alueet on yleensä merkitty poijulla. Älä ui yksin tai yöllä.



UIMA-ALUEEN POIJU

- Älä harrasta vesihiihtoa auringon laskun ja auringon nousun välisenä aikana. Se on useimmissa valtioissa laitonta.
- Älä aja vesikulkuneuvolla välittömästi vesihiihtäjän, putken päällä istuvan henkilön tai vesilautailijan perässä. Nopeuden ollessa 40 km/h tunnissa vesikulkuneuvo saavuttaa vesikulkuneuvosi edessä päässä 60 m pudonneen henkilön viidessä sekunnissa.
- Sammuta moottori ja irrota turvakatkaisimen pistoke moottorin pysäytyskatkaisimesta, kun joku on vedessä lähetytyillä.
- Jätä vähintään 45 m etäisyys sukeltajan läsnäolosta ilmoittamaan merkkikellukseeseen.

Vältä henkilöonnettomuuksia!

Älä salli kenenkään oleskella käyttöjärjestelmän tai sisäänottosäleikön läheisyydessä silloinkaan, kun

moottori on sammuksissa. Pitkä tukka, löysä vaatetus, henkilökohtaisen kelluntavälineen hihnat tms. voivat sekaantua liikkuviin osiin ja johtaa vakavaan loukkaantumiseen tai hukkumiseen. Matalassa vedessä simpukat, hiekka, kivet tai muut esineet saattavat imeytyä suihkupumpun mukavana ja sinkoutua sen jälkeen taaksepäin.



SUKELTAJASTA ILMOITTAVA MERKKIKELLUKE

Ota yhteyttä paikallisiin viranomaisiin saadaksesi tietoa hyväksytyistä ja turvallisista vesiuurheilulajien harastusmahdollisuuksista. Selvitä myös onko paikka, jossa aiot harrastaa vesiuurheilulajeja, tarkoitukseen sopiva ja turvallinen.

Hinausköyden varastointi käyden jälkeen

Hinausköysi on otettava vedestä pois ja varastoitava ajoneuvoon jokaisen käyttökerran jälkeen.

VAROITUS

Ota aina hinausköysi pois vedestä ja kiinnitä se ajoneuvoon, kun hinausköyttä ei käytetä.

Hinausköysi on varstoitava asianmukaiseen säilytyspaikkaan.

- Jos ajoneuvo on varustettu BRP Tow Pro -hinausköydellä, kiinnitä hinausköysi Tow Pro -kiinnityshihnalla
- Jos ajoneuvoa ei ole varustettu BRP Tow Pro -hinausköydellä, varastoi köysi Spark-kuljetusverkkoon tai vastaavaan. Ota yhteys valtuutettuun Sea-Doo-jälleenmyyjään lisätietoja varten.
- Jos olet joutunut veden varaan, älä yritä uida ellet ole lähellä venettäsi, pelastajaa tai jotakin kelluvaa esinettä, jota vasten voit nojata tai jolle voit kiivetä. Tarpeeton uiminen kiihdyttää vartalon lämpöhäviötä. Kylmässä vedessä ei suositella suoritettavaksi hukkumisen estäviä menetelmiä, kuten kelluminen selällään pää vedessä. Pidä pääsi pois veden yläpuolella. Se vähentää huomattavasti lämpöhäviötä ja pidentää henkiinjäämisaikaasi.



VAROITUS

Älä koskaan kuljeta irrallisia, raskaita, teräviä tai rikkimeneviä esineitä säilytyslokerossa.

Vajaalämpöisyys

Vajaalämpöisyys eli hypotermia tarkoittaa vartalon lämmön menettämistä vedessä ja se on merkittävä veneilyonnettomuuksien kuolinsyy. Kun henkilö joutuu hypotermian kohteeksi, hän menettää tajuntansa ja hukkuu sitten.

Henkilökohtaiset kelluntavälineet (pelastusliivit) voivat pidentää pelastumisaikaa, koska ne eristävät jonkin verran vartaloa kylmältä.

Mitä lämpimämpi vesi on, sitä vähemmän luonnollisesti tarvitaan eristystä. Veneiltäessä kylmissä vesissä (alle 4 °C) kannattaa käyttää takkityyppistä pelastusliiviä, sillä sellainen liivi suoja vartaloa suuremmalta alalta kuin liivityyppinen pelastusliivi.

Joitakin muistettavia asioita hypotermialta suojautumiseksi:

- Säilytä optimistinen asenne pelastautumistasi koskien. Tämä parantaa mahdollisuuksiasi pidentää henkiinjäämisaikaasi kunnes sinut pelastetaan. Elämänhalusi säilyttäminen on tärkeä asia!
- Jos veden varaan on joutunut useampia kuin yksi henkilö, on suositeltavaa kerääntyä yhteen toistensa läheisyyteen pelastamista odottamaan. Yhteen kerääntyminen yleensä vähentää lämpöhäviön nopeutta ja pidentää henkiinjäämisaikaasi.
- Käytä aina henkilökohtaisia kelluntavälineitä. Ne eivät auta sinua taistelemaan hypotermian vaikutuksia vastaan, ellet ole pukeutunut niitä päällesi veden varaan joutuessasi.

Turvallista veneilyä käsittelevät kurssit

Monissa maissa on suositeltavaa tai pakollista osallistua turvallista veneilyä käsittelevälle kurssille. Tarkasta asia paikallisilta veneilyviranomaisilta.

Tarkasta paikalliset ja liittovaltion niihin vesistöihin sovellettavat veneilyä koskevat lait, joissa aiota käyttää vesikuluneuvoa. Opettele paikalliset merenkulkusäännöt. Tunne ja ymmärrä sovellettava merenkulkujärjestelmä (kuten poijut ja merkit).

Johdanto

HUOMIO: Jotkut tässä osassa kuvatuut toiminnot tai ominaisuudet eivät välttämättä koske kaikkia vesijettimalleja tai ne ovat saatavana lisävarusteena.

iControl™ (intelligent Control systems, älykkäät hallintajärjestelmät) tarjoavat ympäristön, jonka avulla kuljettaja voi hallita monia järjestelmiä irrottamatta otettaan ohjaustangosta.

Kaikki hallintalaitteet ovat kuljettajan sormien tuntumassa ja niitä voidaan käyttää painiketta tai vipua vetämällä/painamalla. Näin kuljettajan huomio voi keskittyä vesistöön ja vesikulkuneuvon ajamiseen.

Jokainen hallintalaitte on sähköinen ja antaa komentosihtäalin sähköiselle yksikölle, jonka tehtävänä on varmistaa järjestelmän moitteeton toiminta järjestelmään asetettujen parametrien puitteissa.

iControl sisältää seuraavat eri järjestelmät:

- iTCTM (älykäs kaasun hallintajärjestelmä)
- iBR-järjestelmä (jos varusteena)
- O.T.A.S. (Off Throttle Assisted Steering, ohjauksen apujärjestelmä) (jos varusteena).

Nämä järjestelmät toimivat yhdessä ja tarjoavat ominaisuuksia, kuten jarrutusmahdollisuuden. Lisäksi vesikulkuneuvo reagoi kuljettajan komentoihin nopeammin ja sen ajominaisuudet sekä hallittavuus ovat parempia.

On erittäin tärkeää, että ajoneuvon käyttäjä lukee kaikki tämän käyttöohjekirjan tiedot ja ohjeet, jotta hän oppii tuntemaan vesikulkuneuvon sekä sen järjestelmät, hallintalaitteet, suorituskyvyn ja rajoitukset.

iTC-kaasun hallintajärjestelmä (intelligent Throttle Control)

Järjestelmä käyttää sähköistä kaasunhallintaa (ETC, electronic throttle control), joka välittää komentosignaali ECM:ään (Engine Control Module, moottorin ohjausyksikkö). Tässä järjestelmässä ei tarvita perinteistä kaasuvaijeria.

iTC-järjestelmässä on seuraavat toimintatilat:

- Touring-tila
- Sport-tila
- O.T.A.S.™ (Jos varusteena).

Touring-tila (Rotax 900 HO ACE)

Touring-tilassa käytettävissä oleva moottorin teho ja kiihtyvyydet ovat vähäisempiä kiihdytettäessä paikaltaan ja ajettaessa alhaisella moottorin tehoalueella tietyissä olosuhteissa.

Kun kaasua painetaan, moottori kiihdyttää nopeutta progressiivisesti toiminta-alueella, jonka jälkeen moottorin koko teho on käytettävissä. Jos kaasun käyttö on riittävän vähäistä ja vähäinen käyttö jatkuu tarpeeksi pitkään, moottorin teho ja kiihtyvyydet vähenevät jälleen.

Sport-tila (Rotax 900 HO ACE)

Sport-tilassa moottorin enimmäistehtot ovat käytettävissä koko moottorin toiminta-alueella.

Katso yksityiskohtaisia tietoja kohdasta *MONITOIMIMITTARISTO*.

O.T.A.S.™ -järjestelmä (jos varusteena) (Off-Throttle Assisted Steering)

iTC ohjaa myös O.T.A.S.™-ohjauksen apujärjestelmää (Off throttle Assisted Steering).

O.T.A.S. (Off-Throttle Assisted Steering) -järjestelmällä saadaan

enemmän ohjattavuutta tilanteissa, joissa kaasua ei anneta.

O.T.A.S.-järjestelmä kytkeytyy sähköisesti päälle, kun kuljettaja aloittaa täyden käännöksen ja vapauttaa samaan aikaan kaasun.

Rajoitukset

O.T.A.S.-järjestelmä ei voi kaikissa tilanteissa auttaa sinua säilyttämään ajoneuvon hallittavuutta tai estämään yhteentörmäystä.

Katso „yksityiskohdat kohdasta KÄYTTÖOHJEET.

iBR-järjestelmä (älykäs jarru- ja peruutusjärjestelmä) (iBR:llä varustetut mallit)

Tämä vesikulkuneuvo on varustettu sähköisesti ohjatulla jarru- ja peruutusjärjestelmällä, jonka nimi on iBR-järjestelmä (älykäs jarru- ja peruutusjärjestelmä, intelligent Brake and Reverse).

iBR-moduuli ohjaa iBR-portin asentoa, jotta seuraavia toimintoja voidaan käyttää:

- Eteenpäin
- Peruuttaminen
- Vapaalla
- Jarruttaminen.

Kuljettaja säätää iBR-portin asentoa joko kaasuvivulla luoden vesikulkuneuvoa eteenpäin vievän asennon, tai iBR-vivun avulla valiten joko vapaan, peruutuksen tai jarrutustoiminnon.

HUOMIO: iBR-vipua voidaan käyttää muuttamaan portin asentoa vain moottorin ollessa käynnissä.

iBR-järjestelmän käyttö lyhentää vesikulkuneuvon jarrutusmatkaa merkittävästi ja se lisää vesikulkuneuvon käsiteltävyyttä, koska järjestelmää voidaan käyttää suoralla, käännöksessä ja suurissa tai alhai-

sisä nopeuksissa. Lisäksi vesikulkuneuvoa voidaan sen avulla peruuttaa laituriiin tai ajaa erittäin ahtaissa paikoissa.

Ihanteolosuhteissa kokeneet kuljettajat pystyivät säännöllisesti lyhentämään suunnilleen 33 % iBR-järjestelmällä varustetun vesikulkuneuvon jarrutusmatkaa alkunopeuden ollessa 80 km/h.

Rajoitukset

Vaikka vesikulkuneuvo onkin varustettu iBR-järjestelmällä, se ei kykene samanlaiseen jarrutukseen kuin maalla liikkuvat ajoneuvot.

Jarrutusmatka vaihtelee huomattavasti alkunopeuden, kuorman, tuulen, virran, aallokon ja jarrutusvoimakkuuden mukaan.

iBR-järjestelmä ei jarruta peruutettaessa.

Se ei voi estää vesikulkuneuvoa ajalehtimasta virran tai tuulen mukana.

TURVAVARUSTEET

Pakolliset turvavarusteet

Kuljettajan ja matkustajan on käytettävä HKVK:n käyttöön hyväksytyjä sopivia henkilökohtaisia kelluntavälineitä (PFD).

Kuljettajalla ja matkustajilla pitää olla käytettävissään pirstoutumattomat lasit, mikäli ajo-olosuhteet tai henkilökohtainen mieltymys antavat siihen aiheita.

Tuuli, veden roiskuminen ja nopeus voivat aiheuttaa sen, että ihmisen silmistä vuotaa vettä ja näkökyky muuttuu epäselväksi.

Sinä olet vesikulkuneuvon omistajana vastuussa siitä, että kaikki tarvittavat turvallisuusvälineet ovat varmasti mukana kulkuneuvossasi. Harkitse myös lisäturvavarusteiden hankkimista oman ja matkustajiesi mahdollisen tarpeen mukaan. Tarkista kansalliset ja paikalliset turvallisuusvarusteita koskeva lainsäädäntö.

Lakien edellyttämät turvallisuusvälineet ovat pakollisia. Jos paikallinen lainsäädäntö edellyttää lisäturvavälineitä, niiden on oltava pätevän viranomaisen hyväksymiä. Vähimmäisvaatimukset ovat seuraavat:

- Henkilökohtaiset kelluntavälineet
- Kelluva nostoköysi, jonka pituus on 15 m vähintään
- Vedenpitävä taskulamppu tai hyväksytyjä merkkivaloja
- Merkinantolaite
- Äänimerkinantolaite (torvi tai pilli).

Suosittelvat suojarusteet

HKVK:iden kuljettajalla ja matkustajilla pitää olla suojaava vaatetus, johon kuuluvat:

- Märkäpuvun alaosa tai paksu, tiheäkudoksinen, ihonmyötäinen vaatetus, joka antaa vastaavan suojan. Esimerkiksi ohuet pyöräilyshortsit eivät ole sopivat. Vakavia sisäisiä vaurioita voi syntyä, jos vesi tunkeutuu ruumiin onteloihin kun putoaa veden, tai kun joutuu lähelle suihkun painesuutinta. Tavalliset uima-asut eivät suojaa tarpeeksi veden tunkeutumiselta väkisin miehen tai naisen alapään ruumiinonteloihin.
- Suosittelemme myös jalkineita, hanskoja ja suojalaseja/silmälaseja. Jonkintyyppisiä kevyitä, taipuisia jalkasuojia suositellaan. Tämä auttaa pienentämään mahdollista vahinkoa, mikäli sattuu astumaan terävään vedenalaiseen esineeseen.



Henkilökohtaiset kelluntavälineet

Jokaisen vapaa-ajan käyttöön tarkoitettussa vesijetissä olevan henkilön on aina käytettävä henkilökohtaisia kelluntavälineitä (PDF). Varmista, että nämä henkilökohtaiset kelluntavälineet täyttävät niitä koskevat säännökset maassasi.

Henkilökohtainen kelluntaväline on varustettu kellukkeella, joka auttaa pitämään pääsi ja kasvosi vedenpinnan yläpuolella ja vartaloasi sopivassa asennossa ollessasi veden varassa. Valittaessa henkilökohtaista kelluntavälinettä on otettava huomioon henkilön paino ja ikä. Kelluntavälineen kellukkeiden on kannatettava vartaloasi vedessä. Henkilökohtaisen kelluntavälineen pitäisi olla käyttäjälleen sopivan kokoinen. Vartalon paino ja rinnanympäryys ovat yleisiä tapoja mitata henkilökohtaisen kelluntavälineen kokoa. Olet vastuussa siitä, että sinulla on riittävä määrä henkilökohtaisia kelluntavälineitä ja että ne ovat asianmukaista tyyppiä ja täyttävät kansalliset ja paikalliset lait. Sinun vastuulasi on myös se, että matkustajasi tietävät missä henkilökohtaiset kelluntavälineet ovat ja kuinka niitä käytetään.

Henkilökohtaisten kelluntavälineiden tyypit

Hyväksytyjä henkilökohtaisia kelluntavälineitä on viittä tyyppiä.

Henkilökohtainen kelluntaväline, tyyppi I, on liivityyppinen ja sen kelluntaominaisuudet ovat parhaimmat. Rakenteensa ja muotoilunsa ansiosta tämä liivityyppi kääntää täysin tiedottoman henkilön vedessä kasvot alaspäin olevasta asennosta pystysuoraan tai hiukan taaksepäin nojaavaan, kasvot ylöspäin olevaan asentoon. Tämä kelluntavälinetyyppi parantaa henkiinjäämismahdollisuuksia suuresti. Tyyppi I on tehokkain kaikilla vesillä ja

erityisesti avomerellä, jossa pelastus saattaa viivästyä. Se on myös kaikkein tehokkain kovassa merenkäynnissä.



TYYPPI I — LIIVITYYPPINEN

Henkilökohtainen kelluntaväline, tyyppi II, on liivityyppinen ja kääntää veden varaan joutuneen samalla tavoin kuin tyyppi I, mutta ei niin tehokkaasti. Tyyppi II ei käännä yhtä useaa henkilöä samoissa olosuhteissa kuin tyyppi I. Tämä henkilökohtainen kelluntaväline voi olla hyvä vaihtoehto silloin, jos pikaiset pelastusotimet ovat todennäköisiä, kuten esimerkiksi vesistöalueilla, joissa muita ihmisiä on usein veneilemässä tai viettämässä muutoin vapaa-aikaansa vesillä.



TYYPPI II — LIIVITYYPPINEN

Henkilökohtainen kelluntaväline, tyyppi III, on liivityyppinen ja antaa käyttäjänsä asettua pystyasentoon tai hiukan taaksepäin nojaavaan asentoon. Se ei käännä veden varaan joutunutta. Se säilyttää käyttäjänsä pystysuorassa tai hiukan taaksepäin nojaavassa asennossa eikä sillä ole pyrkimystä kääntää käyttäjää kasvot alaspäin olevaan

asentoon. Siinä on samantapaiset kellukkeet kuin tyyppin II henkilökohtaisessa kelluntavälineessä ja se voi olla sopiva alueilla, joissa muita ihmisiä on usein veneilemässä tai viettämässä muutoin vapaa-aikaansa vesillä.



TYYPPI III — LIIVITYYPINEN

Henkilökohtainen kelluntaväline, tyyppi V, on päälle puettava. Kun se on täytetty ilmalla, se tarjoaa samanlaiset kelluntaominaisuudet kuin tyyppin I, II tai III henkilökohtaiset kelluntavälineet. Tyhjentyyssään se ei kuitenkaan välttämättä kannata kaikenkokoisia ihmisiä.



TYYPPI V — LIIVITYYPINEN

Kypärät

Joitakin tärkeitä näkökohtia

Kypärät on suunniteltu antamaan tietynasteisen suojan, mikäli päähän osuu iskuja. Useimmissa moottoriurheilussa kypärän käyttötään on selvästi enemmän hyötyä kuin haittaa. Vesimoottoriurheilun kohdalla, kuten henkilökohtaisen vesikulkuneuvon ajaminen, tämä ei kuitenkaan välttämättä pidä paik-

kaansa, koska veteen liittyy joitakin erityisiä riskejä.

Edut

Kypärä auttaa pienentämään vahingoittumisen riskiä mikäli pää osuu joltain kovaa, kuten toista kulkuneuvoa vasten, esimerkiksi törmäystilanteessa. Samalla tavalla, leukasuojalla varustettu kypärä auttaa estämään vahingot kasvoihin, leukaan, tai hampaisiin.

Riskit

Toisaalta, joissakin tapauksissa vesikulkuneuvosta pudotessa kypärällä on taipumus tarttua veteen, niin kuin "ämpäri", ja rasittaa voimakkaasti niskaa ja selkäranka. Tämä voi johtaa tukehtumiseen, vakavaan tai pysyvään niskan tai selkärangan vahinkoon, tai kuolemaan.

Kypärät voivat myös estää näkemisen reuna-alueelle, samoin kuin kuulemisen, tai lisätä väsymystä, mitkä voivat vaikuttaa osaltaan törmäysriskiin.

Etujen ja riskien punnitseminen

Voidaksesi päättää pitäisikö kypärää käyttää vai ei, on parasta ottaa huomioon se erityinen ympäristö, jossa tulet ajelemaan, samoin kuin muut tekijät, kuten henkilökohtainen kokemus. Tuleeko vesillä olemaan kovasti liikennettä? Mikä on ajotyyliisi?

Eli

Koska kaikki vaihtoehdot minimoivat joitakin riskejä, mutta kasvattavat toisia, on oman erityistilanteen perusteella päätettävä ennen jokaista ajelua käyttääkö kypärää vai ei.

Jos päätät käyttää kypärää, on siten päätettävä mikä tyyppi on kyseisiin olosuhteisiin tarkoituksenmukaisin. Katso, että kypärä on DOT- tai Snell-normin mukainen, ja valitse mahdollisuuksien mukaan sellainen, joka on suunniteltu vesimoottoriurheiluun.

Suosittelava muu lisävarustus

Suosittellemme, että hankit turvallisuuden liittyviä lisävarusteita, jotta voit nauttia ajorekkestäsi turvallisesti. Tämä lista ei ole kaiken kattava, mutta se sisältää muutamia asioita, jotka kannattaa hankkia.

- Paikalliskartta
- Ensiapupakkaus
- Hinausköysi
- Merkkivalot
- Kiinnitysköydet.

Vedenpitävässä pussissa tai astiasa olevan matkapuhelimen on myös todettu olevan veneilijöille hyödyllinen hätätilanteissa, tai jonkun maallaolijan tavoittamiseksi.

KÄYTÄNNÖN HARJOITUKSIA

Kannattaa aina ensiksi harjoitella vesikulkuneuvolla ja tutustua kaikkiin sen hallintalaitteisiin, toimintoihin ja ajo-ominaisuuksiin ennen ensimmäistä pidempää ajoretkeä.

Kiinnitä aina turvakatkaisin moottorin pysäytyskatkaisimeen ja turvakatkaisimen narun pidike henkilökohtaiseen kelluntavälineeseen tai ranteeseen.

Missä voit harjoitella käytännössä

Etsi sopiva alue käytännön harjoitukseen varten. Varmista, että alue täyttää seuraavat vaatimukset:

- Ei liikennettä
- Ei esteitä
- Ei uimareita
- Ei virtaa
- Runsaasti tilaa ohjausliikkeille
- Veden syvyys on riittävä.

Käytännön harjoituksia

Suorita **yksin** seuraavat harjoitukset.

Kääntyminen

Harjoittele kääntymistä ajamalla ympyröitä molempiin suuntiin hitaalla nopeudella. Kun tämä harjoitus sujuu helposti, lisää vaikeusastetta ajamalla kahdeksikön muotoista kuviota.

Kun hallitset sen, toista edellä mainitut harjoitukset nopeammassa vauhdissa.

Pysähtymisetäisyydet

Vesikulkuneuvot, joissa ei ole iBR-järjestelmää

Harjoittele vesikulkuneuvon pysäyttämistä suoralla eri nopeuksilla.

Muista, että veden vastus on vesikulkuneuvon vauhtia hidastava päätekijä ja vaikuttaa siten pysähtymisetäisyyteen.

HUOMIO: Vesikulkuneuvon nopeus, kuorma, virta ja tuuli saattavat myös olla tärkeässä roolissa vaikuttaen pysähtymisetäisyyksiin.

iBR-järjestelmällä varustetut vesikulkuneuvot

Harjoittele vesikulkuneuvon pysäyttämistä suorassa linjassa eri nopeuksilla ja jarrutustehoilla.

Muista, että vesikulkuneuvon nopeus, kuorma, vesiolosuhteet, veden virtaus ja tuuli vaikuttavat pysähtymisetäisyyteen.

Peruuttaminen (iBR:llä varustetut vesikulkuneuvot)

Harjoittele peruuttamista oppiakseksi tietämään kuinka vesikulkuneuvo toimii peruutettaessa ja kuinka se reagoi ohjausliikkeisiin.

HUOMIO: Suorita aina tämä harjoitus hitaalla nopeudella.

Esteen väistäminen

Harjoittele esteen väistämistä (valitse jokin kuvitteellinen kohta vedessä) ohjaamalla vesikulkuneuvoa ja ylläpitämällä kaasun.

Toista harjoitus, mutta vapauta kaasu tällä kertaa kääntyessäsi.

Toista harjoitus, mutta käytä tällä kertaa iBR-vipua. Huomaa, että iBR-järjestelmä hallitsee myös kaasua.

HUOMIO: Tämän harjoituksen avulla havaitset, että sinun on kaadettava ohjatakseksi vesikulkuneuvon toiseen suuntaan.

Telakointi

Vesikulkuneuvot, joissa ei ole iBR-järjestelmää

HUOMIO: Voit käyttää käynnistys- ja pysäytyspainiketta vähentääksesi

ajoneuvon nopeutta laituriiin ajamista varten.

Harjoittele laituriiin ajamista kaasua ja ohjausta käyttäen, jotta tutustut vesijetin käyttäytymiseen tällaisissa tilanteissa ja opit hyvin kontrolloimaan ajoneuvoasi.

iBR-järjestelmällä varustetut vesikulkuneuvot

Harjoittele laituriiin ajamista kaasua, iBR-vipua ja ohjausta käyttäen, jotta tutustut vesijetin käyttäytymiseen tällaisissa tilanteissa ja opit hyvin kontrolloimaan ajoneuvoasi.

HUOMIO: Muista, että peruutettaessa ohjaussuunta on päinvastainen.

Tärkeitä tekijöitä, joita ei saa laiminlyödä

Muista edellisten lisäksi, että seuraavat olosuhteet vaikuttavat suoraan vesikulkuneuvosi käyttäytymiseen ja reagointiin eri tilanteissa:

- Kuormat
- Virtaukset
- Tuuli
- Vesiolosuhteet

Varmistu, että olet aina tietoinen näistä olosuhteista ja mukautat ajosi vallitseviin olosuhteisiin. Jos mahdollista, harjoittele näissä olosuhteissa lisää.

Kun ajaminen on suoritettava tarkasti, on paras neuvo aina hiljentää vauhti minimiin.

MERENKULKUSÄÄNNÖT

Käyttöohjeet

Ajamista vesikulkuneuvolla voidaan verrata ajamiseen merkkeamattomilla maanteillä. Kolarien estämiseksi ja muiden veneilijöiden tiettämiseksi on noudatettava tiettyä ajosääntöjärjestelmää. Kyseessä ei ole vain terve järki... vaan laki!

Pysy yleisesti ottaen oikealla ja vältä turvallisesti muita aluksia pitämällä niihin, ihmisiin ja esineisiin turvallinen etäisyys.

Seuraavassa kuvassa on esitettyä veneen eri osia, joita käytetään suuntaa antavina viitekohtina keulan ollessa veneen etuosa. Aluksen paapuuri (vasen puoli) on merkitty PUNAISELLA valolla keulasta pois päin a tyyrpuurin puoli (oikea puoli) VIHREÄLLÄ valolla.

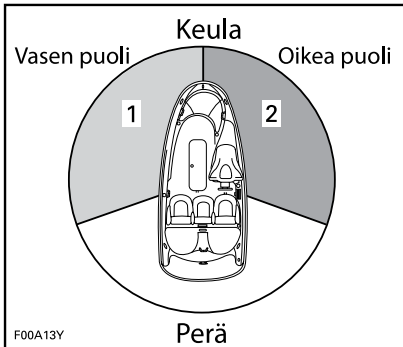

TYYPILLINEN - SUUNTAAN ANTAVAT VII-TEKOHDAT

1. PUNAISEN valo
2. VIHREÄ valo (väistöalue)

Risteäminen

Anna etuajo-oikeus **edessä ja oikealla puolellasi olevalle alukselle**. Älä koskaan risteä aluksen etuosan kautta, sinun tulisi nähdä toisen aluksen PUNAISEN valo ja toisen aluksen kuljettajan tulisi nähdä sinun VIHREÄ valo (hänellä on etuajo-oikeus).

Henkilökohtaisilla vesikulkuneuvoilla ei ole kyseisiä värivaloja, mutta silti niitä koskee sama sääntö.

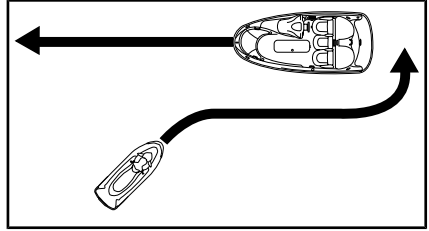

TYYPILLINEN

Jos näet **PUNAISEN** valon, **PYSÄHDY** ja anna etuajo-oikeus toiselle alukselle, kuten liikennevaloissa tieliikenteessä. Toinen alus on oikealla puolellasi ja **sillä** on etuajo-oikeus.

Jos näet **VIHREÄN** valon, **jatka matkaasi varovaisuutta noudattaen**. Toinen alus on vasemmalla puolellasi ja sinulla on etuajo-oikeus

Kohtaaminen

Pysy oikealla.

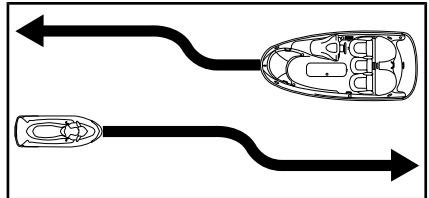

TYYPILLINEN

Ohittaminen

Anna etuajo-oikeus toiselle alukselle ja pysy etäällä.

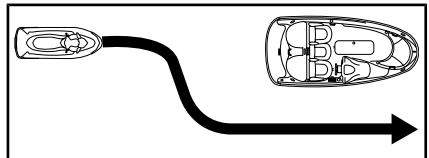

TYYPILLINEN

Merenkulkujärjestelmä

Merenkulussa käytettävät merkit tai poijut voivat auttaa tunnistamaan turvalliset vedet. Poijut osoittavat pitääkö pidättäytyä sen oikealla (tyyrpuuri) vai vasemmalla (paapuuri) puolella, tai millä väylällä voi jatkaa. Ne saattavat myös osoittaa, että tulet alueelle, jossa on esim. vanavesien teko kielletty, tai hitaan nopeuden alue. Ne voivat myös ilmoittaa vaarasta tai veneilijän huomioon otettavaa tietoa. Merkit voivat sijaita rannalla tai vedessä. Ne voivat myös ilmoittaa nopeusrajoituksista, voimaveneiden tai veneilyn kiellosta, ankkuroinnista ja muita hyödyllisiä tietoja. (Kunkin merkin muoto auttaa myös niiden tunnistamisessa).

Varmistu siitä, että tiedät ja ymmärrät niillä vesistöillä sovellettavan merenkulkujärjestelmän, jossa aiot käyttää vesikulkuneuvoa.

Törmäyksen esto

Älä hellitä kaasua kun yrität ohjata pois kohteesta. Vesikulkuneuvon ohjaaminen edellyttää moottorin tehoa ja suihkupumpun aiheuttamaa työntövoimaa.

Tarkkaile jatkuvasti toisia vesilläolijoita, muita veneitä tai kohteita, erityisesti kääntyttäessä. Varaudu tilanteisiin, joissa näkyvyytesi on rajoitettu, tai toisten näkeminen estyy.

Kunnioita toisten vapaa-ajan viettäjien ja/tai sivustakatsojien oikeuksia, ja pidä aina riittävä etäisyys toisiin aluksiin, henkilöihin ja kohteisiin.

Älä hypi vanavesien tai aaltojen yli, aja aallon harjalla, tai yritä ruiskuttaa tai roiskia vesikulkuneuvollasi toisia. Saatat arvioida väärin vesikulkuneuvosi kyvyt, tai omat ajokykysi, ja osua veneeseen, vesikulkuneuvoon tai henkilöön.

Tämä vesikulkuneuvo pystyy kääntymään jyrkemmin kuin muut ve-

neet, mutta ellei kyseessä ole hätätilanne, älä suorita jyrkkiä käännöksiä kovassa vauhdissa. Kun teet sellaisia liikkeitä, on toisten vaikea välttää osumasta sinuun tai ymmärtää minne olet menossa. Sitä paitsi sinä ja/tai matkustajasi voi pudota vesikulkuneuvosta.

iBR:llä varustetut mallit

Tämä henkilökohtainen vesikulkuneuvo on varustettu jarrujärjestelmällä (iBR), toisin kuin useimmat muut vesikulkuneuvot.

Ajaessasi iBR:llä varustetulla vesikulkuneuvolla, sinun on otettava huomioon, että takanasi tai läheisyydessäsi ajavat muut vesikulkuneuvot eivät välttämättä voi pysähtyä yhtä nopeasti kuin sinä.

Kun jarrua painetaan vauhdissa, aluksi vesikulkuneuvon takaa suihkuaa vettä osoittaen, että vesikulkuneuvo jarruttaa

Ajettaessa peräkkäin on tärkeää kertoa takanasi ajavalle kuljettajalle henkilökohtaisen vesikulkuneuvosi jarrutusominaisuudesta ja siitä kuinka ajoneuvo käyttäytyy jarrutuksen aikana, sekä selvittää mitä ajoneuvosi perästä tuleva vesisuihku merkitsee ja että on tärkeää säilyttää pidempi etäisyys molempien vesikulkuneuvojen välillä.

Pysähdysmatka riippuu alkunopeudesta, kuormasta, tuulesta ja aallokosta.

Suosittelava ajoliike törmäyksen estämiseksi johonkin kohteeseen on väistää ohjaamalla oikeaan suuntaan ja kaasuttamalla, iBR-järjestelmällä voidaan kuitenkin jarruttaa täysin ja ajosuuntaa kohteeseen nähden voidaan muuttaa törmäyksen välttämiseksi.

POLTTOAINEEN LISÄÄMINEN

Tankkaaminen

VAROITUS

Tietyissä olosuhteissa polttoaine on tulenarkaa ja räjähtävää. Toimi aina hyvin tuuletetulla alueella. Älä tupakoi äläkä salli lähistöllä avotulta ja kipinöitä.

1. Sammuta moottori.

VAROITUS

Pysäytä moottori aina ennen tankkaamista.

2. Älä anna kenenkään jäädä vesikulkuneuvoon.
3. Kiinnitä vesikulkuneuvo kunnolla tankkauslaituriin.
4. Säilytä alkusammutinta (ei sisälly toimitukseen) siten, että se on lähettyvillä.
5. Irrota istuin. Katso kohta *ISTUIN* kappaleessa *VARUSTEET*.
6. Paikallista polttoainesäiliön korkki.



1. Polttoainesäiliön korkki
7. Kierrä polttoainesäiliön korkkia hitaasti vastapäivään.

VAROITUS

Polttoainesäiliö saattaa olla paineistettu, jolloin säiliöstä saattaa vapautua polttoainekaasuja polttoainesäiliön korkkia irrotettaessa.

8. Työnnä polttoaineen syöttöputki polttoainesäiliön täyttöaukkoon ja täytä säiliö polttoaineella.

VAROITUS

Täytä polttoainesäiliö hitaasti, jotta ilma poistuu säiliöstä eikä polttoaine pääse virtaamaan takaisin.

9. Lopeta täyttäminen välittömästi, kun polttoaineen syöttöpumpun suuttimen kahva vapautuu ja odota hetki ennen kuin vedät syöttöputken säiliöstä pois. Älä paina polttoaineen syöttöpumpun suutinta enää lisätäksesi vielä polttoainetta säiliöön.

VAROITUS

Älä täytä liikaa tai täytä polttoainesäiliötä ja jätä vesikulkuneuvoa aurinkoon. Lämpötilan noustessa polttoaine laajenee ja saattaa vuotaa yli.

10. Asenna polttoainesäiliön korkki takaisin paikoilleen ja kiristä se kiertämällä myötäpäivään kunnes kuulet korkin lukittuvan.

VAROITUS

Pyyhi vesikulkuneuvosta aina ylivuotanut polttoaine pois.

11. Aina kun olet lisännyt polttoainetta varmista, että moottoritilassa ei ole polttoainehöyryjä.
12. Kun haluat päästä käsiksi moottoritilaan, kierrä VASEMMAN huoltokannen nuppia myötäpäivään 1/4 kierroksen verran ja vedä sitten pois päin vapauttaaksesi takaosan ja liu'uta taaksepäin irrottaaksesi sen.

**VASEN HUOLTOKANSI**

1. Vapauttaaksesi nupin kierrä sitä myötäpäivään 1/4 kierroksen verran

VAROITUS

Älä käynnistä vesikulkuneuvoa, jos moottorillassa on nesteistä bensiiniä tai höyryjä.

13. Asenna VASEN huoltokansi takaisin paikalleen päinvastaisessa järjestyksessä kuin irrotit sen. Lukitse se sitten kiertämällä nuppia 1/4 kierroksen vastapäivään.

**VASEN HUOLTOKANSI**

1. Lukitaksesi nupin kierrä sitä vastapäivään 1/4 kierroksen verran

14. Katso istuimen asennusohjeet kohdasta *ISTUIN*, kappaleessa *VARUSTEET*.

Polttoainevaatimukset

ILMOITUS Käytä aina tuoretta bensiiniä. Bensiini hapettuu, siitä johtuu oktaaniluvun ja haihtuvien yhdisteiden väheneminen, ja tahnan sekä hartsin muodostumi-

nen, mikä voi vahingoittaa polttoainejärjestelmää.

Alkoholipolttoaineseokset vaihtelevat maasta ja alueista riippuen. Ajoneuvosi on suunniteltu käytettäväksi suositelluilla polttoaineilla. Ota huomioon kuitenkin seuraava:

- Ei ole suositeltavaa, että käytetään polttoainetta, joka sisältää enemmän alkoholia kuin mikä on kotivaltion määrittelemä suositusprosentti, sillä tällöin polttoainejärjestelmän komponenteissa saattaa ilmetä seuraavia ongelmia:
 - Käynnistys- ja käyntiongelmat.
 - Kumi- ja muoviosien heikkeneminen.
 - Metalliosien korrosio.
 - Moottorin sisäisten osien vaurioituminen.
- Tarkasta säännöllisesti polttoainevuotojen varalta tai polttoainejärjestelmässä mahdollisesti ilmenevien muiden epänormaalien olosuhteiden varalta, jos epäilet, että polttoaineen alkoholipitoisuus on säännöissä määriteltä suurempi.
- Polttoaineet, joiden seoksessa on alkoholia, keräävät kosteutta, joka saattaa johtaa polttoaineen faasin erottumiseen ja aiheuttaa ongelmia moottorin suorituskyvyssä tai moottorivaurioita.

Suosittelut polttoaine

Käytä normaalia lyijytöntä polttoainetta, jonka oktaaniluokitus on AKI (RON+MON)/2 oktaaniluku 87, tai RON-luokitus oktaaniluku 91.

ILMOITUS Älä koskaan kokeile muita polttoaineita. Vääränlaisen polttoaineen käyttö saattaa vaurioittaa moottoria tai polttoainejärjestelmää.

ILMOITUS ÄLÄ käytä polttoainetta polttoainepumpuista, joissa on merkintä E85.

Yhdysvaltain EPA-säännöt kieltävät polttoaineen E15 käytön.

OHJEITA TRAILERILLA KULJETTAMISEEN

ILMOITUS Trailerin puisten lavojen väli ja niiden leveys on säädetty siten, että lavat tukevat vesikulkuneuvoa koko sen rungon pituudelta. Kumpikaan trailerin puulavan pää ei saa olla vesikulkuneuvoa pitempi.

Varmista, että trailerin renkaat sijaitsevat siten, että vesikulkuneuvon painopiste on hiukan renkaiden etupuolella, jolloin ne tukevat parhaiten vesikulkuneuvon painoa.

VAROITUS

Älä koskaan kallista tätä vesikulkuneuvoa siirtokuljetusta varten pituussuuntaan. Suosittelemme vesikulkuneuvon kuljettamista sen normaalissa käyttöasennossa.

Tarkasta paikalliset perävaunun vetämistä koskevat määräykset ja lait, erityisesti seuraavat määräykset:

- Jarrujärjestelmä
- Vetävän ajoneuvon paino
- Peilit.

Suorita seuraavat varotoimet, kun vesikulkuneuvoa hinataan:

- Noudata hinaavan ajoneuvon suurinta sallittua painokapasiteettia ja valmistajan suosittelemaa suurinta sallittua aisakuorma
- Kiinnitä vesikulkuneuvo sekä etu- että takalenkistä (keula/perä) niin, että se pysyy tiukasti trailerissa. Käytä tarvittaessa lisäkiinnitystarvikkeita.
- Varmista, että polttoainesäiliön korkki, etusäilytyslokeron kansi (jos varusteena), hansikaslokeron kansi ja istuin ovat asianmukaisesti kiinni.
- Noudata trailerilla kuljettamisen turvatoimenpiteitä.

ILMOITUS Älä vedä köysiä tai kiinnitystarvikkeita istuimen tai tartuntakahvan yli, sillä ne voivat

aikaansaada pysyviä vahinkoja. Älä reititä köysiä tai kiinnitysliinoja pumpun tai peruutusluukun ympärille, sillä ne saattavat vaurioitua pysyvästi. Kierrä köysien tai kiinnitystarvikkeiden ympäri rättejä tai vastaavia niihin kohtiin, joissa ne voivat koskettaa vesikulkuneuvon runkoon.

VAROITUS

Varmista, että istuimen salpa on kunnolla kiinni ennen kuin lähdet kuljettamaan trailerilla.

Sea-Doo-peite voi suojata vesikulkuneuvoa estämällä lian pääsyn ilmanottoaukkojen kautta, erityisesti hiekkateillä.

VAROITUS

ÄLÄ KOSKAAN jätä mitään varustetta vesikulkuneuvoon, kun kuljetat sitä trailerilla.

TUOTTEESSA OLEVAT TÄRKEÄT KILVET

Vesikulkuneuvon varoituskilvet

Nämä kilvet on kiinnitetty ajoneuvoon kuljettajan, matkustajien tai sivullisten turvallisuuden vuoksi.

Vesikulkuneuvossasi on seuraavilla sivuilla kuvatut kilvet. Jos niitä puuttuu tai ne ovat vahingoittuneet, ne voi korvata uusilla ilmaiseksi. Ota yhteys valtuutettuun Sea-Doo -jälleenmyyjään.

Lue seuraavat kilvet huolella ennen vesikulkuneuvon käyttämistä.

HUOMIO: Ensimmäinen kuva esittää eri kilpien suurinpiirteistä sijaintia vesikulkuneuvossa. Pisteviiva tarkoittaa, että kilpi ei ole vesikulkuneuvon ulkopinnassa vaan istuin tai jonkintyyppinen kansi on avattava, jotta kilpi näkyy.

HUOMIO: Mikäli ajoneuvon ja tämän käyttäjän käsikirjan välillä esiintyy eroavaisuuksia, ajoneuvoon kiinnitetyillä ohjekilvillä on ensisijainen asema käsikirjan ohjeistukseen nähden.



TYYPILLINEN - 3UP - VARUSTEENA iBR JA KUVAN MUKAINEN MUKAVUUSVARUSTELU



TYYPILLINEN

VAROITUS

Törmäykset aiheuttavat enemmän VAHINGOITTUMISIA JA KUOLEMIA kuin minkään muun tyyppinen henkilökohtaisen vesikulkuneuvon (HKVK) onnettomuus.

TÖRMÄYKSIEN VÄLTÄMISEKSI: SEURAA JATKUVASTI ihmisiä, esineitä ja muita vesikulkuneuvoja. Varaudu tilanteisiin, joissa näkyvyytesi on rajoitettu, tai toisten näkeminen estyy.



AJA ENNAKOIVASTI turvallaisella nopeudella ja pidä turvallinen etäisyys ihmisiin, esineisiin ja muihin vesikulkuneuvoihin. • Älä seuraa heti HKVK:iden tai muiden veneiden perässä. • Älä mene muiden lähelle ja ruiskuta tai roiski vettä heidän päälleen. • Vältä jyrkkiä käännöksiä tai muita liikkeitä, joiden takia toisten on vaikea välttää osumasta sinuun tai ymmärtää, minne olet menossa. • Vältä alueita, joissa on uponneita esineitä tai matala vesi.

RYHDY AJOISSA TOIMENPITEISIIN törmäysten välttämiseksi. Muista: yleensä HKVK:issa ja muissa veneissä ei ole jarruja.

ÄLÄ VAPAUTA KAASUA YRITTÄESSÄSI VÄISTÄÄ tai ohjata kulkuneuvoa pois muista esineistä - tarvitset kaasua ohjaamiseen. Tarkasta aina ennen HKVK:n käynnistämistä, että kaasun ja ohjauksen hallintalaitteet toimivat kunnolla. Noudata HKVK:ihin sovellettavia merenkulkusääntöjä ja lääni-/valtiokohtaisia sekä paikallisia asetuksia. Koska lisätietoa käyttäjän käsikirjasta.

VAROITUS

Vähemmän VAKAVAN LOUKKAANTUMISEN tai KUOLEMAN vaaraa: KÄYTÄ HENKILÖKOHTAISTA KELLUNTAVÄLINEITÄ (PFD).

Kaikkien mukanaolijoiden on käytettävä hyväksyttyä, henkilökohtaisen vesikulkuneuvon (HKVK) käyttöön sopivaa kelluntavälinettä.

KÄYTÄ SUOJA-AVAAVAATETUSTA. Vakavia sisäisiä vaurioita voi syntyä, jos vesi tunkeutuu ruumiin onteloihin kun putoaa veteen, tai kun joutuu lähelle suihkun painesuutinta. Tavalliset uima-asut eivät suojaa tarpeeksi veden tunkeutumiselta väkisin miehen tai naisen alapään ruumiinonteloihin. Kaikilla mukanaolijoilla on oltava märkäpuvun alaosa, tai vaatetus, joka antaa vastaavan suojan (katso käyttäjän käsikirja). Jalkineiden, hanskojen ja suojalasiensilmälasiens käyttö on suositeltavaa.

TUNNE VENEILYÄ KOSKEVAT ASETUKSET. BRP suosittelee kuljettajan minimi-ikärajaksi 16 vuotta. Tunne omaa lääniasiä/osavaltiota koskevat kuljettajan ikää ja koulutusta koskevat vaatimukset. Venelyyn liittyvän turvakurssin käyntiä suositellaan, ja sitä voidaan jopa vaatia omassa läänissä/osavaltiossa.

KIINNITÄ MOOTTORIN PYSÄYTYSNUORA (NARULIITIN) henkilökohtaiseen kelluntavälineeseen, äläkä päästä sitä sekaantumaan ohjaustankoon, jotta moottori pysähtyy jos kuljettaja tippuu veteen. Ajon jälkeen poista nuora HKVK:sta, jotteivät lapset tai muut henkilöt käytä sitä asiaankuulumattomasti.

AJA OMIEN RAJOJESI PUITTEISSA JA VÄLTÄ AGRESSIIVISIA LIIKKEITÄ vähentääksesi riskiä menettää hallinnan, pudota tai törmätä johonkin. Tämä on suurtehovene - ei mikään leikkikalu. Jyrkät käännökset tai vanavesi- tai aaltohyppely voi lisätä riskiä selän/selkärangan vahingoittamiseen (halvaantuminen), kasvojen vahingoittamiseen, ja jalkojen, nilkkojen ja muiden luiden katkeamiseen. Älä suorita vanavesi- tai aaltohyppelyä.

ÄLÄ KAASUTA KUN HKVK:N TAKANA ON JOKU HENKILÖ - pysäytä moottori, tai pidä se tyhjäkäynnillä. Suihkun painesuutimesta ulos tuleva vesi ja/tai roskat voivat aiheuttaa vakavan vahingon.

PYSY POISSA SISÄÄNOTTOSÄLEIKÖSTÄ moottorin käydessä. Pitkä tukka, löysä vaatetus, henkilökohtaisen kelluntavälineen hihnat tms. voivat takertua liikkuviin osiin ja johtaa vakavaan loukkaantumiseen tai hukkumiseen.

ÄLÄ KOSKAAN AJA NAUTITTUASI HUUMEITA TAI ALKOHOLIA.

LUE JA NOUDATA KÄYTTÄJÄN KÄSIKIRJAN OHJEITA.



Henkilökohtainen kelluntaväline

Märkäpuvun alaosa



Suihkun painesuutin

Sisäänottosäleikki

219904030

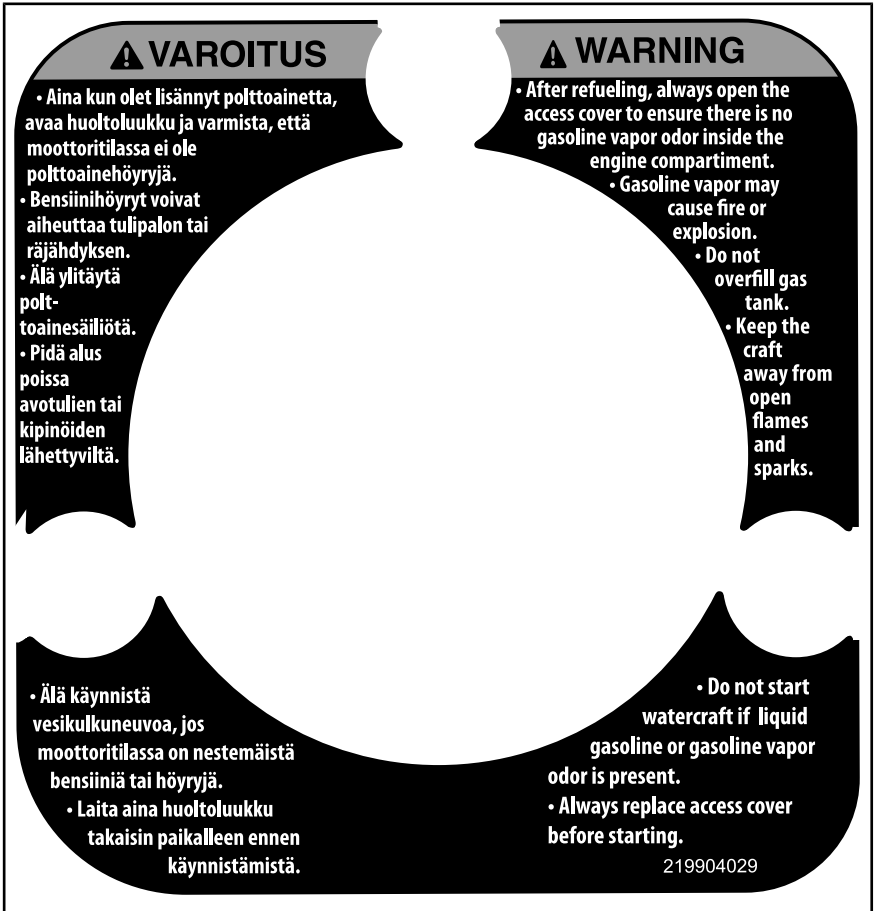

KILPI 2

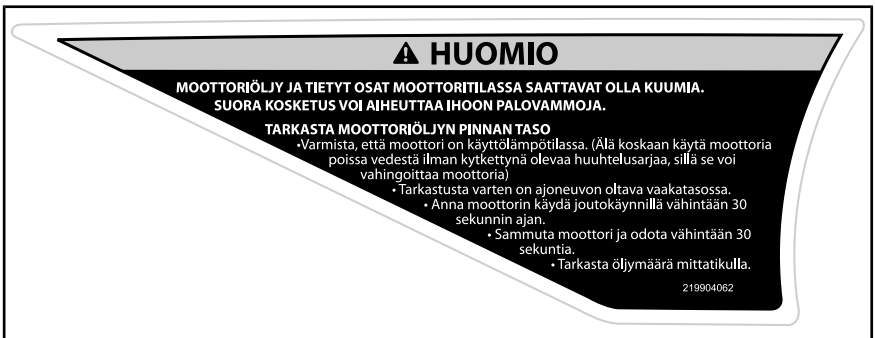

KILPI 3

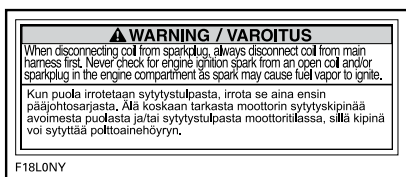

KILPI 4

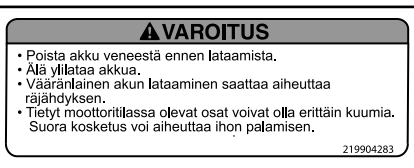

KILPI 5



KILPI 6

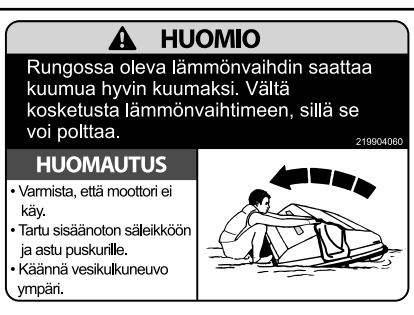

KILPI 7



KILPI 9 - MALLIT iBR:LLÄ



KILPI 10 - MALLIT iBR:LLÄ

VAROITUS

VALTA VAKAVA LOUKKAANTUMINEN TAI KUOLEMA:
 • Moottori on sammutettava ennen nousemista veneeseen vedestä. • Pysy etäällä suihkumoottorijärjestelmästä ja sisäänotto-äikeistä.
VENEeseen NOUSTAESSA: • Yksi henkilö nousee kerrallaan. • Pysy keskellä tasapainon pitämiseksi.
 Älä koskaan käytä askelmaa (jos varusteena) vetämiseen, hinaamiseen, hyppäämiseen tai nousemiseen HKVK:hon sen ollessa kuivalla maalla, tai mihinkään muuhun tarkoitukseen, mihin sitä ei ole suunniteltu. 219904576A

KILPI 11

KILPI 12 - MEISTETTYNÄ 2UP-MALLIEN
ISTUIMEN TAKAOSAAN

iBR-ohjeet

IBR, ÄLYKKÄÄN JARRU- JA PERUUTUSJÄRJESTELMÄN TOIMINNOT:

Jarruttaminen

- Paina jarruvipua

Peruuttaminen

- Pidä jarruvipu painettuna

Eteenpäin ajaminen

- Napauta kaasuvipua kytkeäksesi vaihteen vapaalta eteenpäin ajoa varten.

Paina kaasuvipua kiihdyttääksesi.

Vaihtaminen vapaalle

- Napauta jarruvipua

Katso lisätietoja käyttäjän käsikirjasta.

219904655A

KILPI 13 - SIJAITSEE KONSTOLISSA

Kelpoisuuskilvet



TYYPILLINEN



TYYPILLINEN



KILPI 1 - TYYPILLINEN PÄÄSTÖKELPOISUUSKILPI

KANADAN KELPOISUUSILMOITUS CANADIAN COMPLIANCE NOTICE	
SUOSITELLUT MAKSIMITURVAMÄÄRÄT MAXIMUM RECOMMENDED SAFE LIMITS	
Maks. = 2	160 kg 352 lbs/lb
Maks. + =	160 kg 352 lbs/lb
LUOKKA / CATEGORY : C KORKEIN AALLOKKO / MAXIMUM WAVE 2,0M SUURIN TUULEN NOPEUS / MAXIMUM WIND SPEED 33,0 solmua/knots	
BOMBARDIER RECREATIONAL PRODUCTS INC. VALCOURT, QUÉBEC, CANADA (YDV)	
MALLI / MODEL: XXXXXXXXX	
VALMISTAJA VAKUUTTAA, ETTÄ TÄMÄ TUOTE TÄYTTÄÄ PIENILLE ALUKSILLE ASETETUT RAKENNEVAATIMUKSET SINÄ PÄIVÄNÄ VOIMASSA OLLIEN SÄÄDÖSTEN MUKAISESTI, JONA ALUKSEN VALMISTUS ON ALOITETTU TAI ALUS ON TUOTU MAAHAN. / THE MANUFACTURER DECLARES THAT THIS PRODUCT COMPLIES WITH THE CONSTRUCTION REQUIREMENTS OF THE SMALL VESSEL REGULATIONS, AS THEY READ ON THE DAY ON WHICH THE CONSTRUCTION OF THE VESSEL WAS STARTED OR ON THE DAY ON WHICH THE VESSEL WAS IMPORTED.	
MAKSIMIKAPASITEETIT EDELLÄ MAINITTU TIETO PÄTEE MYÖS U.S.A.	CANICES-2 / NMB-2"

KILPI 2 - 2UP-MALLIT - TYYPILLINEN KANADALAINEN KELPOISUUSHUOMATUS (VAIN KAN.-MALLIT)

KANADAN KELPOISUUSILMOITUS CANADIAN COMPLIANCE NOTICE	
SUOSITELLUT MAKSIMITURVAMÄÄRÄT MAXIMUM RECOMMENDED SAFE LIMITS	
Maks. = 2	160 kg 159,66 kg
Maks. + =	160 kg 159,66 kg
LUOKKA / CATEGORY : C KORKEIN AALLOKKO / MAXIMUM WAVE 2,0 m SUURIN TUULEN NOPEUS / MAXIMUM WIND SPEED 33,0 solmua/knots	
BOMBARDIER RECREATIONAL PRODUCTS INC. 570. Montagne, Valcourt, QC, CA, J0E 2L0 (YDV) Skaldenstraat 125, Gent, 9042, BE	
MALLI / MODEL XXX XXX XXX	
VALMISTAJA VAKUUTTAA, ETTÄ TÄMÄ TUOTE TÄYTTÄÄ PIENILLE ALUKSILLE ASETETUT RAKENNEVAATIMUKSET SINÄ PÄIVÄNÄ VOIMASSA OLLIEN SÄÄDÖSTEN MUKAISESTI, JONA ALUKSEN VALMISTUS ON ALOITETTU TAI ALUS ON TUOTU MAAHAN. / THE MANUFACTURER DECLARES THAT THIS PRODUCT COMPLIES WITH THE CONSTRUCTION REQUIREMENTS OF THE SMALL VESSEL REGULATIONS, AS THEY READ ON THE DAY ON WHICH THE CONSTRUCTION OF THE VESSEL WAS STARTED OR ON THE DAY ON WHICH THE VESSEL WAS IMPORTED.	
MAKSIMIKAPASITEETIT EDELLÄ MAINITTU TIETO PÄTEE MYÖS U.S.A.:ssa	

KILPI 2 - 2UP-MALLIT - TYYPILLINEN (VESIKULKUNEUVOT POHJOIS-AMERIKAN ULKOPUOLELLA)

KANADAN KELPOISUUSILMOITUS CANADIAN COMPLIANCE NOTICE	
SUOSITELLUT MAKSIMITURVAMÄÄRÄT MAXIMUM RECOMMENDED SAFE LIMITS	
Maks.  = 3	205 kg 450 lbs/lb
Maks.  +  =	205 kg 450 lbs/lb
LUOKKA / CATEGORY : C KORKEIN AALLOKKO / MAXIMUM WAVE 2,0M SUURIN TUULEN NOPEUS / MAXIMUM WIND SPEED 33,0 solmua/knots	
BOMBARDIER RECREATIONAL PRODUCTS INC. VALCOURT, QUÉBEC, CANADA (YDV)	
MALLI / MODEL: XXXXXXXX	
VALMISTAJA VAKUUTTAA, ETTÄ TÄMÄ TUOTE TÄYTTÄÄ PIENILLE ALUKSILLE ASETETUT RAKENNEVAATIMUKSET SINÄ PÄIVÄNÄ VOIMASSA OLLLEIDEN SÄÄDÖSTEN MUKAISESTI, JONA ALUKSEN VALMISTUS ON ALOITETTU TAI ALUS ON TUOTU MAAHAN. / THE MANUFACTURER DECLARES THAT THIS PRODUCT COMPLIES WITH THE CONSTRUCTION REQUIREMENTS OF THE SMALL VESSEL REGULATIONS, AS THEY READ ON THE DAY ON WHICH THE CONSTRUCTION OF THE VESSEL WAS STARTED OR ON THE DAY ON WHICH THE VESSEL WAS IMPORTED.	
MAKSIMIKAPASITEETIT EDELLÄ MAINITTU TIETO PÄTEE MYÖS U.S.A.	CAN ICES-2 / NMB-2"

*KILPI 2 - 3UP-MALLIT - TYYPILLINEN
KANADALAINEN KELPOISUUSHUOMA-
TUS (VAIN KAN.-MALLIT)*

KANADAN KELPOISUUSILMOITUS CANADIAN COMPLIANCE NOTICE	
SUOSITELLUT MAKSIMITURVAMÄÄRÄT MAXIMUM RECOMMENDED SAFE LIMITS	
Maks.  = 3	205 kg 204,12 kg
Maks.  +  =	205 kg 204,12 kg
LUOKKA / CATEGORY : C KORKEIN AALLOKKO / MAXIMUM WAVE 2,0 m SUURIN TUULEN NOPEUS / MAXIMUM WIND SPEED 33,0 solmua/knots	
BOMBARDIER RECREATIONAL PRODUCTS INC. 570, Montagne, Valcourt, QC, CA, JOE 2L0 (YDV) Skaldenstraat 125, Gent, 9042, BE	
MALLI / MODEL: XXX XXX XXX	
VALMISTAJA VAKUUTTAA, ETTÄ TÄMÄ TUOTE TÄYTTÄÄ PIENILLE ALUKSILLE ASETEUTUT RAKENNEVAATIMUKSET SINÄ PÄIVÄNÄ VOIMASSA OLLLEIDEN SÄÄDÖSTEN MUKAISESTI, JONA ALUKSEN VALMISTUS ON ALOITETTU TAI ALUS ON TUOTU MAAHAN. THE MANUFACTURER DECLARES THAT THIS PRODUCT COMPLIES WITH THE CONSTRUCTION REQUIREMENTS OF THE SMALL VESSEL REGULATIONS, AS THEY READ ON THE DAY ON WHICH THE CONSTRUCTION OF THE VESSEL WAS STARTED OR ON THE DAY ON WHICH THE VESSEL WAS IMPORTED.	
MAKSIMIKAPASITEETIT EDELLÄ MAINITTU TIETO PÄTEE MYÖS U.S.A.:ssa	

*KILPI 2 - 3UP-MALLIT - TYYPILLINEN
(VESIKULKUNEUVOT POHJOIS-AMERI-
KAN ULKOPUOLELLA)*

TÄMÄN VEENEEN EI TARVITSE OLLA SEURAAVIEN USA:N RANNIKKOVARTIOSTON TYYPPIYÄKSIYNTÄPÄIVÄNÄ VOIMASSA OLEVIEN TURVASTANDARDIEN MUKAINEN:
• POLTTOAINEJÄRJES • TURVAKUORMITUS • TELMÄ • KELLUMINEN • KANTAVUUSTIETOJEN • KONETUULETUS
ESILLÄOLO SITEN KUIN USA:N RANNIKKOVARTIOSTON ERIVAPAUDEN MYÖNTÄMISELLÄ VALTUUTETTU (CGB 88-001), BOMBARDIER RECREATIONAL PRODUCTS INC. 565 DE LA MONTAGNE STREET VALCOURT, QUÉBEC KANADA JOE 2L0
KOKOONPANTU MEKSIKOSSA

KILPI 3 - TYYPILLINEN

EMISSION CONTROL INFORMATION	
THIS ENGINE IS CERTIFIED TO OPERATE ON UNLEADED GASOLINE AND CONFORMS TO U.S., EPA & CALIFORNIA EMISSION/ EVAP REGULATIONS FOR MARINE SI ENGINES.	
EC 121	
ENGINE FAMILY	MOOTTORIPIERHE
FEL	FEL
ENGINE DISPLACEMENT	MOOTTORINKUUTITILAVUUS
EXHAUST EMISSION CONTROL SYSTEM	PAKOPÄÄSTÖT VALVONTAJÄRJESTELMÄ
POWER	TEHO
PÄÄSTÖVALVONTATIEDOT	
TÄMÄ AJONEUVO ON HYVÄKSYTTY TOIMIMAAN LYIJYTTOMALLA POLTTOAINEELLA, JA SE TÄYTTÄÄ <input type="checkbox"/> U.S., EPA & CALIFORNIA EMISSION -PÄÄSTÖMÄÄRÄYKSET SI-MOOTTOREILLE.	
SEE OPERATOR'S GUIDE FOR MAINTENANCE SPECIFICATIONS KATSO HUOLTOTIEDOT KÄYTTÄJÄN KÄSIRIISTÄ	
BOMBARDIER RECREATIONAL PRODUCTS INC. 219904642	

KILPI 4 - KOSKEE KAIKKIA MALLEJA KANADASSA JA USA:SSA, KOSKEE KAIKKIA MALLEJA KAIKKIALLA MUUALLA PAITSI KANADASSA JA USA:SSA, KUN MALLI ON VASTAA USA:AN HYVÄKSYTTYÄ MALLIA. EPA-STANDARDIT

<p>AUSTRALIAN RAKENNEKILPI Maahantuoja BRP Australia Pty Ltd PÄIVÄYS 2014</p>
<p>Enintään 3 hlöä = 205 kg Maksimikuorma = 205 kg Kelluntakantokyky Peruskelluvuus</p>
<p>VAROITUS Veneen rungon tai pysyvien liitosten muuttaminen voi mitätöidä tämän kilven tiedot. Tietojen määrittäminen - ISO 13590</p> <p style="text-align: right;">219904420</p>

KILPI 5 - TYYPILLINEN 3UP-MALLIT VAIN AUSTRALIASSA

KÄYTTÖÄ EDELTÄVÄT TARKASTUKSET

Kehotamme tarkastuttamaan ajoneuvosi vuosittain. Kysy lisätietoa valtuutetulta BRP-jälleenmyyjältä. On suositeltavaa, vaikkei välttämätöntä, että valtuutettu BRP-jälleenmyyjä suorittaa ajoneuvolle ajokautta edeltävän valmistelun. Jokainen käynti valtuutetun BRP-jälleenmyyjän luona antaa jälleenmyyjälle mahdollisuuden tarkistaa, kuuluuko ajoneuvosi jonkin ajankohtaisen huoltokampanjan piiriin. Kehotamme sinua myös hakeutumaan mahdollisimman pian valtuutetun BRP-jälleenmyyjän luo, jos kuulet itse turvallisuutta koskevista huoltokampanjoista.



VAROITUS

Suorita käyttöä edeltävä tarkastus ennen jokaista ajokertaa havaitaksesi mahdolliset käyttöä haittaavat ongelmat. Käyttöä edeltävä tarkastus auttaa sinua valvomaan osien kuluneisuutta ja niiden kunnan heikentymistä ennen kuin ne muodostuvat ongelmaksi. Korjaa kaikki havaitsemasi ongelmat vähentääksesi rikkoutumis- tai kolaroimisvaaraa.

Ennen kuin suoritat käyttöä edeltävät tarkastukset, lue huolellisesti osa *HALLINTALAITTEET*.

Tehtävät ennen vesikulkuneuvon vesillelaskua



VAROITUS

Moottorin pitää olla pysähdyksissä ja turvakatkaisimen pistokkeen pitää olla irrotettuna moottorin hätäkatkaisimesta ennen seuraavien kohteiden tarkastamista. Käynnistä vesikulkuneuvo vasta kun kaikki kohteet on tarkastettu ja toimivat kunnolla.

Tarkasta seuraavassa taulukossa olevat kohdat ennen vesikulkuneuvon vesillelaskua.

KOHDE	TOIMENPIDE	✓
Runko	Tarkasta runko, plaanilevy ja veden sisäänottosäleikkö vaurioiden varalta.	
Suihkupumpun veden sisäänotto	Tarkasta/puhdista.	
Tyhjennystulppa	Kiristä.	
Polttoainesäiliö	Täytä.	
Moottoritila	Tarkasta näkykö nesteuotoja ja/tai tuntuuko polttoainehöyryjen hajua.	
Moottoriöljyn pinnan taso	Tarkasta/täytä.	
Moottorin jäähdytysnesteen pinnan taso	Tarkasta/täytä.	
Lämmönvaihtimen kunto	Tarkasta.	
Ohjausjärjestelmä	Tarkasta toiminta.	

KOHDE	TOIMENPIDE	✓
iTC-vipu	Tarkasta toiminta. (Paina vipua ja vapauta se tarkastaaksesi, että vipu liikkuu vapaasti. Jos tunnet vivussa hiukankaan vastusta, vipu on irrotettava ja sen kuluneisuus on tarkastettava ja se on voideltava.)	
iBR-vipu (mallit iBR:IIä)	Tarkasta toiminta. (Paina vipua ja vapauta se tarkastaaksesi, että vipu liikkuu vapaasti. Jos tunnet vivussa hiukankaan vastusta, vipu on irrotettava ja sen kuluneisuus on tarkastettava ja se on voideltava.)	
Säilytyslokeron etukansi (jos varusteena), veneeseenousulava ja istuin	Varmista, että ovat kiinni ja salvatut.	
Umpinainen, irrotettava säilytyslokeri (jos varusteena)	Varmista, että se on asennettu vesikulkuneuvoon ja suljettu sekä kiinnitetty paikoilleen.	
Moottorin KÄYNNISTYS-/PYSÄYTYSpainike	Tarkasta toiminta.	
Moottorin pysäytyskatkaisin ja valvontapiippari	Tarkasta toiminta.	
Akun kunto ja kytkennät	Tarkasta toiminta.	
Galvaaninen anodi	Tarkasta kuukausittain (useammin suolavesikäytössä) ja vaihda tarvittaessa	

Runko

Tarkasta onko rungossa halkeamia tai muita vaurioita.

Suihkupumpun veden sisäänotto

Poista rikkaruohot, kotilot, roskat ja kaikki muu, mikä voisi rajoittaa veden virtausta ja vahingoittaa käyttöyksikköä. Puhdista tarpeen mukaan. Ellei jotain tukkeumaa saa poistettua, ota yhteys valtuutettuun Sea-Doo-jälleenmyyjään huoltoa varten.

HUOMIO: Rungon VASEMMALLA puolella on vahvistelevy, jonka tarkoituksena on säilyttää symmetria jotta vesikulkuneuvon hydrodynamiikka pysyy samanlaisena.

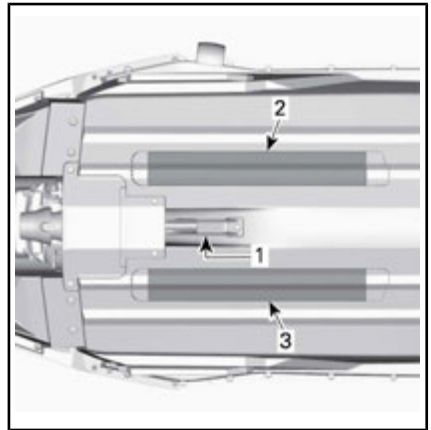

TYYPILLINEN

1. Veden sisäänotto
2. Lämmönvaihdin
3. Vahvikelevy

Tyhjennystulppa

Kiristä pilssin tyhjennystulppa kiinni.

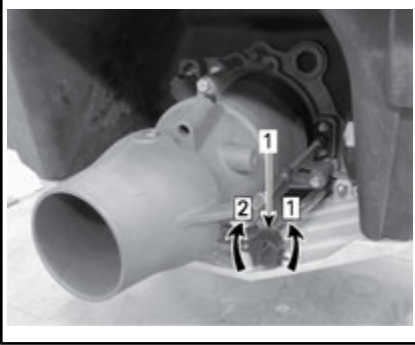

TYYPILLINEN

1. Pilssin tyhjennystulppa

Vaihe 1: Löysää

Vaihe 2: Kiristä

VAROITUS

Varmista, että tyhjennystulppa on kunnolla kiinni ennen vesikul-kuneuvon laskemista veteen.

Polttoainesäiliö

Täytä polttoainesäiliö

VAROITUS

Noudata ehdottomasti ohjeita, jotka selitetään yksityiskohtaisesti kohdassa **TANKKAAMINEN**.

Moottoritila

Tarkasta, ettei moottoritilassa ole polttoainehöyryjä.

VAROITUS

Jos ilmenee polttoainevuotoa tai sen hajua, älä laita virtaa päälle tai käynnistä moottoria. Sinun tulisi ottaa yhteyttä valtuutettuun Sea-Doo-jälleenmyyjään, korjaamoon tai valitsemaasi henkilöön huoltamista, korjaamista tai vaihtamista varten. Takuuvaateista on tietoa tämän käsikirjan kohdassa **USA:N EPA:N PÄÄSTÖJÄ KOSKEVA TAKUU**.

Kun haluat päästä käsiksi moottoritilaan, kierrä VASEMMAN huoltokannen nuppia myötäpäivään 1/4 kierroksen verran ja vedä sitten pois päin vapauttaaksesi takaosan ja liu'uta taaksepäin irrottaaksesi sen.



VASEN HUOLTOKANSI

1. Vapauttaaksesi nupin kierrä sitä myötäpäivään 1/4 kierroksen verran



MOOTTORITILA - IRROTETTAVA VASEN HUOLTOKANSI

Asenna VASEN huoltokansi takaisin paikalleen päinvastaisessa järjestyksessä kuin irrotit sen. Lukitse se sitten kiertämällä nuppia 1/4 kierroksen vastapäivään.



VASEN HUOLTOKANSI

1. Lukitaksesi nupin kierrä sitä vastapäivään 1/4 kierroksen verran

Moottoriöljy

Varmista, että öljyn pinta on osassa **HUOLTOTOIMENPITEET** määritetyllä tasolla.

Moottorin jäähdytysneste

Varmista, että jäähdytysnesteen pinta on osassa **HUOLTOTOIMENPITEET** määritetyllä tasolla.

Tarkasta, ettei moottorissa, pilssissä tai lämmönvaihtimessa ole jäähdytysnestevuotoja.

⚠️ HUOMIO: Jos moottoria käytetään vesikulkuneuvon ollessa poissa vedestä, voi moottori ja lämmönvaihdin tulla hyvin kuumaksi. Vältä kosketusta kuumiin moottorin osiin ja lämmönvaihtimeen, sillä se voi aiheuttaa palovammoja.

Ohjausjärjestelmä

Jos ohjausjärjestelmä ei ole linjassa, noudata linjausohjeita, jotka ovat kappaleessa **HUOLTOTOIMENPITEET**.

Tarkasta toisen henkilön avustuksella, että ohjaus liikkuu esteettömästi.

Kun ohjaustanko on vaakatasossa, pitäisi suihkupumpun suuttimen olla suoraan eteenpäin -asennossa. Käännä ohjaustankoa vasemmalta oikealle ja varmista, että suutin kääntyy.

⚠️ VAROITUS

Tarkasta ohjaustangon ja vastavan ohjaussuuttimen toiminta ennen käynnistämistä. Älä koskaan käännä ohjaustankoa, kun joku on lähellä vesikulkuneuvon takaosaa. Pysy etäällä ohjauksen liikkuvista osista (suutin, iBR-portti (mallit iBR:llä), vivusto, jne.).

Kaasuvipu

Tarkasta, että sähköinen kaasuvipu (Electronic Throttle Control lever, ETC) liikkuu esteettömästi ja tasaisesti. Sen pitäisi palata alkuasentoonsa heti, kun se vapautetaan.

⚠️ VAROITUS

Tarkasta kaasuvivun toiminta ennen moottorin käynnistämistä. Jos tunnet kaasuvivussa hiukankaan vastusta, ota yhteys valtuutettuun Sea-Doo-jälleenmyyjään.

iBR-vipu (mallit iBR:llä)

Tarkasta, että iBR-vipu liikkuu esteettömästi ja tasaisesti. Sen pitäisi palata alkuasentoonsa heti, kun se vapautetaan.

⚠️ VAROITUS

Tarkasta iBR-vivun toiminta ennen moottorin käynnistämistä. Jos tunnet iBR-vivussa hiukankaan vastusta, ota yhteys valtuutettuun Sea-Doo-jälleenmyyjään.

Säilytyslokeron (Mukavuusvarustelu), hansikaslokeron ja istuin

Varmista, että säilytyslokeron etukansi (jos varusteena), hansikaslokeron kansi ja istuin ovat asianmukaisesti kiinni ja lukittuna.

VAROITUS

Varmista, että istuin, hansikaslokeron kansi ja säilytyslokeron etukansi (jos varusteena) ovat huolellisesti lukittu.

Moottorin pysäytyskatkaisin ja moottorin KÄYNNISTYS-/PYSÄYTYSpainike

Asenna turvakatkaisimen pistoke moottorin pysäytyskatkaisimeen.

Paina moottorin KÄYNNISTYS-/PYSÄYTYSpainiketta käynnistääksesi moottori, sammuta moottori sitten painamalla moottorin KÄYNNISTYS-/PYSÄYTYSpainiketta sekunnin ajan.

HUOMIO: Moottori käynnistyy aina, jos turvakatkaisimen pistoke on asianmukaisesti paikoillaan. ECU katkaisee virran kolmen minuutin kulutta, mutta jos painat käynnistyspainiketta virta kytkeytyy ja moottori käynnistyy.

Käynnistä moottori uudelleen, pysäytä se sitten irrottamalla turvakatkaisin moottorin pysäytyskatkaisimesta.

VAROITUS

Jos turvakatkaisimen pistoke on löysä tai se ei pysy moottorin pysäytyskatkaisimessa, vältä turvakatkaisimen epäluotettava toiminta vaihtamalla se välittömästi. Ellei moottori pysähdy, vaikka irrotat turvakatkaisimen moottorin pysäytyskatkaisimesta tai painat moottorin KÄYNNISTYS-/PYSÄYTYSpainiketta, älä käytä vesikulkuneuvoa. Ota yhteys valtuutettuun Sea-Doo-jälleenmyyjään.

Tehtävät vesikulkuneuvon vesillelaskun jälkeen

Tarkasta seuraavassa taulukossa olevat kohdat vesikulkuneuvon vesillelaskun jälkeen ja ennen ajamaan lähtemistä.

KOHDE	TOIMENPIDE	✓
Monitoimimittaristo	Tarkasta toiminta	
Älykäs jarru- ja peruutusjärjestelmä (iBR) (iBR:llä varustetut mallit)	Tarkasta toiminta	
Säädettävä trimmijärjestelmä (VTS) (jos kuuluu varusteluun)	Tarkasta toiminta	

Monitoimimittari

1. Paina moottorin käynnistys-/pysäytyspainiketta ja asenna turvakatkaisin moottorin pysäytyskatkaisimeen.
2. Kun monitoimimittari suorittaa itsetestiä, varmista että kaikki merkkivalot kytkeytyvät päälle.

**VAROITUS**

Kiinnitä aina turvakatkaisimen narun pidike henkilökohtaiseen kelluntavälineeseesi tai ranteseen (tarvitset rannehihnan).

Katso yksityiskohtaiset tiedot kohdasta **KÄYTTÖOHJEET**.

iBR-järjestelmä (mallit iBR:IIä)

ILMOTUS Varmista, että vesikulkuneuvon edessä ja takana on riittävästi tilaa, jotta voit testata iBR-järjestelmän törmäämättä mihinkään kohteeseen. Vesikulkuneuvo liikkuu testin aikana.

1. Irrota kiinnitysköydet, jotka kiinnittävät vesikulkuneuvon laituriin.
2. Käynnistä moottori ja varmista, että vesikulkuneuvo ei liiku.
3. Paina vasemmassa käsikahvasa oleva iBR-vipu kokonaan alas, vesikulkuneuvon tulisi nyt liikkua hitaasti taaksepäin.
4. Vapauta iBR-vipu, nyt peruutuksen aiheuttavaa painesuihkua ei saa olla.

**VAROITUS**

Varmista aina, että iBR-järjestelmä toimii asianmukaisesti ennen kuin lähdet ajamaan vesikulkuneuvolla.

Säädettävä trimmijärjestelmä (jos varusteena)

Moottorin käydessä eteenpäin vievällä suihkupaineella käytä säädettävää VTSTM -trimmijärjestelmää liikuttaaksesi suihkupumpun suutinta ylös ja sitten alas tarkastaaksesi VTS:n toiminnan. Tarkista VTS:n asennon näytön liikkeet monitoimimittarista.

Tarkasta myös VTS:n esisäädetyt trimmiasennot painamalla kahdesti peräkkäin VTS UP/DOWN (YLOS/ALAS) -painiketta.

***Tämä sivu on
tarkoituksella tyhjä***

VESIKULKUNEUVOA KOSKEVAT TIEDOT

HALLINTALAITTEET

HUOMIO: Jotkut ajoneuvon varoituskilvet eivät näy kuvissa. Kun haluat lisätietoja ajoneuvon varoituskilvistä, katso kappale *VESIJETIN VAROITUSKILVET*.

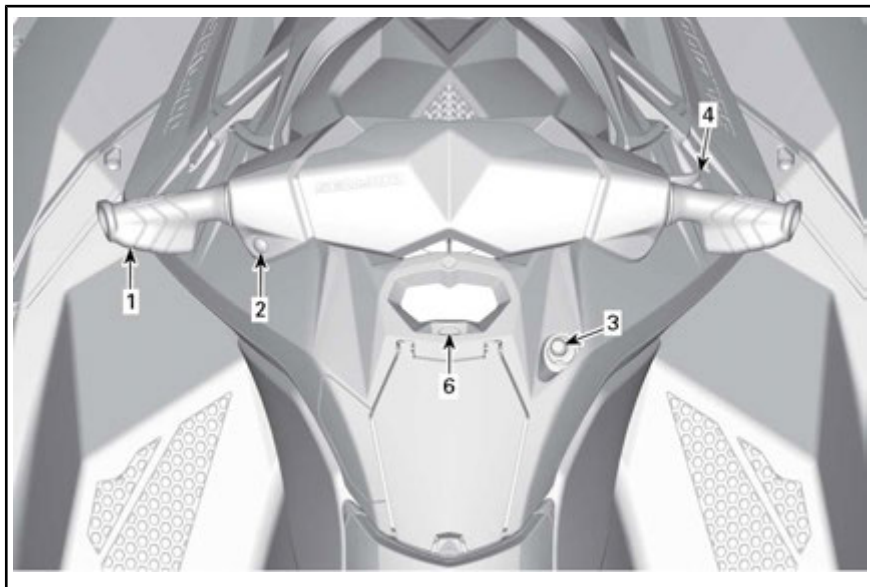

TYYPILLINEN - MALLIT ILMAN iBR:ÄÄ

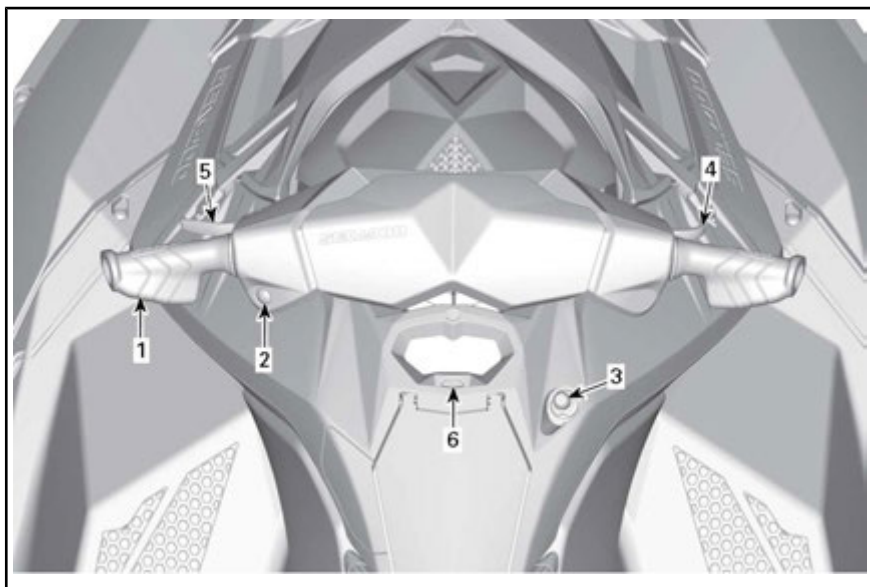

TYYPILLINEN - MALLIT iBR:LLÄ

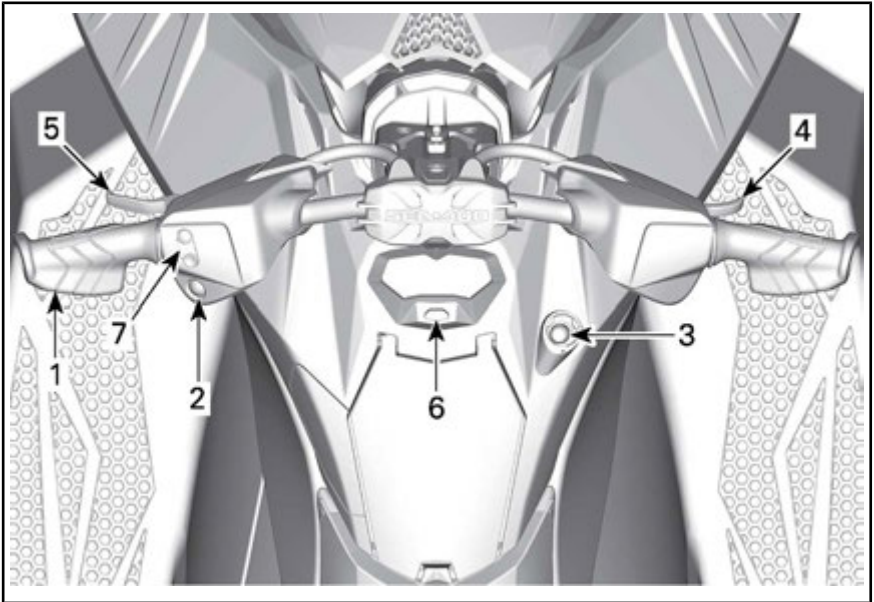

TRIXX-MALLI

1) Ohjaustanko

Ohjaustangolla hallitaan vesikuluneuvon suuntaa. Ohjaustangon kääntäminen oikealle eteenpäin ajettaessa kääntää vesikuluneuvoa oikealle ja päinvastoin.



TYYPILLINEN

1. Ohjaustanko

! VAROITUS

Tarkasta ohjaustangon ja vastavan ohjaussuuttimen toiminta ennen käynnistämistä. Älä koskaan käännä ohjaustankoa, kun joku on lähellä vesikuluneuvon takaosaa. Pysy etäällä käyttöjärjestelmästä.

2) Moottorin KÄYNNISTYS-/PYSÄYTYSpainike

Moottorin KÄYNNISTYS-/PYSÄYTYSpainike sijaitsee VASEMMASSA käsikahvassa.



TYYPILLINEN

1. Moottorin KÄYNNISTYS-/PYSÄYTYSpainike

Moottorin käynnistäminen ja pysäyttäminen

Katso yksityiskohtaiset tiedot kohdasta KÄYTTÖOHJEET.

Sähköjärjestelmän herättäminen

Paina moottorin KÄYNNISTYS-/PYSÄYTYSpainiketta kerran asentamatta turvakatkaisinta paikoilleen moottorin pysäytyskatkaisimeen.

Tällä tavoin sähköjärjestelmään kytketty virta päälle, monitoimimittari suorittaa itsetestitoiminnon ja sen näyttö muuttuu tyhjäksi muuttaman sekunnin kuluttua.

Sähköjärjestelmässä on virta päällä noin kolmen minuutin ajan siitä, kun moottorin KÄYNNISTYS-/PYSÄYTYSpainiketta on painettu.

HUOMIO: Jos moottorin KÄYNNISTYS-/PYSÄYTYSpainiketta painetaan eikä turvakatkaisin ole paikoillaan, tietokeskuksen näytöt pysyvät päällä niin kauan kuin käynnistys-/pysäytyspainiketta pidetään alaspainettuna.

3) Moottorin pysäytyskatkaisin

Moottorin pysäytyskatkaisin sijaitsee monitoimimittarin OIKEALLA puolella.



TYYPILLINEN

1. Moottorin pysäytyskatkaisin

Turvakatkaisimen pistoke täytyy olla huolellisesti kiinnitettynä moottorin pysäytyskatkaisimeen, jotta moottori voi käynnistyä.

VAROITUS

Kiinnitä aina turvakatkaisimen naru kuljettajan henkilökohtaiseen kelluntavälineeseen (PFD) tai ranteeseen (tarvitset rannehihnan).



TYYPILLINEN

1. Turvakatkaisimen pistoke moottorin pysäytyskatkaisimeen
2. Turvakatkaisimen naru kiinnitetty kuljettajan henkilökohtaiseen kelluntavälineeseen

Sammuta moottori irrottamalla turvakatkaisimen pistoke moottorin pysäytyskatkaisimesta.

VAROITUS

Kun moottori sammutetaan, jarrujärjestelmä (iBR:llä varustetut mallit) ei toimi eikä vesikulkuneuvoa voi ohjata.

VAROITUS

Irrota turvakatkaisin aina vesikulkuneuvosta, kun se ei ole käytössä, jotta estät moottorin tahattoman käynnistymisen, tai että lapset tai muut henkilöt eivät pääse käyttämään vesikulkuneuvoa luvattomasti tai varastamaan sitä.

Digitaalinen radiotaajuustekniikkaa käyttävä käynnistysenestojärjestelmä (RF D.E.S.S.) (Mukavuusvarustelu)

Turvakatkaisimen pistokkeessa on D.E.S.S.-avain, joka on ohjelmoitu muodostamaan ainutlaatuisen elektronisen sarjanumeron. Tämä vastaa tavanomaista avainta.

D.E.S.S.-järjestelmä lukee moottorin pysäytyskatkaisimeen asennettun turvakatkaisinavaimen ja sallii moottorin käynnistyä ainoastaan, jos se tunnistaa avaimen.

D.E.S.S.-turvajärjestelmä on erittäin joustava. Voit ostaa ylimääräisiä turvakatkaisimia ja antaa ohjelmoida D.E.S.S.-avaimet omaa vesikulkuneuvoasi varten.

Yhteensä kymmenen D.E.S.S.-avainta voidaan ohjelmoida samalle vesikulkuneuvolle.

Ota yhteys valtuutettuun BRP:n Sea-Doo-jälleenmyyjäsi, kun haluat että vesikulkuneuvollesi ohjelmoidaan avain.

RF D.E.S.S. -avaimen tunnistaminen

Kaksi lyhyttä piippausta osoittaa, että järjestelmä on valmis moottorin käynnistämistä varten. Katso myöskin tapauksessa VIANETSINTÄ-osa.

RF D.E.S.S. Avaintyypit

Käytettävissä on kahden tyyppisiä avaimia:

- Normaali avain
- Opetteluavain (learning key).

Avaimen tyyppin tunnistamisen helpottamiseksi turvakatkaisimen kellokkeitä on saatavana eri värisinä:

AVAIINTYYPPI	KELLUKKEEN VÄRI
Normaali	keltainen
Opettelu	Vihreä

Monitoimimittari näyttää käytössä olevan avaimen (NORMAALI AVAIN tai OPETTELUAVAIN)

SEA-DOO Learning Key (opetteluavain) rajoittaa elektronisesti vesikulkuneuvon nopeutta ja moottorin vääntöä, jolloin ensikertalaiset ja vähemmän kokeneet kuljettajat voivat opetella vesikulkuneuvon käyttöä saadakseen tarpeellista itsevarmuutta ja kokemusta hallintaan.

4) Kaasuvipu

Ohjaustangon OIKEASSA käsikahvassa sijaitseva kaasuvipu ohjaa sähköisesti moottorin nopeutta.

Paina kaasuvipua sormellasi lisätäksesi vesikulkuneuvon nopeutta tai ylläpitääksesi nopeuden.

Vapauta kaasuvipu vähentääksesi vesikulkuneuvon nopeutta.



TYYPILLINEN

1. Kaasuvipu

Kaasuvipu on jännitetty jousella ja sen on palauduttava lepoasentoon-
sa (tyhjäkäynti), kun sitä ei paineta.

5) iBR-vipu (älykäs jarru- ja peruutusjärjestelmä) (iBR:llä varustetut mallit)

Ohjaustangon VASEMMASSA käsi-
kahvassa sijaitseva iBR-vipu voi
ohjata sähköisesti seuraavia toimin-
toja:

- Peruuttaminen
- Vapaalla
- Jarruttaminen.

HUOMIO: iBR-vipua on painettava
vähintään 25 %, jotta iBR:n toimin-
not aktivoituvat.

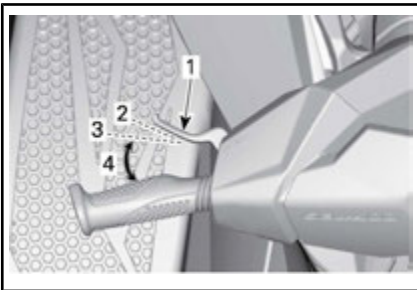

TYYPILLINEN - iBR-VIPU

1. iBR-vipu
2. Vivun lepoasento
3. Painettava 25 %, jotta iBR:n toiminto aktivoituu
4. Käyttöalue

Nopeuden ollessa alle 7 km/h, iBR-
vivun painaminen kytkee peruutuk-
sen päälle.

Nopeuden ollessa yli 7 km/h, iBR-
vivun painaminen kytkee jarrun
päälle.

Kun iBR-vipu vapautetaan jarrutuk-
sen tai peruutuksen jälkeen, vaihde
kytkeytyy vapaalle.

⚠ VAROITUS

Jos kaasuvipua painetaan va-
pautettaessa iBR-vipua, vesikul-
kuneuvo liikkuu lyhyen viiveen
jälkeen suoraan eteenpäin. Va-
pauta kaasuvipu, jos vauhdin ei
tarvitse kiihtyä.

Katso yksityiskohtaiset tiedot koh-
dasta *KÄYTTÖOHJEET*.

HUOMIO: Jarrutusteho on suhtees-
sa iBR-vivun asentoon.

6) Tilapainike

Toimintatilapainike (MODE) sijait-
see suoraan monitoimimittarin ala-
puolella.

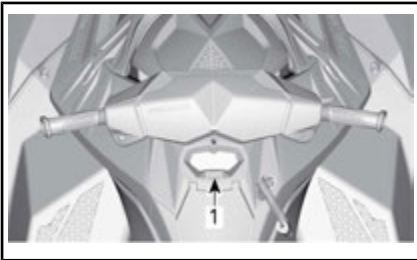

TYYPILLINEN

1. Toimintatilapainike (MODE)

Rotax 900 ACE

Sitä käytetään rullaamaan monitoi-
minäyttöjen toimintojen välillä.

Rotax 900 HO ACE

Sillä kytketään Sport-tila päälle tai
pois päältä ja rullataan monitoimi-
näyttöjen toimintojen välillä.

Katso yksityiskohtaisia tietoja kohdasta *MONITOIMIMITTARI*.

7) Säädettävän trimmijärjestelmän (VTS) painike (Trixx-malli)

VTS-painike sijaitsee vasemmanpuoleisessa käsikahvassa.



VTS-SÄÄTÖPAINIKE

1. Keula ylös
2. Keula alas

VTS:n säätöpainiketta käytetään säätämään vesikulkuneuvon ajokulmaa.

Katso yksityiskohdat kohdasta *KÄYTTÖOHJEET*.

MONITOIMIMITTARI (LCD)

Monitoimimittari (LCD) sijaitsee hansikaslokeron yläpuolella.

Monitoimimittarin kuvaus



1. Monitoiminäyttö
2. Polttoainetason näyttö
3. Polttoaine vähissä -osoitin
4. Moottorivika-osoitin
5. Moottorin lämpötilan osoitin
6. Alhainen öljynpaine -osoitin
7. Huollon muistutuksen osoitin

Rotax 900 HO ACE

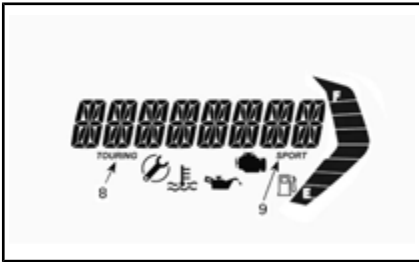

TYYPILLINEN

8. Touring-tilan osoitin
9. Sport-tilan osoitin

Mallit iBR:llä

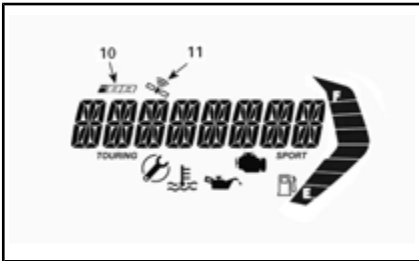

10. iBR-vikaosoitin
11. GPS:n synkronointi

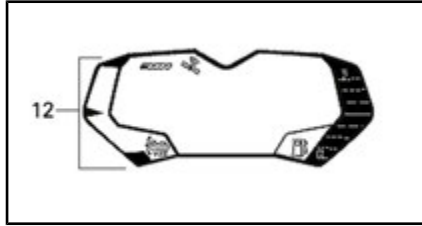

10. VTS:n (säädettyä trimmijärjestelmä) asennon näyttö

1) Monitoiminäyttö

Monitoiminäyttöä käytetään:

- Näyttämään TERVEHDYSVIESTI, kun virta kytketään päälle.
- Erilaisten käyttötilojen aktivoimiseen tai säätämiseen.
- Näyttämään toiminnan aktivointia tai järjestelmän vikoja koskevia rullaavia viestejä.
- Näyttämään vikaviestit.

2) Polttoainemäärän näyttö

Pylväsmittari näyttää jatkuvasti polttoaineen määrää polttoainesäiliössä ajon aikana.



1. Polttoainetason näyttö
2. Ylin pylväs
3. Alin pylväs

Kun polttoainesäiliö on täysi kahdeksan pylvästä on käytössä.

Kun polttoainesäiliö on lähes tyhjä, kaksi alasegmentin pylvästä vilkkuu ja vähäisen polttoaineen merkivalo alkaa vilkkua.

3) Vähäisen polttoainemäärän merkkivalo



Kun tämä merkkivalo PALAA, merkitsee se, että polttoainesäiliössä on noin 12 L polttoainetta.

4) Moottorivika-merkkivalo



Kun tämä merkkivalo PALAA, merkitsee se moottorin vikaa, katso viesti LCD-näytöltä.

Kun tämä merkkivalo vilkkuu, se merkitsee että **VIKATILA** on aktiivisena.

Kun Moottorivika-merkkivalo (Check engine) syttyy palamaan, sinun tulisi ottaa yhteyttä valtuutettuun Sea-Doo -jälleenmyyjään, korjaamoon tai valitsemaasi henkilöön huoltamista, korjaamista tai vaihtamista varten. Takuuvaateista on tietoa tämän käsikirjan kohdassa *USA:N EPA:N PÄÄSTÖJÄ KOSKEVA TAKUU*.

Katso lisää yksityiskohtia kohdasta *VIANETSINTÄ*.

5) Moottorin lämpötilan osoitin



Kun tämä merkkivalo palaa, se merkitsee että moottori tai pakojärjestelmä saattaa ylikuumua.

6) Alhaisen öljynpaineen merkkivalo



Kun tämä merkkivalo PALAA, merkitsee se että öljynpaine on alhainen, katso viesti LCD-näytöltä.

7) Huollon muistutuksen osoitin



Kun huollon muistutuksen merkkivalo syttyy palamaan, sinun tulisi ottaa yhteyttä valtuutettuun Sea-Doo -jälleenmyyjään, korjaamoon tai valitsemaasi henkilöön huoltamista, korjaamista tai vaihtamista varten. Takuuvaateista on tietoa tämän käsikirjan kohdassa *USA:N EPA:N PÄÄSTÖJÄ KOSKEVA TAKUU*.

Kun huollon muistutuksen merkkivalo syttyy palamaan, sinun tulisi ottaa yhteyttä valtuutettuun Sea-Doo -jälleenmyyjään, korjaamoon tai valitsemaasi henkilöön huoltamista, korjaamista tai vaihtamista varten. Takuuvaateista on tietoa tämän käsikirjan kohdassa *USA:N EPA:N PÄÄSTÖJÄ KOSKEVA TAKUU*.

8) Touring-tilan osoitin (Rotax 900 HO ACE)

Kun TOURING-tilan osoitin on PALAA, oletuksena oleva TOURING-tila on aktiivinen.

HUOMIO: TOURING-tilan osoitin sammuu, kun SPORT-tila aktivoidaan ja se syttyy uudelleen kun SPORT-tila kytketään pois päältä.

9) Sport-tilan osoitin (Rotax 900 HO ACE)

SPORT-tilan osoitin ei yleensä ole valaistuna.

Kun Sport-tila on valittuna, SPORT-tilan osoitin on palaa ja näkyy niin kauan kunnes sport-tila kytketään pois päältä tai vesikulkuneuvo sammutetaan.

10) iBR:n vian merkkivalo (mallit iBR:llä)



iBR:n vian merkkivalo syttyy PALA-MAAN, kun iBR-järjestelmässä havaitaan vika.

Katso yksityiskohdat kohdasta VIA-NETSINTÄ.

11) Aktiivisen GPS:n osoitin (mallit iBR:llä)



Monitoimimittariin sisäänrakennettu GPS ilmoittaa nopeuden monitoiminäytössä.

Siitä vahvistuksena näkyy aktiivisen GPS:n osoitin digitaalinäytössä.

12) VTS:n osoitin (mallit VTS:llä)



VTS:n osoitin SYTTY PÄÄLLE käytettäessä VTS:ää.

VASEN pylväsmittari kytkeytyy myös palamaan osoittaen vesikuluneuvon keulan suhteellista asentoa.

Monitoiminäytössä navigoiminen



VAROITUS

Älä säädä näyttöä ajon aikana, voit menettää ajoneuvosi hallinnan.

Toimintojen valitseminen

Kun sähköjärjestelmään kytketään virta ja mittaristo on suorittanut itsetestitoiminnon, näyttöön ilmestyy rullaamaan muutamaksi sekunniksi seuraava tervehdysviesti: TERVETULO A SEA-DOO -ALUKSEEN (WELCOME ABOARD SEA-DOO). Tervehdysviestin jälkeen monitoimi-

näyttö näyttää viimeisenä valitun vaihtoehdon.

HUOMIO: Voit ohittaa tervehdysviestin painamalla toimintatilapainiketta (MODE).

Monitoiminäytössä on myös valikko, josta voi valita erilaisia toimintoja ja jonka ansiosta voi muuttaa numeronäytön näyttötietoja, käyttötiloja (Rotax 900 HO ACE) ja aktiivisia järjestelmän vikakoodeja.

HUOMIO: Kun haluat muuttaa mittayksikköä tai näytön kieltä, ota yhteys valtuutettuun Sea-Doo-jälleenmyyjään.

1. Kun haluat valita eri vaihtoehtoja monitoiminäytön avulla, paina TOIMINTATILAPAINIKETTA (MODE) toistuvasti kunnes haluamasi toiminto tulee näkyviin:

- NOPEUS
- RPM
- TUNNIT

Näytön vaihtoehdon kuvaus

Nopeus

NOPEUS näkyy joko kilometreinä tai mailleina tunnissa riippuen siitä kumpi mittayksikkö on valittuna asetuksissa.

Mallit iBR:llä

Tiedot vesikuluneuvon nopeudesta perustuvat monitoimimittariin sisäänrakennetun GPS-vastaanottimen (Global Positioning System, maailmanlaajuinen paikannusjärjestelmä) tietoihin.

Jos GPS jostain syystä kadottaa signaalin, järjestelmä siirtyy oletustilaan. Oletustilassa nopeus lasetaan toisilta järjestelmiltä saaduilla tiedoilla, jolloin mittarissa näkyy vesikuluneuvon arvioitu nopeus.

RPM

Moottorin KIERROSLUKU MINUUTISSA näkyy numeroarvoina.

TUNNIT

TUNNIT näyttää kerääntyvät moottorin käyttötunnit.

VARUSTUS

HUOMIO: Kuvat eivät välttämättä täsmää täysin jokaiseen malliin ja siksi kuvia on syytä käyttää ainoastaan visuaalisesti ohjeellisena.

HUOMIO: Jotkut ajoneuvon varoituskilvet eivät näy kuvissa. Kun haluat lisätietoja ajoneuvon varoituskilvistä, katso kappale *VESIJETIN VAROITUSKILVET*.



TYYPILLINEN - 2UP-MALLIT

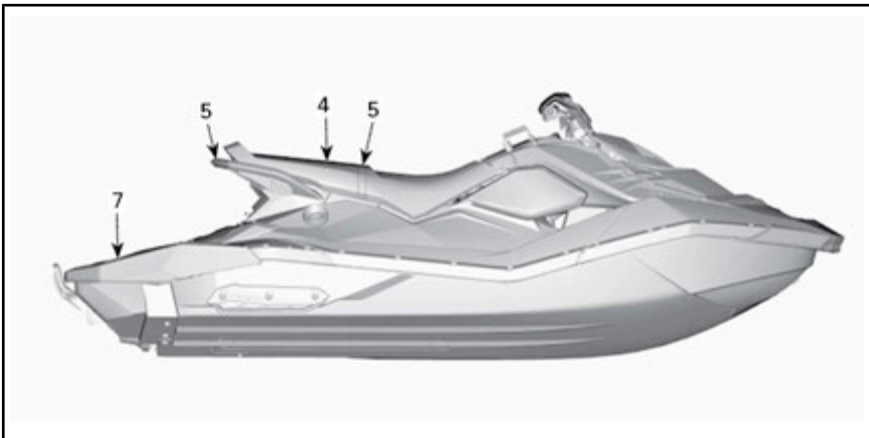

TYYPILLINEN - 3UP-MALLIT



TRIXX-MALLI

1) Hansikaslokero

Pieni säilytyslokero henkilökohtaisia esineitä ja **TURVALLISUUTTA KÄSITTELEVÄÄ DVD:TÄ** varten sijaitsee istuimen etuosassa.

HUOMIO: Hansikaslokero ei ole vesitiivis.

Paina kielekettä eteenpäin avataksesi hansikaslokeron.



1. Hansikaslokero
2. Kieleke

2) Turvallisuuspakkausten säilytystila

Turvallisuuspakkausta tai ensiapupakkausta (ei sisälly ajoneuvon toimitukseen) voidaan säilyttää tässä pienessä tilassa.

ILMOITUS Tätä tilaa ei ole tarkoitettu yleiseksi säilytystilaksi. Älä säilytä mitään muita tavaroita tässä tilassa. Muiden tavaroiden säilyttäminen tässä tilassa saattaa vaurioittaa ajoneuvoa.

Kun haluat avata tämän säilytystilan, vapauta käsin OIKEA sivupaneeli ja irrota se.



1. OIKEA sivupaneeli



TYYPILLINEN - OIKEA SIVUPANEELI IRRROTETTUNA

3) Säilytyslokeri (Mukavuusvarustelu)

Kätevä lokero henkilökohtaisten tavaroiden kuljettamiseen.

Avaa säilytyslokeron etukansi vaivauttamalla koukut lovista kummallakin puolella. Sulje ja salpaa kansi aina ajon ajaksi.

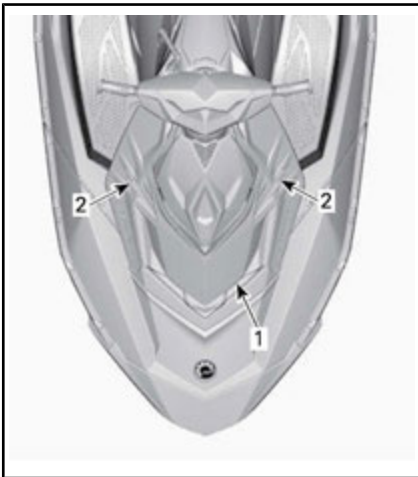

TYYPILLINEN

1. Etukansi
2. Kansikoukut

VAROITUS

Älä koskaan kuljeta irrallisia, raskaita, teräviä tai rikkimeneviä esineitä säilytyslokerossa. Älä ylitä kuormakapasiteettia: 2,5 kg. Älä koskaan aja vesikuluneuvolla säilytyslokeron etukannen ollessa auki. Tämä ei ole vesitiivis tavaratila.

4) Istuin

Istuimen salpa sijaitsee istuimen takaosan alapuolella.

Kun haluat irrottaa istuimen, työnnä salvan kahvaa ylöspäin. Vapauta salvan kahva ja liu'uta istuin taaksepäin.



TYYPILLINEN - ISTUIMEN SALPA

1. Istuimen salvan kahva

Kun istuin irrotetaan, päästään käsiksi takatavaratilaan (vain 3UP-mallit), käyttäjän käsikirjaan, alkusammuttimeen (ei sisällä ajoneuvon toimitukseen) ja polttoainesäiliön korkkiin.

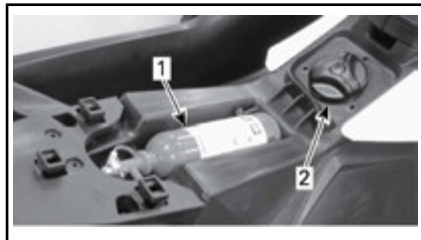

TYYPILLINEN - ISTUIN IRRROTETTUNA

1. Alkusammutin
2. Polttoainesäiliön korkki

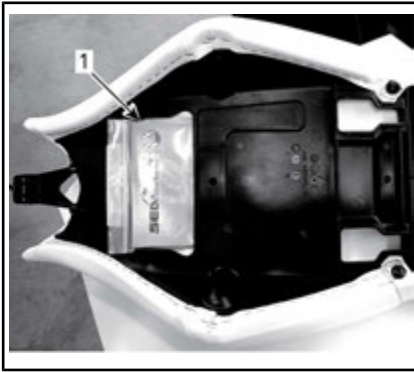

TYYPILLINEN - IRROTETUN ISTUIMEN KÄÄNNETTY PUOLI

1. Käyttäjän käsikirja

Kun haluat asentaa istuimen takaisin, aseta se paikalleen ja työnnä istuinta eteenpäin kunnes salpa lokahtaa lukkoon.

Vedä istuimen takaosaa ylöspäin varmistaaksesi, että istuin on oikein lukittunut.

5) Matkustajan käsikahvat

Matkustaja voi pitää ajon aikana kiinni istuimen hihnasta.

Matkustaja voi pitää myös kiinni istuimen takana sijaitsevan muovisen käsikahvan sivuista.

ILMOITUS Älä koskaan käytä muovista käsikahvaa minkään hinaamiseen tai vesikulkuneuvon nostamiseen.



TYYPILLINEN - MATKUSTAJAN KÄSIKAHVAT

1. Istuimen hihna
2. Muovinen tartuntakahva

Vesihiihtäjää/lautailijaa tarkkaileva henkilö (3UP-malleissa) voi pitää kiinni muovisen käsikahvan takao-sasta ja siitä voi pitää kiinni myös noustaessa vesikulkuneuvon vedestä.

6) Veneeseennousuaskelma (Mukavuusvarustelu)

Askelmaa käytetään noustessa vesikulkuneuvon vedestä.



TYYPILLINEN

1. Veneeseennousuaskelma

VAROITUS

Moottori pitää olla sammutettu-na, kun kun vesikulkuneuvon nousta-an veneeseennousuaskel-maa käyttäen.

Vedä askelma alas kädellä ja pidä siinä kunnes saat asetettua polvesi sille.



VENEESSENNOUSUASKELMA ALHAALLA VEDESTÄ KULKUNEUVOON NOUSEMISTA VARTEN

ILMOITUS

- Älä koskaan käytä askelmaa nousemiseen vesikulkuneuvoon sen ollessa kuivalla maalla.
- Älä koskaan käytä askelmaa vetämiseen, hinaamiseen, sukeltamiseen tai hyppäämiseen tai mihinkään muuhun tarkoitukseen kuin veneeseennousuaskelmana.
- Yksi henkilö kerrallaan askelmalla.
- Nouse askelmalle vain polvesi avulla, älä jalkasi avulla.

iBR:llä varustetut mallit



VAROITUS

Ota huomioon iBR-portin liikkeet moottoria käynnistettäessä, sitä sammutettaessa tai käytettäessä iBR-vipua. Portin automaattiset liikkeet saattavat littää sellaisen henkilön sormia tai varpaita, joka pitää kiinni henkilökohtaisen vesikulkuneuvon takaosasta.

7) Veneeseennousulava

Takakannen alue toimii veneeseennousulavana.

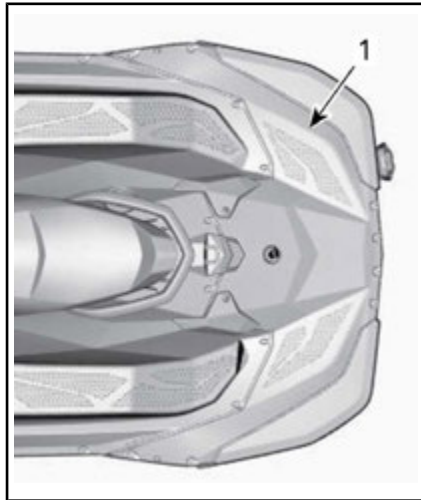

TYYPILLINEN - 2UP-MALLI

1. Veneeseennousulava



TYYPILLINEN - 3UP-MALLI

1. Veneeseennousulava

8) Etu- ja takalenkit

Lenkkejä voidaan käyttää ankkurointiin, vesihiihtäjän (3UP-mallit), vesilautailijan tai putken (3UP-mallit) päällä istuvan henkilön hinaamiseen ja vesikulkuneuvon kiinnityskohtana trailerilla kuljettamisen aikana.

Etulenkki

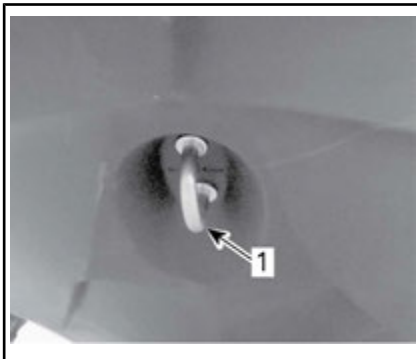

TYYPILLINEN

1. Etulenkki

Takalenkki

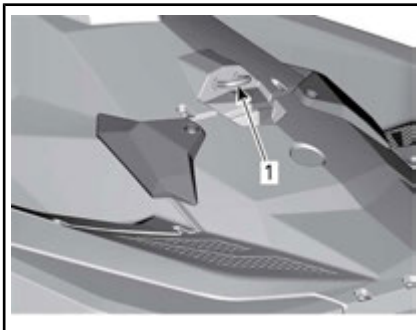

TYYPILLINEN

1. Takalenkki

9) Pilssin tyhjennystulppa

Avaa tyhjennystulppa aina, kun vesikulkuneuvo on lastattu traileriin. Näin pilssiin kerääntynyt vesi pääsee poistumaan, mikä auttaa vähentämään kondensaatiota.

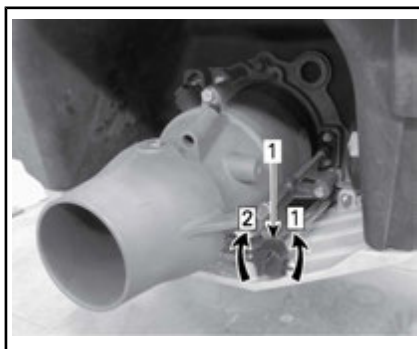

TYYPILLINEN

1. Tyhjennystulppa

Vaihe 1: Löysää

Vaihe 2: Kiristä

ILMOITUS Varmista, että tyhjennystulppa on kunnolla kiinni ennen vesikulkuneuvon laskemista veteen.

10) Sivuponttoonit

Kaksi kiinteää sivuponttoonia rungon takaosan kummallakin puolella auttavat vesikulkuneuvoa säilyttämään vakautensa. Ponttoonit eivät ole säädettävissä.



1. Ponttooni

11) Takajalkatuet (Trixx-malli)

Viistot jalkatuet parantavat hallittavuutta, kun halutaan ajaa siten, että keula nousee korkeammalle.

12) Säädettävä ohjaustangon korotuspala (Trixx-malli)

Ohjaustangon korkeutta voidaan säätää kuljettajan mieltymysten mukaan.

1. Vapauta mekanismi vivulla.



2. Säädä ohjaustanko haluttuun korkeuteen.
3. Lukitse mekanismi vivulla.



SISÄÄNAJOVAIHE

Käyttö sisäänajovaiheessa

Viiden tunnin sisäänajovaihe on suositeltava ennen kuin ajoneuvolasia ajetaan jatkuvasti täydellä kaasulla.

Sisäänajon aikana saa kaasuttaa korkeintaan 1/2- tai 3/4-kaasulla maksimista. On kuitenkin hyvä suorittaa kevyitä kiihdytyksiä sekä vaihdella ajonopeutta.

ILMOTUS Jatkuvat kiihdytykset tai käyttö täydellä kaasulla ja pitkät ajot täydellä nopeudella ovat vahingollisia sisäänajon aikana.

KÄYTTÖOHJEET



VAROITUS

Suorita aina **KÄYTTÖÄ EDELTÄVÄT** tarkastukset ennen vesikulkuneuvon käyttämistä. Muista lukea kohta **TURVALLISUUSOHJEITA** ja kohta **VESIKULKUNEUVOA KOSKEVAT TIEDOT** sekä tutustu huolella iControl-teknoologiaan.

Ellet ymmärrä täysin jotakin hallintalaitetta tai ohjetta, ota yhteys valtuutettuun Sea-Doo -jälleenmyyjään.

Vesikulkuneuvon nousu

Kuten missä tahansa vesikulkuneuvossa, veneeseenousu pitää tehdä varovasti ja moottorin pitää seistä.



VAROITUS

Moottorin pitää olla **POIS PÄÄLTÄ (OFF)** ja turvakatkaisin irrotettuna, kun vesikulkuneuvon nousee tai kun käytetään veneeseenousuaskelmaa. Älä koskaan tukeudu käyttöjärjestelmän osiin noustessasi vesikulkuneuvon.

iBR:llä varustetut mallit



VAROITUS

Älä koskaan tukeudu iBR-porttiin tai astu sille noustessasi vesikulkuneuvon. Varo, että et törmää porttiin noustessasi vesikulkuneuvon.

Veneeseenousu laiturilta

Kun laiturilta nousee veneeseen, asetetaan yksi jalka hitaasti vesikulkuneuvon laituria lähimmälle astinlaudalle, samalla pidetään ohjaustangosta kiinni ja siirretään vartalon

paino toiselle puolelle vesikulkuneuvon tasapainottamiseksi.

Sitten viedään toinen jalka istuimen yli toiselle astinlaudalle. Työnnä vesikulkuneuvo pois laiturista.



Veneeseenousu vedestä

Varmista, että 90 cm rungon takaosan alimman osan alla on vettä vähintään 90 cm.

Ota huomioon, että runko painuu vedessä syvemälle, kun kaikki matkustajat ovat aluksessa. Muista ylläpitää kyseinen syvyys, jottei hiekka, sora tai kivet imeydy käyttöjärjestelmään.

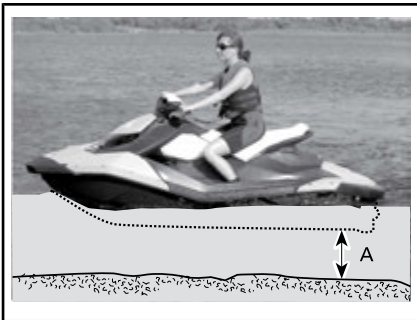

A. Pidä vähintään 90 cm vettä rungon takaosan alimman osan alla kun kaikki matkustajat ovat aluksessa.

ILMOITUS Moottorin käynnistäminen tai vesikulkuneuvon ajaminen matalassa vedessä voi vahingoittaa käyttöjärjestelmää.

Pelkkä kuljettaja

Mallit ilman veneeseenousuaskelmaa

1. Tartu toisella kädellä takakahvaa.
2. Tuo toinen kätesi veneeseenousulavaan, nosta vartaloasi kunnes voit laittaa toisen polven veneeseenousulavalle.



3. Laita toinen polvi veneeseenousulavalle.



4. Ota istuimen hihnasta ote säilyttääksesi tasapainosi paremmin ja astu eteenpäin istuimen molemmilla puolilla oleville astinlau-doille.



Istahda hajasäärin istuimelle.

Mallit veneeseenousuaskelmalla

Laske veneeseenousuaskelma alas toisella kädellä.

Ota toisella kädellä ote veneeseenousulavan reunasta ja vedä itsesi ylös, jotta saat polvesi veneeseenousuaskelmalle.

ILMOITUS

- Älä koskaan käytä käyttöjärjestelmän osia vesikulkuneuvon nousemiseen.
- Nouse askelmalle vain polvesi avulla, älä jalkasi avulla.

Ojenna toinen kätesi eteenpäin ja ota kiinni istuimen takana olevasta muovikahvasta, nouse sitten polvesi varaan veneeseenousuaskelmalle.



Ota ote istuimen takana olevasta kahvasta ja astu sitten veneeseenousulavalle.



Ota istuimen hinnasta ote säilyttääksesi tasapainosi paremmin ja astu eteenpäin istuimen molemmilla puolilla oleville astinlaudoille.



Istahda hajasäärin istuimelle.

Kuljettaja ja matkustaja

Kuljettaja kiipeää vesikulkuneuvon edellä esitetyllä tavalla.

VAROITUS

Moottorin pitää olla POIS PÄÄLTÄ (OFF) ja turvakatkaisin irrotettuna, kun vesikulkuneuvon nouseaan tai kun käytetään veneeseen nousuaskelmaa. Älä koskaan tukeudu käyttöjärjestelmän osiin noustessasi vesikulkuneuvon.

Aallokossa matkustaja voi vedessä ollessaan pitää vesikulkuneuvoa paikallaan ja auttaa siten kuljettajaa kiipeämään alukseen.



Sen jälkeen matkustaja kiipeää vesikulkuneuvon samalla, kun kuljettaja ylläpitää tasapainoa istumalla mahdollisimman lähellä konsolia.

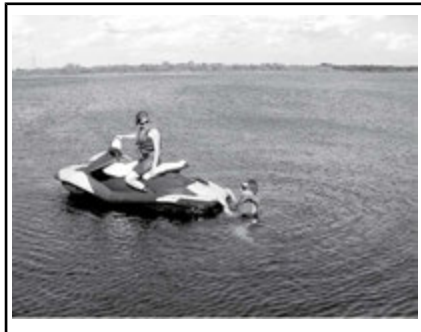



Kuinka moottori käynnistetään

! VAROITUS

Ennen moottorin käynnistämistä on kuljettajan ja matkustajan:

- Istuttava kunnolla vesikuluneuvossa
- Oltava tukeva ote kädensijoista tai matkustajan on pidettävä kiinni edessä istuvan henkilön vyötäisiltä
- Oltava suojaava vaatetus, mukaan luettuina paikallisten viranomaisten hyväksymä henkilökohtainen kelluntaväline ja märkäpuvun alaosa.
- Mallit, joissa ei ole iBR-järjestelmää: vesikuluneuvo liikkuu eteenpäin heti kun moottori käynnistetään.

ILMOITUS Varmista ennen moottorin käynnistystä, että 90 cm rungon takaosan alimman osan alla on vettä vähintään 90 cm, kun kaikki matkustajat ovat aluksessa. Muussa tapauksessa käyttöjärjestelmän osat voivat vaurioitua.

1. Kiinnitä aina turvakatkaisimen narun pidike henkilökohtaiseen kelluntavälineeseen tai ranteeseen (tarvitset rannehihnan).
2. Tartu vasemmalla kädellä tukevasti ohjaustankoon ja aseta jalat astinlaudoille.
3. Asenna turvakatkaisimen pistoke moottorin pysäytyskatkaisimeen.
4. Paina moottorin KÄYNNISTYS-/PYSÄYTYSpainiketta käynnistääksesi moottorin.
5. Vapauta moottorin KÄYNNISTYS-/PYSÄYTYSpainike välittömästi moottorin käynnistyttyä.

VAROITUS

Turvakatkaisimen narun pidikkeen tulisi aina olla kiinnitettynä kuljettajan henkilökohtaiseen kelluntavälineeseen tai ranteseen (tarvitset rannehihnan) käynnistettäessä tai ajettaessa vesikulkuneuvolla.

ILMOTUS Vältä käynnistimen ylikuumentuminen, älä paina käynnistys-/pysäytyspainiketta 10 sekuntia kauempaa. Käynnistimen pitää antaa jäähtyä käynnistysyritysten välissä.

Kuinka moottori pysäytetään

IBR:llä varustetut mallit

VAROITUS

Vesikulkuneuvon ohjattavuuden ylläpitämiseksi pitää moottorin olla käynnissä kunnes vesikulkuneuvo on pysähtynyt.

Mallit ilman iBR:ää

VAROITUS

Moottori on pysäytettävä, jotta vesikulkuneuvo pysähtyy täysin.

Kaikki mallit

Moottori voidaan pysäyttää kahdella eri menetelmällä:

- Painamalla moottorin KÄYNNISTYS-/PYSÄYTYSpainiketta tai
- Irrottamalla turvakatkaisimen pistoke moottorin pysäytyskatkaisimesta.

VAROITUS

Älä koskaan jätä turvakatkaisinta moottorin pysäytyskatkaisimeen poistuessasi vesikulkuneuvosta estääksesi moottorin tahattoman käynnistymisen tai lasten tai muiden henkilöiden luvattoman käytön.

Kuinka vesikulkuneuvoa ohjataan

Ohjaustangon kääntäminen kääntää suihkupumpun suutinta, joka hallitsee vesikulkuneuvon suuntaa. Ohjaustangon kääntäminen oikealle kääntää vesikulkuneuvoa oikealle, ohjaustangon kääntäminen vasemmalle kääntää vesikulkuneuvoa vasemmalle. Vesikulkuneuvon kääntämistä varten pitää kaasuttaa.

VAROITUS

Vesikulkuneuvon suuntaa muutetaan kaasuttamalla ja kääntämällä ohjaustankoa. Ohjauksen tehokkuus vaihtelee riippuen kaasun käytöstä, matkustajien määrästä, kuormasta, aallokosta ja ympäristökijöistä, kuten tuuli

Toisin kuin auto, vesikulkuneuvossa on annettava kaasua kääntymistä varten. Harjoittele turvallisella alueella kaasuttamalla ja kääntymällä

pois kuvitellusta esineestä. Tämä on hyvä törmäyksenestotekniikka.



VAROITUS

Ohjattavuus pienenee kun kaasua vapautetaan ja häviää kokonaan, kun moottori on sammunut.

Vesikulkuneuvo käyttäytyy eri tavalla matkustajan kanssa ja vaatii suurempaa taitoa. Matkustajan (matkustajien) on pidettävä tukevasti kiinni istuimen hihnasta, matkustajan muovisesta käsikahvasta tai edessä istuvan henkilön vyötäröstä. Hidasta vauhtia ja vältä äkkikäännöksiä. Vältä korkeata aallokkoa, kun mukana on matkustaja.

Jyrkät käännökset ja muut erikoiset ohjausliikkeet

Mikä tahansa jyrkkä käänös tai muu erikoinen ohjausliike, jonka vuoksi ilmanottoaukot joutuvat veden alle pidemmäksi aikaa, saattaa aiheuttaa veden vuotamisen pilsiin.

Polttomoottori tarvitsee ilmaa toimiakseen, joten tämä vesikulkuneuvo ei voi olla täysin vesitiivis.

ILMOITUS Jos ilmanottoaukot pidetään veden pinnan alla kiertämällä jatkuvasti pienisäteistä ympyrää, upottamalla keula aaltojen läpi tai kaatamalla vesikulkuneuvo, vettä saattaa mennä pilssiin, jolloin moottorin sisäosat saattavat vaurioitua pahasti. Katso tässä käyttöohjeessa olevaa osaa **TAKUU**.

O.T.A.S™ -järjestelmä (jos varusteena) (Off-Throttle Assisted Steering)

O.T.A.S. (Off-Throttle Assisted Steering) -järjestelmällä saadaan enemmän ohjattavuutta tilanteissa, joissa kaasua ei anneta.

Jos kuljettaja vapauttaa kaasun tyhjäkäynnille aloittaessaan täyttä käännöstä, O.T.A.S.-järjestelmä aktivoituu sähköisesti ja se lisää hiukan moottorin nopeutta avustaakseen käännöksen suorittamisessa.

Kun ohjaustanko palautetaan kesiasentonsa, kaasua palaa tyhjäkäynnille.

Suosittellemme, että tutustut tähän ominaisuuteen ensimmäisen ajon aikana.

Vapaalle kytkeminen (mallit iBR:llä)



VAROITUS

Vetoakseli ja siipipyörä pyörivät aina moottorin käydessä, jopa vaihteen ollessa vapaalla. Pysy etäällä vesikulkuneuvon käyttöjärjestelmästä.

Kun vesikulkuneuvo ensimmäistä kertaa käynnistetään, iBR-järjestelmä oletuksena säätyy automaattisesti vapaa-asentoon.

Kun haluat vaihtaa vapaalle eteenpäin-vaihteelta, napauta iBR-vipua.

Kun haluat vaihtaa vapaalle peruutusasennotta, vapauta iBR-vipu ja kaasuvipu.

Kytkeminen eteenpäin (mallit iBR:llä)

Kun haluat vaihtaa vapaalta eteenpäin-vaihteen, napauta kaasuvipua. Vesikulkuneuvo kiihdyttää eteenpäin.

Kun haluat vaihtaa eteenpäin-vaihteen peruutusasennotta, vapauta iBR-vipu ja napauta sitten kaasuvipua.

Kun haluat uudelleen kytkeä eteenpäin-vaihteen jarrutuksen jälkeen, paina kaasuvipua samalla kun vapautat iBR-vivun. Vesikulkuneuvo

kiihtyy eteenpäin lyhyen viiveen jälkeen.

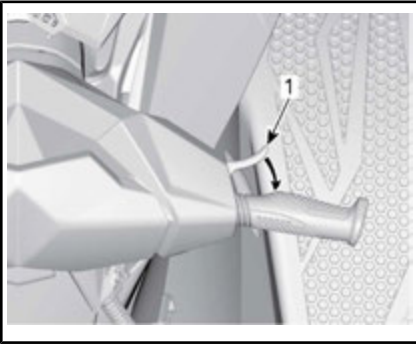

TYYPILLINEN - VAIHTAMINEN VAPAALLE

1. Kaasuvipu

Kytkeminen peruutusvaihteelle ja peruuttaminen (mallit iBR:llä)

Peruutusvaihte voidaan kytkeä päälle ainoastaan, kun nopeus on tyhjäkäynnin ja eteenpäin vievän käyntinopeuden välillä 7 km/h.

Kun haluat kytkeä peruutusasennon, paina VASEMMASSA käsikahvassa sijaitsevaa iBR-vipua vähintään 25 % sen kokonaisliikkumavara-
rasta.

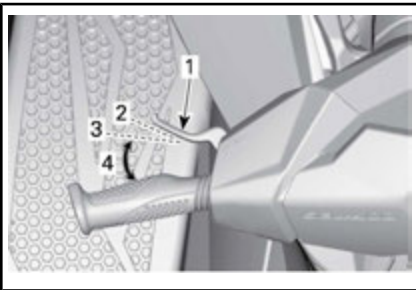

TYYPILLINEN - iBR-VIPU

1. iBR-vipu
2. Vipu vapautettuna
3. Noin 25 %:n asento
4. Käyttöalue

Kun iBR-vipua käytetään peruutus-tilassa, kaasuvivulla voidaan hallita moottorin kierroslukua ja siten

taaksepäin vievän painesuihkun voimakkuutta.

Kun käytetään kaasuvipua, taaksepäin vievää painesuihkua voidaan hallita tarkemmin. Liian suuri kierrosluku aikaansaa vedessä turbulenssia pienentäen peruutuksen tehoa.

HUOMIO: Moottorin teho on rajoitettu aina, kun iBR-vivun asentoa muutetaan.

Vapauta iBR-vipu, kun haluat lopettaa peruuttamisen.

Kun olet vapauttanut iBR-vivun, paina tarpeeksi kaasua, jotta vesikulkuneuvon taaksepäin suuntautuva liike pysähtyy.

VAROITUS

Jarrut eivät tehoa peruutettaessa.

Peruutettaessa moottorin tehot on rajoitettu, mikä rajoittaa peruutusnopeutta.

VAROITUS

Käytä peruutusta vain hitaalla nopeudella ja mahdollisimman lyhyen aikaa. Varmista aina, että peruutusreitillä ei ole esineitä, esteitä ja ihmisiä.

Peruutuksessa käännä ohjaustanko päinvastaiseen suuntaan kuin suunta, johon haluat vesikulkuneuvon peräosan kääntyvän.

Esimerkiksi vesikulkuneuvon peräosan ohjaamiseksi vasemmalle (paapuuri), käännä ohjaustankoa oikealle (tyyrpuuri).



TYYPILLINEN - PERUUTETTAESSA OHJAUSSUUNTA ON PÄINVASTAINEN

! HUOMIO: Taaksepäin ohjaaminen tapahtuu päinvastoin kuin eteenpäin ohjaaminen. Kun haluat ohjata vesikulkuneuvon perän vasemmalle (paapuuri), käännä ohjaustankoa oikealle (tyyrpuuri). Kun haluat ohjata vesikulkuneuvon perän oikealle (tyyrpuuri), käännä ohjaustankoa vasemmalle (paapuuri). Peruutusta tulisi opetella avoimessa vesistössä, jotta kuljettaja oppii täysin hallitsemaan ohjauslaitteet ja vesikulkuneuvon käyttäytymisen ennen peruuttamista ahtaissa paikoissa.

Jarrun kytkeminen ja jarruttaminen (mallit iBR:llä)

! VAROITUS

- Moottorin on oltava käynnissä, jotta jarrua voidaan käyttää.
- Jarru jarruttaa vain eteenpäin ajettaessa, jarrut eivät vaikuta peruutusvauhtiin.
- Jarru ei voi estää vesikulkuneuvoa ajelehtimasta virran tai tuulen mukana.

Jarrutustoiminto voidaan kytkeä päälle ainoastaan kuin vesikulkuneuvon nopeus on yli kynnysvauhdin 7 km/h.

Jarru kytkeytyy päälle ja jarruttaa vesikulkuneuvoa, kun VASEMMASSA käsikahvassa olevaa iBR-vipua painetaan vähintään 25 % sen liikumavarasta.

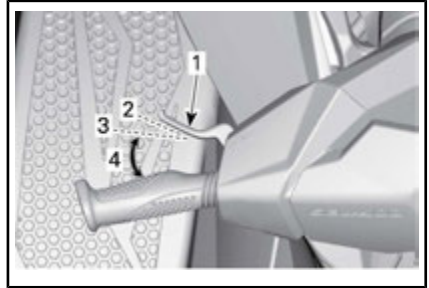

TYYPILLINEN - iBR-VIPU

1. iBR-vipu
2. Vipu vapautettuna
3. Noin 25 %:n asento
4. Käyttöalue

! VAROITUS

Jarrutusta tulisi opetella avoimessa vesistössä ja nostaa nopeutta asteittain, jotta kuljettaja oppii täysin hallitsemaan ohjauslaitteet ja vesikulkuneuvon käyttäytymisen.

Kun iBR-vipua painetaan, kaasuvivun antama käsky ohitetaan ja moottorin kaasujärjestelmän hallinta riippuu iBR-vivun asennosta. Jarrutusta voidaan täten säätää ainoastaan iBR-vipua käyttäen.

Vesikulkuneuvon hidastumisvauhti on suhteessa siihen, kuinka voimakkaasti iBR-vipua painetaan. Mitä enemmän iBR-vipua painetaan, sitä suurempi on jarrutusvoima.

HUOMIO: Muista aktivoida iBR-vipua asteittain, jotta voit säädellä jarrutustehoa, vapauta samanaikaisesti myös kaasuvipu.

! HUOMIO: Jarrutettaessa kuljettajan on varauduttava hidastuvan vauhdin aiheuttamaan voimaan ja

nojauduttava sitä vasten, jotta kuljettaja ei liiku eteenpäin vesikulkuneuvossa ja menetä tasapainoaan. Kuljettajan on aina pidettävä molemmilla käsillään käsikahvoista ja kaikkien matkustajien on pidettävä tukevasti kiinni käsikahvoista tai edessä istuvan henkilön vyötäröstä.

VAROITUS

Jarrutusmatka vaihtelee huomattavasti alkunopeuden, kuorman, henkilömäärän, vesiosuhteiden ja kuljettajan käyttämän jarrutusvoimakkuuden mukaan. Säädä aina ajotyyllisi olosuhteiden mukaan.

Kun vesikulkuneuvon vauhti hidastuu hitaammaksi kuin 7 km/h, jarrutustila päättyy ja peruutustila kytkeytyy päälle. Vapauta iBR-vipu heti, kun vesikulkuneuvo pysähtyy. Muuten se saattaa liikkua taaksepäin.

 **HUOMIO:** Kun vesikulkuneuvon vauhti hidastuu pysähtymistä varten, vesikulkuneuvon luoma aalto saavuttaa sen ja pyrkii työntämään vesikulkuneuvoa eteenpäin. Varmista, että kulkusuunnassa ei ole esteitä tai uimareita.

Jos kaasuvipua painetaan yhä vapautettaessa iBR-vipua, vesikulkuneuvon vauhti kiihtyy lyhyen viiveen jälkeen eteenpäin. Kiihdytysvauhti on suhteessa kaasuvivun asentoon.

VAROITUS

Jos et halua kiihdyttää eteenpäin vapautettuasi jarruvivun, vapauta kaasuvipu.

Kun jarrua painetaan vauhdissa, vesikulkuneuvon takaa suihkuua vettä, jonka vuoksi takanasi ajavan vesikulkuneuvon kuljettaja voi menettää hetkellisesti näköyhteyden sinun vesikulkuneuvoosi.

VAROITUS

- Ajettaessa peräkkäin on tärkeää kertoa takanasi ajavalle kuljettajalle henkilökohtaisen vesikulkuneuvosi jarrutusominaisuudesta ja siitä kuinka ajoneuvo käyttäytyy jarrutuksen aikana, sekä selvittää mitä ajoneuvosi perästä tuleva vesisuihku merkitsee ja että on tärkeää säilyttää pidempi etäisyys vesikulkuneuvojen välillä.
- Sinun on otettava huomioon, että takanasi tai läheisyydessäsi ajavat muut vesikulkuneuvot eivät välttämättä voi pysähtyä yhtä nopeasti kuin sinä.

Jarruttaminen käännyttäessä

Käännyttäessä voidaan jarruttaa käyttäen iBR-vipua edellä kuvatun mukaisesti. Varaudu säilyttämään tasapainosi, kun aalto kohtaa vesikulkuneuvosi sivusuunnasta.

 **HUOMIO:** Kun vesikulkuneuvon vauhti hidastuu jarrutettaessa käännoksen aikana, vesikulkuneuvon luoma aalto saavuttaa sen ja pyrkii työntämään vesikulkuneuvoa sivuttain. Varaudu säilyttämään tasapainosi aallon kohdatessa vesikulkuneuvon.

Kuinka säädettävää trimmijärjestelmää (VTS) käytetään

Säädettävä trimmijärjestelmä (VTS) muuttaa suihkupumpun suuttimen kulmaa.

Aluksi vesikulkuneuvon kuljettajan tulisi tutustua säädettävän trimmijärjestelmän (VTS) käyttöön vaihtelevilla nopeuksilla ja erilaisissa aallokoissa. Vain kokemuksella löytyy paras trimmi eri olosuhteisiin. Vesikulkuneuvon sisäänajon aikana, kun kovaa ajo ei ole suositeltavaa, on

erinomainen tilaisuus tutustua trimmin säätöön ja sen vaikutuksiin.

VTS-järjestelmän ansiosta suuttimen trimmiasentoa voi säätää manuaalisesti tai valita kahdesta esisäädetyistä trimmiasennosta.

VTS:n manuaalinen säätö

Käytettävissä on yhdeksän trimmiasentoa.

Menettele seuraavasti vesikulku-neuvon käydessä eteenpäin vievällä vaihteella:

Paina painiketta VTS YLÖS (UP) tai ALAS (DOWN) ja vapauta painike muuttaaksesi VTS:n asentoa yhden sijainnin verran.

Jos painiketta VTS YLÖS (UP) tai ALAS (DOWN) pidetään alas painettuna, suihkupumpun suutin liikkuu kunnes painike vapautetaan.



VTS-SÄÄTÖPAINIKE

1. Keula ylös
2. Keula alas

Jos VTS-painiketta moottorin ollessa POIS PÄÄLTÄ, mittarin osoitin liikkuu, mutta suihkupumpun suutin ei muuta asentoaan. Suihkupumpun suutin muuttaa asentoaan sitten, kun moottori seuraavan kerran käynnistetään ja kytketään eteenpäin-vaihteelle.

Kun VTS-painiketta painetaan moottorin ollessa vapaalla, VTS:n asento muuttuu, minkä ansiosta kuljettaja voi hienosäätää vapaata asentoa.

VTS:n asento näkyy monitoimimittarissa.

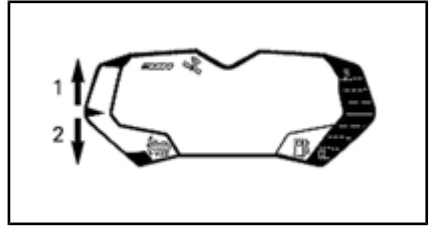

1. VTS (säädettävä trimmijärjestelmä) ylhäällä -näyttö
2. VTS (säädettävä trimmijärjestelmä) alhaalla -näyttö

VTS:N SÄÄTÄMISEN OHJEET

ASETUS	KÄYTTÖ
Mittapunkt	Suurella nopeudella ajaminen
Alas	Kompensoi kuorma, saavuta neutraali ajotuntuma, vähennä nyökintää
Hiukan ylös	Saavuta neutraali ajotuntuma
Ylös	Nosta keulaa tarkoituksella

⚠ HUOMIO: Suurella nopeudella ajaminen VTS:n ollessa yläsäädessä voi vaikuttaa käsiteltävyyteen.

Esisäädettyjen trimmiasentojen käyttäminen

Valittavissa on kaksi esisäädettyä trimmiasentoa (keskellä ja täysin ylhäällä).

Asettaaksesi trimmin korkeimpaan trimmiasentoon paina kahdesti painiketta VTS YLÖS (UP).

⚠ HUOMIO: Suurella nopeudella ajaminen VTS:n ollessa yläsäädessä voi vaikuttaa käsiteltävyyteen.

Asettaaksesi trimmin keskimmäiseen trimmiasentoon paina kahdesti painiketta VTS ALAS (DOWN).



PAINA KAHDESTI VTS-PAINIKETTA YLÖS TAI ALAS KÄYTTÄÄKSESI ESISÄÄDETTYJÄ ASETOJA

1. Korkein esisäädetty asento painikkeella YLÖS
2. Keskimäinen esisäädetty asento painikkeella ALAS

Yleisiä käyttöä koskevia suosituksia

Toiminta merenkäynnissä ja huonossa näkyvydessä

Vältä ajamista näissä olosuhteissa. Jos se on kuitenkin välttämätöntä, etene varovasti ja mahdollisimman hitaasti.

Ajo aallokossa

Kuljettajan on otettava tukeva ote ohjaustangosta ja pidettävä molemmat jalat tukevasti astinlaudoilla.

Matkustajan on otettava tukeva ote molemmilla käsillään käsikahvoista ja pidettävä molemmat jalat tukevasti astinlaudoilla.

Hidasta vauhtia.

Varaudu ohjaamaan ja tasapainottelemaan tarpeen mukaan.

Ajaessasi aaltojen ylitse kohota vartaloasi hiukan istuimesta, jolloin voit vaimentaa jaloillasi aallokon aiheuttamia iskuja.

Vanavesiä ylitettäessä pysy aina turvallisen välimatkan päässä edessä olevasta vesikulkuneuvosta.

VAROITUS

Vanavesiä ylitettäessä hidasta vauhtia. Kuljettajan ja matkustajan (matkustajien) on otettava tukea ja oltava puoliseisovassa asennossa, jotta he voivat helpommin vaimentaa vanaveden aiheuttamia iskuja. Älä suorita vanavesi- tai aaltohyppelyä.

Pysähtyminen/laituriin tulo

Kun kaasuvipu vapautetaan, veden vesikulkuneuvon runkoon kohdistuva vastus hidastaa vauhdin. Pysähdysmatka riippuu vesikulkuneuvon koosta, painosta, nopeudesta, aallokosta, tuulesta ja sen suunnasta, ja virrasta.



Kuljettajan on harjoiteltava avo vedessä eri nopeuksilla, jotta hän oppii arvioimaan jarrutusmatkat oikein erilaisissa olosuhteissa.

Mallit ilman iBR:ää

VAROITUS

Moottori on pysäytettävä, jotta vesikulkuneuvo pysähtyy täysin.

iBR:llä varustetut mallit**VAROITUS**

Harjoittele jarrutusta aina avovessillä ja varmista, että muita vesikulkuneuvoja tai veneitä ei ole välittömässä läheisyydessäsi, erityisesti vesikulkuneuvosi takana. Muut vesillä liikkujat eivät ehkä kykenee suorittamaan väistöliikettä tai pysähtymään ajoissa, mikäli odottamatta pysähdyt heidän eteensä.

iBR-järjestelmää voidaan käyttää hidastamaan vauhtia tai pysähtyttämään vesikulkuneuvo nopeammin. Lisäksi se lisää ohjattavuutta erityisesti laituriin ajettaessa. Kuljettajan on harjoiteltava iBR-järjestelmällä pysähtymistä suorilla ja käännöksissä riittävästi, jotta hän oppii tuntemaan vesikulkuneuvon ajo-ominaisuudet ja käyttäytymisen jarrutettaessa osittain sekä äkkijarrutustilanteissa.

Kun jarrua painetaan vauhdissa, vesikulkuneuvon takaa suihkuua vettä, jonka vuoksi takanasi ajavan vesikulkuneuvon kuljettaja voi menettää hetkellisesti näköyhteyden sinun vesikulkuneuvoosi.

**VAROITUS**

Ajattaessa peräkkäin on tärkeää kertoa takanasi ajavalle kuljettajalle henkilökohtaisen vesikulkuneuvosi jarrutusominaisuudesta ja siitä kuinka ajoneuvo käyttäytyy jarrutuksen aikana, sekä selvittää mitä ajoneuvosi perästä tuleva vesisuihku merkitsee ja että on tärkeää säilyttää pidempi etäisyys molempien vesikulkuneuvojen välillä.

Kuljettajan on myös harjoiteltava laituriin ajoa kuvitteelliseen laituriin eri hallintalaitteita käyttäen (iBR-vipu ja kaasuvipu).

Vapauta kaasua ajoissa ennen odotettavissa olevaa mähinnousualuetta.

Vähennä nopeus tyhjäkäynnille.

Ohjaa vesikulkuneuvoa käyttämällä iBR-vivun ja kaasuvivun yhdistelmää sekä vaihtamalla tarvittaessa joko vapaalle, eteenpäin tai peruuttamalla.

Muista, että peruutettaessa ohjaustangon kääntäminen vaikuttaa kuitenkin päinvastaisesti. Kun käännät ohjaustangon vasemmalle, vesikulkuneuvon perä liikkuu peruutettaessa oikealle ja päinvastoin.

**VAROITUS**

Ohjattavuus pienenee kun kaasua vapautetaan ja/tai kun moottori seisoo. Ohjaussuunta on päinvastainen, kun vesikulkuneuvolla peruutetaan.

Rantautuminen

ILMOTUS Ei ole suositeltavaa ajaa vesikulkuneuvoa hiekkarantaan.

Aja hitaasti hiekkarantaan ja sammuta moottori ennen kuin veden syvyys on 90 cm rungon takaosan alimman osan alla alle 90 cm. Vedä vesikulkuneuvo sitten rannalle.

ILMOTUS Vesikulkuneuvon ajaminen matalassa vedessä voi vahingoittaa käyttöjärjestelmän osia. Sammuta aina moottori ennen kuin veden syvyys on alle 90 cm, äläkä koskaan peruuta tai jarruta.



TOIMINTATILAT (ROTAX 900 HO ACE)

Touring-tila

Oletusasetuksena vesikulkuneuvo on säädetty TOURING-tilaan, kun sitä käynnistetään.

TOURING-tilan osoitin (merkkivalo) PALAA monitoimimittarissa vahvistuksena siitä, että se on käytössä oleva toimintatila.

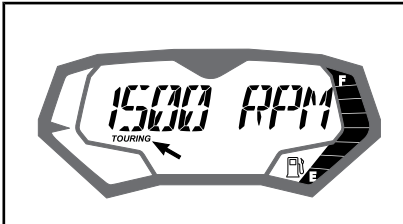

TOURING-TILAN OSOITIN

Sport-tila

Kun SPORT-tila on valittuna, vesikulkuneuvo reagoi nopeammin kaasutukseen ja kiihdytykset ovat nopeampia kuin TOURING-tilassa.

SPORT-tilan osoitin (merkkivalo) PALAA monitoimimittarissa vahvistuksena siitä, että se on käytössä oleva toimintatila.

Kun SPORT-tila aktivoidaan se pysyy aktiivisena niin kauan kunnes kuljettaja kytkee sen pois päältä tai jos moottori sammutetaan, jolloin tilaksi palaa oletuksena oleva TOURING-tila.

Sport-tilan aktivointi

Kun haluat kytkeä sport-tilan päälle, menettele seuraavasti:

VAROITUS

Kun aktivoit sport-tilaa, varmista että olet tilanteen tasalla ja huomioit toiset vesikulkuneuvot, vedessä olevat esteet tai henkilöt.

1. Käynnistä moottori.

2. Paina toimintatilapainiketta (MODE) ja pidä se painettuna vähintään 3/4 sekunnin ajan.

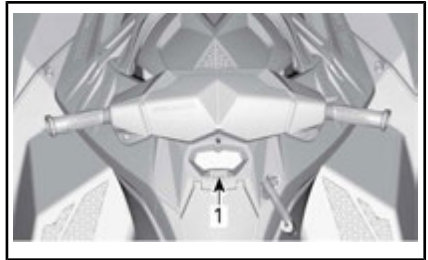

TYYPILLINEN

1. Toimintatilapainike

Kuulet kaksi piippausta ja monitoimimittarissa näkyy seuraava viesti:

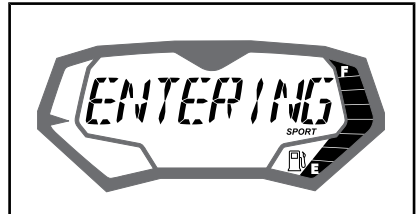

VIESTINÄYTTÖ

SIIRTYY SPORT-TILAAN - NOPEAMPI KIIHTYVYYS - PYYDÄ MATKUSTAJIA PITÄMÄÄN KIINNI - PAINA PAINIKETTA _MODE_.

VAROITUS

Varmista, että matkustajat tietävät sport-tilan merkitsevän nopeampia kiihdytyksiä ja että heidän on pidettävä tiukasti kiinni.

3. Paina toimintatilapainiketta (MODE) uudelleen kuitataksesi viestin ja aktivoidaksesi Sport-tilan.

Kuulet yhden piippauksen ja rullaa-va viesti SPORT-TILA AKTIIVINEN (SPORT MODE ACTIVATED) näkyy hetken näytössä vahvistaen, että sport-tila on aktiivinen.



HUOMIO: Muutaman sekunnin kuluttua mittarin näyttö palaa normaaliksi.

4. Varmista, että SPORT-tilan osoitin on näkyvissä.

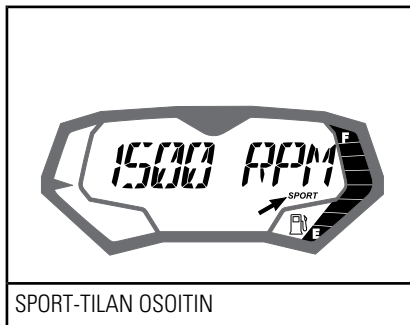

HUOMIO: SPORT-tilan osoitin tulee näkyviin ja näkyy näytössä niin kauan, kun sport-tila on aktiivisena. Jos kaasua ei ole kokonaan vapautettu ja moottori ei ole tyhjäkäynnillä, SPORT-tilaa ei voida aktivoida. Silloin seuraava viestii näkyy monitoiminäytössä.

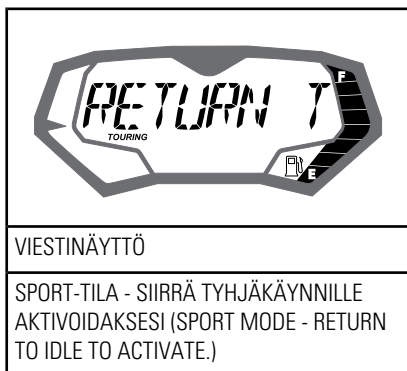

Vapauta kaasua. Kun moottori siirtyy tyhjäkäynnille. SPORT-tila aktivoituu.

Sport-tila pois päältä

Kun haluat kytkeä sport-tilan pois päältä, menettele seuraavasti:

VAROITUS

Kun aktivoit sport-tilaa, varmista että olet tilanteen tasalla ja huomioit toiset vesikulkuneuvot, vedessä olevat esteet tai henkilöt.

1. Paina toimintatilapainiketta (MODE) ja pidä se painettuna 3/4 sekunnin ajan.

HUOMIO: Seuraava viestii näkyy rullaavana tekstinä monitoiminäytössä: SPORT-TILA POIS PÄÄLTÄ (SPORT MODE DEACTIVATED).

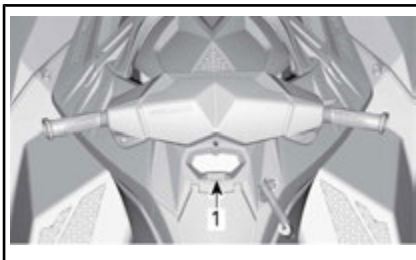

TYYPILLINEN

1. Toimintatilapainike (MODE)

HUOMIO: Seuraava viestii näkyy rullaavana tekstinä monitoiminäytössä: SPORT-TILA POIS PÄÄLTÄ (SPORT MODE DEACTIVATED).

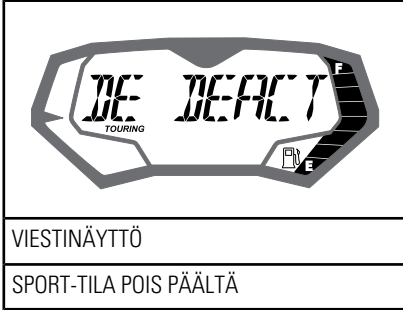

HUOMIO: Muutaman sekunnin kuluttua monitoimimittarin näyttö palaa normaaliksi.

2. Varmista, että TOURING -tilan osoitin on näkyvässä.

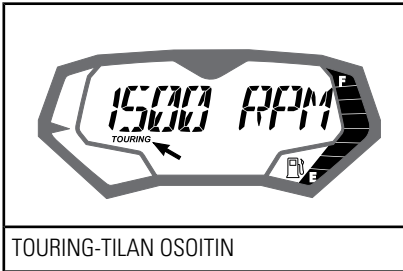

Suihkupumpun veden sisäänoton ja siipirataan puhdistus



VAROITUS

Pysy etäällä sisäänottosäleiköstä moottorin ollessa käynnissä. Pitkät hiukset, löysä vaatetus, henkilökohtaisen kelluntavälineen hihnat tms. voivat takertua liikkuviin osiin.

Ruoho, kotilot tai lika voi tarttua sisäänoton säleikköön, vetoakseliin ja/tai siipirataan. Tukkeentunut veden sisäänotto voi aiheuttaa seuraavanlaisia vikoja:

- **Kavitaatio:** Moottorin käyntinopeus on suuri, mutta vesikulkuneuvo liikkuu suihkupumpun pienentyneestä työntövoimasta johtuen hitaasti, suihkupumpun osat voivat olla vaurioituneet.
- **Ylikuumeneminen:** Koska suihkupumpun toiminta säätelee pakojärjestelmää jäädyttävän veden virtausta, tukkeentunut sisäänotto aiheuttaa pakojärjestelmän ylikuumenemisen ja pakojärjestelmän osien vaurioitumisen.

Ruohon aiheuttaman tukoksen voi puhdistaa seuraavalla tavalla:



VAROITUS

Jos on tarpeen poistaa jokin käyttöjärjestelmään juuttunut esine, turvakatkaisin TÄYTYY OLLA IRROTETTUNA moottorin pysäytyskatkaisimesta.

Puhdistaminen vedessä

Keinuta vesikulkuneuvoa useita kertoja samalla kun paineet lyhyesti moottorin KÄYNNISTYS-/PYSÄYTYSpainiketta käynnistämättä moottoria. Useimmissa tapauksissa tämä poistaa tukoksen. Käynnistä

moottori ja varmista, että vesikulkuneuvo toimii kunnolla.

ILMOITUS

Varmista ennen moottorin käynnistystä, että 90 cm rungon takaosan alimman osan alla on vettä vähintään 90 cm, kun kaikki matkustajat ovat aluksessa. Muussa tapauksessa käyttöjärjestelmän osat voivat vaurioitua.

IBR:llä varustetut mallit

Ellei edellä kuvattu menetelmä toimi, voidaan suorittaa seuraava toimenpide:

- Moottorin käydessä ja ennen kaasuttamista, vedä IBR-vipu peruutusasentoon ja vaihtele kaasutusta nopeasti useita kertoja.
- Toista toimenpide tarvittaessa.

Kaikki mallit

Jos järjestelmä on edelleen tukossa, siirrä vesikulkuneuvo pois vedestä puhdistamista varten. Katso kohta **VESIPUHDISTUS RANNALLA**.

Vesipuhdistus rannalla



VAROITUS

Turvakatkaisin TÄYTYY IRROT-TAA moottorin pysäytyskatkaisimesta ennen käyttöjärjestelmän osien puhdistamista estääksesi moottorin käynnistymisen vahingossa.

Vältä vesikulkuneuvon naarmuuntuminen kun se käännetään ympäri puhdistamista varten asettamalla sen viereen kartonki tai matto.

Käännä vesikulkuneuvo puhdistamista varten kummalle tahansa kyljelle.



TYYPILLINEN - 2UP-MALLI ILMAN iBR:ÄÄ

Puhdista veden sisäänoton ympäristö. Jos järjestelmä on edelleen tukossa, ota yhteys valtuutettuun Sea-Doo -jälleenmyyjään huoltoa varten.

ILMOITUS Tarkasta, onko veden sisäänoton säleikkö vaurioitunut. Ota tarvittaessa yhteys valtuutettuun Sea-Doo -jälleenmyyjään korjausta varten.

br:llä varustetut mallit: pääset helpommin käyttöjärjestelmään, kun siirrät iBR:n eteenpäin-asentoon. Katso yksityiskohtaiset ohjeet kohdasta *iBR:N OHITUSTOIMINTO*.

iBR:n ohitustoiminto (mallit iBR:llä)

Kun iBR:n ohitustoiminto on aktivoituna, käyttäjä voi sähköisesti siirtää iBR-porttia ja suutinta koko niiden käyttöalan verran VTS:n säätöpainikkeen avulla.

HUOMIO: iBR:n ohitustoiminto on käytettävissä vain silloin, kun moottori ei ole käynnissä.

VAROITUS

Kun liikutat iBR-porttia iBR:n ohitustoiminnon avulla, varmista ettei kukaan seiso vesikulku-neuvon peräosan läheisyydessä. Liikkuva portti saattaa littää sormia.

ILMOITUS iBR-järjestelmään tarttunut esine tai työkalu saattaa vaurioittaa iBR:n osia käytettäessä iBR:n ohitustoimintoa. Poista kaikki kovat vieraat esineet, jotka voivat estää iBR-portin liikemataa, ennen kuin liikutat porttia.

VAROITUS

Jos on tarpeen poistaa jokin käyttöjärjestelmään juuttunut esine, noudata seuraavaa ennen kuin jatkat:

- Irrota turvakatkaisimen pistoke moottorin pysäytyskatkaisimesta.
- Odota vähintään 5 minuuttia.
- Älä paina KÄYNNISTYS-/PY-SÄYTYSpainikettä. Jos tässä vaiheessa KÄYNNISTYS-/PY-SÄYTYSpainikettä painetaan, odota edelleen viisi minuuttia.

iBR:n ohitustoiminnon aktivointi

Aktivoi iBR:n ohitustoiminto suorittamalla seuraavat vaiheet.

1. Kytke virta sähköjärjestelmään painamalla KÄYNNISTYS-/PY-SÄYTYSpainikettä.
2. Asenna turvakatkaisimen pistoke moottorin pysäytyskatkaisimeen.

HUOMIO: Turvakatkaisimen on oltava paikoillaan, jotta varmistetaan ettei tietokeskus sammuta kaikkia merkkivaloja suoritettuaan itsetestauksen. Virta on päällä noin kolmen minuutin ajan.

3. Vedä iBR-vipu sisään ja pidä se siinä asennossa koko toimenpiteen ajan.

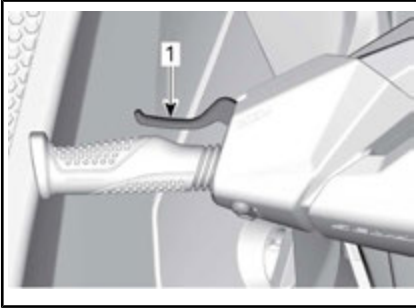

1. iBR-vipu vedetty oikeaan asentoon, jossa se pidetään
4. Kun seuraava viesti ilmestyy monitoimimittariin, paina ASE-TUSpainiketta (SET).

MONITOIMIMITTARIN VIESTI

"SIIRTYY IBR:N OHITUSTOIMINTOON - PAINA ASETUSPAINIKETTA" ("ENTERING IBR OVERRIDE - PRESS SET BUTTON")

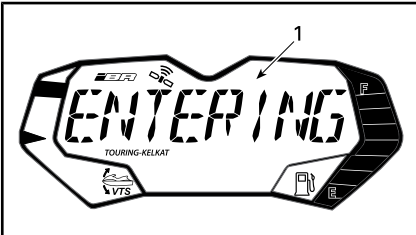

TYYPILLINEN

1. Monitoimimittarin viesti

Muutaman sekunnin kuluttua seuraava viesti rullaa toistuvasti monitoimimittarissa.

MONITOIMIMITTARIN VIESTI

"IBR:N OHTISTOIMINTO PÄÄLLÄ - VAPAUTA VIPU LOPETTAAKSESI" ("IBR OVERRIDE ON - RELEASE LEVER TO EXIT")

5. Paina painiketta VTS YLÖS / ALAS samaan aikaan, kun iBR-vipu on vedettyä sisään siirtääk-

sesi iBR-portin haluttuun asentoon. Varmista, että VTS:n osoitin monitoimimittarissa siirtyy paikasta toiseen iBR-portin liikkua. Jos iBR-portti liikkuu ylöspäin, osoitin liikkuu myös ylöspäin.

6. Vapauta iBR-vipu
7. Irrota turvakatkaisimen pistoke moottorin pysäytyskatkaisimesta.

VAROITUS

Jos on tarpeen poistaa jokin käyttöjärjestelmään juuttunut esine, noudata seuraavaa ennen kuin jatkat:

- Irrota turvakatkaisimen pistoke moottorin pysäytyskatkaisimesta.
- Odota vähintään 5 minuuttia.
- Älä paina KÄYNNISTYS-/PYSÄYTYSpainiketta. Jos tässä vaiheessa KÄYNNISTYS-/PYSÄYTYSpainiketta painetaan, odota edelleen viisi minuuttia.

iBR:n ohitustoiminnon kytkeminen pois päältä

Kun haluat kytkeä iBR:n ohitustoiminnon pois päältä, vapauta iBR-vipu. Viesti IBR:N OHTISTOIMINTO PÄÄLLÄ - VAPAUTA VIPU LOPETTAAKSESI ("IBR OVERRIDE ON - RELEASE LEVER TO EXIT") ei enää rullaa monitoimimittarissa.

HUOMIO: Kun moottori käynnistetään, iBR-portti siirtyy vapaa-asentoon.

VAROITUS

Kun liikutat iBR-porttia iBR:n ohitustoiminnon avulla, varmista ettei kukaan seiso vesikuluneuvon peräosan läheisyydessä. Liikkuva portti saattaa liris-tää sormia.

Kaatonut vesikulkuneuvo

Vesikulkuneuvo on siten suunniteltu, ettei se pyörähdä helposti ympäri. Kaksi rungon sivussa olevaa ponttoonia auttavat vesikulkuneuvoa säilyttämään vakauden. Jos se kääntyy ympäri, se jää väärin päin.



VAROITUS

Älä yritä käynnistää kaatuneen vesikulkuneuvon moottoria. Kuljettajalla ja matkustajilla pitää aina olla hyväksytyt henkilökohtaiset kelluntavälineet.



HUOMIO: Rungossa oleva lämmönvaihdin saattaa kuumua hyvin kuumaksi. Vältä kosketusta lämmönvaihtimeen, sillä se voi polttaa.

Käännä vesikulkuneuvo oikein päin ja varmista, että moottori on samuksissa ja että turvakatkaisin **EI OLE** moottorin pysäytyskatkaisimessa. Tartu sitten kiinni sisäänoton säleikköön, astu suojalistalle ja pyöräytä omalla painollasi vesikulkuneuvo ympäri kohti sinua.

HUOMIO: Perässä, lähellä huuhteluitintä olevassa kilvessä on ohjeet vesikulkuneuvon kääntämiseksi oikein päin. Kilpi on ylösalaisin, jotta se voidaan lukea vesikulkuneuvon ollessa kaatonut.

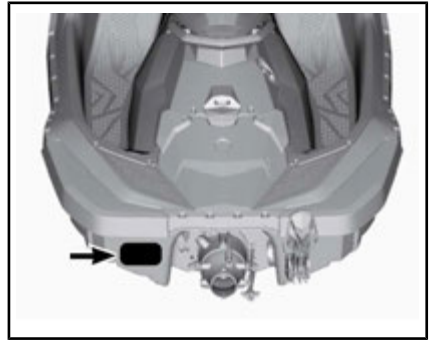

Kun vesikulkuneuvo palautetaan normaaliin toiminta-asentoon, voidaan moottori käynnistää normaalisti.

HUOMIO: On suositeltavaa ajaa ajoneuvolla noin viiden minuutin ajan siten, että moottorin kierrosnopeus pysyy alle 5.000 kierrosta minuutissa, jolloin pilssiin mahdollisesti kerääntynyt vesi pääsee poistumaan. Älä koskaan ylitä 5.000 kierrosta minuutissa. Ellet noudata ohjetta, vesi voi päästä moottorin sisään.

ILMOITUS Jos vesikulkuneuvo on ollut kaatuneena yli 5 minuuttia, älä yritä käynnistää moottoria, jottei moottoriin mene vettä, joka vaurioittaisi sitä. Ota mahdollisimman nopeasti yhteys Sea-Doo -jälleenmyyjään.

ILMOITUS Ellei moottori pyöri, älä yritä käynnistää moottoria enää. Muuten moottori voi vaurioitua. Ota mahdollisimman nopeasti yhteys Sea-Doo -jälleenmyyjään.

Tarkasta mahdollisimman nopeasti, onko pilssissä vettä. Tyhjennä tarvittaessa, kun olet takaisin rannassa.

Uponnut vesikulkuneuvo

Rajoita moottorivahingot minimiin suorittamalla seuraavat toimenpiteet mahdollisimman nopeasti.

Tyhjennä pilssi.

Jos se oli uponnut suolaveteen, pysäytä suolan aiheuttama korrosio ruiskuttamalla puutarhaletkulla pilssiin ja kaikkiin osiin makeaa vettä.

ILMOITUS Älä koskaan yritä pyörittää tai käynnistää moottoria. Imusarjaan jäänyt vesi virtaisi moottoriin päin ja voisi vaurioittaa sitä vakavasti.

Vie vesikulkuneuvo mahdollisimman nopeasti huollettavaksi valtuutetulle Sea-Doo -jälleenmyyjälle.

ILMOITUS Mitä pitempään kestää ennen kuin moottori huolletaan, sitä suurempi vahinko moottorille.

Vesi tulvinut moottoriin

ILMOITUS Älä koskaan yritä pyörittää tai käynnistää moottoria. Imusarjaan jäänyt vesi virtaisi moottoriin päin ja voisi vaurioittaa sitä vakavasti.

Vie vesikulkuneuvo mahdollisimman nopeasti huollettavaksi valtuutetulle Sea-Doo -jälleenmyyjälle.

ILMOITUS Mitä pitempään kestää ennen kuin moottori huolletaan, sitä suurempi vahinko moottorille. Ellei moottoria huolleta kunnolla, se voi vaurioitua pahasti.

Vesikulkuneuvon hinaaminen vedessä

Sea-Doo -vesikulkuneuvon hinaamista varten vedessä on ryhdyttävä erikoistoimenpiteisiin.

Suurin suositeltu hinausnopeus on 21 km/h.

Jos sinun on hinattava vesikulkuneuvoa, sulje moottoritilassa oleva veden syöttöletku kiristimellä.

Kun haluat päästä käsiksi vedensyöttöletkuun, kierrä VASEMMAN huoltokannen nuppia myötäpäivään 1/4 kierroksen verran ja vedä sitten pois päin vapauttaaksesi takaosan ja liu'uta taaksepäin irrottaaksesi sen.



VASEN HUOLTOKANSI

1. Vapauttaaksesi nupin kierrä sitä myötäpäivään 1/4 kierroksen verran

VAROITUS

Tietyt moottoritilassa olevat osat voivat olla erittäin kuumia. Anna moottorin jäähtyä välttääksesi loukkaantumisen.

HUOMIO: Varmista, että letku on kunnolla kiinni ennen kuin alat hinata vesikulkuneuvoa. Jos letku ei ole kunnolla kiinni kun moottori ei ole käynnissä, vettä kerääntyy pakojärjestelmään ja sitä pääsee moottoriin, jolloin se aiheuttaa vaurioita.

ILMOITUS Ellei näitä ohjeita noudateta, moottori voi vaurioitua. Jos paikalleen pysähtynyttä vesikulkuneuvoa on hinattava vedessä, varmista ettet ylitä hinausnopeutta 21 km/h.

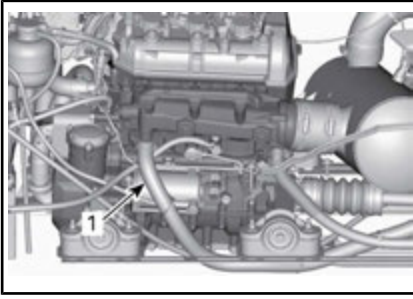

1. Vedensyöttöletku

Asenna VASEN huoltokansi takaisin paikalleen päinvastaisessa järjestyksessä kuin irrotit sen. Lukitse se sitten kiertämällä nuppia 1/4 kierroksen vastapäivään.



VASEN HUOLTOKANSI

1. Lukitaksesi nupin kierrä sitä vastapäivään 1/4 kierroksen verran

***Tämä sivu on
tarkoituksella tyhjä***

HUOLTOTIEDOT

HUOLTOTAULUKKO

Huoltaminen on erittäin tärkeää, jotta vesikulkuneuvo säilyisi turvallisessa käyttökunnossa. Vesikulkuneuvo on huollettava huoltotaulukon mukaisesti.

Korjaamo tai omistajan valitsema henkilö voi ylläpitää, vaihtaa tai korjata päästöjenrajoituslaitteita ja -järjestelmiä. Nämä ohjeet eivät edellytä BRP:n tai valtuutetun Sea-Doo -jälleenmyyjän komponentteja tai huoltotoimenpiteitä. Vaikka valtuutetun Sea-Doo -jälleenmyyjän Sea-Doo -vesijetin huoltotoimenpiteisiin tarvittavat tekniset tiedot ja taidot sekä työkalut ovat erittäin korkealuokkaiset, päästöihin liittyvän takuun ehtoihin ei kuulu se, että henkilökohtainen vesikulkuneuvon päästöihin liittyvät osat ja järjestelmät on huollettu valtuutetulla Sea-Doo -jälleenmyyjällä tai jollakin muulla BRP:hen kaupallisesti sidoksissa olevalle yrityksellä. Päästöihin liittyvien takuuhakemusten osalta BRP rajoittaa päästöihin liittyvien osien diagnoosinnan ja korjaamisen tehtäväksi valtuutetun Sea-Doo -jälleenmyyjän toimesta. Lisätietoja löytyy tämän asiakirjan kohdasta *USA:N EPA:N PÄÄSTÖJÄ KOSKEVA TAKUU*. Asianmukainen huolto on omistajan vastuulla. Takuuvaade voidaan hylätä, jos omistaja tai käyttäjä on mm. aiheuttanut ongelman sopimattomalla kunnossapidolla tai käytöllä.

Sinun on noudatettava tämän käsikirjan polttoainetta koskevan osion polttoainevaatimuksia käsitteleviä ohjeita. Vaikka yli 10 tilavuusprosenttia etanolia sisältävää polttoainetta on helposti saatavana, USA:n EPA on kieltänyt sellaisen polttoaineen käytön tässä ajoneuvossa. Yli 10 tilavuusprosenttia etanolia sisältävän polttoaineen käyttö tällä moottorilla saattaa vaurioittaa päästöjenrajoitusjärjestelmää.

Älä kiinnitä huomiota seuraavia järjestelmiä koskeviin tietoihin, jos vesikulkuneuvoa ei ole varustettu näillä ominaisuuksilla:

- iBR (älykäs jarru- ja peruutusjärjestelmä)

Suorita kaikki huoltotoimenpiteet luettelon mukaisesti aina kun saavutetaan sarakkeessa ilmoitetut tunnit tai aika.

HUOMIO: Esimerkiksi 200 tunnin tai 2 vuoden ajanjakson jälkeen suorita kaikki tuossa sarakkeessa mainitut asiat JA MYÖS sarakkeessa JOKA 100. tunti tai 1 vuoden välein mainitut asiat.



VAROITUS

Ellei vesikulkuneuvoa huolleta huoltotaulukon mukaan ja asianmukaisin menetelmin, vesikulkuneuvon käyttö ei välttämättä ole turvallista.

Huoltotaulukko ei mitätöi käyttöä edeltävää tarkastusta.

**VUOSITTAIN AJOKAUDEN ALUSSA TAI 100 KÄYTTÖTUNNIN JÄLKEEN
(KUMPI EHDOSTA TÄYTTYY ENSIKSI)**

Tarkasta vikakoodit.

Suorita kaikki ilmoitetut käyttöä edeltävät tarkastustoimenpiteet

Vaihda moottoriöljy ja suodatin.

VUOSITTAIN AJOKAUDEN ALUSSA TAI 100 KÄYTTÖTUNNIN JÄLKEEN (KUMPI EHDOSTA TÄYTTYY ENSIKSI)
Tarkasta moottorin kumikiinnitykset
Ruiskuta korroosionestoainetta moottoritilan metalliosiin (joka 10 käyttötunnin välein suolavedessä)
Tarkasta pakojärjestelmä vuotojen sekä löystyneiden letkun ja kiristinten varalta. (Huuhtelu päivittäin suolavesikäytössä ja likaisessa vedessä).
Tarkasta jäähdytysjärjestelmä (jäähdytysnesteen määrä sekä letkut ja kiinnittimet vuotojen varalta)
Moottorin huuhtelu (huuhtelu päivittäin suolavesikäytössä)
Tarkasta, ettei polttoainejärjestelmässä ole vuotoja
Tarkasta ja voitele kaasuläppärunko ja yhdysholkki imusarjaan
Tarkasta ilmanottojärjestelmä vuotojen sekä löystyneiden letkun ja kiristinten varalta.
Tarkasta sytytystulpat ja sytytyspuolat
Tarkasta sähköliitokset ja kiinnitys (sytytysjärjestelmä, käynnistysjärjestelmä, polttoaineruiskut, sulakekotelot jne.)
Tarkasta ohjausvaijeri ja liitännät
Tarkasta O.T.A.S.-järjestelmän toiminta (tarkasta toimiiko) - O.T.A.S. vain varustetuissa kulkuneuvoissa
Tarkasta ohjaussuuttimen holkit
Tarkasta ohjausvaijeri ja liitännät
Tarkasta hiilirengas ja vetoakseli kumisuojaus (useammin, jos vesikulkuneuvoa käytetään saastuneessa tai likaisessa vedessä)
Tarkasta siipirataan, siipirataan suojuksen ja kulutusrenkaan kunto
Mittaa siipirataan ja sen kulutusrenkaan välinen välys
Mittaa siipirataan akselin säteisvälys
Tarkasta suihkupumpun kotelo
Tarkasta ja voitele vetoakselin uritus ja siipiratas
Mittaa iBR-portin takaiskuvälys
Tarkasta VTS:n säätörengas, peruutusvivun tuki ja iBR-portti
Tarkasta iBR:n suojalevy
Seuraavat toimenpiteet on suoritettava joka 100 käyttötunnin välein tai varastoinnin yhteydessä (kumpi ensin kohdalle osuu):
Tarkasta siipirataan akselin tiiviste, holkki, O-rengas ja siipirataan suoja

**VUOSITTAIN AJOKAUDEN ALUSSA TAI 100 KÄYTTÖTUNNIN JÄLKEEN
(KUMPI EHDOSTA TÄYTTYY ENSIKSI)**

Tarkasta polttoainesäiliön korkki, täyttöputki, polttoainesäiliö, polttoainesäiliön hihnat, polttoaineletkut ja liitokset

JOKA 200. KÄYTTÖTUNTI

Vaihda sytytystulpat.

Tarkasta liekinestin

Tarkasta ja voitele vetoakseli/PTO:n kiilat

**Seuraavat toimenpiteet on suoritettava joka 200 käyttötunnin välein
(riippumatta käyttövuosista):**

Tarkasta, voitele PTO:n holkki ja vaihda öljytiiviste sekä molemmat vesitiivisteet. Tarkasta mahdollisten vuotojen tai vaurioiden varalta öljytiiviste ja molemmat vesitiivisteet sekä PTO:n holkin pinta. Voitele rasvakammio (kahden vesitiivisteen välissä oleva). (900 ACE -moottorit)

**JOKA 5 VUODEN TAI 300 KÄYTTÖTUNNIN VÄLEIN
(KUMPI EHDOSTA TÄYTTYY ENSIKSI)**

Vaihda jäähdytysneste

HUOLTOTOIMENPITEET

HUOMIO: Jotkut ajoneuvon varoituskilvet eivät näy kuvissa. Kun haluat lisätietoja ajoneuvon varoituskilvistä, katso kappale *VESIJETIN VAROITUSKILVET*.

Tämä osa sisältää perushuoltotoimenpiteiden ohjeet.



VAROITUS

Sammuta moottori ja noudata näitä huoltotoimenpiteitä huoltaessasi ajoneuvoasi. Ellei noudata asianmukaisia huoltotoimenpiteitä, kuumat tai liikkuvat osat, sähkölaitteet, kemikaalit tai jotkut muut vaaratilanteet voivat aiheuttaa loukkaantumisen.



VAROITUS

Mikäli purkamisen/kokoamisen yhteydessä joudutaan irrottamaan lukituksia (esim. kiinnityskielekkeet, itselukkiutuvat kiinnikkeet, jne.), vaihda ne aina uusiin.

ILMOITUS Älä koskaan jätä mitään esinettä, rättyä, työkalua, tms. moottoritilaan tai pilssiin.

Moottoriöljy

Suosittelava moottoriöljy

Käytä QSASYNTEETTISTÄ XPS-4-TAHTIOLJYÄ (Osanro 293 600 121).

(Jos suositeltavaa XPS-moottoriöljyä ei ole saatavilla, käytä 5W40-öljyä tai 10W40 API-huoltoluokituksen SJ, SL, SM tai SN täyttävää synteettistä öljyä).

Moottorin öljymäärä

ILMOITUS Tarkasta taso säännöllisesti ja täytä tarvittaessa. Älä täytä liikaa. Moottorin käyttö asiankuulumattomalla öljymäärällä

voi vaurioittaa vakavasti moottoria.



HUOMIO: Tietyt moottoritilassa olevat osat voivat olla erittäin kuumat. Suora kosketus voi aiheuttaa ihon palamisen.

Voit tarkastaa öljymäärän vesikulku-neuvon ollessa vedessä, tai poissa vedestä.

Maalla

ILMOITUS Vesikulku-neuvon on oltava vaakatasossa.



HUOMIO: Jos moottoria käytetään vesikulku-neuvon ollessa poissa vedestä, voi lämmönvaihdin tulla hyvin kuumaksi. Vältä kosketusta lämmönvaihtimeen, sillä se voi polttaa.

1. Nosta trailerin vetoaisaa ja kiilaa se asentoon, jossa suojalista on vaakatasossa.
2. Asenna puutarhaletku pakojärjestelmän huuhteluliittimeen. Katso *PAKOJÄRJESTELMÄ* tästä osasta ja noudata toimenpiteitä.



HUOMIO:

- Älä koskaan käytä moottoria syöttämättä vettä pakojärjestelmään. Jos pakojärjestelmää ei jäähdytetä, se voi vakavasti vaurioitua.
 - Älä koskaan käytä moottoria 2 minuuttia kauempaa. Voimansiirron tiivisteessä ei ole jäähdytys-tä kun vesikulku-neuvo ei ole vedessä. Myös äärimmäinen kuumuus vaurioittaa moottoria.
3. Kun moottori on jo normaalissa käyttölämpötilassa, anna sen käydä **joutokäynnillä 30 sekuntia** ja pysäytä se sitten.
 4. Odota vähintään 30 sekuntia, jotta öljy tasoittuu moottorissa.

Vedessä tai maalla

5. Irrota vesikulkuneuvon OIKEAL-
LA puolella takaosassa oleva
huoltokansi kiertämällä sitä vas-
tapäivään, jotta voit tarkastaa
määrän.



TYYPILLINEN

1. OIKEA huoltokansi
6. Ruuvaa mittatikka auki ja vedä
se ulos sekä pyyhi puhtaaksi.

HUOMIO: OIKEAN huoltokannen
sisäpuolella on jatke, jonka ansiosta
mittatikka voidaan ruuvata auki.

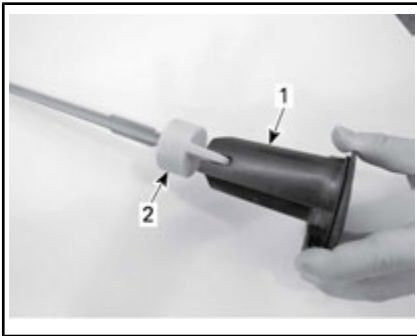

1. OIKEA huoltokansi - jatke
2. Mittatikka
7. Aseta mittatikka uudelleen pai-
kalleen, työnnä se kokonaan si-
sään.
8. Irrota mittatikka uudelleen ja
tarkasta öljyn pinnan taso. Sen
pitäisi olla merkkien MAX (mak-
simi) ja MIN (minimi) välissä.

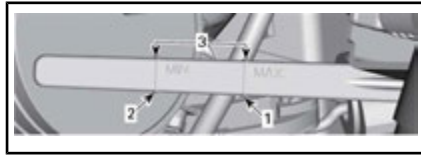

1. Maksimi
2. Minimi
3. Käyttöalue
9. Lisää öljyä kunnes sen pinta on
vaaditulla tavalla merkkien välis-
sä.

HUOMIO: Älä täytä liikaa.

Lisää öljyä seuraavasti:

- Aseta suppilo öljyn täyttöauk-
koon.
- Lisää suositeltua öljyä määritet-
tyyn tasoon saakka.

HUOMIO: Koko tässä osassa kuvat-
tu menetelmä on toistettava joka
kerta uudelleen, kun moottoriin lisä-
tään öljyä. Muuten öljyn pinnan lu-
kema on väärä.

10. Asenna mittatikka huolellisesti
takaisin paikalleen ja laita OIKEA
huoltokansi paikalleen kiinni.

Moottorin öljynvaihto ja öljynsuodattimen vaihto

Öljynvaihdon ja suodattimen vaih-
don voi suorittaa valtuutettu Sea-
Doo -jälleenmyyjä, jokin korjaamo
tai valitsemasi henkilö.

Moottorin jäähdytysnes- te

Suosittelava moottorin jäähdytysneste

BRP:N SUOSITTELEMA TUOTE	JÄÄHDYTYSNESTE
Suomi, Norja ja Ruotsi	LONG LIFE -JÄÄHDYTYSNESTE (F) (Osanro 619 590 204)

BRP:N SUOSITTELEMA TUOTE	JÄÄHDYTYSNESTE
Kaikki muut maat	LONG LIFE -JÄÄHDYTYSNESTE (Osanro 219 702 685)
Ellei saatavilla, niin vaihtoehtoisesti	Tislattun veden ja pakkasnesteen sekoitus (50 % tislattua vettä, 50 % pakkasnestettä)

ILMOITUS Käytä aina etyylyglykoli-jäänestoainetta, joka sisältää ruosteestoaineen ja on tarkoitettu erityisesti alumiinisille moottoreille.

Pakkasnesteen pilaantumisen estämiseksi käytä aina samaa merkkiä ja vahvuusastetta. Älä koskaan sekoita eri merkkejä tai vahvuuksia keskenään, ellei jäähdytysjärjestelmä ole kunnolla huuhdeltu ja täytetty uudelleen.

Moottorin jäähdytysnesteen pinnan taso

! VAROITUS

Tarkasta jäähdytysnesteen pinnan taso moottorin ollessa kylmä. Älä koskaan lisää jäähdytysnestettä jäähdytysjärjestelmään moottorin ollessa kuuma.

! **HUOMIO:** Tietyt moottoritilassa olevat osat voivat olla erittäin kuumat. Suora kosketus voi aiheuttaa ihon palamisen.

Kun haluat päästä käsiksi paisuntasäiliöön, kierrä VASEMMAN huoltokannen nuppia myötäpäivään 1/4 kierroksen verran ja vedä sitten pois päin vapauttaaksesi takaosan ja liu'uta taaksepäin irrottaaksesi sen.



VASEN HUOLTOKANSI

1. Vapauttaaksesi nupin kierrä sitä myötäpäivään 1/4 kierroksen verran

Etsi paisuntasäiliön korkki.



1. Paisuntasäiliön korkki

Kun vesikulkuneuvo on tasaisella alustalla, lisää jäähdytysnestettä kunnes sitä tulee näkyviin. Älä ylitä jäähdytysnestesäiliössä olevaa KYLMÄN tason merkkiä (COLD) moottorin ollessa kuumana.

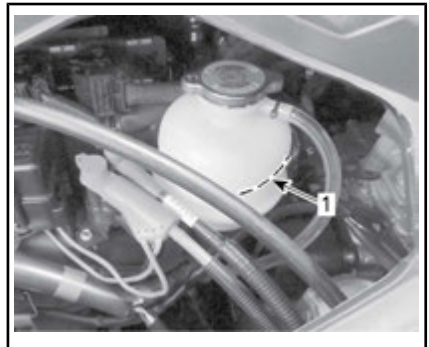

1. Kylmän tason merkki

HUOMIO: Vesikulkuneuvo on vaakatasossa, kun se on vedessä. Kun se on trailerilla, nosta trailerin aisaa ja kiilaa se asentoon, jossa suojalista on vaakatasossa.

Lisää esisekoitettua jäähdytysnestettä kunnes sen pinta on vaaditulla tavalla merkkien välissä. Käytä suppiloa, jotta nestettä ei loisku yli. Älä täytä liikaa.

Asenna paisuntasäiliön korkki huolellisesti takaisin paikalleen ja asenna VASEN huoltokansi takaisin paikalleen päinvastaisessa järjestyksessä kuin irrotit sen. Lukitse se sitten kiertämällä nupia 1/4 kierroksen vastapäivään.



VASEN HUOLTOKANSI

1. Lukitaksesi nupin kierrä sitä vastapäivään 1/4 kierroksen verran

HUOMIO: Usein lisää jäähdytysnestettä tarvitseva jäähdytysjärjestelmä merkitsee vuotoja tai moottoriongelmia. Ota yhteys valtuutettuun Sea-Doo -jälleenmyyjään.

Moottorin jäähdytysnesteen vaihtaminen

Valtuutetun Sea-Doo -jälleenmyyjän on syytä suorittaa jäähdytysnesteen vaihto.

Ohjauksen suuntaus

1. Vapauta käsin VASEN polvisuoja ja irrota se.

HUOMIO: Tämä tila mahdollistaa pääsyn ohjausvaijerin kokoonpanoon. Älä käytä tätä tilaa säilytystarkeitukseen.

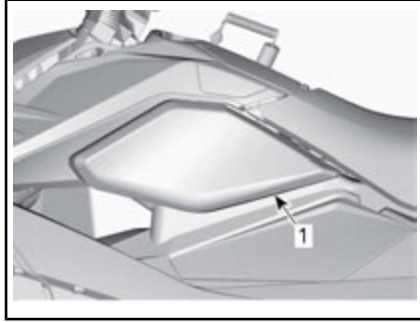

1. VASEN polvisuoja

2. Irrota ohjausvaijeri työntämällä rengasta mutteria kohti.



OHJAUSVAIJERI IRROTETTUNA

1. Rengas
2. Mutteri
3. Aseta suihkupumpun suutin suoraan asentoon.
4. Ruuvaa mutteri auki kääntääkseen ohjaustankoa oikealle.
5. Ruuvaa mutteri kiinni kääntääkseen ohjaustankoa vasemmalle.
6. Kun olet suorittanut ohjaustankon linjauksen, kiinnitä ohjausvaijeri painamalla rengas takaisin alas ja asenna VASEN polvisuoja takaisin paikalleen.

Keskirunko

Keskirungon irrottaminen

Irrota keskirunko tarvittaessa seuraavasti:

VAROITUS

Älä koskaan yritä nostaa keskirunkoa yksin. Nosta se ainoastaan, jos joku auttaa sinua tai käytä sopivaa nostolaitetta. Yksin nostamisesta saattaa aiheutua vakavia vammoja.

1. Kierrä VASEMMAN huoltokannen nuppia myötäpäivään 1/4 kierroksen verran ja vedä sitten pois päin vapauttaaksesi takosan ja liu'uta taaksepäin irrottaaksesi sen.



VASEN HUOLTOKANSI

1. Vapauttaaksesi nupin kierrä sitä myötäpäivään 1/4 kierroksen verran
2. Irrota ohjauksen liitin.



1. Liitin

3. Irrota etutrimmin kiinnitysruuvi.

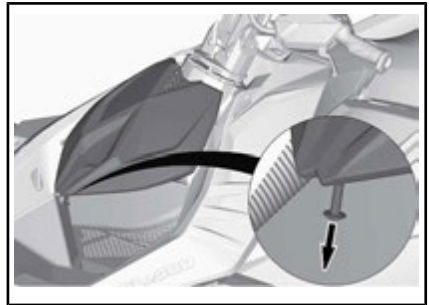

4. Irrota etutrimmi.

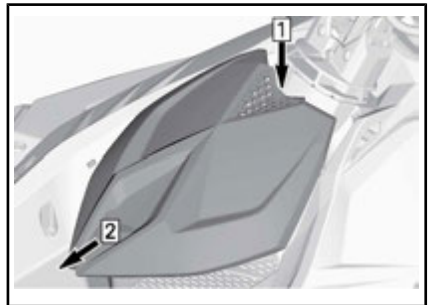

Vaihe 1: Paina kielekettä

Vaihe 2: Työnnä etuosaa kohti

5. Irrota ohjausvaijeri.

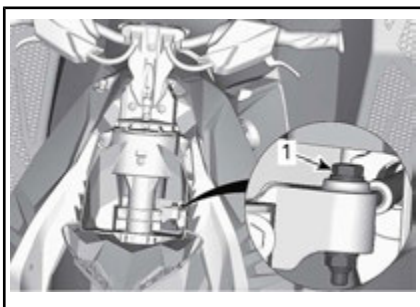

1. Ohjausvaijerin kiinnityspultti
6. Irrota kaksi ruuvia vaijerin kokoonpanosta.

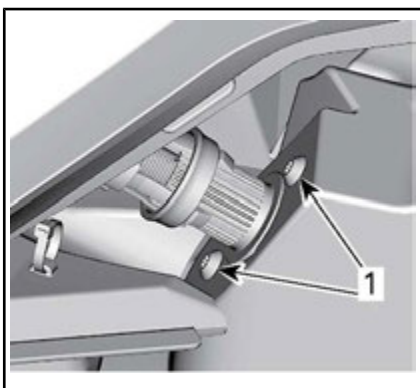

1. Vaijerin kokoonpanon ruuvit
7. Irrota mutteri, pultti ja aluslevy, jotta voit irrottaa tangon ohjauspylväästä.

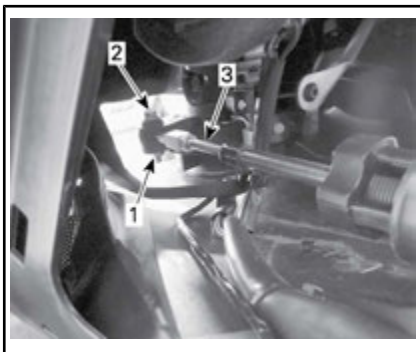

1. Mutteri ja aluslevy
2. Pultti
3. Tanko

Kaikki mallit paitsi Trixx

8. Irrota kaksi itsekierteyttävää ruuvia kummastakin takahuolto-paneelista ajoneuvon takaosassa.
9. Irrota takahuoltopaneelit liu'uttamalla niitä vesijetistä ulospäin.

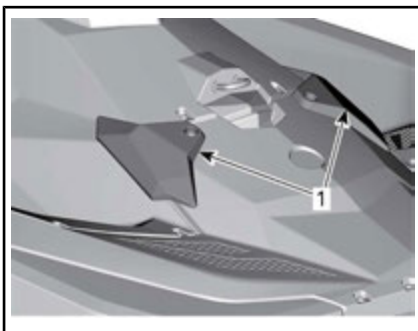

TYYPILLINEN

1. Takahuoltopaneelit

Trixx-mallit

10. Irrota molemmat taka-astinlaudat (jalkatuet).



KUVASSA VASEN

1. Astinlauta (jalkatuki)

Kaikki mallit

11. Irrota istuin. Katso kohta *ISTUIN* kappaleessa *VARUSTEET*.
12. Irrota kolme itsekierteyttävää ruuvia polttoainekorkin ympäriltä.

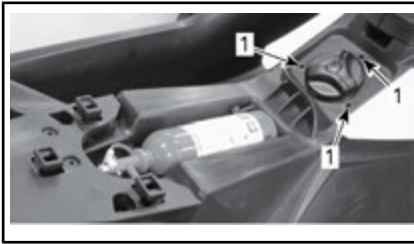

1. Ruuvit

13. Irrota viisi itsekierteyttävää ruuvia keskirungon etuosasta.

HUOMIO: Jos säilytyslokero on varusteena, avaa se ensiksi. Katso kohta **SÄILYTYSLOKERO**.

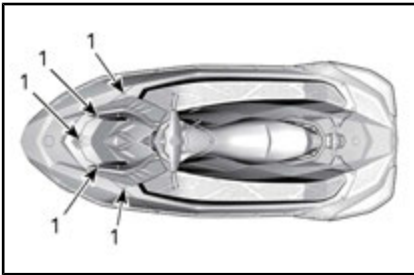

1. Itsekierteyttävät ruuvit

14. Irrota kuusi itsekierteyttävää ruuvia keskirungon takaosasta.

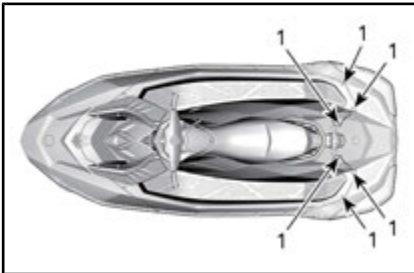

1. Itsekierteyttävät ruuvit

15. Irrota 10 M6 mutteria ja ruuvia keskirungon molemmilta puolin.

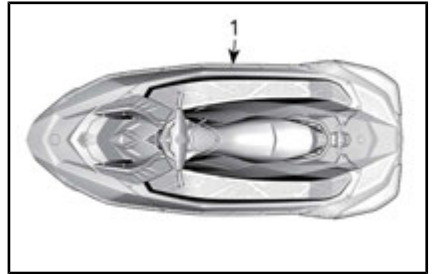

1. Mutterit ja ruuvit

16. Nosta varoen keskirunko ajoneuvon rungosta nostohihnan avulla.

HUOMIO: Nostaessasi keskirunkoa kierrä hihna kasikahvojen ympäri. Jos kierrät hihnan johonkin muualle keskirunkoon, hihnalla nostaminen saattaa aiheuttaa vaurioita.

Keskirungon asentaminen

1. Sijoita huolellisesti keskirungon linjauskielekkeet ajoneuvon runkoon.

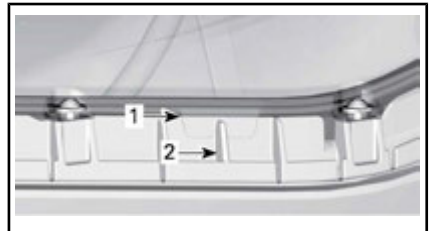

KESKIRUNKO - NÄKYMÄ PAAPUURIN (VASEN PUOLI) PUOLELTA

1. Keskirungon uritettu linjauskieleke
2. Ura ajoneuvon rungossa
2. Asenna ruuvit aluksi linjauskielekkeiden rinnalle varmistaaksesi, että linjauskielekkeet pysyvät oikein paikoillaan.

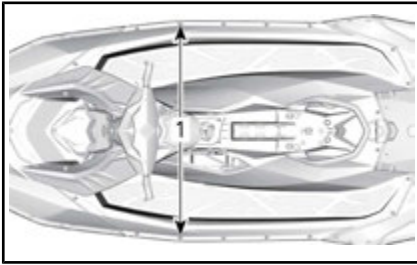

1. Ruuvit aluksi linjauskielekkeiden rinnalla
3. Asenna kaksi takatuken ruuvia.

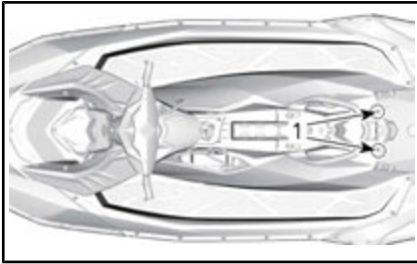

1. Takatuken ruuvit
4. Asenna ruuvit ja kiristä mutterit keskirungon molemmilta puolin ilmoitettuun kiristysmomenttiin.

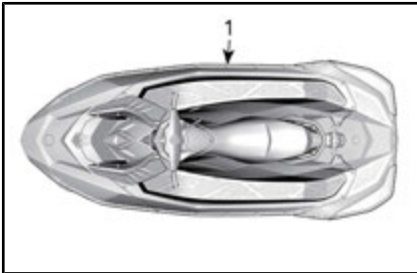

1. Mutterit ja ruuvit

KIRISTYSMOMENTTI	
M6-mutterit	$3,5 \text{ N}\cdot\text{m} \pm 0,5 \text{ N}\cdot\text{m}$

5. Asenna ruuvit keskirungon eteen ja taakse sekä kiristä ne ilmoitettuun kiristysmomenttiin.

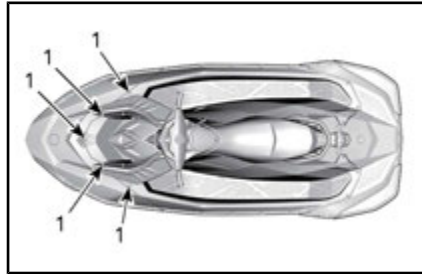

1. Itsekierteyttävät ruuvit

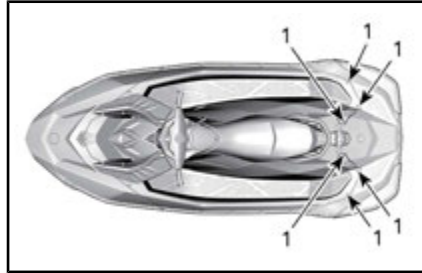

1. Itsekierteyttävät ruuvit

KIRISTYSMOMENTTI	
Itsekierteyttävä ruuvi	$5,5 \text{ N}\cdot\text{m} \pm 0,5 \text{ N}\cdot\text{m}$

6. Asenna itsekierteyttävät ruuvit polttoainekorkin ympärille ja kiristä ne ilmoitettuun kiristysmomenttiin.

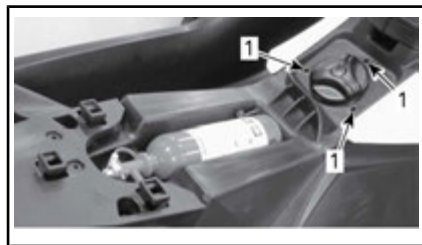

1. Ruuvit

KIRISTYSMOMENTTI	
Itsekierteyttävä ruuvi	$4,5 \text{ N}\cdot\text{m} \pm 0,5 \text{ N}\cdot\text{m}$

7. Asenna istuin takaisin. Katso kohta *ISTUIN* kappaleessa *VARUSTEET*.

Kaikki mallit paitsi Trixx

8. Sijoita takahuoltopaneelit paikoilleen liu'uttamalla ne kohti vesijetin sisäpuolta ja asenna itsekierteyttävät ruuvit. Kiristä määrättyyn kiristysmomenttiin.

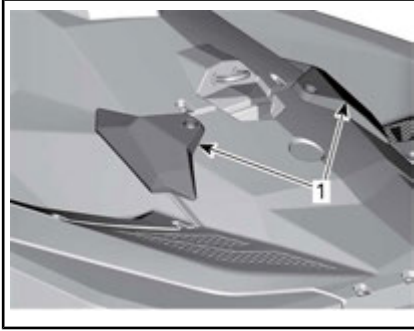

TYYPILLINEN

1. Takahuoltopaneelit

Trixx-mallit

9. Asenna taka-astinlaudat.

Kaikki mallit

KIRISTYSMOMENTTI	
Itsekierteyttävä ruuvi (astinlaudat tai takapaneelin trimmit)	5,5 N•m ± 0,5 N•m

10. Kytke ohjauksen liitin.



1. Liitin

11. Kytke ohjausvaijeri päinvastaisessa järjestyksessä kuin irrotit sen.
 12. Sulje VASEN huoltokansi. Lukitse se sitten kiertämällä nuppia 1/4 kierroksen vastapäivään.



VASEN HUOLTOKANSI

1. Lukitaksesi nupin kierrä sitä vastapäivään 1/4 kierroksen verran

13. Asenna etutrimmi.

KIRISTYSMOMENTTI	
Etutrimmin kiinnitysruuvi	3,5 N•m ± 0,5 N•m

Akku

Akun irrottaminen

Kierrä VASEMMAN huoltokannen nuppia myötäpäivään 1/4 kierroksen verran ja vedä sitten pois päin vapauttaaksesi takaosan ja liu'uta taaksepäin irrottaaksesi sen.



VASEN HUOLTOKANSI

1. Vapauttaaksesi nupin kierrä sitä myötäpäivään 1/4 kierroksen verran

Akun irrottaminen



VAROITUS

Akun MUSTA (-) eli negatiivinen johto pitää aina irrottaa ensin ja kytkeä viimeisenä. Älä koskaan lataa akkua, joka on asennettuna vesikulkuneuvoon.

1. Irrota MUSTA (-) negatiivinen johto akusta.
2. Liu'uta PUNAINEN kumisuoja pois PUNAISESTA (+) plusjohdon liittimestä ja irrota se akun navasta.
3. Asenna pultit takaisin kiinnittäaksesi kiinnitysmutterit irrotuksen ajaksi.
4. Irrota kiinnityshihna.

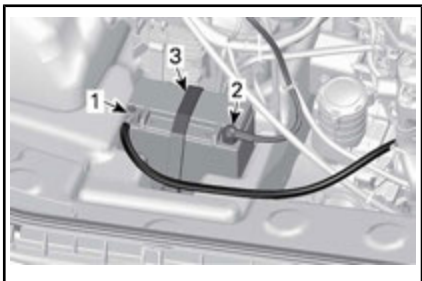

KESKIRUNKO ON IRROTETTU SELKEYDEN VUOKSI

1. MUSTA (-) -kaapeli
 2. PUNAINEN (+) kaapeli
 3. Kiinnityshihna
5. Irrota akku ajoneuvosta.

ILMOITUS Jos akkuhappoa roiskuu vahingossa ajoneuvon osiin, pese välittömästi roiskeet ruokasooda-vesi -liuoksella alueelta pois ja huuhtele huolellisesti.



Akun puhdistaminen

Puhdista akku, akun kotelo, johdot ja navat soodavesiliuoksella.

Poista akun navoista korroosio karkealla teräsharjalla.

Akun yläpinta on puhdistettava pehmeällä harjalla ja rasvan poistavalla saippualla tai leivinsoodaliuoksella.

Huuhto puhtaalla vedellä ja kuivaa huolellisesti.

Akun tarkastaminen

Tarkista, ettei akun kotelossa ole halkeamia tai muita mahdollisia vaurioita.

Värimuutokset, vääntymät tai kohonnut kansi merkitsevät akku on ollut ylikuumentunut tai yliładattu.

Jos akun kotelo on viallinen, vaihda akku ja puhdista akun alusta ja sen ympäristö soodavesiliuoksella.



HUOMIO: Jos akun kotelo on vioittunut, suojaa kätesi kumihanskoilla tai vastaavilla, kun irrotat akku.

Tarkista akun kiinnitystukien kunto.

Akun varastointi

ILMOITUS Oikeanlainen akun varastointi on erittäin tärkeä akun käyttöikä ajatellen. Akun säännöllinen lataaminen varastoinnin aikana estää sulfaatin muodostumisen sen kennoihin. Akun säilyttäminen ajoneuvossa varastoinnin aikana saattaa heikentää/ruos-

tuttaa liittimiä. Akku saattaa myös vaurioitua, jos se pääsee jäätymään. Purkautunut akku jäätyy ja rikkoutuu jäätymisalueelta. Vuotava akkuhappo vahingoittaa ympäröiviä osia. Irrota aina akku ajoneuvosta ajoneuvon varastointiajaksi ja lataa se säännöllisesti pitääksesi akun parhaassa mahdollisessa kunnossa.

Puhdista akun navat ja johtojen liitokset teräsharjalla.

Laita ohut kerros eristävää rasvaa napoihin.

Puhdista akun kotelo soodavesiliuoksella.

Huuhto akku puhtaalla vedellä ja kuivaa hyvin puhtaalla kankaalla.

Varastoi akku viileässä, kuivassa paikassa. Sellaiset varastointiolosuhteet vähentävät akun itsepurkautumista ja nesteen haihtuminen pysyy minimissä. Älä säilytä akkua kosteahkossa tai märissä olosuhteissa, äläkä suorassa auringonvalossa.

Lataustiheys riippuu akun kunnosta ja varastointilämpötilasta. Huolla akku seuraavan taulukon mukaisesti.

HUOMIO: Akku täytyy aina varastoida täysin ladattuna.

ULKOILMAN LÄMPÖTILA	LATAUSTIHEYS
Alle 16 °C	Kuukausittain
Yli 16 °C	2 viikon välein

Akun lataaminen



VAROITUS

Älä koskaan lataa akkua tai koroita sen jännitettä sen ollessa paikallaan vesikulkuneuvossa.



VAROITUS

Käytä aina suojalaseja ja lataa akku ilmastoidussa tilassa. Älä koskaan lataa tai anna akulle lisävirtaa, kun se on paikoillaan ajoneuvossa. Älä avaa suljettuja korkkeja latauksen aikana. Älä aseta akkua lähelle avotulta.

ILMOITUS Jos akku kuumuu, älä kosketa sitä, lopeta lataaminen ja anna sen jäähtyä ennen kuin jatkat.

HUOMIO: Suljetuissa VRLA-akuisissa on sisäinen turvaventtiili. Jos akun paine nousee ylilatautumisen vuoksi, venttiili avautuu, jolloin paine pääsee purkautumaan eikä akku vaurioidu.

Suorita *LATAAMATON JÄNNITEMITTARITESTI* kuten kuvattu tässä kappaleessa ja etene sitten kuten kuvattu tässä.

Automaattilaturilla akun virheetön lataaminen käy nopeiten ja helpoiten.

Jos käytät vakiovirtalaturia akussa, lataa akku seuraavan taulukon mukaisesti.

Akun jännite alle 12,8 V ja yli 11,5 V

YTX20L-BS	OSAMATKAN KESTO	LATAUS
VAKIOLATAUS (suositeltava)	4 – 9 tuntia	2 A
PIKALATAUS	50 minuuttia	10 A

Akun jännite alle 11,5 V

Jos akun jännite on alle 11,5 V, sen lataaminen edellyttää erityistoimenpiteitä. Ladattaessa ylipurkautunutta akkua, akun sisävastus saattaa olla liian korkea, jotta akku latautuisi normaalilla latausjännitteellä.

Aseta laturi 10 A :n latausarvoon ja valvo latausvirtaa noin 30 minuutin ajan. Jos latausvirta ei muutu tai akku kuumuu epätavallisen kuumaksi, akun käyttöikä on todennäköisesti kulunut loppuun ja se on vaihdettava.

Akun asennus

1. Asenna akku vesikulkuneuvon ja kiinnitä se kiinnityshihnalla.



VAROITUS

Kytke aina akun johdot määritellyssä järjestyksessä: ensin PUNAINEN (+) plusjohto ja viimeksi MUSTA (-) negatiivinen johto.

2. Kytke PUNAINEN (+) plusjohto
3. Kytke MUSTA (-) negatiivinen johto viimeisenä.
4. Laita eristävää rasvaa akun napoihin.
5. Tarkasta johtojen reititys.
6. Asenna muut irrottamasi osat.

Akun huolto

Nämä akut tarvitsevat vain vähän huoltoa toimiakseen hyvin. Noudata tätä helppoa tarkastuslistaa, jotta akun suorituskyky säilyy erinomaisena.

- Tarkasta jännite jännitemittarilla kolmen kuukauden välein.
- Pidä akku täysin ladattuna 100 % (12,8 V tai enemmän sen jälkeen kun se on ollut käyttämättömänä kaksi tuntia).
- Tarkasta jännite ja lataa akku, jos jännite putoaa alle 12,5 V. Tarkasta jännite ja lataa akku, jos jännite putoaa alle 12,5 V.
- Pidä akun yläosa puhtaana noesta.
- Puhdista navat ja liittimet tarvittaessa.
- Ota akku irti tai irrota akun johdot varastointia varten.

Sytytyspuola

Sytytyspuolan irrottaminen

1. Irrota keskirunko, jotta pääset käsiksi sytytyspuolaan. Katso kohta *KESKIRUNGON IRROTTAMINEN*.

ILMOTUS Älä irrota sytytyspuola ennen kuin olet irrottanut syöttöliittimen, muutoin johdot vahingoittuvat. Älä yritä kammeta sytytyspuola irti ruuvimeisellillä vaurioiden välttämiseksi.

2. Irrota sytytyspuolan liitin.
3. Irrota sytytyspuolan kiinnitysruuvi.
4. Irrota sytytyspuola sytytystulppasta kiertämällä käämejä sivulta toiselle samalla, kun vedät ylöspäin.

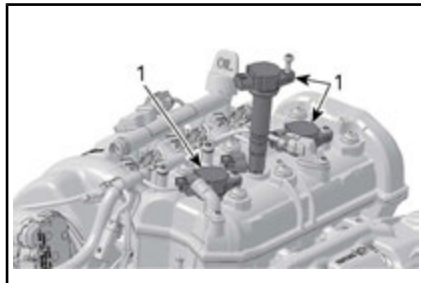

1. Sytytyspuolat

Sytytyspuolan asentaminen

1. Kohdista sytytyspuolan kiinnitysruuvien reikä venttiilikannen kierlereikään.
2. Asenna sytytyspuola sytytystulppaan ja työnnä se kokonaan alas kunnes se vastaa venttiiliin kanteen.
3. Asenna kiinnitysruuvi ja kiristä se ilmoitettuun momenttiin.

SYTYTYSPUOLAN KIINNITYSRUUVI

Kiristysmomentti

11 N•m

4. Kytke sytytyspuolan liitin.

Sytytystulpat

Sytytystulpan irrottaminen

1. Irrota sytytyspuolan liitin.
2. Irrota sytytyspuola. Katso kohta *SYTYTYSPUOLAN IRROTTAMINEN*.

VAROITUS

Älä koskaan irrota sytytyspuolaa sytytystulpasta irrottamatta sitä ensin johtosarjasta. Pilssissä saattaa olla syttyviä kaasuja. Jos turvakatkaisin on asennettuna paikoilleen moottorin pysäytyskatkaisimeen, se saattaa aiheuttaa kipinän sytytyspuolan sytytystulpan päähän ja aiheuttaa räjähdyksen.

3. Vapauta sytytystulpan kiristysmomentti sytytystulpan hylsyavaimella.

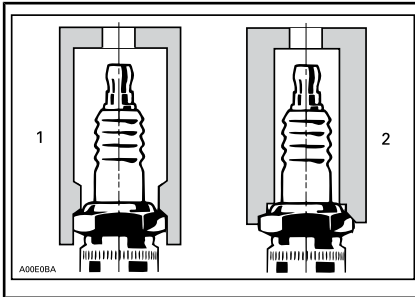

1. Hyväksyty hylsyavain
2. Vääränlainen hylsyavain
4. Puhdista sytytystulppa ja sylinterin kansi paineilmalla.
5. Löysää sytytystulppa ja ota sytytystulppa pois tulpan aukosta sytytyspuolan avulla.

Sytytystulpan asentaminen

Varmista ennen asentamista, että sylinterinkannen ja sytytystulppien kosketuspinnossa ei ole nokea.

VAROITUS

Älä yritä säätää tämän sytytystulpan kärkiväliä. Säätötyökalu saattaisi vahingoittaa negatiivisia elektrodeja, joka voi johtaa elektrodin rikkoutumiseen ja vakavaan moottorivaurioon.

1. Tarkasta tulpan kärkiväli rakotukilla. Katso ohjearvo kohdasta *TEKNISET TIEDOT*.
2. Käytä LOCTITE 767 (KIINNILEIKKAUTUMISEN ESTÄVÄ VOITE-LUAINEN) (Osanro 293 800 070) sytytystulpan kierteisiin estämään mahdollinen kiinnittarttuminen.
3. Ruuvaa tulppa käsin sylinterin kanteen. Kiristä sen jälkeen tulppaa myötäpäivään oikeankoisella hylsyavaimella.

SYTYTYSTULPPA	VÄÄNTÖMOMENTTI
NGK CR8EB (tai vastaava)	13 N•m ± 1 N•m

4. Asenna sytytyspuola paikalleen. Katso kohta *SYTYTYSPUOLAN ASENTAMINEN*.

Asenna keskirunko takaisin paikalleen. Katso kohta *KESKIRUNGON ASENTAMINEN*.

Pakojärjestelmä

Pakojärjestelmän huuhtelu

Suolan ja muiden vedessä olevien kemiallisten aineiden vaikutuksen neutraloimiseksi on pakojärjestelmä välttämättä huuhdottava makealla vedellä. Se auttaa hiekan, suolan, kotiloiden, tai muiden hiukkasten poistamisessa vesivaipoista ja/tai letkuista.

Huuhtelu on syytä suorittaa, kun vesikulkuneuvoa ei suunnitella käytettäväksi enää samana päivänä, tai kun se varastoidaan yhtään pidemmäksi aikaa.



VAROITUS

Suorita tämä toimenpide hyvin tuulettetulla alueella.

Toimi seuraavalla tavalla:

Puhdista käyttöjärjestelmä ruiskuttamalla vettä sen sisäänmenoon ja ulostuloon ja levittämällä sitten XPS Lube -voiteluainetta tai vastaavaa.



HUOMIO: Jos moottoria käytetään vesikulkuneuvon ollessa poissa vedestä, voi lämmönvaihdin tulla hyvin kuumaksi. Vältä kosketusta lämmönvaihtimeen, sillä se voi polttaa.

Liitä puutarhaletku vesikulkuneuvon peräosassa olevaan liittimeen (perän vasemmalla puolella). Älä avaa vesihanaa vielä.

ILMOITUS Käytä aina moottoria ennen vesihanan avaamista. Ellet tee näin, vesi pääsee moottorin sisään.



SUIHKUPUMPUN SUUTIN IRROTETTU SELKEYDEN VUOKSI

1. Huuhteluliittimen sijainti (kuvasa lisävarusteena saatava letkunsovitin)

HUOMIO: Voit käyttää lisävarusteenä saatavaa pikaliitinsovitinta (Osanro 295 100 555). Moottorin huuhtelussa ei tarvita letkunkiristintä.

Huuhto käynnistämällä moottori ja avaamalla sitten välittömästi vesihana.

! HUOMIO: Tietyt moottoritilassa olevat osat voivat olla erittäin kuumat. Suora kosketus voi aiheuttaa ihon palamisen. Älä koske moottorin käydessä sähköosiin tai käyttöjärjestelmän osiin.

ILMOITUS Älä koskaan huuhtele kuumaa moottoria. Käynnistä aina moottori ennen vesihanan avaamista. Vältä ylikuumentumisen välttämiseksi vesihana välittömästi moottorin käynnistämisen jälkeen.

Käytä moottoria 90 sekuntia tyhjäkäynnillä.

ILMOITUS Älä koskaan käytä moottoria ilman, että pakojärjestelmään syötetään vettä vesikuluneuvon ollessa poissa vedestä.

Varmista, että suihkupumpusta virtaa huuhdottaessa vettä ulos.

Muuten, ota yhteys valtuutettuun Sea-Doo -jälleenmyyjään.

Sulje vesihana, käytä sitten moottoria kierrosluvulla 5.000 viiden sekunnin ajan ja pysäytä sitten moottori.

ILMOITUS Sulje aina vesihana ennen moottorin pysäyttämistä. Ellet tee näin, vesi pääsee moottorin sisään.

ILMOITUS Irrota pikaliitinsovitin huuhtomisen jälkeen (jos käytetty).

Lämmönvaihdin ja veden sisäänottosäleikkö

Lämmönvaihtimen ja veden sisäänottosäleikön tarkastaminen

Tarkasta onko lämmönvaihtimessa tai suihkupumpun veden sisäänoton säleikössä halkeamia tai muita vaurioita. Ota Sea-Doo -jälleenmyyjäsi yhteyttä vaurioituneiden osien korjaamiseksi tai vaihtamiseksi.

! VAROITUS

Turvakatkaisin tulee aina irrottaa moottorin pysäytyskatkaisimesta ennen veden sisäänottosäleikön tarkastamista.

HUOMIO: Rungon VASEMMALLA puolella on vahvistelevy, jonka tarkoituksena on säilyttää symmetria, jotta vesikuluneuvon hydrodynamiikka pysyy samanlaisena.

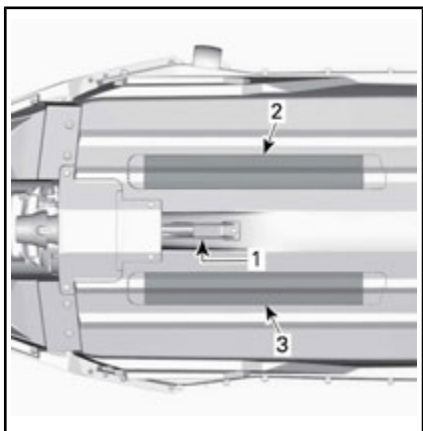

1. Veden sisäänotto
2. Lämmönvaihdin
3. Vahvikelevy

Galvaaninen anodi

Galvaanisen anodin tarkastaminen

Tarkasta kuluneisuus. Vaihda anodi, jos se on kulunut enemmän kuin puolet.

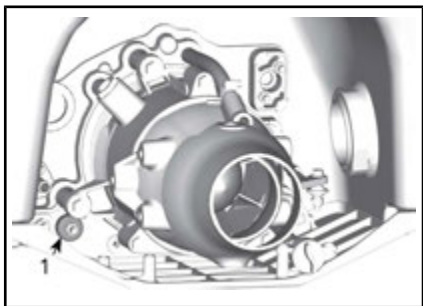

1. Galvaanisen anodin sijainti

Galvaanisen anodin irrottaminen

Ruuvaa galvaanisen anodin kiinnitysmutteri auki ja irrota anodi.

Galvaanisen anodin asentaminen

Asennus tapahtuu päinvastaisessa järjestyksessä kuin irrottaminen.

KIRISTYSMOMENTTI

8 N•m

Sulakkeet

Sulakkeen irrotus ja asennus

Käytä sulakekotelossa olevaa sulakkeen irrotus/asennustyökalu helpottamaan sulakkeen irrottamista.

Sulakkeen tarkastus

Sähkövian sattuessa tarkasta sulakkeet. Vaihda palanut sulake uuteen samanarvoiseen sulakkeeseen.

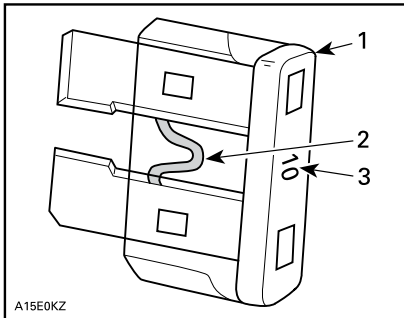

1. Sulake
2. Tarkasta onko sulanut
3. Sulakkeen koko

VAROITUS

Älä käytä suurempiarvoista sulaketta, sillä tämä voi aiheuttaa vakavan vaurion. Jos sulake on palanut, on toimintahäiriön syy määritettävä ja korjattava ennen uudelleenkäynnistämistä. Ota yhteys valtuutettuun Sea-Doo -jälleenmyyjään huoltoon varten.

Sulakkeen sijainti

Kaikki sulakkeet sijaitsevat yhdessä sulakekotelossa.

Kun haluat päästä käsiksi sulakekoteloon, kierrä nuppia myötäpäivään 1/4 kierroksen verran ja vedä sitten pois päin vapauttaaksesi takaosan ja liu'uta taaksepäin irrottaaksesi sen.



VASEN HUOLTOKANSI

1. Vapauttaaksesi nupin kierrä sitä myötäpäivään 1/4 kierroksen verran

Sulakekotelo sijaitsee paisuntasäiliön vasemmalla puolella.

Kun haluat irrottaa sulakekotelon kannen, purista lukituskielekkaitä sulakekotelon molemmilla puolilla ja vedä samalla kansi pois sulakekotelosta.

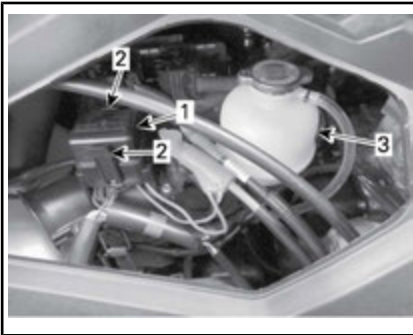

1. Sulakekotelon kansi
2. Lukituskielekkeet
3. Paisuntasäiliö

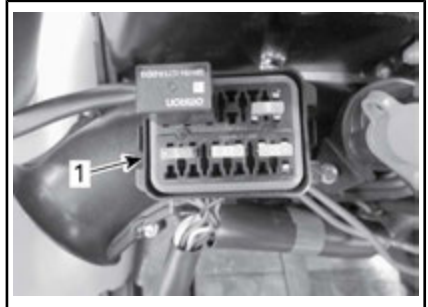

TYYPILLINEN - SULAKEKOTELON KANSI IRROTETTUNA

1. Sulakekotelo

HUOMIO: Sulakkeiden arvot ja niiden sijainti on kuvattu sulakekotelon kannessa.

Asenna sulakekotelon kansi ja VASEN huoltokansi takaisin paikalleen päinvastaisessa järjestyksessä kuin irrotit sen. Lukitse sitten kiertämällä nuppia 1/4 kierroksen vastapäivään.



VASEN HUOLTOKANSI

1. Lukitaksesi nupin kierrä sitä vastapäivään 1/4 kierroksen verran

Sulakkeiden kuvaus

SULAKE	ARVO	KUVAUS
1	10 A	ECM, mittaristo, käynnistinsolenoidi, OTAS (jos varusteena) ja CAPS (nokka-akselin asentoanturi)
2	5 A	Moottorin KÄYNNISTYS-/PYSÄYTYSpainike
3	15 A	Akku
4	30 A	Lataus
5	30 A	iBR

VESIKULKUNEUVON HOITO-OHJEET

Poista joka päivä vesikulkuneuvo vedestä.

Toimenpiteet ajon jälkeen

Pakojärjestelmän huuhtelu

Pakojärjestelmä on huuhdeltava päivittäin, jos vesikulkuneuvoa käytetään merivedessä tai likaantuneessa vedessä.

Katso *HUOLTOTOIMENPITEET*.

Likaisesta tai merivedestä johtuvat lisätoimenpiteet

Erityistä huolta vesikulkuneuvon ja sen osien suojaamiseksi on pidettävä sitä likaisessa, ja erityisesti suolavedessä käytettäessä.

Huuhto vesikulkuneuvon pilssialue makealla vedellä.

Älä koskaan puhdista pilssiä korkeapainepesurilla.

KÄYTÄ AINOASTAAN ALHAISTA PAINETTA (kuten puutarhaletku).

Korkeapaine voi aiheuttaa vaurioita sähkö- tai mekaanisiin järjestelmiin.

⚠️ HUOMIO: Anna moottorin jäähtyä ennen minkään huoltotoimenpiteen suorittamista.

ILMOITUS Ellei seuraavia huoltotoimenpiteitä suoriteta: vesikulkuneuvon huuhtominen, pakojärjestelmän huuhtominen ja korroosionestokäsittely, kun vesikulkuneuvoa käytetään suolavedessä; vesikulkuneuvo ja sen osat vaurioituvat. Älä koskaan varastoi vesikulkuneuvoa suoraan aurinгонpaisteeseen.

Vesikulkuneuvon puhdistaminen

Runko ja kori

Pese kori ja rungon eri osat ajoittain vedellä ja saippualla (käytä vain mietoa pesuainetta). Poista moottorista ja/tai rungosta niissä mahdollisesti oleva vesieliöstö. Voimakkaasti likaantuneet pinnat voidaan puhdistaa XPS YLEISPUHDISTUSAINELLA (Osanro 219 701 709) tai vastaavalla aineella, joka ei vaurioita kuvioituja muoviosia.

ILMOITUS Älä koskaan puhdista muoviosia voimakkaalla pesuainella, rasvanpoistoaineella, tinnerillä, asetonilla tai muilla vahvoilla kemiallisilla tai bensiinipohjaisilla puhdistusaineilla kuten XPS SPRAY CLEANER & POLISH -PUHDISTUSAINE (Osanro 219 701 706)ne saattavat vaurioittaa kuvioituja muovipintoja.

Tahrat voi poistaa istuimesta BRP HEAVY DUTY -PUHDISTUSAINELLA (Osanro 293 110 001) tai vastaavalla aineella, joka ei vaurioita vinyyli- ja metallipintoja.

ILMOITUS Älä koskaan käytä BRP HEAVY DUTY -PUHDISTUSAINETTA (Osanro 293 110 001) muoviosiin. Tämä tuote saattaa vaurioittaa muoviosia.

⚠️ VAROITUS

Älä koskaan laita matoille tai istuimelle muovi- tai vinyyli suojaaineita, koska niiden pinnasta tulee liukas ja ne saattavat aiheuttaa henkilön liukastumisen ja putoamisen vesikulkuneuvosta.

Ota luonto huomioon ja varmista, ettei polttoainetta, öljyä, tai puhdistusnesteitä valu vesistöön.

VARASTOINTI JA AJOKAUTTA EDELTÄVÄT VALMISTELUT

Varastointi



VAROITUS

Koska polttoaine ja öljy ovat tulenarkoja aineita, anna valtuutetun Sea-Doo -jälleenmyyjän, jonkin korjaamon tai valitsemasi henkilön tarkastaa polttoainejärjestelmän eheys määräaikaistarkastustaulukossa määritetyllä tavalla.

Suosituksena on, että valtuutettu Sea-Doo -jälleenmyyjä, jokin korjaamo tai valitsemasi henkilö huoltaa vesikulkuneuvon, mutta itse voit suorittaa seuraavat toimenpiteet vain muutamalla työkalulla.

HUOMIO: Suorita seuraavat toimenpiteet samassa järjestyksessä kuin tässä osassa esitetään.

ILMOTUS Älä käytä moottoria varastoinnin aikana.

Käyttöjärjestelmä

Suihkupumpun puhdistaminen

Puhdista suihkupumppu ruiskuttamalla vettä sen sisäänmenoon ja ulostuloon ja levittämällä sitten XPS LUBE -VOITELUAINETTA (Osanro 293 600 016) tai vastaavaa.



VAROITUS

Irrota aina turvakatkaisin moottorin pysäytyskatkaisimesta ennen käyttöjärjestelmän osien puhdistamista estääksesi moottorin käynnistymisen vahingossa. Moottori ei saa olla käynnissä tämän toimenpiteen aikana.

Suihkupumpun tarkastaminen

Irrota siipipyörän suoja ja tarkasta onko suihkupumpun vesi likaantu-

nut; jos näin on, ota yhteys valtuutettuun Sea-Doo-jälleenmyyjään.

Bränslesystem

Polttoainejärjestelmän suojaaminen

POLTTOAINEEN PILAANTUMISEN JA POLTTOAINEJÄRJESTELMÄN LIIMOITTUMISEN ESTÄMISEKSI PITÄÄ POLTTOAINESÄILIÖÖN LISÄTÄ SEA-DOO -POLTTOAINEEN STABILOIMISAINETTA (Osanro 413 408 601) (tai vastaavaa). Noudata valmistajan oikeata käyttöä koskevia ohjeita.

ILMOTUS On erittäin suositeltavaa lisätä polttoaineen stabiloimisainetta varastoinnin ajaksi, jotta polttoainejärjestelmä pysyy hyvässä kunnossa. Polttoaineen stabiloimisainetta pitää lisätä ennen moottorin voitelua ja täytettävä polttoainesäiliö täyteen, jotta varmistetaan polttoainejärjestelmän osien suojaaminen hartsikertymiä vastaan.

Täytä polttoainesäiliö bensiinillä kokonaan kuten selitetty kohdassa **TANKKAAMINEN**. Varmista, että polttoainesäiliössä ei ole vettä.

ILMOTUS Jos polttoainesäiliössä on hiukankaan vettä, sisäinen polttoaineen ruiskutusjärjestelmä saattaa vaurioitua pahoin.

Moottori ja pakojärjestelmä

Pakojärjestelmän huuhtelu

Suorita toimenpide siten kuin selostettu kohdassa **HUOLTOTOIMENPITEET**.

Moottoriöljyn ja öljynsuodattimen vaihto

Öljynvaihdon ja suodattimen vaihdon voi suorittaa valtuutettu Sea-Doo -jälleenmyyjä, jokin korjaamo tai valitsemasi henkilö.

Pakojärjestelmän huuhteleminen

Alueilla, joissa lämpötila saattaa pudota pakkasen puolelle, pakojärjestelmään kerääntynyt vesi on poistettava.

Käytä huuhteluliitintä, joka sijaitsee perän VASEMMALLA puolella ja ruiskuta paineilmaa 379 kPa paineella, kunnes suihkupumpusta ei enää virtaa vettä.



SUIHKUPUMPUN SUUTIN IRROTETTAVI SELKEYDEN VUOKSI

1. Huuhteluliitin (kuvassa lisävarusteena saatava letkunsovitin)

Voit valmistaa seuraavan letkun helpottamaan tyhjentämistä.

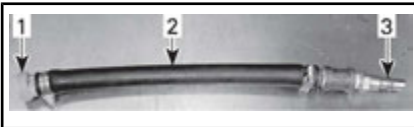

1. Huuhteluliittimen sovitin (Osanro 295 500 473)
2. Letku 12,7 mm
3. Ilmaletkun urossovitin

ILMOITUS Ellei pakojärjestelmän huuhtelua suoriteta oikein, pakosarja saattaa vaurioitua pahoin.

Irrota erityistyökälyt.

Moottorin sisäinen voitelu

1. Irrota keskirunko. Katso kohta *KESKIRUNGON IRROTTAMINEN* kappaleessa *HUOLTOTOIMENPITEET*.
2. Irrota sytytyspuolat, katso *HUOLTOTOIMENPITEET*.
3. Irrota sytytystulpat, katso *HUOLTOTOIMENPITEET*.

4. Ruiskuta XP-S LUBE (Osanro 293 600 016) -voiteluainetta tai vastaavaa sytytystulppien aukkoihin.
5. Paina kaasuvipu täysin pohjaan ja PIDÄ se alas painettuna, jotta moottoriin ei ruiskua polttoainetta ja sytytyksen ehkäisemiseksi moottoria pyöritettäessä.
6. Paina moottorin KÄYNNISTYS-/PYSÄYTYSpainiketta pyörittääksesi moottoria muutamia kierroksia. Näin öljy leviää sylinterin seinille.
7. Levitä pieni määrä kiinnileikkautumisen estävää voiteluainetta sytytystulpan kierteille ja kiinnitä ne takaisin moottoriin paikalleen. Katso *HUOLTOTOIMENPITEET*.
8. Asenna sytytyspuolat, katso *HUOLTOTOIMENPITEET*

Moottorin jäähdytysnesteen testaaminen

Ellei jäähdytysnestettä ole vaihdettu, testaa sen tiheys.

Valtuutetun Sea-Doo -jälleenmyyjän on syytä suorittaa pakkasnesteen vaihto ja tiheystesti.

HUOMIO: Pakkasneste olisi vaihdettava jokaisen 300 käyttötunnin jälkeen tai joka viides vuosi, jotta se ei pääse pilaantumaa.

ILMOITUS Mikäli vesikulkuneuvo varastoidaan alueella, jossa lämpötila menee pakkaselle, voi jäähdytysjärjestelmässä oleva neste väärästä tiheydestä johtuen jäättyä. Jäätymisen saattaa vakavasti vaurioittaa moottoria.

Elsystem

Akun irrottaminen ja lataaminen
Katso kohta *AKKU* osassa *HUOLTOTOIMENPITEET*.

Moottoritila

Moottoritilan puhdistaminen

Puhdista pilssi kuumalla vedellä ja miedolla pesuaineella tai pilssinpuhdistusaineella.

Huuho kunnolla.

Tyhjennä pilssi kokonaan pilssin tyhjennystulpan avulla nostamalla vesikulkuneuvon etupäättä.

Korroosionestokäsittely

Pyyhi moottoritilasta sinne mahdollisesti jäänyt vesi.

Ruiskuta moottoritilan metalliosiin korroosion estämiseksi XPS LUBE (Osanro 293 600 016) -voiteluainetta tai vastaavaa tai KORROOSIONESTOAINETTA (Osanro 219 700 304) tai vastaavaa.

HUOMIO: VASEN ja OIKEA huoltokansi on jätettävä osittain avoimeksi säilytyksen ajaksi. Tämä estää kondenssiveden syntymisen ja mahdollisen korroosion moottoritilassa.

Runko ja kori

Rungon ja korin puhdistaminen

Pese kori vedellä ja saippualliuoksella (käytä vain mietoa pesuainetta). Huuho kunnolla makealla vedellä. Poista vesieliöstö rungosta.

ILMOITUS Älä koskaan puhdista muoviosia voimakkaalla pesuaineella, rasvanpoistoaineella, tinnerillä, asetonilla tai muilla vahvoilla kemiallisilla tai bensiinipohjaisilla puhdistusaineilla.

Rungon ja korin korjaaminen

Jos kori, runko tai rungon osat tarvitsevat korjaamista, ota yhteys valtuutettuun Sea-Doo -jälleenmyyjään.

Rungon ja korin suojaus

Jos vesikulkuneuvo varastoidaan ulkoilmassa, peitä se valoa läpäisemättömällä pressulla, joka estää auringon säteiden ja lian vaikutuksen muoviosiin ja vesikulkuneuvon viimeistelyyn, ja estää pölyntyntymisen.

ILMOITUS Vesikulkuneuvoa ei pidä koskaan jättää varastoon veteen. Älä koskaan varastoi vesikulkuneuvoa suoraan auringonpaisteeseen. Älä koskaan varastoi vesikulkuneuvoa muoviin käärittyinä.

Ajokautta edeltävä valmistelu

Valmisteluhuolto on suoritettava MÄÄRÄAIKAISHUOLTOTAULUKON mukaisesti.

Varmista, että suoritat kaikki **100 t tai 1 vuosi** -sarakeessa olevat toimenpiteet ennen varastointia.

Valmisteluhuollon voi suorittaa valtuutettu Sea-Doo -jälleenmyyjä, jokin korjaamo tai valitsemasi henkilö.

HUOMIO: Vaikka emme edellytä valmisteluhuollon suorittamista valtuutetun Sea-Doo -jälleenmyyjän toimesta, suosittelemme kuitenkin, että valtuutettu Sea-Doo -jälleenmyyjä suorittaa valmistelevan käyttöönottohuollon samalla, kun tehdään toimesta on mahdollisesti järjestetty jokin turvallisuuteen liittyvä kampanja.

**VAROITUS**

Suorita toimenpiteet vain **MÄÄRÄAIKAISHUOLTOTAULUKOSSA** esitetyllä tavalla. Valtuutetun Sea-Doo -jälleenmyyjän apua suositellaan käytettäväksi ajoittain muita, tässä käsikirjassa käsittelemättömiä osia/järjestelmiä varten.

ILMOITUS Kun osien kunto ei näytä tyydyttävältä, vaihda ne alkuperäisiin BRP-varaosiin tai vastaaviin.

***Tämä sivu on
tarkoituksella tyhjä***

TEKNISET TIEDOT

VESIKULKUNEUVON TUNNISTAMINEN

Vesikulkuneuvon pääkomponentit (moottori ja runko) tunnistetaan erilaisilla sarjanumeroilla. Näitä numeroita tarvitaan toisinaan takuukysymyksissä, tai vesikulkuneuvosi tunnistamiseen jos se varastetaan.

Rungon tunnistusnumero

Rungon tunnistusnumero (HIN) on kaiverrettu rungon oikealle puolelle vesikulkuneuvon takaosaan, ponttoonin etuosan yläpuolelle.



TYYPILLINEN

1. Rungon tunnistusnumero (HIN)

Se koostuu 12 numeromerkistä:

YDV	12345	L	8	09
			Mallivuosi	
			Valmistusvuosi	
			Valmistuskuukausi	
			Sarjanumero (kirjainta voidaan myös käyttää numeromerkkinä)	
			Valmistaja	

Moottorin tunnistenumero

Moottorin tunnistusnumero (EIN) sijaitsee pakosarjan alapuolella, lähellä sylinteriä numero yksi.

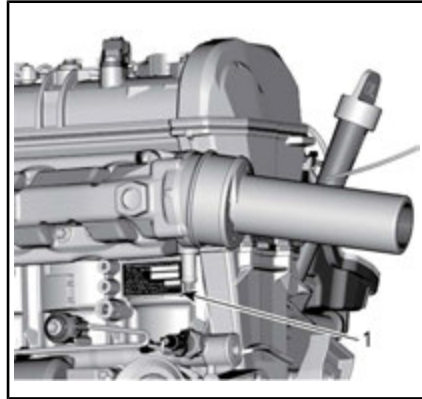

TYYPILLINEN

1. Moottorin tunnistusnumero (EIN)

Moottorin valmistajan tunniste

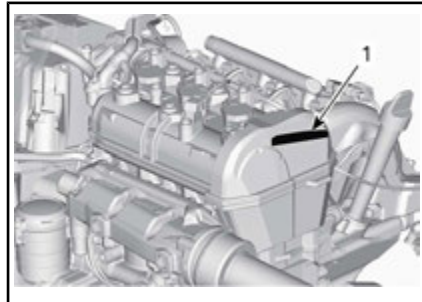

1. Moottorin valmistajan tunniste



RF D.E.S.S. AVAIN (JOS KUULUU VARUSTUKSEEN)

Tämä laite on FCC:n sääntöjen osan 15 ja alalla sovellettavien kanadalais-ten lupavapautta koskevien RSS-standardien mukainen.

Käyttöön liittyy seuraavat kaksi ehtoa: 1) tämä laite ei saa aiheuttaa häiriöitä, ja 2) tämän laitteen tulee sietää häiriöitä, mukaan lukien häiriöt, jotka voivat aiheuttaa ei-toivottua toimintaa.

Vaatimustenomaisuudesta vastaavan osapuolen ilman nimenomaista hyväksyntää tekemät muutokset voivat mitätöidä käyttäjän oikeuden käyttää laitetta.

IC-rekisteröintinumero: 12006A-M01456

FCC-tunnus: 2ACERM01456

Me, vaatimustenmukaisuudesta vastaava osapuoli, vakuutamme omalla vastuullamme, että laite on seuraavan neuvoston direktiivin määräysten mukainen: 2014/53/EU. Tämän vakuutus alainen laite täyttää olennaiset vaatimukset ja muut asiaankuuluvat vaatimukset. Tuote vastaa seuraavia direktiivejä, yhdenmukaistettuja standardeja ja määräyksiä:

Radiolaitedirektiivi (RED)
2014/53/EU ja yhdenmukaistetut standardit:

EN 300 330-2, EN 60950-1

TIETOJA MOOTTORIN PÄÄSTÖISTÄ

Valmistajan vastuu

Vuoden 1999 mallivuoden moottoreista lähtien on merimoottoreita valmistavien HKVK-tehtaiden määritettävä kunkin moottoriteholuokan pakokaasupäästöjen taso ja vahvistettava moottorit hyväksytyiksi Yhdysvalloissa Amerikan ympäristönsuojeluvirastossa (EPA). Jokaiseen vesikulkuneuvoon on kiinnitettävä valmistuksen yhteydessä saasteenestoa koskeva kilpi, johon on merkitty päästötasot ja moottorin tekniset tiedot.

Jälleenmyyjän vastuu

Kun huoltotoimenpiteitä suoritetaan jollekin vuoden 1999 tai uudemmillemme Sea-Doo -vesikulkuneuvoille, joissa on päästöä koskeva kilpi, on säädöt pidettävä julkistettujen tehdasasetusten puitteissa.

Kaikkien päästöihin liittyvien komponenttien vaihto tai korjaus on suoritettava siten, että päästötasot pysyvät suositeltujen tyyppihyväksyntästandardien puitteissa.

Jälleenmyyjät eivät saa tehdä moottoriin minkäänlaisia muutoksia, jotka voisivat muuttaa tehoa tai aiheuttaa sen, että päästötasot ylittäisivät ennalta määritellyt tehdasasetukset.

Poikkeuksina ovat tehtaan suosittelemat muutokset, kuten esim. korkeussäädöt.

Omistajan vastuu

Omistajan/käyttäjän tulee huollattaa moottori, jotta sen päästötasot pysyvät suositeltujen tyyppihyväksyntästandardien puitteissa.

Omistaja/käyttäjä ei saa – eikä saa sallia kenenkään muunkaan – tehdä moottoriin minkäänlaisia muutoksia, jotka voisivat muuttaa sen tehoa tai aiheuttaa sen, että päästötasot ylittäisivät ennalta määritellyt tehdasasetukset.

EPA-päästömääräykset

Kaikkien BRP:n valmistamien vuoden 1999 ja sitä uudempien Sea-Doo -vesikulkuneuvojen vahvistetaan noudattavan EPA:n määräysten mukaisia, päästörajoitusta koskevia, uusille vesikulkuneuvoille tarkoitettujen moottorien vaatimuksia. Tyyppihyväksyntään on mahdollista tehdä tiettyjä tehdasstandardien mukaisia mukautuksia. Tästä syystä on tehtaan huoltomenetelmää tarkkaan noudatettava, ja mahdollisuuksien puitteissa palautettava mallin alkuperäiseen tarkoitukseen.

Edellä luetellut vastuut ovat yleisiä, eivätkä ne missään tapauksessa ole täydellinen EPA-määräyksiin liittyvien merilaitteiden päästöä varten tarkoitettujen ohjeiden ja määräysten luettelo. Lisätietoja tästä aiheesta saa seuraavista paikoista:

U.S. Environmental Protection Agency
Certification Division
Gasoline Engine Compliance Center
2000 Traverwood Drive
Ann Arbor MI 48105
USA

EPAN INTERNET-OSOITE:
www.epa.gov/otaq

TEKNISET TIEDOT

SPARK		
MOOTTORI		
Tyyppi		Rotax 903
Malli		Rotax 900 ACE, 900 HO ACE
		4-tahti, kaksi kannen yläpuolista nokka-akselia (DOHC), kuiva öljypohja, nestejäähdytys
Ilmoitettu teho ⁽¹⁾	Rotax 900 ACE	44,13 kW @ 7.000 kierr./min.
	Rotax 900 HO ACE	66,19 kW @ 8.000 kierr./min.
Induktiotyyppi		Vapaasti hengittävä
Sylintereiden määrä		3
Venttiilien lukumäärä		12 venttiiliä (itsesäätyvät hydrauliset venttiilinnostimet)
Sylinterin sisämitta		74 mm
Iskun pituus		69,7 mm
Sylinteritilavuus		899,31 cm ³
Puristussuhde		11,0:1
JÄÄHDYTYSJÄRJESTELMÄ		
Tyyppi		Suljettu jäähdytysjärjestelmä (CLCS)
POLTTOAINEJÄRJESTELMÄ		
Polttoaineen syöttöjärjestelmä		Monipisteruiskutus ja iTC (älykäs kaasun hallintajärjestelmä). Yksi kaasuläppärunko (46 mm) käyttölaitteella
SÄHKÖJÄRJESTELMÄ		
Sytytysjärjestelmä		IDI (induktiivinen purkausytytys)
Sytystulppa	Merkki ja tyyppi	NGK CR8EB tai vastaava
	Kärkiväli	0,70 mm ja 0,80 mm
Akku		12 V

SPARK

KÄYTTÖVOIMA

Käyttäjärjestelmä		Sea-Doo® -suihkupumppu
Suihkupumppu	Tyyppi	Yksivaiheinen aksiaalivirtaus. Suuri keskiö, kaksiriviset kuulalaakerit
Suihkupumppu (jatkuu)	Materiaali	Alumiini
Siipiratas		Ruostumaton teräs
Vaihteisto	Tyyppi	Suoraveto
MITAT		
Pituus	2UP	279 cm
	3UP	305 cm
Leveys		118 cm
Korkeus		104 cm

SPARK			
PAINO JA KUORMANKANTOKYKY			
Kuivapaino	iBR:llä varustetut mallit	2UP	190 kg
		3UP	197 kg
	iBR:llä ja Mukavuusvarustelulla varustetut mallit	2UP	193 kg
		3UP	200 kg
	Mallit ilman iBR:ää	2UP	184 kg
		3UP	191 kg
	Trixx		
Henkilömäärä	2UP-mallit		2 (katso kuormitusraja)
	3UP-mallit		3 (katso kuormitusraja)
Säilytystila	Säilytyslokero (Mukavuusvarustelu)		2,5 kg
	Hansikaslokero		1,6 L
	Istuimen alla takana oleva säilytyslokero (3UP-mallit)		0,5 L
Kuormitusraja (matkustaja)	2UP-mallit		160 kg
	3UP-mallit		205 kg

SPARK

NESTEET		
Polttoaine – katso <i>POLTTO- AINEVAATI- MUKSET</i>	Tyyppi	Lyijytön bensiini
	Vähimmäisoktaaniluku	87 pumpun ilmoitettu AKI (RON+MON)/2
		(91 RON)
Polttoainesäiliön tilavuus	30 L	
Moottoriöljy	Tyyppi	XPS OSASYNTEETTINEN 4-TAHTIÖLJY (Osanro 293 600 121) tai XPS SYNTEETTINEN 4-TAHTIÖLJY (Osanro 293 600 112) Jos suositeltavaa XPS-moottoriöljyä ei ole saatavilla, käytä 5W40-öljyä tai 10W40 API-huoltoluokituksen SJ, SL, SM tai SN täyttävää synteettistä öljyä
	Tilavuus	2,01 L Öljynvaihto suodattimen kera ⁽²⁾
Jäähdytysjär- jestelmä	Jäähdytysnesteen tyyppi	Katso kohta <i>MOOTTORIN JÄÄHDYTYSNESTE</i> tämän käsikirjan kappaleesta <i>HUOLTOTOIMENPITEET</i>
	Tilavuus	3,0 L

(1) Ilmoitettu teho on ISO 8665:n mukainen potkurin akselissa.

(2) Tarvittava määrä vaihdettaessa moottoriöljy. Kokonaismäärä kuivalle moottorille on 3,4 L.

HUOMIO: BRP pidättää itsellään oikeuden tehdä muutoksia malliin ja teknisiin tietoihin ja/tai tehdä lisäyksiä, tai parannuksia tuotteisiinsa ilman aikaisemmin valmistamiensa mallien minkäänlaista päivitysvelvollisuutta.

VIANETSINTÄ

VIANETSINTÄOHJEITA

MOOTTORI EI KÄYNNISTY

1. Palanut sulake: pää-, sähkökäynnistimen tai ECM-sulake.
 - *Tarkasta johdotus, vaihda sitten sulake/sulakkeet.*
2. ECM ei tunnista D.E.S.S.-avainta (jos sovellettavissa).
 - *Ota yhteys valtuutettuun Sea-Doo -jälleenmyyjään.*
3. Purkautunut akku.
 - *Lataa akku. Katso AKUN LATAAMINEN kappaleessa AKKU.*



VAROITUS

Älä lataa akkua tai korota sen jännitettä sen ollessa paikallaan vesikulkuneuvossa. Elektrolyytti on myrkyllistä ja vaarallista. Vältä sen joutumista kosketuksiin silmien, ihon ja vaatteitten kanssa.

4. Akkuliitoksissa korroosiota, tai ne ovat löysät. Huono maadoitus.
 - *Ota yhteys valtuutettuun Sea-Doo -jälleenmyyjään.*
5. Vesi tulvinut moottoriin.
 - *Katso VESI TULVINUT MOOTTORIIN kohdassa ERIKOISTOIMENPITEET.*
6. Viallinen anturi tai ECM.
 - *Ota yhteyttä valtuutettuun Sea-Doo -jälleenmyyjään, korjaamoon tai valitsemaasi henkilöön huoltamista, korjaamista tai vaihtamista varten. Takuuvaateista on tietoa tämän käsikirjan kohdassa USA:N EPA:N PÄÄSTÖJÄ KOSKEVA TAKUU.*
7. Suihkupumppu leikannut kiinni.
 - *Yritä puhdistaa. Ota muussa tapauksessa yhteys valtuutettuun Sea-Doo -jälleenmyyjään.*

MOOTTORI PYÖRII HITAASTI

1. Löysät akkukaapelien liitokset.
 - *Tarkasta/puhdistaa/kiristä.*
2. Purkautunut, tai heikko akku.
 - *Lataa akku. Katso AKUN LATAAMINEN kappaleessa AKKU.*
3. Kulunut käynnistin.
 - *Ota yhteys valtuutettuun Sea-Doo -jälleenmyyjään.*

MOOTTORI PYÖRII NORMAALISTI, MUTTA EI KÄYNNISTY

1. Polttoainesäiliö tyhjä, tai siellä on vettä.
 - *Täytä. Poista imuputkella ja täytä tuoreella polttoaineella.*
2. Likaiset/vialliset sytytystulpat.
 - *Vaihda.*

3. Sulake palanut.

- *Tarkasta johdotus, vaihda sitten sulake/sulakkeet.*

4. Vesi tulvinut moottoriin.

- *Katso VESI TULVINUT MOOTTORIIN kohdassa ERIKOISTOIMENPITEET.*

5. Havaittu vika moottorin hallintajärjestelmässä (moottorin tarkastuksen merkkivalo PALAA).

- *Ota yhteyttä valtuutettuun Sea-Doo -jälleenmyyjään, korjaamoon tai valitsemaasi henkilöön huoltamista, korjaamista tai vaihtamista varten. Täkuuvaateista on tietoa tämän käsikirjan kohdassa USA:N EPA:N PÄÄSTÖJÄ KOSKEVA TAKUU.*

6. Viallinen polttoainepumppu

- *Ota yhteyttä valtuutettuun Sea-Doo -jälleenmyyjään, korjaamoon tai valitsemaasi henkilöön huoltamista, korjaamista tai vaihtamista varten. Täkuuvaateista on tietoa tämän käsikirjan kohdassa USA:N EPA:N PÄÄSTÖJÄ KOSKEVA TAKUU.*

MOOTTORI KÄY KATKONAISESTI, TAI SE KÄY EPÄTASAISESTI

1. Likaiset/vaurioituneet/kuluneet sytytystulpat.

- *Vaihda.*

2. Polttoaine: Liian vähän, vanhentunut, tai siinä on vettä.

- *Poista imuputkella ja/tai täytä.*

3. Viallinen(-set) sytytyspuola(t).

- *Ota yhteyttä valtuutettuun Sea-Doo -jälleenmyyjään, korjaamoon tai valitsemaasi henkilöön huoltamista, korjaamista tai vaihtamista varten. Täkuuvaateista on tietoa tämän käsikirjan kohdassa USA:N EPA:N PÄÄSTÖJÄ KOSKEVA TAKUU.*

4. Tukkeentuneet ruiskusuuttimet.

- *Ota yhteyttä valtuutettuun Sea-Doo -jälleenmyyjään, korjaamoon tai valitsemaasi henkilöön huoltamista, korjaamista tai vaihtamista varten. Täkuuvaateista on tietoa tämän käsikirjan kohdassa USA:N EPA:N PÄÄSTÖJÄ KOSKEVA TAKUU.*

5. Havaittu vika moottorin hallintajärjestelmässä (moottorin tarkastuksen merkkivalo PALAA).

- *Katso osa VALVONTAJÄRJESTELMÄ.*

MOOTTORI SAVUTTAA

1. Öljyn pinta liian korkealla.

- *Ota yhteyttä valtuutettuun Sea-Doo -jälleenmyyjään, korjaamoon tai valitsemaasi henkilöön huoltamista, korjaamista tai vaihtamista varten. Täkuuvaateista on tietoa tämän käsikirjan kohdassa USA:N EPA:N PÄÄSTÖJÄ KOSKEVA TAKUU.*

2. Vettä mennyt sisään, jäähdytysnestevuoto, tai vaurioitunut sylinterinkannen tiiviste.
 - Ota yhteyttä valtuutettuun Sea-Doo -jälleenmyyjään, korjaamoon tai valitsemaasi henkilöön huoltamista, korjaamista tai vaihtamista varten. Täkuuvaateista on tietoa tämän käsikirjan kohdassa USA:N EPA:N PÄÄSTÖJÄ KOSKEVA TAKUU.
3. Sisäinen moottorivaurio.
 - Ota yhteyttä valtuutettuun Sea-Doo -jälleenmyyjään, korjaamoon tai valitsemaasi henkilöön huoltamista, korjaamista tai vaihtamista varten. Täkuuvaateista on tietoa tämän käsikirjan kohdassa USA:N EPA:N PÄÄSTÖJÄ KOSKEVA TAKUU.

MOOTTORI YLIKUUMENEE

1. Tukkeentunut pakojärjestelmä.
 - Huuhtelee pakojärjestelmä.
2. Liian vähän moottorin jäähdytysnestettä.
 - Katso HUOLTOTOIMENPITEET.
3. Pikaliitinsovitin jäänyt huuhteluliittimeen.
 - Irrota sovitin huuhteluliittimestä ja kokeile vesikulkuneuvoa uudelleen. Jos ongelma jatkuu, ota yhteyttä valtuutettuun Sea-Doo -jälleenmyyjään, korjaamoon tai valitsemaasi henkilöön huoltamista, korjaamista tai vaihtamista varten. Täkuuvaateista on tietoa tämän käsikirjan kohdassa USA:N EPA:N PÄÄSTÖJÄ KOSKEVA TAKUU.

MOOTTORI EI KIIHDY, TAI SIITÄ PUUTTUU TEHOA

1. Ei Sport-tilassa (Rotax® 900 HO ACE).
 - Valitse Sport-tila.
2. Suihkupumpun veden sisäänotto tukkeentunut.
 - Puhdista. Katso SUIHKUPUMPUN VEDEN SISÄÄNOTON JA SIIPIRATTAAN PUHDISTUS osassa ERIKOISTOIMENPITEET.
3. Viallinen siipiras, tai loppuun kulunut kulutusrengas.
 - Vaihda. Ota yhteys valtuutettuun Sea-Doo -jälleenmyyjään.
4. Öljyn pinta liian korkealla.
 - Ota yhteyttä valtuutettuun Sea-Doo -jälleenmyyjään, korjaamoon tai valitsemaasi henkilöön huoltamista, korjaamista tai vaihtamista varten. Täkuuvaateista on tietoa tämän käsikirjan kohdassa USA:N EPA:N PÄÄSTÖJÄ KOSKEVA TAKUU.
5. Heikko kipinä.
 - Katso kohta KÄY KATKONAISESTI, KÄY EPÄTASAISESTI.
6. Havaittu vika moottorin hallintajärjestelmässä (moottorin tarkastuksen merkkivalo PALAA).
 - Katso osa VALVONTAJÄRJESTELMÄ.

7. Tukkeentuneet ruiskusuuttimet.

- Ota yhteyttä valtuutettuun Sea-Doo -jälleenmyyjään, korjaamoon tai valitsemaasi henkilöön huoltamista, korjaamista tai vaihtamista varten. *Takuuvaateista on tietoa tämän käsikirjan kohdassa USA:N EPA:N PÄÄSTÖJÄ KOSKEVA TAKUU.*

8. Alhainen polttoaineen paine.

- Ota yhteyttä valtuutettuun Sea-Doo -jälleenmyyjään, korjaamoon tai valitsemaasi henkilöön huoltamista, korjaamista tai vaihtamista varten. *Takuuvaateista on tietoa tämän käsikirjan kohdassa USA:N EPA:N PÄÄSTÖJÄ KOSKEVA TAKUU.*

9. Vettä polttoaineessa.

- Poista imuputkella ja vaihda.

10. Moottori vaurioitunut veden sisäänmenon takia.

- Ota yhteyttä valtuutettuun Sea-Doo -jälleenmyyjään.

VESIKULKUNEUVO EI SAAVUTA HUIPPUNOPEUTTA

1. Suihkupumpun veden sisäänotto tukkeentunut.

- *Puhdista. Katso SUIHKUPUMPUN VEDEN SISÄÄNOTON JA SIIPIRATTAAAN PUHDISTUS osassa ERIKOISTOIMENPITEET.*

2. Viallinen siipiratas, tai loppuun kulunut kulutusrenkas.

- *Vaihda. Ota yhteys valtuutettuun Sea-Doo -jälleenmyyjään.*

3. Havaittu vika moottorin hallintajärjestelmässä (moottorin tarkastuksen merkkivalo PALAA).

- *Katso osa VALVONTAJÄRJESTELMÄ.*

VESIKULKUNEUVON VAIHDE JÄÄ VAPAALLE, KUN iBR-VIPUA ON PAINETTU (MALLIT iBR:LLÄ)

1. iBR-portti jää vapaa-asentoon

- *Vapauta kaasukahva haluttuun tyhjäkäyntikierroslukuarvoon.*
- *Ota yhteys valtuutettuun Sea-Doo -jälleenmyyjään.*

iBR EI PALAA VAPAA-ASENTOON (iBR-MERKKIVALO PALAA) (MALLIT iBR:LLÄ).

1. iBR on juuttunut, koska järjestelmässä on likaa.

- *Puhdista iBR-portti ja suuttimen alue sekä tarkasta vaurioiden varalta.*

2. iBR-järjestelmän toimintahäiriö.

- *Irrota turvakatkaisin ja odota viisi minuuttia.*
- *Paina moottorin KÄYNNISTYS-/PYSÄYTYSpainiketta.*
- *Asenna turvakatkaisin ja tarkasta iBR-merkkivalo varmistaaksesi, että häiriö on selvitetty.*
- *Ota yhteys valtuutettuun Sea-Doo -jälleenmyyjään, jos häiriö edelleen jatkuu tai ilmenee toistuvasti.*

iBR EI PALAA VAPAA-ASENTOON (iBR-MERKKIVALO EI PALA) (MALLIT iBR:LLÄ).

1. Kaasuvipua ei ole kokonaan vapautettu käytön aikana.
 - Vapauta kaasuvipu kokonaan, jotta iBR-portti palaa vapaa-asentoon.
2. Kaasuvipu ei palaudu kokonaan nolla-asentoon, kun se vapautetaan.
 - Ota yhteys valtuutettuun Sea-Doo -jälleenmyyjään.

KÄYTTÖJÄRJESTELMÄSTÄ KUULUU EPÄTAVALLISTA ÄÄNTÄ

1. Ruohoa tai likaa kiertynyt siipirataan ympäri.
 - Puhdista. Katso SUIHKUPUMPUN VEDEN SISÄÄNOTON JA SIIPIRATTAAN PUHDISTUS osassa ERIKOISTOIMENPITEET.
 - Tarkista vaurioiden varalta.
2. Vaurioitunut siipirataan akseli, tai vetoakseli.
 - Ota yhteys valtuutettuun Sea-Doo -jälleenmyyjään.
3. Vettä tunkeutuu suihkupumppuun aiheuttaen laakerin kiinni leikkautumisen.
 - Ota yhteys valtuutettuun Sea-Doo -jälleenmyyjään.

VETTÄ PILSSISSÄ

1. Äyskärijärjestelmän toimintahäiriö.
 - Pyydä valtuutettua Sea-Doo -jälleenmyyjää tarkastamaan järjestelmä.
2. Pakojärjestelmässä vuoto.
 - Ota yhteys valtuutettuun Sea-Doo -jälleenmyyjään.
3. Kehätiiviste rungon ja kannen välillä on ehkä vaihdettava.
 - Ota yhteys valtuutettuun Sea-Doo -jälleenmyyjään.
4. Tiivisteet etu- ja keskikansien sekä taka- ja keskikansien välillä on ehkä vaihdettava.
 - Ota yhteys valtuutettuun Sea-Doo -jälleenmyyjään.
5. Vetoakselin palkeet vaurioituneet tai väärin asennettu.
 - Ota yhteys valtuutettuun Sea-Doo -jälleenmyyjään.
6. PTO-vesitiiviste vahingoittunut.
 - Ota yhteys valtuutettuun Sea-Doo -jälleenmyyjään.

VALVONTAJÄRJESTELMÄ

Valvontajärjestelmä valvoo EMSin (moottorin hallintajärjestelmä), iBR-järjestelmän (mallit iBR:llä) sähköosia ja joitakin muita sähköjärjestelmän komponentteja. Vian ilmetessä se lähettää sanomia monitoimimittarin kautta ja/tai äänisignaaleja piipparilla ilmoittaakseen erityisistä tilanteista.

Pienempien vikojen tai hetkellisten vikojen sattuessa vian viesti ja piipparin merkkiäni häviävät automaattisesti, jos tilannetta ei esiinny enää.

Jos kaasu vapautetaan ja moottorin annetaan siinä tapauksessa käydä joutokäynnillä, voi normaali toiminta palautua. Jos tämä ei toimi, irrota turvakatkaisimen pistoke moottorin

pysäytyskatkaisimesta ja odota viisi minuuttia, kokeile käynnistää sitten uudelleen.

Sähköjärjestelmä reagoi eri tavalla vikatyypistä riippuen. Vakavan vian sattuessa ei moottoria mahdollisesti voida käynnistää. Joissakin tapauksessa moottori toimii ontuen kotiin -tilassa (moottorin turvatila, hitaampi ajonopeus).

Jos vika ilmenee, sinun tulisi ottaa yhteyttä valtuutettuun Sea-Doo -jälleenmyyjään, korjaamoon tai valitsemaasi henkilöön huoltamista, korjaamista tai vaihtamista varten. Takuuvaateista on tietoa tämän käsikirjan kohdassa *USA:N EPA:N PÄÄSTÖJÄ KOSKEVA TAKUU*.

Vikojen osoittimet ja viestinäytön tiedot

Vikojen osoittimet (merkkivalot) ja viestit monitoimimittarin näytössä ilmoittavat sinulle jostakin tietystä tilasta tai jos jotain epänormaalia tapahtuu.

Kun huollon muistutuksen merkkivalo syttyy *PALAMAAN*, ota yhteyttä valtuutettuun Sea-Doo -jälleenmyyjään, korjaamoon tai valitsemaasi henkilöön huoltamista, korjaamista tai vaihtamista varten. Katso tietoja takuuvaateista tässä asiakirjassa olevasta kohdasta *USA:N EPA:N PÄÄSTÖJÄ KOSKEVA TAKUU*.

Katso lisätietoja tavallisista vikojen osoittimista osasta *MONITOIMIMITTARI* vastaavan mallin kohdalta.

VIAN OSOITIN (PALAA)	SANOMANÄYTTÖ	KUVAUS
	KORKEA LÄMPÖTILA (HIGH TEMPERATURE)	Moottori tai pakojärjestelmä ylikuumenee
	MOOTTORIVIKA tai MOOTTORIN TURVATILA (CHECK ENGINE tai LIMP HOME MODE)	Moottorivika (huoltoa edellyttävä pieni vika) tai iBR-järjestelmän (mallit iBR:llä) vika tai MOOTTORIN TURVATILA (suuri moottorivika).
	ALHAINEN tai KORKEA AKKUJÄNNITE (LOW tai HIGH BATTERY VOLTAGE)	Alhainen/korkea akkujännite
	ALHAINEN ÖLJYNPAINEN (LOW OIL PRESSURE)	Havaittu moottorissa alhainen öljynpaine

VIAN OSOITIN (PALAA)	SANOMANÄYTTÖ	KUVAUS
iBR:llä varustetut mallit		
	IBR-MODUULIN VIKA (IBR MODULE ERROR_)	Vika iBR-järjestelmässä

VIESTINÄYTÖN TIEDOT	
ALHAINEN ÖLJYNPAIN (LOW OIL PRESSURE)	Havaittu moottorissa alhainen öljynpaine
KORKEA PAKOKAASUN LÄMPÖTILA (HIGH EXHAUST TEMPERATURE)	Havaittu korkea pakokaasun lämpötila
KORKEA LÄMPÖTILA (HIGH TEMPERATURE)	Havaittu korkea moottorin lämpötila
CHECK ENGINE (tarkasta moottori)	Moottorijärjestelmän toimintahäiriö tai järjestelmä tarvitsee huoltoa
KORK AKKUJANN	Havaittu korkea akkujännite
ALH AKKUJANN	Havaittu alhainen akkujännite
VIKATILA (LIMP HOME MODE)	Havaittu suuri vika, moottorin tehot rajoitettu
VIKA POLTTOAINEANTURISSA (FUEL SENSOR DEFECTIVE)	Vika polttoainemittarin anturissa
iBR-MODUULIN VIKA (IBR MODULE ERROR)(mallit iBR:IIä)	iBR-järjestelmän toimintahäiriö.
KALIBROINNIN TARKASTUSSUMMASSA VIRHE (CALIBRATION CHECKSUM ERROR)	Vika mittariston ohjelmoinnissa
VAATII HUOLTOA	Vesikulkuneuvo on huollettava

ILMOITUS Moottorin käyttäminen, kun öljynpaine on alhainen, voi vahingoittaa vakavasti moottoria.

Piipparin koodien tiedot

PIIPPARIN KOODIT	KUVAUS
1 pitkä piippaus (asennettaessa turvakatkaisinta vesikulkuneuvon moottorin pysäytyskatkaisimeen)	<p>Mallit, joissa varusteena D.E.S.S.: Huono D.E.S.S.-järjestelmän liitos. Asenna turvakatkaisin uudestaan oikein paikalleen moottorin pysäytyskatkaisimeen.</p>
	<p>Mallit, joissa varusteena D.E.S.S.: Väärä D.E.S.S.-avain. Käytä vesikulkuneuvoosi ohjelmoitua turvakatkaisinta.</p>
	<p>Mallit, joissa varusteena D.E.S.S.: Viallinen D.E.S.S.-avain. Käytä toista ohjelmoitua turvakatkaisinta.</p>
	<p>Viallinen moottorin pysäytyskatkaisin. Ota yhteyttä valtuutettuun Sea-Doo -jälleenmyyjään, korjaamoon tai valitsemaasi henkilöön huoltamista, korjaamista tai vaihtamista varten. Takuuvaateista on tietoa tämän käsikirjan kohdassa <i>USA:N EPA:N PÄÄSTÖJÄ KOSKEVA TAKUU.</i></p>
	<p>ECM ei toimi oikein tai johtosarja on viallinen. Ota yhteys valtuutettuun Sea-Doo -jälleenmyyjään.</p>
2 sekunnin mittainen piippaus 15 minuutin välein	<p>Vika moottorin hallintajärjestelmässä. Ota yhteyttä valtuutettuun Sea-Doo -jälleenmyyjään, korjaamoon tai valitsemaasi henkilöön huoltamista, korjaamista tai vaihtamista varten. Takuuvaateista on tietoa tämän käsikirjan kohdassa <i>USA:N EPA:N PÄÄSTÖJÄ KOSKEVA TAKUU.</i></p>
2 sekunnin mittainen piippaus 5 minuutin välein	<p>Polttoaine vähissä. Täytä polttoainesäiliö. Jos ongelma jatkuu, ota yhteys valtuutettuun Sea-Doo-jälleenmyyjään.</p>
	<p>Polttoainesäiliön pinta-anturissa tai piirissä toimintahäiriö. Ota yhteys valtuutettuun Sea-Doo -jälleenmyyjään.</p>

PIIPPARIN KOODIT	KUVAUS
Jatkuva piippaus	<p>Korkea moottorin jäähdytysnesteen lämpötila. Katsotaan <i>MOOTTORIN YLIKUUMENEMINEN</i>.</p>
	<p>Korkea pakokaasun lämpötila Ota yhteyttä valtuutettuun Sea-Doo -jälleenmyyjään, korjaamoon tai valitsemaasi henkilöön huoltamista, korjaamista tai vaihtamista varten. Takuuvaateista on tietoa tämän käsikirjan kohdassa <i>USA:N EPA:N PÄÄSTÖJÄ KOSKEVA TAKUU</i>.</p>
	<p>Alhainen öljynpaine. Sammuta moottori mahdollisimman nopeasti. Tarkasta öljyn pinnan taso ja täytä. Ota yhteyttä valtuutettuun Sea-Doo -jälleenmyyjään, korjaamoon tai valitsemaasi henkilöön huoltamista, korjaamista tai vaihtamista varten. Takuuvaateista on tietoa tämän käsikirjan kohdassa <i>USA:N EPA:N PÄÄSTÖJÄ KOSKEVA TAKUU</i>.</p>

ILMOITUS Jos valvontapiippari soi jatkuvasti, pysäytä moottori mahdollisimman nopeasti.

***Tämä sivu on
tarkoituksella tyhjä***

TAKUU

BRP:N RAJOITETTU TAKUU – YHDYSVALLAT JA KANADA: 2017 SEA-DOO® HENKILÖKOHTAINEN VESIKULKUNEUVO

1. ULOTTUVUUS

Bombardier Recreational Products Inc. ("BRP")* myöntää valtuutetun BRP-jälleenmyyjän (siten kuin jäljempänä määritelty) myymille 2017 Sea-Doo-vesikulkuneuvoille Yhdysvalloissa ("USA") ja Kanadassa materiaalivikoja ja työn laatua koskevan takuun, jonka kesto ja ehdot on määritelty alla. Tämä rajoitettu takuu on mitätön eikä päde, jos: (1) Sea-Doo -henkilökohtaista vesikulkuneuvoa käytetään tai on käytetty missä tahansa vaiheessa kilpailemiseen tai mihinkään muuhun kilpailutoimintaan, vaikka kyseessä olisi edellinen omistaja; tai (2) Sea-Doo -henkilökohtaista vesikulkuneuvoa on muutettu siten, että se vaikuttaa vahingollisesti toimintaan, käyttäytymiseen tai kestävyYTEEN, tai sitä on muutettu sen käyttötarkoituksen muuttamiseksi.

2. VASTUUVELVOLLISUUDEN RAJOITUKSET

TÄMÄ TAKUU ON NIMENOMAAN ANNETTU JA HYVÄKSYTTY MINKÄ TAHANSA MUUN JA KAIKKIEN MUIDEN TAKUUSITOUMUSTEN SIJAAN, OLKOOKIN NE ILMAISTUT TAI KONKLUDENTTITSET, MUKAAN LUETTUINA ILMAN RAJOITUSTA KAIKKI KURANTTIUTTA TAI TIETTYYN TARKOITUKSEEN SOPIVUUTTA KOSKEVAT TAKUUT. SIKÄLI KUIN NIISTÄ EI VOIDA SANOUTUA IRTI, KONKLUDENTTITSET TAKUUSITOUMUKSET RAJOITTUVAT KESTOLTAAN KYSEESSÄ OLEVAN TAKUUN VOIMASSAOLOON. TÄMÄ TAKUU EI KATA SATUNNAISIA EIKÄ SEURANNAISVAHINKOJA. JOTKUT MAAT/OSAVALTIOIT EIVÄT HYVÄKSY VASTUUVAPAUTUSLAUSEKKEITA, RAJOITUKSIA TAI EDELLÄ YKSILÖITYJÄ RAJOITUKSIA, JOTEN NE EIVÄT MAHDOLLISESTI KOSKE SINUA. TÄMÄN TAKUUN PERUSTEELLA SINULLA ON TIETTYJÄ OIKEUKSIA, LISÄKSI SINULLA SAATTAA OLLA MUITA (OSA)VALTIOSTA TOISEEN TAI PROVINSSISTA TOISEEN VAIHTELEVIA LAILLISIA OIKEUKSIA.

Maahantuoja tai yhdelläkään BRP-jälleenmyyjällä tai muulla henkilöllä ei ole valtuuksia minkään muun tuotetta koskevan vahvistuksen, edustuksen, tai takuun antamiseen kuin ne, mitä tähän rajoitettuun takuuseen sisältyy; ja mikäli näin tapahtuu, niitä ei voida käyttää BRP:tä vastaan. BRP pidättää itsellään oikeuden muuttaa tätä rajoitettua takuuta milloin tahansa, ja on itsestään selvää, että kyseiset muutokset eivät muuta niitä takuuehtoja, jotka koskevat tämän takuun voimassaollessa myytyjä tuotteita.

3. POIKKEUKSET, – JOITA TAKUU EI KATA

Takuu ei korvaa seuraavia tapauksia missään olosuhteissa:

- Normaali kuluminen;
- Rutiininomaiset huoltokohteet, viritykset, säädöt;
- Vahingot, jotka johtuvat muunlaisesta kuin tämän käyttäjän käsikirjan mukaisesta huollosta/ylläpidosta ja/tai varastoinnista;

- Vauriot, jotka johtuvat osien irrottamisesta, vääranlaisista korjauksista, huollosta, ylläpidosta, muutoksista, tai osien käytöstä, joita BRP ei ole valmistanut tai hyväksynyt, tai muun kuin valtuutetun huoltavan BRP-jälleenmyyjän tekemistä korjauksista;
- Väärinkäytöstä, epätavallisesta käytöstä, laiminlyönnistä, tai sellaisesta tuotteen käytöstä johtuvat vahingot, joka ei noudata käyttäjän käsikirjassa suositeltua käyttöä;
- Vahingot, jotka johtuvat onnettomuudesta, uppoamisesta, tulesta, varkaudesta, vandalismista tai ylivoimaisesta esteestä;
- Sellaisten polttoaineitten, öljyjen tai voiteluaineiden käyttö, jotka eivät sovi käytettäviksi tuotteessa (ks. käsikirja);
- Ruosteesta, korroosiosta tai ilmastotekijöistä johtuvat vahingot;
- Vahingot, jotka johtuvat ulkopuolisen materiaalin aiheuttamasta tukoksesta jäähdytysjärjestelmässä tai suihkupumpussa;
- Veden sisäänmenosta johtuvat vesivahingot;
- Geelipinnoitteeseen liittyvät vahingot, joihin sisältyvät rakkuloiden, säröilyn, ristikko- tai hiusmurtumista johtuvat kosmeettisen geelipinnoitteen viimeistely, rakkulat, tai lasikuidun laminoinnin aukeaminen, rajoitumatta kuitenkaan niihin; ja
- Satunnaiset tai seurannaisvahingot, tai minkään muunlaiset vahingot, mukaan luettuina ilman rajoitusta hinaamis-, puhelin-, vuokra-, taksi-, häirtä-, vakuutus- tai lainojen maksukustannukset, ajan menetykset tai ansiotulon menetykset.

4. TAKUUAIKA

Tämä rajoitettu takuu on voimassa (1) ensimmäisen kuluttajan ostopäivästä tai (2) tuotteen ensimmäisestä käyttöpäivästä lukien, kumpi hyvänsä ensin kohdalle osuu:

1. KAKSITOISTA (12) PERÄKKÄISTÄ KUUKAUTTA yksityisessä käytössä.
2. NELJÄ (4) PERÄKKÄISTÄ KUUKAUTTA kaupallisessa käytössä. Henkilökohtaista vesikulkuneuvoa käytetään kaupalliseen tarkoitukseen, mikäli sitä käytetään tuloa tuottavan työn tai työsuhteen yhteydessä missä tahansa takuuajan vaiheessa. Henkilökohtaista vesikulkuneuvoa käytetään kaupalliseen tarkoitukseen myös, mikäli missä tahansa takuuajan vaiheessa siinä on kaupalliset tunnukset, tai se on rekisteröity kaupalliseen käyttöön. Tämä on vähimmäistakuu aika, jota voidaan jatkaa millä tahansa soveltuvalla takuuohjelmalla tilanteen mukaan.
3. Katso lisätietoja päästöihin liittyvien osien takuusta kohdasta *USA:N EPA:N PÄÄSTÖJÄ KOSKEVA TAKUU*.
4. Ole hyvä ja katso Kalifornian ja New Yorkin osavaltioita koskevat takuu ehdot, jos kyseessä on sellainen BRP:n valmistama Sea-Doo -henkilökohtainen vesiajoneuvo, joka on valmistettu myytäväksi Kalifornian ja New Yorkin osavaltioissa ja on uutena myyty Kalifornian tai New Yorkin osavaltion asukkaalle tai sen on takuurekisteröity Kalifornian tai New Yorkin osavaltion asukkaalle.

Osien korjaus tai korvaaminen, tai huollon suorittaminen tämän takuun puitteissa ei pidennä tämän takuun takuu aikaa sen alkuperäistä loppumissajakohdalla pitemmälle.

5. TAKUUEHDOT

Tämä rajoitettu takuu on kattava **vain**, jos jokainen seuraavista ehdoista täyttyy:

- 2017 Sea-Doo -henkilökohtaisen vesikulkuneuvon ensimmäisen omistajan on ostettava ajoneuvo uutena ja käyttämättömänä maahan- tuojalta/jälleenmyyjältä, joka on valtuutettu myymään Sea-Doo -henkilökohtaisia vesikulkuneuvoja ostomaassa;
- BRP:n määrittelemä luovutushuolto on suoritettu tuotteelle ja dokumentoitu ja dokumenteissa on ostajan allekirjoitus;
- Valtuutettu BRP-jälleenmyyjä on rekisteröinyt 2017 Sea-Doo -henkilökohtaisen vesikulkuneuvon asianmukaisella tavalla;
- 2017 Sea-Doo -henkilökohtainen vesikulkuneuvo on ostettava siitä maasta, jossa ostaja asuu; ja
- takuun ylläpitämiseksi on määräaikaishuollot suoritettava käyttäjän käsikirjassa mainitulla tavalla. BRP varaa itselleen oikeuden ehdollistaa takuun riippumaan todistuksesta huollon kunnolla suorittamisesta.

BRP ei myönnä tätä rajoitettua takuuta kenelläkään yksityiselle omistajalle tai kaupalliseen tarkoitukseen ajoneuvoa käyttävälle omistajalle, elleivät edellä mainitut ehdot täyty. Rajoitukset ovat tarpeen, jotta BRP voisi taata tuotteittensa, kuluttajien ja yleisön turvallisuuden.

6. TOIMENPITEET TAKUUN MYÖNTÄMISTÄ VARTEN

Asiakkaan on lopetettava Sea-Doo -henkilökohtaisen vesikulkuneuvon käyttö havaitessaan jonkin vian tai jotakin normaalista poikkeavaa. Asiakkaan on ilmoitettava valtuutetulle huoltavalle BRP-jälleenmyyjälle kolmen (3) päivän kuluessa vian ilmestymisestä, ja hänen on kohtuullisesti mahdollistettava tuotteen luoksepäästävyyden ja annettava kohtuullinen mahdollisuus vian korjaamiseen. Asiakkaan on myös esitettävä valtuutetulle BRP-jälleenmyyjälle tuotteen ostotodistus, ja allekirjoitettava korjaus-/työmääräin ennen korjauksen alkamista takuunalaisen korjauksen vahvistamiseksi. Kaikki tämän takuun puitteissa korvatut osat ovat jatkossa BRP:n omaisuutta.

7. MITÄ BRP TEKEE

BRP:n velvollisuus on tämän takuun puitteissa rajoitettu siihen, että se oman harkintansa mukaan korjaa normaalikäytössä, -ylläpidossa ja -huollossa viallisiksi todetut osat, tai korvaa tällaiset osat uusilla alkuperäisillä BRP-osilla ilman osien tai työvoiman veloittamista, millä tahansa valtuutetulla BRP-jälleenmyyjällä takuukauden aikana tässä kuvatuin ehdoin. Sea-Doo -henkilökohtaisen vesikulkuneuvon omistaja ei voi vaatia ajoneuvon myynnin peruuntumista tai kumoamista sellaisissa tapauksissa, joissa esitetään takuurikkomuksia koskevia valituksia tai vaateita.

Jos ajoneuvoa joudutaan huoltamaan muussa kuin alkuperäisessä osto- maassaan, omistaja vastaa kaikista lisäkustannuksista, jotka aiheutuvat paikallisista käytännöistä ja ehdoista; mukaan lukien mutta ei rajoittuen seuraaviin esimerkkeihin; kuljetuskustannukset, vakuutuskustannukset, verot, lupamaksut, tuontimaksut sekä mitkä tahansa ja kaikki muut mah-

dolliset taloudelliset kustannukset, joita eri valtiot, liittovaltiot tai alueet ja heidän vastaavat edustajansa perivät.

BRP pidättää oikeuden muuttaa tai parantaa tuotteita ilman, että aikaisemmin valmistettuihin tuotteisiin tehdään samoja muutoksia.

8. LUOVUTUS

Mikäli tuotteen omistusoikeus siirretään takuuajana, siirtyy myös tämä takuu ehtoineen ja edellytyksineen. Takuu on voimassa takuuajan loppuun edellyttäen, että BRP:lle tai valtuutetulle Sea-Doo -maahantuoijalle/jälleenmyyjälle voidaan todistaa, että aikaisempi omistaja on hyväksynyt omistusoikeuden luovutuksen, sekä uuden omistajan yhteystiedot on ilmoitettu jommallekummalle kummalle edellä mainituista tahoista.

9. KULUTTAJA-APU

Mikäli tämän BRP:n rajoitetun takuun suhteen syntyy kiistaa tai riitaa, BRP ehdottaa, että asia yritetään ensiksi ratkaista maahantuoijatasolla. Suosittelemme, että asiasta keskustellaan valtuutetun BRP-jälleenmyyjäliikkeen huoltopäällikön tai liikkeen omistajan kanssa.

Jos ongelma ei ratkea, ota yhteys BRP:hen täyttämällä osoitteesta www.brp.com löytyvä asiakkaan yhteydenottolomake tai kirjoittamalla meille postitse johonkin tämän oppaan osiosta *OTA YHTEYTTÄ* löytyvään osoitteeseen.

* USA:ssa tuotteiden jälleenmyyjä ja huoltotoimista vastaava on BRP US Inc.
© 2016 Bombardier Recreational Products Inc. Kaikki oikeudet pidätetään.
© Bombardier Recreational Products Inc. -yhtiön tai sen tytäryhtiöiden tavaramerkki.

USA:N EPA:N PÄÄSTÖJÄ KOSKEVA TAKUU

Bombardier Recreational Products Inc. ("BRP")* takaa lopulliselle ostajalle ja kullekin seuraavalle ostajalle, että tämä uusi moottori, mukaan lukien kaikki sen pakokaasupäästöjen rajoitusjärjestelmän ja sen höyrystyvien päästöjen rajoitusjärjestelmän osat, täyttää kaksi vaatimusta:

1. Se on suunniteltu, valmistettu ja varustettu siten, että se on myyntiajankohtana lopulliselle ostajalle seuraavien vaatimusten mukainen: 40 CFR 1045 ja 40 CFR 1060.
2. Siinä ei ole materiaalien tai työn laadun vikoja, joiden vuoksi se ei täyttäisi 40 CFR 1045- ja 40 CFR 1060 -vaatimuksia.

Takuun piiriin kuuluvissa tapauksissa BRP korjaa tai vaihtaa oman päätöksensä mukaisesti minkä tahansa osan tai komponentin, jossa on materiaallivika tai työn laadun vika, joka lisäisi moottorin jonkin säännellyn saastutavan aineen päästöjä annettuna takuuajana veloittamatta omistajaa, mukaan lukien vianmäärittelyyn ja päästöihin liittyvien osien korjaukseen tai vaihtoon liittyvät kustannukset. Kaikki tämän takuun puitteissa korvatut vialliset osat ovat jatkossa BRP:n omaisuutta.

BRP rajoittaa päästöihin liittyvien osien diagnoosit ja korjaukset päästöihin liittyvissä takuuhakemuksissa valtuutettujen Sea-Doo -jälleenmyyjien tehtäväksi, muissa kuin seuraavassa luettelossa olevan kohdan kaksi mukaisissa tapauksissa.

Hyväksynnän hankkivana valmistajana BRP ei hylkää päästöihin liittyviä takuuvaateita seuraavin perustein:

1. Kunnossapito tai muu huolto, jonka BRP tai BRP:n valtuutetut yhteistyökumppanit ovat suorittaneet.
2. Moottorin/laitteen korjaustyö, jonka kuljettaja on suorittanut BRP:lle syyksiluettavien vaarallisten olosuhteiden korjaamiseksi, mikäli kuljettaja pyrkii korjaamaan moottorin/laitteen sen oikeaan konfiguraatioon mahdollisimman pian.
3. Mikään takuuvaateeseen liittymätön kuljettajan toimenpide tai toimenpiteen laiminlyönti.
4. Kunnossapito, joka on suoritettu useammin, kuin BRP edellyttää.
5. Mikään, mikä on BRP:n syy tai vastuu.
6. Minkään laitteen käyttöalueella yleisesti saatavana olevan polttoaineen käyttö, paitsi jo BRP:n kirjalliset kunnossapito-ohjeet ilmaisevat, että tämän polttoaineen käyttö vaurioittaa laitteen päästöjenrajoitusjärjestelmää, ja oikeanlainen polttoaine on kuljettajalle helposti saatavana. Katso kunnossapitotietojen osio sekä polttoainevaatimukset polttoaineosiosta.

Päästöihin liittyvä takuuajana

Päästöihin liittyvä takuu on voimassa seuraavan ajan (mikä tahansa täyttyä ensi):

	TUNNIT	KUUKAUDET
Pakokaasupäästöihin liittyvät komponentit	175	30
Höyrystyviin päästöihin liittyvät komponentit	-	24

Sisältyvät komponentit

Päästöihin liittyvä takuu kattaa kaikki komponentit, joiden vika lisäisi moottorin jonkin säännellyn saastuttavan aineen päästöjä, mukaan lukien alla luetellut komponentit:

1. Pakokaasupäästöjen kohdalla päästöihin liittyvät komponentit sisältävät kaikki moottorin osat, jotka liittyvät seuraaviin järjestelmiin:
 - Ilmanottojärjestelmä
 - Polttoainejärjestelmä
 - Sytytysjärjestelmä
 - Pakokaasujen takaisinkierätyjärjestelmät
2. Myös seuraavat osat lasketaan kuuluviksi pakokaasupäästöihin liittyviin komponentteihin:
 - Jälkikäsitteilylaitteet
 - Kampikammion tuuletusventtiilit
 - Anturit
 - Elektroniset ohjausyksiköt
3. Seuraavat osat lasketaan kuuluviksi höyrystyviin päästöihin liittyviin komponentteihin:
 - Polttoainesäiliö
 - Polttoainesäiliön korkki
 - Polttoaineputki
 - Polttoaineputken liittimet
 - Kiristimet*
 - Paineenalennusventtiilit*
 - Säästöventtiilit*
 - Säätösolenoidit*
 - Elektroniset säätimet*
 - Alipainesäädön kalvot*
 - Ohjauskaapelit*
 - Säätövivut*
 - Poistoverkko
 - Höyryletkut
 - Nesteen-/höyrynerotin
 - Hiilisäiliö
 - Säiliön asennuskiinnikkeet
 - Kaasuttimen poistokanavan liitin

*Sikäli kuin ne liittyvät höyrystyvien päästöjen ohjausjärjestelmään

4. Päästöihin liittyviin komponentteihin sisältyy myös mikä hyvänsä muu osa, jonka ainoa tarkoitus on vähentää päästöjä tai jonka vika lisää päästöjä heikentämättä huomattavasti moottorin/laitteen suorituskykyä.

Rajoitettu sovellettavuus

Hyväksynnän hankkivana valmistajana BRP voi hylätä päästöihin liittyvät takuuvaateet sellaisten vikojen kohdalla, jotka ovat aiheutuneet omistajan tai käyttäjän laitteen sopimattomasta kunnossapidosta tai käytöstä, onnettomuuksista, joista valmistaja ei ole vastuussa, tai ylivoimaisesta esteestä. Esimerkiksi päästöihin liittyvää takuuvaadetta ei tarvitse korvata sellaisten vikojen kohdalla, jotka johtuvat suoraan käyttäjän moottorin tai laitteen väärinkäytöstä tai käyttäjän moottorin tai laitteen käytöstä tavalla, jota varten sitä ei ole suunniteltu, ja jotka eivät millään muotoa ole valmistajan syyksi luettavia.

* USA:ssa tuotteiden jälleenmyyjä ja huoltotoimista vastaava on BRP US Inc.

KALIFORNIAN JA NEW YORKIN OSAVALTIOIDEN PAKOKAASUPÄÄSTÖJEN RAJOITUSJÄRJESTELMÄÄ KOSKEVAT TAKUUEHDOT KOSKIEN MALLIVUODEN 2017 SEA-DOO® -HENKILÖKOHTAISIA VESIKULKUNEUVOJA

Vuoden 2017 Sea-Doo -henkilökohtainen vesikulkuneuvosi on varustettu Kalifornian osavaltiota varten California Air Resources Boardin (Kalifornian ilmastovaliokunta) vaatimalla ympäristömerkinnällä. Merkinässä on 1, 2, 3 tai 4 tähteä. Henkilökohtaisessa vesikulkuneuvossasi on riippulipuke, jossa kerrotaan tähtien osoittama luokitusjärjestelmä.

Tähtiluokitus merkitsee puhtaampipäästöisiä perämootoreita

Puhtaampien merimootoreiden symboli.



F18L3CQ

Puhtaampi ilma ja vesi

Terveempää elämäntapaa ja ympäristöä varten.

Parempi polttoainetalous

Polttaa 30 – 40 % vähemmän bensiiniä ja öljyä kuin perinteiset kaasuttimella varustetut kaksitahtimootorit, säästäten rahaa ja resursseja.

Pitempi päästötakuu

Suojaa kuluttajia taaten samalla huolettoman toiminnan.

Yksi tähti – Alhaiset päästöt

Tarra, jossa on yksi tähti, kertoo että kyseessä on henkilökohtainen vesikulkuneuvo, ulkolaitaperämoottori, sisäperämoottori tai keskimoottori, joka täyttää Air Resources Boardin henkilökohtaisille vesikulkuneuvoille ja ulkolaitaperämoottoreille vuonna 2001 asettamat pakokaasupäästövaatimukset. Näiden normien mukaisten moottoreiden päästöt ovat 75 % alhaisemmat kuin perinteisten, kaasuttimilla varustettujen kaksitahtimoottoreiden päästöt. Nämä moottorit täyttävät samalla myös Yhdysvaltain EPA 2006 -säädökset venemoottoreille.

Kaksi tähteä – Hyvin alhaiset päästöt

Tarra, jossa on kaksi tähteä, kertoo että kyseessä on henkilökohtainen vesikulkuneuvo, ulkolaitaperämoottori, sisäperämoottori tai keskimoottori, joka täyttää Air Resources Boardin henkilökohtaisille vesikulkuneuvoille ja ulkolaitaperämoottoreille vuonna 2004 asettamat pakokaasupäästövaatimukset. Näiden normien mukaisten moottoreiden päästöt ovat 20 % alhaisemmat kuin moottoreiden, joiden luokitus on Yksi tähti - Alhaiset päästöt.

Kolme tähteä – Erittäin alhaiset päästöt

Kilpi, jossa on kolme tähteä, kertoo että kyseessä on henkilökohtainen vesikulkuneuvo tai ulkolaitaperämoottori, joka täyttää Air Resources Boardin henkilökohtaisille vesikulkuneuvoille ja ulkolaitaperämoottoreille vuodelle 2008 asettamat pakokaasupäästövaatimukset tai sen vuonna 2003 sisäperämoottoreille tai keskimoottoreille asettamat pakokaasupäästövaatimukset. Näiden normien mukaisten moottoreiden päästöt ovat 65% alhaisemmat kuin moottoreiden, joiden luokitus on Yksi tähti - Alhaiset päästöt.

Neljä tähteä – Huippualhaiset päästöt

Kilpi, jossa on neljä tähteä, kertoo että kyseessä on moottori, joka täyttää Air Resources Boardin vuodelle 2012 asettamat sisäperämoottoreita ja keskimoottoreita koskevat pakokaasupäästövaatimukset. Henkilökohtaiset vesikulkuneuvot ja ulkolaitaperämoottorit saattavat myös täyttää näiden normien vaatimukset. Näiden normien mukaisten moottoreiden päästöt ovat 90% alhaisemmat kuin moottoreiden, joiden luokitus on Yksi tähti - Alhaiset päästöt.

Lisätietoja: Cleaner Watercraft – Get the Facts
1 800 END-SMOG
www.arb.ca.gov

Velvollisuutesi ja oikeutesi koskien päästörajoitustakuuta

Kalifornian osavaltion California Air Resources Board, New Yorkin osavaltion Ympäristöviranomaiset ja BRP US Inc. ("BRP") kertovat mielellään sinulle päästörajoitusta koskevasta takuusta, jonka piiriin sinun vuosimallin 2017 Sea-Doo -henkilökohtainen vesikulkuneuvosi kuuluu. Kalifornian ja New Yorkin osavaltioissa uusien henkilökohtaisten vesikulkuneuvojen moottoreiden on oltava suunniteltu, valmistettu ja varustettu näiden osavaltioiden tiukkojen saastepäästörajoitusten mukaisesti. BRP:n on annettava takuu sinun henkilökohtaisen vesikulkuneuvosi päästörajoitusjärjestelmälle alla mainitun pituisina takuuaikoina edellyttäen, että henkilökohtaisen vesikulkuneuvosi moottoria ei ole käytetty väärin, eikä sen huoltoa ole laiminlyöty ja että huolto on tehty asianmukaisesti.

Päästörajoitusjärjestelmään saattaa kuulua sellaisia osia kuin polttoaineen ruiskutusjärjestelmä, sytytysjärjestelmä tai katalysaattori. Lisäksi se saattaa sisältää letkuja, hihnoja, liittimiä ja muita päästöihin liittyviä osakokoonpanoja.

Takuun piiriin kuuluvissa tapauksissa BRP korjaa sinun henkilökohtaisen vesikulkuneuvosi moottorin ilmaiseksi, mukaan lukien vian diagnoosin, osat ja työn edellyttäen, että työ suoritetaan valtuutetun BRP-jälleenmyyjän toimesta.

Valmistajan rajoitetun takuun kattavuus

Tämä päästörajoituksia koskeva takuu kattaa sellaisen mallivuoden 2017 Sea-Doo -henkilökohtaisen vesiajoneuvon, jonka BRP on valmistanut myytäväksi Kalifornian tai New Yorkin osavaltiossa, ja joka on uutena myyty kyseisen osavaltion asukkaalle tai se on takuurekisteröity kyseisessä osavaltiossa asuvalle henkilölle. BRP:n Sea-Doo -henkilökohtaisia vesikulkuneuvoja koskevan rajoitetun takuun ehdot koskevat silti myös näitä kyseisiä malleja tarpeellisin sovelluksin. Tiettyjä päästörajoitusjärjestelmän osia 2017 Sea-Doo -henkilökohtaisessa vesikulkuneuvossasi koskee takuu, joka on voimassa neljä vuotta ensimmäisen kuluttajan ostopäivästä lukien tai 250 käyttötuntia, kumpi ensin kohdalle osuu. Käyttötunteja koskeva takuu kattaa kuitenkin ainoastaan sellaisen henkilökohtaisen vesikulkuneuvon, joka on varustettu asianmukaisella käyttötuntimittarilla tai vastaavalla. Jos mikä tahansa päästöihin liittyvä osa moottorissasi on viallinen ja kuuluu takuun piiriin, se korjataan tai vaihdetaan BRP:n toimesta.

Takuu kattaa vuosimallin 2017 Sea-Doo® -henkilökohtaisen vesikulkuneuvon seuraavat osat:

Tyhjäkäynnin säätöventtiili	Imuilman sovitin
Kaasun asentoanturi	Sytytystulpat
Imuilman ilmanpaineen anturi	Sytytyspuolat
Imuilman lämpötilan anturi	Ilmakotelo
Moottorin lämpötila-anturi	Imu- ja pakoventtiilit ja tiivisteet
Nakutusanturi	Imusarja
ECM (Engine Control Module, moottorin ohjausyksikkö)	Kampikammion tuuletusventtiili
Kaasuläppärunko	Kaasuläppärungon tiiviste
Polttoainekisko	Imusarjan tiiviste
Polttoainesuuttimet	Johtosarja ja liittimet
Polttoaineen paineen säädin	Polttoainesuodatin
Bränslepump	Ahdin

Päästörajoituksia koskeva takuu kattaa takuuseen kuuluvan osan muille moottorikomponenteille aiheuttamat viat. BRP:n käsikirja sisältää kirjalliset ohjeet henkilökohtaisen vesikulkuneuvosi asianmukaista huoltoa ja käyttöä varten. BRP myöntää takuun kaikille päästörajoitusta koskevan takuun piiriin kuuluville osille, ellei osa ole käsikirjassa määritelty vaihdettavaksi huollon yhteydessä.

BRP myöntää takuun sellaiselle päästörajoitustakuun piiriin kuuluvalla osalla, jonka on määritelty vaihdettavaksi huollon yhteydessä, kyseisen osan ensimmäiseen määriteltyyn vaihtopäivään saakka. BRP myöntää sellaisille päästörajoitustakuun piiriin kuuluvalla osalla, joka on määritelty tarkastettavaksi muuta ei vaihdettavaksi, saman takuuajan kuin koko henkilökohtaisen vesikulkuneuvon takuu aika. Jos jokin päästörajoitustakuun piiriin kuuluvista osista korjataan tai vaihdetaan näiden takuehtojen mukaisesti, BRP myöntää takuun korjatulle tai vaihdetulle osalle alkuperäisosan jäljellä olevan takuuajan mukaan. Kaikki tämän takuun puitteissa korvatut osat ovat jatkossa BRP:n omaisuutta.

Huoltokuitit ja -tiedot on luovutettava henkilökohtaisen vesikulkuneuvon mukana uudelle omistajalle omistajan vaihtuessa.

Omistajan takuuvellisuuden

Vuosimallin 2017 Sea-Doo -henkilökohtaisen vesikulkuneuvon omistajana olet vastuussa siitä, että käyttäjän käsikirjassa luetellut huoltotoimenpiteet suoritetaan asianmukaisesti ajallaan. BRP suosittelee, että säilytät kaikki henkilökohtaisen vesikulkuneuvosi moottoria koskevat huoltotoimenpiteiden kuitit. BRP ei kuitenkaan voi hylätä takuuta pelkästään kuittien puuttumisen vuoksi tai yksinomaan siitä syystä, että et mahdollisesti ole kyennyt varmistamaan kaikkien määräaikaishuoltojen asianmukaista suorittamista.

Sea-Doo® -henkilökohtaisen vesikulkuneuvon omistajan sinun on kuitenkin oltava tietoinen, että BRP saattaa hylätä takuuhakemuksen, jos henkilökohtaisen vesikulkuneuvosi moottori tai sen osa on vioittunut väärinkäytön, laiminlyönnin, sopimattoman huollon tai hyväksymättömien muutosten vuoksi.

Sinun velvollisuutesi on toimittaa henkilökohtaisen vesikulkuneuvosi moottori valtuutelle BRP-jälleenmyyjälle mahdollisimman pian ongelman ilmenemisen jälkeen. Takuukorjaukset suoritetaan kohtuullisen ajan kuluessa, aika ei ylitä 30 päivää.

Jos sinulla on kysymyksiä takuuseen liittyvistä oikeuksista ja velvollisuuksista, tai haluat tietää lähimmän jälleenmyyjäsi nimen ja sijainnin ota yhteys asiakaspalvelukeskukseemme, puhelinnumero on 1715848-4957.

BRP:N KANSAINVÄLINEN RAJOITETTU TAKUU: 2017 SEA-DOO® HENKILÖKOHTAINEN VESIKULKUNEUVO

1. RAJOITETUN TAKUUN LAAJUUS

Bombardier Recreational Products Inc. ("BRP")* myöntää Yhdysvaltain liittovaltion ("USA"), Kanadan ja Euroopan talousalueen valtioiden (joka käsittää Euroopan unionin jäsenmaat, Norjan, Islannin ja Liechtensteinin) ("EEA"), Itsenäisten valtioiden yhteisön (entisen Neuvostoliiton jäsenmaat, mukaan lukien Ukraina ja Turkmenistan) ("IVY") ja Turkin ulkopuolella BRP:n valtuuttamien Sea-Doo-maahantuoja/jälleenmyyjien ("Sea-Doo-maahantuoja/jälleenmyyjä") myymille 2017 SEA-DOO -henkilökohtaisille vesikulkuneuvoille materiaalivikoja ja työn laatua koskevan takuun, jonka kesto ja ehdot on määritelty alla.

Tämä rajoitettu takuu ei kata muualla kuin tehtaalla asennettuja osia ja lisävarusteita. Lue asiaan kuuluvien osien ja lisävarusteiden rajoitettua takuuta koskeva teksti.

Tämä rajoitettu takuu on mitätön eikä päde, jos: (1) henkilökohtaista vesikulkuneuvoa käytetään tai on käytetty missä tahansa vaiheessa kilpailuun tai mihinkään muuhun kilpailutoimintaan, vaikka kyseessä olisi edellinen omistaja; tai (2) henkilökohtaista vesikulkuneuvoa on muutettu siten, että se vaikuttaa vahingollisesti toimintaan, käyttäytymiseen tai kestävyys-teen, tai (3) tai henkilökohtaista vesikulkuneuvoa on muutettu sen käyttötarkoituksen muuttamiseksi.

2. VASTUUVELVOLLISUUDEN RAJOITUKSET

LAIN SALLIMASSA MÄÄRIN TÄMÄ TAKUU ON NIMENOMAAN ANNETTU JA HYVÄKSYTTY MINKÄ TAHANSA MUUN JA KAIKKIEN MUIDEN TAKUUSITOUKUSTEN SIJAAN, OLKOON NE ILMAISTUT TAI KONKLUDENTTISET, MUKAAN LUETTUINA ILMAN RAJOITUSTA KAIKKI KURANTTIUTTA TAI TIETTYYN TARKOITUKSEEN SOPIVUUTTA KOSKEVAT TAKUUT. SIKÄLI KUIN NIISTÄ EI VOIDA SANOUTUA IRTI, KONKLUDENTTISET TAKUUSITOUKUKSET RAJOITTUVAT KESTOLTAAN KYSEESSÄ OLEVAN TAKUUN VOIMASSAOLOON. TÄMÄ TAKUU EI KATA SATUNNAISIA EIKÄ SEURANNAISVAHINKOJA. JOTKUT TUOMIOKUNNAT EIVÄT HYVÄKSY VASTUUVAPAUTUSLAUSEKKEITA, RAJOITUKSIA TAI EDELLÄ YKSILÖITYJÄ RAJOITUKSIA, JA SEN JOHDOSTA NE EIVÄT MAHDOLLISESTI KOSKE SINUA. TÄMÄN TAKUUN PERUSTEELLA SINULLA ON TIETTYJÄ OIKEUKSIA, LISÄKSI SINULLA SAATTA OLLA MUITA MAASTA TOISEEN VAIHTELEVIA LAILLISIA OIKEUKSIA. (KATSO AUSTRALIASSA OSTETUILE TUOTTEILLE ALLA PYKÄLÄ 4).

Yhdelläkään Sea-Doo -maahantuoja/jälleenmyyjällä tai muulla henkilöllä ei ole valtuuksia minkään muun tuotetta koskevan vahvistuksen, edustuksen, tai takuun antamiseen kuin ne, mitä tähän rajoitettuun takuuseen sisältyy, ja mikäli näin tapahtuu, niitä ei voida käyttää BRP:tä vastaan.

BRP pidättää oikeuden muuttaa näitä takuehtoja. Muutokset eivät kuitenkaan koske niitä tuotteita, jotka on myyty tämän takuun ollessa voimassa.

3. POIKKEUKSET, – JOITA TAKUU EI KATA

Takuu ei korvaa seuraavia tapauksia missään olosuhteissa:

- Normaalista kulumisesta johtuva osien korvaaminen
- Rutiininomaiset huolto-osat ja huollot, mukaan lukien muttei rajoitettu viritykset, säädöt, öljyn-/voiteluaineen-/jäähdytysnesteen vaihdot, sytytystulppiin vaihto, vesipumput jne.
- Vauriot, jotka johtuvat tämän käyttäjän käsikirjan ohjeiden laiminlyönnistä tai muunlaisesta kuin tämän käyttäjän käsikirjan mukaisesta huollosta/ylläpidosta ja/tai varastoinnista;
- Vahingot, jotka johtuvat osien poistamisesta, vääristä korjauksista, huollosta, ylläpidosta, tai muutoksesta, tai sellaisten osien tai varaosien käyttämisestä, joita BRP ei ole valmistanut tai hyväksynyt, ja jotka kohtuullisesti arvioiden eivät sovi tuotteeseen tai vaikuttavat haitallisesti sen toimintaan, käyttäytymiseen, tai kestävyYTEEN, tai jotka johtuvat muiden kuin valtuutetun Sea-Doo-jälleenmyyjän/maahantuojaan tai sen valtuuttaman henkilön tekemistä korjauksista;
- Väärinkäytöstä, epätavallisesta käytöstä, laiminlyönnistä, kilpailusta, sopimattomasta käytöstä tai sellaisesta tuotteen käytöstä johtuvat vahingot, joka ei noudata käsikirjassa suositeltua käyttöä;
- Ulkoisesta vauriosta, onnettomuudesta, uppoamisesta, tulesta, vierasesineen tai veden sisäänmenosta, varkaudesta, vandalismista tai yli-voimaisesta esteestä johtuvat vahingot.
- Sellaisten polttoaineitten, öljyjen tai voiteluaineiden käyttö, jotka eivät sovi käytettäväksi tuotteessa (ks. käsikirja);
- Ruosteesta, korroosiosta tai ilmastotekijöistä johtuvat vahingot;
- Vahingot, jotka johtuvat ulkopuolisen materiaalin aiheuttamasta tukoksesta jäähdytysjärjestelmässä tai suihkupumpussa;
- Geelipinnoitteeseen liittyvät vahingot, joihin sisältyvät rakkuloiden, säröilyn, ristikko- tai hiusmurtumista johtuvat kosmeettisen geelipinnoitteen viimeistely, rakkulat, tai lasikuidun laminoinnin aukeaminen, rajoittamatta kuitenkaan niihin; ja
- Satunnaiset tai seurannaisvahingot, tai minkään muunlaiset vahingot, mukaan luettuina ilman rajoitusta hinaamis-, puhelin-, vuokra-, taks-, häirtä-, vakuutus- tai lainojen maksukustannukset, ajan menetykset tai ansiotulon menetykset tai huoltotyöstä johtuvan käyttökatkoksen aiheuttamat ajan menetykset.

4. TAKUUAIKA

Tämä takuu on voimassa (1) ensimmäisen kuluttajan ostopäivästä tai (2) tuotteen ensimmäisestä käyttöpäivästä lukien, kumpi hyvänsä ensin kohdalle osuu:

1. KAKSITOISTA (12) PERÄKKÄISTÄ KUUKAUTTA yksityisessä, vapaa-ajan käytössä.
2. NELJÄ (4) PERÄKKÄISTÄ KUUKAUTTA kaupallisessa käytössä.
Tämä on vähimmäistakuu-aika, jota voidaan jatkaa millä tahansa soveltuvalle takuuohjelmalla tilanteen mukaan. Henkilökohtaista vesikulku-
neuvoa käytetään kaupalliseen tarkoitukseen, mikäli sitä käytetään tuloa tuottavan työn tai työsuhteen yhteydessä missä tahansa takuuajan vaiheessa. Henkilökohtaista vesikulku-
neuvoa käytetään kaupalliseen

tarkoitukseen myös, mikäli missä tahansa takuuajan vaiheessa siinä on kaupalliset tunnuksot, tai se on rekisteröity kaupalliseen käyttöön.

Osien korjaus tai korvaaminen, tai huollon suorittaminen tämän takuun puitteissa ei pidennä tämän takuun takuuaikaa sen alkuperäistä loppumisajankohtaa pitemmälle.

Ota huomioon, että voimassa oleva takuu-aika ja muut takuun kattavuutta koskevat modaliteetit saattavat vaihdella riippuen sovellettavissa ja voimassa olevista kansallisista tai paikallisista laeista.

VAIN AUSTRALIASSA MYYDYT TUOTTEET:

Minkään näissä takuun ehdoissa ei saa pitää jättävän pois, rajoittavan tai muokkaavan mitään Competition and Consumer Act 2010 (Cth) -lain ehtoja, takuita, oikeutta tai sen alaisena myönnettyä oikeutta tai korvausta, mukaan lukien Australian kuluttajalaki tai muu laki, jos tämä olisi ristiriidassa kyseisen lain kanssa tai voisi aiheuttaa jonkin näiden ehtojen mitätöimisen. Tämän rajoitetun takuun alaisena sinulle annetut edut annetaan muiden Australian lain alaisena sinulle myönnettyjen lakien ja korvausten lisäksi.

Tuotteissamme on takuu, jota ei voida sulkea pois Australian kuluttajan-suojalain piiristä. Merkittävän vian osalta olet oikeutettu vaihtoon tai hyvitykseen ja kaikkien muiden kohtuudella ennakoitavien menetysten tai vaurioiden korvaukseen. Sinulla on myös oikeus korjauttaa tai vaihdattaa tuotteet, elleivät ne ole hyväksyttävää laatua ja vika ei yllä merkittävän vian tasolle.

5. TAKUUEHDOT

Tämä takuu on voimassa ainoastaan, **josjokainen** seuraavista ehdoista täyttyy:

- 2017 Sea-Doo -henkilökohtaisen vesikulkuneuvon ensimmäisen omistajan on ostettava ajoneuvo uutena ja käyttämättömänä maahantuojaalta/jälleenmyyjältä, joka on valtuutettu myymään Sea-Doo -henkilökohtaisia vesikulkuneuvoja ostomaassa;
- BRP:n määrittelemä luovutushuolto on suoritettu tuotteelle ja dokumentoitu;
- Valtuutettu Sea-Doo-maahantuoja/jälleenmyyjä on rekisteröinyt 2017 Sea-Doo -henkilökohtaisen vesikulkuneuvon asianmukaisella tavalla;
- 2017 Sea-Doo -henkilökohtainen vesikulkuneuvo on ostettava siitä maasta tai maiden liittoutumasta, jossa ostaja asuu;
- takuun ylläpitämiseksi on määräaikaishuollot suoritettava käyttäjän käsikirjassa mainitulla tavalla. BRP varaa itselleen oikeuden ehdollistaa takuun riippumaan todistuksesta huollon kunnolla suorittamisesta.

BRP ei myönnä tätä rajoitettua takuuta kenelläkään yksityiselle omistajalle tai kaupalliseen tarkoitukseen ajoneuvoa käyttävälle omistajalle, elleivät kaikki edellä mainitut ehdot täyty. Rajoitukset ovat tarpeen, jotta BRP voisi taata tuotteittensa, kuluttajien ja yleisön turvallisuuden.

6. TOIMENPITEET TAKUUN MYÖNTÄMISTÄ VARTEN

Asiakkaan on lopetettava Sea-Doo -henkilökohtaisen vesikulkuneuvon käyttö havaitessaan jonkin vian tai jotakin normaalista poikkeavaa. Asiakkaan on ilmoitettava huoltavalle Sea-Doo -maahantuoja/jälleenmyyjälle kahden (2) päivän kuluessa vian ilmentymisestä, ja hänen on kohtuullisesti mahdollistettava tuotteen luoksepäästävyys ja annettava kohtuullinen mahdollisuus vian korjaamiseen. Asiakkaan on myös esitettävä valtuutetulle Sea-Doo -maahantuoja/jälleenmyyjälle tuotteen ostotodistus ja alikirjoitettava korjaus-/työmääräin ennen korjauksen alkamista takuunalaisen korjauksen vahvistamiseksi. Kaikki tämän takuun puitteissa korvatut osat ovat jatkossa BRP:n omaisuutta.

Ota huomioon, että ilmoitusaika saattaa vaihdella riippuen maasi sovellettavista ja voimassa olevista kansallisista tai paikallisista laeista.

7. MITÄ BRP TEKEE

BRP:n velvollisuus on tämän takuun puitteissa rajoitettu siihen, että se oman harkintansa mukaan korjaa normaalikäytössä, -ylläpidossa ja -huollossa viallisiksi todetut osat, tai korvaa tällaiset osat uusilla alkuperäisillä Sea-Doo-osilla ilman osien tai työvoiman veloittamista, millä tahansa valtuutetulla Sea-Doo-maahantuoja/jälleenmyyjällä takuukauden aikana tässä kuvatuin ehdoin. BRP:n vastuu rajoittuu tarvittavien korjausten tekemiseen tai osien korvaamiseen. Sea-Doo -henkilökohtaisen vesikulkuneuvon omistaja ei voi vaatia ajoneuvon myynnin peruuntumista tai kumoamista sellaisissa tapauksissa, joissa esitetään takuurikkomuksia koskevia valituksia tai vaateita. Sinulla saattaa olla muita laillisia oikeuksia, jotka saattavat vaihdella maittain.

Jos ajoneuvoa joudutaan huoltamaan muussa kuin alkuperäisessä osto-omaansa, omistaja vastaa kaikista lisäkustannuksista, jotka aiheutuvat paikallisista käytännöistä ja ehdoista; mukaan lukien mutta ei rajoittuen seuraaviin esimerkkeihin; kuljetuskustannukset, vakuutuskustannukset, verot, lupamaksut, tuontimaksut sekä mitkä tahansa ja kaikki muut mahdolliset taloudelliset kustannukset, joita eri valtiot, liittovaltiot tai alueet ja heidän vastaavat edustajansa perivät.

BRP pidättää oikeuden muuttaa tai parantaa tuotteita ilman, että aikaisemmin valmistettuihin tuotteisiin tehdään samoja muutoksia.

8. LUOVUTUS

Mikäli tuotteen omistusoikeus siirretään takuuajana, siirtyy myös tämä takuu ehtoineen ja edellytyksineen. Takuu on voimassa takuuajan loppuun edellyttäen, että BRP:lle tai valtuutetulle Sea-Doo -maahantuoja/jälleenmyyjälle voidaan todistaa, että aikaisempi omistaja on hyväksynyt omistusoikeuden luovutuksen, sekä uuden omistajan yhteystiedot on ilmoitettu jommallekummalle kummalle edellä mainituista tahoista.

9. KULUTTAJA-APU

Mikäli tämän rajoitetun takuun suhteen syntyy kiistaa tai riitaa, BRP ehdottaa, että asia yritetään ensiksi ratkaista Sea-Doo -maahantuoja/jälleenmyyjätasolla. Suosittelemme, että asiasta keskustellaan valtuutetun Sea-Doo

-maahantuojan/jälleenmyyjäliikkeenhuoltoapäällikön tai liikkeen omistajan kanssa.

Jos ongelma ei ratkea, ota yhteys BRP:hen täyttämällä osoitteesta www.brp.com löytyvä asiakkaan yhteydenottolomake tai kirjoittamalla meille postitse johonkin tämän oppaan osiosta *OTA YHTEYTTÄ* löytyvään osoitteeseen.

* Bombardier Recreational Products Inc. tai sen tytäryhtiöt huolehtivat tuotteiden jakelusta ja huollosta sillä alueella, jota tämä rajoitettu takuu koskee.
© 2016 Bombardier Recreational Products Inc. Kaikki oikeudet pidätetään.
® Bombardier Recreational Products Inc.:n rekisteröity tavaramerkki.

BRP:N RAJOITETTU TAKUU EUROOPAN TALOUSALUEELLA, ITSENÄISTEN VALTIOIDEN YHTEISÖSSÄ JA TURKISSA: 2017 SEA-DOO® HENKILÖKOHTAINEN VESIKULKUNEUVO

1. RAJOITETUN TAKUUN LAAJUUS

Bombardier Recreational Products Inc. ("BRP")* myöntää Yhdysvaltain liittovaltion ("USA"), Kanadan ja Euroopan talousalueen valtioiden (joka käsittää Euroopan unionin jäsenmaat, Norjan, Islannin ja Liechtensteinin) ("EEA"), Itsenäisten valtioiden yhteisön (entisen Neuvostoliiton jäsenmaat, mukaan lukien Ukraina ja Turkmenistan) ("IVY") ja Turkin ulkopuolella BRP:n valtuuttamien Sea-Doo-maahantuoja/jälleenmyyjien ("Sea-Doo-maahantuoja/jälleenmyyjä") myymille 2017 SEA-DOO -henkilökohtaisille vesikulkuneuvoille materiaalivikoja ja työn laatua koskevan takuun, jonka kesto ja ehdot on määritelty alla.

Tämä rajoitettu takuu ei kata muualla kuin tehtaalla asennettuja osia ja lisävarusteita. Lue asiaan kuuluvien osien ja lisävarusteiden rajoitettua takuuta koskeva teksti.

Tämä rajoitettu takuu on mitätön eikä päde, jos: (1) henkilökohtaista vesikulkuneuvoa käytetään tai on käytetty missä tahansa vaiheessa kilpailuun tai mihinkään muuhun kilpailutoimintaan, vaikka kyseessä olisi edellinen omistaja; tai (2) henkilökohtaista vesikulkuneuvoa on muutettu siten, että se vaikuttaa vahingollisesti toimintaan, käyttäytymiseen tai kestävyYTEEN, tai (3) tai henkilökohtaista vesikulkuneuvoa on muutettu sen käyttötarkoituksen muuttamiseksi.

2. VASTUUVOLLISUUDEN RAJOITUKSET

LAIN SALLIMASSA MÄÄRIN TÄMÄ TAKUU ON NIMENOMAAN ANNETTU JA HYVÄKSYTTY MINKÄ TAHANSA MUUN JA KAIKKIEN MUIDEN TAKUUSITOUKUSTEN SIJAAN, OLKOON NE ILMAISTUT TAI KONKLUDENTTITSET, MUKAAN LUETTUINA ILMAN RAJOITUSTA KAIKKI KURANTTIUTTA TAI TIETTYYN TARKOITUKSEEN SOPIVUUTTA KOSKEVAT TAKUUT. SIKÄLI KUIN NIISTÄ EI VOIDA SANOUTUA IRTI, KONKLUDENTTITSET TAKUUSITOUKUKSET RAJOITTAVAT KESTOLTAAN KYSEESSÄ OLEVAN TAKUUN VOIMASSAOLOON. TÄMÄ TAKUU EI KATA SATUNNAISIA EIKÄ SEURANNAISVAHINKOJA. JOTKUT TUOMIOKUNNAT EIVÄT HYVÄKSY VASTUUVAPAUTUSLAUSEKKEITA, RAJOITUKSIA TAI EDELLÄ YKSILOITYJÄ RAJOITUKSIA, JA SEN JOHDOSTA NE EIVÄT MAHDOLLISESTI KOSKE SINUA. TÄMÄN TAKUUN PERUSTEELLA SINULLA ON TIETTYJÄ OIKEUKSIA, LISÄKSI SINULLA SAATTA OLLA MUITA MAASTA TOISEEN VAIHTELEVIA LAILLISIA OIKEUKSIA.

Yhdelläkään Sea-Doo -maahantuojalla/jälleenmyyjällä tai muulla henkilöllä ei ole valtuuksia minkään muun tuotetta koskevan vahvistuksen, edustuksen, tai takuun antamiseen kuin ne, mitä tähän rajoitettuun takuuseen sisältyy, ja mikäli näin tapahtuu, niitä ei voida käyttää BRP:tä vastaan.

BRP pidättää oikeuden muuttaa näitä takuehtoja. Muutokset eivät kuitenkaan koske niitä tuotteita, jotka on myyty tämän takuun ollessa voimassa.

3. POIKKEUKSET, – JOITA TAKUU EI KATA

Takuu ei korvaa seuraavia tapauksia missään olosuhteissa:

- Normaalista kulumisesta johtuva osien korvaaminen
- Rutiininomaiset huolto-osat ja huollot, mukaan lukien muttei rajoitettu viritykset, säädöt, öljyn-/voiteluaineen-/jäähdytysnesteen vaihdot, sytytystulppien vaihto, vesipumput jne.
- Vauriot, jotka johtuvat tämän käyttäjän käsikirjan ohjeiden laiminlyönnistä tai muunlaisesta kuin tämän käyttäjän käsikirjan mukaisesta huollosta/ylläpidosta ja/tai varastoinnista;
- Vahingot, jotka johtuvat osien poistamisesta, vääristä korjauksista, huollosta, ylläpidosta, tai muutoksesta, tai sellaisten osien tai varaosien käyttämisestä, joita BRP ei ole valmistanut tai hyväksynyt, ja jotka kohtuullisesti arvioiden eivät sovi tuotteeseen tai vaikuttavat haitallisesti sen toimintaan, käyttäytymiseen, tai kestävyYTEEN, tai jotka johtuvat muiden kuin valtuutetun Sea-Doo-jälleenmyyjän/maahantuojan; tai sen valtuuttaman henkilön tekemistä korjauksista;
- Väärinkäytöstä, epätavallisesta käytöstä, laiminlyönnistä, kilpailusta, sopimattomasta käytöstä tai sellaisesta tuotteen käytöstä johtuvat vahingot, joka ei noudata käsikirjassa suositeltua käyttöä;
- Ulkoisesta vauriosta, onnettomuudesta, uppoamisesta, tulesta, vierasesineen tai veden sisäänmenosta, varkaudesta, vandalismista tai ylivoimaisesta esteestä johtuvat vahingot.
- Sellaisten polttoaineitten, öljyjen tai voiteluaineiden käyttö, jotka eivät sovi käytettäväksi tuotteessa (ks. käsikirja);
- Ruosteesta, korroosiosta tai ilmastotekijöistä johtuvat vahingot;
- Vahingot, jotka johtuvat ulkopuolisen materiaalin aiheuttamasta tukoksesta jäähdytysjärjestelmässä tai suihkupumpussa;
- Geelipinnoitteeseen liittyvät vahingot, joihin sisältyvät rakkuloiden, säröilyn, ristikko- tai hiusmurtumista johtuvat kosmeettisen geelipinnoitteen viimeistely, rakkulat, tai lasikuidun laminoinnin aukeaminen, rajoittumatta kuitenkaan niihin; ja
- satunnaiset tai seurannaisvahingot, tai minkään muunlaiset vahingot, mukaan luettuina ilman rajoitusta hinaamis-, varastointi-, kuljetus-, puhelin-, vuokra-, taksi-, haitta-, vakuutus- tai lainojen maksukustannukset, ajan menetykset tai ansiotulon menetykset tai huoltotyön aiheuttaman seisonta-aika.

4. TAKUUAIKA

Tämä takuu on voimassa (1) ensimmäisen kuluttajan ostopäivästä tai (2) tuotteen ensimmäisestä käyttöpäivästä lukien, kumpi hyvänsä ensin kohdalle osuu:

1. KAKSIKYMMENTÄNELJÄ (24) PERÄKKÄISTÄ KUUKAUTTA yksityisessä, vapaa-ajan käytössä.
2. NELJÄ (4) PERÄKKÄISTÄ KUUKAUTTA kaupallisessa käytössä.
Henkilökohtaista vesikulkuneuvoa käytetään kaupalliseen tarkoitukseen, mikäli sitä käytetään tuloa tuottavan työn tai työsuhteen yhteydessä missä tahansa takuuajan vaiheessa. Henkilökohtaista vesikulkuneuvoa käytetään kaupalliseen tarkoitukseen myös, mikäli missä tahansa ta-

kuuajan vaiheessa siinä on kaupalliset tunnuksset, tai se on rekisteröity kaupalliseen käyttöön.

Osien korjaus tai korvaaminen, tai huollon suorittaminen tämän takuun puitteissa ei pidennä tämän takuun takuuaikaa sen alkuperäistä loppumisajankohtaa pitemmälle.

Ota huomioon, että voimassa oleva takuuaika ja muut takuun kattavuutta koskevat modaliteetit saattavat vaihdella riippuen sovellettavissa ja voimassa olevista kansallisista tai paikallisista laeista.

5. TAKUUEHDOT

Tämä takuu on voimassa ainoastaan, **josjokainen** seuraavista ehdoista täyttyy:

- 2017 Sea-Doo -henkilökohtaisen vesikulkuneuvon ensimmäisen omistajan on ostettava ajoneuvo uutena ja käyttämättömänä maahantuoja/jälleenmyyjältä, joka on valtuutettu myymään Sea-Doo -henkilökohtaisia vesikulkuneuvoja ostomaassa;
- BRP:n määrittelemä luovutushuolto on suoritettu tuotteelle ja dokumentoitu;
- Valtuutettu Sea-Doo-maahantuoja/jälleenmyyjä on rekisteröinyt 2017 Sea-Doo -henkilökohtaisen vesikulkuneuvon asianmukaisella tavalla;
- 2017 Sea-Doo -henkilökohtainen vesikulkuneuvo on ostettava EEA:n alueella asuvan henkilön toimesta, IVY-maissa jossakin kyseisen talousalueen maassa asuvan henkilön toimesta, Turkissa maassa asuvan henkilön toimesta; ja
- takuun ylläpitämiseksi on määrääkaishaullot suoritettava käyttäjän käsikirjassa mainitulla tavalla. BRP varaa itselleen oikeuden ehdollistaa takuun riippumaan todistuksesta huollon kunnolla suorittamisesta.

BRP ei myönnä tätä rajoitettua takuuta kenelläkään yksityiselle omistajalle tai kaupalliseen tarkoitukseen ajoneuvoa käyttävälle omistajalle, elleivät kaikki edellä mainitut ehdot täyty. Rajoitukset ovat tarpeen, jotta BRP voisi taata tuotteittensa, kuluttajien ja yleisön turvallisuuden.

6. TOIMENPITEET TAKUUN MYÖNTÄMISTÄ VARTEN

Asiakkaan on lopetettava Sea-Doo -henkilökohtaisen vesikulkuneuvon käyttö havaitessaan jonkin vian tai jotakin normaalista poikkeavaa. Asiakkaan on ilmoitettava huoltavalle Sea-Doo -maahantuoja/jälleenmyyjälle kahden (2) kuukauden kuluessa vian ilmestymisestä, ja hänen on kohtuullisesti mahdollistettava tuotteen luoksepäästävyyden ja annettava kohtuullinen mahdollisuus vian korjaamiseen. Asiakkaan on myös esitettävä valtuutetulle Sea-Doo -maahantuoja/jälleenmyyjälle tuotteen ostotodistus ja alikirjoitettava korjaus-/työmääräin ennen korjauksen alkamista takuunalaisen korjauksen vahvistamiseksi. Kaikki tämän takuun puitteissa korvatut osat ovat jatkossa BRP:n omaisuutta.

Ota huomioon, että ilmoitusaika saattaa vaihdella riippuen maasi sovellettavista ja voimassa olevista kansallisista tai paikallisista laeista.

7. MITÄ BRP TEKEE

BRP:n velvollisuus on tämän takuun puitteissa rajoitettu siihen, että se oman harkintansa mukaan korjaa normaalkäytössä, -ylläpidossa ja -huollossa viallisiksi todetut osat, tai korvaa tällaiset osat uusilla alkuperäisillä Sea-Doo-osilla ilman osien tai työvoiman veloittamista, millä tahansa valtuutetulla Sea-Doo-maahantuojalla/jälleenmyyjällä takuukauden aikana tässä kuvatuin ehdoin. BRP:n vastuu rajoittuu tarvittavien korjausten tekemiseen tai osien korvaamiseen. Sea-Doo -henkilökohtaisen vesikulkuneuvon omistaja ei voi vaatia ajoneuvon myynnin peruuntumista tai kumoamista sellaisissa tapauksissa, joissa esitetään takuurikkomuksia koskevia valituksia tai vaateita. Sinulla saattaa olla muita laillisia oikeuksia, jotka saattavat vaihdella maittain.

Mikäli takuuhuoltoa vaaditaan alkuperäisen myyntimaan ulkopuolella, tai EEA:ssa asuvia koskien: jos takuuhuoltoa vaaditaan EEA:n ulkopuolella, tai IVY-maiden asukkaita koskien IVY-maiden ulkopuolella, ovat paikallisista käytännöistä ja olosuhteista mahdollisesti johtuvat lisäkustannukset omistajan vastuulla, mukaan lukien mutta ei rajoittuen hallitusten, valtioiden, maa-alueiden ja niitä vastaavien elinten veloittamaan rahtiin, vakuutukseen, veroihin, lisenssimaksuihin, tuontitulleihin ja mihin tahansa ja kaikkiin muihin rahoituskuluihin.

BRP pidättää oikeuden muuttaa tai parantaa tuotteita ilman, että aikaisemmin valmistettuihin tuotteisiin tehdään samoja muutoksia.

8. LUOVUTUS

Mikäli tuotteen omistusoikeus siirretään takuuajana, siirtyy myös tämä takuu, joka on voimassa takuuajan loppuun edellyttäen, että BRP:lle tai valtuutetulle Sea-Doo -maahantuojalle/jälleenmyyjälle voidaan todistaa, että aikaisempi omistaja on hyväksynyt omistusoikeuden luovutuksen, sekä uuden omistajan yhteystiedot on ilmoitettu jommallekummalle kummalle edellä mainituista tahoista.

9. KULUTTAJA-APU

Mikäli tämän rajoitetun takuun suhteen syntyä kiistaa tai riitaa, BRP ehdottaa, että asia yritetään ensiksi ratkaista Sea-Doo -maahantuojalla/jälleenmyyjätasolla. Suosittelemme, että asiasta keskustellaan valtuutetun Sea-Doo -maahantuojan/jälleenmyyjäliikkeenhuoltopäällikön tai liikkeen omistajan kanssa.

Jos ongelma ei ratkea, ota yhteys BRP:hen täyttämällä osoitteesta www.brp.com löytyvä asiakkaan yhteydenottolomake tai kirjoittamalla meille postitse johonkin tämän oppaan osiosta *OTA YHTEYTÄ* löytyvään osoitteeseen.

AINOASTAAN RANSKAA KOSKEVAT LISÄTERMIT JA EHDOT

Följande avtal och villkor är endast tillämpliga på produkter som sålts i Frankrike:

Säljare ska leverera gods som är överrensstämmande med kontraktet och ska vara ansvariga för defekter som finns vid leveransen. Myyjä on myös vastuussa vaurioista, jotka aiheutuvat pakkaamisesta, kokoonpano-ohjeista tai asentamisesta silloin, kun se on sopimuksen mukaisesti myyjän vastuulla tai hän on suorittanut sen vastuunalaisesti. Jotta tuote vastaa sopimusta, tuotteen on:

1. Kunna användas i normal användning för likande gods och, om tillämpligt:
 - Motsvara beskrivningen som överlämnas av säljaren och ha den kvalitet som uppges för köparen genom prover eller modeller;
 - Ha de kvaliteter som köparen lagligen kan förvänta sig, med undantag för de allmänna uttalanden som säljaren, tillverkaren av dess representant, inklusive i reklam eller märkning; eller
2. Tai siinä on oltava sellaiset ominaisuudet, jotka molemmat osapuolet ovat hyväksyneet tai sen on sovelluttava ostajan aikomaan erityiskäyttöön, jonka ostaja on ilmoittanut myyjälle ja tämä on hyväksynyt aikoimuksen.

Ansvaret att informera om ovanstående preskriberas två år efter leveransen av varan. Myyjän on sisällytettävä myymänsä tuotteen piilevät virheet takuun piiriin, jos virheet tekevät tuotteesta tarkoituksenmukaiseen käyttöön kelpaamattoman, tai jos ne vaikuttavat tuotteen käyttöön vähentävästi siten, että ostaja ei olisi ostanut tuotetta tai olisi maksanut siitä vähemmän, jos olisi tiennyt tämän. Ostajan on ilmoitettava esinevirheistä kahden vuoden kuluessa vian havaitsemisesta.

***Tämä sivu on
tarkoituksella tyhjä***

TIETOA ASIAKKAALLE

TIETOA TIETOSUOJASTA

BRP ilmoittaa, että yhteystietojasi tullaan käyttämään turvallisuuteen ja takuuseen liittyvissä asioissa. Lisäksi BRP ja sen tytäryhtiöt voivat käyttää asiakasluetteloaan BRP:hen ja siihen liittyvien tuotteiden markkinointi- ja mainontatarkoituksiin.

Sinulla on oikeus kysyä sinuun liittyviä tietoja tai korjata niitä, tai pyytää ne poistettavaksi suoramarkkinointiluettelosta. Ota siinä tapauksessa yhteys BRP:hen.

Via e-post: **privacyofficer@brp.com**

Via vanlig post: BRP
Senior Legal Counsel-Privacy Officer
726 St-Joseph
Valcourt, QC
Canada
J0E 2L0

OTA MEIHIN YHTEYTTÄ

www.brp.com

Pohjois-Amerikka

565 de la Montagne Street
Valcourt (Québec) J0E 2L0 Kanada
Sturtevant, Wisconsin, Yhdysvallat
10101 Science Drive
Sturtevant, Wisconsin
53177
Yhdysvallat

Circuito de la Productividad #111
Parque Industrial Guadalajara
Col. Las Pintas
El Salto, Jalisco, 45690
Meksiko

Av. Ferrocarril # 202
Parque Industrial Querétaro
Santa Rosa Jáuregui, Querétaro
Querétaro
C.P. 76220 México

Eurooppa

Skaldenstraat 125
B-9042 Gent
Belgia

Itterpark 11
D-40724 Hilden
Saksa

ARTEPARC Bâtiment B
Route de la côte d'Azur, Le Canet
13590 Meyreuil
France

Ingvald Ystgaardsvei 15
N-7484 Tronheim
Norja

Isoaavantie 7
PL 8040
96101 Rovaniemi

Formvägen 16
S-906 21 Umeå
Sweden

Avenue d'Ouchy 4-6
1006 Lausanne
Sveitsi

Oseania

6 Lord Street
Lakes Business Park
Botany, NSW 2019
Australia

Etelä-Amerikka

Rodovia Anhanguera Km 104
Loteamento Techno Park
Condominio Empresarial AZTech
Avenida James Clerck Maxwell, 280 - Modulo 04
13069-380, Campinas SP
Brasilia

Aasia

15/F Parale Mitsui Building,8
Higashida-Cho, Kawasaki-ku
Kawasaki 210-0005
Japani
Room Dubai, level 12, Platinum Tower
233 Tai Cang Road
Xintiandi, Lu Wan District
Shanghai 200020
PR Kiina

OSOITTEEN/OMISTAJAN MUUTOS

Jos osoitteesi on muuttunut, tai jos olet vesikulkuneuvon uusi omistaja, muista ilmoittaa BRP:lle joko:

- Ilmoittamalla valtuutetulle Sea-Doo -jälleenmyyjälle.
- **Vain Pohjois-Amerikassa:** soita numeroon 1 888 272-9222.
- Lähettämällä jokin seuraavien sivujen osoitteenmuutoskorteista johonkin tämän oppaan osiosta *OTA YHTEYTTÄ* löytyvään BRP:n osoitteeseen.

Mikäli omistussuhde muuttuu, liitä mukaan todistus siitä, että edellinen omistaja on suostunut luovutukseen.

BRP:lle ilmoittaminen on erittäin tärkeää, jopa rajoitetun takuun umpeutumisen jälkeen, koska siten BRP:llä on mahdollisuus tavoittaa tarvittaessa vesikulkuneuvon omistaja, esim. kun ryhdytään suorittamaan turvallisuudesta johtuvia palautuspyyntöjä. BRP:lle ilmoittaminen on omistajan vastuulla.

VARASTETUT TUOTTEET: Mikäli vesikulkuneuvosi varastetaan, on sinun ilmoitettava siitä paikkakuntasi jälleenmyyjän takuuosastolle. Pyydämme ilmoittamaan nimen, osoitteen, puhelinnumeron, rungon tunnistusnumeron, ja päivän, jolloin varkaus tapahtui.

**Tämä sivu on
tarkoituksella tyhjä**

**Tämä sivu on
tarkoituksella tyhjä**

**Tämä sivu on
tarkoituksella tyhjä**

VESIKULKUNEUVO MALLI Nro _____

RUNGON

TUNNISTUSNUMERO (H.I.N.) _____

MOOTTORIN

TUNNISTUSNUMERO (E.I.N.) _____

Omistaja: _____

NIMI

Nro

KATU

TALONUMERO

PAIKKAKUNTA KAUPUNKI

VALTIO/LÄÄNI

POSTINUMERO

Ostopäivämäärä _____

VUOSI KUUKAUSI PÄIVÄ

Takuun

päättymispäivämäärä _____

VUOSI KUUKAUSI PÄIVÄ

Sea-Doo-jälleenmyyjä täydentää myyntihetkellä.

JÄLLEENMYYJÄN LEIMAN KOHTA



219 001 935_FI
KÄYTTÄJÄN KÄSIKIRJA SEA-DOO SPARK -SARJA/SUOMI

U/M:P.C