

# SEA-DOO®



# 2017 GUIDA DEL CONDUCENTE

Informazioni sulla sicurezza,  
l'imbarcazione e la manutenzione



## SERIE RXT™ / GTX† / WAKE™ PRO

### AVVERTENZA

Leggere attentamente questa guida.  
Contiene informazioni importanti per la sicurezza.  
Età minima consigliata del conducente: 16 anni  
Tenere questo Manuale del conducente all'interno del  
mezzo.

2 1 9 0 0 1 9 2 9 \_ I T

Traduzione delle istruzioni originali

## **AVVERTENZA**

La mancata osservanza di qualsiasi precauzione e istruzione di sicurezza presente nella Guida dell'operatore, nel *VIDEO SULLA SICUREZZA* e sulle etichette del prodotto potrebbe comportare lesioni, fino alla morte!

### AVVERTENZA DISPOSIZIONE CALIFORNIANA 65

## **AVVERTENZA**

Il veicolo contiene o emette sostanze chimiche note allo stato della California per causare cancro e difetti congeniti o altri danni a livello riproduttivo.



In Canada i prodotti sono distribuiti da Bombardier Recreational Products Inc. (BRP).

In USA, i prodotti sono distribuiti da BRP US Inc.

Si tratta di un elenco non esaustivo di marchi di fabbrica proprietà di Bombardier Recreational Products Inc. o dei suoi affiliati:

4-TEC™	iBR™	RXT™-XTM
ACE™	iControl™	
D.E.S.S.™		Sea-Doo®
GTX™	iTC™	T.O.P.S.™
GTX Limited™		VTST™
GTX Limited S™	Rotax®	WAKE™ PRO 215
GTX S™	RXT™	XPST™

# INTRODUZIONE

Deutsch	Dieses Handbuch ist möglicherweise in Ihrer Landessprache verfügbar. Bitte wenden Sie sich an Ihren Händler oder besuchen Sie: <a href="http://www.operatorsguides.brp.com">www.operatorsguides.brp.com</a>
English	This guide may be available in your language. Check with your dealer or go to: <a href="http://www.operatorsguides.brp.com">www.operatorsguides.brp.com</a>
Español	Es posible que este manual esté disponible en su idioma. Consulte a su distribuidor o visite: <a href="http://www.operatorsguides.brp.com">www.operatorsguides.brp.com</a>
Français	Ce guide peut être disponible dans votre langue. Vérifier avec votre concessionnaire ou aller à: <a href="http://www.operatorsguides.brp.com">www.operatorsguides.brp.com</a>
日本語	このガイドは、言語によって翻訳版が用意されています。ディーラーに問い合わせるか、次のアドレスでご確認ください： <a href="http://www.operatorsguides.brp.com">www.operatorsguides.brp.com</a>
Nederlands	Deze handleiding kan beschikbaar zijn in uw taal. Vraag het aan uw dealer of ga naar: <a href="http://www.operatorsguides.brp.com">www.operatorsguides.brp.com</a>
Norsk	Denne boken kan finnes tilgjengelig på ditt eget språk. Kontakt din forhandler eller gå til: <a href="http://www.operatorsguides.brp.com">www.operatorsguides.brp.com</a>
Português	Este manual pode estar disponível em seu idioma. Fale com sua concessionária ou visite o site: <a href="http://www.operatorsguides.brp.com">www.operatorsguides.brp.com</a>
Suomi	Käyttöohjekirja voi olla saatavissa omalla kielelläsi. Tarkista jälleenmyyjältä tai käy osoitteessa: <a href="http://www.operatorsguides.brp.com">www.operatorsguides.brp.com</a>
Svenska	Denna bok kan finnas tillgänglig på ditt språk. Kontakta din återförsäljare eller gå till: <a href="http://www.operatorsguides.brp.com">www.operatorsguides.brp.com</a>

Congratulazioni per l'acquisto di una nuova imbarcazione personale Sea-Doo® (PWC). Il prodotto è coperto da garanzia BRP; avrete inoltre a disposizione una rete di concessionari autorizzati di imbarcazioni personali Sea-Doo in grado di fornire tutti i componenti, l'assistenza e gli accessori di cui potreste avere bisogno.

Il concessionario si impegna per la massima soddisfazione del cliente. Grazie alla sua formazione, egli potrà effettuare la messa a punto iniziale, l'ispezione dell'imbarcazione e completare la regolazione finale prima che prendiate possesso. Rivolgersi al proprio concessionario nel caso in cui fossero necessarie informazioni più complete relative alla manutenzione.

Alla consegna, sono state inoltre fornite informazioni sulla copertura della garanzia ed è stato firmato

*L'ELENCO DEI CONTROLLI PRE-FORNITURA* per garantire che la nuova imbarcazione sia stata predisposta a garanzia di una completa soddisfazione.

## Istruzioni preliminari

Per informazioni su come ridurre il rischio di lesioni o di decesso, leggere attentamente le seguenti sezioni prima di utilizzare l'imbarcazione:

- *INFORMAZIONI SULLA SICUREZZA*
- *INFORMAZIONI SULL'IMBARCAZIONE.*

Si devono inoltre leggere e comprendere tutte le etichette di sicurezza presenti sull'imbarcazione e guardare con attenzione il *VIDEO SULLA SICUREZZA.*

Il mancato rispetto delle avvertenze contenute nel presente Manuale

del conducente' può comportare gravi lesioni o persino la morte.

BRP consiglia vivamente di seguire un corso sulla sicurezza di navigazione. Controllare con il proprio concessionario o con le autorità locali la disponibilità nella propria zona.

In alcune aree, per la guida di un'imbarcazione è obbligatorio essere in possesso di una apposita patente di guida.

### **ATTENZIONE**

Prendere dimestichezza con questa imbarcazione personale; le sue prestazioni potrebbero essere superiori a quelle di altre imbarcazioni personali che avete guidato.

#### **RXT-X**

### **ATTENZIONE**

Si tratta di una imbarcazione personale ad alte prestazioni. I guidatori inesperti potrebbero sottovalutare dei rischi ed essere presi di sorpresa dal comportamento specifico di questa imbarcazione personale, qualunque siano le condizioni dell'acqua.

## **Messaggi sulla sicurezza**

Questo Manuale del conducente utilizza i seguenti simboli e termini per mettere in evidenza particolari informazioni:

Il simbolo di allarme di sicurezza  indica un potenziale rischio di lesioni personali.

### **ATTENZIONE**

Indica un potenziale rischio che, se non viene evitato, potrebbe causare gravi lesioni o la morte.

 **ATTENZIONE** Indica una situazione potenzialmente pericolosa che, se non evitata, potrebbe causare lesioni di lieve entità.

**AVVISO** Indica un'istruzione che, se non osservata, potrebbe danneggiare seriamente i componenti dell'imbarcazione o altre proprietà.

## Informazioni su questa Guida del conducente

La Guida dell'operatore è stata preparata per portare a conoscenza del possessore/operatore o del passeggero di questa imbarcazione i comandi e le istruzioni per la manutenzione e la guida sicura.

Conservare questo Manuale del conducente nell'imbarcazione come riferimento per manutenzione, risoluzione dei problemi e per istruire altri utenti.

La guida è disponibile in numerose lingue. In caso di discrepanze, farà fede la versione inglese.

Se si desidera visualizzare e/o stampare un'altra copia della Guida del conducente, visitare il seguente sito Web :  
**www.operatorsguides.brp.com.**

Le informazioni contenute in questo documento sono corrette alla data di pubblicazione. Tuttavia, BRP segue una politica di continuo miglioramento dei propri prodotti, senza però assumersi alcun obbligo di installazione su prodotti fabbricati in precedenza. A causa di cambiamenti dell'ultimo momento, si potrebbero trovare alcune discrepanze tra i prodotti fabbricati e le descrizioni e/o caratteristiche tecniche illustrate in questa guida. BRP si riserva il diritto, in qualsiasi momento, di sospendere o cambiare specifiche, design, caratteristiche, modelli o dotazioni senza incorrere in alcun obbligo.

Al momento della vendita, la Guida dell'operatore e il *DVD SULLA SICUREZZA* devono rimanere sull'imbarcazione.

---

***Questa pagina è  
stata lasciata intenzionalmente bianca***

---

# INDICE

<b>INTRODUZIONE.....</b>	<b>1</b>
ISTRUZIONI PRELIMINARI.....	1
MESSAGGI SULLA SICUREZZA.....	2
INFORMAZIONI SU QUESTA GUIDA DEL CONDUCENTE.....	3

## ***INFORMAZIONI SULLA SICUREZZA***

<b>PRECAUZIONI GENERALI.....</b>	<b>10</b>
EVITARE L'AVVELENAMENTO DA MONOSSIDO DI CARBONIO...10	10
EVITARE INCENDI PRODOTTI DA BENZINA E ALTRI PERICOLI...10	10
EVITARE BRUCIATURE DA PARTI CALDE.....	11
ACCESSORI E MODIFICHE.....	11

<b>MESSAGGI SPECIALI SULLA SICUREZZA.....</b>	<b>12</b>
PROMEMORIA CONCERNENTI IL FUNZIONAMENTO IN SICUREZZA.....	12
SPORT ACQUATICI (TRAINO CON L'IMBARCAZIONE).....	17
IPOTERMIA.....	19
CORSI DI NAVIGAZIONE SICURA.....	20

<b>ACTIVE TECHNOLOGIES (ICONTROL).....</b>	<b>21</b>
INTRODUZIONE.....	21
ITC (INTELLIGENT THROTTLE CONTROL).....	21
IBR (SISTEMA INTELLIGENT BRAKE AND REVERSE).....	22

<b>EQUIPAGGIAMENTO DI SICUREZZA.....</b>	<b>24</b>
EQUIPAGGIAMENTO DI SICUREZZA NECESSARIO.....	24
EQUIPAGGIAMENTO RACCOMANDATO AGGIUNTIVO.....	27

<b>ESERCITARSI NELLE MANOVRE.....</b>	<b>28</b>
DOVE ESERCITARSI.....	28
ESERCITARSI NELLE MANOVRE.....	28
FATTORI IMPORTANTI DA NON IGNORARE.....	29

<b>REGOLE DI NAVIGAZIONE.....</b>	<b>30</b>
REGOLE SUL FUNZIONAMENTO.....	30

<b>RIFORMIMENTO.....</b>	<b>32</b>
PROCEDURA DI ALIMENTAZIONE CARBURANTE.....	32
REQUISITI DEL CARBURANTE.....	33

<b>INFORMAZIONI SULL'ATTIVITÀ DI TRAINO.....</b>	<b>34</b>
--	-----------

<b>ETICHETTE IMPORTANTI PRESENTI SULL'IMBARCAZIONE.....</b>	<b>36</b>
ETICHETTE DI SICUREZZA DELL'IMBARCAZIONE.....	36
ETICHETTE DI CONFORMITÀ.....	43

<b>ISPEZIONE PRELIMINARE.....</b>	<b>48</b>
COSE DA FARE PRIMA DI VARARE L'IMBARCAZIONE.....	48
COSE DA FARE DOPO IL VARO DELL'IMBARCAZIONE.....	54

## ***INFORMAZIONI SULL'IMBARCAZIONE***

<b>COMANDI.....</b>	<b>58</b>
1) MANUBRIO.....	59
2) LEVA DELL'ACCELERATORE.....	59
3) LEVA IBR (INTELLIGENT BRAKE AND REVERSE).....	60

4) INTERRUPTORE DI SPEGNIMENTO DEL MOTORE.....	60
5) PULSANTE DI START/STOP MOTORE.....	62
6) PULSANTE VTS (SISTEMA AD ASSETTO VARIABILE).....	63
7) PULSANTE SPORT.....	63
8) PULSANTE ECO.....	63
9) PULSANTI MODALITÀ/IMPOSTAZIONE.....	63
10) PULSANTI UP/DOWN.....	64
11) PULSANTE CROCIERA (ECCETTO I MODELLI RXT-X).....	64
<b>CENTRALINA INFORMAZIONI (INDICATORI).....</b>	<b>65</b>
A) CARATTERISTICHE DELL'INDICATORE MULTIFUNZIONE.....	66
B) CONTAGIRI ANALOGICO.....	74
C) CONTAGIRI ANALOGICO.....	74
D) SPIE/ICONE.....	75
NAVIGARE IL DISPLAY MULTIFUNZIONE.....	76
CAMBIARE L'INDICAZIONE DEL DISPLAY NUMERICO.....	79
REIMPOSTARE L'INDICAZIONE DEL DISPLAY NUMERICO.....	80
IMPOSTAZIONE INDICATORE MULTIFUNZIONE.....	80
<b>APPARECCHIATURA.....</b>	<b>82</b>
1) VANO PORTAOGGETTI.....	82
2) CESTELLO PORTAOGGETTI ANTERIORE.....	83
3) CESTELLI PORTAOGGETTI POSTERIORI.....	85
4) SUPPORTO ESTINTORE.....	86
5) SEDILE.....	86
6) SOSTEGNI PER I PASSEGGERI.....	88
7) SCALINO D'IMBARCO (SE PREVISTO).....	88
8) PIATTAFORMA DI IMBARCO.....	89
9) SPEED-TIE (MODELLI GTX LIMITED E GTX LIMITED S).....	89
10) OCCHIONI ANTERIORI E POSTERIORI.....	92
11) TASSELLI PER ORMEGGIO.....	92
12) TAPPI DI SCARICO SENTINA.....	93
13) SPONSON REGOLABILI (RXT-X).....	93
14) ASTA PER GLI SCI O IL WAKEBOARD (MODELLO WAKE PRO).....	95
15) SUPPORTO PORTA WAKEBOARD (MODELLO WAKE PRO).....	97
16) COMANDO INCLINAZIONE DELLO STERZO.....	98
17) STERZO ERGONOMICO REGOLABILE (AES) (RXT-X).....	100
<b>SISTEMA DI AMMORTIZZAZIONE (GTX S E GTX LIMITED S).....</b>	<b>101</b>
REGOLAZIONE PRECARICO MOLLA.....	101
<b>PERIODO DI RODAGGIO.....</b>	<b>102</b>
FUNZIONAMENTO DURANTE IL PERIODO DI RODAGGIO.....	102
<b>ISTRUZIONI DI FUNZIONAMENTO.....</b>	<b>103</b>
IMBARCO.....	103
COME AVVIARE IL MOTORE.....	107
COME ARRESTARE IL MOTORE.....	108
COME FAR VIRARE L'IMBARCAZIONE.....	108
COME INSERIRE IL FOLLE.....	109
COME INSERIRE LA MARCIA IN AVANTI.....	110
COME INSERIRE E USARE LA RETROMARCIA.....	110



COME INSERIRE E USARE IL FRENO.....	111
COME USARE IL SISTEMA DI ASSETTO VARIABILE (VTS).....	113
CONSIGLI GENERALI DI FUNZIONAMENTO.....	117
<b>MODALITÀ OPERATIVE.....</b>	<b>120</b>
MODALITÀ TOURING .....	120
MODALITÀ SPORT.....	120
MODALITÀ ECO (MODALITÀ RISPARMIO CARBURANTE).....	123
MODALITÀ CRUISE.....	124
MODALITÀ A BASSA VELOCITÀ (TUTTI I MODELLI TRANNE RXT-X).....	126
MODALITÀ SCI.....	130
MODALITÀ CHIAVE DI PROGRAMMAZIONE.....	133
<b>PROCEDURE SPECIALI.....</b>	<b>135</b>
PULIZIA DELLA PRESA DELL'ACQUA E DELLA GIRANTE.....	135
CAPOVOLGIMENTO DELL'IMBARCAZIONE.....	138
IMMERSIONE DELL'IMBARCAZIONE.....	139
MOTORE INGOLFATO DI ACQUA.....	139
TRAINO DELL'IMBARCAZIONE NELL'ACQUA.....	139
<b><i>MANUTENZIONE</i></b>	
<b>PROGRAMMA DI MANUTENZIONE.....</b>	<b>142</b>
<b>PROCEDURE DI MANUTENZIONE.....</b>	<b>145</b>
OLIO MOTORE.....	145
LIQUIDO REFRIGERANTE MOTORE.....	147
BOBINE DI ACCENSIONE.....	149
CANDELE.....	151
SISTEMA DI SCARICO.....	152
PIASTRA DI NAVIGAZIONE E GRIGLIA PRESA DELL'ACQUA.....	155
ANODO DI ZINCO.....	156
PUNTELLO PER SCI/WAKEBOARD (WAKE).....	157
FUSIBILI.....	157
<b>CURA DELL'IMBARCAZIONE.....</b>	<b>159</b>
CURA DOPO L'UTILIZZO.....	159
PULIZIA DELL'IMBARCAZIONE.....	159
<b>RIMESSAGGIO E PREPARAZIONE PRIMA DELL'USO.....</b>	<b>161</b>
RIMESSAGGIO.....	161
PREPARAZIONE PRIMA DELL'USO.....	164
<b><i>INFORMAZIONI TECNICHE</i></b>	
<b>IDENTIFICAZIONE DELL'IMBARCAZIONE.....</b>	<b>168</b>
NUMERO DI IDENTIFICAZIONE SCAFO.....	168
NUMERO DI IDENTIFICAZIONE MOTORE.....	168
IDENTIFICAZIONE PRODUTTORE DEL MOTORE.....	169
<b>CHIAVE RF D.E.S.S.....</b>	<b>170</b>
<b>INFORMAZIONI SULLE EMISSIONI DEL MOTORE.....</b>	<b>171</b>
RESPONSABILITÀ DEL PRODUTTORE.....	171
RESPONSABILITÀ DEL CONCESSIONARIO.....	171

RESPONSABILITÀ DEL PROPRIETARIO.....	171
NORMATIVE SULLE EMISSIONI DELL'AGENZIA EPA.....	171
<b>CARATTERISTICHE TECNICHE.....</b>	<b>172</b>

***RISOLUZIONE DEI PROBLEMI***

<b>LINEE GUIDA PER L'INDIVIDUAZIONE E RISOLUZIONE DEI PROBLEMI.....</b>	<b>182</b>
<b>SISTEMA DI MONITORAGGIO.....</b>	<b>189</b>
CODICI GUASTO.....	189
INFORMAZIONI SULLE SPIE LUMINOSE E SUL DISPLAY MESSAGGI.....	191
INFORMAZIONI SUI CODICI DEL CICALINO.....	193

***GARANZIA***

<b>GARANZIA LIMITATA BRP NEGLI -STATI UNITI E IN CANADA: 2017 SEA-DOO® IMBARCAZIONE PERSONALE .....</b>	<b>196</b>
<b>GARANZIA RELATIVA ALLE EMISSIONI DELL'AGENZIA PER LA PROTEZIONE DELL'AMBIENTE (EPA) DEGLI STATI UNITI.....</b>	<b>200</b>
<b>DICHIARAZIONE DI GARANZIA PER IL CONTROLLO DELLE EMISSIONI NEGLI STATI DELLA CALIFORNIA E DI NEW YORK PER I MODELLI DI IMBARCAZIONI PERSONALI SEA-DOO 2017®.....</b>	<b>203</b>
<b>GARANZIA LIMITATA INTERNAZIONALE BRP: 2017 SEA-DOO® IMBARCAZIONE PERSONALE.....</b>	<b>208</b>
<b>GARANZIA LIMITATA BRP PER LO SPAZIO ECONOMICO EUROPEO, LA COMUNITÀ DEGLI STATI INDIPENDENTI E LA TURCHIA: 2017 SEA-DOO® IMBARCAZIONE PERSONALE.....</b>	<b>213</b>

***INFORMAZIONI AI CLIENTI***

<b>INFORMATIVA SULLA PRIVACY.....</b>	<b>220</b>
<b>CONTATTACI.....</b>	<b>221</b>
NORD AMERICA.....	221
EUROPA.....	221
OCEANIA.....	222
SOUTH AMERICA.....	222
ASIA.....	222
<b>CAMBIO DI INDIRIZZO/PROPRIETÀ.....</b>	<b>223</b>

# ***INFORMAZIONI SULLA SICUREZZA***

---

## PRECAUZIONI GENERALI

### **Evitare l'avvelenamento da monossido di carbonio**

Gli scarichi del motore contengono monossido di carbonio, un gas mortale che, se inalato, può causare cefalea, vertigini, sonnolenza, nausea, confusione e persino la morte.

Il monossido di carbonio è un gas incolore, inodore e insapore che potrebbe essere presente anche se i gas di scarico non sono percepiti a livello visivo oppure olfattivo. Il monossido di carbonio può accumularsi a livelli mortali in modo rapido e causare soporificazione e incapacità di mettersi in salvo. I livelli mortali di monossido di carbonio possono inoltre accumularsi per ore o giorni in zone chiuse o scarsamente ventilate. In caso di sintomi di avvelenamento da monossido di carbonio, uscire immediatamente dalla zona, recarsi all'aperto e rivolgersi a un medico.

Per evitare lesioni gravi o mortali da monossido di carbonio:

- Non utilizzare mai l'imbarcazione in zone parzialmente chiuse o scarsamente ventilate come, ad esempio, boat house, frangiflutti e altre imbarcazioni nelle immediate vicinanze. Anche se si cerca di ventilare i gas di scarico, il monossido di carbonio può raggiungere rapidamente livelli pericolosi.

- Non utilizzare mai l'imbarcazione in zone in cui i gas di scarico possono penetrare in edifici attraverso le porte o le finestre.
- Non posizionarsi mai dietro l'imbarcazione se il motore è in funzione. Chi si trovasse dietro un motore in funzione potrebbe inalare un'elevata concentrazione di gas di scarico. L'inalazione di gas di scarico concentrati contenenti monossido di carbonio può comportare l'avvelenamento da CO, gravi problemi alla salute e la morte.

### **Evitare incendi prodotti da benzina e altri pericoli**

La benzina è estremamente infiammabile e altamente esplosiva. I vapori di carburante possono diffondersi e infiammarsi a causa di una scintilla o fiamma a molti metri di distanza dal motore. Per ridurre il rischio di incendio o esplosione, seguire le istruzioni riportate di seguito:

- Utilizzare solo contenitori di benzina rossi approvati per il trasporto del carburante.
- Attenersi rigorosamente alle istruzioni contenute nel paragrafo *RIFORMIMENTO DI CARBURANTE*.
- Non avviare mai l'imbarcazione se nel vano motore è presente benzina o si sente odore di benzina.
- Non avviare o azionare il motore se il tappo del carburante non è fissato correttamente.
- Non trasportare i contenitori di benzina nel vano anteriore o sull'imbarcazione.

La benzina è velenosa e può causare lesioni gravi o mortali.

- Non travasare mai la benzina con la bocca.
- Qualora la benzina venisse ingerita, andasse negli occhi o i suoi vapori venissero inalati, rivolgersi immediatamente a un medico.

In caso di contatto, risciacquare con acqua e sapone e cambiarsi d'abito.

### **Evitare bruciature da parti calde**

Alcuni componenti si surriscaldano durante l'utilizzo. Evitare il contatto durante e subito dopo l'utilizzo per evitare bruciature.

### **Accessori e modifiche**

Non effettuare modifiche non autorizzate e non utilizzare accessori non approvati da BRP. Poiché tali modifiche non sono state testate da BRP, potrebbero aumentare il rischio di incidenti o lesioni e rendere illegale l'utilizzo dell'imbarcazione in acqua.

Per informazioni sugli accessori disponibili per la propria imbarcazione, contattare il concessionario Sea-Doo autorizzato.

### **Promemoria concernenti il funzionamento in sicurezza**

Le prestazioni di questa imbarcazione possono superare in maniera significativa quelle di altre imbarcazioni utilizzate in precedenza. Leggere attentamente e comprendere il Manuale del conducente per prendere confidenza con i comandi e con il funzionamento della propria imbarcazione prima di fare la prima escursione o di invitare altri passeggeri a bordo per la prima volta. Se ne è mancata la possibilità in precedenza, fare pratica di guida dell'imbarcazione in un'area adatta e priva di traffico e provare la risposta di ciascun comando. Acquisire familiarità con tutti i comandi prima di accelerare oltre la velocità minima. Non dare per scontato che tutte le imbarcazioni personali PWC si maneggino in maniera identica. Ogni modello è differente, spesso in maniera sostanziale.

Ricordare sempre che non appena la leva dell'acceleratore torna in posizione di folle, il controllo direzionale si riduce al minimo. Per girare l'imbarcazione sono necessari sterzo e acceleratore. Non lasciare l'acceleratore quando si tenta di evitare ostacoli. L'acceleratore è necessario per sterzare. A motore spento, il controllo direzionale non è più disponibile.

Sebbene la maggior parte delle imbarcazioni non sia dotata di mezzi di frenata, i progressi delle tecnologie consentono oggi di fornire modelli dotati di un sistema frenante noto come sistema iBR™. Esercitarsi con le manovre di frenata in una zona sicura e poco trafficata, per prendere dimestichezza con la guida in caso di frenata e con le distanze di frenata in varie condizioni operative.

La distanza di frenata varia in base alla velocità iniziale, al carico, al vento, al numero di passeggeri e alle condizioni atmosferiche. La quantità di potenza frenante applicata dal conducente tramite la leva iBR (intelligent Brake and Reverse) influirà anche sulla distanza di frenata.

Nel frenare, il guidatore deve sorreggersi per resistere alla forza di decelerazione e non cadere in avanti sull'imbarcazione perdendo l'equilibrio.

Nel guidare un'imbarcazione dotata di iBR, bisogna ricordarsi che altre imbarcazioni che seguono o che si trovano nelle immediate vicinanze potrebbero non essere in grado di frenare altrettanto velocemente.

Quando l'imbarcazione ha preso velocità e il freno viene azionato per la prima volta, uno spruzzo d'acqua sollevato dietro l'imbarcazione potrà impedire momentaneamente al conducente di un'imbarcazione che segue di vedere la vostra imbarcazione personale. È importante informare il conducente di un'imbarcazione che intende seguirvi nella formazione di un convoglio, della capacità di frenata e di manovra della vostra imbarcazione personale, di cosa indica lo spruzzo d'acqua e del fatto che è necessario mantenere una distanza maggiore tra le imbarcazioni.

Quando si attiva la leva di controllo iBR mentre l'imbarcazione è in velocità, si attiverà la modalità di frenata che genererà una decelerazione proporzionalmente alla posizione della leva iBR. Più si tira la leva iBR maggiore sarà la forza di frenata applicata. Si deve fare attenzione ad attivare la leva iBR gradualmente, in modo da adattare l'intensità della forza frenante, e rilasciare simultaneamente la leva di accelerazione.

Tenere sempre l'estremità del cordoncino di sicurezza attaccata al salvagente o al polso del conducente' (è necessaria una fascia da polso) ed evitare che possa spezzarsi contro il manubrio, per assicurarsi che il motore si fermi nel caso in cui il conducente cada fuori bordo. Al termine, rimuovere il cordoncino di sicurezza dall'interruttore di spegnimento del motore, così da evitare l'uso non autorizzato da parte di bambini o altre persone. Qualora il conducente cada fuori dell'imbarcazione e il cordoncino di sicurezza non sia attaccato così come raccomandato, il motore dell'imbarcazione non si spegnerà.

Guidare entro i limiti del proprio livello di capacità.

Evitare manovre aggressive per ridurre i rischi legati a perdita di controllo, espulsione e collisione. Comprendere e rispettare le prestazioni della propria imbarcazione.

Evitare di guidare in acque molto agitate o di effettuare manovre estreme quali saltare scie od onde.

La caratteristica di frenata prevista dal sistema iBR non impedisce all'imbarcazione personale di andare alla deriva a causa di correnti o di venti. Non ha alcun effetto frenante sulla velocità in retromarcia. Si segnala inoltre che il motore deve essere in funzione per poter usare il freno.

La spinta dell'imbarcazione' può causare lesioni. La pompa a getto può raccogliere detriti e lanciarli indietro, causando rischi di lesioni alle persone, danni alla pompa stessa o ad altra proprietà.

Attenersi alle istruzioni indicate sulle etichette di sicurezza. Esse hanno lo scopo di assicurare una uscita in mare sicura e gradevole.

Non riporre oggetti nelle zone che non sono specificatamente destinate a tale scopo.

Navigando con altri passeggeri, trainando tube, sci o tavole da wakeboard, l'imbarcazione personale reagisce in maniera diversa ai comandi e richiede una maggiore abilità di guida.

Alcuni modelli di imbarcazioni personali possono essere attrezzati con occhioni da traino o asta di traino sci (solo Wake) utilizzabili per collegare una corda di traino per sciatori, tuber o wakeboarder. Non usare questi punti di attacco o altra parte dell'imbarcazione per trainare un paracadute da parasailing o un'altra imbarcazione. Ne potrebbero derivare lesioni personali o gravi danni.

I motori a combustione necessitano di aria per funzionare. Pertanto, l'imbarcazione personale non può essere completamente a tenuta stagna. Qualunque manovra, come girare costantemente in cerchi stretti, lanciare la prua attraverso le onde, o capovolgere l'imbarcazione, che possa far finire le aperture per l'ingresso dell'aria sotto il livello dell'acqua può causare seri danni al motore a seguito dell'incameramento di acqua. Si rimanda al capitolo su come *VIRARE L'IMBARCAZIONE* della sezione *ISTRUZIONI SULL'USO* e della sezione sulla *GARANZIA* contenute in questo Manuale del conducente'.

Gli scarichi del motore contengono monossido di carbonio (CO) che, se inalato in quantità sufficienti, può provocare gravi danni alla salute o la morte. Non utilizzare l'imbarcazione personale in un'area chiusa e non lasciar accumulare CO dentro o intorno ad essa o in aree chiuse o protette, come ad esempio durante il rimessaggio o il trasporto. Prestare attenzione ai rischi legati all'emanazione di CO prodotto dai gas di scarico di altre imbarcazioni personali.

Conoscere le acque in cui si deve utilizzare l'imbarcazione. Corrente, maree, rapide, ostacoli celati, scie, onde ecc. possono influire sulla sicurezza della navigazione. È sconsigliabile utilizzare l'imbarcazione in acque mosse o in condizioni meteorologiche avverse.

In acque poco profonde, procedere con cautela e a velocità ridotta. Arenamento o arresti improvvisi potrebbero provocare lesioni e danni all'imbarcazione. È anche possibile che in questo modo si raccolgano detriti e che questi vengano poi lanciati all'indietro dalla pompa a getto contro persone o cose.

Guidare sempre con senso di responsabilità e sicurezza. Usare il buon senso e la cortesia.

Rispettare le aree dove è proibita la scia e i diritti degli altri utenti che si trovano in acqua. In qualità di conducente e proprietario di una imbarcazione personale si è responsabili dei danni arrecati alle altre imbarcazioni con la propria scia. Non consentire ad alcuno lo scarico di rifiuti fuoribordo.

Anche se questa imbarcazione è in grado di funzionare ad alte velocità, si consiglia vivamente di utilizzarla ad alte velocità solo in condizioni ideali e quando tale velocità è consentita. L'uso a velocità maggiori richiede un alto grado di capacità e aumenta il rischio di gravi lesioni.

Le forze generate sul corpo del conducente in virata, mentre affronta le onde o le scie, quando naviga in condizioni di mare corto o cade dall'imbarcazione, specialmente ad alte velocità, possono causare lesioni, compresa la rottura di ossa o lesioni ancora più gravi. Rimanere agili ed evitare curve brusche.

Le imbarcazioni personali non sono state progettate per il funzionamento notturno.

Determinate imbarcazioni personali sono dotate di ammortizzatori. Sebbene il sistema assorbe parte delle forze verticali, riducendo quindi la forza d'urto che colpisce il corpo, non la può eliminare del tutto. Ridurre la velocità per impedire che il conducente e i passeggeri vengano fatti sobbalzare e infine sbalzati fuori dell'imbarcazione.

### **Prima della messa in moto**

Per ragioni di sicurezza e per una manutenzione corretta, eseguire sempre i controlli preguida specificati nel Manuale del conducente prima di utilizzare l'imbarcazione.

Non superare i limiti di carico o di passeggeri prescritti per questa imbarcazione. Il sovraccarico può influire su manovrabilità, stabilità e prestazioni. Inoltre, il mare agitato riduce la capacità. Una targhetta che indica la capacità di carico o di passeggeri non è una scusa per non usare il buon senso o il giudizio.

Ispezionare regolarmente l'imbarcazione personale, lo scafo, il motore, l'equipaggiamento di sicurezza e tutta l'altra attrezzatura dell'imbarcazione e mantenerli sempre in condizioni di esercizio sicure.

Accertarsi di possedere l'equipaggiamento di sicurezza minimo richiesto, i salvagente e ogni dispositivo aggiuntivo necessario alla navigazione.

Controllare che l'equipaggiamento di sicurezza, compreso l'estintore, sia in buone condizioni di esercizio e facilmente accessibile. Mostrare a tutti i passeggeri dove si trova questo equipaggiamento nell'imbarcazione e accertarsi che essi sappiano come si usa.

Controllare sempre le condizioni meteorologiche. Controllare le previsioni locali del tempo prima di



partire. Fare attenzione ad eventuali cambiamenti di tali condizioni.

Tenere a bordo cartine accurate e aggiornate dell'area di navigazione. Prima di partire, controllare le condizioni dell'acqua nell'area di navigazione prevista.

Accertarsi che vi sia abbastanza carburante a bordo per il viaggio programmato. Verificare sempre il livello di carburante prima di utilizzare l'imbarcazione e durante l'utilizzo. Applicare il principio di 1/3 del carburante per raggiungere la destinazione, 1/3 per tornare, e 1/3 di riserva. Prevedere la possibilità di cambiamenti di rotta dovuti a tempo avverso o ad altri imprevisti.

### **Consapevolezza da parte di conducente/passeggero**

Prima di utilizzare l'imbarcazione, leggere e comprendere tutte le etichette di sicurezza apposte sull'imbarcazione personale Sea-Doo, il Manuale del conducente, e tutta l'altra documentazione di sicurezza, e guardare inoltre con attenzione il *VIDEO SULLA SICUREZZA*.

Rispettare le leggi applicabili. Controllare la legislazione sulla navigazione locale e federale applicabile alle acque in cui si intende usare l'imbarcazione. Imparare le regole di navigazione locali. Conoscere e comprendere il sistema di navigazione applicabile (come gavitelli e segnali).

Ricordare che sole, vento, stanchezza o malessere possono limitare la propria capacità di giudizio e il tempo di reazione.

L'uso di questa imbarcazione da parte di una persona di età inferiore ai 16 anni o di una persona con invalidità tali da impedirne visione, rapidità di reazione, capacità di giudizio o uso dei comandi NON è consigliato.

Usare sempre il cordoncino di emergenza e accertarsi che tutti i passeggeri ne conoscano l'uso.

Accertarsi che il conducente e tutti i passeggeri sappiano nuotare e tornare a bordo dell'imbarcazione quando in acqua. La navigazione in acque profonde può essere difficoltosa. Fare pratica in acque in cui si tocca prima di utilizzare o partire per un'escursione in acque profonde. Accertarsi che ogni conducente e tutti i passeggeri indossino sempre un salvagente ed assumano precauzioni particolari durante la navigazione.

Mai girare il manubrio in presenza di persone vicino alla parte posteriore dell'imbarcazione. Mantenere le distanze dai componenti della timoneria in fase di virata (iniettore, portello iBR, tiranteria, ecc.).

Non accendere il motore o utilizzare l'imbarcazione in presenza di persone in acqua nelle vicinanze, o nei pressi della parte posteriore dell'imbarcazione.

Tenere presente il movimento del portello iBR quando si accende il motore, quando si spegne il motore o quando si utilizza la leva iBR. Il movimento automatico del portello può schiacciare le dita delle mani o dei piedi di coloro che si sostengono al retro dell'imbarcazione.

Conducente e passeggeri devono essere seduti correttamente e sostenersi saldamente ai sostegni prima di avviare l'imbarcazione, e tutte le volte che l'imbarcazione è in movimento. Tutti i passeggeri devono ricevere istruzioni di usare i sostegni in dotazione, o di mantenersi alla vita di chi siede davanti. Una volta seduto, ogni passeggero deve essere in grado di poggiare simultaneamente entrambi i piedi saldamente contro il vano piedi. Quando si affrontano delle onde, il/i passeggero/i, dovranno alzare

leggermente il corpo dal sedile per assorbire il colpo con le gambe.

Nel frenare o decelerare, il guidatore deve sorreggersi per resistere alla forza di decelerazione e non cadere in avanti sull'imbarcazione perdendo l'equilibrio.

Su un'imbarcazione personale con uno o più passeggeri a bordo, in una situazione di arresto completo o mentre l'imbarcazione è in moto, accelerare sempre in maniera progressiva. Una accelerazione rapida può causare lo sbilanciamento dei passeggeri e la loro caduta all'indietro fuori dall'imbarcazione. Accertarsi che i passeggeri conoscano o anticipino ogni accelerazione rapida.

La penetrazione dell'acqua in seguito a una caduta o stando vicini all'iniettore di spinta può causare gravi lesioni. Di conseguenza, è altamente consigliato l'uso di una muta.

Tenersi lontani dalla griglia di aspirazione dell'acqua quando il motore è in funzione. Capelli lunghi, abiti larghi o cinghie di sicurezza possono incastrarsi nei componenti in movimento.

Se la leva dell'acceleratore è premuta durante una frenata, il sistema iBR disabilita l'uso del comando di accelerazione da parte dell'utente. Quando si rilascia la leva iBR mentre la leva dell'acceleratore è ancora premuta il comando di accelerazione tornerà in funzione, accelerando dopo una breve pausa. Rilasciare la leva dell'acceleratore se non è necessario accelerare.

Prima di risalire sull'imbarcazione, accertarsi che il motore sia spento e che il cordoncino di sicurezza non sia collegato all'interruttore di spegnimento motore.

Per evitare una partenza accidentale, staccare sempre il cordoncino di sicurezza dall'interruttore di spegnimento motore quando i passeg-

geri stanno salendo a bordo o si trovano nei pressi del mezzo, o durante la rimozione di alghe e detriti dalla griglia di aspirazione.

Su una imbarcazione personale, non collocare mai piedi e gambe nell'acqua per aiutare a curvare.

### Uso da parte di minorenni

I minorenni devono sempre essere supervisionati da un adulto quando usano un'imbarcazione. Le leggi che disciplinano l'età minima e i requisiti di concessione della patente ai minori possono variare da una giurisdizione all'altra. Rivolgersi alle autorità di navigazione locali per ottenere informazioni in merito all'utilizzo legale di una imbarcazione personale nella giurisdizione in cui ne è previsto l'utilizzo. BRP raccomanda l'utilizzo dell'imbarcazione solo a coloro che hanno compiuto i 16 anni di età.

### Droghe e alcool

Non utilizzare il veicolo in stato di ebbrezza o sotto l'effetto di farmaci o sostanze stupefacenti. Come per la guida di un'automobile, anche la guida di un'imbarcazione richiede attenzione e sobrietà. L'uso di un'imbarcazione in stato di ebbrezza o sotto l'influenza di droghe non solo è pericoloso, ma è illegale e soggetto a pene severe. Queste leggi sono applicate rigorosamente. L'uso di droghe e alcool, singolarmente o in associazione, riduce il tempo di reazione, crea impedimento alla capacità di giudizio, limita la visione e inibisce la capacità di utilizzare un'imbarcazione in maniera sicura.

**! ATTENZIONE**

Non associare il consumo di alcool alla guida di un'imbarcazione! Guidare dopo aver fatto uso di droghe, farmaci o bevande alcoliche mette a repentaglio la vita dei passeggeri, di altri naviganti e quella del conducente. L'uso di un'imbarcazione sotto l'influenza di alcool o droghe è vietato.

**Sport acquatici (Traino con l'imbarcazione)****! ATTENZIONE**

**Evitare lesioni personali!** L'imbarcazione non è indicata e non deve essere utilizzata per trainare altri natanti, paracadute da parasailing, aquiloni, alianti, o qualunque dispositivo che possa essere sospeso in aria. Utilizzare l'imbarcazione solo per gli sport acquatici per cui è stata ideata.

Lo sci d'acqua, il wakeboarding o la guida di un apparato gonfiabile trainato sono alcuni degli sport d'acqua più popolari. Partecipare a uno sport acquatico richiede una maggiore attenzione per la sicurezza da parte del partecipante e dell'operatore dell'imbarcazione. Se in passato non si è mai trainato nessuno dietro la propria imbarcazione personale, è consigliabile prevedere alcune ore come osservatore, osservando un conducente esperto e imparando da lui. È anche importante essere al corrente delle abilità e dell'esperienza della persona da trainare.

Chiunque partecipi a uno sport acquatico deve attenersi a queste linee guida:

- Navigando con altri passeggeri o trainando tube, sciatori o wakeboarder, l'imbarcazione reagisce in maniera diversa ai comandi e richiede una maggiore abilità di guida.
- Rispettare sempre la sicurezza e il comfort dei passeggeri e delle persone trainate su sci, wakeboard o altri prodotti acquatici.
- Portare sempre un osservatore quando si trainano tube, sciatori o wakeboarder per osservare la persona che si sta trainando ed informare il conducente su eventuali segnali del partecipante. Il conducente deve concentrare la propria attenzione sulla guida dell'imbarcazione e sullo specchio d'acqua che ha di fronte.
- Procedere unicamente alla velocità necessaria e seguire le istruzioni dell'osservatore.
- Quando si sta trainando un tuber, uno sciatore o un wakeboarder, non fare curve strette e repentine a meno che non sia assolutamente necessario. Si deve ricordare che sebbene questa imbarcazione personale sia manovrabile e abbia delle capacità di frenata, la persona che si sta trainando potrebbe non essere in grado di evitare un ostacolo, o l'imbarcazione con cui viene trainata.
- Solo nuotatori capaci devono prendere parte a uno sport acquatico.
- Indossare sempre un salvagente personale a norma (PFD). Indossare un salvagente idoneo aiuta una persona stordita o in stato di incoscienza a rimanere a galla.
- Fare attenzione alle altre persone che si trovano in acqua.

- Sia il conducente che l'osservatore devono monitorare la posizione della fune quando si partecipa agli sport acquatici. Una fune allentata può impigliarsi in persone oppure oggetti sull'imbarcazione personale o in acqua, in particolare in caso di curva stretta o quando si gira e causare gravi lesioni personali.

- Mai trainare una persona praticando un qualsiasi sport acquatico con una fune di traino tanto corta da farle inalare gas di scarico in concentrazione. L'inalazione dei gas di scarico concentrati, contenenti monossido di carbonio, può causare un'intossicazione da CO, lesioni personali e la morte.

- Usare una corda di traino di lunghezza e dimensioni sufficienti e accertarsi che sia fissata in maniera adeguata all'imbarcazione. Riporre sempre la corda da traino quando non in uso. Sebbene alcune imbarcazioni sono o possono essere dotate di un meccanismo di traino appositamente progettato, evitare di montare un'asta di traino su una imbarcazione personale. Potrebbe essere pericoloso se qualcuno vi inciampasse sopra.

- Prestare immediata attenzione a una persona caduta. Essa è vulnerabile in acqua da sola e potrebbe non essere vista da altri naviganti.

- Avvicinarsi a una persona caduta in acqua dal lato sottovento (opposto alla direzione del vento). Spegnerne il motore prima di avvicinarsi alla persona.

- Partecipare agli sport acquatici solo in zone sicure. Mantenersi lontani da altre imbarcazioni, rotte, spiagge, aree ristrette, nuotatori e corsi d'acqua fortemente trafficati e ostacoli sott'acqua.

- Spegnerne il motore e ancorare l'imbarcazione prima di fare una nuotata.
- Nuotare solo in aree indicate come sicure per la balneazione. Queste sono solitamente indicate da una boa per aree balneabili. Non nuotare da soli o di notte.



*BOA PER AREA BALNEABILE*

- Non fare sci d'acqua tra tramonto e alba. È illegale nella maggior parte dei Paesi.
- Non guidare l'imbarcazione direttamente dietro uno sciatore, un tuber o un wakeboarder. At 40 km/h orari, l'imbarcazione supererà una persona che case in acqua 60 m davanti alla vostra imbarcazione in circa 5 secondi.
- Spegnerne il motore e rimuovere il cordoncino di sicurezza dall'interruttore di spegnimento motore in presenza di persone in acqua nelle vicinanze.
- Mantenere almeno 45 m di distanza da aree indicate da un galleggiante per sommozzatori.

**Evitare lesioni personali!** Non consentire a nessuno di avvicinarsi al sistema di propulsione o alla griglia di aspirazione dell'acqua, nemmeno quando il motore è spento. Capelli lunghi, abiti larghi o cinghie di sicurezza si possono incastrare nei componenti in movimento, causando gravi lesioni o annegamento. Laddove le acque sono poco profonde, conchiglie, sabbia, sassi o altri oggetti potrebbero venire catturati dalla pompa a getto ed essere lanciati indietro.



### *GALLEGGIANTE PER SOMMOZZATORI*

Per maggiori informazioni sulle pratiche approvate, legali e sicure rivolgersi alle autorità legali locali in materia di sicurezza negli sport acquatici e competenti per la zona in cui si intende operare.

## **Ipotermia**

L'ipotermia, la perdita di calore corporeo che porta ad una temperatura corporea al di sotto del normale, è una causa frequente di morte negli incidenti di navigazione. Quando un individuo viene sopraffatto dall'ipotermia, perde conoscenza e annega.

I salvagente possono aumentare il tempo di sopravvivenza grazie alla loro capacità isolante.

Naturalmente, più calda è l'acqua, meno isolamento è necessario. Nell'impiego in acque fredde (sotto i 4 °C) prendere in considerazione l'uso di un salvagente intero o a giacca in quanto copre meglio il corpo rispetto ai classici salvagente a giubbotto.

Alcune informazioni da ricordare sulla protezione da ipotermia:

- Mentre si galleggia nell'acqua, non tentare di nuotare a meno che non lo si faccia per raggiungere un'imbarcazione vicina, un altro sopravvissuto o un oggetto galleggiante al quale ci si può appoggiare o afferrare. Il nuoto non necessario aumenta la velocità di perdita del calore corporeo. In acqua fredda, è sconsigliato il nuoto con immersione che richiede l'immissione della testa nell'acqua. Mantenere la testa fuori dall'acqua. In questo modo si ridurrà enormemente la perdita di calore e aumenterà il tempo di sopravvivenza.
- Mantenere un atteggiamento positivo circa la propria sopravvivenza e l'arrivo dei soccorsi. Ciò aumenterà la possibilità di protrarre il proprio tempo di sopravvivenza fino all'arrivo dei soccorsi. La voglia di vivere fa la differenza!

- Qualora vi sia più di una persona in acqua, si consiglia di stringersi assieme. Questa azione tende a ridurre la velocità di perdita del calore e quindi aumenta il tempo di sopravvivenza.
- Indossare sempre il salvagente. Non aiuterà a combattere gli effetti della ipotermia se non lo si ha indosso quando si cade nell'acqua.

## **Corsi di navigazione sicura**

In molti paesi è consigliato oppure obbligatorio seguire un corso sulla sicurezza in navigazione. Contattare le autorità locali competenti.

Controllare la legislazione sulla navigazione locale e federale applicabile alle acque in cui si intende usare l'imbarcazione. Imparare le regole di navigazione locali. Conoscere e comprendere il sistema di navigazione applicabile (come gavitelli e segnali).

## Introduzione

**NOTA:** Alcune delle funzioni o caratteristiche descritte in questa sezione potrebbero non essere applicabili a tutti i modelli di imbarcazione personale, oppure potrebbero essere disponibili come opzione.

iControl™ (Sistemi di controllo intelligente) fornisce un ambiente in cui il conducente è in grado di controllare molti sistemi senza spostare le mani dal manubrio.

Tutti i controlli sono a portata di mano del conducente e si attivano con la pressione di un pulsante o tirando una leva. L'attenzione del conducente può così rimanere concentrata sull'acqua e sulla guida dell'imbarcazione.

Ciascun comando è elettronico e fornisce un segnale di comando ad un modulo elettronico la cui funzione è quella di assicurare l'opportuno funzionamento del proprio sistema entro parametri predefiniti.

I vari sistemi raggruppati sotto iControl sono:

- iTCTM (intelligent Throttle Control o "Controllo intelligente dell'acceleratore")
- iBR (intelligent Brake and Reverse o "Frenata e retromarcia intelligenti")

Questi sistemi funzionano assieme per fornire caratteristiche quali il regolatore di velocità, la modalità a bassa velocità e la frenata, una migliore reazione dell'imbarcazione ai comandi del conducente, maggiore manovrabilità e controllo.

È estremamente importante per il conducente leggere tutte le informazioni contenute nel presente Manuale del conducente, in maniera da prendere dimestichezza con l'imbarcazione, i suoi sistemi, i suoi

comandi, le sue capacità e i suoi limiti.

## iTC (intelligent Throttle Control)

Il sistema utilizza un controllo elettronico dell'accelerazione (ETC) che invia segnali di comando all'eco (Engine Control Module) Con questo sistema non c'è bisogno di un cavo dell'acceleratore tradizionale.

L'iTC consente le seguenti modalità operative:

- Modalità Touring
- Modalità Sport
- Modalità ECO
- Modalità Crociera (se presente)
- Modalità bassa velocità (se dotata di Modalità Crociera)
- Modalità sci (se presente)

## Modalità Touring

La modalità Touring è la modalità standard di guida.

Con la modalità touring, la potenza disponibile del motore e l'accelerazione sono ridotti quando si accelera partendo da una posizione di fermo completo e quando si guida nella fascia bassa di potenza del motore a determinate condizioni.

## Modalità ECO

In Modalità ECO i giri/minuto del motore sono limitati e la risposta dell'acceleratore è ottimizzata per il risparmio carburante. Questa modalità è ideale quando si viaggia e si desidera la massima efficienza in termini di consumo di carburante.

Per istruzioni dettagliate si rimanda al capitolo *MODALITÀ OPERATIVE*.

## Modalità Sport

Nella modalità sport, la massima potenza del motore è disponibile in tutto l'ambito operativo del motore.

Per istruzioni dettagliate si rimanda al capitolo *MODALITÀ OPERATIVE*.

### **Modalità Cruise**

La modalità crociera consente al conducente di impostare la velocità massima desiderata dell'imbarcazione quando si viaggia a oltre 3.800 giri/min.

La modalità crociera limita la velocità dell'imbarcazione ma non la mantiene. Il conducente deve tenere la leva dell'acceleratore abbassata per mantenere la velocità.

Quando si procede con una velocità di crociera costante impostata, tenere abbassata completamente la leva dell'acceleratore così da concentrare tutta l'attenzione su quanto necessario a mantenere una buona padronanza della situazione.

Per istruzioni dettagliate si rimanda alla sezione *MODALITÀ DI CROCIERA* nel capitolo *MODALITÀ OPERATIVE*.

### **Modalità a bassa velocità**

La modalità a bassa velocità è una funzione della modalità di crociera che consente al conducente di adeguare e impostare il minimo che corrisponde ad una velocità dell'imbarcazione pari a 1,6 km/h a 11 km/h. La leva dell'acceleratore non deve essere abbassata quando si opera in modalità a bassa velocità.

Per istruzioni dettagliate si rimanda al capitolo *MODALITÀ OPERATIVE*.

### **Modalità sci**

La modalità sci consente una partenza controllata e mantiene esattamente la velocità massima di traino quando si traina uno sciatore o un wakeboarder.

Per istruzioni dettagliate si rimanda al capitolo *MODALITÀ OPERATIVE*.

### **Chiave di programmazione**

Il Sea-Doo LK™} learning key limita la velocità dell'imbarcazione, consentendo in questo modo agli utilizzatori e ai conducenti meno esperti di imparare a pilotare l'imbarcazione acquisendo lentamente la sicurezza e il controllo necessari.

### **Limitazioni**

L'abilità di un novizio a guidare l'imbarcazione può non essere sufficiente, anche quando si usa una learning key.

Per maggiori informazioni sull'utilizzo e la programmazione delle "learning key" consultare il capitolo *MODALITÀ OPERATIVE*.

### **iBR (sistema intelligent Brake and Reverse)**

L'imbarcazione utilizza un sistema di frenata e retromarcia controllato elettronicamente, noto come sistema iBR (intelligent Brake and Reverse).

Il modulo iBR controlla la posizione del portello iBR per fornire spinta in avanti, spinta all'indietro, spinta frenante e folle.

Il conducente comanda la posizione del portello iBR utilizzando la leva dell'acceleratore per la marcia in avanti, o la leva iBR per la marcia in folle, la retromarcia e per la funzione di frenata.

**NOTA:** La leva iBR può essere utilizzata solamente per comandare un cambiamento nella posizione del portello quando il motore è in funzione.

L'utilizzo del sistema iBR riduce significativamente la distanza di fermata dell'imbarcazione e può aumentare la sua manovrabilità dato che può essere usato in linea retta, in virata, a velocità elevate così come a basse velocità, oppure per



dare spinta all'imbarcazione in retro-marcia durante l'ormeggio o manovrando in spazi molto ristretti.

In condizioni ideali, conducenti esperti sono stati costantemente in grado di ridurre la distanza di arresto di un'imbarcazione equipaggiata con un sistema iBR di circa il 33%, da una velocità iniziale di 80 km/h.

### Limitazioni

Anche se equipaggiate con un sistema iBR, le imbarcazioni non hanno le stesse capacità dei veicoli di terra.

La distanza di fermata varia considerevolmente a seconda della velocità iniziale, del carico, del vento, della corrente, delle condizioni dell'acqua e della frenata applicata.

Il sistema iBR non ha efficacia sul movimento all'indietro.

Non impedisce all'imbarcazione di andare alla deriva a causa di correnti o di venti.



### ATTENZIONE

- È importante informare il conducente dell'imbarcazione che segue in una formazione di gruppo delle caratteristiche di frenata e di manovra della proprio imbarcazione, di come interpretare il getto d'acqua da essa emesso e della necessità di osservare una maggiore distanza tra i mezzi.
- Ricordarsi che altre imbarcazioni che seguono o che si trovano nelle immediate vicinanze potrebbero non essere in grado di frenare altrettanto velocemente.

# EQUIPAGGIAMENTO DI SICUREZZA

## Equipaggiamento di sicurezza necessario

Il conducente e i passeggeri devono indossare un salvagente omologato e adatto a essere utilizzato su una imbarcazione personale.

L'operatore e i passeggeri devono avere facile accesso ai vetri di sicurezza, se lo richiedono le condizioni di guida o le preferenze personali.

Vento, spruzzi d'acqua e velocità possono schizzare acqua negli occhi e offuscare la vista.

In quanto tale, il proprietario dell'imbarcazione ha la responsabilità di accertarsi che l'equipaggiamento di sicurezza sia a bordo. Prevedere anche l'adozione di altro equipaggiamento se ciò dovesse essere necessario per la sicurezza vostra e dei passeggeri. Per informazioni sugli equipaggiamenti di sicurezza richiesti, verificare le norme nazionali e locali.

L'equipaggiamento di sicurezza previsto dalle normative è obbligatorio. Se le normative locali prevedono ulteriore equipaggiamento, esso deve essere approvato dall'autorità competente. I requisiti minimi includono:

- Salvagente (PFD)
- Un galleggiante con una corda di almeno 15 m minimo
- Una torcia elettrica a tenuta stagna o segnali luminosi approvati.
- Dispositivo di segnalazione
- Dispositivi di segnalazione sonora (avvisatore acustico pneumatico o fischiello).

## Attrezzatura di protezione consigliata

Conducente e passeggeri dell'imbarcazione devono indossare indumenti di protezione, quali:

- Una muta o altri tipi di indumenti spessi, a tessuto fitto e aderenti che offrono la stessa protezione. I calzoncini sottili da ciclista, ad esempio, non sarebbero adatti. La penetrazione dell'acqua in seguito a una caduta o stando vicini all'iniettore di spinta può causare gravi lesioni. I costumi da bagno tradizionali non proteggono da un eventuale accesso forzato dell'acqua nelle zone inferiori del corpo di maschi o femmine.
- Si consiglia di indossare calzature, guanti e occhiali, a maschera o normali. È consigliabile l'uso di protezioni per i piedi leggere e flessibili. Queste aiutano ad evitare possibili lesioni, nel caso in cui si cammini su oggetti taglienti sott'acqua.



## Salvagente (PFD)

Ogni persona che si trova su un'imbarcazione ad uso ricreativo è tenuta ad indossare sempre un salvagente personale. Accertarsi che questi salvagente soddisfino i requisiti del Paese in cui vengono usati.

Un salvagente permette di galleggiare e di tenere testa e faccia al di sopra del pelo dell'acqua, e aiuta a mantenere una posizione del corpo

soddisfacente quando si è in acqua. Il peso del corpo e l'età devono essere tenuti in considerazione nella scelta di un salvagente. La galleggiabilità offerta dal salvagente deve sostenere il vostro peso in acqua. Le dimensioni del salvagente devono essere idonee per chi lo indossa. Il peso del corpo e le dimensioni del torace sono metodi comunemente usati per valutare le dimensioni del salvagente. È responsabilità del proprietario accertarsi che numero e tipo di salvagente a bordo soddisfino le normative federali e locali e che i passeggeri sappiano dove si trovano e come si usano.

### Tipi di salvagente

Esistono cinque tipi di salvagente approvato.

**Salvagente di Tipo I**, Indossabile, ha la massima galleggiabilità richiesta. Il suo design consente di portare una persona in stato d'incoscienza dalla posizione a faccia in giù a quella verticale o leggermente inclinata all'indietro, con il viso rivolto verso l'alto. Aumenta enormemente le possibilità di sopravvivenza. Il Tipo I è il più efficace per tutte le acque, specialmente al largo, quando il salvataggio può essere in ritardo. È anche il più efficace in acque mosse.



FOGA2CY

*TIPO I — INDOSSABILE*

**Salvagente di Tipo II** Indossabile, ribalta colui che lo indossa allo stesso modo del Tipo I, ma non in maniera altrettanto efficace. Il Tipo II non ha la stessa capacità di ribaltamento del Tipo I. Questo salvagente è preferibile quando ci si trova in acque in cui c'è probabilità di salvataggio rapido, come in aree in cui altre persone siano comunemente coinvolte in attività acquatiche.



FOGA2DY

*TIPO II — INDOSSABILE*

**Salvagente di Tipo III**, Indossabile, consente a coloro che lo indossano di collocarsi in posizione verticale o lievemente inclinata sulla schiena. Non consente il ribaltamento di colui che lo indossa. Lo mantiene in posizione verticale o lievemente riversa sulla schiena e non tende a ribaltare a faccia in giù colui che lo indossa. Possiede la stessa galleggiabilità del Tipo II e può essere idoneo in aree in cui altre persone sono comunemente coinvolte in attività acquatiche.



FOGA2EY

*TIPO III — INDOSSABILE*

**Salvagente di tipo V**, Indossabile, deve essere indossato. Quando è gonfiato, esso fornisce la galleggiabilità dei tipi I, II o III. Quando è sgonfio, però, potrebbe non riuscire a sostenere determinate persone.

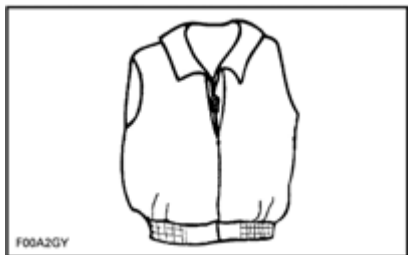

FOGA2GV

TIPO V — INDOSSABILE

## Caschi

### Alcune considerazioni importanti

I caschi sono progettati per garantire uno specifico grado di protezione in caso di impatto alla testa. Nella maggior parte degli sport a motore, i vantaggi di indossare un casco superano considerevolmente gli svantaggi. Tuttavia, nel caso degli sport a motore acquatici come la guida di una imbarcazione personale, questo non è sempre vero, in quanto esistono particolari rischi associati all'acqua.

### Vantaggi

Il casco aiuta a ridurre il rischio di lesioni in caso di impatto della testa contro una superficie dura, come ad esempio in caso di collisione con un'altra imbarcazione. Allo stesso modo, un casco provvisto di mentoniera può aiutare a prevenire lesioni al volto, alla mascella o ai denti.

## Rischi

D'altro canto, in alcune situazioni, in caso di caduta all'esterno dell'imbarcazione, i caschi tendono a riempirsi d'acqua, al pari di un "secchio", sovraccaricando gravemente il collo e la colonna vertebrale. Questa condizione può arrivare a causare il soffocamento, lesioni gravi o permanenti al collo e alla colonna vertebrale, o arrivare ad avere addirittura conseguenze fatali.

I caschi possono inoltre interferire con la visione periferica e l'udito e aumentare l'affaticamento contribuendo ad aumentare il rischio di incidenti.

### Rischi e vantaggi a confronto

Per decidere se indossare il casco è bene considerare al meglio l'ambiente specifico dove ci si troverà a guidare l'imbarcazione, oltre ad altri fattori tra i quali l'esperienza personale. Ci sarà molto traffico in acqua? Qual è il vostro stile di guida?

### Considerazioni finali

Considerato che ciascuna opzione riduce alcuni rischi e ne comporta altri, prima di mettersi alla guida è bene decidere se indossare il casco in base alla situazione specifica.

Se si decide di indossare un casco, stabilire anche quale sia quello più adatto alle circostanze. I caschi devono essere conformi agli standard DOT o Snell e, se possibile, progettati specificamente per praticare gli sport a motore acquatici.

## **Equipaggiamento raccomandato aggiuntivo**

Si raccomanda di acquistare equipaggiamento aggiuntivo per una navigazione sicura e gradevole. Questo elenco, non esaustivo, include gli articoli da prendere in considerazione.

- Mappa locale
- Kit di pronto soccorso
- Corda da traino
- Segnali luminosi
- Cavi da ormeggio.

Un telefono cellulare in un involucro o un contenitore impermeabile è inoltre ritenuto utile per i naviganti in caso di stanchezza o per contattare semplicemente qualcuno a riva.

---

# ESERCITARSI NELLE MANOVRE

È sempre consigliabile esercitarsi e prendere dimestichezza con tutti i comandi, funzioni e caratteristiche di guida dell'imbarcazione prima di avventurarsi in acqua.

Assicurare sempre il cordoncino di sicurezza all'interruttore di spegnimento del motore e una estremità al salvagente o al polso del conducente.

## Dove esercitarsi

Trovare un'area adatta in cui esercitarsi. Assicurarsi che l'area soddisfi i requisiti necessari:

- assenza di traffico
- assenza di ostacoli
- assenza di bagnanti
- assenza di correnti
- ampio spazio di manovra
- profondità dell'acqua adeguata

## Esercitarsi nelle manovre

Eseguire **da soli** i seguenti esercizi.

### Virata

Esercitarsi nella virata in cerchio in entrambe le direzioni a bassa velocità. Quando si è acquisita la necessaria sicurezza con un esercizio, aumentare il grado di difficoltà disegnando alcune figure a 8.

Una volta acquisita padronanza anche su questa manovra, ripetere gli esercizi precedenti ma ad una velocità superiore.

### Distanze di fermata

Esercitarsi a fermare l'imbarcazione in linea retta a varie velocità e applicando una forza frenante diversa.

Ricordare che anche la velocità dell'imbarcazione, il carico, le condizioni dell'acqua, la corrente e il vento influiscono sulle distanze di fermata.

### Retromarcia

Esercitarsi con la retromarcia per apprendere il funzionamento dell'imbarcazione in retromarcia e le sue reazioni in caso di virata.

**NOTA:** Questo esercizio va sempre eseguito a bassa velocità.

### Evitare un ostacolo

Esercitarsi su come evitare gli ostacoli (scegliere un punto immaginario sull'acqua) virando l'imbarcazione e mantenendo l'accelerazione.

Ripetere l'esercizio, ma questa volta rilasciando l'acceleratore durante la virata.

Ripetere l'esercizio, ma questa volta azionando la leva dell'iBR. Notare che il sistema iBR controlla anche l'acceleratore.

**NOTA:** Questo esercizio insegna che c'è bisogno di accelerazione per far virare l'imbarcazione in una direzione differente.

### Ormeggio

Esercitarsi nella manovra di ormeggio usando l'acceleratore, la leva iBR e lo sterzo per prendere dimestichezza con le reazioni dell'imbarcazione personale e per acquisire buone capacità di controllo.

**NOTA:** Ricordare che la direzione di virata è invertita quando si procede in retromarcia.

### Modalità a bassa velocità, Modalità sci e Modalità di crociera

Se l'imbarcazione è provvista di tali modalità, è altresì importante comprenderne il funzionamento e acquisire familiarità con queste caratteristiche prima di utilizzarle durante una navigazione con altre persone.

**ATTENZIONE**

Le modalità sci e crociera non costituiscono un pilota automatico; non servono a guidare l'imbarcazione al posto vostro.

**Fattori importanti da non ignorare**

Inoltre, ricordare sempre che le seguenti condizioni hanno un impatto diretto sul modo in cui l'imbarcazione si comporta e reagisce ai diversi comandi:

- Carichi
- Correnti
- Vento
- Condizioni dell'acqua.

Accertarsi di essere consapevole di tali condizioni e comportarsi di conseguenza. Se possibile, esercitarsi anche in queste condizioni.

Per le manovre delicate, la cosa migliore da fare è sempre quella di ridurre la velocità al minimo.

# REGOLE DI NAVIGAZIONE

## Regole sul funzionamento

L'uso di una imbarcazione può essere paragonato alla guida in autostrade e strade non contrassegnate. Per impedire collisioni o l'urto di altri naviganti, attenersi a un sistema di regole operative. Non si tratta di semplice buon senso... è la legge!

Genericamente: mantenere la destra ed evitare collisioni mantenendo la distanza di sicurezza da altre imbarcazioni, persone e oggetti.

L'illustrazione seguente individua differenti parti dell'imbarcazione che sono utilizzate come punti di riferimento direzionali, con la prua che rappresenta la parte anteriore dell'imbarcazione. Il lato di babordo (lato sinistro) è individuabile visivamente da una luce ROSSA all'esterno della prua, mentre il lato di tribordo (lato destro) è individuabile da una luce VERDE.

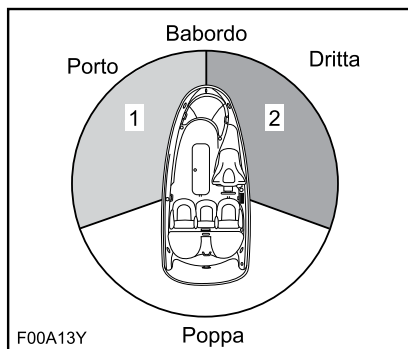

### CONFIGURAZIONE TIPICA - PUNTI DI RIFERIMENTO DIREZIONALI

1. Luce ROSSA
2. Luce VERDE (zona di precedenza)

## Incrocio

Dare la precedenza alle imbarcazioni **avanti a sé e che provengono da destra**. Non tagliare mai la strada a una imbarcazione, si deve ve-

dere la sua luce ROSSA, mentre dall'altra imbarcazione si deve vedere la luce VERDE (l'altra imbarcazione ha diritto di precedenza).

Le imbarcazioni personali non sono dotate di queste luci colorate, ma si applica lo stesso principio.

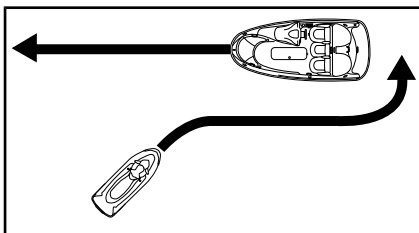

### CONFIGURAZIONE TIPICA

Come per i semafori stradali, se si vede una luce **ROSSA**, ci si deve **FERMARE**, dare la precedenza. L'altra imbarcazione si trova alla destra e **ha** diritto di precedenza.

Se si vede una luce **VERDE**, **passare con prudenza**. L'altra imbarcazione si trova a sinistra e deve dare la precedenza.

## Incontro frontale

Mantenere la destra.

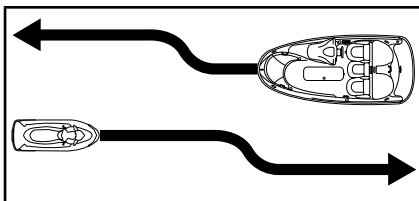

### CONFIGURAZIONE TIPICA

## Passare

Dare la precedenza ad altre imbarcazioni e tenersi a distanza.

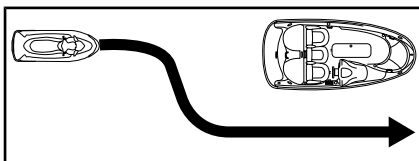

### CONFIGURAZIONE TIPICA



## Sistema di navigazione

Accessori di navigazione, quali segnali o gavitelli, possono aiutare a identificare le acque sicure. I gavitelli indicheranno se mantenere la destra (tribordo) o la sinistra (babordo) o la rotta verso cui è possibile proseguire. Essi possono anche indicare se si sta entrando in un'area vietata o controllata quali un'area dove è proibito fare la scia o procedere ad alta velocità. Possono inoltre indicare pericoli o informazioni pertinenti alla navigazione. Gli indicatori si possono situare a riva o nell'acqua. Possono indicare limiti di velocità, navigazione a motore spento, ancoraggio e altre informazioni utili. (La forma di ogni tipo di indicatore ne suggerirà il significato).

Accertarsi di conoscere e comprendere la legislazione sulla navigazione applicabile alle acque in cui si intende usare l'imbarcazione.

## Come evitare le collisioni

Non lasciare l'acceleratore quando si tenta di evitare ostacoli. La potenza del motore e la pompa a getto sono necessari per poter virare l'imbarcazione.

Mantenere sempre un'attenzione costante verso gli altri utenti dell'acqua, altre imbarcazioni oppure oggetti, specialmente durante le curve. Tenere in considerazione eventuali condizioni che possano limitare la visibilità propria o altrui.

Rispettare i diritti di altri diportisti e/o astanti e mantenere sempre una distanza di sicurezza da tutte le altre imbarcazioni, persone e oggetti.

Non saltare scie o onde, guidare sulla cresta dell'onda o tentare di spruzzare o bagnare altre persone con l'imbarcazione. Si potrebbero sopravvalutare le capacità dell'imbarcazione o la propria abilità di

guida e urtare un'altra imbarcazione o persone.

Pur essendo questa imbarcazione in grado di curvare in maniera più repentina di altre, a meno che non ci si trovi in emergenza, non affrontare curve strette ad alta velocità. Tali manovre possono essere difficili da evitare da parte di altri o potrebbero impedire di comprendere la direzione di guida. Potrebbe inoltre accadere che voi o i vostri passeggeri veniate sbalzati dall'imbarcazione.

Diversamente dalla maggioranza delle altre imbarcazioni, questa imbarcazione personale è dotata di un sistema frenante (iBR).

Nel guidare un'imbarcazione dotata di iBR, bisogna ricordarsi che altre imbarcazioni che seguono o che si trovano nelle immediate vicinanze potrebbero non essere in grado di frenare altrettanto velocemente.

Quando l'imbarcazione ha preso velocità e il freno viene attivato per la prima volta, uno spruzzo d'acqua viene sollevato dietro l'imbarcazione indicando così una frenata.

È importante informare il conducente di un'imbarcazione che intende seguirvi nella formazione di un convoglio, circa la capacità di frenata e di manovra della vostra imbarcazione personale, di cosa indica lo spruzzo d'acqua e del fatto che è necessario mantenere una distanza maggiore tra le imbarcazioni.

La distanza di frenata varia in base alla velocità iniziale, al carico, al vento e alle condizioni atmosferiche.

Sebbene per evitare un ostacolo sia preferibile virare lontano da esso con l'acceleratore in uso, il sistema iBR può essere usato anche frenando completamente e cambiando direzione per evitare l'ostacolo.

# RIFORNIMENTO

## Procedura di alimentazione carburante

### **! ATTENZIONE**

Il carburante è infiammabile ed esplosivo in particolari condizioni. Operare sempre in un'area ben ventilata. Non fumare o non sostare in prossimità di fiamme vive o scintille.

Spegnere il motore.

### **! ATTENZIONE**

Arrestare sempre il motore prima di effettuare il rifornimento.

Non consentire a nessuno di rimanere sull'imbarcazione.

Legare saldamente l'imbarcazione al pontile di rifornimento.

Tenere un estintore a portata di mano.

Premere leggermente in giù il tappo del serbatoio del carburante con la mano sinistra mentre con le dita si tira in su il chiavistello per rilasciarlo. Il tappo si aprirà sotto la spinta di una molla.



*CONFIGURAZIONE TIPICA - UBICAZIONE DEL TAPPO DEL SERBATOIO DEL CARBURANTE*

### **! ATTENZIONE**

Il serbatoio del carburante potrebbe essere sotto pressione, mettere una mano sul tappo del serbatoio mentre si rilascia il chiavistello che trattiene il tappo stesso.

Inserire il beccuccio della pompa di benzina nel bocchettone di riempimento e riempire il serbatoio di carburante.

### **! ATTENZIONE**

Per impedire un riflusso di carburante, riempire lentamente in modo da consentire all'aria di uscire dal serbatoio.

Interrompere immediatamente il rifornimento di carburante dopo aver rilasciato il manico dell'iniettore della pompa di benzina e attendere un momento prima di rimuovere il beccuccio. Non ritrarre l'iniettore della pompa di benzina per mettere più carburante nel serbatoio.

### **! ATTENZIONE**

Non riempire eccessivamente o al limite il serbatoio lasciando l'imbarcazione al sole. Se la temperatura aumenta, il carburante si espande e potrebbe traboccare.

Chiudere il tappo del serbatoio del carburante ed accertarsi che sia opportunamente agganciato.

### **! ATTENZIONE**

Rimuovere sempre i residui di carburante fuoriusciti dall'imbarcazione.

Dopo aver fatto rifornimento, aprire sempre il sedile, rimuovere la cassa

di ventilazione (a seconda del caso), ed accertarsi che non vi sia odore di benzina all'interno del vano motore.



## ATTENZIONE

Non avviare l'imbarcazione in presenza di benzina o odore di benzina.

## Requisiti del carburante

**AVVISO** Utilizzare sempre benzina fresca. La benzina si ossida, determinando la perdita di numero di ottano, composti volatili, e la produzione di depositi di gomma e vernici che possono danneggiare il sistema di alimentazione.

Le miscele di carburante a base di alcool variano a seconda del Paese e dell'area geografica. Questo veicolo è stato progettato per un funzionamento basato sull'utilizzo dei carburanti consigliati. In ogni caso, occorre tenere presente quanto segue:

- L'utilizzo di carburante contenente alcool in percentuale maggiore di quella specificata dalle normative governative non è consigliato e può causare i problemi elencati di seguito ai componenti del sistema di alimentazione:
  - Problemi di accensione e guida.
  - Deterioramento delle parti in gomma o plastica.
  - Corrosione delle parti metalliche.
  - Danni alle parti interne del motore.

- Ispezionare frequentemente per determinare la presenza di perdite di carburante o altre anomalie nel sistema di alimentazione qualora si ritenga che la presenza di alcool nella benzina ecceda le normative in vigore.
- La miscela alcol-benzina attira e trattiene l'umidità; questo potrebbe determinare la separazione di fase del carburante e causare problemi di prestazioni o danni al motore.

## Carburante consigliato

### **Modelli GTX ,GTX S, GTX LTD 230 e Wake PRO**

Utilizzare benzina senza piombo comune con numero di ottani 87 AKI (RON+MON)/2 oppure numero di ottani 91 RON.

### **Tutti i modelli ad eccezione di GTX ,GTX S, GTX LTD 230 e Wake PRO**

Utilizzare benzina senza piombo super con numero di ottani 91 AKI (RON+MON)/2 oppure numero di ottani 95 RON.

## Tutti i modelli

**AVVISO** Non provare mai altri tipi di carburante. L'utilizzo di carburante non adatto può comportare danni al motore o al sistema di alimentazione.

**AVVISO** NON usare il carburante delle pompe etichettate E85.

L'utilizzo di carburante E15 è vietato dalla normativa U.S. EPA Regulations.

# INFORMAZIONI SULL'ATTIVITÀ DI TRAINO

**AVVISO** La distanza tra i ganci in legno del rimorchio, compresa la larghezza del gancio, deve essere regolata per fornire supporto lungo tutta la lunghezza dello scafo. Le estremità di entrambi i ganci in legno del rimorchio non devono superare la lunghezza dell'imbarcazione.

Accertarsi che le ruote del rimorchio siano posizionate in maniera tale che il centro di gravità dell'imbarcazione sia leggermente spostato in avanti rispetto alle ruote per sostenere adeguatamente il peso dell'imbarcazione.



## ATTENZIONE

Non inclinare mai il veicolo da una parte per trasportarlo. Consigliamo di trasportare l'imbarcazione nella normale posizione di esercizio.

Verificare quali siano le leggi e le normative in vigore nella propria zona in merito al traino di un rimorchio, in particolare in merito a:

- Sistema frenante
- Lunghezza del rimorchio
- Specchietti.

Durante il traino dell'imbarcazione, prendere le seguenti precauzioni.

- Rispettare la capacità massima di peso e la capacità massima di lunghezza previste per il rimorchio e suggerite dalla casa costruttrice.
- Legare l'imbarcazione ad entrambi gli occhioni, anteriore e posteriore (prua/poppa), fissandola saldamente sul rimorchio. Utilizzare altri punti di ancoraggio supplementari se necessario.

- Accertarsi che il tappo del serbatoio del carburante, la copertura del contenitore portaoggetti, il coperchio del vano portaoggetti, la piattaforma di imbarco e il sedile siano chiusi correttamente.
- Rispettare le norme di sicurezza per il traino.

**AVVISO** Non far passare le funi o gli altri punti di ancoraggio sul sedile o sul manubrio in quanto questi potrebbero subire danni permanenti. Avvolgere le funi o i punti di ancoraggio con stracci o altre protezioni simili nei punti in cui possono venire a contatto con il corpo dell'imbarcazione.



## ATTENZIONE

Accertarsi che il sedile sia saldamente bloccato prima di iniziare le operazioni di traino.

Una copertura Sea-Doo può essere utilizzata per proteggere l'imbarcazione, in particolare prima di guidare su strade sporche, per evitare che lo sporco possa entrare dalle aperture per l'ingresso dell'aria.



## ATTENZIONE

Quando si trasporta l'imbarcazione con un traino, non lasciare MAI l'attrezzatura sull'imbarcazione.

### Modello Pro WAKE™



## ATTENZIONE

Non lasciare MAI un wakeboard installato sulla rastrelliera portabagagli. Le alette del wakeboard potrebbero causare lesioni agli astanti oppure il wakeboard potrebbe cadere sulla strada.



## ATTENZIONE

I cavi elastici sono tesi e potrebbero schizzare e colpire qualcuno nel momento in cui vengono rilasciati. Fare attenzione.

**NOTA:** Quando si trainano due imbarcazioni, può essere necessario rimuovere il supporto del wakeboard interno.

# ETICHETTE IMPORTANTI PRESENTI SULL'IMBARCAZIONE

## Etichette di sicurezza dell'imbarcazione

Queste etichette sono affisse sul veicolo per la sicurezza del conducente, del passeggero (2-UP) o per le persone che si trovano nelle vicinanze.

Le etichette illustrate nelle pagine seguenti sono presenti sull'imbarcazione. Se assenti o danneggiate, possono essere sostituite gratuitamente. Contattare un concessionario autorizzato Sea-Doo.

Leggere attentamente le seguenti etichette prima di mettere in funzione l'imbarcazione.

**NOTA:** La prima illustrazione sull'imbarcazione indica dove sono ubicate le varie etichette. Una linea tratteggiata indica che l'etichetta non si trova sulla superficie esterna, e che per vederla è necessario aprire il sedile o una copertura di qualche tipo.

**NOTA:** In caso di discrepanze tra questa guida e quanto riportato sul veicolo, le etichette di sicurezza sul veicolo avranno la precedenza su quelle contenute in questa guida.

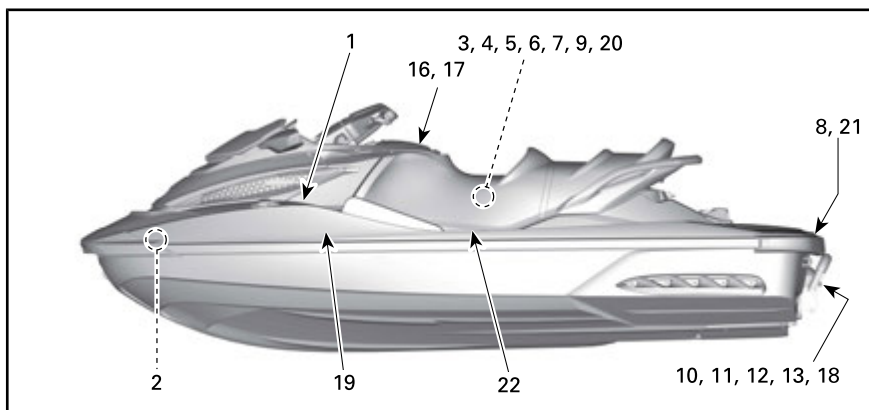

CONFIGURAZIONE TIPICA - GTX LIMITED

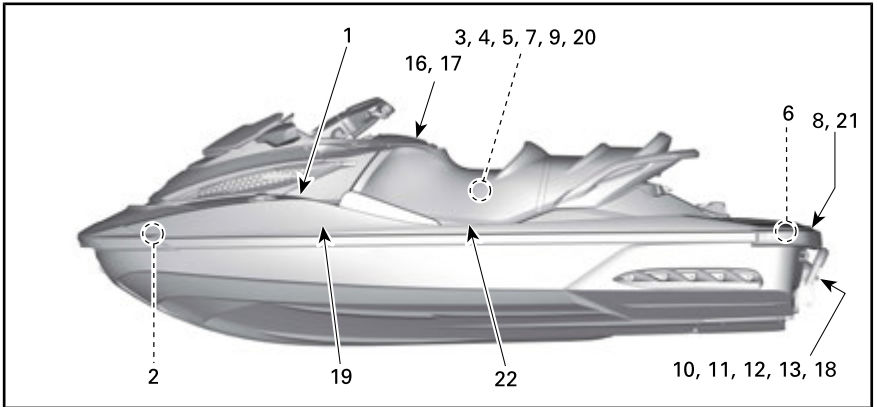

CONFIGURAZIONE TIPICA - GTX LIMITED S

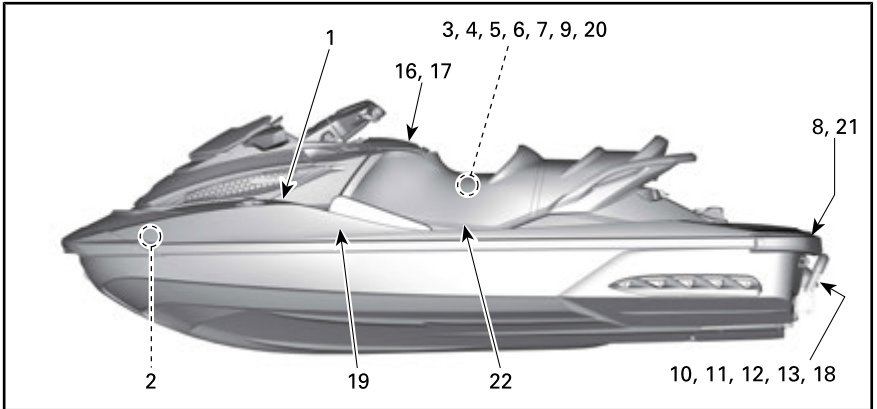

CONFIGURAZIONE TIPICA - GTX LIMITED 300

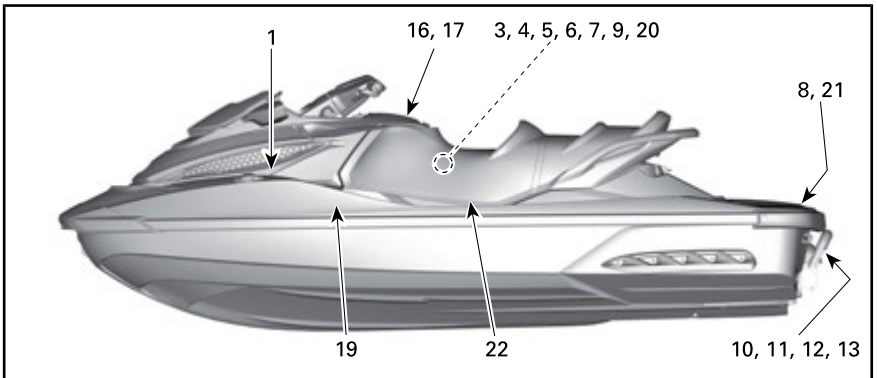

CONFIGURAZIONE TIPICA - GTX

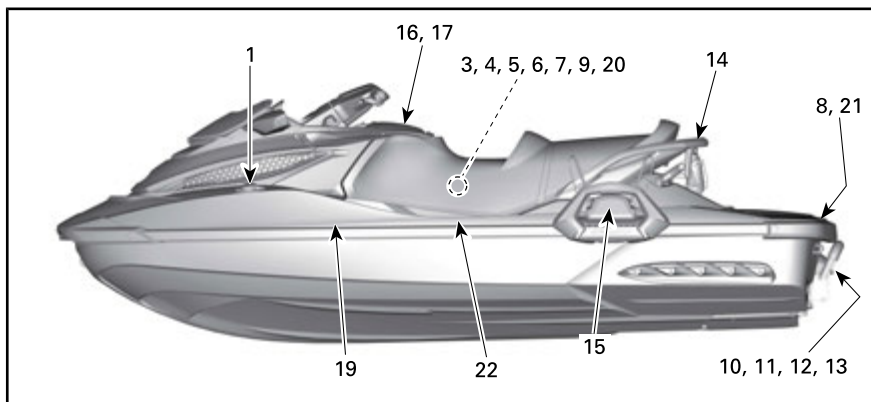

WAKE PRO

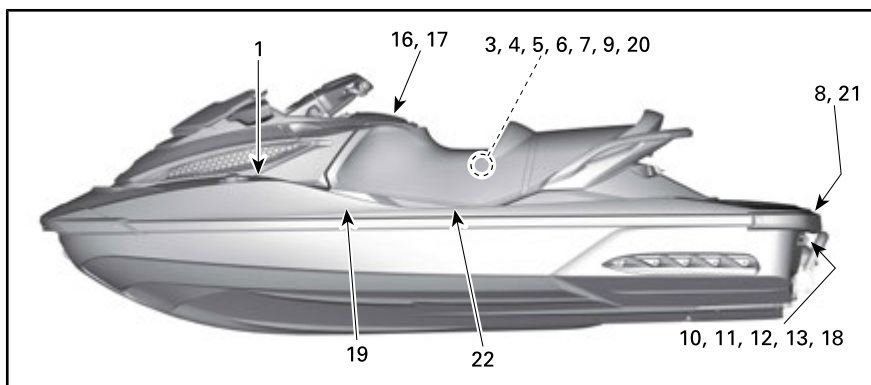

RXT 260

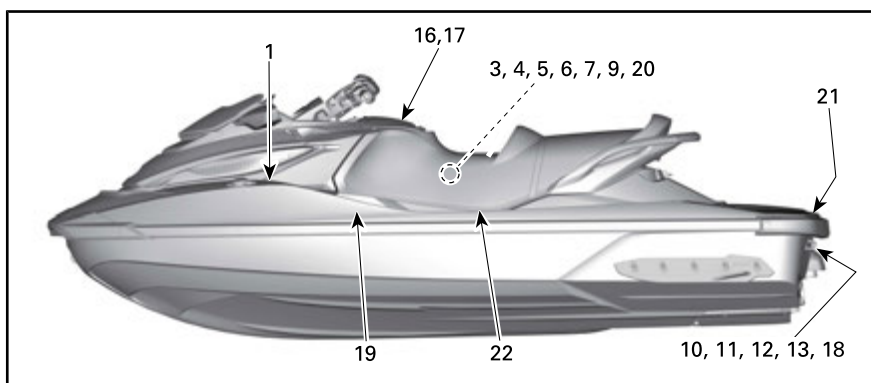

RXT-X 300



**⚠ AVVERTENZA**

- Dopo il rifornimento, aprire sempre il sedile e la cassa di ventilazione (se applicabile) per assicurarsi che nel vano motore non siano presenti vapori di benzina.
- Il vapore di benzina può causare incendi o esplosioni.
- Non riempire troppo il serbatoio.
- Tenere l'imbarcazione lontana da fiamme libere e scintille.
- Non avviare l'imbarcazione in presenza di benzina liquida o di vapori di benzina.
- Sostituire sempre la cassa di ventilazione (se applicabile) e chiudere il sedile prima di partire.

**AVVISO**

Consigliato per motore sovralimentato: benzina senza piombo Premium 91 ottani alla pompa o superiore.

Minimo richiesto: benzina a pompa senza piombo a 87 ottani.

---

**⚠ WARNING**

- After refueling, always open the seat and the ventilation box (if applicable) to ensure there is no gasoline vapor odor inside the engine compartment.
- Gasoline vapor may cause fire or explosion.
- Do not overfill gas tank.
- Keep the craft away from open flames and sparks.
- Do not start watercraft if liquid gasoline or gasoline vapor odor is present.
- Always replace ventilation box (if applicable) and close seat before starting.

**NOTICE**

Recommended for supercharged engine: premium unleaded gasoline 91 pump octane or higher.

Minimum required: unleaded gasoline 87 pump octane.

219903495

ETICHETTA 1: CONFIGURAZIONE TIPICA



ETICHETTA 2: CONFIGURAZIONE TIPICA

**⚠ ATTENZIONE**

ALCUNI COMPONENTI NEL VANO MOTORE POTREBBERO ESSERE MOLTO CALDI. UN CONTATTO DIRETTO PUO' CAUSARE USTIONI.

CONTROLLARE IL LIVELLO DELL'OLIO NEL MOTORE

- Assicurarsi che il motore è a temperatura di esercizio. (Mai lasciare che nel motore non ci sia dell'acqua senza il kit di scarico collegato in quanto si potrebbe danneggiare il motore)
- Il veicolo deve essere a livello per eseguire la verifica.
- Fermare il motore e attendere almeno 30 secondi.
- Fermare il motore e attendere almeno 30 secondi.
- Verificare il livello dell'olio con l'astina.

2199031844

ETICHETTA 3: MODELLI A PONTE FISSO

**⚠ ATTENZIONE**

L'OLIO E ALCUNI COMPONENTI DEL VANO MOTORE POTREBBERO ESSERE MOLTO CALDI. UN CONTATTO DIRETTO PUO' CAUSARE USTIONI.

CONTROLLARE IL LIVELLO DELL'OLIO NEL MOTORE

- Accertarsi che il motore sia a temperatura di esercizio (Non permettere che il motore resti senza acqua e con il kit di scarico scollegato in quanto si potrebbe danneggiare il motore).
- Per poter eseguire la verifica, il veicolo deve trovarsi su una superficie orizzontale.
- Lasciare il motore al minimo per circa 30 secondi.
- Spegnere il motore e attendere almeno 30 secondi.
- Per accedere al vano motore, rimuovere il corpo unità di ventilazione.
- Verificare il livello dell'olio con l'astina.

219903084

ETICHETTA 3: MODELLI iS

**⚠ AVVERTENZA**

VIENE ESEGUITO AD OGNI ACCENSIONE UN CONTROLLO SUL VAPORE DELLA BENZINA

- Rimuovere sempre il corpo unità di ventilazione per accedere al vano motore.
- Il vapore di benzina può causare incendi o esplosioni.
- Non avviare l'imbarcazione in presenza di benzina liquida o di vapori di benzina.
- Sostituire sempre il corpo unità di ventilazione e chiudere la seduta prima dell'accensione.

ETICHETTA 4: CONFIGURAZIONE TIPICA

**⚠ WARNING/AVVERTENZA**

When disconnecting coil from sparkplug, always disconnect coil from main harness first. Never check for engine ignition spark from an open coil and/or sparkplug in the engine compartment as spark may cause fuel vapor to ignite.

Quando si stacca la bobina dalla candela, staccare sempre la bobina prima dal cablaggio principale. Non verificare mai l'accensione motore tenendo la bobina aperta e/o aprendo il vano motore, in quanto la scintilla potrebbe provocare l'accensione dei vapori del combustibile.

F18L0NY

ETICHETTA 5: CONFIGURAZIONE TIPICA



ETICHETTA 6: CONFIGURAZIONE TIPICA

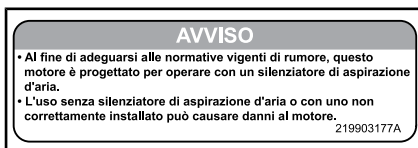

ETICHETTA 7: CONFIGURAZIONE TIPICA

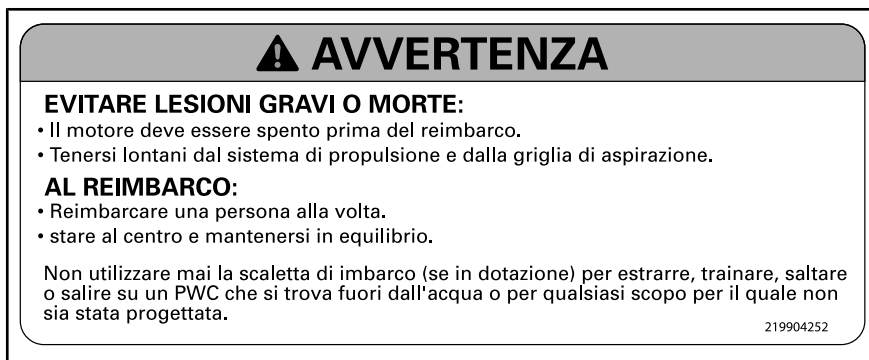

ETICHETTA 8 - SUI MODELLI A PONTE FISSO E aS



ETICHETTA 8 - SUI MODELLI S E iS



ETICHETTA 9: CONFIGURAZIONE TIPICA



ETICHETTA 10: CONFIGURAZIONE TIPICA



ETICHETTA 11: CONFIGURAZIONE TIPICA

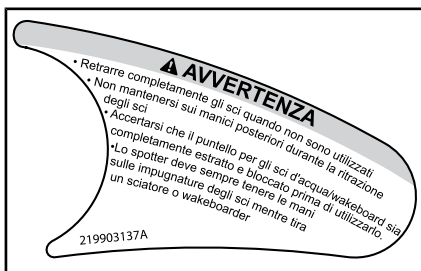

ETICHETTA 14: CONFIGURAZIONE TIPICA



ETICHETTA 12: CONFIGURAZIONE TIPICA



ETICHETTA 13: CONFIGURAZIONE TIPICA



ETICHETTA 15: CONFIGURAZIONE TIPICA

AVVERTENZA

Durante le collisioni risultano più **FERITI E MORTI** che per qualsiasi altro tipo di incidente su watercraft (PWC).

**PER EVITARE COLLISIONI:**

**PRESTARE COSTANTEMENTE ATTENZIONE** a persone, oggetti e altre imbarcazioni. Tenere in considerazione eventuali condizioni che possono limitare la visibilità e impedire la visione degli altri.

**VIAGGIARE STANDO SULLA DIFENSIVA** a velocità sicure e mantenere una distanza di sicurezza dalle persone, oggetti e altre imbarcazioni.

- Non viaggiare troppo affiancato ad altri motoveicoli nautici o barche.
- Non andare troppo vicino ad altri per spruzzarli o schizzarli con l'acqua.
- Evitare curve strette o altre manovre che rendono difficile agli altri evitarli o capire dove stai andando.
- Evitare le zone con oggetti sommersi o acque poco profonde.

**PRENDERE UN'AZIONE TEMPESTIVA** per evitare collisioni. Ricorda, generalmente motoveicoli nautici e altre imbarcazioni non hanno freni.

**NON RILASCIARE L'ACCELERATORE QUANDO SI TENTA DI STERZARE** lontano da oggetti.

- L'acceleratore è necessario per sterzare. Verificare sempre i controlli dell'acceleratore e dello sterzo per il corretto funzionamento prima di iniziare qualsiasi manovra.

Seguire le regole di navigazione e le leggi locali della provincia/stato che si applicano al PWC.

Fare riferimento alla guida dell'operatore per ulteriori informazioni.

ISTRUZIONI dell'IBR

**IBR FRENO INTELLIGENTE E FUNZIONI DI RETRO MARCIA:**

**Come frenare**

- Tirare la leva del freno

**Come fare retromarcia**

- **Mantenere** la leva del freno ingranata

**Come andare avanti**

- Premere la leva acceleratore per movimentare in avanti dalla posizione neutra.

**Schiacciare** la leva dell'acceleratore per accelerare.

**Come arrivare "a neutro", posizione ferma**

- Premere la leva del freno

Fare riferimento alla guida dell'operatore per ulteriori informazioni.

219904763

ETICHETTA 16: MODELLI GTX, GTX LIMITED, LIMITED-iS, WAKE E RXT

AVVERTENZA

Prendere familiarità con questo PWC; potrebbe avere prestazioni superiori ad altri PWC utilizzati. Si tratta di una imbarcazione personale ad alte prestazioni. Piloti inesperti possono trascurare i rischi ed essere sorpresi dallo specifico comportamento di questo PWC in qualsiasi condizione dell'acqua.

219904764

ETICHETTA 16: MODELLI RXT-X E RXT-X AAS

**⚠ AVVERTENZA**

Per ridurre il rischio di **GRAVI LESIONI** o **MORTE**:

**INDOSSARE SEMPRE UN SALVAGENTE PERSONALE A NORMA (PFD).**  
Tutti i piloti devono indossare un salvagente PFD approvato dalla guardia costiera che è adatto per l'uso di moto d'acqua (PWC).

**INDOSSARE INDUMENTI PROTETTIVI.** La penetrazione dell'acqua in seguito a una caduta o stando vicini all'iniettore di spinta può causare gravi lesioni interne. I costumi da bagno tradizionali non proteggono da un eventuale accesso forzato dell'acqua nelle zone inferiori del corpo. Tutti devono indossare una muta subacquea o abbigliamento che fornisce una protezione equivalente (vedere il Manuale del conducente). Sono raccomandati calzature, guanti e occhiali.

**CONOSCERE LE LEGGI NAUTICHE.** BRP raccomanda l'utilizzo dell'imbarcazione solo a coloro che hanno compiuto i 16 anni di età. Informatevi sui requisiti d'età e di formazione dei piloti per la vostra provincia/stato. Consigliamo di seguire un corso sulla sicurezza nella navigazione; questo potrebbe anche essere richiesto dalla propria provincia o stato.

**COLLEGARE IL CORDINO DELLO SHUT-OFF (AUTOSPEGNIMENTO)** del motore e mantenerlo libero dal manubrio così che il motore si ferma nel caso che l'operatore dovesse cadere. Dopo la guida, rimuovere il cavo dalla PWC per evitare fuso non autorizzato da parte di bambini o altri.

**RISPETTA I TUOI LIMITI ED EVITA MANOVRE AGGRESSIVE** per ridurre il rischio di perdita di controllo, elezione e collisione. Questa è una imbarcazione ad alte prestazioni - non è un giocattolo. Curve strette o salti sulle onde possono aumentare il rischio di lesioni dorso/spinali (paralisi), lesioni facciali, alle gambe, alle caviglie e altre ossa. Non saltare sulle scie o sulle onde.

**NON ACCELERARE QUANDO QUALCUNO SI TROVA SUL RETRO DEL PWC.** Spegnere il motore o tenere il motore al minimo. L'acqua e/o i detriti espulsi dall'iniettore di spinta possono causare gravi lesioni.

**NON AVVICINARSI ALLA GRIGLIA DI PRESA** quando il motore è acceso. Capelli lunghi, abiti larghi o cinghie di sicurezza possono incastrarsi nei componenti in movimento, causando gravi lesioni o annegamento.

**NON GUIDARE MAI DOPO L'ASSUNZIONE DI DROGHE O ALCOL.**  
**LEGGERE ATTENTAMENTE IL MANUALE OPERATIVO.**



PFD  
Muta subacquea



Ugello di Spinta del getto  
Griglia della presa

**SEA-DOO**

219904765

ETICHETTA 17

**AVVISO**

È molto importante  
risciacquare con acqua  
fresca  
(da 1-1/2 a 2 minuti)  
il sistema di scarico dopo  
l'uso in acqua salata o  
sporca.

ETICHETTA 18 - SOLO MOTORE 260

## Etichette di conformità



ETICHETTA 19

EMISSION CONTROL INFORMATION	
THIS ENGINE IS CERTIFIED TO OPERATE ON UNLEADED GASOLINE AND CONFORMS TO U.S., EPA & CALIFORNIA EMISSION / EVAP REGULATIONS FOR MARINE SI ENGINES.	
 EC 121	
ENGINE FAMILY	FAMIGLIA DEL MOTORE
FEL	FEL
ENGINE DISPLACEMENT	CILINDRATA DEL MOTORE
EXHAUST EMISSION CONTROL SYSTEM	FUMI DI SCARICO SISTEMA DI CONTROLLO
POWER	POTENZA
<b>INFORMAZIONI SUL CONTROLLO DELLE EMISSIONI</b>	
QUESTO MOTORE È CERTIFICATO PER OPERARE CON BEZINA SENZA PIOMBO ED È CONFORME ALLE NORME STATUNITENSIS E DELLA CALIFORNIA	
SULLE EMISSIONI EPA / EVAP PER I MOTORI MARINI A SCOPPIO, SEE OPERATOR'S GUIDE FOR MAINTENANCE SPECIFICATIONS	
PER LE SPECIFICHE DI MANUTENZIONE, CONSULTARE IL MANUALE PER IL CONDUCENTE	
BOMBARDIER RECREATIONAL PRODUCTS INC. 219904642	

**ETICHETTA 20 - APPLICABILE PER TUTTI I MODELLI IN CANADA E STATI UNITI, APPLICABILE PER TUTTI I MODELLI AD ECCEZIONE DEL CANADA E STATI UNITI SE EQUIVALENTE A UN MODELLO CERTIFICATO IN BASE AGLI STANDARD EPA USA**

<p>QUESTA BARCA NON È TENUTA A RISPETTARE LE SEGUENTI NORME DI SICUREZZA DELLA GUARDIA COSTIERA STATUNITENSE IN VIGORE ALLA DATA DELLA CERTIFICAZIONE:</p> <ul style="list-style-type: none"> <li>• SISTEMA DI ALIMENTAZIONE</li> <li>• SICUREZZA DI CARICO</li> <li>• VISUALIZZAZIONE DELLE INFORMAZIONI SULLA CAPACITÀ</li> <li>• SALVAGENTE</li> <li>• VENTILAZIONE FORZATA</li> </ul> <p>COME AUTORIZZATO DALLA CONCESSIONE DI ESENGIONE US COAST GUARD (CGB 88-001).                      BOMBARDIER RECREATIONAL PRODUCTS INC.                      565 DE LA MONTAGNE STREET VALCOURT, QUEBEC CANADA JOE 2L0</p>	219904642
<b>MONTATO IN CANADA</b>	

**ETICHETTA 21 - CONFIGURAZIONE TIPICA**

## Modelli con ammortizzatori

L'etichetta di conformità EPA si trova sulla base della cassa di ventilazione anteriore.

È visibile aprendo la copertura anteriore, rimuovendo il contenitore portaoggetti e guardando a poppa.



### CONFIGURAZIONE TIPICA

1. Etichetta di conformità
2. Cassa di ventilazione
3. Base

## Modelli senza ammortizzatori

Su questi modelli, l'etichetta di conformità EPA si trova sul lato destro di una alzata del ponte appena al di sotto del vano portaoggetti.

Per vedere l'etichetta, aprire il sedile e guardare alla destra della cerniera del sedile vicino alla cima dell'alzata.

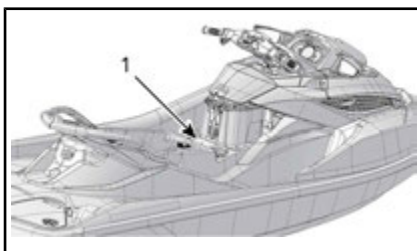

### CONFIGURAZIONE TIPICA - MODELLI GTX155, RXT-X E WAKE PRO

1. Posizione dell'etichetta EPA

**Imbarcazione all'interno  
dell'America Settentrionale**

**GTX S 155, GTX LTD S**

<b>AVVISO DI CONFORMITÀ CANADESE CANADIAN COMPLIANCE NOTICE</b>	
LIMITI DI SICUREZZA MASSIMI CONSIGLIATI MAXIMUM RECOMMENDED SAFE LIMITS	
Max.  = 3	227 kg 500 lbs/lb
Max.  +  =	227 kg 500 lbs/lb
<b>CATEGORIA / CATEGORY : C</b> ONDA MASSIMA / MAXIMUM WAVE 2.0M VELOCITÀ MASSIMA VENTO / MAXIMUM WIND SPEED 33 nodi/knots	
<b>BOMBARDIER RECREATIONAL PRODUCTS INC.</b> VALCOURT, QUÉBEC, CANADA (YDV)	
MODELLO / MODEL: XXXXXXXXX 	
IL COSTRUTTORE DICHIARA CHE IL PRESENTE PRODOTTO È CONFORME AI REQUISITI COSTRUTTIVI DELLE NORMATIVE SULLE PICCOLE IMBARCAZIONI, COSÌ COME SI PRESENTANO ALLA DATA NELLA QUALE VIENE IMPORTATO IL BATTELLO. / THE MANUFACTURER DECLARES THAT THIS PRODUCT COMPLIES WITH THE CONSTRUCTION REQUIREMENTS OF THE SMALL VESSEL REGULATIONS, AS THEY READ ON THE DAY ON WHICH THE CONSTRUCTION OF THE VESSEL WAS STARTED OR ON THE DAY ON WHICH THE VESSEL WAS IMPORTED.	
<b>CAPACITÀ MASSIME</b> LE SOPRA INDICATE INFORMAZIONI SI APPLICANO ANCHE NEGLI USA	CAN ICES-2 / NMB-2"

**ETICHETTA 22 - AVVISO DI CONFORMITÀ  
CANADESE (SOLO MODELLI CAN)**

**GTX, GTX LTD, RXT, RXT-X e  
Wake Pro**

<b>AVVISO DI CONFORMITÀ CANADESE CANADIAN COMPLIANCE NOTICE</b>	
LIMITI DI SICUREZZA MASSIMI CONSIGLIATI MAXIMUM RECOMMENDED SAFE LIMITS	
Max.  = 3	272 kg 600 lbs/lb
Max.  +  =	272 kg 600 lbs/lb
<b>CATEGORIA / CATEGORY : C</b> ONDA MASSIMA / MAXIMUM WAVE 2.0M VELOCITÀ MASSIMA VENTO / MAXIMUM WIND SPEED 33 nodi /knots	
<b>BOMBARDIER RECREATIONAL PRODUCTS INC.</b> VALCOURT, QUÉBEC, CANADA (YDV)	
MODELLO / MODEL: XXXXXXXXX 	
IL COSTRUTTORE DICHIARA CHE IL PRESENTE PRODOTTO È CONFORME AI REQUISITI COSTRUTTIVI DELLE NORMATIVE SULLE PICCOLE IMBARCAZIONI, COSÌ COME SI PRESENTANO ALLA DATA NELLA QUALE VIENE IMPORTATO IL BATTELLO. / THE MANUFACTURER DECLARES THAT THIS PRODUCT COMPLIES WITH THE CONSTRUCTION REQUIREMENTS OF THE SMALL VESSEL REGULATIONS, AS THEY READ ON THE DAY ON WHICH THE CONSTRUCTION OF THE VESSEL WAS STARTED OR ON THE DAY ON WHICH THE VESSEL WAS IMPORTED.	
<b>CAPACITÀ MASSIME</b> LE SOPRA INDICATE INFORMAZIONI SI APPLICANO ANCHE NEGLI USA	CAN ICES-2 / NMB-2"

**ETICHETTA 22 - AVVISO DI CONFORMITÀ  
CANADESE (SOLO MODELLI CAN)**

**Imbarcazione fuori dell'America Settentrionale**

**GTX S 155 E GTX LTD S**

**GTX, GTX LTD, RXT, RXT-X e Wake Pro**

AVVISO DI CONFORMITÀ CANADESE CANADIAN COMPLIANCE NOTICE	
LIMITI DI SICUREZZA MASSIMI, MAXIMUM RECOMMENDED SAFE LIMITS	
Max.  = 3	227 kg 226,80 kg
Max.  +  =	227 kg 226,80 kg
<b>CATEGORIA / CATEGORY : C</b> ONDA MASSIMA / MAXIMUM WAVE 2,0 m VELOCITÀ MASSIMA VENTO / MAXIMUM WIND SPEED 33 nodi/knots	
<b>BOMBARDIER RECREATIONAL PRODUCTS INC.</b> 570, Montagne, Valcourt, QC, CA, J0E 2L0 (YDV) Skaldenstraat 125, Gent, 9042, BE	
MODELLO / MODEL : XXX XXX XXX	
IL COSTRUTTORE DICHIARA CHE IL PRESENTE PRODOTTO È CONFORME AI REQUISITI COSTRUTTIVI DELLE NORMATIVE SULLE PICCOLE IMBARCAZIONI, COSÌ COME SI PRESENTANO ALLA DATA NELLA QUALE VIENE IMPORTATO IL BATTELLO. / THE MANUFACTURER DECLARES THAT THIS PRODUCT COMPLIES WITH THE CONSTRUCTION REQUIREMENTS OF THE SMALL VESSEL REGULATIONS, AS THEY READ ON THE DAY ON WHICH THE CONSTRUCTION OF THE VESSEL WAS STARTED OR ON THE DAY ON WHICH THE VESSEL WAS IMPORTED.	
CAPACITÀ MASSIME LE SOPRA INDICATE INFORMAZIONI SI APPLICANO ANCHE NEGLI U.S.A.	

AVVISO DI CONFORMITÀ CANADESE CANADIAN COMPLIANCE NOTICE	
LIMITI DI SICUREZZA MASSIMI, MAXIMUM RECOMMENDED SAFE LIMITS	
Max.  = 3	227 kg 272,16 kg
Max.  +  =	227 kg 272,16 kg
<b>CATEGORIA / CATEGORY : C</b> ONDA MASSIMA / MAXIMUM WAVE 2,0 m MAXIMUM WIND SPEED / VELOCITÀ MASSIMA VENTO 33 nodi/knots	
<b>BOMBARDIER RECREATIONAL PRODUCTS INC.</b> 570, Montagne, Valcourt, QC, CA, J0E 2L0 (YDV) Skaldenstraat 125, Gent, 9042, BE	
MODELLO / MODEL : XXX XXX XXX	
IL COSTRUTTORE DICHIARA CHE IL PRESENTE PRODOTTO È CONFORME AI REQUISITI COSTRUTTIVI DELLE NORMATIVE SULLE PICCOLE IMBARCAZIONI, COSÌ COME SI PRESENTANO ALLA DATA NELLA QUALE VIENE IMPORTATO IL BATTELLO. / THE MANUFACTURER DECLARES THAT THIS PRODUCT COMPLIES WITH THE CONSTRUCTION REQUIREMENTS OF THE SMALL VESSEL REGULATIONS, AS THEY READ ON THE DAY ON WHICH THE CONSTRUCTION OF THE VESSEL WAS STARTED OR ON THE DAY ON WHICH THE VESSEL WAS IMPORTED.	
CAPACITÀ MASSIME LE SOPRA INDICATE INFORMAZIONI SI APPLICANO ANCHE NEGLI U.S.A.	

ETICHETTA 22 - CONFIGURAZIONE TIPI-  
CA (IMBARCAZIONE FUORI DAL NORD  
AMERICA)

ETICHETTA 22 - CONFIGURAZIONE TIPI-  
CA (IMBARCAZIONE FUORI DAL NORD  
AMERICA)



**Solo modelli australiani**

**TAGA COSTRUTTORI AUSTRALIANA**  
 Importato da BRP Australia Pty Ltd  
 DATA 2014

**Massimo 3 persone = 225 kg**  
**Carico massimo = 273 kg**  
**Galleggiabilità Salvagente base**

**AVVERTENZA**  
 Alterazioni allo scafo dell'imbarcazione o  
 modifiche permanenti potrebbero  
 invalidare quanto presente su questa  
 targa.  
 Informazioni determinate - ISO 13590

219904405

*ETICHETTA 23 - TUTTI I MODELLI AD  
 ECCEZIONE DI GTX S E GTX LTD S*

**TARGHETTO COSTRUTTORI AUSTRALIANI**  
 Importato da BRP Australia Pty Ltd  
 DATA 2014

**Numero massimo di persone 3 = 225 kg**  
**Carico massimo = 227 kg**  
**Assetto Galleggiamento**  
**idrostatico base**

**AVVERTENZA**  
 Eventuali modifiche allo scafo  
 dell'imbarcazione o ai raccordi perma-  
 nenti potrebbero invalidare i dettagli  
 presenti su questa targa.  
 Informazioni determinate - ISO 13590

219904406

*ETICHETTA 23 - GTX S E GTX S LIMITED*

## ISPEZIONE PRELIMINARE

È consigliabile sottoporre il veicolo a un'Ispezione di Sicurezza Annuale. Rivolgersi a un concessionario BRP autorizzato per ulteriori dettagli. Nonostante non sia obbligatorio, è vivamente consigliato far eseguire da un concessionario BRP autorizzato i preparativi prima dell'utilizzo stagionale. Ogni visita a un concessionario BRP autorizzato è un'opportunità per il proprio concessionario di verificare se il veicolo è incluso in una campagna di sicurezza. Invitiamo inoltre i clienti a visitare tempestivamente un concessionario BRP autorizzato se vengono a conoscenza dell'esistenza di campagne di sicurezza.



### ATTENZIONE

Eseguire un controllo pre-guida prima di ogni utilizzo per rilevare eventuali problemi durante la guida. Il controllo pre-guida può aiutare a monitorare l'usura e il deterioramento prima che diventino un problema grave. Correggere eventuali problemi rilevati per ridurre il rischio di guasti o incidenti.

Prima di effettuare il controllo pre-guida, leggere e comprendere la sezione dedicata ai *COMANDI*.

### Cose da fare prima di varare l'imbarcazione.



### ATTENZIONE

Il motore deve essere spento e il cappuccio del cordoncino di sicurezza deve essere sempre rimosso dall'interruttore di spegnimento del motore prima di verificare qualunque dei seguenti punti. Avviare l'imbarcazione soltanto dopo aver controllato tutti questi aspetti.

**NOTA:** Prima di avviare il motore e partire, si raccomanda di scuotere verticalmente il retro dell'imbarcazione per scrollare la sabbia che potrebbe essersi accumulata nei pressi dei sistemi di propulsione e retromarcia.

Controllare le voci elencate nella seguente tabella prima di varare l'imbarcazione.

VOCE	FUNZIONAMENTO	✓
Scafo	Ispezionare lo scafo, la piastra di navigazione e la griglia di ingresso dell'acqua per escludere eventuali danni	
Presa dell'acqua pompa a getto	Ispezionare/pulire	
Tappi di scarico	Stringere.	
Serbatoio carburante	Rabboccare.	
Vano motore	Verificare che non vi siano perdite di liquidi e odore di benzina.	

VOCE	FUNZIONAMENTO	✓
Livello dell'olio nel motore	Verificare/rabboccare	
Livello del liquido refrigerante	Verificare/rabboccare	
Sistema di virata	Accertarsi del funzionamento.	
Leva iTC	Accertarsi del funzionamento. (Abbassare e rilasciare la leva per controllare la libertà di movimento. Nel caso in cui si avverta attrito, la leva deve essere smontata, pulita, controllata per individuare segni di usura e lubrificata)	
leva del sistema iBR (tranne che nei modelli GTS)	Accertarsi del funzionamento. (Abbassare e rilasciare la leva per controllare la libertà di movimento. Nel caso in cui si avverta attrito, la leva deve essere smontata, pulita, controllata per individuare segni di usura e lubrificata)	
Coperchio stiva anteriore, vano portaoggetti e sedile	Accertarsi che siano chiusi e bloccati con il chiavistello.	
Contenitore portaoggetti rimovibile autonomo	Accertarsi che sia installato sull'imbarcazione e che sia chiuso e bloccato correttamente.	
Supporto porta wakeboard (Modello WAKE Pro)	<ul style="list-style-type: none"> <li>- Accertarsi che il supporto sia montato e fissato correttamente.</li> <li>- Accertarsi che i cavi elastici siano in buone condizioni.</li> <li>- Verificare che il wakeboard sia installato e fissato correttamente nella rastrelliera.</li> </ul>	
Asta per gli sci o il wakeboard (modello WAKE Pro)	Ispezionare e verificare il funzionamento.	
Pulsante START/STOP motore	Accertarsi del funzionamento.	
Interruttore di spegnimento del motore e il cicalino di controllo	Accertarsi del funzionamento.	
Condizione e i collegamenti della batteria	Controllare ogni mese	
Anodo sacrificale	Ispezionare ogni mese (con maggiore frequenza se l'imbarcazione viene utilizzata in acqua salata) e sostituire quando necessario	

### Scafo

Accertarsi dell'assenza di rotture o danni sullo scafo.

### Presca d'acqua della pompa a getto

Rimuovere alghe, conchiglie o qualsiasi altro corpo estraneo che possa limitare il flusso dell'acqua e

danneggiare l'unità di propulsione. Pulire quanto necessario. Se un'eventuale ostruzione non può essere rimossa, rivolgersi a un concessionario autorizzato Sea-Doo per richiedere assistenza.

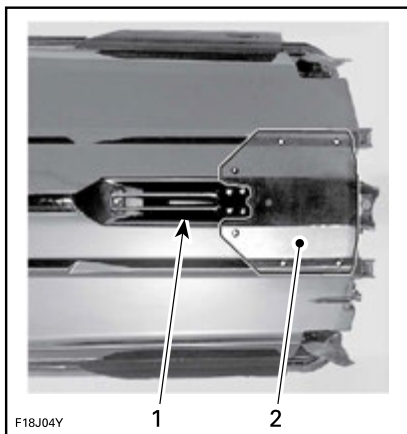

**CONFIGURAZIONE TIPICA— ISPEZIONARE QUESTE AREE**

1. Presa dell'acqua
2. Piastra di navigazione

**Tappi di scarico**

Stringere i tappi di scarico della sentina.

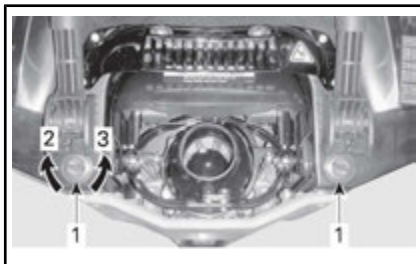

**CONFIGURAZIONE TIPICA - POSIZIONE TAPPI DI SCARICO SENTINA**

1. Tappi di scarico sentina
2. Stringere
3. Sbloccare

**! ATTENZIONE**

Accertarsi che i tappi di scarico sentina siano fissati saldamente prima di rimettere l'imbarcazione in acqua.

## Serbatoio carburante

Riempire il serbatoio del carburante.

### ATTENZIONE

Rispettare rigorosamente le istruzioni specificate nella *PROCEDURA DI RIFORNIMENTO*.

## Vano motore

Ispezionare il vano motore e verificare l'assenza di odore di carburante.

### ATTENZIONE

In presenza di perdite o odore di benzina, non utilizzare energia elettrica né avviare il motore. Rivolgersi a un concessionario Sea-Doo autorizzato, a un'officina di riparazioni o a una persona di fiducia per la manutenzione, la riparazione o la sostituzione. Consultare la *GARANZIA RELATIVA ALLE EMISSIONI DELL'AGENZIA PER LA PROTEZIONE DELL'AMBIENTE (EPA) DEGLI STATI UNITI* qui acclusa per maggiori informazioni sulle richieste di intervento in garanzia.

Per accedere al vano motore, aprire il sedile.

### **Modelli con ammortizzatori**

Rimuovere inoltre la cassa di ventilazione premendo le 3 linguette di bloccaggio e sollevandola dal ponte.

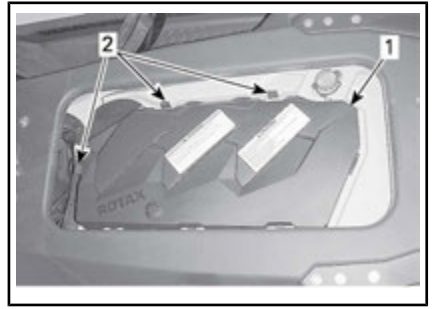

1. Cassa di ventilazione
2. Linguetta di bloccaggio



*CASSA DI VENTILAZIONE RIMOSSA*

## Olio motore

Accertarsi che il livello dell'olio sia entro i limiti specificati nella sezione *PROCEDURE DI MANUTENZIONE*.

## Liquido refrigerante motore

Accertarsi che il livello del refrigerante sia entro i limiti specificati nella sezione *PROCEDURE DI MANUTENZIONE*.

Accertarsi dell'assenza di perdite di liquido refrigerante dal motore, dalla sentina e dalla piastra di navigazione.

 **ATTENZIONE** Azionando il motore mentre l'imbarcazione non è in acqua, il motore e lo scambiatore di calore nella piastra di navigazione possono surriscaldarsi. Evitare qualsiasi contatto con le parti

calde del motore e con la piastra di navigazione per evitare bruciature.

### Sistema di timoneria

Con l'aiuto di un'altra persona, accertarsi del corretto funzionamento della timoneria.

Quando il manubrio è orizzontale, l'iniettore della pompa a getto deve trovarsi in posizione diritta. Accertarsi che l'iniettore della pompa a getto e le pale laterali ruotino facilmente e nella stessa direzione del manubrio. Quando il manubrio è girato a sinistra, la bocca dell'iniettore deve essere rivolta verso il lato sinistro dell'imbarcazione).

### ATTENZIONE

Prima di avviare l'imbarcazione, accertarsi che il manubrio e l'iniettore dello sterzo funzionino correttamente. Mai girare il manubrio in presenza di persone vicino alla parte posteriore dell'imbarcazione. Mantenere le distanze dai componenti della timoneria in fase di virata (iniettore, portello iBR, tiranteria, ecc.).

### Leva dell'acceleratore

Accertarsi che la leva di Controllo elettronico dell'acceleratore (ETC) funzioni correttamente. Essa deve tornare alla posizione di partenza immediatamente dopo essere stata lasciata.

### ATTENZIONE

Prima di avviare il motore, accertarsi del corretto funzionamento della leva dell'acceleratore. Qualora si percepisca una frizione nella leva dell'acceleratore, rivolgersi a un concessionario Sea-Doo autorizzato.

### Leva iBR

Accertarsi che la leva iBR funzioni correttamente. Essa deve tornare alla posizione di partenza immediatamente dopo essere stata lasciata.

### ATTENZIONE

Prima di avviare il motore, accertarsi del corretto funzionamento della leva iBR. Qualora si percepisca una frizione nella leva iBR, rivolgersi a un concessionario Sea-Doo autorizzato.

### Contenitori portaoggetti, Piattaforma di imbarco e Sedile

Accertarsi che tutta l'attrezzatura di sicurezza e di sopravvivenza necessaria, e qualunque carico aggiuntivo, siano correttamente stivati nei contenitori portaoggetti forniti in dotazione.

Accertarsi che la copertura del contenitore portaoggetti autonomo, la copertura anteriore, il vano portaoggetti, la piattaforma di imbarco, i pannelli di accesso e il sedile siano tutti chiusi e bloccati

### ATTENZIONE

Assicurarsi che il sedile, la piattaforma di imbarco, i pannelli di accesso e tutte le coperture dei contenitori portaoggetti siano accuratamente bloccati.

### Modelli GTX S e GTX Limited

Assicurarsi che non vi siano parti del carico o altro materiale tra il ponte mobile e il ponte fisso.

**! ATTENZIONE**

Non stivare il carico o qualunque tipo di materiale tra il ponte mobile e il ponte fisso, né nelle vicinanze del braccio di controllo degli ammortizzatori posteriori. Queste zone devono rimanere libere da qualunque ostruzione per consentire il libero movimento del ponte e dell'acqua eventualmente venutasi ad accumulare nelle aree del vano piedi. Utilizzare solamente i contenitori portaoggetti forniti in dotazione.

**Supporto porta wakeboard  
(Modello WAKE Pro)****! ATTENZIONE**

Accertarsi che il supporto per wakeboard sia fissato correttamente allo scafo dell'imbarcazione e che il wakeboard sia posizionato correttamente e fissato al supporto prima di usare l'imbarcazione. Accertarsi che le fascette di bloccaggio del wakeboard siano in buone condizioni.

**Asta per gli sci o il wakeboard  
(modello WAKE Pro)**

Accertarsi che il puntello per gli sci d'acqua/wakeboard sia completamente estratto e bloccato prima di utilizzarlo.

Ritrarlo completamente e bloccarlo quando non utilizzato.

**! ATTENZIONE**

Durante il traino degli sci o della tavola da wakeboard prestare particolare attenzione, in quanto la fune di traino potrebbe far resistenza all'imbarcazione una volta rilasciata. Evitare le curve repentine mentre si traina una persona sugli sci, sul wakeboard o su qualsiasi altro mezzo. Riporre sempre la corda da traino quando non in uso.

**AVVISO** Il puntello per sci d'acqua/wakeboard è progettato per trainare uno sciatore o un wakeboarder con un peso lordo massimo di 114 kg.

**Interruttore di spegnimento del motore e Pulsante di START/STOP del motore**

Premere il pulsante di avviamento una volta senza installare il cordoncino di sicurezza all'interruttore di spegnimento del motore.

Installare il cappuccio del cordoncino di sicurezza sull'interruttore di spegnimento del motore.

Premere il pulsante di START/STOP per avviare il motore, quindi arrestarlo premendo nuovamente il pulsante di START/STOP.

**NOTA:** Per consentire l'avviamento del motore, il cappuccio del cordoncino di sicurezza deve essere correttamente installato sull'interruttore di spegnimento del motore entro 5 secondi da quando si preme il pulsante di START/STOP.

Riavviare il motore, quindi arrestarlo rimuovendo il cordoncino di sicurezza dall'interruttore di spegnimento del motore.

**⚠ ATTENZIONE**

Qualora il cappuccio del cordoncino di sicurezza sia allentato o non rimanga sull'interruttore di spegnimento del motore, sostituirlo immediatamente al fine di evitare un utilizzo non sicuro. Se rimuovendo il cappuccio del cordoncino di sicurezza dall'interruttore o premendo il pulsante START/STOP il motore non si spegne, non utilizzare l'imbarcazione. Contattare un concessionario autorizzato Sea-Doo.

**Cose da fare dopo il varo dell'imbarcazione**

Controllare le voci elencate nella seguente tabella dopo aver varato l'imbarcazione e prima di mettersi in viaggio.

VOCE	FUNZIONAMENTO	✓
Centralina informazioni	Accertarsi del funzionamento.	
iBR (sistema intelligente di frenata e retromarcia)	Accertarsi del funzionamento.	
Sistema ad assetto variabile (VTS)	Accertarsi del funzionamento.	

**Centralina informazioni (Indicatore)**

1. Premere il pulsante START/STOP e installare il cordoncino di sicurezza sull'interruttore di spegnimento del motore.
2. Mentre la centralina informazioni completa il proprio ciclo di auto-test, accertarsi di ricevere le indicazioni.

**⚠ ATTENZIONE**

Attaccare sempre la parte finale del cordoncino di sicurezza al salvagente o al polso (è necessaria una fascia da polso).

**Sistema iBR**

**AVVISO** Accertarsi che vi sia spazio sufficiente davanti e dietro l'imbarcazione da poter svolgere il collaudo del sistema iBR ed evitare una collisione. L'imbarcazione sarà in movimento durante il collaudo.

1. Rimuovere gli ormeggi che assicurano l'imbarcazione al pontile.
2. Avviare il motore ed accertarsi che l'imbarcazione non si muova.
3. Sulla parte sinistra del manubrio, abbassare fino in fondo la leva iBR, l'imbarcazione dovrebbe muoversi lentamente all'indietro.
4. Rilasciare la leva iBR, non dovrebbe esservi alcuna spinta in retromarcia.

**⚠ ATTENZIONE**

Accertarsi sempre del corretto funzionamento del sistema iBR prima di prendere l'imbarcazione e mettersi in viaggio.

**Sistema ad assetto variabile (VTS)**

Con il motore a marcia in avanti, utilizzare il sistema VTST<sup>TM</sup> per muovere in su l'iniettore della pompa a getto, e quindi in giù, in alternanza, per verificare il funzionamento del VTS. Il movimento dell'indicatore di posizione VTS può essere visualizzato anche nella centralina informazioni.



Collaudare anche (se in dotazione)  
le posizioni di assetto VTS preimpo-  
state.

---

***Questa pagina è  
stata lasciata intenzionalmente bianca***

# ***INFORMAZIONI SULL'IMBARCAZIONE***

## COMANDI

NOTA: Alcune etichette di sicurezza del veicolo non sono riportate nelle illustrazioni. Per informazioni sulle etichette di sicurezza del veicolo, fare riferimento alla sezione *ETICHETTE DI SICUREZZA DELL'IMBARCAZIONE*.



*GTX 155/GTS S 155*

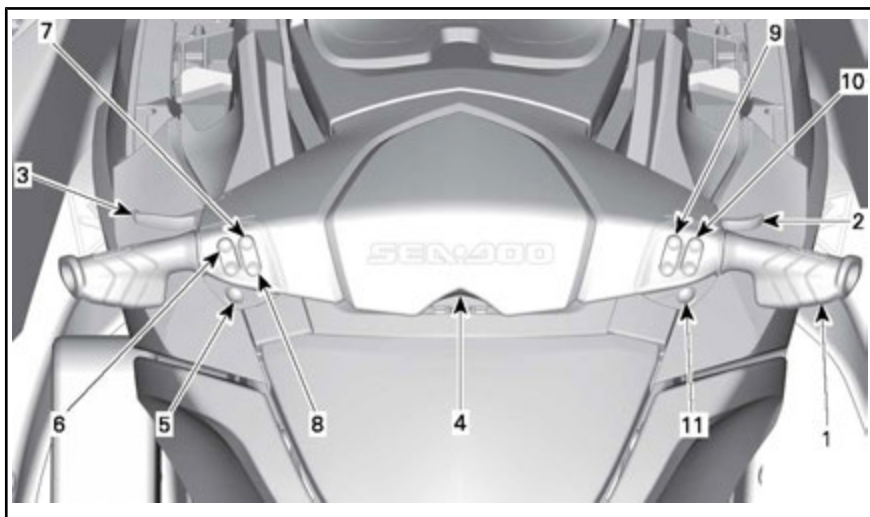

*GTX LIMITED/RXT/WAKE PRO*

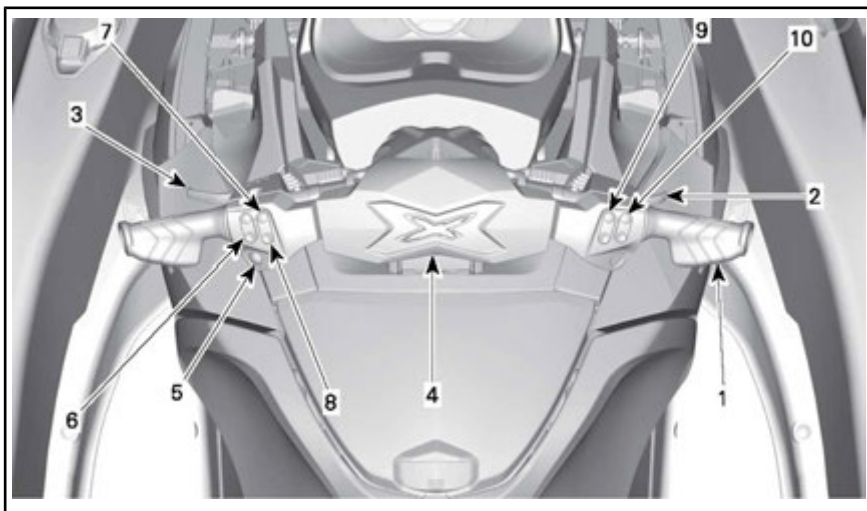

*RXT-X*

**NOTA:** Alcune delle indicazioni, funzioni e caratteristiche descritte in questa sezione potrebbero non essere applicabili a tutti i modelli di imbarcazione personale, oppure potrebbero essere disponibili come opzione.

## 1) Manubrio

Il manubrio controlla la direzione dell'imbarcazione. Durante il funzionamento in avanti, girando il manubrio verso destra si fa virare l'imbarcazione verso destra e viceversa.

### ATTENZIONE

Prima di avviare l'imbarcazione, accertarsi che il manubrio e l'iniettore dello sterzo funzionino correttamente. Mai girare il manubrio in presenza di persone vicino alla parte posteriore dell'imbarcazione. Tenersi lontani dal sistema di propulsione.

Nel procedere in retromarcia, la direzione di virata è inversa. Girando il manubrio a destra quando si pro-

cede in retromarcia, l'imbarcazione vira a sinistra.

## 2) Leva dell'acceleratore

La leva dell'acceleratore sul manubrio di destra controlla elettronicamente la velocità del motore.

Per aumentare o mantenere la velocità dell'imbarcazione, tirare la leva dell'acceleratore con un dito.

Per diminuire la velocità dell'imbarcazione, rilasciare la leva dell'acceleratore.

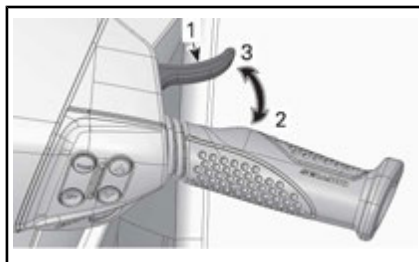

1. Leva dell'acceleratore
2. Per accelerare
3. Per decelerare

La leva dell'acceleratore è caricata a molla e dovrebbe ritornare nella posizione di riposo (folle) se non è premuta.

### 3) Leva iBR (intelligent Brake and Reverse)

La leva iBR sulla parte sinistra del manubrio può comandare elettronicamente:

- Freno
- Retromarcia
- Folle.

**NOTA:** Per attivare le funzioni iBR è necessaria una pressione sulla leva iBR di almeno il 25%.

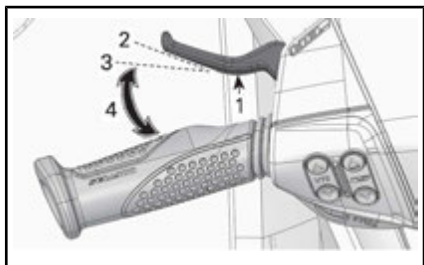

#### CONFIGURAZIONE TIPICA

1. Leva iBR
2. Posizione di riposo della leva
3. Necessaria una pressione sulla leva di almeno il 25% per attivare le funzioni iBR
4. Intervallo di esercizio

A velocità superiori a 14 km/h, tirando la leva iBR si attiverà il freno.

**NOTA:** Se la velocità della corrente è 14 km/h o più, non è possibile inserire la retromarcia in quanto il limite di velocità per la retromarcia verrebbe superato.

A velocità inferiori a 14 km/h, tirando la leva iBR si attiverà la retromarcia.

Quando si rilascia la leva iBR dopo una frenata o un movimento in retromarcia, viene inserita la folle.

## ! ATTENZIONE

Se la leva dell'acceleratore è ancora tirata quando si rilascia la leva iBR, dopo una breve pausa l'imbarcazione inizierà a muoversi in avanti. Se non si desidera una accelerazione in avanti, rilasciare la leva dell'acceleratore.

**NOTA:** La posizione del folle può essere messa a punto regolando il sistema iBR.

Per istruzioni dettagliate si rimanda al capitolo *ISTRUZIONI SULL'USO*.

### 4) Interruttore di spegnimento del motore

L'interruttore di spegnimento del motore si trova al centro del manubrio.

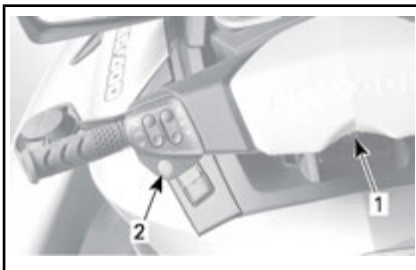

#### CONFIGURAZIONE TIPICA

1. Interruttore di spegnimento del motore
2. Pulsante START/STOP

Per consentire al motore di avviarsi, il cappuccio del cordoncino di sicurezza deve essere saldamente fissato all'interruttore di spegnimento del motore.

## ! ATTENZIONE

Attaccare sempre la parte finale del cordoncino di sicurezza al salvagente del conducente o al suo polso (è richiesta una fascia da polso).



#### CONFIGURAZIONE TIPICA

1. Il cappuccio del cordoncino di sicurezza è installato sull'interruttore di spegnimento del motore
2. Il cordoncino di sicurezza è fissato al salvagente del conducente

Per arrestare il motore, tirare il cappuccio del cordoncino di sicurezza dall'interruttore di spegnimento del motore.



#### ATTENZIONE

Nel caso in cui il motore venga arrestato, vengono a perdersi la funzione freno e tutti i comandi di direzione dell'imbarcazione.



#### ATTENZIONE

Staccare sempre il cordoncino di sicurezza quando l'imbarcazione non è in funzione, al fine di evitare l'accensione accidentale o l'uso non autorizzato da parte di bambini e di altre persone o per impedirne il furto.

### Radio Frequency Digitally Encoded Security System (RF D.E.S.S.)

Il cappuccio del cordoncino di sicurezza contiene un circuito elettronico (la chiave D.E.S.S.<sup>TM</sup>) programmato per fornire un numero di serie elettronico univoco. Si tratta di una soluzione simile a un tradizionale codice di protezione.

Il sistema D.E.S.S. legge la chiave installata sull'interruttore di spegnimento del motore e consente l'avvio del motore solo alle chiavi riconosciute.

Il sistema D.E.S.S. è estremamente flessibile. È possibile acquistare cordoncini di sicurezza aggiuntivi e far programmare le chiavi D.E.S.S. per l'imbarcazione.

È possibile programmare un totale di dieci chiavi D.E.S.S..

Per far programmare una chiave per l'imbarcazione, rivolgersi a un concessionario BRP Sea-Doo autorizzato.

### RF D.E.S.S. Riconoscimento della chiave

Due brevi segnali acustici indicano che il sistema è pronto a consentire l'avvio del motore. In caso contrario, consultare la sezione *INDIVIDUAZIONE E RISOLUZIONE DEI PROBLEMI*.

### RF D.E.S.S. Tipi di chiave

Possono essere usati due tipi di chiave:

- Chiave normale
- Learning key.

Per facilitare il riconoscimento della chiave, il galleggiante del cordoncino di sicurezza viene fornito in colori differenti.

TIPI DI CHIAVE	COLORE DEL GALLEGGIANTE
Normale	Giallo o nero
Chiave di programmazione	Verde

La centralina informazioni mostra il tipo di chiave D.E.S.S. usata.

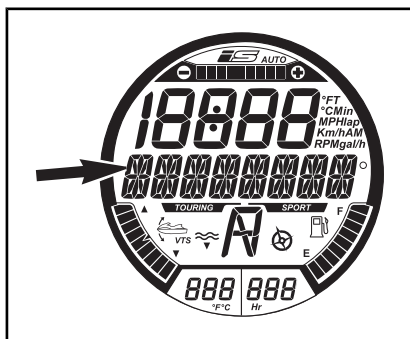

IL TIPO DI CHIAVE VIENE MOSTRATO QUI

Messaggi possibili:

- CHIAVE NORMALE
- LEARNING KEY.

La Sea-Doo learning key limita la velocità dell'imbarcazione e della coppia motore, consentendo in questo modo agli utilizzatori e ai conducenti meno esperti di imparare a pilotare l'imbarcazione e di acquisire la sicurezza e il controllo necessari.

La modalità di apprendimento offre inoltre la possibilità di impostare la velocità massima dell'imbarcazione.

Per maggiori informazioni sulla learning key, consultare la sezione **MODALITÀ OPERATIVE**.

## 5) Pulsante di START/STOP motore

Il pulsante di START/STOP motore si trova sul lato sinistro del manubrio.

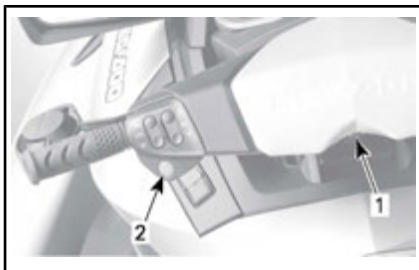

### CONFIGURAZIONE TIPICA

1. Interruttore di spegnimento del motore
2. Pulsante START/STOP

## Avvio e arresto del motore

Per le procedure complete su come avviare e arrestare il motore, consultare le **ISTRUZIONI SULL'USO**.

## Attivazione dell'impianto elettrico

Premere il pulsante di START/STOP una volta, senza installare il cordoncino di sicurezza all'interruttore di spegnimento del motore.

Ciò farà avviare l'impianto elettrico; la centralina informazioni completa il proprio ciclo di auto-test per poi spegnersi dopo pochi secondi.

L'impianto elettrico rimarrà in funzione per circa 3 minuti dopo che è stato premuto il pulsante START/STOP.

**NOTA:** Se il pulsante START/STOP viene tenuto premuto senza aver installato il cordoncino di sicurezza, i display della centralina informazioni rimarranno accesi per tutto il tempo che il pulsante START/STOP rimane premuto.



## 6) Pulsante VTS (Sistema ad assetto variabile)

Questa imbarcazione è equipaggiata con un VTS programmabile ad alte prestazioni.

Regola il trim di beccheggio dell'imbarcazione regolando la posizione verticale dell'iniettore a getto.

Il VTS può essere regolato elettronicamente all'assetto desiderato, oppure a una o due posizioni preimpostate.

Premere il pulsante di controllo VTS (pulsante su o giù) per regolare l'assetto di guida dell'imbarcazione.

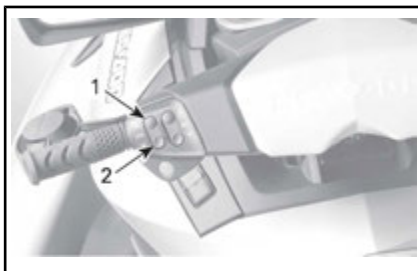

*CONFIGURAZIONE TIPICA - PULSANTE DI CONTROLLO VTS*

1. Assetto appoppato
2. Assetto appruato

Per maggiori dettagli si rimanda alla sezione *ISTRUZIONI SULL'USO*.

## 7) Pulsante Sport

Il pulsante Sport si trova sul lato sinistro del manubrio.

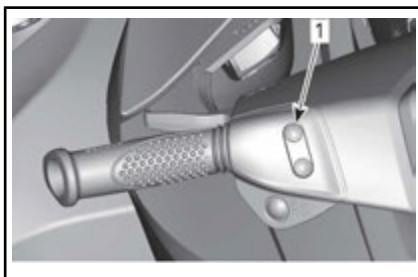

*CONFIGURAZIONE TIPICA*

1. Pulsante Sport

Viene usato per attivare o disattivare la modalità SPORT.

Per maggiori dettagli consultare la sottosezione *MODALITÀ OPERATIVE*.

## 8) Pulsante ECO

Il pulsante ECO si trova sul lato sinistro del manubrio.

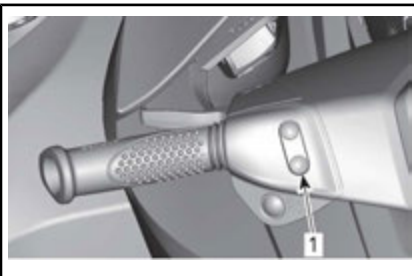

*CONFIGURAZIONE TIPICA*

1. Pulsante ECO

Viene usato per attivare o disattivare la modalità ECO.

Per maggiori dettagli consultare la sottosezione *MODALITÀ OPERATIVE*.

## 9) Pulsanti MODALITÀ/IMPOSTAZIONE

Questi pulsanti si trovano sul lato destro del manubrio.

Premere il pulsante MODALITÀ per scorrere le varie funzioni disponibili tramite la centralina informazioni.

Premere il pulsante IMPOSTAZIONE per selezionare la funzione desiderata, navigare su un sotto-menù di funzioni o per salvare una modifica alle impostazioni.

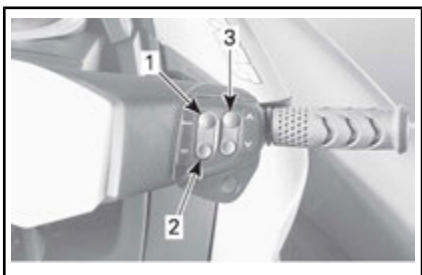

CONFIGURAZIONE TIPICA

1. LAVORO
2. IMPOSTAZIONE
3. Pulsante UP/DOWN

## 10) Pulsanti UP/DOWN

Questi pulsanti si trovano sul lato destro del manubrio.

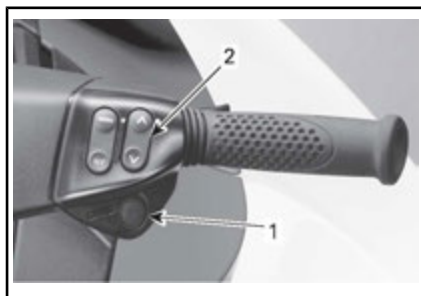

CONFIGURAZIONE TIPICA

1. Pulsante crociera
2. Pulsante UP/DOWN

Viene usato per attivare o disattivare la modalità CROCIERA o per attivare la modalità BASSA VELOCITÀ.

Per istruzioni dettagliate si rimanda al capitolo *MODALITÀ OPERATIVE*.

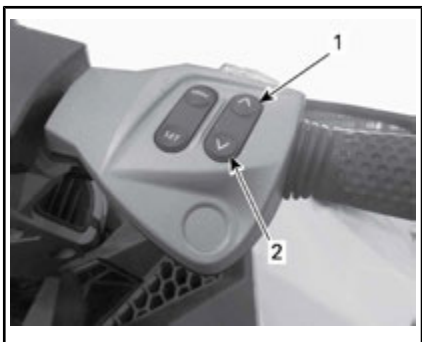

CONFIGURAZIONE TIPICA

1. Pulsante su
2. Pulsante giù

I pulsanti UP/DOWN sono usati per selezionare o cambiare una impostazione tramite la centralina informazioni.

## 11) Pulsante Crociera (Eccetto i modelli RXT-X)

Il pulsante Crociera si trova sul lato destro del manubrio, subito sotto il pulsante UP/DOWN.

# CENTRALINA INFORMAZIONI (INDICATORI)

## ATTENZIONE

Non regolare il display durante la guida, si potrebbe perdere il controllo.



CONFIGURAZIONE TIPICA - GTX, GTX S

A. Indicatore multifunzione

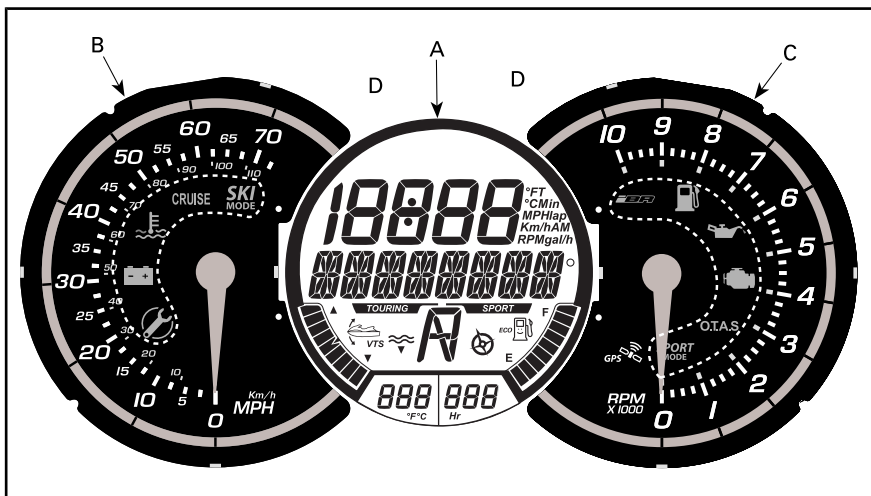

CONFIGURAZIONE TIPICA - TUTTI AD ECCEZIONE DI GTX, GTX S

- A. Indicatore multifunzione
- B. Tachimetro analogico
- C. Contagiri analogico
- D. Spie

## A) Caratteristiche dell'indicatore multifunzione

Consultare la tabella per le caratteristiche applicabili al proprio modello.

Le caratteristiche sono spiegate di seguito.

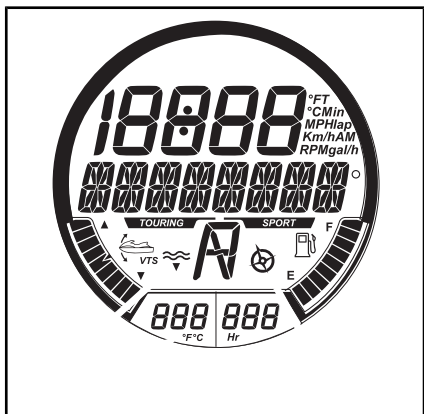

INDICATORE MULTIFUNZIONE TIPICO

	GTX GTX S	GTX LIMITED GTX LIMITED S	RXT	RXT-X	WAKE PRO
1) Display multifunzione	X	X	X	X	X
2) Display numerico	X	X	X	X	X
3) Indicatore livello carburante	X	X	X	X	X
4) Spia posizione VTS	X	X	X	X	X
5) Spia della profondità dell'acqua	-	X	-	-	-
6) Temperatura acqua del lago	N.A.	X	N.A.	N.A.	N.A.
7) Display delle ore di funzionamento	X	X	X	X	X
8) Indicatore di posizione iBR	X	X	X	X	X
9) Spia della bussola (1)	N.A.	X	X	X	X
10) Spia modalità TOURING	X	X	X	X	X
11) Spia modalità SPORT	X	X	X	X	X
12) Indicatore di spinta	N.A.	N.A.	N.A.	X	N.A.
13) Spia modalità ECO	X	X	X	X	X
14) Spia modalità CRUISE (crociera)	X	N.A.	N.A.	N.A.	N.A.
15) Spia modalità SKI	-	-	-	-	X

X = Indica una caratteristica standard  
 - = Rivolgersi a un concessionario Sea-Doo per la disponibilità.  
 N.A. = Non disponibile o non attivo  
 (1) Tutti i modelli sono dotati di bussola (sul display multi-funzione). I modelli GTX e GTX S non hanno la spia della bussola

### 1) Display multifunzione

Il display multifunzione è usato per:

- Mostrare il messaggio di BENVENUTO all'accensione.

- Mostrare il messaggio di riconoscimento della CHIAVE.
- Fornire varie indicazioni selezionate dal conducente.

- Attivare e impostare varie funzioni e modalità di funzionamento.
- Mostrare i messaggi scorrevoli di attivazione delle funzioni o di guasto ai sistemi.
- Mostrare i codici guasto.

**NOTA:** L'indicazione standard nel display multifunzione è la direzione della bussola.

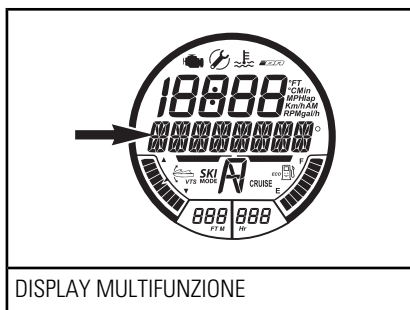

## 2) Display numerico

Il display numerico viene usato per fornire una varietà di indicazioni selezionate dal conducente utilizzando la funzione DISPLAY nel display multifunzione.

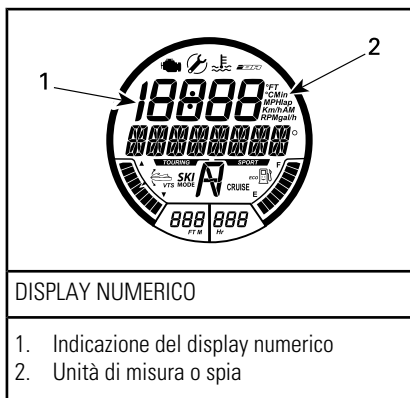

Le indicazioni disponibili dipendono dal modello di imbarcazione o dall'opzione installata.

INDICAZIONI DISPONIBILI SUL DISPLAY NUMERICO	GTX 155, GTX S 155	GTX LIMITED, GTX LIMITED S	RXT	RXT-X	WAKE PRO
Velocità dell'imbarcazione	Indicazione standard				
Giri/min del motore	X	X	X	X	X
Temperatura motore	-	-	-	X	-
Temperatura dell'acqua del lago	N.A.	X	N.A.	N.A.	N.A.
Orologio	X	X	X	X	X
Impostazioni Learning key	X	X	X	X	X
Impostazione VELOCITÀ DI CROCIERA	X	X	X	-	X
Impostazione MODALITÀ BASSA VELOCITÀ	X	X	X	-	X
Preimpostazione VTS	-	X	X	X	X
Impostazioni VTS (tramite indicatore)	X	N.A.	N.A.	N.A.	N.A.
Impostazioni MODALITÀ SCI	-	-	-	-	X
Consumo carburante (attuale e media)	X	X	X	X	X
Autonomia carburante (distanza e tempo rimasti prima che il serbatoio si svuoti)	-	X	-	X	-
Lap timer	-	-	-	X	-
Velocità massima /giri/min. Velocità media/giri/min.	-	-	-	X	-
Altitudine	N.A.	X	N.A.	N.A.	N.A.
X = Una X indica una <b>caratteristica</b> standard - = Contattare concessionario Sea-Doo per la disponibilità. N.A. = non disponibile					

Quando si accende per la prima volta la centralina informazioni, il display numerico si posiziona automaticamente sull'ultima indicazione selezionata.

### 3) Indicatore livello carburante

Un indicatore a barre ubicato sul lato basso a destra del display multifunzione indica costantemente l'ammontare di carburante presente nel serbatoio durante la guida.

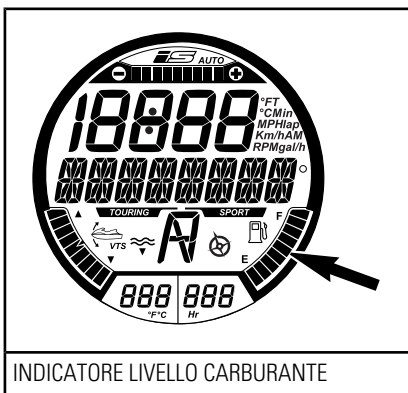

Quando il serbatoio del carburante è pieno, 8 segmenti dell'indicatore (barre) sono accesi. L'ultimo segmento non viene utilizzato.

#### Avviso carburante in esaurimento

Si attiva quando vi sono solo due segmenti accesi nell'indicatore del carburante (circa il 25% della capacità del serbatoio di carburante, o 14 L).

#### Tutti i modelli tranne GTX 155 e GTX S 155

AVVISO CARBURANTE IN ESAURIMENTO	
Ultimi 2 segmenti dell'indicatore di carburante	ON
Simbolo del serbatoio di carburante (LED)	
Segnale acustico (segnale acustico prolungato)	Periodicamente
Messaggio scorrevole AVVISO CARBURANTE IN ESAURIMENTO	

### Modelli GTX 155 e GTX S 155

AVVISO CARBURANTE IN ESAURIMENTO	
Ultimi 2 segmenti dell'indicatore di carburante	Lampeggianti
Simbolo del serbatoio di carburante (LCD)	
Segnale acustico (segnale acustico prolungato)	Periodicamente
Messaggio scorrevole AVVISO CARBURANTE IN ESAURIMENTO	

### 4) Posizione VTS

L'indicazione di posizione VTS che si trova nel lato in basso a sinistra dello schermo digitale mostra l'assetto di guida dell'imbarcazione.

Un unico segmento di un indicatore del tipo a barre si accende per indicare la relativa posizione della prua dell'imbarcazione.



Per maggiori dettagli sull'utilizzo del VTS, consultare le **ISTRUZIONI SULL'USO**.

### 5) Display profondità acqua

Il display della profondità dell'acqua indica la profondità dell'acqua del lago.



Il sistema è in grado di indicare la profondità dell'acqua sotto lo scafo in valori singoli sino a 50 m.

**NOTA:** In determinate condizioni, il display potrebbe interrompere la visualizzazione. La capacità del display a fornire un'indicazione della profondità dell'acqua dipende dalle condizioni d'uso.

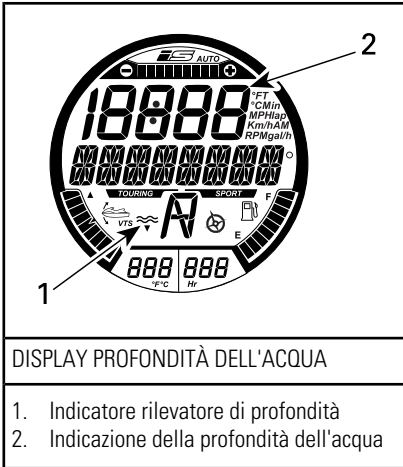

DISPLAY PROFONDITÀ DELL'ACQUA

1. Indicatore rilevatore di profondità
2. Indicazione della profondità dell'acqua

**NOTA:** L'indicazione della profondità dell'acqua è disponibile solamente quando è installato e individuato un ecoscandaglio.

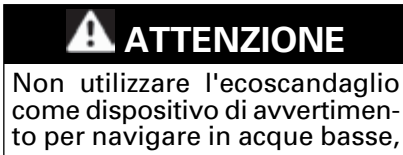

## 6) Display temperatura dell'acqua del lago

Mostra costantemente la temperatura dell'acqua in superficie.

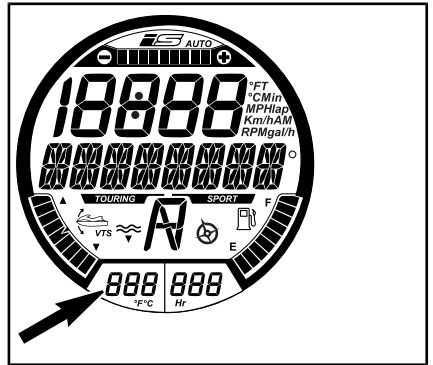

Per mostrare la temperatura dell'acqua può anche essere selezionato il display numerico. Si rimanda al capitolo *DISPLAY NUMERICO* presente in questa sezione.

Per cambiare l'unità di misura (°C o °F), rivolgersi a un concessionario Sea-Doo autorizzato.

## 7) Display del Contatore (HR)

Mostra costantemente le ore motore accumulate.

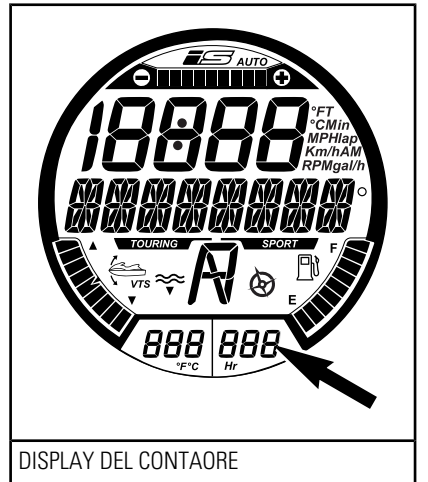

DISPLAY DEL CONTAORE

## 8) Posizione iBR

Indica la posizione del portello iBR.

- N (Folle)
- F (Avanti)
- R (Retromarcia).

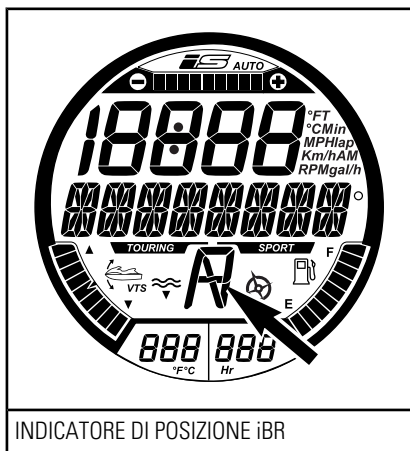

### 9) Bussola

Un GPS incorporato nella centralina informazioni fornisce l'indicazione nel display multifunzione.

I punti cardinali, i punti cardinali intermedi, l'azimut seguito dall'imbarcazione, sono mostrati sul display multifunzione in automatico quando l'imbarcazione è in movimento.

Per essere in grado di mostrare un'indicazione della bussola, il GPS deve avere un buon collegamento con i satelliti di navigazione.

#### **Tutti i modelli tranne GTX 155 e GTX S 155**

Ciò è confermato quando l'indicatore di BUSSOLA attiva è visibile sullo schermo digitale.

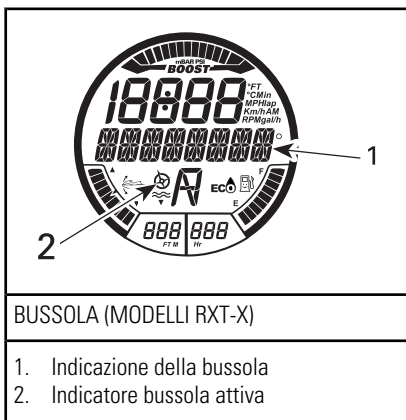
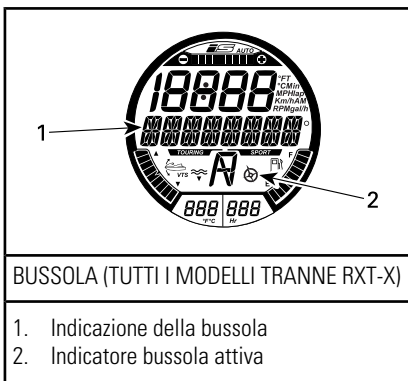

**NOTA:** L'indicazione della bussola è disponibile solamente al di sopra di 5 km/h.

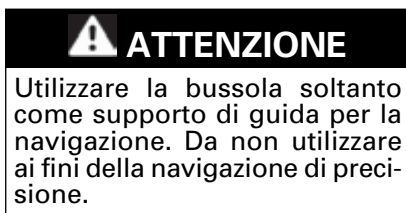

### 10) Indicatore modalità Touring

Quando l'indicatore di modalità TOURING è acceso, la modalità TOURING standard è attiva.

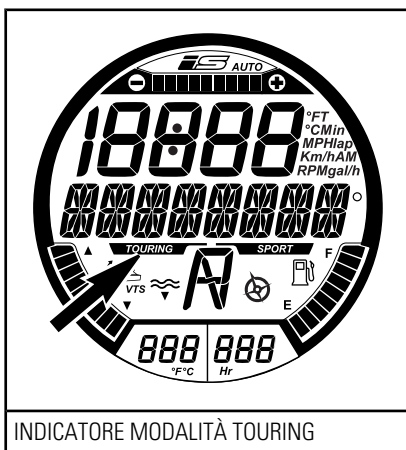

Per maggiori informazioni sulla modalità touring si rimanda alla sottosezione *MODALITÀ OPERATIVE*.

### 11) Indicatore modalità Sport

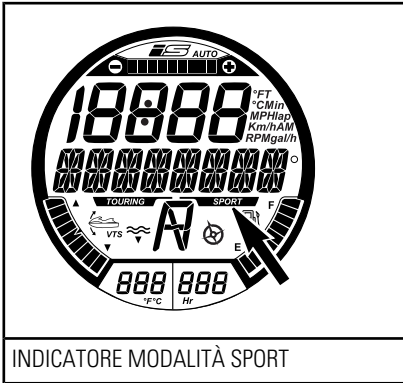

INDICATORE MODALITÀ SPORT

Quando è selezionata la modalità sport, l'indicatore della modalità sport si accenderà e rimarrà acceso sino a quando la modalità sport non sarà disattivata o l'imbarcazione verrà spenta.

**NOTA:** La modalità Sport non è la modalità standard di guida. Per essere attiva, deve essere selezionata dopo aver avviato il motore.

Per le istruzioni su come attivare la modalità sport, si rimanda alla sottosezione *MODALITÀ OPERATIVE*.

#### **GTX Limited/GTX Limited iS/RXT/WAKE PRO**

Oltre all'indicatore della modalità sportiva nel display multifunzione, si accende una spia di MODALITÀ SPORT sul contagiri.

#### **RXT-X**

Non vi è alcun indicatore della modalità sportiva nel display multifunzione, si accende solo una spia di MODALITÀ SPORT sul contagiri.

### 12) Indicatore di spinta

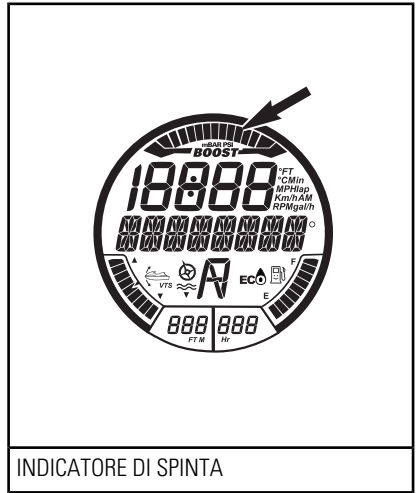

INDICATORE DI SPINTA

L'indicatore di spinta mostra la pressione di alimentazione del motore fornita dal sovralimentatore.

### 13) Spia ECO

La spia ECO e un sorriso nel simbolo del serbatoio di carburante si accendono quanto è attivata la modalità **FUEL ECONOMY** (economia di carburante).

#### **Tutti i modelli eccetto RXT-X**

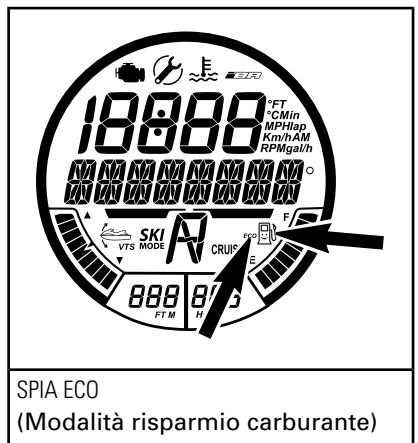
SPIA ECO  
(Modalità risparmio carburante)

## Modello RXT-X

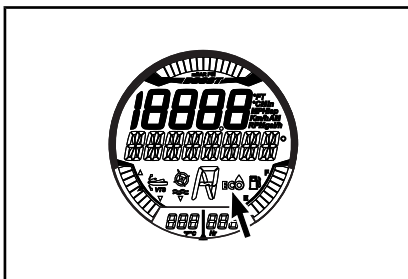

SPIA ECO  
(Modalità risparmio carburante)

Per istruzioni dettagliate consultare la sottosezione *MODALITÀ DI FUNZIONAMENTO*.

### 14) Spia modalità CRUISE (crociera)

La spia modalità crociera si accende quando:

- La MODALITÀ CRUISE è stata attivata;
- È stata attivata a modalità BASSA VELOCITÀ.

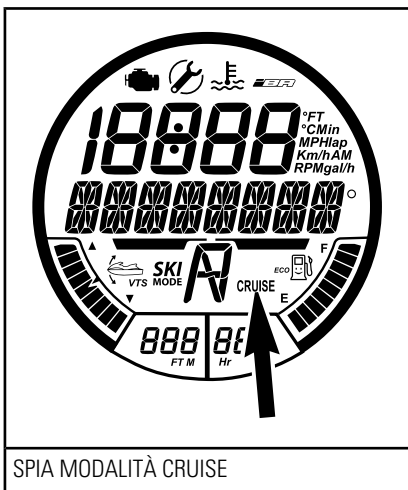

SPIA MODALITÀ CRUISE

Per istruzioni dettagliate consultare la sottosezione *MODALITÀ DI FUNZIONAMENTO*.

### 15) Spia modalità SKI

La spia modalità sci si accende quando è attiva la MODALITÀ SKI.

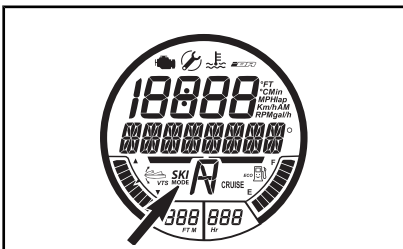

INDICATORE DELLA MODALITÀ SCI

Per istruzioni dettagliate consultare la sottosezione *MODALITÀ DI FUNZIONAMENTO*.

## B) Contagiri analogico

Il tachimetro, ubicato sul lato sinistro della centralina informazioni, fornisce una indicazione analogica della velocità dell'imbarcazione in miglia orarie (MPH) e in chilometri orari (km/h).

L'indicazione della velocità si basa su un GPS (Global Positioning System) incorporato nella centralina informazioni.

Qualora si perdesse il segnale GPS per qualunque motivo, viene utilizzata una modalità standard con la quale la velocità viene calcolata utilizzando le informazioni ricevute da altri sistemi per fornire una velocità stimata dell'imbarcazione.

## C) Contagiri analogico

Il contagiri fornisce un'indicazione analogica del numero di giri al minuto (giri/min) del motore. Per ottenere i giri/min effettivi del motore, moltiplicare il numero indicato per 1.000.

## D) Spie/Icone

Le spie o icone (LCD) forniscono informazioni su una funzione selezionata o su una anomalia di sistema.

Una spia luminosa può essere accompagnata da un messaggio scorrevole sul display multifunzione.

Per maggiori informazioni sulle spie pilota standard consultare la tabella seguente. Per maggiori dettagli sulle spie pilota che segnalano un guasto si rimanda alla sezione *SISTEMA DI MONITORAGGIO*.

SPIA/ICONA (ACCESA)	VISUALIZZAZIONE DEI MESSAGGI	DESCRIZIONE
	AVVISO RICHIESTA DI MANUTENZIONE	Richiesta di manutenzione Richiedere assistenza a un concessionario autorizzato Sea-Doo, a un'officina o a una persona di propria scelta per la manutenzione, la riparazione o la sostituzione. Consultare la <i>GARANZIA RELATIVA ALLE EMISSIONI DELL'AGENZIA PER LA PROTEZIONE DELL'AMBIENTE (EPA) DEGLI STATI UNITI</i> qui acclusa per maggiori informazioni sulle richieste di intervento in garanzia.
	LIVELLO DEL CARBURANTE BASSO.	Livello del carburante basso, circa il 25% della capacità del serbatoio, 14 L o sensore del livello di carburante disconnesso.
	Messaggio scorrevole MODALITÀ VELOCITÀ BASSA	Modalità CROCIERA o MODALITÀ BASSA VELOCITÀ attivata. Per maggiori dettagli consultare la sottosezione <i>MODALITÀ OPERATIVE</i> .
	Messaggi scorrevoli MODALITÀ SCI	Modalità Sci attivata Per maggiori dettagli consultare la sottosezione <i>MODALITÀ OPERATIVE</i> .
	Messaggi scorrevoli MODALITÀ SPORT	Modalità Sport attivata. Per maggiori dettagli consultare la sottosezione <i>MODALITÀ OPERATIVE</i> .
TUTTI I MODELLI TRANNE RXT-X		
	FUEL ECO	La modalità Risparmio carburante è attivata. Per maggiori dettagli consultare la sottosezione <i>MODALITÀ OPERATIVE</i> .
RXT-X		
	FUEL ECO	La modalità Risparmio carburante è attivata. Per maggiori dettagli consultare la sottosezione <i>MODALITÀ OPERATIVE</i> .

## Navigare il Display multifunzione

Quando l'impianto elettrico è acceso e il quadro ha completato il proprio ciclo di auto-test, un messaggio scorrevole di **BENVENUTO A BORDO DEL SEA-DOO** comparirà per pochi secondi. Dopo il messaggio di benvenuto, non comparirà nulla sul display sino a quando l'imbarcazione non verrà messa in funzione.

Quando l'imbarcazione è in funzione, il display multifunzione fornisce un'indicazione della rotta o mostra messaggi scorrevoli dal sistema di monitoraggio.

Il display multifunzione viene inoltre usato per mostrare un menu su cui si possono selezionare varie funzioni che consentono di cambiare l'indicazione del display numerico, le modalità di funzionamento del sistema, le impostazioni, i codici guasto del sistema attivi, e un lap timer.



### ATTENZIONE

La selezione di vari display numerici, modalità di funzionamento del sistema o il cambio di impostazioni vanno effettuati solamente a imbarcazione ferma. Si sconsiglia la selezione di queste varie funzioni quando l'imbarcazione è in funzione e in movimento in quanto ciò potrebbe distrarre l'attenzione dalla situazione circostante.

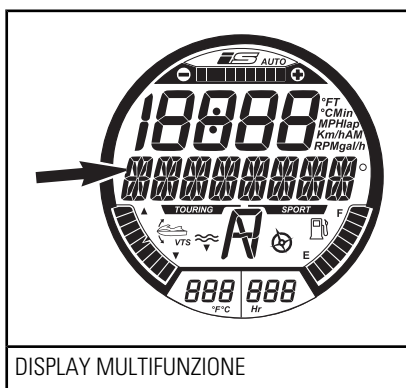

DISPLAY MULTIFUNZIONE

**NOTA:** Per cambiare l'unità di misura o la lingua, rivolgersi a un concessionario Sea-Doo autorizzato.

### Selezionare le funzioni

Quando l'imbarcazione è in movimento, il display multifunzione di norma fornisce un'indicazione della rotta e dell'azimut seguiti dall'imbarcazione.

Per selezionare le varie funzioni disponibili tramite il display multifunzione, premere ripetutamente il pulsante MODALITÀ sino a quando non compare la funzione desiderata:

- LAP TIME
- MODALITÀ SCI
- LAP TIME
- CONSUMO CARBURANTE
- MODALITÀ VTS
- DISPLAY
- CODICI GUASTO
- MODALITÀ CHIAVE
- IMPOSTAZIONI.

Premere quindi il pulsante SET per inserire tale funzione

**NOTA:** La funzione dei codici guasto è disponibile solamente in presenza di guasti. Le funzioni di impostazione e la modalità chiave sono

disponibili solo a motore spento. La funzione della modalità chiave è disponibile solo con una chiave normale.

## Descrizione della funzione

### Lap timer

Il lap timer può essere utilizzato per registrare fino a un massimo di 50 tempi intermedi.

Per attivare e utilizzare il lap timer, seguire la seguente procedura:

1. Premere ripetutamente il pulsante MODALITÀ fino a quando sul display multifunzione non compare LAP TIME.

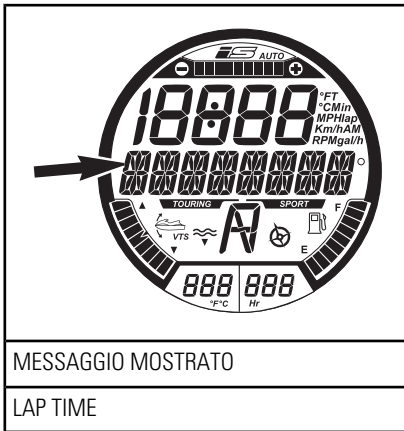

2. Premere il pulsante SET per inserire la funzione, il lap timer verrà attivato e sarà visibile sul display.

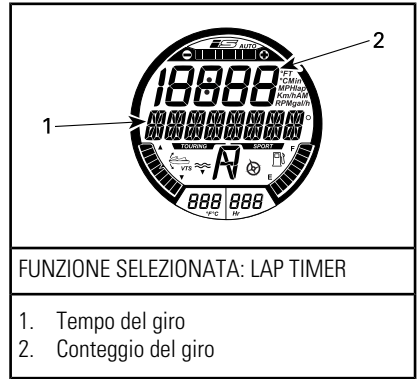

3. Per avviare il timer, premere il pulsante SET.

**NOTA:** Il timer parte immediatamente una volta premuto il pulsante SET.

4. Per registrare il tempo di ciascun giro, premere il pulsante SET all'inizio di ciascun giro.

**NOTA:** Il tempo del giro verrà registrato, il contatore di giri nel display numerico conterà il numero di giri registrati, e il timer continuerà a scorrere.

5. Per salvare l'ultimo giro e fermare il timer, premere il pulsante MODALITÀ.

Per visualizzare ciascun tempo del giro, utilizzare il pulsante UP/DO-WN. Il contatore dei giri specificerà il giro mostrato.

Per visualizzare il tempo cumulativo di tutti i giri registrati, utilizzare il pulsante UP/DOWN fino a quando sul contatore di giri non comparirà TUTTI.

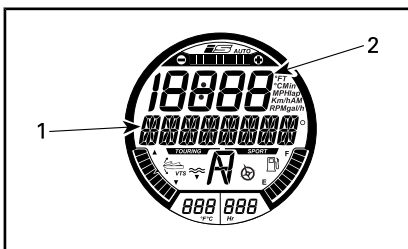

MESSAGGIO MOSTRATO: LAP TIMER
<ol style="list-style-type: none"> <li>1. Tempo totale</li> <li>2. Qui viene visualizzato "TUTTI"</li> </ol>

Per reimpostare il lap timer e il contatore dei giri, premere e tenere premuto il pulsante SET fino a quando il timer e il contatore non saranno reimpostati a 0 (zero).

### Modalità sci

La modalità sci viene usata per partenze ripetute e controllate quando si traina uno sciatore o un wakeboarder. Per maggiori dettagli consultare *MODALITÀ OPERATIVE*.

### Consumo carburante

La funzione CONSUMO CARBURANTE viene usata per mostrare il consumo di carburante dell'imbarcazione in quattro modi diversi.

- Flusso attuale del carburante per ora (gal/h o l/h)
- Flusso medio del carburante per ora (gal/h o l/h)
- Autonomia residua/distanza (mi o Km)
- Autonomia residua/tempo (h o min.)

Le funzioni di consumo carburante non sono attive costantemente.

Una funzione di consumo carburante viene attivata solo quando viene selezionata tra le indicazioni del display numerico.

Quando si accende il segnale CARBURANTE IN ESAURIMENTO

sull'indicatore multifunzione, le funzioni "AUTONOMIA RESIDUA/TEMPO" e "AUTONOMIA RESIDUA/DISTANZA" segneranno "0" (zero) se rappresentano l'indicazione selezionata.

Per mostrare il consumo di carburante dell'imbarcazione, seguire la seguente procedura:

1. Premere ripetutamente il pulsante MODALITÀ fino a quando sul display multifunzione non compare CONSUMO CARBURANTE.



MESSAGGIO MOSTRATO
CONSUMO CARBURANTE

2. Premere il pulsante SU o GIÙ per arrivare alla modalità di visualizzazione desiderata del consumo di carburante.

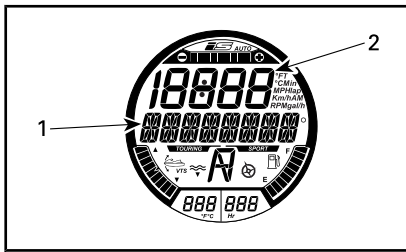

MODALITÀ DI VISUALIZZAZIONE DEL CONSUMO DI CARBURANTE
<ol style="list-style-type: none"> <li>1. Messaggio CONSUMO ATTUALE DI CARBURANTE</li> <li>2. Valore del consumo di carburante</li> </ol>



3. Premere il pulsante SET per salvare l'impostazione e ritornare al display principale.

**NOTA:** Il valore del consumo di carburante verrà visualizzato sul display numerico. Fare doppio clic sul pulsante SET per reimpostare l'indicazione del consumo medio di carburante. Il display indicherà temporaneamente zero (0).

### Modalità VTS

La funzione della MODALITÀ VTS viene utilizzata per impostare manualmente il VTS o per cambiare le impostazioni VTS PREDEFINITE. Per maggiori dettagli si rimanda alla sottosezione *ISTRUZIONI SULL'USO*.

### Display

La funzione DISPLAY viene utilizzata per cambiare l'indicazione nel display numerico. Si rimanda al capitolo *CAMBIARE L'INDICAZIONE DEL DISPLAY NUMERICO*.

### Codici guasto

La funzione CODICI GUASTO viene utilizzata per mostrare i codici dei guasti in essere. Si rimanda alla sottosezione *SISTEMA DI MONITORAGGIO*.

### Modalità chiave

La funzione MODALITÀ CHIAVE viene utilizzata per cambiare le impostazioni della chiave di programmazione. Per maggiori dettagli consultare la sottosezione *MODALITÀ OPERATIVE*.

### Impostazioni

La funzione IMPOSTAZIONI viene utilizzata per:

- Impostare l'orologio. Consultare il capitolo *IMPOSTAZIONE DELL'INDICATORE MULTIFUNZIONE*
- Funzione annullamento iBR per la manutenzione.

## Cambiare l'indicazione del display numerico

Per cambiare l'indicazione nel display numerico, seguire la seguente procedura:

1. Premere ripetutamente il pulsante MODALITÀ sul lato destro del manubrio fino a quando sul display multifunzione comparirà DISPLAY.

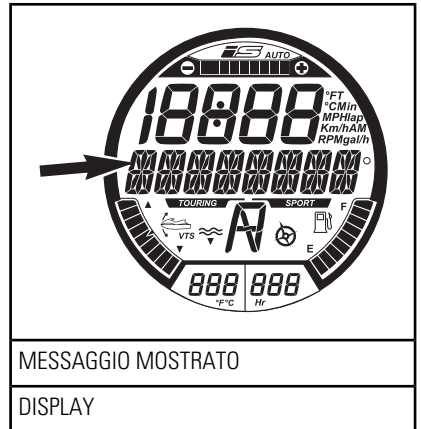

2. Premere il pulsante SET per entrare nella funzione DISPLAY.
3. Premere il pulsante SU o GIÙ fino a quando comparirà l'indicazione disponibile desiderata.
  - giri/min
  - VELOCITÀ
  - TEMPERATURA DEL LAGO (solo sui modelli GTX Limited e GTX S Limited 260)
  - PROFONDITÀ
  - TEMPERATURA MOTORE
  - ALTITUDINE
  - VELOCITÀ MASSIMA
  - VELOCITÀ MEDIA

- MAX GIRI/MIN.
- MEDIA GIRI/MIN.
- OROLOGIO.

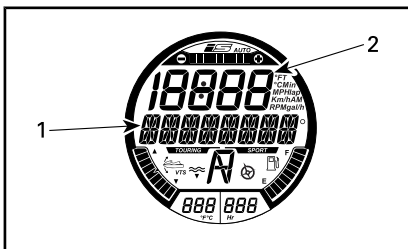

SELEZIONE DISPLAY NUMERICO

1. Indicazione del tipo di display numerico selezionato
2. Valore applicabile

4. Premere il pulsante SET per selezionare e salvare l'indicazione preferita, o attendere che si chiuda la funzione display. L'ultima indicazione visibile verrà salvata automaticamente.

Le seguenti abbreviazioni sono utilizzate nel display numerico:

- FT o M
- giri/min
- MPH o Km/h
- °F o °C
- AM o PM
- Gal/h o l/h.

### Reimpostare l'indicazione del display numerico

È possibile reimpostare le seguenti indicazioni del display numerico:

- Consumo medio di carburante
- Velocità massima
- Velocità media
- Max giri/min.
- Media giri/min.

Per reimpostare le indicazioni, fare doppio clic sul pulsante SET. Il display numerico indicherà temporaneamente zero (0).

**NOTA:** Ciascuna di queste funzioni si attiva SOLO quando ne viene selezionata l'indicazione sul display numerico.

### Impostazione Indicatore multifunzione

#### Cambiare le impostazioni dell'orologio

1. Premere ripetutamente il pulsante MODALITA fino a quando sul display multifunzione non compare IMPOSTAZIONI.

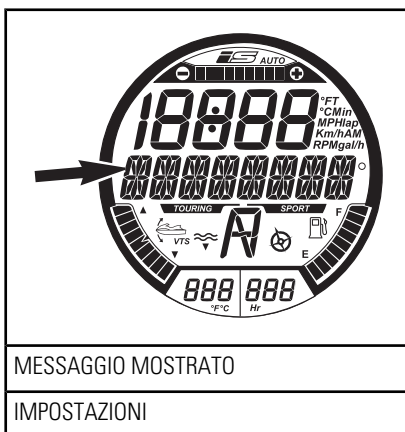

MESSAGGIO MOSTRATO

IMPOSTAZIONI

2. Premere ripetutamente il pulsante SU o GIU fino a quando compare OROLOGIO.

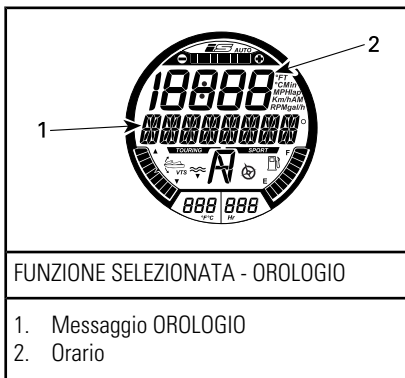

FUNZIONE SELEZIONATA - OROLOGIO

1. Messaggio OROLOGIO
2. Orario

3. Premere il pulsante SET per entrare in tale funzione. Comparirà il messaggio CAMBIO OFFSET OROLOGIO

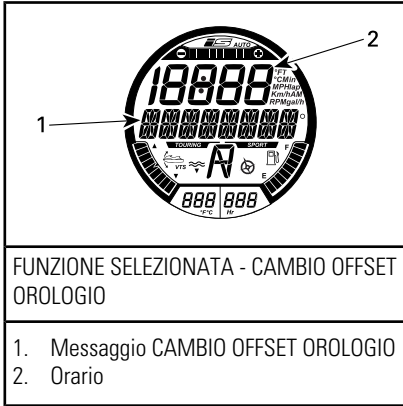

4. Premere il pulsante SU o GIÙ per regolare l'orologio sull'orario locale esatto.
5. Premere il pulsante SET per salvare l'impostazione e ritornare al display principale.

**NOTA:** L'orologio utilizza il segnale GPS per mantenere l'orario esatto con riferimento al Greenwich Mean Time (Ora media di Greenwich o GMT). Quando si imposta l'orologio, è possibile cambiare solo l'indicazione delle ore.

### Impostazione Unità di misura e Lingue

L'indicatore multifunzione è in grado di mostrare informazioni in unità del sistema metrico decimale o del sistema imperiale, e in varie lingue.

Per cambiare le unità di misura o per cambiare la lingua dell'indicatore multifunzione, consultare un concessionario Sea-Doo autorizzato.

# APPARECCHIATURA

**NOTA:** Le illustrazioni potrebbero non essere accurate per ogni modello e sono fornite solo come indicazione visiva.

**NOTA:** Alcune etichette di sicurezza del veicolo non sono riportate nelle illustrazioni. Per informazioni sulle etichette di sicurezza del veicolo, fare riferimento alla sezione *ETICHETTE DI SICUREZZA DELL'IMBARCAZIONE*.

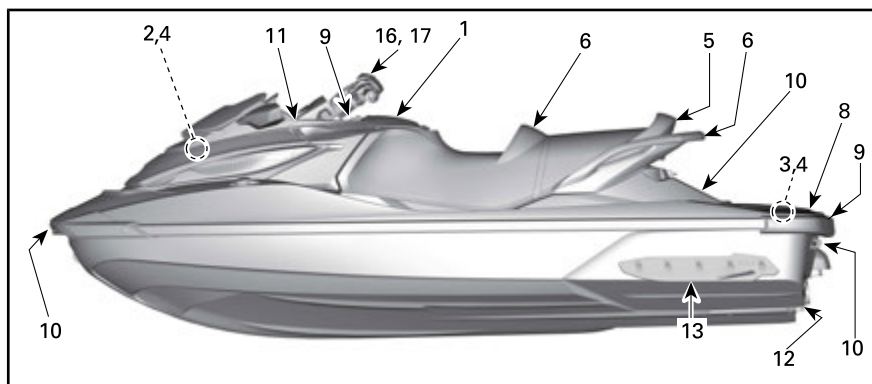

*CONFIGURAZIONE TIPICA*



*MODELLI WAKE PRO*

## 1) Vano portaoggetti

Si tratta di un piccolo vano nel quale conservare alcuni oggetti personali.

Tirare il chiavistello per aprire il vano portaoggetti.



*CONFIGURAZIONE TIPICA — VANO PORTAOGGETTI*

1. Chiavistello coperchio

## Organizer del vano portaoggetti (modelli GTX Limited e GTX Limited S)

Un organizer estraibile dal vano portaoggetti può essere usato per conservare e trasportare oggetti personali.



CONFIGURAZIONE TIPICA

1. organizer del vano portaoggetti

## Borsa interna del vano portaoggetti (modelli GTX Limited e GTX Limited S)

Una borsa interna del vano portaoggetti protegge gli oggetti custoditi nel vano stesso. La borsa interna è facilmente estraibile dal vano portaoggetti tirandola fuori utilizzando i due occhielli.



BORSA INTERNA DEL VANO PORTAOGGETTI

## 2) Cestello portaoggetti anteriore

Un cestello portaoggetti a tenuta stagna, capace di trasportare articoli personali di dimensioni maggiori, si trova sotto la copertura anteriore.

Il cestello portaoggetti è autonomo ed estraibile.



CESTELLO PORTAOGGETTI ANTERIORE

### Accesso al cestello portaoggetti

Aprire il contenitore portaoggetti anteriore tirando all'insù le due impugnature della copertura (una su ogni lato).



CONFIGURAZIONE TIPICA - ACCESSO AL CESTELLO PORTAOGGETTI

1. Impugnature della copertura anteriore (una su ogni lato)

### Come aprire la copertura del cestello portaoggetti

Sganciare le leve di blocco del coperchio, quindi sollevare la maniglia del coperchio per aprire.

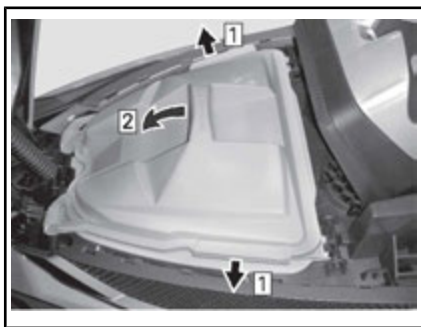

### COME APRIRE IL CESTELLO PORTAOGGETTI

- Fase 1: Sganciare le leve di blocco del coperchio  
 Fase 2: Sollevare il coperchio

**AVVISO** Il carico massimo consentito per il cestello portaoggetti anteriore è di 9 kg uniformemente distribuito.

### ⚠ ATTENZIONE

Non lasciare mai oggetti pesanti o fragili nel cestello portaoggetti anteriore. Non sovraccaricare. Non utilizzare l'imbarcazione con uno dei compartimenti aperti.

### Rimozione cestello portaoggetti

Accertarsi che i chiavistelli della copertura del cestello portaoggetti siano chiusi correttamente.

Spingere indietro i chiavistelli che bloccano il cestello portaoggetti nella sua posizione. Quindi tirare in su la maniglia del cestello portaoggetti inclinando contemporaneamente in avanti il cestello per sganciare le linguette anteriori, e rimuoverlo dall'imbarcazione.

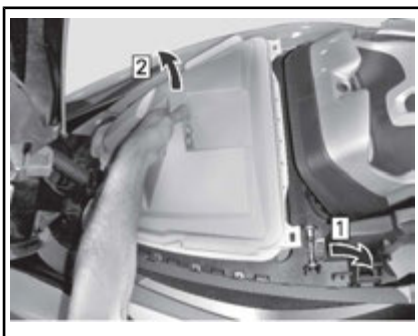

### RIMOZIONE CESTELLO PORTAOGGETTI

- Fase 1: Spingere indietro i chiavistelli del cestello portaoggetti  
 Fase 2: Sollevare e inclinare in avanti per sganciare le linguette anteriori

### ⚠ ATTENZIONE

Sui modelli con motori 1630 ACE™ HO, non custodire o trasportare mai oggetti sotto il cestello portaoggetti, né tra il ponte mobile e quello fisso.

Vano portabagagli sotto sotto il contenitore portaoggetti (motore 1630 ACE HO)

Sotto il contenitore portaoggetti è presente un vano portabagagli aggiuntivo, accessibile rimuovendo il contenitore portaoggetti.

### ⚠ ATTENZIONE

Non lasciare oggetti pesanti o fragili in questo vano portabagagli. Non sovraccaricare.

### Installazione cestello portaoggetti

Quando si inserisce il cestello portaoggetti nel vano stiva anteriore, inclinarlo in avanti per inserire le linguette anteriori del cestello portaoggetti nei rispettivi blocchi sotto il supporto ammortizzato della stiva.

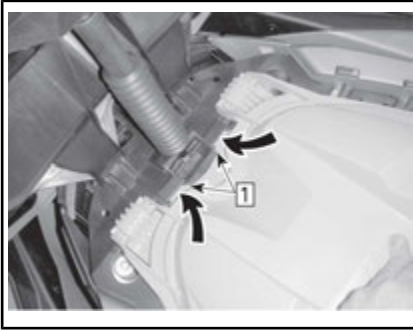

Fase 1: *Inserire le linguette anteriori del cestello portaoggetti*

Spingere verso il basso la parte di poppa del cestello portaoggetti per fissarlo al proprio posto con i dispositivi di bloccaggio (uno per ogni lato).



Fase 1: *Spingere in basso i dispositivi di bloccaggio per fissare.*

Assicurarsi che il cestello portaoggetti sia correttamente inserito nei dispositivi di bloccaggio, ed accertarsi che i dispositivi siano bloccati in avanti.

**AVVISO** Non utilizzare mai l'imbarcazione se il cestello portaoggetti non è fissato correttamente.

**Tutti i modelli senza ammortizzatori**

**AVVISO** Non utilizzare l'imbarcazione se il cestello portaoggetti anteriore non è installato, altrimenti l'acqua entrerà nella sentina.

### 3) Cestelli portaoggetti posteriori

#### Modelli GTX S e GTX Limited

Due cestelli portaoggetti sono ubicati sotto la piattaforma di imbarco posteriore. Sono ideali per custodire oggetti quali una fune da traino, il kit di pronto soccorso, un estintore e altro ancora.

Quando la piattaforma di imbarco è chiusa, questa funge da copertura per entrambi i cestelli portaoggetti.

Il cestello portaoggetti di destra è progettato in particolare per custodire un estintore approvato (venduto separatamente).



1. *Ubicazione del supporto estintore*

È possibile rimuovere il cestello portaoggetti di destra per le operazioni di manutenzione dell'imbarcazione.

Per rimuovere il cestello portaoggetti, tirare via i due rivetti in plastica che si trovano all'interno del cestello (a prua e a poppa) quindi sollevare il cestello portaoggetti fuori dal ponte fisso.



**ACCESSO A BATTERIA E FUSIBILI - CESTELLO PORTAOGGETTI DI DESTRA RIMOSSO**

**AVVISO** Non utilizzare mai l'imbarcazione senza che entrambi i cestelli portaoggetti posteriori siano installati. Accertarsi sempre che la piattaforma di imbarco posteriore sia correttamente chiusa e bloccata sopra i cestelli portaoggetti. Qualora la piattaforma non fosse correttamente bloccata, l'acqua che scorre sopra la piattaforma durante manovre estreme potrebbe aprire la piattaforma stessa e staccare il cestello portaoggetti di destra. Se ciò accadesse, l'acqua entrerebbe nella sentina e potrebbe provocare danni al motore o problemi di natura elettrica.

## 4) Supporto estintore

### Modelli GTX S e GTX Limited

Utilizzare il supporto all'interno del cestello portaoggetti di destra sotto la piattaforma di imbarco posteriore, e fissare l'estintore avvalendosi delle cinghie in gomma.

Per le illustrazioni si rimanda al capitolo **CESTELLI PORTAOGGETTI POSTERIORI**.

**NOTA:** L'estintore è venduto a parte.

## Tutti i modelli tranne GTX S e GTX Limited S

Il supporto per estintore si trova sotto il cestello portaoggetti anteriore.

## 5) Sedile

Questo modello è dotato di un sedile ergonomico che si assottiglia nella parte anteriore, con un sistema esclusivo di alloggiamento delle ginocchia che consente al conducente di posizionare le gambe verso l'interno del vano piedi, minimizzando l'affaticamento della parte superiore del corpo e garantendo un maggiore controllo in curva.

Questo sedile è progettato per un conducente e un passeggero.



**SEDILO ERGONOMICO**



### Rimozione del sedile (motore 1503 4-TEC™)

Per rimuovere il sedile, sollevare il manico del chiavistello e sollevare l'estremità posteriore del sedile.

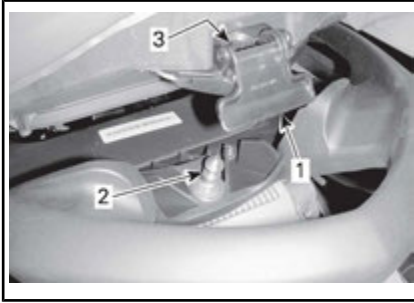

#### CONFIGURAZIONE TIPICA - DISPOSITIVO DI CHIUSURA DEL SEDILE

1. Maniglia del chiavistello del sedile
2. Perno del chiavistello
3. Foro di inserimento del perno

Quindi tirare il sedile verso l'alto e all'indietro per rimuovere il sedile dall'imbarcazione.

### Apertura del sedile (motore 1630 ACE HO)

Per alzare il sedile, sollevare il manico del chiavistello e alzare l'estremità posteriore del sedile.

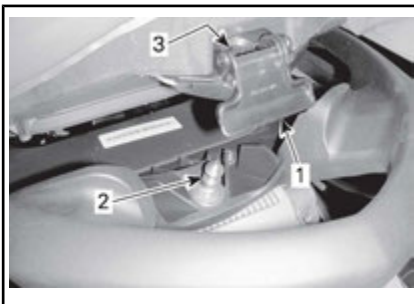

#### CONFIGURAZIONE TIPICA - DISPOSITIVO DI CHIUSURA DEL SEDILE

1. Maniglia del chiavistello del sedile
2. Perno del chiavistello
3. Foro di inserimento del perno

### Montaggio del sedile (motore 1503 4-TEC)

Per installare il sedile, inserire l'estremità anteriore del sedile nel fermo corrispondente.



1. Fermo sedile anteriore

Posizionare il chiavistello del sedile in corrispondenza del perno del chiavistello e premere fermamente verso il basso sulla parte posteriore del sedile per bloccarlo.

Tirare verso l'altro la parte posteriore del sedile per verificare che sia effettivamente chiuso con il chiavistello.

**⚠ ATTENZIONE** Accertarsi che il chiavistello sia correttamente bloccato sul perno.

### Montaggio del sedile (motore 1603)

Abbassare il sedile e spingere per bloccarlo in posizione.

Tirare verso l'altro la parte posteriore del sedile per verificare che sia effettivamente chiuso con il chiavistello.

**⚠ ATTENZIONE** Accertarsi che il chiavistello sia correttamente bloccato sul perno.

## 6) Sostegni per i passeggeri

La cinghia del sedile offre un sostegno a cui un passeggero può sorreggersi durante la guida.

I lati della maniglia di sostegno sagomata sul retro del sedile offrono anch'essi un sostegno per un passeggero. La parte posteriore della maniglia sagomata offre un sostegno per un assistente allo sciatore/wakeboarder (se applicabile) o quando si sale a bordo dell'imbarcazione direttamente dall'acqua.

**AVVISO** Non utilizzare la maniglia di sostegno sagomata per trainare alcunché o per sollevare l'imbarcazione.

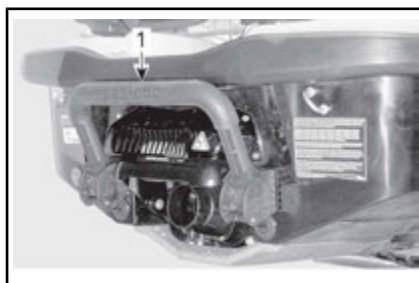

CONFIGURAZIONE TIPICA

1. Scalino d'imbarco



### ATTENZIONE

Il motore deve essere spento prima di tentare di salire a bordo dell'imbarcazione usando lo scalino d'imbarco.

Spingere verso il basso lo scalino con la mano e tenerlo in questa posizione, quindi appoggiare un piede o un ginocchio.

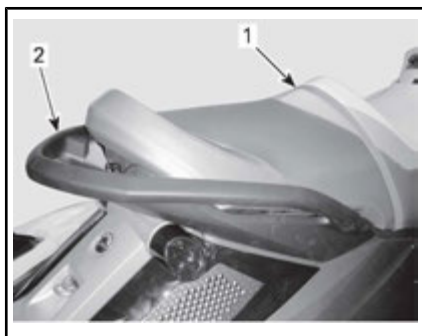

CONFIGURAZIONE TIPICA - SOSTEGNI PER I PASSEGGERI

1. Cinghia del sedile
2. Maniglia di sostegno sagomata

## 7) Scalino d'imbarco (se previsto)

Un comodo scalino usato per salire a bordo dell'imbarcazione direttamente dall'acqua.



SCALINO D'IMBARCO TENUTO GIÙ IN POSIZIONE APERTA PER SALIRE A BORDO DIRETTAMENTE DALL'ACQUA

### AVVISO

- Non utilizzare mai lo scalino per salire a bordo dell'imbarcazione quando questa è fuori dall'acqua.
- Non utilizzare mai lo scalino per trainare, tirare, tuffarsi o saltare o altro, salvo che come scalino d'imbarco.

- Stare al centro dello scalino.
- Sullo scalino può sostare soltanto una persona alla volta.



## ATTENZIONE

Tenere presente il movimento del portello iBR quando si accende il motore, quando si spegne il motore o quando si utilizza la leva iBR. Il movimento automatico del portello può schiacciare le dita delle mani o dei piedi di coloro che si sostengono al retro dell'imbarcazione.

## 8) Piattaforma di imbarco

La piattaforma di imbarco copre l'area posteriore del ponte.

Due rientranze nella piattaforma sono usate come poggiatesta per l'assistente rivolto verso la parte posteriore, quando si traina uno sciatore o un tuber.

### Modelli GTX S e GTX Limited

Due maniglie di sostegno vicino al bordo posteriore della piattaforma offrono un sostegno per le mani per chi sale a bordo direttamente dall'acqua.

La piattaforma funge inoltre da copertura stagna per due cestelli portaoggetti posteriori, accessibili quando si apre la piattaforma. È incernierata al ponte fisso nella parte posteriore, e tenuta chiusa da due chiavistelli posizionati sui suoi angoli frontali.

Per aprire la piattaforma di imbarco, tirare in su ciascuna maniglia del chiavistello e sollevare completamente il ponte. Un cilindro sulla sinistra è in grado di tenere aperta la piattaforma.

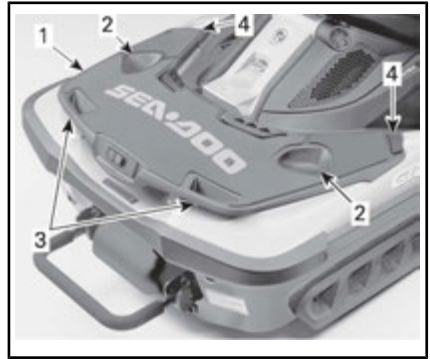

VIENE ILLUSTRATO IL MODELLO GTX LIMITED S

1. Piattaforma di imbarco
2. Poggiatesta per l'assistente
3. Maniglie di sostegno
4. Maniglie di blocco

## 9) Speed-Tie (modelli GTX Limited e GTX Limited S)

Per ormeggiare l'imbarcazione vengono forniti due speed-tie.

Uno si trova subito sotto la parte sinistra del manubrio, l'altro al centro del bordo posteriore della piattaforma di imbarco.



1. Speed-tie anteriore



1. Speed-tie posteriore

## **⚠ ATTENZIONE**

- Non usare cavi retrattili quando il motore dell'imbarcazione è acceso.
- Non usare per trainare un'altra imbarcazione. Non usare per tirare una persona o oggetto che si trovi dietro l'imbarcazione o ai lati.
- Non usare un cavo dello speed-tie come fune di fissaggio su un rimorchio.

## **AVVISO**

- Questo sistema è progettato per un uso temporaneo in condizioni normali. Non usare come sistema di ormeggio permanente, né in condizioni estreme (venti forti, onde, ecc.).

- Ispezionare regolarmente le condizioni del cavo; non legare l'imbarcazione con un cavo danneggiato. La sostituzione del cavo BRP con una fune qualunque annullerà la garanzia dello speed-tie.
- Se gli speed-tie vengono usati in acqua salata, il cavo deve essere regolarmente sciacquato a fondo con acqua fresca per pervenire che il sale si accumuli sul cavo e sul meccanismo dello speed-tie. Così si prolungherà la vita del cavo e si assicurerà il corretto funzionamento del meccanismo.

**NOTA:** Il cavo dello speed-tie è un elemento soggetto ad usura e non è coperto dalla normale garanzia.

Per le istruzioni sulla pulizia dello speed-tie si rimanda alla sezione *MANUTENZIONE*.

## **Ormeggiare l'imbarcazione personale utilizzando lo Speed-tie**

1. Con l'imbarcazione parallela al pontile e ferma vicino ai tasselli per ormeggio, rilasciare lo speed-tie anteriore sollevando la leva.
2. Afferrare e tirare il fermo del cavo di ormeggio per estrarre abbastanza cavo da raggiungere il tassello di ormeggio e legarci l'imbarcazione.

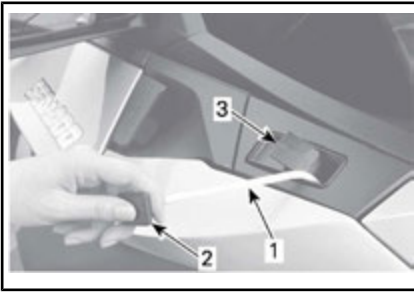

#### CONFIGURAZIONE TIPICA - SPEED-TIE ANTERIORE

1. cavo di ormeggio dello Speed-tie
  2. Fermo del cavo di ormeggio
  3. Leva di bloccaggio dello Speed-tie
3. Spingere in giù la leva di bloccaggio dello Speed-tie per bloccare il cavo di ormeggio.

**AVVISO** Accertarsi sempre che il cavo dello Speed-tie sia bloccato. Accertarsi che il cavo di ormeggio non sia in contatto con alcun elemento che potrebbe comportare danni all'imbarcazione o al consumo prematuro del cavo.

4. Quando il cavo dello Speed-tie è fissato al tassello di ormeggio e l'imbarcazione è ferma e parallela al pontile, passate sul molo facendo attenzione. Muoversi dal vano piedi o dal sedile, **non** salire sul corrimano dell'imbarcazione in quanto ciò potrebbe farla diventare instabile.
5. Tenere l'imbarcazione parallela al pontile e ripetere l'operazione di ormeggio con lo Speed-tie posteriore. Quando si usa il cavo posteriore, fare attenzione a non cadere.

**NOTA:** La procedura di ormeggio è essenzialmente la stessa quando vi sono passeggeri a bordo. Tuttavia, il conducente deve chiedere ai passeggeri di rimanere fermi e di mantenere il proprio peso sul sedile durante le operazioni di ormeggio.

I passeggeri devono passare sul pontile solo una volta che il cavo di ormeggio anteriore è fissato al tassello di ormeggio. Il conducente deve rimanere sull'imbarcazione per tenere la stessa parallela al pontile durante lo sbarco dei passeggeri.

#### AVVISO

- Non ormeggiare l'imbarcazione con solamente un cavo retraibile. Usare sempre il sistema anteriore e quello posteriore assieme.
- Durante l'ormeggio, non tendere troppo i cavi. Lasciarli sempre un po' allentati. Se necessario, tenere in considerazione le maree. Ormeggiare sempre l'imbarcazione con il cavo e non con la sua estremità in plastica.
- Il sistema di ormeggio non protegge l'imbarcazione da eventuali impatti contro il molo. Usare paraurti per ormeggio (cuscini) in combinazione con cavi retrattili per proteggere l'imbarcazione.
- Ormeggiare sempre l'imbarcazione ad un pontile di altezza appropriata utilizzando un tassello di ormeggio solido.

#### Salpare usando gli Speed-tie

1. Quando si salpa, sciogliere per primo il cavo dello Speed-tie posteriore. Ritirare il cavo di ormeggio, tenere il blocco del cavo di ormeggio vicino al suo alloggiamento e sollevare la leva di bloccaggio. Una volta ritirato il cavo di ormeggio, chiudere il blocco del cavo di ormeggio nel suo alloggiamento.
2. Salire sull'imbarcazione. Accertarsi che il proprio peso gravi per quanto possibile sul centro dell'imbarcazione per mantenere la stabilità della stessa.

3. Muoversi con attenzione verso la posizione del conducente'.
4. Liberare il cavo di ormeggio anteriore dal tassello di ormeggio, ritirarlo e chiudere il fermo analogamente a quanto fatto con lo Speed-tie posteriore.
5. Allontanare con una spinta o spostare l'imbarcazione dal pontile.

**⚠ ATTENZIONE** Fare attenzione quando si ritira il cavo di ormeggio. Tenere sempre il blocco vicino al suo alloggiamento prima di sbloccare la leva. Fare attenzione a non trovarsi sulla traiettoria del cavo di ormeggio.

**⚠ ATTENZIONE** Assicurarsi che i cavi siano correttamente ritirati e che i fermi siano chiusi prima di avviare l'imbarcazione.

## 10) Occhioni anteriori e posteriori

Gli occhioni possono essere utilizzati per ormeggiare, trainare e come punto di fissaggio durante il traino dell'imbarcazione.

### Occhione anteriore

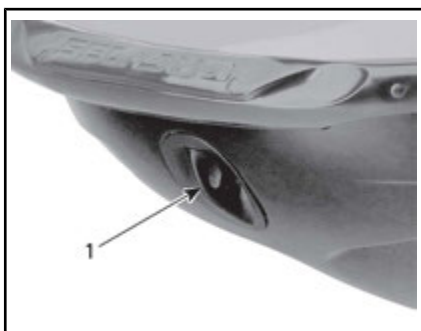

CONFIGURAZIONE TIPICA

1. Occhione anteriore

### Occhione posteriore



CONFIGURAZIONE TIPICA

1. Occhione

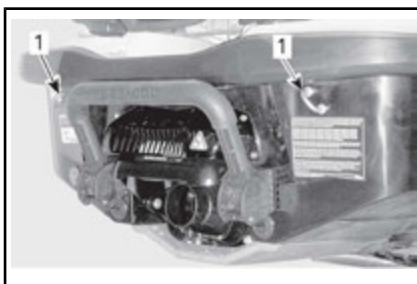

CONFIGURAZIONE TIPICA

1. Occhioni

## 11) Tasselli per ormeggio

Questi tasselli possono essere utilizzati per ormeggi temporanei, come ad esempio durante il rifornimento.



CONFIGURAZIONE TIPICA

1. Tasselli per ormeggio

**AVVISO** Non utilizzare i tasselli per ormeggio per trainare o per sollevare l'imbarcazione.

## 12) Tappi di scarico sentina

Svitare i tappi di scarico ogni volta che l'imbarcazione si trova sul traino. Così si permetterà all'acqua accumulata nella sentina di uscire e aiuterà a ridurre la condensa.



### CONFIGURAZIONE TIPICA

1. Tappi di scarico
2. Stringere
3. Allentare

**AVVISO** Accertarsi che i tappi di scarico siano fissati saldamente prima di rimettere l'imbarcazione in acqua.

## 13) Sponson regolabili (RXT-X)

Gli sponson regolabili cambiano la tenuta laterale dell'imbarcazione.



### CONFIGURAZIONE TIPICA - LATO SINISTRO

1. Sponson regolabile

## Linee guida per la regolazione dello sponson

Lo sponson offre 3 possibili impostazioni di altezza.

**NOTA:** Quando si regolano gli sponson ad una impostazione diversa da quella di fabbrica (Sport), l'impostazione di fabbrica delle alette di compensazione (0) deve rimanere invariata.



### ATTENZIONE

Dopo aver regolato gli sponson, prendere dimestichezza con le nuove caratteristiche di guida dell'imbarcazione.

#### LINEE GUIDA PER LA REGOLAZIONE DELLO SPONSON

Race (gara)	Aumenta l'aderenza laterale conferendo una risposta più veloce in curva. La posizione di gara <b>NON</b> è consigliabile quando si viaggia con uno o più passeggeri.
Sport (impostazione di fabbrica)	Offre una combinazione equilibrata tra la posizione Gara e quella Freeride. La posizione suggerita per tutte le condizioni di guida (specialmente con acque mosse) o quando si guida con uno o più passeggeri.
Freeride	Diminuisce l'aderenza laterale consentendo una guida più sciolta.

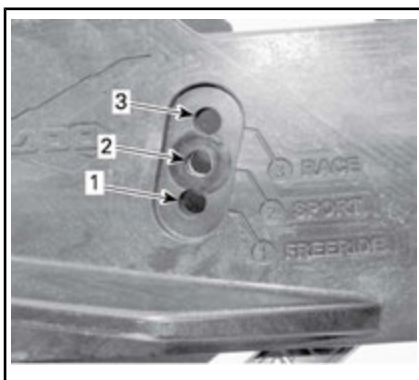

1. Freeride
2. Sport (impostazione di fabbrica)
3. Race (gara)

### Come regolare lo sponson

**NOTA:** Si raccomanda vivamente di far eseguire questa regolazione a un concessionario Sea-Doo.

Rimuovere e **GETTARE** le 5 viti autoadesive.



1. Viti autoadesive

Riposizionare lo sponson nella posizione desiderata.

Installare viti autoadesive **NUOVE** e serrare come richiesto dalle specifiche.



**! ATTENZIONE**

Ogni volta che gli sponson vengono regolati, le viti autoadesive devono essere sostituite e serrate come richiesto dalle specifiche. Altrimenti, si potrà subire la perdita dello sponson con possibile conseguente perdita del controllo dell'imbarcazione.

**COPPIA DI SERRAGGIO**

Viti dello  
sponson  
(P/N 250 000  
572)  
(NECESSARIE  
NUOVE VITI)

18 N•m ± 2 N•m

Procedere allo stesso modo per l'altro lato.

**! ATTENZIONE**

Entrambi gli sponson devono essere installati e regolati alla medesima altezza. Sponson mancanti o una regolazione non corretta influiranno sulla guida e stabilità, con conseguente possibile perdita del controllo dell'imbarcazione.

**14) Asta per gli sci o il wakeboard (modello WAKE Pro)**

Tirare su la manopola per allungare il puntello. Accertarsi che entrambe le sezioni del puntello siano completamente allungate e correttamente bloccate prima di attaccare una fune da sci o wakeboard.

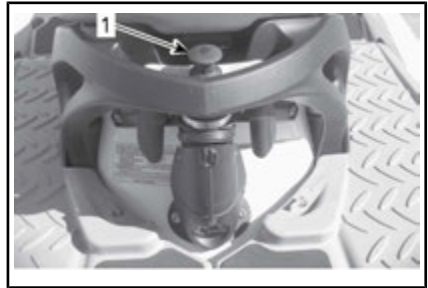

*CONFIGURAZIONE TIPICA - PUNTELLO PER SCI/WAKEBOARD RIENTRATO*

1. Tirare la manopola per allungare



*PUNTELLO PER SCI/WAKEBOARD ALLUNGATO*

Per richiudere il puntello, spingere in giù il terminale del puntello.

Se il puntello diventa difficile da allungare o richiudere, spingere simultaneamente entrambi i lati del fermaglio di blocco verso la parte anteriore dell'imbarcazione.



*SPINGERE VERSO LA PARTE ANTERIORE PER SBLOCCARE E RIMUOVERE IL PUNTELLO.*

1. Fermaglio di blocco

 **ATTENZIONE**

Accertarsi che il puntello per gli sci d'acqua/wakeboard sia completamente estratto e bloccato prima di utilizzarlo. Ritrarlo completamente e bloccarlo quando non utilizzato. Durante il traino degli sci o della tavola da wakeboard prestare particolare attenzione, in quanto la fune di traino potrebbe far resistenza all'imbarcazione una volta rilasciata. Evitare le curve repentine mentre si traina una persona sugli sci, sul wakeboard o su qualsiasi altro mezzo. . Riporre sempre la corda da traino quando non in uso.

**AVVISO** Il puntello per sci d'acqua/wakeboard è progettato per trainare uno sciatore o un wakeboarder con un peso lordo massimo di 114 kg.

Oltre al conducente, sull'imbarcazione è bene prevedere la presenza di un osservatore.

**NOTA:** Le maniglie sul puntello per sci/wakeboard hanno la funzione di sostegno per l'assistente.

**AVVISO** Non utilizzare mai il puntello per sci/ wakeboard per trainare altre imbarcazioni. Rispettare il limite di carico massimo specificato per il puntello per sci e wakeboard. Il sovraccarico può influire su manovrabilità, stabilità e prestazioni.

## 15) Supporto porta wakeboard (Modello WAKE Pro)

Un comodo supporto rimovibile per il trasporto del wakeboard sull'imbarcazione quando è in acqua.

**NOTA:** Il supporto per wakeboard può essere installato sul lato sinistro dell'imbarcazione.

Per montare:

1. Inserire i ganci presenti nella parte inferiore del supporto nella staffa di sostegno inferiore che si trova sullo scafo sotto il paraurti di sinistra.

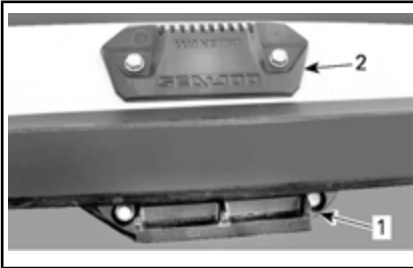

**STAFFE DI SOSTEGNO PER IL SUPPORTO PER WAKEBOARD**

1. Staffa di sostegno inferiore
2. Staffa di sostegno superiore



1. Parte agganciata del supporto nella staffa di sostegno inferiore
2. Ruotare all'insù il supporto e spingere il terminale del supporto verso l'interno sino a quando la maniglia si innesta nella staffa di sostegno superiore.

### ! ATTENZIONE

Se il supporto non è fissato saldamente sull'imbarcazione, potrebbe allentarsi e staccarsi improvvisamente, con rischio di lesioni alle persone circostanti. Accertarsi periodicamente che il supporto sia correttamente innestato sul suo sostegno.

3. Nell'installare un wakeboard sul relativo supporto, posizionare verso l'esterno l'aletta (o alette) del wakeboard, con il tacco degli stivali rivolto in basso vicino al bordo libero dell'imbarcazione personale.
4. Fissare il wakeboard utilizzando cavi elastici.

### ! ATTENZIONE

Per evitare possibili lesioni e tagli causati dalle alette del wakeboard, rivolgere sempre **LE ALETTE VERSO L'ESTERNO**.

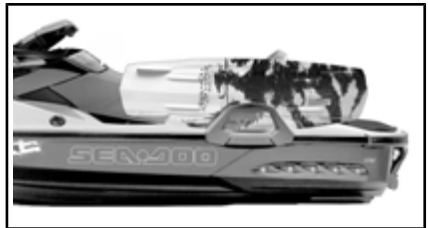

**WAKEBOARD INSTALLATO CON LE ALETTE RIVOLTE VERSO L'ESTERNO**

5. Dopo il montaggio, tirare e premere il wakeboard per accertarsi che sia saldamente fissato al supporto.

**! ATTENZIONE**

Se il wakeboard non è fissato correttamente sul supporto, potrebbe allentarsi e staccarsi improvvisamente, con rischio di lesioni alle persone circostanti. Per evitare:

- Ispezionare le condizioni dei cavi elastici e sostituirli se sono danneggiati.
- Fissare il wakeboard correttamente sul supporto.
- Accertarsi periodicamente che la fascia sia attaccata correttamente.

**NOTA:** Quando si rimuove il wakeboard dal supporto, fissare i cavi elastici in maniera tale che non si muovano liberamente durante la guida dell'imbarcazione.

**AVVISO** Il supporto è progettato per sostenere un solo wakeboard. Non usarlo per più wakeboard o per trasportare sci o altri oggetti. Non usare i supporti come punti di ormeggio o per risalire sull'imbarcazione.

**! ATTENZIONE**

Con wakeboard e/o supporti montati, guidare con la massima cautela:

- Non eseguire MAI manovre aggressive, compreso il testacoda.
- Non saltare MAI le onde.
- Usare il buon senso e rispettare i limiti di velocità.

In caso contrario il wakeboard potrebbe staccarsi oppure i passeggeri potrebbero cadere e rimanere feriti dal wakeboard o dal supporto.

**! ATTENZIONE**

Nel traino dell'imbarcazione, non lasciare MAI un wakeboard montato sul supporto. Le alette del wakeboard potrebbero causare lesioni agli astanti oppure il wakeboard potrebbe cadere sulla strada. I cavi elastici sono tesi e potrebbero schizzare e colpire qualcuno nel momento in cui vengono rilasciati. Fare attenzione.

Per rimuovere il supporto del wakeboard, premere la leva sulla parte terminale del supporto e rimuoverlo dalle sue staffe di sostegno.



*RIMOZIONE DEL SUPPORTO PER WAKEBOARD*

1. Premere questa maniglia per rilasciare il supporto per wakeboard

**16) Comando inclinazione dello sterzo**

È possibile regolare la posizione del manubrio in base alle esigenze del conducente.

Per effettuare questa regolazione, tirare la manopola di rilascio alla base della colonna dello sterzo subito innanzi al vano portaoggetti, e inclinare il manubrio nella posizione desiderata.

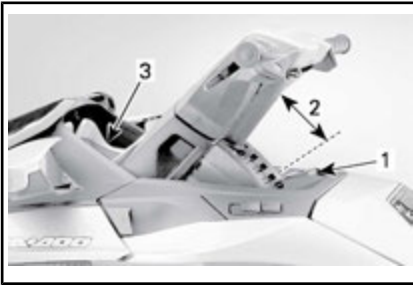
**CONFIGURAZIONE TIPICA**

1. Manopola di rilascio
2. Regolazione dell'inclinazione disponibile
3. Indicatore multifunzione

Quando il manubrio è nella posizione desiderata rilasciare la maniglia di blocco e accertarsi che il dente di arresto del chiavistello si inserisca correttamente in una scanalatura nella colonna dello sterzo. Assicurarsi inoltre che la maniglia di blocco sia rivolta in avanti.

**ATTENZIONE**

Per impedire il movimento improvviso della colonna dello sterzo, accertarsi sempre che il dente di arresto sul chiavistello della colonna dello sterzo sia correttamente inserito in una delle scanalature sulla colonna dello sterzo.

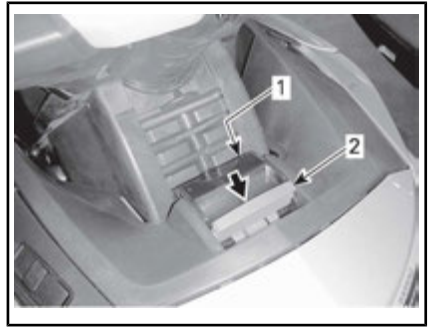
**CHIAVISTELLO DI REGOLAZIONE DELLA COLONNA DELLO STERZO NON FISSATO**

1. Dente di arresto del chiavistello inserito nella scanalatura della colonna dello sterzo
2. Manopola di rilascio sbloccata

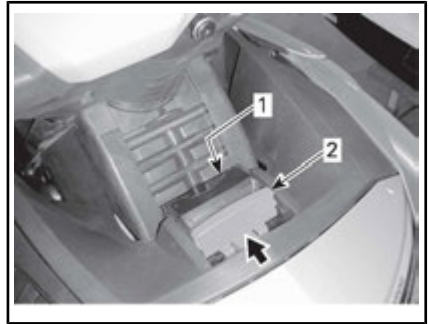
**CHIAVISTELLO DI REGOLAZIONE DELLA COLONNA DELLO STERZO CORRETTAMENTE FISSATO**

1. Dente di arresto del chiavistello inserito
2. Manopola di rilascio bloccata in avanti

## 17) Sterzo Ergonomico Regolabile (AES) (RXT-X)

La larghezza del manubrio e la posizione angolare dei comandi possono essere regolati secondo le esigenze del guidatore allungando e ruotando gli elementi di prolungamento del manubrio.

**NOTA:** Per eseguire la regolazione ergonomica, rivolgersi a un concessionario Sea-Doo autorizzato.

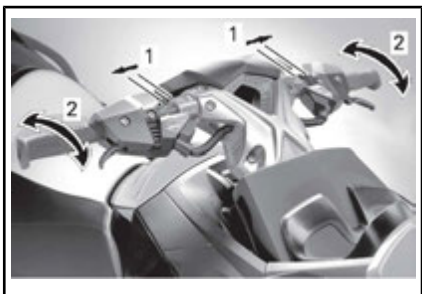

### *REGOLAZIONE ERGONOMICA*

1. *Regolazione della larghezza del manubrio*
2. *Regolazione della posizione angolare dei comandi*

# SISTEMA DI AMMORTIZZAZIONE (GTX S E GTX LIMITED S)

Il sistema di ammortizzazione consente al ponte mobile di muoversi indipendentemente dal ponte fisso, isolando il guidatore e i passeggeri dall'impatto in caso di acque mosse.

Il ponte mobile può essere regolato meccanicamente per assorbire (smorzare) l'impatto dell'acqua in base al peso del guidatore\*.



## ATTENZIONE

Sebbene il sistema di ammortizzatori assorbe parte delle forze verticali, riducendo quindi la forza d'urto che colpisce il corpo, non la può eliminare del tutto. Ridurre la velocità per impedire che il conducente e i passeggeri vengano fatti sobbalzare e siano infine sbalzati fuori dell'imbarcazione.



## ATTENZIONE

Evitare di guidare in acque molto agitate o di effettuare manovre estreme quali saltare scie od onde.

## Regolazione precarico molla

La precarica della molla può essere regolata facilmente utilizzando un dado di fissaggio da 1/2" (regolatore).

Il regolatore della precarica della molla si trova sotto il sedile.

PESO TOTALE DEI PASSEGGERI (KG/LB)	NUMERO DI SCATTI SUL REGOLATORE DELLA MOLLA (IN SENSO ORARIO*)
79 kg	2
90 kg	4
102 kg	6
113 kg	8
125 kg	10
136 kg	12
147 kg	14
159 kg	16
170 kg	18

\* Lo 0 è regolato in posizione completamente svitata (in senso antiorario)

PESO TOTALE DEI PASSEGGERI (KG/LB)	NUMERO DI SCATTI SUL REGOLATORE DELLA MOLLA (IN SENSO ORARIO*)
68 kg	0

---

## PERIODO DI RODAGGIO

### **Funzionamento durante il periodo di rodaggio**

È necessario un periodo di rodaggio di 10 ore di funzionamento prima che l'imbarcazione possa essere usata a velocità massima.

Durante questo periodo, l'accelerazione massima non deve superare 1/2 - 3/4 di apertura. Ciononostante, brevi accelerazioni complete e variazioni di velocità contribuiscono a un buon rodaggio.

**AVVISO** Il funzionamento continuo al massimo dell'accelerazione, e una velocità di crociera prolungata sono dannosi durante il periodo di rodaggio.

#### **NOTA: Motori 230, 260 e 300:**

Durante le prime 5 ore di funzionamento, il sistema di gestione del motore limita i giri del motore per la protezione del motore stesso. Le prestazioni del motore aumenteranno gradualmente durante questo periodo.



# ISTRUZIONI DI FUNZIONAMENTO



## ATTENZIONE

Eseguire sempre un **CONTROLLO PRE-GUIDA** prima di utilizzare l'imbarcazione. Leggere le sezioni **INFORMAZIONI SULLA SICUREZZA** e **INFORMAZIONI SULL'IMBARCAZIONE** e acquisire familiarità con la tecnologia iControl.

Qualora un comando o una istruzione non siano stati ben compresi, rivolgersi a un concessionario Sea-Doo autorizzato.

### Imbarco

Come su qualsiasi altra imbarcazione, è importante prestare attenzione per salire a bordo e accertarsi che il motore sia spento.



## ATTENZIONE

Durante l'imbarco o quando si sale sullo scalino di imbarco, il motore deve essere **SPENTO**.

### Imbarco da un pontile

Per salire a bordo da un pontile, appoggiare lentamente un piede sulla pedana dell'imbarcazione più vicina al molo e, allo stesso tempo, trasferire il peso del corpo sull'altro lato, bilanciando l'imbarcazione tenendosi saldamente al manubrio.

Quindi, appoggiare l'altro piede oltre il sedile sull'altra pedana. Allontanare con una spinta l'imbarcazione dal molo.



F18A01Y

### Salire a bordo direttamente da acque poco profonde.

Nell'acqua bassa, salire a bordo dell'imbarcazione o da un lato o dalla poppa.



## ATTENZIONE

- Mantenere gambe e braccia lontane dalle griglie di getto e di aspirazione.
- Non utilizzare il sistema di propulsione come punto di appoggio per salire a bordo dell'imbarcazione.

Assicurarsi che ci siano almeno 90 cm di profondità sotto la porzione posteriore più bassa dello scafo.

Va considerato che lo scafo tende ad abbassarsi nell'acqua quando tutti i passeggeri sono a bordo. Accertarsi di mantenere la profondità specificata in modo che sabbia, sassi e pietre non vengano catturati nella pompa a getto.

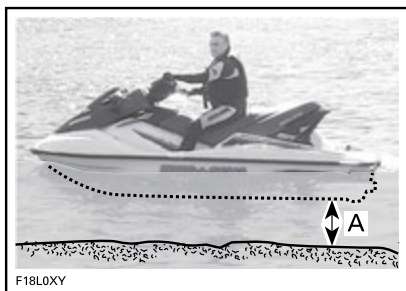

- A. *Mantenere almeno 90 cm di profondità sotto la porzione posteriore più bassa dello scafo quando tutti i passeggeri sono a bordo*

### AVVISO

- Avviando il motore o navigando in acque più basse la girante o altri componenti della pompa a getto potrebbero danneggiarsi.
- Stare al centro dello scalino.
- Sullo scalino può sostare soltanto una persona alla volta.

### ! ATTENZIONE

#### Imbarcazione equipaggiata con sistema iBR:

- Tenere presente il movimento del portello iBR quando si accende il motore, quando si spegne il motore o quando si utilizza la leva iBR. Il movimento automatico del portello può schiacciare le dita delle mani o dei piedi di coloro che si sostengono al retro dell'imbarcazione.
- Non utilizzare il portello iBR come punto di appoggio per salire a bordo dell'imbarcazione.

## Imbarco dall'acqua profonda

### ! ATTENZIONE

- Tenere gli arti lontani dal sistema di propulsione o dalla griglia di aspirazione.
- Non utilizzare il sistema di propulsione come punto di appoggio per salire a bordo dell'imbarcazione.
- I guidatori inesperti devono esercitarsi a salire a bordo dell'imbarcazione vicino a riva (tutti i metodi sono spiegati in questo manuale) prima di avventurarsi in acque profonde.

### ! ATTENZIONE

#### Imbarcazione equipaggiata con sistema iBR:

- Tenere presente il movimento del portello iBR quando si accende il motore, quando si spegne il motore o quando si utilizza la leva iBR. Il movimento automatico del portello può schiacciare le dita delle mani o dei piedi di coloro che si sostengono al retro dell'imbarcazione.
- Non utilizzare il sistema di propulsione o il portello iBR come punto di appoggio per salire a bordo dell'imbarcazione.

## Conducente da solo

### Modelli provvisti di scalino d'imbarco

1. Usando una mano, afferrare la maniglia posteriore.
2. Con l'altra mano sulla piattaforma di imbarco, sollevare il corpo sino a quando non si è in grado di posare un ginocchio sulla piattaforma di imbarco.

3. Posare l'altro ginocchio sulla piattaforma di imbarco.



4. Tenersi alla cinghia del sedile per aiutarsi a mantenere l'equilibrio e avanzare sulle pedane poste su entrambi i lati del sedile.



Sedersi a cavalcioni del sedile.

### **Modelli dotati di scalino di imbarco**

Nuotare a poppa dell'imbarcazione.

Usando una mano, abbassare lo scalino di imbarco.



Usando l'altra mano, tenersi al bordo della piattaforma di imbarco, quindi tirarsi su in maniera da poter inginocchiare sullo scalino d'imbarco.



### **AVVISO**

- Stare al centro dello scalino.
- Sullo scalino può sostare soltanto una persona alla volta.

Allungare una mano e tenersi alla maniglia sagomata che si trova dietro il sedile, quindi mettersi in piedi sullo scalino di imbarco.



Con entrambe le mani sulla maniglia che si trova dietro il sedile, salire sulla piattaforma di imbarco.



Tenersi alla cinghia del sedile per aiutarsi a mantenere l'equilibrio e avanzare sulle pedane poste su entrambi i lati del sedile.



*CONFIGURAZIONE TIPICA - SI INDICA IL MODELLO DOTATO DI SCALINO DI IMBARCO*

Sedersi a cavalcioni del sedile.

### Conducente con un passeggero

Il conducente sale a bordo nello stesso modo descritto in precedenza.

In condizioni di mare corto il passeggero, ancora in acqua, può tenere l'imbarcazione ferma per aiutare il conducente a salire a bordo.



*CONFIGURAZIONE TIPICA - SI INDICA IL MODELLO DOTATO DI SCALINO DI IMBARCO*



### AVVISO

- Stare al centro dello scalino.
- Sullo scalino può sostare soltanto una persona alla volta.

Quindi, tocca al passeggero salire a bordo mentre il conducente mantiene l'equilibrio stando seduto il più vicino possibile alla console.

## Come avviare il motore

### ATTENZIONE

Prima di avviare il motore, conducente e passeggero devono sempre:

- Essere seduti correttamente nell'imbarcazione.
- Sostenersi saldamente ai sostegni o mantenersi alla vita di chi siede davanti.
- Indossare abiti protettivi specifici, tra cui un salvagente approvato dalle autorità locali e una muta.

**AVVISO** Assicurarsi che ci siano almeno 90 cm di acqua sotto la porzione posteriore più bassa dello scafo quando tutti i passeggeri sono a bordo prima di avviare il motore. In caso contrario, la girante o altri componenti della pompa a getto potrebbero venire danneggiati.

1. Attaccare la parte finale del cordoncino di sicurezza al salvagente o al polso (è necessaria una fascia da polso).
2. Afferrare saldamente il manubrio con la mano sinistra ed appoggiare entrambi i piedi sulle pedane.
3. Premere il pulsante START/STOP del motore per avviare l'impianto elettrico.
4. Mentre la centralina informazioni completa il proprio ciclo di auto-test, installare il cordoncino di sicurezza sull'interruttore di spegnimento del motore.

### ATTENZIONE

Il gancio del cordinco di sicurezza deve essere sempre attaccato al salvagente del conducente o al polso (è necessaria una cinghia da polso) quando si avvia o si guida l'imbarcazione.

5. Per spegnere il motore, premere il pulsante di START/STOP.

**NOTA:** Il pulsante di START/STOP deve essere attivato entro 5 secondi dall'installazione del cappuccio del cordoncino di sicurezza sull'interruttore di spegnimento del motore per consentire al motore di avviarsi.

**AVVISO** Nel caso in cui il motore non si avvii immediatamente, non tenere premuto il pulsante START/STOP per più di 10 secondi per evitare che il motorino di accensione si surriscaldi. Fermarsi tra un'accensione e l'altra per far raffreddare il motorino di avviamento. Consultare la sezione *INDIVIDUAZIONE E RISOLUZIONE DEI PROBLEMI*.

6. Una volta azionato il motore, lasciare immediatamente il pulsante di START/STOP.

### ATTENZIONE

Il cordoncino di sicurezza deve sempre essere attaccato al salvagente del conducente quando si avvia o si utilizza l'imbarcazione.

**NOTA:** Per consentire l'avvio del motore, il cappuccio del cordoncino di sicurezza deve essere correttamente installato sull'interruttore di spegnimento del motore entro 5 secondi da quando si preme il pulsante di START/STOP. Se non

si sentono due brevi segnali acustici quando si installa il cordoncino di sicurezza, ciò è indice di una condizione che deve essere corretta. Per l'identificazione del codice dei SEGNALI ACUSTICI consultare la sezione *INDIVIDUAZIONE E RISOLUZIONE DEI PROBLEMI*.

**NOTA:** Il motore può essere riavviato entro 3 minuti quando è stato arrestato usando il pulsante di START/STOP. Trascorso questo lasso di tempo, iniziare nuovamente la procedura di avviamento.

## Come arrestare il motore.

### ⚠ ATTENZIONE

Per mantenere il controllo direzionale dell'imbarcazione, il motore deve continuare a girare fino a quando l'imbarcazione non si arresta.

Per spegnere il motore, premere il pulsante di START/STOP del motore o tirare il cappuccio del cordoncino di sicurezza dall'interruttore di spegnimento del motore.

### ⚠ ATTENZIONE

Non lasciare mai il cordoncino di sicurezza sull'interruttore di spegnimento del motore quando si sbarca dall'imbarcazione per pervenire furti, l'avvio accidentale del motore e per evitare l'uso non autorizzato da parte di bambini e altre persone.

Se il motore viene spento usando il pulsante di START/STOP e il cordoncino di sicurezza viene lasciato sull'interruttore di spegnimento del motore, la centralina informazioni e tutta l'energia elettrica si spegne-

ranno dopo circa tre minuti per impedire che la batteria si scarichi.

## Come far virare l'imbarcazione

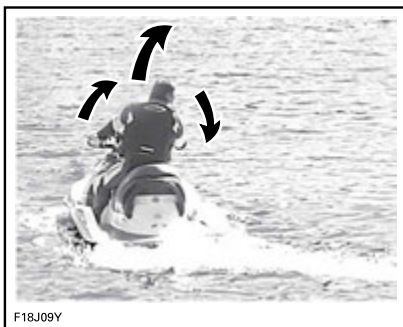

F18J09Y

Girando il manubrio, l'iniettore della pompa a getto che controlla la direzione dell'imbarcazione gira su sé stesso. Girando il manubrio a destra, l'imbarcazione vira a destra e viceversa. Per girare l'imbarcazione, accelerare.

### ⚠ ATTENZIONE

Per cambiare direzione, accelerare e girare il manubrio. L'effetto sterzante dipende dall'accelerazione applicata, dal numero di passeggeri, dal carico, dalle condizioni dell'acqua e dai fattori ambientali, tra cui il vento.

A differenza di un'automobile, un'imbarcazione per girare ha bisogno di essere fatta leggermente accelerare. Esercitarsi in un'area sicura, accelerando e provando ad allontanarsi da un oggetto immaginario. Questa è una buona tecnica per imparare ad evitare le collisioni.

### ⚠ ATTENZIONE

Quando l'acceleratore viene rilasciato e quando il motore è spento, il controllo direzionale si riduce.

L'imbarcazione risponde in maniera diversa con un passeggero a bordo ed in questo caso si richiede maggiore abilità. I passeggeri sono tenuti a sorreggersi alla cinghia del sedile, alla maniglia di sostegno sagomata o alla vita della persona di fronte. Rallentare ed evitare curve brusche. Evitare di navigare in condizioni di mare corto con altri passeggeri a bordo.

### **Virate strette e altre manovre speciali**

Qualunque virata stretta o altra manovra speciale che possa far finire le aperture per l'ingresso dell'aria sotto il livello dell'acqua per un periodo di tempo prolungato porterà ad infiltrazioni d'acqua nella sentina.

I motori a combustione hanno bisogno di aria per funzionare; di conseguenza questa imbarcazione non può essere completamente stagna.

**AVVISO** Se le aperture per l'ingresso dell'aria sono tenute sott'acqua, come quando si vira costantemente in cerchi stretti, si lancia la prua attraverso le onde, o si capovolge l'imbarcazione, l'acqua potrà filtrare in sentina e causare gravi danni alle parti interne del motore. Consultare la sezione **GARANZIA** contenuta in questo manuale.

### **Come inserire il folle**



#### **ATTENZIONE**

L'albero motore e il girante girano continuamente quando il motore è in funzione, anche quando il portello iBR è posizionato in folle. Tenersi lontani dal sistema di propulsione dell'imbarcazione.

Quando si fa partire inizialmente il motore, il sistema iBR imposta au-

tomaticamente il portello iBR in folle.

Se il portello è nella posizione di marcia in avanti, toccate la leva iBR. Il portello si sposterà su folle.

Se si frena o si usa la retromarcia, il portello iBR si sposterà in folle quando la leva iBR viene rilasciata se l'acceleratore non è in uso.

**NOTA:** La leva dell'acceleratore deve essere completamente rilasciata affinché il portello iBR possa spostarsi in folle quando la leva iBR viene rilasciata.

Se il motore viene arrestato in posizione di avanzamento o di retromarcia, il cancello iBR si sposterà in folle allo spegnimento del motore.

### **Come regolare l'assetto in folle dell'iBR**

Quando è inserito il FOLLE, se l'imbarcazione si muove in avanti o all'indietro, è possibile regolare l'assetto del sistema iBR.

**NOTA:** I movimenti dell'imbarcazione quando è in folle possono essere causati dal vento o dalle correnti.

Se l'imbarcazione si muove in avanti, premere per un attimo il pulsante VTS DOWN o DOWN (se il veicolo non è dotato di interruttore VTS).

Se l'imbarcazione si muove all'indietro, premere per un attimo il pulsante VTS UP o UP (se il veicolo non è dotato di interruttore VTS).

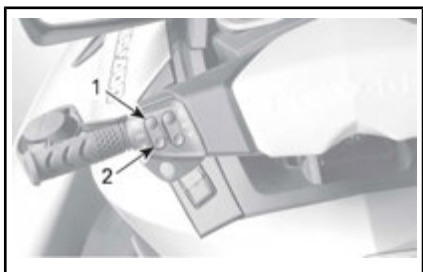

**CONFIGURAZIONE TIPICA - PULSANTE DI CONTROLLO VTS**

1. Assetto appoppato
2. Assetto appruato

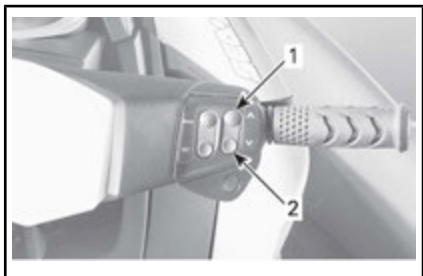

**CONFIGURAZIONE TIPICA - REGOLARE L'ASSETTO CON L'IBR IN FOLLE**

1. Pulsante SU (per fermare il movimento all'indietro)
2. Pulsante GIÙ (per fermare il movimento in avanti)

**NOTA:** Premere ripetutamente il pulsante VTS UP/DOWN o UP/DOWN (se il veicolo non è dotato di interruttore VTS) fino all'ottenimento della posizione in folle desiderata e fino a quando l'imbarcazione non smette di muoversi.

## Come inserire la marcia in avanti

Per inserire la marcia in avanti quando si è in folle, toccare la leva dell'acceleratore. Il portello si sposterà in posizione di marcia in avanti e l'imbarcazione accelererà in avanti.

Per inserire la marcia in avanti quando si è in retromarcia, rilascia-

re la leva iBR e accelerare leggermente.

Per inserire nuovamente la marcia in avanti dopo aver frenato, tirare simultaneamente la leva dell'acceleratore e rilasciare la leva iBR. L'imbarcazione accelererà in avanti dopo un breve intervallo.

## Come inserire e usare la retromarcia

La retromarcia può essere inserita solo tra il minimo e una velocità di 14 km/h.

Per inserire la retromarcia, la leva iBR sulla parte sinistra del manubrio deve essere tirata per almeno il 25% della corsa della leva stessa.

Quando si usa la leva iBR in modalità retromarcia, è possibile usare la leva dell'acceleratore per controllare i giri/min. del motore e quindi l'ammontare di spinta in retromarcia generato.

Modulando simultaneamente sia la leva iBR che quella dell'acceleratore, la spinta in retromarcia può essere controllata con maggiore precisione. Un numero eccessivo di giri comporta la creazione di turbolenza in acqua e riduce la potenza della Retromarcia.

**NOTA:** La potenza del motore si ridurrà al minimo quando si cambia la posizione della leva iBR.

Rilasciare la leva iBR per interrompere il funzionamento della retromarcia.

Per arrestare la velocità in retromarcia dopo che la leva iBR è stata rilasciata, accelerare quanto basta per fermare il movimento all'indietro.



## ATTENZIONE

La funzione freno non ha alcun effetto quando ci si sposta in retromarcia.



In retromarcia, la potenza disponibile del motore è limitata con conseguente limitazione della velocità. Comunque, velocità superiori a 14 km/h possono essere raggiunte in retromarcia in base alle condizioni.

### **! ATTENZIONE**

Utilizzare la retromarcia soltanto a bassa velocità e per il minor tempo possibile. Accertarsi sempre che la zona posteriore sia libera da oggetti, ostacoli o persone.

In posizione di retromarcia, girare il manubrio nella direzione opposta a quella in cui si vuole spostare la poppa dell'imbarcazione.

Ad esempio, per portare la poppa dell'imbarcazione verso babordo (sinistra), girare il manubrio verso tribordo (destra).



*CONFIGURAZIONE TIPICA - LA DIREZIONE DI VIRATA È INVERTITA QUANDO SI PROCEDE ALL'INDIETRO*

**! ATTENZIONE** Con la retromarcia, la direzione di virata è opposta a quella della marcia in avanti. Per girare la poppa a babordo (sinistra)

girare il manubrio a tribordo (destra). Per girare la poppa a tribordo (destra) girare il manubrio a babordo (sinistra). Esercitarsi al funzionamento in retromarcia in acque aperte, al fine di acquisire familiarità con i comandi e con la guida dell'imbarcazione prima di guidare in spazi ristretti.

## **Come inserire e usare il freno**

### **! ATTENZIONE**

- Il motore deve essere in funzione per poter usare il freno.
- Il freno è utilizzabile solo con la marcia in avanti, non ha alcun effetto sulla velocità in retromarcia.
- Il freno non può impedire all'imbarcazione di andare alla deriva a causa di correnti o del vento.

La funzione frenante può essere attivata solo durante la guida in avanti a una velocità pari o superiore 14 km/h.

La frenata è azionata e controllata quando la leva iBR sulla parte sinistra del manubrio viene tirata per almeno il 25% della propria corsa.

### **! ATTENZIONE**

Ci si deve esercitare con la frenata in acque aperte e aumentando gradualmente la velocità al fine di acquisire familiarità con i comandi e con le caratteristiche di guida dell'imbarcazione.

Quando si aziona la leva iBR, il comando della leva dell'acceleratore è annullato e il controllo sull'accelerazione del motore dipende ora dalla posizione della leva iBR. La frenata può dunque essere modulata utilizzando solo la leva iBR.

La decelerazione dell'imbarcazione è proporzionalmente alla forza di frenata applicata. Più si tira la leva iBR maggiore sarà la forza di frenata applicata.

**NOTA:** Si deve fare attenzione ad attivare la leva iBR gradualmente, in modo da adattare l'intensità della forza frenante, e rilasciare simultaneamente la leva di accelerazione.

**! ATTENZIONE** Nel frenare, il guidatore deve sorreggersi per resistere alla forza di decelerazione e non cadere in avanti sull'imbarcazione perdendo l'equilibrio. Il conducente deve sempre tenere entrambe le mani sul manubrio, e tutti i passeggeri devono tenersi saldamente a un sostegno o alla vita della persona seduta davanti a loro.

### **! ATTENZIONE**

La distanza di frenata varia in base alla velocità iniziale, al carico, al vento, al numero di passeggeri, alle condizioni dell'acqua, e all'ammontare di forza frenante applicata dal conducente. Adeguare lo stile di guida di conseguenza.

Quando l'imbarcazione rallenta fino a raggiungere velocità inferiori a 14 km/h, la fase di frenata si interrompe e viene attivata la retromarcia. Rilasciare la leva iBR una volta arrestata l'imbarcazione. In caso contrario, inizierà un movimento in retromarcia.

**! ATTENZIONE** Mentre l'imbarcazione rallenta sino a fermarsi, la scia creata dall'imbarcazione stessa la raggiungerà spingendola in avanti. Accertarsi che non vi siano ostacoli o bagnanti nella direzione di guida.

Se la leva dell'acceleratore è ancora tirata quando si rilascia la leva iBR, dopo una breve pausa l'imbarcazione inizierà a muoversi in avanti. L'accelerazione dipenderà proporzionalmente dalla posizione della leva dell'acceleratore.

### **! ATTENZIONE**

Se non si desidera accelerare in avanti quando si rilascia la leva del freno, rilasciare la leva dell'acceleratore.

Quando l'imbarcazione ha preso velocità e il freno viene azionato per la prima volta, uno spruzzo d'acqua sollevato dietro l'imbarcazione potrà impedire momentaneamente al conducente di un'imbarcazione che segue di vedere la vostra imbarcazione personale.

### **! ATTENZIONE**

- È importante informare il conducente di un'imbarcazione che intende seguirvi nella formazione di un convoglio, della capacità di frenata e di manovra della vostra imbarcazione personale, di cosa indica lo spruzzo d'acqua e del fatto che è necessario mantenere una distanza maggiore tra le imbarcazioni.
- Ricordarsi che altre imbarcazioni che seguono o che si trovano nelle immediate vicinanze potrebbero non essere in grado di frenare altrettanto velocemente.

### **Frenare durante una virata**

Quando si vira, l'acceleratore deve essere azionato così da assicurare il controllo della direzione. Tuttavia, è possibile iniziare una frenata durante una virata utilizzando la leva iBR come descritto in precedenza. Prepararsi a mantenere l'equilibrio

quando la scia attraversa l'imbarcazione personale.

**⚠ ATTENZIONE** Mentre l'imbarcazione rallenta sino a fermarsi durante la frenata in virata, la scia creata dall'imbarcazione stessa la raggiungerà spingendola di lato. Prepararsi a mantenere l'equilibrio quando la scia attraversa l'imbarcazione.

## Come usare il Sistema di assetto variabile (VTS)

Il sistema ad assetto variabile (VTS) consente di modificare la posizione dell'iniettore della pompa a getto, mettendo a disposizione dell'operatore un sistema rapido ed efficace per compensare il peso, la spinta, la posizione di guida e le condizioni dell'acqua. Se regolato correttamente, può migliorare la manovrabilità, ridurre il delfinamento e posizionare l'imbarcazione nell'attitudine di guida migliore per ottenere il massimo delle prestazioni.

Quando utilizza l'imbarcazione per la prima volta, l'operatore dovrebbe acquistare familiarità con il sistema ad assetto variabile (VTS) a diverse velocità e nelle varie condizioni dell'acqua. A velocità di crociera, generalmente, si applica un'escursione di assetto media. Soltanto l'esperienza può insegnare quale sia l'escursione di assetto migliore in base alle condizioni. Il periodo di rodaggio, quando si consiglia di mantenere velocità più basse, offre un'opportunità eccellente per familiarizzare con la regolazione dell'escursione di assetto e i suoi effetti.

Con l'iniettore girato verso l'alto, il getto d'acqua dirige la prua dell'imbarcazione verso l'alto. Questa posizione viene utilizzata per ottimizzare l'alta velocità.

Con l'iniettore rivolto verso il basso, la prua viene a sua volta costretta verso il basso, migliorando le capacità di svolta dell'imbarcazione. Come con qualsiasi altra imbarcazione, la velocità e la posizione e il movimento dell'operatore determinano il grado e l'angolazione della curva fatta dall'imbarcazione. Il delfinamento può essere ridotto o eliminato indirizzando verso il basso l'iniettore e regolando in maniera proporzionalmente la velocità.

**NOTA:** La posizione del VTS è segnalata da un indicatore a barre previsto nella centralina di informazioni.

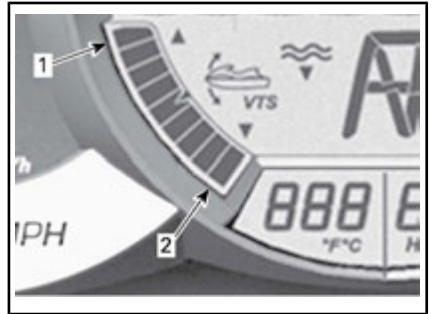

**CENTRALINA INFORMAZIONI — INDICATORE POSIZIONE VTS**

1. Assetto appoppato
2. Assetto appruato

Il sistema VTS consente di modificare manualmente la posizione di assetto dell'iniettore, o di selezionare due posizioni di assetto preimpostate e di registrare o cambiare le posizioni di assetto preimpostate su certi modelli.

## Metodi di regolazione dell'assetto VTS

METODI DI REGOLAZIONE DELL'ASSETTO VTS DISPONIBILI	GTX GTX S 155	GTX LIMITED GTX LIMITED S	RXT RXT-X	WAKE PRO
<b>PULSANTE REGOLAZIONE ASSETTO VTS</b>	N.A.	X	X	X
<b>REGOLAZIONE ASSETTO VTS CON "DOPPIO CLIC"</b>	N.A.	X	X	X
<b>"PREIMPOSTAZIONI" VTS</b>	N.A.	X	X	X
<b>REGOLAZIONE DELL'ASSETTO VTS TRAMITE L'INDICATORE MULTIFUNZIONE</b>	X	N.A.	N.A.	N.A.

X = Indica una **caratteristica** standard  
N.A. = Non disponibile

### Regolazione del VTS usando il pulsante VTS

Sono disponibili nove posizioni di assetto.

Quando l'imbarcazione è in funzione con la marcia in avanti, seguire la seguente procedura.

**NOTA:** Premere il pulsante di regolazione VTS senza che il motore sia in funzione con la marcia in avanti cambierà solamente l'indicazione. L'iniettore si sposterà alla posizione di assetto VTS selezionata quando verrà azionata la marcia in avanti.

1. Premere una volta il pulsante VTS SU per regolare la prua dell'imbarcazione alla posizione di assetto superiore.
2. Premere una volta il pulsante VTS GIÙ per regolare la prua dell'imbarcazione alla posizione di assetto inferiore.

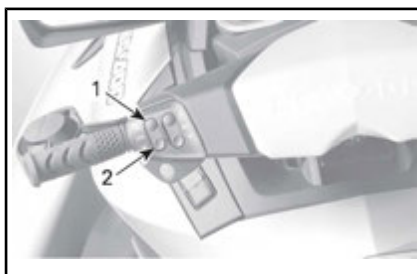

**CONFIGURAZIONE TIPICA - PULSANTE DI CONTROLLO VTS**

1. Assetto appoppato
2. Assetto appruato



**CENTRALINA INFORMAZIONI — INDICATORE POSIZIONE VTS**

1. Assetto appoppato
2. Assetto appruato

**NOTA:** Se si tiene premuto il pulsante VTS SU o GIÙ, l'iniettore della pompa continuerà a muoversi fino a quando il pulsante non sarà rilasciato in corrispondenza dell'assetto desiderato o fino a quando non viene raggiunta la posizione massima (in su o in giù).

**Utilizzo delle posizioni di assetto preimpostate**

È possibile selezionare due posizioni di assetto preimpostate.

Per impostare l'assetto nella posizione di assetto più alta registrata, fare doppio clic sul pulsante VTS SU (assetto appoppato).

Per impostare l'assetto nella posizione di assetto più bassa registrata, fare doppio clic sul pulsante VTS GIÙ (assetto appruato).

**NOTA:** Se solo una posizione di assetto preimpostata è registrata, fare doppio clic SU o GIÙ sul pulsante VTS.

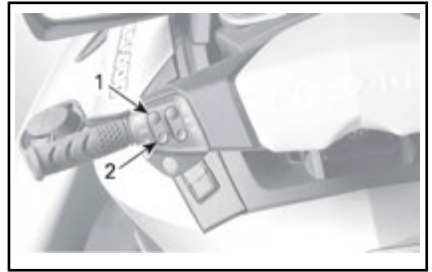

**CONFIGURAZIONE TIPICA - FARE DOPPIO CLIC IN SU O IN GIÙ PER UTILIZZARE LE POSIZIONI PREIMPOSTATE**

1. La posizione più alta preimpostata sul pulsante SU
2. La posizione più bassa preimpostata sul pulsante GIÙ

**Registrazione delle posizioni di assetto preimpostate**

È possibile registrare due differenti posizioni di assetto VTS per una selezione rapida dell'assetto preferito dell'imbarcazione.

Per registrare le impostazioni di assetto VTS preimpostate:

1. accendere l'impianto elettrico premendo una volta il pulsante START/STOP.
2. Installare il cordoncino di sicurezza sull'interruttore di spegnimento del motore.
3. Sul lato sinistro del manubrio, premere ripetutamente il pulsante MODALITÀ VTS fino a quando non compare MODALITÀ VTS.

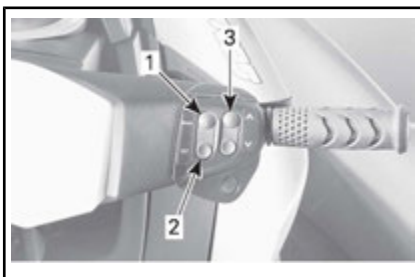

**CONFIGURAZIONE TIPICA**

1. Pulsante MODALITÀ
2. Pulsante SET
3. Pulsante UP/DOWN

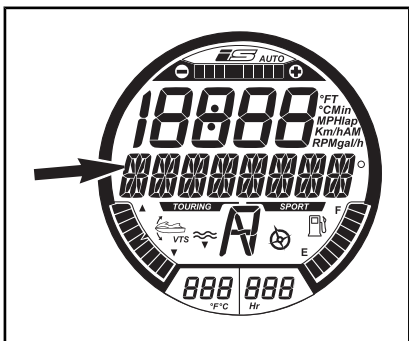

MESSAGGIO MOSTRATO

MODALITÀ VTS

4. Sul lato sinistro del manubrio, premere il pulsante IMPOSTAZIONE per visualizzare PREIMPOSTAZIONE 1.
5. Premere il pulsante VTS SU o GIÙ per cambiare la posizione PREIMPOSTAZIONE 1 VTS. L'indicatore mostrerà l'impostazione da 1 a 9 sullo schermo digitale sopra PREIMPOSTAZIONE 1.

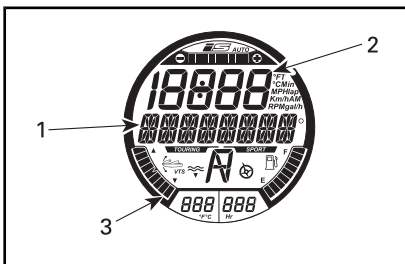

FUNZIONE SELEZIONATA -  
PREIMPOSTAZIONE 1

1. Messaggio PREIMPOSTAZIONE 1
2. Numero impostazione VTS
3. Indicatore posizione VTS su impostazione 1 (assetto appurato)

6. Premere il pulsante IMPOSTAZIONE per salvare la PREIMPOSTAZIONE 1 e mostrare la PREIMPOSTAZIONE 2.
7. Premere il pulsante VTS SU o GIÙ per cambiare la posizione PREIMPOSTAZIONE 2 VTS. L'indicatore mostrerà l'impostazione da 1 a 9 sullo schermo digitale sopra PREIMPOSTAZIONE 2.

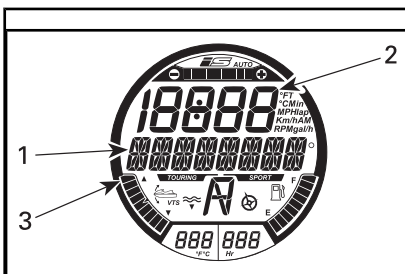

FUNZIONE SELEZIONATA -  
PREIMPOSTAZIONE 2

1. Messaggio PREIMPOSTAZIONE 2
2. Numero impostazione VTS
3. Indicatore posizione VTS su impostazione 9 (assetto appoppato)

8. Premere il pulsante IMPOSTAZIONE per salvare l'impostazione e ritornare al display principale.

Il sistema VTS confronterà le impostazioni di assetto preimpostate registrate, la posizione più alta verrà assegnata al pulsante SU (assetto appoppato), la posizione più bassa al pulsante GIU (assetto appruato).

Se le posizioni di assetto sono identiche, entrambi i pulsanti vengono configurati sulle stesse impostazioni di assetto.

### Regolazione dell'assetto VTS usando l'indicatore

1. A motore acceso e con la marcia in avanti, premere il pulsante MODALITÀ per mostrare la funzione VTS sul display multifunzione.
2. Sulla parte destra del manubrio, premere il pulsante SU o GIU per cambiare l'impostazione VTS.

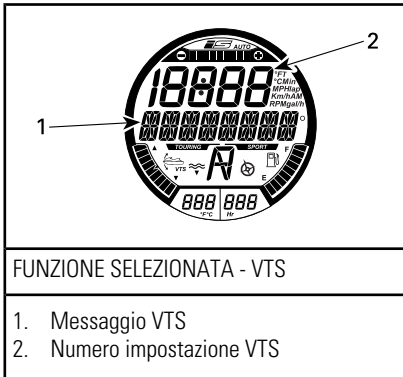

3. Confermare il funzionamento VTS cercando il movimento dell'indicatore di posizione VTS sul display digitale.
4. Premere il pulsante IMPOSTAZIONE per salvare l'impostazione desiderata e ritornare al display principale.

**NOTA:** Le impostazioni VTS disponibili sono comprese tra 1 e 9.

**NOTA:** Il sistema VTS non può essere collaudato completamente se il motore non è in funzione con la marcia in avanti. Se il motore non è in funzione con la marcia in avanti, cambierà solo l'indicazione VTS quando gli interruttori di comando VTS vengono premuti; l'iniettore non cambierà la propria posizione.

## Consigli generali di funzionamento

### Navigazione in acque mosse o in condizioni di scarsa visibilità

Evitare la navigazione in queste condizioni. Se fosse assolutamente necessario, procedere con cautela, a velocità minima.

### Attraversamento delle onde

Il conducente deve afferrare saldamente il manubrio ed appoggiare entrambi i piedi sulle pedane.

Il passeggero deve afferrare saldamente le maniglie ed appoggiare entrambi i piedi sulle pedane.

Rallentare.

Essere sempre pronti a virare e a mantenere l'equilibrio in base alle necessità.

Quando si affrontano delle onde alzare leggermente il corpo dal sedile per assorbire il colpo con le gambe.

Per attraversare le onde, mantenere sempre una distanza di sicurezza davanti all'imbarcazione.

**! ATTENZIONE**

Per attraversare le scie, rallentare. Il conducente e i passeggeri devono tenersi forte e adottare una posizione quasi eretta per agevolare l'assorbimento dei sobbalzi. Non saltare le scie o le onde.

**NOTA:** Alcuni modelli di imbarcazione sono equipaggiati con un sistema di ammortizzatori in grado di smorzare l'effetto dei sobbalzi quando si guida in acque mosse o attraverso una scia. Potrebbe essere necessario adottare una posizione semi eretta in caso di acque molto mosse o di scie particolarmente grandi. Il conducente deve ridurre la velocità per non perdere il controllo dell'imbarcazione, o per pervenire che le persone vengano sbalzate fuori.

**Arresto/Ormeggio**

Quando l'acceleratore viene rilasciato, l'imbarcazione viene rallentata per effetto della resistenza dell'acqua contro lo scafo. La distanza di arresto dipende dalle dimensioni, dal peso, dalla velocità dell'imbarcazione, dalle condizioni della superficie dell'acqua, dalla presenza e dalla direzione del vento e della corrente.

Il sistema iBR può anche essere usato per rallentare o fermarsi più rapidamente, e per aumentare la manovrabilità, specialmente in fase di ormeggio.

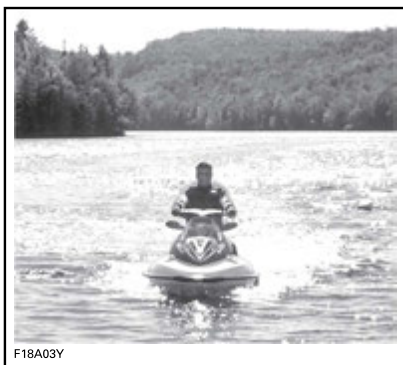

F18A03Y

Il conducente deve esercitarsi in acque aperte e a varie velocità, così da acquisire familiarità con le diverse distanze di arresto in condizioni diverse. È necessario esercitarsi a fondo con l'arresto utilizzando il sistema iBR in linea retta e in virata per acquisire familiarità con le caratteristiche di guida dell'imbarcazione in condizioni di frenata parziale o totale.

**! ATTENZIONE**

Esercitarsi alla frenata sempre in acque aperte, accertandosi che non vi siano imbarcazioni nelle immediate vicinanze, in particolar modo a poppa. Gli altri utenti presenti nello specchio d'acqua potrebbero non essere in grado di manovrare o arrestarsi in tempo per evitare una collisione in caso di arresto improvviso di fronte a loro.

Quando l'imbarcazione ha preso velocità e il freno viene azionato per la prima volta, uno spruzzo d'acqua sollevato dietro l'imbarcazione potrà impedire momentaneamente al conducente di un'imbarcazione che segue di vedere la vostra imbarcazione personale.



## ATTENZIONE

È importante informare il conducente di un'imbarcazione che intende seguirvi nella formazione di un convoglio, circa la capacità di frenata e di manovra della vostra imbarcazione personale, di cosa indica lo spruzzo d'acqua e del fatto che è necessario mantenere una distanza maggiore tra le imbarcazioni.

Il conducente dovrebbe inoltre esercitarsi nelle attività di ormeggio con un pontile immaginario, usando i vari comandi disponibili (leva iBR e leva dell'acceleratore).

Lasciare l'acceleratore a una distanza sufficiente dalla zona di approdo prevista.

Ridurre al minimo il regime del motore.

Manovrare utilizzando in combinazione la leva iBR e la leva dell'acceleratore, inserendo il folle, la retromarcia o la marcia in avanti, a seconda della necessità

Ricordare che, nel procedere in retromarcia, la direzione di virata è inversa. Girare il manubrio a sinistra farà muovere la poppa verso destra quando si procede in retromarcia, e viceversa.

## ATTENZIONE

Quando l'acceleratore viene rilasciato e/o quando il motore è spento, il controllo direzionale si riduce. La direzione di virata è invertita quando l'imbarcazione procede in retromarcia.

## Alaggio

**AVVISO** Si sconsiglia di portare l'imbarcazione fino alla spiaggia.

Manovrare lentamente verso la spiaggia e spegnere il motore prima che la profondità dell'acqua diventi inferiore a 90 cm sotto la porzione posteriore più bassa dello scafo. Quindi tirare l'imbarcazione a riva.

**AVVISO** Guidando l'imbarcazione in acque basse la girante, i componenti del sistema iBR o altri componenti della pompa a getto possono venire danneggiati. Spengere sempre il motore prima che la profondità dell'acqua diventi inferiore a 90 cm e non usare mai la retromarcia o la frenata.

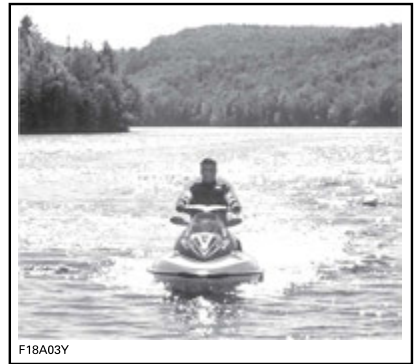

# MODALITÀ OPERATIVE

MODALITÀ OPERATIVA DISPONIBILE	GTX 155, GTX S 155	GTX LIMITED, GTX LIMITED S	RXT	RXT-X	WAKE PRO
Modalità Touring	X	X	X	X	X
Modalità Sport	X	X	X	X	X
Modalità ECO	X	X	X	X	X
Modalità Crociera	X	X	X	-	X
Modalità a bassa velocità	X	X	X	-	X
Modalità Sci	-	-	-	-	X
Modalità Learning key	X	X	X	X	X

X = Indica una caratteristica **standard**  
 - Rivolgersi a un concessionario Sea-Doo per la disponibilità.  
 N.A. = Non disponibile

## Modalità Touring

Al momento dell'avvio, l'impostazione standard dell'imbarcazione è la modalità TOURING.

### *Tutti i modelli eccetto RXT-X*

Un indicatore della modalità TOURING è acceso sull'indicatore multifunzione a conferma della modalità attiva di funzionamento.

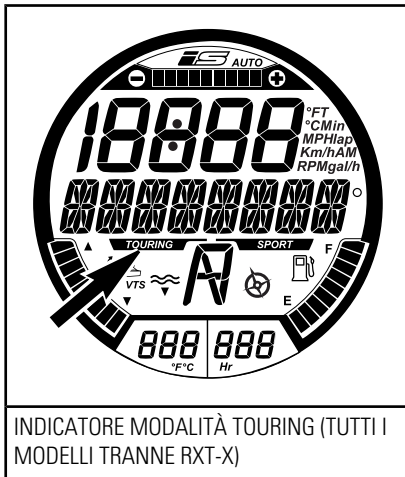

INDICATORE MODALITÀ TOURING (TUTTI I MODELLI TRANNE RXT-X)

## Modalità Sport

Quando è selezionata, la MODALITÀ SPORT offre una risposta immediata all'acceleratore ed accelerazioni più rapide rispetto alla MODALITÀ TOURING.

**NOTA:** La modalità Sport non è disponibile quando si usa la Chiave di programmazione.

Una volta attivata, la MODALITÀ SPORT rimarrà attiva fino a quando non sarà disattivata dal conducente, o fino a quando il motore non verrà spento, al che tornerà automaticamente alla MODALITÀ TOURING standard.

**Attivazione della Modalità Sport**

Per attivare rapidamente la modalità sport quando si guida in velocità, seguire la seguente procedura:

**! ATTENZIONE**

quando si attiva la modalità sport, accertarsi di mantenere la consapevolezza della presenza di altre imbarcazioni, ostacoli o persone nell'acqua.

1. Premere e tenere premuto il pulsante SPORT per almeno 3 secondo.

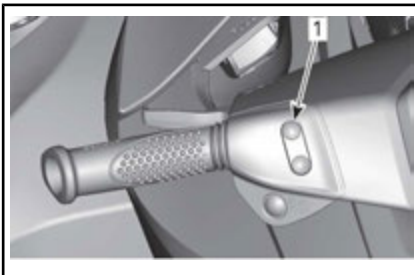

**CONFIGURAZIONE TIPICA**

1. Pulsante Sport

Comparirà il seguente messaggio:

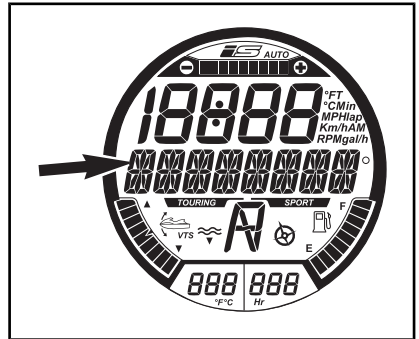

MESSAGGIO MOSTRATO

SI STA PASSANDO ALLA MODALITÀ SPORT  
- AUMENTO ACCELERAZIONE - ISTRUIRE I PASSEGGERI DI SORREGGERSI -  
PREMERE\_PULSANTE\_SPORT

**! ATTENZIONE**

Assicurarsi che i passeggeri siano stati avvisati del fatto che la modalità sportiva prevede accelerazioni più forti e che si devono sorreggere saldamente.

2. Premere nuovamente il pulsante SET per attivare la modalità sport.

Un messaggio scorrevole MODALITÀ SPORT ATTIVATA conferma che la modalità sport è stata attivata.

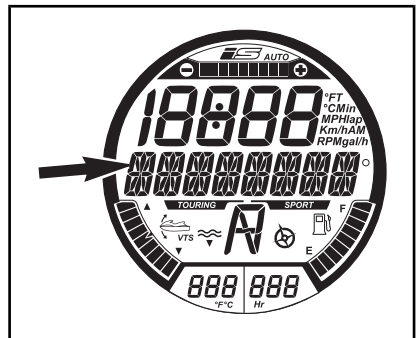

MESSAGGIO MOSTRATO

MODALITÀ SPORT ATTIVATA

NOTA: Dopo pochi secondi, l'indicatore tornerà al display normale.

3. Accertarsi che l'indicatore di modalità SPORT sia acceso.

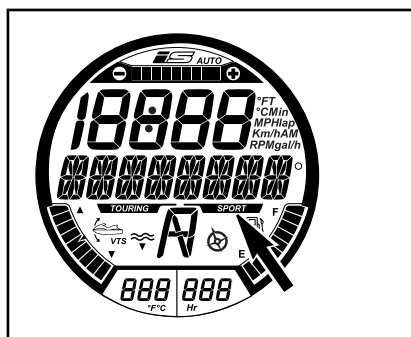

INDICATORE MODALITÀ SPORT (TUTTI I MODELLI TRANNE RXT-X)

NOTA: L'indicatore di modalità SPORT comparirà e rimarrà acceso per tutto il tempo che la modalità sport è attivata.

### RXT-X

Non vi è alcun indicatore della modalità SPORT nel display multifunzione, ma solo una spia di MODALITÀ SPORT sul contagiri.

### Disattivazione della Modalità Sport

Per disattivare rapidamente la modalità sport quando si guida in velocità, seguire la seguente procedura:

## ⚠ ATTENZIONE

quando si disattiva la modalità sport, accertarsi di mantenere la consapevolezza della presenza di altre imbarcazioni, ostacoli o persone nell'acqua.

1. Premere e tenere premuto il pulsante SPORT per almeno 3 secondo.

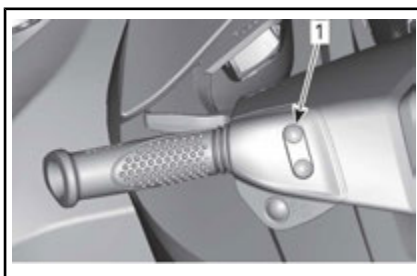

### CONFIGURAZIONE TIPICA

1. Pulsante Sport

NOTA: Il seguente messaggio scorrerà sul display multifunzione. MODALITÀ SPORT DISATTIVATA

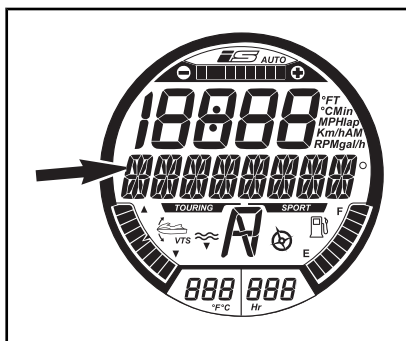

MESSAGGIO MOSTRATO

MODALITÀ SPORT DISATTIVATA

NOTA: Dopo pochi secondi, l'indicatore tornerà al display normale.

### Tutti i modelli eccetto RXT-X

2. Accertarsi che l'indicatore di modalità TOURING sia acceso.

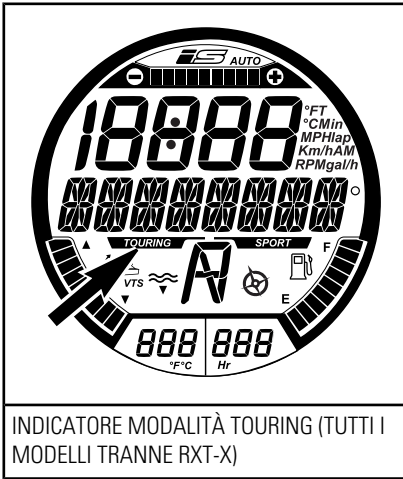

## Modalità ECO (Modalità risparmio carburante)

### Come attivare la Modalità ECO

1. Premere il pulsante ECO per almeno 1 secondo.

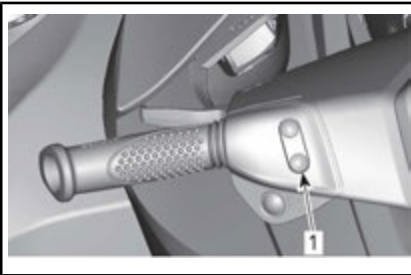

#### CONFIGURAZIONE TIPICA

1. Pulsante ECO

Il seguente messaggio comparirà sul display multifunzione.

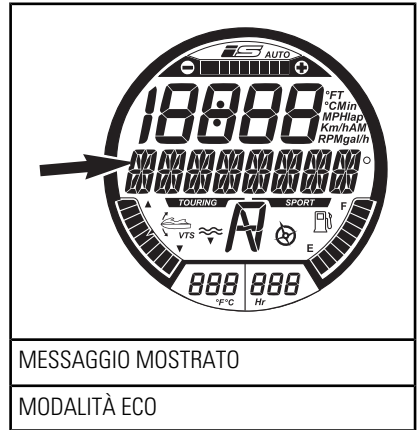

Verrà inoltre attivato l'indicatore di modalità ECO.

### Come disattivare la Modalità ECO

1. Premere il pulsante ECO per almeno 1 secondo.

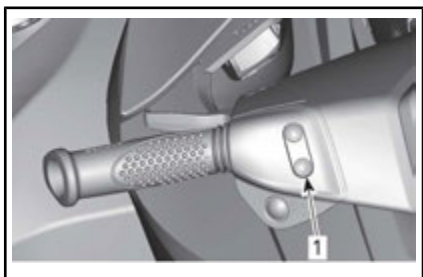

**CONFIGURAZIONE TIPICA**

1. Pulsante ECO

Verrà disattivato l'indicatore di modalità ECO.

**Modalità Cruise**

La modalità di Crociera è una funzione del sistema iTC (intelligent Throttle Control) che consente al conducente di impostare la velocità massima desiderata dell'imbarcazione.

Ciò è utile quando si percorrono lunghe distanze, quando si viaggia in zone con limiti di velocità o quando si traina un tuber, uno sciatore o uno wakeboarder.

Il conducente deve tenere premuto l'acceleratore per mantenere la velocità.

Una volta impostata la velocità massima di crociera, il conducente potrà variare la velocità dell'imbarcazione dal minimo sino alla velocità massima di crociera impostata, usando la leva dell'acceleratore. La velocità di crociera impostata non sarà superata nemmeno se la leva dell'acceleratore viene abbassata completamente.

Quando si procede con una velocità di crociera costante impostata, mantenere viva l'attenzione per avere una buona padronanza della situazione.

Per rallentare basta rilasciare la leva dell'acceleratore al di sotto del punto impostato oppure tirare la leva iBR.

Se la leva iBR viene tirata per frenare, la modalità CROCIERA verrà ignorata ma **non disattivata**.

Una volta che la leva iBR viene rilasciata e viene azionato l'acceleratore per dare velocità in avanti, la funzione crociera si attiverà nuovamente per limitare la velocità dell'imbarcazione come precedentemente impostato.

**Presupposto per l'attivazione della Modalità di Crociera**

**NOTA:** La modalità di crociera non è disponibile se è inserita la modalità a bassa velocità o la modalità sci.

La MODALITÀ CROCIERA può essere attivata:

- A velocità minima in avanti
- Se a velocità costante.

**Attivazione Modalità Crociera**

1. Mantenere una velocità costante.
2. Premere e tenere premuto il pulsante crociera per circa 1 secondo.

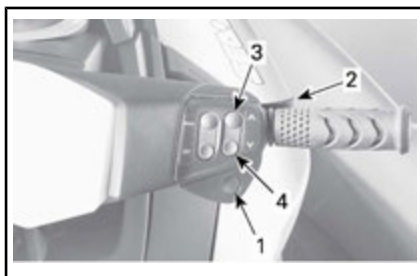

**CONFIGURAZIONE TIPICA**

1. Pulsante CROCIERA
2. Leva dell'acceleratore
3. Pulsante SU
4. Pulsante GIÙ

Si sentirà un segnale acustico che indica che si è in modalità crociera, e si accenderà una spia verde CROCIERA.

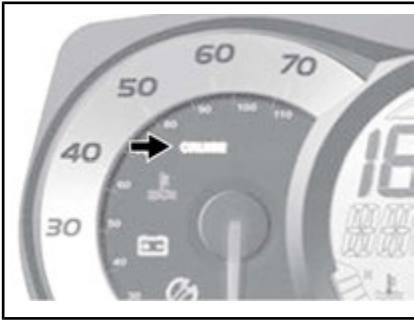

CONFIGURAZIONE TIPICA - SPIA MODALITÀ CROCIERA

**NOTA:** L'attivazione della modalità crociera limita esclusivamente la velocità massima disponibile quando si preme la leva dell'acceleratore. La leva dell'acceleratore deve essere tenuta tirata per mantenere la velocità. La velocità dell'imbarcazione può essere variata dal minimo fino alla velocità di crociera impostata, usando la leva dell'acceleratore una volta attivata la funzione crociera. La velocità dell'imbarcazione può variare a seconda delle condizioni dell'acqua durante il suo utilizzo.

### Attivazione della Modalità Crociera al minimo di velocità

**NOTA:** Questa funzione è disponibile fino a circa 10 km/h.

Per attivare e preimpostare la MODALITÀ CROCIERA al minimo di velocità:

1. Premere e tenere premuto il pulsante fino a quando sul display multifunzione non comparirà il seguente messaggio.

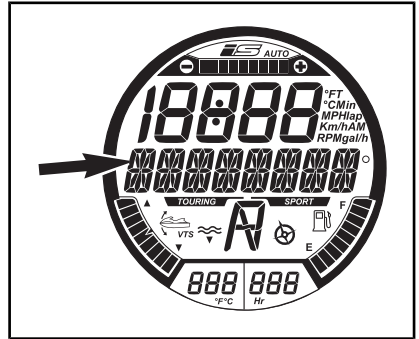

MESSAGGIO MOSTRATO

CRUISE MODE \_ SELECT SPEED \_ PRESS SET TO ACCEPT OR MODE TO EXIT (modalità crociera \_ selezionare velocità \_ premere imposta per accettare o modalità per uscire)

2. Premere il pulsante SU fino a quando la velocità di crociera desiderata non comparirà sul display numerico. Il seguente messaggio scorrerà sul display multifunzione.

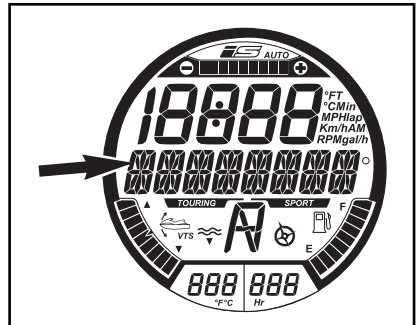

MESSAGGIO MOSTRATO

MODALITÀ CROCIERA\_REGOLAZIONE VELOCITÀ

3. Premere il pulsante IMPOSTAZIONE per salvare la velocità di crociera selezionata e attivare la funzione della velocità di crociera. Il seguente messaggio scorrerà sul display multifunzione.

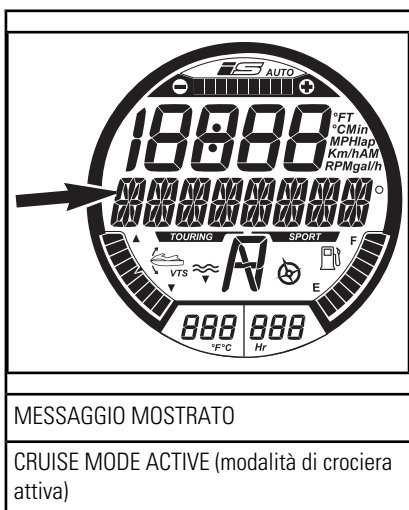

### Cambiare la velocità di crociera impostata

Per **aumentare** o **diminuire** la velocità di crociera impostata:

1. tenere la leva dell'acceleratore completamente abbassata.
2. Premere il pulsante UP/DOWN.



3. Premere il pulsante UP/DOWN per regolare la velocità di conseguenza.

### Disattivazione Modalità Crociera

Per disattivare la modalità di crociera:

1. Rilasciare la leva dell'acceleratore.
2. Premere il pulsante crociera.

La disattivazione della modalità di crociera è segnalata da:

- La spia CROCIERA sul display del tachimetro si spegnerà.
- Si sentirà un segnale acustico.

**NOTA:** Se la leva dell'acceleratore non viene rilasciata completamente quando si preme il pulsante crociera per disattivare la modalità crociera, non si sentirà alcun SEGNALE ACUSTICO e la spia di crociera rimarrà accesa. La funzione di limitazione della velocità nella modalità di crociera rimarrà attiva fino al completo rilascio dell'acceleratore, quindi si sentirà il SEGNALE ACUSTICO e la spia luminosa della crociera si spegnerà.

### Modalità a bassa velocità (tutti i modelli tranne RXT-X)

Il controllo intelligente dell'accelerazione (Intelligent Throttle Control) prevede inoltre una Modalità a bassa velocità in cui il guidatore può regolare e impostare il minimo. È utile quando si procede in zone a velocità limitata in cui il guidatore deve fare particolare attenzione ad evitare possibili ostacoli.

Il conducente può impostare la velocità minima tra 1,6 km/h a 11 km/h.

Se si accelera oltre circa 14 km/h, la Modalità a Bassa Velocità sarà disattivata e il motore tornerà al minimo quando l'acceleratore viene rilasciato.



Laddove si verifichi una situazione in cui il conducente deve arrestare o accelerare e allontanarsi rapidamente da una situazione di pericolo, tirando la leva iBR, oppure tirando la leva dell'acceleratore si disattiverà la modalità a bassa velocità e il conducente avrà nuovamente a disposizione i comandi normali dell'imbarcazione.

### Attivazione della Modalità a bassa velocità

Per attivare la modalità a bassa velocità:

1. Rilasciare la leva dell'acceleratore sino al minimo di giri/min.
2. Tirare e rilasciare la leva iBR per inserire il folle.
3. Premere e tenere premuto il pulsante crociera per circa 1 secondo.



CONFIGURAZIONE TIPICA

1. Pulsante CROCIERA

L'indicatore di CROCIERA si accenderà sul tachimetro o sul display multifunzione, ad indicare l'attivazione della modalità crociera.

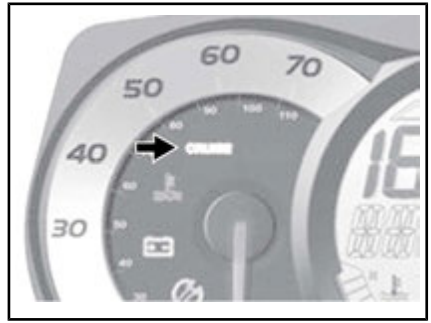

CONFIGURAZIONE TIPICA - SPIA MODALITÀ CROCIERA SUL TACHIMETRO

Un messaggio scorrerà sul display multifunzione per segnalare che si sta ora viaggiando in modalità a bassa velocità.

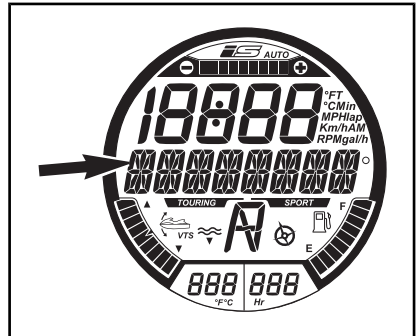

MESSAGGIO MOSTRATO

MODALITÀ BASSA VELOCITÀ \_ REGOLAZIONE VELOCITÀ

Sul display numerico si visualizzerà inoltre per pochi secondi l'impostazione standard di bassa velocità uguale a 1.

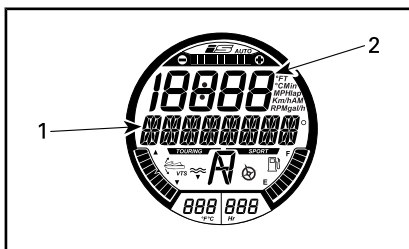

INDICAZIONE MODALITÀ A BASSA VELOCITÀ

1. Messaggio MODALITÀ A BASSA VELOCITÀ ATTIVATA
2. L'impostazione della bassa velocità viene mostrata qui per alcuni secondi.

**NOTA:** Il messaggio scorrevole MODALITÀ A BASSA VELOCITÀ si ripete fino a quando è attiva la modalità a bassa velocità. Il display numerico ritorna all'indicazione precedente dopo pochi secondi.

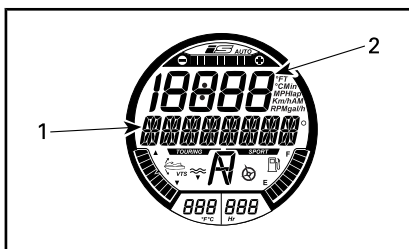

INDICAZIONE MODALITÀ A BASSA VELOCITÀ

1. Messaggio MODALITÀ A BASSA VELOCITÀ
2. Il display numerico ritorna all'indicazione precedente

## Cambiare la bassa velocità impostata

Per **aumentare** o **diminuire** la bassa velocità impostata, premere il pulsante UP/DOWN sul lato sinistro del manubrio, una volta o ripetutamente.



L'indicazione del punto di impostazione sullo schermo digitale comparirà nuovamente per indicare il cambiamento della bassa velocità impostata.

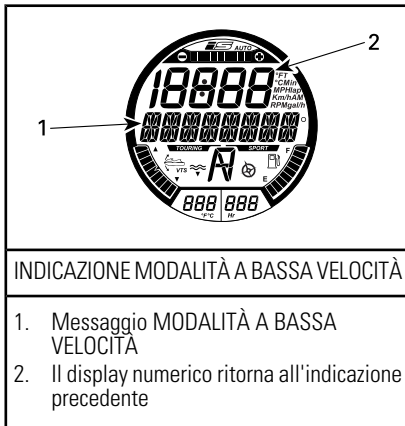

Il display tornerà alle indicazioni precedenti pochi secondi dopo l'ultima attivazione del pulsante SU o GIÙ.

**NOTA:** Sono disponibili 5 impostazioni di bassa velocità (da 1 a 5). Regolare la modalità di bassa velocità alla velocità desiderata.

Il seguente messaggio scorrerà periodicamente sul display multifunzione come promemoria.



Il display tornerà alle indicazioni precedenti pochi secondi dopo l'ultima attivazione del pulsante SU o GIÙ.

## Disattivazione della Modalità a bassa velocità

La modalità a bassa velocità può essere disattivata usando uno qualunque dei seguenti metodi:

- Premendo il pulsante crociera.
- Abbassando la leva iBR.
- Accelerando oltre la bassa velocità impostata.

Quando si disattiva la MODALITÀ A BASSA VELOCITÀ premendo il pulsante crociera, o accelerando utilizzando la leva dell'acceleratore, il portello iBR rimarrà nella posizione di marcia in avanti.

Quando si usa la leva iBR, il portello iBR si muove verso la posizione di retromarcia, quindi in folle quando viene rilasciata la leva.

La disattivazione della MODALITÀ A BASSA VELOCITÀ sarà segnalata nel seguente modo:

- L'indicatore CROCIERA si spegnerà
- Il messaggio scorrevole MODALITÀ VELOCITÀ BASSA ATTIVA si spegnerà.

## Modalità sci

La modalità sci consente partenze ripetute e controllate, e una velocità di traino impostata, specificatamente per trainare uno sciatore o un wakeboarder.

La modalità Sci non è disponibile quando si usa la Chiave di programmazione.

## Funzione RAMP

La funzione RAMP offre una impostazione pre-programmata per la partenza ed accelerazione dell'imbarcazione personale.

RAMP 1 offre:

- La partenza più lenta (più morbida)
- L'accelerazione più lenta
- La gamma di VELOCITÀ TARGET più lenta

RAMP 5 offre:

- La partenza più rapida
- L'accelerazione più rapida
- La gamma di VELOCITÀ TARGET più elevate

## Funzione VELOCITÀ TARGET

La funzione VELOCITÀ TARGET limita la velocità massima di traino.

Una volta selezionata una RAMP, una velocità target media dell'imbarcazione per quella RAMP verrà visualizzata sul display numerico.

La velocità media indicata e la gamma di velocità disponibili dipendono dalla RAMP selezionata. Più alto è il numero della RAMP più elevata è la gamma di velocità.

Il conducente può aumentare o diminuire la velocità target a qualsiasi valore che sia compreso nella gamma di velocità della RAMP selezionata.

**NOTA:** Qualora la velocità target desiderata non possa essere imposta nella RAMP selezionata, si deve uscire e quindi riattivare la MODALITÀ SCI e selezionare una RAMP diversa.

## Attivazione e utilizzo della Modalità Sci

Per attivare la modalità sci, seguire la seguente procedura:

1. Rilasciare la leva dell'acceleratore.

**NOTA:** Non è possibile attivare la modalità sci se la leva dell'acceleratore non è completamente rilasciata, e se è attivata la modalità CROCIERA o VELOCITÀ BASSA. Un messaggio comparirà sul display multifunzione per segnalare la situazione. Seguire le istruzioni sul display.

2. Premere ripetutamente il pulsante MODALITÀ fino a quando sul display multifunzione non compare MODALITÀ SCI.



CONFIGURAZIONE TIPICA

1. Pulsante MODALITÀ

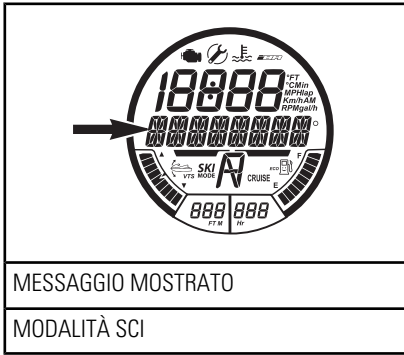

3. Premere il pulsante SET per entrare in tale funzione. Il messaggio sull'indicatore multifunzione cambierà in RAMP. Il numero di impostazione della RAMP sarà visibile sul display numerico.



**CONFIGURAZIONE TIPICA**

1. Pulsante SET

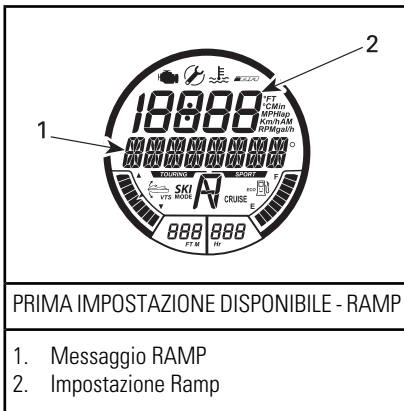

4. Per modificare l'impostazione della RAMP, premere il pulsante UP/DOWN fino a quando sul display numerico non comparirà il numero della Ramp desiderata.
5. Premere IMPOSTAZIONE per bloccare l'impostazione della Ramp; il display multifunzione cambierà visualizzando l'impostazione VELOCITÀ TARGET.

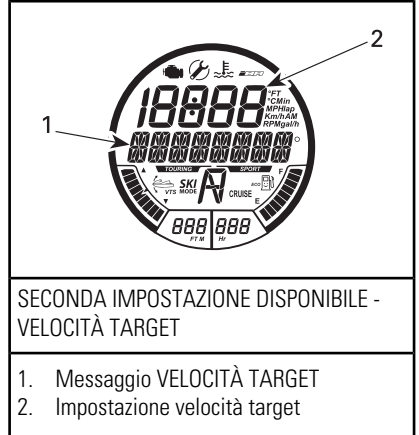

6. Spingere il pulsante UP/DOWN per aumentare o diminuire la velocità target.
7. Premere IMPOSTAZIONE per bloccare la velocità target; il display cambierà e mostrerà il seguente messaggio scorrevole:

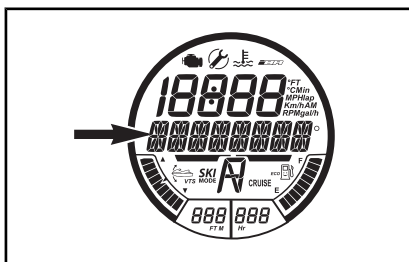

MESSAGGIO MOSTRATO

MODALITÀ  
SCI\_PREMERE\_IMPOSTAZIONE\_PER AVVIARE  
O MODALITÀ PER USCIRE

**NOTA:** Si sentirà un SEGNALE ACUSTICO ogni 5 secondi per ricordare che è attiva la MODALITÀ SCI.

8. Premere nuovamente IMPOSTAZIONE; apparirà il seguente messaggio di conferma.

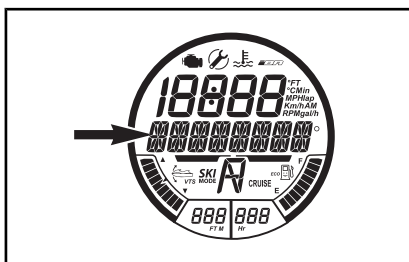

MESSAGGIO MOSTRATO

MODALITÀ SCI ATTIVA\_PREMERE  
MODALITÀ\_E\_TORNARE AL MINIMO PER  
CANCELLARE

**NOTA:** L'indicatore della MODALITÀ SCI si accenderà e lampeggerà quando la modalità sci viene attivata. Rimarrà acceso fisso quando il conducente tirerà e terrà tirata completamente la leva dell'acceleratore.

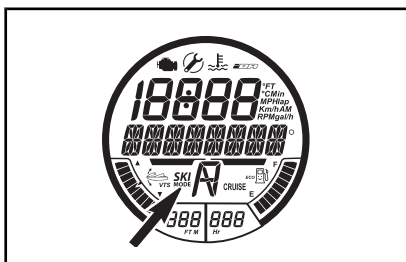

INDICATORE DELLA MODALITÀ SCI

9. Per far partire l'imbarcazione personale in modalità sci, tirare e tenere tirata completamente la leva dell'acceleratore fino al manubrio. L'imbarcazione personale accelererà fino alla VELOCITÀ TARGET impostata e l'indicatore MODALITÀ SCI rimarrà acceso fisso.

10. Per aumentare o diminuire la VELOCITÀ TARGET durante una corsa con gli sci, premere il pulsante UP/DOWN, **non** rilasciare la leva dell'acceleratore.

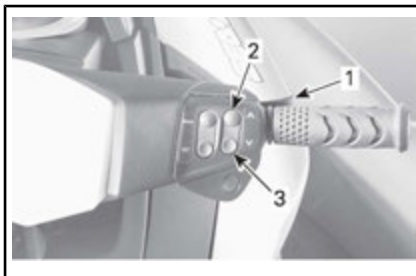

**CONFIGURAZIONE TIPICA**

1. Tenere premuta la leva dell'acceleratore
2. Premere il pulsante SU per aumentare la velocità
3. Premere il pulsante GIÙ per diminuire la velocità

**NOTA:** Se l'acceleratore viene rilasciato in parte durante una corsa con gli sci, la spia luminosa della MODALITÀ SCI inizierà a lampeggiare e la funzione di regolazione della velocità usando il pulsante UP/DOWN sarà disattivata.

11. Per finire una corsa con gli sci o per raccogliere uno sciatore o wakeboarder caduto, rilasciare completamente l'acceleratore per riacquistare il normale controllo della velocità.

**NOTA:** Quando l'acceleratore viene completamente rilasciato durante le attività in modalità sci, il sistema ritorna allo status di modalità sci attivata. La spia luminosa MODALITÀ SCI si spegnerà ma la modalità sci rimarrà attiva e un messaggio in tal senso comparirà nuovamente sul display multifunzione.

12. Premere IMPOSTAZIONE per riattivare la modalità sci e tirare completamente la leva dell'acceleratore per iniziare un'altra corsa con gli sci.

### Disattivazione della Modalità Sci

Per uscire dalla modalità sci in qualunque momento durante il processo di impostazione della modalità sci, premere il pulsante MODALITÀ.

Per finire una corsa con gli sci e disattivare completamente la modalità sci, rilasciare l'acceleratore al minimo e quindi premere il pulsante MODALITÀ.

### Modalità Chiave di programmazione

Sono disponibili 5 impostazioni di velocità.

L'impostazione standard automatica è la numero 3.

### Cambiare le impostazioni della velocità della chiave di programmazione

**NOTA:** Cambiare le impostazioni della chiave è possibile solo quando il motore non è in funzione.

Per modificare le impostazioni della chiave di programmazione, seguire la seguente procedura:

1. Premere il pulsante START/STOP per accendere l'impianto elettrico e inserire la chiave NORMALE sull'interruttore di spegnimento del motore.
2. Attendere che la centralina informazioni completi il suo ciclo di auto-test e che mostri il messaggio di riconoscimento della chiave.
3. Premere ripetutamente il pulsante MODALITÀ fino a quando si visualizzerà MODALITÀ CHIAVE sullo schermo digitale della centralina informazioni.

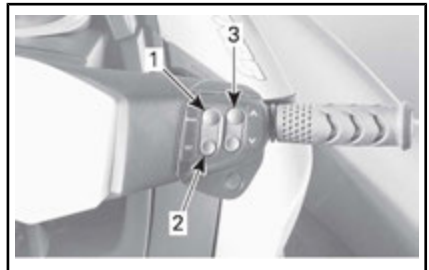

### CONFIGURAZIONE TIPICA - PULSANTI DI CONTROLLO DELL'INDICATORE

1. Pulsante MODALITÀ
2. Pulsante SET
3. Pulsante UP/DOWN

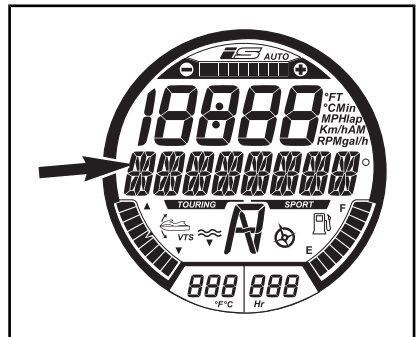

MESSAGGIO MOSTRATO

MODALITÀ CHIAVE

4. Premere una volta il pulsante SET per attivare la funzione di impostazione della modalità Chiave di programmazione. Il display cambierà e mostrerà L-KEY.



5. Premere il pulsante UP o DOWN per scorrere le impostazioni della chiave tra 1 e 5. Si rimanda alla tabella delle limitazioni di velocità in base all'impostazione.
6. Premere una volta il pulsante SET per salvare l'impostazione, due volte per uscire dalla funzione, o semplicemente attendere che la funzione si spenga. La modifica dell'impostazione della chiave sarà salvata automaticamente.

**NOTA:** L'impostazione della velocità per la chiave è applicabile a qualunque chiave del medesimo tipo usato su una specifica imbarcazione. Il medesimo tipo di chiave usato su una imbarcazione differente può pertanto avere impostazioni differenti della velocità per la chiave.

D.E.S.S.TIPI DI CHIAVE	IMPOSTAZIONE DELLA VELOCITÀ PER LA CHIAVE	VELOCITÀ MAX. APPROSSIMATIVA
LEARNING KEY.	5	80 km/h
	4	74 km/h
	3	68 km/h
	2	60 km/h
	1	51 km/h



# PROCEDURE SPECIALI

## Pulizia della presa dell'acqua e della girante

### **ATTENZIONE**

Stare lontani dalla griglia di aspirazione quando il motore è acceso. Capelli lunghi, abiti larghi o cinghie di sicurezza si possono incastrare nei componenti in movimento.

Alghe, conchiglie e detriti possono rimanere incastrati nella griglia di presa, nell'albero di trasmissione e/o nella girante. Se la presa dell'acqua dovesse rimanere ostruita, si possono verificare diversi problemi, tra cui:

- **Cavitazione:** La velocità del motore è elevata, ma l'imbarcazione si muove lentamente a causa di una riduzione della spinta. I componenti della pompa a getto potrebbero essere danneggiati.
- **Surrisaldamento:** Poiché la pompa a getto controlla il flusso dell'acqua per raffreddare il sistema di scarico, una presa ostruita può provocare un surriscaldamento del motore e danni ai componenti interni del motore.

Per pulire una zona ostruita dalle alghe, procedere nel seguente modo:

### **ATTENZIONE**

Qualora fosse necessario allontanarsi per rimuovere corpi estranei dal sistema di propulsione, il cordoncino di sicurezza DEVE ESSERE RIMOSSO dall'interruttore di spegnimento del motore.

## Pulizia in acqua

Far dondolare l'imbarcazione diverse volte, premendo ripetutamente il pulsante START/STOP per un breve intervallo senza avviare il motore. Molto spesso, questa procedura è sufficiente ad eliminare l'ostruzione. Avviare il motore ed accertarsi che l'imbarcazione funzioni correttamente.

**AVVISO** Assicurarsi che ci siano almeno 90 cm di acqua sotto la porzione posteriore più bassa dello scafo quando tutti i passeggeri sono a bordo prima di avviare il motore. Altrimenti possono verificarsi danni ai componenti del sistema di propulsione.

Se questo metodo non dovesse funzionare, procedere nel seguente modo:

- Con il motore acceso e prima di accelerare, tirare la leva iBR in posizione di retromarcia e variare velocemente il livello dell'acceleratore diverse volte.
- Ripetere la procedura se necessario.

Qualora il sistema continui a essere bloccato, spostare l'imbarcazione fuori dall'acqua e pulirla. Consultare il capitolo *PULIZIA CON ACQUA SULLA RIVA*.

## Pulizia con acqua sulla riva

### **ATTENZIONE**

Il cordoncino di sicurezza DEVE ESSERE RIMOSSO dall'interruttore di spegnimento del motore per impedire l'avvio accidentale del motore prima di pulire la zona della pompa a getto.

Appoggiare un pezzo di cartone o un tappeto accanto all'imbarcazione per evitare di graffiarla nel ribaltarla per pulirla.

Ruotare l'imbarcazione su ogni lato per pulirla.



CONFIGURAZIONE TIPICA

Pulire la zona di presa dell'aria. Se l'impianto fosse ancora ostruito, richiedere l'intervento di un concessionario Sea-Doo autorizzato.

**AVVISO** Accertarsi che la griglia della presa acqua non sia danneggiata. Rivolgersi a un concessionario Sea-Doo autorizzato per l'esecuzione di eventuali riparazioni.

Per agevolare l'accesso alla zona della pompa a getto, spostare la leva iBR nella posizione di marcia avanti; per istruzioni dettagliate si rimanda al capitolo sulla funzione di annullamento della iBR.

### Funzione annullamento iBR

Quando la funzione di annullamento dell'iBR viene attivata, consente all'utente di muovere elettricamente il portello iBR e l'iniettore per l'intera gamma di movimenti utilizzando il pulsante di controllo VTS.

**NOTA:** La funzione di annullamento iBR è disponibile solo quando il motore non è in funzione.

### **!** ATTENZIONE

Quando si muove il portello iBR usando la funzione di annullamento iBR, accertarsi che non vi sia nessuno nelle vicinanze della parte posteriore dell'imbarcazione. Il movimento del portello potrebbe schiacciare le dita.

**AVVISO** Un oggetto o uno strumento rimasto nel sistema iBR quando si usa la funzione di annullamento iBR può causare danni ai componenti del sistema iBR. Rimuovere tutti i corpi estranei rigidi che potrebbero ostruire la corsa del portello iBR prima di muoverlo.

### **!** ATTENZIONE

Qualora fosse necessario allungarsi per rimuovere un corpo estraneo dal sistema di propulsione, rispettare rigorosamente quanto segue prima di procedere:

- Rimuovere il cappuccio del cordoncino di sicurezza dall'interruttore di spegnimento del motore.
- Attendere almeno 5 minuti.
- Non premere il pulsante START/STOP. Qualora venga premuto il pulsante START/STOP, attendere altri 5 minuti.

### Attivazione della funzione annullamento iBR

Per attivare la funzione annullamento iBR, seguire la seguente procedura:

1. Accendere il sistema elettrico premendo il pulsante START/STOP.

2. Installare il cordoncino di sicurezza sull'interruttore di spegnimento del motore.

**NOTA:** Il cordoncino di sicurezza deve essere installato per assicurare che la centralina informazioni non spenga tutte le indicazioni una volta completata la sua funzione di auto-test. I dispositivi elettrici rimangono accesi per circa 3 minuti.

3. Tenere tirata la leva iBR per tutta la procedura.

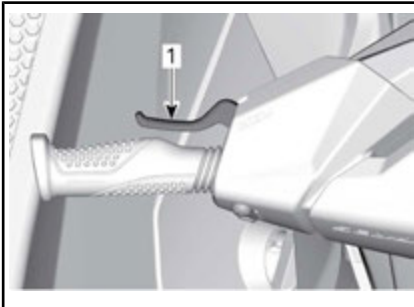

1. Leva iBR tenuta tirata
4. Quando comparirà il seguente messaggio nell'indicatore multifunzione, premere il pulsante SET.

#### MESSAGGIO DELL'INDICATORE MULTIFUNZIONE

"INSERIMENTO ANNULLAMENTO IBR -  
PREMERE IL PULSANTE SET"

Dopo pochi secondi il seguente messaggio scorrerà ripetutamente sull'indicatore multifunzione.

#### MESSAGGIO DELL'INDICATORE MULTIFUNZIONE

"ANNULLAMENTO IBR ATTIVO - RILASCIARE  
LA LEVA PER USCIRE"

5. Mentre si tiene tirata la leva iBR, premere il pulsante VTS UP/DOWN o UP/DOWN (se il veicolo non è dotato di interrutto-

re VTS) per spostare il portello nella posizione desiderata. Assicurarsi che l'indicazione VTS nell'indicatore multifunzione cambi con il movimento del portello iBR. Se il portello iBR si muove verso l'alto, l'indicazione si muove verso l'alto.

6. Rilasciare la leva iBR.
7. Staccare il cordoncino di sicurezza dall'interruttore di spegnimento del motore.

### **!** ATTENZIONE

**Qualora fosse necessario allungarsi per rimuovere un corpo estraneo dal sistema di propulsione, rispettare rigorosamente quanto segue prima di procedere:**

- Rimuovere il cappuccio del cordoncino di sicurezza dall'interruttore di spegnimento del motore.
- Attendere almeno 5 minuti.
- Non premere il pulsante START/STOP. Qualora venga premuto il pulsante START/STOP, attendere altri 5 minuti.

### Disattivazione della funzione annullamento iBR

Per disattivare la funzione annullamento iBR, rilasciare la leva iBR. Il messaggio ANNULLAMENTO IBR ATTIVO - RILASCIARE LA LEVA PER USCIRE cesserà di scorrere nell'indicatore multifunzione.

**NOTA:** Al momento dell'attivazione del motore, il portello iBR si sposterà in folle.

**⚠ ATTENZIONE**

Quando si sposta il selettore iBR usando la funzione di annullamento dell'iBR, assicurarsi che nessuno si trovi nelle vicinanze del retro dell'imbarcazione. Il movimento del portello potrebbe schiacciare le dita.

**Capovolgimento dell'imbarcazione**

**NOTA:** Alcune etichette di sicurezza del veicolo non sono riportate nelle illustrazioni. Per informazioni sulle etichette di sicurezza del veicolo, fare riferimento alla sezione *ETICHETTE DI SICUREZZA DELL'IMBARCAZIONE*.

L'imbarcazione è stata progettata in modo tale da non poter essere capovolta facilmente. Due sponsoni montati sul lato dello scafo contribuiscono alla stabilità dell'imbarcazione. Se si dovesse capovolgere, rimarrebbe capovolta.

**⚠ ATTENZIONE**

Quando l'imbarcazione è capovolta, non tentare di riavviare il motore. Conducente e passeggeri dovrebbero sempre indossare i salvagente a norma.

Per riportare in posizione l'imbarcazione capovolta, accertarsi che il motore sia spento e che la chiave D.E.S.S. **NON** sia inserita nella relativa postazione, quindi afferrare la griglia di entrata, appoggiare un piede su una barra paraurti laterale e con il proprio peso ruotare l'imbarcazione verso di voi. **NON** sia inserita nella relativa postazione. Quindi afferrare la griglia di entrata, appoggiare un piede su una barra paraurti laterale e con il proprio peso ruotare l'imbarcazione verso di voi.

**NOTA:** Un'etichetta a poppa, vicino i connettori di risciacquo riporta le istruzioni su come riportare in posizione l'imbarcazione capovolta. L'etichetta è capovolta, così da poter essere letta quando viene capovolta l'imbarcazione.

**CONFIGURAZIONE TIPICA**

Il motore 4-TEC™ è dotato di un sistema anticapovolgimento (T.O.P.S.™). In caso di capovolgimento dell'imbarcazione, il motore si arresta automaticamente.

Una volta che l'imbarcazione viene rimessa nella posizione originale, il motore può essere avviato normalmente.

**AVVISO** Se l'imbarcazione fosse rimasta capovolta per più di 5 minuti, non tentare di avviare il motore per evitare che l'incameramento di acqua possa danneggiarlo. Rivolgersi a un concessionario Sea-Doo autorizzato non appena possibile.

**AVVISO** Se il motore non si dovesse avviare, non fare ulteriori tentativi. In caso contrario, il motore potrebbe venire danneggiato. Rivolgersi a un concessionario Sea-Doo autorizzato non appena possibile.

Non appena possibile, accertarsi della presenza di acqua nella senti-

na. Svuotare quanto necessario non appena tornati a riva.

## Immersione dell'imbarcazione

Per limitare i danni al motore, procedere quanto prima nel seguente modo:

Scaricare la sentina.

Se l'imbarcazione fosse rimasta sommersa in acqua salata, spruzzare acqua dolce sulla sentina e su tutti i componenti utilizzando un flessibile da giardino per fermare l'effetto corrosivo del sale.

**AVVISO** Non provare ad avviare il motore. L'acqua intrappolata nel collettore di aspirazione finirebbe verso il motore e potrebbe causare gravi danni al motore.

Portare l'imbarcazione a un concessionario Sea-Doo autorizzato non appena possibile per i necessari interventi.

**AVVISO** Maggiore è il tempo che trascorre prima della riparazione del motore, maggiori saranno i danni al motore.

## Motore ingolfato di acqua

**AVVISO** Non provare ad avviare il motore. L'acqua intrappolata nel collettore di aspirazione finirebbe verso il motore e potrebbe causare gravi danni al motore.

Portare l'imbarcazione a un concessionario Sea-Doo autorizzato non appena possibile per i necessari interventi.

**AVVISO** Maggiore è il tempo che trascorre prima della riparazione del motore, maggiori saranno i danni al motore. Il mancato intervento sul motore può comportare gravi danni allo stesso.

## Traino dell'imbarcazione nell'acqua

Usare precauzioni speciali quando si traina una imbarcazione Sea-Doo in acqua.

La velocità massima di traino raccomandata è di 24 km/h.

La procedura impedirà il riempimento del sistema di scarico che potrebbe comportare il passaggio di acqua nel motore, riempiendolo. Se il motore non è in funzione, non si produce alcuna pressione in grado di far uscire l'acqua dallo scarico.

**AVVISO** Il mancato rispetto di queste istruzioni può causare danni al motore. In caso di traino di una imbarcazione arenata in acqua, accertarsi di non superare la velocità massima di traino di 24 km/h.

Laddove sia necessario trainare l'imbarcazione più rapidamente della velocità massima consigliata, stringere il tubo flessibile.

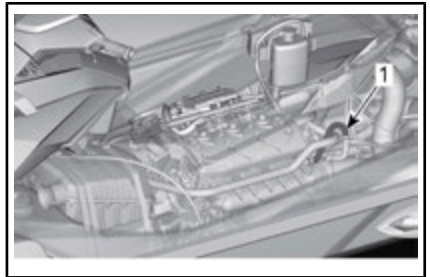

1. Tubo flessibile

---

***Questa pagina è  
stata lasciata intenzionalmente bianca***

# ***MANUTENZIONE***

# PROGRAMMA DI MANUTENZIONE

La manutenzione è molto importante per tenere l'imbarcazione in condizioni operative sicure. L'imbarcazione deve essere revisionata secondo quanto previsto nel programma di manutenzione.

Un'officina di riparazioni o una persona di fiducia scelta dal proprietario possono occuparsi della manutenzione o della riparazione dei dispositivi e dei sistemi di controllo delle emissioni. Queste istruzioni non necessitano di componenti o servizi da parte di BRP o di concessionari autorizzati Sea-Doo. Benché un concessionario Sea-Doo autorizzato abbia una conoscenza tecnica approfondita e possieda gli strumenti per la manutenzione dell'imbarcazione personale Sea-Doo, la garanzia relativa alle emissioni non è condizionata all'uso di un concessionario Sea-Doo autorizzato o di un'altra azienda con cui la BRP ha un rapporto commerciale. Per le richieste di intervento in garanzia relativamente alle emissioni, la BRP limita la diagnosi e la riparazione delle parti coinvolte nelle emissioni a concessionari Sea-Doo autorizzati. Per maggiori informazioni consultare la *GARANZIA RELATIVA ALLE EMISSIONI DELL'AGENZIA PER LA PROTEZIONE DELL'AMBIENTE (EPA) DEGLI STATI UNITI* qui acclusa. È responsabilità del proprietario garantire una corretta manutenzione. Una richiesta di intervento in garanzia può essere rifiutata se, tra le altre cose, è stato il proprietario o il conducente a causare il problema per un uso o una manutenzione impropri.

È necessario seguire le istruzioni relative ai requisiti carburante nella sezione rifornimento del presente manuale. Benché sia facile procurarsi benzina con una percentuale di etanolo superiore al 10%, l'Agenzia per la protezione dell'ambiente (EPA) degli Stati Uniti ha emesso un divieto di utilizzo di benzina con una percentuale di etanolo superiore al 10% che riguarda questo veicolo. L'uso di benzina con una percentuale di etanolo superiore al 10% con questo motore può danneggiare il sistema di controllo delle emissioni.

Eseguire tutte le attività di manutenzione elencate nel programma quando viene raggiunto il numero di ore o il periodo di tempo indicato.

**NOTA:** Ad esempio, al raggiungimento delle 200 ore o di 2 anni, completare tutte le voci in questa tabella e ANCHE tutte le voci in OGNI tabella delle 100 ore o 1 anno.



## ATTENZIONE

La manutenzione non corretta dell'imbarcazione in base al programma e alle procedure di manutenzione potrebbe ridurre la sicurezza di guida.

Il programma di manutenzione non esime dall'eseguire il controllo pre-guida.

### PRIME 50 ORE

Sostituire l'olio motore e il filtro (motori 1630 ACE HO)



<b>OGNI ANNO COME PREPARAZIONE PRESTAGIONALE OPPURE OGNI 100 ORE DI FUNZIONAMENTO (IN BASE ALL'EVENTUALITÀ CHE SI VERIFICA PER PRIMA)</b>
Ricercare i codici guasto
Eseguire tutti i controlli indicati in Ispezione preliminare
Sostituire il filtro e l'olio motore
Ispezionare i montaggi in gomma del motore
Spruzzare un lubrificante anticorrosione sui componenti in metallo nel vano motore (ogni 10 ore di utilizzo in acqua salata)
Ispezionare il sistema di scarico per cercare eventuali perdite, flessibili e morsetti allentati. (Se l'imbarcazione viene utilizzata in acqua salata o sporca, lavarla quotidianamente.)
Ispezionare l'impianto di raffreddamento (livello del liquido refrigerante, flessibili ed elementi di fissaggio per assicurarsi che non perdano)
Risciacquo motore (Risciacquo giornaliero dopo uso in acqua salata)
Testare il sistema di alimentazione per accertarsi che non perda
Ispezionare e lubrificare il corpo farfallato e il collegamento al collettore di aspirazione
Ispezionare il sistema di aspirazione per cercare eventuali danni ai condotti o ai morsetti.
Ispezionare le candele e le bobine di accensione
Ispezionare il fissaggio e i collegamenti elettrici (sistema di accensione, sistema di avviamento, iniettori, scatole dei fusibili ecc.)
Ispezionare le boccole dell'alloggiamento della pompa a getto
Ispezionare la fascia di carbonio e il manicotto in gomma dell'albero di trasmissione (più frequentemente quando si usa PWC in acqua sporca)
Ispezionare le condizioni della girante, l'avvio girante e il gioco/usura
Misurare girante e gioco/usura girante
Verificare il gioco radiale dell'albero della girante
Ispezionare l'alloggiamento della pompa dell'olio
Verificare e lubrificare le scanalature dell'albero di trasmissione e della girante
Verificare il gioco del portello iBR
Verificare l'anello di regolazione del VTS, il supporto della retromarcia e il portello iBR
Ispezionare lo scudo protettivo dell'iBR
<b>Eseguire la seguente operazione ogni 100 ore (indipendentemente dal numero di anni):</b>

OGNI ANNO COME PREPARAZIONE PRESTAGIONALE OPPURE OGNI  
100 ORE DI FUNZIONAMENTO  
(IN BASE ALL'EVENTUALITÀ CHE SI VERIFICA PER PRIMA)

Sostituire le candele (motori 1630 ACE HO)

**Eeguire la seguente operazione ogni 100 ore o in previsione del  
rimessaggio (in base all'eventualità che si verifica per prima):**

Ispezionare la guarnizione dell'albero della girante, l'o-ring e la copertura della girante

Ispezionare il tappo del serbatoio del carburante, il bocchettone di riempimento, il serbatoio del  
carburante, le cinghie di fermo del serbatoio del carburante, i condotti del carburante e i  
collegamenti

OGNI 200 ORE DI FUNZIONAMENTO

Sostituire le candele (motori 1503 4-TEC)

NON RICHIEDE MANUTENZIONE  
(Motori 1630 ACE HO)

Il sovralimentatore **non richiede manutenzione\***.

\*Ispezionare il sovralimentatore **ogni 200 ore** (indipendentemente dal numero di anni) quando  
il veicolo viene sottoposto a un utilizzo intenso come guida off-shore, accensione continua con il  
motore al massimo eccetera.

**AVVISO** Non tentare di sostituire i componenti del gruppo di sovra-  
alimentazione, in quanto l'unità è bilanciata in fabbrica alle specifiche  
precise. La mancata osservanza di questa raccomandazione potrebbe  
portare al danneggiamento del sovralimentatore e/o del motore.

OGNI 5 ANNI OPPURE OGNI 300 ORE DI FUNZIONAMENTO  
(IN BASE ALL'EVENTUALITÀ CHE SI VERIFICA PER PRIMA)

Sostituire il liquido refrigerante

# PROCEDURE DI MANUTENZIONE

In questa sezione vengono fornite istruzioni relative ai principali interventi di manutenzione.



## ATTENZIONE

Spegnere il motore e attenersi alle procedure di manutenzione durante l'esecuzione degli interventi di manutenzione. La mancata osservanza delle corrette procedure di manutenzione potrebbe provocare lesioni causate dalle parti calde, parti in movimento, elettricità, agenti chimici e altri rischi.



## ATTENZIONE

Nel caso in cui sia necessario rimuovere i dispositivi di blocco (es. linguette di blocco, fermagli autobloccanti, ecc.), sostituirli sempre con dispositivi nuovi.

**AVVISO** Non lasciare alcun tipo di oggetto, straccio, utensile ecc. nel vano motore o nella sentina.

## Olio motore

### Olio motore consigliato

#### **Motori 155**

Usare OLIO SINTETICO XPS PER MOTORI A 4 TEMPI (Cod. art. 293 600 121) Qualora l'olio motore XPS consigliato non fosse disponibile, usare un olio motore 5W40 o 10W40 che soddisfi i requisiti di classificazione di manutenzione API SM, SL o SJ, SL, SM o SN.

#### **Motori 230, 260 e 300**

Usare OLIO SINTETICO XPS PER MOTORI A 4 TEMPI (Cod. art. 293 600 121)

**AVVISO** Questi motori sono stati sviluppati e verificati usando olio sintetico BPR XPS. BRP raccomanda l'uso costante del suo olio sintetico XPS. Se non è di-

sponibile l'olio per motori XPS, usare olio per moto 10W40 compatibile con frizioni in bagno d'olio che soddisfi i requisiti della classificazione API SL, SJ, SM o SN e JASO MA2. Non aggiungere additivi all'olio raccomandato. I danni causati da oli non adatti al motore potrebbero non essere coperti dalla garanzia limitata BPR.

### Livello di olio nel motore

**AVVISO** Controllare spesso il livello e rabboccare olio se necessario. Non riempire eccessivamente. Utilizzando il motore con un livello inadeguato di olio si possono causare gravi danni al motore.



**ATTENZIONE** Alcuni componenti nel vano motore potrebbero essere molto caldi. Un contatto diretto può causare ustioni.

Il controllo dell'olio può essere eseguito con l'imbarcazione in acqua o fuori dall'acqua.

Se l'imbarcazione è fuori dall'acqua

**AVVISO** L'imbarcazione deve essere a livello.



**ATTENZIONE** Azionando il motore mentre l'imbarcazione non è in acqua, lo scambiatore di calore nella piastra di navigazione può surriscaldarsi. Evitare qualsiasi contatto con la piastra di navigazione: rischio di ustione.

1. Sollevare l'asta di traino e bloccarla in posizione quando la sbarra parabordi è a livello.
2. Aprire il sedile.

### **Modelli dotati di ammortizzatori**

3. Rimuovere la cassa di ventilazione dall'estensione ponte per

avere accesso parziale al vano motore.

**NOTA:** Per rimuovere la cassa di ventilazione, semplicemente sgan- ciare i 3 fermi che la bloccano e sollevarla dall'estensione ponte.

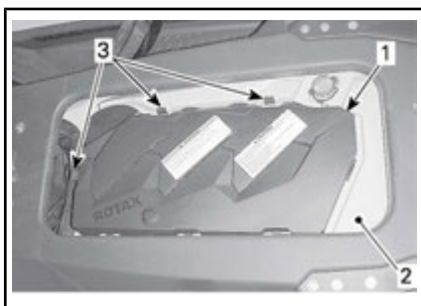

1. Cassa di ventilazione
2. Estensione ponte
3. Fermi di blocco

### Tutti i modelli

4. Montare una manichetta da giardino sul connettore di risciacquo del sistema di scarico. Consultare il capitolo **SISTEMA DI SCARICO** presente in questa sezione e seguire la procedura.

### AVVISO

- Non azionare il motore senza aver prima alimentato acqua nel sistema di scarico. Il mancato raffreddamento del sistema di scarico potrebbe causare gravi danni.
  - Evitare di mantenere il motore in funzione per più di 2 minuti. La guarnizione della linea di trasmissione non viene raffreddata quando l'imbarcazione è fuori dall'acqua.
5. Con il motore alle normali condizioni operative, lasciarlo **al minimo per circa 30 secondi**, quindi spegnerlo.
  6. Attendere almeno 30 secondi affinché l'olio si distribuisca nel motore, quindi estrarre l'astina e pulirla.

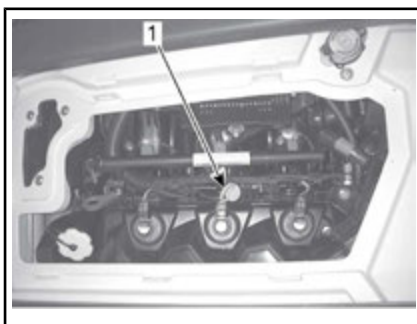

CONFIGURAZIONE TIPICA - MOTORI 260

1. Ubicazione dell'astina dell'olio

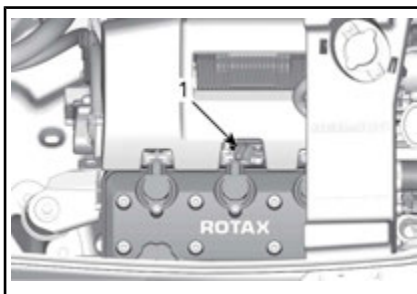

CONFIGURAZIONE TIPICA - TUTTI I MODELLI AD ECCEZIONE DEI MOTORI 260

1. Ubicazione dell'astina dell'olio
7. Inserire nuovamente l'astina e spingerla a fondo.
8. Rimuovere nuovamente l'astina e leggere il livello dell'olio. Dovrebbe trovarsi tra la tacca PIENO e quella RABBOCCARE.

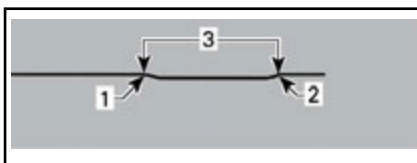

CONFIGURAZIONE TIPICA

1. Pieno
2. Aggiungi
3. Intervallo di esercizio

**NOTA:** Sui motori 300 c'è 1 L tra le tacche Min e Max.

9. Rabboccare l'olio fino a raggiungere il livello richiesto tra le tacche.

Per rabboccare l'olio:

- Svitare il tappo dell'olio.
- Inserire un imbuto nell'apertura del bocchettone di riempimento dell'olio,
- Aggiungere l'olio raccomandato al livello appropriato.

**NOTA:** Non riempire eccessivamente.

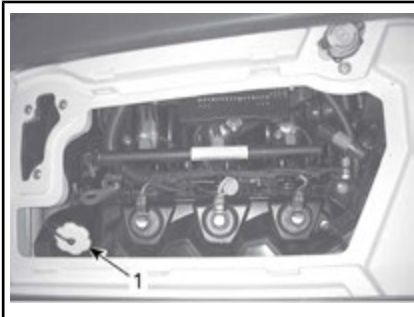

**CONFIGURAZIONE TIPICA - MODELLI CON MOTORI 260**

1. Ubicazione del tappo del serbatoio dell'olio

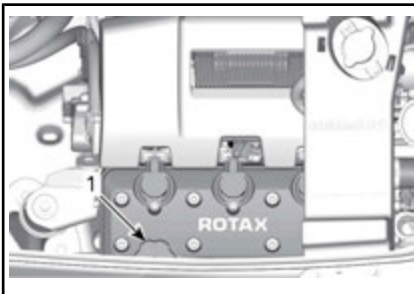

**CONFIGURAZIONE TIPICA - TUTTI I MODELLI AD ECCEZIONE DEI MOTORI 260**

1. Ubicazione del tappo del serbatoio dell'olio

**NOTA:** Ogni volta che si aggiunge olio al motore, deve essere seguita nuovamente la procedura completa spiegata in questa sezione. Altri-

menti la lettura del livello dell'olio potrebbe risultare falsata.

10. Rimettere a posto il tappo dell'olio e l'astina di misurazione del livello.

**AVVISO** Accertarsi che la membrana del tappo dell'olio sia chiusa correttamente, altrimenti può fuoriuscire una grande quantità di olio.

### Cambio dell'olio motore e sostituzione del filtro

Il cambio dell'olio e la sostituzione del filtro possono essere effettuati da un concessionario Sea-Doo autorizzato, da un'officina di riparazioni o da una persona di fiducia.

### Liquido refrigerante motore

#### Liquido refrigerante motore consigliato

PRODOTTO CONSIGLIATO BRP	LIQUIDO REFRIGERANTE
Finlandia, Norvegia e Svezia	ANTIGELO LUNGA DURATA (F) (Cod. art. 619 590 204)
Tutti gli altri paesi	ANTIGELO LUNGA DURATA (Cod. art. 219 702 685)
In alternativa oppure se non disponibile	Acqua distillata e soluzione antigelo (50% di acqua distillata e 50% di antigelo)

**AVVISO** Usare sempre un antigelo a base di glicole etilenico che contenga inibitori della corrosione specifici per la combustione interna di motori in alluminio.

Per evitare un possibile deterioramento del sistema antigelo, usare sempre la stessa marca Non mi-

schiere mai marche diverse a meno che l'impianto di raffreddamento sia stato completamente lavato e riempito.

### Livello del liquido refrigerante

#### **⚠ ATTENZIONE**

Controllare il livello del liquido refrigerante a motore freddo. Non aggiungere mai il liquido refrigerante nel sistema di raffreddamento se il motore è caldo.

**⚠ ATTENZIONE** Alcuni componenti nel vano motore potrebbero essere molto caldi. Un contatto diretto può causare ustioni.

Aprire il sedile.

Rimuovere la cassa di ventilazione. Per la procedura si rimanda al capitolo LIVELLO DELL'OLIO MOTORE.

Trovare il tappo del serbatoio a espansione

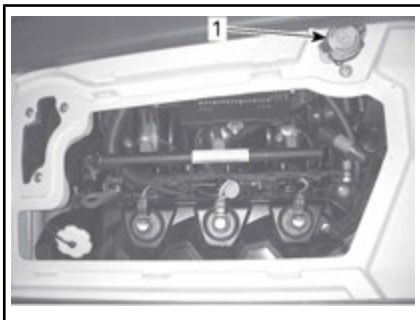

*CONFIGURAZIONE TIPICA - MODELLI CON MOTORI 260*

1. Tappo del serbatoio a espansione

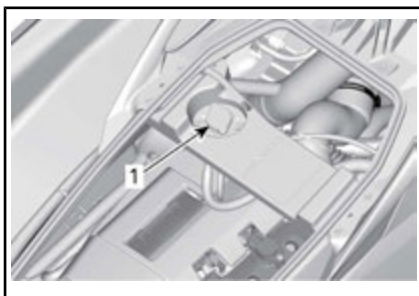

*CONFIGURAZIONE TIPICA - TUTTI I MODELLI AD ECCEZIONE DEI MOTORI 260*

1. Tappo del serbatoio a espansione

A motore freddo, tenendo l'imbarcazione su una superficie orizzontale, il livello del liquido dovrebbe essere compreso tra le tacche MIN e MAX del serbatoio del liquido refrigerante.



*CONFIGURAZIONE TIPICA - SERBATOIO A ESPANSIONE DEL LIQUIDO REFRIGERANTE*

1. Livello tra le due tacche a motore freddo

**NOTA:** L'imbarcazione è a livello quando si trova in acqua. Se appoggiata su un rimorchio, sollevare il timone del rimorchio e bloccarlo in questa posizione quando la barra paraurti è a livello.

Aggiungere il liquido refrigerante, consultare *LIQUIDO REFRIGERANTE MOTORE CONSIGLIATO* per le specifiche, per raggiungere il livello richiesto tra le tacche. Usare un imbuto per impedire le perdite di liquido. Non riempire eccessivamente.

Applicare e stringere a fondo il tappo del serbatoio, quindi rimettere a posto la cassa di ventilazione e chiudere il sedile.

**NOTA:** Un sistema di raffreddamento che richiede frequenti rabbocchi è indice di perdite o problemi del motore. Contattare un concessionario autorizzato Sea-Doo.

### Sostituzione del liquido refrigerante motore

Il cambio del liquido refrigerante deve essere eseguito da un concessionario autorizzato Sea-Doo.

## Bobine di accensione

### Accesso alla bobina di accensione

#### Modelli dotati di ammortizzatori

1. Aprire il sedile.
2. Rimuovere la cassa di ventilazione posteriore.

#### Modelli senza ammortizzatori

1. Aprire il sedile.
2. Rimuovere la carenatura del motore.

### Rimozione della bobina di accensione (Motori 260 e veicoli con sistema di ammortizzazione)

1. Staccare il connettore della bobina di accensione

**AVVISO** Non rimuovere la bobina di accensione prima di disconnettere il connettore input altrimenti i cavi potrebbero danneggiarsi. Non sollevare la bobina di accensione con un cacciavite per evitare danni.

**NOTA:** Girate la bobina di accensione in entrambe le direzioni mentre si tira in su per agevolare la rimozione.

Staccare la bobina di accensione dalla candela.

### Rimozione della bobina di accensione (Tutti i modelli ad eccezione del 260 e dei veicoli con sistema di ammortizzazione)

1. Staccare il connettore della bobina di accensione

**AVVISO** Non fare leva sulla bobina di accensione con alcuno strumento.

2. Rimuovere la vite di blocco della bobina di accensione.
3. Rimuovere la bobina di accensione dalla candela ruotando la bobina da un lato all'altro mentre si tira.

### Lubrificazione della bobina di accensione (Motori 260 e veicoli con sistema di ammortizzazione)

1. Tirare in giù la guarnizione in gomma.



1. Guarnizione in gomma tirata giù
2. Applicare DOW CORNING 111 (Cod. art. 413 707 000) o un prodotto equivalente sulla guarnizione in gomma come indicato.



1. *Applicare il prodotto qui*
3. Rimettere la guarnizione in gomma nella sua sede e accertarsi che le linguette sulla bobina di accensione e le scanalature nella guarnizione corrispondano esattamente.
4. Lasciare un anello di grasso sulla parte superiore della guarnizione come indicato, così da fungere da barriera contro l'acqua. Pulire l'eccesso.



1. *Eccesso di prodotto sagomato correttamente*
5. Applicare DOW CORNING 111 (Cod. art. 413 707 000) o un prodotto equivalente sulla guarnizione in gomma nella zona del contatto.

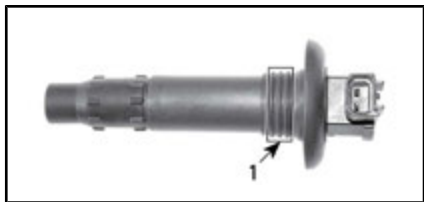

1. *Applicare il prodotto qui*

### Montaggio della bobina di accensione (Motori 260 e veicoli con sistema di ammortizzazione)

**NOTA:** Prima di inserire la bobina di accensione sulla propria candela, applicare un sigillante come indicato nel capitolo *LUBRIFICAZIONE DELLA BOBINA DI ACCENSIONE*.

1. Installare la bobina nel foro sulla testata.
2. Spingere giù la bobina di accensione per installarla saldamente sulla cima della candela.
3. Accertarsi che la guarnizione sia in posizione corretta rispetto alla superficie superiore del carterino della valvola del motore.

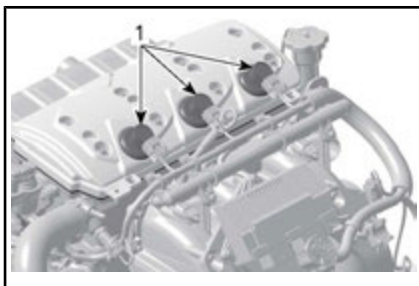

#### CONFIGURAZIONE TIPICA

1. *Guarnizione posizionata correttamente*

### Montaggio della bobina di accensione (Tutti i modelli ad eccezione del 260 e dei veicoli con sistema di ammortizzazione)

1. Installare la bobina di accensione sulla candela.
2. Allineare il foro della vite di blocco della bobina di accensione con il foro filettato del coperchio delle valvole.
3. Spingere la bobina di accensione completamente verso il basso fino a toccare il coperchio delle valvole.
4. Installare e stringere la vite di blocco.



**COPPIA DI SERRAGGIO**

Vite di blocco della bobina di accensione	$9 \text{ N}\cdot\text{m} \pm 1 \text{ N}\cdot\text{m}$
---	---

5. Collegare nuovamente il connettore della bobina di accensione.

**Candele****Rimozione candela**

1. Aprire il sedile.
2. Rimuovere la cassa di ventilazione posteriore (se applicabile).
3. Staccare il connettore della bobina di accensione
4. Togliere la bobina di accensione. Si rimanda al capitolo *RIMOZIONE DELLA BOBINA DI ACCENSIONE*.

**ATTENZIONE**

Mai rimuovere una bobina di accensione da una candela senza prima disconnetterla dal cablaggio. Nella sentina potrebbero esservi dei vapori infiammabili. Se il cordoncino di sicurezza è installato sull'interruttore di spegnimento del motore, potrebbe verificarsi una scintilla nella parte terminale della candela che potrebbe causare un'esplosione.

5. Utilizzando una chiave per candela, sbloccare la candela.

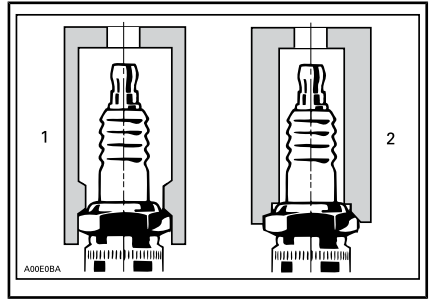

1. Chiave approvata
2. Chiave non adatta
6. Pulire la candela e la testata con aria compressa.
7. Svitare la candela e quindi usare la bobina di accensione per estrarre la candela dal foro della candela.

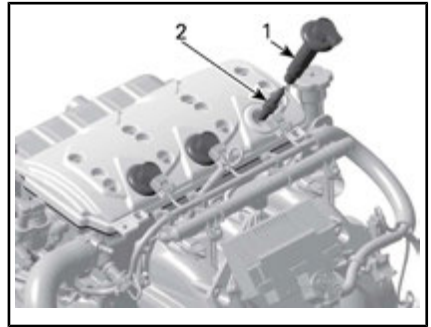
**CONFIGURAZIONE TIPICA - MOTORI 260 E VEICOLI CON SISTEMA DI AMMORTIZZAZIONE**

1. Bobina di accensione
2. Candela

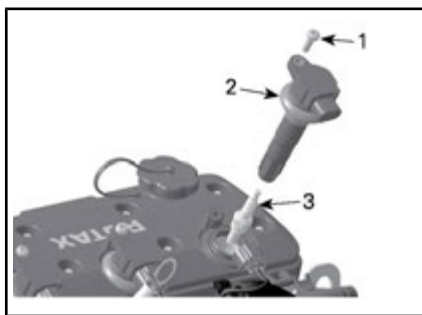

**CONFIGURAZIONE TIPICA - TUTTI I MODELLI AD ECCEZIONE DEL 260 E DEI VEICOLI CON SISTEMA DI AMMORTIZZAZIONE**

1. Vite di bloccaggio
2. Bobina di accensione
3. Candela

### Montaggio della candela (motori 260 e modelli con sistema di ammortizzazione)

Prima di procedere con l'installazione, accertarsi che la superficie di contatto della testata e della candela siano pulite.

1. Con uno spessore, impostare la distanza degli elettrodi come specificato su *SPECIFICHE*.
2. Applicare LOCTITE 767 (LUBRIFICANTE ANTI-GRIPPAGGIO) (Cod. art. 293 800 070) sui filetti delle candele per pervenire un possibile blocco.
3. Avvitare a mano la candela nella testata. Quindi, stringere la candela in senso orario secondo le specifiche con una chiave per candele approvata.
4. Installare la bobina di accensione. Si rimanda al capitolo *INSTALLAZIONE DELLA BOBINA DI ACCENSIONE*.
5. Chiudere il sedile.

### Montaggio della candela (Tutti i modelli ad eccezione del 260 e dei veicoli con sistema di ammortizzazione)

Prima di procedere con l'installazione, accertarsi che la superficie di contatto della testata e della candela siano pulite.

1. Con uno spessore, controllare la distanza degli elettrodi come specificato su *SPECIFICHE TECNICHE*.
2. Applicare LOCTITE 767 (LUBRIFICANTE ANTI-GRIPPAGGIO) (Cod. art. 293 800 070) sui filetti delle candele per pervenire un possibile blocco.
3. Avvitare a mano la candela nella testata. Quindi, stringere la candela in senso orario secondo le specifiche con una chiave per candele approvata.

COPPIA DI SERRAGGIO	
Candela	13 N•m ± 1 N•m

4. Installare la bobina di accensione. Si rimanda al capitolo *INSTALLAZIONE DELLA BOBINA DI ACCENSIONE*.
5. Chiudere il sedile.

### Sistema di scarico

#### Risciacquo del sistema di scarico

Il lavaggio del sistema di scarico e dell'intercooler (modelli con motore sovralimentato) con acqua dolce è fondamentale per neutralizzare gli effetti corrosivi del sale o di altri prodotti chimici presenti nell'acqua. In questo modo si rimuovono sabbia, sale, conchiglie ed altre particelle presenti nei rivestimenti impermeabili e/o nei flessibili.

Il risciacquo del sistema di scarico con acqua dolce è fondamentale per neutralizzare gli effetti corrosivi del sale o di altri prodotti chimici

presenti nell'acqua. In questo modo viene ripulito da sabbia, sale, conchiglie e altre particelle presenti nei rivestimenti impermeabili (sistema di scarico e intercooler (**motori sovralimentati**) e nei flessibili).

Il risciacquo va effettuato quando si prevede che nello stesso giorno l'imbarcazione non sarà più utilizzata o se l'imbarcazione rimane inutilizzata per un periodo più lungo.

**NOTA:** Ripetere la procedura di risciacquo sul lato tribordo dello scafo quando il veicolo viene utilizzato in acque in cui sono presenti detriti lunghi come piante e alghe.

**AVVISO** Il mancato risciacquo del sistema, quando necessario, può causare gravi danni all'intercooler del motore e/o al sistema di scarico stesso. Accertarsi che il motore funzioni durante l'intera procedura.

## ⚠ ATTENZIONE

Eseguire queste operazioni sempre in un'area ben ventilata. Alcuni componenti nel vano motore potrebbero essere molto caldi. Un contatto diretto può causare ustioni. Durante il normale funzionamento del motore, non toccare nessuno dei componenti elettrici o la zona della pompa a getto.

## ⚠ ATTENZIONE

Azionando il motore mentre l'imbarcazione non è in acqua, lo scambiatore di calore nella piastra di navigazione può surriscaldarsi. Evitare qualsiasi contatto con la piastra di navigazione: rischio di ustione.

Collegare un flessibile da giardino al connettore previsto sul retro

dell'imbarcazione. Non aprire ancora il rubinetto dell'acqua.

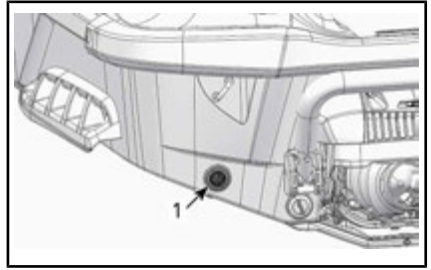

1. Connettore di ingresso dell'acqua

**NOTA:** Per facilitare l'installazione del flessibile da giardino si consiglia il seguente strumento nel caso in cui venga utilizzato un adattatore ad attacco rapido.

### STRUMENTO CONSIGLIATO

ADATTATORE PER  
CONNETTORE DI  
RISCIACQUO (Cod. art. 295  
500 473)

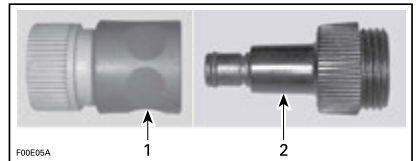

1. Adattatore a collegamento rapido
2. Adattatore per connettore di risciacquo

Per risciacquare il sistema di scarico, avviare il motore, quindi aprire immediatamente il rubinetto dell'acqua.

**AVVISO** Avviare sempre il motore prima di aprire il rubinetto dell'acqua. Aprire il rubinetto dell'acqua immediatamente dopo aver avviato il motore per evitarne il surriscaldamento. Non azionare il motore senza aver prima alimentato acqua nel sistema di scarico se l'imbarcazione si trova fuori dall'acqua.

Lasciare in funzione il motore per circa 20 secondi a un regime compreso tra 4.000 e 5.000 giri.

**AVVISO** Evitare di mantenere il motore in funzione per più di 2 minuti. La guarnizione della linea di trasmissione non viene raffreddata quando l'imbarcazione è fuori dall'acqua.

Durante il risciacquo, accertarsi che l'acqua fuoriesca dalla pompa a getto.

Chiudere il rubinetto dell'acqua, quindi fermare il motore.

**AVVISO** Chiudere sempre il rubinetto dell'acqua prima di fermare il motore.

Staccare il flessibile da giardino.

**AVVISO** Togliere l'adattatore ad attacco rapido terminata l'operazione (se fosse stato utilizzato).

### **Modelli con motori 230, 260 e 300**

**AVVISO** Nel caso in cui l'imbarcazione venisse usata in acqua salata, il sistema di scarico deve essere lavato giornalmente per evitare seri danni ai componenti meccanici.

Il lavaggio va effettuato quando si prevede che nello stesso giorno l'imbarcazione non sarà più utilizzata o se l'imbarcazione rimane inutilizzata per un periodo più lungo.

## **⚠ ATTENZIONE**

**Operare sempre in un'area ben ventilata.**

Procedere nel seguente modo:

Pulire la pompa a getto spruzzando l'acqua nelle prese di entrata e di uscita, quindi applicare uno strato di lubrificante XPS Lube o equivalente.

**⚠ ATTENZIONE** Azionando il motore mentre l'imbarcazione non è in acqua, lo scambiatore di calore nella piastra di navigazione può surriscaldarsi. Evitare qualsiasi contatto con la piastra di navigazione: rischio di ustione.

Collegare una manichetta da giardino al connettore previsto sul retro dell'imbarcazione (sul lato di babordo della poppa). Non aprire il rubinetto dell'acqua in questa occasione.

**AVVISO** Avviare sempre il motore prima di aprire il rubinetto dell'acqua. Altrimenti, l'acqua entrerà nel motore.

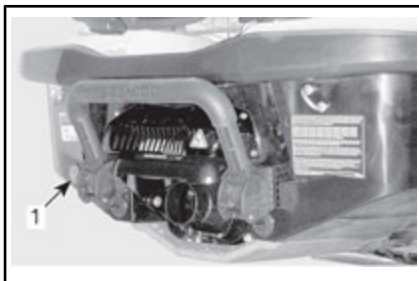

**CONFIGURAZIONE TIPICA**

1. Ubicazione del connettore di risciacquo

**NOTA:** Si possono usare un adattatore per flessibili a connessione rapida e un innesto per tubi (Cod. art. 295 500 473). Per lavare il motore non è necessaria una pinza di strozzamento del flessibile.



**ADATTATORE PER FLESSIBILI A CONNESSIONE RAPIDA**

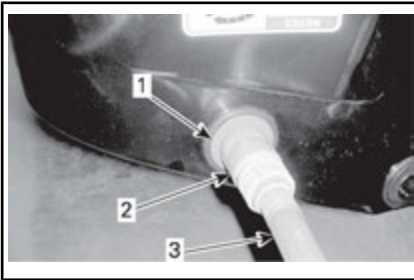

#### CONFIGURAZIONE TIPICA

1. Adattatore per flessibili (opzionale, non obbligatorio)
2. Raccordo ad attacco rapido (opzionale, non obbligatorio)
3. Manichetta da giardino

Per risciacquare, avviare il motore, quindi aprire immediatamente il rubinetto dell'acqua.

**⚠ ATTENZIONE** Alcuni componenti nel vano motore potrebbero essere molto caldi. Un contatto diretto può causare ustioni. Durante il normale funzionamento del motore, non toccare nessuno dei componenti elettrici o la zona della pompa a getto.

**AVVISO** Evitare di lavare un motore caldo. Avviare sempre il motore prima di aprire il rubinetto dell'acqua. Aprire il rubinetto dell'acqua immediatamente dopo aver avviato il motore per evitarne il surriscaldamento.

Tenere acceso il motore per 90 secondi al minimo.

**AVVISO** Non azionare il motore senza aver prima alimentato acqua nel sistema di scarico se l'imbarcazione si trova fuori dall'acqua.

Durante il risciacquo, accertarsi che l'acqua fuoriesca dalla pompa a getto. Altrimenti, richiedere l'assistenza di un concessionario Sea-Doo autorizzato.

**AVVISO** Evitare di mantenere il motore in funzione per più di

2 minuti. La guarnizione della linea di trasmissione non viene raffreddata quando l'imbarcazione è fuori dall'acqua.

Chiudere il rubinetto dell'acqua, tenere il motore acceso a 5.000 giri/min. per 5 secondi e arrestare il motore.

**AVVISO** Chiudere sempre il rubinetto dell'acqua prima di fermare il motore. Altrimenti, l'acqua entrerà nel motore.

**AVVISO** Togliere l'adattatore ad attacco rapido terminato il lavaggio (se fosse stato utilizzato).

## Piastra di navigazione e griglia presa dell'acqua

### Ispezione piastra di navigazione e griglia presa dell'acqua

Accertarsi dell'assenza di danni nella piastra di navigazione e nella griglia presa dell'acqua della pompa a getto. Rivolgersi al concessionario Sea-Doo autorizzato per far riparare o sostituire eventuali parti danneggiate.

### ⚠ ATTENZIONE

Il cordoncino di sicurezza deve essere sempre rimosso dall'interruttore di spegnimento del motore prima di ispezionare la griglia di aspirazione.

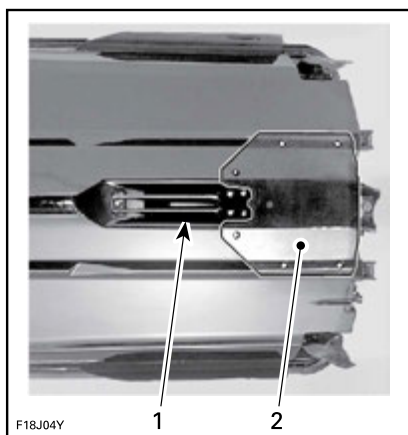

**CONFIGURAZIONE TIPICA—ISPEZIONARE QUESTE AREE**

1. Presa dell'acqua
2. Piastra di navigazione

## **Anodo di zinco**

### **Ispezione anodo di zinco**

Gli anodi sacrificali sono presenti su:

- Pompa
- Piastra di navigazione
- Intercooler (motore 1630 ACE HO).

Verificare l'usura. Se più della metà è usurata, consultare un concessionario Sea-Doo autorizzato per la sostituzione degli anodi.

## Puntello per sci/wakeboard (Wake)

### Ispezione puntello per sci/wakeboard

Controllare il funzionamento del puntello per sci/wakeboard. Accertarsi che scorra facilmente. Controllare il funzionamento del meccanismo di arresto. Controllare la tenuta dei dispositivi di fissaggio. Nel caso si riscontrasse un possibile difetto, non utilizzare il puntello per gli sci/wakeboard e contattare un concessionario Sea-Doo autorizzato per l'esecuzione della riparazione.

### Lubrificazione puntello per sci/wakeboard

Pulire il puntello per gli sci d'acqua/wakeboard, quindi applicare un sottile strato di grasso SUPER LUBE (Cod. art. 293 550 030) o un prodotto equivalente.

Lubrificare il puntello per tutta la lunghezza.

Pulire tutto il grasso in eccesso e reinstallare il puntello.

Allungare e ritrarre diverse volte per distribuire il lubrificante.

## Fusibili

### Rimozione e installazione dei fusibili

Utilizzare il dispositivo di installazione/rimozione del fusibile incluso nella scatola dei fusibili per agevolare la rimozione dei fusibili.

### Ispezione del fusibile

Nel caso di guasto elettrico, controllare i fusibili. Se un fusibile si brucia, sostituirlo con un altro della stessa capacità.

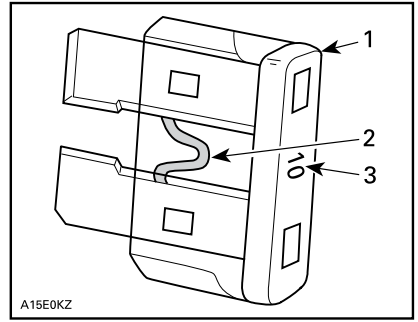

### CONFIGURAZIONE TIPICA

1. Fusibile
2. Controllare se bruciato
3. Amperaggio



## ATTENZIONE

Non utilizzare un fusibile di capacità superiore, in quanto può causare gravi danni. Se un fusibile si brucia, stabilire la causa del guasto ed eliminarla prima di riavviare l'imbarcazione. Contattare un concessionario Sea-Doo autorizzato per assistenza.

### Posizione fusibili

Tutti i fusibili si trovano all'interno di un'unica scatola dei fusibili.

Per accedere alla scatola dei fusibili:

### Modelli con ammortizzatori

Aprire la piattaforma di imbarco.

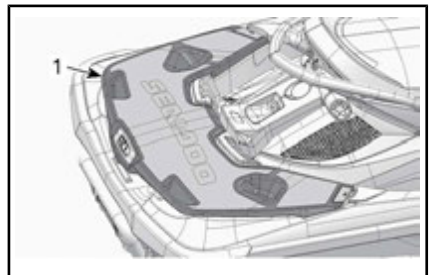

1. Piattaforma di imbarco

Rimuovere i due rivetti in plastica che fermano il cestello portaoggetti

nella parte destra della poppa e rimuovere il cestello portaoggetti dal ponte fisso. La scatola dei fusibili si trova subito sotto il cestello portaoggetti, attaccata alla parte frontale del porta batteria.

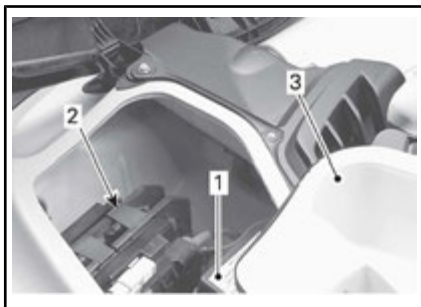

**CONFIGURAZIONE TIPICA**

1. Scatola fusibili
2. Porta batteria
3. Cestello portaoggetti

**Modelli senza ammortizzatori**

Aprire o rimuovere il sedile.

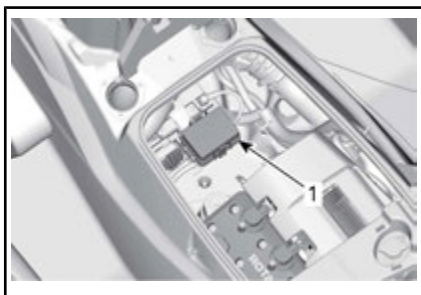

**CONFIGURAZIONE TIPICA**

1. Scatola fusibili

**Tutti i modelli**

Per rimuovere il coperchio dei fusibili, stringere le levette di bloccaggio, afferrare e tirare il coperchio della scatola fusibili per aprire.

**NOTA:** L'ampereaggio e la posizione dei fusibili sono illustrati sul coperchio della scatola dei fusibili.

**Descrizione dei fusibili**

FUSIBILE	AMPERAGGIO	DESCRIZIONE
1	5A	Non usato
2	15 A	Connettore di diagnostica
3	3 A	Pulsante START/STOP
4	3 A	GPS
5	30 A	iBR
6	30 A	Batteria
7	30 A	Non usato
8	30 A	Batteria
9	—	Non usato
10	—	Non usato
11	3 A	Ecoscandaglio (se previsto)
12	3 A	Indicatore e CAPS
13	10 A	Cilindro 1 (bobina di accensione ed iniezione)
14	10 A	Cilindro 2 (bobina di accensione ed iniezione)
15	10 A	Cilindro 3 (bobina di accensione ed iniezione)
16	5 A	Valvola elettromagnetica
17	5 A	Controllo iBR
18	10 A	Pompa di alimentazione
19	15 A	ECM



# CURA DELL'IMBARCAZIONE

Rimuovere l'imbarcazione dall'acqua ogni giorno.

## Cura dopo l'utilizzo

### Risciacquo del sistema di scarico

Il sistema di scarico deve essere lavato ogni giorno quando l'imbarcazione viene utilizzata in acqua salata o inquinata.

Fare riferimento alla sezione *PROCEDURE DI MANUTENZIONE*.

**NOTA:** Sui modelli sovralimentati, si lava contemporaneamente l'intercooler.

### Cura supplementare per il funzionamento in presenza di acqua inquinata o salata

Se l'imbarcazione naviga in acqua inquinata ed in particolare nell'acqua salata, è bene prestare una cura maggiore per proteggere l'imbarcazione ed i suoi componenti.

Risciacquare la sentina dell'imbarcazione con acqua dolce.

Mai utilizzare un dispositivo di lavaggio ad alta pressione per pulire la sentina. **UTILIZZARE SOLTANTO BASSA PRESSIONE (una manichetta da giardino ad esempio).**

L'alta pressione può causare danni all'impianto elettrico o meccanico.

**! ATTENZIONE** Attendere che il motore si sia raffreddato prima di eseguire qualsiasi intervento di manutenzione.

**AVVISO** La mancata esecuzione di una manutenzione adeguata tra cui: lavaggio dell'imbarcazione, lavaggio del sistema di scarico, trattamento anticorrosione, se l'imbarcazione viene utilizzata in acqua salata, questa la può danneggiare o ne può danneggiare i componenti. Mai lasciare

l'imbarcazione esposta alla luce solare diretta.

## Pulizia dell'imbarcazione

### Scafo e carrozzeria

Di tanto in tanto, lavare lo scafo e vari componenti della carrozzeria con acqua e sapone (utilizzare solo detersivi delicati). Eliminare qualsiasi organismo marino dal motore e/o dallo scafo. Applicare una cera non abrasiva, come ad esempio cera al silicone.

**AVVISO** Mai pulire le parti in vetroresina o plastica con un detersivo aggressivo, un agente sgrassante, un diluente per vernice, acetone, o altro detersivo aggressivo chimico o a base di petrolio.

Eliminare eventuali macchie dai sedili e dalle superfici in vetroresina, utilizzando il DETERGENTE MULTIUSO XPS (Cod. art. 219 701 709) o un altro prodotto equivalente.

Per pulire i tappetini, usare 3M™ Citrus Base Cleaner (Bomboletta da 24 oz) o prodotto equivalente.

## **! ATTENZIONE**

Non applicare una patina protettiva per vinile o plastica sui tappetini o sul sedile in quanto la superficie potrebbe diventare scivolosa e gli occupanti potrebbero cadere dall'imbarcazione.

Rispettare l'ambiente, accertandosi che carburante, olio o soluzioni detersivi non vengano scaricati nei corsi d'acqua.

### Cavo dello Speed-tie

È necessaria una manutenzione minima per tenere lo Speed-tie e il

cavo di ormeggio in condizioni di utilizzo.

Pulire il meccanismo di blocco e il cavo di ormeggio con acqua fresca per rimuovere sale, sabbia e altri depositi.

**AVVISO** Non usare mai acqua ad alta pressione per pulire lo Speed-tie.

Lasciare asciugare.

# RIMESSAGGIO E PREPARAZIONE PRIMA DELL'USO

## Rimessaggio



### ATTENZIONE

Poiché il carburante e l'olio sono infiammabili, far ispezionare il sistema di alimentazione per verificarne l'integrità da un concessionario Sea-Doo autorizzato, da un'officina di riparazioni o da una persona di fiducia, conformemente a quanto specificato nello schema di ispezione periodica.

Si consiglia di far eseguire gli interventi di manutenzione dell'imbarcazione da un concessionario autorizzato Sea-Doo, da un'officina di riparazioni o da una persona di fiducia; le seguenti operazioni possono comunque essere eseguite dal proprietario dell'imbarcazione con un minimo di utensili a disposizione.

**NOTA:** Eseguire le seguenti operazioni nell'ordine indicato.

**AVVISO** Non avviare il motore durante il periodo di rimessaggio.

## Sistema di propulsione

### Pulizia pompa a getto

Pulire la pompa a getto spruzzando l'acqua nelle prese di entrata e di uscita, quindi applicare uno strato di lubrificante XPS LUBE (Cod. art. 293 600 016) o equivalente.



### ATTENZIONE

Il cordoncino di sicurezza DEVE ESSERE RIMOSSO dall'interruttore di spegnimento del motore per impedire l'avvio accidentale del motore prima di pulire la zona della pompa a getto. Il motore deve essere spento per questa operazione.

### Ispezione della pompa a getto

Contattare un concessionario autorizzato Sea-Doo.

## Sistema di alimentazione

### Protezione sistema di alimentazione

Lo stabilizzatore di carburante XPS (Cod. art. 413 408 601) (o un tipo equivalente) dovrebbe essere aggiunto nel serbatoio del carburante per pervenire un possibile deterioramento del carburante e l'ingombratura del sistema di alimentazione. Seguire le istruzioni della casa produttrice dello stabilizzatore per un uso corretto.

**AVVISO** Si raccomanda vivamente di aggiungere stabilizzatore di carburante in previsione del rimessaggio al fine di tenere il sistema di alimentazione in buone condizioni. Lo stabilizzatore per il carburante deve essere aggiunto prima di eseguire la lubrificazione del motore e il rabbocco del serbatoio di carburante, in modo da accertarsi che i componenti del sistema di alimentazione siano protetti da eventuali depositi di vernice.

Riempire completamente il serbatoio del carburante come illustrato nella sezione *RIFORNIMENTO*. Verificare che nel serbatoio del carburante non sia presente acqua.

**AVVISO** Eventuale acqua nel serbatoio del carburante potrebbe creare gravi danni interni al sistema di iniezione del carburante.

## Motore e scarico

### Risciacquo del sistema di scarico

Seguire la procedura descritta nel capitolo *PROCEDURE DI MANUTENZIONE*.

## Cambio dell'olio motore e sostituzione del filtro

Il cambio dell'olio e la sostituzione del filtro possono essere effettuati da un concessionario Sea-Doo autorizzato, da un'officina di riparazioni o da una persona di fiducia.

### Modelli con motori 230, 260 e 300

È importante espellere eventuale acqua accumulatasi dalla condensa nell'intercooler.

Procedere nel seguente modo:

#### **Modelli con ammortizzatori**

1. Aprire la piattaforma di imbarco e rimuovere il cestello portaoggetti di destra.

#### **Modelli senza ammortizzatori**

2. Sollevare il sedile.

#### **Tutti i modelli**

3. Accertarsi che vi sia una linea di allineamento disegnata sul flessibile di ingresso dell'intercooler. Così si assicura che il flessibile non venga storto o piegato quando viene reinstallato.
4. Allentare il morsetto che trattiene il flessibile di ingresso dell'intercooler.
5. Rimuovere il flessibile di ingresso dall'intercooler.

**NOTA:** Questo flessibile alimenta l'aria compressa calda dal sovralimentatore del motore all'ingresso dell'intercooler.

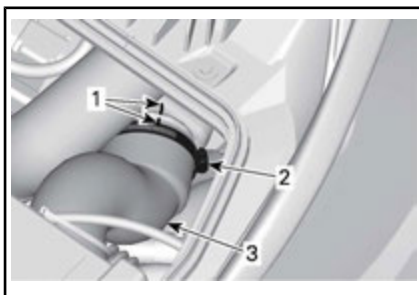

#### **CONFIGURAZIONE TIPICA - MOTORI 1630 ACE HO**

1. Linee di allineamento del flessibile
2. Morsetto del flessibile
3. Flessibile di ingresso dell'intercooler
6. Il lato d'aria dell'intercooler del motore 1630 ACE HO è autodrenante nel flessibile a lato dell'ingresso dell'intercooler. Nello scollegare il flessibile di ingresso dell'intercooler, un'eventuale presenza di condensa d'acqua è visibile e drenabile correttamente a motore spento.
7. Rimontare il tubo di uscita dell'aria dell'intercooler, accertarsi che sia correttamente allineato come era prima della sua rimozione per garantire il corretto funzionamento del motore.

#### **Drenaggio del sistema di scarico**

Nelle zone in cui la temperatura potrebbe scendere sotto lo zero, è necessario rimuovere l'acqua accumulatasi nel sistema di scarico e nell'intercooler.

Usando il connettore di risciacquo di babordo (SX) della poppa, iniettare aria pressurizzata a 379 kPa nel sistema fino a rimuovere tutta l'acqua dalla pompa a getto.

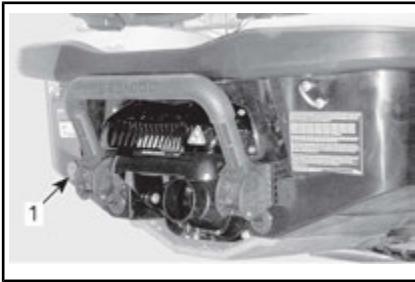
**CONFIGURAZIONE TIPICA**

1. Connettore di risciacquo

Per facilitare la procedura di svuotamento potrebbero essere disponibili i flessibili seguenti.

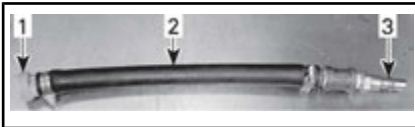
**CONFIGURAZIONE TIPICA**

1. Adattatore per connettore di risciacquo
2. Tubo 12,7 mm
3. Adattatore maschio per flessibile dell'aria

**AVVISO** Se non si svuota il sistema di scarico si potrebbero causare gravi danni all'intercooler (modelli con motore sovralimentato) e al collettore di scarico.

Rimuovere gli utensili speciali.

**Lubrificazione interna del motore**

1. Aprire il sedile.

Rimuovere la cassa di ventilazione sul motore (se applicabile).

2. Rimuovere la bobina di accensione, consultare le *PROCEDURE DI MANUTENZIONE*.
3. Rimuovere le candele, consultare le *PROCEDURE DI MANUTENZIONE*.
4. Spruzzare il lubrificante XPS LUBE (Cod. art. 293 600 016) o un prodotto equivalente nei fori delle candele.
5. Per impedire che il carburante venga iniettato e per disabilitare

l'accensione durante l'avviamento del motore, abbassare con attenzione la leva dell'acceleratore e TENERLA PREMUTA contro il manubrio.

6. Premere il pulsante START/STOP per accendere il motore un paio di volte. In questo modo si distribuirà l'olio sulle pareti del cilindro.
7. Applicare lubrificante anti-grippaggio sui filetti delle candele ed inserirle di nuovo nel motore. Fare riferimento alla sezione *PROCEDURE DI MANUTENZIONE*.
8. Installare le bobine di accensione, consultare le *PROCEDURE DI MANUTENZIONE*.

**Test del liquido refrigerante motore**

Se l'antigelo non viene sostituito, controllarne la densità.

Il cambio dell'antigelo e la prova di densità devono essere eseguiti da un concessionario Sea-Doo autorizzato.

**NOTA:** L'antigelo dovrebbe essere sostituito ogni 300 ore oppure ogni 5 anni per impedire il deterioramento del sistema antigelo.

**AVVISO** Nel caso in cui l'imbarcazione venga conservata in un'area dove è possibile raggiungere il punto di congelamento, una densità errata dell'antigelo potrebbe causare il congelamento del liquido nel sistema di raffreddamento, con gravi conseguenze per il motore.

**Impianto elettrico****Rimozione e caricamento batteria**

Contattare il proprio concessionario Sea-Doo autorizzato.

**⚠ ATTENZIONE**

Non caricare o avviare la batteria mentre è installata sull'imbarcazione

**Vano motore****Pulizia del vano motore**

Pulire la sentina con acqua calda ed un detergente o un prodotto adatto alla sentina. Risciacquare con cura. Sollevare la parte anteriore dell'imbarcazione per svuotare completamente la sentina tramite i tappi di scarico della sentina.

**Trattamento anticorrosione**

Asciugare tutti i residui di acqua nel vano motore.

Spray XPS LUBE (Cod. art. 293 600 Q16) o un prodotto equivalente su tutte le parti in metallo del vano motore.

**NOTA:** Durante il rimessaggio, il sedile deve essere lasciato parzialmente aperto. In questo modo si previene la formazione di condensa nel vano motore ed un'eventuale corrosione.

**Scafo e carrozzeria****Pulizia scafo e carrozzeria**

Lavare lo scafo con acqua e sapone (utilizzando soltanto un detergente delicato). Risciacquare con cura con acqua dolce. Eliminare qualsiasi organismo marino dallo scafo.

**AVVISO** Mai pulire le parti in vetroresina o plastica con un detergente aggressivo, un agente sgrassante, un diluente per vernice, acetone, o altro detergente aggressivo chimico o a base di petrolio.

**Riparazione scafo e carrozzeria**

Per eventuali riparazioni da eseguire sui componenti della carrozzeria o sullo scafo, rivolgersi al proprio concessionario Sea-Doo autorizzato.

**Protezione della carrozzeria e dello scafo**

Applicare cera marina di buona qualità sullo scafo.

Se l'imbarcazione deve essere lasciata all'aperto, coprirla con un telone opaco per evitare che i raggi del sole e lo sporco possano danneggiare le parti in plastica e la finitura dell'imbarcazione, oltre che per pervenire eventuali accumuli di polvere.

**AVVISO** Mai lasciare l'imbarcazione in acqua se inutilizzata per un lungo periodo. Mai lasciare l'imbarcazione esposta alla luce solare diretta. Mai custodire l'imbarcazione avvolta nella plastica.

**Preparazione prima dell'uso**

La preparazione delle attività di manutenzione deve essere eseguita in conformità con il *PROGRAMMA DI MANUTENZIONE*.

Eseguire tutte le attività specificate nella tabella **100 ORE O 1 ANNO**.

La manutenzione stagionale può essere effettuata da un concessionario Sea-Doo autorizzato, da un'officina di riparazioni o da una persona di fiducia.

**NOTA:** Sebbene non sia obbligatorio, è consigliabile che la manutenzione stagionale sia effettuata da un concessionario Sea-Doo autorizzato proprio mentre sta promuovendo una campagna aziendale sulla sicurezza.



## ATTENZIONE

Eeguire soltanto le procedure descritte in dettaglio nel *PROGRAMMA DI MANUTENZIONE*. Si consiglia di far sottoporre periodicamente agli interventi di assistenza di un concessionario Sea-Doo autorizzato anche gli altri componenti e sistemi non oggetto di questo manuale.

**AVVISO** Non appena le condizioni dei componenti non dovessero sembrare soddisfacenti, sostituirli solo con ricambi originali BRP o equivalenti.

---

***Questa pagina è  
stata lasciata intenzionalmente bianca***



# ***INFORMAZIONI TECNICHE***

# IDENTIFICAZIONE DELL'IMBARCAZIONE

I componenti principali dell'imbarcazione (motore e scafo) vengono identificati da numeri di serie diversi. A volte può essere necessario conoscere questi numeri per esigenze di garanzia o per rintracciare l'imbarcazione in caso di furto.

## Numero di identificazione scafo

Il numero di identificazione dello scafo (Hull Identification Number - H.I.N.) è posizionato sulla pedana sul lato posteriore dell'imbarcazione.



### CONFIGURAZIONE TIPICA

1. Numero di identificazione scafo (H.I.N.)

È composto da 12 cifre:

YDV	12345	L	8	09
				Anno del modello
				Anno di fabbricazione
				Mese di fabbricazione
				Numero di serie (al posto delle cifre possono anche essere inserite delle lettere)
				Produttore

## Numero di identificazione motore

Il numero di identificazione motore (Engine Identification Number - EIN) è posizionato sul lato anteriore del motore.

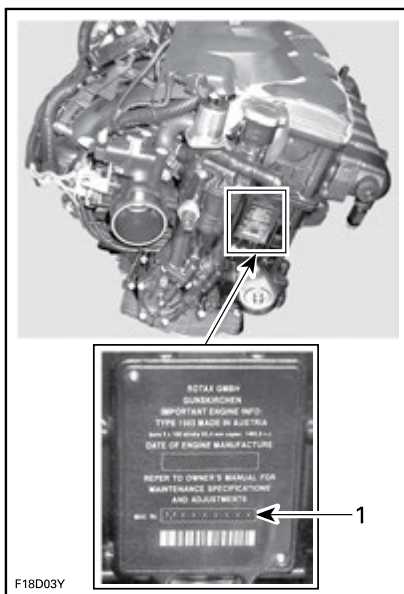

F18D03Y

### CONFIGURAZIONE TIPICA

1. Numero di identificazione motore (EIN)

## Identificazione produttore del motore

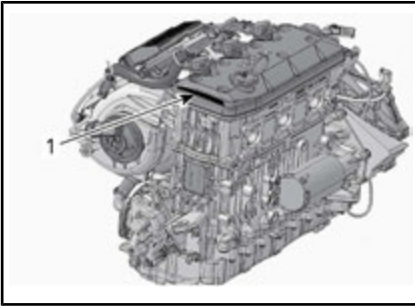

### CONFIGURAZIONE TIPICA

1. Identificazione produttore del motore



---

## CHIAVE RF D.E.S.S.

Questo dispositivo è conforme agli standard FCC Part 15 e agli standard RSS esenti da licenza di Industry Canada.

Il loro funzionamento è soggetto alle due seguenti condizioni: 1) questo dispositivo non può causare interferenze e 2) deve accettare qualsiasi interferenza, incluse quelle che possono causare un funzionamento indesiderato.

Qualsiasi variazione o modifica non espressamente approvata dalla parte responsabile della conformità potrebbe invalidare il diritto dell'utilizzatore di usare l'attrezzatura.

Numero di registrazione IC:  
12006A-M01456

ID FCC: 2ACERM01456

In qualità di parte responsabile della conformità, dichiariamo, a nostra esclusiva responsabilità, che il dispositivo è conforme alle disposizioni della direttiva del Consiglio: 2014/53/UE. L'oggetto della presente dichiarazione è conforme ai requisiti essenziali e ad altri requisiti rilevanti di tale direttiva. Il prodotto è inoltre conforme alle seguenti direttive, normative e standard armonizzati:

Direttiva 2014/53/UE concernente l'armonizzazione delle legislazioni degli Stati membri relative alla messa a disposizione sul mercato di apparecchiature radio e standard armonizzati:

EN 300 330-2, EN 60950-1

# INFORMAZIONI SULLE EMISSIONI DEL MOTORE

## Responsabilità del produttore

A partire dai modelli del 1999, i produttori di motori marini per imbarcazioni personali devono determinare i livelli di emissione dei fumi di scarico suddivisi per cavalli vapore e certificare la conformità di tali motori alle norme dell'EPA, l'agenzia di protezione ambientale degli Stati Uniti. In fase di produzione, sull'imbarcazione deve essere applicata una targhetta con le informazioni sul controllo delle emissioni che riporti i livelli di emissione e le caratteristiche tecniche del motore.

## Responsabilità del concessionario

Quando si effettua la manutenzione di tutti i modelli del 1999 e di imbarcazioni Sea-Doo più recenti che recano una targhetta con le informazioni sul controllo delle emissioni, le regolazioni devono rientrare nelle caratteristiche tecniche della fabbrica così come pubblicate.

La sostituzione o la riparazione di qualsiasi componente correlato alle emissioni deve essere eseguita in modo da mantenere i livelli di emissioni entro gli standard di certificazione prescritti.

I concessionari non devono modificare il motore in qualsiasi modo che alteri la potenza in cavalli o che permetta ai livelli di emissione di superare le specifiche prestabilite in fabbrica.

Esistono tuttavia eccezioni che comprendono le modifiche prescritte dal produttore, quali ad esempio le regolazioni di altitudine.

## Responsabilità del proprietario

Il proprietario/conducente deve fare effettuare la manutenzione motore

allo scopo di mantenere i livelli di emissione entro gli standard di certificazione prescritti.

Il proprietario/conducente non è autorizzato a e non deve consentire la modifica del motore in qualsiasi modo che alteri la potenza in cavalli o permetta ai livelli di emissione di superare le caratteristiche tecniche di fabbrica prefissate.

## Normative sulle emissioni dell'agenzia EPA

Tutte le imbarcazioni Sea-Doo del 1999 e più recenti prodotte da BRP sono certificate in base alle norme EPA; soddisfano dunque i requisiti delle normative per il controllo dell'inquinamento atmosferico dovuto a motori marini da imbarcazione. Tale certificazione è soggetta a determinate regolazioni fissate come standard di fabbrica. Per questo motivo, la procedura di fabbrica per la manutenzione del prodotto deve essere rigorosamente seguita e, se fattibile, ricreare l'intento originale del progetto.

Le responsabilità sopra elencate hanno carattere generale e non costituiscono assolutamente un elenco completo delle regole e normative che riguardano i requisiti EPA sulle emissioni di scarico per i prodotti marini. Per ulteriori informazioni dettagliate a riguardo, è possibile consultare:

U.S. Environmental Protection Agency  
Certification Division  
Gasoline Engine Compliance Center  
2000 Traverwood Drive  
Ann Arbor MI 48105  
USA

## SITO INTERNET DELL'EPA:

[www.epa.gov/otaq](http://www.epa.gov/otaq)

# CARATTERISTICHE TECNICHE

## Motori 1503 NA, 1503 HO e 1500 HO ACE 4-TEC

MOTORE		
Tipo di motore		ROTAX® 1503 4-TEC™, 4 tempi, distribuzione con un albero a camme in testa (SOHC)
Potenza dichiarata <sup>(1)</sup>	155	106 kW @ 7.500 RPM
	230	169 kW @ 8.000 RPM
	260	179 kW @ 8.000 RPM
Induzione	155	Ad aspirazione naturale
	230/260	Motore sovralimentato con refrigerazione intermedia
Numero di cilindri		3
Numero di valvole		12 valvole con eccentrici idraulici (senza regolazione)
Alesaggio		100 mm
Tempo		63,4 mm
Cilindrata		1.493,8 cm <sup>3</sup>
Rapporto di compressione	155	10.6:1
	230/260	8.4:1

(1) Potenza dichiarata come da ISO 8665 all'albero di trasmissione.

SISTEMA DI LUBRIFICAZIONE			
Lubrificazione	Tipo di olio	Motore 155	Olio di miscela XPS 4 tempi a base sintetica (estate) (Cod. art. 293 600 121) oppure olio motore 5W40 o 10W40 che soddisfi i requisiti di classificazione di manutenzione API SM, SL o SJ, SL, SM o SN.
		Tutti gli altri motori	Olio di miscela XPS 4 tempi a base sintetica (estate) (Cod. art. 293 600 121) oppure un olio per ciclomotori compatibile con innesti bagnati che soddisfi i requisiti della classificazione API SL, SJ, SM o SN e JASO MA2.
	Capacità		3 L cambio olio con filtro 4,8 L

<b>IMPIANTO DI RAFFREDDAMENTO</b>	
Tipo	Impianto di raffreddamento a circuito chiuso
Liquido refrigerante	Si rimanda al capitolo <i>SUL LIQUIDO REFRIGERANTE PER IL MOTORE</i> nella sezione <i>PROCEDURE DI MANUTENZIONE</i> in questo manuale
Capacità impianto di raffreddamento	5,5 L totale

<b>SISTEMA DI ALIMENTAZIONE</b>			
Tipo a iniezione di carburante		Iniezione di carburante multipoint con iTC (intelligent Throttle Control). Corpo sfarfallato singolo (60 mm) con attuatore	
Tipo carburante	Nell'America Settentrionale ((RON + MON)/2)	GTX 155 GTX S 155 GTX LTD 230 Wake PRO 230	87
		Tutti gli altri modelli	91 o superiore
Tipo carburante	Fuori dell'America Settentrionale (RON)	GTX 155 GTX S 155 GTX LTD 230 Wake PRO 230	91
		Tutti gli altri modelli	95 o superiore
Capacità serbatoio carburante (riserva compresa)	GTX 155 GTX LTD 230 RXT 260 Wake PRO 230		60 L
	GTX S 155 GTX S LTD 260		70 L

<b>IMPIANTO ELETTRICO</b>			
Tipo di sistema di accensione			Iniezione a scarica induttiva (Inductive Discharge Ignition, IDI)
Batteria			12 V, 18 A•h
Candela	Marca e tipo	GTX S 155 GTX S LTD 260	NGK DCPR8E con polo filettato o equivalente
		GTX 155 GTX LTD 230 RXT 260 Wake PRO 230	NGK, DCPR8E con polo solido o equivalente
	Distanza	GTX S 155 GTX S LTD 260	0,7 mm a 0,8 mm
		GTX 155 GTX LTD 230 RXT 260 Wake PRO 230	0,80 mm a 0,90 mm

<b>PROPULSIONE</b>		
Pompa a getto	Tipo	A flusso assiale, monofase
Albero di trasmissione	Tipo di accoppiamento	Scanalature coronate, trasmissione diretta

<b>IBR E VTS</b>	
Sistema VTS	Comandato elettronicamente con il pulsante di controllo VTS a 2 posizioni preimpostate



<b>PESO E CAPACITÀ DI CARICO</b>		
Peso a secco	GTX	399 kg
	GTX S	462 kg
	GTX LTD RXT WAKE PRO	406 kg
	GTX S LTD	465 kg
Numero di passeggeri (compreso il conducente)		3
Limite di carico (passeggeri e bagagli)	GTX S GTX LTD S	227 kg
	GTX GTX LTD RXT WAKE PRO	272 kg
Capacità stiva	GTX S GTX LTD S	63 L
	GTX GTX LTD RXT WAKE PRO	162 L

<b>DIMENSIONI</b>		
Lunghezza complessiva		353,5 cm
Larghezza complessiva		122,4 cm
Altezza complessiva	GTX GTX LTD RXT WAKE PRO	116,6 cm
	GTX S GTX LTD S	111,4 cm

<b>MATERIALI</b>	
Materiale della girante	Acciaio inossidabile
Statore/alloggiamento girante	Alluminio/alluminio

**Motori 1630 ACE HO**

<b>MOTORE</b>	
Tipo di motore	ROTAX® 1630 ACE™ HO, 4 tempi, distribuzione con un albero a camme in testa (SOHC)
Potenza dichiarata <sup>(1)</sup>	217 kW @ 8.000 RPM
Induzione	Motore sovralimentato con refrigerazione intermedia
Numero di cilindri	3
Numero di valvole	12 valvole con eccentrici idraulici (senza regolazione)
Alesaggio	100 mm
Tempo	69,2 mm
Cilindrata	1.630,5 cm <sup>3</sup>
Rapporto di compressione	8.45:1

(1) Potenza dichiarata come da ISO 8665 all'albero di trasmissione.

<b>SISTEMA DI LUBRIFICAZIONE</b>		
Lubrificazione	Tipo di olio	Olio di miscela XPS 4 tempi a base sintetica (estate) (Cod. art. 293 600 121) oppure un olio per ciclomotori compatibile con innesti bagnati che soddisfi i requisiti della classificazione API SL, SJ, SM o SN e JASO MA2.
	Capacità	3 L cambio olio con filtro 5 L

<b>IMPIANTO DI RAFFREDDAMENTO</b>	
Tipo	Impianto di raffreddamento a circuito chiuso
Liquido refrigerante	Si rimanda al capitolo <i>SUL LIQUIDO REFRIGERANTE PER IL MOTORE</i> nella sezione <i>PROCEDURE DI MANUTENZIONE</i> in questo manuale
Capacità impianto di raffreddamento	5,5 L totale

<b>SISTEMA DI ALIMENTAZIONE</b>		
Tipo a iniezione di carburante		Iniezione di carburante multipoint con iTC (intelligent Throttle Control). Corpo a valvola singola (60 mm) con un attuatore
Tipo carburante	Nell'America Settentrionale ((RON + MON)/2)	91 o superiore
	Fuori dell'America Settentrionale (RON)	95 o superiore
Capacità serbatoio carburante (riserva compresa)		60 L

<b>IMPIANTO ELETTRICO</b>		
Tipo di sistema di accensione		Iniezione a scarica induttiva (Inductive Discharge Ignition, IDI)
Batteria		Sigillato, 12 V, 18 A•h
Candela	Marca e tipo	NGK KR9C-G o equivalente
	Distanza	0,7 mm a 0,8 mm

<b>PROPULSIONE</b>		
Pompa a getto	Tipo	A flusso assiale, monofase
Albero di trasmissione	Tipo di accoppiamento	Scanalature coronate, trasmissione diretta

<b>IBR E VTS</b>	
Sistema VTS	Comandato elettronicamente con il pulsante di controllo VTS a 2 posizioni preimpostate

<b>PESO E CAPACITÀ DI CARICO</b>		
Peso a secco	GTX Limited	412 kg
	Serie RXT-X	415 kg
Numero di passeggeri (compreso il conducente)	GTX Limited Serie RXT-X	3
Limite di carico (passeggero e bagagli)	GTX Limited Serie RXT-X	272 kg

**PESO E CAPACITÀ DI CARICO**

Capacità stiva	GTX Limited Serie RXT-X	162 L
----------------	----------------------------	-------

**DIMENSIONI**

Lunghezza complessiva	GTX Limited Serie RXT-X	353,5 cm
Larghezza complessiva	GTX Limited Serie RXT-X	122,4 cm
Altezza complessiva	GTX Limited	116,6 cm
	Serie RXT-X	118,1 cm

**MATERIALI**

Materiale della girante	Acciaio inossidabile
Statore/alloggiamento girante	Alluminio/alluminio

**NOTA:** BRP si riserva il diritto di modificare i progetti e le specifiche e/o eseguire aggiunte o miglioramenti ai prodotti senza alcun obbligo di modificare i prodotti realizzati in precedenza.

---

***Questa pagina è  
stata lasciata intenzionalmente bianca***

# ***RISOLUZIONE DEI PROBLEMI***

---

# LINEE GUIDA PER L'INDIVIDUAZIONE E RISOLUZIONE DEI PROBLEMI

---

## IL MOTORE NON PARTE

---

1. Cordoncino di sicurezza rimosso.
  - Premere pulsante START/STOP
  - Installare il cappuccio del cordoncino di sicurezza sull'interruttore di spegnimento del motore entro 5 secondi dopo aver premuto il pulsante START/STOP.
  - Una volta udito un doppio "segnale acustico", premere il pulsante START/STOP.
2. L'ECM non riconosce la chiave D.E.S.S.
  - Rivolgersi ad un concessionario autorizzato Sea-Doo.
3. Fusibile bruciato: principale, motorino di avviamento elettrico o ECM.
  - Controllare il cablaggio, quindi sostituire il fusibile(i).
4. Batteria scarica.
  - Rivolgersi ad un concessionario autorizzato Sea-Doo.



## ATTENZIONE

Non caricare o avviare la batteria mentre è installata sull'imbarcazione. L'elettrolita è velenoso e pericoloso. Evitare il contatto con occhi, pelle e indumenti.

5. Collegamenti della batteria corrosi o lenti. Cattiva messa a terra.
  - Rivolgersi ad un concessionario autorizzato Sea-Doo.
6. Motore ingolfato di acqua
  - Vedere la sezione MOTORE INGOLFATO DI ACQUA in PROCEDURE SPECIALI.
7. Sensore o ECM guasto.
  - Rivolgersi a un concessionario Sea-Doo autorizzato, a un'officina di riparazioni o a una persona di fiducia per la manutenzione, la riparazione o la sostituzione. Consultare la GARANZIA RELATIVA ALLE EMISSIONI DELL'AGENZIA PER LA PROTEZIONE DELL'AMBIENTE (EPA) DEGLI STATI UNITI qui acclusa per maggiori informazioni sulle richieste di intervento in garanzia.
8. Pompa a getto grippata
  - Provare a pulire. Altrimenti, rivolgersi ad un concessionario autorizzato Sea-Doo.

## IL MOTORE SI AVVIA CON DIFFICOLTÀ

---

1. Collegamenti del cavo della batteria lenti.
  - Controllare/pulire/stringere.



2. **Batteria scarica o quasi scarica.**
  - *Rivolgersi ad un concessionario autorizzato Sea-Doo.*
3. **Motorino di avviamento usurato.**
  - *Rivolgersi ad un concessionario autorizzato Sea-Doo.*

## IL MOTORE GIRA NORMALMENTE MA NON PARTE

---

1. **Serbatoio del carburante vuoto o contaminato dall'acqua.**
  - *Rabboccare. Spurgare e riempire con carburante nuovo.*
2. **Candele sporche/difettose.**
  - *Sostituire.*
3. **Fusibile bruciato.**
  - *Controllare il cablaggio, quindi sostituire il fusibile(i).*
4. **Motore ingolfato di acqua**
  - *Vedere la sezione MOTORE INGOLFATO DI ACQUA in PROCEDURE SPECIALI.*
5. **Rilevato guasto del sistema di gestione motore (controllare che la spia pilota del motore sia accesa).**
  - *Rivolgersi a un concessionario Sea-Doo autorizzato, a un'officina di riparazioni o a una persona di fiducia per la manutenzione, la riparazione o la sostituzione. Consultare la GARANZIA RELATIVA ALLE EMISSIONI DELL'AGENZIA PER LA PROTEZIONE DELL'AMBIENTE (EPA) DEGLI STATI UNITI qui acclusa per maggiori informazioni sulle richieste di intervento in garanzia.*
6. **Pompa del carburante difettosa.**
  - *Rivolgersi a un concessionario Sea-Doo autorizzato, a un'officina di riparazioni o a una persona di fiducia per la manutenzione, la riparazione o la sostituzione. Consultare la GARANZIA RELATIVA ALLE EMISSIONI DELL'AGENZIA PER LA PROTEZIONE DELL'AMBIENTE (EPA) DEGLI STATI UNITI qui acclusa per maggiori informazioni sulle richieste di intervento in garanzia.*

## IL MOTORE NON SI ACCENDE, GIRA IN MANIERA IRREGOLARE

---

1. **Candele sporche/difettose/usurate.**
  - *Sostituire.*
2. **Carburante: Livello troppo basso, secco o contaminato dall'acqua.**
  - *Scaricare e/o rabboccare.*
3. **Bobina (bobine) di accensione difettosa (difettose).**
  - *Rivolgersi a un concessionario Sea-Doo autorizzato, a un'officina di riparazioni o a una persona di fiducia per la manutenzione, la riparazione o la sostituzione. Consultare la GARANZIA RELATIVA ALLE EMISSIONI DELL'AGENZIA PER LA PROTEZIONE DELL'AMBIENTE (EPA) DEGLI STATI UNITI qui acclusa per maggiori informazioni sulle richieste di intervento in garanzia.*

#### 4. Iniettori ostruiti.

- *Rivolgersi a un concessionario Sea-Doo autorizzato, a un'officina di riparazioni o a una persona di fiducia per la manutenzione, la riparazione o la sostituzione. Consultare la GARANZIA RELATIVA ALLE EMISSIONI DELL'AGENZIA PER LA PROTEZIONE DELL'AMBIENTE (EPA) DEGLI STATI UNITI qui acclusa per maggiori informazioni sulle richieste di intervento in garanzia.*

#### 5. Rilevato guasto del sistema di gestione motore (controllare che la spia pilota del motore sia accesa).

- *Si rimanda alla sottosezione SISTEMA DI MONITORAGGIO.*

---

### IL MOTORE FUMA

#### 1. Livello dell'olio troppo alto.

- *Rivolgersi a un concessionario Sea-Doo autorizzato, a un'officina di riparazioni o a una persona di fiducia per la manutenzione, la riparazione o la sostituzione. Consultare la GARANZIA RELATIVA ALLE EMISSIONI DELL'AGENZIA PER LA PROTEZIONE DELL'AMBIENTE (EPA) DEGLI STATI UNITI qui acclusa per maggiori informazioni sulle richieste di intervento in garanzia.*

#### 2. Incameramento d'acqua, perdite di refrigerante o guarnizioni della testa cilindro danneggiate.

- *Rivolgersi a un concessionario Sea-Doo autorizzato, a un'officina di riparazioni o a una persona di fiducia per la manutenzione, la riparazione o la sostituzione. Consultare la GARANZIA RELATIVA ALLE EMISSIONI DELL'AGENZIA PER LA PROTEZIONE DELL'AMBIENTE (EPA) DEGLI STATI UNITI qui acclusa per maggiori informazioni sulle richieste di intervento in garanzia.*

#### 3. Danni interni al motore.

- *Rivolgersi a un concessionario Sea-Doo autorizzato, a un'officina di riparazioni o a una persona di fiducia per la manutenzione, la riparazione o la sostituzione. Consultare la GARANZIA RELATIVA ALLE EMISSIONI DELL'AGENZIA PER LA PROTEZIONE DELL'AMBIENTE (EPA) DEGLI STATI UNITI qui acclusa per maggiori informazioni sulle richieste di intervento in garanzia.*

---

### SURRISCALDAMENTO DEL MOTORE

#### 1. Impianto di scarico ostruito.

- *Risciacquare l'impianto di scarico.*

#### 2. Livello del liquido refrigerante troppo basso.

- *Fare riferimento alla sezione PROCEDURE DI MANUTENZIONE.*

3. **Collegare rapidamente l'adattatore sinistro al connettore di risciacquo.**
  - *Estrarre l'adattatore dal connettore di risciacquo e riprovare l'imbarcazione. Se il problema persiste, rivolgersi a un concessionario Sea-Doo autorizzato, a un'officina di riparazioni o a una persona di fiducia per la manutenzione, la riparazione o la sostituzione. Consultare la GARANZIA RELATIVA ALLE EMISSIONI DELL'AGENZIA PER LA PROTEZIONE DELL'AMBIENTE (EPA) DEGLI STATI UNITI qui acclusa per maggiori informazioni sulle richieste di intervento in garanzia.*

#### **SCARSA ACCELERAZIONE O POTENZA DEL MOTORE**

---

1. **Si è usata la Learning key.**
  - *Usare una chiave normale.*
2. **Non in modalità Sport.**
  - *Selezionare modalità Sport.*
3. **Presenza dell'acqua della pompa a getto ostruita.**
  - *Pulire. Si rimanda al capitolo INGRESSO DELL'ACQUA NELLA POMPA A GETTO E PULIZIA GIRANTE nella sezione PROCEDURE SPECIALI.*
4. **Girante danneggiata o anello usurato.**
  - *Sostituire. Rivolgersi ad un concessionario autorizzato Sea-Doo.*
5. **Livello dell'olio motore troppo alto.**
  - *Rivolgersi a un concessionario Sea-Doo autorizzato, a un'officina di riparazioni o a una persona di fiducia per la manutenzione, la riparazione o la sostituzione. Consultare la GARANZIA RELATIVA ALLE EMISSIONI DELL'AGENZIA PER LA PROTEZIONE DELL'AMBIENTE (EPA) DEGLI STATI UNITI qui acclusa per maggiori informazioni sulle richieste di intervento in garanzia.*
6. **Scintilla debole.**
  - *Fare riferimento alla sezione IL MOTORE NON SI ACCENDE O GIRA IN MANIERA IRREGOLARE.*
7. **Rilevato guasto del sistema di gestione motore (controllare che la spia pilota del motore sia accesa).**
  - *Si rimanda alla sottosezione SISTEMA DI MONITORAGGIO.*
8. **Iniettori ostruiti.**
  - *Rivolgersi a un concessionario Sea-Doo autorizzato, a un'officina di riparazioni o a una persona di fiducia per la manutenzione, la riparazione o la sostituzione. Consultare la GARANZIA RELATIVA ALLE EMISSIONI DELL'AGENZIA PER LA PROTEZIONE DELL'AMBIENTE (EPA) DEGLI STATI UNITI qui acclusa per maggiori informazioni sulle richieste di intervento in garanzia.*

**9. Bassa pressione del carburante.**

- *Rivolgersi a un concessionario Sea-Doo autorizzato, a un'officina di riparazioni o a una persona di fiducia per la manutenzione, la riparazione o la sostituzione. Consultare la GARANZIA RELATIVA ALLE EMISSIONI DELL'AGENZIA PER LA PROTEZIONE DELL'AMBIENTE (EPA) DEGLI STATI UNITI qui acclusa per maggiori informazioni sulle richieste di intervento in garanzia.*

**10. Acqua nel carburante.**

- *Scaricare e sostituire.*

**11. Motore danneggiato dall'acqua incamerata.**

- *Rivolgersi ad un concessionario autorizzato Sea-Doo.*

---

**L'IMBARCAZIONE NON RAGGIUNGE LA VELOCITÀ DI PUNTA**

**1. Presa dell'acqua della pompa a getto ostruita.**

- *Pulire. Si rimanda al capitolo INGRESSO DELL'ACQUA NELLA POMPA A GETTO E PULIZIA GIRANTE nella sezione PROCEDURE SPECIALI.*

**2. Girante danneggiata o anello usurato.**

- *Sostituire. Rivolgersi ad un concessionario autorizzato Sea-Doo.*

**3. Rilevato guasto del sistema di gestione motore (controllare che la spia pilota del motore sia accesa).**

- *Si rimanda alla sottosezione SISTEMA DI MONITORAGGIO.*

**4. Sovralimentatore e/o intercooler guasto (modelli con motore sovralimentato).**

- *Rivolgersi a un concessionario Sea-Doo autorizzato, a un'officina di riparazioni o a una persona di fiducia per la manutenzione, la riparazione o la sostituzione. Consultare la GARANZIA RELATIVA ALLE EMISSIONI DELL'AGENZIA PER LA PROTEZIONE DELL'AMBIENTE (EPA) DEGLI STATI UNITI qui acclusa per maggiori informazioni sulle richieste di intervento in garanzia.*

---

**L'IMBARCAZIONE RIMANE IN FOLLE DOPO L'AZIONAMENTO DELLA LEVA IBR**

**1. Il portello iBR rimane in folle.**

- *Rilasciare l'acceleratore sino al minimo di giri/min.*
- *Premere il pulsante CROCIERA per attivare la modalità a bassa velocità.*
- *Ritornare a riva utilizzando la modalità a bassa velocità. Rivolgersi ad un concessionario autorizzato Sea-Doo.*

---

**L'iBR NON RITORNA IN FOLLE (LA SPIA LUMINOSA iBR È ACCESA)**

**1. L'iBR è intasato di detriti.**

- *Pulire e controllare che non vi siano danni al portello dell'iBR e nell'area dell'iniettore.*

## 2. Malf funzionamento del sistema iBR.

- *Rimuovere il cordoncino di sicurezza, attendere quattro minuti, reinserire la chiave e controllare la spia iBR per accertarsi che il guasto sia sistemato.*
- *Se il guasto persiste o si verifica frequentemente, rivolgersi a un concessionario Sea-Doo autorizzato.*

## L'iBR NON RITORNA IN FOLLE (LA SPIA LUMINOSA iBR È SPENTA)

1. **La leva dell'acceleratore non è completamente rilasciata durante il funzionamento.**
  - *Rilasciare completamente la leva dell'acceleratore per far tornare il portello dell'iBR su folle.*
2. **La leva dell'acceleratore non ritorna completamente a zero una volta rilasciata.**
  - *Rivolgersi ad un concessionario autorizzato Sea-Doo.*

## IL SISTEMA DI PROPULSIONE PRODUCE UN RUMORE ANOMALO

1. **Alghe o detriti intrappolati attorno alla girante.**
  - *Pulire. Si rimanda al capitolo INGRESSO DELL'ACQUA NELLA POMPA A GETTO E PULIZIA GIRANTE nella sezione PROCEDURE SPECIALI.*
  - *Verificare se vi sono eventuali danni.*
2. **Albero della girante o albero di trasmissione danneggiato.**
  - *Rivolgersi ad un concessionario autorizzato Sea-Doo.*
3. **Acqua nella pompa che provoca il grippaggio dei cuscinetti.**
  - *Rivolgersi ad un concessionario autorizzato Sea-Doo.*

## ACQUA NELLA SENTINA

1. **Malf funzionamento del sistema dell'estrattore.**
  - *Far ispezionare il sistema a un concessionario autorizzato Sea-Doo.*
2. **Perdite nel sistema di scarico.**
  - *Rivolgersi ad un concessionario autorizzato Sea-Doo.*
3. **Fascia di carbonio dell'albero di trasmissione consumata.**
  - *Rivolgersi ad un concessionario autorizzato Sea-Doo.*

---

# SISTEMA DI MONITORAGGIO

Un sistema monitora i componenti elettronici dell'EMS (engine management system – sistema di gestione motore), l'iBR e gli altri componenti del sistema elettrico. In caso di guasto, esso invia un messaggio visivo attraverso la centralina e/o un segnale acustico tramite un cicalino per informare della presenza di una condizione particolare.

È possibile che venga registrato un codice guasto.

In presenza di un guasto di lieve entità o transitorio, il guasto e il segnale acustico scompaiono automaticamente se la condizione cessa.

Lasciando l'acceleratore e consentendo al motore di tornare al minimo è possibile ripristinare un funzionamento normale. Se non funziona, provare a rimuovere e reinstallare il cordoncino di sicurezza sull'interruttore di spegnimento del motore.

L'impianto elettronico reagirà in maniera diversa in base al tipo di guasto. Nel caso di un guasto grave, il motore potrebbe non ripartire. In altri casi, il motore funzionerà con difficoltà (a velocità ridotta).

In caso di guasto, consultare la *GARANZIA CORRELATA ALLE EMISSIONI EPA DEGLI STATI UNITI* contenuta qui per informazioni sulle richieste della garanzia.

## Codici guasto

In caso di guasto, potrà essere registrato un codice guasto numerico, a seconda del tipo di guasto e del sistema.

Questi codici di guasto sono usati dai concessionari Sea-Doo autorizzati per individuare e risolvere i problemi riscontrati nei sistemi dell'imbarcazione confrontandoli con una lista di guasti.

I codici di guasto sono visibili sul display multifunzione della centrali-

na informazioni, tuttavia questa funzione è disponibile solo per i guasti ancora in essere.

In presenza di un codice di guasto attivo, questo è visibile dal conducente sul display multifunzione. Il conducente potrà quindi decidere di rivolgersi al proprio concessionario Sea-Doo autorizzato per comunicargli il codice di guasto. Il concessionario suggerirà al conducente i passi necessari per risolvere il problema, oppure consiglierà di interrompere l'utilizzo dell'imbarcazione e di portarla dal concessionario per le necessarie riparazioni.

## Visualizzazione dei codici di guasto

Premere ripetutamente il pulsante MODALITÀ fino a quando sul display multifunzione non compare CODICE GUASTO.

Premere il pulsante SET o il pulsante UP o DOWN per entrare nella funzione e visualizzare il primo codice di guasto, quindi premere ripetutamente il pulsante UP o DOWN per visualizzare il codice successivo.

**NOTA:** Una volta visualizzato l'ultimo codice guasto e dopo che il pulsante viene nuovamente premuto, il sistema ritorna al primo codice guasto visualizzato e sarà possibile visualizzare nuovamente tutti i codici guasto. Se quando si entra nella modalità CODICI DI GUASTO è presente un codice di guasto attivo, che viene poi risolto (non più attivo), un messaggio NESSUN CODICE DI GUASTO ATTIVO scorrerà sul display.

Per uscire dalla funzione di visualizzazione dei CODICI GUASTO, premere una volta il pulsante MODE

o il pulsante SET. Su questa funzione non vi è alcun time out.

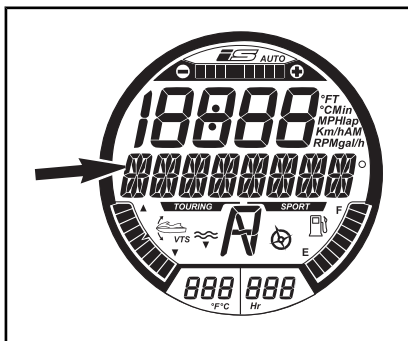

MESSAGGIO MOSTRATO

Il messaggio CODICE DI GUASTO compare qui.

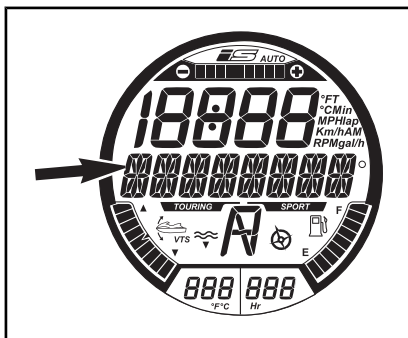





IL CODICE DI GUASTO APPLICABILE COMPARE QUI



## Informazioni sulle spie luminose e sul display messaggi

Le spie luminose (spie pilota) e i messaggi visualizzati sulla centralina informazioni segnalano una condizione particolare o la presenza di un'anomalia.

Per informazioni sulle spie luminose normali, consultare il capitolo *CENTRALINA INFORMAZIONI (INDICATORE)*.

SPIA/ICONA (ACCESA)	VISUALIZZAZIONE DEI MESSAGGI	DESCRIZIONE
	TENSIONE BATTERIA TROPPO ALTA o TROPPO BASSA.	Tensione batteria bassa/alta.
	ALTA TEMPERATURA	Surriscaldamento del motore o del sistema di scarico
	CONTROLLARE IL MOTORE o FUNZIONAMENTO DISTURBATO	Controllare il motore (guasto di lieve entità che richiede manutenzione) o FUNZIONAMENTO DISTURBATO (guasto rilevante al motore)
	PRESSIONE BASSA DELL'OLIO	Pressione bassa dell'olio
	ERRORE MODULO iBR	La spia è fissa con un segnale acustico e con la spia motore: Guasto del sistema iBR (rivolgersi ad un concessionario Sea-Doo autorizzato)
	—	La luce lampeggia: Guasto del sistema iBR (rivolgersi ad un concessionario Sea-Doo autorizzato)
	—	La spia lampeggia senza alcun segnale acustico: il sistema iBR è funzionante ma deve essere ispezionato da un rivenditore Sea-Doo autorizzato

INFORMAZIONI SUL DISPLAY MESSAGGI	
ERRORE TASTIERINO DI DESTRA	Anomalia del pulsante di controllo dell'indicatore
PRESSIONE BASSA DELL'OLIO	Rilevata bassa pressione dell'olio del motore
TEMPERATURA DI SCARICO ELEVATA	Individuata una temperatura di scarico elevata
ALTA TEMPERATURA	Rilevata temperatura elevata nel motore
CONTROLLARE IL MOTORE	Anomalia del motore o richiesta di manutenzione
TENSIONE BATTERIA ALTA	Rilevata una tensione elevata della batteria
TENSIONE BATTERIA BASSA	Rilevata una tensione bassa della batteria
FUNZIONAMENTO DISTURBATO	Rilevato un guasto importante, potenza del motore limitata
SENSORE CARBURANTE DIFETTOSO	Guasto al sensore del livello del carburante
SENSORE DELLA TEMPERATURA DELL'ACQUA DIFETTOSO	Problema in IBR, le informazioni sulla temperatura dell'acqua non vengono inviate.
ERRORE NELLA SOMMA DI CONTROLLO DI CALIBRAZIONE	Programmazione del quadro danneggiata
ERRORE MODULO IBR	Malfunzionamento sistema iBR.
NECESSARIA MANUTENZIONE	Necessaria manutenzione imbarcazione

**AVVISO** Lasciando il motore in funzione con una pressione dell'olio bassa si può gravemente danneggiare il motore.

## Informazioni sui codici del cicalino

CODICI CICALINO	DESCRIZIONE
1 segnale acustico prolungato (durante l'installazione sull'interruttore di spegnimento del motore)	<p><b>Errato collegamento del sistema D.E.S.S..</b> Reinstallare correttamente il cappuccio del cordoncino di sicurezza sull'interruttore di spegnimento del motore.</p>
	<p><b>Chiave D.E.S.S. errata.</b> Utilizzare un cordoncino di sicurezza programmato per l'imbarcazione.</p>
	<p><b>Chiave D.E.S.S. difettosa.</b> Utilizzare un altro cordoncino di sicurezza con chiave D.E.S.S. programmata.</p>
	<p><b>Interruttore di spegnimento del motore difettoso.</b> Rivolgersi a un concessionario Sea-Doo autorizzato.</p>
	<p><b>Funzionamento non corretto dell'ECM o cablaggio difettoso.</b> Richiedere assistenza a un concessionario autorizzato Sea-Doo, a un'officina o a una persona di propria scelta per la manutenzione, la riparazione o la sostituzione. Consultare la <i>GARANZIA RELATIVA ALLE EMISSIONI DELL'AGENZIA PER LA PROTEZIONE DELL'AMBIENTE (EPA) DEGLI STATI UNITI</i> qui acclusa per maggiori informazioni sulle richieste di intervento in garanzia.</p>
Un segnale di 2 secondi ogni 15 minuti	<p><b>L'imbarcazione è capovolta.</b> Riportare l'imbarcazione in posizione. Fare riferimento alle <i>PROCEDURE SPECIALI</i>.</p>
	<p><b>Guasto del sistema di gestione motore.</b> Richiedere assistenza a un concessionario autorizzato Sea-Doo, a un'officina o a una persona di propria scelta per la manutenzione, la riparazione o la sostituzione. Consultare la <i>GARANZIA RELATIVA ALLE EMISSIONI DELL'AGENZIA PER LA PROTEZIONE DELL'AMBIENTE (EPA) DEGLI STATI UNITI</i> qui acclusa per maggiori informazioni sulle richieste di intervento in garanzia.</p>
	<p><b>Guasto del sistema iBR.</b> Rivolgersi a un concessionario Sea-Doo autorizzato.</p>
Un segnale di 2 secondi ogni 5 minuti	<p><b>Livello basso di carburante.</b> Rabboccare il serbatoio del carburante. Se il problema persiste, rivolgersi a un concessionario Sea-Doo autorizzato.</p>
	<p><b>Anomalia del sensore del livello carburante nel serbatoio o del circuito.</b> Rivolgersi a un concessionario Sea-Doo autorizzato.</p>

CODICI CICALINO	DESCRIZIONE
Segnali acustici continui	<p><b>Alta temperatura del liquido refrigerante.</b> Vedere <i>SURRISCALDAMENTO MOTORE</i>.</p>
	<p><b>Temperatura di scarico elevata.</b> Richiedere assistenza a un concessionario autorizzato Sea-Doo, a un'officina o a una persona di propria scelta per la manutenzione, la riparazione o la sostituzione. Consultare la <i>GARANZIA RELATIVA ALLE EMISSIONI DELL'AGENZIA PER LA PROTEZIONE DELL'AMBIENTE (EPA) DEGLI STATI UNITI</i> qui acclusa per maggiori informazioni sulle richieste di intervento in garanzia.</p>
	<p><b>Pressione dell'olio bassa.</b> Fermare il motore il più presto possibile. Controllare il livello di olio ed eseguire un rabbocco. Rivolgersi a un concessionario Sea-Doo autorizzato, a un'officina di riparazioni o a una persona di fiducia per la manutenzione, la riparazione o la sostituzione. Consultare la <i>GARANZIA RELATIVA ALLE EMISSIONI DELL'AGENZIA PER LA PROTEZIONE DELL'AMBIENTE (EPA) DEGLI STATI UNITI</i> qui acclusa per maggiori informazioni sulle richieste di intervento in garanzia.</p>

**AVVISO** Se il cicalino di controllo dovesse suonare continuamente, fermare il motore non appena possibile.

# ***GARANZIA***

---

# **GARANZIA LIMITATA BRP NEGLI –STATI UNITI E IN CANADA: 2017 SEA-DOO® IMBARCAZIONE PERSONALE**

## **1. AMBITO**

Bombardier Recreational Products Inc. ("BRP")\* garantisce le sue imbarcazioni Sea-Doo modello 2017 vendute dai concessionari autorizzati BRP (come qui di seguito definiti) nei cinquanta stati degli Stati Uniti e in Canada in caso di difetti di materiale o nella qualità di esecuzione per il periodo e in base alle condizioni di seguito descritte. Questa garanzia limitata è invalidata e resa priva di valore legale se: (1) l'imbarcazione Sea-Doo è stata utilizzata per gare o qualsiasi altra attività competitiva, in qualsiasi momento, anche da parte di un proprietario precedente; o (2) l'imbarcazione Sea-Doo è stata alterata o modificata in modo da pregiudicarne il funzionamento, la prestazione o la durata oppure è stata alterata o modificata per cambiare l'uso al quale era destinata.

## **2. LIMITAZIONI DELLA RESPONSABILITÀ**

**QUESTA GARANZIA VIENE ESPLICITAMENTE CONCESSA E ACCETTATA IN LUOGO DI TUTTE LE ALTRE GARANZIE, ESPLICITE O IMPLICITE, COMPRESSE, TRA L'ALTRO, QUELLE DI COMMERCIALIZZABILITÀ O IDONEITÀ A UNO SCOPO PARTICOLARE. DAL MOMENTO CHE NON È POSSIBILE RINUNCIARE AGLI OBBLIGHI DELLE GARANZIE IMPLICITE, ESSE SARANNO LIMITATE, IN DURATA, ALLA VITA DELLE GARANZIE ESPLICITE. I DANNI INCIDENTALI E CONSEGUENZIALI SONO ESCLUSI DALLA COPERTURA DELLA PRESENTE GARANZIA. ALCUNI PAESI NON CONSENTONO L'ESONERO DELLA RESPONSABILITÀ, LE LIMITAZIONI E LE ESCLUSIONI SOPRA IDENTIFICATE; PERTANTO QUANTO APPENA DICHIARATO POTREBBE NON ESSERE APPLICABILE A VOI. QUESTA GARANZIA ATTRIBUISCE DIRITTI SPECIFICI AI QUALI POTREBBERO AGGIUNGERSENE ALTRI DI TIPO LEGALE CHE POTREBBERO DIFFERIRE DA STATO A STATO, O DA PROVINCIA A PROVINCIA.**

Nessun distributore, concessionario BRP o altra persona è autorizzato a rendere alcuna affermazione, a dichiarare o a fornire alcuna garanzia in merito al prodotto diversa da quanto espresso nella presente garanzia limitata e, in caso contrario, non sarà applicabile contro BRP. BRP si riserva il diritto di modificare questa garanzia limitata in qualsiasi momento, a condizione che tale modifica non alteri le condizioni di garanzia applicabili ai prodotti venduti mentre questa garanzia è in vigore.

## **3. ESCLUSIONI – QUANTO DI SEGUITO ESPOSTO NON È COPERTO DA GARANZIA**

Quanto qui di seguito esposto non è coperto, in nessuna circostanza, da garanzia:

- Normale usura;
- Componenti soggetti a manutenzione ordinaria, messe a punto, regolazioni;
- Danni causati dalla mancata manutenzione e/o magazzinaggio, come descritto nel Manuale del conducente;

- Danni derivanti dalla rimozione di parti, riparazioni, manutenzione o modifiche non corrette o utilizzo di parti o accessori non realizzati o approvati da BRP, oppure derivanti da riparazioni effettuate da una persona che non è un concessionario BRP autorizzato;
- Eventuali danni causati da uso improprio, uso anomalo, negligenza o utilizzo del prodotto in un modo diverso da quello descritto nel Manuale del conducente;
- Danni risultanti da incidenti, immersione, incendio, furto, atti di vandalismo o qualsiasi causa di forza maggiore;
- Funzionamento con carburanti, oli o lubrificanti che non sono adatti all'impiego nel prodotto (vedere la Guida del Conducente);
- Danni derivanti da ruggine, corrosione o esposizione agli elementi;
- Danni dovuti al blocco del sistema di raffreddamento o della pompa a getto per la presenza di materiale esterno;
- Danni derivanti dall'acqua incamerata;
- Danni al gel coat, comprese, tra l'altro, la finitura estetica in gel coat, la formazione di bolle o la delaminazione della fibra di vetro causata da rigonfiamenti, screpolature o rigature e
- Danni accidentali o consequenziali, o danni di qualsiasi tipo inclusi, tra l'altro, traino o rimorchio, magazzinaggio, spese telefoniche, nolo, taxi, inconvenienti, copertura assicurativa, pagamenti dei prestiti, perdita di tempo, perdita di reddito.

#### **4. PERIODO DI COPERTURA DELLA GARANZIA**

Questa garanzia limitata entrerà in vigore (1) dalla data di consegna al primo consumatore al dettaglio ovvero (2) dalla data in cui il prodotto è stato utilizzato per la prima volta, in base all'eventualità che si verifica per prima e per un periodo di:

1. DODICI (12) MESI CONSECUTIVI, per uso privato.
2. QUATTRO (4) MESI CONSECUTIVI in caso d'uso commerciale. Una imbarcazione ha un uso commerciale se viene utilizzata in correlazione a qualsiasi lavoro o impiego che genera profitto durante un qualsiasi segmento del periodo di garanzia. Una imbarcazione ha uso commerciale anche quando, in qualsiasi momento durante il periodo di garanzia, è provvista di etichette commerciali o possiede licenza per uso commerciale. Si tratta di un periodo di garanzia minimo che può essere esteso tramite qualsiasi programma promozionale di garanzia appropriato, a seconda dei casi.
3. Per i componenti coinvolti nelle emissioni: consultare la *GARANZIA RELATIVA ALLE EMISSIONI DELL'AGENZIA PER LA PROTEZIONE DELL'AMBIENTE (EPA) DEGLI STATI UNITI* qui acclusa.
4. Per le imbarcazioni personali Sea-Doo prodotte dalla BRP ai fini della vendita negli Stati della California o di New York, venduti originariamente a un residente o successivamente registrati ai fini della garanzia a un residente nello Stato della California o di New York, fare riferimento anche alla Dichiarazione di garanzia per il controllo delle emissioni applicabile in California e New York.

La riparazione o la sostituzione di pezzi o l'esecuzione di interventi di manutenzione in base a qualunque garanzia applicabile non estende la durata della presente garanzia oltre la data di scadenza originale.

## 5. CONDIZIONI DA SODDISFARE PER LA COPERTURA ASSICURATIVA

Questa copertura di garanzia è disponibile **solon**el caso in cui **ognuna** delle seguenti condizioni sia stata rispettata:

- Le imbarcazioni Sea-Doo 2017 devono essere acquistate dal primo proprietario nuove e mai utilizzate presso un concessionario BRP autorizzato a distribuire le imbarcazioni Sea-Doo nel Paese in cui è avvenuta la vendita;
- Il processo di ispezione pre-fornitura specifico di BRP deve essere completato e documentato e firmato dall'acquirente;
- L'imbarcazione Sea-Doo 2017 deve essere stata debitamente registrata da parte di un concessionario BRP autorizzato;
- L'imbarcazione Sea-Doo 2017 deve essere stata acquistata nel Paese di residenza dell'acquirente;
- La manutenzione ordinaria descritta nella Guida del conducente deve essere effettuata puntualmente per mantenere la copertura della garanzia. BRP si riserva il diritto di far dipendere la copertura della garanzia dalla presentazione della prova di avvenuta corretta manutenzione.

BRP non rispetterà questa garanzia limitata nei confronti di un utente privato o commerciale laddove non sia stata soddisfatta una delle precedenti condizioni. Tali limitazioni sono necessarie per consentire a BRP di proteggere la sicurezza dei propri prodotti, dei consumatori e del pubblico in generale.

## 6. COME PROCEDERE PER OTTENERE LA COPERTURA DELLA GARANZIA

In caso di anomalia, il cliente deve interrompere immediatamente l'utilizzo dell'imbarcazione personale Sea-Doo. Il cliente deve informare un concessionario BRP per la manutenzione entro tre (3) giorni dalla comparsa del difetto e consentire un ragionevole accesso al prodotto per la possibile riparazione. Il cliente deve inoltre presentare al concessionario BRP autorizzato la prova di acquisto del prodotto e deve firmare l'ordine di riparazione/di lavoro prima dell'inizio delle operazioni per convalidare la riparazione in garanzia. Tutti i pezzi sostituiti in base alla presente garanzia diventano proprietà di BRP.

## 7. LE RESPONSABILITÀ DI BRP

In base a questa garanzia, gli obblighi della BRP sono limitati, a sua unica discrezione, alla riparazione di parti che sono risultate difettose nelle normali condizioni di utilizzo, alla manutenzione o sostituzione di tali parti con pezzi di ricambio originali BRP senza addebito dei costi per le parti e la manodopera presso qualsiasi concessionario autorizzato BRP durante il periodo di garanzia e in base alle condizioni qui descritte. Nessun reclamo per rescissione della garanzia sarà causa dell'annullamento o revoca della vendita dell'imbarcazione personale Sea-Doo al proprietario.

Nel caso in cui la manutenzione sia richiesta al di fuori del paese di vendita originale, il proprietario sarà responsabile di qualsiasi costo aggiuntivo dovuto alle pratiche e alle condizioni locali, quali, a titolo di esempio, trasporto, assicurazione, tasse, oneri di licenza, dazi d'importazione e qual-



siasi altra spesa finanziaria comprese quelle applicate da governi, stati, territori e dai rispettivi enti.

BRP si riserva il diritto di migliorare o modificare di quando in quando i Prodotti senza assumersi alcun obbligo di modificare i Prodotti precedentemente realizzati.

## **8. TRASFERIMENTO**

Se la proprietà di un prodotto viene trasferita durante il periodo di copertura della garanzia limitata, quest'ultima sarà anch'essa trasferita, fatti salvi i termini e le condizioni, e sarà valida per il restante periodo di copertura, a condizione che BRP o un Distributore/Concessionario See-Doo autorizzato riceva prova che il precedente proprietario ha autorizzato il trasferimento di proprietà, oltre ai dati del nuovo proprietario.

## **9. ASSISTENZA CLIENTI**

In caso di controversia o disputa in relazione alla presente garanzia limitata di BRP, BRP raccomanda di provare a risolvere la questione con il proprio concessionario. Si raccomanda di discutere la situazione con il responsabile della manutenzione presso il concessionario BRP autorizzato o con il proprietario.

Se la questione rimanesse irrisolta, contattare BRP compilando il modulo di contatto del cliente che si trova all'indirizzo [www.brp.com](http://www.brp.com) oppure contattare BRP per posta a uno degli indirizzi elencati sotto la sezione *CONTATTI* di questa guida.

\* Negli USA, la distribuzione e l'assistenza dei prodotti è eseguita da BRP US Inc.  
© 2016 Bombardier Recreational Products Inc. Tutti i diritti riservati.  
® Marchi di fabbrica di Bombardier Recreational Products Inc. o delle sue affiliate.

---

# **GARANZIA RELATIVA ALLE EMISSIONI DELL'AGENZIA PER LA PROTEZIONE DELL'AMBIENTE (EPA) DEGLI STATI UNITI**

Bombardier Recreational Products Inc. ("BRP")\* garantisce all'acquirente finale e a ogni successivo acquirente che questo nuovo motore, incluse tutte le parti del suo sistema di controllo delle emissioni di scarico e del suo sistema di controllo delle emissioni di vapori, soddisfa le seguenti condizioni:

1. È progettato, costruito ed equipaggiato per essere conforme, al momento dell'acquisto da parte dell'acquirente finale, ai requisiti di cui al titolo 40 sezioni 1045 e 1060 del Codice dei regolamenti federali degli Stati Uniti.
2. È privo di difetti nei materiali e nella lavorazione che possono impedirgli di soddisfare i requisiti di cui al titolo 40 sezioni 1045 e 1060 del Codice dei regolamenti federali degli Stati Uniti.

Nel caso si verifichi una condizione coperta da garanzia, la BRP riparerà o sostituirà, a propria discrezione, ogni parte o componente con un difetto nei materiali o nella lavorazione che potrebbe provocare un aumento delle emissioni del motore di inquinanti regolamentati, entro il periodo di garanzia, senza nessun costo per il proprietario, incluse le spese relative alla diagnosi e alla riparazione o sostituzione delle parti coinvolte nelle emissioni. Tutti i pezzi difettosi sostituiti ai sensi della presente garanzia diventano proprietà di BRP.

Per tutte le richieste di intervento concernenti la garanzia relativa alle emissioni, la BRP limita la diagnosi e la riparazione delle parti coinvolte nelle emissioni ai concessionari Sea-Doo autorizzati, a esclusione delle riparazioni di emergenza come al punto 2 del seguente elenco.

In qualità di produttore, la BRP non rifiuterà nessuna richiesta di intervento concernente la garanzia relativa alle emissioni che sia basata su uno dei fatti seguenti:

1. Qualsiasi intervento di manutenzione effettuato dalla BRP o da una struttura autorizzata dalla BRP.
2. La riparazione del motore/mezzo eseguita da un conducente per risolvere una condizione pericolosa, di emergenza, imputabile alla BRP purché il conducente si impegni a ripristinare la conformazione corretta del motore/mezzo il prima possibile.
3. Qualsiasi azione o inazione del conducente non relativa alla richiesta di intervento in garanzia.
4. Interventi di manutenzione più frequenti di quanto indicato dalla BRP.
5. Qualsiasi cosa che sia imputabile alla BRP.
6. L'uso di qualsiasi carburante che sia comunemente disponibile nel luogo in cui si utilizza il mezzo, a meno che nelle istruzioni scritte per la manutenzione non sia specificato che suddetto carburante può danneggiare il sistema di controllo delle emissioni del mezzo e il conducente possa trovare facilmente il carburante adeguato. Vedere la sezione relativa alle informazioni sulla manutenzione e i requisiti carburante della sezione rifornimento.

## Periodo di validità della garanzia relativa alle emissioni

Il periodo di validità della garanzia relativa alle emissioni è il seguente periodo, a seconda di ciò che si verifica per primo:

	ORE	MESI
Componenti coinvolti nelle emissioni di gas di scarico	175	30
Componenti coinvolti nelle emissioni di vapori	N/A	24

## Componenti coperti

La garanzia relativa alle emissioni copre tutti i componenti che, se danneggiati, potrebbero incrementare le emissioni da parte di un motore di un qualsiasi inquinante regolamentato, ivi compresi i seguenti componenti:

1. Per le emissioni di gas di scarico, i componenti coinvolti nelle emissioni includono ogni parte del motore coinvolta nei seguenti sistemi:
  - Impianto di ammissione aria
  - Sistema di alimentazione
  - Sistema di accensione
  - Sistema di ricircolo dei gas di scarico
2. Anche le seguenti parti sono considerate componenti coinvolti nelle emissioni per le emissioni di gas di scarico:
  - Dispositivi di post-trattamento
  - Valvole di ventilazione del carter
  - Sensori
  - Unità di controllo elettronico
3. Le seguenti parti sono considerate componenti coinvolti nelle emissioni per le emissioni di vapori:
  - Serbatoio carburante
  - Tappo del serbatoio
  - Condotto del carburante
  - Raccordi del condotto del carburante
  - Fascette\*
  - Valvole di sovrappressione\*
  - Valvole di controllo\*
  - Solenoidi di controllo\*
  - Controlli elettronici\*
  - Diaframmi di controllo del vuoto\*
  - Cavi di controllo\*
  - Collegamenti di controllo\*
  - Valvole di spurgo
  - Tubi per il vapore
  - Separatore liquido-vapore
  - Filtro a carbone

- Staffe di montaggio del filtro
  - Tubo di spurgo del carburatore
4. I componenti coinvolti nelle emissioni includono inoltre ogni altra parte il cui unico scopo sia la riduzione delle emissioni e che, se danneggiata, incrementerà le emissioni senza ridurre le prestazioni del motore/mezzo in modo significativo.

### **Applicabilità limitata**

In qualità di produttore, la BRP può rifiutare richieste di intervento concernenti la garanzia relativa alle emissioni per guasti causati dalla manutenzione o dall'uso impropri da parte del proprietario o del conducente, da incidenti per cui il produttore non ha alcuna responsabilità, o per cause di forza maggiore. Per esempio, una richiesta di intervento concernente la garanzia relativa alle emissioni non può essere accolta se i guasti sono una conseguenza diretta dell'uso improprio del motore/mezzo da parte del conducente, o dell'utilizzo del motore/mezzo da parte del conducente in un modo diverso da quello previsto e non possono essere attribuiti in alcun modo al produttore.

\*In quanto connessi al sistema di controllo delle emissioni di vapori

\* Negli USA, la distribuzione e l'assistenza dei prodotti è eseguita da BRP US Inc.

---

# DICHIARAZIONE DI GARANZIA PER IL CONTROLLO DELLE EMISSIONI NEGLI STATI DELLA CALIFORNIA E DI NEW YORK PER I MODELLI DI IMBARCAZIONI PERSONALI SEA-DOO 2017®

Negli Stati della California e di New York l'imbarcazione personale Sea-Doo 2017 deve avere una speciale etichetta ambientale, come stabilito dal California Air Resources Board. La targhetta ha 1, 2, 3 o 4 stelle. Su un cartellino, fornito insieme all'imbarcazione personale, è descritto il significato del sistema di classificazione mediante stelle.

## L'etichetta a forma di stella indica motori marini più puliti

Il simbolo per i motori marini più puliti:



F18L3CQ

## Aria e acqua pulite

Per uno stile di vita e un ambiente più sano.

## Maggiori risparmi sui consumi

Consuma il 30%-40% in meno di carburante e olio rispetto ai tradizionali motori a due tempi carburati, con risparmio sui costi e sulle risorse.

## Garanzia di emissioni duratura

Tutela i consumatori garantendo operazioni senza preoccupazioni.

### 1 stella-, emissioni basse

L'etichetta con una stella identifica motori per imbarcazioni personali, fuoribordo, gruppi poppieri ed entro bordo che soddisfano gli standard 2001 per le emissioni dei gas di scarico dei motori marini per imbarcazioni personali e fuoribordo emessi dall'Air Resources Board. I motori che soddisfano questi standard emettono il 75% in meno di emissioni rispetto ai tradizionali motori a due tempi carburati. Questi motori equivalgono agli standard U.S.A. EPA 2006 per motori marini.

### 2 stelle-, emissioni molto basse

L'etichetta con due stelle identifica motori per imbarcazioni personali, fuoribordo, gruppi poppieri ed entro bordo che soddisfano gli standard 2004 per le emissioni dei gas di scarico dei motori marini per imbarcazioni personali e fuoribordo emessi dall'Air Resources Board. I motori che soddisfano questi standard emettono il 20% in meno di emissioni rispetto ai motori a basse emissioni a una stella.

### **3 stelle–, emissioni ultra basse**

L'etichetta con tre stelle identifica i motori che soddisfano gli standard 2008 per le emissioni dei gas di scarico dei motori marini per imbarcazioni personali e fuoribordo emessi dall'Air Resources Board o gli standard per le emissioni dei gas di scarico 2008 per i motori marini dei gruppi poppieri ed entrobordo. I motori che soddisfano questi standard emettono il 65% in meno di emissioni rispetto ai –motori a basse emissioni a una stella.

### **4 stelle–, emissioni super ultra basse**

L'etichetta con quattro stelle identifica motori che soddisfano gli standard 2012 per le emissioni dei gas di scarico dei motori marini per gruppi poppieri ed entrobordo emessi dall'Air Resources Board. Anche i motori marini delle imbarcazioni personali e dei fuoribordo possono essere conformi a questi standard. I motori che soddisfano questi standard emettono il 90% in meno di emissioni rispetto ai –motori a basse emissioni a una stella.

Per ulteriori informazioni: Cleaner Watercraft – Get the Facts  
1 800 END-SMOG  
[www.arb.ca.gov](http://www.arb.ca.gov)

## **Diritti e obblighi per la garanzia del controllo delle emissioni**

Il California Air Resources Board, il New York State Department of Environmental Conservation e la BRP US Inc. ("BRP") sono lieti di illustrare la garanzia per il sistema del controllo delle emissioni sull'imbarcazione personale Sea-Doo anno modello 2017. In California, i nuovi motori per le imbarcazioni personali devono essere progettati, costruiti ed equipaggiati in modo da soddisfare i rigidi standard antinquinamento dello Stato. BRP deve garantire il sistema di controllo delle emissioni sul motore dell'imbarcazione personale venduta per il periodo di tempo ivi indicato, a condizione che non siano riscontrati utilizzi impropri, negligenze o errata manutenzione del motore dell'imbarcazione personale.

Il sistema di controllo delle emissioni può includere parti quali il sistema di alimentazione del carburante, il sistema di accensione e la marmitta catalitica. Possono essere compresi flessibili, cinghie, connettori e altri gruppi correlati alle emissioni.

Se viene riscontrata una condizione coperta da garanzia, BRP riparerà il motore dell'imbarcazione personale senza alcun costo, compresa la diagnosi, le parti di ricambio e la manodopera, a condizione che tale riparazione sia eseguita da un concessionario autorizzato BRP.

### **Copertura della garanzia limitata del produttore**

Questa garanzia limitata delle emissioni copre l'imbarcazione personale Sea-Doo anno modello 2017 certificata e prodotta da BRP ai fini della vendita negli Stati della California o di New York, venduti originariamente negli Stati della California o di New York a un residente, o successivamente registrati ai fini della garanzia a un residente, negli Stati della California o di New York. Le condizioni della garanzia limitata BRP per l'imbarcazione

personale Sea-Doo sono comunque applicabili a questi modelli con le necessarie modifiche. Le parti specifiche di controllo delle emissioni per l'imbarcazione personale Sea-Doo 2017 sono garantite dalla data di consegna al primo consumatore al dettaglio per un periodo di 4 anni o 250 ore di utilizzo, a seconda della condizione che si verifica per prima. Tuttavia, la copertura in garanzia basata sulle ore di consumo è consentita solo per le imbarcazioni personali equipaggiate con l'apposito contatore o dispositivo equivalente. Se una parte correlata alle emissioni del motore dovesse risultare difettosa nel periodo della garanzia, BRP provvederà a ripararla o sostituirla.

### **Parti coperte per una imbarcazione Sea-Doo modello anno 2017® imbarcazione personale:**

Valvola di controcircuito al minimo	Adattatore presa dell'aria
Sensore di posizione valvola	Candele
Sensore di pressione aria collettore di ingresso	Bobine di accensione
Sensore di temperatura aria collettore di ingresso	Cassa di ventilazione
Sensore di temperatura del motore	Valvola di scarico e di ingresso e guarnizione
Sensore di battito	Collettore di aspirazione
Modulo di controllo motore (ECM)	Valvola di ventilazione del carter
Corpo sfarfallato	Guarnizione del corpo sfarfallato
Gruppo di iniezione	Guarnizione collettore di ingresso
Iniettori del carburante	Cablaggio e connettori
Regolatore pressione del carburante	Filtro del carburante
Pompa di alimentazione	Sovralimentatore

La garanzia delle emissioni copre i danni ad altri componenti del motore causati dal guasto della parte coperta dalla garanzia. Nel Manuale del conducente BRP sono riportate istruzioni per la manutenzione e l'utilizzo corretti dell'imbarcazione personale. BRP garantisce tutte le parti della garanzia per emissioni per l'intero periodo di garanzia dell'imbarcazione personale, a condizione che la parte non debba essere sostituita, come previsto ai fini della manutenzione nella Guida dell'operatore.

Le parti coperte dalla garanzia per emissioni di cui è prevista la sostituzione, come stabilito ai fini della manutenzione, sono garantite da BRP per il periodo di tempo antecedente la prima data prevista di sostituzione di detta parte. Le parti coperte dalla garanzia per emissioni di cui è prevista l'ispezione periodica, ma non la periodica sostituzione, sono garantite da BRP per l'intero periodo di garanzia dell'imbarcazione personale. Le parti coperte dalla garanzia per emissioni riparate o sostituite in conformità ai

termini della presente dichiarazione di garanzia sono garantite da BRP per il periodo di garanzia residuo della parte originale. Tutti i pezzi sostituiti in base alla presente garanzia diventano proprietà di BRP.

Le ricevute di manutenzione e le relative informazioni dovrebbero essere trasmesse a ogni successivo proprietario dell'imbarcazione personale.



## **Responsabilità del proprietario per usufruire della garanzia**

In qualità di proprietario di una imbarcazione personale Sea-Doo 2017, si è responsabili dell'esecuzione dei previsti interventi di manutenzione specificati nel Manuale del Conducente. BRP consiglia di conservare tutte le ricevute degli interventi effettuati in garanzia sulla propria imbarcazione, tuttavia BRP non può rifiutare la garanzia esclusivamente per la mancanza di ricevute o perché non sono stati eseguiti tutti gli interventi di manutenzione previsti.

Tuttavia, in qualità di proprietario di una imbarcazione personale Sea-Doo®, si ricorda che BRP potrebbe rifiutare la copertura in garanzia in caso di guasto del motore dell'imbarcazione personale o di una parte a causa di utilizzo improprio, negligenza, errata manutenzione o modifiche non approvate.

Il proprietario è tenuto a rivolgersi a un concessionario BRP autorizzato nel momento in cui si manifesta il problema. Le riparazioni coperte dalla garanzia saranno eseguite in un intervallo di tempo ragionevole, inferiore ai 30 giorni.

Per qualsiasi dubbio in merito ai diritti e alle responsabilità per usufruire della garanzia o per informazioni sul concessionario BRP autorizzato più vicino, rivolgersi al Customer Assistance Center al numero 1 715 848-4957.

---

# **GARANZIA LIMITATA INTERNAZIONALE BRP: 2017 SEA-DOO® IMBARCAZIONE PERSONALE**

## **1. AMBITO DELLA GARANZIA LIMITATA**

Bombardier Recreational Products Inc. ("BRP")\* garantisce le proprie IMBARCAZIONI PERSONALI SEA-DOO modello 2017 ("imbarcazione personale") venduti dai distributori o concessionari autorizzati da BRP a distribuire SSV Can-Am ("Distributore/Concessionario Sea-Doo") al di fuori dei cinquanta Stati Uniti d'America, del Canada, degli Stati membri dello Spazio economico europeo ("SEE", comprensivo degli Stati membri dell'Unione Europea e di Norvegia, Islanda e Liechtenstein), degli Stati membri della Comunità degli Stati Indipendenti ("CIS", compresi anche Ucraina e Turkmenistan) e della Turchia, in caso di difetti di materiale o manodopera per il periodo e le condizioni qui di seguito descritte.

Questa garanzia limitata non è applicabile a parti e accessori non installati in fabbrica. Si prega di fare riferimento al testo applicabile della garanzia limitata alle parti e accessori.

Questa garanzia limitata è invalidata e resa priva di valore legale se: (1) l'imbarcazione personale è stata utilizzata per gare o qualsiasi altra attività competitiva, in qualsiasi momento, anche da parte di un proprietario precedente; o (2) l'imbarcazione personale è stata alterata o modificata in modo da pregiudicarne il funzionamento, la prestazione o la durata oppure (3) è stata alterata o modificata per cambiare l'uso al quale era destinata.

## **2. LIMITAZIONI DELLA RESPONSABILITÀ**

**NELLA MISURA CONSENTITA DALLA LEGGE, QUESTA GARANZIA VIENE ESPLICITAMENTE CONCESSA E ACCETTATA IN LUOGO DI TUTTE LE ALTRE GARANZIE, ESPLICITE O IMPLICITE, COMPRESSE, TRA L'ALTRO, QUELLE DI COMMERCIALIZZABILITÀ O IDONEITÀ A UNO SCOPO PARTICOLARE. DAL MOMENTO CHE NON È POSSIBILE RINUNCIARE AGLI OBBLIGHI DELLE GARANZIE IMPLICITE, ESSE SARANNO LIMITATE, IN DURATA, ALLA VITA DELLE GARANZIE ESPLICITE. I DANNI INCIDENTALI E CONSEGUENZIALI SONO ESCLUSI DALLA COPERTURA DELLA PRESENTE GARANZIA. ALCUNE GIURISDIZIONI NON RICONOSCONO LE CLAUSOLE DI ESONERO DA EVENTUALI RESPONSABILITÀ, LE LIMITAZIONI E LE ESCLUSIONI DI CUI SOPRA CHE, PERTANTO, POTREBBERO NON ESSERE APPLICABILI NEL VOSTRO CASO. QUESTA GARANZIA ATTRIBUISCE DIRITTI SPECIFICI AI QUALI POTREBBERO AGGIUNGERSENE ALTRI DI TIPO LEGALE CHE POTREBBERO DIFFERIRE A SECONDA DEL PAESE. (PER I PRODOTTI ACQUISTATI IN AUSTRALIA SI RIMANDA ALLA SUCCESSIVA CLAUSOLA 4).**

Né il Distributore/Concessionario Sea-Doo, né alcun altro soggetto sono stati autorizzati a rilasciare alcuna affermazione, dichiarazione o garanzia in merito al prodotto diversa da quanto espresso nella presente garanzia limitata e, in caso contrario, questa non sarà applicabile contro BRP.

BRP si riserva il diritto di modificare la garanzia in qualsiasi momento, sottinteso che tale modifica non altererà le condizioni di garanzia applicabili ai prodotti venduti mentre questa garanzia è in vigore.

### **3. ESCLUSIONI – QUANTO DI SEGUITO ESPOSTO NON È COPERTO DA GARANZIA**

Quanto qui di seguito esposto non è coperto, in nessuna circostanza, da garanzia:

- Sostituzione di componenti per normale usura;
- Componenti soggetti alla manutenzione ordinaria e servizi, compresi, a titolo di esempio, messe a punto, regolazioni, cambi di olio, lubrificanti e refrigerante, sostituzione candele, pompe acqua, ecc.;
- Danni causati da negligenza o dalla mancata manutenzione e/o magazzino, come descritto nella Guida del conducente;
- Danni derivanti dalla rimozione di parti, riparazioni, manutenzione, assistenza o modifiche non corrette o utilizzo di parti o accessori non realizzati o approvati da BRP, che a suo ragionevole giudizio sono incompatibili con il prodotto o ne pregiudicano il funzionamento, prestazione o durata, ovvero derivanti da riparazioni effettuate da persone non qualificabili quali Distributore/Concessionario Sea-Doo autorizzato;
- Danni causati dall'uso improprio o scorretto, dall'uso anomalo, da negligenza, dall'uso in gare, dall'impiego del Prodotto non corretto o in un modo diverso da quello raccomandato descritto nella guida dell'operatore;
- Danni risultanti da danni esterni, incidente, immersione, incendio, incastramento d'acqua o di corpi estranei, furto, atti vandalici o qualsiasi causa di forza maggiore;
- Funzionamento con carburanti, oli o lubrificanti che non sono adatti all'impiego nel prodotto (vedere la Guida del Conducente);
- Danni derivanti da ruggine, corrosione o esposizione agli elementi;
- Danni dovuti al blocco del sistema di raffreddamento o della pompa a getto per la presenza di materiale esterno;
- Danni al gelcoat, compresi, a titolo di esempio, difetti nella finitura estetica in gelcoat, la formazione di bolle, screpolature a stella, screpolature generali e la delaminazione della fibra di vetro causata da rigonfiamenti, screpolature o rigature, incrinature capillari; e
- Danni accidentali o consequenziali, o danni di qualsiasi tipo inclusi, tra l'altro, traino o rimorchio, magazzino, spese di trasporto, spese telefoniche, nolo, taxi, inconvenienti, copertura assicurativa, pagamenti dei prestiti, perdita di tempo, perdita di reddito; o il tempo perduto a causa di inattività per lavori di manutenzione.

### **4. PERIODO DI COPERTURA DELLA GARANZIA**

Questa garanzia limitata entrerà in vigore (1) dalla data di consegna al primo consumatore al dettaglio ovvero (2) dalla data in cui il prodotto è stato utilizzato per la prima volta, in base all'eventualità che si verifica per prima e per un periodo di:

1. DODICI (12) MESI CONSECUTIVI in caso d'uso privato ricreativo.
2. PER QUATTRO (4) MESI CONSECUTIVI per uso commerciale,

Si tratta di un periodo di garanzia minimo che può essere esteso tramite qualsiasi programma promozionale di garanzia appropriato, a seconda dei casi. Una imbarcazione ha un uso commerciale se viene utilizzata in correlazione a qualsiasi lavoro o impiego che genera profitto durante

un qualsiasi segmento del periodo di garanzia. Una imbarcazione ha uso commerciale anche quando, in qualsiasi momento durante il periodo di garanzia, è provvista di etichette commerciali o possiede licenza per uso commerciale.

La riparazione e la sostituzione di pezzi o l'esecuzione di manutenzione in base a questa garanzia non estende la durata della presente garanzia oltre la data di scadenza originale.

Si ricorda che la durata e altre modalità della copertura di garanzia sono subordinate alla legislazione locale e nazionale applicabile nel proprio Paese.

## **SOLO PER PRODOTTI VENDUTI IN AUSTRALIA**

Niente di quanto contenuto nelle presenti condizioni di garanzia potrà essere interpretato come esclusione, restrizione o modifica dell'applicazione di qualsiasi condizione, garanzia, diritto o rimedio conferiti in modo espresso o implicito dalla Legge sulla Concorrenza e il Consumo (Competition and Consumer Act 2010 - Cth), compresa la legge australiana sulla tutela dei consumatori o da qualunque altra normativa, qualora tale esclusione o restrizione violi la suddetta legge o renda nulle le presenti condizioni. I benefici concessi ai sensi della presente garanzia limitata sono aggiuntivi rispetto ad altri diritti e rimedi eventualmente a disposizione ai sensi della legge australiana.

I nostri prodotti sono coperti da garanzie che non possono essere escluse ai sensi della legge australiana a tutela del consumatore (Australian Consumer Law). L'utente ha diritto alla sostituzione o al rimborso in caso di guasto grave e al risarcimento per qualsiasi altro danno o perdita ragionevolmente prevedibili. L'utente ha inoltre il diritto alla riparazione o sostituzione dei prodotti se questi non sono di qualità accettabile e se il guasto non è di grave entità.

## **5. CONDIZIONI PER LA COPERTURA DELLA GARANZIA**

Questa copertura di garanzia è disponibile **solo** se tutte **le seguenti condizioni** sono soddisfatte:

- le imbarcazioni personali Sea-Doo 2017 devono essere acquistate dal primo proprietario nuove e mai utilizzate presso un Distributore/Concessionario Sea-Doo autorizzato a distribuire le imbarcazioni personali Sea-Doo nel Paese in cui è avvenuta la vendita;
- il processo di ispezione prefornitura specifico di BRP deve essere completato e documentato;
- L'imbarcazione personale Sea-Doo 2017 deve essere stata debitamente registrata da parte di un Distributore/Concessionario BRP autorizzato;
- le imbarcazioni personali Sea-Doo 2017 devono essere acquistate nel Paese o nell'unione di Paesi nella quale l'acquirente risiede.
- La manutenzione ordinaria descritta nella Guida del conducente deve essere effettuata puntualmente per mantenere la copertura della garanzia. BRP si riserva il diritto di far dipendere la copertura della garanzia dalla presentazione della prova di avvenuta corretta manutenzione.

BRP non terrà fede a questa garanzia limitata per proprietari che fanno uso privato o commerciale del mezzo se non sono state soddisfatte tutte le precedenti condizioni. Tali limitazioni sono necessarie per consentire a BRP di proteggere la sicurezza dei propri prodotti, dei consumatori e del pubblico in generale.

## **6. COME PROCEDERE PER OTTENERE LA COPERTURA DELLA GARANZIA**

In caso di anomalia, il cliente deve interrompere immediatamente l'utilizzo dell'imbarcazione personale Sea-Doo. Il cliente deve informare un Distributore/Concessionario Sea-Doo per la manutenzione entro due (2) giorni dalla comparsa del difetto e consentire un ragionevole accesso al prodotto per la possibile riparazione. Il cliente deve inoltre presentare al Distributore/Concessionario Sea-Doo autorizzato la prova di acquisto del prodotto e firmare l'ordine di riparazione/di lavoro prima dell'inizio delle operazioni effettive per convalidare la riparazione in garanzia. Tutti i pezzi sostituiti in base alla presente garanzia diventano proprietà di BRP.

Si ricorda che il periodo di notifica è subordinato alla legislazione locale e nazionale applicabile nel Paese del cliente.

## **7. LE RESPONSABILITÀ DI BRP**

Nella misura consentita dalla legge, gli obblighi della BRP previsti ai sensi della presente garanzia sono limitati, a sua unica discrezione, alla riparazione di parti che sono risultate difettose nelle normali condizioni di utilizzo, alla manutenzione o sostituzione di tali parti con pezzi di ricambio originali BRP senza addebito dei costi per le parti e la manodopera presso qualsiasi Distributore/Concessionario Sea-Doo autorizzato durante il periodo di garanzia e in base alle condizioni sopra descritte. La responsabilità di BRP è limitata all'esecuzione delle riparazioni e delle sostituzioni di pezzi necessarie. Nessun reclamo per violazione della garanzia sarà causa dell'annullamento o revoca della vendita dell'imbarcazione personale Sea-Doo al proprietario. Potrebbero essere disponibili altri diritti legali che variano di Paese in Paese.

Nel caso in cui la manutenzione sia richiesta al di fuori del paese di vendita originale, il proprietario sarà responsabile di qualsiasi costo aggiuntivo dovuto alle pratiche e alle condizioni locali, quali, ma non limitate solamente ad esse, trasporto, assicurazione, tasse, oneri di licenza, dazi d'importazione e qualsiasi altra spesa finanziaria comprese quelle applicate da governi, stati, territori e dai rispettivi enti.

BRP si riserva il diritto di migliorare o modificare di quando in quando i Prodotti senza assumersi alcun obbligo di modificare i Prodotti precedentemente realizzati.

## **8. TRASFERIMENTO**

Se la proprietà di un prodotto viene trasferita durante il periodo di copertura della garanzia, la presente garanzia limitata, soggetta ai relativi termini e condizioni, verrà anch'essa trasferita e sarà valida per il restante periodo di copertura ammesso che BRP o un Distributore/Concessionario Sea-Doo autorizzato riceva prova che il precedente proprietario autorizza il trasferimento di proprietà, oltre ai dati del nuovo proprietario.

## 9. ASSISTENZA CLIENTI

In caso di controversia o disputa in relazione alla presente garanzia limitata, BRP consiglia di provare a risolvere la questione con il Distributore/Concessionario Sea-Doo. Si raccomanda di discutere la situazione con il responsabile della manutenzione presso il Distributore/Concessionario Sea-Doo autorizzato o con il proprietario.

Se la questione rimanesse irrisolta, contattare BRP compilando il modulo di contatto del cliente che si trova all'indirizzo [www.brp.com](http://www.brp.com) oppure contattare BRP per posta a uno degli indirizzi elencati sotto la sezione *CONTATTI* di questa guida.

\* Per il territorio coperto dalla presente garanzia limitata, la distribuzione e l'assistenza dei prodotti è eseguita da Bombardier Recreational Products Inc. o sue affiliate.

© 2016 Bombardier Recreational Products Inc. Tutti i diritti riservati.

® Marchio registrato di Bombardier Recreational Products Inc.

---

# **GARANZIA LIMITATA BRP PER LO SPAZIO ECONOMICO EUROPEO, LA COMUNITÀ DEGLI STATI INDIPENDENTI E LA TURCHIA: 2017 SEA-DOO® IMBARCAZIONE PERSONALE**

## **1. AMBITO DELLA GARANZIA LIMITATA**

Bombardier Recreational Products Inc. ("BRP")\* garantisce le proprie **IMBARCAZIONI PERSONALI SEA-DOO** modello 2017 ("imbarcazione personale") venduti dai distributori o concessionari autorizzati da BRP a distribuire SSV Can-Am ("Distributore/Concessionario Sea-Doo") negli Stati membri dello Spazio economico europeo ("EEA", comprensivo degli Stati membri dell'Unione Europea e di Norvegia, Islanda e Liechtenstein), negli Stati membri della Comunità degli Stati Indipendenti ("CIS", compresi anche Ucraina e Turkmenistan) e in Turchia, in caso di difetti nei materiali o nella lavorazione per il periodo e le condizioni qui di seguito descritte.

Questa garanzia limitata non è applicabile a parti e accessori non installati in fabbrica. Si prega di fare riferimento al testo applicabile della garanzia limitata alle parti e accessori.

Questa garanzia limitata è invalidata e resa priva di valore legale se: (1) l'imbarcazione personale è stata utilizzata per gare o qualsiasi altra attività competitiva, in qualsiasi momento, anche da parte di un proprietario precedente; o (2) l'imbarcazione personale è stata alterata o modificata in modo da pregiudicarne il funzionamento, la prestazione o la durata oppure (3) è stata alterata o modificata per cambiare l'uso al quale era destinata.

## **2. LIMITAZIONI DELLA RESPONSABILITÀ**

**NELLA MISURA CONSENTITA DALLA LEGGE, QUESTA GARANZIA VIENE ESPLICITAMENTE CONCESSA E ACCETTATA IN LUOGO DI TUTTE LE ALTRE GARANZIE, ESPLICITE O IMPLICITE, COMPRESSE, TRA L'ALTRO, QUELLE DI COMMERCIALIZZABILITÀ O IDONEITÀ A UNO SCOPO PARTICOLARE. DAL MOMENTO CHE NON È POSSIBILE RINUNCIARE AGLI OBBLIGHI DELLE GARANZIE IMPLICITE, ESSE SARANNO LIMITATE, IN DURATA, ALLA VITA DELLE GARANZIE ESPLICITE. I DANNI INCIDENTALI E CONSEGUENZIALI SONO ESCLUSI DALLA COPERTURA DELLA PRESENTE GARANZIA. ALCUNE GIURISDIZIONI NON RICONOSCONO LE CLAUSOLE DI ESONERO DA EVENTUALI RESPONSABILITÀ, LE LIMITAZIONI E LE ESCLUSIONI DI CUI SOPRA CHE, PERTANTO, POTREBBERO NON ESSERE APPLICABILI NEL VOSTRO CASO. QUESTA GARANZIA ATTRIBUISCE DIRITTI SPECIFICI AI QUALI POTREBBERO AGGIUNGERSENE ALTRI DI TIPO LEGALE CHE POTREBBERO DIFFERIRE DI PAESE IN PAESE.**

Né il Distributore/Concessionario Sea-Doo, né alcun altro soggetto sono stati autorizzati a rilasciare alcuna affermazione, dichiarazione o garanzia in merito al prodotto diversa da quanto espresso nella presente garanzia limitata e, in caso contrario, questa non sarà applicabile contro BRP.

BRP si riserva il diritto di modificare la garanzia in qualsiasi momento, sottinteso che tale modifica non altererà le condizioni di garanzia applicabili ai prodotti venduti mentre questa garanzia è in vigore.

### **3. ESCLUSIONI – QUANTO DI SEGUITO ESPOSTO NON È COPERTO DA GARANZIA**

Quanto qui di seguito esposto non è coperto, in nessuna circostanza, da garanzia:

- Sostituzione di componenti per normale usura;
- Componenti soggetti alla manutenzione ordinaria e servizi, compresi, a titolo di esempio, messe a punto, regolazioni, cambi di olio, lubrificanti e refrigerante, sostituzione candele, pompe acqua, ecc.;
- Danni causati da negligenza o dalla mancata manutenzione e/o magazzinaggio, come descritto nella Guida del conducente;
- Danni derivanti dalla rimozione di parti, riparazioni, manutenzione, assistenza o modifiche non corrette o utilizzo di parti o accessori non realizzati o approvati da BRP, che a suo ragionevole giudizio sono incompatibili con il prodotto o ne pregiudicano il funzionamento, prestazione o durata, ovvero derivanti da riparazioni effettuate da persone non qualificabili quali Distributore/Concessionario Sea-Doo autorizzato;
- Danni causati dall'uso improprio o scorretto, dall'uso anomalo, da negligenza, dall'uso in gare, dall'impiego del Prodotto non corretto o in un modo diverso da quello raccomandato descritto nella guida dell'operatore;
- Danni risultanti da danni esterni, incidente, immersione, incendio, incastramento d'acqua o di corpi estranei, furto, atti vandalici o qualsiasi causa di forza maggiore;
- Funzionamento con carburanti, oli o lubrificanti che non sono adatti all'impiego nel prodotto (vedere il Manuale del Conducente);
- Danni derivanti da ruggine, corrosione o esposizione agli elementi;
- Danni dovuti al blocco del sistema di raffreddamento o della pompa a getto per la presenza di materiale esterno;
- Danni al gelcoat, compresi, a titolo di esempio, difetti nella finitura estetica in gelcoat, la formazione di bolle, screpolature a stella, screpolature generali e la delaminazione della fibra di vetro causata da rigonfiamenti, screpolature o rigature, incrinature capillari; e
- Danni accidentali o consequenziali, o danni di qualsiasi tipo inclusi, tra l'altro, traino o rimorchio, magazzinaggio, spese di trasporto, spese telefoniche, nolo, taxi, inconvenienti, copertura assicurativa, pagamenti dei prestiti, perdita di tempo, perdita di reddito; o il tempo perduto a causa di inattività per lavori di manutenzione.

### **4. PERIODO DI COPERTURA DELLA GARANZIA**

Questa garanzia limitata entrerà in vigore (1) dalla data di consegna al primo consumatore al dettaglio ovvero (2) dalla data in cui il prodotto è stato utilizzato per la prima volta, in base all'eventualità che si verifica per prima e per un periodo di:

1. Ventiquattro (24) MESI CONSECUTIVI in caso d'uso privato ricreativo.
2. QUATTRO (4) MESI CONSECUTIVI in caso d'uso privato,  
Un'imbarcazione ha un uso commerciale se viene utilizzata in correlazione a qualsiasi lavoro o impiego che genera profitto durante un qualsiasi segmento del periodo di garanzia. Una imbarcazione ha uso commerciale anche quando, in qualsiasi momento durante il periodo



di garanzia, è provvista di etichette commerciali o possiede licenza per uso commerciale.

La riparazione e la sostituzione di pezzi o l'esecuzione di manutenzione in base a questa garanzia non estende la durata della presente garanzia oltre la data di scadenza originale.

Si ricorda che la durata e altre modalità della copertura di garanzia sono subordinate alla legislazione locale e nazionale applicabile nel proprio Paese.

## **5. CONDIZIONI PER LA COPERTURA DELLA GARANZIA**

Questa copertura di garanzia è disponibile **solo** se tutte **le seguenti condizioni** sono soddisfatte:

- le imbarcazioni personali Sea-Doo 2017 devono essere acquistate dal primo proprietario nuove e mai utilizzate presso un Distributore/Concessionario Sea-Doo autorizzato a distribuire le imbarcazioni personali Sea-Doo nel Paese in cui è avvenuta la vendita;
- il processo di ispezione prefornitura specifico di BRP deve essere completato e documentato;
- L'imbarcazione personale Sea-Doo 2017 deve essere stata debitamente registrata da parte di un Distributore/Concessionario BRP autorizzato;
- l'imbarcazione personale Sea-Doo modello 2017 deve essere acquistata all'interno dello SEE da un residente dello SEE, nel CIS da un residente di uno dei Paesi che lo compongono e in Turchia da residenti in Turchia; e
- La manutenzione ordinaria descritta nella Guida del conducente deve essere effettuata puntualmente per mantenere la copertura della garanzia. BRP si riserva il diritto di far dipendere la copertura della garanzia dalla presentazione della prova di avvenuta corretta manutenzione.

BRP non terrà fede a questa garanzia limitata per proprietari che fanno uso privato o commerciale del mezzo se non sono state soddisfatte tutte le precedenti condizioni. Tali limitazioni sono necessarie per consentire a BRP di proteggere la sicurezza dei propri prodotti, dei consumatori e del pubblico in generale.

## **6. COME PROCEDERE PER OTTENERE LA COPERTURA DELLA GARANZIA**

In caso di anomalia, il cliente deve interrompere immediatamente l'utilizzo dell'imbarcazione personale Sea-Doo. Il cliente deve informare un Distributore/Concessionario Sea-Doo per la manutenzione entro due (2) mesi dalla comparsa del difetto e consentire un ragionevole accesso al prodotto per la possibile riparazione. Il cliente deve inoltre presentare al Distributore/Concessionario Sea-Doo autorizzato la prova di acquisto del prodotto e firmare l'ordine di riparazione/di lavoro prima dell'inizio delle operazioni effettive per convalidare la riparazione in garanzia. Tutti i pezzi sostituiti in base alla presente garanzia diventano proprietà di BRP.

Si ricorda che il periodo di notifica è subordinato alla legislazione locale e nazionale applicabile nel Paese del cliente.

## **7. LE RESPONSABILITÀ DI BRP**

Nella misura consentita dalla legge, gli obblighi della BRP previsti ai sensi della presente garanzia sono limitati, a sua unica discrezione, alla riparazione di parti che sono risultate difettose nelle normali condizioni di utilizzo, alla manutenzione o sostituzione di tali parti con pezzi di ricambio originali Sea-Doo senza addebito dei costi per le parti e la manodopera presso qualsiasi Distributore/Concessionario Sea-Doo autorizzato durante il periodo di garanzia e in base alle condizioni sopra descritte. La responsabilità di BRP è limitata all'esecuzione delle riparazioni e delle sostituzioni di pezzi necessarie. Nessun reclamo per violazione della garanzia sarà causa dell'annullamento o revoca della vendita dell'imbarcazione personale Sea-Doo al proprietario. Potrebbero essere disponibili altri diritti legali che variano di Paese in Paese.

Nel caso in cui la manutenzione sia richiesta al di fuori del Paese di vendita originale o, per i residenti SEE, la manutenzione sia richiesta al di fuori del SEE, o, per i residenti CIS, la manutenzione sia richiesta al di fuori del CIS, il proprietario sarà responsabile di qualsiasi costo aggiuntivo dovuto alle pratiche e alle condizioni locali, quali, a titolo di esempio, trasporto, assicurazione, tasse, oneri di licenza, dazi d'importazione e qualsiasi altra spesa finanziaria comprese quelle applicate da governi, stati, territori e dai rispettivi enti.

BRP si riserva il diritto di migliorare o modificare di quando in quando i Prodotti senza assumersi alcun obbligo di modificare i Prodotti precedentemente realizzati.

## **8. TRASFERIMENTO**

Se la proprietà di un prodotto viene trasferita durante il periodo di copertura della garanzia, la garanzia verrà anch'essa trasferita e sarà valida per il restante periodo di copertura a condizione che BRP o un distributore/concessionario autorizzato Sea-Doo riceva prova che il precedente proprietario ha autorizzato il trasferimento di proprietà, oltre ai dati del nuovo proprietario.

## **9. ASSISTENZA CLIENTI**

In caso di controversia o disputa in relazione alla presente garanzia limitata, BRP consiglia di provare a risolvere la questione con il Distributore/Concessionario Sea-Doo. Si raccomanda di discutere la situazione con il responsabile della manutenzione presso il Distributore/Concessionario Sea-Doo autorizzato o con il proprietario.

Se la questione rimanesse irrisolta, contattare BRP compilando il modulo di contatto del cliente che si trova all'indirizzo [www.brp.com](http://www.brp.com) oppure contattare BRP per posta a uno degli indirizzi elencati sotto la sezione *CON-TATTACI* di questa guida.

## **ULTERIORI TERMINI E CONDIZIONI PER LA FRANZIA**

I seguenti termini e condizioni sono applicabili ai prodotti venduti esclusivamente in Francia:

Il venditore è tenuto a consegnare le merci in conformità a quanto stabilito nel contratto e sarà responsabile per difetti rilevati all'atto della consegna. Il venditore è altresì responsabile per difetti risultanti dall'imballaggio, istruzioni di assemblaggio o installazione nel caso in cui tale responsabilità sia prevista in virtù del contratto o se tali operazioni vengono eseguite sotto la propria responsabilità. Per risultare conforme al contratto, la merce deve soddisfare i requisiti seguenti:

1. Essere idonea al normale utilizzo previsto per merci simili e, se applicabile:
  - Corrispondere alla descrizione fornita dal venditore e avere le qualità illustrate all'acquirente tramite campione o modello;
  - Avere le qualità che un acquirente potrebbe legittimamente aspettarsi a fronte delle dichiarazioni pubbliche del venditore, del produttore del relativo rappresentante, compresi mezzi pubblicitari o etichette; o
2. Avere le caratteristiche reciprocamente concordate tra le parti o essere idonee per un uso specifico previsto dall'acquirente e illustrate al venditore il quale ha confermato tale idoneità.

Le merci possono risultare non conformi a tali requisiti a decorrere da due anni dalla data di consegna. Il venditore è responsabile della garanzia per difetti nascosti delle merci se tali difetti rendono le merci non adatte per l'utilizzo previsto o se ne riducono l'utilizzo nella misura in cui l'acquirente non avrebbe acquistato le merci o avrebbe pagato un prezzo inferiore qualora fosse stato a conoscenza di suddetti difetti. L'azione per i difetti occulti deve essere intrapresa dall'acquirente entro 2 anni dall'individuazione del difetto.

---

***Questa pagina è  
stata lasciata intenzionalmente bianca***

# ***INFORMAZIONI AI CLIENTI***

---

## INFORMATIVA SULLA PRIVACY

BRP informa che le coordinate dei clienti verranno usate per finalità di sicurezza e per le prestazioni in garanzia. Inoltre, BRP e le sue consociate potranno utilizzare l'elenco dei clienti per la diffusione di materiale di marketing e promozionale sulla stessa BRP e sui relativi prodotti.

Per esercitare il proprio diritto a consultare o correggere i propri dati, o per essere rimossi dalla lista di destinatari di attività di marketing diretto, si prega rivolgersi a BRP.

Per e-mail: [privacyofficer@brp.com](mailto:privacyofficer@brp.com)

Per posta: BRP  
Senior Legal Counsel-Privacy Officer  
726 St-Joseph  
Valcourt QC  
Canada  
JOE 2LO

---

# CONTATTACI

www.brp.com

## **Nord America**

565 de la Montagne Street  
Valcourt (Québec) J0E 2L0  
Canada

Sturtevant, Wisconsin, U.S.A.  
10101 Science Drive  
Sturtevant, Wisconsin  
53177  
U.S.A.

Circuito de la Productividad #111  
Parque Industrial Guadalajara  
Col. Las Pintas  
El Salto, Jalisco, 45690  
Mexico

Av. Ferrocarril # 202  
Parque Industrial Querétaro  
Santa Rosa Jáuregui, Querétaro  
Querétaro  
C.P.

## **Europa**

Skaldenstraat 125  
B-9042 Gent  
Belgium

Itterpark 11  
D-40724 Hilden  
Germany

ARTEPARC Bâtiment B  
Route de la côte d'Azur, Le Canet  
13590 Meyreuil  
France

Ingvald Ystgaardsvei 15  
N-7484 Trondheim  
Norway

Isoaavantie 7  
PL 8040  
96101 Rovaniemi

Formvägen 16  
S-906 21 Umeå  
Sweden

Avenue d'Ouchy 4-6  
1006 Lausanne  
Switzerland

## **Oceania**

6 Lord Street  
Lakes Business Park  
Botany, NSW 2019  
Australia

## **South America**

Rodovia Anhanguera Km 104  
Loteamento Techno Park  
Condominio Empresarial AZTech  
Avenida James Clerck Maxwell, 280 - Modulo 04  
13069-380, Campinas SP  
Brazil

## **Asia**

15/F Parale Mitsui Building,8  
Higashida-Cho, Kawasaki-ku  
Kawasaki 210-0005  
Japan

Room Dubai, level 12, Platinum Tower  
233 Tai Cang Road  
Xintiandi, Lu Wan District  
Shanghai 200020  
PR China



---

## CAMBIO DI INDIRIZZO/PROPRIETÀ

Se il vostro indirizzo è cambiato o se siete i nuovi proprietari dell'imbarcazione, accertatevi di informare BRP in uno dei modi seguenti:

- Informare un concessionario autorizzato Sea-Doo.
- **Solo Nord America:** chiamare il numero 1 888 272-9222.
- Spedire una delle schede di cambio indirizzo che si trovano nelle seguenti pagine a uno degli indirizzi BRP indicati nella sezione *CONTATTACI* di questa guida.

In caso di trasferimento della proprietà, dimostrare che il precedente proprietario acconsente a tale trasferimento.

Informare BRP, anche dopo la scadenza della garanzia limitata, è molto importante in quanto consente a BRP di raggiungere il proprietario dell'imbarcazione, in caso di necessità, ad esempio quando si deve richiamare in fabbrica il veicolo per motivi di sicurezza. È responsabilità del proprietario informare BRP.

**UNITÀ RUBATE:** Nel caso di furto dell'imbarcazione, informare il reparto garanzia del distributore di zona. Verrà chiesto di indicare il proprio nome, indirizzo, numero di telefono, numero di identificazione del veicolo e data del furto.

***Pagina lasciata  
volontariamente vuota***

MODIFICA INDIRIZZO <input type="checkbox"/>		PASSAGGIO DI PROPRIETÀ <input type="checkbox"/>	
Numero di identificazione veicolo			
Numero del modello		V.I.N. (Numero di identificazione veicolo)	
VECCHIO INDIRIZZO O PROPRIETARIO PRECEDENTE:		NOME	
Num.	STRADA	APP	
CITTÀ	STATO/PROVINCIA	CODICE POSTALE	
PAESE	TELEFONO		
NUOVO INDIRIZZO O NUOVO PROPRIETARIO:		NOME	
Num.	STRADA	APP	
CITTÀ	STATO/PROVINCIA	CODICE POSTALE	
PAESE	TELEFONO		
INDIRIZZO E-MAIL			

V00A2F

MODIFICA INDIRIZZO <input type="checkbox"/>		PASSAGGIO DI PROPRIETÀ <input type="checkbox"/>	
Numero di identificazione veicolo			
Numero del modello		V.I.N. (Numero di identificazione veicolo)	
VECCHIO INDIRIZZO O PROPRIETARIO PRECEDENTE:		NOME	
Num.	STRADA	APP	
CITTÀ	STATO/PROVINCIA	CODICE POSTALE	
PAESE	TELEFONO		
NUOVO INDIRIZZO O NUOVO PROPRIETARIO:		NOME	
Num.	STRADA	APP	
CITTÀ	STATO/PROVINCIA	CODICE POSTALE	
PAESE	TELEFONO		
INDIRIZZO E-MAIL			

V00A2F

***Pagina lasciata  
volontariamente vuota***

MODIFICA INDIRIZZO <input type="checkbox"/>		PASSAGGIO DI PROPRIETÀ <input type="checkbox"/>	
Numero di identificazione veicolo			
Numero del modello		V.I.N. (Numero di identificazione veicolo)	
VECCHIO INDIRIZZO O PROPRIETARIO PRECEDENTE:		NOME	
Num.	STRADA	APP	
CITTÀ	STATO/PROVINCIA	CODICE POSTALE	
PAESE	TELEFONO		
NUOVO INDIRIZZO O NUOVO PROPRIETARIO:		NOME	
Num.	STRADA	APP	
CITTÀ	STATO/PROVINCIA	CODICE POSTALE	
PAESE	TELEFONO		
INDIRIZZO E-MAIL			

V00A2F

MODIFICA INDIRIZZO <input type="checkbox"/>		PASSAGGIO DI PROPRIETÀ <input type="checkbox"/>	
Numero di identificazione veicolo			
Numero del modello		V.I.N. (Numero di identificazione veicolo)	
VECCHIO INDIRIZZO O PROPRIETARIO PRECEDENTE:		NOME	
Num.	STRADA	APP	
CITTÀ	STATO/PROVINCIA	CODICE POSTALE	
PAESE	TELEFONO		
NUOVO INDIRIZZO O NUOVO PROPRIETARIO:		NOME	
Num.	STRADA	APP	
CITTÀ	STATO/PROVINCIA	CODICE POSTALE	
PAESE	TELEFONO		
INDIRIZZO E-MAIL			

V00A2F

***Pagina lasciata  
volontariamente vuota***

NOTA

NOTA





NOTA

N. DI MODELLO **IMBARCAZIONE** \_\_\_\_\_

NUMERO DI IDENTIFICAZIONE  
**DELLO SCAFO** (Codice H.I.N.) \_\_\_\_\_

NUMERO DI IDENTIFICAZIONE DEL  
**MOTORE** (E.I.N.) \_\_\_\_\_

**Proprietario:** \_\_\_\_\_  
NOME

\_\_\_\_\_ N. civico VIA APP

\_\_\_\_\_ CITTÀ STATO/PROVINCIA CAP

**Data di acquisto** \_\_\_\_\_  
ANNO MESE GIORNO

**Data di scadenza  
della garanzia** \_\_\_\_\_  
ANNO MESE GIORNO

Da compilare al momento dell'acquisto da parte del concessionario  
Sea-Doo autorizzato.

SPAZIO DEDICATO AL CONCESSIONARIO



219 001 929\_IT  
MANUALE DEL CONDUCENTE, SERIE RXT/ GTX / WAKE PRO /  
ITALIANO

**U/M:P.C**

©™ E IL LOGO BRP SONO MARCHI DI FABBRICA DI BOMBARDIER RECREATIONAL PRODUCTS INC. O DELLE SUE AFFILIATE.  
©2016 BOMBARDIER RECREATIONAL PRODUCTS INC. TUTTI I DIRITTI RISERVATI.  
† È UN MARCHIO DI FABBRICA DELLA CASTROL LTD UTILIZZATO IN LICENZA.