

SEA·DOO®

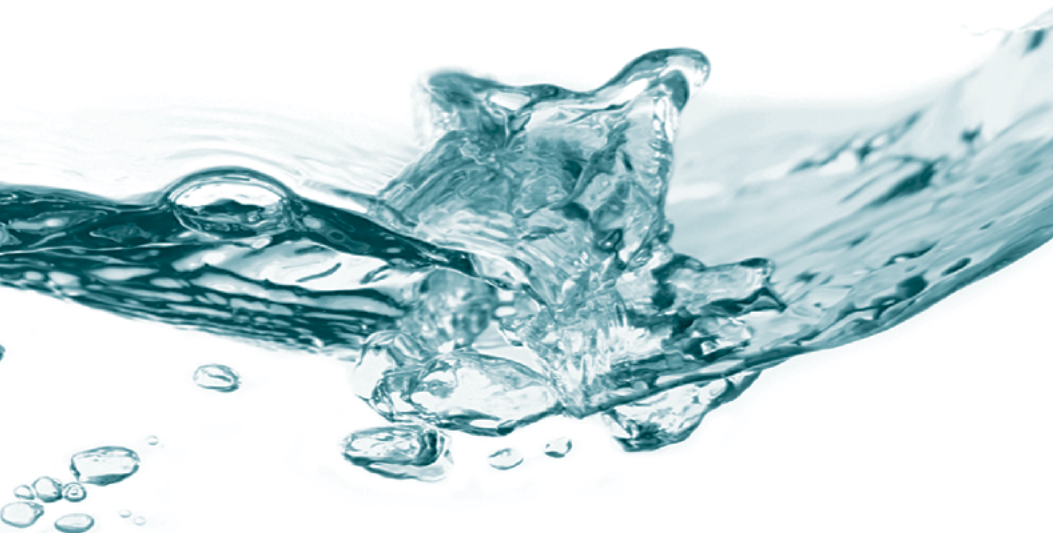

2016 INSTRUKTIONSBOK

Innehåller säkerhets-, vattenskoter- och underhållsinformation



GTS™ / GTI™ / GTR™ / WAKE™ -SERIEN

⚠ VARNING

Läs denna Instruktionsbok noga.
Den innehåller viktig säkerhetsinformation.
Rekommenderad minimiålder för förare: 16 år.
Förvara denna Instruktionsbok i vattenskotern.

6 1 9 9 0 0 8 1 2

Översättning av originalinstruktionerna

VARNING

Om du inte iakttar och följer säkerhetsföreskrifterna eller anvisningarna i denna Instruktionsbok, *SÄKERHETS-DVD*-videon och säkerhetsdekalerna på produkten, kan det leda till skador, inklusive skador med dödlig utgång!

VARNING (CALIFORNIA PROPOSITION 65)

VARNING

Denna vattenskoter innehåller eller utsöndrar kemikalier som enligt staten Kalifornien kan orsaka cancer och missbildningar eller andra reproduktiva skador.



I Kanada distribueras produkterna av Bombardier Recreational Products Inc. (BRP).

I USA distribueras produkterna av BRP US Inc.

GTX[†] är Castrol Ltd:s varumärke använt under licens.

Detta är en ofullständig lista över varumärken som tillhör Bombardier Recreational Products Inc. eller dess dotterföretag:

4-TEC™	GTI™ 130	GTST™ Rental	T.O.P.S.™
D.E.S.S.™	GTI™ Limited 155	Learning Key™	VTST™
iBR™	GTI™ SE 130	O.T.A.S.™	WAKE™ 155
iControl™	GTI™ SE 155	Rotax®	XPST™
iTCT™	GTR™ 215	Sea-Doo®	
GTI™	GTS™	Sea-Doo LK™	

FÖRORD

Deutsch	Dieses Handbuch ist möglicherweise in Ihrer Landessprache verfügbar. Bitte wenden Sie sich an Ihren Händler oder besuchen Sie: www.operatorsguide.brp.com .
English	This guide may be available in your language. Check with your dealer or go to: www.operatorsguide.brp.com .
Español	Es posible que este manual esté disponible en su idioma. Consulte a su distribuidor o visite: www.operatorsguide.brp.com .
Français	Ce guide peut être disponible dans votre langue. Vérifier avec votre concessionnaire ou aller à: www.operatorsguide.brp.com .
日本語	このガイドは、言語によって翻訳版が用意されています。ディーラーに問い合わせるか、次のアドレスでご確認ください： www.operatorsguide.brp.com .
Nederlands	Deze handleiding kan beschikbaar zijn in uw taal. Vraag het aan uw dealer of ga naar: www.operatorsguide.brp.com .
Norsk	Denne boken kan finnes tilgjengelig på ditt eget språk. Kontakt din forhandler eller gå til: www.operatorsguide.brp.com .
Português	Este manual pode estar disponível em seu idioma. Fale com sua concessionária ou visite o site: www.operatorsguide.brp.com .
Suomi	Käyttöohjekirja voi olla saatavissa omalla kielelläsi. Tarkista jälleenmyyjältä tai käy osoitteessa: www.operatorsguide.brp.com .
Svenska	Denna bok kan finnas tillgänglig på ditt språk. Kontakta din återförsäljare eller gå till: www.operatorsguide.brp.com .

Gratulerar till köpet av din nya Sea-Doo®-vattenskoter. Den omfattas av garantin från BRP och ett nät av auktoriserade Sea-Doo-vattensko-teråterförsäljare står till tjänst med reservdelar, service och tillbehör om du behöver det.

Återförsäljaren arbetar för din tillfredsställelse som kund. Han har utbildat sig för att kunna utföra en första inställning och inspektion av vattensko-tern och har även utfört slutjusteringar innan du övertog den. Kontakta återförsäljaren om du behöver mer utförlig serviceinformation.

Vid leveransen informerades du om garantins tackning och undertecknade en **CHECKLISTA FÖRE LEVERANS** för att säkerställa att din nya vattensko-ter förberetts på ett tillfredsställande sätt.

Innan du ger dig iväg

Läs följande avsnitt innan du använder vattensko-tern för att se hur du kan minska riskerna för skador eller dödsolyckor för dig själv och andra:

- **SÄKERHETSINFORMATION**
- **VATTENSKOTERINFORMATION.**

Läs och förstå alla varningsdekaler på vattensko-tern och studera noggrant **SÄKERHETS-DVD**-videon.

Underlåtenhet att iaktta de varningar som finns upptagna i denna Instruktionsbok kan resultera i svåra personsador eller död.

BRP rekommenderar starkt en sjösäkerhetskurs. Kontrollera med din återförsäljare eller din kommun för ev. kurser i närheten.

På vissa platser kan det vara obligatoriskt med förarintyg för att få köra en fritidsbåt.

⚠ VARNING

Bekanta dig med vattenskotern, den kan ha högre prestanda än andra vattenskotrar du kört.

Säkerhetsmeddelanden

I denna Instruktionsbok används följande symboler för att understryka speciellt viktig information:

Symbolen för säkerhetsvarningar ⚠ indikerar risk för personskada.

⚠ VARNING

Anger en potentiell fara som, om den inte undviks, kan resultera i svåra personskador eller död.

⚠ FÖRSIKTIGHET Anger en risk-situation som, om den inte undviks, kan resultera i lätta eller medelsvåra personskador.

ANMÄRKNING Anger en instruktion som måste följas för att undvika allvarliga skador på vattenskoterns komponenter eller andra materiella skador.

Om denna Instruktionsbok

Denna Instruktionsbok har förberetts för att bekanta ägaren/föraren och passageraren med denna nya vattenskotter och dess olika reglage, underhållsanvisningar och anvisningar för säker användning.

Förvara denna Instruktionsbok tillsammans med vattenskotern så att du kan titta i den för t.ex. information om funktion, för att instruera andra, eller för underhåll eller problemlösning.

Instruktionsboken finns på flera språk. Vid eventuella olikheter i texten är det den engelska versionen som gäller.

Om du vill se och/eller skriva ut ett extra exemplar av Instruktionsboken kan du besöka webbplatsen www.operatorsguide.brp.com.

Informationen i detta dokument är korrekt vid utgivningstillfället. BRP har emellertid som policy att kontinuerligt förbättra sina produkter utan att därför åta sig skyldigheten att installera dem på tidigare tillverkade produkter. På grund av sent införda tillverkningsändringar kan vissa skillnader finnas mellan den tillverkade produkten och beskrivningen eller specifikationerna i denna bok. BRP förbehåller sig rätten att när som helst dra in eller ändra specifikationer, utförande, egenskaper, modeller eller utrustning utan att därmed påta sig några skyldigheter.

Denna Instruktionsbok och *SÄKERHETS-DVD*-videon ska medfölja vattenskotern vid återförsäljning.

INNEHÅLLSFÖRTECKNING

FÖRORD	1
Innan du ger dig iväg	1
Säkerhetsmeddelanden	2
Om denna Instruktionsbok	2

SÄKERHETSINFORMATION

ALLMÄNNA SÄKERHETSFÖRESKRIFTER	8
Kolmonoxidförgiftning	8
Bensinbrand och andra risker	8
Brännskador från heta delar	8
Tillbehör och modifieringar	8

SÄRSKILDA SÄKERHETSMEDELANDEN	9
Att tänka på vid användning	9
Vattensport (bogsera med vattenskotern)	13
Hypotermi	15
Sjösäkerhetskurser	15

AKTIVA TEKNOLOGIER (iCONTROL)	16
Inledning	16
iTC (intelligent Throttle Control)	16
iBR (intelligent broms- och backsystem) (alla modeller utom GTS)	17

SÄKERHETSUTRUSTNING	19
Obligatorisk säkerhetsutrustning	19
Rekommenderad extrautrustning	21

ÖVNINGAR	22
Övningsställen	22
Övningar	22
Viktiga faktorer som inte ska försummas	23

NAVIGATIONSREGLER	24
Körregler	24

TANKNING	26
Påfyllning av bränsle	26
Bränslespecifikationer	27

TRAILERTRANSPORT	28
-------------------------------	-----------

VIKTIGA DEKALER PÅ PRODUKTEN	29
Säkerhetsdekaler på vattenskotern	29
Dekaler om överensstämmelse	33

INSPEKTION FÖRE KÖRNING	36
Åtgärder innan sjösättning av vattenskotern	36
Åtgärder efter sjösättning av vattenskotern	39

VATTENSKOTERINFORMATION

REGLAGE	42
1) Styre	45
2) Motorns START-/STOPP-knapp	45
3) Motorns stoppreglage	45
4) Gasreglage	47
5) iBR-reglage (intelligent broms och back) (alla modeller utom GTS)	47
6) MODE/SET-knappar (alla modeller utom GTS)	48
7) UPP-/NED-knappar (alla modeller utom GTS)	48
8) Cruise-knapp (GTI Limited- och WAKE-modeller)	48
9) VTS-knapp (variabelt trimsystem) (GTI Limited- och GTR-modeller)	49
10) Sport-knapp	49
11) ECO-knapp	50
INFOCENTER (MÄTARE) (GTS)	51
Beskrivning av flerfunktionsmätare	51
Ställa in mätaren	53
INFOCENTER (MÄTARE)(GTI/GTR/WAKE)	54
Flerfunktionsmätarens egenskaper	55
Beskrivning av flerfunktionsmätare	55
Navigera i flerfunktionsdisplayen	60
Ändra numerisk visning	63
Nollställa indikationer på den numeriska displayen	64
Ställa in flerfunktionsmätaren	64
Beskrivning av analog hastighetsmätare	65
Beskrivning av analog varvräknare	65
UTRUSTNING	66
1) Handskfack	66
2) Främre stuvutrymme	66
3) Säte	67
4) Passagerarhandtag	67
5) Badstege	68
6) Bordningsplattform	68
7) För- och akteröglor	69
8) Slagets länspluggar	69
9) Skid-/wakeboardstång (endast WAKE-modellen)	70
10) Wakeboardrack (endast WAKE-modellen)	71
INKÖRNINGSPERIOD	73
Körning under inkörningsperioden	73
ANVÄNDNINGSSINSTRUKTIONER	74
Borda vattenskotern	74
Starta motorn	77
Stänga av motorn	77
Styra vattenskotern	78
Lägga i neutralt läge (endast modeller med iBR)	79
Lägga i framdriftsläge (endast modeller med iBR)	79

ANVÄNDNINGSSINSTRUKTIONER (forts.)	
Lägga i och använda backen (endast modeller med iBR)	79
Använda bromsen (endast modeller med iBR)	81
Använda variabelt trimsystem (VTS).....	82
Allmänna driftsrekommendationer	85
DRIFTSLÄGEN	88
Touring-läge.....	88
Sport-läge.....	88
ECO-läge (bränsleekonomiläge)	90
Cruise-läge.....	91
Lågfartsläge	93
Skidläge	95
Lägen för inlärnings- och hyresnycklar	98
SPECIELLA PROCEDURER	100
Rengöring av impeller och jetpumpens vattenintag.....	100
Kapsejsad vattenskoter.....	103
Vattenskoter som legat under vatten.....	103
Motorn fylld med vatten	104
Bogsering av vattenskotern	104

UNDERHÅLLSINFORMATION

UNDERHÅLLSSHEMA	106
UNDERHÅLLSPROCEDURER.....	110
Motorolja.....	110
Motorkylvätska.....	112
Tändspolar	113
Tändstift	114
Avgassystem.....	115
Bottenplatta och insugsgaller	116
Offeranod.....	117
Skid-/wakeboardstång (Wake)	117
Säkringar	117
SKÖTSEL AV VATTENSKOTERN.....	119
Efter körning.....	119
Rengöring av vattenskotern	119
FÖRVARING OCH FÖRSÄSONGSSERVICE	120
Förvaring.....	120
Försäsongsservice.....	122

TEKNISK INFORMATION

IDENTIFIERING AV VATTENSKOTERN.....	124
Skroidentifikationsnummer	124
Motoridentifikationsnummer	124

RF D.E.S.S.- NYCKEL	125
INFORMATION OM MOTORUTSLÄPP	126
Tillverkarens ansvar	126
Återförsäljarens ansvar	126
Ägarens ansvar	126
EPA emissionsföreskrifter	126
SPECIFIKATIONER	127

PROBLEMLÖSNING

RIKTLINJER VID FELSÖKNING	138
ÖVERVAKNINGSSYSTEM	144
Felkoder	144
Information från felindikatorer och meddelandedisplay	145
Ljudsignalsinformation	147

GARANTI

BRP:S BEGRÄNSADE GARANTI – USA OCH KANADA: 2016	2016
SEA-DOO®-VATTENSKOTER	150
EMISSIONSRELATERAD GARANTI ENLIGT US EPA	154
GARANTIVILLKOR FÖR UTSLÄPPSKONTROLL FÖR KALIFORNIEN OCH	
NEW YORK FÖR SEA-DOO®-VATTENSKOTRAR MODELLÅR 2016	157
BRP:S INTERNATIONELLA BEGRÄNSADE GARANTI: 2016	2016
SEA-DOO®-VATTENSKOTER	161
BRP:S BEGRÄNSADE GARANTI FÖR EES-OMRÅDET,	
OBEROENDE STATERS SAMVÄLDE (OSS) OCH TURKIET: 2016	2016
SEA-DOO®-VATTENSKOTER	166

KUNDINFORMATION

SEKRETESSINFORMATION	174
ADRESSÄNDRING/NY ÄGARE	175
UNDERHÅLLSHISTORIK	181

SÄKERHETS- INFORMATION

ALLMÄNNA SÄKERHETSFÖRESKRIFTER

Kolmonoxidförgiftning

Alla motoravgaser innehåller kolmonoxid, som är en giftig gas. Inandning av kolmonoxid kan ge huvudvärk, yrsel, dåsighet, illamående, förvirring och orsaka dödsolyckor.

Kolmonoxid är en färg-, lukt- och smaklös gas som kan förekomma även om du inte ser eller känner lukten av motoravgaser. Dödliga koncentrationer av kolmonoxid kan samlas på kort tid och du kan drabbas snabbt, utan möjlighet att rädda dig själv. Dödliga koncentrationer av kolmonoxid kan också dröja kvar i timmar och dagar i slutna eller dåligt ventilerade utrymmen. Om du upplever något av symtomen på kolmonoxidförgiftning, lämna utrymmet omedelbart, gå ut i friska luften och sök läkarvård.

Förhindra svåra eller dödliga skador på grund av koloxidförgiftning:

- Kör aldrig vattenskotern i dåligt ventilerade eller delvis stängda utrymmen, som till exempel i ett båthus, nära en vågbrytare eller med andra båtar tätt omkring. Även om du försöker vädra ut motoravgaser kan kolmonoxid snabbt nå dödliga koncentrationer.
- Kör aldrig vattenskotern utomhus på ställen där motoravgaserna kan sugas in i en byggnad via öppningar som till exempel fönster och dörrar.
- Stå aldrig bakom vattenskotern när motorn är igång. En person som står bakom en motor som är igång kan inandas avgaser i höga koncentrationer. Inandning av koncentrerade motoravgaser, som innehåller kolmonoxid, kan leda till kolmonoxidförgiftning, allvarliga hälsoproblem och dödsfall.

Bensinbrand och andra risker

Bensin är ett ytterst brandfarligt och explosionsfarligt ämne. Bensinångor kan spridas och antändas av en gnista

eller eldslåga på många meters avstånd från motorn. Följ dessa anvisningar för att minska risken för brand och explosion:

- Använd enbart en godkänd bensindunk för bränsleförvaring.
- Följ noggrant instruktionerna i avsnittet *TANKNING*.
- Starta aldrig vattenskotern om det finns bensin eller luktar bensinångor i motorrummet.
- Starta och använd aldrig motorn om tanklocket inte är ordentligt säkrat.
- Förvara inte bränsletankar i det främre stuvutrymmet eller något annat ställe på vattenskotern.

Bensin är giftigt och kan orsaka personskador, till och med dödliga.

- Sug aldrig upp bränsle med munnen.
- Om du råkar svälja bensin, får bensin i ögonen eller inandas bensinångor bör du omedelbart uppsöka en läkare.

Om du får bensin på dig, tvätta noggrant med tvål och vatten och byt kläder.

Brännskador från heta delar

Vissa komponenter kan bli heta under körning. Undvik kontakt med dessa delar under och omedelbart efter användning, för att undgå brännskador.

Tillbehör och modifieringar

Utför inte otillåtna modifieringar och använd inte tillbehör som inte är godkända av BRP. Eftersom dessa ändringar inte testats av BRP kan de öka risken för kollisioner eller skador och de kan göra vattenskotern olaglig att använda på vatten.

Kontakta en auktoriserad Sea-Doo-återförsäljare för information om godkända tillbehör för vattenskotern.

SÄRSKILDA SÄKERHETSMEDELANDEN

Att tänka på vid användning

Denna vattenskoter kan ha mycket högre effekt än vattenskotrar du har använt tidigare. Var noga med att läsa och förstå innehållet i denna Instruktionsbok för att till fullo bekanta dig med alla reglage och vattenskoterns funktioner innan du beger dig ut på din första tur eller tar passagerare ombord. Om du inte har haft tillfälle att göra det tidigare, öva körning utan passagerare på en lämplig plats utan båttrafik och lär dig responserna på alla reglagefunktioner. Bekanta dig med alla reglage innan du ökar hastigheten till mer än tomgångshastighet. Förutsätt inte att alla vattenskotrar fungerar och betar sig på samma sätt. Varje modell är anorlunda och skillnaden kan vara markant.

Tänk alltid på att när du släpper gasreglaget till tomgångsläget, har du mindre styrförmåga. För att kunna vända vattenskotern måste du både gasa och styra. Släpp inte gasen när du försöker vända för föremål. Du måste gasa för att kunna styra. När motorn stängs av går styrförmågan förlorad.

Även om de flesta vattenskotrar saknar bromsar, kan vi nu tack vare teknologiska framsteg erbjuda vissa modeller försedda med ett bromssystem kallat iBR™. Öva dig i att bromsa på en säker plats utan båttrafik, så att du kan få en uppfattning om vattenskoterns köregenskaper vid inbromsning och stoppsträckor under olika förhållanden.

VARNING

Stoppsträckan varierar beroende på ursprunglig hastighet, last, vind, antalet åkare och sjöförhållanden. Den bromskraft som föraren applicerar med hjälp av iBR-reglaget (Intelligent Brake and Reverse) påverkar också stoppsträckan.

Vid inbromsning måste förare och passagerare vara förberedda på inbromsningskraften för att undvika att glida framåt på vattenskotern och tappa bälansen.

Då du kör en vattenskotter som är utrustad med iBR, kom ihåg att andra båtar som rör sig bakom eller i närheten av vattenskotern kanske inte kan stanna lika fort.

Då vattenskotern färdas snabbt och bromsen först trycks in kommer en vattenkaskad att kastas upp i luften bakom vattenskotern vilket kan leda till att föraren på efterföljande vattenskotter tillfälligt mister sikten över din vattenskotter. Det är viktigt att upplysa förare bakom dig i konvojen om din vattenskoters broms- och manöveregenskaper, vad vattenkaskaden betyder och att ett större avstånd ska hållas mellan vattenskottrarna.

Då iBR-reglaget trycks in när vattenskotern rör sig framåt kommer bromsläget att aktiveras och generera en inbromsning som är proportionell i förhållande till iBR-reglagets läge. Ju mer iBR-reglaget trycks in desto större blir bromskraften. Var försiktig och tryck in iBR-reglaget gradvis för att justera bromskraften och släpp samtidigt upp gasreglaget.

iBR-systemets bromsegenskap kan inte förhindra din vattenskotter från avdrift på grund av strömmar eller vind. Bromssystemet har ingen effekt vid backning. Märk också att motorn måste vara igång för att bromsen ska kunna användas.

Vattenskoterns jetstråle kan förorsaka personskador. Vatten och/eller skräp kan sugas upp av jetmunstycket och kastas bakåt med risk för skador på personer, jetpump eller egendom.

Följ instruktionerna på alla säkerhetsdekalerna. De är till för att hjälpa dig att njuta av en säker och trevlig tur.

Förvara inga föremål på platser som inte är särskilt avsedda för förvaring.

Körning med passagerare eller dragning av tub/ring, vattenskidåkare eller wakeboardåkare förändrar vattenskoterns köregenskaper och kräver större skicklighet.

Vissa vattenskotermodeller kan vara utrustade med bogseringsöglor eller en vattenskidstång (enbart Wake) som kan användas som fästen för en lina vid vattenskidåkning, wakeboardåkning eller dragning av tub/ring. Använd inte dessa fästen eller någon annan del av vattenskotern för att dra en skärm eller bogsera en annan farkost. Svåra personskador eller materiella skador kan bli följden.

Förbränningsmotorn behöver luft för att fungera, därför kan denna vattenskoter inte vara fullständigt vattentät. Manövrar som t.ex. att köra i åttor, att plöja fören genom vågor eller kapsejsa vattenskotern, vilket får luftinloppets öppningar att ligga under vatten, kan orsaka svåra motorproblem på grund av vattenintag. Se underavsnittet *ANVÄNDNINGSSINSTRUKTIONER* och avsnittet *GARANTI* i denna Instruktionsbok.

Motoravgaser innehåller kolmonoxid som kan orsaka svåra skador eller död ifall den inandas i tillräcklig mängd. Använd inte vattenskotern i ett avskärmat eller stängt utrymme och låt inte kolmonoxid koncentreras omkring vattenskotern eller i stängda eller avskärmade områden, till exempel i en docka eller vid rafting. Var uppmärksam på kolmonoxidrisken med avgaserna från andra vattenskotrar.

Bekanta dig med de vatten där du tänker använda vattenskotern. Strömmar, tidvatten, forsar, dolda hinder, vågor och vågsvall m.m. kan försämra din möjlighet till säker körning. Det är inte lämpligt att använda vattenskotern i grov sjö eller dåligt väder.

Kör försiktigt och mycket långsamt i grunt vatten. Grundstötning eller plötsliga stopp kan resultera i personskada och skador på vattenskotern.

Skräp kan också tas upp och kastas ut bakåt av jetpumpen och landa på personer eller egendom.

Se till att nödstoppslinan alltid är fäst i förarens flytväst eller handled (handrem behövs) och att den går fri från styrhandtagen och inte kärvar, så att motorn stannar om föraren skulle falla av. Efter körning måste linan avlägsnas från motorns stoppreglage för att förhindra att vattenskotern används av barn eller obehöriga. Om föraren skulle falla av och nödstoppslinan inte är fäst i flytvästen som rekommenderat, stannar inte vattenskoterns motor.

Tänk på att hålla dig inom gränserna för dina kunskaper och din körförmåga.

Kör alltid säkert och ansvarsfullt. Använd sunt förnuft och visa hänsyn.

Respektera områden med hastighetsbegränsning, miljön och andra båtturfikanter rättigheter. Som "skeppare" och vattenskoteregare är du ansvarig för skador som orsakas av din vattenskoters vågsvall. Låt inte någon kasta avfall överbord.

Trots att vattenskotern kan köras i höga hastigheter rekommenderar vi på det bestämdaste att du kör i högre hastighet endast där förhållandena lämpar sig för det och där det är tillåtet. Högre hastighet kräver större skicklighet och ökar risken för svåra personskador.

De krafter som inverkar på förarens/passagerarens kropp vid svängar, manövrering över vågor och vågsvall, körning i grov sjö eller fall från vattenskotern, i synnerhet i högre hastigheter, kan orsaka skador, inklusive brutna ben eller ännu allvarligare kroppsskador. Kör mjukt och undvik snäva svängar.

Vattenskotrar är inte gjorda för användning i mörker.

Undvik att köra i grov sjö eller att utföra extrema manövrar som att hoppa på vågsvall eller vågor.

Innan färden inleds

Av säkerhetsskäl och för korrekt underhåll bör du alltid utföra den inspektion före körning som beskrivs i Instruktionsboken innan du använder vattenskotern.

Överskrid inte vattenskoterns last eller passagerarkapacitet. Överbelastning inverkar på manövrering, stabilitet och effekt. Även hård sjö minskar kapaciteten. En effektplåt eller angivet passagerarantal är ingen ursäkt för att inte använda sunt förnuft eller gott omdöme.

Inspektera vattenskotern, skrovet, motorn, säkerhetsutrustningen och all övrig båtutrustning regelbundet för att se till att de är i användningssäkert skick.

Ta alltid med dig minst obligatorisk säkerhetsutrustning, flytvästar och eventuell ytterligare utrustning som behövs för turen.

Säkerställ att all livräddningsutrustning, inklusive brandsläckare, är i användningsdugligt skick och lätt att komma åt. Visa alla passagerare var utrustningen finns och kontrollera att de vet hur den används.

Håll ett öga på vädret. Kontrollera de lokala väderleksrapporterna innan avfärd. Var uppmärksam på förändrade förhållanden.

Se till att korrekta och tidsenliga kartor över sjöfartsområdet finns ombord. Kontrollera sjöförhållandena där du tänker köra innan du ger dig iväg.

Kontrollera att det finns tillräckligt med bränsle ombord för den planerade turen. Kontrollera alltid bränslenivån före och under körning. Följ principen 1/3 av bränslet för att nå destinationen, 1/3 för återfärden och håll 1/3 i reserv. Var förberedd på förändringar på grund av väder eller andra fördröjningar.

Att tänka på för förare och passagerare

Läs och se till att du förstår alla varningsdekalerna på din Sea-Doo-vattenskotern, Instruktionsboken och alla övriga säkerhetsdokument, och titta på SÄKERHETS-DVD-videon innan du börjar köra.

lakta tillämpliga lagar. Kontrollera vilka sjötrafiklagar och bestämmelser som gäller för de vatten där du tänker använda vattenskotern. Lär dig de lokala sjötrafikbestämmelserna. Lär dig och se till att du förstår navigationshjälpmedlen (såsom bojar och märken).

Kom ihåg att sol, vind, trötthet eller sjukdom kan medföra nedsatt omdöme och reaktionsförmåga.

Vi rekommenderar INTE att denna vattenskotern körs av personer under 16 år eller personer med funktionshinder som innebär nedsatt syn, reaktionsförmåga, omdöme eller förmåga att använda reglarna.

Använd alltid nödstoppslinan rätt vid körning av vattenskotern och se till att samtliga passagerare vet hur den används.

Kontrollera att varje förare och alla passagerare kan simma och att de kan borda vattenskotern från vattnet. Bordning på djupt vatten kan vara ansträngande. Öva dig i bröstdjupt vatten innan du använder eller bordar vattenskotern på djupt vatten. Se till att varje förare och samtliga passagerare hela tiden bär flytväst och var extra försiktig vid användning av vattenskotern.

Vrid aldrig styret medan någon finns i närheten bakom vattenskotern. Kom inte i närheten av styrsystemets rörliga delar (munstycke, iBR-skopa, länksystem osv.).

Starta inte motorn och kör inte vattenskotern om någon befinner sig i närheten i vattnet eller i närheten av vattenskoterns akter.

Var uppmärksam på iBR-skopans rörelser då motorn startas, slås av eller då iBR-reglaget är i användning. Skopans automatiska rörelser kan klämma fingrar eller tår på personer som tar tag i aktern på din vattenskoter.

Förare och passagerare bör sitta säkert och ha ett fast grepp om ett handtag innan vattenskotern startas eller sätts i rörelse och alltid när vattenskotern är i rörelse. Alla passagerare måste informeras om hur handtagen används, eller hur man håller i sig i personen framför. Varje passagerare måste samtidigt kunna placera båda fötterna stadigt mot bäge fotstegen då de sitter säkert på plats. När vattenskotern korsar vågor kan passagerarna lätta en aning från sätet för att absorbera stötarna med benen.

Vid inbromsning eller sänkning av farten måste förare och passagerare vara förberedda på inbromsningskraften för att undvika att glida framåt på vattenskotern och tappa balansen.

Accelerera alltid progressivt med din vattenskoter när du har passagerare, både från stillastående och när vattenskotern redan är i rörelse. Snabb acceleration kan få passagerarna att tappa balansen och falla baklänges från vattenskotern. Se till att passagerarna vet om och kan förutse snabb acceleration.

Svåra inre skador kan uppstå om vatten tränger in i kroppskaviteter vid fall ned i vattnet eller om du kommer för nära munstycket till vattenjetstrålen. Följaktligen rekommenderas användning av våtdräktsbyxor.

Kom inte i närheten av insugsgallret medan motorn är igång. Långt hår, löst sittande klädsel, flytvästens remmar eller andra föremål kan fastna i rörliga delar.

Om gasreglaget trycks in vid inbromsning deaktiverar iBR-systemet förens gaskommando. När iBR-reglaget släpps och gasreglaget fortfarande är intryckt tar gaskommandot över och

accelererar efter en kort fördröjning. Släpp upp gasreglaget om acceleration inte behövs.

Innan du bordar på nytt, se till att motorn är avstängd och att nödstoppslinan tagits bort från motorns stoppreglage.

Förhindra att motorn startar av misslag genom att alltid ta nödstoppslinan ur fästet när simmare bordar vattenskotern eller finns i närheten, eller när du avlägsnar sjögräs och skräp från insugsgallret.

Sätt aldrig benen eller fötterna i vattnet för att hjälpa till vid svängar.

Minderåriga förare

Minderåriga ska alltid övervakas av en vuxen då de kör vattenskoter. Lagstiftning gällande minimiålder och behörighetskrav för minderåriga kan variera från ett land till ett annat. Se till att kontakta din lokala sjöfartsorganisation för information avseende laglig körning med vattenskoter i avsett område. BRP rekommenderar en minimiålder för förare på 16 år.

Droger och alkohol

Använd aldrig vattenskotern med droger eller alkohol i kroppen. Liksom vid bilkörning krävs det att en vattensko-terförare är nykter, uppmärksam och alert. Att köra vattenskoter påverkad av droger eller alkohol är inte bara farligt, det är även olagligt. Brott mot dessa lagar medför straff. Intag av droger eller alkohol, eller en kombination av båda, ger nedsatt reaktionsförmåga, omdöme och synförmåga och försämrar din förmåga att säkert köra vattenskotern.

⚠ VARNING

Alkoholförtäring och vattenskoteranvändning går inte ihop! Du riskerar ditt eget, dina passagerares och andra båttrafikanter liv om du kör påverkad. Det är i lag förbjudet att framföra vattenskoter eller båt under påverkan av alkohol eller droger.

Vattensport (bogsera med vattenskotern)**⚠ VARNING**

Undvik personsador! Vattenskotern är inte gjord för och får inte användas till att dra en annan vattenskoter, parasailskärmar, drakskärmar, glidskärmar eller någon annan anordning som kan bli luftburen. Använd vattenskotern endast för lämpliga vattensporter.

Vattenskidåkning, wakeboarding eller att åka en uppblåsbar farkost på släp är några av de mer populära vattensporterna. Vattensporter kräver ett ökat säkerhetsmedvetande från både åkaren och vattenskoterföraren. Om du aldrig har dragit någon med en vattenskoter kan det vara bra att först tillbringa några timmar med att observera, arbeta med och lära dig av en erfaren förare. Det är också viktigt att åkaren är tillräckligt skicklig och erfaren.

Alla som deltar i en vattensport ska tänka på och följa dessa riktlinjer:

- Att köra med passagerare eller dra en ring, vattenskidåkare eller wakeboardåkare förändrar hanteringen av vattenskotern och kräver större skicklighet.
- Ta alltid hänsyn till säkerheten och bekvämligheten för passagerare och den som åker vattenskidor, wakeboard eller andra vattenprodukter.

- När du drar en ring, vattenskidåkare eller wakeboardåkare bör du alltid ha en extra person med ombord som kan observera åkaren och meddela föraren om åkarens hand signaler. Föraren måste fokusera sin uppmärksamhet på att köra vattenskotern och på vattnet framför.
- Kör endast så fort som behövs och följ observatörens anvisningar.
- När du drar en ring, vattenskidåkare eller wakeboardåkare; gör inga snäva svängar och använd inte bromssystemet om det inte är absolut nödvändigt. Glöm inte att även om denna vattenskoter kan manövreras och stannas (modeller med iBR) är det möjligt att personen som bogseras inte kan undvika ett hinder eller själva vattenskotern som bogserar.
- Låt endast duktiga simmare delta i vattensporter.
- Bär alltid en godkänd flytväst. Att bära en godkänd flytväst hjälper en chockad eller medvetlös person att hålla sig flytande.
- Ta hänsyn till alla som du delar vattnet med.
- Både föraren och observatören bör hålla reda på var draglinan befinner sig vid utövande av vattensport. En slackande draglina kan trassla in sig i personer eller föremål på vattenskotern eller i vattnet, i synnerhet vid snäva svängar eller körning i cirkel, och orsaka svåra personsador.
- Se till att draglinan inte är för kort när du drar en åkare, annars kan denne inandas höga koncentrationer av avgaser. Inandning av koncentrerade motoravgaser, som innehåller kolmonoxid, kan leda till kolmonoxidförgiftning, personsador och dödsfall.

- Använd en draglina av tillräcklig längd och grovlek, och se till att den är säkert fastgjord i vattenskotern. Förvara alltid draglinan säkert när den inte används. Vissa båtar är utrustade med eller kan utrustas med en specialdesignad dragmekanism, men du bör undvika att installera en bogserstång på vattenskotern. Den kan utgöra en fara om någon skulle falla på den.
- Uppmärksamma omedelbart en åkare som har fallit. Åkaren är oskyddad i vattnet och eventuellt inte synlig för andra båttrafikanter.
- Närma dig en person i vattnet från läsidan (motsatt sida mot den sida som vinden kommer ifrån). Stäng av motorn innan du kommer för nära.
- Delta bara i vattensporter i säkra områden. Håll dig borta från andra båtar, kanaler, stränder, skyddsområden, simmare, hårt trafikerade farleder och undervattenshinder.
- Stäng av motorn och säkra vattenskotern på plats innan du simmar.
- Simma bara i badområden som är säkra och speciellt avsatta för bad. De är ofta markerade med markeringsbojar eller flöten. Simma inte ensam eller på kvällen/natten.



MARKERINGSBOJ FÖR BADOMRÅDE

- Åk inte vattenskidor mellan solnedgång och soluppgång. Det är olagligt på de flesta ställen.

- Kör inte vattenskotern alldeles bakom en vattenskidåkare, tub-/ringåkare eller wakeboardåkare. Vid 40 km/h i timmen kommer vattenskotern att köra om en person som fallit i vattnet 60 m bort på ca 5 sekunder.
- Stanna motorn och ta bort nödstoppsslinan från motorns stoppreglage om någon befinner sig i närheten i vattnet.
- Håll dig på minst 45 m avstånd från områden markerade med en signalflagga för dykare.

Undvik personskador! Låt ingen komma i närheten av drivsystemet eller insugsgallret, även om motorn är avstängd. Långt hår, löst sittande klädsel, flytvästens remmar eller andra föremål kan fastna i rörliga delar, vilket kan resultera i allvarliga skador eller drunkning. På grunt vatten kan snäckskal, sand, grus eller andra föremål dras upp av jetpumpen och kastas upp bakåt.

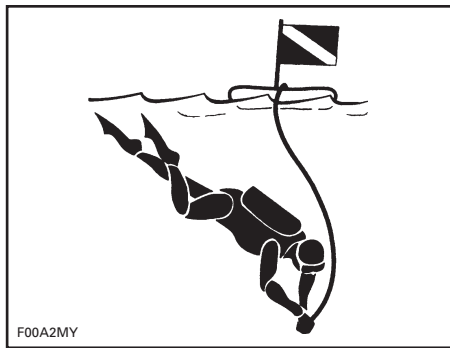

SIGNALFLAGGA FÖR DYKARE

För närmare information om godkänt, lagligt och säkert utövande av vattensporter, kontakta den lokala sjösäkerhetsmyndigheten i det område där du planerar att utöva sporten.

Hypotermi

Hypotermi, dvs. förlust av kroppsvärme till vattnet, är en betydande dödsorsak vid båtolyckor. En person som har råkat ut för hypotermi i vattnet förlorar snart medvetandet och drunknar.

En flytväst kan öka överlevnadstiden på grund av den isolering den ger.

Ju kallare vatten, desto mer isolering krävs. I kallare vatten (under 4°C) kan det vara lämpligt att använda en flytjacka eller flytoverall eftersom de täcker en större del av kroppen än en vanlig flytväst.

Att tänka på om skydd mot hypotermi:

- Om du flyter i vattnet, försök inte simma någonstans, om det inte är till en vattenskoter i närheten, en annan nödställd eller ett flytande föremål som du kan luta dig mot eller klättra upp på. Att simma i onödan leder till snabbare förlust av kroppsvärme. I kallt vatten rekommenderas inte livräddningsmetoder som kräver att du placerar huvudet i vattnet. Håll huvudet ovanför vattnet. Det minskar förlusten av kroppsvärme och ökar dina överlevnadschanser.
- Behåll en positiv attityd till din överlevnad och räddning. Det förbättrar dina chanser att öka överlevnadstiden tills räddning kommer. Viljan att överleva är viktig!
- Om ni är flera nödställda i vattnet bör ni krypa ihop och hålla er tätt tillsammans i väntan på räddning. Det tenderar att hjälpa till att behålla kroppsvärmen längre, vilket ökar överlevnadstiden.
- Ha alltid flytvästen på dig. Den hjälper inte mot hypotermis effekter om du inte har den på dig när du hamnar i vattnet.

Sjösäkerhetskurs

I många länder krävs eller rekommenderas en sjösäkerhetskurs. Kontrollera med de lokala myndigheterna.

Kontrollera vilka sjötrafiklagar och bestämmelser som gäller för de vatten där du tänker använda vattenskotern. Lär dig de lokala sjötrafikbestämmelserna. Lär dig och se till att du förstår navigationshjälpmedlen (såsom bojar och märken).

AKTIVA TEKNOLOGIER (iCONTROL)

Inledning

OBSERVERA: En del av de funktioner eller egenskaper som beskrivs i detta avsnitt är kanske inte tillämpliga på alla vattenskotermodeller eller finns att få som tillval.

iControl™ (intelligenta styrsystem) erbjuder en miljö där föraren kan styra flera system utan att ta händerna från styret.

Samtliga reglage ligger inom räckhåll för förarens fingerspetsar och aktiveras genom att trycka på en knapp eller dra i ett handtag. På så sätt kan föraren koncentrera sin uppmärksamhet på vattnet och på att köra vattenskotern.

Varje reglage är elektroniskt och skickar styrsignaler till den elektroniska modulen vars uppgift det är att säkerställa att systemet fungerar korrekt inom fastställda parametrar.

De olika systemen som är grupperade under iControl är:

- iTCT™ (intelligent Throttle Control (gasreglagekontroll))
- iBR (intelligent Brake and Reverse (broms och back)) (modeller med iBR)
- O.T.A.S. (Off Throttle Assisted Steering).

Dessa system fungerar tillsammans för att ge egenskaper som cruise-läge, lågfartsläge och broms, förbättrad respons på signaler från föraren samt förenklad hantering och styrning.

Det är ytterst viktigt att förarna läser all information som finns i denna Instruktionsbok för att bekanta sig med vattenskotern, dess system, reglage, möjligheter och begränsningar.

iTC (intelligent Throttle Control)

Systemet använder ett elektroniskt gasreglage (ETC) som förser ECM (motorstyrningsmodulen) med signaler. Med detta system behövs ingen traditionell gasvajer.

iTC-systemet möjliggör följande driftslägen:

- Touring-läge
 - Sport-läge
 - ECO-läge
 - Cruise-läge (om sådant finns)
 - Lågfartsläge (om sådant finns med cruise-läget)
 - Skidläge (om sådant finns)
- O.T.A.S.™ (Off Throttle Assisted Steering) styrs också av iTC.

Touring-läge

Touring-läge är standardläge.

I Touring-läge begränsas tillgänglig motoreffekt och acceleration vid acceleration från stillastående och vid körning på låga motorregister under vissa förhållanden.

Sport-läge

Vid sport-läge kan maximal motoreffekt utnyttjas över motorns hela register.

Se underavsnittet *DRIFTSLÄGEN* för detaljerade anvisningar.

ECO-läge

När ECO-läge valts (bränsleekonomiläge) begränsas motorns varvtal så att en optimal marschfart upprätthålls och bränsleförbrukningen minskar.

Se underavsnittet *DRIFTSLÄGEN* för detaljerade anvisningar.

Cruise-läge (om sådant finns)

Cruise-läget gör det möjligt för föraren att ställa in en önskad maximal hastighet för vattenskotern.

Cruise-läget begränsar vattenskoterns hastighet men upprätthåller den in-te. Föraren måste hålla gasreglaget intryckt för att upprätthålla farten framåt, i motsats till en farthållare av biltyp som upprätthåller en konstant hastighet även då gaspedalen släpps upp.

Vid körning med inställningen för konstant hastighet, håll gasreglaget helt intryckt för att koncentrera dig på att upprätthålla en god situationsmedvetenhet.

Se underavsnittet *DRIFTSLÄGEN* för detaljerade anvisningar.

Lågfartsläge (om det finns installerat med cruise-läget)

Lågfartsläge är en funktion i cruise-läget som tillåter föraren att justera och ställa in tomgången motsvarande en hastighet på 1,6 km/h till 11 km/h. Gasreglaget ska inte vara intryckt under körning i lågfartsläge.

Se underavsnittet *DRIFTSLÄGEN* för detaljerade anvisningar.

Skidläge (om sådant finns)

Skidläget möjliggör en kontrollerad avfärd och en korrekt bibehållen maximal dragfart vid dragning av skid- eller wakeboardåkare.

Se underavsnittet *DRIFTSLÄGEN* för detaljerade anvisningar.

O.T.A.S.™-systemet (Off-Throttle Assisted Steering)

O.T.A.S.-systemet (Off-Throttle Assisted Steering) ger extra manöverförmåga då du inte gasar.

O.T.A.S.-systemet aktiveras elektroniskt när föraren inleder en tvär sväng utan att gasa.

Begränsningar

O.T.A.S.-systemet kan inte hjälpa dig upprätthålla kontrollen eller undvika kollisioner i alla situationer.

Se underavsnittet *ANVÄNDNINGSSINSTRUKTIONER* för detaljer.

Lägen för inlärnings- och hyresnycklar

Sea-Doo™ Learning key (inlärningsnyckel) begränsar vattenskoterns hastighet vilket gör det möjligt för första-

gångsanvändare och mindre erfarna förare att lära sig att använda vattenskotern medan de samtidigt får nödvändigt självförtroende och kontroll.

Hyresnyckeln är tillämplig endast på modeller avsedda för uthyrning. Den fungerar på liknande sätt som inlärningsnyckeln.

Begränsningar

En nybörjares förmåga att köra vattenskotern kan vara otillräcklig även då inlärnings- eller hyresnyckel används.

Se underavsnittet *DRIFTSLÄGEN* för detaljer.

iBR (intelligent broms- och backsystem) (alla modeller utom GTS)

Denna vattenskoter använder ett elektroniskt styrt broms- och backsystem som kallas iBR (intelligent Brake and Reverse).

iBR-modulen styr iBR-skopans position för:

- Fram
- Back
- Neutral
- Broms

Föraren bestämmer iBR-skopans position antingen med hjälp av gasreglaget för körning framåt, eller med iBR-reglaget för neutralläge, back och bromsfunktion.

OBSERVERA: iBR-reglaget kan endast användas för att ändra skopans position om motorn är igång.

Med hjälp av iBR-systemet förkortas vattenskoterns stoppsträcka väsentligt och manövreringen kan förbättras eftersom systemet kan användas vid körning rakt fram, i en sväng, vid höga eller låga hastigheter eller för att backa vattenskotern vid dockning eller vid manövrering i begränsade utrymmen.

Under ideala förhållanden kunde erfarna förare minska inbromsningssträckan på en vattenskoter utrustad med iBR-system med ca 33 % vid en utgångshastighet på 80 km/h.

Begränsningar

Även då ett iBR-system hör till utrustningen har vattenskotrar inte samma bromsförmåga som ett landfordon.

Stoppsträckan varierar märkbart beroende på ursprunglig hastighet, last, vind, strömmar och sjöförhållanden samt hur långt bromsreglaget trycks in.

iBR-systemet har ingen effekt vid bakåtriktad rörelse.

Det kan inte hindra din vattenskoter från att driva med strömmar eller vind.

VARNING

- Det är viktigt att upplysa förare bakom dig i konvojen om din vattenskoters broms- och manöveregenskaper, vad vattenkaskaden betyder och att ett större avstånd ska hållas mellan vattenskotrarna.
- Var uppmärksam på att andra båtar som rör sig bakom eller i närheten av vattenskotern kanske inte kan stanna lika fort.

SÄKERHETSUTRUSTNING

Obligatorisk säkerhetsutrustning

Förare och passagerare måste bära godkänd flytväst som lämpar sig för vattenskoteranvändning.

Förare och passagerare på vattenskotern bör ha tillgång till krossäkra skyddsglasögon om så önskas eller om förhållandena så kräver.

Vind, vattenstänk och fart kan få ögonen att rinna så att blicken skymms.

Som ägare till vattenskotern är du ansvarig för att all obligatorisk säkerhetsutrustning finns ombord. Du bör också efter behov överväga tilläggsutrustning för din och dina passagerares säkerhet. Kontrollera statliga och lokala föreskrifter avseende obligatorisk säkerhetsutrustning.

Säkerhetsutrustning som krävs enligt föreskrifterna är obligatorisk. Om lokala föreskrifter kräver tilläggsutrustning måste den vara godkänd av de lokala myndigheterna. Minimikraven inkluderar följande:

- Godkända flytvästar
- En flytande kastlina på minst 15 m
- En vattentät ficklampa eller godkända nödljus
- Signalanordning
- Ljudsignalanordningar (tryckluftshorn eller visselpipa)

Rekommenderad skyddsutrustning

Vattenskoterns förare och passagerare måste bära skyddande klädsel, inklusive:

- Våtdräktsbyxor eller kraftig, tätvävd, väl sittande klädsel som ger likvärdigt skydd. Tunna cykelbyxor är till exempel inte lämpliga. Svåra inre skador kan uppstå om vatten tränger in i kroppskaviteter vid fall ned i vattnet eller om du kommer för nära munstycket till vattenjetstrålen. Vanlig badklädsel ger inte tillräckligt skydd mot vatten som med stor kraft tränger in i de nedre kroppskaviteterna (det gäller såväl män som kvinnor).
- Fotbeklädnad, handskar och skyddsglasögon rekommenderas också. Någon typ av lätt, flexibelt skydd för fötterna rekommenderas. Detta hjälper till att minska skador om du stiger på vassa föremål under vattnet.



Flytvästar och flythjälpmedel

Samtliga ombordvarande på en vattenskoter ska hela tiden bära flytväst. Kontrollera att flytvästarna uppfyller gällande förordningar.

En flytväst ger flytkraft, vilket hjälper till att hålla huvudet ovanför vattnet och att behålla en lämplig position om du

hamnar i vattnet. Tänk på kroppsvikt och ålder när du väljer flytväst. Flytvästen måste bära upp din vikt i vattnet. Flytvästens storlek måste vara lämplig för den som bär den. Kroppsvikten och bröstkorgens omkrets används ofta för att avgöra lämplig storlek på flytvästen. Det är ditt ansvar att se till att du har rätt antal och typ av flytvästar och flythjälpmedel ombord i enlighet med lagen och att se till att dina passagerare vet var de finns och hur de används.

Typer av flytvästar och flythjälpmedel

Enligt följande klassifikation finns det fem typer av godkända flytvästar/flythjälpmedel.

Flytvästar av typ I är plagg och har den största flytkraften. De kan vända en medvetslös person som ligger framstupa i vattnet till upprätt eller lätt bakåtlutat läge med ansiktet uppåt. De kan öka överlevnadschanserna betydligt. Typ I är den mest effektiva för alla vatten, i synnerhet ute till havs där det kan ta längre tid att nå nödställda. Det är också den mest effektiva flytvästen i grov sjö.

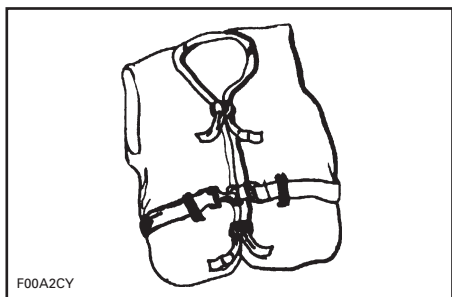

TYP I — PLAGG

Flytvästar av typ II är också plagg och vänder den nödställda på samma sätt som typ I, men inte lika effektivt. Typ II vänder inte lika många personer under samma förhållanden som en flytväst av typ I. Du kan använda denna typ av

flytväst där hjälp finns nära till hands, till exempel där många personer utövar vattensport och du snabbt kan få hjälp.

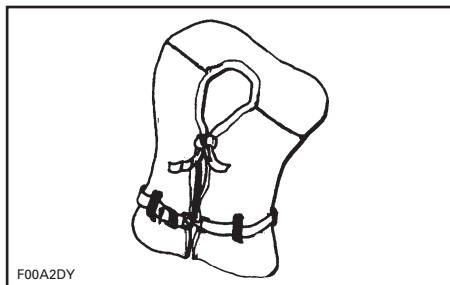

TYP II — PLAGG

En flytväst av typ III är ett plagg som gör att den nödställda själv kan placera sig i upprätt eller lätt bakåtlutat position. Den vänder inte den nödställda automatiskt. Den bibehåller den nödställda i upprätt eller lätt bakåtlutat läge och har ingen tendens att vända den nödställda med ansiktet nedåt. Den har samma flytkraft som flytvästar av typ II och kan vara lämplig i områden där andra personer normalt utövar vattensport.

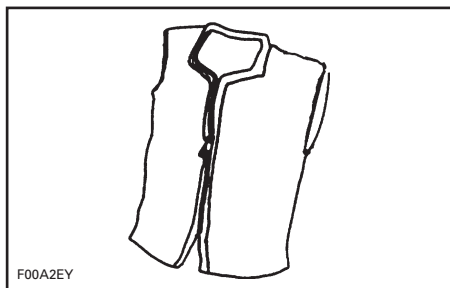

TYP III — PLAGG

Flytvästar av typ V är plagg som ska bäras. När de är uppblåsta ger de en flytkraft som motsvarar en flytväst av typ I, II eller III. En uppblåst flytväst av denna typ har dock eventuellt inte tillräcklig flytkraft för alla personer.

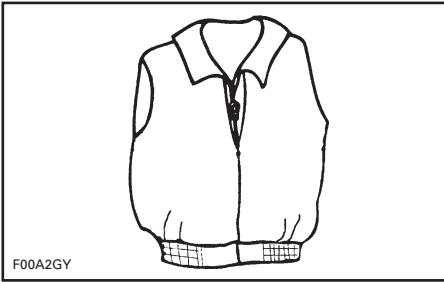

TYP V — PLAGG

Hjälm

Viktiga synpunkter

Hjälm är konstruerade för att ge en viss grad av skydd vid slag mot huvudet. I de flesta motorsporter uppväger fördelarna med att bära en hjälm klart nackdelarna. Men när det gäller motoriserad vattensport, som t.ex. vattenskoterkörning, är detta inte nödvändigtvis fallet, då vissa risker är förknippade med vattnet.

Fördelar

En hjälm minskar risken för skador om huvudet slår emot en hård yta, som t.ex. vid kollision med en annan farkost. Likaledes kan en hjälm med hakrem förhindra skador på ansikte, käke eller tänder.

Risker

I vissa situationer när en person faller av skotern, har hjälmen däremot en tendens att fyllas med vatten, som en "hink", och utsätta hals och ryggrad för starkt tryck. Detta kan leda till kvävning, svår eller permanent hals- eller ryggradsskada eller död.

Hjälm kan även skymma sikten, försämra hörseln eller öka tröttheten, vilket kan leda till större risk för kollision.

Väga riskerna mot fördelarna

För att besluta om du ska bära en hjälm eller ej, bör du ta hänsyn till den särskilda omgivning du avser köra i, så väl

som andra faktorer som t.ex. din egen erfarenhet. Kommer det att vara mycket trafik på sjön? Vilken körstil har du?

Slutresultatet

Eftersom varje alternativ minskar vissa risker, men ökar andra, måste du före varje körning besluta om du ska bära hjälm eller ej, grundat på din särskilda situation.

Om du beslutar att bära en hjälm, måste du sedan bestämma vilken typ som bäst passar för omständigheterna. Köp en hjälm som uppfyller DOT- eller Snell-normerna och välj om möjligt en som är konstruerad för motoriserade vattensporter.

Rekommenderad extrautrustning

Vi rekommenderar att du även skaffar extrautrustning för en säker och trevlig tur. Följande lista, som inte är komplett, innehåller utrustning som du bör fundera på att skaffa.

- Sjökort
- Första hjälpen-utrustning
- Draglina
- Nödljus
- Förtöjningslinor

En mobiltelefon i en vattentät väska eller behållare har också visat sig vara praktisk utrustning för vattenskoteranvändare i nödsituationer eller för att helt enkelt kontakta någon i land.

ÖVNINGAR

Det lönar sig alltid att öva och bekanta sig med alla reglage, funktioner och köregenskaper hos din vattenskoter innan du beger dig ut på vattnet.

Fäst alltid nödstoppslinan i motorns stoppreglage och clipset i flytvästen eller en handrem.

Övningsställen

Hitta ett lämpligt ställe att öva på. Säkerställ att området uppfyller följande krav:

- Ingen trafik
- Inga hinder
- Inga simmare
- Inga strömmar
- Tillräckligt med manöverutrymme
- Lämpligt vattendjup

Övningar

Utför följande övningar ensam.

Svänga med vattenskotern

Öva att köra i cirklar i bägge riktningar, vid låg hastighet. När övningen känns lätt, öka svårighetsgraden genom att göra några åttor.

När du behärskar detta, upprepa övningarna men vid högre hastighet.

Stoppsträckor

Vattenskoter som inte är utrustad med iBR

Öva dig i att stanna vattenskotern i en rät linje vid olika hastigheter.

Kom ihåg att vattenmotståndet är den huvudsakliga faktorn som minskar vattenskoterns hastighet och därmed stoppsträckan.

OBSERVERA: Stoppsträckan påverkas också av vattenskoterns hastighet, last, strömmar och vind.

Vattenskoter utrustad med iBR

Öva dig i att stanna vattenskotern i en rät linje vid olika hastigheter och bromskraft.

Kom ihåg att stoppsträckan också påverkas av vattenskoterns hastighet, last, sjöförhållanden, strömmar och vind.

Backning (utom vattenskotrar som inte är utrustade med iBR)

Öva dig i att backa för att lära dig hur vattenskotern beter sig vid backning och reagerar på styrmanövrar.

OBSERVERA: Utför alltid denna övning vid låga hastigheter.

Undvika hinder

Öva väjning för hinder (välj en virtuell punkt på vattnet) genom att styra vattenskotern vid gaspådrag och hålla gasen intryckt.

Upprepa övningen men släpp denna gång gasen då du svänger.

OBSERVERA: Lärdomen av denna övning är att gas behövs för att styra vattenskotern i en annan riktning.

Dockning

Vattenskoter som inte är utrustad med iBR

Öva dockning med hjälp av gasreglaget och styret för att bekanta dig med vattenskoterns styrrespons och utveckla god styrförmåga.

Vattenskoter utrustad med iBR

Öva dockning med hjälp av gasreglaget, iBR-reglaget och styret för att bekanta dig med vattenskoterns styrrespons och utveckla god styrförmåga.

OBSERVERA: Kom ihåg att styrriktningen är omkastad vid backning.

Lågfartsläge, skidläge och cruise-läge

Om din vattenskoter har något av dessa lägen är det också viktigt att förstå deras funktion och bekanta sig med deras egenskaper innan de används vid körning med andra personer.

VARNING

Skid- och cruise-lägena är inte en autopilot, de kör inte vattensko-tern åt dig.

Viktiga faktorer som inte ska försummas

Kom dessutom alltid ihåg att följande förhållanden har en direkt inverkan på hur din vattenskoter beter sig och svarar på olika manövrar:

- Last
- Strömmar
- Vind
- Sjöförhållanden

Var uppmärksam på dessa förhållanden och anpassa dig därefter. Om möjligt, öva vidare under dessa förhållanden.

För känsliga manövrar är det bästa rådet alltid att försöka sänka hastigheten till minimum.

NAVIGATIONSREGLER

Körregler

Att köra en vattenskoter är jämförbart med att köra på vägar eller motorvägar utan vägmärken. För att undvika sammanstötning med andra båttrafikanter måste alla följa ett visst regelsystem. Det är inte bara sunt förnuft... det är lag på det!

Håll generellt sett till höger och håll dig på säkert avstånd från annan båttrafik, andra människor och föremål.

Följande illustration visar de olika delarna av båten som används som riktningsgivande referenspunkter, där stäven är båtens framsida. Båtens babordssida (vänster sida) kan visuellt identifieras av ett RÖTT ljus ovanför stäven och styrbordssidan (höger sida) av ett GRÖNT ljus.

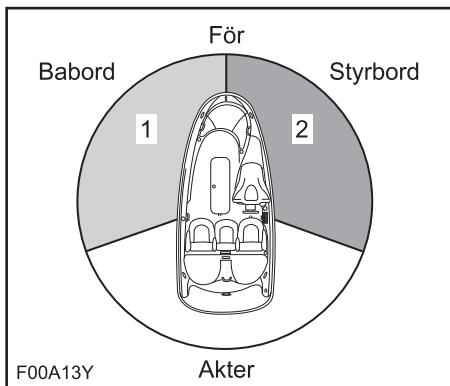

TYPBILD - RIKTNINGSGIVANDE REFERENSPUNKTER

1. RÖTT ljus
2. GRÖNT ljus (väjningsområde)

Korsa stråk

Väj för båttrafik framför och till höger om dig. Korsa aldrig ett stråk framför en annan båt, du bör se den andra båtens RÖDA ljus och den andra båten bör se ditt GRÖNA ljus (den andra båten har förkörsrätt).

Vattenskotrar har inte dessa färgade ljus men samma regel gäller ändå.

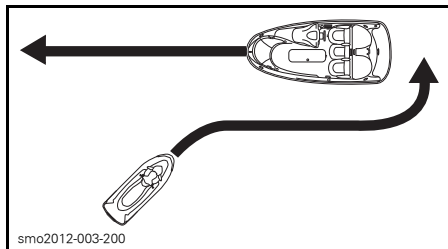

TYPBILD

Precis som vid ett trafikljus innebär RÖTT ljus STOPP och väjningsplikt. Den andra båten är till höger om dig och den har förkörsrätt.

Om du ser ett GRÖNT ljus, passera försiktigt. Den andra båten är till vänster om dig och du har förkörsrätt.

Möte rakt framifrån

Håll till höger.

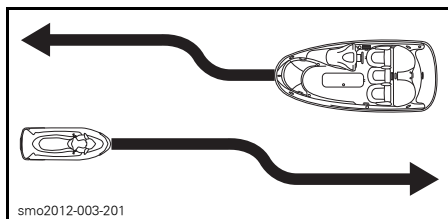

TYPBILD

Passering

Väj för annan båttrafik och håll dig på säkert avstånd.

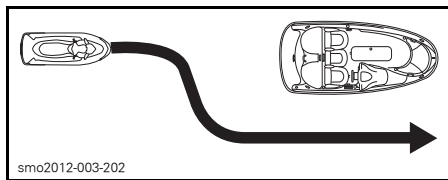

TYPBILD

Navigationshjälpmedel

Navigationshjälpmedel, som märken och bojar, kan hjälpa dig att hitta säkra vatten. Bojar anger om du ska hålla till höger (styrbord) eller vänster (babord) om en boj eller till vilken farled du kan

gå. De kan även märka ut områden med speciella restriktioner eller bestämmelser, t.ex. där det är förbjudet att köra fort eller skapa vågsvall. De kan även indikera faror eller annan viktig sjöfartsinformation. Märkena kan finnas på land eller i vattnet. De kan även ange fartbegränsning, förbud mot båtar eller motorbåtar, ankring eller annan praktisk information. (Märkenas form och färg anger vad de betyder.)

Se till att du har tillräckliga kunskaper om och förstår de navigationshjälpmedel som gäller där du tänker använda vattenskotern.

Undvik sammanstötning

Släpp inte gasen när du försöker väja för hinder. Motoreffekten och jetpumpens stråle behövs för att styra vattenskotern.

Se alltid upp för andra båttrafikanter, båtar och andra föremål, i synnerhet vid svängar. Se upp med förhållanden som kan begränsa din sikt eller hindra dig från att se andra.

Respektera andra fritidsbåttrafikanter och övriga personers rättigheter och håll alltid ett säkert avstånd till alla andra vattenskotrar, båtar, personer och föremål.

Utför inga hopp över vågor eller vågsvall, surfa inte på vågorna och försök inte spruta eller stänka vatten på andra med vattenskotern. Du kan missbedöma vattenskoterns eller din egen förmåga och köra på en båt, en vattenskoter eller en person.

Med denna vattenskoter går det att göra snävare svängar än med andra båtar. Undvik dock snäva svängar i hög hastighet om det inte rör sig om en nödsituation. Sådana manövrar kan göra det svårt för andra att undvika dig eller förstå vart du är på väg. Du och dina passagerare riskerar också att falla av vattenskotern.

Vattenskoter utrustad med iBR

I motsats till de flesta andra vattenskotrar är denna vattenskoter utrustad med ett bromssystem (iBR).

Då du kör en vattenskoter som är utrustad med iBR, kom ihåg att andra båtar som rör sig bakom eller i närheten av vattenskotern kanske inte kan stanna lika fort.

Då vattenskotern går fort och bromsen först trycks in, kommer en vattenkaskad att kastas upp i luften bakom vattenskotern som ett tecken på pågående bromsning.

Det är viktigt att föraren till efterföljande vattenskotrar i konvojen upplyses om din vattenskoters broms- och manöveregenskaper, vad vattenkaskaden innebär och att ett större avstånd ska hållas mellan vattenskotrarna.

Stoppsträckan varierar beroende på ursprunglig hastighet, last, vind och sjöförhållanden.

Även om undanmanöver vid gaspådrag är att föredra vid väjning för hinder, kan du även använda iBR genom att bromsa för fullt och svänga i rätt riktning undan hindret.

TANKNING

Påfyllning av bränsle

⚠ VARNING

Bensin är ett brandfarligt ämne och under vissa förhållanden explosivt. Arbeta alltid i ett välventilerat utrymme. Rök aldrig och tillåt aldrig öppen eld eller gnistor i närheten.

1. Stäng av motorn.

⚠ VARNING

Stäng alltid av motorn innan du fyller på bränsle.

2. Låt ingen sitta kvar på vattenskotern.
3. Förtöj vattenskotern säkert vid tankbryggan.
4. Se till att det finns en brandsläckare nära till hands.
5. Öppna locket till det främre stuvutrymmet.
6. Leta fram bränsletankslocket.



smo2011-003-011_a

TYPBILD - BRÄNSLETANKSLOCKETS PLACERING

1. Bränsletankslock (locket till främre stuvutrymmet öppet)
7. Skruva långsamt av locket motsols.

⚠ VARNING

Bränsletanken kan vara trycksatt, bränsleångor kan frigöras vid borttagning av bränsletankslocket.

8. Sätt in bensinpumpens munstycke i påfyllningstappen och fyll bränsletanken.

⚠ VARNING

Fyll på bränsle sakta så att luft kan frigöras från tanken och förhindra att bränslet flödar tillbaka.

9. Avsluta påfyllningen omedelbart efter att pumpen slagit ifrån och vänta ett ögonblick innan du tar ut munstycket. Dra inte tillbaka bensinpumpens munstycke för att fylla på mer bränsle i tanken.

⚠ VARNING

Fyll inte på för mycket och fyll inte på bränsle och lämna vattenskotern i solen. Med högre temperaturer expanderar bränslet och kan flöda över.

10. Sätt tillbaka bränsletankslocket och dra åt medurs.

⚠ VARNING

Torka alltid bort allt utspillt bränsle på vattenskotern.

11. Efter påfyllning, öppna alltid sättet och säkerställ att det inte finns bensinångor i motorrummet.

⚠ VARNING

Starta inte vattenskotern om bensin eller bensinlukt påträffas.

Bränslespecifikationer

ANMÄRKNING Använd alltid färsk bensin. Bensin oxideras, vilket resulterar i lägre oktantal, flyktiga föreningar samt avlagringar av beck och harts som kan skada bränslesystemet.

Alkoholblandade bränslen varierar mellan olika länder och regioner. Din vattenskoter är konstruerad för användning av de rekommenderade bränsletyperna, men tänk på följande:

- Att använda bränsle med en högre procentandel alkohol än specifikationerna i statliga regleringar rekommenderas inte och kan leda till problem med bränslesystemets komponenter:
 - Svårigheter vid start och körning.
 - Försämring av gummi- eller plastkomponenter.
 - Korrosion av metallkomponenter.
 - Skador på interna motorkomponenter.
- Utför inspektioner ofta för att upptäcka bränsleläckage eller andra problem med bränslesystemet om du misstänker att alkoholhalten i bränslet överskrider det reglerade.
- Alkoholblandade bränslen drar till sig och håller kvar fukt, vilket kan leda till fassetparation av bränslet och ge prestandaproblem eller skador på motorn.

Rekommenderat bränsle

Alla modeller utom GTR

Använd vanlig blyfri bensin med AKI (RON+MON)/2-oktantal 87 eller RON-oktantal 91.

Endast GTR-modeller

Använd blyfri premiumbensin med AKI (RON+MON)/2-oktantal 91 eller RON-oktantal 95.

Alla modeller

ANMÄRKNING Experimentera aldrig med andra bränslen. Skador på motorn eller bränslesystemet kan bli följden om bränsle av otillräcklig kvalitet används.

ANMÄRKNING Använd INTE bränsle från bränslepumpar märkta E85.

Att använda bränsle märkt E15 är förbjudet enligt U.S. EPA:s bestämmelser.

TRAILERTRANSPORT

ANMÄRKNING Det maximala omfånget med trailerns träbankar inklusive bankarnas bredd bör justeras så att de stöder skrovet över hela längden. Ändarna på respektive träbank får inte överstiga vattenskoterns längd.

Kontrollera att trailerns hjul är placerade så att vattenskoterns tyngdpunkt befinner sig en aning framför hjulen för att stödja vattenskoterns vikt.

VARNING

Tippa aldrig upp vattenskotern för transport. Vi rekommenderar att vattenskotern transporteras i normalt användningsläge.

Kontrollera gällande lokala lagar och bestämmelser för trailertransport, i synnerhet vad gäller följande punkter:

- Bromssystem
- Vikt på transporterat gods
- Backspeglar

Vidta följande åtgärder vid trailertransport av vattenskotern:

- Respektera maximal bogseringsvikt för dragfordonet och maximal kulvikt enligt tillverkarens rekommendationer.
- Fäst vattenskotern i både för- och akteröglorna, så att den är ordentligt säkrad på trailern. Använd ytterligare fästremmar om nödvändigt.
- Säkerställ att bränsletankslocket, locket till det främre stuvutrymmet, locket till handskfacket och sätet är ordentligt fastspärrade.
- Följ alla normala säkerhetsåtgärder för trailertransport.

ANMÄRKNING Dra inte rep eller fästremmar över sätet eller handtaget, eftersom dessa kan få permanenta skador. Linda rep eller band med trasor eller liknande skyddsmaterial på de ställen där de kan ligga an mot vattenskoterns överbyggnad.

VARNING

Se till att sätet är säkert låst innan trailertransport.

Ett Sea-Doo-kapell kan skydda vattenskotern, i synnerhet när trailern körs på skogs- eller grusvägar och hindra smuts från att tränga in i luftintagen.

VARNING

Vid trailertransport av vattenskotern, lämna ALDRIG utrustning av något slag på vattenskotern.

WAKE-modeller

VARNING

Lämna ALDRIG en wakeboard installerad på racket. Wakeboardens fenor kan annars skada människor i närheten eller så kan wakeboarden falla av på vägen.

VARNING

Spännbanden är spända och kan snärta tillbaka och skada någon när de lossas. Var försiktig.

OBSERVERA: Vid trailertransport av 2 vattenskotrar kan det bli nödvändigt att avlägsna det inre wakeboardracket.

VIKTIGA DEKALER PÅ PRODUKTEN

Säkerhetsdekalerna på vattenskotern

Dessa dekalerna är fästa på vattenskotern och är till för säkerheten för förare, passagerare (2-UP) och andra personer i närheten.

Dekalerna som visas på följande sidor finns på din vattensko. Om de saknas eller är skadade kan de bytas utan extra kostnad. Kontakta en auktoriserad Sea-Doo återförsäljare.

Läs följande dekalerna noga innan du använder denna vattensko.

OBSERVERA: Den första illustrationen av vattenskotern visar den ungefärliga placeringen av olika dekalerna. En streckad linje indikerar att dekalen inte är placerad på utsidan och att sätet eller ett lock av någon typ måste öppnas för att dekalen ska synas.

OBSERVERA: Vid eventuella olikheter mellan denna Instruktionsbok och farkosten är det säkerhetsdekalerna på farkosten som gäller.



VATTENSKOTERNS SÄKERHETSDEKALERS PLACERING - GTS-MODELLER



VATTENSKOTERNS SÄKERHETSDEKALERS PLACERING - GTI-MODELLER

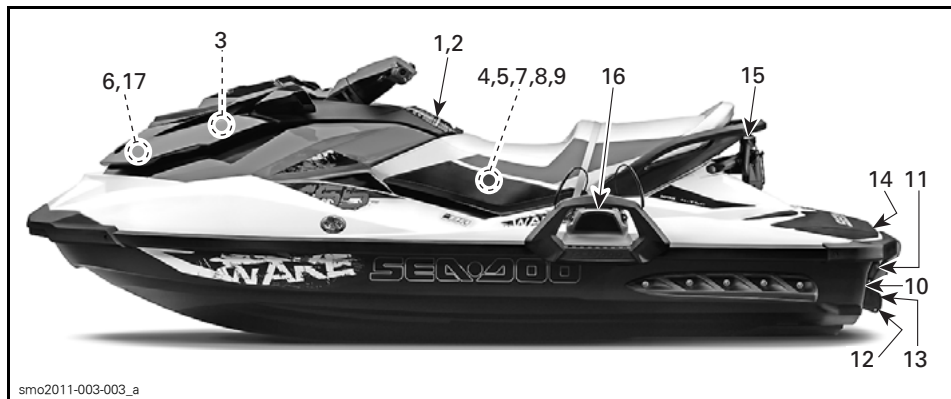

VATTENSKOTERNS SÄKERHETSDEKALERS PLACERING - WAKE-MODELLEN

⚠ VARNING

Sammanstötningar gör skador till SKADOR OCH DÖDSFALL. Andra typer av vattenskoterbåtar.

UNDVIK SAMMANSTÖTNINGAR: HÅLL HELA TIDEN UPPSIKT över personer, föremål och annan båttrafik. Se upp med förhållanden som begränsar din sikt eller hindrar dig från att se andra förare.

KOR DEFENSIVT i säker fart och håll ett säkert avstånd till personer, föremål och annan båttrafik.

- Kör inte alldeles bakom vattenskotrar eller andra båtar.
- Kör inte nära andra för att spruta eller slänga vatten på dem.
- Undvik snäva svängar och andra manövrar som kan göra det svårt för andra att undvika dig eller forsa var du är på väg.
- Uppåt och baden med undervattenslunder och grum/vatten. ÅKER till baden med säkerhetsbåtar. Kom ihåg att vattenskotrar och andra båtar inte har bromsar. Kom ihåg att SLAPP INTE GASEN NÄR DU FÖRSÖKER VÄJA för föremål - du måste gasa för att kunna svära. Kontrollera alltid att gas- och styrreglagen fungerar innan du startar vattenskotern. Följ lokala sjötrafikerordningar och bestämmelser som gäller vattenskotrar.

Se instruktionsboken för utförligare information.

IBR-INSTRUKTIONER (OM SÅDAN FINNS.)

IBR INTELLIGENT BROMS- OCH BACKFUNKTION:

Bromsa

- Tryck in bromsreglaget

Backa

- Håll bromsreglaget intryckt

Köra framåt

- Tryck till på gasreglaget för att välja framdrift från neutralläge.

Tryck in gasreglaget för att accelerera.

Lägga i neutral

- Tryck till på bromsreglaget

Se instruktionsboken för mer information.

21990484A

219904484A

DEKAL 1 - HUVUDVARNING, VÄNSTER

VARNING

Minska risken för SVÅRA SKADOR eller DÖD: BAR EN GODKÄND FLYTVÄST. Alla förare och passagerare måste bära godkänd flytväst lämpad för vattenskoteranvändning.

BAR SKYDDANDE KLÄDSEL. Svåra troliga skador kan uppstå om du inte bär tillräckligt skyddande kläder. Detta inkluderar flytväst, hjälm och skyddsglasögon. Vissa flytvästar har inte tillräckligt skydd mot vatten som med stor kraft tränger in i nedre kroppsöppningar (det gäller såväl män som kvinnor). Alla förare och passagerare ska bära skyddande kläder för handskas- och skyddsglasögonrekommenderas.

KÄNN TILL SJÖTRAFIKBESTÄMMELSERNA. BRP rekommenderar en minimialder för förare på 16 år. Ta reda på lagsstadgade minimialder och utbildningskrav som gäller lokalt. En flytväst ska bäras av alla som medförs och Kan vara ett krav, beroende på var du kör.

FÅST MÖDSTOPPSLINAN I HUVUDEN och se till att den går fri från styrhandtagen, så att motorn sågs av om föraren skulle falla av. Efter körning måste linan avlägsnas från vattenskotern för att förhindra att den dras in i vattenskotern.

KÄNN DIN EGEN SVÅRSER OCH INOM VIKEN AGGRESSIVA SVÅRSER FÖR ÖVERDRIVNING. För att förbättra kontrollen, kasas av eller kollidera. Detta är en högerflektsbåt - ingen lek sak. Svåra svängar eller hopp från motor och svårsall kan öka risken för ryggskador och interna skador. Utvär inga hopp över vagnar eller vägsväl.

GASA INTE NÅR NÅGON BEFINNER SIG BAKOM SKOTERN - säa av motorn eller låt den gå på tomgång. Vatten och/eller skrap från jetmunstycket kan orsaka svåra skador.

KOM INTE INÄRHETEN AV INSUGS GÅLRET medan du kör. Detta inkluderar att inte använda några av flytvästens remmar eller andra föremål kan fastna i rofjälliga delar, vilket kan resultera i svåra skador eller drottning.

KÖR ALDRIG MED DRÖGER ELLER ALKOHOL I KROPPEN

LÄS OCH FÖLJ INSTRUKTIONSBOKEN

SEAVARD flytväst

SEAVARD



219903448B

DEKAL 2 - HUVUDVARNING, HÖGER

VARNING

- Efter retfeling, always open the seat to ensure there is no gasoline vapor odor inside the engine compartment.
- Gasoline vapor may cause fire or explosion.
- Do not overfill gas tank.
- Keep the craft away from open flames and sparks.
- Do not start watercraft if liquid gasoline or gasoline vapor odor is present.
- Always replace seat before starting.

VARNING

- Efter tankning, öppna alltid sätet och säkerställ att det inte finns bensinångor i motorrummet.
- Bensinångor kan orsaka brand eller explosion.
- Fyll inte på för mycket bränsle i tanken.
- Håll vattenskotern borta från öppen eld och gnistor.
- Starta inte vattenskotern om bensin eller lukt av bensinångor påträffas.
- Sätt alltid tillbaka sätet före start.

219903501

219903501

DEKAL 3

FÖRSIKTIGHET

MOTOROLJA OCH VISSA DELAR I MOTORRUMMET KAN VARA MYCKET HETA, DIREKT KONTAKT MED HUDEN KAN GE BRÄNNSKADOR.

KONTROLLERA MOTORNIS OLIENIVÅ

- Se till att motorn har normal arbetstemperatur. (Låt aldrig motorn gå utan ansluten spolning när den inte är i vattnet; det kan skada den)
- Vattenskotern får inte luta vid kontrollen.
- Låt motorn gå på tomgång i minst 30 sekunder.
- Slå av motorn och vänta i minst 30 sekunder.
- Kontrollera olienivån med mätstickan.

219903184

219903184

DEKAL 4

VARNING / VARNING

When disconnecting coil from spark plug, always disconnect coil from main harness first. Never check for engine ignition spark from an open coil and/or spark plug in the engine compartment as spark may cause fuel vapor to ignite.

Vid bortkoppling av spolen från tändstiftet bör du alltid först koppla bort spolen från huvudkablen. Kontrollera aldrig motorns tändning från spole eller tändstift i öppet läge i motorrummet, eftersom gnistan kan antända bensinångorna.

F1810NY

DEKAL 5

VARNING

- Ta bort batteriet från båten innan laddning.
- Överladda inte batteriet.
- Felaktig laddning av batteriet kan orsaka en explosion.

sno2009-002-106_aen

DEKAL 6

ANMÄRKNING

- Motorn har utformats för användning med en ljuddämpare för luftintag för att följa bullernivåbestämmelserna.
- Användning utan eller med felmonterad ljuddämpare för luftintag kan skada motorn.

219903177A

DEKAL 7

⚠ FÖRSIKTIGHET

Vissa delar i motorrummet kan vara mycket heta. Direkt kontakt med huden kan ge brännskador.

219903132A

DEKAL 8



DEKAL 9

⚠ FÖRSIKTIGHET

Vid användning av motorn när vattenskoter inte är i vattnet kan värmeväxlaren i bottenplattan bli mycket het. Rör inte vid plattan; det kan ge brännskador.

219903301

- Se till att motorn är avslagen.
- Ta tag i insugsallret och stig på avbäraren.
- Vänd båten.

ANMÄRKNING

DEKAL 10



smo2009-002-109_a

DEKAL 11

⚠ VARNING

Rörliga delar kan ge kross- och skärskador. Håll händer och fötter på avstånd.

smo2009-002-110_aen

DEKAL 12



smo2009-002-111_a

DEKAL 13

⚠ VARNING

UNDGÅ ALLVARLIGA SKADOR ELLER DÖD:

- Motorn måste vara avstängd före bordning.
- Kom ej i närheten av drivsystem eller insugsgaller.

VID BORDNING:

- Borda en person i taget.
- Håll dig mot mitten för att hålla balansen.

Använd aldrig badstegen (om sådan finns) för att dra, bogsära, hoppa eller borda en vattenskoter som inte ligger i vattnet, eller för ej avsedda ändamål.

219904254

219904254

DEKAL 14 - GTI SE, GTI LTD OCH WAKE-MODELLER

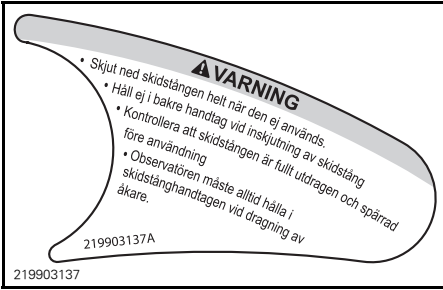

DEKAL 15



DEKAL 17



DEKAL 16

Dekaler om överensstämmelse



sno2011-003-001_d

PLACERING AV DEKALER OM ÖVERENSSTÄMMELSE

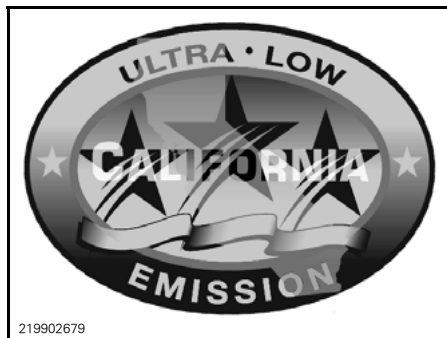

219902679

DEKAL 1- DEKAL OM UTSLÄPPSKONTROLL

EMISSION CONTROL INFORMATION	
THIS ENGINE IS CERTIFIED TO OPERATE ON UNLEADED GASOLINE AND CONFORMS TO U.S. EPA & CALIFORNIA EMISSION / EVAP REGULATIONS FOR MARINE SI ENGINES.	
EC 121	
ENGINE FAMILY	MOTORFAMILJ
FEL	FAMILJENS
ENGINE DISPLACEMENT	UTSLÄPPSGRÄNS
EXHAUST EMISSION CONTROL SYSTEM	CYLINDERVOLYM
POWER	SYSTEM FÖR
	UTSLÄPPSKONTROLL
	EFFEKT
INFORMASJON OM UTSLIPPSKONTROLL	
DENNA MOTOR ÄR CERTIFIERAD FÖR BLYFRJ BENSIN OCH UPPFYLLER <input type="checkbox"/> EPA-S & KALIFORNIENS UTSLÄPPSKRAV PÅ MARINA FÖRGASARMOTORER.	
SEE OPERATOR'S GUIDE FOR MAINTENANCE SPECIFICATIONS SE INSTRUKTIONSBOKEN FÖR UNDERHÅLLSSPECIFIKATIONER	
BOMBARDIER RECREATIONAL PRODUCTS INC.	
219904642	

219904642

DEKAL 2 - ENDAST INOM NORDAMERIKA

CANADIAN COMPLIANCE NOTICE UPPGIFTER OM ÖVERENSSTÄMMELSE I KANADA	
MAXIMUM RECOMMENDED SAFE LIMITS REKOMMENDERADE MAXIMALA SÄKERHETSGRÄNSER	
Max. = 3	272 kg
Max. =	272 kg
CATEGORY / KATEGORI: C	
MAXIMUM WAVE / MAX. VÄGHÖJD	2,0 m
MAXIMUM WIND SPEED / MAX. VINDHASTIGHET	33,0 knots/knop
BOMBARDIER RECREATIONAL PRODUCTS INC. VALCOURT, QUÉBEC, CANADA (YDV)	
MODEL / MODELL:	XXXXXXXXXX
<p>THE MANUFACTURER DECLARES THAT THIS PRODUCT COMPLIES WITH THE CONSTRUCTION REQUIREMENTS OF THE SMALL VESSEL REGULATIONS, AS THEY READ ON THE DAY ON WHICH THE CONSTRUCTION OF THE VESSEL WAS STARTED OR ON THE DAY ON WHICH THE VESSEL WAS IMPORTED.</p> <p>TILLVERKAREN DEKLARERAR ATT DENNA PRODUKT UPPFYLLER KONSTRUKTIONSKRAVEN ENLIGT SMÅBÅTSFÖRORDNINGEN, SÅ SOM DEN LÖD DET DATUM DA BÅTEN BÖRJADE BYGGAS ELLER DET DATUM DA BÅTEN IMPORTERADES.</p>	
MAX. KAPACITET INFORMATIONEN OVAN GÄLLER ÄVEN I USA.	CAN ICES-2 / NMB-2*
smo2015-001-001_a	

DEKAL 3 - UPPGIFTER OM ÖVERENSSTÄMMELSE I KANADA (ENDAST KANADENSISKA/USA-MODELLER)

CANADIAN COMPLIANCE NOTICE UPPGIFTER OM ÖVERENSSTÄMMELSE I KANADA	
MAXIMUM RECOMMENDED SAFE LIMITS REKOMMENDERADE MAXIMALA SÄKERHETSGRÄNSER	
Max.  = 3	272 kg
Max.  +  =	272 kg
CATEGORY / KATEGORI: C	
MAXIMUM WAVE / MAX. VÅGHÖJD	2,0 m
MAXIMUM WIND SPEED / MAX. VINDHASTIGHET	33,0 knots/knop
BOMBARDIER RECREATIONAL PRODUCTS INC. VALCOURT, QUÉBEC, CANADA (YDV)	
MODEL / MODELL: XXXXXXXXX	
THE MANUFACTURER DECLARES THAT THIS PRODUCT COMPLIES WITH THE CONSTRUCTION REQUIREMENTS OF THE SMALL VESSEL REGULATIONS, AS THEY READ ON THE DAY ON WHICH THE CONSTRUCTION OF THE VESSEL WAS STARTED OR ON THE DAY ON WHICH THE VESSEL WAS IMPORTED. TILLVERKÄREN DEKLARERAR ATT DENNA PRODUKT UPPFYLLER KONSTRUKTIONSKRAVEN ENLIGT SMÅBÅTSFÖRORDNINGEN, SÅ SOM DEN LÖD DET DATUM DA BÅTEN BÖRJADE BYGGAS ELLER DET DATUM DA BÅTEN IMPORTERADES.	
MAX. KAPACITET INFORMATIONEN OVAN GÄLLER ÄVEN I USA.	

sno2015-001-002_a

DEKAL 4 - TYPBILD (VATTENSKOTRAR
UTANFÖR NORDAMERIKA)

DENNA BÅT UNDTANTAS FRÅN FÖLJANDE AV U.S. COAST GUARD FASTSTÄLLDA SÄKERHETSSTANDARDER I KRAFT VID CERTIFIERINGSDATUMET:	
• BRÄNSLESYSTEM	• SÄKER LASTNING
• VISNING AV KAPACITETS- INFORMATION	• FLYTBARHET
ENLIGT U.S. COAST GUARD BEVILJANDE AV UNDTAG (CGB 88-001).	• VENTILATIONSSYSTEM
BOMBARDIER RECREATIONAL PRODUCTS INC. 565 DE LA MONTAGNE STREET VALCOURT, QUÉBEC KANADA JOE 2L0	
MONTERAD I KANADA	

219903510

DEKAL 5 - TYPBILD

AUSTRALISK TILLVERKARSKYL Importerad av BRP Australia Pty Ltd DATUM 2014	
Max 3 personer	= 225 kg
Maxlast	= 273 kg
Flytkraft	Grundläggande flytbarhet
VARNING	
Modifiering av båtens skrov eller permanenta installationer kan göra uppgifterna på denna plåt ogiltiga.	
Information fastställd - ISO 13590	
219904405	

DEKAL 6 - ENDAST AUSTRALISKA
MODELLER

INSPEKTION FÖRE KÖRNING

Vi rekommenderar en årlig säkerhetsinspektion av vattenskotern. Kontakta en auktoriserad BRP-återförsäljare för närmare detaljer. Trots att det inte är obligatoriskt rekommenderas att du tar vattenskotern till en auktoriserad BRP-återförsäljare för försäsongsservice. Varje besök hos en auktoriserad BRP-återförsäljare är ett tillfälle för återförsäljaren att kontrollera om din vattenskotter är föremål för någon säkerhetsuppdatering. Du bör även vända till dig en auktoriserad BRP-återförsäljare så snart som möjligt när du får information om säkerhetsrelaterade uppdateringar.

VARNING

Gör en inspektion före körning inför varje körning för att upptäcka potentiella problem. Inspektionen före körning kan hjälpa dig att övervaka slitage och försämring innan problem uppstår. Rätta till problem som du upptäcker eftersom det kan minska risken för haveri eller olyckor.

Läs och förstå avsnittet *REGLAGE* innan inspektionen före körning.

Åtgärder innan sjösättning av vattenskotern

VARNING

Motorn måste vara avstängd och nödstoppslinans hatt borttagen från motorns stoppreglage innan du går igenom någon av följande punkter. Starta inte vattenskotern förrän samtliga punkter i listan har kontrollerats och fungerar korrekt.

OBSERVERA: Innan du startar motorn och ger dig iväg rekommenderas att du skakar den bakre delen av vattenskotern uppåt och nedåt för att bli av med sand som kan ha samlats nära driv- och backningssystemen.

Kontrollera punkterna i följande tabell innan du sjösätter vattenskotern.

PUNKT	ÅTGÄRD	✓
Skrov	Kontrollera.	
Jetpumpens vattenintag	Kontrollera/rengör.	
Länspluggar	Dra åt.	
Bränsletank	Fyll på.	
Motorrum	Kontrollera ev. synligt läckage eller bensinlukt.	
Motorns oljenivå	Kontrollera/fyll på.	
Motorns kylvätskenivå	Kontrollera/fyll på.	
Styrsystem	Kontrollera funktion.	
Gasreglage	Kontrollera funktion.	
iBR-reglage (utom GTS-modeller)	Kontrollera funktion.	
Locket till främre stuvutrymmet, handskfacket och sätet	Se till att de är stängda och spärrade.	

PUNKT	ÅTGÄRD	✓
Wakeboardrack (WAKE-modellen)	<ul style="list-style-type: none"> – Kontrollera att racket är rätt monterat och säkrat. – Kontrollera att spännbanden är i gott skick. – Kontrollera att wakeboarden är rätt monterad på racket och säkrad. 	
Skid-/wakeboardstång (WAKE-modellen)	Inspektera och kontrollera funktion.	
Motorns stoppreglage och motorns START-/STOPP-knapp	Kontrollera funktion.	

Skrov

Kontrollera om skrovet har sprickor eller andra skador.

Jetpumpens vattenintag

Avlägsna sjögräs, snäckskal, skräp eller annat som kan hindra vattenflödet och skada drivenheten. Rengör vid behov. Om ett föremål inte kan avlägsnas, kontakta en auktoriserad Sea-Doo-återförsäljare för service.

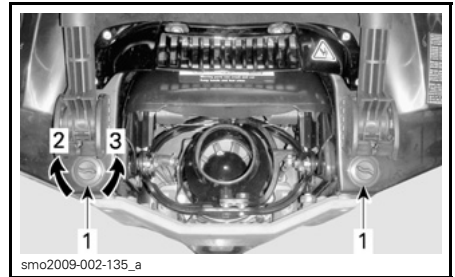

TYPBILD - SLAGETS LÄNSPLUGGARS PLACERING

1. Slagets länspluggar
2. Dra åt
3. Lossa

⚠ VARNING

Se till att slagets länspluggar är ordentligt åtdragna innan du sjesätter vattenskotern.

Bränsletank

Fyll på bränsletanken.

⚠ VARNING

Följ anvisningarna i **PÅFYLLNING AV BRÄNSLE** mycket noga.

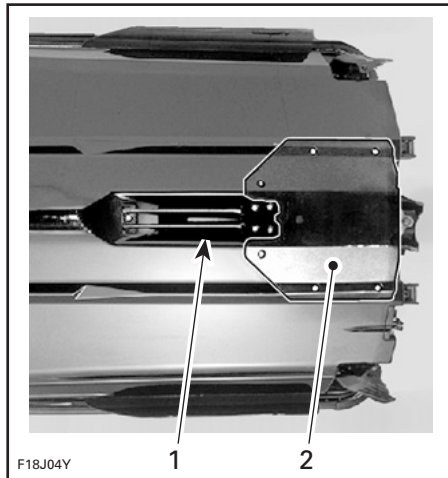

TYPBILD — KONTROLLERA DESSA OMRÅDEN

1. Vattenintag
2. Bottenplatta

Länspluggar

Säkra slagets länspluggar.

Motorrum

Kontrollera att det inte finns bränsleångor i motorrummet.

⚠ VARNING

Vid eventuellt läckage eller bränslelukt, slå inte på strömmen eller starta motorn. Ta vattenskotern till en auktoriserad Sea-Doo-återförsäljare, verkstad eller en person som du själv väljer för underhåll, reparation eller utbyte. Se **EMISSIONSRELATERAD GARANTI ENLIGT US EPA** i denna bok för information om garantianspråk.

För att komma åt motorrummet, öppna sätet.



MOTORRUMMET, SÄTET BORTTAGET

Motorolja

Kontrollera att oljenivån är inom specifikation enligt beskrivningen i avsnittet **UNDERHÅLLSPROCEDURER**.

Motorkylvätska

Kontrollera att kylvätskenivån är inom specifikation enligt beskrivningen i avsnittet **UNDERHÅLLSPROCEDURER**.

Kontrollera ev. kylvätskeläckage på motorn, i slaget och från bottenplattan.

⚠ FÖRSIKTIGHET Vid användning av motorn när vattenskotern inte är i vattnet kan motorn och värmeväxlaren i bottenplattan bli mycket heta. Rör inte vid heta motordelar eller bottenplattan eftersom detta kan leda till brännskador.

Styrsystem

Ta hjälp av någon och kontrollera att styrsystemet fungerar felfritt.

När styret är i vågrätt läge ska jetpumpsmunstycket vara riktat rakt bakåt. Kontrollera att jetpumpsmunstycket vrids obehindrat och i samma riktning som styret (dvs. när styret vrids åt vänster ska munstyckets öppning peka mot vänster sida av vattenskotern).

⚠ VARNING

Kontrollera att styret och motsvarande styrmunstycke fungerar före start. Vrid aldrig styret medan någon finns i närheten bakom vattenskotern. Kom inte i närheten av styrsystemets rörliga delar (munstycke, iBR-skopa, länksystem osv.).

Gasreglage

Kontrollera att det elektroniska gasreglaget (ETC) fungerar obehindrat. När det släpps ska det återgå direkt till det ursprungliga läget.

⚠ VARNING

Kontrollera att gasreglaget fungerar innan du startar motorn. Ifall friktion kan kännas i gasreglaget, kontakta en auktoriserad Sea-Doo-återförsäljare.

iBR-reglage (alla modeller utom GTS)

Kontrollera att iBR-reglaget fungerar obehindrat. När det släpps ska det återgå direkt till det ursprungliga läget.

⚠ VARNING

Kontrollera att iBR-reglaget fungerar innan motorn startas. Ifall friktion kan kännas i iBR-reglaget, kontakta en auktoriserad Sea-Doo-återförsäljare.

Stuvutrymme, handskfack och säte

Säkerställ att all säkerhets- och livräddningsutrustning som krävs samt eventuell tilläggslast är ordentligt stuvad i det stuvutrymme som finns.

Säkerställ att den främre förvaringslådan, handskfacket och sätet är stängda och säkrade.

⚠ VARNING

Säkerställ att sätet, handskfacket och locket till det främre stuvutrymmet är säkert spärrade.

Wakeboardrack (endast WAKE-modellen)**⚠ VARNING**

Kontrollera att racket är säkert monterat på vattenskoterns överbyggnad och att wakeboarden är korrekt placerad och fäst i racket innan vattenskotern används. Se till att wakeboardens fästremmar är i gott skick.

Skid-/wakeboardstång (endast WAKE-modellen)

Kontrollera att skid-/wakeboardstången är fullt utdragen och spärrad före användning.

Skjut ned stängen helt och lås den när den inte ska användas.

⚠ VARNING

Var försiktig när du kör med skid-/wakeboardåkare eftersom draglinan när den släpps kan snärta tillbaka mot vattenskotern. Gör inga snäva svängar vid dragning av vattenskid-/wakeboardåkare eller något annat. Förvara alltid draglinan säkert när den inte används.

ANMÄRKNING Skid-/wakeboardstången är konstruerad för att dra en vattenskidåkare eller wakeboardåkare med en maximal vikt på 114 kg.

Motorns stoppreglage och motorns START-/STOPP-knapp

Tryck på startknappen en gång utan att placera nödstoppsslinan på motorns stoppreglage.

Fäst nödstoppsslinans hatt vid motorns stoppreglage.

Tryck på START-/STOPP-knappen för att starta motorn och stäng sedan av den genom att trycka in START-/STOPP-knappen en andra gång.

OBSERVERA: För att motorn ska kunna starta måste nödstoppsslinans hatt fästas på motorns stoppreglage inom 5 sekunder efter att START-/STOPP-knappen tryckts in.

Starta på nytt motorn och stäng sedan av den genom att ta bort nödstoppsslinan från motorns stoppreglage.

⚠ VARNING

Om nödstoppsslinans hatt sitter löst eller inte sitter kvar på motorns stoppreglage bör du genast byta ut nödstoppsslinan för säker användning. Använd inte vattenskotern om motorn inte stannar då nödstoppsslinans hatt tas bort från motorns stoppreglage eller då START-/STOPP-knappen trycks in. Kontakta en auktoriserad Sea-Doo-återförsäljare.

Åtgärder efter sjösättning av vattenskotern

Kontrollera punkterna i följande tabell då du sjösatt vattenskotern och innan du beger dig ut på en tur.

PUNKT	ÅTGÄRD	✓
Infocenter	Kontrollera funktion	
Intelligent broms- och backningsystem (iBR)	Kontrollera funktion	
Variabelt trimsystem (VTS) (om tillämpligt)	Kontrollera funktion	

Infocenter (mätare)

1. Tryck på START-/STOPP-knappen och placera nödstoppsslinan på motorns stoppreglage.
2. Kontrollera att alla indikationer tänds då infocentret utför sin självtest-funktion.

VARNING

Fäst alltid nödstoppsslinans clips i flytvästen eller handleden (handrem behövs).

iBR-system (alla modeller utom GTS)

ANMÄRKNING Säkerställ att det finns tillräckligt med utrymme framför och bakom vattenskotern för att utföra ett test av iBR-systemet och undvika en kollision. Vattenskotern rör på sig vid testet.

1. Ta bort förtöjningarna som fäster vattenskotern i bryggan.
2. Starta motorn och säkerställ att vattenskotern inte rör på sig.
3. På vänster sida av styret, tryck in iBR-reglaget helt och hållet; vattenskotern bör röra sig långsamt bakåt.
4. Släpp iBR-reglaget; ingen drivkraft bakåt bör finnas.

VARNING

Säkerställ alltid att iBR-systemet fungerar ordentligt innan du beger dig ut på en tur med vattenskotern.

Variabelt trimsystem (alla modeller utom GTS)

Med motorn igång i framdriftsläge, använd VTS-systemet och för jet-pumpsmunstycket växelvis uppåt och nedåt för att kontrollera VTS-funktionen. Kontrollera att positionsindikatorn för VTS rör sig i infocentret.

Testa också VTS förinställda trimpositioner genom att dubbelklicka på VTS UPP-/NED-knappen (efter vad som är tillämpligt för modellen).

Se underavsnittet *ANVÄNDNINGSSINSTRUKTIONER* för detaljerade anvisningar.

VATTENSKOTER- INFORMATION

REGLAGE

OBSERVERA: Vissa av säkerhetsdekalerna på vattenskotern visas inte i illustrationerna. Information om säkerhetsdekalerna finns i underavsnittet **SÄKERHETSDEKALER PÅ VATTENSKOTERN**.

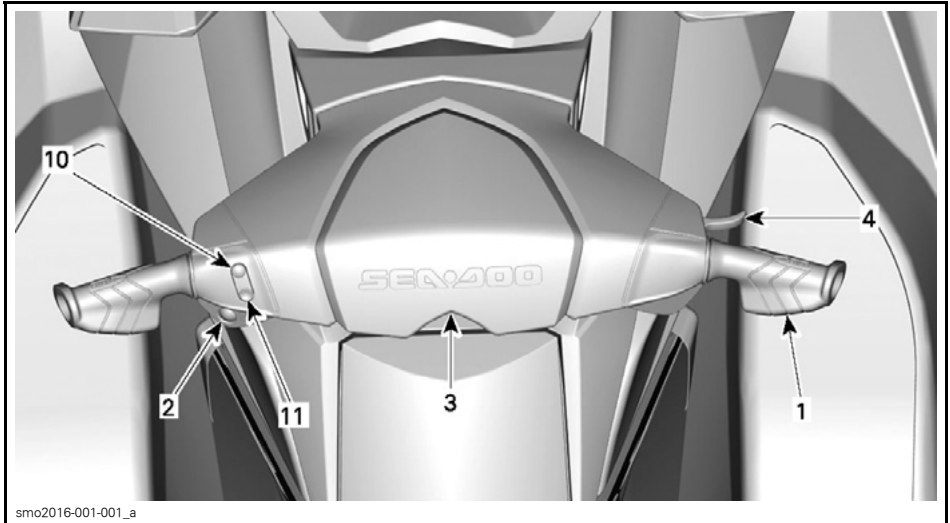

GTS-MODELLER

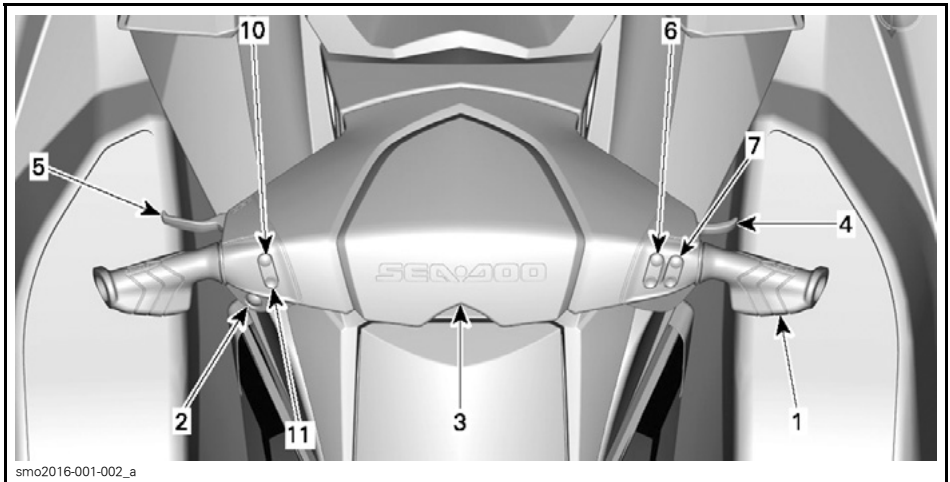

GTI- OCH GTI SE-MODELLER

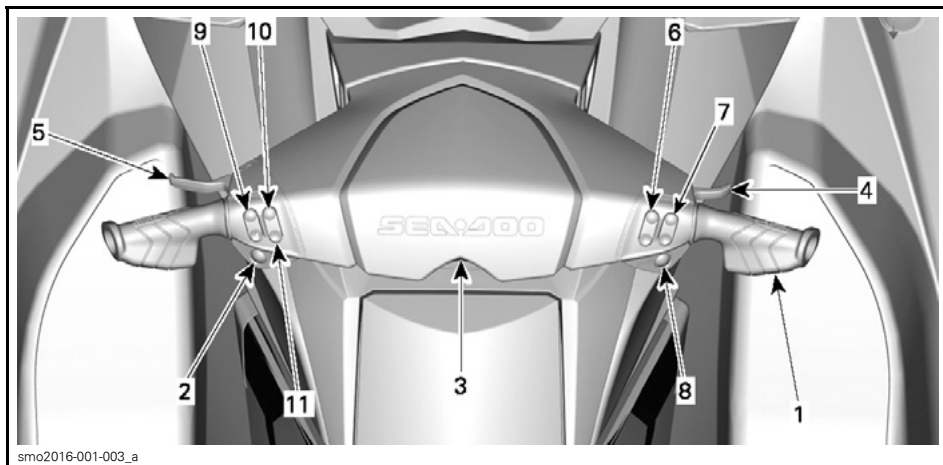

GTI LIMITED-MODELL

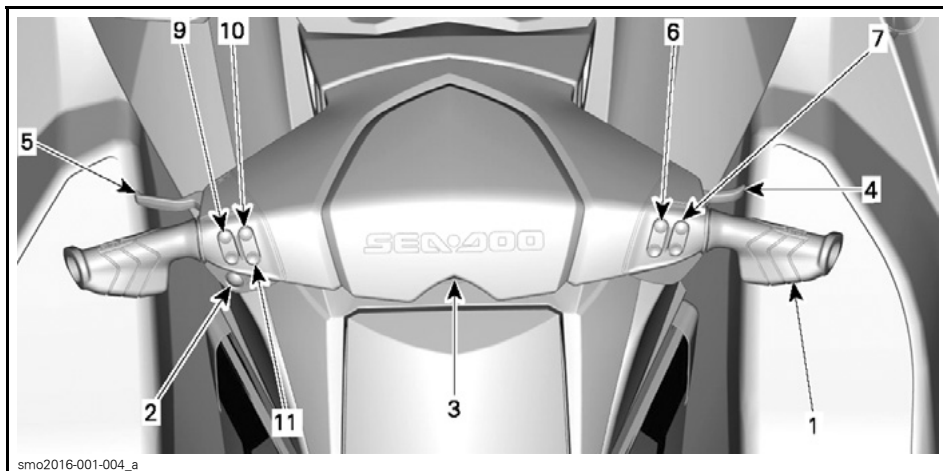

GTR-MODELL

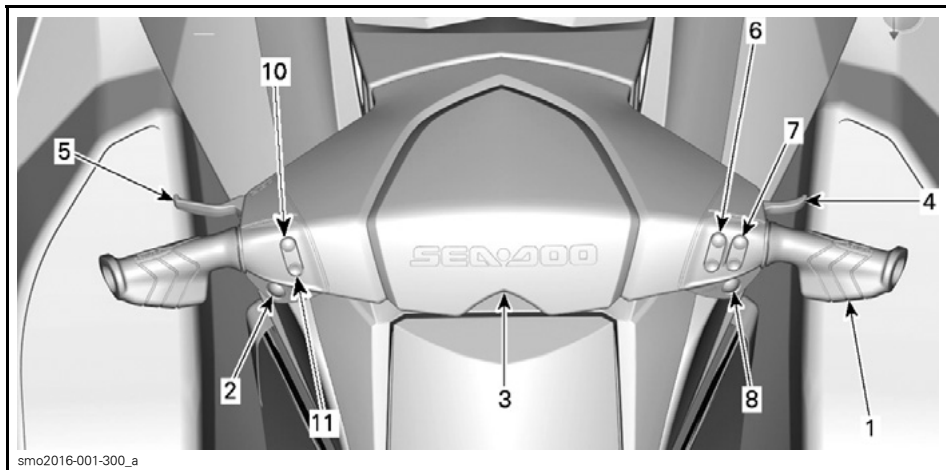

WAKE-MODELLEN

1) Styre

Med styret kontrollerar du vattensko-terns kursriktning. Vid körning framåt, vrid styret åt höger när du vill svänga åt höger och tvärtom.

⚠ VARNING

Kontrollera att styret och motsvarande styrmunstycke fungerar före start. Vrid aldrig styret medan någon finns i närheten bakom vattenskotern. Håll dig på säkert avstånd från drivsystemet.

Alla modeller utom GTS

Vid backning är styrriktningen omkastad. Då styret vrids åt höger under backning styr vattenskotern åt vänster. Se underavsnittet **ANVÄNDNINGSSINSTRUKTIONER** för detaljerade anvisningar.

2) Motorns START-/STOPP-knapp

Motorns START-/STOPP-knapp är monterad på vänster sida av styret.

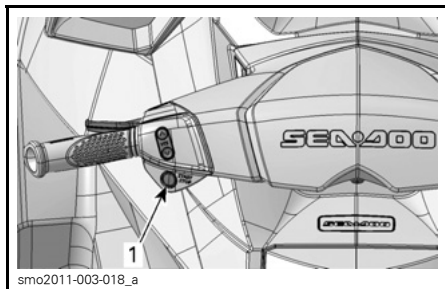

TYPBILD

1. START-/STOPP-knapp

Starta och stoppa motorn

Se underavsnittet **ANVÄNDNINGSSINSTRUKTIONER** för detaljerade anvisningar.

Aktivera elsystemet

Tryck på START-/STOPP-knappen en gång utan att placera nödstoppslinan på motorns stoppreglage.

Elsystemet strömsätts, infocentret kör en självtestfunktion och displayen töms efter några sekunder.

Elsystemet förblir aktiverat i upp till ca 3 minuter efter att START-/STOPP-knappen tryckts in.

OBSERVERA: Om START-/STOPP-knappen trycks in och hålls intryckt utan att nödstoppslinan är isatt fortsätter infocentrets displayer att vara på så länge START-/STOPP-knappen är intryckt.

3) Motorns stoppreglage

Motorns stoppreglage är placerat på mitten av styret.

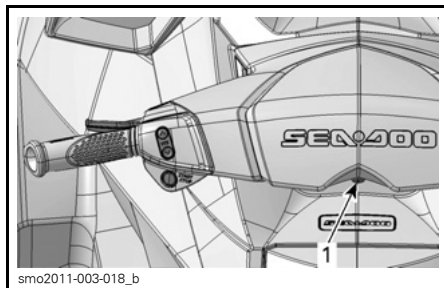

TYPBILD

1. Motorns stoppreglage

Nödstoppslinans hatt måste vara säkert fäst på motorns stoppreglage för att motorn ska kunna startas.

⚠ VARNING

Fäst alltid nödstoppslinans clips i förarens flytväst eller handled (handrem behövs).

**TYPBILD**

1. Nödstoppslinans hatt på motorns stoppreglage
2. Nödstoppslinans clips säkert fäst i förarens flytväst

Stanna motorn genom att ta bort nödstoppslinans hatt från motorns stoppreglage.

⚠ VARNING

Om motorn stängs av förloras bromsfunktionen (modeller med iBR) och vattenskoterens styrförmåga.

⚠ VARNING

Ta alltid loss nödstoppslinan när vattenskotern inte används för att undvika stöld, att motorn startar av misstag eller att vattenskotern används av barn eller obehöriga.

D.E.S.S.-nyckel (Digitally Encoded Security System)

Nödstoppslinans hatt innehåller en D.E.S.S.-nyckel som programmerats med ett unikt elektroniskt serienummer. Detta är motsvarigheten till en vanlig nyckel.

D.E.S.S.-systemet läser den nyckel som sitter i nödstoppslinans hatt på motorns stoppreglage och tillåter start endast med nycklar som känns igen.

D.E.S.S.-systemet ger ändå stor flexibilitet. Du kan köpa extra nödstoppslinor och få D.E.S.S.-nycklarna programmerade för din vattenskoter.

Upp till tio D.E.S.S.-nycklar kan programmeras för samma vattenskoter.

Kontakta en auktoriserad BRP Sea-Doo-återförsäljare för att få en nyckel programmerad för din vattenskoter.

Igenkänning av D.E.S.S.-nycklar

Två korta ljudsignaler anger att systemet är klart och att motorn kan startas. Se annars avsnittet *PROBLEMLOSSNING*.

Typer av D.E.S.S.-nycklar (om sådana används) eller RF D.E.S.S.-nycklar (om sådana används)

Tre typer av nycklar kan användas:

- Normal nyckel
- Learning key (inlärningsnyckel)
- Hyresnyckel (hyresmodeller)

För att underlätta igenkänning av nyckeltyp levereras nödstoppslinans flöte i olika färger.

NYCKELTYP	FLÖTESFÄRG
Normal	Gul eller svart
Inlärningsnyckel	Grön
Hyresnyckel	Orange

Infocentret visar vilken typ av nyckel som används.

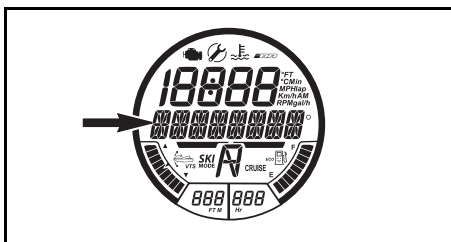

TYPEN AV NYCKEL SYNS HÄR

Möjliga meddelanden:

- NORMAL KEY (normal nyckel)
- LEARNING KEY (inlärningsnyckel)
- RENTAL KEY (hyresnyckel)

SEA-DOO inlärningsnyckel eller hyresnyckel begränsar vattenskoterns hastighet och motorns vridmoment, vilket gör det möjligt för nybörjare och mindre erfarna förare att lära sig köra vattenskotern medan de uppnår nödvändigt självförtroende och kontroll.

Inlärnings- och hyreslägena gör det också möjligt att ställa in en maxfart för vattenskotern.

Se underavsnittet *DRIFTSLÄGEN* för detaljer.

4) Gasreglage

Gasreglaget på höger styrhandtag styr motorns varvtal elektroniskt.

Öka eller upprätthåll vattenskoterns hastighet genom att dra in gasreglaget med fingret.

Minska vattenskoterns hastighet genom att släppa gasreglaget.

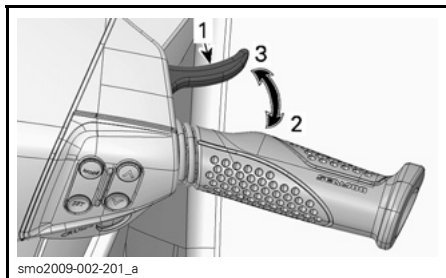

TYPBILD

1. Gasreglage
2. Accelerera
3. Minska hastigheten

Gasreglaget är fjäderbelastat och bör återgå till viloläge (tomgång) då det inte är intryckt.

5) iBR-reglage (intelligent broms och back) (alla modeller utom GTS)

iBR-reglaget på vänster sida av styret kan elektroniskt styra:

- Back
- Neutral
- Broms

OBSERVERA: iBR-reglaget bör tryckas in med 25 % av reglagets rörelsebanan för att iBR-funktionerna ska aktiveras.

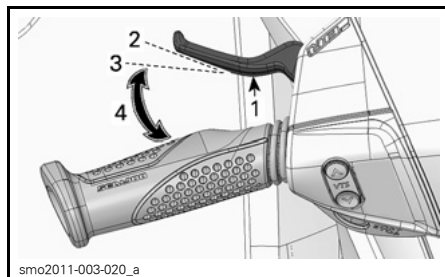

TYPBILD - iBR-REGLAGE

1. iBR-reglage
2. Reglaget i viloläge
3. Tryck in minst 25 % av rörelsebanan för att aktivera iBR
4. Gränsvärden

Vid hastigheter under 14 km/h aktiveras backen då iBR-reglaget används.

OBSERVERA: Om vattnets strömningshastighet är 14 km/h eller högre kan backen inte läggas in eftersom hastighetströskeln för backning är överskriden.

Vid hastigheter över 14 km/h aktiveras bromsen då iBR-reglaget används.

När iBR-reglaget släpps efter bromsning eller backning aktiveras neutralläget.

⚠ VARNING

Om gasreglaget fortfarande är intryckt när iBR-reglaget släpps inleds framdrift efter en kort fördröjning. Släpp gasreglaget om acceleration framåt inte är nödvändig.

OBSERVERA: Neutralläget kan finjusteras genom trimning av iBR-systemet.

Se underavsnittet *ANVÄNDNINGSSINSTRUKTIONER* för detaljerade anvisningar.

6) **MODE/SET-knappar** (alla modeller utom GTS)

Dessa knappar är placerade på höger sida av styret.

Tryck på MODE-knappen för att bläddra mellan olika funktioner i infocentret.

Tryck på SET-knappen för att välja önskad funktion, navigera genom en funktions undermeny eller spara eventuella ändrade inställningar.

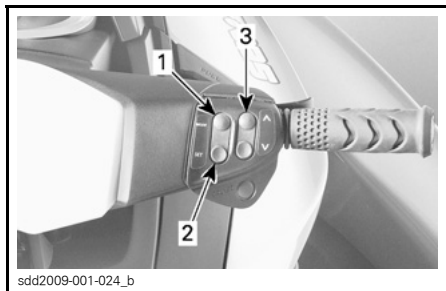

TYPBILD

1. MODE
2. SET
3. UPP-/NED-knapp

Se underavsnittet **ANVÄNDNINGSSINSTRUKTIONER** för detaljerade anvisningar.

7) **UPP-/NED-knappar** (alla modeller utom GTS)

Dessa knappar är placerade på höger sida av styret.

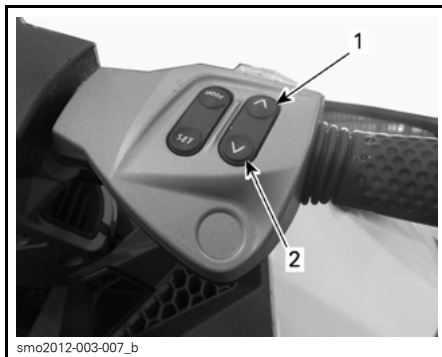

TYPBILD

1. Upp-knapp
2. Ned-knapp

UPP-/NED-knapparna används för att välja eller ändra en inställning via infocentret som t.ex.:

- Mätarfunktioner
- Skidläge
- Cruise-läge
- Låghastighetsläge
- iBR neutralinställning

8) **Cruise-knapp** (GTI Limited- och WAKE-modeller)

Cruise-knappen är placerad på höger sida av styret precis under UPP-/NED-knappen.

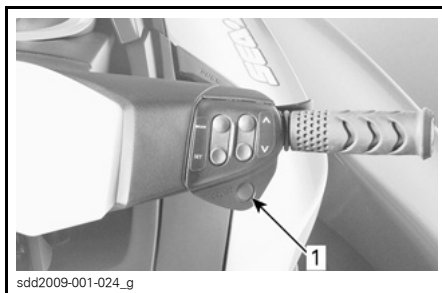

TYPBILD

1. Cruise-knapp

Den används för att aktivera eller deaktivera CRUISE-läge eller för att aktivera SLOW SPEED MODE (långfartsläget).

Se underavsnittet *DRIFTSLÄGEN* för detaljerade anvisningar.

9) VTS-knapp (variabelt trimsystem) (GTI Limited- och GTR-modeller)

VTS-knappen är placerad på vänster sida av styret.

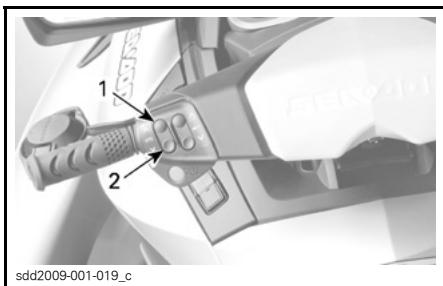

TYPBILD - VTS-KNAPP

1. Stäv upp
2. Stäv ned

Denna vattenskotermodell är utrustad med ett programmerbart, högeffektivt VTS.

VTS ger möjlighet till inställning av trimläget genom justering av jetmunstycets vertikala läge.

VTS kan elektriskt trimmas till önskad position eller till en eller två förinställda positioner.

Tryck på VTS-knappen (upp-/nedpilen) för att justera vattenskoters trimposition.

Se underavsnittet *ANVÄNDNINGSSINSTRUKTIONER* för detaljer.

10) Sport-knapp

Sport-knappen är monterad på vänster sida av styret.

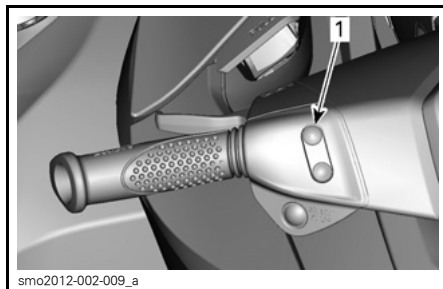

TYPBILD

1. Sport-knapp

Den används för att aktivera eller deaktivera SPORT-läget.

Se underavsnittet *DRIFTSLÄGEN* för detaljer.

11) ECO-knapp

ECO-knappen är placerad på vänster sida av styret.

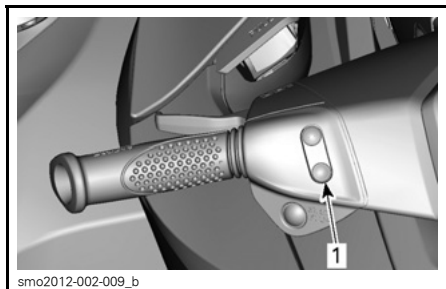

TYPBILD

1. ECO-knapp

Den används för att aktivera eller deaktivera ECO-läge.

Se underavsnittet *DRIFTSLÄGEN* för detaljer.

INFOCENTER (MÄTARE) (GTS)

⚠ VARNING

Justera inte displayen vid körning, du kan förlora kontrollen.



smo2011-003-024_a

TYPBILD - GTS-MODELLER

1. Flerfunktionsmätare

Beskrivning av flerfunktionsmätare

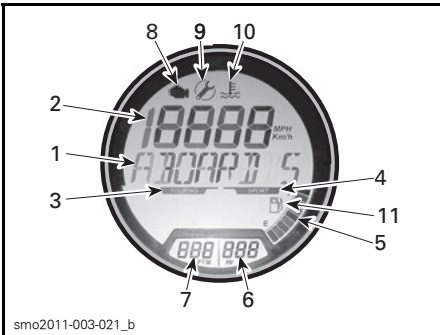

smo2011-003-021_b

1) Flerfunktionsdisplay

Flerfunktionsdisplayen används till att:

- Visa välkomstmeddelandet vid tändningstillslag.
- Visa KEY-meddelandet om nyckelidentifiering.

- Visa motorvarvtal.
- Visa felmeddelanden.

OBSERVERA: Om ett fel uppstår kommer tillämpligt felmeddelande att periodiskt rulla över displayen och återgå till att visa motorvarvtal beroende på hur allvarligt det upptäckta felet är.

2) Numerisk display

Den numeriska displayen visar vattenskoterns uppskattade hastighet.

3) Indikator för Touring-läge

När indikatorn för TOURING-läge är PÅ är standardläget för TOURING aktivt.

Se underavsnittet *DRIFTSLÄGEN* för detaljer.

4) Indikator för Sport-läge

Indikatorn för SPORT-läge är normalt släckt.

När sport-läget valts tänds indikatorn för SPORT-läge och förblir tänd tills sport-läget deaktiveras eller vattenskotern stängs av.

OBSERVERA: Sport-läge är inte standardläge vid körning. För att aktiveras måste läget väljas efter att motorn startats.

Se underavsnittet *DRIFTSLÄGEN* för detaljerade anvisningar.

5) Bränslenivåindikator

En stapeldisplay nere till höger på flerfunktionsdisplayen visar fortgående mängden bränsle i bränsletanken under körning.

När bränsletanken är full, är 8 segment (staplar) tända på indikatorn. Det översta segmentet används inte.

Indikator för låg bränslenivå

När endast 2 segment bränsle indikeras (cirka 25 % av bränsletankens volym eller 14 L) TÄNDS följande indikatorer för att varna dig om att bränslenivån är låg.

INDIKATIONER FÖR LÅG BRÄNSLENIVÅ	
De två sista segmenten på bränslemätaren	Blinkar
Bränsletanksymbol	
Varningssignal (en lång ljudsignal)	Periodiskt
Rullande varningsmeddelande LOW FUEL (låg bränslenivå)	

6) Timmätardisplay

Visar fortgående ackumulerade driftstimmar.

7) Djupmätare

Vattendjupmätaren visar sjövattnedjupet.

Systemet kan visa vattendjupet under skrovet stegvis upp till 50 m.

OBSERVERA: Under vissa förhållanden kan mätaren upphöra med att visa djupet. Displayens förmåga att visa vattendjupet beror på användningsförhållandena.

OBSERVERA: Visning av vattendjup kan bara användas om ekolod finns installerat och detekteras.

⚠ VARNING

Använd aldrig ekolod som varningsfunktion vid körning på grunt vatten.

8) Lampa för motorfel

Lampan för motorfel TÄNDS när ett fel upptäcks av motorstyrningssystemet.

Tändning av lampan för motorfel kan åtföljas av ett rullande felmeddelande i flerfunktionsdisplayen.

När lampan för motorfel tänds kan du ta vattenskotern till en auktoriserad Sea-Doo-återförsäljare, verkstad eller en person som du själv väljer för underhåll, reparation eller utbyte. Se *EMISSIONSRELATERAD GARANTI ENLIGT US EPA* i denna bok för information om garantianspråk.

9) Indikator för underhållspåminnelse

Indikatorn för underhållspåminnelse TÄNDS när nödvändigt underhåll bör utföras.

När indikatorn för underhållspåminnelse tänds kan du ta vattenskotern till en auktoriserad Sea-Doo-återförsäljare, verkstad eller en person som du själv väljer för underhåll, reparation eller utbyte. Se *EMISSIONSRELATERAD GARANTI ENLIGT US EPA* i denna bok för information om garantianspråk.

10) Indikator för hög temperatur

Indikatorn för hög temperatur TÄNDS när hög temperatur upptäcks i motor eller avgassystem. Se avsnittet *PROBLEMLÖSNING*.

11) Indikator för ECO-läge

ECO-indikatorn och en smiley i bränsletanksymbolen TÄNDS när **BRÄNSLE-EKONOMILÄGE** aktiveras.



INDIKATOR FÖR BRÄNSLEEKONOMILÄGE

Se underavsnittet *DRIFTSLÄGEN* för detaljerade anvisningar.

Ställa in mätaren

Flerfunktionsmätaren kan visa hastigheten i km/h eller MPH. Den kan också visa meddelanden på flera språk.

Kontakta en auktoriserad Sea-Doo-återförsäljare för att ställa in önskad måttenhet och språk i din mätare.

INFOCENTER (MÄTARE) (GTI/GTR/WAKE)

⚠ VARNING

Justera inte displayen vid körning, du kan förlora kontrollen.



smo2011-003-023_a

TYPBILD - GTI-, GTI SE- OCH WAKE-MODELLER

1. Flerfunksionsmätare

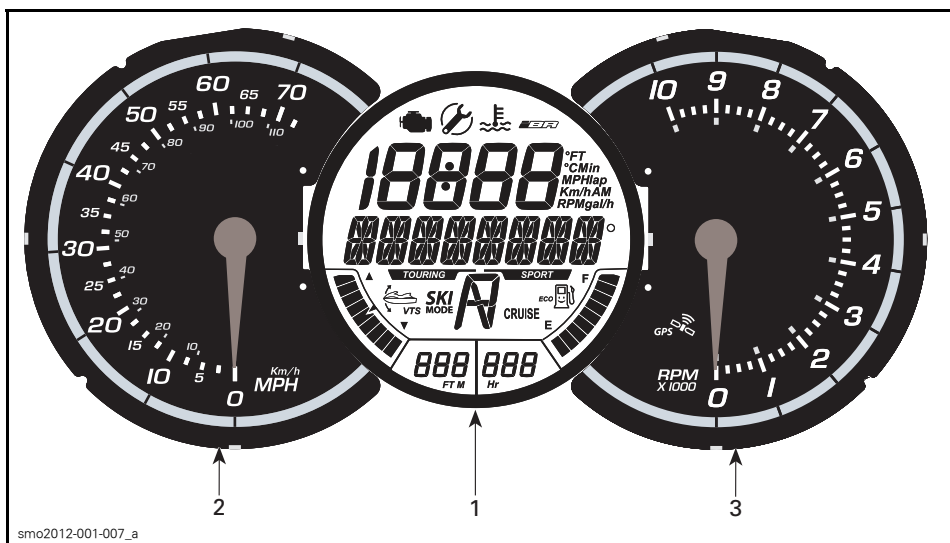

smo2012-001-007_a

TYPBILD - GTI LIMITED- OCH GTR-MODELLER

1. Flerfunksionsmätare
2. Analog hastighetsmätare
3. Analog varvräknare

Flerfunktionsmätarens egenskaper

	GTI/ GTI 130	GTI SE	GTI LIMITED	GTR	WAKE
Indikator för Touring-läge	X	X	X	X	X
Indikator för Sport-läge	X	X	X	X	X
Visning av bränslenivå	X	X	X	X	X
Timmätardisplay	X	X	X	X	X
Indikator för ECO-läge	X	X	X	X	X
Indikator för CRUISE-läge	-	-	X	-	X
iBR-positionsindikator	X	X	X	X	X
Indikator för SKI-läge	-	-	-	-	X
VTS-positionsindikering	-	X	X	X	X

X = Indikerar en **standard**funktion

- = Fråga en Sea-Doo-återförsäljare om tillgänglighet.

Beskrivning av flerfunktionsmätare

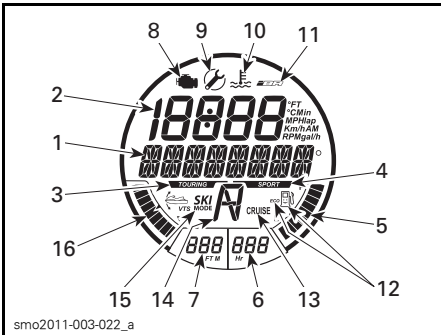

OBSERVERA: Kompassriktningen visas som standard på flerfunktionsdisplayen.

1) Flerfunktionsdisplay

Flerfunktionsdisplayen används för att:

- Visa välkomstmeddelandet vid tändningstillslag.
- Visa KEY-meddelandet om nyckelidentifiering.
- Tillhandahålla olika förarvalda indikeringar.
- Aktivera och ställa in olika funktioner och användningslägen.
- Visa rullande meddelanden om aktivering av funktioner eller systemfel.
- Visa felkoder.

2) Numerisk display

En numerisk display används för att visa ett antal olika indikationer som föraren kan välja med hjälp av DISPLAY-funktionen i flerfunktionsdisplayen.

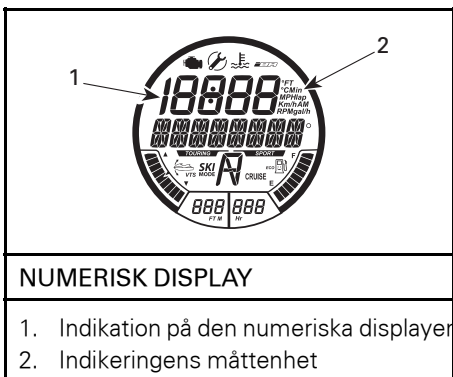

NUMERISK DISPLAY

1. Indikation på den numeriska displayen
2. Indikeringens måttenhet

TILLGÄNGLIGA INDIKATIONER PÅ DEN NUMERISKA DISPLAYEN

	GTI/ GTI 130	GTI SE	GTI Limited	GTR	WAKE
Vattenskoterns hastighet	Indikeras som standard				
Motorns varvtal (RPM)	X	X	X	X	X
Klocka	E.T.	X	X	X	X
Inställningar för inlärningsnyckel	X	X	X	X	X
Inställning för MARSCHFART	-	-	X	-	X
Inställning för SLOW SPEED MODE (lågfarssläge)	-	-	X	-	X
VTS-förinställning	-	-	X	X	-
VTS-inställningar	-	X	E.T.	E.T.	X
Inställningar för SKI MODE (skidläge)	-	-	-	-	X
Bränsleförbrukning (aktuell och genomsnitt)	-	X	X	X	X
Bränsleräckvidd (avstånd och tid tills tanken är tom)	-	-	X	-	-
Höjd	E.T.	E.T.	X	E.T.	E.T.

X = Ett X indikerar en **standard**funktion
 - = Fråga en Sea-Doo-återförsäljare om tillgänglighet.
 E.T. = Ej tillgängligt

När infocentret aktiveras övergår den numeriska displayen till att visa senaste valda indikation.

3) Indikator för Touring-läge

När indikatorn för TOURING-läge är PÅ är standarddriftsläget TOURING aktivt.



INDIKATOR FÖR TOURING-LÄGE

Se underavsnittet *DRIFTSLÄGEN* för detaljerade anvisningar.

4) Indikator för Sport-läge

Indikatorn för sport-läge är normalt släckt.

När sport-läget valts tänds indikatorn för SPORT-läge och förblir tänd tills sport-läget deaktiveras eller vattenskotern stängs av.

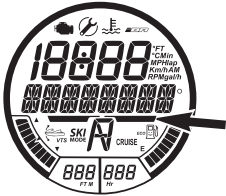

INDIKATOR FÖR SPORT-LÄGE

OBSERVERA: Sport-läge är inte standardläge vid körning. För att aktiveras måste det väljas efter att motorn startats.

Se underavsnittet *DRIFTSLÄGEN* för detaljerade anvisningar.

5) Bränslenivåindikator

En stapeldisplay nere till höger på fler-funktionsdisplayen visar fortgående mängden bränsle i bränsletanken under körning.

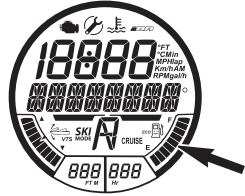

VISNING AV BRÄNSLENIVÅ

När bränsletanken är full, är 8 segment (staplar) tända på indikatorn. Det översta segmentet används inte.

Varning för låg bränslenivå

När endast 2 segment bränsle indikeras (cirka 25 % av bränsletankens volym eller 14 L) aktiveras följande varningar.

VARNING FÖR LÅG BRÄNSLENIVÅ

De två sista segmenten på bränslemätaren	Blinkar
Bränsletanksymbol	
Varningsignal (en lång ljudsignal)	Periodiskt
Rullande meddelande LOW FUEL WARNING	

6) Timmätardisplay (HR)

Visar fortgående ackumulerade driftstimmar.

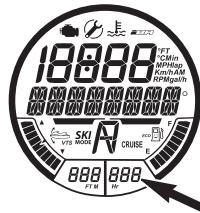

TIMMÄTARDISPLAY

7) Djupmätare

Vattendjupmätaren visar sjövattnedjupet.

Systemet kan visa vattendjupet under skrovet stegvis upp till 50 m.

OBSERVERA: Under vissa förhållanden kan mätaren upphöra med att visa djupet. Displayens förmåga att visa vattendjupet beror på användningsförhållandena.

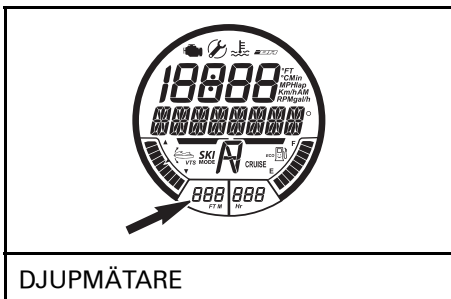

OBSERVERA: Visning av vattendjup kan bara användas om ekolod finns installerat och detekteras.

⚠ VARNING
Använd aldrig ekolod som varningsfunktion vid körning på grunt vatten.

8) Lampa för motorfel

Lampen för motorfel TÄNDS när ett fel upptäcks av motorstyrningssystemet.

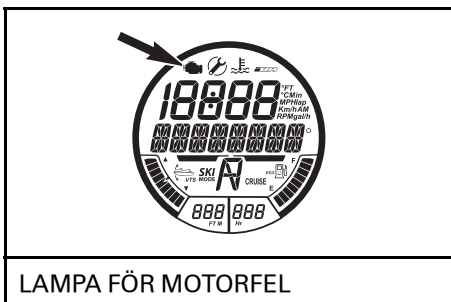

När lampen för motorfel tänds kan du ta vattenskotern till en auktoriserad Sea-Doo-återförsäljare, verkstad eller en person som du själv väljer för underhåll, reparation eller utbyte. Se *EMIS-*

SIONSRELATERAD GARANTI ENLIGT US EPA i denna bok för information om garantianspråk.

9) Indikator för underhållspåminnelse

Indikatorn för underhållspåminnelse TÄNDS när nödvändigt underhåll bör utföras.

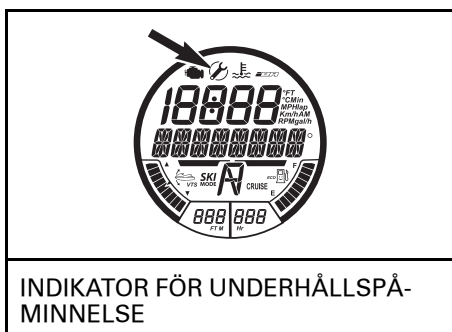

När indikatorn för underhållspåminnelse tänds kan du ta vattenskotern till en auktoriserad Sea-Doo-återförsäljare, verkstad eller en person som du själv väljer för underhåll, reparation eller utbyte. Se *EMISSIONSRELATERAD GARANTI ENLIGT US EPA* i denna bok för information om garantianspråk.

10) Indikator för hög temperatur

Indikatorn för hög temperatur TÄNDS när hög temperatur upptäcks i motor eller avgassystem.

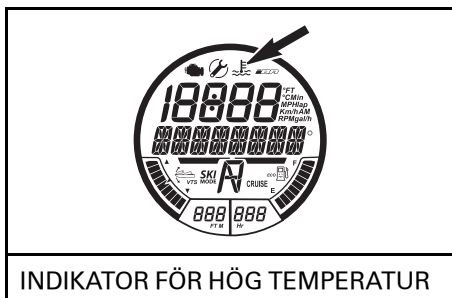

Se avsnittet *PROBLEMLÖSNING* för utförligare information.

11) iBR fel-indikator

iBR-felindikatorn TÄNDS när ett fel i iBR-systemet upptäcks.

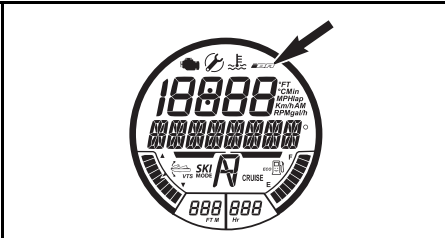

iBR-FELINDIKATOR

Se avsnittet *PROBLEMLÖSNING* för utförligare information.

12) Indikator för ECO-läge

ECO-indikatorn och en smiley i bränsletanksymbolen TÄNDS när BRÄNSLE-EKONOMILÄGE aktiveras.

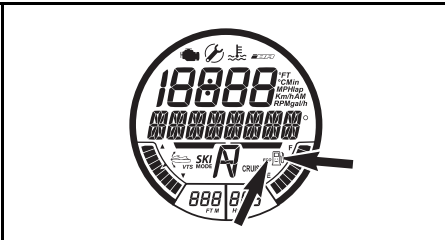

INDIKATOR FÖR ECO-LÄGE
(bränsleekonomiläge)

Se underavsnittet *DRIFTSLÄGEN* för detaljerade anvisningar.

13) Indikator för CRUISE-läge

Indikatorn för cruise-läge TÄNDS när:

- CRUISE MODE (cruise-läget) har aktiverats.
- SLOW SPEED MODE (lågfarhetsläget) har aktiverats.

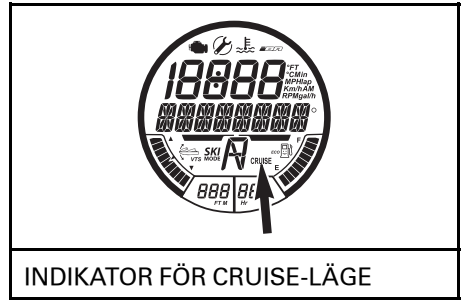

INDIKATOR FÖR CRUISE-LÄGE

Se underavsnittet *DRIFTSLÄGEN* för detaljerade anvisningar.

14) iBR-positionsindikator

Visar iBR-skopans position.

- N (neutral)
- F (framåt)
- R (back)



iBR-POSITIONSINDIKATOR

15) Indikator för SKI MODE (skidläge)

Skidlägesindikatorn är PÅ när SKI MODE (skidläget) är aktivt.



INDIKATOR FÖR SKI MODE (skidläge)

Se underavsnittet *DRIFTSLÄGEN* för detaljerade anvisningar.

16) VTS-positionsindikator

VTS-positionsindikatorn ger en indikation om pumpmunstyckets position.

Ett segment tänds på en indikator av stapeldiagramstyp för att visa den relativa positionen för vattenskoterns stäv.



VTS-POSITIONSINDIKERING

Se underavsnittet *ANVÄNDNINGSSINSTRUKTIONER* för detaljerade anvisningar.

Navigera i flerfunktionsdisplayen

⚠ VARNING

Justera inte displayen vid körning, du kan förlora kontrollen.

Välja funktioner

Vid körning i fart visar flerfunktionsdisplayen som standard vattenskoterns kompassriktning och riktning i grader.

1. För att välja mellan de olika tillgängliga funktionerna på flerfunktionsdisplayen, tryck upprepade gånger på MODE-knappen tills önskad funktion visas:

- LAP TIMER (varvtimer)
- SKI MODE (skidläge)
- FUEL ECONOMY MODE (bränsleekonomiläge)
- FUEL CONSUMPTION (bränsleförbrukning)
- VTS MODE (VTS-läge)
- DISPLAY
- FAULT CODES (felkoder)

- KEY MODE (nyckelläge)
- SETTINGS (inställningar)

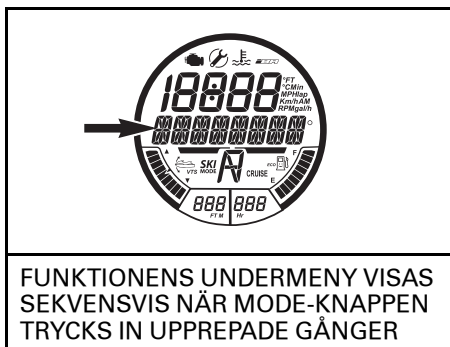

FUNKTIONENS UNDERMENY VISAS SEKVENSVIS NÄR MODE-KNAPPEN TRYCKS IN UPPREPADE GÅNGER

2. Tryck därefter på SET-knappen för att välja funktionen.

OBSERVERA: Tillgängliga funktioner och ordningen i vilken de visas beror på vattenskotermodellen. Felkodsfunktionen är bara tillgänglig när ett fel är aktivt. Inställningsfunktionen kan endast användas då motorn är avstängd. Nyckellägesfunktionen är bara tillgänglig med en normal nyckel.

Funktionsbeskrivning

Kompass

En inbyggd GPS-mottagare i infocentret ger värdet i flerfunktionsdisplayen.

Huvudväderstrecken, mellanväderstrecken, liksom riktningen i grader, visas som standard på flerfunktionsdisplayen när vattenskotern befinner sig i rörelse.

För att kompassriktning ska visas måste GPS-enheten ha god satellitkontakt.



KOMPASSRIKTNING VISAS

OBSERVERA: Kompassriktning är endast tillgänglig över 5 km/h.

⚠ VARNING

Använd kompassen endast som en vägledning. Använd den inte för precisionsnavigering.

Varvtimer

Varvtimern kan användas för att registrera upp till 50 olika varvtider.

För att aktivera och använda varvtimern, gör så här:

1. Tryck upprepade gånger på MODE-knappen tills texten LAP TIME (varvtid) syns i flerfunktionsdisplayen.

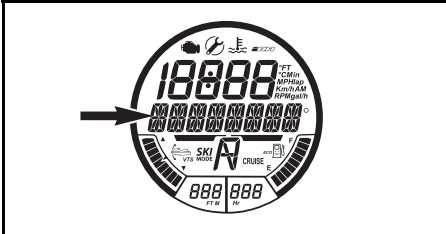

VISAT MEDDELANDE

LAP TIME (varvtid)

2. Tryck på SET-knappen för att gå in i funktionen, varvtimern aktiveras och visas på displayen.

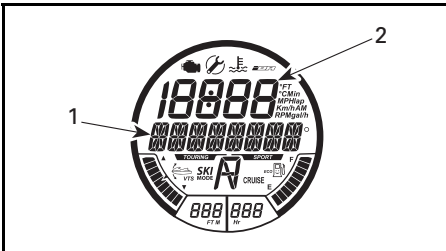

FUNKTIONEN LAP TIMER (varvtimer)

1. 00'00'00 varvtid visas här
2. Varvnummer "0" visas här

3. Starta timern genom att trycka på SET-knappen.

OBSERVERA: Timern startar omedelbart då SET-knappen trycks in.

4. För att registrera varje varvtid, tryck på SET-knappen då aktuellt varv inledds.

OBSERVERA: Varvtiden registreras, varvräknaren i den numeriska displayen räknar antalet registrerade varv och timern fortsätter att gå.

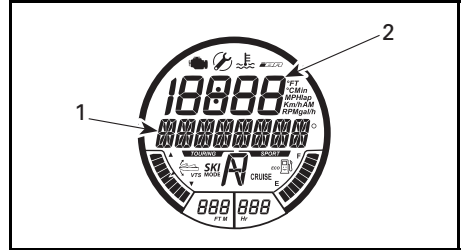

EXEMPEL PÅ VARVTIMERFUNKTION

1. 01'02'34 varvtid visas här
2. Varvnummer "1" visas här

5. Tryck på MODE-knappen för att spara det senaste varvet och stoppa timern.

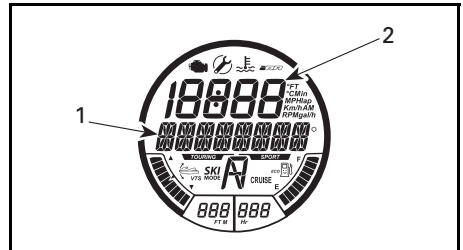

EXEMPEL PÅ VARVTIMERFUNKTION

1. 01'21'03 varvtid visas här
2. Varvnummer "2" visas här

Använd UPP-/NED-knappen för att se enskilda varvtider. Varvräknaren indikerar vilket varv som visas.

För att se den kumulativa varvtiden för samtliga registrerade varv, använd UPP-/NED-knappen tills ALL (alla) syns i varvräknaren.

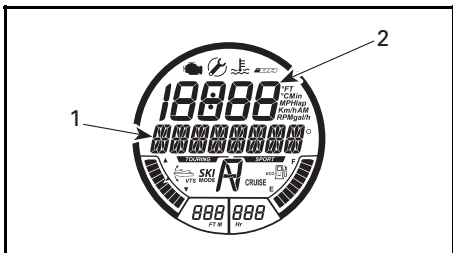

EXEMPEL PÅ VARVTIMERFUNKTION

1. Varvtider totalt 02'23'37 visas här
2. Varvräkning "ALL" (alla) visas här

För att nollställa varvtimern och varvräkaren, håll SET-knappen intryckt tills timern och räknaren återställs till 0 (noll).

Skidläge

Skidläge används för upprepade kontrollerade starter vid dragning av skid- eller wakeboardåkare. Se *DRIFTSLÄGEN* för mer detaljer.

ECO-läge

ECO-läge (ECO MODE) är en funktion där motorns bränsleförbrukning minskas. Se underavsnittet *DRIFTSLÄGEN* för detaljerade anvisningar.

Bränsleförbrukning

Funktionen FUEL CONSUMPTION (bränsleförbrukning) visar vattenskoterns bränsleförbrukning på fyra olika sätt:

- Aktuellt bränsleflöde per timme (L/h eller gal/h)
- Genomsnittligt bränsleflöde per timme (L/h eller gal/h)
- Återstående sträcka tills tanken är tom (km eller Mi)
- Återstående tid tills tanken är tom (h eller min)

Funktionerna för bränsleförbrukning är inte aktiva hela tiden.

En vald funktion för bränsleförbrukning blir inte aktiv förrän indikationen väljs på den numeriska displayen.

När indikationerna för LOW FUEL (låg bränslenivå) visas på flerfunktionsmätaren kommer funktionerna "TIME TO EMPTY" (återstående tid tills tanken är tom) eller "DISTANCE TO EMPTY" (återstående sträcka tills tanken är tom) att visa "0" (noll) om de valts.

För att visa vattenskoterns bränsleförbrukning, gör följande:

1. Tryck upprepade gånger på MODE-knappen tills texten FUEL CONSUMPTION (bränsleförbrukning) syns i flerfunktionsdisplayen.

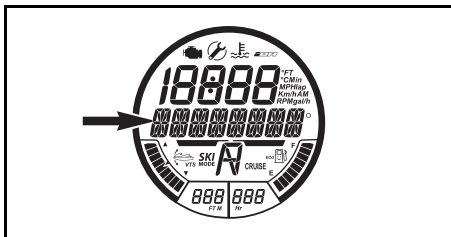

VISAT MEDDELANDE

FUEL CONSUMPTION (bränsleförbrukning)

2. Tryck på UPP-/NED-knappen för att välja önskat displayläge för bränsleförbrukning.

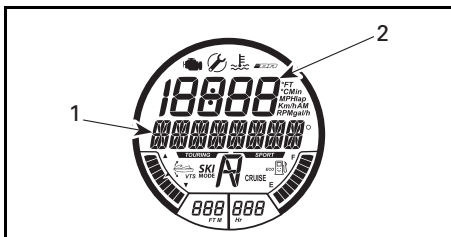

DISPLAYLÄGE FÖR BRÄNSLEFÖRBRUKNING

1. Meddelandet INSTANT FUEL CONSUMPTION (aktuellt bränsleförbrukning)
2. Tillämpligt värde

3. Tryck på SET-knappen för att spara inställningen och gå tillbaka till huvuddisplayen.

OBSERVERA: Valt värde för bränsleförbrukning visas på den numeriska displayen. Dubbelklicka på SET-knappen för att ställa in visning av genomsnittlig bränsleförbrukning. Displayen visar tillfälligt indikationen noll (0).

VTS-läge

Funktionen VTS MODE (VTS-läge) används för att manuellt ställa in VTS eller för att ändra VTS PRESET (förinställda) inställningar.

Se underavsnittet *ANVÄNDNINGSSINSTRUKTIONER* för detaljerade anvisningar.

Display

DISPLAY-funktionen används för att ändra indikation på den numeriska displayen. Se *ÄNDRA NUMERISK VISNING*.

Felkoder

Funktionen FAULT CODES (felkoder) används för att visa aktiva felkoder.

Se underavsnittet *ÖVERVAKNINGSSYSTEM* för detaljer.

Nyckelläge

Funktionen KEY MODE (nyckelläge) används för att ändra inställningar på nycklar av typen inlärning (LEARNING).

Se underavsnittet *DRIFTSLÄGEN* för detaljerade anvisningar.

Inställningar

Funktionen SETTINGS (inställningar) används för att:

- Ändra klockinställning, se *STÄLLA IN FLERFUNKTIONSMÄTAREN*.
- Aktivera iBR-overridefunktionen, se *SPECIELLA PROCEDURER*.

Ändra numerisk visning

För att ändra visning på den numeriska displayen, gör följande:

1. Tryck upprepade gånger på MODE-knappen till höger på styret tills texten DISPLAY syns i flerfunktionsdisplayen.

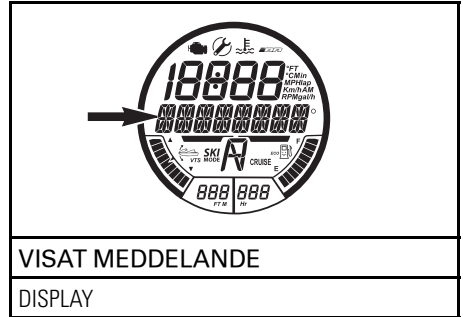

2. Tryck på SET-knappen för att gå till DISPLAY-funktionen.
3. Tryck på UPP-/NED-knappen tills önskat indikatorval visas i flerfunktionsdisplayen (i enlighet med vad som är tillämpligt för modellen).
 - RPM (varvtal)
 - SPEED (hastighet)
 - CLOCK (klocka)
 - ENGINE TEMP (motortemperatur)
 - ALTITUDE (höjd)
 - TOP SPEED (topphastighet)
 - AVG SPEED (medelhastighet)
 - TOP RPM (högsta varvtal)
 - AVG RPM (genomsnittligt varvtal)

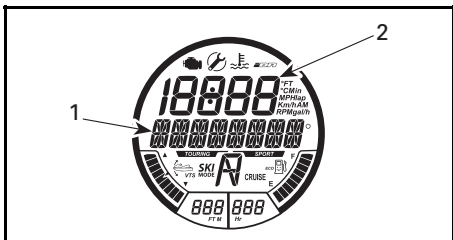

VÄLJA NUMERISK DISPLAY

1. Typ av vald numerisk display
2. Tillämpligt värde

4. Tryck på SET-knappen för att välja och spara önskad indikering eller för att vänta på tidsavstängning av displayfunktionen. Den sista synliga indikationen sparas automatiskt.

Nollställa indikationer på den numeriska displayen

Följande numeriska indikationer kan nollställas på displayen när de valts:

- Genomsnittlig bränsleförbrukning
- Topphastighet
- Medelhastighet
- Högsta varvtal
- Medelvarvtal

Klicka på SET-knappen för att nollställa indikationerna. Den numeriska displayen visar tillfälligt indikationen noll (0).

OBSERVERA: Var och en av dessa funktioner aktiveras **ENDAST** då indikationen väljs på den numeriska displayen.

Ställa in flerfunktionsmätaren

Klockinställning

1. Tryck upprepade gånger på MODE-knappen tills texten SETTINGS (inställningar) syns i flerfunktionsdisplayen.

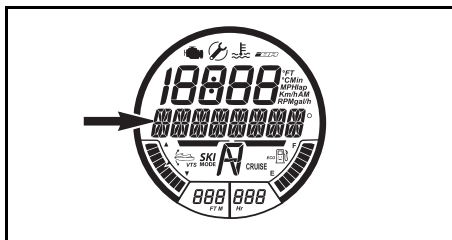

VISAT MEDDELANDE

SETTINGS (inställningar)

2. Tryck upprepade gånger på UPP-/NED-knappen tills CLOCK (klocka) visas.

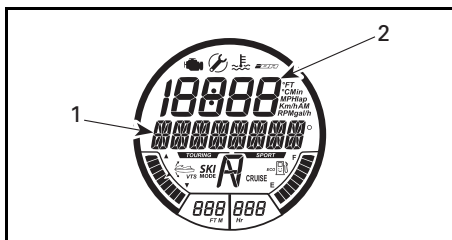

VALD FUNKTION - CLOCK (klocka)

1. CLOCK-indikator
2. Tid

3. Tryck på SET-knappen för att gå till funktionen. Meddelandet CHANGE CLOCK OFFSET (ändra klocktid) visas.

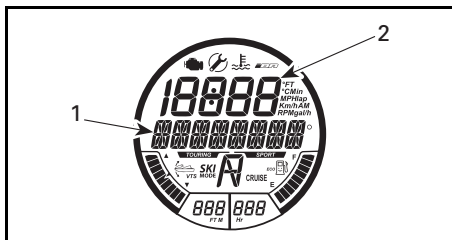

VALD FUNKTION - CHANGE CLOCK OFFSET (ändra klocktid)

1. Indikatorn CHANGE CLOCK OFFSET (ändra klocktid)
2. Tid

4. Tryck på UPP-/NED-knappen för att ställa in klockan på korrekt lokaltid.

5. Tryck på SET-knappen för att spara inställningen och gå tillbaka till huvuddisplayen.

OBSERVERA: Klockan använder GPS-signalen för att upprätthålla korrekt tid med Greenwich Mean Time (GMT) som referens. När klockan ställs in kan endast timvisningen ändras.

Måttenheter och språk

Flerfunktionsmätaren kan visa informationen i metriska eller brittiska enheter och på olika språk.

För att ändra måttenhet eller språket som visas på flerfunktionsmätaren, kontakta en auktoriserad Sea-Doo-återförsäljare.

Beskrivning av analog hastighetsmätare

Hastighetsmätaren som är placerad till vänster om infocentret visar analogt vattenskoterns hastighet i mile/timme (MPH) eller kilometer i timmen (km/h).

Hastighetsvisningen är baserad på en GPS-enhet (globalt positioneringssystem) som är inbyggd i infocentret.

Om GPS-signalen av någon anledning försvinner används ett standardläge där hastigheten beräknas med hjälp av information från andra system för att ge en uppskattad hastighet för vattenskotern.

Beskrivning av analog varvräknare

Varvräknaren visar en analog indikation av antalet varv per minut (RPM) hos motorn. Multiplicera indikerat värde med 1.000 för att få fram det aktuella varvtalet.

UTRUSTNING

OBSERVERA: Illustrationerna kanske inte är korrekta för alla modeller och är endast till för vägledning.

OBSERVERA: Vissa av säkerhetsdekalerna på vattenskotern visas inte i illustrationerna. Information om säkerhetsdekalerna finns i underavsnittet **SÄKERHETSDEKALER PÅ VATTENSKOTERN**.

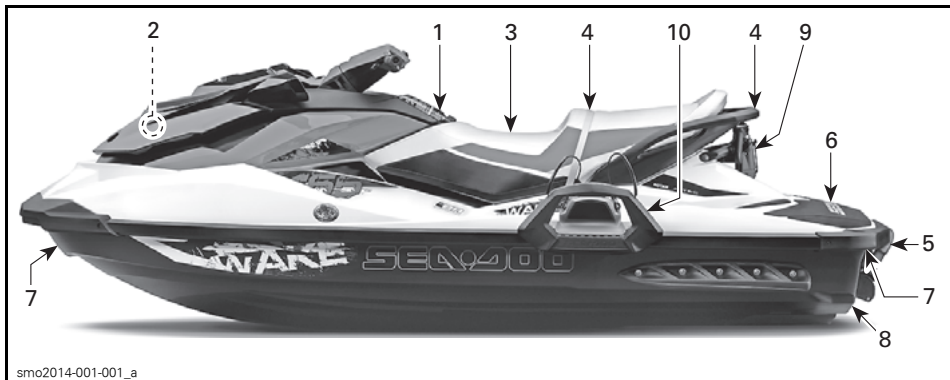

TYPBILD - WAKE-MODELLEN VISAS

1) Handskfack

Ett litet stuvutrymme för personliga saker.

Dra upp spärren till locket för att öppna handskfacket.



TYPBILD — HANDSKFACK

1. Spärr

2) Främre stuvutrymme

Ett praktiskt utrymme för personliga föremål.

Det främre stuvutrymme innehåller även två hållare för säkerhetsutrustning, en för brandsläckare och en annan för första hjälpen-utrustning (dessa är ej inkluderade).

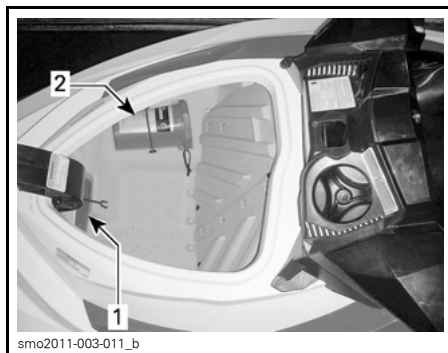

FRÄMRE STUVUTRYMME

1. Brandsläckare säkrad i hållaren
2. Första hjälpen-utrustning säkrad i hållaren

Öppna locket till det främre stuvutrymme genom att dra spärrhaken uppåt. Stäng och lås alltid locket vid körning.

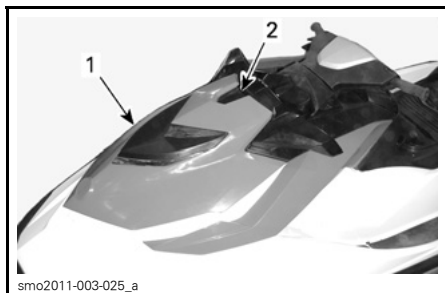

smo2011-003-025_a

TYPBILD

1. Locket till främre stuvutrymme
2. Spärrhake

⚠ VARNING

Lämna aldrig lösa, tunga, vassa föremål eller föremål som kan gå sönder i stuvutrymme. Överskrid aldrig maximal last: 9 kg. Kör aldrig vattenskotern med locket till det främre stuvutrymme öppet. Detta är inte ett vattentätt utrymme.

3) Säte

Genom att bort sätet blir motorrummet åtkomligt.

Sätesspärren är placerad vid bakänden av sätet.

För att ta bort sätet, dra upp spärrhandtaget och lyft upp bakre änden av sätet från spärrbulten. Dra därefter sätet uppåt och bakåt för att haka loss främre delen av sätet från dess fäste och ta bort det från vattenskotern.

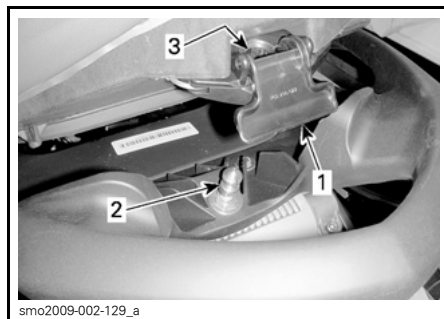

smo2009-002-129_a

TYPBILD - SÄTESSPÄRR

1. Sätets spärrhandtag
2. Spärrbult
3. Bultens införingshål

Montera sätet genom att föra in främre delen av sätet i dess fäste.

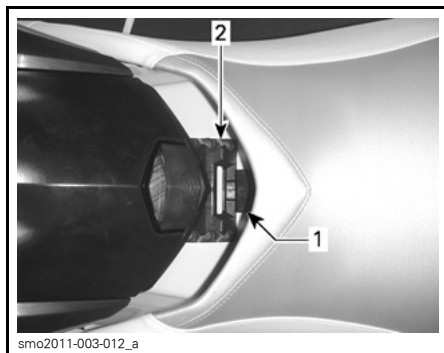

smo2011-003-012_a

1. Främre sätesspärr
2. Främre sätesfäste

Centrera sätesspärren med spärrbulten och tryck bakre delen av sätet kraftigt nedåt för att låsa det på plats.

Dra i bakre delen av sätet för att kontrollera att sätet är ordentligt spärrat.

⚠ FÖRSIKTIGHET Säkerställ att spärren är ordentligt låst i bultens spår.

4) Passagerarhandtag

Sätesremmen kan vid behov användas av passageraren för att hålla i sig under körning.

Sidorna på det gjutna grepphandtaget vid bakre änden av sätet utgör också ett handtag för en passagerare. Den bakre delen av det gjutna grepphandtaget utgör ett handtag för observatören av skidåkare/wakeboardåkare eller för bordning av vattenskotern från vattnet.

ANMÄRKNING Använd aldrig handtaget till att dra eller bogsera eller för att lyfta vattenskotern.

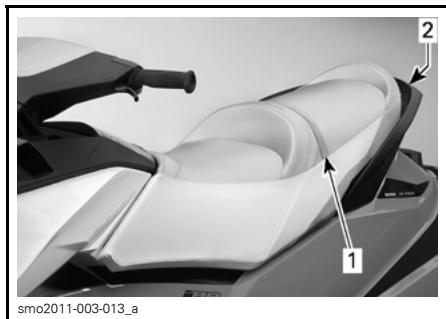

TYPBILD – PASSAGERARHANDTAG

1. Sätesrem
2. Gjutet grepphandtag

5) Badstege

En praktisk stega som är till hjälp vid bordning av vattenskotern.

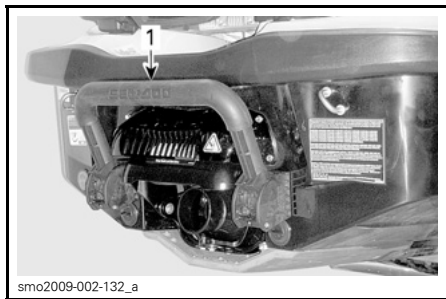

TYPBILD

1. Badstege

! VARNING

Motorn måste vara avstängd innan försök görs att borda vattenskotern via badstegen.

Dra stegen nedåt med handen och håll kvar tills du fått upp en fot eller ett knä på stegen.

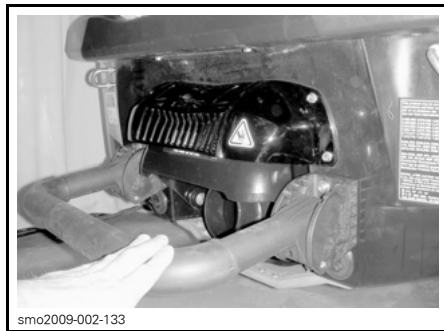

TYPBILD - BADSTEGEN NEDFÄLLD FÖR BORDNING FRÅN VATTNET

ANMÄRKNING

- Använd aldrig stegen för att borda en vattenskoer som inte ligger i vattnet.
- Använd aldrig stegen för att dra, bogsera, dyka eller hoppa, eller för annat än bordning.
- Stå på mitten av stegen.
- Endast en person i taget på stegen.

Endast modeller utrustade med iBR

! VARNING

Var uppmärksam på iBR-skopans rörelser då motorn startas, slås av eller då iBR-reglaget är i användning. Skopans automatiska rörelser kan klämma fingrar eller tår på personer som tar tag i aktern på din vattenskoer.

6) Bordningsplattform

Den bakre delen av däcket fungerar som bordningsplattform.

Den bakre delen av fotbrunnarna, nära bordningsplattformen, används som fotstöd för observatören som spanar bakåt mot en person som åker vattenskidor eller ring bakom vattenskotern.



smo2011-003-014_a

TYPBILD

1. Bordningsplattform
2. Observatörens fotstöd (var sida)

7) För- och akterögglor

Öglorna kan användas för förtöjning, dragning av en person som åker vattenskidor, wakeboard eller ring, och för fästremmar vid trailertransport av vattenskoter.

Ögla i fören

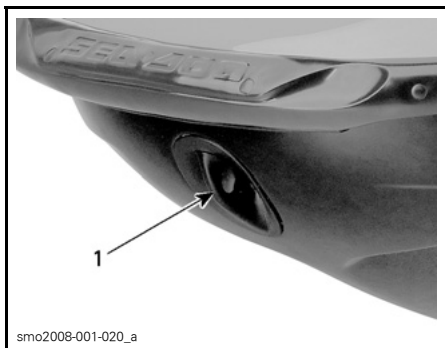

smo2008-001-020_a

TYPBILD

1. Ögla i fören

Ögglor i aktern

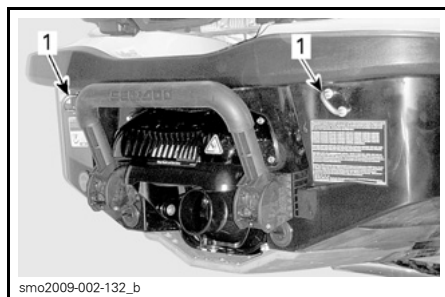

smo2009-002-132_b

TYPBILD

1. Ögglor i aktern

Alla modeller utom WAKE

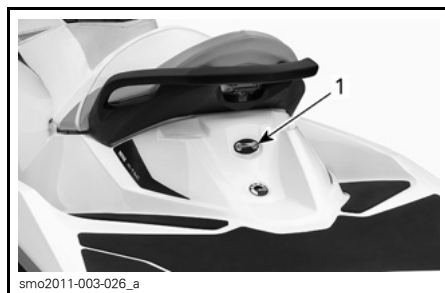

smo2011-003-026_a

1. Ögla i aktern

8) Slagets länspluggar

Skruva alltid loss länspluggarna då vattenskotern är på trailern. Detta tillåter att vatten som samlats i slaget rinner ut och hjälper till att minska kondenseringen.

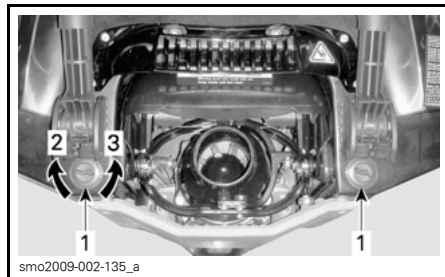

smo2009-002-135_a

TYPBILD

1. Länspluggar
2. Dra åt
3. Lossa

ANMÄRKNING Se till att länspluggarna är säkert monterade innan du sjösätter vattenskotern.

9) Skid-/wakeboardstång (endast WAKE-modellen)

Dra i knoppen för att lyfta upp stången. Kontrollera att båda delarna av stången är fullt uppdragna och ordentligt spärade innan skid- eller wakeboardlinan fästs.

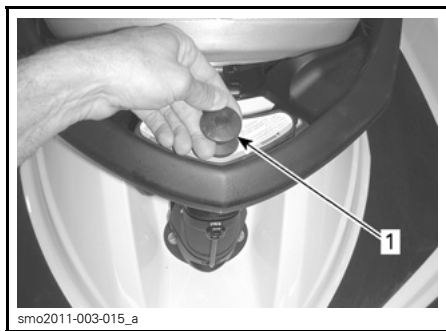

smo2011-003-015_a
TYPBILD - NEDTRYCKT SKID-/WAKEBOARDSTÅNG
 1. Dra i den här knoppen för att dra upp



smo2011-003-016
TYPBILD - UPPDRAGEN SKID-/WAKEBOARDSTÅNG

Skjut ned stången genom att trycka rakt ned vid stångändan.

Tryck samtidigt in låsklämmans båda sidor i riktning framåt mot fören om stången blir svår att dra upp eller skjuta ned.

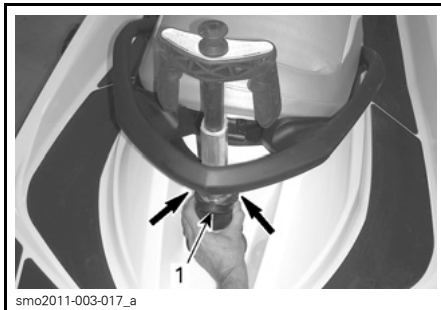

smo2011-003-017_a
TYPBILD - TRYCK FRAMÅT FÖR ATT LÅSA UPP OCH TA BORT VATTENSKIDSTÅNGEN
 1. Låsklämma

⚠ VARNING

Kontrollera att skid-/wakeboardstången är fullt utdragen och spärrad före användning. Skjut ned stången helt och lås den när den inte ska användas. Var försiktig när du kör med skid-/wakeboardåkare eftersom draglinan när den släpps kan snärta tillbaka mot vattenskotern. Gör inga snäva svängar vid dragning av vattenskid-/wakeboardåkare eller något annat. Förvara alltid draglinan säkert när den inte används.

ANMÄRKNING Skid-/wakeboardstången är konstruerad för att dra en vattenskidåkare eller wakeboardåkare med en maximal vikt på 114 kg.

Låt alltid någon annan än föraren fungera som observatör.

OBSERVERA: Handtagen på skid-/wakeboardstången är till för observatören.

ANMÄRKNING Använd aldrig skid-/wakeboardstången för bogsering av andra vattenskotrar. Respektera skid-/wakeboardstångens angivna maximala belastningskapacitet. Överbelastning inverkar på manövrering, stabilitet och effekt.

10) Wakeboardrack (endast WAKE-modellen)

Praktisk borttagbart rack för wakeboard.



smo2011-003-014_b

TYPBILD

1. Wakeboardrack

OBSERVERA: Wakeboardracket kan installeras på vänster sida av vattenskotern.

Installeras så här:

1. Placera hakarna på den nedre delen av racket i det nedre fästet på skrovet under sidoavbärarlisten på vänster sida.

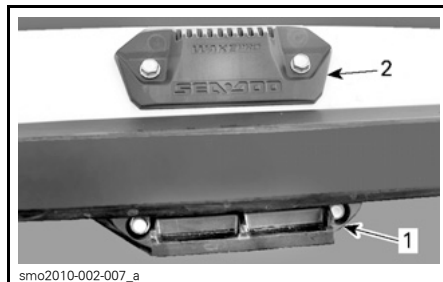

smo2010-002-007_a

FÄSTEN FÖR WAKEBOARDRACK

1. Nedre fäste
2. Övre fäste



smo2010-002-009_a

1. Racket hakat i det nedre fästet

2. Vrid racket uppåt och tryck övre delen av racket inåt tills handtaget låses i det övre fästet.

⚠ VARNING

Om racket inte är säkert monterat på vattenskotern kan det lossna, vilket innebär en risk för att människor i närheten skadas. Kontrollera regelbundet att racket är ordentligt spärrat i fästet.

3. Vid installation av en wakeboard i racket, placera den med fenorna utåt och med hämlarna pekande nedåt nära vattenskoterns fribord.
4. Fäst wakeboarden med spännband.

⚠ VARNING

Placera alltid wakeboarden med FENORNA UTÅT för att undvika ev. skärskador eller andra personskador.



smo2010-002-008

TYPBILD - WAKEBOARD INSTALLERAD MED FENORNA UTÅT

5. Efter installation, dra i och tryck på wakeboarden för att se att den sitter säkert i racket.

⚠ VARNING

Om wakeboarden inte sitter säkert i racket kan den lossna, vilket innebär en risk för att människor i närheten skadas. Undvik detta så här:

- Inspektera spännbanden och byt dem om de är skadade.
- Fäst wakeboarden ordentligt i racket.
- Kontrollera regelbundet att brädan är ordentligt fäst.

OBSERVERA: Fäst spännbanden säkert när wakeboarden tas bort från racket, så att banden inte hänger fritt vid körning av vattenskotern.

ANMÄRKNING Racket är utformat för en (1) wakeboard. Använd det inte för att transportera flera brädor, vattenskidor eller andra föremål. Använd inte racket/rackarna till förhöjning eller bordning.

⚠ VARNING

Om en wakeboard och/eller ett wakeboardrack har installerats, var extra försiktig:

- Utför **ALDRIG** aggressiva manövrar, inklusive spinout.
- Hoppa **ALDRIG** över vågor.
- Använd sunt förnuft och begränsa farten.

Annars kan wakeboarden lossna eller åkarna falla av och skada sig mot wakeboard eller rack.

⚠ VARNING

Vid trailertransport av vattenskotern, lämna **ALDRIG** wakeboarden installerad i racket. Wakeboardens fenor kan annars skada människor i närheten eller så kan wakeboarden falla av på vägen. Spännbanden är spända och kan snärta tillbaka och skada någon när de lossas. Var försiktig.

Ta bort wakeboardracket genom att trycka in handtaget högst upp på racket och avlägsna det från fästena.



smo2010-002-010_a

BORTTAGNING AV RACK

1. Tryck på det här handtaget för att lossa wakeboardracket

INKÖRNINGSPERIOD

Körning under inkörningsperioden

Motorn behöver en inkörningsperiod på ca 10 drifttimmar innan vattenskotern körs med fullt gaspådrag.

Under inkörningsperioden ska du inte ge mer än 1/2 till 3/4 gas. Kortare pådrag med full acceleration och hastighetsvariationer är emellertid bra vid inkörning.

ANMÄRKNING Kontinuerlig acceleration med fullt gaspådrag eller längre körning i marschfart inverkar negativt på motorn under inkörningsperioden.

OBSERVERA: GTR 215: Under de första 5 körtimmarna begränsas motorvarvtalet av motorstyrningen för att skydda motorn. Motorprestandan ökar progressivt under denna period.

ANVÄNDNINGSSINSTRUKTIONER

⚠ VARNING

Utför alltid en **INSPEKTION FÖRE KÖRNING** innan vattenskotern används. Läs avsnitten **SÄKERHETSINFORMATION** och **VATTENSKOTERINFORMATION** och bekanta dig ordentligt med iControl-teknologin.

Om något skulle vara oklart gällande reglage eller anvisningar, vänd dig till en auktoriserad Sea-Doo-återförsäljare.

Borda vattenskotern

Som på andra båtar ska bordning ske försiktigt och med avslagen motor.

⚠ VARNING

Motorn måste vara **AVSLAGEN** och nödstoppslinan ska vara borttagen vid bordning av vattenskotern och vid användning av badstegen. Använd aldrig drivsystemets komponenter som stöd vid bordning av vattenskotern.

Borda från en brygga

Vid bordning från brygga, placera försiktigt en fot på vattenskoterns fotsteg som är närmast bryggan medan du håller i styret och överför samtidigt kroppsvikten till den andra sidan för att balansera vattenskotern.

För sedan över det andra benet över sätet och placera foten på det andra fotsteget. Skjut iväg vattenskotern från bryggan.



F18A01Y

Bordning i vatten

Se till att det är minst 90 cm vattendjup under skrovets lägsta punkt akterut.

Tänk på att skrovet kommer att ligga lägre i vattnet när alla passagerare kommit ombord. Se till att det angivna djupet bibehålls, så att sand, grus och sten inte dras in i drivsystemet.

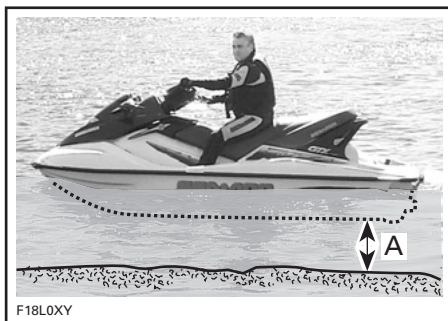

F18L0XY

A. *Bibehåll minst 90 cm vattendjup under skrovets lägsta punkt akterut med samtliga passagerare ombord*

ANMÄRKNING Att starta motorn eller köra vattenskotern i grundare vatten kan skada drivsystemet.

Ensam förare

Modeller utan badstege

1. Ta tag i det bakre handtaget med ena handen.
2. Håll andra handen på bordningsplattformen och dra dig uppåt tills du kan placera ett knä på bordningsplattformen.

3. Placera det andra knäet på bordningsplattformen.



smo2009-002-144

4. Ta ett grepp om sätesremmen för att hjälpa dig bibehålla balansen och ta ett steg framåt till fotstegen på vardera sida av sätet.



smo2009-002-145

Gränsa sätet.

Modeller med badstege

Använd ena handen och sänk ned badstegen.



smo2009-002-140

Använd andra handen för att ta tag i bordningsplattformens kant och dra dig uppåt så att du kan knäa upp på badstegen.



smo2009-002-141

ANMÄRKNING

- Stå på mitten av stegen.
- Endast en person i taget på stegen.
- Använd aldrig drivsystemets komponenter för bordning.

Sträck dig framåt med en hand, grip tag i handtaget bakom sätet och stig sedan upp på badstegen.



smo2009-002-142

Med bägge händer på handtaget bakom sätet, stig upp på bordningsplattformen.



smo2009-002-143



Ta ett grepp om sätesremmen för att hjälpa dig bibehålla balansen och ta ett steg framåt till fotstegen på vardera sida av sätet.



Gränsla sätet.

Förare med en passagerare

Föraren bordar vattenskotern på samma sätt som beskrivits ovan.

⚠ VARNING

Motorn måste vara **AVSLAGEN** och nödstoppslinan ska vara borttagen vid bordning av vattenskotern och vid användning av badstegen. Använd aldrig drivsystemets komponenter som stöd vid bordning av vattenskotern.

Vid grov sjö kan passageraren, från vattnet, hålla vattenskotern stadig för att hjälpa föraren vid bordning.



Passageraren bordar sedan vattenskotern medan föraren håller balansen genom att sitta så nära konsolen som möjligt.



TYPBILD - MODELL MED BADSTEGE VISAS



TYPBILD - MODELL MED BADSTEGE VISAS





smo2009-002-150

Starta motorn

⚠ VARNING

Innan motorn startas ska föraren och passagerarna alltid:

- sitta ordentligt på vattenskotern.
- ha ett fast grepp om ett handtag eller hålla i sig i personen framför.
- vara iförda lämpliga skyddande kläder, en godkänd flytväst och våtdräktsbyxor.

ANMÄRKNING Se till att det är minst 90 cm vattendjup under skrovet's lägsta punkt akterut med alla passagerare ombord innan motorn startas. Annars kan skador uppstå på drivsystemets komponenter.

1. Fäst nödstoppslinans clips i flytvästen eller handleden (handrem behövs).
2. Ta ett fast grepp om styret med vänster hand och placera båda fötterna på fotstegen.
3. Tryck en gång på motorns START-/STOPP-knapp för att aktivera elsystemet.
4. Placera nödstoppslinan på motorns stoppreglage inom 5 sekunder efter att du tryckt på START-/STOPP-knappen.
5. Tryck på START-/STOPP-knappen för att starta motorn.

6. Släpp motorns START-/STOPP-knapp omedelbart när motorn startat.

⚠ VARNING

Nödstoppslinans clips ska alltid vara fäst i förarens flytväst eller handled (handrem behövs) vid start eller körning av vattenskotern.

ANMÄRKNING Håll inte START-/STOPP-knappen intryckt i mer än 10 sekunder för att undvika överhettning av startmotorn. Du bör vänta en stund mellan startförsöken så att startmotorn hinner svalna.

OBSERVERA: Om motorn stängs av med START-/STOPP-knappen utan att nödstoppslinan tas bort, kan den startas på nytt inom 3 minuter. Efter denna fördröjning, ta bort nödstoppslinan och inled startproceduren från början.

Stänga av motorn

⚠ VARNING

För att upprätthålla vattenskoterns styrförmåga måste motorn vara igång tills vattenskotern stannar.

Motorn kan stängas av med två metoder:

- Tryck på motorns START-/STOPP-knapp eller
- Ta bort nödstoppslinan från motorns stoppreglage.

⚠ VARNING

Lämna aldrig nödstoppslinan på motorns stoppreglage då du stiger av vattenskotern för att undvika stöld, att motorn startar av misstag eller att vattenskotern används av barn eller obehöriga.

Styra vattenskotern



F18J09Y

När styret vrids, vrids även jet-pumpmunstycket, vilket kontrollerar vattenskoterns kursriktning. När du vrider styret till höger svänger vattenskotern till höger och när du vrider styret till vänster svänger vattenskotern till vänster. Gasa när du ändrar vattenskoterns kursriktning.

⚠ VARNING

Ändra vattenskoterns kursriktning genom att ge gas och vrida på styret. Styreffektiviteten varierar beroende på gaspådrag, antal passagerare, last, sjöförhållanden och miljöfaktorer som t.ex. vind.

Till skillnad från med en bil måste du gasa för att svänga vattenskotern. Öva på en säker plats genom att gasa och svänga undan från ett imaginärt föremål. Det är en bra teknik för att undvika sammanstötningar.

⚠ VARNING

Styrförmågan försämras när gasen släpps och förloras när motorn stannar.

Med en passagerare betar sig vattenskotern annorlunda och kräver större skicklighet av föraren. Passageraren ska alltid hålla i sig i sätesremmen, det

gjutna grepphandtaget eller i personen framför. Sänk hastigheten och undvik snäva svängar. Undvik att köra i grov sjö när du har en passagerare.

Snäva svängar och andra specialmanövrar

Under snäva svängar eller specialmanövrar som gör att luftintagen ligger under vatten för en längre tid sipprar vatten in i slaget.

Förbränningsmotorn behöver luft för att fungera, därför kan denna vattenskotern inte vara fullständigt vattentät.

ANMÄRKNING Om luftintagets öppningar fortsatt befinner sig under vatten, t.ex. vid ständiga vändningar i snäva cirklar, om fören plöjs genom vågor eller om vattenskotern kapsejsas, kan vatten tränga in i slaget, vilket kan ge svåra skador på motorns inre delar. Se avsnittet **GARANTI** i denna Instruktionsbok.

O.T.A.S.TM-system (Off-Throttle Assisted Steering)

O.T.A.S.-systemet (Off-Throttle Assisted Steering) ger extra manöverförmåga då du inte gasar.

Om föraren släpper upp gasreglaget till tomgångsläge vid en tvär sväng aktiveras O.T.A.S.-systemet elektroniskt, och ökar motorvarvtalet en aning för att göra det lättare att slutföra svängen.

Då styret förs tillbaka till sitt mittläge övergår motorvarvtalet till tomgång.

Vi rekommenderar att du bekantar dig med denna egenskap under den första turen.

Lägga i neutralt läge (endast modeller med iBR)

⚠ VARNING

Drivaxeln och impellern går alltid runt när motorn är igång, även i neutral. Håll dig undan vattensko-terns drivsystem.

När vattenskotern startas första gången ställer iBR-systemet automatiskt in neutralt läge som standard.

Tryck till på iBR-reglaget för att välja neutralläge från framläge.

Släpp iBR-reglaget och gasreglaget för att välja neutral från backläge.

Inställning av neutral trimposition för iBR

Om vattenskotern drivs framåt eller bakåt vid NEUTRAL-läge kan iBR-systemet trimmas.

OBSERVERA: Om vattenskotern rör sig vid neutralläge kan detta bero på inverkan av vind eller strömmar.

Om vattenskotern rör sig framåt, tryck in NED-knappen ett ögonblick.

Om vattenskotern rör sig bakåt, tryck in UPP-knappen ett ögonblick.

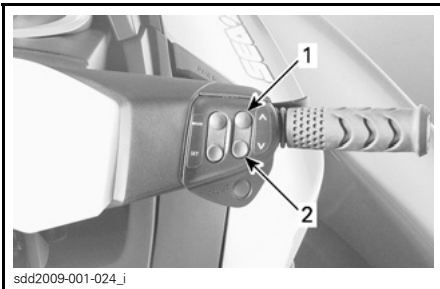

TYPBILD - TRIMNING AV
iBR-NEUTRALPOSITION

1. UPP-knapp (för att stoppa rörelse bakåt)
2. NED-knapp (för att stoppa rörelse framåt)

OBSERVERA: Tryck upprepade gånger på UPP-/NED-knappen tills korrekt inställning för neutralläge uppnås och vattenskotern slutar röra sig.

Lägga i framdriftsläge (endast modeller med iBR)

Tryck till på gasreglaget för att välja framdrift från neutralläge. Vattenskotern accelererar framåt.

Släpp iBR-reglaget och tryck på gasreglaget för att välja framdriftsläge från backläge.

För att koppla om till framdriftsläge från broms, dra in gasreglaget samtidigt som iBR-reglaget släpps. Vattenskotern accelererar framåt efter en kort fördröjning.

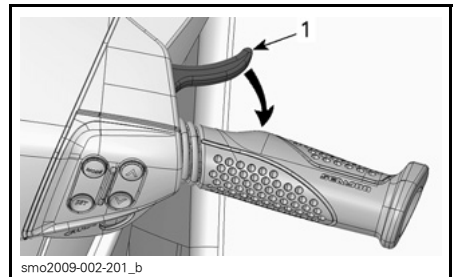

TYPBILD - LÄGGA I NEUTRAL
1. Gasreglage

Lägga i och använda backen (endast modeller med iBR)

Backen kan bara läggas i mellan tomgång och körning framåt vid 8 km/h.

För att lägga i backen måste iBR-reglaget på vänster sida av styret dras in till minst 25 % av reglagets rörelsesträcka.

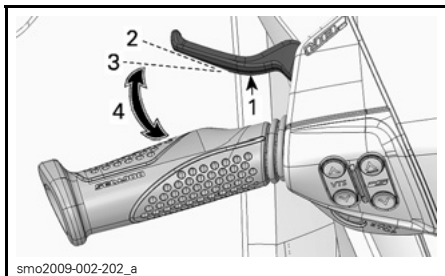

TYPBILD - iBR-REGLAGE

1. iBR-reglage
2. Reglaget i frisläppt läge
3. Ca 25 %-läge
4. Gränsvärden

När iBR-reglaget används i backningsläge kan gasreglaget användas för att styra motorvarvtalet och därmed hastigheten bakåt.

Genom att reglera iBR- och gasreglaget samtidigt kan backningskraften kontrolleras med större precision. För högt varvtal skapar vattenturbulens och minskar backens effekt.

OBSERVERA: Motorvarvtalet sänks alltid till tomgång då iBR-reglagets position ändras.

Släpp iBR-reglaget för att sluta backa.

För att stoppa rörelsen bakåt efter att iBR-reglaget släppts, använd tillräckligt med gas för att stoppa rörelsen bakåt.

⚠ VARNING

Bromsfunktionen har ingen effekt vid backning.

Den tillgängliga motoreffekten är begränsad vid backningsläge, vilket begränsar backningshastigheten.

⚠ VARNING

Backa endast i minimal hastighet och under kortast möjliga tid. Kontrollera alltid att passagen bakom är fri från föremål, hinder eller människor.

Vid backning vrids styret åt motsatt håll mot den riktning du vill att vattenskoterns akter ska röra sig.

Vrid till exempel styret åt babord (vänster) om vattenskoterns akter ska röra sig åt styrbord (höger).

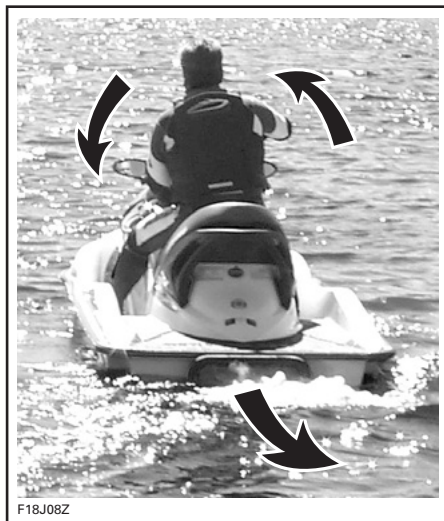

F18J08Z

TYPBILD - STYRRIKTNINGEN OMKASTAD VID BACKNING

⚠ FÖRSIKTIGHET Styrriktningen vid backning är motsatt till den vid framdriftsläge. För att styra aktern mot babord (vänster) vid backning, vrid styret mot styrbord (höger). För att styra aktern mot styrbord (höger), vrid styret mot babord (vänster). Backning bör övas i öppna vatten för att bekanta föraren med reglage och vattenskoterns köregenskaper innan körning i begränsade utrymmen.

Använda bromsen (endast modeller med iBR)

⚠ VARNING

- Motorn måste vara igång för att bromsen ska kunna användas.
- Bromsen kan endast användas vid körning framåt, den har ingen effekt på hastigheten vid rörelse bakåt.
- Bromsen kan inte hindra din vattenskoter från att driva på grund av strömmar eller vind.

Bromsfunktionen kan endast användas vid körning framåt i hastigheter lika med eller högre än 14 km/h.

Bromsen aktiveras och styrs av iBR-reglaget på vänster sida av styret då det trycks in med minst 25 % av dess rörelsesträcka.

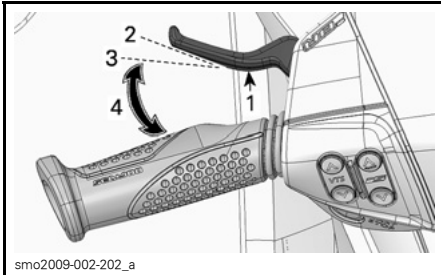

smo2009-002-202_a

TYPBILD - iBR-REGLAGE

1. iBR-reglage
2. Reglaget i frisläppt läge
3. Ca 25 %-läge
4. Gränsvärden

⚠ VARNING

Bromsning ska övas i öppna vatten och vid gradvis tilltagande hastigheter för att bekanta föraren med reglage och vattenskoterns köregenskaper.

När iBR-reglaget trycks in förbikopplas gasreglagets kommandon och motorns gasreglering är nu beroende av

iBR-reglagets position. Bromskraften kan sålunda regleras genom att använda endast iBR-reglaget.

Vattenskoterns inbromsning är proportionell till bromskraften. Ju mer iBR-reglaget trycks in desto större blir bromskraften.

OBSERVERA: Var försiktig och tryck in iBR-reglaget gradvis för att justera bromskraften och släpp samtidigt upp gasreglaget.

⚠ FÖRSIKTIGHET Vid inbromsning måste förare och passagerare vara förberedda på inbromsningskraften för att undvika att glida framåt på vattenskotern och tappa balansen. Föraren ska alltid hålla bägge händer på styret och alla passagerare bör hålla ett stadigt grepp om ett handtag eller i personen framför.

⚠ VARNING

Stoppsträckan varierar beroende på ursprunglig hastighet, last, vind, antalet åkare, sjöförhållanden samt mängden bromskraft som ges av föraren. Anpassa alltid din körstil därefter.

När vattenskotern saktar in till lägre hastighet än 14 km/h avslutas inbromsningsläget och backningsläget aktiveras. Släpp iBR-reglaget när vattenskotern stannat. Annars börjar vattenskotern röra sig bakåt.

⚠ FÖRSIKTIGHET När vattenskotern saktar in för att stanna hinner de egna svallvågorna ifatt vattenskotern och tenderar att skjuta den framåt. Säkerställ att inga hinder eller personer finns i färdriktningen.

Om gasreglaget fortfarande är intryckt när iBR-reglaget släpps börjar vattenskotern accelerera framåt efter en kort fördröjning. Accelerationen är proportionell i förhållande till gasreglagets position.

⚠ VARNING

Om acceleration framåt inte önskas när bromsreglaget släpps, frisläpp gasreglaget.

Då vattenskotern färdas snabbt och bromsen först trycks in kommer en vattenkaskad att kastas upp i luften bakom vattenskotern vilket kan leda till att föraren på efterföljande vattenskoter tillfälligt mister sikten över din vattenskotern.

⚠ VARNING

- Det är viktigt att upplysa förare bakom dig i konvojen om din vattenskoters broms- och manöveregenskaper, vad vattenkaskaden betyder och att ett större avstånd ska hållas mellan vattenskoterna.
- Var uppmärksam på att andra båtar som rör sig bakom eller i närheten av vattenskotern kanske inte kan stanna lika fort.

Bromsa i en sväng

Gasen måste tryckas in vid svängar för att säkerställa styrförmågan. Bromsning kan ändå inledas under en vändning med hjälp av iBR-reglaget enligt beskrivning ovan. Förbered dig på att upprätthålla balansen medan vågsvallet korsar vattenskotern.

⚠ FÖRSIKTIGHET När vattenskotern saktar in för att stanna vid bromsning i en sväng hinner de egna svallvågorna ifatt vattenskotern och tenderar att skjuta den sidledes. Var förbered på att upprätthålla balansen medan svallvågen korsar vattenskotern.

Använda variabelt trimsystem (VTS)

Det variabla trimsystemet (VTS) ändrar jetpumpmunstyckets vertikala läge för att ge föraren ett snabbt, effektivt system som kompenserar för last, drivkraft, körposition och sjöförhållanden. När detta system är korrekt justerat kan det förbättra kursstabiliteten, minska stötar och placera vattenskotern i bästa möjliga position för bästa möjliga prestanda.

När du som förare använder vattenskotern för första gången bör du prova att använda det variabla trimsystemet (VTS) i olika hastigheter och sjöförhållanden. En mittinställning för trimposition används vanligen i marschfart. Endast erfarenhet kan avgöra bästa möjliga trim för aktuella förhållanden. Vattenskoterns inkörningsperiod, när lägre hastighet rekommenderas, är ett utmärkt tillfälle att prova trimjusteringar och deras effekter.

När munstycket är vridet uppåt driver vattenstrålen vattenskoterns stäv uppåt. Denna position används för optimering vid hög hastighet.

När munstycket är vridet nedåt tvingas stäven nedåt, vilket gör det lättare att svänga. Som på andra båtar avgörs svängarnas vinkel och snävhet av hastigheten och förarens kroppsställning och rörelser. Stötar kan reduceras eller elimineras om munstycket pekar nedåt och hastigheten justeras proportionellt.

OBSERVERA: VTS-positionen indikeras på en mätare av stapeldiagramstyp i infocentret.



VTS-POSITIONSINDIKERING

VTS-systemet gör det möjligt att manuellt justera munstyckets trimposition, att välja två förprogrammerade trimpositioner och att registrera eller ändra förprogrammerade trimpositioner på vissa modeller.

VTS-trimningsmetoder

TILLGÄNGLIGA VTS-TRIMNINGSMETODER					
	GTI/ GTI 130	GTI SE	GTI Limited	GTR	WAKE
VTS-trimknapp	E.T.	E.T.	X	X	E.T.
VTS "dubbelklick"-trimning	E.T.	E.T.	X	X	E.T.
VTS "förinställningar"	E.T.	E.T.	X	X	E.T.
VTS-trimning med flerfunktionsmätaren	E.T.	X	E.T.	E.T.	X

X = Indikerar en **standardfunktion**
E.T. = Ej tillgängligt

Trimning av VTS med VTS-knappen

Fem trimpositioner är tillgängliga.

Ha vattenskotern i framdriftsläge och gör enligt följande:

1. Tryck en gång på VTS UPP-knappen för att trimma upp stäven på vattenskotern till nästa trimposition.

OBSERVERA: Om VTS-trimknappen trycks in då motorn inte är i framdriftsläge ändras endast indikationen. Munstycket flyttas till vald VTS-trimposition när framåtdrivande drivkraft aktiveras.

2. Tryck en gång på VTS NED-knappen för att trimma ned stäven på vattenskotern till nästa trimposition.

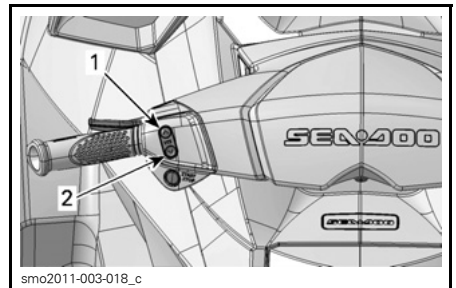

TYPBILD - VTS-KNAPP

1. Stäv upp
2. Stäv ned

OBSERVERA: Om VTS UPP-/NED-knappen hålls intryckt kommer jetpumpmunstycket att röra sig tills knappen släpps upp vid önskat trimläge eller maximal trimposition (upp eller ned) uppnås.



Använda förinställda trimpositioner

Två förinställda trimpositioner kan väljas.

För att välja den högsta sparade trimpositionen, dubbelklicka på VTS UPP-knappen (stäv upp).

För att välja den lägsta sparade trimpositionen, dubbelklicka på VTS NED-knappen (stäv ned).

OBSERVERA: Om bara en förinställd trimposition finns sparad, dubbelklicka antingen på UPP- eller NED-pilen på VTS-knappen.

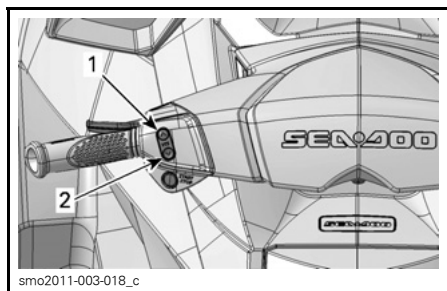

TYPBILD - DUBBELKLICKA UPP ELLER NED PÅ VTS-KNAPPEN FÖR ATT ANVÄNDA FÖRINSTÄLLDA POSITIONER

1. Högsta förinställda positionen på UPP-pilen
2. Lägsta förinställda positionen på NED-pilen

Registrering av förinställda trimpositioner

Två olika VTS-trimpositioner kan registreras så att önskad triminställning snabbt kan väljas.

De båda VTS PRESET (förinställda) trimpositionerna är fabriksinställda på 3 men kan ändras i enlighet med förarens önskemål. När VTS PRESET-trim-

positionerna ändras av föraren sparas den nya inställningen i minnet även efter att strömmen till vattenskotern stängs av helt.

För att spara förinställda VTS-trimpositioner:

1. Vrid PÅ elströmmen genom att trycka på START-/STOPP-knappen en gång.
2. Fäst nödstoppslinan vid motorns stoppreglage.
3. På höger sida av styret, tryck på MODE-knappen upprepade gånger tills VTS MODE (VTS-läge) visas.

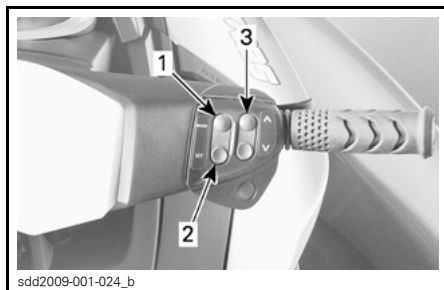

TYPBILD

1. MODE-knapp
2. SET-knapp
3. UPP-/NED-knapp

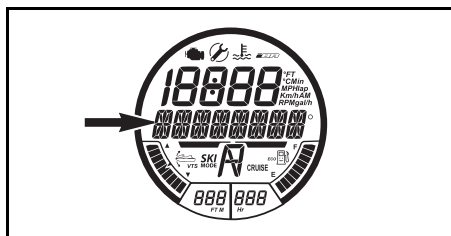

VISAT MEDDELANDE

VTS MODE (VTS-läge)

4. På höger sida av styret, tryck på SET-knappen för att visa PRESET 1 (förinställning 1).
5. Tryck på VTS UPP- eller NED-knapp för att ändra VTS-position för PRESET 1. Mätaren visar inställning 1 till 5 på digitalskärmen ovanför PRESET 1.

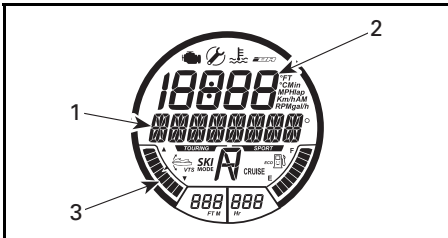

VALD FUNKTION - PRESET 1 (förinställning 1)

1. PRESET 1-meddelande (förinställning 1)
2. VTS-inställningsnummer
3. VTS-positionsindikator vid inställning 1 (stäv ned)

6. Tryck på SET-knappen för att spara PRESET 1 och visa PRESET 2.
7. Tryck på VTS UPP- eller NED-knapp för att ändra VTS-position för PRESET 2. Mätaren visar inställning 1 till 5 på digitalskärmen ovanför PRESET 2.
8. Tryck på SET-knappen för att spara inställningen och gå tillbaka till huvuddisplayen.

VTS-systemet jämför de förinställda triminställningarna. Den högsta triminställningen tilldelas UPP-pilen (stäv upp) och den lägsta till NED-pilen (stäv ned).

Om båda trimpositionerna är desamma får båda knapparna samma triminställningar.

Trimning av VTS med Mode/Set-knappen

Ha motorn i framdriftsläge och gör enligt följande:

1. Tryck på MODE-knappen för att visa VTS-funktionen i flerfunktionsdisplayen.
2. På höger sida av styret, tryck växelvälvis på UPP-/NED-knappen för att ändra VTS-inställning.

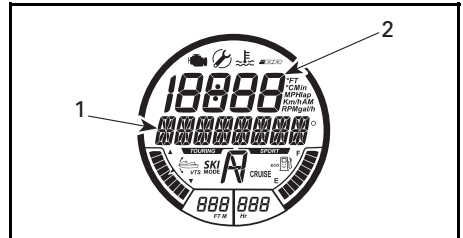

VALD FUNKTION - VTS

1. VTS-meddelande
2. VTS-inställningsnummer

3. Kontrollera att VTS fungerar genom att iaktta rörelsen i VTS-positionsindikatorn på digitalskärmen.
4. Tryck på SET-knappen för att spara inställningen och gå tillbaka till huvuddisplayen.

OBSERVERA: De tillgängliga VTS-inställningarna är mellan 1 och 5.

OBSERVERA: VTS-systemet kan testas fullständigt endast när motorn är i framdriftsläge. Om motorn inte är i framdriftsläge ändrar bara VTS-positionsindikatorn läge när VTS-knapparna trycks in; inte själva munstycket.

Allmänna driftsrekommendationer

Användning i grov sjö eller vid dålig sikt

Undvik att köra under dessa förhållanden. Om det inte går att undvika, kör försiktigt och i minimal hastighet.

Korsa vågsvall

Föraren måste hålla ett fast grepp om styret och ha båda fötterna på fotstegen.

Passageraren måste hålla ett fast grepp om handtagen med båda händerna och ha båda fötterna på fotstegen.

Sänk hastigheten.

Var alltid förberedd på att styra och upprätthålla balansen efter behov.

När vattenskotern korsar vågor kan du lätta en aning från sätet för att absorbera stötarna med benen.

Håll dig alltid på säkert avstånd från båtar framför dig när du korsar vågsvall.

⚠ VARNING

Sänk hastigheten när du korsar vågsvall. Förare och passagerare bör vara förberedda och inta en halvstående position för att hjälpa till att ta upp stötarna. Utför inga hopp över vågor eller vågsvall.

Stanna/docka

När gasreglaget frisläpps saktar vattenskotern ned på grund av vattenmotståndet mot skrovet. Stoppsträcken varierar beroende på vattenskoterns storlek, vikt och hastighet, sjöförhållanden samt vind, vindriktning, strömmar och strömriktning.



F18A03Y

Föraren bör öva i öppna vatten i olika hastigheter för att bli bekant med stoppsträckorna under olika förhållanden.

Modeller utan iBR

⚠ VARNING

Motorn måste stängas av för att vattenskotern ska stanna helt.

Modeller med iBR

⚠ VARNING

Öva alltid inbromsning i öppna vatten för att säkerställa att inga vattenskotrar eller båtar finns i din omedelbara närhet, framför allt akterut. Andra som nyttjar farlederna kanske inte kan manövrera eller stanna i tid för att väja för dig om du plötsligt stannar framför dem.

iBR-systemet kan också användas för att sakta in eller stanna snabbare och för att öka manövreringen speciellt vid dockning. Föraren bör öva sig i att stanna med hjälp av iBR-systemet, vid körning rakt fram eller i en sväng, för att bekanta sig med vattenskoterns köregenskaper vid delvis eller full inbromsning.

Då vattenskotern färdas snabbt och bromsen trycks in kommer en vattenkaskad att kastas upp i luften bakom vattenskotern vilket kan leda till att föraren på efterföljande vattenskotter tillfälligt mister sikten över din vattenskotter.

⚠ VARNING

Det är viktigt att föraren till efterföljande vattenskotter i konvojen upplyses om din vattenskoters broms- och manöveregenskaper, vad vattenkaskaden innebär och att ett större avstånd ska hållas mellan vattenskottrarna.

Föraren bör också öva dockning mot en fiktiv brygga med hjälp av olika tillgängliga reglage (iBR-reglage och gasreglage).

Släpp gasen på tillräcklig distans före den plats där du vill stanna.

Sakta ner till tomgång.

Manövrera med hjälp av en kombination av iBR-reglaget och gasreglaget, växla till neutral, back eller framåt efter behov.

Kom ihåg att styrriktningen är omkastad vid backning. Om styret vrids åt vänster förflyttas aktern åt höger vid backning och vice versa.

⚠ VARNING

Styrförmågan försämras när gasen släpps och/eller när motorn stängs av. Styrriktningen är omkastad när vattenskotern backas.

Köra upp på strand

ANMÄRKNING Att köra upp vattenskotern på strand rekommenderas inte.

Kör långsamt mot stranden och stäng av motorn innan vattendjupet är mindre än 90 cm under skrovets lägsta punkt akterut. Dra sedan upp vattenskotern på stranden.

ANMÄRKNING Att köra vattenskotern på grundare vatten kan leda till skador på drivsystemets komponenter. Stäng alltid av motorn innan vattendjupet är mindre än 90 cm och använd aldrig back eller broms.



F18A03Y

DRIFTSLÄGEN

	GTS	GTI/ GTI 130	GTI SE	GTI LIMITED	GTR	WAKE
Touring-läge	X	X	X	X	X	X
Sport-läge	X	X	X	X	X	X
ECO-läge	X	X	X	X	X	X
Cruise-läge	E.T.	-	-	X	-	X
Lågfartsläge	E.T.	-	-	X	-	X
Skidläge	E.T.	-	-	-	-	X
Lägen för inlärningsnyckel	X	X	X	X	X	X

X = Indikerar en **standard**funktion

- = Fråga en Sea-Doo-återförsäljare om tillgänglighet.

E.T. = Ej tillämpligt

Touring-läge

Standardinställningen för vattenskotern är TOURING-läge då den först startas.

En indikator för TOURING-läget är TÄND och visas på flerfunktionsmätaren för att bekräfta aktivt funktionsläge.



INDIKATOR FÖR TOURING-LÄGE

Sport-läge

När SPORT MODE (sport-läge) valts är gasresponsten mer direkt och accelerationen snabbare än vid TOURING MODE (touring-läge).

En indikator för SPORT-läge är TÄND och visas på flerfunktionsmätaren för att bekräfta det aktiva driftsläget.



INDIKATOR FÖR SPORT-LÄGE

När SPORT MODE (sport-läge) väl aktiverats förblir det aktivt tills föraren deaktiverar det eller motorn stängs av och läget återgår till TOURING MODE (touring-läge).

Aktivera Sport-läge

För att aktivera sport-läge under körning, gör så här:

⚠ VARNING

Vid aktivering av sport-läge, se till att bibehålla situationsmedvetenheten avseende andra vattenskotrar, hinder eller personer i vattnet.

1. Håll SPORT-knappen intryckt i minst 3 sekunder.

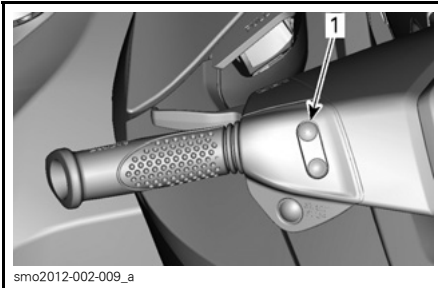

smo2012-002-009_a

TYPBILD

1. Sport-knapp

OBSERVERA: Följande viktiga meddelande rullar på flerfunktionsdisplayen:

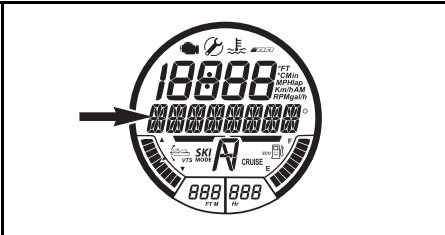

VISAT MEDDELANDE

ENTERING SPORT MODE - INCREASED ACCELERATION - INSTRUCT PASSENGERS TO HOLD - PRESS_SPORT_BUTTON (aktiverar sport-läge - ökad acceleration - avisera passagerare - tryck på sport-knappen)

⚠ VARNING

Se till att passagerarna vet att sport-läge innebär snabbare acceleration och att de ska hålla i sig ordentligt.

2. Tryck på SPORT-knappen igen för att aktivera sport-läge.

Ett rullande meddelande SPORT MODE ACTIVATED (sport-läge aktiverat) visas tillfälligt för att bekräfta att sport-läget har aktiverats.

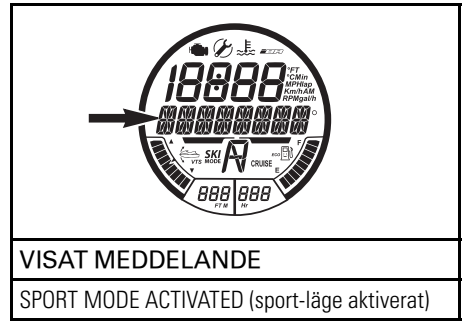

VISAT MEDDELANDE

SPORT MODE ACTIVATED (sport-läge aktiverat)

OBSERVERA: Efter några sekunder återgår mätaren till den vanliga displayen.

3. Kontrollera att indikatorn för SPORT-läge är tänd.



INDIKATOR FÖR SPORT-LÄGE

OBSERVERA: Indikatorn för SPORT-läge tänds och förblir tänd så länge som sport-läget är aktivt.

Deaktivering av sport-läge

För att deaktivera sport-läge under körning, gör så här:

⚠ VARNING

Vid deaktivering av sport-läget, se till att bibehålla situationsmedvetenheten avseende andra vattenskotrar, hinder eller personer i vattnet.

1. Håll SPORT-knappen intryckt i minst 3 sekunder.

OBSERVERA: Följande meddelande rullar på flerfunktionsdisplayen: SPORT MODE DEACTIVATED (sport-läge deaktiverat).

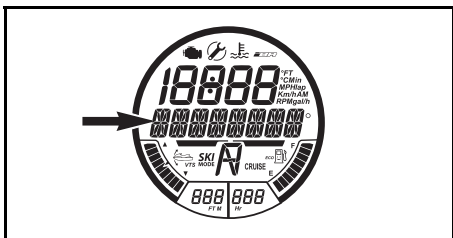

VISAT MEDDELANDE

SPORT MODE DEACTIVATED (sport-läge deaktiverat)

OBSERVERA: Efter några sekunder återgår mätaren till den vanliga display-en.

2. Kontrollera att indikatorn för TOURING-läge är på.

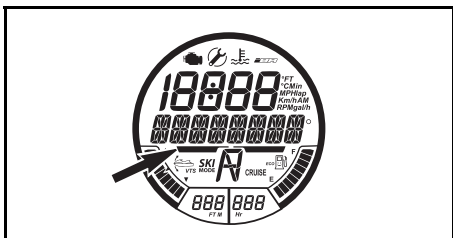

INDIKATOR FÖR TOURING-LÄGE

ECO-läge (bränsleekonomiläge)

Aktivera ECO-läge

1. Håll Eco-knappen intryckt i minst 1 sekund.

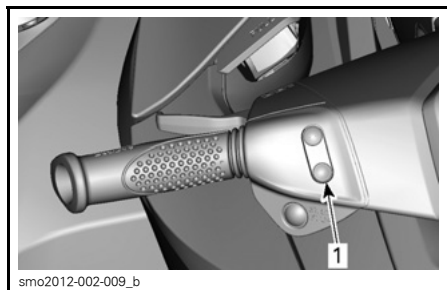

TYPBILD
1. ECO-knapp

Följande meddelande visas på flerk Funktionsdisplayen:

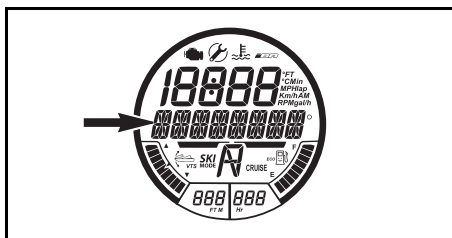

VISAT MEDDELANDE

ECO-MODE (ECO-läge)

ECO-lägesindikatorn aktiveras också.

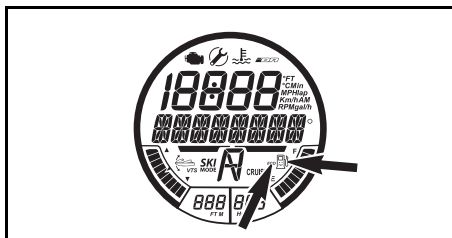

INDIKATORER FÖR ECO-LÄGE
(bränsleekonomiläge)

Deaktivera ECO-läge

1. Håll Eco-knappen intryckt i minst 1 sekund.

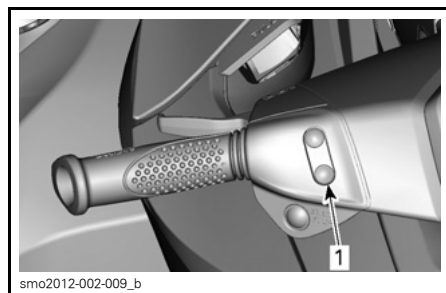

TYPBILD
1. Eco-knapp

ECO-lägesindikatorn deaktiveras.

Cruise-läge

Cruise-läget är en funktion i iTC-systemet (intelligent gasreglagekontroll) som gör det möjligt för föraren att ställa in önskad maximal hastighet.

Det är praktiskt vid körning på långa sträckor, vid körning på områden med hastighetsbegränsning eller vid bogsering av personer på ringar, skidor eller wakeboard.

Cruise-läget begränsar endast farten framåt, föraren måste hålla gasen intryckt för att upprätthålla farten framåt.

Då maximal marschfart ställts in kan föraren variera vattenskoterns hastighet från tomgång upp till inställd marschfart med hjälp av gasreglaget. Den inställda marschfarten överskrids inte även om gasreglaget är helt intryckt.

Då du fortsätter med inställning för konstant marschfart, håll uppmärksamheten uppe för att bibehålla god situationsmedvetenhet.

Att sakta in sker genom att släppa upp gasreglaget med mer än inställningspunkten eller genom att trycka in iBR-reglaget.

Om iBR-reglaget trycks in för bromsning förbikopplas CRUISE-läget men det **deaktiveras inte**.

När iBR-reglaget släpps och gasreglaget dras in för att aktivera framdriftsläge, kopplas cruise-funktionen på igen för att begränsa vattenskoterns hastighet i enlighet med tidigare inställning.

OBSERVERA: Cruise-läget är **inte** tillgängligt om lågfartsläget eller skidläget är aktivt.

Aktivering av Cruise-läge

Aktivering av cruise-läge vid tomgång

OBSERVERA: Denna funktion är tillgänglig till ca 10 km/h.

För att aktivera och förinställa CRUISE MODE (cruise-läge) vid tomgång, gör så här:

1. Tryck in gasreglaget för att föra iBR till framläge.
2. Håll cruise-knappen intryckt.

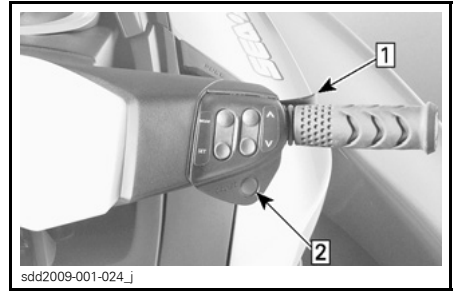

sdd2009-001-024_i

TYPBILD - AKTIVERA CRUISE-LÄGE PÅ TOMGÅNG

Steg 1: Tryck på gasreglaget för att aktivera FRÄMDRIFT

Steg 2: Tryck på cruise-knappen

Följande meddelande visas på flerk Funktionsdisplayen.

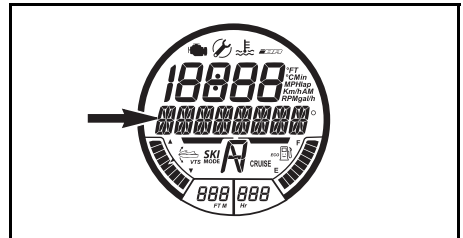

VISAT MEDDELANDE

CRUISE MODE _ SELECT SPEED _ PRESS SET TO ACCEPT OR MODE TO EXIT (cruise-läge - välj hastighet - tryck set för att godta eller mode för att avsluta)

3. Tryck på UPP-knappen tills önskad marschfart visas på den numeriska displayen.

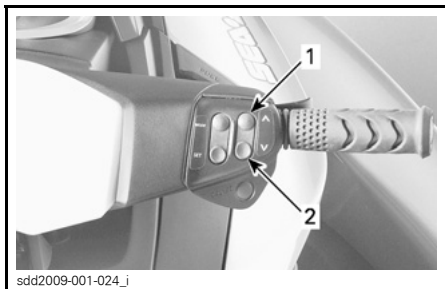

sdd2009-001-024_i

TYPBILD

1. UPP-knapp
2. NED-knapp

Följande visas på flerfunktionsdisplay-en.

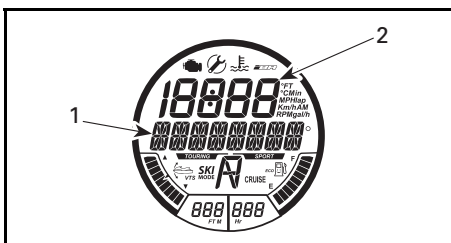

VALD FUNKTION - CRUISE MODE (cruise-läge)

1. CRUISE MODE _ SPEED ADJUSTING (cruise-läge - hastighetsjustering)
2. Indikering av standardinställning för marschfart

4. Tryck på SET-knappen för att spara den valda marschfarten och aktivera cruise-läget. Följande rullande meddelande visas på flerfunktionsdisplayen.

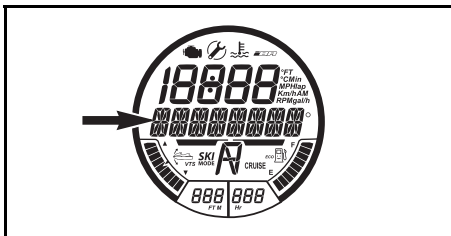

VISAT MEDDELANDE

CRUISE MODE ACTIVE (cruise-läge aktivt)

En ljudsignal indikerar att vattenskottern nu är i cruise-läge och en CRUISE-indikator tänds i flerfunktionsmätaren.

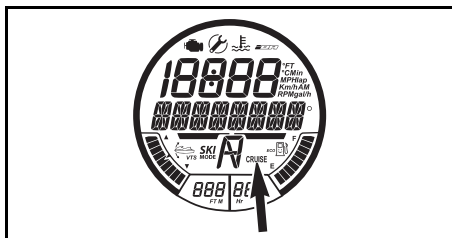

INDIKATOR FÖR CRUISE-LÄGE

Aktivering av cruise-läge vid högre varvtal än tomgång

För att aktivera cruise-läge vid högre varvtal än tomgång (10 km/h):

1. Accelerera till önskad hastighet och håll stadigt tag i gasreglaget.
2. Håll cruise-knappen intryckt i ca 1 sekund.

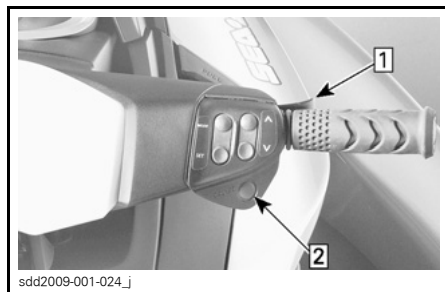

sdd2009-001-024_j

TYPBILD - AKTIVERA CRUISE-LÄGE I FARTEN

Steg 1: Accelerera till önskad hastighet och håll stadigt tag i gasreglaget.

Steg 2: Tryck på cruise-knappen.

En ljudsignal indikerar att vattenskottern nu är i cruise-läge och en CRUISE-indikator tänds i flerfunktionsmätaren.

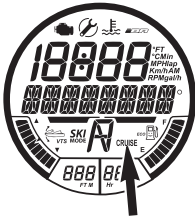

INDIKATOR FÖR CRUISE-LÄGE

Ändra inställd marschfart

För att öka eller minska inställd marschfart:

1. Dra gasreglaget hela vägen till styret.
2. Tryck på UPP-/NED-knappen på höger styrhandtag.

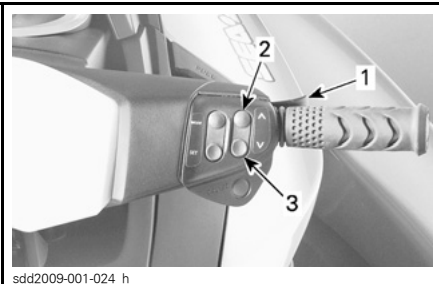

sdd2009-001-024_h

TYPBILD - ÄNDRA INSTÄLLD MARSCHFART

1. Gasreglage
2. UPP-knapp
3. NED-knapp

När UPP-/NED-knappen trycks in för att ändra hastighetsinställningen visas följande på flerfunktionsmätaren.

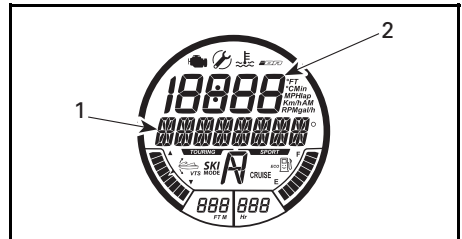

VALD FUNKTION - CRUISE MODE (cruise-läge)

1. CRUISE MODE _ SPEED ADJUSTING (cruise-läge - hastighetsjustering)
2. Indikering av standardinställning för marschfart

OBSERVERA: Genom att trycka på UPP-/NED-knappen upprepade gånger ändras den inställda marschfarten stegvis. Att hålla knappen intryckt ökar eller minskar hastigheten tills knappen släpps.

Deaktivering av Cruise-läge

För att deaktivera cruise-läge:

1. Släpp gasreglaget.
2. Tryck på cruise-knappen.

Deaktivering av cruise-läget indikeras av följande:

- Indikatorlampan för CRUISE slocknar.
- En LJUDSIGNAL hörs.

OBSERVERA: Om gasreglaget inte är helt frisläppt när cruise-knappen trycks in för att deaktivera cruise-läget hörs ingen LJUDSIGNAL och cruise-indikatorn förblir tänd. Cruise-lägets hastighetsbegränsande funktion förblir aktiv tills gasreglaget frisläpps helt. En LJUDSIGNAL hörs då och cruise-indikatorn slocknar.

Lågfartsläge

Det intelligenta gasreglaget möjliggör också ett Slow Speed Mode (lågfartsläge) där föraren kan justera och ställa in tomgången. Detta är till nytta vid

körning i lågfartsområden där föraren måste vara speciellt uppmärksam på att undvika eventuella hinder.

Föraren kan välja en inställning för tomgång (låg fart) mellan 1 och 5 (1,6 km/h till 11 km/h).

Vid acceleration över ca 14 km/h deaktiveras Slow Speed Mode (låg fartsläget) och motorn återgår till tomgångsvarvtal när gasreglaget släpps.

Om en situation uppstår där föraren måste stanna eller accelerera snabbt för att undgå en farlig situation, kan föraren deaktivera lågfartsläget genom att trycka in iBR-reglaget eller gasreglaget och återfå normal kontroll över vattenskotern.

Aktivering av lågfartsläge

För att aktivera lågfartsläge:

1. Släpp upp gasreglaget till tomgångsvarvtal.
2. Tryck in och släpp upp iBR-reglaget för att lägga in neutral.
3. Håll cruise-knappen intryckt i ca 1 sekund.

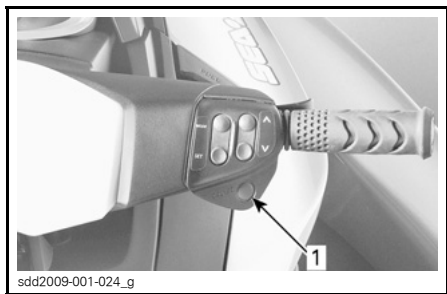

TYPBILD

1. CRUISE-knapp

CRUISE-indikatorn tänds i flerk Funktionsmätaren för att indikera att cruise-läget är aktivt.

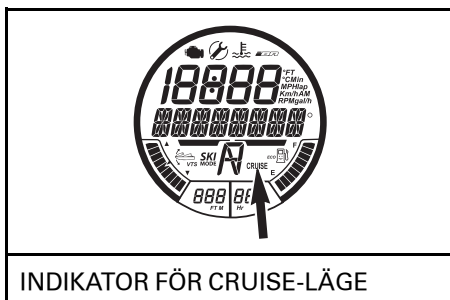

Ett rullande meddelande visas på flerk Funktionsmätaren för att bekräfta att lågfartsläget är aktivt. Standardinställningen 1 för låg fart visas också i några sekunder på den numeriska displayen.

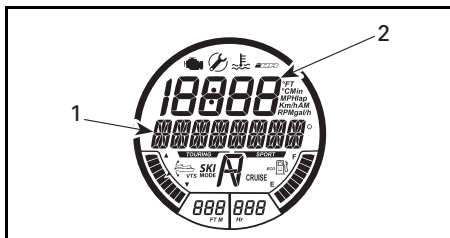

VALD FUNKTION - SLOW SPEED MODE (låg fartsläge)

1. Meddelandet SLOW SPEED MODE (låg fartsläge)
2. Standardinställningen "1" för låg fart

OBSERVERA: Det rullande meddelandet SLOW SPEED MODE (låg fartsläge) upprepas så länge lågfartsläget är aktiverat. Den numeriska displayen återgår till föregående indikering efter några sekunder.

Ändra inställd låg fart

Det finns 5 lågfartsinställningar att välja mellan (1 till 5, där 1 är långsammast).

För att öka eller minska inställd låg fart, tryck en gång eller upprepade gånger på UPP-/NED-knappen på höger sida av styret.

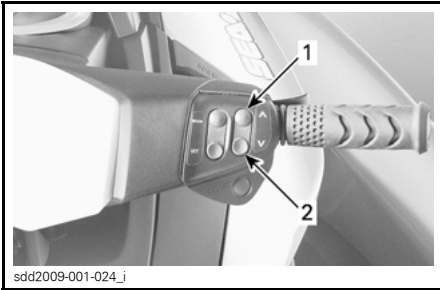

sdd2009-001-024_i

TYPBILD

1. UPP-knappen ökar farten
2. NED-knappen sänker farten

När UPP-/NED-knappen trycks in för att ändra inställd lågfart visas följande på flerfunktionsmätaren.

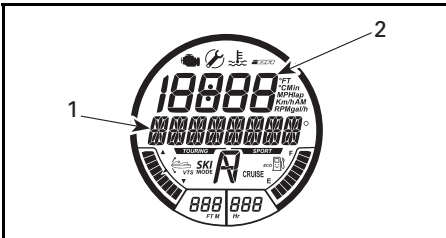
VALD FUNKTION - SLOW SPEED MODE (lågfarssläge)

1. Meddelandet SLOW SPEED MODE - SPEED ADJUSTING (lågfarssläge - hastighetsjustering)
2. Indikering av standardinställning för lågfart

Några sekunder efter den sista tryckningen på UPP-/NED-knappen återgår displayen till föregående visning.

OBSERVERA: Följande meddelande rullar periodiskt på flerfunktionsdisplayen som en påminnelse.

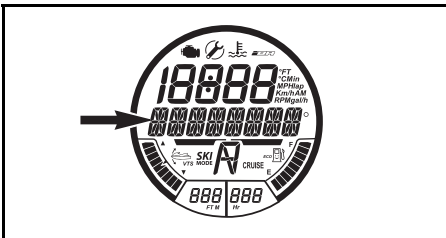
VISAT MEDDELANDE

SLOW SPEED MODE ACTIVE (lågfarssläge aktivt)

Deaktivering av lågfartsläge

Lågfarssläget kan deaktiveras med någon av följande metoder:

- Genom att trycka på cruise-knappen.
- Genom att trycka in iBR-reglaget.
- Genom att accelerera förbi den högsta lågfartsinställning som kan ställas in (ca 14 km/h).

Vid deaktivering av SLOW SPEED MODE (lågfarssläge):

- Tryck på cruise-knappen om iBR-systemet ska bibehålla framdriftsläge.
- Tryck på iBR-reglaget om iBR-systemet ska övergå till neutralläge.

Deaktivering av SLOW SPEED MODE (lågfarssläge) visas på följande sätt:

1. CRUISE-indikatorn slocknar.
2. Det rullande meddelandet SLOW SPEED MODE ACTIVE (lågfarssläge aktivt) upphör.

Skidläge

Skidläget möjliggör upprepade och precist styrda kontrollerade starter och en korrekt inställd dragfart särskilt avsedd för dragning av skid- eller wakeboardåkare.

Skidläge är inte tillgängligt vid användning av inlärningsnycklar (LEARNING) eller hyresnyckel (RENTAL).

RAMP-funktion

RAMP-funktionen ger en förprogrammerad inställning för start och acceleration av vattenskotern.

RAMP 1 ger:

- Den långsammaste starten (mjukaste)
- Den långsammaste accelerationen
- Lägsta TARGET SPEED (målhastighet)

RAMP 5 ger:

- Den snabbaste starten

- Den snabbaste accelerationen
- Högsta TARGET SPEED (mål hastighet)

Funktionen TARGET SPEED (mål hastighet)

Funktionen TARGET SPEED (mål hastighet) begränsar den maximala bogserhastigheten.

Då RAMP har valts visas den genomsnittliga mål hastigheten för aktuell RAMP-inställning på den numeriska displayen.

Den genomsnittliga hastigheten och det tillgängliga fartområdet beror på vald RAMP-inställning. Ju högre RAMP-värdet är desto större är fartområdet.

Föraren kan öka eller sänka mål hastigheten till valfritt värde inom fartområdet för vald RAMP-inställning.

OBSERVERA: Om önskad mål hastighet inte kan ställas in inom vald RAMP-inställning måste du avsluta och åter aktivera SKI MODE (skidläget) och välja en annan RAMP.

Aktivera och använda skidläget

För att aktivera skidläget, gör följande:

1. Släpp gasreglaget.

OBSERVERA: Skidläget kan inte aktiveras om gashandtaget inte släpps helt och inte heller om CRUISE- eller SLOW SPEED (låg farts)-läge är aktivt. Ett meddelande om detta visas i så fall på flerfunktionsdisplayen. Följ anvisningarna på displayen.

2. Tryck upprepade gånger på MODE-knappen tills texten SKI MODE (skidläget) syns i flerfunktionsdisplayen.

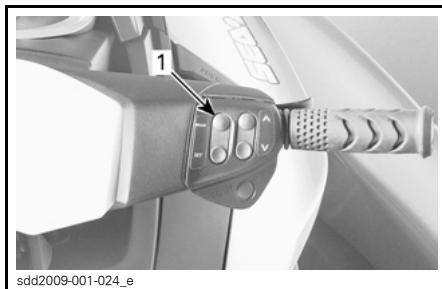

TYPBILD

1. MODE-knapp

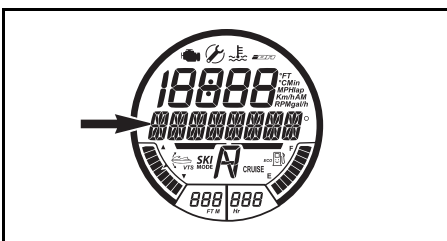

VISAT MEDDELANDE

SKI MODE (skidläge)

3. Tryck på SET-knappen för att gå till funktionen. Meddelandet på flerfunktionsmätaren ändras till RAMP. RAMP-värdet blir synligt i den numeriska displayen.

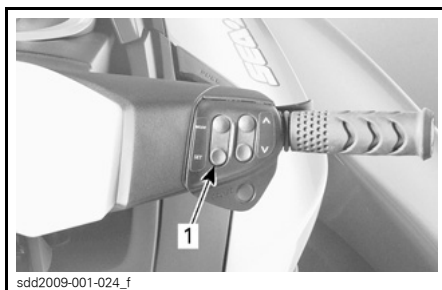

TYPBILD

1. SET-knapp

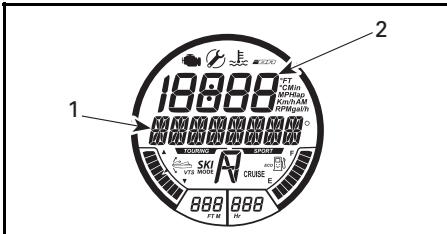

FÖRSTA TILLGÄNGLIGA INSTÄLLNING - RAMP

1. RAMP-meddelande
2. Ramp-inställning

4. För att ändra RAMP-inställningen, tryck på UPP-/NED-knappen tills önskat värde för ramp visas i den numeriska displayen.
5. Tryck på SET för att låsa ramp-inställningen. Flerfunktionsdisplayen växlar över till inställningsfunktionen TARGET SPEED (målhastighet).

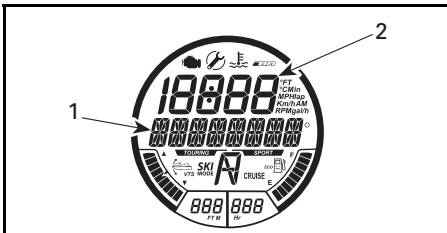

ANDRA TILLGÄNGLIGA INSTÄLLNING - TARGET SPEED

1. Meddelandet TARGET SPEED (målhastighet)
2. Målhastighetsinställning

6. Tryck på UPP-/NED-knappen för att öka eller sänka målhastigheten.
7. Tryck på SET för att låsa ramp-inställningen. Displayen växlar över till följande rullande meddelande.

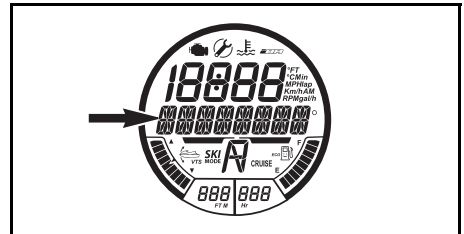

VISAT MEDDELANDE

SKI MODE_PRESS_SET TO START OR MODE TO EXIT (skidläge tryck på set för att starta eller mode för att avsluta)

OBSERVERA: En LJUDSIGNAL hörs var 5:e sekund som en påminnelse om att SKI MODE (skidläge) är aktivt.

8. Tryck på SET igen så visas följande bekräftelsemeddelande.

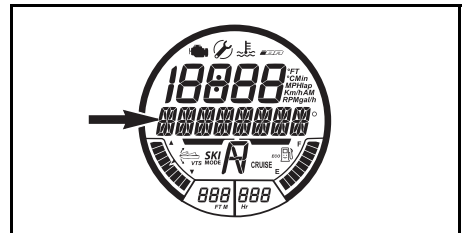

VISAT MEDDELANDE

SKI MODE ACTIVE_PRESS_MODE_AND RETURN TO IDLE TO CANCEL (skidläge aktivt tryck på mode och återgå till tomgång för att avbryta)

OBSERVERA: Indikatorn för SKI MODE (skidläge) TÄNDS också och blinkar när skidläget aktiveras. Den fortsätter att LYSA när föraren trycker in och håller gasreglaget intryckt hela vägen mot styret.

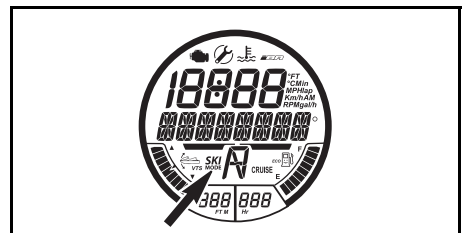

INDIKATOR FÖR SKI MODE (skidläge)

9. För att växla över vattenskotern till skidläge, håll gasreglaget intryckt ända in till styret. Vattenskotern accelererar till inställd TARGET SPEED (mål hastighet) och indikatorn för SKI MODE (skidläge) lyser kontinuerligt.
10. För att öka eller sänka mål hastighet under pågående skidåkning, tryck på UPP-/NED-knappen utan att släppa gasreglaget.

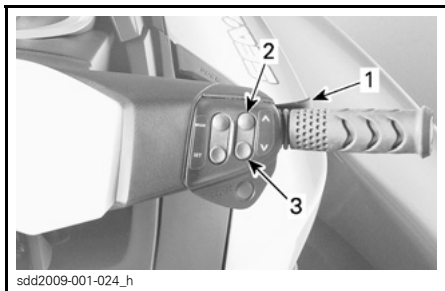

1. Håll gasreglaget intryckt
2. Tryck på UPP-knappen för att öka farten
3. Tryck på NED-knappen för att sänka farten

OBSERVERA: Om gasreglaget delvis släpps under pågående skidåkning börjar indikatorn för SKI MODE (skidläge) blinka och funktionen för hastighetsjustering med UPP-/NED-knappen deaktiveras.

11. För att avsluta skidåkning eller plocka upp en skid- eller wakeboardåkare, släpp upp gasen helt för att återfå normal gasreglering.

OBSERVERA: Om gasreglaget släpps helt under pågående skidlägesanvändning återgår systemet till skidläge aktiverat-status. Indikatorn för SKI MODE (skidläge) slocknar men skidläget förblir aktivt och ett meddelande om detta visas på nytt i flerfunktionsdisplayen.

12. Tryck på SET för att aktivera skidläget på nytt och tryck in gasreglaget helt och hållet för att inleda en ny skidåkningstur.

Deaktivering av skidläge

För att vid valfritt tillfälle avsluta skidläget under inställningsprocessens gång, tryck på MODE-knappen.

För att avsluta en skidåkningstur och helt deaktivera skidläget, släpp upp gasen till tomgång och tryck på MODE-knappen.

Lägen för inlärnings- och hyresnycklar

Såväl inlärnings- som hyresnycklar har ett funktionsläge där motoreffekten och hastigheten är begränsad.

Det finns 5 tillgängliga hastighetsinställningar för inlärningsläget. Nyckel-lägena är inställda på hastighetsinställningen (3) som standard.

OBSERVERA: Ändringar i nyckelinställningarna kan endast göras då motorn inte är igång.

Ändra fartinställningar för inlärningsnyckel

GTS-modeller

Standardinställningen för inlärningsnycklar är 74 km/h och kan inte ändras på dessa modeller.

Alla modeller utom GTS

För att ändra inställning för inlärnings- eller hyresnycklar, gör enligt följande:

1. Tryck på START-/STOPP-knappen för att aktivera elsystemet och sätt den NORMALA nyckeln på motorns stoppreglage.
2. Vänta tills infocentret har slutfört självtestet och visar ett meddelande om igenkänning av nyckeln.
3. Tryck på MODE-knappen upprepade gånger tills KEY MODE (nyckelläge) visas i infocentrets digitalskärm.

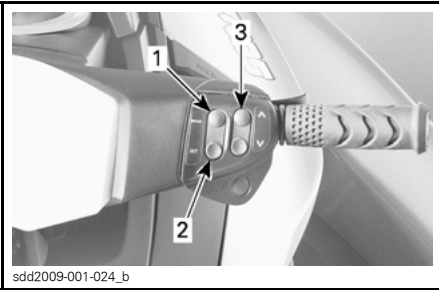

sdd2009-001-024_b

TYPBILD - MÄTARKNAPPAR

1. MODE-knapp
2. SET-knapp
3. UPP-/NED-knapp

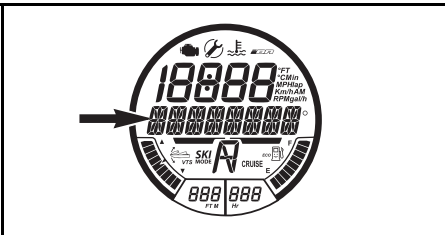
**VISAT MEDDELANDE**

KEY MODE (nyckelläge)

4. Tryck på SET-knappen en gång för att aktivera inlärningsnyckelns inställningsfunktion. Displayen övergår till att visa L-Key.

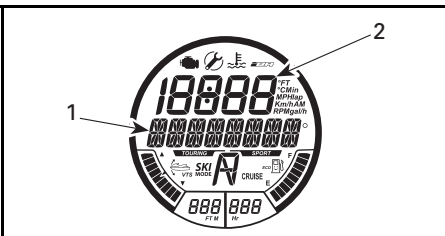
**VALD FUNKTION - LEARNING KEY (inlärningsnyckel)**

1. Meddelandet L-KEY (inlärningsnyckel)
2. Inställning för inlärningsnyckel

5. Tryck på UPP-/NED-knappen för att välja en nyckelinställning mellan 1 och 5. Se tabellen för hastighetsbegränsningar och deras respektive inställningar.

6. Tryck en gång på SET-knappen för att spara inställningen, två gånger för att lämna funktionen eller vänta helt enkelt tills funktionen stängs av automatiskt. Den ändrade nyckelinställningen sparas automatiskt.

OBSERVERA: Nyckelns hastighetsinställning är tillämplig på alla nycklar av samma typ som används på en viss vattenskoter. Samma typ av nyckel som används på olika vattenskostrar kan därför ha olika hastighetsinställningar för nyckeln på varje vattenskoter.

TYP AV D.E.S.S.-NYCKLAR	HASTIGHETSINSTÄLLNING FÖR NYCKEL	UNGEF. MAX-HASTIGHET
Inlärningsnyckel	5	80 km/h
	4	74 km/h
	3	68 km/h
	2	58 km/h
	1	51 km/h

SPECIELLA PROCEDURER

Rengöring av impeller och jetpumpens vattenintag

⚠ VARNING

Kom inte i närheten av insugsgallret medan motorn är igång. Långt hår, löst sittande klädsel, eller flytvästens remmar kan fastna i rörliga delar.

Sjögräs, snäckskal och skräp kan fastna i insugsgallret, drivaxeln och/eller impellern. Ett igensatt vattenintag kan bland annat orsaka följande problem:

- **Kavitation:** Motorvarvtalet är högt men vattenskotern rör sig långsamt pga. minskat jettryck, jetpumpens delar kan vara skadade.
- **Överhettning:** Eftersom jetpumpen reglerar vattenflödet som kylvattensystemet, leder ett igensatt vattenintag till att motorn överhettas och motorns inre delar skadas.

En av sjögräs blockerad komponent kan rengöras på följande sätt:

⚠ VARNING

Om det är nödvändigt att nå in för att ta bort ett främmande föremål som fastnat i drivsystemet, **MÅSTE** nödstoppslinan **TAS BORT** från motorns stoppreglage.

Rengöring i vattnet

Gunga vattenskotern flera gånger medan du gör flera korta, upprepade tryck på **START-/STOPP**-knappen utan att starta motorn. I de flesta fall rensar detta blockeringen. Starta motorn och kontrollera att vattenskotern fungerar normalt.

Modeller med iBR

Om ovan nämnda metoder inte fungerar, prova följande:

- Med motorn igång, innan du gasar, tryck in iBR-reglaget för att välja backning och variera gaspådraget snabbt flera gånger.
- Upprepa proceduren vid behov.

Alla modeller

Om systemet fortfarande är blockerat, ta upp vattenskotern ur vattnet för rengöring. Se **VATTENRENGÖRING PÅ LAND**.

Vattenrengöring på land

⚠ VARNING

Nödstoppslinan **MÅSTE TAS BORT** från motorns stoppreglage innan drivsystemets komponenter rengörs för att förhindra att motorn startas av misstag.

Placera kartong eller mattor intill vattenskotern för att förebygga repor när du vänder vattenskotern för rengöring.

Vänd vattenskotern på sidan för rengöring.

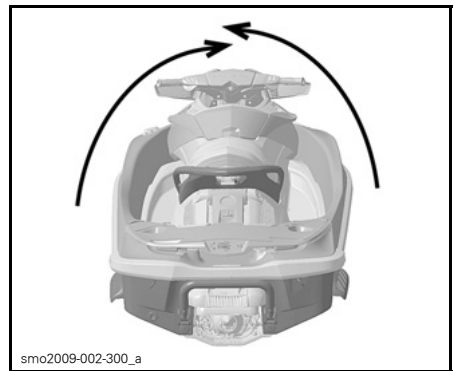

TYPBILD

Rengör vattenintagsområdet. Om systemet fortfarande är igensatt, kontakta en auktoriserad Sea-Doo-återförsäljare för service.

ANMÄRKNING Kontrollera om det finns skador på insugsgallret. Kontakta vid behov en auktoriserad Sea-Doo-återförsäljare för reparation.

Vattenskotrar utrustade med iBR

För att göra det lättare att komma åt drivsystemet, för iBR till framläge. Se **iBR-OVERRIDEFUNKTION** för detaljerade anvisningar.

iBR-overridefunktion (modeller med iBR)

När iBR-overridefunktionen aktiveras kan användaren elektriskt flytta på iBR-skopan och munstycket över hela rörelseområdet med hjälp av VTS-knappen.

OBSERVERA: iBR-overridefunktionen kan endast användas då motorn inte är igång.

⚠ VARNING

Säkerställ att ingen befinner sig nära vattenskoterns akter när iBR-skopan flyttas med iBR-overridefunktionen. Skopans rörelser kan få fingrarna att hamna i kläm.

ANMÄRKNING Om ett föremål eller ett verktyg fastnar i iBR-systemet då iBR-overridefunktionen används kan iBR-komponenterna ta skada. Ta bort alla främmande föremål som kan hindra iBR-skopans rörelse innan du förflyttar skopan.

⚠ VARNING

Om det är nödvändigt att nå in för att ta bort ett främmande föremål som fastnat i drivsystemet, följ noga följande instruktioner:

- Ta bort nödstoppslinan från motorns stoppreglage.
- Vänta i minst 5 minuter.
- Tryck inte på **START-/STOPP-knappen**. Om **START-/STOPP-knappen** tryckts in, vänta ytterligare 5 minuter.

Aktivera iBR-overridefunktionen

För att aktivera iBR-overridefunktionen, utför följande steg.

1. Aktivera elsystemet genom att trycka på **START-/STOPP-knappen**.
2. Fäst nödstoppslinan vid motorns stoppreglage.

OBSERVERA: Nödstoppslinan måste vara fäst för att säkerställa att infocentret inte stänger av alla indikationer efter att självtestfunktionen körts. Eلسystemet är aktivt i ca 3 minuter.

3. Tryck upprepade gånger på **Mode-knappen** på höger sida av styret tills **SETTINGS** (inställningar) visas i infocentrets digitaldisplay.

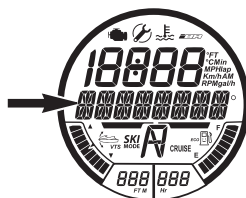

VISAT MEDDELANDE

SETTINGS (inställningar)

4. Tryck på **SET-knappen** (höger sida av styret) för att visa **iBR OVERRIDE**.

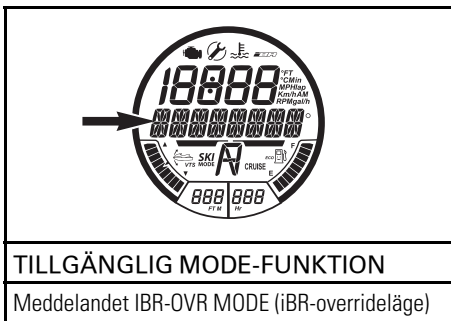

TILLGÄNGLIG MODE-FUNKTION

Meddelandet iBR-OVR MODE (iBR-override-läge)

5. Tryck på SET-knappen för att aktivera iBR OVR-funktionen och visa OVR OFF (override av).

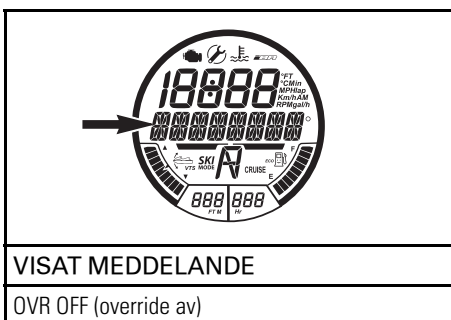

VISAT MEDDELANDE

OVR OFF (override av)

6. Tryck på UPP-/NED-knappen (höger sida av styret) för att visa texten OVR ON (override på).

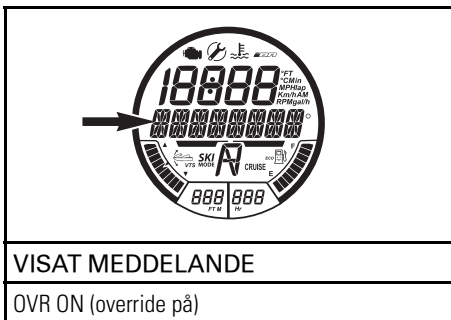

VISAT MEDDELANDE

OVR ON (override på)

7. Tryck på SET-knappen för att välja funktionen OVR ON (override på). Mätaren går tillbaka till den vanliga displayen.
8. Tryck på VTS UPP-/NED-knappen för att flytta iBR-skopan till önskat läge.

Modeller utan VTS UPP-/NED-knapp

OBSERVERA: På modeller utan VTS UPP-/NED-knapp, använd UPP-/NED-knappen på höger sida av styret för att flytta iBR till önskat läge då iBR-overridefunktionen aktiverats enligt beskrivningen i stegen ovan.

Alla modeller

9. Ta bort nödstoppslinan från motorns stoppreglage.

⚠ VARNING

Om det är nödvändigt att nå in för att ta bort ett främmande föremål som fastnat i drivsystemet, följ noggrant följande instruktioner:

- Ta bort nödstoppslinan från motorns stoppreglage.
- Vänta i minst 5 minuter.
- Tryck inte på START-/STOPP-knappen. Om START-/STOPP-knappen tryckts in, vänta ytterligare 5 minuter.

Deaktivera iBR-overridefunktionen

iBR-overridefunktionen kan deaktiveras på tre sätt:

- Upprepa stegen i *AKTIVERA iBR-OVERRIDEFUNKTIONEN* och tryck på SET-knappen när OVR OFF (override av) visas.
- Vänta tills elsystemet slås av.
- Starta motorn.

OBSERVERA: När motorn startas deaktiveras iBR OVR-funktionen och iBR-skopan återgår till neutralt läge.

⚠ VARNING

Säkerställ att ingen befinner sig nära vattenskoterns akter när iBR-skopan flyttas med iBR-overridefunktionen. Skopans rörelser kan få fingrarna att hamna i kläm.

Kapsejsad vattenskoter

OBSERVERA: Vissa av säkerhetsdekalerna på vattenskotern visas inte i illustrationerna. Information om säkerhetsdekalerna finns i underavsnittet **SÄKERHETSDEKALER PÅ VATTENSKOTERN**.

Vattenskotern är utformad så att den ska vara svår att kapsejsa. Två sponser monterade på skrovets sidor är även till hjälp för vattenskoterns stabilitet. Om den kapsejsar vänder den inte tillbaka automatiskt.

⚠ VARNING

Försök inte starta motorn när vattenskotern har kapsejsat. Förare och passagerare måste alltid bära godkänd flytväst.

När du ska vända vattenskotern på rätt köl, kontrollera först att motorn är avslagen och att nödstoppslinan **INTE** är inkopplad. Ta tag i insugsgallret, stig på sidoavbärarlisten och använd din vikt för att vända vattenskotern mot dig.

OBSERVERA: En dekal på aktern, nära spolanslutningen, är försedd med instruktioner om hur vattenskotern kan vändas på rätt köl. Dekalen är upp och ned för att kunna läsas när vattenskotern har vält.



sno2009-002-153_a

4-TEC™-motorn har ett kapsejsningskyddssystem (T.O.P.S.™). När vattenskotern kapsejsar stoppas motorn automatiskt.

När vattenskotern åter är rättvänd i vattnet kan motorn startas på normalt sätt.

ANMÄRKNING Om vattenskotern har kapsejsat och inte vänts efter 5 minuter, försök inte starta motorn. Detta förhindrar intrång av vatten som kan skada motorn. Kontakta en auktoriserad Sea-Doo-återförsäljare så snart som möjligt.

ANMÄRKNING Om motorn inte startar, gör inga nya startförsök. Annars riskerar du att skada motorn. Kontakta en auktoriserad Sea-Doo-återförsäljare så snart som möjligt.

Kontrollera så snart som möjligt om det finns tecken på vatten i slaget. Väl tillbaka i hamn, dränera om det behövs.

Vattenskoter som legat under vatten

För att minska skador på motorn ska följande procedur utföras så snart det är möjligt.

Töm skrovet.

Om vattenskotern legat i saltvatten, spola skrovet och alla komponenter med färskvatten med en trädgårds slang för att stoppa saltets korrosions-effekt.

ANMÄRKNING Försök aldrig dra runt eller starta motorn. Vatten som finns kvar i insugsröret kan komma in i motorn och orsaka allvarliga skador.

Ta vattenskotern till en auktoriserad Sea-Doo-återförsäljare för service så snart som möjligt.

ANMÄRKNING Ju längre det dröjer innan vattenskotern får service, desto större blir skadorna på motorn.

Motorn fylld med vatten

ANMÄRKNING Försök aldrig dra runt eller starta motorn. Vatten som finns kvar i insugsröret kan komma in i motorn och orsaka allvarliga skador.

Ta vattenskotern till en auktoriserad Sea-Doo-återförsäljare för service så snart som möjligt.

ANMÄRKNING Ju längre det dröjer innan vattenskotern får service, desto större blir skadorna på motorn. Underlåtenhet att ta vattenskotern till service kan orsaka allvarliga skador på motorn.

Bogsering av vattenskotern

Speciella försiktighetsåtgärder måste vidtas vid bogsering av en Sea-Doo-vattenskoater i vatten.

Högsta rekommenderade bogserhastighet är 21 km/h.

Detta hindrar avgassystemet från att fyllas med vatten, vilket kan leda till att vatten sprutas in i motorn och vattenfyller den. Med motorn avslagen finns det inget tryck i avgassystemet som trycker ut vattnet ur det.

ANMÄRKNING Om dessa instruktioner inte efterföljs kan det leda till skador på motorn. Om du måste bogsera en vattenskoater i vatten, måste du se till att inte överskrida den maximala bogserhastigheten på 21 km/h.

Om vattenskotern måste bogseras i högre hastighet än rekommenderad, lägg en klämma på cross over-slangen.

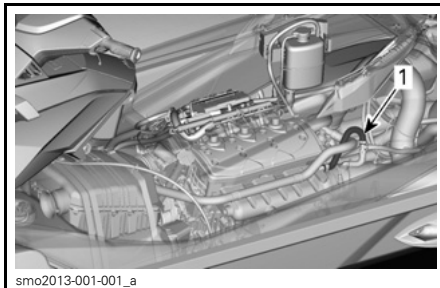

smo2013-001-001_a

1. Cross over-slang

UNDERHÅLLS- INFORMATION

UNDERHÅLLSSCHEMA

Underhåll är mycket viktigt för att hålla vattenskotern i säkert driftsskick. Vattenskotern ska underhållas i enlighet med underhållsschemat.

En verkstad eller en person som ägaren valt kan underhålla, byta ut eller reparera anordningar och system för utsläppskontroll. För att följa dessa instruktioner behövs inga reservdelar eller service från BRP eller auktoriserade Sea-Doo-återförsäljare. En auktoriserad Sea-Doo-återförsäljare har djupgående kunskap och verktyg för att utföra service på en Sea-Doo-vattenskoter, men den utsläppsrelaterade garantin är inte beroende av att en auktoriserad Sea-Doo-återförsäljare eller någon verkstad som har affärsförbindelser med BRP används. För utsläppsrelaterade garantianspråk begränsar dock BRP diagnostik och reparation av utsläppsrelaterade komponenter till auktoriserade Sea-Doo-återförsäljare. För mer information, se *EMISSIONSRELATERAD GARANTI ENLIGT US EPA* i denna bok. Korrekt underhåll är ägarens ansvar. Ett garantianspråk kan avslås om t.ex. ägaren eller föraren orsakat problemet genom felaktigt underhåll eller felaktigt användning.

Du måste följa instruktionerna avseende bränslespecifikationer i avsnittet om tankning i denna bok. Även om bensin som innehåller mer än tio volymprocent etanol finns tillgänglig, har US EPA utfärdat ett förbud mot användning av bensin med mer än 10 volymprocent etanol som gäller denna vattenskoter. Användning av bensin som innehåller mer än 10 volymprocent etanol med denna motor kan ge skador på systemet för utsläppskontroll.

Information avseende följande system kan förbises om vattenskotern inte är utrustad med dessa funktioner:

– iBR (intelligent broms och back)

Utför allt underhåll i enlighet med underhållsschemat när antalet timmar för respektive kolumn uppnåtts.

OBSERVERA: Ett exempel: var 200:e timme eller vartannat år, underhåll alla punkter i denna kolumn och OCKSÅ punkterna i kolumnen för var 100:e timme eller en gång årligen.

VARNING

Om vattenskotern inte underhålls korrekt, i enlighet med underhållsschemats tidtabeller och procedurer, kan den bli osäker att köra.

Underhållsschemat utesluter inte inspektionen före körning.

A: JUSTERA C: RENGÖR I: INSPEKTERA L: SMÖRJ R: BYT UT O: FÖRARE RS: VERKSTAD		FÖRSTA 50 TIMMAR ELLER EN GÅNG ÄRLIGEN			
		VAR 100:E TIMME ELLER EN GÅNG ÄRLIGEN			
		VAR 200:E TIMME ELLER VARTANNAT ÅR			
		SKA UTFÖRAS AV			
RESERVDEL/UPPGIFT		OBSERVERA			
MOTOR					
Motorolja och filter	R	R		RS	(1) Var 10:e timme vid användning i saltvatten. (2) Byt ut vid 200 timmar, oavsett antalet år.
Gummifästen		I		RS	
Korrosionsskydd (spreja antikorrosionsmedel på metallkomponenterna i motorrummet)		L (1)		O	
Kompressorkoppling (215-motorer)			R (2)	RS	
AVGASSYSTEM					
Avgassystem	I	I, C (3)		O/RS	(3) Daglig spolning vid användning i salt eller smutsigt vatten.
KYLSYSTEM					
Slangar och fästanordningar		I	I	RS	(4) Byt var 300:e timme eller vart 5:e år
Kylvätska		I	R (4)	RS	
BRÄNSLESYSTEM					
iTC-reglage (5)		I, L		O/RS	(5) Se ANMÄRKNING 1 efter underhållsschemat.
Tanklock, påfyllningsrör, bränsletank, bränsletanksfästremmar, bränsleslangar och kopplingar	I	I (6)		RS	(6) Utför under förvaringsperiod/efter 100 timmars användning, beroende på vilket som inträffar först.
Läckagetest av bränslesystem	I	I		RS	
Spjällhus	I	I		RS	
LUFTINTAGSSYSTEM					
Ljuddämpare för luftintag		I		RS	—
ELEKTRONISKA STYRSYSTEM					
Felkoder	I	I		RS	—

A: JUSTERA C: RENGÖR I: INSPEKTERA L: SMÖRJ R: BYT UT O: FÖRARE RS: VERKSTAD RESERVDEL/UPPGIFT	FÖRSTA 50 TIMMAR ELLER EN GÅNG ÅRLIGEN				
	VAR 100:E TIMME ELLER EN GÅNG ÅRLIGEN				
	VAR 200:E TIMME ELLER VARTANNAT ÅR				
	SKA UTFÖRAS AV				
				OBSERVERA	
ELSYSTEM					
Tändstift	I	I	R	RS	(7) Inspektera månatligen.
Tändspolar		I, L		RS	
Elanslutningar och fästanordningar (tändningssystem, startsystem, bränsleinjektorer, säkringsboxar osv.)	I	I		RS	
Motorns stoppreglage	I	I		RS	
Ljudsignalsystem	I	I		RS	
Batteri och fästanordningar		I (7)		O/RS	
STYRSYSTEM					
Styrvajer och anslutningar	I	I		RS	(8) Kontrollera funktion.
Styrmunstyckets bussningar	I	I		RS	
O.T.A.S. (8)	I	I		RS	
DRIVSYSTEM					
Carbonring och gummibälg (drivaxel) ⁽¹⁰⁾	I	I		RS	(6) Utför under förvaringsperiod eller efter 100 timmars användning, det som inträffar först. (9) Inspektera varje månad (oftare vid användning i saltvatten) och byt vid behov. (10) Inspektera oftare om vattenskotern används i smutsigt vatten.
Impellers, impellerbälgens och slitrings skick	I	I		RS	
Impelleraxelns radialspegl		I		RS	
Inspektion av jetpumpens hus		I		RS	
Impelleraxelns tätning, hylsa, O-ring och impellerkåpa		I (6)		RS	
Drivaxel/impellersplines		I, L		RS	
Offeranod		I (9)		O/RS	
Mät impeller och impellerslitringsspel		I		RS	

A: JUSTERA C: RENGÖR I: INSPEKTERA L: SMÖRJ R: BYT UT O: FÖRARE RS: VERKSTAD RESERVDEL/UPPGIFT	FÖRSTA 50 TIMMAR ELLER EN GÅNG ÅRLIGEN				
	VAR 100:E TIMME ELLER EN GÅNG ÅRLIGEN				
	VAR 200:E TIMME ELLER VARTANNAT ÅR				
	SKA UTFÖRAS AV				
OBSERVERA					
iBR-SYSTEM (intelligent broms och back)					
iBR-reglage ⁽⁵⁾		I, L		O/RS	(5) Se ANMÄRKNING 1 efter underhållsschemat.
iBR-skopans spel	I	I		RS	
iBR, VTS-trimring och iBR-skopa		I		RS	
iBR-skydd	I	I		RS	
SKROV OCH ÖVERBYGGNAD					
Skrov		I		O	—
Bottenplatta och insugsgaller		I		O	

ANMÄRKNING 1: iTC- och iBR-reglagen bör inspekteras genom att trycka in och frisläppa reglagen för kontroll av fri rörelse. Ifall friktion kan kännas, måste reglaget tas isär, rengöras och inspekteras för slitage och smörjas. Se underavsnitten *ITC (INTELLIGENT THROTTLE CONTROL)*, *STYRNING* och *O.T.A.S.*

UNDERHÅLLSPROCEDURER

Det här avsnittet innehåller anvisningar för grundläggande underhållsprocedurer.

VARNING

Stäng av motorn och följ procedurerna nedan vid underhåll. Om du inte använder korrekta underhållsprocedurer kan du skadas på grund av heta eller rörliga komponenter, elstötar, kemikalier eller andra risker.

VARNING

Om en låsanordning (t.ex. låsflikar, självlåsande fästen, osv.) måste tas bort, bör den alltid ersättas med en ny.

ANMÄRKNING Lämna aldrig föremål, trasor, verktyg eller liknande i motorrummet eller slaget.

Motorolja

Rekommenderad motorolja

120-/130-/155-motorer

Använd XPS DELSYNTEISK 4-TAKTS-OLJA (P/N 619 590 109). (Om det inte går att få tag på rekommenderad XPS™-motorolja, använd en 5W40 eller 10W40 API SERVICE SJ-, SL-, SM- eller SN-olja.)

Kontrollera alltid etiketten med API-certifieringen på oljekannan för att vara säker på att den har minst en av ovanstående kvalitetsklassificeringar.

215-motor

Använd XPS DELSYNTEISK 4-TAKTS-OLJA (P/N 619 590 109).

ANMÄRKNING Dessa motorer har utvecklats och testats med BRP XPS delsyntetisk 4-taktsmotorolja. Rekommendationen är att använda BRP XPS delsyntetisk 4-taktsmotorolja fortgående. Om det inte går att få tag på rekommenderad XPS-motorolja, använd 10W40 mineralolja som är lämplig för våtkopplingar, som till exempel JASO MA-certifierade oljor. Skador som försäkrats av olämplig olja täcks eventuellt inte av BRP:s begränsade garanti.

ANMÄRKNING Använd ALDRIG helsyntetolja. Det skulle försämra kompressorkopplingens funktion. Tillsätt inga tillsatsmedel till den rekommenderade oljan. Olja med API serviceklassning SM eller SN kan innehålla tillsatser (friktionsmodifierare) som kan få kompressorkopplingen att slira och leda till slitage i förtid.

Motorns oljenivå

ANMÄRKNING Kontrollera nivån ofta och fyll på vid behov. Fyll inte på för mycket. Om motorn körs med fel oljenivå kan svåra skador uppstå.

⚠ FÖRSIKTIGHET Vissa delar i motorrummet kan vara mycket heta. Direkt kontakt med huden kan ge brännskador.

Oljenivån kan kontrolleras med sjösatt eller upptagen vattenskoter.

Om vattenskotern är upptagen ur vattnet

ANMÄRKNING Vattenskotern får inte luta.

⚠ FÖRSIKTIGHET Om motorn körs när vattenskotern inte är i vattnet kan värmeväxlaren i bottenplattan bli mycket het. Rör inte vid bottenplattan; det kan leda till brännskador.

1. Sätt trailerns dragstång så att avbärarlisten är helt horisontell.
2. Öppna sätet.
3. Anslut en trädgårdsslang till avgassystemets spolanslutning. Se *AVGASSYSTEM* i detta avsnitt och följ anvisningarna.

ANMÄRKNING

- Kör aldrig motorn utan att tillföra vatten till avgassystemet. Om avgassystemet inte kyls kan systemet få allvarliga skador.
 - Kör aldrig motorn längre än 2 minuter. Transmissionstätningen har ingen kylning när vattenskotern inte är i vattnet.
4. När normal driftstemperatur uppnåtts, låt motorn gå på tomgång i 30 sekunder och slå därefter av motorn.
 5. Vänta i minst 30 sekunder så att oljan rinner ned i motorn och ta sedan ut mätstickan och torka av den.

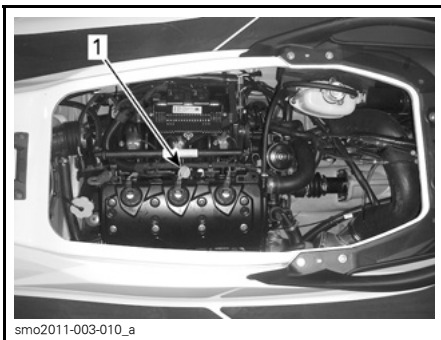

smo2011-003-010_a

TYPBILD

1. Oljemätstickans placering

6. Sätt tillbaka mätstickan, skjut in den helt.

7. Ta ut mätstickan igen och avläs oljenivån. Vätskenivån bör ligga mellan markeringarna FULL och ADD (fyll på).

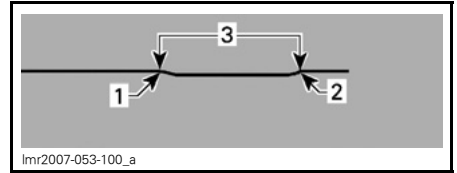

lmr2007-053-100_a

1. Full
2. Fyll på
3. Gränsvärden

8. Fyll på olja för att säkerställa att nivån är korrekt mellan markeringarna.

Fyll på olja så här:

- Skruva loss oljetankslocket.
- Placera en tratt i påfyllningsrörets öppning.
- Fyll på med rekommenderad olja till korrekt nivå.

OBSERVERA: Fyll inte på för mycket.

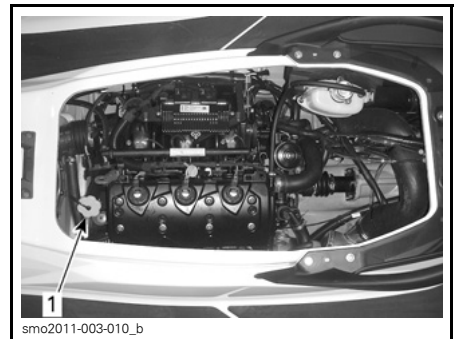

smo2011-003-010_b

TYPBILD

1. Oljetankslockets placering

OBSERVERA: Varje gång olja till motorn fylls på måste hela proceduren som beskrivs i detta avsnitt utföras på nytt. Annars ger mätningen felaktiga resultat.

9. Sätt tillbaka locket och mätstickan ordentligt.

Byte av motorolja och oljefilter

Byte av olja och oljefilter kan utföras av en auktoriserad Sea-Doo-återförsäljare, verkstad eller en person som du själv väljer.

Motorkylvätska

Rekommenderad motorkylvätska

Använd alltid LÅNGTIDSFROSTSKYDD (P/N 619 590 204) eller likvärdig produkt. Om den rekommenderade kylvätskan inte går att få tag på kan du använda en färdigblandad långtids etylenglykolbaserad kylvätska (50%-50%) med låg silikathalt, speciellt framtagen för förbränningsmotorer.

Använd alltid samma märke och typ så att frostskyddet inte försämras. Blanda aldrig olika märken eller typer, såvida kylsystemet inte spolats ut helt och sedan fylls på igen.

Motorns kylvätskenivå

VARNING

Kontrollera kylvätskenivån med kall motor. Fyll aldrig på kylvätska i kylsystemet när motorn är varm.

 **FÖRSIKTIGHET** Vissa delar i motorrummet kan vara mycket heta. Direkt kontakt med huden kan ge brännskador.

Öppna sätet.

Leta fram expansionskärllets lock

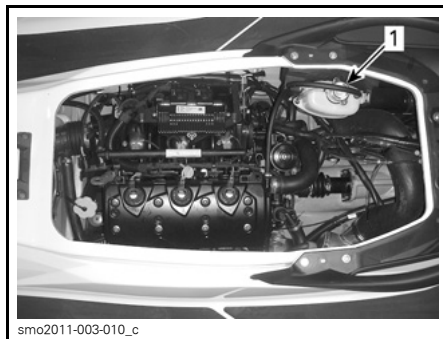

TYPBILD

1. Expansionskärllets lock

Då vattenskotern ligger på ett plant underlag ska kylvätskenivån vara mellan MIN. och MAX.-märkena på kylvätsketanken med kall motor.

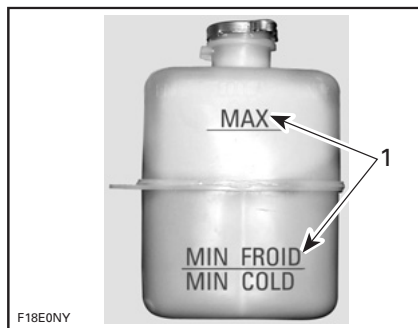

TYPBILD - EXPANSIONSKÄRL FÖR KYLVÄTSKA

1. Nivå mellan märkena med kall motor

OBSERVERA: Vattenskotern lutar inte när den är sjösatt. Om vattenskotern är på en trailer, lyft trailerns dragstång och blockera den när avbärarlisten är helt horisontell.

Fyll på kylvätska, se **REKOMMENDERAD MOTORKYLVÄTSKA** för specifikation, tills nivån är mellan markeringarna. Använd en tratt för att undvika spill. Fyll inte på för mycket.

Skruva på påfyllningslocket, återmontera ventilationsboxen och stäng sätet.

OBSERVERA: Ett kylsystem som behöver fyllas på ofta tyder på läckage eller motorproblem. Kontakta en auktoriserad Sea-Doo-återförsäljare.

Byte av motorkylvätska

Byte av kylvätska ska utföras av en auktoriserad Sea-Doo-återförsäljare.

Tändspolar

Demontering av tändspole

1. Öppna sätet.
2. Ta bort motorkåpan (om tillämpligt för modellen).
3. Koppla loss tändspoleanslutningen.

ANMÄRKNING Avlägsna inte tändspolen innan kontakten kopplats loss, annars kan ledningarna skadas. Försök inte bända upp tändspolen med en skruvmejsel eftersom det kan skada tändspolen.

OBSERVERA: Vrid på tändspolen då du drar upp den för att göra demonteringen lättare.

Ta bort tändspolen från tändstiftet.

Smörja tändspolen

1. Dra ned gummitätningen.

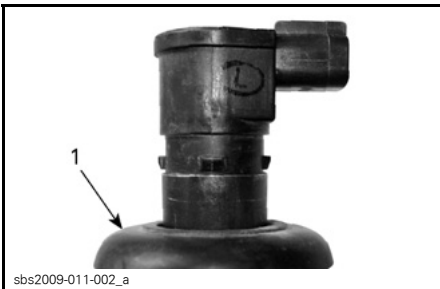

1. Gummitätningen neddragen

2. Stryk på DOW CORNING 111 (P/N 413 707 000) eller likvärdig produkt på gummitätningens säte som visat.

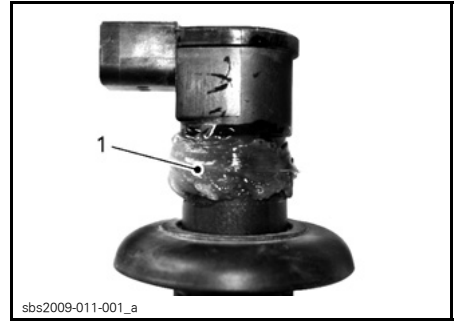

1. Stryk på här

3. Dra tillbaka gummitätningen till dess säte och se till att flikarna på tändspolen och spåren i tätningen passar tätt ihop.
4. Lämna kvar en ring fett ovanpå tätningen för att fungera som vattenspärr som visat. Torka bort överlopps fett.

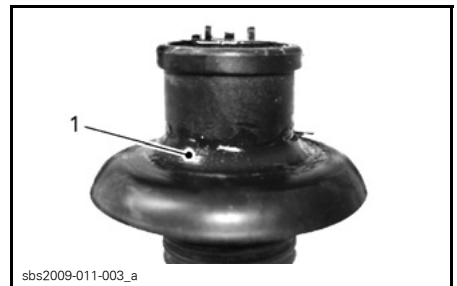

1. Korrekt format överlopps fett

5. Stryk på DOW CORNING 111 (P/N 413 707 000) eller likvärdig produkt på gummitätningens kontaktyta.

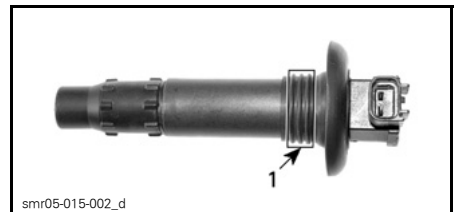

1. Stryk på här

Installation av tändspole

OBSERVERA: Innan tändspolen sätts på tändstiftet, applicera tätningsmedel så som beskrivs i *SMÖRJA TÄNDSPOLEN*.

1. Montera tändspolen i hålet på topplocket.
2. Tryck ned tändspolen och montera den säkert på tändstiftsänden.
3. Kontrollera att tätningen sitter jäms med övre delen av ventilkåpan.

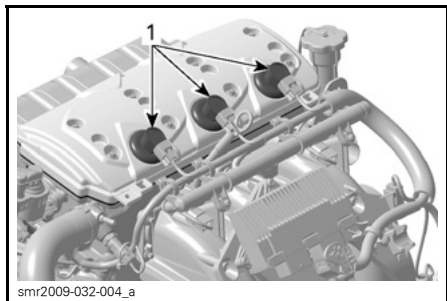

TYPBILD

1. Tätningen korrekt monterad

Tändstift

Borttagning av tändstift

1. Öppna sätet.
2. Koppla loss tändspolens inmatningskontakt.
3. Ta bort tändspolen. Se *DEMONTERING AV TÄNDSPOLE*.

⚠ VARNING

Ta aldrig bort en tändspole från ett tändstift utan att först koppla loss det från kablaget. Det kan finnas antändliga ångor i slaget. Om nödstoppslinan sitter fast på motorns stoppreglage kan en gnista uppstå vid tändspolens tändstiftsände vilket kan förorsaka en explosion.

4. Använd en tändstiftsnyckel för att lösgöra momentet som tändstiftet dragits åt med.

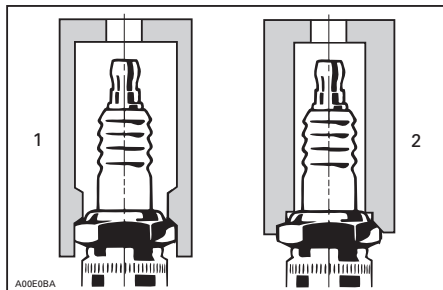

1. Korrekt hylsa
2. Felaktig hylsa

5. Rengör tändstiftet och topplocket med tryckluft.
6. Skruva loss tändstiftet och använd sedan tändspolen för att ta ut tändstiftet ur tändstiftshålet.

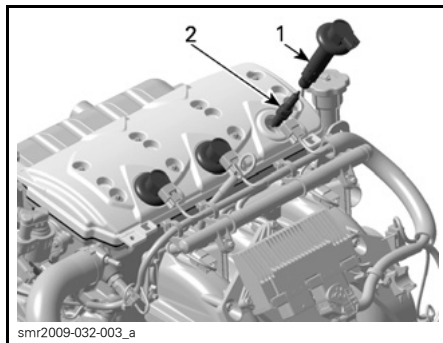

1. Tändspole
2. Tändstift

Montering av tändstift

Innan tändstiften installeras, säkerställ att kontaktytorna mellan topplock och tändstift är fria från sot.

1. Använd ett elektrodmått för att ställa in rätt elektrodavstånd i enlighet med specifikationerna i följande schema.

TÄNDSTIFT	MOMENT	AV-STÅND mm (tum)
NGK DCPR8E (eller likvärdigt)	Dra åt för hand + 1/4 varv med en hylsa	0,75 (0,030)

2. Applicera antiseize-smörjmedel på tändstiftsgängorna för att undvika att de ärgar fast.
3. Gänga på tändstiftet i topplocket för hand. Dra sedan åt tändstiftet medsols ytterligare 1/4 varv med en korrekt tändstiftsnyckel.
4. Montera tändspolen. Se *INSTALLATION AV TÄNDSPOLE*.
5. Stäng sätet.

Avgassystem

Spolning av avgassystemet

Spolning av avgassystemet och inter-coolern (kompressormodeller) med färskvatten är nödvändigt för att neutralisera korrosionseffekterna från salt eller andra ämnen i vattnet. Det hjälper till att avlägsna sand, salt, snäckskal och andra partiklar från kylsystemet.

Spolning bör utföras när vattenskotern inte ska användas mer samma dag eller före en längre tids förvaring.

⚠ VARNING

Utför denna åtgärd endast i ett väl-ventilerat utrymme.

Gör så här:

Rengör drivsystemet genom att spruta in vatten i intag och utlopp och sedan smörja med XPS Lube eller likvärdig produkt.

⚠ FÖRSIKTIGHET Vid användning av motorn när vattenskotern inte är i vattnet kan värmeväxlaren i bottenplattan bli mycket het. Rör inte vid bottenplattan; det kan leda till brännskador.

Anslut en trädgårdsslang till spolanslutningen i vattenskoterns akter (på babordssidan av aktern). Slå inte på vattnet ännu.

ANMÄRKNING Kör alltid motorn innan du kopplar på vattnet. Annars kan vatten tränga in i motorn.

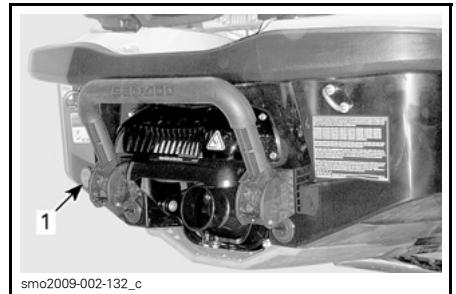

TYPBILD

1. Spolanslutningens placering

OBSERVERA: Tillbehöret slangadapter med snabbkoppling (P/N 295 500 473) eller likvärdig produkt kan användas. Ingen slangklämma behövs för spolning av motorn.



TYPBILD - SLANGADAPTER MED SNABBKOPPLING

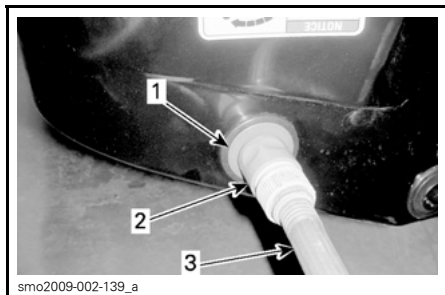

TYPBILD

1. Slangadapter (tillval, ej standard)
2. Anslutning med snabbkoppling (tillval, ej standard)
3. Trädgårdsslang

Spola genom att starta motorn och sedan genast öppna vattenkranen.

! FÖRSIKTIGHET Vissa delar i motorrummet kan vara mycket heta. Direkt kontakt med huden kan ge brännskador. Vidrör inga elektriska delar eller drivsystemets komponenter medan motorn är igång.

ANMÄRKNING Utför aldrig spolning med varm motor. Starta alltid motorn innan du kopplar på vattnet. Koppla på vattnet direkt när motorn har startat för att förhindra överhettning.

Låt motorn gå på tomgång i 90 sekunder.

ANMÄRKNING Kör aldrig motorn utan att tillföra vatten till avgassystemet när vattenskotern är upptagen ur vattnet.

Kontrollera att vattnet flödar ut från jet-pumpen vid spolning. Kontakta annars en auktoriserad Sea-Doo-återförsäljare för service.

ANMÄRKNING Kör aldrig motorn längre än 2 minuter. Transmissions-tätningen har ingen kylning när vattenskotern inte är i vattnet.

Koppla bort vattnet, låt motorn gå på 5.000 RPM i 5 sekunder och slå sedan av motorn.

ANMÄRKNING Koppla alltid bort vattnet innan du slår av motorn. Annars kan vatten tränga in i motorn.

ANMÄRKNING Ta bort adaptern med snabbkopplingen (om en sådan användes) efter spolningen.

Bottenplatta och insugsgaller

Kontroll av bottenplatta och insugsgaller

Kontrollera om det finns skador på bottenplattan eller insugsgallret. Kontakta en Sea-Doo-återförsäljare för reparation eller byte av skadade delar.

! VARNING

Nödstoppslinan måste alltid tas bort från motorns stoppreglage innan insugsgallret inspekteras.

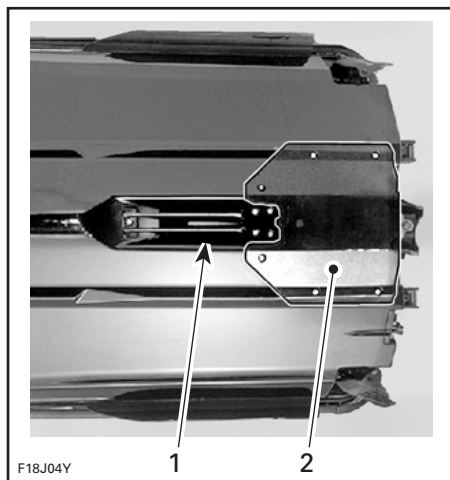

F18J04Y

TYPBILD — KONTROLLERA DESSA OMRÅDEN

1. Vattenintag
2. Bottenplatta

Offeranod

Inspektion av offeranod

Kontrollera avseende slitage. Om anoden är nedsliten till mer än hälften, låt en auktoriserad Sea-Doo-återförsäljare byta ut den.

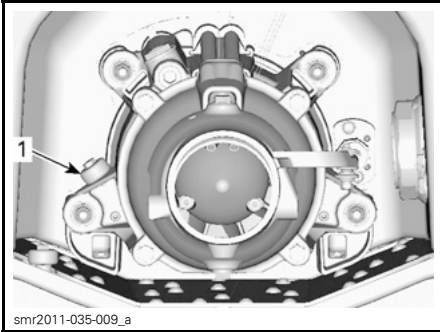

smr2011-035-009_a

1. Offeranodens placering

Skid-/wakeboardstång (Wake)

Inspektion av skid-/wakeboardstång

Kontrollera skid-/wakeboardstång efter användning. Kontrollera att den lätt glider uppåt och nedåt. Kontrollera att spärrmekanismen fungerar. Kontrollera fästanordningarna. Om något är defekt bör skid-/wakeboardstången inte användas. Vänd dig till en auktoriserad Sea-Doo-återförsäljare för reparation.

Smörjning av skid-/wakeboardstång

Rengör skid-/wakeboardstången och applicera ett tunt lager med SUPER LUBE-FETT (P/N 293 550 030) eller likvärdig produkt.

Smörj stången över hela dess längd.

Torka av allt överlops fett och sätt tillbaka stången.

Dra upp och skjut ned flera gånger för att fördela smörjämnet över stången.

Säkringar

Borttagning/installation av säkringar

Använd säkringsverktyget som finns i säkringsboxen för att underlätta borttagning av säkringar.

Inspektion av säkringar

Om ett elproblem uppstår, kontrollera säkringarna. Vid trasig säkring, byt ut mot en ny med samma amperetal.

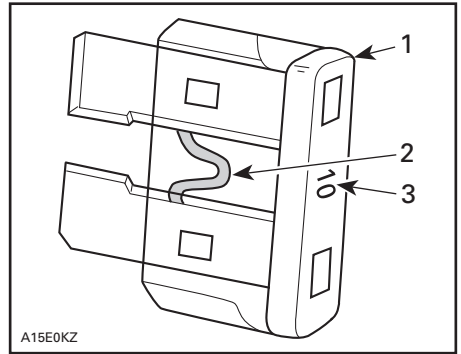

TYPBILD

1. Säkring
2. Kontrollera om den smält
3. Amperetal

⚠ VARNING

Använd inte en säkring med högre amperetal eftersom detta kan orsaka allvarliga skador. Om en säkring har gått måste problemets orsak fastställas och korrigeras innan du startar igen. Kontakta en auktoriserad Sea-Doo-återförsäljare för service.

Säkringens placering

Alla säkringar är placerade i en enda säkringsbox.

För att komma åt säkringsboxen, öppna locket till det främre stuvutrymmet.

Ta bort de två plastnitarna och gummistroppen som säkrar batteriets accesspanel baktill i stuvutrymmet. Säk-

ringsboxen är placerad framför bränsletanken, precis under mätarområdet, fäst i batterihållaren.



ÅTKOMST TILL BATTERI OCH SÄKRINGAR, FRÄMRE STUVUTRYMMET

1. Batteriets accesspanel

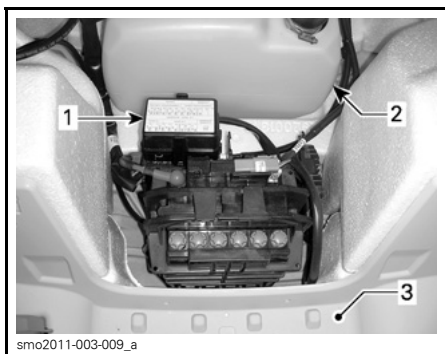

TYPBILD

1. Säkringsbox
2. Bränsletank
3. Främre stuvutrymme (accesspanelen borttagen)

För att ta bort locket till säkringsboxen, kläm åt låsflikarna på bägge sidor av säkringsboxen och ta bort locket från säkringsboxen.

OBSERVERA: En illustration över säkringarnas amperetal och placering finns på säkringsboxens lock.

Säkringsbeskrivning

SÄKRING	AMPERETAL	BESKRIVNING
1	—	Ej i bruk
2	15 A	Diagnostikkontakt
3	3 A	START-/STOPP-knapp
4	3 A	GPS (utom GTS-modeller)
5	30 A	iBR (utom GTS-modeller)
6	30 A	Laddning
7	—	Ej i bruk
8	30 A	Batteri
9	—	Ej i bruk
10	—	Ej i bruk
11	3 A	Djupmätare (om sådan finns)
12	3 A	Mätare, O.T.A.S. och CAPS
13	10 A	Cylinder 1 (tändspole och insprutare)
14	10 A	Cylinder 2 (tändspole och insprutare)
15	10 A	Cylinder 3 (tändspole och insprutare)
16	5 A	Startsolenoid
17	5 A	iBR-reglage (utom GTS-modeller)
18	10 A	Bränslepump
19	15 A	ECM

SKÖTSEL AV VATTENSKOTERN

Ta upp vattenskotern ur vattnet varje dag.

Efter körning

Spolning av avgassystemet

Avgassystemet bör spolas dagligen när vattenskotern används i salt eller smutsigt vatten.

Se *UNDERHÅLLSPROCEDURER*.

OBSERVERA: På kompressormodeller spolas intercoolern samtidigt.

Efter användning i smutsigt vatten eller saltvatten

När vattenskotern används i smutsigt vatten eller i synnerhet i saltvatten, bör extra åtgärder vidtas för att skydda vattenskotern och dess delar.

Skölj vattenskoterns slagvattenutrymme med färskvatten.

Använd aldrig högtryckstvätt för att rengöra slaget. **ANVÄND ENDAST LÅGT TRYCK** (som t.ex. en trädgårdsslang).

Högt tryck kan orsaka skador på elektriska eller mekaniska system.

⚠ FÖRSIKTIGHET Låt motorn svalna innan du utför något underhåll.

ANMÄRKNING Underlåtenhet att utföra korrekt underhåll, som t.ex. sköljning av vattenskotern, spolning av avgassystemet och korrosionsskyddsbehandling när vattenskotern används i saltvatten, leder till skador på vattenskotern och dess delar. Förvara aldrig vattenskotern i direkt solljus.

Rengöring av vattenskotern

Överbyggnad och skrov

Tvätta med jämna mellanrum överbyggnadens och skrovets olika komponenter med tvål och vatten (använd endast mildt rengöringsmedel). Avlägsna eventuell marin växtlighet från motorn och skrovet. Applicera vax utan slipmedel som till exempel silikonvax.

ANMÄRKNING Rengör aldrig glasfiber eller plastdelar med starkt rengöringsmedel, avfettningsmedel, thinner, aceton eller andra starka kemikalier eller petroleumbaserade rengöringsmedel.

Fläckar på säte och glasfiberdelar kan tas bort med XPS ALL PURPOSE CLEANER (P/N 219 701 709) eller likvärdig produkt.

Rengör mattorna med 3M™ Citrus Base Cleaner (24 oz. sprejburk) eller likvärdig produkt.

⚠ VARNING

Använd aldrig plast- eller vinylskydd på mattor eller säte eftersom ytan blir hal och kan få förare eller passagerare att halka av vattenskotern.

Var rädd om miljön: se till att bränsle, olja och rengöringsmedel inte släpps ut i vattenmiljön.

FÖRVARING OCH FÖRSÄSONGSSERVICE

Förvaring

VARNING

Eftersom bränsle och olja är brandfarliga ämnen, bör du låta en auktoriserad Sea-Doo-återförsäljare, verkstad eller person som du själv valt kontrollera bränslesystemets integritet enligt intervallerna i tabellen.

Vi rekommenderar att vattenskotern får service av en auktoriserad Sea-Doo-återförsäljare, verkstad eller person som du själv valt före förvaring, men följande åtgärder kan du utföra själv med ett minimalt antal verktyg.

OBSERVERA: Utför följande uppgifter i samma ordningsföljd som i den detaljerade beskrivningen i detta avsnitt.

ANMÄRKNING Kör inte motorn under förvaringstiden.

Drivsystem

Rengöring av jetpumpen

Rengör jetpumpen genom att spruta in vatten i intag och utlopp och sedan smörja med XPS LUBE (P/N 619 590 093) eller likvärdig produkt.

VARNING

Ta alltid bort nödstoppslinan från motorns stoppreglage innan drivsystemets komponenter rengörs för att förhindra att motorn oväntat startas. Motorn får inte vara igång vid detta förfarande.

Inspektion av jetpumpen

Kontakta en auktoriserad Sea-Doo-återförsäljare.

Bränslesystem

Skydd av bränslesystemet

XPS BRÄNSLESTABILISATOR (P/N 619 590 096) (eller likvärdig produkt) ska tillsättas i bränsletanken för att förebygga försämring av bränslet och igensättning av bränslesystemet. Följ anvisningarna för korrekt användning från bränslestabilisatorns tillverkare.

ANMÄRKNING Det rekommenderas varmt att bränslestabilisator tillsätts vid förvaring för att hålla bränslesystemet i gott skick. Bränslestabilisator bör tillsättas före smörjning av motorn och påfyllning av bränsletanken för att skydda bränslesystemets delar mot hartsavlagringar.

Fyll bränsletanken helt enligt beskrivningen i avsnittet *TANKNING*. Se till att det inte finns något vatten i bränsletanken.

ANMÄRKNING Ifall vatten samlas inne i bränsletanken uppstår allvarliga inre skador på bränsleinsprutningssystemet.

Motor och avgassystem

Spolning av avgassystemet

Utför spolproceduren som beskrivs i avsnittet *UNDERHÅLLSPROCEDURER*.

Byte av motorolja och filter

Byte av olja och oljefilter kan utföras av en auktoriserad Sea-Doo-återförsäljare, verkstad eller en person som du själv väljer.

Dränera avgassystemet

I områden där temperaturen kan sjunka under fryspunkten måste vatten som samlats i avgassystemet avlägsnas.

Med hjälp av spolanslutningen som är placerad på babordssidan (vänster sida) av aktern, spruta in tryckluft med trycket 379 kPa i systemet tills det inte kommer mer vatten från jetpumpen.

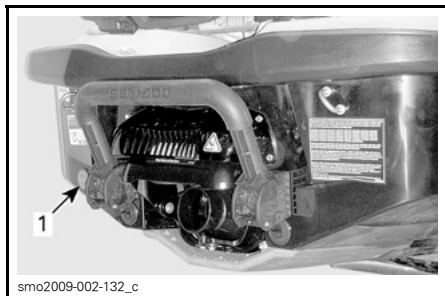

TYPBILD

1. Spolanslutning

Följande slang kan tillverkas för att underlätta vid dräneringen.

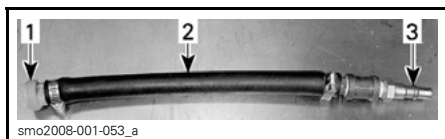

TYPBILD

1. Spolanslutningsadapter
2. Slang 12,7 mm
3. Hankoppling för luftslang

ANMÄRKNING Om avgassystemet inte dräneras, kan allvarliga skador uppstå på intercoolern (kompressormodeller) och avgasgrenröret.

Ta bort specialverkyten.

Internsmörjning av motorn

1. Öppna sätet.
2. Avlägsna tändspolarna, se *UNDERHÅLLSPROCEDURER*.
3. Ta bort tändstiften, se *UNDERHÅLLSPROCEDURER*.
4. Spreja XPS LUBE (P/N 619 590 093) eller likvärdig produkt i tändstiftshålen.

5. För att hindra bränsle från att sprutas in och för att slå av tändningen när motorn dras igång, tryck in gasreglaget hela vägen och HÅLL KVAR det mot styret.
6. Tryck kort på motorns START-/STOPP-knapp för att dra runt motorn några varv. Detta fördelar oljan på cylinderväggarna.
7. Smörj tändstiftsgångorna med antikvarmedel och montera dem på motorn. Se *UNDERHÅLLSPROCEDURER*.
8. Installera tändspolarna, se *UNDERHÅLLSPROCEDURER*.

Test av motorkylvätska

Om frostskyddsmedlet inte byts, bör dess densitet testas.

Byte av frostskyddsmedel och ett densitetstest bör utföras av en auktoriserad Sea-Doo-återförsäljare.

OBSERVERA: Frostskyddsmedlet ska bytas ut efter 300 drifttimmar eller vart 5:e år för att förhindra att det försämrats.

ANMÄRKNING Felaktig densitet hos frostskyddsmedlet kan få vätskan i kylsystemet att frysa om vattenskotern förvaras på en plats där temperaturen når ned till eller under noll grader. Detta kan leda till allvarliga skador på motorn.

Elsystem

Demontera och ladda batteriet

Kontakta en auktoriserad Sea-Doo-återförsäljare.

⚠ VARNING

Ladda aldrig batteriet eller använd hjälpbatteri när batteriet är installerat i vattenskotern.

Motorrum

Rengöring av motorrum

Rengör slaget med varmt vatten, ett mildt rengöringsmedel eller med därför avsedd rengöringsprodukt.

Skölj noga.

Lyft vattenskoterns för så att slagvattnet töms ut helt genom slagets länspluggar.

Korrosionsskyddsbehandling

Torka upp eventuellt kvarvarande vatten i motorrummet.

Spreja XPS LUBE (P/N 619 590 093) eller likvärdig produkt på alla metalldelar i motorrummet.

OBSERVERA: Sätet ska lämnas delvis öppet vid förvaring. Det förhindrar kondensering i motorrummet och ev. korrosion.

Överbyggnad och skrov

Rengöring av överbyggnad och skrov

Tvätta överbyggnaden med tvål och vattenlösning (använd endast mildt rengöringsmedel). Skölj noga med färskvatten. Avlägsna marin växtlighet från skrovet.

ANMÄRKNING Rengör aldrig glasfiber eller plastdelar med starkt rengöringsmedel, avfettningsmedel, thinner, aceton eller andra starka kemikalier eller petroleumbaseade rengöringsmedel.

Reparation av överbyggnad och skrov

Vid behov av reparation av överbyggnadskomponenter eller skrov, kontakta en auktoriserad Sea-Doo-återförsäljare.

Skydd av överbyggnad och skrov

Vaxa överbyggnaden med båtvax av god kvalitet.

Om vattenskotern ska förvaras utomhus ska den täckas med en ogeomskinlig presenning för att skydda plastdelar och ytfinish mot solljus och smuts och för att motverka dammsamling.

ANMÄRKNING Lämna aldrig vattenskotern i vattnet under förvaringsperioden. Förvara aldrig vattenskotern i direkt solljus. Förvara aldrig vattenskotern i ett tillslutet plasthölje.

Försåsongsservice

Förberedande underhåll måste utföras enligt *SCHEMAT FÖR REGELBUNDET UNDERHÅLL*.

Utför alla uppgifter i kolumnen **VAR 100:E TIMME ELLER EN GÅNG ÅRLIGEN**.

Försåsongsservice kan utföras av en auktoriserad Sea-Doo-återförsäljare, verkstad eller en person som du själv väljer.

OBSERVERA: Det är inget krav men det rekommenderas att låta den auktoriserade Sea-Doo-återförsäljaren utföra försåsongsservice på samma gång som eventuell säkerhetsrelaterad fabrikksservice.

VARNING

Utför endast procedurer som beskrivs i *SCHEMAT FÖR REGELBUNDET UNDERHÅLL*. Vi rekommenderar att övriga delar och system som inte behandlas i denna Instruktionsbok ses över av en auktoriserad Sea-Doo-återförsäljare med jämna mellanrum.

ANMÄRKNING När delar behöver bytas, ersätt dem med BRP-originaldelar eller likvärdiga motsvarigheter.

TEKNISK INFORMATION

IDENTIFIERING AV VATTENSKOTERN

Vattenskoterns huvudkomponenter (motor och skrov) identifieras via olika tillverkningsnummer. Det kan ibland vara nödvändigt att ha dessa nummer till hands för garantiändamål eller för att spåra vattenskotern i händelse av stöld.

Skrovidentifikationsnummer

Skrovidentifikationsnumret (HIN) är placerat på bordningsplattformen vid vattenskoterns akter.



TYPBILD

1. Skrovidentifikationsnummer (HIN)

Det består av 12 tecken:

YDV	12345	L	8	09	
					Modellår
					Produktionsår
					Produktionsmånad
					Serienummer (kan vara bokstäver eller siffror)
					Tillverkare

Motoridentifikationsnummer

Motoridentifikationsnumret (EIN) finns framtilt på motorn.

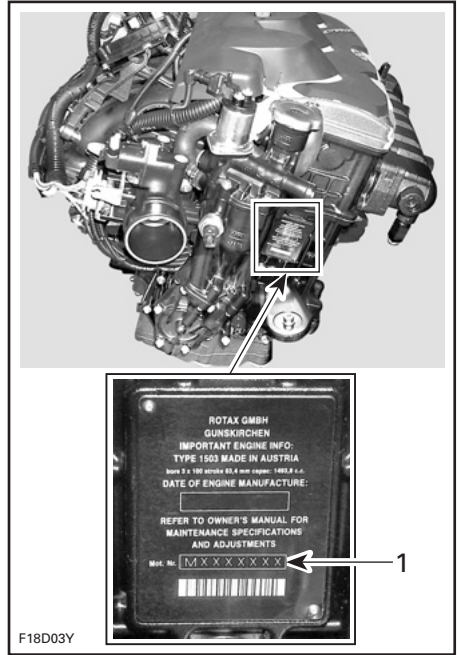

TYPBILD

1. EIN (motoridentifikationsnummer)

RF D.E.S.S.- NYCKEL

Digitalt kodat RF-stöldsnyckelssystem
(RF D.E.S.S.)

Certifiering enligt Industries Canada:
12006A-M01456

Denna enhet uppfyller kraven i
RSS-GEN och RSS-210 Industry Ca-
nada.

FCC-certifiering: 2ACERM01456

Följande enhet uppfyller kraven i FCC
del 15C:

Varning till användaren: Ändring-
ar/modifieringar som inte är godkända
av tillverkaren kan upphäva använd-
arens rätt att använda utrustningen.

Överensstämmelse med europeiska
standarder:

Följande enhet uppfyller kraven i följande
standarder:

ETSI EN 300 330-2

ETSI EN 60950-1

INFORMATION OM MOTORUTSLÄPP

Tillverkarens ansvar

Från och med motorer av årsmodell 1999 måste tillverkare av marinmotorer för vattenskotrar specificera nivåerna för avgasutsläpp för varje effektgrupp och erhålla certifiering av dessa motorer hos USA:s Environmental Protection Agency (EPA). En informationsdekal för utsläppskontroll med data om utsläppsnivåer och motorspecifikationer måste fästas på varje vattenskoter vid tillverkningen.

Återförsäljarens ansvar

Vid service av alla Sea-Doo-vattenskotrar av årsmodell 1999 eller senare som är försedda med en informationsdekal för utsläppskontroll, måste justeringarna göras inom de angivna fabriksspecifikationerna.

Byte eller reparation av alla utsläppskomponenter måste utföras på ett sätt som säkrar att utsläppsnivåerna hålls inom de specificerade certifikationsnormerna.

Återförsäljarna får inte ändra motorn på något sätt som kan ändra effekten eller tillåta utsläppsnivåer som överskrider de fastställda fabriksspecifikationerna.

Undantag till detta är ändringar som föreskrivs av tillverkaren, t.ex. justeringar för höjd över havsnivån.

Ägarens ansvar

Ägaren/användaren är skyldig att underhålla motorn för att hålla utsläppsnivåerna inom de specificerade certifikationsnormerna.

Ägaren/användaren får ej ändra eller tillåta någon annan att ändra motorn på ett sätt som kan ändra dess effekt eller tillåta att utsläppsnivåerna överskrider de fastställda fabriksspecifikationerna.

EPA emissionsföreskrifter

Alla år 1999 eller senare av BRP tillverkade Sea-Doo-vattenskotrar är EPA-certifierade enligt bestämmelserna för kontroll av luftföroreningar från nya vattenskotermotorer. Denna certifiering sammanhänger med vissa justeringar av fabriksstandarderna. Det är därför nödvändigt att noggrant följa fabriken förfarande för service av produkten och, när detta är praktiskt genomförbart, återställa produktens ursprungliga design.

Ovan angivna ansvarsområden är generella och utgör inte på något sätt en fullständig lista över de regler och bestämmelser som hänför sig till EPA:s specifikationer beträffande avgasutsläpp från marinprodukter. För närmare information om detta kan du kontakta:

U.S. Environmental Protection Agency
Office of Transportation and Air Quality
1200 Pennsylvania Ave. NW
Mail Code 6403J
Washington D.C. 20460

EPA:S WEBBPLATS:
<http://www.epa.gov/otaq>

SPECIFIKATIONER

VATTENSKOTER		GTS-MODELLER
		GTS Rental
MOTOR		
Typ		Rotax®1503 4-TEC®. Enkel överliggande kamaxel (SOHC)
Deklarerad effekt ⁽¹⁾		74 kW vid 6.000 RPM
Insugning		Sugmotor
Cylindrar		3
Antal ventiler		12 ventiler (4 per cylinder) med hydrauliska lyftare (ingen justering)
Cylinderdiameter		100 mm
Slaglängd		63,4 mm
Cylindervolym		1.494 cm ³
Kompressionsförhållande		10,6:1
KYLSYSTEM		
Typ		Slutet kylsystem (CLCS)
BRÄNSLESYSTEM		
Typ av bränsleinsprutning		Flerpunktsinsprutning med iTC (intelligent gasreglagekontroll). Enkelt spjällhus (62 mm) med regulator
ELSYSTEM		
Tändning		IDI (inductive discharge ignition)
Tändstift	Tillverkare och typ	NGK, DCPR8E eller likvärdigt
	Avstånd	0,75 mm
Batteri		12 V, 30 A•h. Vätskebatteri
DRIVSYSTEM		
Drivsystem		Sea-Doo® jetpump
Jetpump	Typ	Axialflöde, enstegs. Stort nav med 10-bladig stator
	Material	Aluminium
Impeller		Rostfritt stål
Transmission		Typ Direktdrift

VATTENSKOTER		GTS-MODELLER
		GTS Rental
DIMENSIONER		
Längd		336,8 cm
Bredd		123,1 cm
Höjd		111,8 cm
VIKTER OCH LASTKAPACITET		
Torrsvikt		355 kg
Sittplatser		3 (se lastkapacitet)
Förvaringsvolym		116,6 L
Lastkapacitet (passagerare + bagage)		272 kg
VÄTSKOR		
Bränsle - Se <i>BRÄNSLESPECIFIKATIONER</i>	Typ	Normal blyfri
	Minimioktan	87 Pump Posted AKI (RON+MON)/2
		91 RON
Tanckapacitet	60 L	
Motorolja	Typ	XPS delsyntetisk olja. Om ej tillgänglig, använd SAE 5W40 API service SM-motorolja
	Volym	3 L oljebyte med filter
Kylsystem	Kylvätsketyp	Se <i>MOTORKYLVÄTSKA</i> i avsnittet <i>UNDERHÅLLSPROCEDURER</i>
	Volym	5,5 L

(1) Deklarerad effekt enligt ISO 8665 vid propelleraxeln.

VATTENSKOTER	GTI-MODELLER				
	GTI	GTI 130	GTI SE 130	GTI SE 155	GTI LTD 155
MOTOR					
Typ	Rotax® 1503 4-TEC®. Enkel överliggande kamaxel (SOHC)				
Deklarerad effekt ⁽¹⁾	89 kW vid 7.300 RPM	97 kW vid 7.300 RPM	106 kW vid 7.300 RPM		
Insugning	Sugmotor				
Cylindrar	3				
Antal ventiler	12 ventiler (4 per cylinder) med hydrauliska lyftare (ingen justering)				
Cylinderdiameter	100 mm				
Slaglängd	63,4 mm				
Cylindervolym	1.494 cm ³				
Kompressionsförhållande	10,6:1				
KYLSYSTEM					
Typ	Slutet kylsystem (CLCS)				
BRÄNSLESYSTEM					
Typ av bränsleinsprutning	Flerpunktsinsprutning med iTC (intelligent gasreglagekon- troll). Enkelt spjällhus (62 mm) med regulator				
ELSYSTEM					
Tändning	IDI (Inductive Discharge Ignition)				
Tändstift	Tillverkare, typ	NGK, DCPR8E eller likvärdigt			
	Avstånd	0,75 mm			
Batteri	12 V, 30 A•h. Vätskebatteri				

SPECIFIKATIONER

VATTENSKOTER		GTI-MODELLER				
		GTI	GTI 130	GTI SE 130	GTI SE 155	GTI LTD 155
DRIVSYSTEM						
Drivsystem		Sea-Doo® jetpump med iBR (intelligent broms och back)				
Jetpump	Typ	Axialflöde, enstegs. Stort nav med 10-bladig stator				
	Material	Aluminium				
Impeller		Rostfritt stål				
Transmission		Direktdrift				
VTS	Typ	E.T.	Elektroniskt, mätargränssnitt, inget VTS-reglage		Elektroniskt med VTS-reglage och förinställda positioner	
DIMENSIONER						
Längd		336,8 cm				
Bredd		123,1 cm				
Höjd		111,8 cm				
VIKTER OCH LASTKAPACITET						
Torrvtikt		359 kg				
Sittplatser		3 (se lastkapacitet)				
Förvaringsvolym		116,6 L				
Lastkapacitet (passagerare + bagage)		272 kg				

VATTENSKOTER		GTI-MODELLER			
		GTI	GTI 130	GTI SE 130	GTI SE 155
VÄTSKOR					
Bräns- le - Se <i>BRÄNS- LE- SPECI- FIKATIO- NER</i>	Typ	Normal blyfri			
	Minimioktan	87 Pump Posted AKI (RON+MON)/2			
		91 RON			
	Tankkapacitet	60 L			
Motorolja	Typ	XPS delsyntetisk olja Om ej tillgänglig, använd SAE 5W40 API service SM-motorolja			
	Volym	3 L oljebyte med filter			
Kylsystem	Kylväsketyp	Se <i>MOTORKYLVÄTSKA</i> i avsnittet <i>UNDERHÅLLS- PROCEDURER</i>			
	Volym	5,5 L totalt			

(1) Deklarerad effekt enligt ISO 8665 vid propelleraxeln.

VATTENSKOTER		GTR-MODELL
MOTOR		
Typ		Rotax®1503 4-TEC®. Enkel överliggande kamaxel (SOHC)
Deklarerad effekt ⁽¹⁾		152 kW vid 8.000 RPM
Insugning		Kugghjuldriven kompressor med glidkoppling. Vatten-/luftintercooler
Cylindrar		3
Antal ventiler		12 ventiler (4 per cylinder) med hydrauliska lyftare (ingen justering)
Cylindervolym		1.494 cm ³
Cylinderdiameter		100 mm
Slaglängd		63,4 mm
Kompressionsförhållande		8,4:1
KYLSYSTEM		
Typ		Slutet kylsystem (CLCS)
BRÄNSLESYSTEM		
Typ av bränsleinsprutning		Flerpunktsinsprutning med iTC (intelligent gasreglagekontroll). Enkelt spjällhus (62 mm) med regulator
ELSYSTEM		
Tändning		IDI (Inductive Discharge Ignition)
Batteri		12 V, 30 A•h. Vätskebatteri
Tändstift	Tillverkare och typ	NGK, DCPR8E eller likvärdigt
	Avstånd	0,75 mm
DRIVSYSTEM		
Drivsystem		Sea-Doo® jetpump med iBR (intelligent broms och back)
Jetpump	Typ	Axialflöde, enstegs. Stort nav med 10-bladig stator
	Material	Aluminium
Impeller		Rostfritt stål
Transmission	Typ	Direktdrift

VATTENSKOTER		GTR-MODELL
DIMENSIONER		
Längd		336,8 cm
Bredd		123,1 cm
Höjd		111,8 cm
VIKTER OCH LASTKAPACITET		
Torrsvikt		363 kg
Sittplatser		3 (se lastkapacitet)
Förvaringsvolym		116,6 L
Lastkapacitet (passagerare + bagage)		272 kg
VÄTSKOR		
Bränsle - Se <i>BRÄNSLESPECIFIKATIONER</i>	Typ	Blyfri premium
	Minimioktan	91 Pump Posted AKI (RON+MON)/2
		95 RON
Tanckapacitet	60 L	
Motorolja	Typ	XPS delsyntetisk olja Se avsnittet <i>UNDERHÅLL</i> för närmare detaljer
	Volym	3 L oljebyte med filter
Kylsystem	Kylvätsketyp	Se <i>MOTORKYLVÄTSKA</i> i avsnittet <i>UNDERHÅLLSPROCEDURER</i>
	Volym	5,5 L

⁽¹⁾ Deklarerad effekt enligt ISO 8665 vid propelleraxeln.

VATTENSKOTER		WAKE-MODELL
MOTOR		
Typ		Rotax®1503 4-TEC®. Enkel överliggande kamaxel (SOHC)
Deklarerad effekt ⁽¹⁾		106 kW vid 7.300 RPM
Insugning		Sugmotor
Cylindrar		3
Antal ventiler		12 ventiler (4 per cylinder) med hydrauliska lyftare (ingen justering)
Cylindervolym		1.494 cm ³
Cylinderdiameter		100 mm
Slaglängd		63,4 mm
Kompressionsförhållande		10,6:1
KYLSYSTEM		
Typ		Slutet kylsystem (CLCS)
BRÄNSLESYSTEM		
Typ av bränsleinsprutning		Flerpunktsinsprutning med iTC (intelligent gasreglagekontroll). Enkelt spjällhus (62 mm) med regulator
ELSYSTEM		
Tändning		IDI (inductive discharge ignition)
Batteri		12 V, 30 A•h. Vätskebatteri
Tändstift	Tillverkare och typ	NGK, DCPR8E (eller likvärdigt)
	Avstånd	0,75 mm
DRIVSYSTEM		
Drivsystem		Sea-Doo® jetpump med iBR (intelligent broms och back)
Jetpump	Typ	Axialflöde, enstegs. Stort nav med 10-bladig stator
	Material	Aluminium
Impeller		Rostfritt stål
Transmission	Typ	Direktdrift
VTS	Typ	Elektroniskt, mätargränssnitt

VATTENSKOTER		WAKE-MODELL
DIMENSIONER		
Längd		336,8 cm
Bredd		123,1 cm
Höjd		111,8 cm
VIKTER OCH LASTKAPACITET		
Torrsvikt		363 kg
Sittplatser		3 (se lastkapacitet)
Förvaringsvolym		116,6 L
Lastkapacitet (passagerare + bagage)		272 kg
VÄTSKOR		
Bränsle - Se <i>BRÄNSLESPECIFIKATIONER</i>	Typ	Normal blyfri
	Minimioktan	87 Pump Posted AKI (RON+MON)/2
		91 RON
Tankkapacitet	60 L	
Motorolja	Typ	XPS delsyntetisk olja Om ej tillgänglig, använd SAE 5W40 API service SM-motorolja
	Volym	3 L oljebyte med filter
Kylsystem	Kylvätsketyp	Se <i>MOTORKYLVÄTSKA</i> i avsnittet <i>UNDERHÅLLSPROCEDURER</i>
	Volym	5,5 L

(1) Deklarerad effekt enligt ISO 8665 vid propelleraxeln.

OBSERVERA: BRP förbehåller sig rätten att göra ändringar i design och specifikationer och/eller göra tillägg till eller förbättringar av sina produkter utan att åta sig skyldigheten att installera dem på tidigare tillverkade produkter.

PROBLEMLÖSNING

RIKTLINJER VID FELSÖKNING

MOTORN STARTAR INTE

1. Nödstoppslinan borttagen.
 - Tryck på *START-/STOPP*-knappen.
 - Fäst nödstoppslinan korrekt på motorns stoppreglage inom 5 sekunder efter att *START-/STOPP*-knappen tryckts in.
 - Efter det dubbla "pipet", tryck på *START-/STOPP*-knappen för att starta motorn.
2. ECM känner inte igen D.E.S.S.-nyckeln.
 - Kontakta en auktoriserad *Sea-Doo*-återförsäljare.
3. Trasig säkring: huvudsäkring, elstart eller ECM.
 - Kontrollera kablar och byt säkring(ar).
4. Urladdat batteri.
 - Kontakta en auktoriserad *Sea-Doo*-återförsäljare.

VARNING

Ladda inte batteriet eller använd ett hjälpbatteri när batteriet är installerat i vattenskotern. Batterivätska är ett giftigt och hälsovådligt ämne. Undvik kontakt med ögon, hud och kläder.

5. Batterianslutningar, korroderade eller lösa. Dålig jord.
 - Kontakta en auktoriserad *Sea-Doo*-återförsäljare.
6. Motorn fylld med vatten.
 - Se *MOTORN FYLLD MED VATTEN* i *SPECIELLA PROCEDURER*.
7. Fel på givare eller ECM.
 - Ta vattenskotern till en auktoriserad *Sea-Doo*-återförsäljare, verkstad eller en person som du själv väljer för underhåll, reparation eller utbyte. Se *EMIS-SIONSRELATERAD GARANTI ENLIGT US EPA* i denna bok för information om garantianspråk.

MOTORN STARTAR INTE (forts.)

8. Jetpumpen kärvar.

- *Försök rengöra den. Kontakta annars en auktoriserad Sea-Doo-återförsäljare.*

MOTORN GÅR RUNT LÅNGSAMT

1. Lösa batterikabelanslutningar.

- *Kontrollera/rengör/fäst.*

2. Urladdat eller svagt batteri.

- *Kontakta en auktoriserad Sea-Doo-återförsäljare.*

3. Sliten startmotor.

- *Kontakta en auktoriserad Sea-Doo-återförsäljare.*

MOTORN GÅR RUNT NORMALT MEN STARTAR INTE

1. Bränsletanken är tom eller innehåller vatten.

- *Fyll på. Töm med hävert och fyll på nytt bränsle.*

2. Smutsiga/skadade tändstift.

- *Byt.*

3. Trasig säkring.

- *Kontrollera kablar och byt säkring(ar).*

4. Motorn fylld med vatten.

- *Se MOTORN FYLLD MED VATTEN i SPECIELLA PROCEDURER.*

5. Fel på motorstyrningssystemet (kontrollera om motorsignallampen LY-SER).

- *Ta vattenskotern till en auktoriserad Sea-Doo-återförsäljare, verkstad eller en person som du själv väljer för underhåll, reparation eller utbyte. Se EMIS-SIONSRELATERAD GARANTI ENLIGT US EPA i denna bok för information om garantianspråk.*

6. Fel på bränslepumpen.

- *Ta vattenskotern till en auktoriserad Sea-Doo-återförsäljare, verkstad eller en person som du själv väljer för underhåll, reparation eller utbyte. Se EMIS-SIONSRELATERAD GARANTI ENLIGT US EPA i denna bok för information om garantianspråk.*

MOTORN FELTÄNDER, HACKAR

1. Smutsiga/skadade/slitna tändstift.

- *Byt.*

2. Bränsle: Låg nivå, dåligt eller innehåller vatten.

- *Töm med hävert och/eller fyll på.*

3. Fel på tändspole(ar).

- *Ta vattenskotern till en auktoriserad Sea-Doo-återförsäljare, verkstad eller en person som du själv väljer för underhåll, reparation eller utbyte. Se EMIS-SIONSRELATERAD GARANTI ENLIGT US EPA i denna bok för information om garantianspråk.*

MOTORN FELTÄNDER, HACKAR (forts.)

4. Igensatta injektorer.

- Ta vattenskotern till en auktoriserad Sea-Doo-återförsäljare, verkstad eller en person som du själv väljer för underhåll, reparation eller utbyte. Se EMIS-SIONSRELATERAD GARANTI ENLIGT US EPA i denna bok för information om garantianspråk.

5. Fel på motorstyrningssystemet (kontrollera om motorsignallampan LY-SER).

- Se ÖVERVAKNINGSSYSTEM.

MOTORN RYKER

1. För hög oljenivå.

- Ta vattenskotern till en auktoriserad Sea-Doo-återförsäljare, verkstad eller en person som du själv väljer för underhåll, reparation eller utbyte. Se EMIS-SIONSRELATERAD GARANTI ENLIGT US EPA i denna bok för information om garantianspråk.

2. Vattenintrång, kylvätskeläckage eller skadad topplockspackning.

- Ta vattenskotern till en auktoriserad Sea-Doo-återförsäljare, verkstad eller en person som du själv väljer för underhåll, reparation eller utbyte. Se EMIS-SIONSRELATERAD GARANTI ENLIGT US EPA i denna bok för information om garantianspråk.

3. Intern skada på motorn.

- Ta vattenskotern till en auktoriserad Sea-Doo-återförsäljare, verkstad eller en person som du själv väljer för underhåll, reparation eller utbyte. Se EMIS-SIONSRELATERAD GARANTI ENLIGT US EPA i denna bok för information om garantianspråk.

MOTORN ÖVERHETTAR

1. Igensatt avgassystem.

- Spola avgassystemet.

2. Motorns kylvätskenivå är för låg.

- Se UNDERHÅLLSPROCEDURER.

3. Adapter med snabbkoppling kvarlämnad i spolanslutningen.

- Ta vattenskotern till en auktoriserad Sea-Doo-återförsäljare, verkstad eller en person som du själv väljer för underhåll, reparation eller utbyte. Se EMIS-SIONSRELATERAD GARANTI ENLIGT US EPA i denna bok för information om garantianspråk.

MOTORN SAKNAR ACCELERATION ELLER KRAFT

1. Inlärningsnyckel eller hyresnyckel används.

- Använd en normal nyckel.

2. Inte i Sport-läge.

- Välj Sport-läge.

MOTORN SAKNAR ACCELERATION ELLER KRAFT (forts.)

3. Jetpumpens vattenintag igensatt.

- Rengör. Se RENGÖRING AV IMPELLER OCH JETPUMPENS VATTENINTAG i avsnittet SPECIELLA PROCEDURER.

4. Skadad impeller eller sliten slitring.

- Byt. Kontakta en auktoriserad Sea-Doo-återförsäljare.

5. För hög motoroljenivå.

- Ta vattenskotern till en auktoriserad Sea-Doo-återförsäljare, verkstad eller en person som du själv väljer för underhåll, reparation eller utbyte. Se EMIS-SIONSRELATERAD GARANTI ENLIGT US EPA i denna bok för information om garantianspråk.

6. Svag tändning.

- Se MOTORN FELTÄNDER, HACKAR.

7. Fel på motorstyrningssystemet (kontrollera om motorsignallampan LY-SER).

- Se ÖVERVAKNINGSSYSTEM.

8. Igensatta injektorer.

- Ta vattenskotern till en auktoriserad Sea-Doo-återförsäljare, verkstad eller en person som du själv väljer för underhåll, reparation eller utbyte. Se EMIS-SIONSRELATERAD GARANTI ENLIGT US EPA i denna bok för information om garantianspråk.

9. Lågt bränsletryck.

- Ta vattenskotern till en auktoriserad Sea-Doo-återförsäljare, verkstad eller en person som du själv väljer för underhåll, reparation eller utbyte. Se EMIS-SIONSRELATERAD GARANTI ENLIGT US EPA i denna bok för information om garantianspråk.

10. Vatten i bränslet.

- Töm ut och ersätt.

11. Motorn skadad p.g.a. intrång av vatten.

- Kontakta en auktoriserad Sea-Doo-återförsäljare.

VATTENSKOTERN UPPNÅR INTE TOPPHASTIGHET

1. Jetpumpens vattenintag igensatt.

- Rengör. Se RENGÖRING AV IMPELLER OCH JETPUMPENS VATTENINTAG i avsnittet SPECIELLA PROCEDURER.

2. Skadad impeller eller sliten slitring.

- Byt. Kontakta en auktoriserad Sea-Doo-återförsäljare.

3. Fel på motorstyrningssystemet (kontrollera om motorsignallampan LY-SER).

- Se ÖVERVAKNINGSSYSTEM.

VATTENSKOTERN UPPNÅR INTE TOPPHASTIGHET (forts.)

4. Fel på laddningskompressor och/eller intercooler (kompressormodeller).
 - Ta vattenskotern till en auktoriserad Sea-Doo-återförsäljare, verkstad eller en person som du själv väljer för underhåll, reparation eller utbyte. Se EMIS-SIONSRELATERAD GARANTI ENLIGT US EPA i denna bok för information om garantianspråk.

VATTENSKOTERN FÖRBLIR I NEUTRAL EFTER ANVÄNDNING AV IBR-REGLAGET (MODELLER MED iBR)

1. iBR-skopan förblir i neutralläge.
 - Släpp upp gasen till tomgångsvarvtal.
 - Tryck på CRUISE-knappen för att aktivera lågfartsläge.
 - Återvänd till land i lågfartsläge. Kontakta en auktoriserad Sea-Doo-återförsäljare.

iBR ÅTERGÅR INTE TILL NEUTRALLÄGE (IBR-INDIKATORLAMPAN LYSER) (MODELLER MED iBR)

1. iBR igensatt av skräp.
 - Rengör och kontrollera angående skador på iBR-skopan och munstyckeområdet.
2. Fel på iBR-systemet.
 - Ta bort nödstoppslinan och vänta 5 minuter.
 - Tryck på START-/STOPP-knappen.
 - Sätt tillbaka nödstoppslinan och kontrollera iBR-lampan för att säkerställa att felet avhjälpes.
 - Kontakta en auktoriserad Sea-Doo-återförsäljare om felet kvarstår eller återkommer ofta.

iBR ÅTERGÅR INTE TILL NEUTRALLÄGE (IBR-FELINDIKATORN SLÄCKT) (MODELLER MED iBR)

1. Gasreglaget inte helt frisläppt under körning.
 - Släpp upp gasreglaget helt för att säkerställa att iBR-skopan återgår till neutralläge.
2. Gasreglaget återvänder inte till nollpunkten då det släpps.
 - Kontakta en auktoriserad Sea-Doo-återförsäljare.

ONORMALA LJUD FRÅN DRIVSYSTEMET

1. Sjögräs eller skräp som fastnat runt impellern.
 - Rengör. Se RENGÖRING AV IMPELLER OCH JETPUMPENS VATTENINTAG i avsnittet SPECIELLA PROCEDURER.
 - Kontrollera avseende skada.
2. Skadad impelleraxel eller drivaxel.
 - Kontakta en auktoriserad Sea-Doo-återförsäljare.

ONORMALA LJUD FRÅN DRIVSYSTEMET (forts.)

- 3. Vattenintrång i jetpumpen, vilket gör att lagren kärvar.**
– *Kontakta en auktoriserad Sea-Doo-återförsäljare.*

DET FINNS VATTEN I SLAGET

- 1. Fel på länsystemet.**
– *Låt en auktoriserad Sea-Doo-återförsäljare inspektera systemet.*
- 2. Läckage i avgassystemet.**
– *Kontakta en auktoriserad Sea-Doo-återförsäljare.*
- 3. Sliten carbonring vid drivaxeln.**
– *Kontakta en auktoriserad Sea-Doo-återförsäljare.*

ÖVERVAKNINGSSYSTEM

Ett system övervakar de elektroniska komponenterna i EMS (motorstyrningssystemet), iBR (om sådant finns) samt vissa komponenter i elsystemet. När ett fel inträffar sänds textmeddelanden via infocentret och/eller ljudsignaler för att informera om ett specifikt tillstånd.

En felkod kan också registreras.

När ett mindre eller tillfälligt fel inträffar kommer felmeddelandet och ljudsignalen att försvinna automatiskt om orsaken till felet inte längre finns.

Att släppa gasen och låta motorn gå ned till tomgångshastighet kan eventuellt göra att den normala funktionen återställs. Om detta inte hjälper, försök att ta bort nödstoppslinans hatt från motorns stoppreglage, vänta i 5 minuter och gör sedan ett nytt startförsök.

Elsystemet reagerar på olika sätt beroende på typen av fel. Vid svårare fel kan det hända att motorn inte kan startas. I andra fall kan motorn övergå till nödläget (sänkt hastighet).

Om ett fel uppstår, ta vattenskotern till en auktoriserad Sea-Doo-återförsäljare, verkstad eller en person som du själv väljer för underhåll, reparation eller utbyte. Se Emissionsrelaterad garanti enligt US EPA i denna bok för information om garantianspråk.

Felkoder

Om ett fel uppstår kan en numerisk felkod sparas beroende på typen av fel och system.

Dessa felkoder används av auktoriserade Sea-Doo-återförsäljare för felsökning i vattenskoterns system genom att jämföra koderna med en förteckning över fel.

Felkoderna kan ses i infocentrets flerfunktionsdisplay, men denna funktion är bara tillgänglig om felet fortfarande är aktivt.

Om det finns en aktiv felkod kan föraren se den på flerfunktionsdisplayen. Föraren kan då kontakta en auktoriserad Sea-Doo-återförsäljare för att vidarebefordra felkoden. Återförsäljaren instruerar föraren i vilka steg som ska tas för att lösa problemet eller uppmanar denne att sluta använda vattenskotern och ta den till auktoriserad Sea-Doo-återförsäljare, verkstad eller en person som föraren själv väljer för underhåll, reparation eller utbyte. Se *EMISSIONSRELATERAD GARANTI ENLIGT US EPA* i denna bok för information om garantianspråk.

Visa felkoder

Tryck upprepade gånger på MODE-knappen tills funktionen FAULT CODE (felkod) visas på flerfunktionsdisplayen.

Tryck på SET eller på UPP-/NED-knappen för att aktivera funktionen och visa den första felkoden. Tryck därefter upprepade gånger på UPP-/NED-knappen för att visa varje påföljande kod.

OBSERVERA: När den sista felkoden visats och knappen trycks in igen, återgår systemet till den första felkoden som visats och alla felkoder kan visas igen. Om det fanns ett aktivt fel vid övergång till läget FAULT CODE (felkod) och felet blivit inaktivt, rullar meddelandet NO ACTIVE FAULT CODE (ingen aktiv felkod) på displayen.

För att avsluta visningsfunktionen för felkod måste MODE- eller SET-knappen tryckas in en gång. Denna funktion har ingen tidsavstängning.

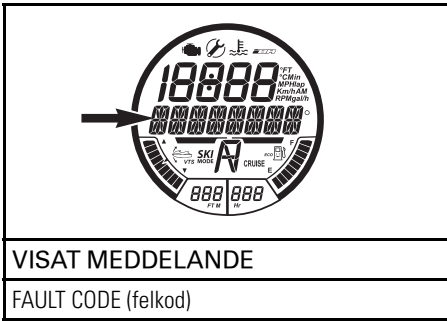

VISAT MEDDELANDE

FAULT CODE (felkod)

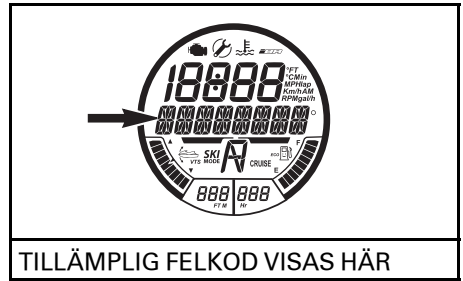

TILLÄMPLIG FELKOD VISAS HÄR

Information från felindikatorer och meddelandedisplay

Felindikatorerna och meddelandena som visas i infocentret informerar om ett specifikt tillstånd eller anger om något onormalt inträffar.

Om en felindikator TÄNDS eller ett felmeddelande visas i flerfunktionsmätaren, ta vattenskotern till en auktoriserad Sea-Doo-återförsäljare, verkstad eller en person som du själv väljer för underhåll, reparation eller utbyte. Se *EMISSIONSRELATERAD GARANTI ENLIGT US EPA* i denna bok för information om garantianspråk.

För närmare information om vanliga indikatorlampor, se avsnittet *FLERFUNKTIONSMÄTARE* enligt vad som är tillämpligt för modellen.

FELINDIKATOR (PÅ)	MEDDELANDEDISPLAY	BESKRIVNING
	HIGH TEMPERATURE	Överhettning av motor eller avgassystem
	CHECK ENGINE eller LIMP HOME MODE	Check engine (mindre fel, underhåll behövs) eller LIMP HOME MODE (större fel på motorn)
	LOW eller HIGH BATTERY VOLTAGE	Låg/hög batterispänning
	LOW OIL PRESSURE	Lågt motoroljetryck upptäckt.
	IBR MODULE ERROR	Modeller med iBR Lampan lyser, en signal hörs och lampan för motorfel lyser: iBR-systemfel (kontakta en auktoriserad Sea-Doo-återförsäljare)
	--	Modeller med iBR Lampan blinkar: fel på iBR-systemet (kontakta en auktoriserad Sea-Doo-återförsäljare)
	--	Modeller med iBR Lampan lyser, ingen signal hörs: iBR-systemet fungerar fortfarande men behöver inspekteras av en auktoriserad Sea-Doo-återförsäljare

INFORMATION FRÅN MEDDELANDEDISPLAY

RIGHT KEYPAD ERROR	Fel i mätarens kontrollknappar
LOW OIL PRESSURE	Lågt motoroljetryck upptäckt

INFORMATION FRÅN MEDDELANDEDISPLAY	
HIGH EXHAUST TEMPERATURE	Hög avgastemperatur upptäckt
HIGH TEMPERATURE	Hög motortemperatur upptäckt
CHECK ENGINE	Fel i motorsystemet eller underhåll behövs
HIGH BATTERY VOLTAGE	Hög batterispänning upptäckt
LOW BATTERY VOLTAGE	Låg batterispänning upptäckt
LIMP HOME MODE	Större fel upptäckt, begränsad motoreffekt
FUEL SENSOR DEFECTIVE	Fel på bränslenivågivaren
IBR MODULE ERROR	Fel på iBR-systemet (modeller med iBR)
CALIBRATION CHECKSUM ERROR	Mätarens programmering defekt
MAINTENANCE REQUIRED	Underhåll av vattenskotern krävs

ANMÄRKNING Att använda motorn med låg oljenivå kan ge allvarliga skador på motorn.

Ljudsignalsinformation

LJUDSIGNALKODER	BESKRIVNING
1 lång ljudsignal (då nödstoppslinan fästs vid motorns stoppreglage)	Dålig D.E.S.S.-systemkontakt. Fäst nödstoppslinan korrekt vid motorns stoppreglage.
	Fel D.E.S.S.-nyckel. Använd en nödstoppslina som är programmerad för vattenskotern.
	Fel på D.E.S.S.-nyckeln. Använd en annan programmerad nödstoppslina.
	Intorkat saltvatten i nödstoppslinans hatt. Rengör nödstoppslinans hatt för att avlägsna saltvattnet.
	Fel på motorns stoppreglage. Kontakta en auktoriserad Sea-Doo-återförsäljare.
	ECM-funktionsfel eller defekt kablage. Ta vattenskotern till en auktoriserad Sea-Doo-återförsäljare, verkstad eller en person som du själv väljer för underhåll, reparation eller utbyte. Se <i>EMISSIONSRELATERAD GARANTI ENLIGT US EPA</i> i denna bok för information om garantianspråk.
En 2 sekunders ljudsignal var 15:e minut	Vattenskotern har kapsejsat. Vänd vattenskotern till normalt läge. Se <i>SPECIELLA PROCEDURER</i> .
	Fel på motorstyrningssystemet. Ta vattenskotern till en auktoriserad Sea-Doo-återförsäljare, verkstad eller en person som du själv väljer för underhåll, reparation eller utbyte. Se <i>EMISSIONSRELATERAD GARANTI ENLIGT US EPA</i> i denna bok för information om garantianspråk.
	Fel på iBR-systemet. Kontakta en auktoriserad Sea-Doo-återförsäljare.
En 2 sekunders ljudsignal var 5:e minut	Låg bränslenivå. Fyll på bränsle. Kontakta en auktoriserad Sea-Doo-återförsäljare om problemet kvarstår.
	Fel på bränslenivågivare eller krets. Kontakta en auktoriserad Sea-Doo-återförsäljare.
Kontinuerlig ljudsignal	Hög temperatur på motorkylvätska. Se <i>MOTORN ÖVERHETTAR</i> .
	Hög avgastemperatur. Ta vattenskotern till en auktoriserad Sea-Doo-återförsäljare, verkstad eller en person som du själv väljer för underhåll, reparation eller utbyte. Se <i>EMISSIONSRELATERAD GARANTI ENLIGT US EPA</i> i denna bok för information om garantianspråk.
	Lågt oljetryck. Stäng av motorn så snart som möjligt. Kontrollera oljenivån och fyll på. Ta vattenskotern till en auktoriserad Sea-Doo-återförsäljare, verkstad eller en person som du själv väljer för underhåll, reparation eller utbyte. Se <i>EMISSIONSRELATERAD GARANTI ENLIGT US EPA</i> i denna bok för information om garantianspråk.

ANMÄRKNING Om kontrollsignalen hörs hela tiden måste du slå av motorn så snabbt som möjligt.

***Denna sida är
avsiktligt tom***

GARANTI

BRP:S BEGRÄNSADE GARANTI – USA OCH KANADA: 2016 SEA-DOO®-VATTENSKOTER

1. GARANTINS OMFATTNING

Bombardier Recreational Products Inc. ("BRP")* garanterar de 2016 Sea-Doo-vattenskotrar som säljs av auktoriserade BRP-återförsäljare (härefter definierade) i United States of America ("USA") och Kanada avseende material- eller tillverkningsfel under den period och enligt de villkor som anges nedan. Denna begränsade garanti upphör att gälla om: (1) Sea-Doo-vattenskotern har använts för racing eller någon annan tävlingsaktivitet, vid vilken som helst tidpunkt, även av en tidigare ägare; eller (2) Sea-Doo-vattenskotern har ändrats eller modifierats på ett sätt som skadligt påverkar dess användning, prestanda eller hållbarhet; eller om den har ändrats eller modifierats för annat bruk än vad den är avsedd för.

2. ANSVARSBEGRÄNSNING

DENNA UTTRYCKLIGA GARANTI GÄLLER OCH GODTAS I STÄLLET FÖR ALLA ÖVRIGA UTTRYCKLIGA ELLER UNDERFÖRSTÅDDA GARANTIER, INKLUSIVE OCH UTAN BEGRÄNSNING TILL VARJE GARANTI OM HANDELSDUGLIGHET ELLER LÄMPLIGHET FÖR NÅGOT SPECIELLT SYFTE. I DEN MÅN UNDERFÖRSTÅDDA GARANTIER INTE KAN UPPHÄVAS BEGRÄNSAS DE TILL TIDEN FÖR DEN UTTRYCKLIGA GARANTIN. MINDRE SKADOR OCH FÖLJDSKADOR OMFATTAS INTE AV DENNA GARANTI. VISSA STATER/PROVINSER TILLÅTER EJ ANSVARSFRISKRIVNINGAR, BEGRÄNSNINGAR ELLER UTESLUTNINGAR SOM ANGIVITS OVAN. DESSA ÅR DÄRFÖR EVENTUELLT ICKE TILLÄMPLIGA I DITT FALL. DENNA GARANTI GER DIG SPECIFIKA RÄTTIGHETER, OCH DU ÅTNJUTER EV. ÄVEN ANDRA LAGLIGA RÄTTIGHETER SOM KAN VARIERA FRÅN STAT TILL STAT, ELLER PROVINS TILL PROVINS.

Ingen distributör eller BRP-återförsäljare eller någon annan person är auktoriserad att lämna någon som helst utfästelse, representation eller garanti beträffande produkten utöver det som ingår i denna begränsade garanti och en sådan kan ej, ifall den lämnas, göras gällande gentemot BRP. BRP förbehåller sig rätten att när som helst ändra denna garanti, varvid förstås att en sådan ändring inte påverkar de garantivillkor som gäller för produkter som har sålts under giltighetstiden för denna garanti.

3. UNDANTAG – FÖLJANDE OMFATTAS EJ AV GARANTIN

Garantin omfattar under inga omständigheter:

- Normalt slitage;
- Normalt underhåll, trimning, justeringar;
- Skador som orsakats av underlåtenhet att följa korrekta underhålls- och/eller förvaringsprocedurer, enligt beskrivningarna i denna Instruktionsbok;
- Skador som uppstått p.g.a demontering av delar, felaktig(t) reparation, service, underhåll, modifiering eller användning av delar som inte är tillverkade eller godkända av BRP, eller skador från reparationer utförda av en person som inte tillhör en auktoriserad servicegivande BRP-återförsäljare;
- Skador som beror på att produkten har använts på ett felaktigt eller onormalt sätt, försumlighet eller på att produkten har använts på ett sätt som strider mot Instruktionsboken;

- Skador som orsakas av olycka, nedsänkning, brand, stöld, vandalism eller naturkatastrof;
- Skador som beror på användning av sådana driv- eller smörjmedel som inte är lämpliga för produkten (se Instruktionsboken);
- Skador från rost, korrosion eller exponering för naturkrafter;
- Skada på grund av att kylsystem eller jetpump blockerats av främmande föremål;
- Vattenskadorna som orsakats av intrång av vatten;
- Skador på gelcoat-finishen, inklusive bl.a. kosmetiska skador, blåsor eller delaminering av glasfiber orsakad av blåsor, krackelering eller hårsprickor; och
- Mindre skador eller följdskador, eller skador av något slag inklusive, men ej begränsat till, bogsering, förvaring, telefon, hyra, taxi, olägenhet, försäkringskostnader, betalningar av lån, förlust av tid eller förlust av inkomst.

4. GARANTIPERIOD

Denna begränsade garanti träder i kraft från och med (1) datum för produktens första leverans vid detaljförsäljning eller (2) det datum då produkten tas i bruk för första gången, beroende på vilket av dessa som inträffar först och för tillämplig period nedan:

1. TOLV (12) PÅ VARANDRA FÖLJANDE MÅNADER, för privat bruk.
2. FYRA (4) PÅ VARANDRA FÖLJANDE MÅNADER, för kommersiellt bruk. Vattenskotern används kommersiellt när den används i samband med vilken som helst inkomstbringande verksamhet eller anställning under någon som helst del av garantiperioden. Vattenskotern används även kommersiellt om den vid något som helst tillfälle under garantiperioden är identifierad eller godkänd för kommersiellt bruk. Detta är den minsta garantiperioden som kan utökas genom valfritt tillämpligt garantiprogramerbjudande, där sådana finns.
3. För emissionsrelaterade komponenter, se även *EMISSIONSRELATERAD GARANTI ENLIGT US EPA* i denna bok.
4. För Sea-Doo-vattenskotrar som tillverkats av BRP för försäljning i delstaten Kalifornien eller New York, och som ursprungligen sålts till en invånare i eller senare har registrerats för garanti för en invånare i delstaten Kalifornien eller New York, se också gällande garantivillkor för utsläppskontroll för Kalifornien och New York nedan.

Reparation eller byte av delar eller service under tillämplig garanti förlänger ej tiden för denna garanti utöver den ursprungliga giltighetstiden.

5. VILLKOR FÖR GARANTINS GILTIGHET

Denna begränsade garanti gäller endast ifall samtliga av följande villkor är uppfyllda:

- 2016 Sea-Doo-vattenskotern måste av den första ägaren ha köpts som ny och oanvänd från en BRP-återförsäljare som är auktoriserad att distribuera Sea-Doo-vattenskotrar i det land där försäljningen har ägt rum);
- Den av BRP specificerade leveransinspektionen måste ha utförts och dokumenterats och undertecknats av köparen;
- 2016 Sea-Doo-vattenskotern måste ha registrerats av en auktoriserad BRP-återförsäljare;

- 2016 Sea-Doo-vattenskotern måste ha köpts i det land där köparen bor, och
- En förutsättning för garantins giltighet är att normalt underhåll har utförts med angivna tidsintervall enligt Instruktionsbokens anvisningar. BRP förbehåller sig rätten att kräva bevis på korrekt underhåll innan garantiersättning beviljas.

Om något av ovanstående villkor inte har uppfyllts, beviljar BRP ingen garantiersättning för någon ägare, varken vid privat ägande eller vid kommersiellt ägande. Dessa begränsningar är nödvändiga för att ge BRP möjlighet att skydda såväl sina produkters säkerhet som sina konsumenters och allmänhetens säkerhet.

6. HUR ERHÅLLA GARANTIERSÄTTNING

Kunden måste upphöra att använda Sea-Doo-vattenskotern om ett fel skulle uppstå. Kunden måste informera den auktoriserade servicegivande BRP-återförsäljaren inom tre (3) dagar från felets upptäckande och ge denne rimlig tillgång till produkten samt rimlig tid att reparera produkten. Kunden måste även för den auktoriserade BRP-återförsäljaren uppvisa bevis på inköp av produkten och är skyldig att underteckna en reparations-/arbetsorder innan garantireparationen inleds för att göra den giltig. Alla delar som byts ut under denna begränsade garanti övergår i BRP:s ägo.

7. BRP:S ANSVAR

BRP:s ansvar under denna garanti begränsas, efter eget godtycke, till reparation av delar som befunnits vara defekta under normal användning, underhåll och service, eller till ersättning av sådana delar med nya BRP-originaldelar utan kostnad för material och arbete, hos en valfri auktoriserad BRP-återförsäljare under garantiperioden enligt de villkor som anges här. Inga frågor gällande garantibrott ska orsaka annullering eller upphävande av försäljningen av Sea-Doo-vattenskotern till ägaren.

Om service krävs utanför det land där produkten ursprungligen köptes, har ägaren ansvaret för eventuella extra avgifter som orsakas av lokala regler och bestämmelser, såsom, men inte begränsat till, frakt, försäkring, skatter, licensavgifter, importavgifter och andra finansiella avgifter, inklusive sådana som krävs av regeringar, stater, territorier och deras respektive myndigheter och organ.

BRP förbehåller sig rätten att förbättra eller modifiera produkter från tid till annan, utan skyldighet att ändra tidigare tillverkade produkter.

8. ÖVERLÅTELSE AV GARANTI

Om äganderätten till en produkt överlåts under garantitiden, skall även denna garanti överlåtas och gälla för den återstående garantitiden, förutsatt att BRP underkäntas om överlåtelsen av ägandeskap på följande sätt:

1. Den tidigare ägaren kontaktar BRP (på nedan angivet telefonnummer) eller en auktoriserad BRP-återförsäljare och uppger den nya ägarens kontaktuppgifter; eller
2. BRP eller en auktoriserad BRP-återförsäljare mottager ett bevis på att den tidigare ägaren har gått med på överlåtelsen av ägandeskap liksom erforderliga uppgifter om den nya ägaren.

9. KONSUMENTASSISTANS

Vid en ev. kontrovers eller tvist som berör denna begränsade BRP-garanti, rekommenderar BRP att du försöker lösa frågan på återförsäljarnivå. Vi rekommenderar att du talar med servicechefen eller ägaren hos den auktoriserade BRP-återförsäljaren.

Om problemet ändå inte kan lösas kan du kontakta oss:

<http://www.sea-doo.com/form/contact-us.html>

Telefon: 1-888-272-9222

* I USA distribueras och repareras produkterna av BRP US Inc.

© 2015 Bombardier Recreational Products Inc. Alla rättigheter förbehålls.

® Registrerat varumärke tillhörande Bombardier Recreational Products Inc. eller dess dotterbolag.

EMISSIONSRELATERAD GARANTI ENLIGT US EPA

Bombardier Recreational Products Inc. ("BRP")* garanterar den slutliga köparen och varje efterföljande köpare att denna nya motor, inklusive alla delar av dess system för kontroll av avgasutsläpp och dess system för kontroll av avdunstningsutsläpp, uppfyller två villkor:

1. Den är designad, byggd och utrustad på ett sådant sätt att den vid försäljningen till den slutliga köparen uppfyller kraven i 40 CFR 1045 och 40 CFR 1060.
2. Den är fri från material- och tillverkningsfel som skulle kunna hindra den från att uppfylla kraven i 40 CFR 1045 och 40 CFR 1060.

Om ett garantifel uppstår inom den angivna garantiperioden kommer BRP att reparera eller byta ut, efter eget val, en komponent som har ett material- eller tillverkningsfel vilket skulle öka motorns utsläpp av någon reglerad förorening, utan extra kostnad för ägaren, inklusive kostnad för diagnos och reparation eller utbyte av utsläppsrelaterade delar. Alla defekta delar som byts ut under denna garanti övergår i BRP:s ägo.

För alla utsläppsrelaterade garantianspråk begränsar dock BRP diagnostik och reparation av utsläppsrelaterade komponenter till auktoriserade Sea-Doo-återförsäljare, med undantag för akuta reparationer enligt kraven i punkt 2 i följande lista.

I egenskap av certifierande tillverkare kommer BRP inte att avslå utsläppsrelaterade garantianspråk som baseras på något av följande:

1. Underhåll eller annan service utförd av BRP eller BRP:s auktoriserade anläggningar.
2. Reparationsarbete på motor/utrustning som en användare utfört för att korrigera ett säkerhetsrelaterat brådskande tillstånd som är hänförbart till BRP, förutsatt att användaren försöker återställa motorn/utrustningen till dess korrekta konfiguration så snart som möjligt.
3. En åtgärd eller underlåten åtgärd från användarens sida som inte är relaterad till garantianspråket.
4. Underhåll som utförts oftare än vad som specificeras av BRP.
5. Allt som är BRP:s fel eller ansvar.
6. Användning av bränsle som är vanligt och tillgängligt där utrustningen används såvida det inte står i BRP:s skrivna underhållsanvisningar att detta bränsle skulle skada utrustningens utsläppskontrollsystem och användarna enkelt kan hitta det korrekta bränslet. Se avsnittet om underhållsinformation och bränslespecifikationer i tankningsavsnittet.

Emissionsrelaterad garantiperiod

Den emissionsrelaterade garantin gäller för följande period, det som inträffar först:

	TIMMAR	MÅNADER
Avgasutsläppsrelaterade komponenter	175	30
Avdunstningsutsläppsrelaterade komponenter	E.T.	24

Komponenter som omfattas

Den emissionsrelaterade garantin omfattar alla komponenter vilkas haveri skulle öka en motors utsläpp av någon reglerad förorening, inklusive följande listade komponenter:

1. För avgasutsläpp är emissionsrelaterade komponenter varje motorkomponent som är relaterad till följande system:
 - Luftinsugningssystem
 - Bränslesystem
 - Tändningssystem
 - System för avgasrecirkulation
2. Även följande delar betraktas som emissionsrelaterade komponenter för avgasutsläpp:
 - Avgasreningsanordningar
 - Ventiler i vevhusventilation
 - Givare
 - Elektroniska styrenheter
3. Följande delar betraktas som emissionsrelaterade komponenter för avdunstningsutsläpp:
 - Bränsletank
 - Bränsletankslock
 - Bränsleledning
 - Bränslekopplingar
 - Klämmor*
 - Övertrycksventiler*
 - Styrventiler*
 - Styrsoleoider*
 - Elektroniska reglage*
 - Vakuumbstyrd membran*
 - Styrkablar*
 - Styrlänksystem*
 - Avluftningsventil
 - Avdunstnings slangar
 - Vätske-/ångavskiljare
 - Karbonfilter
 - Fästbyglar för filter
 - Anslutningsport för förgasarrensning
4. Emissionsrelaterade komponenter inkluderar också varje övrig del vars enda ändamål är att reducera utsläpp eller vars haveri skulle öka utsläppen utan att signifikant försämra motors/utrustningens prestanda.

*I relation till system för kontroll av avdunstningsutsläpp

Begränsad tillämpbarhet

I egenskap av certifierande tillverkare kan BRP avslå emissionsrelaterade garanti-anspråk för fel som har orsakats av ägarens eller förarens felaktiga underhåll eller användning, av olyckor för vilka tillverkaren inte är ansvarig eller av naturkatastrofer. Ett emissionsrelaterat garantianspråk kan t.ex. avslås om ett fel direkt har orsakats av förarens felaktiga användning/missbruk av motorn/utrustningen eller förarens användning av motorn/utrustningen på ett sätt som den inte är utformad för och som på inget sätt är hänförligt till tillverkaren.

* I USA distribueras och repareras produkterna av BRP US Inc.

GARANTIVILLKOR FÖR UTSLÄPPSKONTROLL FÖR KALIFORNIEN OCH NEW YORK FÖR SEA-DOO®-VATTENSKOTRAR MODELLÅR 2016

För Kalifornien och New York måste din 2016 Sea-Doo-vattenskoater ha en särskild miljödekal enligt krav från California Air Resources Board. Dekalen har 1, 2, 3 eller 4 stjärnor. På en etikett som medföljer vattenskoatern förklaras betydelsen av stjärnmärkningssystemet.

Stjärndekalen står för renare marinmotorer

Symbolen för renare marinmotorer:



F18L3CQ

Renare luft och vatten

För en hälsosammare livsstil och miljö.

Bättre bränsleekonomi

Förbränner 30-40 procent mindre bensin och olja än vanliga tvåtaktsförgasarmotorer, vilket sparar pengar och resurser.

Längre utsläppsgaranti

Skyddar konsumenterna för bekymmersfri drift.

En stjärna – låga utsläpp

Dekalen med en stjärna används för vattenskoatrar med utombordsmotorer, motorer med INU-drev och inombordsmotorer som uppfyller Air Resources Boards standardkrav från 2001 för avgasutsläpp från motorer för vattenskoatrar och utombords marinmotorer. Motorer som uppfyller dessa krav släpper ut 75 % mindre avgaser än vanliga tvåtaktsförgasarmotorer. Motorerna uppfyller motsvarande krav från EPA:s standarder från 2006 för marinmotorer.

Två stjärnor – mycket låga utsläpp

Dekalen med två stjärnor används för vattenskoatrar med utombordsmotorer, motorer med INU-drev och inombordsmotorer som uppfyller Air Resources Boards standardkrav från 2004 för avgasutsläpp från motorer för vattenskoatrar och utombords marinmotorer. Motorer som uppfyller dessa krav släpper ut 20 % mindre avgaser än motorer med en stjärna - låga utsläpp.

Tre stjärnor – ytterst låga utsläpp

Dekalen med tre stjärnor används för motorer som uppfyller Air Resources Boards standardkrav för avgasutsläpp för 2008, gällande vattenskotrar och utombords marinmotorer, eller standardkraven för avgasutsläpp från 2003 för motorer med INU-drev och inombords marinmotorer. Motorer som uppfyller dessa krav släpper ut 65 % mindre avgaser än motorer med en stjärna – låga utsläpp.

Fyra stjärnor – extremt låga utsläpp

Dekalen med fyra stjärnor används för motorer som uppfyller Air Resources Boards standardkrav för avgasutsläpp för 2012 för motorer med INU-drev och inombords marinmotorer. Vattenskotrar och utombords marinmotorer kan också uppfylla dessa krav. Motorer som uppfyller dessa krav släpper ut 90% mindre avgaser än motorer med en stjärna – låga utsläpp.

För närmare information: Cleaner Watercraft – Get the Facts
1 800 END-SMOG
www.arb.ca.gov

Rättigheter och ansvar i garantin för utsläppskontroll

California Air Resources Board, New York State Department of Environmental Conservation och Bombardier Recreational Products Inc. ("BRP") tar tillfället i akt att förklara garantin för systemet för utsläppskontroll på din Sea-Doo-vattensko-ter av årsmodell 2016. I Kalifornien och New York måste motorer i nya vattenskotrar vara utformade, byggda och utrustade så att de uppfyller delstaternas hårda krav för att motverka smogg. BRP måste ge garanti för systemet för utsläppskontroll på din vattenskotermotor för den period som anges nedan, under förutsättning att vattenskoterns motor inte har utsatts för vanvård, vårdslöshet eller felaktigt underhåll.

Systemet för utsläppskontroll kan omfatta delar som bränsleinsprutningssystemet, tändningssystemet och den katalytiska avgasrenaren. Också slangar, remmar, anslutningar och andra utsläppsrelaterade enheter kan ingå.

Om det finns garantiberättigade villkor reparerar BRP din Sea-Doo-vattensko-termotor utan extra kostnad, inklusive diagnos, reservdelar och arbete, under förutsättning att sådant arbete utförs av en auktoriserad BRP-återförsäljare.

Tillverkarens begränsade garanti

Denna utsläppsgaranti omfattar Sea-Doo-vattenskotrar av årsmodell 2016 som är certifierade och tillverkade av BRP för försäljning i Kalifornien eller New York och som ursprungligen sålts i Kalifornien eller New York till en invånare i Kalifornien eller New York, eller senare har registrerats för garanti för en invånare i Kalifornien eller New York. Villkoren i BRP:s begränsade garanti för Sea-Doo-vattenskotrar gäller även för dessa modeller med nödvändiga ändringar. Garantin gäller för vissa reservdelar som rör utsläppskontrollsystemet på din Sea-Doo-vattensko-ter av årsmodell 2016 från leveransdatumet för produktens första detaljhandelsförsäljning under en period av 4 år, eller för 250 drifttimmar, beroende på vilket som inträffar först. Garantins täckning för antalet timmar tillåts emellertid endast för vattenskotrar som är utrustade med korrekta timräknare eller motsvarande anordning. Om det uppstår fel på någon av de utsläppsrelaterade reservdelarna på vattenskotern som omfattas av garantin reparerar eller ersätter BRP den aktuella reservdelen.

Reservdelar som omfattas av garantin för Sea-Doo®-vattenskotrar av årsmodell 2016:

Tomgångens bypassventil	Luftintagsadapter
Spjällägesgivare	Tändstift
Lufttrycksgivare för insugsröret	Tändspolar
Lufttemperaturgivare för insugsröret	Insugshus
Motortemperaturgivare	Insugs- och avgasventiler samt tätningar
Knackningssensor	Insugsrör
Motorstyrningsmodulen ECM	Ventilationsventil för vevhuset
Spjällhus	Spjällhustätning
Bränsleskena	Insugsrörets tätning
Bränsleinjektorer	Kablage och anslutningar
Bränsletrycksregulator	Bränslefilter
Bränslepump	Kompressor

Utsläppsgarantin omfattar skador på övriga motorkomponenter som orsakas av fel på delar som omfattas av garantin. I Instruktionsboken från BRP finns skriftliga anvisningar om hur du underhåller och använder vattenskotern på rätt sätt. Alla delar som omfattas av utsläppsgarantin täcks av BRP under hela garantiperioden för vattenskotern, såvida delen inte är planerad för utbyte enligt underhållskraven i Instruktionsboken.

Delar som omfattas av utsläppsgarantin och som är planerade för utbyte i enlighet med underhållskraven, täcks av BRP under perioden före det första planerade utbytesdatumet för den aktuella delen. Delar som omfattas av utsläppsgarantin och som är planerade för normal inspektion, men inte normalt utbyte, täcks av BRP under hela garantiperioden för vattenskotern. Alla delar som omfattas av utsläppsgarantin och som repareras eller byts ut enligt garantivillkoren täcks av BRP under resterande del av originaldelens garantiperiod. Alla delar som byts ut under denna begränsade garanti övergår i BRP:s ägo.

Kvitton, fakturor och formulär för utfört underhåll ska föras vidare till alla efterföljande ägare av vattenskotern.

Ägarens ansvar i enlighet med garantin

Som ägare till en Sea-Doo-vattenskoter av årsmodell 2016 ansvarar du för att utföra det underhåll som krävs i enlighet med anvisningarna i Instruktionsboken. BRP rekommenderar att du behåller alla kvitton för utfört underhåll på vattenskoterns motor, men kan inte neka dig garanti enbart på grund av att kvitton saknas eller att du underlåtit att genomföra allt schemalagt underhåll.

Som ägare till en Sea-Doo®-vattenskoter ska du emellertid vara medveten om att BRP kan neka dig garantiersättning om det har uppstått fel på vattenskoterns motor eller annan del på grund av vanvård, vårdslöshet, felaktigt underhåll eller ej godkända modifieringar.

Du ansvarar för att ta motorn till en auktoriserad BRP-återförsäljare så snart det uppstår problem. Garantireparationer utförs inom en rimlig tidsperiod som inte får överskrida 30 dagar.

Om du har några frågor om rättigheter och ansvar i enlighet med garantin eller behöver namn och adress till närmaste auktoriserade BRP-återförsäljare ska du kontakta Customer Assistance Center på telefonnummer 1 715 848-4957.

BRP:S INTERNATIONELLA BEGRÄNSADE GARANTI: 2016 SEA-DOO®-VATTENSKOTER

1. GARANTINS OMFATTNING

Bombardier Recreational Products Inc. ("BRP")* garanterar dess 2016 SEA-DOO-VATTENSKOTRAR ("vattenskotrar") som säljs av distributörer eller återförsäljare som av BRP auktoriserats att distribuera Sea-Doo-vattenskotrar ("Sea-Doo-distributör/återförsäljare") utanför de femtio Förenta staterna, Kanada och medlemsstaterna i det Europeiska ekonomiska samarbetsområdet "EES" (som består av Europeiska Unionens medlemsstater samt Norge, Island och Liechtenstein), medlemsstater i Oberoende staters samväld "OSS" (inklusive Ukraina och Turkmenistan) och Turkiet, avseende material- eller tillverkningsfel under den period och enligt de villkor som anges nedan.

Alla BRP-originaldelar och -originaltillbehör till vattenskotern som har installerats av en auktoriserad Sea-Doo-distributör/återförsäljare vid leveransen av 2016 Sea-Doo-vattenskotern, omfattas av samma garanti som vattenskotern.

Denna begränsade garanti upphör att gälla om: (1) vattenskotern har använts för racing eller någon annan tävlingsaktivitet, vid vilken som helst tidpunkt, även av en tidigare ägare, eller (2) vattenskotern har ändrats eller modifierats på ett sätt som skadligt påverkar dess användning, prestanda eller hållbarhet, eller (3) vattenskotern har ändrats eller modifierats för annat bruk än vad den är avsedd för.

2. ANSVARSBEGRÄNSNING

I DEN OMFATTNING SOM LAGEN MEDGER GÄLLER OCH GODTAS DENNA UTTRYCKLIGA GARANTI I STÄLLET FÖR ALLA ÖVRIGA UTTRYCKLIGA ELLER UNDERFÖRSTÅDDA GARANTIER, INKLUSIVE OCH UTAN BEGRÄNSNING TILL VARJE GARANTI OM HANDELSDUGLIGHET ELLER LÄMPLIGHET FÖR NÅGOT SPECIELLT SYFTE. I DEN MÅN UNDERFÖRSTÅDDA GARANTIER INTE KAN UPPHÄVAS BEGRÄNSAS DE TILL TIDEN FÖR DEN UTTRYCKLIGA GARANTIN. MINDRE SKADOR OCH FÖLJDSKADOR OMFATTAS INTE AV DENNA GARANTI. VISSA JURISDIKTIONER TILLÅTER EJ ANSVARSBEGRÄNSNINGAR, BEGRÄNSNINGAR ELLER UTESLUTNINGAR SOM ANGIVITS OVAN. DESSA ÄR DÄRFÖR EVENTUELLT ICKE TILLÄMPLIGA I DITT FALL. DENNA GARANTI GER DIG SPECIFIKA RÄTTIGHETER OCH DU ÅTNJUTER EV. ÄVEN ANDRA LAGLIGA RÄTTIGHETER SOM KAN VARIERA BEROENDE PÅ LAND. (FÖR PRODUKTER SOM KÖPTS I AUSTRALIEN SE PARAGRAF 4 NEDAN.)

Ingen Sea-Doo-distributör/återförsäljare eller någon annan person är auktoriserad att lämna någon som helst utfästelse, representation eller garanti beträffande produkten utöver det som ingår i denna begränsade garanti och en sådan kan ej, ifall den lämnas, göras gällande gentemot BRP.

BRP förbehåller sig rätten att när som helst ändra denna garanti, varvid förstås att en sådan ändring inte påverkar de garantivillkor som gäller för produkter som har sålts under giltighetstiden för denna garanti.

3. UNDANTAG – FÖLJANDE OMFATTAS EJ AV GARANTIN

Den begränsade garantin omfattar inte under några som helst omständigheter följande fall:

- Byte av delar som en följd av normalt slitage;
- Delar och tjänster för normalt underhåll, inklusive men inte begränsat till fininställningar, justeringar, byte av olja, smörjmedel och kylvätska, byte av tändstift, vattenpumpar och dyliskt;
- Skador som orsakats av underlåtenhet att följa korrekta underhålls- och/eller förvaringsprocedurer, enligt beskrivningarna i denna Instruktionsbok;
- Skador resulterande från demontering av delar, eller felaktig(t) reparation, service, underhåll, modifiering eller användning av delar eller tillbehör som inte är tillverkade eller godkända av BRP, och som enligt dess rimliga omdöme aningen är inkompatibla med produkten eller inverkar negativt på dess funktion, prestanda och hållbarhet, eller skador resulterande från reparationer utförda av en person som inte tillhör en auktoriserad servicegivande Sea-Doo-distributör/återförsäljare;
- Skador orsakade av missbruk, onormal användning, försummelse, racing, felaktig användning eller på att produkten har använts på ett sätt som strider mot Instruktionsboken;
- Skador som orsakas av yttre skada, olycka, nedsänkning, brand, inträngande vatten eller främmande föremål, stöld, vandalism eller naturkatastrof;
- Skador som beror på användning av bränslen, oljor eller smörjmedel som inte är lämpliga för produkten (se Instruktionsboken);
- Skador från rost, korrosion eller exponering för naturkrafter;
- Skador på grund av att kylsystem eller jetpump blockerats av främmande föremål;
- Skador på gelcoat, inklusive, men inte begränsat till, kosmetiska skador på gelcoat-finishen, blåsor, stjärnsprickor, krackelering eller delaminering av glasfiber orsakad av blåsor, krackelering eller spindelvävssprickor eller hårsprickor; och
- Mindre skador eller följdskador, eller skador av något slag inklusive, men ej begränsat till, bogsering, förvaring, transportkostnader, telefon, hyra, taxi, olägenhet, försäkringskostnader, betalningar av lån, förlust av tid, förlorad inkomst eller förlorad användningstid på grund av servicearbete.

4. GARANTIPERIOD

Denna begränsade garanti gäller från och med (1) datum för produktens första leverans vid detaljförsäljning eller (2) det datum då produkten har tagits i bruk för första gången, beroende på vilket av dessa som inträffar först, för en period av:

1. TOLV (12) PÅ VARANDRA FÖLJANDE MÅNADER för privat fritidsbruk
2. FYRA (4) PÅ VARANDRA FÖLJANDE MÅNADER för kommersiellt bruk
Detta är den minsta garantiperioden som kan utökas genom valfritt tillämpligt garantiprogramerbjudande, där sådana finns. Vattenskotern används kommersiellt när den används i samband med vilken som helst inkomstbringande verksamhet eller anställning under någon som helst del av garantiperioden. Vattenskotern används även kommersiellt om den vid något som helst tillfälle under garantiperioden är identifierad eller godkänd för kommersiellt bruk.

Reparation eller byte av delar eller service under denna garanti förlänger ej tiden för denna garanti utöver den ursprungliga giltighetstiden.

Observera att varaktigheten och andra modaliteter för garantins täckning är underkastade den gällande lagstiftningen i kundens hemland.

ENDAST FÖR PRODUKTER SÅLDA I AUSTRALIEN

Inget som omnämns i dessa garantivillkor ska anses utesluta, begränsa eller modifiera tillämpningen av villkor, garantier, rättigheter eller gottgörelser, uttryckliga eller underförstådda, i Competition and Consumer Act 2010 (Cth), inklusive Australiens Consumer Law (konsumentlag) eller någon annan lag, ifall detta skulle strida mot lagen ifråga eller göra någon del av dessa villkor ogiltig. De förmåner som denna begränsade garanti ger dig gäller utöver andra rättigheter och rätt till kompensation som du har enligt gällande australisk lagstiftning.

Våra produkter levereras med garantier som inte kan uteslutas enligt Australiens Consumer Law (konsumentlag). Du har rätt till utbyte eller återbetalning vid stora fel och för ersättning vid någon annan rimligen förutsebar förlust eller skada. Du har också rätt att få varan reparerad eller utbytt om varan inte är av godtagbar kvalitet och felet inte kan anses vara stort.

5. VILLKOR FÖR GARANTINS GILTIGHET

Garantin gäller endast ifall samtliga av följande villkor är uppfyllda:

- 2016 Sea-Doo-vattenskotern måste av den första ägaren ha köpts som ny och oanvänd från en Sea-Doo-distributör/återförsäljare som är auktoriserad att distribuera Sea-Doo-vattenskotrar i det land där försäljningen har ägt rum;
- Hela den av BRP specificerade leveransservicen måste utföras och dokumenteras samt undertecknas av köparen;
- 2016 Sea-Doo-vattenskotern måste ha garantiregistrerats av en auktoriserad Sea-Doo-distributör/återförsäljare;
- 2016 Sea-Doo-vattenskotern måste ha köpts i det land eller i den union av länder där köparen bor.
- En förutsättning för garantins giltighet är att service har utförts med angivna tidsintervall enligt Instruktionsbokens anvisningar. BRP förbehåller sig rätten att kräva bevis på korrekt underhåll innan garantiersättning beviljas.

Om något av ovanstående villkor inte har uppfyllts, beviljar BRP ingen garantiersättning för någon ägare, varken vid privat ägande eller vid kommersiellt ägande. Dessa begränsningar är nödvändiga för att ge BRP möjlighet att skydda såväl sina produkters säkerhet som sina konsumenters och allmänhetens säkerhet.

6. HUR ERHÅLLA GARANTIER SÄTTNING I ENLIGHET MED DENNA GARANTI

Kunden måste upphöra att använda Sea-Doo-vattenskotern om ett fel skulle uppstå. Kunden måste informera en servicegivande Sea-Doo-distributör/återförsäljare inom två (2) dagar från felets upptäckande och ge denne rimlig tillgång till produkten samt rimlig tid att reparera produkten. Kunden måste även för den auktoriserade Sea-Doo-distributören/återförsäljaren uppvisa bevis på inköp av produkten och är skyldig att underteckna en reparations-/arbetsorder innan garantireparationen inleds för att göra den giltig. Alla delar som byts ut under denna begränsade garanti övergår i BRP:s ägo.

Observera att anmälningstiden beror på gällande nationell eller lokal lagstiftning i kundens hemland.

7. BRP:S ANSVAR

I den omfattning som lagen medger begränsas BRP:s ansvar under denna garanti, efter eget godtycke, till reparation av delar som befunnits vara defekta under normal användning, underhåll och service, eller till ersättning av sådana delar med nya BRP-originaldelar utan kostnad för material och arbete, hos en valfri auktoriserad Sea-Doo-distributör/återförsäljare under garantiperioden enligt de villkor som anges här. BRP:s ansvar begränsas till utförande av behövliga reparationer och utbyte av reservdelar. Inga frågor gällande garantibrott ska orsaka annullering eller upphävande av försäljningen av Sea-Doo-vattenskotern till ägaren. Du åtnjuter ev. även andra lagliga rättigheter som kan variera beroende på land.

Om service krävs utanför det land där produkten ursprungligen köptes, har ägaren ansvaret för eventuella extra avgifter som orsakas av lokala regler och bestämmelser, såsom, men inte begränsat till, frakt, försäkring, skatter, licensavgifter, importavgifter och andra finansiella avgifter, inklusive sådana som krävs av regeringar, stater, territorier och deras respektive myndigheter och organ.

BRP förbehåller sig rätten att förbättra eller modifiera produkter från tid till annan, utan skyldighet att ändra tidigare tillverkade produkter.

8. ÖVERLÅTELSE AV GARANTI

Om äganderätten till en produkt överlåts under garantitiden, skall även denna garanti överlåtas och gälla för den återstående garantitiden, förutsatt att BRP eller en auktoriserad Sea-Doo-distributör/återförsäljare mottager ett bevis på att den tidigare ägaren har godkänt överlåtelsen liksom erforderliga uppgifter om den nya ägaren.

9. KONSUMENTASSISTANS

1. I fall av en ev. kontrovers eller tvist som berör denna begränsade garanti, rekommenderar BRP att du försöker lösa frågan hos Sea-Doo-återförsäljaren/distributören. Vi rekommenderar att du talar med servicechefen eller ägaren hos den auktoriserade Sea-Doo-distributören/återförsäljaren.
2. Vid behov av ytterligare assistans, kontakta Sea-Doo-distributörens/återförsäljarens serviceavdelning för att försöka lösa frågan.
3. Om frågan fortfarande är olöst, kontakta BRP skriftligen på adressen nedan.

För länder i Mellanöstern och Afrika, kontakta vårt europeiska kontor:

BRP EUROPE N.V.

Consumer Assistance Center
Skaldenstraat 125
9042 Gent
Belgium
Tel.: +32 9 218 26 00

För alla andra länder, kontakta din lokala Sea-Doo-distributör/återförsäljare (se vår webbplats www.brp.com för kontaktinformation) eller vårt kontor i Nordamerika:

BOMBARDIER RECREATIONAL PRODUCTS INC.

Consumer Assistance Center
75 J.-A. Bombardier Street
Sherbrooke QC J1L 1W3
Tel.: +1 819 566-3366

* I området som täcks av denna begränsade garanti, distribueras och repareras produkterna av Bombardier Recreational Products Inc. eller dess dotterbolag.

© 2015 Bombardier Recreational Products Inc. Alla rättigheter förbehålls.

® Registrerat varumärke som tillhör Bombardier Recreational Products Inc.

BRP:S BEGRÄNSADE GARANTI FÖR EES-OMRÅDET, OBEROENDE STATERS SAMVÄLDE (OSS) OCH TURKIET: 2016 SEA-DOO®-VATTENSKOTER

1. GARANTINS OMFATTNING

Bombardier Recreational Products Inc. ("BRP")* garanterar dess 2016 SEA-DOO-VATTENSKOTRAR ("vattenskotrar") som säljs av distributörer eller återförsäljare som av BRP auktoriserats att distribuera Sea-Doo-vattenskotrar ("Sea-Doo-distributör/återförsäljare") i medlemsstaterna i det Europeiska ekonomiska samarbetsområdet (som består av Europeiska Unionens medlemsstater samt Norge, Island och Liechtenstein) ("EES"), i medlemsstater i Oberoende staters samväld (inklusive Ukraina och Turkmenistan) ("OSS") och Turkiet, avseende material- eller tillverkningsfel under den period och enligt de villkor som anges nedan.

Alla BRP-originaldelar och -originaltillbehör till vattenskotern som har installerats av en auktoriserad Sea-Doo-distributör/återförsäljare vid leveransen av 2016 Sea-Doo-vattenskotern, omfattas av samma garanti som vattenskotern.

Denna begränsade garanti upphör att gälla om: (1) vattenskotern har använts för racing eller någon annan tävlingsaktivitet, vid vilken som helst tidpunkt, även av en tidigare ägare, eller (2) vattenskotern har ändrats eller modifierats på ett sätt som skadligt påverkar dess användning, prestanda eller hållbarhet, eller (3) vattenskotern har ändrats eller modifierats för annat bruk än vad den är avsedd för.

2. ANSVARSBEGRÄNSNING

I DEN OMFATTNING SOM LAGEN MEDGER GÄLLER OCH GODTAS DENNA UTTRYCKLIGA GARANTI I STÄLLET FÖR ALLA ÖVRIGA UTTRYCKLIGA ELLER UNDERFÖRSTÅDDA GARANTIER, INKLUSIVE OCH UTAN BEGRÄNSNING TILL VARJE GARANTI OM HANDELSDUGLIGHET ELLER LÄMPLIGHET FÖR NÅGOT SPECIELLT SYFTE. I DEN MÅN UNDERFÖRSTÅDDA GARANTIER INTE KAN UPPHÄVAS BEGRÄNSAS DE TILL TIDEN FÖR DEN UTTRYCKLIGA GARANTIN. MINDRE SKADOR OCH FÖLJDSKADOR OMFATTAS INTE AV DENNA GARANTI. VISSA JURISDIKTIONER TILLÅTER EJ ANSVARSBEGRÄNSNINGAR, BEGRÄNSNINGAR ELLER UTESLUTNINGAR SOM ANGIVITS OVAN. DESSA ÄR DÄRFÖR EVENTUELLT ICKE TILLÄMPLIGA I DITT FALL. DENNA GARANTI GER DIG SPECIFIKA RÄTTIGHETER OCH DU ÅTNJUTER EV. ÄVEN ANDRA LAGLIGA RÄTTIGHETER SOM KAN VARIERA BEROENDE PÅ LAND.

Ingen Sea-Doo-distributör/återförsäljare eller någon annan person är auktoriserad att lämna någon som helst utfästelse, representation eller garanti beträffande produkten utöver det som ingår i denna begränsade garanti och en sådan kan ej, ifall den lämnas, göras gällande gentemot BRP.

BRP förbehåller sig rätten att när som helst ändra denna garanti, varvid förstås att en sådan ändring inte påverkar de garantivillkor som gäller för produkter som har sålts under giltighetstiden för denna garanti.

3. UNDANTAG – FÖLJANDE OMFATTAS EJ AV GARANTIN

Den begränsade garantin omfattar inte under några som helst omständigheter följande fall:

- Byte av delar som en följd av normalt slitage;
- Delar och tjänster för normalt underhåll, inklusive men inte begränsat till fininställningar, justeringar, byte av olja, smörjmedel och kylvätska, byte av tändstift, vattenpumpar och dyligt;
- Skador som orsakats av underlåtenhet att följa korrekta underhålls- och/eller förvaringsprocedurer, enligt beskrivningarna i denna Instruktionsbok;
- Skador resulterande från demontering av delar, eller felaktig(t) reparation, service, underhåll, modifiering eller användning av delar eller tillbehör som inte är tillverkade eller godkända av BRP, och som enligt dess rimliga omdöme antingen är inkompatibla med produkten eller inverkar negativt på dess funktion, prestanda och hållbarhet, eller skador resulterande från reparation utförda av en person som inte tillhör en auktoriserad servicegivande Sea-Doo-distributör/återförsäljare;
- Skador orsakade av missbruk, onormal användning, försummelse, racing, felaktig användning eller på att produkten har använts på ett sätt som strider mot Instruktionsboken;
- Skador som orsakas av yttre skada, olycka, nedsänkning, brand, inträngande vatten eller främmande föremål, stöld, vandalism eller naturkatastrof;
- Skador som beror på användning av bränslen, oljor eller smörjmedel som inte är lämpliga för produkten (se Instruktionsboken);
- Skador från rost, korrosion eller exponering för naturkrafter;
- Skador på grund av att kylsystem eller jetpump blockerats av främmande föremål;
- Skador på gelcoat, inklusive, men inte begränsat till, kosmetiska skador på gelcoat-finishen, blåsor, stjärnsprickor, krackelering eller delaminering av glasfiber orsakad av blåsor, krackelering eller spindelvävssprickor eller hårsprickor; och
- Mindre skador eller följdskador, eller skador av något slag inklusive, men ej begränsat till, bogsering, förvaring, transportkostnader, telefon, hyra, taxi, olägenhet, försäkringskostnader, betalningar av lån, förlust av tid, förlorad inkomst eller förlorad användningstid på grund av servicearbete.

4. GARANTIPERIOD

Denna begränsade garanti träder i kraft från och med (1) datum för produktens första leverans vid detaljförsäljning eller (2) det datum då produkten har tagits i bruk för första gången, beroende på vilket av dessa som inträffar först, för en period av:

1. Tjugofyra (24) PÅ VARANDRA FÖLJANDE MÅNADER för privat fritidsbruk.
2. FYRA (4) PÅ VARANDRA FÖLJANDE MÅNADER för kommersiellt bruk.
3. TJUGOFYRA (24) PÅ VARANDRA FÖLJANDE MÅNADER för kommersiellt bruk förutsatt att produkten är inköpt i Finland, Norge eller Sverige.
Vattenskotern används kommersiellt när den används i samband med vilken som helst inkomstbringande verksamhet eller anställning under någon som helst del av garantiperioden. Vattenskotern används även kommersiellt om den vid något som helst tillfälle under garantiperioden är identifierad eller godkänd för kommersiellt bruk.

Reparation eller byte av delar eller service under denna garanti förlänger ej tiden för denna garanti utöver den ursprungliga giltighetstiden.

Observera att varaktigheten och andra modaliteter för garantins täckning är underkastade den gällande lagstiftningen i kundens hemland.

5. VILLKOR FÖR GARANTINS GILTIGHET

Garantin gäller endast ifall **samtliga** av följande villkor är uppfyllda:

- 2016 Sea-Doo-vattenskotern måste av den första ägaren ha köpts som ny och oanvänd från en Sea-Doo-distributör/återförsäljare som är auktoriserad att distribuera Sea-Doo-vattenskotrar i det land där försäljningen har ägt rum;
- Hela den av BRP specificerade leveransservicen måste utföras och dokumenteras samt undertecknas av köparen;
- 2016 Sea-Doo-vattenskotern måste ha garantiregistrerats av en auktoriserad Sea-Doo-distributör/återförsäljare;
- 2016 Sea-Doo-vattenskotern måste vara inköpt inom EES av en person bosatt inom EES, inom OSS för personer bosatta i länder tillhörande det området samt i Turkiet för personer bosatta i Turkiet; och
- En förutsättning för garantins giltighet är att service har utförts med angivna tidsintervall enligt Instruktionsbokens anvisningar. BRP förbehåller sig rätten att kräva bevis på korrekt underhåll innan garantiersättning beviljas.

Om något av ovanstående villkor inte har uppfyllts, beviljar BRP ingen garantiersättning för någon ägare, varken vid privat ägande eller vid kommersiellt ägande. Dessa begränsningar är nödvändiga för att ge BRP möjlighet att skydda såväl sina produkters säkerhet som sina konsumenters och allmänhetens säkerhet.

6. HUR ERHÅLLA GARANTIER SÄTTNING I ENLIGHET MED DENNA GARANTI

Kunden måste upphöra att använda Sea-Doo-vattenskotern om ett fel skulle uppstå. Kunden måste informera den auktoriserade Sea-Doo-distributören/återförsäljaren inom två (2) månader från felets upptäckande och ge denne rimlig tillgång till produkten samt rimlig tid att reparera produkten. Kunden måste även för den auktoriserade Sea-Doo-distributören/återförsäljaren uppvisa bevis på inköp av produkten och är skyldig att underteckna en reparations-/arbetsorder innan garantireparationen inleds för att göra den giltig. Alla delar som byts ut under denna begränsade garanti övergår i BRP:s ägo.

Observera att anmälningstiden beror på gällande nationell eller lokal lagstiftning i kundens hemland.

7. BRP:S ANSVAR

I den omfattning som lagen medger begränsas BRP:s ansvar under denna garanti, efter eget godtycke, till reparation av delar som befunnits vara defekta under normal användning, underhåll och service, eller till ersättning av sådana delar med nya Sea-Doo-originaldelar utan kostnad för material och arbete, hos en valfri auktoriserad Sea-Doo-distributör/återförsäljare under garantiperioden enligt de villkor som anges här. BRP:s ansvar begränsas till utförande av behövliga reparationer och utbyte av reservdelar. Inga frågor gällande garantibrott ska orsaka annullering eller upphävande av försäljningen av Sea-Doo-vattenskotern till ägaren. Du åtnjuter ev. även andra lagliga rättigheter som kan variera beroende på land.

Om service krävs utanför det land där produkten ursprungligen köptes, eller om service behövs utanför EES för personer bosatta inom EES, eller utanför OSS för personer bosatta inom OSS, har ägaren ansvaret för eventuella extra avgifter som orsakas av lokala regler och bestämmelser, såsom, men inte begränsat till, frakt, försäkring, skatter, licensavgifter, importavgifter och andra finansiella avgifter, inklusive sådana som krävs av regeringar, stater, territorier och deras respektive myndigheter och organ.

BRP förbehåller sig rätten att förbättra eller modifiera produkter från tid till annan, utan skyldighet att ändra tidigare tillverkade produkter.

8. ÖVERLÅTELSE AV GARANTI

Om äganderätten till en produkt överlåts under garantitiden, skall även denna garanti överlåtas och gälla för den återstående garantitiden, förutsatt att BRP eller en auktoriserad Sea-Doo-distributör/återförsäljare mottager ett bevis på att den tidigare ägaren har gått med på överlåtelsen av ägandeskap liksom erforderliga uppgifter om den nya ägaren.

9. KONSUMENTASSISTANS

1. I fall av en ev. kontrovers eller tvist som berör denna begränsade garanti, rekommenderar BRP att du försöker lösa frågan hos Sea-Doo-återförsäljaren/distributören. Vi rekommenderar att du talar med servicechefen eller ägaren hos den auktoriserade Sea-Doo-distributören/återförsäljaren.
2. Vid behov av ytterligare assistans, kontakta Sea-Doo-distributörens/återförsäljarens serviceavdelning för att försöka lösa frågan.
3. Om frågan fortfarande är olöst, kontakta BRP på adressen nedan.

För länder inom EES, OSS eller Turkiet, med undantag för länder inom Skandinavien, kontakta vårt europeiska kontor:

BRP EUROPE N.V.

Consumer Assistance Center
Skaldenstraat 125
9042 Gent
Belgium
Tel.: +32 9 218 26 00

För länder inom Skandinavien, kontakta vårt kontor i Finland:

BRP FINLAND OY

Service Department
Isoaavantie 7
FIN-96320 Rovaniemi
Finland
Tel.: +358 163 208 111

Sea-Doo-återförsäljarens/distributörens uppgifter finns på www.brp.com.

* I EES sköts distribution och underhåll av produkterna av BRP European Distribution S.A. eller andra närstående bolag eller dotterbolag till BRP.

© 2015 Bombardier Recreational Products Inc. Alla rättigheter förbehålls.

® Registrerade varumärken som tillhör Bombardier Recreational Products Inc.

YTTERLIGARE VILLKOR FÖR FRANKRIKE ENBART

Följande regler och villkor tillämpas endast på produkter som säljs i Frankrike:

Försäljaren skall leverera en produkt som överensstämmer med avtalet och ansvara för defekter som är befintliga vid leverans. Försäljaren skall också ansvara för defekter som förorsakats av förpackning, montageinstruktioner eller installation när detta ansvar fastställts i kontraktet eller arbetet utförts under nämnda ansvar. För att överensstämma med kontraktet skall varan:

1. Lämpa sig för normal användning på samma sätt som liknande produkter och, i tillämpliga fall:
 - Motsvara beskrivningen som tillhandahållits av försäljaren och ha de egenskaper som presenterats för köparen via prov eller modell;
 - Ha de egenskaper som köparen rimligen kan förvänta sig med hänsyn till offentliga uppgifter från försäljaren, tillverkaren eller dennes representant, även via marknadsföring eller märkning; eller
2. Ha de egenskaper som parterna har kommit överens om, eller lämpa sig för ett specifikt ändamål som köparen avser och har meddelat försäljaren och som godtagits.

Möjligheten att åberopa fel preskriberas två år efter att varan levererats. Försäljaren ansvarar för garantin avseende dolda defekter i den vara som sålts om dylika dolda effekter gör varan olämplig för avsett bruk eller om dess användning begränsas på så sätt att köparen, om han/hon vetat om detta, inte hade köpt varan eller betalat ett lägre pris. Dylika dolda defekter skall åberopas av köparen inom 2 år efter att defekten upptäckts.

KUNDINFORMATION

SEKRETESSINFORMATION

Vi vill härmed informera dig om att dina uppgifter kommer att användas för säkerhets- och garantiändamål. Ibland använder BRP och dess dotterbolag även uppgifter från våra kunder för att informera dem om våra produkter och erbjudanden.

Om du vill utnyttja din rätt att kontrollera eller ändra dina uppgifter eller avlägsna dem från listan över adressater för direktmarknadsföring, kontakta BRP.

Per e-post: privacyofficer@brp.com

Via vanlig post: BRP
Senior Legal Counsel-Privacy Officer
726 St-Joseph
Valcourt, QC
Canada
J0E 2L0

ADRESSÄNDRING/NY ÄGARE

Om du har bytt adress eller om du är ny ägare till vattenskotern, ska du meddela BRP detta på ett av följande sätt:

- Skicka in ett av korten nedan;
- **Endast Nordamerika:** ring på telefonnummer 1-888-272-9222;
- Kontakta en auktoriserad BRP-distributör/återförsäljare.

Vid ägarbyte, bifoga ett bevis på att den förra ägaren är införstådd med ägarbytet.

Det är viktigt att meddela BRP om de nya uppgifterna, även om den begränsade garantin har slutat gälla, eftersom de gör att BRP kan nå vattenskoteregaren vid behov, t.ex. om det blir nödvändigt att införa någon ändring av säkerhetsskäl. Det är ägarens ansvar att meddela BRP.

STULNA ENHETER: Om din vattenskotter blir stulen bör du informera din lokala distributörs garantiavdelning om detta. Du blir då ombedd att uppge namn, adress, telefonnummer, skrovidentifikationsnummer och datum för stölden.

Nordamerika

BOMBARDIER RECREATIONAL PRODUCTS INC.

Warranty Department
75 J.-A. Bombardier Street
Sherbrooke, QC J1L 1W3
Canada

Länder inom Skandinavien

BRP FINLAND OY
Service Department
Isoaavantie 7
FIN-96320 Rovaniemi
Finland

Andra länder

BRP EUROPEAN DISTRIBUTION

Avenue d'Ouchy 4-6
1006 Lausanne
Switzerland

***Denna sida är
avsiktligt tom***

***Denna sida är
avsiktligt tom***



ADRESSÄNDRING

NY ÄGARE

FORDONSIDENTIFIKATIONSNUMMER

Modellnummer				Fordonsidentifikationsnummer (V.I.N.)															
--------------	--	--	--	---------------------------------------	--	--	--	--	--	--	--	--	--	--	--	--	--	--	--

GAMMAL ADRESS
ELLER TIDIGARE ÄGARE:

NAMN

GATA NUMMER LÄG.

POSTNUMMER ORT

LAND TELEFONNUMMER

NY ADRESS
ELLER NY ÄGARE:

NAMN

GATA NUMMER LÄG.

POSTNUMMER ORT

LAND TELEFONNUMMER

I V00A2F

E-POSTADRESS



ADRESSÄNDRING

NY ÄGARE

FORDONSIDENTIFIKATIONSNUMMER

Modellnummer				Fordonsidentifikationsnummer (V.I.N.)															
--------------	--	--	--	---------------------------------------	--	--	--	--	--	--	--	--	--	--	--	--	--	--	--

GAMMAL ADRESS
ELLER TIDIGARE ÄGARE:

NAMN

GATA NUMMER LÄG.

POSTNUMMER ORT

LAND TELEFONNUMMER

NY ADRESS
ELLER NY ÄGARE:

NAMN

GATA NUMMER LÄG.

POSTNUMMER ORT

LAND TELEFONNUMMER

I V00A2F

E-POSTADRESS

UNDERHÅLLSHISTORIK

Skicka en fotokopia av underhållshistorik till BRP vid behov.

FÖRLEVERANS	
Serienummer: _____ Antal km/miles: _____ Timmar: _____ Datum: _____ Återförsäljarnr: _____ Anmärkningar: _____ _____	Underskrift/förtydligande:
Se vattenskoterns förleveransinformation för detaljerade installationsprocedurer	

FÖRSTA KONTROLL	
Antal km/miles: _____ Timmar: _____ Datum: _____ Återförsäljarnr: _____ Anmärkningar: _____ _____	Underskrift/förtydligande:
För underhållsschema, se avsnittet Underhållsinformation i denna Instruktionsbok	

SERVICE	
Antal km/miles: _____ Timmar: _____ Datum: _____ Återförsäljarnr: _____ Anmärkningar: _____ _____	Underskrift/förtydligande:
För underhållsschema, se avsnittet Underhållsinformation i denna Instruktionsbok	

SERVICE	
Antal km/miles: _____	Underskrift/förtydligande:
Timmar: _____	
Datum: _____	
Återförsäljarnr: _____	
Anmärkingar: _____	

För underhållsschema, se avsnittet Underhållsinformation i denna Instruktionsbok	

SERVICE	
Antal km/miles: _____	Underskrift/förtydligande:
Timmar: _____	
Datum: _____	
Återförsäljarnr: _____	
Anmärkingar: _____	

För underhållsschema, se avsnittet Underhållsinformation i denna Instruktionsbok	

SERVICE	
Antal km/miles: _____	Underskrift/förtydligande:
Timmar: _____	
Datum: _____	
Återförsäljarnr: _____	
Anmärkingar: _____	

För underhållsschema, se avsnittet Underhållsinformation i denna Instruktionsbok	

SERVICE	
Antal km/miles: _____	Underskrift/förtydligande:
Timmar: _____	
Datum: _____	
Återförsäljarnr: _____	
Anmärkingar: _____	

För underhållsschema, se avsnittet Underhållsinformation i denna Instruktionsbok	

SERVICE	
Antal km/miles: _____	Underskrift/förtydligande:
Timmar: _____	
Datum: _____	
Återförsäljarnr: _____	
Anmärkningar: _____	

För underhållsschema, se avsnittet Underhållsinformation i denna Instruktionsbok	

SERVICE	
Antal km/miles: _____	Underskrift/förtydligande:
Timmar: _____	
Datum: _____	
Återförsäljarnr: _____	
Anmärkningar: _____	

För underhållsschema, se avsnittet Underhållsinformation i denna Instruktionsbok	

SERVICE	
Antal km/miles: _____	Underskrift/förtydligande:
Timmar: _____	
Datum: _____	
Återförsäljarnr: _____	
Anmärkningar: _____	

För underhållsschema, se avsnittet Underhållsinformation i denna Instruktionsbok	

SERVICE	
Antal km/miles: _____	Underskrift/förtydligande:
Timmar: _____	
Datum: _____	
Återförsäljarnr: _____	
Anmärkningar: _____	

För underhållsschema, se avsnittet Underhållsinformation i denna Instruktionsbok	

VATTENSKOTERNS MODELLNR _____

SKROV

IDENTIFIKATIONSNUMMER (H.I.N.) _____

MOTOR

identifikationsnummer (E.I.N.) _____

Ägare: _____

NAMN

GATA

NUMMER

LÄG.

POSTNUMMER

ORT

Inköpsdatum _____

ÅR MÅNAD DAG

Garantins utgångsdatum _____

ÅR MÅNAD DAG

Fylls i av Sea-Doo återförsäljaren vid säljtillfället.

ÅTERFÖRSÄLJARES STÄMPEL



INSTRUKTIONSBOK
GTS / GTI / GTR / WAKE-SERIEN
2016
619 900 812