

SEA-DOO®



2014 GEBRUIKERSHAND LEIDING

Bevat Veiligheids-, vaartuig- en
onderhoudsinformatie



SPARK™ SERIES

WAARSCHUWING

Lees deze handleiding grondig door.
Deze bevat belangrijke veiligheidsinformatie.
Aanbevolen minimumleeftijd bestuurder: 16 jaar oud.
Bewaar deze gebruikershandleiding in het vaartuig.

2 1 9 0 0 1 2 1 3

Originele aanwijzingen

⚠ WAARSCHUWING

Het negeren van de veiligheidsvoorschriften in deze Gebruikershandleiding, de *veiligheids-dvd-film* en de labels op het product kan leiden tot ernstig letsel of zelfs de dood!

WAARSCHUWING CONFORM CALIFORNIA PROPOSITION 65

⚠ WAARSCHUWING

Dit product bevat chemicaliën, of scheidt chemicaliën af, waarvan de staat Californië weet dat ze kanker, geboortefwijkingen of ander reproductief letsel kunnen veroorzaken.



In Canada worden deze producten verdeeld door Bombardier Recreational Products Inc. (BRP).

In de VSA worden deze producten verdeeld door BRP US Inc.

Dit is een niet noodzakelijk volledige lijst van handelsmerken die eigendom zijn van Bombardier Recreational Products Inc. of zijn dochtermaatschappijen:

ACE™

iTC™

Sea-Doo®

iBR™

O.T.A.S.™

SPARK™

iControl™

Rotax®

XPS™

VOORWOORD

Deutsch	Dieses Handbuch ist möglicherweise in Ihrer Landessprache verfügbar. Bitte wenden Sie sich an Ihren Händler oder besuchen Sie: www.operatorsguide.brp.com .
Nederlands	This guide may be available in your language. Check with your dealer or go to: www.operatorsguide.brp.com .
Español	Es posible que este manual esté disponible en su idioma. Consulte a su distribuidor o visite: www.operatorsguide.brp.com .
Français	Ce guide peut être disponible dans votre langue. Vérifier avec votre concessionnaire ou aller à: www.operatorsguide.brp.com .
日本語	このガイドは、言語によって翻訳版が用意されています。ディーラーに問い合わせるか、次のアドレスでご確認ください: www.operatorsguide.brp.com .
Nederlands	Deze handleiding kan beschikbaar zijn in uw taal. Vraag het aan uw dealer of ga naar: www.operatorsguide.brp.com .
Norsk	Denne boken kan finnes tilgjengelig på ditt eget språk. Kontakt din forhandler eller gå til: www.operatorsguide.brp.com .
Português	Este manual pode estar disponível em seu idioma. Fale com sua concessionária ou visite o site: www.operatorsguide.brp.com .
Suomi	Käyttöohjekirja voi olla saatavissa omalla kielelläsi. Tarkista jälleenmyyjältä tai käy osoitteessa: www.operatorsguide.brp.com .
Svenska	Denna bok kan finnas tillgänglig på ditt språk. Kontakta din återförsäljare eller gå till: www.operatorsguide.brp.com .

Gefeliciteerd met de aankoop van uw nieuwe Sea-Doo® waterscooter. U geniet de BRP-garantie en kunt steeds beroep doen op een netwerk van erkende dealers van Sea-Doo waterscooters voor de nodige onderdelen, service of accessoires.

Uw dealer staat altijd voor u klaar. Hij is opgeleid in de initiële installatie en inspectie van uw waterscooter en heeft ook de finale afregeling vóór de overhandiging van de sleutels uitgevoerd. Voor meer informatie in verband met service kunt u contact opnemen met uw dealer.

Bij de levering kreeg u ook informatie over de garantievoorwaarden en hebt u de *CHECKLIST VÓÓR*

AFLEVERING ondertekend, ter bevestiging dat uw nieuwe waterscooter volledig naar wens werd klaargemaakt.

Informeer u voor u vertrekt

Lees voordat u de waterscooter gaat besturen de volgende hoofdstukken voor informatie over hoe u zichzelf of anderen beter kunt beschermen tegen letsel of dodelijke ongevallen.

- *VEILIGHEIDSINFORMATIE*
- *INFORMATIE OVER DE WATERSCOOTER.*

Lees zorgvuldig alle veiligheidslabels op uw waterscooter en bekijk

aandachtig uw **VEILIGHEIDS-DVD**-film.

De waarschuwingen in deze gebruikershandleiding negeren kan leiden tot ernstig letsel of de dood.'

BRP raadt u stellig aan een cursus veilig varen te volgen. Informeer bij uw dealer of de plaatselijke overheid naar beschikbare cursussen in uw buurt.

In bepaalde regio's moeten bestuurders over een vaardigheidskaart beschikken om een pleziervaartuig te mogen besturen.



WAARSCHUWING

Maak uzelf vertrouwd met deze waterscooter; hij overtreft mogelijk het vermogen van alle andere waterscooters waarmee u al heeft gereden.

Veiligheidsaanwijzingen

In deze Gebruikershandleiding worden de volgende symbolen en woorden gebruikt om bepaalde informatie te benadrukken:

Gevarenpictogram  geeft potentieel risico op verwonding aan.



WAARSCHUWING

Duidt op een mogelijk gevaar dat, als het niet wordt vermeden, kan leiden tot ernstige of dodelijke verwondingen.

 **LET OP** Wijst op een potentieel gevaarlijke situatie die, als ze niet wordt vermeden, kan leiden tot licht of matig letsel.

OPMERKING Duidt op een aanwijzing die, als ze niet wordt gevolgd, kan leiden tot zware scha-

de aan de waterscooter of andere bezittingen.

Over deze gebruikershandleiding'

Deze gebruikershandleiding dient om de eigenaar/bestuurder of passagier vertrouwd te maken met deze waterscooter en de diverse bedieningselementen, onderhouds- en veilige vaarinstructies.'

Bewaar deze gebruikershandleiding in de waterscooter, zodat u deze kunt raadplegen voor gebruik, voor onderhoud, om anderen aanwijzingen te geven en om problemen op te lossen.'

Merk op dat de Gebruikershandleiding beschikbaar is in verschillende talen. In geval van discrepanties zal de Engelse versie de overhand hebben.

Voor een extra kopie of afdruk van uw gebruikershandleiding kunt u terecht op onze website.'

De informatie in dit document is correct op het moment van publicatie. BRP voert echter een beleid van continue verbetering van zijn producten, zonder dat dit enige verbintenis inhoudt tot uitrusting van zulke nieuwigheden op oudere producten. Door laattijdige wijzigingen kunnen er verschillen zijn tussen het gefabriceerde product en de beschrijvingen en/of specificaties in deze handleiding. BRP behoudt zich het recht voor op eender welk moment specificaties, ontwerpen, functies, modellen of uitrusting te schrappen of te wijzigen zonder dat dit enige verplichting inhoudt.

Deze gebruikershandleiding en de **VEILIGHEIDS-DVD**-film moeten bij een eventuele verkoop bij het vaartuig blijven.''

INHOUDSOPGAVE

VOORWOORD	1
INFORMEER U VOOR U VERTREKT.....	1
VEILIGHEIDSAANWIJZINGEN.....	2
OVER DEZE GEBRUIKERSHANDLEIDING'.....	2

VEILIGHEIDSGEGEVINGEN

VEILIGHEIDSVORSCHRIFTEN	8
KOOLMONOXIDEVERGIFTIGING VERMIJDEN.....	8
BRANDSTOFBRANDEN EN ANDERE GEVAREN VERMIJDEN.....	8
BRANDWONDEN DOOR HETE ONDERDELEN VERMIJDEN.....	9
ACCESSOIRES EN AANPASSINGEN.....	9

BIJZONDERE VEILIGHEIDSAANWIJZINGEN	10
NIET TE VERGETEN VOOR UW VEILIGHEID.....	10
WATERSPORTEN (TREKKEN MET DE WATERSCOOTER, ALLEEN 3UP-MODELLEN).....	14
HYPOTHERMIE.....	17
CURSUSSEN VEILIG VAREN.....	17

ACTIEVE TECHNOLOGIEËN (iCONTROL)	18
INLEIDING.....	18
ITC (INTELLIGENT THROTTLE CONTROL).....	18
IBR (INTELLIGENT BRAKE AND REVERSE SYSTEM, MODELLEN MET IBR).....	19

VEILIGHEIDSUITRUSTING	20
VEREISTE VEILIGHEIDSUITRUSTING.....	20
BIJKOMENDE AANBEVOLEN UITRUSTING.....	22

PRAKTISCHE OEFENINGEN	24
GESCHIKTE PLAATSEN OM TE OEFENEN.....	24
PRAKTISCHE OEFENINGEN.....	24
BELANGRIJKE, NIET TE VERWAARLOZEN FACTOREN.....	25

NAVIGATIEREGELS	26
VAARREGLEMENT.....	26

TANKEN	28
TANKPROCEDURE.....	28
VEREISTE BRANDSTOF.....	29

INFORMATIE OVER HET TRANSPORT	30
--	-----------

BELANGRIJKE LABELS OP HET PRODUCT	31
VEILIGHEIDSLABELS VOOR WATERSCOOTERS.....	31
CONFORMITEITSLABELS.....	37

CONTROLE VÓÓR GEBRUIK	40
TE DOEN VÓÓR DE TEWATERLATING VAN DE WATERSCOOTER.....	40
TE DOEN NA DE TEWATERLATING VAN DE WATERSCOOTER.....	43

INFORMATIE OVER DE WATERSCOOTER

BEDIENINGSELEMENTEN	46
1) STUUR.....	47
2) MOTOR-START/STOP-KNOP.....	47

3) MOTORUITSCHAKELAAR.....	47
4) GASHENDEL.....	48
5) IBR-HENDEL (INTELLIGENT BRAKE AND REVERSE, MODELLEN MET IBR).....	48
6) MODUSKNOP.....	49
MULTIFUNCTIONELE METER (LCD).....	50
BESCHRIJVING MULTIFUNCTIONELE WEERGAVE.....	50
DOOR DE MULTIFUNCTIONELE DISPLAY NAVIGEREN.....	51
UITRUSTING.....	53
1) HANDSCHOENVAK.....	54
2) OPBERGVAK VEILIGHEIDSUITRUSTING.....	54
3) OPBERGVAK (COMFORTPAKKET).....	54
4) ZADEL.....	55
5) PASSAGIERSHANDGREPEN.....	56
6) OPSTAPJE (COMFORTPAKKET).....	56
7) OPSTAPPLATFORM.....	57
8) VOORSTE EN ACHTERSTE OOG.....	57
9) RUIMWATERAFTAPPLUG.....	58
10) SPONSONS.....	58
INRIJPERIODE.....	59
GEBRUIK TIJDENS DE INVAARPERIODE.....	59
BEDIENINGSINSTRUCTIES.....	60
OPSTAPPEN OP DE WATERSCOOTER.....	60
MOTOR STARTEN.....	63
DE MOTOR STILLEGGEN.....	64
DE WATERSCOOTER STUREN.....	64
SCHAKELN NAAR NEUTRAAL (MODELLEN MET IBR).....	65
SCHAKELN NAAR VOORUIT (MODELLEN MET IBR).....	65
ACHTERUIT INSCHAKELN EN GEBRUIKEN (MODELLEN MET IBR).....	66
SCHAKELN EN REMMEN (MODELLEN MET IBR).....	67
ALGEMENE AANBEVELINGEN VOOR GEBRUIK.....	68
VAARMODUSSEN (ROTAX ACE 900 HO).....	71
TOURINGMODUS.....	71
SPORTMODUS.....	71
SPECIALE PROCEDURES.....	74
REINIGEN VAN JETPOMPWATERINLAAT EN IMPELLER.....	74
GEKAPSEISDE WATERSCOOTER.....	75
ONDERGEDOMPTELDE WATERSCOOTER.....	76
ONDERGELOPEN MOTOR.....	76
DE WATERSCOOTER SLEPEN IN HET WATER.....	76
ONDERHOUDSINFORMATIE	
ONDERHOUDSSCHEMA.....	80
ONDERHOUDSPROCEDURES.....	85
MOTOROLIE.....	85
MOTORKOELVLOEISTOF.....	87

STUURUITRICHTING.....	88
BEHUIZING.....	88
ACCU.....	93
ONTSTEKINGSSPOELEN.....	95
BOUGIES.....	96
UITLAATSYSTEEM.....	97
WARMTEWISSELAAR EN WATERINLAATROOSTER.....	98
ZEKERINGEN.....	98
VERZORGING VAN DE WATERSCOOTER.....	101
VERZORGING NA GEBRUIK.....	101
SCHOONMAKEN VAN DE WATERSCOOTER.....	101
BEWARING EN VOORBEREIDING OP HET VAARSEIZOEN.....	102
BERGRUIMTE.....	102
VOORBEREIDING OP HET VAARSEIZOEN.....	104
<i>TECHNISCHE INFORMATIE</i>	
VAARTUIGIDENTIFICATIE.....	108
ROMPIDENTIFICATIENUMMER.....	108
MOTORIDENTIFICATIENUMMER.....	108
INFORMATIE OVER DE MOTORUITLAATGASSEN.....	109
VERANTWOORDELIJKHEID VAN DE FABRIKANT.....	109
VERANTWOORDELIJKHEID VAN DE DEALER.....	109
VERANTWOORDELIJKHEID VAN DE EIGENAAR.....	109
EPA-EMISSIEVOORSCHRIFTEN.....	109
SPECIFICATIES.....	111
<i>OPLOSSEN VAN PROBLEMEN</i>	
RICHTLIJNEN VOOR HET OPLOSSEN VAN PROBLEMEN.....	116
BEWAKINGSSYSTEEM.....	121
STORINGSINDICATORLICHTJES EN INFORMATIE OP DE MEL- DINGSDISPLAY.....	121
INFORMATIE PIEPTOONCODES.....	123
<i>GARANTIE</i>	
BEPERKTE GARANTIE VAN BRP- V.S. EN CANADA: SEA-DOO® WATERSCOOTERS 2014	126
GARANTIEVERKLARING REGELSYSTEEM VOOR UITLAATGASSEN VOOR CALIFORNIË VOOR SEA-DOO® WATERSCOOTERS VAN MODELJAAR 2014.....	131
INTERNATIONALE BEPERKTE GARANTIE VAN BRP: SEA-DOO® WATERSCOOTERS 2014.....	135
BEPERKTE GARANTIE VAN BRP VOOR DE EUROPESE ECONOMI- SCHE RUIMTE, HET RUSSISCHE GEMENEBEST EN TURKIJE: SEA- DOO® WATERSCOOTERS 2014.....	141

KLANTENINFORMATIE

BESCHERMING VAN DE PRIVACY.....148
VERANDERING VAN ADRES/EIGENAAR..... 149

VEILIGHEIDSINFORMATIE

Koolmonoxidevergiftiging vermijden

Uitlaatgassen van motors bevatten steeds koolmonoxide, een dodelijk gas. Inademing van koolmonoxide kan leiden tot hoofdpijn, duizeligheid, slaperigheid, misselijkheid, verwarring en zelfs de dood.

Koolmonoxide is een kleurloos, geurloos, smaakloos gas dat aanwezig kan zijn zelfs als u het niet ziet of geen uitlaatgas ruikt. Dodelijke concentraties koolmonoxide worden snel bereikt en kunnen u zo snel bevangen dat u zichzelf niet meer in veiligheid kunt brengen. Ook kunnen dodelijke concentraties koolmonoxide uren- of dagenlang in afgesloten of slecht verluchte ruimtes blijven hangen. Als u één van de symptomen van koolmonoxidevergiftiging voelt opkomen, verlaat de ruimte dan onmiddellijk, zorg voor verse lucht en vraag medische behandeling.

Om ernstig letsel of dood door koolmonoxide te verhinderen of te voorkomen:

- De waterscooter nooit laten draaien in slecht verluchte of gedeeltelijk afgesloten ruimtes, zoals boothuizen, binnen omwallingen of naast andere boten. Zelfs indien u de uitlaatgassen tracht te ventileren, kan de koolmonoxideconcentratie snel gevaarlijk hoog oplopen.

- Laat de waterscooter nooit draaien op plekken buitenshuis waar de uitlaatgassen langs openingen, zoals vensters en deuren, een gebouw kunnen binnendringen.
- Sta nooit achter de waterscooter als de motor aan het draaien is. Personen die achter een draaiende motor staan lopen het risico dat ze geconcentreerde dosissen uitlaatgassen inademen. Inademing van geconcentreerde dosissen uitlaatgassen, die koolmonoxide bevatten, kan leiden tot CO-vergiftiging, ernstige aantasting van de gezondheid of zelfs de dood.

Brandstofbranden en andere gevaren vermijden

Benzine is uiterst brandbaar en zeer explosief. Benzinedampen kunnen zich verspreiden en op meters afstand van de motor door een vonk of vlam worden aangestoken. Volg deze aanwijzingen om het risico op brand of explosie te verlagen:

- Sla brandstof uitsluitend op in goedgekeurde, rode benzinebidons.
- Volg de instructies in het hoofdstuk over **BRANDSTOF BIJTANKEN** nauwgezet.
- De waterscooter nooit starten als in het motorcompartiment benzine of de geur van benzinedampen aanwezig is.
- De motor nooit starten of bedienen zonder dat de benzinedop er goed opzit.
- Bewaar geen bidons brandstof in het opbergbak (indien aanwezig) of elders op de waterscooter.

Benzine is giftig en kan letsel of de dood veroorzaken.

- Hevel nooit benzine over met uw mond.
- Raadpleeg onmiddellijk een arts als u benzine hebt ingeslikt, in uw ogen hebt gekregen of benzinedampen hebt ingeademd.

Als u benzine op het lichaam morst, grondig wassen met water en zeep en van kleren verwisselen.

Brandwonden door hete onderdelen vermijden

Bepaalde onderdelen kunnen heet worden bij gebruik. Raak ze niet aan als de motor draait of net heeft gedraaid om brandwonden te vermijden.

Accessoires en aanpassingen

Maak geen ongeautoriseerde aanpassingen of gebruik geen accessoires die niet door BRP zijn goedgekeurd. Omdat zulke aanpassingen niet door BRP zijn getest, kunnen die een groter risico op ongevallen of letsel inhouden en de waterscooter onwettelijk maken voor gebruik op het water.

Raadpleeg uw erkende Sea-Doo dealer voor beschikbare accessoires voor uw waterscooter.

BIJZONDERE VEILIGHEIDSAANWIJZINGEN

Niet te vergeten voor uw veiligheid

Deze waterscooter presteert mogelijk heel wat beter dan waterscooters die u vroeger hebt bestuurd. Lees en begrijp de inhoud van de gebruikershandleiding, zodat u volledig vertrouwd bent met de besturing en bediening van uw waterscooter voordat u voor het eerst uitvaart of passagiers meeneemt.' Als u hiertoe niet de kans had, oefen dan op uw eentje in een geschikte, verkeersvrije zone om voeling te krijgen met de bedieningselementen en hoe ze reageren. Pas als u helemaal vertrouwd bent met alle bedieningselementen mag u versnellen tot hoger dan stationair. Ga er niet van uit dat alle waterscooters op dezelfde manier reageren. Elk model verschilt, soms aanzienlijk, van andere modellen.

Vergeet niet dat u bij de terugkeer van de gashendel naar de stationaire stand minder goed kunt sturen. Om de waterscooter te draaien moet u zowel sturen als gas geven. Laat de gashendel niet los wanneer u een voorwerp probeert te ontwijken. U moet gas geven om te kunnen sturen. Als u de motor stillet, hebt u geen controle meer over de vaarrichting.

Hoewel de meeste waterscooters geen remvoorziening hebben, kunnen we met de nieuwste technieken wel enkele modellen aanbieden die met een remsysteem, het zogenaamde iBR™ systeem, zijn uitgerust. Oefen de remmanoeuvres uit in een veilige, verkeersvrije zone om remmend te leren sturen op diverse remafstanden in verschillende vaaromstandigheden.



WAARSCHUWING

Uw remafstand is afhankelijk van uw beginsnelheid, lading, wind, aantal opvarenden en de omstandigheden op het water. De remafstand hangt ook af van de kracht die de bestuurder op de iBR-hendel (intelligente Brake and Reverse) uitoefent.

Als wordt geremd, moeten de opvarenden zich schrap zetten tegen de vertragingkracht, zodat ze op de waterscooter niet naar voren schuiven en het evenwicht verliezen.

Denk er bij het besturen van een waterscooter die is uitgerust met iBR aan dat andere boten achter of rondom u mogelijk niet in staat zijn even snel te stoppen.

Als u op snelheid de rem voor het eerst gebruikt, schiet achter de waterscooter een waterpluim hoog de lucht in, waardoor de bestuurder van een waterscooter achter u tijdelijk het zicht kan verliezen over uw waterscooter. Van belang is dat u de bestuurder van een waterscooter die van plan is in konvooi achter u te varen wijst op het rem- en manoeuvreervermogen van uw waterscooter, de betekenis van de waterpluim en dat tussen waterscooters een grotere afstand moet worden aangehouden.

Door het intrekken van de iBR-bedieningshendel terwijl de waterscooter op enige snelheid vooruit vaart worden de remmen geactiveerd, waardoor een vertraging ontstaat die evenredig is aan de stand van de iBR-hendel. Hoe verder u de iBR-hendel intrekt, hoe sterker de remkracht. Let op dat u de iBR-hendel geleidelijk inschakelt, zodat de remkrachtintensiteit goed is afgesteld, en laat de gashendel gelijktijdig los.

De remvoorziening van het iBR-systeem kan niet verhinderen dat uw waterscooter door stroming of wind kan afdrijven. De rem heeft geen effect op de achterwaartse beweging. Merk ook op dat uw motor moet draaien om de rem te kunnen gebruiken.

De stuwstraal van uw waterscooter kan letsel veroorzaken. De jetpomp kan afval meezuigen en naar achter slingeren, wat een risico inhoudt op verwonding van mensen of beschadiging van de jetpomp of andere voorwerpen.

Respecteer de instructies op alle veiligheidslabels. Die dienen om u een veilige en aangename uitstap te garanderen.

Bewaar geen voorwerpen op plekken die niet specifiek voor opslag zijn ontworpen

Wanneer u passagiers meeneemt of tubes, een skiër of wakeboarder voorttrekt, is uw waterscooter moeilijker bestuurbaar, wat meer stuurvaardigheid vergt.

Alle waterscootermodellen zijn uitgerust met sleepogen die voor afmeren en als bevestigingspunten bij transport kunnen dienen, waaraan een sleepkabel voor een skiër, tube of wakeboarder kan worden bevestigd. Gebruik deze bevestigingspunten of andere delen van de waterscooter niet om een parasail of ander vaartuig voort te slepen. Dat kan ernstig letsel of zware schade veroorzaken.

Verbrandingsmotoren hebben lucht nodig om te kunnen werken; daarom kan deze waterscooter niet volledig waterdicht zijn. Manoeuvres, zoals continu draaien in scherpe bochten, met de boeg door de golven klieven, de waterscooter kantelen, waarbij de luchtinlaatopeningen onder water komen, kunnen ernstige motorproblemen door wateropname veroorza-

ken. Raadpleeg het gedeelte *BEDIENINGSINSTRUCTIES* en het hoofdstuk *GARANTIE* in deze gebruikershandleiding.'

Motoruitlaatgassen bevatten koolmonoxide (CO), dat bij inademing van een voldoende grote dosis tot ernstige gezondheidsproblemen of de dood kan leiden. Laat de waterscooter niet draaien in een gesloten ruimte en voorkom ophoping van CO rond de waterscooter of op ingesloten of beschutte plaatsen, zoals wanneer hij is aangemeerd of tussen boten dobbert. Wees alert voor het risico op CO-uitstoot door andere waterscooters.

Informeer u over de wateren waar u uw waterscooter wilt gebruiken. Stroming, getijden, stroomversnellingen, verborgen obstakels, golven, hekgolven enz. kunnen de veiligheid in het gedrang brengen. Het gebruik van deze waterscooter in onstuimig water of bij zwaar weer is af te raden.

Vaar voorzichtig en zeer traag in ondiep water. Als u vastloopt of bruusk stopt, kunt u letsel oplopen of de waterscooter beschadigen. De jetpomp kan ook afval opzuigen en naar achter slingeren op mensen of voorwerpen.

Houd het bindsnoer altijd gekoppeld aan het reddingsvest of de pols van de bestuurder (polsband vereist) en zorg ervoor dat het niet om het stuur haakt, zodat de motor zeker stilvalt als de bestuurder eraf valt.' Neem het bindsnoer na elke rit uit de motoruitschakelaar om ongeoorloofd gebruik door kinderen of anderen te voorkomen. Als de bestuurder van de waterscooter valt zonder dat het aanbevolen bindsnoer is aangekoppeld zal de waterscooter niet tot stilstand komen.

Overschrijd nooit uw eigen grenzen en stuurvaardigheid.

Rijd altijd op een verantwoorde en veilige manier. Gebruik uw gezond verstand en wees hoffelijk.

Respecteer het milieu en de rechten van andere watergebruikers. Als bestuurder en eigenaar van een waterscooter bent u verantwoordelijk voor schade aangericht door de hekgolf van uw waterscooter. Laat niemand toe afval overboord te gooien.

Hoewel uw waterscooter hoge snelheden kan halen, raden we u ten zeerste aan deze hoge snelheden enkel te hanteren onder ideale omstandigheden en waar dit is toegestaan. Hoge snelheden vereisen een betere stuurvaardigheid en verhogen het risico op ernstige verwondingen.

De krachten die op het lichaam van de bestuurder inwerken bij draaimanoeuvres, varen over golven of hekgolven, varen in onstuimig water of vallen van de waterscooter kunnen, zeker bij hoge snelheden, ernstig letsel toebrengen, inclusief gebroken botten en zwaarder letsel. Blijf flexibel en vermijd scherpe bochten.

Waterscooters zijn niet geschikt om 's nachts te varen.

Vaar zo weinig mogelijk in onstuimig water en vermijd extreme manoeuvres zoals over golven of hekgolven springen.

Voor u uitvaart

Om veiligheidsredenen en om uw vaartuig in goede staat te houden moet u steeds de inspectie vóór iedere rit, beschreven in de gebruikershandleiding, uitvoeren voor u de waterscooter gebruikt.'

Overschrijd nooit de toegelaten maximumlading of het maximum aantal passagiers van deze waterscooter. Overlading kan de wendbaarheid, stabiliteit en vaarprestaties nadelig beïnvloeden. Ook

zware omstandigheden op het water beperken de capaciteit. De informatie op het capaciteitsplaatje mag geen excuus zijn om uw gezond verstand of eigen beoordelingsvermogen op nul te zetten.

Inspecteer regelmatig de waterscooter, romp, motor, veiligheidsuitrusting en alle andere vaaruitrusting en houd deze in een veilige bedrijfstoestand.

Zorg ervoor dat u alle vereiste veiligheidsuitrusting, reddingsvesten en andere benodigde uitrusting bij hebt alvorens uit te varen.

Controleer of alle nooduitrusting, waaronder de brandblusser (niet meegeleverd met het vaartuig), in goede staat verkeert en vlot bereikbaar is. Toon alle passagiers waar op de waterscooter zich deze uitrusting bevindt en zorg ervoor dat iedereen ze kan gebruiken.

Houd het weer in het oog. Controleer de plaatselijke weersvoorspellingen alvorens uit te varen. Wees alert voor veranderende omstandigheden.

Bewaar nauwkeurige en actuele kaarten van de vaarregio aan boord. Controleer voor uw vertrek de omstandigheden op het water in de regio waar u wilt gaan varen.

Zorg voor voldoende brandstof aan boord voor de geplande uitstap. Controleer altijd het brandstofpeil voor gebruik en tijdens de rit. Ga uit van het principe 1/3 brandstof om uw bestemming te bereiken, 1/3 voor de terugtocht en 1/3 reserve. Voorzie een marge voor slecht weer of ander oponthoud.

Veiligheidsbewustzijn van bestuurder en passagier

Lees en begrijp alle veiligheidslabels op de Sea-Doo-waterscooter, de gebruikershandleiding en alle andere veiligheidsdocumenten en bekijk uw *VEILIGHEIDS-DVD*-film

aandachtig voordat u de waterscooter gebruikt.'

Leef de geldende wetgeving na. Raadpleeg de lokale en nationale vaarwetgeving die geldt voor de waterwegen waar u uw waterscooter wilt gebruiken. Leer de plaatselijke vaarcode. Zorg dat u het toepasselijke navigatiesysteem (bv. boeien en signalen) kent en begrijpt.

Houd er rekening mee dat zon, wind, vermoeidheid en ziekte uw beoordelingsvermogen en reactietijd kunnen beïnvloeden.

Het is af te raden deze waterscooter te laten besturen door een persoon onder de 16 jaar of een persoon met een handicap die een beperking inhoudt van het zicht, de reactietijd, het beoordelingsvermogen of het gebruik van de bedieningselementen.

Gebruik altijd het bindsnoer zoals het hoort wanneer u met deze waterscooter vaart en zorg dat alle passagiers vertrouwd zijn met het gebruik ervan.

Ga na of elke bestuurder en alle passagiers kunnen zwemmen en of ze weten hoe ze vanuit het water terug op de waterscooter kunnen stappen. Opstappen in diep water kan zeer moeilijk zijn. Oefen dit eerst op een plaats waar het water tot uw borst reikt voordat u uw waterscooter gebruikt of opstapt in diep water. Zorg ervoor alle bestuurders en passagiers altijd een reddingsvest dragen en vaar extra voorzichtig.

Draai het stuur nooit als iemand zich dicht bij de achterkant van de waterscooter bevindt. Blijf uit de buurt van bewegende delen van het stuursysteem (straalbuis, iBR-poort, stangen enz.).

Start de motor niet of gebruik de waterscooter niet als iemand zich

rond of achter de waterscooter in het water bevindt.

Let op de beweging van de iBR-poort bij het starten of stilleggen van de motor of het gebruik van de iBR-hendel. De automatisch bewegende poort kan vingers of tenen klemmen van mensen die zich vasthouden achteraan uw waterscooter.

De bestuurder en passagier(s) moeten goed neerzitten en zich stevig vasthouden voordat u de waterscooter start, en ze moeten altijd blijven zitten als de waterscooter in beweging is. Alle passagiers moeten zich vasthouden aan de voorziene handgrepen of aan het middel van de persoon voor hen. Bij een goede zitpositie moet iedere passagier de beide voeten tegelijk stevig vlak op elke voetsteun kunnen houden. Als u over golven of in ruw water vaart, kunnen de passagier(s) hun lichaam iets van de zitting opheffen om de schokken met hun benen op te vangen.

Als wordt geremd of vertraagd, moeten de opvarenden zich schrap zetten tegen de vertragingskracht, zodat ze op de waterscooter niet naar voren schuiven en het evenwicht verliezen.

Trek altijd geleidelijk op met een waterscooter wanneer u passagiers meeneemt, zowel bij het vertrek als onderweg. Als u snel optrekt, kunnen uw passagiers hun evenwicht verliezen en achterwaarts van de waterscooter vallen. Verwittig uw passagier(s) altijd vooraf of laat hen voldoende tijd om te anticiperen voordat u fors optrekt.

Water dat met grote kracht door lichaamsopeningen wordt geperst, bijvoorbeeld door valpartijen in het water of door te dicht bij de straalbuis te komen, kan ernstig inwendige letsels veroorzaken. Daarom is

het dragen van een wetsuit-onderstuk stellig aanbevolen.

Blijf uit de buurt van het inlaatrooster als de motor draait. Lang haar, loshangende kleding of de riemen van een reddingsvest kunnen in bewegende delen verstrikt raken.

Als de gashendel wordt ingedrukt tijdens het remmen, negeert het iBR-systeem het gashendelcommando van de bestuurder. Als de iBR-hendel wordt losgelaten terwijl de gashendel nog is ingedrukt, neemt het gashendelcommando opnieuw de controle over en volgt kort daarna een versnelling. Laat de gashendel los als versnellen onnodig is.

Zorg voordat u aan boord gaat dat de motor stilligt en het bindsnoer uit de motoruitschakelaar is genomen.

Om onopzettelijk starten te voorkomen dient u het bindsnoer uit de motoruitschakelaar te verwijderen, wanneer zwemmers aan boord komen of in de buurt zijn, en terwijl u wier of afval van het inlaatrooster verwijdert.

Steek bij het varen met een waterscooter nooit uw voeten en benen in het water om te helpen draaien.

Besturing door minderjarigen

Minderjarigen mogen alleen een waterscooter besturen onder toezicht van een volwassene. De wetgeving inzake de minimumleeftijd en vereiste kwalificaties voor minderjarigen kan per rechtsgebied verschillen. Neem zeker contact op met de bevoegde plaatselijke instanties voor informatie over het wettelijke gebruik van de waterscooter in het rechtsgebied waar u wilt varen. BRP beveelt een minimumleeftijd van 16 jaar aan voor bestuurders.

Drugs en alcohol

Rijd nooit onder invloed van alcohol of drugs. Net als bij een auto moet de bestuurder nuchter, waakzaam en alert zijn om een waterscooter te besturen. Varen met een waterscooter terwijl u onder invloed bent van alcohol of drugs is niet alleen gevaarlijk, het is ook wettelijk verboden en er staan zware boetes op. De naleving van deze wetten wordt streng gecontroleerd. Het gebruik van drugs en alcohol, apart of in combinatie, verlengt de reactietijd, verzwakt het beoordelingsvermogen, vertroebelt het zicht en verhindert u om veilig met een waterscooter te varen.



WAARSCHUWING

Alcohol en varen gaan niet samen! Varen onder invloed van drugs of alcohol is levensgevaarlijk voor uw passagiers, opvarenden van andere boten en voor uzelf. Nationale wetgeving verbiedt het besturen van vaartuigen onder de invloed van drugs of alcohol.

Watersporten (trekken met de waterscooter, alleen 3UP-modellen)



WAARSCHUWING

Voorkom verwondingen! Uw waterscooter is niet ontworpen en mag niet worden gebruikt om andere vaartuigen, parasails, vliegers, zweefvliegtuigen of andere zwevende toestellen te trekken. Gebruik uw waterscooter alleen voor die watersporten waarvoor het werd ontworpen.

Waterskiën, wakeboarden of varen op een voortgesleept, opblaasbaar apparaat zijn de meest populaire

watersporten. Om watersporten te beoefenen moeten de deelnemer en bestuurder van de waterscooter zich des te meer bewust zijn van het belang van veiligheid. Als u nog nooit iemand achter uw waterscooter hebt gesleept, vaar dan eerst een aantal uren als waarnemer mee om samen te werken met, en te leren van, een ervaren bestuurder. U dient zich ook goed bewust te zijn van de vaardigheden en ervaring van de persoon die u sleept.

Elke watersporter moet zich aan deze richtlijnen houden:

- Wanneer u passagiers meeneemt of een tube, skiër of wakeboarder voorttrekt, reageert uw waterscooter anders en vergt dit meer stuurvaardigheid.
- Zorg altijd voor de veiligheid en het comfort van uw passagier(s) en de persoon die u voorttrekt op ski's, een wakeboard of ander watertoestel.
- Neem als u een tube, waterskiër of wakeboarder trekt steeds een waarnemer mee aan boord om de watersporters in het oog te houden en de bestuurder op de hoogte te brengen van de handsignalen van de watersporters.' De bestuurder moet zich volledig concentreren op de bediening van de waterscooter en het water voor hem.
- Vaar alleen met een aangepaste snelheid en volg de instructies van de waarnemer.'
- Maak als u een tube, waterskiër of wakeboarder trekt geen scherpe bochten of gebruik het remsysteem niet, tenzij absoluut noodzakelijk. Vergeet niet dat een getrokken watersporter een hindernis of de trekkende waterscooter zelf mogelijk niet kan ontwijken, ook al is de waterscooter zelf manoeuvreerbaar en beschikt deze over een remvoorziening (modellen met iBR).
- Laat alleen bekwame zwemmers deelnemen aan watersporten.
- Draag altijd een goedgekeurd reddingsvest (PFD). Een goed ontworpen reddingsvest kan een verward of bewusteloos persoon drijvende houden.
- Houd rekening met andere personen met wie u het water deelt.
- Zowel de bestuurder van de waterscooter als de waarnemer moeten de locatie van de sleepkabel in het oog houden tijdens watersporten. Een slap hangende kabel kan, vooral bij scherpe bochten of cirkelbewegingen, verstrikt raken rond personen of voorwerpen op de waterscooter of in het water en kan ernstig letsel veroorzaken.
- Trek watersporters nooit aan een te korte kabel, want die kunnen zo een sterke concentratie uitlaatgassen inademen. Inademing van geconcentreerde uitlaatgassen die koolmonoxide bevatten kan leiden tot CO-vergiftiging, ernstig letsel of zelfs de dood.

- Gebruik een voldoende lange en stevige sleepkabel en zorg ervoor dat deze stevig aan uw waterscooter is bevestigd. Sommige waterscooters zijn uitgerust, of kunnen worden uitgerust, met een speciaal sleepmechanisme. Installeer echter geen skimast op een waterscooter. Die kan gevaarlijk zijn als er iemand op valt.
- Bied onmiddellijk hulp aan een gevallen persoon. Alleen is hij of zij kwetsbaar in het water en wordt dan mogelijk niet opgemerkt door andere boten.
- Benader iemand die in het water ligt vanaf de lijzijde (tegen de richting van de wind in). Schakel de motor uit voordat u de persoon nadert.
- Beoefen watersporten alleen in veilige zones. Blijf uit de buurt van andere boten, kanalen, stranden, verboden zones, zwemmers, druk bevaren waterwegen en hindernissen onder water.
- Leg de motor stil en werp het anker uit voordat u gaat zwemmen.
- Zwem enkel op plaatsen die als veilige zwemzones zijn gemarkeerd. Deze zijn meestal afgebakend met een zwemzoneboei. Ga niet alleen of niet 's nachts zwemmen.
- Ga niet waterskiën tussen zonsondergang en zonsopgang. Dat is verboden in de meeste regio's.
- Ga niet direct achter een waterskiër, tuber of wakeboarder varen met uw waterscooter. Bij een snelheid van 40 km/h per uur, zal de waterscooter een persoon die 60 m voor uw boeg in het water valt in ongeveer 5 seconden inhalen.
- Leg de motor stil en neem het bindsnoer uit de motoruitschakelaar als iemand ergens dichtbij in het water is.
- Houd minstens 45 m afstand van plaatsen die zijn gemarkeerd met een duikersboei.

Voorkom verwondingen! Laat niemand in de buurt komen van het aandrijfsysteem of inlaatrooster, zelfs als de motor stilligt. Lang haar, loshangende kledij of riemen van een reddingsvest kunnen in bewegende delen verstrikt raken, wat tot ernstig letsel of verdrinking kan leiden. In ondiep water kunnen schelpen, zand, kiezel of andere voorwerpen worden opgezogen en achterwaarts weggeslingerd door de jetpomp.



ZWEMZONEBOEI

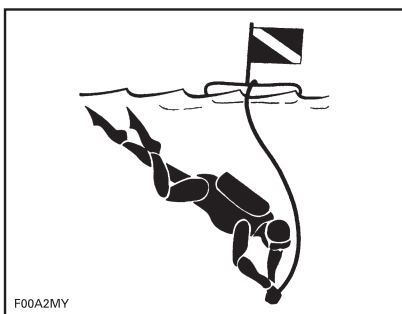

DUIKERSBOEI

Neem voor meer informatie over de goedgekeurde, wettelijke en veilige beoefening van watersporten contact op met de plaatselijk instanties inzake watersportveilig-

heid voor de regio waarin u de sport wilt beoefenen.

Hypothermie

Hypothermie of onderkoeling, een abnormaal lage lichaamstemperatuur door een verlies aan lichaamswarmte, is een belangrijke doodsoorzaak bij vaarongevallen. Een persoon die onderkoeld raakt zal het bewustzijn verliezen en verdrinken.

Reddingsvesten kunnen de overlevingsduur verlengen dankzij hun isolerend vermogen.

Natuurlijk is er minder nood aan isolatie naarmate het water warmer is. Wanneer u in koud water vaart (minder dan 4 °C) moet u overwegen om een reddingsjack te dragen in plaats van een reddingsvest, omdat dit een groter deel van het lichaam bedekt.

Wat u dient te weten over bescherming tegen hypothermie:

- Wanneer u in het water drijft probeert u beter niet te zwemmen, tenzij om een vaartuig in uw buurt, een andere overlevende of een drijvend voorwerp te bereiken waar u zich aan kunt vasthouden of kunt op klimmen. Door onnodig zwemmen verliest u sneller lichaamswarmte. In koud water zijn overlevingsmethodes waarbij u uw hoofd in het water moet leggen af te raden. Houd uw hoofd uit het water. Zo verliest u veel minder lichaamswarmte en kunt u langer in leven blijven.
- Blijf optimistisch over uw overlevings- en reddingskansen. Zo vergroot u uw kans om langer te overleven tot u wordt gered. Uw wil om te overleven maakt wel degelijk een verschil!

- Als er meerdere personen in het water liggen, is het aan te raden zo dicht mogelijk bij elkaar te kruipen tot er hulp komt. Zo beperkt u het verlies aan lichaamswarmte en kunt u langer overleven.
- Draag altijd uw reddingsvest. Het zal u niet beschermen tegen hypothermie, als u het niet draagt wanneer u in het water belandt.

Cursussen veilig varen

In veel landen wordt een cursus veilig varen aanbevolen of vereist. Vraag dit na bij uw plaatselijke instanties.

Raadpleeg de lokale en nationale vaarwetgeving die geldt voor de waterwegen waar u uw waterscooter wilt gebruiken. Leer de plaatselijke vaarcode. Zorg dat u het toepasselijke navigatiesysteem (bv. boeien en signalen) kent en begrijpt.

ACTIEVE TECHNOLOGIEËN (iCONTROL)

Inleiding

OPMERKING: Bepaalde in dit hoofdstuk beschreven voorzieningen of functies zijn niet van toepassing op alle waterscootermodellen of zijn beschikbaar als optie.

iControl™ (intelligent Control system) creëert een omgeving waarin de bestuurder heel wat systemen kan bedienen zonder de handen van het stuur te nemen.

Alle bedieningselementen bevinden zich onder de handen van de bestuurder en zijn activeerbaar door een knop in te drukken of aan een hendel te trekken.' Zo blijft de aandacht van de bestuurder op het water en op de besturing van de waterscooter gevestigd.'

Alle bedieningselementen zijn elektronisch en geven commando's aan een elektronische module, die zorgt voor een correcte bediening van het systeem binnen bepaalde parameters.

De diverse systemen die zijn gegroepeerd onder iControl zijn:

- iTCT™ (intelligent Throttle Control)
- iBR (intelligent Brake and Reverse, indien aanwezig)
- O.T.A.S. (Off Throttle Assisted Steering).

Samen leveren deze systeemfuncties voorzieningen op, zoals remmen, een betere reactie op bestuurdershandelingen en een verbeterde manoeuvreerbaarheid en bestuurbaarheid.

Het is van het grootste belang dat bestuurders alle informatie in deze gebruikershandleiding doornemen om zich vertrouwd te maken met deze waterscooter en zijn systemen, bedieningselementen, mogelijkheden en beperkingen.'

iTC (intelligent Throttle Control)

Het systeem maakt gebruik van een ETC (Electronic Throttle Control) of elektronische gasregeling, die commandosignalen doorgeeft aan de ECM (Engine Control Module) of elektronische regelmodule. Met dit systeem is een traditionele gaskabel overbodig.

Met iTC beschikt u over de volgende vaarmodi:

- Touringmodus
- Sportmodus
- O.T.A.S.™.

Touringmodus (Rotax ACE 900 HO)

In de touringmodus zijn het beschikbare motorvermogen en de acceleratie beperkt als wordt opgetrokken vanuit stilstand en in bepaalde omstandigheden bij besturing in het lagere bereik van het motorvermogen.

Wanneer gas wordt gegeven, versnelt de motor geleidelijk door het bedrijfsbereik waarbij het volle vermogen uiteindelijk beschikbaar komt. Als gedurende voldoende lange tijd voldoende weinig gas wordt gegeven, worden het motorvermogen en de acceleratie opnieuw beperkt.

Sportmodus (Rotax ACE 900 HO)

In de sportmodus is het maximale motorvermogen beschikbaar over het hele bedrijfsbereik van de motor.

Zie het onderdeel *MULTIFUNCTIONELE METER* voor gedetailleerde instructies.

O.T.A.S.TM systeem (Off-Throttle Assisted Steering)

De O.T.A.S.TM (Off Throttle Assisted Steering) wordt ook geregeld door de iTC.

Het O.T.A.S.-systeem (Off-Throttle Assisted Steering) verhoogt de manoeuvreerbaarheid van uw vaartuig wanneer u geen gas geeft.

Het OTAS-systeem wordt elektronisch geactiveerd wanneer de bestuurder een volle draai maakt en tegelijk de gas loslaat.

Beperkingen

Het O.T.A.S.-systeem is niet in staat u in alle omstandigheden de controle over het stuur te helpen behouden of aanvaringen te vermijden.

Zie het gedeelte *BEDIENINGSINSTRUCTIES* voor meer informatie.

iBR (intelligent Brake and Reverse System, modellen met iBR)

Deze waterscooter maakt gebruik van een elektronisch geregeld rem- en achteruitsysteem, het zogenaamde iBR-systeem (intelligent Brake and Reverse).

De iBR-module regelt de stand van de iBR-poort zodat u beschikt over een:

- Vooruit
- Achteruit
- Neutraal
- Rem.

De bestuurder regelt de stand van de iBR-poort met de gashendel voor de voorwaartse stand, of met de iBR-hendel voor neutraal, achteruit en voor de remfunctie.

OPMERKING: De iBR-hendel is enkel bruikbaar om de stand van de poort te doen veranderen als de motor draait.

Dankzij het iBR-systeem is de remafstand van deze waterscooter beduidend korter en zijn manoeuvreerbaarheid hoger, omdat het bruikbaar is zowel in een rechte lijn als in bochten en zowel bij hoge als bij lage snelheden of om de waterscooter in achteruit te zetten om aan te meren of om in een krappe omgeving te manoeuvreren.

Onder ideale omstandigheden slaagden ervaren bestuurders er voortdurend in de remafstand van een waterscooter uitgerust met een iBR-systeem met 33% te verkorten, uitgaande van een snelheid van 80 km/h.

Beperkingen

Zelfs met het iBR-systeem beschikken waterscooters niet over dezelfde mogelijkheden als landvoertuigen.

De remafstand is met name afhankelijk van uw beginsnelheid, lading, wind, stroming, omstandigheden op het water en toegepaste remkracht.

Het iBR-systeem heeft geen invloed op de achterwaartse snelheid.

Het kan niet verhinderen dat uw waterscooter door stroming of wind kan afdrijven.

VEILIGHEIDSUITRUSTING

Vereiste veiligheidsuitrusting

De bestuurder en passagier(s) moeten een goedgekeurd reddingsvest dragen dat geschikt is voor gebruik op waterscooters.

De bestuurder en passagier(s) moeten een onbreekbare bril bij de hand hebben wanneer de vaaromstandigheden of persoonlijke voorkeuren dit vereisen.

Door wind, opstuvend water en snelheid kunnen de ogen gaan tranen, waardoor het zicht wordt vertroebeld.'

Als bestuurder van de waterscooter bent u ervoor verantwoordelijk dat de vereiste veiligheidsuitrusting aan boord is. Overweeg ook of u geen extra uitrusting moet meenemen voor uw eigen veiligheid en die van uw passagiers. Informeer naar de nationale en lokale voorschriften met betrekking tot verplichte veiligheidsuitrusting.

Wettelijk voorgeschreven veiligheidsuitrusting is verplicht. Als de lokale voorschriften bijkomende uitrusting voorschrijven, moet die zijn goedgekeurd door een bevoegde instantie. De volgende zaken maken deel uit van de minimumuitrusting:

- Reddingsvesten (PFD)
- Een drijvende treklijn van minimaal 15 m
- Een waterdichte zaklamp of goedgekeurde seinvuurpijlen
- Een signaalapparaat
- Geluidsproducerende hulpmiddelen (claxon of fluit).

Aanbevolen veiligheidsuitrusting

De bestuurder en passagier(s) van een waterscooter moeten beschermende kledij dragen, zoals:

- Een wetsuit-onderstuk of dik, dicht geweven en nauw aansluitende kledij die dezelfde bescherming biedt. Een dunne short is bijvoorbeeld niet geschikt. Water dat met grote kracht door lichaamsopeningen wordt geperst, bijvoorbeeld door valpartijen of door te dicht bij de straalbuis te komen, kan ernstig inwendig letsel veroorzaken. Gewone zwemkleding biedt onvoldoende bescherming tegen water dat met kracht in de onderste mannelijke of vrouwelijke lichaamsopeningen binnendringt.
- Het verdient ook aanbeveling om passend schoeisel, handschoenen, een veiligheidsbril of bril te dragen. Een lichte, flexibele voetbescherming is zeker aan te raden. Zo loopt u minder risico op voetletsels wanneer u onder water op scherpe voorwerpen trapt.

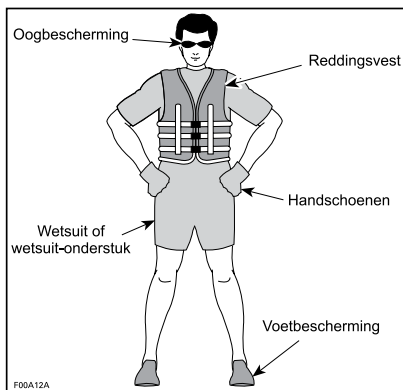

Reddingsvesten (PFD)

Op een pleziervaartuij moet iedereen op elk moment een reddingsvest dragen. Zorg dat deze reddingsvesten voldoen aan uw nationale reglementering.'

Een reddingsvest houdt u drijvend en houdt uw hoofd en aangezicht boven water en uw lichaam in een veilige positie terwijl u in het water ligt. Houd bij de keuze van een reddingsvest rekening met het lichaamsgewicht en de leeftijd. Het drijvend vermogen van het reddingsvest moet groot genoeg zijn om uw lichaamsgewicht in het water te dragen. De maat van het reddingsvest moet passen voor de drager. De maat van reddingsvesten wordt doorgaans uitgedrukt in lichaamsgewicht en borstomtrek. Het is uw verantwoordelijkheid ervoor te zorgen dat u overeenkomstig de nationale en plaatselijke voorschriften het juiste aantal en de juiste soorten reddingsvesten aan boord hebt en dat uw passagiers weten waar die zich bevinden en hoe ze die moeten gebruiken.

Soorten reddingsvesten

Er zijn vijf soorten goedgekeurde reddingsvesten.

Reddingsvest type I, is draagbaar, heeft het grootste drijvend vermogen. Dit ontwerp zorgt ervoor dat de meeste bewusteloze personen in het water van een houding met het gezicht naar beneden naar een verticale of licht achteroverhellende houding met het gezicht naar boven worden gedraaid. Het kan de overlevingskansen aanzienlijk verhogen. Type I is het meest doeltreffend in alle wateren en is uitermate geschikt voor gebruik ver uit de kust, waar het langer kan duren alvorens er redding opdaagt. Het is ook het meest doeltreffend in onstuimig water.

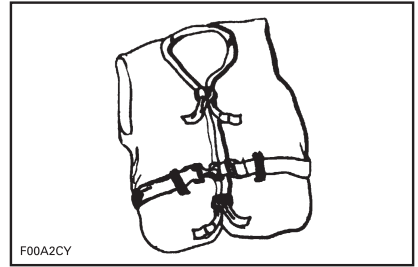

F00A2CY

TYPE I — OM TE DRAGEN

Reddingsvest Type II, is draagbaar, draait zijn drager op dezelfde manier om als Type I, maar is minder doeltreffend. Type II zal er niet in slagen om evenveel personen te draaien in dezelfde omstandigheden als Type I. U kunt voor dit reddingsvest kiezen wanneer het waarschijnlijk is dat u snel wordt gered, bijvoorbeeld in zones waar meestal veel personen bij wateractiviteiten zijn betrokken.

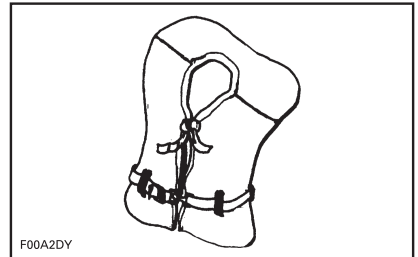

F00A2DY

TYPE II — OM TE DRAGEN

Reddingsvest Type III, is draagbaar, laat de drager toe om een verticale of licht achteroverleunende houding aan te nemen. Het draait de drager niet om. Het houdt de drager in een verticale of licht achteroverleunende houding en vertoont geen neiging om het gezicht van de drager naar beneden te draaien. Het heeft hetzelfde drijvend vermogen als reddingsvesten van Type II en is geschikt voor gebruik in zones waar meestal andere personen deelnemen aan wateractiviteiten.

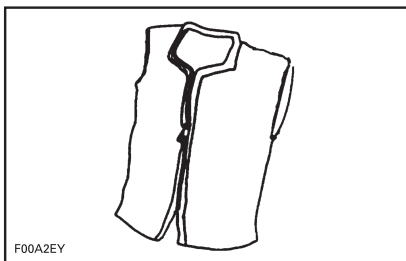

F00A2EY

TYPE III — OM TE DRAGEN

Reddingsvest Type V, is draagbaar, moet worden aangetrokken. In opgeblazen toestand heeft dit reddingsvest hetzelfde drijvend vermogen als type I, II of III. Wanneer het niet is opgeblazen, is het mogelijk niet geschikt om sommige mensen drijvend te houden.

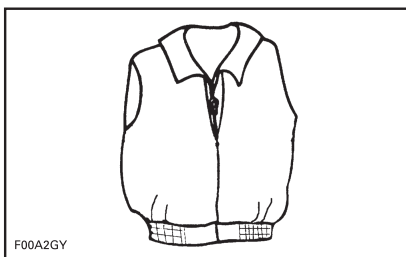

F00A2GY

TYPE V — OM TE DRAGEN

Helmen

Belangrijke aandachtspunten

Helmen dienen om het hoofd in zekere mate te beschermen tegen een impact. Bij de meeste gemotoriseerde sporten wegen de voordelen van een helm duidelijk op tegen de nadelen. Bij gemotoriseerde watersporten, zoals de besturing van een waterscooter, is dit echter niet noodzakelijk het geval, omdat het water bepaalde bijzondere risico's inhoudt.

Voordelen

Een helm beperkt het risico op ernstige hoofdkwetsuren wanneer het hoofd bij een aanvaring tegen een hard oppervlak, zoals een an-

der vaarttuig, slaat. Een helm met kinbeschermer kan ook ernstige verwondingen van het gelaat, de kaak of tanden helpen voorkomen.

Risico's

Anderzijds kunnen helmen bij een val van de waterscooter in bepaalde situaties als een emmer water vasthouden en zo de nek of ruggengraat ernstig belasten. Dat kan leiden tot verstikking, ernstig of blijvend letsel aan de nek of ruggengraat of zelfs de dood.

Helmen kunnen ook het perifere zicht en gehoor belemmeren en vermoeidheid in de hand werken, waardoor het risico op een aanvaring toeneemt.

Risico's en voordelen tegen elkaar afwegen

Bij uw beslissing om al dan niet een helm te dragen houdt u best rekening met de concrete omgeving waarin u wilt gaan varen en met andere factoren, zoals uw persoonlijke ervaring. Zal er veel verkeer zijn op het water? Wat is uw vaarstijl?

Besluit

Aangezien elke optie bepaalde risico's reduceert maar andere verhoogt, dient u voor elke rit te beslissen of u al dan niet een helm zult dragen op basis van uw specifieke situatie.

Besluit u een helm te dragen, kies dan voor een type dat het best geschikt is voor de omstandigheden. Kies een helm die voldoet aan de DOT- of Snell-normen en neem bij voorkeur een model dat werd ontworpen voor gemotoriseerde watersporten.

Bijkomende aanbevolen uitrusting

Het verdient aanbeveling nog bijkomende uitrusting voor een veilige, aangename vaart aan te schaffen.

Deze lijst, die niet volledig is, bevat zaken die u zich eventueel kunt aanschaffen.

- Kaart van de omgeving
- Eerstehulpkit
- Sleeptouw
- Fakkels
- Meertouwen.

Een GSM in een waterdichte zak of doos kan ook erg nuttig zijn voor bootgebruikers in geval van nood of gewoon om contact op te nemen met iemand aan land.

PRAKTISCHE OEFENINGEN

Het is altijd een goed idee om te oefenen en uzelf vertrouwd te maken met alle bedieningselementen, functies en vaareigenschappen van uw waterscooter vooraleer u zich op het water begeeft.

Bevestig het bindsnoer altijd aan de motoruitschakelaar en de clip van uw reddingsvest of een polsband.

Geschikte plaatsen om te oefenen

Zoek een geschikte plaats om de oefeningen uit te voeren. Ga na of de plaats voldoet aan de volgende voorwaarden:

- Geen verkeer
- Geen obstakels
- Geen zwemmers
- Geen stroming
- Voldoende ruimte om te manoeuvreren
- Voldoende diep

Praktische oefeningen

Voer de volgende oefeningen **alleen** uit.

Draaien

Oefen het draaien in cirkels in beide richtingen op trage snelheid. Als die oefening vlot gaat, verhoogt u de moeilijkheidsgraad door in een 8-vorm te varen.

Als u dat onder de knie hebt, herhaalt u de bovenstaande oefeningen, maar dan aan een hogere snelheid.

Remafstanden

Waterscooters zonder iBR

Oefen met de waterscooter op een rechte lijn bij verschillende snelheden tot stilstand te brengen.

Denk eraan dat vooral de weerstand van het water bepalend is

voor het remeffect, en dus de remafstand.

OPMERKING: De snelheid en lading van de waterscooter, en stroming en wind spelen eveneens een belangrijke rol voor de remafstand.

Waterscooters met iBR

Oefen met de waterscooter op een rechte lijn bij verschillende snelheden en bij een wisselende remkracht tot stilstand te brengen.

Denk eraan dat de snelheid en lading van de waterscooter, naast de stroming, wind en situatie op het water een belangrijke rol spelen voor de remafstand.

Achteruit (waterscooters uitgerust met iBR)

Oefen het varen in achteruit om te leren hoe de waterscooter zich in achteruit gedraagt en op uw stuurcommando's reageert.

OPMERKING: Voer deze oefening altijd uit aan trage snelheden.

Een obstakel ontwijken

Oefen het ontwijken van een obstakel (kies een denkbeeldig punt op het water) door de waterscooter te sturen terwijl u gas blijft geven.

Herhaal de oefening, maar laat het gas nu los terwijl u draait.

OPMERKING: Door deze oefening zult u beseffen dat u gas nodig hebt om de waterscooter een andere richting uit te sturen.

Aanmeren

Waterscooters zonder iBR

OPMERKING: U kunt de start- en stopknop gebruiken om tot aanleg-snelheid te vertragen.

Oefen het aanmeren met gas en stuur om te leren hoe de water-

scooter reageert en u goede stuurvaardigheden eigen te maken.

Waterscooters met iBR

Oefen het aanmeren met gas, iBR-hendel en stuur om te leren hoe de waterscooter reageert en u goede stuurvaardigheden eigen te maken.

OPMERKING: Denk eraan dat het stuur in achteruit in de omgekeerde richting werkt.

Belangrijke, niet te verwaarlozen factoren

Denk er bovendien aan dat de volgende omstandigheden een rechtstreeks effect hebben op hoe uw waterscooter zich gedraagt en hoe hij reageert op de verschillende commando's:

- Lading
- Stromingen
- Wind
- Omstandigheden op het water

Wees steeds alert voor deze omstandigheden en pas uw rijgedrag eraan aan. Oefen indien mogelijk verder in deze omstandigheden.

Voor delicate manoeuvres houdt u de snelheid best altijd zo laag mogelijk.

NAVIGATIEREGELS

Vaarreglement

Een waterscooter besturen is vergelijkbaar met rijden op ongemarkeerde wegen. Om aanvaringen met andere vaartuigen te vermijden moet u een aantal vaarregels naleven. Dat is niet alleen gezond verstand... het is de wet!

Vaar algemeen uiterst rechts en vermijd aanvaringen door op veilige afstand te blijven van andere waterscooters, boten, personen en objecten.

De volgende figuur geeft de verschillende onderdelen van een boot aan die worden gebruikt als referentiepunten voor de richting, waarbij de boeg de voorkant van de boot is. De bakboordzijde van de boot (linkerkant) is visueel herkenbaar gemaakt door een ROOD licht aan de boeg, en de stuurboordzijde (rechterkant) door een GROEN licht.

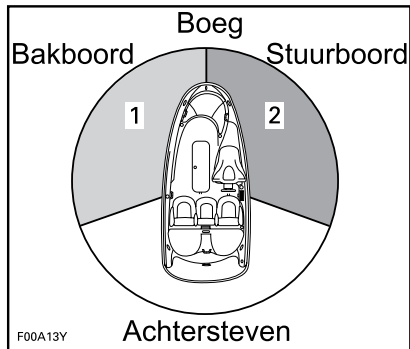

TYPISCH - REFERENTIEPUNTEN VOOR DE RICHTING

1. ROOD licht
2. GROEN licht (vrije zone)

Kruisen

Geef voorrang aan vaartuigen **voor u en die van rechts komen**. Kruis een boot nooit langs voor, u moet zijn ROOD licht zien, hij moet uw GROEN licht zien (hij heeft voorrang).

Waterscooters beschikken niet over deze gekleurde lichten, doch de regel geldt evenzeer.

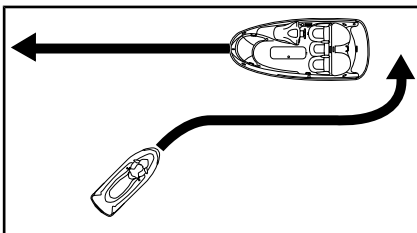

TYPISCH

Net als bij verkeerslichten, geeft u voorrang en **STOPT** u als u een **ROOD** licht ziet. De andere boot bevindt zich rechts van u, en u moet **hem** voorrang geven.

Als u een **GROEN** licht ziet, kunt u **voorzichtig voorbijvaren**. De andere boot bevindt zich links van u, en u hebt nu voorrang.

Frontale tegenligger

Houd uiterst rechts.

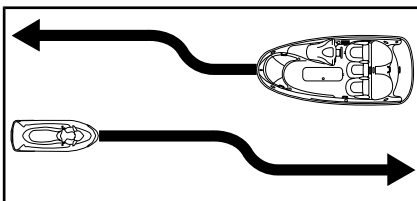

TYPISCH

Inhalen

Geef andere vaartuigen voorrang en blijf op veilige afstand.

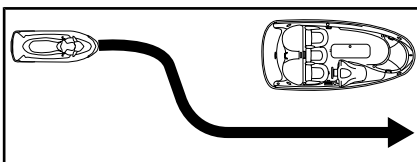

TYPISCH

Navigatiesysteem

Navigatiehulpmiddelen zoals signalen en boeien kunnen u helpen om

een veilige koers te bepalen. Boeien duiden aan of u de boei langs rechts (stuurboord) of links (bakboord) moet voorbijvaren of via welke vaarweg u kunt varen. Ze kunnen ook aanduiden of u zich in een verboden of gecontroleerde zone begeeft, zoals een vaarvrije zone of trage-snelheidszone. Ze kunnen ook op gevaren wijzen of belangrijke vaarinformatie verstrekken. Bakens kunnen zich aan land of op het water bevinden. Ze kunnen ook snelheidslimieten, verboden zones voor motorvaartuigen of boten, ankerplaatsen en andere nuttige informatie aanduiden. (De vorm van elke soort baken geeft hierover uitsluitel).

Zorg ervoor dat u het toepasselijke navigatiesysteem kent en begrijpt voor de waterwegen waarop u uw waterscooter wilt gebruiken.

Aanvaringen voorkomen

Laat de gashendel niet los wanneer u een obstakel probeert te ontwijken. De waterscooter besturen vergt motorvermogen en stuwkracht.

Wees altijd alert voor andere waterrecreanten, boten of voorwerpen, vooral wanneer u draait. Wees bedacht op omstandigheden die de zichtbaarheid beperken of uw zicht op anderen belemmeren.

Respecteer de rechten van andere recreanten en/of omstanders en houd altijd een veilige afstand van andere vaartuigen, boten, mensen en objecten.

Niet over hekgolven of golven springen, in de branding surfen of mensen besproeien of natspuiten met uw waterscooter. Mogelijk schat u de mogelijkheden van de waterscooter of uw eigen vaardigheden verkeerd in en botst u tegen een boot, waterscooter of persoon.

Deze waterscooter kan scherpere bochten nemen dan andere boten. Neem echter geen scherpe bochten aan een hoge snelheid, behalve in geval van nood. Dergelijke manoeuvres kunnen het moeilijk maken voor anderen om u te ontwijken of in te schatten waar u naartoe vaart. Daarnaast kunnen u en/of uw passagier(s) van de waterscooter geslingerd worden.

Modellen met iBR

Net als de meeste andere vaartuigen heeft deze waterscooter een remsysteem (iBR).

Denk er bij het besturen van een waterscooter die is uitgerust met iBR aan dat andere boten achter of rondom u mogelijk niet in staat zijn even snel te stoppen.

Als u op snelheid de rem voor het eerst gebruikt, schiet achter de waterscooter een waterpluim hoog de lucht in, wat wijst op een remmanoeuvre.

Van belang is dat u de bestuurder van een waterscooter die van plan is in konvooi achter u te varen wijst op het rem- en manoeuvreervermogen van uw waterscooter, de betekenis van de waterpluim en dat tussen waterscooters een grotere onderlinge afstand moet worden aangehouden.

Uw remafstand is afhankelijk van uw beginsnelheid, lading, wind en de omstandigheden op het water.

Hoewel het verkieslijk is een obstakel te ontwijken door ervan weg te sturen terwijl u gas geeft, kunt u met iBR ook voluit remmen en in de goede richting draaien om het obstakel te ontwijken.

TANKEN

Tankprocedure

! WAARSCHUWING

Brandstof is in bepaalde omstandigheden ontvlambaar en explosief. Werk altijd in een goed verluchte ruimte. Rook niet en blijf uit de buurt van open vuur of vonken.

1. Schakel de motor uit.

! WAARSCHUWING

Stop de motor altijd voor u tankt.

2. Laat niemand op de waterscooter zitten.
3. Maak de waterscooter stevig vast aan de tankpier.
4. Houd een brandblusapparaat (niet meegeleverd met vaartuig) bij de hand.
5. Verwijder de stoel. Zie *ZITTING* in het gedeelte *UITRUSTING*.
6. Kijk waar de dop van de brandstoftank zich bevindt.

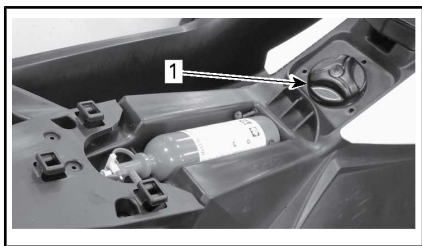

1. *Dop brandstoftank*

7. Schroef de dop langzaam linksom draaiend los.

! WAARSCHUWING

De brandstoftank kan onder druk staan. Er kunnen benzinedampen vrijkomen wanneer u de brandstoftankdop afneemt.

8. Steek het tankpistool in de vulmond en vul brandstof bij.

! WAARSCHUWING

Vul om te vermijden dat brandstof kan terugvloeien de tank langzaam bij zodat lucht uit de brandstoftank kan ontsnappen.

9. Stop met bijvullen van zodra het tankpistoolhandvat losschiet en wacht een ogenblik voordat u de spuit uitneemt. Haal de spuit van het tankpistool niet uit om nog meer brandstof in de brandstoftank te doen.

! WAARSCHUWING

Vul de brandstoftank niet teveel of niet tot aan de rand bij als de waterscooter in de zon ligt. Als de temperatuur stijgt, gaat brandstof namelijk uitzetten waardoor de tank kan overlopen.

10. Plaats de brandstoftankdop terug en draai deze helemaal rechtsom draaiend vast tot u een doorklikgeluid hoort.

! WAARSCHUWING

Wis op de waterscooter gemorst brandstof onmiddellijk weg.

11. Controleer na het bijtanken altijd of er geen benzinegeur in het motorcompartiment hangt.
12. Voor toegang tot het motorcompartiment trekt u de linkertoeegangsklep onder de linkerkant van het zadel open en schuift u naar achteren om te verwijderen.



1. Linkertoegangsklep

⚠ WAARSCHUWING

De waterscooter niet starten als er benzine of benzinedampen aanwezig zijn.

13. Breng de linkertoegangsklep opnieuw aan in de omgekeerde volgorde van de werkwijze voor het verwijderen.
14. Voor het opnieuw plaatsen van de zitting raadpleegt u *ZADEL* in het gedeelte *UITRUSTING*.

Vereiste brandstof

OPMERKING Gebruik altijd verse benzine. Benzine oxideert, waardoor het octaangetal daalt, vluchtige ingrediënten vervliegen en er gomvorming en aanslag ontstaan, die uw brandstofsysteem kunnen beschadigen.

De alcoholbijmenging in brandstof verschilt per land en regio. Uw voertuig is op het gebruik van de aanbevolen brandstoffen afgestemd, maar let wel op het volgende:

- Het gebruik van brandstof met een hoger alcoholpercentage dan wettelijk is vastgelegd, wordt niet aanbevolen en kan tot de volgende problemen met onderdelen van het brandstofsysteem leiden:
 - Problemen met starten en werking.
 - Aantasting van rubberen of plastic onderdelen.
 - Aantasting van metalen onderdelen.
 - Schade aan interne onderdelen van de motor.
- Inspecteer regelmatig op aanwezigheid van brandstoflekken of andere afwijkingen van het brandstofsysteem als u vermoedt dat er meer alcohol in de benzine zit dan op dit moment wettelijk voorgeschreven.
- Met alcohol gemengde brandstoffen trekken vocht aan en houden dit vast, wat kan leiden tot fasescheiding in de brandstof, wat kan leiden tot problemen met de motorprestaties of motorschade.

Aanbevolen brandstof

Gebruik normale, ongelode benzine met een AKI (RON+MON)/2-octaangetal van 87 of een RON-octaangetal van 91.

OPMERKING Experimenteer nooit met andere brandstoffen. Gebruik van ongeschikte brandstof kan motor- of systeem schade veroorzaken.

In Noord-Amerika

OPMERKING Gebruik GEEN brandstof van brandstofpompen die met E85 zijn gemarkeerd.

Gebruik van brandstof die als E15 is gemarkeerd is verboden door de EPA-regelgeving in de VS.

INFORMATIE OVER HET TRANSPORT

OPMERKING De afstand tussen de houten liggers van de trailer, inclusief de breedte van de liggers zelf, moet zo worden ingesteld dat ze de romp over de volledige lengte ondersteunen. De uiteinden van de beide houten liggers mogen de lengte van de waterscooter niet overschrijden.

Zorg ervoor dat de wielen van de trailer dusdanig zijn geplaatst dat het zwaartepunt van de waterscooter net vóór de wielen ligt, zodat het gewicht van de waterscooter goed wordt ondersteund.

WAARSCHUWING

Kantel deze waterscooter voor het transport nooit op zijn achterkant. We raden u aan de waterscooter te vervoeren in zijn normale bedrijfsstand.

Raadpleeg de toepasselijke lokale wetgeving en voorschriften met betrekking tot het trekken van een trailer, met name voor het volgende:

- Remsysteem
- Gewicht van het trekvoertuig
- Spiegels.

Neem de volgende voorzorgsmaatregelen om de waterscooter te trekken:

- Respecteer de maximale gewichtscapaciteit van het sleepvoertuig en de gewichtscapaciteit van de dissel zoals die door de fabrikant wordt aanbevolen.
- Bind de waterscooter zowel aan de achter- als de voorzijde (boeg/hek) vast aan de sleepogen, zodat hij stevig op de trailer is gesjord. Gebruik nog andere bevestigingsmiddelen indien nodig.

- Controleer of de brandstoftankdop, het deksel van het opbergvak vooraan (indien aanwezig), het deksel van het handschoenvak en het zadel goed zijn vergrendeld.
- Respecteer de voorzorgsmaatregelen voor het transport.

OPMERKING Leid geen touwen of bevestigingsmiddelen over het zadel of het stuur, omdat die anders permanente schade kunnen oplopen. Gebruik geen pomp of achteruitvaarklep voor het leiden van touwen of bevestigingsmiddelen, aangezien deze permanent beschadigd kunnen raken. Wikkel lappen of gelijkaardige beschermingen rond de touwen of bevestigingsmiddelen waar die in contact staan met de carrosserie van de waterscooter.

WAARSCHUWING

Let op dat het zadel stevig is vergrendeld voor het transport.

Een Sea-Doo afdekhoes kan de waterscooter beschermen, vooral bij transport over stoffige wegen, om te voorkomen dat er vuil in de luchtinlaatopeningen binnendringt.

WAARSCHUWING

Laat tijdens het transport NOOIT enige uitrusting achter op de waterscooter.

BELANGRIJKE LABELS OP HET PRODUCT

Veiligheidslabels voor waterscooters

Deze etiketten zijn bevestigd op het voertuig voor de veiligheid van de bestuurder, passagier(s) en omstanders.

De op de volgende pagina's weergegeven labels zijn terug te vinden op de waterscooter. Als ze ontbreken of beschadigd zijn, kunnen ze kosteloos worden vervangen. Raadpleeg een erkende Sea-Doo dealer.

Lees de volgende labels aandachtig voordat u deze waterscooter in gebruik neemt.

OPMERKING: De eerste figuur van de waterscooter duidt aan waar de diverse labels zich bij benadering bevinden. Een stippellijn geeft aan dat het label zich niet op het buitenoppervlak bevindt en dat het zadel of één of ander deksel moet worden geopend om het label te kunnen zien.

OPMERKING: Als er verschillen zijn tussen deze gids en het voertuig, hebben de veiligheidslabels op de boot de overhand op de labels in deze gids.

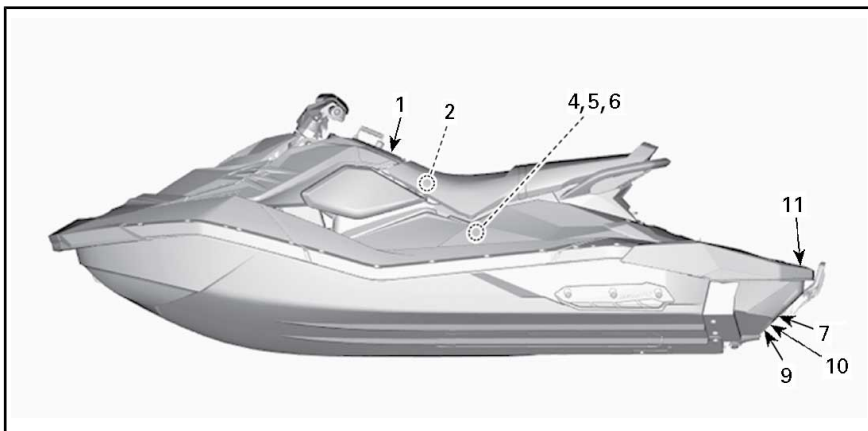

TYPISCH - 3UP - MET iBR EN COMFORTPAKKET WEERGEGEVEN

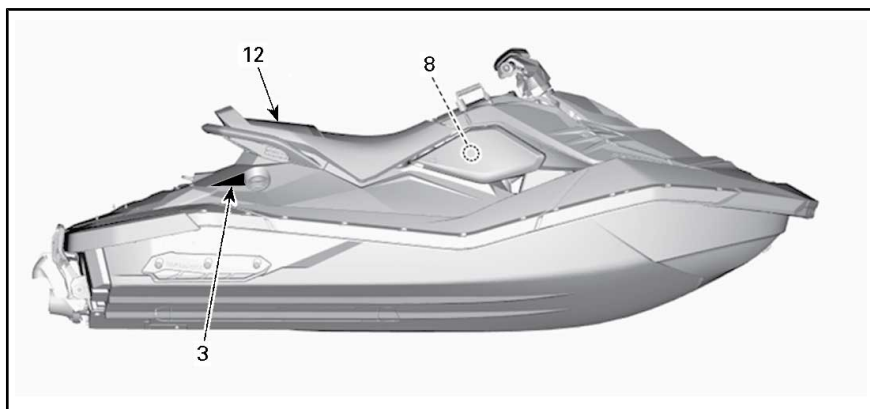

TYPISCH

⚠ WAARSCHUWING

Aanvaringen veroorzaken meer **VERWONDINGEN EN OVERLIJDENS** dan eender welke andere vorm van ongevallen met waterscooters.

OM AANVARINGEN TE VERMIJDEN: KIJK VOORTDUREND UIT voor mensen, obstakels en andere vaartuigen. Wees bedacht op omstandigheden die de zichtbaarheid beperken of uw zicht op anderen belemmeren.



VAAR DEFENSIEF op een veilige snelheid en blijf op een veilige afstand van mensen, obstakels en andere vaartuigen.

• Ga niet te dicht achter waterscooters of andere vaartuigen varen. • Vaar niet langs anderen om hen nat te spatten met water. • Vermijd scherpe bochten of andere manoeuvres, die het moeilijk maken voor anderen om u te ontwijken of in te schatten waar u naartoe vaart. • Vermijd zones met obstakels onder het wateroppervlak of ondiep water.

GRIJP VROEGTIJDIG IN om aanvaringen te voorkomen. Vergeet niet dat waterscooters en andere boten geen remmen hebben. **LAAT DE GASHENDEL NIET LOS WANNEER U PROBEERT WEG TE STUREN** van obstakels. U moet gas geven om te kunnen sturen. Controleer voor u de waterscooter start steeds de werking van de gashendel en het besturingssysteem. Volg de navigatieregels en de geldende nationale, provinciale en lokale wetgeving op waterscooters. Raadpleeg uw gebruikershandleiding voor meer informatie.

⚠ WAARSCHUWING

Om het risico op **ERNSTIGE VERWONDINGEN of DE DOOD** te beperken: **DRAAG EEN REDDINGSVEST.**

Alle bestuurders moeten een goedgekeurd reddingsvest dragen dat geschikt is voor waterscooters.

DRAAG BESCHERMENDE KLEDIJ. Water dat met grote kracht in de lichaamsholten wordt geperst, bijvoorbeeld wanneer men in het water valt of zich dicht bij de straalbuis bevindt, kan ernstige inwendige letsels veroorzaken. Gewone zwemkledij biedt onvoldoende bescherming tegen water dat met kracht de onderste mannelijke of vrouwelijke lichaamsopeningen binnendringt. Alle bestuurders moeten een wetsuit-onderstuk dragen of kledij die dezelfde bescherming biedt (zie de gebruikershandleiding). Het verdient ook aanbeveling om passend schoeisel, handschoenen en een bril of veiligheidsbril te dragen.



KEN HET VAARREGLEMENT. BRP beveelt een minimumleeftijd van 16 jaar aan voor bestuurders. Informeer u over de leeftijds- en opleidingsvoorschriften die voor de bestuurder in uw land/provincie van kracht zijn. Een cursus veilig varen is aanbevolen en kan in uw land/provincie zelfs verplicht zijn.

BEVESTIG HET MOTORUITSCHAKELKOORD (VEILIGHEIDSKOORD) aan uw reddingsvest en houd het uit de buurt van het stuur, zodat de motor stopt als de bestuurder eraf valt. Verwijder na elke rit het koord van uw waterscooter om ongeoorloofd gebruik door kinderen of anderen te voorkomen.

KEN EN RESPECTEER UW EIGEN GRENZEN EN VERMIJD AGRESSIEVE MANOEUVRES om te voorkomen dat u de controle verliest, wordt weggeslingerd of een aanvaring hebt. Dit is een zeer krachtige boot - geen speeltuig. Scherpe bochten of over golven of hekgolven springen verhoogt het risico op rug-/ruggenmergletsel (verlamming), verwondingen in het aangezicht en been-, enkel- en andere botbreuken. Niet over golven of hekgolven springen.

DRUK DE GASHENDEL NIET IN ALS IEMAND ZICH ACHTER HET VAARTUIG BEVINDT - schakel de motor uit of laat hem stationair draaien. Water en/of afval dat uit de straalbuis spuit, kan ernstige verwondingen toebrengen.

BLIJF UIT DE BUURT VAN HET INLAATROOSTER terwijl de motor draait. Lang haar, loshangende kledij of riemen van een reddingsvest kunnen in bewegende delen verstrikt raken, wat tot ernstige verwondingen of verdrinking kan leiden.



NUUNCA PILOTE DEPOIS DE CONSUMIR DROGAS OU ÁLCOL.

LEIA E SIGA O MANUAL DO PROPRIETÁRIO.

219904030

LABEL 1

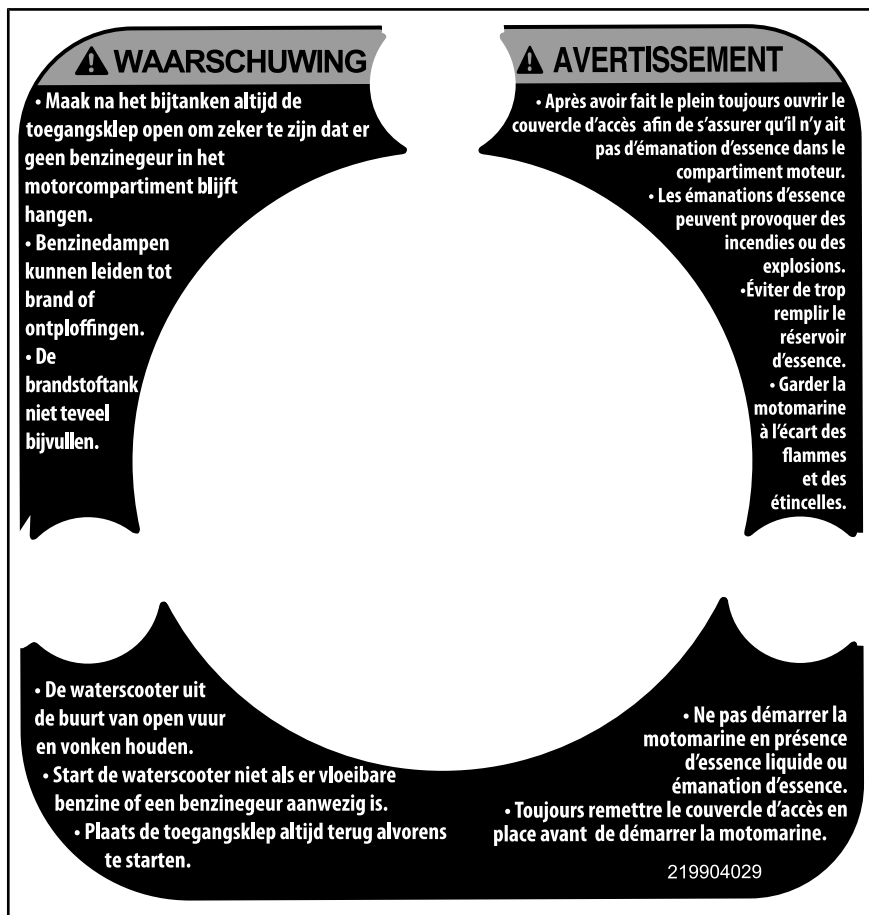

LABEL 2



LABEL 3



LABEL 4

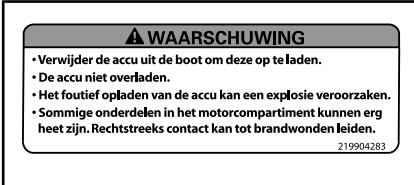

LABEL 5



LABEL 6



LABEL 7



LABEL 8



LABEL 9 - MODELLEN MET iBR



LABEL 10 - MODELLEN MET iBR

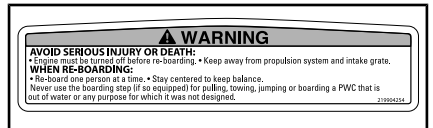

LABEL 11



*LABEL 12 - GESTEMPELD ACHTEROP
HET ZADEL VAN 2UP-MODELLEN*

Conformiteitslabels



TYPISCH

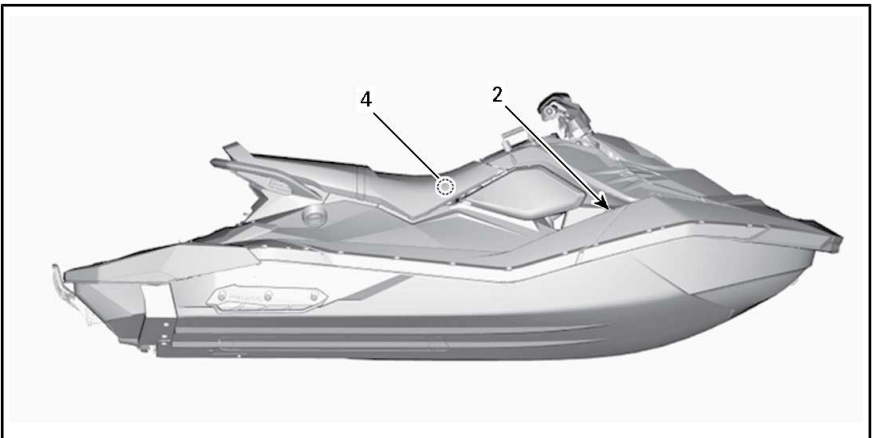

TYPISCH



LABEL 1 - REGELSYSTEEM VOOR UIT-LAATGASSEN

KENNISGEVING CONFORMITEIT CANADA AVIS DE CONFORMITE CANADIEN	
MAXIMALE AANBEVOLEN VEILIGHEIDSLIMieten LIMITES MAXIMALES DE SECURITE RECOMMANDEES	
Max. = 2	160 kg 352 lbs/lb
Max. =	160 kg 352 lbs/lb
CATEGORIE / CATEGORIE: C MAXIMUMGOLF / VAGUE MAXIMALE 2.0 m	
MAXIMUMWINDSNELHEID VITESSE DE VENT MAXIMALE 33.0 knopen/noeuds	
BOMBARDIER RECREATIONAL PRODUCTS INC. VALCOURT, QUÉBEC, CANADA (YDV)	
MODEL / MODÈLE: XXXXXXXXXXXX	
DE FABRIKANT VERKLAART DAT DIT PRODUCT VOLDOET AAN DE CONSTRUCTIEVEREISTEN VAN DE REGELGEVING VOOR KLEINE VAARTUIGEN, ZOALS VAN KRACHT OP DE DAG WAAROP AAN DE CONSTRUCTIE VAN DIT VAARTUIG WERD BEGONNEN OF OP DE DAG WAAROP HET VAARTUIG WERD GEÏMPORTEERD. LE FABRICANT ATTESTE QUE CE PRODUIT EST CONFORME AUX EXIGENCES DE CONSTRUCTION DU RÉGLEMENT SUR LES PETITS BÂTIMENTS EN VIGUEUR À LA DATE DU DÉBUT DE SA CONSTRUCTION OU DE SON IMPORTATION.	
MAXIMUMCAPACITEIT DE BOVENSTAANDE INFORMATIE IS TEVENS VAN TOEPASSING IN DE VS.	

LABEL 2 - 2UP-MODELLEN

KENNISGEVING CONFORMITEIT CANADA AVIS DE CONFORMITE CANADIEN	
MAXIMALE AANBEVOLEN VEILIGHEIDSLIMieten LIMITES MAXIMALES DE SECURITE RECOMMANDEES	
Max. = 3	205 kg 450 lbs/lb
Max. =	205 kg 450 lbs/lb
CATEGORIE / CATEGORIE: C MAXIMUMGOLF / VAGUE MAXIMALE 2.0 m	
MAXIMUMWINDSNELHEID / VITESSE DE VENT MAXIMALE 33.0 knopen/noeuds	
BOMBARDIER RECREATIONAL PRODUCTS INC. VALCOURT, QUÉBEC, CANADA (YDV)	
MODEL / MODÈLE: XXXXXXXXXXXX	
DE FABRIKANT VERKLAART DAT DIT PRODUCT VOLDOET AAN DE CONSTRUCTIEVEREISTEN VAN DE REGELGEVING VOOR KLEINE VAARTUIGEN, ZOALS VAN KRACHT OP DE DAG WAAROP AAN DE CONSTRUCTIE VAN DIT VAARTUIG WERD BEGONNEN OF OP DE DAG WAAROP HET VAARTUIG WERD GEÏMPORTEERD. LE FABRICANT ATTESTE QUE CE PRODUIT EST CONFORME AUX EXIGENCES DE CONSTRUCTION DU RÉGLEMENT SUR LES PETITS BÂTIMENTS EN VIGUEUR À LA DATE DU DÉBUT DE SA CONSTRUCTION OU DE SON IMPORTATION.	
MAXIMUMCAPACITEIT DE BOVENSTAANDE INFORMATIE IS TEVENS VAN TOEPASSING IN DE VS.	

LABEL 2 - 3UP-MODELLEN

<p>DEZE BOOT HOEF NIET TE VOLDOEN AAN DE VOLGENDE VEILIGHEIDSNORMEN VAN DE AMERIKAANSE KUSTWACHT DIE VAN KRACHT WAREN OP DE CERTIFICATIEDAATUM:</p> <ul style="list-style-type: none"> • BRANDSTOFSTEEEM • VEILIGE LADING • WEERGAVE VAN • DRIJVEN • CAPACITEITSINFORMATIE • MOTORVENTILATIE <p>VOLGENS DE VRIJSTELLING GOEDGEKEURD DOOR DE AMERIKAANSE KUSTWACHT (CGB 88-001).</p> <p>BOMBARDIER RECREATIONAL PRODUCTS INC. 565 DE LA MONTAGNE STREET VALCOURT, QUÉBEC CANADA J0E 2L0</p> <p>GEASSEMBLEERD IN MEXICO</p>	21990172
--	----------

LABEL 3 - TYPISCH

INFORMATIE BETREFFENDE EMISSIECONTROLE		
DEZE MOTOR IS GECERTIFICEERD VOOR GEBRUIK MET LOOSRIJKE BENZINE EN VOLDOET AAN DE EMISSIE-NORMEN VOOR MARITIME SI-MOTOREN VAN DE AMERIKAANSE EPA EN DE VOORSCHRIFTEN IN CALIFORNIE-02.		
TYPE MOTOR	FAMILIE DE MOTEUR	
FEL	LIMITE DES ÉMISSIONS DE LA FAMILIE	
VERPLAATSING MOTOR	CYLINDRÉE	
REGELSYSTEEM VOOR UFTLAATGASSEN	SYSTÈME DE CONTRÔLE DES ÉMISSIONS	
VERMOGEN	PUISSANCE	
RENSEIGNEMENTS SUR LE DISPOSITIF ANTIPOLLUTION		
CE MOTEUR EST CERTIFIÉ POUR FONCTIONNER À L'ESSENCE SANS PLOMB ET IL RÉPOND AUX NORMES [] DE L'EPA DES E-UL & RÉGLEMENTATIONS CALIFORNIENNES POUR LES MOTEURS MARINS À ALLUMAGE COMMANDE.		
ZIE GEBRUIKERSHANDLEIDING VOOR ONDERHOUDSSPECIFICATIES VOOR GUYDE DU CONDUCTEUR POUR LES SPECIFICATIONS D'ENTRETIEN BOMBARDIER RECREATIONAL PRODUCTS INC.		
219903946		

LABEL 4

AUSTRALIAN BUILDERS PLATE
Geïmporteerd door BRP Australia Pty Ltd
DATUM 2014

Max. personen	3 = 205 kg
Max. belading	= 205 kg
Drijvend vermogen	Basisdrijving

WAARSCHUWING
Wijzigingen aan de romp van de boot of permanente bevestigingen kunnen de gegevens op deze plaat ongeldig maken.
Vastgestelde informatie - ISO 13590

219904420

LABEL 5 - 3UP-MODELLEN, ALLEEN IN AUSTRALIË

CONTROLE VÓÓR GEBRUIK

WAARSCHUWING

Voer vóór iedere rit een controle vóór gebruik uit om mogelijke problemen met de werking op te sporen. De controle vóór gebruik kan u helpen om slijtage en aantasting op te volgen voordat ze problematisch worden. Corrigeer alle problemen die u ontdekt om het risico op een panne of ongeval te vermijden. Raadpleeg waar nodig een erkende Sea-Doo dealer.

Lees grondig het hoofdstuk over de *BEDIENINGSELEMENTEN* voordat u de inspectie voor het vertrek uitvoert.

Te doen vóór de tewaterlating van de waterscooter

WAARSCHUWING

De motor moet uitgeschakeld zijn en het bindsnoer moet altijd uit de motoruitschakelaar genomen zijn alvorens de volgende punten na te kijken. Start de waterscooter pas nadat alle onderdelen zijn nagekeken en correct werken.

Controleer vóór de tewaterlating al de punten in de volgende tabel.

ONDERDEEL	DOEN	✓
Romp	Inspecteren.	
Waterinlaat jetpomp	Inspecteren/reinigen.	
Afvoerplug	Aandraaien.	
Brandstoftank	Hervullen.	
Motorcompartiment	Controleren op zichtbare lekkage en geur van benzinedampen.	
Motoroliepeil	Controleren/bijvullen.	
Motorkoelvloeistofpeil	Controleren/bijvullen.	
Staat warmtewisselaar	Inspecteren.	
Stuursysteem	Werking controleren.	
Gashendel	Werking controleren.	
iBR-hendel (modellen met iBR)	Werking controleren.	
Deksel opbergvak vooraan (indien aanwezig), deksel handschoenvak en zadel	Controleren of ze gesloten en vergrendeld zijn.	
Motoruitschakelaar en motor-START/STOP-knop	Werking controleren.	

Romp

Inspecteer de romp op barsten of andere schade.

Waterinlaat jetcamp

Verwijder wier, schelpen, afval of andere voorwerpen die de waterstroom kunnen belemmeren en het aandrijfsysteem kunnen beschadigen. Reinig indien nodig. Als u er niet in slaagt een belemmering weg te nemen, doe dan een beroep op een erkende Sea-Doo dealer voor een servicebeurt.

OPMERKING: Er is een versterkingsplaat aan de linkerkant van de romp voor het behouden van de symmetrie, zodat de hydrodynamica van de waterscooter niet wordt beïnvloed.

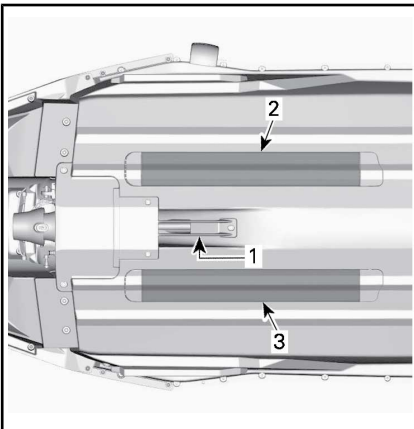

TYPISCH

1. Waterinlaat
2. Warmtewisselaar
3. Versterkingsplaat

Afvoerplug

Sluit de aftapplug.

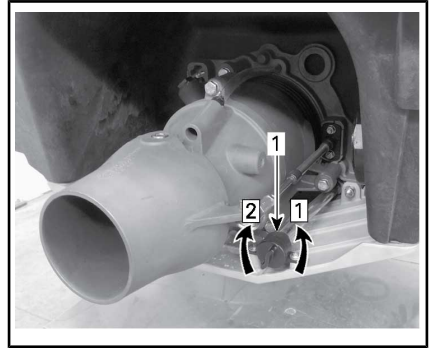

TYPISCH

1. Ruimwateraftapplug

Stap 1: Losdraaien

Stap 2: Aandraaien

! WAARSCHUWING

Zorg ervoor dat de ruimwateraftapplug goed is bevestigd voordat u de waterscooter te water laat.

Brandstoftank

Vul de brandstoftank.

! WAARSCHUWING

Volg nauwgezet de instructies beschreven in de *TANKPROCEDURE*.

Motorcompartment

Controleer het motorcompartment op de geur van brandstofdampen.

! WAARSCHUWING

Start de motor niet of gebruik geen elektrische aandrijving als u een lek of benzinegeur vaststelt. Raadpleeg een erkende Sea-Doo dealer vóór gebruik.

Voor toegang tot het motorcompartment trekt u de linkertoegangs-klep onder de linkerkant van het zadel open en schuift u naar achteren om te verwijderen.

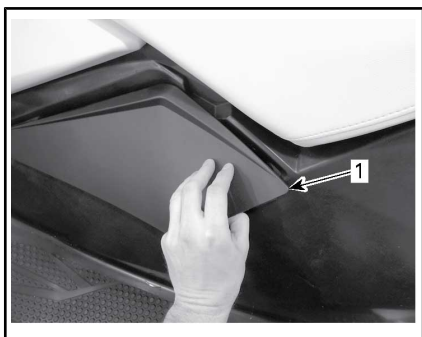

1. Linkertoegangsklep



MOTORCOMPARTIMENT - LINKERTOEGANGSKLEP VERWIJDERD

Breng de linkertoegangsklep opnieuw aan in de omgekeerde volgorde van de werkwijze voor het verwijderen.

Motorolie

Controleer of het oliepeil voldoet aan de vereisten beschreven in het hoofdstuk *ONDERHOUDSPROCEDURES*.

Motorkoelvloeistof

Controleer of het koelmiddelpeil voldoet aan de vereisten beschreven in het hoofdstuk *ONDERHOUDSPROCEDURES*.

Controleer op lekkage van koelvloeistof aan de motor, in het ruim en aan de warmtewisselaar.

! **LET OP** Als de motor draait terwijl de waterscooter uit het wa-

ter is, kunnen de motor en warmtewisselaar erg heet worden. Vermijd elke aanraking met hete motoronderdelen en de warmtewisselaar om brandwonden te voorkomen.

Stuursysteem

Als besturing niet goed uitgelijnd is, volgt u de uitlijningsaanwijzingen in het gedeelte *ONDERHOUDSPROCEDURES*.

Controleer met de hulp van een tweede persoon of het stuursysteem vlot beweegt.

Als het stuur horizontaal staat, moet de jetstraalbuis recht vooruit wijzen. Draai het stuur van links naar rechts en verzeker u ervan dat de straalbuis draait.

! WAARSCHUWING

Controleer de werking van het stuur en de bijbehorende stuurstraalbuis voor het starten. Draai het stuur nooit als iemand zich dicht bij de achterkant van de waterscooter bevindt. Blijf uit de buurt van bewegende delen van het stuursysteem (straalbuis, iBR-poort (modellen met iBR), stangen enz.).

Gashendel

Controleer of de elektronische gashendel (ETC) vrij beweegt en vlot functioneert. Zodra u hem loslaat moet hij terugkeren naar zijn beginstand.

! WAARSCHUWING

Controleer de werking van de gashendel voordat u de motor start. Als u in de gashendel wat wrijving voelt, raadpleeg dan een erkende Sea-Doo dealer.

iBR-hendel (modellen met iBR)

Controleer of de iBR-hendel vrij beweegt en vlot functioneert. Zodra u hem loslaat moet hij terugkeren naar zijn beginstand.

! WAARSCHUWING

Controleer de werking van de iBR-hendel voordat u de motor start. Als u in de iBR-hendel wat wrijving voelt, raadpleeg dan een erkende Sea-Doo dealer.

Opbergvak (comfortpakket), handschoenvak en zadel

Verzekert u ervan dat het deksel opbergvak vooraan (indien aanwezig), deksel handschoenvak en zadel gesloten en vergrendeld zijn.

! WAARSCHUWING

Verzekert u ervan dat het deksel opbergvak vooraan (indien aanwezig), deksel handschoenvak en zadel goed vergrendeld zijn.

Motoruitschakelaar en motor-START/STOP-knop

Plaats het bindsnoer op de motoruitschakelaar.

Druk de motor-START/STOP-knop in om de motor te starten, leg deze stil door de motor-START/STOP-knop nogmaals in te drukken.

OPMERKING: De motor start altijd als de bindsnoerplug goed is aangebracht. De ECU gaat na 3 minuten uit, maar als u op de startknop drukt, komt deze uit de slaapstand en start deze.

Start de motor opnieuw en leg deze stil door het bindsnoer uit de motoruitschakelaar te nemen.

! WAARSCHUWING

Als de bindsnoerplug loskomt of niet op de motoruitschakelaar blijft zitten, moet u het bindsnoer onmiddellijk vervangen om onveilig gebruik te voorkomen. Gebruik de waterscooter niet als de motor niet stilvalt na het wegnemen van de bindsnoerplug uit de motoruitschakelaar of na het indrukken van de motor-START/STOP-knop. Raadpleeg uw erkende Sea-Doo dealer.

Te doen na de tewaterlating van de waterscooter

Controleer na de tewaterlating van de waterscooter en vóór het vertrek al de punten in de volgende tabel.

ONDERDEEL	DOEN	✓
Multifunctionele meter	Werking controleren	
iBR-systeem (intelligent Brake & Reverse, modellen met iBR)	Werking controleren	

Multifunctioneel instrumentenbord

1. Druk op de motor-START/STOP-knop en plaats de bindsnoerplug op de motoruitschakelaar.
2. Controleer of alle aanduidingen gaan branden terwijl de multifunctionele meter de zelftestroutine doorloopt.

! WAARSCHUWING

Bevestig het bindsnoer altijd aan uw reddingsvest of aan uw pols (polsband vereist).

iBR-systeem (modellen met iBR)

OPMERKING Zorg dat er, om een botsing te vermijden, voor en achter de waterscooter voldoende ruimte is om het iBR-systeem veilig te testen. Tijdens de test zal de waterscooter in beweging komen.

1. Verwijder de meertrossen waarmee de waterscooter aan het dok vastligt.
2. Start de motor op en zorg ervoor dat de waterscooter niet beweegt.
3. Druk de iBR-hendel op het linkerstuur volledig in. De waterscooter zou langzaam achteruit moeten gaan.
4. Laat de iBR-hendel los. Er mag geen achterwaartse stuwkracht zijn.



WAARSCHUWING

Controleer altijd of het iBR-systeem correct functioneert voordat u met de waterscooter vertrekt.

INFORMATIE OVER DE WATERSCOOTER

BEDIENINGSELEMENTEN

OPMERKING: Some veiligheidslabels op het voertuig worden niet op afbeeldingen weergegeven. Zie het gedeelte *VEILIGHEIDSLABELS VOOR WATERSCOOTERS* voor informatie over veiligheidslabels op het vaartuig.

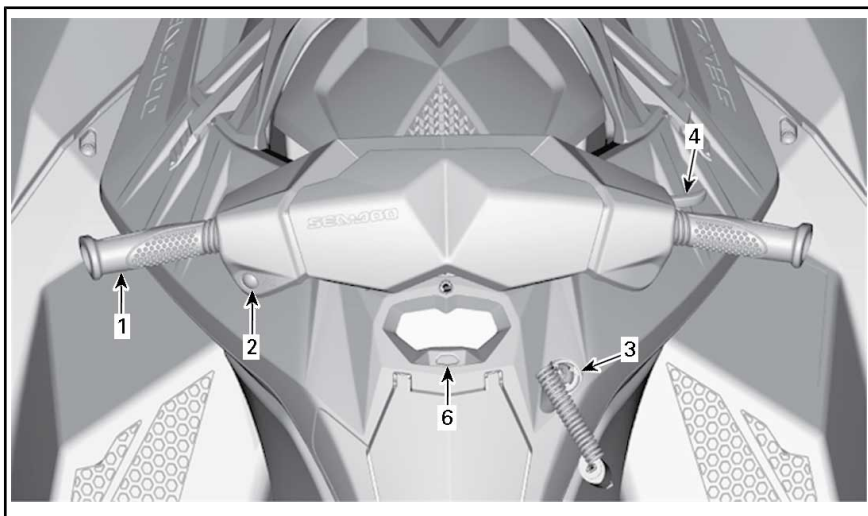

TYPISCH - MODELLEN ZONDER iBR

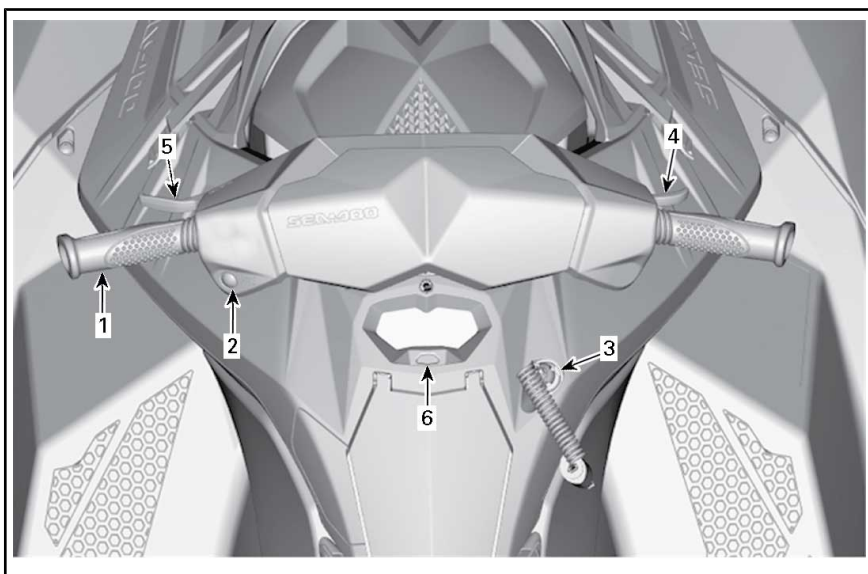

TYPISCH - MODELLEN MET iBR

1) Stuur

Het stuur regelt de richting van de waterscooter. Als u vooruit varend het stuur naar rechts draait, zwenkt de waterscooter naar rechts en omgekeerd.

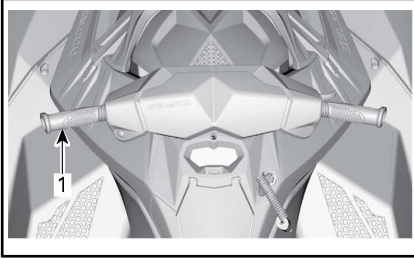

TYPISCH

1. Stuur



WAARSCHUWING

Controleer de werking van het stuur en de bijbehorende stuurstraalbuis voor het starten. Draai het stuur nooit als iemand zich dicht bij de achterkant van de waterscooter bevindt. Blijf uit de buurt van het aandrijfsysteem.

2) Motor-START/STOP-knop

De motor-START/STOP-knop bevindt zich links op het stuur.

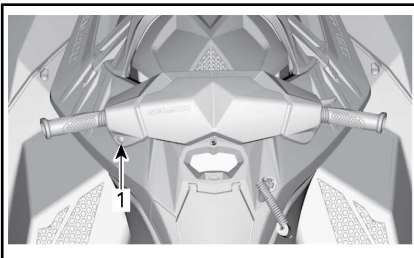

TYPISCH

1. Motor-START/STOP-knop

Motor starten en stopzetten

Raadpleeg de *BEDIENINGSINSTRUCTIES* voor nadere aanwijzingen.

Het elektrisch systeem activeren

Druk eenmaal op de motor-START/STOP-knop zonder het bindsnoer op de motoruitschakelaar te bevestigen.

Dat activeert het elektrische systeem. De multifunctionele meter doorloopt een zelftestroutine en het scherm is na enkele seconden leeg.

Het elektrische systeem blijft gedurende ongeveer 3 minuten actief nadat de motor-START/STOP-knop werd ingedrukt.

OPMERKING: Zolang de motor-START/STOP-knop ingedrukt blijft zonder dat het bindsnoer is geplaatst blijft het scherm van de multifunctionele meter aan.

3) Motoruitschakelaar

De motoruitschakelaar bevindt zich aan de rechterkant van de multifunctionele meter.

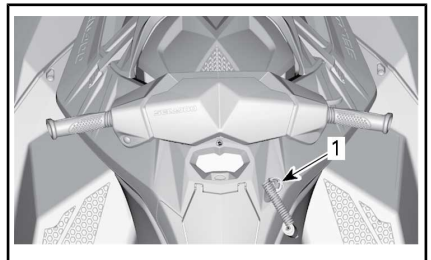

TYPISCH

1. Motoruitschakelaar

Om de motor te kunnen starten, moet de bindsnoerplug goed op de motoruitschakelaar geklikt zitten.

! WAARSCHUWING

Bevestig de bindsnoerclip altijd aan het reddingsvest van de bestuurder of aan de pols (polsband vereist).'



TYPISCH

1. Bindsnoerplug op de motoruitschakelaar
2. Bindsnoerclip bevestigd aan het reddingsvest van de bestuurder'

Om de motor stil te leggen trekt u de bindsnoerplug uit de motoruitschakelaar.

! WAARSCHUWING

Als de motor wordt stilgelegd hebt u geen controle meer over de vaarrichting van de waterscooter en geen remfunctie (modellen met iBR).

! WAARSCHUWING

Koppel het bindsnoer altijd los wanneer de waterscooter niet in gebruik is om onopzettelijk starten van de motor en gebruik door onbevoegden of kinderen, en diefstal te voorkomen.

4) Gashendel

De gashendel rechts op het stuur regelt het motortoerental elektronisch.

Om de snelheid van de waterscooter op te voeren of aan te houden, trekt u de gashendel aan met de vinger.

Om de snelheid van de waterscooter te verlagen, ontspant u de gashendel.

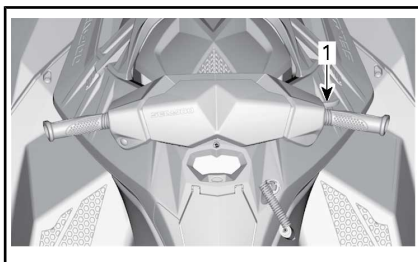

TYPISCH

1. Gashendel

De gashendel is opgespannen met een veer en moet terugkeren naar de uitgangspositie (stationair) als hij niet wordt ingedrukt..

5) iBR-hendel (intelligent Brake and Reverse, modellen met iBR)

Met de iBR-hendel links op het stuur kunt u het volgende elektronisch instellen:

- Achteruit
- Neutraal
- Rem.

OPMERKING: De hendel moet minstens over 25% van het bereik bewegen om de iBR-functies te activeren.

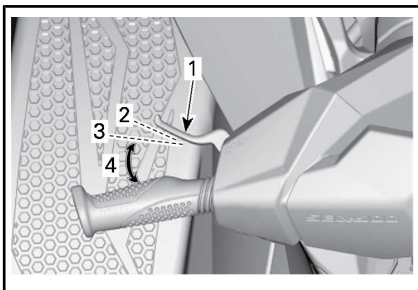

TYPISCH - iBR-HENDEL

1. iBR-hendel
2. Hendel in ontspannen stand
3. 25% van het bewegingsbereik nodig om de iBR-functie te activeren
4. Gebruiksbereik

Bij snelheden onder de 7 km/h schakelt de iBR-hendel in achteruit.

Bij snelheden boven de 7 km/h schakelt de iBR-hendel de rem in.

Wanneer de iBR-hendel wordt losgelaten na een rem- of achteruitmanoeuvre wordt de neutrale versnelling ingeschakeld.



WAARSCHUWING

Als de gashendel nog is ingetrokken wanneer de iBR-hendel wordt losgelaten, wordt na een korte pauze een voorwaartse beweging ingezet. Laat de gashendel los als u niet voorwaarts wilt optrekken.

Raadpleeg de *BEDIENINGSINSTRUCTIES* voor nadere aanwijzingen.

OPMERKING: Het remvermogen is relatief aan de stand van de iBR-hendel.

6) Modusknop

De modusknop vindt u direct onder de multifunctionele meter.

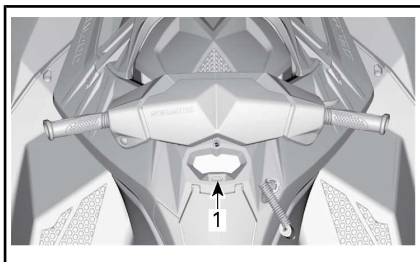

TYPISCH

1. MODE-knop (Modus)

Rotax ACE 900

De knop wordt gebruikt om door de multifunctionele weergaven te lopen.

Rotax ACE 900 HO

De knop wordt gebruikt om de sportmodus in en uit te schakelen en om door de multifunctionele weergaven te lopen.

Zie het onderdeel *MULTIFUNCTIONELE METER* voor details.

MULTIFUNCTIONELE METER (LCD)

De multifunctionele meter (LCD) bevindt zich boven het handschoenvak.

Beschrijving multifunctionele weergave

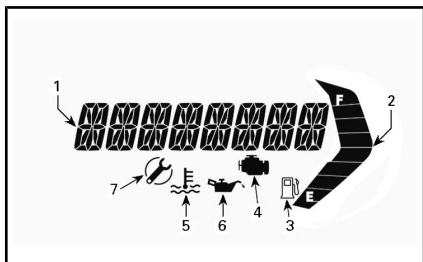

1. Multifunctionele display
2. Brandstofpeilaanduiding
3. Indicator laag brandstofpeil
4. Indicator motorcontrole
5. Indicator motortemperatuur
6. Indicator lage oliedruk
7. Indicator herinnering onderhoud

Rotax ACE 900 HO

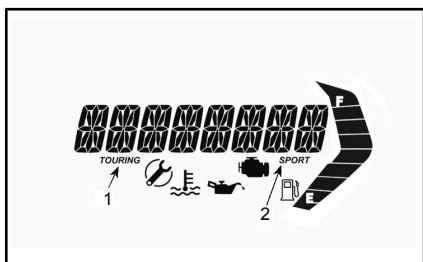

TYPISCH

1. Touringmodus-indicator
2. Sportmodus-indicator

Modellen met iBR

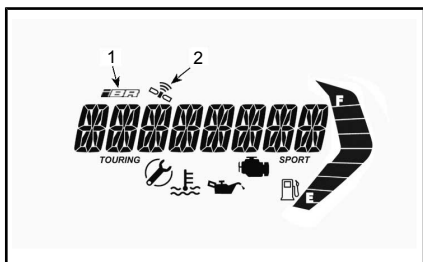

1. Indicator storing iBR
2. GPS-satellietsynchronisatie

1) Multifunctionele display

Functies van de multifunctionele display:

- Verwelkoming weergeven bij het opstarten (WELCOME).
- Diverse vaarmodussen activeren en wijzigen.
- Schuivende meldingen van functieactivering of systeemstoringen weergeven.
- Storingmeldingen weergeven

2) Brandstofpeilaanduiding

Een indicatiebalk duidt doorlopend de hoeveelheid brandstof in de brandstoftank aan terwijl u rijdt.



1. Brandstofpeilaanduiding
2. Topsegment
3. Ondersegment

Als de brandstoftank vol is, worden 8 segmenten (staafjes) weergegeven op de indicator.

Als de brandstoftank bijna leeg is, knipperen de twee onderste segmenten en begint de indicator voor laag brandstofpeil te knipperen.

3) Indicator laag brandstofpeil



Als deze indicator begint te knipperen, betekent dit dat er in de brandstoftank nog maar 12 L brandstof overblijft.

4) Indicator motorcontrole



Als deze indicator AAN is, wordt er een motorstoring aangeduid. Controleer de melding op de LCD-display.

Als dit verklikkerlichtje brandt, wordt aangeduid dat het **MOTORMANAGEMENT**

NOODPROGRAMMA is geactiveerd.

Zie het hoofdstuk *OPLOSSEN VAN PROBLEMEN* voor nadere informatie.

5) Lampje motortemperatuur



Als deze indicator AAN is, betekent dit dat de motor of het uitlaatsysteem oververhit kan zijn.

6) Indicator lage oliedruk



Als deze indicator AAN is, geeft dit aan dat de oliedruk laag is. Controleer de melding op de LDC-display.

7) Indicator onderhoud noodzakelijk



Het indicatorlichtje herinnering onderhoud gaat AAN wanneer het tijd is voor een onderhoudsbeurt.

Als dit indicatorlichtje gaat branden, brengt u uw waterscooter naar uw erkende Sea-Doo dealer voor een servicebeurt en om het indicatorlichtje herinnering onderhoud te laten resetten.

8) Indicator touringmodus (Rotax ACE 900 HO)

Als de TOURING-modusindicator AAN staat, is de standaard TOURING-modus actief.

OPMERKING: De touringmodusindicator gaat uit als de sportmodus actief wordt en gaat weer aan als de sportmodus wordt uitgeschakeld.

9) Indicator sportmodus (Rotax ACE 900 HO)

Normaal staat de SPORT-modusindicator uit.

Zodra de sportmodus is geselecteerd, gaat de sportmodusindicator aan en blijft aan tot de sportmodus wordt uitgeschakeld of de waterscooter wordt uitgeschakeld.

10) Indicator iBR-storing (modellen met iBR)



De indicator iBR gestoord gaat AAN wanneer er een storing in het iBR-systeem is vastgesteld.

Zie het gedeelte *OPLOSSEN VAN PROBLEMEN* voor meer informatie.

11) Indicator GPS actief (modellen met iBR)



De in de multifunctionele meter ingebouwde GPS zorgt voor de aanduiding van de snelheid op de multifunctionele display.

Dit wordt bevestigd doordat de indicator GPS actief op het digitale scherm wordt weergegeven.

Door de multifunctionele display navigeren



WAARSCHUWING

De display niet aanpassen terwijl u rijdt. U kunt de controle over het stuur verliezen.

Functies selecteren

Wanneer het elektrisch systeem wordt ingeschakeld en het instrumentenbord de zelftestroutine heeft doorlopen verschijnt enkele seconden lang de schuivende melding WELKOM AAN BOORD VAN

SEA-DOO. Nadat de welkomstmelding wordt op de multifunctionele display de laatst geselecteerde optie weergegeven.

OPMERKING: U slaat de welkomstmelding over door op de modusknop te drukken.

De multifunctionele display dient ook om een menu weer te geven waaruit u diverse functies kunt selecteren voor het wijzigen van aanduidingen op de numerieke display, vaarmodussen (Rotax ACE 900 HO) en actieve systeemstoringsmeldingen.

OPMERKING: Raadpleeg uw erkende Sea-Doo dealer om de meeteenheden of weergegeven taal te veranderen.

1. Selecteer de verschillende beschikbare opties op de multifunctionele display door de MODE-knop herhaaldelijk snel in te drukken tot de gewenste optie wordt weergegeven:
 - SNELHEID
 - RPM
 - UREN

Beschrijving opties display

Snelheid

De SNELHEID kan in km/u of in MPH worden weergegeven, afhankelijk van de ingestelde maateenheid.

Modellen met ibr

De snelheid wordt gemeten met een GPS (Global Positioning System) die in de multifunctionele meter is ingebouwd.

Als het GPS-signaal om een of andere reden wegvalt, wordt gebruikgemaakt van een standaardmodus, die de snelheid berekent aan de hand van informatie van andere systemen, wat een geschatte

snelheid van de waterscooter oplevert.

RPM

De RPM wordt weergegeven als een numerieke waarde.

Uren

UREN wordt gebruikt voor het weergegeven van het cumulatieve aantal bedrijfsuren van de motor.

UITRUSTING

OPMERKING: De afbeeldingen gelden mogelijk niet voor alle modellen en dienen uitsluitend als visuele leidraad.

OPMERKING: Some veiligheidslabels op het voertuig worden niet op afbeeldingen weergegeven. Zie het gedeelte *VEILIGHEIDSLABELS VOOR WATERSCOOTERS* voor informatie over veiligheidslabels op het vaartuig.

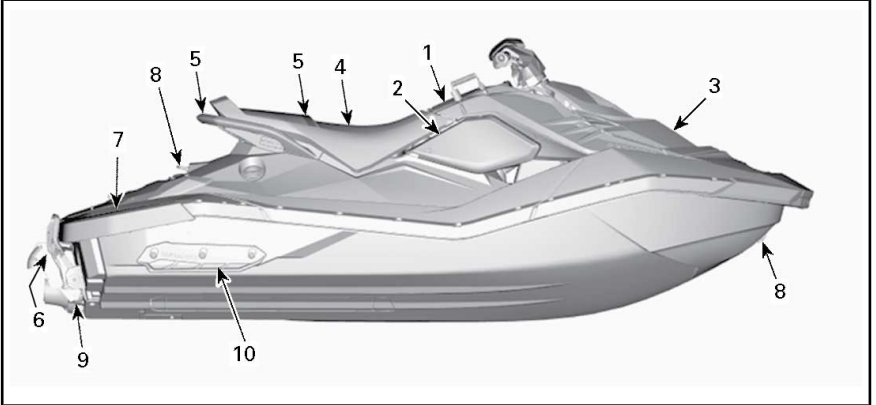

TYPISCH - 2UP-MODEL

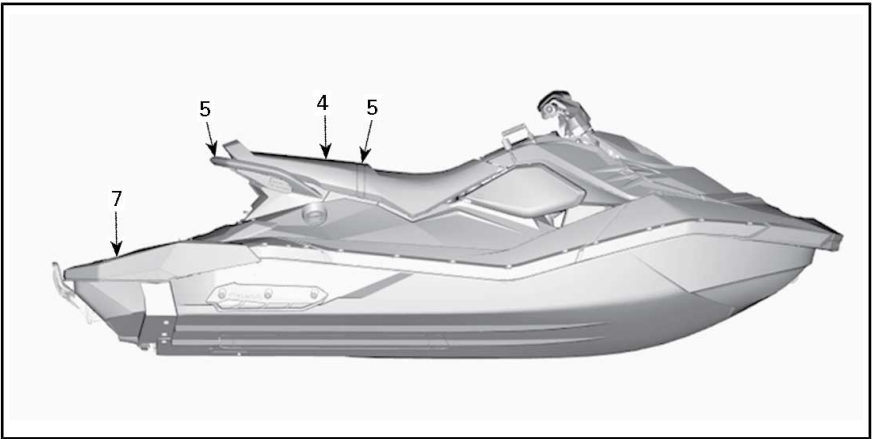

TYPISCH - 3UP-MODEL

1) Handschoenvak

Een opbergvakje voor persoonlijke voorwerpen en de *VEILIGHEIDS-DVD*-film, bij de voorkant van het zadel.

OPMERKING: Het handschoenvak is niet waterdicht.

Open het handschoenvak door de lip naar voren te duwen.

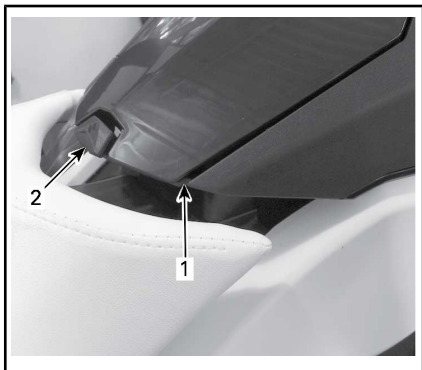

1. Handschoenkastje
2. Lipje

2) Opbergvak veiligheidsuitrusting

Een klein vak, alleen voor het opbergen van veiligheidsuitrusting of nooduitrusting (niet meegeleverd bij het vaartuig).

OPMERKING Dit vak is niet voor algemene opslag bedoeld. Sla geen andere zaken in dit vak op. Als u andere zaken in dit vak opslaat, kan dit het vaartuig beschadigen.

Verwijder handmatig het rechterzijpaneel om dit opslagvak te openen.



1. Zijpaneel rechts



TYPISCH - RECHTERZIJPANEEL VERWIJDERD

3) Opbergvak (comfortpakket)

Een handige plek om persoonlijke voorwerpen in mee te nemen.

Voor het openen van de voorklep van het opbergvak maakt u de haken aan elke kant los. Het deksel altijd sluiten en vergrendelen als u vaart.

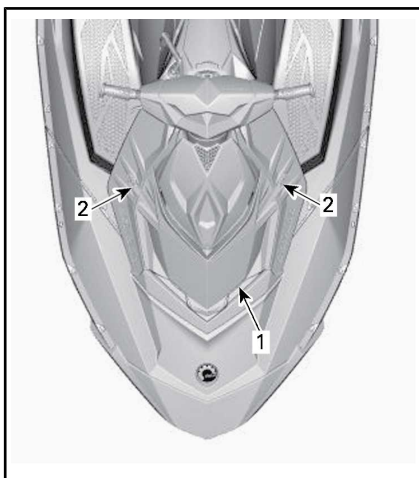
**TYPISCH**

1. Voorklep
2. Klephaken

⚠ WAARSCHUWING

Neem nooit losse, zware, scherpe of breekbare voorwerpen mee in het opbergvak. Het maximale laadvermogen van 2,5 kg niet overschrijden. Bedien de waterscooter nooit met het deksel van het opbergvak vooraan geopend. Dit is geen waterdicht vak.

4) Zadel

De vergrendeling van het zadel bevindt zich onder de achterkant van het zadel.

Open het zadel door de vergrendelingshendel op te trekken. Zet de ontgrendelingshendel op vrij en schuif het zadel naar achteren.

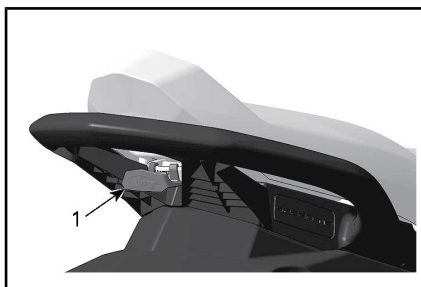
**TYPISCH - ZADEL VERGRENDELING**

1. Vergrendelingshendel van het zadel

Als u het zadel opent, krijgt u toegang tot het achteropbergvak (alleen 3UP-modellen), de gebruikershandleiding, de brandblusser (niet meegeleverd met het vaartuig) en de brandstofdop.'

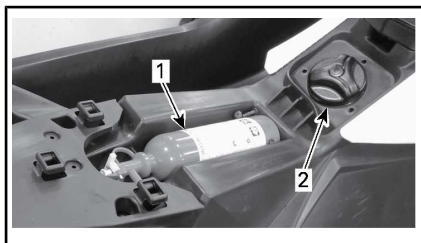
**TYPISCH - ZADEL GEOPEND**

1. Brandblusapparaat
2. Dop van de brandstoftank

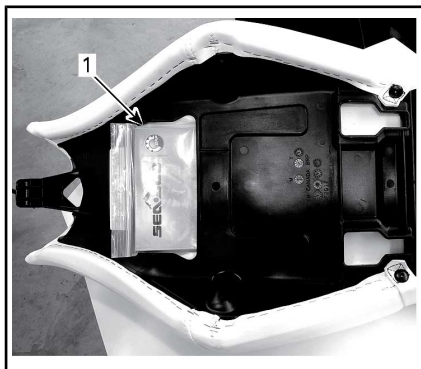
**TYPISCH - GEOPENDE KANT VAN VERWIJDERDE ZADEL**

1. Gebruikershandleiding'

Voor het plaatsen van het zadel zet u het zadel op zijn plek en drukt u dit naar voren tot de vergrendeling klikt.

Trek het achterste deel van het zadel omhoog om zeker te zijn dat het goed vergrendeld is.

5) Passagiershandgrepen

De zadelriem verschaft een handgreep waaraan een passagier zich onderweg kan vasthouden.

De zijkanten van de gevormde handgreep achteraan het zadel verschaffen eveneens een handgreep voor een passagier.

OPMERKING Gebruik de gevormde handgreep nooit om iets te slepen of de waterscooter aan op te heffen.



TYPISCH - PASSAGIERS-HANDGREPEN

1. Zadel met riem
2. Gevormde handgreep

Het achterste deel van de gevormde handgreep dient tevens als handgreep voor de begeleider van de skiër/wakeboarder (3UP-modellen) of om vanuit het water aan boord te komen.

6) Opstapje (comfortpakket)

Een handig opstapje dat dient om vanuit het water op de waterscooter te stappen.

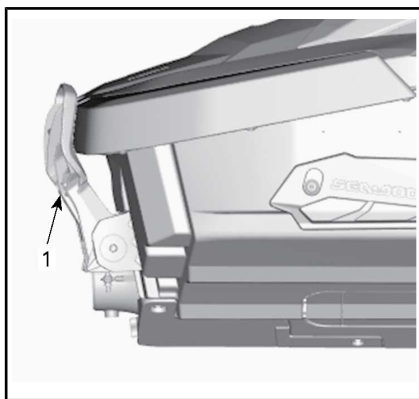

TYPISCH

1. Opstapje

! WAARSCHUWING

De motor moet uitgeschakeld zijn voordat u met het opstapje aan boord van de waterscooter probeert te komen.

Trek de trede met de hand naar beneden en houd deze tegen tot er een knie op rust.

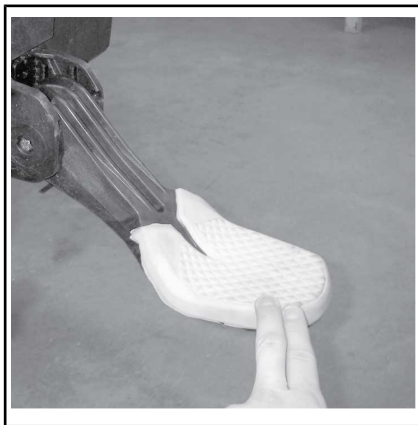

OPSTAPJE NEERGEKLAPT OM VANUIT HET WATER AAN BOORD TE STAPPEN

OPMERKING

- Het opstapje nooit gebruiken om op een waterscooter te stappen die uit het water ligt

- Gebruik het opstapje nooit om te trekken, slepen, duiken of springen of voor enig ander doel dan als opstapje.
- Altijd slechts één persoon tegelijk op het opstapje.
- Stap alleen met een knie met het opstapje op, niet met een voet.

Modellen met iBR

WAARSCHUWING

Let op de beweging van de iBR-poort bij het starten of stilleggen van de motor of het gebruik van de iBR-hendel. De automatisch bewegende poort kan vingers of tenen klemmen van mensen die zich vasthouden achteraan uw waterscooter.

7) Opstapplatform

Het achterdek fungeert als opstapplatform.

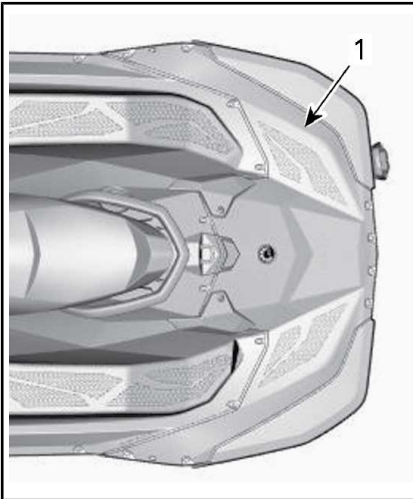

TYPISCH - 2UP-MODEL

1. Opstapplatform

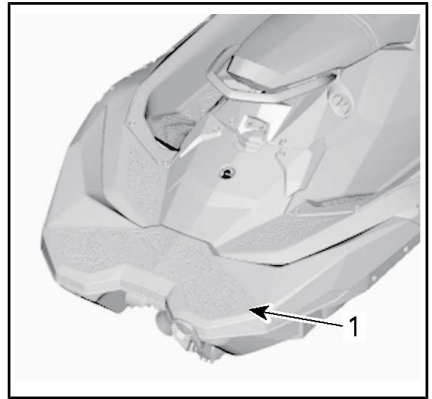

TYPISCH - 3UP-MODEL

1. Opstapplatform

8) Voorste en achterste oog

De ogen kunnen worden gebruikt om aan te merken, een waterskiër (3UP-modellen), wakeboarder of tuber (3UP-modellen) te trekken en als bevestigingspunten om uw waterscooter te vervoeren op een trailer.

Oog vooraan

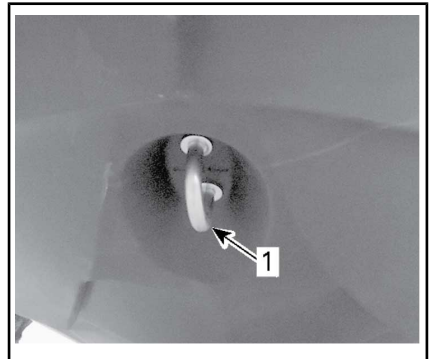

TYPISCH

1. Oog vooraan

Oog achteraan

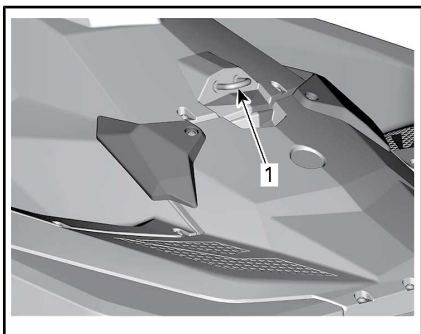

TYPISCH

1. Oog achteraan

9) Ruimwateraftapplug

Draai de aftapplug steeds los als de waterscooter op een trailer staat. Hierdoor zal water dat zich in het ruim ophoopt kunnen wegvloeien zodat er minder condensatie optreedt.

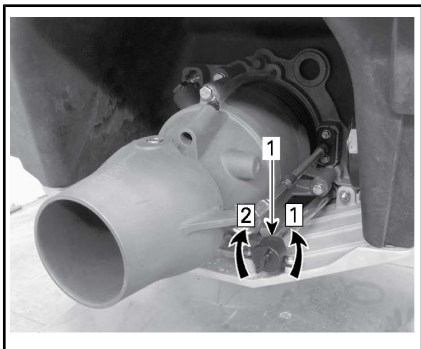

TYPISCH

1. Afvoerplug

Stap 1: Losdraaien

Stap 2: Aandraaien

OPMERKING Zorg ervoor dat de aftapplug goed is bevestigd voordat u de waterscooter te water laat.

10) Sponsen

Twee vaste sponsen, een aan elke kant achterop de romp, dragen bij aan de stabiliteit van het vaartuig.

De sponsen kunnen niet worden versteld.

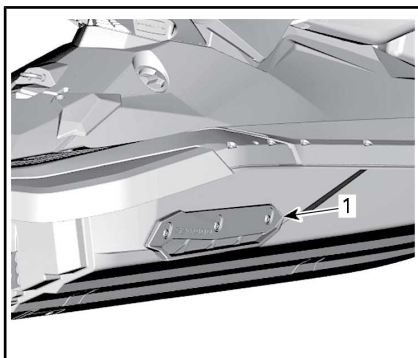

1. Sponson

INRIJPERIODE

Gebruik tijdens de in- vaarperiode

De waterscooter moet een aanbevolen invaarperiode van 5 bedrijfsuren doorlopen alvorens u langdurig plankgas mag geven.

Tijdens deze periode mag u maximaal 1/2 tot 3/4 gas geven. Kortstondig plankgas geven en uw snelheid variëren dragen echter bij tot een goed invaarResultaat.

OPMERKING Voortdurend plankgas geven en langdurig op kruissnelheid varen zijn nefast tijdens de invaarperiode.

BEDIENINGSINSTRUCTIES

! WAARSCHUWING

Voer de **INSPECTIE VÓÓR HET VERTREK** altijd uit voordat u de waterscooter gaat gebruiken. Lees zeker de **VEILIGHEIDSFORMATIE** en de hoofdstukken met **INFORMATIE OVER DE WATERSCOOTER** en maak uzelf goed vertrouwd met de iControl technologie.

Vraag altijd raad aan een erkende Sea-Doo dealer als u een bedieningselement of instructie niet helemaal begrijpt.

Opstappen op de waterscooter

Net als bij elke andere waterscooter moet u voorzichtig opstappen en mag de motor daarbij niet draaien.

! WAARSCHUWING

De motor moet **UIT** staan en het bindsnoer verwijderd om op te stappen of wanneer u het opstapje gebruikt. Gebruik nooit onderdelen van het aandrijfsysteem als steunpunt om op te stappen.

Modellen met iBR

! WAARSCHUWING

Gebruik de iBR-poort nooit als opstap of steunpunt om op te stappen. Kijk uit dat u zich niet aan de poort stoot als u opstapt.

Aan boord gaan vanaf de wal

Wanneer u vanaf de kade opstapt, plaatst u langzaam een voet op de treeplank van de waterscooter die het dichtst bij de kade ligt terwijl u het stuur vasthoudt, en verplaatst tegelijk uw lichaamsgewicht naar

de andere kant om de waterscooter in evenwicht te houden.

Zwaai vervolgens de andere voet over het zadel en plaats hem op de andere treeplank. Duw de waterscooter weg van de kade.



Opstappen vanuit het water

Zorg dat er minstens 90 cm water is onder het laagste deel achteraan de romp

Houd er rekening mee dat de romp lager in het water zal liggen als alle passagiers aan boord zijn. Houd deze voorgeschreven diepte altijd aan, zodat er geen zand, steentjes of keien in het aandrijfsysteem worden getrokken.

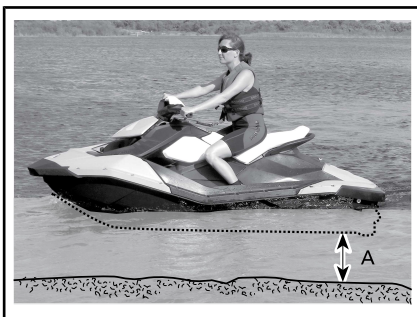

A. Er moet minstens 90 cm water onder het laagste punt van de romp zijn als alle passagiers aan boord zijn

OPMERKING Als u de motor start of in ondieper water vaart, kan de aandrijving beschadigd raken.

Bestuurder alleen

Modellen zonder opstapje

1. Grijp de handgreep achteraan vast met een hand.
2. Houd de andere hand op het opstapplatform en hijs uw lichaam omhoog tot u een knie op het opstapplatform kunt plaatsen.



3. Plaats de andere knie op het opstapplatform.



4. Grijp de lus van het zadel beet om uw evenwicht te helpen bewaren en stap op de voetsteunen aan weerszijden van het zadel.



Ga op het zadel zitten.

Modellen met een opstapje

Trek het opstapje met een hand naar beneden.

Grijp met de andere hand de rand van het opstapplatform beet en trek u dan op, zodat u een knie op het opstapje kunt zetten.

OPMERKING

- Nooit onderdelen van het aandrijfsysteem gebruiken om op te stappen.
- Stap alleen met een knie met het opstapje op, niet met een voet.

Reik één hand voor u uit, neem de gevormde handgreep achter het zadel beet en zet een knie op het opstapje.



Houd de handgreep achter het zadel vast en stap op het opstapplatform.

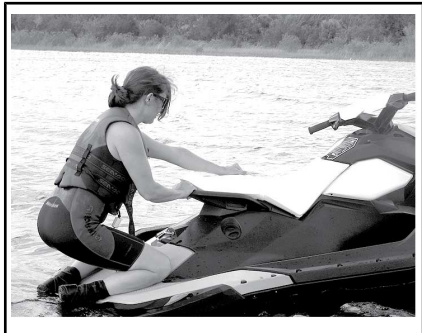
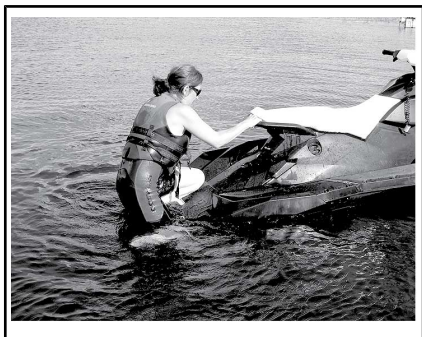

Grijp de lus van het zadel beet om uw evenwicht te helpen bewaren en stap op de voetsteunen aan weerszijden van het zadel.



Ga op het zadel zitten.

Bestuurder met een passagier
Eerst klimt de bestuurder op de waterscooter op de hierboven beschreven wijze.

! WAARSCHUWING

De motor moet **UIT** staan en het bindsnoer verwijderd om op te stappen of wanneer u het opstapje gebruikt. Gebruik nooit onderdelen van het aandrijfsysteem als steunpunt om op te stappen.

In woelig water kan de passagier in het water de waterscooter stabiel houden om de bestuurder te helpen opstappen.



Vervolgens klimt de passagier aan boord terwijl de bestuurder het evenwicht bewaart door zo dicht mogelijk bij de console te gaan zitten.

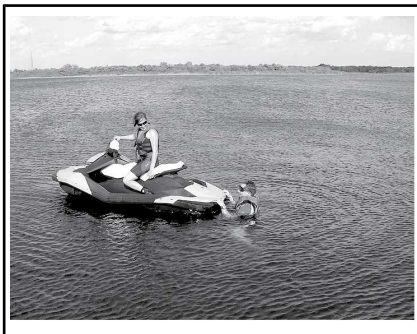



Motor starten

! WAARSCHUWING

Voordat de motor wordt gestart moeten de bestuurder en passagier(s) altijd:

- Goed neerzitten op de waterscooter
- Zich stevig vasthouden aan een handgreep of aan het middel van de persoon voor hen
- Aangepaste, beschermende kledij dragen, inclusief een door de lokale instanties goedgekeurd reddingsvest en een wetsuit-onderstuk.
- Bij modellen zonder iBR beweegt de waterscooter voorwaarts zodra de motor wordt gestart.

OPMERKING Zorg dat er minstens 90 cm water is onder het laagste deel achteraan de romp wanneer alle passagiers aan boord zijn vooraleer u de motor start. Anders kunnen onderdelen van het aandrijfsysteem schade oplopen.

1. Bevestig de bindsnoerclip aan uw reddingsvest of aan uw pols (polsband vereist).
2. Grijp het stuur stevig beet met uw linkerhand en zet uw beide voeten op de treeplanken.
3. Plaats het bindsnoer op de motoruitschakelaar.
4. Druk de motor-START/STOP-knop in om de motor te starten.
5. Laat de START/STOP-knop los zodra de motor is gestart.

⚠ WAARSCHUWING

De bindsnoerclip dient altijd aan het reddingsvest van de bestuurder of aan de pols (polsband vereist) te zijn gekoppeld bij het starten of besturen van de waterscooter.

OPMERKING Houd de motor-START/STOP-knop nooit langer dan 10 seconden ingedrukt om oververhitting van de starter te voorkomen. Laat een pauze tussen twee startpogingen zodat de starter kan afkoelen.

De motor stilleggen

Modellen met iBR

⚠ WAARSCHUWING

Om de controle te behouden over de vaarrichting van de waterscooter moet de motor blijven draaien tot de waterscooter wordt stilgelegd.

Modellen zonder iBR

⚠ WAARSCHUWING

Om de waterscooter volledig stil te leggen, moet de motor worden uitgezet.

Alle modellen

De motor kan met één van de twee volgende methodes worden stilgelegd:

- De motor-START/STOP-knop indrukken of.
- Het bindsnoer uit de motoruitschakelaar nemen.

⚠ WAARSCHUWING

Laat het bindsnoer nooit in de motoruitschakelaar zitten wanneer u van de waterscooter stapt om diefstal, onopzettelijk starten van de motor en gebruik door onbevoegden, kinderen of derden te voorkomen.

De waterscooter sturen

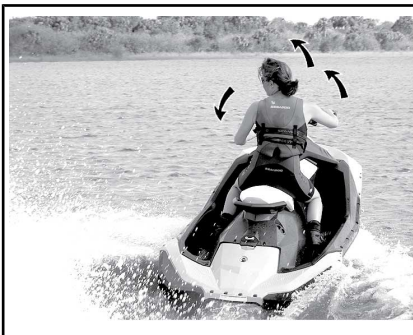

Door aan het stuur te draaien zwenkt de jetstraalbuis en verandert de waterscooter van richting. Als u het stuur naar rechts draait, zwenkt de waterscooter naar rechts en als u het stuur naar links draait, zwenkt de waterscooter naar links. U moet gas geven om de waterscooter te laten draaien.

⚠ WAARSCHUWING

Om de richting van de waterscooter te veranderen moet u gas geven en aan het stuur draaien. De bestuurbaarheid hangt af van hoeveel gas wordt gegeven, het aantal passagiers, de lading, de omstandigheden op het water en omgevingsfactoren zoals de wind.

In tegenstelling tot bij een auto moet u bij een waterscooter gas geven om te kunnen draaien. Oefen gas geven en uitwijken voor een ingebeeld object op een veilige

plek. Dit is een goede techniek om aanvaringen te voorkomen.

WAARSCHUWING

Als u de gashendel loslaat hebt u minder controle over de vaarrichting en wanneer u de motor stilligt ontbreekt die controle helemaal.

De waterscooter gedraagt zich anders met een passagier en vergt dan een grotere stuurvaardigheid. De passagiers moeten zich steeds vasthouden aan de zadelriem, de gevormde handgrepen of het middel van de persoon voor hen. Matig uw snelheid en vermijd scherpe bochten. Vermijd woelig water wanneer u een passagier vervoert.

Scherpe bochten en andere speciale manoeuvres

Bij scherpe bochten of speciale manoeuvres waarbij de openingen van de luchtinlaat langere tijd onder water blijven zal water in het ruim sijpelen.

Verbrandingsmotoren hebben lucht nodig om te kunnen werken; daarom kan deze waterscooter niet volledig waterdicht zijn.

OPMERKING Als de luchtinlaat-openingen onder water worden gehouden, bijvoorbeeld wanneer u aanhoudend in kleine cirkels rondvaart, met de boeg door golven klieft of de waterscooter kapseist kan er water in het ruim sijpelen. Dit kan ernstige schade aanrichten aan motoronderdelen. Raadpleeg het hoofdstuk **GARANTIE** in deze handleiding.

O.T.A.S.TM systeem (Off-Throttle Assisted Steering)

Het O.T.A.S.-systeem (Off-Throttle Assisted Steering) verhoogt de manoeuvreerbaarheid van uw vaartuijg wanneer u geen gas geeft.

Indien de bestuurder de gas ontspant naar stationair bij het ingaan van een volledige draai, zal het O.T.A.S.-systeem elektronisch worden geactiveerd en het toerental lichtjes opvoeren zodat de draaibeweging kan worden afgewerkt.

Zodra het stuur terugkeert naar de middelste stand, keert de gas terug naar stationair.

Maak gebruik van uw eerste vaart om u vertrouwd te maken met dit systeem.

Schakelen naar neutraal (modellen met iBR)

WAARSCHUWING

De aandrijfjas en de impeller draaien altijd als de motor draait, zelfs in neutraal. Blijf uit de buurt van het stuwsysteem van de waterscooter.

Als de waterscooter voor het eerst wordt opgestart, stelt het iBR-systeem standaard automatisch neutraal in.

Tik de iBR-hendel aan om neutraal in te schakelen vanuit vooruit.

Laat de iBR-hendel en gashendel los om neutraal in te schakelen vanuit achteruit.

Schakelen naar vooruit (modellen met iBR)

Om vanuit neutraal naar vooruit te schakelen, tikt u op de gashendel. De waterscooter versnelt voorwaarts.

Om naar vooruit vanuit achteruit te schakelen, laat u de iBR-hendel los en tikt vervolgens op de gashendel.

Om na remmen terug te schakelen naar vooruit, laat u de iBR-hendel los terwijl u de gashendel intrekt.

De waterscooter versnelt na een korte pauze vooruit.

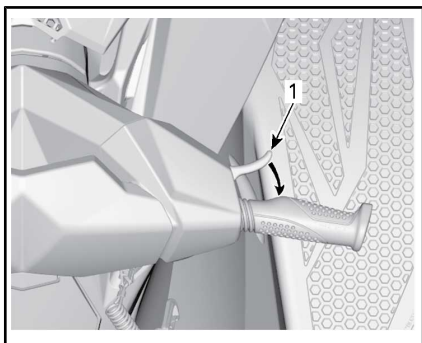

TYPISCH - NEUTRAAL INSCHAKELEN

1. Gashendel

Achteruit inschakelen en gebruiken (modellen met iBR)

Achteruit kan enkel worden ingeschakeld tussen de stationaire snelheid en de voorwaartse snelheidsdrempel van 7 km/h.

Om in achteruit te schakelen, moet de iBR-hendel links op het stuur voor minstens 25% van het bewegingsbereik van de hendel worden ingetrokken.

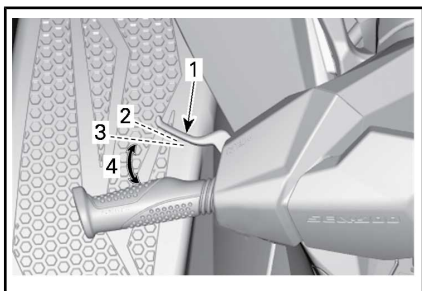

TYPISCH - iBR-HENDEL

1. iBR-hendel
2. Hendel in losgelaten stand
3. Stand op ongeveer 25 %
4. Gebruiksbereik

Als de iBR-hendel in achteruit wordt gebruikt, kan de gashendel worden gebruikt om het motortoe-

rental - en dus de ontwikkelde achterwaartse stuwkracht - te regelen.

Door de gashendel bij te stellen, kunt u de achterwaartse stuwkracht nauwkeurig regelen. Een te hoog toerental veroorzaakt waterturbulentie en heeft een negatieve weerslag op het achteruit varen.

OPMERKING: Het motorvermogen wordt beperkt als de positie van de iBR-hendel wordt veranderd.

Laat de iBR-hendel los om de werking in achteruit stop te zetten.

Om de achterwaartse beweging te doen stoppen na het loslaten van de iBR-hendel, moet u voldoende gas geven.

! WAARSCHUWING

De remfunctie heeft geen effect op bewegingen in achteruit.

In achteruit is het beschikbare motorvermogen beperkt, zodat de achterwaartse snelheid ook beperkt is.

! WAARSCHUWING

Vaar enkel traag achteruit en dan zo kort mogelijk. Kijk altijd goed of er geen voorwerpen of personen achter het vaartuig zijn.

Bij varen in achteruit moet u het stuur in de omgekeerde richting draaien als die waarin u de achterkant van de waterscooter wilt bewegen.

Om de achterkant van de waterscooter bijvoorbeeld naar bakboord (links) te sturen, draait u het stuur naar stuurboord (rechts).



TYPISCH - IN DE OMGEKEERDE RICHTING STUREN IN ACHTERUIT

⚠ LET OP In achteruit stuurt u in de omgekeerde richting dan in vooruit. Om de achtersteven van de waterscooter in achteruit naar bakboord (links) te sturen, draait u het stuur naar stuurboord (rechts). Om de achtersteven van de waterscooter naar stuurboord (rechts) te sturen, draait u het stuur naar bakboord (links). De werking in achteruit dient in open water te worden ingeoefend om volkomen vertrouwd te raken met de bedieningselementen en het stuurgedrag van de waterscooter alvorens in een krappe omgeving te werken.

Schakelen en remmen (modellen met iBR)

⚠ WAARSCHUWING

- De motor moet draaien om de rem te kunnen gebruiken.
- De rem heeft enkel effect bij bewegingen in vooruit, ze heeft geen effect op bewegingen in achteruit.
- De rem kan niet verhinderen dat uw waterscooter door stroming of wind kan afdrijven.

De remfunctie kan enkel worden ingeschakeld bij voorwaartse werking op of boven de snelheidsdrempel van 7 km/h.

De rem wordt ingeschakeld en geregeld als de iBR-hendel links op het stuur minstens voor 25 % van het bewegingsbereik van de hendel wordt ingetrokken.

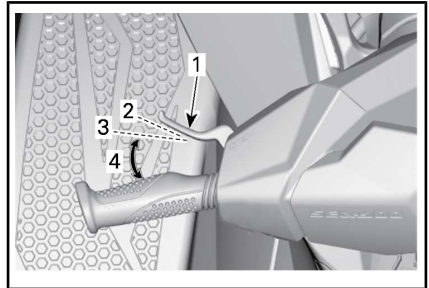

TYPISCH - iBR-HENDEL

1. iBR-hendel
2. Hendel in losgelaten stand
3. Stand op ongeveer 25 %
4. Gebruiksbereik

⚠ WAARSCHUWING

Remmen dient in open water bij geleidelijk hogere snelheden te worden ingeoefend om volkomen vertrouwd te raken met de bedieningselementen en het stuurgedrag van de waterscooter.

Wanneer de iBR-hendel wordt gebruikt, wordt het commando van de gashendel genegeerd en hangt de regeling van de gas af van de stand van de iBR-hendel. De remkracht kan dus uitsluitend met de iBR-hendel worden afgesteld.

De vertraging van de waterscooter is evenredig aan de remkracht. Hoe verder u de iBR-hendel intrekt, hoe sterker de remkracht.

OPMERKING: Let op dat u de iBR-hendel geleidelijk inschakelt zodat de remkrachtintensiteit goed is afgesteld, en laat de gashendel tegelijk los.

! LET OP Als wordt geremd, moeten de opvarenden zich schrap zetten tegen de vertragingskracht, zodat ze op de waterscooter niet naar voren schuiven en het evenwicht verliezen. De bestuurder dient de beide handen steeds op het stuur te houden en alle passagiers dienen zich goed aan een handgreep of aan het middel van de persoon voor hen vast te houden.

! WAARSCHUWING

De remafstand verschilt afhankelijk van de beginsnelheid, lading, wind, aantal passagiers, omstandigheden op het water en de toegepaste remkracht van de bestuurder. Pas uw vaarstijl altijd aan die factoren aan.

Als de waterscooter vertraagt tot minder dan 7 km/h, wordt de remmodus beëindigd en wordt de achteruit ingeschakeld. Laat de iBR-hendel los zodra de waterscooter tot stilstand is gekomen. Anders zult u achteruit gaan.

! LET OP Naarmate de waterscooter vertraagt en tot stilstand komt, zal de hekgolf uw waterscooter inhalen, waardoor de waterscooter naar voren zal neigen. Let op dat zich op uw koers geen obstakels of zwemmers bevinden.

Als de gashendel nog is ingetrokken wanneer de iBR-hendel wordt losgelaten, zal de waterscooter na een korte pauze voorwaarts versnellen. De versnelling is evenredig aan de stand van de gashendel.

! WAARSCHUWING

Als u niet voorwaarts wilt versnellen als u de remhendel loslaat, laat u de gashendel los.

Als u op snelheid de rem voor het eerst gebruikt, schiet achter de waterscooter een waterpluim hoog de lucht in, waardoor de bestuurder van een waterscooter achter u tijdelijk het zicht kan verliezen over uw waterscooter.

! WAARSCHUWING

- Van belang is dat u de bestuurder van een waterscooter die van plan is in konvooi achter u te varen wijst op het rem- en manoeuvreervermogen van uw waterscooter, de betekenis van de waterpluim en dat tussen waterscooters een grotere afstand moet worden aangehouden.
- Denk eraan dat andere boten achter of rondom u mogelijk niet in staat zijn even snel te stoppen.

Remmen in bochten

U kunt, zoals eerder beschreven, in een bocht remmen met de iBR-hendel. Zet u schrap om uw evenwicht te bewaren als de hekgolf uw waterscooter kruist.

! LET OP Naarmate de waterscooter vertraagt en tot stilstand komt bij remmen in een bocht, zal uw eigen hekgolf de waterscooter inhalen, waardoor de waterscooter naar opzij zal neigen. Zet u schrap als de golf de waterscooter kruist.

Algemene aanbevelingen voor gebruik

Varen in onstuimig water of bij slechte zichtbaarheid

Vermijd varen in zulke omstandigheden. Wees extra voorzichtig en vaar aan de minimumsnelheid als het toch niet anders kan.

Dwars op golven varen

De bestuurder moet het stuur stevig beetpakken en beide voeten op de treeplanken houden.

De passagier moet de handgrepen met beide handen stevig beetpakken en beide voeten op de treeplanken houden.

Snelheid verminderen.

Blijf altijd paraat om bij te sturen en uw evenwicht te behouden.

Als u over golven vaart, heft u uw lichaam iets van de zitting op om de schokken met uw benen op te vangen.

Als u dwars door een hekgolf vaart, moet u altijd een veilige afstand houden tot de waterscooter voor u.

! WAARSCHUWING

Vertraag voor u door hekgolven vaart. De bestuurder en de passagier(s) dienen zich schrap te zetten en een halfstaande positie in te nemen om de schokken mee op te vangen. Spring niet in een zog of op de golven.

Stoppen/aanmeren

Zodra de gashendel wordt losgelaten vertraagt de waterscooter door de weerstand van het water tegen de romp. De remafstand is afhankelijk van de grootte van de waterscooter, zijn gewicht, snelheid, toestand van het wateroppervlak, aanwezigheid en richting van wind en stroming.



De bestuurder dient zich vertrouwd te maken met de remafstand in verschillende omstandigheden.

Modellen zonder iBR

! WAARSCHUWING

Om de waterscooter volledig stil te leggen, moet de motor worden uitgezet.

Modellen met iBR

! WAARSCHUWING

Oefen het remmen altijd in open water om er zeker van te zijn dat zich in de directe nabijheid, vooral achteraan, geen waterscooters of boten ophouden. Andere watergebruikers zijn niet steeds in staat om op tijd te manoeuvreren of tot stilstand te komen om u te ontwijken als u onverwacht net voor hen volledig tot stilstand komt.

Het iBR-systeem is tevens bruikbaar om de waterscooter te laten vertragen of sneller te laten stoppen, en om de manoeuvreerbaarheid te verhogen, vooral dan bij het aanmeren. Tot stilstand komen op een rechte lijn en in een bocht met behulp van het iBR-systeem dient uitgebreid te worden inge oefend om vertrouwd te raken met het vaargedrag van de waterscooter bij gedeeltelijk of volledig remmen.

Als u op snelheid de rem voor het eerst gebruikt, schiet achter de waterscooter een waterpluim hoog de lucht in, waardoor de bestuurder van een waterscooter achter u tijdelijk het zicht kan verliezen over uw waterscooter.

! WAARSCHUWING

Van belang is dat u de bestuurder van een waterscooter die van plan is in konvooi achter u te varen wijst op het rem- en manoeuvreervermogen van uw waterscooter, de betekenis van de waterpluim en dat tussen waterscooters een grotere onderlinge afstand moet worden aangehouden.

De bestuurder dient ook de aanmeerprocedure in te oefenen met een denkbeeldige kade en met behulp van de beschikbare bedieningselementen (iBR-hendel en gashendel).

Laat de gashendel ver genoeg vóór de verwachte aanlegplaats los.

Vertraag naar stationair.

Manoeuveer door gebruik te maken van een combinatie van de iBR-hendel en gashendel, schakelen naar neutraal, naar achteruit of vooruit, al naargelang de situatie.

Denk eraan: bij varen in achteruit werkt de stuurrichting omgekeerd. Als u het stuur naar links draait, zwenkt de achtersteven in achteruit naar rechts en omgekeerd.

! WAARSCHUWING

Wanneer de gashendel wordt losgelaten en/of de motor wordt stilgelegd, neemt het vermogen om in een bepaalde richting te sturen af. De stuurrichting is omgekeerd als de waterscooter in achteruit vaart.

Aanleggen op het strand

OPMERKING Het is niet aan te raden om met de waterscooter tot op het strand te varen.

Nader het strand langzaam en schakel de motor uit voordat het water minder dan 90 cm diep wordt onder het laagste punt van de romp. Trek de waterscooter vervolgens op het strand.

OPMERKING De waterscooter in ondiep water besturen kan leiden tot schade aan de onderdelen van het aandrijfsysteem. Leg de motor altijd stil voordat het water minder dan 90 cm diep wordt en gebruik nooit de achteruit- of remfunctie.



VAARMODUSSEN (ROTAX ACE 900 HO)

Touringmodus

Standaard is de waterscooter bij het eerste opstarten ingesteld op de TOURING-modus.

De TOURING-modusindicator staat AAN op de multifunctionele meter om de actieve vaarmodus te bevestigen.

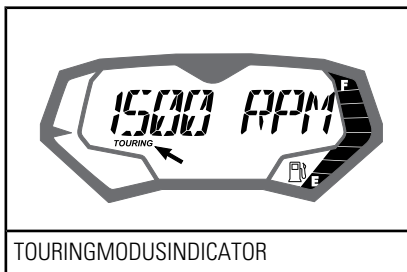

Sportmodus

Indien geselecteerd, levert de SPORTMODUS een ogenblikkelijke gasrespons en een snellere acceleratie dan de TOURINGMODUS.

De SPORT-modusindicator staat AAN op de multifunctionele meter om de actieve vaarmodus te bevestigen.

Eens geactiveerd, blijft de SPORTMODUS actief tot hij door de bestuurder wordt uitgeschakeld, of tot de motor wordt stilgelegd, waarna hij terugkeert naar de standaard TOURINGMODUS.

Sportmodus activeren

Om de sportmodus in te schakelen, gaat u als volgt te werk:

⚠ WAARSCHUWING

Bewaar bij het activeren van de sportmodus het overzicht over waar andere waterscooters, obstakels of personen zich in het water bevinden.

1. Start de motor.

2. Houd de modusknop ten minste 3/4 seconde ingedrukt.

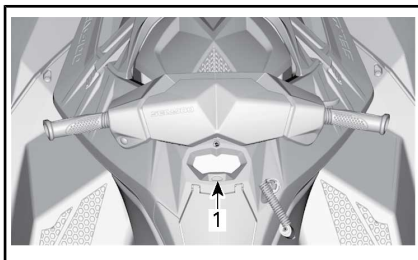

TYPISCH

1. Modusknop

U hoort twee pieptonen en de volgende melding wordt op de multifunctionele meter weergegeven:



⚠ WAARSCHUWING

Zorg dat de passagiers weten dat de waterscooter in de sportmodus sneller optrekt en dat ze zich stevig moeten vasthouden.

3. Druk nogmaals op de modusknop om de melding te bevestigen en de sportmodus te activeren.

U hoort een piepton, en er wordt met een schuivende melding SPORTMODUS GEACTIVEERD kortstondig bevestigd dat de sportmodus is geactiveerd.

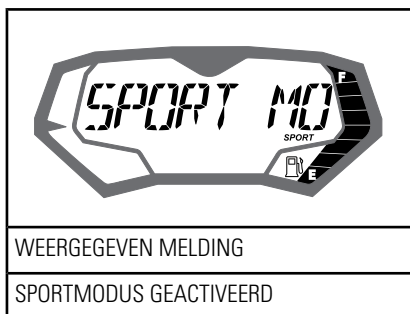

WEERGEGEVEN MELDING

SPORTMODUS GEACTIVEEERD

OPMERKING: De meter keert enkele seconden later terug naar de normale weergave.

- Controleer of de SPORT-modus-indicator aan staat.

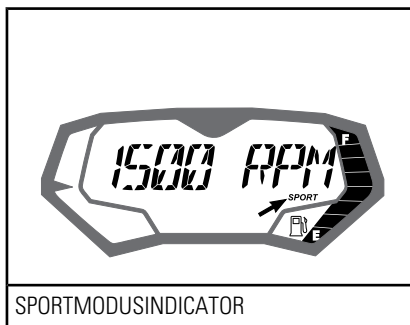

SPORTMODUSINDICATOR

OPMERKING: De SPORT-modus-indicator gaat aan en blijft aan zolang de sportmodus actief is. Als de gashendel niet volledig is losgelaten en de motor niet stationair draait, kan de sportmodus niet worden geactiveerd. De volgende melding wordt op de multifunctionele meter weergegeven.



WEERGEGEVEN MELDING

SPORTMODUS - TERUG NAAR STATIONAIR OM TE ACTIVEREN

Laat de gashendel los. Als de motor weer stationair draait, wordt de sportmodus ingeschakeld.

Sportmodus deactiveren

Om de sportmodus te deactiveren gaat u als volgt te werk:

WAARSCHUWING

Bewaar bij het uitschakelen van de sportmodus het overzicht over waar andere waterscooters, obstakels of personen zich in het water bevinden.

- Houd de modusknop 3/4 seconde ingedrukt.

OPMERKING: De volgende melding schuift over de multifunctionele display: SPORTMODUS GEDEACTIVEERD

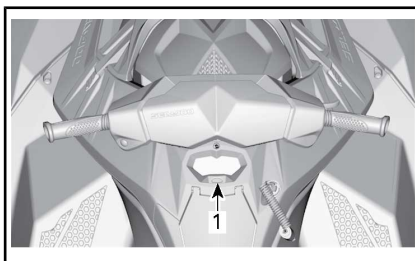

TYPISCH

- MODE-knop (Modus)

OPMERKING: De volgende melding schuift over de multifunctionele display: SPORTMODUS GEDEACTIVEERD

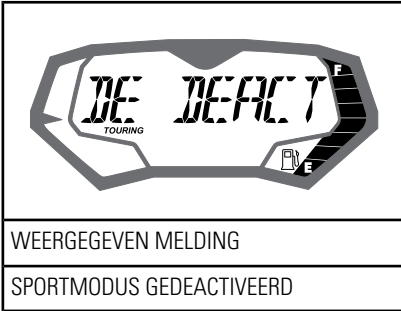

OPMERKING: De multifunctionele meter keert enkele seconden later terug naar de normale weergave.

2. Controleer of de TOURING-modusindicator aan staat.

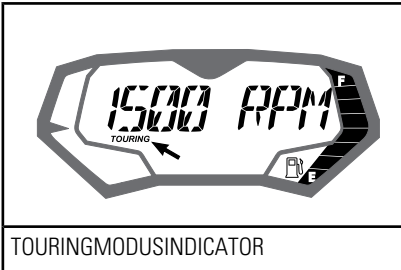

SPECIALE PROCEDURES

Reinigen van jetpompwaterinlaat en impeller

WAARSCHUWING

Blijf uit de buurt van het inlaat-rooster zolang de motor draait. Lang haar, loshangende kleding of riemen van reddingsvesten kunnen in bewegende delen verstrikt raken.

Wier, schelpen of afval kunnen in het inlaatrooster, de aandrijf-as en/of impeller verstrikt raken. Een verstopte waterinlaat kan onder meer leiden tot de volgende problemen:

- **Cavitatie:** Het motortoerental is hoog maar de waterscooter beweegt traag door de verminderde stuwkracht, de jetpomp kan beschadigd worden.
- **Oververhitting:** Aangezien de jetpomp de waterstroom voor de koeling van het uitlaatsysteem regelt, zal een verstopte inlaat leiden tot oververhitting van de uitlaat en beschadiging van de uitlaatonderdelen.

Een verstopping met wier kan als volgt worden verholpen:

WAARSCHUWING

Als het toch nodig blijkt om een vreemd voorwerp te verwijderen dat vastzit in het aandrijfsysteem, MOET het bindsnoer uit de motoruitschakelaar WORDEN VERWIJDERD.

Reiniging in het water

Schommel de waterscooter meermaals heen en weer terwijl u herhaaldelijk kort op de motor-START/STOP-knop drukt zonder de motor te starten. Meestal kan de verstopping zo worden verholpen.

Start de motor en controleer of het vaarttuig normaal werkt.

Modellen met iBR

Als de bovenstaande methode niet werkt, kunt u het volgende proberen:

- Laat de motor draaien en trek voordat u gas geeft de iBR-hendel in voor werking in achteruit en bedien de gashendel meermaals snel na elkaar.
- Herhaal dit indien nodig.

Alle modellen

Als het systeem geblokkeerd blijft, haal de waterscooter dan uit het water om hem te reinigen. Raadpleeg *REINIGING OP HET STRAND*.

Reiniging op het strand

WAARSCHUWING

Het bindsnoer MOET uit de motoruitschakelaar WORDEN VERWIJDERD om onopzettelijk starten van de motor te voorkomen, voordat u de onderdelen van het aandrijfsysteem reinigt.

Leg een stuk karton of tapijt naast de waterscooter om krassen te voorkomen als u de waterscooter op zijn kant legt om hem te reinigen.

Kantel de waterscooter op een kant om hem te reinigen.

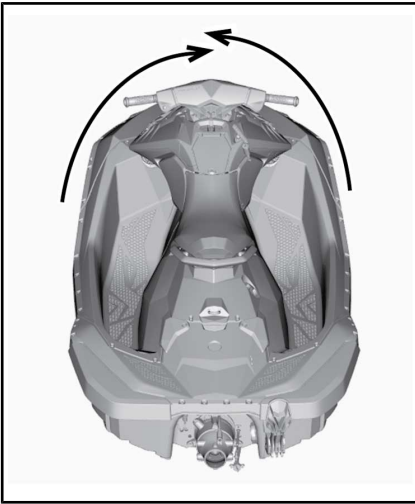

TYPISCH - 2UP-MODEL ZONDER iBR

Maak de waterinlaat schoon. Als het systeem nog verstopt is, doe dan een beroep op een erkende Sea-Doo dealer voor een servicebeurt.

OPMERKING Inspecteer het waterinlaatrooster op beschadigingen. Laat het indien nodig repareren door een erkende Sea-Doo dealer.

Gekapseide waterscooter

De waterscooter is zo ontworpen dat hij niet makkelijk omslaat. Twee sponsoren aan de zijkant van de romp verhogen de stabiliteit van de waterscooter nog. Als hij is gekapseisd, blijft hij zo liggen.

WAARSCHUWING

Probeer de motor niet opnieuw te starten als de waterscooter is gekapseisd. De bestuurder en passagiers moeten altijd een goedgekeurd reddingsvest dragen.

LET OP De warmtewisselaar in de romp kan erg heet worden. Vermijd elke aanraking van de warmtewisselaar om brandwonden te voorkomen.

Om de waterscooter rechtop te draaien, zorgt u dat de motor stilstaat en het bindsnoer **NIET** op de motoruitschakelaar zit. Grijp vervolgens het inlaatrooster, stap op de bumperrail langs zij en kantel de waterscooter door uw gewicht te gebruiken naar u toe.

OPMERKING: Een label op de achtersteven bij de spoelkoppeling geeft instructies over hoe de waterscooter rechtop kan worden gedraaid. Het label is ondersteboven aangebracht zodat het leesbaar is als de waterscooter is omgekeerd.

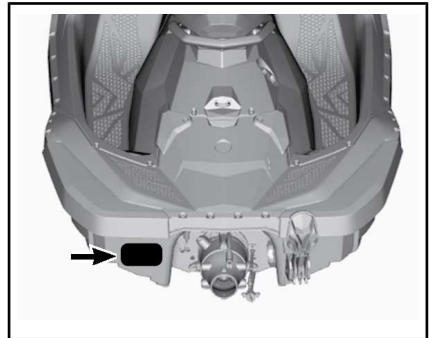

Als de waterscooter terug in de normale vaarstand staat, kan de motor gewoon weer worden opgestart.

OPMERKING: Het wordt aanbevolen gedurende ongeveer 5 minuten met een motorsnelheid lager dan 5000 RPM te met het vaartuig te varen, om water te verwijderen dat zich mogelijk in het ruim heeft verzameld. Ga niet boven de 5000

RPM. Anders kan er water in de motor dringen.

OPMERKING Als de waterscooter langer dan vijf minuten gekapseld is geweest, mag u de motor niet proberen te starten om te voorkomen dat hij beschadigd wordt door binnengelopen water. Raadpleeg zo snel mogelijk een erkende Sea-Doo dealer.

OPMERKING Als de motor niet aanslaat, probeer hem dan niet meer te starten. Anders kan de motor beschadigd worden. Raadpleeg zo snel mogelijk een erkende Sea-Doo dealer.

Controleer zo snel mogelijk of er water in het ruim staat. Laat eventueel water weglopen zodra u terug aan land bent.

Ondergedompelde waterscooter

Om de schade aan de motor te beperken, moet u zo snel mogelijk de volgende procedure uitvoeren.

Laat het water uit het ruim weglopen.

Als hij in zout water heeft gelegen, spuit u het ruim en alle onderdelen met behulp van een tuinslang schoon met zoet water om het corroderende effect van het zout te stoppen.

OPMERKING Probeer de motor nooit te starten. Water in het inlaatspruitstuk zou anders naar de motor kunnen vloeien en ernstige schade aan de motor veroorzaken.

Breng de waterscooter zo snel mogelijk naar een erkende Sea-Doo dealer voor een servicebeurt.

OPMERKING Hoe langer u wacht om de motor te laten nakijken, hoe groter de schade aan de motor.

Ondergelopen motor

OPMERKING Probeer de motor nooit te starten. Water in het inlaatspruitstuk zou anders naar de motor kunnen vloeien en ernstige schade aan de motor veroorzaken.

Breng de waterscooter zo snel mogelijk naar een erkende Sea-Doo dealer voor een servicebeurt.

OPMERKING Hoe langer u wacht om de motor te laten nakijken, hoe groter de schade aan de motor. Als u de motor niet laat nakijken zoals het hoort kan de motor ernstige schade oplopen.

De waterscooter slepen in het water

Om een Sea-Doo waterscooter te slepen in het water dient u bijzondere veiligheidsmaatregelen te nemen.

De aanbevolen maximale sleepsnelheid bedraagt 21 km/h.

Als u de waterscooter moet slepen, klemt u de watertoevoerslang in het motorcompartiment af.

Voor toegang tot de watertoevoerslang trekt u de linkertoevangsklep onder de linkerkant van de zadel open en schuift u naar achteren om te verwijderen.



WAARSCHUWING

Sommige onderdelen in het motorcompartiment kunnen heet zijn. Wacht tot de motor is afgekoeld om letsel te voorkomen.



LET OP Controleer of de slang correct is afgeklemd, voordat u het vaarttuig versleept. Als slang is niet goed is afgeklemd als de motor niet werkt, hoopt er zich water in

het uitlaatsysteem op, wat in de motor komt en schade veroorzaakt.

OPMERKING Als u deze instructies niet naleeft kan de motor schade oplopen. Als u een vastgelopen vaartuig in het water moet slepen, ga dan zeker niet sneller dan de maximale sleepsnelheid van 21 km/h.

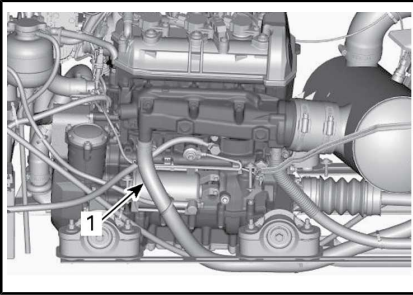

1. Watertoevoerslang

Breng de linkertoegangsklep opnieuw aan in de omgekeerde volgorde van de werkwijze voor het verwijderen.

***Deze pagina is
opzettelijk blanco***

ONDERHOUDSINFORMATIE

ONDERHOUDSSCHEMA

Onderhoud is van groot belang om de waterscooter in een veilig functionerende staat te houden. De waterscooter moet een servicebeurt krijgen volgens het onderhoudsschema.

Negeer de informatie over de volgende systemen als de waterscooter niet is uitgerust met deze kenmerken:

- iBR (intelligent Brake and Reverse)

Voer alle onderhoud uit zoals opgenomen in het schema als het aantal uur of de tijd in elke kolom is bereikt.

OPMERKING: Na bijvoorbeeld 200 uur of 2 jaar laat u alle onderdelen van deze kolom uitvoeren en OOK die in ELKE kolom voor na 100 uur of 1 maand.



WAARSCHUWING

Als de waterscooter niet behoorlijk volgens het onderhoudsprogramma en de onderhoudsprocedures wordt onderhouden kan dat varen onveilig maken.

Ook als u het onderhoudsschema volgt moet u steeds de inspectie voor het vertrek uitvoeren.

A: AFREGELEN C: REINIGEN I: INSPECTEREN L: SMEREN R: VERVANGEN O: BESTUURDER D: DEALER	EERSTE 50 UUR OF 1 JAAR				(1) Iedere 10 uur bij gebruik in zoutwater. (2) Dagelijks wassen na gebruik in zoutwater. (3) Vervang olieafdichting en twee waterafdichtingen op 200 uur (onafhankelijk van aantal jaren). Zie OPMERKING 1 onderaan de onderhoudsplanningstabel.
	IEDERE 100 UUR OF 1 JAAR				
	IEDERE 200 UUR OF 2 JAAR				
	UIT TE VOEREN DOOR				
ONDERDEEL/TAAK	OPMERKING:				
MOTOR					
Motorolie en filter		R		D	
Rubber houders		I		D	
Anticorrosiebehandeling (spuit een smeermiddel tegen corrosie op metalen onderdelen in het motorcompartiment)		L (1)		O	
Motor spoelen		C (2)		O	
PTO-mof en -afdichtingen (3)			I, L, R	D	

A: AFREGELLEN C: REINIGEN I: INSPECTEREN L: SMEREN R: VERVANGEN O: BESTUURDER D: DEALER	EERSTE 50 UUR OF 1 JAAR				
	IEDERE 100 UUR OF 1 JAAR				
	IEDERE 200 UUR OF 2 JAAR				
	UIT TE VOEREN DOOR				
ONDERDEEL/TAAK	OPMERKING:				
UITLAATSYSTEEM					
Uitlaatsysteem		I, C (4)		O/D	(4) Dagelijks spoelen bij gebruik in zout of vuil water.
KOELSYSTEEM					
Slang en bevestigingsonderdelen		I		D	(5) Vervang het koelmiddel iedere 300 uur of 5 jaar
Koelvloeistof		I	R (5)	D	
BRANDSTOFSYSTEEM					
iTC-hendel (6)		I, L		O/D	(6) Zie OPMERKING 2 onderaan de onderhoudsplanningstabel. (7) Voor het opbergen of na 100 uur gebruik, afhankelijk van wat zich het eerst voordoet.
Toestand van vuldop, vulmond, brandstoftank, riemen brandstoftank, brandstofleidingen en aansluitingen	I	I (7)		D	
Lektest brandstofsysteem	I	I		D	
Gasklephuis en aansluiting op inlaatspruitstuk		I		D	

A: AFREGELLEN C: REINIGEN I: INSPECTEREN L: SMEREN R: VERVANGEN O: BESTUURDER D: DEALER	EERSTE 50 UUR OF 1 JAAR					OPMERKING:
	IEDERE 100 UUR OF 1 JAAR					
	IEDERE 200 UUR OF 2 JAAR					
	UIT TE VOEREN DOOR					
	ONDERDEEL/TAAK					
LUCHTINLAATSYSTEEM						
Luchtinlaatdemper		I		D	—	
Vlamdoover			I	D	—	
ELEKTRONISCHE MOTORBEHEERSYSTEMEN (EMS)						
Storingsmeldingen		I		D	—	
ELEKTRISCH SYSTEEM						
Bougies		I	R	D	(8) Maandelijks inspecteren.	
Elektrische aansluitingen en bevestigingen (ontstekingsstelsel, startstelsel, brandstofinjectoren, zekeringdoos enz.)	I	I		D		
Motoruitschakelaar	I	I		D		
Bewakingspieptoon	I	I		O/D		
Accu en bevestigingsonderdelen		I (8)		O/D		
STUURSYSTEEM						
Stuurkabel en aansluitingen	I	I		D	(9) Werking inspecteren.	
Bussen stuurstraalbuis	I	I		D		
O.T.A.S. (9)	I	I		D		

A: AFREGELLEN C: REINIGEN I: INSPECTEREN L: SMEREN R: VERVANGEN O: BESTUURDER D: DEALER	EERSTE 50 UUR OF 1 JAAR				
	IEDERE 100 UUR OF 1 JAAR				
	IEDERE 200 UUR OF 2 JAAR				
	UIT TE VOEREN DOOR				
	OPMERKING:				
ONDERDEEL/TAAK					
AANDRIJFSYSTEEM					
Rubberen manchet (aandrijfjas)		I		D	<p>(7) Voor het opbergen of na 100 bedrijfsuren, naargelang van wat zich het eerst voordoet.</p> <p>(10) Maandelijks inspecteren (vaker bij gebruik in zout water) en waar nodig vervangen.</p>
Manchet impeller		I		D	
Pakking impeller-as, manchet en O-ring		I (7)		D	
Aandrijfjas/impellerbeschermers		I, L		D	
Aandrijfjas/PTO-beschermers			I, L	D	
Opofferingsanode		I (10)		D	
Speling van impeller en impellerslijtring		I		D	
Pomphouders		I		D	

A: AFREGELLEN C: REINIGEN I: INSPECTEREN L: SMEREN R: VERVANGEN O: BESTUURDER D: DEALER	EERSTE 50 UUR OF 1 JAAR				
	IEDERE 100 UUR OF 1 JAAR				
	IEDERE 200 UUR OF 2 JAAR				
	UIT TE VOEREN DOOR				
	OPMERKING:				
iBR-systeem (intelligent Brake and Reverse)					
iBR-hendel ⁽⁶⁾		I, L		O/D	(6) Zie OPMERKING 2 onderaan de onderhoudsplanningstabel. (11) Controleer of er water in de luchtkamer is. Als er water aanwezig is, betekent dit dat de iBR-moer lek is en moet worden vervangen.
Speling iBR-poort	I	I		D	
iBR-steunplaten	I	I		D	
iBR-wrijvingsmoffen	I	I		D	
Verbindingsarm, mof en schroeven iBR	I	I		D	
Moer iBR	I	I		D	
Manchet iBR	I	I		D	
Lagerbussen iBR-poort	I	I		D	
Luchtkamer iBR	I (11)			D	
iBR-beschermkap	I	I		D	
ROMP EN CARROSSERIE					
Romp		I		O	—
Rijplaat, warmtewisselaar, waterinlaatrooster en verstevigingsplaat		I		O	

OPMERKING 1: Inspecteer op mogelijke lekken of schade aan de olieafdichting of de twee waterafdichtingen en het oppervlak van de PTO-mof. Smeer de smeerkamer tussen de twee waterafdichtingen.

OPMERKING 2: De iTC- and iBR-hendels dienen te worden geïnspecteerd door de hendels in te drukken en los te laten om te zien of ze ongehinderd kunnen bewegen. Als u wat wrijving voelt, moet u de hendel laten demonteren, schoonmaken, smeren en inspecteren op slijtage door een erkende -dealer.

ONDERHOUDSPROCEDURES

OPMERKING: Some veiligheidslabels op het voertuig worden niet op afbeeldingen weergegeven. Zie het gedeelte *VEILIGHEIDSLABELS VOOR WATERSCOOTERS* voor informatie over veiligheidslabels op het vaartuig.

Dit hoofdstuk bevat aanwijzingen voor de elementaire onderhouds-procedures. Als u over de nodige mechanische deskundigheid en de vereiste hulpmiddelen beschikt, kunt u deze procedures zelf uitvoeren. Neem anders contact op met uw erkende dealer voor Sea-Doo waterscooters.



WAARSCHUWING

Schakel de motor uit en volg deze procedures wanneer u het onderhoud uitvoert. Als u de onderhoudsprocedures niet precies opvolgt, kunt u letsel oplopen door hete of bewegende onderdelen, elektriciteit, chemicaliën of andere gevaren.



WAARSCHUWING

Als borginrichtingen dienen te worden verwijderd (bv. borgpen-nen, zelfborgende bevestigingen enz.), moet u deze altijd door nieuwe vervangen.

OPMERKING Laat nooit enig voorwerp, lap, werktuig e.d. in het motorcompartiment of het ruim achter.

Motorolie

Aanbevolen motorolie

Gebruik XPS 4-TAKT SYNTH. OLIEMENGSEL (ZOMER) (Stuknr. 293 600 121) of XPS 4-TAKT SYNTHETISCHE OLIE (ALLE SEIZOENEN) (Stuknr. 293 600 112). (Als geen aanbevolen XPSTM-motorolie

beschikbaar is, gebruikt u een 5W40 of 10W40 API-classificatie SM synthetische olie.

Motoroliepeil

OPMERKING Controleer het peil regelmatig en vul bij indien nodig. Nooit te veel bijvullen. Een te hoog oliepeil kan ernstige schade aan de motor aanrichten.



LET OP Sommige onderdelen in het motorcompartiment kunnen erg heet zijn. Rechtstreeks contact kan tot brandwonden leiden.

Het oliepeil kan zowel worden gecontroleerd met de waterscooter in het water als uit het water.

Uit het water

OPMERKING De waterscooter moet horizontaal staan.



LET OP Als de motor uit het water draait, kan de warmtewisselaar erg heet worden. Vermijd elke aanraking van de warmtewisselaar om brandwonden te voorkomen.

1. Zet de dissel omhoog en blokkeer deze zodra de bumperrail horizontaal staat.
2. Koppel een tuinslang aan op de spoelkoppeling van het uitlaatsysteem. Raadpleeg *UITLAAT-SYSTEEM* in dit hoofdstuk en volg de procedure.



LET OP

- Laat de motor nooit draaien zonder het uitlaatsysteem van water te voorzien. Gebrek aan koeling kan het uitlaatsysteem zwaar beschadigen.
- Laat de motor nooit langer dan 2 minuten draaien. De pakking van de aandrijflijn wordt niet gekoeld wanneer de waterscooter uit het water is. Tevens zal de extreme hitte de motor beschadigen.

3. Laat de motor reeds in de normale gebruikstoestand **30 seconden lang stationair** draaien en leg de motor dan stil.
4. Wacht minstens 30 seconden tot de olie zich in de motor heeft gezet.

In of uit het water

5. Voor het controleren van het niveau opent u de draaidop achterop de rechterkant van het vaartuig door deze linksom te draaien.

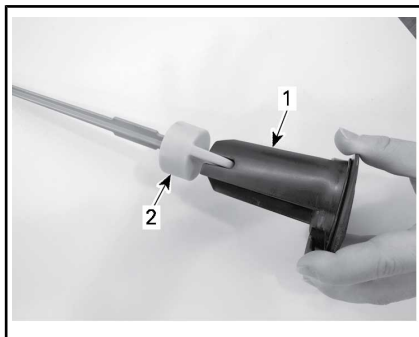

1. Draaidop rechts - uitstekende kant
2. Peilstok

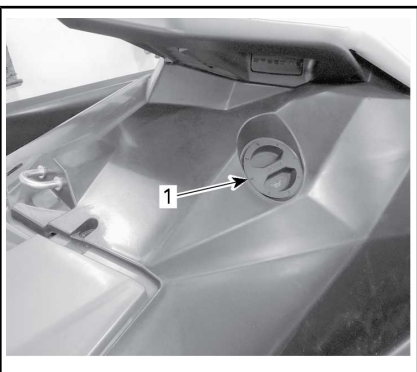

TYPISCH

1. Draaidop rechts
6. Schroef de peilstok los, trek deze uit en veeg deze schoon.

OPMERKING: De binnenkant van de draaidop heeft een uitsteeksel voor het makkelijker losschroeven van de peilstok.

7. Plaats de peilstok terug en duw hem helemaal naar binnen.
8. Verwijder de peilstok opnieuw en lees het oliepeil af. Dit moet tussen de merktekens MIN en MAX liggen.

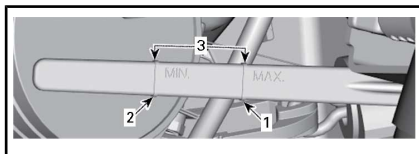

1. Maximum
2. Minimum
3. Gebruiksbereik

9. Voeg olie bij tot het peil dat tussen de merktekens moet liggen.

OPMERKING: Nooit te veel bijvullen.

Olie toevoegen:

- Plaats een trechter in de olievulopening.
- Vul de olietank bij tot het juiste niveau.

OPMERKING: Telkens wanneer er olie in de motor wordt bijgevuld, moet de volledige, in dit hoofdstuk beschreven procedure opnieuw worden uitgevoerd. Anders levert dit een foute meting van het oliepeil op.

10. Plaats de peilstuk goed terug en sluit de draaidop.

Motorolie wisselen en oliefilter vervangen

De oliewissel en vervanging van de filter moeten door een erkende Sea-Doo dealer gebeuren.

Motorkoelvloeistof

Aanbevolen motorkoelvloeistof

Gebruik altijd **ANTIVRIES VOOR LANGDURIG GEBRUIK** (Stuknr. 219 702 685). Als de aanbevolen koelvloeistof niet beschikbaar is, gebruikt u een koelvloeistof van voorgemengd ethyleen-glycol (50%-50%) die laag aan silicaat is en een lange levensduur heeft, en die speciaal voor aluminium interne verbrandingsmotoren is gemaakt.

Om kwaliteitsverlies van het antivriesmiddel te voorkomen, moet u altijd hetzelfde merk en dezelfde kwaliteit gebruiken. Meng nooit verschillende merken of kwaliteiten, tenzij u het koelsysteem volledig spoelt en opnieuw vult. Raadpleeg een erkende Sea-Doo dealer.

Motorkoelvloeistofpeil

WAARSCHUWING

Controleer het koelvloeistofpeil wanneer de motor koud is. Voeg nooit koelvloeistof toe aan het koelsysteem terwijl de motor heet is.

 **LET OP** Sommige onderdelen in het motorcompartiment kunnen erg heet zijn. Rechtstreeks contact kan tot brandwonden leiden.

Voor toegang tot het expansievat trekt u de linkertoegangsklep onder de linkerkant van de zadel open en schuift u deze naar achteren om te verwijderen.

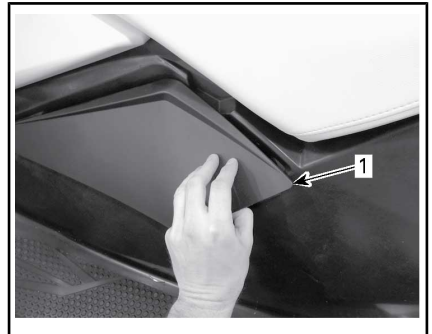

1. Linkertoegangsklep

Bepaal de locatie van de dop van het expansievat.



1. Dop van het expansievat

Voeg met het vaartuig op een vlakke ondergrond koelvloeistof toe, totdat dit zichtbaar is, zonder de niveaumarkering **COLD** in het koelvloeistofreservoir te overschrijden als de motor koud is.

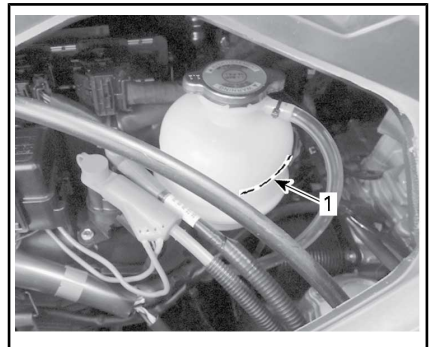

1. Markering koelniveau

OPMERKING: De waterscooter ligt horizontaal wanneer hij zich in het water bevindt. Op een trailer moet u de dissel omhoog zetten en blokkeren wanneer de bumperrail horizontaal is.

Voeg voorgemengde koelvloeistof toe tot het peil zoals vereist tussen de merktekens ligt. Gebruik een trechter om morsen te vermijden. Nooit te veel bijvullen.

Plaats de dop van het expansievat terug en draai deze vast. Breng de vervolgens de linkertoegangsklep opnieuw aan in de omgekeerde volgorde van de werkwijze voor het verwijderen.

OPMERKING: Als u vaak koelvloeistof aan uw koelsysteem moet toevoegen, wijst dit op een lek of motorproblemen. Raadpleeg een erkende Sea-Doo dealer.

Vervanging motorkoelvloeistof

De koelvloeistof moet door een erkende Sea-Doo dealer worden vervangen.

Stuuruitrichting

1. Maak met de hand de kniebeschermers aan de linkerkant los en verwijder deze.

OPMERKING: Dit gebied is alleen bestemd voor toegang tot de stuurkabel. Gebruik dit gebied niet voor opslag.

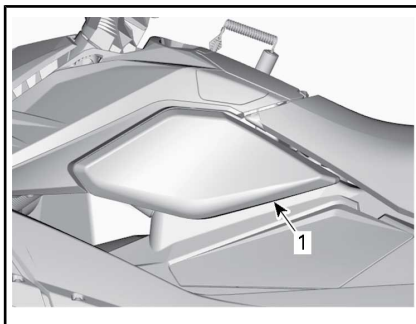

1. Kniebeschermers aan de linkerkant
2. Maak de stuurkabel los door de ring van de moer naar boven te schuiven.

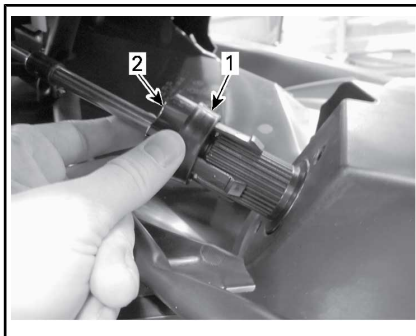

LOSGEMAAKTE STUURKABEL

1. Ring
2. Moer
3. Zet de jetstraalbuis in rechte stand.
4. Schroef de moer los om het stuur naar rechts te draaien.
5. Schroef de moer vast om het stuur naar links te draaien.
6. Als u klaar bent met het uitlijnen van de besturing, zet u de stuurkabel vast door de ring weer naar beneden te duwen en de kniebescherming aan de linkerkant terug te plaatsen.

Behuizing

De behuizing verwijderen

Indien nodig verwijdert u de behuizing als volgt:

⚠ WAARSCHUWING

Probeer nooit de behuizing alleen op te tillen. Til de behuizing alleen op met hulp of met een toepasselijk takelmechanisme. Alleen optillen kan ernstig letsel tot gevolg hebben.

1. Trek de linkertoegangsklep onder de linkerkant van het zadel open en schuif deze naar achteren om te verwijderen.



1. Linkertoegangsklep
2. Maak de stuurconnector los.

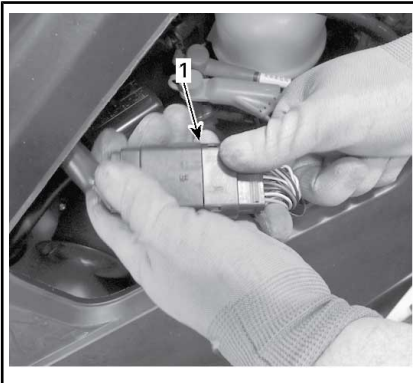

1. Connector
3. Maak met de hand de kniebeschermers aan de linkerkant los en verwijder deze, en maak de stuurkabel los.

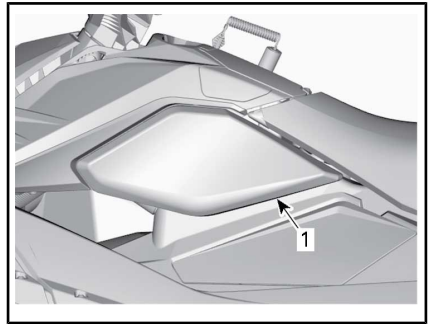

1. Kniebeschermers aan de linkerkant

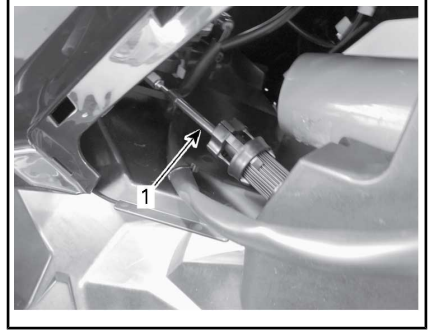

TYPISCH - KNEIBESCHERMERS AAN DE LINKERKANT VERWIJDERD

1. Stuurkabel
4. Verwijder de twee schroeven van de kabel.

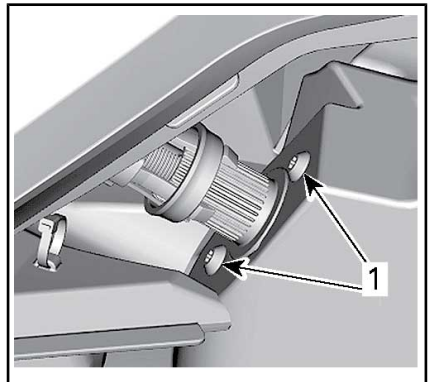

1. Stuurkabelschroeven
5. Verwijder moer, bout en ring voor het losmaken van de stang van de stuurkolom.

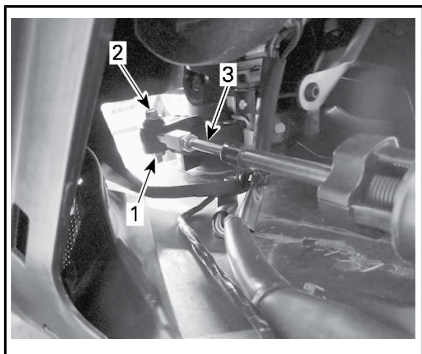

1. Moer en onderlegging
2. Bout
3. Stang

6. Verwijder twee zelftappende schroeven van elke achterpaneeltrim aan de achterkant van het vaartuig.
7. Voor het verwijderen van de achterpaneeltrims, schuift u de trims naar de buitenkant van de waterscooter toe.

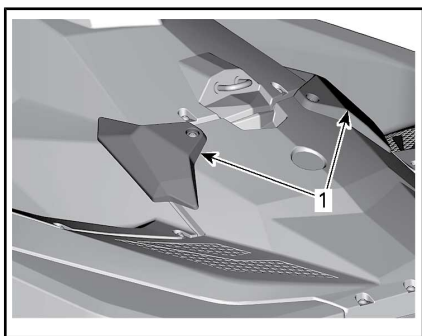

1. Achterpaneeltrims

8. Verwijder de zitting. Zie ZADEL in het gedeelte UITRUSTING.
9. Verwijder drie zelftappende schroeven rond de dop van de brandstoftank

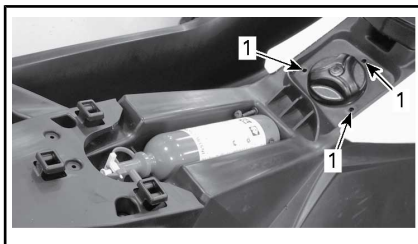

1. Schroeven

10. Verwijder vijf zelftappende schroeven voorop de behuizing.

OPMERKING: Indien uitgerust met een opbergbak, opent u eerst de opbergbak. Zie het gedeelte **OPBERGBAK**.

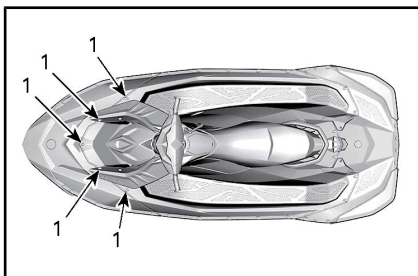

1. Zelftappende schroeven

11. Verwijder zes zelftappende schroeven achterop de behuizing.

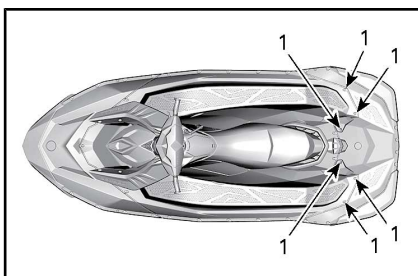

1. Zelftappende schroeven

12. Verwijder tien M6-moeren en schroeven van beide zden van de behuizing.

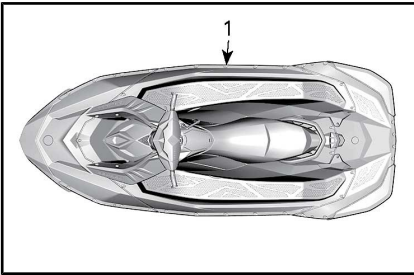

1. Schroeven en bouten

13. Til de behuizing voorzichtig met een hefriem op.

OPMERKING: Wikkel bij het optillen van de behuizing de riem om het stuur. Als u de riem elders om de behuizing wikkelt, kan dit schade veroorzaken.

De behuizing plaatsen

1. Plaats de uitlijningslippen van de behuizing goed op de romp.

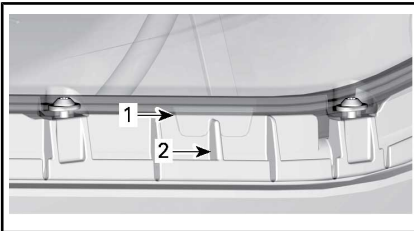

BEHUIZING - WERGAVE STUURBOORD-ZIJDE

1. Uitlijningslip op behuizing
2. Groef in romp
2. Breng eerst de schroeven naast de uitlijningslippen aan om te verzekeren dat de uitlijningslippen goed in de groeven vallen.

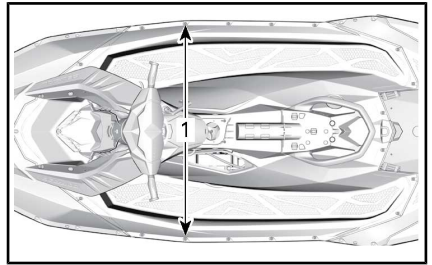

1. Schroeven naast de uitlijningslippen

3. Breng de twee schroeven op de achtersteun aan.

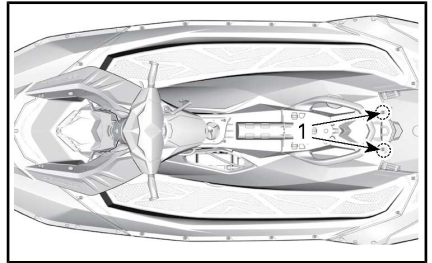

1. Schroeven op de achtersteun

4. Breng de schroeven aan en draai de moeren aan beide zijden van de behuizing aan tot het aanbevolen moment.

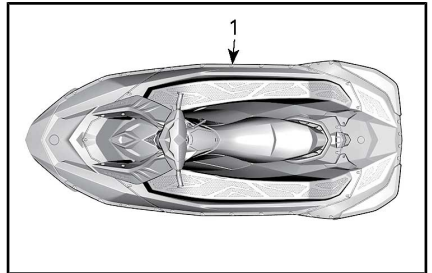

1. Schroeven en moeren

AANDRAAIMOMENT	
M6-moeren	3.5 N•m ± 0.5 N•m

5. Breng de schroeven aan de voor- en achterzijde van de behuizing aan, en draai vast tot het aanbevolen moment.

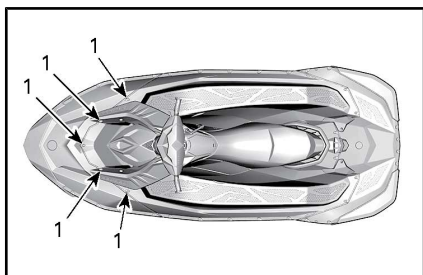

1. Zelftappende schroeven

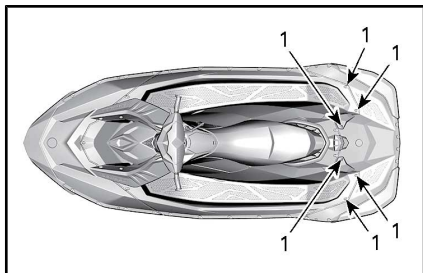

1. Zelftappende schroeven

AANDRAAIMOMENT	
Zelftappende schroef	5.5 N•m ± 0.5 N•m

6. Breng de zelftappende schroeven rond de dop van de brandstoftank aan, en draai vast tot het aanbevolen moment.

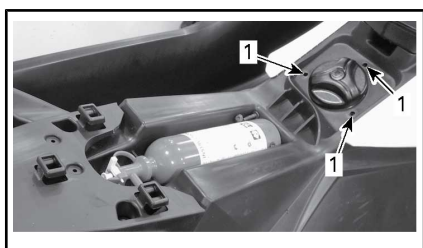

1. Schroeven

AANDRAAIMOMENT	
Zelftappende schroef	4.5 N•m ± 0.5 N•m

7. Plaats de zitting terug. Zie *ZADEL* in het gedeelte *UITRUSTING*.

8. Plaats de achterpaneeltrims terug door deze naar de binnenkant van de waterscooter te schuiven en de zelftappende schroeven aan te brengen. Draai aan tot het aanbevolen moment.

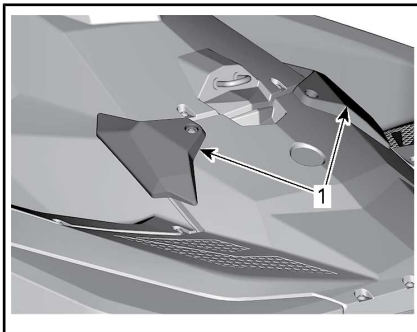

1. Achterpaneeltrims

AANDRAAIMOMENT	
Zelftappende schroef	5.5 N•m ± 0.5 N•m

9. Sluit de stuurconnector aan.

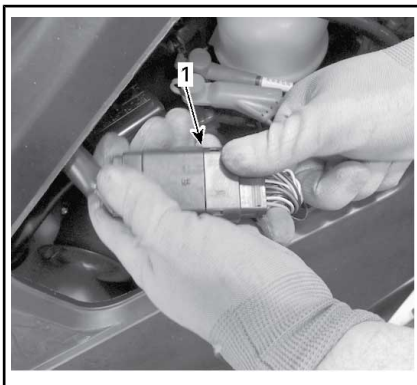

1. Connector

10. Sluit de stuurkabel aan in de omgekeerde volgorde van de werkwijze voor het verwijderen.
 11. Sluit de kniebeschermer en de linkertoegangsklep.

Accu

Toegang tot de accu

Verwijder de linkertoegangsklep.

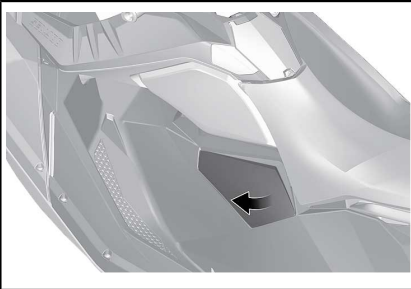

Accu verwijderen

! WAARSCHUWING

De ZWARTE (-) accukabel moet altijd als eerste worden afgesloten en als laatste worden aangesloten. Laad de accu nooit op of verhoog de spanning ervan terwijl deze nog in het vaartuig is geïnstalleerd.

1. Ontkoppel de ZWARTE (-) accukabel.
2. Schuif de RODE rubberen bescherming van de RODE (+) kabelterminal en verwijder deze van de accupool.
3. Plaats de bouten terug om tijdens het verwijderen de bevestigingsmoeren vast te zetten.
4. Verwijder de bevestigingsriem.

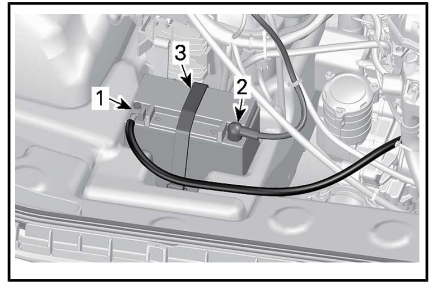

BEHUIZING VERWIJDERD VOOR DE GOEDE ZICHTBAARHEID

1. ZWARTE (-) kabel
2. RODE (+) kabel
3. Bevestigingsriem

5. Verwijder de accu uit het voertuig.

OPMERKING Was eventueel gemorst elektrolyt onmiddellijk van het gebied af met een oplossing van natriumcarbonaat en water, en spoel vervolgens grondig.



Accu reinigen

Reinig de accubehuizing, -kabels en -polen met een oplossing van natriumcarbonaat en water.

Verwijder roest van de accuklemmen en -polen met een harde stalen borstel.

Reinig de bovenkant van de accu met een zachte borstel en ontvettende zeep of een natriumcarbonaatoplossing.

Spoel met zuiver water en laat goed drogen.

Inspectie van de accu

Inspecteer de accu op het oog op scheuren, lekken of andere mogelijke schade.

Verkleuring, vervorming of een verhoogde bovenkant wijzen erop dat de accu oververhit of overbelast is geweest.

Als de behuizing beschadigd is, vervangt u de accu en reinigt u de accuhouder en het omliggende gebied grondig met een natriumcarbonaatoplossing.

! **LET OP** Draag een veiligheidsbril en geschikte, niet-absorberende handschoenen wanneer u de accu met de hand verwijderd als de accu-behuizing beschadigd is.

Inspecteer de accupolen op stevigheid van bevestiging.

Opslag van accu

OPMERKING Hoe de accu wordt opgeslagen, is van groot belang voor de levensduur ervan. Het regelmatig opladen van de accu tijdens opslag voorkomt dat de cel sulfteert. Als de accu in het vaartuig wordt bewaard, kan dit leiden tot aantasting en corrosie van de contacten en tot schade aan de behuizing bij bevriezen. Bij vriesomstandigheden zal een ontladen accu bevriezen en scheuren. Omliggende onderdelen kunnen worden beschadigd door het weglekken van elektrolyten. Verwijder voor het opslaan de accu uit het vaartuig en laadt deze regelmatig op om de accu in optimale conditie te houden.

Reinig de accupolen en kabelaan-sluitingen met een stalen borstel.

Breng een dunne laag diëlektrisch smeermiddel op de polen aan.

Reinig de accubehuizing met een oplossing van natriumcarbonaat in water.

Spoel de accu met helder water en droog goed met een schone doek.

Bewaar de accu op een koele, droge plek. Deze omstandigheden verminderen de zelfontlading en beperken verdamping van vloeistoffen. Stel de accu niet bloot aan dauw, hoge vochtigheid en direct zonlicht.

De oplaadfrequentie is afhankelijk van de staat van de accu en de opslagtemperatuur. Onderhoud de accu zoals in de onderstaande tabel is aangegeven.

OPMERKING: De accu moet altijd volledig opgeladen worden bewaard.

OMGEVINGS-TEMPERATUUR	OPLAADFREQUENTIE
Onder 16 °C	Elke maand
Boven 16 °C	Elke 2 weken

De accu opladen

! WAARSCHUWING

Laad de accu nooit op of bij terwijl hij nog op de waterscooter geïnstalleerd is.

! WAARSCHUWING

Draag altijd een veiligheidsbril en laad de accu op in een goed geventileerde ruimte. Laad de accu nooit op of verhoog de spanning ervan terwijl deze nog in het vaartuig is geïnstalleerd. Open tijdens het opladen de afgedichte kappen niet. Plaats de accu niet in de buurt van open vuur.

OPMERKING Wordt de accu heet, stop dan met laden en laat de accu afkoelen voordat u verder gaat.

OPMERKING: Afgedichte VRLA-accu's hebben een interne veiligheidsklep. Als de accudruk door overladen toeneemt, opent de klep op overdruk weg te nemen en schade aan de accu te voorkomen.

Voer een *ONBELASTE VOLTME-TERTEST* op de accu uit, zoals in dit gedeelte wordt beschreven, en ga verder zoals hier beschreven.

Een automatische lader is de snelste en gemakkelijkste manier voor probleemloos opladen.

Als u een oplader met constante stroom gebruikt, laadt u de accu volgens de onderstaande tabel op.

Accuspanning onder 12,8 V en boven 11,5 V

YTX20L-BS	RITDUUR	OPLADEN
STANDAARD OPLADEN (aanbevolen)	4 - 9 uur	2 A
SNELLADEN	50 minuten	10 A

Accuspanning onder 11,5 V

Een accu met een spanning onder 11,5 V moet met een speciale methode worden opgeladen. Bij het opladen van een accu die te ver leeg is, kan de interne weerstand te groot zijn om met een normale oplaadspanning te worden opgeladen.

Stel de oplader in op een oplaadspanning van 10 A en houd de oplaadstroom gedurende ongeveer 30 minuten in de gaten. Als de oplaadstroom niet verandert, of als de accu ongewoon warm wordt, is de accu waarschijnlijk versleten en moet deze worden vervangen.

Accu installeren

1. Plaats de accu in de waterscooter en bevestig deze met de bevestigingsriem.

 **WAARSCHUWING**

Sluit de accukabels altijd in de aangegeven volgorde aan: eerst de **RODE (+)** kabel, en dan pas de **ZWARTE (-)** kabel.

2. Sluit de **RODE (+)** kabel aan.
3. Sluit de **ZWARTE (-)** kabel als laatste aan.
4. Smeer diëlektrisch vet op de accupolen.
5. Controleer de loop van de kabels en de aansluitingen.
6. Plaats de resterende verwijderde onderdelen.

Onderhoud van de accu

Deze accu's vereisen weinig onderhoud voor perfecte prestaties. Doorloop deze eenvoudige controlelijst voor optimale accuprestaties:

- Controleer elke 3 maanden de spanning met een voltmeter.
- Houd de accu volledig opgeladen op 100% (12,8 V of meer na 2 uur stilstaan).
- Controleer de accu en laad deze op als de spanning onder 12,5 V komt.
- Houd bovenkant van de accu vuilvrij.
- Reinig polen en aansluitingen indien nodig.
- Voor opslag trekt u de accu eruit of maakt u de accukabels los.

Ontstekingsspoelen

Ontstekingsspoel verwijderen

1. Om toegang te krijgen tot de ontstekingsspoelen, verwijdert u de behuizing. Zie het gedeelte *DE BEHUIZING VERWIJDEREN*.

OPMERKING Verwijder de ontstekingsspoel niet voor u de inputaansluiting loskoppelt, anders kunnen de kabels beschadigd raken. Wrik niet aan de ontstekingsspoel met een schroevendraaier, om schade te voorkomen.

2. Koppel de aansluiting van de ontstekingsspoelen los.
3. Verwijder de borgschroef van de ontstekingsspoel.
4. Verwijder de ontstekingsspoel van de bougie door de spoelen van heen en weer te draaien bij het omhoog trekken.

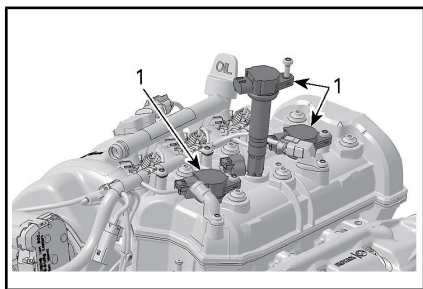

1. Ontstekingsspoelen

Ontstekingsspoel plaatsen

1. Lijn het borgschroefgat van de ontstekingsspoel uit op het gat met schroefdraad op de kleppenbehuizing.
2. Plaats de ontstekingsspoel op de bougie en druk deze helemaal naar beneden, totdat deze op de kleppenbehuizing rust.
3. Breng de borgschroef aan en draai aan tot de onderstaande specificaties.

BORGSCROEF ONTSTEKINGSSPOEL

Aandraaimoment	11 N•m
----------------	--------

4. Sluit de ontstekingsspoelaansluiting aan

Bougies

Verwijdering van de bougie

1. Koppel de ingangstekker van de ontstekingsspoel los.
2. Verwijder de ontstekingsspoel. Zie *ONTSTEKINGSSPOEL VERWIJDEREN*.

WAARSCHUWING

Verwijder nooit een ontstekingsspoel van een bougie zonder ze eerst los te koppelen van de kabelboom. In het ruim kunnen brandbare dampen aanwezig zijn. Als het bindsnoer toch in de motoruitschakelaar gestoken is, kan op de ontstekingsspoel van de bougie een vonk ontstaan met gevaar op een explosie.

3. Neem het aanhaalmoment op de bougie weg met een bougiesleutel.

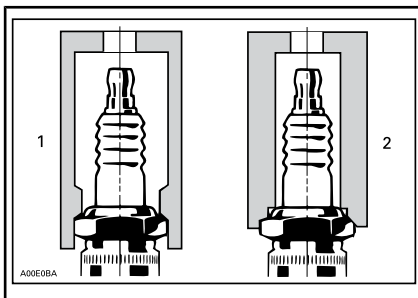

1. Goedgekeurde sleutel
2. Ongeschikte sleutel

4. Maak de bougie en cilinderkop met perslucht schoon.
5. Draai de bougie los en neem de bougie met de ontstekingsspoel uit de bougie-opening.

Installatie van bougies

Controleer voor de installatie of de contactoppervlakken van de cilinderkop en bougie niet vuil zijn.

⚠ WAARSCHUWING

Stel bij dit type bougie niet de tussenruimte bij. Bijstelling kan de negatieve elektroden verzwakken, wat tot het breken van de elektroden en ernstige motorschade kan leiden.

1. Controleer de elektrodespleet met behulp van een draadvoelmaat volgens de *TECHNISCHE SPECIFICATIES*.
2. Breng LOCTITE 767 (SMEERMIDDEL TEGEN VASTVRETEN) (Stuknr. 293 800 070) aan over de bougieschroefdraden om vastvreten te voorkomen.
3. Schroef de bougies met de hand in de cilinderkop. Draai de bougie met een goedgekeurde bougiesleutel vervolgens rechtsonder tot het aangegeven draaimoment aan.

BOUGIE	TORSIE
NGK CR8EB	13 N•m ± 1 N•m

4. Plaats de ontstekingsspoel. Zie *ONTSTEKINGSSPOEL PLAATSEN*.

Plaats de behuizing terug; zie het gedeelte *DE BEHUIZING PLAATSEN*.

Uitlaatsysteem

Spoelen uitlaatsysteem

Het uitlaatsysteem spoelen met zuiver water is noodzakelijk om de corroderende effecten van zout of andere chemicaliën in het water te neutraliseren. Het helpt ook om zand, zout, schelpen of andere vuildeeltjes te verwijderen uit koelmantels en/of slangen.

Voer een spoeling uit als u de waterscooter dezelfde dag niet meer wilt gebruiken of wanneer u de

waterscooter voor langere tijd wilt opbergen.

⚠ WAARSCHUWING

Voer dit uit in een goed geventileerde ruimte.

Ga als volgt te werk:

Reinig het aandrijfsysteem door water in zijn inlaat en uitlaat te spuiten en breng daarna een laagje XPS-smeermiddel of een gelijkwaardig smeermiddel aan.

⚠ LET OP Wanneer u de motor laat draaien terwijl het vaartuig uit het water is, kan de warmtewisselaar erg heet worden. Vermijd elke aanraking van de warmtewisselaar om brandwonden te voorkomen.

Sluit een tuinslang aan op de koppeling aan de achterzijde van de waterscooter (bakboordzijde van de achterstevan). Open de waterkraan niet op dat moment.

OPMERKING Laat de motor altijd draaien voordat u de waterkraan opent. Anders zal er water in de motor dringen.

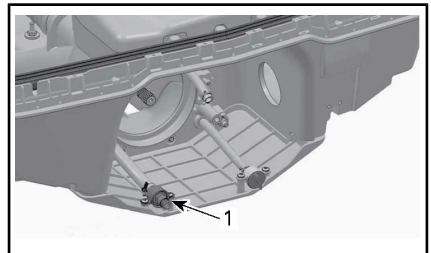

JETSTRAALBUIS VERWIJDERD VOOR GOEDE ZICHTBAARHEID

1. Locatie van de spoelkoppeling (weergegeven met optionele slangadapter)

OPMERKING: U kunt een optionele snelkoppelingadapter en slangkoppeling gebruiken (Stuknr. 295.100.555). U hebt geen slang-

klem nodig om de motor te spoelen.

Om te spoelen start u de motor en opent u onmiddellijk de waterkraan.

! LET OP Sommige onderdelen in het motorcompartiment kunnen erg heet zijn. Rechtstreeks contact kan tot brandwonden leiden. Raak geen elektrische onderdelen of delen van het aandrijfsysteem aan terwijl de motor draait.

OPMERKING Spoel nooit een hete motor. Start de motor altijd voordat u de waterkraan opent. Open de waterkraan onmiddellijk nadat u de motor hebt gestart om oververhitting te voorkomen.

Laat de motor 90 seconden stationair draaien.

OPMERKING Laat de motor nooit draaien zonder watertoevoer naar het uitlaatsysteem als de waterscooter uit het water is.

Controleer of er water uit de jet-pomp stroomt terwijl u spoelt. Raadpleeg anders een erkende Sea-Doo dealer voor service.

Draai de waterkraan dicht, laat de motor 5 seconden op 5000 RPM lopen, en stop daarna de motor.

OPMERKING Draai de waterkraan altijd dicht voordat u de motor stopt. Anders zal er water in de motor dringen.

OPMERKING Verwijder de snelkoppelingadapter na het spoelen (indien gebruikt).

Warmtewisselaar en waterinlaatrooster

Inspectie warmtewisselaar en waterinlaatrooster

Inspecteer de warmtewisselaar en het waterinlaatrooster van de jet-pomp op beschadigingen. Laat het beschadigde onderdeel repareren

of vervangen door een erkende Sea-Doo dealer.

! WAARSCHUWING

Het bindsnoer moet altijd uit de motoruitschakelaar worden genomen voordat u het inlaatrooster gaat inspecteren.

OPMERKING: Er is een versterkingsplaat aan de linkerkant van de romp voor het behouden van de symmetrie, zodat de hydrodynamica van de waterscooter niet wordt beïnvloed.

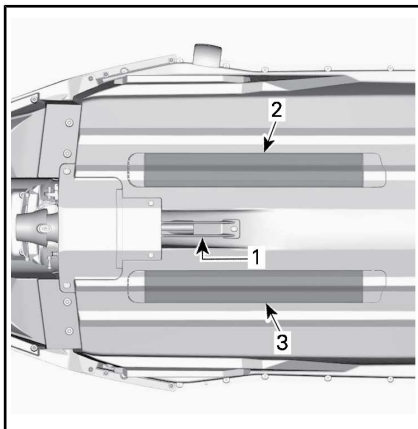

1. Waterinlaat
2. Warmtewisselaar
3. Versterkingsplaat

Zekeringen

Zekeringen uitnemen en installeren

Met de zekeringverwijderaar/aanbrenger die in de zekeringdoos zit, kunt u de zekering gemakkelijk verwijderen.

Inspectie van de zekering

Controleer de zekeringen in geval van een elektrische storing. Vervang een defecte zekering altijd

door een zekering met dezelfde capaciteit.

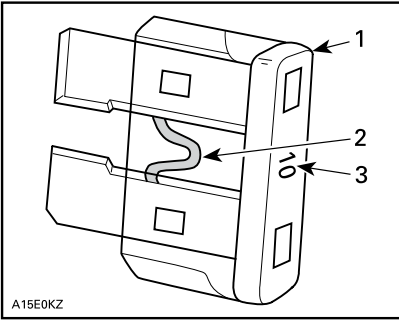

1. Zekering
2. Nakijken op gesmolten delen
3. Amperage

⚠ WAARSCHUWING

Gebruik geen zekering met een hogere capaciteit om ernstige schade te vermijden. Als een zekering is doorgebrand moet de oorzaak van de storing worden opgezocht en gecorrigeerd alvorens te herstarten. Raadpleeg een erkende Sea-Doo dealer voor een servicebeurt.

Locatie zekeringen

Alle zekeringen bevinden zich in één zekeringdoos.

Trek de linkertoegangsklep onder de linkerkant van het zadel open en schuif deze naar achteren om te verwijderen voor toegang tot de zekeringdoos.



1. Linkertoegangsklep

De zekeringdoos vindt u links van het expansievat.

Om het deksel van de zekeringdoos te verwijderen, houdt u de vergrendelingslipjes aan weerszijden van de zekeringdoos ingeknepen en trekt het deksel eraf.

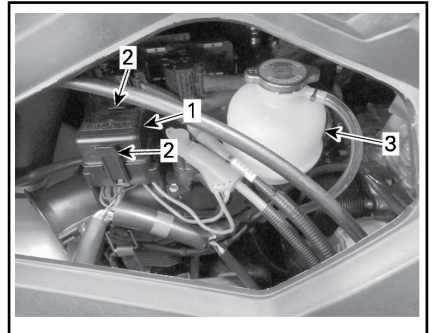

1. Deksel van de zekeringdoos
2. Vergrendelingslipjes
3. Expansietank

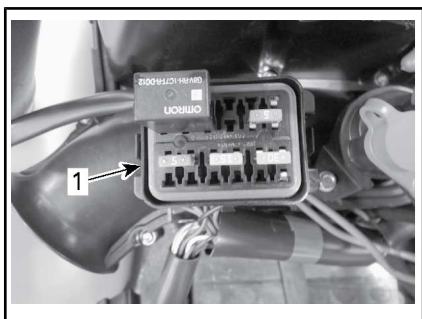

*TYPISCH - DEKSEL ZEKERINGDOOS
VERWIJDERD*

1. Zekeringskast

OPMERKING: Het vermogen en de locatie van de zekeringen staat aangeduid op het deksel van de zekeringdoos.

Breng de klep van de zekeringdoos en de linkertoegangsklep opnieuw aan in de omgekeerde volgorde van de werkwijze voor het verwijderen.

Omschrijving van de zekeringen

ZEKERING	VERMOGEN	BESCHRIJVING
1	10 A	ECM, console, startersolenoid, OTAS en CAPS
2	5 A	Motor-START/STOP-knop
3	15 A	Accu
4	30 A	Opladen
5	30 A	iBR

VERZORGING VAN DE WATERSCOOTER

Neem de waterscooter dagelijks uit het water.

Verzorging na gebruik

Spelen uitlaatsysteem

Het uitlaatsysteem dient dagelijks te worden gespoeld als de waterscooter in zout of vuil water wordt gebruikt.

Raadpleeg de *ONDERHOUDSPROCEDURES*.

Extra onderhoud voor werking in vuil water of zout water

Als de waterscooter wordt gebruikt in vuil water en vooral in zout water, dient extra zorg te worden besteed aan de bescherming van de waterscooter en onderdelen ervan.

Spoel het ruim van de waterscooter met zuiver zoet water.

Reinig het ruim nooit met een hogedrukreiniger. **GEBRUIK ALLEEN LAGE DRUK** (zoals van een tuinslang).

Hoge druk kan schade aanrichten aan de elektrische of mechanische systemen.

 **LET OP** Laat de motor afkoelen voordat u onderhoudstaken uitvoert.

OPMERKING Als u de volgende onderhoudstaken niet uitvoert: spoelen van het vaartuig, spoelen en corrosiebehandeling van het uitlaatsysteem wanneer het vaartuig wordt gebruikt in zout water, zal dit leiden tot beschadiging van het vaartuig en onderdelen ervan. Bewaar de waterscooter nooit in direct zonlicht.

Schoonmaken van de waterscooter

Carrosserie en romp

Was de romp en de diversie carrosserieonderdelen af en toe met water en zeep (gebruik enkel milde reinigingsmiddelen). Verwijder alle zeeorganismen van de motor en/of romp. Vuile oppervlakken kunt u reinigen met XPS MULTI-PURPOSE CLEANER (Stuknr. 219 701 709), wat plastic met reliëf niet beschadigt.

OPMERKING Maak plastic onderdelen nooit schoon met krachtige schoonmaakmiddelen, ontvetters, verfverduuners, aceton of andere krachtige chemicaliën of schoonmaakmiddelen op basis van petroleum, zoals XPS SPRAY CLEANER & POLISH (Stuknr. 219 701 706), dat plastic met reliëf kan beschadigen.

Om vlekken te verwijderen van de zitting kunt u BRP HEAVY DUTY CLEANER (Stuknr. 293 110 001) of een soortgelijk middel gebruiken, dat veilig is voor vinyl en metalen oppervlakken.

OPMERKING Gebruik nooit BRP HEAVY DUTY CLEANER (Stuknr. 293 110 001) op plastic onderdelen. Dit product kan plastic met reliëf beschadigen.

WAARSCHUWING

Breng op de antislipgebieden of op het zadel nooit plastic- of vinylbeschermer aan, zoals BRP Vinyl P/N 219701710, want die maken het oppervlak glad, waardoor de opvarenden van de waterscooter kunnen glijden.

Draag zorg voor het milieu door te voorkomen dat er brandstof, olie of schoonmaakoplossingen in het water terechtkomen.

BEWARING EN VOORBEREIDING OP HET VAARSEIZOEN

Bergruimte

WAARSCHUWING

Omdat brandstof en olie ontvlambaar zijn moet u een erkende Sea-Doo dealer laten nakijken of het brandstofsysteem intact is, volgens de aanwijzingen in het inspectieschema.

Het is aan te raden de waterscooter voor de berging een servicebeurt te laten geven door een erkende Sea-Doo dealer. De volgende handelingen kunt u echter zelf uitvoeren met een minimum aan gereedschap.

OPMERKING: Voer de volgende taken uit in dezelfde volgorde als beschreven in dit hoofdstuk.

OPMERKING Laat de motor niet draaien tijdens de berging.

Aandrijfsysteem

Reiniging jetpomp

Reinig de jetpomp door water in de inlaat en uitlaat te spuiten en breng daarna een laagje XPS LUBE (Stuknr. 293 600 016) of een soortgelijk middel aan.

WAARSCHUWING

Neem het bindsnoer altijd uit de motoruitschakelaar, om onverwacht starten van de motor te voorkomen, voordat u de onderdelen van het aandrijfsysteem reinigt. De motor mag niet draaien tijdens deze bewerking.

Jetpomp inspecteren

Verwijder de impellerkap en controleer of de jetpomp door water is vervuild; raadpleeg als dat het geval is uw erkende Sea-Doo dealer.

Brandstofsysteem

Bescherming van het brandstofsysteem

XPS-BRANDSTOFSTABILISATOR (Stuknr. 413 408 601) (of een gelijksoortig middel) dient aan de brandstoftank te worden toegevoegd om kwaliteitsverlies van de brandstof en gomvorming in het brandstofsysteem te voorkomen. Volg de gebruiksaanwijzingen van de fabrikant van de stabilisator.'

OPMERKING Toevoeging van een brandstofstabilisator is bij opslag stellig aangeraden om het brandstofsysteem in goede staat te houden. Brandstofstabilisator moet worden toegevoegd voordat de motor wordt gesmeerd en brandstof wordt bijgetankt, om een goede bescherming van de onderdelen van het brandstofsysteem tegen aanslag te garanderen.

Vul de brandstoftank volledig, zoals uitgelegd in het gedeelte *TANKEN*. Controleer of er geen water in de tank zit.

OPMERKING Als er water in de brandstoftank is terechtgekomen kan dit ernstige interne schade veroorzaken aan het brandstofinjectiesysteem.

Motor- en uitlaatsystemen

Spoelen uitlaatsysteem

Voer de procedure uit zoals beschreven in *ONDERHOUDSPROCEDURES*.

Vervanging van motorolie en filter

De oliewissel en vervanging van de filter moeten door een erkende Sea-Doo dealer gebeuren.

Aftappen uitlaatsysteem

In gebieden met vrieskoude moet water dat in het uitlaatsysteem vastzit worden verwijderd.

Spuit via de spoelkoppeling aan de bakboordzijde (links) van de achtersteven aan 379 kPa perslucht in het systeem tot er geen water meer uit de jetpomp loopt.

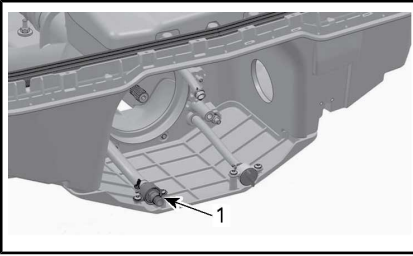

JETSTRAALBUIS VERWIJDERT VOOR GOEDE ZICHTBAARHEID

1. Spoelkoppeling (weergegeven met optionele slangadapter)

Om het aftappen te vereenvoudigen kan de volgende slang worden gemaakt.

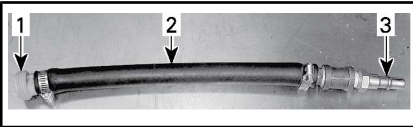

1. Spoelkoppelingadapter (Stuknr. 295 500 473)
2. Slang 12,7 mm
3. Mannelijke adapter luchtslang

OPMERKING Als u het uitlaatsysteem niet leegmaakt kan het uitlaatspruitstuk ernstige schade oplopen.

Verwijder speciaal gereedschap.

Interne smering van de motor

1. Verwijder de behuizing. Zie het gedeelte *DE BEHUIZING VERWIJDEREN* onder *ONDERHOUDSPROCEDURES*.
2. Verwijder ontstekingsspoelen, zie *ONDERHOUDSPROCEDURES*.

3. Verwijder bougies, zie *ONDERHOUDSPROCEDURES*.
4. Spuit XPS LUBE (Stuknr. 293 600 016) of een soortgelijk smeermiddel in de bougiegaten.
5. Om te voorkomen dat er brandstof wordt ingespoten en om de ontsteking uit te schakelen tijdens het starten van de motor, houdt u de gashendel volledig ingedrukt tegen het stuur.
6. Druk op de motor-START/STOP-knop om de motor enkele omwentelingen te laten maken. Op die manier wordt de olie over de wanden van de cilinder verdeeld.
7. Breng een kleine hoeveelheid smeermiddel tegen het vastvreten aan op de bougieschroefdraad en installeer de bougies opnieuw in de motor. Raadpleeg de *ONDERHOUDSPROCEDURES*.
8. Plaats de ontstekingsspoelen, zie *ONDERHOUDSPROCEDURES*.

Motorkoelvloeistof testen

Als het antivriesmiddel niet werd vervangen, test dan de densiteit ervan.

De vervanging van het antivriesmiddel en een densiteitsproef moeten door een erkende Sea-Doo dealer worden uitgevoerd.

OPMERKING: Het antivriesmiddel moet om de 300 uur of 5 jaar worden vervangen om kwaliteitsverlies van het antivriesmiddel te voorkomen.

OPMERKING Een ongeschikt antivriesmiddel kan leiden tot bevriezing van de vloeistof in het koelsysteem als de waterscooter wordt bewaard in een ruimte waar de temperatuur het vriespunt bereikt. Hierdoor kan de motor ernstige schade oplopen.

Elektrisch systeem

Accu verwijderen en laden

Raadpleeg *ACCU* in het gedeelte *ONDERHOUDSPROCEDURES*.

Motorcompartiment

Motorcompartiment reinigen

Reinig het ruim met heet water en een mild schoonmaakmiddel of speciaal reinigingsmiddel.

Spoel grondig.

Licht de voorkant van de waterscooter op om het ruim volledig te laten leeglopen via de ruimwateraftapplug.

Anticorrosiebehandeling

Neem het resterende water in het motorcompartiment op.

Spuit XPS LUBE (Stuknr. 293 600 016) of ANTICORROSION SPRAY (Stuknr. 219 700 304) over alle metalen onderdelen in het motorcompartiment, en zorg dat er zo min mogelijk elders terecht komt.

OPMERKING: De linker- en rechtertoegangspanelen moeten tijdens de opslagperiode gedeeltelijk open worden gehouden. Dit voorkomt condensatie en mogelijke corrosie in het motorcompartiment.

Carrosserie en romp

Carrosserie en romp schoonmaken

Was de carrosserie met zeepsop (gebruik enkel milde reinigingsproducten). Spoel grondig met zoet water. Verwijder zeeorganismen van de romp.

OPMERKING Reiniog plastic onderdelen nooit met krachtige schoonmaakmiddelen, ontvetters, verfverduuners, aceton of andere krachtige chemicaliën of petroleumschoonmaakmiddelen.

Carrosserie en romp herstellen

Neem voor reparaties aan carrosserieonderdelen of de romp contact op met uw erkende Sea-Doo dealer.

Carrosserie en romp beschermen

Als u de waterscooter buiten wilt bewaren, dek deze dan af met een ondoorzichtig zeil om de plastic onderdelen en lak van de waterscooter te beschermen tegen zonlicht en vuil en om stofophoping te voorkomen.

OPMERKING U mag de waterscooter nooit in het water bewaren. Bewaar de waterscooter nooit in direct zonlicht. Bewaar de waterscooter nooit in een plastic zak.

Voorbereiding op het vaarseizoen

Het voorbereidend onderhoud moet worden uitgevoerd volgens het *PERIODIEK ONDERHOUDSCHEMA*.

Voer voorafgaand aan het opslaan alle taken in de kolom **100 UUR OF 1 JAAR** uit.

Sommige werkzaamheden vereisen technische vaardigheden en speciaal gereedschap en moeten worden uitgevoerd door een erkende Sea-Doo dealer.

OPMERKING: Het verdient zeker aanbeveling door de fabrikant voorgeschreven ingrepen en de voorbereiding op het vaarseizoen allemaal tegelijkertijd te laten uitvoeren door een erkende Sea-Doo dealer.



WAARSCHUWING

Voer enkel de procedures uit zoals beschreven in het *PERIODIEK ONDERHOUDSSCHEMA*. Het verdient aanbeveling de andere onderdelen en systemen die niet in deze handleiding worden behandeld regelmatig te laten nakijken door een erkende Sea-Doo dealer.

OPMERKING Vervang onderdelen die niet in goede staat verkeeren uitsluitend door originele onderdelen van BRP of goedgekeurde equivalenten.

***Deze pagina is
opzettelijk blanco***

TECHNISCHE INFORMATIE

VAARTUIGIDENTIFICATIE

De hoofdcomponenten van de waterscooter (motor en romp) zijn voorzien van een verschillend serienummer. Soms heeft u deze nummers nodig voor garantiedoeleinden of om uw vaartuig op te sporen in geval van diefstal.

Rompidentificatienummer

Het rompidentificatienummer (H.I.N.) is gegraveerd op de rechterkant van de romp aan de achterkant van het vaartuig, boven de voorkant van de sponson.

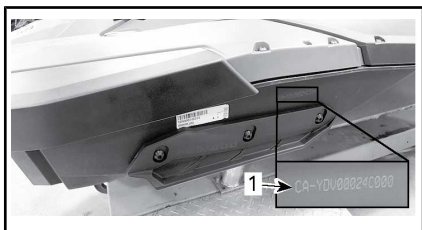

TYPISCH

1. Rompidentificatienummer (H.I.N.)

Het bestaat uit 12 cijfers:

YDV	12345	L	8	09
				Modeljaar
				Jaar van productie
				Maand van productie
				Serienummer (er kan ook een letter als cijfer worden gebruikt)
				Fabrikant

Motoridentificatienummer

Het motoridentificatienummer (E.I.N.) bevindt zich onder het uitlaatspruitstuk, dichtbij cilinder één.

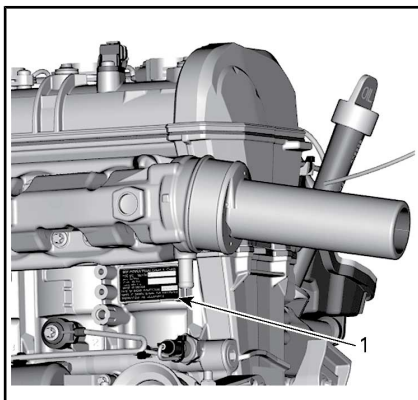

TYPISCH

1. Motoridentificatienummer (E.I.N.)

INFORMATIE OVER DE MOTORUITLAATGASSEN

OPMERKING: Het onderhoud, de reparatie of vervanging van onderdelen van het regelsysteem voor uitlaatgassen mag worden uitgevoerd door reparatiefirma's of -technici die vertrouwd zijn met scheepsmotoren met vonkontsteking.

Verantwoordelijkheid van de fabrikant

Vanaf de motoren van modeljaar 1999 moeten fabrikanten van scheepsmotoren het emissieniveau meten van elke motorvermogensklasse en deze motoren laten certificeren door het Amerikaanse Environmental Protection Agency (EPA). Bij de fabricage moet elke waterscooter worden voorzien van een emissie-informatielabel, waarop het emissieniveau en de motorspecificaties staan.

Verantwoordelijkheid van de dealer

Bij de uitvoering van servicewerken aan Sea-Doo waterscooters vanaf modeljaar 1999 of recenter die voorzien zijn van een emissie-informatielabel moeten alle afregelingen voldoen aan de aangeduide fabriekspecificaties.

Bij de vervanging of reparatie van een onderdeel dat invloed heeft op de emissiewaarden, dient men erop toe te zien dat het emissieniveau aan de voorgeschreven certificatenormen blijft voldoen.

Dealers mogen de motor niet zodanig aanpassen, dat het vermogen verandert of de emissiewaarden de vastgelegde fabriekspecificaties overschrijden.

Een uitzondering hierop vormen de door de fabrikant voorgeschreven aanpassingen, bijvoorbeeld aanpas-

singen voor gebruik op grote hoogte.

Verantwoordelijkheid van de eigenaar

De eigenaar/gebruiker dient zijn motor goed te laten onderhouden, opdat de emissiewaarden aan de voorgeschreven certificatenormen blijven voldoen.

De eigenaar/gebruiker mag niemand toelaten of opdracht geven om aanpassingen aan de motor aan te brengen, die het vermogen zouden wijzigen of de emissiewaarden boven de vastgelegde fabriekspecificaties zouden doen stijgen.

EPA-emissievoorschriften

Alle Sea-Doo waterscooters vanaf modeljaar 1999 of recenter die werden geproduceerd door BRP zijn gecertificeerd door de EPA en voldoen aan de vereisten van de reglementering ter beperking van de luchtvervuiling door nieuwe waterscootermotoren. Deze certificatie is voorwaardelijk voor bepaalde aanpassingen van de fabrieksnormen. Daarom moet de fabriekprocedure voor het onderhoud van dit product strikt worden gevolgd en moet er, zo veel mogelijk, worden teruggekeerd naar de oorspronkelijke bedoeling van het ontwerp.

De hierboven beschreven verantwoordelijkheden zijn algemeen en vormen geen limitatieve opsomming van alle regels en voorschriften met betrekking tot de door de EPA gestelde eisen aan vaartuigen die uitlaatgassen produceren. Neem voor nadere informatie over dit onderwerp contact op met:

U.S. Environmental Protection Agency
Office of Transportation and Air Quality

1200 Pennsylvania Ave. NW

Mail Code 6403J

Washington D.C. 20460

E P A - W E B S I T E :

<http://www.epa.gov/otaq>

SPECIFICATIES

SPARK		
MOTOR		
Type	Rotax 903	
Model	Rotax ACE 900, ACE 900 HO	
	4-takt, dubbele bovenliggende nokkenas (DOHC), droog carter, vloeistofgekoeld	
Aangegeven vermogen ⁽¹⁾	Rotax ACE 900	44,13 kW bij 7000 RPM
	Rotax ACE 900 HO	66,19 kW bij 8000 RPM
Inductie	Met natuurlijke aanzuiging	
Aantal cilinders	3	
Aantal kleppen	12 kleppen (zelfcorrigerende hydraulische klepstoters)	
Boring	74 mm	
Slag	69.7 mm	
Cilinderinhoud	899.31 cm ³	
Compressieverhouding	11,0:1	
KOELSYSTEEM		
Type	Gesloten koelsysteem (CLCS)	
BRANDSTOFSYSTEEM		
Type brandstofinjectie	Meerpunts-brandstofinjectie met iTC (Intelligent Throttle Control). Enkel gasklep huis (46 mm) met actuator	

SPARK		
ELEKTRISCH SYSTEEM		
Ontsteking		IDI (inductive discharge ignition)
Ontstekingsbougie	Merk en type	NGK CR8EB
	Tussenruimte	0.70 mm naar 0.80 mm
Accu		12 V
AANDRIJVING		
Aandrijfsysteem		Sea-Doo®-jetpomp
Jetpomp	Type	Axiaalpomp, eentraps. Grote naaf met dubbele rij kogellagers
	Materiaal	Aluminium
Impeller		Roestvrij staal
Transmissie	Type	Directe aandrijving
AFMETINGEN		
Lengte	2UP-modellen	279 cm
	3UP-modellen	305 cm
Breedte		118 cm
Hoogte		104 cm

SPARK		
GEWICHT EN LAADVERMOGEN		
Gewicht (droog)	2UP-modellen	177 kg
	3UP-modellen	185 kg
Maximaal aantal personen	2UP-modellen	2 (zie maximale belading)
	3UP-modellen	3 (zie maximale belading)
Bergruimte	Opbergvak (comfortpakket)	2.5 kg
	Handschoenkastje	1.6 L
	Opbergvak achteraan onder zadel (3UP-modellen)	0.5 L
Maximale belading (passagier)	2UP-modellen	160 kg
	3UP-modellen	205 kg

SPARK		
VLOEISTOFFEN		
Brandstof – Zie <i>VEREISTEN VOOR BRANDSTOF</i>	Type	Normaal loodvrij
	Minimaal octaangetal	87 op de pomp aangegeven AKI (RON+MON)/2
		(91 RON)
	Inhoud tank	30 L
Motorolie	Type	XPS 4-TAKT SYNTH. GEMENGDE OLIE (ZOMER) (Stuknr. 293 600 121) of XPS 4-TAKT SYNTHETISCHE OLIE (ALLE KLIMATEN) (Stuknr. 293 600 112) Indien niet beschikbaar, gebruik dan een 5W40 of 10W40 motorolie die voldoet aan de eisen voor API-serviceclassificatie SN synthetische olie
	Inhoud	1,8 L oliewissel met filter
Koelsysteem	Type koelmiddel	Zie <i>MOTORKOELVLOEISTOF</i> in het hoofdstuk <i>ONDERHOUDSPROCEDURES</i> in deze handleiding
	Inhoud	3.0 L

(1) Vermeld vermogen volgens ISO 8665 op schroefas.

OPMERKING: BRP behoudt zich het recht voor het ontwerp en de specificaties van zijn producten te wijzigen en/of toevoegingen of verbeteringen aan te brengen, zonder dat dit enige verplichting inhoudt om deze te installeren op eerder vervaardigde producten.

OPLOSSEN VAN PROBLEMEN

RICHTLIJNEN VOOR HET OPLOSSEN VAN PROBLEMEN

MOTOR START NIET

1. Zekering doorgebrand: hoofdzekering, elektrische starter of ECM.
 - *Controleer de bedrading en vervang de zekering(en).*
2. Accu ontladen.
 - *Laad de accu op. Zie DE ACCU OPLADEN in ACCU.*



WAARSCHUWING

Laad de accu niet op of bij terwijl hij in de waterscooter is geïnstalleerd. Elektrolyt is giftig en gevaarlijk. Vermijd contact met de ogen, huid en kleding.

3. Accu-aansluitingen, gecorrodeerd of los. Slechte aarding.
 - *Raadpleeg een erkende Sea-Doo dealer.*
4. Ondergelopen motor.
 - *Zie ONDERGELOPEN MOTOR in de SPECIALE PROCEDURES.*
5. Sensor of ECM defect.
 - *Raadpleeg een erkende Sea-Doo dealer.*
6. Jetpomp vastgelopen.
 - *Probeer te reinigen. Raadpleeg anders een erkende Sea-Doo dealer.*

MOTOR START LANGZAAM

1. Accukabels los.
 - *Controleren/reinigen/bevestigen.*
2. Accu ontladen of zwak.
 - *Laad de accu op. Zie DE ACCU OPLADEN in ACCU.*
3. Starter versleten.
 - *Raadpleeg een erkende Sea-Doo dealer.*

MOTOR DRAAIT NORMAAL MAAR START NIET

1. **Brandstoftank leeg of verontreinigd met water.**
 - *Bijtanken. Ledigen en opnieuw vullen met nieuwe brandstof.*
2. **Bougies vuil/defect.**
 - *Vervangen.*
3. **Gesprongen zekering.**
 - *Controleer de bedrading en vervang de zekering(en).*
4. **Ondergelopen motor.**
 - *Zie ONDERGELOPEN MOTOR in de SPECIALE PROCEDURES.*
5. **Storing in het motorbeheersysteem gedetecteerd (motorverklikkerlichtje BRANDT).**
 - *Raadpleeg een erkende Sea-Doo dealer.*
6. **Storing in de brandstofpomp.**
 - *Raadpleeg een erkende Sea-Doo dealer.*

MOTOR SLAAT OVER, DRAAIT ONREGELMATIG

1. **Bougies vuil/defect/versleten.**
 - *Vervangen.*
2. **Brandstof: Peil te laag, te oud of verontreinigd met water.**
 - *Aftappen en/of hervullen.*
3. **Storing in de ontstekingspoel(en).**
 - *Raadpleeg een erkende Sea-Doo dealer.*
4. **Injectoren verstopt.**
 - *Raadpleeg een erkende Sea-Doo dealer.*
5. **Storing in het motorbeheersysteem gedetecteerd (motorverklikkerlichtje BRANDT).**
 - *Zie BEWAKINGSSYSTEEM.*

ROOK UIT DE MOTOR

1. **Oliepeil te hoog.**
 - *Raadpleeg een erkende Sea-Doo dealer.*
2. **Wateropname, koelvloeistoflekage of beschadigde cilinderkop-pakking.**
 - *Raadpleeg een erkende Sea-Doo dealer.*
3. **Interne motorschade.**
 - *Raadpleeg een erkende Sea-Doo dealer.*

MOTOR OVERVERHIT

1. **Uitlaatsysteem verstopt.**
 - *Uitlaatsysteem spoelen.*
2. **Motorkoelvloeistofpeil te laag.**
 - *Raadpleeg de ONDERHOUDSPROCEDURES.*
3. **Snelkoppelingadapter zit nog in de spoelkoppeling.**
 - *Haal de adapter uit de spoelkoppeling en probeer opnieuw. Als het probleem aanhoudt, raadpleeg dan een erkende Sea-Doo dealer.*

MOTOR ACCELEREERT ONVOLDOENDE OF MIST VERMOGEN

1. **Niet in sportmodus (Rotax® ACE 900 HO).**
 - *Selecteer Sportmodus.*
2. **Waterinlaat jetpomp verstopt.**
 - *Reinigen. Zie REINIGEN VAN JETPOMPWATERINLAAT EN IMPELLER in het hoofdstuk SPECIALE PROCEDURES.*
3. **Impeller beschadigd of slijtring versleten.**
 - *Vervangen. Raadpleeg een erkende Sea-Doo dealer.*
4. **Motoroliepeil te hoog.**
 - *Raadpleeg een erkende Sea-Doo dealer.*
5. **Zwakke vonk.**
 - *Zie MOTOR SLAAT OVER, DRAAIT ONREGELMATIG.*
6. **Storing in het motorbeheersysteem gedetecteerd (motorverklikkerlichtje BRANDT).**
 - *Zie BEWAKINGSSYSTEEM.*
7. **Injectoren verstopt.**
 - *Raadpleeg een erkende Sea-Doo dealer.*
8. **Brandstofdruk laag.**
 - *Raadpleeg een erkende Sea-Doo dealer.*
9. **Water in de brandstof.**
 - *Aftappen en vervangen.*
10. **Motor beschadigd door wateropname.**
 - *Raadpleeg een erkende Sea-Doo dealer.*

DE WATERSCOOTER HAALT ZIJN TOPSNELHEID NIET

1. Waterinlaat jetpomp verstopt.

- *Reinigen. Zie REINIGEN VAN JETPOMPWATERINLAAT EN IMPELLER in het hoofdstuk SPECIALE PROCEDURES.*

2. Impeller beschadigd of slijtring versleten.

- *Vervangen. Raadpleeg een erkende Sea-Doo dealer.*

3. Storing in het motorbeheersysteem gedetecteerd (motorverklikkerlichtje BRANDT).

- *Zie BEWAKINGSSYSTEEM.*

DE WATERSCOOTER BLIJFT IN NEUTRAAL NA BEDIENING VAN DE IBRHENDEL (MODELLEN MET IBR)

1. De iBR-poort blijft in neutraal.

- *Laat de gashendel los op het stationaire toerental.*
- *Raadpleeg een erkende Sea-Doo dealer.*

iBR KEERT NIET TERUG NAAR DE NEUTRALE STAND (IBR-INDICATORLICHTJE BRANDT, MODELLEN MET IBR)

1. iBR geblokkeerd door vuil.

- *Schoonmaken en controleren op schade in en rond de iBR poort en de straalbuis.*

2. Storing iBR-systeem.

- *Verwijder het bindsnoer en wacht 5 minuten.*
- *Druk op de motor-START/STOP-knop.*
- *Plaats het bindsnoer en controleer het iBR-lichtje om zeker te zijn dat de storing is opgelost.*
- *Raadpleeg een erkende Sea-Doo dealer als de fout aanhoudt of vaak voorkomt.*

IBR KEERT NIET TERUG NAAR DE NEUTRALE STAND (IBR-STORINGSINDICATOR UIT, MODELLEN MET IBR)

1. De gashendel werd bij gebruik niet volledig losgelaten.

- *Laat de gashendel volledig los om zeker te zijn dat de iBR-poort terugkeert naar neutraal.*

2. De gashendel keert niet volledig terug naar de nulstand na het loslaten.

- *Raadpleeg een erkende Sea-Doo dealer.*

AANDRIJFSYSTEEM MAAKT ABNORMAAL GELUID

1. **Wier of afval zit vast rond de impeller.**
 - *Reinigen. Zie REINIGEN VAN JETPOMPWATERINLAAT EN IMPELLER in het hoofdstuk SPECIALE PROCEDURES.*
 - *Controleren op schade.*
2. **Impelleras of aandrijfjas beschadigd.**
 - *Raadpleeg een erkende Sea-Doo dealer.*
3. **Water binnengedrongen in jetpomp waardoor lager is vastgelopen.**
 - *Raadpleeg een erkende Sea-Doo dealer.*

WATER IN HET RUIM

1. **Storing hoossysteem.**
 - *Laat het systeem inspecteren door een erkende Sea-Doo dealer.*
2. **Uitlaatsysteem lekt.**
 - *Raadpleeg een erkende Sea-Doo dealer.*
3. **Omtrekafdichting tussen romp en dek moet wellicht worden vervangen.**
 - *Raadpleeg een erkende Sea-Doo dealer.*
4. **Afdichting tussen voor- en middendek en tussen achter- en middendek moet wellicht worden vervangen.**
 - *Raadpleeg een erkende Sea-Doo dealer.*
5. **Aandrijfjasbalg beschadigd of verkeerd geïnstalleerd.**
 - *Raadpleeg een erkende Sea-Doo dealer.*
6. **PTO-waterafdichting beschadigd.**
 - *Raadpleeg een erkende Sea-Doo dealer.*

BEWAKINGSSYSTEEM

Een systeem bewaakt de elektronische componenten van de EMS (motorbeheersysteem), iBR (modellen met iBR) en andere componenten van het elektrisch systeem. Wanneer er een storing optreedt, wordt u geïnformeerd over de toestand door middel van een visuele melding op de multifunctionele meter en/of een pieptoon.

Wanneer er kleine of tijdelijke storingen optreden, verdwijnt de foutmelding en de pieptoon houdt automatisch op zodra de toestand die de fout uitlokte is verholpen.

Door de gashendel los te laten en de motor te laten vertragen naar

het stationaire toerental, kunt u de normale bedrijfstoestand herstellen. Als dat niet werkt, probeer dan het bindsnoer uit de motoruitschakelaar te nemen, 5 minuten te wachten en opnieuw te starten.

Het elektronisch systeem zal anders reageren naargelang het type storing. Een ernstige storing kan het starten van de motor beletten. In andere gevallen zal de motor werken in terugkeermodus (aan lagere snelheid).





Als er een storing optreedt moet u zo snel mogelijk een erkende Sea-Doo dealer raadplegen voor een inspectie.

Storingsindicatorlichtjes en informatie op de meldingsdisplay

De storingsindicatoren en -meldingen die op de multifunctionele meter worden weergegeven, geven u informatie over een bepaalde toestand of als zich iets abnormaals voordoet.

Indien een storingsindicatorlichtje of een storingsmelding gaat branden op de multifunctionele meter, neemt u contact op met uw erkende Sea-Doo dealer.

Raadpleeg voor informatie over ongewone functie-indicatoren het gedeelte *MULTIFUNCTIONELE METER* dat op uw model van toepassing is.

STORINGSINDICATOR (AAN)	MELDINGENSCHERM	BESCHRIJVING
	TEMPERATUUR TE HOOG	Oververhitting van motor of uitlaatsysteem.
	MOTORSTORING of MOTOR MANAGEMENT NOOD PROGRAMMA	Motorstoring (kleine storing die service vereist) of iBR-systeemstoring (modellen met iBR) of MOTOR MANAGEMENT NOOD PROGRAMMA (ernstige motorstoring)
	ACCUSPANNING TE LAAG of TE HOOG	ACCUSPANNING TE LAAG/HOOG
	MOTOROLIEDRUK TE LAAG	Lage motoroliedruk gedetecteerd
Modellen met iBR		
	FOUT iBR-MODULE_	Gestoord iBR-systeem

INFORMATIE OP DE MELDINGSDISPLAY	
MOTOROLIEDRUK TE LAAG	Lage motoroliedruk gedetecteerd
UITLAATTEMPERATUUR TE HOOG	Hoge uitlaattertemperatuur gedetecteerd
TEMPERATUUR TE HOOG	Hoge motortemperatuur gedetecteerd
MOTORSTORING	Motorsysteem gestoord of onderhoud vereist
ACCUSPANNING TE HOOG	Te hoge accuspanning gedetecteerd
ACCUSPANNING TE LAAG	Te lage accuspanning gedetecteerd
MOTOR MANAGEMENT NOOD PROGRAMMA	Ernstige fout gedetecteerd, beperkt motorvermogen
BRANDSTOFDETECTOR DEFECT	Fout in de brandstofpeilsensor
IBR-MODULESTORING (modellen met iBR)	Storing iBR-systeem
KALIBRATIEFOUT	Consoleprogramma beschadigd
ONDERHOUD NOODZAKELIJK	Waterscooter vereist onderhoud

OPMERKING De motoren laten draaien met te lage oliedruk kan tot ernstige motorschade leiden.

Informatie pieptooncodes

PIEPTOONCODES	BESCHRIJVING
1 lange pieptoon (bij plaatsing van het bindsnoer op de motoruitschakelaar)	Defecte motoruitschakelaar. Raadpleeg een erkende Sea-Doo dealer.
	Slechte werking van de ECM of kabelboom defect. Raadpleeg een erkende Sea-Doo dealer.
Een pieptoon van 2 seconden om de 15 minuten	Gestoord motorbeheersysteem. Raadpleeg een erkende Sea-Doo dealer.
Een pieptoon van 2 seconden om de 5 minuten	Laag brandstofpeil. Bijtanken. Als het probleem aanhoudt, raadpleeg dan een erkende Sea-Doo dealer.
	Gestoord circuit of gestoorde peilsensor van de brandstoftank. Raadpleeg een erkende Sea-Doo dealer.
Aanhoudende pieptonen	Motorkoelvloeistof heet. Zie <i>OVERVERHITTING VAN DE MOTOR</i>
	Hoge uitlaattemperatuur. Raadpleeg een erkende Sea-Doo dealer.
	Lage oliedruk. Schakel de motor zo snel mogelijk uit. Controleer het oliepeil en voeg olie toe. Raadpleeg een erkende Sea-Doo dealer.

OPMERKING Als de bewakingspieptoon continu weerklinkt, moet u de motor zo snel mogelijk stilleggen.

***Deze pagina is
opzettelijk blanco***

GARANTIE

BEPERKTE GARANTIE VAN BRP- V.S. EN CANADA: SEA-DOO® WATERSCOOTERS 2014

1. TOEPASSINGSBEREIK

Bombardier Recreational Products Inc. ("BRP")* biedt op zijn Sea-Doo waterscooters van modeljaar 2014 die worden verkocht door erkende BRP-dealers (als hieronder bepaald) in de Verenigde Staten ("USA") en Canada een garantie voor materiaal- en fabricagefouten gedurende de hieronder beschreven termijn en aan de hieronder beschreven voorwaarden. Deze beperkte garantie vervalt indien: (1) de Sea-Doo waterscooter ooit werd gebruikt om te racen of voor enige andere vorm van competitie, zelfs indien dit bij een vorige eigenaar was; of (2) de Sea-Doo waterscooter werd veranderd of aangepast op een manier die een ongunstige invloed had op de werking, de prestaties of de duurzaamheid ervan of hij werd veranderd of aangepast voor andere dan de oorspronkelijke doeleinden.

Tenzij anders aangegeven, genieten alle originele onderdelen en accessoires van BRP die worden geïnstalleerd door een erkende BRP-dealer (zoals hierna gedefinieerd) op het ogenblik van de levering van de Sea-Doo-waterscooter van modeljaar 2014 dezelfde garantie als de Sea-Doo-waterscooter.

2. BEPERKING VAN DE AANSPRAKELIJKHEID

DEZE GARANTIE WORDT UITDRUKKELIJK GEBODEN EN AANVAARD TER VERVANGING VAN ELKE ANDERE GARANTIE, EXPLICIET OF IMPLICIET, INCLUSIEF EN ZONDER BEPERKING ELKE GARANTIE VAN VERKOOPBAARHEID OF GESCHIKTHEID VOOR EEN BEPAALD GEBRUIKSDOEL. IN DE MATE WAARIN DEZE NIET KUNNEN WORDEN UITGESLOTEN, IS DE DUUR VAN DE IMPLICIETE GARANTIES BEPERKT TOT DE TERMIJN VAN DE EXPLICIETE GARANTIE. INCIDENTELE SCHADE EN GEVOLGSCHADE ZIJN UITGESLOTEN VAN DEKKING ONDER DEZE GARANTIE. IN SOMMIGE LANDEN/DEELSTATEN ZIJN DE BOVENSTAANDE AFWIJZINGEN VAN AANSPRAKELIJKHEID, BEPERKINGEN EN UITSLUITINGEN NIET TOEGELATEN. HET IS BIJGEVOLG MOGELIJK DAT ZE NIET VAN TOEPASSING ZIJN VOOR U. DEZE GARANTIE GEEFT U SPECIFIEKE RECHTEN, MAAR U KUNT OOK NOG ANDERE WETTELIJKE RECHTEN GENIETEN, AFHANKELIJK VAN DE STAAT OF PROVINCIE WAAR U WOONT.

Geen enkele distributeur, BRP dealer of andere persoon is gemachtigd om andere beloften, voorstellingen of garanties met betrekking tot dit product te bieden, dan die welke deel uitmaken van deze beperkte garantie. Gebeurt dit toch, dan zijn deze niet afdwingbaar van BRP. BRP behoudt zich het recht voor, deze garantie op elk gewenst ogenblik te wijzigen. Dergelijke wijzigingen zullen echter geen invloed hebben op de garantievoorwaarden die van toepassing waren op producten, die tijdens de geldigheidsduur van deze garantie werden verkocht.

3. UITSLUITINGEN – ZIJN NIET GEWAARBORGD

De volgende zaken vallen in geen geval onder de garantie:

- Normale gebruikssporen en slijtage;
- Routineonderhoudsstukken, tune-ups, aanpassingen;

- Schade ten gevolge van een gebrekkig onderhoud en/of onzorgvuldige bewaring, die niet strookt met de aanwijzingen in de Gebruikershandleiding;
- Schade ten gevolge van de verwijdering van onderdelen, onoordeelkundige reparaties, service, onderhoud of aanpassingen of gebruik van onderdelen en accessoires die niet door BRP zijn geproduceerd of goedgekeurd, of schade ten gevolge van reparaties uitgevoerd door een persoon die geen erkende BRP dealer is;
- Schade ten gevolge van misbruik, abnormaal gebruik, verwaarlozing of gebruik van het product op een manier die niet strookt met de aanbevelingen in de Gebruikershandleiding;
- Schade veroorzaakt door ongeval, onderdompeling, brand, diefstal, vandalisme of overmacht;
- Gebruik met brandstoffen, oliesoorten of smeermiddelen die niet geschikt zijn voor dit product (zie 'Gebruikershandleiding');
- Schade door roest, corrosie of blootstelling aan de natuurelementen;
- Schade ten gevolge van een blokkering van het koelsysteem of de jetpomp door vreemde voorwerpen;
- Waterschade veroorzaakt door wateropname;
- Beschadiging van de afwerklaag, inclusief maar niet beperkt tot cosmetische beschadiging van de lak, afbladderen of afschilferen van glasvezel ten gevolge van blaren, craqueleren of haarscheurtjes; en
- Incidentele of gevolgschade of schade van welke aard ook, inclusief en zonder beperkingen, kosten voor wegslepen, bewaren, telefoon, huur, taxi, genotsderving, verzekering, afbetalingen, tijdverlies en inkomensderving.

4. GARANTIEPERIODE

Deze beperkte garantie loopt vanaf (1) de datum van levering aan de eerste klant of (2) de datum van de eerste ingebruikname, naargelang van wat zich het eerst voordoet, gedurende de onderstaande toepasselijke termijn:

1. TWAALF (12) OPEENVOLGENDE MAANDEN voor privégebruik.
2. VIER (4) OPEENVOLGENDE MAANDEN bij gebruik voor commerciële doeleinden. Als commercieel gebruik van de waterscooter geldt elk gebruik ten behoeve van enige activiteit of tewerkstelling, die inkomsten oplevert, gedurende om het even welk deel van de garantieperiode. Een waterscooter wordt ook commercieel gebruikt als hij ergens tijdens de garantieperiode wordt voorzien van commerciële kenmerken of een erkenning voor commercieel gebruik.
3. Emissiegebonden onderdelen die werden geïnstalleerd op door de EPA goedgekeurde Sea-Doo waterscooters die zijn geregistreerd in de VS, genieten een garantie gedurende dertig (30) opeenvolgende maanden of honderdvijfenzeventig (175) motorbedrijfsuren, afhankelijk van wat zich het eerst voordoet; en vluchtige emissiegebonden componenten genieten een garantie gedurende vierentwintig (24) opeenvolgende maanden. Als de honderdvijfenzeventig (175) motorbedrijfsuren worden bereikt tijdens een andere toepasselijke garantieperiode die hierin wordt beschreven, blijven de emissiegebonden componenten gedekt door de standaard beperkte garantie van BRP tot het einde van deze gewone garantieperiode.'

4. Sea-Doo waterscooters die door BRP zijn geproduceerd voor verkoop in de staat Californië, die oorspronkelijk worden verkocht aan een inwoner of nadien worden geregistreerd voor de garantie op naam van een inwoner van de staat Californië, dienen ook te voldoen aan de toepasselijke Emissions Control Warranty Statement (garantieverklaring regelsysteem voor uitlaatgassen) van Californië die hierin is opgenomen.

Voor de lijst van huidige emissiegebonden componenten die door de garantie zijn gedekt, neemt u contact op met uw erkende dealer van Sea-Doo.

De reparatie of vervanging van onderdelen of service uitgevoerd in het kader van een toepasselijke garantie verlengt de duur van dergelijke garantie niet. De oorspronkelijke vervaldatum blijft behouden.

5. VERPLICHTE VOORWAARDEN VOOR DEKKING ONDER DE GARANTIE

Deze beperkte garantie wordt **enkel** gegeven als aan **alle** onderstaande voorwaarden is voldaan:

- De Sea-Doo waterscooters modeljaar 2014 moeten in nieuwe en ongebruikte staat zijn aangekocht door de eerste eigenaar bij een erkende BRP dealer die de toelating heeft om Sea-Doo waterscooters te verkopen in het land waar de aankoop plaatsvond;
- De door BRP voorgeschreven inspectie vóór de levering moet voltooid en gedocumenteerd en ondertekend zijn door de koper;
- De Sea-Doo waterscooter modeljaar 2014 moet correct zijn geregistreerd door een erkende BRP dealer;
- De Sea-Doo waterscooter modeljaar 2014 moet zijn aangekocht in het land waar de koper zijn verblijfplaats heeft; en
- Zoals beschreven in de 'Gebruikershandleiding, moet het vereiste routineonderhoud tijdig worden uitgevoerd om aanspraak te kunnen maken op de garantie. BRP behoudt zich het recht voor, een bewijs van correct onderhoud te vragen als voorwaarde voor prestaties onder garantie.

BRP zal deze beperkte garantie niet nakomen indien één van de bovenstaande voorwaarden niet werd vervuld door de privégebruiker of commerciële gebruiker. Deze beperkingen zijn noodzakelijk om BRP toe te laten, de veiligheid van zijn producten, zijn klanten en het grote publiek te vrijwaren.

6. HOE KUNT U EEN PRESTATIE ONDER DE GARANTIE AANVRAGEN

De klant moet het gebruik van de Sea-Doo waterscooter stopzetten zodra er een anomalie verschijnt. De klant moet binnen de drie (3) dagen na het opdijken van een defect contact opnemen met een erkende BRP-dealer die servicewerken uitvoert en deze redelijke toegang tot het product verlenen en een redelijke gelegenheid bieden om het te repareren. De klant moet de BRP dealer ook een aankoopbewijs voor het product voorleggen en de reparatie/werkorder ondertekenen voor de aanvang van de reparatie

om de reparatie onder de garantie te valideren. Alle onderdelen die onder deze beperkte garantie worden vervangen worden eigendom van BRP.

7. WAT BRP ZAL DOEN

De verplichtingen van BRP in het kader van deze garantie beperken zich tot de reparatie van onderdelen die bij normaal gebruik, onderhoud en service defect zijn gebleken of, naar eigen inzicht, de vervanging van deze onderdelen door nieuwe originele BRP-onderdelen zonder aanrekening van onderdelen en werkuren, uitgevoerd door een erkende BRP-dealer naar keuze tijdens de toepasselijke garantieperiode onder de hierin beschreven voorwaarden.' Aanspraken op inbreuken op de garantie kunnen geen aanleiding geven tot annulering of herroeping van de verkoop van de Sea-Doo waterscooter door de eigenaar.

Wanneer een prestatie nodig is in een ander land dan datgene waarin de oorspronkelijke verkoop heeft plaatsgevonden, zal de eigenaar instaan voor eventuele bijkomende kosten op basis van plaatselijke praktijken en voorwaarden, onder meer - maar niet beperkt tot - kosten voor transport, verzekering, belastingen, vergunningen, invoerrechten en alle andere financiële lasten, inclusief heffingen door overheden, staten, provincies en hun bevoegde instanties.

BRP behoudt zich het recht voor, zijn producten regelmatig te verbeteren of aan te passen, zonder dat hieruit een verplichting voortvloeit om eerder geproduceerde producten aan te passen.

8. OVERDRACHT

Indien een product tijdens de garantieperiode van eigenaar verandert, wordt deze garantie mee overgedragen en blijft ze geldig voor de resterende dekkingperiode, op voorwaarde dat BRP op de hoogte wordt gebracht van deze verandering van eigenaar op de volgende manier:

1. De vorige eigenaar neemt contact op met BRP (op het onderstaande telefoonnummer) of een erkende BRP dealer en geeft de gegevens van de nieuwe eigenaar door; of
2. BRP of een erkende BRP dealer ontvangt een bewijs dat de voormalige eigenaar heeft ingestemd met de overdracht, samen met de gegevens van de nieuwe eigenaar.

9. BIJSTAND VOOR DE KLANT

In geval van een meningsverschil of dispuut in verband met deze beperkte garantie van BRP, stelt BRP voor om samen met de dealer naar een oplossing voor de kwestie te zoeken. We raden u aan het probleem te bespreken met de servicemanager of zaakvoerder van de erkende BRP-dealer.'

Is het probleem daarmee nog niet opgelost, dan kunt u uw klacht schriftelijk overmaken of bellen naar het betreffende nummer hieronder:

In CANADA

Bombardier Recreational Products Inc.

Customer Assistance Center

75 J.-A. Bombardier Street

Sherbrooke QC J1L 1W3

Tel.: 819 566-3366

In de Verenigde Staten

BRP US Inc.

Customer Assistance Center

7575 Bombardier Court

Wausau WI 54401

Tel.: 715 848-4957

* In de Verenigde Staten worden de producten verdeeld door BRP US Inc.
© 2013 Bombardier Recreational Products Inc. Alle rechten voorbehouden.
® Geregistreerde handelsmerken van Bombardier Recreational Products Inc. of
zijn dochtermaatschappijen.

GARANTIEVERKLARING REGELSYSTEEM VOOR UITLAATGASSEN VOOR CALIFORNIË VOOR SEA-DOO® WATERSCOOTERS VAN MODELJAAR 2014

Voor Californië moet uw Sea-Doo waterscooter modeljaar 2014 over een speciaal milieulabel beschikken, voorgeschreven door de California Air Resources Board. Het label heeft 1, 2, 3 of 4 sterren. Een infokaart aan uw waterscooter beschrijft de betekenis van het beoordelingsstelsel met sterren.

Het sterrenlabel duidt op schonere zeevaartmotoren

Het symbool voor schonere zeevaartmotoren:



F18L3CC

Schonere lucht en water

Voor een gezondere levensstijl en een beter milieu.

Zuiniger brandstofverbruik

Verbrandt 30 - 40 procent minder brandstof en olie dan gewone tweetaktmotoren met carburator, wat geld en grondstoffen bespaart.

Langere emissie-garantie

Verzekert de gebruiker van een zorgeloze werking.

Eén ster – Lage emissie

Het label met één ster identificeert waterscooters, buitenboordmotoren, sterndrive- en binnenboordmotoren die voldoen aan de emissienormen voor waterscooters en buitenboordmotoren van de Air Resources Board uit 2001. Motoren die aan deze normen voldoen stoten 75 % minder uitlaatgassen uit dan traditionele tweetaktmotoren met carburator. Deze motoren voldoen tevens aan de U.S. EPA's 2006 normen voor scheepsmotoren.

Twee sterren – Zeer lage emissie

Het label met twee sterren identificeert waterscooters, buitenboordmotoren, sterndrive- en binnenboordmotoren die voldoen aan de emissienormen voor waterscooters en buitenboordmotoren van de Air Resources Board uit 2004. Motoren die aan deze normen voldoen stoten 20 % minder uitlaatgassen uit dan motoren met een ster - lage emissie.

Drie sterren – Ultralage emissie

Het label met drie sterren identificeert motoren die voldoen aan de emissienormen voor waterscooters en buitenboordmotoren editie 2008 of de emissienormen voor sterndrive- en binnenboordmotoren uit 2003

van de Air Resources Board. Motoren die aan deze normen voldoen stoten 65 % minder uitlaatgassen uit dan motoren met één ster – lage emissie.

Vier sterren – Super-ultralage emissie

Het label met vier sterren identificeert motoren die voldoen aan de emissienormen voor sterndrive- en binnenboordmotoren van de Air Resources Board editie 2012. Waterscooters en buitenboordmotoren kunnen ook aan deze normen voldoen. Motoren die aan deze normen voldoen stoten 90% minder uitlaatgassen uit dan motoren met één ster – lage emissie.

Voor meer informatie: Cleaner Watercraft – Get the Facts
(schonere waterscooters - de feiten) 1 800 END-SMOG
www.arb.ca.gov

Uw rechten en plichten in het kader van de garantie op het regelsysteem voor uitlaatgassen

De California Air Resources Board en Bombardier Recreational Products Inc. ("BRP") lichten graag de garantie op het regelsysteem voor uitlaatgassen van uw Sea-Doo waterscooter van modeljaar 2014 toe. In Californië moeten nieuwe waterscootermotoren zo worden ontworpen, gebouwd en uitgerust dat ze voldoen aan de strenge antimognormen die in die staat gelden. BRP moet gedurende de hierboven vermelde periode een garantie bieden op het regelsysteem voor uitlaatgassen van uw waterscootermotor, op voorwaarde dat de motor niet werd blootgesteld aan verkeerd gebruik, verwaarlozing of slecht onderhoud.

Het regelsysteem voor uitlaatgassen kan componenten bevatten zoals het brandstofinjectiesysteem, het ontstekingssysteem en de katalytische converter. Ook slangen, riemen, connectoren en andere emissiegebonden modules kunnen hiertoe behoren.

Ingeval van een gebrek dat onder de garantie valt zal BRP de motor van uw waterscooter gratis repareren, inclusief diagnose, onderdelen en werkuren, op voorwaarde dat dit werk wordt uitgevoerd door een erkende BRP dealer.

Beperkte garantie van de fabrikant

De emissiegarantie dekt de Sea-Doo waterscooters van modeljaar 2014 die door BRP zijn gecertificeerd en geproduceerd voor verkoop in Californië, die oorspronkelijk worden verkocht in Californië aan een inwoner van Californië of nadien worden geregistreerd voor de garantie op naam van een inwoner van Californië. Alle voorwaarden van de beperkte garantie van BRP op Sea-Doo waterscooters blijven geldig voor deze modellen, mits de noodzakelijke aanpassingen. Op bepaalde emissiegebonden onderdelen van uw Sea-Doo waterscooters modeljaar 2014 geldt de garantie vanaf de datum van overhandiging aan de eerste particuliere klant gedurende een periode van 4 jaar of 250 bedrijfsuren, naargelang van wat het eerst voorvalt. De garantie op basis van bedrijfsuren geldt echter enkel voor waterscooters die zijn uitgerust met de juiste uren tellers of een gelijkwaardig alternatief. Defecte emissiegebonden motoronderdelen die onder de garantie vallen zullen worden gerepareerd of vervangen door BRP.

Gedekte onderdelen van een Sea-Doo®-waterscooter modeljaar 2014:

Stationaire omloopklep	Luchtinlaatadapter
Gasklepstandsensoren	Bougies
Luchtdruksensoren inlaatspruitstuk	Ontstekingsspoelen
Luchttemperatuursensoren inlaatspruitstuk	Luchtfilterdoos
Motortemperatuursensoren	In- en uitlaatklep en pakkingen
Klopsensoren	Inlaatspruitstuk
Engine Control Module (ECM - motorbeheermodule)	Carterventilatieklep
Gasklep huis	Pakking gasklep huis
Brandstofraail	Pakking inlaatspruitstuk
Brandstofinjectoren	Kabelboom en connectoren
Brandstofdrukregelaar	Brandstoffilter
Brandstofpomp	Compressor

De emissiegarantie dekt schade aan andere motoronderdelen die werd veroorzaakt door een defect onderdeel dat onder de garantie valt. De meegeleverde BRP Gebruikershandleiding bevat schriftelijke instructies voor het juiste onderhoud en gebruik van uw waterscooter. Alle onderdelen die onder de emissiegarantie vallen, worden door BRP gewaarborgd gedurende de gehele garantieperiode van de waterscooter, tenzij ze volgens de onderhoudsinstructies in de Gebruikershandleiding eerder moeten worden vervangen.

De onderdelen die onder de emissiegarantie vallen en moeten worden vervangen in het kader van het vereiste onderhoud, worden door BRP gewaarborgd gedurende de periode tot de eerste geplande vervangingsdatum van het betreffende onderdeel. De onderdelen die onder de emissiegarantie vallen en regelmatig moeten worden geïnspecteerd maar niet worden vervangen, worden door BRP gewaarborgd gedurende de gehele garantieperiode van de waterscooter. Een onderdeel dat werd gerepareerd of vervangen in het kader van de emissiegarantie wordt door BRP gewaarborgd gedurende de resterende garantietermijn van het oorspronkelijke onderdeel. Alle onderdelen die onder deze beperkte garantie worden vervangen worden eigendom van BRP.

Ontvangstbewijzen en registers van uitgevoerd onderhoud moeten aan elke nieuwe eigenaar van de waterscooter worden doorgegeven.

Verantwoordelijkheid van de eigenaar in het kader van de garantie

Als eigenaar van een Sea-Doo waterscooter modeljaar 2014 bent u verantwoordelijk voor de uitvoering van de onderhoudstaken die door uw Gebruikershandleiding worden voorgeschreven. BRP raadt u aan alle ontvangstbewijzen voor het onderhoud van uw waterscootermotor te bewaren. BRP kan de garantie echter niet weigeren wanneer u niet over alle ontvangstbewijzen beschikt of wanneer niet alle voorgeschreven onderhoudstaken werden uitgevoerd.

Als eigenaar van een Sea-Doo® waterscooter dient u echter wel te weten dat BRP de garantie kan weigeren, wanneer de motor of een onderdeel defect is door verkeerd gebruik, verwaarlozing, verkeerd onderhoud of niet-goedgekeurde veranderingen.

U moet de motor op eigen verantwoordelijkheid door een erkende BRP dealer laten nakijken indien er een probleem is. Reparaties onder de garantie zullen binnen een redelijke termijn, echter niet langer dan 30 dagen, worden afgewerkt.

Hebt u nog vragen over uw rechten en plichten in het kader van de garantie of de naam en locatie van de dichtstbijzijnde erkende BRP dealer, neem dan contact op met de klantenservice op 1 715 848-4957.

INTERNATIONALE BEPERKTE GARANTIE VAN BRP: SEA-DOO® WATERSCOOTERS 2014

1. VOORWERP VAN DE BEPERKTE GARANTIE

Bombardier Recreational Products Inc. ("BRP")* geeft een garantie op zijn SEA-DOO-WATERSCOOTERS ("waterscooter") bouwjaar 2014 die wordt verkocht door distributeurs of -dealers die door BRP gemachtigd zijn om Sea-Doo-waterscooters te distribueren ("Sea-Doo-distributeur/dealer") buiten de vijftig Verenigde Staten, Canada, lidstaten van de EER (dit is de "Europese Economische Ruimte", nl. de landen van de Europese Unie plus Noorwegen, IJsland en Liechtenstein), de lidstaten van het Russische gemenebest (CIS, inclusief Oekraïne en Turkmenistan) en Turkije, voor defecten in materiaal of afwerking onder de hieronder beschreven voorwaarden en termijnen.

Alle originele onderdelen en accessoires voor BRP-waterscooters die worden geïnstalleerd door een erkende Sea-Doo-distributeur/dealer op het moment van de levering van de Sea-Doo-waterscooter modeljaar 2014, genieten dezelfde garantie als de waterscooter.

Deze beperkte garantie vervalt indien: (1) de waterscooter ooit werd gebruikt om te racen of voor enige andere vorm van competitie, zelfs indien dit bij een vorige eigenaar was; of (2) de waterscooter werd veranderd of aangepast op een manier die een ongunstige invloed had op de werking, de prestaties of de duurzaamheid ervan of (3) de waterscooter werd veranderd of aangepast voor andere dan de oorspronkelijke doeleinden.

2. BEPERKING VAN DE AANSPRAKELIJKHEID

VOOR ZOVER WETTELIJK TOEGESTAAN, WORDT DEZE GARANTIE UITDRUKKELIJK GEGEVEN EN AANVAARD TER VERVANGING VAN ELKE ANDERE GARANTIE, HETZIJ EXPLICIET OF IMPLICIET, INCLUSIEF EN ZONDER BEPERKING, ELKE GARANTIE VAN VERKOOPBAARHEID OF GESCHIKTHEID VOOR EEN BEPAALD GEBRUIKSDOEL. IN DE MATE WAARIN DEZE NIET KUNNEN WORDEN UITGESLOTEN, IS DE DUUR VAN DE IMPLICIETE GARANTIES BEPERKT TOT DE TERMIJN VAN DE EXPLICIETE GARANTIE. INCIDENTELE SCHADE EN GEVOLGSCHADE ZIJN UITGESLOTEN VAN DEKKING ONDER DEZE GARANTIE. IN SOMMIGE RECHTSSYSTEMEN ZIJN DE BOVENSTAANDE AFWIJZINGEN VAN AANSPRAKELIJKHEID, BEPERKINGEN EN UITSLUITINGEN NIET TOEGELATEN. HET IS BIJGEVOLG MOGELIJK DAT ZE NIET VAN TOEPASSING ZIJN VOOR U. DEZE GARANTIE GEEFT U SPECIFIEKE RECHTEN, MAAR U KUNT OOK NOG ANDERE WETTELIJKE RECHTEN GENIETEN, AFHANKELIJK VAN HET LAND WAAR U WOONT. (ZIE CLAUSULE 4 HIERONDER VOOR PRODUCTEN DIE IN AUSTRALIE WERDEN GEKOCHT).

Geen enkele Sea-Doo-distributeur/dealer of andere persoon is gemachtigd om andere beloften, voorstellingen of garanties met betrekking tot dit product te bieden, dan die welke deel uitmaken van deze beperkte garantie. Gebeurt dit toch, dan zijn deze niet afdwingbaar van BRP.

BRP behoudt zich het recht voor, deze garantie op elk gewenst ogenblik te wijzigen. Dergelijke wijzigingen zullen echter geen invloed hebben op

de garantievoorwaarden die van toepassing waren op producten, die tijdens de geldigheidsduur van deze garantie werden verkocht.

3. UITSLUITINGEN – ZIJN NIET GEWAARBORGD

De volgende zaken onder deze beperkte garantie vallen in geen geval onder de garantie:

- Vervanging van onderdelen wegens normale slijtage;
- Routineonderhoudsonderdelen en -werken, inclusief, maar niet beperkt tot, afregelingen, bijstellingen, verversen van olie, smeermiddel en koelvloeistof, vervanging van bougies, waterpompen e.d.;
- Schade ten gevolge van verwaarlozing, gebrekkig onderhoud en/of onzorgvuldige bewaring, die niet strookt met de aanwijzingen in de gebruikershandleiding;
- Schade ten gevolge van de verwijdering van onderdelen, onoordeelkundige reparaties, service, onderhoud of aanpassingen of gebruik van onderdelen en toebehoren die niet door BRP zijn geproduceerd of goedgekeurd, die naar zijn redelijke oordeel niet compatibel zijn met waterscooters of een negatieve invloed hebben op de werking, prestatie of levensduur, of schade ten gevolge van reparaties, uitgevoerd door een persoon die niet erkend is als Sea-Doo-distributeur/dealer voor servicewerkzaamheden;
- Schade ten gevolge van misbruik, verkeerd of abnormaal gebruik, verwaarlozing, racen, verkeerde bediening of gebruik van het product op een manier die niet strookt met de aanbevelingen in de gebruikershandleiding;
- Schade veroorzaakt door externe schade, ongeval, onderdompeling, brand, vreemde voorwerpen, waterinname, diefstal, vandalisme of overmacht;
- Gebruik met brandstoffen, oliesoorten of smeermiddelen die niet geschikt zijn voor dit product (zie 'Gebruikershandleiding');
- Schade die het gevolg is van roest, corrosie of blootstelling aan de natuurelementen;
- Schade ten gevolge van een blokkering van het koelsysteem of de jetpomp door vreemde voorwerpen;
- Beschadiging van de gelafwerklaag, inclusief maar niet beperkt tot cosmetische beschadiging van de gelafwerklaag, afbladderen, barsten, vorming van haarscheurtjes en afschilferen van glasvezel ten gevolge van afbladderen, craqueleren of haarscheurtjes; en
- Incidentele of gevolgschade of schade van welke aard ook, inclusief en zonder beperkingen, kosten voor wegslepen, bewaren, telefoon, huur, taxi, genotsderving, verzekering, afbetalingen, tijdverlies, inkomensderving; of tijd die niet kon worden benut als gevolg van stilstand tijdens servicewerkzaamheden.

4. GARANTIEPERIODE

Deze beperkte garantie loopt vanaf (1) de datum van levering aan de eerste klant of (2) de datum van de eerste ingebruikname van het product, afhankelijk van wat zich het eerst voordoet, en dit gedurende een termijn van:

1. TWAALF (12) OPEENVOLGENDE MAANDEN voor privégebruik voor recreatieve doeleinden.

2. VIER (4) OPEENVOLGENDE MAANDEN bij gebruik voor commerciële doeleinden.

Als commercieel gebruik van de waterscooter geldt elk gebruik ten behoeve van enige activiteit of tewerkstelling, die inkomsten oplevert, gedurende om het even welk deel van de garantieperiode. Een waterscooter wordt ook commercieel gebruikt als hij ergens tijdens de garantieperiode wordt voorzien van commerciële kenmerken of een erkenning voor commercieel gebruik.

De reparatie of vervanging van onderdelen of service uitgevoerd in het kader van deze garantie verlengt de duur van deze garantie niet. De oorspronkelijke vervaldatum blijft behouden.

Merk op dat de duur en alle andere voorwaarden van de dekking onder de garantie onderworpen zijn aan de toepasselijke nationale of lokale wetgeving in het land van de klant.'

ALLEEN VOOR PRODUCTEN DIE IN AUSTRALIE WORDEN VERKOCHT

Niets in deze garantie mag worden gebruikt voor uitsluiting, beperking of wijziging in de toepassing van een bepaling, garantie, recht of rechtsmiddel, beschreven of geïmpliceerd in de het Australische wet op mededinging en consumentenrecht 2010, inclusief het Australische consumentenrecht of enig andere wet, waar dit de wet zou overtreden of enig deel van deze voorwaarden of en bepalingen ongeldig zou maken. De voordelen die u heeft onder deze beperkte garantie, zijn een aanvulling op de andere rechten en rechtsmiddelen, die u onder de Australische wet heeft.

Onze producten gaan vergezeld van garanties die niet onder het Australisch consumentenrecht kunnen worden uitgesloten. U heeft recht op vervanging of een terugbetaling voor een groot defect en voor vergoeding van een ander redelijkerwijs voorspelbaar verlies of schade. U heeft ook recht op reparatie of vervanging van producten als de producten niet van acceptabele kwaliteit zijn en het defect niet leidt tot een groter defect.

5. VOORWAARDEN OM VAN DE GARANTIE TE KUNNEN GENIETEN

Deze garantie wordt **enkel** gegeven als aan **alle** onderstaande voorwaarden is voldaan:

- De Sea-Doo-waterscooters modeljaar 2014 moeten in nieuwe en ongebruikte staat zijn aangekocht door de eerste eigenaar bij een Sea-Doo-distributeur/dealer die de toelating heeft om Sea-Doo-waterscooters te verkopen in het land waar de aankoop plaatsvond;
- De door BRP voorgeschreven inspecties voor de levering moeten voltooid en gedocumenteerd zijn;
- De Sea-Doo-waterscooter modeljaar 2014 moet correct zijn geregistreerd door een erkende Sea-Doo-distributeur/dealer;

- De Sea-Doo-waterscooter modeljaar 2014 moet zijn aangekocht in het land of de unie van landen waar de koper zijn verblijfplaats heeft.
- Zoals beschreven in de 'Gebruikershandleiding, moet het vereiste routineonderhoud tijdig worden uitgevoerd om aanspraak te kunnen maken op de garantie. BRP behoudt zich het recht voor, een bewijs van correct onderhoud te vragen als voorwaarde voor prestaties onder garantie.

BRP zal deze beperkte garantie niet nakomen indien één van de bovenstaande voorwaarden niet werd vervuld door de privégebruiker of commerciële gebruiker. Deze beperkingen zijn noodzakelijk om BRP toe te laten, de veiligheid van zijn producten, zijn klanten en het grote publiek te vrijwaren.

6. HOE KUNT U EEN PRESTATIE ONDER DE GARANTIE AANVRAGEN

De klant moet het gebruik van de Sea-Doo waterscooter stopzetten zodra er een anomalie verschijnt. De klant moet binnen de twee (2) dagen na het opduiken van een defect contact opnemen met een Sea-Doo-distributeur/dealer die servicewerken uitvoert en deze redelijke toegang tot het product verlenen en een redelijke gelegenheid bieden om het te repareren. De klant moet aan de erkende Sea-Doo-distributeur/dealer ook een aankoopbewijs van het Product voorleggen en moet de reparatie / werkopdracht ondertekenen voordat de reparatiewerkzaamheden starten om in aanmerking te komen voor reparatie onder de garantie. Alle onderdelen die onder deze beperkte garantie worden vervangen worden eigendom van BRP.

Merk op dat de meldingsperiode onderworpen is aan de toepasselijke nationale of lokale wetgeving in het land van de klant.'

7. WAT BRP ZAL DOEN

Voor zover wettelijk toegestaan, beperken de verplichtingen van BRP in het kader van deze garantie zich tot de reparatie van onderdelen die bij normaal gebruik, onderhoud en service defect zijn gebleken of, naar eigen inzicht, de vervanging van deze onderdelen door nieuwe originele BRP-onderdelen zonder aanrekening van onderdelen en werkuren, uitgevoerd door een erkende Sea-Doo-distributeur/dealer naar keuze tijdens de garantieperiode onder de hierin beschreven voorwaarden.' De verantwoordelijkheid van BRP is beperkt tot de nodige reparaties aan, of vervangingen van, onderdelen. Aanspraken op inbreuken op de garantie kunnen geen aanleiding geven tot annulering of herroeping van de verkoop van de Sea-Doo-waterscooter door de eigenaar. U heeft mogelijk nog andere wettelijke rechten, die verschillen van land tot land.

Wanneer er een prestatie nodig is in een ander land dan datgene waarin de oorspronkelijke verkoop heeft plaatsgevonden, zal de eigenaar instaan voor eventuele bijkomende kosten op basis van plaatselijke praktijken en voorwaarden, onder meer - maar niet beperkt tot - kosten voor transport, verzekering, belastingen, vergunningen, invoerrechten en alle andere financiële lasten, inclusief heffingen door overheden, staten, provincies en hun bevoegde instanties.

BRP behoudt zich het recht voor, zijn producten regelmatig te verbeteren of aan te passen, zonder dat hieruit een verplichting voortvloeit om eerder geproduceerde producten aan te passen.

8. OVERDRACHT

Indien een product tijdens de garantieperiode van eigenaar verandert, wordt deze garantie mee overgedragen en blijft ze geldig voor de resterende dekkingsperiode, op voorwaarde dat BRP of een erkende Sea-Doo-distributeur/dealer een bewijs ontvangt dat deze overdracht met instemming van de vorige eigenaar plaatsvond en de gegevens van de nieuwe eigenaar ontvangt.

9. BIJSTAND VOOR DE KLANT

1. In geval van discussie of geschil betreffende deze beperkte garantie, raadt BRP u aan met de Sea-Doo-distributeur/dealer naar een oplossing voor de kwestie te zoeken. We raden u aan het probleem te bespreken met de servicemanager of zaakvoerder van de erkende Sea-Doo-distributeur/dealer.'
2. Voor verdere bijstand om de kwestie op te lossen dient u contact op te nemen met de serviceafdeling van de Sea-Doo-distributeur/dealer.
3. Wordt er ook hier geen overeenkomst bereikt, dan kunt u schriftelijk contact opnemen met BRP op onderstaand adres.

Voor landen in het Midden-Oosten en Afrika dient u contact op te nemen met ons Europese kantoor:

BRP EUROPE N.V.
Consumer Assistance Center
Skaldenstraat 125
9042 Gent
België
Tel.: +32 9 218 26 00

Neem voor alle andere landen contact op met uw plaatselijke Sea-Doo-distributeur/dealer (bezoek voor contactgegevens onze website op www.brp.com) of neem contact op met ons Noord-Amerikaanse kantoor:

BOMBARDIER RECREATIONAL PRODUCTS INC.
Consumer Assistance Center
75 J.-A. Bombardier Street
Sherbrooke QC J1L 1W3
Tel.: +1 819 566-3366

* Voor het gebied waarop deze beperkte garantie van toepassing is worden de producten verdeeld door Bombardier Recreational Products Inc. of zijn dochtermaatschappijen.

© 2013 Bombardier Recreational Products Inc. Alle rechten voorbehouden.

® Geregistreerde handelsmerken van Bombardier Recreational Products Inc.

BEPERKTE GARANTIE VAN BRP VOOR DE EUROPESE ECONOMISCHE RUIMTE, HET RUSSISCHE GEMENEBEST EN TURKIJE: SEA-DOO® WATERSCOOTERS 2014

1. VOORWERP VAN DE BEPERKTE GARANTIE

Bombardier Recreational Products Inc. ("BRP")* geeft een garantie op zijn **SEA-DOO-WATERSCOOTERS** ("waterscooter") bouwjaar 2014 die wordt verkocht door distributeurs of -dealers die door BRP gemachtigd zijn om Sea-Doo-waterscooters te distribueren ("Sea-Doo-distributeur/dealer") in de lidstaten van de EER (dit is de "Europese Economische Ruimte", nl. de landen van de Europese Unie plus Noorwegen, IJsland en Liechtenstein), de lidstaten van het Russische gemenebest (CIS, inclusief Oekraïne en Turkmenistan) en Turkije, voor defecten in materiaal of afwerking onder de hieronder beschreven voorwaarden en termijnen.

Alle originele onderdelen en accessoires voor BRP-waterscooters die worden geïnstalleerd door een erkende Sea-Doo-distributeur/dealer op het moment van de levering van de Sea-Doo-waterscooter modeljaar 2014, genieten dezelfde garantie als de waterscooter.

Deze beperkte garantie vervalt indien: (1) de waterscooter ooit werd gebruikt om te racen of voor enige andere vorm van competitie, zelfs indien dit bij een vorige eigenaar was; of (2) de waterscooter werd veranderd of aangepast op een manier die een ongunstige invloed had op de werking, de prestaties of de duurzaamheid ervan of (3) de waterscooter werd veranderd of aangepast voor andere dan de oorspronkelijke doeleinden.

2. BEPERKING VAN DE AANSPRAKELIJKHEID

VOOR ZOVER WETTELIJK TOEGESTAAN, WORDT DEZE GARANTIE UITDRUKKELIJK GEGEVEN EN AANVAARD TER VERVANGING VAN ELKE ANDERE GARANTIE, HETZIJ EXPLICIET OF IMPLICIET, INCLUSIEF EN ZONDER BEPERKING, ELKE GARANTIE VAN VERKOOPBAARHEID OF GESCHIKTHEID VOOR EEN BEPAALD GEBRUIKSDOEL. IN DE MATE WAARIN DEZE NIET KUNNEN WORDEN UITGESLOTEN, IS DE DUUR VAN DE IMPLICIETE GARANTIES BEPERKT TOT DE TERMIJN VAN DE EXPLICIETE GARANTIE. INCIDENTELE SCHADE EN GEVOLGSCHADE ZIJN UITGESLOTEN VAN DEKKING ONDER DEZE GARANTIE. IN SOMMIGE RECHTSSYSTEMEN ZIJN DE BOVENSTAANDE AFWIJZINGEN VAN AANSPRAKELIJKHEID, BEPERKINGEN EN UITSLUITINGEN NIET TOEGELATEN. HET IS BIJGEVOLG MOGELIJK DAT ZE NIET VAN TOEPASSING ZIJN VOOR U. DEZE GARANTIE GEEFT U SPECIFIEKE RECHTEN, MAAR U KUNT OOK NOG ANDERE WETTELIJKE RECHTEN GENIETEN, AFHANKELIJK VAN HET LAND WAAR U WOONT.

Geen enkele Sea-Doo-distributeur/dealer of andere persoon is gemachtigd om andere beloften, voorstellingen of garanties met betrekking tot dit product te bieden, dan die welke deel uitmaken van deze beperkte garantie. Gebeurt dit toch, dan zijn deze niet afdwingbaar van BRP.

BRP behoudt zich het recht voor, deze garantie op elk gewenst ogenblik te wijzigen. Dergelijke wijzigingen zullen echter geen invloed hebben op de garantievoorwaarden die van toepassing waren op producten, die tijdens de geldigheidsduur van deze garantie werden verkocht.

3. UITSLUITINGEN – ZIJN NIET GEWAARBORGD

De volgende zaken onder deze beperkte garantie vallen in geen geval onder de garantie:

- Vervanging van onderdelen wegens normale slijtage;
- Routineonderhoudsonderdelen en -werken, inclusief, maar niet beperkt tot, afregelingen, bijstellingen, verversen van olie, smeermiddel en koelvloeistof, vervanging van bougies, waterpompen e.d.;
- Schade ten gevolge van verwaarlozing, gebrekkig onderhoud en/of onzorgvuldige bewaring, die niet strookt met de aanwijzingen in de gebruikershandleiding;
- Schade ten gevolge van de verwijdering van onderdelen, onoordeelkundige reparaties, service, onderhoud of aanpassingen of gebruik van onderdelen en toebehoren die niet door BRP zijn geproduceerd of goedgekeurd, die naar zijn redelijke oordeel niet compatibel zijn met waterscooters of een negatieve invloed hebben op de werking, prestatie of levensduur, of schade ten gevolge van reparaties, uitgevoerd door een persoon die niet erkend is als Sea-Doo-distributeur/dealer voor servicewerkzaamheden;
- Schade ten gevolge van misbruik, verkeerd of abnormaal gebruik, verwaarlozing, racen, verkeerde bediening of gebruik van het product op een manier die niet strookt met de aanbevelingen in de gebruikershandleiding;
- Schade veroorzaakt door externe schade, ongeval, onderdompeling, brand, vreemde voorwerpen, waterinname, diefstal, vandalisme of overmacht;
- Gebruik met brandstoffen, oliesoorten of smeermiddelen die niet geschikt zijn voor dit product (zie gebruikershandleiding);
- Schade die het gevolg is van roest, corrosie of blootstelling aan de natuurelementen;
- Schade ten gevolge van een blokkering van het koelsysteem of de jetpomp door vreemde voorwerpen;
- Beschadiging van de gelafwerklaag, inclusief maar niet beperkt tot cosmetische beschadiging van de gelafwerklak, afbladderen, barsten, vorming van haarscheurtjes en afschilferen van glasvezel ten gevolge van afbladderen, craqueleren of haarscheurtjes; en
- Incidentele of gevolgschade of schade van welke aard ook, inclusief en zonder beperkingen, kosten voor wegslepen, bewaren, telefoon, huur, taxi, genotsderving, verzekering, afbetalingen, tijdverlies, inkomensderving; of tijd die niet kon worden benut als gevolg van stilstand tijdens servicewerkzaamheden.

4. GARANTIEPERIODE

Deze beperkte garantie loopt vanaf (1) de datum van levering aan de eerste klant of (2) de datum van de eerste ingebruikname van het product, afhankelijk van wat zich het eerst voordoet, en dit gedurende een termijn van:

1. Vierentwintig (24) OPEENVOLGENDE MAANDEN voor privégebruik, recreatief gebruik.
2. VIER (4) OPEENVOLGENDE MAANDEN bij gebruik voor commerciële doeleinden.

Als commercieel gebruik van de waterscooter geldt elk gebruik ten behoeve van enige activiteit of tewerkstelling, die inkomsten oplevert, gedurende om het even welk deel van de garantieperiode. Een waterscooter wordt ook commercieel gebruikt als hij ergens tijdens de garantieperiode wordt voorzien van commerciële kenmerken of een erkenning voor commercieel gebruik.

De reparatie of vervanging van onderdelen of service uitgevoerd in het kader van deze garantie verlengt de duur van deze garantie niet. De oorspronkelijke vervaldatum blijft behouden.

Merk op dat de duur en alle andere voorwaarden van de dekking onder de garantie onderworpen zijn aan de toepasselijke nationale of lokale wetgeving in het land van de klant.'

5. VOORWAARDEN OM VAN DE GARANTIE TE KUNNEN GENIETEN

Deze garantie wordt **enkel** gegeven als aan **alle** onderstaande voorwaarden is voldaan:

- De Sea-Doo-waterscooters modeljaar 2014 moeten in nieuwe en ongebruikte staat zijn aangekocht door de eerste eigenaar bij een Sea-Doo-distributeur/dealer die de toelating heeft om Sea-Doo-waterscooters te verkopen in het land waar de aankoop plaatsvond;
- De door BRP voorgeschreven inspecties voor de levering moeten voltooid en gedocumenteerd zijn;
- De Sea-Doo-waterscooter modeljaar 2014 moet correct zijn geregistreerd door een erkende Sea-Doo-distributeur/dealer;
- De Sea-Doo-waterscooter bouwjaar 2014 moet aangekocht zijn binnen de EER door een inwoner van de EER, in de GOS voor inwoners van de landen binnen die regio en in Turkije voor inwoners van Turkije; en
- Zoals beschreven in de 'Gebruikershandleiding, moet het vereiste routineonderhoud tijdig worden uitgevoerd om aanspraak te kunnen maken op de garantie. BRP behoudt zich het recht voor, een bewijs van correct onderhoud te vragen als voorwaarde voor prestaties onder garantie.

BRP zal deze beperkte garantie niet nakomen indien één van de bovenstaande voorwaarden niet werd vervuld door de privégebruiker of commerciële gebruiker. Deze beperkingen zijn noodzakelijk om BRP toe te laten, de veiligheid van zijn producten, zijn klanten en het grote publiek te vrijwaren.

6. HOE KUNT U EEN PRESTATIE ONDER DE GARANTIE AANVRAGEN

De klant moet het gebruik van de Sea-Doo waterscooter stopzetten zodra er een anomalie verschijnt. De klant moet binnen de twee (2) maanden na het opduiken van een defect contact opnemen met een Sea-Doo-distributeur/dealer die servicewerken uitvoert en deze redelijke toegang tot

het product verlenen en een redelijke gelegenheid bieden om het te repareren. De klant moet aan de erkende Sea-Doo-distributeur/dealer ook een aankoopbewijs van het Product voorleggen en moet de reparatie / werkopdracht ondertekenen voordat de reparatiewerkzaamheden starten om in aanmerking te komen voor reparatie onder de garantie. Alle onderdelen die onder deze beperkte garantie worden vervangen worden eigendom van BRP.

Merk op dat de meldingsperiode onderworpen is aan de toepasselijke nationale of lokale wetgeving in het land van de klant.'

7. WAT BRP ZAL DOEN

Voor zover wettelijk toegestaan, beperken de verplichtingen van BRP in het kader van deze garantie zich tot de reparatie van onderdelen die bij normaal gebruik, onderhoud en service defect zijn gebleken of, naar eigen inzicht, de vervanging van deze onderdelen door nieuwe originele Sea-Doo-onderdelen zonder aanrekening van onderdelen en werkuren, uitgevoerd door een erkende Sea-Doo-distributeur/dealer naar keuze tijdens de garantieperiode onder de hierin beschreven voorwaarden.' De verantwoordelijkheid van BRP is beperkt tot de nodige reparaties aan, of vervangingen van, onderdelen. Aanspraken op inbreuken op de garantie kunnen geen aanleiding geven tot annulering of herroeping van de verkoop van de Sea-Doo-waterscooter door de eigenaar. U heeft mogelijk nog andere wettelijke rechten, die verschillen van land tot land.

Ingeval service is vereist buiten het land van de oorspronkelijke verkoop, of ingeval inwoners van de EER service vereisen buiten de EER, of ingeval inwoners van de CIS service vereisen buiten de CIS, is de eigenaar verantwoordelijkheid voor alle extra kosten die te wijten zijn aan lokale praktijken en voorwaarden, waaronder, maar niet uitsluitend kosten voor: vracht, verzekering, belastingen, licentierechten, invoerrechten en alle andere financiële lasten, inclusief heffingen van overheden, staten, gebieden en agentschappen ervan.

BRP behoudt zich het recht voor, zijn producten regelmatig te verbeteren of aan te passen, zonder dat hieruit een verplichting voortvloeit om eerder geproduceerde producten aan te passen.

8. OVERDRACHT

Indien een product tijdens de garantieperiode van eigenaar verandert, wordt deze garantie mee overgedragen en blijft ze geldig voor de resterende dekkingsperiode, op voorwaarde dat BRP of een erkende Sea-Doo-distributeur/dealer een bewijs ontvangt dat deze overdracht met instemming van de vorige eigenaar plaatsvond en de gegevens van de nieuwe eigenaar ontvangt.

9. BIJSTAND VOOR DE KLANT

1. In geval van discussie of geschil betreffende deze beperkte garantie, raadt BRP u aan met de Sea-Doo-distributeur/dealer naar een oplossing voor de kwestie te zoeken. We raden u aan het probleem te bespreken met de servicemanager of zaakvoerder van de erkende Sea-Doo-distributeur/dealer.'
2. Voor verdere bijstand om de kwestie op te lossen dient u contact op te nemen met de serviceafdeling van de Sea-Doo-distributeur/dealer.

3. Wordt er ook hier geen overeenkomst bereikt, dan kunt u contact opnemen met BRP op het onderstaande adres.

Voor landen binnen de EEA, CIS of Turkije, behalve de Scandinavische landen, dient u contact op te nemen met ons Europese kantoor:

BRP EUROPE N.V.
Consumer Assistance Center
Skaldenstraat 125
9042 Gent
België
Tel.: +32 9 218 26 00

Neem voor de Scandinavische landen contact op met ons Finse kantoor:

BRP FINLAND OY
Service Department
Isoaavantie 7
FIN-96320 Rovaniemi
Finland
Tel.: +358 163 208 111

De gegevens van uw Sea-Doo-distributeur/dealer zijn terug te vinden op **www.brp.com**.

* In de EER worden de producten verdeeld en wordt service verleend door BRP European Distribution S.A. en andere filialen van BRP.

© 2013 Bombardier Recreational Products Inc. Alle rechten voorbehouden.

® Gedeponeerde handelsmerken van Bombardier Recreational Products Inc.

BIJKOMENDE VOORWAARDEN UITSLUITEND VOOR FRANKRIJK

De volgende voorwaarden gelden uitsluitend voor producten die in Frankrijk zijn verkocht:

De verkoper levert goederen die in overeenstemming zijn met het contract en is verantwoordelijk voor defecten die aanwezig zijn bij de levering. De verkoper is tevens verantwoordelijk voor defecten die voortvloeien uit de verpakking, de assemblage-instructies of de installatie wanneer deze verantwoordelijkheid contractueel de zijne is of deze taken onder zijn verantwoordelijkheid werden volbracht. Om in overeenstemming te zijn met het contract, moet het product:

1. Geschikt zijn voor normaal gebruik voor dit soort goederen en, waar toepasselijk:
 - Beantwoorden aan de beschrijving die door de verkoper werd verstrekt, en over de kwaliteiten beschikken die door de koper aan de hand van een staal of model werden voorgesteld;
 - Beschikken over de kwaliteiten die een koper rechtmatig mag verwachten, rekening houdend met de publieke verklaringen van de verkoper, de fabrikant of zijn vertegenwoordiger, inclusief die in reclame of etikettering; of
2. De eigenschappen hebben zoals overeengekomen tussen de partijen of geschikt zijn voor specifiek gebruik bedoeld door de koper en verduidelijkt aan de verkoper en aanvaard door de verkoper.

Bij niet-naleving is actie voorbehouden gedurende twee jaar na de levering van de goederen. De verkoper is verantwoordelijk voor de garantie voor verborgen defecten van het verkochte product indien dergelijke defecten het product ongeschikt maken voor het bedoelde gebruik, of indien deze het gebruik zodanig reduceren dat de koper het product niet zou hebben aangekocht of een lagere prijs zou hebben betaald, indien deze hiervan op de hoogte zou zijn geweest. Voor zulke verborgen defecten moet door de koper actie worden genomen binnen de 2 jaar na de ontdekking van het defect.

KLANTENINFORMATIE

BESCHERMING VAN DE PRIVACY

Bij deze deelt BRP u mee dat uw contactgegevens zullen worden gebruikt voor veiligheids- en garantiegebonden doeleinden. Bovendien kunnen BRP en zijn dochtermaatschappijen hun klantenlijsten gebruiken om marketing en promotionele informatie over BRP en gerelateerde producten te verdelen.

Om uw recht tot raadplegen van uw gegevens uit te oefenen, of te worden verwijderd uit de lijst met geadresseerden voor direct marketing, kunt u contact opnemen met BRP.

Via e-mail: **privacyofficer@brp.com**

Per post: BRP
Senior Legal Counsel-Privacy Officer
726 St-Joseph
Valcourt, QC
Canada
JOE 2LO

VERANDERING VAN ADRES/EIGENAAR

Als u bent verhuisd of als u de nieuwe eigenaar bent van de waterscooter, laat dit dan zeker weten aan BRP door:

- Eén van de onderstaande kaarten terug te sturen;
- **Enkel Noord-Amerika:** te bellen naar 715 848-4957 (USA) of 819 566-3366 (Canada);
- Contact op te nemen met een erkende BRP distributeur/dealer.

Gelieve ingeval van verandering van eigenaar een bewijs toe te voegen dat de vroegere eigenaar met de overdracht heeft ingestemd.

Wanneer u BRP op de hoogte brengt, zelfs nadat de beperkte garantie is afgelopen, kan BRP u bereiken indien dit nodig zou zijn, bijvoorbeeld als er waterscooters zouden worden teruggeroepen om veiligheidsredenen. BRP op de hoogte brengen is de verantwoordelijkheid van de eigenaar'.

GESTOLEN VOERTUIGEN: Breng de garantieafdeling van uw plaatselijke distributeur op de hoogte als uw waterscooter is gestolen.' Geef uw naam, adres en telefoonnummer door, het rompidentificatienummer en de datum van de diefstal.

Noord-Amerika

BOMBARDIER RECREATIONAL PRODUCTS INC.

Warranty Department

75 J.-A. Bombardier Street

Sherbrooke, QC J1L 1W3

Canada

Scandinavische landen

BRP FINLAND OY

Service Department

Isoaavantie 7

FIN-96320 Rovaniemi

Finland

Andere landen van de wereld

BRP EUROPEAN DISTRIBUTION

Warranty Department

Chemin de Messidor 5-7

1006 Lausanne

Switzerland



ADRESWIJZIGING

VERANDERING VAN EIGENAAR

VOERTUIGIDENTIFICATIENUMMER

Modelnummer					Voertuigidentificatienummer (V.I.N.)																		

OUD ADRES
 OF VROEGERE EIGENAAR:

_____ NAAM

_____ NR. _____ STRAAT _____ APT

_____ WOONPLAATS _____ STAAT/PROVINCIE _____ ZIP/POSTCODE

_____ LAND _____ TELEFOON

NIEUW ADRES
 OF NIEUWE EIGENAAR:

_____ NAAM

_____ NR. _____ STRAAT _____ APT

_____ WOONPLAATS _____ STAAT/PROVINCIE _____ ZIP/POSTCODE

_____ LAND _____ TELEFOON

V00A2F

_____ E-MAILADRES



ADRESWIJZIGING

VERANDERING VAN EIGENAAR

VOERTUIGIDENTIFICATIENUMMER

Modelnummer					Voertuigidentificatienummer (V.I.N.)																		

OUD ADRES
 OF VROEGERE EIGENAAR:

_____ NAAM

_____ NR. _____ STRAAT _____ APT

_____ WOONPLAATS _____ STAAT/PROVINCIE _____ ZIP/POSTCODE

_____ LAND _____ TELEFOON

NIEUW ADRES
 OF NIEUWE EIGENAAR:

_____ NAAM

_____ NR. _____ STRAAT _____ APT

_____ WOONPLAATS _____ STAAT/PROVINCIE _____ ZIP/POSTCODE

_____ LAND _____ TELEFOON

V00A2F

_____ E-MAILADRES



ADRESWIJZIGING

VERANDERING VAN EIGENAAR

VOERTUIGIDENTIFICATIENUMMER

--	--	--	--	--	--	--	--	--	--	--	--	--	--	--	--	--	--	--	--	--

Modelnummer

Voertuigidentificatienummer (V.I.N.)

OUD ADRES OF VROEGERE EIGENAAR: _____
 NAAM

NR. _____ STRAAT _____ APT _____

WOONPLAATS _____ STAAT/PROVINCIE _____ ZIP/POSTCODE _____

LAND _____ TELEFOON _____

NIEUW ADRES OF NIEUWE EIGENAAR: _____
 NAAM

NR. _____ STRAAT _____ APT _____

WOONPLAATS _____ STAAT/PROVINCIE _____ ZIP/POSTCODE _____

LAND _____ TELEFOON _____

V00A2F

E-MAILADRES _____



ADRESWIJZIGING

VERANDERING VAN EIGENAAR

VOERTUIGIDENTIFICATIENUMMER

--	--	--	--	--	--	--	--	--	--	--	--	--	--	--	--	--	--	--	--	--

Modelnummer

Voertuigidentificatienummer (V.I.N.)

OUD ADRES OF VROEGERE EIGENAAR: _____
 NAAM

NR. _____ STRAAT _____ APT _____

WOONPLAATS _____ STAAT/PROVINCIE _____ ZIP/POSTCODE _____

LAND _____ TELEFOON _____

NIEUW ADRES OF NIEUWE EIGENAAR: _____
 NAAM

NR. _____ STRAAT _____ APT _____

WOONPLAATS _____ STAAT/PROVINCIE _____ ZIP/POSTCODE _____

LAND _____ TELEFOON _____

V00A2F

E-MAILADRES _____

VAARTUIG MODEL No. _____

ROMP IDENTIFICATIENUMMER
(H.I.N.) _____

MOTOR IDENTIFICATIENUMMER
(E.I.N.) _____

Eigenaar: _____
NAAM

Nr. _____ STRAAT _____ APT _____

WOONPLAATS _____ STAAT/PROVINCIE _____ ZIP/POSTCODE _____

Aankoopdatum _____
JAAR MAAND DAG

Vervaldatum garantie _____
JAAR MAAND DAG

In te vullen door de geautoriseerde Sea-Doo-dealer op het moment van verkoop.

RUIMTE STEMPEL DEALER



219 001 213

GEbruikersHANDLEIDING, SEA-DOO SPARK-SERIE / NEDERLANDS – NEDERLAND

U/M:P.C