



SEA-DOO®



2013

GEBRUIKERS- HANDLEIDING

Met Veiligheids-, Voertuig- en
Onderhoudsinformatie



RXT™ / GTX[†] / WAKE™ PRO

SERIE



WAARSCHUWING

Lees deze handleiding aandachtig. Ze bevat belangrijke veiligheidsinformatie.

Aanbevolen minimumleeftijd bestuurder: 16 jaar.

Bewaar deze gebruikershandleiding in de waterscooter.

2 1 9 0 0 1 0 1 4

WAARSCHUWING

Het negeren van de veiligheidsvoorschriften en -instructies in deze Gebruikershandleiding, de *VEILIGHEIDS-DVD* en de labels op het product kan leiden tot ernstig letsel of zelfs de dood!



In Canada worden deze producten verdeeld door Bombardier Recreational Products Inc. (BRP).

In de Verenigde Staten worden deze producten verdeeld door BRP US Inc.

Knight's Spray-Nine[†] is een handelsmerk van Korkay System Ltd.

GTX[†] is een handelsmerk van Castrol Ltd. Gebruikt onder licentie.

Dit is een niet-uitputtende lijst van handelsmerken die eigendom zijn van Bombardier Recreational Products Inc. of zijn dochtermaatschappijen:

4-TEC™	O.T.A.S.™	VTST™
D.E.S.S.™	Rotax®	XPST™
iBR™	RXT™	WAKE™ PRO 215
iControl™	Sea-Doo®	RXT™-XT™
iST™	Sea-Doo LK™	RXT™-XT™ aST™
iTC™	T.O.P.S.™	

VOORWOORD

Deutsch	Dieses Handbuch ist möglicherweise in Ihrer Landessprache verfügbar. Bitte wenden Sie sich an Ihren Händler oder besuchen Sie: www.operatorsguide.brp.com .
English	This guide may be available in your language. Check with your dealer or go to: www.operatorsguide.brp.com .
Español	Es posible que este manual esté disponible en su idioma. Consulte a su distribuidor o visite: www.operatorsguide.brp.com .
Français	Ce guide peut être disponible dans votre langue. Vérifier avec votre concessionnaire ou aller à: www.operatorsguide.brp.com .
日本語	このガイドは、言語によって翻訳版が用意されています。ディーラーに問い合わせるか、次のアドレスでご確認ください： www.operatorsguide.brp.com .
Nederlands	Deze handleiding kan beschikbaar zijn in uw taal. Vraag het aan uw dealer of ga naar: www.operatorsguide.brp.com .
Norsk	Denne boken kan finnes tilgjengelig på ditt eget språk. Kontakt din forhandler eller gå til: www.operatorsguide.brp.com .
Português	Este manual pode estar disponível em seu idioma. Fale com sua concessionária ou visite o site: www.operatorsguide.brp.com .
Suomi	Käyttöohjekirja voi olla saatavissa omalla kielelläsi. Tarkista jälleenmyyjältä tai käy osoitteessa: www.operatorsguide.brp.com .
Svenska	Denna bok kan finnas tillgänglig på ditt språk. Kontakta din återförsäljare eller gå till: www.operatorsguide.brp.com .

Gefeliciteerd met de aankoop van uw nieuwe Sea-Doo® waterscooter. U geniet de BRP-garantie en kunt steeds beroep doen op een netwerk van erkende dealers van Sea-Doo waterscooters voor de nodige onderdelen, service of accessoires.

Uw dealer staat altijd voor u klaar. Hij is opgeleid in de initiële installatie en inspectie van uw waterscooter en heeft ook de finale afregeling vóór de overhandiging van de sleutels uitgevoerd. Voor meer informatie in verband met service kunt u contact opnemen met uw dealer.

Bij de levering kreeg u ook informatie over de garantievoorwaarden en hebt u de *CHECKLIST VÓÓR AFLEVERING* ondertekend, ter bevestiging dat uw nieuwe waterscooter volledig naar wens werd klaargemaakt.

Informeer u voor u gaat varen

Lees voordat u de waterscooter gaat besturen de volgende hoofdstukken voor informatie over hoe u zichzelf of anderen beter kunt beschermen tegen letsel of dodelijke ongevallen.

- VEILIGHEIDSINFORMATIE
- INFORMATIE OVER DE WATERSCOOTER.

Lees zorgvuldig alle veiligheidslabels op uw waterscooter en bekijk aandachtig uw *VEILIGHEIDS-DVD*.

De waarschuwingen in deze gebruikershandleiding negeren kan leiden tot ernstig letsel of de dood.

BRP raadt u stellig aan een cursus veilig varen te volgen. Voor adressen in uw omgeving kunt u bij uw dealer of de plaatselijke instanties terecht.

In bepaalde regio's moeten bestuurders over een vaardigheidskaart beschikken om een pleziervaartuig te mogen besturen.

⚠ WAARSCHUWING

Maak uzelf vertrouwd met deze waterscooter; hij overtreft mogelijk het vermogen van alle andere waterscooters waarmee u al heeft gereden.

RXT-X en RXT-X aS modellen

⚠ WAARSCHUWING

Dit is een waterscooter met een hoog vermogen. Onervaren bestuurders kunnen de risico's over het hoofd zien en verrast worden door het specifieke gedrag van deze waterscooter in verschillende omstandigheden op het water.

Veiligheidsaanwijzingen

In deze Gebruikershandleiding worden de volgende symbolen en woorden gebruikt om bepaalde informatie te benadrukken:

Het gevarensymbool **⚠** wijst op een mogelijk gevaar voor letsel.

⚠ WAARSCHUWING

Wijst op een mogelijk gevaar dat, indien het niet wordt vermeden, kan leiden tot ernstig letsel of de dood.

⚠ LET OP Wijst op een potentieel gevaarlijke situatie die, als ze niet wordt vermeden, kan leiden tot licht of matig letsel.

MERK OP Duidt op een aanwijzing die, als ze niet wordt gevolgd, kan leiden tot zware schade aan de waterscooter of andere bezittingen.

Info over deze Gebruikershandleiding

Deze Gebruikershandleiding dient om de eigenaar/bestuurder of passagier vertrouwd te maken met deze waterscooter en de diverse bedieningselementen, onderhouds- en veiligheidsinstructies.

Bewaar deze Gebruikershandleiding in de waterscooter zodat u ze kunt raadplegen voor gebruik, voor onderhoud, om anderen aanwijzingen te geven en om problemen op te lossen.

Merk op dat deze handleiding beschikbaar is in verschillende talen. In geval van discrepanties zal de Engelse versie de overhand hebben.

Voor een extra kopie of afdruk van uw Gebruikershandleiding kunt u terecht op onze website www.operatorsguide.brp.com.

De informatie in dit document is correct op het ogenblik van publicatie. BRP voert echter een beleid van continue verbetering van zijn producten, zonder dat dit enige verbintenis inhoudt tot uitrusting van zulke nieuwigheden op oudere producten. Door wijzigingen op het laatste moment kunnen er verschillen bestaan tussen het gefabriceerde product en de beschrijvingen en/of specificaties in deze handleiding. BRP behoudt zich het recht voor te allen tijde specificaties, ontwerpen, voorzieningen, modellen of uitrusting te schrappen of te wijzigen, zonder zich tot iets te verplichten.

Deze Gebruikershandleiding en de **VEILIGHEIDS-DVD** moeten bij een eventuele verkoop bij de waterscooter blijven.

INHOUDSOPGAVE

VOORWOORD	1
Informeer u voor u gaat varen	1
Veiligheidsaanwijzingen	2
Info over deze Gebruikershandleiding	2

VEILIGHEIDSINFORMATIE

ALGEMENE VEILIGHEIDSVOORSCHRIFTEN	10
Koolmonoxidevergiftiging vermijden	10
Vermijd benzinebranden en andere gevaren	10
Vermijd brandwonden door hete onderdelen	10
Accessoires en aanpassingen	10
BIJZONDERE VEILIGHEIDSAANWIJZINGEN	12
Niet te vergeten voor uw veiligheid	12
Watersporten (trekken met de waterscooter)	16
Hypothermie	18
Cursussen veilig varen	19
ACTIEVE TECHNOLOGIEËN (iCONTROL)	20
Inleiding	20
iTC (intelligent Throttle Control)	20
iBR (intelligent Brake and Reverse System)	21
iS (intelligent Suspension)	22
VEILIGHEIDSUITRUSTING	23
Vereiste veiligheidsuitrusting	23
Bijkomende aanbevolen uitrusting	26
PRAKTISCHE OEFENINGEN	27
Geschikte plaatsen om te oefenen	27
Praktische oefeningen	27
Belangrijke, niet te verwaarlozen factoren	28
NAVIGATIEREGELS	29
Vaarreglement	29
TANKEN	31
Tankprocedure	31
Aanbevolen brandstof	31
INFORMATIE OVER HET TRANSPORT	33
BELANGRIJKE LABELS OP HET PRODUCT	35
Veiligheidslabels voor waterscooters	35
Conformiteitslabels	44
CONTROLE VÓÓR GEBRUIK	46
Te doen vóór de tewaterlating van de waterscooter	46
Te doen na de tewaterlating van de waterscooter	50

INFORMATIE OVER DE WATERSCOOTER

BEDIENINGSELEMENTEN	54
1) Stuur	55
2) Gashendel.....	55
3) iBR-hendel (intelligent Brake and Reverse)	56
4) Motoruitschakelaar.....	56
5) Motor-START/STOP- knop.....	58
6) VTS-knop (Variabel trimsysteem)	59
7) Sportknop	59
8) ECO-knop	59
9) MODE/SET-knoppen (modus/instelling).....	59
10) Knoppen OMHOOG/OMLAAG	60
11) Cruiseknop	60
INFORMATIECENTRUM (METERS)	61
Beschrijving Informatiecentrum	61
1) Snelheidsmeter	63
2) Toerenteller	63
3) Multifunctionele meter	63
4) Verklikkerlichtjes	64
5) Brandstofpeilindicator	65
6) VTS-stand	65
7) iS-stand.....	65
8) Numerieke display	66
9) Multifunctionele display	68
10) Waterdieptedisplay	68
11) Watertemperatuurddisplay	68
12) Uurmeterdisplay (HR)	68
13) iBR-stand	69
14) Kompas	69
15) Touringmodusindicator.....	69
16) Sportmodusindicator	70
17) Boostmeter.....	70
Door de multifunctionele display navigeren	70
Aanduidingen op de numerieke display veranderen	73
Aanduidingen op de numerieke display resetten	74
Instelling van de multifunctionele meter	74
UITRUSTING	76
1) Handschoenvak	77
2) Opbergbak vooraan	77
3) Opbergbakken achteraan	79
4) Brandblusserhouder	80
5) Zadel.....	80
6) Passagiershandgrepen	80
7) Opstapje	81
8) Opstapplatform.....	81
9) Snelbinders	82

UITRUSTING (vervolg)	
10) Voorste en achterste ogen	84
11) Kikkers	85
12) Ruimwateraftappluggen	85
13) Verstelbare sponsons	86
14) Verstelbare stuurvinnen	87
15) Boegstabilisator	89
16) Ski-/wakeboardpaal	89
17) Wakeboardrek	90
18) Verstelbare stuurkolom	92
19) AES (Adjustable Ergonomic Steering)	92
OPHANGING	94
iS (intelligent Suspension)	94
aS (adjustable Suspension)	97
S (manuele ophanging)	98
INVAARPERIODE	100
Gebruik tijdens de invaarperiode	100
BEDIENINGSINSTRUCTIES	101
Opstappen op de waterscooter	101
Motor starten	105
De motor stilleggen	105
De waterscooter sturen	106
Schakelen naar neutraal	107
Schakelen naar vooruit	108
Achteruit inschakelen en gebruiken	108
Schakelen en remmen	109
De VTS (variabel trimsysteem) gebruiken	110
Algemene vaaraanbevelingen	114
VAARMODI	117
Touringmodus	117
Sportmodus	117
ECO-modus (zuinige verbruiksmodus)	119
Cruisemodus	120
Trage-snelheidsmodus	122
Skimodus	125
Leersleutelmodus	128
SPECIALE PROCEDURES	130
Reinigen van de jetpompwaterinlaat en impeller	130
Gekapseisde waterscooter	133
Ondergedompelde waterscooter	134
Ondergelopen motor	134
De waterscooter slepen in het water	134

ONDERHOUD

ONDERHOUDSSCHEMA	138
ONDERHOUDSPROCEDURES	142
Motorolie	142
Motorkoelvloeistof	144
Ontstekingsspoelen	145
Bougies	146
Uitlaatsysteem	147
Rijplaat en waterinlaatrooster	149
Ski-/wakeboardpaal (Wake)	149
Zekeringen	150
VERZORGING VAN DE WATERSCOOTER	152
Verzorging na gebruik	152
Schoonmaken van de waterscooter	152
BEWARING EN VOORBEREIDING OP HET VAARSEIZOEN	154
Bergruimte	154
Voorbereiding op het vaarseizoen	157

TECHNISCHE INFORMATIE

VAARTUIGIDENTIFICATIE	160
Rompidentificatienummer	160
Motoridentificatienummer	160
INFORMATIE OVER DE MOTORUITLAATGASSEN	161
Verantwoordelijkheid van de fabrikant	161
Verantwoordelijkheid van de dealer	161
Verantwoordelijkheid van de eigenaar	161
EPA-emissievoorschriften	161
SPECIFICATIES	162

OPLOSSEN VAN PROBLEMEN

INSTRUCTIES VOOR HET OPLOSSEN VAN PROBLEMEN	170
BEWAKINGSSYSTEEM	174
Storingscodes	174
Indicatorlichtjes en informatie op de meldingsdisplay	175
Informatie pieptooncodes	177

GARANTIE

BEPERKTE GARANTIE VAN BRP – V.S. EN CANADA: SEA-DOO® WATERSCOOTERS 2013	180
--	------------

GARANTIEVERKLARING REGELSYSTEEM VOOR UITLAATGASSEN VOOR CALIFORNIË VOOR SEA-DOO® WATERSCOOTERS VAN MODELJAAR 2013 MET 4-TEC® MOTOREN 184

INTERNATIONALE BEPERKTE GARANTIE VAN BRP: SEA-DOO® WATERSCOOTERS 2013 188

BEPERKTE GARANTIE VAN BRP VOOR DE EUROPESE EN RUSSISCHE ECONOMISCHE REGIO EN TURKIJE: SEA-DOO® WATERSCOOTERS 2013..... 193

KLANTENINFORMATIE

BESCHERMING VAN DE PRIVACY 200

ADRESWIJZIGING/VERANDERING VAN EIGENAAR 201

VEILIGHEIDS- INFORMATIE

ALGEMENE VEILIGHEIDSVORSCHRIFTEN

Koolmonoxidevergiftiging vermijden

Uitlaatgassen van motors bevatten steeds koolmonoxide, een dodelijk gas. Inademing van koolmonoxide kan leiden tot hoofdpijn, duizeligheid, slaperigheid, misselijkheid, verwarring en zelfs de dood.

Koolmonoxide is een kleurloos, geurloos, smaakloos gas dat aanwezig kan zijn, zelfs als u het niet ziet of geen uitlaatgas ruikt. Dodelijke concentraties koolmonoxide worden snel bereikt en kunnen u zo snel bevangen dat u zichzelf niet meer in veiligheid kunt brengen. Ook kunnen dodelijke concentraties koolmonoxide uren- of dagenlang in afgesloten of slecht verluchte ruimtes blijven hangen. Als u één van de symptomen van koolmonoxidevergiftiging voelt opkomen, verlaat de ruimte dan onmiddellijk, zorg voor verse lucht en vraag medische behandeling.

Om ernstig letsel of dood door koolmonoxide te verhinderen of te voorkomen:

- De waterscooter nooit laten draaien in slecht verluchte of gedeeltelijk afgesloten ruimtes, zoals boothuizen, binnen omwallingen of naast andere boten. Zelfs indien u de uitlaatgassen tracht te ventileren, kan de koolmonoxideconcentratie snel gevaarlijk hoog oplopen.
- Laat de waterscooter nooit draaien op plekken buitenshuis waar de uitlaatgassen langs openingen, zoals vensters en deuren, een gebouw kunnen binnendringen.
- Sta nooit achter de waterscooter als de motor aan het draaien is. Personen die achter een draaiende motor staan lopen het risico dat ze geconcentreerde dosissen uitlaatgassen inademen. Inademing van geconcentreerde dosissen uitlaatgassen, die koolmonoxide bevatten, kan leiden tot CO-vergiftiging, ernstige aantasting van de gezondheid of zelfs de dood.

Vermijd benzinebranden en andere gevaren

Benzine is uiterst brandbaar en zeer explosief. Benzinedampen kunnen zich verspreiden en op meters afstand van de motor door een vonk of vlam worden aangestoken. Volg deze aanwijzingen om het risico op brand of explosie te verlagen:

- Sla brandstof uitsluitend op in goedgekeurde, rode benzinebidons.
- Volg de instructies in het hoofdstuk over *BRANDSTOF BIJTANKEN* nauwgezet.
- De waterscooter nooit starten als in het motorcompartiment benzine of de geur van benzinedampen aanwezig is.
- De motor nooit starten of bedienen zonder dat de benzinedop er goed opzit.
- Bewaar geen bidons brandstof in het compartiment vooraan of elders op de waterscooter.

Benzine is giftig en kan leiden tot letsel of zelfs de dood.

- Hevel nooit benzine over met uw mond.
- Raadpleeg onmiddellijk een arts als u benzine hebt ingeslikt, in uw ogen hebt gekregen of benzinedampen hebt ingeademd.

Als u benzine op het lichaam morst, grondig wassen met water en zeep en van kleren verwisselen.

Vermijd brandwonden door hete onderdelen

Bepaalde onderdelen kunnen heet worden bij gebruik. Vermijd contact met deze onderdelen.

Accessoires en aanpassingen

Maak geen ongeautoriseerde aanpassingen of gebruik geen accessoires die niet door BRP zijn goedgekeurd.

Omdat zulke aanpassingen niet door BRP zijn getest, kunnen die een groter risico op ongevallen of letsel inhouden en de waterscooter onwettelijk maken voor gebruik op het water.

Raadpleeg uw erkende Sea-Doo dealer voor beschikbare accessoires voor uw waterscooter.

BIJZONDERE VEILIGHEIDSAANWIJZINGEN

Niet te vergeten voor uw veiligheid

Deze waterscooter presteert mogelijk heel wat beter dan waterscooters die u vroeger hebt bestuurd. Lees en begrijp de inhoud van de Gebruikershandleiding zodat u volledig vertrouwd bent met de besturing en bediening van uw waterscooter voordat u voor het eerst uitvaart of passagiers meeneemt. Als u hiertoe niet de kans had, oefen dan op uw eentje in een geschikte, verkeersvrije zone om voeling te krijgen met de bedieningselementen en hoe ze reageren. Pas als u helemaal vertrouwd bent met alle bedieningselementen mag u versnellen tot hoger dan stationair. Ga er niet van uit dat alle waterscooters op dezelfde manier reageren. Elk model verschilt, soms aanzienlijk, van andere modellen.

Vergeet niet dat u bij het terugzetten van de gashendel naar de stationaire stand minder controle hebt over de vaarrichting. Om de waterscooter te draaien moet u zowel sturen als gas geven. Laat de gashendel niet los wanneer u een voorwerp probeert te ontwijken. U moet gas geven om te kunnen sturen. Als u de motor stillet, hebt u geen controle meer over de vaarrichting.

Hoewel de meeste waterscooters geen remvoorzieningen hebben, kunnen we met de nieuwste technieken wel modellen aanbieden die met een remsysteem, het zogenaamde iBR™ systeem, zijn uitgerust. Oefen de remmanoeuvres uit in een veilige, verkeersvrije zone om remmend te leren sturen op diverse remafstanden in verschillende vaaromstandigheden.

Uw remafstand is afhankelijk van uw beginsnelheid, lading, wind, aantal opvarenden en de omstandigheden op het water. De remafstand hangt ook af van de kracht die de bestuurder op de iBR-hendel (intelligente Brake and Reverse) uitoefent.

Als wordt geremd, moeten de opvarenden zich schrap zetten tegen de vertragingskracht, zodat ze op de waterscooter niet naar voren schuiven en het evenwicht verliezen.

Denk er bij het besturen van een waterscooter die is uitgerust met iBR aan dat andere boten achter of rondom u mogelijk niet in staat zijn even snel te stoppen.

Als u op snelheid de rem voor het eerst gebruikt, schiet achter de waterscooter een waterpluim hoog de lucht in, waardoor de bestuurder van een waterscooter achter u tijdelijk het zicht kan verliezen over uw waterscooter. Van belang is dat u de bestuurder van een waterscooter die van plan is in konvooi achter u te varen wijst op het remmen manoeuvreervermogen van uw waterscooter, de betekenis van de waterpluim en dat tussen waterscooters een grotere afstand moet worden aangehouden.

Door het intrekken van de iBR-bedieningshendel terwijl de waterscooter op enige snelheid vooruit vaart worden de remmen geactiveerd, waardoor een vertraging ontstaat die evenredig is aan de stand van de iBR-hendel. Hoe verder u de iBR-hendel intrekt, hoe sterker de remkracht. Let op dat u de iBR-hendel geleidelijk inschakelt, zodat de remkrachtintensiteit goed is afgesteld, en laat de gashendel gelijktijdig los.

Houd het bindsnoer altijd gekoppeld aan het reddingsvest of de pols van de bestuurder (polsband vereist) en zorg ervoor dat het niet om het stuur haakt, zodat de motor zeker stilvalt als de bestuurder eraf valt. Neem het bindsnoer na elke rit uit de motoruitschakelaar om ongeoorloofd gebruik door kinderen of anderen te voorkomen. Als de bestuurder van de waterscooter valt zonder dat het aanbevolen bindsnoer is aangekoppeld zal de waterscooter niet tot stilstand komen.

Overschrijd nooit uw eigen grenzen en stuurvaardigheid.

Vermijd agressieve manoeuvres om te voorkomen dat u de controle verliest, wordt weggeslingerd of een aanvaring hebt. Begrijp en respecteer de mogelijkheden van uw waterscooter.

Vaar zo weinig mogelijk in onstuimig water en vermijd extreme manoeuvres zoals over golven of hekgolven springen.

De remvoorziening van het iBR-systeem kan niet verhinderen dat uw waterscooter door stroming of wind kan afdrijven. De rem heeft geen effect op de achterwaartse snelheid. Merk ook op dat uw motor moet draaien om de rem te kunnen gebruiken.

De stuwstraal van uw waterscooter kan letsel veroorzaken. De jetpomp kan afval meezuigen en naar achter slingeren, wat een risico inhoudt op verwonding van mensen of beschadiging van de jetpomp of andere voorwerpen.

Respecteer de instructies op alle veiligheidslabels. Die dienen om u een veilige en aangename uitstap te garanderen.

Bewaar geen voorwerpen op plekken die niet specifiek voor opslag zijn ontworpen.

Wanneer u passagiers meeneemt of tubes, een skiër of wakeboarder voorttrekt, is uw waterscooter moeilijker bestuurbaar, wat meer stuurvaardigheid vergt.

Sommige waterscootermodellen zijn uitgerust met sleepogen of een skipaal, waaraan een sleepkabel voor een skiër, tube of wakeboarder kan worden bevestigd. Gebruik deze bevestigingspunten of andere delen van de waterscooter niet om een parasail of ander vaartuig voort te slepen. Dat kan ernstig letsel of zware schade veroorzaken.

Verbrandingsmotoren hebben lucht nodig om te kunnen werken; daarom kan deze waterscooter niet volledig waterdicht zijn. Manoeuvres, zoals continu draaien in scherpe bochten, met de boeg door de golven klieven, de waterscooter kantelen, waarbij de luchtinlaatopeningen onder water komen, kunnen ernstige motorproblemen door wateropname veroorzaken. Raadpleeg *DE WATERSCOOTER STUREN* in het hoofdstuk *BEDIENINGSINSTRUCTIES* en het hoofdstuk *GARANTIE* in deze Gebruikershandleiding.

Motoruitlaatgassen bevatten koolmonoxide (CO), dat bij inademing van een voldoende grote dosis tot ernstige gezondheidsproblemen of de dood kan leiden. Laat de waterscooter niet draaien in een gesloten ruimte en voorkom ophoping van CO rond de waterscooter of op ingesloten of beschutte plaatsen, zoals wanneer hij is aangemeerd of tussen boten dobbert. Wees alert voor het risico op CO-uitstoot door andere waterscooters.

Informeer u over de wateren waar u uw waterscooter wilt gebruiken. Stroming, getijden, stroomversnellingen, verborgen obstakels, golven, hekgolven enz. kunnen de veiligheid in het gedrang brengen. Het gebruik van deze waterscooter in onstuimig water of bij zwaar weer is af te raden.

Vaar voorzichtig en zeer traag in ondiep water. Als u vastloopt of bruusk stopt, kunt u letsel oplopen of de waterscooter beschadigen. De jetpomp kan ook afval opzuigen en naar achter slingeren op mensen of voorwerpen.

Rijd altijd op een verantwoorde en veilige manier. Gebruik uw gezond verstand en wees hoffelijk.

Maak geen golven waar dit niet mag en respecteer het milieu en de rechten van andere watergebruikers. Als bestuurder en eigenaar van een waterscooter bent u verantwoordelijk voor

schade aangericht door de hekgolf van uw waterscooter. Laat niemand afval overboord gooien.

Hoewel uw waterscooter hoge snelheden kan halen, raden we u ten zeerste aan deze hoge snelheden enkel te hanteren onder ideale omstandigheden en waar dit is toegestaan. Hoge snelheden vereisen een betere stuurvaardigheid en verhogen het risico op ernstige verwondingen.

De krachten die op het lichaam van de bestuurder inwerken bij draaimanoeuvres, varen over golven of hekgolven, varen in onstuimig water of vallen van de waterscooter kunnen, zeker bij hoge snelheden, ernstig letsel toebrengen, inclusief gebroken botten en zwaard letsel. Blijf flexibel en vermijd scherpe bochten.

Waterscooters zijn niet geschikt om 's nachts te varen.

Bepaalde waterscootermodellen zijn uitgerust met een intelligente ophanging. Hoewel het systeem de verticale krachten gedeeltelijk opvangt en op die manier de impact op het lichaam verlaagt, worden ze niet volledig weggenomen. Verminder uw snelheid om te verhinderen dat u en uw passagier(s) zouden stuiteren en van de waterscooter worden geworpen.

Voor u uitvaart

Om veiligheidsredenen en om uw vaartuig in goede staat te houden moet u steeds de inspectie vóór iedere rit, beschreven in de Gebruikershandleiding, uitvoeren voor u de waterscooter gebruikt.

Overschrijd nooit de toegelaten maximumlading of het maximum aantal passagiers van deze waterscooter. Overlading kan de wendbaarheid, stabiliteit en vaarprestaties nadelig beïnvloeden. Ook zware omstandigheden op het water beperken de capaciteit. De informatie op het capaciteitsplaatje

mag geen excuus zijn om uw gezond verstand of eigen beoordelingsvermogen op nul te zetten.

Inspecteer regelmatig de waterscooter, romp, motor, veiligheidsuitrusting en alle andere vaaruitrusting en houd deze in een veilige bedrijfstoestand.

Zorg ervoor dat u alle vereiste veiligheidsuitrusting, reddingsvesten en andere benodigde uitrusting bij hebt alvorens uit te varen.

Controleer of alle nooduitrusting, waaronder de brandblusser, in goede staat verkeert en vlot bereikbaar is. Toon alle passagiers waar op de waterscooter zich deze uitrusting bevindt en zorg ervoor dat iedereen ze kan gebruiken.

Houd het weer in het oog. Controleer de plaatselijke weersvoorspellingen alvorens uit te varen. Wees alert voor veranderende omstandigheden.

Bewaar nauwkeurige en actuele kaarten van de vaarregio aan boord. Controleer voor uw vertrek de omstandigheden op het water in de regio waar u wilt gaan varen.

Zorg voor voldoende brandstof aan boord voor de geplande uitstap. Controleer altijd het brandstofpeil voor gebruik en tijdens de rit. Ga uit van het principe 1/3 brandstof om uw bestemming te bereiken, 1/3 voor de terugtocht en 1/3 reserve. Voorzie een marge voor slecht weer of ander oponthoud.

Veiligheidsbewustzijn van bestuurder en passagier

Lees en begrijp alle veiligheidslabels op de Sea-Doo waterscooter, de Gebruikershandleiding en alle andere veiligheidsdocumenten en bekijk uw *VEILIGHEIDS-DVD* aandachtig voordat u de waterscooter gebruikt.

Leef de geldende wetgeving na. Raadpleeg de lokale en nationale vaarwetgeving die geldt voor de waterwegen waar u uw waterscooter wilt gebruik-

ken. Leer de plaatselijke vaarcode. Zorg dat u het toepasselijke navigatiesysteem (bv. boeien en signalen) kent en begrijpt.

Houd er rekening mee dat zon, wind, vermoeidheid en ziekte uw beoordelingsvermogen en reactietijd kunnen beïnvloeden.

Het is af te raden deze waterscooter te laten besturen door een persoon onder de 16 jaar of een persoon met een handicap die een beperking inhoudt van het zicht, de reactietijd, het beoordelingsvermogen of het gebruik van de bedieningselementen.

Gebruik altijd het bindsnoer zoals het hoort wanneer u met deze waterscooter vaart en zorg dat alle passagiers vertrouwd zijn met het gebruik ervan.

Ga na of elke bestuurder en alle passagiers kunnen zwemmen en of ze weten hoe ze vanuit het water terug op de waterscooter kunnen stappen. Opstappen in diep water kan zeer moeilijk zijn. Oefen dit eerst op een plaats waar het water tot uw borst reikt voordat u uw waterscooter gebruikt of opstapt in diep water. Neemt u een passagier mee die niet kan zwemmen, zorg er dan voor dat deze passagier altijd een reddingsvest draagt en vaar extra voorzichtig.

Draai het stuur nooit als iemand zich dicht bij de achterkant van de waterscooter bevindt. Blijf uit de buurt van bewegende delen van het stuursysteem (straalbuis, iBR-poort, stangen enz.).

Start de motor niet of gebruik de waterscooter niet als iemand zich rond of achter het vaartuig in het water bevindt.

Let op de beweging van de iBR-poort bij het starten of stilleggen van de motor of het gebruik van de iBR-hendel. De automatisch bewegende poort kan

vingers of tenen klemmen van mensen die zich vasthouden achteraan uw waterscooter.

De bestuurder en passagier(s) moeten goed neerzitten en zich stevig vasthouden voordat u de waterscooter start, en ze moeten altijd blijven zitten als de waterscooter in beweging is. Alle passagiers moeten zich vasthouden aan de voorziene handgrepen of aan het middel van de persoon voor hen. Bij een goede zitpositie moet iedere passagier de beide voeten tegelijk stevig vlak op elke voetsteun kunnen houden.

Als wordt geremd, moeten de opvarenden zich schrap zetten tegen de vertragingskracht, zodat ze op de waterscooter niet naar voren schuiven en het evenwicht verliezen.

Trek altijd geleidelijk op met een waterscooter wanneer u een passagier meeneemt, zowel bij het vertrek als onderweg. Als u snel optrekt, kan uw passagier zijn evenwicht verliezen en achterwaarts van de waterscooter vallen. Verwittig uw passagier(s) altijd vooraf of laat hen voldoende tijd om te anticiperen voordat u fors optrekt.

Water dat met grote kracht door lichaamsopeningen wordt geperst, bijvoorbeeld door valpartijen in het water of door te dicht bij de straalbuis te komen, kan ernstig inwendige letsel veroorzaken. Daarom is het dragen van een wetsuit-onderstuk stellig aanbevolen.

Blijf uit de buurt van het inlaatrooster als de motor draait. Lang haar, loshangende kleding of de riemen van een reddingsvest kunnen in bewegende delen verstrikt raken.

Als de gashendel wordt ingedrukt tijdens het remmen, negeert het iBR-systeem het gashendelcommando van de bestuurder. Als de iBR-hendel wordt losgelaten terwijl de gashendel nog is ingedrukt, neemt het gashendelcommando opnieuw de

controle over en volgt kort daarna een versnelling. Laat de gashendel los als versnellen onnodig is.

Zorg voordat u aan boord gaat dat de motor stilligt en het bindsnoer uit de motoruitschakelaar is genomen.

Om onopzettelijk starten te voorkomen dient u het bindsnoer los te koppelen van de motoruitschakelaar wanneer zwemmers aan boord komen of in de buurt zijn en terwijl u wier of afval van het inlaatrooster verwijdert.

Steek bij het varen met een waterscooter nooit uw voeten en benen in het water om te helpen draaien.

Besturing door minderjarigen

Minderjarigen mogen alleen een waterscooter besturen onder toezicht van een volwassene. De wetgeving inzake de minimumleeftijd en vereiste kwalificaties voor minderjarigen kan per rechtsgebied verschillen. Neem zeker contact op met de bevoegde plaatselijke instanties voor informatie over het wettelijke gebruik van de waterscooter in het rechtsgebied waar u wilt varen. BRP beveelt een minimumleeftijd van 16 jaar aan voor de bestuurder.

Drugs en alcohol

Vaar nooit met uw waterscooter onder invloed van drugs of alcohol. Net als bij een auto moet de bestuurder nuchter, waakzaam en alert zijn om een waterscooter te besturen. Varen met een waterscooter terwijl u onder invloed bent van alcohol of drugs is niet alleen gevaarlijk, het is ook wettelijk verboden en er staan zware boetes op. De naleving van deze wetten wordt streng gecontroleerd. Het gebruik van drugs en alcohol, apart of in combinatie, verlengt de reactietijd, verzwakt het beoordelingsvermogen, vertroebelt het zicht en verhindert u om veilig met een waterscooter te varen.

WAARSCHUWING

Alcohol en varen gaan niet samen! Varen onder invloed van alcohol of drugs is levensgevaarlijk voor uw passagiers, opvarenden van andere boten en voor uzelf. Het is bij wet verboden een waterscooter te besturen als u onder invloed bent van alcohol of drugs.

Watersporten (trekken met de waterscooter)

WAARSCHUWING

Voorkom verwondingen! Uw waterscooter is niet ontworpen om andere vaartuigen, parasails, vliegers, zweefvliegtuigen of andere zwevende toestellen te trekken en mag daar ook niet voor worden gebruikt. Gebruik uw waterscooter alleen voor die watersporten waarvoor het werd ontworpen.

Waterskiën, wakeboarden of varen op een voortgesleept, opblaasbaar apparaat zijn de meest populaire watersporten. Om watersporten te beoefenen moeten de deelnemer en bestuurder van de waterscooter zich des te meer bewust zijn van het belang van veiligheid. Als u nog nooit iemand achter uw waterscooter hebt gesleept, vaar dan eerst een aantal uren als waarnemer mee om samen te werken met, en te leren van, een ervaren bestuurder. U dient zich ook goed bewust te zijn van de vaardigheden en ervaring van de persoon die u sleept.

Elke watersporter moet zich aan deze richtlijnen houden:

- Wanneer u passagiers meeneemt of een tube, skiër of wakeboarder voorttrekt, reageert uw waterscooter anders en vergt dit meer stuurvaardigheid.

- Zorg altijd voor de veiligheid en het comfort van uw passagier(s) en de persoon die u voorttrekt op ski's, een wakeboard of ander water-toestel.
- Neem als u een tube, waterskiër of wakeboarder trekt steeds een waarnemer mee aan boord om de watersporters in het oog te houden en de bestuurder op de hoogte te brengen van de handsignalen van de watersporters. De bestuurder moet zich volledig concentreren op de bediening van de waterscooter en het water voor hem.
- Vaar enkel aan een aangepaste snelheid en volg de instructies van de waarnemer.
- Maak als u een tube, waterskiër of wakeboarder trekt geen scherpe bochten of gebruik het remsysteem niet, tenzij absoluut noodzakelijk. Vergeet niet dat een getrokken watersporter een hindernis of de trek-kende waterscooter zelf mogelijk niet kan ontwijken, ook al is de waterscooter zelf manoeuvreerbaar en beschikt deze over een remvoorziening.
- Laat alleen bekwame zwemmers deelnemen aan watersporten.
- Draag altijd een goedgekeurd reddingsvest (PFD). Een goed ontworpen reddingsvest kan een verward of bewusteloos persoon drijvende houden.
- Houd rekening met andere personen met wie u het water deelt.
- Zowel de bestuurder van de waterscooter als de waarnemer moeten de locatie van de sleepkabel in het oog houden tijdens watersporten. Een slap hangende kabel kan, vooral bij scherpe bochten of cirkelbewegingen, verstrikt raken rond personen of voorwerpen op de waterscooter of in het water en kan ernstig letsel veroorzaken.
- Trek watersporters nooit aan een te korte kabel, want die kunnen zo een sterke concentratie uitlaatgassen inademen. Inademing van geconcentreerde uitlaatgassen die koolmonoxide bevatten kan leiden tot CO-vergiftiging, ernstig letsel of zelfs de dood.
- Gebruik een voldoende lange en stevige sleepkabel en zorg dat deze stevig aan uw waterscooter is bevestigd. Sommige waterscooters zijn uitgerust, of kunnen worden uitgerust, met een speciaal sleepmechanisme. Installeer echter geen skimast op een waterscooter. Die kan gevaarlijk zijn als er iemand op valt.
- Bied onmiddellijk hulp aan een gevallen persoon. Alleen is hij of zij kwetsbaar in het water en wordt dan mogelijk niet opgemerkt door andere boten.
- Benader iemand die in het water ligt vanaf de lizijde (tegen de richting van de wind in). Schakel de motor uit voordat u de persoon nadert.
- Beoefen watersporten alleen in veilige zones. Blijf uit de buurt van andere boten, kanalen, stranden, verboden zones, zwemmers, druk bevaren waterwegen en hindernissen onder water.
- Leg de motor stil en werp het anker uit voordat u gaat zwemmen.
- Zwem enkel op plaatsen die als veilige zwemzones zijn gemarkeerd. Deze zijn meestal afgebakend met een zwemzoneboei. Ga niet alleen of niet 's nachts zwemmen.



ZWEMZONEBOEI

- Ga niet waterskiën tussen zonsopgang en zonsopgang. Dat is verboden in de meeste regio's.
- Ga niet direct achter een waterskiër, tuber of wakeboarder varen met uw waterscooter. Bij een snelheid van 40 km/h per uur, zal de waterscooter een persoon die 60 m voor uw boeg in het water valt in ongeveer 5 seconden inhalen.
- Leg de motor stil en neem het bindsnoer uit de motoruitschakelaar als iemand ergens dichtbij in het water is.
- Houd minstens 45 m afstand van plaatsen die zijn gemarkeerd met een duikersboei.

Voorkom verwondingen! Laat niemand in de buurt komen van het aandrijfsysteem of inlaatrooster, zelfs als de motor stilstaat. Lang haar, loshangende kledij of riemen van een reddingsvest kunnen in bewegende delen verstrikt raken, wat tot ernstig letsel of verdrinking kan leiden. In ondiep water kunnen schelpen, zand, kiezel of andere voorwerpen worden opgezogen en achterwaarts weggeslingerd door de jetpomp.

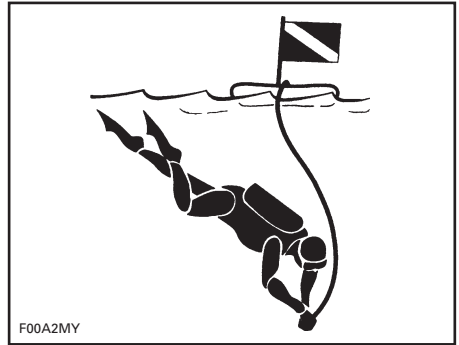

DUIKERSBOEI

Neem voor meer informatie over de goedgekeurde, wettelijke en veilige beoefening van watersporten contact op met de plaatselijk instanties inzake watersportveiligheid voor de regio waarin u de sport wilt beoefenen.

Hypothermie

Hypothermie of onderkoeling, een abnormaal lage lichaamstemperatuur door een verlies aan lichaamswarmte, is een belangrijke doodsoorzaak bij vaarongevallen. Een persoon die onderkoeld raakt zal het bewustzijn verliezen en verdrinken.

Reddingsvesten kunnen de overlevingsduur verlengen dankzij hun isolerend vermogen.

Natuurlijk is er minder nood aan isolatie naarmate het water warmer is. Wanneer u in koud water vaart (minder dan 4°C) moet u overwegen om een reddingsjack te dragen in plaats van een reddingsvest, omdat dit een groter deel van het lichaam bedekt.

Wat u dient te weten over bescherming tegen hypothermie:

- Wanneer u in het water drijft probeert u beter niet te zwemmen, tenzij om een boot in uw buurt, een andere overlevende of een drijvend voorwerp te bereiken waar u zich aan kunt vasthouden of op kunt klimmen. Door onnodig zwemmen verliest u sneller lichaamswarmte. In koud water zijn overlevingsmethodes waarbij u uw hoofd in het water moet leggen af te raden. Houd uw hoofd uit het water. Zo verliest u veel minder lichaamswarmte en kunt u langer in leven blijven.
- Blijf optimistisch over uw overlevings- en reddingskansen. Zo vergroot u uw kans om langer te overleven tot u wordt gered. Uw wil om te overleven maakt wel degelijk een verschil!
- Als er meerdere personen in het water liggen, is het aan te raden zo dicht mogelijk bij elkaar te kruipen tot er hulp komt. Zo beperkt u het verlies aan lichaamswarmte en kunt u langer overleven.
- Draag altijd uw reddingsvest. Het zal u niet beschermen tegen hypothermie als u het niet draagt wanneer u in het water belandt.

Cursussen veilig varen

In veel landen wordt een cursus veilig varen aanbevolen of vereist. Vraag dit na bij uw plaatselijke instanties.

Raadpleeg de lokale en nationale vaarwetgeving die geldt voor de waterwegen waar u uw waterscooter wilt gebruiken. Leer de plaatselijke vaarcode. Zorg dat u het toepasselijke navigatiesysteem (bv. boeien en signalen) kent en begrijpt.

ACTIEVE TECHNOLOGIEËN (iCONTROL)

Inleiding

OPMERKING: Bepaalde in dit hoofdstuk beschreven voorzieningen of functies zijn niet van toepassing op alle waterscootermodellen of zijn beschikbaar als optie.

iControl™ (intelligent Control system) creëert een omgeving waarin de bestuurder heel wat systemen kan bedienen zonder de handen van het stuur te nemen.

Alle bedieningselementen bevinden zich aan de vingertoppen van de bestuurder en zijn activeerbaar door een knop in te drukken of een hendel in te trekken. Zo blijft de aandacht van de bestuurder op het water en op de besturing van de waterscooter gevestigd.

Alle bedieningselementen zijn elektronisch en geven commando's aan een elektronische module, die zorgt voor een correcte bediening van het systeem binnen bepaalde parameters.

De diverse systemen die zijn gegroepeerd onder iControl zijn:

- iTC™ (intelligent Throttle Control)
- iBR (intelligent Brake and Reverse)
- iS™ (intelligent suspension)
- O.T.A.S.™ (Off Throttle Assisted Steering).

Samen leveren deze systeemfuncties voorzieningen op, zoals cruisecontrol, trage-snelheidsmodus en remmen, een betere respons op bestuurderscommando's en een verbeterde manoeuvreerbaarheid en bestuurbaarheid.

Het is van het grootste belang dat bestuurders alle informatie in deze Gebruikershandleiding doornemen om zich vertrouwd te maken met deze waterscooter en zijn systemen, bedieningselementen, mogelijkheden en beperkingen.

iTC (intelligent Throttle Control)

Het systeem maakt gebruik van een ETC (Electronic Throttle Control) of elektronische gasregeling, die commandosignalen doorgeeft aan de ECM (Engine Control Module) of elektronische regelmodule. Met dit systeem is een traditionele gaskabel overbodig.

Met iTC beschikt u over de volgende vaarmodi:

- Touringmodus
- Sportmodus
- ECO-modus
- Cruisemodus
- Trage-snelheidsmodus
- Skimodus.

De O.T.A.S. (Off Throttle Assisted Steering) wordt ook geregeld door de iTC.

Touringmodus

De touringmodus is de standaard vaarmodus.

In de touringmodus zijn het beschikbare motorvermogen en de acceleratie beperkt als wordt opgetrokken vanuit stilstand en in bepaalde omstandigheden bij besturing in het lagere bereik van het motorvermogen.

ECO-modus

Wanneer u kiest voor de ECO-modus (ZUINIGE VERBRUIKSMODUS) wordt op alle toerentallen minder brandstof verbruikt. Deze modus is ideaal om zo zuinig mogelijk te cruisen.

Raadpleeg *VAARMODI* voor nadere aanwijzingen.

Sportmodus

In de sportmodus is het maximale motorvermogen beschikbaar over het hele bereik van de motor.

Raadpleeg *VAARMODI* voor nadere aanwijzingen.

Cruisemodus

Met de cruisemodus kan de bestuurder de waterscooter op een gewenste maximumsnelheid instellen bij een toerental boven de 3.800 toeren.

In de Cruisemodus wordt de snelheid van de waterscooter beperkt, maar niet aangehouden. De bestuurder moet de gashendel ingedrukt houden om de voorwaartse vaarsnelheid te handhaven, in tegenstelling tot de cruisecontrol in een auto, die wel een constante snelheid handhaaft als het gaspedaal wordt losgelaten.

Terwijl u aan een constante kruissnelheid voortbeweegt, houdt u de gashendel volledig ingedrukt, zodat u uw volle aandacht op de omgeving kunt richten.

Raadpleeg de paragraaf *CRUISEMODUS* in *VAARMODI* voor nadere aanwijzingen.

Trage-snelheidsmodus

De trage-snelheidsmodus is een functie van de cruisemodus, waarmee de bestuurder de stationaire snelheid kan aanpassen en instellen op een snelheid van 1,6 km/h tot 11 km/h. De gashendel niet indrukken bij gebruik van de trage-snelheidsmodus.

Raadpleeg *VAARMODI* voor nadere aanwijzingen.

Skimodus

Dankzij de skimodus kunt u het vertrek regelen en de maximale treksnelheid precies aanhouden als u een skiër of wakeboarder trekt.

Raadpleeg *VAARMODI* voor nadere aanwijzingen.

O.T.A.S. -systeem (Off-Throttle Assisted Steering)

Het O.T.A.S. -systeem (Off-Throttle Assisted Steering) verhoogt de manoeuvreerbaarheid wanneer u geen gas geeft.

Beperkingen

Het O.T.A.S.-systeem is niet in staat u in alle omstandigheden de controle over het stuur te helpen behouden of aanvaringen te vermijden.

Het O.T.A.S.-systeem wordt elektronisch geactiveerd wanneer de bestuurder een volle draai maakt en tegelijk de gas loslaat.

Raadpleeg *DE WATERSCOOTER STUREN* in het gedeelte *BEDIENINGSINSTRUCTIES* voor meer informatie.

Leersleutel

De Sea-Doo LK™ leersleutel beperkt de snelheid van de waterscooter. Zo stelt hij nieuwe of minder ervaren bestuurders in staat om de waterscooter op een veilige manier te leren besturen en de nodige ervaring op te doen.

Beperkingen

Zelfs met een leersleutel kan het besturen van de waterscooter de vaardigheid van een nieuweling te boven gaan.

Raadpleeg *VAARMODI* voor meer informatie over het gebruik en programmeren van leersleutels.

iBR (intelligent Brake and Reverse System)

Deze waterscooter maakt gebruik van een elektronisch geregeld rem- en achtersysteem, het zogenaamde iBR-systeem (intelligent Brake and Reverse).

De iBR-module regelt de stand van de iBR-poort om voorwaartse stuwkracht, achterwaartse stuwkracht, remstuwkracht en neutraal te leveren.

De bestuurder regelt de stand van de iBR-poort met de gashendel voor voorwaartse stuwkracht of met de iBR-hendel voor neutraal, achteruit en voor de remfunctie.

OPMERKING: De iBR-hendel is enkel bruikbaar om de stand van de poort te doen veranderen als de motor draait.

Dankzij het iBR-systeem is de remafstand van deze waterscooter beduidend korter en zijn manoeuvreerbaarheid hoger, omdat het bruikbaar is zowel in een rechte lijn als in bochten en zowel bij hoge als bij lage snelheden of om de waterscooter in achteruit te zetten om aan te meren of om in een krappe omgeving te manoeuvreren.

Onder ideale omstandigheden slaagden ervaren bestuurders er voortdurend in de remafstand van een waterscooter uitgerust met een iBR-systeem met 33% te verkorten, uitgaande van een snelheid van 80 km/h.

Beperkingen

Zelfs met het iBR-systeem beschikken waterscooters niet over dezelfde mogelijkheden als landvoertuigen.

De remafstand is met name afhankelijk van uw beginsnelheid, lading, wind, stroming, omstandigheden op het water en toegepaste remkracht.

Het iBR-systeem heeft geen invloed op de achterwaartse snelheid.

Het kan niet verhinderen dat uw waterscooter door stroming of wind kan afdrijven.

iS (intelligent Suspension)

Het ophangingsysteem van deze waterscooter is zo ontworpen dat de opvarenden op een zogenaamd "bewegend dek" zitten. Als het ophangingsysteem actief is, staat het bewegende dek gewoonlijk in de "hoge" stand. Dat betekent dat het bewegende dek voldoende hoog boven het vaste dek uitkomt om het ophangingsysteem toe te laten de op- en neergaande bewegingen van de waterscooter op te vangen terwijl die zich door het water voortbeweegt.

Het iS-systeem omvat een zogenaamde DOCK MODE (aanmeermodus). Na manuele of automatische activering, verplaatst de DOCK MODE (aanmeermodus) de ophanging neerwaarts zodat het zwaartepunt van de waterscooter daalt. Deze functie is nuttig bij het transporteren van de waterscooter, bij werking op lage snelheden of als O.T.A.S. is geactiveerd omdat het de kans op omkantelen verkleint.

Beperkingen

Hoewel het systeem de verticale krachten die op de opvarenden inwerken gedeeltelijk opvangt, worden ze niet volledig weggenomen. Abrupte schokken kunnen de ophanging tot op de bodem laten gaan.

VEILIGHEIDSUITRUSTING

Vereiste veiligheidsuitrusting

De bestuurder en passagier(s) moeten een goedgekeurd reddingsvest dragen dat geschikt is voor gebruik op waterscooters.

De bestuurder en passagier(s) moeten een bril met veiligheidsglas bij de hand hebben wanneer de vaaromstandigheden of persoonlijke voorkeuren dit vereisen.

Door wind, opstuvend water en snelheid kunnen de ogen gaan tranen, waardoor het zicht wordt vertroebeld.

Als bestuurder van de waterscooter bent u ervoor verantwoordelijk dat de vereiste veiligheidsuitrusting aan boord is. Overweeg ook of u geen extra uitrusting moet meenemen voor uw eigen veiligheid en die van uw passagiers. Informeer naar de nationale en lokale voorschriften met betrekking tot verplichte veiligheidsuitrusting.

Wettelijk voorgeschreven veiligheidsuitrusting is verplicht. Als de lokale voorschriften bijkomende uitrusting voorschrijven, moet die zijn goedgekeurd door een bevoegde instantie. De volgende zaken maken deel uit van de minimumuitrusting:

- Reddingsvesten (PFD)
- Een drijvende treklijn van minimaal 15 m
- Een waterdichte zaklamp of goedgekeurde seinvuurpijlen
- Een signaalapparaat
- Geluidsproducerende hulpmiddelen (claxon of fluit).

Aanbevolen veiligheidsuitrusting

De bestuurder en passagier(s) van een waterscooter moeten beschermende kledij dragen, zoals:

- Een wetsuit-onderstuk of dik, dicht geweven en nauw aansluitende kledij die dezelfde bescherming biedt. Een dunne short is bijvoorbeeld niet geschikt. Water dat met grote kracht door lichaamsopeningen wordt geperst, bijvoorbeeld door valpartijen of door te dicht bij de straalbuis te komen, kan ernstig inwendig letsel veroorzaken. Gewone zwemkleding biedt onvoldoende bescherming tegen water dat met kracht in de onderste mannelijke of vrouwelijke lichaamsopeningen binnendringt.
- Het verdient ook aanbeveling om passend schoeisel, handschoenen, een veiligheidsbril of bril te dragen. Een lichte, flexibele voetbescherming is zeker aan te raden. Zo loopt u minder risico op voetletsels wanneer u onder water op scherpe voorwerpen trapt.

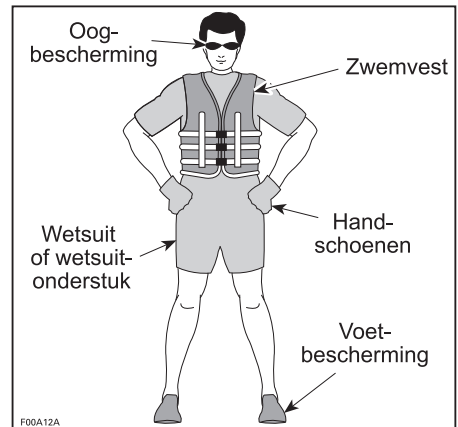

Reddingsvesten (PFD)

Op een pleziervaartuij moet iedereen op elk moment een reddingsvest dragen. Zorg dat deze reddingsvesten voldoen aan uw nationale reglementering.

Een reddingsvest houdt u drijvend en houdt uw hoofd en aangezicht boven water en uw lichaam in een veilige positie terwijl u in het water ligt. Houd bij de keuze van een reddingsvest rekening met het lichaamsgewicht en de leeftijd. Het drijvend vermogen van het reddingsvest moet groot genoeg zijn om uw lichaamsgewicht in het water te dragen. De maat van het reddingsvest moet passen voor de drager. De maat van reddingsvesten wordt doorgaans uitgedrukt in lichaamsgewicht en borstomtrek. Het is uw verantwoordelijkheid ervoor te zorgen dat u overeenkomstig de nationale en plaatselijke voorschriften het juiste aantal en de juiste soorten reddingsvesten aan boord hebt en dat uw passagiers weten waar die zich bevinden en hoe ze die moeten gebruiken.

Soorten reddingsvesten

Er zijn vijf soorten goedgekeurde reddingsvesten.

Reddingsvest type I, is draagbaar, heeft het grootste drijvend vermogen. Het ontwerp ervan zorgt dat de meeste bewusteloze personen in het water van een houding met het gezicht naar beneden naar een verticale of licht achteroverleunende houding met het gezicht naar boven worden gedraaid. Het kan de overlevingskansen aanzienlijk verhogen. Type I is het meest doeltreffend in alle wateren en is uitermate geschikt voor gebruik ver uit de kust, waar het langer kan duren alvorens men gered wordt. Het is ook het meest doeltreffend in onstuimig water.

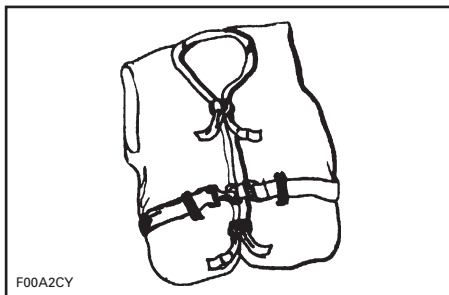

TYPE I — OM TE DRAGEN

Reddingsvest Type II, is draagbaar, draait zijn drager op dezelfde manier om als Type I, maar is minder doeltreffend. Type II zal er niet in slagen om evenveel personen te draaien in dezelfde omstandigheden als Type I. U kunt voor dit reddingsvest kiezen wanneer het waarschijnlijk is dat u snel wordt gered, bijvoorbeeld in zones waar meestal veel personen bij wateractiviteiten zijn betrokken.

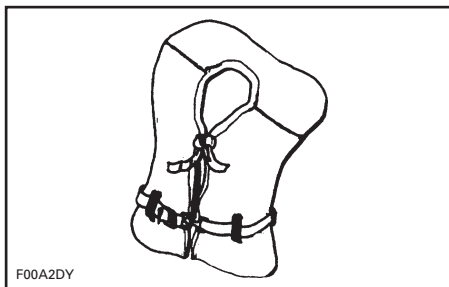

TYPE II — OM TE DRAGEN

Reddingsvest Type III, is draagbaar, laat de drager toe een verticale of licht achteroverleunende houding aan te nemen. Het draait de drager niet om. Het houdt de drager in een verticale of licht achteroverleunende houding en vertoont geen neiging om het gezicht van de drager naar beneden te draaien. Het heeft hetzelfde drijvend vermogen als reddingsvesten van Type II en is geschikt voor gebruik in zones waar meestal andere personen deelnemen aan wateractiviteiten.

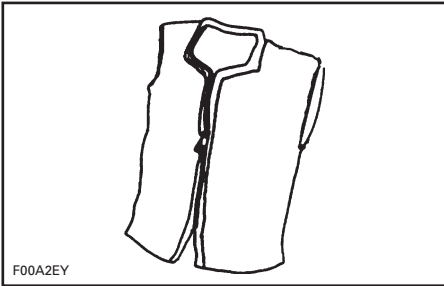

F00A2EY

TYPE III — OM TE DRAGEN

Reddingsvest Type V, is draagbaar, moet worden aangetrokken. In opgeblazen toestand heeft dit reddingsvest hetzelfde drijvend vermogen als type I, II of III. Als het niet is opgeblazen, is het mogelijk niet geschikt om sommige mensen drijvend te houden.

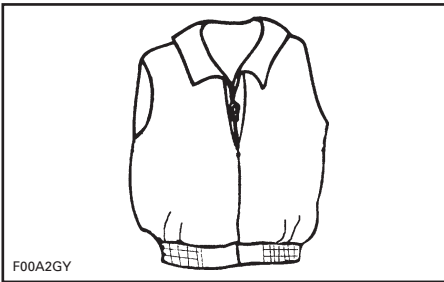

F00A2GY

TYPE V — OM TE DRAGEN

Helmen

Belangrijke aandachtspunten

Helmen dienen om het hoofd in zekere mate te beschermen tegen een impact. Bij de meeste gemotoriseerde sporten wegen de voordelen van een helm duidelijk op tegen de nadelen. Bij gemotoriseerde watersporten, zoals de besturing van een waterscooter, is dit echter niet noodzakelijk het geval, omdat het water bepaalde bijzondere risico's inhoudt.

Voordelen

Een helm beperkt het risico op ernstige hoofdwetsuren wanneer het hoofd bij een aanvaring tegen een hard opper-

vlak, zoals een ander vaartuig, slaat. Een helm met kinbeschermer kan ook ernstige verwondingen van het gelaat, de kaak of tanden helpen voorkomen.

Risico's

Anderzijds kunnen helmen bij een val van de waterscooter in bepaalde situaties, zoals een "emmer", water vasthouden en zo de nek of ruggengraat ernstig belasten. Dat kan leiden tot verstikking, ernstig of blijvend letsel aan de nek of ruggengraat of zelfs de dood.

Helmen kunnen ook het perifere zicht en gehoor belemmeren en vermoeidheid in de hand werken, waardoor het risico op een aanvaring toeneemt.

Risico's en voordelen tegen elkaar afwegen

Bij uw beslissing om al dan niet een helm te dragen houdt u best rekening met de concrete omgeving waarin u wilt gaan varen en met andere factoren, zoals uw persoonlijke ervaring. Zal er veel verkeer zijn op het water? Wat is uw vaarstijl?

Besluit

Aangezien elke optie bepaalde risico's reduceert maar andere verhoogt, dient u voor elke rit te beslissen of u al dan niet een helm zult dragen op basis van uw specifieke situatie.

Besluit u een helm te dragen, kies dan voor een type dat het best geschikt is voor de omstandigheden. Kies een helm die voldoet aan de DOT- of Snell-normen en neem bij voorkeur een model dat werd ontworpen voor gemotoriseerde watersporten.

Bijkomende aanbevolen uitrusting

Het verdient aanbeveling nog bijkomende uitrusting voor een veilige, aangename vaart aan te schaffen. Deze lijst, die niet volledig is, bevat zaken die u zich eventueel kunt aanschaffen.

- Gereedschapstas
- Kaart van de omgeving
- Eerstehulpkit
- Sleeptouw
- Fakkels
- Peddel
- Anker
- Meertouwen.

Een GSM in een waterdichte zak of doos kan ook erg nuttig zijn voor bootgebruikers in geval van nood of gewoon om contact op te nemen met iemand aan land.

PRAKTISCHE OEFENINGEN

Het is altijd een goed idee om te oefenen en uzelf vertrouwd te maken met alle bedieningselementen, functies en vaareigenschappen van uw waterscooter vooraleer u zich op het water begeeft.

Bevestig altijd het bindsnoer aan de motoruitschakelaar en de clip van uw reddingsvest of een polsband.

Geschikte plaatsen om te oefenen

Zoek een geschikte plaats om de oefeningen uit te voeren. Ga na of de plaats voldoet aan de volgende voorwaarden:

- Geen verkeer
- Geen obstakels
- Geen zwemmers
- Geen stroming
- Voldoende ruimte om te manoeuvreren
- Voldoende diep

Praktische oefeningen

Voer de volgende oefeningen **alleen** uit.

Draaien

Oefen het draaien in cirkels in beide richtingen op trage snelheid. Als die oefening vlot gaat, verhoogt u de moeilijkheidsgraad door in een 8-vorm te varen.

Als u dat onder de knie hebt, herhaalt u de bovenstaande oefeningen, maar dan aan een hogere snelheid.

Remafstanden

Oefen met de waterscooter op een rechte lijn bij verschillende snelheden en bij een wisselende remkracht tot stilstand te brengen.

Denk eraan dat de snelheid en lading van de waterscooter, naast de stroming, wind en situatie op het water een belangrijke rol spelen voor de remafstand.

Achteruit

Oefen het varen in achteruit om te leren hoe de waterscooter zich in achteruit gedraagt en op uw stuurcommando's reageert.

OPMERKING: Voer deze oefening altijd uit aan trage snelheden.

Een obstakel ontwijken

Oefen het ontwijken van een obstakel (kies een denkbeeldig punt op het water) door de waterscooter te sturen terwijl u gas blijft geven.

Herhaal de oefening, maar laat de gas nu los terwijl u draait.

OPMERKING: Door deze oefening zult u beseffen dat u gas nodig hebt om de waterscooter een andere richting uit te sturen.

Aanmeren

Oefen het aanmeren met de gas, iBR-hendel en stuur om te leren hoe de waterscooter reageert en om u goede stuurvaardigheden eigen te maken.

OPMERKING: Denk eraan dat het stuur in achteruit in de omgekeerde richting werkt.

Trage-snelheidsmodus, skimodus en cruisemodus

Indien uw waterscooter over één van deze modi beschikt, is het ook belangrijk dat u weet hoe die werken en ermee leert omgaan voordat u ze gebruikt op ritten met andere personen.

WAARSCHUWING

De ski- en cruisemodus zijn geen automatische piloot; ze besturen de waterscooter niet voor u.

Belangrijke, niet te verwaarlozen factoren

Denk er bovendien aan dat de volgende omstandigheden een rechtstreeks effect hebben op hoe uw waterscooter zich gedraagt en hoe hij reageert op de verschillende commando's:

- Lading
- Stroming
- Wind
- Toestand van het water.

Wees steeds alert voor deze omstandigheden en pas uw rijgedrag eraan aan. Oefen indien mogelijk verder in deze omstandigheden.

Voor delicate manoeuvres houdt u de snelheid best altijd zo laag mogelijk.

NAVIGATIEREGELS

Vaarreglement

Een waterscooter besturen is vergelijkbaar met rijden op ongemarkeerde wegen. Om aanvaringen met andere vaartuigen te vermijden moet u een aantal vaarregels naleven. Dat is niet alleen gezond verstand ... het is de wet!

Vaar algemeen uiterst rechts en vermijd aanvaringen door op veilige afstand te blijven van andere waterscooters, boten, personen en objecten.

De volgende figuur geeft de verschillende onderdelen van het vaartuig aan die worden gebruikt als referentiepunten voor de richting, waarbij de boeg de voorkant van de boot is. De bakboordzijde van de boot (linkerkant) is visueel herkenbaar gemaakt door een ROOD licht aan de boeg, en de stuurboordzijde (rechterkant) door een GROEN licht.

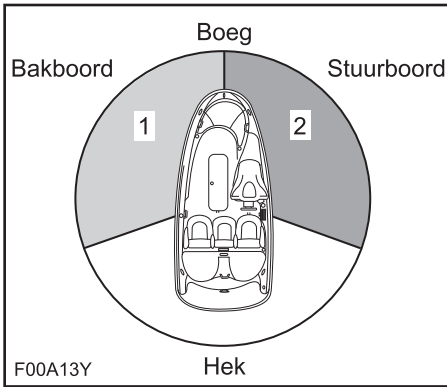

TYPISCH - REFERENTIEPUNTEN VOOR DE RICHTING

1. ROOD licht
2. GROEN licht (vrije zone)

Kruisen

Geef voorrang aan vaartuigen voor u en die van rechts komen. Kruis een boot nooit langs voor, u moet zijn ROOD licht zien, hij moet uw GROEN licht zien (hij heeft voorrang).

Waterscooters beschikken niet over deze gekleurde lichten, doch de regel geldt evenzeer.

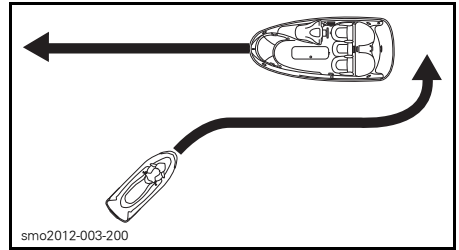

TYPISCH

Net als bij verkeerslichten, geeft u voorrang en **STOPT** u als u een **ROOD** licht ziet. De andere boot bevindt zich rechts van u, en u moet hem voorrang geven.

Als u een **GROEN** licht ziet, kunt u **voorzichtig voorbijvaren**. De andere boot bevindt zich links van u, en u hebt nu voorrang.

Frontale tegenligger

Houd uiterst rechts.

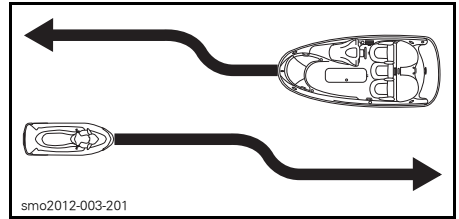

TYPISCH

Inhalen

Geef andere vaartuigen voorrang en blijf op veilige afstand.

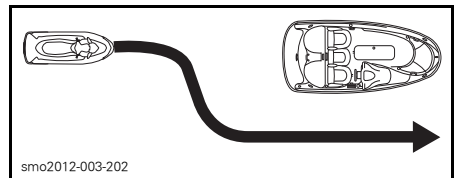

TYPISCH

Navigatiesysteem

Navigatiehulpmiddelen zoals signalen en boeien kunnen u helpen om een veilige koers te bepalen. Boeien duiden aan of u de boei langs rechts (stuurboord) of links (bakboord) moet voorbijvaren of via welke vaarweg u kunt varen. Ze kunnen ook aanduiden of u zich in een verboden of gecontroleerde zone begeeft, zoals een vaarvrije zone of trage-snelheidszone. Ze kunnen ook op gevaren wijzen of belangrijke vaarinformatie verstrekken. Bakens kunnen zich aan land of op het water bevinden. Ze kunnen ook snelheidslimieten, verboden zones voor motorvaartuigen of boten, ankerplaatsen en andere nuttige informatie aanduiden. (De vorm van elke soort baken geeft hierover uitsluitel).

Zorg ervoor dat u het toepasselijke navigatiesysteem kent en begrijpt voor de waterwegen waarop u uw waterscooter wilt gebruiken.

Aanvaringen voorkomen

Laat de gashendel niet los wanneer u een obstakel probeert te ontwijken. De waterscooter besturen vergt motorvermogen en stuwkracht.

Wees altijd alert voor andere waterrecreanten, boten of voorwerpen, vooral wanneer u draait. Wees bedacht op omstandigheden die de zichtbaarheid beperken of uw zicht op anderen belemmeren.

Respecteer de rechten van andere recreanten en/of omstanders en houd altijd een veilige afstand van andere vaartuigen, boten, mensen en objecten.

Niet over hekgolven of golven springen, in de branding surfen of mensen besproeien of natspuiten met uw waterscooter. Mogelijk schat u de mogelijkheden van de waterscooter of uw eigen vaardigheden verkeerd in en botst u tegen een boot of persoon.

Deze waterscooter kan scherpere bochten nemen dan andere boten. Neem echter geen scherpe bochten aan een hoge snelheid, behalve in geval van nood. Dergelijke manoeuvres kunnen het moeilijk maken voor anderen om u te ontwijken of in te schatten waar u naartoe vaart. Voorts kunnen u en/of uw passagier(s) van de waterscooter geslingerd worden.

In tegenstelling tot de meeste andere vaartuigen heeft deze waterscooter wel een remsysteem (iBR).

Denk er bij het besturen van een waterscooter die is uitgerust met iBR aan dat andere boten achter of rondom u mogelijk niet in staat zijn even snel te stoppen.

Als u op snelheid de rem voor het eerst gebruikt, schiet achter de waterscooter een waterpluim hoog de lucht in, wat wijst op een remmanoeuvre.

Van belang is dat u de bestuurder van een waterscooter die van plan is in konvooi achter u te varen wijst op het remmen manoeuvreervermogen van uw waterscooter, de betekenis van de waterpluim en dat tussen waterscooters een grotere onderlinge afstand moet worden aangehouden.

Uw remafstand is afhankelijk van uw beginsnelheid, lading, wind en de omstandigheden op het water.

Hoewel het verkieslijk is een obstakel te ontwijken door ervan weg te draaien terwijl u gas geeft, kunt u met iBR ook voluit remmen en zwenken om het obstakel te ontwijken.

TANKEN

Tankprocedure

⚠ WAARSCHUWING

Brandstof is ontvlambaar en explosief in bepaalde omstandigheden. Werk altijd in een goed ventilate ruimte. Rook niet en blijf uit de buurt van open vuur of vonken.

Schakel de motor uit.

⚠ WAARSCHUWING

Stop de motor altijd voor u tankt.

Laat niemand op de waterscooter zitten.

Maak de waterscooter stevig vast aan de tankpier.

Houd een brandblusser bij de hand.

Duw met de linkerhand licht op de vuldop en trek de pal met de vingers omhoog om deze te lossen. De dop springt dan open omdat deze door de veer wordt opgeduwd.



TYPISCH - PLAATS VAN DE BRANDSTOFTANKDOP

⚠ WAARSCHUWING

De brandstoftank kan onder druk staan, houdt dus één hand boven de brandstofdop als u het veerslot openmaakt.

Steek het tankpistool in de vulmond en vul brandstof bij.

⚠ WAARSCHUWING

Vul om te vermijden dat brandstof kan terugvloeien de tank langzaam bij zodat lucht uit de brandstoftank kan ontsnappen.

Stop met bijvullen van zodra het tankpistoolhandvat losschiet en wacht een ogenblik voordat u de spuit uitneemt. Haal de spuit van het tankpistool niet uit om nog meer brandstof in de brandstoftank te doen.

⚠ WAARSCHUWING

Vul de brandstoftank niet teveel of niet tot aan de rand bij als de waterscooter in de zon ligt. Naarmate de temperatuur stijgt, zet de brandstof uit en kan uw tank overlopen.

Sluit de brandstoftankdop af en ga na of deze goed vastzit.

⚠ WAARSCHUWING

Wis op de waterscooter gemorste brandstof onmiddellijk weg.

Na het bijtanken altijd het zadel openmaken, het ventilatievak (waar van toevoering) verwijderen en ervoor zorgen dat er geen benzinegeur in het motorcompartiment blijft hangen.

⚠ WAARSCHUWING

De waterscooter niet starten als er benzine of benzinedampen aanwezig zijn.

Aanbevolen brandstof

Gebruik loodvrije benzine met het volgende octaangetal.

MERK OP Experimenteer nooit met andere brandstoffen. Gebruik nooit brandstof met meer dan 10 % ethanol. Het gebruik van niet-aanbevolen brandstof kan leiden tot minder motorvermogen en schade aan belangrijke onderdelen van het brandstofsysteem en de motor.

In Noord-Amerika

MINIMUMOCTAANGETAL		
MOTOR	OCTAANGEHALTE	
	87	91
motor van 155 pk met natuurlijke aanzuiging	X	--
215/260 motoren met compressor en intercooler	X	X ⁽¹⁾
(1) Voor optimale motorprestaties.		

Buiten Noord-Amerika

MINIMUMOCTAANGETAL		
MOTOREN	OCTAANGEHALTE	
	92	95
motor van 155 pk met natuurlijke aanzuiging	X	--
215/260 motoren met compressor en intercooler	X	X ⁽¹⁾
(1) Voor optimale motorprestaties.		

INFORMATIE OVER HET TRANSPORT

MERK OP De afstand tussen de houten liggers van de trailer, inclusief de breedte van de liggers zelf, moet zo worden ingesteld dat ze de romp over de volledige lengte ondersteunen. De uiteinden van de beide houten liggers mogen de lengte van de waterscooter niet overschrijden.

Zorg ervoor dat de wielen van de trailer dusdanig zijn geplaatst dat het zwaartepunt van de waterscooter net vóór de wielen ligt, zodat het gewicht van de waterscooter goed wordt ondersteund.

WAARSCHUWING

Kantel deze waterscooter voor het transport nooit op zijn achterkant. We raden u aan de waterscooter te vervoeren in zijn normale bedrijfsstand.

Raadpleeg de toepasselijke lokale wetgeving en voorschriften met betrekking tot het trekken van een trailer, met name voor het volgende:

- Remsysteem
- Gewicht van het trekvoertuig
- Spiegels.

Neem de volgende voorzorgsmaatregelen om de waterscooter te trekken:

- Respecteer de maximale gewichtscapaciteit van het sleepvoertuig en de gewichtscapaciteit van de diesel zoals die door de fabrikant wordt aanbevolen.
- Bind de waterscooter zowel aan de achter- als de voorzijde (boeg/hek) vast aan de sleepogen, zodat hij stevig op de trailer is gesjord. Gebruik nog andere bevestigingsmiddelen indien nodig.

- Controleer of de brandstoftankdop, het deksel van het voorste opbergvak vooraan, het deksel van het handschoenvak, het opstapplatform en het zadel goed zijn vergrendeld.
- Respecteer de voorzorgsmaatregelen voor het transport.

MERK OP Leid geen touwen of bevestigingsmiddelen over het zadel of het stuur, omdat die anders permanente schade kunnen oplopen. Wikkel lappen of gelijkaardige beschermingen rond de touwen of bevestigingsmiddelen waar die in contact staan met de carrosserie van de waterscooter.

Modellen GTX Limited iS

WAARSCHUWING

Zorg ervoor dat het bewegende waterscooterdek in de lage stand in de aanmeermodus (DOCK MODE) staat voor het transport. Daardoor daalt het zwaartepunt ten gunste van de stabiliteit van de aanhangwagen.

Alle modellen

WAARSCHUWING

Let op dat het zadel stevig is vergrendeld voor het transport.

Een Sea-Doo afdekhoes kan de waterscooter beschermen, vooral bij transport over stoffige wegen, om te voorkomen dat er vuil in de luchtinlaatopeningen binnendringt.

WAARSCHUWING

Laat tijdens het transport NOOIT enige uitrusting achter op de waterscooter.

WAKE™ Pro Model

⚠ WAARSCHUWING

Laat **NOOIT** een wakeboard op het rek zitten. Anders kunnen de vinnen van het wakeboard omstanders verwonden of kan het wakeboard worden weggeslingerd op de weg.

⚠ WAARSCHUWING

De snelbinders zijn opgespannen en kunnen terugspringen en tegen iemand zwiepen wanneer ze worden losgemaakt. Wees voorzichtig.

OPMERKING: Wanneer u 2 waterscooters op de trailer vervoert dient u mogelijk het binnenste wakeboardrek te verwijderen.

BELANGRIJKE LABELS OP HET PRODUCT

Veiligheidslabels voor waterscooters

Deze labels zijn aan het voertuig bevestigd voor de veiligheid van de bestuurder, de passagier (2-UP) of omstanders.

De op de volgende pagina's weergegeven labels zijn terug te vinden op de waterscooter. Ontbrekende of beschadigde labels kunnen gratis worden vervangen. Raadpleeg een erkende Sea-Doo dealer.

Lees de volgende labels aandachtig voordat u deze waterscooter in gebruik neemt.

OPMERKING: De eerste figuur van de waterscooter duidt aan waar de diverse labels zich bij benadering bevinden. Een stippellijn geeft aan dat het label zich niet op het buitenoppervlak bevindt en dat het zadel of één of ander deksel moet worden geopend om het label te kunnen zien.

OPMERKING: Wanneer er tegenstrijdigheden zijn tussen deze gids en het voertuig, hebben de veiligheidslabels op het voertuig voorrang op de labels in deze gids.

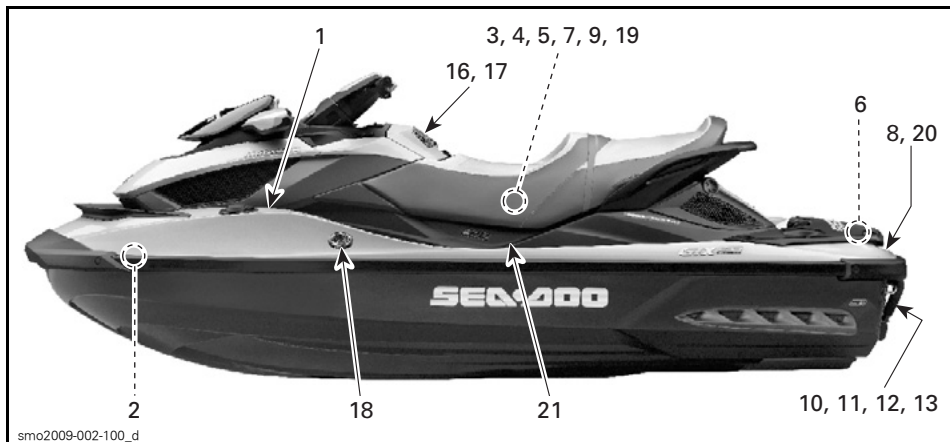

TYPISCH - GTX LIMITED iS

BELANGRIJKE LABELS OP HET PRODUCT

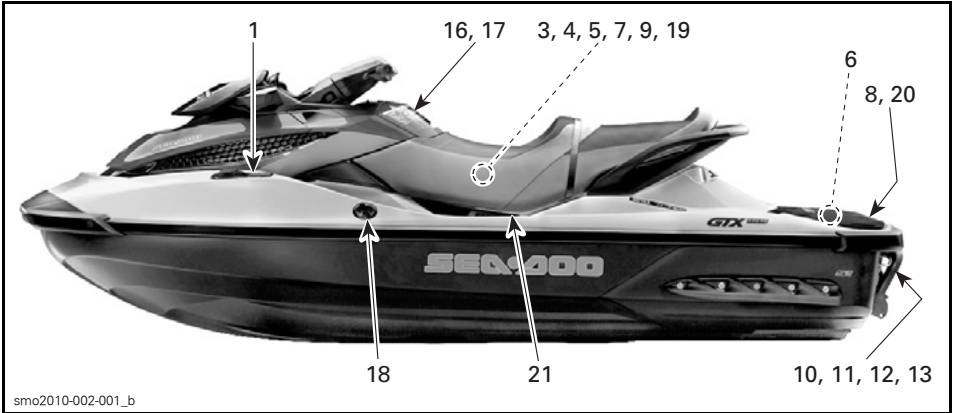

TYPISCH - GTX

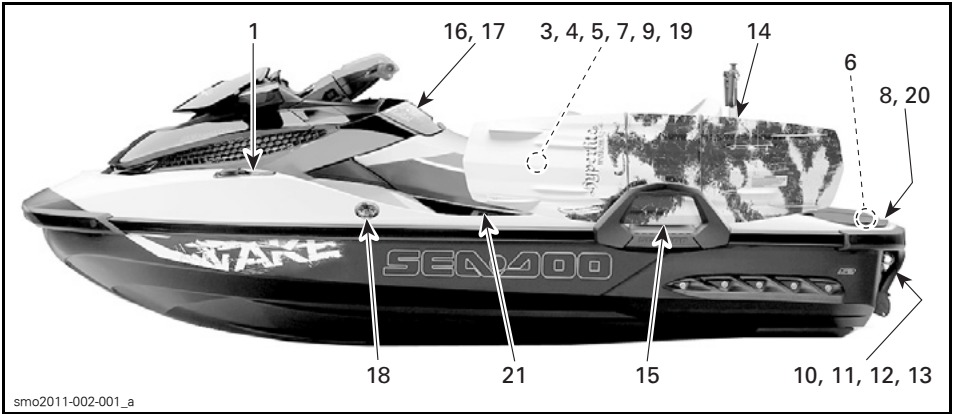

WAKE PRO

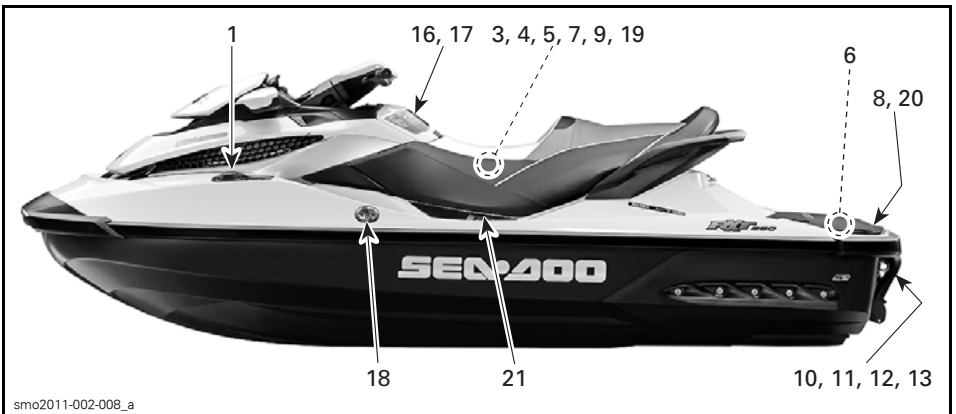

RXT 260

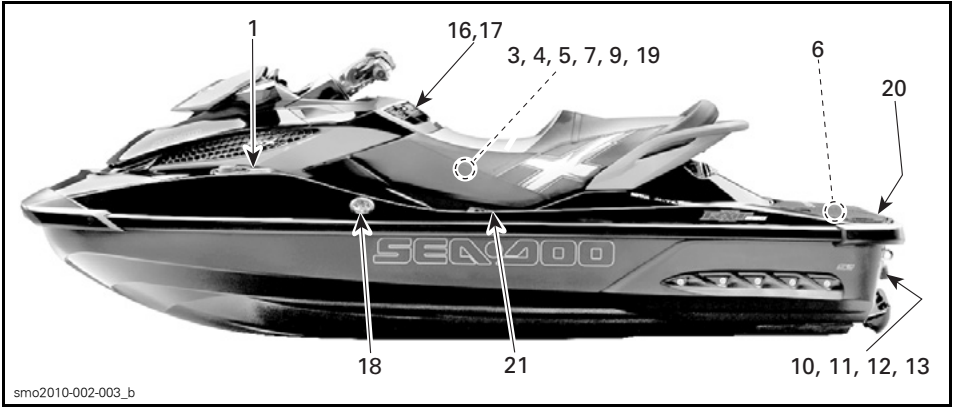

RXT-X

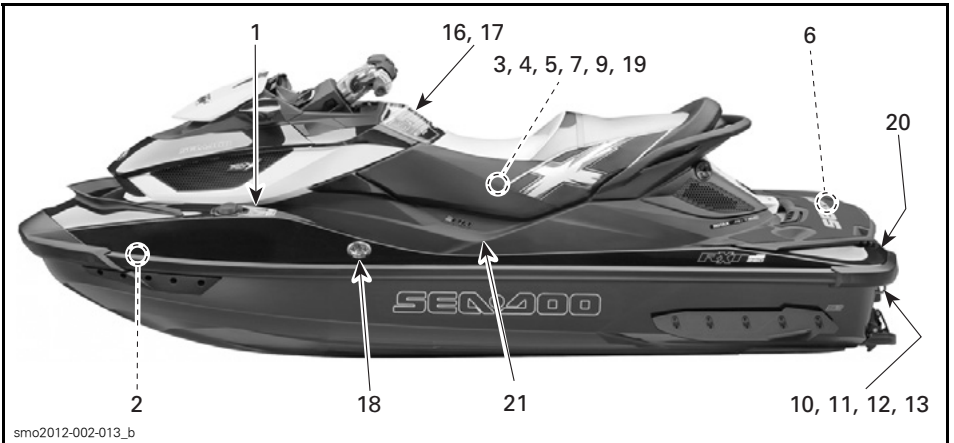

RXT-X aS

⚠ WARNING

- After refueling, always open the seat and the ventilation box (if applicable) to ensure there is no gasoline vapor odor inside the engine compartment.
- Gasoline vapor may cause fire or explosion.
- Do not overfill gas tank.
- Keep the craft away from open flames and sparks.
- Do not start watercraft if liquid gasoline or gasoline vapor odor is present.
- Always replace ventilation box (if applicable) and close seat before starting.

NOTICE

Recommended for supercharged engine: premium unleaded gasoline 91 pump octane or higher. Minimum required: unleaded gasoline 87 pump octane.

⚠ WAARSCHUWING

- Na het bijtanken altijd het zadel en (waar van toepassing) het ventilatievak openmaken om zeker te zijn dat er geen benzinegeur in het motorcompartiment hangt.
- Benzinedampen kunnen leiden tot brand of ontploffingen. De brandstoftank niet teveel bijvullen.
- Het vaartuig uit de buurt van open vuur en vonken houden.
- De waterscooter niet starten als er vloeibare benzine of een benzinegeur aanwezig is.
- Altijd het ventilatievak (waar van toepassing) terugplaatsen en het zadel sluiten voor vertrek.

MERK OP

Aanbevolen voor motoren met compressor: Super loodvrije benzine van de pomp met octaangetal 91 of hoger. Minimumvereiste: Loodvrije benzine met octaangetal 87

219903495

219903495

LABEL 1: TYPISCH

smo2009-002-103_a

LABEL 2: TYPISCH

⚠ LET OP

MOTOROLIE EN BEPAALDE ONDERDELEN IN HET MOTORCOMPARTIMENT KUNNEN HEET ZIJN. RECHTSTREEKS CONTACT KAN BRANDWONDEN VEROOZAKEN.

HET MOTOROLIEPEIL CONTROLEREN

- Controleer of de motor op bedrijfstemperatuur is. (Laat de motor nooit uit het water draaien zonder aangesloten doorspoelset, anders riskeert u motorschade.)
- De waterscooter moet waterpas staan voor deze controle.
- Laat de motor minstens 30 seconden stationair draaien.
- Leg de motor stil en wacht minstens 30 seconden.
- Controleer het oliepeil met de peilstok.

219903184

LABEL 3: MODELLEN MET VAST DEK

⚠ WAARSCHUWING

BIJ ELKE BENZINEDAMPCONTROLE

- Verwijder steeds het ventilatievak voor toegang tot het motorcompartiment.
- Benzinedampen kunnen brand of explosies veroorzaken.
- De waterscooter niet starten in de buurt van vloeibare benzine of benzinedampen.
- Het ventilatievak en de zitting altijd opnieuw sluiten voor vertrek.

smo2009-002-105_aen

LABEL 4: TYPISCH

⚠ WAARSCHUWING

- De accu uit de boot nemen om deze op te laden.
- De accu niet overladen.
- Het foutief opladen van de accu kan een explosie veroorzaken.

smo2009-002-106_aen

LABEL 6: TYPISCH

⚠ LET OP

MOTOROLIE EN BEPAALDE ONDERDELEN IN HET MOTORCOMPARTIMENT KUNNEN HEET ZIJN. RECHTSTREEKS CONTACT KAN BRANDWONDEN VEROOZAKEN.

HET MOTOROLIEPEIL CONTROLEREN

- Controleer of de motor op bedrijfstemperatuur is. (Laat de motor nooit uit het water draaien zonder aangesloten doorspoelset, anders riskeert u motorschade.)
- De waterscooter moet waterpas staan voor deze controle.
- Laat de motor minstens 30 seconden stationair draaien.
- Leg de motor stil en wacht minstens 30 seconden.
- Verwijder het ventilatievak voor toegang tot het motorcompartiment.
- Controleer het oliepeil met de peilstok.

219903084

LABEL 3: MODELLEN iS

38

VEILIGHEIDSINFORMATIE

⚠ WARNING / WAARSCHUWING

When disconnecting coil from spark plug, always disconnect coil from main harness first. Never check for engine ignition spark from an open coil and/or spark plug in the engine compartment as spark may cause fuel vapor to ignite.

Om de spoel los te koppelen van de bougie moet u altijd eerst de spoel loskoppelen van de kabelboom. Controleer nooit of u een ontstekingsvonk ziet aan een open spoel en/of bougie in het motorcompartiment. Door de vonk kunnen de brandstofdampen ontbranden.

F18L0NY

LABEL 5: TYPISCH

MERK OP

- Om aan de geluidsemissienormen te voldoen, is deze motor ontworpen voor gebruik met een luchtinlaatdemper.
- Het gebruik van de motor zonder luchtinlaatdemper of met een verkeerd geïnstalleerde demper kan motorschade veroorzaken.

219903177A

219903177

LABEL 7: TYPISCH

⚠ WAARSCHUWING

VOORKOM ERNSTIGE OF DODELIJKE VERWONDINGEN:

- Schakel de motor uit voor u opnieuw aan boord gaat.
- Blijf uit de buurt van het aandrijfsysteem en inlaatrooster.

BIJ OPNIEUW AAN BOORD GAAN:

- Ga met één persoon tegelijk aan boord.
- Blijf in het midden om het evenwicht te behouden.

Gebruik het opstapje (indien dit aanwezig is) nooit om te trekken, slepen, springen of aan boord te gaan van een waterscooter die uit het water ligt of voor enig doel dan waarvoor het is bestemd.

219904252

219904252

LABEL 8 - OP MODELLEN MET VAST DEK EN aS

⚠ WAARSCHUWING

VOORKOM ERNSTIGE OF DODELIJKE VERWONDINGEN:

- Schakel de motor uit voor u opnieuw aan boord gaat.
- Blijf uit de buurt van het aandrijfsysteem en inlaatrooster.

BIJ OPNIEUW AAN BOORD GAAN:

- Ga met één persoon tegelijk aan boord.
- Blijf in het midden om het evenwicht te behouden.

Gebruik het opstapje (indien dit aanwezig is) nooit om te trekken, slepen, springen of aan boord te gaan van een waterscooter die uit het water ligt of voor enig doel dan waarvoor het is bestemd.

219904254

219904254

LABEL 8 - OP MODELLEN S EN iS



smo2009-002-109_a

LABEL 11: TYPISCH



F00A2TY

LABEL 9: TYPISCH



LABEL 13: TYPISCH



LABEL 10: TYPISCH



LABEL 12: TYPISCH

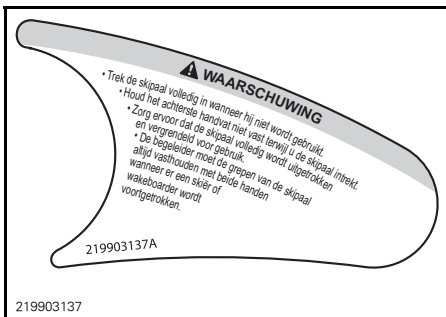

LABEL 14: TYPISCH



LABEL 15: TYPISCH

AANWIJZINGEN VOOR iBR

iBR-functies (Intelligent Brake and Reverse):

Om te remmen

- De remhendel indrukken.

Om achteruit te gaan

- De remhendel ingedrukt houden.

Om vooruit te gaan:

- De gashendel aantikken om vanuit neutraal vooruit te schakelen.
- De gashendel samendrukken om te versnellen.

Naar neutraal schakelen:

- De remhendel aantikken.

Raadpleeg uw gebruikershandleiding voor meer informatie.

⚠ WAARSCHUWING

Aanvaringen leiden tot meer **VERWONDINGEN EN OVERLIJDENS** dan elk ander type ongelukken met waterscooters. **OM AANVARINGEN TE VERMIDJEN:**

KIJK DOORLOPEND UIT voor mensen, voorwerpen en andere vaartuigen. Wees bedacht op omstandigheden die de zichtbaarheid beperken of uw zicht op anderen belemmeren.



VAAR DEFENSIEF met een veilige snelheid en blijf op een veilige afstand van mensen, voorwerpen en andere vaartuigen.

- Ga niet te dicht achter waterscooters of andere vaartuigen varen.
- Vermijd scherpe bochten of andere manoeuvres, die het moeilijk maken voor anderen om u te ontwijken of in te schatten waar u naartoe vaart.
- Vaar niet langs anderen om hen nat te spalten met water.
- Vermijd zones met obstakels onder het wateroppervlak of ondiep water.

GRUP VROEGTIJDIG IN om aanvaringen te voorkomen. Vergeet niet dat waterscooters en andere boten geen remmen hebben.

LAAT DE GASHENDEL NIET LOS WANNEER U PROBEERT WEG TE STUREN van obstakels

- u moet gas geven om te kunnen sturen. Controleer de werking van de gashendel en stuurfuncties telkens voordat u uitvaart.

Volg de navigatieregels en de nationale, regionale en lokale wetgeving met betrekking tot waterscooters.

Meer informatie vindt u in de Gebruikershandleiding. Het aantal opvarenden is beperkt tot 1 bestuurder en 2 passagiers (226 kg/500 lbs.).

219903197

LABEL 16: MODELLEN GTX LTD-iS

iBR AANWIJZINGEN

iBR-FUNCTIES (INTELLIGENT BRAKE AND REVERSE):

Om te remmen

- De remhendel inknippen

Om achteruit te gaan

- De remhendel ingedrukt houden.

Om vooruit te gaan

- De gashendel aantikken om vanuit neutraal in vooruit te versnellen.
- De gashendel inknippen om te versnellen.

Naar neutraal schakelen

- De remhendel aantikken

Raadpleeg uw gebruikershandleiding voor meer informatie.

⚠ WAARSCHUWING

Aanvaringen veroorzaken meer **VERWONDINGEN EN OVERLIJDENS** dan eender welke andere vorm van ongevallen met waterscooters.

OM AANVARINGEN TE VERMIDJEN:

KIJK VOORTDUREND UIT voor mensen, obstakels en andere vaartuigen. Wees bedacht op omstandigheden die de zichtbaarheid beperken of uw zicht op anderen belemmeren.



VAAR DEFENSIEF op een veilige snelheid en blijf op een veilige afstand van mensen, obstakels en andere vaartuigen.

- Vaar niet te dicht achter waterscooters of andere vaartuigen aan.
- Blijf uit de buurt van anderen, zodat u op niemand water spuit of saai.
- Voer zo weinig mogelijk scherpe bochten of andere manoeuvres uit waardoor anderen u moeilijk kunnen ontwijken of inschatten waar u naartoe vaart.
- Vermijd zones met obstakels onder het wateroppervlak of ondiep water.

GRUP VROEGTIJDIG IN om aanvaringen te voorkomen. Vergeet niet dat waterscooters en andere boten geen remmen hebben.

LAAT DE GASHENDEL NIET LOS WANNEER U OBSTAKELS PROBEERT TE ONTWIKJEN.

- u moet gas geven om te kunnen sturen. Controleer voor u de waterscooter start steeds de werking van de gashendel en het besturingssysteem.

Volg de navigatieregels en de geldende nationale, provinciale en lokale wetgeving op waterscooters.

Raadpleeg uw gebruikershandleiding voor meer informatie. Het aantal opvarenden is beperkt tot één bestuurder en twee passagiers (273 kg).

219903316

LABEL 16: MODELLEN GTX, WAKE, RXT EN RXT-X

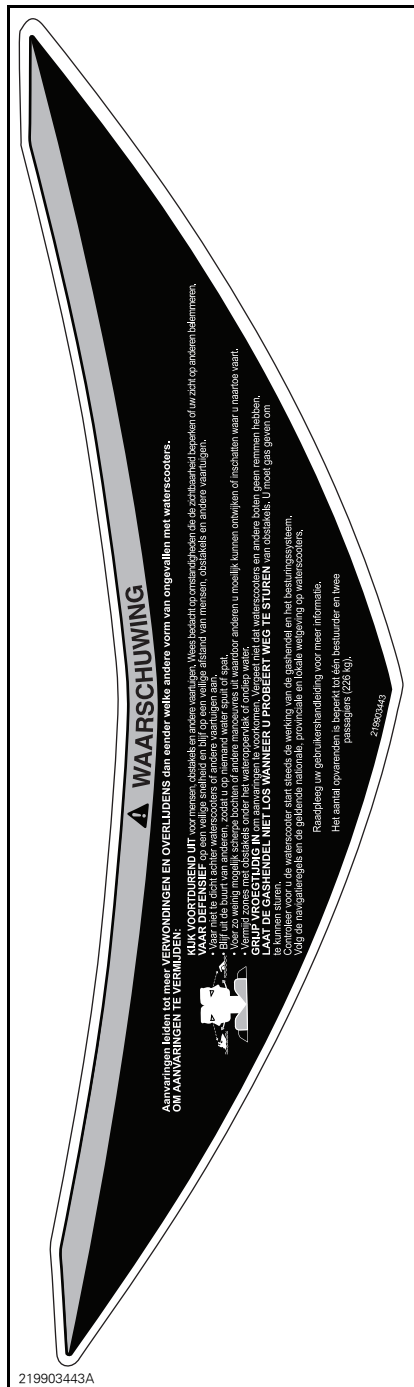

LABEL 16: MODEL RXT-X aS



LABEL 16: MODEL RXT-X

⚠ WAARSCHUWING

Om het risico op ERNSTIGE of DODELIJKE VERWONDINGEN te beperken:

DRAAG ALTIJD EEN REDDINGSVEST. Alle bestuurders moeten een goedgekeurd reddingsvest dragen, dat geschikt is voor waterscooters.

DRAAG BESCHERMENDE KLEDING. Water dat met grote kracht in de lichaamsholten wordt geperst, bijvoorbeeld wanneer men in het water valt of zich dicht bij de straalbuis bevindt, kan ernstige inwendige letsels veroorzaken. Gewone zwemkleding biedt onvoldoende bescherming tegen water dat met kracht in de anus en vagina binnendringt. Alle bestuurders moeten een wetsuit-onderstuk dragen of kleding die dezelfde bescherming biedt (zie Gebruikershandleiding). Het verdient ook aanbeveling om passend schoeisel, handschoenen en een bril te dragen.

KEN HET VAARREGLEMENT. Bombardier beveelt een minimumleeftijd van 16 jaar aan voor de bestuurder. Informeer u over de leeftijds- en opleidingsvoorschriften voor de bestuurder, die in uw land/deelstaat van kracht zijn. Het verdient zeker aanbeveling een cursus veilig varen te volgen en dit kan in uw land/deelstaat zelfs verplicht zijn.

BEVESTIG HET MOTORUITSCHEKELKOORD (VEILIGHEIDSKOORD) aan uw reddingsvest en houd het uit de buurt van het stuur, zodat de motor stopt als de bestuurder eraf valt. Verwijder het koord na elke rit van uw waterscooter om gebruik door kinderen of onbevoegden te voorkomen. Ken en respecteer uw eigen grenzen en vermijd agressieve manoeuvres, om het risico op controleverlies, weggeslingerd worden en aanvaringen te beperken. Dit is een zeer krachtige boot - geen speelgoed. Scherpe bochten, varen in een zig-zag of springen op de golven verhogen het risico op rug-/ruggengrletsels (verlamming), verwondingen in het aangezicht en been-, enkel- en andere botbreuken. Ga niet in een zig-zag varen en spring niet op de golven.

DRUK DE GASHENDEL NIET IN WANNEER ER ZICH IEMAND ACHTER HET VAARTUIG BEVINDT - schakel de motor uit of laat hem stationair draaien. Water en/of afval dat uit de straalbuis spuit, kan ernstige verwondingen toebrengen.

BLIJF UIT DE BUURT VAN HET INLAATROOSTER terwijl de motor draait. Lang haar, loshangende kleding of riemen van een reddingsvest kunnen in bewegende delen verstrikt raken, wat tot ernstige verwondingen of verdrinking kan leiden.

VAAR NOOIT ONDER INVLOED VAN DRUGS OF ALCOHOL.

LEES EN VOLG DE GEBRUIKERSHANDLEIDING.



PFD
Wetsuit-onderstuk



Jetstraalbuis
Inlaatrooster

219903198

LABEL 17: ALLE MODELLEN BEHALVE RXT-X

IBR AANWIJZINGEN

IBR-FUNCTIES (INTELLIGENT BRAKE AND REVERSE):

Om te remmen

- De remhendel inknippen
- Om achteruit te gaan**
- De remhendel ingedrukt houden.

Om vooruit te gaan

- De gashendel aantikken om vanuit neutraal in vooruit te schakelen.
- De gashendel inknippen om te versnellen.

Naar neutraal schakelen

- De remhendel aantikken

Raadpleeg uw gebruikershandleiding voor meer informatie.

⚠ WAARSCHUWING

Om het risico op ERNSTIGE VERWONDINGEN of DE DOOD te beperken:

DRAAG EEN REDDINGSVEST. Alle bestuurders moeten een goedgekeurd reddingsvest dragen dat geschikt is voor waterscooters.

DRAAG BESCHERMENDE KLEDIJ. Water dat met grote kracht in de lichaamsholten wordt geperst, bijvoorbeeld wanneer men in het water valt of zich dicht bij de straalbuis bevindt, kan ernstige inwendige letsels veroorzaken. Gewone zwemkleding biedt onvoldoende bescherming tegen water dat met kracht de onderste mannelijke of vrouwelijke lichaamsopeningen binnendringt. Alle bestuurders moeten een wetsuit-onderstuk dragen of kleding die dezelfde bescherming biedt (zie de gebruikershandleiding). Het verdient ook aanbeveling om passend schoeisel, handschoenen en een bril of veiligheidsbril te dragen.

KEN HET VAARREGLEMENT. BRP beveelt een minimumleeftijd van 16 jaar aan voor de bestuurder. Informeer u over de leeftijds- en opleidingsvoorschriften die voor de bestuurder in uw land/provincie van kracht zijn. Een cursus veilig varen is aanbevolen en kan in uw land/provincie zelfs verplicht zijn.

BEVESTIG HET MOTORUITSCHEKELKOORD (VEILIGHEIDSKOORD) aan uw reddingsvest en houd het uit de buurt van het stuur, zodat de motor stopt als de bestuurder eraf valt. Verwijder na elke rit het koord van uw waterscooter om ongeoorloofd gebruik door kinderen of anderen te voorkomen.

KEN EN RESPECTEER UW EIGEN GRENZEN EN VERMID AGRESSIEVE MANOEUVRES om te voorkomen dat u de controle verliest, wordt weggeslingerd of een aanvaring hebt. Dit is een zeer krachtige boot - geen speeltuig. Scherpe bochten of over golven of hekgolven springen verhogen het risico op rug-/ruggengrletsels (verlamming), verwondingen in het aangezicht en been-, enkel- en andere botbreuken. Niet over golven of hekgolven springen.

DE GASHENDEL NIET INDRUKKEN ALS IEMAND ZICH ACHTER HET VAARTUIG BEVINDT - schakel de motor uit of laat hem stationair draaien. Water en/of afval dat uit de straalbuis spuit, kan ernstige verwondingen toebrengen.

BLIJF UIT DE BUURT VAN HET INLAATROOSTER terwijl de motor draait. Lang haar, loshangende kleding of riemen van een reddingsvest kunnen in bewegende delen verstrikt raken, wat tot ernstige verwondingen of verdrinking kan leiden.

VAAR NOOIT ONDER INVLOED VAN DRUGS OF ALCOHOL.

LEES EN VOLG DE GEBRUIKERSHANDLEIDING



Zwemvest
Wetsuit-onderstuk



Jetstraalbuis
Inlaatrooster

219903442

LABEL 17: MODEL RXT-X aS



LABEL 17: MODEL RXT-X

Conformiteitslabels



LABEL 18

EMISSION CONTROL INFORMATION	
THIS ENGINE IS CERTIFIED TO OPERATE ON UNLEADED GASOLINE AND CONFORMS TO U.S. EPA & CALIFORNIA EMISSION / EVAP REGULATIONS FOR MARINE SI ENGINES.	
ENGINE FAMILY	MOTORFAMILIE
FEL	FEL
ENGINE DISPLACEMENT	CILINDERINHOUD
EXHAUST EMISSION CONTROL SYSTEM	REGELSYSTEEM VOOR UITLAATGASSEN
POWER	KRACHT
INFORMATIE OVER DE BEPERKING VAN UITLAATGASSEN	
DEZE MOTOR IS GECERTIFICEERD VOOR GEBRUIK MET LOODVRIJE BENZINE EN VOLDOET AAN DE EMISSIENORMEN VOOR MARITIEME SI-MOTOREN VAN DE AMERIKAANSE EPA EN DE VOORSCHRIFTEN IN CALIFORNIE/EVAP VOOR []	
SEE OPERATOR'S GUIDE FOR MAINTENANCE SPECIFICATIONS DE ONDERHOUDS-SPECIFICATIES VINDT U IN DE GEBRUIKERSHANDLEIDING	
BOMBARDIER RECREATIONAL PRODUCTS INC.	
219903139	219903139

LABEL 19 - ALLEEN BINNEN NOORD-AMERIKA



LABEL 20 - TYPISCH

Modellen met ophanging

Het EPA-conformiteitslabel bevindt zich op de voorkant van het ventilatievak.

U ziet het als u het voorste deksel opent, de opbergbak vooraan uitneemt en dan richting achtersteven kijkt.

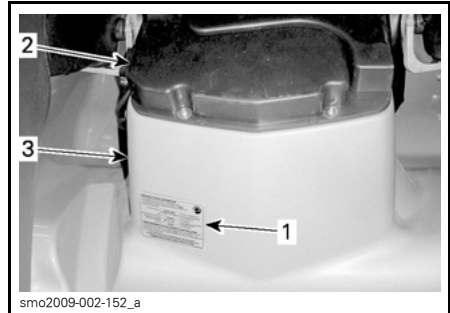

1. Conformiteitslabel
2. Ventilatievak
3. Kant

Modellen zonder ophanging

Op die modellen bevindt het EPA-conformiteitslabel zich aan de rechterzijde van een dekstootbord, net onder het handschoenvak.

Als u het zadel opent en rechts van het zadelscharnierpunt kijkt, bijna aan de top van het stootbord, ziet u het label.

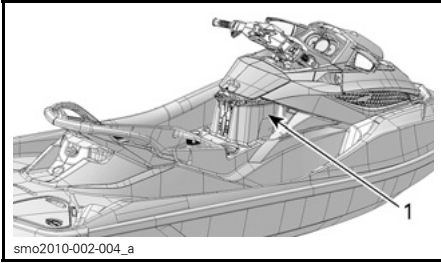

smo2010-002-004_a

MODELLEN GTX155, RXT-X EN WAKE PRO
1. Locatie EPA-label

**Waterscooters binnen
Noord-Amerika**

CANADIAN COMPLIANCE NOTICE CANADESE CONFORMITEITSMEDDELING	
MAXIMUM RECOMMENDED SAFE LIMITS AANBEVOLEN VEILIGE MAXIMUMLIIMIETEN	
	kg lbs/lb
 + 	kg lbs/lb
CATEGORY / CATEGORIE: C MAXIMUM WAVE / MAXIMALE GOLF 2.0 m MAXIMUM WIND SPEED / MAXIMALE WINDSNELHEID 33.0 knots/Knopen	
BOMBARDIER RECREATIONAL PRODUCT INC. BOMBARDIER PRODUITS RECREATIF INC. VALCOURT, QUÉBEC, CANADA (YDV) 	
MODEL / MODEL :	
<small>THE MANUFACTURER DECLARES THAT THIS PRODUCT COMPLIES WITH THE CONSTRUCTION REQUIREMENTS OF THE SMALL VESSEL REGULATIONS, AS THEY READ ON THE DAY ON WHICH THE CONSTRUCTION OF THE VESSEL WAS STARTED OR ON THE DAY ON WHICH THE VESSEL WAS IMPORTED. DE FABRIKANT VERKLAART DAT DIT PRODUCT VOLDOET AAN DE CONSTRUCTIEVEREISTEN VAN DE REGLEMENTERING VOOR KLEINE VAARTUIGEN DIE GELEEN OP DE DAG WAAROP DE CONSTRUCTIE VAN HET VAARTUIG WERD AANGEVAT OF DE DAG VAN IMPORT VAN HET VAARTUIG.</small>	

219903554

LABEL 21 - KENNISGEVING CANADESE
CONFORMITEIT (ENKEL OP CAN
MODELLEN)

**Waterscooters buiten
Noord-Amerika**

	0609	
BOOTCATEGORIE: C		
Max.  = 3		
Max.  +  = 226 kg		
Bombardier Recreational Products Inc.		

smo2009-002-112_a

LABEL 21 - WATERSCOOTERS BUITEN
NOORD-AMERIKA

CONTROLE VÓÓR GEBRUIK

WAARSCHUWING

Voer vóór iedere rit een controle vóór gebruik uit om mogelijke problemen met de werking op te sporen. De controle vóór gebruik kan u helpen om slijtage en aantasting op te volgen voordat ze problematisch worden. Corrigeer alle problemen die u ontdekt om het risico op een panne of ongeval te vermijden. Raadpleeg waar nodig een erkende Sea-Doo dealer.

Lees grondig het hoofdstuk over de *BEDIENINGSELEMENTEN* voordat u de inspectie voor het vertrek uitvoert.

Te doen vóór de tewaterlating van de waterscooter

WAARSCHUWING

De motor moet uitgeschakeld zijn en het bindsnoer moet altijd uit de motoruitschakelaar genomen zijn alvorens de volgende punten na te kijken. Start de waterscooter pas nadat alle onderdelen zijn nagekeken en correct werken.

Controleer vóór de tewaterlating al de punten in de volgende tabel.

ITEM	TE DOEN	✓
Romp	Inspecteren.	
Waterinlaat jetpomp	Inspecteren/reinigen.	
Aftappluggen	Aandraaien.	
Brandstoftank	Bijvullen.	
Motorcompartiment	Controleren op lekkage en geur van benzinedampen.	
Motoroliepeil	Controleren/bijvullen.	
Motorkoelvloeistofpeil	Controleren/bijvullen.	
Stuursysteem	Werking controleren.	
Gashendel	Werking controleren.	
iBR-hendel	Werking controleren.	
iS (Intelligent Suspension)	Werking controleren.	
Deksel van het opbergvak vooraan, opstapplatform en zadel	Controleren of ze gesloten en vergrendeld zijn.	
Afzonderlijk uitneembare opbergbak	Zorg ervoor dat het goed op de waterscooter is geplaatst en bevestigd.	
Wakeboardrek (WAKE Pro model)	<ul style="list-style-type: none">– Controleren of het rek correct is geplaatst en bevestigd.– Controleren of snelbinders in goede staat verkeren.– Controleren of het wakeboard correct in het rek is geplaatst en bevestigd.	

ITEM	TE DOEN	✓
Ski/wakeboard-paal	Inspecteren en werking controleren.	
Motor-START/STOP-knop	Werking controleren.	
Motoruitschakelaar	Werking controleren.	

Romp

Inspecteer de romp op barsten of andere schade.

Waterinlaat jetpomp

Verwijder wier, schelpen, afval of andere voorwerpen die de waterstroom kunnen belemmeren en het aandrijfsysteem kunnen beschadigen. Reinigen indien nodig. Als u er niet in slaagt een belemmering weg te nemen, doe dan een beroep op een erkende Sea-Doo dealer voor een servicebeurt.

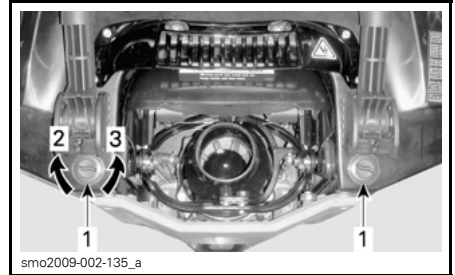

TYPISCH - LOKATIES VAN DE RUIMWATERAFTAPPLUGGEN

1. Ruimwateraftappluggen
2. Aandraaien
3. Losdraaien

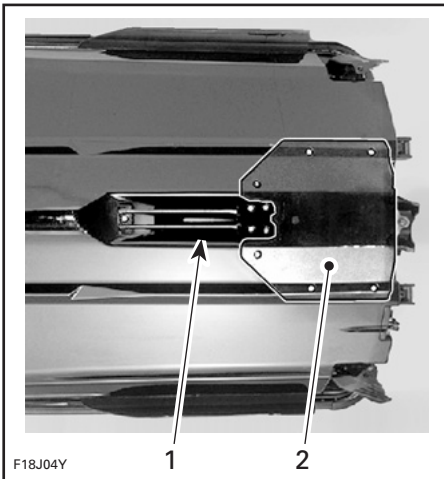

TYPISCH — TE INSPECTEREN PLAATSEN

1. Waterinlaat
2. Rijplaat

Aftappluggen

Sluit de aftappluggen.

⚠ WAARSCHUWING

Zorg ervoor dat de ruimwateraftappluggen goed zijn bevestigd voordat u de waterscooter te water laat.

Brandstoftank

Tanken.

⚠ WAARSCHUWING

Volg nauwgezet de instructies beschreven in de *TANKPROCEDURE*.

Motorcompartment

Controleer het motorcompartment op de geur van brandstofdampen.

⚠ WAARSCHUWING

Start de motor niet of gebruik geen elektrische aandrijving als u een lek of benzinegeur vaststelt. Raadpleeg een erkende Sea-Doo dealer vóór gebruik.

Open het zadel om toegang te krijgen tot de motorruimte.

Modellen met ophanging

Neem het ventilatievak uit door de 3 borglipjes in te drukken en het uit het verlengde van het dek te tillen.

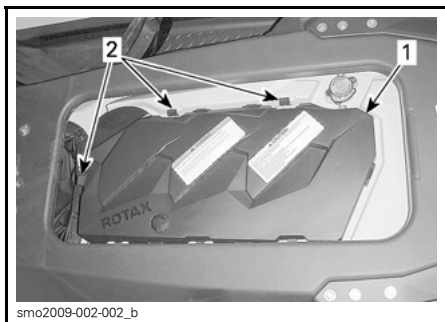

1. Ventilatievak
2. Vergrendelingslipjes

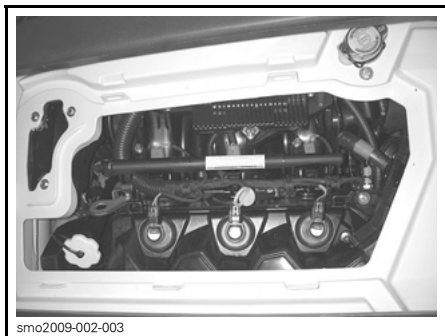

VENTILATIEVAK VERWIJDERD

Motorolie

Controleer of het oliepeil voldoet aan de vereisten beschreven in het hoofdstuk *ONDERHOUDSPROCEDURES*.

Motorkoelvloeistof

Controleer of het koelmiddelpeil voldoet aan de vereisten beschreven in het hoofdstuk *ONDERHOUDSPROCEDURES*.

Alle modellen behalve iS

Controleer op lekkage van koelvloeistof aan de motor, in het ruim en aan de rijplaat.

⚠ LET OP Als de motor draait terwijl de waterscooter uit het water is, kunnen de motor en warmtewisselaar in de rijplaat erg heet worden. Vermijd elke aanraking met hete motoronderdelen en de rijplaat om brandwonden te voorkomen.

Stuursysteem

Controleer met de hulp van een tweede persoon of het stuursysteem vlot beweegt.

Als het stuur horizontaal staat, moet de jetstraalbuis recht vooruit wijzen. Controleer of de jetstraalbuis vlot scharniert en in dezelfde richting beweegt als het stuur (bv. wanneer u het stuur naar links draait, moet de buisopening naar de linkerkant van de waterscooter wijzen).

⚠ WAARSCHUWING

Controleer de werking van het stuur en de bijbehorende stuurstraalbuis voor het starten. Draai het stuur nooit als iemand zich dicht bij de achterkant van de waterscooter bevindt. Blijf uit de buurt van bewegende delen van het stuursysteem (straalbuis, iBR-poort, stangen enz.).

Gashendel

Controleer of de elektronische gashendel (ETC) vrij beweegt en vlot functioneert. Zodra u hem loslaat moet hij terugkeren naar zijn beginstand.

⚠ WAARSCHUWING

Controleer de werking van de gashendel voordat u de motor start. Als u in de gashendel wat wrijving voelt, raadpleeg dan een erkende Sea-Doo dealer.

iBR-hendel

Controleer of de iBR-hendel vrij beweegt en vlot functioneert. Zodra u hem loslaat moet hij terugkeren naar zijn beginstand.

WAARSCHUWING

Controleer de werking van de iBR-hendel voordat u de motor start. Als u in de iBR-hendel wat wrijving voelt, raadpleeg dan een erkende Sea-Doo dealer.

iS-ophanging

Modellen iS

1. Drukt even de START/STOP-knop in om de ECM te activeren.
2. Druk op de iS knop OMHOOG of OMLAAG om na te gaan of de ophanging functioneert.

Bergvakken, opstapplatform en zadel

Controleer of alle vereiste veiligheids- en overlevingsmateriaal aanwezig is en of eventuele andere lading goed is opgeslagen in de beschikbare opbergvakken.

Zorg dat het deksel van de aparte opbergbak, het deksel vooraan, het handschoenvak, het opstapplatform, de toegangspanelen en het zadel gesloten en vergrendeld zijn.

WAARSCHUWING

Zorg dat het zadel, het opstapplatform, de toegangspanelen en alle deksels van de opbergvakken stevig zijn vergrendeld.

Modellen met ophanging

Zorg ervoor dat er geen andere lading of ander materiaal aanwezig is tussen het bewegende dek en het vaste dek.

WAARSCHUWING

Sla geen lading of enig ander materiaal op in de ruimte tussen het bewegende en het vaste dek of in de buurt van de ophangingsarm achteraan. Deze zones moeten volledig vrij worden gehouden om het dek en water dat eventueel in de voethouders loopt vrij te kunnen laten bewegen. Gebruik alleen de beschikbare opbergvakken.

Wakeboardrek

WAARSCHUWING

Zorg dat het wakeboardrek correct aan de romp van de waterscooter is bevestigd en dat het wakeboard goed en stevig bevestigd op het rek zit voordat u gaat varen. Zorg dat de bevestigingsriemen voor het wakeboard in goede staat verkeren.

Ski-/wakeboardpaal

Zorg dat de ski-/wakeboardpaal volledig is uitgetrokken en vergrendeld voordat u hem gebruikt.

Trek de skipaal volledig in en vergrendel hem wanneer hij niet wordt gebruikt.

WAARSCHUWING

Wees voorzichtig als u een skiër/wakeboarder trekt. Als die het touw loslaat, kan het terugschieten naar de waterscooter. Maak nooit een scherpe bocht wanneer u een skiër, wakeboarder of een speeltuig trekt.

MERK OP De ski-/wakeboardpaal is ontworpen om een skiër of wakeboarder te trekken met een bruto maximaal gewicht van 114 kg.

Motoruitschakelaar en motor-START/STOP-knop

Druk eenmaal op de startknop zonder het bindsnoer op de motoruitschakelaar te plaatsen.

Plaats het bindsnoer op de motoruitschakelaar.

Druk de START/STOP-knop in om de motor te starten, leg deze stil door de START/STOP-knop nogmaals in te drukken.

OPMERKING: Om de motor te kunnen starten, moet de bindsnoerplug goed op de motoruitschakelaar geplaatst worden binnen de 5 seconden na het indrukken van de START/STOP-knop.

Start de motor opnieuw en leg deze stil door het bindsnoer uit de motoruitschakelaar te nemen.

WAARSCHUWING

Als de bindsnoerplug loskomt of niet op de motoruitschakelaar blijft zitten, moet u het bindsnoer onmiddellijk vervangen om onveilig gebruik te voorkomen. Gebruik de waterscooter niet als de motor niet stilvalt na het wegnemen van de bindsnoerplug uit de motoruitschakelaar of na het indrukken van de START/STOP-knop. Raadpleeg uw erkende Sea-Doo dealer.

Te doen na de tewaterlating van de waterscooter

Controleer na de tewaterlating van de waterscooter en vóór het vertrek al de punten in de volgende tabel.

ITEM	TE DOEN	✓
Informatiecentrum	Werking controleren.	
iBR-systeem (intelligent Brake & Reverse)	Werking controleren.	
Variabel trimsysteem (VTS)	Werking controleren.	

Informatiecentrum (meter)

1. Druk op de START/STOP-knop en plaats het bindsnoer op de motoruitschakelaar.
2. Controleer of alle aanduidingen gaan branden terwijl het informatiecentrum de zelftestroutine doorloopt.

WAARSCHUWING

Bevestig het bindsnoer altijd aan uw reddingsvest of aan uw pols (polsband vereist).

iBR-systeem

MERK OP Zorg dat er, om een botsing te vermijden, voor en achter de waterscooter voldoende ruimte is om het iBR-systeem veilig te testen. Tijdens de test zal de waterscooter in beweging komen.

1. Verwijder de meertrossen waarmee de waterscooter aan het dok vastligt.
2. Start de motor op en zorg ervoor dat de waterscooter niet beweegt.
3. Druk de iBR-hendel op het linkerstuur volledig in. De waterscooter zou langzaam achteruit moeten gaan.
4. Laat de iBR-hendel los. Er mag geen achterwaartse stuwkracht zijn.

WAARSCHUWING

Controleer altijd of het iBR-systeem correct functioneert voordat u met de waterscooter vertrekt.

Variabel trimsysteem (VTS)

Laat de jetstraalbuis met draaiende motor op voorwaartse stuwkracht met de VTSTTM afwisselend op en neer gaan om de werking van de VTS te controleren. Controleer of de VTS-standindicator in het informatiecentrum beweegt.

Test ook de voorgeprogrammeerde
VTS-trimstanden (indien beschikbaar).

***INFORMATIE
OVER DE
WATERSCOOTER***

BEDIENINGSELEMENTEN

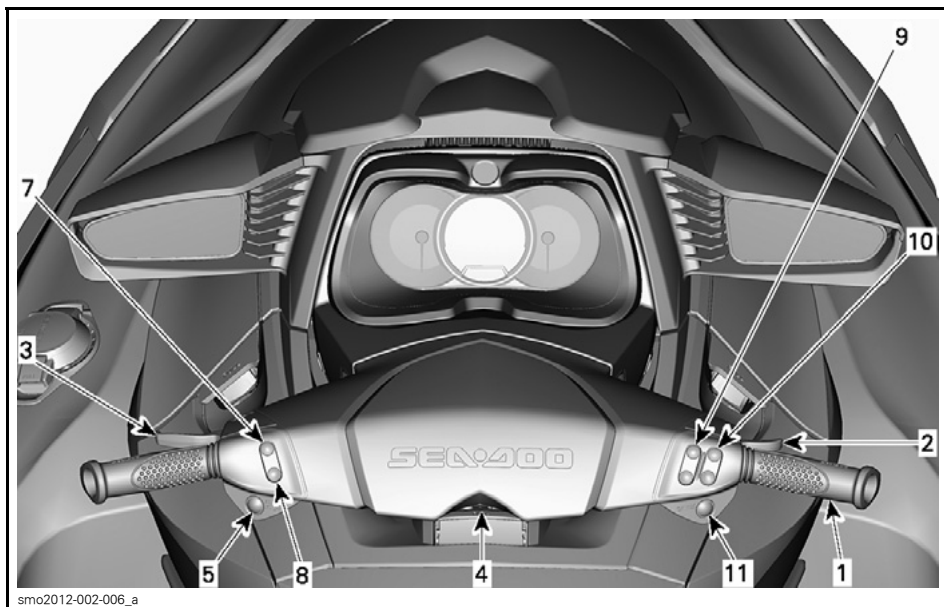

GTX 155/GTS S 155/GTX 215

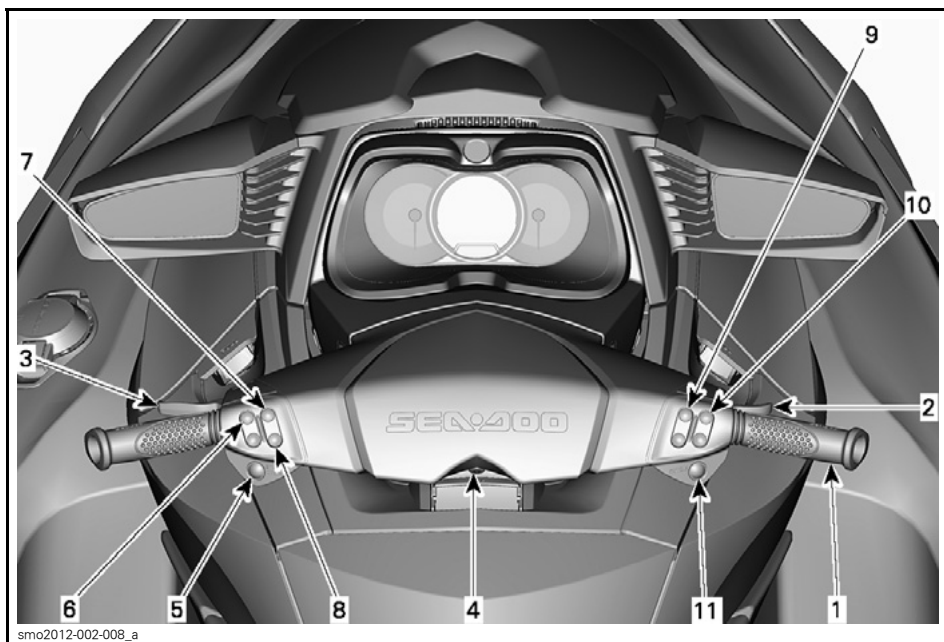

GTX iS LTD/RXT/WAKE PRO

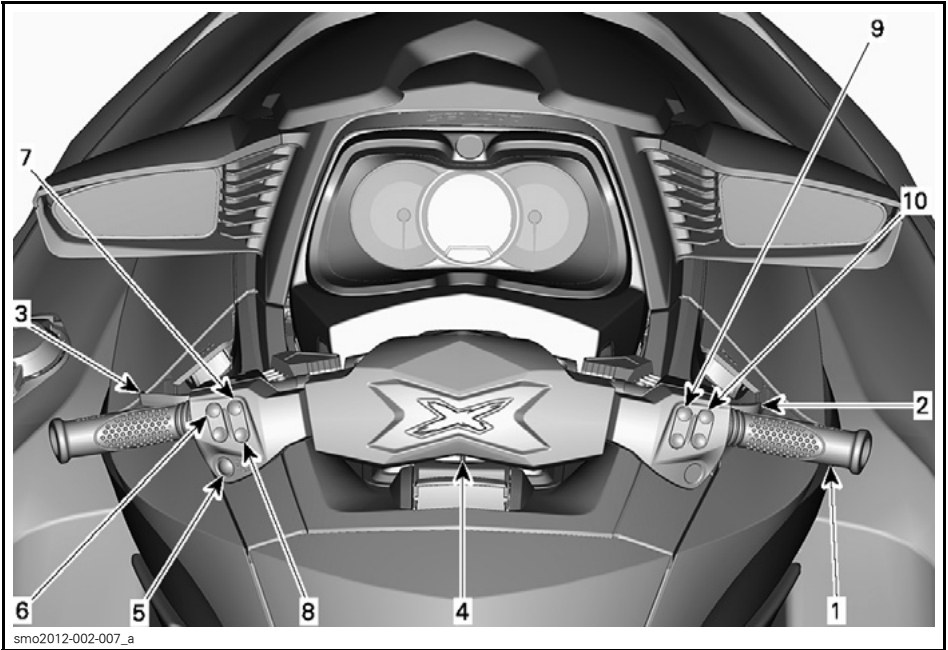

RXT-X/RXT-X aS

OPMERKING: Bepaalde in dit hoofdstuk beschreven wijzers, voorzieningen of functies zijn niet van toepassing op alle waterscootermodellen of zijn beschikbaar als optie.

1) Stuur

Het stuur regelt de richting van de waterscooter. Als u vooruit varend het stuur naar rechts draait, zwenkt de waterscooter naar rechts en omgekeerd.

⚠ WAARSCHUWING

Controleer de werking van het stuur en de bijbehorende stuurstraalbuis voor het starten. Draai het stuur nooit als iemand zich dicht bij de achterkant van de waterscooter bevindt. Blijf uit de buurt van het aandrijfsysteem.

In achteruit werkt de stuurrichting in de omgekeerde richting. Als u het stuur achteruit varend naar rechts draait, zwenkt de waterscooter naar links en omgekeerd.

2) Gashendel

De gashendel rechts op het stuur regelt het motortoerental elektronisch.

Om de snelheid van de waterscooter op te voeren of aan te houden, trekt u de gashendel aan met de vinger.

Om de snelheid van de waterscooter te verlagen, ontspant u de gashendel.

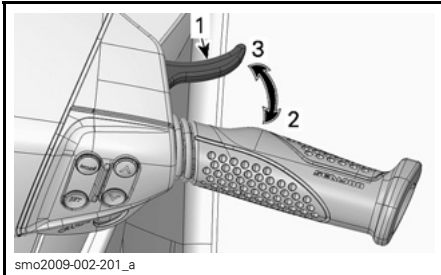

1. Gashendel
2. Om te versnellen
3. Om te vertragen

De gashendel is opgespannen met een veer en moet terugkeren naar de uitgangspositie (stationair) als hij niet wordt ingedrukt.

3) iBR-hendel (intelligent Brake and Reverse)

Met de iBR-hendel links op het stuur kunt u het volgende elektronisch instellen:

- Rem
- Achteruit
- Neutraal.

OPMERKING: De iBR-hendel moet minstens over 25% van het bereik bewegen om de iBR-functies te activeren.

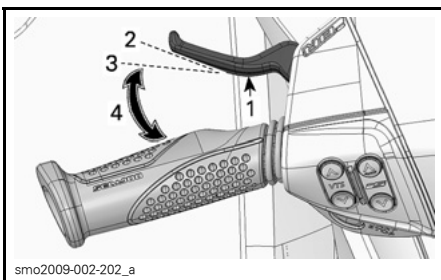

- TYPISCH**
1. iBR-hendel
 2. Hendel in ontspannen stand
 3. 25% van het bewegingsbereik nodig om de iBR-functies te activeren
 4. Bedrijfsbereik

Bij snelheden boven de 8 km/h schakelt u de rem in door aan de iBR-hendel te trekken.

OPMERKING: Als de waterstroming 8 km/h of meer is, kan achteruit niet worden ingeschakeld als de snelheidsdrempel voor achteruit wordt overschreden.

Bij snelheden onder de 8 km/h schakelt u de achteruitversnelling in door aan de iBR-hendel te trekken.

Wanneer u de iBR-hendel loslaat na een rem- of achteruitmanoeuvre wordt neutraal ingeschakeld.

⚠ WAARSCHUWING

Als de gashendel nog is ingetrokken wanneer de iBR-hendel wordt losgelaten, wordt na een korte pauze een voorwaartse beweging ingezet. Laat de gashendel los als u niet voorwaarts wilt optrekken.

OPMERKING: De neutrale stand kan afgesteld worden door het iBR-systeem te regelen.

Raadpleeg *BEDIENINGSINSTRUCTIES* voor nadere aanwijzingen.

4) Motoruitschakelaar

De motoruitschakelaar bevindt zich in het midden van het stuur

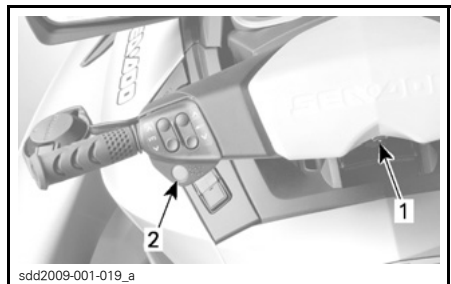

- TYPISCH**
1. Motoruitschakelaar
 2. START/STOP-knop

Om de motor te kunnen starten, moet de bindsnoerplug goed op de motoruitschakelaar geklikt zitten.

⚠ WAARSCHUWING

Bevestig het bindsnoer altijd aan het reddingsvest van de bestuurder of aan de pols (polsband vereist).



sno2009-002-115_a

TYPISCH

1. Bindsnoerplug op de motoruitschakelaar
2. Bindsnoer bevestigd aan het reddingsvest van de bestuurder

Om de motor stil te leggen trekt u de bindsnoerplug uit de motoruitschakelaar.

⚠ WAARSCHUWING

Als de motor wordt stilgelegd is er geen controle meer over de vaarrichting van de waterscooter.

⚠ WAARSCHUWING

Koppel het bindsnoer altijd los wanneer de waterscooter niet in gebruik is om onopzettelijk starten van de motor en gebruik door onbevoegden of kinderen, en diefstal te voorkomen.

D.E.S.S. (Digitally Encoded Security System)

De bindsnoerplug bevat een elektronisch circuit (D.E.S.S.TM-sleutel, die is geprogrammeerd om een uniek elektronisch serienummer op te geven. Het is de tegenhanger van een gewone sleutel.

Het D.E.S.S.-systeem leest de sleutelgegevens op de motoruitschakelaar af en laat het starten van de motor enkel toe voor sleutels die het herkent.

Het D.E.S.S.-systeem is uiterst flexibel. U kunt bijkomende bindsnoeren aankopen en D.E.S.S.-sleutels laten programmeren voor uw waterscooter.

In totaal kunnen tien D.E.S.S.-sleutels worden geprogrammeerd.

Raadpleeg uw erkende BRP Sea-Doo dealer om een sleutel te laten programmeren voor uw waterscooter.

D.E.S.S. Sleutelherkenning

Twee korte pieptonen geven aan dat het systeem klaar is om de motor te kunnen starten. Raadpleeg anders het hoofdstuk *OPLOSSEN VAN PROBLEMEN*.

D.E.S.S. Soorten sleutels

Twee soorten sleutels zijn beschikbaar:

- Normale sleutel
- Leersleutel

Om de sleutels beter herkenbaar te maken, zijn de bindsnoervlotters verkrijgbaar in diverse kleuren.

SOORT SLEUTEL	VLOTTERKLEUR
Normaal	Geel of zwart
Leer(sleutel)	Groen



TYPISCH - BINDSNOEREN

1. Leersleutel, groene vlotter
2. Normale sleutel, gele of zwarte vlotter

Het informatiecentrum geeft het gebruikte soort D.E.S.S.-sleutel aan.

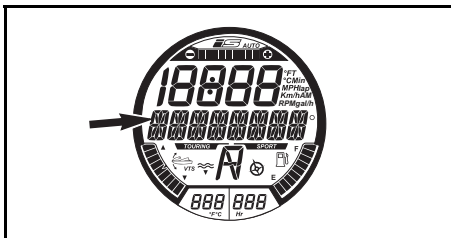

TYPE SLEUTEL WORDT HIER WEERGEGEVEN

Mogelijke meldingen:

- NORMALE SLEUTEL
- LEERSLEUTEL

De Sea-Doo leersleutel beperkt de snelheid van de waterscooter en het motorkoppel, zodat nieuwe gebruikers of minder ervaren bestuurders de kans krijgen de waterscooter te leren besturen en de nodige ervaring en stuurvaardigheid op te doen.

De leermodus biedt ook de mogelijkheid om de maximumsnelheid van de waterscooter in te stellen.

Raadpleeg voor meer informatie over leersleutels het gedeelte *VAARMODI*.

5) Motor-START/STOP-knop

De motor-START/STOP-knop bevindt zich links op het stuur.

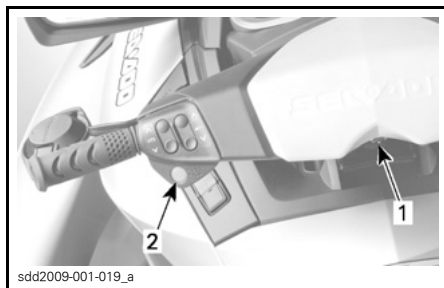

TYPISCH

1. Motoruitschakelaar
2. START/STOP-knop

Motor starten en stopzetten

Raadpleeg *BEDIENINGSINSTRUCTIES* voor de volledige procedures om de motor te starten en stop te zetten.

Het elektrisch systeem activeren

Druk eenmaal op de START/STOP-knop zonder het bindsnoer op de motoruitschakelaar te plaatsen.

Dat activeert het elektrisch systeem. Het informatiecentrum doorloopt een zelftestroutine en het scherm is na enkele seconden leeg.

Het elektrisch systeem blijft gedurende ongeveer 3 minuten actief nadat de START/STOP-knop werd ingedrukt.

Met deze functie kan de ophanging worden geactiveerd (indien van toepassing) zonder de motor op te starten.

OPMERKING: Zolang de START/STOP-knop ingedrukt blijft zonder dat het bindsnoer is geplaatst blijft het scherm van het informatiecentrum aan.

6) VTS-knop (Variabel trimstelsysteem)

Alle modellen behalve GTX 155, GTX S 155 en GTX 215

Deze waterscooter is uitgerust met een krachtige, programmeerbare VTS.

Die laat een trimregeling toe van de waterscooter door de verticale stand van de straalpijp aan te passen.

De trim van de VTS is elektrisch instelbaar op een gewenst vaargedrag of op één van twee vooraf ingestelde trimstanden.

Druk op de VTS-regelknop (knop omhoog of omlaag) om het vaargedrag van de waterscooter af te stellen.

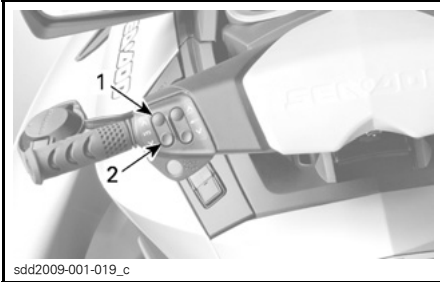

TYPISCH - VTS-REGELKNOP

1. Boeg omhoog
2. Boeg omlaag

Zie het gedeelte **BEDIENINGSINSTRUCTIES** voor meer informatie.

7) Sportknop

De Sportknop bevindt zich links op het stuur.

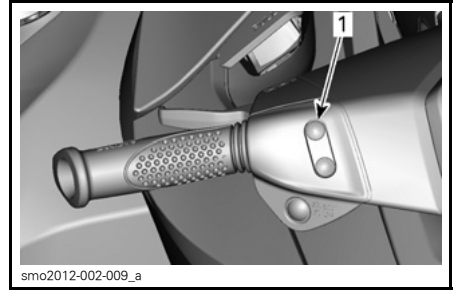

TYPISCH

1. Sportknop

Deze wordt gebruikt om de SPORT-MODUS in of uit te schakelen.

Zie het gedeelte **VAARMODI** voor meer informatie.

8) ECO-knop

De ECO-knop bevindt zich links op het stuur.

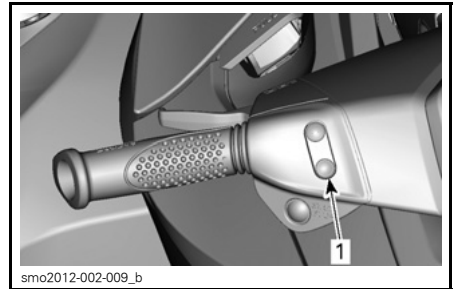

TYPISCH

1. ECO-knop

Deze wordt gebruikt om de ECO-MODUS in of uit te schakelen.

Zie het gedeelte **VAARMODI** voor meer informatie.

9) MODE/SET-knoppen (modus/instelling)

Deze knoppen bevinden zich rechts op het stuur.

Druk op de MODE-knop (modus) om de verschillende beschikbare functies in het informatiecentrum te doorlopen.

Druk op de SET-knop (instelling) om de gewenste functie te selecteren, door het submenu van een functie te navigeren of om één of meer gewijzigde instellingen op te slaan.

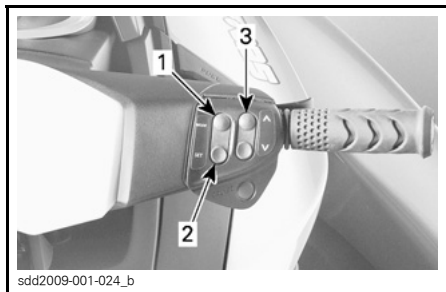

TYPISCH

1. MODE (modus)
2. SET (instelling)
3. Knop OMHOOG/OMLAAG

10) Knoppen OMHOOG/OMLAAG

Deze knoppen bevinden zich rechts op het stuur.

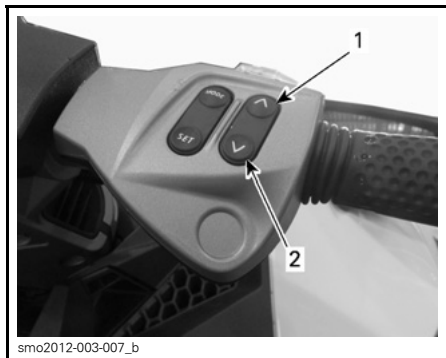

TYPISCH

1. Knop Omhoog
2. Knop Omlaag

De knoppen OMHOOG/OMLAAG dienen om via het informatiecentrum een selectie te maken of instellingen te wijzigen, zoals:

11) Cruiseknop

Behalve modellen RXT-X en RXT-X aS

De cruiseknop bevindt zich rechts op het stuur, net onder de knop OMHOOG en OMLAAG.

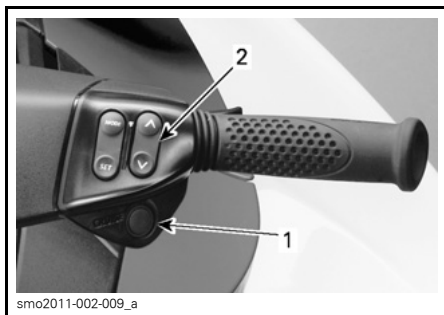

TYPISCH

1. Cruiseknop
2. Knop OMHOOG en OMLAAG

Die dient om de CRUISE-modus in of uit te schakelen of om de TRAGE-SNELHEIDSMODUS in te schakelen.

Raadpleeg VAARMODI voor nadere aanwijzingen.

INFORMATIECENTRUM (METERS)

WAARSCHUWING

De display niet aanpassen terwijl u rijdt. U kunt de controle over het stuur verliezen.

Beschrijving Informatiecentrum

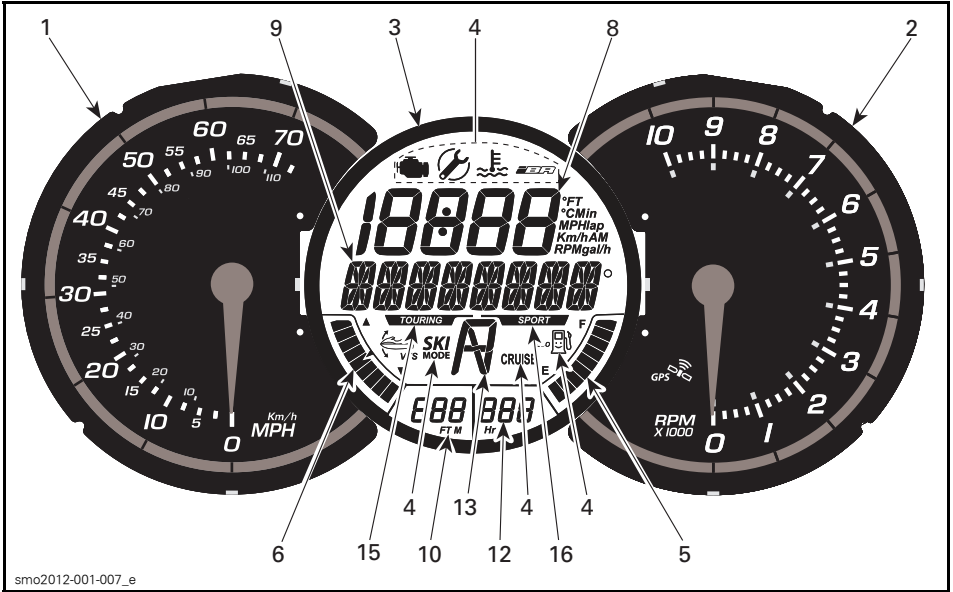

smo2012-001-007_e

GTX 155/GTX S 155

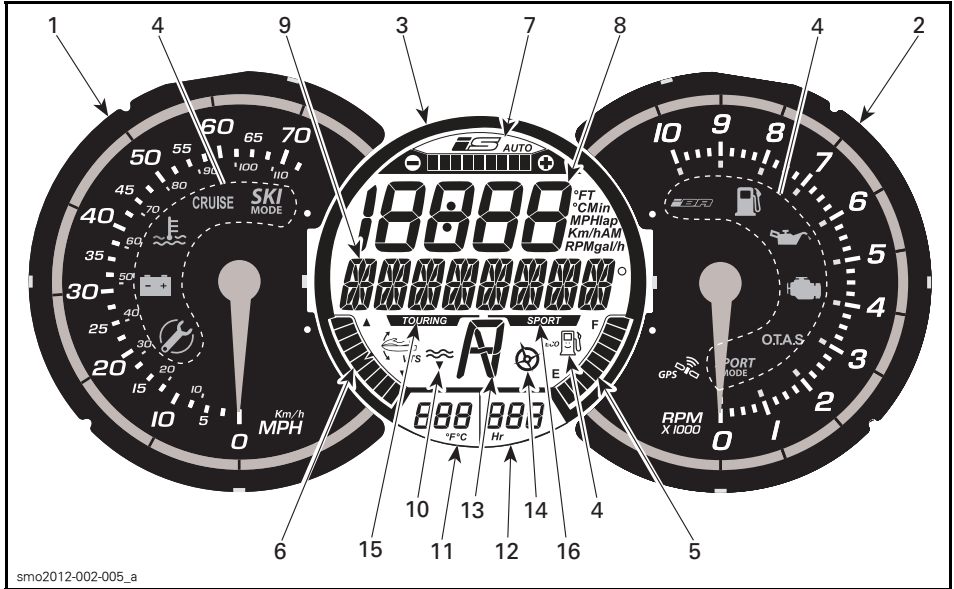

GTX 215/GTX iS LTD/RXT/WAKE PRO

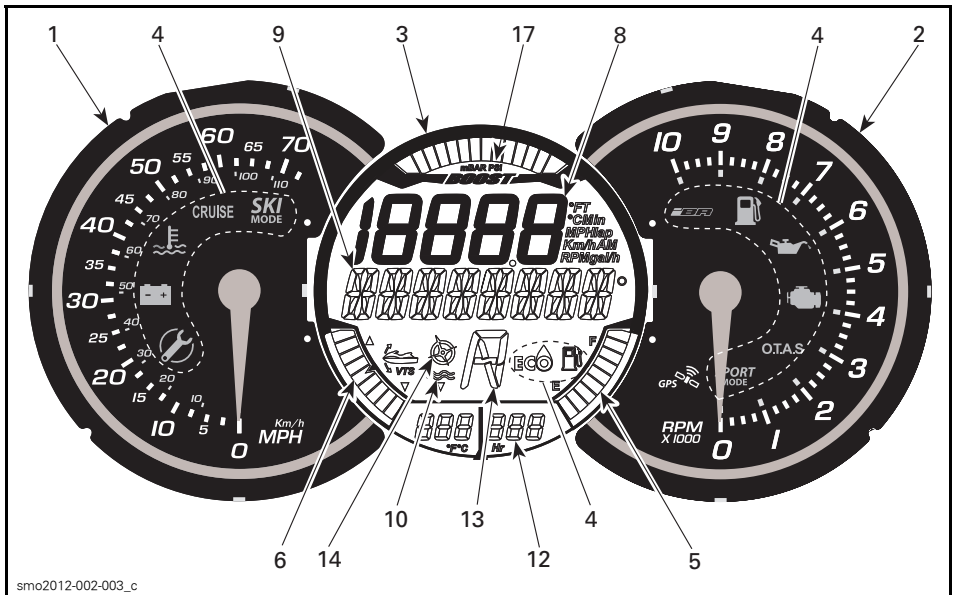

RXT-X/RXT-X aS

1) Snelheidsmeter

De snelheidsmeter, links op het informatiecentrum, geeft een analoge weergave van de snelheid van de waterscooter in mijl per uur (MPH) en kilometer per uur (km/u).

De snelheid wordt gemeten op basis van een GPS (Global Positioning System) in het informatiecentrum.

Als het GPS-signaal om een of andere reden wegvalt, wordt gebruikgemaakt van een standaardmodus, die de snelheid berekent aan de hand van informatie van andere systemen, wat een geschatte snelheid van de waterscooter oplevert.

2) Toerenteller

De toerenteller geeft een analoge indicatie van het aantal toeren per minuut (RPM) van de motor. Vermenigvuldig het opgegeven getal met 1.000 om het reële toerental te krijgen.

3) Multifunctionele meter

De multifunctionele meter, midden in het informatiecentrum, kan verschillende aanduidingen tegelijk weergeven.

De numerieke en multifunctionele displays op het digitale scherm kunnen worden gebruikt om verschillende aanduidingen te geven, bedrijfsmodi te selecteren en instellingen te veranderen. Zie hiervoor de betreffende paragrafen.

Funcies van de multifunctionele meter







	GTX 155 GTX S 155	GTX LTD iS	GTX 215	RXT	RXT-X/ RXT-X aS	WAKE PRO
TOURINGMODUS-indicator	X	X	X	X	N.B.	X
SPORTMODUS-indicator	X	X	X	X	N.B.	X
Brandstofpeilindicator	X	X	X	X	X	X
Uurmeterdisplay	X	X	X	X	X	X
Waterdiepteaanduiding	Opt	X	Opt	Opt	Opt	Opt
ECO-modusindicator	X	X	X	X	X	X
CRUISEMODUS-indicator	X	N.B.	N.B.	N.B.	N.B.	N.B.
iBR-stand-indicator	X	X	X	X	X	X
SKIMODUS-indicator	Opt	N.B.	N.B.	N.B.	N.B.	N.B.
VTS-positie-indicator	X	X	X	X	X	X
Boostmeter	N.B.	N.B.	N.B.	N.B.	X	N.B.
iS-indicator	N.B.	X	N.B.	N.B.	N.B.	N.B.
X = standaardfunctie Opt = functie beschikbaar als optie N.B. = niet beschikbaar of niet actief						

4) Verklikkerlichtjes

Indicatorlichtjes (verklikkerlichtjes) wijzen u op een geselecteerde functie of een systeem anomalie.

Een indicatorlichtje kan samengaan met een schuivende melding op het multifunctionele scherm.

Raadpleeg de volgende tabel voor informatie over de meest gebruikte verklikkerlichtjes. Zie *BEWAKINGSSYSTEEM* voor meer bijzonderheden over gestoorde verklikkerlichtjes.

VERKLIKKER-LICHTJES (AAN)	MELDINGSDISPLAY	BESCHRIJVING
	MAINTENANCE REMINDER (onderhoud noodzakelijk)	Onderhoud noodzakelijk Breng uw waterscooter naar uw erkende Sea-Doo dealer voor een servicebeurt en om het indicatorlichtje Onderhoud noodzakelijk te laten resetten.
	LAAG BRANDSTOFPEIL	Laag brandstofpeil, ongeveer 25% van de tankinhoud, 14 L of brandstofpeilsensor niet verbonden
	Schuivende melding TRAGE-SNELHEIDSMODUS	CRUISE-modus of TRAGE-SNELHEIDSMODUS geactiveerd Zie het gedeelte <i>VAARMODI</i> .
	Schuivende meldingen van de SKIMODUS	Skimodus geactiveerd. Zie het gedeelte <i>VAARMODI</i> .
	Schuivende meldingen van de SPORTMODUS	Sportmodus geactiveerd Zie het gedeelte <i>VAARMODI</i> .
ALLE MODELLEN BEHALVE RXT-X/RXT-X aS MODELLEN		
	FUEL ECO (zuinig verbruik)	Zuinige verbruiksmodus geactiveerd. Zie het gedeelte <i>VAARMODI</i> .
RXT-X/RXT-X aS		
	FUEL ECO (zuinig verbruik)	Zuinige verbruiksmodus geactiveerd. Zie het gedeelte <i>VAARMODI</i> .

5) Brandstofpeilindicator

Een indicatiebalk onderaan rechts op de multifunctionele display duidt doorlopend de hoeveelheid brandstof in de brandstoftank aan terwijl u vaart.

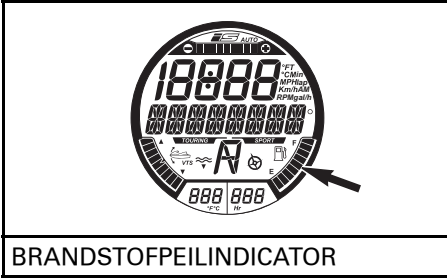

BRANDSTOFPEILINDICATOR

Als de brandstoftank vol is, worden 8 segmenten (staafjes) weergegeven. Het bovenste segment wordt niet gebruikt.

Waarschuwing laag brandstofpeil

Deze is actief als slechts 2 brandstofsegmenten worden weergegeven (ongeveer 25% van de inhoud van de brandstoftank of 14 L).

Alle modellen behalve GTX 155 en GTX S 155

WAARSCHUWING LAAG BRANDSTOFPEIL	
Laatste 2 segmenten op de brandstofmeter	AAN
Brandstoftankpictogram (LED)	
Waarschuwingstoon (één lange pieptoon)	Periodiek
Schuivende melding LAAG BRANDSTOFPEIL	

GTX 155 en GTX S 155 modellen

WAARSCHUWING LAAG BRANDSTOFPEIL	
Laatste 2 segmenten op de brandstofmeter	Knipperen
Brandstoftankpictogram (LCD)	
Waarschuwingstoon (één lange pieptoon)	Periodiek
Schuivende melding LAAG BRANDSTOFPEIL	

6) VTS-stand

De VTS-standindicator onderaan links op het digitale scherm geeft het vaargedrag van de waterscooter weer.

Eén enkel segment van de balkindicator wordt weergegeven om de relatieve stand van de boeg van de waterscooter aan te duiden.

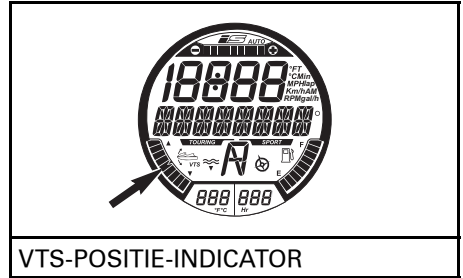

VTS-POSITIE-INDICATOR

Raadpleeg de *BEDIENINGSINSTRUCTIES* voor meer informatie over het gebruik van de VTS.

7) iS-stand

GTX Ltd iS

De iS-display (intelligent Suspension) geeft een visuele aanduiding van de relatieve hoogte van de ophanging.

Het geeft ook aan of de ophanging in automatische bedrijfsmodus (AUTO) staat.

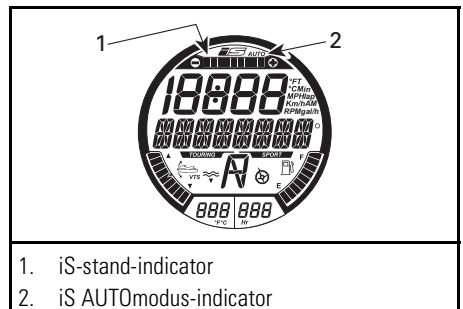

1. iS-stand-indicator
2. iS AUTOmodus-indicator

Als het ophangingssysteem in de automatische modus (AUTO) werkt, brandt de indicator AUTO en branden alle balksegmenten op de standindicator.

Welke aanduidingen beschikbaar zijn hangt af van het waterscootermodel en de geïnstalleerde opties.

BESCHIKBARE AANDUIDINGEN OP DE NUMERIEKE DISPLAY	GTX 155, GTX S 155	GTX 215	GTX LTD iS	RXT	RXT-X aS, RXT-X	WAKE PRO
Snelheid van de waterscooter	Standaardaanduiding					
Motortoerental	X	X	X	X	X	X
Motortemperatuur	Opt	Opt	Opt	Opt	X	Opt
Vaarwatertemperatuur	N.B.	N.B.	X	N.B.	N.B.	N.B.
Klok	X	X	X	X	X	X
Leersleutelinstellingen	X	X	X	X	X	X
Instelling CRUISE SPEED (Cruisesnelheid)	X	X	X	X	Opt	X
Instelling TRAGE-SNELHEIDSMODUS	X	X	X	X	Opt	X
VTS-voorstelling	Opt	Opt	X	X	X	X
VTS-instellingen (via meter)	X	X	N.B.	N.B.	N.B.	N.B.
Instellingen SKIMODUS	Opt	Opt	Opt	Opt	Opt	X
Brandstofverbruik (huidige en gemiddelde)	X	X	X	X	X	X
Brandstofautonomie (afstand en tijd tot de brandstof op is)	Opt	Opt	X	Opt	X	Opt
Lap timer	Opt	Opt	Opt	Opt	X	Opt
Topsnelheid/-toerental Gemiddelde snelheid/toerental	Opt	Opt	Opt	Opt	X	Opt
Hoogte	N.B.	N.B.	X	N.B.	N.B.	N.B.
X = standaardfunctie Opt = functie beschikbaar als optie N.B. = niet beschikbaar						

Als het informatiecentrum voor het eerst wordt ingeschakeld, keert de numerieke display standaard terug naar de laatst geselecteerde aanduiding.

9) Multifunctionele display

Functies van de multifunctionele display:

- Verwelkoming weergeven bij het opstarten (WELCOME).
- De melding van de SLEUTEL-herkenning weergeven.
- De diverse aanduidingen weergeven die door de bestuurder zijn geselecteerd.
- Diverse functies en vaarmodi activeren en wijzigen.
- Schuivende meldingen van functieactivering of systeemstoringen weergeven.
- Storingcodes weergeven

OPMERKING: Standaard geeft de multifunctionele display de kompascoers weer.

10) Waterdieptedisplay

Model GTX Limited iS

De waterdieptedisplay geeft een aanwijzing van de waterdiepte.

Het systeem is in staat om de waterdiepte onder de romp weer te geven in individuele stappen van 50 m.

OPMERKING: In bepaalde omstandigheden kan de aanduiding op de display wegvallen. Het vermogen van de display om de waterdiepte weer te geven hangt af van de gebruiksomstandigheden.

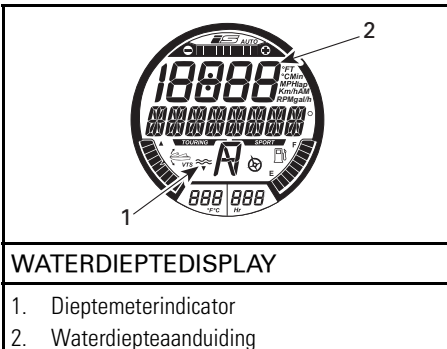

OPMERKING: De waterdiepte wordt uitsluitend weergegeven als een dieptemeter is geïnstalleerd en wordt gedetecteerd.



11) Watertemperatuurdisplay

Alleen GTX Limited iS

Geeft doorlopend de temperatuur van het oppervlaktewater weer.

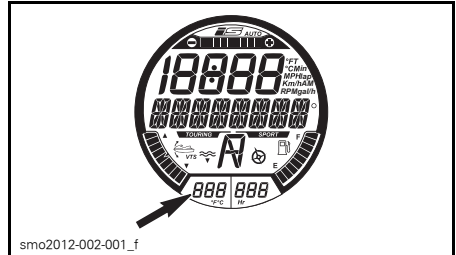

De numerieke display kan ook worden geselecteerd om de watertemperatuur weer te geven. Zie *NUMERIEKE DISPLAY* in dit hoofdstuk.

Raadpleeg uw erkende Sea-Doo dealer om de meeteenheden (°C or °F) te veranderen.

12) Uurmeterdisplay (HR)

Geeft doorlopend het cumulatieve aantal bedrijfsuren van de motor aan.

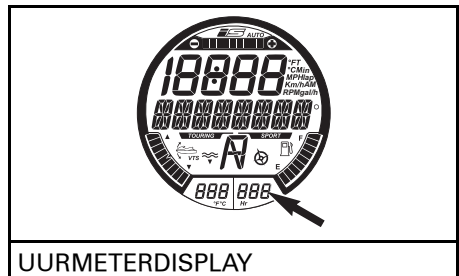

13) iBR-stand

Geeft de stand van de iBR-poort weer.

- N (neutraal)
- F (vooruit)
- R (achteruit).

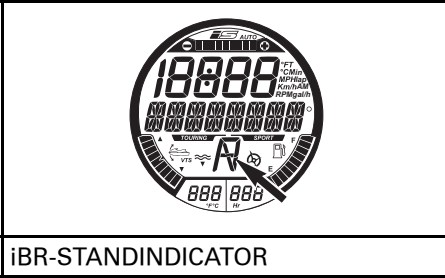

iBR-STANDINDICATOR

14) Kompas

De GPS in het informatiecentrum zorgt voor de aanduiding in de multifunctionele display.

De windstreken, tussenwindstreken en de azimut waarin de waterscooter zich verplaatst worden standaard weergegeven in de multifunctionele display als de waterscooter in beweging is.

De kompas aanduiding verschijnt enkel als de GPS een goede verbinding heeft met de navigatiesatellieten.

Alle modellen behalve GTX 155 en GTX S 155

Dat wordt bevestigd als de indicator KOMPAS actief op het digitale scherm verschijnt.

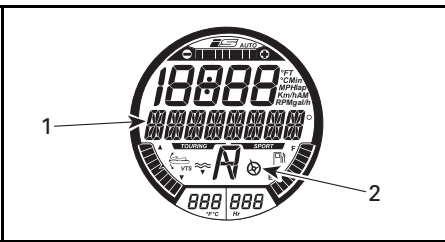

KOMPAS (ALLE MODELLEN BEHALVE RXT-X/RXT-X aS)

1. Kompas aanduiding
2. Indicator kompas actief

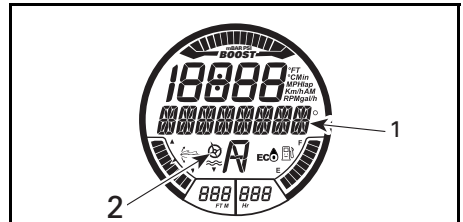

KOMPAS (RXT-X/RXT-X aS MODELLEN)

1. Kompas aanduiding
2. Indicator kompas actief

OPMERKING: De kompas aanduiding is enkel beschikbaar boven 5 km/h.

⚠ WAARSCHUWING

Gebruik het kompas alleen als leidraad. Niet bruikbaar voor nauwkeurige navigatie.

15) Touringmodus-indicator

Alle modellen behalve RXT-X/RXT-X aS

Als de TOURING-modusindicator AAN staat, is de standaard TOURING-modus actief.

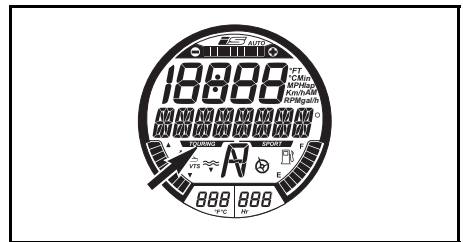

TOURINGMODUSINDICATOR

Raadpleeg voor meer informatie over de touringmodus het gedeelte **VAARMODI**.

16) Sportmodusindicator



SPORTMODUSINDICATOR (ALLE MODELLEN BEHALVE RXT-X/RXT-X aS)

Zodra de sportmodus wordt geselecteerd, gaat de sportmodus-indicator aan en blijft aan tot de sportmodus wordt gedeactiveerd of de waterscooter wordt uitgeschakeld.

OPMERKING: De sportmodus is niet de standaard vaarmodus. Om deze te activeren moet hij geselecteerd worden nadat de motor is opgestart.

Raadpleeg voor instructies over het inschakelen van de sportmodus het gedeelte *VAARMODI*.

GTX LTD iS/RXT/WAKE PRO

Bovenop de sportmodusindicator op de multifunctionele display, gaat het indicatorlichtje SPORTMODUS aan op de toerenteller.

RXT-X/RXT-X aS

Als er geen sportmodusindicator op de multifunctionele display staat, gaat alleen het indicatorlichtje SPORTMODUS aan op de toerenteller.

17) Boostmeter

RXT-X/RXT-X aS

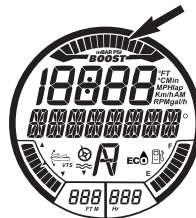

BOOSTINDICATOR

De boostmeter duidt de druk van het inlaatspruitstuk geleverd door de compressor aan.

Door de multifunctionele display navigeren

Wanneer het elektrisch systeem wordt ingeschakeld en het instrumentenbord de zelftestroutine heeft doorlopen verschijnt enkele seconden lang de schuivende melding WELKOM AAN BOORD VAN SEA-DOO. Na deze verwelcoming verschijnt niets op de display tot de waterscooter wordt bestuurd.

Wanneer de waterscooter wordt ingeschakeld, biedt de multifunctionele display een indicatie van de kompascoers of schuivende meldingen van het bewakingssysteem.

De multifunctionele display dient ook om een menu weer te geven waaruit u diverse functies kunt selecteren voor het wijzigen van aanduidingen op de numerieke display, bedrijfsmodi, instellingen, actieve foutcodes en een lap timer.

⚠ WAARSCHUWING

De selectie van diverse numerieke displays, systeemmodi of een verandering van instellingen mag enkel worden uitgevoerd als de waterscooter stilstaat. Het selecteren van deze verschillende functies terwijl de waterscooter op snelheid wordt bestuurd is niet aan te raden omdat het uw aandacht van de omgeving afleidt.

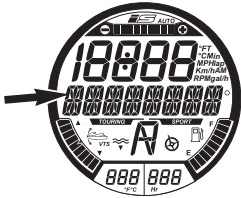

MULTIFUNCTIONELE DISPLAY

OPMERKING: Raadpleeg uw erkende Sea-Doo dealer om de meeteenheden of weergegeven taal te veranderen.

Functies selecteren

Bij varen op snelheid geeft de multifunctionele display normaal een aanduiding van de kompasrichting en azimut waarin de waterscooter zich voortbeweegt.

Selecteer de verschillende beschikbare functies op de multifunctionele display door de MODE-knop (modus) herhaaldelijk in te drukken tot de gewenste functie verschijnt:

- RONDETIJD
- SKIMODUS
- RONDETIJD
- BRANDSTOFVERBRUIK
- VTS-MODUS
- DISPLAY
- STORINGSCODES
- SLEUTELMODUS
- INSTELLINGEN.

Druk dan op de SET-knop (instelling) om die functie te openen.

OPMERKING: De storingscodefunctie is enkel beschikbaar als er een actieve storing aanwezig is. De functie instellings- en sleutelmodus zijn enkel beschikbaar als de motor is uitgeschakeld. De functie sleutelmodus is enkel beschikbaar met een normale sleutel.

Functiespecificaties

Lap Timer

Met de lap timer kunt u tot 50 aparte rondetijden opnemen.

Om de lap timer te activeren en te gebruiken gaat u als volgt te werk:

1. Druk herhaaldelijk op de MODE-knop (modus) tot RONDETIJD verschijnt op de multifunctionele display.

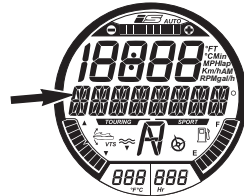

WEERGEGEVEN MELDING

RONDETIJD

2. Druk op de SET-knop om de functie te openen, de lap timer wordt dan geactiveerd en weergegeven op de display.

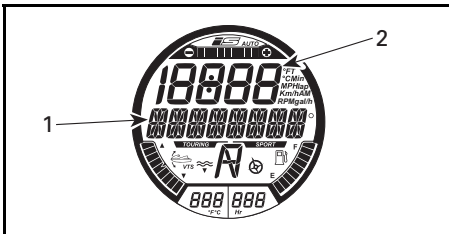

GESELECTEERDE FUNCTIE: LAP TIMER

1. Rondetijd
2. Ronde nummer

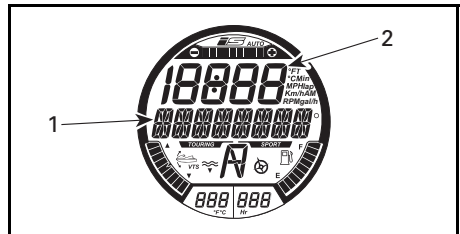

WEERGEGEVEN MELDING: LAP TIMER

1. Totale tijd
2. ALL (alles) wordt hier weergegeven

3. Druk op de SET-knop om de timer te starten.

OPMERKING: De timer start zodra u de SET-knop hebt ingedrukt.

4. Om iedere rondetijd op te nemen, drukt u bij de start van iedere ronde op de SET-knop.

OPMERKING: De rondetijd wordt opgenomen, de lap timer op de numerieke display telt het aantal opgenomen rondes en de timer loopt door.

5. Om de laatste ronde op te slaan en de timer stop te zetten, drukt u op de MODE-knop.

Om iedere rondetijd te zien drukt u op de knop OMHOOG of OMLAAG. De lap counter geeft aan om welke ronde het gaat.

Om de cumulatieve rondetijd van alle opgenomen rondes samen te bekijken, drukt u op de knop OMHOOG of OMLAAG tot ALL (alle) in de lap counter verschijnt.

Om de lap timer en lap counter te resetten, houdt u de SET-knop ingedrukt tot de timer en counter terug op 0 (nul) staan.

Skimodus

De skimodus wordt gebruikt voor herhaaldelijke, gecontroleerde lanceringen bij het trekken van een waterskiër of wakeboarder. Zie *VAARMODI* voor meer informatie.

Brandstofverbruik

De functie BRANDSTOFVERBRUIK dient om het brandstofverbruik van de waterscooter op vier verschillende manieren weer te geven.

- Huidige brandstoftoevoer per uur (l/u of gal/u)
- Gemiddelde brandstoftoevoer per uur (l/u of gal/u)
- Afstand tot lege tank (Mi of Km)
- Tijd tot lege tank (u of min).

De functies van het brandstofverbruik zijn niet doorlopend actief.

De geselecteerde functie brandstofverbruik wordt pas actief als ze wordt geselecteerd als aanduiding in de numerieke display.

Wanneer de melding LAAG BRANDSTOFPEIL in de multifunctionele meter verschijnt, worden de functies "TIJD TOT BRANDSTOF OP" en "AFSTAND TOT BRANDSTOF OP" aangeduid met "0" (nul) als ze als aanduiding zijn geselecteerd.

Om het brandstofverbruik van de waterscooter weer te geven, gaat u als volgt te werk:

1. Druk herhaaldelijk op de MODE-knop tot BRANDSTOFVERBRUIK verschijnt op de multifunctionele display.

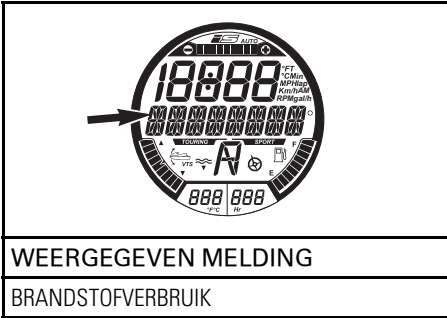

2. Druk op de knop OMHOOG of OMLAAG om de gewenste weergavemodus van het brandstofverbruik te selecteren.

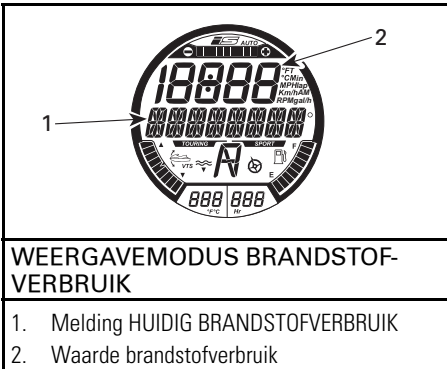

3. Druk op de SET-knop om de instellingen op te slaan en terug te keren naar het hoofdscherm.

OPMERKING: Het brandstofverbruik wordt weergegeven op de numerieke display. Druk tweemaal op de SET-knop om de aanduiding van het gemiddelde brandstofverbruik te resetten. De display geeft kortstondig nul (0) aan.

VTS-modus

De functie VTS-MODUS wordt gebruikt om de VTS in te stellen of de VTS VOORINSTELLING te wijzigen. Zie het gedeelte *BEDIENINGSINSTRUCTIES* voor meer informatie.

Display

De functie DISPLAY dient om de aanduiding in de numerieke display te wijzigen. Zie *AANDUIDING VAN DE NUMERIEKE DISPLAY WIJZIGEN*.

Storingscodes

De functie STORINGSCODES dient om de actieve storingscodes weer te geven. Zie het gedeelte *BEWAKINGSSYSTEEM*.

Sleutelmodus

De functie SLEUTELMODUS wordt gebruikt om de instellingen van de LEERSLEUTEL te wijzigen. Zie het gedeelte *VAARMODI* voor meer informatie.

Instellingen

De functies INSTELLINGEN dient voor het volgende:

- Klokinstelling. Zie *INSTELLING VAN DE MULTIFUNCTIONELE METER*
- Aanmeermodusinstelling. Zie *iS (INTELLIGENT SUSPENSION)* in het gedeelte *OPHANGINGEN*.
- iBR-neutralisatiefunctie voor onderhoud.

Aanduidingen op de numerieke display veranderen

Om de aanduiding op de numerieke display te veranderen, gaat u als volgt te werk:

1. Druk herhaaldelijk op de MODE-knop rechts op het stuur tot op de multifunctionele display DISPLAY verschijnt.

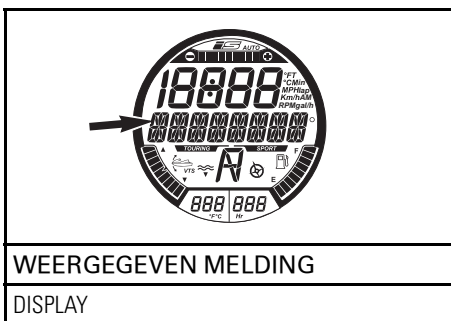

2. Druk op de SET-knop om de functie DISPLAY te openen.
3. Druk herhaaldelijk op de knop OMHOOG of OMLAAG tot de gewenste beschikbare aanduiding verschijnt.
 - RPM
 - SNELHEID
 - WATERTEMPERATUUR (alleen op model GTX Limited iS 260)
 - DIEPTE
 - MOTORTEMPERATUUR
 - HOOGTE
 - TOPSNELHEID
 - GEM SNELHEID
 - TOP RPM
 - GEM RPM
 - KLOK.

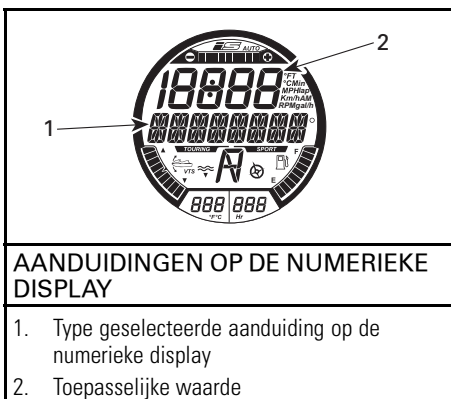

4. Druk de SET-knop in om de gewenste aanduiding te selecteren en op te slaan, of wacht tot de tijdslimiet

voor de functieweergave verloopt. De laatst weergegeven aanduiding wordt automatisch opgeslagen.

De numerieke display maakt gebruik van de volgende afkortingen:

- M of FT
- RPM
- Km/u of MPH
- °C of °F
- AM of PM
- l/u of gal/h.

Aanduidingen op de numerieke display resetten

De volgende aanduidingen op de numerieke display kunnen worden gereset:

- Gemiddeld brandstofverbruik
- Topsnelheid
- Gemiddelde snelheid
- Hoogste toerental (TOP RPM)
- Gemiddelde toerental

Druk op de SET-knop om aanduidingen te resetten. De numerieke display geeft kortstondig nul (0) aan.

OPMERKING: Elk van deze functies wordt ENKEL actief als ze is geselecteerd als aanduiding op de numerieke display.

Instelling van de multifunctionele meter

Klokinstelling wijzigen

1. Druk herhaaldelijk op de MODE-knop tot INSTELLINGEN verschijnt op de multifunctionele display.

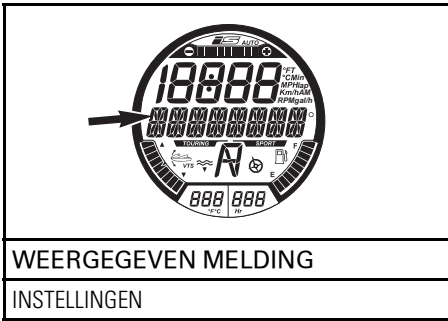

2. Druk herhaaldelijk op de knop OMHOOG of OMLAAG tot KLOK verschijnt.

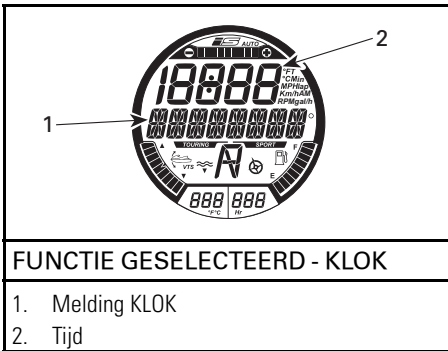

3. Druk op de SET-knop om de functie te openen. De melding KLOKCOMPENSATIE WIJZIGEN verschijnt.

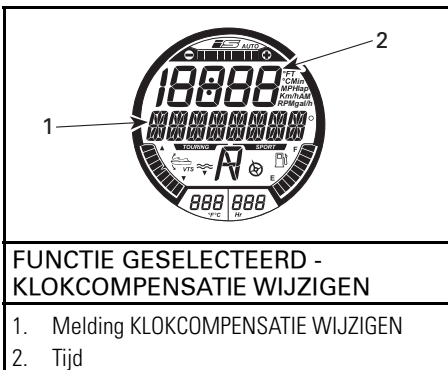

4. Druk op de knop OMHOOG of OMLAAG om de klok op de juiste lokale tijd in te stellen.

5. Druk op de SET-knop om de instellingen op te slaan en terug te keren naar het hoofdscherm.

OPMERKING: De klok maakt gebruik van GPS-signalen om de juiste tijd tegenover GMT (Greenwich Mean Time) bij te houden. Bij het instellen van de klok kan enkel het uur worden gewijzigd.

Meeteenheden en taalinstelling

De multifunctionele meter kan informatie weergeven in metrische of Britse eenheden en in verschillende talen.

Raadpleeg uw erkende Sea-Doo dealer om de weergegeven meeteenheden of taal op de multifunctionele meter te veranderen.

UITRUSTING

OPMERKING: De afbeeldingen gelden mogelijk niet voor alle modellen en dienen uitsluitend als visuele leidraad.



TYPISCH



MODELLEN WAKE PRO

1) Handschoenvak

Een opbergvakje voor persoonlijke voorwerpen.

Trek het handschoenvak open aan de dekselvergrendeling.



smo2009-002-120_a

TYPISCH — HANDSCHOENVAK
1. Dekselgrendel

Handschoenvak-organizer

GTX Limited iS

Een uitneembare handschoenvak-organizer is nuttig om persoonlijke voorwerpen in op te slaan en mee te nemen.



sdd2009-001-051

HANDSCHOENVAK-ORGANIZER

Handschoenvaktas

GTX Limited iS

Een handschoenvaktas beschermt voorwerpen die in het handschoenvak zijn opgeborgen. De zak is eenvoudig

uitneembaar uit het handschoenvak door het aan de twee oogjes uit te trekken.



smo2009-002-121

HANDSCHOENVAKTAS

2) Opbergbak vooraan

Een waterdichte opbergbak is nuttig om grotere persoonlijke voorwerpen in mee te nemen onder het deksel vooraan. De opbergbak is een verwijderbaar en autonoom geheel.



smo2009-002-136

OPBERGBAK VOORAAN

Toegang tot de opbergbak

Open het deksel van het opbergvak vooraan door de twee hendels van de dekselvergrendeling naar boven te trekken (een aan weerszijden).



smo2009-002-122_a

TYPISCH - TOEGANG TOT DE OPBERGBAK

1. Hendels van de dekselvergrendeling
vooraan (een aan weerszijden)

**Deksel van de opbergbak
openmaken**

Maak de vergrendelingen van het deksel los en trek het deksel aan het handvat open.

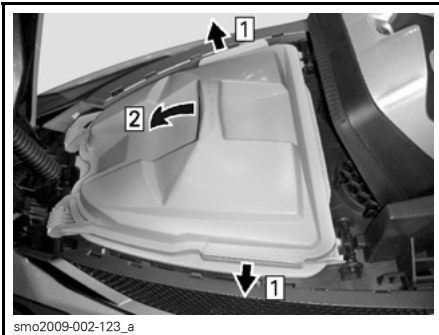

smo2009-002-123_a

OPBERGBAK OPENMAKEN

Stap 1: Maak de vergrendelingen van het deksel los

Stap 2: Trek het deksel open

MERK OP De maximaal toelaatbare belasting voor de opbergbak vooraan is een gelijkmatig verdeeld-
de van 9 kg.

⚠ WAARSCHUWING

Plaats nooit zware of breekbare voorwerpen los in de opbergbak vooraan. Niet overladen. De waterscooter nooit gebruiken met een geopend opbergvak.

Opbergbak verwijderen

Zorg dat de grendels op de opbergbak goed zijn gesloten.

Duw de grendels die de opbergbak op hun plaats houden stevig in. Trek vervolgens de handgreep van de opbergbak omhoog terwijl u de bak een beetje naar voren kantelt om de lipjes vooraan los te maken, en neem hem uit de waterscooter.



smo2009-002-124_a

OPBERGBAK VERWIJDEREN

Stap 1: Duw de grendels van de opbergbak in
Stap 2: Hef en kantel hem naar voren om de lipjes vooraan los te maken.

⚠ WAARSCHUWING

Bewaar of vervoer nooit iets onder de opbergbak of tussen het bewegende en het vaste dek.

Opbergbak plaatsen

Terwijl u de opbergbak in het opbergvak vooraan steekt, kantelt u deze naar voren zodat de voorste lipjes van de opbergbak in de houders onder de dempende voering van het opbergdeksel gaan.

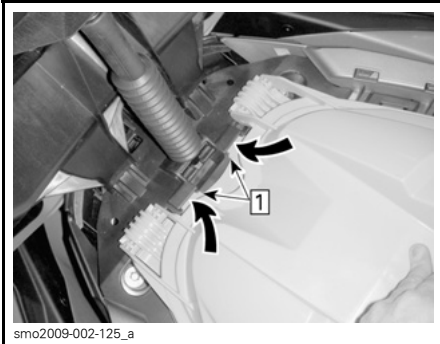

Step 1: Voorste lipjes van de opbergbak insteken

Duw de achterzijde van de opbergbak naar beneden tot hij stevig met de grendels (aan weerszijden) op zijn plaats klikt.



Step 1: Grendels induwen om te bevestigen

Zorg ervoor dat de opbergbak goed in de grendels zit en dat de grendels naar voren zijn gesloten.

MERK OP Gebruik de waterscooter nooit als de opbergbak niet goed vastzit.

Alle modellen zonder ophanging

MERK OP Nooit met de waterscooter varen als de opbergbak niet is geïnstalleerd, anders zal water binnendringen in het ruim.

3) Opbergbakken achteraan

Modellen met ophanging

Onder het opstapplatform achteraan bevinden zich twee opbergbakken. Die zijn ideaal geschikt om voorwerpen in op te slaan, zoals een sleeptouw, eerste hulpkit, brandblusser en andere voorwerpen.

Als het opstapplatform gesloten is, dient die als dekking voor de twee opbergbakken.

De opbergbak rechts is speciaal ontworpen om een goedgekeurde brandblusser in op te bergen (afzonderlijk verkrijgbaar).



1. Locatie brandblusserhouder

De opbergbak rechts kan worden verwijderd voor servicewerkzaamheden aan de waterscooter.

Om de opbergbak te verwijderen, trekt u de twee plastic klinknagels in de bak (voor en achter) uit en tilt de opbergbak vervolgens uit het vaste dek.



sno2009-002-128

TOEGANG TOT ACCU EN ZEKERINGEN - RECHTER OPBERGBAK VERWIJDERD

MERK OP Dit voertuig nooit gebruiken zonder dat de twee opbergbakken achteraan zijn geïnstalleerd. Zorg er altijd voor dat het opstapplatform achteraan goed gesloten en vergrendeld is over de opbergbakken. Bij een slechte vergrendeling kan water dat bij extreme manoeuvres over het platform stroomt het platform openen en de opbergbak rechts losmaken. In dat geval zal water in het ruim stromen en daar motorschade of elektrische problemen veroorzaken.

4) Brandblusserhouder

Modellen met ophanging

Gebruik de steun in de opbergbak rechts onder het opstapplatform achteraan en bevestig de brandblusser met de rubberen riempjes.

Zie **OPBERGBAKKEN ACHTERAAN** ter illustratie.

OPMERKING: De brandblusser is afzonderlijk verkrijgbaar.

Modellen zonder ophanging

De brandblusserhouder bevindt zich in de voorste opbergbak.

5) Zadel

Als u het zadel opent, krijgt u toegang tot het motorcompartiment.

De vergrendeling van het zadel bevindt zich achteraan het zadel. Op het voorste uiteinde van het zadel is een scharnier gemonteerd.

Open het zadel door de vergrendelingshendel op te trekken en het zadel volledig open te heffen. Een cilinder aan de voorkant van het zadel houdt het zadel volledig geopend.

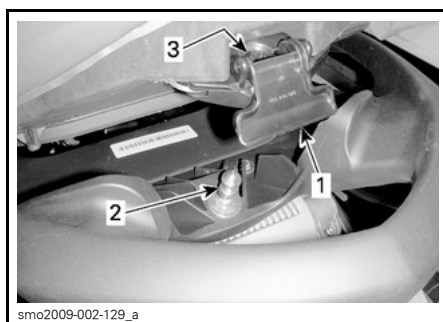

sno2009-002-129_a

TYPISCH - ZADELVERGRENDELING

1. Vergrendelingshendel van het zadel
2. Vergrendelingspin
3. Insteekopening van de pin

Om het zadel te vergrendelen sluit u het zadel en drukt de achterkant van het zadel stevig naar beneden.

⚠ LET OP Zorg ervoor dat de grendel goed op de pin is gesloten.

6) Passagiershandgrepen

De zadelriem verschafft een handgreep waaraan een passagier zich onderweg kan vasthouden.

De zijken van de gevormde handgreep achteraan het zadel verschaffen eveneens een handgreep voor een passagier. Het achterste deel van de gevormde handgreep verschafft een handgreep voor de begeleider van de skiër/wakeboarder of om vanuit het water aan boord te komen.

MERK OP Gebruik de gevormde handgreep nooit om iets te slepen of de waterscooter aan op te heffen.

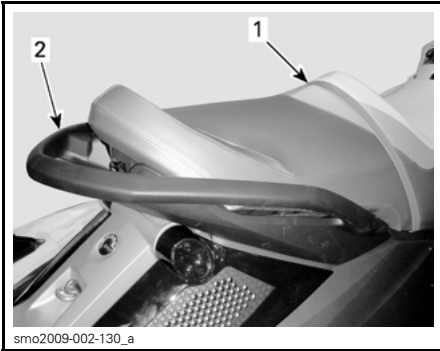

smo2009-002-130_a

TYPISCH - PASSAGIERS-HANDGREPEN

1. Zadel met riem
2. Gevormde handgreep

7) Opstapje

Een handig opstapje dat dient om vanuit het water op de waterscooter te stappen.

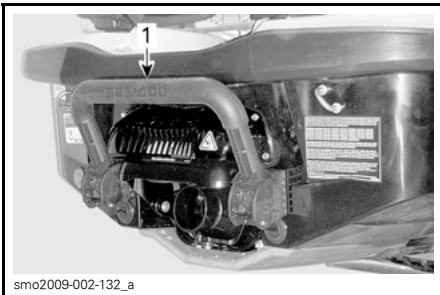

smo2009-002-132_a

TYPISCH

1. Opstapje

⚠ WAARSCHUWING

De motor moet uitgeschakeld zijn voordat u met het opstapje aan boord van de waterscooter probeert te komen.

Trek de trede met de hand naar beneden en houd deze tegen tot er een voet of knie op rust.



smo2009-002-133

OPSTAPJE NEERGEKLOPT OM VANUIT HET WATER AAN BOORD TE STAPPEN**MERK OP**

- Het opstapje nooit gebruiken om op een waterscooter te stappen die uit het water ligt
- Gebruik het opstapje nooit om te trekken, slepen, duiken of springen of voor enig ander doel dan als opstapje.
- Sta midden op het opstapje.
- Altijd slechts één persoon tegelijk op het opstapje.

⚠ WAARSCHUWING

Let op de beweging van de iBR-poort bij het starten of stilleggen van de motor of het gebruik van de iBR-hendel. De automatisch bewegende poort kan vingers of tenen klemmen van mensen die zich vasthouden achteraan uw waterscooter.

8) Opstapplatform

Het opstapplatform bedekt de dekzone achteraan.

Twee inkepingen in het platform dienen als voetsteunen voor de begeleider die naar achter kijkt bij het slepen van een skiër of tuber.

Twee handgrepen bij de achterste rand van het platform kunnen gebruikt worden door een persoon die uit het water aan boord wil komen.

Modellen met ophanging

Het platform dient tevens als waterdichte afdekking voor de twee opbergbakken achteraan, die toegankelijk zijn als het platform wordt geopend. Het scharniert achteraan op het vaste dek en wordt met twee grendels dichtgehouden aan de voorste hoeken.

Open het opstapplatform door elke vergrendelingshendel omhoog te trekken en het dek volledig op te heffen. Een cilinder aan de linkerkant kan het platform openhouden.

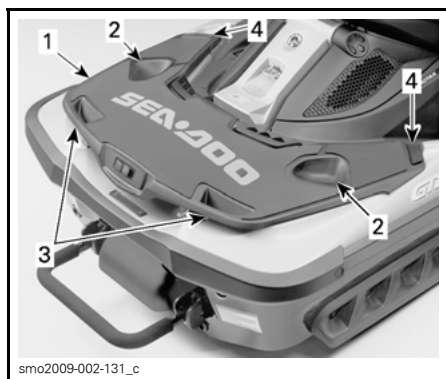

ILLUSTRATIE VAN HET MODEL GTX LIMITED iS

1. Opstapplatform
2. Voetsteunen van de begeleider
3. Handgrepen
4. Vergrendelingshendels

9) Snelbinders

GTX Limited iS

Twee snelbinders zijn beschikbaar om de waterscooter aan te meren.

Één snelbinder bevindt zich net onder het stuur links, het andere bevindt zich centraal in de achterste rand van het opstapplatform.

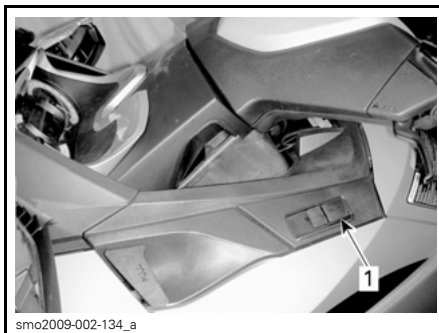

1. Voorste snelbinder



1. Achterste snelbinder

⚠ WAARSCHUWING

- De intrekbare touwen niet gebruiken als de motor van de waterscooter draait.
- Niet gebruiken om een vaartuig te slepen. Niet gebruiken om een persoon of voorwerp achter of naast de waterscooter te slepen.
- De snelbinders niet gebruiken om op een aanhangwagen te slijpen.

MERK OP

- Dit systeem werd ontworpen voor tijdelijk gebruik in normale omstandigheden. Niet gebruiken als permanent aanmeersysteem of in extreme omstandigheden (sterke wind, zware golven, enz.)
- Inspecteer regelmatig de toestand van de touwen. De waterscooter niet vastbinden met een beschadigd touw. Vervanging van het BRP-touw door een ander touw maakt de garantie op de snelbinder ongeldig.
- Als snelbinders in zout water worden gebruikt, dienen de touwen regelmatig grondig met zoet water te worden gespoeld om zoutafzettingen in de touwen en het snelbindermechanisme te vermijden. Dit verlengt de levensduur van het touw en garandeert de goede werking van het mechanisme.

OPMERKING: Het snelbindertouw is een slijtagegevoelig onderdeel dat niet door de normale garantie wordt gedekt.

Zie het hoofdstuk *ONDERHOUD* voor meer informatie over het schoonmaken van de snelbinders.

Uw waterscooter aanmeren met de snelbinders

1. Leg uw waterscooter evenwijdig aan de kade en in stilstand naast de meerpaal en maak de voorste snelbinder los door de hendel op te trekken.
2. Neem de meertouwstop en trek eraan om genoeg touw uit te trekken tot aan de meerpaal en meer om errond te binden.

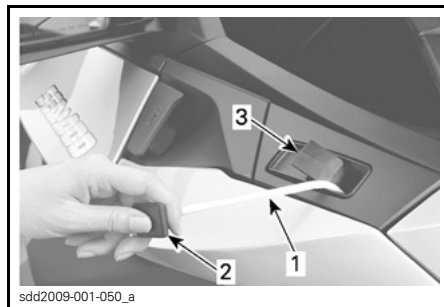

sdd2009-001-050_a

TYPISCH - VOORSTE SNELBINDER

1. Aanmeerlijn van de snelbinder
 2. Stop van de aanmeerlijn
 3. Snelbindervergrendeling
3. Duw de snelbindervergrendeling naar beneden om de aanmeerlijn te blokkeren.

MERK OP Zorg er altijd voor dat het snelbindertouw goed geblokkeerd is. Zorg ervoor dat het meertouw niet in contact staat met componenten waardoor de waterscooter schade zou kunnen oplopen of het touw voortijdig zou kunnen verslijten.

4. Als het snelbindertouw aan het meerpaaltje is bevestigd en de waterscooter nog steeds evenwijdig aan het dok ligt, kunt u voorzichtig aan land gaan. Stap van de voethouder of het zadel van de waterscooter, sta niet op de rail van de waterscooter want zo kan die onstabiel worden.
5. Houd de waterscooter evenwijdig aan het dok en herhaal de aanmeerprocedure met de achterste snelbinder. Wees voorzichtig dat u niet valt terwijl u met het achterste touw werkt.

OPMERKING: De aanmeerprocedure is in principe dezelfde als er passagiers aan boord zijn. De bestuurder moet de passagiers echter verzoeken rustig te blijven zitten en hun gewicht tijdens de aanmeerprocedure centraal boven het zadel te houden. De passagiers mogen enkel aan land komen als het voorste meertouw aan het meerpaaltje is gebonden. De bestuurder moet op de waterscooter blijven om de waterscooter evenwijdig te houden aan het dok terwijl de passagiers aan land gaan.

MERK OP

- Meer de waterscooter niet aan met enkel een intrekbaar bouw. Gebruik de voorste en achterste systemen samen.
- Span de aanmeertouwen niet te strak aan. Laat altijd wat speling. Houd waar nodig rekening met de getijden. Meer de waterscooter altijd aan met het touw en niet met de plastic uiteinden.
- Het aanmeersysteem beschermt de waterscooter niet tegen inslagen tegen het dok. Gebruik daarom steigerbumpers (kussens) in combinatie met de intrekbare touwen om uw waterscooter te beschermen.
- De waterscooter steeds aanmeren aan een sterk meerpaaltje aan een kade met een geschikte hoogte.

Snelbinders losmaken

1. Om de trossen los te gooien, knoopt u eerst de achterste snelbinder los. Trek het aanmeertouw in, houd de meertouwstop vlak bij de houder ervan en trek de grendel omhoog. Zodra het meertouw is ingetrokken klikt u de meertouwstop in de houder.

2. Stap op de waterscooter. Zorg dat u uw gewicht zoveel mogelijk centraal over de waterscooter houdt om de waterscooter stabiel te houden.
3. Ga voorzichtig naar de bestuurderspositie.
4. Maak het voorste meertouw los van het meerpaaltje, trek het in en vergrendel de stop net als bij de achterste snelbinder.
5. Duw de waterscooter weg van de kade of laat hem afdrijven.

⚠ LET OP Let op bij het intrekken van het meertouw. Houd de stop altijd bij de houder voordat u de hendel ontgrendelt. Ga niet in het pad staan van een touw dat wordt ingetrokken.

⚠ LET OP Zorg ervoor dat de touwen goed zijn ingetrokken en dat de stoppen goed zijn ingeklikt voordat u de waterscooter opstart.

10) Voorste en achterste ogen

De ogen kunnen worden gebruikt om aan te meren, te slepen en als bevestigingspunt om uw waterscooter te vervoeren.

Oog vooraan

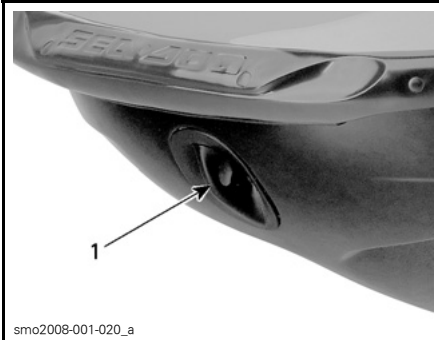

smo2008-001-020_a

TYPISCH

1. Oog vooraan

Ogen achteraan



smo2011-002-010_a

TYPISCH

1. Oog

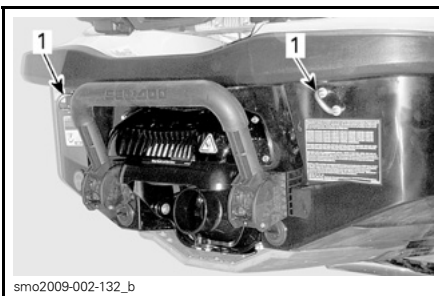

smo2009-002-132_b

TYPISCH

1. Ogen

11) Kikkers

Deze kikkers kunnen worden gebruikt om tijdelijk aan te meren, zoals om te tanken.

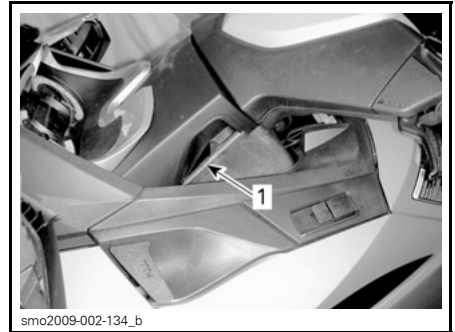

smo2009-002-134_b

TYPISCH

1. Kikkers

MERK OP Gebruik de kikkers nooit om de waterscooter te slepen of op te heffen.

12) Ruimwater-aftappluggen

Draai de aftappluggen steeds los als de waterscooter op een trailer staat. Hierdoor zal water dat zich in het ruim ophoopt kunnen wegvloeien zodat er minder condensatie optreedt.

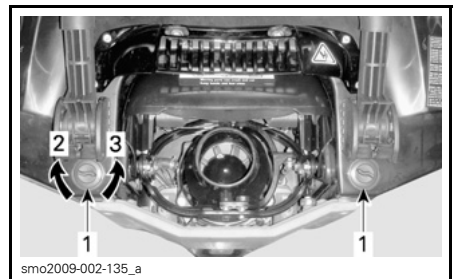

smo2009-002-135_a

TYPISCH

1. Aftappluggen
2. Aandraaien
3. Losdraaien

MERK OP Zorg ervoor dat de aftappluggen stevig vastzitten voordat u de waterscooter te water laat.

13) Verstelbare sponsens

RXT-X aS

De verstelbare sponsens veranderen de laterale grip van de waterscooter.

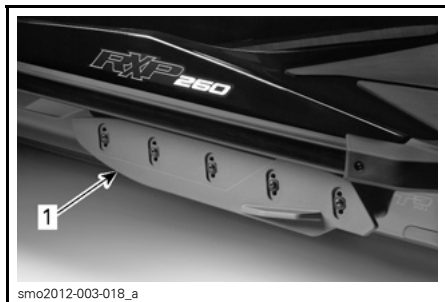

TYPISCH - LINKERZIJDE

1. Verstelbare sponson

Richtlijnen voor afstellen van sponsens

De sponsens kunnen op 3 verschillende hoogten worden ingesteld.

OPMERKING: Wanneer u de sponsens instelt op een andere instelling dan de fabrieksinstelling (Sport), moet de fabrieksinstelling (0) behouden worden voor de stuurvinnen.

WAARSCHUWING

Nadat de sponsens zijn afgesteld, moet u zich steeds vertrouwd maken met het nieuwe stuurgedrag van de waterscooter.

RICHTLIJNEN VOOR AFSTELLEN VAN SPONSSENS	
Race	Laterale grip verhogen voor snellere respons in bochten. Racestand wordt NIET aanbevolen wanneer één of meer passagiers worden vervoerd.
Sport (fabrieksinstelling)	Een beter evenwicht bieden tussen de standen Race en Freeride. Voorkeurstand voor algemene rijomstandigheden (vooral ruw water) of als één of meer passagiers vervoerd worden.
Freeride	Laterale grip verlagen voor een speelser gedrag.

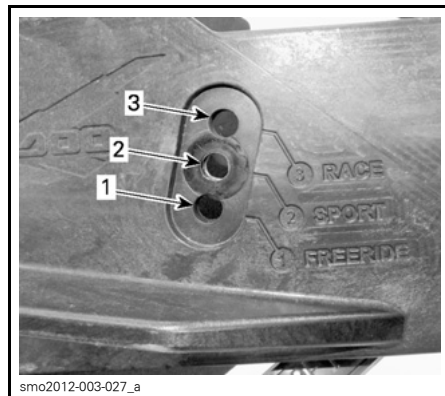

1. Freeride
2. Sport (fabrieksinstelling)
3. Race

Sponsens afstellen

OPMERKING: Wij raden ten stelligste aan dat u deze afstelling laat uitvoeren door uw Sea-Doo dealer.

Verwijder alle zelftappende borgschroeven van de uitlaatpijp en **GOOI ZE WEG.**

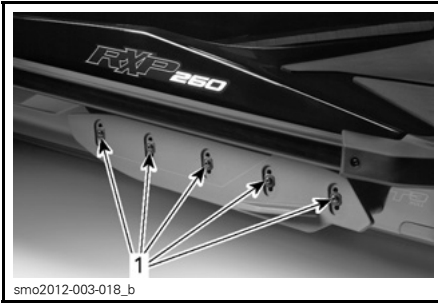

smo2012-003-018_b

1. Zelftappende schroeven

Plaats de sponson in de gewenste positie.

Plaats **NIEUWE** zelftappende schroeven en draai ze aan volgens de specificaties.

⚠ WAARSCHUWING

Wanneer de sponsons worden afgesteld, moeten de zelftappende schroeven vervangen worden en aangedraaid worden volgens de specificaties. Anders kunt u een sponson verliezen, waardoor u de controle over de waterscooter kunt verliezen.

AANDRAAIMOMENT

Sponsonschroeven
(stuknr. 250 000 572)
(NIEUWE SCHROEVEN
VEREIST)

$18 \text{ N}\cdot\text{m} \pm 2 \text{ N}\cdot\text{m}$

Doe hetzelfde voor de andere zijde.

⚠ WAARSCHUWING

Beide sponsons moeten geïnstalleerd en afgesteld worden op dezelfde hoogte. Ontbrekende of onjuist afgestelde sponsons beïnvloeden het gedrag en de stabiliteit, waardoor u de controle over de waterscooter kunt verliezen.

14) Verstelbare stuurvinnen

RXT-X aS

De verstelbare stuurvinnen veranderen het gedrag van de boeg van de waterscooter.



smo2012-002-010

RECHTERKANT - STUURVIN

Richtlijnen afstellen stuurvin

Met correct afgestelde stuurvinnen, vertoont de waterscooter een neutraal gedrag, vooral wanneer in woelige wateren wordt gevaren (golven of hekgolven).

De stuurvinnen kunnen op 5 verschillende standen worden ingesteld.

OPMERKING: Wanneer u de stuurvinnen instelt op een andere instelling dan de fabrieksinstelling (0), moet de fabrieksinstelling (Sport) behouden worden voor de verstelbare sponsons.

Zie de onderstaande tabel voor de kenmerken en effecten wanneer de stuurvinnen worden afgesteld, naargelang de omstandigheden.

⚠ WAARSCHUWING

Nadat de stuurvinnen zijn afgesteld, moet u zich steeds vertrouwd maken met het nieuwe gedrag van de waterscooter.

RICHTLIJNEN AFSTELLEN STUURVIN

STAND STUURVIN	GEDRAG BOEG	TOESTAND VAN HET WATER	STUURRESPONS	SNELHEID WATERSCOOTER (RUSTIG WATER)

OPMERKING: F (0) = fabrieksinstelling.

Stuurvinnen afstellen

Verwijder de bout en de borgmoer uit de koppelstang.

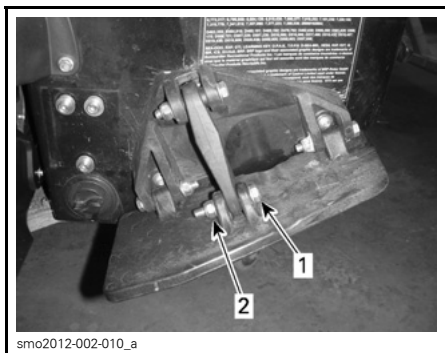

- 1. Bout
- 2. Borgmoer

Stel de stuurvin in op de gewenste stand.

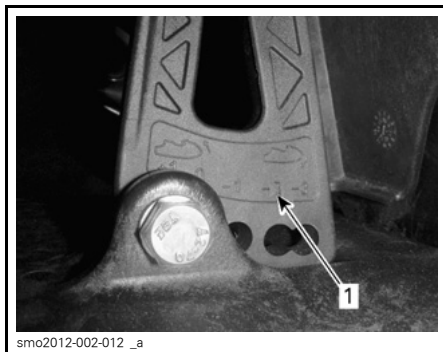

1. Standen stuurvin

Plaats een **NIEUWE** borgmoer en draai deze aan volgens de specificaties.

⚠ WAARSCHUWING
 Verwijderde vergrendelmechanismen moeten vervangen worden.

AANDRAAIMOMENT	
Borgmoer koppelstang	13 N•m ± 1 N•m

Doe hetzelfde voor de andere zijde.

⚠ WAARSCHUWING

Beide stuurvinnen moeten op dezelfde hoogte ingesteld worden. Onjuist afgestelde stuurvinnen beïnvloeden het gedrag en de stabiliteit, waardoor u de controle over de waterscooter kunt verliezen.

15) Boegstabilisator

RXT-X aS

De boegstabilisatoren aan elke zijde van de romp bieden de volgende voordelen in woelige wateren:

- Duiken van boeg beperken
- Betere tracking van romp
- Spatten vermijden

16) Ski-/wakeboardpaal

Trek de knop omhoog om de paal uit te trekken. Zorg dat de twee delen van de paal volledig zijn uitgetrokken en goed zijn vergrendeld voordat u er een ski- of wakeboardtouw aan bevestigt.

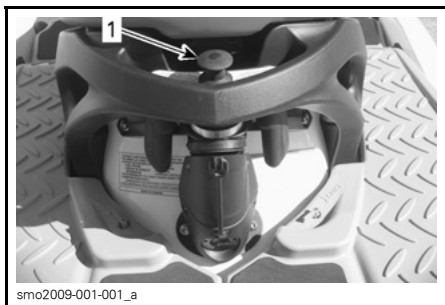

TYPISCH - SKI-/WAKEBOARDPAAL
INGEDUWD

1. Deze knop omhoog om uit te trekken



UITGETROKKEN SKI-/WAKEBOARDPAAL

Duw de paal recht naar beneden duwend terug in.

Als de paal moeilijk uit te trekken of in te duwen is, duwt u tegelijk aan beide zijden van de vastzetklem naar de voorkant van de waterscooter toe.



NAAR VOOR DUWEN OM TE
ONTGRENDELEN EN DE PAAL TE
VERWIJDEREN

1. Vastzetklem

⚠ WAARSCHUWING

Zorg dat de ski-/wakeboardpaal volledig is uitgetrokken en vergrendeld voordat u hem gebruikt. Trek de skipaal volledig in en vergrendel hem wanneer hij niet wordt gebruikt. Wees voorzichtig als u een skiër/wakeboarder trekt. Als die het touw loslaat, kan het terugschieten naar de waterscooter. Maak nooit een scherpe bocht wanneer u een skiër, wakeboarder of een speeltuig trekt.

MERK OP De ski-/wakeboardpaal is ontworpen om een skiër of wakeboarder te trekken met een bruto maximaal gewicht van 114 kg.

Neem altijd een tweede persoon mee als waarnemer.

OPMERKING: De handvaten op de ski-/wakeboardpaal dienen als handgreep voor de begeleider.

MERK OP Gebruik de ski-/wakeboardpaal nooit om andere vaartuigen te slepen. Respecteer de maximaal toegelaten belasting op de ski-/wakeboardpaal. Overlading kan de wendbaarheid, stabiliteit en vaarprestaties nadelig beïnvloeden.

17) Wakeboardrek

Een handig, verwijderbaar rek om op het water een wakeboard mee te nemen op de waterscooter.

OPMERKING: Het wakeboardrek kan aan de linkerkant van de waterscooter worden geïnstalleerd.

Installatie:

1. Steek de haken onderaan het rek in de onderste bevestigingsbeugel op de romp, onder de linkerbumper.

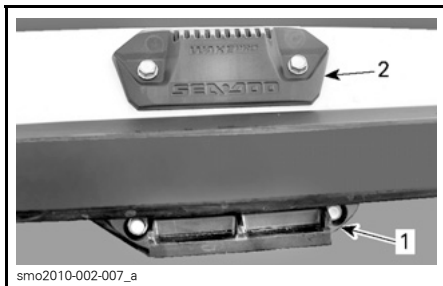

BEVESTIGINGSBEUGELS VOOR WAKEBOARDREK

1. Onderste bevestigingsbeugel
2. Bovenste bevestigingsbeugel

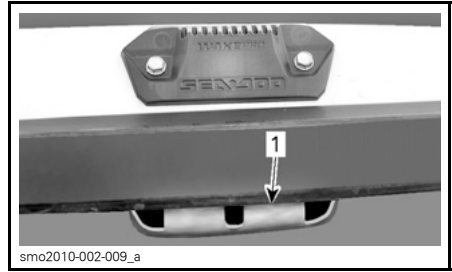

1. Van haken voorziene gedeelte van het rek in de onderste beugel
2. Draai het rek naar boven en druk de bovenkant van het rek naar de romp toe tot de hendel in de bovenste bevestigingsbeugel klikt.

⚠ WAARSCHUWING

Als het rek niet stevig aan de waterscooter is bevestigd, kan het onverwacht loskomen en wegvliegen, wat een risico inhoudt voor personen in de omgeving. Controleer regelmatig of het rek goed op de steunpunten is vastgeklikt.

3. Plaats een wakeboard op het rek steeds met de vin(nen) van de wakeboard naar buiten en de hiel van de laars naar onder, naast het dek van de waterscooter.
4. Bevestig het wakeboard met de snelbinders.

⚠ WAARSCHUWING

Plaats het wakeboard altijd MET DE VIN(NEN) NAAR BUITEN om letsel en snijwonden door de vin(nen) te voorkomen.

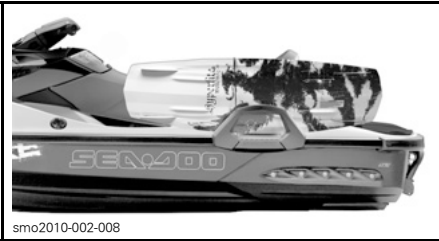

smo2010-002-008

WAKEBOARD MET VINNEN NAAR BUITEN GEPLAATST

5. Trek en duw na plaatsing aan het wakeboard om te controleren of het stevig aan het rek is bevestigd.

⚠ WAARSCHUWING

Als het wakeboard niet stevig aan het rek is bevestigd, kan het onverwacht loskomen en wegvliegen, wat een risico inhoudt voor personen in de omgeving. Om dit te voorkomen:

- Inspecteer de snelbinders en vervang ze indien u beschadigingen vaststelt.
- Bevestig het wakeboard goed aan het rek.
- Controleer regelmatig of het board nog goed vastzit.

OPMERKING: Als het wakeboard van het rek wordt verwijderd moet u de snelbinders zo vastmaken dat ze niet rondslingeren terwijl u vaart.

MERK OP Het rek is ontworpen voor één wakeboard. Gebruik het niet om meer dan een wakeboard te dragen of om ski's of andere voorwerpen te transporteren. Gebruik de rek(ken) niet als aanmeerpunten of om op te stappen.

⚠ WAARSCHUWING

Vaar extra voorzichtig met een wakeboard en/of rek:

- Voer **NOOIT** agressieve manoeuvres uit zoals een spin-out.
- Spring **NOOIT** over de golven.
- Gebruik uw gezond verstand en matig uw snelheid.

Anders kan het wakeboard loskomen of kunnen er personen afvallen en zich verwonden aan het wakeboard of het rek.

⚠ WAARSCHUWING

Laat **NOOIT** een wakeboard op het rek zitten terwijl de waterscooter op de trailer wordt vervoerd. Anders kunnen de vinnen van het wakeboard omstanders verwonden of kan het wakeboard worden weggeslingerd op de weg. De snelbinders zijn opgespannen en kunnen terugspringen en tegen iemand zwiepen wanneer ze worden losgemaakt. Wees voorzichtig.

Om het wakeboardrek te verwijderen, drukt u de hendel bovenaan het rek in en neemt het uit de bevestigingsbeugels.



smo2010-002-010_a

WAKEBOARDREK VERWIJDEREN

1. Deze hendel indrukken om het wakeboardrek los te maken

18) Verstelbare stuurkolom

De stand van het stuur kan worden aangepast aan de wensen van de bestuurder.

Om dit aan te passen, trekt u aan de ontgrendelingshendel aan de basis van de stuurkolom net voor het handschoenvak en heft het stuur in de gewenste positie.

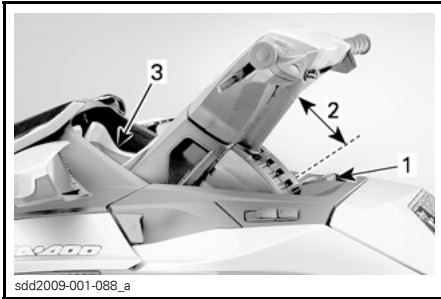

TYPISCH

1. Ontgrendelingshendel
2. Beschikbare stuurkolomstanden
3. Multifunctionele meter

Als het stuur in de gewenste positie staat, laat u de vergrendelingshendel los en zorgt ervoor dat de vergrendelingspal in een groef in de stuurkolom klikt. Zorg er tevens voor dat de vergrendelingshendel naar voren gericht staat.

⚠ WAARSCHUWING

Zorg er altijd voor dat de pal op de grendel van de stuurkolom goed in één van de groeven op de stuurkolom grijpt zodat de stuurkolom niet plots kan bewegen.

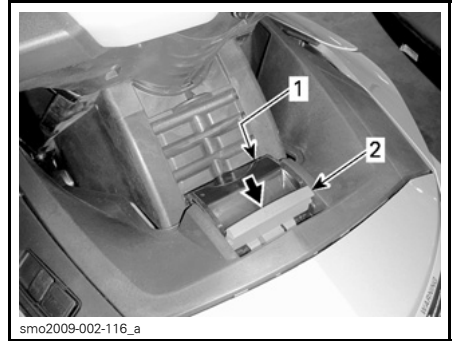

STUURKOLOMVERGREDELING NIET BEVESTIGD

1. Vergrendelingspal vast in een groef op de stuurkolom
2. Ontgrendelingshendel ontgrendeld

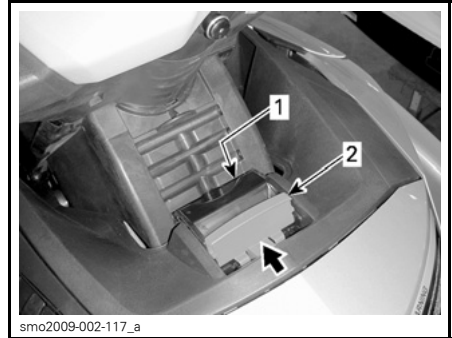

STUURKOLOMVERGREDELING GOED BEVESTIGD

1. Vergrendelingspal vast
2. Ontgrendelingshendel vast naar voren

19) AES (Adjustable Ergonomic Steering)

RXT-X/RXT-X aS

De breedte van het stuur en de hoek van de bedieningselementen kunnen door de bestuurder naar wens worden ingesteld door de verlengbuizen van het stuur uit te trekken en te draaien.

OPMERKING: Laat deze ergonomische aanpassingen uitvoeren door een erkende Sea-Doo dealer.

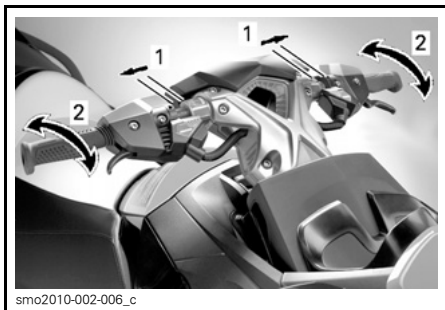
**ERGONOMISCHE AANPASSINGEN**

1. Breedte van het stuur aanpassen
2. Hoek van de bedieningselementen aanpassen

OPHANGING

iS (intelligent Suspension)

Modellen GTX iS LTD

Met de iS (Intelligent Suspension of "intelligente ophanging") kan de romp onafhankelijk van het vaste dek bewegen, zodat de bestuurder en passagier(s) minder schokken voelen in woelig water.

⚠ WAARSCHUWING

Hoewel de ophanging de verticale krachten gedeeltelijk opvangt en op die manier de impact op het lichaam verlaagt, worden deze krachten niet volledig weggenomen. Verlaag uw snelheid om te verhinderen dat u en uw passagier zouden stuiteren en van de waterscooter worden geworpen.

⚠ WAARSCHUWING

Vaar zo weinig mogelijk in onstuimig water en vermijd extreme manoeuvres zoals over golven of hekgolven springen.

Het iS-systeem biedt meerdere vaarmodi.

Automatische ophangingsmodus

Het systeem start altijd in de modus **AUTOMATIC SUSPENSION** (Automatische ophanging) en schakelt uit in de **DOCK MODE** (aanmeermodus).

De ophanging beweegt automatisch omhoog naar een in de fabriek ingestelde hoogte. Deze hoogte is ideaal voor de meeste vaaromstandigheden op kruissnelheid.

Het iS-systeem bewaakt constant de slaglengte van de ophanging en compenseert deze automatisch aan de veranderende omstandigheden op het water en de belasting van de passagiers.

De hoogte van het bewegende dek verhoogt het zwaartepunt van de waterscooter in verhouding.

OPMERKING: Bij het uitvoeren van bepaalde manoeuvres op lage snelheid kan de waterscooter een sterkere neiging vertonen om te kapseizen.

Manuele ophangingsmodus

In de **MANUAL SUSPENSION**-modus (manuele ophanging) kan de ophanging fijn worden afgestemd op de voorkeuren van de bestuurder. In **IS-MODUS** kan de hoogte van de ophanging met de knop **OMHOOG/OMLAAG** worden afgesteld.

De hoogte van de ophanging kan in totaal op negen gradaties worden aangepast.

OPMERKING: Door de hoogte van de ophanging met de knoppen **OMHOOG/OMLAAG** te veranderen schakelt het iS-systeem over op **MANUAL SUSPENSION**. De **AUTO**-modus wordt uitgeschakeld.

De vaarhoogte manueel aanpassen

In **IS-MODUS** drukt u op eenmaal knop **OMHOOG** of **OMLAAG** om de ophanging nog één stap hoger te verplaatsen of houdt de knop ingedrukt tot de gewenste vaarhoogte is bereikt.

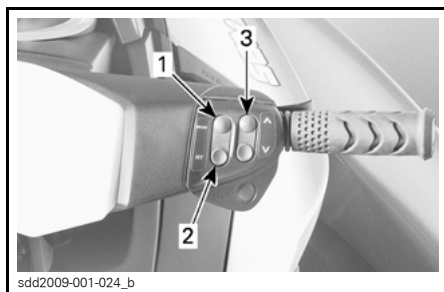

TYPISCH

1. **MODE**
2. **SET**
3. **Knop OMHOOG en OMLAAG**

De volgende aanduidingen van de manuele ophangingsmodus kunnen op het digitale scherm van het informatiecentrum voorkomen.

- Op het digitale scherm verschijnt de schuivende melding MANUAL SUSPENSION (manuele ophanging).
- De AUTO-aanduiding verdwijnt uit het iS-scherm.
- De wijzer van de ophangingsstand geeft de relatieve hoogte van de ophanging weer (slechts één segment van de wijzer verschijnt).

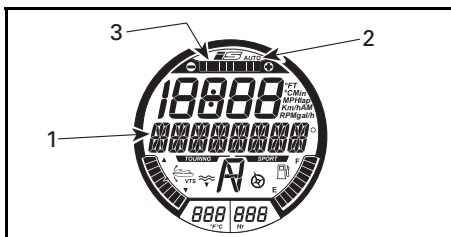

AUTOMATIC SUSPENSION

1. Melding MANUAL SUSPENSION wordt hier weergegeven
2. AUTO-modus-aanduiding UIT
3. Relatieve aanduiding van de ophangingsstand

Terugkeren naar AUTOMODUS

Ga als volgt te werk om terug te keren naar de keuzemodus AUTO zonder de motor uit te schakelen:

- Druk herhaaldelijk op de MODE-knop tot de melding IS-MODUS verschijnt op de multifunctionele display.
- Druk op de SET-knop.
- Op de multifunctionele display verschijnt de schuivende melding DUBBELKLIK _OMHOOG_ VOOR AUTO MODE.
- Dubbelklik op de knop OMHOOG.

De AUTO-modus wordt bevestigd door:

- Op het digitale scherm verschijnt de schuivende melding AUTOMATIC SUSPENSION.

- De AUTO-aanduiding verschijnt op het iS-scherm.
- Alle segmenten op de wijzer van de ophangingsstand verschijnen.

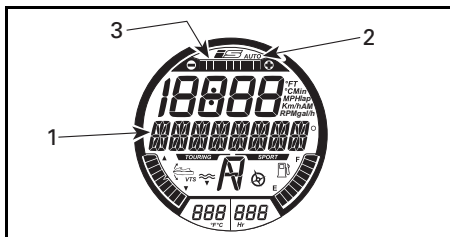

AUTOMATIC SUSPENSION

1. Melding AUTOMATIC SUSPENSION wordt hier weergegeven
2. AUTO-modusaanduiding AAN
3. Alle segmenten op de wijzer van de ophangingsstand verschijnen.

Aanmeermodi

Het iS-systeem kan worden ingesteld op DOCK MODE AUTO (automatische aanmeermodus) of DOCK MODE UIT.

DOCK MODE AUTO

In DOCK MODE AUTO daalt de ophanging naar de hoogte van de DOCK MODE zodat het zwaartepunt verlaagt, als aan bepaalde voorwaarden is voldaan.

- Wanneer de motor na normale werking van de waterscooter wordt stilgelegd.
- Als O.T.A.S. ingeschakeld is, ZIE *ACTIEVE TECHNOLOGIEËN (iCONTROL)*.
- Als de bestuurder de gashendel loslaat om gedurende ongeveer 10 seconden stationair te draaien.

OPMERKING: Als de ophanging daalt naar de hoogte van de aanmeermodus, schuift de melding DOCK MODE AAN over de multifunctionele display.

DOCK MODE UIT

Als de ophanging wordt ingesteld op DOCK MODE UIT, daalt de ophanging naar de hoogte van de DOCK MODE

als de gashendel gedurende meer dan tien seconden wordt losgelaten op stationair. Deze wordt echter automatisch verlaagd wanneer:

- De motor uitgeschakeld is
- Als O.T.A.S. wordt geactiveerd.

Als de ophanging in de hogere stand staat, de waterscooter is ingeschakeld en tweemaal op de knop OMLAAG wordt geklikt in de IS-MODUS, zal de ophanging automatisch dalen naar de hoogte van de DOCK MODE, zelfs als de ophanging is ingesteld op DOCK MODE UIT.

Als de ophanging in de lagere stand staat (hoogte van de aanmeermodus), de waterscooter is ingeschakeld en tweemaal op de knop OMHOOG wordt geklikt in de IS-MODUS, zal de ophanging verhogen tot op de hoogte van de vooraf ingestelde standaardhoogte.

⚠ WAARSCHUWING

Bij het uitvoeren van bepaalde manoeuvres op lage snelheid of bij het aanmeren kan de waterscooter een sterkere neiging vertonen om te kapseizen. Hoe meer opvarenden (of gewicht) op het bewegende dek, hoe onstabiel de waterscooter kan worden.

OPMERKING: DOCK MODE AUTO (automatische aanmeermodus) is altijd actief bij gebruik van een leersleutel.

DOCK MODE AUTO of DOCK MODE UIT selecteren

De keuze tussen DOCK MODE AUTO of DOCK MODE UIT is enkel beschikbaar als de motor niet draait en als een normale sleutel wordt gebruikt.

Om de DOCK MODE (aanmeermodus) te veranderen, volgt u de volgende stappen:

1. Druk de START/STOP-knop in om het informatiecentrum in te schakelen.

2. Plaats het bindsnoer op de motoruit-schakelaar.
3. Druk herhaaldelijk op de MODE-knop tot INSTELLINGEN wordt weergegeven in het informatiecentrum.

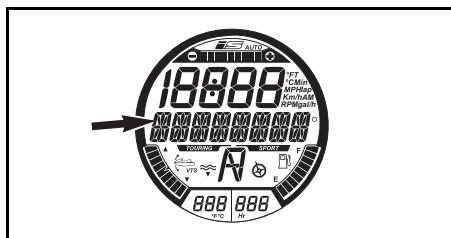

The screenshot shows a circular information center with a large digital display at the top showing '18888'. Below the display are several rows of smaller digital displays, some of which are blank. At the bottom, there are two more digital displays showing '888' and '888'. The text 'WEERGEGEVEN MELDING' and 'INSTELLINGEN' is displayed below the main display area.

4. Druk op de SET-knop om DOCK MODE weer te geven.

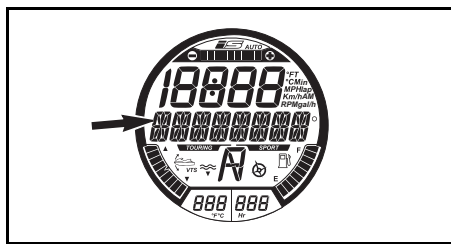

The screenshot shows the same circular information center as above, but with the text 'OPTIE EERSTE BESCHIKBARE MODUS' displayed below the main display area. Below this text, it says 'Melding DOCK MODE wordt hier weergegeven'.

5. Druk op de SET-knop om DOCK MODE AUTO weer te geven.

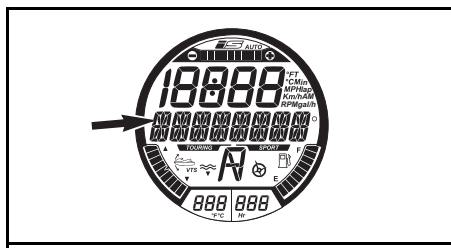

The screenshot shows the same circular information center as above, but with the text 'MODUS GEACTIVEERD' displayed below the main display area. Below this text, it says 'Melding DOCK MODE AUTO wordt hier weergegeven'.

Demping afstellen

De demping van de aS-ophanging is volledig afstelbaar op de persoonlijke rijvoorkeuren en de situatie op het water.

De gasschokdemping wordt afgesteld via het externe stikstofreservoir in het handschoenvak.

Met een blauwe knop in het handschoenvak kan de demping daarvoor worden afgesteld.

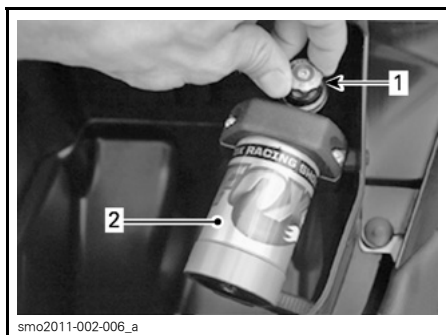

sno2011-002-006_a

1. Blauwe knop
2. Stikstofgasdemper

TYPISCHE SITUATIE	AANTAL KLIKS OP DE DEMPERAFSTEL-SCHROEF (RECHTSOM*)
Rustig water	0
	5
Ruw water	10
	15
Buitengaats	20

* 0 is ingesteld op volledig ongeschroefde positie (linksom).

OPMERKING: Deze verstellingen worden verstrekt als richtlijnen voor een optimaal presterende ophanging. Uw persoonlijke voorkeur gaat mogelijk uit naar een andere dan de aanbevolen instelling.

S (manuele ophanging)

GTX S 155

Met de manuele ophanging (S) kan de romp onafhankelijk van het vaste dek bewegen, zodat de bestuurder en passagier minder schokken voelen in ruw water.

Het bewegende dek kan mechanisch worden afgesteld om schokken van het water te absorberen (dempen) naargelang het gewicht van de bestuurder.

⚠ WAARSCHUWING

Hoewel de ophanging de verticale krachten gedeeltelijk opvangt en op die manier de impact op het lichaam verlaagt, worden deze krachten niet volledig weggenomen. Verlaag uw snelheid om te verhinderen dat u en uw passagier zouden stuiten en van de waterscooter worden geworpen.

⚠ WAARSCHUWING

Vaar zo weinig mogelijk in onstuimig water en vermijd extreme manoeuvres zoals over golven of hekgolven springen.

Afregeling veerveroorbelasting

De voorspanning van de veer is gemakkelijk aan te passen met een afstelschroef (regelbaar).

De afstelschroef van de veerveroorbelasting bevindt zich onder het zadel.

TOTALE GEWICHT VAN DE OPVARENDEN (KG/LBS)	AANTAL KLIKS OP DE VEERAF- STELSCHROEF (RECHTSOM*)
68 kg	0
79 kg	2
90 kg	4
102 kg	6
113 kg	8
125 kg	10
136 kg	12
147 kg	14
159 kg	16
170 kg	18

* 0 is ingesteld op volledig ongeschroefde positie (linksom).

INVAARPERIODE

Gebruik tijdens de invaarperiode

De waterscooter moet een invaarperiode van 10 bedrijfsuren doorlopen alvorens u langdurig plankgas mag geven.

Tijdens deze periode mag u maximaal 1/2 tot 3/4 gas geven. Kortstondig plankgas geven en uw snelheid variëren dragen echter bij tot een goed invaarresultaat.

MERK OP Voortdurend plankgas geven en langdurig op kruissnelheid varen zijn nefast tijdens de invaarperiode.

OPMERKING: motoren van 215 en 260 pk: Tijdens de eerste 5 bedrijfsuren beperkt het motorbeheersysteem de maximumsnelheid van de motor om deze te beschermen. Tijdens deze periode zal het vermogen van de motor gradueel stijgen.

BEDIENINGSINSTRUCTIES

⚠ WAARSCHUWING

Voer de *INSPECTIE VÓÓR HET VERTREK* altijd uit voordat u de waterscooter gaat gebruiken. Lees zeker de *VEILIGHEIDSINFORMATIE* en de hoofdstukken met *INFORMATIE OVER DE WATERSCOOTER* en maak uzelf goed vertrouwd met de iControl technologie.

Vraag altijd raad aan een erkende Sea-Doo dealer als u een bedienings-element of instructie niet helemaal begrijpt.

Opstappen op de waterscooter

Net als bij elke andere waterscooter moet u voorzichtig opstappen en mag de motor daarbij niet draaien.

⚠ WAARSCHUWING

De motor moet **UIT** staan om op te stappen of wanneer u het opstapje gebruikt.

Aan boord gaan vanaf de wal

Wanneer u vanaf de kade opstapt, plaatst u langzaam een voet op de treeplank van de waterscooter die het dichtst bij de kade ligt terwijl u het stuur vasthoudt, en verplaatst tegelijk uw lichaamsgewicht naar de andere kant om de waterscooter in evenwicht te houden.

Zwaai vervolgens de andere voet over het zadel en plaats hem op de andere treeplank. Duw de waterscooter weg van de kade.



Aan boord gaan vanuit ondiep water

In ondiep water kunt u ofwel vanaf de achterkant ofwel vanaf de zijkant op de waterscooter stappen.

⚠ WAARSCHUWING

- Blijf met uw ledematen uit de buurt van de straalbuis en het inlaatrooster.
- Gebruik het aandrijfsysteem nooit als steunpunt om op te stappen.

Zorg dat er minstens 90 cm water is onder het laagste deel achteraan de romp

Houd er rekening mee dat de romp lager in het water zal liggen als alle passagiers aan boord zijn. Houd deze voorgeschreven diepte altijd aan zodat er geen zand, steentjes of keien in de jetpomp worden getrokken.



A. Er moet minstens 90 cm water onder het laagste punt van de romp zijn als alle passagiers aan boord zijn

MERK OP

- Als u de motor start of in ondieper water vaart, kunnen de impeller of andere onderdelen van de jet-pomp beschadigd worden.
- Sta midden op het opstapje.
- Altijd slechts één persoon tegelijk op het opstapje.

⚠ WAARSCHUWING

Waterscooters met iBR-systeem:

- Let op de beweging van de iBR-poort bij het starten of stilleggen van de motor of het gebruik van de iBR-hendel. De automatisch bewegende poort kan vingers of tenen klemmen van mensen die zich vasthouden achteraan uw waterscooter.
- Gebruik de iBR-poort nooit als steunpunt om op te stappen.

Opstappen in diep water

⚠ WAARSCHUWING

- Blijf met uw ledematen uit de buurt van het aandrijfsysteem en inlaatrooster.
- Gebruik het aandrijfsysteem nooit als steunpunt om op te stappen.
- Onervaren bestuurders moeten het opstappen op de waterscooter dicht bij land inoefenen (alle methodes zijn hierin beschreven) voordat ze zich in dieper water wagen.

⚠ WAARSCHUWING

Waterscooters met iBR-systeem:

- Let op de beweging van de iBR-poort bij het starten of stilleggen van de motor of het gebruik van de iBR-hendel. De automatisch bewegende poort kan vingers of tenen klemmen van mensen die zich vasthouden achteraan uw waterscooter.
- Gebruik het aandrijfsysteem of de iBR-poort nooit als steunpunt om op te stappen.

Bestuurder alleen

Modellen zonder opstapje

1. Grijp de handgreep achteraan vast met een hand.
2. Houd de andere hand op het opstapplatform en hijs uw lichaam omhoog tot u een knie op het opstapplatform kunt plaatsen.
3. Plaats de andere knie op het opstapplatform.



smo2009-002-144



smo2009-002-141

4. Grijp de lus van het zadel beet om uw evenwicht te helpen bewaren en stap op de voetsteunen aan weerszijden van het zadel.

MERK OP

- Sta midden op het opstapje.
- Altijd slechts één persoon tegelijk op het opstapje.

Reik één hand voor u uit, neem de gevormde handgreep achter het zadel beet en ga dan op het opstapje staan.



smo2009-002-145



smo2009-002-142

Ga op het zadel zitten.

Modellen met een opstapje

Zwem naar de achterkant van de waterscooter.

Trek het opstapje met een hand naar beneden.

Stap met de beide handen op de handgreep achter het zadel op het opstapplatform.



smo2009-002-140



smo2009-002-143

Grijp met de andere hand de rand van het opstapplatform beet en trek u dan op, zodat u een knie op het opstapje kunt zetten.



Grijp de lus van het zadel beet om uw evenwicht te helpen bewaren en stap op de voetsteunen aan weerszijden van het zadel.



Ga op het zadel zitten.

Bestuurder met een passagier

Eerst klimt de bestuurder op de waterscooter op de hierboven beschreven wijze.

In woelig water kan de passagier in het water de waterscooter stabiel houden om de bestuurder te helpen opstapen.



Vervolgens klimt de passagier aan boord terwijl de bestuurder het evenwicht bewaart door zo dicht mogelijk bij de console te gaan zitten.



TYPISCH - MODEL MET OPSTAPJE
AFGEBEELD



TYPISCH - MODEL MET OPSTAPJE
AFGEBEELD



MERK OP

- Sta midden op het opstapje.
- Altijd slechts één persoon tegelijk op het opstapje.

Motor starten

⚠ WAARSCHUWING

Voordat de motor wordt gestart moeten de bestuurder en passagier(s) altijd:

- Goed neerzitten op de waterscooter.
- Zich stevig vasthouden aan een handgreep of aan het middel van de persoon voor hen.
- Aangepaste, beschermende kledij dragen, inclusief een door de lokale instanties goedgekeurd reddingsvest en een wetsuit-onderstuk.

MERK OP Zorg dat er minstens 90 cm water is onder het laagste deel achteraan de romp wanneer alle passagiers aan boord zijn vooraleer u de motor start. Anders kunnen de impeller of andere onderdelen van de jetpomp schade oplopen.

1. Bevestig de bindsnoerclip altijd aan uw reddingsvest.
2. Houd het stuur stevig in uw linkerhand en zet uw beide voeten op de treeplanken.
3. Druk de motor-START/STOP-knop in om het elektrisch systeem in te schakelen.
4. Plaats het bindsnoer op de motoruitschakelaar terwijl het informatiecentrum de zelftest doorloopt.

⚠ WAARSCHUWING

Het bindsnoer dient altijd aan het reddingsvest van de bestuurder te zijn gekoppeld bij het starten of besturen van de waterscooter.

5. Druk de START/STOP-knop in om de motor te starten.

OPMERKING: Om de motor te kunnen starten moet de START/STOP-knop ingedrukt worden binnen de 5 seconden nadat het bindsnoer op de motoruitschakelaar is geplaatst.

MERK OP Ingeval de motor niet direct start, houd u de START/STOP-knop niet langer dan 10 seconden ingedrukt om oververhitting van de starter te voorkomen. Laat een pauze tussen twee startpogingen zodat de starter kan afkoelen. Zie het hoofdstuk **OPLOSSEN VAN PROBLEMEN**.

6. Laat de motor-START/STOP-knop los zodra de motor is gestart.

⚠ WAARSCHUWING

Het bindsnoer dient altijd aan het reddingsvest van de bestuurder te zijn gekoppeld bij het starten of besturen van de waterscooter.

OPMERKING: Om de motor te kunnen starten, moet het bindsnoer op de motoruitschakelaar geplaatst worden binnen de 5 seconden na het indrukken van de START/STOP-knop. Als u iets anders hoort dan 2 korte pieptonen wanneer u het bindsnoer plaatst, wijst dit op een probleem dat moet worden opgelost. De PIEPTOON-signalen staan omschreven in het hoofdstuk **OPLOSSEN VAN PROBLEMEN**.

OPMERKING: De motor mag opnieuw worden gestart binnen de 3 minuten nadat hij met de START/STOP-knop is stilgelegd. Na deze termijn moet u de startprocedure hervatten.

De motor stilleggen

⚠ WAARSCHUWING

Om de controle te behouden over de vaarrichting van de waterscooter moet de motor blijven draaien tot de waterscooter wordt stilgelegd.

Om de motor stil te leggen drukt u op de motor-START/STOP-knop of trekt het bindsnoer uit de motoruitschakelaar.

⚠ WAARSCHUWING

Laat het bindsnoer nooit in de motoruitschakelaar zitten wanneer u van de waterscooter stapt om diefstal, onopzettelijk starten van de motor en gebruik door onbevoegden, kinderen of derden te voorkomen.

Als de motor met de START/STOP-knop wordt stilgelegd en het bindsnoer nog in de motoruitschakelaar zit, worden het informatiecentrum en alle elektrische voeding na ongeveer drie minuten volledig afgesloten om te verhinderen dat de accu zou ontladen.

De waterscooter sturen



F18J09Y

Door aan het stuur te draaien zwenkt de jetstraalbuis en verandert de waterscooter van richting. Als u het stuur naar rechts draait, zwenkt de waterscooter naar rechts en omgekeerd. U moet gas geven om de waterscooter te laten draaien.

⚠ WAARSCHUWING

Om de richting van de waterscooter te veranderen moet u gas geven en aan het stuur draaien. De bestuurbaarheid hangt af van hoeveel gas wordt gegeven, het aantal passagiers, de lading, de omstandigheden op het water en omgevingsfactoren zoals de wind.

In tegenstelling tot bij een auto moet u bij een waterscooter gas geven om te kunnen draaien. Oefen gas geven en uitwijken voor een ingebeeld object op een veilige plek. Dat is een goede techniek om aanvaringen te voorkomen.

⚠ WAARSCHUWING

Als u de gashendel loslaat hebt u minder controle over de vaarrichting en wanneer u de motor stilligt ontbreekt die controle helemaal.

De waterscooter gedraagt zich anders met een passagier en vergt dan een grotere stuurvaardigheid. De passagiers moeten zich steeds vasthouden aan de zadeldriem, de gevormde handgrepen of het middel van de persoon voor hen. Matig uw snelheid en vermijd scherpe bochten. Vermijd woelig water wanneer u een passagier vervoert.

Scherpe bochten en andere speciale manoeuvres

Bij scherpe bochten of speciale manoeuvres waarbij de openingen van de luchtinlaat langere tijd onder water blijven zal water in het ruim sijpelen.

Verbrandingsmotoren hebben lucht nodig om te kunnen werken; daarom kan deze waterscooter ook niet helemaal waterdicht zijn.

MERK OP Als de luchtinlaatopeningen onder water worden gehouden, bijvoorbeeld wanneer u aanhoudend in kleine cirkels rondvaart, met de boeg door golven kliëft of de waterscooter kapseist kan er water in het ruim sijpelen. Dit kan ernstige schade aanrichten aan motoronderdelen. Raadpleeg het hoofdstuk **GARANTIE** in deze handleiding.

O.T.A.S. -systeem (Off-Throttle Assisted Steering)

Het O.T.A.S. -systeem (Off-Throttle Assisted Steering) verhoogt de manoeuvreerbaarheid wanneer u geen gas geeft.

Indien de bestuurder de gas ontspant naar stationair bij het ingaan van een volledige draai, zal het O.T.A.S.-systeem elektronisch worden geactiveerd. O.T.A.S. zal het toerental lichtjes opvoeren om te helpen draaien.

Zodra het stuur terugkeert naar de middelste stand, keert de gas terug naar stationair.

Maak gebruik van uw eerste vaart om u vertrouwd te maken met dit systeem.

Schakelen naar neutraal

WAARSCHUWING

De aandrijfvas en de impeller draaien altijd als de motor draait, zelfs als de iBR-poort in de neutrale stand is geplaatst. Blijf uit de buurt van het stuwsysteem van de waterscooter.

Als de waterscooter voor het eerst wordt opgestart, plaatst het iBR-systeem de iBR-poort standaard automatisch in de neutrale stand.

Tik de iBR-hendel aan als de poort in de voorwaartse stuwstand staat. De poort wordt dan naar neutraal verplaatst.

Bij remmen of achteruitvaren, gaat de iBR-poort over naar de neutrale stand wanneer de iBR-hendel wordt losgelaten, indien er geen gas wordt gegeven.

OPMERKING: De gashendel moet helemaal worden losgelaten om de iBR-poort in de neutrale stand te kunnen verplaatsen als de iBR-hendel wordt losgelaten.

Als de motor wordt stopgezet in vooruit of achteruit, gaat de iBR-poort naar de neutrale stand wanneer de motor wordt uitgeschakeld.

De neutrale stand van de iBR regelen

Als de waterscooter in NEUTRAAL toch voor- of achteruit kruipt, kunt u het iBR-systeem afstellen.

OPMERKING: De beweging van de waterscooter bij gebruik in neutraal kan te wijten zijn aan wind of waterstroming.

Indien de waterscooter naar voor beweegt, drukt u even op de knop **OMLAAG**.

Indien de waterscooter naar achter beweegt, drukt u even op de knop **OMHOOG**.

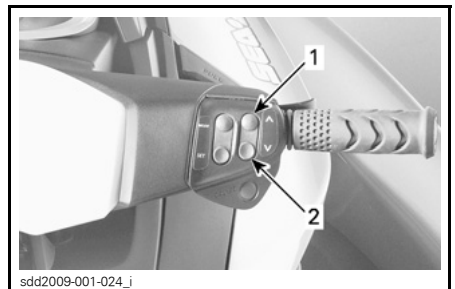

DE NEUTRALE STAND VAN DE iBR REGELEN

1. Knop **OMHOOG** (om de achterwaartse beweging te doen stoppen)
2. Knop **OMLAAG** (om de voorwaartse beweging te doen stoppen)

OPMERKING: Druk herhaaldelijk op de knop **OMHOOG/OMLAAG** tot de neutrale stand goed is afgesteld en de waterscooter niet meer beweegt.

Schakelen naar vooruit

Om vanuit neutraal naar voorwaartse stuwkracht te schakelen, tikt u op de gashendel. De poort beweegt naar de voorwaartse stuwstand en de waterscooter gaat voorwaarts versnellen.

Om vanuit achteruit naar voorwaartse stuwkracht te schakelen, laat u de iBR-hendel los terwijl u een beetje gas geeft.

Om na remmen terug naar voorwaartse stuwkracht te schakelen, laat u de iBR-hendel los terwijl u de gashendel intrekt. De waterscooter versnelt na een korte pauze vooruit.

Achteruit inschakelen en gebruiken

Achteruit kan enkel worden ingeschakeld tussen de stationaire snelheid en de voorwaartse snelheidsdrempel van 8 km/h.

Om op achterwaartse stuwkracht over te schakelen, moet de iBR-hendel links op het stuur voor minstens 25 % van het bewegingsbereik van de hendel worden ingetrokken.

Als de iBR-hendel in achteruit wordt gebruikt, kan de gashendel worden gebruikt om het motortoerental - en dus de ontwikkelde achterwaartse stuwkracht - te regelen.

Door zowel de iBR-hendel als de gashendel gelijktijdig bij te stellen, kunt u de achterwaartse stuwkracht nauwkeurig regelen. Een te hoog toerental veroorzaakt waterturbulentie en heeft een negatieve weerslag op het achteruit varen.

OPMERKING: Het motorvermogen zal telkens afnemen tot stationair wanneer de positie van de iBR-hendel wordt veranderd.

Laat de iBR-hendel los om de werking in achteruit stop te zetten.

Om de achterwaartse snelheid te stoppen na het loslaten van de iBR-hendel, moet u voldoende gas geven.

⚠ WAARSCHUWING

De remfunctie heeft geen effect op bewegingen in achteruit.

In achteruit is het beschikbare motorvermogen beperkt, zodat de achterwaartse snelheid ook beperkt is. Toch kunnen in achteruit, naargelang de omstandigheden, snelheden worden bereikt van meer dan 8 km/h.

⚠ WAARSCHUWING

Vaar enkel traag achteruit en dan zo kort mogelijk. Kijk altijd goed na of er geen personen, voorwerpen of hindernissen op het traject achter u voorkomen.

Bij varen in achteruit moet u het stuur in de omgekeerde richting draaien als die waarin u de achterkant van de waterscooter wilt bewegen.

Om de achterkant van de waterscooter bijvoorbeeld naar bakboord (links) te sturen, draait u het stuur naar stuurboord (rechts).



F18J08Z

TYPISCH - IN DE OMGEKEERDE RICHTING STUREN IN ACHTERUIT

⚠ LET OP Bij achterwaartse stuwkracht stuurt u in de omgekeerde richting dan bij voorwaartse stuwkracht. Om de achterstevan van de waterscooter in achteruit naar bakboord (links) te sturen, draait u het stuur naar stuurboord (rechts). Om de achterstevan van de waterscooter naar stuurboord (rechts) te sturen, draait u het stuur naar bakboord (links). De werking met achterwaartse stuwkracht dient in open water te worden ingeoeffend om volkomen vertrouwd te raken met de bedieningselementen en het stuurgedrag van de waterscooter alvorens in een krappe omgeving te werken.

Schakelen en remmen

⚠ WAARSCHUWING

- De motor moet draaien om de rem te kunnen gebruiken.
- De rem heeft enkel effect bij werking met voorwaartse beweging, ze heeft geen effect op de snelheid in achteruit.
- De rem kan niet verhinderen dat uw waterscooter door stroming of wind kan afdrijven.

De remfunctie kan enkel worden ingeschakeld bij voorwaartse werking op of boven de snelheidsdrempel van 8 km/h.

De rem wordt ingeschakeld en geregeld als de iBR-hendel links op het stuur minstens voor 25 % van het bewegingsbereik van de hendel wordt ingetrokken.

⚠ WAARSCHUWING

Remmen dient in open water bij geleidelijk hogere snelheden te worden ingeoeffend om volkomen vertrouwd te raken met de bedieningselementen en het stuurgedrag van de waterscooter.

Wanneer de iBR-hendel wordt gebruikt, wordt het commando van de gashendel genegeerd en hangt de regeling van de gas af van de stand van de iBR-hendel. De remkracht kan dus uitsluitend met de iBR-hendel worden afgesteld.

De vertraging van de waterscooter is evenredig aan de remkracht. Hoe verder u de iBR-hendel intrekt, hoe sterker de remkracht.

OPMERKING: Let op dat u de iBR-hendel geleidelijk inschakelt zodat de remkrachtintensiteit goed is afgesteld, en laat de gashendel tegelijk los.

⚠ LET OP Als wordt geremd, moeten de opvarenden zich schrap zetten tegen de vertragingskracht, zodat ze op de waterscooter niet naar voren schuiven en het evenwicht verliezen. De bestuurder dient de beide handen steeds op het stuur te houden en alle passagiers dienen zich goed aan een handgreep of aan het middel van de persoon voor hen vast te houden.

⚠ WAARSCHUWING

De remafstand verschilt afhankelijk van de beginsnelheid, lading, wind, aantal passagiers, omstandigheden op het water en de toegepaste remkracht van de bestuurder. Pas uw vaarstijl altijd aan die factoren aan.

Als de waterscooter vertraagt tot minder dan 8 km/h, wordt de remmodus beëindigd en wordt de achteruit ingeschakeld. Laat de iBR-hendel los zodra de waterscooter tot stilstand is gekomen. Anders zult u achteruit gaan.

⚠ LET OP Naarmate de waterscooter vertraagt en tot stilstand komt, zal de hekgolf uw waterscooter inhalen, waardoor de waterscooter naar voren zal neigen. Let op dat zich op uw koers geen obstakels of zwemmers bevinden.

Als de gashendel nog is ingetrokken wanneer de iBR-hendel wordt losgelaten, zal de waterscooter na een korte pauze voorwaarts versnellen. De versnelling is evenredig aan de stand van de gashendel.

⚠ WAARSCHUWING

Als u niet voorwaarts wilt versnellen als u de remhendel loslaat, laat u de gashendel los.

Als u op snelheid de rem voor het eerst gebruikt, schiet achter de waterscooter een waterpluim hoog de lucht in, waardoor de bestuurder van een waterscooter achter u tijdelijk het zicht kan verliezen over uw waterscooter.

⚠ WAARSCHUWING

- Van belang is dat u de bestuurder van een waterscooter die van plan is in konvooi achter u te varen wijst op het rem- en manoeuvreervermogen van uw waterscooter, de betekenis van de waterpluim en dat tussen waterscooters een grotere afstand moet worden aangehouden.
- Denk eraan dat andere boten achter of rondom u mogelijk niet in staat zijn even snel te stoppen.

Remmen in bochten

In bochten moet u gas geven om de controle te bewaren over de vaarrichting. Toch kunt u, zoals eerder beschreven, in een bocht remmen met de iBR-hendel. Zet u schrap om uw evenwicht te bewaren als de hekgolf uw waterscooter kruist.

⚠ LET OP Naarmate de waterscooter vertraagt en tot stilstand komt bij remmen in een bocht, zal uw eigen hekgolf de waterscooter inhalen, waardoor de waterscooter naar opzij zal neigen. Zet u schrap als de golf de waterscooter kruist.

De VTS (variabel trimstelsysteem) gebruiken

Het variabele trimstelsysteem (VTS) wijzigt de verticale stand van de jetstraalbuis en biedt de bestuurder een snel en efficiënt systeem ter compensatie van lading, stuwkracht, vaarpositie en omstandigheden op het water. Als het correct is afgesteld, kan het de besturing vergemakkelijken, het opspringen beperken en de waterscooter in zijn optimale vaarstand plaatsen voor maximale prestaties.

Een bestuurder die de waterscooter voor het eerst gebruikt, moet zich vertrouwd maken met het variabele trimstelsysteem (VTS) bij verschillende snelheden en wateromstandigheden. Bij het varen op kruissnelheid wordt doorgaans een gemiddelde trimstand toegepast. Ervaring alleen kan u leren welke trimstand is aangewezen in elke situatie. Aangezien lagere snelheden zijn aanbevolen tijdens de invaarijperiode van de waterscooter, vormt dit een uitstekende gelegenheid om vertrouwd te raken met de trimregeling en het effect ervan.

Als de straalbuis naar boven is gericht, duwt de waterstuwning de boeg van de waterscooter omhoog. Deze stand is optimaal voor hoge snelheden.

Als de straalbuis naar beneden is gericht, wordt de boeg naar beneden geduwd en verhoogt het draaivermogen van de waterscooter. Net als bij iedere andere waterscooter bepalen de snelheid en lichaamshouding en bewegingen van de bestuurder hoe scherp de waterscooter kan draaien. Om het opspringen te beperken of

voorkomen wordt de straalbuis naar beneden gericht en de snelheid proportioneel aangepast.

OPMERKING: De stand van de VTS wordt aangeduid met een balkdiagram in het informatiecentrum.

Met het VTS-systeem kunt u de trimstand van de straalbuis manueel aanpassen, twee vooraf ingestelde trimstanden selecteren en vooraf ingestelde trimstanden opslaan of veranderen op bepaalde modellen.

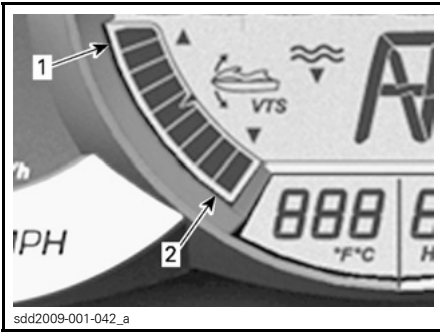

**INFORMATIECENTRUM —
VTS-STANDINDICATOR**
1. Boeg omhoog
2. Boeg omlaag

VTS-trimmethodes

BESCHIKBARE VTS-TRIMMETHODES	GTX GTX S 155 GTX 215	GTX LIMITED iS	RXT RXT-X RXT-X aS	WAKE PRO
VTS-trimknop	Opt	X	X	X
VTS "dubbelklik" trimmen	Opt	X	X	X
VTS-voorinstellingen	Opt	X	X	X
VTS trimmen via de multifunctionele meter	X	N.B.	N.B.	N.B.

X = standaardfunctie
Opt = functie beschikbaar als optie
N.B. = niet beschikbaar

De VTS trimmen met de VTS-knop

Er zijn negen trimstanden beschikbaar. Terwijl de waterscooter op voorwaartse stuwkracht vaart, gaat u als volgt te werk:

OPMERKING: Als u de VTS-trimknop indrukt zonder dat de motor op voorwaartse stuwkracht staat verandert enkel de aanduiding. De straalpijp neemt de geselecteerde VTS-trimstand pas in wanneer de voorwaartse stuwkracht wordt ingeschakeld.

1. Druk eenmaal op de knop VTS OMHOOG om de boeg van de waterscooter naar de eerstvolgende, hogere trimstand te trimmen.
2. Druk eenmaal op de knop VTS OMLAAG om de boeg van de waterscooter naar de eerstvolgende, lagere trimstand te trimmen.

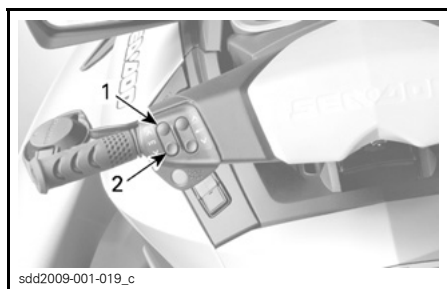

TYPISCH - VTS-REGELKNOP

1. Boeg omhoog
2. Boeg omlaag

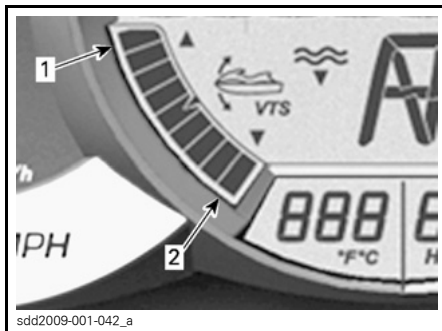

INFORMATIECENTRUM —
VTS-STANDINDICATOR

1. Boeg omhoog
2. Boeg omlaag

OPMERKING: Indien u de knop VTS OMHOOG of OMLAAG ingedrukt houdt, zal de straalpijp blijven bewegen tot de knop wordt losgelaten op de gewenste trimstand, of tot de maximale trimstand (omhoog of omlaag) is bereikt.

Vooraf ingestelde trimstanden gebruiken

Twee vooraf ingestelde trimstanden zijn beschikbaar.

Om de hoogste opgeslagen trimstand te kiezen, klikt u tweemaal op de VTS-knop OMHOOG (boeg omhoog).

Om de laagste opgeslagen trimstand te kiezen, klikt u tweemaal op de VTS-knop OMLAAG (boeg omlaag).

OPMERKING: Indien er slechts één trimstand werd opgeslagen, klikt u tweemaal op OMHOOG of OMLAAG van de VTS-knop.

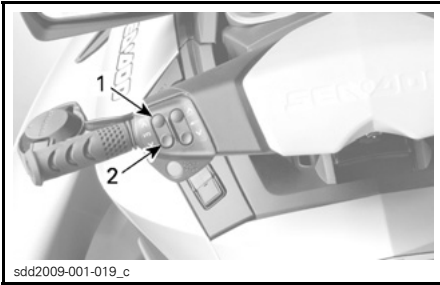

**TWEEMAAL OMHOOG OF OMLAAG
KLIKKEN OM DE VOORAF INGESTELDE
STANDEN TOE TE PASSEN**

1. Hoogste voorgeprogrammeerde stand op de knop OMHOOG
2. Laagste voorgeprogrammeerde stand op de knop OMLAAG

**Voorgeprogrammeerde
trimstanden opslaan**

Er kunnen twee verschillende VTS-trimstanden worden opgeslagen om het door u gewenste trimgedrag snel te selecteren op de waterscooter.

Voorgeprogrammeerde VTS-trimstanden opslaan:

1. Schakel de elektrische voeding AAN door eenmaal op de START/STOP-knop te drukken.
2. Plaats het bindsnoer op de motoruitschakelaar.
3. Druk rechts op het stuur herhaaldelijk op de MODE-knop totdat VTS-MODUS wordt weergegeven.

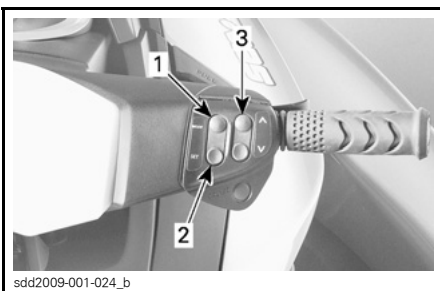

1. MODE-knop
2. SET-knop
3. Knop OMHOOG/OMLAAG

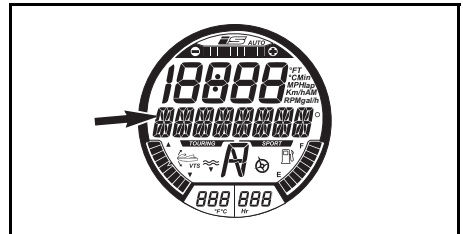

WEERGEGEVEN MELDING

VTS-MODUS

4. Druk rechts op het stuur op de SET-knop om VOORINSTELLING 1 weer te geven.
5. Druk de VTS-knop OMHOOG of OMLAAG in om de VOORINSTELLING 1 VTS-stand te veranderen. De meter geeft instellingen 1 tot 9 weer op het digitale scherm boven VOORINSTELLING 1.

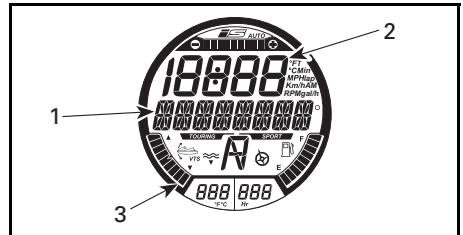

**FUNCTIE GESELECTEERD -
VOORINSTELLING 1**

1. Functie VOORINSTELLING 1
2. Nummer VTS-instelling
3. VTS-standindicator op instelling 1 (boeg omlaag)
6. Druk op de SET-knop om VOORINSTELLING 1 op te slaan en VOORINSTELLING 2 weer te geven.
7. Druk de VTS-knop OMHOOG of OMLAAG in om de VOORINSTELLING 2 VTS-stand te veranderen. De meter geeft instellingen 1 tot 9 weer op het digitale scherm boven VOORINSTELLING 2.

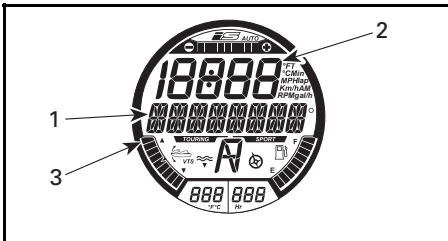

FUNCTIE GESELECTEERD - VOORINSTELLING 2

1. Functie VOORINSTELLING 2
2. Nummer VTS-instelling
3. VTS-positiewijzer op instelling 9 (boeg omhoog)

8. Druk tweemaal op de SET-knop om de instellingen op te slaan en terug te keren naar het hoofdscherm.

Het VTS-systeem vergelijkt de voor-geprogrammeerde, opgeslagen trimstanden en kent de hoogste stand toe aan de knop OMHOOG (boeg omhoog) en de laagste aan de knop OMLAAG (boeg omlaag).

Als de beide trimstanden identiek zijn, hebben de twee knoppen dezelfde triminstelling.

VTS trimmen met de meter

1. Druk met de motor op voorwaartse stuwkracht herhaaldelijk op de MODE-knop tot de VTS-functie verschijnt op de multifunctionele display.
2. Druk op de knop OMHOOG of OMLAAG rechts op het stuur om de VTS-instelling te wijzigen.

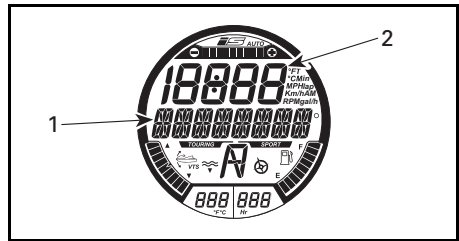

GESELECTEERDE FUNCTIE - VTS

1. VTS-melding
2. Nummer VTS-instelling

3. Controleer of de VTS werkt door te kijken of de VTS-standindicator op het informatiecentrum beweegt.

4. Druk tweemaal op de SET-knop om de gewenste instellingen op te slaan en terug te keren naar het hoofdscherm.

OPMERKING: De beschikbare VTS-instellingen liggen tussen 1 en 9.

OPMERKING: Het VTS-systeem kan niet volledig worden getest als de motor niet op voorwaartse stuwkracht werkt. Als de motor geen voorwaartse stuwkracht geeft, verandert alleen de VTS-aanduiding als de VTS-schakelaars worden ingedrukt. De stand van de straalbuis zal niet veranderen.

Algemene vaaraanbevelingen

Varen in onstuimig water of bij slechte zichtbaarheid

Vermijd varen in zulke omstandigheden. Wees extra voorzichtig en vaar aan de minimumsnelheid als het toch niet anders kan.

Dwars op golven varen

Matig uw snelheid.

Blijf altijd paraat om bij te sturen en uw evenwicht te behouden.

Als u dwars door een hekgolf vaart, moet u altijd een veilige afstand houden tot de waterscooter voor u.

⚠ WAARSCHUWING

Vertraag voor u door hekgolven vaart. De bestuurder en de passagier(s) dienen zich schrap te zetten en een halfstaande positie in te nemen om de schokken mee op te vangen. Spring niet over golven of hekgolven.

OPMERKING: Sommige waterscootermodellen zijn uitgerust met een ophangingsysteem (iS) dat in staat is de schokken te verzachten als u door onstuimig water of een hekgolf vaart. Een halfstaande positie aannemen kan noodzakelijk zijn in zeer onstuimig water of over grote hekgolven. De bestuurder dient zijn snelheid aan te passen om te vermijden dat hij de controle over de waterscooter zou verliezen of opvarenden zouden worden afgeworpen.

Stoppen/aanmeren

Zodra de gashendel wordt losgelaten vertraagt de waterscooter door de weerstand van het water tegen de romp. De remafstand is afhankelijk van de grootte van de waterscooter, zijn gewicht, snelheid, toestand van het wateroppervlak, aanwezigheid en richting van wind en stroming.

Het iBR-systeem kan tevens worden gebruikt om te vertragen of sneller tot stilstand te komen en om de manoeuvreerbaarheid te verhogen, vooral bij het aanmeren.



F18A03Y

De bestuurder dient in open water te oefenen om zich vertrouwd te maken met de remafstand onder verschillende omstandigheden. Tot stilstand komen op een rechte lijn en in een bocht met behulp van het iBR-systeem dient uitgebreid te worden inge oefend om vertrouwd te raken met het vaargedrag van de waterscooter bij gedeeltelijk of volledig remmen.

⚠ WAARSCHUWING

Oefen het remmen altijd in open water om er zeker van te zijn dat zich in de directe nabijheid, vooral achteraan, geen waterscooters of boten ophouden. Andere watergebruikers zijn niet steeds in staat om op tijd te manoeuvreren of tot stilstand te komen om u te ontwijken als u onverwacht net voor hen volledig tot stilstand komt.

Als u op snelheid de rem voor het eerst gebruikt, schiet achter de waterscooter een waterpluim hoog de lucht in, waardoor de bestuurder van een waterscooter achter u tijdelijk het zicht kan verliezen over uw waterscooter.

⚠ WAARSCHUWING

Van belang is dat u de bestuurder van een waterscooter die van plan is in konvooi achter u te varen wijst op het rem- en manoeuvreervermogen van uw waterscooter, de betekenis van de waterpluim en dat tussen waterscooters een grotere onderlinge afstand moet worden aangehouden.

De bestuurder dient ook de aanmeerprocedure in te oefenen met een denkbepeldige kade en met behulp van de beschikbare bedieningselementen (iBR-hendel en gashendel).

Laat de gashendel ver genoeg vóór de verwachte aanlegplaats los.

Vertraag naar stationair.

Manoeuvreer door gebruik te maken van een combinatie van de iBR-hendel en gashendel, schakelen naar neutraal, naar achteruit of vooruit, al naargelang de situatie.

Denk eraan: bij besturing in achteruit wordt de stuurrichting omgekeerd. Als u het stuur naar links draait, zwenkt de achtersteven in achteruit naar rechts en omgekeerd.

⚠ WAARSCHUWING

Wanneer de gashendel wordt losgelaten en/of de motor wordt stilgelegd, neemt het vermogen om in een bepaalde richting te sturen af. De stuurrichting is omgekeerd als de waterscooter in achteruit vaart.

Aanleggen op het strand

MERK OP Het is niet aan te raden om met de waterscooter tot op het strand te varen.

Nader het strand langzaam en schakel de motor uit voordat het water minder dan 90 cm diep wordt onder het laagste punt van de romp. Trek de waterscooter vervolgens op het strand.

MERK OP De waterscooter in ondieper water besturen kan leiden tot schade aan de impeller, onderdelen van de iBR of andere onderdelen van de jetpomp. Leg de motor altijd stil voordat het water minder dan 90 cm diep wordt en gebruik nooit de achteruit- of remfunctie.



VAARMODI

BESCHIKBARE VAARMODI	GTX 155, GTX S 155	GTX 215	GTX LTD iS	RXT	RXT-X aS, RXT-X	WAKE PRO
Touringmodus	X	X	X	X	X	X
Sportmodus	X	X	X	X	X	X
ECO-modus	X	X	X	X	X	X
Cruisemodus	X	X	X	X	Opt	X
Trage-snelheidsmodus	X	X	X	X	Opt	X
Skimodus	Opt	Opt	Opt	Opt	Opt	X
Leersleutelmodus	X	X	X	X	X	X

X = standaardfunctie
 Opt = functie beschikbaar als optie
 N.B. = niet beschikbaar

Touringmodus

Standaard is de waterscooter bij het opstarten ingesteld op de TOURING-modus.

Alle modellen behalve RXT-X/RXT-X aS

De TOURING-modusindicator staat AAN op de multifunctionele meter om de actieve vaarmodus te bevestigen.

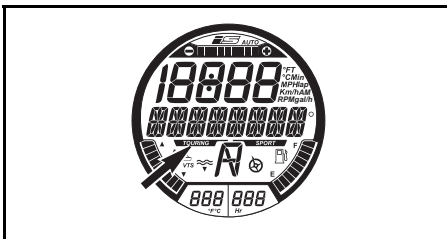

TOURINGMODUSINDICATOR (ALLE MODELLEN BEHALVE RXT-X/RXT-X aS)

Sportmodus

Indien geselecteerd, levert de SPORTMODUS een ogenblikkelijke gasrespons en een snellere acceleratie dan de TOURINGMODUS.

OPMERKING: Sportmodus is niet beschikbaar als een LEERSLEUTEL wordt gebruikt.

Eens geactiveerd, blijft de SPORTMODUS actief tot hij door de bestuurder wordt uitgeschakeld, of tot de motor wordt stilgelegd, waarna hij terugkeert naar de standaard TOURINGMODUS.

Sportmodus activeren

Om op snelheid varende de sportmodus snel te activeren gaat u als volgt te werk:

WAARSCHUWING

Bewaar bij het activeren van de sportmodus het overzicht over waar andere vaartuigen, obstakels of personen zich in het water bevinden.

1. Houd de SPORT-knop minstens 1 seconde ingedrukt.

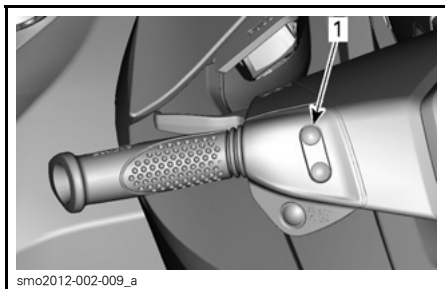

smo2012-002-009_a

TYPISCH

1. Sportknop

De volgende melding wordt weergegeven:

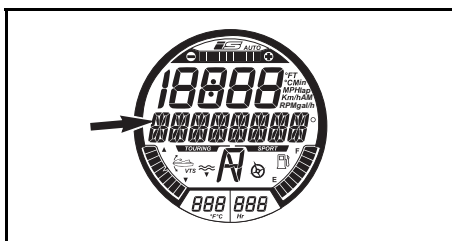

WEERGEGEVEN MELDING

SPORTMODUS WORDT INGESCHAKELD - MEER ACCELERATIE - PASSAGIERS AANMANEN ZICH VAST TE HOUDEN - OP_SPORTKNOP_DRUKKEN

WAARSCHUWING

Zorg dat de passagiers weten dat de waterscooter in de sportmodus sneller optrekt en dat ze zich stevig moeten vasthouden.

2. Druk nogmaals op de SET-knop om de sportmodus te activeren.

Een schuivende melding SPORTMODUS GEACTIVEERD bevestigt kortstondig dat de sportmodus werd geactiveerd.

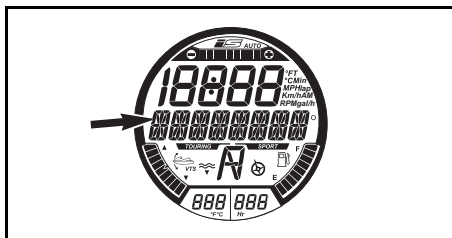

WEERGEGEVEN MELDING

SPORTMODUS GEACTIVEERD

OPMERKING: De meter keert enkele seconden later terug naar de normale weergave.

3. Controleer of de SPORT-modusindicator aan staat.

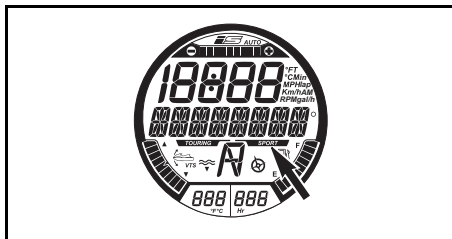

SPORTMODUSINDICATOR (ALLE MODELLEN BEHALVE RXT-X)

OPMERKING: De SPORT-modusindicator gaat aan en blijft aan zolang de sportmodus actief is.

RXT-X/RXT-X aS

Als er geen SPORT-modusindicator op de multifunctionele display staat, brandt alleen het indicatorlichtje SPORTMODUS op de toerenteller.

Sportmodus deactiveren

Om op snelheid varend de sportmodus snel te deactiveren gaat u als volgt te werk:

⚠ WAARSCHUWING

Bewaar bij het deactiveren van de sportmodus het overzicht over waar andere waterscooters, obstakels of personen zich in het water bevinden.

1. Houd de SPORT-knop minstens 1 seconde ingedrukt.

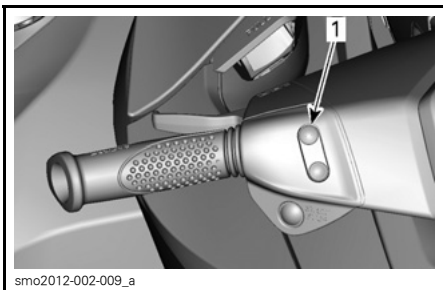

TYPISCH
1. Sportknop

OPMERKING: De volgende melding schuift over de multifunctionele display: SPORTMODUS GEDEACTIVEERD

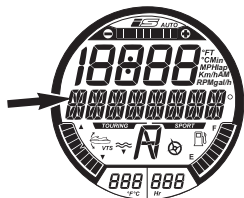

WEERGEGEVEN MELDING

SPORTMODUS GEDEACTIVEERD

OPMERKING: De meter keert enkele seconden later terug naar de normale weergave.

Alle modellen behalve RXT-X/RXT-X aS

2. Controleer of de TOURING-modus-indicator aan staat.



TOURINGMODUSINDICATOR (ALLE MODELLEN BEHALVE RXT-X/RXT-X aS)

ECO-modus (zuinig verbruiksmodus)

ECO-modus activeren

1. Houd de ECO-knop minstens 1 seconde ingedrukt.

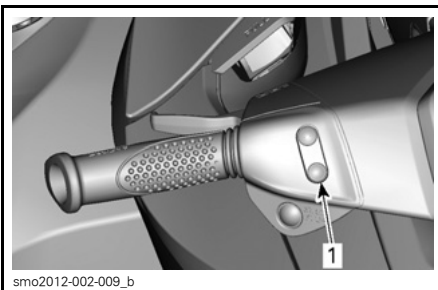

TYPISCH
1. ECO-knop

De volgende melding wordt weergegeven op de multifunctionele display:

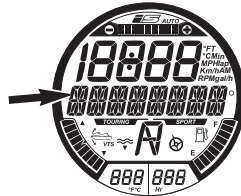

WEERGEGEVEN MELDING

ECO-MODUS

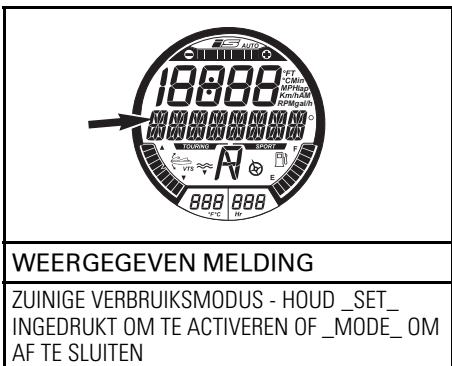

De ECO-modusindicator wordt ook geactiveerd.

ECO-modus deactiveren

1. Houd de ECO-knop minstens 1 seconde ingedrukt.

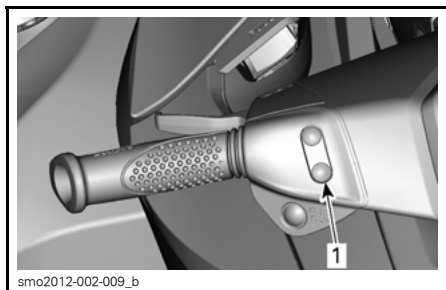

TYPISCH
1. ECO-knop

De ECO-modusindicator wordt gedeactiveerd.

Cruisemodus

De cruisemodus is een functie van het iTC-systeem (intelligent Throttle Control) waarmee de bestuurder de gewenste maximumsnelheid van de waterscooter kan instellen.

Dat is nuttig bij varen over lange afstanden, werken in zones met snelheidsbeperkingen, slepen van een tuber, skiër of wakeboarder.

De bestuurder moet de gashendel ingedrukt houden om de voorwaartse snelheid aan te houden.

Zodra de maximale kruissnelheid is ingesteld kan de bestuurder de snelheid van de waterscooter met de gashendel variëren van stationair tot de ingestelde kruissnelheid. De ingestelde kruissnelheid zal niet overschreden worden, zelfs als de gashendel volledig wordt ingedrukt.

Laat uw aandacht voor de omgeving niet zakken terwijl u aan een constante kruissnelheid voortbeweegt.

Vertragen is een kwestie van de gashendel los te laten voorbij het ingestelde punt of van de iBR-hendel in te trekken.

Als de iBR-hendel wordt ingetrokken om te remmen, wordt de CRUISE-modus genegeerd, maar niet gedeactiveerd.

Zodra de iBR-hendel wordt losgelaten en de gashendel wordt ingetrokken om naar voorwaartse stuwkracht te schakelen, zal de cruise functie de snelheid van de waterscooter opnieuw beperken tot de eerder ingestelde snelheid.

Voorwaarden voor activering van de cruisemodus

OPMERKING: De cruisemodus is niet beschikbaar indien de trage-snelheidsmodus of skimodus is ingeschakeld.

CRUISEMODUS kan worden geactiveerd

- Op stationair bij voorwaartse stuwkracht
- Telkens bij varen aan een constante snelheid.

Cruisemodus activeren

1. Houd een constante snelheid aan.
2. Houd de cruise knop ongeveer 1 seconde lang ingedrukt.

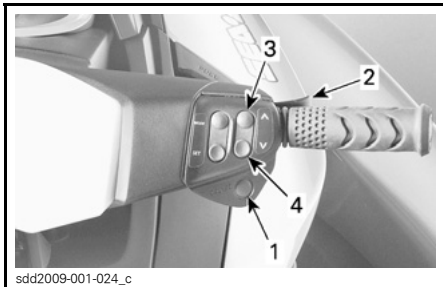

sdd2009-001-024_c

TYPISCH

1. CRUISE-knop
2. Gashendel
3. Knop OMHOOG
4. Knop OMLAAG

U hoort een pieptoon, die aangeeft dat u nu in cruisemodus bent, en een groen CRUISE-indicatorlichtje gaat branden.



sdd2009-001-034_a

TYPISCH - INDICATORLICHTJE CRUISEMODUS

OPMERKING: Een ingeschakelde cruisemodus beperkt enkel de maximaal beschikbare snelheid wanneer de gashendel wordt ingedrukt. De gashendel moet ingedrukt worden gehouden om de voorwaartse snelheid te handhaven. Zodra de cruise functie is geactiveerd kan de snelheid van de waterscooter met de gashendel worden gewisseld van stationair tot de ingestelde kruissnelheid. De snelheid van de waterscooter kan verschillen naargelang de omstandigheden op het water.

Cruisemodus activeren op stationaire snelheid

OPMERKING: Deze functie is beschikbaar tot ongeveer 10 km/h.

De CRUISEMODUS activeren op een stationaire snelheid bij voorwaartse stuwwracht:

1. Houd de cruise-knop ingedrukt tot de volgende melding verschijnt op de multifunctionele display.

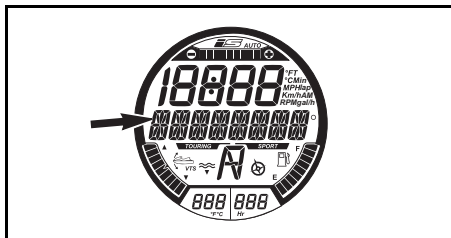
**WEERGEGEVEN MELDING**

CRUISEMODUS _ DOELSNELHEID INVOEREN OP SET DRUKKEN OM TE ACCEPTEREN OF MODE OM AF TE SLUITEN

2. Druk op de knop OMHOOG tot de gewenste kruissnelheid wordt aangeduid op de numerieke display. De volgende melding schuift over de multifunctionele display:

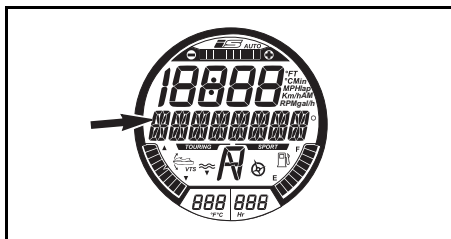
**WEERGEGEVEN MELDING**

CRUISEMODUS _ SNELHEID WORDT AANGEPAST

3. Druk op de SET-knop (instelling) om de geselecteerde kruissnelheid op te slaan en de cruisemodus in te schakelen. De volgende melding schuift over de multifunctionele display:

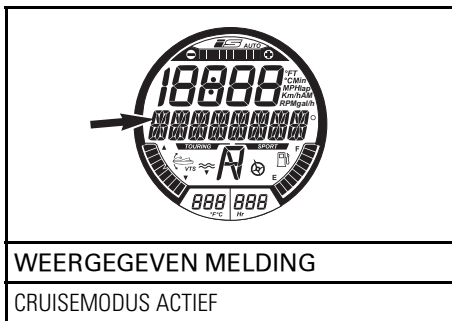

Ingestelde kruissnelheid veranderen

De ingestelde kruissnelheid te verhogen of verlagen:

1. Houd de gashendel ingedrukt.
2. Druk op de knop OMHOOG/OMLAAG.

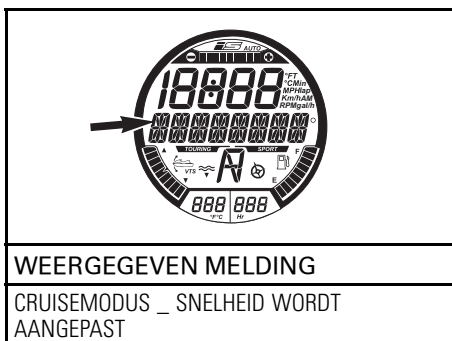

3. Druk op de knop OMHOOG/OMLAAG om de snelheid naar wens aan te passen.

Cruisemodus deactiveren

De cruisemodus deactiveren:

1. Laat de gashendel los.
2. Druk de cruiseknop in.

Dat de cruisemodus is gedeactiveerd wordt aangegeven door:

- Het CRUISE-indicatorlichtje op het scherm van de snelheidsmeter gaat uit.
- Er klinkt een PIEPTOON.

OPMERKING: Als de gashendel niet helemaal wordt losgelaten wanneer de cruiseknop wordt ingedrukt om de cruisemodus te deactiveren, weerklinkt geen PIEPTOON en blijft het cruiselichtje branden. De snelheidsbeperkende functie van de cruisemodus blijft dan actief totdat de gashendel volledig wordt losgelaten, waarna een PIEPTOON weerklinkt en het cruiselichtje uitgaat.

Trage-snelheidsmodus

Alle modellen behalve RXT-X en RXT-X aS

De iTC (intelligent Throttle Control) maakt ook een trage-snelheidsmodus mogelijk waarmee de bestuurder de stationaire snelheid kan aanpassen en instellen. Dat is nuttig bij varen in trage-snelheidszones, waar de bestuurder bijzonder moet oppassen om potentiële hindernissen te vermijden.

De bestuurder kan de stationaire snelheid instellen tussen 1,6 km/h tot 11 km/h.

Als u optrekt naar meer dan ongeveer 14 km/h, wordt de trage-snelheidsmodus gedeactiveerd en schakelt de motor terug naar het stationaire toerental wanneer u de gashendel loslaat.

In situaties waarin de bestuurder snel moet kunnen stoppen of optrekken uit een gevaarlijke situatie zal het intrekken van de iBR-hendel, of het intrekken van de gashendel de trage-snelheidsmodus deactiveren en de bestuurder de normale controle over de waterscooter teruggeven.

Trage-snelheidsmodus activeren

De trage-snelheidsmodus activeren:

1. Laat de gashendel los op het stationaire toerental.

- Trek de iBR-hendel in en laat deze los om in neutraal te schakelen.
- Houd de cruiseknop ongeveer 1 seconde lang ingedrukt.

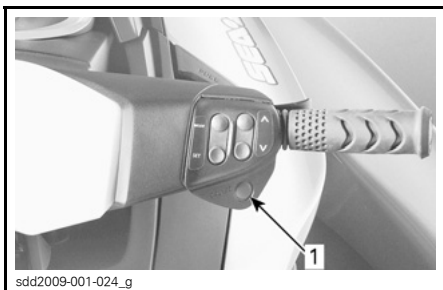

sdd2009-001-024_g

TYPISCH

- CRUISE-knop

De CRUISE-indicator op de snelheidsmeter of de multifunctionele display gaat branden om aan te duiden dat de cruisemodus actief is.



sdd2009-001-034_a

**TYPISCH - INDICATORLICHTJE
CRUISEMODUS IN SNELHEIDSMETER**

Een schuivende melding verschijnt op de multifunctionele display die aangeeft dat u zich nu in de trage-snelheidsmodus bevindt.

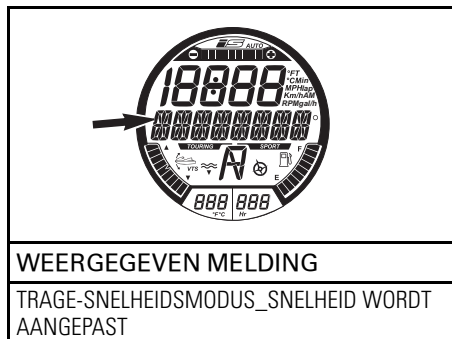
**WEERGEGEVEN MELDING**

TRAGE-SNELHEIDSMODUS_SNELHEID WORDT Aangepast

Ook de standaard instelling 1 voor trage snelheid verschijnt gedurende enkele seconden op de numerieke display.

**AANDUIDING VOOR TRAGE-SNELHEIDSMODUS**

- Melding TRAGE-SNELHEIDSMODUS GEACTIVEERD
- Instelling trage snelheid wordt hier een paar seconden lang weergegeven.

OPMERKING: De melding TRAGE-SNELHEIDSMODUS blijft voorblijven zolang de trage-snelheidsmodus actief is. De numerieke display keert na een paar seconden terug naar de vorige aanduiding.

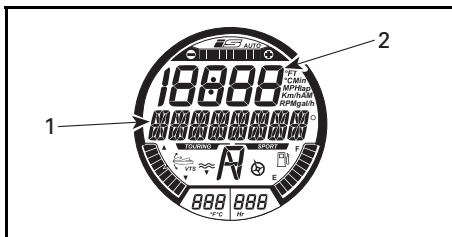

AANDUIDING VOOR TRAGE-SNELHEIDSMODUS

1. Melding TRAGE-SNELHEIDSMODUS
2. De numerieke display keert terug naar de vorige aanduiding

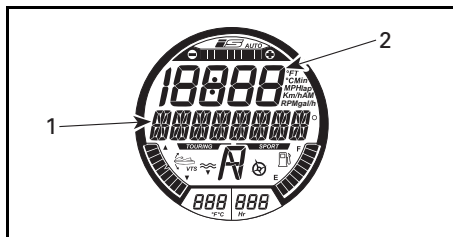

AANDUIDING VOOR TRAGE-SNELHEIDSMODUS

1. Melding TRAGE-SNELHEIDSMODUS
2. De numerieke display keert terug naar de vorige aanduiding

Ingestelde trage snelheid veranderen

Om het instelpunt voor trage snelheid te verhogen of verlagen, drukt u een- of meermaals op de knop OMHOOG/OMLAAG rechts op het stuur.

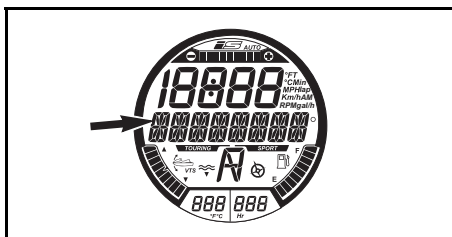

WEERGEGEVEN MELDING

TRAGE-SNELHEIDSMODUS_SNELHEID WORDT AANGEPAST

Het instelpunt verschijnt opnieuw op het digitale scherm om de gewijzigde instelling voor de trage snelheid aan te duiden.

De displays keren een paar seconden na de laatste druk op de knop OMHOOG of OMLAAG terug naar hun vorige aanduiding.

OPMERKING: Er zijn 5 trage-snelheidsinstellingen beschikbaar (1 tot 5). Pas de trage-snelheidsmodus aan de gewenste snelheid aan.

Ter herinnering schuift de volgende melding regelmatig over de multifunctionele display.

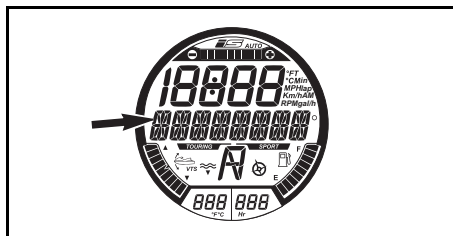

WEERGEGEVEN MELDING

TRAGE-SNELHEIDSMODUS ACTIEF

De displays keren een paar seconden na de laatste druk op de knop OMHOOG of OMLAAG terug naar hun vorige aanduiding.

Trage-snelheidsmodus deactiveren

De trage-snelheidsmodus kan worden gedeactiveerd met één van de volgende methodes:

- De cruiseknop indrukken.

- De iBR-hendel indrukken.
- Versnellen tot voorbij de ingestelde trage snelheid

Bij deactivering van de TRAGE-SNELHEIDSMODUS door de cruiseknop in te drukken, of door met de gashendel te versnellen, blijft de iBR-poort in de voorwaartse stand staan.

Als de iBR-hendel wordt gebruikt, beweegt de iBR-poort naar de achteruitstand en vervolgens naar neutraal zodra de hendel wordt losgelaten.

De deactivering van de TRAGE-SNELHEIDSMODUS wordt als volgt aangegeven:

- Het CRUISE-indicatorlichtje gaat uit.
- De schuivende melding TRAGE-SNELHEIDSMODUS ACTIEF houdt op.

Skimodus

Met de skimodus kunt u de lanceringen telkens herhaald en precies regelen en een ingestelde treksnelheid aanhouden, speciaal voor het trekken van een skiër of wakeboarder.

Skimodus is niet beschikbaar als een LEERSLEUTEL wordt gebruikt.

Functie GELEIDELIJKE TOENAME

De functie GELEIDELIJKE TOENAME is een voorgeprogrammeerde instelling die dient om de waterscooter te lanceren en te laten versnellen.

GELEIDELIJKE TOENAME 1 biedt:

- Traagste lancering (vlotste)
- Traagste acceleratie
- Traagste DOELSNELHEID

GELEIDELIJKE TOENAME 5 biedt:

- Snelste lancering
- Snelste acceleratie
- Hoogste DOELSNELHEID

Functie DOELSNELHEID

Met de functie DOELSNELHEID beperkt u de maximale treksnelheid.

Zodra een GELEIDELIJKE TOENAME is gekozen verschijnt op de numerieke display een gemiddelde doelsnelheid van de waterscooter voor die GELEIDELIJKE TOENAME.

De weergegeven gemiddelde snelheid en het beschikbare snelheidsbereik hangen af van de gekozen GELEIDELIJKE TOENAME. Hoe hoger het cijfer van de GELEIDELIJKE TOENAME, hoe hoger het snelheidsbereik.

De bestuurder kan de doelsnelheid verhogen of verlagen naar een waarde die binnen het snelheidsbereik van de gekozen GELEIDELIJKE TOENAME ligt.

OPMERKING: Indien de door u gewenste snelheid niet instelbaar is binnen de gekozen GELEIDELIJKE TOENAME, moet u de SKIMODUS uitschakelen, opnieuw inschakelen en een andere GELEIDELIJKE TOENAME kiezen.

Skimodus inschakelen en gebruiken

Om de skimodus in te schakelen volgt u de volgende stappen:

1. Laat de gashendel los.

OPMERKING: U kunt de skimodus niet inschakelen als u de gashendel niet volledig hebt losgelaten en indien CRUISE of de TRAGE-SNELHEIDSMODUS is ingeschakeld. Dan verschijnt op de multifunctionele display een melding die u op de hoogte brengt van de situatie. Volg de instructies op de display.

2. Druk herhaaldelijk op de MOEDE-knop tot SKIMODUS verschijnt op de multifunctionele display.

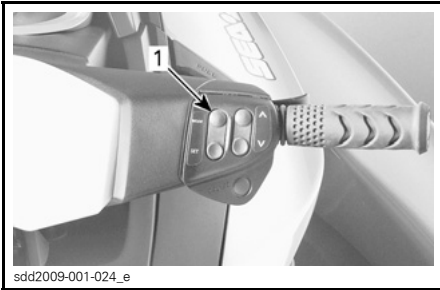

sdd2009-001-024_e

TYPISCH

1. MODE-knop

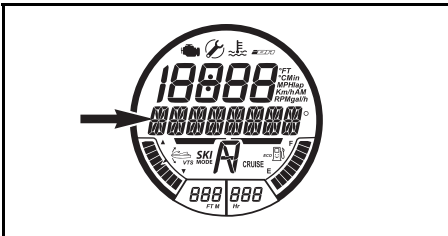

WEERGEGEVEN MELDING

SKIMODUS

3. Druk op SET om de functie te openen. De melding op de multifunctionele meter wijzigt in GELEIDELIJKE TOENAME. Het cijfer van de GELEIDELIJKE TOENAME verschijnt op de numerieke display.

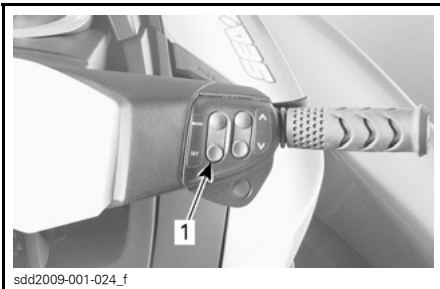

sdd2009-001-024_f

1. SET-knop

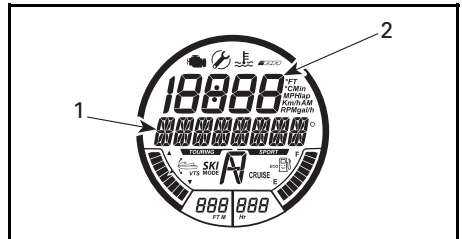

EERSTE BESCHIKBARE INSTELLING - GELEIDELIJKE TOENAME

1. Melding GELEIDELIJKE TOENAME
2. Instelling GELEIDELIJKE TOENAME

4. Om de instelling van de GELEIDELIJKE TOENAME te wijzigen, drukt u op de knoppen OMHOOG/OMLAAG tot het gewenste cijfer voor de geleidelijke toename op de multifunctionele display verschijnt.
5. Druk op SET om de instelling voor de geleidelijke toename vast te leggen. Het multifunctionele instrumentenbord verandert naar de instelling voor de DOELSNELHEID.

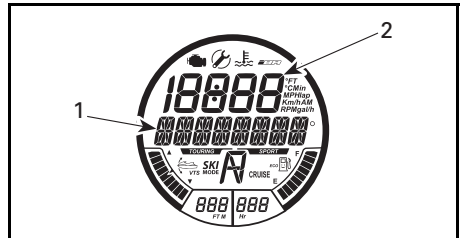

TWEDE BESCHIKBARE INSTELLING - DOELSNELHEID

1. Melding DOELSNELHEID
2. Doelsnelheid instellen

6. Druk op de knop OMHOOG/OMLAAG om de doelsnelheid te verlagen of te verhogen.
7. Druk op SET om doelsnelheid vast te leggen. De display schakelt over naar de volgende schuivende melding.

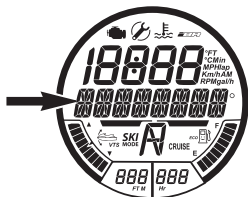
**WEERGEGEVEN MELDING**

SKIMODUS - OP_SET_DRUKKEN OM TE STARTEN OF OP 'MODE' OM AF TE SLUITEN

OPMERKING: Om de 5 seconden hoort u een PIEPTOON die u eraan herinnert dat de SKIMODUS is ingeschakeld.

8. Druk nogmaals op SET. De volgende, bevestigende melding verschijnt.

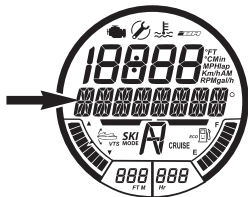
**WEERGEGEVEN MELDING**

SKIMODUS ACTIEF - OP_MODE_DRUKKEN EN TERUG NAAR STATIONAIR OM TE ANNULEREN

OPMERKING: Het SKIMODUS-indicatorlichtje gaat ook aan en knippert wanneer de skimodus wordt geactiveerd. Het zal AAN blijven als de bestuurder de gashendel volledig ingedrukt houdt tot tegen het stuur.

**SKIMODUSINDICATOR**

9. Om de waterscooter in de skimodus te lanceren, houdt u de gashendel volledig ingetrokken tot aan de stuurhandgreep. De waterscooter versnelt dan naar de ingestelde DOELSNELHEID en het indicatorlichtje SKIMODUS blijft branden.
10. Om de DOELSNELHEID tijdens een skirite te verhogen of te verlagen, drukt u op de knop OMHOOG/OMLAAG, **zonder de gashendel los te laten.**

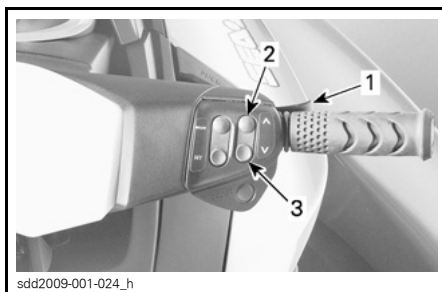

1. Gashendel ingetrokken houden
2. Knop OMHOOG indrukken om te versnellen
3. Knop OMLAAG indrukken om snelheid te verlagen

OPMERKING: Als u de gashendel tijdens een skirite gedeeltelijk loslaat, gaat het indicatorlichtje voor de SKIMODUS knipperen en wordt de snelheidsregeling gedeactiveerd met de pijlknop OMHOOG/OMLAAG.

11. Om een skirite te beëindigen of een gevallen skiër of wakeboarder op te pikken, laat u de gashendel helemaal los om de normale gasregeling te hervatten.

OPMERKING: Als u de gas volledig loslaat terwijl de skimodus in bedrijf is, gaat de systeemstatus terug over op de ingeschakelde skimodus. Het indicatorlichtje voor SKIMODUS gaat uit, maar de skimodus blijft ingeschakeld en een melding in die zin verschijnt opnieuw op de multifunctionele display.

12. Druk op SET om de skimodus opnieuw te activeren en trek de gashendel volledig in om een nieuwe skirite aan te vatten.

Skimodus deactiveren

Om de skimodus op enig moment tijdens de instelprocedure van de skimodus af te sluiten, drukt u op de MODE-knop.

Om een skironde te beëindigen en de skimodus volledig te deactiveren, laat u de gas helemaal los naar stationair en drukt dan op de MODE-knop.

Leersleutelmodus

Er zijn 5 snelheidsinstellingen beschikbaar.

Standaard is de snelheid ingesteld op nr. 3.

De snelheidsinstellingen van de leersleutel veranderen

OPMERKING: De sleutelinstellingen kunnen enkel worden veranderd als de motor niet draait.

Om de instellingen van de leersleutel te veranderen gaat u als volgt te werk:

1. Druk eenmaal op de START/STOP-knop om het elektrisch systeem in te schakelen en plaats de NORMALE sleutel op de motoruitschakelaar.
2. Wacht tot het informatiecentrum de zelftest heeft afgerond en de melding van sleutelherkenning weergeeft.
3. Druk herhaaldelijk op de MODE-knop tot op het digitale scherm van het informatiecentrum SLEUTELMODUS verschijnt.

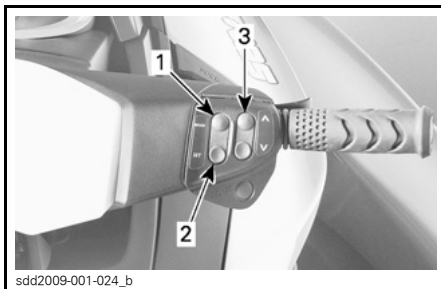

sdd2009-001-024_b

TYPISCH - METERKNOPPEN

1. MODE-knop
2. SET-knop
3. Knop OMHOOG/OMLAAG

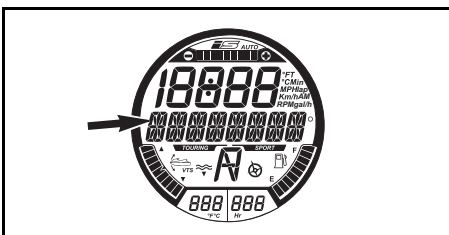

WEERGEGEVEN MELDING

SLEUTELMODUS

4. Druk eenmaal op de SET-knop om de instelfunctie voor de leersleutel in te schakelen. L-sleutel verschijnt nu op het scherm.

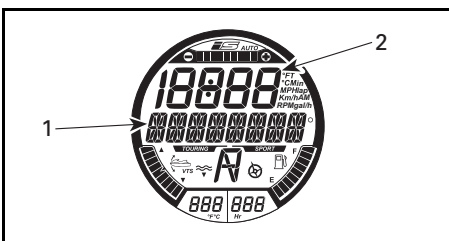

GESELECTEERDE FUNCTIE - LEERSLEUTEL

1. Melding L-SLEUTEL
2. Leersleutelinstelling

5. Druk op de knop OMHOOG of OMLAAG om de sleutelinstelling te schakelen tussen 1 en 5. Zie de tabel voor de snelheidsbeperingen naargelang de instelling.

6. Druk de SET-knop eenmaal in om de instelling op te slaan, tweemaal om de functie af te sluiten, of wacht gewoon tot de tijdslimiet voor de functie verlopen is. De veranderde sleutelinstelling wordt automatisch opgeslagen.

OPMERKING: De snelheidsinstelling van de sleutel geldt op ieder identiek type sleutel dat op een bepaalde waterscooter wordt gebruikt. Eenzelfde type sleutel dat op een andere waterscooter wordt gebruikt kan dus een verschillende snelheidsinstelling hebben.

D.E.S.S. SOORT SLEUTEL	SNELHEIDS-INSTELLING VAN DE SLEUTEL	MAXIMUM-SNELHEID ONG.
LEERSLEUTEL	5	80 km/h
	4	74 km/h
	3	68 km/h
	2	60 km/h
	1	51 km/h

SPECIALE PROCEDURES

Reinigen van de jetpompwaterinlaat en impeller

⚠ WAARSCHUWING

Blijf uit de buurt van het inlaatrooster zolang de motor draait. Lang haar, loshangende kleding of riemen van reddingsvesten kunnen in bewegende delen verstrikt raken.

Wier, schelpen of afval kunnen in het inlaatrooster, de aandrijfjas en/of impeller verstrikt raken. Een verstopte waterinlaat kan onder meer leiden tot de volgende problemen:

- **Cavitatie:** Het motortoerental is hoog maar de waterscooter gaat traag vooruit door de verminderde stuwkracht, de jetpomp kan beschadigd raken.
- **Oververhitting:** Aangezien de jetpomp de waterstroom voor de koeling van het uitlaatsysteem regelt, zal een verstopte inlaat leiden tot oververhitting van de motor en beschadiging van de interne motoronderdelen.

Een verstopping met wier kan als volgt worden verholpen:

⚠ WAARSCHUWING

Als het toch nodig blijkt om een vreemd voorwerp te verwijderen dat vastzit in het aandrijfsysteem, **MOET** het bindsnoer uit de motoruitschakelaar **WORDEN VERWIJDERD**.

Reiniging in het water

Schommel de waterscooter meermaals heen en weer terwijl u herhaaldelijk kort op de motor-START/STOP-knop drukt zonder de motor te starten. Meestal kan de verstopping zo worden verholpen. Start de motor en controleer of het vaartuig normaal werkt.

Als de bovenstaande methode niet werkt, kunt u het volgende proberen:

- Laat de motor draaien en trek voordat u gas geeft de iBR-hendel in voor werking in achteruit en bedien de gashendel meermaals snel na elkaar.
- Herhaal dit indien nodig.

Als het systeem geblokkeerd blijft, haal de waterscooter dan uit het water om hem te reinigen. Raadpleeg *REINIGING OP HET STRAND*.

Reiniging op het strand

⚠ WAARSCHUWING

Het bindsnoer **MOET** uit de motoruitschakelaar **WORDEN VERWIJDERD** om onopzettelijk starten van de motor te voorkomen, voordat u de zone van het aandrijfsysteem reinigt.

Leg een stuk karton of tapijt naast de waterscooter om krassen te voorkomen als u de waterscooter op zijn kant legt om hem te reinigen.

Kantel de waterscooter op een kant om hem te reinigen.

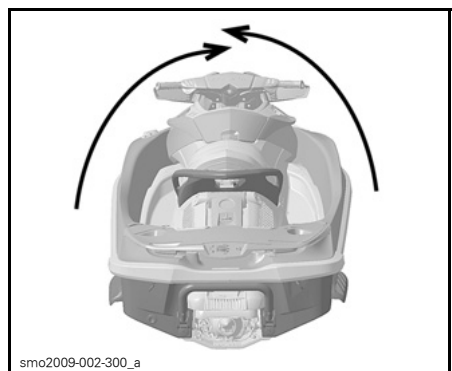

TYPISCH

Maak de waterinlaat schoon. Als het systeem nog verstopt is, doe dan een beroep op een erkende Sea-Doo dealer voor een servicebeurt.

MERK OP Inspecteer het waterinlaatrooster op beschadigingen. Laat het indien nodig repareren door een erkende Sea-Doo dealer.

Om vlot bij de straalbuis te kunnen, beweegt u de iBR naar de voorste stand. Zie *iBR-NEUTRALISATIEFUNCTIE* voor nadere aanwijzingen.

iBR-neutralisatiefunctie

Als de iBR-neutralisatiefunctie is geactiveerd, kan de gebruiker de iBR-poort en de straalbuis elektrisch over het volledig bewegingsbereik bewegen met de VTS-regelknop.

OPMERKING: De iBR-neutralisatiefunctie is enkel beschikbaar als de motor niet draait.

WAARSCHUWING

Zorg dat niemand zich nabij de achterkant van de waterscooter bevindt wanneer u de iBR-poort beweegt met de iBR-neutralisatiefunctie. De beweging van de poort kan vingers vastklemmen.

MERK OP Voorwerpen die in het iBR-systeem terechtkomen terwijl de iBR-neutralisatiefunctie in gebruik is kunnen onderdelen van de iBR beschadigen. Verwijder alle onbuigzame vreemde voorwerpen die de beweging van de iBR-poort kunnen belemmeren voordat u deze in beweging zet.

WAARSCHUWING

Als het toch nodig blijkt om een vreemd voorwerp te verwijderen dat vastzit in het aandrijfsysteem, leef dan de volgende regels strikt na voordat u daartoe overgaat:

- Neem het bindsnoer uit de motoruitschakelaar.
- Wacht minstens 5 minuten.
- Druk de START/STOP-knop niet in. Als de START/STOP-knop toch wordt ingedrukt, wacht u opnieuw 5 minuten.

iBR-neutralisatiefunctie activeren

Activeer de iBR-neutralisatiefunctie met de volgende stappen.

1. Schakel de elektrische voeding in door eenmaal op de start/stopknop te drukken.
2. Plaats het bindsnoer op de motoruitschakelaar.

OPMERKING: Het bindsnoer moet geïnstalleerd zijn om ervoor te zorgen dat het informatiecentrum na de zelftest niet alle aanduidingen zou afsluiten. De elektriciteit zal ongeveer 3 minuten ingeschakeld blijven.

3. Druk herhaaldelijk op de Mode-knop rechts op het stuur tot op het digitale scherm van het informatiecentrum **INSTELLINGEN** verschijnt.

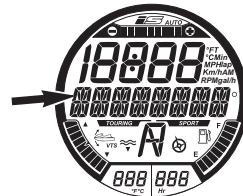

WEERGEGEVEN MELDING

INSTELLINGEN

Alleen modellen GTX iS LTD

4. Druk op de SET-knop (rechts op het stuur) om DOCK MODE (aanmeermodus) weer te geven.



FUNCTIE EERSTE BESCHIKBARE MODUS
Melding DOCK MODE

Alle modellen

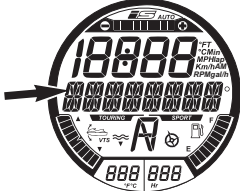
5. Druk op de knop OMHOOG/OMLAAG om IBR-OVR weer te geven.

MODUSFUNCTIE
Melding IBR-OVR MODUS

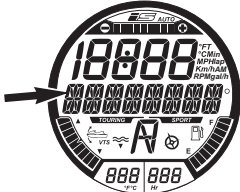
6. Druk op de SET-knop om de IBR OVR-functie te openen en OVR UIT weer te geven.

WEERGEGEVEN MELDING
OVR UIT

7. Druk op de knop OMHOOG/OMLAAG (rechts op het stuur) om OVR AAN weer te geven.

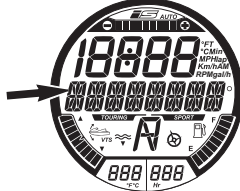
WEERGEGEVEN MELDING
OVR AAN

8. Druk op SET-knop om de OVR AAN-functie te selecteren. De meter keert terug naar de normale weergave.
9. Druk op de knop VTS OMHOOG/OMLAAG om de IBR-poort naar de gewenste stand te doen bewegen.

Modellen zonder VTS OMHOOG/OMLAAG-knop

OPMERKING: Op modellen zonder VTS OMHOOG/OMLAAG-knop gebruikt u de knop OMHOOG/OMLAAG rechts op het stuur om de iBR in de gewenste stand te bewegen zodra de iBR-neutralisatiefunctie is geactiveerd zoals beschreven in de voorgaande stappen.

Alle modellen

10. Neem het bindsnoer uit de motoruitschakelaar.

⚠ WAARSCHUWING

Als het toch nodig blijkt om een vreemd voorwerp te verwijderen dat vastzit in het aandrijfsysteem, leef dan de volgende regels strikt na voordat u daartoe overgaat:

- Neem het bindsnoer uit de motoruitschakelaar.
- Wacht minstens 5 minuten.
- Druk de START/STOP-knop niet in. Als de START/STOP-knop toch wordt ingedrukt, wacht u opnieuw 5 minuten.

iBR-neutralisatiefunctie deactiveren

De iBR-neutralisatiefunctie kan op drie manieren worden gedeactiveerd:

- Herhaal de stappen in *iBR-NEUTRALISATIEFUNCTIE ACTIVEREN* en druk op de SET-knop wanneer OVR UIT verschijnt.
- Wacht tot de elektriciteit is uitgeschakeld.
- Start de motor.

OPMERKING: Als de motor wordt opgestart, wordt de iBR OVR-functie gedeactiveerd en beweegt de iBR-poort naar de neutrale stand.

⚠ WAARSCHUWING

Zorg dat niemand nabij de achterkant van de waterscooter staat wanneer u de iBR-poort beweegt met de iBR-neutralisatiefunctie. De beweging van de poort kan vingers vastklemmen.

Gekapseide waterscooter

De waterscooter is zo ontworpen dat hij niet makkelijk omslaat. Twee stabilisatievinnen aan de zijkant van de romp verhogen de stabiliteit van de waterscooter nog. Als hij is gekapseid, blijft hij zo liggen.

⚠ WAARSCHUWING

Probeer de motor niet opnieuw te starten als de waterscooter is gekapseid. De bestuurder en passagiers moeten altijd een goedgekeurd reddingsvest dragen.

Om de waterscooter terug recht op te draaien moet u ervoor zorgen dat de motor is uitgeschakeld en de D.E.S.S.-sleutel **NIET** in het contact zit. Grijp vervolgens het inlaatrooster, stap op de bumperrail en gebruik uw gewicht om de waterscooter naar u toe te draaien.

OPMERKING: Een label op de achtersteven bij de spoelkoppeling geeft instructies over hoe de waterscooter recht op kan worden gedraaid. Het label is ondersteboven aangebracht zodat het leesbaar is als de waterscooter is omgekeanteld.



smo2009-002-153_a

De 4-TEC™ motor is uitgerust met een beveiligingssysteem bij omslaan (T.O.P.S.™). Als de waterscooter omkantelt, wordt de motor automatisch stilgelegd.

Als de waterscooter terug in de normale vaarstand staat, kan de motor gewoon weer worden opgestart.

MERK OP Als de waterscooter langer dan vijf minuten gekapseisd is geweest, mag u de motor niet proberen te starten om te voorkomen dat hij beschadigd wordt door binnengelopen water. Raadpleeg zo snel mogelijk een erkende Sea-Doo dealer.

MERK OP Als de motor niet aanslaat, probeer hem dan niet meer te starten. Anders kan de motor beschadigd worden. Raadpleeg zo snel mogelijk een erkende Sea-Doo dealer.

Controleer zo snel mogelijk of er water in het ruim staat. Laat eventueel water weglopen zodra u terug aan land bent.

Ondergedompelde waterscooter

Om de schade aan de motor te beperken, moet u zo snel mogelijk de volgende procedure uitvoeren.

Laat het water uit het ruim weglopen.

Als hij in zout water heeft gelegen, spuit u het ruim en alle onderdelen met behulp van een tuinslang schoon met zoet water om het corroderende effect van het zout te stoppen.

MERK OP Probeer de motor nooit te starten. Water in het inlaatspruitstuk zou anders naar de motor kunnen vloeien en ernstige schade aan de motor veroorzaken.

Breng de waterscooter zo snel mogelijk naar een erkende Sea-Doo dealer voor een servicebeurt.

MERK OP Hoe langer u wacht om de motor te laten nakijken, hoe groter de schade aan de motor.

Ondergelopen motor

MERK OP Probeer de motor nooit te starten. Water in het inlaatspruitstuk zou anders naar de motor kunnen vloeien en ernstige schade aan de motor veroorzaken.

Breng de waterscooter zo snel mogelijk naar een erkende Sea-Doo dealer voor een servicebeurt.

MERK OP Hoe langer u wacht om de motor te laten nakijken, hoe groter de schade aan de motor. Als u de motor niet laat nakijken zoals het hoort kan de motor ernstige schade oplopen.

De waterscooter slepen in het water

Om een Sea-Doo waterscooter te slepen in het water dient u bijzondere veiligheidsmaatregelen te nemen.

De aanbevolen maximale sleepsnelheid bedraagt 24 km/h.

Zo voorkomt u dat het uitlaatsysteem kan vollopen, wat zou kunnen leiden tot water in de motor. Wanneer de motor niet draait valt de uitlaatdruk weg die het water normaal uit de uitlaat naar buiten stuwt.

MERK OP Als u deze instructies niet naleeft kan de motor schade oplopen. Als u een vastgelopen vaartuig in het water moet slepen, ga dan zeker niet sneller dan de maximale sleepsnelheid van 24 km/h.

Als u de waterscooter sneller moet slepen dan de maximale aanbevolen snelheid, klem dan de kruisslang vast.

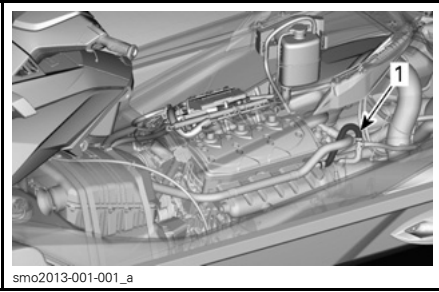

1. *Kruisslang*

ONDERHOUD

ONDERHOUDSSCHEMA

Onderhoud is van groot belang om de waterscooter in een veilig functionerende staat te houden. De waterscooter moet een servicebeurt krijgen volgens het onderhoudsschema.

Negeer de informatie over de volgende systemen als de waterscooter niet is uitgerust met deze kenmerken:

- iBR (intelligent Brake and Reverse)
- iS (intelligent Suspension)
- aS (Adjustable Suspension)

Voer alle onderhoud uit zoals opgenomen in het schema als het aantal uur of de tijd in elke kolom is bereikt.

OPMERKING: Na bijvoorbeeld 100 uur of 1 jaar laat u alle items van deze kolom uitvoeren en OOK in ELKE kolom met na 50 uur of 6 maand.

WAARSCHUWING

Als de waterscooter niet behoorlijk volgens het onderhoudsprogramma en de onderhoudsprocedures wordt onderhouden kan dat varen onveilig maken.

Ook als u het onderhoudsschema volgt moet u steeds de inspectie voor het vertrek uitvoeren.

A: AFREGELLEN C: REINIGEN I: INSPECTEREN L: SMEREN R: VERVANGEN O: BESTUURDER D: DEALER	EERSTE 25 UUR OF 3 MAANDEN					
	IEDERE 50 UUR OF 6 MAANDEN					
	IEDERE 100 UUR OF 1 JAAR					
	IEDERE 200 UUR OF 2 JAAR					
	UIT TE VOEREN DOOR					
ONDERDEEL/TAAK	OPMERKING					
MOTOR						
Motorolie en filter	R		R		D	(1) Iedere 10 uur bij gebruik in zoutwater. (10) Vervang na 200 uur, ongeacht het aantal jaar.
Rubber houders	I		I		D	
Anticorrosiebehandeling (sproei een anticorrosiemiddel op metalen onderdelen in het motorcompartiment)	L ⁽¹⁾				O	
Compressorkoppeling (215/260 motoren)				R ⁽¹⁰⁾	D	
UITLAATSYSTEEM						
Uitlaatsysteem	I		I, C ⁽²⁾		O/D	(2) Dagelijks spoelen bij gebruik in zout of vuil water.
KOELSYSTEEM						
Slang en bevestigingsonderdelen	I			I	D	—
Koelvloeistof	I			R	D	
BRANDSTOFSYSTEEM						
iTC-hendel ⁽³⁾			I, L		O/D	(3) Zie OPMERKING 1 na het onderhoudsschema.
Toestand van vuldop, vulmond, brandstoftank, riemen brandstoftank, brandstofleidingen en aansluitingen	I		I ⁽⁴⁾		D	(4) Te vervangen voor het opbergen of na 100 uur gebruik, afhankelijk van wat zich het eerst voordoet.
Lektest brandstofsysteem	I		I		D	
Gasklephuis	I		I		D	
LUCHTINLAATSYSTEEM						
Luchtinlaatdemper	I		I, C		D	—
ELEKTRONISCHE BEHEERSYSTEMEN (EMS)						
Storingscodes	I		I		D	—

A: AFREGELLEN C: REINIGEN I: INSPECTEREN L: SMEREN R: VERVANGEN O: BESTUURDER D: DEALER	EERSTE 25 UUR OF 3 MAANDEN					
	IEDERE 50 UUR OF 6 MAANDEN					
	IEDERE 100 UUR OF 1 JAAR					
	IEDERE 200 UUR OF 2 JAAR					
	UIT TE VOEREN DOOR					
ONDERDEEL/TAAK						OPMERKING
ELEKTRISCH SYSTEEM						
Bougies	I		I	R	D	(5) Maandelijks inspecteren. Elektrolyt bijvullen waar nodig.
Ontstekingsspoelen			I, L		D	
Elektrische aansluitingen en bevestigingen (ontstekingsstelsel, startstelsel, brandstofinjectoren, zekeringdozen enz.)	I		I		D	
Motoruitschakelaar	I		I		D	
Bewakingspijptoon	I		I		D	
Accu en bevestigingsonderdelen	I ⁽⁵⁾				D	
STUURSYSTEEM						
Stuurkabel en aansluitingen	I		I		D	(6) Werking inspecteren
Bussen stuurstraalbuis	I		I		D	
O.T.A.S. ⁽⁶⁾	I		I		D	
AANDRIJFSYSTEEM						
Koolring en rubberen manchet (aandrijftras)	I		I		D	(4) Voor het opbergen of na 100 bedrijfsuren, naargelang van wat zich het eerst voordoet. (8) Maandelijks inspecteren (vaker bij gebruik in zout water) en waar nodig vervangen.
Manchet impeller	I		I		D	
Pakking impellertras, manchet en O-ring			I ⁽⁴⁾		D	
Aandrijftras/impellerbeschermers			I, L		D	
Opofferingsanode (indien geïnstalleerd)	I ⁽⁸⁾				D	
Speling van impeller en impellerslijtring	I		I		D	
Pomphouders	I		I		D	

A: AFREGELLEN C: REINIGEN I: INSPECTEREN L: SMEREN R: VERVANGEN O: BESTUURDER D: DEALER ONDERDEEL/TAAK	EERSTE 25 UUR OF 3 MAANDEN					
	IEDERE 50 UUR OF 6 MAANDEN					
	IEDERE 100 UUR OF 1 JAAR					
	IEDERE 200 UUR OF 2 JAAR					
	UIT TE VOEREN DOOR					
OPMERKING						
iBR-SYSTEEM (intelligent Brake and Reverse)						
iBR-hendel ⁽³⁾			I, L		O/D	(3) Zie OPMERKING 1 na het onderhoudsschema. (4) Voor het opbergen of na 100 bedrijfsuren, naargelang van wat zich het eerst voordoet. (9) Zie OPMERKING 2 na het onderhoudsschema.
Speling iBR-poort	I		I		D	
iBR-steunplaten	I		I		D	
iBR-wrijvingsmoffen	I		I		D	
iBR-verbindingssarmen, -moffen en -bussen	I		I		D	
iBR-U-hendel, VTS-trimring, iBR-poort en -bussen	I		I		D	
borgschroeven U-arm iBR	I ⁽⁹⁾		I ^{(4) (9)}		D	
iBR-beschermkap	I		I		D	
iS-SYSTEEM (intelligent Suspension)						
iS-olie ⁽⁷⁾			I		D	(7) Controle van het oliepeil in het pompreservoir en op lekken in het systeem.
iS-standsensoren			I		D	
aS-SYSTEEM (adjustable Suspension)						
Extern stikstofreservoir (afstelknop, houders)			I		D	—
ROMP EN CARROSSERIE						
Romp			I		O	—
Rijplaat en waterinlaatrooster			I		O	

OPMERKING 1: De iTC- and iBR-hendels dienen te worden geïnspecteerd door de hendels in te drukken en los te laten om te zien of ze ongehinderd kunnen bewegen. Als u wat wrijving voelt, moet u de hendel laten demonteren, schoonmaken, smeren en inspecteren op slijtage, zie de hoofdstukken *ITC (INTELLIGENT THROTTLE CONTROL)*, *STUREN* en *O.T.A.S.*

OPMERKING 2: Controleer het juiste aanhaalmoment van de borgschroeven van de U-arm van de iBR naar de aandrijfjas van de iBR. Haal de borgschroeven niet opnieuw aan als ze los blijken te zitten. Vervang ze door nieuwe.

ONDERHOUDSPROCEDURES

Dit hoofdstuk bevat aanwijzingen voor de elementaire onderhoudsprocedures. Als u over de nodige mechanische deskundigheid en de vereiste hulpmiddelen beschikt, kunt u deze procedures uitvoeren. Neem anders contact op met uw erkende dealer voor Sea-Doo waterscooters.

WAARSCHUWING

Schakel de motor uit en volg deze procedures wanneer u het onderhoud uitvoert. Als u de onderhoudsprocedures niet precies opvolgt, kunt u letsel oplopen door hete of bewegende onderdelen, elektriciteit, chemicaliën of andere gevaren.

WAARSCHUWING

Als borginrichtingen dienen te worden verwijderd (bv. borgpennen, zelfborgende bevestigingen enz.), moet u deze altijd door nieuwe vervangen.

MERK OP Laat nooit enig voorwerp, lap, werktuig e.d. in het motorcompartiment of het ruim achter.

Motorolie

Aanbevolen motorolie

Modellen met motor van 155 pk

Gebruik EEN SYNTHETISCH 4-TAKT XPS-OLIEMENGSEL (ZOMER) (STUK-NR. 293 600 121).

Als geen aanbevolen XPS™-motorolie beschikbaar is, gebruikt u een 5W40 of 10W40 motorolie die voldoet aan de vereisten van de API-classificatie SM, SL of SJ. Controleer altijd of het API-label op de oliebus minstens één van deze normen vermeldt.

Modellen met motoren van 215 en 260 pk

Gebruik EEN SYNTHETISCH 4-TAKT XPS-OLIEMENGSEL (ZOMER) (STUK-NR. 293 600 121).

MERK OP Deze motoren werden ontwikkeld en gevalideerd met het synthetisch XPS-oliemengsel van BRP. BRP raadt u stellig aan altijd het synthetisch XPS-oliemengsel te gebruiken. Schade veroorzaakt door olie die niet geschikt is voor de motor wordt niet gedekt door de beperkte garantie van BRP.

Als de aanbevolen XPS-motorolie niet beschikbaar is, gebruik dan een 10W40 minerale motorolie die compatibel is met natte koppelingen.

MERK OP Gebruik NOOIT synthetische olie. Die kan de goede werking van de compressorkoppeling belemmeren. Voeg geen additieven aan de aanbevolen olie toe. Minerale oliesoorten voor API-classificatie SM bevatten additieven (wrijvingsverlagende middelen) die ongewenst doorslippen van de compressor en vroegtijdige slijtage kunnen veroorzaken.

Motoroliepeil

MERK OP Controleer het peil regelmatig en vul bij indien nodig. Niet te veel bijvullen. Een te hoog oliepeil kan ernstige schade aan de motor aanrichten.

LET OP Sommige onderdelen in het motorcompartiment kunnen erg heet zijn. Rechtstreeks contact kan tot brandwonden leiden.

Het oliepeil kan zowel worden gecontroleerd met de waterscooter in het water als uit het water.

Met de waterscooter uit het water

MERK OP De waterscooter moet horizontaal staan.

! LET OP Als de motor draait terwijl de waterscooter uit het water is, kan de warmtewisselaar in de rijplaat erg heet worden. Vermijd elke aanraking met de rijplaat om brandwonden te voorkomen.

1. Zet de dissel omhoog en blokkeer deze zodra de bumperrail horizontaal staat.
2. Open het zadel.

Modellen uitgerust met een ophanging

3. Neem het ventilatievak uit het verlengde van het dek om gedeeltelijk toegang te krijgen tot het motorcompartiment.

OPMERKING: Neem het ventilatievak eenvoudigweg uit door de 3 borgclips los te maken en het uit het verlengde van het dek te tillen.

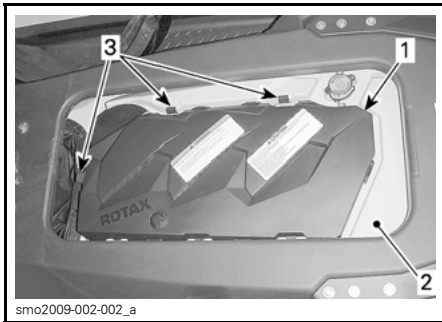

1. Ventilatievak
2. Verlengde van het dek
3. Borgclips

Alle modellen

4. Koppel een tuinslang aan op de spoelkoppeling van het uitlaatsysteem. Raadpleeg **UITLAATSYSTEEM** in dit hoofdstuk en volg de procedure.

MERK OP

- Laat de motor nooit draaien zonder het uitlaatsysteem van water te voorzien. Gebrek aan koeling kan het uitlaatsysteem zwaar beschadigen.
 - Laat de motor nooit langer dan 2 minuten draaien. De pakking van de aandrijflijn wordt niet gekoeld wanneer de waterscooter uit het water is.
5. Laat de motor reeds in de normale gebruikstoestand **30 seconden lang stationair** draaien en leg de motor dan stil.
 6. Wacht minstens 30 seconden tot de olie zich in de motor heeft gezet, trek de peilstok dan uit en veeg hem proper.

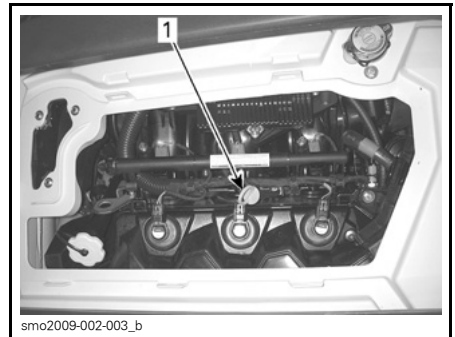

smo2009-002-003_b

TYPISCH

1. Locatie van de oliepeilstok
7. Plaats de peilstok terug en duw hem helemaal naar binnen.
8. Verwijder de peilstok opnieuw en lees het oliepeil af. Dat moet tussen de merktekens **MAX** en **TOEVOEGEN** liggen.

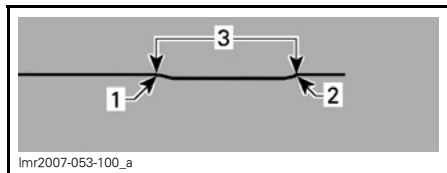

1. Max. (Full)
2. Toevoegen
3. Bedrijfsbereik

9. Voeg olie bij tot het peil dat tussen de merktekens moet liggen.

Olie toevoegen:

- Schroef de oliedop los.
- Plaats een trechter in de olievulopening.
- Vul de olietank bij tot het juiste niveau.

OPMERKING: Niet te veel bijvullen.

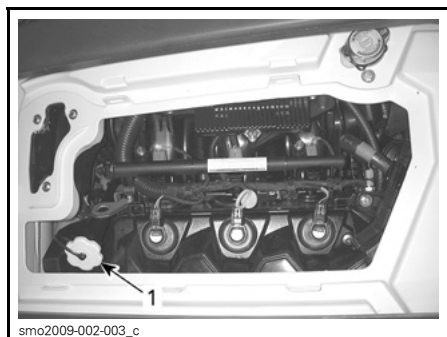

TYPISCH

1. Locatie van de olievuldop

OPMERKING: Telkens wanneer er olie in de motor wordt bijgevuld, moet de volledige, in dit hoofdstuk beschreven procedure opnieuw worden uitgevoerd. Anders levert dit een foute meting van het oliepeil op.

10. Breng de olievuldop en de peilstok opnieuw correct aan.

Motorolie wisselen en oliefilter vervangen

De oliewissel en vervanging van de filter moeten door een erkende Sea-Doo dealer gebeuren.

Motorkoelvloeistof

Aanbevolen motorkoelvloeistof

AANBEVOLEN KOELVLOEISTOF
VOORGEMENGDE KOELVLOEISTOF VAN BRP (STUKNR. 219 700 362)

Gebruik als alternatief altijd ethyleen-glycol-antivries met anticorrosiemiddel die speciaal is samengesteld voor aluminium motoren met interne verbranding.

OPMERKING: Wanneer u een mengsel van 40 % antivries met 60 % gedomineerd water gebruikt, neemt het koelrendement toe bij gebruik van de waterscooter in bijzonder warm weer en/of warm water.

Motorkoelvloeistofpeil

⚠ WAARSCHUWING

Controleer het koelvloeistofpeil wanneer de motor koud is. Voeg nooit koelvloeistof toe aan het koelsysteem terwijl de motor heet is.

⚠ LET OP Sommige onderdelen in het motorcompartiment kunnen erg heet zijn. Rechtstreeks contact kan tot brandwonden leiden.

Open het zadel.

Verwijder het ventilatievak. Zie het hoofdstuk MOTOROLIEPEIL voor de procedure.

Bepaal de locatie van de dop van het expansievat.

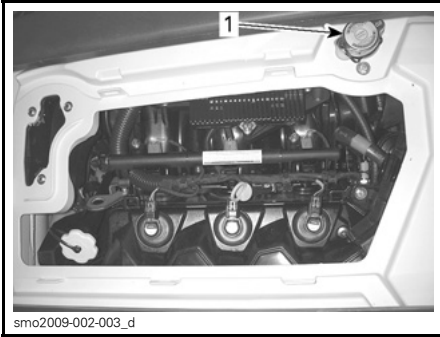

smo2009-002-003_d

TYPISCH

1. Dop van het expansievak

Met de waterscooter op een vlak oppervlak moet het koelvloeistofpeil tussen de merktekens MIN. en MAX. op het koelvloeistofreservoir staan bij een koude motor.

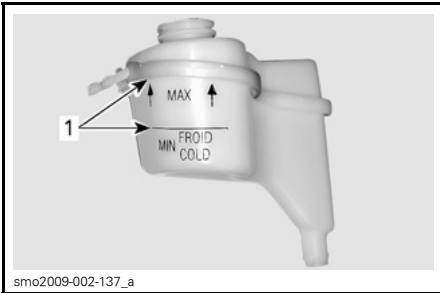

smo2009-002-137_a

TYPISCH - KOELVLOEISTOFEXPANSIEVAT

1. Peil tussen twee merktekens bij koude motor

OPMERKING: De waterscooter ligt horizontaal wanneer hij zich in het water bevindt. Op een trailer moet u de dissel omhoog zetten en blokkeren wanneer de bumperrail horizontaal is.

Voeg koelvloeistof/gedemineraliseerd water toe tot het peil tussen de vereiste merktekens ligt. Gebruik een trechter om niet te morsen. Niet te veel bijvullen.

Plaats de vuldop terug en draai hem goed aan, plaats het ventilatievak terug en sluit het zadel.

OPMERKING: Als u vaak koelvloeistof aan uw koelsysteem moet toevoegen, wijst dit op een lek of motorproblemen. Raadpleeg een erkende Sea-Doo dealer.

Motorkoelvloeistof vervangen

De koelvloeistof moet door een erkende Sea-Doo dealer worden vervangen.

Ontstekingsspoelen

Toegang tot de ontstekingsspoel

Modellen uitgerust met een ophanging

1. Open het zadel.
2. Verwijder het ventilatievak achteraan.

Modellen zonder ophanging

1. Open het zadel.
2. Verwijder de motorkap.

Ontstekingsspoel verwijderen

1. Koppel de aansluiting van de ontstekingsspoel los.

MERK OP Verwijder de ontstekingsspoel niet voordat de ingangstekker is losgekoppeld, anders kunnen de draden beschadigd raken. De ontstekingsspoel niet loswrikken met een schroevendraaier want die kan schade veroorzaken.

OPMERKING: U kunt de ontstekingsspoel gemakkelijker verwijderen door deze heen en weer te draaien en uit te trekken.

Verwijder de ontstekingsspoel van de bougie.

Ontstekingsspoel smeren

1. Trek de rubber dichting omlaag.

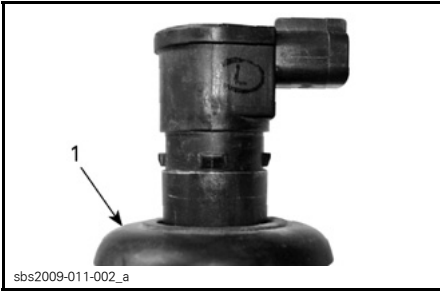

1. Omlaag getrokken rubber dichting
2. Breng DOW CORNING 111 (STUK-NR. 413 707 000) aan op de rubber dichting zoals afgebeeld.

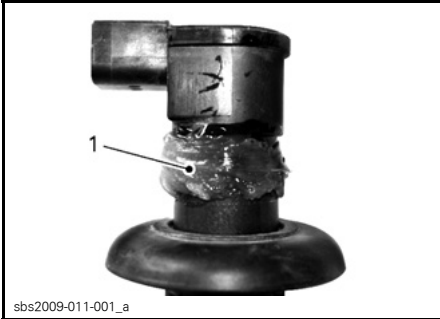

1. Product hier aanbrengen
3. Trek de rubber dichting terug over de houder en zorg dat de lipjes op de ontstekingsspoel en de uitsparingen in de dichting goed inpassen.
4. Breng een ring van vet over de dichting aan (zie afbeelding) om water buiten te houden. Veeg overtollig vet af.

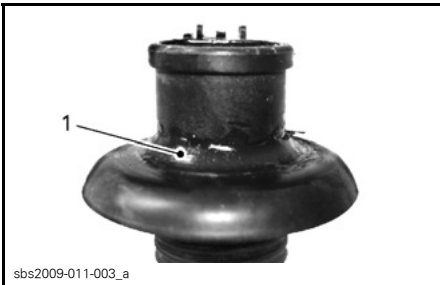

1. Correct gevormd productsurplus

5. Breng DOW CORNING 111 (STUK-NR. 413 707 000) aan op het contactvlak van de rubber dichting.

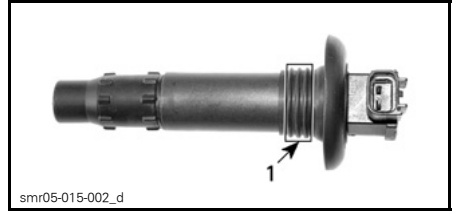

1. Product hier aanbrengen

Ontstekingsspoel plaatsen

OPMERKING: Breng voor u de ontstekingsspoel weer bevestigd de afdichting aan zoals beschreven in *ONTSTEKINGSSPOEL SMEREN*.

1. Plaats de spoel in de opening van de cilinderkop.
2. Duw de ontstekingsspoel omlaag om ze stevig op de bougiepunt te plaatsen.
3. Controleer of de dichting goed aansluit tegen het bovenste oppervlak van de behuizing van de motorklep.

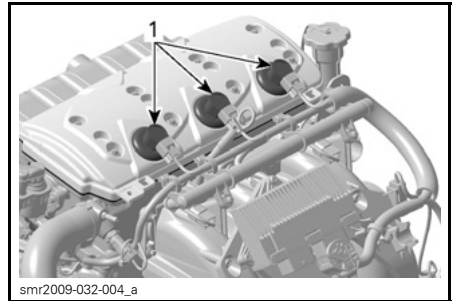

TYPISCH

1. Dichting goed geplaatst

Bougies

Bougie verwijderen

1. Open het zadel.
2. Verwijder het ventilatievak (waar van toepassing).

3. Koppel de ingangstekker van de ontstekingsspoel los.
4. Verwijder de ontstekingsspoel. Zie *ONTSTEKINGSSPOEL VERWIJDEREN*.

⚠ WAARSCHUWING

Verwijder nooit een ontstekingsspoel van een bougie zonder ze eerst los te koppelen van de kabelboom. In het ruim kunnen brandbare dampen aanwezig zijn. Als het bindsnoer toch in de motoruiterschakelaar gestoken is, kan op de ontstekingsspoel van de bougie een vonk ontstaan met gevaar op een explosie.

5. Neem het aanhaalmoment op de bougie weg met een bougiesleutel.

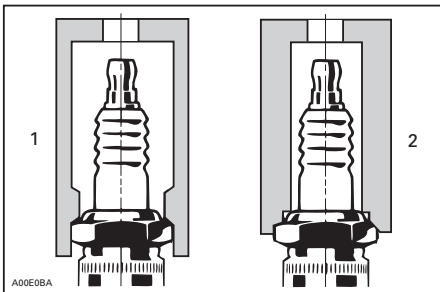

1. Goedgekeurde sleutel
2. Ongeschikte sleutel

6. Maak de bougie en cilinderkop met perslucht schoon.
7. Draai de bougie los en neem de bougie met de ontstekingsspoel uit de bougie-opening.

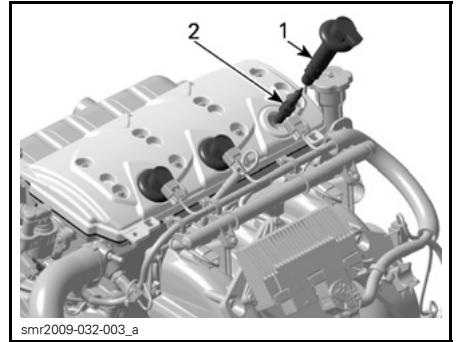

1. Ontstekingsspoel
2. Bougie

Bougie plaatsen

Controleer voor de installatie of de contactoppervlakken van de cilinderkop en bougie niet vuil zijn.

1. Stel de elektrodespleet met behulp van een draadvoelermaat in volgens de onderstaande tabel.

MOTOR	BOUGIE	AANHAALMOMENT	SPLEET MM
1503	NGK DCP8E	Handvast + kwartdraai met een sleutel	0,75

2. Breng smeermiddel tegen het vastvreten aan over de bougieschroefdraden.
3. Schroef de bougies met de hand in de cilinderkop. Draai de bougie met een goedgekeurde bougiesleutel vervolgens een extra kwartdraai rechtsom.
4. Plaats de ontstekingsspoel. Zie *ONTSTEKINGSSPOEL PLAATSEN*.
5. Sluit de zitting.

Uitlaatsysteem

Spoelen uitlaatsysteem

Het uitlaatsysteem en de intercooler (modellen met compressor) spoelen met zuiver zoet water is noodzakelijk om de coroderende effecten van zout of andere chemicaliën in het water te

neutraliseren. Het helpt ook om zand, zout, schelpen of andere vuildeeltjes te verwijderen uit koelmantels en/of slangen.

Modellen met motor van 260 pk

MERK OP Als de waterscooter wordt gebruikt in zout water, moet het uitlaatsysteem elke dag worden gespoeld om ernstige schade aan de mechanische onderdelen te vermijden.

Voer een spoeling uit als u de waterscooter dezelfde dag niet meer wilt gebruiken of wanneer u de waterscooter voor langere tijd wilt opbergen.

⚠ WAARSCHUWING

Voer dit uit in een goed geventileerde ruimte.

Ga als volgt te werk:

Reinig de jetpomp door water in zijn inlaat en uitlaat te spuiten en breng daarna een laagje XPS-smeermiddel of een gelijkwaardig smeermiddel aan.

⚠ LET OP Als de motor draait terwijl de waterscooter uit het water is, kan de warmtewisselaar in de rijplaat erg heet worden. Vermijd elke aanraking van de rijplaat om brandwonden te voorkomen.

Sluit een tuinslang aan op de koppeling aan de achterzijde van de waterscooter (bakboordzijde van de achterstev). Open de waterkraan niet op dat moment.

MERK OP Laat de motor altijd draaien voordat u de waterkraan opent. Anders zal er water in de motor dringen.

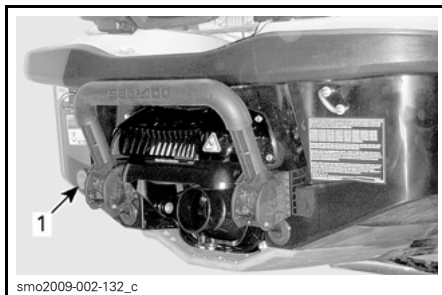

smo2009-002-132_c

TYPISCH

1. Locatie van de spoelkoppeling

OPMERKING: U kunt een optionele snelkoppelingadapter en slangkoppeling gebruiken (Stuknr. 295 500 473). U hebt geen slangklem nodig om de motor te spoelen.



smo2009-002-138

SNELKOPPELINGADAPTER

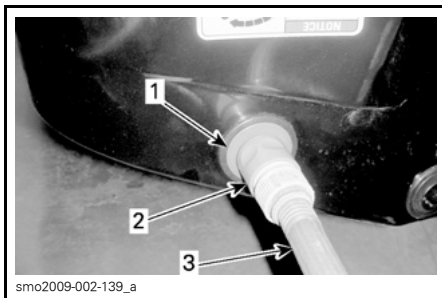

smo2009-002-139_a

TYPISCH

1. Slangadapter (optie, niet verplicht)
2. Snelkoppeling (optie, niet verplicht)
3. Tuinslang

Om te spoelen start u de motor en opent u onmiddellijk de waterkraan.

⚠ LET OP Sommige onderdelen in het motorcompartiment kunnen erg heet zijn. Rechtstreeks contact kan tot brandwonden leiden. Raak geen elektrische onderdelen of delen van de jetpomp aan als de motor draait.

MERK OP Spoel nooit een hete motor. Start de motor altijd voordat u de waterkraan opent. Open de waterkraan onmiddellijk nadat u de motor heeft gestart om oververhitting te voorkomen.

Laat de motor 90 seconden stationair draaien.

MERK OP Laat de motor nooit draaien zonder watertoevoer naar het uitlaatsysteem als de waterscooter uit het water is.

Controleer of er water uit de jetpomp stroomt terwijl u spoelt. Raadpleeg anders een erkende Sea-Doo dealer voor service.

MERK OP Laat de motor nooit langer dan 2 minuten draaien. De pakking van de aandrijflijn wordt niet gekoeld wanneer de waterscooter uit het water is.

Draai de waterkraan dicht, laat de motor 5 seconden draaien met een toerental van 5000 RPM en stop de motor.

MERK OP Draai de waterkraan altijd dicht voordat u de motor stopt. Anders zal er water in de motor dringen.

MERK OP Verwijder de snelkop-pelingadapter na het spoelen (indien gebruikt).

Rijplaat en waterinlaatrooster

Inspectie van rijplaat en waterinlaatrooster

Inspecteer de rijplaat en het waterinlaatrooster van de jetpomp op beschadigingen. Laat het beschadigde onderdeel repareren of vervangen door een erkende Sea-Doo dealer.

⚠ WAARSCHUWING
 Het bindsnoer moet altijd uit de motoruitschakelaar worden genomen voordat u het inlaatrooster gaat inspecteren.

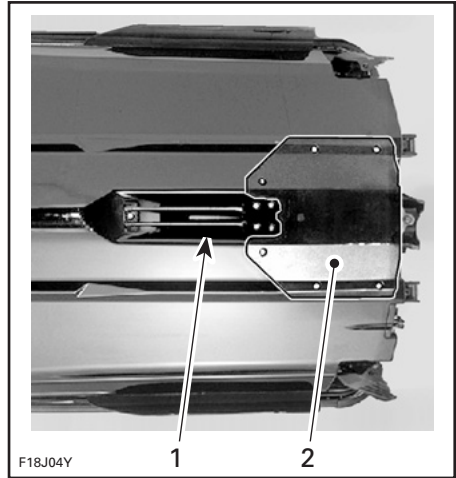

TYPISCH — TE INSPECTEREN PLAATSEN
 1. Waterinlaat
 2. Rijplaat

Ski-/wakeboardpaal (Wake)

Inspectie ski-/wakeboardpaal

Controleer de werking van de ski-/wakeboardpaal. Ga na of hij gemakkelijk in- en uitschuift. Controleer of het vergrendelingsmechanisme werkt. Controleer de bevestigingsonderdelen. Gebruik de ski-/wakeboardpaal

niet wanneer u een defect vaststelt. Laat deze repareren door een erkende Sea-Doo dealer.

Ski-/wakeboardpaal

Maak de ski-/wakeboardpaal schoon en breng een dunne laag SUPER LUBE VET (STUKNR. 293 550 030) aan.

Smeer de paal over zijn gehele lengte.

Veeg overtollig vet af en plaats de paal terug.

Schuif hem meermaals in en uit om het smeermiddel te verdelen.

Zekeringen

Zekeringen uitnemen en installeren

Met de zekeringverwijderaar/aanbrenger die in de zekeringdoos zit, kunt u de zekering gemakkelijk verwijderen.

Inspectie van de zekering

Controleer de zekeringen in geval van een elektrische storing. Vervang een defecte zekering altijd door een zekering met dezelfde capaciteit.

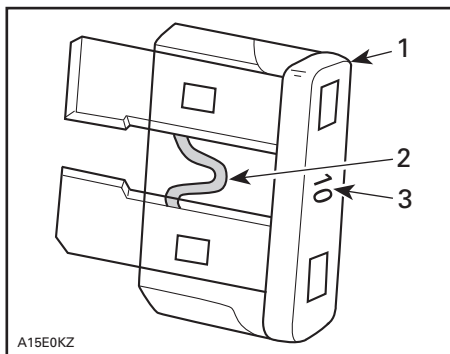

TYPISCH

1. Zekering
2. Nakijken op gesmolten delen
3. Amperage

⚠ WAARSCHUWING

Gebruik geen zekering met een hogere capaciteit, om ernstige schade te vermijden. Als een zekering is doorgebrand moet de oorzaak van de storing worden opgezocht en gecorrigeerd alvorens te herstarten. Raadpleeg een erkende Sea-Doo dealer voor een servicebeurt.

Locatie zekeringen

Alle zekeringen bevinden zich in één zekeringdoos.

Om toegang te krijgen tot de zekeringdoos:

Modellen met ophanging

Open het opstapplatform.

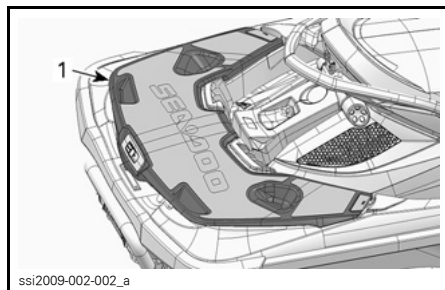

1. Opstapplatform

Verwijder de twee plastic klinknagels die de opbergbak rechts achteraan vasthouden en neem de opbergbak uit het vaste dek. De zekeringdoos bevindt zich net onder de opbergbak, bevestigd aan de voorzijde van de accuhouder.

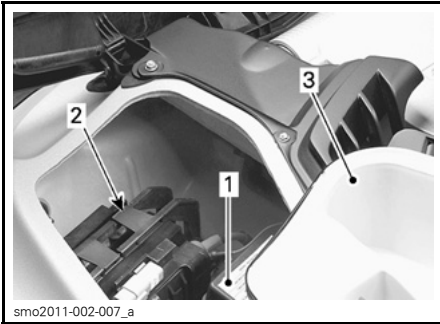

TYPISCH

1. Zekeringsdoos
2. Accuhouder
3. Opbergbak

Modellen zonder ophanging

Open het toegangspaneel aan stuurboord op het achterdek.

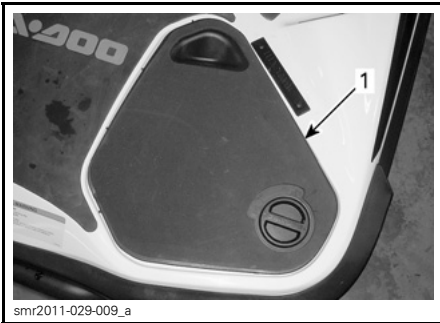

1. Toegangspaneel aan stuurboord

Alle modellen

Om een deksel van een zekeringdoos te verwijderen drukt u de borglipjes samen, houdt ze vast en trekt het deksel van de zekeringdoos open.

OPMERKING: Het vermogen en de locatie van de zekeringen staat aangeduid op het deksel van de zekeringdoos.

Omschrijving van de zekeringen

ZEKERING	VERMOMGEN	BESCHRIJVING
1	5A	iS-regeling (intelligent Suspension)
2	15 A	Diagnoseaansluiting
3	3 A	START/STOP-knop
4	3 A	GPS
5	30 A	iBR
6	30 A	Opladen
7	30 A	iS
8	30 A	Accu
9	—	Niet gebruikt
10	—	Niet gebruikt
11	3 A	Dieptemeter (indien geïnstalleerd)
12	3 A	Meter, O.T.A.S. en CAPS
13	10 A	Cilinder 1 (ontstekingsspoel en injectie)
14	10 A	Cilinder 2 (ontstekingsspoel en injectie)
15	10 A	Cilinder 3 (ontstekingsspoel en injectie)
16	5 A	Startersolenoiden
17	5 A	iBR-regeling
18	10 A	Brandstofpomp
19	15 A	ECM

VERZORGING VAN DE WATERSCOOTER

Neem de waterscooter dagelijks uit het water.

Verzorging na gebruik

Spoelen uitlaatsysteem

Het uitlaatsysteem dient dagelijks te worden gespoeld als de waterscooter in zout of vuil water wordt gebruikt.

Raadpleeg de *ONDERHOUDSPROCEDURES*.

OPMERKING: Bij modellen met compressor wordt de intercooler mee gespoeld.

Extra onderhoud voor werking in vuil water of zout water

Als de waterscooter wordt gebruikt in vuil water en vooral in zout water, dient extra zorg te worden besteed aan de bescherming van de waterscooter en onderdelen ervan.

Spoel het ruim van de waterscooter met zuiver zoet water.

Reinig het ruim nooit met een hogedrukreiniger. **GEBRUIK ALLEEN LA-GE DRUK** (zoals van een tuinslang).

Hoge druk kan schade aanrichten aan de elektrische of mechanische systemen.

! **LET OP** Laat de motor afkoelen voordat u onderhoudstaken uitvoert.

MERK OP Wanneer u nalaat het nodige te doen om de waterscooter goed te verzorgen, zoals het spoelen van de waterscooter, het spoelen en de corrosiebehandeling van het uitlaatsysteem bij gebruik van de waterscooter in zout water, zal dit leiden tot schade aan de waterscooter en de onderdelen ervan. Bewaar de waterscooter nooit in direct zonlicht.

Schoonmaken van de waterscooter

Carrosserie en romp

Was de romp en de diversie carrosserieonderdelen af en toe met water en zeep (gebruik enkel milde reinigingsmiddelen). Verwijder alle zeeorganismen van de motor en/of romp. Breng een niet-schurende was aan, bijvoorbeeld siliconenwas.

MERK OP Maak glasvezel en plastic onderdelen nooit schoon met krachtige schoonmaakmiddelen, ontvetters, verfverduuners, aceton of andere krachtige chemicaliën of schoonmaakmiddelen op basis van petroleum.

Om vlekken te verwijderen van het zadel en glasvezeloppervlakken kunt u Knight's Spray-Nine[†] of een gelijkwaardig middel gebruiken.

U kunt de matten reinigen met 3M™ Citrus Base Cleaner (spuitbus van 24 oz) of een gelijkwaardig middel.

! WAARSCHUWING

Breng op de matten of op het zadel nooit plastic- of vinylbeschermer aan, want die maken het oppervlak glad, waardoor de opvarenden van de waterscooter kunnen glijden.

Draag zorg voor het milieu door te voorkomen dat er brandstof, olie of schoonmaakoplossingen in het water terechtkomen.

Snelbindertouw

Een minimum aan onderhoud is noodzakelijk om het snelbindersysteem en het meertouw in goede staat te houden.

Maak het vergrendelingsmechanisme en het meertouw schoon met zoet water om zout, zand of andere afzettingen te verwijderen.

MERK OP Reinig het snelbinder-systeem nooit met een hogedrukreiniger.

Laat het drogen.

BEWARING EN VOORBEREIDING OP HET VAARSEIZOEN

Berguimte

WAARSCHUWING

Omdat brandstof en olie ontvlambaar zijn moet u een erkende Sea-Doo dealer laten nakijken of het brandstofsysteem intact is, volgens de aanwijzingen in het inspectieschema.

Het is aan te raden de waterscooter voor de berging een servicebeurt te laten geven door een erkende Sea-Doo dealer. De volgende handelingen kunt u echter zelf uitvoeren met een minimum aan gereedschap.

OPMERKING: Voer de volgende taken uit in dezelfde volgorde als beschreven in dit hoofdstuk.

MERK OP Laat de motor niet draaien tijdens de berging.

Aandrijfsysteem

Reiniging jetpomp

Reinig de jetpomp door water in de inlaat en uitlaat te spuiten en breng daarna een laagje XPS LUBE (STUK-NR. 293 600 016) of een gelijkwaardig middel aan.

WAARSCHUWING

Neem het bindsnoer altijd uit de motoruitschakelaar om onopzettelijk starten van de motor te voorkomen, voordat u de omgeving van de jetpomp reinigt. De motor mag niet draaien tijdens deze bewerking.

Jetpomp inspecteren

Verwijder de impellerkap (kegel achteraan) en controleer of de jetpomp door water is vervuild; raadpleeg als dat het geval is uw erkende Sea-Doo dealer.

Brandstofsysteem

Bescherming van het brandstofsysteem

XPS BRANDSTOFSTABILISATOR (STUKNR. 413 408 601) (of een gelijkwaardig middel) dient aan de brandstoftank te worden toegevoegd om kwaliteitsverlies van de brandstof en gomvorming in het brandstofsysteem te voorkomen. Volg de gebruiksinstructies van de fabrikant van de stabilisator.

MERK OP Toevoeging van een brandstofstabilisator is bij opslag stellig aangeraden om het brandstofsysteem in goede staat te houden. Brandstofstabilisator moet worden toegevoegd voordat de motor wordt gesmeerd en brandstof wordt bijgetankt, om een goede bescherming van de onderdelen van het brandstofsysteem tegen aanslag te garanderen.

WAARSCHUWING

Stop de motor altijd voor u tankt. Brandstof is ontvlambaar en explosief in bepaalde omstandigheden. Werk altijd in een goed verluchte ruimte. Rook niet en blijf uit de buurt van open vuur of vonken. De brandstoftank kan onder druk staan; draai de dop langzaam open. De waterscooter moet horizontaal staan tijdens het tanken. Vul de brandstoftank niet te veel bij wanneer de waterscooter in de zon ligt. Naarmate de temperatuur stijgt, zet de brandstof uit en kan uw tank overlopen. Wis op de waterscooter gemorste brandstof onmiddellijk weg. Inspecteer het brandstofsysteem regelmatig.

MERK OP Als er water in de brandstoftank is terechtgekomen kan dit ernstige interne schade veroorzaken aan het brandstofinjectionssysteem.

Motor en uitlaat

Spoelen uitlaatsysteem

Voer de procedure uit zoals beschreven in *ONDERHOUDSPROCEDURES*.

Vervanging van motorolie en filter

De oliewissel en vervanging van de filter moeten door een erkende Sea-Doo dealer gebeuren.

Modellen met motor van 260 pk

Belangrijk: verwijder water dat eventueel door condensatie in de intercooler is terechtgekomen.

Ga als volgt te werk:

1. Open het opstapplatform en neem de rechtse opbergbak uit.
2. Zorg dat er een referentielijn op de uitlaatslang van de intercooler is getekend. Die zorgt ervoor dat de leiding bij de herinstallatie niet verdraaid of verwrongen zal zijn.
3. Maak de klem die de uitlaatslang van de intercooler vasthoudt los.
4. Verwijder de uitlaatslang van de intercooler.

OPMERKING: Deze slang voert naar de inlaat van het gasklephuis.

5. Voor modellen iS, bedek de iS-module met enkele vodden ter bescherming tegen water dat eventueel uit de intercooler zou kunnen lopen.

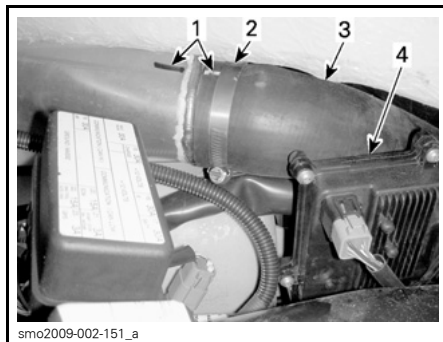

TYPISCH

1. Referentielijnen van de slang
2. Slangklem
3. Afvoerslang intercooler
4. iS-module

6. Start de motor en geef meermaals gas tot 4.000 toeren.

OPMERKING: Zorg dat de luchtinlaat geen vreemde voorwerpen opzuigt, want die kunnen zware schade aanrichten aan de motor.

7. Leg de motor stil.
8. Installeer de luchtuitlaatslang van de intercooler terug en zorg er met de lijn voor dat ze net zo ligt als voordat ze werd verwijderd om de goede werking van de motor te verzekeren.

Aftappen uitlaatsysteem

In gebieden met vrieskoude moet water dat in het uitlaatsysteem en de intercooler vastzit worden verwijderd.

Spuit via de spoelkoppeling aan de bakboordzijde (links) van de achterstevan aan 379 kPa perslucht in het systeem tot er geen water meer uit de jetpomp loopt.

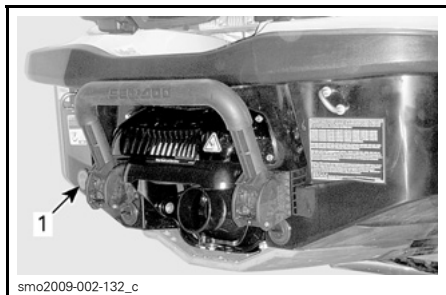

TYPISCH

1. Spoelkoppeling

Om het aftappen te vereenvoudigen kan de volgende slang worden gemaakt.

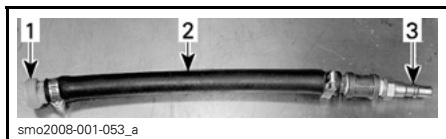

TYPISCH

1. Spoelkoppelingadapter
2. Slang 12,7 mm
3. Mannelijke adapter luchtslang

MERK OP Als u het uitlaatsysteem niet leegmaakt kunnen de intercooler (modellen met compressor) en het uitlaatspruitstuk ernstige schade oplopen.

Verwijder speciaal gereedschap.

Interne smering van de motor

1. Open het zadel.

Verwijder het ventilatievak dat over de motor zit (waar van toepassing).

2. Verwijder ontstekingsspoelen, zie *ONDERHOUDSPROCEDURES*.
3. Verwijder bougies, zie *ONDERHOUDSPROCEDURES*.
4. Spuit XPS LUBE (STUKNR. 293 600 016) of een gelijkwaardig smeermiddel in de bougiegaten.
5. Om te voorkomen dat er brandstof wordt ingespoten en om de ontsteking uit te schakelen tijdens het

starten van de motor, houdt u de gashendel volledig ingedrukt tegen het stuur.

6. Druk op de START/STOP-knop om de motor enkele omwentelingen te laten maken. Op die manier wordt de olie over de wanden van de cilinder verdeeld.
7. Breng smeermiddel tegen het vastvreten aan op de bougieschroefdraad en installeer de bougies opnieuw in de motor. Raadpleeg de *ONDERHOUDSPROCEDURES*.
8. Plaats de ontstekingsspoelen, zie *ONDERHOUDSPROCEDURES*.

Motorkoelvloeistof testen

Als het antivriesmiddel niet werd vervangen, test dan de densiteit ervan.

De vervanging van het antivriesmiddel en een densiteitsproef moeten door een erkende Sea-Doo dealer worden uitgevoerd.

OPMERKING: Het antivriesmiddel moet om de 200 uur of 2 jaar worden vervangen om kwaliteitsverlies van het antivriesmiddel te voorkomen.

MERK OP Een ongeschikt antivriesmiddel kan leiden tot bevriezing van de vloeistof in het koelsysteem als de waterscooter wordt bewaard in een ruimte waar de temperatuur het vriespunt bereikt. Hierdoor zou de motor ernstige schade oplopen.

Elektrisch systeem

Accu verwijderen en laden

Neem contact op met uw erkende Sea-Doo dealer.

⚠ WAARSCHUWING

Laad de accu nooit op of bij terwijl hij nog op de waterscooter geïnstalleerd is.

Motorcompartiment

Deksel motorcompartiment reinigen

Reinig het ruim met heet water en een schoonmaakmiddel of speciaal reinigingsmiddel. Spoel grondig. Licht de voorkant van de waterscooter op om het ruim volledig te laten leeglopen via de ruimwateraftappluggen.

Anticorrosiebehandeling

Neem het resterende water in het motorcompartiment op.

Spuit XPS LUBE (STUKNR. 293 600 016) over alle metalen onderdelen in het motorcompartiment.

OPMERKING: Het zadel moet tijdens de opslagperiode gedeeltelijk open worden gehouden. Dit voorkomt condensatie en mogelijke corrosie in het motorcompartiment.

Carrosserie en romp

Carrosserie en romp schoonmaken

Was de carrosserie met zeepsop (gebruik enkel milde reinigingsproducten). Spoel grondig met zoet water. Verwijder zeeorganismen van de romp.

MERK OP Maak glasvezel en plastic onderdelen nooit proper met krachtige schoonmaakmiddelen, ontvetters, verfverduuners, aceton of andere krachtige chemicaliën of petroleum schoonmaakmiddelen.

Carrosserie en romp herstellen

Neem voor reparaties aan carrosserieonderdelen of de romp contact op met uw erkende Sea-Doo dealer.

Carrosserie en romp beschermen

Behandel de carrosserie met een scheepswas van goede kwaliteit.

Als u de waterscooter buiten wilt bewaren, dek deze dan af met een ondoorzichtig zeil om de plastic onder-

delen en lak van de waterscooter te beschermen tegen zonlicht en vuil en om stofophoping te voorkomen.

MERK OP U mag de waterscooter nooit in het water bewaren. Bewaar de waterscooter nooit in direct zonlicht. Bewaar de waterscooter nooit in een plastic zak.

Voorbereiding op het vaarseizoen

Het voorbereidend onderhoud moet worden uitgevoerd volgens het *PERIODIEK ONDERHOUDSSCHEMA*.

Voer alle taken in de kolom **100 UUR OF 1 JAAR** uit.

Sommige werkzaamheden vereisen technische vaardigheden en speciaal gereedschap en moeten worden uitgevoerd door een erkende Sea-Doo dealer.

OPMERKING: Het verdient zeker aanbeveling door de fabrikant voorgeschreven ingrepen en de voorbereiding op het vaarseizoen allemaal tegelijkertijd te laten uitvoeren door een erkende Sea-Doo dealer.

WAARSCHUWING

Voer enkel de procedures uit zoals beschreven in het *PERIODIEK ONDERHOUDSSCHEMA*. Het verdient aanbeveling de andere onderdelen en systemen die niet in deze handleiding worden behandeld regelmatig te laten nakijken door een erkende Sea-Doo dealer.

MERK OP Vervang onderdelen die niet in goede staat verkeren uitsluitend door originele onderdelen van BRP of goedgekeurde equivalenten.

***Deze pagina is
bewust blanco gelaten***

TECHNISCHE INFORMATIE

VAARTUIGIDENTIFICATIE

De hoofdcomponenten van de waterscooter (motor en romp) zijn voorzien van een verschillend serienummer. Soms heeft u deze nummers nodig voor garantiedoeleinden of om uw vaartuig op te sporen in geval van diefstal.

Rompidentificatienummer

Het rompidentificatienummer (HIN) bevindt zich op de treeplank aan de achterzijde van de waterscooter.



TYPISCH

1. Rompidentificatienummer (HIN)

Het bestaat uit 12 cijfers:

YDV	12345	L	8	09
				Modeljaar
				Bouwjaar
				Bouwmaand
				Serienummer (er kan ook een letter als cijfer worden gebruikt)
				Fabrikant

Motoridentificatienummer

Het motoridentificatienummer (EIN) bevindt zich aan de voorzijde van de motor.



TYPISCH

1. Motoridentificatienummer (EIN)

INFORMATIE OVER DE MOTORUITLAATGASSEN

OPMERKING: Het onderhoud, de reparatie of vervanging van onderdelen van het regelsysteem voor uitlaatgas- sen mag worden uitgevoerd door repara- tiefirma's of -technici die vertrouwd zijn met scheepsmotoren met vonk- ontsteking.

Verantwoordelijkheid van de fabrikant

Vanaf de motoren van modeljaar 1999 moeten fabrikanten van scheepsmo- toren het emissieniveau meten van elke motorvermogensklasse en de- ze motoren laten certificeren door het Amerikaanse Environmental Protec- tion Agency (EPA). Bij de fabricage moet elke waterscooter worden voor- zien van een emissie-informatielabel, waarop het emissieniveau en de mo- torspecificaties staan.

Verantwoordelijkheid van de dealer

Bij de uitvoering van servicewerken aan Sea-Doo waterscooters vanaf mo- deljaar 1999 of recenter die voorzien zijn van een emissie-informatielabel moeten alle afregelingen voldoen aan de aangeduide fabrieksspecificaties.

Bij de vervanging of reparatie van een onderdeel dat invloed heeft op de emissiewaarden, dient men erop toe te zien dat het emissieniveau aan de voorgeschreven certificatenormen blijft voldoen.

Dealers mogen de motor niet zodanig aanpassen, dat het vermogen veran- dert of de emissiewaarden de vastge- legde fabrieksspecificaties overschrij- den.

Een uitzondering hierop vormen de door de fabrikant voorgeschreven aan- passingen, bijvoorbeeld aanpassingen voor gebruik op grote hoogte.

Verantwoordelijkheid van de eigenaar

De eigenaar/gebruiker dient zijn motor goed te laten onderhouden, opdat de emissiewaarden aan de voorgeschre- ven certificatenormen blijven voldoen.

De eigenaar/gebruiker mag niemand toelaten of opdracht geven om aanpas- singen aan de motor aan te brengen, die het vermogen zouden wijzigen of de emissiewaarden boven de vast- gelegde fabrieksspecificaties zouden doen stijgen.

EPA-emissievoorschriften

Alle Sea-Doo waterscooters vanaf mo- deljaar 1999 of recenter die werden geproduceerd door BRP zijn gecertifi- ceerd door de EPA en voldoen aan de vereisten van de reglementering ter beperking van de luchtvervuiling door nieuwe waterscootermotoren. Deze certificatie is voorwaardelijk voor be- paalde aanpassingen van de fabrieks- normen. Daarom moet de fabrieks- procedure voor het onderhoud van dit product strikt worden gevolgd en moet er, zo veel mogelijk, worden terugge- keerd naar de oorspronkelijke bedoe- ling van het ontwerp.

De hierboven beschreven verantwoor- delijkheden zijn algemeen en vormen geen limitatieve opsomming van alle regels en voorschriften met betrekking tot de door de EPA gestelde eisen aan vaartuigen die uitlaatgassen produ- ceren. Neem voor nadere informatie over dit onderwerp contact op met:

U.S. Environmental Protection Agency
Office of Transportation and Air Quality
1200 Pennsylvania Ave. NW
Mail Code 6403J
Washington D.C. 20460

EPA WEBSITE:
<http://www.epa.gov/otaq>

SPECIFICATIES

WATERSCOOTER		GTX LIMITED iS 260	GTX 215	GTX 155/ GTX S 155
MOTOR				
Type		Rotax® 4-TEC. Enkelvoudige bovenliggende nokkenas (SOHC).		
Inductie		Compressor met drijfwerk en slijpkoppeling. Water/lucht-intercooler	Met natuurlijke aanzuiging	
Aantal cilinders		3		
Aantal kleppen		12 kleppen (4 per cilinder) met hydraulische lichters (geen afregeling nodig)		
Boring		100 mm		
Slag		63,4 mm		
Cilinderinhoud		1.494 cm ³		
Compressieverhouding		8,4:1	10,6:1	
KOELSYSTEEM				
Type		Gesloten koelsysteem (CLCS)		
BRANDSTOFSYSTEEM				
Type brandstofinjectie		Meerpunts-brandstofinjectie met iTC (Intelligent Throttle Control). Enkel gasklep huis (62 mm) met actuator		
ELEKTRISCH SYSTEEM				
Ontsteking		IDI (inductive discharge ignition)		
Bougie	Merk en type	NGK, DCPR8E		
	Spleet	0,75 mm		
Accu		12 V, 30 A•h. Soort elektrolyt		
AANDRIJVING				
Type aandrijving		Sea-Doo® jetpomp met iBR (intelligent brake and reverse)		
Jetpomp	Type	Axiale uitstroming, eentraps, grote naaf met 10-schoepenstator		
	Materiaal	Aluminium		
Impeller		Roestvrij staal		
Transmissie	Type	Directe aandrijving		
VTS-systeem		Ja		

WATERSCOOTER		GTX LIMITED iS 260	GTX 215	GTX 155/ GTX S 155
AFMETINGEN				
Lengte		354 cm		
Breedte		122 cm		
Hoogte		111,4 cm	116,6 cm	
GEWICHT EN LAADVERMOGEN				
Gewicht (droog)		446 kg	374 kg	GTX: 370 kg GTX S: 436 kg
Aantal personen (zie maximale belading)		1, 2 of 3		
Bergruimte		62 L	52 L	
Maximale belading (passagiers + bagage)		226 kg	GTX: 272 kg GTX S: 226 kg	
VLOEISTOFFEN				
Brandstof	Type	Loodvrij		
	Minimaal octaangetal	In Noord-Amerika: (87 (RON + MON)/2)		
		Buiten Noord-Amerika: 92 RON		
	Aanbevolen octaangetal voor optimale prestaties	In Noord-Amerika: (91 (RON + MON)/2)		In Noord- Amerika: (87 (RON + MON)/2)
		Buiten Noord-Amerika: 95 RON		Buiten Noord- Amerika: 92 RON
Inhoud tank	70 L	GTX: 60 L GTX S: 70 L		
Motorolie	Type	Synthetische XPS-olie (van zomerkwaliteit). Zie het hoofdstuk <i>ONDERHOUD</i> voor meer informatie.		
	Inhoud	3 L oliewissel met filter		
Koelsysteem	Type koelmiddel	Zie <i>MOTORKOELVLOEISTOF</i> in het hoofdstuk <i>ONDERHOUDSPROCEDURES</i> in deze handleiding.		
	Inhoud	5,5 L		

WATERSCOOTER		RXT-X 260	RXT-X aS 260	RXT 260
MOTOR				
Type		Rotax® 4-TEC. Enkelvoudige bovenliggende nokkenas (SOHC).		
Inductie		Compressor met drijfwerk en slipkoppeling. Water/lucht-intercooler		
Aantal cilinders		3		
Aantal kleppen		12 kleppen (4 per cilinder) met hydraulische lichters (geen afregeling nodig)		
Boring		100 mm		
Slag		63,4 mm		
Cilinderinhoud		1.494 cm ³		
Compressieverhouding		8,4:1		
KOELSYSTEEM				
Type		Gesloten koelsysteem (CLCS)		
BRANDSTOFSYSTEEM				
Type brandstofinjectie		Meerpunts-brandstofinjectie met iTC (Intelligent Throttle Control). Enkel gasklephuis (62 mm) met actuator		
ELEKTRISCH SYSTEEM				
Ontsteking		IDI (inductive discharge ignition)		
Bougie	Merk en type	NGK, DCPR8E		
	Spleet	0,75 mm		
Accu		12 V, 30 A•h. Soort elektrolyt		
AANDRIJVING				
Type aandrijving		Sea-Doo® jetpomp met iBR (intelligent brake and reverse)		
Jetpomp	Type	Axiaalpompe, eentraps. Grote naaf met 10-schoepen stator		
	Materiaal	Aluminium		
Impeller		Roestvrij staal		
Transmissie	Type	Directe aandrijving		
VTS	Type	Ja		

WATERSCOOTER		RXT-X 260	RXT-X aS 260	RXT 260
AFMETINGEN				
Lengte		354 cm		
Breedte		122 cm		
Hoogte		118,1 cm	116,6 cm	
GEWICHT EN LAADVERMOGEN				
Gewicht (droog)		388 kg	436 kg	383 kg
Aantal personen (zie maximale belading)		1, 2 of 3		
Bergruimte		52 L		
Maximale belading (passagiers + bagage)		272 kg	226 kg	272 kg
VLOEISTOFFEN				
Brandstof	Type	Loodvrij		
	Minimaal octaangetal	In Noord-Amerika: (87 (RON + MON)/2)		
		Buiten Noord-Amerika: 92 RON		
	Aanbevolen octaangetal voor optimale prestaties	In Noord-Amerika: (91 (RON + MON)/2)		
Buiten Noord-Amerika: 95 RON				
Inhoud brandstoftank	RXT-X aS 260	70 L		
	RXT-X 260, RXT 260	60 L		
Motorolie	Type	Synthetische XPS-olie (van zomerkwaliteit). Zie het hoofdstuk <i>ONDERHOUD</i> voor meer informatie.		
	Inhoud	3 L oliewissel met filter		
Koelsysteem	Type koelmiddel	Zie <i>MOTORKOELVLOEISTOF</i> in het hoofdstuk <i>ONDERHOUDSPROCEDURES</i> in deze handleiding.		
	Inhoud	5,5 L		

WATERSCOOTER		WAKE PRO 215
MOTOR		
Type	Rotax® 4-TEC. Enkelvoudige bovenliggende nokkenas (SOHC).	
Inductie	Compressor met drijfwerk en slipkoppeling. Water/lucht-intercooler	
Aantal cilinders	3	
Aantal kleppen	12 kleppen (4 per cilinder) met hydraulische lichters (geen afregeling nodig)	
Boring	100 mm	
Slag	63,4 mm	
Cilinderinhoud	1.494 cm ³	
Compressieverhouding	8,4:1	
KOELSYSTEEM		
Type	Gesloten koelsysteem (CLCS)	
BRANDSTOFSYSTEEM		
Type brandstofinjectie	Meerpunts-brandstofinjectie met iTC (Intelligent Throttle Control). Enkel gasklep huis (62 mm) met actuator	
ELEKTRISCH SYSTEEM		
Ontsteking	IDI (inductive discharge ignition)	
Bougie	Merk en type	NGK, DCPR8E
	Spleet	0,75 mm
Accu	12 V, 30 A•h. Soort elektrolyt	
AANDRIJVING		
Type aandrijving	Sea-Doo® jetpomp met iBR (intelligent brake and reverse)	
Jetpomp	Type	Axiaalpomp, eentraps. Grote naaf met 10-schoepen stator
	Materiaal	Aluminium
Impeller	Roestvrij staal	
Transmissie	Type	Directe aandrijving
VTS	Type	Ja

WATERSCOOTER		WAKE PRO 215
AFMETINGEN		
Lengte		354 cm
Breedte		122 cm
Hoogte		116,6 cm
GEWICHT EN LAADVERMOGEN		
Gewicht (droog)		388 kg
Aantal personen (zie maximale belading)		1, 2 of 3
Bergruimte		52 L
Maximale belading (passagiers + bagage)		272 kg
Maximaal brutogewicht skiër of wakeboarder op ski-/wakeboardpaal		114 kg
VLOEISTOFFEN		
Brandstof	Type	Loodvrij
	Minimaal octaangetal	In Noord-Amerika: (87 (RON + MON)/2)
		Buiten Noord-Amerika: 92 RON
	Aanbevolen octaangetal voor optimale prestaties	In Noord-Amerika: (91 (RON + MON)/2)
		Buiten Noord-Amerika: 95 RON
Inhoud tank	60 L	
Motorolie	Type	Synthetische XPS-olie (van zomerkwaliteit). Zie het hoofdstuk <i>ONDERHOUD</i> voor meer informatie.
	Inhoud	3 L oliewissel met filter
Koelsysteem	Type koelmiddel	Zie <i>MOTORKOELVLOEISTOF</i> in het hoofdstuk <i>ONDERHOUDSPROCEDURES</i> in deze handleiding.
	Inhoud	5,5 L

OPMERKING: BRP behoudt zich het recht voor het ontwerp en de specificaties van zijn producten te wijzigen en/of toevoegingen of verbeteringen aan te brengen, zonder dat dit enige verplichting inhoudt om deze te installeren op eerder vervaardigde producten.

OPLOSSEN VAN PROBLEMEN

INSTRUCTIES VOOR HET OPLOSSEN VAN PROBLEMEN

MOTOR START NIET

1. Bindsnoer verwijderd.
 - Druk op de START/STOP-knop
 - Plaats de bindsnoerplug op de motoruitschakelaar binnen de 5 seconden na het indrukken van de START/STOP-knop.
 - Druk de START/STOP-knop in na de twee pieptonen.
2. ECM herkent de D.E.S.S.-sleutel niet.
 - Raadpleeg een erkende Sea-Doo dealer.
3. Gesmolten zekering: hoofdzekering, elektrische starter of ECM.
 - Controleer de bedrading en vervang de zekering(en).
4. Accu ontladen.
 - Raadpleeg een erkende Sea-Doo dealer.

WAARSCHUWING

Laad de accu niet op of bij terwijl hij in de waterscooter is geïnstalleerd. Elektrolyt is giftig en gevaarlijk. Vermijd contact met de ogen, huid en kleding.

5. Accu-aansluitingen, gecorrodeerd of los. Slechte aarding.
 - Raadpleeg een erkende Sea-Doo dealer.
6. Ondergelopen motor.
 - Zie *ONDERGELOPEN MOTOR* in de *SPECIALE PROCEDURES*.
7. Sensor of ECM defect.
 - Raadpleeg een erkende Sea-Doo dealer.
8. Jetpomp vastgelopen.
 - Probeer te reinigen. Raadpleeg anders een erkende Sea-Doo dealer.

MOTOR START LANGZAAM

1. Accukabels los.
 - Controleren/reinigen/bevestigen.
2. Accu ontladen of zwak.
 - Raadpleeg een erkende Sea-Doo dealer.
3. Starter versleten.
 - Raadpleeg een erkende Sea-Doo dealer.

MOTOR DRAAIT NORMAAL MAAR START NIET

1. Brandstoftank leeg of verontreinigd met water.
 - Bijvullen. Ledigen en opnieuw vullen met nieuwe brandstof.
2. Bougies vuil/defect.
 - Vervangen.

MOTOR DRAAIT NORMAAL MAAR START NIET (vervolg)

3. Zekering doorgebrand.

- *Controleer de bedrading en vervang de zekering(en).*

4. Ondergelopen motor.

- *Zie ONDERGELOPEN MOTOR in de SPECIALE PROCEDURES.*

5. Storing in het motorbeheersysteem gedetecteerd (motorverklikkerlichtje BRANDT).

- *Raadpleeg een erkende Sea-Doo dealer.*

6. Storing in de brandstofpomp.

- *Raadpleeg een erkende Sea-Doo dealer.*

MOTOR SLAAT OVER, DRAAIT ONREGELMATIG

1. Bougies vuil/defect/versleten.

- *Vervangen.*

2. Brandstof: Peil te laag, te oud of verontreinigd met water.

- *Aftappen en/of opnieuw vullen.*

3. Storing in de ontstekingsspoel(en).

- *Raadpleeg een erkende Sea-Doo dealer.*

4. Injectoren verstopt.

- *Raadpleeg een erkende Sea-Doo dealer.*

5. Storing in het motorbeheersysteem gedetecteerd (motorverklikkerlichtje BRANDT).

- *Zie BEWAKINGSSYSTEEM.*

ROOK UIT DE MOTOR

1. Oliepeil te hoog.

- *Raadpleeg een erkende Sea-Doo dealer.*

2. Wateropname, koelvloeistoflekkage of beschadigde cilinderkoppakking.

- *Raadpleeg een erkende Sea-Doo dealer.*

3. Interne motorschade.

- *Raadpleeg een erkende Sea-Doo dealer.*

MOTOR OVERVERHIT

1. Uitlaatsysteem verstopt.

- *Uitlaatsysteem spoelen.*

2. Motorkoelvloeistofpeil te laag.

- *Raadpleeg de ONDERHOUDSPROCEDURES.*

3. Snelkoppelingadapter zit nog in de spoelkoppeling.

- *Haal de adapter uit de spoelkoppeling en probeer opnieuw. Als het probleem aanhoudt, raadpleeg dan een erkende Sea-Doo dealer.*

MOTOR ACCELEREERT ONVOLDOENDE OF MIST VERMOGEN

1. **Leersleutel gebruikt.**
 - *Gebruik een Normale sleutel.*
2. **Niet in Sportmodus.**
 - *Selecteer Sportmodus.*
3. **Waterinlaat jetpomp verstopt.**
 - *Reinigen. Zie REINIGEN VAN JETPOMPWATERINLAAT EN IMPELLER in het hoofdstuk SPECIALE PROCEDURES.*
4. **Impeller beschadigd of slijtring versleten.**
 - *Vervangen. Raadpleeg een erkende Sea-Doo dealer.*
5. **Motoroliepeil te hoog.**
 - *Raadpleeg een erkende Sea-Doo dealer.*
6. **Zwakke vonk.**
 - *Zie MOTOR SLAAT OVER, DRAAIT ONREGELMATIG.*
7. **Storing in het motorbeheersysteem gedetecteerd (motorverklikkerlichtje BRANDT).**
 - *Zie BEWAKINGSSYSTEEM.*
8. **Injectoren verstopt.**
 - *Raadpleeg een erkende Sea-Doo dealer.*
9. **Brandstofdruk laag.**
 - *Raadpleeg een erkende Sea-Doo dealer.*
10. **Water in de brandstof.**
 - *Aftappen en vervangen.*
11. **Motor beschadigd door wateropname.**
 - *Raadpleeg een erkende Sea-Doo dealer.*

DE WATERSCOOTER HAALT ZIJN TOPSNELHEID NIET

1. **Waterinlaat jetpomp verstopt.**
 - *Reinigen. Zie REINIGEN VAN JETPOMPWATERINLAAT EN IMPELLER in het hoofdstuk SPECIALE PROCEDURES.*
2. **Impeller beschadigd of slijtring versleten.**
 - *Vervangen. Raadpleeg een erkende Sea-Doo dealer.*
3. **Storing in het motorbeheersysteem gedetecteerd (motorverklikkerlichtje BRANDT).**
 - *Zie BEWAKINGSSYSTEEM.*
4. **Defecte compressor en/of intercooler (modellen met compressor).**
 - *Raadpleeg een erkende Sea-Doo dealer.*

DE WATERSCOOTER BLIJFT IN NEUTRAAL NA BEDIENING VAN DE iBR-HENDEL.

1. De iBR-poort blijft in neutraal.

- *Laat de gashendel los op het stationaire toerental.*
- *Druk op de CRUISE-knop om de trage-snelheidsmodus te activeren.*
- *Ga naar de waterkant met de trage-snelheidsmodus. Raadpleeg een erkende Sea-Doo dealer.*

iBR KEERT NIET TERUG NAAR DE NEUTRALE STAND (iBR-INDICATORLICHTJE BRANDT)

1. iBR geblokkeerd door vuil.

- *Schoonmaken en controleren op schade in en rond de iBR poort en de straalbuis.*

2. Storing iBR-systeem.

- *Neem het bindsnoer uit, wacht vier minuten, plaats de sleutel terug en controleer het iBR-lichtje om zeker te zijn dat de fout is opgelost.*
- *Raadpleeg een erkende Sea-Doo dealer als de fout aanhoudt of vaak voorkomt.*

iBR KEERT NIET TERUG NAAR DE NEUTRALE STAND (iBR-INDICATORLICHTJE BRANDT NIET)

1. De gashendel werd bij gebruik niet volledig losgelaten.

- *Laat de gashendel volledig los om zeker te zijn dat de iBR-poort terugkeert naar neutraal.*

2. De gashendel keert niet volledig terug naar de nulstand na het loslaten.

- *Raadpleeg een erkende Sea-Doo dealer.*

AANDRIJFSYSTEEM MAAKT ABNORMAAL GELUID

1. Wier of afval zit vast rond de impeller.

- *Reinigen. Zie REINIGEN VAN JETPOMPWATERINLAAT EN IMPELLER in het hoofdstuk SPECIALE PROCEDURES.*
- *Controleren op schade.*

2. Impelleras of aandrijfjas beschadigd.

- *Raadpleeg een erkende Sea-Doo dealer.*

3. Water binnengedrongen in jetpomp waardoor lager is vastgelopen.

- *Raadpleeg een erkende Sea-Doo dealer.*

WATER IN HET RUIM

1. Storing hoossysteem.

- *Laat het systeem inspecteren door een erkende Sea-Doo dealer.*

2. Uitlaatsysteem lekt.

- *Raadpleeg een erkende Sea-Doo dealer.*

3. Versleten koolstofring aan de aandrijfjas.

- *Raadpleeg een erkende Sea-Doo dealer.*

BEWAKINGSSYSTEEM

Een systeem bewaakt de elektronische componenten van het EMS (motorbeheersysteem) iBR, iS en andere componenten van het elektrisch systeem. Wanneer er een storing optreedt, wordt u geïnformeerd over de toestand door middel van een visuele melding in het informatiecentrum en/of een pieptoon.

Er kan ook een storingscode voorkomen.

Wanneer er kleine of tijdelijke storingen optreden, verdwijnt de foutmelding en de pieptoon houdt automatisch op zodra de toestand die de fout uitlokte is verholpen.

Door de gashendel los te laten en de motor te laten vertragen tot het stationair toerental, kunt u de normale bedrijfstoestand herstellen. Lukt dit niet, probeer het bindsnoer dan uit de motoruitschakelaar te nemen en opnieuw te plaatsen.

Het elektronisch systeem zal anders reageren naargelang het type storing. Een ernstige storing kan het starten van de motor verhinderen. In andere gevallen zal de motor werken in terugkeermodus (aan lagere snelheid).

Als er een storing optreedt, moet u zo snel mogelijk een erkende Sea-Doo dealer raadplegen voor een inspectie.

Storingscodes

Als een fout voorkomt kan een numerieke storingscode geregistreerd worden, naargelang het soort fout en het systeem.

Deze foutcodes worden door erkende Sea-Doo dealers gebruikt om problemen met de waterscootersystemen op te lossen door vergelijking met een foutenlijst.

Storingscodes zijn zichtbaar in de multifunctionele display van het informatiecentrum, maar die functie is enkel beschikbaar zolang een fout nog actief is.

Waar er een actieve storingscode bestaat, kan deze door de bestuurder op de multifunctionele display worden bekeken. De bestuurder kan beslissen of hij zijn erkende Sea-Doo dealer wil raadplegen om de storingscode door te geven. De dealer zal de bestuurder dan advies geven over stappen om het probleem op te lossen of om het gebruik van de waterscooter te staken en het bij de dealer binnen te brengen voor reparatie.

Storingscodes weergeven

Druk herhaaldelijk op de MODE-knop tot de functie STORINGSCODE op de multifunctionele display verschijnt.

Druk de SET-knop of de knop OMHOOG of OMLAAG in om de functie te openen en de eerste storingscode weer te geven en druk vervolgens de knop OMHOOG of OMLAAG herhaaldelijk in om de codes een voor een weer te geven.

OPMERKING: Als de laatste storingscode is weergegeven en de knop opnieuw wordt ingedrukt, schakelt het systeem terug naar de eerste weergegeven storingscode en kunnen alle storingscodes opnieuw worden weergegeven. Als er een enkele storingscode actief was bij het openen van de STORINGSCODE-modus en deze opgelost is (niet meer actief is), zal de melding GEEN ACTIEVE STORINGSCODE over het scherm schuiven.





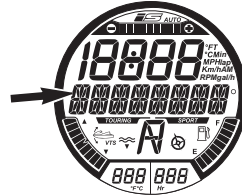

Druk de MODE- of SET-knop nog eens in om de weergavefunctie STORINGSCODE af te sluiten. Voor deze functie geldt geen tijdslimiet.

**WEERGEGEVEN MELDING**

Melding STORINGSCODE wordt hier weergegeven

**TOEPASSELIJKE STORINGSCODE
WORDT HIER WEERGEGEVEN****Indicatorlichtjes en informatie op de meldingsdisplay**

De indicatorlichtjes en de meldingen die in het informatiecentrum verschijnen geven u informatie over een bepaalde toestand of als zich iets abnormaals voordoet. Zie *INFORMATIECENTRUM (METER)* voor nadere informatie over de meest voorkomende indicatorlichtjes.

VERKLIKKER-LICHTJES (AAN)	MELDINGSDISPLAY	BESCHRIJVING
	ACCUSPANNING TE LAAG of HOOG	Hoge/lage accuspanning
	TEMPERATUUR TE HOOG	Oververhitting van motor of uitlaatsysteem
	MOTORSTORING of MOTOR MANAGEMENT NOOD PROGRAMMA	Motor nakijken (kleine storing die service vereist) of MOTOR MANAGEMENT NOOD PROGRAMMA (ernstige motorstoring)
	MOTOROLIEDRUK TE LAAG	Lage oliedruk
	—	Gestoord iBR-systeem
	—	Fout in O.T.A.S.-systeem

INFORMATIE OP DE MELDINGSDISPLAY	
STORING RECHTERTOETSENBORD	Metertoets gestoord
MOTOROLIEDRUK TE LAAG	Lage motoroliedruk gedetecteerd
UITLAATTEMPERATUUR TE HOOG	Hoge uitlaattemperatuur gedetecteerd
TEMPERATUUR TE HOOG	Hoge motortemperatuur gedetecteerd
MOTORSTORING	Motorsysteem gestoord of onderhoud vereist
ACCUSPANNING TE HOOG	Te hoge accuspanning gedetecteerd
ACCUSPANNING TE LAAG	Te lage accuspanning gedetecteerd
MOTOR MANAGEMENT NOOD PROGRAMMA	Ernstige fout gedetecteerd, beperkt motorvermogen
BRANDSTOFSENSOR DEFECT	Gestoorde brandstofpeilsensor
WATERTEMPERATUURSENSOR DEFECT	Probleem in iBR, watertemperatuurinfo niet doorgegeven.
KALIBRATIEFOUT	Consoleprogramma beschadigd

MERK OP Wanneer de motor draait met te lage oliedruk kan hij ernstige schade oplopen.

Informatie pieptooncodes

PIEPTOONCODES	BESCHRIJVING
1 lange pieptoon (bij plaatsing van het bindsnoer op de motoruitschakelaar)	Slechte D.E.S.S.-systeemverbinding. Plaats het bindsnoer opnieuw correct op de motoruitschakelaar.
	Verkeerde D.E.S.S.-sleutel. Gebruik een bindsnoer dat voor uw waterscooter is geprogrammeerd.
	Defecte D.E.S.S.-sleutel. Gebruik een ander bindsnoer met geprogrammeerde D.E.S.S.-sleutel.
	Opgedroogd zout water in de bindsnoerplug. Het bindsnoer reinigen om het zout te verwijderen.
	Defecte motoruitschakelaar. Raadpleeg een erkende Sea-Doo dealer.
	Slechte werking van de ECM of kabelboom defect. Raadpleeg een erkende Sea-Doo dealer.
Een pieptoon van 2 seconden om de 15 minuten	Motorscooter omgekanteld. Waterscooter rechtop draaien. Zie de <i>SPECIALE PROCEDURES</i> .
	Gestoord motorbeheersysteem. Raadpleeg een erkende Sea-Doo dealer.
Een pieptoon van 2 seconden om de 5 minuten	Laag brandstofpeil. Bijtanken. Als het probleem aanhoudt, raadpleeg dan een erkende Sea-Doo dealer.
	Gestoord circuit of gestoorde peilsensor van de brandstoftank. Raadpleeg een erkende Sea-Doo dealer.
Aanhoudende pieptonen	Motorkoelvlloeistof heet. Zie <i>OVERVERHITTING VAN DE MOTOR</i>
	Hoge uitlaatemperatuur. Raadpleeg een erkende Sea-Doo dealer.
	Lage oliedruk. Schakel de motor zo snel mogelijk uit. Controleer het oliepeil en voeg olie toe. Raadpleeg een erkende Sea-Doo dealer.

MERK OP Als de bewakingspieptoon continu weerklinkt, moet u de motor zo snel mogelijk stoppen.

***Deze pagina is
bewust blanco gelaten***

GARANTIE

BEPERKTE GARANTIE VAN BRP – V.S. EN CANADA: SEA-DOO® WATERSCOOTERS 2013

1. TOEPASSINGSBEREIK

Bombardier Recreational Products Inc. ("BRP")* biedt op zijn Sea-Doo waterscooters van modeljaar 2013 die worden verkocht door erkende BRP dealers (als hieronder bepaald) in de vijftig staten van de Verenigde Staten en Canada een garantie voor materiaal- en fabricagefouten gedurende de hieronder beschreven termijn en aan de hieronder beschreven voorwaarden. Deze beperkte garantie vervalt indien: (1) de Sea-Doo waterscooter ooit werd gebruikt om te racen of voor enige andere vorm van competitie, zelfs indien dit bij een vorige eigenaar was; of (2) de Sea-Doo waterscooter werd veranderd of aangepast op een manier die een ongunstige invloed had op de werking, de prestaties of de duurzaamheid ervan of hij werd veranderd of aangepast voor andere dan de oorspronkelijke doeleinden.

Alle originele onderdelen en accessoires van BRP die worden geïnstalleerd door een erkende BRP dealer (zoals hierna gedefinieerd) op het ogenblik van de levering van de Sea-Doo waterscooter van modeljaar 2013 genieten dezelfde garantie als de waterscooter, tenzij anders aangegeven.

2. BEPERKING VAN DE AANSPRAKELIJKHEID

DEZE GARANTIE WORDT UITDRUKKELIJK GEGEVEN EN AANVAARD TER VERVANGING VAN ELKE ANDERE GARANTIE, HETZIJ EXPLICIET OF IMPLICIET, INCLUSIEF EN ZONDER BEPERKING, ELKE GARANTIE VAN VERKOOPBAARHEID OF GESCHIKTHEID VOOR EEN BEPAALD GEBRUIKSDOEL. VOOR ZOVER ZE NIET KUNNEN WORDEN VERWORPEN, ZIJN DE GEÏMPliceERDE GARANTIES BEPERKT TOT DE GELDIGHEIDSDUUR VAN DE EXPLICIETE GARANTIE. INCIDENTELE SCHADE EN GEVOLGSCHADE ZIJN UITGESLOTEN VAN DEKKING ONDER DEZE GARANTIE. IN SOMMIGE LANDEN/DEELSTATEN ZIJN DE BOVENSTAANDE AFWIJZINGEN VAN AANSPRAKELIJKHEID, BEPERKINGEN EN UITSLUITINGEN NIET TOEGELATEN. HET IS BIJGEVOLG MOGELIJK DAT ZE NIET VAN TOEPASSING ZIJN VOOR U. DEZE GARANTIE GEEFT U SPECIFIEKE RECHTEN, MAAR U KUNT OOK NOG ANDERE WETTELIJKE RECHTEN GENIETEN, AFHANKELIJK VAN DE STAAT OF PROVINCIE WAAR U WOONT.

Geen enkele distributeur, BRP dealer of andere persoon is gemachtigd om andere beloften, voorstellingen of garanties met betrekking tot dit product te bieden, dan die welke deel uitmaken van deze beperkte garantie. Waar die wel werden gemaakt, zijn ze niet afdwingbaar van BRP. BRP behoudt zich het recht voor, deze garantie op elk gewenst ogenblik te wijzigen. Dergelijke wijzigingen zullen echter geen invloed hebben op de garantievooraanwaarden die van toepassing waren op producten, die tijdens de geldigheidsduur van deze garantie werden verkocht.

3. UITSLUITINGEN – VALLEN NIET ONDER DE GARANTIE

De volgende zaken vallen in geen geval onder de garantie:

- Normale gebruikssporen en slijtage;
- Routineonderhoudsstukken, tune-ups, aanpassingen;
- Schade ten gevolge van een gebrekkig onderhoud en/of onzorgvuldige bewaring, die niet strookt met de aanwijzingen in de Gebruikershandleiding;

- Schade ten gevolge van de verwijdering van onderdelen, onoordeelkundige reparaties, service, onderhoud of aanpassingen of gebruik van onderdelen en accessoires die niet door BRP zijn geproduceerd of goedgekeurd, of schade ten gevolge van reparaties uitgevoerd door een persoon die geen erkende BRP dealer is;
- Schade ten gevolge van misbruik, abnormaal gebruik, verwaarlozing of gebruik van het product op een manier die niet strookt met de aanbevelingen in de Gebruikershandleiding;
- Schade veroorzaakt door ongeval, onderdamping, brand, diefstal, vandalisme of overmacht;
- Gebruik met brandstoffen, oliesoorten of smeermiddelen die niet geschikt zijn voor dit product (zie Gebruikershandleiding);
- Schade door roest, corrosie of blootstelling aan de natuurelementen;
- Schade ten gevolge van een blokkering van het koelsysteem of de jetcamp door vreemde voorwerpen;
- Waterschade veroorzaakt door wateropname;
- Beschadiging van de afwerklaag, inclusief maar niet beperkt tot cosmetische beschadiging van de lak, afbladderen of afschilferen van glasvezel ten gevolge van blaren, craqueleren of haarscheurtjes; en
- Incidentele of gevolgschade of schade van welke aard ook, inclusief en zonder beperkingen, kosten voor wegslepen, bewaren, telefoon, huur, taxi, genotsderving, verzekering, afbetalingen, tijdverlies en inkomensderving.

4. GARANTIEPERIODE

Deze beperkte garantie loopt vanaf (1) de datum van levering aan de eerste klant of (2) de datum van de eerste ingebruikname, naargelang van wat zich het eerst voordoet, gedurende de onderstaande toepasselijke termijn:

1. TWAALF (12) OPEENVOLGENDE MAANDEN voor privégebruik.
2. VIER (4) OPEENVOLGENDE MAANDEN bij gebruik voor commerciële doeleinden. Als commercieel gebruik van de waterscooter geldt elk gebruik ten behoeve van enige activiteit of tewerkstelling, die inkomsten oplevert, gedurende om het even welk deel van de garantieperiode. Een waterscooter wordt ook commercieel gebruikt als hij ergens tijdens de garantieperiode wordt voorzien van commerciële kenmerken of een erkenning voor commercieel gebruik.
3. Emissiegebonden onderdelen die werden geïnstalleerd op door de EPA goedgekeurde Sea-Doo waterscooters die zijn geregistreerd in de VS, genieten een garantie gedurende dertig (30) opeenvolgende maanden of honderdvijfenzeventig (175) motorbedrijfsuren, afhankelijk van wat zich het eerst voordoet; en vluchtige emissiegebonden componenten genieten een garantie gedurende vierentwintig (24) opeenvolgende maanden. Als de honderdvijfenzeventig (175) motorbedrijfsuren worden bereikt tijdens een andere toepasselijke garantieperiode die hierin wordt beschreven, blijven de emissiegebonden componenten gedekt door de standaard beperkte garantie van BRP tot het einde van deze gewone garantieperiode.
4. Sea-Doo waterscooters die door BRP zijn geproduceerd voor verkoop in de staat Californië, die oorspronkelijk worden verkocht aan een inwoner of nadien worden geregistreerd voor de garantie op naam van een inwoner van de staat

Californië, dienen ook te voldoen aan de toepasselijke Emissions Control Warranty Statement (garantieverklaring regelsysteem voor uitlaatgassen) van Californië die hierin is opgenomen.

Reedpleeg uw erkende Sea-Doo dealer voor de lijst van de huidige verdampingsemissiegebonden componenten.

De reparatie of vervanging van onderdelen of service uitgevoerd in het kader van een toepasselijke garantie verlengt de duur van dergelijke garantie niet. De oorspronkelijke vervaldatum blijft behouden.

5. VERPLICHTE VOORWAARDEN VOOR DEKKING ONDER DE GARANTIE

Deze beperkte garantie wordt enkel gegeven als aan alle onderstaande voorwaarden is voldaan:

- De Sea-Doo waterscooters modeljaar 2013 moeten in nieuwe en ongebruikte staat zijn aangekocht door de eerste eigenaar bij een erkende BRP dealer die de toelating heeft om Sea-Doo waterscooters te verkopen in het land waar de aankoop plaatsvond;
- De door BRP voorgeschreven inspectie vóór de levering moet voltooid en gedocumenteerd en ondertekend zijn door de koper;
- De Sea-Doo waterscooter modeljaar 2013 moet correct zijn geregistreerd door een erkende BRP dealer;
- De Sea-Doo waterscooter modeljaar 2013 moet zijn aangekocht in het land waar de koper zijn verblijfplaats heeft; en
- Zoals beschreven in de Gebruikershandleiding, moet het vereiste routine-onderhoud tijdig worden uitgevoerd om aanspraak te kunnen maken op garantie. BRP behoudt zich het recht voor, een bewijs van correct onderhoud te vragen als voorwaarde voor prestaties onder garantie.

BRP zal deze beperkte garantie niet nakomen indien één van de bovenstaande voorwaarden niet werd vervuld door de privégebruiker of commerciële gebruiker. Deze beperkingen zijn noodzakelijk om BRP toe te laten, de veiligheid van zijn producten, zijn klanten en het grote publiek te vrijwaren.

6. HOE KUNT U EEN PRESTATIE ONDER DE GARANTIE AANVRAGEN

De klant moet het gebruik van de Sea-Doo waterscooter stopzetten zodra er een anomalie verschijnt. De klant moet binnen de drie (3) dagen na het opduiken van een defect contact opnemen met een erkende BRP dealer die servicewerken uitvoert en deze redelijke toegang tot het product verlenen en een redelijke gelegenheid bieden om het te repareren. De klant moet de BRP dealer ook een aankoopbewijs voor het product voorleggen en de reparatie/werkorder ondertekenen voor de aanvang van de reparatie om de reparatie onder de garantie te valideren. Alle onderdelen die onder deze garantie worden vervangen, worden eigendom van BRP.

7. WAT BRP ZAL DOEN

De verplichtingen van BRP in het kader van deze garantie beperken zich tot de reparatie van onderdelen die bij normaal gebruik, onderhoud en service defect zijn gebleken of, naar eigen inzicht, de vervanging van deze onderdelen door nieuwe

originele BRP onderdelen zonder aanrekening van onderdelen en werkuren, uitgevoerd door een erkende BRP dealer naar keuze tijdens de toepasselijke garantieperiode onder de hierin beschreven voorwaarden. Aanspraken op inbreuken op de garantie kunnen geen aanleiding geven tot annulering of herroeping van de verkoop van de Sea-Doo waterscooter door de eigenaar.

Wanneer een prestatie nodig is in een ander land dan datgene waarin de oorspronkelijke verkoop heeft plaatsgevonden, zal de eigenaar instaan voor eventuele bijkomende kosten op basis van plaatselijke praktijken en voorwaarden, onder meer - maar niet beperkt tot - kosten voor transport, verzekering, belastingen, vergunningen, invoerrechten en alle andere financiële lasten, inclusief heffingen door overheden, staten, provincies en hun bevoegde instanties.

BRP behoudt zich het recht voor, zijn producten regelmatig te verbeteren of aan te passen, zonder dat hieruit een verplichting voortvloeit om eerder geproduceerde producten aan te passen.

8. OVERDRACHT

Indien een product tijdens de garantieperiode van eigenaar verandert, wordt deze garantie mee overgedragen en blijft ze geldig voor de resterende dekkingperiode, op voorwaarde dat BRP op de hoogte wordt gebracht van deze verandering van eigenaar op de volgende manier:

1. De vorige eigenaar neemt contact op met BRP (op het onderstaande telefoonnummer) of een erkende BRP dealer en geeft de gegevens van de nieuwe eigenaar door; of
2. BRP of een erkende BRP dealer ontvangt een bewijs dat de voormalige eigenaar heeft ingestemd met de overdracht, samen met de gegevens van de nieuwe eigenaar.

9. BIJSTAND VOOR DE KLANT

In geval van een meningsverschil of dispuut in verband met deze beperkte garantie van BRP, stelt BRP voor om samen met de dealer naar een oplossing voor de kwestie te zoeken. We raden u aan het probleem te bespreken met de servicemanager of zaakvoerder van de erkende BRP dealer.

Is het probleem daarmee nog niet opgelost, dan kunt u uw klacht schriftelijk overmaken of bellen naar het betreffende nummer hieronder:

In CANADA

Bombardier Recreational Products Inc.

Customer Assistance Center

75 J.-A. Bombardier Street

Sherbrooke QC J1L 1W3

Tel.: 819 566-3366

In de VS

BRP US Inc.

Customer Assistance Center

7575 Bombardier Court

Wausau WI 54401

Tel.: 715 848-4957

* In de Verenigde Staten worden de producten verdeeld door BRP US Inc.

© 2012 Bombardier Recreational Products Inc. Alle rechten voorbehouden.

® Geregistreerde handelsmerken van Bombardier Recreational Products Inc. of zijn dochtermaatschappijen.

GARANTIEVERKLARING REGELSYSTEEM VOOR UITLAATGASSEN VOOR CALIFORNIË VOOR SEA-DOO® WATERSCOOTERS VAN MODELJAAR 2013 MET 4-TEC® MOTOREN

Voor Californië moet uw Sea-Doo waterscooter modeljaar 2013 over een speciaal milieulabel beschikken, voorgeschreven door de California Air Resources Board. Het label heeft 1, 2, 3 of 4 sterren. Een infokaart aan uw waterscooter beschrijft de betekenis van het beoordelingssysteem met sterren.

Het sterrenlabel duidt op schonere zeevaartmotoren

Het symbool voor schonere zeevaartmotoren:



F18L3CQ

Schonere lucht en water

Voor een gezondere levensstijl en een beter milieu.

Zuiniger brandstofverbruik

Verbrandt 30 - 40 percent minder brandstof en olie dan gewone tweetaktmotoren met carburator, wat geld en grondstoffen bespaart.

Langere emissiegarantie

Verzekert de gebruiker van een zorgeloze werking.

Eén ster – Lage emissie

Het label met één ster identificeert waterscooters, buitenboordmotoren, hekaandrijvings- en binnenboordmotoren die voldoen aan de emissienormen voor waterscooters en buitenboordmotoren van de Air Resources Board uit 2001. Motoren die aan deze normen voldoen stoten 75 % minder uitlaatgassen uit dan traditionele tweetaktmotoren met carburator. Deze motoren voldoen tevens aan de U.S. EPA's normen voor scheepsmotoren van 2006.

Twee sterren – Zeer lage emissie

Het label met twee sterren identificeert waterscooters, buitenboordmotoren, hekaandrijvings- en binnenboordmotoren die voldoen aan de emissienormen voor waterscooters en buitenboordmotoren van de Air Resources Board uit 2004. Motoren die aan deze normen voldoen stoten 20 % minder uitlaatgassen uit dan motoren met een ster - lage emissie.

Drie sterren – Ultralage emissie

Het label met drie sterren identificeert motoren die voldoen aan de emissienormen voor waterscooters en buitenboordmotoren editie 2008 of de emissienormen voor hekaandrijvings- en binnenboordmotoren uit 2003 van de Air Resources Board. Motoren die aan deze normen voldoen stoten 65% minder uitlaatgassen uit dan motoren met één ster – lage emissie.

Vier sterren – Super-ultralage emissie

Het label met vier sterren identificeert motoren die voldoen aan de emissienormen voor hekaandrijvings- en binnenboordmotoren van de Air Resources Board editie 2012. Waterscooters en buitenboordmotoren kunnen ook aan deze normen voldoen. Motoren die aan deze normen voldoen stoten 90% minder uitlaatgassen uit dan motoren met één ster – lage emissie.

Voor meer info: Cleaner Watercraft – Get the Facts
(schonere vaartuigen - de feiten)
1 800 END-SMOG
www.arb.ca.gov

Uw rechten en plichten in het kader van de garantie op het regelsysteem voor uitlaatgassen

De California Air Resources Board en Bombardier Recreational Products Inc. ("BRP") lichten graag de garantie op het regelsysteem voor uitlaatgassen van uw Sea-Doo waterscooter van modeljaar 2013 toe. In Californië moeten nieuwe waterscootermotoren zo worden ontworpen, gebouwd en uitgerust dat ze voldoen aan de strenge antismognormen die in die staat gelden. BRP moet gedurende de hierboven vermelde periode een garantie bieden op het regelsysteem voor uitlaatgassen van uw waterscootermotor, op voorwaarde dat de motor niet werd blootgesteld aan verkeerd gebruik, verwaarlozing of slecht onderhoud.

Het regelsysteem voor uitlaatgassen kan componenten bevatten zoals het brandstofinjectiesysteem, het ontstekingssysteem en de katalytische converter. Ook slangen, riemen, connectoren en andere emissiegebonden modules kunnen hiertoe behoren.

Ingeval van een gebrek dat onder de garantie valt zal BRP de motor van uw waterscooter gratis repareren, inclusief diagnose, onderdelen en werkuren, op voorwaarde dat dit werk wordt uitgevoerd door een erkende BRP dealer.

Beperkte garantie van de fabrikant

De emissiegarantie dekt de Sea-Doo waterscooters van modeljaar 2013 die door BRP zijn gecertificeerd en geproduceerd voor verkoop in Californië, die oorspronkelijk worden verkocht in Californië aan een inwoner van Californië of nadien worden geregistreerd voor de garantie op naam van een inwoner van Californië. Alle voorwaarden van de beperkte garantie van BRP op Sea-Doo waterscooters blijven geldig voor deze modellen, mits de noodzakelijke aanpassingen. Op bepaalde emissiegebonden onderdelen van uw Sea-Doo waterscooters modeljaar 2013 geldt de garantie vanaf de datum van overhandiging aan de eerste particuliere klant gedurende een periode van 4 jaar of 250 bedrijfsuren, naargelang van wat het eerst voorvalt. De garantie op basis van bedrijfsuren geldt echter enkel

voor waterscooters die zijn uitgerust met de juiste uren timers of een gelijkwaardig alternatief. Defecte emissiegebonden motoronderdelen die onder de garantie vallen zullen worden gerepareerd of vervangen door BRP.

Gedekte onderdelen van een Sea-Doo® waterscooter modeljaar 2013, uitgerust met 4-TEC® motoren:

Stationaire omloopklep	Luchtinlaatadapter
Gasklepstandsensoren	Bougies
Luchtdruksensoren inlaatspruitstuk	Ontstekingsspoelen
Luchttemperatuursensoren inlaatspruitstuk	Luchtfilterdoos
Motortemperatuursensoren	In- en uitlaatklep en pakkingen
Klopsensoren	Inlaatspruitstuk
Engine Control Module (ECM - motorbeheermodule)	Carterventilatieklep
Gasklep huis	Pakking gasklep huis
Brandstofraail	Pakking inlaatspruitstuk
Brandstofinjectoren	Kabelboom en connectoren
Brandstofdrukregelaar	Brandstoffilter
Brandstofpomp	Compressor

De emissiegarantie dekt schade aan andere motoronderdelen die werd veroorzaakt door een defect onderdeel dat onder de garantie valt. De meegeleverde BRP Gebruikershandleiding bevat schriftelijke instructies voor het juiste onderhoud en gebruik van uw waterscooter. Alle onderdelen die onder de emissiegarantie vallen, worden door BRP gewaarborgd gedurende de gehele garantietermijn van de waterscooter, tenzij ze volgens de onderhoudsinstructies in de Gebruikershandleiding eerder moeten worden vervangen.

De onderdelen die onder de emissiegarantie vallen en moeten worden vervangen in het kader van het vereiste onderhoud, worden door BRP gewaarborgd gedurende de periode tot de eerste geplande vervangingsdatum van het betreffende onderdeel. De onderdelen die onder de emissiegarantie vallen en regelmatig moeten worden geïnspecteerd maar niet worden vervangen, worden door BRP gewaarborgd gedurende de gehele garantietermijn van de waterscooter. Een onderdeel dat werd gerepareerd of vervangen in het kader van de emissiegarantie wordt door BRP gewaarborgd gedurende de resterende garantietermijn van het oorspronkelijke onderdeel. Alle onderdelen die onder deze garantie worden vervangen, worden eigendom van BRP.

Ontvangstbewijzen en registers van uitgevoerd onderhoud moeten aan elke nieuwe eigenaar van de waterscooter worden doorgegeven.

Verantwoordelijkheid van de eigenaar in het kader van de garantie

Als eigenaar van een Sea-Doo waterscooter modeljaar 2013 bent u verantwoordelijk voor de uitvoering van de onderhoudstaken die door uw Gebruikershandleiding worden voorgeschreven. BRP raadt u aan alle ontvangstbewijzen voor het onderhoud van uw waterscootermotor te bewaren. BRP kan de garantie echter niet weigeren wanneer u niet over alle ontvangstbewijzen beschikt of wanneer niet alle voorgeschreven onderhoudstaken werden uitgevoerd.

Als eigenaar van een Sea-Doo® waterscooter dient u echter wel te weten dat BRP de garantie kan weigeren, wanneer de motor of een onderdeel defect is door verkeerd gebruik, verwaarlozing, verkeerd onderhoud of niet-goedgekeurde veranderingen.

U moet de motor op eigen verantwoordelijkheid door een erkende BRP dealer laten nakijken indien er een probleem is. Reparaties onder garantie moeten binnen een redelijke termijn worden voltooid, echter niet langer dan 30 dagen.

Hebt u nog vragen over uw rechten en plichten in het kader van de garantie of de naam en locatie van de dichtstbijzijnde erkende BRP dealer, neem dan contact op met de klantenservice op 1 715 848-4957.

INTERNATIONALE BEPERKTE GARANTIE VAN BRP: SEA-DOO® WATERSCOOTERS 2013

1. VOORWERP VAN DE BEPERKTE GARANTIE

Bombardier Recreational Products Inc. ("BRP")* geeft een garantie op zijn SEA-DOO WATERSCOOTERS ("waterscooter") bouwjaar 2013 die worden verkocht door Sea-Doo distributeurs of dealers die door BRP gemachtigd zijn om Sea-Doo waterscooters te verdelen ("Sea-Doo distributeur/dealer") buiten de vijftig staten van de Verenigde Staten, Canada, lidstaten van de EER (dit is de "Europese Economische Ruimte", nl. de landen van de Europese Unie plus Noorwegen, IJsland en Liechtenstein), Turkije en de lidstaten van het Gemeenbest van Onafhankelijke Staten ("GOS") (dit is de Russische Federatie en voormalige leden van de USSR) voor defecten in materiaal of afwerking onder de hieronder beschreven voorwaarden en termijnen.

Alle originele BRP waterscooteronderdelen en -accessoires, die worden geïnstalleerd door een erkende BRP Sea-Doo distributeur/dealer op het ogenblik van de levering van de Sea-Doo waterscooter modeljaar 2013, genieten dezelfde garantie als de waterscooter.

Deze beperkte garantie vervalt indien: (1) de waterscooter ooit werd gebruikt om te racen of voor enige andere vorm van competitie, zelfs indien dit bij een vorige eigenaar was; of (2) de waterscooter werd veranderd of aangepast op een manier die een ongunstige invloed had op de werking, de prestaties of de duurzaamheid ervan; of (3) de waterscooter werd veranderd of aangepast voor andere dan de oorspronkelijke doeleinden.

2. BEPERKING VAN DE AANSPRAKELIJKHEID

VOOR ZOVER DE WET DIT TOELAAT WORDT DEZE GARANTIE UITDRUKKELIJK GEBODEN EN AANVAARD TER VERVANGING VAN ELKE ANDERE GARANTIE, EXPLICIET OF IMPLICIET, INCLUSIEF EN ZONDER BEPERKING ELKE GARANTIE VAN VERKOOPBAARHEID OF GESCHIKTHEID VOOR EEN BEPAALD GEBRUIKSDOEL. VOOR ZOVER ZE NIET KUNNEN WORDEN VERWORPEN, ZIJN DE GEÏMPLICEERDE GARANTIES BEPERKT TOT DE GELDIGHEIDSDUUR VAN DE EXPLICIETE GARANTIE. INCIDENTELE SCHADE EN GEVOLGSCHADE ZIJN UITGESLOTEN VAN DEKKING ONDER DEZE GARANTIE. IN SOMMIGE RECHTSSYSTEMEN ZIJN DE BOVENSTAANDE AFWIJZINGEN VAN AANSPRAKELIJKHEID, BEPERKINGEN EN UITSLUITINGEN NIET TOEGELATEN. HET IS BIJGEVOLG MOGELIJK DAT ZE NIET VAN TOEPASSING ZIJN VOOR U. DEZE GARANTIE GEEFT U SPECIFIEKE RECHTEN, MAAR U KUNT OOK NOG ANDERE WETTELIJKE RECHTEN GENIETEN, AFHANKELIJK VAN HET LAND WAAR U WOONT. (VOOR PRODUCTEN AANGEKOCHT IN AUSTRALIË, ZIE CLAUSULE 4 HIERONDER).

Geen enkele Sea-Doo distributeur/dealer of andere persoon is gemachtigd om andere beloften, voorstellingen of garanties met betrekking tot dit product te bieden, dan die welke deel uitmaken van deze beperkte garantie. Gebeurt dit toch, dan zijn deze niet afdwingbaar van BRP.

BRP behoudt zich het recht voor, deze garantie op elk gewenst ogenblik te wijzigen. Dergelijke wijzigingen zullen echter geen invloed hebben op de garanti voorwaarden die van toepassing waren op producten, die tijdens de geldigheidsduur van deze garantie werden verkocht.

3. UITSLUITINGEN – VALLEN NIET ONDER DE GARANTIE

De volgende zaken vallen in geen geval onder deze beperkte garantie:

- Vervanging van onderdelen wegens normale slijtage;
- Routine-onderhoudsonderdelen en -werken, inclusief, maar niet beperkt tot, tune-ups, afregelingen, verversen van olie, smeermiddel en koelvloeistof, vervanging van bougies, waterpompen e.d.;
- Schade ten gevolge van nalatigheid of een gebrekkig onderhoud en/of onzorgvuldige bewaring, die niet strookt met de aanwijzingen in de Gebruikershandleiding;
- Schade ten gevolge van de verwijdering van onderdelen, onoordeelkundige reparaties, service, onderhoud of aanpassing of gebruik van onderdelen en toebehoren die niet door BRP zijn geproduceerd of goedgekeurd, die naar zijn redelijke oordeel niet compatibel zijn met waterscooters of een negatieve invloed hebben op de werking, prestatie of levensduur, of schade ten gevolge van reparaties, uitgevoerd door een persoon die niet erkend is als Sea-Doo distributeur/dealer voor servicewerkzaamheden;
- Schade ten gevolge van misbruik, verkeerd of abnormaal gebruik, verwaarlozing, racen, verkeerde bediening of gebruik van het product op een manier die niet strookt met de aanbevelingen in de gebruikershandleiding;
- Schade veroorzaakt door externe schade, ongeval, onderdompeling, brand, vreemde objecten, wateropname, diefstal, vandalisme of overmacht;
- Gebruik met brandstoffen, oliesoorten of smeermiddelen die niet geschikt zijn voor dit product (zie Gebruikershandleiding);
- Schade die het gevolg is van roest, corrosie of blootstelling aan de natuurelementen;
- Schade ten gevolge van een blokkering van het koelsysteem of de jetpomp door vreemde voorwerpen;
- Beschadiging van de gelbovenlaag, inclusief maar niet beperkt tot cosmetische defecten in de gelbovenlaag, blaren, barsten, craqueleren en afbladderen van glasvezel ten gevolge van blaren, craqueleren of haarscheurtjes; en
- Incidentele of gevolgschade of schade van welke aard ook, inclusief zonder beperkingen kosten voor wegslepen, bewaren, transportkosten, telefoon, huur, taxi, genotsderving, verzekering, afbetalingen, tijdverlies, inkomensderving of verloren tijd door onderhoud.

4. GARANTIEPERIODE

Deze beperkte garantie loopt vanaf (1) de datum van levering aan de eerste klant of (2) de datum van de eerste ingebruikname, naargelang van wat zich het eerst voordoet, gedurende een termijn van:

1. TWAALF (12) OPEENVOLGENDE MAANDEN voor privé-gebruik voor recreatieve doeleinden, met uitzondering van het dek en de romp uit glasvezel, waarop een garantie van ZESTIG (60) OPEENVOLGENDE MAANDEN geldt.
2. VIER (4) OPEENVOLGENDE MAANDEN voor commercieel gebruik, met uitzondering van het dek en de romp uit glasvezel, waarop een garantie van TWAALF (12) OPEENVOLGENDE MAANDEN geldt. Als commercieel gebruik van de waterscooter geldt elk gebruik ten behoeve van enige activiteit of tewerkstelling, die inkomsten oplevert, gedurende om het even welk deel

van de garantieperiode. Een waterscooter wordt ook commercieel gebruikt als hij ergens tijdens de garantieperiode wordt voorzien van commerciële kenmerken of een erkenning voor commercieel gebruik.

De reparatie of vervanging van onderdelen of service uitgevoerd in het kader van deze garantie verlengt de duur van deze garantie niet. De oorspronkelijke vervaldatum blijft behouden.

Houd er rekening mee dat de duur en andere modaliteiten van de garantie onderworpen zijn aan de toepasselijke nationale en lokale wetgeving in het land van de klant.

ALLEEN VOOR PRODUCTEN VERKOCHT IN AUSTRALIË

Niets in deze garantievoorwaarden mag de toepassing van een voorwaarde, garantie, waarborg, recht of verhaal verleend of geïmpliceerd volgens de Australische Competition and Consumer Act 2010 (Cth) uitsluiten, beperken of wijzigen, met inbegrip van de Australische wet op consumentenzaken of eender welke andere wet. Dat zou in strijd zijn met die wet of delen van deze voorwaarden nietig maken. De voordelen die u worden toegekend volgens deze beperkte garantie komen bovenop andere rechten en verhaal die zijn toegekend volgens de Australische wetgeving.

Onze goederen worden geleverd met garanties die niet kunnen worden uitgesloten volgens de Australische wet op consumentenzaken. U hebt recht op vervanging of terugbetaling bij grote gebreken en op compensatie voor elk ander redelijkerwijs te verwachten verlies of schade. U hebt ook het recht om de goederen te laten herstellen of vervangen als ze niet van aanvaardbare kwaliteit zijn en het gebrek geen ernstig gebrek is.

5. VOORWAARDEN OM VAN DE GARANTIE TE KUNNEN GENIETEN

Deze garantie wordt **enkel** gegeven als aan **alle** onderstaande voorwaarden is voldaan:

- De Sea-Doo waterscooters modeljaar 2013 moeten in nieuwe en ongebruikte staat zijn aangekocht door de eerste eigenaar bij een Sea-Doo distributeur/dealer die de toelating heeft om Sea-Doo waterscooters te verkopen in het land waar de aankoop plaatsvond;
- De door BRP voorgeschreven inspecties voor de levering moeten voltooid en gedocumenteerd zijn;
- De Sea-Doo waterscooter modeljaar 2013 moet correct zijn geregistreerd door een erkende Sea-Doo distributeur/dealer;
- De Sea-Doo waterscooter modeljaar 2013 moet zijn aangekocht in het land of de unie van landen waar de koper zijn verblijfplaats heeft;
- Zoals beschreven in de Gebruikershandleiding, moet het vereiste routine-onderhoud tijdig worden uitgevoerd om aanspraak te kunnen maken op garantie. BRP behoudt zich het recht voor, een bewijs van correct onderhoud te vragen als voorwaarde voor prestaties onder garantie.

BRP zal deze beperkte garantie niet nakomen indien één van de bovenstaande voorwaarden niet werd vervuld door de privégebruiker of commerciële gebruiker. Deze beperkingen zijn noodzakelijk om BRP toe te laten, de veiligheid van zijn producten, zijn klanten en het grote publiek te vrijwaren.

6. HOE KUNT U EEN PRESTATIE ONDER DEZE GARANTIE AANVRAGEN

De klant moet het gebruik van de Sea-Doo waterscooter stopzetten zodra er een anomalie verschijnt. De klant moet binnen de twee (2) dagen na het opduiken van een defect contact opnemen met een Sea-Doo distributeur/dealer die servicewerken uitvoert en deze redelijke toegang tot het product verlenen en een redelijke gelegenheid bieden om het te repareren. De klant moet de erkende Sea-Doo distributeur/dealer ook een aankoopbewijs voor het product voorleggen en de reparatie/werkorder ondertekenen voor de aanvang van de reparatie om de reparatie onder de garantie te valideren. Alle onderdelen die onder deze garantie worden vervangen, worden eigendom van BRP.

Houd er rekening mee dat de meldingstermijn onderworpen is aan de toepasselijke nationale en lokale wetgeving in het land van de klant.

7. WAT BRP ZAL DOEN

Voor zover de wet dit toelaat, zijn de verplichtingen van BRP onder deze garantie, naar eigen goeddunken, beperkt tot de reparatie van onderdelen die defect werden bevonden bij normaal gebruik, onderhoud en service, of het vervangen van dergelijke onderdelen door nieuwe, authentieke BRP onderdelen van Sea-Doo zonder kosten voor onderdelen en werkuren bij alle erkende Sea-Doo distributeurs/dealers tijdens de garantietermijn en onder de hierboven genoemde voorwaarden. De verantwoordelijkheid van BRP blijft beperkt tot de uitvoering van de vereiste reparaties of vervangingen van onderdelen. Aanspraken op inbreuken op de garantie kunnen geen aanleiding geven tot annulering of herroeping van de verkoop van de Sea-Doo waterscooter door de eigenaar. U hebt mogelijk andere rechten die van land tot land kunnen verschillen.

Wanneer een prestatie nodig is in een ander land dan datgene waarin de oorspronkelijke verkoop heeft plaatsgevonden, zal de eigenaar instaan voor eventuele bijkomende kosten op basis van plaatselijke praktijken en voorwaarden, onder meer - maar niet beperkt tot - kosten voor transport, verzekering, belastingen, vergunningen, invoerrechten en alle andere financiële lasten, inclusief heffingen door overheden, staten, provincies en hun bevoegde instanties.

BRP behoudt zich het recht voor, zijn producten regelmatig te verbeteren of aan te passen, zonder dat hieruit een verplichting voortvloeit om eerder geproduceerde producten aan te passen.

8. OVERDRACHT

Indien een product tijdens de garantieperiode van eigenaar verandert, wordt deze garantie mee overgedragen en blijft ze geldig voor de resterende dekkingperiode, op voorwaarde dat BRP of een erkende Sea-Doo distributeur/dealer een bewijs ontvangt dat deze overdracht met instemming van de vorige eigenaar plaatsvond en de gegevens van de nieuwe eigenaar ontvangt.

9. BIJSTAND VOOR DE KLANT

1. In geval van discussie of geschil betreffende deze beperkte garantie, raadt BRP u aan met de Sea-Doo distributeur/dealer naar een oplossing voor de kwestie te zoeken. We raden u aan het probleem te bespreken met de servicemanager of zaakvoerder van de erkende Sea-Doo distributeur/dealer.

2. Voor verdere bijstand om de kwestie op te lossen dient u contact op te nemen met de serviceafdeling van de Sea-Doo distributeur/dealer.
3. Wordt er ook hier geen overeenkomst bereikt, dan kunt u schriftelijk contact opnemen met BRP op het onderstaande adres.

Voor landen in het Midden-Oosten en Afrika dient u contact op te nemen met ons Europese kantoor:

BRP EUROPE N.V.

Consumer Assistance Center
Skaldenstraat 125
9042 Gent
België
Tel.: +32 9 218 26 00

Neem voor alle andere landen contact op met uw plaatselijke Sea-Doo distributeur/dealer (bezoek voor contactgegevens onze website op www.brp.com) of neem contact op met ons Noord-Amerikaanse kantoor:

BOMBARDIER RECREATIONAL PRODUCTS INC.

Consumer Assistance Center
75 J.-A. Bombardier Street
Sherbrooke QC J1L 1W3
Tel.: +1 819 566-3366

* Voor het gebied waarop deze beperkte garantie van toepassing is worden de producten verdeeld door Bombardier Recreational Products Inc. of zijn dochtermaatschappijen.

© 2012 Bombardier Recreational Products Inc. Alle rechten voorbehouden.

® Geregistreerde handelsmerken van Bombardier Recreational Products Inc.

BEPERKTE GARANTIE VAN BRP VOOR DE EUROPESE EN RUSSISCHE ECONOMISCHE REGIO EN TURKIJE: SEA-DOO® WATERSCOOTERS 2013

1. VOORWERP VAN DE BEPERKTE GARANTIE

Bombardier Recreational Products Inc. ("BRP")* geeft een garantie op zijn SEA-DOO WATERSCOOTERS ("waterscooter") bouwjaar 2013 die worden verkocht door Sea-Doo distributeurs of dealers die door BRP gemachtigd zijn om Sea-Doo waterscooters te verdelen ("Sea-Doo distributeur/dealer") in lidstaten van de EER (dit is de "Europese Economische Ruimte", nl. de landen van de Europese Unie plus Noorwegen, IJsland en Liechtenstein), in de lidstaten van het Gemeenebest van Onafhankelijke Staten ("GOS") (dit is de Russische Federatie en voormalige leden van de USSR) en in Turkije voor defecten in materiaal of afwerking onder de hieronder beschreven voorwaarden en termijnen.

Alle originele onderdelen en accessoires voor BRP waterscooters die worden geïnstalleerd door een erkende Sea-Doo distributeur/dealer op het moment van de levering van de Sea-Doo waterscooter modeljaar 2013 genieten dezelfde garantie als de waterscooter.

Deze beperkte garantie vervalt indien: (1) de waterscooter ooit werd gebruikt om te racen of voor enige andere vorm van competitie, zelfs indien dit bij een vorige eigenaar was; of (2) de waterscooter werd veranderd of aangepast op een manier die een ongunstige invloed had op de werking, de prestaties of de duurzaamheid ervan; of (3) de waterscooter werd veranderd of aangepast voor andere dan de oorspronkelijke doeleinden.

2. BEPERKING VAN DE AANSPRAKELIJKHEID

VOOR ZOVER DE WET DIT TOELAAT WORDT DEZE GARANTIE UITDRUKKELIJK GEBODEN EN AANVAARD TER VERVANGING VAN ELKE ANDERE GARANTIE, EXPLICIET OF IMPLICIET, INCLUSIEF EN ZONDER BEPERKING ELKE GARANTIE VAN VERKOOPBAARHEID OF GESCHIKTHEID VOOR EEN BEPAALD GEBRUIKSDOEL. VOOR ZOVER ZE NIET KUNNEN WORDEN VERWORPEN, ZIJN DE GEÏMPliceERDE GARANTIES BEPERKT TOT DE GELDIGHEIDSDUUR VAN DE EXPLICIETE GARANTIE. INCIDENTELE SCHADE EN GEVOLGSCHADE ZIJN UITGESLOTEN VAN DEKKING ONDER DEZE GARANTIE. IN SOMMIGE RECHTSSYSTEMEN ZIJN DE BOVENSTAANDE AFWIJZINGEN VAN AANSPRAKELIJKHEID, BEPERKINGEN EN UITSLUITINGEN NIET TOEGELATEN. HET IS BIJGEVOLG MOGELIJK DAT ZE NIET VAN TOEPASSING ZIJN VOOR U. DEZE GARANTIE GEEFT U SPECIFIEKE RECHTEN, MAAR U KUNT OOK NOG ANDERE WETTELIJKE RECHTEN GENIETEN, AFHANKELIJK VAN HET LAND WAAR U WOONT.

Geen enkele Sea-Doo distributeur/dealer of andere persoon is gemachtigd om andere beloften, voorstellingen of garanties met betrekking tot dit product te bieden, dan die welke deel uitmaken van deze beperkte garantie. Gebeurt dit toch, dan zijn deze niet afdwingbaar van BRP.

BRP behoudt zich het recht voor, deze garantie op elk gewenst ogenblik te wijzigen. Dergelijke wijzigingen zullen echter geen invloed hebben op de garantievoorwaarden die van toepassing waren op producten, die tijdens de geldigheidsduur van deze garantie werden verkocht.

3. UITSLUITINGEN – VALLEN NIET ONDER DE GARANTIE

De volgende zaken vallen in geen geval onder deze beperkte garantie:

- Vervanging van onderdelen wegens normale slijtage;
- Routine-onderhoudsonderdelen en -werken, inclusief, maar niet beperkt tot, tune-ups, afregelingen, verversen van olie, smeermiddel en koelvloeistof, vervanging van bougies, waterpompen e.d.;
- Schade ten gevolge van nalatigheid of een gebrekkig onderhoud en/of onzorgvuldige bewaring, die niet strookt met de aanwijzingen in de Gebruikershandleiding;
- Schade ten gevolge van de verwijdering van onderdelen, onoordeelkundige reparaties, service, onderhoud of aanpassing of gebruik van onderdelen en toebehoren die niet door BRP zijn geproduceerd of goedgekeurd, die naar zijn redelijke oordeel niet compatibel zijn met waterscooters of een negatieve invloed hebben op de werking, prestatie of levensduur, of schade ten gevolge van reparaties, uitgevoerd door een persoon die niet erkend is als Sea-Doo distributeur/dealer voor servicewerkzaamheden;
- Schade ten gevolge van misbruik, verkeerd of abnormaal gebruik, verwaarlozing, racen, verkeerde bediening of gebruik van het product op een manier die niet strookt met de aanbevelingen in de gebruikershandleiding;
- Schade veroorzaakt door externe schade, ongeval, onderdompeling, brand, vreemde objecten, wateropname, diefstal, vandalisme of overmacht;
- Gebruik met brandstof, oliesoorten of smeermiddelen die niet geschikt zijn voor dit product (zie Gebruikershandleiding);
- Schade die het gevolg is van roest, corrosie of blootstelling aan de natuurelementen;
- Schade ten gevolge van een blokkering van het koelsysteem of de jetpomp door vreemde voorwerpen;
- Beschadiging van de gelbovenlaag, inclusief maar niet beperkt tot cosmetische defecten in de gelbovenlaag, blaren, barsten, craqueleren en afbladderen van glasvezel ten gevolge van blaren, craqueleren of haarscheurtjes; en
- Incidentele of gevolgschade of schade van welke aard ook, inclusief zonder beperkingen kosten voor wegslepen, bewaren, transportkosten, telefoon, huur, taxi, genotsderving, verzekering, afbetalingen, tijdverlies, inkomensderving; of verloren tijd door onderhoud.

4. GARANTIEPERIODE

Deze beperkte garantie loopt vanaf (1) de datum van levering aan de eerste klant of (2) de datum van de eerste ingebruikname, naargelang van wat zich het eerst voordoet, gedurende een termijn van:

1. Vierentwintig (24) OPEENVOLGENDE MAANDEN voor privé-gebruik voor recreatieve doeleinden, met uitzondering van het dek en de romp uit glasvezel, waarop een garantie van ZESTIG (60) OPEENVOLGENDE MAANDEN geldt.
2. VIER (4) OPEENVOLGENDE MAANDEN voor commercieel gebruik, met uitzondering van het dek en de romp uit glasvezel, waarop een garantie van TWAALF (12) OPEENVOLGENDE MAANDEN geldt. Als commercieel gebruik van de waterscooter geldt elk gebruik ten behoeve van enige activiteit of tewerkstelling, die inkomsten oplevert, gedurende om het even welk deel

van de garantieperiode. Een waterscooter wordt ook commercieel gebruikt als hij ergens tijdens de garantieperiode wordt voorzien van commerciële kenmerken of een erkenning voor commercieel gebruik.

De reparatie of vervanging van onderdelen of service uitgevoerd in het kader van deze garantie verlengt de duur van deze garantie niet. De oorspronkelijke vervaldatum blijft behouden.

Houd er rekening mee dat de duur en andere modaliteiten van de garantie onderworpen zijn aan de toepasselijke nationale en lokale wetgeving in het land van de klant.

5. VOORWAARDEN OM VAN DE GARANTIE TE KUNNEN GENIETEN

Deze garantie wordt enkel gegeven als aan alle onderstaande voorwaarden is voldaan:

- De Sea-Doo waterscooters modeljaar 2013 moeten in nieuwe en ongebruikte staat zijn aangekocht door de eerste eigenaar bij een Sea-Doo distributeur/dealer die de toelating heeft om Sea-Doo waterscooters te verkopen in het land waar de aankoop plaatsvond;
- De door BRP voorgeschreven inspecties voor de levering moeten voltooid en gedocumenteerd zijn;
- De Sea-Doo waterscooter modeljaar 2013 moet correct zijn geregistreerd door een erkende Sea-Doo distributeur/dealer;
- De Sea-Doo waterscooters voor modeljaar 2013 moeten in de EER worden gekocht door een inwoner van de EER, in het GOS voor inwoners van het GOS en in Turkije voor inwoners van Turkije; en
- Zoals beschreven in de Gebruikershandleiding, moet het vereiste routine-onderhoud tijdig worden uitgevoerd om aanspraak te kunnen maken op garantie. BRP behoudt zich het recht voor, een bewijs van correct onderhoud te vragen als voorwaarde voor prestaties onder garantie.

BRP zal deze beperkte garantie niet nakomen indien één van de bovenstaande voorwaarden niet werd vervuld door de privégebruiker of commerciële gebruiker. Deze beperkingen zijn noodzakelijk om BRP toe te laten, de veiligheid van zijn producten, zijn klanten en het grote publiek te vrijwaren.

6. HOE KUNT U EEN PRESTATIE ONDER DEZE GARANTIE AANVRAGEN

De klant moet het gebruik van de Sea-Doo waterscooter stopzetten zodra er een anomalie verschijnt. De klant moet binnen de twee (2) maanden na het opduiken van een defect contact opnemen met een Sea-Doo distributeur/dealer die servicewerken uitvoert en deze redelijke toegang tot het product verlenen en een redelijke gelegenheid bieden om het te repareren. De klant moet de erkende Sea-Doo distributeur/dealer ook een aankoopbewijs voor het product voorleggen en de reparatie/werkorder ondertekenen voor de aanvang van de reparatie om de reparatie onder de garantie te valideren. Alle onderdelen die onder deze garantie worden vervangen, worden eigendom van BRP.

Houd er rekening mee dat de meldingstermijn onderworpen is aan de toepasselijke nationale en lokale wetgeving in het land van de klant.

7. WAT BRP ZAL DOEN

Voor zover de wet dit toelaat, zijn de verplichtingen van BRP onder deze garantie, naar eigen goeddunken, beperkt tot de reparatie van onderdelen die defect werden bevonden bij normaal gebruik, onderhoud en service, of het vervangen van dergelijke onderdelen door nieuwe, authentieke onderdelen van Sea-Doo zonder kosten voor onderdelen en werkuren bij alle erkende Sea-Doo distributeurs/dealers tijdens de garantietermijn en onder de hierboven genoemde voorwaarden. De verantwoordelijkheid van BRP blijft beperkt tot de uitvoering van de vereiste reparaties of vervangingen van onderdelen. Aanspraken op inbreuken op de garantie kunnen geen aanleiding geven tot annulering of herroeping van de verkoop van de Sea-Doo waterscooter door de eigenaar. U hebt mogelijk andere rechten die van land tot land kunnen verschillen.

Wanneer een prestatie nodig is in een ander land dan datgene waarin de oorspronkelijke verkoop heeft plaatsgevonden, of voor EER-inwoners als een prestatie nodig is buiten de EER, voor GOS-inwoners als een prestatie nodig is buiten het GOS, zal de eigenaar instaan voor eventuele bijkomende kosten op basis van plaatselijke praktijken en voorwaarden, onder meer - maar niet beperkt tot - kosten voor transport, verzekering, belastingen, vergunningen, invoerrechten en alle andere financiële lasten, inclusief heffingen door overheden, staten, provincies en hun bevoegde instanties.

BRP behoudt zich het recht voor, zijn producten regelmatig te verbeteren of aan te passen, zonder dat hieruit een verplichting voortvloeit om eerder geproduceerde producten aan te passen.

8. OVERDRACHT

Indien een product tijdens de garantieperiode van eigenaar verandert, wordt deze garantie mee overgedragen en blijft ze geldig voor de resterende dekkingperiode, op voorwaarde dat BRP of een erkende Sea-Doo distributeur/dealer een bewijs ontvangt dat deze overdracht met instemming van de vorige eigenaar plaatsvond en de gegevens van de nieuwe eigenaar ontvangt.

9. BIJSTAND VOOR DE KLANT

1. In geval van discussie of geschil betreffende deze beperkte garantie, raadt BRP u aan met de Sea-Doo distributeur/dealer naar een oplossing voor de kwestie te zoeken. We raden u aan het probleem te bespreken met de servicemanager of zaakvoerder van de erkende Sea-Doo distributeur/dealer.
2. Voor verdere bijstand om de kwestie op te lossen dient u contact op te nemen met de serviceafdeling van de Sea-Doo distributeur/dealer.
3. Wordt er ook hier geen overeenkomst bereikt, dan kunt u contact opnemen met BRP op het onderstaande adres.

Voor landen in Europa, Turkije, het GOS en Rusland dient u contact op te nemen met ons Europese kantoor:

BRP EUROPE N.V.

Consumer Assistance Center
Skaldenstraat 125
9042 Gent
België
Tel.: +32 9 218 26 00

Neem voor de Scandinavische landen contact op met ons Finse kantoor:

BRP FINLAND OY

Service Department
Isoaavantie 7
FIN-96320 Rovaniemi
Finland
Tel.: +358 163 208 111

De contactgegevens van uw Sea-Doo distributeur/dealer zijn terug te vinden op www.brp.com.

* In de EER worden de producten verdeeld en onderhouden door BRP European Distribution S.A. en andere partner- of dochtermaatschappijen van BRP.
© 2012 Bombardier Recreational Products Inc. Alle rechten voorbehouden.
® Gedeponeerde handelsmerken van Bombardier Recreational Products Inc.

AANVULLENDE VOORWAARDEN VOOR FRANKRIJK

De volgende voorwaarden zijn van enkel toepassing op producten verkocht in Frankrijk:

De verkoper zal goederen leveren die overeenstemmen met het contract en zal verantwoordelijk zijn voor defecten aanwezig bij levering. De verkoper zal eveneens verantwoordelijk zijn voor defecten ten gevolge van de verpakking, montage-instructies of installatie wanneer dit volgens het contract zijn verantwoordelijkheid is of onder zijn verantwoordelijkheid wordt uitgevoerd. Om in overeenstemming te zijn met het contract, moet het product:

1. Geschikt zijn voor normaal gebruik voor gelijkaardige goederen en indien van toepassing:
 - Overeenstemmen met de omschrijving geleverd door de verkoper en de eigenschappen hebben voorgesteld aan de koper via een staal of model;
 - De kwaliteiten hebben die een koper van rechtswege kan verwachten na openbare verklaringen van de verkoper, de fabrikant of de diens vertegenwoordiger, waaronder reclame of labelling; of
2. De eigenschappen hebben zoals overeengekomen tussen de partijen of geschikt zijn voor specifiek gebruik bedoeld door de koper en verduidelijkt aan de verkoper en aanvaard door de verkoper.

Indien niet aan deze voorwaarden wordt voldaan, kan er actie worden ondernomen tot twee jaar na levering van de goederen. De verkoper is verantwoordelijk voor de garantie voor verborgen defecten van het verkochte product indien dergelijke defecten het product ongeschikt maken voor het bedoelde gebruik, of indien deze het gebruik zodanig reduceren dat de koper het product niet zou hebben aangekocht of een lagere prijs zou hebben betaald, indien deze hiervan op de hoogte zou zijn geweest. De koper mag actie ondernemen betreffende dergelijke verborgen defecten tot 2 jaar na ontdekking van het defect.

KLANTEN- INFORMATIE

BESCHERMING VAN DE PRIVACY

Bij deze deelt BRP u mee dat uw contactgegevens zullen worden gebruikt voor veiligheids- en garantiegebonden doeleinden. Bovendien kunnen BRP en zijn dochtermaatschappijen hun klantenlijsten gebruiken om marketing en promotionele informatie over BRP en gerelateerde producten te verdelen.

Om uw recht tot raadplegen van uw gegevens uit te oefenen, of te worden verwijderd uit de lijst met geadresseerden voor direct marketing, kunt u contact opnemen met BRP.

Via e-mail: privacyofficer@brp.com

Per post: BRP
Senior Legal Counsel-Privacy Officer
726 St-Joseph
Valcourt QC
Canada
J0E 2L0

ADRESWIJZIGING/VERANDERING VAN EIGENAAR

Als u bent verhuisd of als u de nieuwe eigenaar bent van het vaartuig, laat dit dan zeker weten aan BRP door:

- Eén van de onderstaande kaarten terug te sturen;
- **Enkel voor Noord-Amerika:** bel 715 848-4957 (VS) of 819 566-3366 (Canada);
- Contact op te nemen met een erkende BRP distributeur/dealer.

Wanneer u de nieuwe eigenaar bent, dient u een bewijs toe te voegen dat de vorige eigenaar heeft ingestemd met de overdracht.

Wanneer u BRP op de hoogte brengt, zelfs nadat de beperkte garantie is afgelopen, kan BRP u bereiken indien dit nodig zou zijn, bijvoorbeeld als er boten zouden worden teruggeroepen om veiligheidsredenen. Het is de verantwoordelijkheid van de eigenaar om BRP op de hoogte te brengen.

GESTOLEN TOESTELLEN: Breng de garantieafdeling van uw plaatselijke distributeur op de hoogte als uw vaartuig is gestolen. Geef uw naam, adres en telefoonnummer door, het rompidentificatienummer en de datum van de diefstal.

Noord-Amerika

BOMBARDIER RECREATIONAL PRODUCTS INC.

Warranty Department
75 J.-A. Bombardier Street
Sherbrooke, QC J1L 1W3
Canada

Scandinavische landen

BRP FINLAND OY

Service Department
Isoaavantie 7
FIN-96320 Rovaniemi
Finland

Andere landen van de wereld

BRP EUROPEAN DISTRIBUTION

Warranty Department
Chemin de Messidor 5-7
1006 Lausanne
Switzerland

***Deze pagina is
bewust blanco gelaten***

VAARTUIG MODELNR. _____

ROMP-
IDENTIFICATIENUMMER (H.I.N.) _____

MOTOR
Identificatienummer (E.I.N.) _____

Eigenaar: _____

NAAM

NR.

STRAAT

BUS

PLAATS

PROVINCIE

POSTCODE

Aankoopdatum _____

JAAR MAAND DAG

Einddatum van de garantie _____

JAAR MAAND DAG

In te vullen door de dealer op het ogenblik van de verkoop.

STEMPEL DEALER



GEBRUIKERSHANDLEIDING

RXT / GTX / WAKE PRO

2013

219 001 014