



SEA-DOO®



2013 INSTRUKTIONSBOK

Innehåller säkerhets-, fordons- och
underhållsinformation



RXP™-X™ 260

⚠ VARNING

Läs denna instruktionsbok noga. Den innehåller viktig säkerhetsinformation.
Rekommenderad minimiålder för förare: 16 år.
Avlägsna inte denna instruktionsbok från fordonet.

2 1 9 0 0 1 0 3 3

VARNING

Om du inte iakttar och följer säkerhetsföreskrifterna eller anvisningarna i denna Instruktionsbok, *SÄKERHETS-DVD* video eller säkerhetsdekaler på produkten kan det leda till skador, inklusive skador med dödlig utgång!



I Kanada distribueras produkterna av Bombardier Recreational Products Inc. (BRP).

I USA distribueras produkterna av BRP US Inc.

Knight's Spray-Nine[†] är ett varumärke som tillhör Korkay System Ltd.

GTX[†] är Castrol Ltd:s varumärke använt under licens.

Detta är en ofullständig lista över varumärken som tillhör Bombardier Recreational Products Inc. eller dess dotterföretag:

4-TEC™	O.T.A.S.™	VTST™
D.E.S.S.™	Rotax®	XPST™
iBR™	Sea-Doo®	RXP-X™260
iControl™	Sea-Doo LK™	RXP-X™260 RS
Inlärningsnyckel™	T ³ Hull™	
iTC™	T.O.P.S.™	

FÖRORD

Deutsch	Dieses Handbuch ist möglicherweise in Ihrer Landessprache verfügbar. Bitte wenden Sie sich an Ihren Händler oder besuchen Sie: www.operatorsguide.brp.com .
English	This guide may be available in your language. Check with your dealer or go to: www.operatorsguide.brp.com .
Español	Es posible que este manual esté disponible en su idioma. Consulte a su distribuidor o visite: www.operatorsguide.brp.com .
Français	Ce guide peut être disponible dans votre langue. Vérifier avec votre concessionnaire ou aller à: www.operatorsguide.brp.com .
日本語	このガイドは、言語によって翻訳版が用意されています。ディーラーに問い合わせるか、次のアドレスでご確認ください： www.operatorsguide.brp.com .
Nederlands	Deze handleiding kan beschikbaar zijn in uw taal. Vraag het aan uw dealer of ga naar: www.operatorsguide.brp.com .
Norsk	Denne boken kan finnes tilgjengelig på ditt eget språk. Kontakt din forhandler eller gå til: www.operatorsguide.brp.com .
Português	Este manual pode estar disponível em seu idioma. Fale com sua concessionária ou visite o site: www.operatorsguide.brp.com .
Suomi	Käyttöohjekirja voi olla saatavissa omalla kielelläsi. Tarkista jälleenmyyjältä tai käy osoitteessa: www.operatorsguide.brp.com .
Svenska	Denna bok kan finnas tillgänglig på ditt språk. Kontakta din återförsäljare eller gå till: www.operatorsguide.brp.com .

Gratulerar till köpet av din nya Sea-Doo®-vattenskoter. Den omfattas av garantin från BRP och ett nät av auktoriserade Sea-Doo-vattensko-teråterförsäljare står till tjänst med reservdelar, service och tillbehör om du behöver det.

Återförsäljaren arbetar för din tillfredsställelse som kund. Han har utbildat sig för att kunna utföra en första inställning och inspektion av vattenskotern och har även utfört slutjusteringar innan du övertog den. Kontakta återförsäljaren om du behöver mer utförlig serviceinformation.

Vid leveransen informerades du om garantins täckning och undertecknade en **CHECKLISTAN FÖRE LEVERANS** för att säkerställa att din nya vattensko-ter förberetts till din fulla belåtenhet.

Innan du ger dig iväg

Läs följande avsnitt innan du använder vattenskotern för att se hur du kan minska riskerna för skador eller dödsolyckor för dig själv och andra:

- **SÄKERHETSINFORMATION**
- **VATTENSKOTERINFORMATION.**

Läs och förstå alla varningsdekaler på vattenskotern och studera noggrant din **SÄKERHETS-DVD** video.

Underlåtenhet att iaktta de varningar som finns upptagna i denna instruktionsbok kan resultera i svåra personskadorna eller död.

BRP rekommenderar starkt en sjösäkerhetskurs. Kontrollera med din återförsäljare eller din kommun för ev. kurser i närheten.

På vissa platser kan det vara obligatoriskt med förarintyg för att få köra en fritidsbåt.

⚠ VARNING

Bekanta dig med vattenskotern, den kan ha högre prestanda än andra vattenskotrar du kört.

⚠ VARNING

Detta är en högeffektsvattensko-
ter. Ovana förare kan förbise risker
och överraskas av vattenskoterns
särskilda egenskaper i alla sjöför-
hållanden.

Säkerhetsmeddelanden

I denna Instruktionsbok används följande symboler för att understryka speciellt viktig information:

Symbolen för säkerhetsvarningar ⚠ indikerar risk för personskada.

⚠ VARNING

Anger en potentiell fara som, om den inte undviks, kan resultera i svåra personsador eller död.

⚠ FÖRSIKTIGHET Anger en risk-situation som, om den inte undviks, kan resultera i lätta eller medelsvåra personsador.

ANMÄRKNING Anger en instruk-tion som måste följas för att undvika allvarliga skador på vattenskoterns komponenter eller andra materiella skador.

Om denna Instruktionsbok

Denna instruktionsbok har förberetts för att bekanta ägaren/föraren och passageraren med denna nya vattensko-
ter och dess olika reglage, under-
hållsanvisningar och anvisningar för
säker användning.

Förvara denna Instruktionsbok tillsam-
mans med vattenskotern så att du kan
titta i den för t.ex. information om funk-
tion, för att instruera andra, eller för
problemlösning eller underhåll.

Instruktionsboken finns på flera språk.
Vid eventuella olikheter i texten är det
den engelska versionen som gäller.

Om du vill se och/eller skriva ut ett
extra exemplar av Instruktionsbo-
ken kan du besöka webbplatsen
www.operatorsguide.brp.com.

Informationen i denna bok är korrekt
vid utgivningstillfället. BRP har emel-
lertid som policy att kontinuerligt för-
bättra sina produkter utan att därför åta
sig skyldigheten att installera dem på
tidigare tillverkade produkter. På grund
av sent införda tillverkningsändringar
kan vissa skillnader finnas mellan den
tillverkade produkten och beskrivning-
en eller specifikationerna i denna bok.
BRP förbehåller sig rätten att när som
helst dra in eller ändra specifikationer,
utförande, egenskaper, modeller el-
ler utrustning utan att därmed påta sig
några skyldigheter.

Denna Instruktionsbok och **SÄKER-
HETS-DVD** videon bör medfölja vat-
tenskotern vid återförsäljning.

INNEHÅLLSFÖRTECKNING

FÖRORD	1
Innan du ger dig iväg	1
Säkerhetsmeddelanden	2
Om denna Instruktionsbok	2

SÄKERHETSINFORMATION

ALLMÄNNA SÄKERHETSFÖRESKRIFTER	8
Koloxidförgiftning	8
Bensinbrand och andra risker	8
Brännskador från heta delar	8
Tillbehör och modifieringar	8

SÄRSKILDA SÄKERHETSMEDELANDEN	9
Att tänka på vid användning	9
Vattensport och bogsering	13
Hypotermi	13
Sjösäkerhetskurser	14

AKTIVA TEKNOLOGIER (iCONTROL)	15
Inledning	15
iTC (intelligent Throttle Control)	15
iBR (intelligent broms- och backsystem)	16

SÄKERHETSUTRUSTNING	17
Obligatorisk säkerhetsutrustning	17
Rekommenderad extrautrustning	19

ÖVNINGAR	20
Övningsställen	20
Övningar	20
Viktiga faktorer som inte ska försummas	20

NAVIGATIONSREGLER	21
Körregler	21

TANKNING	23
Påfyllning av bränsle	23
Rekommenderat bränsle	24

TRAILERTRANSPORT	25
-------------------------------	-----------

VIKTIGA DEKALER PÅ PRODUKTEN	26
Hängetikett	26
Säkerhetsdekalerna på vattenskotern	26
Dekaler om överensstämmelse	33

INSPEKTION FÖRE KÖRNING	34
Åtgärder innan sjösättning av vattenskotern	34
Åtgärder efter sjösättning av vattenskotern	37

VATTENSKOTERINFORMATION

REGLAGE	40
1) Styre	40
2) Motorns START-/STOPP-knapp	40
3) Motorns stoppreglage	41
4) Gasreglage	42
5) iBR-reglage (intelligent Brake and Reverse)	43
6) MODE/SET-knappar	43
7) UPP-/NED-knappar	44
8) VTS-knapp (Variabelt trimsystem)	44
9) Sport-knapp	44
10) ECO-knapp	45
INFOCENTER (MÄTARE)	46
Infocenterbeskrivning	46
1) Hastighetsmätare	46
2) Varvräknare	46
3) Flerfunktionsmätare	46
4) Indikatorlampor	47
5) Bränslenivåindikator	48
6) VTS-position	48
7) iS-position	48
8) Numerisk display	48
9) Multifunktionsdisplay	49
10) Djupmätare	49
11) Vattentemperaturmätare	49
12) Timmätardisplay (HR)	49
13) iBR-position	49
14) Kompass	50
15) Boost-mätare	50
Navigera på multifunktionsdisplayen	50
Ändra numerisk visning	53
Nollställa indikationen på den numeriska displayen	54
Ställa in flerfunktionsmätaren	54
UTRUSTNING	56
1) Handskfack	56
2) Främre förvaringsutrymme	56
3) Säte	57
4) Fotbrunn	58
5) Passagerarhandtag	58
6) Bordningsplattform	58
7) För- och akteröglor	59
8) Länspluggar för slagvatten	59
9) Justerbara sponsoner	60
10) Justerbar ergonomisk styrning (AES)	61
11) Trimflikar	61

INKÖRNINGSPERIOD	62
Körning under inkörningsperioden	62
ANVÄNDNINGSPROCEDURER	63
Borda vattenskotern	63
Starta motorn	65
Stänga av motorn	65
Lägga i friläge	65
Lägga i framdriftsläge	66
Lägga i och använda backen	66
Lägga i och använda bromsen	67
Styra vattenskotern	69
Använda variabelt trimsystem (VTS)	70
Allmänna driftsrekommendationer	73
DRIFTSLÄGEN	75
Sport-läge	75
ECO-läge (Bränsleekonomiläge)	76
Lägen för inlärningsnyckel	77
SPECIELLA PROCEDURER	79
Rengöring av impeller och jetpumpens vattenintag	79
Kapsejsad vattenskotern	81
Vattenskotern som legat under vatten	82
Motorn fylld med vatten	82
Bogsering av vattenskotern	82
UNDERHÅLLSINFORMATION	
UNDERHÅLLSSCHEMA	86
UNDERHÅLLSPROCEDURER	90
Motorolja	90
Motorkylvätska	91
Tändspolar	92
Tändstift	94
Avgassystem	95
Bottenplatta och insugsgaller	96
Säkringar	97
SKÖTSEL AV VATTENSKOTERN	99
Efter körning	99
Rengöring av vattenskotern	99
FÖRVARING OCH FÖRSÄSONGSERVICE	100
Förvaring	100
Försäsongsservice	103

TEKNISK INFORMATION

IDENTIFIERING AV VATTENSKOTERN	106
Skroidentifikationsnummer	106
Motoridentifikationsnummer	106
INFORMATION OM MOTORUTSLÄPP	107
Tillverkarens ansvar	107
Återförsäljarens ansvar	107
Ägarens ansvar	107
EPA Emissionsföreskrifter	107
SPECIFIKATIONER	108

PROBLEMLÖSNING

RIKTLINJER VID FELSÖKNING	112
ÖVERVAKNINGSSYSTEM	116
Felkoder.....	116
Information från felindikatorer och meddelandedisplay	117
Ljudsignalsinformation	119

GARANTI

BRP:S BEGRÄNSADE GARANTI - USA OCH KANADA: 2013	
SEA-DOO®-VATTENSKOTER	122
GARANTIVILLKOR FÖR UTSLÄPPSKONTROLL FÖR KALIFORNIEN	
FÖR MODELLÅR 2013 SEA-DOO ® VATTENSKOTRAR MED	
4-TEC®-MOTORER	126
BRP:S INTERNATIONELLA BEGRÄNSADE GARANTI: 2013	
SEA-DOO®-VATTENSKOTER	130
BRPS BEGRÄNSADE GARANTI FÖR DE EUROPEISKA OCH	
RYSKA EKONOMISKA OMRÅDENA OCH TURKIET: 2013	
SEA-DOO®-VATTENSKOTER	135

KUNDINFORMATION

SEKRETESSINFORMATION	142
ADRESSÄNDRING/NY ÄGARE	143

SÄKERHETS- INFORMATION

ALLMÄNNA SÄKERHETSFÖRESKRIFTER

Koloxidförgiftning

Alla motoravgaser innehåller koloxid, som är en giftig gas. Inandning av koloxid kan ge huvudvärk, yrsel, dåsig- het, illamående, förvirring och orsaka dödsolyckor.

Koloxid är en färg-, lukt- och smaklös gas som kan förekomma även om du inte ser eller känner lukten av motor- avgaser. Dödliga koncentrationer av koloxid kan samlas på kort tid och du kan drabbas snabbt, utan möjlighet att rädda dig själv. Dödliga koncentrationer av koloxid kan också dröja kvar i timmar och dagar i slutna eller dåligt ventilerade utrymmen. Om du upplever något av symtomen på koloxidförgiftning, lämna utrymmet omedelbart, gå ut i friska luften och sök läkarvård.

Förhindra svåra eller dödliga skador på grund av koloxidförgiftning:

- Kör aldrig vattenskotern i dåligt ventilerade eller delvis stängda utrymmen, som till exempel i en vattenskoterförvaring, nära en vågbrytare eller med andra båtar tätt omkring. Även om du försöker vädra ut motoravgaser kan koloxid snabbt nå dödliga koncentrationer.
- Kör aldrig vattenskotern utomhus på ställen där motoravgaserna kan sugas in i en byggnad via öppningar som till exempel fönster och dörrar.
- Stå aldrig bakom vattenskotern när motorn är igång. En person som står bakom en motor som är igång kan inandas avgaser i höga koncentrationer. Inandning av koncentrerade avgaser som innehåller kolmonoxid kan leda till kolmonoxidförgiftning, allvarliga hälsoproblem och dödsfall.

Bensinbrand och andra risker

Bensin är ett ytterst brandfarligt och explosionsfarligt ämne. Bensinångor kan spridas och antändas av en gnista eller eldslåga på många meters av-

stånd från motorn. Följ dessa anvisningar för att minska risken för brand och explosion:

- Använd enbart en godkänd bensindunk för bränsleförvaring.
- Följ noggrant instruktionerna i avsnittet *TANKNING*.
- Starta aldrig vattenskotern om det finns bensin eller luktar bensinångor i motorrummet.
- Starta och använd aldrig motorn om tanklocket inte är ordentligt säkrat.
- Förvara ej bränsletankar i det främre stuvutrymmet eller annat ställe på vattenskotern.

Bensin är giftigt och kan orsaka personskadorna, till och med dödliga.

- Sug aldrig upp bränsle med munnen.
- Om du råkar svälja bensin, får bensin i ögonen eller inandas bensinångor bör du omedelbart uppsöka en läkare.

Om du får bensin på dig, tvätta noggrant med tvål och vatten och byt kläder.

Brännskador från heta delar

Vissa komponenter kan bli heta under körning. Undvik kontakt med heta komponenter.

Tillbehör och modifieringar

Utför inte otillåtna modifieringar och använd inte tillbehör som inte är godkända av BRP. Eftersom dessa ändringar inte testats av BRP kan de öka risken för kollisioner eller skador och de kan göra vattenskotern olaglig att använda på vatten.

Kontakta en auktoriserad Sea-Doo-återförsäljare för utbudet av tillbehör för din vattenskotern.

SÄRSKILDA SÄKERHETSMEDELANDEN

Att tänka på vid användning

Denna vattenskoter kan ha mycket högre effekt än vattenskotrar du har använt tidigare. Var noga med att läsa och förstå innehållet i denna instruktionsbok för att till fullo bekanta dig med alla reglage och vattenskoterns funktioner innan du beger dig ut på din första tur eller tar passagerare ombord. Om du inte har haft tillfälle att göra det tidigare, öva körning utan passagerare på en lämplig plats utan trafik och lär dig responserna på alla reglagefunktioner. Bekanta dig med alla reglage innan du ökar hastigheten till mer än tomgångshastighet. Förutsätt inte att alla vattenskotrar fungerar och betar sig på samma sätt. Varje modell är anorlunda och skillnaden kan vara markant.

Tänk alltid på att när du släpper gasreglaget till tomgångsläget, har du mindre styrförmåga. För att kunna vända vattenskotern måste du både gasa och styra. Släpp inte gasen när du försöker vända för föremål. Du måste gasa för att kunna styra. När motorn stängs av går styrförmågan förlorad.

Även om de flesta vattenskotrar saknar bromsar, kan vi nu tack vare teknologiska framsteg erbjuda modeller försedda med ett bromssystem kallat iBR™. Öva dig i att bromsa på en säker plats utan båttrafik, så att du kan få en uppfattning om vattenskoterns köregenskaper vid inbromsning och stropsträcker under olika förhållanden.

VARNING

Stoppsträckan varierar beroende på ursprunglig hastighet, last, vind antalet åkare, och sjöförhållanden. Den bromskraft som föraren applicerar med hjälp av iBR-reglaget (intelligent Brake and Reverse) påverkar också stoppsträckan.

Vid inbromsning måste förare och passagerare vara förberedda på inbromsningskraften för att undvika att glida framåt på vattenskotern och tappa bälansen.

Då du kör en vattenskotter som är utrustad med iBR, kom ihåg att andra båtar som rör sig bakom eller i närheten av vattenskotern kanske inte kan stanna lika fort.

Då vattenskotern går fort och bromsen först trycks in, kommer en vattenkaskad att kastas upp i luften bakom vattenskotern vilket kan få föraren på efterföljande vattenskotter att tillfälligt mista sikten över din vattenskotter. Det är viktigt att upplysa förare bakom dig om din vattenskoters broms- och manöveregenskaper; vad vattenkaskaden betyder och att ett större avstånd skall hållas mellan vattenskottrarna.

Då iBR-reglaget trycks in när vattenskotter rör sig framåt kommer bromsningsläget att aktiveras och generera en inbromsning som är proportionell i förhållande till iBR-reglagets läge. Ju mer iBR-reglaget trycks in desto större blir bromskraften. Var försiktig och tryck in iBR-reglaget gradvis för att justera bromskraften och släpp samtidigt upp gasreglaget.

iBR-systemets bromsegenskap kan inte förhindra din vattenskotter från avdrift på grund av strömmar eller vind. Bromssystemet har ingen effekt vid backning. Märk också att motorn måste vara igång för att bromsen skall kunna användas.

Vattenskoterns jetstråle kan förorsaka personskador. Vatten och/eller skräp kan sugas upp av jetmunstycket och kastas bakåt med risk för skador på personer, jetpump eller egendom.

Följ instruktionerna på alla säkerhetsdekalerna. De är till för att hjälpa dig att njuta av en säker och trevlig tur.

Förvara inga föremål på platser som inte är särskilt avsedda för förvaring.

Vid körning med en passagerare är vattenskoterns styrförmåga annorlunda och större skicklighet krävs.

Vattenskoter levereras med för- och akteröglor för förtöjning eller fästning av vattenskotern på en trailer. De ska inte användas till att fästa bogserlinor för bogsering av skid-, tub- eller wakeboardåkare. Använd inte dessa fästen eller någon annan del av vattenskotern för att dra en skärm eller bogsera en annan farkost. Svåra personskador eller materiella skador kan bli följden.

Förbränningsmotorn behöver luft för att fungera, därför kan denna vattenskoter inte vara fullständigt vattentät. Manövrer som t.ex. att köra i åttor, att plöja fören genom vågor, eller kapsejsa vattenskotern vilket får luftinloppets öppningar att ligga under vatten, kan orsaka svåra motorproblem på grund av vattenintag. Se underavsnittet *ANVÄNDNINGSSINSTRUKTIONER* och *GARANTI* i denna instruktionsbok.

Motoravgaser innehåller koloxid som kan orsaka svåra skador eller död ifall den inandas i tillräcklig mängd. Använd inte vattenskotern i ett avskärmat eller stängt utrymme och låt inte koloxid koncentreras omkring vattenskotern eller i stängda eller avskärmade områden, till exempel i en docka eller vid rafting. Var uppmärksam på koloxidrisken med avgaserna från andra vattenskotrar.

Bekanta dig med de vatten där du tänker använda vattenskotern. Strömmar, tidvatten, forsar, dolda hinder, vågor och vågsvall m.m. kan försämra din möjlighet till säker körning. Det är inte lämpligt att använda vattenskotern i grov sjö eller dåligt väder.

Kör försiktigt och mycket långsamt i grunt vatten. Grundstötning och plötsliga stopp kan resultera i personskada och skador på vattenskotern. Skräp kan också tas upp och kastas ut bakåt av jetpumpen och landa på personer eller egendom.

Se till att nödstoppslinan alltid är fäst i förarens flytväst eller handled (handrem behövs) och att den går fri från styrhandtagen och inte kärvar, så att motorn stannar om föraren skulle falla av. Efter körning måste linan avlägsnas från motorns stoppreglage för att förhindra att vattenskotern används av barn eller obehöriga. Om föraren skulle falla av och nödstoppslinan inte är fäst i flytvästen som rekommenderat, stannar inte vattenskoterns motor.

Tänk på att hålla dig inom gränserna för dina kunskaper och din körförmåga.

Kör alltid säkert och ansvarsfullt. Använd sunt förnuft och visa hänsyn.

Respektera områden med hastighetsbegränsning, miljön och andra båttrafikanter rättigheter. Som "skeppare" och vattenskoteregare är du ansvarig för skador som orsakas av din vattenskoters vågsvall. Låt inte någon kasta avfall överbord.

Trots att vattenskotern kan köras i höga hastigheter rekommenderar vi på det bestämdaste att du kör i högre hastighet endast där förhållandena lämpar sig för det och där det är tillåtet. Högre hastighet kräver större skicklighet och ökar risken för svåra skador.

De krafter som inverkar på förarens/passagerarens kropp vid svängar, manövrering över vågor och vågsvall, körning i grov sjö eller fall från vattenskotern, i synnerhet i högre hastigheter, kan orsaka skador, inklusive brutna ben eller ännu allvarligare kroppsskador. Kör mjukt och undvik snäva svängar.

Vattenskotrar är inte gjorda för användning i mörker.

Undvik att köra i grov sjö eller att utföra extrema manövrer som att hoppa på vågsvall eller vågor.

Alla som deltar i en vattensport ska tänka på och följa dessa riktlinjer:

- Vid körning med en passagerare är vattenskoterns styrförmåga annorlunda och större skicklighet krävs.

- Ta alltid hänsyn till passagerarens säkerhet och bekvämlighet.
- Bär alltid en godkänd flytväst. Att bära en godkänd flytväst hjälper en chockad eller medvetlös person att hålla sig flytande.
- Ta hänsyn till alla som du delar vattnet med.
- Uppmärksamma omedelbart en åkare som har fallit. Åkaren är oskyddad i vattnet och eventuellt inte synlig för andra båttrafikanter.
- Närma dig en person i vattnet från läsidan (motsatt sida mot den sida som vinden kommer ifrån). Stäng av motorn innan du kommer för nära.
- Stäng av motorn och ankra vattenskotern innan du simmar.
- Simma bara i badområden som är säkra och speciellt avsatta för bad. De är ofta markerade med markeringsbojar eller flöten. Simma inte ensam eller på kvällen/natten.



MARKERINGSBOJ FÖR BADOMRÅDE

- Kör inte vattenskotern alldeles bakom en vattenskidåkare, tub-/ringåkare eller wakeboardåkare. Vid 40 km/h kommer vattenskotern att köra om en person som faller i vattnet 60 m framför din vattenskotter på ca 5 sekunder.
- Stanna motorn och ta bort nödstoppslinan från motorns stoppreglage om någon befinner sig i närheten i vattnet.
- Håll dig på minst 45 m avstånd från områden markerade med en signalflagga för dykare.

Undvik personsador! Låt ingen komma i närheten av drivsystemet eller insugsgallret, även om motorn är avstängd. Långt hår, löst sittande klädsel, flytvästens remmar eller andra föremål kan fastna i rörliga delar, vilket kan resultera i allvarliga skador eller drunkning. På grunt vatten kan snäckskal, sand, grus eller andra föremål dras upp av jetpumpen och kastas upp bakåt.

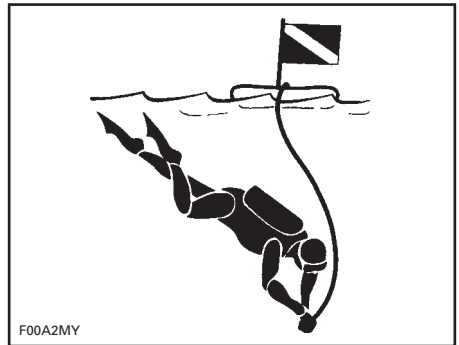

SIGNALFLAGGA FÖR DYKARE

För närmare information om godkänt, lagligt och säkert utövande av vattensporter, kontakta den lokala sjösäkerhetsmyndigheten i det område som du ämnar öva i.

Innan färden inleds

Av säkerhetsskäl och för korrekt underhåll bör du alltid utföra de dagliga "Före-start-kontroll" som beskrivs i Instruktionsboken innan du använder vattenskotern.

Överskrid inte vattenskoterns last eller passagerarkapacitet. Överbelastning inverkar på manövrering, stabilitet och effekt. Även hård sjö minskar kapaciteten. En effektplåt eller angivet passagerarantal är ingen ursäkt för att inte använda sunt förnuft eller gott omdöme.

Inspektera vattenskotern, skrovet, motorn, säkerhetsutrustningen och all övrig båtutrustning regelbundet för att se till att de är i användningssäkert skick.

Ta alltid med dig åtminstone minsta obligatoriska säkerhetsutrustning, flytvästar och eventuell ytterligare utrustning som behövs för turen.

Säkerställ att all livräddningsutrustning, inklusive brandsläckare, är i användningsdugligt skick och lätt att komma åt. Visa alla passagerare var utrustningen finns och kontrollera att de vet hur den används.

Håll ett öga på vädret. Kontrollera de lokala väderleksrapporterna innan avfärd. Var uppmärksam på förändrade förhållanden.

Se till att korrekta och tidsenliga kartor över sjöfartsområdet finns ombord. Kontrollera sjöförhållandena där du tänker köra innan du ger dig iväg.

Kontrollera att det finns tillräckligt med bränsle ombord för den planerade turen. Kontrollera alltid bränslenivån före och under körning. Följ principen 1/3 av bränslet för att nå destinationen, 1/3 för återfärden och håll 1/3 i reserv. Var förberedd på förändringar på grund av väder eller andra fördröjningar.

Att tänka på för förare och passagerare

Läs och se till att du förstår alla varningsdekaler på din Sea-Doo-vattenskoter, Instruktionsboken och alla övriga säkerhetsdokument, och titta på *SÄKERHETS-DVD* videon innan du börjar köra.

laktta tillämpliga lagar. Kontrollera vilka sjötrafiklagar och bestämmelser som gäller för de vatten där du tänker använda vattenskotern. Lär dig de lokala sjötrafikbestämmelserna. Lär dig och se till att du förstår navigationshjälpmidlen (såsom bojar och sjömärken).

Kom ihåg att sol, vind, trötthet eller sjukdom kan medföra nedsatt omdöme och reaktionsförmåga.

Vi rekommenderar INTE att denna vattenskoter körs av personer under 16 år eller personer med funktionshinder som innebär nedsatt syn, reaktionsförmåga, omdöme eller förmåga att använda reglagen.

Använd alltid nödstoppslinan rätt vid körning av vattenskotern och se till att samtliga passagerare vet hur den används.

Kontrollera att varje förare och alla passagerare kan simma och att de kan borda vattenskotern från vattnet. Bordning på djupt vatten kan vara ansträngande. Öva dig i bröstdjupt vatten innan du använder eller bordar vattenskotern på djupt vatten. Om en passagerare inte kan simma, se till att passageraren hela tiden bär flytväst och var extra försiktig vid användning av vattenskotern.

Vrid aldrig styret medan någon finns i närheten bakom vattenskotern. Kom inte i närheten av styrsystemets rörliga delar (munstycke, iBR-skopa, länksystem osv.).

Starta eller kör inte vattenskotern om någon befinner sig i närheten i vattnet eller i närheten av vattenskoterns akter.

Var uppmärksam på iBR-skopans rörelser då motorn startas, slås av eller då iBR-reglaget är i användning. Skopans automatiska rörelser kan klämma fingrar eller tår på personer som tar tag i aktern på din vattenskoter.

Förare och passagerare bör sitta säkert och ha ett fast grepp om ett handtag innan vattenskotern startas eller sätts i rörelse och alltid när vattenskotern är i rörelse. Alla passagerare måste informeras om hur handtagen används, eller hur man håller i sig i personen framför. Varje passagerare måste samtidigt kunna placera båda fötter stadigt mot bäge fotsteg då de sitter säkert på plats.

Vid inbromsning måste förare och passagerare vara förberedda på inbromsningskraften för att undvika att glida framåt på vattenskotern och tappa balansen.

Accelerera alltid progressivt med din vattenskoter när du har passagerare, både från stillastående och när vattenskotern redan är i rörelse. Snabb acceleration kan få passagerarna att tappa balansen och falla baklänges från vattenskotern. Se till att passagerarna vet om och kan förutse snabb acceleration.

Svåra inre skador kan uppstå om vatten tränger in i kroppskaviteter vid fall ned i vattnet eller om du kommer för nära munstycket till vattenjetstrålen. Följaktligen rekommenderas användning av våtdräktsbyxor.

Kom inte i närheten av insugsgallret medan motorn är igång. Långt hår, löst sittande klädsel, flytvästens remmar eller andra föremål kan fastna i rörliga delar.

Om gasreglaget trycks in vid inbromsning deaktiverar iBR-systemet förarens gaskommando. När iBR-reglaget släpps och gasreglaget fortfarande är intryckt tar gaskommandot över och accelererar efter en kort fördröjning. Släpp upp gasreglaget om acceleration inte behövs.

Innan du bordar på nytt, se till att motorn är avstängd och nödstoppslinan tagits bort från motorns stoppreglage.

Förhindra att motorn startar av misstag genom att alltid ta nödstoppslinan ur fästet när simmare bordar vattenskotern eller finns i närheten, eller när du avlägsnar sjögräs och skräp från vattentaget.

Sätt aldrig benen eller fötterna i vattnet för att hjälpa till vid svängar.

Minderåriga förare

Minderåriga ska alltid övervakas av en vuxen då de kör vattenskoter. Lagstiftning gällande minimiålder och behö-

righetskrav för minderåriga kan variera från ett land till ett annat. Se till att kontakta din lokala sjöfartsorganisation för information avseende laglig körning med vattenskoter i avsett område. BRP rekommenderar en minimiålder för förare på 16 år.

Droger och alkohol

Kör aldrig efter att ha intagit droger eller alkohol. Liksom vid bilkörning krävs det att en vattenskoترفörare är nykter, uppmärksam och alert. Att köra vattenskoter påverkad av droger eller alkohol är inte bara farligt, det är även olagligt. Brott mot dessa lagar medför straff. Intag av droger eller alkohol, eller en kombination av båda, ger nedsett reaktionsförmåga, omdöme och synförmåga och försämrar din förmåga att säkert köra vattenskotern.

VARNING

**Alkoholförtäring och vattensko-
teranvändning går inte ihop! Du ris-
kerar dina passagerares och andra
båttrafikanter liv om du kör påver-
kad. Det är i lag förbjudet att fram-
föra vattenskoter eller båt under
påverkan av alkohol eller droger.**

Vattensport och bogsering

VARNING

**Undvik personskador! Vattensko-
tern är inte gjord för och får inte
användas till att bogsera eller dra
någonting eller för någon typ av
vattensport.**

Hypotermi

Hypotermi, d.v.s. förlust av kroppsvärme till vattnet, är en betydande dödsorsak vid båtoolyckor. En person som har råkat ut för hypotermi i vattnet förlorar snart medvetandet och drunknar.

En flytväst kan öka överlevnadstiden på grund av den isolering den ger.

Ju kallare vatten, desto mer isolering krävs. I kallare vatten (under 4°C) kan det vara lämpligt att använda en flytjacket eller flytöverall eftersom de täcker en större del av kroppen än en vanlig flytväst.

Att tänka på om skydd mot hypotermi:

- Om du flyter i vattnet, försök inte simma någonstans, om det inte är till en vattenskoter i närheten, en annan nödställd eller ett flytande föremål som du kan luta dig mot eller klättra upp på. Att simma i onödan leder till snabbare förlust av kroppsvärme. I kallt vatten rekommenderas inte livräddningsmetoder som kräver att du placerar huvudet i vattnet. Håll huvudet ovanför vattnet. Det minskar förlusten av kroppsvärme och ökar dina överlevnadschanser.
- Behåll en positiv attityd till din överlevnad och räddning. Det förbättrar dina chanser att öka överlevnadstiden tills räddning kommer. Viljan att överleva är viktig!
- Om ni är flera nödställda i vattnet bör ni krypa ihop och hålla er tätt tillsammans i väntan på räddning. Det tenderar att hjälpa till att behålla kroppsvärmen längre, vilket ökar överlevnadstiden.
- Ha alltid flytvästen på dig. Den hjälper inte mot hypotermis effekter om du inte har den på dig när du hamnar i vattnet.

Sjösäkerhetskurser

I många länder krävs eller rekommenderas en sjösäkerhetskurs. Kontrollera med de lokala myndigheterna.

Kontrollera vilka sjötrafiklagar och bestämmelser som gäller för de vatten där du tänker använda vattenskotern. Lär dig de lokala sjötrafikbestämmelserna. Lär dig och se till att du förstår navigationshjälpmedlen (såsom bojar och sjömärken).

AKTIVA TEKNOLOGIER (iCONTROL)

Inledning

OBSERVERA: En del av de funktioner eller egenskaper som beskrivs i detta avsnitt är kanske inte tillämpliga på alla vattenskotermodeller eller finns att få som tillval.

iControl™ (intelligenta styrsystem) erbjuder en miljö där föraren kan styra flera system utan att ta händerna från styrret.

Samtliga reglage ligger inom räckhåll för förarens fingerspetsar och aktiveras genom att trycka på en knapp eller dra i ett handtag. På så sätt kan föraren koncentrera sin uppmärksamhet på vattnet och på att köra vattenskotern.

Varje reglage är elektroniskt och skickar styrsignaler till den elektroniska modulen vars uppgift det är att säkerställa att systemet fungerar korrekt inom fastställda parametrar.

De olika systemen som är grupperade under iControl är:

- iTC™ (intelligent gasreglagekontroll)
- iBR (intelligent back och broms)
- O.T.A.S. (Off Throttle Assisted Steering).

Dessa system fungerar tillsammans för att ge förbättrad respons på signaler från föraren samt förenklad hantering och styrning.

Det är ytterst viktigt att förarna läser all information som finns i denna instruktionsbok för att bekanta sig med vattenskotern, dess system, reglage, möjligheter och begränsningar.

iTC (intelligent Throttle Control)

Systemet använder ett elektroniskt gasreglage (ETC) som förser ECM (Motorstyrningsmodulen) med signaler. Med detta system behövs ingen traditionell gasvajer.

iTC-systemet möjliggör följande driftslägen:

- Sport-läge
- ECO-läge.

OTAS™ (Off throttle Assisted Steering) styrs också av iTC.

Sport-läge

Vid sport-läge är kan maximal motoreffekt utnyttjas över motorns hela register.

Se underavsnittet *DRIFTSLÄGEN* för närmare instruktioner.

ECO-läge

När ECO-läge valts (bränsleekonomiläge) begränsas motorns varvtal så att en optimal marschfart upprätthålls och bränsleförbrukningen minskar.

Se underavsnittet *DRIFTSLÄGEN* för närmare instruktioner.

O.T.A.S.™ -system (Off-Throttle Assisted Steering)

O.T.A.S.-systemet (Off-Throttle Assisted Steering) ger extra manöverförmåga då du inte gasar.

O.T.A.S.-systemet aktiveras elektroniskt när föraren gör en tvär sväng utan att gasa.

Begränsningar

O.T.A.S.-systemet kan inte hjälpa dig upprätthålla kontrollen eller undvika kollisioner i alla situationer.

Se underavsnittet *ANVÄNDNINGSSINSTRUKTIONER* för detaljer.

Lägen för inlärningsnyckel

Sea-Doo™ learning key (inlärningsnyckel) begränsar vattenskoterns hastighet vilket gör det möjligt för första gångs användare och mindre erfarna förare att lära sig att använda vattenskotern medan de samtidigt får nödvändig självförtroende och kontroll.

Begränsningar

En nybörjares förmåga att köra vattenskotern kan vara otillräcklig även då inlärningsnyckel används.

Se underavsnittet *DRIFTSLÄGEN* för detaljer.

iBR (intelligent broms- och backsystem)

Denna vattenskoter använder ett elektroniskt styrt broms- och backsystem som kallas iBR (intelligent Brake and Reverse).

iBR-modulen styr iBR-skopans position för:

- Framåt
- Back
- Neutral
- Bromsning.

Föraren bestämmer iBR-skopans position antingen med hjälp av gasreglaget för framdrift eller med iBR-reglaget för neutralläge, back och för bromsfunktion.

OBSERVERA: iBR-reglaget kan endast användas för att ändra skopans position om motorn är igång.

Med hjälp av iBR förkortas vattenskoternas stoppsträcka väsentligt, manövreringen kan förbättras eftersom systemet kan användas vid körning rakt fram, i en sväng, vid höga eller låga hastigheter eller för att backa vattenskotern vid dockning eller vid manövrering i begränsade utrymmen.

Under ideala förhållanden kunde erfarna förare minska inbromsningssträckan på en vattenskoter utrustad iBR-system med ca 33% vid en utgångshastighet på 80 km/h.

Begränsningar

Även då iBR hör till utrustningen har vattenskotrar inte samma bromsförmåga som ett landfordon.

Stoppsträckan varierar märkbart beroende på ursprunglig hastighet, last, vind, strömmar och sjöförhållanden hur långt bromsreglaget trycks in.

iBR-systemet har ingen effekt vid bakåtriktad rörelse.

Det kan inte förhindra din vattenskoter från att driva med strömmar eller vind.

SÄKERHETSUTRUSTNING

Obligatorisk säkerhetsutrustning

Förare och passagerare måste bära godkänd flytväst (PFD) som lämpar sig för vattenskoteranvändning.

Förare och passagerare på vattenskotern bör ha tillgång till krossäkra skyddsglasögon om så önskas eller om förhållandena så kräver.

Vind, vattenstänk och fart kan få ögonen att rinna så att blicken skymms.

Som ägare till vattenskotern är du ansvarig för att all säkerhetsutrustning som krävs finns ombord. Du bör också efter behov överväga tilläggsutrustning för din och dina passagerares säkerhet. Kontrollera statliga och lokala föreskrifter avseende säkerhetsutrustning som krävs.

Säkerhetsutrustning som krävs är obligatorisk. Om lokala föreskrifter kräver tilläggsutrustning måste denna godkännas av de lokala myndigheterna. Minimikraven inkluderar följande:

- Flytvästar och flythjälpmedel
- en flytande kastlina 15 m minimum
- en vattentät ficklampa eller godkända nödljus
- Signalanordning
- Ljudsignalanordningar (tryckluftshorn eller visselpipa).

Rekommenderad skyddsutrustning

Vattenskoterns förare och passagerare måste bära skyddande klädsel, inklusive:

- våtdräktsbyxor eller kraftig, tätvävd, väl sittande klädsel som ger likvärdigt skydd. Tunna cykelbyxor är till exempel inte lämpliga. Svåra inre skador kan uppstå om vatten tränger in i kroppskaviteter vid fall ned i vattnet eller om du kommer för nära munstycket till vattenjetstrålen. Vanlig badklädsel ger inte tillräckligt skydd mot vatten som med stor kraft tränger in i de nedre kroppskaviteterna (det gäller såväl män som kvinnor).
- fotbeklädnad, handskar och skyddsglasögon rekommenderas också. Viss typ av lätt, flexibelt skydd för fötterna rekommenderas. Detta hjälper till att minska skador om du stiger på vassa föremål under vattnet.



Flytvästar och flythjälpmedel

Samtliga ombordvarande på en vattenskoter ska hela tiden bära flytväst. Kontrollera att flytvästarna uppfyller gällande förordningar.

En flytväst ger flytkraft, vilket hjälper till att hålla huvudet ovanför vattnet och att behålla en lämplig position om du

hamnar i vattnet. Tänk på kroppsvikt och ålder när du väljer flytväst. Flytvästen måste bära upp din vikt i vattnet. Flytvästens storlek måste vara lämplig för den som bär den. Kroppsvikten och bröstkorgens omkrets används ofta för att avgöra lämplig storlek på flytvästen. Det är ditt ansvar att se till att du har rätt antal och typ av flytvästar ombord i enlighet med lagen och att se till att dina passagerare vet var de finns och hur de används.

Typer av flytvästar och flythjälpmedel

Enligt följande klassifikation finns det fem typer av godkända flytvästar/flythjälpmedel.

Flytvästar av typ I, är plagg och har den största flytkraften. De kan vända en medvetslös person som ligger framstupa i vattnet till upprätt eller lätt bakåtlutat läge med ansiktet uppåt. De kan öka överlevnadschanserna betydligt. Typ I är den mest effektiva för alla vatten, i synnerhet ute till havs där det kan ta längre tid att nå nödställda. Det är också den mest effektiva flytvästen i grov sjö.

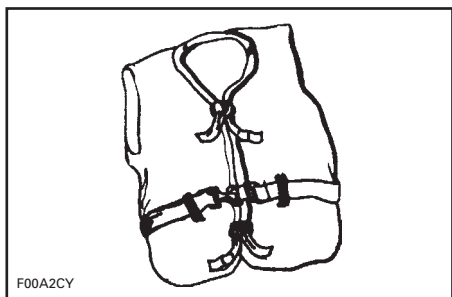

TYP I — PLAGG

Flytvästar av typ II, är också plagg och vänder den nödställda på samma sätt som typ I, men inte lika effektivt. Typ II vänder inte lika många personer under samma förhållanden som en flytväst av typ I. Du kan använda denna typ av

flytväst där hjälp finns nära till hands, till exempel där många personer utövar vattensport och du snabbt kan få hjälp.

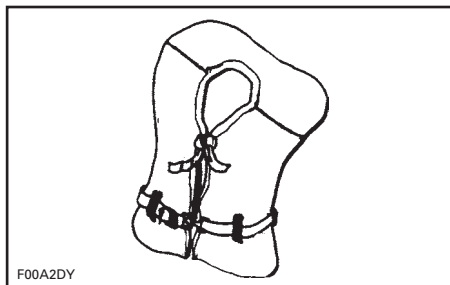

TYP II — PLAGG

En flytväst av typ III, är ett plagg som gör att den nödställda själv kan placera sig i upprätt eller lätt bakåtlutat position. Den vänder inte den nödställda automatiskt. Den bibehåller den nödställda i upprätt eller lätt bakåtlutat läge och har ingen tendens att vända den nödställda med ansiktet nedåt. Den har samma flytkraft som flytvästar av typ II och kan vara lämplig i områden där andra personer normalt utövar vattensport.

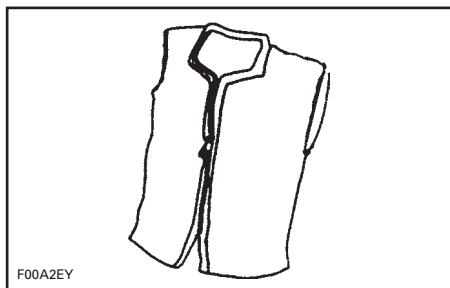

TYP III — PLAGG

Flytvästar av typ V, är plagg, som ska bäras. När de är uppblåsta ger de en flytkraft som motsvarar en flytväst av typ I, II eller III. En uppblåst flytväst av denna typ har dock eventuellt inte tillräcklig flytkraft för alla personer.

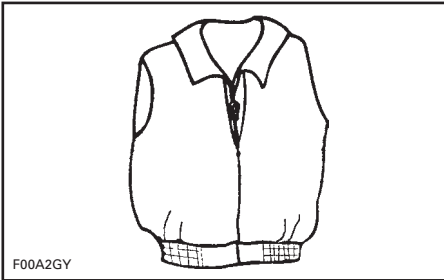

TYP V — PLAGG

Hjälm

Viktiga synpunkter

Hjälm är konstruerade för att ge en viss grad av skydd vid slag mot huvudet. I de flesta motorsporter uppväger fördelarna med att bära en hjälm klart nackdelarna. Men när det gäller motoriserad vattensport, som t.ex. vattenskoterkörning, är detta inte nödvändigtvis fallet, då vissa risker är förknippade med vattnet.

Fördelar

En hjälm minskar risken för skador om huvudet slår emot en hård yta, som t.ex. vid kollision med en annan farkost. Likaledes kan en hjälm med hakrem förhindra skador på ansikte, käke eller tänder.

Risker

I vissa situationer när en person faller av skotern, har hjälmen däremot en tendens att fyllas med vatten, som en "hink", och utsätta hals och ryggrad för starkt tryck. Detta kan leda till kvävning, svår eller permanent hals eller ryggradsskada eller död.

Hjälm kan även skymma sikten, försämra hörseln eller öka tröttheten, vilket kan leda till större risk för kollision.

Väga riskerna mot fördelarna

För att besluta om du ska bära en hjälm eller ej, bör du ta hänsyn till den särskilda omgivning du avser köra i, så väl som andra faktorer som t.ex. din egen

erfarenhet. Kommer det att finnas mycket trafik på sjön? Vilken körstil har du?

Slutresultatet

Eftersom varje alternativ minskar vissa risker, men ökar andra, måste du före varje körning besluta om du ska bära hjälm eller ej, grundat på din särskilda situation.

Om du beslutar att bära en hjälm, måste du sedan bestämma vilken typ som bäst passar för omständigheterna. Köp en hjälm som uppfyller DOT- eller Snellnormerna och välj om möjligt en konstruerad för motoriserade vattensporter.

Rekommenderad extrautrustning

Vi rekommenderar att du även skaffar extrautrustning för en säker och trevlig tur. Följande lista, som inte är komplett, innehåller utrustning som du bör fundera på att skaffa.

- Liten verktygssats
- Sjökort
- Första hjälpen-utrustning
- Bogserlina
- Nödljus
- Paddel
- Ankare
- Förtöjningslinor.

En mobiltelefon i en vattentät väska eller behållare har också visat sig vara praktisk utrustning för skoteranvändare i nödsituationer eller för att helt enkelt kontakta någon i land.

ÖVNINGAR

Det lönar sig alltid att öva och bekanta sig med alla reglage, funktioner och köregenskaper hos din vattenskoter innan du beger dig ut på vattnet.

Fäst alltid nödstoppslinan i motorns stoppreglage och clipset i flytvästen eller en handrem.

Övningsställen

Hitta ett lämpligt ställe att öva på. Sakerställ att området uppfyller följande krav:

- Ingen trafik
- Inga hinder
- Inga simmare
- Ingen ström
- Tillräckligt med manöverutrymme
- Korrekt vattendjup.

Övningar

Utför följande övningar ensam.

Svänga med vattenskotern

Öva att köra i cirklar i, bägge riktningar, vid låg hastighet. När övningen känns lätt, öka svårighetsgraden genom att göra några åttor.

När du behärskar detta, upprepa övningarna men vid högre hastighet.

Stoppsträckor

Öva dig i att stanna vattenskotern i en rät linje vid olika hastigheter och bromskraft.

Kom ihåg att stoppsträckan också påverkas av vattenskoterns hastighet, last, strömmar och vind.

Back

Öva dig backa för att lära dig hur vattenskotern beter sig vid backning och reagerar på styrmanövrar.

OBSERVERA: Utför alltid denna övning vid låga hastigheter.

Undvika hinder

Öva väjning för hinder (välj en virtuell punkt på vattnet) genom att styra vattenskotern vid gaspådrag och hålla gasen intryckt.

Upprepa övningen men släpp denna gång gasen då du svänger.

OBSERVERA: Lärdomen av denna övning är att gas behövs för att styra vattenskotern i en annan riktning.

Dockning

Öva dockning med hjälp av gasreglaget, iBR-reglaget och styret för att bekanta dig med hur vattenskoterns styrrespons och utveckla god styrförmåga.

OBSERVERA: Kom ihåg att styrriktningen är omkastad vid backning.

Viktiga faktorer som inte ska försummas

Kom dessutom alltid ihåg att följande förhållanden har en direkt inverkan på hur din vattenskoter beter sig och svarar på olika manövrar.

- Last
- Strömförhållanden
- Vind
- Sjöförhållanden.

Var uppmärksam på dessa förhållanden och anpassa dig därefter. Om möjligt, öva vidare under dessa förhållanden.

För känsliga manövrar är det bästa rådet alltid att försöka sänka hastigheten till minimum.

NAVIGATIONSREGLER

Körregler

Att köra en vattenskoter är jämförbart med att köra på vägar eller motorvägar utan vägmärken. För att undvika sammanstötning med andra båttrafikanter måste alla följa ett visst regelsystem. Det är inte bara sunt förnuft...det är lag på det!

Håll generellt sett till höger och håll dig på säkert avstånd från annan båttrafik, andra människor och föremål.

Följande illustration visar de olika delarna av båten som används som riktningsgivande referenspunkter, stäven är båtens framparti. Båtens babordsida (vänster sida) kan visuellt identifieras av ett RÖTT ljus ovanför stäven och styrbordssidan (höger sida) av ett GRÖNT ljus.

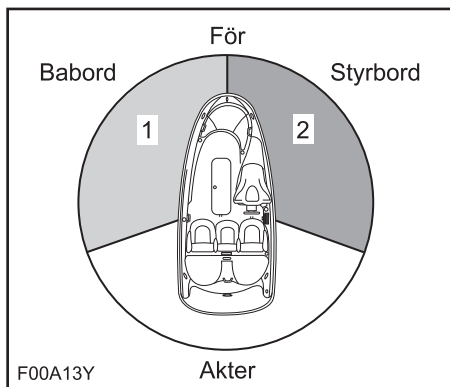

TYPBILD - RIKTNINGSGIVANDE REFERENSPUNKTER,

1. RÖTT ljus
2. GRÖNT ljus (väjningsområde)

Korsa stråk

Väj för båttrafik framför och till höger om dig. Korsa aldrig ett stråk framför en annan båt, du borde se den mötande båtens RÖDA ljus och den andra borde se ditt GRÖNA ljus (den mötande båten har förkörsrätt).

Vattenskotrar har inte dessa färgade ljus men samma regel gäller ändå.

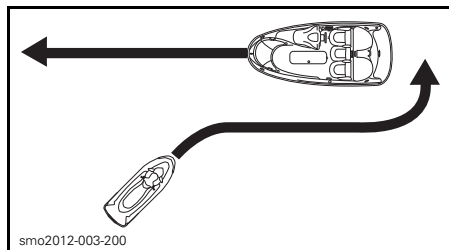

TYPBILD

Precis som vid ett trafikljus innebär RÖTT ljus, STOP, och väjningsplikt. Den andra båten är till höger om dig och den har förkörsrätt.

Om du ser ett GRÖNT ljus, passera försiktigt. Den andra båten är till vänster om dig och du har förkörsrätt.

Möte rakt framifrån

Håll till höger.

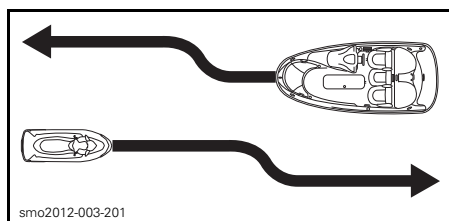

TYPBILD

Passering

Väj för annan båttrafik och håll dig på säkert avstånd.

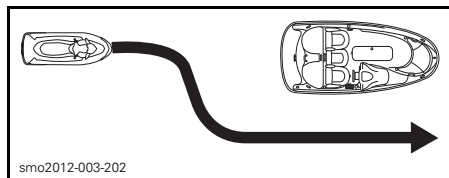

TYPBILD

Navigationshjälpmedel

Navigationshjälpmedel, som märken och bojar, kan hjälpa dig att hitta säkra vatten. Bojar anger om du ska hålla till höger (styrbord) eller vänster (babord) om en boj eller till vilken farled du kan

gå. De kan även märka ut områden med speciella restriktioner eller bestämmelser, t.ex. där det är förbjudet att köra fort eller skapa vågsvall. De kan även indikera faror eller annan viktig sjöfartsinformation. Märkena kan finnas på land eller i vattnet. De kan även ange fartbegränsning, förbud mot båtar eller motorbåtar, ankring eller annan praktisk information. (Märkenas form och färg anger vad de betyder.)

Se till att du har tillräckliga kunskaper om och förstår de navigationshjälpmedel som gäller där du tänker använda vattenskotern.

Undvik sammanstötning

Släpp inte gasen när du försöker väja för hinder. Motoreffekten och jetpumpens stråle behövs för att styra vattenskotern.

Se alltid upp för andra båttrafikanter, båtar och andra föremål, i synnerhet vid vändningar. Se upp med förhållanden som kan begränsa din sikt eller hindra dig från att se andra förare.

Respektera andra fritidsbåttrafikanter och övriga personers rättigheter och håll alltid ett säkert avstånd till alla andra vattenskotrar, båtar, personer och föremål.

Utför inga hopp över vågor eller vågsvall, surfa inte på vågorna och försök inte spruta eller stänka vatten på andra med vattenskotern. Du kan missbedöma vattenskoterns eller din egen förmåga och köra på en båt, en vattenskotter eller en person.

Med denna vattenskotter går det att göra snävare svängar än med andra båtar. Undvik dock snäva svängar i hög hastighet om det inte rör sig om en nödsituation. Sådana manövrar kan göra det svårt för andra att undvika dig eller förstå vart du är på väg. Du och dina passagerare riskerar också att falla av vattenskotern.

I motsats till de flesta andra vattenskotrar är denna vattenskotter utrustad med ett bromssystem (iBR).

Då du kör en vattenskotter som är utrustad med iBR, kom ihåg att andra båtar som rör sig bakom eller i närheten av vattenskotern kanske inte kan stanna lika fort.

Då vattenskotern går fort och bromsen först trycks in, kommer en vattenkaskad att kastas upp i luften bakom vattenskotern som ett tecken på pågående bromsning.

Det är viktigt att föraren till efterföljande vattenskotter i konvojen upplyses om din vattenskoters broms- och manöveregenskaper; vad vattenkaskaden innebär och att ett större avstånd skall hållas mellan vattenskottrarna.

Stoppsträckan varierar beroende på ursprunglig hastighet, last, vind och sjöförhållanden.

Även om undanmanöver vid gaspådrag är att föredra vid väjning för hinder kan iBR också användas genom att bromsa för fullt och svänga i rätt riktning undan hindret.

TANKNING

Påfyllning av bränsle

⚠ VARNING

Bensin är ett brandfarligt ämne och under vissa förhållanden explosivt. Arbeta alltid i ett välventilerat utrymme. Rök aldrig och tillåt aldrig öppen eld eller gnistor i närheten.

1. Stäng av motorn.

⚠ VARNING

Stäng alltid av motorn innan du fyller på bränsle.

2. Låt ingen sitta kvar på vattenskotern.
3. Förtöj vattenskotern säkert vid tankbryggan.
4. Se till att det finns en brandsläckare nära till hands.
5. Öppna luckan till det främre förvaringsutrymmet.
6. Skruva långsamt av locket motsols.

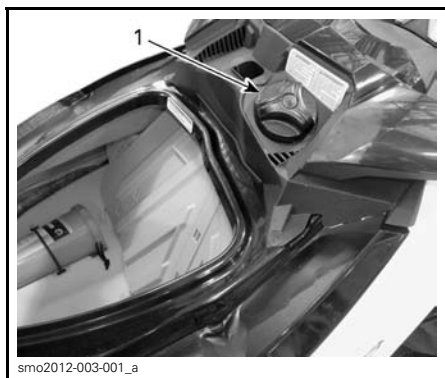

smo2012-003-001_a

TYPBILD

1. Tanklock

⚠ VARNING

Bränsletanken kan vara trycksatt, bränsleångor kan frigöras vid borttagning av bränsletankslocket.

7. Sätt in bensinpumpens munstycke i påfyllningstappen och fyll bränsletanken.

⚠ VARNING

Fyll på bränsle sakta så att luft kan frigöras från tanken och förhindra att bränslet flödar tillbaka.

8. Avsluta påfyllningen omedelbart efter att pumpen slagit ifrån och vänta ett ögonblick innan du tar ut munstycket. Dra inte tillbaka bensinpumpens munstycke för att fylla på mer bränsle i tanken.

⚠ VARNING

Fyll inte på för mycket och fyll inte på bränsle och lämna vattenskotern i solen. Med högre temperaturer expanderar bränslet och kan flöda över.

9. Sätt tillbaka bränsletankslocket och dra åt medurs.

⚠ VARNING

Torka alltid bort allt utspillt bränsle på vattenskotern.

10. Efter påfyllning, öppna alltid sätet och säkerställ att det inte finns bensinångor i motorrummet.

⚠ VARNING

Starta inte vattenskotern om bensin eller bensinlukt påträffas.

Rekommenderat bränsle

Använd blyfri bensin med följande oktantal.

ANMÄRKNING Använd aldrig andra bränslen. Använd aldrig bränsle som innehåller mer än 10 % etanol. Användning av ej rekommenderat bränsle kan resultera i försämring av motorns prestanda och skador på viktiga delar i bränslesystemet och motorn.

LÄGSTA OKTANTAL

Inom Nordamerika	87 (RON + MON)/2
Utanför Nordamerika	92 RON

OKTANTAL FÖR OPTIMAL PRESTANDA

Inom Nordamerika	91 (RON + MON)/2
Utanför Nordamerika	95 RON

TRAILERTRANSPORT

ANMÄRKNING Det maximala omfånget med trailerns tråbankar inklusive bankarnas bredd bör justeras så att de stöder skrovet över hela längden. Ändorna på respektive tråbank får inte överstiga vattenskoterns längd.

Kontrollera att trailerns hjul är placerade så att vattenskoterns tyngdpunkt befinner sig en aning framför hjulen för att stödja vattenskoterns vikt.

VARNING

Tippa aldrig upp vattenskotern för transport. Vi rekommenderar att vattenskotern transporteras i normalt användningsläge.

Kontrollera gällande lokala lagar och bestämmelser för trailertransport, i synnerhet vad gäller följande punkter:

- Bromssystem
- Vikt på transporterat gods
- Backspeglar.

Vidta följande åtgärder vid trailertransport av vattenskotern:

- laktta maximal bogseringsvikt för dragfordonet och maximal kulvikt enligt tillverkarens rekommendationer.
- Fäst vattenskotern i både för och akteröglorna, så att den är ordentligt säkrad på trailern. Använd ytterligare fästremmar om nödvändigt.
- Säkerställ att bränsletankslocket, locket till det främre stuvutrymmet, locket till handskfacket, och sätet är ordentligt fastspärrade.
- Följ alla normala säkerhetsåtgärder för trailertransport.

ANMÄRKNING Dra inte rep eller fästremmar över sätet eller handtaget, eftersom dessa kan få permanenta skador. Linda rep eller band med trasor eller liknande skyddsmaterial där de kan ligga an mot vattenskoterns överbyggnad.

VARNING

Se till att sätet är säkert låst innan trailertransport.

Ett Sea-Doo-kapell kan skydda vattenskotern, i synnerhet när trailern körs på skogs eller grusvägar, och hindra smuts från att tränga in i luftintagen.

VARNING

Vid trailertransport av vattenskotern, lämna ALDRIG utrustning av något slag på vattenskotern.

VIKTIGA DEKALER PÅ PRODUKTEN

Hängetikett

Denna vattenskoter levereras med en hängetikett och dekaler som innehåller viktig säkerhetsinformation.



HÄNGETIKETT - PLACERAD PÅ STYRSTÅNGEN

Säkerhetsdekaler på vattenskotern

Dessa dekaler är fästa på fordonet avseende säkerheten för förare, passagerare (2-UP) eller andra personer i närheten.

Dekalerna som visas på följande sidor finns på din vattenskoter. Om de saknas eller är skadade kan de bytas utan extra kostnad. Kontakta en auktoriserad Sea-Doo-återförsäljare.

Läs följande dekaler noga innan du använder denna vattenskoter.

OBSERVERA: Den första illustrationen av vattenskotern visar den ungefärliga placeringen av olika dekaler. En streckad linje indikerar att dekalen inte är placerad på utsidan och att sätet eller ett lock av någon typ måste öppnas för att dekalen skall synas.

OBSERVERA: Vid eventuella olikheter mellan denna instruktionsbok och fordonet är det säkerhetsdekaler på fordonet som gäller.

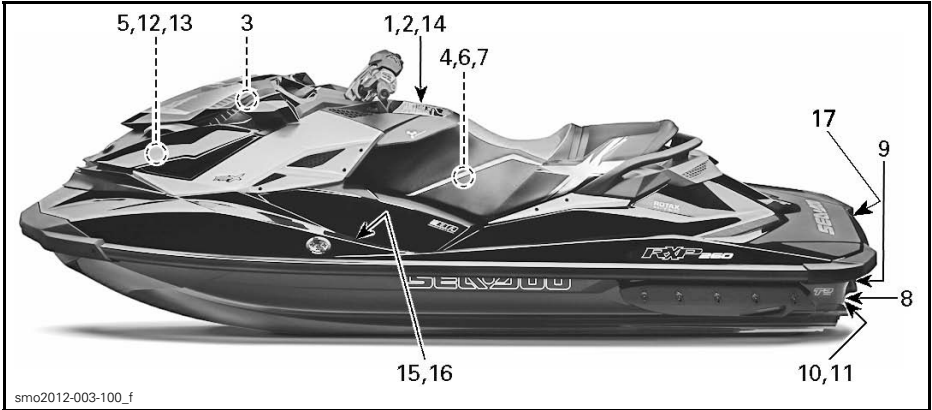

SÄKERHETSDEKALERNAS PLACERING PÅ VATTENSKOTERN

⚠ VARNING

Sammanstötningar ger upphov till fler SKADOR OCH DÖDSFALL än andra typer av vattenskoterolyckor.

UNDDVIK SAMMANSTÖTNINGAR: HÅLL HELA TIDEN

UPPSIKT efter personer, föremål, och annan båttrafik. Se upp med förhållanden som begränsar din sikt eller hindrar dig från att se andra förare.

KOR DEFENSIVT i säker fart och håll ett säkert avstånd till personer, föremål och annan båttrafik.



- Kör inte alldeles bakom vattenskotrar och andra båtar.

- Kör inte nära andra för att spruta eller slänka vatten på dem.

- Undvik snäva svängar och andra manövrar som kan göra det svårt för andra att undvika dig eller förstå vart du är på väg.
- Undvik områden med undervattenshinder och grunt vatten.

AGERA I TID för att undvika sammanstötningar. Kom ihåg att vattenskotrar och andra båtar i allmänhet inte har bromsar.

SLÄPP INTE GASEN NÄR DU FÖRSÖKER VÄJA för föremål – du behöver gasen för att styra. Kontrollera alltid att gas- och styrreglagen fungerar innan du startar vattenskotern.

Följ lokala sjötrafikförordningar och -bestämmelser som gäller vattenskotrar.

Se instruktionsboken för utförligare information.

Avsedd för högst 1 förare och 1 passagerare.

181 kg (398 lb)

IBR INSTRUCTIONS

IBR INTELLIGENT BROMS- OCH BACKFUNKTION

Bromsa

- Tryck in bromsreglaget

- Backa

- Håll bromsreglaget intryckt

Köra framåt

- Tryck till på gasreglaget för att koppla om till framdrift från neutralläge.

Tryck in gasreglaget för att accelerera.

Koppla om till neutralläge

- Tryck till på bromsreglaget

Se Instruktionsboken för närmare information.

219903507

219903507A_se

DEKAL 1

Minska risken
för ALLVARLIGA
SKADOR eller DÖD: BÄR EN
GODKÄND FLYTVÄST.

⚠ VARNING

Alia förare och passagerare måste bära godkänd flytväst som lämpar sig för vattenskoteranvändning. Svåra inre skador kan uppstå om vatten tränger in i kroppskaviteter vid fall ned i vattnet eller om du kommer för nära munstycket till vattenjetstrålen. Vanlig badklädsel ger inte tillräckligt skydd mot vatten som med stor kraft tränger in i de nedre kroppskaviteterna (det gäller såväl män som kvinnor). Alla förare och passagerare måste bära vätträcksbyxor eller klädsel som ger likvärdigt skydd (se instruktionsboken). Fotbeklädnad, handskar och skyddsglasögon rekommenderas också.

BÄR SKYDDANDE KLÄDSEL

PFD  **Wet Suit Bottom**

KÄNN TILL SJOTRAFIKBESTÄMMELSERNA. BRP rekommenderar en minimiålder för förare på 16 år. Ta reda på lagstadgad minimiålder och utbildningskrav som gäller lokalt. En sjösäkerhetskurs rekommenderas och kan vara ett krav, beroende på var du kör.

FÄST NÖDSTOPPSLINAN i flytvästen och se till att den går fri från styrstängens, så att motorn slås av om föraren skulle falla av. Efter körning måste linan avlägsnas från vattenskotern för att förhindra att vattenskotern används av barn eller obehöriga.

KÄNN DINA EGNA GRÄNSER OCH UNDVIK AGGRESSIVA MANÖVRAR för att minska risken för att förlora kontrollen, kastas av eller kollidera. Detta är en högeffektsbåt - ingen leksak. Att ta snåva svängar eller utföra hopp över vågor och vågsvall ökar risken för ryggsador (förlamning), ansiktssador och brott på ben, vristar och andra ben i kroppen. Utför inga hopp över vågor eller vågsvall.

GÅSA INTE NÄR NÅGON BEFINNER SIG BAKOM SKOTERN - stäng av motorn eller låt den gå på tomgång. Vatten och/eller skräp från jetmunstycket kan orsaka svåra skador.

KOM INTE I NÄRHETEN AV VATTENINTAGET medan motorn är igång. Långt hår, löst sittande klädsel, flytvästens remmar eller andra föremål kan fastna i rörliga delar, vilket kan resultera i svåra skador eller drunkning.

 **VATTENJET-
MUNSTYCKE**
**INSUGS-
GALLER**

KÖR ALDRIG MED DROGER ELLER ALKOHOL I KROPPEN
LÄS OCH FÖLJ INSTRUKTIONSBOKEN.

219903508

219903508A_se

DEKAL 2

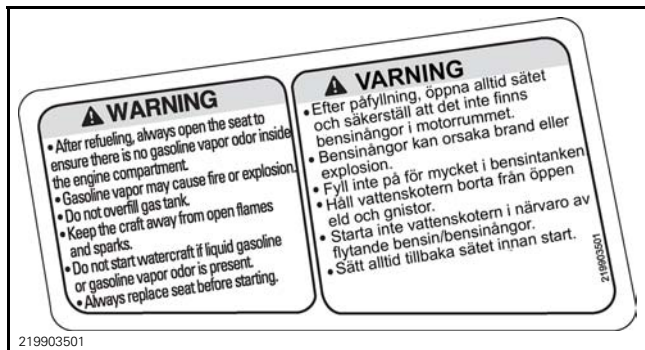

DEKAL 3



DEKAL 4



DEKAL 5



DEKAL 6

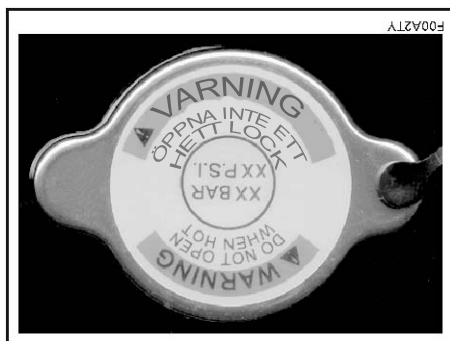

DEKAL 7



DEKAL 8



DEKAL 9

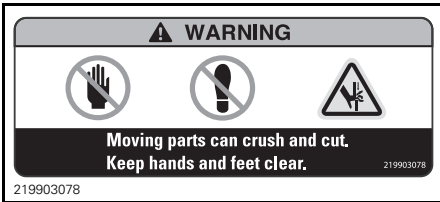

DEKAL 10



DEKAL 11

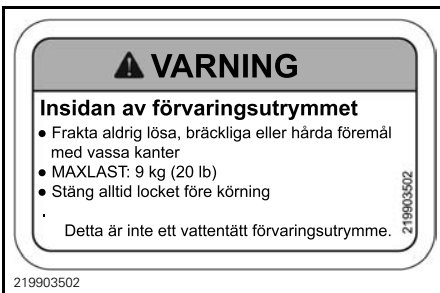

DEKAL 12

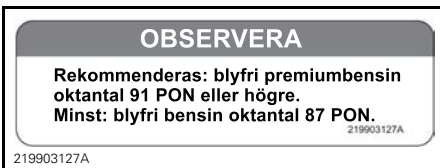

DEKAL 13

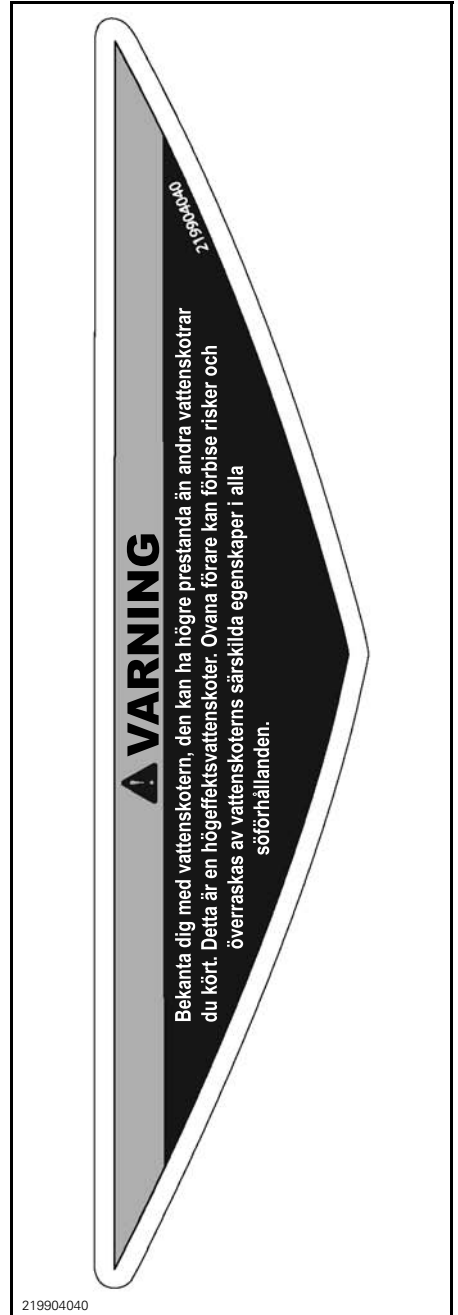



DEKAL 14

CANADIAN COMPLIANCE NOTICE AVIS DE CONFORMITÉ CANADIEN	
MAXIMUM RECOMMENDED SAFE LIMITS LIMITES MAXIMALES DE SECURITE RECOMMANDEES	
	kg lbs/lb
	kg lbs/lb
CATEGORY / CATEGORIE: C	
MAXIMUM WAVE / VAGUE MAXIMALE	2.0 m
MAXIMUM WIND SPEED / VITESSE DE VENT MAXIMALE	33.0 knots/noeuds
BOMBARDIER RECREATIONAL PRODUCT INC. BOMBARDIER PRODUITS RECREATIF INC. VALCOURT, QUÉBEC, CANADA (YDV)	
MODEL / MODÈLE:	
<small>THE MANUFACTURER DECLARES THAT THIS PRODUCT COMPLIES WITH THE CONSTRUCTION REQUIREMENTS OF THE SMALL VESSEL REGULATIONS, AS THEY READ ON THE DAY ON WHICH THE CONSTRUCTION OF THE VESSEL WAS STARTED OR ON THE DAY ON WHICH THE VESSEL WAS IMPORTED. LE FABRICANT ATTESTE QUE CE PRODUIT EST CONFORME AUX EXIGENCES DE CONSTRUCTION DU RÉGLEMENT SUR LES PETITS BÂTIMENTS EN VIGUEUR À LA DATE DU DÉBUT DE SA CONSTRUCTION OU DE SON IMPORTATION.</small>	

219903554

DEKAL 15- ANTECKNING AVSEENDE ÖVERENSSTÄMMELSE I CANADA (ENDAST KANADENSISKA MODELLER)

 BOAT CATEGORY: C	
Max. 	= 2
Max. 	= 181 kg
Bombardier Recreational Products Inc.	
219904014	

219904014A

DEKAL 16 - TYPBILD
(VATTENSKOTRAR UTANFÖR NORDAMERIKA)

 VARNING	
UNDVIK ALLVARLIG PERSONSKADA ELLER DÖDSFALL	
<ul style="list-style-type: none"> • Motorn måste vara avstängd innan bordning • Hålls på avstånd från drivsystemets och gallret i vattenintaget. 	
NÄR BORDNING:	
<ul style="list-style-type: none"> • Boardning endast en person i taget • Stå centerade för att hålla balansen 	
Använd aldrig bordningsteget för att dra, bogsera, dyka eller hoppa, borda en vattenskoter som inte ligger i vattnet eller som annat än bordningssteg	
219904252	219904252

DEKAL 17

Dekaler om överensstämmelse

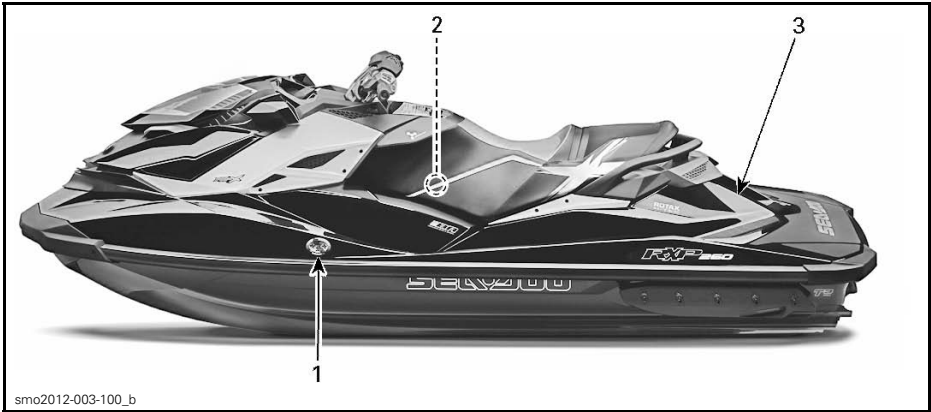

smo2012-003-100_b

DEKAL ÖVER ÖVERENSSTÄMMELSE, PLACERING



219902679A

DEKAL 1- DEKAL ÖVER UTSLÄPPSKONTROLL



219903510

LABEL 3 - TYPBILD

EMISSION CONTROL INFORMATION		EC 121
THIS ENGINE IS CERTIFIED TO OPERATE ON UNLEADED GASOLINE AND CONFORMS TO U.S. EPA & CALIFORNIA EMISSION / EVAP REGULATIONS FOR MARINE SI ENGINES.		
ENGINE FAMILY	MOTORTYP	
FEL	UTSLÄPPSGRÄNS FÖR MOTORFAMILJEN	
ENGINE DISPLACEMENT	SLAGVOLYM	
EXHAUST EMISSION CONTROL SYSTEM	EMISSIONSKONTROLL-SYSTEM	
POWER	EFFEKT	
INFORMATION OM UTSLÄPPSKONTROLL		
DENNA MOTOR ÄR CERTIFIERAD FÖR DRIFT MED BLYFRY BENSIN OCH UPPFYLLER DIREKTIVEN FÖR FRÅN <input type="checkbox"/> USA'S EPA OCH KALIFORNIENS EVAL FÖR MARINA SI-MOTORER.		
SEE OPERATOR'S GUIDE FOR MAINTENANCE SPECIFICATIONS SE INSTRUKTIONSBOKEN FÖR UNDERHÅLLSSPECIFIKATIONER BOMBARDIER RECREATIONAL PRODUCTS INC.		

219903946

DEKAL 2 - ENDAST INOM NORDAMERIKA

INSPEKTION FÖRE KÖRNING

VARNING

Kontrollera fordonet varje gång innan du kör. Kontrollen kan hjälpa dig att upptäcka ett fel eller ett problem. Rätta till problem som du upptäcker eftersom det kan minska risken för haveri eller olyckor. Kontakta en auktoriserad Sea-Doo-återförsäljare vid behov.

Åtgärder innan sjösättning av vattenskotern

VARNING

Om inte annat anges måste motorn vara avstängd och nödstopplinans hatt borttagen från motorns stoppreglage innan du går igenom någon av följande punkter.

Kontrollera punkterna i följande tabell innan du sjösätter vattenskotern.

PUNKT	DRIFT	✓
Skrov	Kontrollera.	
Jetpumpens vattenintag.	Kontrollera/Rengör.	
Länspluggar	Dra åt.	
Bränsletank	Fyll på.	
Motorrum	Kontrollera ev. läckage eller bensinlukt.	
Motorns oljenivå	Kontrollera/Fyll på.	
Kylvätskenivå	Kontrollera/Fyll på.	
Styrsystem	Kontrollera funktion.	
Gasreglage	Kontrollera funktion.	
iBR-reglage	Kontrollera funktion.	
Locket till främre stuvutrymmet, handskfacket och sätet	Kontrollera att de är stängda och låsta.	
Motorns stoppreglage och motorns START-/STOPP-knapp	Kontrollera funktion.	

Skrov

Kontrollera om skrovet har sprickor eller andra skador.

Jetpumpens vattenintag

Avlägsna sjögräs, snäckskal, skräp eller annat som kan hindra vattenflödet och skada drivenheten. Rengör vid behov. Om ett föremål inte kan avlägsnas, kontakta en auktoriserad Sea-Doo-återförsäljare för service.

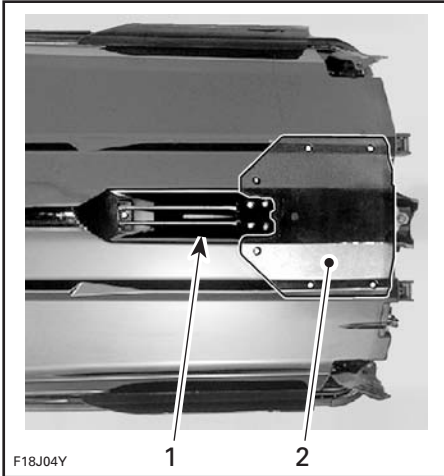

TYPBILD — KONTROLLERA DESSA OMRÅDEN

1. Vattenintag
2. Bottenplatta

Länspluggar

Säkra länspluggarna.



TYPBILD - SLAGETS LÄNSPLUGGARS PLACERING

1. Länspluggar
2. Dra åt.
3. Lösgör

⚠ VARNING

Se till att slagets länspluggar är ordentligt åtdragna innan du sjösätter vattenskotern.

Bränsletank

Fyll på bränsletanken.

⚠ VARNING

Följ noggrant de detaljerade anvisningarna i *TANKNINGSPROCEDUR*.

Motorrum

Kontrollera att det inte finns bränsleångor i motorrummet.

⚠ VARNING

Vid eventuellt läckage eller bränslelukt slå inte på strömmen eller starta motorn. Kontakta en auktoriserad Sea-Doo-återförsäljare före användning.

För att komma åt motorrummet, öppna sätet.

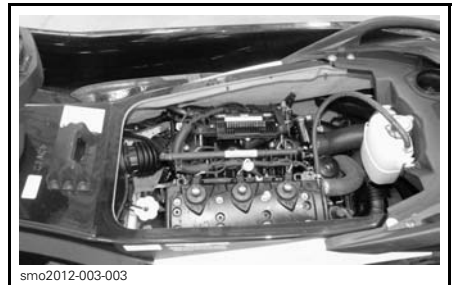

MOTORRUMMET, SÄTET BORTTAGET

Motorolja

Kontrollera att oljenivån är inom specifikation enligt beskrivningen i avsnittet *UNDERHÅLLSPROCEDURER*.

Motorkylvätska

Kontrollera att kylvätskenivån är inom specifikation enligt beskrivningen i avsnittet *UNDERHÅLLSPROCEDURER*.

Kontrollera ev. kylvätskeläckage på motorn, i slaget och från bottenplattan.

⚠ FÖRSIKTIGHET Vid användning av motorn när vattenskotern inte är i vattnet kan motorn och värmeväxlaren i bottenplattan bli mycket heta. Rör inte vid heta motordeklar och bottenplattan eftersom detta kan leda till brännskador.

Styrsystem

Ta hjälp av någon och kontrollera att styrsystemet fungerar felfritt.

När styret är i vågrätt läge ska jetpumpmunstycket vara riktat rakt bakåt. Kontrollera att jetpumpmunstycket och styrfenorna vrids obehindrat och i samma riktning som styret (d.v.s när styret vrids till vänster ska munstyckets öppning peka mot vänster sida av vattenskotern).

⚠ VARNING

Kontrollera att styret och motsvarande styrmunstycke fungerar före start. Vrid aldrig styret medan någon finns i närheten bakom vattenskotern. Kom inte i närheten av styrsystemets rörliga delar (munstycke, iBR-skopa, länksystem osv.).

Gasreglage

Kontrollera att det elektroniska gasreglaget fungerar obehindrat. När det släpps ska det återgå direkt till det ursprungliga läget.

⚠ VARNING

Kontrollera att gasreglaget fungerar innan du startar motorn. Ifall friktion kan kännas i gasreglaget, kontakta en auktoriserad Sea-Doo-återförsäljare.

iBR-reglage

Kontrollera att iBR-reglaget fungerar obehindrat. När det släpps ska det återgå direkt till det ursprungliga läget.

⚠ VARNING

Kontrollera att iBR-reglaget fungerar innan motorn startas. Ifall friktion kan kännas i iBR-reglaget, kontakta en auktoriserad Sea-Doo-återförsäljare.

Förvaringsutrymme, handskfack och säte

Säkerställ att all säkerhets- och livräddningsutrustning som krävs samt eventuell tilläggslast är ordentligt stuvad i det förvaringsutrymme som finns.

Säkerställ att den främre förvaringslådan och sätet är stängda och säkrade.

⚠ VARNING

Säkerställ att sätet, bordningsplattformen och locken till alla stuvutrymmen är säkert spärrade.

Motorns stoppreglage och motorns START-/STOPP-knapp

Tryck på start-knappen en gång utan att placera nödstoppslinan på motorns stoppreglage.

Fäst nödstoppslinans hatt vid motorns stoppreglage.

Tryck på START-/STOPP-knappen för att starta motorn, stoppa den sedan genom att trycka in START-/STOPP-knappen en andra gång.

OBSERVERA: För att motorn skall kunna starta måste nödstoppslinans hatt fästas på motorns stoppreglage inom 5 sekunder efter att START/STOPP-knappen tryckts in.

Starta på nytt motorn och stanna den sedan genom att ta bort nödstoppslinan från motorns stoppreglage.

VARNING

Om nödstoppslinans hatt sitter löst eller inte sitter kvar på motorns stoppreglage på vattenskotern bör du genast byta ut nödstoppslinan för säker användning. Använd inte vattenskotern om motorn inte stannar då nödstoppslinans hatt tas ur motorns stoppreglage eller då START-/STOPP-knappen trycks in Kontakta en auktoriserad Sea-Doo-återförsäljare.

Åtgärder efter sjösättning av vattenskotern

Kontrollera punkterna i följande tabell då du sjösatt vattenskotern och innan du beger dig ut på en tur.

PUNKT	DRIFT	✓
Infocenter	Kontrollera funktion.	
Intelligent broms- och backningsystem (iBR)	Kontrollera funktion.	
Variabelt trimsystem (VTS) (om tillämpligt)	Kontrollera funktion.	

Informationscentralmätare

- Tryck på START-/STOPP-knappen och placera nödstoppslinan på motorns stoppreglage.
- Kontrollera att alla indikationer tänds då infocentret utför sin självtestfunktion.

VARNING

Fäst alltid nödstoppslinans clips i flytvästen eller handleden (handrem behövs).

iBR-system

ANMÄRKNING Säkerställ att det finns tillräckligt med utrymme framför och bakom vattenskotern för att utföra en test av iBR-systemet och undvika en kollision. Vattenskotern rör på sig vid testet.

- Ta bort förtöjningarna som fäster vattenskotern i bryggan.
- Starta motorn och säkerställ att vattenskotern inte rör på sig.
- På vänster sida av styret, tryck in iBR-reglaget helt och hållet, vattenskotern borde röra sig långsamt bakåt.
- Släpp upp iBR-reglaget, ingen drivkraft bakåt borde finnas.

VARNING

Säkerställ alltid att iBR-systemet fungerar ordentligt innan du beger dig ut på en tur med vattenskotern.

Variabelt trimsystem (VTS)

Med motorn igång i framdriftsläge, använd VTS-systemet och för jetpumpmunstycket växelvis uppåt och nedåt för att kontrollera VTS-funktionen. Kontrollera att lägesindikatorn för VTS rör på sig i infocentret.

Testa också VTS förinställda trimlägen genom att dubbelklicka på VTS UPP-/NED-knappar (efter vad som är tillämpligt för modellen).

Se underavsnittet *ANVÄNDNINGSSINSTRUKTIONER* för närmare instruktioner.

VATTENSKOTER- INFORMATION

REGLAGE

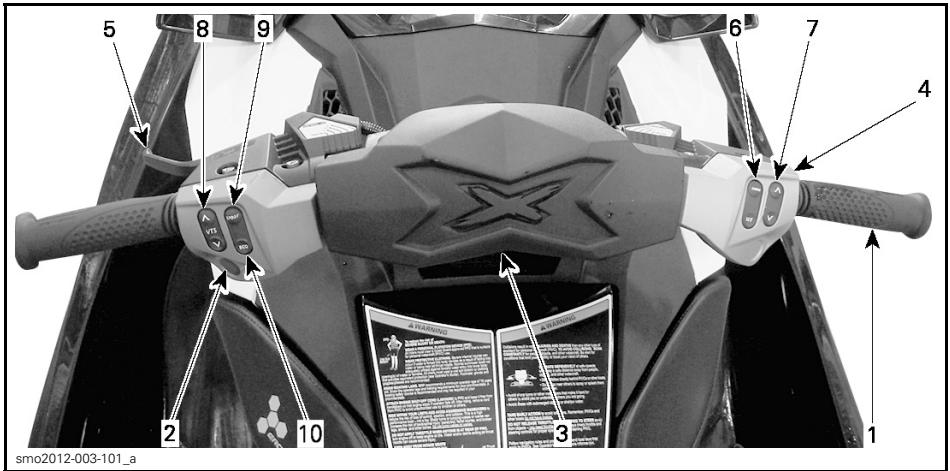

RXP-X

OBSERVERA: En del av de reglage, indikationer, funktioner och egenskaper som beskrivs i detta avsnitt är kanske inte tillämpliga på alla vattenskotermodeller eller finns att få som tillval.

1) Styre

Med styret kontrollerar du vattenskoterns kursriktning. Vid körning framåt, vrid styret åt höger när du vill svänga åt höger och tvärtom.

⚠ VARNING

Kontrollera att styret och motsvarande styrmunstycke fungerar före start. Vrid aldrig styret medan någon finns i närheten bakom vattenskotern. Förvaras åtskilt från drivsystemet.

Vid backning är styrriktningen tvärtom. Då styret vrids till höger under backning styr vattenskotern till vänster.

2) Motorns START-/STOPP-knapp

Motorns START-/STOPP-knapp är monterad på vänster sida av styret. Den används för att aktivera elsystemet liksom för att starta och stänga av motorn.



TYPBILD

1. START-/STOPP-knapp

Aktivera elsystemet

Tryck på START-/STOPP-knappen en gång utan att placera nödstoppslinan på motorns stoppreglage.

Elsystemet strömsätts, infocentret kör en självtestfunktion och skärmen töms efter några sekunder.

Elsystemet förblir aktiverat för upp till ca 3 minuter efter att START-/STOPP-knappen tryckts in.

OBSERVERA: Om START-/STOPP-knappen trycks in och hålls inne utan att nödstoppsslinan är isatt hålls infocentrets skärm på så länge som START-/STOPP-knappen är intryckt.

Starta och stoppa motorn

Se underavsnittet *ANVÄNDNINGSSINSTRUKTIONER* för närmare instruktioner.

3) Motorns stoppreglage

Nödstoppsslinans hatt måste vara säkert fäst på motorns stoppreglage för att motorn skall kunna startas.



smo2012-003-025_a

TYPBILD

1. Stoppreglage för motorn

⚠ VARNING

Fäst alltid nödstoppsslinans clips i förarens flytväst eller handled (handrem behövs).



smo2009-002-115_a

TYPBILD

1. Nödstoppsslinans hatt på motorns stoppreglage.
2. Nödstoppsslinans clips säkert fäst i förarens flytväst

Stanna motorn genom att ta bort nödstoppsslinans hatt från motorns stoppreglage.

⚠ VARNING

Om motorn stängs av förloras bromsfunktionen och styrförmågan.

⚠ VARNING

Ta alltid loss nödstoppsslinan när vattenskotern inte används för att undvika stöld, att motorn startar av misstag eller att vattenskotern används av barn eller obehöriga.

Digitalt stöldskyddssystem (D.E.S.S.)

Nödstoppsslinans hatt innehåller en elektronisk krets (D.E.S.S.-nyckel) som programmerats med ett unikt elektroniskt serienummer. Detta är motsvarigheten till en vanlig nyckel.

D.E.S.S.-systemet läser den nyckel som sitter nödstoppsslinans hatt på motorns stoppreglage och tillåter start endast med nycklar som känns igen.

D.E.S.S.-systemet ger ändå stor flexibilitet. Du kan köpa extra nödstoppsslinor och få D.E.S.S.-nycklarna programmerade för din vattenskotter.

Upp till tio D.E.S.S.-nycklar kan programmeras till samma vattenskoter.

Kontakta en auktoriserad BRP Sea-Doo återförsäljare för att få en nyckel programmerad för din vattenskoter.

Igenkänning av D.E.S.S.-nycklar

Två korta ljudsignaler anger att systemet är klart och att motorn kan startas. I andra fall, se avsnittet *PROBLEMLÖSNING*.

Typer av D.E.S.S.-nycklar

Två typer av nycklar kan användas:

- Normal nyckel
- Inlärningsnyckel.

För att underlätta igenkänning av nyckeltyp levereras nödstoppslinans flöte i olika färger.

NYCKELTYP	FLÖTESFÄRG
Normal	Gul eller svart
Inlärningsnyckel	Grön



TYPBILD - NÖDSTOPPSLINOR

1. Inlärningsnyckel, grönt flöte
2. Normal nyckel, gult eller svart flöte

Informationscentralen visar vilken typ av -nyckel som används.



MEDDELANDE OM IGENKÄNNING AV NYCKELTYP

NORMAL NYCKEL ELLER INLÄRINGSNYCKEL

SEA-DOOs inlärningsnyckel eller hysresnyckel, begränsar vattenskoterns hastighet och motorns vridmoment och gör det möjligt för nybörjare och mindre erfarna förare att lära sig köra vattenskotern medan bygger upp nödvändigt självförtroende och hantering.

Inlärningsläget gör det också möjligt att ställa in en maxfart för vattenskotern.

Se underavsnittet *DRIFTSLÄGEN* för detaljer.

4) Gasreglage

Gasreglaget på höger styrhandtag styr motorns varvtal elektroniskt.

Öka eller upprätthåll vattenskoterns hastighet genom att dra in gasreglaget med fingret.

Minska vattenskoterns hastighet genom att släppa gasreglaget.

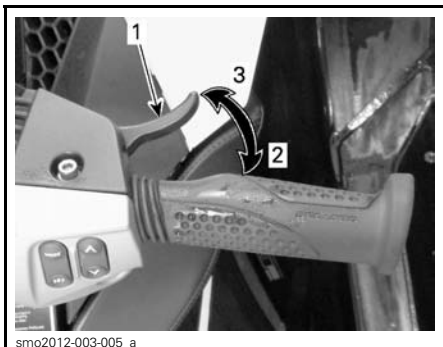

TYPBILD

1. Gasreglage
2. Accelerera
3. Släpp gasen

Gasreglaget är fjäderbelastat och bör återgå till viloläge (tomgång) då det inte är intryckt.

5) iBR-reglage (intelligent Brake and Reverse)

iBR-reglaget på vänster sida av styret kan elektroniskt styra:

- Back
- Neutral
- Bromsning.

OBSERVERA: iBR-reglaget bör tryckas in med 25 % av reglagets rörelsebana för att iBR-funktionerna ska aktiveras.

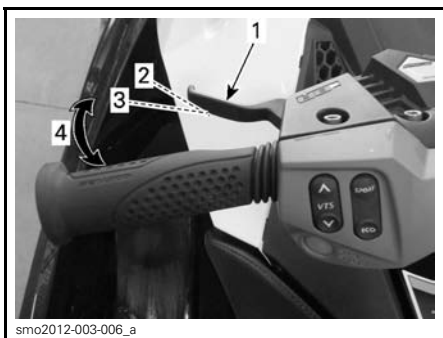

TYPBILD - iBR-REGLAGE

1. iBR-reglage
2. Reglaget i viloläge
3. 25 % av rörelsebana krävs för att iBR-funktionerna skall aktiveras
4. Gränsvärden

Vid hastigheter under 8 km/h går backen i då iBR-handtaget hanteras.

OBSERVERA: Om vattnets strömningshastighet är 8 km/h eller högre kan backen inte läggas in eftersom hastighetströskeln för backning är överskriden.

Vid hastigheter över 8 km/h går bromsen i då iBR-handtaget hanteras.

När iBR-reglaget släpps efter bromsning eller backning går neutralläge i.

⚠ VARNING

Om gasreglaget fortfarande är intryckt när iBR-reglaget släpps inleds framdrift efter en kort fördröjning. Släpp upp gasreglaget om acceleration framåt inte är nödvändig.

OBSERVERA: Neutralläget kan finjusteras genom att trimma iBR-systemet.

Se underavsnittet *ANVÄNDNINGSSINSTRUKTIONER* för närmare instruktioner.

6) MODE/SET-knappar

Dessa knappar är placerade på höger sida av styret.

Tryck på MODE-knappen för att bläddra mellan olika funktioner i infocentret.

Tryck på SET för att välja önskad funktion, navigera genom en undermeny för en funktion eller spara eventuell ändrad inställning.

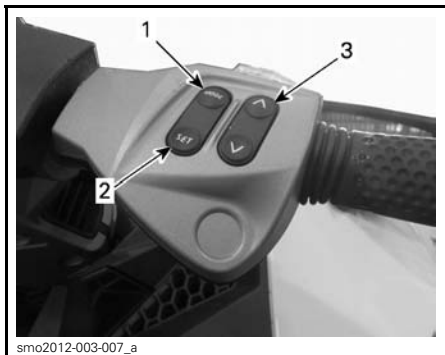

TYPBILD

1. MODE
2. SET
3. UPP-/NED-knapp

Se underavsnittet *ANVÄNDNINGSSINSTRUKTIONER* för närmare instruktioner.

7) UPP-/NED-knappar

Dessa knappar är placerade på höger sida av styret.

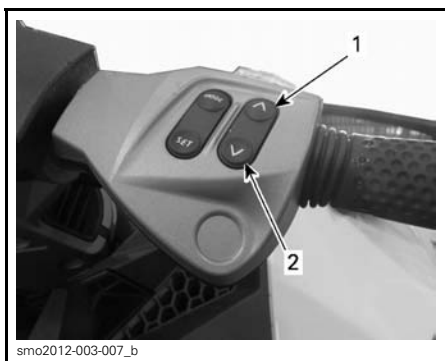

TYPBILD

1. UPP
2. NED

UPP-/NED-knapparna används för att välja eller ändra en inställning via informationscentralen som t.ex.:

- Mätarfunktioner
- iBR neutralinställning.

8) VTS-knapp (Variabelt trimsystem)

VTS-knappen är placerad på vänster sida av styret.

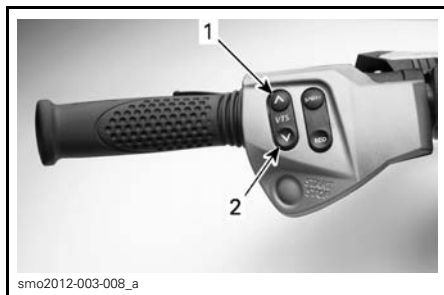

TYPBILD - VTS-KNAPP

1. Stäv upp
2. Stäv ned

Denna vattenskotermodell är utrustad med ett programmerbart, högeffektivt VTS.

VTS ger möjlighet till inställning av trimläget genom att justera jetmunstyckets vertikala läge.

VTS kan elektriskt trimmas till önskad position eller till en eller två förinställda lägen.

Tryck på VTS-knappen (upp eller ned) för att justera vattenskoterns trimposition.

Se underavsnittet *ANVÄNDNINGSSINSTRUKTIONER* för detaljer.

9) Sport-knapp

Sport-knappen är monterad på vänster sida av styret.



1. Sport-knapp

Den används för att aktivera eller deaktivera SPORT-läge.

Se underavsnittet *DRIFTSLÄGEN* för detaljer.

10) ECO-knapp

ECO-knappen är placerad på vänster sida av styret.



1. ECO-knapp

Den används för att aktivera eller deaktivera ECO-läge.

Se underavsnittet *DRIFTSLÄGEN* för detaljer.

INFOCENTER (MÄTARE)

⚠ VARNING

Justera inte displayen vid körning, du kan förlora kontrollen.

Infocenterbeskrivning

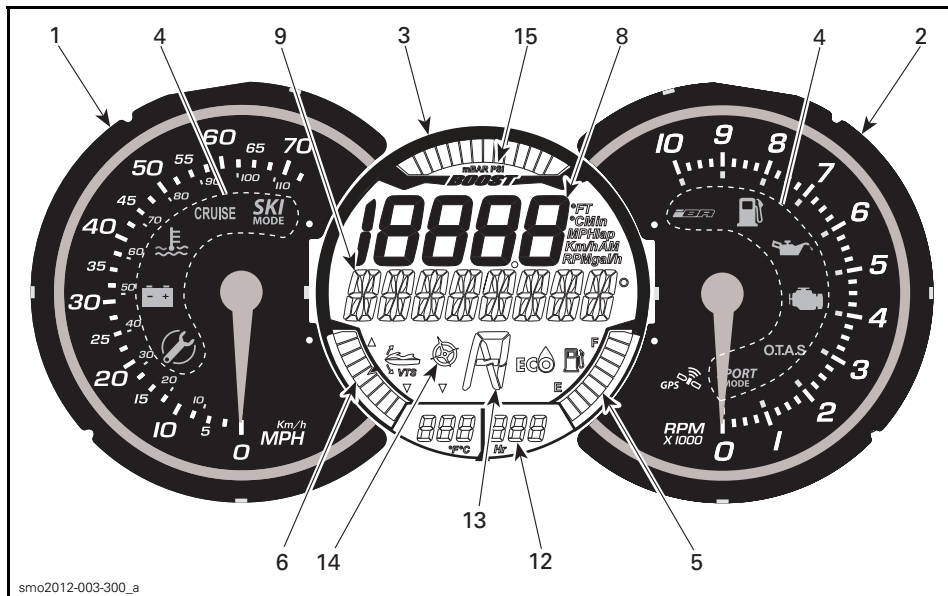

smo2012-003-300_a

1) Hastighetsmätare

Hastighetsmätaren som är placerad till vänster om infocentret visar analogt vattenskoterns hastighet i mile/timme (MPH) eller kilometer i timmen (km/h).

Hastighetsvisningen är baserad på en GPS (globalt positioneringssystem) som är inbyggd i infocentret.

Om GPS-signalen av någon anledning försvinner används ett standardläge med hjälp av vilken hastigheten beräknas av information från andra system för att ge en uppskattad hastighet för vattenskotern.

2) Varvräknare

Varvräknaren visar en analog indikation av antalet varv per minut (RPM) hos motorn. Multiplicera indikerat värde med 1000 för att få fram det aktuella varvtalet.

3) Flerfunktionsmätare

Multifunktionsmätaren som är monterad i mitten av informationscentralen kan visa olika indikationer samtidigt.

Den numeriska- och flerfunktionsdisplayen i digitalskärmsindikatorn kan användas för att visa olika indikationer eller för att välja funktionslägen och ändra inställningar enligt beskrivning i respektive avsnitt.

Multifunktionsmätarens egenskaper





	RXP-X
Visning av bränslenivå	X
Timmätardisplay	X
Djupmätare	Opt
Indikator för ECO-läge	X
VTS-positionsindikering	X
Kompass	X
Boost-mätare	X
X = Ett X Indikerar en standardfunktion Opt = Indikerar en funktion som kan fås som tillval E.T. = Ej tillgängligt	

4) Indikatorlampor

Indikatorlamporna (signallampor) upplyser dig om en vald funktion eller ett systemfel.

En indikatorlampa kan efterföljas av ett rullande meddelande i multifunktionsdisplayen.

Se tabellen nedan för information om vanliga signallampor. Se underavsnittet *ÖVERVAKNINGSSYSTEM* för mer information om signallampor vid feltillstånd.

SIGNALLAMPOR (PÅ)	MEDDELANDEDISPLAY	BESKRIVNING
	UNDERHÅLLSPÅMINNELSE	Underhåll behövs. För din vattenskoter till din Sea-Doo återförsäljare för underhåll och nollställning av underhåll krävs-indikatorn.
	LOW-FUEL	Låg bränslenivå, ca 25 % av tankvolym, 14 L eller bränslenivågivaren fränkopplad.
	Inget meddelande	Egenskapen inte aktiv på denna modell.
	Inget meddelande	Egenskapen inte aktiv på denna modell.
	Rullande meddelanden för SPORT-läge	Sport-läge aktiverat. Se underavsnittet <i>DRIFTLÄGEN</i>

5) Bränslenivåindikator

En stapeldisplay nere till höger på multifunktionsmätaren visar fortgående mängden bränsle i bränsletanken under körning.



VISNING AV BRÄNSLENIVÅ

När bränsletanken är full, är 8 segment (staplar) tända på indikatorn. Det översta segmentet används inte.

Varning för låg bränslenivå

Denna är aktiv endast när 2 segment bränsle visas (ca 25 % av tankvolymen eller 14 L.

VARNING FÖR LÅG BRÄNSLENIVÅ	
De två sista segmenten på bränslemätaren	Blinkar
Symbol för bränsletank (LCD)	
Varningsignal (en lång ljudsignal)	Periodiskt
Bläddra i varningsmeddelanden för LÅG BRÄNSLENIVÅ	

6) VTS-position

VTS-positionsindikatorn som är placerad längst ned till vänster på digitalskärmen visar vattenskoterns trimposition.

Ett segment tänds på en indikator av stapeldiagramstyp för att visa den relativa positionen för vattenskoterns stäv.



VTS-POSITIONSINDIKERING

Se underavsnittet *ANVÄNDNINGSSINSTRUKTIONER* för mer detaljer om att använda VTS.

7) iS-position

Inte tillgänglig för denna modell.

8) Numerisk display

En numerisk display används för att visa ett antal olika indikationer som föraren kan välja med hjälp av DISPLAY-funktionen i multifunktionsdisplayen:



NUMERISK DISPLAY

De tillgängliga indikationerna är beroende av vattenskotermotmodell eller monterade tillval.

TILLGÄNGLIGA INDIKATIONER PÅ DEN NUMERISKA DISPLAYEN	RXP-X
Vattenskoterns hastighet	Indikeras som standard
Motorns varvtal (RPM)	X
Motortemperatur	X
Sjövattentemperatur	E.T.
Klocka	X
Inställningar för inlärningsnyckel	X
Inställning för MARSCHFART (CRUISE SPEED)	Opt
LÅGFARTS-inställning.	Opt
VTS-preset	X
VTS-inställningar (via mätaren)	E.T.
Inställningar för SKID-läge	E.T.
Bränsleförbrukning (aktuell- och snittförbrukning)	X
Bränsleräckvidd (avstånd och tid tills tanken är tom)	X
Varvtimer	X
Topphastighet/varvtal Medelhastighet/varvtal	X
Höjd	E.T.
X = Ett X Indikerar en standard funktion Opt = Indikerar en funktion som kan fås som tillval E.T. = Ej tillgängligt	

När infocentrets aktiveras övergår den numeriska displayen till att visa senaste valda indikation.

9) Multifunktionsdisplay

Multifunktionsdisplayen används till att:

- Visa meddelandet VÄLKOMMEN då tändningen vrids på.
- Visa meddelandet igenkänning av NYCKEL.

- Visar olika indikationer som föraren kan välja mellan.
- Aktivering och inställning av olika funktioner och funktionslägen.
- Visa ett rullande meddelande vid aktivering av funktion eller systemfel.
- Visa felkoder.

OBSERVERA: Kompassriktningen visas som standard på multifunktionsdisplayen.

10) Djupmätare

Inte tillgänglig för denna modell.

11)

Vattentemperaturmätare

Inte tillgänglig för denna modell.

12) Timmätardisplay (HR)

Visar fortgående ackumulerade driftstimmar.

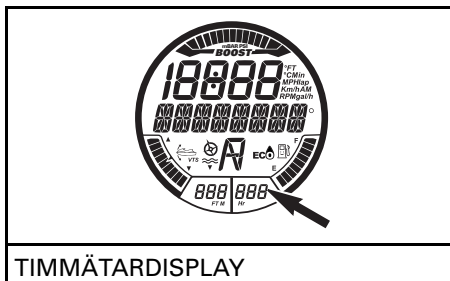

13) iBR-position

Visar iBR-skopans position.

- N (neutralt)
- F Framåt (forward)
- R back (reverse)

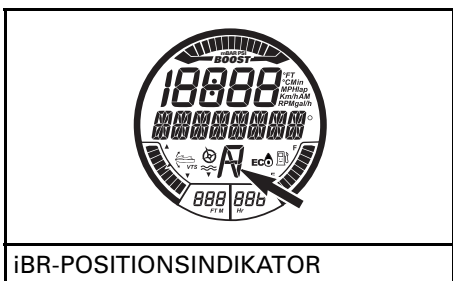

14) Kompass

En inbyggd GPS-mottagare i infocentret ger värdet i multifunktionsdisplayen.

Huvudväderstrecken, mellanväderstrecken, liksom riktningen i grader, visas som standard på multifunktionsdisplayen när vattenskotern befinner sig i rörelse.

För att kompassriktning skall visas måste GPS ha god satellitkontakt.

Detta bekräftas av att indikatorn KOMPASS-aktiv är synlig på digitalskärmen.

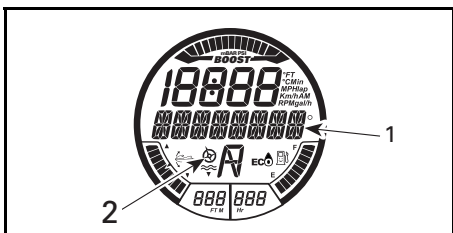

KOMPASS

1. Kompassriktning
2. Kompassen aktiv- indikator

OBSERVERA: Kompassriktning är endast tillgänglig ovan 5 km/h.

⚠ VARNING

Använd kompassen endast som en vägledning. Använd den inte för precisionsnavigering.

15) Boost-mätare

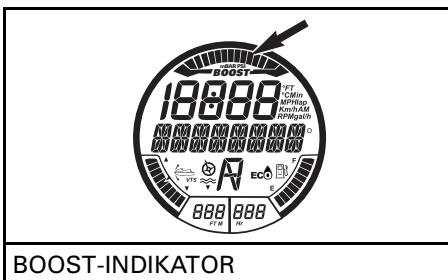

Boost-mätaren visar grenrörstrycket i motorn som matas av kompressorn.

Navigera på multifunktionsdisplayen

När elsystemet aktiverats och mätaren har slutfört självtestfunktionen visas ett rullande meddelande WELCOME ABOARD SEA-DOO för några sekunder. Efter välkomstmeddelandet förblir displayen tom tills vattenskotern körs.

Då vattenskotern körs visar multifunktionsdisplayen kompassriktningar eller bläddrande meddelanden från övervakningssystemet.

Multifunktionsdisplayen används också till att visa en meny för val av olika funktioner som gör det möjligt att ändra visningen av numeriska indikationer, systemfunktionslägen, visning av aktiva systemfelkoder och en varvräknare.

⚠ VARNING

Val av olika numeriska displayer, systemfunktionslägen eller ändring av inställningar får endast utföras när vattenskotern är avstängd. Att välja mellan dessa olika funktioner när vattenskotern körs med fart är inte att rekommendera eftersom detta stjälar uppmärksamhet från situationsmedvetenheten.

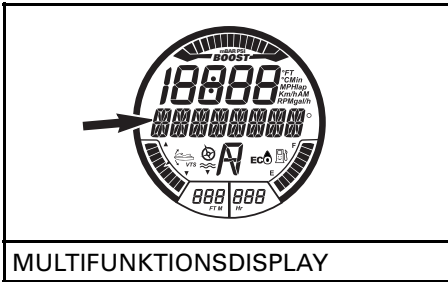

MULTIFUNKTIONSDISPLAY

OBSERVERA: För att ändra måttenhet eller visat språk, kontakta en auktoriserad Sea-Doo-återförsäljare.

Välja funktioner

Vid körning i fart visar multifunktionsdisplayen normalt vattenskoterns kompassriktning och riktning i grader.

För att välja mellan de olika tillgängliga funktionerna på multifunktionsdisplayen, tryck upprepade gånger på MODE-knappen tills önskad funktion visas:

- VARVTID
- FUEL CONSUMPTION (BRÄNSLEFÖRBRUKNING)
- VTS MODE (VTS-LÄGE)
- DISPLAY
- FELKODER
- KEY MODE (Nyckelläge)
- SETTINGS. (INSTÄLLNINGAR)

Tryck därefter på SET-knappen för att välja funktionen.

OBSERVERA: Felkodsfunktionen är bara tillgänglig när ett fel är aktivt. Inställningsfunktionen kan endast användas då motorn är avstängd. Nyckellägesfunktioner är bara tillgänglig med en normal nyckel.

Funktionsbeskrivning

Varvtimer

Varvtimern kan användas för att registrera upp till 50 olika varvtider.

För att aktivera och använda varvtimern, gör så här:

1. Tryck upprepade gånger på MODE-knappen tills texten LAP TIME syns i multifunktionsdisplayen.

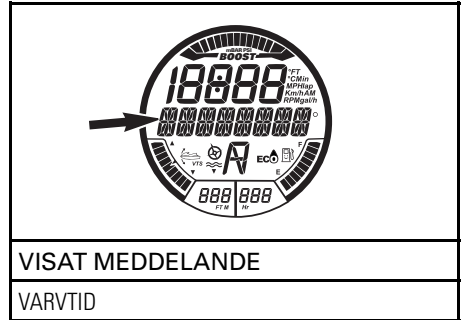

VISAT MEDDELANDE

VARVTID

2. Tryck på SET-knappen för att gå in i funktionen, varvtimern aktiveras och visas på displayen.

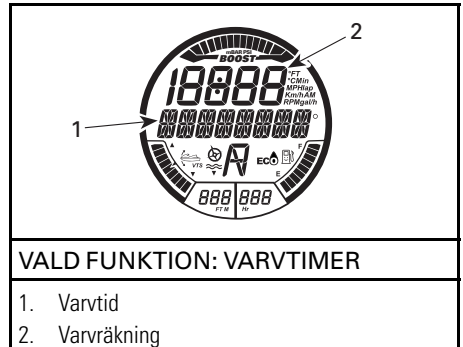

VALD FUNKTION: VARVTIMER

1. Varvtid
2. Varvräkning

3. Starta timern genom att trycka på SET-knappen.

OBSERVERA: Timern startar omedelbart då SET-knappen trycks in.

4. För att registrera varje varvtid, tryck på SET-knappen då aktuellt varv inleds.

OBSERVERA: Varvtiden registreras, varvräkningen i den numeriska displayen räknar antalet registrerade varv och timern fortsätter att gå.

5. Tryck på MODE-knappen för att spara det senaste varvet och stoppa timern.

Använd knapparna för UPP/NED för att se enskilda varvtider. Varvräkaren indikerar vilket varv som visas.

För att se den kumulativa varvtiden av samtliga registrerade varv, använd pilknappen för UPP/NED tills ALL syns i varvräkaren.

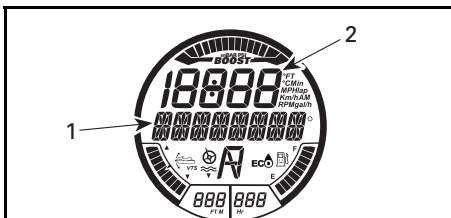

VISAT MEDDELANDE: VARVTIMER

1. Totaltid
2. "ALL" visas här

För att återställa varvtiden och varvräkaren, håll SET-knappen intryckt tills timern och räkaren återställs till 0 (noll).

Bränsleförbrukning

Funktionen FUEL CONSUMPTION visar vattenskoterns bränsleförbrukning på fyra olika sätt.

- Aktuellt bränsleflöde per timme (l/h eller gal/h)
- Genomsnittligt bränsleflöde per timme (l/h eller gal/h)
- Återstående sträcka tills tanken är tom (Km eller Mi)
- Återstående tid tills tanken är tom (min eller h).

Funktionerna för bränsleförbrukning är inte fortgående aktiva.

En funktion för bränsleförbrukning blir inte aktiv innan indikationen valts på den numeriska displayen.

När indikationen LOW FUEL visas på multifunktionsmätaren kommer funktionerna "TIME TO EMPTY" (återstående tid tills tanken är tom) eller "DISTANCE TO EMPTY" att visa "0" (noll) om de valts.

För att visa vattenskoterns bränsleförbrukning, gör följande:

1. Tryck upprepade gånger på MODE-knappen tills texten FUEL CONSUMPTION syns i multifunktionsdisplayen.

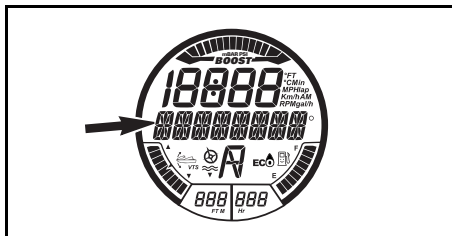

VISAT MEDDELANDE

FUEL CONSUMPTION (BRÄNSLEFÖRBRUKNING)

2. Tryck på pilen för UPP eller NED för att välja önskat läge för visning av bränsleförbrukning på displayen.

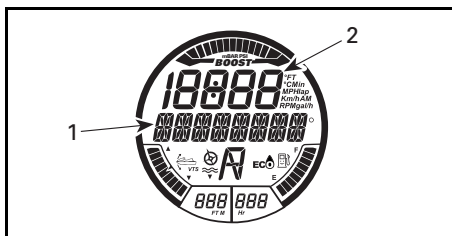

LÄGE FÖR AKTUELL BRÄNSLEFÖRBRUKNING

1. Meddelande för AKTUELL BRÄNSLEFÖRBRUKNING
2. Bränsleförbrukningsvärde

3. Tryck på SET-knappen för att spara inställningen och gå tillbaka till huvuddisplayen.

OBSERVERA: Bränsleförbrukningen visas på den numeriska displayen. Dubbelklicka på SET-knappen för att ställa in visning av genomsnittlig bränsleförbrukning. Displayen visar tillfälligt indikationen noll (0).

VTS-läge

Funktionen VTS-MODE används för att manuellt ställa in VTS eller för att ändra VTS-PRESET. Se underavsnittet *ANVÄNDNINGSSINSTRUKTIONER* för detaljer.

Display

DISPLAY-funktionen används för att ändra indikation på den numeriska displayen. Se underavsnittet *ÄNDRA NUMERISK VISNING*.

Felkoder

Funktionen FAULT CODES (FELKODER) används för att visa aktiva felkoder. Se underavsnittet *ÖVERVAKNINGSSYSTEM*

Key Mode (Nyckelläge)

Funktionen KEY MODE (nyckelläge) används för att ändra inställningar på INLÄRNINGS-nycklar. Se underavsnittet *DRIFTSLÄGEN* för detaljer.

Inställningar

INSTÄLLNINGSFUNKTIONEN används för:

- Klockinställning. Se underavsnittet *INSTÄLLNING AV MULTIFUNKTIONSMÄTARE*
- iBR-overridefunktion för underhåll.

Ändra numerisk visning

För att ändra visning på den numeriska displayen, gör följande:

1. Tryck upprepade gånger på MODE-knappen tills texten DISPLAY syns i multifunktionsdisplayen.

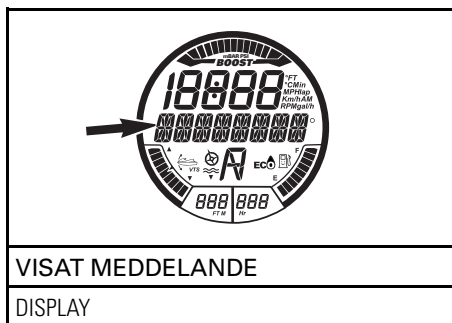

2. Tryck på SET-knappen för att gå till DISPLAY-funktionen.
3. TRYCK upprepade gånger på knappen UPP eller NED tills önskad indikation visas.
 - RPM (Varvtal)
 - SPEED (Hastighet)
 - ENGINE TEMP (motortemperatur)
 - TOPPFART
 - MEDELHASTIGHET
 - HÖGSTA VARVTAL (RPM)
 - MEDELVARVTAL
 - CLOCK. (Klocka)

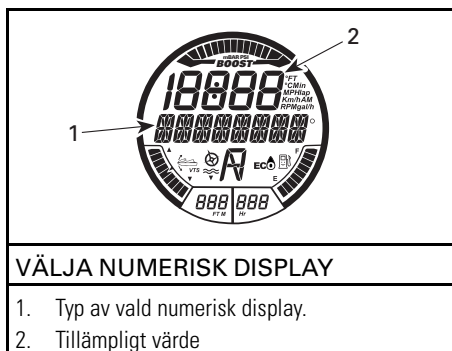

1. Typ av vald numerisk display.
2. Tillämpligt värde

4. Tryck på SET-knappen för att välja och spara önskad indikering eller för att vänta på tidsutlösning av displayfunktionen. Den sista synliga indikationen sparas automatiskt.

Följande förkortningar används på den numeriska displayen:

- FT eller M
- RPM (Varvtal)
- MPH eller Km/h
- °F eller °C
- AM eller PM
- l/h eller Gal/h.

Nollställa indikationen på den numeriska displayen

Följande numeriska indikationer kan nollställas på displayen:

- Genomsnittlig bränsleförbrukning
- Toppfart
- Medelhastighet
- Högsta RPM
- Medelvarvtal

Klicka på SET-knappen för att nollställa indikationerna. Den numeriska displayen visar tillfälligt indikationen noll (0).

OBSERVERA: Var och en av dessa funktioner aktiveras ENDAST då indikationen väljs på den numeriska displayen.

Ställa in flerfunktionsmätaren

Ändra klockinställning

1. Tryck upprepade gånger på MODE-knappen tills texten SETTINGS syns i multifunktionsdisplayen.

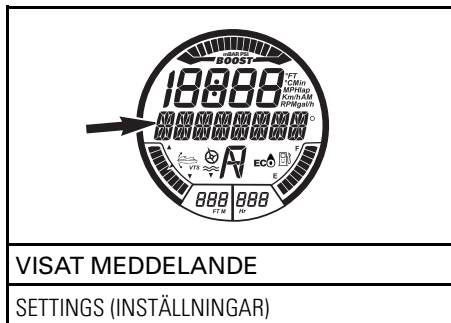

2. TRYCK upprepade gånger på knappen UPP eller NED tills CLOCK visas.

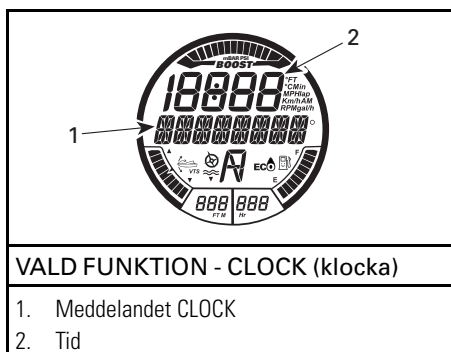

3. Tryck på SET-knappen för att gå till funktionen. Meddelandet CHANGE CLOCK OFFSET visas.

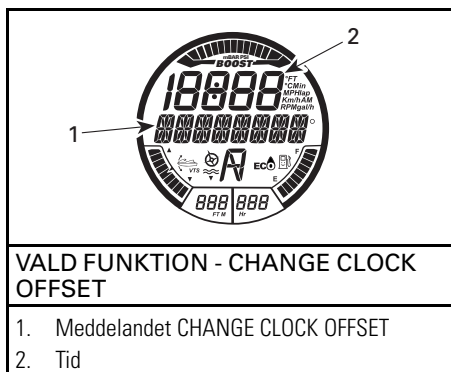

4. Tryck på pilknapparna för UPP eller NED för att ställa in klockan på korrekt lokaltid.

5. Tryck på SET-knappen för att spara inställningen och gå tillbaka till huvuddisplayen.

OBSERVERA: Klockan använder sig av GPS-signalen för att upprätthålla korrekt tid med Greenwich Mean Time (GMT) som referens. När klockan ställs in kan endast timvisningen ändras.

Måttenheter och språk

Multifunktionsmätaren kan visa informationen i metriska eller imperial-enheter och på olika språk.

För att ändra måttenhet eller språket som visas på multifunktionsmätaren, kontakta en auktoriserad Sea-Doo-återförsäljare.

UTRUSTNING

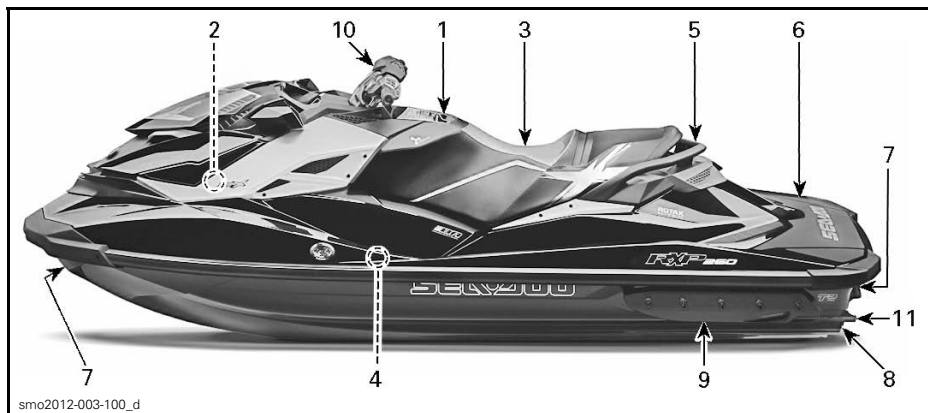

TYPBILD - RXP-X

1) Handskfack

Ett litet förvaringsutrymme för personliga saker.

Dra upp spärren till locket för att öppna handskfacket.



TYPBILD — HANDSKFACK

1. Lucklås

2) Främre förvaringsutrymme

Ett praktiskt utrymme för personliga föremål.

Det främre förvaringsutrymmet innehåller två hållare för säkerhetsutrustning, en för brandsläckare och en annan för första hjälpen-utrustning (är ej inkluderade).

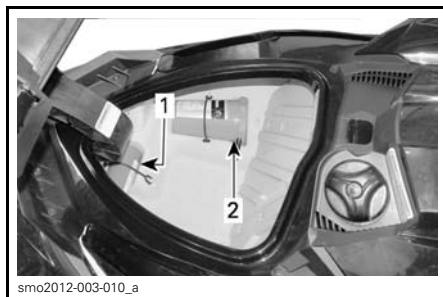

FRÄMRE FÖRVARINGSUTRYMME

1. Brandsläckaren säkrad i hållaren
2. Första hjälpen-utrustningen säkrad i hållaren

Öppna luckan till det främre förvaringsutrymmet genom att dra spärhaken uppåt. Stäng och lås alltid locket vid körning.

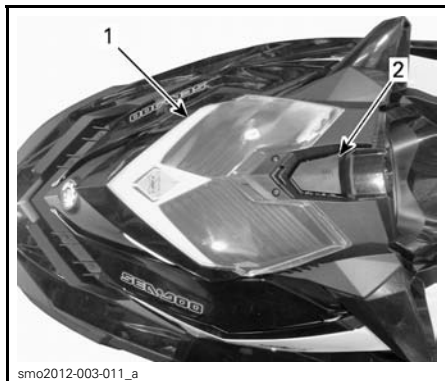

smo2012-003-011_a

TYPBILD

1. Locket till främre förvaringsutrymmet
2. Spärrspak

⚠ VARNING

Lämna aldrig lösa, tunga, tunga, vassa föremål eller föremål som kan gå sönder i förvaringsutrymmet. Överskrid aldrig max. last: 9 kg. Kör aldrig vattenskotern medan locket till det främre stuvutrymmet är öppet. Detta är inte ett vattentätt förvaringsutrymme.

3) Säte

Denna modell levereras med ett ergonomiskt säte som smalnar av framtill och gör det möjligt att hålla sig fast med knäna med benen mot insidan av fotbrunnen. Detta minskar tröttheten i överkroppen och ger bättre styrförmåga i svängarna.

Detta säte har utformats särskilt för en förare och en passagerare.

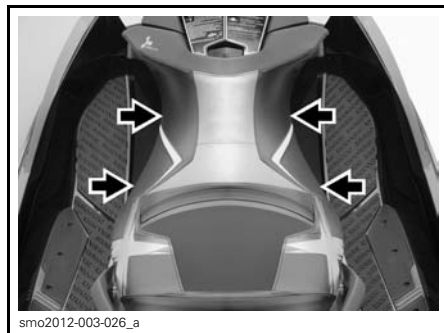

smo2012-003-026_a

ERGONOMISKT SÄTE

Demontering av förarsäte

För att öppna sätet, dra upp spärrhandtaget och lyft upp bakre änden av sätet.

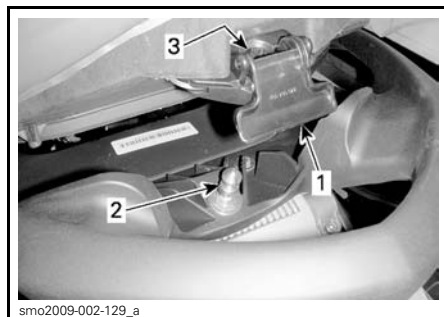

smo2009-002-129_a

TYPBILD – SÄTESSPÄRR

1. Sätets spärrhandtag
2. Spärrbult
3. Bultens införingshål

Dra därefter upp sätet bakåt för att ta bort det från vattenskotern.

Återmontering av förarsätet

Montera sätet genom att föra in främre delen av sätet i dess fäste.



1. Det bakre sätesfästet

Centrera sätesspärren med spärrbulten och tryck bakre delen av sätet kraftigt nedåt för att låsa det på plats.

Dra i bakre delen av sätet för att kontrollera att sätet är ordentligt spärrat.

⚠ FÖRSIKTIGHET Säkerställ att spärren är ordentligt låst i bultens spår.

4) Fotbrunn

Föraren och passageraren ska hålla fötterna i fotbrunnen hela tiden vid körning.

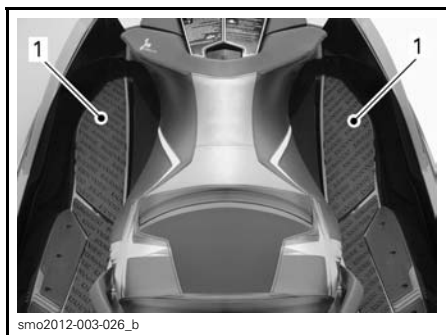

1. Fotbrunn

För föraren ger de vinklade fotbrunnarna på denna modell en möjlighet att "låsa fast sig" vid snäva svängar.

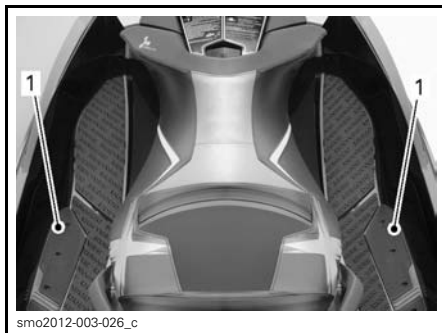

1. Vinklade fotbrunnar

5) Passagerarhandtag

Sätets grepphandtag kan vid behov användas av passagerare för att hålla i sig under körning.

Sidorna på det gjutna grepphandtaget vid bakre änden av sätet utgör också ett handtag för en passagerare. Den bakre delen av det gjutna grepphandtaget utgör ett handtag för bordning av vattenskotern från vattnet.

ANMÄRKNING Använd aldrig handtaget till att dra eller bogsera eller för att lyfta vattenskotern.

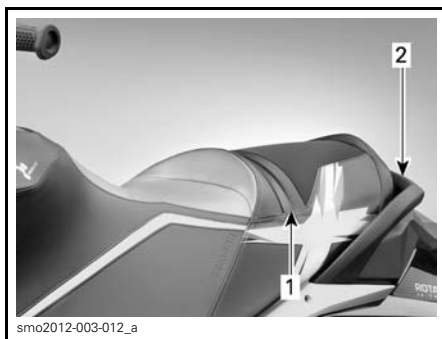

TYPBILD – PASSAGERARHANDTAG

1. Sätesrem
2. Gjutet grepphandtag

6) Bordningsplattform

Den bakre delen av däckets fungerar som bordningsplattform.

Den bakre delen av fotbrunnen, nära bordningsplattformen används som fotstöd för observatören som spanar bakåt mot person som åker vattenski-dor eller ring bakom vattenskotern.



1. Bordningsplattform

7) För- och akteröglor

Öglorna kan användas vid förtöjning och för fästremmar vid trailertransport.

Ögla i fören

Nordamerika

Framöglan är en krok av typen iCatch. Den är klar att användas med iCatch-systemet på Sea-Doo Move-trailern.

OBSERVERA: iCatch-kroken kräver inget särskilt förfarande om en vanlig trailer används.

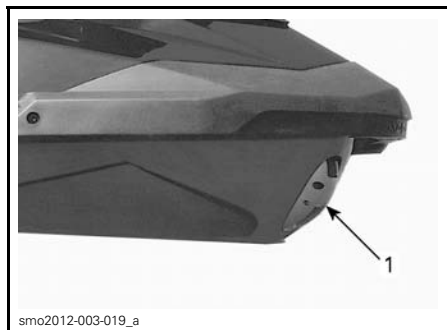

1. iCatch-krok

Utanför Nordamerika

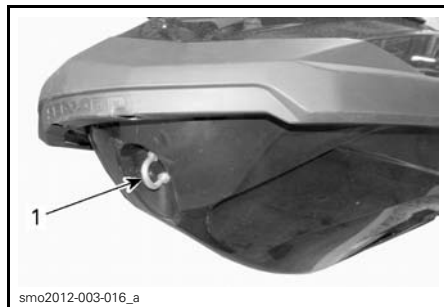

TYPBILD - CE-MODELL

1. Ögla i fören

Ögla i aktern



TYPBILD

1. Öglor i aktern



1. Ögla i aktern

8) Länspluggar för slagvatten

Skruva alltid loss länspluggarna då vattenskotern är på trailern. Detta tillåter att vatten som samlats i slaget rinner ut och hjälper att minska kondenseringen.



TYPBILD - SLAGETS LÄNSPLUGGARS PLACERING

1. Länspluggar
2. Dra åt.
3. Lösgör

ANMÄRKNING Se till att länspluggarna är säkert monterade innan du sjösätter vattenskotern.

9) Justerbara sponsoner

De justerbara sponsonerna inverkar på vattenskoterns sidogrepp.

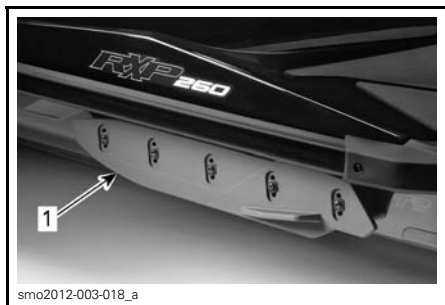

PÅ BILDEN VÄNSTER SIDA

1. Justerbar sponson

Riktlinjer för justering av sponsoner

Sponsonerna medger 3 möjliga höjdställningar

⚠ VARNING

Då sponsonerna justerats ska du alltid bekanta dig med de nya köregenskaperna hos vattenskotern.

RIKTLINJER FÖR JUSTERING AV SPONSONER

Racing	Ökat sidgrepp för snabbare svängrespons. Racing-läge rekommenderas INTE vid körning med passagerare.
Sport fabriksinställning)	Ger en balanserad kombination mellan Race- och Freeride-läge. Bästa läget för allmänna körförhållanden eller vid körning med en passagerare.
Freeride	Minskat sidgrepp för mer lekfulla egenskaper.

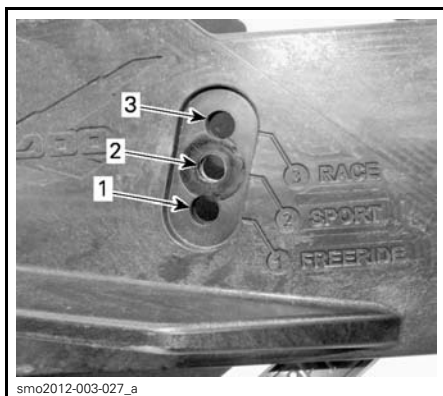

1. Freeride
2. Sport (fabriksinställning)
3. Racing

Justera sponsonerna

OBSERVERA: Vi rekommenderar att en inställningen görs av din Sea-Doo återförsäljare.

Ta bort och KASSERA de 5 självhäftande skruvarna.

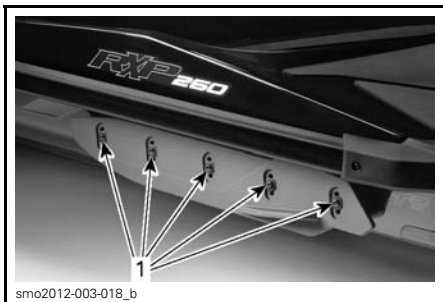

1. Självhäftande skruvar

Placera sponsonen i önskat läge.

Montera **NYA** självhäftande skruvar och dra åt enligt specifikation.

⚠ VARNING

När sponsonerna justerats ska de självhäftande skruvarna bytas ut och dras åt enligt specifikation. Annars kan sponsonerna lossna vilket kan leda till att kontrollen över vattenskotern förloras.

ÅTDRAGNINGSMOMENT

Sponsonskruvar	18 N•m ± 2 N•m
----------------	----------------

(P/N 250 000 572) (NYA SKRUVAR BEHÖVS)

Upprepa samma procedur på den andra sidan.

⚠ VARNING

Bägge sponsoner måste monteras och justeras till samma höjd. Sponsoner som saknas eller är felaktigt inställda inverkar på styrförmåga och stabilitet vilket kan leda till att kontrollen över vattenskotern förloras.

10) Justerbar ergonomisk styrning (AES)

Bredden på styret och vinkeln på reglagen kan ställas in så som föraren önskar genom att dra ut och vrida runt förlängningsrören på styret.

OBSERVERA: För att utföra de ergonomiska inställningarna, kontakta en auktoriserad Sea-Doo-återförsäljare.

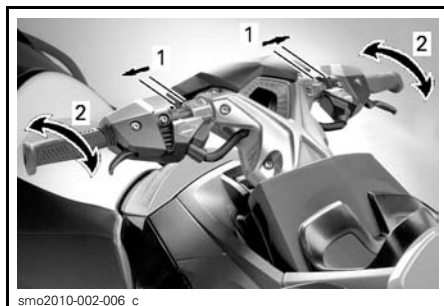

ERGONOMISKA INSTÄLLNINGAR

1. Breddjustering av styre
2. Justering av vinkeln på reglagen

11) Trimflikar

Vattenskoterns skrov är utrustat med trimflikar för att ge korrekt stäv höjd i alla förhållanden.

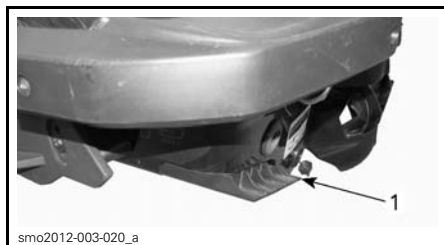

1. Vänster sida visas - trimflik

INKÖRNINGSPERIOD

Körning under inkörningsperioden

Motorn behöver en inkörningsperiod på ca 10 drifttimmar innan vattenskotern körs med fullt gaspådrag.

Under inkörningsperioden ska du inte ge mer än 1/2 till 3/4 gas. Kortare pådrag med full acceleration och hastighetsvariationer är emellertid bra vid inkörning.

ANMÄRKNING Kontinuerlig acceleration med fullt gaspådrag, längre körning i marschfart inverkar negativt på motorn under inkörningsperioden.

Inkörningsläge

Denna modell har ett inkörningsläge inprogrammerat för att skydda motorn i början.

Under de första 5 körtimmarna begränsas motorvarvtalet av motorstyrningen för att skydda motorn. Motorprestandan ökar progressivt under denna period.

ANVÄNDNINGSSINSTRUKTIONER

⚠ VARNING

Utför alltid **INSPEKTION FÖRE KÖRNING** innan du börjar köra denna vattenskoter. Se till att läsa avsnitten **SÄKERHETSINFORMATION** och **INFORMATION OM VATTENSKOTERN** och bekanta dig ordentligt med iControl-teknologin.

Om något skulle vara oklart gällande reglage eller anvisningar, vänd dig till en auktoriserad Sea-Doo-återförsäljare.

Borda vattenskotern

Som på andra båtar ska bordning ske försiktigt och med avslagen motor.

⚠ VARNING

Motorn måste vara **AVSLAGEN** och nödstoppslinan ska vara borttagen vid bordning av vattenskotern.

Borda från en brygga

Vid bordning från brygga, placera försiktigt en fot på vattenskoterns fotsteg som är närmast bryggan medan du håller i styret och överför samtidigt kroppsvikten till den andra sidan för att balansera vattenskotern.

För sedan över det andra benet över sätet och placera foten på det andra fotsteget. Skjut iväg vattenskotern från brygga.



Bordning i vatten

Säkerställ att det finns minst 90 cm vatten under skrovets lägsta punkt akterut.

Tänk på att skrovet kommer att ligga lägre i vattnet när alla passagerare kommit ombord. Se till att det angivna djupet bibehålls, så att sand, grus och sten inte dras in i drivsystemet.

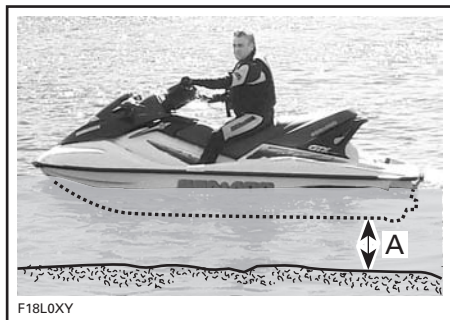

A. Bibehåll minst 90 cm under skrovets lägsta punkt akterut med samtliga passagerare ombord

ANMÄRKNING Att starta motorn eller köra vattenskotern i grundare vatten kan skada komponenterna i drivsystemet.

Ensam förare

Grip tag i grepphandtaget bakom sätet med ena handen.

Använd andra handen för att ta tag i bordningsplattformens kant, dra dig uppåt så du kan knäa upp på bordningsplattformen.

ANMÄRKNING Använd aldrig drivsystemets komponenter för bordning.

Med bägge händer på handtaget bakom sätet, stig upp på bordningsplattformen.



Ta ett grepp om sätesremmen för att hjälpa dig bibehålla balansen och ta ett steg framåt till fotstegen på vardera sida av sätet.



Gränsla sätet.

Förare med en passagerare

Föraren bordar vattenskotern på samma sätt som beskrivits ovan.

VARNING

Motorn måste vara **AVSLAGEN** och nödstoppslinan ska vara borttagen vid bordning av vattenskotern och vid användning av badstegen.

Vid grov sjö kan passageraren, från vattnet, hålla vattenskotern stadig för att hjälpa föraren vid bordning.



Passageraren bordar sedan vattenskotern medan föraren håller balansen genom att sitta så nära konsolen som möjligt.



Starta motorn

VARNING

Innan motorn startas ska föraren och passagerarna alltid:

- Sitta ordentligt på vattenskotern
- Ha ett fast grepp om handtaget eller hålla i sig i personen framför
- Vara iförda lämpliga skyddande kläder, en godkänd flytväst och våtdräktsbyxor.

ANMÄRKNING Säkerställ att det finns minst 90 cm vattendjup under skrovets lägsta punkt akterut med alla passagerare ombord innan motorn startas. Annars kan skador uppstå på drivsystemets komponenter.

1. Fäst nödstoppslinans clips i flytvästen eller handleden (handrem behövs).
2. Ta ett fast grepp om styret med vänster hand och placera båda fötterna på fotbrunnarna.
3. Tryck en gång på motorns START-/STOPP-knapp för att aktivera elsystemet.
4. Fäst nödstoppslinan vid motorns stoppreglage.
5. Efter dubbel ljudsignal, tryck på START-/STOPP-knappen för att starta motorn.
6. Släpp motorns START-/STOPP-knappen omedelbart när motorn startat.

VARNING

Nödstoppslinan ska alltid vara fäst i förarens flytväst eller handled (handrem behövs) vid start eller körning av vattenskotern.

ANMÄRKNING Håll inte START-/STOPP-knappen intryckt i mer än 10 sekunder för att undvika överhettning av startmotorn. Du bör vänta en stund mellan startförsöken så att startmotorn hinner svalna.

OBSERVERA: Om motorn inte stannar med START-/STOPP-knappen utan att nödstoppslinan tas bort kan den startas på nytt inom 3 minuter. Efter denna fördröjning, ta bort nödstoppslinan och inled startproceduren från början.

Stänga av motorn

VARNING

För att upprätthålla vattenskoterns styrförmåga måste motorn vara igång tills vattenskotern stannar.

Motorn kan stängas av med två metoder:

- Tryck på motorns START-/STOPP-knapp, eller
- Ta bort nödstoppslinan från motorns stoppreglage.

VARNING

Lämna aldrig nödstoppslinan på motorns stoppreglage då du stiger av vattenskotern för att undvika stöld, att motorn startar av missstag eller att vattenskotern används av barn eller obehöriga.

Lägga i friläge

VARNING

Drivaxeln och impellern går alltid runt när motorn är igång, även i friläge. Håll dig undan vattenskoterns drivsystem.

När vattenskotern startas första gången ställer iBR-systemet automatiskt i neutralt läge som standard.

Tryck till på iBR-reglaget för att välja neutralläge från framläge.

Släpp upp iBR-reglaget och gasreglaget för att välja neutralläge från backläge.

Inställning av neutralt trimläge för iBR

Om vattenskotern drivs framåt eller bakåt vid NEUTRAL-läge kan iBR systemet trimmas.

OBSERVERA: Om vattenskotern rör på sig vid neutralläge kan detta bero på inverkan av vind eller strömmar.

Om vattenskotern rör sig framåt, tryck in NED-pilknappen för ett ögonblick.

Om vattenskotern rör sig bakåt, tryck in UPP-pilknappen för ett ögonblick.

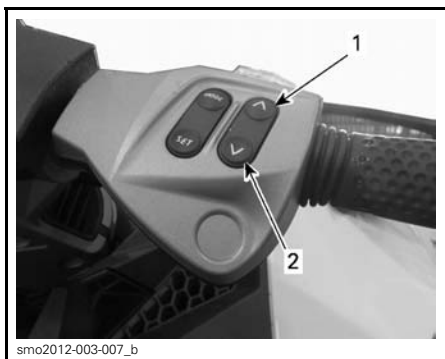

TRIMNING AV iBR-NEUTRALPOSITION
 1. UPP-pilknappen (för att stoppa rörelse bakåt)
 2. NED-knappen (för att stoppa rörelse framåt)

OBSERVERA: Tryck upprepade gånger på UPP-/NED-knappen tills korrekt inställning för neutralläge uppnås och vattenskotern slutar röra på sig.

Lägga i framdriftsläge

Lägg i framdrift genom att trycka på gasreglaget.

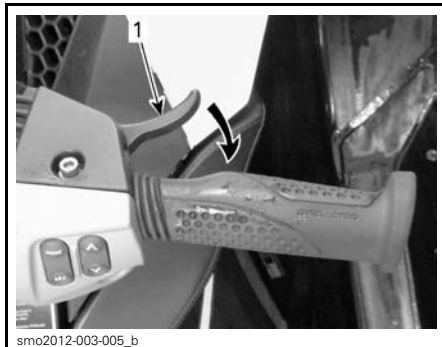

LÄGGA I FRAMDRIFT
 1. Gasreglage

Lägga i och använda backen

Backen kan bara läggas i mellan tomgång och körning framåt vid 8 km/h.

! VARNING

Om vattnets strömningshastighet är 8 km/h eller högre kan backen inte läggas in eftersom hastighets-tröskeln för backning är överskriden.

För att lägga i backen måste iBR-reglaget på vänster sida av styret dras in till minst 25 % av reglagets rörelsesträcka.

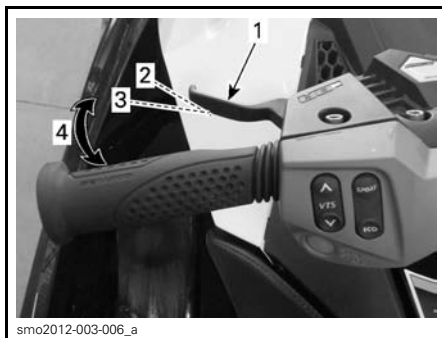

TYPBILD - iBR-REGLAGE
 1. iBR-reglage
 2. Reglaget i frisläppt läge
 3. Ca 25 %-läge
 4. Gränsvärden

När iBR-reglaget används i backningsläge kan gasreglaget användas för att styra motorvarvtalet och därmed hastigheten bakåt.

Genom att reglera iBR- och gasreglagen samtidigt kan backningskraften kontrolleras med större precision. För högt varvtal skapar vattenturbulens och minskar backens effekt.

OBSERVERA: Motorvarvtalet sänks alltid till tomgång då iBR-reglagets position ändras.

Släpp iBR-reglaget för att sluta backa.

För att stoppa rörelsen bakåt efter att iBR-reglaget släppts, använd tillräckligt mycket med gas för att stoppa rörelsen bakåt.



F18J08Z

TYPBILD - STYRRIKTNINGEN OMKASTAD VID BACKNING

⚠ VARNING

Bromsfunktionen har ingen effekt vid backning.

Den tillgängliga motoreffekten är begränsad vid backningsläge, vilket begränsar backningshastigheten.

⚠ VARNING

Backa endast i minimal hastighet och under kortast möjliga tid. Kontrollera alltid att passagen bakom är fri från föremål, hinder eller människor.

Vid backning vrids styret åt motsatt håll till den riktning du vill att vattenskoterns akter skall röra sig.

Vrid till exempel styret åt babord (vänster) om den bakre delen av vattenskotern ska röra sig åt styrbord (höger).

⚠ FÖRSIKTIGHET Styrriktningen vid backning är motsatt till den vid framdriftsläge. För att styra aktern mot babord (vänster) vid backning, vrid styret mot styrbord (höger). För att styra aktern mot styrbord (höger), vrid styret mot babord (vänster). Backning ska övas i öppna vatten för att bekantgöra föraren med reglage och vattenskoterns köregenskaper innan körning i begränsade utrymmen.

Lägga i och använda bromsen

⚠ VARNING

- Motorn måste vara igång för att bromsen skall kunna användas.
- Bromsen kan endast användas vid körning framåt, den har ingen effekt på hastigheter bakåt.
- Bromsen kan inte förhindra din vattenskoter från att driva på grund av strömmar eller vind.

Bromsfunktionen kan endast användas vid körning framåt i hastigheter lika med eller högre än 8 km/h.

Bromsen aktiveras och styrs av iBR-reglaget på vänster sida av styret då det trycks in med minst 25 % av dess rörelsesträcka.

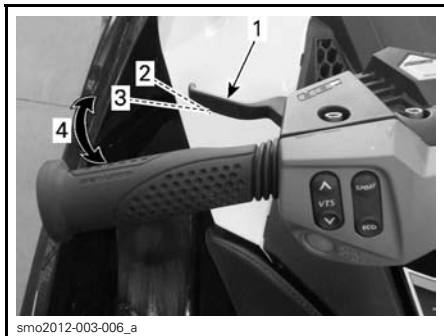

smo2012-003-006_a

TYPBILD - iBR-REGLAGE

1. iBR-reglage
2. Reglaget i frisläppt läge
3. Ca 25 %-läge
4. Gränsvärden

⚠ VARNING

Bromsning ska övas i öppna vatten och vid gradvis tilltagande hastigheter för att bekanta föraren med reglage och vattenskoterns köregenskaper.

När iBR-reglaget trycks in förbikopplas gasreglagets kommandon och motorns gasreglering är nu beroende av iBR-reglagets position. Bromskraften kan sålunda regleras genom att använda endast iBR-reglaget.

Vattenskoterns inbromsning är proportionell till bromskraften. Ju mer iBR-reglaget trycks in desto större blir bromskraften.

OBSERVERA: Var försiktig och tryck in iBR-reglaget gradvis för att justera bromskraften och släpp samtidigt upp gasreglaget.

⚠ FÖRSIKTIGHET Vid inbromsning måste förare och passagerare vara förberedda på inbromsningskraften för att undvika att glida framåt på vattenskotern och tappa balansen. Föraren ska alltid hålla bägge händer på styret och alla passagerare bör hålla ett stadigt grepp om ett handtag, eller i personen framför.

⚠ VARNING

Stoppsträckan varierar beroende på ursprunglig hastighet, last, vind, antalet åkare, sjöförhållanden samt mängden bromskraft som ges av föraren. Anpassa alltid din körstil därefter.

När vattenskotern saktar in till lägre hastighet än 8 km/havslutas inbromsningsläge och backningsläge aktiveras. Släpp iBR-reglaget när vattenskotern stannat. Annars börjar vattenskotern röra sig bakåt.

⚠ FÖRSIKTIGHET När vattenskotern saktar in för att stanna hinner de egna svallvågorna ifatt vattenskotern och tenderar att skjuta den framåt. Säkerställ att inga hinder eller personer finns i färdriktningen.

Om gasreglaget fortfarande är intryckt när iBR-reglaget släpps börjar vattenskotern accelerera framåt efter en kort fördröjning. Accelerationen är proportionell i förhållande till gasreglagets position.

⚠ VARNING

Om acceleration framåt inte önskas när bromsreglaget släpps, frisläpp gasreglaget.

Då vattenskotern går fort och bromsen först trycks in, kommer en vattenskaskad att kastas upp i luften bakom vattenskotern vilket kan få föraren på efterföljande vattenskoter att tillfälligt mista sikten över din vattenskotern.

⚠ VARNING

- Det är viktigt att föraren till efterföljande vattenskoter i konvojen upplyses om din vattenskoters broms- och manöveregenskaper; vad vattenkaskaden innebär och att ett större avstånd måste hållas mellan vattenskotarna.
- Var uppmärksam på att andra båtar som rör sig bakom eller i närheten av vattenskotern kanske inte kan stanna lika fort.

Bromsa i en sväng

Gasen måste tryckas in vid svängar för att säkerställa styrförmågan. Bromsning kan ändå inledas under en vändning genom att använda iBR-reglaget enligt beskrivning ovan. Förbered dig på att upprätthålla balansen medan vågsvallet korsar vattenskotern.

⚠ FÖRSIKTIGHET När vattenskotern saktar in för att stanna vid bromsning i en sväng hinner de egna svallvågorna ifatt vattenskotern och tenderar att skjuta den sidledes. Var förbered på att upprätthålla balansen medan svallvågen korsar vattenskotern.

Styra vattenskotern

F18J09Y

När styret vrids, vrids även jetpumpsmunstycket, vilket kontrollerar vattenskoterns kursriktning. När du vrider styret till höger svänger vattenskotern till höger och när du vrider styret till vänster svänger vattenskotern till vänster. Gasa när du ändrar vattenskoterns kursriktning.

⚠ VARNING

Ändra vattenskoterns kursriktning genom att ge gas och vrida på styret. Styreffektiviteten varierar beroende på gaspådrag, antal passagerare, last, sjöförhållanden och miljöfaktorer som t.ex. vind.

Till skillnad från med en bil måste du gasa för att svänga vattenskotern. Öva på en säker plats genom att gasa och svänga undan från ett imaginärt föremål. Det är en bra teknik för att undvika sammanstötningar.

⚠ VARNING

Styrförmågan försämras när gasen släpps och förloras när motorn stannar.

Med en passagerare betar sig vattenskotern annorlunda och kräver större skicklighet av föraren. Passageraren ska alltid hålla i sig i sätesremmen, det gjutna grepphandtaget eller i personen framför. Sänk hastigheten och undvik snäva svängar. Undvik att köra i grov sjö när du har en passagerare.

Snäva svängar och andra specialmanövrar

Under snäva svängar eller specialmanövrar som gör att luftintagen ligger under vatten för en längre tid sipprar vatten in i slaget.

Förbränningsmotorn behöver luft för att fungera, därför kan denna vattenskoter inte vara fullständigt vattentät.

ANMÄRKNING Om luftintagets öppningar fortsatt befinner sig under vatten, t.ex. vid ständiga vändningar i snäva cirklar, om fören plöjs genom vågor, eller om vattenskotern kapsejsas, kan vatten tränga in i slaget, vilket kan ge svåra skador på motorns inre delar. Se underavsnittet *GARANTI* som finns i denna instruktionsbok.

O.T.A.S.™ -system (Off-Throttle Assisted Steering)

O.T.A.S.-systemet (Off-Throttle Assisted Steering) ger extra manöverförmåga då du inte gasar.

Om föraren släpper upp gasreglaget till tomgångsläge vid en tvär sväng aktiveras O.T.A.S.-systemet elektroniskt, och ökar motorvarvtalet en aning för att underlätta slutförande av svängen.

Då styret förs tillbaka till sitt mittläge övergår motorvarvtalet till tomgång.

Vi rekommenderar att du bekantar dig med denna egenskap under den första turen.

Använda variabelt trimsystem (VTS)

Det variabla trimsystemet (VTS) ändrar jetpumpmunstyckets vertikala läge för att ge föraren ett snabbt, effektivt system som kompenserar för last, drivkraft, körposition och sjöförhållanden. När detta system är korrekt justerat kan det förbättra kursstabiliteten, minska stötar och placera vattenskotern i bästa möjliga position för bästa möjliga prestanda.

När du som förare använder vattenskotern för första gången bör du prova att använda det variabla trimsystemet (VTS) i olika hastigheter och sjöförhållanden. En mittinställning för trimläge används vanligen i marschfart. Endast erfarenhet kan avgöra bästa möjliga trim för aktuella förhållanden. Vattenskoterns inkörningsperiod, när lägre

hastighet rekommenderas, är ett utmärkt tillfälle att prova trimjusteringar och deras effekter.

När munstycket är vridet uppåt driver vattenstrålen vattenskoterns stäv uppåt. Denna position används för optimering vid hög hastighet.

När munstycket är vridet nedåt tvingas stäven nedåt, vilket gör det lättare att svänga. Som på andra båtar avgörs svängarnas vinkel och snävhet av hastigheten och förarens kroppsställning och rörelser. Stötar kan reduceras eller elimineras om munstycket pekar nedåt och hastigheten justeras proportionellt.

OBSERVERA: VTS-positionen indikeras på en mätare av stapeldiagramstyp i informationscentralen.



VTS-POSITIONSINDIKERING

VTS-systemet gör det möjligt att manuellt justera munstyckets trimposition, att välja två förprogrammerade trimpositioner och att registrera eller ändra förprogrammerade trimpositioner på vissa modeller.

VTS-trimningsmetoder

TILLGÄNGLIGA VTS-TRIMNINGSMETODER	RXP-X 260
VTS-trimknapp	X
VTS "dubbelklick"-trimning	X
VTS "förinställda"	X
VTS-trimning med multifunktionsmätaren	E.T.
X = Indikerar en standardfunktion Opt = Funktionen kan fås som tillval E.T. = Ej tillgängligt.	

Trimning av VTS med VTS-knappen

Fem trimpositioner är tillgängliga.

Ha vattenskotern i framdriftsläge och gör enligt följande:

- Tryck ned VTS-UPP-knappen en gång för att trimma upp stäven på vattenskotern till nästa upp-läge.

OBSERVERA: Då VTS-trimknappen trycks in då motorn inte är i framdriftsläge, ändras endast indikationen. Munstycket flyttas till valt VTS-trimläge när framåtdrivande drivkraft aktiveras.

- Tryck ned VTS-NED-knappen en gång för att trimma ned stäven på vattenskotern till nästa ned-läge.

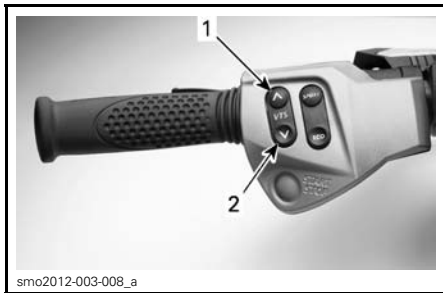

TYPBILD - VTS-KNAPP

- Stäv upp
- Stäv ned

OBSERVERA: Om VTS UPP- eller NED-knappen trycks in kommer jet-pumpmunstycket att röra sig tills trimknappen släpps upp vid önskat trimläge eller maximal trimposition (upp eller ned) uppnås.



VTS-POSITIONSINDIKERING

Använda förinställda trimpositioner

Två förvalda trimpositioner kan väljas.

För att välja den högsta sparade trimpositionen, dubbelklicka på VTS-knappen UPP (stäv-upp).

För att välja den lägsta sparade trimpositionen, dubbelklicka på VTS-knappen NED (stäv-ned).

OBSERVERA: Om bara en förinställd trimposition finns sparad, dubbelklicka antingen på UPP- eller NED-pilen på VTS-knappen.

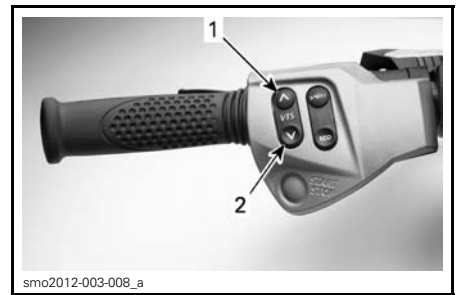

DUBBELKLICKA UPP ELLER PÅ VTS-KNAPPEN FÖR ATT ANVÄNDA FÖRINSTÄLLDA POSITIONER

- Högsta förinställda positionen på UPP
- Lägsta förinställda positionen på NED

Registrering av förinställda trimpositioner

Två olika VTS-trimlägen kan registreras, för att snabbt välja önskad triminställning.

Bägge förinställda VTS-trimpositioner är fabriksinställda på 3 men kan ändras i enlighet med förarens önskemål. När de förinställda VTS-trimpositionerna ändras av föraren sparas den nya inställningen i minnet även efter att strömmen till vattenskotern stängs av helt.

För att spara förinställda VTS-trimlägen:

1. Vrid PÅ elströmmen genom att trycka på START-/STOPP-knappen en gång.
2. Fäst nödstoppslinan vid motorns stoppreglage.
3. På höger sida av styret, tryck på MODE-knappen upprepade gånger tills VTS MODE visas.

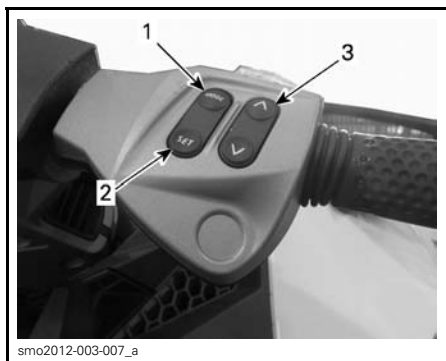

- smo2012-003-007_a
1. MODE-knapp
 2. SET-knapp
 3. UPP-/NED-knapp

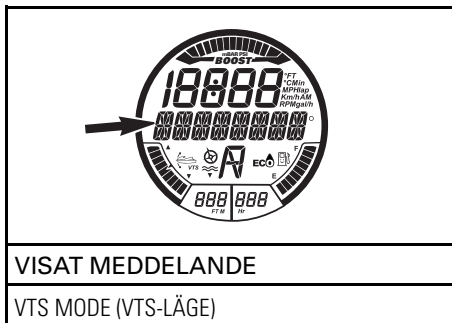

4. På höger sida av styret, tryck på SET-knappen för att visa PRESET 1.
5. Tryck på VTS UPP- eller NED-knapp för att ändra VTS-läge för PRESET 1. Mätaren visar inställning 1 till 5 på digitalskärmen ovanför PRESET 1.

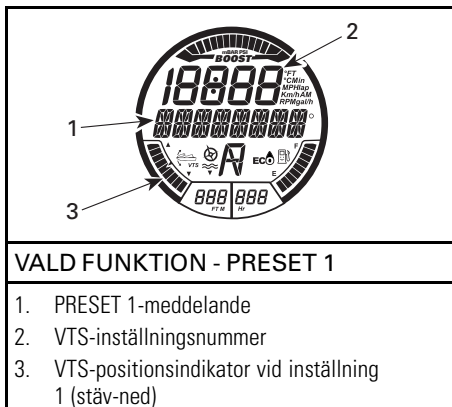

6. Tryck på SET-knappen för att spara PRESET 1 och visa PRESET2.
7. Tryck på VTS UPP- eller NED-knapp för att ändra VTS-läge för PRESET 2. Mätaren visar inställning 1 till 5 på digitalskärmen ovanför PRESET 2.
8. Tryck på SET-knappen för att spara inställningen och gå tillbaka till huvuddisplayen.

VTS-systemet jämför de förinställda triminställningarna. Den högsta triminställningen tilldelas UPP-knappen (stäv upp) och den lägsta till den NED-knappen (stäv ned).

Om båda trimlägena är lika får båda knapparna samma triminställningar.

Trimning av VTS med Mode/Set-knappen

Ha motorn i framdriftsläge och gör enligt följande:

1. Tryck på MODE-knappen för att visa VTS-funktionen i multifunktionsdisplayen.
2. På höger sida av styret, tryck växelsvits på pilknapparna för UPP eller NED för att ändra VTS-inställning.

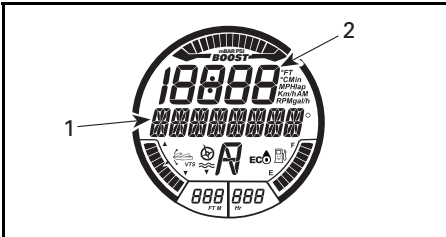

VALD FUNKTION - VTS

1. VTS-meddelande
2. VTS-inställningsnummer

3. Kontrollera att VTS fungerar genom att iaktta rörelsen i VTS-positionindikator på digitalskärmen.
4. Tryck på SET-knappen för att spara inställningen och gå tillbaka till huvuddisplayen.

OBSERVERA: De tillgängliga VTS-inställningarna är mellan 1 och 5.

OBSERVERA: VTS-systemet kan inte testas helt innan motorn är i framdriftsläge. Om motorn inte är i framdriftsläge ändrar endast VTS-positionindikator läge när VTS-knapparna trycks in; inte själva munstycket.

Allmänna driftsrekommendationer

Användning i grov sjö eller vid dålig sikt

Undvik att köra under dessa förhållanden. Om det inte går att undvika, kör försiktigt och i minimal hastighet.

Korsa vågsvall

Sänk hastigheten.

Var alltid förberedd på att styra och upprätthålla balansen efter behov.

Håll dig alltid på säkert avstånd från båtar framför dig när du korsar vågsvall.

⚠ VARNING

Sänk hastigheten när du korsar vågsvall. Förare och passagerare bör vara förberedda och inta en halvstående position för att hjälpa att ta upp stöterna. Utför inga hopp över vågor eller vågsvall.

Stanna/docka

När gasreglaget frisläpps saktar vattenskotern ned på grund av vattenmotståndet mot skrovet. Stoppsträckan varierar beroende på vattenskoterns storlek, vikt och hastighet, sjöförhållanden samt vind, vindriktning, strömmar och strömriktning.



F18A03Y

Föraren bör öva i öppna vatten i olika hastigheter för att bli bekant med stoppsträckorna under olika förhållanden.

⚠ VARNING

Öva alltid i öppna vatten för att säkerställa att inga vattenskotrar eller båtar finns i din omedelbara närhet, framför allt akterom. Andra som nyttjar farlederna kanske inte kan manövrera eller stanna i tid för att väja för dig om du plötsligt stannar framför dem.

iBR-systemet kan också användas för att sakta in eller stanna snabbare och för att öka manövreringen speciellt vid dockning. Föraren bör öva sig i att stanna med hjälp av iBR systemet, vid körning rakt fram eller i en sväng, för att bekantgöra sig med vattenskoterns köregenskaper vid delvis eller full inbromsning.

Då vattenskotern färdas snabbt och bromsen trycks in kommer en vattenkaskad att kastas upp i luften bakom vattenskotern vilket kan leda till att föraren på efterföljande vattenskotter tillfälligt mister sikten över din vattenskotter.

⚠ VARNING

Det är viktigt att föraren till efterföljande vattenskotter i konvojen upplyses om din vattenskoters broms- och manöveregenskaper; vad vattenkaskaden innebär och att ett större avstånd skall hållas mellan vattenskottrarna.

Föraren bör också öva dockning mot en fiktiv brygga med hjälp av olika tillgängliga reglage (iBR-reglage och gasreglage).

Släpp gasen på tillräcklig distans före den plats där du vill stanna.

Sakta ner till tomgång.

Manövrera med hjälp av en kombination av iBR-reglaget och gasreglaget, växla till friläge, back eller framåt efter behov.

Kom ihåg att styrriktningen är omkastad vid backning. Om styret vrids till vänster flyttas aktern till höger vid backning och vice versa.

⚠ VARNING

Styrförmågan försämras när gasen släpps och/eller när motorn stängs av. Styrriktningen är omkastad när vattenskotern backas.

Köra upp på strand

ANMÄRKNING Att köra upp vattenskotern på strand rekommenderas inte.

Kör långsamt mot stranden och stäng av motorn med hjälp av -nyckeln innan vattendjupet är mindre än 90 cm vatten under skrovets lägsta punkt akterut. Dra sedan upp vattenskotern på stranden.

ANMÄRKNING Att köra vattenskotern på grundare vatten kan leda till skador på drivsystemets komponenter. Stäng alltid av motorn innan vattendjupet är mindre än 90 cm och använd aldrig back eller broms.



F18A03Y

DRIFTSLÄGEN

	RXP-X 260
Sport-läge	X
ECO-läge	X
Inlärningsnyckelläge	X
X = Indikerar en standardfunktion	

⚠ VARNING

Vid ändring av driftsläge, var uppmärksam på att upprätthålla en god situationsmedvetenhet vid körning.

Sport-läge

När SPORT MODE valts är gasrespon- sen mer direkt och accelerationen snabbare än vid NORMALT DRIFTS- LÄGE.

När SPORT-LÄGE väl aktiverats förblir det aktivt tills föraren deaktiverar det eller motorn stängs av och läget återgår till NORMALT DRIFTSLÄGE.

Aktivera Sport-läge

För att snabbt aktivera sport-läge under körning, gör så här:

⚠ VARNING

Vid ändring av driftsläge, var uppmärksam på att upprätthålla en god situationsmedvetenhet vid körning.

1. Håll Sport-knappen intryckt i minst 3 sekunder.



1. Knapp för Sport-läge

OBSERVERA: Indikatorlampan tänds och följande **viktiga** meddelande bläddrar över multifunktionsdisplay- en:

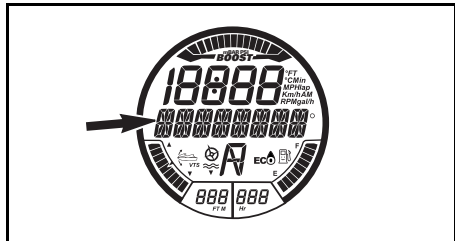

VISAT MEDDELANDE

ENTERING SPORT MODE - INCREASED ACCELERATION - INSTRUCT PASSENGERS TO HOLD - PRESS_SPORT_BUTTON.

⚠ VARNING

Se till att passagerarna vet att sport-läge innebär snabbare ac- celeration och att de ska hålla i sig ordentligt.

2. Tryck på Sport-knappen för att akti- vera sport-läge.

Ett rullande meddelande SPORT MO- DE ACTIVATED visas tillfälligt för att att bekräfta att sport-läge har aktiverats.

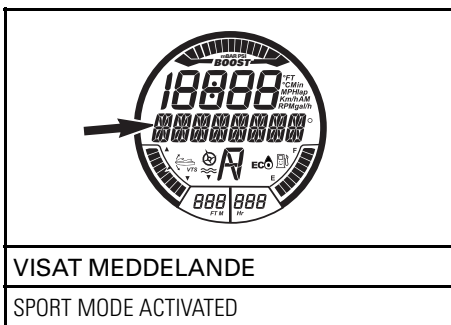

OBSERVERA: Efter några sekunder återgår mätaren till den vanliga displayen.

3. Kontrollera att indikatorn för SPORT-läge är tänd.

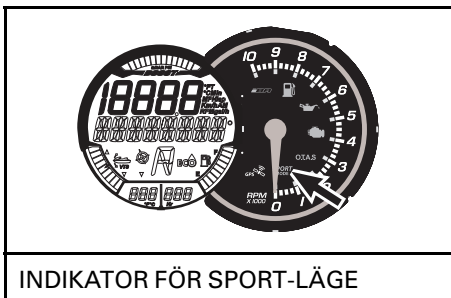

OBSERVERA: Indikatorn för SPORT-läge tänds och blir på så länge som sport-läge är aktivt.

Deaktivering av sport-läge

För att deaktivera sport-läge under körning, gör så här:

⚠ VARNING

Vid deaktivering av sport-läge, se till att bibehålla situationsmedvetenheten avseende andra vattenskotrar, hinder eller personer i vattnet.

1. Håll Sport-knappen intryckt i minst 3 sekunder.

OBSERVERA: Följande meddelande rullar på multifunktionsdisplayen: SPORT MODE DEACTIVATED.

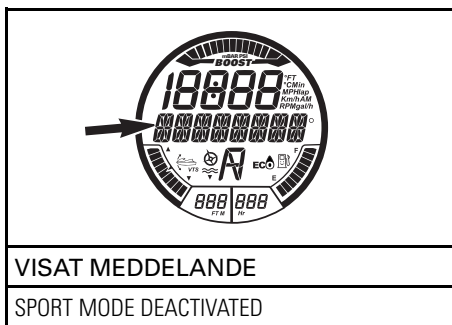

OBSERVERA: Efter några sekunder återgår mätaren till den vanliga displayen.

2. Kontrollera att indikatorn för SPORT-läge är tänd.

ECO-läge (Bränsleekonomiläge)

Aktivera ECO-läge

För att aktivera ECO-läge, gör så här:

⚠ VARNING

Vid ändring av driftsläge, var uppmärksam på att upprätthålla en god situationsmedvetenhet vid körning.

1. Håll ECO-knappen intryckt i minst 1 sekund.



1. ECO-knapp
2. Aktivering av ECO-läge bekräftas av ECO-indikatorn.



INDIKATORER FÖR
BRÄNSLEEKONOMILÄGE
(Bränsleekonomiläge)

Deaktivera ECO-läge

För att deaktivera ECO-läge, gör så här:

! VARNING

Vid ändring av driftsläge, var uppmärksam på att upprätthålla en god situationsmedvetenhet vid körning.

1. Håll ECO-knappen intryckt i minst 1 sekund.

Lägen för inlärningsnyckel

Inlärnings-nyckeln har ett funktionsläge där motoreffekten och hastigheten är begränsad.

Det finns 5 tillgängliga hastighetsinställningar för inlärningsläget. Standardinställningen är nummer 3.

OBSERVERA: Ändringar i nyckelinställningarna kan endast göras då motorn inte är igång.

Ändra inställningar på inlärningsnyckel

För att ändra inställning för inlärningsnycklar, gör enligt följande:

1. Tryck på START-/STOPP-knappen för att aktivera elsystemet och sätt den NORMALA nyckeln på motorns stoppreglage.
2. Vänta på att informationscentralen slutför självtestet och visar ett meddelande om igenkänning av nyckeln.

3. Tryck på MODE-knappen upprepa- de gånger tills KEY MODE visas i informationscentralens digitalskärm.

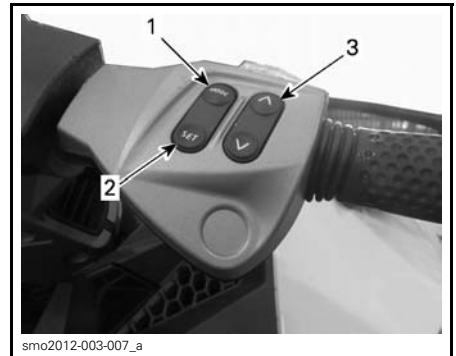

smo2012-003-007_a

TYPBILD - MÄTARKNAPPAR

1. MODE-knapp
2. SET-knapp
3. UPP-/NED-knapp

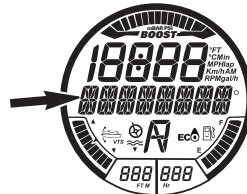

VISAT MEDDELANDE

KEY MODE (Nyckelläge)

4. Tryck på SET-knappen en gång för att aktivera inlärningsnyckelns inställningsfunktion. Skärmen övergår till att visa inlärningsnyckel.

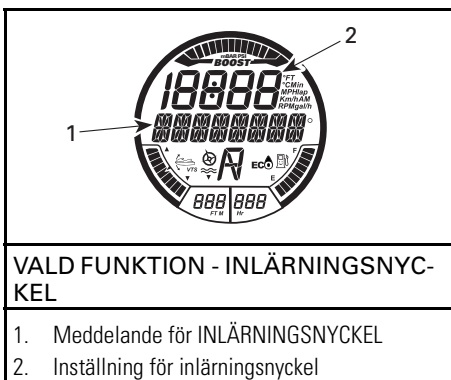

5. Tryck på UPP- eller NED-knappen för att välja en nyckelinställning mellan 1 och 5. Se tabellen nedan för hastighetsbegränsningar och deras respektive inställningar.

6. Tryck en gång på SET-knappen för att spara inställningen, två gånger för att lämna funktionen eller vänta helt enkelt tills funktionen tidsutlöses. Den ändrade nyckelinställningen sparas automatiskt.

OBSERVERA: Nyckelns hastighetsinställning är tillämplig på alla nycklar av samma sort som används på en viss vattenskoter. Samma typ av nyckel som används på olika vattenskotrar kan därför ha olika hastighetsinställningar för nyckeln på varje vattensko-ter.

TYP AV D.E.S.S.-NYCKLAR	HASTIGHETSINSTÄLLNING FÖR NYCKEL	UNGEF.MAX-HASTIGHET
Inlärningsnyckel	5	80 km/h
	4	74 km/h
	3	68 km/h
	2	60 km/h
	1	51 km/h

OBSERVERA: Nyckelns hastighetsinställning kan variera beroende på körförhållanden.

SPECIELLA PROCEDURER

Rengöring av impeller och jetpumpens vattenintag

⚠ VARNING

Kom inte i närheten av insugsgallret medan motorn är igång. Långt hår, löst sittande klädsel, eller flytvästens remmar kan fastna i rörliga delar.

Sjögräs, snäckskal och skräp kan fastna i insugsgallret, drivaxeln och/eller impellern. Ett igensatt vattenintag kan bland annat orsaka följande problem:

- **Kavitation:** Motorvarvtalet är högt men vattenskotern rör sig långsamt p.g.a. minskat jettryck, jetpumpens delar kan vara skadade.
- **Överhettning:** Eftersom jetpumpen reglerar vattenflödet som kyler avgassystemet, leder ett igensatt vattenintag till att motorn överhettas och motorns inre delar skadas.

En av sjögräs blockerad komponent kan rengöras på följande sätt:

⚠ VARNING

Om det är nödvändigt att nå in för att ta bort ett främmande föremål som fastnat i drivsystemet, **MÅSTE NÖDSTOPPSLINAN TAS BORT** från motorns stoppreglage.

Rengöring i vattnet

Gunga vattenskotern flera gånger medan du gör flera korta, upprepade tryck på START-/STOPP-knappen utan att starta motorn. I de flesta fall rensar detta blockeringen. Starta motorn och kontrollera att vattenskotern fungerar normalt.

Om ovan nämnda metoder inte fungerar, prova följande:

- Med motorn igång, innan du gasar, tryck in iBR-reglaget för att välja backning och variera gaspådraget snabbt flera gånger.
- Upprepa proceduren vid behov.

Om systemet fortfarande är blockerat, ta upp vattenskotern ur vattnet för rengöring. Se underavsnittet *VATTENRENGÖRING PÅ LAND*.

Vattenrengöring på land

⚠ VARNING

Nödstoppslinan **MÅSTE TAS BORT** från motorns stoppreglage för att förhindra att motorn startas av misstag innan området kring drivsystemet rengörs.

Placera kartong eller mattor intill vattenskotern för att förebygga repor när du vänder vattenskotern för rengöring.

Vänd vattenskotern på sidan för rengöring.

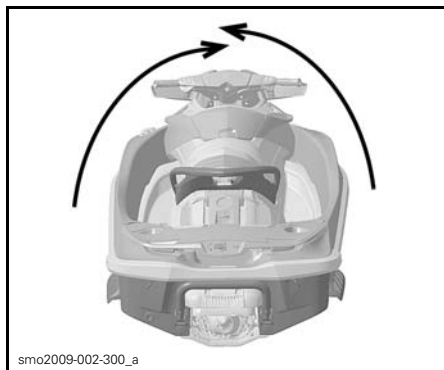

TYPBILD

Rengör vattenintagsområdet. Om systemet fortfarande är igensatt, kontakta en auktoriserad Sea-Doo-återförsäljare för service.

ANMÄRKNING Kontrollera om det finns skador på insugsgallret. Kontakta vid behov en auktoriserad Sea-Doo-återförsäljare för reparation.

För att göra det lättare att komma åt drivsystemet, för iBR till framläge, se *iBR-OVERRIDEFUNKTION* för närmare instruktioner.

iBR-overridefunktion

När iBR-overridefunktionen aktiveras kan användaren elektriskt flytta på iBR-skopan och munstycket över hela rörelseområdet med hjälp av VTS-knappen.

OBSERVERA: iBR-overridefunktionen kan endast användas då motorn inte är igång.

⚠ VARNING

Säkerställ att ingen står i närheten av vattenskoterns akter när iBR-skopan flyttas med iBR-overridefunktionen. Skopans rörelser kan få fingrarna att hamna i kläm.

ANMÄRKNING Om ett föremål eller ett verktyg fastnar i iBR-systemet då iBR-override funktionen används kan iBR-komponenterna ta skada. Ta bort alla främmande föremål som kan hindra iBR-skopans rörelse innan du rör på skopan.

⚠ VARNING

Om det är nödvändigt att nå in för att ta bort ett främmande föremål som fastnat i drivsystemet, efterfölj noggrant följande förfarande.

- Ta bort nödstoppslinan från motorns stoppreglage.
- Vänta i minst 5 minuter.
- Tryck inte på START-/STOPP-knappen. Om START-/STOPP-knappen tryckts in, vänta ytterligare 5 minuter.

Aktivera iBR-overridefunktion

För att aktivera iBR-overridefunktionen, utför följande steg.

1. Aktivera elsystemet genom att trycka på START-/STOPP-knappen.
2. Fäst nödstoppslinan vid motorns stoppreglage.

OBSERVERA: Nödstoppslinan måste vara fäst för att säkerställa att infocentret inte stänger av alla indikationer efter självtestfunktionen körts. Elsystemet är aktivt i ca 3 minuter.

3. Tryck upprepade gånger på Mode-knappen på höger sida av styret tills SETTINGS visas i informationscentralens digitaldisplay.

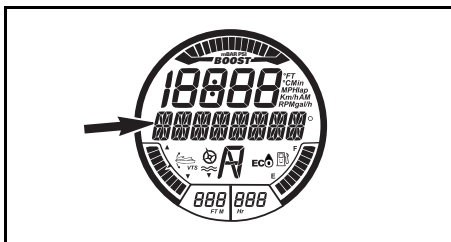

VISAT MEDDELANDE

SETTINGS (INSTÄLLNINGAR)

4. Tryck på knappen för UPP-/NED för att visa texten iBR OVR.

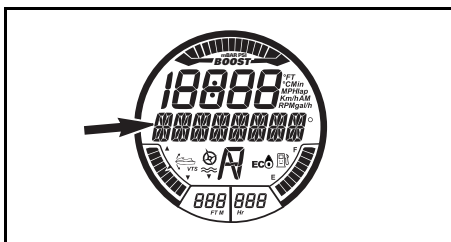

MODE-funktion

iBR-OVR MODE-meddelande

5. Tryck på SET-knappen för att knappa in iBR OVR-funktionen och visa OVR OFF.

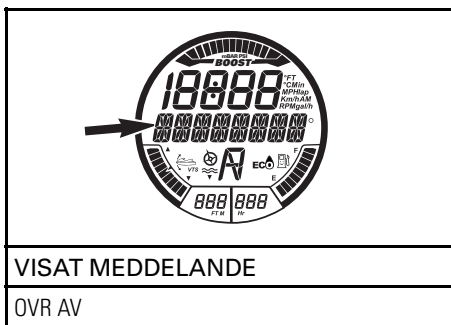

6. Tryck på UPP-/NED-knappen (höger sida av styret) för att visa texten OVR ON.

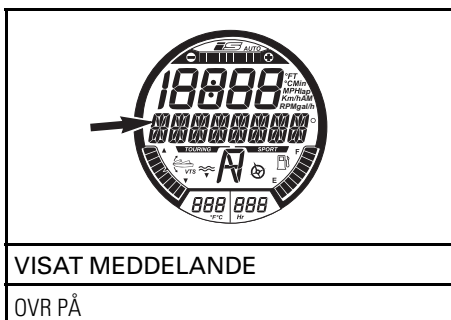

7. Tryck på SET-knappen för att välja funktionen OVR ON. Mätaren går tillbaka till den vanliga displayen.
8. Tryck på VTS-knappen för UPP eller NED för att röra på iBR-skopan till önskat läge.
9. Ta bort nödstoppslinan från motorns stoppreglage.

⚠ VARNING

Om det är nödvändigt att nå in för att ta bort ett främmande föremål som fastnat i drivsystemet, efterfölj noggrant följande förfarande.

- Ta bort nödstoppslinan från motorns stoppreglage.
- Vänta i minst 5 minuter.
- Tryck inte på START-/STOPP-knappen. Om START-/ STOPP-knappen tryckts in, vänta ytterligare 5 minuter.

Deaktivera iBR-overridefunktion

iBR-overridefunktionen kan deaktiveras på tre sätt:

- Upprepa stegen i **AKTIVERA iBR-OVERRIDEFUNKTION** och tryck på SET-knappen när OVR OFF visas.
- Vänta på att elsystemet slås av.
- Starta motorn.

OBSERVERA: När motorn startas deaktiveras iBR OVR-funktionen och iBR-skopan återgår till neutralt läge.

⚠ VARNING

Säkerställ att ingen står i närheten av vattenskoterns akter när iBR-skopan flyttas med iBR-overridefunktionen. Skopans rörelser kan få fingrarna att hamna i kläm.

Kapsejsad vattenskoter

Vattenskotern är utformad så att den ska vara svår att kapsejsa. Två avvissare monterade på skrovets sidor är även till hjälp för stabiliteten. Om den kapsejsar vänder den inte tillbaka automatiskt.

⚠ VARNING

Försök inte starta motorn när vattenskotern har kapsejsat. Förare och passagerare måste alltid bära godkänd flytväst.

När du ska vända vattenskotern på rätt köl, kontrollera först att motorn är avslagen och att nödstoppslinan **INTE** är inkopplad. Ta tag i insugsgallret, stig på sidoavbärarlisten och använd din vikt för att vända vattenskotern mot dig själv.

OBSERVERA: En dekal på aktern, nära spolanslutningen, är försedd med instruktioner om hur vattenskotern kan vändas på rätt köl. Dekalen är upp och ned för att kunna läsas när vattenskotern har vält.



smo2012-003-021_a

4-TEC™-motorn har ett kapsejnings-skyddssystem (T.O.P.S.™). När vattenskotern kapsejsar stoppas motorn automatiskt.

När vattenskotern åter är rättvänd i vattnet kan motorn startas på normalt sätt.

ANMÄRKNING Om vattenskotern har kapsejsat och inte vänts efter 5 minuter, försök inte starta motorn. Detta förhindrar intrång av vatten som kan skada motorn. Kontakta en auktoriserad Sea-Doo-återförsäljare så snart som möjligt.

ANMÄRKNING Om motorn inte startar, gör inga nya startförsök. Annars riskerar du att skada motorn. Kontakta en auktoriserad Sea-Doo-återförsäljare så snart som möjligt.

Kontrollera så snart som möjligt om det finns tecken på vatten i skrovet. Väl tillbaka i hamn, dränera om det behövs.

Vattenskoter som legat under vatten

För att minska skador på motorn ska följande procedur utföras så snart det är möjligt.

Töm skrovet.

Om vattenskotern legat i saltvatten, spola skrovet och alla komponenter med färskvatten med en trädgårds-slang för att stoppa saltets korrosions-effekt.

ANMÄRKNING Försök aldrig dra runt eller starta motorn. Vatten som finns kvar i inloppsöröret kan komma in i motorn och orsaka allvarliga skador.

Ta vattenskotern till en auktoriserad Sea-Doo-återförsäljare för service så snart som möjligt.

ANMÄRKNING Ju längre det dröjer innan vattenskotern får service, desto större blir skadorna på motorn.

Motorn fylld med vatten

ANMÄRKNING Försök aldrig dra runt eller starta motorn. Vatten som finns kvar i inloppsöröret kan komma in i motorn och orsaka allvarliga skador.

Ta vattenskotern till en auktoriserad Sea-Doo-återförsäljare för service så snart som möjligt.

ANMÄRKNING Ju längre det dröjer innan vattenskotern får service, desto större blir skadorna på motorn. Underlåtenhet att ta vattenskotern till service kan orsaka allvarliga skador på motorn.

Bogsering av vattenskotern

Speciella försiktighetsåtgärder måste vidtas vid bogsering av en Sea-Doo-vattenskotter i vatten.

Högsta rekommenderade bogserhastighet är 24 km/h.

Detta hindrar avgassystemet från att fyllas med vatten, vilket kan leda till att vatten sprutas in i motorn och vattenfyller den. Med motorn avslagen finns det inget tryck i avgassystemet som trycker ut vattnet ur det.

ANMÄRKNING Om dessa instruktioner inte efterföljs kan det leda till skador på motorn. Om du måste bogsera en vattenskoter i vatten, måste du se till att inte överskrida den maximala bogserhastigheten på 24 km/h.

Om vattenskotern måste bogseras i högre hastighet än rekommenderad, lägg en klämma på cross over-slangen.

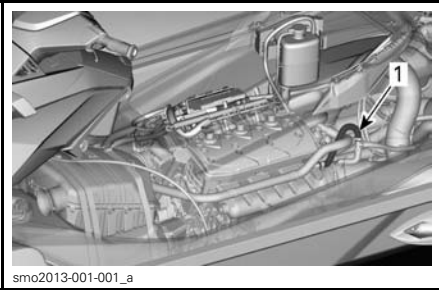

1. Cross over-slang

UNDERHÅLLS- INFORMATION

UNDERHÅLLSSCHEMA

Underhåll är mycket viktigt för att hålla vattenskotern i säkert driftsskick. Vattenskotern ska underhållas i enlighet med underhållsschemat.

Utför allt underhåll i enlighet med underhållsschemat när antalet timmar för respektive kolumn uppnåtts.

OBSERVERA: Ett exempel, vid 100 h eller 1 år, underhåll alla punkter i denna kolumn och OCKSÅ i kolumnen VAR 50:e timme eller 6 månader.

VARNING

Om vattenskotern inte underhålls korrekt, i enlighet med underhållsschemats tidtabeller och procedurer, kan fordonet bli osäkert att köra.

Underhållsschemat utesluter inte före-start-kontrollen.

A: JUSTERA C: RENGÖR I: INSPEKTERA L: SMÖRJ R: BYT UT O: FÖRARE D: ÅTERFÖRSÄLJARE	FÖRSTA 25 TIMMAR ELLER 6 MÅNADER				
	VAR 100:e TIMME ELLER EN GÅNG ÅRLIGEN				
	VAR 200:e TIMME ELLER VARTANNAT ÅR				
	SKA UTFÖRAS AV				
RESERVDEL/UPPGIFT					OBSERVERA
MOTOR					
Motorolja och filter	R	R		D	(1) Var 10:e timme vid användning i saltvatten. (10) Byt ut vid 200 timmar, oavsett antalet år.
Motorfästen	I	I		D	
Korrosionsskydd Spreja antikorrosionsmedel på metallkomponenterna i motorrummet.	L ⁽¹⁾			O	
Kompressorkoppling (260-motorer)			R ⁽¹⁰⁾	D	
AVGASSYSTEM					
Avgassystem	I	I, C ⁽²⁾		D/O	(2) Daglig spolning vid användning i salt eller smutsigt vatten.
KYLSYSTEM					
Slangar och fästanordningar	I		I	D	—
Kylvätska	I		R	D	
BRÄNSLESYSTEM					
iTC-reglage ⁽³⁾		I, L		D/O	(3) Se ANMÄRKNING 1 efter underhållsschemat.
Tanklock, påfyllningsrör, bränsletank, bränsletanksfästremmar, bränsleslangar och kopplingar	I	I ⁽⁴⁾		D	(4) Utför under förvaringsperiod/efter 100 timmars användning, beroende på vilket som inträffar först.
Läckagetest av bränslesystem	I	I		D	
Spjällhus	I	I		D	
LUFTINTAGSSYSTEM					
Ljuddämpare för luftintag	I	I, C		D	—
MOTORSTYRNINGSSYSTEM (EMS)					
Felkoder	I	I		D	—

A: JUSTERA C: RENGÖR I: INSPEKTERA L: SMÖRJ R: BYT UT O: FÖRARE D: ÅTERFÖRSÄLJARE RESERVDEL/UPPGIFT	FÖRSTA 25 TIMMAR ELLER 6 MÅNADER				
	VAR 100:e TIMME ELLER EN GÅNG ÅRLIGEN				
	VAR 200:e TIMME ELLER VARTANNAT ÅR				
	SKA UTFÖRAS AV				
				OBSERVERA	
ELSYSTEM					
Tändstift	I	I	R	D	(5) Inspektera månatligen. Fyll på elektrolyt vid behov.
Tändspolar		I, L		D	
Elanslutningar och fästanordningar (tändningssystem, startsystem, bränsleinjektorer, säkringsboxar etc.)	I	I		D	
Stoppreglage för motorn	I	I		D	
Ljudsignalsystem	I	I		D	
Batteri och fästanordningar		I ⁽⁵⁾		D	
STYRSYSTEM					
Styrvajer och anslutningar	I	I		D	(6) Kontrollera funktion.
Styrmunstyckets bussningar	I	I		D	
O.T.A.S. ⁽⁶⁾	I	I		D	
DRIVSYSTEM					
Carbonring och gummibälg (drivaxel)	I	I		D	(4) Utför under förvaringsperiod/efter 100 timmars användning, beroende på vilket som inträffar först.
Impellerbälg	I	I		D	
Impelleraxelns packning, hylsa och O-ring		I ⁽⁴⁾		D	
Drivaxel/Impellersplines		I, L		D	
Anod (om sådan finns)		I ⁽⁸⁾		D	(8) Inspektera varje månad (oftare vid användning i saltvatten) och byt vid behov.
Impeller och impeller-/slitringsspel	I	I		D	
Pumpinfästningar	I	I		D	

A: JUSTERA C: RENGÖR I: INSPEKTERA L: SMÖRJ R: BYT UT O: FÖRARE D: ÅTERFÖRSÄLJARE RESERVDEL/UPPGIFT	FÖRSTA 25 TIMMAR ELLER 6 MÅNADER				
	VAR 100:e TIMME ELLER EN GÅNG ÅRLIGEN				
	VAR 200:e TIMME ELLER VARTANNAT ÅR				
	SKA UTFÖRAS AV				
	OBSERVERA				
iBR-SYSTEM (intelligent back och broms)					
iBR-reglage ⁽³⁾		I, L		D/O	(3) Se ANMÄRKNING 1 efter underhållsschemat. (4) Utför under förvaringsperiod/efter 100 timmars användning, beroende på vilket som inträffar först. (9) Se ANMÄRKNING 2 efter underhållsschemat.
iBR-skopans spel	I	I		D	
iBR-stödplattor	I	I		D	
iBR-friktionshylsor	I	I		D	
iBR länkar, hylsor och bussningar	I	I		D	
iBR "U"-stag, VTS-trimring, iBR-skopa och bussningar	I	I		D	
iBR U-armens fästskruvar	I ⁽⁹⁾	I ^{(4) (9)}		D	
iBR-skydd	I	I		D	
SKROV OCH ÖVERBYGGNAD					
Skrov		I		O	—
Bottenplatta och insugsgaller		I		O	

- OBS 1:** iTC- och iBR-reglagen bör inspekteras genom att trycka in och frisläppa reglagen för kontroll av fri rörelse. Ifall friktion kan kännas, måste reglaget tas isär, rengöras och inspekteras för slitage och smörjas, se underavsnitten *INTELLIGENT GASREGLAGEKONTROLL (ITC)*, *STYRNING* och *O.T.A.S.* .
- OBS 2:** Kontrollera fästskruvarnas åtdragningsmoment vid fästpunkten för iBR U-armen i iBR-ställdonets axel. Om fästskruvarna befins vara lösa, dra inte åt dem på nytt. Ersätt dem med nya.

UNDERHÅLLSPROCEDURER

Det här avsnittet innehåller anvisningar för grundläggande underhållsprocedurer. Om du har de mekaniska kunskaper och verktyg som behövs kan du utföra de här procedurerna. Kontakta en auktoriserad återförsäljare av Sea-Doo-vattenskotrar.

VARNING

Stäng av motorn och följ procedurerna nedan vid underhåll. Om du inte använder korrekta underhållsprocedurer kan du skadas på grund av heta eller rörliga fordonsdelar, elstötar, kemikalier eller andra risker.

VARNING

Om en låsanordning (t.ex.: låsflikar, självlåsande fästen, etc.) måste tas bort, bör den alltid ersättas med en ny.

ANMÄRKNING Lämna aldrig föremål, trasor, verktyg eller liknande i motorrummet eller slaget.

Motorolja

Rekommenderad motorolja

Använd XPS DELSYNTETISK 4-TAKTS-OLJA (SUMMER). (P/N 293 600 121).

ANMÄRKNING Denna kompressormatade motor har utvecklats och testats med BRP XPS delsyntetolja. BRP rekommenderar varmt att XPS delsyntetolja används fortgående. Skador som förorsakats av olämplig olja täcks inte av BRP:s begränsade garanti.

Om det inte går att få tag på rekommenderad XPS-motorolja, använd 10W40 mineral olja som är lämplig för våtkopplingar.

ANMÄRKNING Använd ALDRIG syntetolja. Det skulle försämra kompressorkopplingens funktion. Tillsett inga tillsatsmedel till den rekommenderade oljan. Mineralolja för API serviceklassning SM kan innehålla tillsatser (friktionsmodifierare) som kan få superchargern att slira och leda till slitage i förtid.

Motorns oljenivå

ANMÄRKNING Kontrollera nivån ofta och fyll på vid behov. Fyll inte på för mycket. Om motorn körs med fel oljenivå kan svåra skador uppstå.

⚠ FÖRSIKTIGHET Vissa delar i motorrummet kan vara mycket heta. Direkt kontakt med huden kan ge brännskador.

Oljenivån kan kontrolleras med sjösatt eller upptagen vattenskotter.

Om vattenskotern är upptagen ur vattnet

ANMÄRKNING Vattenskotern får inte luta.

⚠ FÖRSIKTIGHET Om motorn körs när vattenskotern inte är i vattnet kan värmeväxlaren i bottenplattan bli mycket het. Rör inte vid bottenplattan; det kan leda till brännskador.

1. Sätt trailerns dragstång så att avbärarlisten är helt horisontell.
2. Öppna sätet.
3. Anslut en trädgårdsslang till avgasystemets spolanslutning. Se underavsnittet *AVGASSYSTEM* i detta avsnitt och följ anvisningen.

ANMÄRKNING

- Kör aldrig motorn utan att tillföra vatten till avgassystemet. Om avgassystemet inte kyls kan systemet få allvarliga skador.
 - Kör aldrig motorn längre än 2 minuter. Transmissionstättningen har ingen kylning när vattenskoatern inte är i vattnet.
4. När normal driftstemperatur uppnåtts, låt motorn gå på tomgång i 30 sekunder och slå därefter av motorn.
 5. Vänta i minst 30 sekunder, på att oljan rinner ned i motorn och ta sedan ut mätstickan och torka av den.

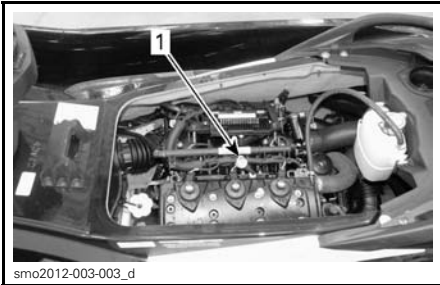

smo2012-003-003_d

1. Oljemätstickans placering

6. Sätt tillbaka mätstickan, skjut in den helt.
7. Ta ut mätstickan igen och avläs oljenivån. Vätskenivån bör ligga mellan markeringarna FULL och ADD.

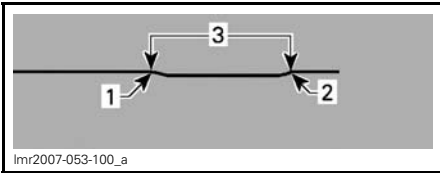

lmr2007-053-100_a

1. Full
2. Fyll på
3. Gränsvärden

8. Fyll på olja för att säkerställa att nivån är korrekt mellan markeringarna.

För att fylla på olja:

- Skruva loss oljetankslocket.
- Placera en tratt i påfyllningsrörets öppning.
- Fyll på med rekommenderad olja till korrekt nivå.

OBSERVERA: Fyll inte på för mycket.

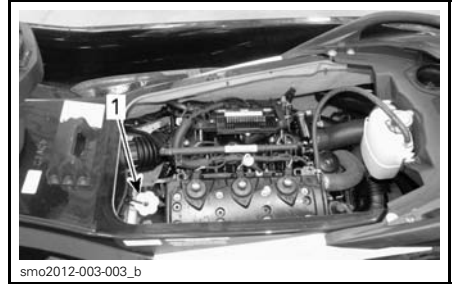

smo2012-003-003_b

1. Oljetankslockets placering

OBSERVERA: Varje gång olja till motorn fylls på måste hela proceduren som beskrivs ovan utföras på nytt. Annars ger mätningen felaktiga resultat.

9. Sätt tillbaka locket och mätstickan ordentligt.

Byte av motorolja och oljefilter

Byte av olja och oljefilter måste utföras av en auktoriserad Sea-Doo-återförsäljare.

Motorkylvätska**Rekommenderad motorkylvätska**

Använd alltid etylenglykolbaserad frostskyddsvätska innehållande korrosionsskyddsmedel speciellt framtagen för förbränningsmotorer av aluminium.

OBSERVERA: Om det finns tillgängligt rekommenderas biologiskt nedbrytbart frostskyddsmedel som är kompatibelt med förbränningsmotorer av aluminium. Detta hjälper till att skydda miljön.

Fyll kylsystemet med BRP:S FÄRDIG-BLANDADE KYLVÄTSKA (P/N 219 700 362) eller en blandning av destillerat vatten och frostskyddsvätska (50% vatten, 50 % frostskydd).

OBSERVERA: En blandning av 40 % frostskydd och 60 % demineraliserat vatten förbättrar kyleffekten när vattenskotern används i mycket varmt väder och/eller varmvattensförhållande.

Använd alltid samma märke så att frostskyddet inte försämras. Blanda aldrig olika märken, såvida kylsystemet inte spolas ut helt och sedan fylls på igen. Kontakta en auktoriserad Sea-Doo-återförsäljare.

Motorkylvätskenivå

⚠ VARNING

Kontrollera kylvätskenivån med kall motor. Fyll aldrig på kylvätska i kylsystemet när motorn är varm.

⚠ FÖRSIKTIGHET Vissa delar i motorrummet kan vara mycket heta. Direkt kontakt med huden kan ge brännskador.

Öppna sätet.

Leta fram expansionstankens lock.

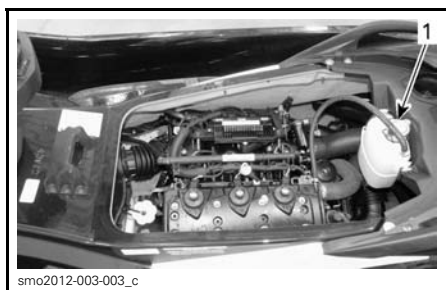

1. Expansionskärlets lock

Då vattenskotern ligger på ett plant underlag ska kylvätskenivån vara mellan MIN. och MAX. -märkena på kylvätsketanken vid kall motor.

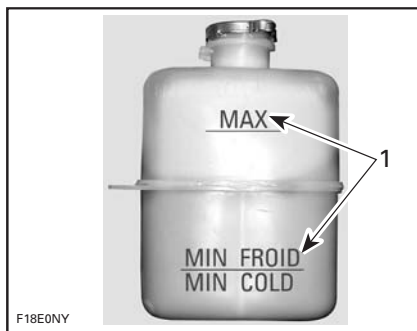

TYPBILD - EXPANSIONSTANK FÖR KYLVÄTSKA

1. Nivå mellan märkena med kall motor:

OBSERVERA: Vattenskotern lutar inte när den är sjösatt. Om vattenskotern är på en trailer, håll trailerns dragstång så att avbärarlisten är helt horisontell.

Fyll på kylvätska vatten tills nivån är mellan markeringarna. Använd en tratt för att undvika spill. Fyll inte på för mycket.

Skruva på påfyllningslocket, återmontera skyddslocket och stäng sätet.

OBSERVERA: Ett kylsystem som behöver fyllas på ofta tyder på läckage eller motorproblem. Kontakta en auktoriserad Sea-Doo-återförsäljare.

Byte av motorkylvätska

Byte av kylvätska ska utföras av en auktoriserad Sea-Doo-återförsäljare.

Tändspolar

Demontering av tändspole

1. Koppla loss tändspoleanslutningen.

ANMÄRKNING Avlägsna inte tändspolen innan kontakten kopplas loss, annars kan kontakten eller ledningarna skadas. Försök inte bända upp tändspolen med en skruvmejsel, tändspolen kan skadas.

OBSERVERA: Vrid på tändspolen då du drar upp den för att göra demonteringen lättare.

Ta bort tändspolen från tändstiftet.

Smörja tändspolen

1. Dra ned gummitätningen.

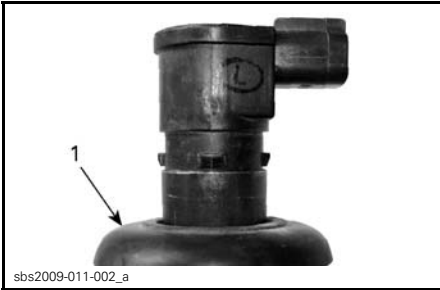

1. Gummitätningen neddragen

2. Applicera DOW CORNING 111 (P/N 413 707 000) på gummitätningens säte som visat.



1. Stryk på här

3. Dra tillbaka gummitätningen till dess säte och se till att flikarna på tändspolen och spåren i tätningen passar tätt ihop.

4. Lämna kvar en ring fett ovanpå tätningen för att fungera som vattenspärr som visat. Torka bort överlopps fett.

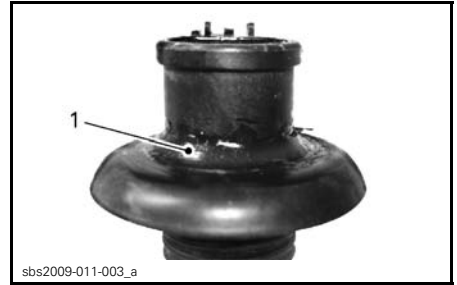

1. Korrekt format överlopps fett.

5. Applicera DOW CORNING 111 (P/N 413 707 000) på gummitätningens kontaktyta.

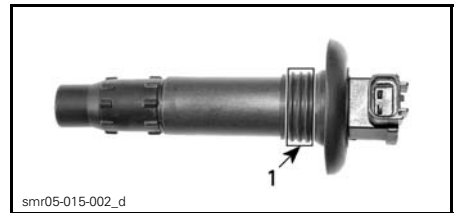

1. Stryk på här

Installation av tändspole

OBSERVERA: Innan tändspolen sätts på tändstiftet applicera tätningsmedel som beskrivet i *SMÖRJA TÄNDSPOLE*.

1. Montera tändspolen i hålet på topplocket.
2. Tryck ned tändspolen och montera den säkert på tändstiftsänden.
3. Kontrollera att tätningen sitter jämnt med övre delen av ventilkåpan.

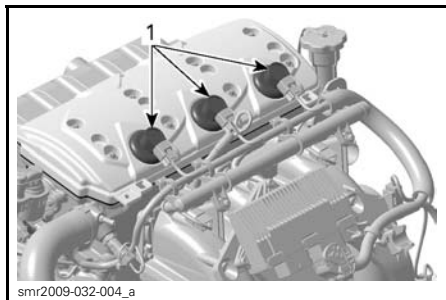

TYPBILD

1. Tätningen korrekt monterad

Tändstift

Borttagning av tändstift

1. Öppna sätet.
2. Koppla loss tändspolens inmatningskontakt.
3. Ta bort tändspolen. Se underavsnittet **TÄNDSPOLAR**.

⚠ VARNING

Ta aldrig bort en tändspole från ett tändstift utan att först koppla loss det från kablaget. Det kan finnas antändliga ångor i slaget. Om nödstoppslinan sitter fast på motorns stoppreglage kan en gnista uppstå vid tändspolens tändstiftsände vilket kunde försaka en explosion.

4. Använd en tändstiftsnyckel för att lösgöra momentet som tändstiftet dragits åt med.

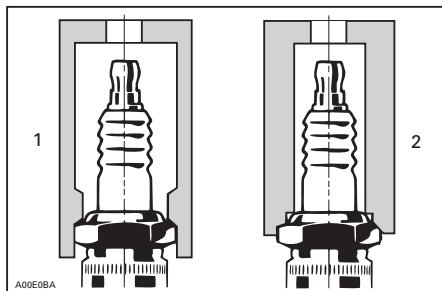

1. Korrekt hylsa
2. Felaktig hylsa

5. Rengör tändstiftet och topplocket med tryckluft.
6. Skruva loss tändstiftet och använd sedan tändspolen för att ta ut tändstiftet ur tändstiftshålet.

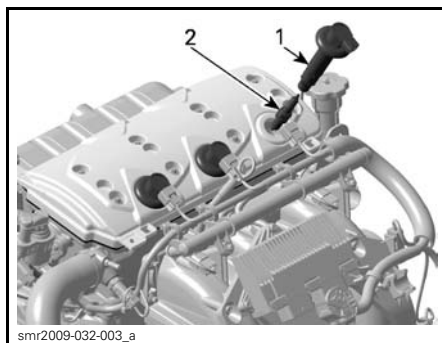

1. Tändspole
2. Tändstift

Montering av tändstift

Innan tändstiften installeras, säkerställ att kontaktytorna mellan topplock och tändstift är fria från sot.

1. Använd ett elektrodsmått för att ställa in rätt elektrodavstånd i enlighet med specifikationerna i följande schema.

MOTOR	TÄNDSTIFT	MO-MENT	ELEKTRODAVSTÅND mm (in)
1503	NGK DCPR8E	Dra åt för hand + 1/4 varv med en hylsa	0.75 (.030)

2. Applicera antiseize-smörjmedel på tändstiftsgångorna för att undvika att de ärgar fast.
3. Gänga på tändstiftet i topplocket för hand. Dra sedan åt tändstiftet, medsols ytterligare 1/4 varv med en korrekt tändstiftsnyckel.

Montera tändspolen Se underavsnittet **TÄNDSPOLAR**.

Slutför installationen i motsatt ordning till demonteringen.

Avgassystem

Spolning av avgassystemet

Spolning av avgassystemet med färskvatten är nödvändigt för att neutralisera korrosionseffekterna från salt eller andra ämnen i vattnet. Det hjälper till att avlägsna sand, salt, snäckskal och andra partiklar från kylsystemet.

ANMÄRKNING Om vattenskotern används i saltvatten måste avgassystemet spolas dagligen för att undvika allvarlig skada på mekaniska komponenter.

Spolning bör utföras när vattenskotern inte ska användas mer samma dag eller före en längre tids förvaring.

⚠ VARNING

Utför denna åtgärd endast i ett väl-ventilerat utrymme.

Gör så här:

Rengör drivsystemet genom att spruta in vatten i intag och utlopp och sedan smörja med XPS Lube eller likvärdig produkt.

⚠ FÖRSIKTIGHET Vid användning av motorn när vattenskotern inte är i vattnet kan värmeväxlaren i bottenplattan bli mycket het. Rör inte vid bottenplattan; det kan leda till brännskador.

Anslut en trädgårdsslang till spolanslutningen i vattenskoterns akter (på babordssidan av aktern). Slå inte på vattnet ännu.

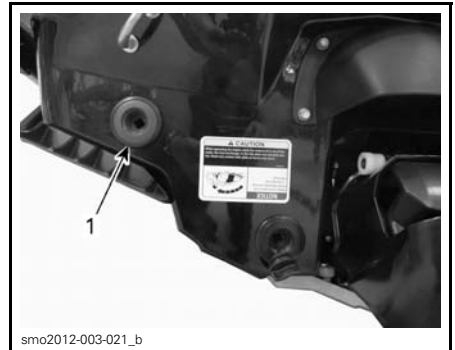

1. Spolanslutningens placering

OBSERVERA: En slangadapter med snabbkoppling kan användas (P/N 295 500 473). Ingen slangklämma behövs för spolning av motorn.



TYPBILD - SLANGADAPTER MED SNABBKOPPLING

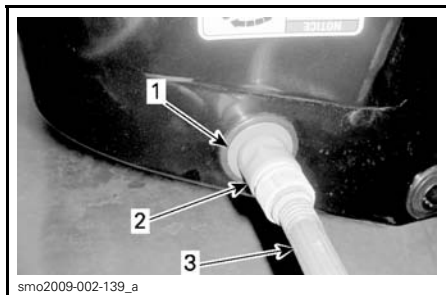

TYPBILD

1. Slangadapter (tillval, ej standard)
2. Anslutning med snabbkoppling (gardena)
3. Trädgårdsslang

Spola genom att starta motorn och sedan genast öppna vattenkranen.

⚠ FÖRSIKTIGHET Vissa delar i motorrummet kan vara mycket heta. Direkt kontakt med huden kan ge brännskador. Vidrör inga elektriska delar eller drivsystemets komponenter medan motorn är igång.

ANMÄRKNING Utför aldrig spolning med varm motor. Starta alltid motorn innan du kopplar på vattnet. Koppla på vattnet direkt när motorn har startat för att förhindra överhettning.

Låt motorn gå på tomgång i 90 sekunder.

ANMÄRKNING Kör aldrig motorn utan att tillföra vatten till avgassystemet när vattenskotern är upptagen ur vattnet.

Kontrollera att vattnet flödar ut från jet-pumpen vid spolning. Kontakta annars en auktoriserad Sea-Doo-återförsäljare för service.

ANMÄRKNING Kör aldrig motorn längre än 2 minuter. Transmissions-tätningen har ingen kylning när vattenskotern inte är i vattnet.

Koppla bort vattnet, låt motorn gå på 5 000 RPM i fem sekunder och slå sedan av motorn.

ANMÄRKNING Koppla alltid bort vattnet innan du slår av motorn.

ANMÄRKNING Ta bort adaptern med snabbkopplingen (om en sådan användes) efter spolningen.

Bottenplatta och insugsgaller

Kontroll av bottenplatta och insugsgaller

Kontrollera om det finns skador på bottenplattan eller insugsgallret. Kontakta en Sea-Doo-återförsäljare för reparation eller byte av skadade delar.

⚠ VARNING
Nödstoppslinan måste alltid tas bort från motorns stoppreglage innan insugsgallret inspekteras.

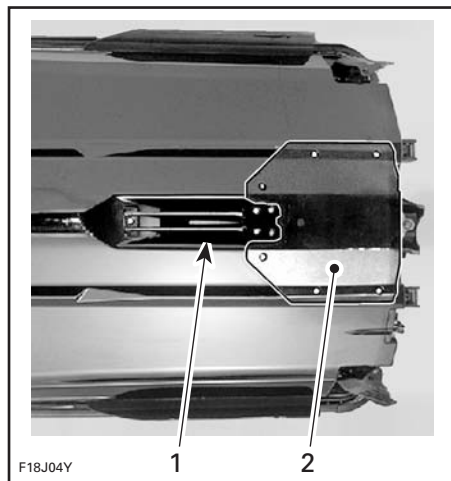

TYPBILD — KONTROLLERA DESSA OMRÅDEN

1. Vattenintag
2. Bottenplatta

Säkringar

Borttagning/installation av säkringar

Använd säkringsverktyget som finns i säkringsboxen för att underlätta borttagning av säkringar.

Inspektion av säkringar

Om ett elproblem uppstår, kontrollera säkringarna. Vid trasig säkring, byt ut mot en ny med samma amperetal.

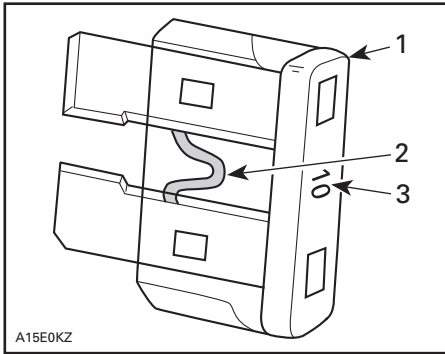

TYPBILD

1. Säkring
2. Kontrollera om säkringen smält
3. Amperetal

⚠ VARNING

Använd inte en säkring med högre amperetal eftersom detta kan orsaka allvarliga skador. Om en säkring har gått måste problemets orsak fastställas och korrigeras innan du startar igen. Kontakta en auktoriserad Sea-Doo-återförsäljare för service.

Säkringens placering

För att komma åt säkringsboxen, öppna locket till det främre förvaringsutrymmet.

Ta bort de två plastnitarna och gummistroppen som säkrar accesspanelen i baktill i förvaringsutrymmet.



FRÄMRE FÖRVARINGSUTRYMMETS LOCK ÖPPNAT

1. Accesspanel

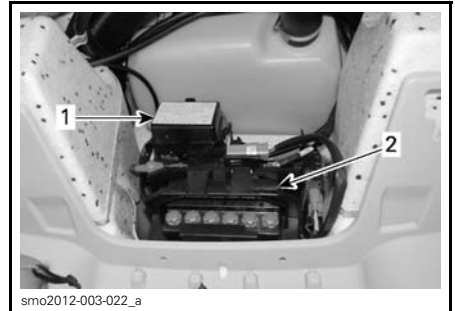

TYPBILD — ACCESSPANELEN BORTTAGEN

1. Säkringsbox
2. Batteri

För att ta bort locket till förvaringsboxen, kläm åt låsflikarna på bägge sidor av säkringsboxen och ta bort locket från säkringsboxen.

OBSERVERA: En illustration över säkringarnas amperetal och placering finns på säkringsboxens lock.

Säkringsbeskrivning

SÄKRING	AMPERETAL	BESKRIVNING
1	—	Ej i bruk
2	15 A	Diagnostikkontakt
3	3 A	START-/STOPP-knapp
4	3 A	GPS
5	30 A	iBR
6	30 A	Laddning
7	—	Ej i bruk
8	30 A	Batteri
9	—	Ej i bruk
10	—	Ej i bruk
11	3 A	Mätare, OTAS och CAPS
12	10 A	Cylinder 1 (tändspole och insprutare)
13	10 A	Cylinder 2 (tändspole och insprutare)
14	10 A	Cylinder 3 (tändspole och insprutare)
15	5 A	Startsolenoid
16	5 A	iBR-system
17	10 A	Bränslepump
18	15 A	ECM

SKÖTSEL AV VATTENSKOTERN

Ta upp vattenskotern ur vattnet varje dag.

Efter körning

Spolning av avgassystemet

Avgassystemet bör spolas dagligen när vattenskotern används i salt eller smutsigt vatten.

Se underavsnittet *UNDERHÅLLSPROCEDURER*.

Efter användning i smutsigt vatten eller saltvatten

När vattenskotern används i smutsigt vatten eller i synnerhet i saltvatten, bör extra åtgärder vidtas för att skydda vattenskotern och dess delar.

Skölj vattenskoterns slagvattenutrymme med färskvatten.

Använd aldrig högtryckstvätt för att rengöra slaget. **ANVÄND ENDAST LÅGT TRYCK** (som t.ex. en trädgårdsslang).

Högt tryck kan orsaka skador på elektriska eller mekaniska system.

⚠ FÖRSIKTIGHET Låt motorn svalna innan du utför något underhåll.

ANMÄRKNING Underlåtenhet att utföra korrekt underhåll: som t.ex. sköljning av vattenskotern, spolning av avgassystemet och rostskyddsbehandling när vattenskotern används i saltvatten, leder till skador på vattenskotern och dess delar.

Rengöring av vattenskotern

Överbyggnad och skrov

Tvätta med jämna mellanrum överbyggnadens och skrovets olika komponenter med tvål och vatten (använd endast mildt rengöringsmedel). Avlägs-

na eventuell marin växtlighet från motorn och skrovet. Applicera vax utan slipmedel som till exempel silikonvax.

ANMÄRKNING Rengör aldrig glasfiber eller plastdelar med starkt rengöringsmedel, avfettningsmedel, thinner, acetone eller andra starka kemikalier eller petroleumbase-rade rengöringsmedel.

Fläckar kan avlägsnas från sätet och glasfiberdelar med Knight's SprayNine[†] eller likvärdig produkt.

Rengör mattorna med 3M[™].Citrus Base Cleaner (24 oz. sprejburk) eller liknande.

⚠ VARNING

Använd aldrig plast- eller vinylskydd på mattor eller säte eftersom ytan blir hal och kan få förare eller passagerare att halka av vattenskotern.

FÖRVARING OCH FÖRSÄSONGSERVICE

Förvaring

VARNING

Eftersom bränsle och olja är brandfarliga ämnen, ska en auktoriserad Sea-Doo-återförsäljare kontrollera bränslesystemets integritet enligt specifikation i underhållsschemat.

Vi rekommenderar att vattenskotern inspekteras av en auktoriserad Sea-Doo-återförsäljare före förvaring, men följande åtgärder kan du utföra själv med ett minimalt antal verktyg.

OBSERVERA: Utför följande uppgifter i samma ordningsföljd som i den detaljerade beskrivningen i detta avsnitt

ANMÄRKNING Kör inte motorn under förvaringstiden.

Drivsystem

Rengöring av jetpumpen

Rengör vattenjetpumpen genom att spruta in vatten i intag och utlopp och sedan smörja med XPS LUBE (P/N 293 600 016) eller en likvärdig produkt.

VARNING

Ta alltid bort nödstoppslinan från motorns stoppreglage för att förhindra att motorn oväntat startas innan området kring drivsystemets komponenter rengörs. Motorn får inte vara igång vid detta förfarande.

Inspektion av jetpumpen

Ta bort impellerkåpan och kontrollera om jetpumpen förorenats av vatten, om så är fallet kontakta en auktoriserad Sea-Doo-återförsäljare.

Bränslesystem

Skydd av bränslesystemet

XPS BRÄNSLESTABILISATOR (P/N 413 408 601) (eller likvärdig produkt) ska tillsättas i bränsletanken för att förebygga försämring av bränslet och igensättning av bränslesystemet. Följ anvisningarna för korrekt användning från bränslestabilisatorns tillverkare.

ANMÄRKNING Det rekommenderas varmt att bränslestabilisator tillsätts vid förvaring för att hålla bränslesystemet i gott skick. Bränslestabilisator bör tillsättas före smörjning av motorn och påfyllning av bränsletanken för att skydda bränslesystemets delar mot hartsavlagringar.

VARNING

Stäng alltid av motorn innan du fyller på bränsle. Bensin är ett brandfarligt ämne och under vissa förhållanden explosivt. Arbeta alltid i ett välventilerat utrymme. Rök aldrig och tillåt aldrig öppen eld eller gnistor i närheten. Bränsletanken kan vara trycksatt, skruva runt locket långsamt vid öppning. Se till att vattenskotern inte lutar vid påfyllning. Fyll inte på för mycket och fyll inte på bränsle och lämna vattenskotern i solen. Med högre temperaturer expanderar bränslet och kan flöda över. Torka alltid bort allt utspilt bränsle på vattenskotern. Kontrollera bränslesystemet regelbundet.

ANMÄRKNING I fall vatten samlas inne i bränsletanken uppstår allvarliga inre skador på bränsleinsprutningsystemet.

Motor och avgassystem

Spolning av avgassystemet

Utför enligt beskrivning i avsnittet *UNDERHÅLLSPROCEDURER*.

Byte av olja och oljefilter

Byte av olja och oljefilter måste utföras av en auktoriserad Sea-Doo-återförsäljare.

Dränering av intercoolern

Det är viktigt att få ut allt vatten som samlats i intercoolern på grund av kondens.

Gör så här:

1. Öppna bordningsplattformen och ta bort förvaringslådan på höger sida.
2. Kontrollera att en centreringslinje finns markerad på intercoolerns utloppsslang. På så sätt säkerställs att slangen inte vrids eller veckas vid återmontering.
3. Lösgör klämman som håller fast intercoolerns utloppsslang.
4. Ta bort intercoolerns utloppsslang från intercoolern.

OBSERVERA: Denna slang går till spjällhusets inlopp.

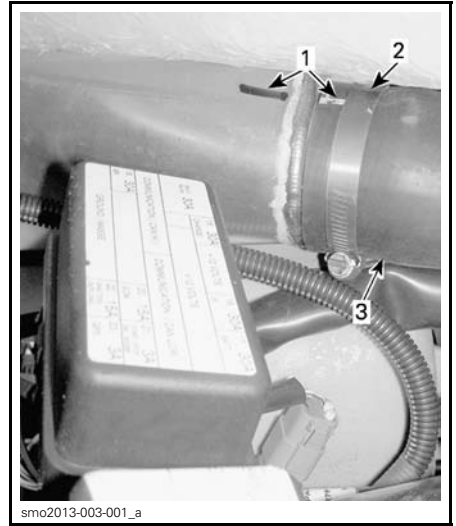

TYPBILD

1. Slangens centreringsmärken
2. Slangklämma
3. Intercoolerns utloppsslang

5. Starta och varva upp motorn till 4 000 RPM upprepade gånger.

OBSERVERA: Förhindra att insugssystemet suger in främmande föremål som kan förorsaka allvarliga motorskador.

6. Stäng av motorn.
7. Återmontera slangen till intercoolerns luftutlopp, kontrollera att den har korrekt vinkel som innan borttagning för att säkerställa korrekt motorfunktion.

Dränera avgassystemet

I områden där temperaturen kan sjunka under fryspunkten måste vatten som samlats i avgassystem och intercooler avlägsnas.

Med hjälp av spolanslutningen som är placerad på babordssidan (vänster sida) av aktern, spruta in tryckluft med trycket 379 kPa i systemet tills det inte längre kommer vatten från jetpumpen.

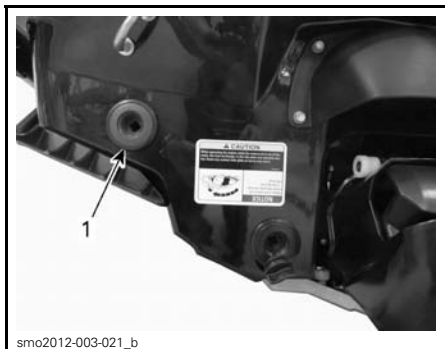

TYPBILD

1. Spolanslutning

Följande slang kan tillverkas för att underlätta vid dräneringen.

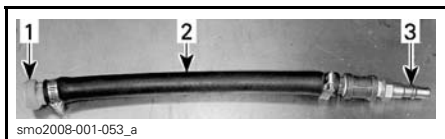

TYPBILD

1. Spolanslutningens adapter
2. Slang 12.7 mm
3. Hankoppling för luftslang

ANMÄRKNING Om avgassystemet inte dräneras, kan allvarliga skador uppstå.

Ta bort specialverktygen.

Internsmörjning av motorn

1. Öppna sätet.
2. Avlägsna tändspolarna, se *UNDERHÅLLSPROCEDURER*.
3. Ta bort tändstiften, se *UNDERHÅLLSPROCEDURER*.
4. Spreja XPS LUBE (P/N 293 600 016) eller liknande i tändstiftshålen.
5. Gör följande för att hindra bränsle från att sprutas in och för att slå av tändningen när motorn dras igång; tryck in gasreglaget och HÅLL KVAR det mot styret när du drar runt motorn.

6. Tryck kort på motorns START-/STOPP-knapp för att dra runt motorn några varv Detta fördelar oljan på cylinderväggarna.
7. Smörj tändstiftsgångorna med antikvävmedel och montera dem på motorn. Se underavsnittet *UNDERHÅLLSPROCEDURER*.
8. Installera tändspolarna, se *UNDERHÅLLSPROCEDURER*.

Test av motorkylvätska

Om frostskyddsmedlet inte byts, bör dess densitet testas.

Byte av frostskyddsmedel och ett densitetstest bör utföras av en auktoriserad Sea-Doo-återförsäljare.

OBSERVERA: Frostskyddsmedlet ska bytas ut efter 200 drifttimmar eller vartannat år för att förhindra att det försämras.

ANMÄRKNING Felaktig densitet hos frostskyddsmedlet kan få vätskan i kylsystemet att frysa om vattenskotern förvaras på en plats där temperaturen når ned till eller under noll grader. Detta kunde leda till allvarliga skador på motorn.

Elsystem

Demontera och ladda batteriet

Kontakta en auktoriserad Sea-Doo-återförsäljare.

⚠ VARNING

Ladda aldrig batteriet eller använd hjälpbatteri när batteriet är installerat i vattenskotern.

Motorum

Rengöring av motorrum

Rengör slaget med varmt vatten, ett mildt rengöringsmedel eller med därför avsedd rengöringsprodukt.

Skölj noga.

Lyft vattenskoterns för så att slagvattnet töms ut helt genom slagets dräneringspluggar.

Korrosionsskyddsbehandling

Torka upp eventuellt kvarvarande vatten i motorrummet.

Spreja XPS LUBE (P/N 293 600 016) över alla metallkomponenter i motorrummet.

OBSERVERA: Sätet ska lämnas delvis öppet vid förvaring. Det förhindrar kondensering i motorrummet och ev. korrosion.

Överbyggnad och skrov

Rengöring av överbyggnad och skrov

Tvätta överbyggnaden med tvål och vattenlösning (använd endast mildt rengöringsmedel). Skölj noga med färskvatten. Avlägsna marin växtlighet från skrovet.

ANMÄRKNING Rengör aldrig glasfiber eller plastdelar med starkt rengöringsmedel, avfettningsmedel, thinner, aceton eller andra starka kemikalier eller petroleumbase-rade rengöringsmedel.

Reparation av överbyggnad och skrov

Vid behov av reparation av överbyggnadskomponenter eller skrov, kontakta en auktoriserad Sea-Doo-återförsäljare.

Skydd av överbyggnad och skrov

Vaxa överbyggnaden med båtvas av god kvalitet.

Om vattenskotern ska förvaras utomhus ska den täckas med en ogenomskinlig presenning för att skydda plastdelar och ytfinish mot solljus och smuts och för att motverka dammsamling.

ANMÄRKNING Lämna aldrig vattenskotern i vattnet under förvaringsperioden. Förvara aldrig vattenskotern i direkt solljus. Förvara aldrig vattenskotern i ett tillslutet plasthölje.

Försångsservice

Underhållsförberedelser måste utföras enligt *SCHEMA FÖR REGELBUNDET UNDERHÅLL*.

Utför alla uppgifter i kolumnen **100 TIMMAR ELLER 1 ÅR**.

Eftersom teknisk skicklighet och specialverktyg krävs för vissa servicerutiner bör dessa utföras av en auktoriserad Sea-Doo-återförsäljare.

OBSERVERA: Vi rekommenderar att en auktoriserad Sea-Doo-återförsäljare utför eventuella kampanjtåtgärder på samma gång som försångsservice.

VARNING

Utför endast procedurer som beskrivs i detta *SCHEMA FÖR REGELBUNDET UNDERHÅLL*. Vi rekommenderar att övriga delar och system som inte behandlas i denna instruktionsbok ses över av en auktoriserad Sea-Doo-återförsäljare med jämna mellanrum.

ANMÄRKNING När delar behöver bytas, ersätt dem endast med BRP-originaldelar eller godkända motsvarigheter.

***Denna sida är
avsiktligt tom***

TEKNISK INFORMATION

IDENTIFIERING AV VATTENSKOTERN

Vattenskoterns huvudkomponenter (motor och skrov) identifieras via olika tillverkningsnummer. Det kan ibland vara nödvändigt att ha dessa nummer till hands för garantiändamål eller för att spåra vattenskotern i händelse av stöld.

Skrovidentifikationsnummer

Skrovidentifikationsnumret (HIN) är placerat på bordningsplattformen vid vattenskoterns akter.



sno2012-003-014_b

TYPBILD

1. Skrovidentifikationsnummer (HIN)

Det består av 12 tecken:

YDV	12345	L	8	09	
					Modellår
					Produktionsår
					Produktionsmånad
					Serienummer (kan vara bokstäver eller siffror)
					Tillverkare

Motoridentifikationsnummer

Motoridentifikationsnumret (EIN) finns framtilt på motorn.



TYPBILD

1. EIN (motoridentifikationsnummer)

INFORMATION OM MOTORUTSLÄPP

OBSERVERA: Underhåll, byte, eller reparation av anordningar och system för utsläppskontroll kan utföras av alla verkstäder eller tekniker som reparerar marinmotorer med tändstiftständning (SI-motorer).

Tillverkarens ansvar

Från och med motorer av årsmodell 1999, måste tillverkare av marinmotorer för vattenskotrar specificera nivåerna för avgasutsläpp för varje effektgrupp och erhålla certifiering av dessa motorer hos USA:s Environmental Protection Agency (EPA). En informationsdekal för utsläppskontroll med data om utsläppsnivåer och motorspecifikationer, måste fästas på varje vattenskoater vid tillverkningen.

Återförsäljarens ansvar

Vid service av alla Sea-Doo-vattenskotrar av årsmodell 1999 eller senare som är försedda med en informationsdekal för utsläppskontroll, måste justeringarna göras inom de angivna fabrikk-specifikationerna.

Byte eller reparation av alla utsläppskomponenter måste utföras på ett sätt som säkrar att utsläppsnivåerna hålls inom de specificerade certifikationsnormerna.

Återförsäljarna får ej ändra motorn på något sätt som kan ändra effekten eller tillåta utsläppsnivåer som överskrider de fastställda fabrikk-specifikationerna.

Undantag till detta är ändringar som föreskrivs av tillverkaren, t.ex. justeringar för höjd över havsnivån.

Ägarens ansvar

Ägaren/användaren är skyldig att underhålla motorn för att hålla utsläppsnivåerna inom de specificerade certifikationsnormerna.

Ägaren/användaren får ej ändra eller tillåta någon annan att ändra motorn på ett sätt som kan ändra dess effekt eller tillåta att utsläppsnivåerna överskrider de fastställda fabrikk-specifikationerna.

EPA Emissionsföreskrifter

Alla år 1999 eller senare av BRP tillverkade Sea-Doo-vattenskotrar är EPA-certifierade enligt bestämmelserna för kontroll av luftföroreningar från nya vattenskoatermotorer. Denna certifiering sammanhänger med vissa justeringar av fabriksstandarderna. Det är därför nödvändigt att noggrant följa fabrikkens förfarande för service av produkten och, när detta är praktiskt genomförbart, återställa produktens ursprungliga design.

Ovan angivna ansvarsområden är generella och utgör inte på något sätt en fullständig lista över de regler och bestämmelser som hänför sig till EPA:s specifikationer beträffande avgasutsläpp från marinprodukter. För närmare information i denna fråga kan du kontakta:

U.S. Environmental Protection Agency
Office of Transportation and Air Quality
1200 Pennsylvania Ave. NW
Mail Code 6403J
Washington D.C. 20460

EPAS WEBBPLATS:
<http://www.epa.gov/otaq>

SPECIFIKATIONER

VATTENSKOTER		RXP-X 260
MOTOR		
Typ	Rotax®1503 4-TEC®Enkel överliggande kamaxel (SOHC)	
Insugning	Kugghjulsdriven kompressor med glidkoppling. Extern vatten-/luftintercooler	
Kompressionsförhållande	8.4:1	
Cylindrar	3	
Antal ventiler	12 ventiler (4 per cylinder) med hydrauliska lyftare (ingen justering)	
Cylinderdiameter	100 mm	
Slaglängd	63.4 mm	
Cylindervolym	1 494 cm ³	
KYLSYSTEM		
Kylsystem	Slutet system (CLCS)	
BRÄNSLESYSTEM		
Typ av bränsleinsprutning	Flerpunktsinsprutning med iTC (intelligent gasreglagekontroll) Enkel spjällhus (62 mm) med regulator.	
ELSYSTEM		
Tändning	IDI (Inductive Discharge Ignition)	
Tändstift	Tillverkare och typ	NGK, DCPR8E
	Avstånd	0.75 mm
Batteri	12 V, 30 A•h. Vätskebatteri	
DRIVSYSTEM		
Drivsystem	Sea-Doo® direktdrivning med iBR (intelligent broms och back)	
Jetpump	Typ	Axialflöde, enstegs. Stort nav med 10-bladig stator
	Material	Aluminium
Impeller	Rostfritt stål	
Transmission	Typ	Direktdrivning
Variabelt trimsystem (VTS)	Högpresterande VTS med programmerbara förinställda positioner	

VATTENSKOTER		RXP-X 260
DIMENSIONER		
Längd		331.6 cm
Bredd		122.7 cm
Höjd		114.7 cm
VIKTER OCH LASTKAPACITET		
Torrsvikt		368.3 kg
Sittplatser		2 (se lastkapacitet nedan)
Förvaringsvolym		116.4 L
Lastkapacitet (passagerare + bagage)		182 kg
VÄTSKOR		
Bränsle	Typ	Blyfritt bränsle
	Minimioktan	Inom nordamerika: (87 (RON + MON)/2)
		Utanför Nordamerika:92 RON
	Rekommenderat oktantal för bästa prestanda.	Inom nordamerika: (91 (RON + MON)/2)
		Utanför Nordamerika:95 RON
Tankkapacitet	60 L	
Motorolja	Typ	XPS delsyntetisk olja (summer grade). Se underavsnittet <i>UNDERHÅLL</i> för ytterligare detaljer.
	Volym	3 L oljebyte med filter
Kylsystem	Kylvätsketyp	Se <i>MOTORKYLVÄTSKA</i> i avsnittet <i>UNDERHÅLLSARBETE</i> i denna instruktionsbok
	Volym	5.5 L

OBSERVERA: BRP förbehåller sig rätten att göra ändringar i design och specifikationer och/eller göra tillägg till eller förbättringar av sina produkter utan att åta sig skyldigheten att installera dem på tidigare tillverkade produkter.

***Denna sida är
avsiktligt tom***

PROBLEMLÖSNING

RIKTLINJER VID FELSÖKNING

MOTORN STARTAR INTE

1. Nödstoppslinan borttagen.
 - Tryck på *START-/STOPP*-knappen.
 - Placera nödstoppslinan ordentligt på motorns nödstoppsreglage inom 5 sekunder efter att *START-/STOPP*-knappen tryckts in.
 - Efter den dubbla ljudsignalen, tryck på motorns *START-/STOPP*-knapp och starta motorn.
2. ECM:en känner inte igen D.E.S.S.-nyckeln.
 - Kontakta en auktoriserad *Sea-Doo*-återförsäljare.
3. Trasig säkring: huvudsäkring, elstart eller ECM.
 - Kontrollera kablar och byt säkring(ar).
4. Urladdat batteri.
 - Kontakta en auktoriserad *Sea-Doo*-återförsäljare.

VARNING

Ladda inte batteriet eller använd ett hjälpbatteri när batteriet är installerat i vattenskotern. Batterivätska är ett giftigt och hälsovådligt ämne. Undvik kontakt med ögon, hud och kläder.

5. Batterianslutningar, korroderade eller lösa. Dålig jord.
 - Kontakta en auktoriserad *Sea-Doo*-återförsäljare.
6. Motorn fylld med vatten
 - Se underavsnittet *MOTOR FLÖDAD MED VATTEN* i avsnittet *SPECIELLA PROCEDURER*.
7. Fel på givare eller ECM:en.
 - Kontakta en auktoriserad *Sea-Doo*-återförsäljare.
8. Jetpumpen kärvar.
 - Försök rengöra den. Kontakta annars en auktoriserad *Sea-Doo*-återförsäljare.

MOTORN GÅR RUNT LÅNGSAMT

1. Lösa batterikabelanslutningar.
 - Kontrollera/rengör/fäst.
2. Urladdat eller svagt batteri.
 - Kontakta en auktoriserad *Sea-Doo*-återförsäljare.
3. Sliten startmotor.
 - Kontakta en auktoriserad *Sea-Doo*-återförsäljare.

MOTORN GÅR RUNT NORMALT MEN STARTAR INTE

1. Bränsletanken är tom eller innehåller vatten.
 - Fyll på. Töm med hävert och fyll på nytt bränsle.

MOTORN GÅR RUNT NORMALT MEN STARTAR INTE (forts.)

2. Smutsiga/skadade tändstift.

- *Byt.*

3. Trasig säkring.

- *Kontrollera kablar och byt säkring(ar).*

4. Motorn fylld med vatten

- *Se underavsnittet MOTOR FLÖDAD MED VATTEN i avsnittet SPECIELLA PROCEDURER.*

5. Fel på motorstyrningssystemet (kontrollera om motorsignallampan LY-SER).

- *Kontakta en auktoriserad Sea-Doo-återförsäljare.*

6. Fel på bränslepumpen.

- *Kontakta en auktoriserad Sea-Doo-återförsäljare.*

MOTORN FELTÄNDER, HACKAR

1. Smutsiga/skadade/slitna tändstift.

- *Byt.*

2. Bränsle: Låg nivå, dåligt eller innehåller vatten.

- *Töm med hävert och/eller fyll på.*

3. Fel på tändspole(ar)

- *Kontakta en auktoriserad Sea-Doo-återförsäljare.*

4. Igensatta injektorer.

- *Kontakta en auktoriserad Sea-Doo-återförsäljare.*

5. Fel på motorstyrningssystemet (kontrollera om motorsignallampan LY-SER).

- *Se underavsnittet ÖVERVAKNINGSSYSTEM.*

MOTORN RYKER

1. För hög oljenivå.

- *Kontakta en auktoriserad Sea-Doo-återförsäljare.*

2. Vattenintrång, kylvätskeläckage eller skadad topplockspackning.

- *Kontakta en auktoriserad Sea-Doo-återförsäljare.*

3. Intern skada på motorn.

- *Kontakta en auktoriserad Sea-Doo-återförsäljare.*

MOTORN ÖVERHETTAR

1. Igensatt avgassystem.

- *Spola avgassystemet.*

2. Motors kylvätskenivå är för låg.

- *Se underavsnittet UNDERHÅLLSPROCEDURER.*

MOTORN ÖVERHETTAR (forts.)

3. Adapter med snabbkoppling kvarlämnad i spolanslutningen.

- Ta bort adaptern från spolanslutningen och försök starta vattenskotern igen. Kontakta en auktoriserad Sea-Doo-återförsäljare om problemet kvarstår.

MOTORN SAKNAR ACCELERATION ELLER KRAFT

1. Inlärningsnyckel.

- Använd en normal nyckel.

2. Sport-läge ej aktivt.

- Se underavsnittet *AKTIVERA SPORT-LÄGE* i avsnittet *DRIFTSLÄGEN*.

3. Jetpumpens vattenintag igensatt.

- Rengör. Se underavsnittet *RENGÖRING AV IMPELLER OCH JETPUMPENS VATTENINTAG* i avsnittet *SPECIELLA PROCEDURER*.

4. Skadad impeller eller sliten slitring.

- Byt. Kontakta en auktoriserad Sea-Doo-återförsäljare.

5. För hög motoroljenivå.

- Kontakta en auktoriserad Sea-Doo-återförsäljare.

6. Svag tändning.

- Se underavsnittet *MOTORN FELTÄNDER, HACKAR..*

7. Fel på motorstyrningssystemet (kontrollera om motorsignallampan LY-SER).

- Se underavsnittet *ÖVERVAKNINGSSYSTEM*.

8. Igensatta injektorer.

- Kontakta en auktoriserad Sea-Doo-återförsäljare.

9. Lågt bränsletryck.

- Kontakta en auktoriserad Sea-Doo-återförsäljare.

10. Vatten i bränslet.

- Töm ut och ersätt.

11. Motorn skadad p.g.a. intrång av vatten.

- Kontakta en auktoriserad Sea-Doo-återförsäljare.

VATTENSKOTERN UPPNÅR INTE TOPPHASTIGHET

1. Jetpumpens vattenintag igensatt.

- Rengör. Se underavsnittet *RENGÖRING AV IMPELLER OCH JETPUMPENS VATTENINTAG* i avsnittet *SPECIELLA PROCEDURER*.

2. Skadad impeller eller sliten slitring.

- Byt. Kontakta en auktoriserad Sea-Doo-återförsäljare.

3. Fel på motorstyrningssystemet (kontrollera om motorsignallampan LY-SER).

- Se underavsnittet *ÖVERVAKNINGSSYSTEM*.

4. Fel på laddningskompressor och/eller intercooler.

- Kontakta en auktoriserad Sea-Doo-återförsäljare.

VATTENSKOTERN FÖRBLIR I FRILÄGE EFTER ATT IBR-REGLAGET ANVÄNTS

1. iBR-skopan förblir i friläge.

- *Släpp upp gasen till tomgångsvarvtal.*
-

iBR ÅTERGÅR INTE TILL NEUTRALLÄGE (IBR-INDIKATORLAMPAN PÅ)

1. iBR igensatt av skräp.

- *Rengör och kontrollera för skador på iBR-skopan och munstycksområdet.*

2. Fel på iBR-systemet.

- *Ta bort nödstoppslinan och vänta 5 minuter.*
- *Tryck på START-/STOPP-knappen.*
- *Sätt tillbaka nödstoppslinan och kontrollera iBR-lampan för att säkerställa att felet raderats.*
- *Kontakta en auktoriserad Sea-Doo-återförsäljare om felet kvarstår eller återkommer ofta.*

iBR ÅTERGÅR INTE TILL NEUTRALT LÄGE (IBR-INDIKATORLAMPAN AV)

1. Gasreglaget inte helt frisläppt under körning.

- *Släpp upp gasreglaget helt för att säkerställa att iBR-skopan återgår till neutralläge.*

2. Gasreglaget återvänder inte till nollpunkten då det släpps.

- *Kontakta en auktoriserad Sea-Doo-återförsäljare.*

ONORMALA LJUD FRÅN DRIVSYSTEMET

1. Sjögräs eller skräp som fastnat runt impellern.

- *Rengör. Se underavsnittet RENGÖRING AV IMPELLER OCH JETPUMPENS VATTENINTAG i avsnittet SPECIELLA PROCEDURER.*
- *Kontrollera avseende skada.*

2. Skadad impelleraxel eller drivaxel.

- *Kontakta en auktoriserad Sea-Doo-återförsäljare.*

3. Vattenintrång i jetpumpen, vilket gör att lagren kärvar.

- *Kontakta en auktoriserad Sea-Doo-återförsäljare.*

DET FINNS VATTEN I SLAGET.

1. Fel på länsumpsystemet.

- *Låt en auktoriserad Sea-Doo-återförsäljare inspektera systemet.*

2. Läckage i avgassystemet.

- *Kontakta en auktoriserad Sea-Doo-återförsäljare.*

3. Sliten carbonring vid drivaxeln.

- *Kontakta en auktoriserad Sea-Doo-återförsäljare.*

ÖVERVAKNINGSSYSTEM

Ett system övervakar de elektroniska komponenterna i EMS (motorstyrningssystemet) iBR, samt en del komponenter i elsystemet. När ett fel inträffar sänds textmeddelanden via informationscentralen och/eller ljudsignaler för att informera om ett specifikt tillstånd.

En felkod kan också registreras.

När mindre eller tillfälligt fel inträffar kommer felmeddelandet och ljudsignalen att försvinna automatiskt om orsaken till felet inte längre finns.

Att släppa gasen och låta motorn gå ned till tomgångshastighet kan eventuellt göra att den normala funktionen återställs. Om detta inte hjälper, försök att ta bort nödstoppslinans hatt från motorns nödstopsreglage, vänta i 5 minuter och därefter göra ett nytt startförsök.

Elsystemet reagerar på olika sätt beroende på typen av fel. Vid svårare fel kan det hända att motorn inte kan startas. I andra fall kan motorn övergå till läget för återgång till hamn.

Om ett fel uppstår, kontakta en auktoriserad Sea-Doo-återförsäljare så snart som möjligt för en kontroll.

Felkoder

Om ett fel uppstår kan en numerisk felkod sparas beroende på typen av fel och system.

Dessa felkoder används av auktoriserade Sea-Doo-återsäljare för felsökning i vattenskoterns system genom att jämföra koderna med en förteckning över fel.

Felkoderna kan ses i infocentrets multifunktionsdisplay, denna funktion är dock endast tillgänglig om felet fortfarande är aktivt.

Om en aktiv felkod finns kan denna ses av föraren på multifunktionsdisplayen. Föraren kan då kontakta en auktoriserad Sea-Doo-återförsäljare för vidarebefordring av felkoden. Återför-

säljaren instruerar föraren i vilka steg som skall tas för att lösa problemet eller uppmanar denne att sluta använda vattenskotern och föra den till återförsäljaren för reparation.

Visa felkoder

Tryck upprepade gånger på MODE-knappen tills funktionen FAULT CODE syns på multifunktionsdisplayen.

Tryck på SET eller på UPP-/NED-knappen för att mata in funktionen och visa den första felkoden. Tryck därefter upprepade gånger på pilknappen för UPP-/NED-knappen för att visa varje påföljande kod.

OBSERVERA: När den sista felkoden visats och knappen trycks in igen återgår systemet till den första felkoden som visats och alla felkoder kan igen visas. Om det finns ett aktivt fel vid övergång till FAULT CODE-läge och felet blivit inaktivt bläddrar meddelandet NO ACTIVE FAULT CODE på displayen.

För att gå ur funktionen för visning av FELKODER måste MODE- eller SET-knappen tryckas in en gång. Denna funktion har ingen tidsutlösning.

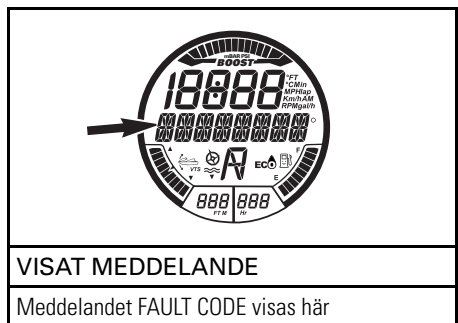

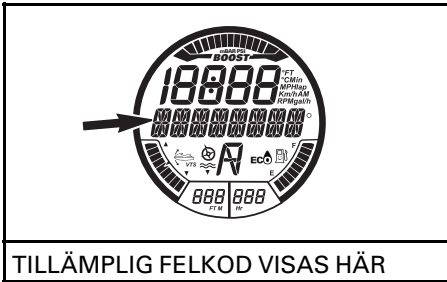







Information från felindikatorer och meddelandedisplay

Felindikatorerna och meddelandena som visas i infocentret informerar om ett specifikt tillstånd eller anger om något onormalt inträffar.

Om en felindikator eller ett felmeddelande går PÅ på multifunktionsmätaren, kontakta en auktoriserad Sea-Doo-återförsäljare.

För närmare information om vanliga indikatorlampor, se avsnittet *MULTIFUNKTIONSMÄTAREN* i enlighet med vad som är tillämpligt på modellen.

SIGNALLAMPOR (PÅ)	MEDDELANDEDISPLAY	BESKRIVNING
	LÅG eller HÖG BATTERISPÄNNING	Låg/hög batterispänning
	HIGH TEMPERATURE	Överhettning av motor eller avgassystem
	CHECK ENGINE eller LIMP HOME MODE	Check engine (mindre fel, underhåll behövs) eller LIMP HOME MODE (större fel på motorn)
	LOW OIL PRESSURE	Lågt oljetryck
	–	iBR-systemfel
	–	OTAS-systemfel

INFORMATION FRÅN MEDDELANDEDISPLAY	
RIGHT KEYPAD ERROR	Fel i mätarens kontrollknappar
LOW OIL PRESSURE	Lågt motoroljetryck.
HIGH EXHAUST TEMPERATURE	Hög avgastemperatur upptäckt.
HIGH TEMPERATURE	Hög motortemperatur upptäckt.
CHECK ENGINE	Fel i motorstyrningssystemet eller underhåll behövs.
HIGH BATTERY VOLTAGE	Hög batterispänning upptäckt.
LOW BATTERY VOLTAGE	Låg batterispänning upptäckt.
LIMP HOME MODE	Större fel upptäckt, begränsad motoreffekt
FUEL SENSOR DEFECTIVE	Fel på bränslenivågivaren
IBR MODULE ERROR_	Fel på iBR-systemet.
CALIBRATION CHECKSUM ERROR	Mätarens programmering defekt
MAINTENANCE REQUIRED	Underhåll av vattenskotern krävs

ANMÄRKNING Att använda motorn med låg oljenivå kan ge allvarliga skador på motorn.

Ljudsignalsinformation

LJUDSIGNALKODER	BESKRIVNING
1 lång ljudsignal (då nödstoppslinan fästs vid motorns stoppreglage.)	Dålig D.E.S.S.-systemkontakt. Fäst nödstoppslinan korrekt vid motorns stoppreglage.
	Fel D.E.S.S.-nyckel. Använd nödstoppslina som är programmerad för vattenskotern.
	Defekt D.E.S.S.-nyckel. Använd en annan programmerad hatt för nödstoppslinan.
	Intorkat saltvatten i nödstoppslinans hatt. Rengör nödstoppslinans hatt från saltvatten.
	Motorns stoppreglage är defekt. Kontakta en auktoriserad Sea-Doo-återförsäljare.
	ECM-funktionsfel eller defekt kablage. Kontakta en auktoriserad Sea-Doo-återförsäljare.
	Vattenskotern har kapsejsat. Vänd vattenskotern på rätt köl. Se underavsnittet <i>SPECIELLA PROCEDURER</i> .
En 2 sekunders ljudsignal var 15:e minut	Fel på motorstyrningssystemet. Kontakta en auktoriserad Sea-Doo-återförsäljare.
	Låg bränslenivå. Fyll på bränsletanken. Om problemet kvarstår, kontakta en auktoriserad Sea-Doo-återförsäljare
En 2 sekunders ljudsignal var 5:e minut	Fel på bränslenivågivare eller krets. Kontakta en auktoriserad Sea-Doo-återförsäljare.
	Hög temperatur på motorkylvätska. Se <i>MOTORÖVERHETTNING</i> .
Kontinuerlig ljudsignal	Hög avgastemperatur. Kontakta en auktoriserad Sea-Doo-återförsäljare.
	Lågt oljetryck. Slå av motorn så snart som möjligt. Kontrollera oljenivån och fyll på. Kontakta en auktoriserad Sea-Doo-återförsäljare.

ANMÄRKNING Om kontrollsignalen hörs hela tiden måste du slå av motorn så snabbt som möjligt.

GARANTI

BRP:S BEGRÄNSADE GARANTI – USA OCH KANADA: 2013 SEA-DOO®-VATTENSKOTER

1. GARANTINS OMFATTNING

Bombardier Recreational Products Inc. ("BRP")* garanterar sina 2013 Sea-Doo-vattenskotrar, som säljs av auktoriserade BRP-återförsäljare (härefter definierade) i de femtio Förenta staterna samt Kanada, avseende material- eller tillverkningsfel under den period och enligt de villkor som anges nedan. Denna begränsade garanti upphävs om: (1) Sea-Doo-vattenskotern har använts för racing eller någon annan tävlingsaktivitet, vid vilken som helst tidpunkt, även av en tidigare ägare; eller (2) Sea-Doo-vattenskotern har ändrats eller modifierats på ett sätt som skadligt påverkar dess användning, prestanda eller hållbarhet; eller den har ändrats eller modifierats för annat bruk än vad den är avsedd för.

Alla BRP-originalreservdelar och -tillbehör, som har installerats av en auktoriserad BRP-återförsäljare (härefter definierad) vid leveransen av en Sea-Doo-vattenskotter av årsmodell 2013, omfattas av samma garanti som vattenskotern, om inte annat anges.

2. ANSVARSBEGRÄNSNING

DENNA UTTRYCKLIGA GARANTI GÄLLER OCH GODTAS I STÄLLET FÖR ALLA ÖVRIGA UTTRYCKLIGA ELLER UNDERFÖRSTÅDDA GARANTIER, INKLUSIVE OCH UTAN BEGRÄNSNING TILL VARJE GARANTI OM HANDELSDUGLIGHET ELLER LÄMPLIGHET FÖR NÅGOT SPECIELLT SYFTE. I DEN MÅN UNDERFÖRSTÅDDA GARANTIER INTE KAN UPPHÄVAS BEGRÄNSAS DE TILL TIDEN FÖR DEN UTTRYCKLIGA GARANTIN. MINDRE SKADOR OCH FÖLJDSKADOR OMFATTAS INTE AV DENNA GARANTI. VISSA STATER/PROVINSER TILLÅTER EJ ANSVARSBEGRÄNSNINGAR, BEGRÄNSNINGAR ELLER UTESLUTNINGAR SOM ANGIVITS OVAN. DESSA ÅR DÄRFÖR EVENTUELLT ICKE TILLÄMPLIGA I DITT FALL. DENNA GARANTI GER DIG SPECIFIKA RÄTTIGHETER, OCH DU ÅTNJUTER EV. ÄVEN ANDRA LAGLIGA RÄTTIGHETER SOM KAN VARIERA FRÅN STAT TILL STAT, ELLER PROVINS TILL PROVINS.

Ingen distributör eller BRP-återförsäljare eller någon annan person är auktoriserad att lämna någon som helst utfästelse, representation eller garanti beträffande produkten utöver det som ingår i denna begränsade garanti och en sådan kan ej, ifall den lämnas, göras gällande gentemot BRP. BRP förbehåller sig rätten att när som helst ändra denna garanti, varvid förstås att en sådan ändring inte påverkar de garantivillkor som gäller för produkter som har sålts under giltighetstiden för denna garanti.

3. UNDANTAG – FÖLJANDE OMFATTAS EJ AV GARANTIN

Garantin omfattar under inga omständigheter:

- Normalt slitage;
- Normalt underhåll, trimning, justeringar;
- Skador som orsakats av underlåtenhet att följa korrekta underhålls- och/eller förvaringsprocedurer, enligt beskrivningarna i denna instruktionsbok;

- Skador som uppstått p.g.a demontering av delar, felaktig(t) reparation, service, underhåll, modifiering eller användning av delar som inte är tillverkade eller godkända av BRP, eller skador från reparationer utförda av en person som inte tillhör en auktoriserad servicegivande BRP-återförsäljare;
- Skador som beror på att produkten har använts på ett felaktigt eller onormalt sätt, försumlighet eller på att produkten har använts på ett sätt som strider mot Instruktionsboken.
- Skador som orsakas av olycka, nedsänkning i vatten, brand, stöld, vandalism eller naturkatastrof;
- Skador som beror på användning av sådana driv- eller smörjmedel som inte är lämpliga för produkten (se Instruktionsboken);
- Skador från rost, korrosion eller exponering för naturkrafter;
- Skada på grund av att kylsystem eller vattenjet blockerats av främmande föremål;
- Vattenskadorna som orsakats av intrång av vatten;
- Skador på gelcoat-finishen, inklusive bl.a. kosmetiska skador, blåsor eller delaminering av glasfiber orsakad av blåsor, krackelering eller hårsprickor; och
- Mindre skador eller följskadorna, eller skador av något slag inklusive, men ej begränsat till, bogsering, förvaring, telefon, hyra, taxi, olägenhet, försäkringskostnader, betalningar av lån, förlust av tid eller förlust av inkomst.

4. GARANTITIDEN OCH GARANTINS GILTIGHET

Denna begränsade garanti träder i kraft från och med (1) datum för produktens första leverans vid detaljförsäljning eller (2) det datum då produkten har tagits i bruk för första gången, beroende på vilket av dessa som inträffar först och för tillämplig period nedan:

1. TOLV (12) PÅ VARANDRA FÖLJANDE MÅNADER, för privat bruk.
2. FYRA (4) PÅ VARANDRA FÖLJANDE MÅNADER, för kommersiellt bruk. Vattenskotern används kommersiellt när den används i samband med vilken som helst inkomstbringande verksamhet eller anställning under någon som helst del av garantiperioden. Vattenskotern används även kommersiellt om den vid något som helst tillfälle under garantiperioden är identifierad eller godkänd för kommersiellt bruk.
3. De utsläppsrelaterade komponenterna som har installerats på EPA-certifierade Sea-Doo-vattenskotrar registrerade i USA, omfattas av garantin i trettio (30) på varandra följande månader eller etthundra sjuttiofem (175) timmar motoranvändning - det som inträffar först, avdunstningsutsläppsrelaterade komponenter omfattas av garantin i tjugofyra (24) på varandra följande månader. Även om etthundrasjuttiofem (175) timmar uppnås under en annan tillämplig garantiperiod enligt beskrivning ovan, omfattas de utsläppsrelaterade komponenterna av BRP:s begränsade standardgaranti under hela den normala garantiperioden.
4. För Sea-Doo-vattenskotrar som tillverkats av BRP för försäljning i delstaten Kalifornien, och som ursprungligen sålts till en invånare i eller senare har registrerats för garanti för en invånare i delstaten Kalifornien, se också gällande garanti-villkor för utsläppskontroll för Kalifornien nedan.

Kontakta en auktoriserad Sea-Doo-återförsäljare för att få en lista över aktuella utsläppsrelaterade komponenter som omfattas av garantin.

Reparation eller byte av delar eller service under tillämplig garanti förlänger ej tiden för denna garanti utöver den ursprungliga giltighetstiden.

5. VILLKOR FÖR GARANTINS GILTIGHET

Den begränsade garantin gäller **endast** ifall **samtliga** av följande villkor är uppfyll-
da:

- 2013 Sea-Doo-vattenskotern måste av den första ägaren ha köpts som ny och oanvänd från en BRP-återförsäljare som är auktoriserad att distribuera Sea-Doo-vattenskotrar i det land där försäljningen har ägt rum.
- Hela den av BRP specificerade leveransservicen måste utföras och dokumente-
ras samt undertecknas av köparen;
- Den av BRP specificerade leveransinspektionen för en 2013 Sea-Doo-vatten-
skoter måste ha utförts och dokumenterats.
- 2013 Sea-Doo-vattenskotern måste ha köpts i det land där köparen bor.
- En förutsättning för garantins giltighet är att service har utförts med angivna
tidsintervall enligt Instruktionsbokens anvisningar. BRP förbehåller sig rätten
att kräva bevis på korrekt underhåll innan garantiersättning beviljas.

Om något av ovanstående villkor inte har uppfyllts, beviljar BRP ingen garantier-
sättning för någon ägare, varken vid privat ägande eller vid kommersiellt ägande.
Dessa begränsningar är nödvändiga för att ge BRP möjlighet att skydda såväl sina
produkters säkerhet som sina konsumenters och allmänhetens säkerhet.

6. HUR ERHÅLLA GARANTIER SÄTTNING

Kunden måste upphöra att använda Sea-Doo-vattenskotern om ett fel skulle
uppträda. Kunden måste informera den auktoriserade BRP-återförsäljaren inom
tre (3) dagar från felets upptäckande och ge denne rimlig tillgång till produkten
samt rimlig tid att reparera produkten. Kunden måste även för den auktorise-
rade BRP-återförsäljaren uppvisa bevis på inköp av produkten och är skyldig att
underteckna en reparations-/arbetsorder vid början av garantireparationen för att
göra den giltig. Alla delar som ersätts under denna begränsade garanti blir BRP:s
egendom.

7. BRP:S ANSVAR

BRP:s ansvar under denna garanti begränsas, efter eget godtycke, till reparation av
delar som befunnits vara defekta under normal användning, underhåll och service,
eller till ersättning av sådana delar med nya BRP-originaldelar utan kostnad för
material och arbete, hos en valfri auktoriserad BRP-återförsäljare under tillämplig
garantiperiod enligt de villkor som anges här. Inga frågor gällande garantibrott ska
orsaka annullering eller upphävande av försäljningen av Sea-Doo-vattenskotern till
ägaren.

Om service krävs utanför det land där produkten ursprungligen köptes, har ägaren
ansvaret för eventuella extra avgifter som orsakas av lokala regler och bestäm-
melser, såsom, men inte begränsat till, frakt, försäkring, skatter, licensavgifter,
importavgifter och andra finansiella avgifter, inklusive sådana som krävs av rege-
ringar, stater, territorier och deras respektive myndigheter och organ.

BRP förbehåller sig rätten att förbättra eller modifiera produkter från tid till annan,
utan skyldighet att ändra tidigare tillverkade produkter.

8. ÖVERLÅTELSE AV GARANTI

Om äganderätten till en produkt överläts under garantitiden, skall även denna garanti överlåtas och gälla för den återstående garantitiden, under förutsättning att BRP underrättas om överlåtelsen av ägandeskapet på följande sätt:

1. Den tidigare ägaren kontaktar BRP (på det telefonnummer som anges nedan) eller en auktoriserad BRP-återförsäljare och lämnar den nya ägarens uppgifter, eller
2. BRP eller en auktoriserad BRP-återförsäljare mottager ett bevis på att den tidigare ägaren gått med på överlåtelsen av ägandeskap, samt uppgifter om den nya ägaren.

9. KONSUMENTASSISTANS

I fall av en ev. kontrovers eller tvist som berör denna begränsade BRP-garanti, rekommenderar BRP att du försöker lösa frågan på återförsäljarnivå. Vi rekommenderar att du talar med servicechefen eller ägaren hos den auktoriserade BRP-återförsäljaren.

Om problemet ändå inte kan lösas, vänligen skicka skriftligt klagomål eller ring lämpligt nummer nedan:

I KANADA

Bombardier Recreational Products Inc.

Customer Assistance Center

75 J.-A. Bombardier Street

Sherbrooke QC J1L 1W3

Tel.: 819 566-3366

I USA

BRP US Inc.

Customer Assistance Center

7575 Bombardier Court

Wausau WI 54401

Tel.: 715 848-4957

* I USA distribueras och repareras produkterna av BRP US Inc.

© 2012 Bombardier Recreational Products Inc Alla rättigheter förbehållna.

® Registrerat varumärke tillhörande Bombardier Recreational Products Inc. eller dess dotterbolag.

GARANTIVILLKOR FÖR UTSLÄPPSKONTROLL FÖR KALIFORNIEN FÖR MODELLÅR 2013 SEA-DOO® VATTENSKOTRAR MED 4-TEC®-MOTORER

För Kalifornien måste din 2013 Sea-Doo-vattenskoater ha en särskild miljödekal enligt krav från California Air Resources Board. Dekalen har 1, 2, 3 eller 4 stjärnor. På en etikett som medföljer vattenskoatern förklaras betydelsen av stjärnmärkningssystemet.

Stjärndekalen står för renare marinmotorer

Symbolen för renare marinmotorer:



F18L3CQ

Renare luft och vatten

För en hälsosammare livsstil och miljö.

Bättre bränsleekonomi

Förbränner 30 - 40 procent mindre bensin och olja än vanliga tvåtakts förgasarmotorer, vilket sparar pengar och resurser.

Längre utsläppsgaranti

Skyddar konsumenterna för bekymmersfri drift.

En stjärna – låga utsläpp

Dekalen med en stjärna används för vattenskostrar med utombordsmotorer, motorer med INU-drev och inombordsmotorer som uppfyller Air Resources Boards standardkrav från 2001 för avgasutsläpp från motorer för vattenskostrar och utombords marinmotorer. Motorer som uppfyller dessa krav släpper ut 75 % mindre avgaser än vanliga tvåtaktsförgasarmotorer. Motorerna uppfyller motsvarande krav från EPA:s standarder från 2006 för marinmotorer.

Två stjärnor – mycket låga utsläpp

Dekalen med två stjärnor används för vattenskostrar med utombordsmotorer, motorer med INU-drev och inombordsmotorer som uppfyller Air Resources Boards standardkrav från 2004 för avgasutsläpp från motorer för vattenskostrar och utombords marinmotorer. Motorer som uppfyller dessa krav släpper ut 20% mindre avgaser än motorer med en stjärna låga utsläpp.

Tre stjärnor – ytterst låga utsläpp

Dekalen med tre stjärnor används för motorer som uppfyller Air Resources Boards standardkrav för avgasutsläpp för 2008, gällande vattenskotrar och utombords marinmotorer, eller standardkraven för avgasutsläpp från 2003 för motorer med INU-drev och inombords marinmotorer. Motorer som uppfyller dessa krav släpper ut 65% mindre avgaser än motorer med en stjärna – låga utsläpp.

Fyra stjärnor – extremt låga utsläpp

Dekalen med fyra stjärnor används för motorer som uppfyller Air Resources Boards standardkrav för avgasutsläpp för 2012 för motorer med INU-drev och inombords marinmotorer. Vattenskotrar och utombords marinmotorer kan också uppfylla dessa krav. Motorer som uppfyller dessa krav släpper ut 90% mindre avgaser än motorer med en stjärna – låga utsläpp.

För närmare
information:

Cleaner Watercraft Get the Facts
1 800 END-SMOG
www.arb.ca.gov

Rättigheter och ansvar i garantin för utsläppskontroll

California Air Resources Board och Bombardier Recreational Products Inc. ("BRP") tar tillfället i akt att förklara garantin för systemet för utsläppskontroll på din 2013 års modell Sea-Doo-vattenskotter. I Kalifornien måste motorer i nya vattenskotrar vara utformade, byggda och utrustade så att de uppfyller delstatens hårda krav för att motverka smogg. BRP måste ge garanti för systemet för utsläppskontroll på din vattenskotter för den period som anges nedan, under förutsättning att vattenskotern inte har utsatts för vanvård, vårdslöshet eller felaktigt underhåll.

Systemet för utsläppskontroll kan omfatta delar som bränsleinsprutningssystemet, tändningssystemet och den katalytiska avgasrenaren. Också slangar, remmar, anslutningar och andra utsläppsrelaterade enheter kan ingå.

Om det finns garantiberättigade villkor reparerar BRP din Sea-Doo-vattenskottermotor utan extra kostnad, inklusive diagnos, reservdelar och arbete, under förutsättning att sådant arbete utförs av en auktoriserad BRP-återförsäljare.

Tillverkarens begränsade garanti

Denna utsläppsgaranti omfattar Sea-Doo-vattenskotrar av årsmodell 2013 som är certifierade och tillverkade av BRP för försäljning i Kalifornien och som ursprungligen sålts i Kalifornien till en invånare i Kalifornien eller senare har registrerats för garanti för en invånare i Kalifornien. BRP:s begränsade garantivillkor för Sea-Doo-vattenskotrar gäller även för dessa modeller med nödvändiga ändringar. Garantin gäller för vissa reservdelar som rör utsläppskontrollsystemet på din Sea-Doo-vattenskotter av årsmodell 2013 från leveransdatumet för produktens första detaljhandelsförsäljning under en period av fyra år, eller för 250 drifttimmar, beroende på vilket som inträffar först. Garantins täckning för antalet timmar tillåts emellertid endast för vattenskotrar som är utrustade med korrekta timräknare eller motsvarande anordning. Om det uppstår fel på någon av de utsläppsrelaterade reservdelarna på vattenskotern som omfattas av garantin reparerar eller ersätter BRP den aktuella reservdelen.

Reservdelar som omfattas av garantin för Sea-Doo®-vattenskotrar av årsmodell 2013 med 4-TEC®motorer:

Tomgångens bypassventil	Intagsrör
Spjällägesgivare	Tändstift
Lufttrycksgivare för inloppsröret	Tändspolar
Lufttemperaturgivare för inloppsröret	Insugshus
Motortemperaturgivare	insugs- och avgasventiler samt tätningar
Knackningssensor	Insugsrör
Motorstyrningsmodulen ECM	Ventilationsventil för vevhuset
Spjällhus	Spjällhustätning
Bränsleskena	Inloppsrörets tätning
Bränsleinjektorer	Kablage och anslutningar
Bränsletrycksregulator	Bränslefilter
Bränslepump	Kompressor

Utsläppsgarantin omfattar skador på övriga motorkomponenter som orsakas av fel på delar som omfattas av garantin. I Instruktionsboken från BRP finns skriftliga anvisningar om hur du underhåller och använder vattenskotern på rätt sätt. Alla delar som omfattas av utsläppsgarantin täcks av BRP under hela garantiperioden för vattenskotern, såvida delen inte är planerad för utbyte enligt underhållskraven i Instruktionsboken.

Delar som omfattas av utsläppsgarantin som är planerade för utbyte, i enlighet med underhållskraven, täcks av BRP under perioden före den första planerade utbytesdatumet för den aktuella delen. Delar som omfattas av utsläppsgarantin som är planerade för normal inspektion, men inte normalt utbyte, täcks av BRP under hela garantiperioden för vattenskotern. Alla delar som omfattas av utsläppsgarantin som repareras eller byts ut enligt garantivillkoren täcks av BRP under resterande del av garantiperioden för originaldelen. Alla delar som ersätts under denna begränsade garanti blir BRP:s egendom.

Underhållsfakturor och tillhörande handlingar ska föras vidare till alla efterföljande ägare av vattenskotern.

Ägarens ansvar i enlighet med garantin

Som ägare till en Sea-Doo vattenskoter av årsmodell 2013, ansvarar du för att utföra det underhåll som krävs i enlighet med anvisningarna i Instruktionsboken. BRP rekommenderar att du behåller alla kvitton för utfört underhåll på vattenskotern, men kan inte neka dig garanti enbart på grund av att kvitton saknas eller att du underlåtit att genomföra allt schemalagt underhåll.

Som ägare till en Sea-Doo®-vattenskoter ska du emellertid vara medveten om att BRP kan neka dig garantiersättning om det har uppstått fel på vattenskoterns motor eller annan del på grund av vanvård, vårdslöshet, felaktigt underhåll eller ej godkända modifieringar.

Du ansvarar för att ta motorn till en auktoriserad BRP-återförsäljare så snart det uppstår problem. Garantireparationer utförs inom en rimlig tidsperiod som inte får överskrida 30 dagar.

Om du har några frågor om rättigheter och ansvar i enlighet med garantin eller behöver namn och adress till närmaste auktoriserade BRP-återförsäljare ska du kontakta Customer Assistance Center på telefonnummer 1 715 848-4957.

BRP:S INTERNATIONELLA BEGRÄNSADE GARANTI: 2013 SEA-DOO®-VATTENSKOTER

1. GARANTINS OMFATTNING

Bombardier Recreational Products Inc. ("BRP")* garanterar sina SEA-DOO-VATTENSKOTRAR ("vattenskoter") 2013, som säljs av distributörer eller återförsäljare som BRP auktoriserat för försäljning av Sea-Doo-vattenskotrar ("Sea-Doo återförsäljare/distributör") utanför de femtio Förenta staterna, Kanada och EEA (European Economic Area, d.v.s. den Europeiska Unionens medlemsländer plus Norge, Island och Liechtenstein) Turkiet och Oberoende Staters Samväld (OSS) som består av Ryska Federationen och före detta medlemsstater i Sovjetunionen, och , avseende material- och tillverkningsfel under den period och enligt de villkor som anges nedan.

Alla originaldelar och tillbehör till Sea-Doo-vattenskotern som har installerats av en auktoriserad BRP Sea-Doo-distributör/återförsäljare vid leveransen av 2013 Sea-Doo-vattenskotern, omfattas av samma garanti som vattenskotern.

Denna begränsade garanti upphävs om: (1) vattenskotern har använts för racing eller någon annan tävlingsaktivitet, vid vilken som helst tidpunkt, även av en tidigare ägare, eller (2) vattenskotern har ändrats eller modifierats på ett sätt som skadligt påverkar dess användning, prestanda eller hållbarhet, eller om den har ändrats eller modifierats för annat bruk än vad den är avsedd för.

2. ANSVARSBEGRÄNSNING

I DEN OMFATTNING SOM LAGEN MEDGER GÄLLER OCH GODTAS DENNA UTTRYCKLIGA GARANTI I STÄLLET FÖR ALLA ÖVRIGA UTTRYCKLIGA ELLER UNDERFÖRSTÅDDA GARANTIER, INKLUSIVE OCH UTAN BEGRÄNSNING TILL VARJE GARANTI OM HANDELSDUGLIGHET ELLER LÄMPLIGHET FÖR NÅGOT SPECIELLT SYFTE. I DEN MÅN UNDERFÖRSTÅDDA GARANTIER INTE KAN UPPHÄVAS BEGRÄNSAS DE TILL TIDEN FÖR DEN UTTRYCKLIGA GARANTIN. MINDRE SKADOR OCH FÖLJDSKADOR OMFATTAS INTE AV DENNA GARANTI. VISSA JURISDIKTIONER TILLÅTER EJ ANSVARSBEGRÄNSNINGAR, BEGRÄNSNINGAR ELLER UTESLUTNINGAR SOM ANGIVITS OVAN. DESSA ÄR DÄRFÖR EVENTUELLT ICKE TILLÄMPLIGA I DITT FALL. DENNA GARANTI GER DIG SPECIFIKA RÄTTIGHETER, OCH DU ÅTNJUTER EV. ÄVEN ANDRA LAGLIGA RÄTTIGHETER SOM KAN VARIERA BEROENDE PÅ LAND. (FÖR PRODUKTER KÖPTA I AUSTRALIEN SE KLAUSUL 4 NEDAN).

Ingen Sea-Doo-distributör eller -återförsäljare eller någon annan person är auktoriserad att lämna någon som helst utfästelse, representation eller garanti beträffande produkten utöver det som ingår i denna begränsade garanti och en sådan kan ej, ifall den lämnas, göras gällande gentemot BRP.

BRP förbehåller sig rätten att när som helst ändra denna garanti, varvid förstås att en sådan ändring inte påverkar de garantivillkor som gäller för produkter som har sålts under giltighetstiden för denna garanti.

3. UNDANTAG – FÖLJANDE OMFATTAS EJ AV GARANTIN

Den begränsade garantin omfattar inte under några som helst omständigheter följande fall:

- Byte av delar som en följd av normalt slitage.
- Delar och tjänster för normalt underhåll, inklusive men inte begränsat till fininställningar, justeringar, byte av olja, smörjmedel och kylarvätska, byte av tändstift, vattenpumpar och dylikt;
- Skador som orsakats av underlåtenhet att följa korrekta underhålls- och/eller förvaringsprocedurer, enligt beskrivningarna i denna instruktionsbok;
- Skador resulterande från demontering av delar, eller felaktig(t) reparation, service, underhåll, modifiering eller användning av delar eller tillbehör som inte är tillverkade eller godkända av BRP, och som enligt dess rimliga omdöme antingen är inkompatibla med produkten eller inverkar negativt på dess funktion, prestanda och hållbarhet, eller skador resulterande från reparationer utförda av en person som inte tillhör en auktoriserad servicegivande Sea-Doo-distributör/återförsäljare;
- Skador orsakade av missbruk, onormal användning, försummelse, racing, felaktig användning eller på att produkten har använts på ett sätt som strider mot Instruktionsboken.
- Skador som orsakas av yttre skada, olycka, nedsänkning, brand, inträngande vatten eller främmande föremål, stöld, vandalism eller naturkatastrof;
- Skador som beror på användning av sådana driv- eller smörjmedel som inte är lämpliga för produkten (se Instruktionsboken);
- Skador från rost, korrosion eller exponering för naturkrafter;
- Skador på grund av att kylsystem eller vattenjet blockerats av främmande föremål;
- Skador på gelcoat, inklusive, men inte begränsat till, kosmetiska skador på gelcoat-finishen, blåsor, stjärnsprickor, krackelering eller delaminering av glasfiber orsakad av blåsor, krackelering eller spindelvävssprickor eller hårsprickor; och
- Mindre skador eller följdskador, eller skador av något slag inklusive, men ej begränsat till, bogsering, förvaring, transportkostnader, telefon, hyra, taxi, olägenhet, försäkringskostnader, betalningar av lån, förlust av tid eller förlust av inkomst eller tid.

4. GARANTIPERIOD

Denna begränsade garanti träder i kraft från och med (1) datum för produktens första leverans vid detaljförsäljning eller (2) det datum då produkten har tagits i bruk för första gången, beroende på vilket av dessa som inträffar först, för en period av:

1. TOLV (12) PÅ VARANDRA FÖLJANDE MÅNADER, för privat fritidsbruk förutom däckets och skrovets glasfiberstruktur som omfattas av en garanti på SEXTIO (60) PÅ VARANDRA FÖLJANDE MÅNADER.
2. FYRA (4) PÅ VARANDRA FÖLJANDE MÅNADER, för kommersiellt bruk förutom däckets och skrovets glasfiberstruktur som omfattas av en garanti på TOLV (12) PÅ VARANDRA FÖLJANDE MÅNADER. Vattenskotern används kommersiellt när den används i samband med vilken som helst inkomstbringande verksamhet eller anställning under någon som helst del av garantiperioden. Vattenskotern används även kommersiellt om den vid något som helst tillfälle under garantiperioden är identifierad eller godkänd för kommersiellt bruk.

Reparation eller byte av delar eller service under denna garanti förlänger ej tiden för denna garanti utöver den ursprungliga giltighetstiden.

Observera att varaktigheten och andra modaliteter för garantitiden är underkastade den gällande lagstiftningen i kundens hemland.

ENDAST FÖR PRODUKTER SÅLDA I AUSTRALIEN

Ingenting i dessa garantivillkor villkor bör användas för att utesluta, begränsa eller ändra tillämpningen av tillstånd, garanti, garanti, rättighet eller kompensation som ges eller antyds enligt Competition and Consumer Act 2010 (Cth), inklusive den australiska Consumer Law eller någon annan lag, där detta skulle strida mot denna lag, eller orsaka någon del av dessa villkor för att vara ogiltig. De förmåner som denna begränsade garanti ger dig gäller utöver andra rättigheter och rättsmedel som du har enligt australisk lag.

Våra varor kommer med garantier som inte kan uteslutas enligt den australiensiska konsumentlagstiftningen. Du har rätt till utbyte eller återbetalning vid stora fel och för ersättning vid någon annan rimligen förutsebar förlust eller skada. Du har också rätt att få varan reparerad eller utbytt om varorna inte är av godtagbar kvalitet och felet inte kan anses vara stort.

5. VILLKOR FÖR GARANTINS GILTIGHET

Garantin gäller **endast** ifall **samtliga** av följande villkor är uppfyllda:

- 2013 Sea-Doo-vattenskotern måste av den första ägaren ha köpts som ny och oanvänd från en Sea-Doo-distributör/återförsäljare som är auktoriserad att distribuera Sea-Doo-vattenskotrar i det land där försäljningen har ägt rum.
- Den av BRP specificerade leveransinspektionen måste ha utförts och dokumenterats.
- 2013 Sea-Doo-vattenskotern måste ha registrerats av en auktoriserad Sea-Doo-distributör/återförsäljare.
- 2013 Sea-Doo-vattenskotern måste ha köpts i det land eller i den union av länder där köparen bor.
- En förutsättning för garantins giltighet är att service har utförts med angivna tidsintervall enligt Instruktionsbokens anvisningar. BRP förbehåller sig rätten att kräva bevis på korrekt underhåll innan garantiersättning beviljas.

Om något av ovanstående villkor inte har uppfyllts, beviljar BRP ingen garantiersättning för någon ägare, varken vid privat ägande eller vid kommersiellt ägande. Dessa begränsningar är nödvändiga för att ge BRP möjlighet att skydda såväl sina produkters säkerhet som sina konsumenters och allmänhetens säkerhet.

6. HUR ERHÅLLA GARANTIER SÄTTNING I ENLIGHET MED DENNA GARANTI

Kunden måste upphöra att använda Sea-Doo-vattenskotern om ett fel skulle uppstå. Kunden måste informera den auktoriserade Sea-Doo-distributören/återförsäljaren inom två (2) dagar från felets upptäckande och ge denne rimlig tillgång till produkten samt rimlig tid att reparera produkten. Kunden måste även för den auktoriserade Sea-Doo-distributören/återförsäljaren uppvisa bevis på inköp av produkten och är skyldig att underteckna en reparations-/arbetsorder vid början av garantireparationen för att göra den giltig. Alla delar som ersätts under denna begränsade garanti blir BRP:s egendom.

Observera att anmälningstiden beror på gällande nationell eller lokal lagstiftning i kundens hemland.

7. BRP:S ANSVAR

I den omfattning som lagen medger begränsas BRP:s ansvar under denna garanti, efter eget godtycke, till reparation av delar som befunnits vara defekta under normal användning, underhåll och service, eller till ersättning av sådana delar med nya Sea-Doo-originaldelar utan kostnad för material och arbete, hos en valfri auktoriserad Sea-Doo-distributör/återförsäljare under garantiperioden enligt de villkor som anges här. BRP:s ansvar begränsas till utförande av behövliga reparationer och utbyte av reservdelar. Inga frågor gällande garantibrott ska orsaka annullering eller upphävande av försäljningen av Sea-Doo-vattenskotern till ägaren. Du åtnjuter ev. även andra lagliga rättigheter som kan variera beroende på land.

Om service krävs utanför det land där produkten ursprungligen köptes, har ägaren ansvaret för eventuella extra avgifter som orsakas av lokala regler och bestämmelser, såsom, men inte begränsat till, frakt, försäkring, skatter, licensavgifter, importavgifter och andra finansiella avgifter, inklusive sådana som krävs av regeringar, stater, territorier och deras respektive myndigheter och organ.

BRP förbehåller sig rätten att förbättra eller modifiera produkter från tid till annan, utan skyldighet att ändra tidigare tillverkade produkter.

8. ÖVERLÅTELSE AV GARANTI

Om äganderätten till en produkt överläts under garantitiden, skall även denna garanti överlåtas och gälla för den återstående garantitiden, förutsatt att BRP eller en auktoriserad Sea-Doo-distributör/återförsäljare mottager ett bevis på att den tidigare ägaren har gått med på överlåtelsen av ägandeskap liksom erforderliga uppgifter om den nya ägaren.

9. KONSUMENTASSISTANS

1. I fall av en ev. kontrovers eller tvist som berör denna begränsade garanti, rekommenderar BRP att du försöker lösa frågan på Sea-Doo-återförsäljar-/distributörnivå. Vi rekommenderar att du talar med servicechefen eller ägaren hos den auktoriserade Sea-Doo distributören/återförsäljaren.
2. Vid behov av ytterligare assistans, kontakta Sea-Doo-distributörens-/återförsäljarens serviceavdelning för att försöka lösa frågan.
3. Om frågan fortfarande är olöst, kontakta skriftligen BRP på adressen nedan.

För länder i Europa, Mellanöstern, Afrika, kontakta vårt europeiska kontor:

BRP EUROPE N.V.

Consumer Assistance Center
Skaldenstraat 125
9042 Gent
Belgium
Tel.: +32 9 218 26 00

För alla andra länder, kontakta din lokala Sea-Doo-distributör/återförsäljare (se vår webbplats www.brp.com för kontaktinformation) eller vårt kontor i Nordamerika:

BOMBARDIER RECREATIONAL PRODUCTS INC.

Consumer Assistance Center
75 J.-A. Bombardier Street
Sherbrooke, QC J1L 1W3
Tel.: +1 819 566-3366

* I området som täcks av denna begränsade garanti, distribueras och repareras produkterna av Bombardier Recreational Products Inc. eller dess dotterbolag.

© 2012 Bombardier Recreational Products Inc Alla rättigheter förbehållna.

® Registrerat varumärke som tillhör Bombardier Recreational Products Inc.

BRPS BEGRÄNSADE GARANTI FÖR DE EUROPEISKA OCH RYSKA EKONOMISKA OMRÅDENA OCH TURKIET: 2013 SEA-DOO®-VATTENSKOTER

1. GARANTINS OMFATTNING

Bombardier Recreational Products Inc. ("BRP")* garanterar sina SEA-DOO-VATTENSKOTRAR2013 ("vattenskoter") 2013, som säljs av distributörer eller återförsäljare som BRP auktoriserat för försäljning av Sea-Doo-vattenskotrar ("Sea-Doo återförsäljare/distributör") i medlemsstater inom EEA (European Economic Area, d.v.s. den Europeiska Unionens medlemsländer plus Norge, Island och Liechtenstein), i medlemsstater inom Oberoende Staters Samväld (OSS) som består av Ryska Federationen och före detta medlemsstater i Sovjetunionen, samt i Turkiet, avseende material- och tillverkningsfel under den period och enligt de villkor som anges nedan.

Alla BRP-originaldelar och -tillbehör till vattenskotern som har installerats av en auktoriserad Sea-Doo-distributör/återförsäljare vid leveransen av 2013 Sea-Doo-vattenskotern, omfattas av samma garanti som vattenskotern.

Denna begränsade garanti upphävs om: (1) vattenskotern har använts för racing eller någon annan tävlingsaktivitet, vid vilken som helst tidpunkt, även av en tidigare ägare, eller (2) vattenskotern har ändrats eller modifierats på ett sätt som skadligt påverkar dess användning, prestanda eller hållbarhet, eller om den har ändrats eller modifierats för annat bruk än vad den är avsedd för.

2. ANSVARSBEGRÄNSNING

I DEN OMFATTNING SOM LAGEN MEDGER GÄLLER OCH GODTAS DENNA UTTRYCKLIGA GARANTI I STÄLLET FÖR ALLA ÖVRIGA UTTRYCKLIGA ELLER UNDERFÖRSTÅDDA GARANTIER, INKLUSIVE OCH UTAN BEGRÄNSNING TILL VARJE GARANTI OM HANDELSDUGLIGHET ELLER LÄMPLIGHET FÖR NÅGOT SPECIELLT SYFTE. I DEN MÅN UNDERFÖRSTÅDDA GARANTIER INTE KAN UPPHÄVAS BEGRÄNSAS DE TILL TIDEN FÖR DEN UTTRYCKLIGA GARANTIN. MINDRE SKADOR OCH FÖLJDSKADOR OMFATTAS INTE AV DENNA GARANTI. VISSA JURISDIKTIONER TILLÅTER EJ ANSVARSBEGRÄNSNINGAR, BEGRÄNSNINGAR ELLER UTESLUTNINGAR SOM ANGIVITS OVAN. DESSA ÅR DÄRFÖR EVENTUELLT ICKE TILLÄMPLIGA I DITT FALL. DENNA GARANTI GER DIG SPECIFIKA RÄTTIGHETER, OCH DU ÅTNJUTER EV. ÄVEN ANDRA LAGLIGA RÄTTIGHETER SOM KAN VARIERA BEROENDE PÅ LAND.

Ingen Sea-Doo-distributör eller -återförsäljare eller någon annan person är auktoriserad att lämna någon som helst utfästelse, representation eller garanti beträffande produkten utöver det som ingår i denna begränsade garanti och en sådan kan ej, ifall den lämnas, göras gällande gentemot BRP.

BRP förbehåller sig rätten att när som helst ändra denna garanti, varvid förstås att en sådan ändring inte påverkar de garantivillkor som gäller för produkter som har sålts under giltighetstiden för denna garanti.

3. UNDANTAG – FÖLJANDE OMFATTAS EJ AV GARANTIN

Den begränsade garantin omfattar inte under några som helst omständigheter följande fall:

- Byte av delar som en följd av normalt slitage.
- Delar och tjänster för normalt underhåll, inklusive men inte begränsat till fininställningar, justeringar, byte av olja, smörjmedel och kylarvätska, byte av tändstift, vattenpumpar och dylikt;
- Skador som orsakats av underlåtenhet att följa korrekta underhålls- och/eller förvaringsprocedurer, enligt beskrivningarna i denna instruktionsbok;
- Skador resulterande från demontering av delar, eller felaktig(t) reparation, service, underhåll, modifiering eller användning av delar eller tillbehör som inte är tillverkade eller godkända av BRP, och som enligt dess rimliga omdöme antingen är inkompatibla med produkten eller inverkar negativt på dess funktion, prestanda och hållbarhet, eller skador resulterande från reparationer utförda av en person som inte tillhör en auktoriserad servicegivande Sea-Doo-distributör/återförsäljare;
- Skador orsakade av missbruk, onormal användning, försummelse, racing, felaktig användning eller på att produkten har använts på ett sätt som strider mot Instruktionsboken.
- Skador som orsakas av yttre skada, olycka, nedsänkning, brand, inträngande vatten eller främmande föremål, stöld, vandalism eller naturkatastrof;
- Skador som beror på användning av sådana driv- eller smörjmedel som inte är lämpliga för produkten (se Instruktionsboken);
- Skador från rost, korrosion eller exponering för naturkrafter;
- Skador på grund av att kylsystem eller vattenjet blockerats av främmande föremål;
- Skador på gelcoat, inklusive, men inte begränsat till, kosmetiska skador på gelcoat-finishen, blåsor, stjärnsprickor, krackelering eller delaminering av glasfiber orsakad av blåsor, krackelering eller spindelvävssprickor eller hårsprickor; och
- Mindre skador eller följskador, eller skador av något slag inklusive, men ej begränsat till, bogsering, förvaring, transportkostnader, telefon, hyra, taxi, olägenhet, försäkringskostnader, betalningar av lån, förlust av tid eller förlust av inkomst eller tid.

4. GARANTIPERIOD

Denna begränsade garanti träder i kraft från och med (1) datum för produktens första leverans vid detaljförsäljning eller (2) det datum då produkten har tagits i bruk för första gången, beroende på vilket av dessa som inträffar först, för en period av:

1. Tjugofyra (24) PÅ VARANDRA FÖLJANDE MÅNADER, för privat fritidsbruk förutom däckets och skrovets glasfiberstruktur som omfattas av en garanti på SEXTIO (60) PÅ VARANDRA FÖLJANDE MÅNADER.
2. FYRA (4) PÅ VARANDRA FÖLJANDE MÅNADER, för kommersiellt bruk förutom däckets och skrovets glasfiberstruktur som omfattas av en garanti på TOLV (12) PÅ VARANDRA FÖLJANDE MÅNADER. Vattenskotern används kommersiellt när den används i samband med vilken som helst inkomstbringande verksamhet eller anställning under någon som helst del av garantiperioden. Vattenskotern används även kommersiellt om den vid något som helst tillfälle under garantiperioden är identifierad eller godkänd för kommersiellt bruk.

Reparation eller byte av delar eller service under denna garanti förlänger ej tiden för denna garanti utöver den ursprungliga giltighetstiden.

Observera att varaktigheten och andra modaliteter för garantitiden är underkastade den gällande lagstiftningen i kundens hemland.

5. VILLKOR FÖR GARANTINS GILTIGHET

Garantin gäller **endast** ifall **samtliga** av följande villkor är uppfyllda:

- 2013 Sea-Doo-vattenskotern måste av den första ägaren ha köpts som ny och oanvänd från en Sea-Doo-distributör/återförsäljare som är auktoriserad att distribuera Sea-Doo-vattenskotrar i det land där försäljningen har ägt rum.
- Den av BRP specificerade leveransinspektionen måste ha utförts och dokumenterats.
- 2013 Sea-Doo-vattenskotern måste ha garantiregistrerats av en auktoriserad Sea-Doo-distributör/återförsäljare.
- Sea-Doo-vattenskotern 2013 måste vara inköpt inom EEA eller av en person bosatt inom EEA, inom OSS för personer bosatta i länder tillhörande detta område samt i Turkiet för personer bosatta i Turkiet; och
- En förutsättning för garantins giltighet är att service har utförts med angivna tidsintervall enligt Instruktionsbokens anvisningar. BRP förbehåller sig rätten att kräva bevis på korrekt underhåll innan garantiersättning beviljas.

Om något av ovanstående villkor inte har uppfyllts, beviljar BRP ingen garantiersättning för någon ägare, varken vid privat ägande eller vid kommersiellt ägande. Dessa begränsningar är nödvändiga för att ge BRP möjlighet att skydda såväl sina produkters säkerhet som sina konsumenters och allmänhetens säkerhet.

6. HUR ERHÅLLA GARANTIER SÄTTNING I ENLIGHET MED DENNA GARANTI

Kunden måste upphöra att använda Sea-Doo-vattenskotern om ett fel skulle uppstå. Kunden måste informera den auktoriserade Sea-Doo-distributören/återförsäljaren inom två (2) månader från felets upptäckande och ge denne rimlig tillgång till produkten samt rimlig tid att reparera produkten. Kunden måste även för den auktoriserade Sea-Doo-distributören/åter-

försäljaren uppvisa bevis på inköp av produkten och är skyldig att underteckna en reparations-/arbetsorder vid början av garantireparationen för att göra den giltig. Alla delar som ersätts under denna begränsade garanti blir BRP:s egendom.

Observera att anmälningstiden beror på gällande nationell eller lokal lagstiftning i kundens hemland.

7. BRP:S ANSVAR

I den omfattning som lagen medger, begränsas BRP:s ansvar under denna garanti, efter eget godtycke, till reparation av delar som befunnits vara defekta under normal användning, underhåll och service, eller till ersättning av sådana delar med nya Sea-Doo-originaldelar utan kostnad för material och arbete, hos en valfri auktoriserad BRP-distributör/återförsäljare under garantiperioden enligt de villkor som anges här. BRP:s ansvar begränsas till utförande av behövliga reparationer och utbyte av reservdelar. Inga frågor gällande garantibrott ska orsaka annullering eller upphävande av försäljningen av Sea-Doo-vattenskotern till ägaren. Du åtnjuter ev. även andra lagliga rättigheter som kan variera beroende på land.

Om service krävs utanför det land där produkten ursprungligen köptes, eller för personer bosatta inom EEA om service behövs utanför EEA, för personer bosatta inom OSS om service behövs utanför OSS, har ägaren ansvaret för eventuella extra avgifter som orsakas av lokala regler och bestämmelser, såsom, men inte begränsat till, frakt, försäkring, skatter, licensavgifter, importavgifter och andra finansiella avgifter, inklusive sådana som krävs av regeringar, stater, territorier och deras respektive myndigheter och organ.

BRP förbehåller sig rätten att förbättra eller modifiera produkter från tid till annan, utan skyldighet att ändra tidigare tillverkade produkter.

8. ÖVERLÅTELSE AV GARANTI

Om äganderätten till en produkt överlåts under garantitiden, skall även denna garanti överlåtas och gälla för den återstående garantitiden, förutsatt att BRP eller en auktoriserad Sea-Doo-distributör/återförsäljare mottager ett bevis på att den tidigare ägaren har gått med på överlåtelsen av ägandeskap liksom erforderliga uppgifter om den nya ägaren.

9. KONSUMENTASSISTANS

1. I fall av en ev. kontrovers eller tvist som berör denna begränsade garanti, rekommenderar BRP att du försöker lösa frågan på Sea-Doo-återförsäljar-/distributörnivå. Vi rekommenderar att du talar med servicechefen eller ägaren hos den auktoriserade Sea-Doo distributören/återförsäljaren.
2. Vid behov av ytterligare assistans, kontakta Sea-Doo-distributörens-/återförsäljarens serviceavdelning för att försöka lösa frågan.
3. Om frågan fortfarande är olöst, kontakta BRP på adressen nedan.

För länder i Europa, Turkiet, OSS & Ryssland , kontakta vårt europeiska kontor:

BRP EUROPE N.V.

Consumer Assistance Center
Skaldenstraat 125
9042 Gent
Belgium
Tel.: +32 9 218 26 00

För länder inom Skandinavien, kontakta vårt kontor i Finland:

BRP FINLAND OY

Service Department
Isoaavantie 7
FIN-96320 Rovaniemi
Finland
Tel.: +358 163 208 111

Sea-Doo-Distributörens uppgifter finns på www.brp.com.

* I EES sköts distribution och underhåll av produkterna av BRP European Distribution S.A. eller andra närstående bolag eller dotterbolag till BRP.

© 2012 Bombardier Recreational Products Inc Alla rättigheter förbehållna.

® Registrerat varumärke som tillhör Bombardier Recreational Products Inc.

YTTERLIGARE REGLER OCH VILLKOR GILTIGA ENDAST I FRANKRIKE

Följande regler och villkor tillämpas endast på produkter som säljs i Frankrike:

Försäljaren skall alltid leverera varor som uppfyller kontraktet och skall ansvara för defekter som finns vid leveransen. Försäljaren skall också ansvara för defekter som förorsakats av förpackning, montageinstruktioner eller installation när detta ansvar fastställts i kontraktet eller arbetet utförts under nämnda ansvar. För att överensstämna med kontraktet skall varan:

1. Vara i normalt bruksskick, motsvarande liknande varor och om tillämpligt:
 - Motsvara den beskrivning som givits av försäljaren och ha de egenskaper som försäljaren presenterat med hjälp av ett varuprov eller en modell;
 - Inneha de egenskaper som en köpare berättigat kan förvänta sig på basen av det som angivits av försäljaren, tillverkaren eller dess representant, inbegripet reklam eller märkning; eller
2. Inneha de egenskaper som avtalats parterna emellan eller lämpa sig för det specifika ändamål avsetts av köparen och som köparen bringat till försäljarens kännedom och som godkänts av denna.

Möjligheten att åberopa fel preskriberas två år efter att varan levererats. Försäljaren ansvarar för garantin avseende dolda defekter i den vara som sålts om dylika dolda effekter gör varan olämplig för avsett bruk eller om dess användning begränsas på så sätt att köparen, om han/hon vetat om detta, inte hade köpt varan eller betalat ett lägre pris. Dylika dolda defekter skall åberopas av köparen inom 2 år efter att defekten upptäckts.

KUNDINFORMATION

SEKRETESSINFORMATION

Vi vill härmed informera dig om att dina uppgifter kommer att användas för säkerhets- och garantiändamål. Ibland använder BRP och dess dotterbolag även uppgifter från våra kunder för att informera dem om våra produkter och erbjudanden.

Om du vill utnyttja din rätt att kontrollera eller ändra dina uppgifter eller avlägsna dem från listan över adresser för direktmarknadsföring, kontakta BRP.

Per e-post: **privacyofficer@brp.com**

Per post: BRP
Senior Legal Counsel-Privacy Officer
726 St-Joseph
Valcourt, QC
Canada
J0E 2L0

ADRESSÄNDRING/NY ÄGARE

Om du har bytt adress eller om du är ny ägare till vattenskotern ska du meddela BRP detta på ett av följande sätt:

- Skicka in ett av korten nedan
- **Endast Nordamerika:** ring telefonnummer 715 848-4957 (USA) eller 819 566-3366 (Kanada);
- kontakta en auktoriserad BRP-distributör/återförsäljare.

Vid ägarbyte, bifoga ett bevis på att den före ägaren är införstådd med ägarbytet.

Det är viktigt att meddela BRP om de nya uppgifterna, även om den begränsade garantin har slutat gälla, eftersom de gör att BRP kan nå vattenskotereägaren vid behov, t.ex. om det blir nödvändigt att införa någon ändring av säkerhetsskäl. Det är ägarens ansvar att meddela BRP.

STULNA ENHETER: Om din vattenskotter blir stulen bör du informera din lokala distributörs garantiavdelning om detta. Du blir då ombedd att uppges namn, adress, telefonnummer, skrovidentifikationsnummer och datum för stölden.

NORDAMERIKA

Bombardier Recreational Products Inc.
Warranty Department
75 J.-A. Bombardier Street
Sherbrooke QC J1L 1W3
Canada

I SKANDINAVIEN

BRP Finland OY
Service Department
Isoaavantie 7
Fin-96320 Rovaniemi
Finland

ANDRA LÄNDER

BRP European Distribution
Warranty Department
Chemin de Messidor 5-7
1006 Lausanne
Switzerland

***Denna sida är
avsiktligt tom***

VATTENSKOTERNS MODELLNR _____

SKROV

IDENTIFIKATIONSNUMMER (H.I.N.) _____

MOTOR

identifikationsnummer (E.I.N.) _____

Ägare: _____

NAMN

GATA

NUMMER

LÄG.

POSTNUMMER

ORT

Inköpsdatum _____

ÅR

MÅNAD

DAG

Garantins utgångsdatum _____

ÅR

MÅNAD

DAG

Fylls i av Sea-Doo-återförsäljaren vid säljtillfället.

ÅTERFÖRSÄLJARES STÄMPEL



219 001 033

CA

OPERATOR'S GUIDE, RXP-X 260

MADE IN CANADA

U/M:PC

©™ AND THE BRP LOGO ARE TRADEMARKS OF BOMBARDIER RECREATIONAL PRODUCTS INC. OR ITS AFFILIATES.
©2012 BOMBARDIER RECREATIONAL PRODUCTS INC. ALL RIGHTS RESERVED. PRINTED IN CANADA.