

SEA-DOO®



2013 KÄYTTÄJÄN KÄSIKIRJA

Sisältää Turvallisuutta, ajoneuvoa
ja huoltoa koskevia tietoja



GTS™ / GTI™ / GTR / WAKE™
SERIES

⚠ VAROITUS

Lue tämä ohjekirja läpikotaisin. Siinä on tärkeitä turvallisuuteen liittyviä tietoja.
Kuljettajan alhaisin suositeltu ikä: 16 vuotta.
Älä poista tätä käsikirjaa ajoneuvosta.

2 1 9 0 0 1 0 2 6

VAROITUS

Tässä käyttäjän käsikirjassa, *TURVALLISUUTTA KOSKEVASSA DVD:SSÄ* ja tuotteessa olevissa tuotekilvissä olevien varotoimien ja neuvojen noudattamatta jättäminen voi aiheuttaa vamman tai jopa kuoleman!



Kanadassa tuotteiden jälleenmyyjänä on Bombardier Recreational Products Inc. (BRP).

USA:ssa tuotteiden jakelijana toimii BRP US Inc.

Knight's Spray-Nine[†] on Korkay System Ltd:n tavaramerkki.

GTX[†] on Castrol Ltd:n tavaramerkki. Käyttö on luvanvaraista.

Tämä on suppea luettelo Bombardier Recreational Products Inc.:in tai sen tytäryhtiöiden omistamista tavaramerkeistä:

4-TEC™	O.T.A.S.™	T.O.P.S.™
D.E.S.S.™	Rotax®	VTST™
iBR™	GTI™ 130	XPST™
iControl™	Sea-Doo®	GTI™ SE 130
Learning Key™	Sea-Doo LK™	GTI™ SE 155
iTC™	S ³ Hull™	GTI™ Limited 155
WAKE™ 155	GTR™ 215	

SAATESANAT

Deutsch	Dieses Handbuch ist möglicherweise in Ihrer Landessprache verfügbar. Bitte wenden Sie sich an Ihren Händler oder besuchen Sie: www.operatorsguide.brp.com .
English	This guide may be available in your language. Check with your dealer or go to: www.operatorsguide.brp.com .
Español	Es posible que este manual esté disponible en su idioma. Consulte a su distribuidor o visite: www.operatorsguide.brp.com .
Français	Ce guide peut être disponible dans votre langue. Vérifier avec votre concessionnaire ou aller à: www.operatorsguide.brp.com .
日本語	このガイドは、言語によって翻訳版が用意されています。ディーラーに問い合わせるか、次のアドレスでご確認ください： www.operatorsguide.brp.com .
Nederlands	Deze handleiding kan beschikbaar zijn in uw taal. Vraag het aan uw dealer of ga naar: www.operatorsguide.brp.com .
Norsk	Denne boken kan finnes tilgjengelig på ditt eget språk. Kontakt din forhandler eller gå til: www.operatorsguide.brp.com .
Português	Este manual pode estar disponível em seu idioma. Fale com sua concessionária ou visite o site: www.operatorsguide.brp.com .
Suomi	Käyttöohjekirja voi olla saatavissa omalla kielelläsi. Tarkista jälleenmyyjältä tai käy osoitteessa: www.operatorsguide.brp.com .
Svenska	Denna bok kan finnas tillgänglig på ditt språk. Kontakta din återförsäljare eller gå till: www.operatorsguide.brp.com .

Onnittelumme uuden Sea-Doo® -henkilökohtaisen vesikulkuneuvon (HKVK) ostamisesta. BRP:n takuu ja valtuutettu henkilökohtaisten vesikulkuneuvojen Sea-Doo -jälleenmyyntiverkosto pitävät huolen, että saat tarvitsemasi palvelut ja varaosat.

Jälleenmyyjäsi tekee parhaansa, jotta olisit tyytyväinen. Hän on kouluttanut suorittamaan esisäädöt ja henkilökohtaisen vesikulkuneuvosi tarkistamisen sekä säätämään sen ennen kuin luovuttaa ajoneuvon sinulle. Tervitsemassa pyydä jälleenmyyjältä täydellisempiä huoltamiseen liittyviä tietoja.

Ajoneuvon luovutuksen yhteydessä sinulle kerrottiin myös takuun kattavuudesta ja allekirjoitit *LUOVUTUS-HUOLLON TARKASTUSLISTAN* varmistaaksesi, että ajoneuvosi toimitus vastaa täysin sinun vaatimuksiasi.

Opi ensin, aja sitten

- *TURVALLISUUSTIETOJA*
- *TIETOJA VESIKULKUNEUVOSTA*

Lue ja ymmärrä kaikki henkilökohtaisessa vesikulkuneuvossasi olevat turvallisuuskilvet sekä katso huolellisesti *TURVALLISUUS-DVD*.

Jos tämän käyttäjän käsikirjan sisältämiä varoituksia ei noudateta, seurauksena saattaa olla vakava loukkaantuminen tai kuolema.

BRP suosittelee, että suoritat turvallista veneilyä käsittelevän kurssin. Kysy omalta jälleenmyyjältäsi tai paikallisilta viranomaisilta paikkakunnallasi järjestettävistä kursseista.

Joillakin alueilla kuljettajan pätevyyden osoittava veneilykortti saattaa olla pakollinen vapaa-ajan aluksen kuljettamista varten.

! VAROITUS

Tutustu tämän henkilökohtaisen vesikulkuneuvon käyttöön; sen suorituskyky saattaa huomattavasti ylittää aikaisemmin mahdollisesti käyttämiäsi vesikulkuneuvojen suorituskyvyn.

Turvallisuustiedot

Tässä käyttäjän käsikirjassa käytetään seuraavia symboleja tähdentämään tiettyä nimenomaista tietoa:

Turvallisuuteen liittyvä Huomio-merkki **!** osoittaa mahdollista henkilövahinkovaaraa.

! VAROITUS

Osoittaa mahdollista vaaratilannetta, joka voi johtaa vakavaan loukkaantumiseen tai kuolemaan, ellei sitä vältetä.

! **TÄRKEÄÄ** Osoittaa mahdollista vaaratilannetta, joka voi johtaa vähäiseen tai kohtuulliseen loukkaantumiseen, ellei sitä vältetä.

ILMOITUS Merkitsee ohjetta, jonka noudattamatta jättäminen voi johtaa vesikulkuneuvon osien tai muun omaisuuden vakavaan vaurioitumiseen.

Tietoja tästä käyttäjän käsikirjasta

Tämän käyttäjän käsikirjan tarkoitus on tutustuttaa uuden ajoneuvon omistaja/käyttäjä tai matkustaja tähän henkilökohtaiseen vesikulkuneuvoon ja sen moniin hallintalaitteisiin, ylläpitoon ja turvallisen käytön ohjeisiin.

Pidä tämä käyttäjän käsikirja aina vesikulkuneuvossa, jotta voit katsoa siitä esimerkiksi huoltoon tai vianetsintään liittyviä tietoja ja opastaa sen avulla muita mahdollisia kuljettajia.

Huomioi, että käyttäjän käsikirja on saatavana useilla eri kielillä. Ristiriitatilanteissa englanninkielinen versio on pätevä.

Jos haluat katsella käyttäjän käsikirjaasi netissä tai tulostaa siitä ylimääräisen version, käy nettisivuillamme osoitteessa www.operatorsguide.brp.com.

Tässä asiakirjassa olevat tiedot ovat oikeita julkaisuhetkellä. BRP kehittää tuotteitaan kuitenkin jatkuvasti eikä ole velvollinen asentamaan muutettuja versioita aikaisemmin valmistettuihin tuotteisiin. Viime tipassa tehdyistä muutoksista johtuen valmistetun tuotteen ja tässä asiakirjassa olevien kuvausten ja/tai erittelyjen välillä saattaa olla joitakin eroja. BRP varaa oikeuden koska tahansa ilman mitään velvoitetta lopettaa tai muuttaa teknisiä ominaisuuksia, rakenteita, ominaisuuksia, malleja tai varusteita.

Käyttäjän käsikirja ja *TURVALLISUUTA KOSKEVA DVD* tulisi olla ajoneuvon mukana vesikulkuneuvoa myytäessä.

SISÄLLYSLUETTELO

SAATESANAT	1
Opi ensin, aja sitten	1
Turvallisuustiedot	2
Tietoja tästä käyttäjän käsikirjasta	2

TURVALLISUUSOHJEET

YLEISTÄ VAROTOIMENPITEITÄ	8
Vältä hiilimonoksidimyrkytys	8
Vältä polttoaineen syttymistä ja muita vaaratilanteita	8
Vältä kuumien osien aiheuttamia palovammoja	8
Lisävarusteet ja muutokset	9

ERITYISIÄ TURVAOHJEITA	10
Turvallista käyttöä koskevat muistutukset	10
Vesiturheilulajit (hinaaminen vesikulkuneuvolla)	14
Vajaaämpöisyys	16
Turvallista veneilyä käsittelevät kurssit	17

AKTIIVISET TEKNOLOGIAT (iCONTROL)	18
Esittely	18
iTC-kaasun hallintajärjestelmä (intelligent Throttle Control)	18
iBR-järjestelmä	19

TURVAVARUSTEET	21
Pakolliset turvavarusteet	21
Suositeltava muu lisävarustus	24

KÄYTÄNNÖN HARJOITUKSIA	25
Missä voit harjoitella käytännössä	25
Käytännön harjoituksia	25
Tärkeitä tekijöitä, joita ei saa laiminlyödä	26

MERENKULKUSÄÄNNÖT	27
Toimintaohjeet	27

POLTTOAINEEN LISÄÄMINEN	29
Tankaaminen	29
Suositeltava polttoaine	30

OHJEITA TRAILERILLA KULJETTAMISEEN	31
---	-----------

TUOTTEESSA OLEVAT TÄRKEÄT KILVET	32
Vesikulkuneuvon varoituskilvet	32
Kelpoisuuskilvet	37

KÄYTTÖÄ EDELTÄVÄT TARKASTUKSET	39
Tehtävät ennen vesikulkuneuvon vesillelaskua	39
Tehtävät vesikulkuneuvon vesillelaskun jälkeen	43

VESIKULKUNEUVOA KOSKEVAT TIEDOT

HALLINTALAITTEET	46
1) Ohjaustanko	49
2) Moottorin KÄYNNISTYS-/ PYSÄYTYS- painike	49
3) Moottorin pysäytyskatkaisin	49
4) Kaasuvipu	51
5) iBR-vipu (älykäs jarru- ja peruutusjärjestelmä)	51
6) TILA/ASETUS-painikkeet (MODE/SET)	52
7) Painike YLÖS/ALAS	52
8) Vakionopeuspainike	53
9) VTS-painike (säädettävä trimmijärjestelmä)	53
10) Sport-painike	53
11) ECO-painike	54
TIETOKESKUS (MITTARI) (GTS)	55
Monitoimimittarin kuvaus	55
Mittarin asettaminen	57
TIETOKESKUS (MITTARIT) (GTI/GTR/WAKE)	58
Monitoimimittarin ominaisuudet	59
Monitoimimittarin kuvaus	59
Monitoiminäytössä navigoiminen	64
Numeronäytön näyttötietojen muuttaminen	68
Numeronäytön näyttötietojen nollaaminen	68
Monitoimimittarin asetukset	68
Analogisen nopeusmittarin kuvaus	69
Analogisen kierroslukumittarin kuvaus	69
VARUSTUS	70
1) Hansikaslokeri	70
2) Etusäilytyslokeri	70
3) Istuin	71
4) Matkustajan käsikahva	71
5) Veneeseen nousuaskelma	72
6) Veneeseen nousulava	72
7) Etu- ja takalenkit	73
8) Pilssin tyhjennystulpat	73
9) Suksi-/vesilautapidin	74
10) Vesilautateline	75
SISÄÄNAJOVAIHE	77
Käyttö sisäänajovaiheessa	77
KÄYTTÖOHJEET	78
Vesikulkuneuvon nousu	78
Kuinka moottori käynnistetään	81
Kuinka moottori pysäytetään	81
Kuinka vesikulkuneuvoa ohjataan	82
Kuinka vapaa kytketään päälle	83
Kuinka Eteen-vaihte kytketään päälle	83

KÄYTTÖOHJEET (jatkuva)	
Kuinka peruutusvaihte kytetään päälle ja peruutetaan	84
Kuinka jarru kytetään päälle ja jarrutetaan	85
Kuinka säädettävää trimmijärjestelmää (VTS) käytetään	87
Yleisiä käyttöä koskevia suosituksia	91
TOIMINTATILAT	94
Touring-tila	94
Sport-tila	94
ECO-tila (Polttoaineen säästötila)	96
Vakionopeustila (Cruise)	97
Hidas ajonopeus	99
Ski-tila	101
Opetteluavaimen (Learning Key) ja vuokra-avaimen (Rental Key) tilat	104
ERIKOISTOIMENPITEET	106
Suihkupumpun veden sisäänoton ja siipirataan puhdistus	106
Kaatonut vesikulkuneuvo	109
Uponnut vesikulkuneuvo	109
Vesi tulvinut moottoriin	110
Vesikulkuneuvon hinaaminen vedessä	110
HUOLTOTIETOJA	
HUOLTOTAULUKKO	112
HUOLTOTOIMENPITEET	116
Moottoriöljy	116
Moottorin jäähdytysneste	118
Sytytyspuolat	119
Sytytystulpat	120
Pakojärjestelmä	121
Plaanilevy ja veden sisäänottosäleikkö	122
Suksi-/vesilautapidin (Wake)	123
Sulakkeet	123
VESIKULKUNEUVON HOITO-OHJEET	126
Toimenpiteet ajon jälkeen	126
Vesikulkuneuvon puhdistaminen	126
VARASTOINTI JA AJOKAUTTA EDELTÄVÄT VALMISTELUT	127
Säilytys	127
Käyttöönottohuolto ennen ajokautta	129

TEKNISET TIEDOT

VESIKULKUNEUVON TUNNISTAMINEN	132
Rungon tunnistusnumero	132
Moottorin tunnistusnumero	132

TIETOJA MOOTTORIN PÄÄSTÖISTÄ	133
Valmistajan vastuu	133
Jälleenmyyjän vastuu	133
Omistajan vastuu	133
EPA-päästö määräykset	133
TEKNISET TIEDOT	134

VIANETSINTÄ

VIANETSINTÄOHJEITA	144
VALVONTAJÄRJESTELMÄ	148
Vikakoodit	148
Vikojen osoittimet ja viestinäytön tiedot	149
Piipparin koodien tiedot	151

TAKUU

BRP:N RAJOITETTU TAKUU – YHDYSVALLAT JA KANADA: HENKILÖKOHTAINEN VESIKULKUNEUVO SEA-DOO® 2013	154
KALIFORNIAN OSAVALTION PAKOKAASUPÄÄSTÖJEN RAJOITUSJÄRJESTELMÄÄ KOSKEVAT TAKUUEHDOT KOSKIEN MALLIVUODEN 2013 SEA-DOO® -HENKILÖKOHTAISIA VESIKULKUNEUVOJA, JOTKA ON VARUSTETTU 4-TEC® -MOOTTOREILLA	158
BRP:N KANSAINVÄLINEN RAJOITETTU TAKUU: HENKILÖKOHTAINEN VESIKULKUNEUVO SEA-DOO® 2013	163
BRP:N RAJOITETTU TAKUU EUROOPAN JA VENÄJÄN TALOUSALUEILLE SEKÄ TURKKIIN: HENKILÖKOHTAINEN VESIKULKUNEUVO SEA-DOO® 2013	168

TIETOA ASIAKKAALLE

YKSITYISYYTTÄ KOSKEVA ILMOITUS	176
OSOITTEEN/OMISTAJAN MUUTOS	177

TURVALLISUUS- OHJEET

YLEISTÄ VAROTOIMENPITEITÄ

Vältä hiilimonoksidimyrkytys

Kaikki moottorien pakokaasut sisältävät hiilimonoksidia eli häkää, joka on kuolettava kaasu. Hiilimonoksidin hengittäminen voi aiheuttaa päänsärkyä, huimausta, uneliaisuutta, pahoinvointia, sekavuutta ja lopulta kuoleman.

Hiilimonoksidi on väritön, hajuton ja mauton kaasu, jota voi olla ilmassa, vaikka et näe tai haista lainkaan moottorin pakokaasua. Hiilimonoksidia saattaa kertyä tilaan kuolettava määrä erittäin nopeasti, jolloin se saattaa vaikuttaa nopeasti niin, että et kykene enää pelastamaan itseäsi. Kuolettava määrä hiilimonoksidia saattaa säilyä ilmassa suljetuissa tai huonosti ilmastoiduissa tiloissa tunteja tai jopa päiviä. Jos havaitset jotain hiilimonoksidimyrkytyksen oireita, poistu tilasta välittömästi ja hankkiudu raikkaaseen ilmaan sekä ota yhteys lääkäriin.

Vältä hiilimonoksidin aiheuttama vakava loukkaantuminen tai kuolema seuraavasti:

- Älä koskaan käytä vesikulkuneuvoa huonosti ilmastoidussa tai osittain suljetussa tilassa, kuten venevajas- sa, rantapenkereellä tai muiden veneiden välittömässä läheisyydessä. Vaikka yrittäisit tuulettaa moottorin pakokaasuja tuulettimilla, hiilimonoksidi saattaa nopeasti saavuttaa vaarallisen tason.
- Älä koskaan käytä vesikulkuneuvoa ulkona sellaisessa paikassa, josta pakokaasu voi päästä rakennukseen sisälle ikkunoista tai ovista tai muista rakennuksen aukoista.
- Älä koskaan seiso vesikulkuneuvon takana moottorin ollessa käynnissä. Käyvän moottorin takana oleva henkilö saattaa vahingossa hengittää vaarallisen määrän pakokaasupäästöjä. Hiilimonoksidia sisältävien tiivistyneiden pakokaasujen hengittäminen saattaa aiheuttaa hiilimonoksidimyrkytyksen, vakavia vammoja tai kuoleman.

Vältä polttoaineen syttymistä ja muita vaaratilanteita

Polttoaine on erittäin tulenarkaa ja räjähtävää. Polttoainehöyryt saattavat levitä ja syttyä kipinästä tai liekistä moinen metrien päässä moottorista. Vähennä tulipalon tai räjähdyksen vaaraa noudattamalla seuraavia ohjeita:

- Käytä ainoastaan polttoaineen säilytykseen hyväksytyjä kanistereita polttoaineen varastointiin.
- Noudata ehdottomasti ohjeita, jotka selitetään kohdassa *TANKKAAMINEN*.
- Älä koskaan käynnistä vesikulkuneuvoa, jos moottoritilassa on nestemäistä bensiiniä tai höyryjä.
- Älä koskaan käynnistä tai käytä moottoria, jos polttoainesäiliön korkki ei ole huolellisesti kiinnitettyinä.
- Älä kuljeta polttoainesäiliötä vesikulkuneuvon etusäilytyslokerossa tai missään muualla vesikulkuneuvossa.

Polttoaine on myrkyllistä ja voi aiheuttaa vammoja tai kuoleman.

- Älä koskaan ime polttoainetta letkun kautta säiliöstä.
- Jos nielet polttoainetta tai sitä joutuu silmiisi tai hengität polttoainehöyryjä, ota välittömästi yhteys lääkäriin.

Jos sinuun roiskuu polttoainetta, peseydy huolellisesti saippualla ja vedellä sekä vaihda vaatteesi.

Vältä kuumien osien aiheuttamia palovammoja

Jotkut komponentit saattavat kuumentua käytön aikana. Vältä kosketusta sellaisiin osiin.

Lisävarusteet ja muutokset

Älä suorita ajoneuvoosi luvattomia muutoksia tai käytä sellaisia osia tai lisävarusteita, joita BRP ei ole hyväksynyt. Koska sellaiset muutokset eivät ole BRP:n testaamia, ne voivat lisätä kolarivaurioiden vaaraa tai loukkaantumisvaaraa ja ne voivat tehdä ajoneuvostasi laittoman.

Ota yhteys valtuutettuun Sea-Doo -jälleenmyyjään halutessasi lisätietoja vesikulkuneuvosi lisävarusteista.

Turvallista käyttöä koskevat muistutukset

Tämän vesikulkuneuvon suorituskyky saattaa huomattavasti ylittää aikaisemmin mahdollisesti käyttämiesi alusten suorituskyvyn. Lue ennen ensimmäistä käyttökertaa käyttäjän käsikirja ja varmista, että ymmärrät lukemasi. Tutustu huolellisesti myös vesikulkuneuvon hallintalaitteisiin ja niiden käyttöön ennen kuin lähdet ensimmäiselle ajelulle tai otat mukaasi matkustajan (matkustajia). Harjoittele ajamista ja tutustu kunkin hallintalaitteen toimintaan ja tuntumaan jollain sopivalla alueella ilman liikennettä, ellei siihen ole muuten ollut mahdollisuutta. Tutustu kaikkiin hallintalaitteisiin ennen kiihdyttämistä joutokäyntiä kovemmalle nopeudelle. Älä oleta kaikkia HKVK:ita voitavan käsitellä samalla tavalla. Jokainen malli on, usein huomattavastikin erilainen.

Pidä aina mielessä, että kun kaasuvipu vapautetaan tyhjäkäynnille, ohjattavuus heikkenee. Jotta voit kääntää vesikulkuneuvon, sinun on ohjattava ja kaasutettava. Älä hellitä kaasua kun yrität ohjata pois kohteista. Ohjaamis- tarten pitää kaasuttaa. Jos moottori sammutetaan, ajoneuvoa ei voida ohjata.

Suurimmassa osassa vesikulkuneuvoja ei ole minkäänlaisia jarruja, edistyneen tekniikan ansiosta me voimme kuitenkin tarjota kuluttajille nyt malleja, jotka on varustettu iBR™ -jarrujärjestelmällä. Harjoittele jarruttamista turvallisella alueella, jossa ei ole muuta liikennettä, jotta opit käsittelemään ajoneuvoa jarrutusvaiheessa ja opit arvioimaan jarrutusmatkoja (jarrutus kunnes ajoneuvo pysähtyy) erilaisissa käyttöolosuhteissa.

VAROITUS

Jarrutusmatka riippuu alkunopeudesta, kuormasta, tuulesta, henkilömäärästä kulkuneuvossa ja aallokosta. Kuljettajan iBR-jarruvivun (iBR, intelligent Brake and Reverse; älykäs jarru- ja peruutusjärjestelmä) avulla säätämä jarrutusvoimakkuus vaikuttaa myös jarrutusmatkaan.

Jarrutettaessa kuljettajan on varauduttava hidastuvan vauhdin aiheuttamaan voimaan ja nojaututtava sitä vasten, jotta kuljettaja ei liiku eteenpäin vesikulkuneuvossa ja menetä tasapainoaan.

Ajaessasi iBR:llä varustetulla vesikulkuneuvolla, sinun on otettava huomioon, että takanasi tai läheisyydessäsi ajavat muut vesikulkuneuvot eivät välttämättä voi pysähtyä yhtä nopeasti kuin sinä.

Kun jarrua painetaan vauhdissa, vesikulkuneuvon takaa suihkuua vettä, jonka vuoksi takanasi ajavan vesikulkuneuvon kuljettaja voi menettää hetkellisesti näköyhteyden sinun vesikulkuneuvoosi. Ajettaessa peräkkäin on tärkeää kertoa takanasi ajavalle kuljettajalle henkilökohtaisen vesikulkuneuvosi jarrutusominaisuudesta ja siitä kuinka ajoneuvo käyttäytyy jarrutuksen aikana, sekä selvittää mitä ajoneuvosi perästä tuleva vesisuihku merkitsee ja että on tärkeää säilyttää pidempi etäisyys vesikulkuneuvojen välillä.

Kun iBR-vipua painetaan vesikulkuneuvon liikkeessa eteenpäin, jarrutustila kytkeytyy päälle jolloin vauhti hidastuu suhteessa siihen kuinka voimakkaasti iBR-vipua painetaan. Mitä enemmän vedät iBR-vivusta, sitä suurempi on jarrutusteho. Muista aktivoida iBR-vipua asteittain, jotta voit säädellä jarrutustehoa, vapauta myös samanaikaisesti kaasuvipu.

iBR-järjestelmän jarrutusominaisuus ei voi estää henkilökohtaista vesikulkuneuvoasi ajelehtimasta virran tai tuulen mukana. Järjestelmä ei jarruta taaksepäin suuntautuvaa vauhtia. Huomioi myös, että moottorin on oltava käynnissä, jotta jarrua voidaan käyttää.

Henkilökohtaisen vesikulkuneuvon painesuuttimen suihku voi aiheuttaa loukkaantumisen. Suihkupumppuun saattaa kerääntyä likaa, joka voi sinkoutua taaksepäin aiheuttaen henkilövahingon tai se voi vaurioittaa suihkupumppua tai muuta omaisuutta.

Noudata kaikkien turvallisuuskilpien ohjeita. Ne auttavat varmistamaan, että voit nauttia vesillä olosta turvallisesti.

Älä säilytä tai kuljeta mitään esineitä sellaisissa paikoissa tai tiloissa, joita ei suunniteltu esineiden säilyttämiseen.

Ajaminen matkustajan kanssa, tai putken, hiihtäjän tai vesilautailijan vetäminen muuttaa vesikulkuneuvon käyttäytymistä vaatien suurempaa taitoa.

Tietyissä vesikulkuneuvoissa on varusteena hinauslenkit tai hinauspylväs, johon voidaan kiinnittää köysi vesihiihtäjän, putken tai vesilautailijan hinaamista varten. Älä käytä näitä kiinnityspisteitä tai vesikulkuneuvon mitään muuta osaa nousuvarjon tai jonkin muun aluksen hinaamiseen. Tuloksena saattaa olla henkilökohtaisia vammoja tai vakavia vaurioita.

Polttomoottori tarvitsee ilmaa toimiakseen, joten tämä vesikulkuneuvo ei voi olla täysin vesitiivis. Jatkuva pienisäteisen ympyrän ajaminen, keulan upottaminen aaltojen läpi tai vesikulkuneuvon kaataminen tai jokin muu sellaisen ajoliikkeen suorittaminen, jonka vuoksi ilmanottoaukot joutuvat veden alle, saattavat aiheuttaa vakavia moottorivaurioita veden tunkeutuessa moottoriin. Katso tässä käyttäjän käsikirjassa olevia kohtia **KÄYTTÖOHJEET** ja **TAKUU**.

Moottorin pakokaasu sisältää hiilimonoksidia (CO), joka voi aiheuttaa loukkaantumisen tai kuoleman, jos sitä hengittää liikaa. Älä käytä vesikulkuneuvoa suljetussa tilassa, äläkä päästä hiilimonoksidia kerääntymään vesikulkuneuvon ympärille tai suljettuihin tai katoksella varustetulle alueelle, kuten laiturissa tai koskea laskettaessa. Varo myös muista vesikulkuneuvojen pakokaasuista vapautuvaa hiilimonoksidipäästäjä.

Tunne vedet, joilla vesikulkuneuvoa tullaan käyttämään. Virta, vuorovedet, kosket, piilokarit, vanavedet, aallot, jne. voivat vaikuttaa turvalliseen toimintaan. Ei ole suositeltavaa käyttää vesikulkuneuvoa myrskyisellä säällä tai rajuilmassa.

Etene matalassa vedessä varoen ja hyvin hitaasti. Pohjakosketus tai äkkipysäykset voivat johtaa loukkaantumiseen ja vesikulkuneuvon vaurioitumiseen. Suihkupumppu saattaa myös imeä sisään roskia ja heittää ne taaksepäin ihmisten tai omaisuuden päälle.

Pidä turvakatkaisimen naru aina kiinni kuljettajan henkilökohtaisessa kelluntavälineessä tai ranteessa (tarvitset rannehihnan), äläkä päästä sitä sekaantumään ohjaustankoon varmistaaksesi, että moottori pysähtyy jos kuljettaja tippuu veteen. Irrota aina ajon jälkeen turvakatkaisin moottorin pysäytyskatkaisimesta estääksesi lapsia tai muita henkilöitä käyttämästä ajoneuvoa luvattomasti. Jos kuljettaja putoaa vesikulkuneuvosta, eikä turvakatkaisimen naru ole kiinnitetty ohjeiden mukaisesti, vesikulkuneuvon moottori ei sammuu.

Aja omien rajojesi ja ajokykyisi tason puitteissa.

Aja aina vastuuntuntoisesti ja turvallisesti. Käytä ajaessasi maalaisjärkeä sekä huomioi muut liikkujat.

Ota huomioon alueet, joilla ei saa synnyttää vanavesiä, ympäristö sekä toisten vesilläliikkujien oikeudet. Henkilökohtaisen vesikulkuneuvon käyttäjänä

ja omistajana olet vastuussa ajoneuvosi vanaveden aiheuttamista vahingoista. Älä anna kenenkään heittää jätteitä veteen.

Vaikka vesikulkuneuvosi pystyy kulkemaan kovaa, suositellaan nopeata ajoa pelkästään ihanteellisissa olosuhteissa ja kun se on sallittua. Suuremmat nopeudet vaativat suuremman ajotaidon, ja ne lisäävät vakavan vahingoittumisen vaaraa.

Käännöksissä, aaltoja tai vanavesiä ylitettäessä, ristiaallokossa ajettaessa, tai vesikulkuneuvosta pudottaessa, aluksessa olijoiden kehoon kohdistuvat voimat, erityisesti kovassa vauhdissa, voivat aiheuttaa vakavia loukkaantumisia, mukaan lukien luiden murtumat tai jopa vielä vakavampia loukkaantumisia. Pysy notkeana ja vältä äkkikäännöksiä.

HKVK:t ei ole tarkoitettu yöajoa varten.

Vältä ajamasta erittäin myrskyisillä vesillä ja äärimmäisten liikkeiden, kuten vanavesien ja aaltojen yli hyppelemistä.

Ennen liikkeelle lähtemistä

Suorita aina käyttäjän käsikirjassa määritellyt käyttöä edeltävät tarkastukset ennen vesikulkuneuvosi käyttöä turvallisuussyistä ja hyvää ylläpitoa ajatellen.

Älä ylitä vesikulkuneuvollesi määritellyjä sallitun kuorman määrää tai matkustajien lukumäärää. Ylikuorma voi vaikuttaa ohjattavuuteen, vakavuuteen ja suorituskykyyn. Myös kova merenkäynti vähentää kapasiteettia. Sallitun kuorman ja henkilöiden määrän ilmoittavan kilven lisäksi on syytä käyttää maalaisjärkeä ja hyvää arviointikykyä.

Tarkasta henkilökohtainen vesikulkuneuvo säännöllisesti; tarkasta sen runko, moottori, turvallisuusvarusteet ja kaikki muut veneilyvarusteet ja pidä ne turvallisessa käyttökunnossa.

Varmista, että sinulla on mukanas ainakin tarvittavat turvallisuusvarusteet, pelastusliivit ja muut mahdolliset lisävarusteet, joita tarvitset ajomatkallesi.

Varmista, että kaikki pelastusvälineet, mukaan lukien alkusammutin, ovat turvallisessa käyttökunnossa ja helposti saatavilla. Näytä kaikille matkustajille pelastusvälineiden sijainti henkilökohtaisessa vesikulkuneuvossa ja varmista, että he tietävät kuinka pelastusvälineitä käytetään.

Tarkkaile säätilannetta. Katso paikallinen sääennuste ennen liikkeelle lähtöä. Varaudu muuttuviin olosuhteisiin.

Pidä mukanas tarkat ja ajan tasalla olevat veneilykartat koskien aluettasi. Tarkasta ennen liikkeelle lähtöä vesiolosuhteet suunnittelemaasi veneilyalueelta.

Pidä mukanas riittävästi polttoainetta suunniteltua matkaa varten. Tarkasta aina polttoainemäärä ennen käyttöä ja ajon aikana. Noudata periaatetta 1/3 polttoainetta perille, 1/3 takaisin ja 1/3 varalla. Varaudu huonon sään tai jonkin muun syyn aiheuttamaan viivästykseen.

Kuljettajan ja matkustajan on tiedettävä

Lue ja ymmärrä kaikki Sea-Doo -HKVK:ssa olevat varoitus-/turvallisuskilvet, käyttäjän käsikirja, kaikki muut turvallisuuteen liittyvät asiakirjat ja katsele huolellisesti *TURVALLISUUTTA KOSKEVA DVD* ennen käyttöä.

Noudata sovellettavia lakeja. Tarkasta paikalliset ja liittovaltion niihin vesistöihin sovellettavat veneilyä koskevat lait, joissa aiot käyttää vesikulkuneuvoa. Opettele paikalliset merenkulkusäännöt. Tunne ja ymmärrä sovellettava merenkulujärjestelmä (kuten poijut ja merkit).

Muista, että aurinko, tuuli, väsymys ja sairaus voivat heikentää arvostelukykyäsi ja reaktionopeuttasi.

Ei ole suositeltavaa, että tätä henkilökohtaista vesikulkuneuvoa käyttää henkilö, joka on alle 16-vuotias tai henkilö, jolla on sellainen vamma, joka vaikuttaa heikentävästi näkökykyyn, reaktioaikaan, arvostelukykyyteen tai hallintalaitteiden käyttöön.

Käytä aina asianmukaisesti turvakatkaisimen narua ajaessasi vesikulkuneuvolla ja varmista, että kaikki matkustajat tietävät kuinka sitä käytetään.

Varmista, että kaikki kuljettajat ja matkustajat osaavat uida ja nousta vedestä takaisin vesikulkuneuvoon. Veneeseen nousu syvästä vedestä voi olla raskasta. Harjoittele ensin kainalovyvyssä ennen vesikulkuneuvon käyttämistä tai siihen nousemista syvässä vedessä. Ellei matkustaja osaa uida, varmista että hänellä on pelastusliivit yllä koko ajon aikana ja ole erityisen varovainen veneillessäsi.

Älä koskaan käännä ohjaustankoa, kun joku on lähellä vesikulkuneuvon takaosaa. Pysy etäällä ohjauksen liikkuvista osista (suutin, iBR-portti, vivusto, jne.).

Älä käynnistä tai käytä vesikulkuneuvoa, jos joku on sen lähellä vedessä tai vesikulkuneuvon takaosan läheisyydessä.

Ota huomioon iBR-portin liikkeet moottoria käynnistettäessä, sitä sammutettaessa tai käytettäessä iBR-vipua. Portin automaattiset liikkeet saattavat litistää sellaisen henkilön sormia tai varpaita, joka pitää kiinni henkilökohtaisen vesikulkuneuvon takaosasta.

Kuljettajan ja matkustajan(-jien) on istuttava kunnolla ja pidettävä tukevasti kiinni ennen vesikulkuneuvon käynnistämistä tai liikuttamista, ja aina vesikulkuneuvon ollessa liikkeellä. Kaikkia matkustajia on kehoitettava käyttämään kädensijoja tai pitämään edessä olevan henkilön vyötäröstä kiinni. Jokaisen matkustajan on pystyttävä yhtäaikaan pitämään molempia jalkojaan tukevan tasaisesti astinlaudoilla istuessaan asianmukaisesti paikoillaan.

Jarrutettaessa kuljettajan on varauduttava hidastuvan vauhdin aiheuttamaan voimaan ja nojaututtava sitä vasten, jotta kuljettaja ei liiku eteenpäin vesikulkuneuvossa ja menetä tasapainoaan.

Kun HKVK:ssa on mukana matkustaj(i)a, suorita kiihdyttäminen joko liikkeelle lähettäessä tai jo liikkeellä ollessa aina vähitellen. Äkkikihdytyksessä matkustaja(t) voi(vat) menettää tasapainon ja pudota vesikulkuneuvosta taaksepäin. Varmista, että matkustajat ovat tietoisia, tai voivat ennakoita mahdollisen äkkikihdytyksen.

Vakavia sisäisiä vaurioita voi syntyä, jos vesi tunkeutuu ruumiin onteloihin kun putoaa veteen, tai kun joutuu lähelle suihkun painesuutinta. Suosittelemme erittäin voimakkaasti käyttämään aina vähintään märkäpuvun alaosaa.

Pysy etäällä sisäänottosäleiköstä moottorin ollessa käynnissä. Pitkä tukkan, löysä vaatetus, henkilökohtaisen kelluntavälineen hihat tms. voivat taakertua liikkuviin osiin.

Jos kaasuvipu painetaan alas jarrutettaessa, iBR-järjestelmä ei salli järjestelmän kaasuttaa, vaikka kuljettaja on painanut kaasua. Kun iBR-vipu vapautetaan kaasuvivun ollessa painettuna alas, kaasua alkaa jälleen toimia ja kiihdyttää ajoneuvon vauhtia lyhyen viiveen jälkeen. Vapauta kaasuvipu, jos vauhdin ei tarvitse kiihtyä.

Varmista ennen veneeseen uudelleen nousemista, että moottori on sammutettuna ja turvakatkaisin pois paikoiltaan moottorin pysäytyskatkaisimesta.

Vältä tahaton käynnistäminen irrottamalla aina turvakatkaisin moottorin pysäytyskatkaisimesta, kun uijat nousevat alukseen tai heitä on lähettyvillä, tai irrotettaessa ruohoa tai roskaa sisäänottosäleiköstä.

Älä koskaan laita HKVK:ssa jalkoja tai sääriä veteen auttamaan kääntymistä.

Käyttäjänä alaikäiset

Alaikäisten tulisi ajaa vesikulkuneuvolla ainoastaan aikuisen valvonnassa. Käyttäjän vähimmäisikä ja alaikäisten mahdollisia lupavaatimuksia koskevat lait vaihtelevat alueittain. Ota yhteyttä paikallisiin viranomaisiin saadaksesi tietoja koskien henkilökohtaisen vesikulkuneuvon käyttöä koskevista laista alueellasi. BRP suosittelee kuljettajan minimi-ikärajaksi 16 vuotta.

Huumeet ja alkoholi

Älä koskaan aja vesikulkuneuvolla alkoholin tai huumeiden vaikutuksen alaisena. Vesikulkuneuvolla ajo edellyttää tarkkaavaista ajamista raittiina, kuten autolla ajaminenkin. Vesikulkuneuvolla ajaminen juopuneena tai huumeiden vaikutuksen alaisena ei ole pelkästään vaarallista, vaan se on myös vastoin lakia, jonka rikkomisesta langetetaan merkittävä rangaistus. Lain noudattamista valvotaan tarkasti. Huumeet ja alkoholi, joko yksin tai yhdessä, laskevat reaktioaikaa, heikentävät arviointikykyä, heikentävät näkökykyä ja estävät kykyäsi käyttää vesikulkuneuvoa turvallisesti.

VAROITUS

Alkoholin käyttö ja veneily eivät sovi yksiin! Ajaessasi alkoholin tai huumeiden vaikutuksen alaisena vaarannat matkustajiesi ja muiden veneilijöiden elämän sekä oman elämäsi. Kansalliset lait kieltävät vesikulkuneuvon käytön alkoholin tai huumeiden vaikutuksen alaisena.

Vesiturheilulajit (hinaaminen vesikulkuneuvolla)

VAROITUS

Vältä henkilöonnettomuuksia! Henkilökohtainen vesikulkuneuvosi ei ole suunniteltu toisen ajoneuvon, nousuvarjojen, leijojen, liitovarjojen tai minkään sellaisen laitteen vetämiseen, joka nousee ilmaan eikä siltä saa sellaiseen käyttöön käyttää. Käytä vesikulkuneuvoasi vain sellaisiin harrastuksiin ja urheiluun, johon se on suunniteltu.

Vesihiihto, vesilautailu tai puhallettavan laitteen vetäminen henkilön ollessa laitteen kyydissä ovat esimerkkejä suosituimmista vesiturheilulajeista. Mihin tahansa vesiturheilulajiin osallistuminen edellyttää tavallista tarkempaa turvallisuusseikkojen huomioonottamista sekä osallistujalta että vesikulkuneuvon kuljettajalta. Ellet ole koskaan vetänyt vesikulkuneuvosi perässä ketään, kannattaa viettää muutamia tunteja tarkkaillen kokenutta kuljettajaa, työskennellen hänen kanssaan ja oppien häneltä. On myös tärkeää tietää vedettävän henkilön taidot ja kokemus.

Jokaisen vesiturheilulajeihin osallistuvan on noudatettava seuraavia ohjeita:

- Ajaminen matkustajan kanssa, tai putken, hiihtäjän tai vesilautailijan vetäminen muuttaa vesikulkuneuvon käyttäytymistä, vaatiessaan suurempaa taitoa.
- Ota aina huomioon matkustajien ja suksilla, vesilaudalla tai muilla vesivälineillä vedettävien turvallisuus ja mukavuus.

- Vesikulkuneuvossa on syytä olla mukana toinen henkilö tarkkailijana, joka tarkkailee vedettävää henkilöä (vesiputkella vedettävä henkilö, vesihiihtäjä tai vesilautailija) ja kertoo kuljettajalle vedettävän henkilön antamista käsimerkeistä. Kuljettajan huomion on oltava täysin kiinnittyneenä vesikulkuneuvon ajamiseen ja edessä olevaan ympäristöön.
- Älä aja suuremmalla nopeudella kuin on tarpeen ja noudata tarkkailijan ohjeita.
- Kun vedät vesiputken päällä olevaa henkilöä, vesihiihtäjää tai vesilautailijaa, älä tee tiukkoja käännöksiä tai käytä jarrujärjestelmää ellei se ole jossakin tilanteessa välttämätöntä. Muista, että vaikka tämä henkilökohtainen vesikulkuneuvo on ohjattavissa ja pysäytettävissä, kulkuneuvon perässä vedettävä henkilö ei välttämättä kykene väistämään estettä tai häntä hinauksessa vetävää vesikulkuneuvoa.
- Anna vain uimataitoisten osallistua johonkin vesiurheilulajiin.
- Käytä aina hyväksytyjä henkilökohtaisia kelluntavälineitä (pelastusliivit). Asianmukaisesti suunnitellut pelastusliivit auttavat yllättyntä tai tiedotonta henkilöä pysymään pinnalla.
- Ota huomioon muut vesillä liikkujat.
- Sekä kuljettajan että tarkkailijan on valvottava hinausköyden sijaintia osallistuttaessa johonkin vesiurheilulajiin. Löystynyt hinausköysi voi takertua vesikulkuneuvossa tai vedessä oleviin ihmisiin (ihmisiin) tai esineisiin erityisesti jyrkkiä käännöksiä tehtäessä tai ajettaessa ympyrää ja aiheuttaa vakavia henkilövahinkoja.
- Älä vedä vesikulkuneuvollasi ketään henkilöä niin lyhyellä köydellä, että henkilö joutuu hengittämään tiivistyneitä pakokaasuja. Hiilimonoksidia sisältävien tiivistyneiden pakokaasujen saattaa aiheuttaa hiilimonoksidimyrkytyksen, vammoja tai kuoleman.
- Käytä riittävän pitkää ja tarpeeksi vahvaa vetonarua ja varmista, että se on asianmukaisesti kiinni vesikulkuneuvossasi. Joskin joissakin vesikulkuneuvoissa on tai niihin voi kiinnittää erityisesti vetämiseen tarkoitettu mekanismi, vältä vetotangon asentamista HKVK:hon. Se voi osoittautua vaaralliseksi, jos joku putoaa sen päälle.
- Kiinnitä huomiosi välittömästi henkilöön, jos hän kaatuu. Hän on yksin vedessä ollessaan vahingoille altis eikä toiset veneilijät välttämättä huomaa häntä.
- Lähesty vedessä olevaa henkilöä tyyneltä puolelta (vastapäinen suunta kuin tuulen suunta). Sammuta moottori ennen kuin saavut henkilön läheisyyteen.
- Harrasta vesiurheilulajeja ainoastaan turvallisella alueella. Pysy kaukana muista veneistä, kanavilta, rannoilta, rajoitetuilta alueilta, uimareista ja tiheään liikennöidyistä veneilyreiteistä sekä veden pinnan alla olevista esteistä.
- Sammuta moottori ja ankkuroi vesikulkuneuvo ennen uimista.
- Ui ainoastaan alueilla, jotka ovat merkitty turvalliseksi uimista varten. Tällaiset uima-alueet on yleensä merkitty poijulla. Älä ui yksin tai yöllä.



UIMA-ALUEEN POIJU

- Älä harrasta vesihiihtoa auringon laskun ja auringon nousun välisenä aikana. Se on useimmissa maissa laitonta.
- Älä aja vesikulkuneuvolla välittömästi vesihiihtäjän, putken päällä istuvan henkilön tai vesilautailijan perässä. Nopeuden ollessa 40 km/h tunnissa vesikulkuneuvo saavuttaa 60 m päässä vesikulkuneuvosi edessä pudonneen henkilön viidesä sekunnissa.
- Sammuta moottori ja irrota turvakatkaisin moottorin pysäytyskatkaisimesta, jos joku on vedessä ajoneuvon läheisyydessä.
- Jätä vähintään 45 m etäisyys sukeltajan läsnäolosta ilmoittamaan merkkikellukkeeseen.

Vältä henkilöonnettomuuksia! Älä salli kenenkään oleskella käyttöjärjestelmän tai sisäänottosäleikön läheisyydessä silloinkaan, kun moottori on sammuksissa. Pitkät hiukset, löysä vaatetus, henkilökohtaisen kelluntavälineen hihnat tms. voivat sekaantua liikkuviin osiin ja johtaa vakavaan loukkaantumiseen tai hukkumiseen. Matalassa vedessä simpukat, hiekka, kivet tai muut esineet saattavat imeytyä suihkupumpun mukavana ja sinkoutua sen jälkeen taaksepäin.

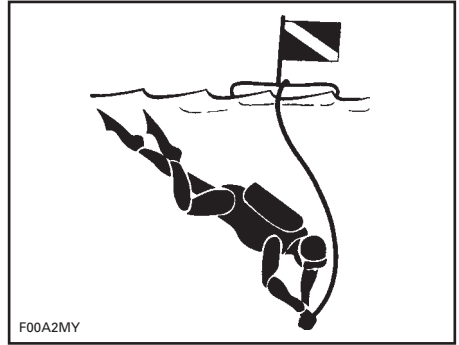

SUKELTAJASTA ILMOITTAVA MERKKIKELLUKE

Ota yhteyttä paikallisiin viranomaisiin saadaksesi tietoa hyväksytyistä ja turvallisista vesiuurheilulajien harrastusmahdollisuuksista. Selvitä myös onko paikka, jossa aiot harrastaa vesiuurheilulajeja, tarkoitukseen sopiva ja turvallinen.

Vajaalämpöisyys

Vajaalämpöisyys eli hypotermia tarkoittaa vartalon lämmön menettämistä vedessä ja se on merkittävä veneilyonnettomuuksien kuolinsyy. Kun henkilö joutuu hypotermian kohteeksi, hän menettää tajuntansa ja hukkuu sitten.

Henkilökohtaiset kelluntavälineet (pelastusliivit) voivat pidentää pelastumisaikaa, koska ne eristävät jonkin verran vartaloa kylmältä.

Mitä lämpimämpi vesi on, sitä vähemmän luonnollisesti tarvitaan eristystä. Veneiltäessä kylmissä vesissä (alle 4°C) kannattaa käyttää takkityyppistä pelastusliiviä, sillä sellainen liivi suojaa vartaloa suuremmalta alalta kuin liivityyppinen pelastusliivi.

Joitakin muistettavia asioita hypotermialta suojautumiseksi:

- Jos olet joutunut veden varaan, älä yritä uida ellet ole lähellä vesikukunneuvoasi, pelastajaa tai jotakin kelluvaa esinettä, jota vasten voit nojata tai jolle voit kiivetä. Tarpeeton uiminen kiihdyttää vartalon lämpöhäviötä. Kylmässä vedessä ei suositella suoritettavaksi hukkumisen estäviä menetelmiä, kuten kelluminen sellään pään vedessä. Pidä pääsi pois veden yläpuolella. Se vähentää huomattavasti lämpöhäviötä ja pidentää henkiinjäämisaikaasi.
- Säilytä optimistinen asenne pelastautumistasi koskien. Tämä parantaa mahdollisuuksiasi pidentää henkiinjäämisaikaasi kunnes sinut pelastetaan. Elämänhalusi säilyttäminen on tärkeä asia!
- Jos veden varaan on joutunut useampia kuin yksi henkilö, on suositeltavaa kerääntyä yhteen toistensa läheisyyteen. Yhteen kerääntyminen yleensä vähentää lämpöhäviön nopeutta ja pidentää henkiinjäämisaikaasi.
- Käytä aina henkilökohtaisia kelluntavälineitä. Ne eivät auta sinua taistelemaan hypotermian vaikutuksia vastaan, ellet ole pukeutunut niitä päällesi veden varaan joutuessasi.

Turvallista veneilyä käsittelevät kurssit

Monissa maissa on suositeltavaa tai pakollista osallistua turvallista veneilyä käsittelevälle kurssille. Tarkasta asia paikallisilta veneilyviranomaisilta.

Tarkasta paikalliset ja liittovaltion niihin vesistöihin sovellettavat veneilyä koskevat lait, joissa aiot käyttää vesikuluneuvoa. Opettele paikalliset merenkulkusäännöt. Tunne ja ymmärrä sovellettava merenkulkujärjestelmä (kuten poijut ja merkit).

Esittely

HUOM: Jotkut tässä osassa kuvatut toiminnot tai ominaisuudet eivät välttämättä koske kaikkia vesijettimeille ja ne ovat saatavana lisävarusteena.

iControl™ (intelligent Control systems, älykkäät hallintajärjestelmät) tarjoavat ympäristön, jonka avulla kuljettaja voi hallita monia järjestelmiä irrottamatta otettaan ohjaustangosta.

Kaikki hallintalaitteet ovat kuljettajan sormien tuntumassa ja niitä voidaan käyttää painiketta tai vipua vetämällä/painamalla. Näin kuljettajan huomio voi keskittyä vesistöön ja vesikulku-neuvon ajamiseen.

Jokainen hallintalaitte on sähköinen ja antaa komentosignaalin sähköiselle yksikölle, jonka tehtävänä on varmistaa järjestelmän moitteeton toiminta järjestelmään asetettujen parametrien puitteissa.

iControl sisältää seuraavat eri järjestelmät:

- iTC™ (intelligent Throttle Control, älykäs kaasun hallintajärjestelmä)
- iBR (intelligent Brake and Reverse, älykäs jarru- ja peruutusjärjestelmä)
- O.T.A.S. (Off Throttle Assisted Steering, ohjauksen apujärjestelmä).

Nämä järjestelmät toimivat yhdessä ja tarjoavat ominaisuuksia, kuten vakionopeustilan, hitaan ajonopeuden tilan ja jarrituksen. Lisäksi vesikulku-neuvo reagoi kuljettajan komentoihin nopeammin ja sen ajo-ominaisuudet sekä hallittavuus ovat parempia.

On erittäin tärkeää, että ajoneuvon käyttäjä lukee kaikki tämän käyttöohjekirjan tiedot ja ohjeet, jotta hän oppii tuntemaan vesikulku-neuvon sekä sen järjestelmät, hallintalaitteet, suorituskyvyn ja rajoitukset.

iTC-kaasun hallintajärjestelmä (intelligent Throttle Control)

Järjestelmä käyttää sähköistä kaasunhallintaa (ETC, electronic throttle control), joka välittää komentosignaalit ECM:ään (Engine Control Module, moottorin ohjausyksikkö). Tässä järjestelmässä ei tarvita perinteistä kaasuvaijeria.

iTC-järjestelmässä on seuraavat toimintatilat:

- Touring-tila
- Sport-tila
- ECO-tila
- Vakionopeustila
- Hitaan ajonopeuden tila
- Ski-tila.

iTC ohjaa myös O.T.A.S.™-ohjauksen apujärjestelmää (Off throttle Assisted Steering).

Touring-tila

Touring-tila on säädetty oletusajotilaksi.

Touring-tilassa käytettävissä oleva moottorin teho ja kiihtyvyys ovat vähäisempiä kiihdytettäessä paikaltaan ja ajettaessa alhaisella moottorin tehoalueella tietyissä olosuhteissa.

Sport-tila

Sport-tilassa moottorin enimmäistehot ovat käytettävissä koko moottorin toiminta-alueella.

Katso yksityiskohtaisia tietoja kohdasta *TOIMINTATILAT*.

ECO-tila

Kun ECO-tila (polttoaineen säästötila) on valittuna, moottorin kierrosluku on rajoitettu mutta optimaalinen matka-ajonopeus säilyy, jotta polttoaineen kulutus on vähäisempää.

Katso yksityiskohtaisia tietoja kohdasta *TOIMINTATILAT*.

Vakionopeustila (Cruise)

Vakionopeustilan ansiosta kuljettaja voi säätää haluamansa maksiminopeuden vesikulkuneuvolle.

Vakionopeustila rajoittaa vesikulkuneuvon nopeutta, mutta ei pidä sitä yllä. Kuljettajan on pidettävä kaasuvipu alas painettuna, jotta eteenpäin suuntautuva vauhti pysyy samana - toisin kuin autoteollisuudessa käytetyt vakionopeuden säätimet, jotka säilyttävät nopeuden samana vaikka kaasupoljinta ei paineta.

Kun ajat säätämälläsi vakionopeudella, pidä kaasuvipu pohjaan painettuna säilyttääksesi koko huomiosi ajotilanteessa kaiken aikaa.

Katso yksityiskohtaisia tietoja kohdasta *TOIMINTATILAT*.

Hidas ajonopeus

Hitaan ajonopeuden tila on yksi vakionopeustilan toiminnoista ja sen ansiosta kuljettaja voi säätää tyhjäkäyntinopeuden vastaamaan vesikulkuneuvon nopeutta 1,6 km/h - 11 km/h. Kaasuvipua ei saa paina alas ajettaessa hitaan ajonopeuden tilassa.

Katso yksityiskohtaisia tietoja kohdasta *TOIMINTATILAT*.

Ski-tila

Ski-tilan ansiosta voit lähteä vetämään vesihiihtäjää tai -lautailijaa hallitusti ja suurin sallittu vetonopeus säilyy helposti tasaisena.

Katso yksityiskohtaisia tietoja kohdasta *TOIMINTATILAT*.

O.T.A.S.™ -järjestelmä (Off-Throttle Assisted Steering)

O.T.A.S. (Off-Throttle Assisted Steering) -järjestelmällä saadaan enemmän ohjattavuutta tilanteissa, joissa kaasua ei anneta.

O.T.A.S.-järjestelmä kytkeytyy sähköisesti päälle, kun kuljettaja aloittaa täyden käännöksen ja vapauttaa samaan aikaan kaasun.

Rajoitukset

O.T.A.S.-järjestelmä ei voi kaikissa tilanteissa auttaa sinua säilyttämään ajoneuvon hallittavuutta tai estämään yhteentörmäystä.

Katso yksityiskohtat kohdasta *KÄYTTÖOHJEET*.

Opetteluavaimen (Learning Key) ja vuokra-avaimen (Rental Key) tilat

Sea-Doo™ -opetteluavain rajoittaa vesikulkuneuvon nopeuden, jolloin ensikertalaiset ja vähemmän kokeneet kuljettajat voivat opetella vesikulkuneuvon käyttöä saadakseen tarpeellista itsevarmuutta ja kokemusta hallintaan.

Vuokra-avain on käytössä vain vuokramalleissa. Se toimii samalla tavoin kuin opetteluavain.

Rajoitukset

Aloittelevan kuljettajan kyvyt käyttää vesikulkuneuvoa saattavat olla riittämättömät, vaikka opettelu- tai vuokra-avain olisikin käytössä.

Katso yksityiskohtaisia tietoja kohdasta *TOIMINTATILAT*.

iBR-järjestelmä

Kaikki mallit paitsi GTS

Tämä vesikulkuneuvo on varustettu sähköisesti ohjatulla jarru- ja peruutusjärjestelmällä, jonka nimi on iBR-järjestelmä (älykäs jarru- ja peruutusjärjestelmä, intelligent Brake and Reverse).

iBR-moduuli ohjaa iBR-portin asentoa, jotta seuraavia toimintoja voidaan käyttää:

- Eteenpäin (Forward)
- Peruutus (Reverse)
- Vapaa (Neutral)
- Jarrutus.

Kuljettaja säätää iBR-portin asentoa joko kaasuvivulla luoden vesikulkuneuvoa eteenpäin vievän asennon, tai iBR-vivun avulla valiten joko vapaan, peruutuksen tai jarrutustoiminnon.

HUOM: iBR-vipua voidaan käyttää muuttamaan portin asentoa vain moottorin ollessa käynnissä.

iBR-järjestelmän käyttö lyhentää vesikulkuneuvon jarrutusmatkaa merkittävästi ja se lisää vesikulkuneuvon käsiteltävyyttä, koska järjestelmää voidaan käyttää suoralla, käännöksessä ja suurissa tai alhaisissa nopeuksissa. Lisäksi vesikulkuneuvoa voidaan sen avulla peruuttaa laituriiin tai ajaa erittäin ahtaissa paikoissa.

Ihanteolosuhteissa kokeneet kuljettajat pystyivät säännöllisesti lyhentämään suunnilleen 33 % iBR-järjestelmällä varustetun vesikulkuneuvon jarrutusmatkaa alkunopeuden ollessa 80 km/h.

Rajoitukset

Vaikka vesikulkuneuvo onkin varustettu iBR-järjestelmällä, se ei kykene samanlaiseen jarrutukseen kuin maalla liikkuvat ajoneuvot.

Jarrutusmatka vaihtelee huomattavasti alkunopeuden, kuorman, tuulen, virran, aallokon ja jarrutusvoimakkuuden mukaan.

iBR-järjestelmä ei jarruta peruutettaessa.

Se ei voi estää vesikulkuneuvoa ajelehtimasta virran tai tuulen mukana.

TURVAVARUSTEET

Pakolliset turvavarusteet

Kuljettajan ja matkustajan on käytettävä HKVK:n käyttöön hyväksytyjä sopivia henkilökohtaisia kelluntavälineitä (PFD).

Kuljettajalla ja matkustajilla pitää olla käytettävissään pirstoutumattomat lasit, mikäli ajo-olosuhteet tai henkilökohtainen mieltymys antavat siihen aiheutta.

Tuuli, veden roiskuminen ja nopeus voivat aiheuttaa sen, että ihmisen silmistä vuotaa vettä ja näkökyky muuttuu epäselväksi.

Sinä olet vesikulkuneuvon omistajana vastuussa siitä, että kaikki tarvittavat turvallisuusvälineet ovat varmasti mukana kulkuneuvossasi. Harkitse myös lisäturvavarusteiden hankkimista oman ja matkustajiesi mahdollisen tarpeen mukaan. Tarkista kansalliset ja paikalliset turvallisuusvarusteita koskeva lainsäädäntö.

Lakien edellyttämät turvallisuusvälineet ovat pakollisia. Jos paikallinen lainsäädäntö edellyttää lisäturvavälineitä, niiden on oltava pätevän viranomaisen hyväksymiä. Minimivaatimuksiin sisältyvät seuraavat turvallisuusvälineet:

- Henkilökohtaiset kelluntavälineet (PFD)
- Kelluva nostoköysi, jonka pituus on 15 m vähintään
- Vedenpitävä taskulamppu tai hyväksytyjä merkivaloja
- Merkinantolaite
- Äänimerkinantolaite (torvi tai pilli).

Suosittelavat suojarusteet

HKVK:iden kuljettajalla ja matkustajilla pitää olla suojarusteet, johon kuuluvat:

- Märkäpuvun alaosa tai paksu, tiheäkudoksinen, ihonmyötäinen vaate, joka antaa vastaavan suojan. Esimerkiksi ohuet pyöräilyshortsit eivät ole sopivat. Vakavia sisäisiä vaurioita voi syntyä, jos vesi tunkeutuu ruumiin onteloihin kun putoaa veteen, tai kun joutuu lähelle suihkun painesuutinta. Tavalliset uima-asut eivät suojaa tarpeeksi veden tunkeutumiselta väkisin miehen tai naisen alapään ruumiinonteloihin.
- Suosittelemme myös jalkineita, hanskoja ja suojalaseja/silmälaseja. Jonkintyyppisiä kevyitä, taipuisia jalkasuojia suositellaan. Tämä auttaa pienentämään mahdollista vahinkoa, mikäli sattuu astumaan terävään vedenalaiseen esineeseen.

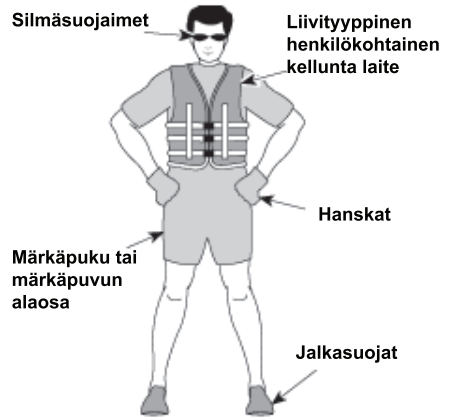

Henkilökohtaiset kelluntavälineet

Jokaisen vapaa-ajan käyttöön tarkoitettussa vesijetissä olevan henkilön on aina käytettävä henkilökohtaisia kelluntavälineitä (PDF). Varmista, että nämä henkilökohtaiset kelluntavälineet täyttävät niitä koskevat säännökset maassasi.

Henkilökohtainen kelluntaväline on varustettu kellukkeella, joka auttaa pitämään pääsi ja kasvosi vedenpinnan yläpuolella ja vartaloasi sopivassa asennossa ollessasi veden varassa. Valittaessa henkilökohtaista kelluntavälinettä on otettava huomioon henkilön paino ja ikä. Kelluntavälineen kellukkeiden on kannatettava vartaloasi vedessä. Henkilökohtaisen kelluntavälineen pitäisi olla käyttäjälleen sopivan kokoinen. Vartalon paino ja rinnanympärys ovat yleisiä tapoja mitata henkilökohtaisen kelluntavälineen kokoa. Olet vastuussa siitä, että sinulla on riittävä määrä henkilökohtaisia kelluntavälineitä ja että ne ovat asianmukaista tyyppiä ja täyttävät kansalliset ja paikalliset lait. Sinun vastuullasi on myös se, että matkustajasi tietävät missä henkilökohtaiset kelluntavälineet ovat ja kuinka niitä käytetään.

Henkilökohtaisten kelluntavälineiden tyypit

Hyväksytyjä henkilökohtaisia kelluntavälineitä on viittä tyyppiä.

Henkilökohtainen kelluntaväline, tyyppi I, on liivityyppinen ja sen kelluntaominaisuudet ovat parhaimmat. Rakenteensa ja muotoilunsa ansiosta tämä liivityyppi kääntää täysin tiedottoman henkilön vedessä kasvot alaspäin olevasta asennosta pystysuoraan tai hiukan taaksepäin nojaavaan, kasvot ylöspäin olevaan asentoon. Tämä kelluntavälinetyyppi parantaa henkiinjäämismahdollisuuksia suuresti. Tyyppi I on tehokkain kaikilla vesillä ja erityisesti avomerellä, jossa pelastus saattaa viivästyä. Se on myös kaikkein tehokkain kovassa merenkäynnissä.

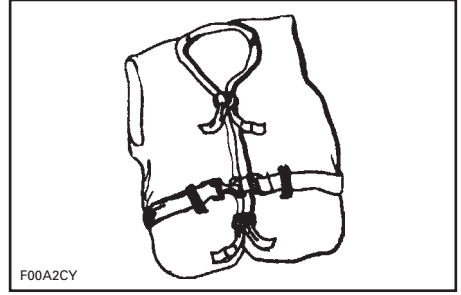

TYYPPI I — LIIVITYYPPINEN

Henkilökohtainen kelluntaväline, tyyppi II, on liivityyppinen ja kääntää veden varaan joutuneen samalla tavoin kuin tyyppi I, mutta ei niin tehokkaasti. Tyyppi II ei käännä yhtä useaa henkilöä samoissa olosuhteissa kuin tyyppi I. Tämä henkilökohtainen kelluntaväline voi olla hyvä vaihtoehto silloin, jos pikaiset pelastustoimet ovat todennäköisiä, kuten esimerkiksi vesistöalueilla, joissa muita ihmisiä on usein veneilemässä tai viettämässä muutoin vapaa-aikaansa vesillä.

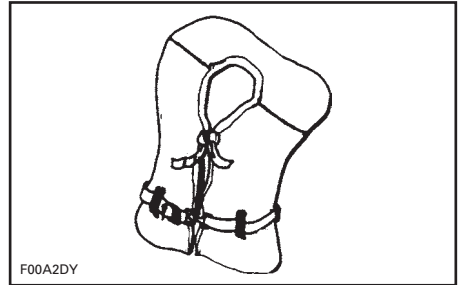

TYYPPI II — LIIVITYYPPINEN

Henkilökohtainen kelluntaväline, tyyppi III, on liivityyppinen ja antaa käyttäjänsä asettua pystyasentoon tai hiukan taaksepäin nojaavaan asentoon. Se ei käännä veden varaan joutunutta. Se säilyttää käyttäjänsä pystysuorassa tai hiukan taaksepäin nojaavassa asennossa eikä sillä ole pyrkimystä kääntää käyttäjää kasvot alaspäin olevaan asentoon. Siinä on samantapaiset kellukkeet kuin tyypin II henkilökohtaisessa kelluntavälineessä.

ja se voi olla sopiva alueilla, joissa muita ihmisiä on usein veneilemässä tai viettämässä muutoin vapaa-aikaansa vesillä.

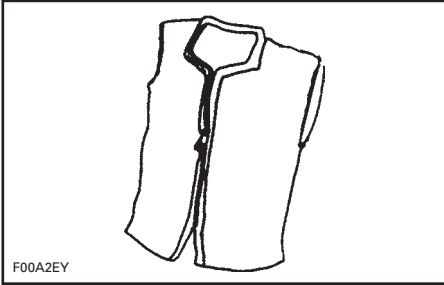

F00A2EY

TYYPPI III — LIIVITYYPPIINEN

Henkilökohtainen kelluntaväline, tyyppi V, on päälle puettava. Kun se on täytetty ilmalla, se tarjoaa samanlaiset kelluntaominaisuudet kuin tyyppin I, II tai III henkilökohtaiset kelluntavälineet. Tyhjentyessään se ei kuitenkaan välttämättä kannata kaikenkokoisia ihmisiä.

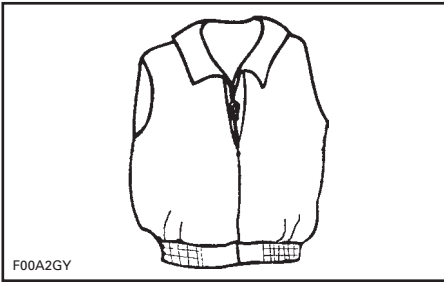

F00A2GY

TYYPPI V — PÄÄLLE PUETTAVA

Kypärät

Joitakin tärkeitä näkökohtia

Kypärät on suunniteltu antamaan tietynasteisen suojan, mikäli päähän osuu iskuja. Useimmissa moottoriurheilussa kypärän käytöstä on selvästi enemmän hyötyä kuin haittaa. Vesimoottoriurheilun kohdalla, kuten henkilökohtaisen vesikulkuneuvon ajaminen,

tämä ei kuitenkaan välttämättä pidä paikkaansa, koska veteen liittyy joitakin erityisiä riskejä.

Edut

Kypärä auttaa pienentämään vahingoittumisen riskiä mikäli pää osuu jotain kovaa, kuten toista kulkuneuvoa vasten, esimerkiksi törmäystilanteessa. Samalla tavalla, leukasuojalla varustettu kypärä auttaa estämään vahingot kasvoihin, leukaan, tai hampaisiin.

Riskit

Toisaalta, joissakin tapauksissa vesikulkuneuvosta pudotessa kypärällä on taipumus tarttua veteen, niin kuin ”ämpäri”, ja rasittaa voimakkaasti niskaa ja selkärankaa. Tämä voi johtaa tukehtumiseen, vakavaan tai pysyvään niskan tai selkärangan vahinkoon, tai kuolemaan.

Kypärät voivat myös estää näkemisen reuna-alueelle, samoin kuin kuulemisen, tai lisätä väsymystä, mitkä voivat vaikuttaa osaltaan törmäysriskiin.

Etujen ja riskien punnitseminen

Voidaksesi päättää pitäisikö kypärää käyttää vai ei, on parasta ottaa huomioon se erityinen ympäristö, jossa tulet ajelemaan, samoin kuin muut tekijät, kuten henkilökohtainen kokemus. Tuleeko vesillä olemaan kovasti liikennettä? Mikä on ajotyyliisi?

Eli:

Koska kaikki vaihtoehdot minimoivat joitakin riskejä, mutta kasvattavat toisia, on oman erityistilanteen perusteella päätettävä ennen jokaista ajelua käyttääkö kypärää vai ei.

Jos päätät käyttää kypärää, on sitten päätettävä mikä tyyppi on kyseisiin olosuhteisiin tarkoituksenmukaisin. Katso, että kypärä on DOT- tai Snell-normin mukainen, ja valitse mahdollisuuksien mukaan sellainen, joka on suunniteltu vesimoottoriurheiluun.

Suosittelava muu lisävarustus

Suosittellemme, että hankit turvallisuuden liittyviä lisävarusteita, jotta voit nauttia ajorekkestäsi turvallisesti. Tämä lista ei ole kaiken kattava, mutta se sisältää muutamia asioita, jotka kannattaa hankkia.

- Pieni työkalusarja
- Paikallinen kartta
- Ensiapupakkaus
- Hinausköysi
- Merkkivalot
- Airo
- Ankkuri
- Kiinnitysköydet.

Vedenpitävässä pussissa tai astiassa olevan matkapuhelimen on myös todettu olevan veneilijöille hyödyllinen hätätilanteissa, tai jonkun maallaolijan tavoittamiseksi.

KÄYTÄNNÖN HARJOITUKSIA

Kannattaa aina ensiksi harjoitella vesikulkuneuvolla ja tutustua kaikkiin sen hallintalaitteisiin, toimintoihin ja ajo-ominaisuuksiin ennen ensimmäistä pidempää ajoretkeä.

Kiinnitä aina turvakatkaisin moottorin pysäytyskatkaisimeen ja turvakatkaisimen narun pidike henkilökohtaiseen kelluntavälineeseen tai ranteeseen.

Missä voit harjoitella käytännössä

Etsi sopiva alue käytännön harjoituksia varten. Varmista, että alue täyttää seuraavat edellytykset:

- Ei liikennettä
- Ei esteitä
- Ei uimareita
- Ei virtausta
- Runsaasi tilaa ohjausliikkeille
- Veden syvyys on riittävä.

Käytännön harjoituksia

Suorita yksin seuraavat harjoitukset.

Kääntäminen

Harjoittele kääntymistä ajamalla ympyröitä molempiin suuntiin hitaalla nopeudella. Kun tämä harjoitus sujuu helposti, lisää vaikeusastetta ajamalla kahdeksikon muotoista kuviota.

Kun hallitset sen, toista edellä mainitut harjoitukset nopeammassa vauhdissa.

Pysähtymisetäisyydet

Vesikulkuneuvot, joissa ei ole iBR-järjestelmää

Harjoittele vesikulkuneuvon pysäyttämistä suoralla eri nopeuksilla.

Muista, että veden vastus on vesikulkuneuvon vauhtia hidastava päätekijä ja vaikuttaa siten pysähtymisetäisyyteen.

HUOM: Vesikulkuneuvon nopeus, kuorma, virta ja tuuli saattavat myös olla tärkeässä roolissa vaikuttaen pysähtymisetäisyyksiin.

iBR-järjestelmällä varustetut vesikulkuneuvot

Harjoittele vesikulkuneuvon pysäyttämistä suorassa linjassa eri nopeuksilla ja jarrutustehoilla.

Muista, että vesikulkuneuvon nopeus, kuorma, vesiolosuhteet, veden virtaus ja tuuli vaikuttavat pysähtymisetäisyyteen.

Peruutus

Paitsi vesikulkuneuvot, joissa ei ole iBR-järjestelmää

Harjoittele peruuttamista oppiaksesi tietämään kuinka vesikulkuneuvo toimii peruutettaessa ja kuinka se reagoi ohjausliikkeisiin.

HUOM: Suorita aina tämä harjoitus hitaalla nopeudella.

Esteen väistäminen

Harjoittele esteen väistämistä (valitse jokin kuvitteellinen kohta vedessä) ohjaamalla vesikulkuneuvoa ja ylläpitämällä kaasun.

Toista harjoitus, mutta vapauta kaasu tällä kertaa kääntyessäsi.

HUOM: Tämän harjoituksen avulla havaitset, että sinun on kaasutettava ohjataksesi vesikulkuneuvon toiseen suuntaan.

Laituriin ajo

Vesikulkuneuvot, joissa ei ole iBR-järjestelmää

Harjoittele laituriin ajamista kaasua ja ohjausta käyttäen, jotta tutustut vesijetin käyttäytymiseen tällaisissa tilanteissa ja opit hyvin kontrolloimaan ajoneuvoasi.

iBR-järjestelmällä varustetut vesikulkuneuvot

Harjoittele laituriin ajamista kaasua, iBR-vipua ja ohjausta käyttäen, jotta tutustut vesijetin käyttäytymiseen tällaisissa tilanteissa ja opit hyvin kontrolloimaan ajoneuvoasi.

HUOM: Muista, että peruutettaessa ohjaussuunta on päinvastainen.

Hitaan nopeuden tila, ski-tila tai vakionopeustila

Jos vesikulkuneuvosi on varustettu yhdelläkään näistä tiloista, on tärkeää ymmärtää näiden tilojen käyttö ja tutustua niiden ominaisuuksiin ennen niiden käyttämistä ajettaessa muiden henkilöiden kanssa.

VAROITUS

Ski-tila ja vakionopeustila eivät ole automaattisia ohjaustiloja, ne eivät aja vesikulkuneuvoa puolestasi.

Tärkeitä tekijöitä, joita ei saa laiminlyödä

Muista edellisten lisäksi, että seuraavat olosuhteet vaikuttavat suoraan vesikulkuneuvosi käyttäytymiseen ja reagointiin eri tilanteissa:

- Kuormat
- Virtaukset
- Tuuli
- Vesistöolosuhteet.

Varmistu, että olet aina tietoinen näistä olosuhteista ja mukautat ajosi vallitseviin olosuhteisiin. Jos mahdollista, harjoittele näissä olosuhteissa lisää.

Kun ajaminen on suoritettava tarkasti, on paras neuvo aina hiljentää vauhti minimiin.

MERENKULKUSÄÄNNÖT

Toimintaohjeet

Ajamista vesikulkuneuvolla voidaan verrata ajamiseen merkkeamattomilla maanteillä. Kolarien estämiseksi ja muiden veneilijöiden välttämiseksi on noudatettava tiettyä ajosääntöjärjestelmää. Kyseessä ei ole vain terve järki... vaan laki!

Pysy yleisesti ottaen oikealla ja vältä turvallisesti muita aluksia pitämällä niihin, ihmisiin ja esineisiin turvallinen etäisyys.

Seuraavassa kuvassa on esitettyä veneen eri osia, joita käytetään suuntaa antavina viitekohtina keulan ollessa veneen etuosa. Aluksen paapuuri (vasen puoli) on merkitty PUNAISELLA valolla keulasta pois päin a tyyrpuurin puoli (oikea puoli) VIHREÄLLÄ valolla.

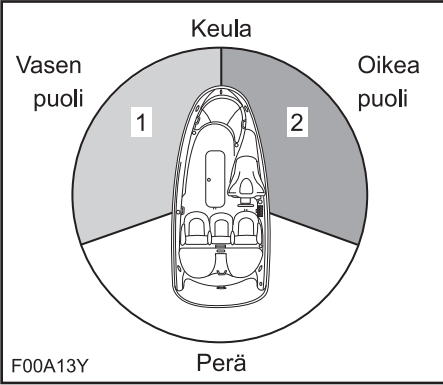

ESIMERKKI - SUUNTA AANTAVAT VIITEKOHDAT

1. PUNAINEN valo
2. VIHREÄ valo (väistöalue)

Risteäminen

Anna etuajo-oikeus edessä ja oikealla puolellasi olevalle alukselle. Älä koskaan risteä aluksen etuosan kautta, sinun tulisi nähdä toisen aluksen PUNAINEN valo ja toisen aluksen kuljettajan tulisi nähdä sinun VIHREÄ valo (hänellä on etuajo-oikeus).

Henkilökohtaisilla vesikulkuneuvoilla ei ole kyseisiä värivaloja, mutta silti niitä koskee sama sääntö.

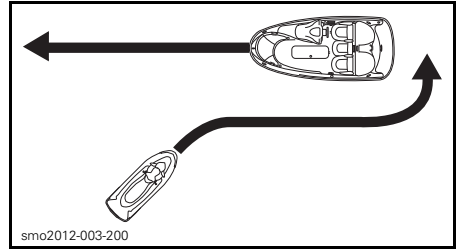

ESIMERKKI

Jos näet PUNAISEN valon, PYSÄHDY ja anna etuajo-oikeus toiselle alukselle, kuten liikennevaloissa tieliikenteessä. Toinen alus on oikealla puolellasi ja sillä on etuajo-oikeus.

Jos näet VIHREÄN valon, jatka matkaasi varovaisuutta noudattaen. Toinen alus on vasemmalla puolellasi ja sinulla on etuajo-oikeus

Kohtaaminen

Pysy oikealla.

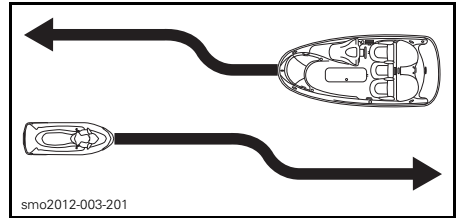

ESIMERKKI

Ohittaminen

Anna etuajo-oikeus toiselle alukselle ja pysy etäällä.

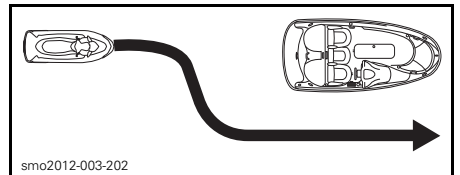

ESIMERKKI

Merenkulkujärjestelmä

Merenkulussa käytettävät merkit tai poijut voivat auttaa tunnistamaan turvalliset vedet. Poijut osoittavat pitääkö pidättäytyä sen oikealla (tyyrpuuri) vai vasemmalla (paapuuri) puolella, tai millä väylällä voi jatkaa. Ne saattavat myös osoittaa, että tulet alueelle, jossa on esim. vanavesien teko kielletty, tai hitaan nopeuden alue. Ne voivat myös ilmoittaa vaarasta tai veneilijän huomioon otettavaa tietoa. Merkit voivat sijaita rannalla tai vedessä. Ne voivat myös ilmoittaa nopeusrajoituksista, voimaveneiden tai veneilyn kiellosta, ankuroinnista ja muita hyödyllisiä tietoja. (Kunkin merkin muoto auttaa myös niiden tunnistamisessa).

Varmistu siitä, että tiedät ja ymmärrät niillä vesistöillä sovellettavan merenkulkujärjestelmän, jossa aiot käyttää vesikulkuneuvoa.

Törmäyksen esto

Älä hellitä kaasua kun yrität ohjata pois kohteesta. Vesikulkuneuvon ohjaaminen edellyttää moottorin tehoa ja suihkupumpun aiheuttamaa työntövoimaa.

Tarkkaile jatkuvasti toisia vesilläolijoita, muita veneitä tai kohteita, erityisesti kääntyessä. Varaudu tilanteisiin, joissa näkyvyytesi on rajoitettu, tai toisten näkeminen estyy.

Kunnioita toisten vapaa-ajan viettäjiä ja/tai sivustakatsojien oikeuksia, ja pidä aina riittävä etäisyys toisiin aluksiin, henkilöihin ja kohteisiin.

Älä hypi vanavesien tai aaltojen yli, aja aallon harjalla, tai yritä ruiskuttaa tai roiskia vesikulkuneuvollasi toisia. Saatat arvioida väärin vesikulkuneuvosi kyvyt, tai omat ajokykyt, ja osua veneeseen, vesikulkuneuvoon tai henkilöön.

Tämä vesikulkuneuvo pystyy kääntymään jyrkemmin kuin muut veneet, mutta ellei kyseessä ole hätätilanne, älä suorita jyrkkiä käännöksiä kovassa

vauhdissa. Kun teet sellaisia liikkeitä, on toisten vaikea välttää osumasta sinuun tai ymmärtää minne olet menossa. Sitä paitsi sinä ja/tai matkustajasi voi pudota vesikulkuneuvosta.

iBR-järjestelmällä varustetut vesikulkuneuvot

Tämä henkilökohtainen vesikulkuneuvo on varustettu jarrujärjestelmällä (iBR), toisin kuin useimmat muut vesikulkuneuvot.

Ajaessasi iBR:llä varustetulla vesikulkuneuvolla, sinun on otettava huomioon, että takanasi tai läheisyydessä ajavat muut vesikulkuneuvot eivät välttämättä voi pysähtyä yhtä nopeasti kuin sinä.

Kun jarrua painetaan vauhdissa, aluksi vesikulkuneuvon takaa suihkuu vettä osoittaen, että vesikulkuneuvo jarruttaa.

Ajettaessa peräkkäin on tärkeää kertoa takanasi ajavalle kuljettajalle henkilökohtaisen vesikulkuneuvosi jarrutusominaisuudesta ja siitä kuinka ajoneuvo käyttäytyy jarrutuksen aikana, sekä selvittää mitä ajoneuvosi perästä tuleva vesisuihku merkitsee ja että on tärkeää säilyttää pidempi etäisyys molempien vesikulkuneuvojen väliillä.

Pysähdysmatka riippuu alkunopeudesta, kuormasta, tuulesta ja aallokosta.

Suosittelava ajoliike törmäyksen estämiseksi johonkin kohteeseen on väistää ohjaamalla oikeaan suuntaan ja kaaduttamalla, iBR-järjestelmällä voidaan kuitenkin jarruttaa täysin ja ajosuuntaa kohteeseen nähden voidaan muuttaa törmäyksen välttämiseksi.

POLTTOAINEEN LISÄÄMINEN

Tankkaaminen

VAROITUS

Polttoaine on tulenarkaa ja räjähtävää joissakin olosuhteissa. Toimi aina hyvin ilmastoidulla alueella. Älä tupakoi tai pidä avotulta lähellä polttoainesäiliötä.

1. Sammuta moottori.

VAROITUS

Sammuta aina moottori ennen tankkausta.

2. Älä anna kenenkään jäädä vesikulkuneuvoon.
3. Kiinnitä vesikulkuneuvo kunnolla tankkauslaituriin.
4. Pidä alkusammutin käden ulottuvilla.
5. Ohjauksen johtosarjan kiinnitys.
6. Paikallista polttoainesäiliön korkki.



smo2011-003-011_a

ESIMERKKI - POLTTOAINESÄILIÖN KORKIN SIJAINTI

1. Polttoainesäiliön korkki (etusäilytyslokeron kansi avoinna)
7. Kierrä polttoainesäiliön korkkia hitaasti vastapäivään.

VAROITUS

Polttoainesäiliö saattaa olla paineistettu, jolloin säiliöstä saattaa vapautua polttoainekaasuja polttoainesäiliön korkkia irrotettaessa.

8. Työnnä polttoaineen syöttöputki polttoainesäiliön täyttöaukkoon ja täytä säiliö polttoaineella.

VAROITUS

Täytä polttoainesäiliö hitaasti, jotta ilma poistuu säiliöstä eikä polttoaine pääse virtaamaan takaisin.

9. Lopeta täyttäminen välittömästi, kun polttoaineen syöttöpumpun suuttimen kahva vapautuu ja odota hetki ennen kuin vedät syöttöputken säiliöstä pois. Älä paina polttoaineen syöttöpumpun suutinta enää lisätäksesi vielä polttoainetta säiliöön.

VAROITUS

Älä täytä liikaa tai täytä polttoainesäiliötä ja jätä vesikulkuneuvoa aurinkoon. Lämpötilan noustessa polttoaine laajenee ja saattaa vuotaa yli.

10. Asenna polttoainesäiliön korkki takaisin paikoilleen ja kiristä se kiertämällä tiukasti myötäpäivään.

VAROITUS

Pyyhi vesikulkuneuvosta aina ylivuotanut polttoaine pois.

11. Aina kun olet lisännyt polttoainetta, avaa istuin ja varmista, että moottoritilassa ei ole polttoainehöyryjä.

VAROITUS

Älä käynnistä vesikulkuneuvoa, jos moottoritilassa on nestemäistä bensiiniä tai höyryjä.

Suosittelava polttoaine

Käytä lyijytöntä bensiiniä, jonka mini-
mioktaaniluku on seuraava.

ILMOITUS Älä koskaan kokeile muilla polttoaineilla. Älä koskaan käytä polttoainetta, jossa on yli 10 % etanolia. Muiden kuin suositeltujen polttoaineiden käyttö voi johtaa moottorin suorituskyvyn huononemiseen ja polttoainejärjestelmän ja moottorin vaurioitumiseen.

Pohjois-Amerikassa

VÄHIMMÄISOKTAANILUKU		
MOOTTORI	OKTAANILUKU	
	87	91
130/155-moottorit Vapaasti hengittävä	X	--
215-moottori Ahdettu, välijäähdytetty	X	X ⁽¹⁾
⁽¹⁾ Parhaan mahdollisen suorituskyvyn saavuttamiseksi.		

Euroopassa

VÄHIMMÄISOKTAANILUKU		
	92	95
130/155-moottorit Vapaasti hengittävä	X	--
215-moottori Ahdettu, välijäähdytetty	X	X ⁽¹⁾
⁽¹⁾ Parhaan mahdollisen suorituskyvyn saavuttamiseksi.		

OHJEITA TRAILERILLA KULJETTAMISEEN

ILMOITUS Trailerin puisten lavojen väli ja niiden leveys on säädettävä siten, että lavat tukevat vesikulkuneuvoa koko sen rungon pituudelta. Kumpikaan trailerin puulavan pää ei saa olla vesikulkuneuvoa pitempi.

Varmista, että trailerin renkaat sijaitsevat siten, että vesikulkuneuvon painopiste on hiukan renkaiden etupuolella, jolloin ne tukevat parhaiten vesikulkuneuvon painoa.

VAROITUS

Älä koskaan kallista tätä vesikulkuneuvoa siirtokuljetusta varten pituussuuntaan. Suosittelemme vesikulkuneuvon kuljettamista sen normaalissa käyttöasennossa.

Tarkasta paikalliset perävaunun vetämisestä koskevat määräykset ja lait, erityisesti seuraavat kohdat:

- jarrujärjestelmä
- vetävän ajoneuvon paino
- peilit

Suorita seuraavat varotoimet, kun vesikulkuneuvoa hinataan:

- Noudata hinaavan ajoneuvon suurinta sallittua painokapasiteettia ja valmistajan suosittelemaa suurinta sallittua aisakuormaa.
- Kiinnitä vesikulkuneuvo sekä etu- että takalenkistä (keula/perä) niin, että se pysyy tiukasti trailerissa. Käytä tarvittaessa lisäkiinnitystarvikkeita.
- Varmista, että polttoainesäiliön korkki, etusäilytyslokeron kansi, hansikaslokeron kansi ja istuin ovat asianmukaisesti kiinni.
- Noudata trailerilla kuljettamisen turvatoimenpiteitä.

ILMOITUS Älä vedä köysiä tai kiinnitystarvikkeita istuimen tai tartuntakahvan yli, sillä ne voivat aikaansaada pysyviä vahinkoja. Kierrä köysien tai kiinnitystarvikkeiden ympäri rättejä tai vastaavia niihin kohtiin, joissa ne voivat koskettaa vesikulkuneuvon runkoon.

VAROITUS

Varmista, että istuimen salpa on kunnolla kiinni ennen kuin lähdet kuljettamaan trailerilla.

Sea-Doo -peite voi suojata vesikulkuneuvoa estämällä liian pääsyn ilmanottoaukkojen kautta, erityisesti hiekkateillä.

VAROITUS

ÄLÄ KOSKAAN jätä mitään varustetta vesikulkuneuvon, kun kuljettat sitä trailerilla.

WAKE-malli

VAROITUS

ÄLÄ KOSKAAN jätä vesilautaa telineeseen. Muuten vesilaudan evä(t) voi(vat) aiheuttaa sivustakatsojille vahinkoja, tai vesilauta voi lennähtää tielle.

VAROITUS

Kumiköydet ovat jännitetyt ja ne voivat ponnahtaa irti ja vahingoittaa jotakuta, kun ne irtoavat. Ole varovainen.

HUOM: Kuljettaessa kahta vesikulkuneuvoa trailerilla, pitää sisempi vesilautateline mahdollisesti poistaa.

TUOTTEESSA OLEVAT TÄRKEÄT KILVET

Vesikulkuneuvon varoituskilvet

Nämä kilvet on kiinnitetty ajoneuvoon kuljettajan, matkustajien (2-UP) tai sivullisten turvallisuuden vuoksi.

Vesikulkuneuvossasi on seuraavilla sivuilla kuvatut kilvet. Jos niitä puuttuu tai ne ovat vahingoittuneet, ne voi korvata uusilla ilmaiseksi. Ota yhteys valtuutettuun Sea-Doo -jälleenmyyjään.

Lue seuraavat kilvet huolella ennen vesikulkuneuvon käyttämistä.

HUOM: Ensimmäinen kuva esittää eri kilpien suurinpiirteistä sijaintia vesikulkuneuvossa. Pisteviiva tarkoittaa, että kilpi ei ole vesikulkuneuvon ulkopinnassa vaan istuin tai jonkintyyppinen kansi on avattava, jotta kilpi näkyy.

HUOM: Mahdollisissa eroavaisuuksissa tämän käsikirjan ja ajoneuvon tietojen välillä ajoneuvon kilvissä olevat tiedot pätevät.



VESIKULKUNEUVON VAROITUSKILVEN SIJAINTI - GTS-MALLIT



VESIKULKUNEUVON VAROITUSKILVEN SIJAINTI - GTI-SARJA

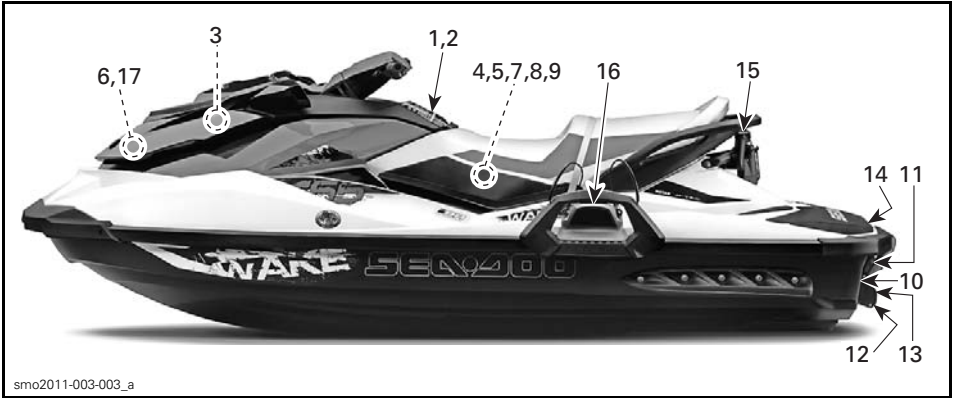

smo2011-003-003_a

VESIKULKUNEUVON VAROITUSKILVEN SIJAINTI - WAKE-MALLI

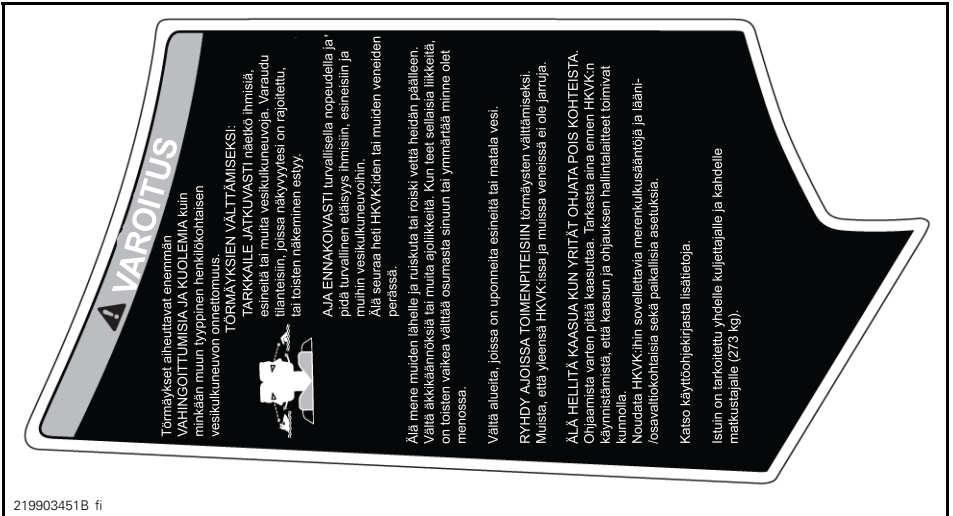

219903451B fi

KILPI 1 - PÄÄVAROITUS, VASEN (VAIN GTS-MALLIT)

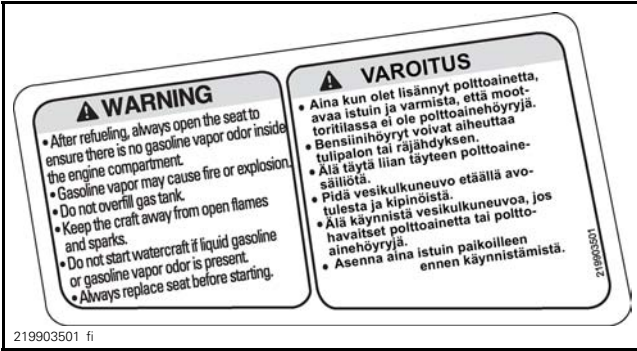

KILPI 3

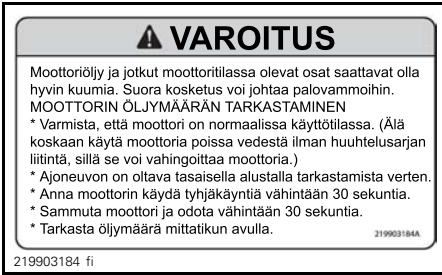

KILPI 4



KILPI 5

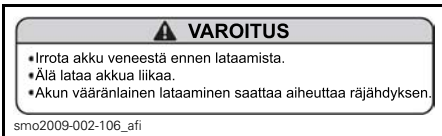

KILPI 6

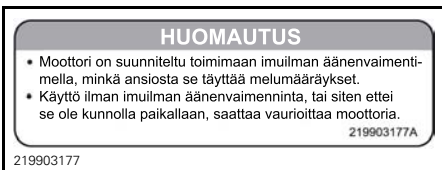

KILPI 7

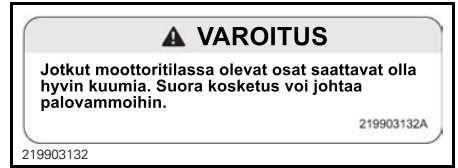

KILPI 8

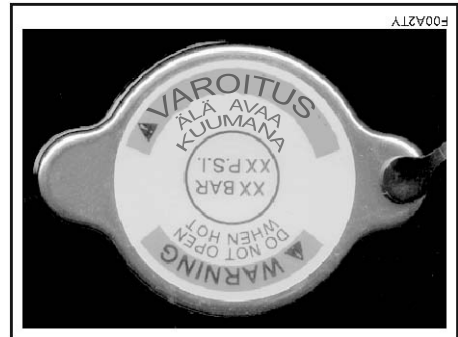

KILPI 9

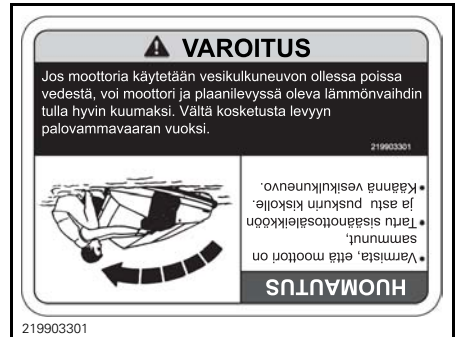

KILPI 10

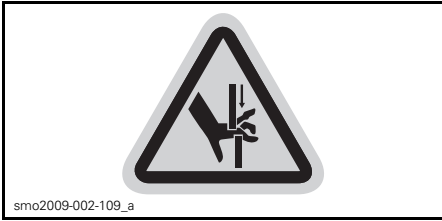

KILPI 11



KILPI 12



KILPI 13

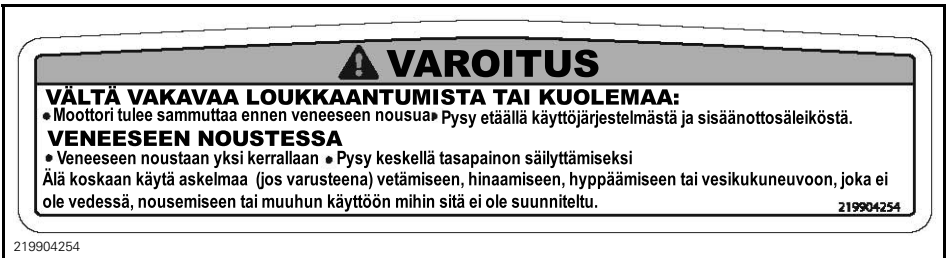

KILPI 14 - GTI SE-, GTI LTD- JA WAKE-MALLIT

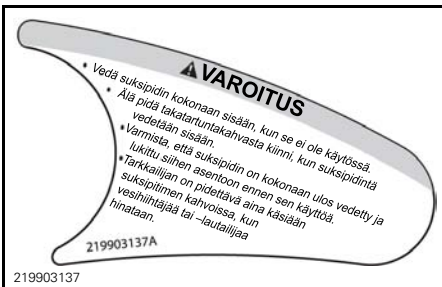

KILPI 15

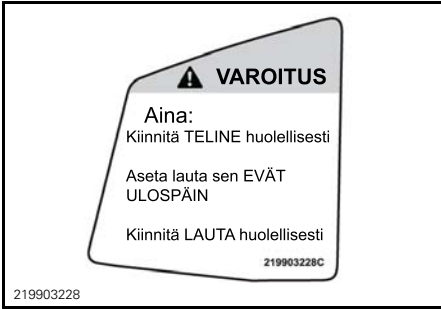

KILPI 16

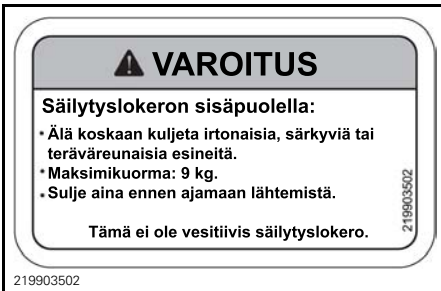

KILPI 17

Kelpoisuuskilvet



smo2011-003-001_d

KELPOISUUSKILVEN SIJAINTI



219902679

KILPI 1 - PÄÄSTÖKELPOISUUSKILPI

PÄÄSTÖRAJOITUSTIEDOT

TÄMÄ MOOTTORI ON HYVÄKSYTTY KÄYTETTÄVÄKSI LYIJYTÖMÄLLÄ POLITTOAINELLA JA SE TÄYTTÄÄ USA:N EPA-SÄÄNNÖKSET JA KALIFORNIAN PÄÄSTÖ-EVP -SÄÄNNÖKSET KOSKIEK VENEIDEN SI-MOOTTOREITA.

ENGINE FAMILY		MOOTTORIPERHE
FEL		TYYPPIHYVÄKSYNTÄ (FEL)
ENGINE DISPLACEMENT		MOOTTORIN SYLINTERITILAVUUS
EXHAUST EMISSION CONTROL SYSTEM		RAJOITUSJÄRJESTELMÄ
POWER		TEHO

RENSEIGNEMENTS SUR LE DISPOSITIF ANTIPOLLUTION

CE MOTEUR EST CERTIFIÉ POUR FONCTIONNER À L'ESSENCE SANS PLOMB ET IL RÉPOND AUX NORMES DE L'ÉPA DES É.-U. & RÉGLEMENTATIONS CALIFORNIENNES POUR LES MOTEURS MARINS À ALLUMAGE COMMANDE.

SEE OPERATOR'S GUIDE FOR MAINTENANCE SPECIFICATIONS
KATSO KÄYTTÖOHJEKIRJAN HUOLTOTIEDOT.

BOMBARDIER RECREATIONAL PRODUCTS INC.

219903139

KILPI 2 - VAIN POHJOIS-AMERIKASSA

CANADIAN COMPLIANCE NOTICE
AVIS DE CONFORMITÉ CANADIEN

MAXIMUM RECOMMENDED SAFE LIMITS
LIMITES MAXIMALES DE SÉCURITÉ RECOMMANDÉES

	kg
	lbs/lb
+	kg
	lbs/lb

CATEGORY / CATÉGORIE: C

MAXIMUM WAVE / VAGUE MAXIMALE 2.0 m

MAXIMUM WIND SPEED / VITESSE DE VENT MAXIMALE 33.0 knots/noeuds

BOMBARDIER RECREATIONAL PRODUCT INC.
BOMBARDIER PRODUITS RECREATIF INC.
VALCOURT, QUÉBEC, CANADA (YDV)

MODEL / MODÈLE:

THE MANUFACTURER DECLARES THAT THIS PRODUCT COMPLIES WITH THE CONSTRUCTION REQUIREMENTS OF THE SMALL VESSEL REGULATIONS, AS THEY READ ON THE DAY ON WHICH THE CONSTRUCTION OF THE VESSEL WAS STARTED OR ON THE DAY ON WHICH THE VESSEL WAS IMPORTED.

LE FABRICANT ATTESTE QUE CE PRODUIT EST CONFORME AUX ENGAGEMENTS DE CONSTRUCTION DU RÈGLEMENT SUR LES PETITS BÂTIMENTS EN VOIEURS À LA DATE DU DÉBUT DE SA CONSTRUCTION OU DE SON IMPORTATION.

219903554

KILPI 3 - KANADALAINEN KELPOISUUSHUOMATUS (VAIN KAN.-MALLIT)

CE 0609

VENELUOKKA: C

Max. = 3

Max. + = 273 kg

Bombardier Recreational Products Inc. 219900007

219902637

KILPI 4 - ESIMERKKI (VESIKULKUNEUVOT POHJOIS-AMERIKAN ULKOPUOLELLA)

TÄMÄN VENEEN EI EDELLYTETÄ TÄYTTÄVÄN SEURAAVIA USA:N RANNIKKOVARTIOSTON STANDAREJA HYVÄKSYMISPÄIVÄYKSEN OLESSA VOIMASSA

- POLITTOAINELÄRJESTELMÄ
- TURVALLINEN KUORMA
- KAPASITEETTITETIETOJEN NÄYTTÄMINEN
- KELLUVUUS
- SÄHKÖISTETTY ILMANVAIHTO

USA:N RANNIKKOVARTIOSTON MYÖNTÄMÄN ERIVAPAUDEN MUKAISESTI (CGB 88-001).

BOMBARDIER RECREATIONAL PRODUCTS INC.
565 DE LA MONTAGNE STREET VALCOURT, QUÉBEC CANADA J0E 2L0

KOKOONPANTU KANADASSA

219903510

KILPI 5 - ESIMERKKI

KÄYTTÖÄ EDELTÄVÄT TARKASTUKSET

VAROITUS

Suorita käyttöä edeltävä tarkastus ennen jokaista ajokertaa havaitaksesi mahdolliset käyttöä haittaavat ongelmat. Käyttöä edeltävä tarkastus auttaa sinua valvomaan osien kuluneisuutta ja niiden kunnan heikentymistä ennen kuin ne muodostuvat ongelmaksi. Korjaa kaikki havaitsemasi ongelmat vähentääksesi rikkoutumis- tai kolaroimisvaaraa. Ota tarvittaessa yhteys valtuutettuun Sea-Doo -jälleenmyyjään.

Ennen kuin suoritat käyttöä edeltävät tarkastukset, lue huolellisesti osa *HALLINTALAITTEET*.

Tehtävät ennen vesikulkuneuvon vesillelaskua

VAROITUS

Moottorin pitää olla pysähdyksissä ja turvakatkaisimen pistokkeen pitää olla irrotettuna moottorin hätäkatkaisimesta ennen seuraavien kohteiden tarkastamista. Käynnistä vesikulkuneuvo vasta kun kaikki kohteet on tarkastettu ja toimivat kunnolla.

Tarkasta seuraavassa taulukossa olevat kohdat ennen vesikulkuneuvon vesillelaskua.

OSA	KÄYTTÖ	✓
Runko	Tarkasta.	
Suihkupumpun veden sisäänotto	Tarkasta/puhdista.	
Tyhjennystulpat	Kiristä.	
Polttoainesäiliö	Täytä.	
Moottoritila	Tarkasta vuotaako nesteitä tai tuntuuko polttoainehöyryjen hajua.	
Moottoriöljyn pinnan taso	Tarkasta/täytä.	
Moottorin jäähdytynesteen pinnan taso	Tarkasta/täytä.	
Ohjausjärjestelmä	Tarkasta toiminta.	
Kaasuvipu	Tarkasta toiminta.	
iBR-vipu (paitsi GTS-mallit)	Tarkasta toiminta.	
Etusäilytyslokero kansi, hansikaslokero ja istuin	Varmista, että ne ovat kiinni ja salvatut.	

OSA	KÄYTTÖ	✓
Vesilautateline (WAKE-malli)	<ul style="list-style-type: none"> – Varmista, että teline on asennettu oikein ja lukittu paikoilleen. – Varmista, että kumiköydet ovat hyvässä kunnossa. – Varmista, että vesilauta on asennettu oikein ja lukittu paikoilleen. 	
Suksi-/vesilautapidin (WAKE-malli)	Tarkasta kunto ja toiminta.	
Moottorin pysäytyskatkaisin ja moottorin KÄYNNISTYS-/PYSÄYTYSpainike	Tarkasta toiminta.	

Runko

Tarkasta onko rungossa halkeamia tai muita vaurioita.

Suihkupumpun veden sisäänotto

Poista rikkaruohot, kotilot, roskat ja kaikki muu, mikä voisi rajoittaa veden virtausta ja vahingoittaa käyttöyksikköä. Puhdista tarpeen mukaan. Ellei jotain tukkeumaa saa poistettua, ota yhteys valtuutettuun Sea-Doo -jälleenmyyjään huoltoa varten.

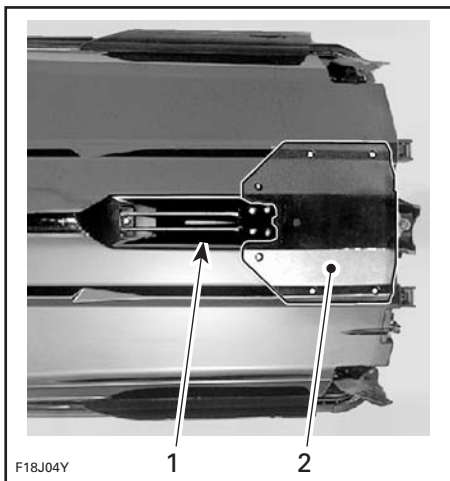

TYYPILLINEN — TARKASTA NÄMÄ ALUEET

1. Veden sisäänotto
2. Plaanilevy

Tyhjennystulpat

Kiristä pilssin tyhjennystulpat kiinni.

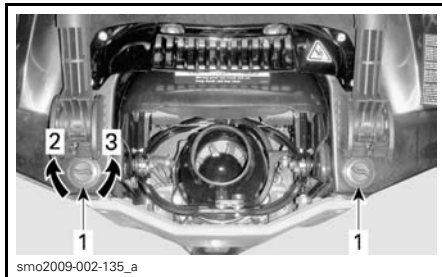

ESIMERKKI - PILSSIN TYHJENNYSTULPPIEN SIJAINTI

1. Pilssin tyhjennystulpat
2. Kiristä
3. Löysää

VAROITUS

Varmista, että tyhjennystulpat ovat kunnolla kiinni ennen vesikulkuneuvon laskemista veteen.

Polttoainesäiliö

Täytä polttoainesäiliö.

VAROITUS

Noudata ehdottomasti ohjeita, jotka selitetään yksityiskohtaisesti kohdassa **TANKKAAMINEN**.

Moottoritila

Tarkasta, ettei moottoritilassa ole polttoainehöyryjä.

VAROITUS

Jos ilmenee polttoainevuotoa tai sen hajua, älä laita virtaa päälle tai käynnistä moottoria. Ota yhteys valtuutettuun Sea-Doo -jälleenmyyjään ennen käyttöä.

Avaa istuin päästäksesi käsiksi moottoritilaan.



smo2011-003-010

MOOTTORITILA, ISTUIN IRROTETTUNA

Moottoriöljy

Varmista, että öljyn pinta on osassa *HUOLTOTOIMENPITEET* määritetyllä tasolla.

Moottorin jäähdytysneste

Varmista, että jäähdytysnesteen pinta on osassa *HUOLTOTOIMENPITEET* määritetyllä tasolla.

Tarkasta, ettei moottorissa, pilssissä tai plaanilevyssä ole jäähdytysnestevuotoja.

! **TÄRKEÄÄ** Jos moottoria käytetään vesikulkuneuvon ollessa poissa vedestä, voi moottori ja plaanilevyssä oleva lämmönvaihdin tulla hyvin kuumaksi. Vältä kosketusta kuumiin moottorin osiin ja plaanilevyyn, sillä se voi aiheuttaa palovammoja.

Ohjausjärjestelmä

Tarkasta toisen henkilön avustuksella, että ohjaus liikkuu esteettömästi.

Kun ohjaustanko on vaakatasossa, pitäisi suihkupumpun suuttimen olla suoraan eteenpäin -asennossa. Varmista, että suihkupumpun suutin kääntyy helposti ja samaan suuntaan kuin ohjaustanko (esim. kun ohjaustankoa käännetään vasemmalle suuttimen aukon on oltava kohti vesikulkuneuvon VASENTA puolta).

VAROITUS

Tarkasta ohjaustangon ja vastaa- van ohjaussuuttimen toiminta ennen käynnistämistä. Älä koskaan käännä ohjaustankoa, kun joku on lähellä vesikulkuneuvon takaosaa. Pysy etäällä ohjauksen liikkuvista osista (suutin, iBR-portti, vivusto, jne.).

Kaasuvipu

Tarkasta, että sähköinen kaasuvipu (Electronic Throttle Control lever, ETC) liikkuu esteettömästi ja tasaisesti. Sen pitäisi palata alkuasentoonsa heti, kun se vapautetaan.

VAROITUS

Tarkasta kaasuvivun toiminta ennen moottorin käynnistämistä. Jos tunnet kaasuvivussa hiukan- kaan vastusta, ota yhteys valtuutettuun Sea-Doo-jälleenmyyjään.

iBR-vipu***Kaikki mallit paitsi GTS***

Tarkasta, että iBR-vipu liikkuu esteettömästi ja tasaisesti. Sen pitäisi palata alkuasentoonsa heti, kun se vapautetaan.

VAROITUS

Tarkasta iBR-vivun toiminta ennen moottorin käynnistämistä. Jos tunnet iBR-vivussa hiukankaan vastusta, ota yhteys valtuutettuun Sea-Doo-jälleenmyyjään.

Säilytyslokeron, hansikaslokeron ja istuin

Varmista, että kaikki vaaditut turvallisuus- ja pelastusvälineet sekä muu kuorma on asianmukaisesti paikoillaan kulkuneuvon säilytyslokerossa.

Varmista, että etukansi, hansikaslokeron kansi ja istuin ovat kiinni ja lukittuja.

VAROITUS

Varmista, että istuin, hansikaslokeron kansi ja etusäilytyslokeron kansi ovat huolellisesti lukittu.

Vesilautateline

WAKE-malli

VAROITUS

Varmista ennen vesikulkuneuvon käyttöä, että vesilautateline on kunnolla kiinni vesikulkuneuvon rungossa ja että vesilauta on kunnolla paikallaan ja kiinni siinä. Varmista, että vesilaudan kiinnityshihnat ovat hyvässä kunnossa.

Suksi-/vesilautapidin

WAKE-malli

Varmista, että suksi-/vesilautapidin on lukittu täysin ulkona -asentoon ennen sen käyttöä.

Vedä suksipidin kokonaan sisään ja lukitse, kun se ei ole käytössä.

VAROITUS

Ole varovainen hiihtäjää/vesilautailijaa vedettäessä, sillä vetonaru voi iskeytyä takaisin vesikulkuneuvon kun se päästetään irti. Älä koskaan suorita jyrkkää käännöstä, kun vedät hiihtäjää, vesilautailijaa, tai mitään lelua.

ILMOITUS Suksi-/vesilautapidin on suunniteltu vetämään vesihiihtäjää tai -lautailijaa, joka on kokonaispainoltaan enintään 114 kg.

Moottorin pysäytyskatkaisin ja moottorin KÄYNNISTYS-/PYSÄYTYSpainike

Paina käynnistys-/pysäytyspainiketta kerran asentamatta turvakatkaisinta paikoilleen moottorin pysäytyskatkaisimeen.

Asenna turvakatkaisimen pistoke moottorin pysäytyskatkaisimeen.

Paina KÄYNNISTYS-/PYSÄYTYSpainiketta käynnistääksesi moottori, sammuta moottori sitten painamalla KÄYNNISTYS-/PYSÄYTYSpainiketta sekunnin ajan.

HUOM: Jotta moottori voi käynnistyä, turvakatkaisin on asennettava oikein moottorin pysäytyskatkaisimeen viiden sekunnin sisällä KÄYNNISTYS-/PYSÄYTYSpainikkeen painamisesta.

Käynnistä moottori uudelleen, pysäytä se sitten irrottamalla turvakatkaisin moottorin pysäytyskatkaisimesta.

VAROITUS

Jos turvakatkaisimen pistoke on löysä tai se ei pysy moottorin pysäytyskatkaisimessa, vältä turvakatkaisimen epäluotettava toiminta vaihtamalla se välittömästi. Ellei moottori pysähdy, vaikka irrotat turvakatkaisimen moottorin pysäytyskatkaisimesta tai painat KÄYNNISTYS-/PYSÄYTYSpainiketta, älä käytä vesikulkuneuvoa. Ota yhteys valtuutettuun Sea-Doo jälleenmyyjään.

Tehtävät vesikulkuneuvon vesillelaskun jälkeen

Tarkasta seuraavassa taulukossa olevat kohdat vesikulkuneuvon vesillelaskun jälkeen ja ennen ajamaan lähtemistä.

OSA	KÄYTTÖ	✓
Tietokeskus	Tarkasta toiminta	
iBR-järjestelmä (älykäs jarru- ja peruutusjärjestelmä)	Tarkasta toiminta	
Säädettävä trimmijärjestelmä (VTS) (jos kuuluu varusteluun)	Tarkasta toiminta	

Tietokeskus (mittari)

1. Paina käynnistys-/pysäytyspainiketta ja asenna turvakatkaisin moottorin pysäytyskatkaisimeen.
2. Kun tietokeskus suorittaa itsetestiä, varmista että kaikki merkkivalot kytkeytyvät päälle.

VAROITUS

Kiinnitä aina turvakatkaisimen narun pidike henkilökohtaiseen kelluntavälineeseesi tai ranteeseen (tarvitset rannehihnan).

iBR-järjestelmä

Kaikki mallit paitsi GTS

ILMOITUS Varmista, että vesikulkuneuvon edessä ja takana on riittävästi tilaa, jotta voit testata iBR-järjestelmän törmäämättä mihinkään kohteeseen. Vesikulkuneuvo liikkuu testin aikana.

1. Irrota kiinnitysköydet, jotka kiinnittävät vesikulkuneuvon laituriiin.
2. Käynnistä moottori ja varmista, että vesikulkuneuvo ei liiku.
3. Paina vasemmassa käsikahvassa oleva iBR-vipu kokonaan alas, vesikulkuneuvon tulisi nyt liikkua hitaasti taaksepäin.
4. Vapauta iBR-vipu, nyt peruutuksen aiheuttavaa painesuihkua ei saa olla.

VAROITUS

Varmista aina, että iBR-järjestelmä toimii asianmukaisesti ennen kuin lähdet ajamaan vesikulkuneuvolla.

Säädettävä trimmijärjestelmä (VTS)

Kaikki mallit paitsi GTS

Moottorin käydessä eteenpäin vievä lä suihkupaineella käytä säädettävää VTSTM -trimmijärjestelmää liikuttaaksesi suihkupumpun suutinta ylös ja sitten alas tarkastaaksesi VTS:n toiminnan. Tarkasta VTS:n asennon osoittimen liikkeet tietokeskuksesta.

Tarkasta myös VTS:n esisäädetyt trimmiasennot painamalla kahdesti peräkkäin painiketta VTS YLÖS/ALAS (UP/DOWN) (jos kuuluu mallin varustukseen).

Katso yksityiskohtaiset tiedot kohdasta *KÄYTTÖOHJEET*.

VESIKULKUNEUVOA KOSKEVAT TIEDOT

HALLINTALAITTEET

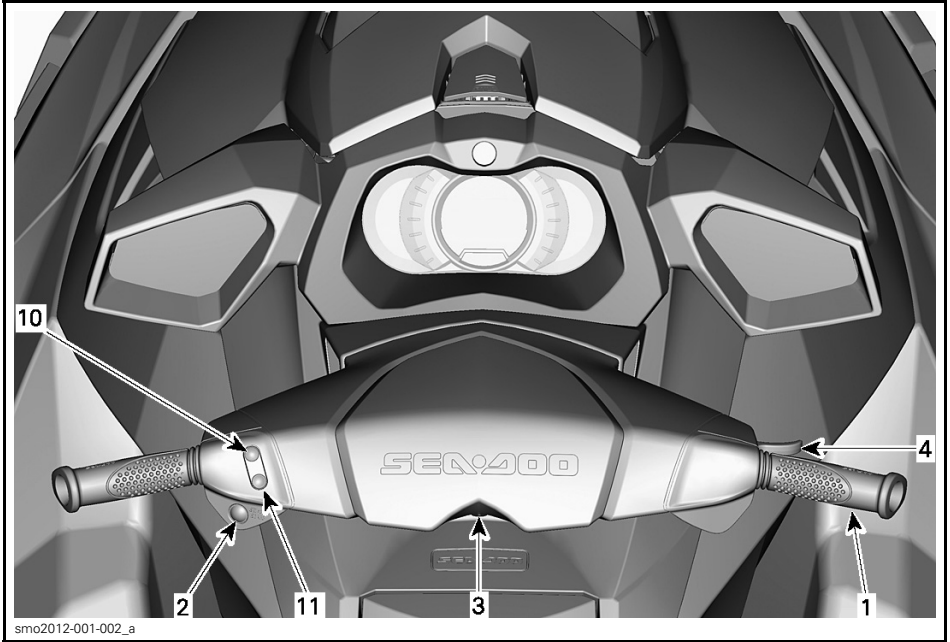

GTS-MALLIT

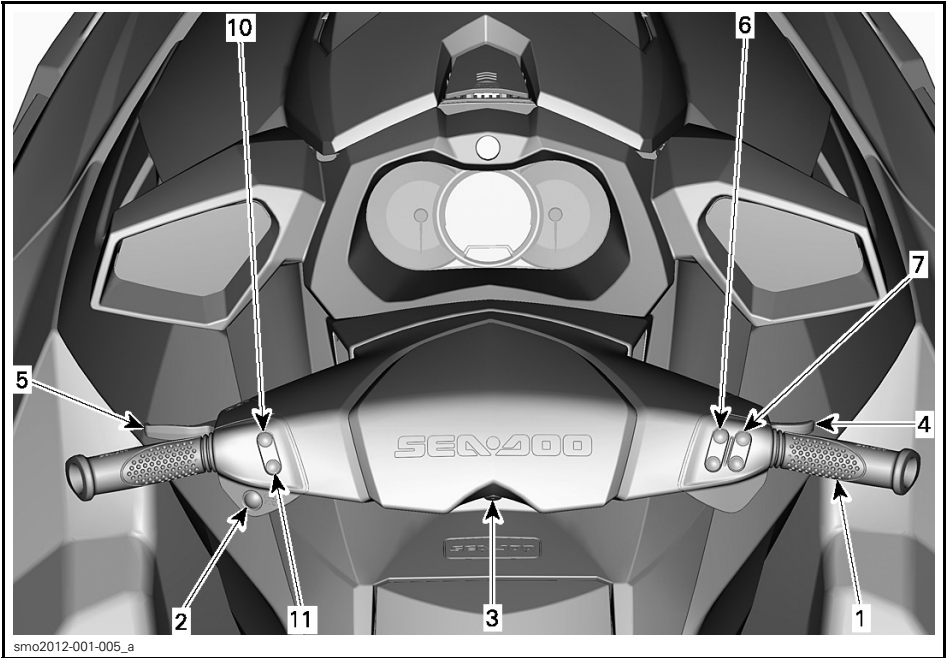

GTI- JA GTI SE -MALLIT

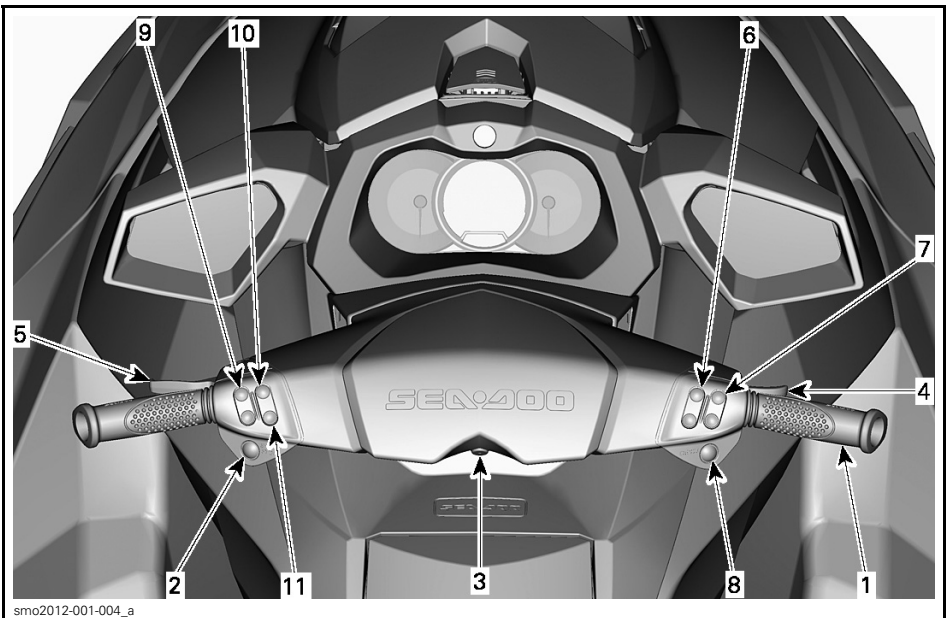

GTI LIMITED -MALLI

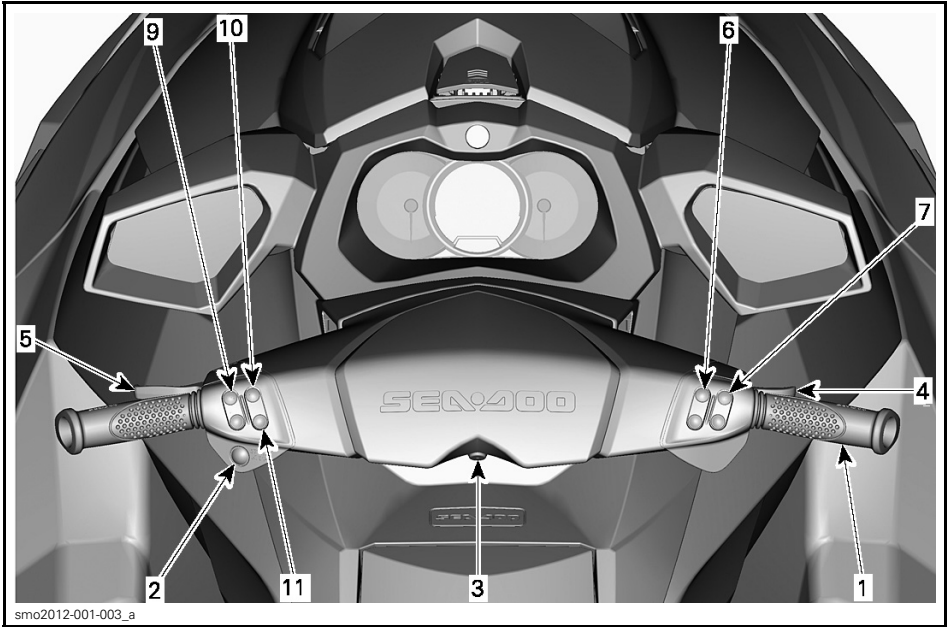

GTR-MALLI

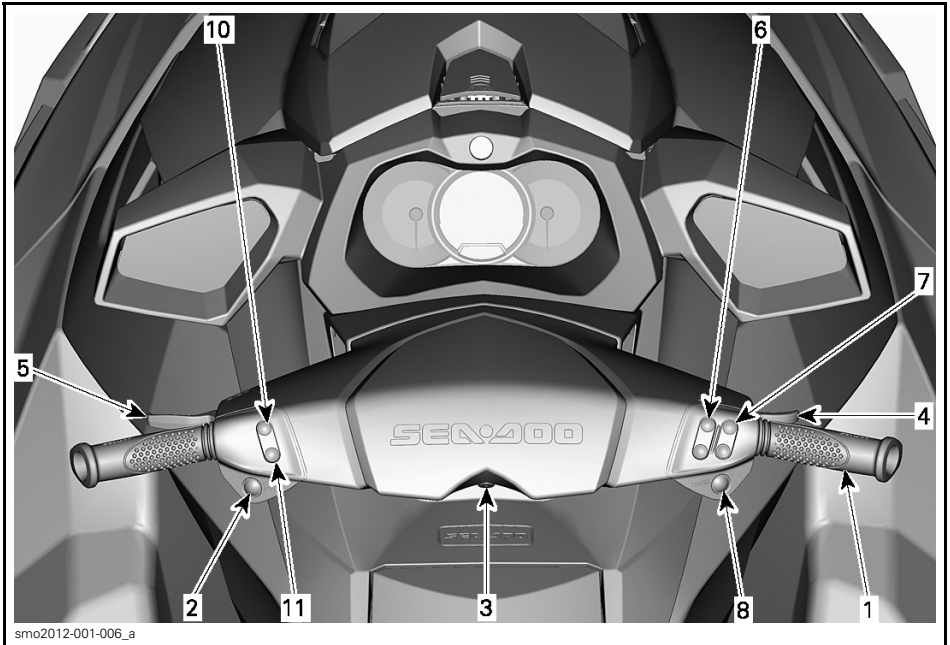

WAKE-MALLI

1) Ohjaustanko

Ohjaustangolla hallitaan vesikulkuneuvon suuntaa. Ohjaustangon kääntäminen oikealle eteenpäin ajattaessa kääntää vesikulkuneuvoa oikealle ja päinvastoin.

VAROITUS

Tarkasta ohjaustangon ja vastavan ohjaussuuttimen toiminta ennen käynnistämistä. Älä koskaan käännä ohjaustankoa, kun joku on lähellä vesikulkuneuvon takaosaa. Pysy etäällä käyttäjärjestelmästä.

Kaikki mallit paitsi GTS

Peruutettaessa ohjaustangon kääntäminen vaikuttaa päinvastaisesti. Ohjaustangon kääntäminen oikealle peruutettaessa kääntää vesikulkuneuvoa vasemmalle. Katso yksityiskohtaiset tiedot kohdasta *KÄYTTÖOHJEET*.

2) Moottorin KÄYNNISTYS-/PYSÄYTYS-painike

Moottorin KÄYNNISTYS-/PYSÄYTYS-painike sijaitsee VASEMMASSA käsi-kahvassa.

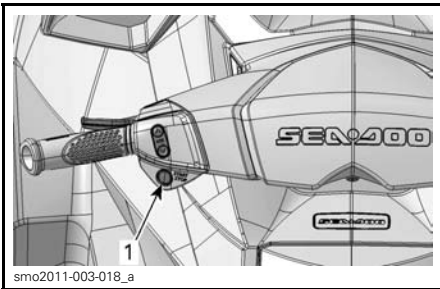

ESIMERKKI
1. KÄYNNISTYS-/PYSÄYTYS-painike

Moottorin käynnistäminen ja pysäyttäminen

Katso yksityiskohtaiset tiedot kohdasta *KÄYTTÖOHJEET*.

Sähköjärjestelmän aktivointi

Paina KÄYNNISTYS-/PYSÄYTYS-painiketta kerran asentamatta turvakatkaisinta paikoilleen moottorin pysäytyskatkaisimeen.

Tällä tavoin sähköjärjestelmään kytkeytyy virta päälle, tietokeskus suorittaa itsetestitoiminnon ja sen näyttö muuttuu tyhjäksi muutaman sekunnin kuluttua.

Sähköjärjestelmässä on virta päällä noin kolmen minuutin ajan siitä, kun KÄYNNISTYS-/PYSÄYTYS-painiketta on painettu.

HUOM: Jos KÄYNNISTYS-/PYSÄYTYS-painiketta painetaan eikä turvakatkaisin ole paikoillaan, tietokeskuksen näytöt pysyvät päällä niin kauan kuin käynnistys-/pysäytyspainiketta pidetään alaspainettuna.

3) Moottorin pysäytyskatkaisin

Moottorin pysäytyskatkaisin sijaitsee ohjaustangon keskellä.

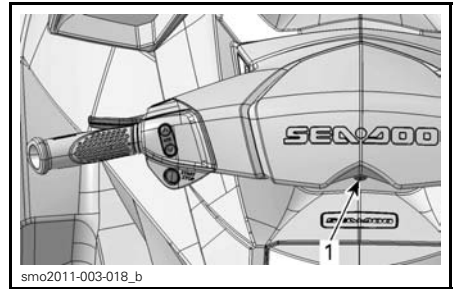

ESIMERKKI
1. Moottorin pysäytyskatkaisin

Turvakatkaisimen pistoke täytyy olla huolellisesti kiinnitettyinä moottorin pysäytyskatkaisimeen, jotta moottori voi käynnistyä.

VAROITUS

Kiinnitä aina turvakatkaisimen naru kuljettajan henkilökohtaiseen kelluntavälineeseen (PFD) tai ranteeeseen (tarvitset rannehihnan).



smo2009-002-115_a

ESIMERKKI

1. Turvakatkaisimen pistoke moottorin pysäytyskatkaisimessa
2. Turvakatkaisimen pidike kiinnitettynä kuljettajan henkilökohtaiseen kelluntavälineeseen (PFD).

Sammuta moottori irrottamalla turvakatkaisimen pistoke moottorin pysäytyskatkaisimesta.

VAROITUS

Kun moottori sammutetaan, jarrujärjestelmä (iBR:llä varustetut mallit) ei toimi eikä vesikulkuneuvoa voi ohjata.

VAROITUS

Irrota turvakatkaisin aina vesikulkuneuvosta, kun se ei ole käytössä, jotta estät moottorin tahattoman käynnistymisen, tai että lapset tai muut henkilöt eivät pääse käyttämään vesikulkuneuvoa luvattomasti tai varastamaan sitä.

Digitaalisesti koodattu turvajärjestelmä (D.E.S.S.)

Turvakatkaisimen pistokkeessa on D.E.S.S.-avain, joka on ohjelmoitu muodostamaan ainutlaatuisen elektronisen sarjanumeron. Tämä vastaa tavanomaista avainta.

D.E.S.S.-järjestelmä lukee moottorin pysäytyskatkaisimeen asennetun turvakatkaisinavaimen ja sallii moottorin käynnistyä ainoastaan, jos se tunnistaa avaimen.

D.E.S.S.-turvajärjestelmä on erittäin joustava. Voit ostaa ylimääräisiä turvakatkaisimia ja antaa ohjelmoida D.E.S.S.-avaimet omaa vesikulkuneuvoasi varten.

Yhteensä kymmenen D.E.S.S.-avainta voidaan ohjelmoida samalle vesikulkuneuville.

Ota yhteys valtuutettuun BRP:n Sea-Doo -jälleenmyyjäsi, kun haluat että vesikulkuneuvollesi ohjelmoidaan avain.

D.E.S.S. -avaimen tunnistaminen

Kaksi lyhyttä piippausta osoittaa, että järjestelmä on valmis moottorin käynnistämistä varten. Katso muussa tapauksessa *VIANETSINTÄ*-osa.

D.E.S.S. -avaintyyppi

Käytettävissä on kolmen tyyppisiä avaimia:

- Normaaliavain
- Learning key (opetteluavain)
- Vuokra-avain (vuokramallit).

Avaimen tyyppin tunnistamisen helpottamiseksi turvakatkaisimen kellukkeita on saatavana eri värisinä:

VAINTYYPPI	KELLUKKEEN VÄRI
Normaali	Keltainen tai musta
Learning (opettelu)	Vihreä
Vuokra	Oranssi



sdd2009-001-025

ESIMERKKI - D.E.S.S.-AVAIMET (NARULLISET TURVAKATKAISIMET)

1. Learning key (opetteluavain), vihreä kelluke
2. Vuokra-avain, oranssi kelluke

Informaatiokeskus näyttää käytössä olevan avaintyyppin.

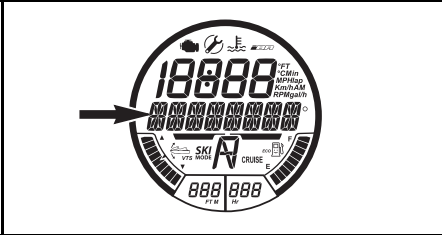

AVINTYYPPI NÄKYVÄ TÄSSÄ

Viestimahdollisuudet:

- NORMAL KEY (NORMAALI-AVAIN)
- LEARNING KEY (OPETTELU-AVAIN)
- RENTAL KEY (VUOKRA-AVAIN).

SEA-DOO Learning Key (opetteluavain) ja Rental Key (vuokra-avain) rajoittavat elektronisesti vesikulkuneuvon nopeutta ja moottorin vääntöä, jolloin ensikertalaiset ja vähemmän kokeneet kuljettajat voivat opetella vesikulkuneuvon käyttöä saadakseen tarpeellista itsevarmuutta ja kokemusta hallintaan.

Opetteli- ja vuokratiloissa vesikulkuneuvon maksiminopeutta voidaan säätää.

Katso yksityiskohtaisia tietoja kohdasta *TOIMINTATILAT*.

4) Kaasuvipu

Ohjaustangon OIKEASSA käsikahvasa sijaitseva kaasuvipu ohjaa sähköisesti moottorin nopeutta.

Paina kaasuvipua sormellasi lisätäkseen vesikulkuneuvon nopeutta tai ylläpitääksesi nopeuden.

Vapauta kaasuvipu vähentääksesi vesikulkuneuvon nopeutta.

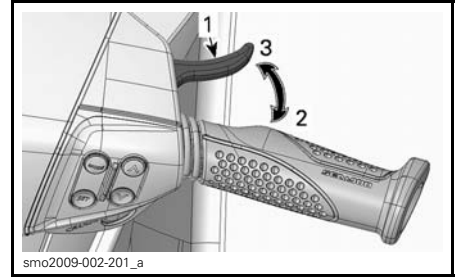

ESIMERKKI

1. Kaasuvipu
2. Kaasutus
3. Hidastus

Kaasuvipu on jännitetty jousella ja sen on palaututtava lepoasentoonsa (tyhjäkäynti), kun sitä ei paineta.

5) iBR-vipu (älykäs jarru- ja peruutusjärjestelmä)

Ohjaustangon VASEMMASSA käsikahvassa sijaitseva iBR-vipu voi sähköisesti ohjata seuraavia toimintoja:

- Peruutus
- Vapaa
- Jarrutus.

HUOM: iBR-vipua on painettava vähintään 25 %, jotta iBR:n toiminnot aktivoituvat.

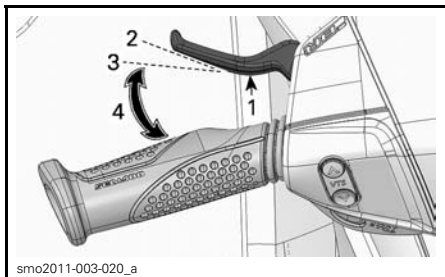

ESIMERKKI - iBR-VIPU

1. iBR-vipu
2. Vivun lepoasento
3. Painettava 25 %, jotta iBR:n toiminto aktivoituu
4. Toiminta-alue

Nopeuden ollessa alle 8 km/h iBR-vivun painaminen kytkee peruutuksen päälle.

HUOM: Jos veden virtaama on 8 km/h tai sen yli, peruutusvaihdetta ei voida kytkeä, koska peruutuksen nopeakäynnitys ylittyy.

Nopeuden ollessa yli 8 km/h iBR-vivun painaminen kytkee jarrutuksen päälle.

Kun iBR-vipu vapautetaan jarrutuksen tai peruutuksen jälkeen, vaihde kytkeytyy vapaalle.

VAROITUS

Jos kaasuvipua painetaan vapautettaessa iBR-vipua, vesikulkuneuvo liikkuu lyhyen viiveen jälkeen suoraan eteenpäin. Vapauta kaasuvipu, jos vauhdin ei tarvitse kiihtyä.

HUOM: Vapaa-asento voidaan hienosäätää säätämällä iBR-järjestelmää.

Katso yksityiskohtaiset tiedot kohdasta **KÄYTTÖOHJEET**.

6) TILA/ASETUS-painikkeet (MODE/SET)

Kaikki mallit paitsi GTS

Nämä painikkeet sijaitsevat oikeanpuoleisessa käsikahvassa.

Paina TILApainiketta (MODE) vierittääksesi tietokeskuksen näytössä näkyviä eri toimintoja.

Paina ASETUSpainiketta (SET) valitaksesi haluamasi toiminnon, navigoidaksesi jonkin alivalikon läpi tai tallentaaksesi jonkin muutetun säädön.

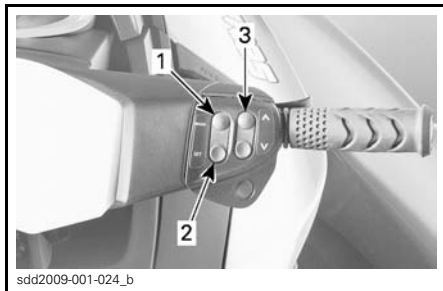

ESIMERKKI

1. TILAPAINIKE (MODE)
2. ASETUSPAINIKE (SET)
3. PAINIKKEET YLÖS/ALAS (UP/DOWN)

Katso yksityiskohtaiset tiedot kohdasta **KÄYTTÖOHJEET**.

7) Painike YLÖS/ALAS

Kaikki mallit paitsi GTS

Nämä painikkeet sijaitsevat oikeanpuoleisessa käsikahvassa.

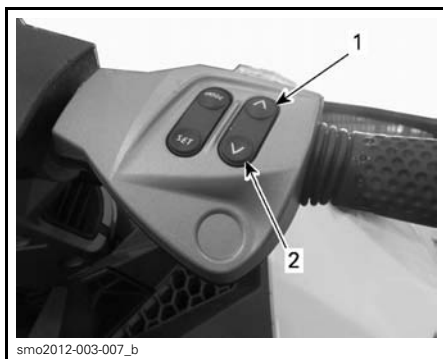

ESIMERKKI

1. Painike ylös
2. Painike alas

Painikkeita YLÖS tai ALAS käytetään valitsemaan tai muuttamaan jotain säätöjä tietokeskuksen kautta, kuten:

- Mittarin toiminnot
- Ski-tila
- Vakionopeustila
- Hitaan ajonopeuden tila
- iBR:n vapaa säätö.

8) Vakionopeuspainike

GTI Limited- ja WAKE-mallit

Vakionopeuspainike sijaitsee OIKEASSA käsikahvassa, aivan YLÖS/ALAS-painikkeiden alapuolella.

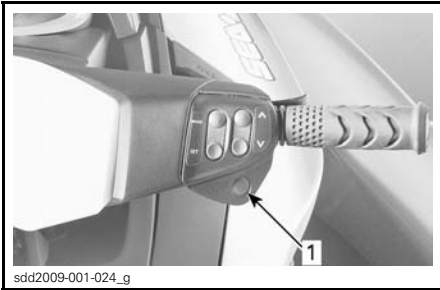

ESIMERKKI

1. Vakionopeuspainike

Vakionopeuspainikkeella kytketään VAKIONOPEUSTILA (CRUISE) päälle tai pois päältä tai kytketään HITAAN AJONOPEUDEN TILA (SLOW SPEED) päälle.

Katso yksityiskohtaisia tietoja kohdasta *TOIMINTATILAT*.

9) VTS-painike (säädettävä trimmijärjestelmä)

GTI Limited- ja GTR-mallit

VTS-painike sijaitsee vasemmanpuoleisessa käsikahvassa.

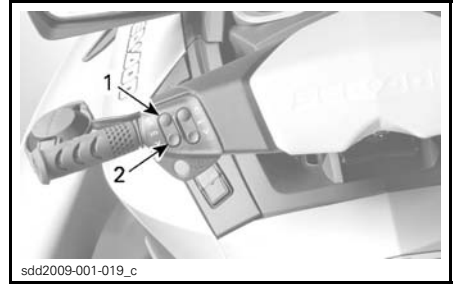

ESIMERKKI - VTS:N SÄÄTÖPAINIKE

1. Keula ylös
2. Keula alas

Tämä vesikulkuneuvomalli on varustettu ohjelmoitavalla, erittäin suorituskykyisellä trimmijärjestelmällä (VTS), jota voidaan säätää.

Järjestelmän ansiosta vesikulkuneuvon nousukulman trimmiä voidaan säätää muuttamalla suihkupumpun suuttimen pystysuoraa asentoa.

VTS voidaan sähköisesti säätää haluttua ajokulmaa varten, tai se voidaan asettaa kahteen esisäädettyyn trimmiasentoon.

Paina VTS:n säätöpainiketta (nuoli ylös/alas) säätääksesi vesikulkuneuvon ajokulmaa.

Katso yksityiskohtat kohdasta *KÄYTTÖOHJEET*.

10) Sport-painike

Sport-painike sijaitsee vasemmanpuoleisessa käsikahvassa.

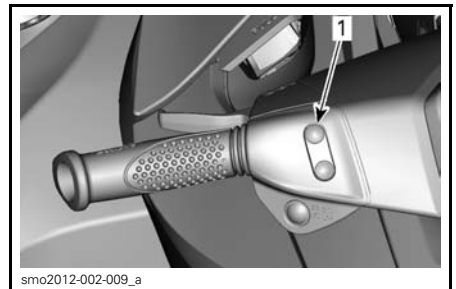

ESIMERKKI

1. Sport-painike

Sillä kytketään SPORT-tila päälle tai pois päältä.

Katso yksityiskohtaisia tietoja kohdasta *TOIMINTATILAT*.

11) ECO-painike

ECO-painike sijaitsee vasemmanpuoleisessa käsikahvassa.

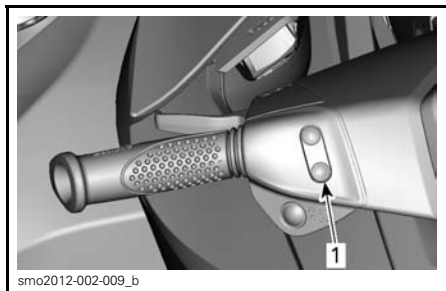

ESIMERKKI

1. ECO-painike

Sillä kytketään ECO-tila päälle tai pois päältä.

Katso yksityiskohtaisia tietoja kohdasta *TOIMINTATILAT*.

TIETOKESKUS (MITTARI) (GTS)

VAROITUS

Älä säädä näyttöä ajon aikana, voit menettää ajoneuvosi hallinnan.



smo2011-003-024_a

ESIMERKKI - GTS-MALLIT

1. Monitoimimittari

Monitoimimittarin kuvaus

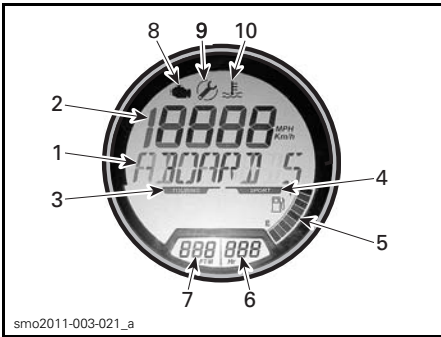

smo2011-003-021_a

1) Monitoiminäyttö

Monitoiminäyttöä käytetään:

- Näyttämään TERVEHDYSviesti, kun virta kytketään päälle
- Näyttämään AVAIMEN tunnistusviesti
- Näyttämään moottorin kierrosluvun
- Näyttämään vikaviestejä.

HUOM: Jos jokin vika ilmenee, näytössä rullaa ajoittain vastaava vikaviesti ja näyttö palaa näyttämään kierroslukua riippuen havaitun vian vakavuudesta.

2) Numeronäyttö

Numeronäyttö osoittaa vesikulkuneuvon arvioidun nopeuden.

3) Touring-tilan osoitin

Kun TOURING-tilan osoitin PÄÄLLÄ, oletuksena oleva TOURING-tila on aktiivinen.

Katso yksityiskohtaisia tietoja kohdasta *TOIMINTATILAT*.

4) Sport-tilan osoitin

SPORT-tilan osoitin ei yleensä ole valaistuna.

Kun SPORT-tila on valittuna, SPORT-tilan osoitin on valaistuna ja näkyy niin kauan kunnes sport-tila kytketään pois päältä tai vesikulkuneuvo sammuteaan.

HUOM: SPORT-tilaa ei ole säädetty oletusajotilaksi. Jotta se olisi aktiivinen, se on valittava moottorin käynnistämisen jälkeen.

Katso yksityiskohtaisia tietoja kohdasta *TOIMINTATILAT*.

5) Polttoainemittari

Monitoimimittarin OIKEASSA alareunassa sijaitseva pylväsmittari näyttää ajon aikana jatkuvasti polttoainesäiliössä olevan polttoaineen määrän.

Kun polttoainesäiliö on täysi kahdeksan pylvästä on käytössä. Ylin pylväs ei ole käytössä.

Polttoainemittari

Kun vain kaksi polttoainepylvästä on käytössä (noin 25 % polttoainesäiliön tilavuudesta tai 14 L), seuraavat merkkivalot SYTTYVÄT PALAMAAN ilmoittaen polttoaineen olevan vähissä.

VÄHÄISTÄ POLTTOAINETILANNETTA OSOITTAVAT TIEDOT	
Kaksi viimeistä polttoainemittarin segmenttiä	Vilkkuu
Polttoainesäiliömerkki	
Varoitusmerkkiäänäni (yksi pitkä piippaus)	Ajoittain
Rullaava viesti, jossa lukee POLTTOAINE VÄHISSÄ (LOW FUEL)	

6) Tuntimittarin näyttö

Näyttää jatkuvasti kerääntyvät moottorin käyttötunnit.

7) Veden syvyyssäyttö

Veden syvyyssäyttö ilmaisee veden syvyyden.

Järjestelmä kykenee osoittamaan veden syvyyden rungon alla asteittain aina lukemaan 50 m.

HUOM: Tietyissä olosuhteissa näyttö saattaa lopettaa näyttämisen. Näytön kyky ilmaista veden syvyyttä riippuu käyttöolosuhteista.

HUOM: Veden syvyyden osoitin on käytettävissä ainoastaan silloin, kun kaikuluotain on asennettu ja järjestelmä on havainnut sen.

VAROITUS

Älä koskaan käytä kaikuluotainta varoituslaitteena matalassa vedessä ajattaessa.

8) Tarkasta moottori -merkkivalo

Tarkasta moottori -merkkivalo (Check engine) syttyy PALAMAAN, kun moottorin hallintajärjestelmä on havainnut vian.

Tarkasta moottori -merkkivalon yhteydessä saattaa esiintyä vastaava rullaava viesti monitoiminäytössä.

Kun tarkasta moottori -merkkivalo (check engine) palaa, ota yhteys valtuutettuun Sea-Doo -jälleenmyyjääsi.

9) Huollon muistutuksen osoitin

Kun huollon muistutuksen merkkivalo syttyy PALAMAAN, on aika huollattaa vesikulkuneuvo.

Kun tämä osoitin syttyy palamaan, vie vesikulkuneuvosi valtuutetulle Sea-Doo -jälleenmyyjälle huollettavaksi ja samalla jälleenmyyjän on nollattava huollon muistutuksen osoitin.

10) Korkean lämpötilan osoitin

Korkean lämpötilan osoitin syttyy PALAMAAN, kun moottorin tai pakojärjestelmän lämpötila on korkea. Katso *VIANETSINTÄ*-osa.

Mittarin asettaminen

Monitoimimittari voi näyttää nopeustiedot joko kilometreinä tai maileina tunnissa (km/h tai MPH). Se voi myös näyttää viestit eri kielillä.

Kun haluat säätää mittarisi tiettyä mitattavaksi ja saatavilla olevaa kieltä varten, ota yhteys valtuutettuun Sea-Doo-jälleenmyyjäsi.

TIETOKESKUS (MITTARIT) (GTI/GTR/WAKE)

⚠ VAROITUS

Älä säädä näyttöä ajon aikana, voit menettää ajoneuvosi hallinnan.



ESIMERKKI - GTI- JA GTI SE -MALLIT

1. Monitoimimittari

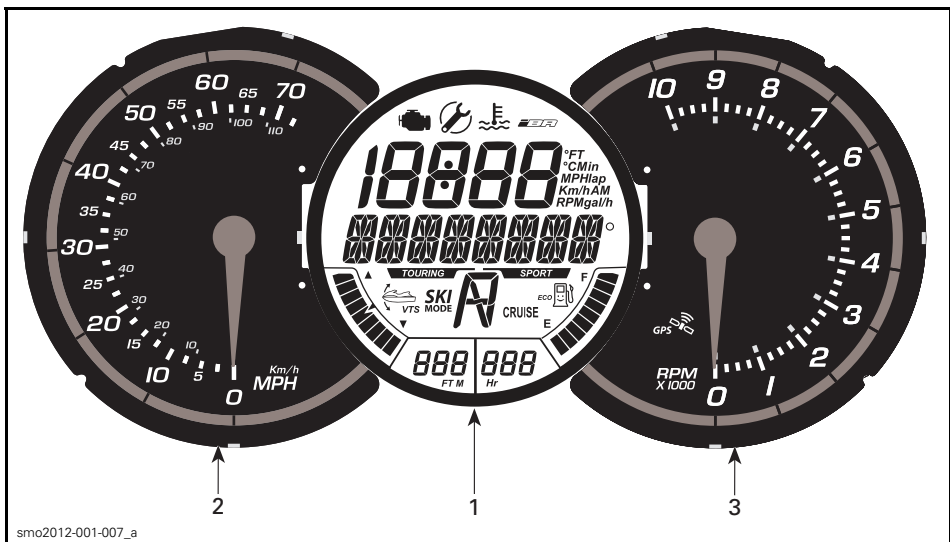

ESIMERKKI - GTI LIMITED-, GTR- JA WAKE-MALLIT

1. Monitoimimittari
2. Analoginen nopeusmittari
3. Analoginen kierroslukumittari

Monitoimimittarin ominaisuudet

	GTI	GTI SE	GTI LIMITED	GTR	WAKE
Touring-tilan osoitin	X	X	X	X	X
Sport-tilan osoitin	X	X	X	X	X
Polttoainemäärän osoitin	X	X	X	X	X
Tuntimittarin näyttö	X	X	X	X	X
Veden syvyyden osoitin	Lisäv.	Lisäv.	Lisäv.	Lisäv.	Lisäv.
ECO-tilan osoitin	X	X	X	X	X
VAKIONOPEUSTILAN OSOITIN	Lisäv.	Lisäv.	X	Lisäv.	X
iBR:n asennon osoitin	X	X	X	X	X
SKI-TILAN OSOITIN	Lisäv.	Lisäv.	Lisäv.	Lisäv.	X
VTS:n (säädettävä trimmijärjestelmä) asennon osoitin	Lisäv.	X	X	X	X

X = Merkitsee vakio-ominaisuutta

Lisäv. = Ominaisuus saatavana lisävarusteena

Monitoimimittarin kuvaus

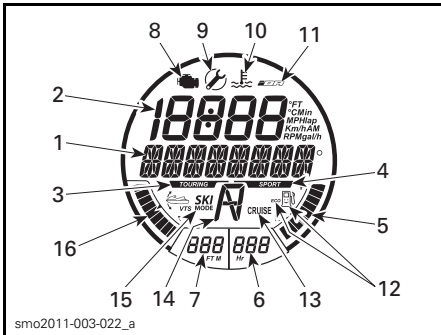

- Näyttämään rullaavia viestejä koskien toiminnon aktivoiteja tai järjestelmävikoja
- Näyttämään vikakoodeja.



1) Monitoiminäyttö

Monitoiminäyttöä käytetään:

- Näyttämään TERVEHDYSviesti, kun virta kytketään päälle
- Näyttämään AVAIMEN tunnistusviesti
- Näyttämään erilaisia, kuljettajan valitsemia tietoja
- Erilaisten käyttötilojen tai toimintojen aktivoimiseen tai muuttamiseen

HUOM: Oletustoimintona monitoiminäytössä on kompassin suunta.

2) Numeronäyttö

Numeronäyttö antaa erilaisia tietoja kuljettajan valinnan mukaisesti monitoiminäytön NÄYTTÖ-toiminnon avulla.

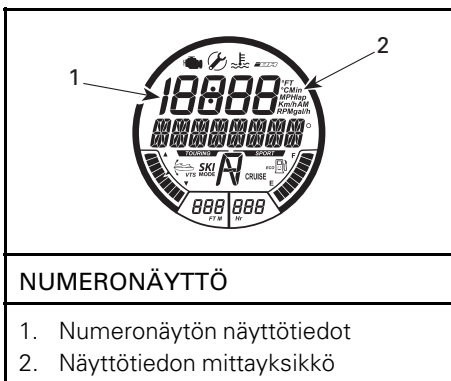

NUMERONÄYTTÖ

1. Numeronäytön näyttötiedot
2. Näyttötiedon mittayksikkö

NUMERONÄYTÖSSÄ SAATAVILLA OLEVAT OSOITTIMET

	GTI	GTI SE	GTI Limited	GTR	WAKE
Vesikulkuneuvon nopeus	Osoittaa oletuksena				
Moottorin kierros-luku minuutissa	X	X	X	X	X
Moottorin lämpötila	Lisäv.	Lisäv.	Lisäv.	Lisäv.	Lisäv.
Kello	Ei saat.	X	X	X	X
Learning keyn säädöt	X	X	X	X	X
VAKIONOPEUDEN säätö	Lisäv.	Lisäv.	X	Lisäv.	X
HITAAN AJONOPEUDEN TILAN asetus (SLOW SPEED MODE)	Lisäv.	Lisäv.	X	Lisäv.	X
VTS:n esisäätö	Lisäv.	Lisäv.	X	Lisäv.	Lisäv.
VTS:n säädöt	Lisäv.	X	Ei saat.	X	X
SKI-TILAN asetukset	Lisäv.	Lisäv.	Lisäv.	Lisäv.	X
Polttoaineen kulutus (välitön ja keskimääräinen)	Lisäv.	X	X	X	X
Polttoaineen riittävyys (etäisyys ja aika kunnes säiliö on tyhjä)	Lisäv.	Lisäv.	X	Lisäv.	Lisäv.
Kierrosmittari	Lisäv.	Lisäv.	Lisäv.	Lisäv.	Lisäv.
Huippunopeus/-kierros-luku min. Keskinopeus/-kierros-luku min.	Lisäv.	Lisäv.	Lisäv.	Lisäv.	Lisäv.
Ajokorkeus	Ei saat.	Ei saat.	Vakio	Ei saat.	Ei saat.

X = X merkitsee vakiovarustetta

Lisäv. = Ominaisuus saatavana lisävarusteena

Ei saat = Ei saatavilla kyseiseen malliin

Kun tietojärjestelmään kytketään aluksi virta, numeronäyttö siirtyy oletuksena viimeisimpänä valittuun tietoon.

3) Touring-tilan osoitin

Kun TOURING-tilan osoitin PÄÄLLÄ, oletuksena oleva TOURING-tila on aktiivinen.



TOURING-TILAN OSOITIN

Katso yksityiskohtaisia tietoja kohdasta *TOIMINTATILAT*.

4) Sport-tilan osoitin

Sport-tilan osoitin ei yleensä ole valaistuna.

Kun SPORT-tila on valittuna, SPORT-tilan osoitin on valaistuna ja näkyy niin kauan kunnes sport-tila kytketään pois päältä tai vesikulkuneuvo sammutaan.



SPORT-TILAN OSOITIN

HUOM: SPORT-tilaa ei ole säädetty oletusajotilaksi. Jotta se olisi aktiivinen, se on valittava moottorin käynnistämisen jälkeen.

Katso yksityiskohtaisia tietoja kohdasta *TOIMINTATILAT*.

5) Polttoainemittari

Monitoimimittarin OIKEASSA alareunassa sijaitseva pylväsmittari näyttää ajon aikana jatkuvasti polttoainesäiliössä olevan polttoaineen määrän.



POLTOAINEMÄÄRÄN OSOITIN

Kun polttoainesäiliö on täysi kahdeksan pylvästä on käytössä. Ylin pylväs ei ole käytössä.

Vähäisen polttoainemäärän varoitus

Seuraavat varoitukset PALAVAT, kun polttoainemittarissa on vain kaksi segmenttiä näkyvillä (noin 25 % polttoainesäiliön tilavuudesta tai 14 L).

VÄHÄISEN POLTTOAINEMÄÄRÄN VAROITUS	
Kaksi viimeistä polttoainemittarin segmenttiä	Vilkuu
Polttoainesäiliömerkki	
Varoitusmerkkiäänä (yksi pitkä piippaus)	Ajoittain
Rullaava viesti, jossa lukee POLTTOAINE VÄHISSÄ (LOW FUEL WARNING)	

6) Tuntimittarin näyttö (HR)

Näyttää jatkuvasti kerääntyvät moottorin käyttötunnit.

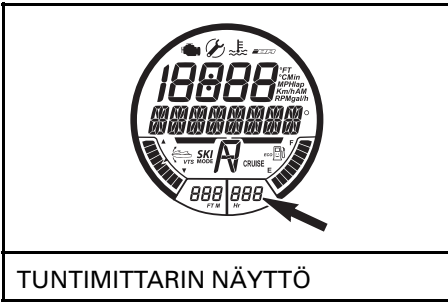

TUNTIMITTARIN NÄYTTÖ

7) Veden syvyysnäyttö

Veden syvyysnäyttö ilmaisee veden syvyyden.

Järjestelmä kykenee osoittamaan veden syvyyden rungon alla asteittain aina lukemaan 50 m.

HUOM: Tietyissä olosuhteissa näyttö saattaa lopettaa näyttämisen. Näytön kyky ilmaista veden syvyyttä riippuu käyttöolosuhteista.

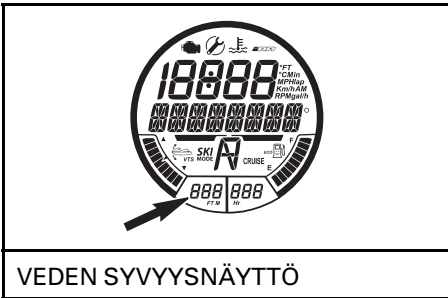

VEDEN SYVYYSNÄYTTÖ

HUOM: Veden syvyyden osoitin on käytettävissä ainoastaan silloin, kun kaikuluotain on asennettu ja järjestelmä on havainnut sen.

VAROITUS

Älä koskaan käytä kaikuluotainta varoituslaitteena matalassa vedessä ajettaessa.

8) Tarkasta moottori -merkkivalo

Tarkasta moottori -merkkivalo (Check engine) syttyy PALAMAAN, kun moottorin hallintajärjestelmä on havainnut vian.

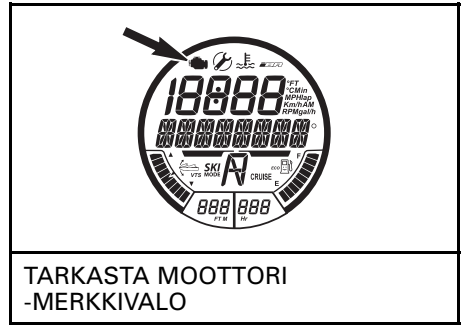

TARKASTA MOOTTORI -MERKKIVALO

Kun tarkasta moottori -merkkivalo (check engine) palaa, ota yhteys valtuutettuun Sea-Doo-jälleenmyyjäsi.

9) Huollon muistutuksen osoitin

Kun huollon muistutuksen merkkivalo syttyy PALAMAAN, on aika huollattaa vesikulkuneuvo.



HUOLLON MUISTUTUKSEN OSOITIN

Kun tämä osoitin syttyy palamaan, vie vesikulkuneuvosi valtuutetulle Sea-Doo-jälleenmyyjälle huollettavaksi ja samalla jälleenmyyjän on nollattava huollon muistutuksen osoitin.

10) Korkean lämpötilan osoitin

Korkean lämpötilan osoitin syttyy PALAMAAN, kun moottorin tai pakojärjestelmän lämpötila on korkea.

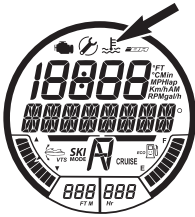

KORKEAN LÄMPÖTILAN OSOITIN

Katso yksityiskohdat kohdasta *VIA-NETSINTÄ*.

11) iBR:n vian merkkivalo

iBR:n vian merkkivalo syttyy PALA-MAAN, kun iBR-järjestelmässä havaitaan vika.

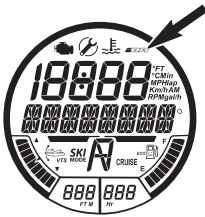

iBR:N VIAN MERKKIVALO

Katso yksityiskohdat kohdasta *VIA-NETSINTÄ*.

12) ECO-tilan osoitin

ECO-tilan osoitin ja hymiö polttoainesäiliössä syttyvät PALAMAAN, kun POLTTOAINEEN SÄÄSTÖTILA (FUEL ECONOMY MODE) on aktiivisena.

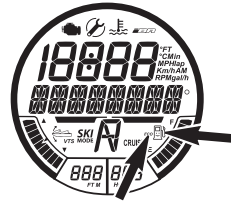

ECO-TILAN OSOITIN (Polttoaineen säästötila)

Katso yksityiskohtaisia tietoja kohdasta *TOIMINTATILAT*.

13) Vakionopeustilan (CRUISE) osoitin

Vakionopeustilan osoitin syttyy PALA-MAAN, kun:

- VAKIONOPEUSTILA on aktivoitu.
- HITAAN AJONOPEUDEN TILA on aktivoitu.

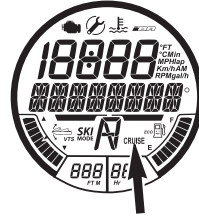

VAKIONOPEUSTILAN OSOITIN

Katso yksityiskohtaisia tietoja kohdasta *TOIMINTATILAT*.

14) iBR:n asennon osoitin

Osoittaa iBR-portin asennon.

- N (vapaa)
- F (eteenpäin)
- R (peruutus).



iBR:N ASENNON OSOITIN

15) SKI-TILAN osoitin

Ski-tilan osoitin PALAA, kun SKI-TILA (SKI-MODE) on aktiivinen.



SKI-TILAN OSOITIN

Katso yksityiskohtaisia tietoja kohdasta *TOIMINTATILAT*.

16) VTS:n (säädettävä trimmijärjestelmä) asennon osoitin

VTS:n (säädettävä trimmijärjestelmä) asennon osoitin ilmaisee suihkupumpun suuttimen asennon.

Yksi pylväsmittarin segmentti palaa osoittaen vesikulkuneuvon keulan suhteellista asentoa.

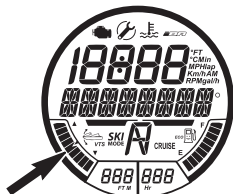

VTS:N ASENNON OSOITIN

Katso yksityiskohtaiset tiedot kohdasta *KÄYTTÖOHJEET*.

Monitoiminäytössä navigoiminen

VAROITUS

Älä säädä näyttöä ajon aikana, voit menettää ajoneuvosi hallinnan.

Toimintojen valitseminen

Ajettaessa vesikulkuneuvolla monitoiminäyttö esittää oletusasetuksena vesikulkuneuvon kompassisuunnan ja suuntakulman.

1. Kun haluat valita eri toimintoja monitoiminäytön avulla, paina TILApainiketta (MODE) toistuvasti kunnes haluamasi toiminto tulee näkyviin:

- KIERROSMITTARI
- SKI-TILA
- POLTTOAINEEN SÄÄSTÖTILA
- POLTTOAINEENKULUTUS
- VTS-TILA
- NÄYTTÖ
- VIKAKOODIT
- AVAINTILA
- ASETUKSET.

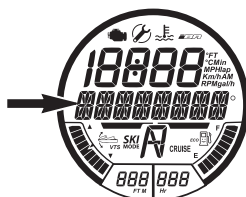

TOIMINNON ALIVALIKKO NÄKY JAKSOITTAN, KUN TILAPAINIKETTA (MODE) PAINETAAN TOISTUVASTI

2. Paina sitten ASETUSpainiketta (SET) siirtyäksesi kyseiseen toimintoon.

HUOM: Käytettävissä olevat toiminnot ja niiden näkymisjärjestys riippuvat vesikulkuneuvon mallista. Vikakooditoiminto on käytettävissä ainoastaan, jos aktiivinen vika esiintyy. Säätoiminto on käytettävissä ainoastaan moottorin ollessa sammutettuna. Avaintilatoiminto on saatavilla vain normaalin avaimen käytön yhteydessä.

Toiminnon kuvaus

Kompassi

Tietokeskukseen sisäänrakennettu GPS-vastaanotin antaa tietoja monitoiminäytössä.

Monitoiminäytössä näkyy oletuksena pääilmansuunnat, väli-ilmansuunnat sekä vesikulkuneuvon suuntakulman, kun vesikulkuneuvo liikkuu.

Jotta kompassin tiedot ovat luettavissa, GPS-vastaanottimella on oltava hyvä satelliittiyhteys.



KOMPASSIN SUUNTA NÄKYVILLÄ

HUOM: Kompassin tiedot ovat käytettävissä vain yli 5 km/h.

VAROITUS

Käytä kompassia vain apuvälineenä. Sitä ei ole tule käyttää tarkkoihin merenkulkutarkoituksiin.

Kierroslukeaika

Kierroslukeaikatoinnin avulla voidaan tallentaa enintään 50 yksittäistä kierrosaikaa.

Aktivoi kierroslukeaika seuraavasti:

1. Paina TILApainiketta (MODE) toistuvasti kunnes monitoiminäyttöön tulee kohta KIERROSLUKUAIKA (LAP TIME).

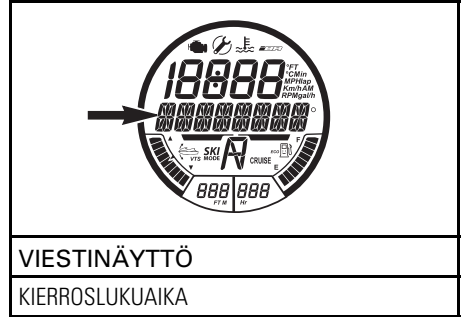

VIESTINÄYTTÖ

KIERROSLUKUAIKA

2. Paina ASETUSpainiketta (SET) siirtäksesi toimintoon, jolloin kierroslukeajan laskuri aktivoituu ja tulee näkyviin näyttöön.



KIERROSLUKUAIKATOIMINTO

1. 00'00'00 kierrosaika näkyy tässä
2. Kierrosnumero "0" näkyy tässä

3. Paina ASETUSpainiketta (SET) käynnistääksesi kierroslukeajan ajastimen.

HUOM: Ajastin käynnistyy heti, kun painat ASETUSpainiketta (SET).

4. Kun haluat tallentaa kunkin kierrosajan, paina ASETUSpainiketta (SET) kunkin kierroksen alussa.

HUOM: Kierroslukeaika tallentuu muistiin, kierroslukulaskin numeronäytössä laskee tallennettujen kierrosten määrän ja ajastin on edelleen käynnissä.

Polttoainekulutustoiminto aktivoituu vain, kun se valitaan osoittamaan numeronäytössä.

Kun (LOW FUEL (POLTTOAINE VÄHISSÄ) -merkkivalo syttyy monitoimimittarissa, toiminnot "TIME TO EMPTY (AIKA KUNNES SÄILIÖ TYHJÄ)" ja "DISTANCE TO EMPTY (ETÄISYYS KUNNES SÄILIÖ TYHJÄ)" osoittavat "0" nollaa, jos ne ovat valittuina toimintoina.

Kun haluat katsoa vesikulkuneuvon polttoainekulutuksen, menettele seuraavasti:

1. Paina TILApainiketta (MODE) toistuvasti kunnes monitoiminäyttöön tulee kohta POLTTOAINEKULUTUS (FUEL CONSUMPTION).

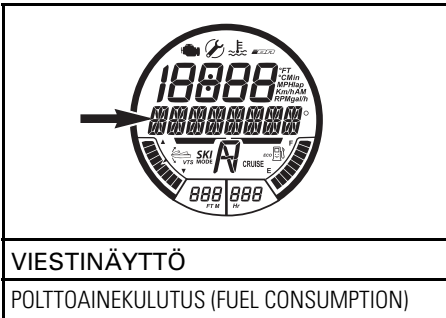

2. Paina painiketta YLÖS/ALAS valitaksesi haluamasi polttoaineen kulutusta koskevan näyttötilan.



3. Paina ASETUSpainiketta (SET) talentaaksesi säädön ja palataksesi päänäyttöön.

HUOM: Vesikulkuneuvon valittu polttoainekulutus voidaan näyttää myös numeronäyttönä. Klikkaa ASETUSpainiketta (SET) nollataksesi keskimääräisen polttoainekulutuksen näytön. Näyttö näyttää hetken aikaa nollaa (0).

VTS-Tila

Toimintoa VTS-TILA (VTS MODE9 käytetään säätämään VTS:n asentoa manuaalisesti tai muuttamaan VTS:N ESI-SÄÄTÖJÄ (VTS PRESET).

Katso yksityiskohtaiset tiedot kohdasta *KÄYTTÖOHJEET*.

Näyttö

Toiminnolla NÄYTTÖ (DISPLAY) voidaan muuttaa numeronäytön näyttötietoja. Katso kohta *NUMERONÄYTÖN NÄYTTÖTIE TOJEN MUUTTAMINEN*.

Vikakoodit

Toiminnon VIKAKOODIT (FAULT CODES) avulla voidaan katsella aktiivisia vikakoodeja.

Katso yksityiskohtat luvusta *VALVONTAJÄRJESTELMÄ*.

Avaintila

Toimintoa AVAINTILA (KEY MODE) käytetään muuttamaan opetteluavainten (LEARNING KEY) asetuksia.

Katso yksityiskohtaisia tietoja kohdasta *TOIMINTATILAT*.

Asetukset

Toimintoa ASETUKSET (SETTINGS) käytetään seuraaviin toimintoihin:

- Kellon asetuksien muuttamiseen, katso *MONITOIMIMITTARIN ASETTAMINEN*.
- iBR:n ohitustoiminnon aktivoimiseen, katso *ERIKOISTOIMENPIIETEET*

Numeronäytön näyttötietojen muuttaminen

Kun haluat muuttaa numeronäytön näyttötietoja, menettele seuraavasti:

1. Paina oikeassa käsikahvassa olevaa TILApainiketta (MODE) toistuvasti kunnes monitoiminäyttöön tulee kohta NÄYTTÖ (DISPLAY).

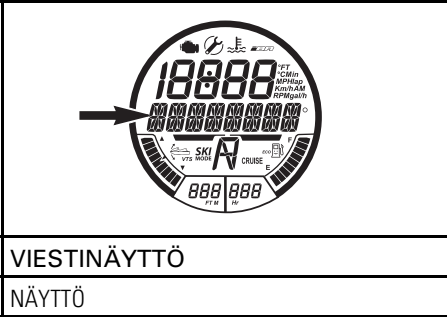

2. Paina ASETUSpainiketta (SET) päästäksesi toimintoon NÄYTTÖ (DISPLAY).
3. Paina joko YLÖS/ALAS osoittavaa näppäintä kunnes haluamasi tieto tulee näkyville monitoiminäyttöön (mallista riippuen).
 - RPM (Kierr./min.)
 - SPEED (NOPEUS)
 - CLOCK (KELLO)
 - ENGINE TEMP (MOOTTORIN LÄMPÖTILA)
 - ALTITUDE (AJOKORKEUS)
 - TOP SPEED (HUIPPUNOPEUS)
 - AVG SPEED (KESKINOPEUS)
 - TOP RPM (SUURIN KIERROSLUKU)
 - AVG RPM (KESKIM. KIERROSLUKU).

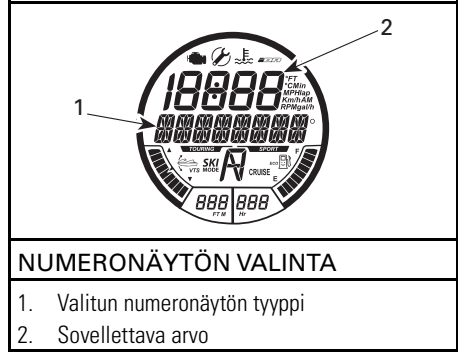

NUMERONÄYTÖN VALINTA

1. Valitun numeronäytön tyyppi
2. Sovellettava arvo

4. Paina ASETUSpainiketta (SET) valitaksesi ja tallentaaksesi haluamasi tiedon tai odota kunnes toiminto päättyy itsestään. Viimeinen näkyvillä oleva tieto tallentuu automaattisesti.

Numeronäytön näyttötietojen nollaaminen

Seuraavat numeronäytön näyttötiedot voidaan nollata, kun ne ovat valittuna:

- Keskimääräinen polttoainekulutus
- Huippunopeus
- Keskinopeus
- Suurin kierrosluku
- Keskimääräinen kierrosluku.

Kun haluat nollata näyttötiedot, kaksoikkää ASETUSpainiketta (SET). Numeronäyttö näyttää hetken aikaa nollaa (0).

HUOM: Kukin näistä toiminnoista aktivoituu **VAIN** siinä tapauksessa, jos se on valittu numeronäytön näyttötiedoksi.

Monitoimimittarin asetukset

Kellon asettaminen

1. Paina TILApainiketta (MODE) toistuvasti kunnes monitoiminäyttöön tulee kohta ASETUKSET (SETTINGS).

VARUSTUS

HUOM: Kuvat eivät välttämättä täsmää täysin jokaiseen malliin ja siksi kuvia on syytä käyttää ainoastaan visuaalisesti ohjeellisena.

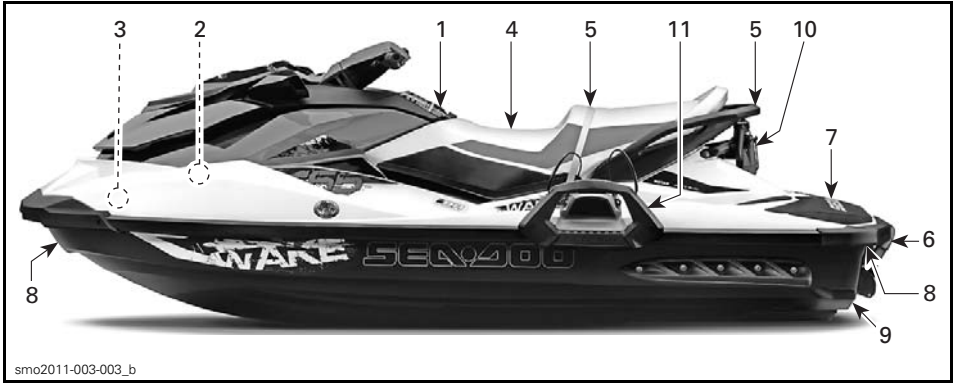

ESIMERKKI - WAKE-MALLI KUVASSA

1) Hansikaslokeri

Pieni säilytyslokeri henkilökohtaisia esineitä varten.

Vedä kannen salpaa ylös avataksesi hansikaslokeron.



ESIMERKKI — HANSIKASLOKERO

1. Kannen salpa

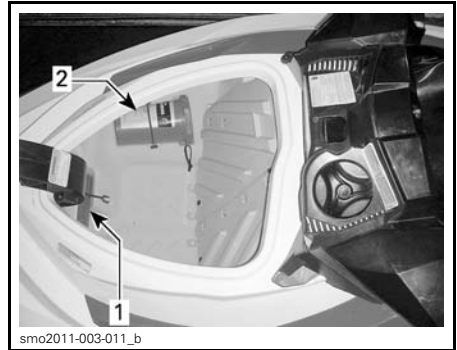

ETUSÄILYTYSLOKERO

1. Alkusammutin kiinnitettynä pidikkeeseensä
2. Ensiapulaukku kiinnitettynä pidikkeeseensä

Avaa etusäilytyslokeri vetämällä salvan vipua ylöspäin. Sulje ja lukitse kansi aina ajon ajaksi.

2) Etusäilytyslokeri

Kätevä lokero henkilökohtaisten tavaroitten kuljettamiseen.

Etusäilytyslokeri sisältää myös kaksi pidikettä turvallisuusvälineille; yksi alkusammuttimelle ja toinen ensiapulaukulle (eivät kuulu toimitukseen).

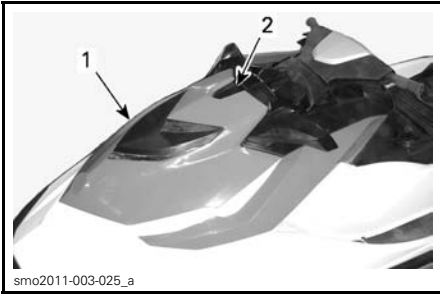

smo2011-003-025_a

ESIMERKKI

1. Etusäilytyslokeron kansi
2. Salvan vipu

⚠ VAROITUS

Älä koskaan jätä irrallisia, raskaita, teräviä tai rikkimeneviä esineitä säilytyslokeron. Älä ylitä suurinta sallittua kuormattavuutta; 9 kg. Älä koskaan aja vesikulkuneuvolla etusäilytyslokeron kannen ollessa auki. Tämä ei ole vesitiivis tavaratila.

3) Istuin

Moottoritilaan pääsee käsiksi irrottamalla istuimen.

Istuimen salpa sijaitsee takapäessä.

Kun haluat irrottaa istuimen, vedä salvan kahvasta ylöspäin ja nosta istuimen takaosa pois salvan tapista. Vedä sitten istuinta ylös ja taaksepäin irrottaaksesi istuimen etuosan sen kiinnikkeestä ja irrota sitten istuin vesikulkuneuvosta.

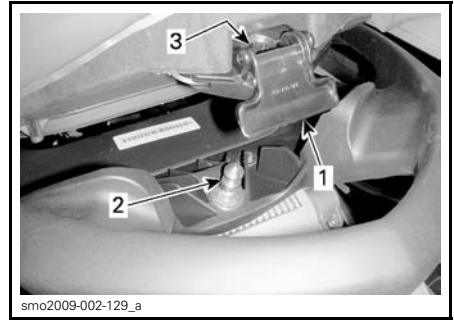

smo2009-002-129_a

ESIMERKKI - ISTUIMEN SALPA

1. Istuimen salvan kahva
2. Salvan tappi
3. Tapin aukko

Kun haluat asentaa istuimen paikalleen, työnnä istuimen etuosa kiinnikkeeseensä.

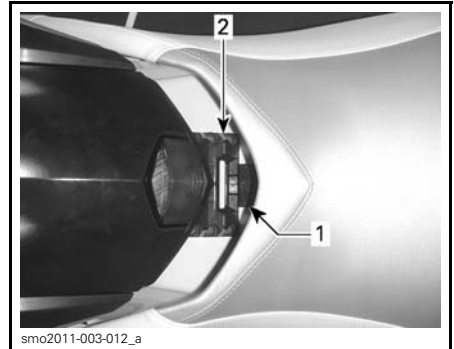

smo2011-003-012_a

1. Istuimen etukieleke
2. Istuimen etuosan kiinnike

Kohdista istuimen salpa salvan tapin kanssa ja paina istuimen takaosaa napakasti alaspäin lukitaksesi sen paikalleen.

Vedä istuimen takaosaa ylöspäin varmistaaksesi, että istuin on oikein lukittunut.

⚠ TÄRKEÄÄ Varmista, että salpa lukittuu kunnolla tappiin.

4) Matkustajan käsikahva

Matkustaja voi pitää ajon aikana kiinni istuimen hihnasta.

Matkustaja voi pitää myös kiinni istuimen takana sijaitsevan muovisen käsikahvan sivuista. Vesihiihtäjää/-lau-tailijaa tarkkaileva henkilö voi pitää kiinni muovisen käsikahvan takaosasta ja siitä voi pitää kiinni myös noustaessa vesikulkuneuvon vedestä.

ILMOITUS Älä koskaan käytä muovista käsikahvaa minkään hinaamiseen tai vesikulkuneuvon nostamiseen.



ESIMERKKI - MATKUSTAJAN KÄSIKAHVAT
1. Istuinhihna
2. Muovinen käsikahva

5) Veneeseenousuaskelma

Askelmaa käytetään noustessa vesikulkuneuvon vedestä.

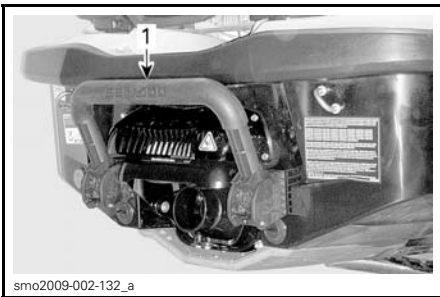

ESIMERKKI
1. Veneeseenousuaskelma

VAROITUS

Moottori pitää olla sammutettuna, kun vesikulkuneuvon nousta-
aan veneeseenousuaskelmaa käyttäen.

Vedä askelma alas kädellä ja pidä siinä kunnes saat asetettua sille jalan tai polven.



smo2009-002-133
VENEeseenousuaskelma ALHAALLA VEDESTÄ KULKUNEUVON NOUSEMISTA VARTEN

ILMOITUS

- Älä koskaan nouse vesikulkuneuvon veneeseenousuaskelmaa käyttäen vesikulkuneuvon ollessa pois vedestä.
- Älä koskaan käytä askelmaa vetämiseen, hinaamiseen, sukeltamiseen, hyppäämiseen tai mihinkään muuhun tarkoitukseen kuin vesikulkuneuvon nousemiseen.
- Pysy keskellä askelmaa.
- Yksi henkilö kerrallaan askelmalta.

Vain iBR:llä varustetut mallit

VAROITUS

Ota huomioon iBR-portin liikkeet moottoria käynnistettäessä, sitä sammutettaessa tai käytettäessä iBR-yipua. Portin automaattiset liikkeet saattavat litistää sellaisen henkilön sormia tai varpaita, joka pitää kiinni henkilökohtaisen vesikulkuneuvon takaosasta.

6) Veneeseenousulava

Takakannen alue toimii veneeseenousulavana.

Astinlautojen takaosa lähellä veneeseenousulavaa toimii jalkatukena sekä menosuuntaan istuvalle tarkkailijalle vedettäessä vesihiihtäjää tai putkea.



1. Veneeseenousulava
2. Tarkkailijan jalkatuet (kummallakin puolella)

7) Etu- ja takalenkit

Lenkkejä voidaan käyttää ankkurointiin, vesihiihtäjän, vesilautailijan tai putken päällä istuvan henkilön hinaamiseen ja vesikulkuneuvon kiinnityskohdaksi trailerilla kuljettamisen aikana.

Etulenkki

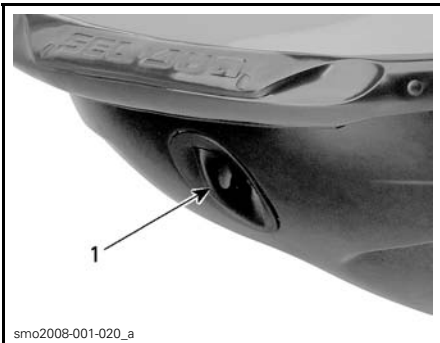

- ESIMERKKI
1. Etulenkki

Takalenkit

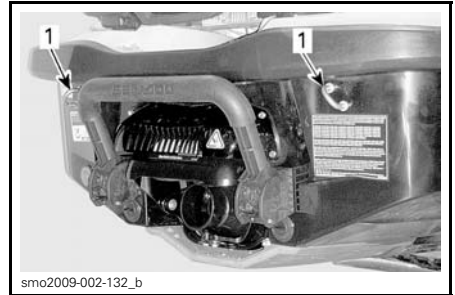

- ESIMERKKI
1. Takalenkit

Kaikki mallit paitsi WAKE



1. Takalenkki

8) Pilssin tyhjennystulpat

Avaa tyhjennystulpat aina, kun vesikulkuneuvo on lastattu traileriin. Näin pilssiin kerääntynyt vesi pääsee poistumaan, mikä auttaa vähentämään kondensaatiota.

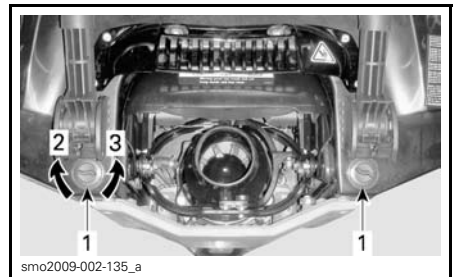

- ESIMERKKI
1. Tyhjennystulpat
2. Kiristä
3. Ruuvaa auki

ILMOITUS Varmista, että tyhjenystulpat ovat kunnolla kiinni ennen vesikulkuneuvon laskemista veteen.

9) Suksi-/vesilautapidin

WAKE-malli

Vedä nuppi ylös nostaaksesi pitimen esille. Varmista ennen hinausköyden kiinnittämistä, että molemmat suk-si-/vesilautapitimen osat on lukittu täysin ulkona -asentoon.

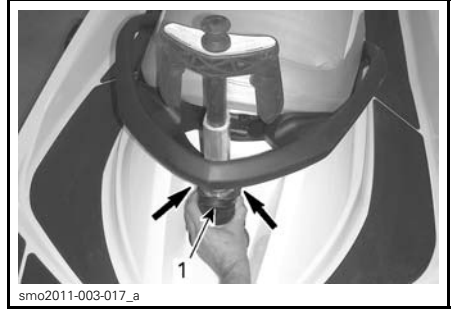

ESIMERKKI - PAINA KOHTI ETUOSAA VAPAUTTAAKSESI JA IRROTTAAKSESI PITIMEN

1. Lukitsin



ESIMERKKI - SUKSI-/VESILAUTAPIDIN SISÄÄN VEDETTYNÄ

1. Vedä tästä nupista vetääksesi pitimen ulos

VAROITUS

Varmista, että suk-si-/vesilautapidin on lukittu täysin ulkona -asentoon ennen sen käyttöä. Vedä suk-sipidin kokonaan sisään ja lukitse, kun se ei ole käytössä. Ole varovainen hiihtäjää/vesilautailijaa vedettäessä, sillä vetonaru voi iskeytyä takaisin vesikulkuneuvoon kun se päästetään irti. Älä koskaan suorita jyrkkää käännoä, kun vedät hiihtäjää, vesilautailijaa, tai mitään lueua.



ESIMERKKI - SUKSI-/VESILAUTAPIDIN ULOS VEDETTYNÄ

Kun haluat painaa pitimen alas, paina suoraan alaspäin pitimen päältä.

Jos pidintä on vaikea vetää ulos tai painaa sisään, paina samanaikaisesti lukitsinta sen kummaltakin puolelta kohti vesikulkuneuvon etuosaa.

ILMOITUS Suk-si-/vesilautapidin on suunniteltu vetämään vesihiihtäjää tai -lautailijaa, joka on kokonaispainoltaan enintään 114 kg.

Pidä aina jotakuta henkilöä tarkkailijana kuljettajan lisäksi.

HUOM: Suk-si-/vesilautapitimen kahvat on tarkoitettu käsikahvoiksi tarkkailijalle.

ILMOITUS Älä koskaan käytä suk-si-/vesilautapidintä toisen vesikulkuneuvon hinaamiseen. Noudata suk-si-/vesilautapitimelle määritettyä maksimikuormaa. Ylikuorma voi vaikuttaa ohjattavuuteen, vakavuuteen ja suorituskykyyn.

10) Vesilautateline

WAKE-malli

Tarkoituksenmukainen irrotettava teline vesilaudan kuljettamiseen vesillä.



1. Vesilautateline

HUOM: Vesilautateline voidaan asentaa vesikulkuneuvon vasemmalle puolelle.

Asentaminen:

1. Työnnä tavaratelineen alemman osan koukut rungossa vasemman puolen puskurin alapuolella sijaitsevaan alakiinnikkeeseen.



VESILAUTATELINEEN KIINNIKKEET

1. Alakiinnike
2. Yläkiinnike

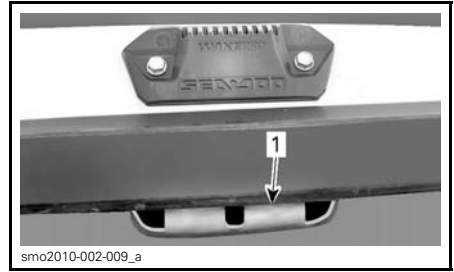

1. Vesilautatelineen koukullinen osa alakiinnikkeessä

2. Kierrä telinettä ylöspäin ja paina telineen yläosa vesikulkuneuvon kunnes kahva lukittuu yläkiinnikkeeseen.

VAROITUS

Ellei teline ole kunnolla kiinni vesikulkuneuvossa, se voi löystyä ja irrota yllättäen, aiheuttaen lähellä oleville ihmisille vahingoittumisvaaran. Varmista säännöllisin väliajoin, että teline on huolellisesti lukittuna tukeensa.

3. Kun asetat vesilaudan telineeseen, aseta se evä(t) ulospäin ja suojele kannat osoittamaan alaspäin lähelle vesikulkuneuvon varpetta (varalaitaa).
4. Kiinnitä vesilautaa kumiköysillä.

VAROITUS

Vältä vesilaudan evän (evien) mahdollisesti aiheuttamat vahingot ja haavat asettamalla aina EVÄ(T) ULOSPÄIN.



smo2010-002-008

ESIMERKKI - VESILAUTA ASENNETTUNA EVÄT ULOSPÄIN

5. Varmista, että vesilauta on kunnolla telineessä kiinni vetämällä ja työntämällä sitä paikalleen asettamisen jälkeen.

VAROITUS

Ellei vesilauta ole kunnolla kiinni telineessä, se voi löystyä ja irrota yllättäen, aiheuttaen lähellä oleville ihmisille vahingoittumisvaaran. Välttämiseksi:

- Tarkasta kumiköysien kunto ja vaihda, jos ne ovat vahingoittuneet.
- Kiinnitä vesilauta kunnolla telineeseen.
- Tarkasta ajoittain, että lauta on kunnolla kiinni.

HUOM: Kun vesilauta irrotetaan telineestä, kiinnitä kumiköydet, jotta ne eivät pääse heilumaan vapaasti vesikulkuneuvolla ajettaessa.

ILMOITUS Teline on suunniteltu yhtä vesilautaa varten. Älä pidä siinä yhtä vesilautaa enempää, tai kuljeta siinä suksia, tai mitään muita-kaan esineitä. Älä käytä telinettä(-eitä) kiinnityskohtina, tai veneeseen nousemista varten.

VAROITUS

Jos vesilauta ja/tai teline on paikallaan, toimi erityisellä varovaisuudella:

- ÄLÄ KOSKAAN suorita aggressiivisia ajoliikkeitä, kuten paikallaan pyöriminen.
- ÄLÄ KOSKAAN suorita aaltohyppelyä.
- Käytä tervettä järkeä, äläkä aja liian lujaa.

Muussa tapauksessa vesilauta voi irrota, tai mukanaolijat voivat pudota ja satuttaa itsensä vesilautaa tai telinettä vastaan.

VAROITUS

ÄLÄ KOSKAAN jätä vesilautaa telineeseen, kun vesikulkuneuvoa kuljetetaan trailerilla. Muuten vesilaudan evä(t) voi(vat) aiheuttaa sivustakatsojille vahinkoja, tai vesilauta voi lennähtää tielle. Kumiköydet ovat jännitetyt, ja ne voivat ponnahtaa irti ja piiskata jotakuta, kun ne irtoavat. Ole varovainen.

Kun haluat irrottaa vesilautatelineen, pain telineen yläosassa olevaa vipua ja irrota se kiinnikkeistään.



smo2010-002-010_a

VESILAUTATELINEEN IRROTTAMINEN
1. Paina tästä kahvasta vapauttaaksesi vesilautatelineen

SISÄÄNAJOVAIHE

Käyttö sisäänajovaiheessa

Ajoneuvosi tarvitsee 10 tunnin sisäänajon ennen kuin sillä ajetaan jatkuvasti täydellä kaasulla.

Sisäänajon aikana saa kaasuttaa korkeintaan 1/2- tai 3/4-kaasulla maksimita. On kuitenkin hyvä suorittaa kevyitä kiihdytyksiä sekä vaihdella ajonopeutta.

ILMOTUS Jatkuvat kiihdytykset tai käyttö täydellä kaasulla ja pitkät ajot täydellä nopeudella ovat vahingollisia sisäänajon aikana.

HUOM: GTR 215: Ensimmäisen viiden käyttötunnin aikana moottorin hallintajärjestelmä rajoittaa moottorin maksiminopeutta moottorin suojaamista varten. Moottorin suorituskyky nousee progressiivisesti tämän vaiheen aikana.

KÄYTTÖOHJEET

VAROITUS

Suorita aina **KÄYTTÖÄ EDELTÄVÄT TARKASTUKSET** ennen vesikulkuneuvon käyttämistä. Muista lukea kohta **TURVALLISUUSOHJEITA** ja kohta **VESIKULKUNEUVOA KOSKEVAT TIEDOT** sekä tutustu huolella iControl-tekniikkaan.

Ellet ymmärrä täysin jotakin hallintalaitetta tai ohjetta, ota yhteys valtuutettuun Sea-Doo -jälleenmyyjään.

Vesikulkuneuvon nousu

Kuten missä tahansa vesikulkuneuvossa, veneeseenousu pitää tehdä varovasti ja moottorin pitää seistä.

VAROITUS

Moottorin pitää olla **POIS PÄÄLTÄ (OFF)** ja turvakatkaisin irrotettuna, kun vesikulkuneuvon nousee tai kun käytetään veneeseenousuaskelmaa. Älä koskaan tukeudu käyttöjärjestelmän osiin noustessasi vesikulkuneuvon.

Veneeseenousu laiturilta

Kun laiturilta nousee veneeseen, asetetaan yksi jalka hitaasti vesikulkuneuvon laituria lähimmälle astinlaudalle, samalla pidetään ohjaustangosta kiinni ja siirretään vartalon paino toiselle puolelle vesikulkuneuvon tasapainottamiseksi.

Sitten viedään toinen jalka istuimen yli toiselle astinlaudalle. Työnnä vesikulkuneuvo pois laiturista.



F18A01Y

Veneeseenousu vedestä

Varmistu, että rungon takaosan alimman osan alla on vettä vähintään 90 cm.

Ota huomioon, että runko painuu vedessä syvemmälle, kun kaikki matkustajat ovat aluksessa. Muista ylläpitää kyseinen syvyys, jottei hiekkaa, sora tai kivet imeydy käyttöjärjestelmään.



F18L0XY

A. Pidä vähintään 90 cm vettä rungon takaosan alimman osan alla, kun kaikki matkustajat ovat aluksessa.

ILMOITUS Moottorin käynnistäminen tai vesikulkuneuvon ajaminen matalassa vedessä voi vahingoittaa käyttöjärjestelmää.

Pelkkä kuljettaja

Mallit ilman veneeseenousuaskelmaa

1. Tartu toisella kädellä takakahvaa.

2. Tuo toinen kätesi veneeseenousulavaan, nosta vartaloasi kunnes voit laittaa toisen polven veneeseenousulavalle.
3. Laita toinen polvi veneeseenousulavalle.



4. Ota istuimen hihnasta ote säilyttääksesi tasapainosi paremmin ja astu eteenpäin istuimen molemmilla puolilla oleville astinlaudoille.



Istahda hajasäärin istuimelle.

Mallit veneeseenousuaskelmalla

Laske veneeseenousuaskelma alas toisella kädellä.



Ota toisella kädellä ote veneeseenousulavan reunasta ja vedä itsesi ylös, jotta saat polvesi veneeseenousuaskelmalle.



ILMOITUS

- Pysy keskellä askelmaa.
- Yksi henkilö kerrallaan askelmalla.
- Älä koskaan käytä käyttöjärjestelmän osia vesikulkuneuvoon nousemiseen.

Ojenna toinen kätesi eteenpäin ja ota kiinni istuimen takana olevasta muovikahvasta, nouse sitten veneeseenousuaskelmalle.



Ota molemmilla käsilläsi ote istuimen takana olevasta kahvasta ja astu sitten veneeseenousulavalle.



smo2009-002-143



smo2009-002-144

Ota istuimen hihnasta ote säilyttääksesi tasapainosi paremmin ja astu eteenpäin istuimen molemmilla puolilla oleville astinlaudoille.



smo2009-002-145

Istahda hajasäärin istuimelle.

Kuljettaja ja matkustaja

Kuljettaja kiipeää vesikulkuneuvon edellä esitetyllä tavalla.

VAROITUS

Moottorin pitää olla POIS PÄÄLTÄ (OFF) ja turvakatkaisin irrotettuna, kun vesikulkuneuvon nousee tai kun käytetään veneeseen nousuaskelmaa. Älä koskaan tukeudu käyttöjärjestelmän osiin noustessasi vesikulkuneuvon.

Aallokossa matkustaja voi vedessä ollessaan pitää vesikulkuneuvoa paikallaan ja auttaa siten kuljettajaa kiipeämään alukseen.



smo2009-002-146

Sen jälkeen matkustaja kiipeää vesikulkuneuvon samalla, kun kuljettaja ylläpitää tasapainoa istumalla mahdollisimman lähellä konsolia.



smo2009-002-147

ESIMERKKI - KUVASSA MALLI VENESEENNOUSUASKELMALLA



smo2009-002-148

ESIMERKKI - KUVASSA MALLI VENESEENNOUSUASKELMALLA



smo2009-002-149



smo2009-002-150

Kuinka moottori käynnistetään

⚠ VAROITUS

Ennen moottorin käynnistämistä kuljettajan ja matkustajan(-jien) on aina:

- Istuttava asianmukaisesti vesikulkuneuvossa
- Pidettävä tukevalla otteella käsikahvoista kiinni tai pidettävä edellä istuvan vyötäröstä kiinni
- Käytettävä asianmukaista vaatetusta, mukaan lukien paikallisten viranomaisten hyväksymä henkilökohtainen kelluntaväline ja märkäpuvun alaosa.

ILMOITUS Varmistu ennen moottorin käynnistämistä, että rungon takaosan alimman osan alla on vettä vähintään 90 cm, kun kaikki matkustajat ovat aluksessa. Muussa tapauksessa käyttöjärjestelmän osat voivat vaurioitua.

1. Kiinnitä turvakatkaisimen pidike henkilökohtaiseen kelluntavälineeseen.

2. Tartu vasemmalla kädellä tukevasti ohjaustankoon ja aseta jalat astinlaudoille.
3. Paina kerran moottorin KÄYNNISTYS-/PYSÄYTYSpainiketta aktivoiaksesi sähköjärjestelmän.
4. Asenna turvakatkaisin moottorin pysäytyskatkaisimeen viiden sekunnin sisällä KÄYNNISTYS-/PYSÄYTYSpainikkeen painamisesta.
5. Paina KÄYNNISTYS-/PYSÄYTYSpainiketta käynnistääksesi moottorin.
6. Vapauta moottorin KÄYNNISTYS-/PYSÄYTYSpainike välittömästi moottorin käynnistyttyä.

⚠ VAROITUS

Turvakatkaisimen narun pidikkeen tulisi aina olla kiinnitettynä kuljettajan henkilökohtaiseen kelluntavälineeseen käynnistettäessä tai ajattaessa vesikulkuneuvolla.

ILMOITUS Vältä käynnistimen ylikuumentuminen, älä paina KÄYNNISTYS-/PYSÄYTYSpainiketta 10 sekuntia kauempaa. Käynnistimen pitää antaa jäähtyä käynnistysyritysten välissä.

HUOM: Jos moottori sammutetaan KÄYNNISTYS-/PYSÄYTYSpainikkeella eikä turvakatkaisinta irroteta, moottori voidaan käynnistää uudelleen kolmen minuutin sisällä. Kun tuo aikaväli on kulunut, irrota turvakatkaisin ja suorita moottorin käynnistämistoimenpiteet alusta alkaen.

Kuinka moottori pysäytetään

⚠ VAROITUS

Vesikulkuneuvon ohjattavuuden ylläpitämiseksi pitää moottorin olla käynnissä kunnes vesikulkuneuvo on pysähtynyt.

Moottori voidaan pysäyttää kahdella eri menetelmällä:

- Painamalla moottorin KÄYNNISTYS-/PYSÄYTYSpainiketta tai
- Irrottamalla turvakatkaisimen pistoke moottorin pysäytyskatkaisimesta.

VAROITUS

Älä koskaan jätä turvakatkaisinta moottorin pysäytyskatkaisimeen poistuessasi vesikulkuneuvosta estääksesi moottorin tahattoman käynnistymisen tai lasten tai muiden henkilöiden luvattoman käytön.

Kuinka vesikulkuneuvoa ohjataan



F18J09Y

Ohjaustangon kääntäminen kääntää suihkupumpun suutinta, joka hallitsee vesikulkuneuvon suuntaa. Ohjaustangon kääntäminen oikealle kääntää vesikulkuneuvoa oikealle, ohjaustangon kääntäminen vasemmalle kääntää vesikulkuneuvoa vasemmalle. Vesikulkuneuvon kääntämistä varten pitää kaasuttaa.

VAROITUS

Vesikulkuneuvon suuntaa muutetaan kaasuttamalla ja kääntämällä ohjaustankoa. Ohjauksen tehokkuus vaihtelee riippuen kaasun käytöstä, matkustajien määrästä, kuormasta, aallokosta ja ympäristökijöistä, kuten tuuli

Toisin kuin auto, vesikulkuneuvossa on annettava kaasua kääntymistä varten. Harjoittele turvallisella alueella kaasuttamalla ja kääntymällä pois kuvittelusta esineestä. Tämä on hyvä törmäyksenestotekniikka.

VAROITUS

Ohjattavuus pienenee kun kaasu vapautetaan ja häviää kokonaan, kun moottori on sammunut.

Vesikulkuneuvo käyttäytyy eri tavalla matkustajan kanssa ja vaatii suurempaa taitoa. Matkustajan (matkustajien) on pidettävä tukevasti kiinni istuimen hihnasta, matkustajan muovisesta käsikahvasta tai edessä istuvan henkilön vyötäristä. Hidasta vauhtia ja vältä äkkikäännöksiä. Vältä korkeata aallokkoa, kun mukana on matkustaja.

Jyrkät käännökset ja muut erikoiset ohjausliikkeet

Mikä tahansa jyrkkä käännös tai muu erikoinen ohjausliike, jonka vuoksi ilmanottoaukot joutuvat veden alle pidemmäksi aikaa, saattaa aiheuttaa veden vuotamisen pilssiin.

Polttomoottori tarvitsee ilmaa toimiakseen, joten tämä vesikulkuneuvo ei voi olla täysin vesitiivis.

ILMOITUS Jos ilmanottoaukot pidetään veden pinnan alla kiertämällä jatkuvasti pienisäteistä ympyrää, upottamalla keula aaltojen läpi tai kaatamalla vesikulkuneuvo, vettä saattaa mennä pilssiin, jolloin moottorin sisäosat saattavat vaurioitua pahasti. Katso tässä käyttöohjeessa olevaa osaa **TAKUU**.

O.T.A.S.™ -järjestelmä (Off-Throttle Assisted Steering)

O.T.A.S. (Off-Throttle Assisted Steering) -järjestelmällä saadaan enemmän ohjattavuutta tilanteissa, joissa kaasua ei anneta.

Jos kuljettaja vapauttaa kaasun tyhjäkäynnille aloittaessaan täyttä käännöstä, O.T.A.S.-järjestelmä aktivoituu sähköisesti ja se lisää hiukan moottorin nopeutta avustaakseen käännöksen suorittamisessa.

Kun ohjaustanko palautetaan keskiasentoonsa, kaasu palaa tyhjäkäynnille.

Suosittellemme, että tutustut tähän ominaisuuteen ensimmäisen ajon aikana.

Kuinka vapaa kytketään päälle

Vain iBR:llä varustetut mallit

VAROITUS

Vetoakseli ja siipipyörä pyörivät aina moottorin käydessä, jopa vaihteen ollessa vapaalla. Pysy etäällä vesikulkuneuvon käyttöjärjestelmästä.

Kun vesikulkuneuvo ensimmäistä kertaa käynnistetään, iBR-järjestelmä oletuksena säätyy automaattisesti vapaa-asentoon.

Kun haluat vaihtaa vapaalle eteenpäin-vaihteelta, napauta iBR-vipua.

Kun haluat vaihtaa vapaalle peruutus-asennosta, vapauta iBR-vipu ja kaasuvipu.

Kuinka säädetään iBR:n vapaa-asentoa

Kun vaihde on VAPAALLA (NEUTRAL) ja vesikulkuneuvo liikkuu hitaasti eteen- tai taaksepäin, iBR-järjestelmää voidaan säätää.

HUOM: Vesikulkuneuvo saattaa liikua tuulen tai virtauksien johdosta, vaikka sen vaihde on vapaalla.

Jos vesikulkuneuvo liikkuu eteenpäin, paina painiketta hetkellisesti ALAS.

Jos vesikulkuneuvo liikkuu taaksepäin, paina painiketta hetkellisesti YLÖS.

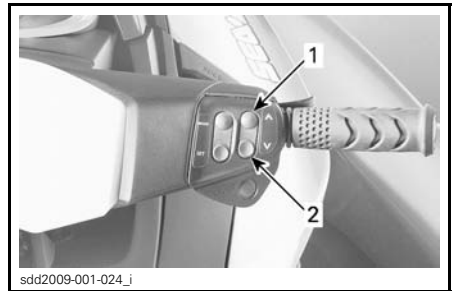

iBR:N VAPAA-ASENNON SÄÄTÄMINEN

1. Painike YLÖS (pysäyttää taaksepäin liikkumisen)
2. Painike ALAS (pysäyttää eteenpäin liikkumisen)

HUOM: Paina painiketta YLÖS/ALAS toistuvasti kunnes olet saavuttanut haluamasi vapaa-asennon ja vesikulkuneuvo ei enää liiku.

Kuinka Eteen-vaihde kytketään päälle

Vain iBR:llä varustetut mallit

Kun haluat vaihtaa eteenpäin-vaihteen vapaalle, napauta kaasuvipua. Vesikulkuneuvo kiihdyttää eteenpäin.

Kun haluat vaihtaa eteenpäin-vaihteen peruutus-asennosta, vapauta iBR-vipu ja napauta sitten kaasuvipua.

Kun haluat uudelleen kytkeä eteenpäin-vaihteen jarrutuksen jälkeen, paina kaasuvipua samalla kun vapautat iBR-vivun. Vesikulkuneuvo kiihtyy eteenpäin lyhyen viiveen jälkeen.

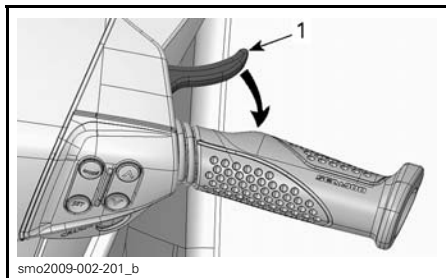

VAIHTAMINEN VAPAALLE
1. Kaasuvipu

Kuinka peruutusvaihte kytetään päälle ja peruutetaan

Vain iBR:llä varustetut mallit

Peruutusvaihte voidaan kytkeä päälle ainoastaan, kun nopeus on tyhjäkäynnin ja eteenpäin vievän käyntinopeuden 8 km/h välillä.

Kun haluat kytkeä peruutusasennon, paina VASEMMASSA käsikahvassa sijaitsevaa iBR-vipua vähintään 25 % sen kokonaisliikkumavarasta.

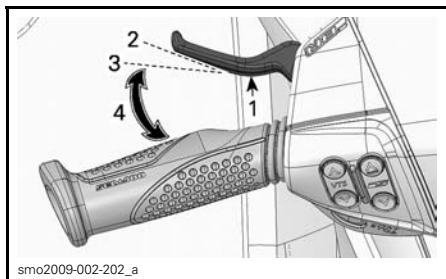

ESIMERKKI - iBR-VIPU
1. iBR-vipu
2. Vipu vapautettuna
3. Noin 25 %:n asento
4. Toiminta-alue

Kun iBR-vipua käytetään peruutusstilassa, kaasuvivulla voidaan hallita moottorin kierroslukua ja siten taaksepäin vievän painesuihkun voimakkuutta.

Kun käytetään iBR-vipua ja kaasuvipua samanaikaisesti, taaksepäin vievää painesuihkua voidaan hallita tarkemmin. Liian suuri kierrosluku aikaansaa vedessä turbulenssia pienentäen peruutuksen tehoa.

HUOM: Moottorin teho laskee tyhjäkäynnille aina, kun iBR-vivun asento muuttuu.

Vapauta iBR-vipu, kun haluat lopettaa peruuttamisen.

Kun olet vapauttanut iBR-vivun, paina tarpeeksi kaasua, jotta vesikulkuneuvon taaksepäin suuntautuva liike pysähtyy.

VAROITUS

Jarrut eivät tehoa peruutettaessa.

Peruutettaessa moottorin tehot on rajoitettu, mikä rajoittaa peruutusnopeutta.

VAROITUS

Käytä peruutusta vain hitaalla nopeudella ja mahdollisimman lyhyen aikaa. Varmista aina, että peruutusreitillä ei ole esineitä, esteitä ja ihmisiä.

Peruutuksessa käännä ohjaustanko päinvastaiseen suuntaan kuin suunta, johon haluat vesikulkuneuvon peräosan kääntyvän.

Esimerkiksi vesikulkuneuvon peräosan ohjaamiseksi vasemmalle (pääpuuri), käännä ohjaustankoa oikealle (tyrpuuri).



F18J08Z

ESIMERKKI - PERUUTETTAESSA OHJAUSSUUNTA ON PÄINVASTAINEN

⚠️ TÄRKEÄÄ Taaksepäin ohjaaminen tapahtuu päinvastoin kuin eteenpäin ohjaaminen. Kun haluat ohjata vesikulkuneuvon perän vasemmalle (paapuuri), käännä ohjaustankoa oikealle (tyyrpuuri). Kun haluat ohjata vesikulkuneuvon perän oikealle (tyyrpuuri), käännä ohjaustankoa vasemmalle (paapuuri). Peruutusta tulisi opetella avoimessa vesistössä, jotta kuljettaja oppii täysin hallitsemaan ohjauslaitteet ja vesikulkuneuvon käyttäytymisen ennen peruuttamista ahtaissa paikoissa.

Kuinka jarru kytetään päälle ja jarrutetaan

Vain iBR:llä varustetut mallit

⚠️ VAROITUS

- Moottorin on oltava käynnissä, jotta jarrua voidaan käyttää.
- Jarrua jarruttaa vain eteenpäin ajettaessa, jarrut eivät vaikuta peruutusvauhtiin.
- Jarru ei voi estää vesikulkuneuvoa ajelehtimasta virran tai tuulen mukana.

Jarrutustoiminto voidaan kytkeä päälle ainoastaan kuin vesikulkuneuvon nopeus on yli kynnysvauhdin 8 km/h.

Jarru kytkeytyy päälle ja jarruttaa vesikulkuneuvoa, kun VASEMMASSA käsisahvassa olevaa iBR-vipua painetaan vähintään 25 % sen liikkumavarasta.

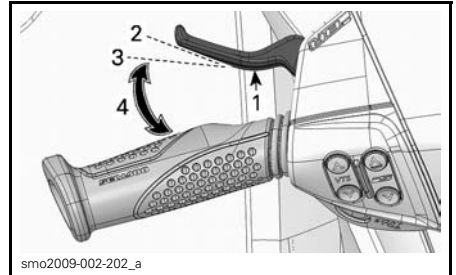

ESIMERKKI - iBR-VIPU

1. iBR-vipu
2. Vipu vapautettuna
3. Noin 25 %:n asento
4. Toiminta-alue

⚠️ VAROITUS

Jarrutusta tulisi opetella avoimessa vesistössä ja nostaa nopeutta asteittain, jotta kuljettaja oppii täysin hallitsemaan ohjauslaitteet ja vesikulkuneuvon käyttäytymisen.

Kun iBR-vipua painetaan, kaasuvivun antama käsky ohitetaan ja moottorin kaasujärjestelmän hallinta riippuu

iBR-vivun asennosta. Jarrutusta voidaan täten säätää ainoastaan iBR-vipua käyttäen.

Vesikulkuneuvon hidastumisvauhti on suhteessa siihen, kuinka voimakkaasti iBR-vipua painetaan. Mitä enemmän iBR-vipua painetaan, sitä suurempi on jarrutusvoima.

HUOM: Muista aktivoida iBR-vipua asteittain, jotta voit säädellä jarrutus-tehoa, vapauta samanaikaisesti myös kaasuvipu.

⚠ TÄRKEÄÄ Jarrutettaessa kuljettajan on varauduttava hidastuvan vauhdin aiheuttamaan voimaan ja nojaututtava sitä vasten, jotta kuljettaja ei liiku eteenpäin vesikulkuneuvossa ja menetä tasapainoaan. Kuljettajan on aina pidettävä molemmilla käsillään käsikahvoista ja kaikkien matkustajien on pidettävä tukevasti kiinni käsikahvoista tai edessä istuvan henkilön vyötäröstä.

⚠ VAROITUS

Jarrutusmatka vaihtelee huomattavasti alkunopeuden, kuorman, henkilömäärän, vesiolosuhteiden ja kuljettajan käyttämän jarrutusvoimakkuuden mukaan. Säädä aina ajotyylisi olosuhteiden mukaan.

Kun vesikulkuneuvon vauhti hidastuu hitaammaksi kuin 8 km/h, jarrutustila päättyy ja peruutustila kytkeytyy päälle. Vapauta iBR-vipu heti, kun vesikulkuneuvo pysähtyy. Muuten se saattaa liikkua taaksepäin.

⚠ TÄRKEÄÄ Kun vesikulkuneuvon vauhti hidastuu pysähtymistä varten, vesikulkuneuvon luoma aalto saavuttaa sen ja pyrkii työntämään vesikulkuneuvoa eteenpäin. Varmista, että kulkusuunnassa ei ole esteitä tai uimareita.

Jos kaasuvipua painetaan yhä vapauttaessa iBR-vipua, vesikulkuneuvon vauhti kiihtyy lyhyen viiveen jälkeen eteenpäin. Kiihdytysvauhti on suhteessa kaasuvivun asentoon.

⚠ VAROITUS

Jos et halua kiihdyttää eteenpäin vapautettuasi jarruvivun, vapauta kaasuvipu.

Kun jarrua painetaan vauhdissa, vesikulkuneuvon takaa suihkuua vettä, jonka vuoksi takanasi ajavan vesikulkuneuvon kuljettaja voi menettää hetkellisesti näköyhteyden sinun vesikulkuneuvoosi.

⚠ VAROITUS

- Ajettaessa peräkkäin on tärkeää kertoa takanasi ajavalle kuljettajalle henkilökohtaisen vesikulkuneuvosi jarrutusominaisuudesta ja siitä kuinka ajoneuvo käyttäytyy jarrutuksen aikana, sekä selvittää mitä ajoneuvosi perästä tuleva vesisuihku merkitsee ja että on tärkeää säilyttää pidempi etäisyys vesikulkuneuvojen välillä.
- Ota huomioon, että takanasi tai läheisyydessäsi ajavat muut vesikulkuneuvot eivät välttämättä voi pysähtyä yhtä nopeasti kuin sinä.

Jarruttaminen käännettäessä

Vain iBR:llä varustetut mallit

Käännettäessä on kaasutettava, jotta vesikulkuneuvo säilyttää ohjattavuuden. Käännettäessä voidaan kuitenkin jarruttaa käyttäen iBR-vipua edellä kuvatun mukaisesti. Varaudu säilyttämään tasapainosi, kun aalto kohtaa vesikulkuneuvosi sivusuunnasta.

⚠ TÄRKEÄÄ Kun vesikulkuneuvon vauhti hidastuu jarrutettaessa käännöksen aikana, vesikulkuneuvon luoma aalto saavuttaa sen ja pyrkii työntämään vesikulkuneuvoa sivuttain. Varaudu säilyttämään tasapainosi aallon kohdatessa vesikulkuneuvon.

Kuinka säädettävää trimmijärjestelmää (VTS) käytetään

Säädettävä trimmijärjestelmä (VTS) muuttaa suihkupumpun suuttimen pystysuoraa asentoa, jolloin kuljettajalla on nopea ja tehokas tapa kompensoida kuorman, työntövoiman, ajoasennon ja aallokon vaikutus. Oikein säädettynä se voi parantaa käsiteltävyyttä, vähentää nyökintää, ja säätää vesikulkuneuvon parhaimpaan ajokulmaan parasta toimintaa varten.

Aluksi vesikulkuneuvon kuljettajan tulisi tutustua säädettävän trimmijärjestelmän (VTS) käyttöön vaihtelevilla nopeuksilla ja erilaisissa aallokoissa. Yleensä matka-ajossa trimmiä pidetään keskiasennossa. Vain kokemuksella löytyy paras trimmi eri olosuhteisiin. Vesikulkuneuvon sisäänajon aikana, kun kovaa ajo ei ole suositeltavaa, on erinomainen tilaisuus tutustua trimmin säätöön ja sen vaikutuksiin.

VTS-järjestelmän ansiosta suuttimen trimmiasentoa voi säätää manuaalisesti. Lisäksi tietyissä malleissa on valittavissa kaksi esisäädettyä trimmiasentoa ja mahdollisuus tallentaa tai muuttaa esisäädettyjä trimmiasentoja.

Kun suutin on suunnattu yläviistoon, ohjaa veden työntövoima vesikulkuneuvon keulaa ylöspäin. Tätä asentoa käytetään nopean ajon optimoimiseen.

Kun suutin käännetään alaviistoon, pakottaa tämä keulaa alaspäin, jolloin vesikulkuneuvon kääntymiskyky paranee. Kuten missä tahansa vesikulkuneuvossa, nopeus ja kuljettajan kehon asento ja liikkeet (elekieli) määrittävät vesikulkuneuvon käännöksen määrän ja jyrkkyyden. Nyökintää voidaan vähentää, tai se voidaan poistaa suunnattamalla suutin alaspäin ja säätämällä nopeutta vastaavasti.

HUOM: Tietokeskuksessa oleva pylväsmittari osoittaa VTS:n asennon.



VTS:n säätömenetelmät

KÄYTETTÄVISSÄ OLEVAT VTS:N SÄÄTÖMENETELMÄT					
	GTI	GTI SE	GTI Limited	GTR	WAKE
VTS-painike	Lisäv.	Lisäv.	X	X	Lisäv.
VTS:n säätö "kaksoisklikkauksella"	Lisäv.	Lisäv.	X	X	Lisäv.
VTS:n "esisäädöt"	Lisäv.	Lisäv.	X	X	Lisäv.
VTS:n säätö monitoimimittarin kautta	Ei saat.	X	Ei saat.	Ei saat.	X
X = X merkitsee vakiovarustetta Lisäv. = Ominaisuus saatavana lisävarusteena Ei saat = Ei saatavilla kyseiseen malliin					

VTS:n säätäminen VTS-painikkeella

Käytettävissä on viisi trimmiasentoa.

Menettele seuraavasti vesikulkuneuvon käydessä eteenpäin vievällä vaihteella:

1. Paina yhden kerran VTS-painiketta YLÖS säätääksesi vesikulkuneuvon keulan ylös seuraavaan trimmiasentoon.

HUOM: Jos VTS:n trimmiasentoa painetaan, mutta moottori ei käy eteenpäin vievällä vaihteella, osoittimen asento ainoastaan muuttuu. Suutin liikkuu valittuun VTS:n trimmiasentoon, kun eteenpäin vievä vaihde on kytkettyä.

2. Paina yhden kerran VTS-painiketta ALAS säätääksesi vesikulkuneuvon keulan alaspäin seuraavaan trimmiasentoon.

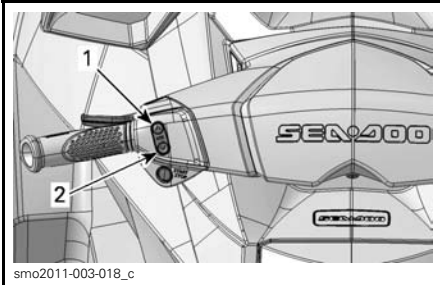

ESIMERKKI - VTS:N SÄÄTÖPAINIKE

1. Keula ylös
2. Keula alas

HUOM: Jos VTS:n painiketta YLÖS/ALAS painetaan ja pidetään alas painettuna, suihkupumpun suutin liikkuu kunnes painike vapautetaan halutussa trimmiasennossa tai saavutetaan trimmin ääriasento (ylimmäinen tai alimmäinen).



VTS:N ASENNON OSOITIN

Esisäädetyjen trimmiasentojen käyttäminen

Valittavissa on kaksi esisäädettyä trimmiasentoa.

Asettaaksesi trimmin korkeimpaan tallennettuun trimmiasentoon paina kahdesti painiketta VTS YLÖS (UP) (keula ylös).

Asettaaksesi trimmin alimpaan tallennettuun trimmiasentoon paina kahdesti painiketta VTS ALAS (DOWN) (keula alas).

HUOM: Jos tallennettuna on vain yksi trimmin esisäätö, paina kahdesti VTS:n painiketta YLÖS (UP) tai ALAS (DOWN).

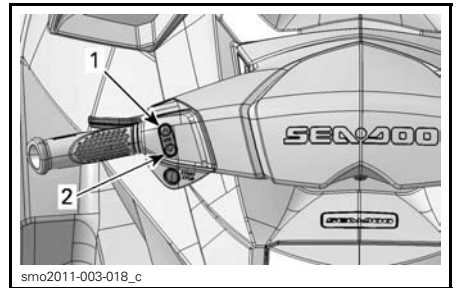

PAINA KAHDESTI VTS-PAINIKETTA YLÖS TAI ALAS KÄYTTÄÄKSESI ESISÄÄDETTYJÄ ASENTOJA

1. Korkein esisäädetty asento saadaan nuolella YLÖS (UP)
2. Alin esisäädetty asento saadaan nuolella ALAS (DOWN)

Esisäädettyjen trimmiasentojen tallentaminen

Järjestelmään voidaan tallentaa kaksi erilaista VTS:n trimmiasentoa, joiden avulla voidaan nopeasti valita haluttu trimmin ajokulma.

Molemmat VTS:N ESISÄÄDETYT trimmiasennot on säädetty tehtaalla asentoon 3, mutta niitä voidaan muuttaa kuljettajan mieltymysten mukaisesti. Kun kuljettaja muuttaa VTS:N ESISÄÄDETTYJÄ trimmiasentoja, uudet säädöt säilyvät vesikulkuneuvon muistissa, vaikka vesikulkuneuvosta sammutetaan virta kokonaan.

Kun haluat tallentaa VTS:ään esisäädettyjä asentoja:

1. Paina yhden kerran KÄYNNISTYS-/PYSÄYTYS-painiketta aktivoiaksesi sähköjärjestelmän.
2. Asenna turvakatkaisimen pistoke moottorin pysäytyskatkaisimeen.
3. Paina toistuvasti OIKEASSA käsikahvassa olevaa TILAPainiketta (MODE), kunnes näyttöön tulee näkyviin VTS TILA (VTS MODE).

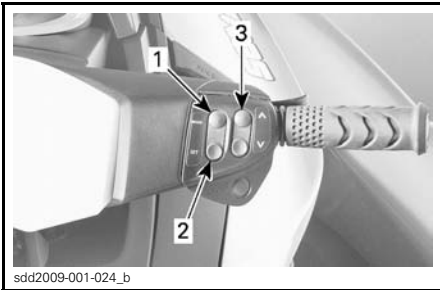

1. TILAPAINIKE (MODE)
2. ASETUSPAINIKE (SET)
3. PAINIKKEET YLÖS/ALAS (UP/DOWN)

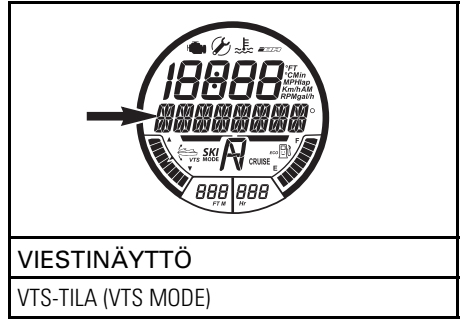

VIESTINÄYTTÖ

VTS-TILA (VTS MODE)

4. Paina OIKEASSA käsikahvassa olevaa ASETUSpainiketta (SET) saadaksesi näkyviin tekstin ESISÄÄTÖ 1 (PRESET 1).
5. Paina nuolipainiketta VTS YLÖS (UP)/ALAS (DOWN) muuttaaksesi VTS:n asentoa ESISÄÄDÖLLE 1 (PRESET 1). Mittarin digitaalinytössä näkyy säädöt yhdestä viiteen tekstin ESISÄÄTÖ 1 (PRESET 1) yläpuolella.

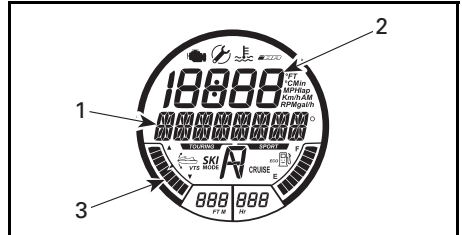

VALITTU TOIMINTO - ESISÄÄTÖ 1 (PRESET 1)

1. ESISÄÄTÖ 1 -viesti
 2. VTS:n säätönumero
 3. VTS:n asennon osoitin säädössä 1 (keula alas)
6. Paina ASETUSpainiketta (SET) tallentaaksesi ESISÄÄDÖN 1 (PRESET 1) ja saadaksesi näkyviin ESISÄÄDÖN 2 (PRESET 2).
 7. Paina nuolipainiketta VTS YLÖS (UP)/ALAS (DOWN) muuttaaksesi VTS:n asentoa ESISÄÄDÖLLE 2 (PRESET 1). Mittarin digitaalinytössä näkyy säädöt yhdestä viiteen tekstin ESISÄÄTÖ 2 (PRESET 2) yläpuolella.

tössä näkyy säädöt yhdestä viiteen tekstin ESISÄÄTÖ 1 (PRESET 2) yläpuolella.

8. Paina ASETUSpainiketta (SET) tallentaaksesi säädöt ja palataksesi päänäyttöön.

VTS-järjestelmä vertaa tallennettuja trimmiasetuksia ja korkein trimmiasetus määrittellään nuolipainikkeelle YLÖS (UP) (keula ylös) ja alin nuolipainikkeelle ALAS (DOWN)(keula alas).

Jos molemmat trimmiasennot ovat samanlaisia, molempien painikkeiden trimmi asetukset ovat samoja.

VTS:n säätäminen tila- ja asetuspainikkeilla (MODE/SET)

Menetle seuraavasti moottorin käytössä eteenpäin vievällä vaihteella:

1. Paina TILApainiketta (MODE) saadaksesi näkyviin VTS-toiminnon monitoiminäytössä.
2. Paina OIKEASSA käsikahvassa olevaa painiketta YLÖS/ALAS muutaaksesi VTS:n säätöä.

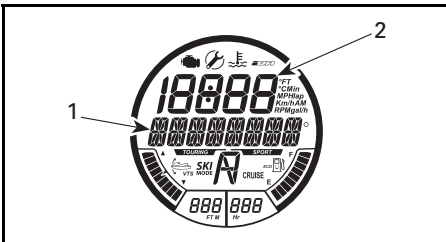

VALITTU TOIMINTO - VTS

1. VTS-viesti
2. VTS:n säätönumero

3. Vahvasta VTS:n toiminta katsomalla VTS:n asennon osoittimen liikkeit tietokeskuksen näytöstä.
4. Paina ASETUSpainiketta (SET) tallentaaksesi haluamasi säädön ja palataksesi päänäyttöön.

HUOM: Käytettävissä olevat VTS-säädöt ovat välillä 1 ja 5.

HUOM: VTS-järjestelmää ei voida täysin testata, ellei moottori käy eteenpäin vievällä vaihteella. Jos moottori ei käy eteenpäin vievällä vaihteella, ainostaan VTS:n osoitin vaihtaa paikkaa VTS:n säätökatkaisimia painettaessa; suuttimen asento ei muutu.

Yleisiä käyttöä koskevia suosituksia

Toiminta merenkäynnissä ja huonossa näkyvydessä

Vältä ajamista näissä olosuhteissa. Jos se on kuitenkin välttämätöntä, etene varovasti ja mahdollisimman hitaasti.

Ajo aallokossa

Hidasta vauhtia.

Varaudu ohjaamaan ja tasapainottelemaan tarpeen mukaan.

Vanavesiä ylitettäessä pysy aina turvallisen välimatkan päässä edessä olevasta vesikulkuneuvosta.

VAROITUS

Vanavesiä ylitettäessä hidasta vauhtia. Kuljettajan ja matkustajan (matkustajien) on otettava tukea ja oltava puoliseisovassa asennossa, jotta he voivat helpommin vaimentaa vanaveden aiheuttamia iskuja. Älä suorita vanavesitai aaltohyppelyä.

Pysähtyminen/laituriin tulo

Kun kaasuvipu vapautetaan, veden vesikulkuneuvon runkoon kohdistuva vastus hidastaa vauhdin. Pysähdysmatka riippuu vesikulkuneuvon koosta, painosta, nopeudesta, aallokosta, tuulesta ja sen suunnasta, ja virrasta.



F18A03Y

Kuljettajan on harjoitettava avovedessä eri nopeuksilla, jotta hän oppii arvioimaan jarrutusmatkat oikein erilaisissa olosuhteissa.

VAROITUS

Harjoittele jarrutusta aina avovesillä ja varmista, että muita vesikulkuneuvoja tai veneitä ei ole välittömässä läheisyydessäsi, erityisesti vesikulkuneuvosi takana. Muut vesillä liikkujat eivät ehkä kykene suorittamaan väistöliikettä tai pysähtymään ajoissa, mikäli odottamatta pysähdyt heidän eteensä.

Vain iBR:llä varustetut mallit

iBR-järjestelmää voidaan käyttää hidastamaan vauhtia tai pysähdyttämään vesikulkuneuvo nopeammin. Lisäksi se lisää ohjattavuutta erityisesti laituriin ajettaessa. Kuljettajan on harjoitettava iBR-järjestelmällä pysähtymistä suorilla ja käännöksissä riittävästi, jotta hän oppii tuntemaan vesikulkuneuvon ajo-ominaisuudet ja käyttäytymisen jarrutettaessa osittain sekä äkkijarrutustilanteissa.

Kun jarrua painetaan vauhdissa, vesikulkuneuvon takaa suihkuu vettä, jonka vuoksi takanasi ajavan vesikulkuneuvon kuljettaja voi menettää hetkelisesti näköyhteyden sinun vesikulkuneuvoosi.

VAROITUS

Ajettaessa peräkkäin on tärkeää kertoa takanasi ajavalle kuljettajalle henkilökohtaisen vesikulkuneuvosi jarrutusominaisuudesta ja siitä kuinka ajoneuvo käyttäytyy jarrutuksen aikana, sekä selvittää mitä ajoneuvosi perästä tuleva vesisuihku merkitsee ja että on tärkeää säilyttää pidempi etäisyys molempien vesikulkuneuvojen välillä.

Kuljettajan on myös harjoitettava laituriin ajoa kuvitteelliseen laituriin eri hallintalaitteita käyttäen (iBR-vipu ja kaasuvipu).

Vapauta kaasua ajoissa ennen odotettavissa olevaa mairinnousualuetta.

Vähennä nopeus tyhjäkäynnille.

Ohjaa vesikulkuneuvoa käyttämällä iBR-vivun ja kaasuvivun yhdistelmää sekä vaihtamalla tarvittaessa joko vapalle, eteenpäin tai peruuttamalla.

Muista, että peruutettaessa ohjaustangon kääntäminen vaikuttaa kuitenkin päinvastaisesti. Kun käännät ohjaustangon vasemmalle, vesikulkuneuvon perä liikkuu peruutettaessa oikealle ja päinvastoin.

VAROITUS

Ohjattavuus pienenee kun kaasua vapautetaan ja/tai kun moottori seisoo. Ohjaussuunta on päinvastainen, kun vesikulkuneuvolla peruutetaan.

Rantautuminen

ILMOITUS Ei ole suositeltavaa ajaa vesikulkuneuvoa hiekkarantaan.

Aja hitaasti hiekkarantaan ja sammuta moottori ennen kuin veden syvyys rungon takaosan alimman osan alla on alle 90 cm. Vedä vesikulkuneuvo sitten rannalle.

ILMOITUS Vesikulkuneuvon ajaminen matalassa vedessä voi vahingoittaa käyttöjärjestelmän osia. Sammuta aina moottori ennen kuin veden syvyys on alle 90 cm äläkä koskaan peruuta tai jarruta niin matalassa.



F18A03Y

TOIMINTATILAT

	GTS	GTI	GTI SE	GTI LIMITED	GTR	WAKE
Touring-tila	X	X	X	X	X	X
Sport-tila	X	X	X	X	X	X
ECO-tila	X	X	X	X	X	X
Vakionopeustila (Cruise)	Ei saat.	Lisäv.	Lisäv.	X	Lisäv.	X
Hitaan ajonopeuden tila	Ei saat.	Lisäv.	Lisäv.	X	Lisäv.	X
Ski-tila	Ei saat.	Lisäv.	Lisäv.	Lisäv.	Lisäv.	X
Learning key -tilat	X	X	X	X	X	X

X = Merkitsee vakio-ominaisuutta
 Lisäv. = Ominaisuus saatavana lisävarusteena
 Ei saat = Ei saatavana

Touring-tila

Oletusasetuksena vesikulkuneuvo on säädetty TOURING-tilaan, kun sitä käynnistetään.

TOURING-tilan osoitin (merkkivalo) PALAA monitoimimittarissa vahvistuksena siitä, että se on käytössä oleva toimintatila.



Kun SPORT-tila aktivoidaan se pysyy aktiivisena niin kauan kunnes kuljettaja kytkee sen pois päältä tai jos moottori sammutetaan, jolloin tilaksi palaa oletuksena oleva TOURING-tila.

Sport-tilan aktivointi

Suorita seuraavat toimenpiteet aktiiviseksi sport-tilan ajon aikana:

VAROITUS

Kun aktivoit sport-tilaa, varmista että olet tilanteen tasalla ja huomioit toiset vesikulkuneuvot, vedessä olevat esteet tai henkilöt.

1. Paina SPORT-painiketta ja pidä se painettuna vähintään 3 sekunnin ajan.

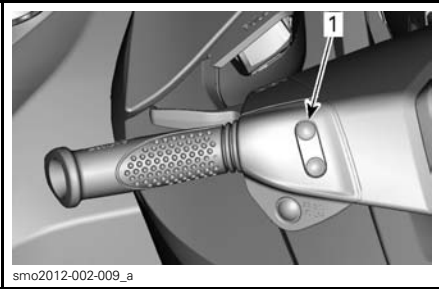

smo2012-002-009_a

ESIMERKKI

1. Sport-painike

HUOM: Seuraava tärkeä viestii näkyy rullaavana tekstinä monitoiminäytössä:

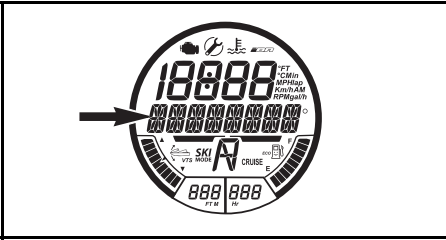
**VIESTINÄYTTÖ**

SIIRTYY SPORT-TILAAN - NOPEAMPI KIIHTYVYYS
- PYYDÄ MATKUSTAJIA PITÄMÄÄN KIINNI -
PAINA PAINIKETTA _SPORT_.

VAROITUS

Varmista, että matkustajat tietävät sport-tilan merkittävän nopeampia kiihdytyksiä ja että heidän on pidettävä tiukasti kiinni.

2. Paina SPORT-painiketta uudelleen aktivoiaksesi sport-tilan.

Rullaava viesti SPORT-TILA AKTIIVINEN (SPORT MODE ACTIVATED) näkyy hetken näytössä vahvistaen, että sport-tila on aktiivinen.

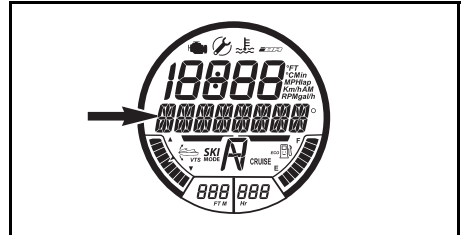
**VIESTINÄYTTÖ**

SPORT-TILA AKTIIVINEN

HUOM: Muutaman sekunnin kuluttua mittarin näyttö palaa normaaliksi.

3. Varmista, että SPORT-tilan osoitin on näkyvässä.

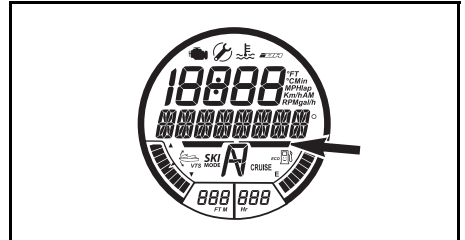
**SPORT-TILAN OSOITIN**

HUOM: SPORT-tilan osoitin tulee näkyviin ja näkyy näytössä niin kauan, kun sport-tila on aktiivisena.

Sport-tila pois päältä

Suorita seuraavat toimenpiteet kytkäksesi sport-tilan pois päältä ajon aikana:

VAROITUS

Kun aktivoit sport-tilaa, varmista että olet tilanteen tasalla ja huomioit toiset vesikulkuneuvot, vedessä olevat esteet tai henkilöt.

1. Paina SPORT-painiketta ja pidä se painettuna vähintään 3 sekunnin ajan.

HUOM: Seuraava viestii näkyy rullaavana tekstinä monitoiminäytössä: SPORT-TILA POIS PÄÄLTÄ (SPORT MODE DEACTIVATED).

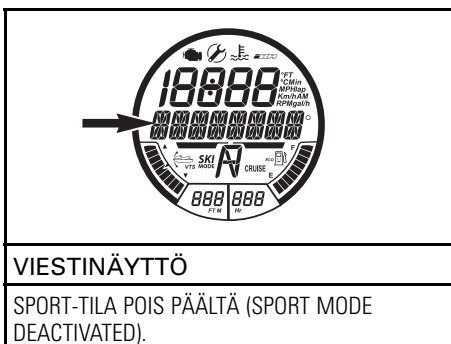

HUOM: Muutaman sekunnin kuluttua mittarin näyttö palaa normaaliksi.

2. Varmista, että TOURING -tilan osoitin on näkyvässä.



ECO-tila (Polttoaineen säästötila)

ECO-tilan aktivointi

1. Paina ECO-painiketta ja pidä se painettuna vähintään kolmen sekunnin ajan.

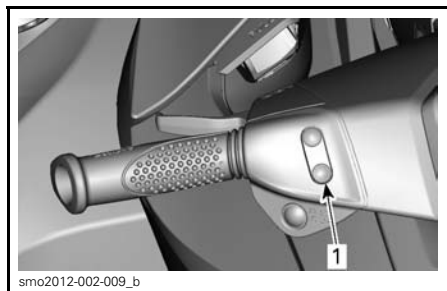

ESIMERKKI
1. ECO-painike

Seuraava viestii näkyy monitoiminäytössä:

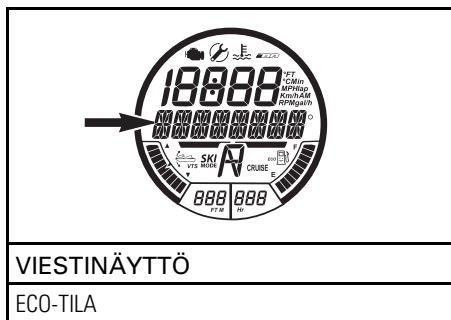

ECO-tilan osoitin aktivoituu myös.



ECO-tilan kytkeminen pois päältä

1. Paina ECO-painiketta ja pidä se painettuna vähintään kolmen sekunnin ajan.

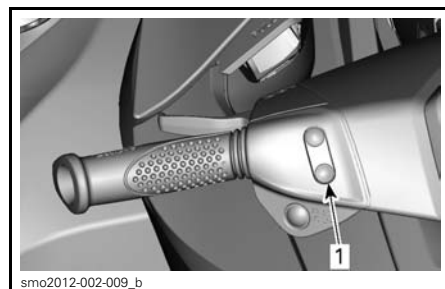

ESIMERKKI
1. ECO-painike

ECO-tilan osoitin kytkeytyy myös pois päältä.

Vakionopeustila (Cruise)

Vakionopeustila on yksi iTC-kaasun hallintajärjestelmän (intelligent Throttle Control) toiminto, jonka avulla kuljettaja voi säätää vesikulkuneuvolle haluamansa maksiminopeuden.

Tämä on kätevä toiminto pitkiä välimatkoja ajettaessa, ajettaessa nopeusrajoitusalueilla tai vedettäessä vesiputkea, vesihiihtäjää tai vesilautailijaa.

Vakionopeustila ainoastaan rajoittaa eteenpäin suuntautuvaa nopeutta, kuljettajan on painettava kaasuvipua ylläpitääkseen nopeuden.

Kun maksimivakionopeus on säädetty, kuljettaja voi vaihdella kaasuvivun avulla ajonopeutta aina tyhjäkäynnistä määriteltyyn vakionopeuteen saakka. Säädetty vakionopeus ei ylitä, vaikka kaasuvipu painettaisiin pohjaan.

Kun ajat säätämälläsi vakionopeudella, säilytä huomiosi tarkkaavaisena ajotilanteessa.

Hidastaminen tapahtuu kaasuvipua vapauttamalla yli säätökohdan tai painamalla iBR-vipua.

Jos iBR-vivulla jarrutetaan, VAKIONOPEUSTILA ohittuu, mutta ei kytkeydy pois päältä.

Kun iBR-vipu on vapautettu ja kaasua painetaan eteenpäin vievän vaihteen aktivoimiseksi, vakionopeustoiminto kytkeytyy uudelleen päälle rajoittamaan vesikulkuneuvon nopeutta aikaisemman säädön mukaisesti.

HUOM: Vakionopeustila ei ole käytävissä, jos hitaan ajonopeuden tila tai ski-tila on kytketty päälle.

Vakionopeustilan aktivoiminen (Cruise)

Vakionopeustilan aktivointi tyhjäkäynnillä

HUOM: Toiminto on käytävissä noin 10 km/h saakka.

Kun haluat aktivoida ja esisäätää VAKIONOPEUSTILAA tyhjäkäynnillä, menettele seuraavasti:

1. Napauta kaasuvipua siirtääksesi iBR:n eteenpäin vievään asentoon.
2. Paina vakionopeuspainiketta ja pidä se alhaalla.

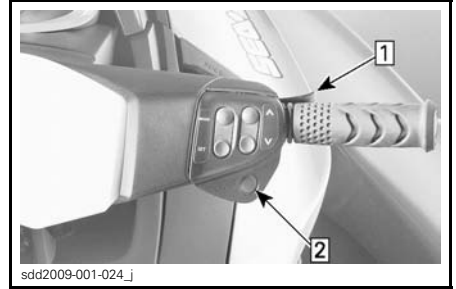

VAKIONOPEUSTILAN KYTKEMINEN TYHJÄKÄYNNILLÄ

Askel 1: Napauta kaasuvipua kytkeäksesi vaihteen ETEENPÄIN
Askel 2: Paina vakionopeuspainiketta

Seuraava viestii näkyy monitoiminäytössä.

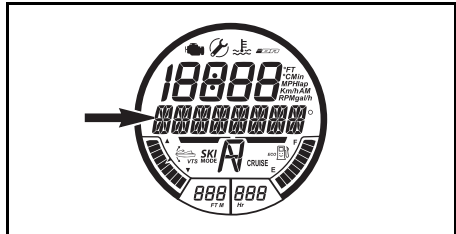

VIESTINÄYTTÖ

VAKIONOPEUSTILA _ VALITSE NOPEUS _ PAINA ASETUS HYVÄKSYÄKSESI TAI TILA POISTUAKSESI (CRUISE MODE _ SELECT SPEED _ PRESS SET TO ACCEPT OR MODE TO EXIT)

3. Paina painiketta YLÖS kunnes haluamasi vakionopeus näkyy numeronäytössä.

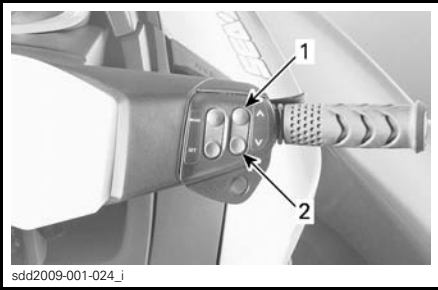

1. Painike YLÖS
2. Painike ALAS

Monitoiminopeusmittarissa näkyy seuraava viesti.

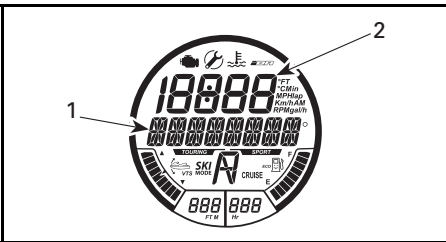

VALITTU TOIMINTO - VAKIOPEUSTILA (CRUISE MODE)

1. VAKIOPEUSTILA_NOPEUDEN SÄÄTÖ (CRUISE MODE _ SPEED ADJUSTING)
 2. Vakionopeustilan säätökohdan osoitus
4. Paina ASETUSpainiketta (SET) talentaaksesi valitsemasi vakionopeuden ja kytkeäksesi vakionopeustoiminnon päälle. Seuraava viesti näkyy rullaavana tekstinä monitoiminäytössä.

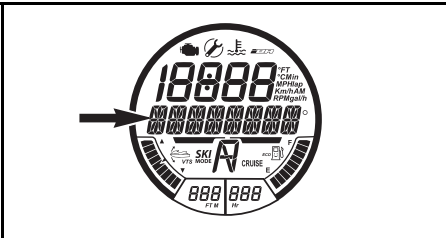

VIESTINÄYTTÖ

VAKIOPEUSTILA AKTIIVINEN (CRUISE MODE ACTIVE)

Kuulet merkkiäänäen osoittaen, että vakionopeustila on kytkettynä ja VAKIO-NOPEUDEN osoitin (CRUISE) tulee näkyviin monitoimimittariin.



Vakionopeustilan aktivointi kierrosten ollessa tyhjäkäynnin yläpuolella

Kun haluat aktivoida vakionopeustilan tyhjäkäyntiä nopeammassa vauhdissa (10 km/h):

1. Kiihdytä haluamaasi vesikulkuneuvon nopeuteen ja pidä kaasukahva vakaana.
2. Paina vakionopeuspainike alas ja pidä se siinä noin yhden sekunnin ajan.

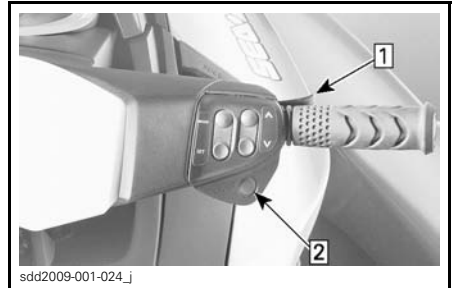

VAKIOPEUSTILAN KYTKEMINEN VAUHDISSA

Askel 1: Kiihdytä haluamaasi nopeuteen ja pidä kaasu vakaana

Askel 2: Paina vakionopeuspainiketta

Kuulet merkkiäänäen osoittaen, että vakionopeustila on kytkettynä ja VAKIO-NOPEUDEN osoitin (CRUISE) tulee näkyviin monitoimimittariin.

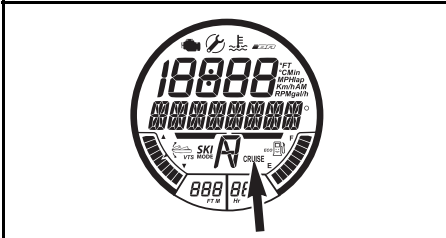

VAKIONOPEUSTILAN OSOITIN

Vakionopeuden muuttaminen

Kun haluat lisätä tai vähentää säädettyä vakionopeutta:

1. Pidä kaasuvipu pohjaan painettuna (käsihvaan saakka).
2. Paina OIKEAN käsihvaan painiketta YLÖS/ALAS.

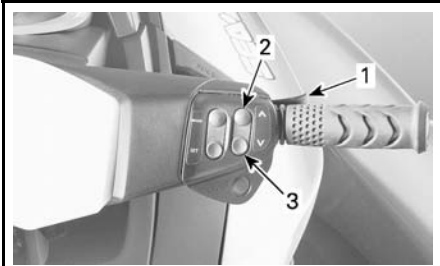

sdd2009-001-024_h

VAKIONOPEUDEN MUUTTAMINEN

1. Kaasuvipu
2. Painike YLÖS
3. Painike ALAS

Kun painiketta YLÖS/ALAS painetaan säädön muuttamiseksi, seuraava teksti tulee näkyviin monitoimimittariin.

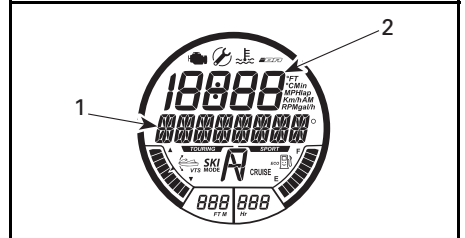

VALITTU TOIMINTO - VAKIONOPEUSTILA (CRUISE MODE)

1. VAKIONOPEUSTILA_NOPEUDEN SÄÄTÖ (CRUISE MODE _ SPEED ADJUSTING)
2. Vakionopeustilan säätökohdan osoitus

HUOM: Kun painikkeita YLÖS ja ALAS painetaan toistuvasti, määriteltävä vakionopeus muuttuu asteittain. Kun painike pidetään alaspainettuna, nopeus kasvaa tai laskee kunnes painike vapautetaan.

Vakionopeustilan kytkeminen pois päältä (Cruise)

Kun haluat kytkeä vakionopeustilan pois päältä:

1. Vapauta kaasuvipu.
2. Paina vakionopeuspainiketta.

Kun vakionopeustila kytketään pois päältä:

- VAKIONOPEUSTILAN merkkivalo sammuu.
- Kuulet PIIPPAAVAN merkkiäänän.

HUOM: Jos kaasuvipu ei ole täysin vapautettuna, kun vakionopeuspainiketta painetaan sen kytkemiseksi pois päältä, PIIPPAUSTA ei kuulu ja vakionopeustilan merkkivalo palaa edelleen. Vakionopeustilan nopeutta rajoittava toiminto pysyy aktiivisena, kunnes kaasuvapautetaan kokonaan, kuuluu PIIPPAUS ja vakionopeustilan merkkivalo sammuu.

Hidas ajonopeus

iTC-järjestelmässä on käytettävissä myös hitaan ajonopeuden tila, jolloin kuljettaja voi säätää ja määritellä tyhjäkäyntinopeutta. Tämä on käytännöllinen

nen toiminto ajettaessa hitaan ajonopeuden alueilla, jolloin kuljettajan on oltava erityisen tarkkana välttääkseen mahdolliset esteet.

Kuljettaja voi valita tyhjäkäynnin säätöpisteen (hidas nopeus) välille 1 ja 5 (1.6 km/h - 11 km/h).

Jos kiihdytät yli noin 14 km/h, hitaan ajonopeuden tila kytkeytyy pois päältä ja moottori palaa tyhjäkäynnin kierrosluvulle, kun kaasua vapautetaan.

Sellaisessa tilanteessa, jossa kuljettaja joutuu pysäyttämään tai kiihdyttämään nopeasti välttääkseen vaarallisen tilanteen, iBR-vivun tai kaasuvivun painaminen pohjaan kytkee hitaan ajonopeuden tilan pois päältä ja kuljettaja voi jälleen normaalisti hallita vesikulkuneuvoa.

Hitaan ajonopeuden tilan kytkeminen päälle

Kun haluat kytkeä hitaan ajonopeuden tilan päälle:

1. Vapauta kaasukahva, jotta moottorin kierrosluku siirtyy tyhjäkäynnille.
2. Paina iBR-vipua ja vapauta se kytkekäksesi vapaan päälle.
3. Paina vakionopeuspainike alas ja pidä se siinä noin yhden sekunnin ajan.

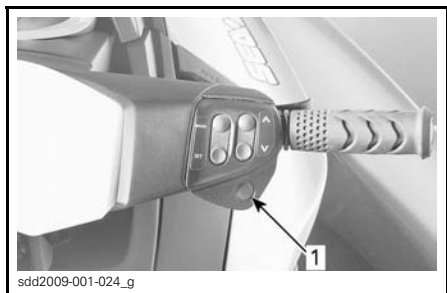

sdd2009-001-024_g

ESIMERKKI

1. VAKIONOPEUSPAINIKE

Monitoimimittariin syttyy vihreä VAKIONOPEUS-merkkivalo (CRUISE) osoittamaan, että vakionopeustila on aktiivinen.



VAKIONOPEUSTILAN OSOITIN

Monitoimimittarissa rullaa viesti osoittaen, että ajat nyt hitaan ajonopeuden tilassa. Hitaan ajonopeuden oletussäätökohta 1 tulee myös näkyviin numeronäyttöön muutaman sekunnin ajaksi.

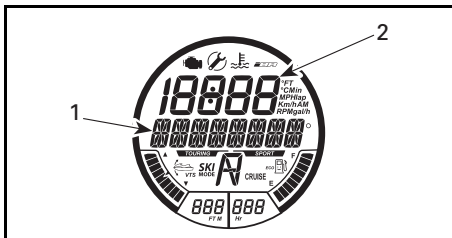

VALITTU TOIMINTO - HITAAN AJONOPEUDEN TILA (SLOW SPEED MODE)

1. HITAAN AJONOPEUDEN TILAN viesti
2. Hitaan ajonopeuden säätökohtan "1" osoitus

HUOM: Rullaava HITAAN AJONOPEUDEN TILAN viesti (SLOW SPEED MODE) toistuu näyttössä niin kauan kuin hitaan ajonopeuden tila on kytketty päälle. Numeronäyttö palautuu aikaisempaan tilaan muutaman sekunnin kuluttua.

Hitaan ajonopeuden muuttaminen

Hitaan ajonopeuden säätökohtia on viisi (1 - 5), kohta 1 on hitain.

Paina OIKEASSA käsikahvassa olevaa painiketta YLÖS/ALAS kerran tai toistuvasti, kun haluat nostaa tai vähentää hitaan ajonopeuden säätöä.

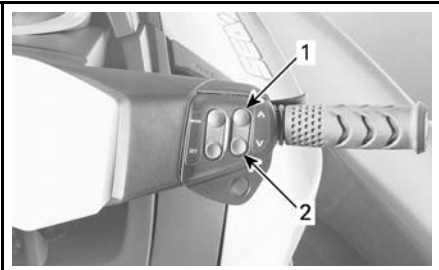

sdd2009-001-024_i

1. Paina painiketta YLÖS lisätäksesi nopeutta
2. Paina painiketta ALAS vähentääksesi nopeutta

Kun painiketta YLÖS/ALAS painetaan hitaan ajonopeuden säädön muuttamiseksi, seuraava teksti tulee näkyviin monitoimimittariin.

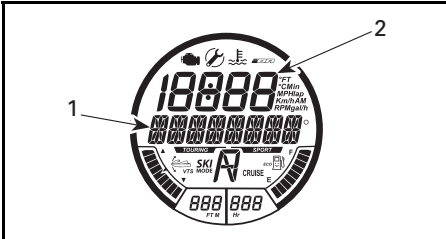

VALITTU TOIMINTO - HITAAN AJONOPEUDEN TILA (SLOW SPEED MODE)

1. HITAAN AJONOPEUDEN TILA - NOPEUDEN SÄÄTÖviesti
2. Hitaan ajonopeuden säätökohdan osoitus

Näytöt palaavat takaisin niiden aikaisempiin näyttötoimintoihin muutaman sekunnin kuluttua siitä, kun painiketta on painettu viimeksi YLÖS tai ALAS.

HUOM: Seuraava viesti rullaa ajoittain monitoiminäytössä muistutuksena.

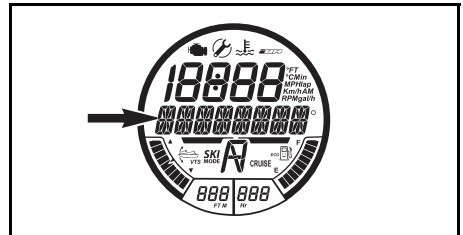

VIESTINÄYTTÖ

HITAAN AJONOPEUDEN TILA AKTIIVINEN (SLOW SPEED MODE ACTIVE)

Hitaan ajonopeuden tilan kytkeminen pois päältä

Hitaan ajonopeuden tila voidaan kytkeä pois päältä millä tahansa seuraavista menetelmistä:

- Painamalla vakionopeuspainiketta
- Painamalla iBR-vipua
- Kiihdyttämällä suurimman säädettävissä olevan hitaan ajonopeuden yli (noin 14 km/h).

Kun kytket HITAAN AJONOPEUDEN TILAN pois päältä:

- Painamalla vakionopeuspainiketta, iBR-järjestelmä säilyttää eteenpäin vievän vaihteen.
- Painamalla iBR-vipua, iBR-järjestelmä vaihtaa vapaa-asentoon.

Kun HITAAN AJONOPEUDEN TILA (SLOW SPEED MODE) on kytketty pois päältä, sitä osoittaa seuraavat asiat:

1. VAKIONOPEUDEN merkkivalo sammuu
2. Rullaava viesti HITAAN AJONOPEUDEN TILA AKTIIVINEN (SLOW SPEED MODE ACTIVE) poistuu.

Ski-tila

Ski-tilan ansiosta voit lähteä vetämään vesihiihtäjää tai -lautailijaa hallitusti ja täsmällisesti, sekä säätää vetonopeuden. Tila on erityisesti suunniteltu vesihiihtäjän ja -lautailijan vetämistä varten.

Ski-tila ei toimi opettelu- tai vuokra-avainta (LEARNING- tai RENTAL key) käytettäessä.

RAMPPI-toiminto

RAMPPI-toiminto (RAMP) on esiohjelmoitava säätö, jota käytetään liikkeelle lähtöön vesikulkuneuvolla ja sen kiihdytykseen.

RAMP 1 (RAMPPI 1) tarjoaa:

- Hitaimman lähdön (tasaisin)
- Hitaimman kiihdytysarvon
- Hitaimman KOHDENOPEUSalueen (TARGET SPEED).

RAMP 5 (RAMPPI 1) tarjoaa:

- Nopeimman lähdön
- Nopeimman kiihdytysarvon
- Suurimman KOHDENOPEUSalueen (TARGET SPEED).

KOHDENOPEUS-toiminto (TARGET SPEED)

Toiminnolla KOHDENOPEUS (TARGET SPEED) rajoitetaan suurinta sallittua hiinausnopeutta.

Kun RAMPPI (RAMP) on valittu, numeronäytössä näkyy vesikulkuneuvon keskimääräinen kohdenopeus kyseisellä RAMPILLE.

Näkyvissä oleva keskinopeus ja käytettävissä oleva nopeusalue riippuu valitusta RAMPISTA. Mitä suurempi RAMPIN lukema on, sitä suurempi on myös nopeusalue.

Kuljettaja voi nostaa tai laskea kohdenopeutta mihin tahansa arvoon valitun RAMPIN nopeusalueella.

HUOM: Ellet voi säätää haluamaasi kohdenopeutta valitsemassasi RAMPISSA, poistu SKI-TILASTA (SKI MODE) ja palaa siihen uudelleen sekä valitse sitten eri RAMPPI.

Ski-tilan aktivointi ja käyttö

Kun haluat aktivoida ski-tilan, suorita seuraavat vaiheet:

1. Vapauta kaasuvipu.

HUOM: Ski-tilaa ei voida kytkeä päälle, ellei kaasuvipu ole täysin vapautettuna tai jos VAKIONOPEUSTILA (CRUISE) tai HITAAAN AJONOPEUDEN TILA (SLOW SPEED MODE) on päällä. Monitoiminäyttöön tulee viesti, joka kertoo sinulle tilanteesta. Noudata näytön ohjetta.

2. Paina TILApainiketta (MODE) toistuvasti kunnes tietokeskuksen näyttöön tulee kohta SKI-TILA (SKI MODE).

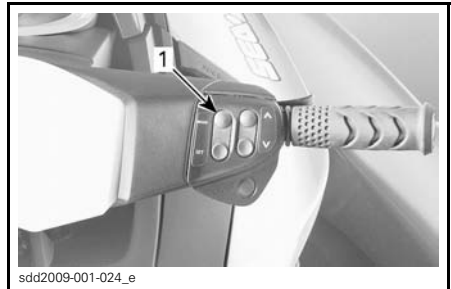

ESIMERKKI

1. TILApainike (MODE)

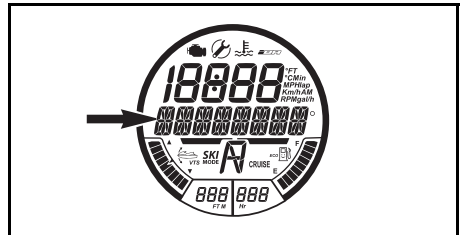

VIESTINÄYTTÖ

SKI-TILA

3. Paina ASETUSpainiketta (SET) siirtäksesi toimintoon. Monitoimimittarin viestiksi muuttuu RAMPPI (RAMP) Numeronäytössä näkyy RAMPIN säätönumero numero.

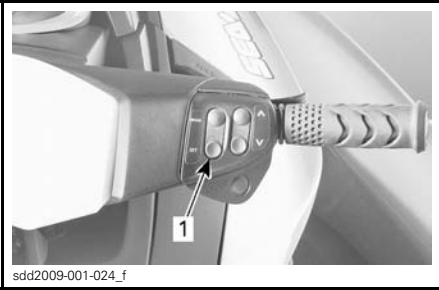

sdd2009-001-024_f

1. ASETUSpainike (SET)

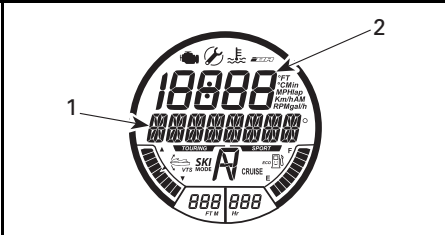

ENSIMMÄINEN KÄYTETTÄVISSÄ OLEVA SÄÄTÖ - RAMPPI

1. RAMPIN viesti
2. Rampin säätäminen

4. Kun haluat vaihtaa RAMPIN säätöä, paina painiketta YLÖS tai ALAS kunnes haluamasi rampin tilaa osoittava lukema näkyy numeronäytössä.

5. Paina ASETUSpainiketta (SET) lukitaksesi rampin säädön, monitoiminäyttö siirtyy näyttämään KOHDENOPEUDEN (TARGET SPEED) säätötoimintaa.

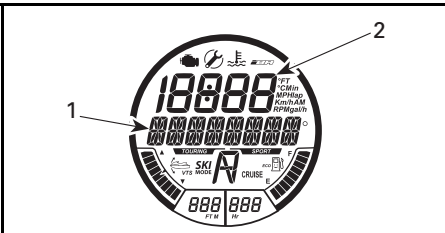

TOINEN KÄYTETTÄVISSÄ OLEVA SÄÄTÖ - KOHDENOPEUS

1. KOHDENOPEUS-viesti
2. Kohdenopeuden säätäminen

6. Paina painiketta YLÖS tai ALAS lisätäksesi tai vähentääksesi kohdenopeutta.

7. Paina ASETUSpainiketta (SET) lukitaksesi kohdenopeuden, näyttöön vaihtuu seuraava rullaava viesti.

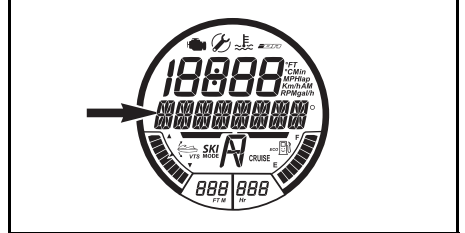

VIESTINÄYTTÖ

SKI-TILA - PAINA_ASETA_KÄYNNISTÄÄKSESI TAI POISTUAKSESI (SKI MODE - PRESS_SET_TO START OR MODE TO EXIT).

HUOM: Kuulet PIIPPAUKSEN joka viides sekunti muistutuksena, että SKI-TILA (SKI MODE) on kytkettyä.

8. Paina ASETUSpainiketta (SET) uudelleen, jolloin seuraava vahvistusviesti tulee näkyviin.

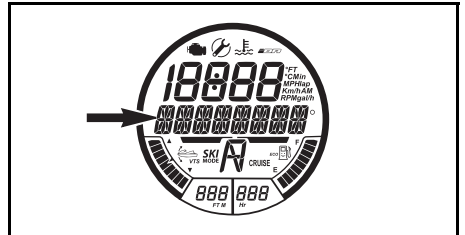

VIESTINÄYTTÖ

SKI-TILA AKTIIVINEN_PAINA_TILA_JA PALAA TYHJÄKÄYNNILLE PERUUTTAKSESI (SKI MODE ACTIVE_PRESS_MODE_AND RETURN TO IDLE TO CANCEL)

HUOM: SKI-TILAN merkkivalo PALAA ja myös vilkkuu, kun ski-tila siirtyy aktiiviseksi. Se PALAA tasaisesti, kun kuljettaja painaa kaasuvivun kokonaan käsikahvaan saakka ja pitää sen siinä.



SKI-TILAN OSOITIN

9. Kun haluat lähteä liikkeelle vesikul-kuneuvolla ski-tilassa, paina kaasuvipu kokonaan pohjaan vasten käsikahvaa ja pidä se siinä asennossa. Vesikuluneuvo kiihtyy säädettyyn KOHDENOPEUTEEN (TARGET SPEED) ja SKI-TILAN merkkivalo palaa tasaisesti.
10. Kun haluat lisätä tai vähentää KOHDENOPEUTTA (TARGET SPEED) hinauksen aikana, paina painiketta YLÖS tai ALAS, älä vapauta kaasuvipua.

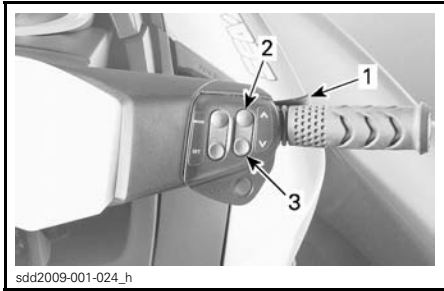

sdd2009-001-024_h

1. Pidä kaasuvipu pohjassa
2. Paina painiketta YLÖS lisätäksesi nopeutta
3. Paina painiketta ALAS vähentääksesi nopeutta

HUOM: Jos kaasu osittain vapautetaan hinauksen aikana, SKI-TILAN (SKI-MODE) merkkivalo alkaa välkyä ja YLÖS- tai ALAS-nuolipainikkeen avulla suoritettava nopeuden säätötoiminto ei ole enää silloin käytössä.

11. Kun haluat päättää hinaamisen tai noutaa kaatuneen vesihiihtäjän tai -lautailijan, vapauta kaasu kokonaan, jotta voit kaasuttaa normaalisti.

HUOM: Kun kaasu vapautetaan kokonaan ski-tilassa, järjestelmä palaa vaiheeseen, jossa ski-tila on aktivoituna. SKI-TILAN (SKI MODE) merkkivalo sammuu, mutta ski-tila on aktiivisena ja monitoiminäyttöön ilmestyy tilanteen mukainen viesti.

12. Paina ASETUSpainiketta (SET) halutessasi käynnistää ski-tilan uudelleen ja paina kaasuvipu kokonaan pohjaan lähteäksesi hinaamaan uudelleen.

Ski-tilan kytkeminen pois päältä

Kun haluat poistua ski-tilasta, paina missä tahansa ski-tilan säätöjen asetusvaiheessa TILApainiketta (MODE).

Kun haluat päättää hinaamisen ja kytkeä ski-tilan kokonaan pois päältä, vapauta kaasu tyhjäkäynnille ja paina TILApainiketta (MODE).

Opetteluavaimen (Learning Key) ja vuokra-avaimen (Rental Key) tilat

Sekä opetteluavaimessa että vuokra-avaimessa on käytettävissä tila, jolloin moottorin tehot ja nopeus ovat rajoitettuja.

Sekä opetteluavaimen tilassa on käytettävissä viisi eri nopeussäätöä. Oletuksena avaimen tila on säädetty nopeaan säätöön (3).

HUOM: Avaimen säätöjä voi muuttaa vain silloin, kun moottori ei ole käynnissä.

Opetteluavaimen säätöjen muuttaminen

GTS-mallit

Opetteluavaimen oletussäätö 74 km/h eikä sitä näissä malleissa voi muuttaa.

Kaikki mallit paitsi GTS

Suorita opettelu- tai vuokra-avaimen säätöjen vaihtaminen seuraavasti:

1. Paina KÄYNNISTYS-/PYSÄYTYSpainiketta aktivoidaksesi sähköjärjestelmän ja aseta NORMAALlavain moottorin pysäytyskatkaisimeen.
2. Odota kunnes tietokeskus suorittaa itsestään ja näyttöön tulee avaimen tunnistusviesti.
3. Paina tilapainiketta (MODE) toistuvasti kunnes tietokeskuksen digitaaliruutuun tulee näkyviin avaintila (KEY MODE).

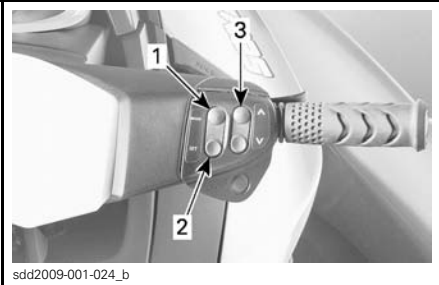

ESIMERKKI - MITTARIN OHJAUSPAINIKKEET

1. TILAPAINIKE (MODE)
2. ASETUSPAINIKE (SET)
3. PAINIKKEET YLÖS/ALAS (UP/DOWN)

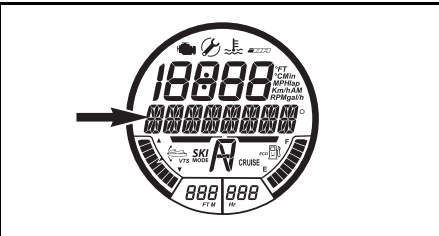

VIESTINÄYTTÖ

AVAINTILA (KEY MODE)

4. Paina ASETUSpainiketta (SET) keran päästäksesi Learning key -tilan asetustoimintoon. Näyttöön tulee teksti L-Key.

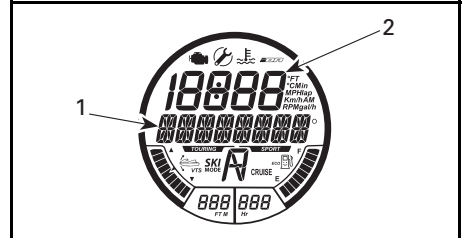

VALITTU TOIMINTO - OPETTELUA-VAIN (LEARNING KEY)

1. L-KEY-viesti
2. Learning key:n säätäminen

5. Paina painikkeita YLÖS/ALAS siirtäksesi avaimen säädöstä toiseen asteikolla 1 - 5. Katsota oheisesta taulukosta kutakin säätöä koskevat rajoitukset.
6. Paina ASETUSpainiketta (SET) keran tallentaaksesi säädön, paina sitten painiketta kahdesti poistuaksesi toiminnosta tai odota kunnes toiminto päättyy itsestään. Avaimen säätömuutos tallentuu automaattisesti.

HUOM: Avaimen nopeuden säätö sopii mihin tahansa ohjelmoituun toiseen saman tyyppiseen avaimen, jota käytetään kyseisessä vesikulkuneuvossa. Samalla avaintyyppillä saattaa olla eri säätö, kun sitä käytetään eri vesikulkuneuvossa.

D.E.S.S. -AVAINTYYPPI	AVAIMEN NOPEUS-SÄÄTÖ	MAKSIMINOPEUS (NOIN)
Learning key (opetteluavain)	5	80 km/h
	4	74 km/h
	3	68 km/h
	2	58 km/h
	1	51 km/h

ERIKOISTOIMENPITEET

Suihkupumpun veden sisäänoton ja siipirattaan puhdistus

VAROITUS

Pysy etäällä sisäänottosäleiköstä moottorin ollessa käynnissä. Pitkät hiukset, löysä vaatetus, henkilökohtaisen kelluntavälineen hihnat tms. voivat takertua liikkuviin osiin.

Ruoho, kotilot tai lika voi tarttua sisäänoton säleikköön, vetoakseliin ja/tai siipirattaaseen. Tukkeentunut veden sisäänotto voi aiheuttaa seuraavanlaisia vikoja:

- **Kavitaatio:** Moottorin käyntinopeus on suuri, mutta vesikulkuneuvo liikkuu suihkupumpun pienentyneestä työntövoimasta johtuen hitaasti, suihkupumpun osat voivat olla vaurioituneet.
- **Ylikuumeneminen:** Koska suihkupumpun toiminta säätelee pakojärjestelmää jäähdyttävän veden virtausta, tukkeentunut sisäänotto aiheuttaa moottorin ylikuumenemisen ja moottorin sisäosien vaurioitumisen.

Ruohon aiheuttaman tukoksen voi puhdistaa seuraavalla tavalla:

VAROITUS

Jos on tarpeen poistaa jokin käyttäjärjestelmään juuttunut esine, turvakatkaisin TÄYTYY OLLA IRRROTETTUNA moottorin pysäytyskatkaisimesta.

Puhdistaminen vedessä

Keinuta vesikulkuneuvoa useita kertoja samalla kun painelet lyhyesti moottorin KÄYNNISTYS-/PYSÄYTYSpainiketta käynnistämättä moottoria. Useimmisissa tapauksissa tämä poistaa tukoksen. Käynnistä moottori ja varmista, että vesikulkuneuvo toimii kunnolla.

Ellei edellä kuvattu menetelmä toimi, voidaan suorittaa seuraava toimenpide:

- Moottorin käydessä ja ennen kääntämistä, paina iBR-vipua valitaksesi peruutustoiminnon ja vaihtele kaasutusta nopeasti useita kertoja.
- Toista toimenpide tarvittaessa.

Jos järjestelmä on edelleen tukossa, siirrä vesikulkuneuvo pois vedestä puhdistamista varten. Katso kohta *VESIPUHDISTUS RANNALLA*.

Vesipuhdistus rannalla

VAROITUS

Turvakatkaisin TÄYTYY IRRROTAA moottorin pysäytyskatkaisimesta ennen käyttäjärjestelmän osien puhdistamista estääksesi moottorin käynnistymisen vahingossa.

Vältä vesikulkuneuvon naarmuuntuminen kun se käännetään ympäri puhdistamista varten asettamalla sen viereen kartonki tai matto.

Käännä vesikulkuneuvo puhdistamista varten kummalle tahansa kyljelle.

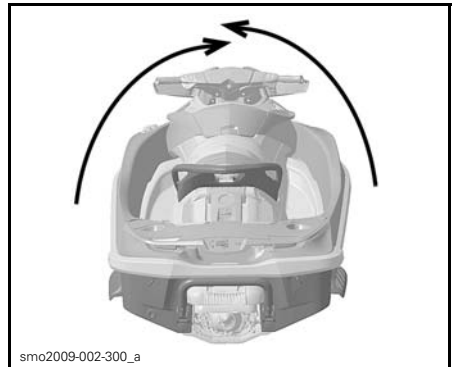

ESIMERKKI

Puhdista veden sisäänoton ympäristö. Jos järjestelmä on edelleen tukossa, ota yhteys valtuutettuun Sea-Doo -jälleenmyyjään huoltoa varten.

ILMOITUS Tarkasta onko veden si-
säanoton säleikkö vaurioitunut. Ota
tarvittaessa yhteys valtuutettuun
Sea-Doo -jälleenmyyjään korjausta
varten.

iBR-järjestelmällä varustetut vesikulkuneuvot

Pääset helpommin käyttöjärjes-
telmään, kun siirrät iBR:n eteen-
päin-asentoon. Katso yksityiskohtai-
set ohjeen kohdasta *iBR:N OHITUS-
TOIMINTO*.

iBR:n ohitustoiminto

Kun iBR:n ohitustoiminto on aktivoi-
tuna, käyttäjä voi sähköisesti siirtää
iBR-porttia ja suutinta koko niiden käyt-
töalan verran VTS:n säätöpainikkeen
avulla.

HUOM: iBR:n ohitustoiminto on käy-
tettävissä vain silloin, kun moottori ei
ole käynnissä.

VAROITUS

Kun liikutat iBR-porttia iBR:n ohi-
tustoiminnon avulla, varmista et-
tei kukaan seiso vesikulkuneuvon
peräosan läheisyydessä. Liikkuva
portti saattaa litistää sormia.

ILMOITUS iBR-järjestelmään tart-
tunut esine tai työkalu saattaa vau-
rioittaa iBR:n osia käytettäessä iBR:n
ohitustoimintoa. Poista kaikki kovat
vieraat esineet, jotka voivat estää
iBR-portin liikematkaa, ennen kuin
liikutat porttia.

VAROITUS

Jos sinun on poistettava jokin
käyttöjärjestelmään tarttunut vie-
ras esine, noudata tarkasti seuraava
ohjeita ennen kuin jatkat:

- Irrota turvakatkaisimen pisto-
ke moottorin pysäytyskatkaisi-
mesta.
- Odota vähintään viisi minuuttia.
- Älä paina KÄYNNISTYS-/PY-
SÄYTYSPAINIKETTA. Jos tässä
vaiheessa KÄYNNISTYS-/PY-
SÄYTYSPAINIKETTA painetaan,
odota edelleen viisi minuuttia.

iBR:n ohitustoiminnon aktivointi

Aktivoi iBR:n ohitustoiminto suoritta-
malla seuraavat vaiheet.

1. Kytke virta sähköjärjestelmään pai-
namalla KÄYNNISTYS-/PYSÄYTYSPAINIKETTA.
2. Asenna turvakatkaisimen pisto-
ke moottorin pysäytyskatkaisimeen.

HUOM: Turvakatkaisimen on oltava
paikoillaan, jotta varmistetaan ettei tie-
tokeskus sammuta kaikkia merkivalo-
ja suoritettuaan itsetestauksen. Virta
on päällä noin kolmen minuutin ajan.

3. Paina OIKEASSA käsikahvassa ole-
vaa TILAPAINIKETTA (MODE) toistu-
vasti kunnes tietokeskuksen näyt-
töön tulee kohta ASETUKSET (SET-
TINGS).

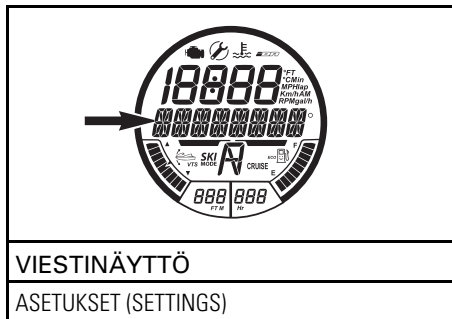

4. Paina OIKEASSA käsi­kahvassa olevaa ASETUSpainiketta (SET) saadaksesi näkyviin tekstin IBR OVR.

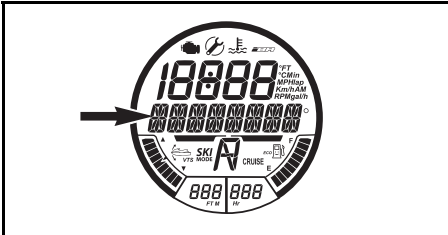

KÄYTETTÄVISSÄ OLEVA TILAN TOIMINTO

IBR-OVR TILAN viesti

5. Paina ASETUSpainiketta (SET) siirtäksesi IBR OVR -toimintoon ja näyttääksesi tekstin OVR OFF (ohitus pois päältä).

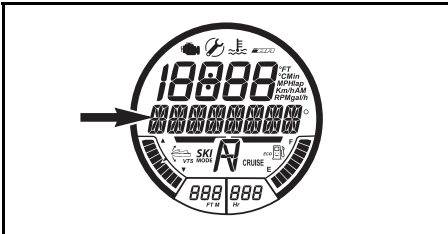

VIESTINÄYTTÖ

OVR OFF (OVR POIS PÄÄLTÄ)

6. Paina OIKEASSA käsi­kahvassa olevaa painiketta YLÖS/ALAS saadaksesi näkyviin tekstin OVR ON (ohitus päällä).

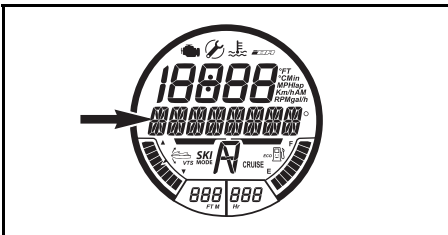

VIESTINÄYTTÖ

OVR ON (OVR PÄÄLLÄ)

7. Paina ASETUSpainiketta (SET) valitaksesi OVR ON -toiminnon, jolloin ohitustoiminto on päällä. Mittari palaa normaaliin näyttöön.
8. Paina nuolipainiketta VTS YLÖS tai ALAS liikuttaaksesi iBR-porttia haluamaasi asentoon.

Mallit ilman painiketta VTS YLÖS/ALAS

HUOM: Käytä malleissa, joissa ei ole painiketta VTS YLÖS/ALAS, oikeassa käsi­kahvassa sijaitsevaa painiketta YLÖS/ALAS liikuttamaan iBR-porttia haluttuun asentoon sen jälkeen, kun iBR:n ohitustoiminto on aktivoitu edellä esitettyjen vaiheiden mukaisesti.

Kaikki mallit

9. Irrota turvakatkaisimen pistoke moottorin pysäytyskatkaisimesta.

VAROITUS

Jos sinun on poistettava jokin käyttöjärjestelmään tarttunut vieras esine, noudata tarkasti seuraavia ohjeita ennen kuin jatkat:

- Irrota turvakatkaisimen pistoke moottorin pysäytyskatkaisimesta.
- Odota vähintään viisi minuuttia.
- Älä paina KÄYNNISTYS-/PYSÄYTYSpainiketta. Jos tässä vaiheessa KÄYNNISTYS-/PYSÄYTYSpainiketta painetaan, odota edelleen viisi minuuttia.

iBR:n ohitustoiminnon kytkeminen pois päältä

iBR:n ohitustoiminnon voi kytkeä pois päältä kolmella tavalla:

- Toista kohdan *IBR:N OHITUSTOIMINNON AKTIVOIMINEN* vaiheet ja paina ASETUSpainiketta (SET), kun teksti OHITUS POIS PÄÄLTÄ (OVR OFF) näkyy.
- Odota kunnes virta sammuu.
- Käynnistä moottori.

HUOM: Kun moottori käynnistetään, iBR OVR -ohitustoiminto kytkeytyy pois päältä ja iBR-portti siirtyy vapaa-asentoon.

VAROITUS

Kun liikutat iBR-porttia iBR:n ohitustoiminnon avulla, varmista ettei kukaan seiso vesikulkuneuvon peräosan läheisyydessä. Liikkuva portti saattaa litistää sormia.

Kaatonut vesikulkuneuvo

Vesikulkuneuvo on siten suunniteltu, ettei se pyörähdä helposti ympäri. Kaksi rungon sivussa olevaa ulkonemaa auttaa myös vesikulkuneuvon vakavuuteen. Jos se kääntyy ympäri, se jää väärin päin.

VAROITUS

Älä yritä käynnistää kaatuneen vesikulkuneuvon moottoria. Kuljettajalla ja matkustajilla pitää aina olla hyväksytyt henkilökohtaiset kelluntavälineet.

Käännä vesikulkuneuvo oikein päin ja varmista, että moottori on sammuksissa ja että turvakatkaisin **EI OLE** moottorin pysäytyskatkaisimessa. Tartu sitten kiinni sisäänoton säleikköön, astu suojalistalle ja pyöräytä omalla painolasi vesikulkuneuvo ympäri kohti sinua.

HUOM: Perässä, lähellä huuhteluliitintä olevassa kilvessä on ohjeet vesikulkuneuvon kääntämiseksi oikein päin. Kilpi on ylösalaisin, jotta se voidaan lukea vesikulkuneuvon ollessa kaatonut.



smo2009-002-153_a

4-TEC™ -moottorissa on ympäripyörähtämisessä suojaava järjestelmä (T.O.P.S™). Kun vesikulkuneuvo pyörähtää ympäri, moottori pysähtyy automaattisesti.

Kun vesikulkuneuvo palautetaan normaaliin toiminta-asentoon, voidaan moottori käynnistää normaalisti.

ILMOITUS Jos vesikulkuneuvo on ollut kaatuneena yli 5 minuuttia, älä yritä käynnistää moottoria, jottei moottoriin mene vettä, joka vaurioittaisi sitä. Ota mahdollisimman nopeasti yhteys Sea-Doo -jälleenmyyjään.

ILMOITUS Ellei moottori pyöri, älä yritä käynnistää moottoria enää. Muuten moottori voi vaurioitua. Ota mahdollisimman nopeasti yhteys Sea-Doo -jälleenmyyjään.

Tarkasta mahdollisimman nopeasti, onko pilssissä vettä. Tyhjennä tarvittaessa, kun olet takaisin rannassa.

Uponnut vesikulkuneuvo

Rajoita moottorivahingot minimiin suorittamalla seuraavat toimenpiteet mahdollisimman nopeasti.

Tyhjennä pilssi.

Jos se oli uponnut suolaveteen, pysäytä suolan aiheuttama korrosio ruiskuttamalla puutarhaletkulla pilssiin ja kaikkiin osiin makeaa vettä.

ILMOITUS Älä koskaan yritä pyörittää, tai käynnistää moottoria. Imusarjaan jäänyt vesi virtaisi moottoriin päin ja voisi vaurioittaa sitä vakavasti.

Vie vesikulkuneuvo mahdollisimman nopeasti huollettavaksi valtuutetulle Sea-Doo -jälleenmyyjälle.

ILMOITUS Mitä pitempään kestää ennen kuin moottori huolletaan, sitä suurempi vahinko moottorille.

Vesi tulvinut moottoriin

ILMOITUS Älä koskaan yritä pyörittää, tai käynnistää moottoria. Imusarjaan jäänyt vesi virtaisi moottoriin päin ja voisi vaurioittaa sitä vakavasti.

Vie vesikulkuneuvo mahdollisimman nopeasti huollettavaksi valtuutetulle Sea-Doo -jälleenmyyjälle.

ILMOITUS Mitä pitempään kestää ennen kuin moottori huolletaan, sitä suurempi vahinko moottorille. Ellei moottoria huolleta kunnolla, se voi vaurioitua pahasti.

Vesikulkuneuvon hinaaminen vedessä

Sea-Doo -vesikulkuneuvon hinaamista varten vedessä on ryhdyttävä erikoistoimenpiteisiin.

Suurin suositeltu hinausnopeus on 21 km/h.

Tämä estää pakojärjestelmän täyttymisen vedellä, jolloin vesi täyttäisi moottorin. Kun moottori ei ole käynnissä, ei ole pakopainetta, joka veisi veden pois pakokaasun ulostulosta.

ILMOITUS Ellei näitä ohjeita noudateta, moottori voi vaurioitua. Jos paikalleen pysähtynyt vesikulkuneuvoa on hinattava vedessä, varmista ettet ylitä hinausnopeutta 21 km/h.

Jos sinun on hinattava vesikulkuneuvoa suositeltua hinausnopeutta nopeammin, sulje yhdysletku kiristimellä.

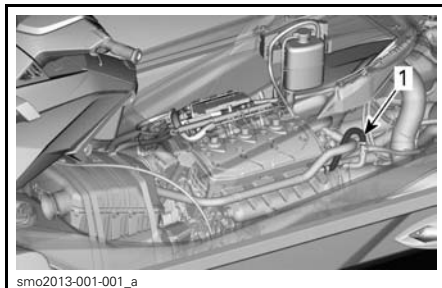

smo2013-001-001_a

1. Yhdysletku

HUOLTOTIETOJA

HUOLTOTAULUKKO

Huoltaminen on erittäin tärkeää, jotta vesikulkuneuvo säilyisi turvallisessa käyttökunnossa. Vesikulkuneuvo on huollettava huoltotaulukon mukaisesti.

Älä kiinnitä huomiota seuraavia järjestelmiä koskeviin tietoihin, jos vesikulkuneuvoa ei ole varustettu näillä ominaisuuksilla:

- iBR (älykäs jarru- ja peruutusjärjestelmä)
- iS (älykäs jousitusjärjestelmä)
- aS (säädettävä jousitusjärjestelmä).

Suorita kaikki huoltotoimenpiteet luettelon mukaisesti aina kun saavutetaan sarakkeessa ilmoitetut tunnit tai aika.

HUOM: Esimerkiksi 100 tunnin tai 1 vuoden ajanjakson jälkeen suorita kaikki tuossa sarakkeessa mainitut asiat JA MYÖS sarakkeessa JOKA 50. tunti tai 6 kuukauden välein mainitut asiat.

⚠ VAROITUS

Ellei vesikulkuneuvoa huolleta huoltotaulukon mukaan ja asianmukaisin menetelmin, vesikulkuneuvon käyttö ei välttämättä ole turvallista.

Huoltotaulukosta huolimatta käyttöä edeltävä tarkastus on suoritettava.

	ENSIMMÄISET 25 T TAI 6 KK			
	JOKA 100 T TAI 1 V VÄLEIN			
	200 T TAI 2 V VÄLEIN			
	SUORITTAJA			
OSA/TOIMENPIDE	HUOM!			
MOOTTORI				
Moottoriöljy ja suodatin	R	R	D	(1) Joka 10 tunnin välein merivesikäytössä. (10) Vaihda 200 tunnin välein, riippumatta käyttövuosista.
Kumialustat	I	I	D	
Korroosionesto (Ruiskuta korroosionestoainetta moottorin tilan metalliosiin)	L ⁽¹⁾		O	
Ahtimen kytkin (215-/260 -moottorit)			R ⁽¹⁰⁾ D	
PAKO- JÄRJESTELMÄ				
Pakoputkisto	I	I, C ⁽²⁾	O/D	(2) Huuhtelu päivittäin suolavesikäytössä ja likaisessa vedessä.
JÄÄHDYTYSJÄRJESTELMÄ				
Letku ja kiinnikkeet	I		I D	—
Jäähdytysneste	I		R D	

A: SÄÄDÄ C: PUHDISTA I: TARKASTA L: VOITELE R: VAIHDA O: KÄYTTÄJÄ D: JÄLLEENMYYJÄ	ENSIMMÄISET 25 T TAI 6 KK				
	JOKA 100 T TAI 1 V VÄLEIN				
	200 T TAI 2 V VÄLEIN				
	SUORITTAJA				
OSA/TOIMENPIDE					HUOM!
POLTTOAINEJÄRJESTELMÄ					
iTC-vipu ⁽³⁾		I, L		O/D	(3) Katso HUOMAUTUS 1 huoltotaulukon alla.
Polttoainesäiliön korkki, täyttöputki, polttoainesäiliö, polttoainesäiliön hihnat, polttoaineletkut ja liitokset	I	I ⁽⁴⁾		D	(4) Varastoinnin yhteydessä, tai 100 tunnin käytön jälkeen, kumpi ensin kohdalle osuu.
Polttoainejärjestelmän vuototesti	I	I		D	
Kaasuläppärunko	I	I		D	
ILMANOTTOJÄRJESTELMÄ					
Imuäänenvaimennin	I	I, C		D	—
ELEKTRONISET OHJAUSJÄRJESTELMÄT					
Vikakoodit	I	I		D	—
SÄHKÖJÄRJESTELMÄ					
Sytytystulpat	I	I	R	D	(5) Tarkasta kerran kuussa. Lisää akkuhappoa tarvittaessa.
Sytytyspuolat		I, L		D	
Sähköliitokset ja kiinnitys (sytytysjärjestelmä, käynnistysjärjestelmä, polttoaineruiskut, sulakekotelot jne.)	I	I		D	
Mootorin pysäytyskatkaisin	I	I		D	
Valvontapiippari	I	I		D	
Akku ja kiinnikkeet		I ⁽⁵⁾		D	
OHJAUSJÄRJESTELMÄ					
Ohjauskaapeli ja liitännät	I	I		D	(6) Tarkasta toiminta.
Ohjaussuuttimen holkit	I	I		D	
O.T.A.S. ⁽⁶⁾	I	I		D	

A: SÄÄDÄ C: PUHDISTA I: TARKASTA L: VOITELE R: VAIHDA O: KÄYTTÄJÄ D: JÄLLEENMYYJÄ	ENSIMMÄISET 25 T TAI 6 KK				
	JOKA 100 T TAI 1 V VÄLEIN				
	200 T TAI 2 V VÄLEIN				
	SUORITTAJA				
OSA/TOIMENPIDE	HUOM!				
KÄYTTÖJÄRJESTELMÄ					
Hiiirengas ja kumisuojaus (vetoakseli)	I	I		D	(4) Varastoinnin yhteydessä, tai 100 tunnin käytön jälkeen, kumpi ensin kohdalle osuu. (8) Tarkasta kuukausittain (useammin suolavesikäytössä) ja vaihda tarvittaessa.
Siipirataan suoja	I	I		D	
Siipirataan akselin tiiviste, muhvi ja O-rengas		I (4)		D	
Vetoakseli/siipirataan kiilat		I, L		D	
Galvaaninen anodi (jos varusteena)	I (8)			D	
Siipiras ja siipirataan ja kulutusrenkaan välinen vällys	I	I		D	
Pumpun kiinnikkeet	I	I		D	
iBR-JÄRJESTELMÄ (älykäs jarru- ja peruutusjärjestelmä)					
iBR-vipu (3)		I, L		O/D	(3) Katso HUOMAUTUS 1 huoltotaulukon jälkeen. (4) Varastoinnin yhteydessä tai 100 tunnin käytön jälkeen, kumpi ensin kohdalle osuu. (9) Katso HUOMAUTUS 2 huoltotaulukon alla.
iBR-portin takaiskuvällys	I	I		D	
iBR:n tuen levyt	I	I		D	
iBR:n kitkahelat	I	I		D	
iBR:n yhdystangot, helat ja laakerit	I	I		D	
iBR:n U-vipu, VTS:n säätörengas, iBR-portti ja holkit	I	I		D	
iBR:n U-varren käyttöakselin kiinnitysruuvit	I (9)	I (4) (9)		D	
iBR:n suojalevy	I	I		D	
iS-JOUSITUSJÄRJESTELMÄ (älykäs jousitusjärjestelmä)					
iS:n öljy (7)		I		D	(7) Tarkasta pumpun säiliön öljymäärä ja vuotaako järjestelmä.
iS:n asennon anturi		I		D	
aS-järjestelmä (säädettävä jousitus)					
Nitrogeenisäiliö (säätönuppi, kiinnitykset)		I		D	—

A: SÄÄDÄ C: PUHDISTA I: TARKASTA L: VOITELE R: VAIHDA O: KÄYTTÄJÄ D: JÄLLEENMYYJÄ	ENSIMMÄISET 25 T TAI 6 KK				
	JOKA 100 T TAI 1 V VÄLEIN				
	200 T TAI 2 V VÄLEIN				
	SUORITTAJA				
OSA/TOIMENPIDE					HUOM!
RUNKO JA KORI					
Runko				0	—
Plaanilevy ja veden sisäänottosäleikkö				0	

HUO-MAUTUS iTC-vipu (sähköinen kaasuvipu) ja iBR-vipu on tarkastettava painamalla ja vapauttamalla vipuja, jolloin nähdään liikkuvatko ne esteettömästi. Jos vivun sisäosassa tai jousimekanismissa tuntuu hiukkaan vastusta, vipu on purettava ja puhdistettava sekä sen kuluneisuus ja voitelu on tarkastettava. Katso kohdat *ÄLYKÄS KAASUN HALLINTAJÄRJESTELMÄ (ITC)* ja *OHJAUSJÄRJESTELMÄ* ja *O.T.A.S.*

HUO-MAUTUS Varmista iBR:n U-varren iBR-käyttöäkseliin kiinnittävien ruuvien oikea kiristysmomentti. Jos kiinnitysruuvit ovat löystyneet, älä kiristä niitä. Vaihda ruuvit uusiin.

2:

HUOLTOTOIMENPITEET

Tämä osa sisältää ohjeet perushuoltotoimenpiteitä varten. Jos sinulla on tarvittavat mekaanikon taidot ja asianmukaiset työkalut, voit suorittaa näitä toimenpiteitä itse. Ellei näin ole, ota yhteys valtuutettuun Sea-Doo -jälleenmyyjään.

VAROITUS

Sammuta moottori ja noudata näitä huoltotoimenpiteitä huoltoasasi ajoneuvoasi. Ellet noudata asianmukaisia huoltotoimenpiteitä, kuumat tai liikkuvat osat, sähkölaitteet, kemikaalit tai jotkut muut vaaratilanteet voivat aiheuttaa loukkaantumisen.

VAROITUS

Mikäli purkamisen/kokoamisen yhteydessä joudutaan irrottamaan lukituksia (esim. kiinnityskiekkoot, itselukkiutuvat kiinnikkeet, jne.), vaihda ne aina uusiin.

ILMOITUS Älä koskaan jätä mitään esinettä, rättyä, työkalua, tms. moottoritilaan tai pilssiin.

Moottoriöljy

Suosittelava moottoriöljy

100-/130-/155-moottorit

Käytä XPS OSASYNTEETTISTÄ 4-TAHTIÖLJYÄ (KESÄLAATU) (P/N 293 600 121).

Jos suositeltua XPS™-moottoriöljyä ei ole saatavilla, käytä 5W40 tai 10W40 moottoriöljyä, joka vastaa API-luokitusta SM, SL tai SJ. Tarkista aina, että öljykanisterin API-merkinnässä on ainakin yksi em. kirjainyhdistelmästä.

215-moottori

Käytä XPS OSASYNTEETTISTÄ 4-TAHTIÖLJYÄ (KESÄLAATU) (P/N 293 600 121).

ILMOITUS Nämä moottorit on suunniteltu ja testattu käyttäen osasynteettistä BRP XPS-öljyä. BRP suosittelee voimakkaasti käyttämään sen osasynteettistä XPS-öljyä aina. Moottorille sopimattoman öljyn käytöstä aiheutuneet vahingot eivät kuulu BRP:n rajoitetun takuun piiriin.

Jos suositeltua XPS-moottoriöljyä ei ole saatavilla, käytä 10W40 mineraalimoottoriöljyä, joka sopii märkäkytkimille.

ILMOITUS ÄLÄ KOSKAAN käytä synteettistä öljyä. Se voi heikentää turboahtimen kytkimen oikeata toimintaa. Älä lisää mitään lisäaineita suositeltuun öljyyn. API-luokituksen SM-luokan mineraaliöljyissä voi olla lisäaineita (kitkansäätöaineita), jotka voivat aiheuttaa ahtimen sopimatonta luistoa ja mahdollisesti johtaa ennenaikaiseen kulumiseen.

Moottoriöljyn määrä

ILMOITUS Tarkasta määrä säännöllisesti ja täytä tarvittaessa. Älä täytä yli. Moottorin käyttö asiaankuulumattomalla öljymäärällä voi vaurioittaa vakavasti moottoria.

 TÄRKEÄÄ Tietyt moottoritilassa olevat osat voivat olla erittäin kuumat. Suora kosketus voi aiheuttaa ihon palamisen.

Voit tarkastaa öljymäärän vesikulkuneuvon ollessa vedessä, tai poissa vedestä.

Jos vesikulkuneuvo ei ole vedessä

ILMOITUS Vesikulkuneuvon on oltava vaakatasossa.

⚠ TÄRKEÄÄ Jos moottoria käytetään vesikulkuneuvon ollessa poissa vedestä, voi plaanilevyssä oleva lämmönvaihdin tulla hyvin kuumaksi. Vältä kosketusta plaanilevyn, sillä se voi polttaa.

1. Nosta trailerin vetoaisaa ja kiilaa se asentoon, jossa suojalista on vaakatasossa.
2. Avaa istuin.
3. Asenna puutarhaletku pakojärjestelmän huuhteluliittimeen. Katso **PAKOJÄRJESTELMÄ** tästä osasta ja noudata toimenpiteitä.

ILMOITUS

- Älä koskaan käytä moottoria syöttämättä vettä pakojärjestelmään. Jos pakojärjestelmää ei jäähdytetä, se voi vakavasti vaurioitua.
 - Älä koskaan käytä moottoria 2 minuuttia kauempaa. Voimansiirron tiivisteessä ei ole jäähdytystä kun vesikulkuneuvo ei ole vedessä.
4. Kun moottori on jo normaalissa käyttölämpötilassa, anna sen käydä **joutokäynnillä 30 sekuntia** ja pysäytä se sitten.
 5. Odota vähintään 30 sekuntia, jotta öljy tasoittuu moottorissa, vedä sitten mittatikku ulos ja puhdistu se.

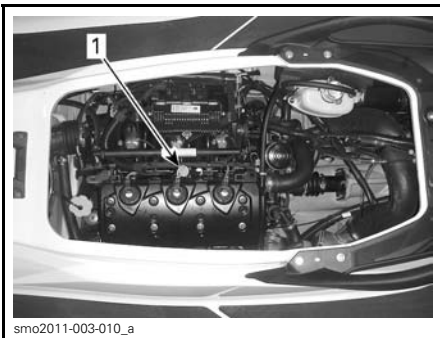

smo2011-003-010_a

ESIMERKKI - RXT iS KUVASSA

1. Öljyn mittatikkun sijainti

6. Aseta mittatikku uudelleen paikalleen, työnnä se kokonaan sisään.
7. Irrota mittatikku uudelleen ja tarkasta öljyn pinnan taso. Sen pitäisi olla merkkien FULL (TÄYSI) ja ADD (LISÄÄ) välissä.

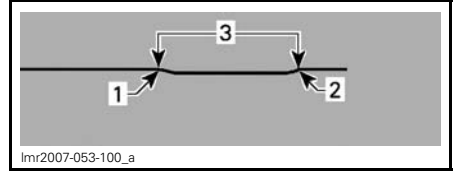

1. Täysi
2. Lisää
3. Käyttöalue

8. Lisää öljyä kunnes sen pinta on vaaditulla tavalla merkkien välissä.

Lisää öljyä seuraavasti:

- Kierrä öljyn täyttöaukon korkki auki.
- Aseta suppilo öljyn täyttöaukkoon.
- Lisää suositeltua öljyä määritettyyn tasoon saakka.

HUOM: Älä täytä yli.

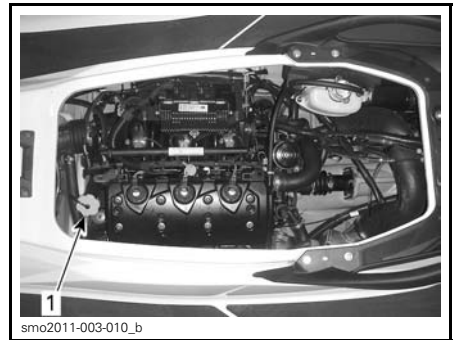

ESIMERKKI

1. Öljyn täyttöaukon korkin sijainti

HUOM: Koko tässä osassa kuvattu menetelmä on toistettava joka kerta uudelleen, kun moottoriin lisätään öljyä. Muuten öljyn pinnan lukema on väärä.

9. Aseta öljyn täyttöaukon kansi ja mittatikku kunnolla takaisin paikoilleen.

Moottoriöljynvaihto ja öljynsuodattimen vaihto

Valtuutetun Sea-Doo -jälleenmyyjän on syytä suorittaa öljynvaihto ja suodattimen vaihto.

Moottorin jäähdytysneste

Suosittelava moottorin jäähdytysneste

Käytä aina etyylyglykoli-jäänestoainetta, joka sisältää ruosteenestoainetta ja on tarkoitettu erityisesti alumiinisille moottoreille.

HUOM: Biologisesti hajoavaa, alumiinipolttomoottoreille sopivaa pakkasnestettä suositellaan käytettäväksi, kun sitä on saatavissa. Tämä edistää ympäristönsuojelua.

Jäähdytysjärjestelmään pitää laittaa BRP:N VALMISSEKOITETTUA JÄÄHDYTYSNESTETTÄ (P/N 219 700 362), tai tislattun veden ja pakkasnesteen sekoitusta (50% vettä, 50 % pakkasnestettä).

HUOM: Jos sekoituksessa on 40 % pakkasnestettä ja 60 % suoloja sisältämätöntä vettä, se parantaa jäähdytystehoa, kun vesikulkuneuvoa käytetään erityisen kuumassa ilmassa ja/tai lämpimässä vedessä.

Pakkasnesteen pilaantumisen estämiseksi käytä aina samaa merkkiä. Älä koskaan sekoita eri merkkejä, ellei jäähdytysjärjestelmää ole kunnolla huuhdeltu ja täytetty uudelleen. Ota yhteys valtuutettuun Sea-Doo -jälleenmyyjään.

Moottorin jäähdytysnesteen määrä

VAROITUS

Tarkasta jäähdytysnesteen pinnan taso moottorin ollessa kylmä. Älä koskaan lisää jäähdytysnestettä jäähdytysjärjestelmään moottorin ollessa kuuma.

⚠ TÄRKEÄÄ Tietyt moottorissa olevat osat voivat olla erittäin kuumat. Suora kosketus voi aiheuttaa ihon palamisen.

Avaa istuin.

Etsi paisuntasäiliön korkki.

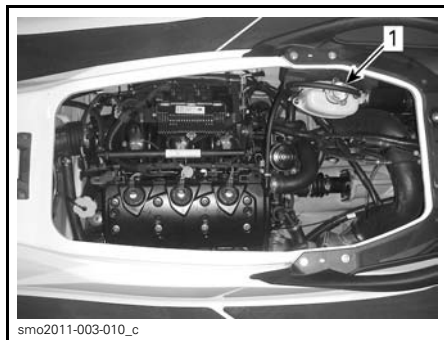

smo2011-003-010_c

ESIMERKKI

1. Paisuntasäiliön korkki

Vesikulkuneuvon ollessa tasaisella alustalla jäähdytysnesteen pitäisi olla paisuntasäiliön MIIN- ja MAX-merkkien välissä moottorin ollessa kylmä.

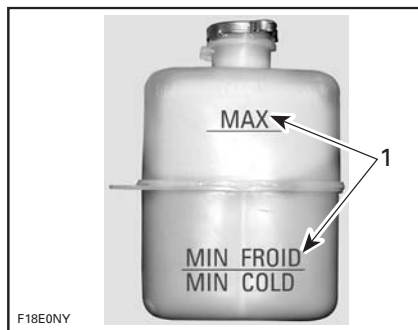

F18E0NY

ESIMERKKI - PAISUNTASÄILIÖ

1. Pinta merkkien välissä, kun moottori on kylmä.

HUOM: Vesikulkuneuvo on vaakatasossa kun se on vedessä. Kun se on trailerilla, nosta trailerin aisaa ja kiilaa se asentoon, jossa suojalista on vaakatasossa.

Lisää jäähdytysnestettä/suoloja sisältämätöntä vettä kunnes pinta on vaaditulla tavalla merkkien välissä. Käytä suppiloa, jotta nestettä ei loisku yli. Älä täytä yli.

Aseta täyttöaukon korkki kunnolla paikalleen, asenna ilmastointikotelo paikalleen ja sulje istuin.

HUOM: Usein lisää jäähdytysnestettä tarvitseva jäähdytysjärjestelmä merkitsee vuotoja tai moottoriongelmia. Ota yhteys valtuutettuun Sea-Doo -jälleenmyyjään.

Moottorin jäähdytysnesteen vaihtaminen

Valtuutetun Sea-Doo -jälleenmyyjän on syytä suorittaa jäähdytysnesteen vaihto.

Sytytyspuolat

Sytytyspuolan irrottaminen

1. Avaa istuin.
2. Irrota moottorikoppa (ajoneuvomallin mukaisesti).
3. Irrota sytytyspuolan liitin.

ILMOITUS Älä irrota sytytyspuolaa ennen kuin olet irrottanut syöttöliittimen, muutoin johdot vahingoittuvat. Älä yritä kammata sytytyspuolaa irti ruuvimeisselillä vaurioiden välttämiseksi.

HUOM: Kierrä sytytyspuolaa molempiin suuntiin kun vedät sitä helpottaaksesi irrotusta.

Irrota sytytyspuola sytytystulpasta.

Sytytyspuolan voitelu

1. Vedä kumitiiviste alas.



1. Kumitiiviste alas vedettynä.

2. Laita seuraavaa tuotetta: DOW CORNING 111 (P/N 413 707 000) kumitiivisteiden alustaan kuten kuvassa esitetty.

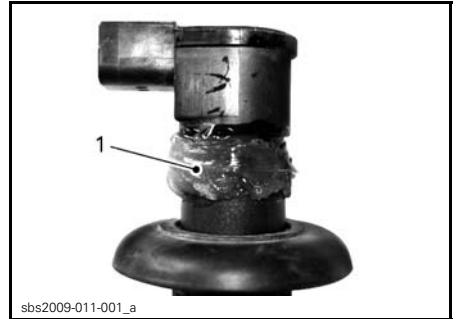

1. Laita tuotetta tähän

3. Vedä kumitiiviste takaisin alustansa ja varmista, että sytytyspuolan kielekkeet ja alustan lovet sopivat toisiinsa.
4. Jätä rasvarengas tiivisteeseen yläpuolelle estämään veden pääsy kuvan mukaisesti. Pyyhi ylimääräinen aine pois.

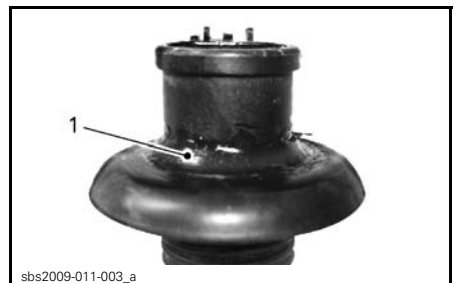

1. Oikeaan muotoon laitettu tuote.

5. Laita seuraavaa tuotetta: DOW CORNING 111 (P/N 413 707 000) kumi tiivisteen kontaktipinnalle.

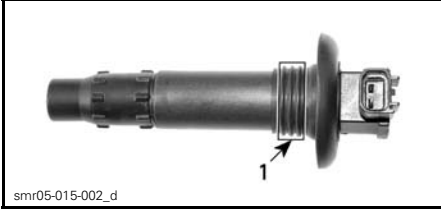

smr05-015-002_d

1. Laita tuotetta tähän

Sytytyspuolan asentaminen

HUOM: Ennen sytytyspuolan asettamista paikalleen sytytystulppaan: laita tiivisteainetta kuten kuvattu kohdassa **SYTYTYSPUOLAN VOITELU**.

1. Asenna sytytyspuola sylinterin kannen aukkoon.
2. Paina sytytyspuola alas asentaaksesi sen varmasti paikalleen sytytystulpan kärkeen.
3. Varmista, että tiiviste istuu kunnolla moottorin venttiilikannen yläpinnalla.

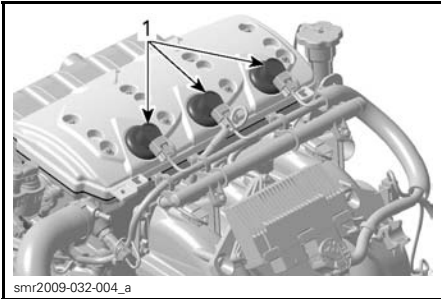

smr2009-032-004_a

ESIMERKKI

1. Tiiviste asianmukaisesti paikalleen

Sytytystulpat

Sytytystulpan irrottaminen

1. Avaa istuin.
2. Irrota sytytyspuolan liitin.
3. Irrota sytytyspuola. Katso kohta **SYTYTYSPUOLAN IRROTTAMINEN**.

VAROITUS

Älä koskaan irrota sytytyspuolaa sytytystulpasta irrottamatta sitä ensin johtosarjasta. Pilsissä saattaa olla syttyviä kaasuja. Jos turvakatkaisin on asennettuna paikalleen moottorin pysäytyskatkaisimeen, se saattaa aiheuttaa kipinän sytytyspuolan sytytystulpan päähän ja aiheuttaa räjähdyksen.

4. Vapauta sytytystulpan kiristysmomentti sytytystulpan hylsyavaimella.

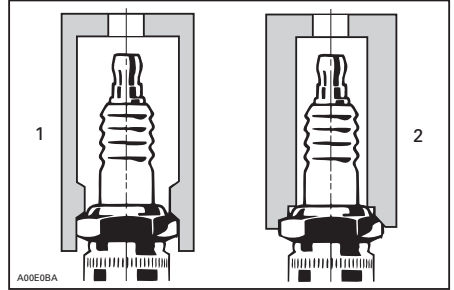

1. Oikeanlainen hylsyavain
2. Väärä hylsyavain

5. Puhdista sytytystulppa ja sylinterin kansi paineilmalla.
6. Löysää sytytystulppa ja ota sytytystulppa pois tulpan aukosta sytytyspuolan avulla.

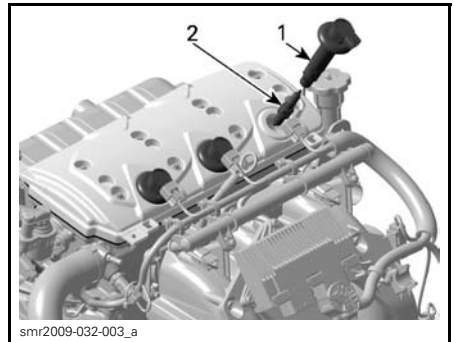

smr2009-032-003_a

1. Sytytyspuola
2. Sytytystulppa

Sytytystulpan asentaminen

Varmista ennen asentamista, että sylinterinkannen ja sytytystulppien kosketuspinnnoissa ei ole nokea.

1. Säädä rakotulkin avulla tulpan kärki-väli seuraavan taulukon arvojen mukaiseksi.

MOOTTORI	SYTYTYS-TULPPA	VÄÄNTÖMOMENTTI	KÄRKI-VÄLI mm (in)
1503	NGK DCPR8E	Kiristä käsin hylsillä + 1/4 kierrosta	0,75

2. Laita anti-seize -kiinnileikkautumisen estoaainetta sytytystulpan kierteisiin estämään mahdollinen kiinnitarttuminen.
3. Ruuvaa tulppa käsin sylinterin kanteen. Kiristä sen jälkeen tulppaa myötöpäivään vielä 1/4 kierrosta oikeankokoisella hylsyavaimella.
4. Asenna sytytyspuola paikalleen. Katso kohta **SYTYTYSPUOLAN ASENTAMINEN**.
5. Sulje istuin.

Pakojärjestelmä

Pakojärjestelmän huuhtelu

Suolan ja muiden vedessä olevien kemiallisten aineiden vaikutuksen neutraloimiseksi on pakojärjestelmä ja välijäähdytin (ahdetuissa malleissa) ehdottomasti huuhdottava makealla vedellä. Se auttaa hiekan, suolan, kotiloiden, tai muiden hiukkasten poistamisessa vesivaipoista ja/tai letkuista.

Huuhtelu on syytä suorittaa, kun vesikulkuneuvoa ei suunnitella käytettäväksi enää samana päivänä, tai kun se varastoidaan yhtään pidemmäksi aikaa.

VAROITUS

Suorita tämä toimenpide hyvin tuulettamalla alueella.

Toimi seuraavalla tavalla:

Puhdista käyttöjärjestelmä ruiskuttamalla vettä sen sisäänmenoon ja ulostuloon ja levittämällä sitten XPS Lube -voiteluainetta tai vastaavaa.

TÄRKEÄÄ Jos moottoria käytetään vesikulkuneuvon ollessa poissa vedestä, voi plaanilevyssä oleva lämmönvaihdin tulla hyvin kuumaksi. Vältä kosketusta plaanilevyyn, sillä se voi polttaa.

Liitä puutarhaletku vesikulkuneuvon peräosassa olevaan liittimeen (perän vasemmalla puolella). Älä avaa vesihanaa vielä.

ILMOITUS Käytä aina moottoria ennen vesihanavan avaamista. Ellet tee näin, vesi pääsee moottorin sisään.

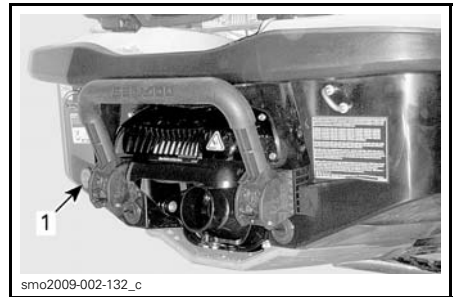

ESIMERKKI

1. Huuhteluliittimen sijainti

HUOM: Voit käyttää lisävarusteena saatavaa pikaliitinsovitinta (P/N 295 500 473). Moottorin huuhtelussa ei tarvita letkunkiristimiä.



ESIMERKKI - PIKALIITINSOVIITIN

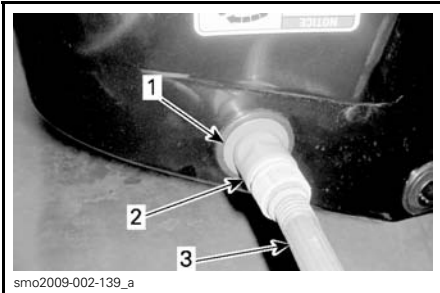

ESIMERKKI

1. Letkun sovitin (lisävaruste, ei välttämätön)
2. Pikaliitinsovitin (lisävaruste, ei välttämätön)
3. Puutarhaletku

Huuhto käynnistämällä moottori ja avaamalla sitten välittömästi vesihana.

! TÄRKEÄÄ Tietyt moottorite-
lassa olevat osat voivat olla erittäin
kuumat. Suora kosketus voi aiheut-
taa ihon palamisen. Älä koske moot-
torin käydessä sähköosiin tai käyttö-
järjestelmän osiin.

ILMOITUS Älä koskaan huuhte-
le kuumaa moottoria. Käynnistä aina
moottori ennen vesihanan avaamis-
ta. Vältä ylikuumentuminen avaa-
malla vesihana välittömästi mootto-
rin käynnistämisen jälkeen.

Käytä moottoria 90 sekuntia tyhjäkäyn-
nillä.

ILMOITUS Älä koskaan käytä
moottoria ilman, että pakojärjes-
telmään syötetään vettä vesikulku-
neuvon ollessa poissa vedestä.

Varmista, että suihkupumpusta virtaa
huuhdottaessa vettä ulos. Muussa ta-
pauksessa ota yhteys valtuutettuun
Sea-Doo -jälleenmyyjään.

ILMOITUS Älä koskaan käytä
moottoria 2 minuuttia kauempaa.
Voimansiirron tiivisteessä ei ole
jäähdytystä kun vesikulku-
neuvo ei ole vedessä.

Sulje vesihana, käytä sitten moottoria
kierrosluvulla 5 000 viiden sekunnin
ajan ja pysäytä sitten moottori.

ILMOITUS Sulje aina vesihana en-
nen moottorin pysäyttämistä. Ellet
tee näin, vesi pääsee moottorin si-
saan.

ILMOITUS Irrota pikaliitinsovitin
huuhtomisen jälkeen (jos käytetty).

Plaanilevy ja veden sisäänottosäleikkö

Plaanilevyn ja veden sisäänottosäleikön tarkastaminen

Tarkasta onko plaanilevyssä tai suihku-
pumpun veden sisäänoton säleikössä
vaurioita. Ota Sea-Doo -jälleenmyy-
jäsi yhteyttä vaurioituneiden osien
korjaamiseksi tai vaihtamiseksi.

! VAROITUS

Turvakatkaisin tulee aina irrottaa
moottorin pysäytyskatkaisimesta
ennen veden sisäänottosäleikön
tarkastamista.

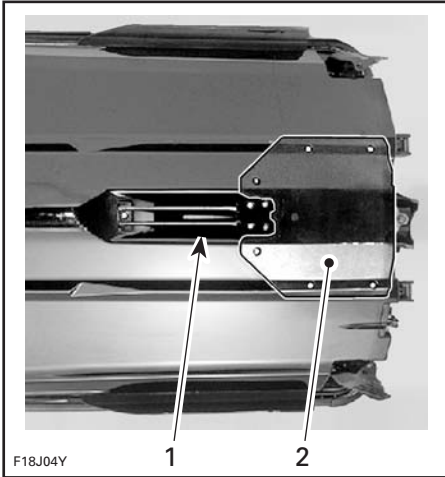

TYYPILLINEN — TARKASTA NÄMÄ ALUEET

1. Veden sisäänotto
2. Plaanilevy

Suksi-/vesilautapidin (Wake)

Suksi-/vesilautapitimen tarkastaminen

Tarkasta sukxi-/vesilautapitimen toiminta. Varmista, että se liukuu helposti ylös ja alas. Tarkasta lukitusmekanismin toiminta. Tarkasta, että kiinnikkeet ovat tiukalla. Jos jonkun asian todetaan olevan epäkunnossa, älä käytä sukxi-/vesilautapidintä ja ota yhteys valtuutettuun Sea-Doo -jälleenmyyjään korjausta varten.

Suksi-/vesilautapitimen voitelu

Puhdista sukxi-/vesilautapidin ja voitele ohuen kerroksen verran seuraavalla tuotteella: SUPER LUBE GREASE (P/N 293 550 030).

Voitele pidin koko pituudeltaan.

Pyyhi ylimääräinen rasva pois ja asenna pidin paikalleen.

Vedä ulos ja työnnä sisään useita kertoja, jotta voiteluaine leviää.

Sulakkeet

Sulakkeen irrotus ja asennus

Käytä sulakekotelossa olevaa sulakkeen irrotus/asennustyökälua helpottamaan sulakkeen irrottamista.

Sulakkeen tarkastus

Sähkövian sattuessa tarkasta sulakkeet. Vaihda palanut sulake uuteen samanarvoiseen sulakkeeseen.

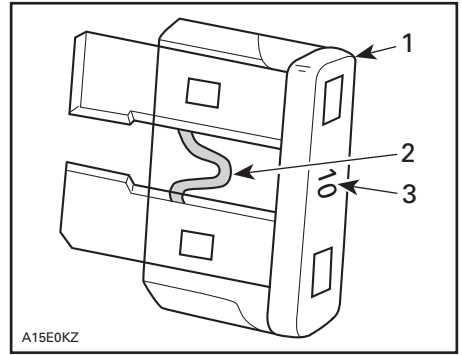

ESIMERKKI

1. Sualek
2. Tarkasta onko sulanut
3. Sulakkeen arvo

VAROITUS

Älä käytä suurempiarvoista sulaketta, sillä tämä voi aiheuttaa vakavan vaurion. Jos sulake on palanut, on toimintahäiriön syy määritettävä ja korjattava ennen uudelleenkäynnistämistä. Ota yhteys valtuutettuun Sea-Doo -jälleenmyyjään huoltoa varten.

Sulakkeen sijainti

Kaikki sulakkeet sijaitsevat yhdessä sulakekotelossa.

Sulakekoteloon pääsee käsiksi avamalla etusäilytyslokeron kannen.

Irrota kaksi muoviniittä ja kumikiinnike, jotka kiinnittävän akun huoltopaneelin säilytyslokeron takaosaan. Sulakeko-

telo sijaitsee polttoainesäiliön edessä, aivan mittarialueen alla akun pidikkeessä.

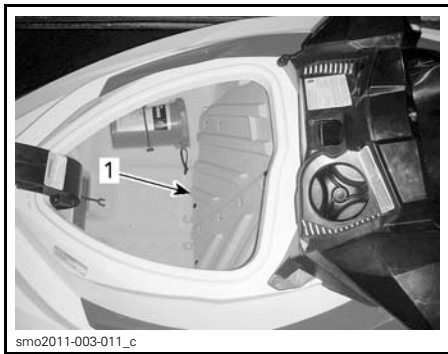

**AKUN JA SULAKKEIDEN HUOLTAMINEN,
ETUSÄILYTYSLOKERO**

1. Akun huoltopaneeli

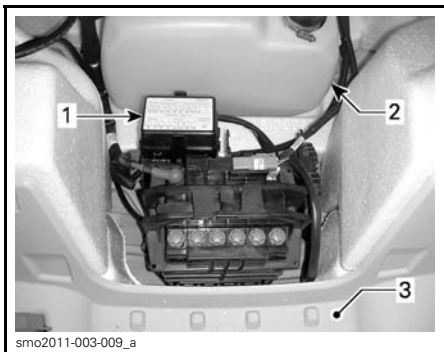

ESIMERKKI

1. Sulakekotelo
2. Polttoainesäiliö
3. Etusäilytyslokero (huoltopaneeli irrotettuna)

Kun haluat irrottaa sulakekotelon kannen, purista lukituskielekkeitä sulakekotelon molemmilla puolilla ja vedä samalla kansi pois sulakekotelosta.

HUOM: Sulakkeiden arvot ja niiden sijainti on kuvattu sulakekotelon kannessa.

Sulakkeiden kuvaus

SULAKE	ARVO	KUVAUS
1	—	Ei käytössä
2	15 A	Diagnostiikkaliitin
3	3 A	KÄYNNISTYS-/PYSÄYTYSpainike
4	3 A	GPS (paitsi GTS-mallit)
5	30 A	iBR (paitsi GTS-mallit)
6	30 A	Lataus
7	—	Ei käytössä
8	30 A	Akku
9	—	Ei käytössä
10	—	Ei käytössä
11	3 A	Kaikuluotain (jos varusteena)
12	3 A	Mittari, OTAS ja CAPS
13	10 A	Sylinteri 1 (sytytyspuola ja ruiskutus)
14	10 A	Sylinteri 2 (sytytyspuola ja ruiskutus)
15	10 A	Sylinteri 3 (sytytyspuola ja ruiskutus)
16	5 A	Käynnistinmoottorin solenoidi
17	5 A	iBR:n ohjaus (paitsi GTS-mallit)
18	10 A	Polttoainepumppu
19	15 A	ECM

VESIKULKUNEUVON HOITO-OHJEET

Poista joka päivä vesikulkuneuvo vedestä.

Toimenpiteet ajon jälkeen

Pakojärjestelmän huuhtelu

Pakojärjestelmä on huuhdeltava päivittäin, jos vesikulkuneuvoa käytetään merivedessä tai likaantuneessa vedessä.

Katso *HUOLTOTOIMENPITEET*.

HUOM: Ahtimella varustetuissa maljeissa on huudeltava samalla myös välijäähdytin.

Likaisesta tai merivedestä johtuvat lisätoimenpiteet

Erytystä huolta vesikulkuneuvon ja sen osien suojaamiseksi on pidettävä sitä likaisessa, ja erityisesti suolavedessä käytettäessä.

Huuhto vesikulkuneuvon pilssialue makealla vedellä.

Älä koskaan puhdista pilssiä korkeapainepesurilla. **KÄYTÄ AINOASTAAN ALHAISTA PAINETTA** (kuten puutarhaletku).

Korkeapaine voi aiheuttaa vaurioita sähkö- tai mekaanisiin järjestelmiin.

! **TÄRKEÄÄ** Anna moottorin jäähtyä ennen minkään huoltotoimenpiteen suorittamista.

ILMOITUS Ellei seuraavia huolto- toimenpiteitä suoriteta: vesikulkuneuvon huuhtominen, pakojärjestelmän huuhtominen ja korroosionestokäsittely, kun vesikulkuneuvoa käytetään merivedessä; vesikulkuneuvo ja sen osat vaurioituvat. Älä koskaan varastoi vesikulkuneuvoa suoraan auringonpaisteeseen.

Vesikulkuneuvon puhdistaminen

Runko ja kori

Pese kori ja rungon eri osat ajoittain vedellä ja saippualla (käytä vain mieto pesuainetta). Poista moottorista ja/tai rungosta niissä mahdollisesti oleva vesieliöstö. Levitä hiomatonta vahaa, kuten silikonivaha.

ILMOITUS Älä koskaan puhdista lasikuitu- ja muoviosia voimakkaalla pesuaineella, rasvanpoistoaineella, tinnerillä, asetonilla tai muilla vahvoilla kemiallisilla tai bensiinipohjaisilla puhdistusaineilla.

Tahrat voi poistaa istuimesta ja lasikuidusta Korkay System Ltd:n Knights Spray-Ninella[†] tai vastaavalla tuotteella.

Käytä mattojen puhdistamiseen 3MTM Citrus Base Cleaneriä (24 unssin suihkepurkki) tai vastaavaa.

! VAROITUS

Älä koskaan laita matoille tai istuimelle muovi- tai vinyylisuoja-aineita, koska niiden pinnasta tulee liukas ja ne saattavat aiheuttaa henkilön liukastumisen ja putoamisen vesikulkuneuvosta.

Ota luonto huomioon ja varmista, ettei polttoainetta, öljyä, tai puhdistusnestettä valu vesistöön.

VARASTOINTI JA AJOKAUTTA EDELTÄVÄT VALMISTELUT

Säilytys

VAROITUS

Koska polttoaine ja öljy ovat tule-
narkoja aineita, anna valtuutetun
Sea-Doo -jälleenmyyjän tarkas-
taa polttoainejärjestelmän eheys
määräaikaistarkastustaulukossa
määritetyllä tavalla.

Suosituksena on, että valtuutettu
Sea-Doo -jälleenmyyjä huoltaa vesikul-
kuneuvon ennen varastointia, mutta
itse voit suorittaa seuraavat toimenpi-
teet vain muutamalla työkalulla.

HUOM: Suorita seuraavat toimenpi-
teet samassa järjestyksessä kuin tässä
osassa esitetään.

ILMOITUS Älä käytä moottoria va-
rastoinnin aikana.

Käyttöjärjestelmä

Suihkupumpun puhdistaminen

Puhdista suihkupumppu ruiskuttamal-
la vettä sen sisäänmenoon ja ulostu-
loon ja levittämällä siihen sitten tuo-
tetta nimeltä XPS LUBE (P/N 293 600
016) tai vastaavaa.

VAROITUS

Irrota aina turvakatkaisin moot-
torin pysäytyskatkaisimesta en-
nen käyttöjärjestelmän osien puh-
distamista estääksesi mootto-
rin käynnistymisen vahingossa.
Moottori ei saa olla käynnissä tä-
män toimenpiteen aikana.

Suihkupumpun tarkastaminen

Irrota siipipyörän suoja ja tarkasta on-
ko suihkupumpun vesi likaantunut;
jos näin on, ota yhteys valtuutettuun
Sea-Doo -jälleenmyyjään.

Polttoainejärjestelmä

Polttoainejärjestelmän
suojaaminen

Polttoaineen pilaantumisen ja polttoai-
nejärjestelmän liimoittumisen estämi-
seksi pitää polttoainesäiliöön lisätä tuo-
tetta nimeltä XPS FUEL STABILIZER
(POLTTOAINEEN STABILOIMISAI-
NE) (P/N 413 408 601) (tai vastaavaa).
Noudata valmistajan oikeata käyttöä
koskevia ohjeita.

ILMOITUS On erittäin suositelta-
vaa lisätä polttoaineen stabiloimi-
sainetta varastoinnin ajaksi, jotta
polttoainejärjestelmä pysyy hyvä-
ssä kunnossa. Polttoaineen stabilo-
imisainetta pitää lisätä ennen moot-
torin voitelua ja täytettävä polttoai-
nesäiliö täyteen, jotta varmistetaan
polttoainejärjestelmän osien suo-
jaaminen hartsikertymiä vastaan.

VAROITUS

Sammuta aina moottori ennen
tankkausta. Polttoaine on tulena-
kaa ja räjähtävää joissakin olosuh-
teissa. Työskentele aina hyvin il-
mastoidussa tilassa. Älä tupakoi
tai pidä avotulta lähellä polttoaine-
säiliötä. Polttoainesäiliössä saat-
taa olla painetta, kierrä avatessasi
korkkia hitaasti. Pidä vesikulku-
neuvo vaakatasossa tankkauksen
aikana. Älä täytä liikaa tai täytä
polttoainesäiliötä ja jätä vesikul-
kuneuvoa aurinkoon. Lämpötilan
noustessa polttoaine laajenee ja
saattaa vuotaa yli. Pyyhi vesikul-
kuneuvosta aina ylivuotanut polt-
toaine pois. Tarkista polttoainejär-
jestelmä säännöllisesti.

ILMOITUS Jos polttoainesäiliössä
on hiukankaan vettä, sisäinen polt-
toaineen ruiskutusjärjestelmä saat-
taa vaurioitua pahoin.

Moottori ja pakojärjestelmä

Pakojärjestelmän huuhtelu

Suorita toimenpide siten kuin selostet-
tu kohdassa **HUOLTOTOIMENPITEET**.

Moottoriöljyn ja öljynsuodattimen vaihto

Valtuutetun Sea-Doo -jälleenmyyjän
on syytä suorittaa öljyn ja suodattimen
vaihto.

Pakojärjestelmän huuhtelevminen

Alueilla, joissa lämpötila saattaa pudota
pakkasen puolelle, pakojärjestelmään
kerääntynyt vesi on poistettava.

Käytä huuhteluliitintä, joka sijaitsee pe-
rän VASEMMALLA puolella ja ruiskuta
paineilmaa 379 kPa paineella, kunnes
suihkupumpusta ei enää virtaa vettä.

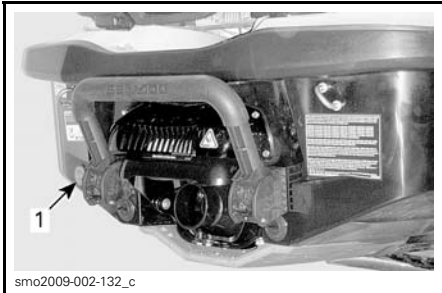

smo2009-002-132_c

ESIMERKKI

1. Liitin huuhtelua varten

Voit valmistaa seuraavan letkun helpot-
tamaan tyhjentämistä.

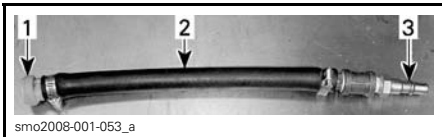

smo2008-001-053_a

ESIMERKKI

1. Huuhteluliittimen sovitin
2. Letku 12,7 mm
3. Ilmaletkun urossovitin

ILMOITUS Ellei tyhjennystä suo-
riteta, pakosarja saattaa vaurioittaa
välijäähdytintä (ahdetuissa malleis-
sa) ja pakosarjaa vakavasti.

Irrota erityistyökäluet.

Moottorin sisäinen voitelu

1. Avaa istuin.
2. Irrota sytytyspuolat, katso **HUOL-
TOTOIMENPITEET**.
3. Irrota sytytystulpat, katso **HUOLTO-
TOTOIMENPITEET**.
4. Ruiskuta tuotetta nimeltä XPS LU-
BE (P/N 293 600 016), tai vastaavaa,
sytytystulppien aukkoihin.
5. Paina kaasuvipu täysin pohjaan ja
PIDÄ se alas painettuna, jotta moot-
toriin ei ruiskua polttoainetta ja sy-
tytyksen ehkäisemiseksi moottoria
pyöritettäessä.
6. Paina moottorin KÄYNNISTYS-/PY-
SÄYTYSPainiketta pyörittääkse-
si moottoria muutamia kierroksia.
Näin öljy leviää sylinterin seinille.
7. Levitä kiinnileikkautumisen estävää
voiteluainetta sytytystulpan kier-
teille ja kiinnitä ne takaisin mootto-
riin paikalleen. Katso **HUOLTOTOI-
MENPITEET**.
8. Asenna sytytyspuolat, katso **HUOL-
TOTOIMENPITEET**.

Moottorin jäähdytysnesteen testaaminen

Ellei jäähdytysnestettä ole vaihdettu,
testaa sen tiheys.

Valtuutetun Sea-Doo -jälleenmyyjän on
syytä suorittaa pakkasnesteen vaihto
ja tiheystesti.

HUOM: Pakkasneste olisi vaihdettava
jokaisen 200 käyttötunnin jälkeen tai jo-
ka toinen vuosi, jotta se ei pääse pilaan-
tumaan.

ILMOITUS Mikäli vesikulkuneuvo
varastoidaan alueella, jossa lämpö-
tila menee pakkaselle, voi jäähdytys-
järjestelmässä oleva neste väärästä
tiheydestä johtuen jäätyä. Jääty-
minen saattaa vakavasti vaurioittaa
moottoria.

Sähköjärjestelmä

Akun irrottaminen ja lataaminen

Ota yhteys valtuutettuun Sea-Doo -jälleenmyyjään.

VAROITUS

Älä koskaan lataa akkua tai korota sen jännitettä sen ollessa paikallaan vesikulkuneuvossa.

Moottoritila

Moottoritilan puhdistaminen

Puhdista pilssi kuumalla vedellä ja miedolla pesuaineella tai pilssinpuhdistusaineella.

Huuho kunnolla.

Tyhjennä pilssi kokonaan pilssin tyhjennystulppien avulla nostamalla vesikulkuneuvon etupäätä.

Korroosionestokäsittely

Pyyhi moottoritilasta sinne mahdollisesti jäänyt vesi.

Ruiskuta kaikkien moottoritilassa olevien metalliosien päälle tuotetta nimeltä XPS LUBE (P/N 293 600 016) tai vastaavaa.

HUOM: Istuin tulisi jättää osittain avoimeksi säilytyksen ajaksi. Tämä estää kondenssiveden syntymisen ja mahdollisen korroosion moottoritilassa.

Runko ja kori

Rungon ja korin puhdistaminen

Pese kori vedellä ja saippualliuoksella (käytä vain mietoa pesuainetta). Huuho kunnolla makealla vedellä. Poista vesieliöstö rungosta.

ILMOITUS Älä koskaan puhdista lasikuitu- ja muoviosia voimakkaalla pesuaineella, rasvanpoistoaineella, tinnerillä, asetonilla tai muilla vahvoilla kemiallisilla tai bensiinipohjaisilla puhdistusaineilla.

Rungon ja korin korjaaminen

Jos kori, runko tai rungon osat tarvitsevat korjaamista, ota yhteys valtuutettuun Sea-Doo -jälleenmyyjään.

Rungon ja korin suojaus

Käytä korin vahaamiseen hyvälaatuista merivahaa.

Jos vesikulkuneuvo varastoidaan ulkoilmassa, peitä se valoa läpäisemättömällä pressulla, joka estää auringon säteiden ja lian vaikutuksen muoviosiin ja vesikulkuneuvon viimeistelyyn, ja estää pölyntymisen.

ILMOITUS Vesikulkuneuvoa ei pidä koskaan jättää varastoon veteen. Älä koskaan varastoi vesikulkuneuvoa suoraan auringonpaisteeseen. Älä koskaan varastoi vesikulkuneuvoa muoviin käärittynä.

Käyttöönottohuolto ennen ajokautta

Valmisteluhoolto on suoritettava *MÄÄRÄAIKAISHUOLTOTAULUKON* mukaisesti.

Varmista, että suoritat kaikki **100 t tai 1 vuosi** -sarakeessa olevat toimenpiteet.

Koska tekniset taidot ja erikoistyökalut ovat tarpeen, on valtuutetun Sea-Doo -jälleenmyyjän suoritettava tietyt toimenpiteet.

HUOM: On erittäin suositeltavaa, että valtuutettu Sea-Doo -jälleenmyyjä suorittaa myös tehtaan kampanjat samaan aikaan ajokautta edeltävän valmistelun kanssa.

VAROITUS

Suorita toimenpiteet vain *MÄÄRÄAIKAISHUOLTOTAULUKOS*-SA esitetyllä tavalla. Valtuutetun Sea-Doo -jälleenmyyjän apua suositellaan käytettäväksi ajoittain muita, tässä käsikirjassa käsittelemättömiä osia/järjestelmiä varten.

ILMOITUS Kun osien kunto ei näytä tyydyttävältä, vaihda ne ainoastaan alkuperäisiin BRP-varaosiin tai hyväksytyihin vastaaviin.

TEKNISET TIEDOT

TIETOJA MOOTTORIN PÄÄSTÖISTÄ

HUOM: Pakokaasupäästöihin vaikuttavien laitteiden ja -järjestelmien huollon, vaihtamisen tai korjaamisen saa suorittaa mikä tahansa siihen valtuutettu korjaamo tai henkilö.

Valmistajan vastuu

Vuoden 1999 mallivuoden moottoreista lähtien on merimoottoreita valmistavien HKVK-tehtaiden määritettävä kunkin moottoriteholuokan pakokaasupäästöjen taso ja vahvistettava moottorit hyväksytyiksi Yhdysvalloissa Amerikan ympäristönsuojeluvirastossa (EPA). Jokaiseen vesikulkuneuvoon on kiinnitettävä valmistuksen yhteydessä saasteenestoa koskeva kilpi, johon on merkitty päästötasot ja moottorin tekniset tiedot.

Jälleenmyyjän vastuu

Kun huoltotoimenpiteitä suoritetaan jollekin vuoden 1999 tai uudemmille Sea-Doo -vesikulkuneuvoille, joissa on päästöä koskeva kilpi, on säädöt pidettävä julkistettujen tehdasasetusten puitteissa.

Kaikkien päästöihin liittyvien komponenttien vaihto tai korjaus on suoritettava siten, että päästötasot pysyvät suositeltujen tyyppihyväksyntästandardien puitteissa.

Jälleenmyyjät eivät saa tehdä moottoriin minkäänlaisia muutoksia, jotka voisivat muuttaa tehoa tai aiheuttaa sen, että päästötasot ylittäisivät ennalla määritellyt tehdasasetukset.

Poikkeuksina ovat tehtaan suosittelemat muutokset, kuten esim. korkeussäädöt.

Omistajan vastuu

Omistajan/käyttäjän tulee huollattaa moottori, jotta sen päästötasot pysyvät suositeltujen tyyppihyväksyntästandardien puitteissa.

Omistaja/käyttäjä ei saa - eikä saa sallia kenenkään muunkaan - tehdä moottoriin minkäänlaisia muutoksia, jotka voisivat muuttaa sen tehoa tai aiheuttaa sen, että päästötasot ylittäisivät ennalla määritellyt tehdasasetukset.

EPA-päästömääräykset

Kaikkien BRP:n valmistamien vuoden 1999 ja sitä uudempien Sea-Doo -vesikulkuneuvojen vahvistetaan noudattavan EPA:n määräysten mukaisia, päästörajoitusta koskevia, uusille vesikulkuneuvoille tarkoitettujen moottorien vaatimuksia. Tyyppihyväksyntään on mahdollista tehdä tiettyjä tehdasstandardien mukaisia mukautuksia. Tästä syystä on tehtaan huoltomenetelmää tarkkaan noudatettava, ja mahdollisuuksien puitteissa palautettava mallin alkuperäiseen tarkoitukseen.

Edellä luetellut vastuut ovat yleisiä, eivätkä ne missään tapauksessa ole täydellinen EPA-määräyksiin liittyvien merilaitteiden päästöä varten tarkoitettujen ohjeiden ja määräysten luettelo. Lisätietoja tästä aiheesta saa seuraavista paikoista:

U.S. Environmental Protection Agency
Office of Transportation and Air Quality
1200 Pennsylvania Ave. NW
Mail Code 6403J
Washington D.C. 20460

EPAN INTERNET-OSOITE:
<http://www.epa.gov/otaq>

TEKNISET TIEDOT

VESIKULKUNEUVO		GTS-MALLIT
MOOTTORI		
Tyyppi		Rotax®1503 4-TEC®. Yksittäinen yläpuolinen nokka-akseli (SOHC)
Induktiotyyppi		Vapaasti hengittävä
Sylintereiden määrä		3
Venttiilien lukumäärä		12 venttiiliä (4 per sylinteri), hydrauliset nostimet (ei säätöä)
Sylinterin sisämitta		100 mm
Iskun pituus		63.4 mm
Kuutiotilavuus		1 494 cm ³
Puristussuhde		10.6:1
JÄÄHDYTYSJÄRJESTELMÄ		
Tyyppi		Suljettu jäähdytysjärjestelmä (CLCS)
POLTTOAINEJÄRJESTELMÄ		
Polttoaineen syöttöjärjestelmä		Monipisteruiskutus ja iTC (älykäs kaasun hallintajärjestelmä). Yksi kaasuläppärunko (62 mm) käyttölaitteella
SÄHKÖJÄRJESTELMÄ		
Sytytys		IDI (induktiivinen purkaussytytys)
Sytytystulppa	Merkki ja tyyppi	NGK, DCPR8E
	Vällys	0.75 mm
Akku		12 V, 30 A•h. Elektrolyyttityyppi
KÄYTTÖVOIMA		
Suihkumoottorijärjestelmä		Sea-Doo® -suihkupumppu
Suihkupumppu	Tyyppi	Yksivaiheinen aksiaalivirtaus. Suuri keskiö, jossa 10-siipinen staattori
	Materiaali	Alumiini
Siipipyörä		Ruostumatonta terästä
Voimansiirto	Tyyppi	Suoraveto

VESIKULKUNEUVO		GTS-MALLIT	
MITAT			
Pituus		336.8 cm	
Leveys		123.1 cm	
Korkeus		111.8 cm	
PAINO JA KUORMANKANTOKYKY			
Kuivapaino		333 kg	
Henkilömäärä		3 (katso kuormitusraja)	
Tavaratilan tilavuus		116.6 L	
Kuormitusraja (matkustajat + matkatavara)		273 kg	
NESTEET			
Polttoaine	Tyyppi	Lyijytön	
	Minimioktaani- luku	Pohjois-Amerikassa: (87 (RON + MON)/2)	
		Pohjois-Amerikan ulkopuolella: 92 RON	
Säiliön tilavuus		60 L	
Moottoriöljy	Tyyppi	Osasynteettinen XPS-öljy (kesälaatu). Ellei saatavilla, käytä moottori- riöljyä SAE 5W40 API-luokitus SM	
	Tilavuus		3 L öljyn ja suodattimen vaihto
Jäähdytysjärjestelmä	Jäähdytysnes- teen tyyppi		Etyleeni-glykoli 50 %/50 % pak- kasneste ja suoloja sisältämätön vesi. Alumiinipolttomootoreille korroosionestoainetta sisältävä jäähdytysneste.
	Tilavuus		5.5 L

VESIKULKUNEUVO		GTI-MALLIT			
		GTI 130	GTI SE 130	GTI SE 155	GTI LTD 155
MOOTTORI					
Tyyppi		Rotax® 1503 4-TEC®. Yksittäinen yläpuolinen nokka-akseli (SOHC)			
Induktiotyyppi		Vapaasti hengittävä			
Sylintereiden määrä		3			
Venttiilien lukumäärä		12 venttiiliä (4 per sylinteri), hydrauliset nostimet (ei säätöä)			
Sylinterin sisämitta		100 mm			
Iskun pituus		63.4 mm			
Kuutiotilavuus		1 494 cm ³			
Puristussuhde		10.6:1			
JÄÄHDYTYSJÄRJESTELMÄ					
Tyyppi		Suljettu jäähdytysjärjestelmä (CLCS)			
POLTTOAINEJÄRJESTELMÄ					
Polttoaineen syöttöjärjestelmä		Monipisteruiskutus ja iTC (älykäs kaasun hallintajärjestelmä). Yksi kaasuläppärunko (62 mm) käyttölaitteella			
SÄHKÖJÄRJESTELMÄ					
Sytytys		IDI (induktiivinen purkaussytytys)			
Sytytystulppa	Merkki ja tyyppi	NGK, DCPR8E			
	Vällys	0.75 mm			
Akku		12 V, 30 A•h. Elektrolyyttityyppi			
KÄYTTÖVOIMA					
Suihkumoottorijärjestelmä		Sea-Doo® -suihkupumppu ja iBR (älykäs jarru- ja peruutusjärjestelmä)			
Suihkupumppu	Tyyppi	Yksivaiheinen aksiaalivirtaus. Suuri keskiö, jossa 10-siipinen staattori			
	Materiaali	Alumiini			
Siipipyörä		Ruostumatonta terästä			
Voimansiirto		Suoraveto			
VTS	Tyyppi	Lisävaruste	Sähköinen, mittariliit- tymä, ei VTS-katkai- sinta	Sähköinen, mittariliit- tymä, ei VTS-katkai- sinta	Sähköinen VTS- katkaisimella ja asentojen esisäädöllä

VESIKULKUNEUVO		GTI-MALLIT			
		GTI 130	GTI SE 130	GTI SE 155	GTI LTD 155
MITAT					
Pituus		336.8 cm			
Leveys		123.1 cm			
Korkeus		111.8 cm			
PAINO JA KUORMANKANTOKYKY					
Kuivapaino		338 kg			
Henkilömäärä		3 (katso kuormitusraja)			
Tavaratilan tilavuus		116.6 L			
Kuormitusraja (matkustajat + matkatar- vara)		273 kg			
NESTEET					
Polttoaine	Tyyppi	Lyijytön			
	Minimioktaani- luku	Pohjois-Amerikassa: (87 (RON + MON)/2)			
		Pohjois-Amerikan ulkopuolella: 92 RON			
Säiliön tilavuus	60 L				
Moottoriöljy	Tyyppi	Osasynteettinen XPS-öljy (kesälaatu). Ellei saatavilla, käytä moottoriöljyä SAE 5W40 API-luokitus SM			
	Tilavuus	3 L öljyn ja suodattimen vaihto			
Jäähdytysjär- jestelmä	Jäähdytys- nesteiden tyyppi	Etyleeni-glykoli 50 %/50 % pakkasneste ja suoloja sisältämätön vesi. Alumiinipolttomootoreille korroosionestoainetta sisältävä jäähdytysneste.			
	Tilavuus	5.5 L total			

VESIKULKUNEUVO		GTR -MALLIT
MOOTTORI		
Tyyppi		Rotax®1503 4-TEC®. Yksittäinen yläpuolinen nokka-akseli (SOHC)
Induktiotyyppi		Hammaspyörävetoinen ahdin varokitkakytkimellä. Veden/ilman välijäähdytin
Sylintereiden määrä		3
Venttiilien lukumäärä		12 venttiiliä (4 per sylinteri), hydrauliset nostimet (ei säättää)
Kuutiotilavuus		1 494 cm ³
Sylinterin sisämitta		100 mm
Iskun pituus		63.4 mm
Puristussuhde		8.4:1
JÄÄHDYTYSJÄRJESTELMÄ		
Tyyppi		Suljettu jäähdytysjärjestelmä (CLCS)
POLTTOAINEJÄRJESTELMÄ		
Polttoaineen syöttöjärjestelmä		Monipisteruiskutus ja iTC (älykäs kaasun hallintajärjestelmä). Yksi kaasuläppärunko (62 mm) käyttölaiteella
SÄHKÖJÄRJESTELMÄ		
Sytytys		IDI (induktiivinen purkaussytytys)
Akku		12 V, 30 A•h. Elektrolyyttityyppi
Sytytystulppa	Merkki ja tyyppi	NGK, DCPR8E
	Vällys	0.75 mm
KÄYTTÖVOIMA		
Suihkumoottorijärjestelmä		Sea-Doo® -suihkupumppu ja iBR (älykäs jarru- ja peruutusjärjestelmä)
Suihkupumppu	Tyyppi	Yksivaiheinen aksiaalivirtaus. Suuri keskiö, jossa 10-siipinen staattori
	Materiaali	Alumiini
Siipipyörä		Ruostumatonta terästä
Voimansiirto	Tyyppi	Suoraveto

VESIKULKUNEUVO		GTR -MALLIT
MITAT		
Pituus		336.8 cm
Leveys		123.1 cm
Korkeus		111.8 cm
PAINO JA KUORMANKANTOKYKY		
Kuivapaino		348 kg
Henkilömäärä		3 (katso kuormitusraja)
Tavaratilan tilavuus		116.6 L
Kuormitusraja (matkustajat + matkatavara)		273 kg
NESTEET		
Polttoaine	Tyyppi	Lyijytön
	Minimioktaaniluku	Pohjois-Amerikassa: (87 (RON + MON)/2)
		Pohjois-Amerikan ulkopuolella: 92 RON
	Suositeltava oktaaniluku optimisuorituskykyä varten	Pohjois-Amerikassa: (91 (RON + MON)/2)
		Euroopassa: 95 RON
Säiliön tilavuus	60 L	
Moottoriöljy	Tyyppi	Osasynteettinen XPS-öljy (kesälaatu). Katso kohdasta <i>HUOLTO</i> lisätietoja.
	Tilavuus	3 L öljyn ja suodattimen vaihto
Jäähdytysjärjestelmä	Jäähdytysnesteen tyyppi	Etyleeni-glykoli 50 %/50 % pakasneste ja suoloja sisältämätön vesi. Alumiinipolttomootoreille korroosionestoainetta sisältävä jäähdytysneste.
	Tilavuus	5.5 L

VESIKULKUNEUVO		WAKE-MALLI
MOOTTORI		
Tyyppi		Rotax®1503 4-TEC®. Yksittäinen yläpuolinen nokka-akseli (SOHC)
Induktiotyyppi		Vapaasti hengittävä
Sylintereiden määrä		3
Venttiilien lukumäärä		12 venttiiliä (4 per sylinteri), hydrauliset nostimet (ei säätöä)
Kuutiotilavuus		1 494 cm ³
Sylinterin sisämitta		100 mm
Iskun pituus		63.4 mm
Puristussuhde		10.6:1
JÄÄHDYTYSJÄRJESTELMÄ		
Tyyppi		Suljettu jäähdytysjärjestelmä (CLCS)
POLTTOAINEJÄRJESTELMÄ		
Polttoaineen syöttöjärjestelmä		Monipisteruiskutus ja iTC (älykäs kaasun hallintajärjestelmä). Yksi kaasuläppärunko (62 mm) käyttölaitteella
SÄHKÖJÄRJESTELMÄ		
Sytytys		IDI (induktiivinen purkaussytytys)
Akku		12 V, 30 A•h. Elektrolyyttityyppi
Sytytystulppa	Merkki ja tyyppi	NGK, DCPR8E
	Vällys	0.75 mm
KÄYTTÖVOIMA		
Suihkumoottorijärjestelmä		Sea-Doo® -suihkupumppu ja iBR (älykäs jarru- ja peruutusjärjestelmä)
Suihkupumppu	Tyyppi	Yksivaiheinen aksiaalivirtaus. Suuri keskiö, jossa 10-siipinen staattori
	Materiaali	Alumiini
Siipipyörä		Ruostumatonta terästä
Voimansiirto	Tyyppi	Suoraveto
VTS	Tyyppi	Sähköinen, mittariliittymä

VESIKULKUNEUVO		WAKE-MALLI
MITAT		
Pituus		336.8 cm
Leveys		123.1 cm
Korkeus		111.8 cm
PAINO JA KUORMANKANTOKYKY		
Kuivapaino		339 kg
Henkilömäärä		3 (katso kuormitusraja)
Tavaratilan tilavuus		116.6 L
Kuormitusraja (matkustajat + matkatavara)		273 kg
NESTEET		
Polttoaine	Tyyppi	Lyijytön
	Minimioktaaniluku	Pohjois-Amerikassa: (87 (RON + MON)/2)
		Pohjois-Amerikan ulkopuolella: 92 RON
Säiliön tilavuus		60 L
Moottoriöljy	Tyyppi	Osasynteettinen XPS-öljy (kesälaatu). Ellei saatavilla, käytä moottoriöljyä SAE 5W40 API-luokitus SM
	Tilavuus	3 L öljyn ja suodattimen vaihto
Jäähdytysjärjestelmä	Jäähdytysnesteen tyyppi	Etyleeni-glykoli 50 %/50 % pakasneste ja suoloja sisältämätön vesi. Alumiinipolttomootoreille korroosionestoainetta sisältävä jäähdytysneste.
	Tilavuus	5.5 L

HUOM: BRP pidättää itsellään oikeuden tehdä muutoksia malliin ja teknisiin tietoihin ja/tai tehdä lisäyksiä, tai parannuksia tuotteisiinsa ilman aikaisemmin valmistamiansa mallien minkäänlaista päivitysvastuuta.

VIANETSINTÄ

VIANETSINTÄOHJEITA

MOOTTORI EI KÄYNNISTY

1. Turvakatkaisimen pistoke irrotettu.

- Paina KÄYNNISTYS-/PYSÄYTYSpainiketta.
- Asenna huolellisesti turvakatkaisimen pistoke moottorin pysäytyskatkaisuun viiden sekunnin kuluessa KÄYNNISTYS-/PYSÄYTYSpainikkeen painamisesta.
- Paina ”kaksoispiippauksen” jälkeen KÄYNNISTYS-/PYSÄYTYSpainiketta käynnistääksesi moottorin.

2. ECM ei tunnista D.E.S.S.-avainta.

- Ota yhteys valtuutettuun Sea-Doo -jälleenmyyjään.

3. Palanut pää-, sähkökäynnistimen tai ECM-sulake.

- Tarkasta johdotus, vaihda sitten sulake/sulakkeet.

4. Purkautunut akku.

- Ota yhteys valtuutettuun Sea-Doo -jälleenmyyjään.

VAROITUS

Älä lataa akkua, tai korota sen jännitettä sen ollessa paikallaan vesikulku-neuvossa. Elektrolyytti on myrkyllistä ja vaarallista. Varo, ettei sitä joudu silmiin, iholle ja vaatteisiin.

5. Akkuliitoksissa korroosiota, tai ne ovat löysät. Huono maadoitus.

- Ota yhteys valtuutettuun Sea-Doo -jälleenmyyjään.

6. Vesi tulvinut moottoriin.

- Katso VESI TULVINUT MOOTTORIIN kohdassa ERIKOISTOIMENPITEET.

7. Viallinen anturi tai ECM.

- Ota yhteys valtuutettuun Sea-Doo -jälleenmyyjään.

8. Suihkupumppu leikannut kiinni.

- Yritä puhdistaa. Ota muussa tapauksessa yhteys valtuutettuun Sea-Doo -jälleenmyyjään.

MOOTTORI PYÖRII HITAASTI

1. Löysät akkukaapeliin liitokset.

- Tarkasta/puhdista/kiristä.

2. Purkautunut tai heikko akku.

- Ota yhteys valtuutettuun Sea-Doo -jälleenmyyjään.

3. Kulunut käynnistin.

- Ota yhteys valtuutettuun Sea-Doo -jälleenmyyjään.

MOOTTORI PYÖRII NORMAALISTI, MUTTA EI KÄYNNISTY

1. Polttoainesäiliö tyhjä, tai siellä on vettä.

- Täytä. Poista imuputkella ja täytä tuoreella polttoaineella.

MOOTTORI PYÖRII NORMAALISTI, MUTTA EI KÄYNNISTY (jatkuva)

2. Likaiset/vialliset sytytystulpat.

– *Vaihda.*

3. Palanut sulake. .

– *Tarkasta johdotus, vaihda sitten sulake/sulakkeet.*

4. Vesi tulvinut moottoriin.

– *Katso VESI TULVINUT MOOTTORIIN kohdassa ERIKOISTOIMENPITEET.*

5. Havaittu vika moottorin hallintajärjestelmässä (moottorin tarkastuksen merkkivalo PALAA).

– *Ota yhteys valtuutettuun Sea-Doo -jälleenmyyjään.*

6. Viallinen polttoainepumppu.

– *Ota yhteys valtuutettuun Sea-Doo -jälleenmyyjään.*

MOOTTORI KÄY KATKONAISESTI, KÄY EPÄTASAISESTI

1. Likaiset/vialliset/kuluneet sytytystulpat.

– *Vaihda.*

2. Polttoaine: Liian vähän, vanhentunut, tai siinä on vettä.

– *Poista imuputkella ja/tai täytä.*

3. Viallinen(-set) sytytyspuola(t).

– *Ota yhteys valtuutettuun Sea-Doo -jälleenmyyjään.*

4. Tukkeentuneet ruiskusuuttimet.

– *Ota yhteys valtuutettuun Sea-Doo -jälleenmyyjään.*

5. Havaittu vika moottorin hallintajärjestelmässä (moottorin tarkastuksen merkkivalo PALAA).

– *Katso VALVONTAJÄRJESTELMÄ.*

MOOTTORI SAVUTTAA

1. Öljyn pinta liian korkealla.

– *Ota yhteys valtuutettuun Sea-Doo -jälleenmyyjään.*

2. Vettä mennyt sisään, jäähdytysnestevuoto, tai vaurioitunut sylinterinkannen tiiviste.

– *Ota yhteys valtuutettuun Sea-Doo -jälleenmyyjään.*

3. Sisäinen moottorivaurio.

– *Ota yhteys valtuutettuun Sea-Doo -jälleenmyyjään.*

MOOTTORI YLIKUUMENEE

1. Tukkeentunut pakojärjestelmä.

– *Huuhtelee pakojärjestelmä.*

2. Liian vähän moottorin jäähdytysnestettä.

– *Katso HUOLTOTOIMENPITEET.*

MOOTTORI YLIKUUMENEE (jatkuva)

3. Pikaliitinsovitin jäänyt huuhteluliittimeen.

- *Irrota sovitin huuhteluliitimestä ja kokeile vesikulkuneuvoa uudelleen. Jos ongelma jatkuu, ota yhteys valtuutettuun Sea-Doo -jälleenmyyjään.*

MOOTTORI EI KIIHDY, TAI SIITÄ PUUTTUU TEHOA

1. Opettelu- tai vuokra-avain käytössä.

- *Käytä normaaliavainta.*

2. Ei sport-tilassa.

- *Valitse sport-tila.*

3. Suihkupumpun veden sisäänotto tukkeentunut.

- *Puhdista. Katso SUIHKUPUMPUN VEDEN SISÄÄNOTON JA SIIPIRATTAN PUHDISTUS osassa ERIKOISTOIMENPITEET.*

4. Viallinen siipiras, tai loppuunkulunut kulutusrengas.

- *Vaihda. Ota yhteys valtuutettuun Sea-Doo -jälleenmyyjään.*

5. Moottoriöljyn pinta liian korkealla.

- *Ota yhteys valtuutettuun Sea-Doo -jälleenmyyjään.*

6. Heikko kipinä.

- *Katso kohta KÄY KATKONAISESTI, KÄY EPÄTASAISESTI.*

7. Havaittu vika moottorin hallintajärjestelmässä (moottorin tarkastuksen merkkivalo PALAA).

- *Katso VALVONTAJÄRJESTELMÄ.*

8. Tukkeentuneet ruiskusuuttimet.

- *Ota yhteys valtuutettuun Sea-Doo -jälleenmyyjään.*

9. Alhainen polttoaineen paine.

- *Ota yhteys valtuutettuun Sea-Doo -jälleenmyyjään.*

10 Polttoaineessa vettä.

- *Poista imuputkella ja lisää.*

11 Moottori vaurioitunut veden sisäänmenon takia.

- *Ota yhteys valtuutettuun Sea-Doo -jälleenmyyjään.*

VESIKULKUNEUVO EI SAAVUTA HUIPPUNOPEUTTA

1. Suihkupumpun veden sisäänotto tukkeentunut.

- *Puhdista. Katso SUIHKUPUMPUN VEDEN SISÄÄNOTON JA SIIPIRATTAN PUHDISTUS osassa ERIKOISTOIMENPITEET.*

2. Viallinen siipiras, tai loppuunkulunut kulutusrengas.

- *Vaihda. Ota yhteys valtuutettuun Sea-Doo -jälleenmyyjään.*

3. Havaittu vika moottorin hallintajärjestelmässä (moottorin tarkastuksen merkkivalo PALAA).

- *Katso VALVONTAJÄRJESTELMÄ.*

4. Viallinen ahdin ja/tai välijäähdytin (ahdetut mallit).

- *Ota yhteys valtuutettuun Sea-Doo -jälleenmyyjään.*

VESIKULKUNEUVON VAIHDE JÄÄ VAPAAALLE, KUN IBR-VIPUA ON PAINETTU.

1. iBR-portti jää vapaa-asentoon.

- Vapauta kaasuvipu, jotta moottorin kierrosluku siirtyy tyhjäkäynnille.
- Paina VAKIONOPEUS-painiketta (CRUISE) aktivoiaksesi hitaan nopeuden ajotilan.
- Palaa rannalle ajaen hitaan ajonopeuden tilassa. Ota yhteys valtuutettuun Sea-Doo -jälleenmyyjään.

IBR EI PALAA VAPAA-ASENTOON (IBR-MERKKIVALO PALAA)

1. iBR on juuttunut, koska järjestelmässä on likaa.

- Puhdista iBR-portti ja suuttimen alue sekä tarkasta vaurioiden varalta.

2. iBR-järjestelmän toimintahäiriö.

- Irrota turvakatkaisin ja odota viisi minuuttia.
- Paina KÄYNNISTYS-/PYSÄYTYSPainiketta.
- Asenna turvakatkaisin ja tarkasta iBR-merkkivalo varmistaaksesi, että vika on poistunut.
- Ota yhteys valtuutettuun Sea-Doo -jälleenmyyjään, jos häiriö edelleen jatkuu tai ilmenee toistuvasti.

IBR EI PALAA VAPAA-ASENTOON (IBR-MERKKIVALO POIS PÄÄLTÄ)

1. Kaasuvipua ei ole kokonaan vapautettu käytön aikana.

- Vapauta kaasuvipu kokonaan, jotta iBR-portti palaa vapaa-asentoon.

2. Kaasuvipu ei palaudu kokonaan nolla-asentoon, kun se vapautetaan.

- Ota yhteys valtuutettuun Sea-Doo -jälleenmyyjään.

KÄYTTÖJÄRJESTELMÄSTÄ KUULUU EPÄTAVALLISTA ÄÄNTÄ

1. Ruohoa tai likaa kiertynyt siipirattaan ympäri.

- Puhdista katso SUIHKUPUMPUN VEDEN SISÄÄNOTON JA SIIPIRATTAAN PUHDISTUS osassa ERIKOISTOIMENPITEET.
- Tarkasta vaurioiden varalta.

2. Vaurioitunut siipirattaan akseli tai vetoakseli.

- Ota yhteys valtuutettuun Sea-Doo -jälleenmyyjään.

3. Vettä tunkeutuu suihkupumppuun aiheuttaen laakerin kiinni leikkautumisen.

- Ota yhteys valtuutettuun Sea-Doo -jälleenmyyjään.

VETTÄ PILSSISSÄ

1. Äyskärijärjestelmän toimintahäiriö.

- Pyydä valtuutettua Sea-Doo -jälleenmyyjää tarkastamaan järjestelmä.

2. Pakojärjestelmä vuotaa.

- Ota yhteys valtuutettuun Sea-Doo -jälleenmyyjään.

3. Vetoakselin hiilirengas kulunut.

- Ota yhteys valtuutettuun Sea-Doo -jälleenmyyjään.

VALVONTAJÄRJESTELMÄ

Valvontajärjestelmä valvoo EMSin (moottorin hallintajärjestelmä) sähköosia, iBR:ää ja joitakin sähköjärjestelmän komponentteja. Vian sattua se lähettää sanomia tietokeskuksen kautta ja/tai äänisignaaleja piipparilla ilmoittaakseen erityisistä tilanteista.

Vikakoodi voidaan myös tallentaa.

Pienempien vikojen tai hetkellisten vikojen sattua vian viesti ja piipparin merkkiäni häviävät automaattisesti, jos tilannetta ei esiinny enää.

Jos kaasuvapautetaan ja moottorin annetaan siinä tapauksessa käydä joutokäynnillä, voi normaali toiminta palautua. Jos tämä ei toimi, irrota turvakatkaisimen pistoke moottorin pysäytyskatkaisimesta ja odota viisi minuuttia, kokeile käynnistää sitten uudelleen.

Sähköjärjestelmä reagoi eri tavalla vikatyypistä riippuen. Vakavan vian satuttaessa ei moottoria mahdollisesti voida käynnistää. Joissakin tapauksessa moottori toimii ontuen kotiin -tilassa (moottorin turvatila, hitaampi ajonopeus).

Vian sattua ota mahdollisimman nopeasti yhteys valtuutettuun Sea-Doo -jälleenmyyjään tarkastusta varten.

Vikakoodit

Vian ilmetessä voidaan vian vikakoodi tallentaa riippuen vikatyypistä ja järjestelmästä.

Vikakoodien avulla valtuutettu Sea-Doo -jälleenmyyjä voi suorittaa vianetsintää vesikulkuneuvon järjestelmille vertaamalla koodia vika-luetteloon.

Vikakoodeja voidaan katsella tietokeskuksen monitoiminäytössä, mutta vain silloin kun vika on aktiivisena.

Jos aktiivinen vikakoodi ilmenee, se voidaan näyttää monitoiminäytössä. Kuljettaja voi tällaisessa tapauksessa soittaa valtuutetulle Sea-Doo -jälleenmyyjälleen ja ilmoittaa vikakoodin. Jälleenmyyjä voi neuvoa sitten kuljetta-

jaa ratkaisemaan ongelman tai pyytää häntä olemaan käyttämättä vesikulkuneuvoa ja tuomaan sen jälleenmyyjän luo korjattavaksi.

Vikakoodien näyttäminen

Paina TILApainiketta (MODE) toistuvasti kunnes monitoiminäyttöön tulee näkyviin toiminto VIKAKOODI (FAULT CODE).

Paina ASETUSpainiketta (SET) tai nuolta YLÖS tai ALAS siirtyäksesi toimintoon ja näyttääksesi ensimmäisen vikakoodin. Paina sitten painiketta YLÖS tai ALAS näyttääksesi kunkin koodin.

HUOM: Kun viimeinen vikakoodi on näkynyt näytössä ja painiketta painetaan uudelleen, järjestelmää palaa ensimmäiseen näytettyyn vikakoodiin ja kaikki vikakoodit voidaan näyttää uudelleen. Jos VIKAKOODI-tilassa (FAULT CODE) oli aktiivisena vain yksi koodi tilaan siirryttäessä ja vika poistuu (ei ole enää aktiivinen), näytössä rullaa viesti EI AKTIIVISTA VIKAKOODIA (NO ACTIVE FAULT CODE).

Kun haluat poistua VIKAKOODI-toiminnosta (FAULT CODE), paina kerran TILApainiketta (MODE) tai ASETUSpainiketta (SET). Tälle toiminnolle ei ole aikakatkaisua.

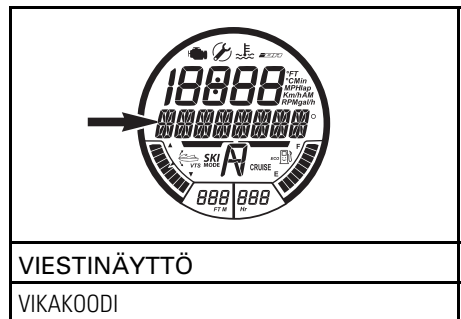



KYSEINEN VIKAKOODI NÄKY
TÄSSÄ

Vikojen osoittimet ja viestinäytön tiedot

Vikojen osoittimet (merkkivalot) ja viestit tietokeskuksen näytössä ilmoittavat sinulle jostakin tietystä tilasta tai jos jotain epänormaalia tapahtuu.

Jos vian osoitin (merkkivalo) tai vikaviesti TULEE NÄKYVIIN monitoimimittarissa, ota yhteys valtuutettuun Sea-Doo -jälleenmyyjääsi.

Katso lisätietoja tavallisista vikojen osoittimista osasta *MONITOIMIMITTARI* vastaavan mallin kohdalta.

VIAN OSOITIN (PALAA)	VIESTINÄYTTÖ	KUVAUS
	KORKEA LÄMPÖTILA (HIGH TEMPERATURE)	Moottori tai pakojärjestelmä ylikuumentuu
	TARKASTA MOOTTORI tai MOOTTORIN TURVATILA (CHECK ENGINE tai LIMP HOME MODE)	Tarkasta moottori (huoltoa edellyttävä pieni vika) tai iBR-järjestelmän vika tai MOOTTORIN TURVATILA (suuri moottorivika)
	ALHAINEN tai KORKEA AKKUJÄNNITE (LOW tai HIGH BATTERY VOLTAGE)	Alhainen/korkea akkujännite
	ALHAINEN ÖLJYNPAIN (LOW OIL PRESSURE)	Havaittu moottorissa alhainen öljynpaine
	IBR-MODUULIN VIKA (IBR MODULE ERROR_)	Vika iBR-järjestelmässä

VIESTINÄYTÖN TIEDOT

NÄPPÄIMISTÖVIKA OIKEALLA (RIGHT KEYPAD ERROR)	Mittarin painikkeen toimintahäiriö
ALHAINEN ÖLJYNPAINI (LOW OIL PRESSURE)	Havaittu moottorissa alhainen öljynpaine
KORKEA PAKOKAASUN LÄMPÖTILA (HIGH EXHAUST TEMPERATURE)	Havaittu korkea pakokaasun lämpötila
KORKEA LÄMPÖTILA (HIGH TEMPERATURE)	Havaittu korkea moottorin lämpötila
CHECK ENGINE (TARKASTA MOOTTORI)	Moottorijärjestelmän toimintahäiriö tai järjestelmä tarvitsee huoltoa
KORKEA AKKUJÄNNITE (HIGH BATTERY VOLTAGE)	Havaittu korkea akkujännite
ALHAINEN AKKUJÄNNITE (LOW BATTERY VOLTAGE)	Havaittu alhainen akkujännite
MOOTTORIN TURVATILA (LIMP HOME MODE)	Havaittu suuri vika, moottorin tehot rajoitettu
VIKA POLTTOAINEANTURISSA (FUEL SENSOR DEFECTIVE)	Vika polttoainemittarin anturissa
IBR-MODUULIN VIKA (IBR MODULE ERROR_)	iBR-järjestelmän toimintahäiriö.
KALIBROINNIN TARKASTUSSUMMASSA VIRHE (CALIBRATION CHECKSUM ERROR)	Vika mittariston ohjelmoinnissa
VAATII HUOLTOA (MAINTENANCE REQUIRED)	Vesikulkuneuvo on huollettava

ILMOITUS Moottorin käyttäminen, kun öljynpaine on alhainen, voi vahingoittaa vakavasti moottoria.

Piipparin koodien tiedot

PIIPPARIN KOODIT	KUVAUS
1 pitkä piippaus (asennettaessa turvakatkaisinta vesikulkuneuvon moottorin pysäytyskatkaisimeen)	Huono D.E.S.S.-järjestelmän liitos. Asenna turvakatkaisin uudestaan oikein paikalleen moottorin pysäytyskatkaisimeen.
	Väärä D.E.S.S.-avain. Käytä vesikulkuneuvoosi ohjelmoitua turvakatkaisinta.
	Viallinen D.E.S.S.-avain. Käytä toista ohjelmoitua turvakatkaisinta.
	Kuivunutta suolavettä turvakatkaisimen pistokkeessa (hatussa). Puhdista turvakatkaisimen pistoke suolavedestä.
	Viallinen moottorin pysäytyskatkaisin. Ota yhteys valtuutettuun Sea-Doo -jälleenmyyjään.
	ECM ei toimi oikein tai johtosarja on viallinen. Ota yhteys valtuutettuun Sea-Doo -jälleenmyyjään.
2 sekunnin mittainen piippaus 15 minuutin välein	Vesikulkuneuvo on ylösalaisin. Käännä vesikulkuneuvo oikein päin. Katso <i>ERIKOISTOIMENPITEET</i> .
	Vika moottorin hallintajärjestelmässä. Ota yhteys valtuutettuun Sea-Doo -jälleenmyyjään.
2 sekunnin mittainen piippaus 5 minuutin välein	Polttoaine vähissä. Täytä polttoainesäiliö. Jos ongelma jatkuu, ota yhteys valtuutettuun Sea-Doo -jälleenmyyjään.
	Polttoainesäiliön pinta-anturissa tai piirissä toimintahäiriö. Ota yhteys valtuutettuun Sea-Doo -jälleenmyyjään.
Jatkuva piippaus	Korkea moottorin jäähdytysnesteen lämpötila. Katso <i>MOOTTORIN YLIKUUMENEMINEN</i> .
	Korkea pakokaasun lämpötila. Ota yhteys valtuutettuun Sea-Doo -jälleenmyyjään.
	Alhainen öljynpaine. Sammuta moottori mahdollisimman nopeasti. Tarkasta öljyn pinnan taso ja täytä. Ota yhteys valtuutettuun Sea-Doo -jälleenmyyjään.

ILMOITUS Jos valvontapiippari soi jatkuvasti, pysäytä moottori mahdollisimman nopeasti.

TAKUU

BRP:N RAJOITETTU TAKUU – YHDYSVALLAT JA KANADA: HENKILÖKOHTAINEN VESIKULKUNEUVO SEA-DOO® 2013

1. ULOTTUVUUS

Bombardier Recreational Products Inc. ("BRP")*, myöntää valtuutetun BRP-jälleenmyyjän (siten kuin jäljempänä määritetty) myymälle vuosimallin 2013 Sea-Doo -henkilökohtaiselle vesikulkuneuvolle materiaalivikoja ja työn laatua koskevan alempana kuvatun pituisen takuun 50 Yhdysvaltain liittovaltiossa ja Kanadassa. Tämä rajoitettu takuu on mitätön eikä päde jos: (1) Sea-Doo -henkilökohtaista vesikulkuneuvoa käytetään tai on käytetty missä tahansa vaiheessa kilpailemiseen tai mihinkään muuhun kilpailutoimintaan, vaikka kyseessä olisi edellinen omistaja; tai (2) Sea-Doo -henkilökohtaista vesikulkuneuvoa on muutettu siten, että se vaikuttaa vahingollisesti toimintaan, käyttäytymiseen tai kestävyyyteen, tai sitä on muutettu sen käyttötarkoituksen muuttamiseksi.

Kaikilla valtuutetun BRP-jälleenmyyjän (siten kuin jäljempänä määritetty) 2013 Sea-Doo henkilökohtaisen vesikulkuneuvon toimituksen yhteydessä asentamalla alkuperäisillä BRP-varaosilla ja -lisävarusteilla, ellei toisin ole määritelty, on sama takuu kuin henkilökohtaisella vesikulkuneuvollakin.

2. VASTUUVELVOLLISUUDEN RAJOITUKSET

TÄMÄ TAKUU ON NIMENOMAAN ANNETTU JA HYVÄKSYTTY MINKÄ TAHANSA MUUN JA KAIKKIEN MUIDEN TAKUUSITOUKUSTEN SIJAAN, OLKoon NE ILMAISTUT TAI KONKLUDENTTISET, MUKAAN LUETTUINA ILMAN RAJOITUSTA KAIKKI KURANTTIUTTA TAI TIETTYYN TARKOITUKSEEN SOPIVUUTTA KOSKEVAT TAKUUT. SIKÄLI KUIN NIISTÄ EI VOIDA SANOUTUA IRTI, KONKLUDENTTISET TAKUUSITOUKUKSET RAJOITUVAT KESTOLTAAN KYSEESSÄ OLEVIEN TAKUIDEN VOIMASSAOLOON. TÄMÄ TAKUU EI KATA SATUNNAISIA EIKÄ SEURANNAISVAHINKOJA. JOTKUT MAAT/LÄÄNIT EIVÄT HYVÄKSY VASTUUVAPAUTUSLAUSEKKEITA, RAJOITUKSIA TAI EDELLÄ YKSILÖITYJÄ RAJOITUKSIA, JA SEN JOHDOSTA NE EIVÄT MAHDOLLISESTI KOSKE SINUA. TÄMÄN TAKUUN PERUSTEELLA SINULLA ON TIETTYJÄ OIKEUKSIA, LISÄKSI SINULLA SAATTAA OLLA MUITA MAASTA TOISEEN TAI LÄÄNISTÄ TOISEEN VAIHTELEVA LAILLISIA OIKEUKSIA.

Maahantuojalla tai yhdelläkään BRP-jälleenmyyjällä tai muulla henkilöllä ei ole valtuuksia minkään muun tuotetta koskevan vahvistuksen, edustuksen, tai takuun antamiseen kuin ne, mitä tähän rajoitettuun takuuseen sisältyy; ja mikäli näin tapahtuu, niitä ei voida käyttää BRP:tä vastaan. BRP pidättää itsellään oikeuden muuttaa tätä takuuta milloin tahansa, ja on itsestään selvää, että kyseiset muutokset eivät muuta niitä takuehtoja, jotka koskevat tämän takuun voimassaollessa myytyjä tuotteita.

3. POIKKEUKSET, JOITA TAKUU EI KATA

Takuu ei korvaa seuraavia tapauksia missään olosuhteissa:

- Normaali kuluminen;
- Rutiinomainen huoltokohteet, v iritykset, säädöt;
- Vauriot, jotka johtuvat muunlaisesta kuin tämän käsikirjan mukaisesta huollosta/ylläpidosta ja/tai varastoinnista;

- Vauriot, jotka johtuvat osien irrottamisesta, vääränlaisista korjauksista, huollosta, ylläpidosta, muutoksista, tai osien käytöstä, joita BRP ei ole valmistanut tai hyväksynyt, tai muun kuin valtuutetun huoltavan BRP-jälleenmyyjän tekemistä korjauksista;
- Väärinkäytöstä, epätavallisesta käytöstä, laiminlyönnistä, tai sellaisesta tuotteen käytöstä johtuvat vahingot, joka ei noudata käsikirjassa suositeltua käyttöä;
- Onnettomuudesta, uppoamisesta, tulesta, varkaudesta, vandalismista, tai ylivoimaisesta esteestä johtuvat vahingot;
- Sellaisten polttoaineitten, öljyjen tai voiteluaineiden käyttö, jotka eivät sovi käytettäviksi tuotteessa (ks. käyttäjän käsikirja);
- Ruostevauriot, korroosio tai aineille altistuminen;
- Vahingot, jotka johtuvat ulkopuolisen materiaalin aiheuttamasta tukoksesta jäähdytysjärjestelmässä tai suihkupumpussa;
- Veden sisäänmenosta johtuvat vesivahingot;
- Geelipinnoitteeseen liittyvät vahingot, joihin sisältyvät rakkuloiden, säröilyn, ristikko- tai hiusmurtumista johtuvat kosmeettisen geelipinnoitteen viimeistely, rakkulat, tai lasikuidun laminoinnin aukeaminen, rajoittumatta kuitenkaan niihin; ja
- Satunnaiset tai seurannaisvahingot, tai minkään muunlaiset vahingot, mukaan luettuina ilman rajoitusta hinaamis-, puhelin-, vuokra-, taksi-, haitta-, vakuutus- tai lainojen maksukustannukset, ajan menetykset tai ansiotulon menetykset.

4. TAKUUAIKA

Tämä rajoitettu takuu on voimassa (1) ensimmäisen kuluttajan ostopäivästä tai (2) tuotteen ensimmäisestä käyttöpäivästä lukien, kumpi hyvänsä ensin kohdalle osuu:

1. KAKSITOISTA (12) PERÄKKÄISTÄ KUUKAUTTA yksityisessä käytössä.
2. NELJÄ (4) PERÄKKÄISTÄ KUUKAUTTA kaupallisessa käytössä. Henkilökohtaista vesikulkuneuvoa käytetään kaupalliseen tarkoitukseen, mikäli sitä käytetään tuloa tuottavan työn tai työsuhteen yhteydessä missä tahansa takuuajan vaiheessa. Henkilökohtaista vesikulkuneuvoa käytetään kaupalliseen tarkoitukseen myös, mikäli missä tahansa takuuajan vaiheessa siinä on kaupalliset tunnuksot, tai se on rekisteröity kaupalliseen käyttöön.
3. Päästöihin liittyvien osien takuu on kolmekymmentä (30) perättäistä kuukautta tai sataseitsemänkymmentäviisi (175) käyttötuntia - mikä ensiksi kohdalle osuu - edellyttäen, että osat on asennettu EPA-hyväksytyyn Sea-Doo -vesikulkuneuvoon, joka on rekisteröity USA:ssa; ja höyrystyviin päästöihin liittyviä komponentteja koskee kahdenkymmenen neljän (24) peräkkäisen kuukauden pituinen takuu. Jos sataseitsemänkymmentäviisi (175) käyttötuntia saavutetaan muun sovellettavan takuuajan aikana, päästöihin liittyvät osat kuuluvat edelleen BRP:n rajoitetun vakiotakuun piiriin sellaisen normaalin voimassaolokauden ajan.
4. Ole hyvä ja katso Kalifornian osavaltioita koskevat takuu ehdot, jos kyseessä on sellainen BRP:n valmistama Sea-Doo -henkilökohtainen vesiajoneuvo, joka on valmistettu myytäväksi Kalifornian osavaltiossa ja on uutena myyty Kalifornian osavaltion asukkaalle tai sen on takuurekisteröity Kalifornian osavaltion asukkaalle.

Pyydä valtuutetulta Sea-Doo -jälleenmyyjältä luettelo tällä hetkellä takuun piiriin kuuluvista päästöihin liittyvistä osista.

Osien korjaus tai korvaaminen, tai huollon suorittaminen tämän takuun puitteissa ei pidennä tämän takuun takuuaikaa sen alkuperäistä loppumisajankohtaa pitemmälle.

5. TAKUUEHDOT

Tämä rajoitettu takuu on kattava **vain**, jos **jokainen** seuraavista ehdoista täyttyy:

- 2013 Sea-Doo -henkilökohtaisen vesikulkuneuvon ensimmäisen omistajan on ostettava ajoneuvo uutena ja käyttämättömänä BRP:n jälleenmyyjältä, joka on valtuutettu myymään Sea-Doo -henkilökohtaisia vesikulkuneuvoja ostomaas-
sa;
- BRP:n määrittämä luovutustarkastus on tehtävä ja kirjattava muistiin ja ostajan on allekirjoitettava tarkastusasiakirja;
- Valtuutettu BRP-jälleenmyyjä on rekisteröinyt 2013 Sea-Doo -henkilökohtaisen vesikulkuneuvon asianmukaisella tavalla;
- 2013 Sea-Doo -henkilökohtainen vesikulkuneuvo on ostettava siitä maasta, jossa ostaja asuu; ja
- Takuun ylläpitämiseksi on määräaikaishuollot suoritettava käsikirjassa mainitulla tavalla. BRP varaa itselleen oikeuden ehdollistaa takuun riippumaan todistuksesta huollon asianmukaisesta suorittamisesta.

BRP ei myönnä tätä rajoitettua takuuta kenelläkään yksityiselle omistajalle tai kaupalliseen tarkoitukseen ajoneuvoa käyttävälle omistajalle, elleivät kaikki edellä mainitut ehdot täyty. Rajoitukset ovat tarpeen, jotta BRP voisi taata sekä tuotteittensa, että kuluttajien ja yleisön turvallisuuden.

6. ASIAKKAAN SUORITTAMAT TOIMENPITEET

Asiakkaan on lopetettava Sea-Doo -henkilökohtaisen vesikulkuneuvon käyttö havaitessaan jonkin vian tai jotakin normaalista poikkeavaa. Asiakkaan on ilmoitettava valtuutetulle huoltavalle BRP-jälleenmyyjälle kolmen (3) päivän kuluessa vian ilmestymisestä, ja hänen on kohtuullisesti mahdollistettava tuotteen luoksepäästävyys ja annettava kohtuullinen mahdollisuus vian korjaamiseen. Asiakkaan on myös esitettävä valtuutetulle BRP-jälleenmyyjälle tuotteen ostotodistus, ja allekirjoitettava korjaus-/työmääräin ennen korjauksen alkamista takuunalaisen korjauksen vahvistamiseksi. Kaikki tämän takuun puitteissa korvatut osat ovat jatkossa BRP:n omaisuutta.

7. BRP:N SUORITTAMAT TOIMENPITEET

BRP:n velvollisuus on tämän takuun puitteissa rajoitettu siihen, että se oman harkintansa mukaan korjaa normaalikäytössä, -ylläpidossa ja -huollossa viallisiksi todetut osat, tai korvaa tällaiset osat uusilla alkuperäisillä BRP-osilla ilman osien tai työvoiman veloittamista, millä tahansa valtuutetulla BRP-jälleenmyyjällä tässä takuuta koskevassa osassa kuvattujen ehtojen mukaisesti. Sea-Doo -henkilökohtaisen vesikulkuneuvon omistaja ei voi vaatia ajoneuvon myynnin peruuntumista tai kumoamista sellaisissa tapauksissa, joissa esitetään takuurikkomuksia koskevia valituksia tai vaateita.

Jos ajoneuvoa joudutaan huoltamaan muussa kuin alkuperäisessä ostomaassaan, omistaja vastaa kaikista lisäkustannuksista, jotka aiheutuvat paikallisista käytännöistä ja ehdoista; mukaan lukien mutta ei rajoittuen seuraaviin esimerkkeihin; kuljetuskustannukset, vakuutuskustannukset, verot, lupamaksut, tuontimaksut sekä mitkä tahansa ja kaikki muut mahdolliset taloudelliset kustannukset, joita eri valtiot, liittovaltiot tai alueet ja heidän vastaavat edustajansa perivät.

BRP pidättää itsellään oikeuden tuotteiden ajoittaiseen parantamiseen tai muuttamiseen ilman aikaisempien tuotteiden muuttamisvelvollisuutta.

8. TAKUUN SIIRTO

Mikäli Tuotteen omistusoikeus siirretään takuuajana, siirtyy myös tämä takuu, joka on voimassa takuuajan loppuun edellyttäen, että BRP:lle ilmoitetaan kyseistä siirrosta seuraavalla tavalla:

1. Aikaisempi omistaja ottaa yhteyttä BRP:hen (puhelinnumero alla) tai valtuutettuun BRP-jälleenmyyjään ja ilmoittaa uuden omistajan tiedot; tai
2. BRP tai valtuutettu BRP-jälleenmyyjä vastaanottaa todistuksen siitä, että aikaisempi omistaja on suostunut omistusoikeuden siirtoon, sekä uuden omistajan yhteystiedot.

9. KULUTTAJANEUVONTA

Mikäli tämän BRP:n rajoitetun takuun suhteen syntyy kiistaa tai riitaa, BRP ehdottaa, että asia yritetään ensiksi ratkaista maahantuojatasolla. Suosittelemme, että asiasta keskustellaan valtuutetun BRP:n jälleenmyyjäliikkeen huoltopäällikön tai liikkeen omistajan kanssa.

Ellei asiaa saada ratkaistua, toimita valituksesi kirjallisena tai sinulle parhaiten sopivaan puhelinnumeroon alla:

KANADASSA

Bombardier Recreational Products Inc.

Customer Assistance Center
75 J.-A. Bombardier Street
Sherbrooke QC J1L 1W3
Puh.: 819 566-3366

USA:ssa

BRP US Inc.

Customer Assistance Center
7575 Bombardier Court
Wausau WI 54401
Puh.: 715 848-4957

USA:ssa tuotteiden jälleenmyyjä ja huoltotoimista vastaava on BRP US Inc.

© 2012 Bombardier Recreational Products Inc. Kaikki oikeudet pidätetään.

® Bombardier Recreational Products Inc. -yhtiön tai sen tytäryhtiöiden rekisteröity tavaramerkki.

KALIFORNIAN OSAVALTION PAKOKAASUPÄÄSTÖJEN RAJOITUSJÄRJESTELMÄÄ KOSKEVAT TAKUUEHDOT KOSKIEN MALLIVUODEN 2013 SEA-DOO® -HENKILÖKOHTAISIA VESIKULKUNEUVOJA, JOTKA ON VARUSTETTU 4-TEC® -MOOTTOREILLA

Vuoden 2013 Sea-Doo -henkilökohtainen vesikulkuneuvosi on varustettu Kalifornian osavaltiota varten California Air Resources Boardin (Kalifornian ilmastoväliönkunta) vaatimalla ympäristömerkinnällä. Merkinnässä on 1, 2, 3 tai 4 tähteä. Henkilökohtaisessa vesikulkuneuvossasi on riippulipuke, jossa kerrotaan tähtien osoittama luokitusjärjestelmä.

Tähtiluokitus merkitsee puhtaampipäästöisiä perämoottoreita

Puhtaampien merimoottoreiden symboli.



F18L3CQ

Puhtaampi ilma ja vesi

Terveempää elämäntapaa ja ympäristöä varten.

Parempi polttoainetalous

Polttaa 30–40 % vähemmän bensiiniä ja öljyä kuin perinteiset kaasuttimella varustetut kaksitahtimoottorit, säästäten rahaa ja resursseja.

Pitempi päästötakuu

Suojaa kuluttajia taaten samalla huolettoman toiminnan.

Yksi tähti – Alhaiset päästöt

Tarra, jossa on yksi tähti, kertoo että kyseessä on henkilökohtainen vesikulkuneuvo, ulkolaitaperämoottori, sisäperämoottori tai keskiämoottori, joka täyttää Air Resources Boardin henkilökohtaisille vesikulkuneuvoille ja ulkolaitaperämoottoreille vuonna 2001 asettamat pakokaasupäästövaatimukset. Näiden normien mukaisten moottoreiden päästöt ovat 75 % alhaisemmat kuin perinteisten, kaasuttimilla varustettujen kaksitahtimoottoreiden päästöt. Nämä moottorit täyttävät samalla myös Yhdysvaltain EPA 2006 -säädökset venemoottoreille.

Kaksi tähteä – Hyvin alhaiset päästöt

Tarra, jossa on kaksi tähteä, kertoo että kyseessä on henkilökohtainen vesikuluneuvo, ulkolaitaperämoottori, sisäperämoottori tai keskimoottori, joka täyttää Air Resources Boardin henkilökohtaisille vesikulkuneuvoille ja ulkolaitaperämoottoreille vuonna 2004 asettamat pakokaasupäästövaatimukset. Näiden normien mukaisten moottoreiden päästöt ovat 20 % alhaisemmat kuin moottoreiden, joiden luokitus on Yksi tähti - Alhaiset päästöt.

Kolme tähteä – Erittäin alhaiset päästöt

Merkintä, jossa on kolme tähteä, kertoo että kyseessä on henkilökohtainen vesikulkuneuvo tai ulkolaitaperämoottori, joka täyttää Air Resources Boardin henkilökohtaisille vesikulkuneuvoille ja ulkolaitaperämoottoreille vuodelle 2008 asettamat pakokaasupäästövaatimukset tai sen vuonna 2003 sisäperämoottoreille tai keskimoottoreille asettamat pakokaasupäästövaatimukset. Näiden normien mukaisten moottoreiden päästöt ovat 65% alhaisemmat kuin moottoreiden, joiden luokitus on Yksi tähti – Alhaiset päästöt.

Neljä tähteä – Huippualhaiset päästöt

Tarra, jossa on neljä tähteä, kertoo että kyseessä on moottori, joka täyttää Air Resources Boardin vuodelle 2012 asettamat sisäperämoottoreita ja keskimoottoreita koskevat pakokaasupäästövaatimukset. Henkilökohtaiset vesikulkuneuvot ja ulkolaitaperämoottorit saattavat myös täyttää näiden normien vaatimukset. Näiden normien mukaisten moottoreiden päästöt ovat 90% alhaisemmat kuin moottoreiden, joiden luokitus on Yksi tähti – Alhaiset päästöt.

Lisätietoja: Cleaner Watercraft – Get the Facts
1 800 END-SMOG
www.arb.ca.gov

Velvollisuutesi ja oikeutesi koskien päästörajoitustakuuta

Kalifornian osavaltion California Air Resources Board ja BRP US Inc. ("BRP") kertovat mielellään sinulle päästörajoitusta koskevasta takuusta, jonka piiriin sinun vuosimallin 2013 Sea-Doo -henkilökohtainen vesikulkuneuvosi kuuluu. Kalifornian osavaltiossa uusien henkilökohtaisten vesikulkuneuvojen moottoreiden on oltava suunniteltu, valmistettu ja varustettu osavaltion tiukkojen saastepäästörajoitusten mukaisesti. BRP:n on annettava takuu sinun henkilökohtaisen vesikulkuneuvosi päästörajoitusjärjestelmälle alla mainitun pituisina takuuajoina edellyttäen, että henkilökohtaisen vesikulkuneuvosi moottoria ei ole käytetty väärin, eikä sen huoltoa ole laiminlyöty ja että huolto on tehty asianmukaisesti.

Päästörajoitusjärjestelmään saattaa kuulua sellaisia osia kuin polttoaineen ruiskutusjärjestelmä, sytytysjärjestelmä tai katalysaattori. Lisäksi se saattaa sisältää letkuja, hihnoja, liittimiä ja muita päästöihin liittyviä osakokoonpanoja.

Takuun piiriin kuuluvissa tapauksissa BRP korjaa sinun henkilökohtaisen vesikuluneuvosi moottorin ilmaiseksi, mukaan lukien vian diagnoosin, osat ja työn edellyttäen, että työ suoritetaan valtuutetun BRP-jälleenmyyjän toimesta.

Valmistajan rajoitetun takuun kattavuus

Tämä päästörajoituksia koskeva takuu kattaa sellaisen mallivuoden 2013 Sea-Doo -henkilökohtaisen vesiajoneuvon, jonka BRP on valmistanut myytäväksi Kalifornian osavaltiossa, ja joka on uutena myyty kyseisen osavaltion asukkaalle tai se on takuurekisteröity kyseisessä osavaltiossa asuvalle henkilölle. BRP:n Sea-Doo -henkilökohtaisia vesikulkuneuvoja koskevan rajoitetun takuun ehdot koskevat silti myös näitä kyseisiä malleja tarpeellisin sovelluksin. Tiettyjä päästörajoitusjärjestelmän osia 2013 Sea-Doo -henkilökohtaisessa vesikulkuneuvossasi koskee takuu, joka on voimassa neljä vuotta ensimmäisen kuluttajan ostopäivästä lukien tai 250 käyttötuntia, kumpi ensin kohdalle osuu. Käyttötunteja koskeva takuu kattaa kuitenkin ainoastaan sellaisen henkilökohtaisen vesikulkuneuvon, joka on varustettu asianmukaisella käyttötuntimittarilla tai vastaavalla. Jos mikä tahansa päästöihin liittyvä osa moottorissasi on viallinen ja kuuluu takuun piiriin, se korjataan tai vaihdetaan BRP:n toimesta.

Takuun piiriin kuuluvat osat mallivuoden 2013 Sea-Doo® -henkilökohtaisen vesikulkuneuvon 4-TEC® -moottoreissa:

Tyhjäkäynnin säätöventtiili	Imuilman sovitin
Kaasuläpän asennon anturi	Sytytystulpat
Imuilman ilmanpaineen anturi	Sytytyspuolat
Imuilman lämpötilan anturi	Ilmansuodatinkotelo
Moottorin lämpötila-anturi	Imu- ja pakoventtiilit ja tiivisteet
Nakutusanturi	Imusarja
ECM (Engine Control Module, moottorin ohjausyksikkö)	Kampikammion tuuletusventtiili
Kaasuläppärunko	Kaasuläppärungon tiiviste
Polttoainekisko	Imusarjan tiiviste
Polttoaineen ruiskutussuuttimet	Johtosarja ja liittimet
Polttoaineen paineen säädin	Polttoainesuodatin
Polttoainepumppu	Ahdin

Päästörajoituksia koskeva takuu kattaa takuuseen kuuluvan osan muille moottori-komponenteille aiheuttamat viat. BRP:n käsikirja sisältää kirjalliset ohjeet henkilökohtaisen vesikulkuneuvosi asianmukaista huoltoa ja käyttöä varten. BRP myöntää takuun kaikille päästörajoitusta koskevan takuun piiriin kuuluville osille, ellei osa ole käsikirjassa määritelty vaihdettavaksi huollon yhteydessä.

BRP myöntää takuun sellaiselle päästörajoitustakuun piiriin kuuluvalla osalla, jonka on määritelty vaihdettavaksi huollon yhteydessä, kyseisen osan ensimmäiseen määriteltyyn vaihtopäivään saakka. BRP myöntää sellaisille päästörajoitustakuun piiriin kuuluvalla osalle, joka on määritelty tarkastettavaksi muuta ei vaihdettavaksi, saman takuuajan kuin koko henkilökohtaisen vesikulkuneuvon takuu-aika. Jos jokin päästörajoitustakuun piiriin kuuluvista osista korjataan tai vaihdetaan näiden

takuuehtojen mukaisesti, BRP myöntää takuun korjatulle tai vaihdetulle osalle alkuperäisosan jäljellä olevan takuuajan mukaan. Kaikki tämän takuun puitteissa korvatut osat ovat jatkossa BRP:n omaisuutta.

Huoltokuitit ja -tiedot on luovutettava henkilökohtaisen vesikulkuneuvon mukana uudelle omistajalle omistajan vaihtuessa.

Omistajan takuuta koskevat velvollisuudet

Vuosimallin 2013 Sea-Doo -henkilökohtaisen vesikulkuneuvon omistajana olet vastuussa siitä, että käyttäjän käsikirjassa luetellut huoltotoimenpiteet suoritetaan asianmukaisesti ajallaan. BRP suosittelee, että säilytät kaikki henkilökohtaisen vesikulkuneuvosi moottoria koskevat huoltotoimenpiteiden kuitit. BRP ei kuitenkaan voi hylätä takuuta pelkästään kuittien puuttumisen vuoksi tai yksinomaan siitä syystä, että et mahdollisesti ole kyennyt varmistamaan kaikkien määräaikaishuoltojen asianmukaista suorittamista.

Sea-Doo® -henkilökohtaisen vesikulkuneuvon omistajan sinun on kuitenkin oltava tietoinen, että BRP saattaa hylätä takuuhakemuksen, jos henkilökohtaisen vesikulkuneuvosi moottori tai sen osa on vioittunut väärinkäytön, laiminlyönnin, sopimattoman huollon tai hyväksymättömien muutosten vuoksi.

Sinun velvollisuutesi on toimittaa henkilökohtaisen vesikulkuneuvosi moottori valtuutelle BRP-jälleenmyyjälle mahdollisimman pian ongelman ilmenemisen jälkeen. Takuukorjaukset suoritetaan kohtuullisen ajan kuluessa, aika ei ylitä 30 päivää.

Jos sinulla on kysymyksiä takuuseen liittyvistä oikeuksista ja velvollisuuksista, tai haluat tietää lähimmän jälleenmyyjäsi nimen ja sijainnin ota yhteys asiakaspalvelukeskukseemme, puhelinnumero on 1715848-4957.

BRP:N KANSAINVÄLINEN RAJOITETTU TAKUU: HENKILÖKOHTAINEN VESIKULKUNEUVO SEA-DOO® 2013

1. TAKUUN SISÄLTÖ

Bombardier Recreational Products Inc. ("BRP")* myöntää 50 Yhdysvaltain liittovaltion, Kanadan ja Euroopan talousalueen ("EEA") (joka käsittää Euroopan unionin, Norjan, Islannin ja Liechtensteinin), Turkin, IVY-maiden ("IVY") (mikä koostuu Venäjän liittovaltiosta ja entisen Neuvostoliiton jäsenmaista) ulkopuolella BRP:n valtuutettujen Sea-Doo -jälleenmyyjien ("Sea-Doo -maahantuoja/jälleenmyyjä") uusina ja käyttämättöminä myymille 2013 SEA-DOO - HENKILÖKOHTAISILLE VESIKULKUNEUVOILLE (henkilökohtaiset vesikulkuneuvot) materiaalivikoja ja työn laatua koskevan alempana kuvatun pituisen takuun.

Kaikilla valtuutetun BRP Sea-Doo -maahantuojan/jälleenmyyjän mallivuoden BRP 2013 Sea-Doo -henkilökohtaisen vesikulkuneuvon toimituksen yhteydessä asentamalla alkuperäisillä BRP -henkilökohtaisten vesikulkuneuvojen varaosilla ja -lisävarusteilla on sama takuu kuin henkilökohtaisella vesikulkuneuvollakin.

Tämä rajoitettu takuu on mitätön eikä päde jos: (1) henkilökohtaista vesikulkuneuvoa käytetään tai on käytetty missä tahansa vaiheessa kilpailemiseen tai mihinkään muuhun kilpailutoimintaan, vaikka kyseessä olisi edellinen omistaja; tai (2) henkilökohtaista vesikulkuneuvoa on muutettu siten, että se vaikuttaa vahingollisesti toimintaan, käyttäytymiseen tai kestävyYTEEN, tai (3) tai henkilökohtaista vesikulkuneuvoa on muutettu sen käyttötarkoituksen muuttamiseksi.

2. VASTUUVELVOLLISUUDEN RAJOITUKSET

LAIN SALLIMISSA PUITTEISSA, TÄMÄ TAKUU ON NIMENOMAAN ANNETTU JA HYVÄKSYTTY MINKÄ TAHANSA MUUN JA KAIKKIEN MUIDEN TAKUUSITOUKUSTEN SIJAAN, OLKOON NE ILMAISTUT TAI KONKLUDENTTITSET, MUKAAN LUETTUINA ILMAN RAJOITUSTA KAIKKI KURANTTIUTTA TAI TIETTYYN TARKOITUKSEEN SOPIVUUTTA KOSKEVAT TAKUUT. SIKÄLI KUIN NIISTÄ EI VOIDA SANOUTUA IRTI, KONKLUDENTTITSET TAKUUSITOUKUKSET RAJOITTUVAT KESTOLTAAN KYSEESSÄ OLEVIEN TAKUIDEN VOIMASSAOLOON. TÄMÄ TAKUU EI KATA SATUNNAISIA EIKÄ SEURANNAISVAHINKOJA. JOTKUT TUOMIOKUNNAT EIVÄT HYVÄKSY VASTUUVAPAUTUSLAUSEKKEITA, RAJOITUKSIA TAI EDELLÄ YKSILÖITYJÄ RAJOITUKSIA, JA SEN JOHDOSTA NE EIVÄT MAHDOLLISESTI KOSKE SINUA. TÄMÄN TAKUUN PERUSTEELLA SINULLA ON TIETTYJÄ OIKEUKSIA, LISÄKSI SINULLA SAATTAO OLLA MUITA MAASTA TOISEEN VAIHTELEVIÄ LAILLISIA OIKEUKSIA. (AUSTRALIASSA OSTETUT TUOTTEET, KATSO KOHTA 4 ALLA)

Yhdelläkään Sea-Doo -maahantuoijalla/jälleenmyyjällä tai muulla henkilöllä ei ole valtuuksia minkään muun tuotetta koskevan vahvistuksen, edustuksen, tai takuun antamiseen kuin ne, mitä tähän rajoitettuun takuuseen sisältyy, ja mikäli näin tapahtuu, niitä ei voida käyttää BRP:tä vastaan.

BRP pidättää itsellään oikeuden muuttaa tätä takuuta milloin tahansa, ja on itsestään selvää, että kyseiset muutokset eivät muuta niitä takuuehtoja, jotka koskevat tämän takuun voimassaollessa myytyjä tuotteita.

3. POIKKEUKSET, JOITA TAKUU EI KATA

Tämä rajoitettu takuu ei korvaa seuraavia tapauksia missään olosuhteissa:

- Normaalistä kulumisesta johtuva osien korvaaminen;
- Rutiinomainen varaosat ja huolto, mukaan luettuina mutta rajoittumatta seuraaviin: viritykset, säädöt, öljyn, voiteluaineen ja jäähdytysnesteen vaihdot, sytytystulppien vaihto, vesipumput ja vastaavat;
- Vauriot, jotka johtuvat muunlaisesta kuin tämän käyttäjän käsikirjan mukaisesta huollosta/ylläpidosta ja/tai varastoinnista;
- Vahingot, jotka johtuvat osien poistamisesta, vääristä korjauksista, huollosta, ylläpidosta, tai muutoksesta, tai sellaisten osien tai varaosien käyttämisestä, joita BRP ei ole valmistanut tai hyväksynyt, ja jotka kohtuullisesti arvioiden eivät sovi Tuotteeseen tai vaikuttavat haitallisesti sen toimintaan, käyttäytymiseen, tai kestävyYTEEN, tai jotka johtuvat muiden kuin valtuutetun Sea-Doo -jälleenmyyjän/maahantuojan tai sen valtuuttaman henkilön tekemistä korjauksista;
- Väärinkäytöstä, epätavallisesta käytöstä, laiminlyönnistä, kilpailusta, sopimattomasta käytöstä tai sellaisesta Tuotteen käytöstä johtuvat vahingot, joka ei noudata käsikirjassa suositeltua käyttöä;
- Ulkoisesta vauriosta, uppoamisesta, veden tai vieraan esineen tunkeutumisesta, onnettomuudesta, tulesta, varkaudesta, vandalismista, tai ylivoimaisesta esteestä johtuvat vahingot;
- Sellaisten polttoaineitten, öljyjen tai voiteluaineiden käyttö, jotka eivät sovi käytettäväksi tuotteessa (ks. käyttäjän käsikirja);
- Ruosteesta, korroosiosta tai ilmastotekijöistä johtuvat vahingot;
- Vahingot, jotka johtuvat ulkopuolisen materiaalin aiheuttamasta tukoksesta jäähdytysjärjestelmässä tai suihkupumpussa;
- Geelipinnoitteeseen liittyvät vahingot, joihin sisältyvät rakkuloiden, säröilyn, ristikko- tai hiusmurtumista johtuvat kosmeettisen geelipinnoitteen viimeistely, rakkulat, tai lasikuidun laminoinnin aukeaminen, rajoittumatta kuitenkaan niihin; ja
- satunnaiset tai seurannaisvahingot, tai minkään muunlaiset vahingot, mukaan luettuina ilman rajoitusta hinaamis-, säilytys-, kuljetus-, puhelin-, vuokra-, taksii-, haitta-, vakuutus- tai lainojen maksukustannukset, ajan menetykset tai ansiotulon menetykset.

4. TAKUUAIKA

Tämä takuu on voimassa (1) ensimmäisen kuluttajan ostopäivästä tai (2) tuotteen ensimmäisestä käyttöpäivästä lukien, kumpi hyvänsä ensin kohdalle osuu:

1. KAKSITOISTA (12) PERÄKKÄISTÄ KUUKAUTTA yksityisessä, vapaa-ajan käytössä, paitsi kannen ja rungon lasikuiturakenne, jota kattaa KUUDENKYMMENTEN (60) PERÄKKÄISEN KUUKAUDEN takuu.
2. NELJÄ (4) PERÄKKÄISTÄ KUUKAUTTA ammattikäytössä, paitsi kannen ja rungon lasikuiturakenne, jota kattaa KAHDENTOISTA (12) PERÄKKÄISEN KUUKAUDEN takuu. Henkilökohtaista vesikuluneuvoa käytetään kaupalliseen tarkoitukseen, mikäli sitä käytetään tuloa tuottavan työn tai työsuhteen yhteydessä missä tahansa takuuajan vaiheessa. Henkilökohtaista vesikuluneuvoa käytetään kaupalliseen tarkoitukseen myös, mikäli missä tahansa takuuajan vaiheessa siinä on kaupalliset tunnukset, tai se on rekisteröity kaupalliseen käyttöön.

Osien korjaus tai korvaaminen, tai huollon suorittaminen tämän takuun puitteissa ei pidennä tämän takuun takuu-aikaa sen alkuperäistä loppumisajankohtaa pitemmälle.

Ota huomioon, että voimassa oleva takuu-aika ja muut takuun kattavuutta koskevat modaliteetit saattavat vaihdella riippuen sovellettavissa ja voimassa olevista kansallisista tai paikallisista laeista.

KOSKEE AINOASTAAN AUSTRALIASSA MYYTYJÄ TUOTTEITA

Mitään tämän takuun sellaisia ehtoja ei saa sulkea ulkopuolelle rajoittaa tai muokata soveltamisehtoja, takuuta, vakuutusta, oikeutta tai oikeuskeinoja, jotka on myönnetty tai jotka ovat epäsuorasti Kilpailu- ja Kuluttajalain 2010 (Cth) alaisia, mukaan lukien Australian Consumer Law, tai mikä tahansa muu laki, joka on ristiriidassa tämän lain kanssa tai mitätöi jonkin osa näistä ehdoista. Tämän rajoitetun takuun suomat edut ovat lisäoikeuksia, niiden etujen ja oikeuksien lisäksi, joita Australian laki tarjoaa.

Tuotteemme on varustettu takuilla, joita ei voida sulkea pois Australian kuluttajasuojalain mukaisesti. Sinulla on oikeus korvaukseen tai hyvitykseen suuren vian osalta sekä korvaukseen muusta kohtuudella ennakoitavissa olevasta menetyksestä tai vahingosta. Sinulla on myös oikeus tuotteen korjauttamiseen tai korvaukseen, jos tuote ei ole laatuvaatimusten mukainen ja vika ei vastaa suurta vikaa.

5. TAKUUN VOIMASSAOLOEHTO

Tämä takuu on voimassa ainoastaan, **jos jokainen** seuraavista ehdoista täyttyy:

- 2013 Sea-Doo -henkilökohtaisen vesikulkuneuvon ensimmäisen omistajan on ostettava ajoneuvo uutena ja käyttämättömänä maahantuojalta/jälleenmyyjältä, joka on valtuutettu myymään Sea-Doo -henkilökohtaisia vesikulkuneuvoja ostomaassa;
- BRP:n määrittämä toimituksen ennakkotarkastus on suoritettu ja asiakirja siitä laadittu;
- Valtuutettu Sea-Doo -jälleenmyyjä/maahantuoja on rekisteröinyt 2013 Sea-Doo -henkilökohtaisen vesikulkuneuvon asianmukaisella tavalla;
- 2013 Sea-Doo -henkilökohtainen vesikulkuneuvo on ostettava siitä maasta tai maiden liittoutumasta, jossa ostaja asuu;
- Takuun ylläpitämiseksi on määräaikaishuollot suoritettava käyttäjän käsikirjassa mainitulla tavalla. BRP varaa itselleen oikeuden ehdollistaa takuun riippumaan todistuksesta huollon asianmukaisesta suorittamisesta.

BRP ei myönnä tätä rajoitettua takuuta kenelläkään yksityiselle omistajalle tai kaupalliseen tarkoitukseen ajoneuvoa käyttävälle omistajalle, elleivät kaikki edellä mainitut ehdot täyty. Rajoitukset ovat tarpeen, jotta BRP voisi taata sekä tuotteittensa, että kuluttajien ja yleisön turvallisuuden.

6. ASIAKKAAN SUORITTAMAT TOIMENPITEET KOSKIEN TÄTÄ TAKUUTA

Asiakkaan on lopetettava Sea-Doo -henkilökohtaisen vesikulkuneuvon käyttö havaitessaan jonkin vian tai jotakin normaalista poikkeavaa. Asiakkaan on ilmoitettava huoltavalle Sea-Doo -maahantuojalta/jälleenmyyjälle kahden (2) päivän kuluessa vian ilmestymisestä, ja hänen on kohtuullisesti mahdollistettava tuot-

teen luoksepäästävyys ja annettava kohtuullinen mahdollisuus vian korjaamiseen. Asiakkaan on myös esitettävä valtuutetulle Sea-Doo -maahantuojalle/jälleenmyyjälle tuotteen ostotodistus ja allekirjoitettava korjaus-/työmääräin ennen korjauksen alkamista takuunalaisen korjauksen vahvistamiseksi. Kaikki tämän takuun puitteissa korvatut osat ovat jatkossa BRP:n omaisuutta.

Ota huomioon, että ilmoitusaika saattaa vaihdella riippuen maasi sovellettavista ja voimassa olevista kansallisista tai paikallisista laeista.

7. BRP:N SUORITTAMAT TOIMENPITEET

BRP:n velvollisuus on tämän takuun ja lain mukaisissa puitteissa rajoitettu siihen, että se oman harkintansa mukaan korjaa normaalikäytössä, -ylläpidossa ja -huollossa vialliseksi todetut osat, tai korvaa tällaiset osat uusilla alkuperäisillä BRP-osilla ilman osien tai työvoiman veloittamista, millä tahansa valtuutetulla Sea-Doo -maahantuojalla/jälleenmyyjällä takuukauden aikana tässä kuvatuin ehdoin. BRP:n vastuu rajoittuu tarvittaviin korjaustoimenpiteisiin tai osien vaihtotoimenpiteisiin. Sea-Doo -henkilökohtaisen vesikulkuneuvon omistaja ei voi vaatia ajoneuvon myynnin peruuntumista tai kumoamista sellaisissa tapauksissa, joissa esitetään takuurikkomuksia koskevia valituksia tai vaateita. Sinulla saattaa olla myös muita lain tarjoamia oikeuksia asuinmaastasi riippuen.

Jos ajoneuvoa joudutaan huoltamaan muussa kuin alkuperäisessä ostomaassaan, omistaja vastaa kaikista lisäkustannuksista, jotka aiheutuvat paikallisista käytännöistä ja ehdoista; mukaan lukien mutta ei rajoittuen seuraaviin esimerkkeihin; kuljetuskustannukset, vakuutuskustannukset, verot, lupamaksut, tuontimaksut sekä mitkä tahansa ja kaikki muut mahdolliset taloudelliset kustannukset, joita eri valtiot, liittovaltiot tai alueet ja heidän vastaavat edustajansa perivät.

BRP pidättää itsellään oikeuden tuotteiden ajoittaiseen parantamiseen tai muuttamiseen ilman aikaisempien tuotteiden muuttamisvelvollisuutta.

8. TAKUUN SIIRTO

Mikäli tuotteen omistusoikeus siirretään takuuajana, siirtyy myös tämä takuu, joka on voimassa takuuajan loppuun edellyttäen, että BRP:lle tai valtuutetulle Sea-Doo -maahantuojalle/jälleenmyyjälle voidaan todistaa, että aikaisempi omistaja on hyväksynyt omistusoikeuden luovutuksen, sekä uuden omistajan yhteystiedot on ilmoitettu jommallekummalle kummalle edellä mainituista tahoista.

9. KULUTTAJANEUVONTA

1. Mikäli tämän rajoitetun takuun suhteen syntyy kiistaa tai riitaa, BRP ehdottaa, että asia yritetään ensiksi ratkaista Sea-Doo -maahantuoja/jälleenmyyjätasolla. Suosittelemme, että asiasta keskustellaan valtuutetun Sea-Doo -maahantuojan/jälleenmyyjäliikkeen huoltopäällikön tai liikkeen omistajan kanssa.
2. Lisäapua tarvittaessa on asian ratkaisemiseksi syytä ottaa yhteys Sea-Doo -maahantuojan/jälleenmyyjän huolto-osastoon.
3. Mikäli asiaa ei vieläkään saada ratkaistua, kirjoita BRP:lle alla olevaan osoitteeseen.

Lähi-itä ja Afrikka, ota yhteyttä Euroopan toimistoomme:

BRP EUROPE N.V.

Consumer Assistance Center
Skaldenstraat 125
9042 Gent
Belgium
Puh.: +32 9 218 26 00

**Kaikki muut maat; ota yhteys paikalliseen Sea-Doo
-maahantuojaan/jälleenmyyjään (katso yhteystiedot web-sivuiltamme
osoitteesta www.brp.com) tai Pohjois-Amerikan toimistoomme:**

BOMBARDIER RECREATIONAL PRODUCTS INC.

Consumer Assistance Center
75 J.-A. Bombardier Street
Sherbrooke QC J1L 1W3
Puh.: +1 819 566-3366

* Bombardier Recreational Products Inc. tai sen tytäryhtiöt huolehtivat tuotteiden jakelusta ja huollosta sillä alueella, jota tämä rajoitettu takuu koskee.

© 2012 Bombardier Recreational Products Inc. Kaikki oikeudet pidätetään.

® Bombardier Recreational Products Inc.:n rekisteröity tavaramerkki.

BRP:N RAJOITETTU TAKUU EUROOPAN JA VENÄJÄN TALOUSALUEILLE SEKÄ TURKKIIN: HENKILÖKOHTAINEN VESIKULKUNEUVO SEA-DOO® 2013

1. TAKUUN SISÄLTÖ

Bombardier Recreational Products Inc. ("BRP")* myöntää Euroopan talousalueen valtioissa ("EEA") (joka käsittää Euroopan unionin jäsenmaat, Norjan, Islannin ja Liechtensteinin), Itsenäisten valtioiden yhteisön alueella ("IVY") (joka käsittää entisen Neuvostoliiton jäsenmaat) ja Turkissa BRP:n valtuuttamien Sea-Doo -maahantuojien tai jälleenmyyjien ("Sea-Doo -maahantuoja/jälleenmyyjä") uusina ja käyttämättöminä myymille 2013 SEA-DOO - HENKILÖKOHTAISILLE VESIKULKUNEUVOLLE (henkilökohtaiset vesikulkuneuvot) materiaalivikoja ja työn laatua koskevan alempana kuvatun pituisen takuun.

Kaikilla valtuutetun Sea-Doo -maahantuojien/jälleenmyyjien 2013 Sea-Doo -henkilökohtaiseen vesikulkuneuvoon toimituksen yhteydessä asentamalla alkuperäisillä BRP-henkilökohtaisen vesikulkuneuvon varaosilla ja -lisävarusteilla on sama takuu kuin Sea-Doo -henkilökohtaisella vesikulkuneuvolla.

Tämä rajoitettu takuu on mitätön eikä päde jos: (1) henkilökohtaista vesikulkuneuvoa käytetään tai on käytetty missä tahansa vaiheessa kilpailemiseen tai mihinkään muuhun kilpailutoimintaan, vaikka kyseessä olisi edellinen omistaja; tai (2) henkilökohtaista vesikulkuneuvoa on muutettu siten, että se vaikuttaa vahingollisesti toimintaan, käyttäytymiseen tai kestävyYTEEN, tai (3) tai henkilökohtaista vesikulkuneuvoa on muutettu sen käyttötarkoituksen muuttamiseksi.

2. VASTUUVOLLLISUUDEN RAJOITUKSET

LAIN SALLIMISSA PUITTEISSA, TÄMÄ TAKUU ON NIMENOMAAN ANNETTU JA HYVÄKSYTTY MINKÄ TAHANSA MUUN JA KAIKKIEN MUIDEN TAKUUSITOUKUSTEN SIJAAN, OLKON NE ILMAISTUT TAI KONKLU-DENTTISET, MUKAAN LUETTUINA ILMAN RAJOITUSTA KAIKKI KURANT-TIUTTA TAI TIETTYYN TARKOITUKSEEN SOPIVUUTTA KOSKEVAT TAKUUT. SIKÄLI KUIN NIISTÄ EI VOIDA SANOUTUA IRTI, KONKLU-DENTTISET TA-KUUSITOUKUKSET RAJOITTUVAT KESTOLTAAN KYSEESSÄ OLEVIEN TAKUIDEN VOIMASSAOLOON. TÄMÄ TAKUU EI KATA SATUNNAISIA EIKÄ SEURANNAISVAHINKOJA. JOTKUT TUOMIOKUNNAT EIVÄT HYVÄKSY VASTUUVAPAUTUSLAUSEKKEITA, RAJOITUKSIA TAI EDELLÄ YKSILÖI-TYJÄ RAJOITUKSIA, JA SEN JOHDOSTA NE EIVÄT MAHDOLLISESTI KOSKE SINUA. TÄMÄN TAKUUN PERUSTEELLA SINULLA ON TIETTYJÄ OIKEUKSIA, LISÄKSI SINULLA SAATTAA OLLA MUITA MAASTA TOISEEN VAIHTELEVIA LAILLISIA OIKEUKSIA.

Yhdelläkään Sea-Doo -maahantuojalla/jälleenmyyjällä tai muulla henkilöllä ei ole valtuuksia minkään muun tuotetta koskevan vahvistuksen, edustuksen, tai takuun antamiseen kuin ne, mitä tähän rajoitettuun takuuseen sisältyy, ja mikäli näin tapahtuu, niitä ei voida käyttää BRP:tä vastaan.

BRP pidättää itsellään oikeuden muuttaa tätä takuuta milloin tahansa, ja on itses-tään selvää, että kyseiset muutokset eivät muuta niitä takuuehtoja, jotka koskevat tämän takuun voimassaollessa myytyjä tuotteita.

3. POIKKEUKSET, JOITA TAKUU EI KATA

Tämä rajoitettu takuu ei korvaa seuraavia tapauksia missään olosuhteissa:

- Normaalista kulumisesta johtuva osien korvaaminen;
- Rutiininomaiset varaosat ja huolto, mukaan luettuina mutta rajoittumatta seuraaviin: v iritykset, säädöt, öljyn, voiteluaineen ja jäähdytysnesteen vaihdot, sytytystulppien vaihto, vesipumput ja vastaavat;
- Vauriot, jotka johtuvat muunlaisesta kuin tämän käyttäjän käsikirjan mukaisesta huollosta/ylläpidosta ja/tai varastoinnista;
- Vahingot, jotka johtuvat osien poistamisesta, vääristä korjauksista, huollosta, ylläpidosta, tai muutoksesta, tai sellaisten osien tai varaosien käyttämisestä, joita BRP ei ole valmistanut tai hyväksynyt, ja jotka kohtuullisesti arvioiden eivät sovi Tuotteeseen tai vaikuttavat haitallisesti sen toimintaan, käyttäytymiseen, tai kestävyYTEEN, tai jotka johtuvat muiden kuin valtuutetun Sea-Doo -jälleenmyyjän/maahantuojaan tai sen valtuuttaman henkilön tekemistä korjauksista;
- Väärinkäytöstä, epätavallisesta käytöstä, laiminlyönnistä, kilpailusta, sopimattomasta käytöstä tai sellaisesta Tuotteen käytöstä johtuvat vahingot, joka ei noudata käsikirjassa suositeltua käyttöä;
- Ulkoisesta vauriosta, uppoamisesta, veden tai vieraan esineen tunkeutumisesta, onnettomuudesta, tulesta, varkaudesta, vandalismista, tai ylivoimaisesta esteestä johtuvat vahingot;
- Sellaisten polttoaineitten, öljyjen tai voiteluaineiden käyttö, jotka eivät sovi käytettäväksi tuotteessa (ks. käyttäjän käsikirja);
- Ruosteesta, korroosiosta tai ilmastotekijöistä johtuvat vahingot;
- Vahingot, jotka johtuvat ulkopuolisen materiaalin aiheuttamasta tukoksesta jäähdytysjärjestelmässä tai suihkupumpussa;
- Geelipinnoitteeseen liittyvät vahingot, joihin sisältyvät rakkuloiden, säröilyn, ristikko- tai hiusmurtumista johtuvat kosmeettisen geelipinnoitteen viimeistely, rakkulat, tai lasikuidun laminoinnin aukeaminen, rajoittumatta kuitenkaan niihin; ja
- satunnaiset tai seurannaisvahingot, tai minkään muunlaiset vahingot, mukaan luettuina ilman rajoitusta hinaamis-, säilytys-, kuljetus-, puhelin-, vuokra-, taksi-, haitta-, vakuutus- tai lainojen maksukustannukset, ajan menetykset tai ansiotulon menetykset.

4. TAKUUAIKA

Tämä takuu on voimassa (1) ensimmäisen kuluttajan ostopäivästä tai (2) tuotteen ensimmäisestä käyttöpäivästä lukien, kumpi hyvänsä ensin kohdalle osuu:

1. KAKSIKYMMENTÄNELJÄ (24) PERÄKKÄISTÄ KUUKAUTTA yksityisessä, vapaa-ajan käytössä, paitsi kannen ja rungon lasikuiturakenne, jota kattaa KUUDENKYMMENTÄNEN (60) PERÄKKÄISEN KUUKAUDEN takuu.
2. NELJÄ (4) PERÄKKÄISTÄ KUUKAUTTA ammattikäytössä, paitsi kannen ja rungon lasikuiturakenne, jota kattaa KAHDENTOISTA (12) PERÄKKÄISEN KUUKAUDEN takuu. Henkilökohtaista vesikulkuneuvoa käytetään kaupalliseen tarkoitukseen, mikäli sitä käytetään tuloa tuottavan työn tai työsuhteen yhteydessä missä tahansa takuuaajan vaiheessa. Henkilökohtaista vesikulkuneuvoa käytetään kaupalliseen tarkoitukseen myös, mikäli missä tahansa takuuaajan vaiheessa siinä on kaupalliset tunnukset, tai se on rekisteröity kaupalliseen käyttöön.

Osien korjaus tai korvaaminen, tai huollon suorittaminen tämän takuun puitteissa ei pidennä tämän takuun takuuaikaa sen alkuperäistä loppumisajankohtaa pitemmälle.

Ota huomioon, että voimassa oleva takuuaika ja muut takuun kattavuutta koskevat modaliteetit saattavat vaihdella riippuen sovellettavissa ja voimassa olevista kansallisista tai paikallisista laeista.

5. TAKUUN VOIMASSAOLOEHTO

Tämä takuu on voimassa ainoastaan, jos jokainen seuraavista ehdoista täyttyy:

- 2013 Sea-Doo -henkilökohtaisen vesikulkuneuvon ensimmäisen omistajan on ostettava ajoneuvo uutena ja käyttämättömänä maahantuojalta/jälleenmyyjältä, joka on valtuutettu myymään Sea-Doo -henkilökohtaisia vesikulkuneuvoja ostomaassa;
- BRP:n määrittämä toimituksen ennakkotarkastus on suoritettu ja asiakirja siitä laadittu;
- Valtuutettu Sea-Doo -jälleenmyyjä/maahantuoja on rekisteröinyt 2013 Sea-Doo -henkilökohtaisen vesikulkuneuvon asianmukaisella tavalla;
- 2013 Sea-Doo -henkilökohtainen vesikulkuneuvo on ostettava EEA:n alueelta ja ostajan on oltava EEA:n kansalainen, IVY-maissa ja Turkissa ostajan on oltava jonkin kyseisen maan kansalainen; ja
- Takuun ylläpitämiseksi on määräaikaishuollot suoritettava käsikirjassa mainitulla tavalla. BRP varaa itselleen oikeuden ehdollistaa takuun riippumaan todistuksesta huollon asianmukaisesta suorittamisesta.

BRP ei myönnä tätä rajoitettua takuuta kenelläkään yksityiselle omistajalle tai kaupalliseen tarkoitukseen ajoneuvoa käyttävälle omistajalle, elleivät kaikki edellä mainitut ehdot täyty. Rajoitukset ovat tarpeen, jotta BRP voisi taata sekä tuotteittensa, että kuluttajien ja yleisön turvallisuuden.

6. ASIAKKAAN SUORITTAMAT TOIMENPITEET KOSKIEN TÄTÄ TAKUUTA

Asiakkaan on lopetettava Sea-Doo -henkilökohtaisen vesikulkuneuvon käyttö havaitessaan jonkin vian tai jotakin normaalista poikkeavaa. Asiakkaan on ilmoitettava huoltavalle Sea-Doo -maahantuojalle/jälleenmyyjälle kahden (2) kuukauden kuluessa vian ilmestymisestä, ja hänen on kohtuullisesti mahdollistettava tuotteen luoksepäästävyys ja annettava kohtuullinen mahdollisuus vian korjaamiseen. Asiakkaan on myös esitettävä valtuutetulle Sea-Doo -maahantuojalle/jälleenmyyjälle tuotteen ostotodistus ja allekirjoitettava korjaus-/työmääräin ennen korjauksen alkamista takuunalaisen korjauksen vahvistamiseksi. Kaikki tämän takuun puitteissa korvatut osat ovat jatkossa BRP:n omaisuutta.

Ota huomioon, että ilmoitusaika saattaa vaihdella riippuen maasi sovellettavista ja voimassa olevista kansallisista tai paikallisista laeista.

7. BRP:N SUORITTAMAT TOIMENPITEET

BRP:n velvollisuus on tämän takuun ja lain mukaisissa puitteissa rajoitettu siihen, että se oman harkintansa mukaan korjaa normaalikäytössä, -ylläpidossa ja -huollossa vialliseksi todetut osat, tai korvaa tällaiset osat uusilla alkuperäisillä BRP-osilla ilman osien tai työvoiman veloittamista, millä tahansa valtuutetulla Sea-Doo -maahantuojalla/jälleenmyyjällä takuukauden aikana tässä kuvatuin ehdoin. BRP:n vas-

tuu rajoittuu tarvittaviin korjaustoimenpiteisiin tai osien vaihtotoimenpiteisiin. Sea-Doo -henkilökohtaisen vesikulkuneuvon omistaja ei voi vaatia ajoneuvon myynnin peruuntumista tai kumoamista sellaisissa tapauksissa, joissa esitetään takuurikkomuksia koskevia valituksia tai vaateita. Sinulla saattaa olla myös muita lain tarjoamia oikeuksia asuinmaastasi riippuen.

Mikäli takuuhuoltoa vaaditaan alkuperäisen myyntimaan ulkopuolella, tai EEA:ssa asuvia koskien: jos takuuhuoltoa vaaditaan EEA:n ulkopuolella, tai IVY-maiden asukkaita koskien IVY-maiden ulkopuolella, ovat paikallisista käytännöistä ja olosuhteista mahdollisesti johtuvat lisäkustannukset omistajan vastuulla, mukaan lukien mutta ei rajoittuen hallitusten, valtioiden, maa-alueiden ja niitä vastaavien elinten veloittamaan rahtiin, vakuutukseen, veroihin, lisenssimaksuihin, tuontituloihin ja mihin tahansa ja kaikkiin muihin rahoituskuluihin.

BRP pidättää itsellään oikeuden tuotteiden ajoittaiseen parantamiseen tai muuttamiseen ilman aikaisempien tuotteiden muuttamisvelvollisuutta.

8. TAKUUN SIIRTO

Mikäli tuotteen omistusoikeus siirretään takuuajana, siirtyy myös tämä takuu, joka on voimassa takuuajan loppuun edellyttäen, että BRP:lle tai valtuutetulle BRP-maahantuoja/jälleenmyyjälle voidaan todistaa, että aikaisempi omistaja on hyväksynyt omistusoikeuden luovutuksen, sekä uuden omistajan yhteystiedot on ilmoitettu jommallekummalle kummalle edellä mainituista tahoista.

9. KULUTTAJANEUVONTA

1. Mikäli tämän rajoitetun takuun suhteen syntyy kiistaa tai riitaa, BRP ehdottaa, että asia yritetään ensiksi ratkaista Sea-Doo -maahantuoja/jälleenmyyjätasolla. Suosittelemme, että asiasta keskustellaan valtuutetun Sea-Doo -maahantuojan/jälleenmyyjäliikkeen huoltopäällikön tai liikkeen omistajan kanssa.
2. Lisäapua tarvittaessa on asian ratkaisemiseksi syytä ottaa yhteys Sea-Doo -maahantuojan/jälleenmyyjän huolto-osastoon.
3. Mikäli asiaa ei vieläkään saada ratkaistua, ota yhteyttä BRP:hen johonkin alla olevista osoitteista.

Eurooppa, Turkki IVY-maat ja Venäjä, ota yhteyttä Euroopan toimistoomme:

BRP EUROPE N.V.

Consumer Assistance Center
Skaldenstraat 125
9042 Gent
Belgium
Puh.: +32 9 218 26 00

Pohjoismaat, ota yhteys Suomen toimistoomme:

BRP FINLAND OY

Huolto-osasto
Isoaavantie 7
FIN-96320 Rovaniemi
Suomi
Puh.: 016-3208 111

Löydät Sea-Doo -maahantuojasi/jälleenmyyjäsi yhteystiedot osoitteesta www.brp.com.

* EEA:n jäsenmaissa tuotteiden jälleenmyynnistä ja huollosta vastaa BRP European Distribution S.A. ja muut BRP:n tytäryhtiöt.

© 2012 Bombardier Recreational Products Inc. Kaikki oikeudet pidätetään.

® Bombardier Recreational Products Inc.:n rekisteröityjä tavaramerkkejä.

AINOASTAAN RANSKAA KOSKEVAT LISÄTERMIT JA EHDOT

Seuraavat ehdot koskevat ainoastaan Ranskassa myytyjä tuotteita.

Myyjän on toimitettava tuotteet sopimuksen mukaisesti ja myyjä on vastuussa toimituksen yhteydessä aiheutuneista mahdollisista vioista. Myyjä on myös vastuussa vaurioista, jotka aiheutuvat pakkaamisesta, kokoonpano-ohjeista tai asentamisesta silloin, kun se on sopimuksen mukaisesti myyjän vastuulla tai hän on suorittanut sen vastuunalaisesti. Jotta tuote vastaa sopimusta, tuotteen on:

1. Oltava kunnossa normaalin käyttöön kuten vastaavanlaiset tuotteet, ja mikäli sovellettavissa:
 - Sen on vastattava myyjän antamaa kuvausta, ja sen laadun ja ominaisuuksien on oltava samanlaiset kuin ostajalle on esitetty esimerkein tai esittelymallin avulla;
 - Sen laadullisten ominaisuuksien on oltava sellaiset, joita ostajalla on oikeus odottaa koskien myyjän, valmistajan tai tämän edustajan julkista tietoa tuotteesta, mukaan lukien mainonta ja tuoteselosteet; tai
2. siinä on oltava sellaiset ominaisuudet, jotka molemmat osapuolet ovat hyväksyneet tai sen on sovellettava ostajan aikomaan erityiskäyttöön, jonka ostaja on ilmoittanut myyjälle ja tämä on hyväksynyt aikomuksen.

Tuotteen vastaamattomuus määritellään kahden vuoden kuluttua siitä, kun tuote on toimitettu. Myyjän on sisällytettävä myymänsä tuotteen piilevät virheet takuun piiriin, jos virheet tekevät tuotteesta tarkoituksenmukaiseen käyttöön kelpaamattoman, tai jos ne vaikuttavat tuotteen käyttöön vähentävästi siten, että ostaja ei olisi ostanut tuotetta tai olisi maksanut siitä vähemmän, jos olisi tiennyt tämän. Ostajan on ilmoitettava esinevirheistä kahden vuoden kuluessa vian havaitsemisesta.

TIETOA ASIAKKAALLE

YKSITYISYYTTÄ KOSKEVA ILMOITUS

BRP ilmoittaa, että se tulee käyttämään yhteystietojasi turvallisuuteen ja taakukseen liittyvissä asioissa. Lisäksi BRP ja sen tytäryhtiöt voivat käyttää asiakasluetteloan jakaakseen markkinointi- ja myynninedistämistietoja koskien BRP:n tuotteita ja sen tuotteisiin liittyviä tuotteita.

Sinulla on oikeus kysyä sinuun liittyviä tietoja tai korjata niitä, tai pyytää ne poistettavaksi suoramarkkinointiluettelosta. Ota siinä tapauksessa yhteys BRP:hen.

Sähköpostitse: privacyofficer@brp.com

Postitse: BRP
Senior Legal Counsel-Privacy Officer
726 St-Joseph
Valcourt, QC
Canada
J0E 2L0

OSOITTEEN/OMISTAJAN MUUTOS

Jos osoitteesi on muuttunut, tai jos olet vesikulkuneuvon uusi omistaja, muista ilmoittaa siitä BRP:lle joko:

- Postittamalla alla oleva kortti;
- **vain Pohjois-Amerikka:** soittamalla numeroon 715 848-4957 (USA) tai 819 566-3366 (Kanada);
- Ottamalla yhteys valtuutettuun BRP-maahantuojaan/jälleenmyyjään.

Mikäli omistussuhde muuttuu, liitä mukaan todistus siitä, että edellinen omistaja on suostunut luovutukseen.

BRP:lle ilmoittaminen on erittäin tärkeää, jopa rajoitetun takuun umpeutumisen jälkeen, koska siten BRP:llä on mahdollisuus tavoittaa tarvittaessa vesikulkuneuvon omistaja, esim. kun ryhdytään suorittamaan turvallisuudesta johtuvia palautuspyyntöjä. BRP:lle ilmoittaminen on omistajan vastuulla.

VARASTETUT TUOTTEET: Mikäli vesikulkuneuvosi varastetaan, on sinun ilmoitettava siitä paikkakuntasi jälleenmyyjän takuuosastolle. Pyydämme ilmoittamaan nimen, osoitteen, puhelinnumeron, rungon tunnistusnumeron, ja päivän, jolloin varkaus tapahtui.

Pohjois-Amerikka

BOMBARDIER RECREATIONAL PRODUCTS INC.

Warranty Department
75 J.-A. Bombardier Street
Sherbrooke, QC J1L 1W3
Canada

Pohjoismaat

BRP Finland
OYHuolto-osasto
Isoaavantie 7
FIN-96320 Rovaniemi
Suomi

Muut maailman maat

BRP EUROPEAN DISTRIBUTION

Warranty Department
Chemin de Messidor 5-7
1006 Lausanne
Switzerland

***Tämä sivu on
tarkoituksella tyhjä***

OSOITTEENMUUTOS OMISTAJANVAIHDOS

AJONEUVON SARJANUMERO

Mallinumero

Ajoneuvon tunnistusnumero (V.I.N)

ENTINEN OSOITE TAI
ENTINEN OMISTAJA:

NIMI

KATUOSOITE

POSTINUMERO

POSTITOIMIPAikka

MAA

PUHELIN

UUSI OSOITE TAI
UUSI OMISTAJA:

NIMI

KATUOSOITE

POSTINUMERO

POSTITOIMIPAikka

MAA

PUHELIN

V90A2F

OSOITTEENMUUTOS OMISTAJANVAIHDOS

AJONEUVON SARJANUMERO

Mallinumero

Ajoneuvon tunnistusnumero (V.I.N)

ENTINEN OSOITE TAI
ENTINEN OMISTAJA:

NIMI

KATUOSOITE

POSTINUMERO

POSTITOIMIPAikka

MAA

PUHELIN

UUSI OSOITE TAI
UUSI OMISTAJA:

NIMI

KATUOSOITE

POSTINUMERO

POSTITOIMIPAikka

MAA

PUHELIN

V90A2F

VESIKULKUNEUVON MALLI nro. _____

RUNKO
TUNNISTUSNUMERO (H.I.N.) _____

MOOTTORIN
Tunnistusnumero (E.I.N.) _____

Omistaja: _____

NIMI

KATU

NRO

HUONEISTO

PAIKKA

OSAVALTIO/LÄÄNI

ZIP/POSTINUMERO

Ostopäivämäärä _____

VUOSI KUUKAUSI PÄIVÄ

Takuun päättymispäivä _____

VUOSI KUUKAUSI PÄIVÄ

Sea-Doo-Jälleenmyyjä täyttää myyntihetkellä.

JÄLLEENMYYJÄN LEIMA



219 001 026

CA

OPERATOR'S GUIDE, GTS / GTI / GTR / WAKE SERIES

MADE IN CANADA

U/M:PC

®™ AND THE BRP LOGO ARE TRADEMARKS OF BOMBARDIER RECREATIONAL PRODUCTS INC. OR ITS AFFILIATES.
©2012 BOMBARDIER RECREATIONAL PRODUCTS INC. ALL RIGHTS RESERVED. PRINTED IN CANADA.