



**SEA-DOO®**



# 2012

## MANUAL DO PROPRIETÁRIO

Possui Informações Sobre A  
Segurança, O Veículo E A  
Manutenção

**RXT™ / GTX†**  
SERIES

**⚠ ADVERTÊNCIA**

Leia com atenção este Manual do Proprietário. Ele contém informações de segurança importantes.

Idade mínima recomendada: Condutor: 16 anos.

Guarde este Manual do Proprietário no jet.

2 1 9 1 0 0 5 9 3

## ADVERTÊNCIA

Não levar em consideração as precauções de segurança e instruções contidas neste Manual do Proprietário, no *DVD DE SEGURANÇA* e nas etiquetas de segurança afixadas no produto pode causar ferimentos, incluindo a possibilidade de morte!

## ADVERTÊNCIA

Este jet pode exceder o desempenho de outros jets que você tenha pilotado anteriormente. Reserve um tempo para se familiarizar com seu novo jet.



No Canada, os produtos são distribuídos pela Bombardier Recreational Products Inc. (BRP).

Nos EUA, os produtos são distribuídos pela BRP US Inc.

Spray-Nine<sup>†</sup> da Knight é marca registrada da Korkay System Ltd.

GTX<sup>†</sup> é uma marca comercial da Castrol Ltd. Usada sob licença.

Esta é uma lista não abrangente de marcas comerciais exclusivas da Bombardier Recreational Products Inc ou de suas afiliadas:

4-TEC™

O.T.A.S.™

VTSTM

D.E.S.S.™

Rotax®

XPSTM

iBR™

RXT™

WAKET™ PRO 215

iControl™

Sea-Doo®

RXT™-X™

iSTM

Sea-Doo LK™

RXT™-X™ aSTM

iTC™

T.O.P.S.™

# INTRODUÇÃO

Parabéns por adquirir um novo jet Sea-Doo®. Ele conta com a garantia BRP e uma rede de concessionárias autorizadas de jets Sea-Doo, pronta para lhe fornecer as peças, serviços ou acessórios que você precise.

Sua concessionária está comprometida com a sua satisfação. Ela foi treinada para realizar a configuração e revisão iniciais de seu jet, bem como realizar o ajuste final antes de efetuar a entrega. Se você precisar de informações mais completas sobre serviços, solicite à sua concessionária.

Na entrega, você também foi informado sobre a cobertura da garantia e assinou a *LISTA DE VERIFICAÇÃO DE ENTREGA* para assegurar que o seu novo jet foi preparado para sua total satisfação.

## O que você deve saber antes de sair pilotando

Para saber como reduzir o risco de você ou outras pessoas se ferirem ou morrerem, leia as seguintes seções antes de operar o jet:

- *INFORMAÇÕES DE SEGURANÇA*
- *INFORMAÇÕES SOBRE O JET.*

Leia e entenda todas as etiquetas de segurança de seu jet e assista com atenção o *DVD DE SEGURANÇA*.

A negligência em atender os alertas contidos neste Manual do Proprietário pode resultar em ferimentos graves ou morte.

A BRP recomenda que você faça um curso de navegação segura. Consulte a sua concessionária ou as autoridades locais sobre a disponibilidade em sua área.

Em algumas áreas é obrigatório uma licença de pilotagem para operar um barco de lazer.

## Mensagens sobre segurança

Este Manual do Proprietário utiliza os seguintes símbolos e palavras para enfatizar informações em particular:

### **ADVERTÊNCIA**

Indica uma situação de risco que, se não for evitada, pode resultar em morte ou ferimentos graves.

 **CUIDADO** Indica uma situação potencial de risco que, se não for evitada, pode resultar em ferimentos leves ou moderados.

**AVISO** Indica uma instrução que, se não for seguida, pode danificar seriamente componentes do jet ou outros bens.

## Sobre este Manual do proprietário

Este Manual do Proprietário foi preparado para familiarizar o proprietário/piloto ou passageiro com este jet e seus variados comandos, sua manutenção e as instruções de navegação segura.

Guarde este Manual do Proprietário no jet para poder consultá-lo sobre manutenção, solução de problemas e dar instruções a terceiros.

Note que este manual está disponível em vários idiomas. No caso de alguma discrepância, a versão em inglês deverá prevalecer.

Se você quiser visualizar e/ou imprimir uma cópia extra do Manual do Proprietário, simplesmente visite o seguinte site [www.operatorsguide.brp.com](http://www.operatorsguide.brp.com).

As informações contidas neste documento são atuais na ocasião da sua publicação. A BRP entretanto, mantém uma política de melhoria contínua de seus produtos, sem contudo ter a obrigação de implementá-las nos produtos fabricados anteriormente. Devido

às últimas alterações, podem ocorrer algumas diferenças entre o produto fabricado e as descrições e/ou especificações contidas neste manual. A BRP reserva-se o direito de, a qualquer momento, descontinuar ou alterar especificações, projetos, características, modelos ou equipamentos, sem incorrer em qualquer obrigação.

Este Manual do Proprietário e o *DVD DE SEGURANÇA* devem permanecer no jet no momento da venda.

---

# ÍNDICE

<b>INTRODUÇÃO</b> .....	<b>1</b>
O que você deve saber antes de sair pilotando .....	1
Mensagens sobre segurança .....	1
Sobre este Manual do proprietário.....	1

## **INFORMAÇÕES SOBRE SEGURANÇA**

<b>PRECAUÇÕES GENÉRICAS</b> .....	<b>10</b>
Evite a intoxicação por monóxido de carbono .....	10
Evite incêndios e outros riscos provocados pela gasolina .....	10
Evite queimaduras nas peças quentes .....	10
Acessórios e modificações.....	11

<b>MENSAGENS ESPECIAIS SOBRE SEGURANÇA</b> .....	<b>12</b>
Lembretes sobre operação segura .....	12
Esportes aquáticos (Puxar com o jet) .....	16
Hipotermia.....	18
Cursos de segurança náutica.....	18

<b>TECNOLOGIAS ATIVAS (iCONTROL)</b> .....	<b>20</b>
Introdução .....	20
iTc (Controle de aceleração inteligente).....	20
iBR (Sistema de freio e ré inteligentes).....	22
iS (Suspensão inteligente).....	22

<b>EQUIPAMENTOS DE SEGURANÇA</b> .....	<b>23</b>
Equipamentos de segurança necessários .....	23
Equipamentos adicionais recomendados .....	25

<b>EXERCÍCIOS PARA PRATICAR</b> .....	<b>27</b>
Onde praticar os exercícios .....	27
Exercícios para praticar .....	27
Fatores importantes que não devem ser negligenciados.....	27

<b>REGRAS DE NAVEGAÇÃO</b> .....	<b>29</b>
Regras Operacionais.....	29

<b>ABASTECIMENTO DE COMBUSTÍVEL</b> .....	<b>31</b>
Procedimento de abastecimento .....	31
Combustível recomendado .....	32

<b>INFORMAÇÕES PARA TRANSPORTE</b> .....	<b>33</b>
--	-----------

<b>ETIQUETAS IMPORTANTES NO PRODUTO</b> .....	<b>35</b>
Etiquetas de segurança do jet.....	35
Etiquetas de conformidade.....	43

<b>INSPEÇÃO PRÉ-PARTIDA</b> .....	<b>45</b>
O que fazer antes de lançar o jet na água.....	45
O que fazer depois de lançar o jet na água .....	49

**INFORMAÇÕES SOBRE O JET**

<b>COMANDOS</b> .....	<b>52</b>
1) Guidão .....	53
2) Alavanca do acelerador .....	53
3) Alavanca do iBR (Freio e ré inteligentes) .....	53
4) Interruptor de desligamento do motor .....	54
5) Botão de partida/ parada do motor .....	56
6) Botão VTS (Variable Trim System, Sistema de Ajuste Variável) .....	56
7) Botão iS (Suspensão inteligente) .....	57
8) Botão MODE (Modo)/ SET (Definir) .....	57
9) Botão de seta PARA CIMA/BAIXO .....	58
10) Botão cruzeiro .....	58
<b>DISPLAY MULTIFUNCIONAL</b> .....	<b>59</b>
Descrição do display multifuncional .....	59
1) Velocímetro .....	60
2) Tacômetro .....	60
3) Display multifuncional .....	61
4) Luzes indicadoras .....	62
5) Indicação do nível de combustível .....	63
6) Posição do VTS .....	63
7) Posição da iS .....	64
8) Display numérico .....	64
9) Display multifuncional .....	66
10) Display de profundidade da água .....	66
11) Display de temperatura da água .....	66
12) Display do medidor de horas (HR) .....	66
13) Posição do iBR .....	67
14) Bússola .....	67
15) Indicador de modo passeio .....	67
16) Indicador de modo esportivo .....	68
Navegando no display multifuncional .....	68
Alterando a indicação do display numérico .....	72
Zerando a indicação do display numérico .....	72
Configuração do display multifuncional .....	73
Configuração de unidades de medida e idioma .....	73
<b>EQUIPAMENTOS</b> .....	<b>74</b>
1) Porta-luvas .....	74
2) Compartimento de armazenamento dianteiro .....	75
3) Compartimentos de armazenamento traseiros .....	77
4) Suporte do extintor de incêndio .....	77
5) Assento .....	78
6) Puxadores do passageiro .....	78
7) Estribo .....	78
8) Plataforma de embarque .....	79
9) Cabos de amarração retráteis .....	79
10) Olhais dianteiro e traseiro .....	82

<b>EQUIPAMENTOS (cont.)</b>	
11) Ganchos de amarração .....	82
12) Bujões de drenagem do bojo .....	82
13) Mastro para esqui/wakeboard .....	83
14) Rack para wakeboard .....	84
15) Ajuste de inclinação .....	86
16) Ajustes ergonômicos .....	86
<b>SUSPENSÃO .....</b>	<b>88</b>
iS (Suspensão inteligente) .....	88
aS (Suspensão ajustável) .....	92
<b>PERÍODO DE AMACIAMENTO .....</b>	<b>93</b>
Operando durante o período de amaciamento .....	93
<b>INSTRUÇÕES DE OPERAÇÃO .....</b>	<b>94</b>
Embarcando no jet .....	94
Como dar a partida no motor .....	97
Como desligar o motor .....	98
Como virar o jet .....	98
Como entrar em ponto morto .....	99
Como entrar em propulsão para vante .....	100
Como entrar e operar em propulsão para ré .....	100
Como ativar e usar a frenagem .....	101
Como usar o sistema de ajuste variável (VTS) .....	102
Recomendações gerais de operação .....	106
<b>MODOS DE OPERAÇÃO .....</b>	<b>109</b>
Modo passeio .....	109
Modo esportivo .....	109
Modo ECO (Modo de economia de combustível) .....	114
Modo cruzeiro .....	114
Modo de baixa velocidade .....	116
Modo esqui .....	118
Modos de chaves Aprendizado e Aluguel .....	121
<b>PROCEDIMENTOS ESPECIAIS .....</b>	<b>124</b>
Limpeza da hélice e da entrada de água da bomba de jato .....	124
Jet emborcado .....	127
Jet submerso .....	128
Motor inundado com água .....	128
Rebocando o jet na água .....	128

## **MANUTENÇÃO**

<b>INSPEÇÃO PÓS-AMACIAMENTO .....</b>	<b>130</b>
<b>PLANO DE MANUTENÇÃO .....</b>	<b>133</b>
<b>PROCEDIMENTOS DE MANUTENÇÃO .....</b>	<b>137</b>
Óleo do motor .....	137

<b>PROCEDIMENTOS DE MANUTENÇÃO (cont.)</b>	
Líquido de arrefecimento do motor.....	139
Bobinas de ignição .....	140
Velas de ignição .....	141
Sistema de escapamento .....	142
Placa de estabilização e grade de entrada de água .....	144
Mastro para esqui/ wakeboard (Wake) .....	144
Fusíveis .....	145
<b>CUIDADOS COM O JET .....</b>	<b>147</b>
Cuidados após o uso .....	147
Limpeza do jet .....	147
<b>PREPARAÇÃO PARA SER GUARDADA E PRÉ-TEMPORADA .....</b>	<b>149</b>
Ao ser guardada .....	149
Preparação pré-temporada .....	152

### **INFORMAÇÕES TÉCNICAS**

<b>IDENTIFICAÇÃO DO JET .....</b>	<b>156</b>
Número de identificação do casco .....	156
Número de identificação do motor .....	156
<b>INFORMAÇÕES SOBRE EMISSÕES DO MOTOR .....</b>	<b>157</b>
Responsabilidade do fabricante.....	157
Responsabilidade da concessionária .....	157
Responsabilidade do proprietário .....	157
Regulamentos de emissão da EPA .....	157
<b>ESPECIFICAÇÕES .....</b>	<b>158</b>

### **SOLUÇÃO DE PROBLEMAS**

<b>ORIENTAÇÕES PARA SOLUÇÃO DE PROBLEMAS .....</b>	<b>168</b>
<b>SISTEMA DE MONITORAMENTO .....</b>	<b>172</b>
Códigos de falha.....	172
Informações do display de mensagem e das luzes indicadoras.....	173
Informações sobre códigos de sinais sonoros.....	175

### **GARANTIA**

<b>GARANTIA LIMITADA DA BRP – EUA E CANADA: JET SEA-DOO® 2012</b>	<b>178</b>
<b>DECLARAÇÃO DE GARANTIA DE CONTROLE DE EMISSÕES NA CALIFÓRNIA PARA JETS SEA-DOO® MODELO-ANO 2012 COM MOTORES 4-TEC®.....</b>	<b>182</b>
<b>GARANTIA LIMITADA INTERNACIONAL DA BRP: JET SEA-DOO® 2012</b>	<b>186</b>



**GARANTIA LIMITADA DA BRP PARA A EUROPA E ÁREAS ECONÔMICAS DA RÚSSIA E TURQUIA: JET SEA-DOO® 2012 ..... 190**

***INFORMAÇÕES AO CLIENTE***

**INFORMAÇÕES SOBRE PRIVACIDADE ..... 196**  
**MUDANÇA DE ENDEREÇO/PROPRIEDADE..... 197**



# ***INFORMAÇÕES SOBRE SEGURANÇA***

---

# PRECAUÇÕES GENÉRICAS

## Evite a intoxicação por monóxido de carbono

Todo escape de motor contém monóxido de carbono, um gás mortal. Respirar monóxido de carbono pode provocar dores de cabeça, tonturas, sonolência, náuseas, confusão e certamente a morte.

O monóxido de carbono é um gás incolor, inodoro e insípido que pode estar presente, mesmo que você não veja ou sinta o cheiro de qualquer escape do motor. Os níveis mortais de monóxido de carbono podem se acumular rapidamente, você pode ser afetado subitamente e incapacitado de se salvar. Estes níveis mortais também podem se manter por horas ou dias em locais fechados ou com pouca ventilação. Se você sentir algum sintoma de intoxicação por monóxido de carbono, saia imediatamente do local, respire ar fresco e busque atendimento médico.

Para evitar a morte ou prejuízos graves à saúde por monóxido de carbono:

- Nunca ligue o jet em locais parcialmente fechados ou pouco ventilados, como garagens de barcos, molhes ou na proximidade de outros barcos. Mesmo que você tente ventilar os gases de escapamento, o monóxido de carbono pode atingir rapidamente níveis perigosos.
- Nunca ligue o jet em locais externos onde os gases de escapamento possam entrar em edifícios através de aberturas, como janelas e portas.
- Nunca fique atrás do jet enquanto o motor estiver ligado. Uma pessoa em pé atrás de um motor ligado pode inalar elevadas concentrações de gases de escapamento. A inalação de gases de escapamento concentrados que contenham monóxido de carbono pode resultar em intoxicação por CO, sérios problemas de saúde e morte.

## Evite incêndios e outros riscos provocados pela gasolina

A gasolina é extremamente inflamável e altamente explosiva. Os vapores de combustível podem se espalhar e incendiar ao entrar em contato com uma faísca ou chama, a alguns metros de distância do motor. Para reduzir o risco de incêndio ou explosão, siga estas instruções:

- Para armazenar combustível, use somente um galão aprovado para gasolina.
- Siga estritamente as instruções da seção *ABASTECIMENTO DE COMBUSTÍVEL*.
- Nunca ligue um jet se houver odor de gasolina ou de vapor de gasolina no compartimento do motor.
- Nunca dê partida ou deixe o motor ligado se a tampa do tanque de combustível não estiver corretamente instalada.
- Não transporte galões de gasolina no bagageiro dianteiro ou qualquer outro local do jet.

A gasolina é venenosa e pode provocar prejuízos à saúde ou a morte.

- Nunca faça sifão para gasolina com a boca.
- Se você engolir gasolina, respingá-la nos olhos ou inalar seu vapor, consulte seu médico imediatamente.

Se for derramada gasolina no seu corpo, lave-se completamente com água e sabão e mude de roupa.

## Evite queimaduras nas peças quentes

A placa estabilizadora, o sistema de escapamento e o motor se aquecem durante o funcionamento. Evite contato durante o uso e logo após, para evitar queimaduras.

## **Acessórios e modificações**

Não faça modificações não autorizadas nem utilize acessórios não aprovados pela BRP. Como estas modificações não foram testadas pela BRP, podem aumentar o risco de acidentes ou ferimentos, podendo tornar o jet ilegal para uso na água.

Consulte a concessionária autorizada Sea-Doo sobre os acessórios disponíveis para o seu jet.

---

# MENSAGENS ESPECIAIS SOBRE SEGURANÇA

## Lembretes sobre operação segura

O desempenho deste jet pode exceder significativamente o de outros que você possa ter pilotado. Certifique-se de ler e entender o conteúdo deste Manual do Proprietário para familiarizar-se totalmente com os comandos e a operação do jet, antes de sair para o seu primeiro passeio ou transportar passageiro(s). Se você ainda não teve a oportunidade de fazê-lo, pratique navegando sozinho em uma área adequada sem tráfego, para se acostumar à sensação e à resposta de cada comando. Familiarize-se completamente com todos os comandos antes de acelerar acima da velocidade de marcha lenta. Não assuma que todos os jets se comportam da mesma maneira. Cada modelo difere, normalmente bastante.

Tenha sempre em mente que como a alavanca do acelerador volta para a posição de marcha lenta, existe menor controle direcional disponível. Para manobrar o jet são necessárias tanto direção quanto aceleração. Não solte o acelerador para tentar se afastar de objetos. Você precisa do acelerador para virar. Se o motor desligar, o controle direcional será perdido.

Embora a maioria dos jets não tenham meios para frear, o avanço tecnológico agora nos permite oferecer modelos equipados com um sistema de frenagem chamado sistema iBR™. Pratique manobras de frenagem em uma área de tráfego seguro, para familiarizar-se com a navegabilidade sob frenagem e com as distâncias de parada em várias condições de operação.

A distância de parada irá variar dependendo da velocidade inicial, carga, vento, número de passageiros e condições da água. A intensidade da potência de frenagem aplicada pelo piloto usando a alavanca do iBR (intelligent

Brake and Reverse - Freio e Ré inteligentes) também afetará a distância de parada.

Ao frear, os passageiros devem se abraçar contrapondo-se à força de desaceleração, para evitar escorregar para a frente do jet e perder o equilíbrio.

Ao pilotar um jet equipado com iBR, fique ciente de que os outros barcos que o sigam ou operem nas proximidades podem não ser capazes de parar tão rápido.

Ao navegar em velocidade, logo que o freio é aplicado, uma nuvem de água irá jorrar pelo ar atrás do jet, o que pode fazer com que o piloto do jet logo atrás perca momentaneamente a visão de seu jet. É importante informar o piloto de um jet que pretende segui-lo em uma formação de comboio sobre a capacidade de frenagem e manobras de seu jet, o que a nuvem de água indica e que deve ser mantida uma maior distância entre os jets.

Ao acionar a alavanca de comando do iBR enquanto o jet possui alguma velocidade para vante, o modo de frenagem atuará e gerará uma desaceleração proporcional à posição da alavanca do iBR. Quanto mais você apertar a alavanca do iBR, maior se tornará a força de frenagem. Tome cuidado para acionar gradualmente a alavanca do iBR, ajustando a intensidade da força de frenagem e soltando simultaneamente a alavanca do acelerador.

Mantenha o clipe do cordão de segurança preso o tempo todo ao flutuador pessoal (PFD - personal flotation device) do piloto, evitando que ele se enganche no guidão, para ajudar a garantir que o motor desligue caso o piloto caia. Após usar, remova o cordão de segurança do interruptor de desligamento do motor para evitar o uso não autorizado por crianças ou terceiros. Se o piloto cair do jet e o cordão

de segurança não estiver preso como recomendado, o motor do jet não desligará.

Navegue dentro dos seus limites e nível de habilidade.

Evite manobras agressivas para reduzir o risco de perda de controle, ejeção e colisão. Entenda e respeite o desempenho de seu jet.

Não pule ondas ou marolas de esteiras. Evite navegar em águas muito turbulentas ou praticar manobras extremas como saltar marolas ou ondas.

O recurso de frenagem do sistema iBR não pode evitar que seu jet derive por causa de correntezas ou do vento. Ele não tem efeito para velocidade em ré. Note também que seu motor deve estar funcionando para poder usar o freio.

A propulsão a hidrojato do jet pode causar ferimentos. A bomba de jato pode coletar detritos e lançá-los para trás causando um risco de ferir pessoas, danificar a bomba de jato ou outros bens.

Observe as instruções em todas as etiquetas de segurança. Elas estão ali para ajudar a assegurar que você tenha um passeio seguro e agradável.

Não guarde objetos em áreas não projetadas especificamente para bagagem.

Navegar com passageiro(s), puxando boias, um esquiador ou um wakeboarder, faz com que o jet se comporte de maneira diferente, requerendo maior habilidade de pilotagem.

Certos modelos de jet vêm equipados com olhais para rebocamento ou um mastro para esqui que pode ser usado para prender um cabo de reboque para um esquiador, praticante de boia ou wake. Não utilize estes pontos de fixação ou outra parte do jet para puxar um parasail ou outro barco. Isto pode provocar lesões corporais ou danos materiais graves.

Os motores de combustão precisam de ar para funcionar, por isso este jet não pode ser totalmente impermeável. Quaisquer manobras, tais como girar constantemente em círculos estreitos, mergulhar a quilha nas ondas ou emborcar o jet, que fazem com que a as aberturas de tomada de ar fiquem submersas, podem causar graves problemas ao motor por entrada de água. Consulte o tópico *COMO VIRAR O JET* na seção de *INSTRUÇÕES DE OPERAÇÃO* e a seção *GARANTIA* contidos neste Manual do Proprietário.

Os gases de escapamento contêm monóxido de carbono (CO), que pode causar sérios problemas de saúde ou a morte, se inalado em quantidades suficientes. Não opere o jet em uma área confinada, nem permita que o CO se acumule em volta do jet ou em áreas fechadas ou abrigadas, como quando atracada ou amarrada lado a lado. Tome cuidado com o risco das emissões de CO do escapamento de outros jets.

Conheça as águas nas quais o jet será operado. Correntezas, marés, correntes, obstáculos ocultos, esteiras e ondas, etc, podem afetar a operação segura. Não é aconselhável operar o jet em águas turbulentas ou com tempo agitado.

Em águas rasas avance com cautela e em velocidades muito baixas. O encaixe ou paradas bruscas podem resultar em ferimentos e danos no jet. Também podem ser captados detritos e atirados para trás pela bomba de jato, sobre pessoas ou bens.

Pilote sempre com responsabilidade e segurança. Use bom senso e cortesia.

Respeite as zonas de velocidade restrita, o meio ambiente e os direitos dos outros usuários das áreas de navegação. Como piloto e proprietário de um jet, você é responsável pelos danos provocados pela esteira gerada por ele. Não permita que ninguém jogue lixo no mar.

Embora o seu jet tenha a capacidade de operar em altas velocidades, é altamente recomendado que somente se opere em alta velocidade quando existirem condições ideais e for permitido. A operação em velocidades mais altas requer um alto grau de habilidade e aumenta o risco de ferimentos sérios.

As forças exercidas sobre o corpo dos ocupantes ao fazer curvas, desviar de ondas ou esteiras, navegar em mar bravo ou ao cair do jet, especialmente em altas velocidades, podem causar ferimentos incluindo a possibilidade de quebrar ossos ou outros ferimentos mais sérios. Permaneça flexível e evite viradas bruscas.

Os jets não foram projetados para navegação noturna.

Certos modelos de jets são equipados com uma suspensão inteligente. Embora o sistema absorva parte dos esforços verticais e portanto, reduza a força de impacto sobre o corpo, ele não pode eliminá-la completamente. Para evitar que você e seu(s) passageiro(s) sejam rebatidos e certamente ejetados do jet, reduza a velocidade.

### **Antes de sair navegando**

Por motivos de segurança e cuidado adequado, realize sempre a inspeção pré-partida conforme especificado em seu Manual do Proprietário, antes de operar o seu jet.

Não exceda a carga útil ou a capacidade de passageiros do seu jet, cujos dados estão na placa de capacidades do jet e na seção de *ESPECIFICAÇÕES* deste manual. A carga excessiva pode afetar a manobrabilidade, a estabilidade e o desempenho. As águas agitadas também reduzem a capacidade. Uma placa de capacidade de carga ou de pessoas não é uma desculpa para deixar de usar o bom senso ou o julgamento sensato.

Inspeccione regularmente o casco, motor, equipamentos de segurança e todos os outros equipamentos de navegação do jet e mantenha-os em condição segura de operação.

Certifique-se de possuir os equipamentos de segurança mínimos obrigatórios, flutuadores pessoais e qualquer equipamento adicional necessário para a sua travessia.

Verifique se todo o equipamento salva-vidas, incluindo o extintor de incêndios, está em condição segura de operação e de fácil acesso. Mostre a todos os passageiros onde os equipamentos são guardados no jet e garanta que eles saibam como usá-los.

Preste atenção no tempo. Verifique a previsão local do tempo antes de partir. Fique atento às mudanças de condição do tempo.

Mantenha à bordo cartas náuticas precisas e atualizadas da área de navegação. Antes de sair, verifique as condições da água na área em que planeja navegar.

Mantenha a bordo combustível suficiente para o passeio planejado. Verifique sempre o nível do combustível antes do uso e durante o percurso. Aplique o esquema de 1/3 do combustível para chegar ao destino, 1/3 para voltar e 1/3 para ficar de reserva. Considere mudanças devidas a mau tempo e outros atrasos.

### **Conscientização do piloto e dos passageiros**

Leia e entenda todas as etiquetas de segurança do jet Sea-Doo, o Manual do Proprietário e todos os outros documentos de segurança. Assista também o *DVD DE SEGURANÇA* antes de operar o jet.

Respeite todas as leis aplicáveis. Consulte as leis locais e federais sobre navegação, aplicáveis à área de navegação onde pretende usar seu jet.



Conheça as regras de navegação locais. Conheça e entenda o sistema de navegação aplicável (boias e sinais).

Lembre-se que o sol, vento, fadiga ou doença podem prejudicar o seu julgamento e o tempo de reação.

**NÃO** é recomendada a operação deste jet por uma pessoa menor de 16 anos, ou com uma deficiência que prejudique a visão, o tempo de reação, o julgamento ou a operação dos comandos.

Use sempre o cordão de segurança quando pilotar o jet e assegure-se de que todos os passageiros estejam familiarizados com o seu uso.

Garanta que qualquer piloto e todos os passageiros saibam nadar e como reembarcar no jet ao sair da água. Embarcar em águas profundas pode ser extenuante. Pratique em água pelo peito antes de operar ou embarcar no seu jet em águas profundas. Se um passageiro não souber nadar, garanta que ele use um flutuador pessoal, o tempo todo, e tome cuidados extras ao embarcar.

Nunca vire o guidão enquanto houver alguém na traseira do jet. Mantenha-se distante das peças móveis de direção (bocal do hidrojetato, reversor do iBR, eixos, etc).

Não ligue o motor ou pilote o jet se alguém estiver na água por perto, ou próximo da traseira do jet.

Saiba que o reversor do iBR se movimenta ao ligar o motor, ao desligá-lo ou ao usar a alavanca do iBR. O movimento automático do reversor pode espremer os dedos das mãos ou dos pés de pessoas que se segurarem na traseira de seu jet.

O piloto e os passageiros devem estar adequadamente sentados e segurar firme em um puxador antes de ligar o jet, e durante todo o tempo em que o jet estiver em movimento. Todos os passageiros devem ser instruídos a usar os puxadores existentes, ou se-

gurar-se na cintura da pessoa da frente. Cada passageiro deve ser capaz de colocar simultaneamente os dois pés inteiros no fundo de cada encaixe de pé quando sentado adequadamente.

Ao frear, os passageiros devem se abraçar contrapondo-se à força de desaceleração, para evitar escorregar para a frente do jet e perder o equilíbrio.

Ao acelerar o jet com passageiros, seja numa saída ou já em movimento, acelere sempre progressivamente. A aceleração rápida pode fazer com que os passageiros percam o equilíbrio e caiam para trás do jet. Garanta que os passageiros saibam ou possam prever qualquer aceleração rápida.

Fique longe da grade de entrada enquanto o motor estiver ligado. Coisas tais como cabelos longos, roupas largas ou tiras do flutuador pessoal podem ficar presos nas peças móveis.

Se a alavanca do acelerador estiver puxada ao frear, o sistema iBR desligará o comando do acelerador pelo piloto. Ao soltar a alavanca do iBR enquanto a alavanca do acelerador ainda estiver puxada o comando do acelerador recuperará o controle e gerará uma aceleração após um breve lapso. Solte a alavanca do acelerador se não precisar acelerar.

Podem ocorrer ferimentos internos graves se a água for forçada para dentro das cavidades corporais, como resultado de cair na água ou ficar próximo ao bocal de propulsão. Consequentemente, vestir uma parte de baixo de roupa de mergulho é altamente recomendado.

Antes de embarcar, verifique se o motor está desligado e se o cabo de segurança está removido do interruptor de desligamento do motor.

Para evitar uma partida acidental, sempre retire o cabo de segurança do interruptor de desligamento do motor quando houver banhistas embarcando

ou nas proximidades, ou durante a remoção de algas ou detritos da grade de entrada.

Nunca coloque os pés e pernas na água para ajudar a virar, em um jet.

### Operação por menores de idade

Os menores de idade devem ser sempre supervisionados por um adulto quando operarem um jet. As leis sobre idade mínima e exigência de licença para menores podem variar de uma jurisdição para outra. Certifique-se de contatar as autoridades náuticas locais sobre informações a respeito da operação legal de um jet, na jurisdição onde se pretende usá-la. A BRP recomenda uma idade mínima para o piloto de 16 anos.

### Drogas e álcool

Nunca pilote seu jet sob influência de álcool ou drogas. Como ao dirigir um carro, pilotar um jet requer que o piloto esteja sóbrio, atento e alerta. Operar um jet intoxicado ou sob a influência de drogas não somente é perigoso, como também é um crime punido com penas significativas. Estas leis são aplicadas com rigor. O uso de drogas e álcool, isoladamente ou combinados, torna o tempo de reação mais lento, atrapalha o julgamento, prejudica a visão e inibe sua capacidade de operar um jet com segurança.

## ADVERTÊNCIA

O consumo de álcool e a náutica não se misturam! Pilotar sob sua influência coloca em risco as vidas dos seus passageiros, de outros navegantes e a sua própria. As leis do país proíbem a operação de um jet sob influência de álcool ou drogas.

## Esportes aquáticos (Puxar com o jet)

### ADVERTÊNCIA

**Evite ferimentos!** O seu jet não foi projetado para rebocar outro barco, parasails, kites, asa deltas ou qualquer outro dispositivo que possa voar e, portanto, não deve ser usado para esse fim. Use seu jet apenas para os esportes aquáticos para os quais ele foi projetado.

Alguns dos esportes aquáticos mais populares são o esqui na água, o wakeboarding ou andar em algum tipo de boia inflável rebocada. Participar de qualquer esporte aquático requer uma maior preocupação com a segurança pelo participante e pelo piloto do jet. Se você nunca rebocou alguém atrás de seu jet antes, é uma boa ideia passar algumas horas observando, ajudando e aprendendo com um piloto experiente. Também é importante conhecer a habilidade e experiência da pessoa que será rebocada.

Todos que participem de um esporte aquático deveriam seguir estas orientações:

- Pilotar com passageiro(s) ou puxando uma boia, esquiador ou wakeboarder, faz com que o jet se comporte diferente, requerendo maior habilidade.
- Respeite sempre a segurança e o conforto dos seus passageiros e da pessoa que está sendo rebocada no esqui, wakeboard ou outros.
- Leve sempre um observador quando puxar uma boia, um esquiador ou wakeboarder, para observar a pessoa rebocada e informar ao piloto os sinais de mão que ela dá. O piloto deve fixar sua atenção na operação do jet e na água adiante.
- Avance apenas com a velocidade necessária e siga as instruções do observador.

- Ao puxar uma boia, um esquiador ou wakeboarder, não dê viradas bruscas nem use o sistema de frenagem, a menos que seja absolutamente necessário. Lembre-se que embora este jet seja manobrável e tenha capacidade de parada, a pessoa rebocada pode não ser capaz de evitar um obstáculo, ou o próprio jet que a está rebocando.
- Permita apenas que nadadores capacitados participem de qualquer esporte aquático.
- Vista sempre um dispositivo pessoal de flutuação (PFD) aprovado. Usar um PFD projetado adequadamente ajuda uma pessoa atordoada ou inconsciente a permanecer boiando.
- Tenha consideração com as pessoas com quem divide a água.
- Tanto o piloto como o observador devem monitorar o cabo de rebocamento ao participar de esportes aquáticos. Um cabo de rebocamento frouxo pode se enrolar em pessoas ou objetos, no jet ou na água, principalmente ao fazer uma curva fechada ou um círculo, podendo causar ferimentos graves.
- Não puxe uma pessoa em qualquer esporte aquático com um cabo tão curto que ela inale os gases de escapamento concentrados. A inalação de gases de escapamento concentrados, que contêm monóxido de carbono, pode resultar em intoxicação por monóxido de carbono, ferimentos e morte.
- Use um cabo de reboque de comprimento e bitola suficientes e garanta que esteja preso adequadamente ao seu jet. Embora alguns jets já possuam ou possam ser equipados com um mecanismo de reboque especialmente projetado, evite instalar um mastro de reboque em um jet. Pode ser perigoso se alguém cair em cima dele.
- Dê atenção imediata a uma pessoa que tenha caído na água. Ela fica vulnerável, sozinha na água, e pode não ser vista pelos outros pilotos.
- Aproxime-se da pessoa que está na água de sotavento (direção oposta ao vento). Desligue o motor antes de se aproximar da pessoa.
- Pratique esportes aquáticos apenas em áreas seguras. Afaste-se de outros barcos, canais, praias, áreas restritas, nadadores, das vias navegáveis muito movimentadas e dos obstáculos submersos.
- Desligue o motor e ancore o jet antes de nadar.
- Nade apenas em áreas indicadas como seguras para a natação. Essas áreas são normalmente marcadas por uma boia. Não nade sozinho ou à noite.



#### **BOIA DELIMITADORA DE ÁREA PARA BANHISTAS**

- Não faça esqui aquático entre o pôr e o nascer do sol. É ilegal na maioria das áreas.
- Não pilote o jet diretamente atrás de um esquiador, wakeboarder ou praticante de boia. A 40 km/h por hora, o jet ultrapassa um pessoa que tenha caído na água a 60 m à frente, em aproximadamente 5 segundos.

- Desligue o motor e remova o cordão de segurança do interruptor de desligamento do motor quando alguém estiver nas proximidades dentro d'água.
- Mantenha-se afastado pelo menos 45 m das áreas marcadas por uma boia de mergulho.

**Evite ferimentos!** Não deixe ninguém ficar perto do sistema de propulsão ou da grade de entrada, mesmo quando o motor estiver desligado. Coisas como cabelos longos, roupas largas ou tiras do flutuador pessoal podem ficar presas nas partes móveis, causando ferimentos graves ou afogamento. Em águas rasas, as conchas, areia, pedras ou outros objetos podem ser aspirados pela bomba de jato e projetados para trás.

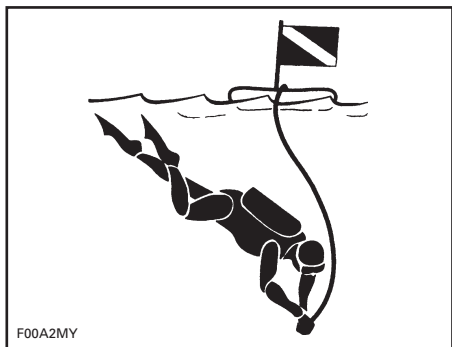

F00A2MY

### BOIA DE MERGULHO

Para obter mais informações sobre a prática aprovada, legal e segura de esportes aquáticos, contate a autoridade legal em segurança de esportes aquáticos, na área em que pretende praticar.

## Hipotermia

A hipotermia, a perda de calor do corpo resultando em uma temperatura abaixo do normal, é uma causa significativa de morte em acidentes de barco. Após uma pessoa entrar em hipotermia, ela perderá a consciência e se afogará.

Os PFD podem aumentar o tempo de sobrevivência, pelo isolamento que proporcionam.

Naturalmente, quanto mais quente estiver a água, menor será o isolamento necessário. Ao navegar em águas frias (abaixo de 4°C), deve-se considerar usar um PFD tipo casaco ou jaqueta, pois ele cobre uma parte maior do corpo do que o PFD tipo colete.

Algumas coisas a lembrar sobre a proteção contra a hipotermia:

- Enquanto estiver flutuando não tente nadar, exceto se for para alcançar um barco próximo, outro sobrevivente ou um objeto flutuante no qual você possa segurar ou subir. A natação desnecessária aumenta a taxa de perda de calor do corpo. Na água fria, não são recomendados os métodos de boiar que obrigam a colocar a cabeça dentro da água. Mantenha a cabeça fora da água. Isso diminui muito a perda do calor do corpo e aumenta o tempo de sobrevivência.
- Mantenha uma atitude positiva em relação à sua sobrevivência e resgate. Isso aumentará suas chances de prolongar o tempo de sobrevivência, até que possa ser resgatado. A sua vontade de viver faz a diferença!
- Se houver mais de uma pessoa na água, recomenda-se que fiquem juntas. Isto tende a reduzir a taxa de perda de calor e assim aumenta o tempo de sobrevivência.
- Use sempre o seu PFD. Se você não usá-lo, não conseguirá combater os efeitos da hipotermia.

## Cursos de segurança náutica

Muitos países recomendam ou exigem um curso de segurança náutica. Verifique com as autoridades competentes locais.

Consulte as leis locais e federais sobre navegação, aplicáveis à área de navegação onde pretende usar seu jet. Conheça as regras de navegação locais. Conheça e entenda o sistema de navegação aplicável (boias e sinais).

## Introdução

NOTA: Algumas funções ou recursos descritos nesta seção podem não se aplicar a todos os modelos de jet, ou podem ser opcionais.

Os iControl™ (sistemas de controle inteligentes) proporcionam um ambiente em que o piloto pode controlar muitos sistemas, sem tirar as mãos do guidão.

Todos os controles estão ao alcance dos dedos do piloto e são ativados pressionando um botão ou puxando uma alavanca. A atenção do piloto pode então permanecer focada na água e em dirigir o jet.

Cada controle é eletrônico e fornece um sinal de comando para um módulo eletrônico, cuja função é garantir a operação adequada do seu sistema, dentro dos parâmetros definidos.

Os diversos sistemas agrupados abaixo do iControl são:

- iTCT™ - intelligent Throttle Control (Controle de aceleração inteligente)
- iBR - intelligent Brake and Reverse (Freio e ré inteligentes)
- iST™ - intelligent suspension (suspensão inteligente)
- O.T.A.S.™ - Off Throttle Assisted Steering (Direção assistida sem aceleração).

Estes sistemas funcionam em conjunto para fornecer novos recursos como controle de cruzeiro, modo de baixa velocidade e frenagem, resposta melhorada do jet aos comandos do piloto, maior manobrabilidade e controle.

A leitura de todas as informações contidas neste Manual do Proprietário é extremamente importante para os pilotos, para se familiarizarem com este jet, seus comandos, capacidades e limitações.

## iTC (Controle de aceleração inteligente)

O sistema usa um controle eletrônico de aceleração (electronic throttle control - ETC) que fornece sinais de comando para o ECM - Engine Control Module (Módulo de controle do motor). Com este sistema, não é necessário um cabo de acelerador tradicional.

O iTC permite os seguintes modos de operação:

- Modo passeio
- Modo esportivo
- Modo ECO
- Modo cruzeiro
- Modo de baixa velocidade
- Modo esquí

A O.T.A.S. (Direção Assistida sem Aceleração) também é controlada pelo iTC.

### Modo passeio

O modo passeio é o modo de pilotagem padrão.

No modo passeio, a potência disponível do motor e a aceleração são reduzidas quando se acelera a partir do zero e quando se opera na faixa de baixa potência do motor, sob certas condições.

### Modo ECO

#### **Modelo GTX 155**

Quando o modo ECO (MODO ECONOMIA COMBUSTÍVEL) é selecionado, o consumo de combustível é reduzido para qualquer RPM dada. Este modo é ideal para a navegação e quando deseja-se obter o máximo em eficiência do combustível.

Consulte a subseção *MODOS DE OPERAÇÃO* para obter instruções detalhadas.

## Modo esportivo

No modo esportivo, a potência máxima do motor fica disponível em toda a faixa de operação do motor.

Consulte a subseção *MODOS DE OPERAÇÃO* para obter instruções detalhadas.

## Modo cruzeiro

O modo cruzeiro permite que o piloto defina uma velocidade máxima desejada do jet quando operar acima de 3.800 RPM.

O modo cruzeiro limita a velocidade do jet mas não a mantém. O piloto deve segurar a alavanca do acelerador para manter a velocidade à vante, diferente de um piloto automático automotivo que mantém uma velocidade constante enquanto o pedal do acelerador está solto.

Ao avançar em uma configuração de velocidade constante, segure a alavanca do acelerador totalmente puxada para poder concentrar toda a sua atenção em manter uma boa observação do entorno.

Consulte o *MODO CRUZEIRO* na seção *MODOS DE OPERAÇÃO* para obter instruções detalhadas.

## Modo de baixa velocidade

O modo de baixa velocidade é uma função do modo cruzeiro, que permite ao piloto ajustar e definir a velocidade em marcha lenta do jet entre 1,6 km/h a 11 km/h. A alavanca do acelerador não deve estar puxada ao operar no modo de baixa velocidade.

Consulte a subseção *MODOS DE OPERAÇÃO* para obter instruções detalhadas.

## Modo esqui

O modo esqui permite uma saída controlada e uma velocidade máxima de rebocamento mantida com precisão, ao rebocar um esquiador ou wakeboarder.

Consulte a subseção *MODOS DE OPERAÇÃO* para obter instruções detalhadas.

## Sistema O.T.A.S. Sistema O.T.A.S. (Off-Throttle Assisted Steering, Direção assistida sem aceleração)

O sistema O.T.A.S. (Direção assistida sem aceleração) fornece maior manobrabilidade na ausência de aceleração.

### Limitações

O sistema O.T.A.S. não pode ajudá-lo a manter o controle ou evitar colisões em todas as situações.

O sistema O.T.A.S é eletronicamente ativado quando o operador inicia uma curva completa e solta o acelerador ao mesmo tempo.

Consulte o tópico *COMO VIRAR O JET* na seção *INSTRUÇÕES DE OPERAÇÃO* para mais detalhes.

## Chaves Aprendizado e Aluguel

A Sea-Doo chave Learning key™ pode ser programada para limitar a velocidade do jet, permitindo que usuários novatos e pilotos menos experientes aprendam a operar o jet, enquanto adquirem a confiança e o controle necessários.

### Limitações

A capacidade de um novato operar o jet pode ser excedida mesmo quando se usa uma chave de aprendizado.

Consulte os *MODOS DE OPERAÇÃO* para mais informações sobre o uso e programação das chaves Aprendizado e Aluguel.

## **iBR (Sistema de freio e ré inteligentes)**

Este jet usa um sistema de freio e ré controlado eletronicamente, denominado sistema iBR (Freio e ré inteligentes).

O módulo iBR controla a posição do reversor do iBR para fornecer propulsão à vante, propulsão à ré, empuxo de frenagem e ponto morto.

O operador controla a posição do reversor do iBR seja usando a alavanca do acelerador para propulsão à vante, ou a alavanca do iBR para ponto morto, marcha à ré e para a função de frenagem.

**NOTA:** A alavanca iBR só pode ser usada para controlar uma mudança na posição do reversor se o motor estiver funcionando.

Usar o sistema iBR reduz significativamente a distância de parada deste jet e pode aumentar a manobrabilidade, já que pode ser usado em linha reta, em uma curva, em alta ou baixa velocidade, ou para mover o jet em ré na atracção ou em manobras na proximidade de outros barcos.

Em condições ideais, pilotos experientes foram repetidamente capazes de reduzir em 33%, aproximadamente, a distância de parada de um jet equipado com o sistema iBR, partindo de uma velocidade inicial de 80 km/h.

### **Limitações**

Mesmo quando equipados com um sistema iBR, os jets não possuem a capacidade dos veículos terrestres.

A distância de parada variará muito, dependendo da velocidade inicial, carga, correnteza, vento, condições da água e da potência de frenagem.

O sistema iBR não afeta o movimento para trás.

Ele não pode evitar que o jet derive devido à correnteza ou ao vento.

## **iS (Suspensão inteligente)**

O sistema de suspensão deste jet foi projetado para que os ocupantes sentem-se na parte conhecida como convés móvel. Quando o sistema de suspensão está ativo, o convés móvel fica normalmente em uma posição "superior" Isto significa que o convés móvel fica levantado acima do convés fixo, o suficiente para que o sistema de suspensão absorva o movimento para cima e para baixo do jet durante a navegação.

O sistema iS incorpora uma função denominada DOCK MODE (Modo de atracção). Quando ativado manual ou automaticamente, o DOCK MODE (Modo de atracção) baixa a suspensão para baixar o centro de gravidade do jet. Esta função é útil no transporte do jet, ao operar em baixa velocidade ou quando o sistema O.T.A.S. está ativado, já que ela reduz a possibilidade de emborcamentos.

### **Limitações**

Embora o sistema absorva parcialmente as forças verticais transferidas para os ocupantes ao navegar, ele não pode eliminá-las completamente. Solavancos repentinos podem fazer a suspensão bater no fundo.



# EQUIPAMENTOS DE SEGURANÇA

## Equipamentos de segurança necessários

O piloto e os passageiros devem vestir um dispositivo pessoal de flutuação (PFD) homologado, adequado para uso em um jet.

O piloto e os passageiros devem ter fácil acesso a óculos não estilhaçável, caso as condições de percurso ou as preferências pessoais justifiquem.

O vento, os respingos de água e a velocidade podem causar lacrimejamento e criar visão enevoada.

Como proprietário do jet, você é responsável por garantir que todos os equipamentos de segurança requeridos estejam a bordo. Você também deve pensar em fornecer os equipamentos adicionais conforme necessário para sua segurança e dos seus passageiros. Verifique as normas estaduais e locais sobre equipamentos de segurança requeridos.

Os equipamentos de segurança requeridos pela legislação são obrigatórios. Se a legislação local requerer equipamentos adicionais, eles devem ser aprovados pelas autoridades competentes. Os requisitos mínimos incluem o seguinte:

- Dispositivos pessoais de flutuação (PFD)
- Uma retinida flutuante de 15 m, no mínimo
- Uma lanterna impermeável ou sinalizadores homologados
- Dispositivo de sinalização
- Dispositivos sonorizadores (corneta ou apito).

## Equipamentos de proteção recomendados

O piloto e os passageiros de jets devem vestir equipamentos de proteção, incluindo:

- Uma roupa de mergulho ou uma roupa grossa e justa de trama estreita que proporcione proteção equivalente. Como exemplo, uma bermuda fina de ciclismo não é apropriada. Ferimentos internos graves podem ocorrer se a água entrar com força nas cavidades do corpo ao cair na água ou ficar próximo ao bocal de propulsão a jato. Trajes de banho comuns não protegem adequadamente contra a entrada forçada de água nas cavidades inferiores do corpo masculino e feminino.
- Também são recomendados calçados, luvas, óculos de proteção ou comuns. Recomenda-se o uso de algum tipo de proteção leve e flexível nos pés. Isso ajudará a reduzir possíveis ferimentos, caso você pise em objetos cortantes submersos.



## Dispositivos pessoais de flutuação (PFD)

Todas as pessoas a bordo de um jet recreativo devem usar um dispositivo de flutuação pessoal (PFD) o tempo todo. Verifique se esses PFDs atendem às regulamentações de seu país.

Um PFD permite flutuar, ajudando a manter a cabeça fora da água e uma posição satisfatória do corpo dentro da água. Deve-se considerar o peso e a idade ao escolher um PFD. A flutuação fornecida pelo PFD deve suportar o seu peso dentro da água. O tamanho do PFD deve ser adequado ao usuário. O peso e a largura da caixa torácica são os métodos comuns para dimensionar os PFD. É sua responsabilidade garantir o número e tipo adequados de PFD a bordo para atender a legislação local e federal e que seus passageiros saibam onde estão e como usá-los.

### Tipos de PFD

Existem cinco tipos homologados de PFD.

**PFD Tipo I**, para vestir, apresenta a maior flutuação. O seu desenho permite virar a maioria das pessoas inconscientes na água, da posição com o rosto para baixo para uma posição com o rosto para cima, vertical ou ligeiramente inclinada para trás. Ele pode aumentar consideravelmente as chances de sobrevivência. O tipo I é o mais eficiente para todos os tipos de água, especialmente em alto mar, onde o socorro pode demorar a chegar. Ele também é o mais eficaz em águas turbulentas.

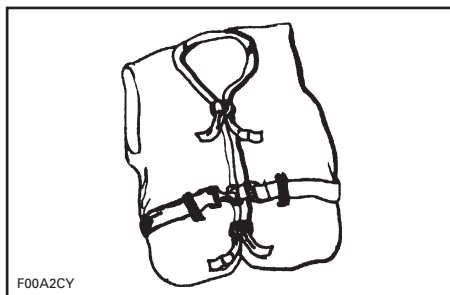

F00A2CY

TIPO I — PARA VESTIR

**PFD Tipo II**, para vestir, vira a pessoa que o veste da mesma maneira que o Tipo I, mas não tão eficazmente. Nas mesmas condições, o Tipo II não vira tantas pessoas quanto o Tipo I. Este PFD é preferível quando houver a possibilidade de socorro rápido, como em áreas onde haja normalmente outras pessoas praticando atividades aquáticas.

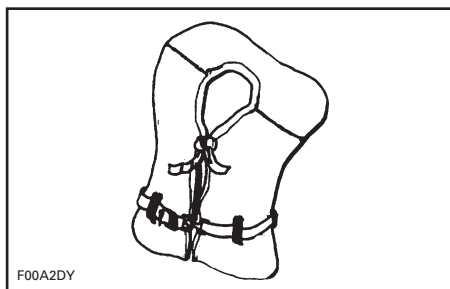

F00A2DY

TIPO II — PARA VESTIR

**PFD Tipo III**, para vestir, permite que os usuários se coloquem em posição vertical ou ligeiramente inclinada para trás. Ele não vira o usuário. Ele mantém a pessoa em posição vertical ou ligeiramente inclinada para trás e não tem tendência de virar o usuário com o rosto para baixo. Ele possui a mesma flutuação do Tipo II e pode ser adequado para zonas onde haja normalmente outras pessoas praticando atividades aquáticas.

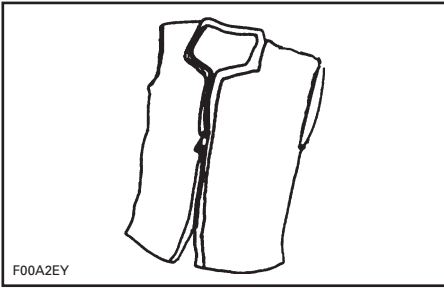

F00A2EY

TIPO III — PARA VESTIR

PFD Tipo V, para vestir, deve ser inflado. Quando inflado, ele oferece flutuação equivalente aos tipos I, II ou III. Entretanto, quando vazio ele pode não suportar algumas pessoas.

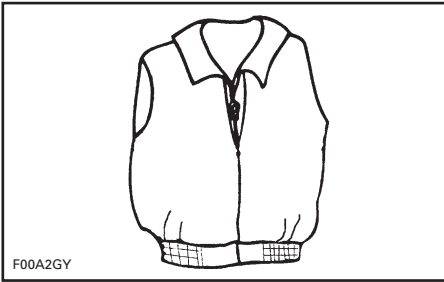

F00A2GY

TIPO V — PARA VESTIR

## Capacetes

### Algumas Considerações Importantes

Os capacetes são projetados para oferecer alguma proteção em caso de impacto na cabeça. Na maioria dos esportes motorizados, os benefícios de se usar um capacete claramente superam as desvantagens. Entretanto, no caso de esportes aquáticos motorizados, tais como pilotar jets, isto não é necessariamente verdade, pois existem alguns riscos associados à água.

### Benefícios

Um capacete ajuda a reduzir o risco de ferimentos no caso de um impacto da cabeça contra uma superfície dura, como outro barco no caso de uma colisão.

Similarmente, um capacete com uma proteção para queixo pode ajudar a prevenir ferimentos no rosto, mandíbula ou dentes.

### Riscos

Por outro lado, em algumas situações, ao cair do jet, os capacetes tendem a reter a água como um “balde”, aplicando tensões severas no pescoço ou na coluna. Isto poderia causar asfixia, ferimentos graves ou permanentes no pescoço ou na coluna, ou morte.

Os capacetes podem também interferir na visão periférica e na audição, ou aumentar o cansaço, contribuindo para aumentar o risco de uma colisão.

### Pesando os Riscos x Benefícios

Para poder decidir se você deve ou não usar um capacete, é melhor levar em consideração o ambiente específico onde você irá pilotar, além de outros fatores como a experiência pessoal. Haverá muito trânsito na água? Qual o seu estilo de pilotagem?

### Conclusão

Como cada opção minimiza alguns riscos, mas aumenta outros, antes de cada passeio você deve decidir se usará ou não um capacete baseado na sua situação específica.

Se você decidir usar um capacete, deve então decidir qual tipo é mais apropriado para as circunstâncias. Procure capacetes que atendam os padrões do DOT (INMETRO) ou Snell, e se possível, escolha um projetado para esportes aquáticos motorizados.

## Equipamentos adicionais recomendados

Recomenda-se que você adquira equipamentos adicionais para uma navegação segura e agradável. Esta lista, não exaustiva, inclui itens que você deve pensar em adquirir.

- Pequeno kit de ferramentas
- Mapa local

- Kit de primeiros socorros
- Cabo de reboque
- Sinalizadores
- Remo
- Âncora
- Cordas de amarração

Um celular em um saco ou recipiente impermeável também é considerado útil para os navegadores, quando em perigo ou apenas para contatar alguém em terra.

---

# EXERCÍCIOS PARA PRATICAR

É sempre uma boa ideia praticar e ficar familiarizado com todos os controles, funções e características de manuseio de seu jet antes de começar a pilotar na água.

Sempre prenda o cordão de segurança ao interruptor de desligamento do motor e o clipe ao PFD ou a uma pulseira.

## Onde praticar os exercícios

Encontre um local adequado para praticar os exercícios. Verifique se a área atende aos seguintes requisitos:

- Sem tráfego
- Sem obstáculos
- Sem banhistas
- Sem correntes
- Amplo espaço de manobra
- Profundidade da água adequada

## Exercícios para praticar

Pratique sozinho os exercícios a seguir.

### Curvas

Pratique as curvas em círculos nas duas direções em velocidade baixa. Quando estiver se sentindo confortável com o exercício, aumente o grau de dificuldade fazendo alguns números 8 na água.

Quando estiver dominado os exercícios, repita-os em maior velocidade.

### Distâncias de parada

Pratique parar os jets em linha reta em diferentes velocidades e forças de frenagem.

**NOTA:** A velocidade do jet, a carga, as condições da água, a corrente e o vento afetam as distâncias de parada.

### Marcha a ré

Pratique a marcha a ré para saber como o jet opera em marcha a ré e reage com entradas de aceleração.

**NOTA:** Sempre pratique este exercício em velocidade baixa.

### Evitando um obstáculo

Pratique como evitar obstáculos (escolha um ponto virtual na água) manobrando o jet e mantendo a aceleração.

Repita o exercício, mas, desta vez, solte o acelerador enquanto vira.

**NOTA:** Com este exercício, você aprenderá que precisa acelerar para virar o jet em uma direção diferente.

### Atracação

Pratique a atracação usando o acelerador, a alavanca do iBR e a direção para familiarizar-se com a resposta do jet e para desenvolver boas habilidades de controle.

**NOTA:** Lembre-se que a direção é invertida ao mover para trás.

### Modo de baixa velocidade, Modo esqui e modo cruzeiro

Se o seu jet tiver um desses modos, também é importante conhecer a operação dos mesmos e familiarizar-se com esses recursos antes de usá-los em um passeio com outras pessoas.

## ADVERTÊNCIA

Os modos esqui e cruzeiro não são um piloto automático. Eles não pilotarão o jet para você.

### Fatores importantes que não devem ser negligenciados

Além disso, lembre-se sempre que as seguintes condições têm um impacto direto em como o seu jet irá se comportar e responder a diferentes entradas:

- Cargas
- Correntes
- Vento
- Condições da água

Fique sempre alerta a essas condições, e adapte-as de acordo. Se possível, pratique mais nessas condições.

Para manobras delicadas, o melhor conselho é sempre tentar reduzir a velocidade ao máximo.

# REGRAS DE NAVEGAÇÃO

## Regras Operacionais

Pilotar um jet pode ser comparado com dirigir em rodovias e estradas não sinalizadas. Para prevenir colisões ou evitar os outros navegadores, é necessário seguir um sistema de regras operacionais. Não é apenas bom senso... é a lei!

Mantenha normalmente a direita e evite colisões com segurança, mantendo uma distância segura dos outros jets, barcos, pessoas e objetos.

A ilustração a seguir identifica diferentes partes do barco que são usadas como pontos de referência direcional, a proa sendo a frente do barco. O lado de bombordo do barco (lado esquerdo) é visualmente identificado por uma luz VERMELHA fora da proa e o lado de estibordo (lado direito) por uma luz VERDE.

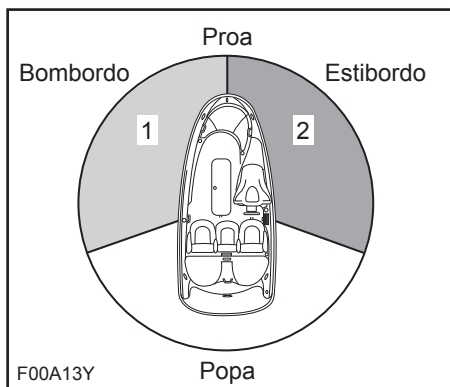

### TÍPICA - PONTOS DE REFERÊNCIA DIRECIONAL

1. Luz VERMELHA
2. Luz VERDE (zona de dar preferência de passagem)

## Cruzamento

Dê preferência a um jet que esteja à sua frente e à direita. Nunca atravesse na frente de um barco, você deve ver a luz VERMELHA dele, ele deve ver a sua luz VERDE (ele tem a preferência).

Os jets (PWCs) não possuem estas luzes coloridas, mas a regra também se aplica.

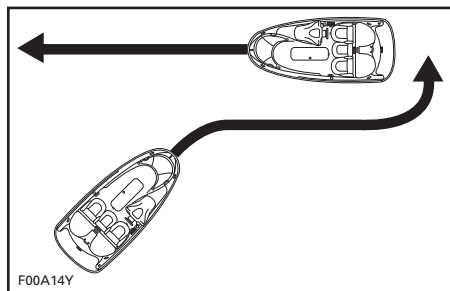

### TÍPICA

Como em um semáforo, se vir uma luz VERMELHA, PARE, dê a preferência. O outro barco está à sua direita e ele tem a preferência de passagem.

Se vir uma luz VERDE, passe com cuidado. O outro barco está à sua esquerda, você tem a preferência de passagem.

## Encontro frente a frente

Mantenha a direita.

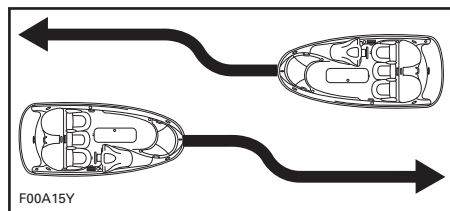

### TÍPICA

## Ultrapassagem

Dê a preferência a outros barcos e fique longe.

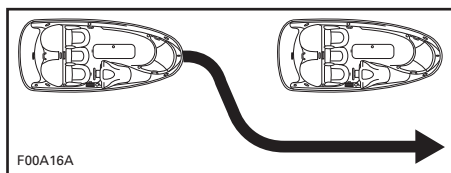

TÍPICA

## Sistema de navegação

Recursos de navegação, como sinais ou boias, podem ajudá-lo a identificar águas seguras. As boias indicarão se você deve se manter à direita (estibordo) ou à esquerda (bombordo) da boia, ou em qual canal você pode continuar. Elas também podem indicar se você está entrando em uma área restrita ou controlada, como uma zona de baixa velocidade. Elas também podem indicar riscos ou informações de navegação pertinentes. Os sinais podem estar na praia ou na água. Eles também podem indicar limites de velocidade, proibição de barcos a motor ou navegação, ancoragem e outras informações úteis (A forma de cada tipo de sinal fornecerá a informação).

Certifique-se de conhecer e entender o sistema de navegação aplicável à área de navegação onde pretende usar o jet.

## Evitar colisões

Não solte o acelerador para tentar se afastar de um obstáculo. A potência do motor e o empuxo da bomba de jato são necessários para virar o jet.

Fique sempre atento a outros banhistas, outros barcos ou objetos, especialmente ao fazer curvas. Esteja alerta às condições que possam limitar sua visibilidade ou bloquear sua visão dos outros.

Respeite os direitos dos outros usuários e/ou observadores e mantenha sempre uma distância segura de todos os demais jets, barcos, pessoas e objetos.

Não salte esteiras ou ondas, não navegue na linha de arrebentação nem tente espirrar ou jogar água nos outros com seu jet. Você pode avaliar mal a capacidade do jet e as suas habilidades e bater em um barco ou em uma pessoa.

Este jet é capaz de fazer curvas mais fechadas do que outros barcos, entretanto, a não ser em uma emergência, não faça viradas bruscas em alta velocidade. Estas manobras tornam mais difícil que os outros desviem de você ou entendam para onde você está indo. Além disso, você e/ou seus passageiros podem ser ejetados do jet.

Diferentemente da maioria dos jets, este possui um sistema de frenagem (iBR).

Ao pilotar um jet equipado com iBR, fique ciente de que os outros barcos que o sigam ou operem nas proximidades podem não ser capazes de parar tão rápido.

Quando estiver em alta velocidade e o freio for acionado, uma nuvem de água irá disparar no ar atrás do jet, indicando uma manobra de frenagem.

É importante informar o piloto de um jet que pretende segui-lo em uma formação de comboio, sobre a capacidade de frenagem e manobras de seu jet, o que a nuvem de água indica e que deve ser mantida uma maior distância entre vocês dois.

A distância de parada varia em função da velocidade inicial, carga, vento e condições da água.

Embora a manobra preferida para evitar um obstáculo seja desviar e acionar o acelerador, o iBR também pode ser usado para frear totalmente e virar na direção apropriada para evitar o obstáculo.



# ABASTECIMENTO DE COMBUSTÍVEL

## Procedimento de abastecimento

### **! ADVERTÊNCIA**

O combustível é inflamável e explosivo sob certas condições. Trabalhe sempre em áreas bem ventiladas. Não fume nem permita chamas ou faíscas nas vizinhanças.

Desligue o motor.

### **! ADVERTÊNCIA**

Desligue sempre o motor antes de reabastecer.

Não permita que alguém permaneça no jet.

Amarre o jet seguramente ao cais de abastecimento.

Tenha um extintor de incêndio à mão.

Pressione levemente a tampa de combustível com a mão esquerda puxando a trava com os dedos para soltá-la. A tampa abrirá com um pulo, já que ela é aberta empurrada por pressão de mola.

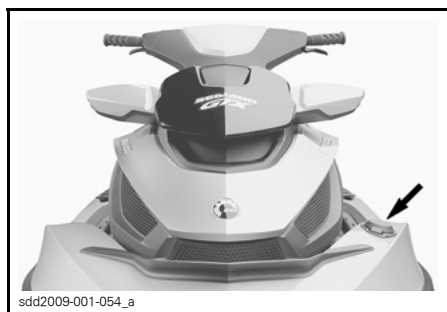

TÍPICA - LOCALIZAÇÃO DA TAMPA DO TANQUE DE COMBUSTÍVEL

### **! ADVERTÊNCIA**

O tanque de combustível pode estar pressurizado, coloque uma mão sobre a tampa ao soltar a trava de retenção.

Insira a mangueira da bomba de gasolina no bocal de enchimento e encha o tanque de combustível.

### **! ADVERTÊNCIA**

Para evitar refluxo de combustível, encha o tanque lentamente para que o ar possa escapar do tanque de combustível.

Pare de encher imediatamente após soltar a manopla do bico da bomba de gasolina e aguarde um momento antes de remover a mangueira. Não recolha o bico da bomba de gasolina para colocar mais combustível no tanque.

### **! ADVERTÊNCIA**

Não encha o tanque até a boca ou até derramar e depois deixe o jet sob o sol. Com o aumento da temperatura, o combustível expande e pode transbordar.

Feche a tampa do tanque de combustível e certifique-se de que esteja travada.

### **! ADVERTÊNCIA**

Limpe sempre qualquer derramamento de combustível no jet.

Após reabastecer, sempre abra o assento, remova a caixa de ventilação (se aplicável) e verifique se não há cheiro de vapor de gasolina no interior do compartimento do motor.

**! ADVERTÊNCIA**

Não dê partida se houver gasolina ou presença de cheiro de vapor de gasolina.

**Combustível recomendado**

Use gasolina sem chumbo com a seguinte octanagem.

**AVISO** Nunca experimente outros combustíveis ou outras octanagens. Nunca use combustível com teor de etanol ou metanol superior a 10%. O uso de combustíveis não recomendados pode resultar em menor desempenho do motor e danos a partes importantes do sistema de combustível e do motor.

**Na América do Norte**

OCTANAGEM MÍNIMA		
87 (RON + MON)/2		
91 (RON + MON)/2	▼	▼
<b>MOTORES</b>	91	87
Motor 155 Aspiração natural	--	X
Motores 215 e 260 Supercharged com Intercooler (arrefecimento intermediário)	X <sup>(1)</sup>	X

<sup>(1)</sup> Para o máximo em desempenho do motor.

**Fora da América do Norte**

OCTANAGEM MÍNIMA		
92 RON		
95 RON	▼	▼
<b>MOTORES</b>	95	92
Motor 155 Aspiração natural	--	X
Motores 215 e 260 Supercharged com Intercooler (arrefecimento intermediário)	X <sup>(1)</sup>	X

<sup>(1)</sup> Para o máximo em desempenho do motor.

# INFORMAÇÕES PARA TRANSPORTE

**AVISO** O comprimento dos estrados de madeira do reboque, incluindo a largura do estrado deve ser ajustado para suportar toda a extensão do casco. As pontas dos dois estrados de madeira do reboque não devem exceder o comprimento do jet.

Assegure que as rodas do reboque estejam posicionadas de forma que o centro de gravidade do jet esteja ligeiramente à frente das rodas, para suportar adequadamente o peso desta.

## **⚠ ADVERTÊNCIA**

Nunca incline este jet para uma extremidade ao transportar. Recomendamos que você transporte o jet na sua posição normal de uso.

Verifique as leis e regulamentos aplicáveis a puxar um reboque na sua região, especialmente os seguintes itens:

- Sistema de freios
- Peso de reboque do veículo
- Espelhos.

Tome as seguintes precauções ao rebocar o jet:

- Respeite a capacidade de carga máxima do veículo e a capacidade de peso no engate conforme recomendado pelo fabricante.
- Amarre o jet pelos olhais dianteiro e traseiro (proa/popa) para que ele fique bem preso ao reboque. Use amarras de sujeição adicionais se for necessário.
- Garanta que a tampa do tanque de combustível, a tampa do bagageiro dianteiro, a tampa do porta-luvas, a plataforma de embarque e o assento estejam travados corretamente.
- Respeite as precauções de segurança para transporte em reboque.

**AVISO** Não passe cordas ou amarras de sujeição sobre o assento ou puxadores, pois eles podem ser permanentemente danificados. Enrole as cordas ou amarras com trapos ou protetores semelhantes, onde elas possam tocar o corpo do jet.

**Modelos RXT iS, GTX iS e GTX Limited iS**

## **⚠ ADVERTÊNCIA**

Garanta que o convés móvel do jet esteja para baixo, na posição DOCK MODE (modo de atracação), antes de colocar no reboque. Isso abaixará o centro de gravidade melhorando a estabilidade do reboque.

**Todos os modelos**

## **⚠ ADVERTÊNCIA**

Garanta que o assento esteja bem travado antes de colocar no reboque.

Uma capa Sea-Doo pode proteger o jet, principalmente ao transportar em estradas de terra, para evitar que a poeira entre pelas aberturas de tomada de ar.

## **⚠ ADVERTÊNCIA**

Ao rebocar o jet, NUNCA deixe nenhum equipamento nele.

**Modelo WAKE™ Pro**

## **⚠ ADVERTÊNCIA**

NUNCA deixe um wakeboard instalado no rack. Caso contrário, as quilhas do wakeboard poderão causar ferimentos em transeuntes ou o wakeboard poderá cair na pista.

**! ADVERTÊNCIA**

Os cabos elásticos estão tensionados e poderiam ricochetear e acertar alguém ao serem soltos. Tenha cuidado.

NOTA: Ao rebocar dois jets, pode ser necessário retirar o rack de wakeboard interno.

# ETIQUETAS IMPORTANTES NO PRODUTO

## Etiquetas de segurança do jet

As etiquetas ilustradas nas páginas a seguir estão no seu jet. Se estiverem faltando ou estiverem danificadas, elas podem ser substituídas gratuitamente. Procure uma concessionária autorizada Sea-Doo.

Leia com atenção as seguintes etiquetas antes de pilotar este jet.

**NOTA:** A primeira ilustração do jet indica as posições aproximadas das diversas etiquetas. Uma linha pontilhada indica que a etiqueta não está na superfície externa e que o assento ou algum tipo de tampa deve ser aberto para se ver a etiqueta.

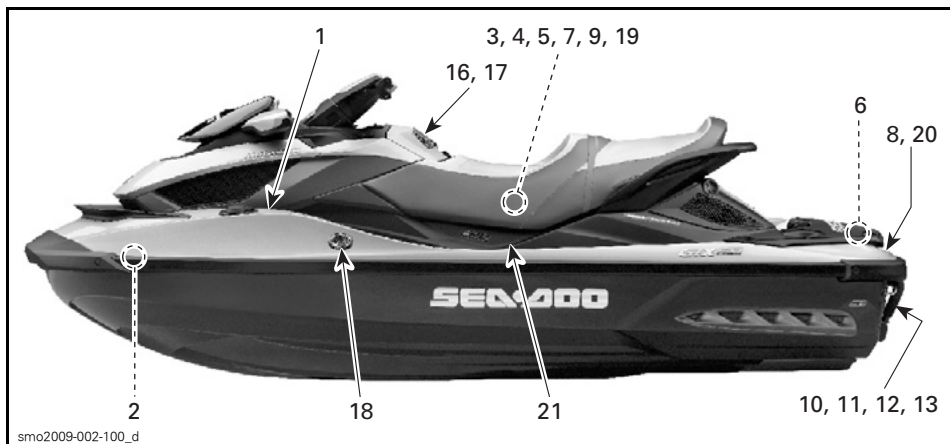

TÍPICA - RXT iS, GTX iS E GTX LIMITED iS

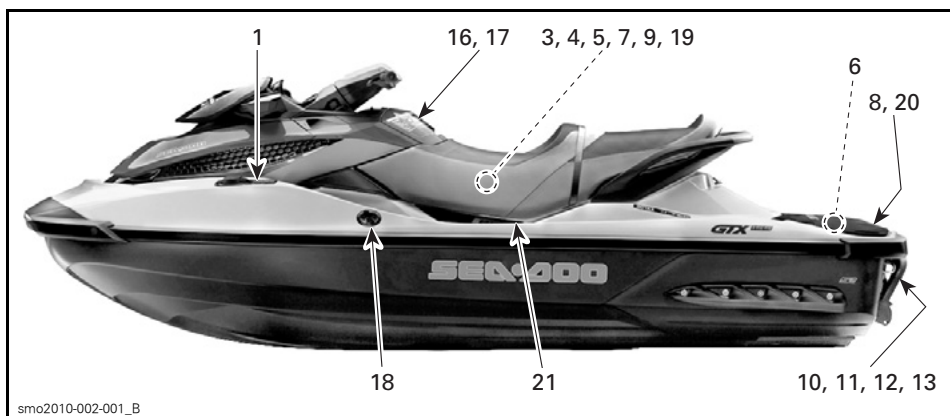

TÍPICA - GTX

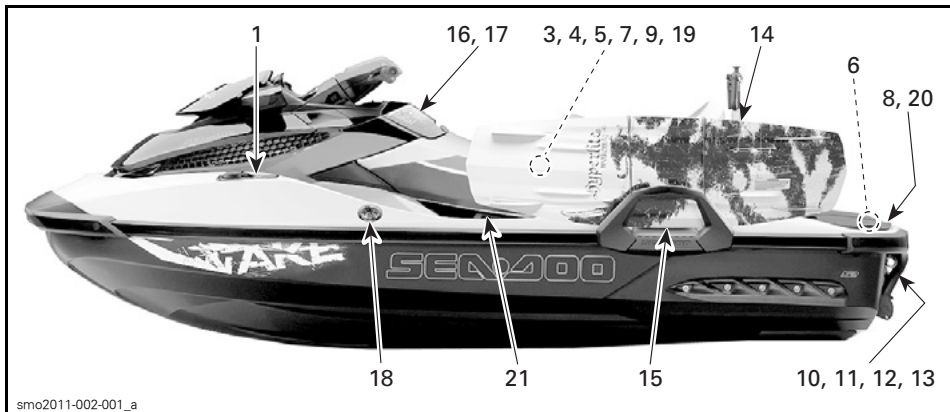

WAKE PRO

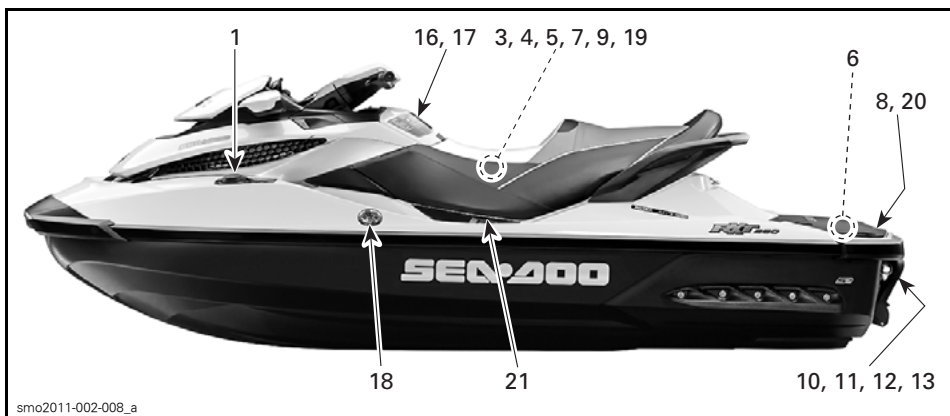

RXT 260

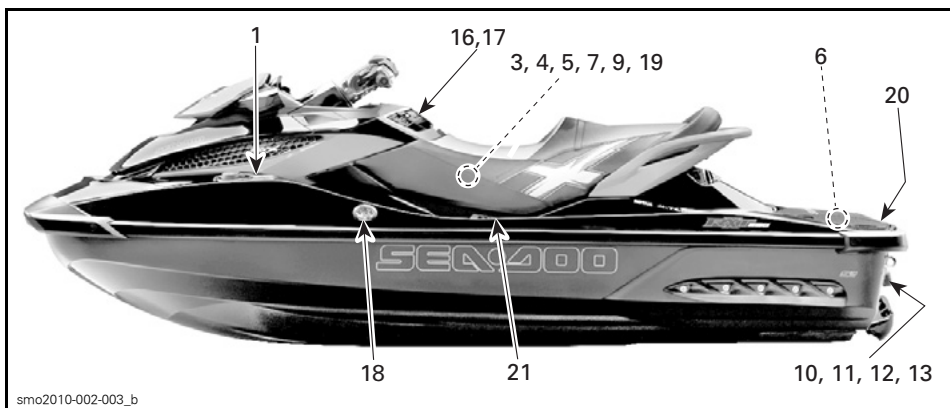

RXT-X

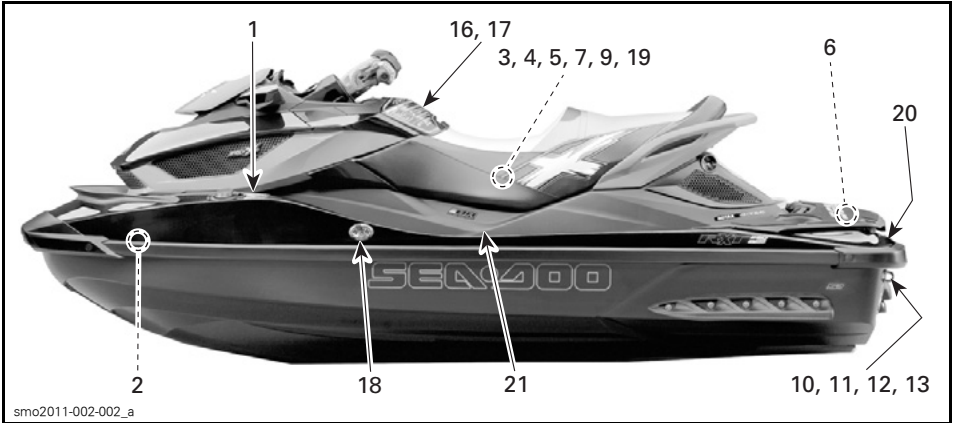

smo2011-002-002\_a

RXT-X aS

**⚠ WARNING**

- After refueling, always open the seat and the ventilation box (if applicable) to ensure there is no gasoline vapor odor inside the engine compartment.
- Gasoline vapor may cause fire or explosion.
- Do not overfill gas tank.
- Keep the craft away from open flames and sparks.
- Do not start watercraft if liquid gasoline or gasoline vapor odor is present.
- Always replace ventilation box (if applicable) and close seat before starting.

**⚠ ADVERTÊNCIA**

- Após reabastecer, sempre abra o assento e a caixa de ventilação (se aplicável) e verifique se não há cheiro de vapor de gasolina no interior do compartimento do motor.
- O vapor de gasolina pode causar incêndios ou explosão.
- Não encha demais o tanque de gasolina.
- Mantenha a embarcação longe de chamas abertas e centelhas.
- Não dê partida na embarcação se houver gasolina líquida ou presença de cheiro de vapor de gasolina.
- Sempre recoloque a caixa de ventilação (se aplicável) e feche o assento antes de dar a partida.

**NOTICE**

Recommended for supercharged engine: premium unleaded gasoline 91 pump octane or higher. Minimum required: unleaded gasoline 87 pump octane.

**AVISO**

Recomendado para motores turbinados: Gasolina de bomba premium sem chumbo com octanagem 91 ou mais. Requisito mínimo: Gasolina de bomba sem chumbo com octanagem 87.

219903495

219903495

ETIQUETA 1 - TÍPICA



smo2009-002-103\_a

ETIQUETA 1 - TÍPICA

**⚠ CUIDADO**

O ÓLEO DO MOTOR E ALGUNS COMPONENTES NO COMPARTIMENTO DO MOTOR PODEM ESTAR QUENTES. O CONTATO DIRETO PODE RESULTAR EM QUEIMADURA NA PELE.

VERIFICAR O NÍVEL DO ÓLEO DO MOTOR

- Certifique-se de que o motor esteja na temperatura de funcionamento. (Não deixe a água do motor acabar sem conectar o kit de lavagem, pois isto pode danificar o motor).
- O veículo deve estar nivelado para executar a verificação.
- Deixe o motor funcionar em marcha lenta, no mínimo 30 segundos.
- Pare o motor e aguarde 30 segundos, no mínimo.
- Verifique o nível do óleo, usando a vareta medidora.

219903184A

219903184

ETIQUETA 3 - MODELOS DE CONVÉS FIXO

## ETIQUETAS IMPORTANTES NO PRODUTO

### ⚠ CUIDADO

O ÓLEO DO MOTOR E ALGUNS COMPONENTES NO COMPARTIMENTO DO MOTOR PODEM ESTAR QUENTES. O CONTATO DIRETO PODE RESULTAR EM QUEIMADURA NA PELE.

VERIFICAR O NÍVEL DO ÓLEO DO MOTOR

- Certifique-se de que o motor esteja na temperatura de funcionamento. (Não deixe a água do motor acabar sem conectar o kit de lavagem, pois isto pode danificar o motor).
- O veículo deve estar nivelado para executar a verificação.
- Deixe o motor funcionar em marcha lenta, no mínimo 30 segundos.
- Pare o motor e aguarde 30 segundos, no mínimo.
- Remova a caixa de ventilação para ter acesso ao compartimento do motor.
- Verifique o nível do óleo, usando a vareta medidora.

219903084

219903084

### ETIQUETA 3: MODELOS iS

### ⚠ ADVERTÊNCIA

SEMPRE QUE VOCÊ CHECAR O CHEIRO DO VAPOR DE GASOLINA

- Remova sempre esta caixa de ventilação para ter acesso ao compartimento do motor.
- O vapor de gasolina pode provocar incêndio ou explosão.
- Não dê partida se houver gasolina líquida ou se sentir cheiro do vapor de gasolina na embarcação.
- Recoloque sempre a caixa de ventilação e feche o assento antes de dar partida.

smo2009-002-105\_aen

### ETIQUETA 4 - TÍPICA

### ⚠ WARNING / ADVERTÊNCIA

When disconnecting coil from spark plug, always disconnect coil from main harness first. Never check for engine ignition spark from an open coil and/or spark plug in the engine compartment as spark may cause fuel vapor to ignite.

Sempre desconectar as bobinas junto ao chicote principal antes desconectar as bobinas das velas. Nunca verifique o faiscamento com a bobina ou a vela em aberto, isso provocará faiscamento o que pode resultar em explosão se houver vapores de combustível no compartimento do motor.

F18L0NY

### ETIQUETA 5 - TÍPICA

### ⚠ ADVERTÊNCIA

- Remova a bateria da embarcação antes de carregá-la.
- Não carregue demais a bateria.
- O carregamento incorreto da bateria pode provocar explosão.

smo2009-002-106\_aen

### ETIQUETA 6 - TÍPICA

### AVISO

- Para atender às normas de emissão de ruído, esse motor foi projetado para operar com o filtro de ar.
- Operações sem o filtro de ar ou com o filtro de ar instalado de forma imprópria podem resultar em danos ao motor.

219903177A

219903177

### ETIQUETA 7 - TÍPICA

### ⚠ ADVERTÊNCIA

COMO USAR O DEGRAU DE EMBARQUE

- O motor deve estar desligado ao usar o degrau de embarque.
- Afaste-se da grade de entrada e de saída.
- Fique no centro do degrau.
- Somente uma pessoa por vez deve estar no degrau.
- Nunca use o degrau para puxar, rebocar, mergulhar ou saltar, subir em uma embarcação fora da água ou para qualquer outra finalidade não designada.

smo2009-002-107\_aen

### ETIQUETA 8 - TÍPICA



### ETIQUETA 9 - TÍPICA

### ⚠ CUIDADO

Ao operar o motor com o jet fora da água, o trocador de calor na placa de estabilização pode ficar muito quente. Evite qualquer contato com a placa para não se queimar.

219903301



- Vire a embarcação no trilho.
- Segure pela grade de entrada e apoie o pé está desligado.
- Verifique se o motor

AVISO

219903301

### ETIQUETA 10 - TÍPICA



smo2009-002-109\_a

### ETIQUETA 11 - TÍPICA





ETIQUETA 12 - TÍPICA



ETIQUETA 13 - TÍPICA

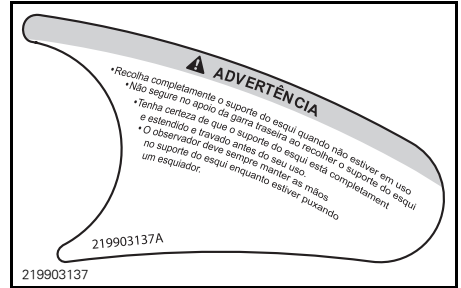

ETIQUETA 14 - TÍPICA



ETIQUETA 15 - TÍPICA

### INSTRUÇÕES iBR

**Funções iBR: freio e marcha a ré inteligentes:**

**Como frear:**

- Aperte a alavanca do freio.

**Como engatar a marcha a ré:**

- Mantenha a alavanca do freio engatada.

**Como engatar a marcha para frente:**

- Mova a alavanca do acelerador para engatar as marchas para frente a partir do ponto morto.

Aperte a alavanca do acelerador para acelerar.

**Como engatar o ponto morto:**

- Mova a alavanca do freio.

Consulte o manual do proprietário para obter mais informações.

### ⚠️ ADVERTÊNCIA

Colisões causam mais LESÕES E MORTES do que qualquer outro tipo de acidente com embarcações.

**PARA EVITAR COLISÕES:**

**ESTEJA SEMPRE ATENTO** à presença de pessoas, objetos e outras embarcações. Preste atenção às condições que possam limitar sua visibilidade ou impedir que outros vejam você.



**PILOTE DE MANEIRA DEFENSIVA** em velocidade segura e mantenha uma distância segura de pessoas, objetos e outras embarcações:

- Não fique colado na traseira de qualquer embarcação.
- Não chegue perto de outras pessoas para molhadas com água. Evite fazer curvas fechadas ou outras manobras de risco.
- Tais manobras dificultam que outras pessoas desviem de sua embarcação ou entendam para onde você está indo.
- Evite áreas com objetos submersos ou águas rasas.

**AJA ANTECIPADAMENTE** para evitar colisões. Lembre-se: As embarcações particulares e outros barcos não possuem freios.

**NÃO SOLTE O ACELERADOR AO TENTAR DESVIAR** de objetos – você precisa acelerar para mudar o rumo e controlar a embarcação.

Verifique sempre se os controles de aceleração e direção estão funcionando corretamente antes de começar a pilotar a embarcação.

Siga as regras náuticas e as leis estaduais/locais que regem o uso de embarcações.

Consulte mais informações no Manual do Proprietário.

Só há lugar para 1 piloto e 2 passageiros (226 kg/500 lbs.).

219903197

ETIQUETA 16: MODELOS GTX-iS, GTX LTD-iS E RXT-iS

### INSTRUÇÕES iBR

**iBR - FUNÇÕES DE FREIO E RÉ INTELIGENTES:**

**Como frear**

- Aperte a alavanca do freio

**Como dar ré**

- Mantenha a alavanca do freio acionada

**Como avançar**

- Aperte a alavanca do acelerador para engatar a marcha e sair do ponto morto.

Aperte a alavanca do acelerador para acelerar.

**Como voltar para o ponto morto**

- Aperte a alavanca do freio

Consulte o Manual do Proprietário para obter mais informações.

### ⚠️ ADVERTÊNCIA

Com os jets, as possíveis colisões resultam em mais FERIMENTOS E MORTES do que com qualquer outro tipo de acidente.

**PARA EVITAR COLISÕES:**

**FIQUE CONSTANTEMENTE ATENTO À MOVIMENTAÇÃO AO SEU REDOR** de pessoas, a objetos e outros jets. Esteja alerta às condições que possam limitar sua visibilidade a ou bloquear sua visão de outras pessoas.



**DIRJA DEFENSIVAMENTE** em velocidades seguras e mantenha distância de pessoas, objetos e outros jets.

- Não siga diretamente atrás de outros jets ou barcos.
- Não aproxime-se de outras pessoas para jogar água sobre elas.

• Evite curvas acentuadas ou outras manobras que dificultem que as outras pessoas desviem de você ou entendam para onde você está indo.

• Evite áreas com objetos submersos ou águas rasas.

**TOME UMA AÇÃO IMEDIATA** para evitar colisões. Lembre-se, geralmente os jets e outros barcos não têm freios.

**NÃO SOLTE O ACELERADOR PARA TENTAR SE AFASTAR DE OBJETOS** - você precisa usar o acelerador para virar. Antes de dar a partida no jet, sempre inspecione o acelerador e os controles de direção para ver se estão funcionando corretamente.

Siga as regras de navegação e as leis locais que se aplicam aos jets.

Consulte o Manual do Proprietário para obter mais informações. A embarcação só comporta um operador e dois passageiros (273 kg).

219903316

ETIQUETA 16: MODELOS GTX, WAKE, RXT E RXT-X

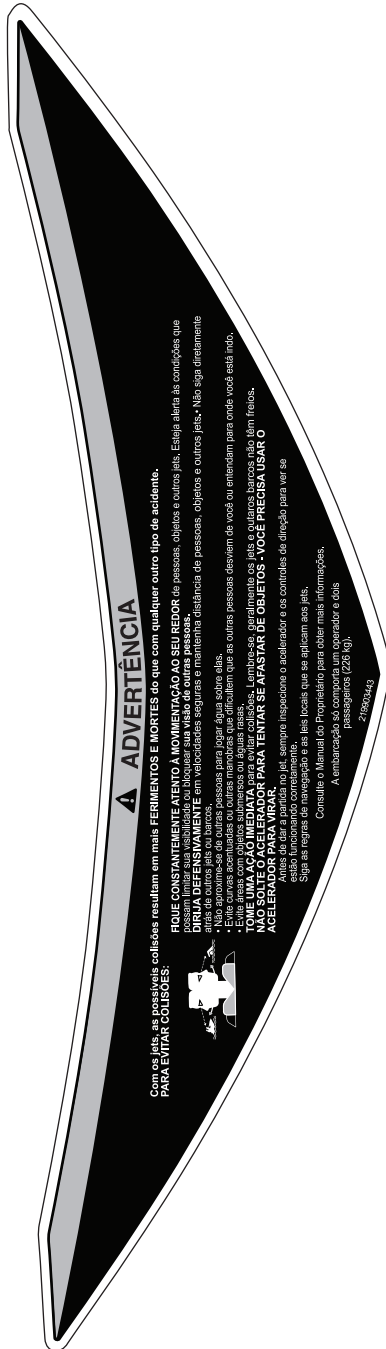

219903443A

ETIQUETA 16: MODELO RXT-X as

**⚠ ADVERTÊNCIA**

Para reduzir o risco de **LESÕES GRAVES** ou **MORTE**:

**USE UM COLETE SALVA-VIDAS.** Todos os pilotos devem usar um **COLETE SALVA-VIDAS** aprovado pela Guarda Costeira que seja adequado para uso em embarcações particulares (PWC).

**USE ROUPAS DE PROTEÇÃO.** Ferimentos internos graves podem ocorrer se a água entrar com força nas cavidades do corpo ao cair na água ou ficar próximo ao bocal de propulsão a jato. Trajes de banho comuns não oferecem proteção adequada contra a entrada de água com força nas cavidades inferiores do corpo masculino e feminino. Todos os pilotos devem usar roupa de mergulho ou roupas que proporcionem proteção equivalente (veja o Manual do Proprietário). Recomendamos o uso de calçados, luvas e viseira/óculos de proteção.

**CONHEÇA AS LEIS NAÚTICAS.** A Bombardier recomenda que o piloto tenha no mínimo 16 anos de idade. Saiba a idade do piloto e conheça os requisitos para treinamento válidos no seu estado/país. Um curso de segurança náutica é recomendado e pode ser obrigatório na sua região/estado.

**PRENDA UM CORDÃO DE DESLIGAMENTO DO MOTOR (CORDÃO DE SEGURANÇA)** ao SALVA-VIDAS e mantenha-o longe dos guilhões para que o motor pare se o piloto cair da embarcação. Depois do passeio, remova o cordão da embarcação para evitar o uso não autorizado por crianças ou outras pessoas.

**PILOTE DENTRO DE SEUS LIMITES E EVITE MANOBRAS BRUSCAS** para reduzir o risco de perda de controle, ejeção e colisão. Esta é uma embarcação de alto desempenho, não um brinquedo. Fazer curvas fechadas ou saltar ondas ou esteiras pode aumentar o risco de lesões nas costas/na coluna vertebral (paralisia), lesões faciais e fraturas das pernas, tornozelos e outros ossos. Não saia ondas ou esteiras. **NÃO ACELERE QUANDO HOUVER ALGUÉM NA TRASEIRA DA EMBARCAÇÃO** - desligue o motor ou mantenha-o em marcha lenta. A água e/ou fragmentos expelidos do bocal de propulsão a jato podem causar ferimentos graves.

**FIQUE LONGE DA GRADE DE ENTRADA** enquanto o motor estiver ligado. Cabos longos, roupas largas ou tiras do **COLETE SALVA-VIDAS** podem ficar presos nas partes móveis, causando ferimentos graves ou afogamento.

**NUNCA PILOTE APOÓS CONSUMIR DROGAS OU ALCÓOL.**

**LEIA E SIGA AS INSTRUÇÕES DO MANUAL DO PROPRIETÁRIO**



Colete Salva-vidas

Roupas de Neopreno



Saída da Turbina



Grade de Captação



219903198

ETIQUETA 17: TODOS, EXCETO MODELOS RXT-X aS

**INSTRUÇÕES iBR**

**iBR - FUNÇÕES DE FREIO E RÉ INTELIGENTES:**

**Como frear**

- Aperte a alavanca do freio

**Como dar ré**

- Mantenha a alavanca do freio acionada

**Como avançar**

- Aperte a alavanca do acelerador para engatar a marcha e sair do ponto morto.
- Aperte a alavanca do acelerador para acelerar.

**Como voltar para o ponto morto**

- Aperte a alavanca do freio

Consulte o Manual do Proprietário para obter mais informações.

**⚠ ADVERTÊNCIA**

Para reduzir o risco de **FERIMENTOS SÉRIOS** ou **MORTE**:

**USE UM DISPOSITIVO DE FLUTUAÇÃO PESSOAL (PFD).** Todos os ocupantes devem usar um PFD aprovado pela Guarda Costeira que seja adequado para uso em jets (PWCs).

**VISTA ROUPAS PROTETORAS.** Podem ocorrer ferimentos internos graves se a água for forçada para dentro das cavidades corporais, como resultado de cair na água ou ficar próximo ao bocal de propulsão. Roupas de natação comuns não protegem adequadamente contra a entrada forçada da água dentro das aberturas inferiores do corpo de homens e mulheres. Todos os ocupantes devem usar partes do baço de roupas de mergulho ou roupas que fo rreçam proteção equivalente (consulte o Manual do Proprietário). Também são recomendados calçados, luvas, óculos de proteção ou comuns.

**CONHEÇA AS LEIS DE NAVEGAÇÃO.** A BRP recomenda uma idade mínima para o piloto de 16 anos. Descubra quais são a idade mínima para o piloto e os requisitos de treinamento de seu país. Recomenda-se fazer um curso de segurança em embarcações (talvez isso seja um requisito obrigatório em seu país).

**PRENDA O CABO DE DESLIGAMENTO DO MOTOR (CORDÃO DE SEGURANÇA)** ao PFD e mantenha-o longe dos guilhões para que o motor pare se o piloto cair. Depois de pilotar, remova o cordão de segurança do jet para evitar o uso não autorizado por crianças ou terceiros.

**PILOTE DENTRO DE SEUS LIMITES E EVITE MANOBRAS AGRESSIVAS** para reduzir o risco de perda de controle, ejeção e colisão. Esta é uma embarcação de alto desempenho, não um brinquedo. Fazer curvas acentuadas ou pular ondas pode aumentar o risco de ferimentos nas costas ou na coluna (paralisia), ferimentos no rosto ou pernas, tornozelos ou outros ossos quebrados. Não pule ondas ou marolas de esteiras.

**NÃO AÇIONE O ACCELERADOR QUANDO HOUVER ALGUÉM ATRÁS DO JET**

- desligue o motor ou mantenha-o em ponto morto. A água e/ou os detritos que saem do bocal de propulsão do jet podem causar ferimentos graves.

**FIQUE LONGE DA GRADE DE ENTRADA** enquanto o motor estiver ligado. Cabos e cabos longos, roupas largas ou tiras do PFD podem ficar presos nas partes móveis, causando ferimentos graves ou afogamento.

**NUNCA PILOTE DEPOIS DE CONSUMIR DROGAS OU ALCÓOL.**

**LEIA E SIGA O MANUAL DO PROPRIETÁRIO**



PFD

Parte do baço de roupa de mergulho



Bocal de propulsão do jet



Grade de entrada



219903442

ETIQUETA 17: MODELO RXT-X AS

## Etiquetas de conformidade



ETIQUETA 18



1. Etiqueta de conformidade
2. Caixa de ventilação
3. Espaçador

### GTX155, RXT-X e WAKE Pro

Nestes modelos, a etiqueta de conformidade com a EPA fica localizada no lado esquerdo de um espaçador do convés, logo abaixo do porta-luvas.

Para ver a etiqueta, abra o assento e olhe para a direita da dobradiça do assento, próximo ao topo do espaçador.

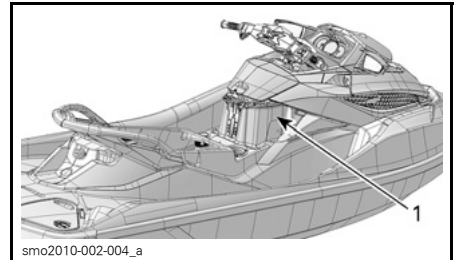

- MODELOS GTX155, RXT-X E WAKE PRO
1. Localização da etiqueta EPA

EMISSION CONTROL INFORMATION		
THIS ENGINE IS CERTIFIED TO OPERATE ON UNLEADED GASOLINE AND CONFORMS TO U.S., EPA & CALIFORNIA EMISSION / EVAP REGULATIONS FOR MARINE SI ENGINES.		
ENGINE FAMILY	<input type="text"/>	FAMÍLIA DE MOTORES
FEL	<input type="text"/>	FEL
ENGINE DISPLACEMENT	<input type="text"/>	CILINDRADA DO MOTOR
EXHAUST EMISSION CONTROL SYSTEM	<input type="text"/>	SISTEMA DE CONTROLE DE EMISSÃO DE GASES DE ESCAPAMENTO
POWER	<input type="text"/>	POTÊNCIA
<b>INFORMAÇÕES SOBRE CONTROLE DE EMISSÕES</b>		
ESTE MOTOR FOI APROVADO PARA FUNCIONAR COM GASOLINA SEM CHUMBO E ESTÁ EM CONFORMIDADE COM OS REGULAMENTOS SOBRE EMISSÕES/EVAP DA CALIFORNIA E DA EPA DE <input type="text"/> PARA MOTORES MARÍTIMOS DE IGNIÇÃO POR CENTELHA (SI).		
SEE OPERATOR'S GUIDE FOR MAINTENANCE SPECIFICATIONS LEIA AS ESPECIFICAÇÕES DE MANUTENÇÃO NO MANUAL DO PROPRIETÁRIO		
<b>BOMBARDIER RECREATIONAL PRODUCTS INC.</b>		
219903139		

ETIQUETA 19

<p>ESTA EMBARCAÇÃO ESTÁ ISENTA DE CONFORMIDADE COM OS SEGUINTE PADRÕES DE SEGURANÇA DA GUARDA COSTEIRA AMERICANA EM VIGOR NA DATA DA CERTIFICAÇÃO:</p> <ul style="list-style-type: none"> <li>• SISTEMA DE COMBUSTÍVEL</li> <li>• EXIBIÇÃO DE INFORMAÇÕES</li> <li>• CARREGAMENTO SEGURO DE CAPACIDADE</li> <li>• VENTILAÇÃO ELÉTRICA</li> <li>• FLUTUAÇÃO</li> </ul> <p>CONFORME AUTORIZADO PELA GARANTIA DE ISENÇÃO DA GUARDA COSTEIRA AMERICANA (CGB 88-001).</p> <p>BOMBARDIER RECREATIONAL PRODUCTS INC. 565 DE LA MONTAGNE STREET VALCOURT, QUEBEC CANADA JOE ZLO</p>	
<b>FABRICADO NO CANADÁ</b>	
219903510	





ETIQUETA 20 - TÍPICA

### RXT iS, GTX iS e GTX Limited iS

A etiqueta de conformidade com a EPA está localizada no espaçador da caixa de ventilação frontal.

Ela pode ser vista abrindo a cobertura dianteira, removendo o compartimento de armazenamento dianteiro e olhando para a popa.

## Jet dentro da América do Norte

<b>CANADIAN COMPLIANCE NOTICE</b> <b>AVISO DE CONFORMIDADE DO CANADA</b>	
MAXIMUM RECOMMENDED SAFE LIMITS LIMITES DE SEGURANÇA MÁXIMOS RECOMENDADOS	
	kg lbs/lb
 + 	kg lbs/lb
CATEGORY / CATEGORIA: C	
MAXIMUM WAVE / ONDA MÁXIMA	2.0 m
MAXIMUM WIND SPEED/VELOCIDADE MÁXIMA DO VENTO	33.0 knots/nós
<b>BOMBARDIER RECREATIONAL PRODUCT INC.</b> <b>BOMBARDIER PRODUITS RECREATIF INC.</b> VALCOURT, QUEBEC, CANADA (YDV) 	
<b>MODEL / MODELO:</b> <small>THE MANUFACTURER DECLARES THAT THIS PRODUCT COMPLIES WITH THE CONSTRUCTION REQUIREMENTS OF THE SMALL VESSEL REGULATIONS, AS THEY READ ON THE DAY ON WHICH THE CONSTRUCTION OF THE VESSEL WAS STARTED OR ON THE DAY ON WHICH THE VESSEL WAS IMPORTED.</small> <small>O FABRICANTE DECLARA QUE ESTE PRODUTO ESTÁ EM CONFORMIDADE COM OS REQUISITOS DE FABRICAÇÃO DE PEQUENAS EMBARCAÇÕES, CONFORME LIDOS NO DIA EM QUE A ABRIÇÃO DA EMBARCAÇÃO FOI INICIADA OU NO DIA EM QUE A EMBARCAÇÃO FOI IMPORTADA.</small>	

219903554

ETIQUETA 21 - AVISO DE CONFORMIDADE DO CANADA (SOMENTE MODELOS CAN)

## Jet fora da América do Norte

	<b>0609</b>	
CATEGORIA DA EMBARCAÇÃO: <b>C</b>		
<b>Max.</b>		<b>= 3</b>
<b>Max.</b>	 + 	<b>= 226 kg</b>
Bombardier Recreational Products Inc.		

smo2009-002-112\_a

ETIQUETA 21 - JET FORA DA AMÉRICA DO NORTE

# INSPEÇÃO PRÉ-PARTIDA

## ADVERTÊNCIA

Efetue uma inspeção de pré-partida antes de cada percurso para detectar potenciais problemas durante o uso. A inspeção pré-partida pode ajudá-lo a controlar o desgaste e a deterioração antes que se tornem um problema. Corrija os problemas que descobrir para reduzir o risco de uma quebra ou acidente. Procure uma concessionária autorizada Sea-Doo, se necessário.

Antes de executar a inspeção pré-partida, leia e entenda a seção *COMANDOS*.

## O que fazer antes de lançar o jet na água

## ADVERTÊNCIA

O motor deve estar desligado e o cordão de segurança deve sempre ser removido do interruptor de desligamento do motor antes de verificar qualquer um dos pontos a seguir. Dê a partida no jet somente após todos os itens terem sido verificados e operarem corretamente.

Verifique os itens listados na tabela a seguir antes de lançar o jet na água.

ITEM	OPERAÇÃO	✓
Casco	Inspecionar.	
Entrada de água da bomba de jato	Inspecionar/limpar.	
Bujões de drenagem	Apertar.	
Tanque de combustível	Reabastecer.	
Compartimento do motor	Verificar se há vazamentos de fluido e cheiro de vapor de gasolina.	
Verificar nível do óleo do motor	Verificar/completar.	
Nível do líquido de arrefecimento do motor	Verificar/completar.	
Sistema de direção	Verificar o funcionamento.	
Alavanca do acelerador	Verificar o funcionamento.	
Alavanca do iBR	Verificar o funcionamento.	
Suspensão inteligente (iS)	Verificar o funcionamento.	
Tampa do bagageiro dianteiro, plataforma de embarque e assento	Garanta que estejam fechados e travados.	
Compartimento removível independente	Assegure que esteja instalado no jet e adequadamente fechado e travado.	

ITEM	OPERAÇÃO	✓
Rack de wakeboard (modelo WAKE Pro)	<ul style="list-style-type: none"> <li>– Garanta que o suporte está corretamente instalado e preso.</li> <li>– Assegure que os cabos elásticos estejam em boas condições.</li> <li>– Veja se o wakeboard está corretamente instalado no suporte e preso.</li> </ul>	
Mastro para esqui/wakeboard (modelo WAKE Pro)	Inspeccionar e verificar o funcionamento.	
Botão de partida/parada do motor	Verificar o funcionamento.	
Interruptor de desligamento do motor	Verificar o funcionamento.	

### Casco

Inspeccionar trincas e outros danos no casco.

### Entrada de água da bomba de jato

Retire as algas, conchas, detritos e tudo o que possa limitar o fluxo de água e danificar a unidade de propulsão. Limpe conforme necessário. Se alguma obstrução não puder ser removida, encaminhe a uma concessionária autorizada Sea-Doo para manutenção.

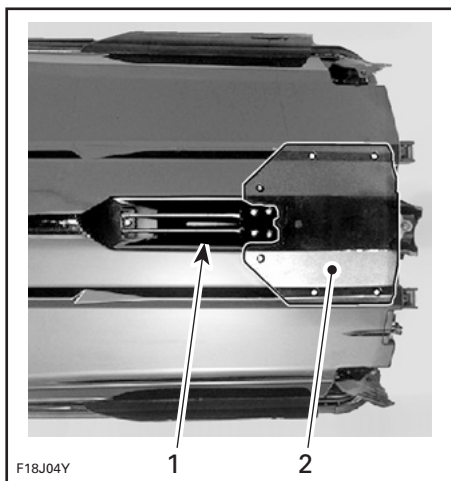

TÍPICA — INSPECIONE ESTAS ÁREAS

1. Entrada de água
2. Placa estabilizadora

### Bujões de drenagem

Aperte os bujões de drenagem do bojo.

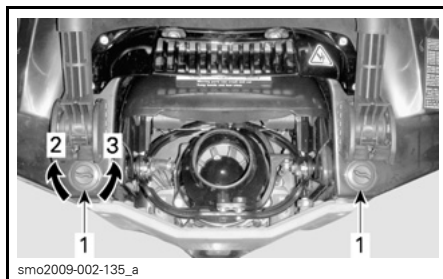

TÍPICO - LOCALIZAÇÕES DOS BUJÕES DE DRENAGEM DO BÓJO

1. Bujões de drenagem do bojo
2. Apertar
3. Desapertar

### ⚠ ADVERTÊNCIA

Garanta que os bujões de drenagem do bojo estejam bem apertados antes de colocar o jet na água.

### Tanque de combustível

Encha o tanque de combustível.

### ⚠ ADVERTÊNCIA

Cumpra estritamente as instruções detalhadas no **PROCEDIMENTO DE ABASTECIMENTO**.



## Compartimento do motor

Inspecione o compartimento do motor para detectar cheiro de vapor de combustível.

### **⚠️ ADVERTÊNCIA**

Em caso de presença de qualquer vazamento ou cheiro de gasolina, não ligue a energia elétrica e não dê partida no motor. Consulte uma concessionária autorizada Sea-Doo antes de usar.

Para acessar o compartimento do motor, abra o assento.

### **Modelos RXT iS, GTX iS e GTX Limited iS**

Remova também a caixa de ventilação soltando as 3 linguetas de trava e elevando-a para fora da extensão do convés.

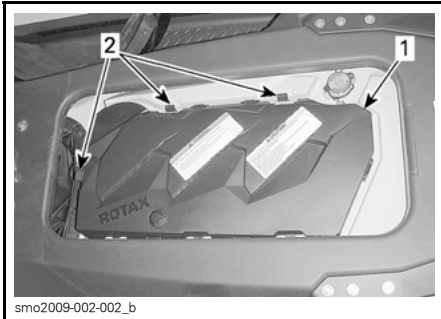

smo2009-002-002\_b

1. Caixa de ventilação
2. Linguetas de trava

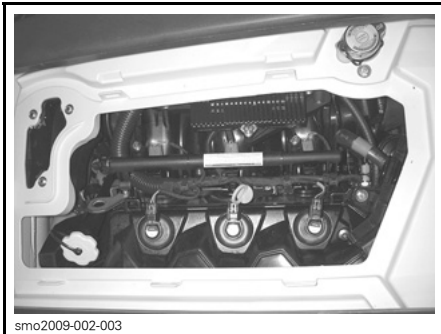

smo2009-002-003

CAIXA DE VENTILAÇÃO REMOVIDA

## Óleo do motor

Garanta que o nível de óleo esteja dentro da especificação como descrito na seção *PROCEDIMENTOS DE MANUTENÇÃO*.

## Líquido de arrefecimento do motor

Garanta que o nível do líquido de arrefecimento esteja dentro da especificação como descrito na seção *PROCEDIMENTOS DE MANUTENÇÃO*.

### **Todos os modelos exceto iS**

Verifique vazamentos de líquido de arrefecimento no motor, no bojo e na placa de estabilização.

**⚠️ CUIDADO** Ao operar o motor com o jet fora da água, o motor e o trocador de calor na placa de estabilização podem ficar muito quentes. Evite qualquer contato com peças quentes do motor e com a placa de estabilização para não se queimar.

## Sistema de direção

Com a ajuda de alguém, verifique se a direção se movimenta livremente.

Quando o guidão estiver na horizontal, o bocal da bomba de jato deve estar na posição reta para a frente. Verifique se a bomba de jato gira facilmente na mesma direção do guidão (por exemplo, quando o guidão é virado para a esquerda, a abertura do bocal deve apontar na direção do lado esquerdo do jet).

### **⚠️ ADVERTÊNCIA**

Verifique o guidão e o funcionamento respectivo do bocal de direção antes de dar a partida. Nunca vire o guidão enquanto alguém estiver próximo da popa do jet. Fique longe das peças móveis de direção (bocal, reversor do iBR, eixos, etc).

### Alavanca do acelerador

Verifique se a alavanca de comando do acelerador eletrônico (ETC) funciona livre e contínua. Ela deve voltar à sua posição inicial imediatamente após ser solta.

#### ADVERTÊNCIA

Verifique o funcionamento da alavanca do acelerador antes de ligar o motor. Se você sentir algum atrito na alavanca do acelerador, consulte uma concessionária autorizada Sea-Doo.

### Alavanca do iBR

Verifique se a alavanca do iBR funciona livre e contínua. Ela deve voltar à sua posição inicial imediatamente após ser solta.

#### ADVERTÊNCIA

Verifique o funcionamento da alavanca do iBR antes de ligar o motor. Se você sentir algum atrito na alavanca do iBR, consulte uma concessionária autorizada Sea-Doo.

### Suspensão iS

#### Modelos iS

1. Pressione brevemente o botão de partida/parada para ativar o ECM.
2. Pressione o botão de seta PARA CIMA/BAIXO da iS para confirmar o funcionamento da suspensão.

### Bagageiros, plataforma de embarque e assento

Garanta que todos os equipamentos de segurança e sobrevivência necessários, e qualquer carga adicional, estejam devidamente guardados nos compartimentos de bagagem fornecidos.

Certifique-se que a tampa do compartimento independente, a cobertura dianteira, o porta-luvas, a plataforma de embarque e o assento estejam fechados e travados.

#### ADVERTÊNCIA

Assegure que o assento, a plataforma de embarque, os painéis de acesso e todas as tampas de compartimentos estejam bem travadas.

### Modelos iS

Certifique-se que não haja nenhuma carga ou outro material entre o convés móvel e o convés fixo.

#### ADVERTÊNCIA

Não armazene nenhum tipo de carga ou material no espaço entre o convés móvel e o fixo, ou próximo do braço de controle da suspensão traseira. Estas áreas devem ficar livres de qualquer obstrução para permitir o movimento livre do convés e da água que pode se acumular nas depressões para os pés. Use somente os compartimentos fornecidos.

### Rack para wakeboard

#### Modelo WAKE Pro

#### ADVERTÊNCIA

Antes de usar o jet, verifique se o rack para wakeboard está preso corretamente à carroceria do jet e se o wakeboard está corretamente colocado e preso ao rack. Assegure que os cabos de fixação do wakeboard estejam em boas condições.

## Mastro para esqui/wakeboard

### Modelo WAKE Pro

Certifique-se que o mastro para esqui/wakeboard esteja totalmente levantado e travado antes do uso.

Recolha totalmente e trave quando não estiver em uso.

### ADVERTÊNCIA

Tome cuidado com um esquiador/wakeboarder rebocado, pois o cabo de reboque pode voltar para o jet quando for solto. Nunca faça curvas fechadas ao rebocar um esquiador, wakeboarder ou qualquer brinquedo.

**AVISO** O mastro de esqui/wakeboard foi projetado para puxar um esquiador ou wakeboarder com peso bruto máximo de 114 kg.

### Interruptor de desligamento e botão de partida/parada do motor

Pressione o botão de partida uma vez sem instalar o cordão de segurança no interruptor de desligamento do motor.

Instale o cordão de segurança no interruptor de desligamento do motor.

Pressione o botão de partida/parada para dar partida no motor, depois desligue-o pressionando o botão de partida/parada pela segunda vez.

**NOTA:** Para poder dar a partida no motor, o cordão de segurança deve ser corretamente instalado no interruptor de desligamento do motor dentro de 5 segundos após o pressionamento do botão de partida/parada.

Religue o motor, depois desligue-o removendo o cordão de segurança do interruptor de desligamento.

### ADVERTÊNCIA

Caso o cordão de segurança esteja solto ou não pare no interruptor de desligamento do motor, substitua-o imediatamente para evitar o uso inseguro. Se ao remover o cordão de segurança do interruptor de desligamento do motor ou ao pressionar o botão de partida/parada o motor não desligar, não use o jet. Procure uma concessionária autorizada Sea-Doo.

### O que fazer depois de lançar o jet na água

Verifique os itens listados na tabela a seguir após lançar o jet na água e antes de sair para um passeio.

ITEM	OPERAÇÃO	✓
Central de informações	Verificar o funcionamento.	
Sistema de freio e ré inteligentes (iBR)	Verificar o funcionamento.	
Sistema de Ajuste Variável (Variable Trim System - VTS)	Verificar o funcionamento.	

### Central de informações (Instrumento)

1. Pressione o botão de partida/parada uma vez e instale o cordão de segurança no interruptor de desligamento do motor.
2. Enquanto a central de informações passa pelo ciclo da função de auto-teste, certifique-se de que todas as indicações se acendam.

### ADVERTÊNCIA

Sempre prenda o clipe do cordão de segurança ao seu PFD.

## Sistema iBR

**AVISO** Certifique-se que haja espaço suficiente à frente e atrás do jet para realizar com segurança o teste do sistema iBR, para evitar uma colisão. O jet se moverá durante o teste.

1. Remova as amarras que prendem o jet ao atracadouro.
2. Dê partida no motor e certifique-se de que o jet não se mova.
3. No guidão esquerdo, puxe totalmente a alavanca do iBR. O jet deve se deslocar lentamente para trás.
4. Solte a alavanca do iBR. Não deve haver nenhuma propulsão à ré.

### ADVERTÊNCIA

Antes de sair com o jet, sempre verifique se o sistema iBR está funcionando corretamente.

## Sistema de Ajuste Variável (Variable Trim System - VTS)

Com o motor na posição à vante, use o sistema VTST<sup>TM</sup> para mover o bocal da bomba de jato para cima e para baixo alternadamente para verificar o funcionamento do VTS. Confirme o movimento do indicador de posição do VTS na central de informações.

Teste também as posições do pré-ajuste do VTS (se equipado).

# ***INFORMAÇÕES SOBRE O JET***

# COMANDOS

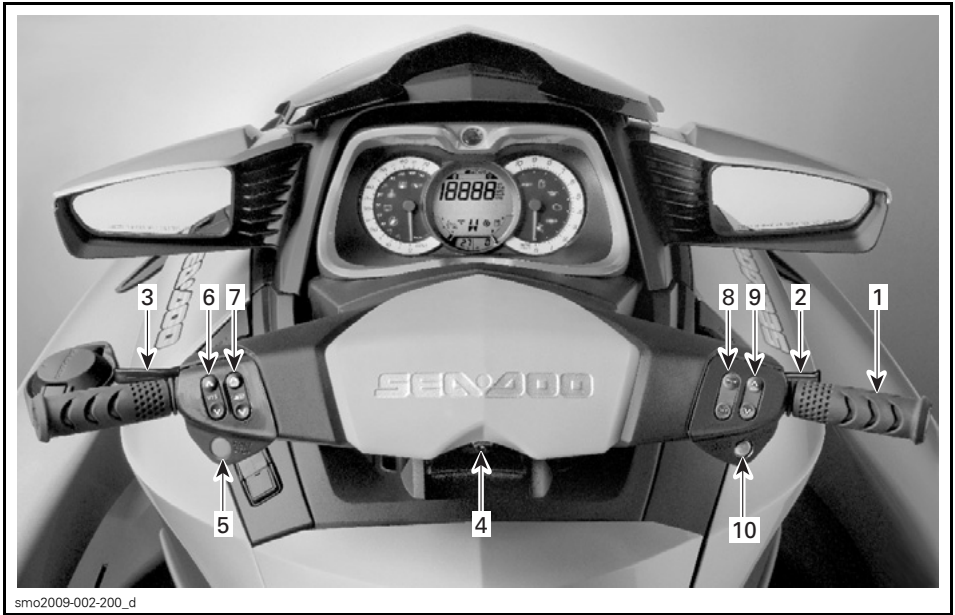

TODOS OS MODELOS EXCETO GTX 155

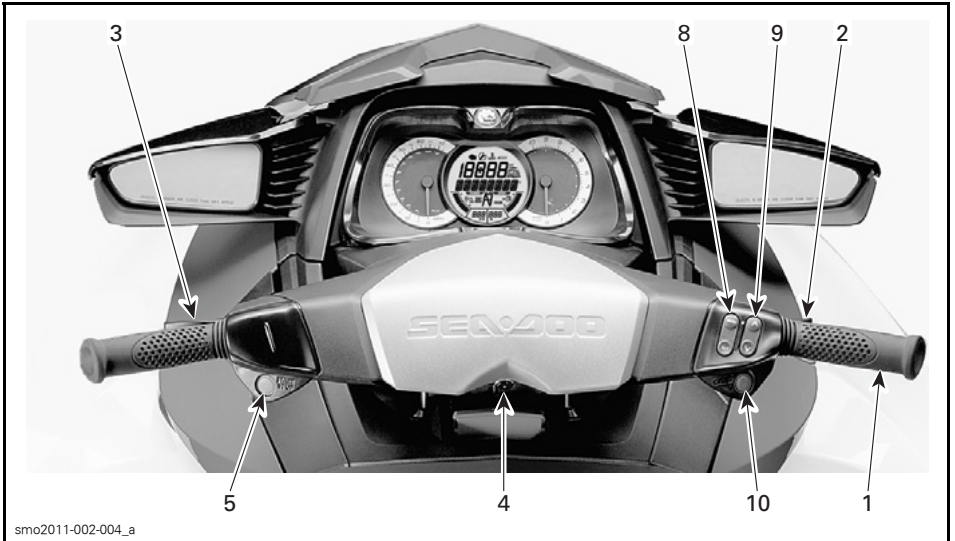

GTX 155

**NOTA:** Algumas indicações, funções e recursos descritos nesta seção podem não se aplicar a todos os modelos de jets, ou podem ser opcionais.

## 1) Guidão

O guidão controla a direção do jet. Durante a operação para a frente, virar o guidão para a direita vira o jet para a direita e vice-versa.

### ! ADVERTÊNCIA

Verifique o guidão e o funcionamento respectivo do bocal de direção antes de dar a partida. Nunca vire o guidão enquanto alguém estiver próximo da popa do jet. Mantenha distância do sistema de propulsão.

Ao operar em marcha à ré, a direção se inverte. Ao virar o guidão para a direita em marcha à ré, o jet esterça para a esquerda.

## 2) Alavanca do acelerador

A alavanca do acelerador que fica no guidão direito controla eletronicamente a velocidade do motor.

Para aumentar ou manter a velocidade do jet, puxe a alavanca do acelerador com o dedo.

Para diminuir a velocidade do jet, solte a alavanca do acelerador.

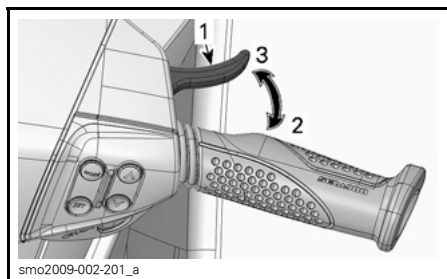

1. Alavanca do acelerador
2. Para acelerar
3. Para desacelerar

A alavanca do acelerador é acionada por mola e deve voltar à posição de descanso quando não estiver pressionada.

## 3) Alavanca do iBR (Freio e ré inteligentes)

A alavanca do iBR que fica no guidão esquerdo pode comandar eletronicamente:

- Freio
- Marcha a ré
- Ponto morto

**NOTA:** Para ativar as funções do sistema iBR, é preciso usar um curso da alavanca do iBR de no mínimo 25%.

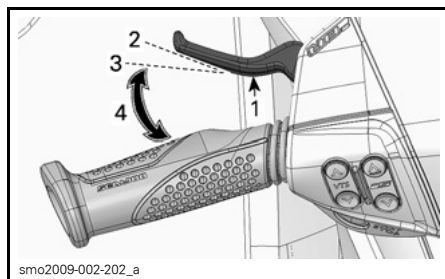

### TÍPICA

1. Alavanca do iBR
2. Posição de descanso da alavanca
3. Necessários 25% de curso para ativar a função do iBR
4. Faixa de operação

Em velocidades acima de 8 km/h, puxar a alavanca do iBR acionará o freio.

Em velocidades abaixo de 8 km/h, puxar a alavanca do iBR engatará a marcha a ré.

Quando a alavanca do iBR é solta após a frenagem ou a operação de marcha a ré, o ponto morto é engatado.

**! ADVERTÊNCIA**

Se a alavanca do acelerador ainda estiver puxada ao soltar a alavanca do iBR, o movimento para a frente será iniciado após um pequeno atraso. Se não quiser acelerar para a frente, solte a alavanca do acelerador.

**NOTA:** A posição de ponto morto pode ser definida ajustando-se o sistema iBR.

Consulte a subseção *INSTRUÇÕES DE OPERAÇÃO* para obter instruções detalhadas.

**4) Interruptor de desligamento do motor**

Para permitir a partida do motor, o cordão de segurança deve estar encaixado com segurança no interruptor de desligamento do motor.

**! ADVERTÊNCIA**

Sempre prenda o clipe do cordão de segurança ao dispositivo de flutuação pessoal (PFD) do piloto.

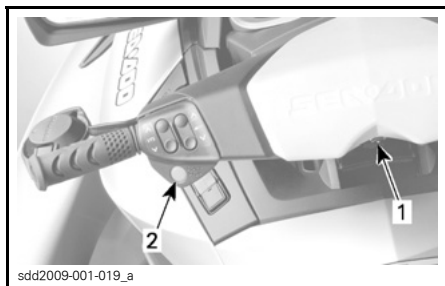
**TÍPICA**

1. Interruptor de desligamento do motor
2. Botão de partida/parada

**TÍPICA**

1. Cordão de segurança no interruptor de desligamento do motor
2. Cordão de segurança preso no PFD do piloto

Para parar o motor, puxe o cordão de segurança do interruptor de desligamento do motor.

**! ADVERTÊNCIA**

Caso o motor desligue, a função de freio e todo o controle direcional do jet serão perdidos.

**! ADVERTÊNCIA**

Sempre desconecte o cordão de segurança quando o jet não estiver funcionando para evitar a partida acidental do motor ou o uso não autorizado por terceiros, crianças e para evitar furto.

**Sistema de Segurança com Codificação Digital (Digitally Encoded Security System - D.E.S.S.)**

A tampa do cordão de segurança contém um circuito eletrônico (chave D.E.S.S.™) programado para dar a ele um número serial eletrônico exclusivo. Isto é o equivalente a uma chave convencional.

O sistema D.E.S.S. faz a leitura da chave instalada no interruptor de desligamento do motor e permite a partida do motor somente com as chaves que identifica.



O sistema D.E.S.S. proporciona grande flexibilidade. Você pode comprar cordões de segurança adicionais e programar chaves D.E.S.S. para o seu jet.

É possível programar um total de 10 chaves D.E.S.S.

Para comprar uma chave programada para o seu jet, consulte o seu revendedor autorizado BRP Sea-Doo.

### D.E.S.S. Reconhecimento da chave

Dois bipes curtos indicam que o sistema está pronto para dar a partida no motor. Se isto não ocorrer, consulte a seção **SOLUÇÃO DE PROBLEMAS**.

### D.E.S.S. Tipos de chave

Podem ser usados três tipos de chave:

- Chave Normal
- Chave Aprendizado
- Chave Aluguel (vendida separadamente).

Para facilitar o reconhecimento da chave, a boia do cordão de segurança vem com cores diferentes.

TIPO DE CHAVE	COR DA BOIA
Normal	Amarela ou Preta
Aprendizado	Verde
Aluguel	Laranja



sdd2009-001-025

### TÍPICA - CORDÕES DE SEGURANÇA

1. Chave Aprendizado, boia verde
2. Chave Aluguel, boia laranja

A central de informações exibe o tipo de chave D.E.S.S. usada.

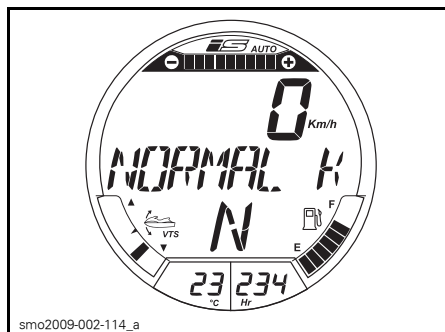

smo2009-002-114\_a

### CHAVE NORMAL IDENTIFICADA



smo2009-002-114\_aa

### CHAVE LEARNING KEY IDENTIFICADA

A chave de aprendizado ou a chave de aluguel do Sea-Doo limita a velocidade do jet e o torque do motor, permitindo assim que usuários principiantes e pilotos menos experientes aprendam a operar o jet enquanto adquirem a confiança e o controle necessários.

Os modos Aprendizado e Aluguel também oferecem a possibilidade de ajustar a velocidade máxima do jet.

Para obter mais informações sobre as chaves Aprendizado e Aluguel, consulte a seção *MODOS DE OPERAÇÃO*.

## 5) Botão de partida/parada do motor

O botão de partida/parada do motor está localizado no guidão esquerdo. Ele é usado para ativar o sistema elétrico bem como para ligar e desligar o motor.

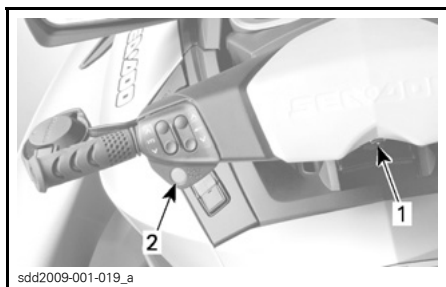

### TÍPICA

1. Interruptor de desligamento do motor
2. Botão de partida/parada

## Ativando o sistema elétrico

Pressione o botão de partida/parada uma vez sem instalar o cordão de segurança na coluna no interruptor de desligamento do motor.

Isso ligará o sistema elétrico, a central de informações passará por um ciclo de autoteste e então será apagada após alguns segundos.

O sistema elétrico ficará ativado por 3 minutos aproximadamente após o botão de partida/parada ter sido pressionado.

Esta função permite que a suspensão seja ativada (se aplicável) sem dar partida no motor.

**NOTA:** Se o botão de partida/parada for mantido pressionado sem que o cordão de segurança esteja instalado, os displays da central de informações permanecerão acesos enquanto o botão de partida/parada estiver pressionado.

## Partida e parada do motor

Consulte em *INSTRUÇÕES DE OPERAÇÃO* o procedimento completo para dar partida e desligar o motor.

## 6) Botão VTS (Variable Trim System, Sistema de Ajuste Variável)

### *Todos os modelos exceto GTX 155*

Este jet é equipada com um VTS programável de alto desempenho.

Ele proporciona os ajustes do jet através do ajuste da posição vertical do bocal de hidrojetato.

O VTS pode ser ajustado eletricamente para a atitude desejada, ou em uma de duas posições de ajuste predefinidas.

Pressione o botão de controle do VTS (seta PARA CIMA/PARA BAIXO) para ajustar a estabilização longitudinal do jet.

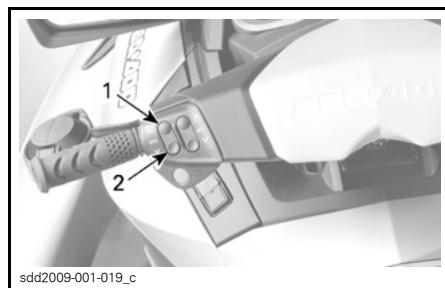

### TÍPICA - BOTÃO DE CONTROLE DO VTS

1. Proa para cima
2. Proa para baixo

Consulte a seção *INSTRUÇÕES DE OPERAÇÃO* para mais detalhes.

## 7) Botão iS (Suspensão inteligente)

### *Modelos RXT iS, GTX iS e GTX Limited iS*

A altura da suspensão (posição superior) é calibrada de fábrica em uma altura predefinida para a maioria das condições de navegação ao usar o modo *AUTO SUSPENSION* (Suspensão automática). A altura calibrada de fábrica é a mesma independente do número de passageiros ou peso no convés móvel.

### **! ADVERTÊNCIA**

Não exceda a carga do jet, nem leve mais passageiros do que o indicado. Consulte o tópico *ESPECIFICAÇÕES* para maiores detalhes.

O botão iS é usado principalmente para fazer o ajuste fino manual da altura da suspensão pela preferência do piloto.

Usar o botão iS para alterar a altura da suspensão cancela a função do modo *AUTO SUSPENSION* (Suspensão automática). O sistema iS muda para o modo *MANUAL SUSPENSION* (Suspensão manual) e o piloto pode selecionar uma altura preferida diferente para a suspensão, de acordo com o estilo e condições de navegação.

### **! ADVERTÊNCIA**

Seu jet é equipado com uma suspensão inteligente. Embora o sistema absorva parte dos esforços verticais e portanto, reduza a força de impacto sobre o corpo, ele não pode eliminá-la completamente. Para evitar que você e seu passageiro sejam rebatidos e certamente ejetados do jet, reduza a velocidade.

### **! ADVERTÊNCIA**

Evite navegar em águas muito turbulentas ou praticar manobras extremas como saltar marolas ou ondas.

Consulte a seção *OPERAÇÃO DA iS (SUSPENSÃO INTELIGENTE)* para obter mais detalhes sobre a operação deste sistema.

## 8) Botão MODE (Modo)/ SET (Definir)

Esses botões estão localizados no lado direito do guidão.

Pressione o botão *MODE* (Modo) para rolar nas várias funções disponíveis na central de informações.

Pressione o botão *SET* (Definir) para selecionar a função desejada, para navegar em um submenu da função ou para salvar qualquer configuração modificada.

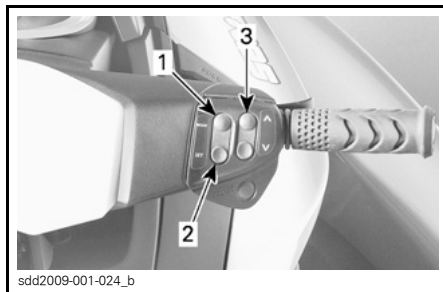

1. *MODE* (Modo)
2. *SET* (Definir)
3. Botão de seta *PARA CIMA/BAIXO*

Para obter mais detalhes sobre as funções disponíveis na central de informações, consulte a seção *DISPLAY MULTIFUNCIONAL*.

### **Modelo GTX 155**

Neste modelo, o *VTS* (Sistema de Ajuste Variável) é acessado por meio do botão *MODE/SET* (Modo/Definir). Con-

sulte a subseção *MODOS DE OPERAÇÃO* para obter informações detalhadas.

## 9) Botão de seta PARA CIMA/BAIXO

Esses botões estão localizados no lado direito do guidão.

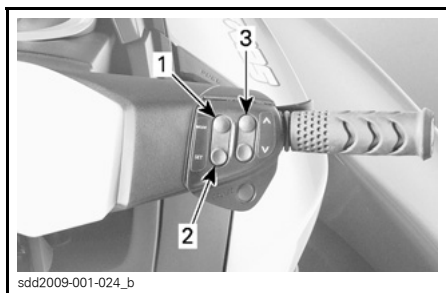

1. *MODE (Modo)*
2. *SET (Definir)*
3. *Botões de seta PARA CIMA e BAIXO*

Os botões de seta PARA CIMA/BAIXO selecionam ou alteram uma configuração por meio da central de informações, como:

- Funções do instrumento
- Modo esqui
- Modo cruzeiro
- Modo de baixa velocidade
- Ajuste do ponto morto do iBR (somente modelo GTX 155).

## 10) Botão cruzeiro

***Exceto modelos RXT-X e RXT-X aS***

O botão cruzeiro está localizado no lado direito do guidão, logo abaixo do botão de seta PARA CIMA/BAIXO.

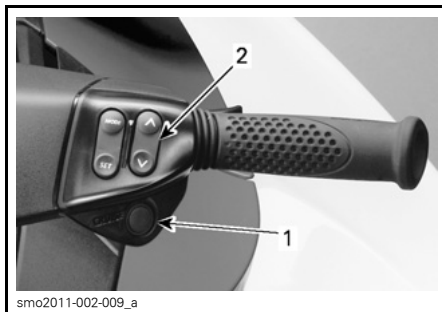

1. *Botão cruzeiro*
2. *Botões de seta PARA CIMA e BAIXO*

Ele é utilizado para ativar ou desativar o modo *Cruzeiro* ou para entrar no *MO-DO BAIXA VELOCIDADE*.

Consulte a subseção *MODOS DE OPERAÇÃO* para obter instruções detalhadas.

# DISPLAY MULTIFUNCIONAL

## ⚠ ADVERTÊNCIA

Não ajuste o display enquanto estiver pilotando, você poderia perder o controle.

## Descrição do display multifuncional

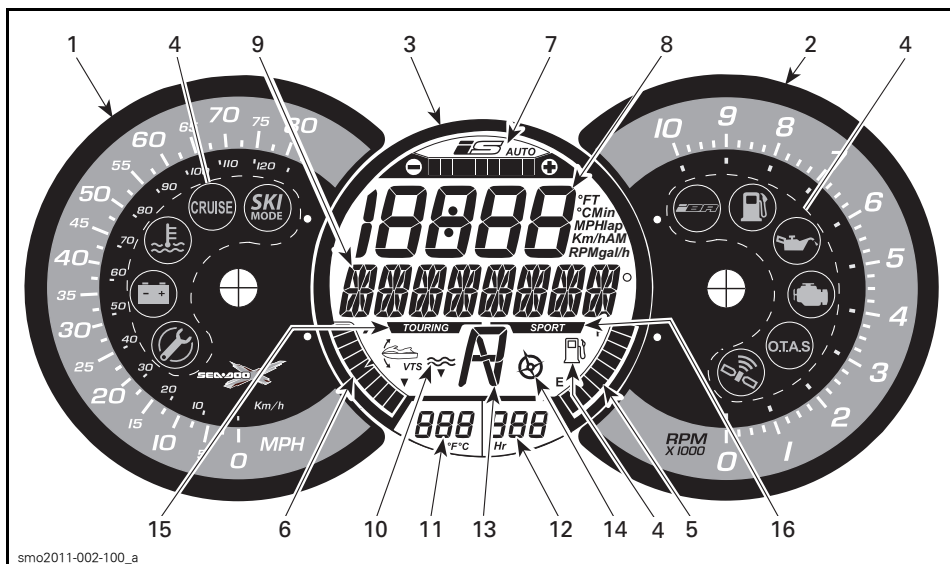

TODOS OS MODELOS EXCETO GTX 155

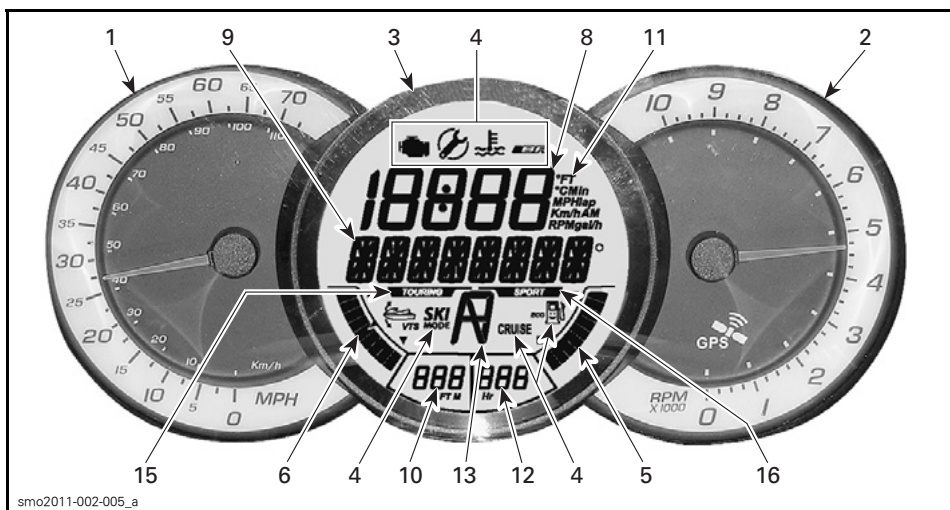

MODELO GTX 155

## 1) Velocímetro

O velocímetro, localizado no lado esquerdo da central de informações, fornece uma indicação analógica da velocidade do jet em milhas por hora (MPH) e quilômetros por hora (km/h).

A indicação de velocidade está baseada em um GPS (Sistema de Posicionamento Global) integrado à central de informações.

### ***Todos os modelos exceto GTX 155***

Uma luz indicadora visualizada no tacômetro acende quando o sinal recebido pelo GPS for bom.



**LUZ INDICADORA DO GPS**

### ***Todos os modelos***

Se por algum motivo o sinal do GPS for perdido, é usado um modo padrão no qual a velocidade é calculada usando as informações recebidas de outros sistemas, para fornecer uma velocidade estimada do jet.

**NOTA:** O modelo GTX 155 não tem luz indicadora de GPS. No entanto, por padrão, se o GPS estiver recebendo um bom sinal, uma indicação da bússola será exibida no display multifuncional.

## 2) Tacômetro

O tacômetro fornece uma indicação analógica da rotação (RPM) do motor. Multiplique o número indicado por 1.000 para obter a RPM real do motor.

### 3) Display multifuncional

O display multifuncional, localizado no centro da central de informações, é capaz de exibir indicações diferentes simultaneamente.

Os displays numérico e multifuncional no indicador da tela digital podem ser usados para exibir várias indicações, ou para selecionar modos de operação e alterar configurações, como explicado nas seções respectivas.







RECURSOS DO DISPLAY MULTIFUNCIONAL	GTX LTD iS	GTX iS, RXT iS	RXT-X aS, RXT-X	WAKE PRO	GTX 215	RXT	GTX 155
1) Display multifuncional	X	X	X	X	X	X	X
2) Display numérico	X	X	X	X	X	X	X
3) Indicador de modo passeio (TOURING)	X	X	X	X	X	X	X
4) Indicador de modo esportivo (SPORT)	X	X	X	X	X	X	X
5) Indicação do nível de combustível	X	X	X	X	X	X	X
6) Display do medidor de horas	X	X	X	X	X	X	X
7) Display de profundidade da água	X	Opcional	Opcional	Opcional	Opcional	Opcional	Opcional
8) Luz de verificação do motor	X	X	X	X	X	X	X
9) Indicador de manutenção necessária	X	X	X	X	X	X	X
10) Indicador de falha do iBR	X	X	X	X	X	X	X
11) Indicador do modo ECO	N.A.	N.A.	N.A.	N.A.	N.A.	N.A.	X
12) Indicador do modo cruzeiro (CRUISE)	X	X	Opcional	X	X	X	X
13) Indicador de posição do iBR	X	X	X	X	X	X	X
14) Indicador do modo ESQUI	Opcional	Opcional	Opcional	X	Opcional	Opcional	Opcional
15) Indicador de posição do VTS	X	X	X	X	X	X	X
X = Um X indica um recurso padrão Opcional = Recurso disponível como opcional N.A. = Não disponível							

## 4) Luzes indicadoras

As luzes indicadoras (lâmpadas sinalizadoras) informam o piloto sobre uma função selecionada ou uma anomalia do sistema.

Uma luz indicadora pode ser acompanhada de uma mensagem circulante no display multifuncional.

Veja na tabela a seguir as informações sobre as lâmpadas sinalizadoras usuais. Consulte *SISTEMA DE MONITORAMENTO* para detalhes sobre as lâmpadas sinalizadoras de defeitos.

LÂMPADAS SINALIZADORAS (ACESAS)	DISPLAY DE MENSAGENS	DESCRIÇÃO
	MAINTENANCE REMINDER (manutenção necessária)	Manutenção necessária. Leve seu jet para uma concessionária Sea-Doo para que a manutenção seja feita e para que o indicador de alerta de manutenção seja zerado.
	POUCO COMBUSTIVEL	Nível baixo de combustível, aprox. 25% da capacidade do tanque, 14 L ou sensor do nível de combustível desconectado.
	Mensagem MODO BAIXA VELOCIDADE circulando	Em modo CRUISE (Cruzeiro) ou MODO BAIXA VELOCIDADE Consulte a subseção <i>MODOS DE OPERAÇÃO</i> para mais detalhes.
	—	Bom sinal de GPS.
	Mensagem MODO ESQUI circulando	Modo esqui ativado. Consulte a subseção <i>MODOS DE OPERAÇÃO</i> para mais detalhes.
<b>SOMENTE MODELO GTX 155</b>		
	FUEL ECO	Modo de economia de combustível ativado. Consulte a subseção <i>MODOS DE OPERAÇÃO</i> para mais detalhes.



## 5) Indicação do nível de combustível

Um medidor de barras localizado no lado direito inferior do display multifuncional indica continuamente a quantidade de combustível no tanque, durante a navegação.

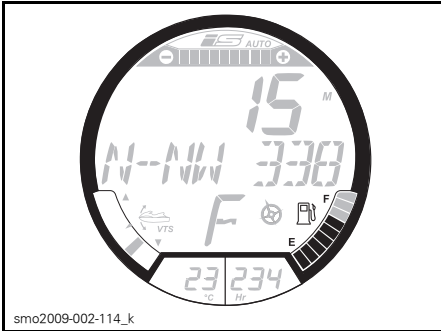

INDICAÇÃO DO NÍVEL DE COMBUSTÍVEL

Quando o tanque de combustível está cheio, ficam acesos 8 segmentos (barras) do indicador. O segmento superior não é usado.

### Aviso de baixo nível de combustível

Quando houver a indicação de somente 2 segmentos de combustível (aproximadamente 25% da capacidade do tanque ou 14 L), os seguintes alertas ficarão ACESOS.

#### Todos os modelos exceto GTX 155

AVISO DE BAIXO NÍVEL DE COMBUSTÍVEL	
Últimos 2 segmentos do medidor de combustível	ACESO
Símbolo do tanque de combustível (LED)	
Aviso sonoro (um bipe longo)	Periodicamente
Mensagem de ALERTA DE POUCO COMBUSTÍVEL	

#### Somente modelo GTX 155

AVISO DE BAIXO NÍVEL DE COMBUSTÍVEL	
Últimos 2 segmentos do medidor de combustível	Piscando
Símbolo do tanque de combustível (LED)	
Aviso sonoro (um bipe longo)	Periodicamente
Mensagem de ALERTA DE POUCO COMBUSTÍVEL	

## 6) Posição do VTS

A indicação da posição do VTS, localizada no lado inferior esquerdo da tela digital, mostra a atitude de navegação do jet.

Um único segmento de um indicador tipo medidor de barras é ativado para indicar a posição relativa da proa do jet.

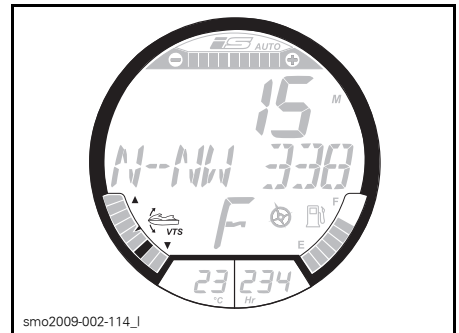

INDICAÇÃO DE POSIÇÃO DO VTS

Consulte *INSTRUÇÕES DE OPERAÇÃO* para mais detalhes sobre o uso do VTS.

## 7) Posição da iS

### Modelos GTX Ltd iS, GTX iS e RXT iS

O display da iS (Suspensão inteligente) fornece uma indicação visual da altura relativa da suspensão.

Ele também indica se a suspensão está no modo de funcionamento AUTO.

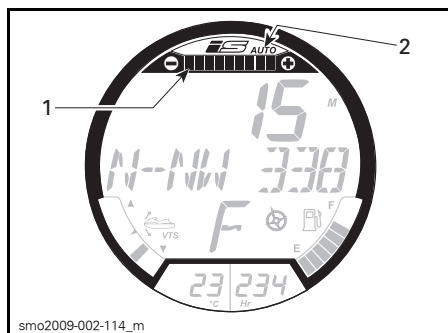

1. Indicador da posição do iS
2. Indicador do modo iS AUTO

Quando o sistema da suspensão está operando no modo AUTO, o indicador AUTO e todas as barras do indicador de posição estarão acesos.

Quando a altura da suspensão for ajustada manualmente usando o botão iS, o sistema muda para o modo de funcionamento MANUAL. A indicação AUTO desaparece e somente uma barra do indicador de posição ficará acesa.

Consulte *INSTRUÇÕES DE OPERAÇÃO* para mais informações sobre o uso da suspensão.

## 8) Display numérico

O display numérico é usado para fornecer uma variedade de indicações selecionadas pelo piloto usando a função EXIBIR no display multifuncional.

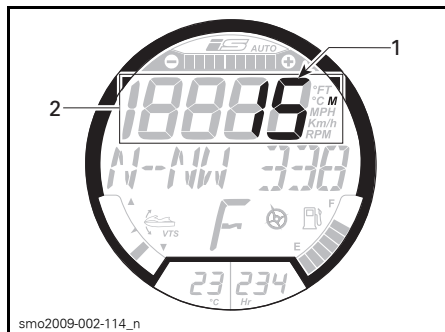

### TÍPICA

1. Indicação de profundidade da água (GTX LTD iS)
2. Display numérico

As indicações disponíveis dependem do modelo de jet ou opcional instalado.

INDICAÇÕES DISPONÍVEIS NO DISPLAY NUMÉRICO	GTX LTD iS	GTX iS, RXT iS	RXT-X aS, RXT-X	WAKE PRO	GTX 215	RXT	GTX 155
1) Velocidade do jet	Indicação por padrão						
2) RPM do motor	X	X	X	X	X	X	X
3) Temperatura do motor	Opcional	Opcional	X	Opcional	Opcional	Opcional	Opcional
4) Temperatura da água	X	X	X	X	X	X	N.A.
5) Relógio	X	X	X	X	X	X	X
6) Configurações das chaves Learning Key (Aprendizado) e Rental Key (Aluguel)	X	X	X	X	X	X	X
7) Botão CRUISE (no guidão)	X	X	Opcional	X	X	X	X
8) Configuração da velocidade de cruzeiro (CRUISE SPEED)	X	X	Opcional	X	X	X	X
9) Configuração do MODO BAIXA VELOCIDADE	X	X	Opcional	X	X	X	X
10) VTS completo (com interruptor esquerdo do VTS)	X	X	X	X	Opcional	X	Opcional
11) Pré-ajuste do VTS	X	X	X	X	Opcional	X	Opcional
12) Configurações do VTS (pelo display)	N.A.	N.A.	N.A.	N.A.	X	N.A.	X
13) Configurações do MODO ESQUI	Opcional	Opcional	Opcional	X	Opcional	Opcional	Opcional
14) Consumo de combustível (instante e média)	X	X	X	X	X	X	X
15) Autonomia do combustível (distância e autonomia em tempo)	X	Opcional	X	Opcional	Opcional	Opcional	Opcional
16) LAP timer (Cronômetro e contador de voltas)	Opcional	Opcional	X	Opcional	Opcional	Opcional	Opcional
17) Velocidade máxima/RPM Velocidade média/RPM	Opcional	Opcional	X	Opcional	Opcional	Opcional	Opcional
18) Altitude	X	N.A.	N.A.	N.A.	N.A.	N.A.	N.A.
X = Um X indica um recurso padrão Opcional = Recurso disponível como opcional N.A. = Não disponível							

Quando a central de informações é ligada, o display numérico retorna para a última indicação selecionada.

## 9) Display multifuncional

O display multifuncional é usado para:

- Exibir a mensagem de boas-vindas ao ligar o jet (WELCOME).
- Exibir a mensagem de reconhecimento da chave (KEY).
- Fornecer várias indicações conforme selecionadas pelo piloto.
- Ativar ou alterar várias funções ou modos de operação.
- Exibir as mensagens de ativação de função ou falhas do sistema.
- Exibir códigos de falhas.

NOTA: A indicação padrão no display multifuncional é a direção da bússola.

## 10) Display de profundidade da água

### Modelo GTX Limited iS

O display de profundidade da água fornece uma indicação da profundidade da água.

O sistema é capaz de indicar a profundidade da água sob o casco em incrementos discretos até 50 m.

NOTA: Sob certas condições, o display pode parar de exibir essas informações. A habilidade do display de fornecer uma indicação da profundidade da água depende das condições de uso.

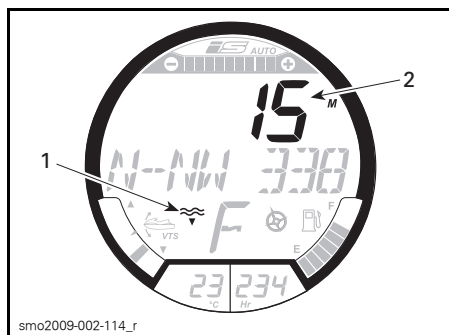

### GTX LIMITED iS

1. Indicador do sensor de profundidade
2. Indicação de profundidade da água

NOTA: O display de profundidade da água só está disponível quando um sensor de profundidade estiver instalado e detectado.

**⚠ ADVERTÊNCIA**

Nunca use o sensor de profundidade como um dispositivo de alarme para pilotar em águas rasas.

## 11) Display de temperatura da água

### Todos os modelos exceto GTX 155

Exibe continuamente a temperatura da superfície da água.

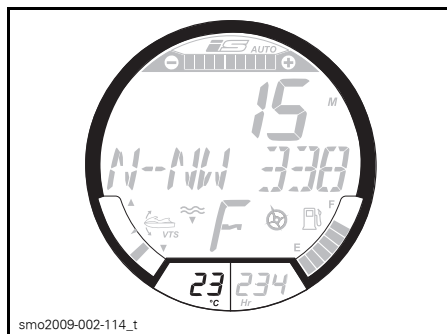

### DISPLAY DE TEMPERATURA DA ÁGUA

O display numérico também pode ser selecionado para exibir a temperatura da água. Consulte *DISPLAY NUMÉRICO* nesta seção.

Para alterar a unidade de medida (°C ou °F), consulte sua concessionária autorizada Sea-Doo.

## 12) Display do medidor de horas (HR)

Exibe continuamente as horas acumuladas do motor.

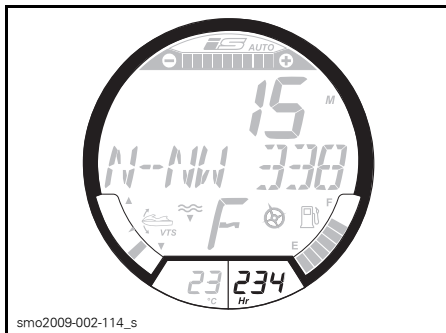

smo2009-002-114\_s  
DISPLAY DO MEDIDOR DE HORAS

### 13) Posição do iBR

Fornecer uma indicação da posição do reversor do iBR.

- N (ponto morto)
- F (para frente)
- R (marcha à ré).

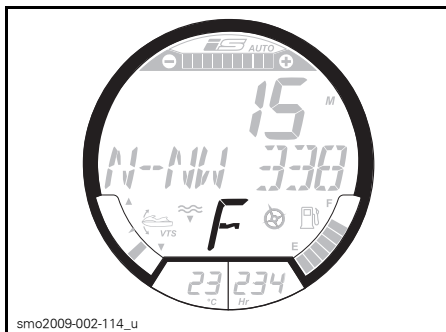

smo2009-002-114\_u  
INDICADOR DE POSIÇÃO DO IBR

### 14) Bússola

Um GPS integrado à central de informações fornece a indicação no display multifuncional.

Por padrão, os pontos cardeais, pontos cardeais intermediários, bem como o azimute nos quais o jet está navegando são exibidos no display multifuncional quando o jet está em movimento.

Para que uma indicação da bússola seja exibida, o GPS deve ter um bom enlace com os satélites de navegação.

### Todos os modelos exceto GTX 155

Isto é confirmado quando o indicador de BÚSSOLA ativa fica visível na tela digital.

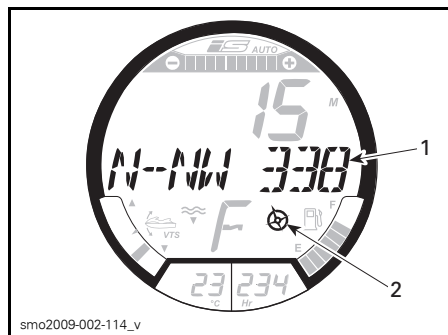

smo2009-002-114\_v  
**TÍPICA**  
1. Indicação da bússola  
2. Indicador de bússola ativa

NOTA: A indicação da bússola só fica disponível acima de 5 km/h.

**⚠️ ADVERTÊNCIA**

Use a bússola apenas como uma orientação. Ela não deve ser usada para fins de navegação precisa.

### 15) Indicador de modo passeio

Quando o indicador de modo passeio (TOURING) está LIGADO, o modo passeio (TOURING) padrão é ativado.

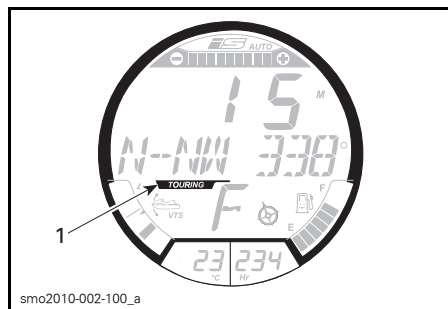

smo2010-002-100\_a  
1. Indicador de modo passeio (TOURING) aceso

Para obter mais informações sobre o modo passeio, consulte a seção **MODOS DE OPERAÇÃO**.

## 16) Indicador de modo esportivo

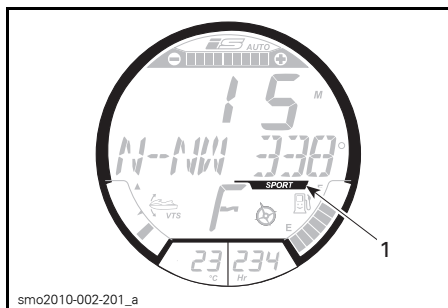

1. Indicador de modo SPORT (esportivo) aceso

Quando o modo de operação esportivo é selecionado, o indicador de modo esportivo acende e fica aceso até que o modo seja desativado ou o jet seja desligado.

**NOTA:** O modo esportivo não é o modo de pilotagem padrão. Para ser ativado, ele deve ser selecionado depois de ligar o motor.

Para obter instruções sobre como engatar o modo esportivo, consulte a subseção **MODOS DE OPERAÇÃO**.

## Navegando no display multifuncional

Quando o sistema elétrico for ligado e o painel tiver completado sua função de autoteste, aparecerá uma mensagem circulante de BEM-VINDOS A BORDO DO SEA-DOO por alguns segundos. Após a mensagem de boas-vindas, nada será exibido no display até que o jet seja operado.

Quando o jet estiver sendo operado, o display multifuncional fornecerá uma indicação da direção da bússola, a circulação de mensagens do sistema de

monitoramento, ou a mensagem DOCK MODE ON (Modo de atração ativado) quando a função estiver ativada.

O display multifuncional também é usado para exibir um menu para a seleção de várias funções, as quais permitem alterar a indicação do display numérico, os modos de operação do sistema, as configurações, os códigos de falha do sistema e um cronômetro de voltas.

**⚠ ADVERTÊNCIA**

A seleção dos vários displays numéricos, dos modos de operação do sistema ou a alteração de configurações deve ser realizada com o jet parado. A seleção dessas diversas funções durante a operação do jet em movimento não é recomendada, já que isto desvia sua atenção da observação do entorno.

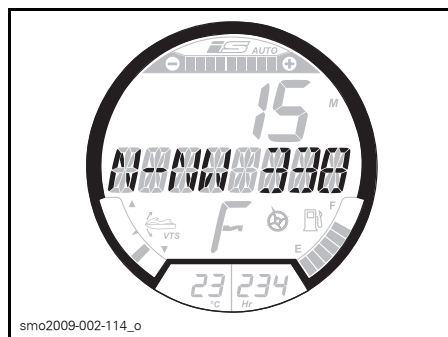

DISPLAY MULTIFUNCIONAL - INDICAÇÃO DA DIREÇÃO DA BÚSSOLA

**NOTA:** Para alterar a unidade de medida ou o idioma exibidos, consulte sua concessionária autorizada Sea-Doo.

## Selecionando funções

Ao operar com velocidade, o display multifuncional fornece normalmente uma indicação da direção e do azimute da bússola em que o jet navega.

Para selecionar as diversas funções disponíveis no display multifuncional, pressione o botão MODE (Modo) repetidamente até que a função desejada esteja visível:

- CRONÔMETRO
- MODO ESQUI (WAKE PRO)
- CRONÔMETRO (RXT-X)
- CONSUMO DE COMBUSTÍVEL
- MODE VTS
- DIREÇÃO
- EXIBIR
- CÓDIGOS DE AVARIA
- MODO CHAVE
- CONFIGURAÇÕES.

Depois, pressione o botão SET (Definir) para acessar esta função.

**NOTA:** A função de código de falha só fica disponível quando existe uma falha. A função de configurações só fica disponível quando o motor estiver desligado.

## Descrição das funções

### Cronômetro de volta

O cronômetro de volta pode ser usado para registrar até 50 tempos de volta independentes.

Para ativar e usar o cronômetro de voltas, faça o seguinte:

1. Pressione o botão MODE (Modo) repetidamente até que CRONÔMETRO seja exibido no display multifuncional.

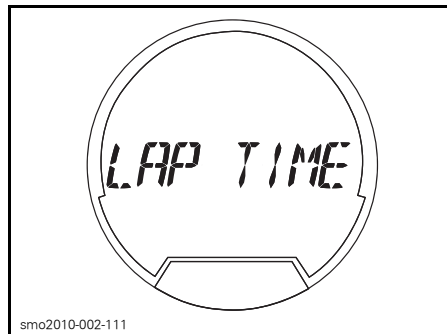

smo2010-002-111

**FUNÇÃO SELECIONADA - CRONÔMETRO**

2. Pressione o botão SET (Definir) para acessar a função, o cronômetro de voltas ficará ativado e visível no display.

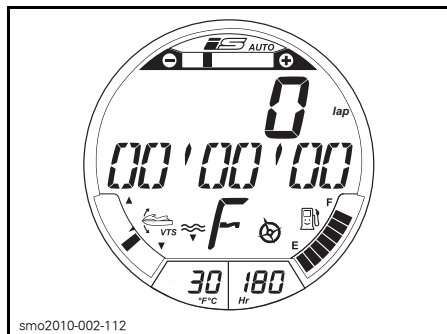

smo2010-002-112

**CRONÔMETRO DE VOLTAS ATIVADO**

3. Para disparar o cronômetro, pressione o botão SET (Definir).

**NOTA:** O cronômetro inicia imediatamente ao pressionar o botão SET (Definir).

4. Para registrar o tempo de cada volta, pressione o botão SET (Definir) no início de cada volta.

**NOTA:** O tempo da volta será gravado, o contador de voltas no display numérico contará o número de voltas registradas e o cronômetro continuará a correr.

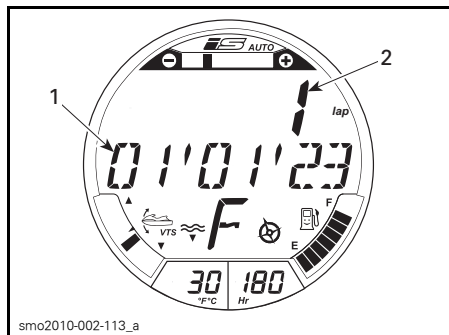

1. Cronômetro, primeira volta
2. Contagem de voltas 1

5. Para salvar a última volta e parar o cronômetro, pressione o botão MO-DE (Modo).

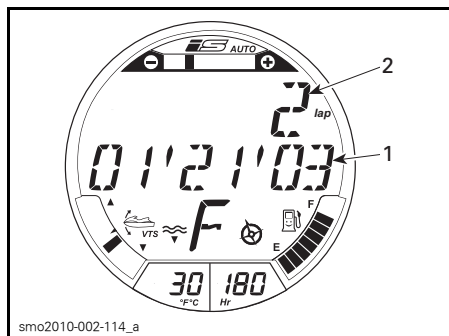

1. Cronômetro, segunda volta
2. Contagem de voltas 2

Para ver cada cronômetro, use o botão de seta PARA CIMA ou PARA BAIXO. O contador de voltas indicará qual volta é mostrada.

Para ver o tempo acumulado de todas as voltas registradas, use o botão de seta PARA CIMA ou PARA BAIXO até que ALL (todas) seja visível no contador de voltas.

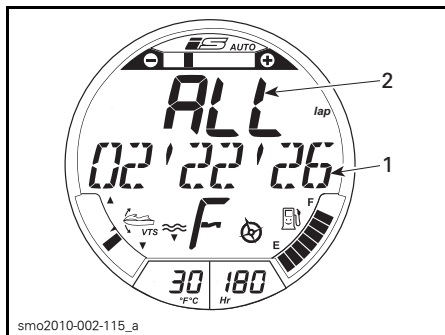

1. Tempo total para 2 voltas
2. Contagem de voltas, todas as voltas (ALL)

Para reiniciar o cronômetro de voltas, mantenha o botão SET pressionado até que o cronômetro e o contador sejam zerados.

### Modo esqui

O modo esqui é usado para saídas controladas e repetidas ao puxar um esquiador ou wakeboarder. Consulte MODOS DE OPERAÇÃO para saber mais detalhes.

### Consumo de combustível

A função CONSUMO DE COMBUSTÍVEL é usada para exibir o consumo de combustível do jet de quatro maneiras diferentes.

- Fluxo instantâneo de combustível por hora (l/h ou gal/h)
- Fluxo médio de combustível por hora (l/h ou gal/h)
- Distância até esvaziar (Km ou Mi)
- Tempo até esvaziar (h ou min.).

As funções de consumo de combustível não ficam continuamente ativas.

A função de consumo de combustível só é ativada quando selecionada conforme a indicação do display numérico.

Quando as indicações de POUCO COMBUSTÍVEL aparecerem no display multifuncional, as funções "AUTONOMIA EM TEMPO" e "AUTONOMIA EM DISTÂNCIA" indicarão "0" (zero) se forem a indicação selecionada.



Para visualizar o consumo de combustível do jet, faça o seguinte:

1. Pressione o botão MODE (Modo) repetidamente até que FUEL CONSUMPTION (Consumo de combustível) apareça no display multifuncional.

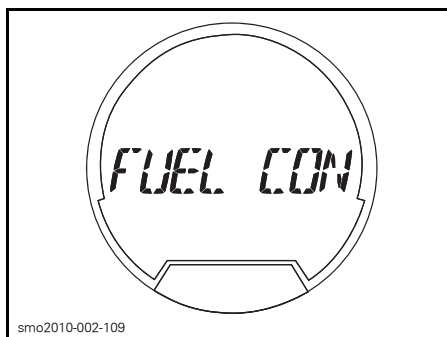

smo2010-002-109  
**FUNÇÃO SELECIONADA - CONSUMO DE COMBUSTÍVEL**

2. Pressione o botão de seta PARA CIMA/PARA BAIXO para mudar para o modo de exibição do consumo de combustível desejado.

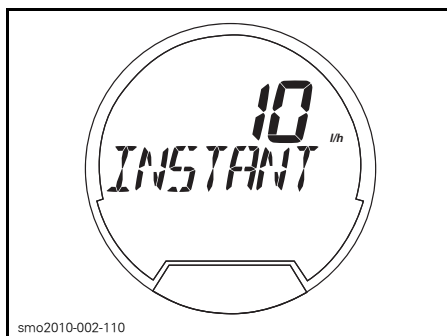

smo2010-002-110  
**MODO DE EXIBIÇÃO DO CONSUMO DE COMBUSTÍVEL - CONSUMO INSTANTÂNEO**

3. Pressione o botão SET para salvar a configuração e voltar ao display principal.

**NOTA:** O valor do consumo de combustível será exibido no display numérico. Clique duas vezes no botão SET (Definir) para zerar a indicação de consumo médio de combustível. O display indicará momentaneamente zero (0).

## Modo VTS

A função MODO VTS é usada para definir manualmente o VTS ou alterar as configurações de PREDEFINIÇÃO DO VTS. Consulte as *INSTRUÇÕES DE OPERAÇÃO* para mais detalhes.

## Navegação

A função navegação (DRIVING) pode ser usada para ativar ou desativar o modo esportivo (SPORT). Consulte os *MODOS DE OPERAÇÃO* para mais detalhes.

## Display

A função EXIBIR é usada para alterar a indicação no display numérico. Consulte o tópico *ALTERANDO A INDICAÇÃO DO DISPLAY NUMÉRICO*.

## Códigos de falha

A função CÓDIGOS DE AVARIA é usada para exibir códigos de falhas ativas. Consulte a subseção *SISTEMA DE MONITORAMENTO*.

## Modo chave

A função MODO CHAVE é usada para alterar as configurações das chaves LEARNING KEY ou RENTAL KEY. Consulte os *MODOS DE OPERAÇÃO* para mais detalhes.

## Configurações

A função CONFIGURAÇÕES é usada para:

- Configuração do relógio. Consulte a seção *CONFIGURAÇÃO DO DISPLAY MULTIFUNCIONAL*.

- Configuração do dock mode (modo de atracação). Consulte a seção iS (SUSPENSÃO INTELIGENTE) na subseção *SUSPENSÕES*.
- Função de cancelamento do iBR para manutenção.

## Alterando a indicação do display numérico

Para alterar a indicação do display numérico, faça o seguinte:

1. Pressione o botão MODE (Modo) no guidão direito repetidamente até que EXIBIR esteja visível no display multifuncional.

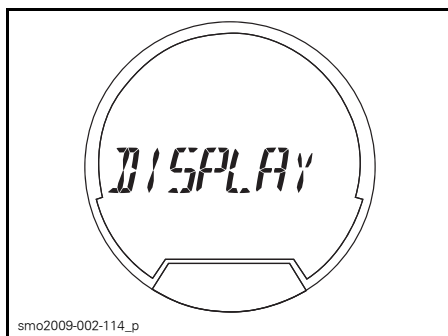

FUNÇÃO SELECIONADA - EXIBIR

2. Pressione o botão SET (Definir) para entrar na função.
3. Pressione o botão de seta PARA CIMA ou PARA BAIXO até que a indicação preferida apareça.
  - RPM
  - VELOCIDADE
  - LAKE TEMPERATURE (Temperatura da água)
  - PROFUNDIDADE
  - TEMPERATURA DO MOTOR (RXT-X)
  - ALTITUDE (GTX LTD iS)
  - VELOCIDADE MÁXIMA (RXT-X)
  - VELOCIDADE MÉDIA (RXT-X)
  - RPM MÁXIMA (RXT-X)
  - RPM MÉDIA (RXT-X)
  - RELÓGIO.

**NOTA:** A seleção PROFUNDIDADE somente estará disponível se um sensor de profundidade estiver instalado.

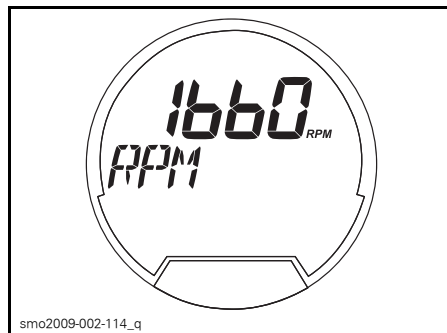

TÍPICA - DISPLAY NUMÉRICO SELECIONADO - RPM

4. Pressione o botão SET (Definir) para selecionar e salvar a indicação preferida, ou aguarde sair pelo tempo limite da função display. A última indicação visível será salva automaticamente.

As seguintes abreviaturas são usadas no display numérico:

- FT ou M
- RPM
- MPH ou Km/h
- °F ou °C
- AM ou PM
- Gal/h ou l/h.

## Zerando a indicação do display numérico

As seguintes indicações do display numérico podem ser zeradas:

- Consumo médio de combustível
- Velocidade máxima
- Velocidade média
- RPM MÁXIMA
- RPM MÉDIA

Para zerar a indicação, clique duas vezes no botão SET. O display numérico indicará momentaneamente zero (0).

NOTA: Cada uma dessas funções se tornará ativa SOMENTE quando selecionadas conforme a indicação do display numérico.

## Configuração do display multifuncional

### Mudando a configuração do relógio

1. Pressione o botão MODE (Modo) repetidamente até que CONFIGURAÇÕES seja exibido na central de informações.

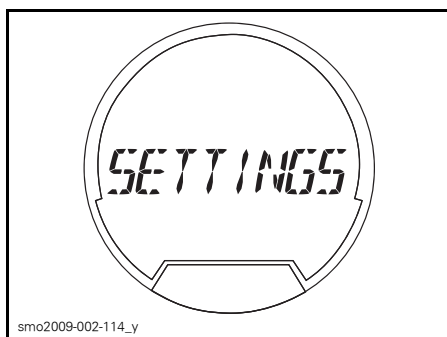

FUNÇÃO SELECIONADA - CONFIGURAÇÕES

2. Pressione o botão de seta PARA CIMA ou PARA BAIXO repetidamente até que RELÓGIO fique visível.



FUNÇÃO SELECIONADA - RELÓGIO

3. Pressione o botão SET para entrar na função. A mensagem ALTERAR HORA será exibida.

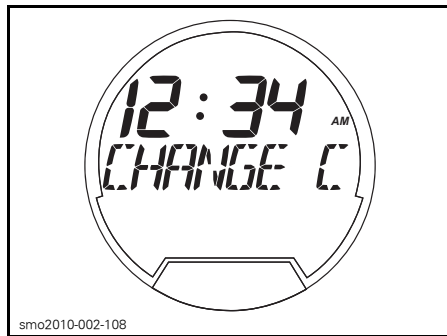

FUNÇÃO SELECIONADA - ALTERAR HORA

4. Pressione o botão de seta PARA CIMA/PARA BAIXO para ajustar o relógio para a hora local correta.
5. Pressione o botão SET para salvar a configuração e voltar ao display principal.

NOTA: O relógio usa o sinal do GPS para manter a referência adequada de tempo no Horário Médio de Greenwich (GMT). Ao configurar o relógio, apenas a indicação de hora pode ser alterada.

## Configuração de unidades de medida e idioma

O display multifuncional é capaz de exibir informações em unidades métricas ou imperiais e em vários idiomas.

Para alterar as unidades de medida ou o idioma exibido no display multifuncional, consulte sua concessionária autorizada Sea-Doo.

# EQUIPAMENTOS

NOTA: Alguns equipamentos descritos nesta seção não se aplicam a todos os modelos de jet, ou podem ser opcionais em certos modelos. As ilustrações podem não ser precisas para todos os modelos, sendo fornecidas como orientação visual.



TÍPICA

## 1) Porta-luvas

Pequeno compartimento para objetos pessoais.

Levante a trava da tampa para abrir o porta-luvas.



TÍPICA — PORTA-LUVAS

1. Trava da tampa



ORGANIZADOR DO PORTA-LUVAS

## Saco de revestimento do porta-luvas

### GTX Limited iS

Um saco de revestimento do porta-luvas protege os objetos guardados. O saco de revestimento é removido facilmente do porta-luvas, puxando-o para fora pelos duas alças.

## Organizador do porta-luvas

### GTX Limited iS

Um organizador removível do porta-luvas pode ser usado para guardar e carregar objetos pessoais.



smo2009-002-121

SACO DE REVESTIMENTO DO  
PORTA-LUVAS

## 2) Compartimento de armazenamento dianteiro

Um compartimento de armazenamento dianteiro impermeável, que pode ser usado para carregar artigos pessoais maiores, fica localizado sob a cobertura dianteira. O compartimento é independente e removível.



smo2009-002-136

COMPARTIMENTO DE ARMAZENAMENTO  
DIANTEIRO

### Acesso ao compartimento de armazenamento

Abra a cobertura do bagageiro dianteiro, puxando-a para cima pelas suas duas maçanetas de trava (uma em cada lado).



smo2009-002-122\_a

TÍPICA - ACESSO AO COMPARTIMENTO DE  
ARMAZENAMENTO

1. Maçanetas de trava da cobertura dianteira (uma em cada lado)

### Como abrir a cobertura do compartimento de armazenamento

Solte as travas da cobertura, em seguida puxe a maçaneta para abrir.

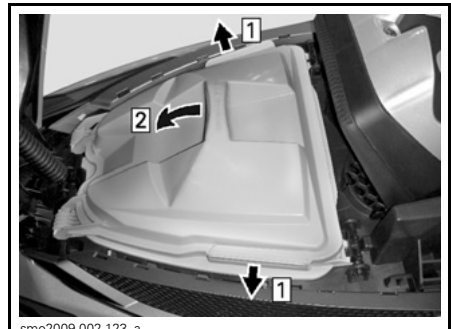

smo2009-002-123\_a

COMO ABRIR O COMPARTIMENTO DE  
ARMAZENAMENTO

Passo 1: Solte as travas da tampa

Passo 2: Puxe a tampa para abrir

**AVISO** A carga máxima permitida para o compartimento de armazenamento dianteiro é de 9 kg distribuídos uniformemente.

### ⚠️ ADVERTÊNCIA

Nunca deixe objetos pesados ou frágeis soltos no compartimento de armazenamento dianteiro. Não exceda a carga. Nunca pilote o jet com qualquer tampa de compartimento de armazenamento aberta.

## Remoção do compartimento de armazenamento

Certifique-se que as travas na tampa do compartimento de armazenamento estejam devidamente presas.

Empurre as travas que fecham o compartimento de armazenamento para as suas posições. Em seguida, levante a alça do compartimento de armazenamento, inclinándolo para a frente para soltar as linguetas dianteiras e removê-lo do jet.

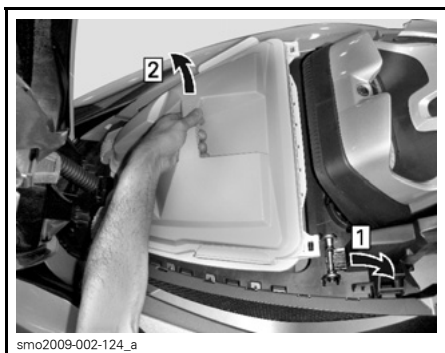

### REMOÇÃO DO COMPARTIMENTO DE ARMAZENAMENTO

*Passo 1: Empurre as travas do compartimento de armazenamento*

*Passo 2: Levante e incline para a frente para soltar as linguetas dianteiras*

## ⚠️ ADVERTÊNCIA

Nunca armazene ou transporte nada embaixo do compartimento de armazenamento ou entre o convés móvel e o convés fixo.

## Instalação do compartimento de armazenamento

Ao inserir o compartimento de armazenamento no bagageiro dianteiro, incline-o para a frente para inserir as linguetas dianteiras do compartimento de armazenamento nos retentores abaixo do suporte do amortecedor da cobertura do bagageiro.

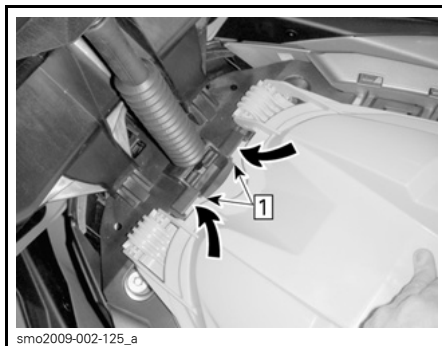

*Passo 1: Insira as linguetas dianteiras do compartimento de armazenamento*

Empurre para baixo a traseira do compartimento de armazenamento para fixá-lo com as travas (uma de cada lado).

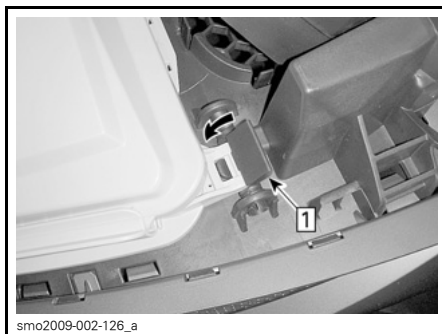

*Passo 1: Aperte as travas para prender*

Certifique-se que o compartimento de armazenamento esteja encaixado corretamente nas travas e que estas estejam fechadas.

**AVISO** Nunca use o jet se o compartimento de armazenamento não estiver devidamente preso.

### Todos os modelos sem iS

**AVISO** Não opere o jet se o compartimento de armazenamento dianteiro não estiver instalado, caso contrário, entrará água no bojo.

### 3) Compartimentos de armazenamento traseiros

**NOTA:** Existem compartimentos de armazenamento traseiros nos modelos RXT-iS, GTX iS e GTX Limited iS. Os outros modelos são equipados com painéis que podem ser facilmente removidos para manutenção do jet. O painel direito dá acesso à bateria.

Dois compartimentos de armazenamento estão localizados sob a plataforma de embarque traseira. Eles são ideais para armazenar objetos como cabo para reboque, kit de primeiros socorros, extintor de incêndio e outros objetos.

Quando a plataforma de embarque está fechada, ela serve como cobertura para os dois compartimentos de armazenamento.

O compartimento de armazenamento direito foi especialmente projetado para guardar um extintor de incêndio homologado (vendido separadamente).



smo2009-002-127\_a

1. Localização do suporte do extintor de incêndio

O compartimento de armazenamento direito pode ser removido para manutenção do jet.

Para remover o compartimento de armazenamento, retire os dois rebites plásticos (anterior e posterior), depois puxe o compartimento para fora do convés fixo.



**ACESSO À BATERIA E FUSÍVEIS - COMPARTIMENTO DIREITO REMOVIDO**

**AVISO** Nunca use o jet sem os dois compartimentos traseiros instalados. Garanta sempre que a plataforma de embarque traseira esteja corretamente fechada e travada sobre os compartimentos. Quando não devidamente travada, a pressão da água sobre a plataforma durante manobras radicais pode abri-la e desalojar o compartimento direito. Caso aconteça, a água entrará no bojo do casco podendo danificar o motor ou causar problemas elétricos.

### 4) Suporte do extintor de incêndio

**Modelos RXT-iS, GTX iS e GTX Limited iS**

Use o suporte interno do compartimento direito sob a plataforma de embarque traseira, prendendo o extintor com a correia de borracha.

Consulte a figura em **COMPARTIMENTOS DE ARMAZENAMENTO TRASEIROS**.

**NOTA:** O extintor de incêndio é vendido separadamente.

## Outros modelos

O suporte do extintor de incêndio fica localizado no compartimento de armazenamento dianteiro.

## 5) Assento

Abrir o assento permite acessar o compartimento do motor.

A trava do assento fica na extremidade traseira deste. A extremidade frontal do assento está montada em uma dobradiça.

Para abrir o assento, puxe a maçaneta da trava e levante o assento até abrir totalmente. O assento é mantido aberto por um cilindro que fica na sua parte frontal.

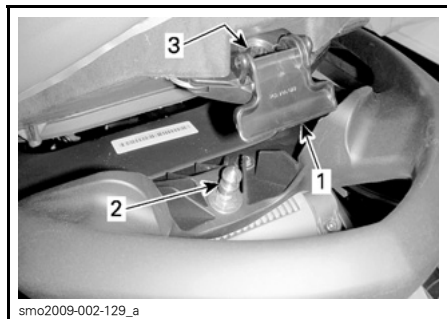

TÍPICA - TRAVA DO ASSENTO

1. Maçaneta da trava do assento
2. Pino da trava
3. Encaixe do pino

Para travar o assento, feche-o e abaixe com força pela parte traseira.

**⚠ CUIDADO** Certifique-se que a trava está devidamente presa no pino.

## 6) Puxadores do passageiro

A cinta do assento serve de puxador para o passageiro se segurar ao navegar.

As laterais do puxador curvo na traseira do assento também servem para o passageiro se segurar. A parte traseira

do puxador curvo serve para o observador do esquiador/wakeboarder se segurar, ou para embarcar no jet quando na água.

**AVISO** Nunca use o puxador curvo para rebocar algo ou para levantar o jet.

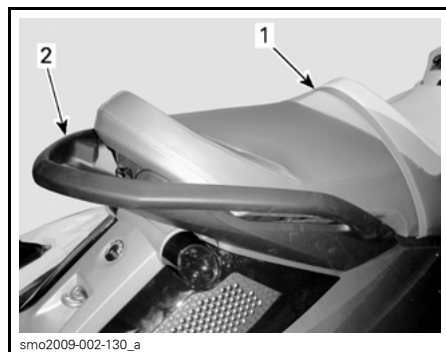

TÍPICA - PUXADORES DO PASSAGEIRO

1. Correia do assento
2. Puxador curvo

## 7) Estribo

Estribo usado para embarcar no jet a partir da água.

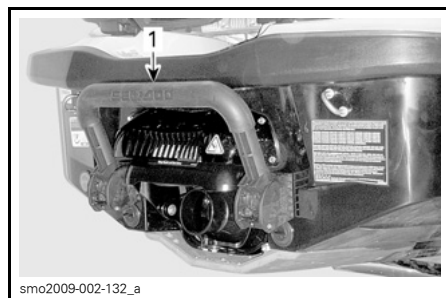

TÍPICA

1. Estribo

**⚠ ADVERTÊNCIA**  
O motor deve estar desligado quando se tentar embarcar no jet usando o estribo.

Abaxe e segure o estribo com as mãos até colocar um pé ou um joelho nele.





**ESTRIBO MANTIDO ABAIXADO PARA EMBARCAR DA ÁGUA**

### AVISO

- Nunca use o estribo para embarcar em um jet que esteja fora da água.
- Nunca use o estribo para puxar, rebocar, mergulhar ou pular, ou qualquer outra finalidade que não seja a de estribo para embarque.
- Fique no centro do estribo.
- Somente uma pessoa por vez no estribo.

### ⚠ ADVERTÊNCIA

Saiba que o reversor do iBR se movimenta ao ligar o motor, ao desligá-lo ou ao usar a alavanca do iBR. O movimento automático do reversor pode espremer os dedos das mãos ou dos pés de pessoas que se segurarem na traseira de seu jet.

## 8) Plataforma de embarque

Uma plataforma de embarque cobre a área do convés de popa.

Existem duas reentrâncias na plataforma, usadas como apoio para os pés do observador voltado à ré, ao rebocar um esquiador ou praticante de boia.

Duas alças próximas da borda traseira da plataforma servem de puxador para uma pessoa que embarque da água.

## Modelos RXT-iS, GTX iS e GTX Limited iS

A plataforma também serve como cobertura impermeável para dois compartimentos de armazenamento traseiros, acessíveis ao abrir a plataforma. Ela é articulada com o convés fixo na popa, mantendo-se fechada por duas travas nas quinas dianteiras.

Para abrir a plataforma de embarque, puxe as duas maçanetas de trava e levante a plataforma até em cima. Um cilindro do lado esquerdo mantém a plataforma aberta.

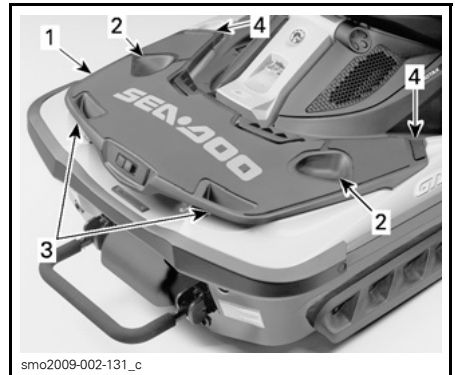

**ILUSTRAÇÃO DO MODELO GTX LIMITED iS**

1. Plataforma de embarque
2. Apoio para os pés do observador
3. Alças
4. Maçanetas de trava

## 9) Cabos de amarração retráteis

### GTX Limited iS

Existem dois cabos de amarração retráteis para ancoragem do jet.

Um cabo fica localizado logo abaixo do guidão esquerdo, o outro fica no centro da borda traseira da plataforma de embarque.



1. Cabo dianteiro



1. Cabo traseiro

## **⚠️ ADVERTÊNCIA**

- Não use os cabos retráteis quando o motor do jet estiver funcionando.
- Não use para rebocar um jet. Não use para puxar uma pessoa ou qualquer objeto atrás ou na lateral do jet.
- Não use o cabo como correia de sujeição em um reboque.

## **AVISO**

- Este sistema foi projetado para uso temporário em condições normais. Não use como sistema de amarração permanente ou em condições extremas (ondas, ventos fortes, etc).
- Inspeção regularmente as condições do cabo; não amarre o jet com um cabo danificado. A substituição do cabo BRP por qualquer outro causa a perda da garantia do cabo.
- Se os cabos retráteis forem usados em água salgada, devem ser regularmente lavados com água doce para evitar o acúmulo de sal no cabo e no mecanismo retrátil. Isto ajudará a prolongar a vida útil do cabo e garantir o funcionamento adequado do mecanismo.

**NOTA:** A corda do cabo retrátil é um item de desgaste que não é coberto pela garantia normal.

Consulte a seção **MANUTENÇÃO** para instruções sobre limpeza do cabo retrátil.

## **Amarração do jet usando os cabos retráteis**

1. Com o jet paralelo à atracação e parado próximo ao gancho de amarração da atracação, solte o cabo retrátil dianteiro levantando a alavanca.
2. Segure e puxe pelo limitador do cabo, retirando o suficiente para alcançar e amarrar no gancho de amarração.

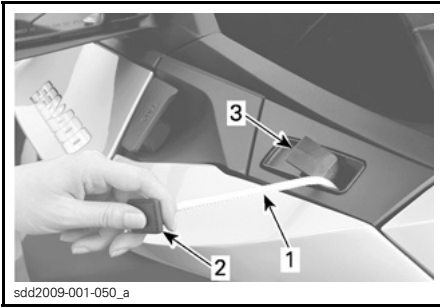

sdd2009-001-050\_a

**TÍPICA - CABO RETRÁTIL DIANTEIRO**

1. Corda de amarração do cabo retrátil
2. Limitador do cabo de amarração
3. Alavanca de trava do cabo retrátil

3. Abaixe a alavanca de trava do cabo retrátil para travar.

**AVISO** Verifique sempre se o cabo retrátil está devidamente travado. Certifique-se de que o cabo de amarração não esteja em contato com nenhum componente que possa causar dano ao jet ou desgaste prematuro do cabo.

4. Quando a corda do cabo retrátil estiver presa no gancho de amarração da atracação, com o jet parado e paralelo à atracação, pise cuidadosamente na atracação. Saia apoiando no encaixe dos pés ou no assento do jet, **não** pise na amurada do jet, pois isto pode deixá-lo instável.
5. Mantenha o jet paralelo à atracação e repita a operação de amarração com o cabo retrátil traseiro. Ao usar o cabo traseiro, tome cuidado para não cair.

**NOTA:** O procedimento de atracação é basicamente o mesmo se houver passageiros à bordo. Porém, o piloto deve solicitar que os passageiros permaneçam parados e mantenham seu peso centrado sobre o assento, durante a atracação. Os passageiros devem pisar na doca somente depois que o cabo de amarração dianteiro estiver preso ao gancho da doca. O piloto deve permanecer no jet para mantê-lo paralelo à doca durante o desembarque dos passageiros.

**AVISO**

- Não amarre o jet com apenas um cabo retrátil. Use sempre os cabos dianteiro e traseiro juntos.
- Durante a amarração, não aperte demais os cabos. Deixe sempre uma pequena folga. Considere as marés, se aplicável. Amarre sempre o jet com a corda e não com sua ponta plástica.
- O sistema de amarração não protege o jet contra impactos com a doca. Use amortecedores de atracação (batentes) juntamente com cabos retráteis para proteger seu jet.
- Amarre sempre o jet a uma doca de altura apropriada, usando ganchos de amarração fortes.

**Zarpar usando cabos retráteis**

1. Ao zarpar, desamarre primeiro o cabo retrátil traseiro. Recolha o cabo de amarração, segure o limitador do cabo de amarração próximo do seu receptáculo e levante a alavanca de trava. Assim que o cabo de amarração recolher, encaixe o limitador do cabo em seu receptáculo.
2. Suba no jet. Certifique-se de posicionar seu peso o máximo possível sobre o centro do jet para manter sua estabilidade.
3. Passe cuidadosamente para a posição do piloto.
4. Solte o cabo de amarração dianteiro do gancho da doca, recolha-o e trave o limitador como no cabo traseiro.
5. Empurre ou deslize o jet para longe da doca.

**⚠ CUIDADO** Tome cuidado ao recolher o cabo de amarração. Segure sempre o limitador próximo do seu receptáculo antes de destravar a alavanca. Não fique no caminho de um cabo retrátil.

**!** **CUIDADO** Antes de dar a partida no jet, certifique-se de que os cabos tenham recolhido adequadamente e que os limitadores estejam encaixados.

## 10) Olhais dianteiro e traseiro

Os olhais podem ser usados para amarrar, rebocar e como pontos de fixação quando transportar seu jet.

### Olhal dianteiro

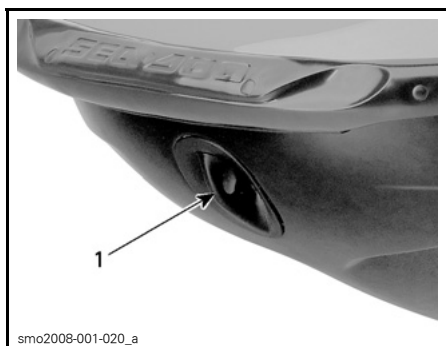

smo2008-001-020\_a

TÍPICA

1. Olhal dianteiro

### Olhais traseiros



smo2011-002-010\_a

TÍPICA

1. Olhal

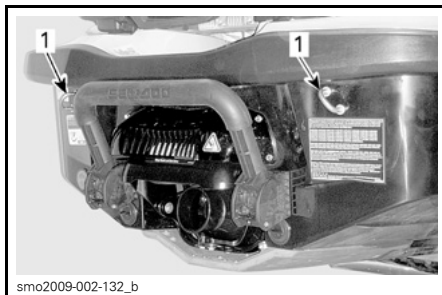

smo2009-002-132\_b

TÍPICA

1. Olhais

## 11) Ganchos de amarração

Estes ganchos podem ser usados para atracação temporária como durante o reabastecimento.

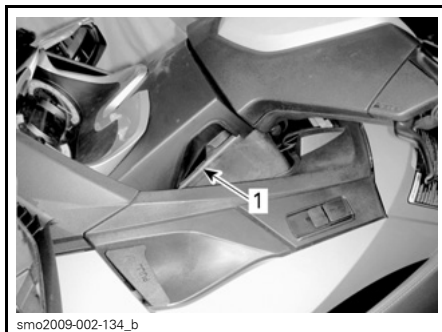

smo2009-002-134\_b

TÍPICA

1. Ganchos de amarração

**AVISO** Nunca use os ganchos de amarração para puxar ou levantar o jet.

## 12) Bujões de drenagem do bojo

Desparafuse os bujões de drenagem sempre que o jet estiver no reboque. Isto permitirá que a água acumulada no bojo seja evacuada, ajudando a reduzir a condensação.

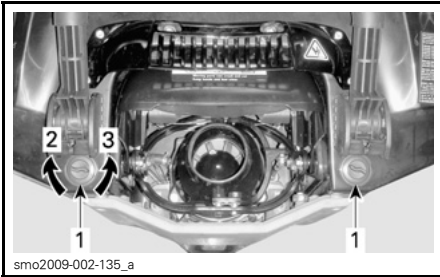

smo2009-002-135\_a

**TÍPICA**

1. Bujões de drenagem
2. Apertar
3. Soltar

**AVISO** Certifique-se que os bujões de drenagem estejam apertados adequadamente antes de colocar o jet na água.

### 13) Mastro para esqui/wakeboard

#### Modelo WAKE Pro

Puxe o botão para levantar o mastro. Garanta que as duas seções do mastro estejam totalmente estendidas e travadas adequadamente, antes de prender um cabo de esqui ou wakeboard.

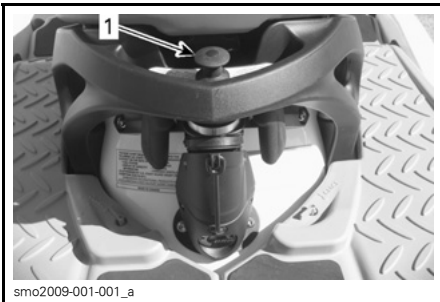

smo2009-001-001\_a

#### TÍPICA - MASTRO PARA ESQUI/WAKEBOARD RECOLHIDO

1. Puxe por este botão para estender



smo2009-001-002

#### MASTRO PARA ESQUI/WAKEBOARD ESTENDIDO

Para recolher, empurre para baixo pelo topo do mastro

Se for difícil estender ou recolher o mastro, empurre os dois lados da trava simultaneamente, na direção da proa do jet.

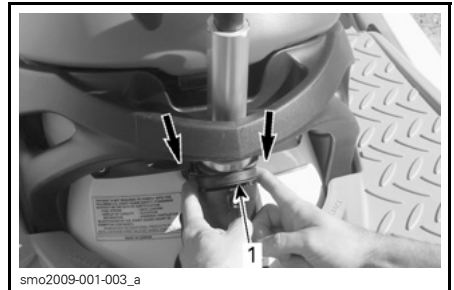

smo2009-001-003\_a

#### EMPURRE NA DIREÇÃO DA PROA PARA DESTRAVAR E REMOVER O MASTRO

1. Trava

## ⚠️ ADVERTÊNCIA

Certifique-se que o mastro para esqui/wakeboard esteja totalmente levantado e travado antes do uso. Recolha totalmente e trave quando não estiver em uso. Tome cuidado com um esquiador/wakeboarder rebocado, pois o cabo de reboque pode voltar para o jet quando for solto. Nunca faça curvas fechadas ao rebocar um esquiador, wakeboarder ou qualquer brinquedo.

**AVISO** O mastro de esqui/wakeboard foi projetado para puxar um esquiador ou wakeboarder com peso bruto máximo de 114 kg.

Sempre deve haver uma pessoa como observador além do piloto.

**NOTA:** As alças no mastro para esqui/wakeboard funcionam como puxadores para o observador.

**AVISO** Nunca use o mastro para esqui/wakeboard para rebocar outros jets. Respeite o limite de carga máxima do mastro para esqui/wakeboard. A carga excessiva pode afetar a manobrabilidade, a estabilidade e o desempenho.

## 14) Rack para wakeboard

### Modelo WAKE Pro

Um rack removível e conveniente para transportar uma prancha de wakeboard no jet quando na água.

**NOTA:** O rack para wakeboard pode ser instalado no lado esquerdo do jet.

Para instalar:

1. Insira os ganchos da parte inferior do rack no suporte de fixação inferior localizado no casco, abaixo do para-choque lateral esquerdo.

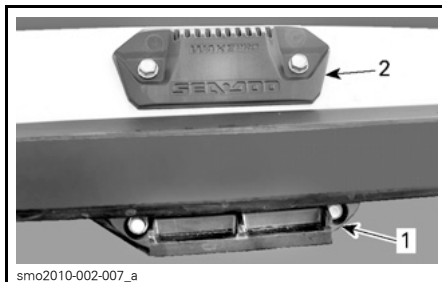

SUPORTES PARA O RACK DE WAKEBOARD

1. Suporte de fixação inferior
2. Suporte de fixação superior



1. Gancho do rack no suporte inferior

2. Gire o rack para cima e empurre a parte superior para dentro até que a maçaneta trave no suporte de fixação superior.

## ⚠️ ADVERTÊNCIA

Se o rack não estiver preso corretamente no jet, ele pode afrouxar e soltar inesperadamente, criando risco de ferimentos para as pessoas próximas. Certifique-se periodicamente que o rack esteja travado corretamente em seu suporte.

3. Ao instalar um wakeboard no rack, posicione as quilhas do wakeboard para fora, com o calcanhar das botas voltado para baixo, próximo da borda livre do jet.
4. Prenda o wakeboard usando cabos elásticos.

**⚠️ ADVERTÊNCIA**

Para evitar possíveis ferimentos e cortes causados pelas quilhas do wakeboard, sempre coloque as **QUILHAS VIRADAS PARA FORA**.

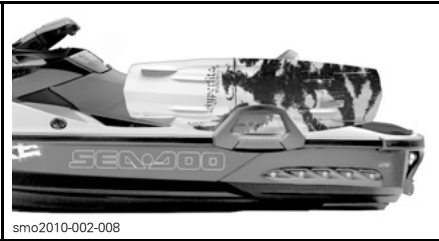

smo2010-002-008

**WAKEBOARD INSTALADA COM AS QUILHAS PARA FORA**

- Após a instalação, puxe e empurre o wakeboard para garantir que ele está bem preso no rack.

**⚠️ ADVERTÊNCIA**

Se o wakeboard não estiver corretamente preso no rack, ele pode afrouxar e se soltar inesperadamente, criando risco de ferimentos para as pessoas próximas. Para evitar isso:

- Inspeção o estado dos cabos elásticos e troque-os se estiverem danificados.
- Prenda o wakeboard corretamente no rack.
- Certifique-se periodicamente que a prancha esteja bem presa.

**NOTA:** Quando o wakeboard for retirado do rack, prenda os cabos elásticos de forma que não se movimentem quando o jet navegar.

**AVISO** O rack foi projetado para transportar um wakeboard. Não use para transportar mais de um wakeboard ou para transportar esqui ou qualquer outro objeto. Não use um rack como ponto de amarração ou para reembarcar.

**⚠️ ADVERTÊNCIA**

Com um wakeboard e/ou um rack instalado, pilote com mais cuidado:

- **NUNCA** faça manobras radicais, inclusive rodopiar.
- **NUNCA** salte ondas.
- Use bom senso e limite a velocidade.

Do contrário, o wakeboard pode se soltar ou os ocupantes podem cair e se ferir no wakeboard ou no rack.

**⚠️ ADVERTÊNCIA**

Ao rebocar o jet, **NUNCA** deixe um wakeboard instalado no rack. Do contrário, as quilhas do wakeboard poderiam causar ferimentos em transeuntes ou o wakeboard poderia cair na pista. Os cabos elásticos ficam sob tensão e podem ricochetear e acertar alguém quando se soltarem. Tenha cuidado.

Para remover o rack de wakeboard, aperte a alavanca no topo do rack e retire-o dos suportes de fixação.



smo2010-002-010\_a

**REMOÇÃO DO RACK DE WAKEBOARD**

1. Pressione esta maçaneta para soltar o rack de wakeboard

## 15) Ajuste de inclinação

A posição do guidão pode ser ajustada de acordo com a preferência do piloto.

Todo o conjunto do guidão e coluna da direção se inclina para cima ou para baixo.

Para realizar este ajuste, puxe a maçaneta de liberação na base da coluna da direção, bem em frente ao porta-luvas, e incline o guidão para posição desejada.

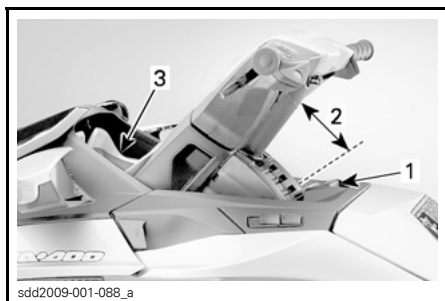

### TÍPICA

1. Maçaneta de liberação
2. Ajuste de inclinação disponível
3. Painel multifuncional

Quando o guidão estiver na posição desejada, solte a maçaneta de trava e certifique-se que a lingueta de trava se encaixe perfeitamente em uma ranhura na coluna da direção. Verifique também se a maçaneta de trava está em posição para a frente.

## ⚠️ ADVERTÊNCIA

Para evitar movimentos inesperados da coluna da direção, verifique sempre se a lingueta na trava da coluna da direção está corretamente encaixada em uma das ranhuras.

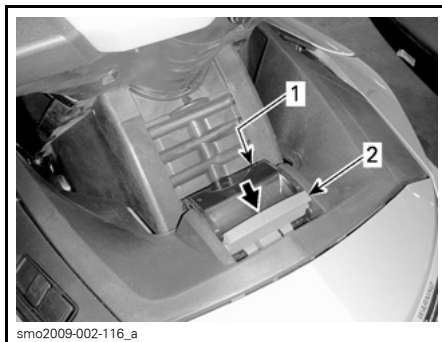

### TRAVA DE AJUSTE DA COLUNA DE DIREÇÃO NÃO ENCAIXADA

1. Lingueta de trava não encaixada na coluna de direção
2. Maçaneta de liberação não travada

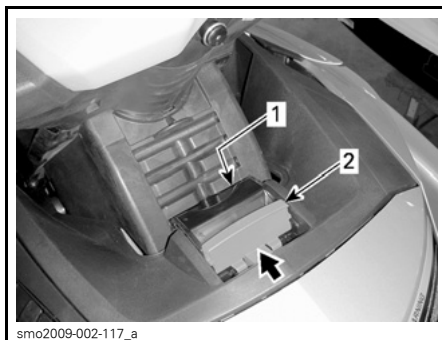

### TRAVA DE AJUSTE DA COLUNA DE DIREÇÃO ENCAIXADA CORRETAMENTE

1. Lingueta de trava encaixada
2. Maçaneta de liberação travada para a frente

## 16) Ajustes ergonômicos

### Modelo RXT-X

A abertura do guidão e o ângulo de posição dos comandos podem ser ajustados ao modo do piloto, estendendo e girando os tubos de extensão do guidão.

**NOTA:** Para realizar os ajustes ergonômicos procure uma concessionária autorizada Sea-Doo.



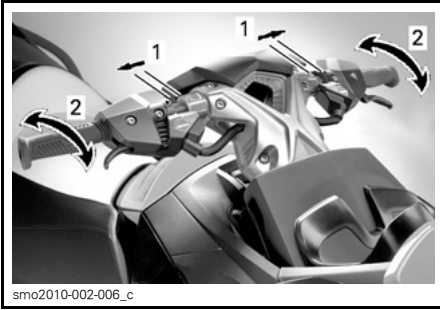

smo2010-002-006\_c

### **AJUSTES ERGONÔMICOS**

1. *Guidão ajustável*
2. *Ajuste do ângulo dos comandos*

# SUSPENSÃO

## iS (Suspensão inteligente)

### Modelos GTX iS e RXT iS

O sistema de suspensão inteligente (iS) foi projetado para que os ocupantes sentem na parte conhecida como convés móvel.

O assento, o console, o guidão, a área da cobertura dianteira e os encaixes para os pés são agrupados formando o conjunto do MOVING DECK (Convés Móvel).

O sistema de suspensão permite que o casco se mova independentemente do convés móvel, suavizando a navegação quando o jet passar por águas turbulentas.

O sistema iS proporciona vários modos de operação.

O sistema sempre inicia no modo AUTOMATIC SUSPENSION (Suspensão automática) e desliga no DOCK MODE (modo de atracação).

### ADVERTÊNCIA

Seu jet é equipado com uma suspensão inteligente. Embora o sistema absorva parte dos esforços verticais e portanto, reduza a força de impacto sobre o corpo, ele não pode eliminá-la completamente. Para evitar que você e o seu passageiro sejam rebatidos e certamente ejetados do jet, reduza a velocidade.

### ADVERTÊNCIA

Evite navegar em águas muito turbulentas ou praticar manobras extremas como saltar marolas ou ondas.

### Modo de suspensão automática

Quando o motor já estiver funcionando em uma rotação predeterminada por um dado tempo, a suspensão mudará automaticamente para uma altura pré-ajustada de fábrica. Esta altura é

ideal para a maioria das condições de navegação em velocidades de cruzeiro.

O sistema iS monitora constantemente o curso da suspensão e compensa automaticamente as alterações das condições da água e da carga de passageiros.

Quando o convés móvel for elevado acima do casco, ele eleva proporcionalmente o centro de gravidade do jet mais acima da água.

Se o jet reduzir abaixo de uma rotação predeterminada durante um dado tempo, a suspensão baixará automaticamente para a altura do DOCK MODE (Modo de atracação).

Se o jet funcionar acima de uma rotação predeterminada por um dado tempo e entrar freando forte em uma curva com o guidão totalmente esterçado para a esquerda ou para a direita, a suspensão baixará para a altura do DOCK MODE (Modo de atracação) para baixar o centro de gravidade.

**NOTA:** Ao executar certas manobras em baixa velocidade, a tendência do jet para emborcar pode aumentar.

### Selecionando o Modo de suspensão automático

Para voltar ao modo de seleção AUTO, clique duas vezes no botão de seta iS PARA CIMA.

As seguintes indicações do modo de suspensão automático podem ser observadas na tela digital da central de informações.

- Uma mensagem que circula na tela digital informando AUTOMATIC SUSPENSION (Suspensão automática).

- A indicação AUTO no display do iS será exibida.
- Todos os segmentos do indicador de posição da suspensão estarão acesos.

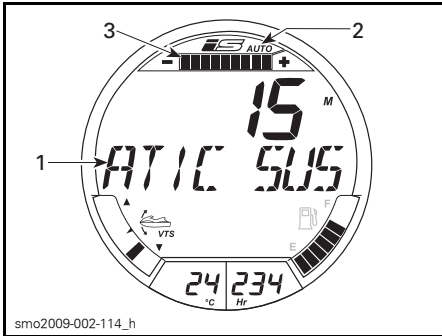

smo2009-002-114\_h

1. Mensagem AUTOMATIC SUSPENSION (Suspensão automática)
2. Indicador de modo AUTO aceso
3. Todos os segmentos do indicador de posição da suspensão ACESOS

### Modo de suspensão manual

O Modo MANUAL SUSPENSION (Suspensão manual) permite ao piloto fazer o ajuste fino da calibração da suspensão pela sua preferência. A altura da suspensão pode ser ajustada usando o botão iS (seta PARA CIMA ou PARA BAIXO) no guidão esquerdo.

A altura da suspensão pode ser ajustada em um total de nove incrementos.

**NOTA:** Alterar a altura da suspensão usando o botão iS coloca o sistema iS no modo MANUAL SUSPENSION (Suspensão manual). A suspensão permanecerá no modo MANUAL SUSPENSION (Suspensão manual) até que seja selecionado o modo AUTO SUSPENSION (Suspensão automática), ou até que o jet seja desligado e ligado novamente.

Se a suspensão estiver sendo usada em modo MANUAL SUSPENSION (Suspensão manual) e você quiser voltar para modo AUTOMATIC SUSPENSION (Suspensão automática), clique duas vezes no botão iS (seta PA-

RA CIMA ou PARA BAIXO). Consulte a subseção *COMANDOS* para obter mais detalhes.

### Ajustando manualmente a altura da suspensão

Pressione o botão de seta PARA CIMA ou PARA BAIXO do iS uma vez, para mover a suspensão para o próximo incremento de altura, ou mantenha o botão pressionado até obter a altura desejada.

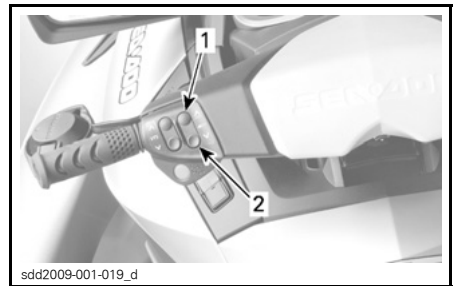

sdd2009-001-019\_d

#### TÍPICA

1. Botão de seta iS PARA CIMA
2. Botão de seta iS PARA BAIXO

As seguintes indicações do modo de suspensão manual podem ser observadas na tela digital da central de informações:

- Uma mensagem que circula na tela digital informando MANUAL SUSPENSION (Suspensão manual).
- A indicação AUTO no display do iS desaparecerá.
- O indicador da posição da suspensão indicará a altura relativa da suspensão (somente um segmento do indicador estará aceso).

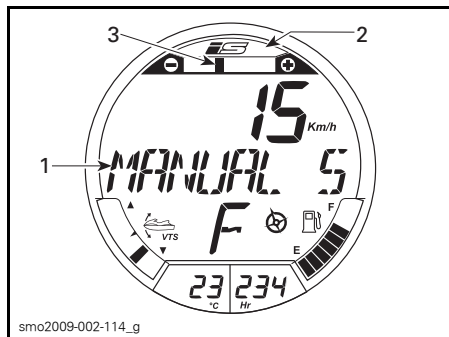

1. Mensagem **MANUAL SUSPENSION** (Suspensão manual)
2. Indicador de modo **AUTO OFF** (apagado)
3. Indicação da posição relativa da suspensão

### Dock mode (Modo de atracção)

O sistema iS pode ser definido em DOCK MODE AUTO (Modo de atracção automático) ou DOCK MODE OFF (Modo de atracção desativado).

### Modo de atracção AUTOMÁTICO

No DOCK MODE AUTO (Modo de atracção automático), a suspensão reduz para a altura do modo de atracção para baixar o centro de gravidade em determinadas condições.

- Quando o motor é desligado após o funcionamento normal do jet (sempre).
- Se o O.T.A.S. for ativado.
- Se o piloto soltar o acelerador até a rotação de marcha lenta por aproximadamente 10 segundos, após operar em uma rotação calibrada ou acima por um dado período de tempo.

**NOTA:** Quando a suspensão se mover para a altura do modo atracção, a mensagem DOCK MODE ON (Modo de atracção ativado) circulará pelo display multifuncional.

### Modo de atracção DESATIVADO

Se a suspensão estiver definida em DOCK MODE OFF (Modo de atracção desativado), ela não baixará para a altura do modo de atracção quando o acelerador for solto até a marcha lenta

por mais de dez segundos. Entretanto, a suspensão abaixará automaticamente quando o motor for desligado ou quando o O.T.A.S. for ativado ao entrar freando em uma curva toda à direita ou à esquerda.

Se a suspensão estiver na posição superior com o jet ligado e o botão iS PARA BAIXO for clicado duas vezes, ele baixará automaticamente para a altura do DOCK MODE (Modo de atracção), mesmo que esteja definido em DOCK MODE OFF (Modo de atracção desativado).

Se a suspensão estiver na posição inferior (altura do modo atracção) com o jet ligado e o botão iS PARA CIMA for clicado duas vezes, ele se elevará para a altura predefinida de fábrica.

## **⚠ ADVERTÊNCIA**

Ao executar algumas manobras em baixa velocidade ou durante a atracção, a tendência do jet para emborcar pode aumentar. Quanto mais ocupantes (ou peso) no convés móvel, mais instável o jet pode se tornar.

**NOTA:** O DOCK MODE AUTO (Modo de atracção automático) está sempre ativo quando se usa uma chave Alu-guel ou Aprendizado.

### Selecionando DOCK MODE AUTO (Modo de atracção automático) ou DOCK MODE OFF (Modo de atracção desativado)

A seleção de DOCK MODE AUTO (Modo de atracção automático) ou DOCK MODE OFF (Modo de atracção desativado) só é possível quando o motor não estiver funcionando.

Para mudar o modo de atracção, execute os passos a seguir.

1. Pressione o botão de partida/parada para ativar a central de informações.
2. Instale o cordão de segurança no interruptor de desligamento do motor.

3. Pressione o botão MODE (Modo) repetidamente até que CONFIGURAÇÕES seja exibido na central de informações.

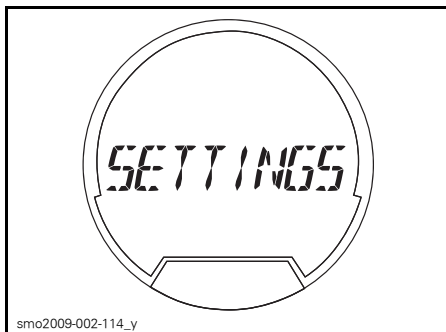

**FUNÇÃO SELECIONADA - CONFIGURAÇÕES**

4. Pressione o botão SET (Definir) para exibir DOCK MODE (Modo de atracção).

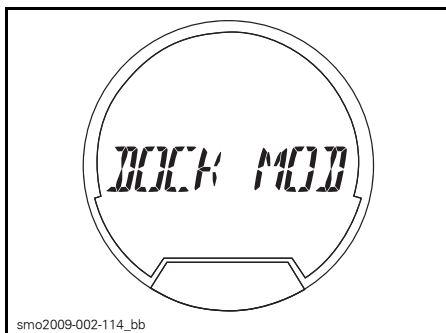

**PRIMEIRO MODO DISPONÍVEL - MODO ATRACÇÃO**

5. Pressione o botão SET para exibir DOCK MODE AUTO (Modo de atracção automático).

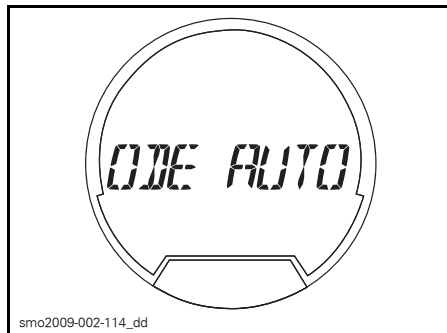

**MODO ACEITO - MODO DE ATRACÇÃO AUTOMÁTICO**

6. Pressione o botão de seta PARA CIMA ou PARA BAIXO para alternar o display para DOCK MODE OFF (Modo de atracção desativado).

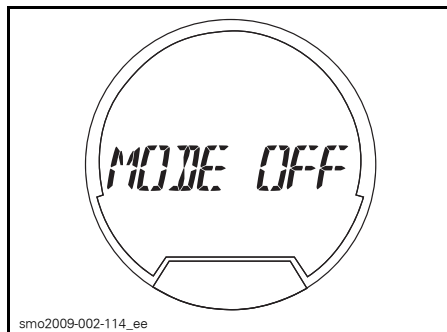

**MODO DESATIVADO - DOCK MODE OFF (MODO DE ATRACÇÃO DESATIVADO)**

7. Pressione o botão SET ou aguarde exceder o tempo limite da função, para salvar a configuração e voltar ao display principal.

Agora você pode dar partida no motor e navegar usando o modo de atracção selecionado.

**⚠ CUIDADO** Operar o jet no DOCK MODE OFF (Modo de atracção desativado) evita que a suspensão mude automaticamente para a posição inferior, quando o jet estiver em baixa velocidade ou ao parar. Isto mantém um centro de gravidade mais alto, reduz a estabilidade e torna o jet mais propenso a emborcar.

## aS (Suspensão ajustável)

### RXT-X aS

A suspensão ajustável (aS) permite que o convés móvel se mexa independentemente do convés fixo, isolando o piloto e passageiro do impacto das águas agitadas.

Com o recurso aS, o convés móvel pode ser ajustado mecanicamente para absorver (amortecer) os choques da água, de acordo com o estilo de pilotagem do piloto e de acordo com as condições da água.

### Ajuste de pré-carga da mola

A pré-carga da mola pode ser facilmente ajustada usando uma porca de regulação de 1/2" (ajustador).

O ajustador de pré-carga da mola está localizado debaixo do assento.

PESO TOTAL DOS PASSAGEIROS (KG/LB)	NÚMERO DE CLIQUES NO AJUSTADOR DA MOLA (SENTIDO HORÁRIO*)
57 kgf	0
73 kgf	2
89 kgf	4
105 kgf	6
120 kgf	8
136 kgf	10
152 kgf	12
168 kgf	14
184 kgf	16
200 kgf	18

\* 0 é ajustado na posição totalmente desparafusada (anti-horária).

## Ajuste do amortecimento

O amortecimento da suspensão aS pode ser ajustado de acordo com as preferências de pilotagem e condições da água.

O ajuste do amortecimento é realizado através do reservatório de nitrogênio remoto do porta-luvas.

Um botão azul localizado no porta-luvas permite ajustar o amortecimento para este propósito.

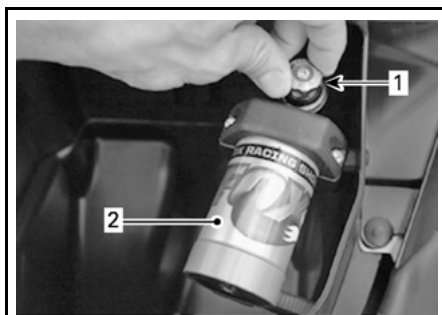

smo2011-002-006\_a

1. Botão azul
2. Amortecedor de gás nitrogênio

CONDIÇÕES TÍPICAS	NÚMERO DE CLIQUES NO AJUSTADOR DE AMORTECIMENTO (SENTIDO HORÁRIO*)
Águas calmas	0
	5
Águas turbulentas	10
	15
Alto mar	20

\* 0 é ajustado na posição totalmente desparafusada (anti-horária).

**NOTA:** Esses ajustes são fornecidos como guia para garantir um desempenho ideal da suspensão. As configurações poderão ser diferentes de acordo com as preferências pessoais.

---

# PERÍODO DE AMACIAMENTO

## Operando durante o período de amaciamento

**AVISO** Siga rigorosamente as instruções desta seção. A negligência de segui-las pode reduzir a vida útil e/ou o desempenho do motor.

É necessário um período de amaciamento de 10 horas antes de operar o jet continuamente em aceleração máxima.

Durante este período, a aceleração máxima não deve exceder 1/2 a 3/4 do curso do acelerador. Entretanto, acelerar ao máximo brevemente e variar a velocidade contribuem para um bom amaciamento.

**AVISO** A aceleração máxima continuada, velocidades prolongadas de cruzeiro e o sobreaquecimento do motor são prejudiciais durante o período de amaciamento.

**NOTA: Motores 215 e 260:** Durante as primeiras cinco horas de operação, o gerenciamento do motor limita a velocidade máxima para proteger o motor. O desempenho do motor irá aumentar progressivamente durante esse período.

# INSTRUÇÕES DE OPERAÇÃO

## ⚠ ADVERTÊNCIA

Sempre realize a **INSPEÇÃO PRÉ-PARTIDA** antes de pilotar este jet. Certifique-se de ler as seções de **INFORMAÇÕES DE SEGURANÇA** e **INFORMAÇÕES DO JET** e de familiarizar-se com a tecnologia iControl.

Se você não entender completamente algum comando ou instrução, consulte uma concessionária autorizada Sea-Doo.

## Embarcando no jet

Como em qualquer barco, o embarque deve ser realizado com cuidado e o motor não deve estar funcionando.

## ⚠ ADVERTÊNCIA

O motor deve estar **DESL.** quando embarcar no jet ou quando usar o estribo.

## Embarcando em uma doca

Ao embarcar em uma doca, coloque um pé devagar na plataforma do jet mais próxima da doca enquanto segura o guidão, ao mesmo tempo transfira o peso do corpo para o outro lado para equilibrar o jet.

Depois, passe o outro pé por cima do assento e coloque-o na plataforma do outro lado. Empurre o jet para longe da doca.



## Embarcando em águas rasas

Em águas rasas, embarque por qualquer uma das laterais ou pela popa.

## ⚠ ADVERTÊNCIA

- Mantenha os membros afastados do bocal de hidrojato ou do de entrada.
- Nunca use o sistema de propulsão como ponto de apoio para embarcar no jet.

Certifique-se de que haja pelo menos 90 cm de água abaixo da parte traseira mais baixa do casco.

Leve em consideração que o casco ficará mais baixo na água quando todos os passageiros estiverem a bordo. Certifique-se de manter a profundidade especificada para que areia, seixos ou pedras não sejam sugados para dentro da bomba de jato.

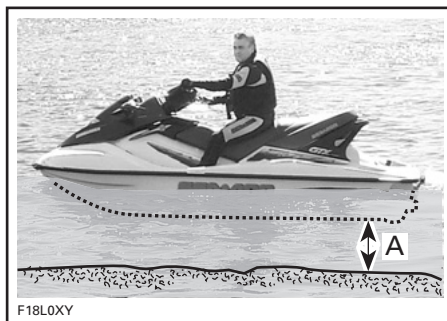

A. Mantenha pelo menos 90 cm abaixo da parte traseira mais baixa do casco, quando todos os passageiros estiverem a bordo

## AVISO

- Ligar o motor ou usar o jet em águas mais rasas pode danificar a hélice ou outros componentes da bomba de jato.
- Fique no centro do estribo.
- Somente uma pessoa por vez no estribo.



**! ADVERTÊNCIA**

Jet com sistema iBR:

- Saiba que o reversor do iBR se movimenta ao ligar o motor, ao desligá-lo ou ao usar a alavanca do iBR. O movimento automático do reversor pode espremer os dedos das mãos ou dos pés de pessoas que se segurarem na traseira de seu jet.
- Nunca use o reversor do iBR como ponto de apoio para embarcar no jet.

**Embarcando em águas profundas****! ADVERTÊNCIA**

- Mantenha os membros afastados do sistema de propulsão ou da grade de entrada.
- Nunca use o sistema de propulsão como ponto de apoio para embarcar no jet.
- Pilotos inexperientes devem praticar o embarque no jet perto da praia (todos os métodos explicados aqui) antes de se aventurar em águas profundas.

**! ADVERTÊNCIA**

Jet com sistema iBR:

- Saiba que o reversor do iBR se movimenta ao ligar o motor, ao desligá-lo ou ao usar a alavanca do iBR. O movimento automático do reversor pode espremer os dedos das mãos ou dos pés de pessoas que se segurarem na traseira de seu jet.
- Nunca use o sistema de propulsão ou o reversor do iBR como pontos de apoio para embarcar no jet.

**Piloto sozinho**

Nade até a popa do jet.

Com uma das mãos, abaixe o estribo.



Com a outra, segure a borda da plataforma de embarque, depois puxe o seu corpo para cima até colocar o joelho no estribo.

**AVISO**

- Fique no centro do estribo.
- Somente uma pessoa por vez no estribo.

Estenda uma mão e segure o puxador curvo atrás do assento, depois suba no estribo.



Com as duas mãos no puxador atrás do assento, suba para a plataforma de embarque.



Segure a cinta do assento para ajudar a manter o equilíbrio e avance para as plataformas nos dois lados do assento.



Sente com uma perna em cada lado.

### Piloto com um passageiro

O piloto sobe no jet da mesma maneira explicada anteriormente.

Em águas agitadas, enquanto está na água, o passageiro pode segurar o jet parado para ajudar o piloto a subir.



### AVISO

- Fique no centro do estribo.
- Somente uma pessoa por vez no estribo.

Depois, o passageiro sobe no jet enquanto o piloto mantém o equilíbrio, sentando o mais perto possível do console.





sno2009-002-150

## Como dar a partida no motor

### ⚠ ADVERTÊNCIA

Antes de dar a partida no motor, o piloto e o passageiro devem sempre:

- Estar corretamente sentados no jet.
- Estar segurando firmemente em um puxador ou segurando na cintura da pessoa à frente deles.
- Usar roupas protetoras apropriadas, incluindo um PFD aprovado pelas autoridades locais e uma parte de baixo de roupa de mergulho.

**AVISO** Garanta que haja pelo menos 90 cm de água abaixo da parte traseira mais baixa do casco, quando todos os passageiros já estiverem a bordo, antes de ligar o motor. Caso contrário, podem ocorrer danos à hélice ou outros componentes da bomba de jato.

1. Sempre prenda o clipe do cordão de segurança ao seu PFD.
2. Segure firmemente o guidão com a mão esquerda e coloque os dois pés nas plataformas laterais.
3. Pressione o botão de partida/parada do motor para ativar o sistema elétrico.

4. Enquanto a central de informações passa pelo ciclo da função de auto-teste, instale o cordão de segurança no interruptor de desligamento do motor.

### ⚠ ADVERTÊNCIA

O cordão de segurança deve estar sempre preso ao flutuador pessoal do piloto quando ele der partida ou operar o jet.

5. Pressione o botão de partida/parada para ligar o motor.

**NOTA:** O botão de partida/parada deve ser ativado dentro de 5 segundos após a tampa do cordão de segurança ser instalada no interruptor de desligamento do motor para permitir que o motor dê partida.

**AVISO** Caso o motor não dê partida imediatamente, não pressione o botão de partida/parada por mais de 10 segundos para evitar superaquecimento do motor de partida. Observe um período de descanso entre os ciclos de partida para permitir que o motor de partida esfrie. Consulte a seção **SOLUÇÃO DE PROBLEMAS**.

6. Solte o botão de partida/parada do motor assim que ele pegar.

### ⚠ ADVERTÊNCIA

O cordão de segurança deve estar sempre preso ao flutuador pessoal do piloto quando ele der partida ou operar o jet.

**NOTA:** Para poder dar a partida no motor, o cordão de segurança deve ser corretamente instalado no interruptor de desligamento do motor dentro de 5 segundos após o pressionamento do botão de partida/parada. Se, ao instalar o cordão de segurança, você ouvir qualquer som que não sejam 2 bipes curtos, isso indica uma condição que deve ser corrigida. Consulte a seção **SOLUÇÃO DE PROBLEMAS** para identificação dos códigos dos sinais de BIPE.

**NOTA:** O motor pode ser reiniciado dentro de 3 minutos ao ser parado com o botão de partida/parada. Após esse atraso, reinicie o procedimento de partida.

## Como desligar o motor

### ⚠ ADVERTÊNCIA

Para manter o controle direcional do jet, o motor deve estar funcionando até que ele esteja parado.

Para desligar o motor, pressione o botão de partida/parada ou puxe a tampa do cordão de segurança do interruptor de desligamento do motor.

### ⚠ ADVERTÊNCIA

Nunca deixe o cordão de segurança no interruptor de desligamento do motor quando estiver desembarcando do jet para evitar roubo, partida acidental do motor e para evitar o uso não autorizado por crianças ou terceiros.

Se o motor for desligado pelo botão de partida/parada e o cordão de segurança for deixado no interruptor de desligamento do motor, a central de informações e toda a energia elétrica serão desligadas após três minutos aproximadamente, para evitar a descarga da bateria.

## Como virar o jet



Virar o guidão, gira o bocal da bomba de jato, que controla a direção do jet. Virar o guidão para a direita virará o jet para a direita e vice-versa. O acelerador deve ser usado para virar o jet.

### ⚠ ADVERTÊNCIA

O acelerador deve ser usado e o guidão virado para mudar a direção do jet. A eficácia de mudança de direção irá diferir dependendo do número de passageiros, da carga, das condições da água e de fatores ambientais, tais como o vento.

Diferentemente de um carro, um jet precisa de aceleração para virar. Pratique em um local seguro, acelerando e desviando de um objeto imaginário. Esta é uma boa técnica para evitar colisões.

### ⚠ ADVERTÊNCIA

O controle direcional fica reduzido quando o acelerador é solto e inexistente quando o motor está desligado.

O jet se comporta de maneira diferente com um passageiro, exigindo maior habilidade. Os passageiros devem sempre segurar a cinta do assento, o puxador curvo ou a cintura da pessoa

que está à frente. Reduza a velocidade e evite viradas bruscas. Evite as águas agitadas ao transportar um passageiro.

### Curvas fechadas e outras manobras especiais

Qualquer curva fechada ou manobra especial que faça com que as aberturas de entrada de ar permaneçam sob a água por um longo período, deixará a água infiltrar no bojo.

Os motores de combustão precisam de ar para funcionar, por isso o jet não pode ser completamente estanque.

**AVISO** Se as aberturas de entrada de ar permanecerem sob a água, como ao girar constantemente em círculos fechados, mergulhar a proa nas ondas ou emborcar o jet, a água pode se infiltrar no bojo causando danos graves a peças internas do motor. Consulte a seção **GARANTIA** contida neste manual.

### Sistema O.T.A.S. Sistema O.T.A.S. (Off-Throttle Assisted Steering, Direção assistida sem aceleração)

O sistema O.T.A.S. (Direção assistida sem aceleração) fornece maior manobrabilidade na ausência de aceleração.

Se o piloto soltar o acelerador deixando-o em ponto morto ao iniciar uma curva fechada, o sistema O.T.A.S. será eletronicamente ativado. O O.T.A.S. irá aumentar ligeiramente a velocidade do motor para ajudar na curva.

Quando o guidão volta à posição central, o acelerador reverte para marcha lenta.

Recomendamos que você se familiarize com este recurso durante a sua primeira saída.

## Como entrar em ponto morto

### **⚠ ADVERTÊNCIA**

O eixo de transmissão e a hélice estão sempre girando quando o motor está funcionando, mesmo que o reversor do iBR esteja na posição de ponto morto. Mantenha distância do sistema de propulsão do jet.

Quando o jet é ligado pela primeira vez, o sistema iBR define automaticamente o reversor do iBR em ponto morto por padrão.

Se o reversor estiver na posição de propulsão para vante, toque a alavanca do iBR. O reversor mudará para ponto morto.

Se for usado o freio ou a marcha à ré, o reversor do iBR mudará para ponto morto quando a alavanca do iBR for solta, se o acelerador não for usado.

**NOTA:** A alavanca do acelerador deve estar totalmente solta para que o reversor do iBR mude para ponto morto quando a alavanca iBR for solta.

Se o motor for desligado em propulsão para vante ou ré, o reversor do iBR mudará para ponto morto ao desligar o motor.

### Como ajustar a posição do ponto morto do iBR

#### **Somente modelo GTX 155**

Quando em PONTO MORTO, se o jet for arrastado para frente ou para trás, o sistema iBR poderá ser ajustado.

**NOTA:** O movimento do jato ao operar em ponto morto pode ser devido ao vento ou à correnteza.

Se o jet estiver se movendo para a frente, momentaneamente pressione o botão de seta PARA BAIXO.

Se o jet estiver se movendo para trás, momentaneamente pressione o botão de seta PARA CIMA.

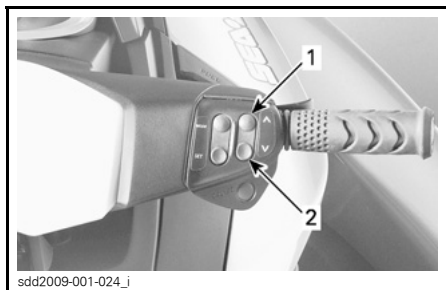

#### AJUSTANDO A POSIÇÃO DO PONTO MORTO DO iBR

1. Botão de seta PARA CIMA (para parar o movimento de ré)
2. Botão de seta PARA BAIXO (para parar o movimento para frente)

**NOTA:** Pressione o botão de seta PARA CIMA/PARA BAIXO repetidamente até que o ajuste apropriado da posição do ponto morto seja conseguida e o jet pare de se mover.

### Como entrar em propulsão para vante

Para engatar a propulsão para vante a partir do ponto morto, toque a alavanca do acelerador. O reversor muda para a posição de propulsão para vante e o jet acelera para vante.

Para entrar em propulsão para vante a partir da propulsão para ré, solte a alavanca do iBR enquanto acelera moderadamente.

Para reentrar em propulsão para vante a partir de uma frenagem, puxe a alavanca do acelerador enquanto solta a alavanca do iBR simultaneamente. O jet acelerará para a frente após um pequeno atraso.

### Como entrar e operar em propulsão para ré

A marcha à ré só pode ser ativada com velocidades entre a marcha lenta e o limite de velocidade para vante de 8 km/h.

Para entrar em propulsão para ré, a alavanca do iBR no guidão esquerdo deve ser puxada pelo menos 25% do curso da alavanca.

Ao operar a alavanca do iBR no modo reverso, a alavanca do acelerador pode ser usada para controlar a rotação do motor e assim, a quantidade de propulsão para ré produzida.

Ao modular a alavanca do iBR e do acelerador simultaneamente, a propulsão para ré pode ser controlada de forma mais precisa. Muita rotação criará turbulência na água e reduzirá a eficiência em reverso.

**NOTA:** A potência do motor será reduzida para marcha lenta sempre que a posição da alavanca do iBR for mudada.

Solte a alavanca do iBR para terminar a operação em reverso.

Para parar a velocidade em ré após soltar a alavanca do iBR, acelere o suficiente para interromper o movimento.

#### **⚠ ADVERTÊNCIA**

A função de frenagem não tem efeito ao navegar em reverso.

A potência disponível do motor é limitada no modo reverso, o que limita a velocidade à ré. Entretanto, velocidades acima de 8 km/h podem ser obtidas em reverso dependendo das condições.

#### **⚠ ADVERTÊNCIA**

Só use o reverso em baixa velocidade e durante o menor tempo possível. Certifique-se sempre que o percurso para trás esteja livre de objetos, obstáculos e pessoas.

Ao operar em reverso, vire o guidão na direção oposta àquela que deseja mover a popa do jet.

Por exemplo, para virar a popa do jet para bombordo (esquerda), vire o guidão para estibordo (direita).

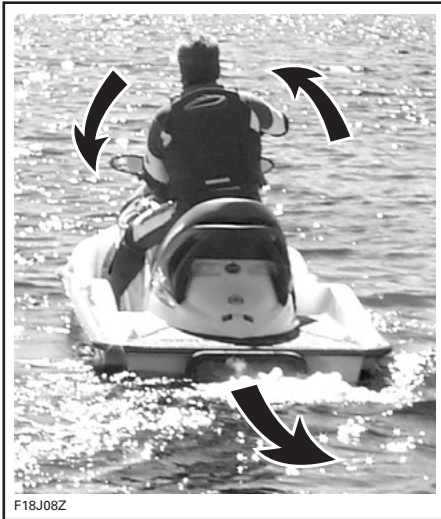

F18J08Z

**TÍPICA - DIREÇÃO INVERTIDA AO MOVER PARA TRÁS**

**⚠ CUIDADO** A direção em propulsão para ré é o oposto da propulsão para vante. Para esterçar a popa para bombordo (esquerda) em reverso, vire o guidão para estibordo (direita). Para esterçar a popa para estibordo (direita), vire o guidão para bombordo (esquerda). A operação em propulsão para ré deve ser praticada em águas abertas, para que o piloto se familiarize totalmente com os comandos e as características de navegabilidade de outros barcos.

## Como ativar e usar a frenagem

### ⚠ ADVERTÊNCIA

- O motor deve estar em funcionamento para que o freio possa ser usado.
- O freio é aplicável somente ao operar em movimento para vante, ele não tem nenhum efeito na velocidade em ré.
- O freio não pode evitar que seu jet derive devido a correnteza ou vento.

A função de frenagem só pode ser ativada durante a operação para vante com velocidade igual ou acima do limite de 8 km/h.

O freio é ativado e controlado quando a alavanca do iBR no guidão esquerdo for puxada pelo menos 25% do seu curso.

### ⚠ ADVERTÊNCIA

O uso do freio deve ser praticado em águas abertas e em velocidades gradualmente crescentes, para que o piloto se familiarize totalmente com os comandos e as características de navegabilidade do jet.

Quando a alavanca iBR for puxada, o comando da alavanca do acelerador é cancelado e o controle de aceleração do motor passa a depender da posição da alavanca do iBR. A frenagem pode assim ser modulada usando somente a alavanca do iBR.

A desaceleração do jet é proporcional à força de frenagem. Quanto mais a alavanca do iBR for puxada, maior será a força de frenagem aplicada.

**NOTA:** Tome cuidado para mover gradualmente a alavanca do iBR para ajustar a intensidade da força de frenagem e simultaneamente soltar a alavanca do acelerador.

**! CUIDADO** Ao frear, os passageiros devem se abraçar contrapondo-se à força de desaceleração, para evitar escorregar para a frente do jet e perder o equilíbrio. O piloto deve sempre manter as duas mãos no guidão e todos os passageiros devem segurar firme em um puxador, cinta do assento ou na cintura da pessoa à frente.

### **! ADVERTÊNCIA**

A distância de parada variará dependendo da velocidade inicial, carga, vento, número de ocupantes, condições da água e da quantidade de potência de frenagem comandada pelo piloto. Ajuste sempre o seu estilo de pilotagem concomitantemente.

Quando o jet reduz para menos de 8 km/h, o modo de frenagem termina e entra modo de marcha a ré. Solte a alavanca do iBR assim que o jet estiver parado. Do contrário, será iniciado um movimento em ré.

**! CUIDADO** Como o jet reduz até parar, a esteira criada por ele o alcançará e tenderá a empurrá-lo para a frente. Verifique se não há obstáculos ou banhistas na direção do curso.

Se a alavanca do acelerador ainda estiver puxada ao soltar a alavanca do iBR, o jet acelerará para a frente após um pequeno atraso. A aceleração será proporcional à posição da alavanca do acelerador.

### **! ADVERTÊNCIA**

Se não for desejada aceleração para a frente quando a alavanca do freio for solta, solte a alavanca do acelerador.

Ao navegar em velocidade, logo que o freio é aplicado, uma nuvem de água irá jorrar pelo ar atrás do jet, o que pode

fazer com que o piloto do jet logo atrás perca momentaneamente a visão de seu jet.

### **! ADVERTÊNCIA**

- É importante informar o piloto de um jet que pretende segui-lo em uma formação de comboio sobre a capacidade de frenagem e manobras de seu jet, o que a nuvem de água indica e que deve ser mantida uma maior distância entre os jets.
- Fique ciente de que outros barcos, que venham atrás ou que estejam muito próximos, podem não ser capazes parar tão rapidamente.

### **Freando em uma curva**

O acelerador deve ser usado ao virar, para garantir o controle direcional. Entretanto, o freio pode ser iniciado durante uma curva, usando a alavanca do iBR, como descrito anteriormente. Esteja preparado para manter o equilíbrio enquanto a esteira estiver cruzando o seu jet.

**! CUIDADO** Como o jet reduz até parar ao frear em uma curva, a esteira criada por ele o alcançará e tenderá a empurrá-lo lateralmente. Esteja preparado para manter o equilíbrio quando a esteira cruzar o jet.

### **Como usar o sistema de ajuste variável (VTS)**

O sistema de ajuste variável (VTS) muda a posição vertical do bocal da bomba de jato para oferecer ao piloto um sistema rápido e efetivo para compensar a carga, propulsão, posição de pilotagem e as condições da água. Se ajustado corretamente, ele pode melhorar a navegabilidade, reduzir o corcoveio e



posicionar o jet na sua melhor atitude de operação, para obter o máximo em desempenho.

Ao usar o jet pela primeira vez, o piloto deve se familiarizar com o uso do sistema de ajuste variável (VTS) em velocidades e condições da água variadas. Um ajuste intermediário é usado geralmente durante um cruzeiro. Somente a experiência dirá qual é o melhor ajuste para as condições. O período de amaciamento do jet, quando velocidades mais baixas são recomendadas, é uma oportunidade excelente para se familiarizar com o ajuste e seus efeitos.

Quando o bocal estiver em um ângulo virado para cima, o empuxo da água direciona a proa do jet para cima. Esta posição é usada para otimizar a alta velocidade.

Quando o bocal está direcionado para baixo, a proa é forçada para baixo, melhorando a capacidade de virar do jet. Como qualquer jet, a velocidade, a posição e movimento do corpo do piloto (técnica Body English) determinarão o grau e o fechamento da virada do jet. O corcoveio pode ser reduzido

ou eliminado se o bocal estiver voltado para baixo e a velocidade for ajustada proporcionalmente.

**NOTA:** A posição do VTS é indicada em um medidor de barras na central de informações.

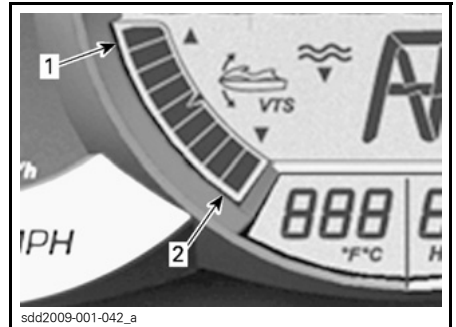

**CENTRAL DE INFORMAÇÕES — INDICADOR DE POSIÇÃO DO VTS**

1. Proa para cima
2. Proa para baixo

O sistema VTS permite ajustar manualmente a posição de ajuste do bocal, ou selecionar duas posições de ajuste predefinidas e registrar ou alterar as posições de ajuste de alguns modelos.

## Métodos de ajuste do VTS

MÉTODOS DE AJUSTE DO VTS DISPONÍVEIS	GTX iS GTX LIMITED iS	RXT RXT-X RXT-X aS	WAKE PRO	GTX
Botão de ajuste do VTS	X	X	X	Opcional
Ajuste do VTS com "clique duplo"	X	X	X	Opcional
Pré-ajustes do VTS	X	X	X	Opcional
Ajuste do VTS por meio do display multifuncional	N.A.	N.A.	N.A.	X
X = Indica um recurso padrão Opcional = Recurso disponível como opcional N.A. = Não disponível				

## Ajustando o VTS com o botão VTS

Estão disponíveis nove posições de ajuste.

Com o jet operando na posição à vante, faça o seguinte:

**NOTA:** Pressionar o botão de ajuste do VTS sem que o motor esteja na posição à vante só mudará a indicação. O bocal se moverá para a posição do ajuste selecionada no VTS quando a propulsão à vante for engatada.

1. Pressione o botão PARA CIMA do VTS uma vez para ajustar a proa do jet para cima na próxima posição de ajuste para cima.
2. Pressione o botão PARA BAIXO do VTS uma vez para ajustar a proa do jet para baixo na próxima posição de ajuste para baixo.

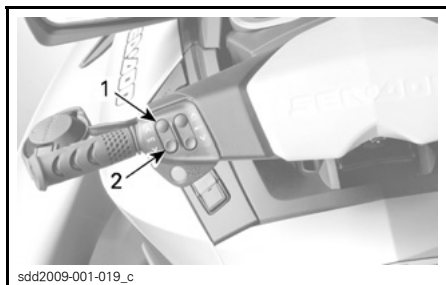

### TÍPICA - BOTÃO DE CONTROLE DO VTS

1. Proa para cima
2. Proa para baixo

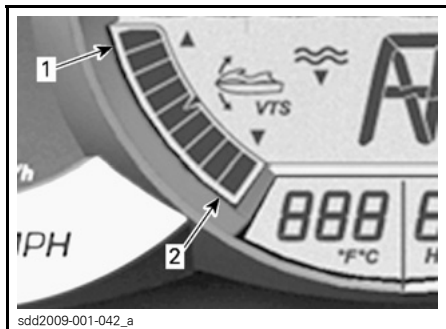

### CENTRAL DE INFORMAÇÕES — INDICADOR DE POSIÇÃO DO VTS

1. Proa para cima
2. Proa para baixo

**NOTA:** Se o botão PARA CIMA ou PARA BAIXO do VTS for mantido pressionado, o bocal da bomba continuará a se mover até que o botão seja solto na atitude de ajuste desejada ou até que a posição de ajuste máxima (para cima ou para baixo) seja alcançada.

## Usando as posições de ajuste predefinidas

Pode-se optar entre duas posições de ajuste predefinidas.

Para selecionar a mais alta posição de ajuste gravada, clique duas vezes no botão de seta VTS PARA CIMA (proa para cima).

Para selecionar a mais baixa posição de ajuste gravada, clique duas vezes no botão VTS PARA BAIXO (proa para baixo).

**NOTA:** Se apenas uma posição predefinida de ajuste estiver gravada, clique duas vezes na seta PARA CIMA ou PARA BAIXO do botão VTS.

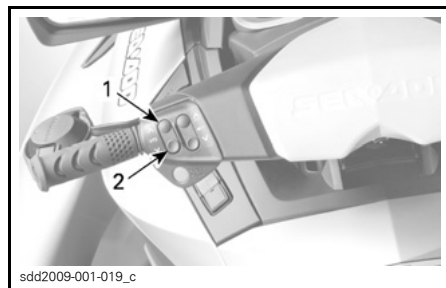

### CLIQUE DUAS VEZES EM PARA CIMA OU PARA BAIXO PARA USAR AS POSIÇÕES PREDEFINIDAS

1. Posição predefinida mais alta na seta PARA BAIXO
2. Posição predefinida mais baixa na seta PARA CIMA

## Gravando posições de ajuste predefinidas

É possível gravar duas posições diferentes de ajuste do VTS para seleção rápida da atitude do jet.

Para gravar as posições de ajuste pre-definidas do VTS:

1. Ligue o jet pressionando o botão de partida/parada uma vez.
2. Instale o cordão de segurança no interruptor de desligamento do motor.
3. No guidão direito, pressione o botão MODE (Modo) repetidamente até que MODO VTS seja exibido.

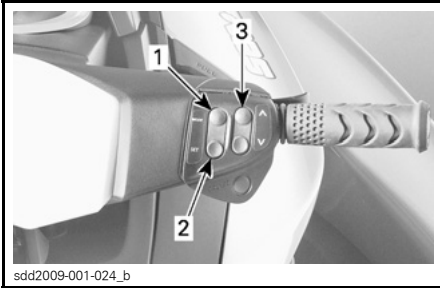

1. Botão MODE (Modo)
2. Botão SET (Definir)
3. Botão de seta PARA CIMA/BAIXO

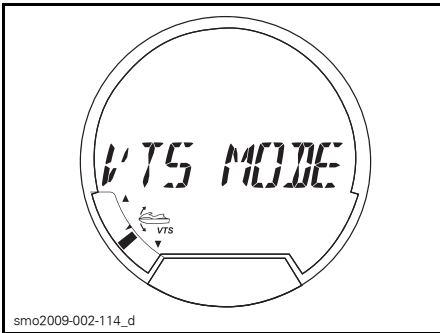

**FUNÇÃO SELECIONADA - MODO VTS**

4. No guidão direito, pressione o botão SET para exibir PRÉ-AJUSTE 1.
5. Pressione o botão PARA CIMA ou PARA BAIXO do VTS para alterar a posição do PRÉ-AJUSTE 1 do VTS. O display multifuncional exibirá as configurações de 1 a 9 na tela digital, acima de PRÉ-AJUSTE 1.

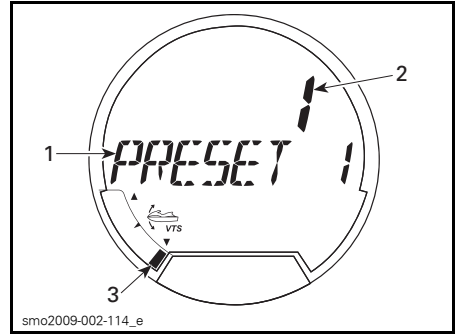

**FUNÇÃO SELECIONADA - PRÉ-AJUSTE 1**

1. Função Predefinição 1
2. Configuração do VTS selecionada em 1
3. Indicador de posição do VTS na configuração 1 (proa para baixo)

6. Pressione o botão SET para salvar o PRÉ-AJUSTE 1 e exibir PRÉ-AJUSTE 2.
7. Pressione o botão PARA CIMA ou PARA BAIXO do VTS para alterar a posição do PRÉ-AJUSTE 2 do VTS. O display multifuncional exibirá as configurações de 1 a 9 na tela digital, acima de PRÉ-AJUSTE 2.

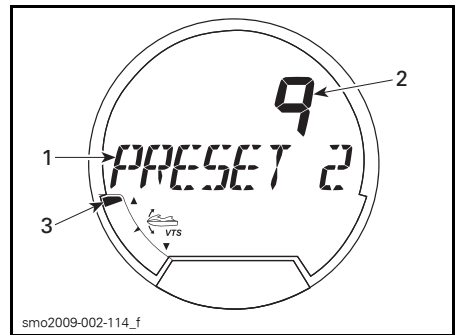

**FUNÇÃO SELECIONADA - PRÉ-AJUSTE 2**

1. Função Pré-ajuste 2
2. Configuração do VTS selecionada em 9
3. Indicador de posição do VTS na configuração 9 (proa para cima)

8. Pressione o botão SET (Definir) para salvar as configurações e voltar ao display principal.

O sistema VTS comparará as configurações de ajuste gravadas; a posição mais alta será atribuída à seta PARA CIMA, a mais baixa à seta PARA BAIXO.

Se as duas posições de ajuste forem idênticas, ambos os botões terão as mesmas configurações de ajuste.

### Ajustando o VTS com o display

1. Com o motor ligado com propulsão para vante, pressione o botão MO-DE (Modo) até que apareça VTS no display multifuncional.
2. No guidão direito, pressione o botão de seta PARA CIMA ou PARA BAIXO para mudar a configuração do VTS.

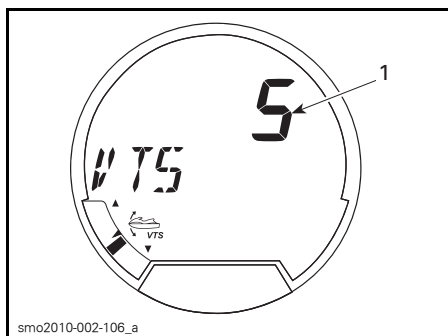

#### FUNÇÃO SELECIONADA - VTS

##### 1. Configuração do VTS

3. Confirme a operação do VTS observando o movimento do indicador de posição do VTS no display digital.
4. Pressione o botão SET (definir) para salvar a configuração desejada e voltar ao display principal.

**NOTA:** As configurações disponíveis do VTS estão entre 1 e 9.

**NOTA:** O sistema VTS não pode ser totalmente testado sem que o motor esteja funcionando na posição à vante. Se o motor não estiver funcionando com propulsão à vante, somente a indicação do VTS mudará quando os botões de controle do VTS forem pressionados; o bocal não mudará de posição.

## Recomendações gerais de operação

### Navegação em águas turbulentas ou com pouca visibilidade

Evite navegar nestas condições. Se tiver que fazê-lo, navegue com cuidado em velocidade mínima.

### Cruzando ondas

Reduza a velocidade.

Esteja sempre preparado para virar e manter seu equilíbrio quando necessário.

Ao cruzar esteiras, mantenha sempre uma distância segura do barco à sua frente.

## ⚠ ADVERTÊNCIA

Ao cruzar esteiras, reduza a velocidade. O piloto e os passageiros devem se abraçar e adotar uma posição semi-ereta para ajudar a absorver os impactos. Não salte ondas ou esteiras.

**NOTA:** Alguns modelos de jet são equipados com um sistema de suspensão (iS), capaz de suavizar os impactos ao cruzar águas turbulentas ou uma esteira. Adotar uma posição semi-ereta pode ser necessário em águas muito turbulentas ou grandes esteiras. O piloto deve reduzir a velocidade conforme necessário para evitar a perda de controle do jet ou evitar que pessoas sejam ejetadas.

### Parar/Atracar

Quando o acelerador é solto, o jet é freado pela resistência da água contra o casco. A distância de parada depende do tamanho, peso e velocidade do jet, das condições da superfície da água e da presença e direção do vento e da correnteza.

O sistema iBR também pode ser usado para reduzir ou parar mais rapidamente e para aumentar a manobrabilidade, especialmente durante a atracação.



F18A03Y

O piloto deve praticar em águas abertas e em várias velocidades para se familiarizar com as distâncias de parada sob diferentes condições. A parada usando o sistema iBR em linha reta e em curvas deve ser praticada extensivamente, para se familiarizar com as características de navegabilidade do jet em condições de frenagem parcial ou total.

### **⚠️ ADVERTÊNCIA**

Pratique sempre a frenagem em águas abertas, certificando-se de que não haja jets ou barcos nas imediações, especialmente atrás. Os outros usuários das áreas de navegação podem não conseguir manobrar ou parar a tempo para desviar de você, caso pare inesperadamente na frente deles.

Quando em movimento e o freio for aplicado pela primeira vez, uma nuvem de água se erguerá no ar atrás do jet, podendo fazer com que o piloto do jet seguinte perca a visão do seu.

### **⚠️ ADVERTÊNCIA**

É importante informar o piloto de um jet que pretende segui-lo em uma formação de comboio, sobre a capacidade de frenagem e manobras de seu jet, o que a nuvem de água indica e que deve ser mantida uma maior distância entre vocês dois.

O piloto também deve praticar a atracação em uma doca imaginária usando os vários comandos disponíveis (alavanca do iBR e alavanca do acelerador).

Solte o acelerador a uma distância suficiente antes da área de desembarque desejada.

Reduza a velocidade para marcha lenta.

Manobre usando uma combinação da alavanca do iBR e da alavanca do acelerador, mudando para ponto morto, marcha à ré ou marcha à vante conforme necessário.

Lembre-se que quando se opera em reverso, a direção se inverte. Quando se dá ré virar o guidão para a esquerda virará a popa para a direita e vice-versa.

### **⚠️ ADVERTÊNCIA**

O controle direcional fica reduzido quando o acelerador é solto e/ou quando o motor está desligado. A direção fica invertida quando se opera o jet em marcha a ré.

### **Atracando na praia**

**AVISO** Não é recomendado levar o jet até a praia.

Dirija vagarosamente na direção da praia e desligue o motor antes de a água atingir menos de 90 cm de profundidade na parte traseira mais baixa do casco. Depois, puxe o jet para a praia.

**AVISO** Pilotar o jet em águas rasas pode resultar em danos à hélice, a outros componentes do iBR, ou a outros componentes da bomba de jato. Desligue sempre o motor antes que a profundidade da água atinja menos do que 90 cm e nunca dê ré ou freie.



# MODOS DE OPERAÇÃO

MODOS DE OPERAÇÃO DISPONÍVEIS	GTX LTD iS	GTX iS, RXT iS	RXT-X aS, RXT-X	WAKE PRO	GTX 215	RXT	GTX 155
Modo passeio	X	X	X	X	X	X	X
Modo esportivo	X	X	X	X	X	X	X
Modo ECO	N.A.	N.A.	N.A.	N.A.	N.A.	N.A.	X
Modo cruzeiro	X	X	Opcional	X	X	X	X
Modo de baixa velocidade	X	X	Opcional	X	X	X	X
Modo esqui	Opcional	Opcional	Opcional	X	Opcional	Opcional	Opcional
Modos das chaves Learning Key e Rental Key	X	X	X	X	X	X	X

X = Indica um recurso **padrão**  
 Opcional = Indica um recurso **opcional**  
 N.A. = Não disponível

## Modo passeio

O jet vem de fábrica com o modo de operação TOURING (Passeio) definido quando é ligado pela primeira vez.

O indicador de modo TOURING (Passeio) fica aceso no display multifuncional para confirmar o modo de operação ativo.

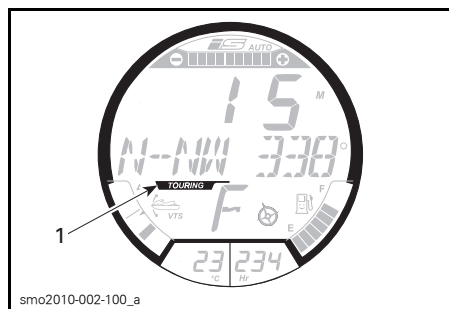

1. Indicador de modo Touring (Passeio)

## Modo esportivo

Quando selecionado, o modo SPORT (Esportivo) fornece resposta instantânea do acelerador e acelerações mais rápidas que o modo TOURING (Passeio).

**NOTA:** Quando se usa uma chave APRENDIZADO ou ALUGUEL o modo esportivo não fica disponível.

O indicador de modo SPORT (Esportivo) fica aceso no display multifuncional para confirmar o modo de operação ativo.

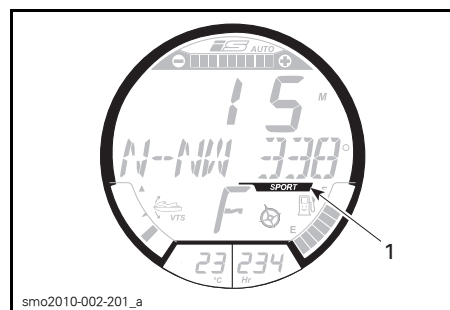

1. Indicador de modo Sport (Esportivo)

Uma vez ativado, o modo esportivo (SPORT) permanecerá ativo até ser desativado pelo operador ou até o motor ser desligado, quando então voltará para o modo passeio (TOURING).

## Ativando o modo Esportivo (Método rápido)

Para ativar rapidamente o modo esportivo durante a navegação faça o seguinte:

### **⚠ ADVERTÊNCIA**

Ao ativar o modo esportivo, certifique-se de manter a observação de outros barcos, obstáculos ou pessoas na água à sua volta.

1. Mantenha o botão SET (Definir) pressionado por pelo menos 3 segundos.

NOTA: A seguinte mensagem importante circulará pelo display multifuncional. **MODO SPORT - MAIOR ACELERAÇÃO - ORIENTE PASSAGEIROS P/ SEGURAREM FIRME - PRESSIONE BOTAO\_SET.**

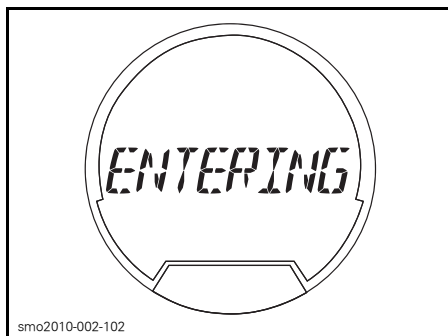

MENSAGEM - MODO SPORT - MAIOR ACELERAÇÃO - ORIENTE PASSAGEIROS P/ SEGURAREM FIRME - PRESSIONE BOTAO\_SET

### **⚠ ADVERTÊNCIA**

Garanta que os passageiros sejam avisados que o modo esportivo permite maiores acelerações e que eles devem se segurar com força.

2. Pressione o botão SET (Definir) novamente para ativar o modo esportivo.

A circulação da mensagem MODO SPORT ATIVADO confirmará momentaneamente que o modo esportivo foi ativado.

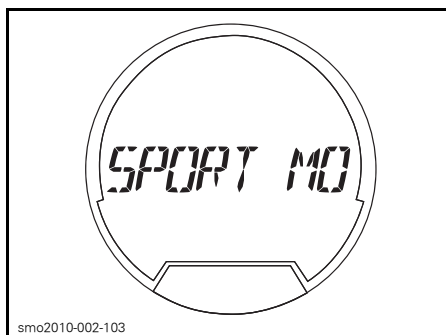

MENSAGEM - MODO SPORT ATIVADO

NOTA: Após alguns segundos o medidor voltará para o display normal.

3. Certifique-se que o indicador de modo SPORT (Esportivo) esteja aceso.

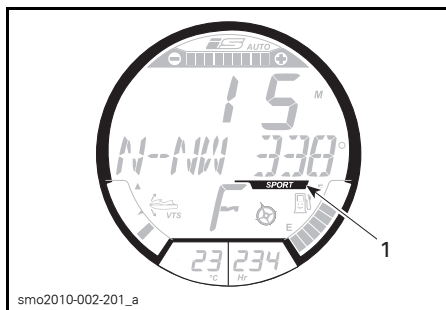

1. Indicador de modo SPORT (Esportivo)

NOTA: O indicador de modo SPORT (Esportivo) acenderá e ficará aceso enquanto o modo esportivo estiver ativo.

## Desativando o modo Esportivo (Método rápido)

Para desativar rapidamente o modo esportivo durante a navegação faça o seguinte:



## **⚠ ADVERTÊNCIA**

Ao ativar o modo esportivo, certifique-se de manter a observação de outros barcos, obstáculos ou pessoas na água à sua volta.

1. Mantenha o botão SET (Definir) pressionado por pelo menos 3 segundos.

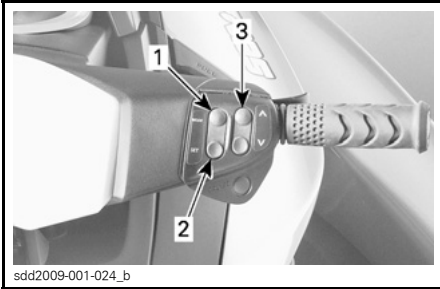

1. *MODE (Modo)*
2. *SET (Definir)*
3. *Botões de seta PARA CIMA e BAIXO*

**NOTA:** A seguinte mensagem circulará no display multifuncional. MODO SPORT DESATIVADO.

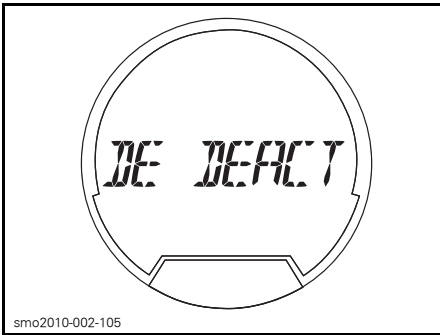

smo2010-002-105  
**MENSAGEM - MODO SPORT DESATIVADO**

**NOTA:** Após alguns segundos o medidor voltará para o display normal.

2. Certifique-se de que o indicador de modo TOURING (Passeio) esteja aceso.

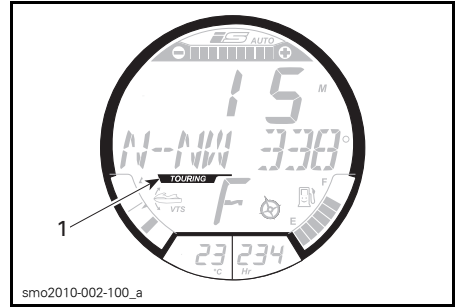

smo2010-002-100\_a  
1. *Indicador de modo Touring (Passeio)*

## **Ativando o modo Esportivo (Através da Central de informações)**

Para ativar o modo esportivo pelas funções do instrumento, faça o seguinte:

## **⚠ ADVERTÊNCIA**

A ativação do modo esportivo através da central de informações só deve ser feita com o jet parado e o motor em marcha lenta. O piloto deve certificar-se de manter a observação de outros barcos, obstáculos ou pessoas na água à sua volta.

1. Com o motor ligado em **marcha lenta**, pressione o botão MODE (Modo) repetidamente até que MODO DE DIREÇÃO circule pelo display multifuncional.

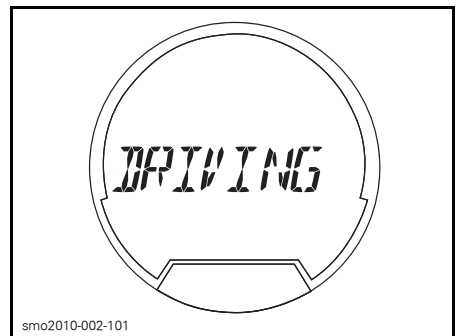

smo2010-002-101  
**FUNÇÃO SELECIONADA - MODO DE DIREÇÃO**

2. Pressione o botão SET (Definir) para entrar na função modo navegação.

**NOTA:** A seguinte mensagem importante circulará pelo display multifuncional **PASSANDO PARA O MODO ESPORTIVO - MAIOR ACELERAÇÃO - INSTRUA OS PASSAGEIROS À SE SEGURAREM - PRESSIONE\_O\_BOTÃO\_SET.**

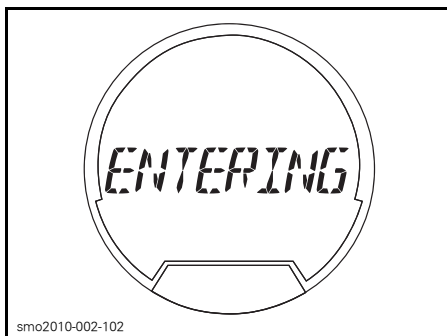

**MESSAGE - PASSANDO PARA O MODO ESPORTIVO - MAIOR ACELERAÇÃO - INSTRUA OS PASSAGEIROS A SE SEGURAREM - PRESSIONE\_O\_BOTÃO\_SET**

### **⚠ ADVERTÊNCIA**

Garanta que os passageiros sejam avisados que o modo esportivo permite maiores acelerações e que eles devem se segurar com força.

3. Pressione o botão SET (Definir) novamente para ativar o modo esportivo.

A circulação da mensagem MODO SPORT ATIVADO confirmará momentaneamente que o modo esportivo foi ativado.

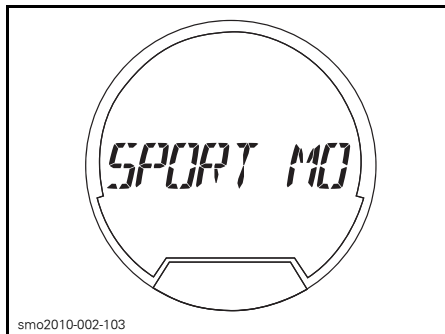

**MENSAGEM - MODO SPORT ATIVADO**

**NOTA:** Após alguns segundos o medidor sairá da função e voltará para o display normal.

4. Certifique-se que o indicador de modo SPORT (Esportivo) esteja aceso.

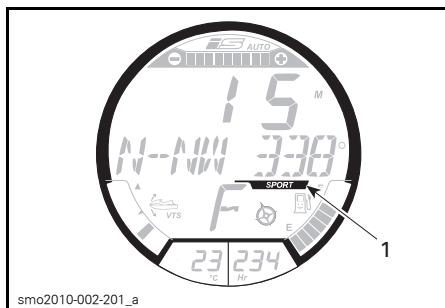

1. Indicador de modo SPORT (Esportivo)

**NOTA:** O indicador de modo SPORT (Esportivo) acenderá e ficará aceso enquanto o modo esportivo estiver ativo. Se o motor não estiver em marcha lenta, o modo esportivo não pode ser ativado e surgirá a seguinte mensagem: MODO SPORT - VOLTE P/ MARCHA LENTA P/ ATIVAR.

## Desativando o modo Esportivo (Através da Central de informações)

Para desativar o modo esportivo, faça o seguinte:

### **⚠ ADVERTÊNCIA**

A desativação do modo esportivo através da central de informações só deve ser feita com o jet parado e o motor em marcha lenta.

1. Com o motor ligado em marcha lenta, pressione o botão MODE (Modo) repetidamente até que MODO DE DIREÇÃO circule pelo display multifuncional.

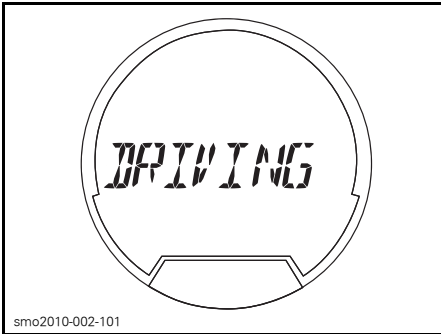

**FUNÇÃO SELECIONADA - MODO DE DIREÇÃO**

2. Pressione o botão SET (Definir) para entrar na função modo de direção.

**NOTA:** A seguinte mensagem circulará no display multifuncional MODO ESPORTIVO ATIVO - PRESSIONE\_SET\_PARA\_DESATIVAR.

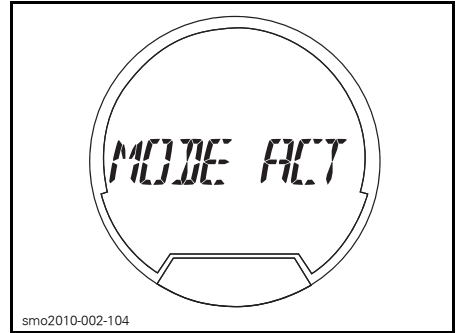

**MENSAGEM - MODO ESPORTIVO ATIVO - PRESSIONE\_SET\_PARA\_DESATIVAR**

3. Pressione o botão SET novamente para desativar o modo esportivo.

**NOTA:** A seguinte mensagem circulará no display multifuncional MODO SPORT DESATIVADO.

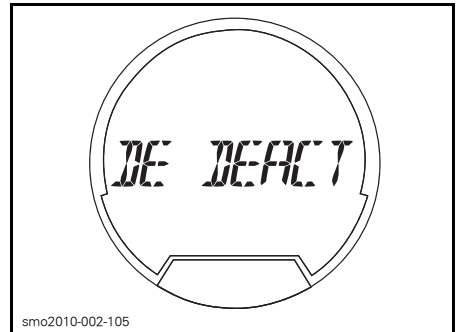

**MENSAGEM - MODO SPORT DESATIVADO**

**NOTA:** Após alguns segundos o medidor sairá da função e voltará para o display normal.

4. Certifique-se de que o indicador de modo TOURING (Passeio) esteja aceso.

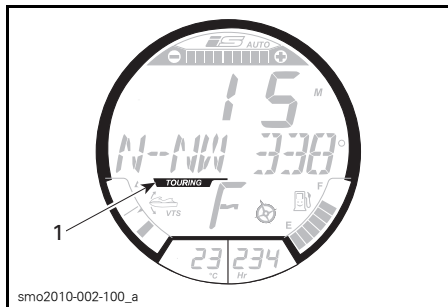

1. Indicador de modo Touring (Passeio)

## Modo ECO (Modo de economia de combustível)

Somente modelo GTX 155

### Como ativar o modo de economia de combustível

1. Pressione o botão MODE (Modo) repetidamente até que a mensagem a seguir apareça no display multifuncional.

MENSAGEM NO DISPLAY MULTIFUNCIONAL

MODO DE ECONOMIA DE COMBUSTÍVEL

2. Pressione o botão SET para entrar na função; a mensagem a seguir aparecerá.

MENSAGEM NO DISPLAY MULTIFUNCIONAL

MODO ECONOMIA COMBUSTIVEL - PRESSIONE \_SET\_ P/ ATIVAR OU \_MODE\_ P/ SAIR

3. Mantenha o botão SET (Definir) pressionado para ativar o modo de economia de combustível conforme instruído.

Quando o modo for desativado, ocorrerá o seguinte:

- O display multifuncional volta à sua indicação anterior.
- Um indicador ECO piscando aparecerá ao lado do símbolo do tanque de combustível.
- Um sorriso piscando aparecerá no símbolo do tanque de combustível.

### Como desativar o modo de economia de combustível

1. Pressione o botão MODE (Modo) repetidamente até que a mensagem a seguir apareça no display multifuncional.

MENSAGEM NO DISPLAY MULTIFUNCIONAL

MODO DE ECONOMIA DE COMBUSTÍVEL

2. Pressione o botão SET para entrar na função; a mensagem a seguir aparecerá.

MENSAGEM NO DISPLAY MULTIFUNCIONAL

MODO ECONOMIA COMBUSTIVEL - PRESSIONE \_SET\_ P/ DESATIVAR OU \_MODE\_ P/ SAIR

3. Mantenha o botão SET (Definir) pressionado para desativar o modo de economia de combustível conforme instruído.

Quando o modo for desativado, ocorrerá o seguinte:

- O display multifuncional volta à sua indicação anterior.
- O indicador ECO piscando desaparecerá.
- O sorriso piscando desaparecerá.

## Modo cruzeiro

O modo cruzeiro é uma função do sistema iTC (Controle de aceleração inteligente), que permite ao operador definir a velocidade máxima desejada do jet.

Isto é útil em cruzeiros de longas distâncias, ao pilotar em áreas de velocidade limitada, ou ao rebocar um praticante de boia, esquiador ou wakeboarder.

O piloto deve manter o acelerador pressionado para manter a velocidade de a vante.

Assim que a velocidade máxima de cruzeiro for definida, o piloto pode variar a velocidade do jet desde a marcha lenta até a velocidade definida de cruzeiro, usando a alavanca do acelerador.

A velocidade de cruzeiro definida não será excedida mesmo se a alavanca do acelerador for puxada totalmente.

Ao navegar em uma configuração de velocidade de cruzeiro constante, mantenha seu nível de atenção elevado para ter uma boa observação do entorno.

Reduzir a velocidade é uma questão de soltar a alavanca do acelerador abaixo do ponto de ajuste, ou de puxar a alavanca do iBR.

Se a alavanca iBR for puxada para frear, o modo CRUISE (Cruzeiro) será cancelado mas **não desativado**.

Assim que a alavanca do iBR for solta e o acelerador for puxado para entrar em propulsão para vante, a função cruzeiro será reativada para limitar a velocidade do jet como definido antes.

### Pré-requisito para ativação do modo Cruzeiro

#### Modelo GTX 155

O modo cruzeiro (CRUISE) pode ser ativado:

- Em marcha lenta na posição à vante
- Sempre que houver velocidade constante.

#### Todos os modelos exceto GTX 155

O modo Cruzeiro (CRUISE) pode ser ativado em velocidade constante acima de aproximadamente 3.800 RPM.

### Ativando o modo Cruzeiro

1. Mantenha uma velocidade constante.
2. Mantenha o botão Cruise pressionado por aproximadamente 1 segundo.

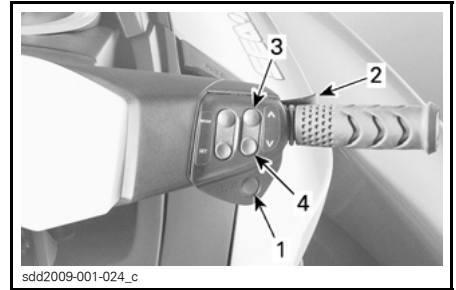

#### TÍPICA

1. Botão CRUISE (Cruzeiro)
2. Alavanca do acelerador
3. Botão de seta PARA CIMA
4. Botão de seta PARA BAIXO

Você ouvirá um bipe indicando que está agora no modo Cruzeiro, a luz indicadora verde de CRUISE (Cruzeiro) acenderá.



#### TÍPICA - LUZ INDICADORA DO MODO CRUISE (CRUZEIRO)

**NOTA:** A ativação do modo Cruzeiro de operação limita apenas a velocidade máxima disponível ao pressionar a alavanca do acelerador. A alavanca do acelerador deve ficar puxada para manter a velocidade para vante. A velocidade do jet pode ser variada desde a marcha lenta até a velocidade definida de cruzeiro usando a alavanca do acelerador, assim que a função cruzeiro for ativada. A velocidade do jet pode variar durante a navegação, dependendo das condições da água.

## Ativação do modo cruzeiro em marcha lenta

### Somente modelo GTX 155

NOTA: A função está disponível até aproximadamente 10 km/h.

Para ativar e pré-ajustar o modo cruzeiro em marcha lenta na posição à vante:

1. Mantenha o botão CRUISE pressionado até que a mensagem a seguir apareça no display multifuncional.

MENSAGEM NO DISPLAY MULTIFUNCIONAL
------------------------------------

MODO CRUZEIRO SELECIONAR VELOCIDADE PRESSIONAR SET P/ ACEITAR OU MODE P/ SAIR
--

2. Pressione o botão de seta PARA CIMA até que a velocidade de cruzeiro desejada esteja indicada no display numérico. A seguinte mensagem circulará no display multifuncional.

MENSAGEM NO DISPLAY MULTIFUNCIONAL
------------------------------------

MODO CRUZEIRO - AJUSTE VELOCIDADE
-----------------------------------

3. Pressione o botão SET para salvar a velocidade de cruzeiro selecionada e acionar a função de velocidade de cruzeiro. A seguinte mensagem circulará no display multifuncional.

MENSAGEM NO DISPLAY MULTIFUNCIONAL
------------------------------------

MODO CRUZEIRO ATIVO
---------------------

## Alterando o ajuste da velocidade de cruzeiro

Para **aumentar** ou **diminuir** a velocidade de cruzeiro ajustada:

1. Mantenha a alavanca do acelerador totalmente pressionada.
2. Pressione o botão de seta PARA CIMA/BAIXO.

MENSAGEM NO DISPLAY MULTIFUNCIONAL
------------------------------------

MODO CRUZEIRO - AJUSTE VELOCIDADE
-----------------------------------

3. Pressione o botão de seta PARA CIMA ou PARA BAIXO para ajustar a velocidade de acordo.

## Desativando o modo Cruzeiro

Para desativar o modo Cruzeiro:

1. Solte a alavanca do acelerador.
2. Pressione o botão Cruise

A desativação do modo Cruzeiro é indicada por:

- A luz indicadora de CRUISE (Cruzeiro) no display do velocímetro apagará.
- Será ouvido um BIPE.

NOTA: Se a alavanca do acelerador não estiver totalmente solta quando o botão Cruise for pressionado para desativar o modo Cruzeiro, o BIPE não será ouvido e a luz de Cruise permanecerá acesa. A função de limitação de velocidade do modo Cruzeiro permanecerá ativa até que o acelerador seja totalmente solto, em seguida, o BIPE será ouvido e a luz de Cruise apagará.

## Modo de baixa velocidade

### Todos os modelos exceto RXT-X e RXT-X aS

O Controle de aceleração inteligente também permite um Modo de baixa velocidade, no qual o piloto pode ajustar e definir a velocidade de marcha lenta. Isto é útil quando se opera em áreas de baixa velocidade, onde o piloto deve estar particularmente atento para evitar possíveis obstáculos.

O piloto pode definir a velocidade de marcha lenta entre 1,6 km/h a 11 km/h.

Se você acelerar acima de aproximadamente 14 km/h, o modo de baixa velocidade será desativado e o motor voltará para a rotação de marcha lenta quando o acelerador for solto.

Se ocorrer uma situação em que o piloto precise parar ou acelerar rapidamente fugindo de uma situação de perigo, puxar a alavanca do iBR ou a alavanca do acelerador desativará o modo de baixa velocidade, o controle normal do jet voltará para o piloto.

## Ativando o modo de baixa velocidade

Para ativar o modo de baixa velocidade de operação:

1. Solte a alavanca do acelerador para entrar em rotação de marcha lenta.
2. Puxe e solte a alavanca do iBR para entrar em ponto morto.
3. Mantenha o botão Cruise pressionado por aproximadamente 1 segundo.

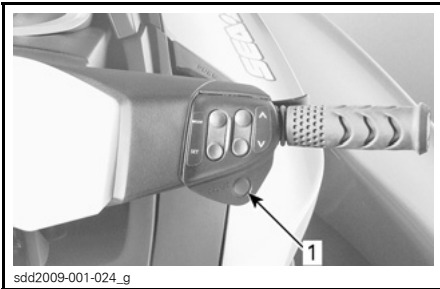

sdd2009-001-024\_g

### TÍPICA

1. Botão CRUISE (Cruzeiro)

## Todos os modelos exceto GTX 155

A luz indicadora verde de CRUISE (Cruzeiro) acenderá no display do velocímetro ou no display multifuncional para indicar a ativação do modo cruzeiro.

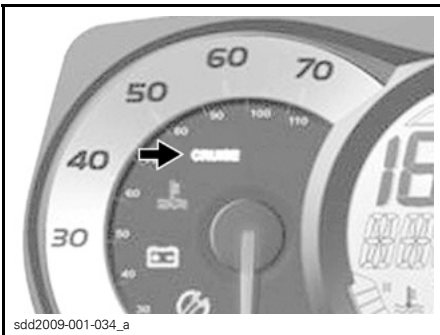

sdd2009-001-034\_a

### LUZ INDICADORA DO MODO CRUISE (CRUZEIRO)

Uma mensagem circulará no display multifuncional para especificar que você está agora no modo de baixa velocidade.

## MENSAGEM NO DISPLAY MULTIFUNCIONAL

MODO BAIXA VELOCIDADE – AJUSTE VELOCIDADE

A configuração de velocidade baixa padrão de 1 também aparecerá no display numérico por alguns segundos.

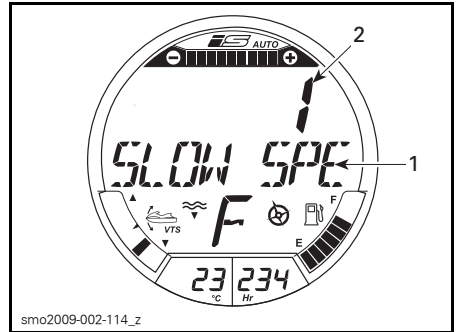

smo2009-002-114\_z

### INDICAÇÃO DE MODO BAIXA VELOCIDADE

1. Mensagem MODO BAIXA VELOCIDADE circulando
2. A configuração de baixa velocidade é exibida por alguns segundos

NOTA: A mensagem circulante MODO BAIXA VELOCIDADE repete-se enquanto o modo de baixa velocidade estiver ativado. O display numérico volta para a indicação anterior após alguns segundos.

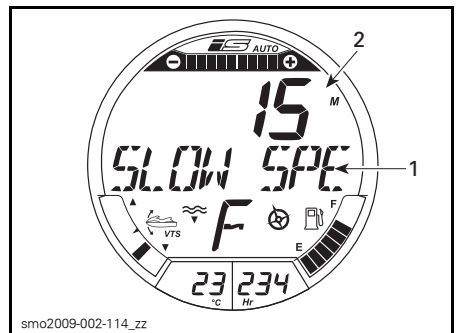

smo2009-002-114\_zz

### MENSAGEM CONTÍNUA - MODO BAIXA VELOCIDADE

1. Mensagem MODO BAIXA VELOCIDADE circulando
2. O display numérico volta para a indicação anterior

## Alterando a velocidade baixa definida

Para **aumentar** ou **diminuir** a velocidade baixa ajustada, pressione o botão de seta PARA CIMA/PARA BAIXO no guião direito uma vez ou repetidamente.

MENSAGEM NO DISPLAY MULTIFUNCIONAL
MODO BAIXA VELOCIDADE – AJUSTE VELOCIDADE

A indicação do ponto de ajuste na tela digital ficará ativa novamente para indicar a alteração da configuração de baixa velocidade.

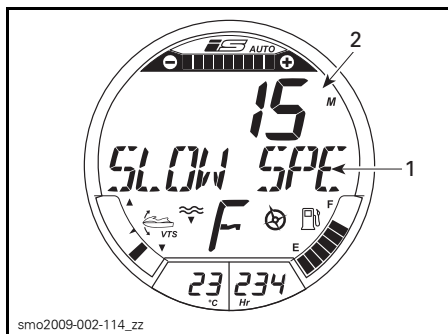

### MENSAGEM CONTÍNUA - MODO BAIXA VELOCIDADE

1. Mensagem MODO BAIXA VELOCIDADE circulando
2. O display numérico volta para a indicação anterior

Os displays voltarão às suas indicações anteriores alguns segundos depois da última ativação do botão de seta PARA CIMA/PARA BAIXO.

**NOTA:** Existem 5 configurações disponíveis de baixa velocidade (1 a 5). Ajuste o modo de baixa velocidade na velocidade desejada.

Como aviso, a mensagem a seguir aparecerá no display multifuncional periodicamente.

MENSAGEM NO DISPLAY MULTIFUNCIONAL
MODO BAIXA VELOCIDADE ATIVO

Os displays voltarão às suas indicações anteriores alguns segundos depois da última ativação do botão de seta PARA CIMA/PARA BAIXO.

## Desativando o modo de baixa velocidade

O modo de baixa velocidade pode ser desativado usando um dos seguintes métodos:

- Pressionando o botão Cruise
- Pressionando a alavanca do iBR
- Acelerando mais do que o ajuste da velocidade baixa.

Ao desativar o MODO BAIXA VELOCIDADE pressionando o botão Cruise ou usando a alavanca do acelerador, o reversor do iBR permanece na posição para a frente.

Ao usar a alavanca do iBR, o reversor do iBR se moverá para a posição de reverso, depois para ponto morto quando a alavanca for solta.

A desativação do modo de baixa velocidade será indicada da seguinte maneira:

- O indicador CRUISE apagará
- A mensagem MODO BAIXA VELOCIDADE ATIVO desaparecerá.

## Modo esqui

### Modelo Wake Pro

O modo esqui permite saídas repetidas e controladas com precisão, uma velocidade de rebocamento definida, tendo sido criado para rebocar um esquiador ou wakeboarder.

O modo esqui somente fica disponível usando uma chave normal, ele não é disponível quando se usa uma chave APRENDIZADO ou ALUGUEL.

### Função CURVA

A função CURVA, disponível no modo esqui, é uma função pré-programada usada para saída e aceleração do jet rebocando um esquiador ou wakeboarder.



A CURVA 1 fornece a saída mais suave e a aceleração mais gradual. A CURVA 1 também fornece a menor faixa de VELOCIDADE-ALVO.

A CURVA 5 fornece a saída mais rápida e a maior aceleração. A CURVA 5 também fornece a faixa mais elevada de VELOCIDADE-ALVO.

A configuração de CURVA selecionada como padrão quando se entra no modo esquí pode ser alterada.

### Função VELOCIDADE-ALVO

A função VELOCIDADE-ALVO limita a velocidade máxima de rebocamento.

Assim que CURVA for selecionada, uma VELOCIDADE-ALVO média do jet para aquela CURVA será exibida no display numérico.

A velocidade média exibida e a faixa de velocidades disponível são dependentes da CURVA selecionada. Quanto maior o número da CURVA, maior a faixa de velocidades.

O piloto pode aumentar ou diminuir a VELOCIDADE-ALVO para qualquer valor dentro da faixa de velocidades da CURVA selecionada.

Se a velocidade-alvo desejada não puder ser definida na CURVA selecionada, você deve sair e entrar novamente no MODO ESQUI para selecionar uma CURVA diferente.

### Entrando e usando o modo esquí

Para entrar no modo esquí, execute os seguintes passos:

1. Pressione o botão MODE (Modo) repetidamente até que MODO ESQUI seja exibido no display multifuncional.

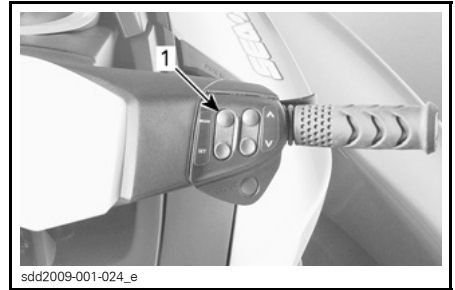

1. Botão MODE (Modo)



FUNÇÃO SELECIONADA - MODO ESQUI

2. Pressione SET (Definir) para entrar na função. A mensagem no display multifuncional mudará para CURVA. O número de ajuste da curva ficará visível no display numérico.



1. Botão SET (Definir)

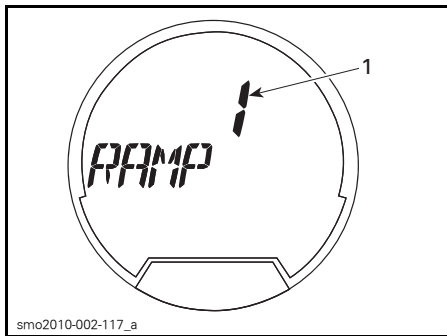

**PRIMEIRA CONFIGURAÇÃO DISPONÍVEL - CURVA**

1. Configuração de CURVA

3. Para mudar a configuração de CURVA, pressione o botão de seta PARA CIMA ou PARA BAIXO até que o número do modo CURVA desejado seja exibido no display numérico.

4. Pressione SET para aceitar a configuração da curva. O display multifuncional mudará para a função de configuração de VELOCIDADE-ALVO.



**SEGUNDA CONFIGURAÇÃO DISPONÍVEL - VELOCIDADE-ALVO**

1. Configuração de velocidade-alvo

5. Pressione o botão de seta PARA CIMA ou PARA BAIXO para aumentar ou diminuir a velocidade-alvo.

6. Pressione SET para aceitar a VELOCIDADE-ALVO, o display mudará para a seguinte mensagem circulante MODO ESQUI - PRESSIONE SET PARA INICIAR OU MODO PARA SAIR.

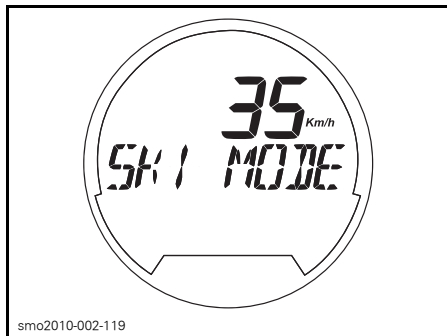

**MENSAGEM CIRCULANTE - MODO ESQUI - PRESSIONE SET PARA INICIAR OU MODO PARA SAIR**

**NOTA:** Será ouvido um BIPE a cada 5 segundos como um lembrete de MODO ESQUI ativado.

7. Pressione SET novamente. Aparecerá a seguinte mensagem de confirmação MODO ESQUI ATIVO - VOLTE PARA MARCHA LENTA PARA CANCELAR.

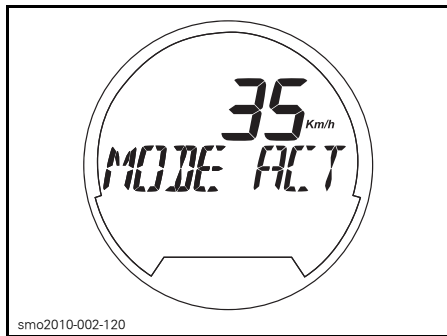

**MENSAGEM CIRCULANTE - MODO ESQUI ATIVO - PRESSIONE MODO E VOLTE PARA MARCHA LENTA PARA CANCELAR**

**NOTA:** A luz indicadora de MODO ESQUI também piscará no velocímetro ou no display multifuncional quando o modo esqui ficar ativo.

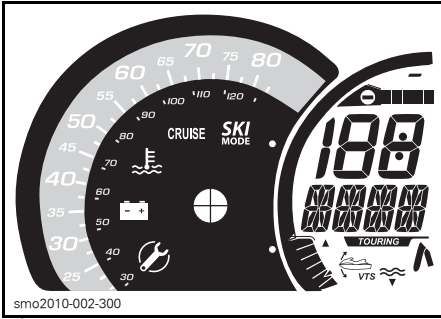

TÍPICA - TODOS OS MODELOS EXCETO GTX 155

**NOTA:** O modo esqui não pode ser ativado se o acelerador não estiver totalmente solto e se o modo CRUISE (Cruzeiro) ou BAIXA VELOCIDADE estiver ativo. Aparecerá uma mensagem no display multifuncional avisando desta situação. Siga a instrução no display.

8. Para sair com o jet em modo esqui, mantenha o acelerador puxado totalmente contra o guidão. O jet acelerará para a VELOCIDADE-ALVO definida e a luz indicadora de MODO ESQUI ficará acesa continuamente.
9. Para aumentar ou diminuir a VELOCIDADE-ALVO durante uma volta de esqui, pressione o botão de seta PARA CIMA ou PARA BAIXO, **não** solte a alavanca do acelerador.

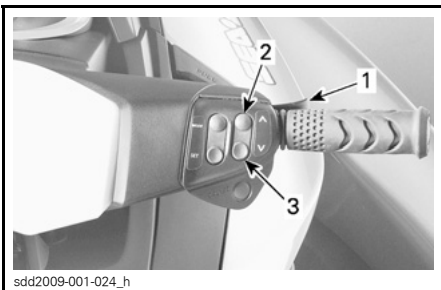

1. Mantenha a alavanca do acelerador puxada
2. Pressione o botão de seta PARA CIMA para aumentar a velocidade
3. Pressione o botão de seta PARA BAIXO para diminuir a velocidade

## MENSAGEM NO DISPLAY MULTIFUNCIONAL

### MODO ESQUI – AJUSTE VELOCIDADE

**NOTA:** Se o acelerador for solto parcialmente durante uma volta de esqui, a luz indicadora de MODO ESQUI começará a piscar e a função de ajuste de velocidade usando o botão de seta PARA CIMA ou PARA BAIXO será desativada.

10. Para terminar uma volta de esqui ou para ir pegar um esquiador ou wakeboarder caído, solte totalmente o acelerador para retomar o controle normal.

**NOTA:** Quando o acelerador é totalmente solto durante a operação em modo esqui, o sistema retorna para para o status de modo esqui ativo. A luz indicadora de MODO ESQUI apagará, mas o modo esqui permanecerá ativo e uma mensagem sobre isso aparecerá no display multifuncional.

11. Pressione SET (Definir) para reativar o modo esqui e puxe totalmente a alavanca do acelerador para iniciar outra volta de esqui.

## Desativando o modo esqui

Par sair do modo esqui em qualquer estágio durante o processo de configuração do modo esqui, pressione o botão MODE (Modo).

Para terminar uma volta de esqui e desativar completamente o modo esqui, solte o acelerador até entrar em marcha lenta, então pressione o botão MODE (Modo).

## Modos de chaves Aprendizado e Aluguel

Existem 5 configurações de velocidade disponíveis para cada modo: Aprendizado e Aluguel.

Por padrão, a configuração de velocidade é a 5 (mais alta).

## Alterando as configurações de velocidade das chaves **Aprendizado e Aluguel**

**NOTA:** A alteração das configurações das chaves só é possível quando o motor estiver desligado.

Para alterar as configurações da chave Aprendizado ou Aluguel, faça o seguinte:

1. Pressione o botão de partida/parada para ativar o sistema elétrico e instale a chave **NORMAL** no interruptor de desligamento do motor.
2. Aguarde que a central de informação conclua o autoteste e exiba a mensagem de identificação da chave.
3. Pressione o botão **MODE** (Modo) repetidamente até que **MODO CHAVE** esteja visível na tela digital da central de informações.

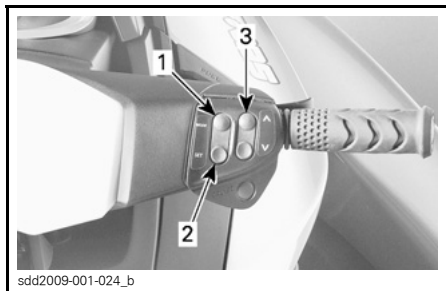

**TÍPICA - BOTÕES DE CONTROLE DO INSTRUMENTO**

1. Botão **MODE** (Modo)
2. Botão **SET** (Definir)
3. Botão de seta **PARA CIMA/BAIXO**

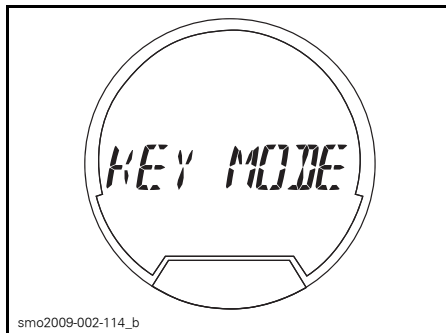

**FUNÇÃO SELECIONADA - MODO CHAVE**

4. Pressione o botão **SET** (Definir) uma vez para ativar a função do modo de configuração da chave Aprendizado. O display mudará para chave **L**.

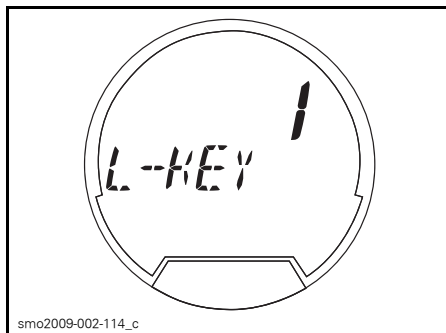

**TÍPICA - CHAVE APRENDIZADO CONFIGURADA EM 1**

**NOTA:** Ao pressionar o botão **SET** duas vezes, você ativará a função de configuração da chave Aluguel. O display mudará para chave **R**.

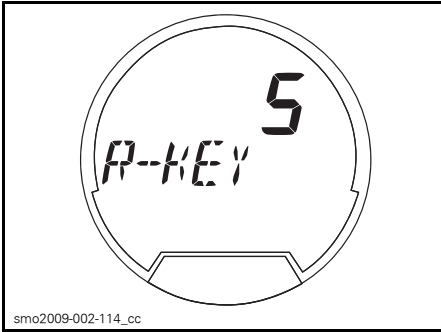

**TÍPICA - CHAVE ALUGUEL CONFIGURADA EM 5**

5. Pressione o botão de seta PARA CIMA/PARA BAIXO para alternar a configuração da chave entre 1 e 5. Consulte na tabela as limitações de velocidade de acordo com a configuração.
6. Pressione o botão SET (Definir) uma vez para salvar a configuração, duas vezes para sair da função ou simplesmente aguarde a saída pelo tempo limite da função. A alteração na configuração da chave será salva automaticamente.

**NOTA:** A configuração de velocidade da chave é aplicável em qualquer chave do mesmo tipo usada em um jet específico. O mesmo tipo de chave usado em um jet diferente pode, portanto, ter uma configuração de velocidade diferente para a chave.

D.E.S.S. TIPO DE CHAVE	CONFIGURAÇÃO DE VELOCIDADE DA CHAVE	VELOCIDADE MÁX. APROX.
CHAVE APREN-DIZADO	5	58 km/h
	4	55 km/h
	3	50 km/h
	2	47 km/h
	1	42 km/h
CHAVE ALUGUEL	5	74 km/h
	4	69 km/h
	3	63 km/h
	2	58 km/h
	1	51 km/h

# PROCEDIMENTOS ESPECIAIS

## Limpeza da hélice e da entrada de água da bomba de jato

### ⚠️ ADVERTÊNCIA

Fique longe da grade de entrada enquanto o motor estiver funcionando. Itens como cabelos longos, roupas largas ou tiras do flutuador pessoal podem ficar presos nas partes móveis.

As algas, conchas ou detritos podem ficar presos na grade de entrada, no eixo de transmissão e/ou na hélice. Uma entrada de água entupida pode provocar problemas como:

- **Cavitação:** A velocidade do motor está alta, mas o jet se move lentamente devido à falta de propulsão do jato, componentes da bomba de jato podem estar danificados.
- **Sobreaquecimento:** Como a bomba de jato controla o fluxo de água que arrefece o sistema de escapeamento, uma entrada entupida fará o motor sobreaquecer e danificar seus componentes internos.

Uma área entupida por algas pode ser limpa da seguinte maneira:

### ⚠️ ADVERTÊNCIA

Se for necessário acessar o interior para remover qualquer objeto estranho preso no sistema de propulsão, o cordão de segurança **DEVE SER REMOVIDO** do interruptor de desligamento do motor:

## Limpeza dentro da água

Balance o jet várias vezes enquanto pressiona repetidamente o botão de partida/parada do motor por períodos curtos, sem dar a partida no motor. Na maior parte das vezes, isso eliminará o entupimento. Dê a partida no motor e certifique-se que o jet funciona corretamente.

Se o método anterior não funcionar, pode ser feito o seguinte:

- Com o motor em funcionamento e antes de acelerar, puxe a alavanca do iBR para selecionar a marcha à ré e varie rapidamente a aceleração várias vezes.
- Se for necessário, repita o procedimento.

Se o sistema ainda estiver bloqueado, mova o jet para fora da água para limpar. Consulte *LIMPEZA NA PRAIA*.

## Limpeza na praia

### ⚠️ ADVERTÊNCIA

Antes de limpar a área da bomba de jato, é **PRECISO REMOVER** o cordão de segurança do interruptor de desligamento do motor para impedir que o motor dê partida acidentalmente.

Coloque um papelão ou um tapete ao lado do jet para evitar arranhões ao virá-lo para a limpeza.

Vire o jet para qualquer um dos lados para a limpeza.

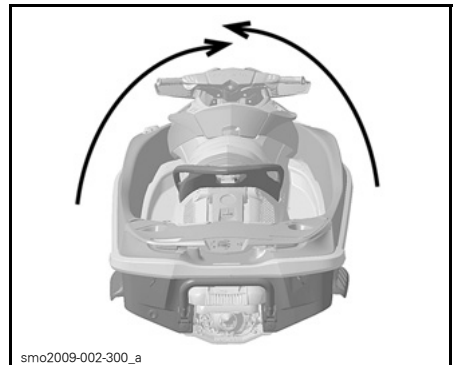

### TÍPICA

Limpe a área da entrada de água. Se o sistema ainda estiver entupido, consulte uma concessionária autorizada Sea-Doo para manutenção.

**AVISO** Inspecione possíveis danos na grade da entrada de água. Consulte uma concessionária autorizada Sea-Doo para realizar os reparos necessários.

Para acesso fácil à área da bomba de jato, mova o iBR para a posição à vante e consulte a função de cancelamento do iBR para obter instruções detalhadas.

### Função de cancelamento manual do iBR

Quando a função de cancelamento do iBR está ativada, ela permite que o usuário acione eletricamente o reversor do iBR e o bocal, em toda a sua gama de movimentos, usando o botão de controle do VTS.

**NOTA:** A função de cancelamento do iBR só está disponível quando o motor não está funcionando.

### **!** ADVERTÊNCIA

Ao movimentar o reversor do iBR usando a função de cancelamento, certifique-se de que não haja ninguém próximo da popa do jet. O movimento do reversor pode prender os dedos.

**AVISO** Se um objeto ou ferramenta for pego pelo sistema do iBR quando se usa a função de cancelamento manual, pode danificar componentes do iBR. Remova todos os objetos rígidos estranhos que possam obstruir o curso do reversor do iBR antes de acioná-lo.

### **!** ADVERTÊNCIA

Se for necessário acessar o interior para remover qualquer objeto estranho preso no sistema de propulsão, observe rigidamente o seguinte antes de continuar:

- Remova o cordão de segurança do interruptor de desligamento do motor.
- Aguarde pelo menos 5 minutos.
- Não pressione o botão de partida/parada. Caso o botão de partida/parada seja pressionado, aguarde 5 minutos novamente.

### Ativando a função de cancelamento do iBR

Para ativar a função de cancelamento manual do iBR, execute os seguintes passos.

1. Acione o sistema elétrico pressionando o botão de partida/parada.
2. Instale o cordão de segurança no interruptor de desligamento do motor.

**NOTA:** O cordão de segurança deve ser instalado para garantir que a central de informações não desligue todas as indicações após a função de autoteste. A energia elétrica permanecerá ligada por 3 minutos aproximadamente.

3. Pressione o botão MODE no guidão direito repetidamente até que CONFIGURAÇÕES esteja visível no display digital da central de informações.

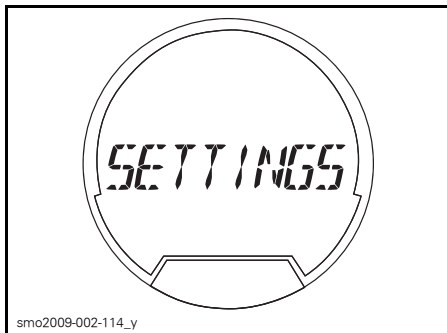

**FUNÇÃO SELECIONADA - CONFIGURAÇÕES**

4. Pressione o botão SET (guidão direito) para exibir DOCK MODE (Modo de atracção).

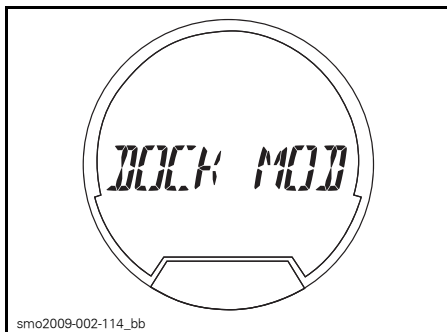

**PRIMEIRA FUNÇÃO DE MODO DISPONÍVEL - MODO DE ATRACÇÃO**

5. Pressione o botão de seta PARA CIMA ou PARA BAIXO para exibir MODO IBR MANUAL.

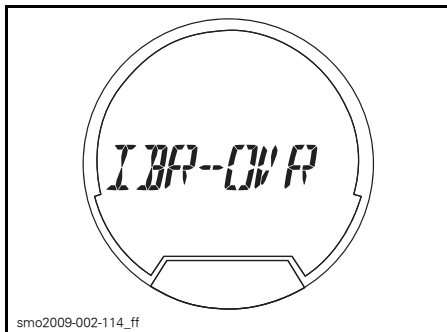

**SEGUNDA FUNÇÃO DE MODO DISPONÍVEL - MODO IBR MANUAL**

6. Pressione o botão SET para entrar na função MODO IBR MANUAL e exibir IBR MANUAL DESATIV.

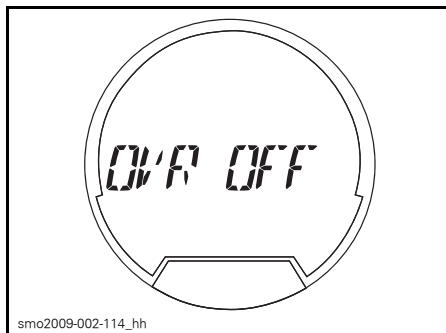

**ENTRADA NA FUNÇÃO DE MODO - IBR MANUAL DESATIVADO**

7. Pressione o botão de seta PARA CIMA ou PARA BAIXO (guidão direito) para exibir IBR MANUAL ATIV.

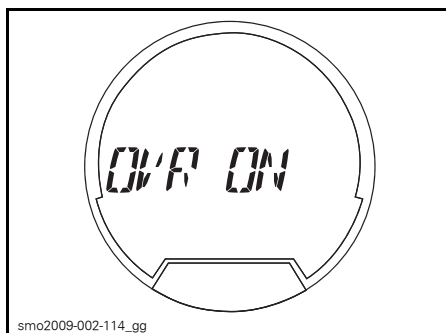

**FUNÇÃO DE MODO ATIVADA - IBR MANUAL ATIVADO**

8. Pressione o botão SET para seleccionar a função IBR MANUAL ATIV. O instrumento voltará para seu display normal.
9. Pressione o botão de seta PARA CIMA ou PARA BAIXO do VTS para mover o reversor do iBR para a posição desejada.



## Modelos sem botão PARA CIMA/PARA BAIXO do VTS

NOTA: Em modelos sem o botão PARA CIMA/PARA BAIXO do VTS, use o botão de seta PARA CIMA/PARA BAIXO que fica no guidão direito para mover o iBR para a posição desejada quando a função de cancelamento do iBR tiver sido ativada conforme descrito nas etapas anteriores.

### Todos os modelos

10. Remova o cordão de segurança do interruptor de desligamento do motor

## ⚠ ADVERTÊNCIA

Se for necessário acessar o interior para remover qualquer objeto estranho preso no sistema de propulsão, observe rigidamente o seguinte antes de continuar:

- Remova o cordão de segurança do interruptor de desligamento do motor.
- Aguarde pelo menos 5 minutos.
- Não pressione o botão de partida/parada. Caso o botão de partida/parada seja pressionado, aguarde 5 minutos novamente.

### Desativando a função de cancelamento do iBR

Existem três formas para desativar a função de cancelamento manual do iBR:

- Repita as etapas descritas em *ATIVANDO A FUNÇÃO DE CANCELAMENTO DO iBR* e pressione o botão SET quando iBR MANUAL DESATIV aparecer.
- Aguarde que a energia elétrica desligue.
- Dê partida no motor.

NOTA: Quando o motor partir, a função MODO iBR MANUAL é desativada e o reversor do iBR muda para a posição de ponto morto.

## ⚠ ADVERTÊNCIA

Ao movimentar o reversor do iBR usando a função de cancelamento, certifique-se de que não haja ninguém próximo da popa do jet. O movimento do reversor pode prender os dedos.

### Jet emborcado

O jet foi projetado de forma a não emborcar facilmente. Dois sponsons montados na lateral do casco ajudam na estabilidade do jet. Se ele virar, permanecerá emborcado.

## ⚠ ADVERTÊNCIA

Quando o jet emborcar, não tente religar o motor. O piloto e os passageiros devem usar sempre flutuadores pessoais aprovados.

Para desemborcar o jet, certifique-se que o motor esteja desligado e que a chave D.E.S.S. **NÃO** esteja na coluna; depois segure a grade de entrada, apoie o pé no trilho de um para-choque lateral e use seu peso para virar o jet na sua direção.

NOTA: Uma etiqueta na popa, próximo do conector de lavagem, fornece instruções sobre como virar o jet para cima. A etiqueta está de cabeça para baixo de forma que possa ser lida quando o jet estiver emborcado.



sno2009-002-153\_a

O motor 4-TEC™ possui um sistema de proteção contra emborcamentos (T.O.P.S.™). Quando o jet vira, o motor desliga automaticamente.

Quando o jet for virado para sua posição normal de funcionamento, o motor pode ser ligado normalmente.

**AVISO** Caso o jet fique emborcado por mais de 5 minutos, não tente fazer o motor pegar para evitar a entrada de água, que poderia danificar o motor. Consulte uma concessionária autorizada Sea-Doo o mais rápido possível.

**AVISO** Se o motor não pegar, não tente mais dar a partida. Caso contrário, o motor poderia ser danificado. Consulte uma concessionária autorizada Sea-Doo assim que possível.

Assim que possível, verifique se há água no bojo. Escoe a água se for necessário quando voltar à terra.

## Jet submerso

Para limitar danos ao motor, efetue as operações a seguir, o mais rápido possível.

Drene o bojo.

Se esteve submersa em água salgada, lave o bojo e todos os componentes com água doce, usando uma mangueira de jardim, para impedir os efeitos corrosivos do sal.

**AVISO** Nunca tente fazer o motor pegar ou ligá-lo. A água presa no coletor de admissão fluiria para o motor podendo provocar danos sérios.

Leve o jet a uma concessionária autorizada Sea-Doo para reparos assim que possível.

**AVISO** Quanto maior o atraso para que o motor passe por reparos, maiores serão os danos causados.

## Motor inundado com água

**AVISO** Nunca tente fazer o motor pegar ou ligá-lo. A água presa no coletor de admissão fluiria para o motor podendo provocar danos sérios.

Leve o jet a uma concessionária autorizada Sea-Doo para reparos assim que possível.

**AVISO** Quanto maior o atraso para que o motor passe por reparos, maiores serão os danos causados. Se o motor não sofrer uma manutenção adequada, ele poderá ser danificado severamente.

## Rebocando o jet na água

Deve-se tomar cuidados especiais ao rebocar um jet Sea-Doo na água.

A velocidade de rebocamento máxima recomendada é de 24 km/h.

Isso evitará que o sistema de escape encha de água, o que poderia fazer com que a água fosse injetada e enchesse o motor. O motor não funcionando, não há pressão de exaustão para jogar a água para fora da saída do escapamento.

**AVISO** O motor pode ser danificado se estas instruções não forem seguidas. Se você precisar rebocar um jetilhado, certifique-se de não exceder a velocidade de reboque máxima de 24 km/h.

# ***MANUTENÇÃO***

---

# INSPEÇÃO PÓS-AMACIAMENTO

Sugerimos que após as 10 primeiras horas de **amacramento** (primeiras 10 horas de operação) o jet seja revisado por uma concessionária autorizada Sea-Doo. A revisão inicial é muito importante e não deve ser esquecida.

**NOTA:** A inspeção **pós-amaciamento** é feita às expensas do proprietário do jet.

Recomendamos que esta inspeção seja assinada por uma concessionária autorizada Sea-Doo.

---

Data da inspeção pós-amaciamento

---

Assinatura autorizada da concessionária

---

Nome da concessionária

TABELA DA INSPEÇÃO PÓS-AMACIAMENTO	SUBSTITUIR				
	AJUSTAR				
	LUBRIFICAR				
	LIMPAR				
	INSPECIONAR				
<b>MOTOR</b>					
Óleo e filtro do motor					X
Coxins de borracha	X				
Proteção contra corrosão			X		
Embreagem do turbocompressor	X				
<b>SISTEMA DE ESCAPAMENTO</b>					
Prendedores, mangueiras e condições dos componentes do sistema de escapamento. Também inspecionar para ver se há vazamentos	X				
<b>SISTEMA DE ARREFECIMENTO</b>					
Mangueira e fixadores	X				
Líquido de arrefecimento	X				
<b>SISTEMA DE COMBUSTÍVEL</b>					
Tampa do tanque de combustível, bocal de enchimento, tanque de combustível, cintas do tanque de combustível, tubulação de combustível e conexões	X				
Teste de estanqueidade do sistema de combustível	X				
Corpo da borboleta	X				
<b>SISTEMA DE ADMISSÃO DE AR</b>					
Silenciador da entrada de ar	X				
<b>SISTEMA ELETRÔNICO DE CONTROLE (EMS)</b>					
Sensores EMS	X				
Códigos de falha (ECM, iBR, iS, Painel)	X				
<b>SISTEMA ELÉTRICO</b>					
Velas de ignição	X				
Conexões e fixações elétricas (sistema de ignição, sistema de partida, injetores de combustível, caixas de fusíveis, etc)	X				
Interruptor de desligamento do motor	X				
Campainha de monitoramento	X				
Bateria e fixadores	X				

TABELA DA INSPEÇÃO PÓS-AMACIAMENTO	SUBSTITUIR				
	AJUSTAR				
	LUBRIFICAR				
	LIMPAR				
	INSPECIONAR				
<b>SISTEMA DA DIREÇÃO</b>					
Cabo e conexões da direção	X				
Buchas do bocal de direção	X				
Sistema O.T.A.S.	X				
<b>SISTEMA DE PROPULSÃO</b>					
Anel de carbono e calço de borracha (eixo de transmissão)	X				
Calço da hélice	X				
Anodo de sacrifício (se equipado)	X				
Folga da hélice e do anel de desgaste da hélice	X				
Coxins da bomba	X				
<b>SISTEMA iBR (Freio e ré inteligentes)</b>					
Folga do reversor do iBR	X				
Placas de apoio do iBR	X				
Luvas de atrito do iBR	X				
Braços extensores, luvas e buchas do iBR	X				
Alavanca em U do iBR, anel de ajuste do VTS, reversor e buchas do iBR	X				
Luva de trava do iBR	X				
Protetor do iBR	X				
<b>SISTEMA iS (suspensão inteligente)</b>					
Óleo da iS	X				
Sensor de posição da iS	X				
<b>SISTEMA aS (Suspensão ajustável)</b>					
Reservatório de nitrogênio remoto (botão de ajuste, suportes)				X	
<b>CASCO/CARROCERIA</b>					
Casco	X				
Placa estabilizadora e grade da entrada de água	X				

# PLANO DE MANUTENÇÃO

A manutenção é muito importante para manter o jet em condição segura de operação. A manutenção adequada é responsabilidade do proprietário.

## ADVERTÊNCIA

A negligência em manter adequadamente o jet de acordo com o plano e os procedimentos de manutenção pode tornar sua operação insegura.

O plano deve ser ajustado de acordo com as condições de operação e o uso. O uso intensivo do jet requererá uma maior frequência de inspeção e manutenção.

O plano de manutenção não exclui a inspeção pré-partida.

**NOTA:** Alguns itens de manutenção ou inspeção (como componentes da iS) listados no seguinte plano de manutenção podem não ser aplicáveis a todo modelo de jet.

A: AJUSTAR C: LIMPAR I: INSPECIONAR L: LUBRIFICAR R: SUBSTITUIR  O: PROPRIETÁRIO D: CONCESSIONÁRIA	25 HORAS OU 3 MESES					NOTA
	50 HORAS OU 6 MESES					
PEÇA/TAREFA	100 HORAS ou 1 ANO					A SER EXECUTADO POR
	200 HORAS ou 2 ANOS					
<b>MOTOR</b>						
Óleo e filtro do motor			R		D	(1) Ver NOTA 1 após o quadro de manutenção.
Coxins de borracha			I		D	
Proteção contra corrosão		L			O	
Embreagem do turbocompressor		R <sup>(1)</sup>			D	
<b>SISTEMA DE ESCAPAMENTO</b>						
Sistema de escapamento			I, C <sup>(2)</sup>		O/D	(2) Lavagem diária com uso em água salgada ou poluída.
<b>SISTEMA DE ARREFECIMENTO</b>						
Mangueira e fixadores					D	—
Líquido de arrefecimento				R	D	

A: AJUSTAR C: LIMPAR I: INSPECIONAR L: LUBRIFICAR R: SUBSTITUIR  O: PROPRIETÁRIO D: CONCESSIONÁRIA PEÇA/TAREFA	25 HORAS OU 3 MESES					
	50 HORAS OU 6 MESES					
	100 HORAS ou 1 ANO					
	200 HORAS ou 2 ANOS					
	A SER EXECUTADO POR					
NOTA						
<b>SISTEMA DE COMBUSTÍVEL</b>						
Alavanca do iTC <sup>(3)</sup>			I, L		O/D	(3) Ver NOTA 2 após o quadro de manutenção.
Tampa do tanque de combustível, bocal de enchimento, tanque de combustível, cintas do tanque de combustível, tubulação de combustível e conexões			I <sup>(4)</sup>		D	(4) No período de armazenamento ou após 100 horas de uso, o que ocorrer primeiro.
Teste de estanqueidade do sistema de combustível			I		D	
Corpo da borboleta			I		D	
<b>SISTEMA DE ADMISSÃO DE AR</b>						
Silenciador da entrada de ar			I, C		D	—
Mangueira da válvula do Blow-by			I, C		D	
<b>SISTEMAS ELETRÔNICOS DE CONTROLE (EMS)</b>						
Sensores EMS			I		D	—
Códigos de falha (ECM, iBR, iS, Painel)			I		D	
<b>SISTEMA ELÉTRICO</b>						
Velas de ignição			I	R	D	(5) Inspeccionar uma vez por mês. Acrescentar eletrólito se necessário.
Bobinas de ignição			I, L		D	
Conexões e fixações elétricas (sistema de ignição, sistema de partida, injetores de combustível, caixas de fusíveis, etc)			I		D	
Interruptor de desligamento do motor			I		D	
Campainha de monitoramento			I		D	
Bateria e fixadores			I <sup>(5)</sup>		D	
<b>SISTEMA DA DIREÇÃO</b>						
Cabo e conexões da direção			I		D	(6) Inspeccionar a operação
Buchas do bocal de direção			I		D	
Sistema O.T.A.S. <sup>(6)</sup>			I		D	



A: AJUSTAR C: LIMPAR I: INSPECIONAR L: LUBRIFICAR R: SUBSTITUIR  O: PROPRIETÁRIO D: CONCESSIONÁRIA	25 HORAS OU 3 MESES				NOTA	
	50 HORAS OU 6 MESES					
	100 HORAS ou 1 ANO					
	200 HORAS ou 2 ANOS					
	A SER EXECUTADO POR					
PEÇA/TAREFA						
<b>SISTEMA DE PROPULSÃO</b>						
Anel de carbono e calço de borracha (eixo de transmissão)			I		D	(4) No período de armazenamento ou após 100 horas de uso, o que ocorrer primeiro. (8) Inspeção todo mês (maior frequência se usar em água salgada) e troque quando necessário.
Calço da hélice			I		D	
Vedação, luva e O-ring do eixo da hélice			I <sup>(4)</sup>		D	
Chavetas do eixo de transmissão/hélice			I, L		D	
Anodo de sacrifício (se equipado)			I <sup>(8)</sup>		D	
Folga da hélice e do anel de desgaste da hélice			I		D	
Coxins da bomba			I		D	
<b>SISTEMA iBR (Freio e ré inteligentes)</b>						
Alavanca do iBR <sup>(3)</sup>			I, L		O/D	(3) Ver a NOTA 2 depois da tabela de manutenção. (4) No período de armazenamento ou após 100 horas de uso, o que vier primeiro. (9) Ver a NOTA 3 depois da tabela de manutenção.
Folga do reversor do iBR			I		D	
Placas de apoio do iBR			I		D	
Luvas de atrito do iBR			R		D	
Braços extensores, luvas e buchas do iBR			I		D	
Alavanca em U do iBR, anel de ajuste do VTS, reversor e buchas do iBR			I		D	
Parafusos de retenção do braço em U do iBR			I <sup>(4) (9)</sup>		D	
Protetor do iBR			I		D	
<b>SISTEMA iS (suspensão inteligente)</b>						
Óleo do iS <sup>(7)</sup>			I		D	(7) Inspeccionar o nível de óleo do reservatório da bomba e vazamentos no sistema.
Sensor de posição da iS			I		D	
<b>SISTEMA aS (Suspensão ajustável)</b>						
Reservatório de nitrogênio remoto (botão de ajuste, suportes)			I		D	—

A: AJUSTAR C: LIMPAR I: INSPECIONAR L: LUBRIFICAR R: SUBSTITUIR  O: PROPRIETÁRIO D: CONCESSIONÁRIA	25 HORAS OU 3 MESES				
	50 HORAS OU 6 MESES				
	100 HORAS ou 1 ANO				
	200 HORAS ou 2 ANOS				
	A SER EXECUTADO POR				
PEÇA/TAREFA					NOTA
CASCO E CARROCERIA					
Casco			I		0
Placa estabilizadora e grade da entrada de água			I		0

**NOTA 1:** A embreagem do turbocompressor requer substituição quando a mensagem "MAINTENANCE SUPERCHARGER" (Manutenção do turbo) é exibida na central de informações, a cada 100 horas de operação, ou mais cedo, dependendo do estilo de pilotagem (velocidade, rotação do motor, condições da água). Isto é determinado pelo sistema de gerenciamento do motor. A embreagem do turbocompressor precisará ser substituída em uma concessionária autorizada Sea-Doo no máximo 5 horas após a exibição da mensagem. O lembrete de manutenção do turbocompressor deve ser reiniciado pelo B.U.D.S. para poder reiniciar o contador de horas de manutenção do turbocompressor, mesmo que a manutenção tenha sido feita antes que o lembrete aparecesse na central de informações.

**NOTA 2:** As alavancas do iTC e do iBR devem ser inspecionadas puxando e soltando as alavancas para verificar a liberdade de movimento. Se for sentido algum atrito, a alavanca deve ser desmontada, ser verificado o desgaste e feita a lubrificação por uma concessionária autorizada Sea-Doo.

**NOTA 3:** Verifique se o torque dos parafusos que prendem o braço em U do iBR ao eixo acionador está correto. Se os parafusos de fixação estiverem soltos, não os aperte novamente. Substitua-os por novos.

# PROCEDIMENTOS DE MANUTENÇÃO

Esta seção inclui instruções para os procedimentos de manutenção básica. Se você tiver as habilidades mecânicas necessárias e as ferramentas requeridas, você pode realizar estes procedimentos. Caso contrário, visite sua concessionária autorizada Sea-Doo de jets.

## ADVERTÊNCIA

Desligue o motor e siga estes procedimentos ao realizar a manutenção. Caso não siga os procedimentos de manutenção adequados, você pode se ferir em peças quentes, peças móveis, com eletricidade, produtos químicos ou outras ameaças.

## ADVERTÊNCIA

Caso seja necessário remover um dispositivo de trava (p.ex. linguetas de trava, fixadores autotravantes, etc), substitua sempre por um novo.

**AVISO** Nunca deixe qualquer objeto, trapo, ferramenta, etc, no compartimento do motor ou no bojo.

## Óleo do motor

### Óleo recomendado para o motor

#### *Modelos com motor 155*

Use ÓLEO\_XPS SEMISSINTÉTICO (PARA VERÃO) PARA MOTOR DE QUATRO TEMPOS (P/N 293 600 121).

Se o óleo XPST<sup>TM</sup> para motor não estiver disponível, use um óleo 5W40 ou 10W40 para motor que satisfaça as exigências para classificação SM, SL ou SJ de serviço API. Verifique sempre o rótulo do serviço API no vasilhame do óleo, ele deve conter pelo menos um dos padrões acima.

#### *Modelos com motores 215 e 255*

Use ÓLEO\_XPS SEMISSINTÉTICO (PARA VERÃO) PARA MOTOR DE QUATRO TEMPOS (P/N 293 600 121).

**AVISO** Esses motores foram desenvolvidos e validados usando o óleo semissintético XPS da BRP. A BRP recomenda o uso de seu óleo semissintético XPS todas as vezes. Danos causados por óleos não adequados para o motor não são cobertos pela garantia limitada da BRP.

Se o óleo XPS recomendado para o motor não estiver disponível, use um óleo mineral 10W40 para motor, compatível com embreagens em banho de óleo.

**AVISO** NUNCA use óleo sintético. Isso prejudica o funcionamento correto da embreagem do turbocompressor. Não adicione aditivos ao óleo recomendado. Os óleos minerais para classificação SM de serviço API contém aditivos (modificadores de atrito) que podem causar a patinação indevida do turbocompressor e levar a desgaste prematuro.

### Nível do óleo do motor

**AVISO** Verifique o nível do óleo frequentemente e complete se necessário. Não encha demais. Usar o motor com um nível incorreto pode danificá-lo gravemente.

**!** **CUIDADO** Alguns componentes no compartimento do motor podem estar muito quentes. O contato direto pode provocar queimaduras.

O nível de óleo pode ser verificado com o jet dentro ou fora da água.

Se o jet estiver fora da água

**AVISO** O jet deve estar nivelado.

**! CUIDADO** Ao operar o motor quando o jet está fora da água, o trocador de calor na placa de estabilização pode ficar muito quente. Evite qualquer contato com a placa de estabilização para não se queimar.

1. Levante a haste do reboque e prenda na posição quando o trilho do para-choque estiver nivelado.
2. Abra o assento.

### Modelos RXT iS, GTX iS e GTX Limited iS

3. Remova a caixa de ventilação da extensão do convés para ter acesso parcial ao compartimento do motor.

**NOTA:** Para remover a caixa de ventilação, solte apenas as 3 presilhas, segurando-a e puxando-a para fora da extensão do convés.

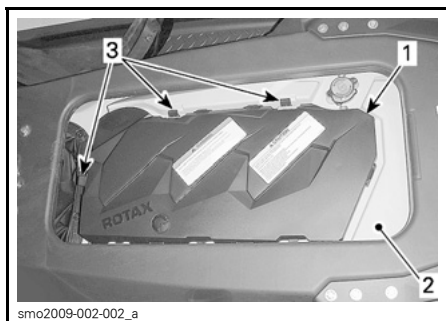

1. Caixa de ventilação
2. Extensão do convés
3. Presilhas

### Todos os modelos

4. Ligue uma mangueira de jardim ao conector para lavagem do sistema de escapamento. Consulte o tópico **SISTEMA DE ESCAPAMENTO** nesta seção e siga o procedimento.

### AVISO

- Nunca funcione o motor sem fornecer água ao sistema de escapamento. Se o sistema de escapamento não for resfriado pode ser gravemente danificado.
  - Nunca deixe o motor funcionando por mais de 2 minutos. A vedação do eixo propulsor não tem arrefecimento quando o jet está fora da água.
5. Com o motor já em condição normal de funcionamento, deixe-o em marcha lenta por 30 segundos; em seguida, desligue-o.
  6. Aguarde pelo menos 30 segundos para que o óleo assente no motor, depois puxe a vareta de óleo e limpe-a.

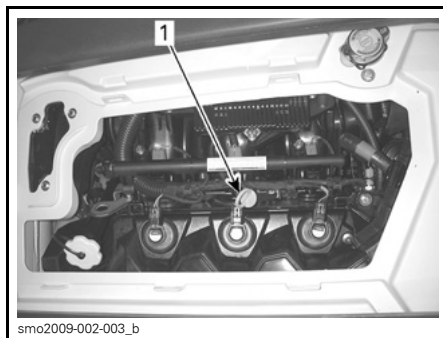

### TÍPICA - ILUSTRAÇÃO DO RXT iS

1. Localização da vareta do óleo
7. Reinstale a vareta, empurre até o fim.
8. Retire-a novamente e verifique o nível de óleo. Ele deve estar entre as marcas CHEIO e ADICIONAR

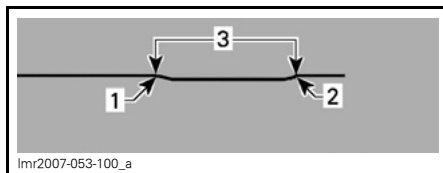

1. Cheio
2. Adicionar
3. Faixa de operação

9. Adicione óleo se necessário para assegurar o nível entre as marcas.

Para adicionar óleo:

- Desenrosque a tampa do óleo.
- Coloque um funil na abertura do bocal de enchimento de óleo.
- Adicione o óleo recomendado até o nível adequado.

NOTA: Não encha demais.

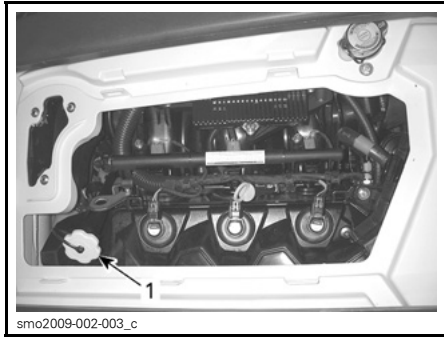

TÍPICA - ILUSTRAÇÃO DO RXT iS  
1. Localização da tampa do bocal de óleo

NOTA: Sempre que adicionar óleo ao motor, é necessário executar novamente todo o procedimento explicado nesta seção. Caso contrário, você obterá uma leitura falsa do nível de óleo.

10. Reinstale a tampa e a vareta do óleo corretamente.

### Troca do óleo do motor e substituição do filtro de óleo

A troca do óleo e do filtro deve ser realizada por uma concessionária autorizada da Sea-Doo.

### Líquido de arrefecimento do motor

#### Líquido recomendado de arrefecimento do motor

LÍQUIDO DE ARREFECIMENTO RECOMENDADO
LÍQUIDO DE ARREFECIMENTO PRÉ-MISTURADO DA BRP (P/N 219 700 362)

Como alternativa, use anticongelante à base de etilenoglicol, que contenha inibidores de corrosão específicos para motores de combustão interna em alumínio.

NOTA: O uso de uma mistura de 40% de anticongelante com 60% de água desmineralizada melhorará a eficiência de arrefecimento quando o jet for usado em clima quente e/ou água quente.

### Nível do líquido de arrefecimento do motor

**⚠ ADVERTÊNCIA**

Verifique o nível do líquido de arrefecimento com o motor frio. Nunca acrescente líquido de arrefecimento com o motor quente.

**⚠ CUIDADO** Alguns componentes no compartimento do motor podem estar muito quentes. O contato direto pode provocar queimaduras.

Abra o assento.

Remova a caixa de ventilação. Consulte NÍVEL DE ÓLEO DO MOTOR para obter o procedimento.

Localize a tampa do tanque de expansão.

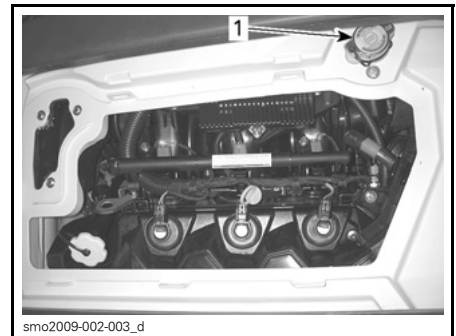

TÍPICA - ILUSTRAÇÃO DO RXT iS  
1. Tampa do tanque de expansão

Com o jet em uma superfície plana, o líquido deve estar entre as marcas MIN. e MAX. no reservatório de líquido de arrefecimento, quando o motor estiver frio.

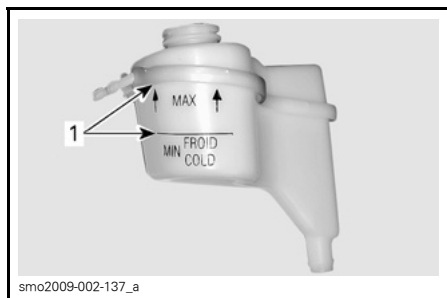

**TÍPICA - TANQUE DE EXPANSÃO DO LÍQUIDO DE ARREFECIMENTO**

1. *Nível entre as marcas quando o motor está frio*

**NOTA:** O jet fica nivelado quando está na água. Quando estiver em um reboque, eleve a haste do reboque e prenda na posição quando o trilho do para-choque estiver nivelado.

Adicione líquido de arrefecimento/água desmineralizada se necessário, para ajustar o nível do líquido entre as marcas. Use um funil para não derramar. Não encha demais.

Recoloque e aperte corretamente a tampa do bocal de enchimento, depois recoloca a caixa de ventilação e feche o assento.

**NOTA:** Um sistema de arrefecimento que sempre precise completar o líquido é uma indicação de vazamentos ou problemas no motor. Procure uma concessionária autorizada Sea-Doo.

**Substituição do líquido de arrefecimento do motor**

A troca do líquido de arrefecimento deve ser realizada por uma concessionária autorizada Sea-Doo.

**Bobinas de ignição**

**Acesso à bobina de ignição**

**RXT iS, GTX iS, GTX Limited iS**

Abra o assento.

Remova a caixa de ventilação de ar traseira.

**Modelos diferentes do iS**

Abra o assento.

Remova a tampa do motor.

**Remoção de bobinas de ignição**

Desligue o conector da bobina de ignição.

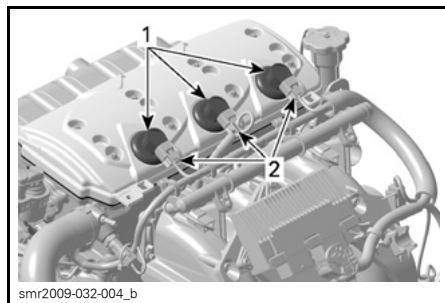

1. *Bobina de ignição*  
2. *Conector da bobina de ignição*

**AVISO** Não remova a bobina de ignição antes de desligar o conector de entrada ou os fios serão danificados. Não force a bobina de ignição para cima com uma chave de fenda para evitar quebrar.

**NOTA:** Gire a bobina de ignição em ambas as direções à medida que a puxa, para facilitar a remoção.

Retire a bobina de ignição da vela.

**Instalação de bobinas de ignição**

1. Puxe a vedação de borracha para baixo.

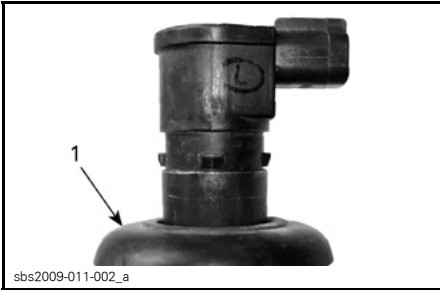

1. Vedação de borracha puxada para baixo

2. Aplique DOW CORNING 111 (P/N 413 707 000) à vedação de borracha como mostrado.

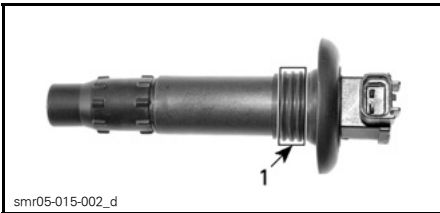

1. Aplique o produto aqui

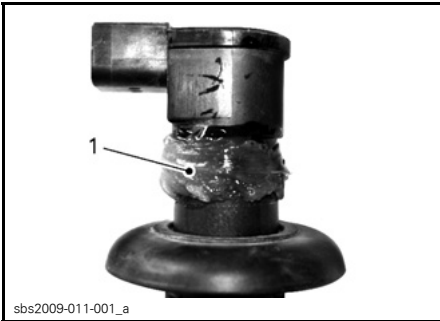

1. Aplique o produto aqui

3. Puxe a vedação de borracha de volta ao seu encosto, certificando-se que as linguetas da bobina e os rasgos da vedação se encaixem adequadamente.

4. Coloque um anel de graxa no topo da vedação para atuar como uma barreira contra a água, conforme mostrado. Limpe o excesso.

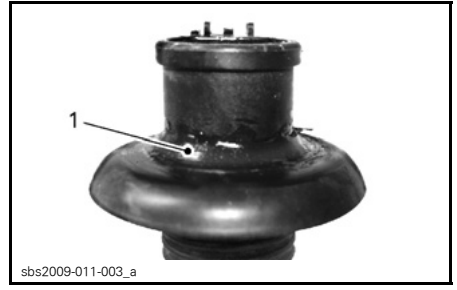

1. Excesso de produto conformado corretamente

5. Empurre a bobina de ignição para baixo para instalar com firmeza na ponta da vela.

**NOTA:** Garanta que a vedação assente adequadamente na superfície superior do motor.

**NOTA:** Garanta que a vedação assente adequadamente na superfície superior do motor.

6. Recoloque os conectores das bobinas de ignição.

7. Para reinstalar a cobertura do motor, empurre-a para baixo até encaixar.

8. Seque qualquer resíduo de água no motor.

9. Desconecte a mangueira de jardim.

**NOTA:** Recomenda-se pulverizar as válvulas do motor com XPS Lube. Contate sua concessionária autorizada Sea-Do.

## Velas de ignição

### Remoção das velas de ignição

1. Abra o assento.

2. Remova a caixa de ventilação (se aplicável).

3. Desligue o conector de entrada da bobina de ignição.

4. Retire a bobina de ignição. Consulte **REMOÇÃO DE BOBINAS DE IGNIÇÃO**.

## ! ADVERTÊNCIA

Nunca remova uma bobina de ignição de uma vela sem desconectar a bobina do chicote de fiação. Pode haver vapores inflamáveis no bojo. Caso o cordão de segurança esteja instalado no interruptor de desligamento do motor, pode ser gerada uma faísca na ponta da bobina, que poderia causar uma explosão.

5. Usando uma chave para velas, desaperte a vela.

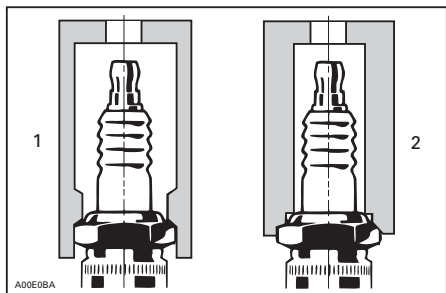

1. Chave aprovada
2. Chave inadequada

6. Limpe a vela e o cabeçote do cilindro com ar comprimido.
7. Desenrosque a vela e então use a bobina de ignição para retirar a vela do seu furo.

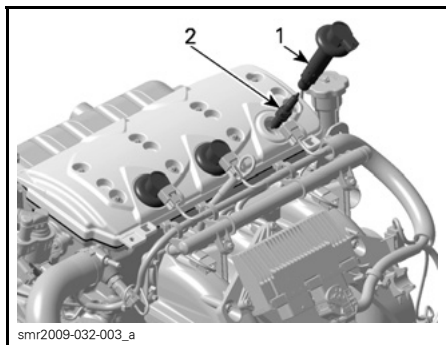

1. Bobina de ignição
2. Vela

## Instalação das velas de ignição

Antes de instalar, certifique-se que as superfícies de contato entre o cabeçote do cilindro e a vela estejam livres de sujeira.

1. Usando um calibrador de folga, ajuste a folga do eletrodo como especificado no quadro seguinte.

MOTOR	VELA	TORQUE	FOLGA mm
1503	NGK DC-PR8E	Aperte com a mão + 1/4 de volta com uma chave	0,75

2. Aplique um lubrificante anticorrosivo nas roscas da vela para evitar engripar.
3. Rosqueie a vela com a mão no cabeçote do cilindro. Depois aperte a vela no sentido horário mais 1/4 de volta com uma chave aprovada para velas.

Instale a bobina de ignição. Consulte **INSTALAÇÃO DE BOBINAS DE IGNIÇÃO**.

Termine a instalação na ordem inversa da remoção.

## Sistema de escapamento

### Lavagem do sistema de escapamento

A lavagem do sistema de escapamento e do intercooler (modelos turbo) com água doce é essencial para neutralizar os efeitos corrosivos do sal, ou de outros produtos químicos presentes na água. Ajudará a retirar a areia, sal, conchas e outras partículas existentes nas camisas de água e/ou mangueiras.

A lavagem deve ser realizada quando o jet não tiver previsão de uso no mesmo dia, ou quando ele for guardada por um período prolongado.



**⚠ ADVERTÊNCIA**

Execute esta operação em uma área bem ventilada.

Faça o seguinte:

Limpe a bomba de jato, pulverizando água na sua entrada e saída, depois aplique uma camada de XPS Lube ou equivalente.

**⚠ CUIDADO** Ao operar o motor quando o jet está fora da água, o trocador de calor na placa de estabilização pode ficar muito quente. Evite qualquer contato com a placa de estabilização para não se queimar.

Conecte uma mangueira de jardim ao conector localizado na parte traseira do jet (no lado bombordo da popa). Não abra a torneira ainda.

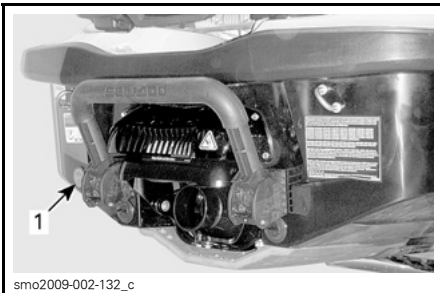

smo2009-002-132\_c

**TÍPICA**

1. Localização do conector de lavagem

**NOTA:** Podem ser usados um adaptador de conexão rápida e conexões para mangueira (P/N 295 500 473). Não é necessário um estrangulador de mangueira para lavar o motor.

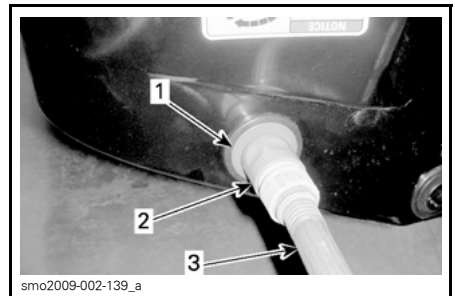

smo2009-002-138

**ADAPTADOR DE CONEXÃO RÁPIDA PARA MANGUEIRA**

smo2009-002-139\_a

**TÍPICA**

1. Adaptador de mangueira (opcional, não obrigatório)
2. Conexão rápida (opcional, não obrigatório)
3. Mangueira de jardim

Para lavar, dê a partida no motor, em seguida, abra imediatamente a torneira.

**⚠ CUIDADO** Alguns componentes no compartimento do motor podem estar muito quentes. O contato direto pode provocar queimaduras. Não toque em nenhuma parte elétrica ou na área da bomba de jato quando o motor estiver funcionando.

**AVISO** Nunca lave um motor quente. Ligue sempre o motor antes de abrir a torneira de água. Abra a torneira de água imediatamente após dar partida no motor para evitar superaquecimento.

Deixe o motor funcionando por cerca de 20 segundos em marcha lenta entre 4.000 e 5.000 RPM.

**AVISO** Nunca acione o motor sem fornecer água ao sistema de escape, quando o jet estiver fora da água.

Assegure que a água saia pela bomba de jato durante a lavagem. Caso contrário, consulte uma concessionária autorizada Sea-Doo para manutenção.

**AVISO** Nunca deixe o motor funcionando por mais de 2 minutos. A vedação do eixo propulsor não tem arrefecimento quando o jet está fora da água.

Feche a torneira e depois desligue o motor.

**AVISO** Feche sempre a torneira da água antes de desligar o motor.

**AVISO** Remova o adaptador de conexão rápida após a operação de lavagem (se usado).

## Placa de estabilização e grade de entrada de água

### Inspeção da placa de estabilização e da grade de entrada de água

Inspeccione danos na placa de estabilização e na grade de entrada de água da bomba de jato. Visite sua concessionária Sea-Doo para reparar ou substituir qualquer peça danificada.

### **⚠️ ADVERTÊNCIA**

O cordão de segurança deve sempre ser retirado do interruptor de desligamento do motor antes da inspeção da grade de entrada.

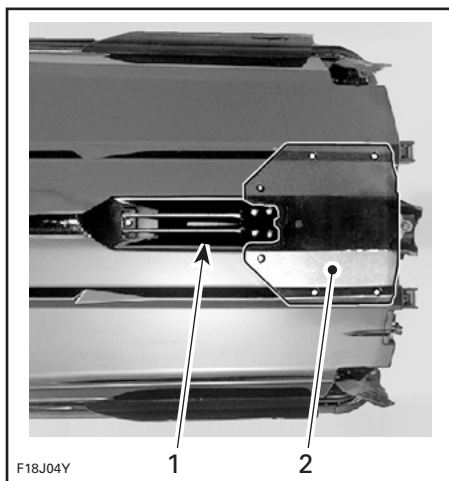

### TÍPICA — INSPECIONE ESTAS ÁREAS

1. Entrada de água
2. Placa estabilizadora

## Mastro para esqui/wakeboard (Wake)

### Inspeção do mastro para esqui/wakeboard

Verifique o funcionamento do mastro para esqui/wakeboard. Garanta que ele deslize facilmente para cima e para baixo. Verifique o funcionamento do mecanismo de trava. Verifique se os fixadores estão firmes. Se houver algum defeito, não use o mastro de esqui/wakeboard e visite uma concessionária autorizada Sea-Doo para realizar os reparos.

### Lubrificação do mastro para esqui/wakeboard

Limpe o mastro para esqui/wakeboard e aplique uma camada fina de GRAXA SUPER LUBE (P/N 293 550 030).

Lubrifique o mastro em toda a sua extensão.

Limpe o excesso de graxa e reinstale o mastro.

Alongue e recolha o mastro várias vezes para distribuir o lubrificante.

## Fusíveis

### Instalação e remoção de fusíveis

Use o saca-fusíveis incluído na caixa de fusíveis para facilitar a remoção.

### Inspeção de fusíveis

Se ocorrer algum problema elétrico, verifique os fusíveis. Se um fusível estiver queimado, troque-o por um de mesma capacidade.

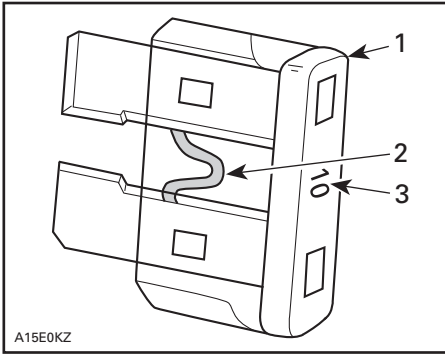

#### TÍPICA

1. Fusível
2. Verifique se está queimado
3. Amperagem

## ⚠ ADVERTÊNCIA

Não use um fusível com capacidade mais alta, isso pode provocar danos graves. Se um fusível queimou, deve ser determinada e corrigida a causa do defeito antes de religar. Visite uma concessionária autorizada Sea-Doo para manutenção.

### Localização dos fusíveis

Todos os fusíveis estão localizados dentro de uma única caixa de fusíveis.

Para acessar a caixa de fusíveis:

### Modelos iS

Abra a plataforma de embarque.

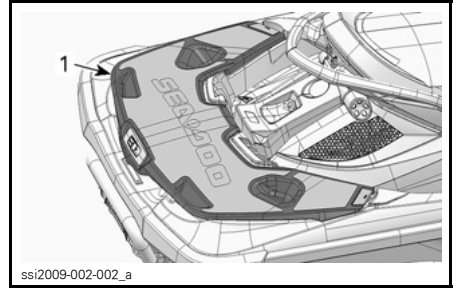

1. Plataforma de embarque

Remova os dois rebites plásticos que prendem o compartimento direito da popa e remova o compartimento do convés fixo. As caixas de fusíveis estão localizadas sob o compartimento de armazenamento, fixadas na frente do suporte da bateria.

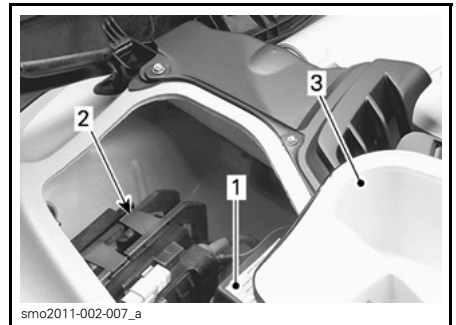

#### TÍPICA

1. Caixa de fusíveis
2. Suporte da bateria
3. Compartimento de armazenamento

**Modelos sem iS**

Abra o painel de acesso de estibordo no convés traseiro.

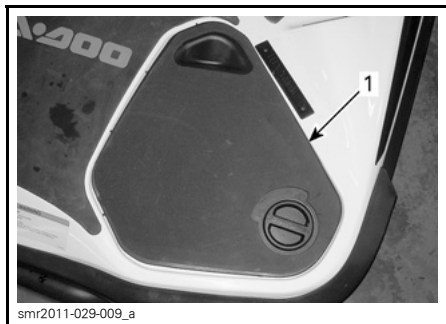

1. Painel de acesso de estibordo

**Todos os modelos**

Para remover a tampa da caixa de fusíveis, aperte as linguetas de trava ao mesmo tempo, segure e puxe a tampa da caixa de fusíveis para abrir.

**NOTA:** As posições e capacidades dos fusíveis estão ilustradas na tampa da caixa de fusíveis.

**Descrição dos fusíveis**

FUSÍVEL	CLAS-SIFICAÇÃO	DESCRIÇÃO
1	5 A	Controle iS (Suspensão inteligente)
2	15 A	Conector de diagnóstico
3	3 A	Botão de partida/parada
4	3 A	GPS
5	30 A	iBR
6	30 A	Carga
7	30 A	iS
8	30 A	Bateria
9	—	Não usado
10	—	Não usado
11	3 A	Sensor de profundidade (se equipado)
12	3 A	Painel, OTAS e CAPS
13	10 A	Cilindro 1 (bobina de ignição e injeção)
14	10 A	Cilindro 2 (bobina de ignição e injeção)
15	10 A	Cilindro 3 (bobina de ignição e injeção)
16	5 A	Solenóide do motor de partida
17	5 A	Controle do iBR
18	10 A	Bomba de combustível
19	15 A	ECM

# CUIDADOS COM O JET

Retire o jet da água todos os dias.

## Cuidados após o uso

### Lavagem do sistema de escapamento

O sistema de escapamento deve ser lavado diariamente quando o jet for usado em água salgada ou poluída.

Consulte *PROCEDIMENTOS DE MANUTENÇÃO*.

**NOTA:** Nos modelos turbo, o intercooler é lavado ao mesmo tempo.

### Cuidados adicionais ao operar em água salgada ou poluída

Quando o jet for usado em águas poluídas, especialmente em água salgada, deve-se tomar mais cuidado para proteger o jet e seus componentes.

Lave a área do bojo do jet com água doce.

Nunca use um lavador de alta pressão para limpar o bojo. **USE APENAS BAIXA PRESSÃO** (como uma mangueira de jardim).

A alta pressão pode causar danos aos sistemas elétrico ou mecânico.

**⚠ CUIDADO** Deixe o motor esfriar antes de executar qualquer manutenção.

**AVISO** Se os procedimentos apropriados como lavagem do jet, lavagem do sistema de escapamento e tratamento anticorrosão quando o jet é usado em água salgada não forem seguidos, isso resultará em danos ao jet e aos seus componentes. Nunca deixe o jet guardado sob luz solar direta.

## Limpeza do jet

### Carroceria e casco

De vez em quando, lave o casco e os diversos componentes da carroceria com água e sabão (use apenas detergente neutro). Remova todos os organismos marinhos do motor e/ou casco. Aplique cera não abrasiva, como a cera de silicone.

**AVISO** Nunca limpe as peças de fibra de vidro e de plástico com detergente forte, agente desengraxante, removedor de tinta, acetona ou outro limpador químico ou de petróleo do tipo forte.

As manchas podem ser removidas do assento e da fibra de vidro usando Spray-Nine da Knight† ou equivalente.

Para limpar os tapetes, use o Limpador Cítrico da 3M™ (spray de 700 ml em lata) ou equivalente.

### **⚠ ADVERTÊNCIA**

Nunca aplique protetor plástico ou de vinil nos tapetes ou no assento, pois a superfície ficará escorregadia e os ocupantes podem cair do jet.

Respeite o meio ambiente, certificando-se que o combustível, óleo ou soluções de limpeza não drenem para a água.

### Corda do cabo de amarração retrátil

É necessário um mínimo de manutenção para manter a unidade do cabo retrátil e a corda de amarração em condição de serviço.

Limpe o mecanismo de trava e o cabo de amarração com água doce para remover o sal, areia ou outros depósitos.

**AVISO** Não use um lavador de alta pressão para limpar a unidade do cabo retrátil.

Deixe secar.

# PREPARAÇÃO PARA SER GUARDADA E PRÉ-TEMPORADA

## Ao ser guardada

### ADVERTÊNCIA

Como o combustível e o óleo são inflamáveis, peça a uma concessionária autorizada Sea-Doo para revisar a integridade do sistema de combustível, como especificado no quadro de revisão periódica.

Recomenda-se que o jet passe por manutenção em uma concessionária autorizada Sea-Doo para ser guardado. Entretanto, você pode executar as operações a seguir com um mínimo de ferramentas.

**NOTA:** Realize as tarefas a seguir nesta mesma ordem, conforme detalhado nesta seção.

**AVISO** Não funcione o motor durante o período em que estiver guardado.

## Sistema de propulsão

### Limpeza da bomba de jato

Limpe a bomba de jato, pulverizando água na sua entrada e saída; depois, aplique uma camada de XPS LUBÉ (P/N 293 600 016) ou equivalente.

### ADVERTÊNCIA

Antes de limpar a área da bomba de jato, sempre remova o cordão de segurança do interruptor de desligamento do motor para impedir que o motor dê partida inesperadamente. O motor não deve estar acionado para esta operação.

## Inspeção da bomba de jato

Remova a tampa do propulsor (cone traseiro) e verifique se a bomba de jato está contaminada por água; se estiver, consulte sua concessionária autorizada Sea-Doo.

## Sistema de combustível

### Proteção do sistema de combustível

Deve-se adicionar (P/N 413 408 600) (ou equivalente) no tanque de combustível para evitar a deterioração do combustível e a formação de goma no sistema. Siga as instruções do fabricante do estabilizador para usar corretamente.

**AVISO** É altamente recomendável adicionar o estabilizador de combustível enquanto estiver guardada, para manter o sistema de combustível em boas condições. O estabilizador de combustível deve ser acrescentado antes da lubrificação do motor e antes de encher o tanque, para assegurar a proteção dos componentes do sistema de combustível contra depósitos de verniz.

## **! ADVERTÊNCIA**

Desligue sempre o motor antes de reabastecer. O combustível é inflamável e explosivo sob certas condições. Trabalhe sempre em áreas bem ventiladas. Não fume nem permita chamas ou faíscas nas vizinhanças. O tanque de combustível pode estar pressurizado, vire a tampa devagar ao abrir. Ao abastecer, mantenha o jet nivelado. Não encha o tanque até a boca ou até derramar e depois deixe o jet ao sol. Com o aumento da temperatura, o combustível expande e pode transbordar. Limpe sempre qualquer derramamento de combustível no jet. Inspeccione periodicamente o sistema de combustível.

**AVISO** Caso entre água no tanque de combustível, severos danos internos ocorrerão ao sistema de injeção de combustível.

### **Motor e escapamento**

#### Lavagem do sistema de escapamento

Execute o procedimento como descrito em *PROCEDIMENTOS DE MANUTENÇÃO*.

#### Substituição do óleo do motor e do filtro

A troca do óleo e do filtro deve ser realizada por uma concessionária autorizada da Sea-Doo.

#### Drenagem do intercooler

#### **Modelos RXT-iS, RXT-X e GTX Limited iS**

É importante expelir qualquer água aprisionada que possa ter se acumulado pela condensação no intercooler.

Faça o seguinte:

1. Abra a plataforma de embarque e remova o compartimento direito.
2. Verifique se existe uma marca de alinhamento desenhada na mangueira de saída do intercooler. Isto garantirá que a mangueira não seja invertida ou dobrada na reinstalação.
3. Solte a braçadeira que prende a mangueira de saída do intercooler.
4. Remova a mangueira de saída do intercooler.

**NOTA:** Esta mangueira alimenta a entrada do corpo da borboleta.

5. Para os modelos RXT-iS e GTX Limited iS, coloque alguns panos de chão ou um saco plástico sobre o módulo iS para protegê-lo da água expelida do intercooler.

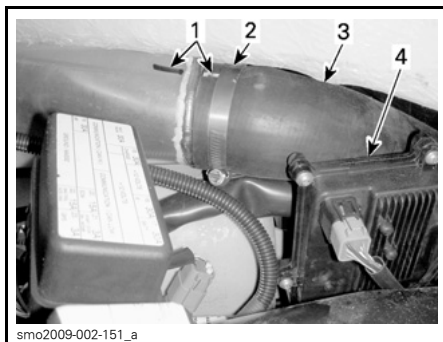

#### **TÍPICA - ILUSTRAÇÃO DO MODELO RXT-iS**

1. Marcas de alinhamento da mangueira
2. Braçadeira
3. Mangueira de saída do intercooler
4. Módulo iS

6. Dê a partida e acione o motor a 4.000 RPM várias vezes.

**NOTA:** Evite que o sistema de admissão de ar aspire objetos estranhos, que possam causar danos graves ao motor.

7. Desligue o motor.
8. Reinstale a mangueira de saída de ar do intercooler, verifique se ela está corretamente alinhada como antes da remoção para garantir o funcionamento correto do motor.



## Proteção do Sistema de Escapamento

Em áreas onde a temperatura pode ficar muito fria, a água aprisionada no sistema de escapamento e intercooler deve ser removida.

Usando o conector de lavagem localizado no lado bombordo (esquerdo) da popa, injete ar comprimido no sistema a 379 kPa até que não saia mais água da bomba de jato.

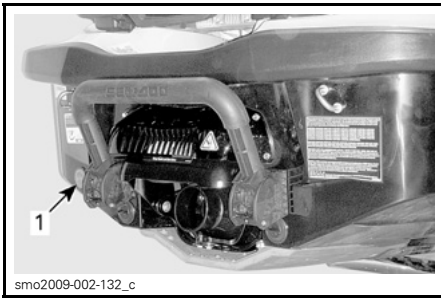

### TÍPICA

1. Conector de lavagem

A mangueira a seguir pode ser montada para facilitar o procedimento de drenagem.

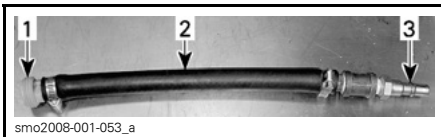

### TÍPICA

1. Adaptador para o conector de lavagem
2. Mangueira de 12,7 mm
3. Adaptador macho para mangueira pneumática

**AVISO** A falta de drenagem do sistema de escapamento pode causar danos graves ao intercooler (modelos turbo) e ao coletor de escapamento.

Retire as ferramentas especiais.

## Lubrificação interna do motor

1. Abra o assento.

Remova a caixa de ventilação acima do motor (se aplicável).

2. Remova as bobinas de ignição, consulte *PROCEDIMENTOS DE MANUTENÇÃO*.
3. Remova as velas, consulte *PROCEDIMENTOS DE MANUTENÇÃO*.
4. Aplique XPS LUBE (P/N 293 600 016) ou equivalente nos suportes das velas de ignição.
5. Para evitar a injeção de combustível e para desativar a ignição durante a partida do motor, puxe totalmente a alavanca do acelerador contra o guidão e **SEGURE**.
6. Pressione o botão de partida/parada para girar o motor algumas voltas. Isso espalhará o óleo nas paredes dos cilindros.
7. Aplique um lubrificante anticorrosivo nas roscas das velas, depois reinstale-as no motor. Consulte *PROCEDIMENTOS DE MANUTENÇÃO*.
8. Instale as bobinas de ignição, consulte *PROCEDIMENTOS DE MANUTENÇÃO*.

## Teste do líquido de arrefecimento do motor

Se o anticongelante não foi substituído, teste sua densidade.

A troca do anticongelante e um teste de densidade devem ser realizados por uma concessionária autorizada Sea-Doo.

**NOTA:** O anticongelante deve ser trocado a cada 200 horas ou 2 anos para prevenir a sua deterioração.

**AVISO** A densidade incorreta do anticongelante pode resultar em congelamento do líquido no sistema de arrefecimento se o jet ficar guardado em uma área que atinja o ponto de congelamento. Isso danificaria gravemente o motor.

## Sistema elétrico

### Remoção e carga da bateria

Contate sua concessionária autorizada Sea-Doo.

### ADVERTÊNCIA

Nunca carregue ou alimente a bateria enquanto ela estiver instalada no jet.

## Compartimento do motor

### Limpeza do compartimento do motor

Limpe o bojo com água quente e detergente ou com um produto para limpeza de bojo. Lave com água abundante. Levante a frente do jet para drenar completamente o bojo pelos bujões de drenagem de esgoto.

### Tratamento anticorrosão

Seque qualquer resíduo de água no compartimento do motor.

Aplique XPS LUBE (P/N 293 600 016) ou equivalente sobre os componentes metálicos no compartimento do motor.

**NOTA:** O assento deve ser deixado parcialmente aberto durante o armazenamento. Isso evitará a condensação no compartimento do motor e a possibilidade de corrosão.

## Carroceria e casco

### Limpeza da carroceria e do casco

Lave a carroceria com uma solução de água e sabão (use apenas detergente neutro). Depois passe água doce abundante. Retire os organismos aquáticos do casco.

**AVISO** Nunca limpe as peças de fibra de vidro e de plástico com detergente forte, agente desengraxante, removedor de tinta, acetona ou outros limpadores fortes, químicos ou de petróleo.

## Reparo da carroceria e do casco

Se for necessário algum reparo em componentes da carroceria ou do casco, contate sua concessionária autorizada Sea-Doo.

## Reparo da carroceria e do casco

Aplique uma cera marítima de boa qualidade na carroceria.

Se o jet tiver que ficar guardado em uma área externa, cubra-o com uma lona opaca para evitar que os raios de sol e a fuligem afetem os componentes plásticos e o acabamento do jet, além de evitar o acúmulo de poeira.

**AVISO** O jet nunca deve ser deixado guardado na água. Nunca deixe o jet guardado sob luz solar direta. Nunca guarde o jet em um saco plástico.

## Preparação pré-temporada

A preparação da manutenção deve ser realizada em conjunto com a *TABELA DE MANUTENÇÃO PERIÓDICA*.

Certifique-se de realizar todas as tarefas incluídas na coluna **100 HORAS OU 1 ANO**.

Como são necessários conhecimentos técnicos e ferramentas especiais, algumas operações devem ser realizadas apenas por uma concessionária autorizada Sea-Doo.

**NOTA:** É altamente recomendável que uma concessionária autorizada Sea-Doo realize campanhas de fábrica além da preparação pré-temporada, todas ao mesmo tempo.

### ADVERTÊNCIA

Somente realize procedimentos conforme detalhados na *TABELA DE MANUTENÇÃO PERIÓDICA*. Recomenda-se que seja obtida a assistência periódica de uma concessionária autorizada Sea-Doo sobre outros componentes e sistemas não abordados neste manual.

**AVISO** Quando as condições dos componentes parecerem menos que satisfatórias, substitua-os somente por peças originais BRP, ou equivalentes aprovados.

***Esta página está  
propositadamente em branco***

# ***INFORMAÇÕES TÉCNICAS***

# IDENTIFICAÇÃO DO JET

Os principais componentes do jet (motor e casco) são identificados por números de série diferentes. Às vezes pode ser necessário localizar esses números para fins de garantia, ou para rastrear o jet em caso de roubo.

## Número de identificação do casco

O Número de Identificação do Casco (Hull Identification Number - H.I.N.) fica no estribo, na popa do jet.



### TÍPICA

1. Número de identificação do casco (H.I.N.)

Ele é composto de 12 dígitos:

YDV	12345	L	8	09	
					Modelo-ano
					Ano de fabricação
					Mês de fabricação
					Número de série (uma letra também pode ser usada como um dígito)
					Fabricante

## Número de identificação do motor

O Número de Identificação do Motor (Engine Identification Number - E.I.N.) fica na extremidade frontal do motor.

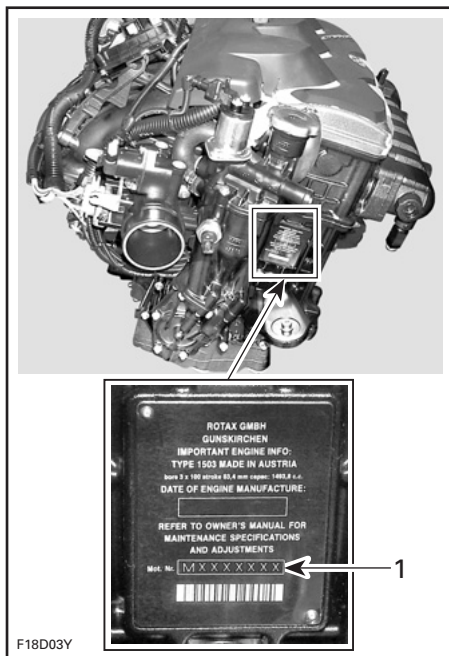

### TÍPICA

1. Número de identificação do motor (E.I.N.)

---

# INFORMAÇÕES SOBRE EMISSÕES DO MOTOR

**NOTA:** A manutenção, substituição ou conserto dos dispositivos e sistemas de controle de emissão podem ser realizados por qualquer estabelecimento ou pessoa que realize conserto de motores marítimos de ignição a vela (SI).

## **Responsabilidade do fabricante**

A partir dos motores modelo-ano 1999, os fabricantes de motores marítimos para jets devem determinar os níveis de emissão de escapamento para cada família de potência do motor, e devem certificar esses motores junto à EPA (Agência de Proteção Ambiental dos Estados Unidos). Uma etiqueta de informação sobre controle de emissão, indicando os níveis de emissão e as especificações do motor, deve ser colocada em cada jet no momento da fabricação.

## **Responsabilidade da concessionária**

Durante a manutenção de todos os jets Sea-Doo a partir do modelo 1999, que levam uma etiqueta de informação sobre o controle de emissão, os ajustes devem ser mantidos dentro das especificações emitidas pela fábrica.

A substituição ou o reparo de qualquer componente associado a emissões deve ser realizado de forma a manter os níveis de emissão dentro dos padrões de certificação.

As concessionárias não devem modificar o motor de forma a alterar a potência, ou permitir que os níveis de emissão ultrapassem as especificações predeterminadas de fábrica.

As exceções incluem alterações indicadas pelo fabricante, como os ajustes de altitude, por exemplo.

## **Responsabilidade do proprietário**

O proprietário/piloto deve fazer a manutenção do motor para manter os níveis de emissão dentro dos padrões de certificação indicados.

O proprietário/piloto não deve modificar nem permitir que alguém modifique o motor de forma a alterar a potência, ou permitir que os níveis de emissão ultrapassem as especificações predeterminadas de fábrica.

## **Regulamentos de emissão da EPA**

Todos os novos jets Sea-Doo a partir do modelo 1999, fabricados pela BRP, são homologados pela EPA em conformidade com as exigências regulamentares de controle da poluição do ar para os novos motores de jets. Esta certificação é condicionada a que certos ajustes sejam feitos de acordo com os padrões de fábrica. Por essa razão, os procedimentos de fábrica para a manutenção do produto devem ser estritamente observados e, sempre que possível, devem voltar ao propósito original do projeto.

As responsabilidades listadas acima são gerais e não constituem de forma alguma uma lista completa das leis e regulamentos relativos aos requisitos da EPA sobre as emissões de escapamento de produtos náuticos. Para informações mais detalhadas sobre este assunto, você pode contatar:

Agência de Proteção Ambiental Americana  
Escritório de Transporte e Qualidade do Ar  
1200 Pennsylvania Ave. NW  
Mail Code 6403J  
Washington D.C. 20460

**SITE DA EPA NA INTERNET:**  
<http://www.epa.gov/otaq>

# ESPECIFICAÇÕES

JET		GTX LIMITED iS 260	GTX 215	GTX 155
<b>MOTOR</b>				
Tipo		Rotax® 4-TEC. Eixo de Comando Único no Cabeçote (SOHC)		
		179 kW	152 kW	106 kW
Número de cilindros		3		
Número de válvulas		12 válvulas (4 por cilindro) com tuchos hidráulicos (não-ajustáveis)		
Cilindrada		1.494 cm <sup>3</sup>		
Sistema de admissão	Tipo	Supercharged com intercooler (arrefecimento intermediário)	Aspiração natural	
	Corpo de borboleta eletrônico	60 mm		
Diâmetro		100 mm		
Curso		63,4 mm		
Taxa de compressão		8,4:1	10,6:1	
Arrefecimento		Sistema em circuito fechado		
<b>SISTEMA ELÉTRICO</b>				
Ignição		IDI (ignição por descarga indutiva)		
Partida		Elétrica		
Bateria		12 V, 30 A•h. Tipo eletrólito		
Vela	Fabricação e tipo	NGK, DCPR8E		
	Folga	0,75 mm		
<b>PROPULSÃO</b>				
Sistema de propulsão		Transmissão direta Sea-Doo		
Bomba de jato	Tipo	Fluxo axial, estágio simples. Cubo grande com estator de 10 pás		
	Material	Alumínio		
Propulsor		Aço inoxidável		
Transmissão	Tipo	Eletrônica: iBR, transmissão direta (para frente/ponto morto/marcha a ré)		
Sistema VTS		Sim		



JET		GTX LIMITED iS 260	GTX 215	GTX 155
<b>DIMENSÕES</b>				
Comprimento		354 cm		
Largura		122 cm		
Altura		111,4 cm	116,6 cm	
<b>PESO E CAPACIDADE DE CARGA</b>				
Peso (seco)		446 kg	388 kg	374 kg
Capacidade de lotação (consultar limite de carga)		1, 2 ou 3		
Capacidade de armazenamento		62 L	52 L	
Limite de carga (passageiros + bagagem)		226 kg	272 kg	
<b>FLUIDOS</b>				
Combustível	Tipo	Sem chumbo		
	Octanagem mínima	Na América do Norte: (87 (RON + MON)/2)		
		Fora da América do Norte: 92 RON		
	Octanagem recomendada para um desempenho máximo	Na América do Norte: (91 (RON + MON)/2)		Na América do Norte: (87 (RON + MON)/2)
		Fora da América do Norte: 95 RON		Fora da América do Norte: 92 RON
Capacidade do tanque	70 L	60 L		
Óleo do motor	Tipo	Óleo XPS semissintético (para verão). Consulte a seção <i>MANUTENÇÃO</i> para mais informações.		
	Capacidade	3 L Troca de óleo com filtro		
Sistema de arrefecimento	Tipo de líquido de arrefecimento	Consulte o tópico <i>LÍQUIDO DE ARREFECIMENTO DO MOTOR</i> na seção <i>PROCEDIMENTOS DE MANUTENÇÃO</i> deste manual.		
	Capacidade	5,5 L		

**ESPECIFICAÇÕES**

JET		RXT iS 260	RXT-X 260	RXT-X aS 260	RXT 260
<b>MOTOR</b>					
Tipo		Rotax® 4-TEC. Eixo de Comando Único no Cabeçote (SOHC)			
		179 kW			
Número de cilindros		3			
Número de válvulas		12 válvulas (4 por cilindro) com tuchos hidráulicos (não-ajustáveis)			
Cilindrada		1.494 cm <sup>3</sup>			
Sistema de admissão	Tipo	Supercharged com intercooler (arrefecimento intermediário)			
	Corpo de borboleta eletrônico	60 mm			
Diâmetro		100 mm			
Curso		63,4 mm			
Taxa de compressão		8.4:1			
Arrefecimento		Sistema em circuito fechado			
<b>SISTEMA ELÉTRICO</b>					
Ignição		IDI (ignição por descarga indutiva)			
Partida		Elétrica			
Bateria		12 V, 30 A•h. Tipo eletrólito			
Vela	Fabricação e tipo	NGK, DCPR8E			
	Folga	0,75 mm			
<b>PROPULSÃO</b>					
Sistema de propulsão		Transmissão direta Sea-Doo			
Bomba de jato	Tipo	Fluxo axial, estágio simples Cubo grande com estator de 10 pás			
	Material	Alumínio			
Propulsor		Aço inoxidável			
Transmissão	Tipo	Eletrônica: iBR, transmissão direta (para frente/ponto morto/marcha a ré)			
VTS	Tipo	Sim			

JET		RXT iS 260	RXT-X 260	RXT-X aS 260	RXT 260
<b>DIMENSÕES</b>					
Comprimento		354 cm			
Largura		122 cm			
Altura		111,4 cm	118,1 cm		116,6 cm
<b>PESO E CAPACIDADE DE CARGA</b>					
Peso (seco)		441 kg	388 kg	436 kg	383 kg
Capacidade de lotação (consultar limite de carga)		1, 2 ou 3			
Capacidade de armazenamen- to		62 L	52 L		
Limite de carga (passageiros + bagagem)		226 kg	272 kg		
<b>FLUIDOS</b>					
Combustível	Tipo	Sem chumbo			
	Octanagem mínima	Na América do Norte: (87 (RON + MON)/2)			
		Fora da América do Norte: 92 RON			
	Octanagem recomendada para um desempenho máximo	Na América do Norte: (91 (RON + MON)/2)			
Fora da América do Norte: 95 RON					
Capacidade do tanque de combustível	RXT iS 260, RXT-X aS 260	70 L			
	RXT-X 260, RXT 260	60 L			
Óleo do motor	Tipo	Óleo XPS semissintético (para verão). Consulte a seção <i>MANUTENÇÃO</i> para mais informações.			
	Capacidade	3 L Troca de óleo com filtro			
Sistema de arrefecimen- to	Tipo de líquido de arrefecimento	Consulte o tópico <i>LÍQUIDO DE ARREFECIMENTO DO MOTOR</i> na seção <i>PROCEDIMENTOS DE MANUTENÇÃO</i> deste manual.			
	Capacidade	5,5 L			

JET		WAKE PRO 215
<b>MOTOR</b>		
Tipo		Rotax® 4-TEC. Eixo de Comando Único no Cabeçote (SOHC)
		152 kW
Número de cilindros		3
Número de válvulas		12 válvulas (4 por cilindro) com tuchos hidráulicos (não-ajustáveis)
Cilindrada		1.494 cm <sup>3</sup>
Sistema de admissão	Tipo	Supercharged com intercooler (arrefecimento intermediário)
	Corpo de borboleta eletrônico	60 mm
Diâmetro		100 mm
Curso		63,4 mm
Taxa de compressão		8.4:1
Arrefecimento		Sistema em circuito fechado
<b>SISTEMA ELÉTRICO</b>		
Ignição		IDI (ignição por descarga indutiva)
Partida		Elétrica
Bateria		12 V, 30 A•h. Tipo eletrólito
Vela	Fabricação e tipo	NGK, DCPR8E
	Folga	0,75 mm
<b>PROPULSÃO</b>		
Sistema de propulsão		Transmissão direta Sea-Doo
Bomba de jato	Tipo	Fluxo axial, estágio simples Cubo grande com estator de 10 pás
	Material	Alumínio
Propulsor		Aço inoxidável
Transmissão	Tipo	Eletrônica: iBR, transmissão direta (para frente/ponto morto/marcha a ré)
VTS	Tipo	Sim

JET		WAKE PRO 215
<b>DIMENSÕES</b>		
Comprimento		354 cm
Largura		122 cm
Altura		116,6 cm
<b>PESO E CAPACIDADE DE CARGA</b>		
Peso (seco)		388 kg
Capacidade de lotação (consultar limite de carga)		1, 2 ou 3
Capacidade de armazenamento		52 L
Limite de carga (passageiros + bagagem)		272 kg
Limite de peso bruto do esquiador ou wakeboarder para o mastro de esqui/wakeboard		114 kg
<b>FLUIDOS</b>		
Combustível	Tipo	Sem chumbo
	Octanagem mínima	<b>Na América do Norte:</b> (87 (RON + MON)/2)
		<b>Fora da América do Norte:</b> 92 RON
	Octanagem recomendada para um desempenho máximo	<b>Na América do Norte:</b> (91 (RON + MON)/2)
		<b>Fora da América do Norte:</b> 95 RON
Capacidade do tanque	60 L	
Óleo do motor	Tipo	Óleo XPS semissintético (para verão). Consulte a seção <b>MANUTENÇÃO</b> para mais informações.
	Capacidade	3 L Troca de óleo com filtro
Sistema de arrefecimento	Tipo de líquido de arrefecimento	Consulte o tópico <b>LÍQUIDO DE ARREFECIMENTO DO MOTOR</b> na seção <b>PROCEDIMENTOS DE MANUTENÇÃO</b> deste manual.
	Capacidade	5,5 L

**NOTA:** A BRP reserva-se o direito de realizar alterações no projeto e nas especificações e/ou efetuar acréscimos ou melhorias nos seus produtos, sem se impor qualquer obrigação de instalá-los em seus produtos já fabricados anteriormente.

***Esta página está  
propositadamente em branco***





# ***SOLUÇÃO DE PROBLEMAS***

---

# ORIENTAÇÕES PARA SOLUÇÃO DE PROBLEMAS

---

## O MOTOR NÃO LIGA

1. Cordão de segurança removido.
  - Pressione o botão de partida/parada.
  - Instale a tampa do cordão de segurança no interruptor de desligamento do motor dentro de 5 segundos após pressionar o botão de partida/parada.
  - Depois de ouvir o bipe duplo, pressione o botão de partida/parada.
2. O ECM não reconhece a chave D.E.S.S.
  - Consulte uma concessionária autorizada Sea-Doo.
3. Fusível queimado: principal, partida elétrica ou ECM.
  - Verifique a fiação, depois troque os fusíveis.
4. Bateria descarregada.
  - Consulte uma concessionária autorizada Sea-Doo.

### ADVERTÊNCIA

Não carregue ou alimente a bateria enquanto ela estiver instalada no jet. O eletrólito é venenoso e perigoso. Evite contato com os olhos, pele e roupas.

5. Conexões da bateria, soltas ou corroídas. Aterramento ruim.
  - Consulte uma concessionária autorizada Sea-Doo.
6. Motor inundado com água.
  - Consulte MOTOR INUNDADO COM ÁGUA em PROCEDIMENTOS ESPECIAIS.
7. Sensor ou ECM com defeito.
  - Consulte uma concessionária autorizada Sea-Doo.
8. Bomba de jato engripada.
  - Tente limpar. Se não der certo, procure uma concessionária autorizada Sea-Doo.

---

## O MOTOR GIRA DEVAGAR

1. Conexões soltas do cabo da bateria.
  - Verifique/limpe/aperte.
2. Bateria descarregada ou fraca.
  - Consulte uma concessionária autorizada Sea-Doo.
3. Motor de partida fraco.
  - Consulte uma concessionária autorizada Sea-Doo.

---

## MOTOR GIRA NORMALMENTE MAS NÃO PEGA

1. Tanque de combustível vazio ou contaminado com água.
  - Reabastecer. Retire todo o combustível e abasteça com combustível novo.
2. Velas sujas ou defeituosas.
  - Substitua.

---

### MOTOR GIRA NORMALMENTE MAS NÃO PEGA (cont.)

---

3. Fusível queimado.
  - *Verifique a fiação, depois troque os fusíveis.*
4. Motor inundado com água.
  - *Consulte MOTOR INUNDADO COM ÁGUA em PROCEDIMENTOS ESPECIAIS.*
5. Falha detectada no sistema de gerenciamento do motor (verifique se a lâmpada sinalizadora do motor está ACESA).
  - *Consulte uma concessionária autorizada Sea-Doo.*
6. Bomba de combustível com defeito.
  - *Consulte uma concessionária autorizada Sea-Doo.*

---

### O MOTOR FALHA, FUNCIONA DE FORMA IRREGULAR

---

1. Velas sujas/defeituosas/gastas.
  - *Substitua.*
2. Combustível: Nível muito baixo, vencido ou contaminado por água.
  - *Esvazie o tanque e/ou reabasteça.*
3. Bobina(s) de ignição com defeito.
  - *Consulte uma concessionária autorizada Sea-Doo.*
4. Injetores entupidos.
  - *Consulte uma concessionária autorizada Sea-Doo.*
5. Falha detectada no sistema de gerenciamento do motor (verifique se a lâmpada sinalizadora do motor está ACESA).
  - *Consulte SISTEMA DE MONITORAMENTO.*

---

### FUMAÇA NO MOTOR

---

1. Nível de óleo muito alto.
  - *Consulte uma concessionária autorizada Sea-Doo.*
2. Entrada de água, vazamento de líquido de arrefecimento ou junta do cabeçote do cilindro danificada.
  - *Consulte uma concessionária autorizada Sea-Doo.*
3. Danos internos no motor.
  - *Consulte uma concessionária autorizada Sea-Doo.*

---

### MOTOR SOBREAQUECE

---

1. Sistema de escapamento entupido.
  - *Lave o sistema de escapamento*
2. Nível muito baixo do líquido de arrefecimento.
  - *Consulte PROCEDIMENTOS DE MANUTENÇÃO.*
3. Adaptador de conexão rápida deixado no conector de lavagem.
  - *Retire o adaptador do conector de lavagem e teste novamente o jet. Se o problema persistir, procure uma concessionária autorizada Sea-Doo.*

## FALTA DE POTÊNCIA OU ACELERAÇÃO DO MOTOR

---

1. Entrada de água da bomba de jato entupida.
  - *Limpe. Consulte LIMPEZA DA HÉLICE E DA ENTRADA DE ÁGUA DA BOMBA DE JATO na seção PROCEDIMENTOS ESPECIAIS.*
2. Hélice danificada ou anel de desgaste gasto.
  - *Substitua. Consulte uma concessionária autorizada Sea-Doo.*
3. Nível de óleo do motor muito alto.
  - *Consulte uma concessionária autorizada Sea-Doo.*
4. Faísca fraca.
  - *Consulte O MOTOR FALHA, FUNCIONA DE FORMA IRREGULAR.*
5. Falha detectada no sistema de gerenciamento do motor (verifique se a lâmpada sinalizadora do motor está ACESA).
  - *Consulte SISTEMA DE MONITORAMENTO.*
6. Injetores entupidos.
  - *Consulte uma concessionária autorizada Sea-Doo.*
7. Baixa pressão de combustível.
  - *Consulte uma concessionária autorizada Sea-Doo.*
8. Água no combustível.
  - *Esvazie o tanque e reabasteça.*
9. Motor danificado por entrada de água.
  - *Consulte uma concessionária autorizada Sea-Doo.*

## O JET NÃO ATINGE A VELOCIDADE MÁXIMA

---

1. Entrada de água da bomba de jato entupida.
  - *Limpe. Consulte LIMPEZA DA HÉLICE E DA ENTRADA DE ÁGUA DA BOMBA DE JATO na seção PROCEDIMENTOS ESPECIAIS.*
2. Hélice danificada ou anel de desgaste gasto.
  - *Substitua. Consulte uma concessionária autorizada Sea-Doo.*
3. Falha detectada no sistema de gerenciamento do motor (verifique se a lâmpada sinalizadora do motor está ACESA).
  - *Consulte SISTEMA DE MONITORAMENTO.*
4. Turbo e/ou intercooler com defeito (modelos turbo).
  - *Consulte uma concessionária autorizada Sea-Doo.*

## O JET PERMANECE EM PONTO MORTO APÓS ACIONAR A ALAVANCA DO IBR

---

1. O reversor do iBR permanece em neutro.
  - *Solte o acelerador até a rotação de marcha lenta.*
  - *Pressione o botão CRUISE (Cruzeiro) para ativar o modo de baixa velocidade.*
  - *Volte para terra, usando o modo de baixa velocidade. Consulte uma concessionária autorizada Sea-Doo.*

---

**O iBR NÃO VOLTA PARA A POSIÇÃO DE PONTO MORTO (LUZ INDICADORA DO iBR ACESA)**

---

**1. iBR obstruído com detritos.**

- *Limpe e verifique danos na área do reversor do iBR e do bocal.*

**2. Defeito no sistema iBR.**

- *Remova o cordão de segurança, espere quatro minutos, reinstale a chave e verifique a luz do BR para garantir que o defeito desapareceu.*
- *Consulte uma concessionária autorizada Sea-Doo se o defeito persistir ou ocorrer com frequência.*

---

**O iBR NÃO VOLTA PARA A POSIÇÃO DE PONTO MORTO (LUZ INDICADORA DO iBR APAGADA)**

---

**1. A alavanca do acelerador não solta completamente durante a operação.**

- *Solte a alavanca do acelerador totalmente para garantir que o reversor do iBR volte para ponto morto.*

**2. A alavanca do acelerador não volta totalmente para o zero quando solta.**

- *Consulte uma concessionária autorizada Sea-Doo.*

---

**RUÍDO ANORMAL NO SISTEMA DE PROPULSÃO**

---

**1. Algas ou detritos enrolados na hélice.**

- *Limpe. Consulte LIMPEZA DA HÉLICE E DA ENTRADA DE ÁGUA DA BOMBA DE JATO na seção PROCEDIMENTOS ESPECIAIS.*
- *Verifique danos.*

**2. Eixo da hélice ou eixo de transmissão danificado.**

- *Consulte uma concessionária autorizada Sea-Doo.*

**3. Entrada de água na bomba de jato, causando engripamento dos rolamentos.**

- *Consulte uma concessionária autorizada Sea-Doo.*

---

**ÁGUA NO BOJO**

---

**1. Defeito do sistema de remoção de lodo.**

- *Inspecione o sistema em uma concessionária autorizada Sea-Doo.*

**2. Vazamento do sistema de escapamento.**

- *Consulte uma concessionária autorizada Sea-Doo.*

**3. Anel de carbono no eixo de transmissão gasto.**

- *Consulte uma concessionária autorizada Sea-Doo.*

---

# SISTEMA DE MONITORAMENTO

Um sistema monitora os componentes eletrônicos do EMS (sistema de gerenciamento do motor), iBR, iS e outros componentes do sistema elétrico. Quando ocorre uma falha, ele envia mensagens visuais pela central de informações e/ou sinais sonoros por uma campainha, para informá-lo de uma determinada condição.

Um código de falha também pode ser gravado.

Quando ocorre uma falha sem importância ou transitória, a mensagem da falha e o sinal sonoro cessarão automaticamente se a condição que causou a falha desaparecer.

Soltar o acelerador e deixar o motor retornar à rotação de marcha lenta pode permitir voltar à operação normal. Se isso não funcionar, tente remover e reinstalar o cordão de segurança no interruptor de desligamento do motor.

O sistema eletrônico reagirá de maneira diferente dependendo do tipo de falha. Em falhas graves, talvez não seja possível dar partida no motor. Em outros casos, o motor funcionará no modo de retorno de emergência (velocidade reduzida).

Quando ocorrer uma falha, visite uma concessionária autorizada Sea-Doo assim que possível para uma revisão.

## Códigos de falha

Quando ocorre uma falha, um código de falha numérico pode ser registrado dependendo do tipo de falha e do sistema.

Estes códigos de falhas são usados pelas concessionárias autorizadas Sea-Doo para solucionar problemas nos sistemas do jet, comparando-os com uma lista de falhas.

Os códigos de falhas podem ser visualizados no display multifuncional da central de informações, porém, esta função somente fica disponível se uma falha ainda estiver ativa.

Se houver um código de falha ativo, ele pode ser visualizado pelo piloto no display multifuncional. O piloto pode então optar por chamar sua concessionária autorizada Sea-Doo para passar o código de falha. O revendedor instruirá o piloto sobre os passos para solucionar o problema, ou a parar de usar o jet e trazê-lo ao revendedor para reparos.

## Exibindo códigos de falhas

Pressione o botão MODE (Modo) repetidamente até que a função CÓDIGO DE AVARIA esteja visível no display multifuncional.

Pressione o botão SET (Definir) ou o botão de seta PARA CIMA ou PARA BAIXO para ativar a função e exibir o primeiro código de falha, depois pressione o botão de seta PARA CIMA ou PARA BAIXO repetidamente para exibir cada código subsequente.

**NOTA:** Quando o último código de falha for exibido e o botão for pressionado novamente, o sistema volta para o primeiro código de falha exibido e todos os códigos de falhas podem ser exibidos novamente. Se houver um código de falha ativo ao entrar no modo CÓDIGO DE AVARIA, e este deixar de existir (não mais ativo), a mensagem NENHUM CÓDIGO DE AVARIA ATIVO circulará no display.

Para sair da função CÓDIGO DE AVARIA do display, o botão MODE (Modo) ou SET (Definir) deve ser pressionado uma vez. Não existe tempo limite para esta função.

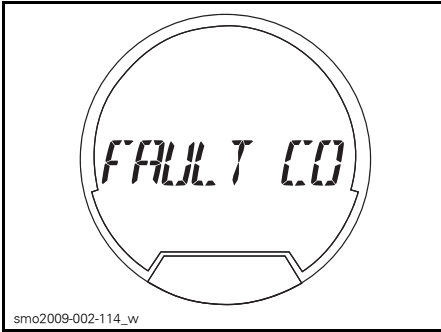

smo2009-002-114\_w  
FUNÇÃO SELECIONADA - CÓDIGO DE FALHA

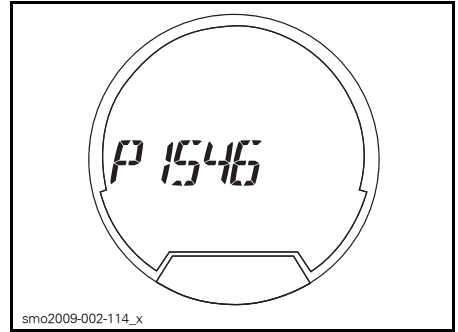







smo2009-002-114\_x  
TÍPICO - CÓDIGO DE FALHA DO MOTOR EXIBIDO

## Informações do display de mensagem e das luzes indicadoras

As luzes indicadoras (lâmpadas sinalizadoras) e as mensagens exibidas na central de informações apresentarão uma condição específica, ou a ocorrência de uma anomalia.

Para informações sobre as luzes indicadoras usuais, consulte *CENTRAL DE INFORMAÇÕES (INSTRUMENTO)*.

LÂMPADAS SINALIZADORAS (ACESAS)	DISPLAY DE MENSAGENS	DESCRIÇÃO
	VOLT. BAT. BAIXA/ALTA	Tensão da bateria baixa/alta
	TEMPERATURA ALTA	Superaquecimento do motor ou do sistema de escapamento
	VERIFIQUE O MOTOR ou MODO LIMP HOME	Verifique o motor (falha secundária requer manut.) ou MODO LIMP HOME (falha grave do motor)
	BAIXA PRESSÃO ÓLEO	Baixa pressão de óleo
	—	Falha do sistema iBR
	—	Falha do sistema OTAS

INFORMAÇÕES DO DISPLAY DE MENSAGENS	
ERRO TECLADO DIREITO	Defeito em botão de controle do instrumento
BAIXA PRESSÃO ÓLEO	Detectada baixa pressão do óleo do motor
TEMPERATURA ALTA ESCAPAMENTO	Detectada alta temperatura de escapamento
TEMPERATURA ALTA	Detectada alta temperatura do motor
VERIFIQUE O MOTOR	Defeito no sistema do motor ou manutenção necessária
VOLT. BAT. ALTA	Detectada alta tensão da bateria
VOLT BAT BAIXA	Detectada baixa tensão da bateria
MODO LIMP HOME	Detectada falha importante, potência do motor limitada
FALHA SENSOR COMBUSTIVEL	Falha do sensor de nível do combustível
FALHA SENSOR TEMP AGUA	Problema no iBR, não envia informação de temperatura da água.
ERRO DE CALIBRAGEM	Programação do painel de instrumentos corrompida

**AVISO** Funcionar o motor com baixa pressão de óleo pode danificar seriamente o motor.



## Informações sobre códigos de sinais sonoros

CÓDIGOS DE SINAIS SONOROS	DESCRIÇÃO
1 bipe longo (ao instalar o cordão de segurança no interruptor de desligamento do motor)	<b>Conexão ruim do sistema D.E.S.S..</b> Reinstale a tampa do cordão de segurança corretamente no interruptor de desligamento do motor.
	<b>Chave D.E.S.S. incorreta.</b> Use um cordão de segurança que tenha sido programado para este jet.
	<b>Chave D.E.S.S. com defeito.</b> Use um outro cordão de segurança com a chave D.E.S.S. programada.
	<b>Água salgada seca no cordão de segurança.</b> Limpe o cordão de segurança para remover a água salgada.
	<b>Interruptor de desligamento do motor com defeito.</b> Consulte uma concessionária autorizada Sea-Doo.
	<b>Funcionamento incorreto do ECM ou chicote defeituoso.</b> Procure uma concessionária autorizada Sea-Doo.
Um bipe de 2 segundos a cada 15 minutos de intervalo	<b>O jet está emborcado.</b> Vire-o para cima. Consulte <i>PROCEDIMENTOS ESPECIAIS</i> .
	<b>Falha no sistema de gerenciamento do motor.</b> Consulte uma concessionária autorizada Sea-Doo.
Um bipe de 2 segundos a cada 5 minutos de intervalo	<b>Nível baixo de combustível.</b> Encha o tanque de combustível. Se o problema persistir, consulte uma concessionária autorizada Sea-Doo.
	<b>Defeito no sensor de nível de combustível do tanque ou no circuito.</b> Consulte uma concessionária autorizada Sea-Doo.
Sinal sonoro contínuo	<b>Alta temperatura do líquido de arrefecimento do motor.</b> Consulte <i>SUPERAQUECIMENTO DO MOTOR</i> .
	<b>Temperatura de escapamento elevada.</b> Consulte uma concessionária autorizada Sea-Doo.
	<b>Baixa pressão do óleo.</b> Desligue o motor o mais rápido possível. Verifique o nível de óleo e complete. Consulte uma concessionária autorizada Sea-Doo.

**AVISO** Se o sinal sonoro de monitoramento tocar continuamente, desligue o motor o mais rápido possível.

***Esta página está  
propositadamente em branco***

# ***GARANTIA***

---

# **GARANTIA LIMITADA DA BRP – EUA E CANADA: JET SEA-DOO® 2012**

## **1. ÂMBITO**

A Bombardier Recreational Product Inc. (“BRP”)\* garante seus jets Sea-Doo modelo-ano 2012 vendidos por concessionárias autorizadas da BRP (como definido abaixo) nos cinquenta estados dos Estados Unidos e no Canadá contra defeitos em materiais ou fabricação pelo período e condições descritos abaixo. Esta garantia limitada será considerada nula e sem efeito se: (1) o jet Sea-Doo for usado para corridas ou outra atividade esportiva, em qualquer época, mesmo por um proprietário anterior; ou (2) o jet Sea-Doo for alterado ou modificado de maneira tal que seu funcionamento, desempenho ou durabilidade sejam prejudicados ou tenha sido alterado ou modificado para mudar a finalidade a que se destina.

Todas as peças e acessórios originais instalados por uma concessionária autorizada da BRP (como definido adiante) no momento da entrega do jet Sea-Doo 2012 possuem a mesma garantia do jet.

A BRP poderá fornecer um receptor GPS como item de fábrica em certos jets Sea-Doo 2012. O receptor GPS é coberto pela garantia limitada emitida pelo fabricante do receptor GPS, não sendo coberto pela presente garantia limitada.

## **2. LIMITAÇÕES DE RESPONSABILIDADE**

ESTA GARANTIA É DADA E ACEITA EXPLICITAMENTE, SUBSTITUINDO TODAS E QUAISQUER OUTRAS GARANTIAS, EXPRESSAS OU IMPLÍCITAS, INCLUINDO SEM LIMITAÇÕES TODAS AS GARANTIAS DE COMERCIALIZAÇÃO OU ADEQUAÇÃO A UM FIM DETERMINADO. NA MEDIDA EM QUE NÃO É POSSÍVEL RENUNCIAR ÀS GARANTIAS IMPLÍCITAS, ESTAS FICAM LIMITADAS À DURAÇÃO DA GARANTIA EXPRESSA. OS DANOS INCIDENTAIS E CONSEQUENTES ESTÃO EXCLUÍDOS DA COBERTURA DESTA GARANTIA. ALGUNS ESTADOS/REGIÕES NÃO PERMITEM AS RENÚNCIAS, LIMITAÇÕES E EXCLUSÕES IDENTIFICADAS ACIMA, PELO QUE EXISTE A POSSIBILIDADE DE NÃO SEREM APLICÁVEIS NO SEU CASO. ESTA GARANTIA LHE OUTORGA DIREITOS ESPECÍFICOS E VOCÊ PODE TER TAMBÉM OUTROS DIREITOS LEGAIS QUE VARIAM DE ESTADO PARA ESTADO, OU DE REGIÃO PARA REGIÃO.

O distribuidor, qualquer concessionária da BRP ou qualquer outra pessoa não tem autorização para fazer qualquer afirmação, dar declaração ou garantia em relação ao produto, que não sejam as contidas nesta garantia limitada e, se feitas, não devem ser exigidas da BRP. A BRP reserva-se o direito de modificar esta garantia a qualquer momento, ficando claro que tal modificação não alterará as condições de garantia aplicáveis aos produtos vendidos enquanto esta garantia estiver em vigor.

## **3. EXCLUSÕES – NÃO SÃO GARANTIDOS**

Os elementos abaixo não estão, em nenhuma circunstância, cobertos pela garantia:

- Desgaste pelo uso normal;
- Itens de manutenção rotineira, regulagens, ajustes;
- Danos causados pela falta de providenciar manutenção e/ou guarda adequada, como descrito no Manual do Proprietário;

- Danos resultantes da remoção de peças, reparos, atendimento, manutenção, modificações inadequados, ou uso de peças não fabricadas ou aprovadas pela BRP, ou resultantes de reparos feitos por pessoa que não seja uma concessionária autorizada de serviços da BRP;
- Danos causados por maus tratos, uso anormal, negligência ou operação do produto de maneira inconsistente com a operação recomendada descrita no Manual do Proprietário;
- Danos resultantes de acidente, submersão, incêndio, furto, vandalismo ou qualquer caso de força maior;
- Operação com combustíveis, óleos ou lubrificantes que não sejam adequados para o uso no produto (ver Manual do Proprietário);
- Danos provocados por ferrugem, corrosão ou exposição às intempéries;
- Danos resultantes de bloqueio do sistema de arrefecimento e da bomba de jato por material estranho;
- Danos causados por entrada de água no motor;
- Danos relacionados ao acabamento em gel coat, incluindo entre outros, danos cosméticos ao acabamento em gel coat, bolhas ou delaminação da fibra de vidro causada por bolhas, craquelamento, trincas por impacto e capilares; e
- Danos acessórios ou consequentes, ou danos de qualquer tipo, incluindo entre outros, o rebocamento, armazenamento, despesas com telefone, aluguel, táxi, transtornos, cobertura de seguro, pagamentos de empréstimo, tempo perdido, perda de receita.

#### **4. DURAÇÃO DA COBERTURA DA GARANTIA**

Esta garantia limitada entrará em vigor a partir (1) da data de entrega ao primeiro comprador de varejo ou (2) da data em que o produto for utilizado pela primeira vez, valendo o que ocorrer primeiro, e pelo período aplicável abaixo:

1. DOZE (12) MESES CONSECUTIVOS para proprietários com uso particular.
2. QUATRO (4) MESES CONSECUTIVOS para proprietários com uso comercial. Um jet é usado comercialmente quando é utilizado para gerar renda ou qualquer trabalho ou emprego, durante qualquer parte do período de garantia. Um jet também é usado comercialmente quando, em qualquer época do período de garantia, tiver placas comerciais ou for licenciado para uso comercial.
3. Os componentes relacionados à emissão que estão instalados em jets Sea-Doo com certificação EPA e registrados nos EUA são cobertos por trinta (30) meses consecutivos ou cento e setenta e cinco (175) horas de uso do motor, o que ocorrer primeiro. Os componentes relacionados à emissão de vapores têm garantia de vinte e quatro (24) meses consecutivos. Se as cento e setenta e cinco (175) horas de uso do motor forem atingidas durante um outro período de cobertura de garantia aplicável descrito aqui, os componentes relacionados à emissão ainda permanecerão cobertos pela garantia limitada padrão da BRP até o final de tal período normal de cobertura de garantia. A lista dos componentes atuais com garantia de emissão está disponível em sua concessionária autorizada BRP.
4. Para os jets Sea-Doo produzidos pela BRP para venda no estado da Califórnia, originalmente vendidos para residentes ou posteriormente com garantia registrada para residentes no estado da Califórnia, consultar também a declaração aplicável de Garantia de Controle de Emissões da Califórnia aqui contida.

O reparo, substituição de peças ou a realização de serviços de acordo com qualquer garantia aplicável não prolonga o período de tal garantia além da data de término original.

## **5. CONDIÇÕES REQUERIDAS PARA COBERTURA DE GARANTIA**

Esta cobertura de garantia limitada é válida somente se todas as condições a seguir forem cumpridas:

- O jet Sea-Doo 2012 deve ser adquirido como novo e sem uso pelo seu primeiro proprietário, de uma concessionária BRP autorizada a distribuir os jets Sea-Doo no país em que a venda for efetuada.
- O processo de inspeção pré-entrega, especificado pela BRP, deve ser concluído, documentado e assinado pelo comprador.
- O jet Sea-Doo 2012 deve ter passado por um registro de garantia adequado em uma concessionária autorizada da BRP;
- O jet Sea-Doo 2012 deve ser adquirido no país em que o comprador reside; e
- Como indicado no Manual do Proprietário, a manutenção rotineira deve ser realizada nas datas oportunas para manter a cobertura da garantia. A BRP reserva-se o direito de condicionar a cobertura da garantia à demonstração prévia de uma manutenção adequada.

A BRP não cumprirá esta garantia limitada para qualquer proprietário com uso particular ou proprietário com uso comercial, se alguma das condições anteriores não for atendida. Estas limitações são necessárias para que a BRP possa garantir a segurança de seus produtos e também a dos seus consumidores e do público em geral.

## **6. O QUE FAZER PARA TER A COBERTURA DE GARANTIA**

O cliente deve cessar o uso do jet Sea-Doo no surgimento de uma anomalia. O cliente deve notificar uma concessionária de serviços autorizada da BRP dentro de dois (2) dias a partir do aparecimento de um defeito, bem como fornecer a ela acesso e oportunidade razoáveis de reparar o produto. O cliente também deve apresentar à concessionária autorizada da BRP, o comprovante de aquisição do produto e assinar a ordem de reparo/trabalho antes do seu início, para validar o reparo em garantia. Todas as peças trocadas, incluídas nesta garantia limitada, tornam-se propriedade da BRP.

## **7. O QUE A BRP FARÁ**

As obrigações da BRP segundo esta garantia estão limitadas, a seu critério exclusivo, ao reparo das peças consideradas defeituosas pelo uso, manutenção e serviço normais, ou à substituição de tais peças por peças novas originais da BRP sem cobrar por elas e pela mão de obra, em qualquer concessionária autorizada da BRP, durante o período de cobertura de garantia aplicável e nas condições aqui descritas. Nenhuma reivindicação de violação da garantia deve ser causa para o cancelamento ou rescisão da venda do jet Sea-Doo ao proprietário.

Na eventualidade de ser necessário efetuar a assistência fora do país de venda original, o proprietário terá de arcar com os encargos adicionais devidos a práticas e condições locais tais como, mas não se limitando a frete, seguro, taxas, pagamen-

to de licenças, direitos de importação e todos e quaisquer outros encargos financeiros, incluindo os encargos tributáveis por governos, estados, territórios e departamentos respectivos.

A BRP reserva-se o direito de melhorar ou modificar os produtos eventualmente, sem assumir qualquer obrigação de modificar produtos já fabricados.

## **8. TRANSFERÊNCIA**

Se a propriedade de um produto for transferida durante o período de cobertura da garantia, esta garantia também deverá ser transferida e será válida durante o período de cobertura restante, desde que a BRP seja notificada dessa transferência da seguinte maneira:

1. O proprietário anterior contata a BRP (pelo telefone fornecido abaixo) ou uma concessionária autorizada da BRP, e fornece os dados do novo proprietário; ou
2. A BRP ou uma concessionária autorizada da BRP recebe um comprovante de que o proprietário anterior concordou com a transferência de propriedade, acompanhado dos dados do novo proprietário.

## **9. ATENDIMENTO AO CONSUMIDOR**

Em caso de uma controvérsia ou litígio em relação a esta garantia limitada da BRP, a BRP sugere que você tente resolver o problema com a concessionária. Recomendamos que a questão seja tratada com o proprietário ou gerente de serviços da concessionária BRP autorizada.

Se o problema não for resolvido, envie a sua reclamação por escrito ou ligue para o número fornecido abaixo:

### **No CANADA**

**Bombardier Recreational Products Inc.**

Customer Assistance Center

75 J.-A. Bombardier Street

Sherbrooke, QC J1L 1W3

Tel.: 819 566-3366

### **Nos EUA**

**BRP US Inc.**

Customer Assistance Center

7575 Bombardier Court

Wausau WI 54401

Tel.: 715 848-4957

\* Nos EUA, os produtos são distribuídos e assistidos pela BRP US Inc.

© 2011 Bombardier Recreational Products Inc. Todos os direitos reservados.

® Marcas comerciais da Bombardier Recreational Products Inc. ou de suas afiliadas.

---

# DECLARAÇÃO DE GARANTIA DE CONTROLE DE EMISSÕES NA CALIFÓRNIA PARA JETS SEA-DOO® MODELO-ANO 2012 COM MOTORES 4-TEC®

Na Califórnia, seu jet Sea-Doo 2012 possui uma etiqueta ambiental especial, exigida pelo Conselho dos Recursos Atmosféricos da Califórnia. A etiqueta possui 1, 2, 3 ou 4 estrelas. O significado das estrelas do sistema de classificação está descrito em uma etiqueta colocada no seu jet.

## A etiqueta com estrelas significa motores marítimos mais limpos

O símbolo para motores marítimos mais limpos:



F18L3CQ

## Ar e água mais limpos

Para um estilo de vida e meio ambiente mais saudáveis.

## Maior economia de combustível

Queima até 30 - 40 por cento menos gasolina e óleo do que os motores convencionais carburados, economizando dinheiro e recursos.

## Garantia mais longa de emissões

Protege os consumidores com uma operação despreocupada.

## Uma estrela – Baixa emissão

Esta etiqueta com uma estrela identifica motores para jets, de popa, rabeta e motores de centro que atendam as normas de emissão de escapamento de 2001 do Conselho de Recursos Atmosféricos para Motores Marítimos de Popa e Jets. Os motores que atendem estas normas possuem emissão 75% menor que os motores carburados convencionais a dois tempos. Estes motores se equivalem às normas 2006 da EPA dos EUA para motores marítimos.

## Dois estrelas – Emissão muito baixa

A etiqueta com duas estrelas identifica motores para jets, de popa, rabeta e motores de centro que atendam as normas de emissão de escapamento de 2004 do Conselho de Recursos Atmosféricos para Motores Marítimos de Popa e Jets. Os motores que atendem estas normas possuem emissão 20% menor que os motores de Uma estrela - Baixa emissão.



## **Três estrelas – Emissão ultra baixa**

A etiqueta com três estrelas identifica motores que atendam as normas de emissão de escapamento de 2008 do Conselho de Recursos Atmosféricos para Motores Marítimos de Popa e Jets ou as normas de emissão de escapamento de 2003 para motores marítimos de Propulsão na popa e interna. Os motores que atendem estas normas possuem emissão 65% menor que os motores de Uma estrela – Baixa emissão.

## **Quatro estrelas – Emissão super ultra baixa**

A etiqueta com quatro estrelas identifica motores que atendam as normas de emissão de escapamento de 2012 do Conselho de Recursos Atmosféricos para motores marítimos de Propulsão na popa e interna. Os motores marítimos de jets e de popa também devem atender estas normas. Os motores que atendem estas normas possuem emissão 90% menor que os motores de Uma estrela – Baixa emissão.

Para mais informações: Cleaner Watercraft – Get the Facts  
1 800 END-SMOG  
[www.arb.ca.gov](http://www.arb.ca.gov)

## **Seus direitos e obrigações pela garantia de controle de emissões**

O California Air Resources Board e a Bombardier Recreational Products Inc. ("BRP") têm a satisfação de explicar a garantia do sistema de controle de emissões de seu jet Sea-Doo modelo-ano 2012. Na Califórnia, os novos motores de jets devem ser projetados, fabricados e equipados para atender as rigorosas normas antipoluição do Estado. A BRP deve garantir o sistema de controle de emissões do motor de seu jet pelos períodos de tempo listados abaixo, desde que não haja mau uso, negligência ou manutenção inadequada do motor de seu jet.

O sistema de controle de emissões pode incluir peças tais como o sistema de injeção de combustível, o sistema de ignição e o conversor catalítico. Também pode incluir peças como mangueiras, correias, conectores e outros conjuntos relacionados à emissão.

Quando houver uma condição de garantia, a BRP fará o reparo do motor de seu jet sem custos, incluindo o diagnóstico, peças e mão de obra, desde que estes serviços sejam feitos por uma concessionária autorizada da BRP.

### **Cobertura da garantia limitada do fabricante**

Esta garantia limitada de emissões cobre os jets Sea-Doo Modelo-ano 2012 certificados e produzidos pela BRP para venda na Califórnia, que sejam vendidos originalmente na Califórnia a um residente local ou posteriormente com garantia registrada para um residente na Califórnia. As condições da garantia limitada da BRP para jets Sea-Doo ainda se aplicam a estes modelos, com as modificações necessárias. As peças específicas de controle de emissão dos jets Sea-Doo 2012 são garantidas a partir da data de entrega ao primeiro consumidor direto, por um período de 4 anos ou 250 horas de uso, o que ocorrer primeiro. Entretanto, a cobertura de garantia com base em horas de uso só é permitida para jets equipados com os contadores de horas apropriados ou seus equivalentes. Se qualquer peça de controle de emissão do seu motor tiver defeito durante a garantia, ela será reparada ou substituída pela BRP.

## Peças cobertas em um jet Sea-Doo® Modelo-ano 2012 equipado com motores 4-TEC®:

Válvula de controle da marcha lenta	Adaptador de admissão de ar
Sensor de posição da borboleta	Velas de ignição
Sensor de pressão de ar do coletor de admissão	Bobinas de ignição
Sensor de temperatura do ar do coletor de admissão	Caixa do filtro de ar
Sensor de temperatura do motor	Válvulas e vedações de admissão e exaustão
Sensor de detonação	Coletor de admissão
Módulo de Controle do Motor ECM	Válvula de ventilação do cárter
Corpo da borboleta	Junta do corpo da borboleta
Flauta de injeção de combustível	Junta do coletor de admissão
Injetores de combustível	Chicote de fiação e conectores
Regulador de pressão de combustível	Filtro de combustível
Bomba de combustível	Supercharger

A garantia de emissão cobre danos a outros componentes do motor causados pela falha de uma peça garantida. O Manual do Proprietário fornecido pela BRP contém instruções escritas para a manutenção e uso adequados de seu jet. Todas as peças com garantia de controle de emissão são garantidas pela BRP por todo o período de garantia do jet, a menos que a peça tenha substituição prevista como manutenção obrigatória no Manual do proprietário.

As peças com garantia de emissão, que tenham substituição programada como manutenção obrigatória, são garantidas pela BRP pelo período de tempo anterior à primeira data de substituição programada para aquela peça. As peças com garantia de emissão que sejam programadas para inspeção periódica, mas não substituição periódica, são garantidas pela BRP durante todo o período de garantia do jet. Qualquer peça com garantia de emissão, reparada ou substituída segundo os termos desta declaração de garantia, é garantida pela BRP durante o restante do período de garantia da peça original. Todas as peças trocadas, incluídas nesta garantia limitada, tornam-se propriedade da BRP.

Os recibos e registros de manutenção devem ser transferidos para cada dono seguinte do jet.

## **Responsabilidades do proprietário pela garantia**

Como proprietário de um jet Sea-Doo 2012, você é responsável pela realização da manutenção necessária, relacionada no Manual do Proprietário. A BRP recomenda que você guarde todos os recibos que cubram a manutenção do motor de seu jet, mas ela não pode recusar a garantia unicamente pela falta de recibos, ou pela sua negligência em garantir a realização de toda a manutenção programada.

Como proprietário de um jet Sea-Doo®, você deve, no entanto, estar ciente de que a BRP pode recusar a cobertura de garantia se o(s) seu(s) motor(es), ou alguma peça apresentar problemas devido a mau uso, negligência, manutenção incorreta ou modificações não aprovadas.

Você é responsável por levar seu motor a uma concessionária autorizada da BRP assim que houver um problema. Os reparos em garantia serão concluídos em um tempo razoável, não superior a 30 dias.

Caso tenha alguma dúvida sobre seus direitos e responsabilidades pela garantia ou sobre o nome e localização da concessionária autorizada da BRP mais próxima, você deve contatar o Centro de Atendimento a Clientes pelo telefone 1-715-848-4957.

---

# **GARANTIA LIMITADA INTERNACIONAL DA BRP: JET SEA-DOO® 2012**

## **1. ÂMBITO**

A Bombardier Recreational Product Inc. ("BRP")\* garante seus JETS SEA-DOO modelo-ano 2012 vendidos por concessionárias/distribuidores autorizados da BRP (como definido abaixo), fora dos Estados Unidos, do Canadá e estados membros da Área Econômica Europeia (compreendida pelos estados membros da União Europeia mais a Noruega, Islândia e Liechtenstein), Turquia e estados membros da Comunidade dos Estados Independentes ("CIS"), que é compreendida pela Federação Russa e estados ex-membros da União Soviética), contra defeitos em materiais ou fabricação pelo período e condições descritos abaixo. Esta garantia limitada será considerada nula e sem efeito se: (1) o jet Sea-Doo for usado para corridas ou outra atividade esportiva, em qualquer época, mesmo por um proprietário anterior; ou (2) o jet Sea-Doo for alterado ou modificado de maneira tal que seu funcionamento, desempenho ou durabilidade sejam prejudicados; (3) ou tenha sido alterado ou modificado para mudar a finalidade a que se destina.

Todas as peças e acessórios originais instalados por uma concessionária/distribuidor autorizado BRP no momento da entrega do jet Sea-Doo 2012 possuem a mesma garantia do jet.

## **2. LIMITAÇÕES DE RESPONSABILIDADE**

ESTA GARANTIA É DADA E ACEITA EXPLICITAMENTE, SUBSTITUINDO TODAS E QUAISQUER OUTRAS GARANTIAS, EXPRESSAS OU IMPLÍCITAS, INCLUINDO SEM LIMITAÇÕES TODAS AS GARANTIAS DE COMERCIALIZAÇÃO OU ADEQUAÇÃO A UM FIM DETERMINADO. NA MEDIDA EM QUE NÃO É POSSÍVEL RENUNCIAR ÀS GARANTIAS IMPLÍCITAS, ESTAS FICAM LIMITADAS À DURAÇÃO DA GARANTIA EXPRESSA. OS DANOS INCIDENTAIS E CONSEQUENTES ESTÃO EXCLUÍDOS DA COBERTURA DESTA GARANTIA. ALGUMAS JURISDIÇÕES NÃO PERMITEM AS RENÚNCIAS, LIMITAÇÕES E EXCLUSÕES IDENTIFICADAS ACIMA E, PORTANTO, TALVEZ NÃO SE APLIQUEM A VOCÊ. ESTA GARANTIA LHE OUTORGA DIREITOS ESPECÍFICOS, MAS VOCÊ PODE TER TAMBÉM OUTROS DIREITOS LEGAIS QUE PODEM VARIAR DE PAÍS PARA PAÍS.

O distribuidor da BRP, qualquer concessionária da BRP ou qualquer outra pessoa não tem autorização para fazer qualquer afirmação, dar declaração ou garantia em relação ao produto, que não sejam as contidas nesta garantia limitada e, se feitas, não devem ser exigidas da BRP. A BRP reserva-se o direito de modificar esta garantia a qualquer momento, ficando claro que tal modificação não alterará as condições de garantia aplicáveis aos produtos vendidos enquanto esta garantia estiver em vigor.

## **3. EXCLUSÕES**

Os elementos abaixo não estão, em nenhuma circunstância, cobertos pela garantia:

- Desgaste pelo uso normal;
- Itens de manutenção rotineira, regulagens, ajustes;
- Danos causados pela falta de providenciar manutenção e/ou guarda adequada, como descrito no Manual do Proprietário;

- Danos resultantes da remoção de peças, reparos, atendimento, manutenção, modificações inadequados, ou uso de peças não fabricadas ou aprovadas pela BRP, ou resultantes de reparos feitos por pessoa que não seja um distribuidor/concessionária autorizado de serviços da BRP;
- Danos causados por maus tratos, uso anormal, negligência ou operação do produto de maneira inconsistente com a operação recomendada descrita no Manual do Proprietário;
- Danos resultantes de causas externas, submersão, entrada de água ou objetos estranhos no motor, acidente, incêndio, furto, vandalismo ou qualquer caso de força maior;
- Operação com combustíveis, óleos ou lubrificantes que não sejam adequados para o uso no produto (ver Manual do Proprietário);
- Danos provocados por ferrugem, corrosão ou exposição às intempéries;
- Danos resultantes de bloqueio do sistema de arrefecimento ou da bomba de jato por material estranho;
- Danos relacionados ao acabamento em gel coat, incluindo entre outros, defeitos cosméticos ao acabamento em gel coat, bolhas, trincas por impacto ou capilares; e delaminação da fibra de vidro causada por bolhas, craquelamento, trincas por impacto e capilares; e
- Danos acessórios ou consequentes, ou danos de qualquer tipo, incluindo entre outros, o rebocamento, armazenamento, despesas com telefone, aluguel, táxi, transtornos, cobertura de seguro, pagamentos de empréstimo, tempo perdido, perda de receita.

#### 4. DURAÇÃO DA COBERTURA DA GARANTIA

Esta garantia entrará em vigor a partir da data de entrega ao primeiro consumidor direto, ou da data em que o produto for usado pela primeira vez, a que ocorrer primeiro e por um período de:

1. DOZE (12) MESES CONSECUTIVOS para uso particular, recreativo.
2. QUATRO (4) MESES CONSECUTIVOS para proprietários com uso comercial. Um jet é usado comercialmente quando é utilizado para gerar renda ou qualquer trabalho ou emprego, durante qualquer parte do período de garantia. Um jet também é usado comercialmente quando, em qualquer época do período de garantia, tiver placas comerciais ou for licenciado para uso comercial.

O reparo, ou substituição de peças, ou a realização de serviços de acordo com esta garantia não prolongam o período desta garantia além da data de término original.

#### 5. CONDIÇÕES PARA COBERTURA DE GARANTIA

Esta cobertura de garantia é válida **somente** se **todas** as condições a seguir forem cumpridas:

- O jet Sea-Doo 2012 deve ser adquirido como novo e sem uso pelo seu primeiro proprietário, de um distribuidor/concessionária BRP autorizado a distribuir os jets Sea-Doo no país em que a venda for efetuada (distribuidor/concessionária "BRP");
- O processo de revisão de entrega especificado pela BRP deve ser concluído e documentado;
- O jet Sea-Doo 2012 deve ter passado por um registro de garantia adequado em um distribuidor/concessionária autorizado da BRP;

- O jet Sea-Doo 2012 deve ser adquirido no país em que o comprador reside.
- Como indicado no Manual do Proprietário, a manutenção rotineira deve ser realizada nas datas oportunas para manter a cobertura da garantia. A BRP reserva-se o direito de condicionar a cobertura da garantia à demonstração prévia de uma manutenção adequada.

A BRP não cumprirá esta garantia limitada para qualquer proprietário com uso particular ou proprietário com uso comercial, se as condições anteriores não forem atendidas. Estas limitações são necessárias para que a BRP possa garantir a segurança de seus produtos e também a dos seus consumidores e do público em geral.

## **6. O QUE FAZER PARA TER A COBERTURA DE GARANTIA**

O cliente deve cessar o uso do jet Sea-Doo no surgimento de uma anomalia. O cliente deve notificar um distribuidor/concessionária de serviços da BRP dentro de dois (2) dias a partir do aparecimento de um defeito, bem como fornecer a ele acesso e oportunidade razoáveis de reparar o produto. O cliente também deve apresentar ao distribuidor/concessionária da BRP, o comprovante de aquisição do produto e assinar a ordem de reparo/trabalho antes do seu início, para validar o reparo em garantia. Todas as peças trocadas, incluídas nesta garantia limitada, tornam-se propriedade da BRP.

## **7. O QUE A BRP FARÁ**

As obrigações da BRP segundo esta garantia estão limitadas, a seu critério exclusivo, ao reparo das peças consideradas defeituosas pelo uso, manutenção e serviço normais, ou à substituição de tais peças por peças novas originais da BRP sem cobrar por elas e pela mão de obra, em qualquer distribuidor/concessionária autorizado da BRP, durante o período de cobertura da garantia e nas condições aqui descritas. Nenhuma reivindicação de violação da garantia deve ser causa para o cancelamento ou rescisão da venda do jet Sea-Doo ao proprietário.

Na eventualidade de ser necessário efetuar a assistência fora do país de venda original, o proprietário terá de arcar com os encargos adicionais devidos a práticas e condições locais tais como, mas não se limitando a, frete, seguro, taxas, pagamento de licenças, direitos de importação e todos e quaisquer outros encargos financeiros, incluindo os encargos tributáveis por governos, estados, territórios e departamentos respectivos.

A BRP reserva-se o direito de melhorar ou modificar os produtos eventualmente, sem assumir qualquer obrigação de modificar produtos já fabricados.

## **8. TRANSFERÊNCIA**

Se a propriedade de um produto for transferida durante o período de cobertura da garantia, esta garantia também deverá ser transferida e será válida durante o período de cobertura restante, desde que a BRP seja notificada dessa transferência da seguinte maneira:

A BRP ou um distribuidor/concessionária autorizado da BRP recebe um comprovante de que o proprietário anterior concordou com a transferência de propriedade, acompanhado dos dados do novo proprietário. O distribuidor depois encaminhará estas informações diretamente à BRP.

## **9. ATENDIMENTO AO CONSUMIDOR**

1. Em caso de uma controvérsia ou litígio em relação a esta garantia limitada, a BRP sugere que você tente resolver o problema com a concessionária. Recomendamos que a questão seja tratada com o proprietário ou gerente de serviços da concessionária autorizada.
2. Se for necessária uma assistência maior, deve ser contactado o departamento de serviços do distribuidor para poder resolver o problema. Você encontrará os endereços dos seus distribuidores no site [www.brp.com](http://www.brp.com).
3. Se o problema ainda não for resolvido, contate então a BRP, escrevendo para os endereços listados abaixo.

### **Em países da Europa, Oriente Médio e África, contate nosso escritório na Europa:**

#### **BRP EUROPE N.V.**

Consumer Assistance Center  
Skaldenstraat 125  
9042 Gent  
Belgium  
Tel.: +32-9-218-26-00

### **Nos demais países, contate o distribuidor local ou nosso escritório na América do Norte:**

#### **BOMBARDIER RECREATIONAL PRODUCTS INC.**

Consumer Assistance Center  
75 J.-A. Bombardier Street  
Sherbrooke, QC J1L 1W3  
Tel.: 819 566-3366

\* No território coberto por esta garantia limitada, os produtos são distribuídos e assistidos pela Bombardier Recreational Products Inc. ou suas afiliadas.

© 2011 Bombardier Recreational Products Inc. Todos os direitos reservados.

® Marcas comerciais da Bombardier Recreational Products Inc. ou de suas afiliadas.

---

# **GARANTIA LIMITADA DA BRP PARA A EUROPA E ÁREAS ECONÔMICAS DA RÚSSIA E TURQUIA: JET SEA-DOO® 2012**

## **1. ÂMBITO DA GARANTIA LIMITADA**

A Bombardier Recreational Product Inc. ("BRP")\* garante seus JETS SEA-DOO modelo-ano 2012 vendidos por distribuidores/concessionárias autorizadas BRP nos estados membros da Área Econômica Europeia ("EEA") (compreendida pelos estados membros da União Europeia mais a Noruega, Islândia e Liechtenstein), em estados membros da Comunidade dos Estados Independentes ("CIS") (compreendida pela Federação Russa e estados ex-membros da União Soviética) e Turquia, contra defeitos em materiais ou fabricação pelo período e condições descritos abaixo. Esta garantia limitada será considerada nula e sem efeito se: (1) o jet Sea-Doo for usado para corridas ou outra atividade esportiva, em qualquer época, mesmo por um proprietário anterior; ou (2) o jet Sea-Doo for alterado ou modificado de maneira tal que seu funcionamento, desempenho ou durabilidade sejam prejudicados; (3) ou tenha sido alterado ou modificado para mudar a finalidade a que se destina.

Todas as peças e acessórios originais do jet Sea-Doo, instalados por Distribuidores/Concessionárias autorizados BRP no momento da entrega do jet Sea-Doo 2012, possuem a mesma garantia do jet.

## **2. LIMITAÇÕES DE RESPONSABILIDADE**

ESTA GARANTIA É DADA E ACEITA EXPLICITAMENTE, SUBSTITUINDO TODAS E QUAISQUER OUTRAS GARANTIAS, EXPRESSAS OU IMPLÍCITAS, INCLUINDO SEM LIMITAÇÕES TODAS AS GARANTIAS DE COMERCIALIZAÇÃO OU ADEQUAÇÃO A UM FIM DETERMINADO. NA MEDIDA EM QUE NÃO É POSSÍVEL RENUNCIAR ÀS GARANTIAS IMPLÍCITAS, ESTAS FICAM LIMITADAS À DURAÇÃO DA GARANTIA EXPRESSA. OS DANOS INCIDENTAIS E CONSEQUENTES ESTÃO EXCLUÍDOS DA COBERTURA DESTA GARANTIA. ALGUMAS JURISDIÇÕES NÃO PERMITEM AS RENÚNCIAS, LIMITAÇÕES E EXCLUSÕES IDENTIFICADAS ACIMA E, PORTANTO, TALVEZ NÃO SE APLIQUEM A VOCÊ. ESTA GARANTIA LHE OUTORGA DIREITOS ESPECÍFICOS, MAS VOCÊ PODE TER TAMBÉM OUTROS DIREITOS LEGAIS QUE PODEM VARIAR DE PAÍS PARA PAÍS.

O distribuidor, qualquer Distribuidor/Concessionária da BRP ou qualquer outra pessoa não tem autorização para fazer qualquer afirmação, dar declaração ou garantia em relação ao produto, que não sejam as contidas nesta garantia limitada e, se feitas, não devem ser exigidas da BRP. A BRP reserva-se o direito de modificar esta garantia a qualquer momento, ficando claro que tal modificação não alterará as condições de garantia aplicáveis aos produtos vendidos enquanto esta garantia estiver em vigor.

## **3. EXCLUSÕES – NÃO SÃO GARANTIDOS**

Os elementos abaixo não estão, em nenhuma circunstância, cobertos pela garantia:

- Desgaste pelo uso normal;
- Itens de manutenção rotineira, regulagens, ajustes;



- Danos causados pela falta de providenciar manutenção e/ou guarda adequada, como descrito no Manual do Proprietário;
- Danos resultantes da remoção de peças, reparos, atendimento, manutenção, modificações inadequados, ou uso de peças ou acessórios não fabricados ou aprovados pela BRP, que em seu julgamento razoável sejam incompatíveis com o produto ou afetem negativamente sua operação, desempenho e durabilidade, ou resultantes de reparos feitos por pessoa que não seja um distribuidor/concessionária autorizado de serviços da BRP;
- Danos causados por maus tratos, uso anormal, negligência, corridas ou operação do produto de maneira inconsistente com a operação recomendada descrita no Manual do Proprietário;
- Danos resultantes de causas externas, submersão, entrada de água ou objetos estranhos no motor, acidente, incêndio, furto, vandalismo ou qualquer caso de força maior;
- Operação com combustíveis, óleos ou lubrificantes que não sejam adequados para o uso no produto (ver Manual do Proprietário);
- Danos provocados por ferrugem, corrosão ou exposição às intempéries;
- Danos resultantes de bloqueio do sistema de arrefecimento ou da bomba de jato por material estranho;
- Danos relacionados ao acabamento em gel coat, incluindo entre outros, defeitos cosméticos ao acabamento em gel coat, bolhas, trincas por impacto ou capilares; e bolhas ou delaminação da fibra de vidro causada por bolhas, craquelamento, trincas por impacto e capilares; e
- Danos acessórios ou consequentes, ou danos de qualquer tipo, incluindo entre outros, o rebocamento, armazenamento, despesas com telefone, aluguel, táxi, transtornos, cobertura de seguro, pagamentos de empréstimo, tempo perdido, perda de receita.

#### **4. PERÍODO DE COBERTURA DA GARANTIA**

Esta garantia entrará em vigor a partir da data de entrega ao primeiro consumidor direto, ou da data em que o produto for usado pela primeira vez, a que ocorrer primeiro e por um período de:

1. VINTE E QUATRO (24) MESES CONSECUTIVOS para uso particular, recreativo.
2. QUATRO (4) MESES CONSECUTIVOS para proprietários com uso comercial. Um jet é usado comercialmente quando é utilizado para gerar renda ou qualquer trabalho ou emprego, durante qualquer parte do período de garantia. Um jet também é usado comercialmente quando, em qualquer época do período de garantia, tiver placas comerciais ou for licenciado para uso comercial.

O reparo, ou substituição de peças, ou a realização de serviços de acordo com esta garantia não prolongam o período desta garantia além da data de término original.

Note que a duração e qualquer outra modalidade de cobertura da garantia estão sujeitas à legislação aplicável nacional ou local do seu país.

## **5. CONDIÇÕES PARA COBERTURA DE GARANTIA**

Esta cobertura de garantia é válida somente se todas as condições a seguir forem cumpridas:

- O jet Sea-Doo 2012 deve ser adquirido como novo e sem uso pelo seu primeiro proprietário, de um Distribuidor/Concessionária autorizado a distribuir os jets Sea-Doo no país em que a venda for efetuada.
- O processo de revisão de entrega especificado pela BRP deve ser concluído e documentado;
- O produto deve ter passado por um registro adequado em um Distribuidor/Concessionária autorizado;
- O jet Sea-Doo 2012 deve ser adquirido no país ou união de países em que o comprador reside.
- Como indicado no Manual do Proprietário, a manutenção rotineira deve ser realizada nas datas oportunas para manter a cobertura da garantia. A BRP reserva-se o direito de condicionar a cobertura da garantia à demonstração prévia de uma manutenção adequada.

A BRP não cumprirá esta garantia limitada para qualquer proprietário com uso particular ou proprietário com uso comercial, se as condições anteriores não forem atendidas. Estas limitações são necessárias para que a BRP possa garantir a segurança de seus produtos e também a dos seus consumidores e do público em geral.

## **6. O QUE FAZER PARA TER A COBERTURA DE GARANTIA**

O cliente deve cessar o uso do jet Sea-Doo no surgimento de uma anomalia. O cliente deve notificar um Distribuidor/Concessionária de serviços da BRP dentro de dois (2) meses a partir do aparecimento de um defeito, bem como fornecer a ele acesso e oportunidade razoáveis de reparar o produto. O cliente também deve apresentar ao Distribuidor/Concessionária autorizado da BRP, o comprovante de aquisição do produto e assinar a ordem de reparo/trabalho antes do seu início, para validar o reparo em garantia. Todas as peças trocadas, incluídas nesta garantia limitada, tornam-se propriedade da BRP.

Note que o período de notificação está sujeito à legislação aplicável nacional ou local do seu país.

## **7. O QUE A BRP FARÁ**

As obrigações da BRP segundo esta garantia estão limitadas, a seu critério exclusivo, ao reparo das peças consideradas defeituosas pelo uso, manutenção e serviço normais, ou à substituição de tais peças por peças novas originais Sea-Doo sem cobrar por elas e pela mão de obra, em qualquer Distribuidor/Concessionária autorizado da BRP, durante o período de cobertura da garantia e nas condições aqui descritas. Nenhuma reivindicação de violação da garantia deve ser causa para o cancelamento ou rescisão da venda do jet Sea-Doo ao proprietário.

Na eventualidade de ser necessário efetuar a assistência fora do país de venda original, o proprietário terá de arcar com os encargos adicionais devidos a práticas e condições locais tais como, mas não se limitando a, frete, seguro, taxas, pagamento de licenças, direitos de importação e todos e quaisquer outros encargos financeiros, incluindo os encargos tributáveis por governos, estados, territórios e departamentos respectivos.

A BRP reserva-se o direito de melhorar ou modificar os produtos eventualmente, sem assumir qualquer obrigação de modificar produtos já fabricados.

## **8. TRANSFERÊNCIA**

Se a propriedade de um produto for transferida durante o período de cobertura da garantia, esta garantia também deverá ser transferida e será válida durante o período de cobertura restante, desde que a BRP, ou um Distribuidor/Concessionária autorizado da BRP, receba uma prova de que o proprietário anterior concordou com a transferência de propriedade juntamente com os dados do novo proprietário.

## **9. ATENDIMENTO AO CONSUMIDOR**

1. Em caso de uma controvérsia ou litígio em relação a esta garantia limitada, a BRP sugere que você tente resolver o problema com a concessionária. Recomendamos que a questão seja tratada com o proprietário ou gerente de serviço do distribuidor/concessionária autorizado.
2. Se for necessária uma assistência maior, deve ser contactado o departamento de serviços do distribuidor para poder resolver o problema. Você encontrará os endereços dos seus distribuidores no site [www.brp.com](http://www.brp.com).
3. Se o problema ainda não for resolvido, contate então a BRP nos endereços listados abaixo.

**Para países dentro da Europa (à exceção dos países da Escandinávia), Turquia, Rússia e CIS, entre em contato com nosso escritório na Europa:**

**BRP EUROPE N.V.**

Consumer Assistance Center  
Skaldenstraat 125  
9042 Gent  
Belgium  
Tel.: +32-9-218-26-00

**Em países escandinavos, contate nosso escritório na Finlândia:**

**BRP FINLAND OY**

Service Department  
Isoaavantie 7  
Fin-96320 Rovaniemi  
Finland  
Tel.: +358 16 3208 111

\* No território coberto por esta garantia limitada, os produtos são distribuídos e assistidos pela Bombardier Recreational Products Inc. ou suas afiliadas.

© 2011 Bombardier Recreational Products Inc. Todos os direitos reservados.

® são marcas registradas e <sup>TM</sup> são marcas comerciais da Bombardier Recreational Products Inc. ou de suas afiliadas.



# ***INFORMAÇÕES AO CLIENTE***

---

# INFORMAÇÕES SOBRE PRIVACIDADE

Desejamos informá-lo de que os seus dados de contato serão utilizados para fins relacionados com a segurança e a garantia. Além disso, a BRP e suas afiliadas podem usar sua lista de clientes para distribuir informações comerciais e promocionais sobre a BRP e produtos envolvidos.

Para exercer seu direito de consultar ou corrigir seus dados ou o de ser removido da lista de remetentes para marketing direto, contate a BRP.

Por E-mail: [privacyofficer@brp.com](mailto:privacyofficer@brp.com)

Por correio: BRP  
Senior Legal Counsel-Privacy Officer  
726 St-Joseph  
Valcourt, QC  
Canada,  
J0E 2L0

---

# MUDANÇA DE ENDEREÇO/PROPRIEDADE

Se você mudar de endereço ou se for o novo proprietário do barco, certifique-se de notificar a BRP seja por:

- Enviando por correio um dos postais abaixo;
- **Somente na América do Norte:** ligando para 715 848-4957 (EUA) ou 819 566-3366 (Canada);
- Contatar um distribuidor/concessionária autorizado da BRP.

No caso de mudança de propriedade, junte uma prova de que o proprietário anterior concorda com a transferência.

Notificar a BRP, mesmo depois de expirar a garantia limitada é muito importante, pois permite que ela entre em contato com o proprietário do barco, se necessário, como em casos de recalls de segurança. É de responsabilidade do proprietário notificar a BRP.

**UNIDADES ROUBADAS:** No caso do seu barco ser roubado, você deve notificar o fato ao departamento de garantia do distribuidor da sua área. Pediremos que nos forneça o seu nome, endereço, telefone, o Número de identificação do casco e a data em que foi roubado.

## AMÉRICA DO NORTE

Bombardier Recreational Products Inc.  
Warranty Department  
75 J.-A. Bombardier Street  
Sherbrooke QC J1L 1W3  
Canada

## PAÍSES ESCANDINAVOS

BRP Finland OY  
Service Department  
Isoaavantie 7  
Fin-96320 Rovaniemi  
Finland

## OUTROS PAÍSES DO MUNDO

BRP European Distribution  
Warranty Department  
Chemin de Messidor 5-7  
1006 Lausanne  
Switzerland

***Esta página está  
propositadamente em branco***









MUDANÇA DE ENDEREÇO  MUDANÇA DE TITULARIDADE

NÚMERO DE IDENTIFICAÇÃO DO VEÍCULO

--	--

Número do modelo

Número de Identificação do Veículo (V.I.N.)

ENDEREÇO ANTIGO OU  
PROPRIETÁRIO ANTERIOR:

NOME

Nº. RUA AP.

CIDADE ESTADO CEP

PAÍS TELEFONE

NOVO ENDEREÇO OU  
NOVO PROPRIETÁRIO:

NOME

Nº. RUA AP.

CIDADE ESTADO CEP

PAÍS TELEFONE

V00A2F

ENDEREÇO DE E-MAIL



MUDANÇA DE ENDEREÇO  MUDANÇA DE TITULARIDADE

NÚMERO DE IDENTIFICAÇÃO DO VEÍCULO

--	--

Número do modelo

Número de Identificação do Veículo (V.I.N.)

ENDEREÇO ANTIGO OU  
PROPRIETÁRIO ANTERIOR:

NOME

Nº. RUA AP.

CIDADE ESTADO CEP

PAÍS TELEFONE

NOVO ENDEREÇO OU  
NOVO PROPRIETÁRIO:

NOME

Nº. RUA AP.

CIDADE ESTADO CEP

PAÍS TELEFONE

V00A2F

ENDEREÇO DE E-MAIL





## NOTAS

Nº. DO MODELO  
DA EMBARCAÇÃO \_\_\_\_\_

NÚMERO DE  
IDENTIFICAÇÃO DO CASCO (H.I.N.) \_\_\_\_\_

NÚMERO  
DE IDENTIFICAÇÃO DO MOTOR (E.I.N.) \_\_\_\_\_

Proprietário: \_\_\_\_\_

NOME

Nº

RUA

APTO.

CIDADE

ESTADO

CEP

Data da compra \_\_\_\_\_

ANO MÊS DIA

Data de Vencimento  
da Garantia \_\_\_\_\_

ANO MÊS DIA

A ser preenchido pelo revendedor autorizado Sea-Doo no ato da venda

ÁREA PARA O CARIMBO DO REVENDEDOR



**MANUAL DO PROPRIETÁRIO**

**RXT / GTX**

**2012**

**219 100 593**