



# 2012

## GUÍA DEL USUARIO

Incluye  
Información sobre Seguridad, Genérica  
y de Mantenimiento del Vehículo

# RXP™ -X™ 260

### **⚠ ADVERTENCIA**

Lea esta guía detenidamente. Contiene información importante sobre seguridad.

Edad mínima recomendada para el uso: 16 años.

Tenga siempre en el vehículo esta Guía del Usuario.

2 1 9 7 0 2 3 1 1

## **⚠ ADVERTENCIA**

Es primordial observar las instrucciones y las precauciones de seguridad incluidas en esta Guía del usuario, el *DVD SOBRE SEGURIDAD* y las etiquetas de seguridad situadas en el producto; no hacerlo podría dar lugar a lesiones personales graves, incluida la posibilidad de muerte.

### ADVERTENCIA DE LA PROPOSTA 65 DE CALIFORNIA

## **⚠ ADVERTENCIA**

Este producto contiene o emite sustancias químicas reconocidas como perjudiciales por el estado de California y pueden causar cáncer y defectos de nacimiento, así como otras anomalías reproductivas.



En Canadá, los productos son distribuidos por Bombardier Recreational Products Inc. (BRP).

En EE.UU., la distribución de los productos viene realizada por BRP US Inc.

Knight's Spray-Nine<sup>+</sup> es una marca comercial de Korkay System Ltd.

GTX<sup>+</sup> es una marca comercial de Castrol Ltd. utilizada bajo licencia.

Ésta es una lista no exhaustiva de marcas comerciales que son propiedad de Bombardier Recreational Products Inc. o de sus filiales:

4-TEC<sup>TM</sup>

O.T.A.S.<sup>TM</sup>

VT<sup>TM</sup>

D.E.S.S.<sup>TM</sup>

Rotax<sup>®</sup>

XP<sup>TM</sup>

iBR<sup>TM</sup>

Sea-Doo<sup>®</sup>

RXP-X<sup>TM</sup>260

iControl<sup>TM</sup>

Sea-Doo LK<sup>TM</sup>

RXP-X<sup>TM</sup>260 RS

Llave Learning Key<sup>TM</sup>

T<sup>3</sup>Hull<sup>TM</sup>

iTC<sup>TM</sup>

T.O.P.S.<sup>TM</sup>

# INTRODUCCIÓN

Enhorabuena por la compra de su nueva embarcación personal Sea-Doo®. Viene respaldada por la garantía de BRP y una red de distribuidores de embarcaciones personales Sea-Doo autorizados y preparados para ofrecerle las piezas, el servicio y los accesorios que pueda necesitar.

Su distribuidor se compromete a garantizar su satisfacción como cliente. Recibió la formación necesaria para llevar a cabo las operaciones iniciales de puesta a punto e inspección adecuadas para su embarcación y realizó los ajustes finales necesarios antes de entregarle el producto. Si precisa información de servicio más completa, consulte a su distribuidor.

Al completar la compra del producto, se le informó además de la cobertura de garantía y firmó la *LISTA DE COMPROBACIONES PREVIAS A LA ENTREGA* para dejar constancia de que su nueva embarcación estaba preparada según sus requisitos.

## Infórmese antes de ponerse en marcha

Antes de utilizar la embarcación, lea las secciones siguientes para reducir el riesgo de sufrir lesiones, que pudieran ser mortales, o causárselas a cualquier otra persona:

- *INFORMACIÓN SOBRE SEGURIDAD*
- *INFORMACIÓN SOBRE LA EMBARCACIÓN*

También deberá leer detenidamente todas las etiquetas de seguridad de la embarcación y ver con atención el *DVD DE SEGURIDAD*.

El incumplimiento de las advertencias que figuran en esta Guía del usuario puede dar lugar a lesiones graves o incluso la muerte.

BRP recomienda expresamente que asista a un curso sobre seguridad y competencia en la navegación. Con-

sulte a su distribuidor o a las autoridades locales sobre la oferta de cursos en su zona.

En algunos lugares, es necesario obtener un certificado de aptitud para poder utilizar una embarcación de recreo.

### **ADVERTENCIA**

Familiarícese con esta moto acuática; su rendimiento podría ser superior al de cualquier otra que haya podido manejar con anterioridad.

### **ADVERTENCIA**

Esta es una moto acuática de alto rendimiento. Algunos riesgos pueden pasar desapercibidos para usuarios sin experiencia, que podrían verse sorprendidos por comportamientos concretos de la moto acuática independientemente de las condiciones del agua.

## Mensajes de seguridad

En esta Guía del usuario se utilizan los siguientes símbolos y términos para destacar información de un tipo determinado:

### **ADVERTENCIA**

Indica un posible riesgo que, si no se evita, puede dar lugar a graves lesiones e incluso a la muerte.

 **CUIDADO** Indica una situación potencialmente peligrosa que, si no se evita, puede dar lugar a lesiones leves o moderadas.

**AVISO** Hace referencia a instrucciones que, de no seguirse, podrían provocar daños en los componentes de la embarcación o en otras propiedades.

## **Acerca de la Guía del usuario**

Esta Guía del usuario se ha preparado con el fin de familiarizar al propietario/usuario o pasajero con esta embarcación personal, así como con sus distintos controles, mantenimiento e instrucciones de pilotaje seguro.

Guarde esta Guía del usuario en la embarcación para consultar información sobre su uso, instrucciones que puede ofrecer a otros usuarios, mantenimiento y solución de problemas.

Tenga también en cuenta que esta guía está disponible en varios idiomas. En caso de discrepancia, prevalecerá la versión en inglés.

Si desea ver o imprimir una copia adicional de la Guía del usuario, sólo tiene que visitar el sitio web **[www.operatorsguide.brp.com](http://www.operatorsguide.brp.com)**.

La información incluida en esta guía es correcta en el momento de publicación. No obstante, BRP mantiene una política de mejora continua en sus productos sin tener por ello la obligación de instalarlos en otros fabricados previamente. Como resultado de la aplicación de algunos cambios de última hora, es posible que se den algunas diferencias entre el producto fabricado y las descripciones o las especificaciones presentadas en esta guía. BRP se reserva el derecho de interrumpir o modificar en cualquier momento las especificaciones, los diseños, las características, los modelos o el equipamiento sin ninguna obligación.

Esta Guía del usuario y el *DVD DE SEGURIDAD* deben suministrarse con la embarcación en el momento de la compra.

---

# CONTENIDO

<b>INTRODUCCIÓN</b> .....	<b>1</b>
Infórmese antes de ponerse en marcha .....	1
Mensajes de seguridad .....	1
Acerca de la Guía del usuario .....	2

## ***INFORMACIÓN SOBRE SEGURIDAD***

<b>PRECAUCIONES GENERALES</b> .....	<b>8</b>
Evite envenenamiento por monóxido de carbono .....	8
Evite incendios de gasolina y otras situaciones peligrosas .....	8
Evite quemaduras por el contacto con piezas calientes .....	9
Accesorios y modificaciones .....	9

<b>MENSAJES DE SEGURIDAD ESPECIALES</b> .....	<b>10</b>
Notas importantes para un uso seguro .....	10
Remolque y deportes acuáticos .....	15
Hipotermia .....	16
Cursos sobre seguridad y competencia en la navegación .....	16

<b>TECNOLOGÍAS ACTIVAS (iCONTROL)</b> .....	<b>17</b>
Introducción .....	17
iTC (control de aceleración inteligente) .....	17
iBR (sistema inteligente de freno y marcha atrás) .....	18

<b>EQUIPO DE SEGURIDAD</b> .....	<b>19</b>
Equipo de seguridad requerido .....	19
Equipo adicional recomendado .....	22

<b>EJERCICIOS DE PRÁCTICA</b> .....	<b>23</b>
Dónde realizar los ejercicios de práctica .....	23
Ejercicios de práctica .....	23
Factores importantes .....	23

<b>REGLAMENTO DE NAVEGACIÓN</b> .....	<b>25</b>
Reglas de manejo .....	25

<b>REPOSTAJE</b> .....	<b>28</b>
Procedimiento de repostaje .....	28
Combustible recomendado .....	29

<b>INFORMACIÓN SOBRE EL REMOLCADO</b> .....	<b>30</b>
---	-----------

<b>ETIQUETAS IMPORTANTES QUE FIGURAN SOBRE EL PRODUCTO</b> .....	<b>31</b>
Etiqueta colgante .....	31
Etiquetas de seguridad de la moto acuática .....	31
Etiquetas de conformidad con normas .....	37
Etiqueta de información técnica .....	38

<b>INSPECCIÓN PREVIA A LA NAVEGACIÓN</b> .....	<b>39</b>
Qué debe hacerse antes de llevar la embarcación al agua .....	39
Qué debe hacerse después de llevar la embarcación al agua .....	42

## **INFORMACIÓN SOBRE LA EMBARCACIÓN**

<b>CONTROLES</b> .....	<b>46</b>
1) Manillar .....	46
2) Botón de ARRANQUE/PARADA del motor .....	46
3) Interruptor de parada del motor .....	47
4) Palanca del acelerador .....	48
5) Palanca de iBR (sistema inteligente de freno y marcha atrás) .....	49
6) Botones MODE/SET (modo/ajuste) .....	50
7) Botones ARRIBA y ABAJO .....	50
8) Botón VTS (sistema de trim variable) .....	50
9) Botón de modo deportivo .....	51
10) Botón de modo ECO .....	51
<b>CENTRO DE INFORMACIÓN (INDICADORES)</b> .....	<b>52</b>
Descripción del centro de información .....	52
1) Velocímetro .....	52
2) Tacómetro .....	52
3) Indicador multifunción .....	52
4) Luces indicadoras .....	53
5) Indicación de nivel de combustible .....	54
6) Posición del VTS .....	54
7) Posición de iS .....	54
8) Pantalla numérica .....	54
9) Pantalla multifunción .....	55
10) Pantalla de visualización de profundidad .....	55
11) Pantalla de visualización de temperatura .....	55
12) Pantalla de contador de horas (HR) .....	55
13) Posición de iBR .....	56
14) Brújula .....	56
15) Indicador de presión de sobrealimentación .....	56
Uso de la pantalla multifunción .....	56
Cambio de la indicación en la pantalla numérica .....	59
Cambio de la indicación en la pantalla numérica .....	60
Configuración del indicador multifunción .....	60
<b>EQUIPAMIENTO</b> .....	<b>62</b>
1) Guanteras .....	62
2) Compartimento de almacenamiento delantero .....	62
3) Asiento .....	63
4) Hueco para los pies .....	64
5) Asidero para pasajero .....	64
6) Plataforma de embarque .....	65
7) Ojales delantero y posterior .....	65
8) Tapones de drenaje de la sentina .....	66
9) Estabilizadores ajustables .....	66
10) Dirección ergonómica ajustable (AES) .....	67
11) Aletas estabilizadoras .....	68

<b>PERÍODO DE RODAJE .....</b>	<b>69</b>
Uso durante el período de rodaje .....	69
<b>INSTRUCCIONES DE USO .....</b>	<b>70</b>
Embarque .....	70
Cómo arrancar el motor .....	72
Cómo parar el motor .....	72
Cómo cambiar a punto muerto .....	73
Cómo cambiar a marcha adelante .....	73
Cómo cambiar a marcha atrás y maniobrar retrocediendo .....	74
Cómo utilizar el freno .....	75
Dirección de la moto acuática .....	77
Cómo utilizar el sistema de trim variable (VTS) .....	78
Recomendaciones de pilotaje generales .....	81
<b>MODOS DE PILOTAJE .....</b>	<b>84</b>
Modo deportivo .....	84
Modo ECO (Modo de economía de combustible) .....	85
Modos de llave de aprendizaje .....	86
<b>PROCEDIMIENTOS ESPECIALES .....</b>	<b>88</b>
Admisión de agua de la bomba de impulsión y limpieza del impulsor .....	88
Embarcación volcada .....	91
Embarcación sumergida .....	91
Motor inundado de agua .....	92
Remolcado de la embarcación en el agua .....	92
 <b>INFORMACIÓN DE MANTENIMIENTO</b> 	
<b>PROGRAMA DE MANTENIMIENTO .....</b>	<b>94</b>
<b>PROCEDIMIENTOS DE MANTENIMIENTO .....</b>	<b>98</b>
Aceite del motor .....	98
Refrigerante del motor .....	100
Bobinas de encendido .....	101
Bujías .....	102
Sistema de escape .....	103
Placa de navegación y rejilla de entrada de agua .....	105
Fusibles .....	105
<b>CUIDADO DE LA EMBARCACIÓN .....</b>	<b>108</b>
Mantenimiento después del uso .....	108
Limpieza de la embarcación .....	108
<b>ALMACENAMIENTO Y PREPARACIÓN DE PRETEMPORADA .....</b>	<b>109</b>
Almacenamiento .....	109
Preparación de pretemporada .....	113

**INFORMACIÓN TÉCNICA**

<b>IDENTIFICACIÓN DE LA EMBARCACIÓN .....</b>	<b>116</b>
Número de identificación del casco .....	116
Número de identificación del motor .....	116
<b>INFORMACIÓN SOBRE LAS EMISIONES DEL MOTOR.....</b>	<b>117</b>
Responsabilidad del fabricante .....	117
Responsabilidad del distribuidor .....	117
Responsabilidad del propietario.....	117
Reglamentos sobre Emisiones EPA .....	117
<b>ESPECIFICACIONES.....</b>	<b>119</b>

**SOLUCIÓN DE PROBLEMAS**

<b>DIRECTRICES PARA SOLUCIONAR PROBLEMAS.....</b>	<b>124</b>
<b>SISTEMA DE SUPERVISIÓN .....</b>	<b>129</b>
Códigos de avería .....	129
Información de mensajes e indicadores de anomalías .....	130
Información sobre códigos de zumbador .....	132

**GARANTÍA**

<b>GARANTÍA LIMITADA DE BRP – EE.UU. Y CANADÁ: EMBARCACIÓN PERSONAL SEA-DOO® DE 2012 .....</b>	<b>134</b>
<b>DECLARACIÓN DE GARANTÍA DE CONTROL DE EMISIONES EN CALIFORNIA PARA EMBARCACIONES PERSONALES SEA-DOO® DE 2012 CON MOTORES 4-TEC® .....</b>	<b>139</b>
<b>GARANTÍA INTERNACIONAL LIMITADA DE BRP: EMBARCACIÓN PERSONAL SEA-DOO® DE 2012.....</b>	<b>143</b>
<b>GARANTÍA LIMITADA DE BRP PARA EL ESPACIO ECONÓMICO EUROPEO Y RUSO, Y TURQUÍA: EMBARCACIÓN PERSONAL SEA-DOO® DE 2012...</b>	<b>147</b>

**INFORMACIÓN DEL CLIENTE**

<b>INFORMACIÓN SOBRE PRIVACIDAD .....</b>	<b>154</b>
<b>CAMBIO DE DIRECCIÓN/TITULARIDAD .....</b>	<b>155</b>



# ***INFORMACIÓN SOBRE SEGURIDAD***

---

# PRECAUCIONES GENERALES

## Evite envenenamiento por monóxido de carbono

Las emisiones de escape de todos los motores incluyen monóxido de carbono, un gas mortalmente venenoso. La inhalación de monóxido de carbono puede causar dolores de cabeza, mareos, somnolencia, náuseas, confusión e incluso la muerte.

El monóxido de carbono es un gas sin color, olor y sabor que puede estar presente aunque no se vea ni se huela el escape del motor. El monóxido de carbono puede alcanzar niveles mortales rápidamente, y las personas expuestas a este gas pueden verse afectadas con tal rapidez y grado que les sea imposible ponerse a salvo. Además, el monóxido de carbono puede persistir a niveles mortales durante horas o días en zonas cerradas o con ventilación insuficiente. Si experimenta algún síntoma de envenenamiento por monóxido de carbono, abandone la zona de inmediato, acuda a un lugar ventilado con aire fresco y solicite asistencia médica.

Para evitar daños graves o envenenamiento mortal por inhalación de monóxido de carbono:

- No ponga nunca en funcionamiento el motor de la embarcación en áreas parcialmente cerradas o con ventilación insuficiente, por ejemplo, en cobertizos para embarcaciones, espigones o en las cercanías de otros barcos. Aunque intente ventilar el escape del motor, el monóxido de carbono puede alcanzar niveles peligrosos rápidamente.
- No ponga nunca en funcionamiento el motor de la embarcación en situaciones en las que las emisiones de escape podrían infiltrarse en edificios a través de puertas o ventanas.

- No se coloque nunca detrás de la embarcación cuando el motor esté en marcha. Una persona que se encuentre detrás del motor en marcha podría inhalar altas concentraciones de humos de escape. La inhalación de estos gases, que contienen monóxido de carbono, puede dar lugar a una intoxicación por CO, graves problemas de salud e incluso la muerte.

## Evite incendios de gasolina y otras situaciones peligrosas

La gasolina es una sustancia extremadamente inflamable y altamente explosiva. Los vapores de combustible se pueden extender rápidamente y empezar a arder por el contacto con chispas o llamas que pudieran darse incluso a varios metros de distancia del motor. Para reducir el riesgo de explosiones e incendios, siga estas instrucciones:

- Utilice únicamente contenedores rojos autorizados para el almacenamiento de combustible.
- Respete estrictamente las instrucciones del apartado sobre *REPOSTAJE*.
- No ponga nunca en marcha la embarcación si hay gasolina o se percibe olor de vapor de gasolina en el compartimento del motor.
- No ponga nunca en marcha la embarcación si el tapón del depósito de combustible no está bien cerrado.
- No transporte contenedores de gasolina en el compartimento de almacenamiento delantero ni en ningún otro lugar de la embarcación.

La gasolina es una sustancia venenosa y puede causar daños e incluso la muerte.

- No utilice nunca la boca para trasvasar la gasolina.
- En caso de ingestión de gasolina, de contacto con los ojos o de inhalación de vapores de combustible, solicite asistencia médica de inmediato.

Si se mancha de gasolina, lávese a conciencia con agua y jabón, y cámbiese de ropa.

## **Evite quemaduras por el contacto con piezas calientes**

Algunos componentes pueden alcanzar temperaturas elevadas durante el funcionamiento. Evite el contacto con estas piezas calientes.

## **Accesorios y modificaciones**

Nunca realice modificaciones sin autorización y no haga uso de accesorios que cuenten con aprobación de BRP. BRP no ha realizado las pruebas necesarias con respecto a estos cambios, que podrían incrementar el riesgo de accidentes o daños, además de afectar al estado legal de la embarcación para el uso en el agua.

Consulte a su distribuidor autorizado de Sea-Doo sobre accesorios disponibles para la embarcación.

## Notas importantes para un uso seguro

El rendimiento de esta embarcación puede superar considerablemente el de cualquier otra que haya podido manejar. Asegúrese de leer detenidamente el contenido de la Guía del usuario para familiarizarse con los controles y el funcionamiento de la embarcación antes de utilizarla por primera vez o de llevar pasajeros. Si no ha tenido la oportunidad de hacerlo, practique el manejo en una zona adecuada para acostumbrarse a la respuesta de cada mando. Familiarícese completamente con todos los mandos antes de acelerar por encima de la velocidad de ralentí. No dé por sentado que todas las motos acuáticas personales se manejan de forma idéntica. Cada modelo es distinto y las diferencias entre embarcaciones pueden ser sustanciales.

Tenga siempre presente que mientras la palanca del acelerador recupera la posición de ralentí, se tendrá un menor control direccional. Para que la embarcación gire en la dirección deseada, es necesario utilizar tanto el sistema de dirección como el acelerador. No suelte el acelerador cuando intente esquivar objetos. Para dirigir la embarcación, se necesita aceleración. Si se detiene el motor, se perderá el control de la dirección.

Aunque la mayoría de las embarcaciones no cuentan con ningún mecanismo de freno, el progreso tecnológico nos permite hoy ofrecer modelos equipados con un sistema de freno denominado iBR™. Practique las maniobras de frenado en una zona segura y sin tráfico para familiarizarse con el manejo de la embarcación al frenar y con las distancias de frenado en distintas condiciones.

## ADVERTENCIA

La distancia necesaria para detenerse variará dependiendo de la velocidad inicial, la carga, el viento, el número de ocupantes y el estado del agua. La fuerza de frenado ejercida por el usuario a través de la palanca iBR (intelligent Brake and Reverse, freno y marcha atrás inteligentes) también influirá en la distancia necesaria para que la embarcación se detenga.

Al frenar, los ocupantes deben prepararse para no perder el equilibrio contrarrestando la fuerza de desaceleración, que les empujará hacia delante.

Cuando pilote una embarcación equipada con el dispositivo iBR, tenga en cuenta que, probablemente, las embarcaciones que se encuentren en las inmediaciones no podrán frenar tan rápidamente.

Cuando se accione por primera vez el freno a cierta velocidad, por detrás de la embarcación saldrá proyectado un chorro de agua que podría impedir momentáneamente la visión de su moto acuática al piloto de otra embarcación que le siga. Es importante informar al usuario de una embarcación que pretenda seguirle de que con esta moto acuática puede frenar y realizar maniobras específicas, así como explicarle que puede salir despedido un chorro de agua hacia atrás y hacia arriba, y que debe mantenerse una distancia de seguridad mayor entre las embarcaciones.

Cuando accione la palanca de control iBR mientras la embarcación avanza, se activará el modo de frenado y se producirá una desaceleración proporcional a la posición de la palanca del dispositivo iBR. Cuando más tire de la palanca del sistema iBR, mayor será la fuerza de frenado. Tenga cuidado de accionar gradualmente la palanca del sistema iBR para ajustar la intensidad

de la fuerza de frenado e ir soltando al mismo tiempo la palanca del acelerador.

La función de freno del sistema iBR no puede evitar que la moto de agua se desvíe de su rumbo debido a la corriente o el viento. No ejerce ningún efecto de frenado sobre el movimiento en marcha atrás. Tenga también en cuenta que el motor debe estar en marcha para que se pueda utilizar el freno.

El impulso del chorro de la embarcación personal puede causar lesiones. La bomba de impulsión puede aspirar residuos y expulsarlos hacia atrás, lo que supone riesgos para cualquier persona que se encuentre en las cercanías y podría dañar la bomba de impulsión aparte de provocar otros daños materiales.

Observe las instrucciones en todas las etiquetas de seguridad. Su propósito es garantizar la seguridad y el disfrute de sus experiencias en la embarcación.

No almacene objetos en áreas no diseñadas específicamente para ese fin.

El pilotaje con pasajeros influye en el manejo de la moto acuática y requiere mayor destreza.

Esta moto acuática viene equipada con ojales adelante y atrás para el amarre de la embarcación o para la sujeción en un remolque. No se pueden utilizar para amarrar una cuerda de arrastre y remolcar usuarios de tubos acuáticos, esquís o tablas de wakeboard. No utilice estos puntos de fijación ni ninguna otra parte de la embarcación para actividades de parasailing ni para remolcar otras embarcaciones. Esto podría dar lugar a daños personales graves.

Un motor de combustión necesita aire para funcionar. Por consiguiente, esta embarcación no puede ser completamente estanca. Maniobras tales como girar constantemente en círculos muy cerrados, sumergir la proa en las olas o un vuelco de la embarcación que sitúe las aberturas de entrada de aire bajo el

agua pueden provocar problemas en el motor por entrada de agua. Consulte el subapartado de *INSTRUCCIONES DE USO* y el apartado de *GARANTÍA* incluidos en esta Guía del usuario.

Las emisiones de escape incluyen monóxido de carbono (CO), que puede causar graves problemas de salud e incluso la muerte si se inhala en cantidades suficientes. No utilice la embarcación en áreas limitadas y evite la acumulación de CO alrededor de la embarcación o en zonas cerradas o protegidas; por ejemplo, mientras permanece atracado o en descensos. Manténgase siempre alerta a posibles riesgos de la emanación de CO del escape de otras motos náuticas.

Infórmese de las aguas en las que va a manejarse la embarcación. La corriente, mareas, rápidos, obstáculos ocultos, estelas y olas, etc. pueden afectar a su manejo y seguridad. No es aconsejable manejar la embarcación en aguas turbulentas o con condiciones climatológicas adversas.

En aguas poco profundas, proceda con precaución y a velocidades muy bajas. Si la embarcación encalla o se detiene bruscamente, pueden producirse daños materiales y lesiones. También existe el riesgo de que la bomba de impulsión aspire residuos y los expulse hacia atrás, proyectándolos sobre personas o propiedades.

Mantenga el cable de seguridad sujeto en todo momento al salvavidas o a la muñeca (mediante muñequera) del piloto y apartado del manillar, de manera que el motor se detenga si el piloto cae al agua. Tras el pilotaje, retire el cable de seguridad del interruptor de parada del motor para evitar un uso no autorizado por parte de niños y otras personas. Si el piloto cae de la embarcación y el cable de seguridad no está colocado tal como se recomienda, la embarcación no se detendrá.

Conduzca dentro de sus límites y nivel de habilidad.

Conduzca siempre de forma responsable y segura. Aplique el sentido común y actúe con cortesía.

Respete las señales de prohibición de generar olas, el entorno y los derechos de los restantes usuarios de las vías acuáticas. Como piloto y propietario de una moto acuática, es responsable de los daños que pueda originar la estela de la embarcación. No permita que nadie tire desechos por la borda.

Aunque su embarcación tenga la capacidad de funcionar a velocidades elevadas, se recomienda encarecidamente pilotar a alta velocidad únicamente cuando se den las condiciones ideales y esté permitido hacerlo. El manejo a una velocidad superior requiere un mayor grado de habilidad e incrementa el riesgo de lesiones graves.

Las fuerzas generadas sobre el cuerpo de los ocupantes durante los giros, el franqueo de olas o estelas, el pilotaje en mar picada o las caídas de la embarcación, especialmente a velocidades elevadas, pueden causar lesiones, con posibilidad de fracturas de huesos o lesiones incluso más graves. Permanezca en una postura flexible y evite los giros bruscos.

Las motos acuáticas no están diseñadas para ser pilotadas por la noche.

No navegue en aguas muy turbulentas ni realice maniobras extremas, como saltar estelas ni olas.

Todos los participantes en deportes acuáticos deben observar las indicaciones siguientes:

- El pilotaje con pasajeros influye en el manejo de la embarcación y requiere mayor destreza.
- Respete siempre la seguridad y el confort de su pasajero.
- Lleve siempre puesto un salvavidas. Con el salvavidas apropiado, una persona aturdida o inconsciente podrá mantenerse a flote.

- Muestre siempre la debida consideración hacia aquellos con quien comparte el entorno.
- Ofrezca asistencia inmediata al participante en caso de sufrir una caída. Se encuentra vulnerable en el agua, ya que podría pasar desapercibido para otras embarcaciones.
- Acérquese a la persona en el agua por el lado opuesto a la dirección del viento. Apague el motor antes de acercarse por completo.
- Apague el motor y utilice el ancla para asegurar la embarcación antes de salir a nadar.
- Nade sólo en zonas designadas como seguras para hacerlo. Estas suelen estar marcadas por la boya utilizada en áreas aptas para la natación. No salga a nadar sin compañía o por la noche.



#### BOYA DE NATACIÓN

- No coloque nunca la embarcación directamente detrás de participantes en deportes acuáticos. A 40 km/h por hora, la embarcación adelantará a una persona que haya caído al agua 60 m por delante de la embarcación en unos 5 segundos.
- Pare el motor y retire el cable de seguridad del interruptor de parada si hay algún bañista en las proximidades.
- Manténgase al menos a 45 m de zonas marcadas con una boya que indique la presencia de buceadores.

## **Evite riesgos de daños personales!**

No permita que nadie permanezca cerca del sistema de propulsión ni de la rejilla de entrada, incluso cuando el motor esté apagado. Elementos como pelo largo, prendas flojas o las correas del dispositivo personal de flotación pueden enredarse con las piezas móviles y provocar lesiones graves o ahogamiento. En aguas poco profundas, la bomba podría recoger conchas, arena y piedras, entre otros objetos, y expulsarlos hacia atrás.

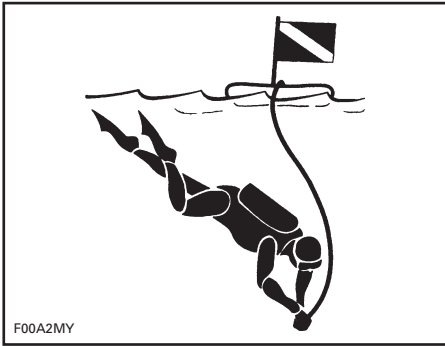

### **BOYA DE PRESENCIA DE BUCEADORES**

Para obtener más información acerca de prácticas homologadas, legales y seguras de los deportes acuáticos, póngase en contacto con la autoridad de la zona en materia de seguridad.

## **Antes de ponerse en marcha**

Por razones de seguridad y para un cuidado adecuado, realice siempre las comprobaciones previas al uso, del modo especificado en la Guía del usuario, antes de manejar la embarcación.

No exceda nunca las capacidades de carga o de transporte de pasajeros de la embarcación. La sobrecarga puede afectar a la maniobrabilidad, la estabilidad y el rendimiento. Además, las condiciones de mar gruesa reducen la capacidad. Las indicaciones de carga o de pasajeros en la placa de capacidad no deben nunca utilizarse como excu-

sa en casos en que el sentido común o el buen juicio pudieran tomar precedencia.

Inspeccione con frecuencia la embarcación, el casco, el motor, el equipo de seguridad y el resto de los componentes del vehículo para garantizar que permanecen en condiciones de funcionamiento aceptables.

Asegúrese de que dispone del equipo de seguridad mínimo requerido, salvavidas y cualquier otro equipo adicional que necesite para la travesía.

Compruebe que todo el equipo de salvamento (incluidos los extintores), se encuentra siempre a mano y en buenas condiciones de funcionamiento. Indique a todos los pasajeros en qué parte de la moto acuática guarda este equipo, y asegúrese de que saben utilizarlo.

Manténgase informado sobre el tiempo y las condiciones atmosféricas. Antes de partir, consulte los pronósticos locales. Permanezca siempre alerta ante condiciones que pudieran ser cambiantes.

Compruebe que tiene a bordo cartas de navegación precisas y actuales de la zona de navegación particular. Antes de partir, compruebe las condiciones del agua en la zona de navegación que afecta a la travesía.

Asegúrese de que dispone de suficiente combustible a bordo para todo el viaje. Verifique siempre el nivel de combustible antes de salir a navegar y durante la navegación. Aplique el principio de 1/3 de la capacidad del combustible para llegar al destino, 1/3 para regresar y 1/3 como reserva. Tenga siempre presentes los cambios y los retrasos que pudieran darse por condiciones climáticas adversas y otros factores.

## **Precauciones para piloto y pasajeros**

Lea detenidamente todas las etiquetas de seguridad de la moto acuática Sea-Doo, la Guía del usuario y toda la documentación sobre seguridad, y vea el *DVD SOBRE SEGURIDAD* antes de utilizar la embarcación.

Respete todas las leyes pertinentes. Compruebe las leyes de navegación locales y federales o nacionales aplicables a los cursos de agua en los que tenga pensado utilizar su embarcación. Aprenda el reglamento local de navegación. Infórmese del sistema de navegación aplicable (como boyas y señales).

Recuerde que el sol, el viento, la fatiga y las enfermedades pueden perjudicar su criterio y tiempo de reacción.

NO se recomienda el pilotaje de esta embarcación por parte de usuarios menores de 16 años o de personas con incapacidades que afecten a la visión, al tiempo de reacción, al criterio o al uso de los mandos.

Use siempre correctamente el cable de seguridad cuando maneje la embarcación y cerciórese de que todos los pasajeros se familiarizan con su uso.

Asegúrese de que todos los pasajeros saben nadar y cómo embarcar de nuevo desde el agua. Abordar la embarcación en aguas profundas puede ser extenuante. Practique en aguas con calado hasta su pecho antes de manejar o emprender un viaje con su embarcación en aguas profundas. Los pasajeros que no saben nadar deben llevar puesto un salvavidas en todo momento y tomar precauciones adicionales durante las travesías.

Nunca gire el manillar mientras haya alguien cerca de la parte posterior de la embarcación. Manténgase alejado de las piezas móviles de la dirección (tobera, compuerta del sistema iBR, varillaje, etc.).

No ponga en marcha el motor ni manio-bre con la embarcación si hay algún bañista en las inmediaciones o cerca de la popa de la embarcación.

Tenga cuidado con el movimiento de la compuerta del sistema iBR al poner en marcha el motor, pararlo o utilizar la palanca iBR. El movimiento automático de la compuerta puede pillar los dedos del pie o de la mano si alguien se acerca demasiado a la parte trasera de la moto acuática.

El piloto y los pasajeros deben estar correctamente sentados y bien sujetos antes de arrancar o desplazar la embarcación, y en todo momento cuando la embarcación está en movimiento. Debe indicarse a todos los pasajeros que usen los asideros suministrados, o bien que se agarren a la cintura de la persona sentada delante. Cada pasajero debe tener la posibilidad de apoyar simultáneamente los pies en los espacios previstos cuando estén bien sentados.

Al frenar, los ocupantes deben prepararse para no perder el equilibrio contrarrestando la fuerza de desaceleración, que les empujará hacia delante.

Al acelerar una moto náutica con pasajero(s), ya sea a partir de una detención completa o mientras se está navegando, hágalo siempre de forma progresiva. Una aceleración rápida puede causar que un pasajero pierda el equilibrio y caiga hacia atrás, fuera de la embarcación. Asegúrese de que los pasajeros están prevenidos o pueden anticipar cualquier aceleración rápida.

Pueden producirse lesiones internas graves si el agua se proyecta contra las cavidades corporales tras una caída al agua o por la proximidad a una tobera de chorro. Por lo tanto, se recomienda encarecidamente el uso de un traje isotérmico.



Manténgase alejado de la rejilla de entrada cuando el motor esté en marcha. El cabello largo, las prendas holgadas o las correas del salvavidas pueden enredarse con las piezas móviles.

Si se pulsa la palanca del acelerador al frenar, el sistema iBR inhabilitará la acción del usuario sobre el acelerador. Cuando se suelta la palanca del sistema iBR mientras la palanca del acelerador sigue presionada, el mando del acelerador vuelve ser efectivo y genera una aceleración tras un breve lapso. Suelte la palanca del acelerador si no se necesita aceleración.

Antes de volver a subir a la embarcación, asegúrese de que el motor está parado y de que el cable de seguridad no está conectado al interruptor de parada del motor.

Para prevenir un arranque accidental, desconecte siempre el cable de seguridad del interruptor de parada del motor cuando haya bañistas cerca o embarcando, o durante la extracción de hierbas o residuos de la rejilla de entrada.

En una moto acuática, nunca coloque los pies y las piernas en el agua para ayudarse a girar la embarcación.

### La embarcación en manos de menores

Los menores deben contar siempre con la supervisión de un adulto durante el pilotaje de cualquier embarcación. Las leyes referentes a la edad mínima y a los requisitos de licencia que deben cumplir los menores para pilotar una embarcación varían según la jurisdicción. Asegúrese de consultar a las autoridades locales de navegación para obtener información relativa al uso legal de una moto acuática en el lugar en cuestión. BRP desaconseja el uso de la embarcación por parte de menores de 16 años.

### Drogas y alcohol

No pilote nunca la moto acuática bajo la influencia de drogas ni de alcohol. Al igual que cuando se conduce un automóvil, el pilotaje de una embarcación requiere que quien se encuentre al mando esté sobrio, atento y alerta. La operación de una embarcación bajo los efectos de drogas o alcohol no es solamente una actividad peligrosa sino que, además, constituye un delito que puede conllevar penalizaciones graves. Las leyes relevantes se aplican de forma estricta. El uso de drogas y alcohol, ya sea individualmente o en combinación, afecta de forma negativa a la capacidad de reacción, de juicio y de visión. Todo ello, a su vez, limita la capacidad de operar la embarcación con la seguridad necesaria.

#### ADVERTENCIA

No mezcle nunca el consumo de alcohol con la navegación. El pilotaje bajo la influencia de estas sustancias pone en peligro la vida de sus pasajeros, así como la de otras personas en el agua y de usted mismo. La ley prohíbe terminantemente operar cualquier embarcación bajo los efectos de drogas o alcohol.

### Remolque y deportes acuáticos

#### ADVERTENCIA

Evite riesgos de daños personales! Esta moto acuática no está diseñada para actividades de remolque ni para el uso en deportes acuáticos.

## Hipotermia

La hipotermia, que consiste en la pérdida del calor corporal que da lugar a una temperatura insuficiente, es una causa común de muerte en accidentes de navegación. Afectado por hipotermia, el individuo pierde el conocimiento y se ahoga.

El uso de un salvavidas puede ampliar el tiempo de supervivencia gracias a las propiedades de aislamiento que presenta.

Obviamente, cuanto más alta sea la temperatura del agua, menor será el aislamiento requerido. En condiciones de agua fría (por debajo de 4°C), considere el uso de un salvavidas de tipo abrigo o chaqueta, ya que ofrecen una mayor cobertura térmica que los salvavidas de tipo chaleco.

Algunos aspectos importantes sobre la protección contra la hipotermia:

- Mientras se encuentre a flote en el agua, no intente nadar a menos que haya una embarcación en las proximidades, algún otro superviviente o un objeto al que pueda apoyarse o subirse. Si trata de nadar, acelerará la pérdida de calor corporal. En condiciones de agua fría, se recomienda no recurrir a métodos que requieren meter la cabeza en el agua para evitar ahogarse. Mantenga la cabeza fuera del agua. Esto reducirá considerablemente la pérdida de calor e incrementará el tiempo de supervivencia.
- Mantenga una actitud positiva sobre su supervivencia y el rescate. Así ampliará también las posibilidades de prolongar el tiempo de supervivencia hasta que pueda ser rescatado. Su deseo de vivir puede marcar la diferencia.

- Si hay más de una persona en el agua, es aconsejable mantener el contacto corporal. Esto suele reducir la velocidad de pérdida del calor, lo que incrementa el tiempo de supervivencia.
- Lleve puesto siempre el salvavidas. No le ayudará a evitar los síntomas de hipotermia si no lo lleva puesto cuando entre en contacto con el agua.

## Cursos sobre seguridad y competencia en la navegación

Muchos países recomiendan o requieren realizar un curso de seguridad y competencia en la navegación. Consulte a las autoridades competentes de su localidad.

Compruebe las leyes de navegación locales y federales o nacionales aplicables a los cursos de agua en los que tenga pensado utilizar su embarcación. Aprenda el reglamento local de navegación. Infórmese del sistema de navegación aplicable (como boyas y señales).

## Introducción

**NOTA:** Algunas funciones o características que se describen en esta sección pueden no ser pertinentes para todos los modelos de motos acuáticas, o estar disponibles como opción.

iControl™ (sistema de control inteligente) proporciona un entorno para que el usuario puede controlar muchos sistemas sin soltar el manillar.

Todos los controles están al alcance del piloto y se pueden activar pulsando un botón o tirando de una palanca. Así, el piloto puede centrar su atención en el agua y en pilotar la embarcación.

Todos los controles son electrónicos y proporcionan las señales a un módulo electrónico cuya función consiste en garantizar un funcionamiento adecuado del sistema dentro de parámetros establecidos.

Los sistemas que se agrupan en el dispositivo iControl son los siguientes:

- iTCTM (control de aceleración inteligente)
- iBR (sistema inteligente de freno y marcha atrás)
- O.T.A.S. (Dirección asistida ante reducción de la aceleración).

Estos sistemas funcionan conjuntamente para proporcionar una respuesta mejorada de la embarcación a las acciones del piloto y optimizar el control y la maniobrabilidad.

Es muy importante que el piloto lea toda la información de esta Guía del usuario para familiarizarse con la embarcación, sus sistemas, controles, capacidades y limitaciones.

## iTC (control de aceleración inteligente)

El sistema utiliza un control electrónico de aceleración (ETC) que proporcionan señales al módulo de control del motor (ECM). Con este sistema no se precisa el tradicional cable del acelerador.

El iTC permite los modos de funcionamiento siguientes:

- Modo deportivo
- Modo ECO

El sistema O.T.A.S.™ (dirección asistida ante reducción de la aceleración) viene igualmente controlado por el iTC.

## Modo deportivo

En el modo deportivo está disponible toda la potencia del motor a cualquier régimen.

Consulte el subapartado sobre los *MODOS DE PILOTAJE* para obtener instrucciones detalladas.

## Modo ECO

Al seleccionar el modo ECO (modo de economía de combustible), queda limitado el régimen de revoluciones del motor para mantener una velocidad de crucero óptima que permita reducir el consumo de combustible.

Consulte el subapartado sobre los *MODOS DE PILOTAJE* para obtener instrucciones detalladas.

## O.T.A.S.™ (dirección asistida ante reducción de la aceleración)

El sistema de dirección asistida ante reducción de la aceleración (O.T.A.S.) brinda mayor maniobrabilidad en situaciones de reducción de la aceleración.

El sistema O.T.A.S. se activa de forma electrónica cuando el piloto inicia un giro completo y suelta el acelerador al mismo tiempo.

## Limitaciones

El sistema O.T.A.S. no puede ayudarle a mantener el control ni a evitar colisiones en todas las situaciones.

Consulte el apartado de *INSTRUCCIONES DE USO* para obtener información más detallada.

## Modos de llave de aprendizaje

La llave Learning Key de Sea-Doo™ limita la velocidad de la embarcación, lo que permite a los usuarios principiantes y a los pilotos menos experimentados aprender el manejo de la embarcación a la vez que ganan la confianza y el control necesarios.

## Limitaciones

El manejo de la embarcación puede resultar muy difícil para un usuario principiante, incluso cuando se utiliza el dispositivo Learning Key.

Consulte el subapartado sobre los *MODOS DE PILOTAJE* para obtener detalles.

## iBR (sistema inteligente de freno y marcha atrás)

Esta embarcación utiliza un sistema de freno y marcha atrás controlado electrónicamente, el iBR (sistema inteligente de freno y marcha atrás).

El módulo iBR controla la posición de la compuerta del sistema iBR para proporcionar:

- avance
- Marcha atrás
- punto muerto.
- frenado.

El piloto modifica la posición de la compuerta del sistema iBR mediante la palanca del acelerador (para el impulso de avance) o la palanca del iBR para punto muerto, marcha atrás y la función de freno.

**NOTA:** La palanca iBR sólo se puede utilizar para indicar un cambio en la posición de la compuerta en caso de que el motor esté en marcha.

Con el sistema iBR se reduce considerablemente la distancia de frenado de esta embarcación y puede aumentar su maniobrabilidad, ya que se puede usar en línea recta, girando, a alta o baja velocidad, o bien para impulsar la

embarcación marcha atrás para atracar o maniobrar en espacios muy reducidos.

En condiciones ideales, los pilotos con experiencia pudieron reducir en aproximadamente un 33% la distancia de frenado de una embarcación equipada con un sistema iBR a partir de una velocidad de 80 km/h.

## Limitaciones

Incluso cuando están equipadas con el sistema iBR, las embarcaciones no tienen la capacidad de frenado de los vehículos terrestres.

La distancia necesaria para detenerse variará considerablemente en función de la velocidad inicial, la carga, el viento, la corriente, el estado del agua y la fuerza de frenado.

El accionamiento del sistema iBR no afecta al movimiento marcha atrás.

No puede impedir que la embarcación se desvíe de su rumbo ante las corrientes o el viento.

# EQUIPO DE SEGURIDAD

## Equipo de seguridad requerido

El piloto y el/los pasajero(s) deben llevar puesto un dispositivo personal de flotación (salvavidas) homologado que sea adecuado para su utilización en motos acuáticas.

El piloto y los pasajeros deben disponer de acceso inmediato a gafas irrompibles si las condiciones de navegación o la preferencia personal así lo justifican.

El viento, la espuma y la velocidad pueden provocar que lloren los ojos o que la visión sea borrosa.

Como propietario de la embarcación, es usted responsable de asegurar que no falte a bordo ninguno de los equipos de seguridad necesarios. También debe considerar la posibilidad de incorporar más equipos, si fueran necesarios, para su seguridad y la de sus pasajeros. Compruebe la normativa vigente sobre los requisitos relativos al equipamiento de seguridad.

El equipo de seguridad requerido por la normativa es obligatorio. Si la normativa local exige equipos adicionales, deben ser homologados por la autoridad competente. Entre los requisitos mínimos se encuentran los siguientes:

- Salvavidas
- Un cabo flotante de 15 m como mínimo
- Una linterna estanca o bengalas homologadas
- Dispositivo de señalización
- Dispositivos acústicos (bocina de aire o silbato).

## Equipo de protección recomendado

El piloto y los pasajeros de motos acuáticas deben llevar equipo de protección, incluyendo:

- Un traje isotérmico o prendas gruesas, de tejido tupido y ajustadas que proporcionen una protección similar. Por ejemplo, una malla de ciclista fina no sería apropiada. Pueden producirse lesiones internas graves si el agua se proyecta contra las cavidades corporales como resultado de una caída al agua o por estar próximo a una tobera de chorro. La ropa de baño normal no protege adecuadamente contra la entrada de agua con fuerza en las aberturas inferiores del cuerpo de hombres y mujeres.
- Se recomienda el uso de calzado, guantes y protectores oculares o gafas. Se recomienda algún tipo de protección ligera y flexible para los pies. Ello reduciría las posibilidades de lesión, en el caso de que tuviese que caminar sobre objetos afilados presentes bajo el agua.



## Salvavidas

Todos los usuarios de embarcaciones recreativas deben llevar puesto salvavidas en todo momento. Asegúrese de que los salvavidas cumplen la normativa establecida en su país.

El salvavidas proporciona capacidad de flotación que ayuda a mantener la cabeza y la carga fuera del agua y a mantener el cuerpo en una posición satisfactoria en el agua. Al seleccionar un salvavidas, considere siempre el peso y la edad de la persona. La capacidad de flotación proporcionada por el salvavidas deberá ser suficiente para soportar el peso de la persona en el agua. La talla del salvavidas debe ser adecuada para el usuario. El peso y la talla del pecho son consideraciones comunes a la hora de elegir un salvavidas. Es responsabilidad del piloto asegurarse de que dispone de la cantidad y los tipos apropiados de salvavidas a bordo para cumplir las normativas aplicables, y de que los pasajeros conocen su ubicación y están familiarizados con su uso.

### Tipos de salvavidas

Hay cinco tipos de salvavidas aprobados.

**Salvavidas de Tipo I**, ponible, con la máxima capacidad de flotación requerida. Está diseñado para dar la vuelta a cualquier persona inconsciente en el agua, de una posición boca abajo a una posición vertical o ligeramente hacia atrás y boca arriba. Puede ampliar considerablemente las posibilidades de supervivencia. El salvavidas de Tipo I es el más eficaz en todas las condiciones de agua, particularmente en situaciones que pudieran darse lejos de la costa, cuando el rescate podría llevar más tiempo. También es el más eficaz en mar gruesa.

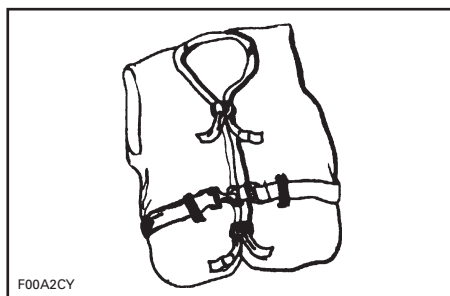

TIPO I — PONIBLE

**Salvavidas de Tipo II**, ponible, con capacidad para dar la vuelta al usuario igual que el salvavidas de Tipo I, pero con menor eficacia. En las mismas condiciones que el salvavidas de Tipo I, el salvavidas de Tipo II pudiera no resultar de utilidad para algunas personas. Quizás prefiera el uso de este salvavidas en casos con probabilidades de rescate rápido, por ejemplo, en zonas en las que suele haber otras personas que participan en actividades acuáticas.

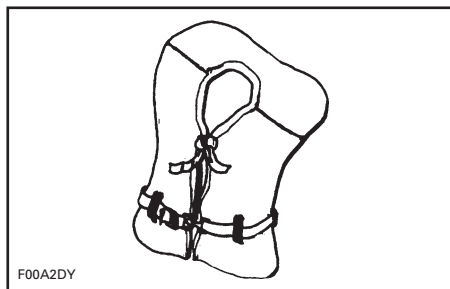

TIPO II — PONIBLE

**Salvavidas de Tipo III**, ponible, que permite al usuario colocarse en una posición vertical o ligeramente hacia atrás. No sirve para dar la vuelta al usuario. Mantiene al usuario en una posición vertical o ligeramente hacia atrás y no tiende a dar la vuelta al usuario para colocarlo boca abajo. Ofrece la misma capacidad de flotación que el salvavidas de Tipo II y puede resultar

apropiado en zonas donde suele haber otras personas que participan en actividades acuáticas.

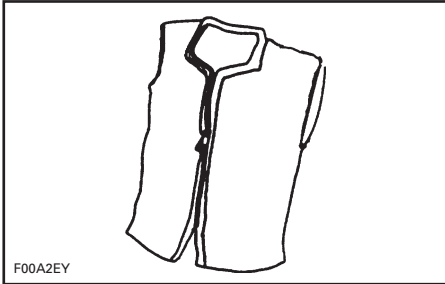

TIPO III — PONIBLE

**Salvavidas de Tipo V**, ponible, que se debe llevar puesto. En su estado inflado, ofrece una capacidad de flotación equivalente a los salvavidas de Tipo I, Tipo II y Tipo III. Sin embargo, en su estado desinflado, es posible que no sea de utilidad para algunas personas.

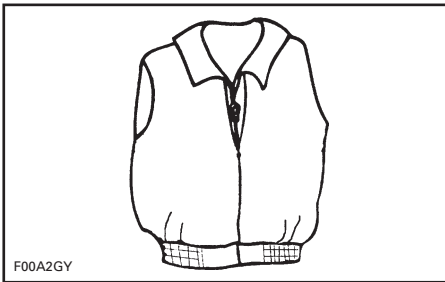

TIPO V — PONIBLE

## Cascos

### Algunas consideraciones importantes

Los cascos están diseñados para ofrecer un cierto grado de protección para la cabeza en caso de impacto. En la mayoría de los deportes de motor, las ventajas de usar un casco son muy superiores a sus inconvenientes. Sin embargo, en el caso de los deportes acuáticos de motor, como las motos

náuticas, esto no siempre es así, ya que existen determinados riesgos asociados al agua.

### Ventajas

Un casco contribuye a reducir el riesgo de lesiones en caso de que la cabeza sufra un impacto contra una superficie dura (como otra embarcación en el caso de una colisión). Asimismo, un casco con protección para la barbilla podría contribuir a evitar heridas en la cara, la mandíbula o los dientes.

### Riesgos

Por otra parte, en determinadas situaciones que pueden darse al caer de la embarcación, los cascos tienen tendencia a aspirar el agua, como un "cubo", y pueden generar graves tensiones en el cuello o la columna vertebral. Esto podría provocar ahogo, lesiones graves o permanentes en el cuello o la columna vertebral o, incluso, la muerte.

Los cascos también pueden afectar a la visión periférica y a la capacidad auditiva, o incrementar la fatiga, lo que podría contribuir a un mayor riesgo de colisión.

### Sopesar los riesgos y las ventajas

Para decidir si debe llevar casco o no, lo mejor es que tenga en cuenta el entorno específico en el que vaya a navegar, además de otros factores, tales como la experiencia personal. ¿Habrà mucho tráfico en el agua? ¿Cuál es su estilo de pilotaje?

### Lo fundamental

Dado que cada opción reduce al mínimo algunos riesgos, pero aumenta otros, antes de cada travesía debe decidir si necesita casco o no en función de la situación en concreto.

Si opta por utilizar casco, deberá decidir qué tipo resulta el más adecuado a las circunstancias. Busque cascos

que cumplan las normas DOT o Snell y, si es posible, elija uno diseñado para deportes de motor acuáticos.

## **Equipo adicional recomendado**

Para disfrutar de sus travesías con toda seguridad, recomendamos que adquiera varios componentes de equipo adicional. Esta lista, aunque no es ni mucho menos completa, incluye elementos cuya adquisición debería considerar.

- Pequeña caja de herramientas
- Mapa de la zona
- Botiquín de primeros auxilios
- Cuerda para remolcar
- Bengalas
- Remo
- Ancla
- Cabos de amarre.

Un teléfono móvil, dentro de una bolsa o empaque impermeable, ha demostrado también ser de ayuda para los navegantes cuando se encuentran en apuros o, simplemente, para contactar con alguien en tierra.



---

# EJERCICIOS DE PRÁCTICA

Es buena idea practicar y familiarizarse con los controles, las funciones y las características de manejo de la moto acuática antes de utilizarla.

Conecte siempre el cable de seguridad al interruptor de parada del motor, y la pinza al salvavidas o a una muñequera.

## Dónde realizar los ejercicios de práctica

Busque una zona adecuada para realizar los ejercicios de práctica. Asegúrese de que la zona cumple los requisitos siguientes:

- Está libre de tráfico.
- Está libre de obstáculos.
- Está libre de bañistas.
- Está libre de corrientes.
- Ofrece el espacio necesario para realizar maniobras.
- Ofrece una profundidad del agua adecuada.

## Ejercicios de práctica

Realice los siguientes ejercicios sin pasajeros.

### Giros

Realice giros en ambas direcciones a baja velocidad. Cuando haya adquirido la confianza necesaria, incremente la dificultad con giros en forma de ocho.

Una vez que se haya familiarizado con estas maniobras, repítalas a una velocidad superior.

### Distancias de parada

Realice prácticas de parada de la moto acuática en línea recta a velocidades diferentes y con una intensidad de frenado variable.

Recuerde que la velocidad y la carga de la moto acuática, las condiciones del agua, la corriente y el viento también influyen en la distancia de parada.

### Marcha atrás

Pruebe a pilotar la moto acuática en marcha atrás para familiarizarse con las particularidades del manejo y las reacciones de la embarcación a los cambios de dirección en estas condiciones.

**NOTA:** Realice estos ejercicios siempre a velocidades moderadas.

### Obstáculos

Realice ejercicios de práctica para evitar obstáculos (elija puntos virtuales en el agua) con el uso de la dirección de la moto acuática y una aceleración constante.

Repita el ejercicio; esta vez, suelte el acelerador durante el giro.

**NOTA:** Mediante este ejercicio, aprenderá que es necesario aplicar el acelerador para alterar la dirección de la moto acuática.

### Procedimiento de atraque

Realice prácticas de atraque con el uso combinado del acelerador, la palanca de iBR y la dirección para familiarizarse con las reacciones de la moto acuática y desarrollar su habilidad de control.

**NOTA:** Recuerde que el efecto de la dirección se invierte durante el uso de la marcha atrás.

### Factores importantes

En adición, recuerde siempre que las condiciones indicadas a continuación tienen un impacto directo en el comportamiento y las reacciones de la moto acuática:

- Cargas
- Corrientes
- Viento
- Condiciones del agua

Asegúrese de tener en cuenta siempre estas condiciones y adapte el pilotaje de la embarcación en consecuencia. Si es posible, realice prácticas en estas condiciones.

Siempre que deba realizar maniobras delicadas, es aconsejable reducir la velocidad a un mínimo.

# REGLAMENTO DE NAVEGACIÓN

## Reglas de manejo

El manejo de una embarcación puede compararse a la conducción por autopistas y carreteras sin señalizar. Para evitar colisiones o esquivar a las demás embarcaciones, debe seguirse un sistema de reglas de tráfico. No es sólo cuestión de sentido común... ¡Hay que respetar la ley!

Por lo general, permanezca a la derecha y mantenga la distancia de seguridad necesaria para evitar colisiones con otras motos acuáticas, embarcaciones, personas y objetos.

En la siguiente ilustración se identifican distintas partes de una embarcación que se utilizan como puntos de referencia para la dirección; la proa es la parte delantera de la embarcación. El lado de babor de la embarcación (izquierda) se puede identificar por una luz ROJA a proa, mientras que en el de estribor (derecha) hay una luz VERDE.

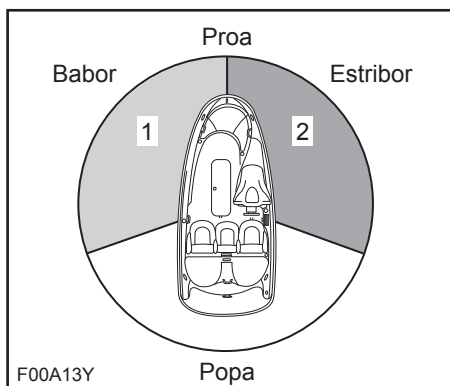

**TÍPICO - PUNTOS DE REFERENCIA PARA LA DIRECCIÓN**

1. Luz ROJA
2. Luz VERDE (zona de cesión de paso)

## Cruce

Ceda el derecho de paso a las embarcaciones que se encuentren **delante de la suya y a su derecha**. No cruce nunca por delante de una embarcación. Verá la luz ROJA de la embarcación,

mientras que desde la otra embarcación se verá su luz VERDE (tiene derecho de paso).

Las motos acuáticas no tienen estas luces de distintos colores, pero se aplica la misma regla.

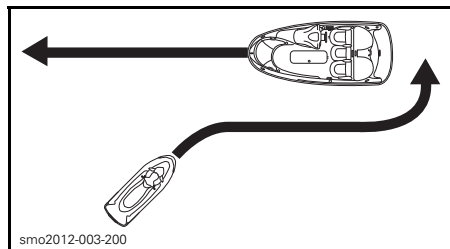

**TÍPICO**

Al igual que con un semáforo, si ve una luz **ROJA, DETÉNGASE**, ceda el derecho de paso. La otra embarcación se encuentra a su derecha y **es la que tiene preferencia**.

Si ve una luz **VERDE, siga adelante con precaución**. La otra embarcación se encuentra a su izquierda; tiene usted preferencia.

## De frente

Mantenga la derecha.

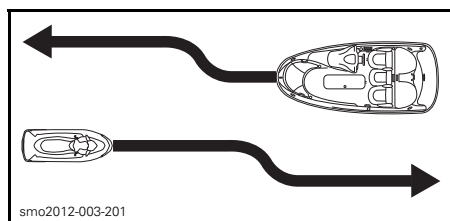

**TÍPICO**

## Paso

Ceda el derecho de paso a otras embarcaciones y mantenga la distancia.

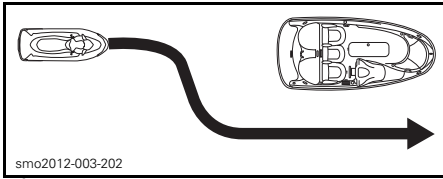

TÍPICO

## Sistema de navegación

Las ayudas a la navegación, tales como señales o boyas, pueden facilitarle la identificación de aguas seguras. Las boyas le indicarán si debe mantenerse a la derecha (estribor) o a la izquierda (babor) de la boya o por qué canal puede continuar. También pueden indicarle si está entrando en un área restringida o controlada, como una zona vedada a embarcaciones o una zona de velocidad limitada. Asimismo, pueden indicar riesgos o información pertinente para la navegación. Las señales pueden localizarse en la orilla o sobre el agua. También pueden indicar límites de velocidad, la prohibición de embarcaciones a motor o barcas, la presencia de fondeaderos y otras informaciones útiles. (La forma de cada tipo de señal le facilitará comprender su significado).

Asegúrese de que conoce y comprende el sistema de navegación aplicable para los cursos de agua en los que tenga pensado usar la embarcación.

## Cómo evitar colisiones

No suelte el acelerador cuando intente esquivar obstáculos. Se necesita potencia del motor y de la bomba para hacer girar la embarcación.

Mantenga siempre una vigilancia constante sobre otros usuarios del agua y otras barcas u objetos, especialmente al girar. Esté atento a las condiciones que limitan su visibilidad o impiden que otros le vean.

Respete los derechos de los demás y mantenga la distancia de seguridad necesaria para evitar colisiones con otras motos acuáticas, embarcaciones, personas y objetos.

No salte sobre estelas ni olas, ni conduzca sobre la rompiente ni intente salpicar a otros con su embarcación. Podría juzgar mal las capacidades de la embarcación o su propia habilidad para la conducción, y chocar contra otra embarcación o golpear a una persona.

Esta moto acuática tiene la capacidad de dar giros más bruscos que otras embarcaciones; de cualquier modo, y salvo en una emergencia, no realice giros bruscos a velocidad elevada. Tales maniobras dificultarían el que otras personas le eviten o entiendan a dónde se dirige. Además, usted y/o su(s) pasajero(s) podrían salir despedidos de la embarcación.

A diferencia de la mayoría de las embarcaciones, esta moto acuática incluye un sistema de freno (iBR).

Cuando pilote una embarcación equipada con el dispositivo iBR, tenga en cuenta que, probablemente, las embarcaciones que se encuentren en las inmediaciones no podrán frenar tan rápidamente.

Cuando se accione por primera vez el freno a cierta velocidad, por detrás de la embarcación saldrá proyectado un chorro de agua, que indica la aplicación del freno durante la maniobra.

Es importante informar al usuario de una embarcación que pretenda seguirle de que con esta embarcación personal puede frenar y realizar maniobras específicas, así como explicarle que puede salir despedido un chorro de agua hacia atrás y hacia arriba, y que debe mantenerse una distancia de seguridad mayor entre ambas embarcaciones.

La distancia necesaria para detenerse será diferente dependiendo de la velocidad inicial, carga, viento y estado del agua.

Aunque lo más aconsejable a la hora de evitar obstáculos es utilizar la dirección para esquivarlos a la vez que se aplica el acelerador, el sistema iBR también se puede utilizar para frenar por completo y girar en la dirección apropiada para evitar el obstáculo.

# REPOSTAJE

## Procedimiento de repostaje

### ! ADVERTENCIA

El combustible es inflamable y puede explotar en determinadas condiciones. Trabaje siempre en una zona bien ventilada. No fume ni permita llamas vivas ni chispas en las cercanías.

1. Apague el motor.

### ! ADVERTENCIA

Detenga siempre el motor antes de repostar.

2. No permita que quede nadie en la embarcación.
3. Amarre bien la embarcación al muelle de repostaje.
4. Tenga un extintor a mano.
5. Abra la tapa del compartimento de almacenamiento delantero.
6. Desenrosque lentamente el tapón en sentido contrario al de las agujas del reloj.

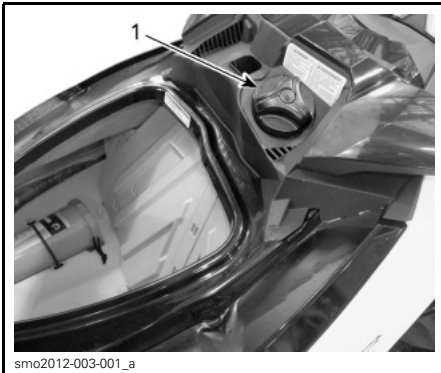

smo2012-003-001\_a

### TÍPICO

1. Tapón del depósito de combustible

### ! ADVERTENCIA

Es posible que el depósito de combustible esté presurizado y podrían escapar vapores de gasolina al retirar el tapón.

7. Introduzca el pico del surtidor en el cuello de llenado y llene del depósito de combustible.

### ! ADVERTENCIA

Para evitar derrames de combustible, llene el depósito lentamente de forma que pueda salir el aire del depósito.

8. Detenga el repostaje de inmediato tras soltar el mando de la tobera de la bomba de gasolina y espere unos instantes antes de retirar el surtidor. No retraiga el la tobera de la bomba de gasolina para llenar más el depósito de combustible.

### ! ADVERTENCIA

No llene en exceso ni permita que se rebose el depósito de combustible, sobre todo si la embarcación está al sol. A medida que aumenta la temperatura, el combustible se expande y podría rebosar.

9. Instale de nuevo el tapón y apriételo por completo en el sentido de las agujas del reloj.

### ! ADVERTENCIA

Limpie siempre con un trapo cualquier resto de combustible derramado de la embarcación.

10. Tras el repostaje, abra siempre el asiento y asegúrese de que no huele a vapor de gasolina en el compartimento del motor.

**! ADVERTENCIA**

No ponga en marcha la embarcación si hay gasolina o se percibe olor de vapor de gasolina.

**Combustible recomendado**

Utilice gasolina sin plomo con el octanaje que se indica a continuación.

**AVISO** No utilice nunca otros combustibles. No utilice nunca combustibles que contengan más de un 10% de etanol o metanol. El uso de un combustible no recomendado puede deteriorar el rendimiento del motor y causar daños en partes esenciales del sistema de combustible y del motor.

OCTANAJE MÍNIMO	
En Norteamérica	87 (RON + MON)/2
En otros países y regiones	92 RON

OCTANAJE PARA UN RENDIMIENTO ÓPTIMO	
En Norteamérica	91 (RON + MON)/2
En otros países y regiones	95 RON

# INFORMACIÓN SOBRE EL REMOLCADO

**AVISO** La envergadura de los travesaños de madera del remolque debe ajustarse para apoyar el casco en toda la longitud. Los extremos de los travesaños de madera del remolque no deben superar la longitud de la embarcación.

Asegúrese de que las ruedas del remolque están colocadas de manera que el centro de gravedad de la embarcación quede un poco por delante de las ruedas para un apoyo adecuado del peso de la embarcación.

## **! ADVERTENCIA**

No incline nunca esta embarcación sobre un extremo para el transporte. Le recomendamos que transporte la embarcación en su posición de funcionamiento normal.

Compruebe las leyes y los reglamentos vigentes en su zona relativos al arrastre de un remolque, especialmente en lo referente a lo siguiente:

- el sistema de frenos
- el peso del vehículo de remolque
- los espejos.

Respete las siguientes medidas de seguridad para remolcar la embarcación:

- Respete el peso máximo del vehículo de remolque y el peso sobre la lengua según las recomendaciones del fabricante.
- Enganche la embarcación a los ojales delantero y trasero (proa/popa) de forma que quede firmemente sujeta en el remolque. Utilice amarres adicionales si es necesario.
- Asegúrese de que el tapón del depósito de combustible, la tapa del compartimento de almacenamiento delantero, la guantera y el asiento están bien asegurados.
- Observe las medidas de seguridad para el remolcado.

**AVISO** No pase cuerdas o amarres por encima del asiento o del asidero, puesto que podrían dañarse de forma permanentes. Envuelva cuerdas o amarres con trapos o protectores similares allí donde puedan entrar en contacto con el cuerpo de la embarcación.

## **! ADVERTENCIA**

Antes de la operación de remolque, compruebe que el asiento se encuentra bien asegurado.

Una funda para Sea-Doo puede proteger la embarcación, especialmente en la conducción por caminos de tierra, para evitar que entre suciedad a través de las aberturas de entrada de aire.

## **! ADVERTENCIA**

Cuando remolque la embarcación, no deje NUNCA ningún equipo en ésta.



# ETIQUETAS IMPORTANTES QUE FIGURAN SOBRE EL PRODUCTO

## Etiqueta colgante

Esta embarcación incluye una etiqueta colgante y adhesivos con información de seguridad importante.



ETIQUETA COLGANTE UBICADA EN EL MANILLAR

## Etiquetas de seguridad de la moto acuática

En la embarcación aparecen las etiquetas que figuran en las siguientes páginas. Si alguna no aparece o está dañada, puede ser reemplazada de modo gratuito. Diríjase a un distribuidor autorizado de Sea-Doo.

Lea detenidamente las etiquetas siguientes antes de manejar esta embarcación.

**NOTA:** La primera ilustración de la embarcación indica las ubicaciones aproximadas de las distintas etiquetas. Una línea de puntos indica que la etiqueta no se encuentra en la superficie exterior, y que debe abrirse el asiento o algún tipo de tapa para ver la etiqueta.

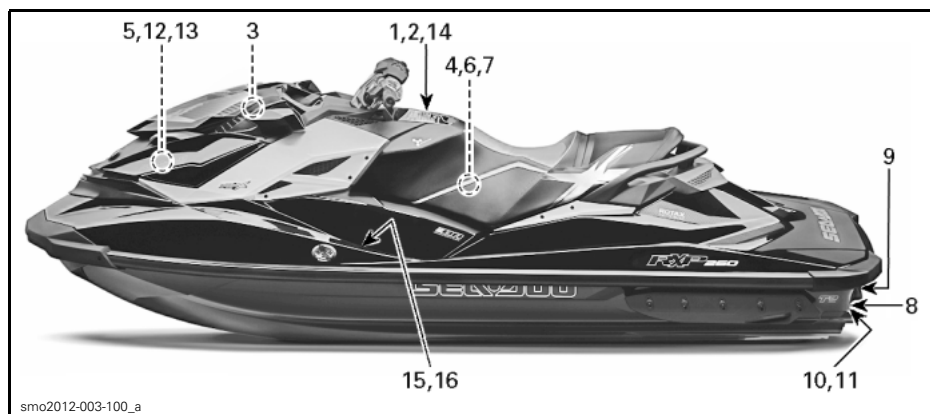

UBICACIÓN DE LAS ETIQUETAS DE SEGURIDAD DE LA MOTO ACUÁTICA

**⚠ ADVERTENCIA**

Las colisiones dan lugar a más LESIONES Y FATALIDADES que ningún otro tipo de accidente derivado del uso de embarcaciones personales.

**PARA EVITAR COLISIONES: OBSERVE CONSTANTEMENTE EL ENTORNO** para detectar la presencia de personas, objetos y otras embarcaciones. Esté atento a las condiciones que limitan su visibilidad o impiden que otros le vean.

**PILOTE LA EMBARCACIÓN CON ATENCIÓN Y SEGURIDAD**, respete las velocidades establecidas y manténgase a una distancia segura de personas, objetos y otras embarcaciones.

- No se coloque directamente detrás de otras embarcaciones.
- No se acerque a otras personas o embarcaciones para salpicarlos.
- Evite los giros bruscos y otras maniobras que pudieran dificultar la capacidad de otras personas para evitar su embarcación o entender su ruta y destino.
- Evite zonas de aguas poco profundas o donde pudiera haber objetos sumergidos.

**TOME LAS ACCIONES PREMATURAS NECESARIAS** para evitar colisiones. Recuerde que, generalmente, las embarcaciones no disponen de sistemas de freno.

**NO SUELTE EL ACELERADOR CUANDO INTENTE ESQUIVAR** objetos - para controlar la dirección, se requiere aceleración. Compruebe siempre el funcionamiento de los controles de dirección y aceleración antes de arrancar la embarcación.

Respete las normas de navegación y las leyes locales, provinciales o estatales aplicables a embarcaciones. Consulte la Guía del usuario para obtener más información.

La capacidad de asiento está limitada al piloto y un pasajero (181 kg).



**INSTRUCCIONES DEL SISTEMA IBR**

**FUNCIONES DE IBR (SISTEMA INTELIGENTE DE FRENO Y MARCHA ATRÁS):**

**Cómo frenar**

- Apriete la palanca de freno.

**Cómo retroceder**

- Mantenga accionada la palanca de freno.

**Cómo avanzar**

- Pulse la palanca del acelerador para iniciar el movimiento hacia delante desde la posición de punto muerto.

**Apriete la palanca del acelerador para acelerar.**

**Cómo cambiar a punto muerto**

- Pulse la palanca de freno.

Consulte la guía del usuario para obtener más información.

219903507

219903507A\_en

ETIQUETA 1

**⚠ ADVERTENCIA**

Para reducir el riesgo de  
**LESIONES GRAVES O FATALES:**

**LLEVE SIEMPRE PUESTO UN SALVAVIDAS.** Todos los pasajeros deben utilizar un salvavidas aprobado por el Servicio de Guardacostas y adecuado para el uso en embarcaciones personales.



Salvavidas

Traje isotérmico

**LLEVE ROPA PROTECTORA.** Pueden producirse lesiones internas graves si el agua se proyecta contra las cavidades corporales como resultado de una caída al agua o por estar próximo a una tobera de chorro. La ropa de baño normal no protege adecuadamente contra la entrada de agua con fuerza en las aberturas inferiores del cuerpo. Todos los pasajeros deben usar un traje isotérmico o prendas que ofrezcan una protección equivalente (consulte la Guía del usuario). Se recomienda el uso de calzado, guantes y protectores oculares o gafas.

**FAMILIARÍCESE CON LAS LEYES DE NAVEGACIÓN.** BRP desaconseja el uso de esta embarcación por parte de menores de 16 años. Debo conocer la edad mínima requerida para pilotar la embarcación, así como los requisitos de formación vigentes en su provincia o estado. Se recomienda que complete un curso de seguridad durante la navegación, que podría ser un requisito en su provincia o estado.

**FUJE EL CABLE DE SEGURIDAD DE PARADA DEL MOTOR AL SALVAVIDAS** y manténgalo apartado del manillar, de manera que el motor se detenga si el piloto cae al agua. Tras la conducción, desconecte el cable de seguridad de la embarcación para evitar el uso no autorizado por parte de niños y otras personas.

**PILOTE DE ACUERDO CON SU HABILIDAD Y EVITE LAS MANIOBRAS AGRESIVAS** para reducir el riesgo de pérdida de control, eyección y colisión. Esta es una embarcación de alto rendimiento, no un juguete. Los giros bruscos y los saltos de olas o estelas incrementan el riesgo de lesiones lumbares/espinales (parálisis), faciales y fracturas de piernas, tobillos y otros huesos. No salte olas ni estelas.

**NO ACELERE NUNCA CUANDO HAYA ALGUIEN DETRÁS DE LA EMBARCACIÓN** - detenga el motor o manténgalo al ralentí. El chorro de agua y/o los residuos que salen de la tobera de impulsión pueden provocar lesiones graves.

**MANTÉNGASE ALEJADO DE LA REJILLA DE ENTRADA** mientras el motor se encuentra en marcha. El cabello largo, las prendas holgadas o las correas del salvavidas (PFD) pueden enredarse con las piezas móviles y provocar lesiones graves o ahogamiento.



Tobera de impulsión

Rejilla de entrada

**NO PILOTE NUNCA LA EMBARCACIÓN BAJO LA INFLUENCIA DE DROGAS O ALCOHOL.**  
**LEA LA GUÍA DEL USUARIO Y OBSERVE LAS INDICACIONES QUE CONTIENE.**

219903508

219903508A\_en

ETIQUETA 2

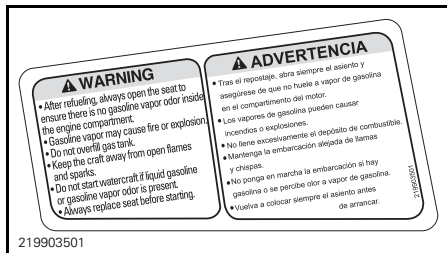

ETIQUETA 3



ETIQUETA 4

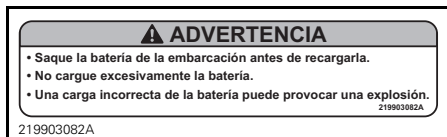

ETIQUETA 5

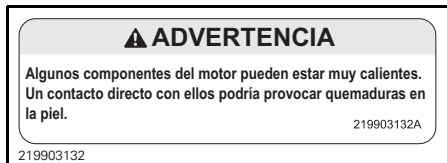

ETIQUETA 6



ETIQUETA 7



ETIQUETA 8



ETIQUETA 12



ETIQUETA 9

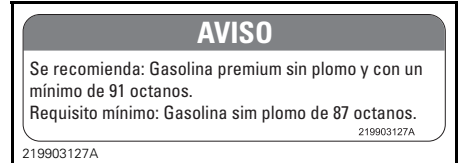

1. Etiqueta 13



ETIQUETA 10



ETIQUETA 11



01070361/2

**ADVERTENCIA**

Dedique tiempo a familiarizarse con esta moto acuática; es posible que supere el rendimiento de otras motos acuáticas que haya pilotado con anterioridad. Esta es una moto acuática de alto rendimiento. Determinados riesgos podrían pasar desapercibidos para usuarios sin experiencia, que pueden verse sorprendidos por reacciones del vehículo independientemente de las condiciones del agua.



219904040

ETIQUETA 14

CANADIAN COMPLIANCE NOTICE CUMPLIMIENTO DE LA NORMATIVA CANADIENSE	
MAXIMUM RECOMMENDED SAFE LIMITS LÍMITES DE SEGURIDAD MÁXIMOS RECOMENDADOS	
	kg lbs/lb
	kg lbs/lb
CATEGORY / CATEGORÍA: C	
MAXIMUM WAVE / OLA MÁXIMA	2.0 m
MAXIMUM WIND SPEED / VELOCIDAD MÁXIMA DEL VIENTO	33,0 knots/nudos
BOMBARDIER RECREATIONAL PRODUCT INC. BOMBARDIER PRODUITS RECREATIF INC. VALCOURT, QUÉBEC, CANADA (YDV) 	
MODEL / MODELO:	
<small>THE MANUFACTURER DECLARES THAT THIS PRODUCT COMPLIES WITH THE CONSTRUCTION REQUIREMENTS OF THE SMALL VESSEL REGULATIONS, AS THEY READ ON THE DAY ON WHICH THE CONSTRUCTION OF THE VESSEL WAS STARTED OR ON THE DAY ON WHICH THE VESSEL WAS IMPORTED. EL FABRICANTE DECLARA QUE ESTE PRODUCTO CUMPLE CON LOS REQUISITOS DE MANUFACTURA ESTABLECIDOS EN LA NORMATIVA APLICABLE A EMBARCACIONES RECREATIVAS Y EN EFECTO EN LA FECHA EN QUE SE INICIO LA CONSTRUCCION DE LA EMBARCACION O EN QUE SE IMPORTO EL PRODUCTO.</small>	

219903554

ETIQUETA 15 - ETIQUETA DE CUMPLIMIENTO DE NORMATIVA CANADIENSE (SÓLO MODELOS PARA CANADÁ)

 CATEGORÍA: C
Max.  = 2
Max.  = 181 kg
<b>Bombardier Recreational Products Inc.</b> 219904014

219904014A

ETIQUETA 16 - TÍPICO (MOTOS ACUÁTICAS FUERA DE NORTEAMÉRICA)

## Etiquetas de conformidad con normas

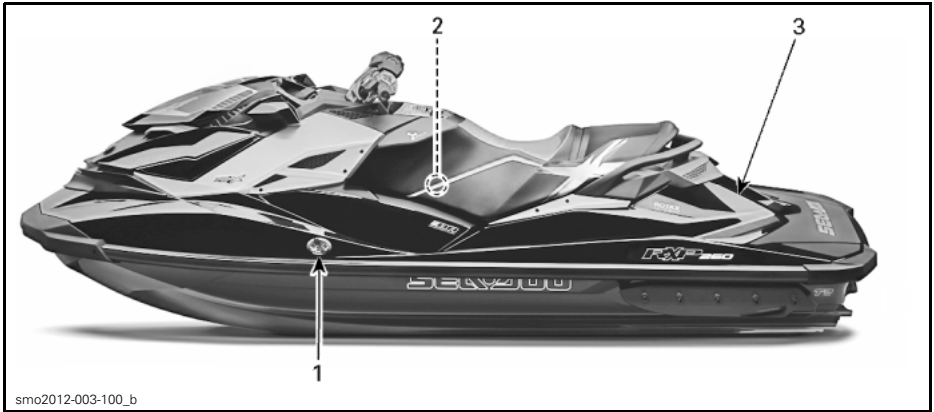

smo2012-003-100\_b

### UBICACIÓN DE LAS ETIQUETAS DE CONFORMIDAD



219902679A

### ETIQUETA 1 - ETIQUETA DE CONTROL DE EMISIONES

ESTA EMBARCACIÓN NO ESTÁ SUJETA A LOS ESTÁNDARES DE SEGURIDAD SIGUIENTES DEL SERVICIO DE GUARDACOSTAS DE ESTADOS UNIDOS EN EFECTO EN LA FECHA DE CERTIFICACIÓN:

- SISTEMA DE COMBUSTIBLE
- SEGURIDAD DURANTE LA CARGA
- VENTILACIÓN ELÉCTRICA
- PRESENTACIÓN DE DATOS DE CAPACIDAD
- FLOTACIÓN

CON LA AUTORIZACIÓN POR EXENCIÓN DEL SERVICIO DE GUARDACOSTAS DE ESTADOS UNIDOS (CGB 88-001).  
 BOMBARDIER RECREATIONAL PRODUCTS INC.  
 565 DE LA MONTAGNE STREET VALCOURT, QUEBEC CANADA JOE 2L0

**FABRICADO EN CANADÁ**

219903510

### ETIQUETA 3 - TÍPICO

<b>EMISSION CONTROL INFORMATION</b>		<b>EC</b> 121
THIS ENGINE IS CERTIFIED TO OPERATE ON UNLEADED GASOLINE AND CONFORMS TO U.S. EPA & CALIFORNIA EMISSION / EVAP REGULATIONS FOR MARINE SI ENGINES.		
ENGINE FAMILY		FAMILIA DE MOTORES
FEL		FEL
ENGINE DISPLACEMENT		CILINDRADA DEL MOTOR
EXHAUST EMISSION CONTROL SYSTEM		SISTEMA DE CONTROL DE EMISIONES DE ESCAPE
POWER		POTENCIA
<b>INFORMACIÓN SOBRE CONTROL DE EMISIONES</b>		
ESTE MOTOR ESTÁ HOMOLOGADO PARA FUNCIONAR CON GASOLINA SIN PLOMO Y ES CONFORME A LAS NORMAS SOBRE EMISIONES Y EMISIONES DE EVAPORACIÓN PARA [ ] DE CALIFORNIA Y DE LA AGENCIA ESTADOUNIDENSE EPA CON RESPECTO A MOTORES MARINOS DE ENCENDIDO CON BUJÍA.		
SEE OPERATOR'S GUIDE FOR MAINTENANCE SPECIFICATIONS CONSULTE EN LA GUÍA DEL USUARIO LAS ESPECIFICACIONES SOBRE MANTENIMIENTO.		
BOMBARDIER RECREATIONAL PRODUCTS INC. <small>219903946</small>		

219903946

### ETIQUETA 2

## Etiqueta de información técnica



smo2012-003-100\_c

Product covered by one or more of the following United States copyrights (©) and patents and their non-U.S. equivalents. / El producto presenta la cobertura de uno o más de los siguientes derechos de autor (©) y patentes de Estados Unidos, y sus equivalentes en el extranjero.

6,102,756 ; 6,124,809 ; 6,276,291 ; 6,332,422 ; 6,336,833 ; 6,390,869 ; 6,415,759 ; 6,419,533 ; 6,428,371 ; 6,435,119 ; 6,488,553 ; 6,533,623 ; 6,544,085 ; 6,546,888 ; 6,551,155 ; 6,568,376 ; 6,568,970 ; 6,591,819 ; 6,592,413 ; 6,592,415 ; 6,595,811 ; 6,601,528 ; 6,626,140 ; 6,668,742 ; 6,688,929 ; 6,708,653 ; 6,712,018 ; 6,769,942 ; 6,772,061 ; 6,772,706 ; 6,773,317 ; 6,796,858 ; 6,868,938 ; 6,884,129 ; 7,056,172 ; 7,070,467 ; 7,101,238 ; 7,128,014 ; 7,220,155 ; 7,341,015 ; 7,377,223 ; 7,467,594 ; 7,552,721 ; 7,607,958 ; 7,674,144 ; 7,699,010 ; 7,699,011 ; 7,708,609 ; 7,748,334 ; 7,803,025 ; 7,841,915 ; 7,849,808 ; 7,874,257 ; 7,901,259 ; D603,319 ; D608,719 ; D630,995 ; D632,632 ; D632,632 ; DVH0092 (2001) ; DVH0469(2010)

aS, A.E.S., WAKE, WakeBoost X-Steering, iTC, GTX, S3, ECO, VTS, Sea-Doo, GTI, Learning Key,, D-SEA-BEL, D.E.S.S., RXP, RXT, iS, iBR, S3Hull, iControl, X, O.T.A.S., ROTAX, T3, 4-TEC, BRP and associated designs are trademarks of Bombardier Recreational Products Inc. or its affiliates. / e desenhos associados são marcas registradas da Bombardier Recreational Products Inc. ou de suas afiliadas. GTX is a trademark of Castrol Limited used under license. / GTX es una marca comercial de Castrol Limited utilizada bajo licencia.

© 2010-2012 Bombardier Recreational Products Inc.  
All rights reserved. / Reservados todos los derechos.

ACN 097 370 100

219903506

219903506

ETIQUETA 1 - PATENTE



# INSPECCIÓN PREVIA A LA NAVEGACIÓN

## ADVERTENCIA

Realice siempre la inspección previa a la navegación antes de usar la embarcación. La inspección previa a la navegación puede ayudar a detectar problemas o casos de funcionamiento incorrecto. Corrija los problemas que descubra para reducir el riesgo de roturas o accidente. Diríjase a un distribuidor autorizado de Sea-Doo si es necesario.

## Qué debe hacerse antes de llevar la embarcación al agua

## ADVERTENCIA

A menos que se especifique lo contrario antes de verificar cualquiera de los puntos siguientes, se debe siempre parar el motor y retirar el tapón del cable de seguridad del interruptor de parada del motor.

Compruebe los elementos que se relacionan en la tabla siguiente antes de llevar la embarcación al agua.

ELEMENTO	OPERACIÓN	✓
Casco de la embarcación	Inspeccionar.	
Admisión de agua de la bomba de impulsión	Inspeccionar/limpiar.	
Admisión de agua de la bomba de impulsión	Inspeccionar/limpiar.	
Tapones de drenaje	Apretar.	
Depósito de combustible	Llenar.	
Compartimento del motor	Compruebe si existen fugas de líquidos o si hay olor de vapores de gasolina.	
Nivel de aceite del motor	Comprobar/rellenar.	
Nivel de refrigerante del motor	Comprobar/rellenar.	
Sistema de dirección	Verificar el funcionamiento.	
Palanca del acelerador	Verificar el funcionamiento.	
Palanca del sistema iBR	Verificar el funcionamiento.	
Tapa del compartimento de almacenamiento delantero, guantera y asiento	Asegúrese de que están cerradas y bloqueadas.	
Interruptor de parada y botón de ARRANQUE/PARADA del motor	Verificar el funcionamiento.	

## Casco de la embarcación

Inspeccione para detectar grietas u otros daños en el casco.

## Admisión de agua de la bomba de impulsión

Elimine hierbas, conchas, residuos o cualquier objeto que pueda limitar el caudal de agua y dañar la unidad de propulsión. Limpie según sea necesario. Si hay alguna obstrucción que no puede eliminarse, diríjase a un distribuidor autorizado de Sea-Doo para solicitar asistencia técnica.

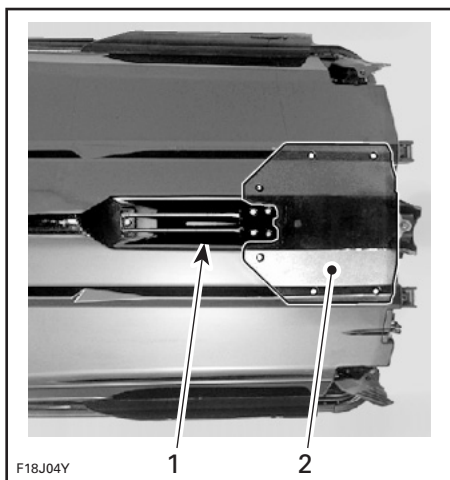

TÍPICO — INSPECCION ESTAS ÁREAS.

1. Admisión de agua
2. Placa de navegación

## Tapones de drenaje

Asegure bien los tapones de drenaje de la sentina.

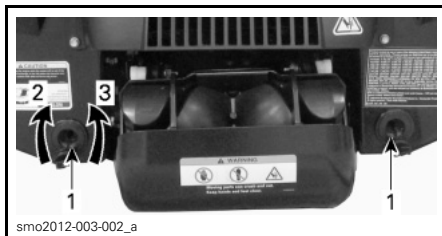

TÍPICO - UBICACIÓN DE TAPONES DE DRENAJE DE LA SENTINA

1. Tapones de drenaje
2. Apretar
3. Aflojar

## ⚠ ADVERTENCIA

Asegúrese de que los tapones de drenaje de la sentina se encuentran bien cerrados antes de volver a llevar la embarcación al agua.

## Depósito de combustible

Llene el depósito de combustible.

## ⚠ ADVERTENCIA

Respete estrictamente las instrucciones del **PROCEDIMIENTO DE REPOSTAJE**.

## Compartimento del motor

Inspeccione el compartimento del motor para detectar si se percibe olor de vapor de gasolina.

## ⚠ ADVERTENCIA

Si se detecta alguna fuga u olor a gasolina, no aplique energía eléctrica ni arranque el motor. Consulte a un distribuidor autorizado de Sea-Doo antes del uso.

Para tener acceso al compartimento del motor, abra el asiento.

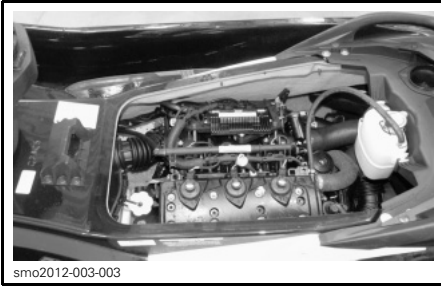

COMPARTIMENTO DEL MOTOR, ASIENTO RETIRADO

### Aceite del motor

Asegúrese de que el nivel de aceite se encuentra dentro de las especificaciones según lo descrito en el apartado *PROCEDIMIENTOS DE MANTENIMIENTO*.

### Refrigerante del motor

Asegúrese de que el nivel de refrigerante se encuentra dentro de las especificaciones según lo descrito en el apartado *PROCEDIMIENTOS DE MANTENIMIENTO*.

Compruebe la existencia de fugas de refrigerante en el motor, en la sentina y en la placa de navegación.

**⚠ CUIDADO** Cuando se acciona el motor mientras la embarcación se encuentra fuera del agua, el motor y el intercambiador de calor de la placa de navegación pueden llegar a calentarse mucho. Evite todo contacto con las piezas calientes del motor y la placa de navegación para evitar quemaduras.

### Sistema de dirección

Con ayuda de otra persona, verifique que la maniobrabilidad de la dirección no presenta restricciones.

Cuando el manillar se encuentra en posición horizontal, la tobera de la bomba de impulsión debe permanecer en posición recta. Asegúrese de que la tobera de la bomba de impulsión gira fácilmente y en la misma dirección que el

manillar (por ejemplo, al girar el manillar hacia la izquierda, la apertura de la tobera debe estar orientada hacia el lateral izquierdo de la moto acuática).

### ⚠ ADVERTENCIA

Antes del arranque, compruebe el manillar y el funcionamiento de la tobera de dirección correspondiente. Nunca gire el manillar mientras haya alguien cerca de la parte posterior de la embarcación. Manténgase alejado de las piezas móviles de la dirección (tobera, compuerta del sistema iBR, varillaje, etc.).

### Palanca del acelerador

Compruebe si la palanca de control electrónico del acelerador (ETC) se mueve sin impedimentos y funciona sin problemas. Debe regresar a su posición inicial inmediatamente después de que se suelte.

### ⚠ ADVERTENCIA

Antes de arrancar el motor, compruebe el funcionamiento de la palanca del acelerador. Si se detecta fricción en la palanca del acelerador, diríjase a un distribuidor autorizado de Sea-Doo.

### Palanca del sistema iBR

Compruebe que la palanca iBR del acelerador no tiene impedimentos y funciona sin problemas. Debe regresar a su posición inicial inmediatamente después de que se suelte.

### ⚠ ADVERTENCIA

Antes de arrancar el motor, compruebe el funcionamiento de la palanca del sistema iBR. Si se detecta fricción en la palanca del sistema iBR, diríjase a un distribuidor autorizado de Sea-Doo.

## Compartimento de almacenamiento, guantera y asiento

Asegúrese de que todos los equipos de seguridad y supervivencia y cualquier otra carga estén debidamente almacenados en el compartimento suministrado para tal efecto.

Asegúrese de que la tapa delantera, la guantera y el asiento están cerrados y asegurados.

### ADVERTENCIA

Asegúrese de que el asiento, la guantera y la tapa del compartimento de almacenamiento delantero están bien asegurados.

## Interruptor de parada y botón de ARRANQUE/PARADA del motor

Pulse una vez el botón de arranque sin instalar el tapón del cable de seguridad en el interruptor de parada del motor.

Conecte el tapón del cable de seguridad al interruptor de parada del motor.

Pulse el botón de ARRANQUE/PARADA para arrancar el motor; a continuación, deténgalo pulsando por segunda vez el botón de ARRANQUE/PARADA.

**NOTA:** Para que el motor arranque, el tapón del cable de seguridad debe estar instalado correctamente en el interruptor de parada del motor antes de que transcurran 5 segundos tras pulsar el botón de ARRANQUE/PARADA.

Vuelva a poner en marcha el motor y después párelo quitando el cable de seguridad del interruptor de parada del motor.

### ADVERTENCIA

En caso de que el tapón del cable de seguridad se afloje o no se mantenga sujeto al interruptor de parada del motor, sustituya el cable de seguridad inmediatamente para evitar riesgos. Si el motor no se detiene al quitar el tapón del cable de seguridad del interruptor de parada del motor o pulsar el botón de ARRANQUE/PARADA, no utilice la moto acuática. Diríjase a un distribuidor autorizado de Sea-Doo.

## Qué debe hacerse después de llevar la embarcación al agua

Compruebe los elementos que se relacionan en la tabla siguiente antes de llevar la embarcación al agua y antes de navegar.

ELEMENTO	OPERACIÓN	✓
Centro de información	Verificar el funcionamiento.	
Sistema inteligente de freno y marcha atrás (iBR)	Verificar el funcionamiento.	
Sistema de trim variable (VTS), según corresponda	Verificar el funcionamiento.	

### Centro de información (indicador)

1. Pulse el botón de ARRANQUE/PARADA e instale el tapón del cable de seguridad en el interruptor de parada del motor.
2. Cuando el centro de información realice el ciclo de autoprueba, asegúrese de que se encienden todas las indicaciones.

### ADVERTENCIA

Conecte siempre la pinza del cable de seguridad a su salvavidas o a una muñeca (mediante muñequera).

## Sistema iBR

**AVISO** Asegúrese de que hay suficiente espacio delante y detrás de la embarcación para llevar a cabo al prueba del sistema iBR de manera que se evite una colisión. La embarcación se moverá durante la prueba.

1. Quite los cabos de amarre de la embarcación.
2. Ponga en marcha el motor y asegúrese de que la embarcación no se mueve.
3. Presione a fondo la palanca del sistema iBR en la parte izquierda del manillar; la embarcación debería moverse lentamente hacia atrás.
4. Suelte la palanca del sistema iBR; no debería haber impulso de marcha atrás.

### ADVERTENCIA

Asegúrese siempre de que el sistema iBR funciona correctamente antes de salir a navegar.

## Sistema de trim variable (VTS)

Con el motor en marcha en posición de avance, use el sistema VTS para mover la tobera de la bomba de impulsión hacia arriba y hacia abajo alternativamente, y comprobar el funcionamiento del sistema VTS. Conforme el movimiento del indicador de posición del sistema VTS en el centro de información.

Pruebe también las posiciones de trim (elevación) predefinidas del sistema VTS haciendo doble clic en el botón ARRIBA O ABAJO de VTS (según corresponda al modelo).

Consulte el subapartado de *INSTRUCCIONES DE USO* para obtener indicaciones detalladas.

***Esta página se ha  
intencionalmente en blanco***

# ***INFORMACIÓN SOBRE LA EMBARCACIÓN***

# CONTROLES

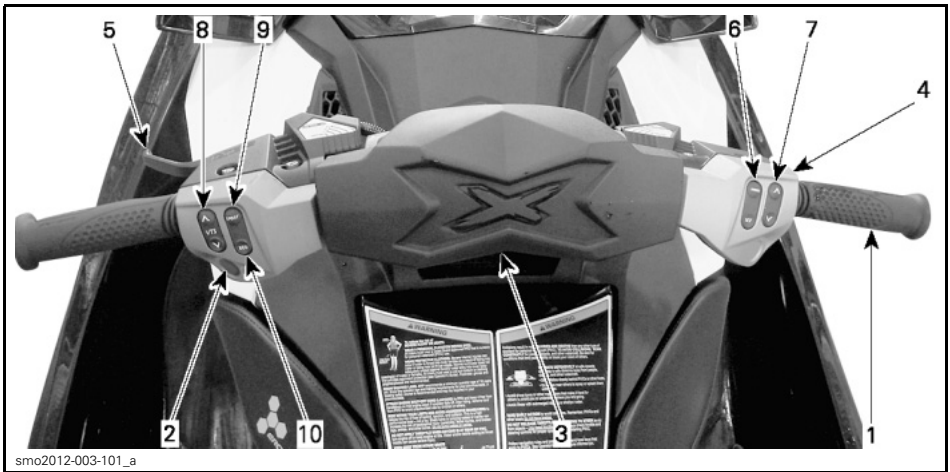

smo2012-003-101\_a

RXP-X

**NOTA:** Algunos controles, indicaciones, funciones y características que se describen en este apartado pueden ser opcionales o no ser pertinentes para todos los modelos de motos acuáticas.

## 1) Manillar

El manillar controla la dirección de la embarcación. Al avanzar, si se gira el manillar hacia la derecha, se conduce la embarcación hacia la derecha y a la inversa.

### ⚠ ADVERTENCIA

Antes del arranque, compruebe el manillar y el funcionamiento de la tobera de dirección correspondiente. Nunca gire el manillar mientras haya alguien cerca de la parte posterior de la embarcación. No se acerque al sistema de propulsión.

Durante el uso de la marcha atrás, el efecto de la dirección se invierte. Girando el manillar hacia la derecha marcha atrás se hace girar la embarcación a la izquierda.

## 2) Botón de ARRANQUE/PARADA del motor

El botón de ARRANQUE/PARADA del motor (arranque/parada) se encuentra en la parte izquierda del manillar. Sirve para activar el sistema eléctrico, así como para arrancar y detener el motor.

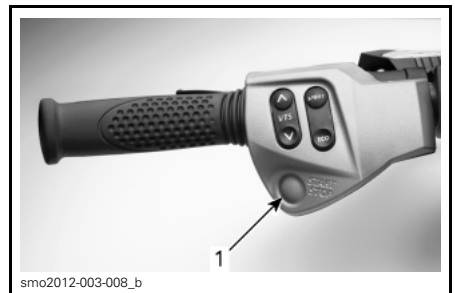

smo2012-003-008\_b

TÍPICO

1. Botón de ARRANQUE/PARADA

## Activación del sistema eléctrico

Pulse una vez el botón de ARRANQUE/PARADA sin instalar el cable de seguridad en el interruptor de parada del motor.



Se activará el sistema eléctrico; el centro de información seguirá el ciclo de autoprueba y la pantalla quedará en blanco durante unos segundos.

El sistema eléctrico se mantendrá activo durante unos 3 minutos después de que se pulse el botón de ARRANQUE/PARADA.

**NOTA:** Si se mantiene pulsado el botón de ARRANQUE/PARADA sin que esté instalado el cable de seguridad, las pantallas del centro de información se mantendrán encendidas hasta que se suelte el botón.

### Arranque y parada del motor

Consulte el subapartado de *INSTRUCCIONES DE USO* para obtener indicaciones detalladas.

### 3) Interruptor de parada del motor del motor

Para que el motor arranque, el tapón del cable de seguridad debe estar instalado correctamente en el interruptor de parada del motor.



**TÍPICO**

1. Interruptor de parada del motor

### ⚠ ADVERTENCIA

Mantenga siempre el cable de seguridad sujeto en todo momento al salvavidas o a una muñeca (mediante muñequera) del piloto.



**TÍPICO**

1. Tapón del cable de seguridad conectado al interruptor de parada del motor
2. Pinza del cable de seguridad fijada al salvavidas del piloto

Para detener el motor, tire del tapón del cable de seguridad a fin de desconectarlo del interruptor de parada.

### ⚠ ADVERTENCIA

Si se detiene el motor, se perderán la función de freno y el control de dirección de la embarcación.

### ⚠ ADVERTENCIA

Desconecte siempre el cable de seguridad cuando la moto acuática no se encuentre en funcionamiento, con el fin de evitar un arranque accidental del motor, evitar un uso no autorizado por parte de niños u otras personas, o prevenir el robo de la embarcación.

### Sistema de seguridad con codificación digital (D.E.S.S.)

El tapón del cable de seguridad contiene una llave D.E.S.S. programada con un número de serie electrónico exclusivo. Este número es el equivalente de una llave convencional.

El sistema D.E.S.S. lee la llave instalada en el tapón del cable de seguridad del interruptor de parada del motor y sólo permite arrancar el motor si la reconoce.

El sistema D.E.S.S. ofrece una gran flexibilidad. Puede adquirir cables de seguridad adicionales y programar las llaves D.E.S.S. para el funcionamiento con su moto acuática.

Es posible programar hasta diez llaves D.E.S.S..

Si desea programar llaves D.E.S.S. para el uso con su moto acuática, diríjase a su distribuidor autorizado de embarcaciones Sea-Doo de BRP.

### Tipo de llaves D.E.S.S.

Dos pitidos cortos indican que el sistema está listo para permitir el arranque del motor. Si no es así, consulte la sección *SOLUCIÓN DE PROBLEMAS*.

### D.E.S.S. llaves D.E.S.S.

Se pueden utilizar tres tipos de llaves:

- Llave normal
- Llave Learning Key

Para facilitar el reconocimiento del tipo de llave, el flotador del cable de seguridad se presenta en distintos colores.

TIPO DE LLAVE	COLOR DE FLOTADOR
Normal	Amarillo o negro
Learning (aprendizaje)	Verde



TÍPICO - CABLES DE SEGURIDAD

1. Llave Learning Key, flotador verde
2. Llave normal, flotador negro o amarillo

El centro de información muestra el tipo de llave en uso.



La llave SEA-DOO Learning Key de aprendizaje limita la velocidad de la embarcación y el par motor, lo que permite a los usuarios principiantes y a los pilotos menos experimentados aprender el manejo de la embarcación a la vez que van adquiriendo la confianza y el dominio necesarios.

Además, el modo de aprendizaje ofrece la posibilidad de establecer la velocidad máxima de la moto acuática.

Consulte el subapartado sobre los *MODOS DE PILOTAJE* para obtener detalles.

## 4) Palanca del acelerador

La palanca de aceleración en la parte derecha del manillar controla electrónicamente la velocidad del motor.

Para incrementar o mantener la velocidad de la moto acuática, presione la palanca del acelerador con el dedo.

Para reducir la velocidad, suelte la palanca del acelerador.

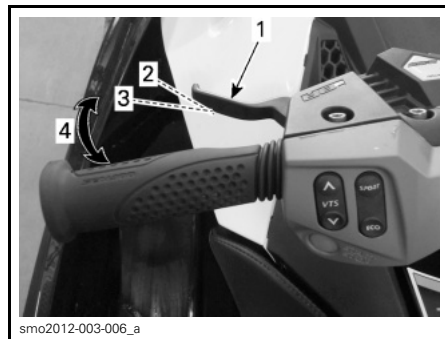
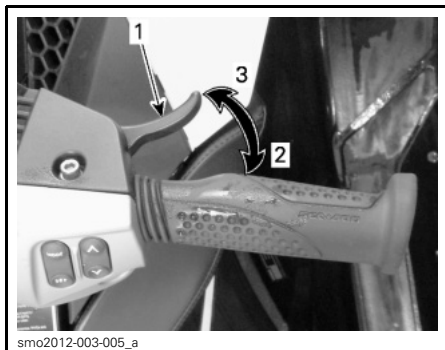

**TÍPICO**

1. Palanca del acelerador
2. Para acelerar
3. Para desacelerar

La palanca del acelerador está accionada por resorte y debería recuperar la posición de ralentí al dejar de presionarla.

**5) Palanca de iBR (sistema inteligente de freno y marcha atrás)**

La palanca del sistema iBR en la parte izquierda del manillar permite controlar electrónicamente las funciones de:

- Marcha atrás
- Punto muerto
- Frenado

**NOTA:** Para activar las funciones de iBR, se requiere un mínimo de un 25% de recorrido de la palanca.

**TÍPICO - PALANCA iBR**

1. Palanca del sistema iBR
2. Posición neutra de la palanca
3. Para activar las funciones de iBR, se requiere un mínimo de un 25% de recorrido de la palanca.
4. Margen de funcionamiento

A velocidades por debajo de 8 km/h, el uso de la palanca del sistema iBR accionará la marcha atrás.

**NOTA:** Si la corriente del agua es superior a 8 km/h, no se podrá utilizar la marcha atrás, ya que se habrá superado el umbral de velocidad para esta marcha.

A velocidades por encima de 8 km/h, el uso de la palanca del sistema iBR accionará el freno.

Al soltar la palanca de iBR tras el uso del freno o la marcha atrás, se activará la posición de punto muerto.

**⚠ ADVERTENCIA**

Si aún sigue accionada la palanca de aceleración cuando se suelta la del sistema iBR, se iniciará un movimiento de avance tras un breve lapso. Si no se desea aceleración para avanzar, suelte la palanca del acelerador.

**NOTA:** La posición de punto muerto se puede ajustar mediante el sistema iBR.

Consulte el subapartado de *INSTRUCCIONES DE USO* para obtener indicaciones detalladas.

## 6) Botones MODE/SET (modo/ajuste)

Estos botones se encuentran en la parte derecha del manillar.

Pulse el botón de modo (MODE) para recorrer las diferentes funciones disponibles a través del centro de información.

Pulse el botón de ajuste (SET) para seleccionar la función deseada, recorrer las opciones de los submenús o guardar los parámetros que se hayan modificado.

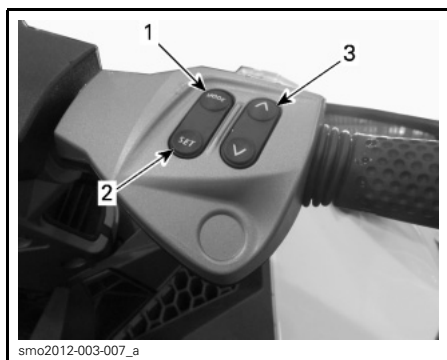

### TÍPICO

1. MODE (modo)
2. SET (ajuste)
3. Botón ARRIBA y ABAJO

Consulte el subapartado de *INSTRUCCIONES DE USO* para obtener indicaciones detalladas.

## 7) Botones ARRIBA y ABAJO

Estos botones se encuentran en la parte derecha del manillar.

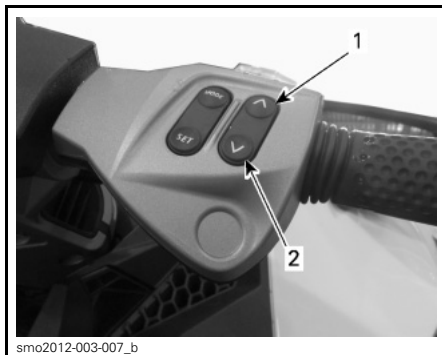

### TÍPICO

1. ARRIBA
2. ABAJO

Los botones ARRIBA y ABAJO se utilizan para realizar selecciones o cambiar parámetros mediante el centro de información, por ejemplo:

- Funciones del indicador
- Ajuste de posición neutra de iBR

## 8) Botón VTS (sistema de trim variable)

El botón VTS se encuentra en la parte izquierda del manillar.

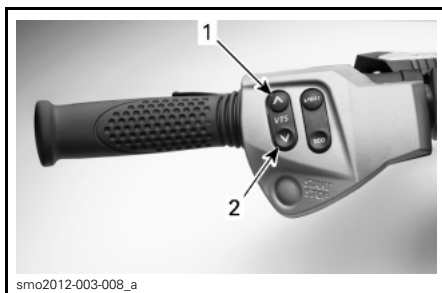

### TÍPICO - BOTÓN DE CONTROL DE VTS

1. Proa arriba
2. Proa abajo

Esta moto acuática está equipada con un sistema VTS programable de alto rendimiento.

Proporciona ajustes de elevación (trim) modificando la posición vertical de la tobera de impulsión.

El sistema VTS puede ajustarse eléctricamente a la actitud de navegación deseada, o bien a una de las dos posiciones de trim predefinidas.

Pulse el botón de control de VTS (ARRIBA o ABAJO) para ajustar la actitud de navegación de la embarcación.

Consulte el apartado de *INSTRUCCIONES DE USO* para obtener información más detallada.

## 9) Botón de modo deportivo

El botón de modo deportivo se encuentra en la parte izquierda del manillar.

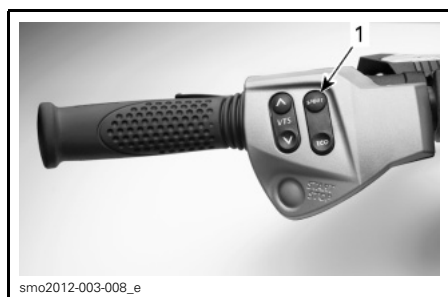

1. Botón de modo deportivo

Se utiliza para activar y desactivar el modo DEPORTIVO.

Consulte el subapartado sobre los *MODOS DE PILOTAJE* para obtener detalles.

## 10) Botón de modo ECO

El botón de modo ECO se encuentra en la parte izquierda del manillar.



1. Botón de modo ECO

Se utiliza para activar y desactivar el modo ECO.

Consulte el subapartado sobre los *MODOS DE PILOTAJE* para obtener detalles.

# CENTRO DE INFORMACIÓN (INDICADORES)

## ⚠ ADVERTENCIA

No realice ajustes en la pantalla durante la navegación; podría perder el control.

## Descripción del centro de información

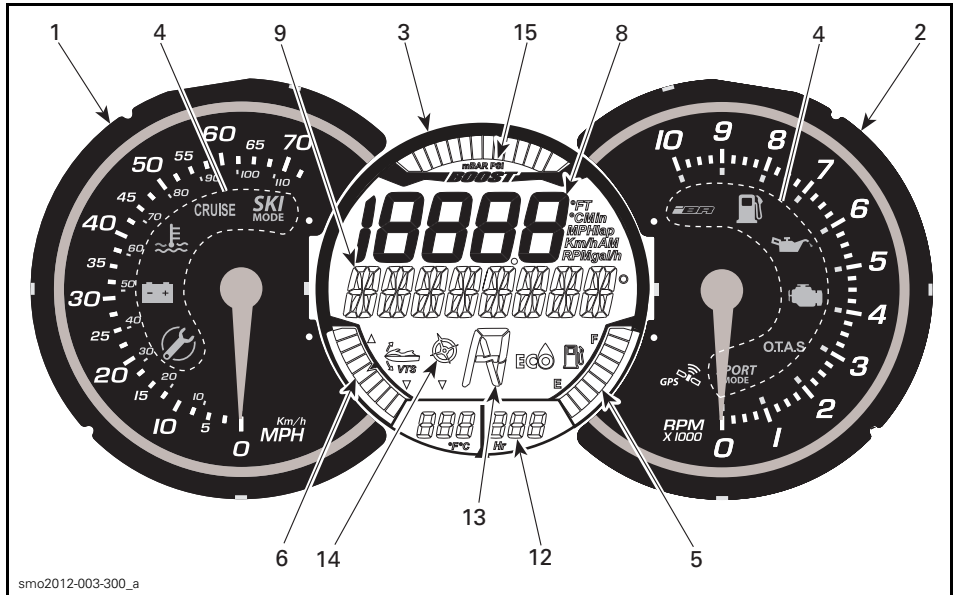

### 1) Velocímetro

El velocímetro, que se encuentra en la parte izquierda del centro de información, proporciona una información analógica de la velocidad de la embarcación en kilómetros por hora (km/h) y millas por hora (MPH).

La indicación de la velocidad se basa en un dispositivo GPS (Sistema de Posicionamiento Global) incorporado en el centro de información.

Si por algún motivo se pierde la señal del GPS, de forma predeterminada se calcula a partir de información recibida de otros sistemas la velocidad a la que puede ir la embarcación.

### 2) Tacómetro

El tacómetro proporciona una indicación analógica de las revoluciones por minuto (RPM) del motor. Multiplique el número indicado por 1.000 para obtener el régimen real de RPM del motor.

### 3) Indicador multifunción

En el indicador multifunción, ubicado en la parte media del centro de información, se pueden visualizar simultáneamente varias indicaciones.

Las pantallas numérica y multifunción permiten visualizar distintas indicaciones, seleccionar modos de funcionamiento y cambiar parámetros, tal como se explica en los apartados correspondientes.

## Características del indicador multifunción





	RXP-X
Indicación de nivel de combustible	X
Pantalla de contador de horas	X
Indicación de profundidad del agua	Opc.
Indicador de modo ECO	X
Indicación de posición del VTS	X
Brújula	X
Indicador de presión de sobrealimentación	X
X = Indica una característica <b>de serie</b> Opc. = Indica una característica disponible como <b>opción</b> NA = No aplicable	

## 4) Luces indicadoras

Las luces indicadoras (luces piloto) informan de la función seleccionada o de que existe una anomalía en el sistema.

Una luz indicadora puede venir acompañada de un mensaje que se desplaza por la pantalla multifunción.

Consulte en la tabla siguiente la información relativa a las luces piloto habituales. Consulte *SISTEMA DE SUPERVISIÓN* para obtener información detallada sobre las luces piloto que indican problemas de funcionamiento.

LÁMPARAS PILOTO (ENCENDIDAS)	VISUALIZACIÓN DE MENSAJES	DESCRIPCIÓN
	MAINTENANCE REMINDER (recordatorio de mantenimiento)	Mantenimiento requerido. Lleve la moto acuática a su concesionario de Sea-Doo para realizar las tareas de mantenimiento oportunas y restablecer el indicador.
	NIVEL DE COMBUSTIBLE BAJO	Nivel de combustible bajo, aproximadamente el 25% de capacidad del depósito, 14 L o sensor de nivel de combustible desconectado.
	Sin mensaje	Característica inactiva en este modelo.
	Sin mensaje	Característica inactiva en este modelo.
	Mensajes en el MODO DEPORTIVO	Modo deportivo activado Consulte el subapartado sobre los <i>MODOS DE PILOTAJE</i> .

## 5) Indicación de nivel de combustible

Un indicador de barra situado en la parte inferior derecha de la pantalla multifunción presenta de forma continua la cantidad de combustible que queda en el depósito durante la marcha.



Cuando el depósito de combustible está lleno, hay 8 segmentos (barras) del indicador encendidas. El segmento superior no se utiliza.

## Advertencia de nivel bajo de combustible

Está activo cuando solamente hay 2 segmentos de combustible en el indicador, aproximadamente, un 25% de la capacidad del depósito de combustible o 14 L.

ADVERTENCIA DE NIVEL BAJO DE COMBUSTIBLE	
Dos últimos segmentos del indicador de combustible	Iluminación intermitente
Símbolo del depósito de combustible (LCD)	
Advertencia acústica (un pitido largo)	Activación periódica
Presentación de mensaje de ADVERTENCIA DE NIVEL DE COMBUSTIBLE BAJO	

## 6) Posición del VTS

La indicación de posición del sistema VTS se muestra en la parte inferior izquierda de la pantalla digital y refleja la actitud de navegación de la embarcación.

Se enciende un solo segmento de un indicador de tipo barra para indicar la posición relativa de la proa.



Consulte las *INSTRUCCIONES DE USO* para obtener información detallada acerca del uso del sistema VTS.

## 7) Posición de iS

No disponible en este modelo.

## 8) Pantalla numérica

La pantalla numérica se utiliza para ofrecer distintas indicaciones según las selecciones que realice el piloto mediante la función de visualización (PANTALLA) de la pantalla multifunción.

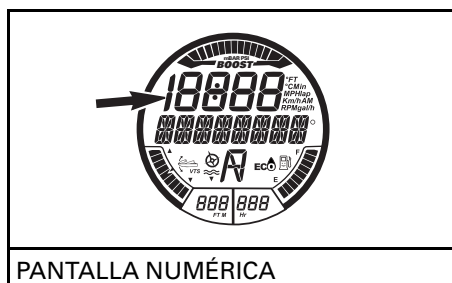



Las indicaciones disponibles dependerán del modelo de la embarcación o de la opción instalada.

INDICACIONES DISPONIBLES EN LA PANTALLA NUMÉRICA	RXP-X
Velocidad de la embarcación	Indicación predeterminada
Régimen (RPM) del motor	X
Temperatura del motor	X
Temperatura del agua	NA
Reloj	X
Ajustes de Learning Key	X
Ajuste de VELOCIDAD DE CRUCERO	Opc.
Opción de MODO DE BAJA VELOCIDAD	Opc.
Preajuste del sistema VTS	X
Ajustes de VTS (mediante indicador)	NA
Ajustes de MODO DE ESQUÍ	NA
Consumo de combustible (instantáneo y promedio)	X
Autonomía de combustible (distancia y tiempo hasta depósito vacío)	X
Cronómetro	X
Velocidad máxima/RPM Velocidad media/RPM	X
Altitud	NA
X = Indica una característica de serie Opc. = Indica una característica disponible como opción NA = No aplicable	

Cuando se enciende por primera vez el centro de información, en la pantalla numérica se presenta de forma predeterminada la última indicación seleccionada.

## 9) Pantalla multifunción

La pantalla multifunción se utiliza para:

- mostrar el mensaje de BIENVENIDA al encender el sistema.
- mostrar el mensaje de reconocimiento de LLAVE.
- proporcionar varias indicaciones según la selección del piloto.
- activar o modificar varias funciones y distintos modos de funcionamiento.
- mostrar mensajes de activación de funciones o anomalías del sistema.
- mostrar códigos de averías.

**NOTA:** La indicación predeterminada en la pantalla multifunción es la indicación del rumbo.

## 10) Pantalla de visualización de profundidad

No disponible en este modelo.

## 11) Pantalla de visualización de temperatura

No disponible en este modelo.

## 12) Pantalla de contador de horas (HR)

Muestra continuamente las horas acumuladas de uso del motor.



PANTALLA DE CONTADOR DE HORAS

### 13) Posición de iBR

Proporciona una indicación de la posición de la compuerta del dispositivo iBR.

- N (punto muerto)
- F (avance)
- R (marcha atrás).



INDICADOR DE POSICIÓN DE iBR

### 14) Brújula

Un GPS incorporado en el centro de información proporciona la indicación en la pantalla multifunción.

Los puntos cardinales, los puntos cardinales intermedios y el acimut de la embarcación se muestran en la pantalla multifunción de forma predeterminada cuando se desplaza la embarcación.

Para visualizar una indicación de la brújula, el GPS debe tener un buen enlace con los satélites de navegación.

Esta función se confirma cuando el indicador activo de BRÚJULA se muestra en la pantalla digital.

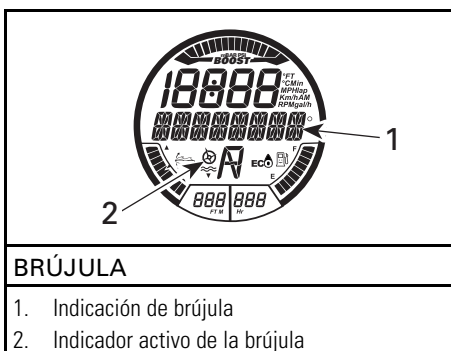

BRÚJULA

1. Indicación de brújula
2. Indicador activo de la brújula

NOTA: La indicación del rumbo sólo está disponible por encima de 5 km/h.

### ! ADVERTENCIA

Utilice la brújula solamente como guía. No debe utilizarse con fines de navegación de precisión.

### 15) Indicador de presión de sobrealimentación



INDICADOR DE PRESIÓN DE SOBREALIMENTACIÓN

El indicador de presión de sobrealimentación informa de la presión en el colector del motor proporcionada por el sobrealimentador.

### Uso de la pantalla multifunción

Cuando el sistema eléctrico esté activado y el grupo de indicadores haya terminado su ciclo de autoprueba, se desplazará durante unos segundos por la pantalla el mensaje BIENVENIDO A BORDO DE SEA-DOO. Después del mensaje de bienvenida no aparecerá nada más en la pantalla hasta que se utilice la embarcación.

Durante el uso de la embarcación, la pantalla multifunción ofrece una indicación del rumbo o mensajes del sistema de supervisión.

La pantalla multifunción también se utiliza para visualizar un menú en el que se pueden seleccionar distintas funciones, como cambiar la indicación de la pantalla numérica, los modos de fun-

cionamiento del sistema, parámetros, códigos activos de avería del sistema y cronómetro.

## ⚠ ADVERTENCIA

La selección de distintas pantallas numéricas y modos de funcionamiento del sistema o la modificación de parámetros sólo puede realizarse si la embarcación está detenida. No es recomendable seleccionar este tipo de funciones con la embarcación en marcha, ya que podría distraerle del pilotaje y lo que le rodea.

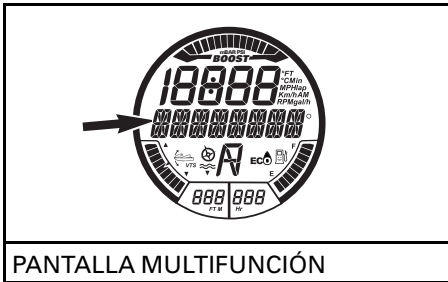

PANTALLA MULTIFUNCIÓN

**NOTA:** Para cambiar la unidad de medida o el idioma de visualización, diríjase a un distribuidor autorizado de Sea-Doo.

## Selección de funciones

Cuando la embarcación navega, en la pantalla multifunción se muestra una indicación de rumbo y azimut.

Para seleccionar las distintas funciones disponibles a través de la pantalla multifunción, pulse repetidamente el botón MODE (modo) hasta que la función deseada resulte visible:

- CRONÓMETRO
- CRONÓMETRO
- CONSUMO DE COMBUSTIBLE
- MODO VTS
- PRESENTACIÓN
- CÓDIGOS DE AVERÍA

- MODO DE LLAVE
- CONFIGURACIÓN (parámetros de modo de llave).

A continuación, pulse el botón SET (ajuste) para acceder a la función en cuestión.

**NOTA:** La función de código de avería sólo está disponible cuando hay un error o avería activos. La función de configuración sólo está disponible cuando el motor está parado. La función MODO DE LLAVE sólo está disponible cuando se utiliza una llave normal.

## Descripción de la función

### Cronómetro

El cronómetro permite hasta 50 registros (vueltas) individuales.

Para activar y utilizar el cronómetro, realice las siguientes operaciones:

1. Pulse el botón MODE (modo) repetidamente hasta que se vea el mensaje de CRONÓMETRO en la pantalla multifunción.



MENSAJE PRESENTADO

CRONÓMETRO

2. Pulse el botón SET (ajuste) para el acceso a la función; el cronómetro se activará y podrá verse en la pantalla.

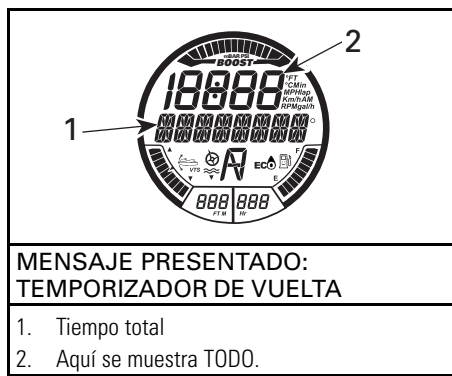
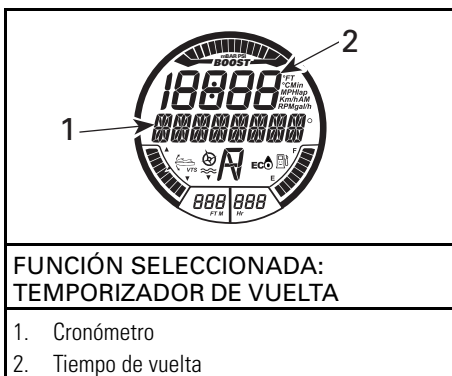

3. Para poner en marcha el cronómetro, pulse el botón SET (ajuste).

**NOTA:** El cronómetro se pone en marcha de inmediato al pulsar el botón SET (ajuste).

4. Para registrar el tiempo de una vuelta, pulse el botón SET (ajuste) al principio de la vuelta.

**NOTA:** Se registrará el tiempo de la vuelta, el contador de la pantalla numérica registrará el número de vueltas, y el cronómetro seguirá funcionando.

5. Para guardar la última vuelta y detener el temporizador, pulse el botón MODE (mode).

Para ver el tiempo de cada vuelta, utilice el botón ARRIBA o ABAJO. El contador de vueltas indicará de qué vuelta se trata.

Para ver el tiempo acumulado de todas las vueltas registradas, utilice el botón ARRIBA o ABAJO hasta que se muestre TODO en el contador de vueltas.

Para restablecer el cronómetro y el contador de vueltas, mantenga pulsado el botón SET (ajuste) hasta que el temporizador y el contador se pongan a cero (0).

### Consumo de combustible

La función CONSUMO DE COMBUSTIBLE permite visualizar el consumo de combustible de la embarcación de cuatro formas distintas.

- Consumo instantáneo de combustible por hora (gal/h o l/h)
- Consumo medio de combustible por hora (gal/h o l/h)
- Combustible restante (distancia) (millas o km)
- Combustible restante (tiempo) (h o min).

Las funciones de consumo de combustible no están activas continuamente.

Las funciones de consumo de combustible se activan sólo al seleccionarlas como indicación en la pantalla numérica.

Cuando las indicaciones de NIVEL DE COMBUSTIBLE BAJO se encienden en el indicador multifunción, las funciones de COMBUSTIBLE RESTANTE (TIEMPO y DISTANCIA) mostrarán "0" (cero) siempre y cuando esta sea la indicación seleccionada.

Para ver el consumo de combustible, haga lo siguiente:

1. Pulse el botón MODE (modo) repetidamente hasta que se vea el mensaje CONSUMO DE COMBUSTIBLE en la pantalla multifunción.



2. Pulse el botón ARRIBA o ABAJO para seleccionar el modo de visualización del consumo de combustible deseado.

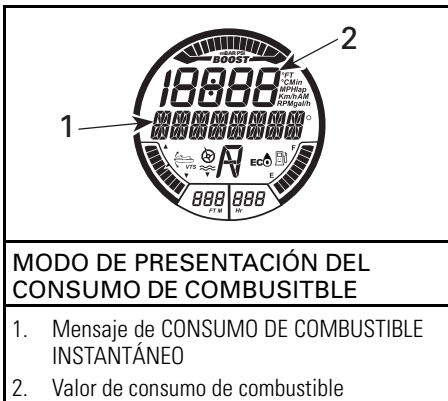

3. Pulse el botón SET (ajuste) para guardar la configuración y volver a la pantalla principal.

**NOTA:** El valor del consumo de combustible se mostrará en la pantalla numérica. Haga doble clic en el botón SET (ajuste) para restablecer la indicación del consumo medio de combustible. Momentáneamente, la pantalla indicará cero (0).

## Modo VTS

La función MODO VTS se utiliza para configurar manualmente el sistema VTS o cambiar la configuración de PREAJUSTE DE VTS. Consulte el apartado de *INSTRUCCIONES DE USO* para obtener información más detallada.

## Pantalla

Mediante la función PANTALLA se puede cambiar la indicación en la pantalla numérica. Consulte el apartado sobre el *CAMBIO DE LA INDICACIÓN EN LA PANTALLA NUMÉRICA*.

## Códigos de avería

La función de CÓDIGOS DE AVERÍA se utiliza para visualizar los códigos de error o avería activos. Consulte el apartado *SISTEMA DE SUPERVISIÓN*.

## Modo de llave

La función MODO DE LLAVE se utiliza para cambiar la configuración de la llave LEARNING KEY. Consulte el subapartado sobre los *MODOS DE PILOTAJE* para obtener detalles.

## Configuración

La función CONFIGURACIÓN se utiliza para:

- Ajuste del reloj. Consulte *CONFIGURACIÓN DEL INDICADOR MULTIFUNCIÓN*.
- Función de anulación de iBR con fines de mantenimiento.

## Cambio de la indicación en la pantalla numérica

Para cambiar la indicación en la pantalla numérica, lleve a cabo las siguientes operaciones:

1. Pulse repetidamente el botón MODE (modo), situado en la parte derecha del manillar, hasta que se muestre PANTALLA en la pantalla multifunción.

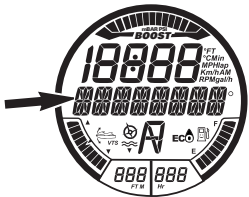

MENSAJE PRESENTADO
PRESENTACIÓN

2. Pulse el botón SET (ajuste) para el acceso a la función PANTALLA.
3. Pulse el botón ARRIBA o ABAJO hasta que se muestre la indicación preferida.
  - RPM
  - VELOCIDAD
  - TEMPERATURA DEL MOTOR
  - VELOCIDAD MAXIMA
  - VELOCIDAD MEDIA
  - MAXIMO DE RPM
  - PROMEDIO DE RPM
  - RELOJ.

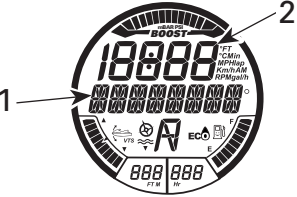

SELECCIÓN DE PRESENTACIÓN NUMÉRICA
1. Tipo de indicación numérica seleccionada
2. Valor aplicable

4. Pulse el botón SET (ajuste) para seleccionar y guardar la indicación preferida, o bien espere a que se agote el tiempo de espera de la función. La última indicación visible se guardará automáticamente.

En la pantalla numérica se utilizan las siguientes abreviaturas:

- FT o M

- RPM
- MPH o Km/h
- °F o °C
- AM o PM
- Gal/h o l/h

## Cambio de la indicación en la pantalla numérica

Las indicaciones de la pantalla numérica siguientes se pueden restablecer:

- Consumo medio de combustible
- Velocidad máxima
- Velocidad media
- Régimen máximo (en RPM)
- Régimen medio (en RPM)

Para restablecer las indicaciones, haga doble clic en el botón SET (ajuste). Momentáneamente, la pantalla numérica indicará cero (0).

**NOTA:** Estas funciones se activan SÓLO al seleccionarlas como indicación en la pantalla numérica.

## Configuración del indicador multifunción

### Cambio del ajuste del reloj

1. Pulse el botón MODE (modo) repetidamente hasta que se vea el mensaje de CONFIGURACIÓN en la pantalla multifunción.



MENSAJE PRESENTADO
CONFIGURACIÓN

2. Pulse el botón ARRIBA o ABAJO repetidamente hasta que se muestre la función de RELOJ.

Para cambiar la unidad de medida o el idioma de visualización del indicador multifunción, diríjase a un distribuidor autorizado de Sea-Doo.



3. Pulse el botón SET (ajuste) para el acceso a la función. Se mostrará el mensaje CAMBIO DE HORA.



4. Pulse el botón ARRIBA o ABAJO para ajustar el reloj según la hora local.

5. Pulse el botón SET (ajuste) para guardar la configuración y volver a la pantalla principal.

**NOTA:** El reloj utiliza la señal del sistema GPS para mantener la hora adecuada tomando como referencia la de Greenwich (GMT). En el ajuste del reloj sólo se puede cambiar la indicación de la hora.

### Unidad de medida e idioma

El indicador multifunción puede mostrar la información en unidades del sistema métrico o imperial y en idiomas distintos.

# EQUIPAMIENTO

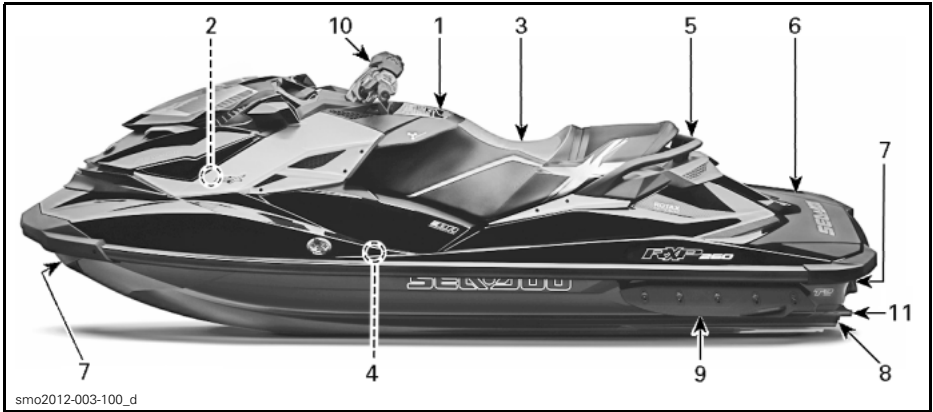

TÍPICO - RXP-X

## 1) Guantera

Pequeño compartimento de almacenamiento para artículos personales.

Tire hacia arriba del seguro de la tapa para abrir la guantera.



TÍPICO — GUANTERA

1. Seguro de la tapa

## 2) Compartimento de almacenamiento delantero

Un espacio práctico para guardar artículos personales.

Además, el compartimento de almacenamiento delantero incluye dos soportes para equipo de seguridad, específicamente, para un extintor y un botiquín (no suministrados).

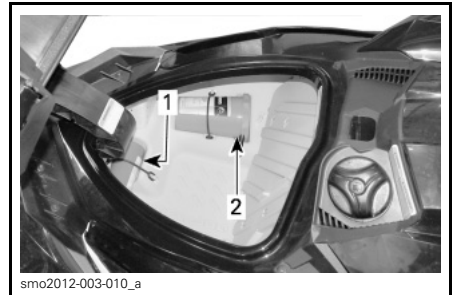

COMPARTIMENTO DE ALMACENAMIENTO DELANTERO

1. Extintor colocado en el soporte  
2. Botiquín colocado en el soporte

Para abrir la tapa del compartimento de almacenamiento delantero, tire hacia arriba del seguro. Durante la navegación, mantenga siempre la tapa cerrada y asegurada.



**TÍPICO**

1. Tapa del compartimiento de almacenamiento delantero
2. Palanca del seguro

## ⚠ ADVERTENCIA

No guarde nunca objetos sueltos, pesados, afilados o frágiles en el compartimiento de almacenamiento. No se debe superar la capacidad de carga máxima: 9 kg. No utilice nunca la moto acuática con la tapa del compartimiento de almacenamiento delantero abierta. Este no es un compartimento estanco.

### 3) Asiento

Este modelo viene equipado con un asiento ergonómico más estrecho en la parte delantera con sujeción para las rodillas que permite colocar las piernas hacia el interior de los huecos para los pies. Esto reduce la fatiga de la parte superior del cuerpo y ofrece más control durante los giros.

El asiento está diseñado para el piloto y un pasajero.

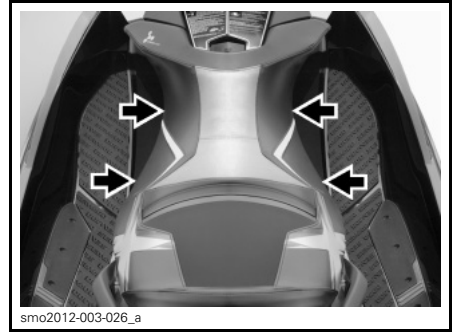
**ASIENTO ERGONÓMICO****Desmontaje del asiento**

Para retirar el asiento, tire del asa del seguro y levante la parte posterior del asiento.

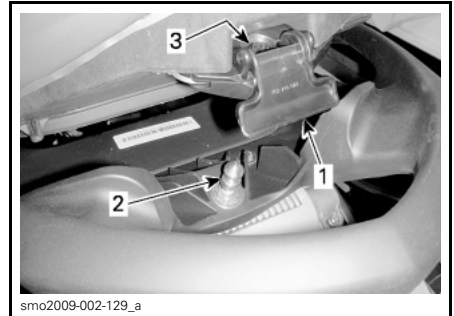
**TÍPICO - SEGURO DE ASIENTO**

1. Tirador de seguro de asiento
2. Pasador de bloqueo
3. Orificio de inserción del pasador

Seguidamente, tire del asiento hacia arriba y hacia atrás para retirarlo de la embarcación.

**Instalación del asiento**

Para instalar el asiento, inserte la parte delantera en el dispositivo de retención.



1. Dispositivo de retención delantero del asiento

Una vez alineados el seguro y el pasador de bloqueo del asiento, presione firmemente hacia abajo sobre la parte posterior del asiento hasta bloquearlo en su sitio.

Tire de la parte posterior del asiento hacia arriba para comprobar que está bien asegurado.

**⚠ CUIDADO** Asegúrese de que el seguro quede bien bloqueado en el pasador.

#### 4) Huevo para los pies

Los pies del piloto y el pasajero deben permanecer en los huecos para los pies en todo momento.

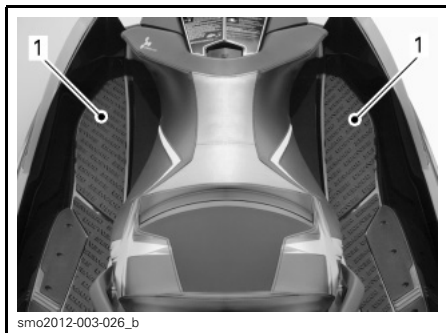

1. Huevo para los pies

Los huecos para los pies en ángulo exclusivos en este modelo permiten al piloto mantenerse en posición al tomar curvas cerradas.

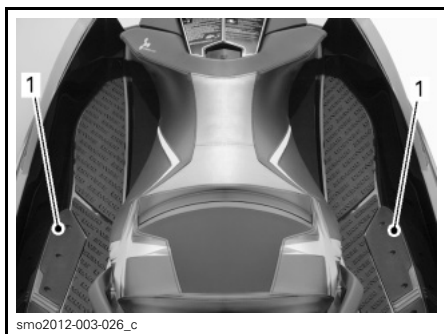

1. Huecos para los pies en ángulo

#### 5) Asidero para pasajero

La correa del asiento sirve de asidero para el pasajero durante la navegación.

Los laterales del asidero moldeado en la parte trasera del asiento también proporcionan un punto de sujeción para el pasajero. La parte trasera del asidero moldeado ofrece un punto de sujeción que sirve de ayuda para subir a la embarcación desde el agua.

**AVISO** No utilice nunca el asidero moldeado para remolcar objetos ni para izar la embarcación.

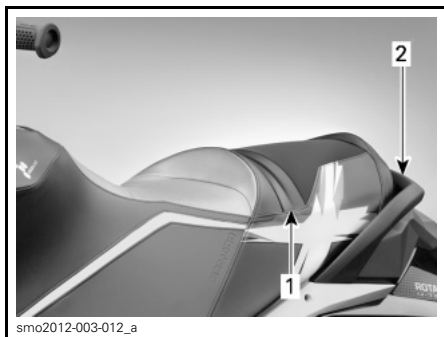

#### TÍPICO - ASIDEROS PARA PASAJERO

1. Correa del asiento
2. Pieza moldeada para asidero

## 6) Plataforma de embarque

La parte trasera de la cubierta sirve de plataforma de embarque.

La parte trasera de los reposapiés cerca de la plataforma de embarque sirve de reposapiés para un observador orientado hacia popa durante las operaciones de remolcado en deportes acuáticos.



smo2012-003-014\_a

1. Plataforma de embarque

## 7) Ojales delantero y posterior

Pueden utilizarse ojales para el amarre y como puntos de sujeción cuando se remolca la embarcación.

### Ojal delantero

#### Norteamérica

El ojal delantero es del tipo de gancho que utiliza el mecanismo iCatch. Está listo para el uso con el remolque Sea-Doo Move y el sistema iCatch.

**NOTA:** El gancho iCatch no requiere seguir procedimientos especiales para el uso con remolques normales.

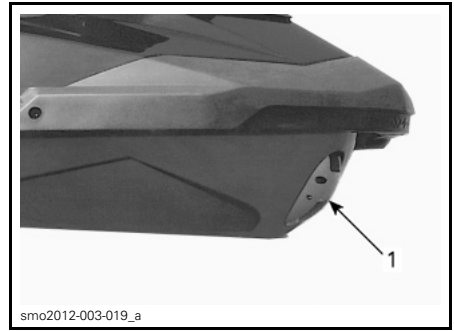

smo2012-003-019\_a

1. Gancho iCatch

### En otros países y regiones

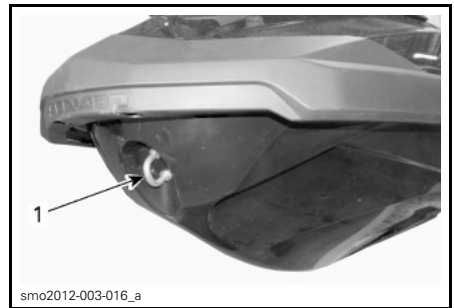

smo2012-003-016\_a

### TÍPICO - MODELO CE

1. Ojal delantero

### Ojales posteriores



smo2012-003-015\_a

### TÍPICO

1. Ojales posteriores



1. Ojal posterior

## 8) Tapones de drenaje de la sentina

Desenrosque los tapones de drenaje siempre que la embarcación se encuentre en el remolque. De ese modo podrá evacuarse el agua acumulada en la sentina y se reducirá la condensación.

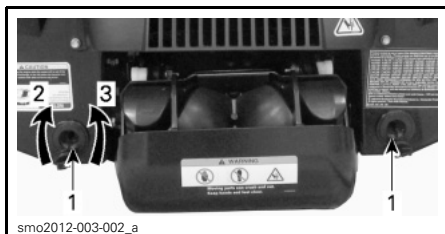

TÍPICO - UBICACIÓN DE TAPONES DE DRENAJE DE LA SENTINA

1. Tapones de drenaje
2. Apretar
3. Aflojar

**AVISO** Asegúrese de que los tapones de drenaje se encuentran bien cerrados antes de volver a llevar la embarcación al agua.

## 9) Estabilizadores ajustables

Los estabilizadores ajustables sirven para cambiar el agarre lateral de la embarcación.

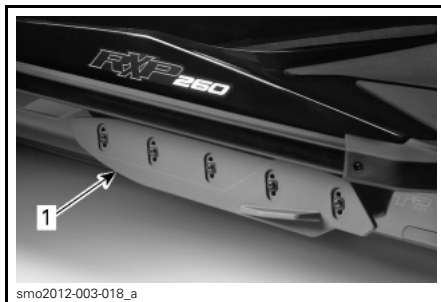
ILUSTRACIÓN DEL LATERAL IZQUIERDO  
1. Estabilizador ajustable

## Directrices de ajuste de los estabilizadores

Los estabilizadores ofrecen 3 ajustes de altura posibles.

### ⚠ ADVERTENCIA

Tras ajustar los estabilizadores, familiarícese siempre con las nuevas características de manejo de la embarcación.

### DIRECTRICES DE AJUSTE DE LOS ESTABILIZADORES

Competición (Race)	Incrementa el agarre lateral para una respuesta de giro más rápida. No se recomienda utilizar esta posición con un pasajero a bordo.
Deportivo (ajuste de fábrica)	Ofrece una combinación equilibrada de los ajustes de competición y diversión. Este es el ajuste preferido para condiciones de navegación generales o con un pasajero a bordo.
Diversión	Reduce el agarre lateral para obtener una respuesta más juguetona de la embarcación.

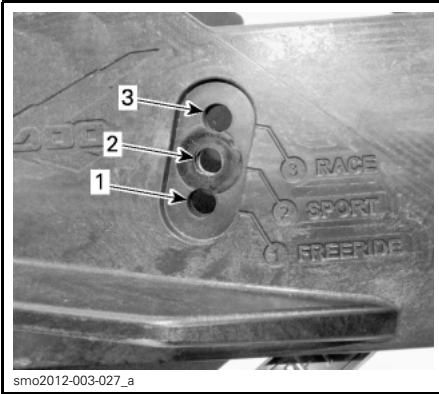

smo2012-003-027\_a

1. Diversión
2. Deportivo (ajuste de fábrica)
3. Competición (Race)

### Ajuste de los estabilizadores

**NOTA:** Recomendamos encarecidamente que encargue este ajuste a su distribuidor de Sea-Doo.

Retire y DESECHE los 5 tornillos autorroscantes.

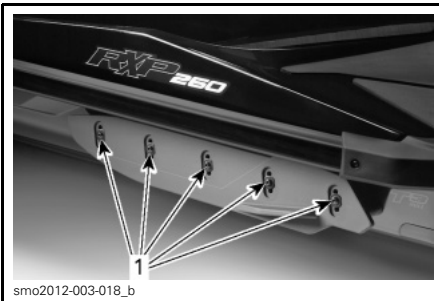

smo2012-003-018\_b

1. Tornillos autorroscantes

Coloque el estabilizador en la posición deseada.

Instale tornillos autorroscantes **NUEVOS** y apriételos según las especificaciones.

## ⚠ ADVERTENCIA

Siempre que se ajusten los estabilizadores, será necesario reemplazar los tornillos autorroscantes por otros nuevos y apretarlos según las especificaciones. De lo contrario, podría perder los estabilizadores, lo que podría dar lugar a la pérdida del control de la embarcación.

### PAR DE APRIETE

Tornillos de estabilizadores	18 N•m ± 2 N•m
(N/P 250 000 572) (SE REQUIEREN TORNILLOS NUEVOS.)	

Haga lo mismo en el otro lado.

## ⚠ ADVERTENCIA

Ambos estabilizadores se deben instalar y ajustar a la misma altura. La ausencia de estabilizadores o un ajuste incorrecto afectarán al manejo y la estabilidad, lo que podría resultar en la pérdida de control de la embarcación.

## 10) Dirección ergonómica ajustable (AES)

La anchura del manillar y el ángulo de inclinación de los controles se pueden ajustar según las preferencias del piloto extendiendo y girando los tubos de extensión del manillar.

**NOTA:** Para realizar los ajustes ergonómicos, diríjase a un distribuidor autorizado de Sea-Doo.

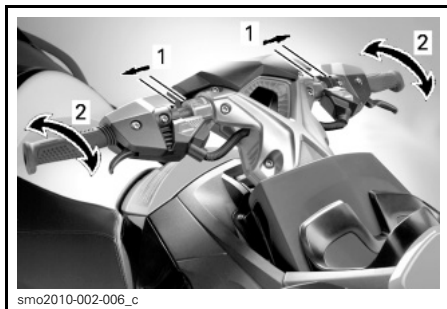

### AJUSTES ERGONÓMICOS

1. Ajuste de anchura del manillar
2. Ajuste del ángulo de inclinación de los controles

## 11) Aletas estabilizadoras

El casco de la moto acuática incluye aletas estabilizadoras para proporcionar una respuesta adecuada de la proa independientemente de las condiciones.

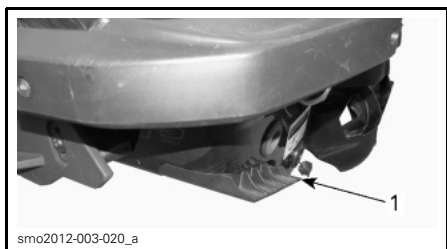

1. Ilustración del lateral izquierdo - Aleta estabilizadora

---

# PERÍODO DE RODAJE

## Uso durante el período de rodaje

Es necesario un período de rodaje de 10 horas antes de un funcionamiento continuado de la embarcación a todo gas.

Durante ese período, la aceleración máxima no debe superar el recorrido de la palanca hasta la mitad o 3/4 partes de gas. Sin embargo, una breve aceleración a fondo de forma esporádica y las variaciones de velocidad contribuyen a un buen rodaje.

**AVISO** Las aceleraciones repetidas o el pilotaje a todo gas, y el mantenimiento prolongado de velocidades de crucero son perjudiciales durante el período de rodaje.

## Modo de rodaje

Este modelo presenta un modo de rodaje programado para garantizar la protección inicial del motor.

Durante las 5 primeras horas de uso, el sistema de gestión del motor limita el régimen máximo del motor para protegerlo. El rendimiento del motor aumentará progresivamente durante este período.

# INSTRUCCIONES DE USO

## ⚠ ADVERTENCIA

Realice siempre la **INSPECCIÓN PREVIA A LA NAVEGACIÓN** antes de manejar la embarcación. Asegúrese de leer los apartados de **INFORMACIÓN SOBRE SEGURIDAD** e **INFORMACIÓN SOBRE LA EMBARCACIÓN**, y de familiarizarse con la tecnología iControl.

En caso de que no se comprenda bien algún control o instrucción, consulte a un distribuidor autorizado de Sea-Doo.

## Embarque

Al igual que ocurre con cualquier embarcación, debe subirse a bordo con cuidado y el motor no debe encontrarse en funcionamiento.

## ⚠ ADVERTENCIA

El motor debe estar **APAGADO** y el cable de seguridad retirado al subir a la moto acuática.

## Embarque desde un muelle

Para el embarque desde un muelle, coloque lentamente un pie sobre el reposapiés de la embarcación más próximo al muelle mientras sujeta el manillar y, al mismo tiempo, transfiera el peso del cuerpo hacia el otro lado, con el fin de equilibrar la embarcación.

A continuación, pase el otro pie sobre el asiento y colóquelo en el otro reposapiés. Aparte la embarcación del muelle con un empujón.



F18A01Y

## Embarque desde el agua

Asegúrese de que hay al menos 90 cm de agua bajo el segmento trasero más bajo del casco.

Tenga en cuenta que el casco descenderá dentro del agua cuando todos los pasajeros se encuentren a bordo. Asegúrese de que mantiene la profundidad especificada para que no se introduzcan piedras, rocas y arena en el sistema de propulsión.



F18L0XY

A. Mantenga, como mínimo, 90 cm por debajo de la sección inferior posterior del casco cuando todos los pasajeros se encuentren a bordo.

**AVISO** Si arranca el motor o pilota la embarcación en aguas poco profundas, pueden darse daños en los componentes del sistema de propulsión.

## Solamente el piloto

Con una mano, agárrase al asidero moldeado que hay detrás del asiento.



Con la otra mano, agárrese al borde de la plataforma de embarque, y tome impulso hacia arriba para apoyar una rodilla en la plataforma.

**AVISO** No use nunca los componentes del sistema de propulsión como punto de apoyo para embarcar.

Con ambas manos en el asidero detrás del asiento, suba a la plataforma de embarque.



smo2009-002-143



smo2009-002-144

Agárrese a la correa del asiento para mantener el equilibrio y adelántese hacia los reposapiés situados al otro lado del asiento.



smo2009-002-145

Colóquese a horcajadas en el asiento.

## Piloto con un pasajero

El piloto sube a la embarcación de la forma descrita anteriormente.

### **! ADVERTENCIA**

El motor debe estar APAGADO y el cable de seguridad retirado al subir a la moto acuática o utilizar el escalón de embarque.

Con mar picada, el pasajero, mientras se encuentra en el agua, puede sujetar la embarcación para ayudar al piloto a subir.



smo2009-002-146

A continuación, el pasajero sube a la embarcación mientras el piloto mantiene el equilibrio sentado lo más cerca posible de la consola.



smo2009-002-149



smo2009-002-150

## Cómo arrancar el motor

### ADVERTENCIA

Antes de arrancar el motor, el piloto y los pasajeros deben:

- estar correctamente sentados.
- estar agarrados firmemente al asidero o a la cintura de la persona que tienen delante.
- llevar prendas protectoras adecuadas, incluido un salvavidas aprobado por las autoridades locales y un traje isotérmico.

**AVISO** Una vez a bordo el piloto y los pasajeros y antes de poner en marcha el motor, asegúrese de que hay al menos 90 cm de agua bajo el segmento trasero más bajo del casco de la embarcación. De lo contrario, podrían darse daños en los componentes del sistema de propulsión.

1. Conecte siempre la pinza del cable de seguridad a su salvavidas o a una muñeca (mediante muñequera).
2. Agarre firmemente el manillar con la mano izquierda y coloque ambos pies en los huecos.
3. Pulse el botón de ARRANQUE/PARADA del motor una vez para activar el sistema eléctrico.
4. Conecte el cable de seguridad al interruptor de parada del motor.
5. Tras oír un pitido doble, pulse el botón de ARRANQUE/PARADA para arrancar el motor.
6. Suelte el botón de ARRANQUE/PARADA del motor inmediatamente después de arrancar.

### ADVERTENCIA

La pinza del cable de seguridad debe estar siempre fijada al salvavidas del piloto o a una muñeca (mediante muñequera) al poner en marcha o utilizar la embarcación.

**AVISO** No mantenga pulsado el botón de ARRANQUE/PARADA durante más de 10 segundos para evitar el sobrecalentamiento del mecanismo de puesta en marcha. Debe observarse una pausa entre los ciclos de intento de arranque para que el mecanismo de puesta en marcha se enfríe.

**NOTA:** Si se detiene el motor mediante el botón de ARRANQUE/PARADA sin retirar el cable de seguridad, es posible volver a arrancarlo en cualquier momento durante los 3 minutos siguientes. Una vez transcurrido este plazo, retire el cable de seguridad y lleve a cabo el procedimiento de arranque del motor por completo, desde el principio.

## Cómo parar el motor

### ADVERTENCIA

Para mantener el control direccional de la embarcación, el motor debe permanecer en funcionamiento hasta que la embarcación se detenga.

Hay dos métodos para detener el motor:

- Pulsar el botón de ARRANQUE/PARADA.
- Retirar el cable de seguridad del interruptor de parada del motor.

**⚠ ADVERTENCIA**

No deje nunca el cable de seguridad conectado al interruptor de parada del motor cuando abandone la moto acuática a fin de evitar riesgos de robo, arranque accidental o uso no autorizado por parte de niños y otras personas.

**Cómo cambiar a punto muerto****⚠ ADVERTENCIA**

El árbol de transmisión y el impulsor giran continuamente cuando el motor está en marcha, incluso en la posición de punto muerto. No se acerque al sistema de propulsión de la embarcación.

Cuando se pone en marcha por primera vez la embarcación, el sistema iBR establece la posición de punto muerto de forma predeterminada.

Para pasar a la posición de punto muerto desde la posición de avance, accione la palanca del sistema iBR.

Para pasar a la posición de punto muerto desde la posición de marcha atrás, suelte las palancas del sistema iBR y el acelerador.

**Ajuste de la posición de punto muerto del iBR**

Si la moto acuática se mueve hacia delante o hacia atrás mientras está activa la posición de PUNTO MUERTO, es posible ajustar el sistema iBR.

**NOTA:** El movimiento de la moto acuática puede deberse al viento o a la corriente del agua.

Si la moto acuática se mueve hacia delante, pulse por un momento el botón ABAJO.

Si la moto acuática se mueve hacia atrás, pulse por un momento el botón ARRIBA.

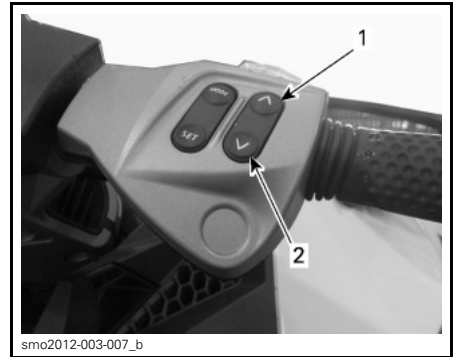

smo2012-003-007\_b

**AJUSTE DE LA POSICIÓN DE PUNTO MUERTO DEL SISTEMA iBR**

1. Botón ARRIBA (para detener el movimiento hacia atrás)
2. Botón ABAJO (para detener el movimiento hacia delante)

**NOTA:** Pulse los botones ARRIBA o ABAJO repetidamente hasta conseguir el ajuste requerido de la posición de punto muerto para que la moto acuática deje de moverse.

**Cómo cambiar a marcha adelante**

Puede iniciar el movimiento hacia delante con tan sólo pulsar la palanca del acelerador.

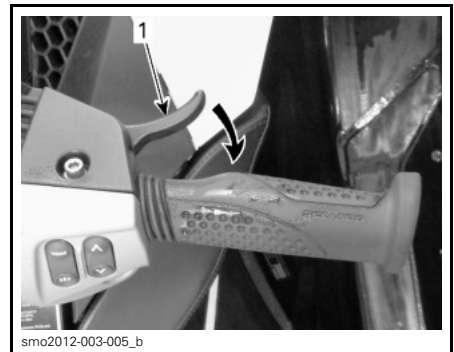

smo2012-003-005\_b

**INICIO DE MOVIMIENTO HACIA DELANTE**

1. Palanca del acelerador

## Cómo cambiar a marcha atrás y maniobrar retrocediendo

Sólo se puede cambiar a marcha atrás entre la velocidad al ralenti y la velocidad de avance umbral de 8 km/h.

### ! ADVERTENCIA

Si la corriente del agua es superior a 8 km/h, no se podrá utilizar la marcha atrás, ya que se habrá superado el umbral de velocidad para esta marcha.

Para accionar la posición de marcha atrás, la palanca del dispositivo iBR en la parte izquierda del manillar debe pulsarse al menos un 25% de su recorrido.

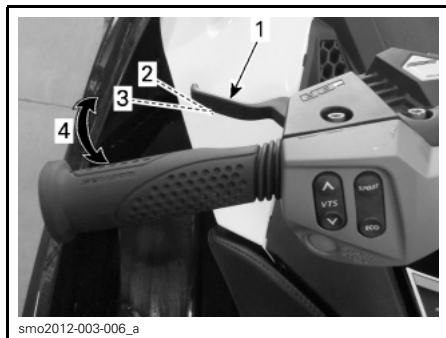

#### TÍPICO - PALANCA iBR

1. Palanca del sistema iBR
2. Palanca liberada
3. Posición de recorrido al 25%, aproximadamente
4. Margen de funcionamiento

Cuando se accione la palanca iBR marcha atrás, puede utilizarse la palanca del acelerador para controlar el régimen del motor y, de ese modo, el impulso de retroceso.

Modulando simultáneamente las palancas del dispositivo iBR y del acelerador, se puede controlar con mayor precisión el impulso marcha atrás. Un exceso de revoluciones creará turbulencias en el agua y reducirá la eficiencia de la marcha atrás.

**NOTA:** La potencia del motor se reducirá al ralenti siempre que se cambie la posición de la palanca del dispositivo iBR.

Suelte la palanca del dispositivo iBR para terminar de maniobrar marcha atrás.

Para detener el movimiento hacia atrás después de soltar la palanca de iBR, accione el acelerador lo suficiente para detener el movimiento de retroceso.

### ! ADVERTENCIA

La función de freno no tiene efecto marcha atrás.

La potencia del motor disponible marcha atrás es limitada y, por lo tanto, también la velocidad.

### ! ADVERTENCIA

Utilice la marcha atrás solamente a baja velocidad y durante el menor tiempo posible. Asegúrese siempre de que detrás de la embarcación no hay personas, objetos ni ningún obstáculo en general.

Al maniobrar marcha atrás, gire el manillar en sentido contrario al que se desea dirigir la parte posterior de la embarcación.

Por ejemplo, para dirigir la parte posterior de la embarcación hacia babor (izquierda), gire el manillar hacia estribor (derecha).



F18J08Z

#### TÍPICO - DIRECCIÓN OPUESTA MARCHA ATRÁS

**⚠ CUIDADO** Durante el uso de la marcha atrás, el efecto de la dirección se invierte. Para girar la popa a babor (izquierda) marcha atrás, gire el manillar a estribor (derecha). Para girar la popa a estribor (derecha), gire el manillar a babor (izquierda). El uso de la marcha atrás debe practicarse primero en espacios abiertos. De este modo, podrá familiarizarse con los mandos y las características de manejo de la embarcación antes de maniobrar en espacios reducidos.

## Cómo utilizar el freno

### ⚠ ADVERTENCIA

- El motor debe estar en marcha para que se pueda utilizar el freno.
- El freno sólo es efectivo cuando la embarcación avanza; no tiene efecto alguno durante el movimiento en marcha atrás.
- El freno no puede evitar que la moto acuática se desvíe de su rumbo debido a la corriente o el viento.

El freno sólo se puede accionar cuando la embarcación avanza o a una velocidad igual o superior a 8 km/h.

El freno se acciona y se controla cuando se presiona la palanca del dispositivo iBR en la parte izquierda del manillar al menos un 25% de su recorrido.

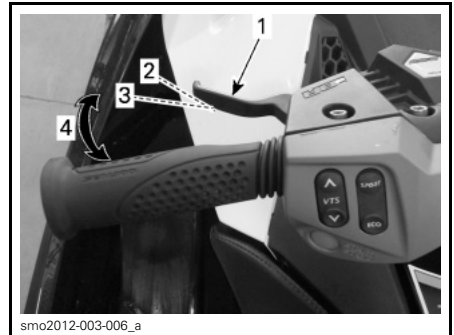

smo2012-003-006\_a

#### TÍPICO - PALANCA iBR

1. Palanca del sistema iBR
2. Palanca liberada
3. Posición de recorrido al 25%, aproximadamente
4. Margen de funcionamiento

### ⚠ ADVERTENCIA

La función de freno debe practicarse primero en espacios abiertos. Aumentando gradualmente la velocidad, podrá familiarizarse con los mandos y las características de manejo de la embarcación.

Cuando se acciona la palanca del dispositivo iBR, el efecto de la palanca del acelerador queda anulado y el control de aceleración del motor pasa a depender de la posición de la palanca de iBR. El freno podrá modularse mediante la palanca de iBR únicamente.

La desaceleración de la embarcación es proporcional a la fuerza de frenado. Cuanto más se presione la palanca del dispositivo iBR, más fuerza de frenado se aplicará.

**NOTA:** Tenga cuidado de accionar gradualmente la palanca del sistema iBR para ajustar la intensidad de la fuerza de frenado e ir soltando al mismo tiempo la palanca del acelerador.

**⚠ CUIDADO** Al frenar, los ocupantes deben prepararse para no perder el equilibrio contrarrestando la fuerza de desaceleración, que les empujará hacia delante. El piloto debe mantener siempre las dos manos en el manillar, y todos los pasajeros deben agarrarse bien a los asideros o a la cintura de la persona sentada delante.

### **⚠ ADVERTENCIA**

La distancia necesaria para detenerse variará considerablemente en función de la velocidad inicial, la carga, el viento, el número de ocupantes, el estado del agua y la fuerza de frenado que aplique el piloto. Ajuste siempre su estilo de pilotaje en consecuencia.

Cuando la embarcación reduce a menos de 8 km/h, se pasa del modo de freno al de marcha atrás. Suelte la palanca del dispositivo iBR cuando se haya detenido la embarcación. De lo contrario, se iniciará un movimiento de retroceso.

**⚠ CUIDADO** Cuando la embarcación reduce la velocidad para detenerse, la estela creada termina alcanzándola y tiende a empujar la embarcación hacia delante. Asegúrese de que no hay obstáculos ni bañistas en la dirección del recorrido.

Si aún sigue accionada la palanca del acelerador cuando se suelta la del sistema iBR, la embarcación acelerará hacia delante tras un breve lapso. La aceleración será proporcional a la posición de la palanca del acelerador.

### **⚠ ADVERTENCIA**

Si no se desea una aceleración de avance al soltar la palanca de freno, suelte la palanca del acelerador.

Cuando se accione por primera vez el freno a cierta velocidad, por detrás de la embarcación saldrá proyectado un chorro de agua que podría impedir momentáneamente la visión de su moto acuática al piloto de otra embarcación que le siga.

### **⚠ ADVERTENCIA**

- Es importante informar al usuario de una embarcación que pretenda seguirle de que con esta moto acuática puede frenar y realizar maniobras específicas, así como explicarle que puede salir despedido un chorro de agua hacia atrás y hacia arriba, y que debe mantenerse una distancia de seguridad mayor entre las embarcaciones.
- Tenga en cuenta que, probablemente, las embarcaciones que se encuentren en las inmediaciones no podrán frenar tan rápidamente.

## Uso del freno al girar

Debe accionarse el acelerador para girar a fin de asegurar el control de la dirección. Sin embargo, es posible empezar a frenar durante un giro si se utiliza la palanca del sistema iBR según lo descrito anteriormente. Prepárese para mantener el equilibrio mientras la estela cruza la moto de agua.

**⚠ CUIDADO** Cuando la embarcación reduce la velocidad para detenerse mientras se frena en un giro, la estela creada termina alcanzándola y tiende a empujar la embarcación lateralmente. Prepárese para mantener el equilibrio cuando la estela cruce la embarcación.

## Dirección de la moto acuática



F18J09Y

Al girar el manillar se hace pivotar la tobera de la bomba de impulsión que controla la dirección de la embarcación. Al girar el manillar hacia la derecha, la moto acuática girará hacia la derecha y a la inversa. Debe acelerar para girar la embarcación.

## ⚠ ADVERTENCIA

Debe acelerar y girar el manillar para modificar la dirección de la embarcación. La eficiencia del sistema de dirección variará según la aplicación del acelerador, el número de pasajeros, la carga, las condiciones del agua y factores medioambientales como el viento.

A diferencia de un turismo, una embarcación necesita aceleración para girar. Practique en una zona segura la aceleración apartándose de un objeto imaginario. Es una buena técnica para evitar colisiones.

## ⚠ ADVERTENCIA

El control direccional se reduce cuando se suelta el acelerador y se pierde cuando se para el motor.

La embarcación se comporta de forma diferente con un pasajero y requiere mayores dosis de destreza. Los pasajeros deben siempre agarrarse a la correa del asiento, al asidero moldeado para el pasajero o a la cintura de la persona sentada delante. Reduzca la velocidad y evite los giros bruscos. Evite la mar picada cuando lleve pasajero.

## Giros cerrados y otras maniobras especiales

Los giros cerrados o las maniobras especiales en que las aberturas de entrada de aire se sumergen durante períodos prolongados pueden dar lugar a la entrada de agua en la sentina.

Un motor de combustión necesita aire para funcionar. Por consiguiente, esta embarcación no puede ser completamente estanca.

**AVISO** Si las aberturas de entrada de aire se mantienen bajo el agua, por ejemplo al girar constantemente en círculos muy cerrados, sumergir la proa en las olas o por un vuelco de la embarcación, puede entrar agua en la sentina, con el consiguiente riesgo de que se dañen gravemente componentes internos del motor. Consulte el apartado de **GARANTÍA** de esta guía.

### Sistema O.T.A.S.™ (dirección asistida ante reducción de la aceleración)

El sistema de dirección asistida ante reducción de la aceleración (O.T.A.S.) brinda mayor maniobrabilidad en situaciones de reducción de la aceleración.

Si el piloto suelta el acelerador hasta la posición de ralentí al iniciar un giro completo, el sistema O.T.A.S. se activará de forma electrónica y aumentará ligeramente la velocidad del motor para completar el giro.

Cuando el manillar vuelve a su posición central, el acelerador vuelve al ralentí.

Es recomendable que se familiarice con esta característica la primera vez que utilice la embarcación.

### Cómo utilizar el sistema de trim variable (VTS)

El sistema de trim variable (VTS) cambia la posición vertical de la tobera de la bomba de impulsión para proporcionarle al piloto un sistema rápido y eficaz que compense la carga, el empuje, la posición de navegación y las condiciones del agua. Correctamente ajustado, puede mejorar el manejo, reducir la oscilación longitudinal y colocar la embarcación en su mejor actitud de navegación para obtener el máximo rendimiento.

Al utilizar la embarcación por primera vez, el piloto debe familiarizarse con el uso del Sistema Actuador Variable (VTS) con diferentes velocidades y

condiciones del agua. Por lo general, en la velocidad de crucero se utiliza una actuación a intervalo medio. Solamente la experiencia dictará la mejor actuación según las condiciones. Durante el período de rodaje de la embarcación, en el que se recomiendan velocidades menores, se presenta una excelente oportunidad para familiarizarse con el ajuste del sistema de trim y sus efectos.

Cuando la tobera se encuentra situada en ángulo ascendente, la impulsión de agua dirige la proa de la embarcación hacia arriba. Esta posición se utiliza para optimizar la navegación a velocidad elevada.

Cuando la tobera se dirige hacia abajo, la proa es forzada a descender y aumenta la capacidad de giro de la embarcación. Al igual que ocurre con cualquier embarcación, la velocidad, posición y el movimiento del cuerpo del piloto (movimiento inconsciente) determinarán el grado y rapidez del giro de la embarcación. Puede reducirse o eliminarse la oscilación longitudinal si la tobera está hacia abajo y la velocidad se ajusta de forma proporcional.

**NOTA:** La posición del VTS figura en un indicador de barra del centro de información.



INDICACIÓN DE POSICIÓN DEL VTS

El sistema VTS permite ajustar manualmente la posición de elevación (trim) de la tobera, seleccionar dos posiciones de trim predefinidas y registrar o cambiar posiciones de trim predefinidas en algunos modelos.



## Métodos de ajuste del VTS

MÉTODOS DE AJUSTE DEL VTS DISPONIBLES	RXP-X 260
Botón de ajuste de VTS	X
Ajuste de VTS por doble clic	X
Posiciones predefinidas de VTS	X
Ajuste de VTS mediante indicador multifunción	NA
X = Indica una característica de serie Opc. = Indica una característica disponible como opción NA = No aplicable	

### Ajuste del VTS mediante el botón de VTS

Hay disponibles cinco posiciones de ajuste de trim (elevación).

Con la moto acuática en funcionamiento en posición de avance, haga lo siguiente:

1. Pulse el botón de VTS hacia ARRIBA una vez para ajustar la proa de la moto acuática hasta alcanzar la siguiente posición de ajuste.

**NOTA:** Si se pulsa el botón de ajuste de VTS sin que el motor esté en posición de avance, sólo cambiará la indicación. La tobera pasará a la posición de ajuste del sistema VTS seleccionada cuando se accione la posición de avance.

2. Pulse el botón de VTS hacia ABAJO una vez para ajustar la proa de la moto acuática hasta alcanzar la siguiente posición de ajuste.

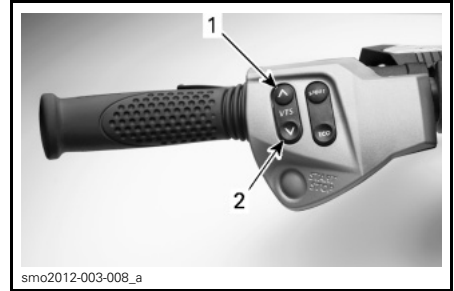

TÍPICO - BOTÓN DE CONTROL DE VTS

1. Proa arriba
2. Proa abajo

**NOTA:** Si se mantiene pulsado el botón ARRIBA/ABAJO del sistema VTS, la tobera de la bomba continuará moviéndose hasta soltar el botón al alcanzar la elevación deseada o la posición de ajuste máximo (hacia arriba o hacia abajo).



INDICACIÓN DE POSICIÓN DEL VTS

### Uso de posiciones de trim predefinidas

Se pueden seleccionar dos posiciones de trim predefinidas.

Para seleccionar la posición de trim más alta registrada, haga doble clic en el botón ARRIBA del sistema VTS (proa arriba).

Para seleccionar la posición de trim más baja registrada, haga doble clic en el botón ABAJO del sistema VTS (proa abajo).

**NOTA:** Si solo hay registrada una posición de trim predefinida, haga doble clic en el botón de VTS ARRIBA o ABAJO.

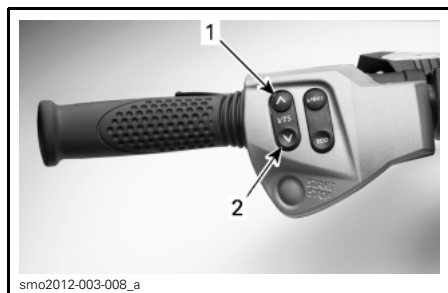

**PULSE EL BOTÓN DE VTS DOS VECES HACIA ARRIBA O HACIA ABAJO PARA UTILIZAR LAS POSICIONES PREDEFINIDAS.**

1. Posición superior predefinida con ARRIBA
2. Posición inferior predefinida con ABAJO

### Registro de posiciones de elevación (trim) predefinidas

Es posible grabar dos posiciones de ajuste de VTS diferentes para seleccionar rápidamente la elevación preferida.

Ambas posiciones de VTS PREAJUSTE de fábrica están establecidas a 3, pero se pueden modificar según las preferencias del piloto. Si el usuario cambia las posiciones VTS PREAJUSTE, la configuración nueva permanecerá registrada en la memoria incluso tras apagar por completo el sistema eléctrico de la moto acuática.

Para registrar posiciones de trim predefinidas del sistema VTS:

1. Active el sistema eléctrico; para ello, pulse una vez el botón de ARRANQUE/PARADA.
2. Conecte el cable de seguridad al interruptor de parada del motor.
3. En la parte derecha del manillar, pulse el botón MODE (modo) repetidamente hasta que se muestre el mensaje de MODO VTS.

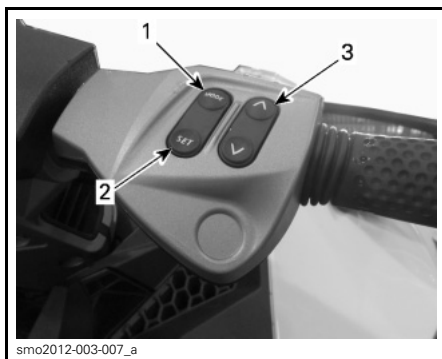

1. Botón MODE (modo)
2. Botón SET (ajuste)
3. Botón ARRIBA y ABAJO

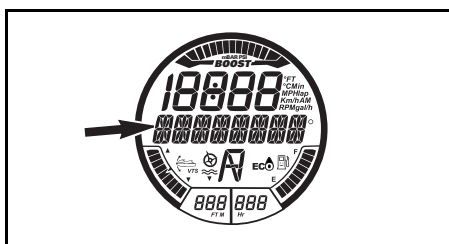

**MENSAJE PRESENTADO**

**MODO VTS**

4. En la parte derecha del manillar, pulse el botón SET (ajuste) para que se muestre PREAJUSTE 1.
5. Pulse el botón ARRIBA o ABAJO del sistema VTS para cambiar la posición VTS PREAJUSTE 1. En el indicador se mostrarán los ajustes 1 a 5 de la pantalla digital, encima del primer ajuste predefinido (PREAJUSTE 1).

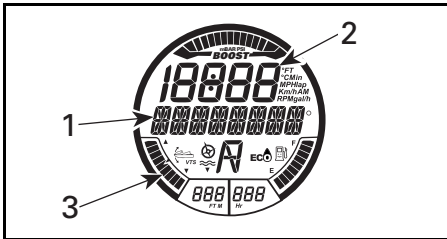

#### FUNCIÓN SELECCIONADA - PREAJUSTE 1

1. Mensaje de PREAJUSTE 1
2. Número de ajuste de VTS
3. Indicador de posición de VTS en ajuste 1 (proa abajo)

6. Pulse el botón de ajuste para guardar el primer ajuste predefinido (PREAJUSTE 1) y que se muestre el segundo (PREAJUSTE 2).

7. Pulse el botón de dirección ARRIBA o ABAJO del sistema VTS para cambiar la posición PREAJUSTE 2 del VTS. En el indicador se mostrarán los ajustes 1 a 5 de la pantalla digital, encima del segundo ajuste predefinido (PREAJUSTE 2).

8. Pulse el botón SET (ajuste) para guardar la configuración y volver a la pantalla principal.

El sistema VTS comparará la configuración de ajuste predefinida registrada; el ajuste de elevación mayor se asignará al botón ARRIBA (proa arriba), y el menor, al botón ABAJO (proa abajo).

Si las dos posiciones de elevación son idénticas, los dos botones tendrán la misma configuración de trim.

#### Ajuste del VTS mediante los botones de modo/ajuste

Con el motor en funcionamiento en la posición de avance, haga lo siguiente:

1. Pulse el botón de modo (MODE) repetidamente hasta que se muestre la función de VTS en la pantalla multifunción.

2. En la parte derecha del manillar, pulse el botón ARRIBA o ABAJO para cambiar el ajuste de VTS.

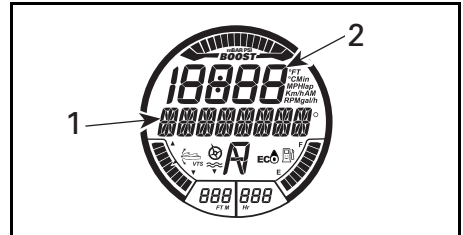

#### FUNCIÓN SELECCIONADA - VTS

1. Mensaje VTS
2. Número de ajuste de VTS

3. Confirme el funcionamiento del sistema VTS a través del movimiento del indicador de posición de VTS en la pantalla digital.

4. Pulse el botón SET (ajuste) para guardar la configuración deseada y volver a la pantalla principal.

**NOTA:** Los ajustes de VTS disponibles se encuentran comprendidos entre 1 y 5.

**NOTA:** El sistema VTS no se puede probar por completo si el motor no se encuentra en funcionamiento en la posición de avance. Si el motor no se encuentra en funcionamiento en la posición de avance, la indicación de VTS sólo cambiará cuando se pulsen los interruptores de control de VTS; la tobera no cambiará de posición.

## Recomendaciones de pilotaje generales

### Pilotaje en aguas agitadas o con poca visibilidad

Procure no navegar en estas condiciones. Si debe hacerlo, proceda con precaución y a velocidad mínima.

### Cruzar olas

Reduzca la velocidad.

Esté siempre preparado para gobernar la embarcación y mantener el equilibrio según sea necesario.

Para cruzar estelas, mantenga siempre la distancia de seguridad respecto a la embarcación que va delante.

### **! ADVERTENCIA**

Para cruzar estelas, aminore la marcha. El piloto y el/los pasajero(s) deben agarrarse a las sujeciones e incorporarse un poco (en posición semierguida) para amortiguar los impactos de la embarcación al rebotar sobre la superficie del agua. No salte olas ni estelas.

### **Parada/Atraque**

Cuando se suelta el acelerador, la embarcación se frena por la resistencia del agua al casco. La distancia de detención será diferente dependiendo del tamaño, peso y velocidad de la embarcación, estado de la superficie del agua, presencia y dirección del viento y corriente.



El piloto debe practicar en espacios abiertos a velocidades diferentes a fin de familiarizarse con las distancias necesarias para detenerse en distintas condiciones.

### **! ADVERTENCIA**

Practique siempre el frenado en espacios abiertos, a distancia de otras embarcaciones, sobre todo por la popa. Puede que otros usuarios de las vías acuáticas no puedan maniobrar o detenerse a tiempo para evitar una colisión en caso de que usted detenga la embarcación por delante de ellos.

El sistema iBR también se puede utilizar para reducir la velocidad o para detener la moto acuática en menos tiempo, así como para aumentar la maniobrabilidad, especialmente durante el atraque. La parada con el sistema iBR en línea recta y girando debe practicarse exhaustivamente para familiarizarse con las características de manejo de la embarcación frenando total o parcialmente.

Cuando se accione por primera vez el freno a cierta velocidad, por detrás de la embarcación saldrá proyectado un chorro de agua y podría impedir momentáneamente la visión de su moto acuática al piloto de otra embarcación que le siga.

### **! ADVERTENCIA**

Es importante informar al usuario de una embarcación que pretenda seguirle de que con esta embarcación personal puede frenar y realizar maniobras específicas, así como explicarle que puede salir despedido un chorro de agua hacia atrás y hacia arriba, y que debe mantenerse una distancia de seguridad mayor entre ambas embarcaciones.

El piloto también debe practicar el amarre con un muelle imaginario utilizando los distintos controles disponibles (palanca del sistema iBR y palanca del acelerador).

Suelte el acelerador a una distancia suficiente antes de la zona de desembarque prevista.

Reduzca la velocidad hasta el ralentí.

Maniobre combinando la palanca del sistema iBR y la palanca del acelerador, cambiando a punto muerto, marcha atrás o marcha adelante según sea necesario.

Recuerde que la dirección marcha atrás se invierte. Si gira el manillar a la izquierda, la popa se moverá a la derecha al retroceder y viceversa.

### **⚠ ADVERTENCIA**

El control direccional se reduce cuando se suelta el acelerador o se para el motor. La dirección se invierte cuando se utiliza la embarcación marcha atrás.



F18A03Y

### **Varada**

**AVISO** No se recomienda conducir la embarcación hasta la playa.

Diríjase lentamente hacia la playa y detenga el motor antes de que la profundidad del agua sea inferior a 90 cm debajo de la sección trasera más baja del casco. A continuación, tire de la embarcación hasta la playa.

**AVISO** El uso de la embarcación en aguas poco profundas podría provocar daños en los componentes del sistema de propulsión. Pare siempre el motor cuando la profundidad del agua no alcance 90 cm y no maniobre marcha atrás ni frene en estas circunstancias.

# MODOS DE PILOTAJE

	RXP-X 260
Modo deportivo	X
Modo ECO	X
Modo de llave de aprendizaje (Learning Key)	X
X = Indica una característica de serie	

## ! ADVERTENCIA

Siempre que cambie de modo de pilotaje, asegúrese de no descuidar la atención a su posición durante la navegación.

## Modo deportivo

Al seleccionarlo, el MODO DEPORTIVO ofrece una respuesta instantánea de aceleración y velocidades más altas que el MODO DE PILOTAJE NORMAL.

Una vez activado, el MODO DEPORTIVO permanecerá activo hasta que el piloto cancele su selección o se detenga el motor. Entonces, de forma predeterminada, volverá a activarse el MODO DE PILOTAJE NORMAL.

### Activación del modo deportivo

Para activar rápidamente el modo deportivo durante el funcionamiento del motor, realice las siguientes operaciones:

## ! ADVERTENCIA

Siempre que cambie de modo de pilotaje, asegúrese de no descuidar la atención a su posición durante la navegación.

1. Mantenga pulsado el botón del modo deportivo durante 3 segundos, como mínimo.

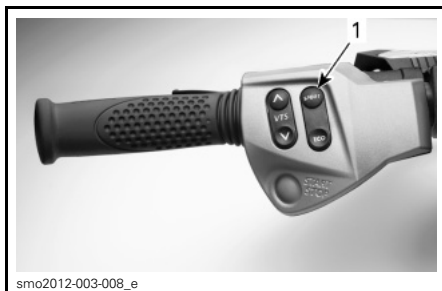

1. Botón de modo deportivo

**NOTA:** La luz del indicador se encenderá y el siguiente mensaje importante se mostrará en la pantalla multifunción:

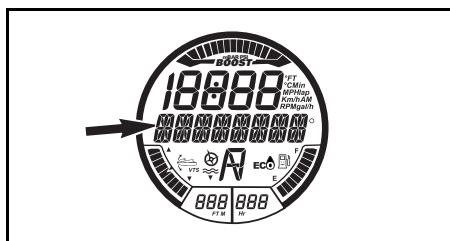

### MENSAJE PRESENTADO

MODO DEPORTIVO - MAYOR ACELERACIÓN -  
INDIQUE A LOS PASAJEROS QUE SE SUJETEN  
BIEN - PULSE BOTÓN DE MODO DEPORTIVO

## ! ADVERTENCIA

Asegúrese de que los pasajeros sepan que el modo deportivo se caracteriza por aceleraciones mayores y que deben agarrarse bien.

2. Pulse de nuevo el botón del modo deportivo para activar este modo.

Por la pantalla se desplaza un mensaje, MODO DEPORTIVO ACTIVADO, para confirmar momentáneamente que se ha activado el modo deportivo.



MENSAJE PRESENTADO

MODO DEPORTIVO ACTIVADO

NOTA: Al cabo de unos segundos, volverá a presentarse la pantalla normal del indicador.

3. Asegúrese de que el indicador de modo DEPORTIVO está encendido.



INDICADOR DE MODO DEPORTIVO

NOTA: El indicador de modo DEPORTIVO se encenderá y no se apagará mientras se mantenga activo el modo deportivo.

### Desactivación del modo deportivo

Para desactivar el modo deportivo durante la navegación a cierta velocidad, realice las siguientes operaciones:

#### **⚠ ADVERTENCIA**

Siempre que cambie de modo de pilotaje, asegúrese de no descuidar la atención a su posición durante la navegación.

1. Mantenga pulsado el botón del modo deportivo durante 3 segundos, como mínimo.

NOTA: En la pantalla multifunción se presentará el siguiente mensaje: MODO DEPORTIVO DESACTIVADO.



MENSAJE PRESENTADO

MODO DEPORTIVO DESACTIVADO

NOTA: Al cabo de unos segundos, volverá a presentarse la pantalla normal del indicador.

2. Asegúrese de que el indicador de modo DEPORTIVO no está encendido.

## Modo ECO (Modo de economía de combustible)

### Activación del modo ECO

Para activar el modo ECO, lleve a cabo las siguientes operaciones:

#### **⚠ ADVERTENCIA**

Siempre que cambie de modo de pilotaje, asegúrese de no descuidar la atención a su posición durante la navegación.

1. Mantenga pulsado el botón del modo ECO durante al menos 1 segundo.



1. Botón de modo ECO

2. La activación del modo ECO viene confirmada por el indicador ECO.

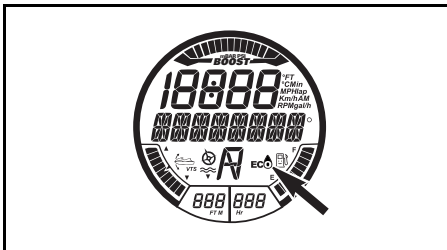

INDICADORES DE MODO ECO  
(modo de economía de combustible)

### Desactivación del modo ECO

Para desactivar el modo ECO, lleve a cabo las siguientes operaciones:

#### **! ADVERTENCIA**

Siempre que cambie de modo de pilotaje, asegúrese de no descuidar la atención a su posición durante la navegación.

1. Mantenga pulsado el botón ECO durante al menos 1 segundo.

### Modos de llave de aprendizaje

La llave de aprendizaje ofrece un modo de pilotaje con limitaciones de velocidad y potencia del motor.

Hay 5 ajustes de velocidad diferentes para el modo de llave de aprendizaje Learning Key. De forma predeterminada, el modo de llave está preconfigurado con el ajuste de velocidad 3.

**NOTA:** Sólo se puede cambiar la configuración de la llave cuando el motor no está en marcha.

### Cambio de la configuración de la llave Learning Key

Para cambiar la configuración de la llave de aprendizaje, realice lo siguiente:

1. Pulse el botón de ARRANQUE/PARADA para activar el sistema eléctrico e instalar la llave NORMAL en el interruptor de parada del motor.
2. Espere a que termine la autoprueba del centro de información y visualice el mensaje de reconocimiento de la llave.
3. Pulse el botón MODE (modo) repetidamente hasta que se vea el mensaje de MODO DE LLAVE en la pantalla digital del centro de información.

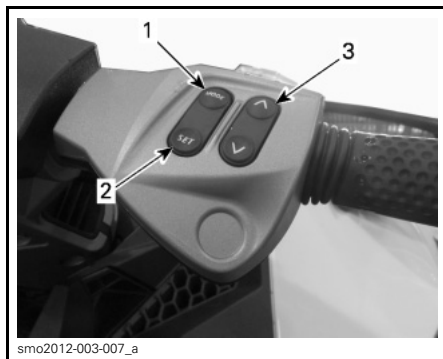

TÍPICO - BOTONES DE CONTROL DE INDICADORES

1. Botón MODE (modo)
2. Botón SET (ajuste)
3. Botón ARRIBA y ABAJO



The image shows a circular instrument cluster with a digital display showing '18888'. Below the display, the text 'MODO DE LLAVE' is visible. An arrow points to the left side of the cluster.

**MENSAJE PRESENTADO**

MODO DE LLAVE

4. Pulse una vez el botón SET (ajuste) para habilitar la función de ajuste del modo de llave Learning Key. La pantalla cambiará a L-Key.

The image shows the same instrument cluster as above, but with callouts. Callout '1' points to the left side of the cluster, and callout '2' points to the top right of the cluster.

**FUNCIÓN SELECCIONADA - LEARNING KEY**

1. Mensaje de LEARNING KEY
2. Ajuste del dispositivo Learning Key

5. Pulse el botón ARRIBA/ABAJO para establecer la configuración de la llave entre 1 y 5. Consulte la tabla de limitaciones de velocidad según la configuración.

6. Pulse una vez el botón SET (ajuste) para guardar la configuración; dos veces para salir de la función o, simplemente, espere a que se agote el tiempo de espera de la función. El cambio de configuración de la llave se guardará automáticamente.

**NOTA:** La configuración de velocidad de la llave se aplica a cualquier llave del mismo tipo que se utilice en una embarcación determinada. Así pues, una misma llave puede tener distintos ajustes de velocidad, según la embarcación en la que se utilice.

D.E.S.S. LLAVE D.E.S.S.	AJUSTE DE VELOCIDAD DE LA LLAVE	VELOCIDAD MÁXIMA APROXIMADA
Llave Learning Key	5	80 km/h
	4	74 km/h
	3	68 km/h
	2	60 km/h
	1	51 km/h

**NOTA:** La configuración de velocidad de la llave puede variar en función de las condiciones de navegación.

# PROCEDIMIENTOS ESPECIALES

## Admisión de agua de la bomba de impulsión y limpieza del impulsor

### ! ADVERTENCIA

Manténgase alejado de la rejilla de entrada cuando el motor esté en marcha. El cabello largo, las prendas holgadas o las correas del salvavidas pueden enredarse con las piezas móviles.

En la rejilla de entrada, el árbol de transmisión y el impulsor pueden quedar atrapadas hierbas, conchas o residuos. Una entrada de agua obstruida podría provocar problemas como:

- **Cavitación:** La velocidad del motor es elevada, pero la embarcación se desplaza lentamente a causa del reducido impulso del chorro. Los componentes de la bomba de impulsión podrían estar dañados.
- **Sobrecalentamiento:** Puesto que el funcionamiento de la bomba de impulsión controla el caudal de agua que refrigera el sistema de escape, una entrada obstruida hará que el motor se sobrecaliente y dañará sus componentes internos.

Un área obstruida con hierbas puede limpiarse del siguiente modo:

### ! ADVERTENCIA

Si es necesario retirar algún objeto extraño atrapado en el sistema de propulsión, **DEBERÁ RETIRAR** el cable de seguridad del interruptor de parada del motor.

## Limpeza en el agua

Haga balancear la embarcación mientras pulsa repetidamente el botón de ARRANQUE/PARADA del motor durante breves períodos sin arrancar el motor. En la mayoría de los casos, así

se eliminará la obstrucción. Arranque el motor y asegúrese de que la embarcación funciona correctamente.

Si el método anteriormente citado no funciona, puede hacerse lo siguiente:

- Con el motor en funcionamiento y antes de accionar el acelerador, presione la palanca del sistema iBR para seleccionar la marcha atrás y varíe rápidamente la aceleración varias veces.
- Repita el procedimiento si fuese necesario.

Si el sistema permanece bloqueado saque la embarcación del agua para su limpieza. Consulte *LIMPIEZA CON AGUA EN LA PLAYA*.

## Limpeza con agua en la playa

### ! ADVERTENCIA

**SE DEBE RETIRAR** el cable de seguridad del interruptor de parada del motor para evitar que se ponga en marcha accidentalmente antes de limpiar los componentes del sistema de propulsión.

Coloque un cartón o una alfombra al lado de la embarcación para evitar que se raye al girarla para la limpieza.

Gire la embarcación hacia uno de los lados para limpiarla.

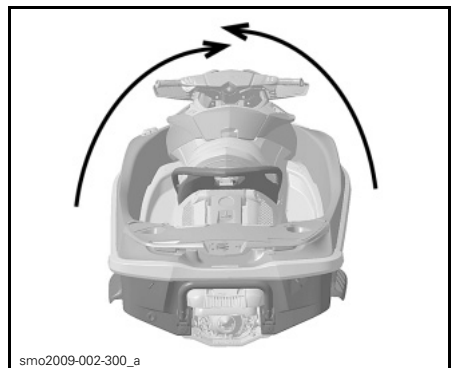

sno2009-002-300\_a

TÍPICO

Limpie la zona de entrada de agua. Si el motor continúa obstruido, diríjase a un distribuidor autorizado de Sea-Doo para solicitar asistencia técnica.

**AVISO** Inspeccione la rejilla de entrada de agua para descartar daños. Diríjase a un distribuidor autorizado de Sea-Doo para llevar a cabo las reparaciones necesarias.

Para conseguir acceso sencillo al sistema de propulsión, mueva el sistema iBR a la posición de avance. Consulte *FUNCIÓN DE ANULACIÓN DE iBR* para obtener instrucciones detalladas.

### Función de anulación de iBR

Cuando se activa la función de anulación de iBR, el usuario puede mover de forma eléctrica y sin restricciones la compuerta de iBR y la tobera. Estas acciones se realizan mediante el botón de control del sistema VTS.

**NOTA:** Sólo se puede utilizar la función de anulación de iBR cuando el motor no está en marcha.

### ADVERTENCIA

Al mover la compuerta del dispositivo iBR con la función de anulación de iBR, asegúrese de que no haya nadie cerca de la parte trasera de la embarcación. El movimiento de la compuerta puede pillarle los dedos.

**AVISO** Un objeto o una herramienta atrapados en el sistema iBR cuando se utiliza la función de anulación de iBR puede dañar los componentes del sistema iBR. Retire todos los objetos extraños rígidos que puedan obstruir la compuerta del dispositivo iBR en su recorrido antes de moverla.

### ADVERTENCIA

Si es necesario retirar algún objeto extraño atrapado en el sistema de propulsión, siga estrictamente el procedimiento que se indica a continuación:

- Retire el cable de seguridad del interruptor de parada del motor.
- Espere 5 minutos como mínimo.
- No pulse el botón de ARRANQUE/PARADA. Si ha pulsado el botón de ARRANQUE/PARADA, espere 5 minutos más.

### Activación de la función de anulación de iBR

Para activar la función de anulación de iBR, siga el paso que se indica a continuación.

1. Active el sistema eléctrico; para ello, pulse el botón de ARRANQUE/PARADA.
2. Conecte el cable de seguridad al interruptor de parada del motor.

**NOTA:** El cable de seguridad debe estar instalado para asegurarse de que el centro de información no interrumpa todas las indicaciones después de realizar la autopruueba. El suministro eléctrico se mantendrá durante unos 3 minutos.

3. Pulse repetidamente el botón Mode (modo), situado en la parte derecha del manillar, hasta que se muestre la opción de CONFIGURACIÓN en la pantalla digital del centro de información.



4. Pulse el botón ARRIBA/ABAJO para que se muestre la opción de MODO IBR MANUAL.

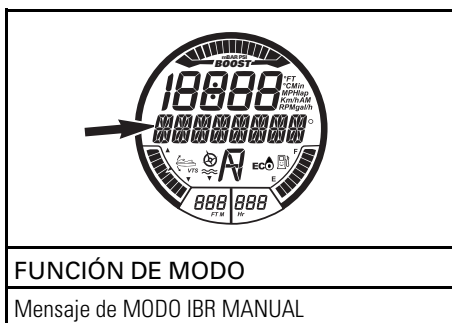

5. Pulse el botón SET (ajuste) para obtener acceso a la función MODO iBR MANUAL; se mostrará iBR MANUAL DESACTIVADO.



6. Pulse el botón ARRIBA/ABAJO (parte derecha del manillar) para que se muestre la opción IBR MANUAL ACT.

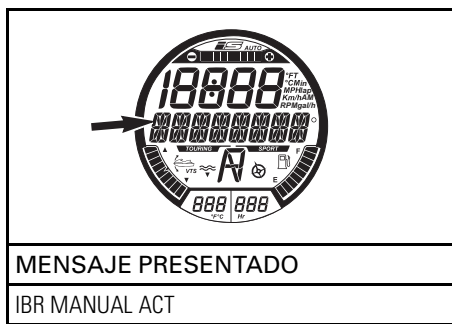

7. Pulse el botón de ajuste para seleccionar la función de activación de anulación. Volverá a presentarse la pantalla normal del indicador.
8. Pulse el botón ARRIBA o ABAJO del sistema VTS para mover la compuerta del dispositivo iBR a la posición deseada.
9. Retire el cable de seguridad del interruptor de parada del motor.

### ⚠ ADVERTENCIA

Si es necesario retirar algún objeto extraño atrapado en el sistema de propulsión, siga estrictamente el procedimiento que se indica a continuación:

- Retire el cable de seguridad del interruptor de parada del motor.
- Espere 5 minutos como mínimo.
- No pulse el botón de ARRANQUE/PARADA. Si pulsa el botón de ARRANQUE/PARADA, espere 5 minutos más.

#### Desactivación de la función de anulación de iBR

Hay tres formas de desactivar la función de anulación de iBR:

- Repita los pasos en *ACTIVACIÓN DE LA FUNCIÓN DE ANULACIÓN DE iBR* y pulse el botón SET (ajuste) cuando se muestre iBR MANUAL DESACTIVADO.

- Espere a que se interrumpa el suministro eléctrico.
- Arranque el motor.

**NOTA:** Cuando se pone en marcha el motor, se desactiva la función de anulación de iBR y la compuerta del dispositivo iBR se mueve a la posición de punto muerto.

## **⚠ ADVERTENCIA**

Al mover la compuerta del dispositivo iBR con la función de anulación de iBR, asegúrese de que no haya nadie cerca de la parte trasera de la embarcación. El movimiento de la compuerta puede pillarle los dedos.

## **Embarcación volcada**

La embarcación fue diseñada para que no volcase fácilmente. Dos aletas montadas en el lateral del casco contribuyen a la estabilidad de la embarcación. Si vuelca, permanecerá así.

## **⚠ ADVERTENCIA**

Cuando la embarcación vuelque, no intente volver a arrancar el motor. Tanto el piloto como los pasajeros deben llevar siempre puestos salvavidas homologados.

Para dar la vuelta a la embarcación, asegúrese de que el motor está parado y el cable de seguridad **NO** está conectado al interruptor de parada del motor. A continuación, agárrese a la rejilla de entrada, apoye el pie en una guía de para choques lateral y utilice su peso para girar la embarcación en su dirección.

**NOTA:** En una etiqueta situada a popa, cerca del conector de limpieza con chorro de agua, se proporcionan instrucciones acerca de cómo enderezar una embarcación volcada. La etiqueta está al revés, de modo que se puede leer cuando la embarcación está boca abajo.

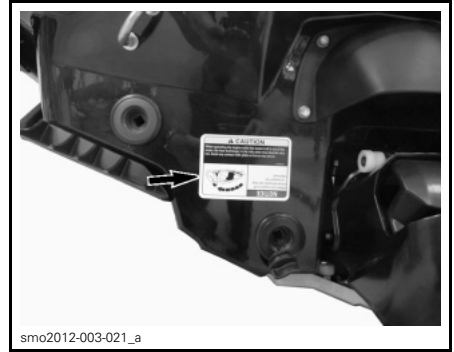

El motor 4-TEC™ incluye un sistema de protección antivuelco (T.O.P.S.™). Cuando la embarcación vuelca, el motor se detiene automáticamente.

Cuando la embarcación regresa a su posición de funcionamiento habitual, puede arrancarse el motor normalmente.

**AVISO** Si la embarcación ha estado volcada durante más de 5 minutos, no intente arrancar el motor, ya que podría entrar agua y dañarlo. Consulte a un distribuidor autorizado de Sea-Doo tan pronto como sea posible.

**AVISO** Si el motor no empieza a girar para ponerse en marcha, no intente arrancarlo nuevamente. Si lo hace, el motor podría sufrir daños. Consulte a un distribuidor autorizado de Sea-Doo tan pronto como sea posible.

Verifique lo antes posible la presencia de agua en la sentina. Vacíela si es necesario cuando vuelva a la orilla.

## **Embarcación sumergida**

Para limitar los daños en el motor, lleve a cabo cuanto antes el procedimiento siguiente.

Drene la sentina.

Si estuvo sumergida en agua salada, rocíe la sentina y todos los componentes con agua limpia, utilizando una manguera de jardín para detener el efecto corrosivo de la sal.

**AVISO** No intente nunca poner en marcha manualmente ni arrancar el motor. El agua atrapada en el colector de admisión fluiría hacia el motor, lo que podría dañarlo seriamente.

Lleve la embarcación a un distribuidor autorizado de Sea-Doo lo antes posible.

**AVISO** Cuanto más tarde en solicitar asistencia técnica, mayores serán los daños en el motor.

## Motor inundado de agua

**AVISO** No intente nunca poner en marcha manualmente ni arrancar el motor. El agua atrapada en el colector de admisión fluiría hacia el motor, lo que podría dañarlo seriamente.

Lleve la embarcación a un distribuidor autorizado de Sea-Doo lo antes posible.

**AVISO** Cuanto más tarde en solicitar asistencia técnica, mayores serán los daños en el motor. Si el motor no se revisa y repara adecuadamente, podría sufrir daños graves.

## Remolcado de la embarcación en el agua

Deben tomarse medidas de seguridad especiales para remolcar una embarcación Sea-Doo en el agua.

La velocidad de remolque máxima recomendada es de 24 km/h.

De esta forma se evitará que el sistema de escape se llene de agua, ya que podría introducirse en el motor e inundarlo. Si el motor no está en mar-

cha, no existe presión de escape que empuje el agua hacia el exterior por la salida de escape.

**AVISO** Si no se siguen estas instrucciones, podrían producirse daños en el motor. Si tiene que remolcar una embarcación encallada en el agua, asegúrese de no superar la velocidad máxima de remolque, de 24 km/h.

# ***INFORMACIÓN DE MANTENIMIENTO***

---

## PROGRAMA DE MANTENIMIENTO

El mantenimiento es muy importante para mantener la embarcación en condiciones de funcionamiento seguras. La responsabilidad del mantenimiento corresponde al propietario.

Puede hacer caso omiso de la información relativa a los sistemas siguientes si su moto acuática no está equipada con estas prestaciones:

- iBR (sistema inteligente de freno y marcha atrás)
- iS (suspensión inteligente)
- aS (suspensión ajustable)

Lleve a cabo las operaciones de mantenimiento que se indican en el programa al alcanzar las horas o el tiempo de uso de cada columna. La embarcación se debe someter al programa de mantenimiento aplicable.

**NOTA:** Por ejemplo, tras 100 horas o 1 año de funcionamiento, realice todas las acciones de esta columna, ADEMÁS DE lo indicado en la columna de acciones que se deben llevar cabo CADA 50 horas o 6 meses.

### **ADVERTENCIA**

Si no realiza los procedimientos y el programa de mantenimiento adecuados, la seguridad de operación de la embarcación podría verse afectada de forma negativa.

El programa de mantenimiento no exime de la inspección previa a la conducción.



A: AJUSTAR C: LIMPIAR I: INSPECCIONAR L: LUBRICAR R: REEMPLAZAR  O: USUARIO D: DISTRIBUIDOR <b>PIEZA/TAREA</b>	PRIMERAS 25 HORAS O 3 MESES						<b>NOTA</b>
	CADA 50 HORAS o 6 MESES						
	CADA 100 HORAS o 1 AÑO						
	CADA 200 HORAS o 2 AÑOS						
	QUE DEBE REALIZAR						
<b>MOTOR</b>							
Aceite del motor y filtro	R		R		D		(1) Reemplace el embrague del sobrealimentador sólo si es necesario.
Monturas de goma	I		I		D		
Protección contra la corrosión		L			O		
Embrague del sobrealimentador (motores 215/260)			I, R (1)		D		
<b>SISTEMA DE ESCAPE</b>							
Sistema de escape	I		I, C (1)		O/D		(2) Limpieza diaria con chorro de agua si se usa en agua salada o sucia.
<b>SISTEMA DE REFRIGERACIÓN</b>							
Manguera y sujeciones	I				I	D	—
Refrigerante	I				R	D	
<b>SISTEMA DE COMBUSTIBLE</b>							
Palanca de iTC <sup>(3)</sup>			I, L		O/D		(3) Consulte la NOTA 1 después del programa de mantenimiento.
Tapón de combustible, cuello de llenado, depósito de combustible, sujeciones del depósito de combustible, conexiones y conducciones de combustible	I		I <sup>(4)</sup>		D		(4) Durante el período de almacenamiento o después de 100 horas de uso, si es antes.
Prueba de fugas del sistema de combustible	I		I		D		
Cuerpo de admisión	I		I		D		
<b>SISTEMA DE ADMISIÓN DE AIRE</b>							
Silenciador de la entrada de aire	I		I, C		D		—
Manguera de válvula de escape			I, C		D		
<b>SISTEMAS ELECTRÓNICOS DE GESTIÓN (EMS)</b>							
Sensores del EMS	I		I		D		—
Códigos de avería	I		I		D		

A: AJUSTAR C: LIMPIAR I: INSPECCIONAR L: LUBRICAR R: REEMPLAZAR  O: USUARIO D: DISTRIBUIDOR PIEZA/TAREA	PRIMERAS 25 HORAS O 3 MESES					
	CADA 50 HORAS o 6 MESES					
	CADA 100 HORAS o 1 AÑO					
	CADA 200 HORAS o 2 AÑOS					
	QUE DEBE REALIZAR					
NOTA						
<b>SISTEMA ELÉCTRICO</b>						
Bujías	I		I	R	D	(5) Revisar una vez al mes. Agregue electrolito, si fuera necesario.
Bobinas de encendido			I, L		D	
Conexiones eléctricas y sujeción (sistema de encendido, sistema de arranque, inyectores de combustible, cajas de fusibles, etc.)	I		I		D	
Interruptor de parada del motor	I		I		D	
Zumbador de supervisión	I		I		D	
Batería y fijadores	I (5)				D	
<b>SISTEMA DE DIRECCIÓN</b>						
Cable de dirección y conexiones	I		I		D	(6) Revisar funcionamiento
Reductores de tobera de dirección	I		I		D	
O.T.A.S. (6)	I		I		D	
<b>SISTEMA DE PROPULSIÓN</b>						
Aro de carbón y manguito de goma (árbol de transmisión)	I		I		D	(4) Durante el período de almacenamiento o después de 100 horas de uso, si es antes. (8) Revisar cada mes (con más frecuencia si se usa en agua salada) y cambiar cuando sea necesario.
Manguito del impulsor	I		I		D	
Junta del eje impulsor, manguito y junta tórica			I (4)		D	
Estrías del impulsor/eje motriz			I, L		D	
Ánodo de sacrificio (si está instalado)	I (8)				D	
Impulsor y separación del anillo de desgaste del impulsor	I		I		D	
Soportes de bomba	I		I		D	

A: AJUSTAR C: LIMPIAR I: INSPECCIONAR L: LUBRICAR R: REEMPLAZAR  O: USUARIO D: DISTRIBUIDOR <b>PIEZA/TAREA</b>	PRIMERAS 25 HORAS O 3 MESES					<b>NOTA</b>
	CADA 50 HORAS o 6 MESES					
	CADA 100 HORAS o 1 AÑO					
	CADA 200 HORAS o 2 AÑOS					
	QUE DEBE REALIZAR					
<b>SISTEMA iBR (sistema inteligente de freno y marcha atrás)</b>						
Palanca de iBR <sup>(3)</sup>			I, L		O/D	(3) Consulte la NOTA 1 después del programa de mantenimiento. (4) Durante el período de almacenamiento o después de 100 horas de uso, si es antes. (9) Consulte la NOTA 2 después del programa de mantenimiento.
Repercusión de compuerta iBR	I		I		D	
Placas de soporte de iBR	I		I		D	
Manguitos de fricción de iBR	I		R		D	
Brazos de conexión, manguitos y casquillos de iBR	I		I		D	
Palanca en U de iBR, anillo de ajuste de VTS, compuerta de iBR y casquillos	I		I		D	
Tornillos de sujeción del brazo en U del iBR	I <sup>(9)</sup>		I <sup>(4) (9)</sup>		D	
Protector del sistema iBR	I		I		D	
<b>SISTEMA iS (suspensión inteligente)</b>						
Aceite para iS <sup>(7)</sup>			I		D	(7) Compruebe el nivel de aceite del depósito de la bomba y revise si hay fugas en el sistema.
Sensor de posición de iS			I		D	
<b>SISTEMA aS (suspensión ajustable)</b>						
Depósito de nitrógeno remoto (regulador, soportes)			I		D	—
<b>CASCO Y CUERPO DE LA EMBARCACIÓN</b>						
Casco de la embarcación			I		O	—
Placa de navegación y rejilla de entrada de agua			I		O	

**NOTA 1:** Las palancas de iTC e iBR deben revisarse pulsando y soltando las palancas para comprobar que se pueden mover sin trabas. Si se detecta fricción, diríjase a un distribuidor autorizado de Sea-Doo a fin de que retiren la palanca para limpiarla, la revisen para determinar si presenta desgaste y realicen la lubricación necesaria.

**NOTA 2:** Asegúrese de utilizar el par apropiado para los tornillos de sujeción del brazo en U al eje de actuador del iBR. Si los tornillos de fijación parecen flojos, no vuelva a apretarlos. Sustitúyalos por otros nuevos.

# PROCEDIMIENTOS DE MANTENIMIENTO

Esta sección ofrece instrucciones relativas a los procedimientos de mantenimiento básicos. Si cuenta con las habilidades mecánicas necesarias y las herramientas requeridas, podrá realizar estos procedimientos sin ayuda. De lo contrario, diríjase a un distribuidor autorizado de embarcaciones Sea-Doo.

## ADVERTENCIA

Apague el motor y siga estos procedimientos durante el proceso de mantenimiento. Si no sigue los procedimientos de mantenimiento correctamente, podría sufrir daños al manejar piezas calientes o móviles, o como resultado del contacto con electricidad, sustancias químicas, etc.

## ADVERTENCIA

Si fuera necesario retirar algún dispositivo de bloqueo (por ejemplo, pestañas de bloqueo, sujeciones con cierre automático, etc.), sustitúyalo siempre por uno nuevo.

**AVISO** No deje nunca ningún objeto, trapos, herramientas, etc., en el compartimento del motor o en la sentina.

## Aceite del motor

### Aceite del motor recomendado

Utilice ACEITE DE MEZCLA PARA MOTORES DE CUATRO TIEMPOS XPS (PARA TEMPORADA DE VERANO) (N/P 293 600 121).

**AVISO** Este motor sobrealimentado se ha desarrollado y validado con aceite de mezcla sintética XPS de BRP. BRP recomienda encarecidamente el uso de su aceite de mezcla sintética XPS en todo momento. Los daños derivados del uso de aceite inapropiado para el motor no están cubiertos por la garantía limitada de BRP.

Si no hay disponible aceite XPS recomendado, utilice un aceite mineral para motor 10W40 compatible con embragues húmedos.

**AVISO** NO utilice NUNCA aceite sintético. Impediría que el embrague del sobrealimentador funcionase correctamente. No añada aditivos al aceite recomendado. Los aceites minerales con clasificación de servicio API SM contienen aditivos (modificadores de la fricción) que podrían causar un deslizamiento inadecuado del sobrealimentador y, en última instancia, provocar su desgaste prematuro.

### Nivel de aceite del motor

**AVISO** Compruebe el nivel con frecuencia y rellene cuando sea necesario. No llene excesivamente. El funcionamiento con un nivel inadecuado produciría daños graves al motor.

**!** **CUIDADO** Algunos componentes del compartimento del motor pueden estar muy calientes. El contacto directo podría provocar quemaduras en la piel.

El nivel de aceite se puede comprobar con la embarcación en el agua o fuera de ella.

Si la embarcación está fuera del agua

**AVISO** La embarcación debe estar nivelada.

**⚠ CUIDADO** Cuando se acciona el motor fuera del agua, el intercambiador de calor de la placa de navegación puede llegar a calentarse mucho. Evite todo contacto con la placa de navegación para evitar quemaduras.

1. Eleve la el asta del remolque y bloquéela en su posición cuando la guía del parachoques se encuentre nivelada.
2. Abra el asiento.
3. Instale una manguera de riego en el conector para limpieza con chorro de agua del sistema de escape. Consulte la sección sobre el *SISTEMA DE ESCAPE* en este apartado y siga el procedimiento descrito.

**AVISO**

- No deje que el motor funcione sin suministrar agua al sistema de escape. La falta de refrigeración puede causar daños en el sistema de escape.
  - Nunca haga funcionar el motor más de dos minutos en estas condiciones. El aislamiento de la línea de transmisión no cuenta con refrigeración cuando la embarcación se encuentra fuera del agua.
4. Con el motor en condiciones de funcionamiento normales, déjelo **al ralentí durante 30 segundos** y después párelo.
  5. Espere al menos 30 segundos para que el aceite se asiente en el motor; después, saque la varilla medidora y límpiela.

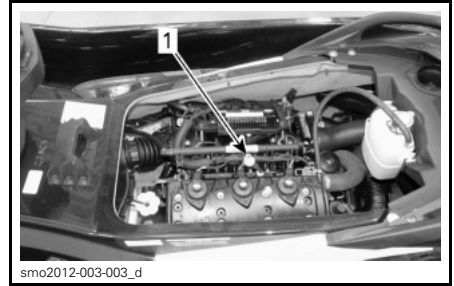

1. Ubicación de la varilla de medición del nivel de aceite

6. Vuelva a colocar la varilla e introdúzcala completamente.
7. Extraiga de nuevo la varilla y compruebe el nivel de aceite. Debe encontrarse entre las marcas **LLENO** y **AÑADIR**.

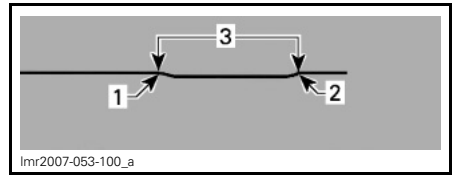

1. *Lleno*
2. *Añadir*
3. *Margen de funcionamiento*

8. Añada aceite según convenga para asegurarse de que se alcanza el nivel necesario entre las marcas.

Para agregar aceite:

- Desenrosque el tapón.
- Coloque un embudo en la abertura del cuello de llenado.
- Agregue el aceite recomendado hasta alcanzar el nivel requerido.

**NOTA:** No llene excesivamente.

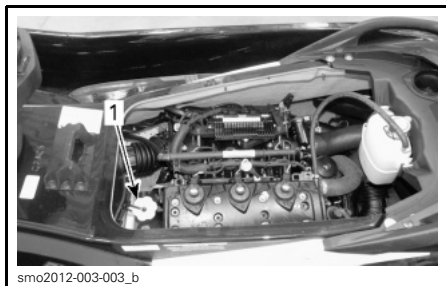

1. Ubicación del tapón de llenado de aceite

**NOTA:** Cada vez que se añade aceite en el motor, debe ejecutarse de nuevo el procedimiento completo descrito en este apartado. En caso contrario, obtendría una lectura falsa del nivel de aceite.

9. Coloque de nuevo correctamente el tapón y la varilla medidora de aceite.

### Cambio de aceite y sustitución del filtro de aceite

El cambio de aceite y la sustitución del filtro deben ser realizados por un distribuidor autorizado de Sea-Doo.

## Refrigerante del motor

### Refrigerante del motor recomendado

Utilice siempre anticongelante etilenglicol con inhibidores antioxidantes formulado específicamente para motores de aluminio de combustión interna.

**NOTA:** Si está a la venta en el mercado, se recomienda utilizar un anticongelante biodegradable compatible con motores de aluminio de combustión interna. De esta forma contribuirá a proteger el medio ambiente.

Llene el sistema de refrigeración con REFRIGERANTE PREMEZCLADO DE BRP (N/P 219 700 362), o con una solución de agua y anticongelante (un 50% de agua destilada y un 50% de anticongelante).

**NOTA:** El uso de una mezcla de un 40% de anticongelante con un 60% de agua desmineralizada mejorará la eficiencia de la refrigeración cuando se utilice la embarcación en aguas y climas cálidos.

Para evitar que el anticongelante se deteriore, utilice siempre la misma marca. No mezcle nunca diferentes marcas a menos que se limpie con chorro de agua y se rellene completamente el sistema de refrigeración. Diríjase a un distribuidor autorizado de Sea-Doo.

### Nivel de refrigerante del motor

**⚠ ADVERTENCIA**

Compruebe el nivel de refrigerante con el motor en frío. Nunca añada refrigerante al sistema de refrigeración cuando el motor esté caliente.

**⚠ CUIDADO** Algunos componentes del compartimento del motor pueden estar muy calientes. El contacto directo podría provocar quemaduras en la piel.

Abra el asiento.

Localice el tapón del depósito de expansión.

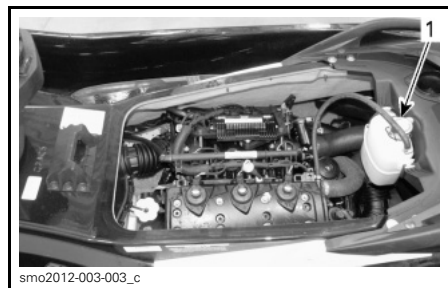

1. Tapón del depósito de expansión

Con la embarcación en posición nivelada, el nivel de refrigerante debe encontrarse entre las marcas de nivel MIN. y MAX. que figuran en el depósito de refrigerante cuando el motor está frío.

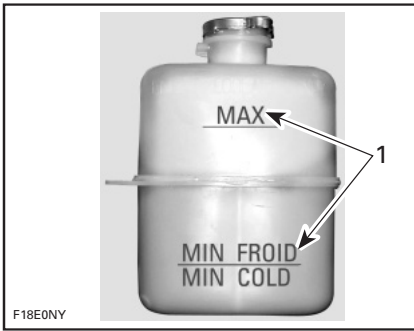

**TÍPICO - DEPÓSITO DE EXPANSIÓN DE REFRIGERANTE**

1. Nivel entre marcas cuando el motor está frío

**NOTA:** La embarcación está nivelada cuando se encuentra en el agua. Cuando se encuentre sobre un remolque, eleve el asta del remolque y bloquéela en su posición cuando la guía del para-choques se encuentre nivelada.

Agregue refrigerante/agua desmineralizada para ajustar el nivel de refrigerante necesario entre las marcas. Utilice un embudo para evitar que se derrame. No llene excesivamente.

Vuelva a instalar el tapón de llenado y apriételo bien. A continuación, vuelva a instalar la caja de ventilación y cierre el asiento.

**NOTA:** Si el sistema de refrigeración precisa refrigerante con frecuencia, es síntoma de fugas o de un problema del motor. Consulte a un distribuidor autorizado de Sea-Doo.

**Cambio del refrigerante del motor**

La sustitución del refrigerante debe ser realizada por un distribuidor autorizado de Sea-Doo.

**Bobinas de encendido**

**Extracción de la bobina de encendido**

1. Desenchufe el conector de la bobina de encendido.

**AVISO** No saque la bobina de encendido antes de desenchufar el conector de entrada, ya que podrían dañarse los hilos. No haga palanca con un destornillador para sacar la bobina de encendido, ya que podrían producirse daños.

**NOTA:** Gire la bobina de encendido en ambas direcciones a medida que tira hacia arriba para facilitar la extracción.

Extraiga la bobina de encendido de la bujía.

**Lubricación de la bobina de encendido**

1. Tire hacia abajo del retén de goma.

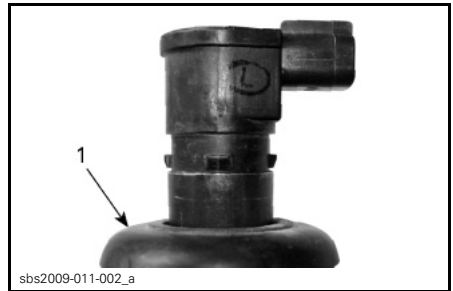

1. Retén de goma bajado

2. Aplique DOW CORNING 111 (N/P 413 707 000) al asiento del retén de goma, como se indica.

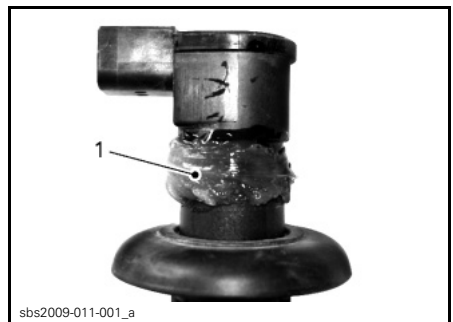

1. Aplique aquí el producto

3. Tire del retén de goma de nuevo en su asiento y asegúrese de que las pestañas de la bobina de encendido y las ranuras del retén se ajustan bien.
4. Deje un anillo de grasa encima del retén tal como se muestra para que actúe como barrera contra el agua. Limpie el sobrante.

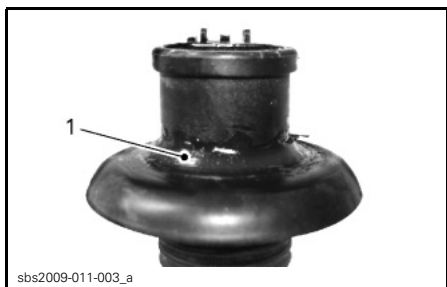

sbs2009-011-003\_a

1. Corrección de sobrante del producto

5. Aplique DOW CORNING 111 (N/P 413 707 000) en el área de contacto del retén de goma.

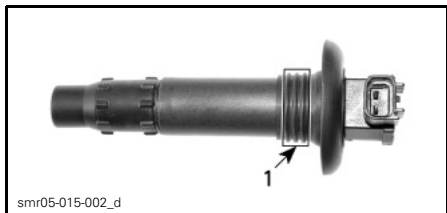

smr05-015-002\_d

1. Aplique aquí el producto

### Instalación de la bobina de encendido

NOTA: Antes de insertar la bobina de encendido en la bujía, aplique sellador como se indica en *LUBRICACIÓN DE LA BOBINA DE ENCENDIDO*.

1. Instale la bobina en el orificio de la culata.
2. Empuje hacia abajo la bobina de encendido para fijarla en la punta de la bujía.

3. Asegúrese de que la junta queda bien encajada en la superficie superior de la cubierta de válvulas del motor.

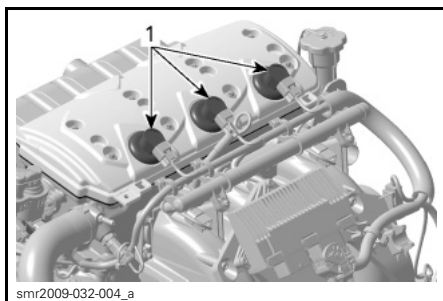

smr2009-032-004\_a

### TÍPICO

1. Junta bien asentada

## Bujías

### Extracción de la bujía

1. Abra el asiento.
2. Desenchufe el conector de entrada de la bobina de encendido.
3. Extraiga la bobina de encendido. Consulte *BOBINAS DE ENCENDIDO*.

### ⚠ ADVERTENCIA

No extraiga nunca una bobina de encendido de una bujía si no la ha desconectado antes del arnés de cables. Puede haber vapores inflamables en la sentina. Si el cable de seguridad está conectado al interruptor de parada del motor, podría producirse una chispa en el extremo de la bujía, con el consiguiente riesgo de explosión.

4. Con ayuda de una llave de bujías, afloje la bujía.



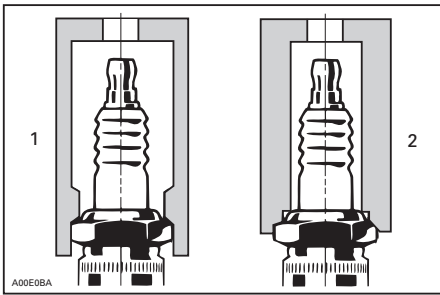

1. Casquillo de llave de bujías homologado
2. Casquillo de llave de bujías no homologado

5. Limpie la bujía y la culata con aire a presión.
6. Desenrosque la bujía y utilice la bobina de encendido para extraer la bujía de su orificio.

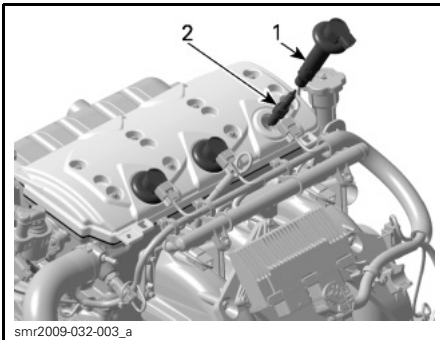

1. Bobina de encendido
2. Bujía

### Instalación de la bujía

Antes de la instalación, asegúrese de que las superficies de contacto de la culata y la bujía están limpias.

1. Con ayuda de una galga de espesores de alambres, ajuste la distancia entre electrodos tal como se especifica en la siguiente tabla.

MOTOR	BUJÍA	PAR	DISTANCIA mm
1503	NGK DCP8E	Apriete + 1/4 de vuelta con una llave de bujías	0,75

2. Aplique lubricante antiagarrotamiento en la rosca de la bujía como medida de precaución.
3. Enrosque a mano la bujía en la culata. A continuación, apriete la bujía en el sentido de las agujas del reloj 1/4 de vuelta más con una llave de bujías homologada.

Instale la bobina de encendido. Consulte **BOBINAS DE ENCENDIDO**.

Lleve a cabo la instalación siguiendo el orden inverso al de la extracción.

## Sistema de escape

### Limpieza con chorro de agua del sistema de escape

El lavado con agua dulce del sistema de escape es esencial para neutralizar los efectos corrosivos de la sal y otros productos químicos presentes en el agua. Ayudará a eliminar arena, sal, conchas y otras partículas presentes en las envueltas de agua y en las mangueras.

La limpieza con agua debe realizarse cuando no vaya a utilizarse nuevamente la embarcación en el mismo día o cuando se vaya a almacenarse durante un período prolongado.

### **⚠ ADVERTENCIA**

**Realice esta operación en una zona bien ventilada.**

Siga el procedimiento que se indica a continuación:

Limpie el sistema de propulsión pulverizando agua en su entrada y salida, y aplicando seguidamente una capa de lubricante XPS Lube o equivalente.

**⚠ CUIDADO** Cuando se acciona el motor mientras la embarcación se encuentra fuera del agua, el intercambiador de calor de la placa de navegación puede llegar a calentarse mucho. Evite todo contacto con la placa de navegación para evitar quemaduras.

Conecte una manguera de riego al conector situado en la parte posterior de la embarcación (en la parte de babor de la popa). No abra aún el grifo de agua.

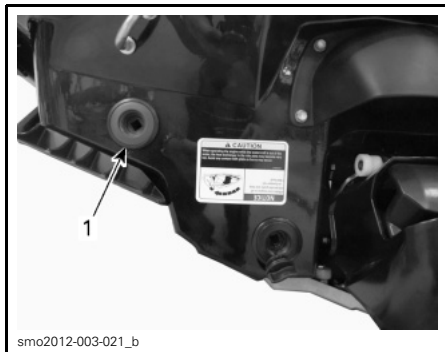

1. Ubicación del conector de limpieza con chorro de agua

**NOTA:** Pueden utilizarse un adaptador de manguera de conexión rápida y un accesorio para manguera (N/P 295 500 473). No se precisan abrazaderas de manguito para lavar con agua a presión el motor.



TÍPICO - ADAPTADOR DE MANGUERA DE CONEXIÓN RÁPIDA

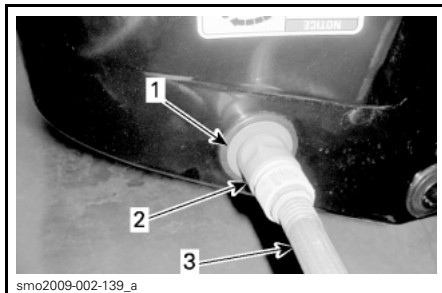

**TÍPICO**

1. Adaptador de manguera (opcional, no obligatorio)
2. Accesorio de conexión rápida (opcional, no obligatorio)
3. Manguera para jardín

Para lavar a chorro, arranque el motor y, a continuación, abra inmediatamente el grifo del agua.

**⚠ CUIDADO** Algunos componentes del compartimento del motor pueden estar muy calientes. El contacto directo podría provocar quemaduras en la piel. No toque las piezas eléctricas ni los componentes del sistema de propulsión mientras el motor se encuentre en funcionamiento.

**AVISO** Nunca lave con chorro de agua un motor caliente. Arranque siempre el motor antes de abrir el grifo del agua. Abra el grifo del agua inmediatamente después de arrancar el motor para evitar su sobrecalentamiento.

Haga funcionar el motor durante unos 20 segundos a un ralenti rápido entre, 4.000 y 5.000 RPM

**AVISO** No haga funcionar nunca el motor si no hay suministro de agua al sistema de escape cuando la embarcación se encuentre fuera del agua.

Asegúrese de que fluye agua de la bomba de impulsión durante la limpieza con agua. Si no es así, diríjase a un distribuidor autorizado de Sea-Doo para solicitar asistencia técnica.

**AVISO** Nunca haga funcionar el motor más de dos minutos en estas condiciones. El aislamiento de la línea de transmisión no cuenta con refrigeración cuando la embarcación se encuentra fuera del agua.

Cierre el grifo de agua y, a continuación, detenga el motor.

**AVISO** Cierre siempre el grifo del agua antes de detener el motor.

**AVISO** Extraiga el adaptador de conexión rápida tras la operación de limpieza con chorro de agua (si se utilizó).

## Placa de navegación y rejilla de entrada de agua

### Inspección de la placa de navegación y la rejilla de entrada de agua

Compruebe la existencia de daños en la placa de navegación y en la rejilla de entrada de agua de la bomba de impulsión. Diríjase a un distribuidor autorizado de Sea-Doo para que reparen o reemplacen las piezas que se puedan haber dañado.

### **⚠ ADVERTENCIA**

Siempre debe retirarse el cable de seguridad del interruptor de parada del motor antes de inspeccionar la rejilla de entrada.

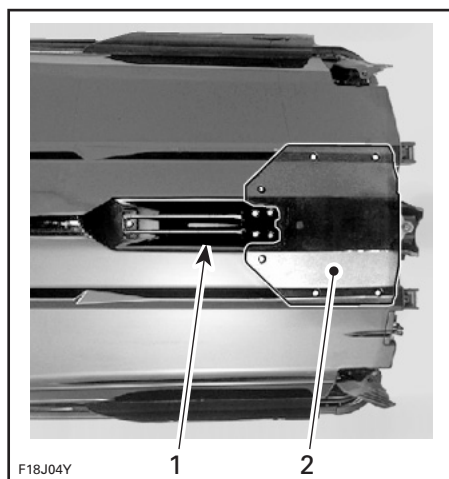

**TÍPICO — INSPECCION ESTAS ÁREAS.**

1. Admisión de agua
2. Placa de navegación

## Fusibles

### Extracción e instalación de fusibles

Utilice el extractor/instalador de fusibles incluido en la caja de fusibles para que la extracción del fusible resulte más fácil.

### Inspección de fusibles

Si se produce un problema eléctrico, verifique los fusibles. Si un fusible está quemado, sustitúyalo por otro de la misma categoría.

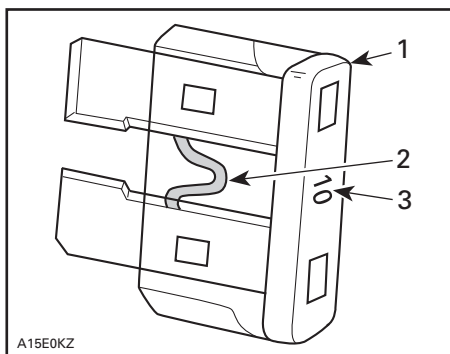

**TÍPICO**

1. Fusible
2. Compruebe si se ha fundido
3. Amperaje

**⚠ ADVERTENCIA**

No utilice un fusible de mayor capacidad, ya que esto podría provocar serios daños. Si se ha quemado un fusible, debe determinarse y corregirse el origen del fallo de funcionamiento antes de arrancar de nuevo. Diríjase a un distribuidor autorizado de Sea-Doo para obtener asistencia técnica.

**Ubicación de fusibles**

Para obtener acceso a la caja de fusibles, abra la tapa del compartimento de almacenamiento delantero.

Retire los dos remaches de plástico y la atadura de goma que fijan el panel de acceso a la parte posterior del compartimento de almacenamiento.

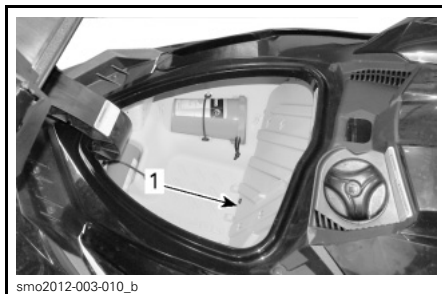

**TAPA DEL COMPARTIMENTO DE ALMACENAMIENTO DELANTERO ABIERTA**

1. Panel de acceso

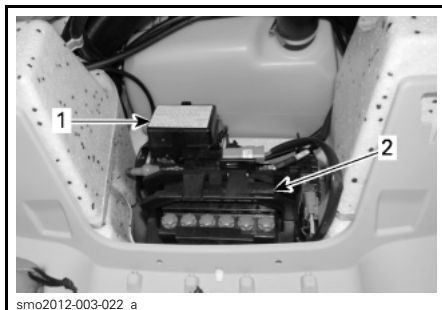

**TÍPICO - PANEL DE ACCESO RETIRADO**

1. Caja de fusibles
2. Batería

Para quitar la tapa de la caja de fusibles, apriete y sujete las pestañas de bloqueo a ambos lados de la caja de fusibles, y tire de la tapa de la caja de fusibles para abrirla.

**NOTA:** La categoría y la posición de los fusibles se indican en la tapa de la caja de fusibles.

**Descripción de los fusibles**

FUSIBLE	CLASIFICACIÓN	DESCRIPCIÓN
1	—	No se utiliza.
2	15 A	Conector de diagnóstico
3	3 A	Botón de ARRANQUE/PARADA
4	3 A	GPS
5	30 A	iBR
6	30 A	Carga
7	—	No se utiliza.
8	30 A	Batería
9	—	No se utiliza.
10	—	No se utiliza.
11	3 A	Indicador, OTAS y CAPS
12	10 A	Cilindro 1 (bobina de encendido e inyección)
13	10 A	Cilindro 2 (bobina de encendido e inyección)
14	10 A	Cilindro 3 (bobina de encendido e inyección)
15	5 A	Solenoides de arranque
16	5 A	Control de iBR
17	10 A	Bomba de combustible
18	15 A	ECM

# CUIDADO DE LA EMBARCACIÓN

Saque la moto acuática del agua al final de cada día.

## Mantenimiento después del uso

### Limpieza con chorro de agua del sistema de escape

El sistema de escape debe lavarse a chorro diariamente cuando la embarcación se utiliza en agua salada o sucia.

Consulte *PROCEDIMIENTOS DE MANTENIMIENTO*.

### Cuidados adicionales para el uso en aguas sucias o saladas

Cuando la embarcación se utiliza en aguas sucias y, especialmente, en agua salada, deben observarse cuidados adicionales para proteger tanto la embarcación como sus componentes.

Enjuague la zona de la sentina de la embarcación con agua limpia.

No utilice nunca agua a alta presión para limpiar la sentina. **UTILICE AGUA A BAJA PRESIÓN ÚNICAMENTE** (como la de una manguera de riego para el jardín).

Una presión alta puede provocar daños en los sistemas eléctricos y mecánicos.

**⚠ CUIDADO** Antes de efectuar cualquier operación de mantenimiento, espere a que el motor se enfríe.

**AVISO** Si no se llevan a cabo las tareas de cuidado básicas (por ejemplo, lavado de la moto acuática, limpieza con chorro de agua del sistema de escape y tratamiento anticorrosión), se producirán daños tanto en la embarcación como en sus componentes cuando la moto acuática se utilice en agua salada.

## Limpieza de la embarcación

### Casco y cuerpo de la embarcación

De vez en cuando, lave el casco y otros componentes de la embarcación con agua y jabón (utilice únicamente un detergente suave). Elimine todos los organismos marinos presentes en el motor y el casco. Aplique cera no abrasiva como, por ejemplo, cera de silicona.

**AVISO** No limpie nunca las piezas de fibra de vidrio y plástico con un detergente fuerte, agente desengrasante, disolvente para pintura, acetona ni ningún otro producto de limpieza basado en petróleo o sustancias químicas agresivas.

Las manchas en el asiento y la fibra de vidrio pueden eliminarse con Knight's Spray-Nine<sup>+</sup> o un producto equivalente.

Para limpiar las alfombras, use 3M<sup>TM</sup> Citrus Base Cleaner (lata de aerosol de 24 onzas) o un producto equivalente.

### **⚠ ADVERTENCIA**

No aplique nunca protector de plástico ni de vinilo en las alfombrillas ni en el asiento, ya que la superficie quedaría resbaladiza y los ocupantes podrían caerse de la embarcación.

# ALMACENAMIENTO Y PREPARACIÓN DE PRETEMPORADA

## Almacenamiento

### **ADVERTENCIA**

Puesto que el combustible y el aceite son inflamables, diríjase a un distribuidor autorizado de Sea-Doo para que inspeccione la integridad del sistema de combustible como se especifica en el programa de mantenimiento.

Se recomienda que el mantenimiento de la embarcación durante el almacenamiento corra a cargo de un distribuidor autorizado de Sea-Doo, pero puede usted realizar las operaciones siguientes con un mínimo de herramientas.

**NOTA:** Realice las tareas siguientes en el orden indicado en esta sección.

**AVISO** No haga funcionar el motor durante el período de almacenamiento.

## Sistema de propulsión

### Limpieza de la bomba de impulsión

Limpie la bomba de impulsión pulverizando agua en su entrada y salida, y aplique seguidamente una capa de lubricante XPS LUBE (N/P 293 600 016) o un producto equivalente.

### **ADVERTENCIA**

Retire siempre el cable de seguridad del interruptor de parada del motor para evitar que se ponga en marcha inesperadamente antes de limpiar los componentes del sistema de propulsión. Cuando se realice esta operación, el motor no debe estar en marcha.

### Inspección de la bomba de impulsión

Retire la tapa del impulsor y compruebe si la bomba de impulsión contiene agua. Si es así, acuda a un distribuidor autorizado de Sea-Doo.

## Sistema de combustible

### Protección del sistema de combustible

(N/P 413 408 600) (o un producto equivalente) al depósito de combustible, a fin de evitar el deterioro del combustible y el embotamiento del sistema. Siga las instrucciones del fabricante del estabilizador para usarlo correctamente.

**AVISO** Es especialmente recomendable añadir estabilizador de combustible para el almacenamiento a fin de mantener el sistema de combustible en buen estado. Debe agregarse un estabilizador de combustible antes de la lubricación del motor y de llenar el depósito de combustible. De ese modo se garantizará la protección de los componentes del sistema contra los depósitos de barniz.

**! ADVERTENCIA**

Detenga siempre el motor antes de repostar. El combustible es inflamable y puede explotar en determinadas condiciones. Trabaje siempre en una zona bien ventilada. No fume ni permita llamas vivas ni chispas en las cercanías. El depósito de combustible podría encontrarse presurizado. Gire lentamente el tapón para abrirlo. Durante el repostaje, mantenga la embarcación nivelada. No llene en exceso ni permita que se rebose el depósito de combustible, sobre todo si la embarcación está al sol. A medida que aumenta la temperatura, el combustible se expande y podría rebosarse. Limpie siempre con un trapo cualquier resto de combustible derramado de la embarcación. Inspeccione periódicamente el sistema de combustible.

**AVISO** Si se introduce agua en el sistema de combustible, podrían darse daños internos importantes en el sistema de inyección del combustible.

**Motor y sistemas de escape****Limpieza con chorro de agua del sistema de escape**

Siga el procedimiento descrito en el apartado de *PROCEDIMIENTOS DE MANTENIMIENTO*.

**Sustitución del aceite y filtro del motor**

El cambio de aceite y filtro deben realizarse en un concesionario o establecimiento distribuidor autorizado de Sea-Doo.

**Drenaje de la refrigeración intermedia**

Es importante expulsar el agua acumulada por condensación en la refrigeración intermedia.

Siga el procedimiento que se indica a continuación:

1. Abra la plataforma de embarque y retire el contenedor de almacenamiento situado en la parte derecha.
2. Asegúrese de que hay una línea de alineación trazada en la manguera de salida de la refrigeración intermedia. Así se garantiza que la manguera no quede retorcida tras la reinstalación.
3. Afloje la abrazadera que sujeta la manguera de salida de la refrigeración intermedia.
4. Saque la manguera de salida de la refrigeración intermedia.

**NOTA:** Esta manguera va a la entrada del cuerpo de admisión.

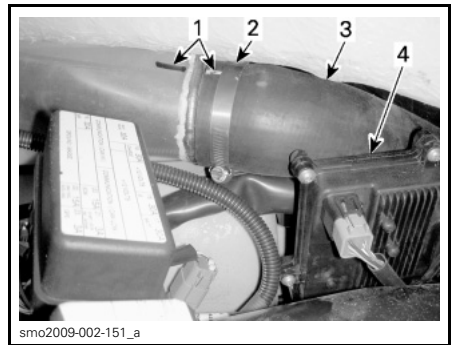

srm02009-002-151\_a

**TÍPICO**

1. Líneas de alineación de manguera
2. Abrazadera de manguera
3. Manguera de salida de la refrigeración intermedia
4. Módulo iS

5. Ponga en marcha el motor y aumente el régimen de revoluciones hasta 4.000 RPM varias veces.

**NOTA:** Asegúrese de que el sistema de admisión de aire no aspire ningún objeto extraño, ya que el motor podría quedar seriamente dañado.

6. Detenga el motor.
7. Vuelva a instalar la manguera de salida de aire de la refrigeración intermedia; asegúrese de que está



bien alineada, como antes de su extracción, para un correcto funcionamiento del motor.

### Drenaje del sistema de escape

En áreas donde la temperatura puede alcanzar índices de congelación, será necesario eliminar el agua atrapada en el sistema de escape y en la refrigeración intermedia.

Con el conector de limpieza con chorro de agua situado en la parte de babor (izquierda) de popa, inyecte en el sistema aire a presión (a 379 kPa) hasta que deje de salir agua de la bomba de impulsión.

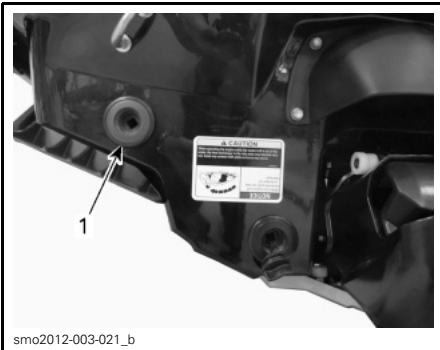

#### TÍPICO

1. Conector de limpieza con chorro de agua

Se puede fabricar la siguiente manguera para facilitar el procedimiento de drenaje.

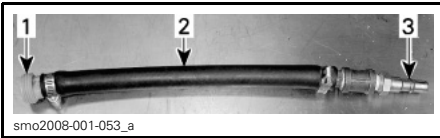

#### TÍPICO

1. Adaptador de conector de limpieza con chorro de agua
2. Manguera 12,7 mm
3. Adaptador macho para manguera de aire

**AVISO** Si no se drena el sistema de escape, se pueden dar graves daños.

Retire las herramientas especiales.

### Lubricación interna del motor

1. Abra el asiento.
2. Retire las bobinas de encendido; consulte el apartado sobre *PROCEDIMIENTOS DE MANTENIMIENTO*.
3. Retire las bujías; consulte el apartado sobre *PROCEDIMIENTOS DE MANTENIMIENTO*.
4. Rocíe lubricante XPS LUBE (N/P 293 600 016) o un producto equivalente en los orificios de las bujías.
5. Para evitar la inyección de combustible e inhabilitar el encendido en el momento de arrancar el motor, presione a fondo la palanca del acelerador y MANTÉNGALA presionada contra el manillar.
6. Pulse el botón de ARRANQUE/PARADA para que el motor gire unas vueltas. Así se distribuye el aceite sobre las paredes de los cilindros.
7. Aplique lubricante antiagarrotamiento en las roscas de las bujías y proceda a instalarlas de nuevo en el motor. Consulte *PROCEDIMIENTOS DE MANTENIMIENTO*.
8. Instale las bobinas de encendido; consulte el apartado sobre *PROCEDIMIENTOS DE MANTENIMIENTO*.

### Prueba del refrigerante del motor

Si no ha cambiado el anticongelante, compruebe su densidad.

Un distribuidor autorizado de Sea-Doo debe realizar la sustitución del anticongelante, así como una prueba de densidad.

**NOTA:** El anticongelante debe sustituirse cada 200 horas o cada dos años, para evitar que se deteriore.

**AVISO** Una densidad inadecuada del anticongelante puede dar lugar a la congelación del líquido del sistema de refrigeración, si se almacena la embarcación en una zona en la que se alcance el punto de congelación. De ello podrían derivarse daños graves en el motor.

### Sistema eléctrico

#### Extracción y carga de la batería

Póngase en contacto con un distribuidor autorizado de Sea-Doo.

### **⚠ ADVERTENCIA**

Nunca cargue ni eleve el voltaje de la batería mientras se encuentra instalada en la embarcación.

### Compartimento del motor

#### Limpieza del compartimento del motor

Limpie la sentina con agua caliente y detergente suave o con un producto limpiador para sentinas.

Aclare abundantemente.

Levante el extremo delantero de la embarcación para vaciar totalmente la sentina a través de los tapones de drenaje correspondientes.

#### Tratamiento anticorrosión

Limpie con un trapo toda el agua residual presente en el compartimento del motor.

Rocíe XPS LUBE (N/P 293 600 016) sobre los componentes metálicos del compartimento del motor.

**NOTA:** El asiento debe dejarse parcialmente abierto durante el almacenamiento. De esta forma se evitará la condensación en el compartimento del motor y su posible corrosión.

### Casco y cuerpo de la embarcación

#### Limpieza del casco y el cuerpo de la embarcación

Lave el cuerpo de la embarcación con una solución de agua y jabón (utilice solamente detergente suave). Aclare abundantemente con agua corriente limpia. Elimine los organismos marinos del casco.

**AVISO** No limpie nunca las piezas de fibra de vidrio y plástico con un detergente fuerte, agente desengrasante, disolvente para pintura, acetona ni ningún otro producto de limpieza basado en petróleo o sustancias químicas agresivas.

#### Reparación del casco y el cuerpo de la embarcación

Si es necesario realizar alguna reparación en los componentes de la estructura o en el casco, póngase en contacto con un distribuidor autorizado de Sea-Doo.

#### Protección del casco y el cuerpo

Aplique al cuerpo de la embarcación cera marina de buena calidad.

Si la embarcación va a guardarse dejándola en exteriores, cúbrala con una lona impermeable opaca para evitar que los rayos solares y la suciedad afecten a los componentes de plástico y al acabado de la embarcación y que se acumule el polvo.

**AVISO** Nunca debe dejarse la embarcación en el agua si no va a usarse durante un período prolongado. No almacene nunca la moto acuática de forma que quede expuesta a la luz solar directa. No almacene nunca la embarcación en una bolsa de plástico.

## Preparación de pretemporada

La preparación para el mantenimiento debe llevarse a cabo según la *TABLA DE MANTENIMIENTO PERIÓDICO*.

Asegúrese de realizar todas las tareas que se incluyen en la columna **100 HORAS O 1 AÑO**.

Puesto que son necesarios conocimientos técnicos y herramientas especiales, algunas operaciones deben ser realizadas por un distribuidor autorizado de Sea-Doo.

**NOTA:** Recomendamos expresamente que un distribuidor autorizado de Sea-Doo efectúe simultáneamente las campañas de seguridad del fabricante y la preparación de pretemporada.

### **ADVERTENCIA**

Lleve a cabo los procedimientos exclusivamente como se detalla en la *TABLA DE MANTENIMIENTO PERIÓDICO*. Se recomienda solicitar periódicamente asistencia a un distribuidor autorizado de Sea-Doo para otros componentes y sistemas que no se describen en esta guía.

**AVISO** Cuando el estado de los componentes le parezca poco satisfactorio, proceda a cambiarlos exclusivamente por repuestos originales BRP o artículos equivalentes homologados.



# ***INFORMACIÓN TÉCNICA***

# IDENTIFICACIÓN DE LA EMBARCACIÓN

Los principales componentes de la embarcación (motor y casco) se identifican por medio de diferentes números de serie. En ciertas ocasiones, puede ser necesario localizar dichos números por asuntos relacionados con la garantía o para localizar la embarcación en caso de robo.

## Número de identificación del casco

El número de identificación del casco (H.I.N.) está situado en la plataforma de embarque, en la parte trasera de la embarcación.



**TÍPICO**  
1. Número de identificación del casco (H.I.N.)

Se compone de 12 dígitos:

YDV	12345	L	8	09
				Año del modelo
				Año de fabricación
				Mes de fabricación
				Número de serie (también puede utilizarse una letra como dígito)
				Fabricante

## Número de identificación del motor

El número de identificación del motor (E.I.N.) está situado en el extremo delantero del motor.

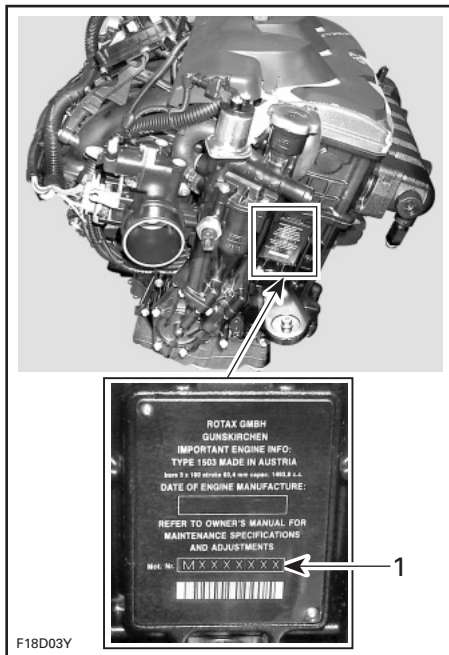

**TÍPICO**  
1. Número de identificación del motor (E.I.N.)

---

# INFORMACIÓN SOBRE LAS EMISIONES DEL MOTOR

**NOTA:** Las operaciones de mantenimiento, reemplazo o reparación de los dispositivos y sistemas de control de emisiones pueden ser efectuadas por cualquier taller o técnico cualificado para la reparación de motores marinos tipo de encendido por chispa.

## **Responsabilidad del fabricante**

A partir de los motores del modelo del año 1999, los fabricantes de motores náuticos para motos acuáticas deben determinar los niveles de emisión de escape de cada familia de potencias y obtener los certificados para dichos motores que otorga la Agencia de Protección Medioambiental (EPA) de los Estados Unidos. Debe colocarse una etiqueta con información sobre el control de las emisiones, que muestre los niveles de emisión y las especificaciones del motor en cada embarcación en el momento de la fabricación.

## **Responsabilidad del distribuidor**

Cuando se realicen operaciones de mantenimiento en cualquier embarcación Sea-Doo de 1999 y posteriores, que lleve una etiqueta con información sobre el control de emisiones, los ajustes deben mantenerse dentro de las especificaciones de fábrica según se han publicado.

El reemplazo o reparación de los componentes relacionados con el sistema de emisiones debe llevarse a cabo de forma tal que se mantengan los niveles de emisiones dentro de las normas de homologación aplicables.

Los distribuidores no pueden modificar el motor de forma que alteren el cabalaje o permitan niveles de emisión que superen las especificaciones predeterminadas de fábrica.

Las excepciones incluyen los cambios indicados por el fabricante, tales como los ajustes por altitud, por ejemplo.

## **Responsabilidad del propietario**

Se exige al propietario/operador que asegure el mantenimiento del motor para que los niveles de emisiones permanezcan dentro de los límites establecidos en las normas de homologación.

El propietario/piloto no realizará ni permitirá que otros realicen en el motor ningún tipo de modificación que altere el cabalaje o los niveles de emisiones con el fin de exceder sus especificaciones predeterminadas de fábrica.

## **Reglamentos sobre Emisiones EPA**

Todas las embarcaciones Sea-Doo fabricadas por BRP a partir de 1999 cuentan con certificación EPA, al ajustarse a los requisitos de los reglamentos para control de la contaminación del aire de los nuevos motores para embarcaciones. Esta certificación depende de que ciertos ajustes se realicen según las normas establecidas en la fábrica. Por este motivo es necesario seguir estrictamente el procedimiento establecido en la fábrica para el mantenimiento del producto y, siempre que sea posible, restablecer el diseño según su línea original.

Las responsabilidades indicadas anteriormente son de carácter general y no constituyen una relación completa de las reglas y normas pertinentes de la EPA en cuanto a emisiones de escape de productos marinos. Para obtener más información, puede ponerse en contacto con:

U.S. Environmental Protection Agency  
Office of Transportation and Air Quality  
1200 Pennsylvania Ave. NW  
Mail Code 6403J  
Washington D.C. 20460

**SITIO WEB DE EPA:**  
**<http://www.epa.gov/otaq>**



# ESPECIFICACIONES

MOTO ACUÁTICA		RXP-X 260
<b>MOTOR</b>		
Tipo	Rotax® 1503 4-TEC®.Árbol de levas sencillo en la cámara (SOHC)	
Inducción	Sobrealimentador accionado por engranajes con embrague de deslizamiento. Refrigeración intermedia mediante agua/aire	
Relación de compresión	8,4:1	
Número de cilindros	3	
Número de válvulas	12 válvulas (4 por cilindro) con elevadores hidráulicos (sin ajuste)	
Diámetro interior	100 mm	
Carrera	63,4 mm	
Cilindrada/CV	1.494 cm <sup>3</sup>	
<b>SISTEMA DE REFRIGERACIÓN</b>		
Sistema de refrigeración	Sistema de circuito cerrado (CLCS)	
<b>SISTEMA DE COMBUSTIBLE</b>		
Tipo de inyección de combustible	Inyección de combustible multipunto con iTC (control de aceleración inteligente). Regulador individual (62 mm) con actuador	
<b>SISTEMA ELÉCTRICO</b>		
Encendido	IDI (encendido por descarga inductiva)	
Bujía	Marca y tipo	NGK, DCPR8E
	Separación	0,75 mm
Batería	12 V, 30 A•h. Tipo de electrolito	

<b>MOTO ACUÁTICA</b>		<b>RXP-X 260</b>
<b>PROPULSIÓN</b>		
Sistema de propulsión		Transmisión directa Sea-Doo® con iBR (sistema inteligente de freno y marcha atrás)
Tipo de turbina	Tipo	Flujo axial, de etapa única. Gran cubo con estator de 10 aletas.
	Material	Aluminio
Impulsor		Acero inoxidable
Transmisión	Tipo	Transmisión directa
Sistema de trim variable (VTS)		VTS eléctrico de alto rendimiento con posiciones predefinidas programables
<b>DIMENSIÓN Y PESO</b>		
Eslora		331,6 cm
Manga		122,7 cm
Altura		114,7 cm
<b>PESO Y CAPACIDAD DE CARGA</b>		
Peso (en seco)		368,3 kg
Pasajeros		2 (consulte el límite de carga)
Capacidad de almacenamiento		116,4 L
Límite de carga (pasajeros + equipaje)		182 kg

MOTO ACUÁTICA		RXP-X 260
FLUIDOS		
Combustible	Tipo	Gasolina sin plomo
	Octanaje mínimo	En Norteamérica: (87 (RON + MON)/2)
		En otros países y regiones: 92 RON
	Octanaje recomendado para un rendimiento óptimo	En Norteamérica: (91 (RON + MON)/2)
		En otros países y regiones: 95 RON
Capacidad del depósito	60 L	
Aceite del motor	Tipo	Aceite de mezcla sintética XPS (para temporada de verano). Consulte la sección <i>MANTENIMIENTO</i> para obtener información más detallada.
	Capacidad	3 L cambio de aceite con filtro
Sistema de refrigeración	Tipo de refrigerante	Consulte <i>REFRIGERANTE DEL MOTOR</i> en el apartado <i>PROCEDIMIENTOS DE MANTENIMIENTO</i> de esta guía.
	Capacidad	5,5 L

**NOTA:** BRP se reserva el derecho a realizar cambios en el diseño y en las especificaciones y/o efectuar adiciones o mejoras en sus productos sin que ello suponga ninguna obligación de instalarlas en los productos fabricados con anterioridad.

***Esta página se ha  
intencionalmente en blanco***

# ***SOLUCIÓN DE PROBLEMAS***

---

# DIRECTRICES PARA SOLUCIONAR PROBLEMAS

---

## EL MOTOR NO ARRANCA

---

1. Cable de seguridad desconectado.
  - Pulse el botón de ARRANQUE/PARADA.
  - Instale correctamente el tapón del cable de seguridad en el interruptor de parada del motor antes de que transcurran 5 segundos tras pulsar el botón de ARRANQUE/PARADA.
  - Tras oír un “pitido” doble, pulse el botón de ARRANQUE/PARADA para arrancar el motor.
2. El módulo de control del motor no reconoce la llave D.E.S.S.
  - Diríjase a un distribuidor autorizado de Sea-Doo.
3. Fusible quemado: principal, arranque eléctrico o módulo de control del motor.
  - Compruebe el cableado y, a continuación, sustituya el(los) fusible(s).
4. Batería descargada.
  - Diríjase a un distribuidor autorizado de Sea-Doo.

## ADVERTENCIA

No cargue ni eleve el voltaje de la batería mientras se encuentra instalada en la embarcación. El electrolito es venenoso y peligroso. Evite el contacto con los ojos, la piel y la ropa.

5. Conexiones de la batería corroídas o flojas. Conexión a masa defectuosa.
  - Diríjase a un distribuidor autorizado de Sea-Doo.
6. Motor inundado de agua.
  - Consulte MOTOR INUNDADO DE AGUA en PROCEDIMIENTOS ESPECIALES.
7. Sensor o módulo de control del motor defectuoso (ECM).
  - Diríjase a un distribuidor autorizado de Sea-Doo.
8. Bomba de impulsión agarrotada.
  - Intentar limpiar. Si no es posible, diríjase a un distribuidor autorizado de Sea-Doo.

## EL MOTOR GIRA LENTAMENTE

---

1. Conexiones flojas en los cables de la batería.
  - Comprobar/limpiar/apretar.
2. Batería descargada o débil.
  - Diríjase a un distribuidor autorizado de Sea-Doo.
3. Motor de arranque desgastado.
  - Diríjase a un distribuidor autorizado de Sea-Doo.

## EL MOTOR GIRA LENTAMENTE PERO NO LLEGA A ARRANCAR

---

1. Depósito de combustible vacío o contaminado con agua.
  - Llenar. Transvasar y repostar con combustible nuevo.

---

**EL MOTOR GIRA LENTAMENTE PERO NO LLEGA A ARRANCAR (cont.)**

---

**2. Bujías sucias/defectuosas.**

– *Sustituir.*

**3. Fusible fundido.**

– *Compruebe el cableado y, a continuación, sustituya el(los) fusible(s).*

**4. Motor inundado de agua.**

– *Consulte MOTOR INUNDADO DE AGUA en PROCEDIMIENTOS ESPECIALES.*

**5. Error del sistema de gestión del motor detectado (compruebe que la lámpara piloto del motor está ENCENDIDA).**

– *Diríjase a un distribuidor autorizado de Sea-Doo.*

**6. Bomba de combustible defectuosa.**

– *Diríjase a un distribuidor autorizado de Sea-Doo.*

---

**EL MOTOR FALLA O FUNCIONA DE FORMA IRREGULAR**

---

**1. Bujías sucias/defectuosas/desgastadas.**

– *Sustituir.*

**2. Combustible: nivel demasiado bajo, combustible pasado o contaminado con agua.**

– *Transvasar y/o repostar.*

**3. Bobina(s) de encendido defectuosa(s).**

– *Diríjase a un distribuidor autorizado de Sea-Doo.*

**4. Inyectores obstruidos.**

– *Diríjase a un distribuidor autorizado de Sea-Doo.*

**5. Error del sistema de gestión del motor detectado (compruebe que la lámpara piloto del motor está ENCENDIDA).**

– *Consulte SISTEMA DE SUPERVISIÓN.*

---

**HUMO EN EL MOTOR**

---

**1. Nivel del aceite demasiado elevado.**

– *Diríjase a un distribuidor autorizado de Sea-Doo.*

**2. Entrada de agua, fuga de refrigerante o junta de la culata dañada.**

– *Diríjase a un distribuidor autorizado de Sea-Doo.*

**3. Daños internos en el motor.**

– *Diríjase a un distribuidor autorizado de Sea-Doo.*

---

**EL MOTOR SE CALIENTA EXCESIVAMENTE**

---

**1. Sistema de escape obstruido.**

– *Limpie con chorro de agua el sistema de escape.*

**2. Nivel de refrigerante del motor demasiado bajo.**

– *Consulte PROCEDIMIENTOS DE MANTENIMIENTO.*

### EL MOTOR SE CALIENTA EXCESIVAMENTE (cont.)

---

3. Adaptador de conexión rápida abandonado en el conector de limpieza con chorro de agua.
  - Extraiga el adaptador del conector de limpieza e intente usar de nuevo la embarcación. Si el problema persiste, diríjase a un distribuidor autorizado de Sea-Doo.

### EL MOTOR NO TIENE SUFICIENTE ACELERACIÓN O POTENCIA

---

1. Llave de aprendizaje en uso.
  - Use una llave normal.
2. Modo deportivo no activado.
  - Consulte ACTIVACIÓN DEL MODO DEPORTIVO en MODOS DE PILOTAJE.
3. Obstruida la entrada de agua de la bomba de impulsión.
  - Limpiar. Consulte ADMISIÓN DE AGUA DE LA BOMBA DE IMPULSIÓN Y LIMPIEZA DEL IMPULSOR en PROCEDIMIENTOS ESPECIALES.
4. Impulsor dañado o anillo de desgaste deteriorado.
  - Sustituir. Diríjase a un distribuidor autorizado de Sea-Doo.
5. Nivel del aceite del motor demasiado elevado.
  - Diríjase a un distribuidor autorizado de Sea-Doo.
6. Chispa débil.
  - Consulte la sección EL MOTOR FALLA Y FUNCIONA DE FORMA IRREGULAR.
7. Error del sistema de gestión del motor detectado (compruebe que la lámpara piloto del motor está ENCENDIDA).
  - Consulte SISTEMA DE SUPERVISIÓN.
8. Inyectores obstruidos.
  - Diríjase a un distribuidor autorizado de Sea-Doo.
9. Presión del combustible baja.
  - Diríjase a un distribuidor autorizado de Sea-Doo.
10. Agua en el combustible.
  - Transvasar y sustituir.
11. Motor dañado por la entrada de agua.
  - Diríjase a un distribuidor autorizado de Sea-Doo.

### LA MOTO ACUÁTICA NO ALCANZA LA VELOCIDAD PUNTA.

---

1. Obstruida la entrada de agua de la bomba de impulsión.
  - Limpiar. Consulte ADMISIÓN DE AGUA DE LA BOMBA DE IMPULSIÓN Y LIMPIEZA DEL IMPULSOR en PROCEDIMIENTOS ESPECIALES.
2. Impulsor dañado o anillo de desgaste deteriorado.
  - Sustituir. Diríjase a un distribuidor autorizado de Sea-Doo.



---

**LA MOTO ACUÁTICA NO ALCANZA LA VELOCIDAD PUNTA. (cont.)**

---

3. Error del sistema de gestión del motor detectado (compruebe que la lámpara piloto del motor está ENCENDIDA).
  - Consulte SISTEMA DE SUPERVISIÓN.
4. Anomalía en el sobrealimentador o en la refrigeración intermedia.
  - Diríjase a un distribuidor autorizado de Sea-Doo.

---

**LA EMBARCACIÓN SE MANTIENE EN PUNTO MUERTO DESPUÉS DE QUE SE ACCIONE LA PALANCA DEL DISPOSITIVO iBR**

---

1. La compuerta del dispositivo iBR se mantiene en punto muerto.
  - Suelte el acelerador hasta el régimen de ralentí.
  -

---

**EL DISPOSITIVO iBR NO VUELVE A PUNTO MUERTO (LUZ INDICADORA DE iBR ENCENDIDA).**

---

1. Dispositivo iBR atascado con residuos.
  - Limpie la compuerta de iBR y la zona de la tobera y compruebe si presentan daños.
2. Avería del sistema iBR.
  - Retire el cable de seguridad y espere cinco minutos.
  - Pulse el botón de ARRANQUE/PARADA.
  - Instale el cable de seguridad y compruebe la luz de iBR para asegurarse de que ya no se presenta el error.
  - Diríjase a un distribuidor autorizado de Sea-Doo si persiste el problema o se repite con frecuencia.

---

**EL DISPOSITIVO iBR NO VUELVE A PUNTO MUERTO (INDICADOR DE ANOMALÍA EN iBR APAGADO).**

---

1. La palanca del acelerador no se ha soltado totalmente durante el uso.
  - Suelte completamente la palanca del acelerador para asegurarse de que la compuerta del dispositivo iBR vuelve a la posición de punto muerto.
2. La palanca del acelerador no vuelve totalmente a la posición neutra cuando se suelta.
  - Diríjase a un distribuidor autorizado de Sea-Doo.

---

**RUIDOS ANÓMALOS EN EL SISTEMA DE PROPULSIÓN**

---

1. Algas o residuos atascados en torno al impulsor.
  - Limpiar. Consulte ADMISIÓN DE AGUA DE LA BOMBA DE IMPULSIÓN Y LIMPIEZA DEL IMPULSOR en PROCEDIMIENTOS ESPECIALES.
  - Compruebe si hay daños.
2. Eje impulsor o árbol de transmisión dañados.
  - Diríjase a un distribuidor autorizado de Sea-Doo.

---

RUIDOS ANÓMALOS EN EL SISTEMA DE PROPULSIÓN (cont.)

---

3. **Entrada de agua en la bomba de impulsión que provocó el agarrotamiento del cojinete.**
  - *Diríjase a un distribuidor autorizado de Sea-Doo.*

---

PRESENCIA DE AGUA EN LA SENTINA

---

1. **Avería del sistema achicador.**
  - *Diríjase a un distribuidor autorizado de Sea-Doo para que revisen el sistema.*
2. **Fuga en el sistema de escape.**
  - *Diríjase a un distribuidor autorizado de Sea-Doo.*
3. **Aro de carbón desgastado en el árbol de transmisión.**
  - *Diríjase a un distribuidor autorizado de Sea-Doo.*

---

# SISTEMA DE SUPERVISIÓN

Un sistema controla los componentes electrónicos del EMS (sistema de gestión del motor), iBR y otros componentes del sistema eléctrico. Cuando se produce una anomalía, envía mensajes visuales a través del centro de información, así como señales audibles a través de un zumbador para informarle de una situación en particular.

También se puede registrar un código de error o avería.

Cuando se produzcan anomalías poco importantes o transitorias, el mensaje de error y el zumbador cesarán automáticamente en caso de deje de existir la situación que causó el problema.

Si se suelta el acelerador y se deja que el motor vuelva a la velocidad de ralentí, es posible que se restablezca el funcionamiento normal. Si esto no da resultado, retire el cable de seguridad del interruptor de parada del motor, espere cinco minutos y arranque de nuevo.

El sistema electrónico reaccionará de forma diferente dependiendo del tipo de anomalía. En caso de anomalía grave, es posible que el motor no arranque. En otros casos, el motor funcionará en el modo de pilotaje de emergencia (velocidad reducida).

Cuando surja alguna anomalía, diríjase a un distribuidor autorizado de Sea-Doo a la mayor brevedad posible para que realice una inspección.

## Códigos de avería

Cuando se produce un error, puede que se registre un código numérico de avería, según el tipo de error y el sistema.

Estos códigos de avería sirven a los distribuidores autorizados de Sea-Doo para solucionar problemas de los sistemas de la embarcación cuando se comparan con una relación de anomalías.

Los códigos de avería se pueden ver en la pantalla multifunción del centro de información. Sin embargo, esta función sólo está disponible si el error o avería sigue activo.

Si hay un código de avería activo, el piloto puede verlo en la pantalla multifunción. El piloto podrá entonces decidir si llama a un distribuidor autorizado de Sea-Doo para indicarle el código de avería. El distribuidor orientará al piloto sobre los pasos que deben seguirse para solucionar el problema; o bien que deje de utilizar la embarcación y que la lleve a un concesionario o distribuidor para una reparación.

## Visualización de códigos de avería

Pulse repetidamente el botón **MODE** (modo) hasta que se pueda ver la función de **CÓDIGO DE AVERÍA** en la pantalla multifunción.

Pulse los botones **SET** (ajuste) o **ARRIBA** o **ABAJO** para obtener acceso a la función y visualizar el primer código de avería. A continuación, pulse repetidamente el botón **ARRIBA** o **ABAJO** para que se muestre cada uno de los códigos posteriores.

**NOTA:** Cuando se haya mostrado el último código de avería y se vuelva a pulsar el botón, el sistema retrocederá directamente al primer código de avería visualizado, y podrán verse nuevamente todos los códigos de avería. Si había un código de avería activo cuando entró en el modo **CÓDIGO DE AVERÍA** y pasa al estado de código presentado (deja de ser activo), en la pantalla se desplazará un mensaje indicando que **NO HAY CODIGOS DE AVERIA ACTIVOS**.

Para salir de la función de visualización de **CODIGOS DE AVERIA**, debe pulsarse una vez el botón de modo (**MODE**) o el de ajuste (**SET**). No hay tiempo límite de espera para esta función.









## Información de mensajes e indicadores de anomalías

Los indicadores y los mensajes de anomalías que se muestran en el centro de información advierten de condiciones o errores que pudieran producirse.

Si se activa un indicador o un mensaje de anomalía en el indicador multifunción, póngase en contacto con un distribuidor autorizado de Sea-Doo.

Para obtener información acerca de los indicadores habituales, consulte la sección **INDICADOR MULTIFUNCIÓN** aplicable al modelo.

LÁMPARAS PILOTO (ENCENDIDAS)	VISUALIZACIÓN DE MENSAJES	DESCRIPCIÓN
	VOLT BAT BAJO/ALTO	Batería con poca/mucha carga
	SOBRECALENTAMIENTO	Sobrecalentamiento del motor o del sistema de escape
	ANOMALÍA DEL MOTOR o MODO DE PROTECCIÓN	Debe revisarse el motor (necesidad de operaciones de mantenimiento menor) o MODO DE PROTECCIÓN (fallo importante del motor)
	BAJA PRESIÓN ACEITE	Presión de aceite baja
	—	Fallo del sistema iBR
	—	Fallo del sistema OTAS

INFORMACIÓN DE VISUALIZACIÓN DE MENSAJES	
ERROR TECLADO DERECHO	Problema de funcionamiento de botón de control de indicador
BAJA PRESIÓN ACEITE	Se ha detectado una presión baja de aceite del motor.
TEMPERATURA DE ESCAPE ALTA	Se ha detectado una temperatura de escape elevada.
SOBRECALENTAMIENTO	Se ha detectado una temperatura del motor elevada.
ANOMALÍA DEL MOTOR	Problema de funcionamiento del sistema del motor o se precisa mantenimiento.
VOLT BAT ALTO	Se ha detectado un alto voltaje en la batería.
VOLT BAT BAJO	Se ha detectado un bajo voltaje en la batería.
MODO DE PROTECCIÓN	Se ha detectado una anomalía importante, potencia del motor limitada.
SENSOR DE COMBUSTIBLE DEFECTUOSO	Anomalía del sensor de nivel de combustible
ERROR DE MÓDULO iBR	Avería del sistema iBR
ERROR DE CALIBRACIÓN	La programación en clúster se ha dañado.
SE PRECISA MANTENIMIENTO	La moto acuática requiere mantenimiento.

**AVISO** Si hace funciona el motor con presión de aceite baja, éste podría sufrir daños graves.

## Información sobre códigos de zumbador

CÓDIGOS DE ZUMBADOR	DESCRIPCIÓN
1 pitido largo (al conectar el cable de seguridad al interruptor de parada del motor)	<b>Error de conexión en el sistema D.E.S.S.</b> Vuelva a conectar correctamente el cable de seguridad al interruptor de parada del motor.
	<b>Llave D.E.S.S. incorrecta.</b> Utilice un cable de seguridad que haya sido programado para el uso con la moto acuática.
	<b>Llave D.E.S.S. defectuosa.</b> Utilice otro cable de seguridad programado.
	<b>Agua salada seca en el tapón del cable de seguridad.</b> Limpie el tapón para eliminar los restos de agua salada.
	<b>Interruptor de parada del motor defectuoso.</b> Diríjase a un distribuidor autorizado de Sea-Doo.
	<b>Funcionamiento incorrecto del ECM o arnés de cables defectuoso.</b> Diríjase a un distribuidor autorizado de Sea-Doo.
Un pitido de 2 segundos en cada intervalo de 15 minutos	<b>La moto acuática está boca abajo.</b> Dé la vuelta a la moto acuática. Consulte <i>PROCEDIMIENTOS ESPECIALES</i> .
	<b>Error del sistema de gestión del motor.</b> Diríjase a un distribuidor autorizado de Sea-Doo.
Un pitido de 2 segundos en cada intervalo de 5 minutos	<b>Nivel bajo de combustible.</b> Llene el depósito de combustible. Si el problema persiste, diríjase a un concesionario o distribuidor autorizado de Sea-Doo.
	<b>Fallo de funcionamiento del circuito o del sensor de nivel del depósito de combustible.</b> Diríjase a distribuidor autorizado de Sea-Doo.
Pitidos continuos	<b>Refrigerante del motor a temperatura elevada.</b> Consulte <i>SOBRECALENTAMIENTO DEL MOTOR</i> .
	<b>Temperatura de escape elevada.</b> Diríjase a un distribuidor autorizado de Sea-Doo.
	<b>Presión de aceite baja.</b> Pare el motor cuanto antes. Verifique el nivel de aceite y rellene. Diríjase a un distribuidor autorizado de Sea-Doo.

**AVISO** Si el zumbador de supervisión suena de forma continua, detenga el motor cuanto antes.

# ***GARANTÍA***

---

# **GARANTÍA LIMITADA DE BRP – EE.UU. Y CANADÁ: EMBARCACIÓN PERSONAL SEA-DOO® DE 2012**

## **1. ÁMBITO**

Bombardier Recreational Products Inc. ("BRP")\* garantiza ante defectos de material o fabricación sus motos acuáticas Sea-Doo del año 2012 vendidas por distribuidores de BRP autorizados (tal y como se definen a continuación) en los 50 estados de Estados Unidos y en Canadá, por el período y con arreglo a las condiciones que se describen a continuación. Esta garantía limitada quedará anulada y sin efecto en los casos siguientes: (1) la embarcación personal Sea-Doo se haya utilizado para carreras o cualquier otra actividad de competición, en cualquier momento, aunque el titular fuese otra persona; (2) la embarcación personal Sea-Doo haya sido alterada o modificada de modo que repercuta negativamente en su funcionamiento, rendimiento o durabilidad, o bien que haya sido alterada o modificada con la finalidad de cambiar el uso previsto.

Todos los recambios y accesorios originales BRP, instalados por un distribuidor autorizado de BRP (así definido en adelante) en el momento de la entrega de la embarcación personal Sea-Doo de 2012, cuentan con la misma garantía que las piezas y accesorios de la embarcación personal.

BRP puede suministrar un receptor GPS como equipamiento de serie en ciertas embarcaciones personales Sea-Doo de 2012. El receptor GPS está cubierto por la garantía limitada emitida por el fabricante de receptores GPS y no está cubierto por la presente garantía limitada.

## **2. LIMITACIONES DE RESPONSABILIDAD**

ESTA GARANTÍA SE OTORGA Y ACEPTA EXPLÍCITAMENTE, EN SUSTITUCIÓN DE CUALQUIER OTRA GARANTÍA, EXPRESA O IMPLÍCITA, INCLUIDAS, ENTRE OTRAS, CUALQUIER GARANTÍA DE COMERCIABILIDAD O ADECUACIÓN A UNA FINALIDAD EN PARTICULAR. EN LA MEDIDA EN QUE NO SE PUEDA RENUNCIAR A LAS GARANTÍAS IMPLÍCITAS, ÉSTAS QUEDAN LIMITADAS EN CUANTO A DURACIÓN A LA DE LA GARANTÍA EXPRESA. LOS DAÑOS INCIDENTALS E INDIRECTOS QUEDAN EXCLUIDOS DE LA COBERTURA DE ESTA GARANTÍA. EN ALGUNOS ESTADOS Y PROVINCIAS NO ESTÁN PERMITIDAS LAS RENUNCIAS, LIMITACIONES NI EXCLUSIONES ESPECIFICADAS ANTERIORMENTE, POR LO QUE EXISTE LA POSIBILIDAD DE QUE NO SEAN APLICABLES EN SU CASO. ESTA GARANTÍA LE OTORGA DERECHOS ESPECÍFICOS, SIN PERJUICIO DE OTROS DERECHOS LEGALES, QUE PUEDEN VARIAR SEGÚN EL PAÍS, ESTADO O PROVINCIA EN QUE SE ENCUENTRE.

Ni el distribuidor, ni ningún concesionario de BRP, ni ninguna otra persona han sido autorizados para realizar afirmaciones, representaciones ni garantías con respecto al producto que no sean las contenidas en esta garantía limitada; y, en caso de hacerse, no podrán ser exigibles a BRP. BRP se reserva el derecho de modificar esta garantía en cualquier momento, entendiéndose que tales modificaciones no alterarán las condiciones de garantía aplicables a los productos vendidos durante la vigencia de esta garantía.



### **3. EXCLUSIONES – DE GARANTÍA**

Todo lo que sigue no está amparado por la garantía en ninguna circunstancia:

- Desgaste y deterioro causado por el uso normal;
- Elementos de mantenimiento rutinario, optimizaciones, ajustes;
- Daños ocasionados por la omisión de mantenimiento o almacenamiento adecuados, según lo descrito en la Guía del usuario;
- Daños resultantes de la retirada de piezas, reparaciones incorrectas, operaciones de servicio técnico o modificaciones indebidas, el uso de piezas no fabricadas ni aprobadas por BRP; o bien daños resultantes de reparaciones realizadas por personas que no pertenezcan al servicio técnico autorizado de un distribuidor BRP;
- Daños causados por el abuso, uso indebido, negligencia o utilización del producto al margen de las recomendaciones que figuran en la Guía del usuario;
- Daños causados por accidentes, inmersión, fuego, robo, vandalismo o fuerza mayor;
- El uso de combustibles, aceites o lubricantes no adecuados para el producto (consulte la Guía del usuario);
- Daños por oxidación, corrosión o exposición a los elementos;
- Daños del sistema de refrigeración o bloqueo de la bomba de impulsión por objetos extraños;
- Daños causados por entrada de agua;
- Daños relacionados con el acabado, entre los que se incluyen defectos cosméticos del acabado, burbujas y delaminación de la fibra de vidrio provocada por ampollas, agrietamiento y arañazos y cuarteado;
- Daños y perjuicios incidentales o indirectos, o daños de cualquier tipo, incluidos, entre otros, costes de grúa, almacenamiento, teléfono, alquiler, taxi, incomodidades, cobertura de seguro, pagos de préstamos, pérdida de tiempo, pérdida de ingresos.

### **4. DURACIÓN DE LA COBERTURA DE LA GARANTÍA**

La presente garantía tendrá efecto a partir de (1) la fecha de entrega al primer consumidor minorista o de (2) la fecha en la que el producto sea puesto en funcionamiento por vez primera (si es antes) y durante un período de:

1. DOCE (12) MESES CONSECUTIVOS para propietarios particulares.
2. CUATRO (4) MESES CONSECUTIVOS para uso comercial. Una embarcación personal se utiliza de forma comercial cuando su uso guarda relación con la generación de ingresos o con algún tipo de trabajo o empleo durante cualquier parte del período de garantía. Una embarcación personal se utiliza también de forma comercial cuando, en algún momento del período de garantía, tiene distintivos comerciales o licencia para su uso comercial.

3. Los componentes relacionados con las emisiones instalados en embarcaciones personales Sea-Doo con certificación EPA registradas en EE.UU. tienen cobertura de garantía durante treinta (30) meses consecutivos o ciento setenta y cinco (175) horas de uso del motor, si es antes; y los componentes relacionados con las emisiones de evaporación tienen cobertura de garantía durante veinticuatro (24) meses consecutivos. Si se alcanzan las ciento setenta y cinco (175) horas de uso del motor durante otro período de garantía pertinente aquí descrito, los componentes relacionados con las emisiones siguen teniendo la cobertura limitada estándar de BRP hasta que finalice dicho período de garantía normal. Su distribuidor autorizado de BRP conoce cuáles son los componentes relacionados con las emisiones que tienen cobertura de garantía y están disponibles.
4. En el caso de las embarcaciones personales Sea-Doo producidas por BRP para la venta en el estado de California que se vendan inicialmente a residentes de dicho estado, o posteriormente registradas con garantía para residentes de dicho estado, consulte también la declaración de la garantía de control de emisiones de California pertinente aquí descrito.

La reparación o sustitución de piezas, o la realización de operaciones de servicio técnico durante el período de cualquier garantía pertinente no amplían la duración de dicha garantía más allá de la fecha límite original.

## **5. REQUISITOS PARA BENEFICIARSE DE LA GARANTÍA**

Esta cobertura de garantía limitada está supeditada al cumplimiento de los siguientes requisitos:

- La embarcación personal Sea-Doo de 2012 debe ser adquirida como nueva y sin usar por su primer propietario a través de un concesionario de BRP autorizado para distribuir embarcaciones personales Sea-Doo en el país de venta;
- Debe haberse completado y documentado el proceso de inspección previo a la entrega con la firma del comprador y según lo especificado por BRP.
- La embarcación personal Sea-Doo de 2012 debe haber sido debidamente registrada por un distribuidor autorizado de BRP;
- La embarcación personal Sea-Doo de 2012 debe ser adquirida en el país de residencia del comprador;
- Las tareas de mantenimiento rutinarias deben ser realizadas dentro de los plazos indicados en la Guía del usuario para mantener la cobertura de la garantía. BRP se reserva el derecho de condicionar la cobertura de la garantía a la demostración previa de un mantenimiento adecuado.

BRP no aceptará ningún compromiso relacionado con esta garantía limitada ante ningún propietario para uso privado o comercial si no se han cumplido todas las condiciones anteriores. Estas limitaciones son necesarias para preservar la seguridad de los productos BRP, así como la de sus consumidores y la del público en general.

## **6. QUÉ DEBE HACERSE PARA BENEFICIARSE DE LA COBERTURA DE LA GARANTÍA**

El cliente debe dejar de utilizar la embarcación personal Sea-Doo si surge cualquier anomalía. El cliente debe notificar la presencia de defectos al servicio técnico autorizado de un distribuidor BRP en un plazo no superior a dos (2) días tras ser detectados dichos defectos, así como facilitar las condiciones de acceso al producto para la verificación o la reparación. El cliente también debe presentar al distribuidor autorizado de BRP la prueba de compra del producto y debe firmar la orden de reparación/trabajo antes del comienzo de la reparación, con el fin de validar la reparación bajo garantía. Todas las piezas sustituidas bajo esta garantía limitada pasan a ser de la propiedad de BRP.

## **7. QUÉ HARÁ BRP**

Las obligaciones de BRP según esta garantía se limitan, según su criterio, a la reparación de las piezas que se determinen defectuosas tras un uso normal, en operaciones de mantenimiento o inspección; o bien, a la sustitución de dichas piezas por piezas originales de BRP nuevas sin coste alguno en concepto de piezas y mano de obra, en cualquier distribuidor autorizado de BRP durante el período de cobertura de la garantía pertinente y bajo las condiciones que se describen aquí. Ninguna reclamación de incumplimiento de la garantía será causa de la cancelación o anulación de la venta de la embarcación personal Sea-Doo al propietario.

En caso de que se requiera servicio fuera del país original de compra, el propietario asumirá el coste adicional correspondiente a las prácticas y las condiciones locales, tales como (sin exclusión de otras), los gastos de transporte y seguro, los impuestos, gastos de licencias, aranceles y cualquier otro coste económico, incluidas las obligaciones impositivas para con los administradores nacionales, estatales, regionales, locales y sus organismos respectivos.

BRP se reserva el derecho de mejorar o modificar productos cada cierto tiempo, sin que ello suponga ninguna obligación de modificar productos previamente fabricados.

## **8. TRASPASO**

Si se transfiere la propiedad de un producto durante el período que cubre la garantía, también se transferirá esta garantía, que tendrá validez durante el resto del período de cobertura, siempre y cuando se avise a BRP del traspaso de propiedad del modo siguiente:

1. El antiguo propietario se pone en contacto con BRP (llamando al número de teléfono que se facilita más adelante) o con un distribuidor autorizado de BRP para facilitar los datos del nuevo propietario, o bien
2. BRP o un concesionario o distribuidor autorizado de BRP recibe una prueba que demuestre la conformidad del antiguo propietario con el traspaso de la titularidad, además de incluirse los datos del nuevo propietario.

## 9. ASISTENCIA AL CONSUMIDOR

En caso de disputa o controversia con respecto a esta garantía limitada de BRP, BRP le sugiere que intente resolverla con el distribuidor. Le recomendamos que trate la cuestión con el propietario o con el director de asistencia del concesionario o establecimiento distribuidor de BRP autorizado.

Si aún no se ha resuelto la cuestión, envíe su queja por escrito o llame al número que corresponda de los que se indican a continuación:

### **En CANADÁ**

**Bombardier Recreational Products Inc.**

Customer Assistance Center

75 J.-A. Bombardier Street

Sherbrooke QC J1L 1W3

Tel.: 819 566-3366

### **En EE.UU.**

**BRP US Inc.**

Customer Assistance Center

7575 Bombardier Court

Wausau WI 54401

Tel.: 715 848-4957

\* En EE.UU., los productos son distribuidos por BRP US Inc., que también se encarga de la asistencia técnica.

© 2011 Bombardier Recreational Products Inc. Reservados todos los derechos.

® Marca registrada de Bombardier Recreational Products Inc. o de sus filiales.

---

# DECLARACIÓN DE GARANTÍA DE CONTROL DE EMISIONES EN CALIFORNIA PARA EMBARCACIONES PERSONALES SEA-DOO® DE 2012 CON MOTORES 4-TEC®

En el caso de California, su embarcación personal Sea-Doo de 2012 presenta una etiqueta medioambiental especial requerida por el Consejo de recursos del aire (California Air Resources Board). La etiqueta contiene 1, 2, 3 ó 4 estrellas. En una etiqueta colgante que se suministra con la embarcación personal se describe el sistema de clasificación por estrellas.

## La etiqueta con estrellas es sinónimo de motores náuticos más limpios

Distintivo de los motores náuticos más limpios:



F18L3CQ

## Aire y agua limpios

Para un entorno y un estilo de vida más saludables.

## Mayor ahorro de combustible

Consuma entre un 30 y un 40% menos de gasolina y aceite que los motores de dos tiempos con carburación convencional, lo que supone un ahorro económico y de recursos.

## Garantía prolongada sobre emisiones

Protege al consumidor a la vez que asegura un servicio sin preocupaciones.

## Una estrella – Bajo nivel de emisiones

La etiqueta de una estrella identifica a los motores de embarcaciones personales, fueraborda, dentro fueraborda e intraborda que se ajustan a los estándares de 2001, establecidos por el Consejo de recursos del aire (Air Resources Board), sobre emisiones de escape para motores náuticos fueraborda y de embarcaciones personales. Las emisiones de los motores que cumplen esos estándares son un 75% inferiores a las de los motores de dos tiempos con carburación convencional. Las especificaciones de estos motores se ajustan a los estándares de 2006 establecidos por el organismo estadounidense EPA para motores náuticos.

## Dos estrellas – Nivel de emisiones muy bajo

La etiqueta de dos estrellas identifica a los motores de embarcaciones personales, fueraborda, dentro fueraborda e intraborda que se ajustan a los estándares de 2004 establecidos por el Consejo de recursos del aire (Air Resources Board), so-

bre emisiones de escape para motores náuticos fueraborda y de embarcaciones personales. Las emisiones de los motores que cumplen esos estándares son un 20% inferiores a las de los motores de baja emisión de una estrella.

### **Tres estrellas – Nivel de emisiones ultrabajo**

La etiqueta de tres estrellas identifica a los motores que se ajustan a los estándares sobre emisiones de escape de 2008 establecidos por el Consejo de recursos del aire (Air Resources Board) para motores náuticos fueraborda y de embarcaciones personales, o a los estándares sobre emisiones de escape de 2003 para motores náuticos dentro fueraborda e intraborda. Las emisiones de los motores que cumplen estos estándares son un 65% inferiores a las de los motores de bajo nivel de emisiones de una estrella.

### **Cuatro estrellas – Nivel de emisiones superultrabajo**

La etiqueta de cuatro estrellas identifica a los motores que se ajustan a los estándares de 2012, establecidos por el Consejo de recursos del aire (Air Resources Board), sobre emisiones de escape para motores náuticos dentro fueraborda e intraborda. Los motores náuticos fueraborda y de embarcaciones personales también pueden ajustarse a estos estándares. Las emisiones de los motores que cumplen estos estándares son un 90% inferiores a las de los motores de bajo nivel de emisiones de una estrella.

Para más información: Cleaner Watercraft – Get the Facts  
1 800 END-SMOG  
[www.arb.ca.gov](http://www.arb.ca.gov)

### **Derechos y obligaciones relacionados con la garantía sobre control de emisiones**

El Consejo de recursos del aire de California y Bombardier Recreational Products Inc. ("BRP") se complacen en explicar la garantía del sistema de control de emisiones para su moto acuática Sea-Doo de 2012. En California, los nuevos motores de embarcaciones personales deben estar diseñados, construidos y equipados de manera que se ajusten a las exigentes normas estatales contra la contaminación del aire. BRP debe garantizar el sistema de control de emisiones del motor de su embarcación personal durante el período que se indican más adelante, siempre y cuando no se produzca un uso indebido, negligencia o mantenimiento inadecuado del motor de la embarcación personal.

Su sistema de control de emisiones puede incluir componentes tales como el sistema de inyección de combustible, el sistema de encendido y el convertidor catalítico. También puede incluir manguitos, correas, conectores y otras piezas relacionadas con las emisiones.

Si se cumplen los requisitos de cobertura de garantía, BRP reparará el motor de su embarcación personal sin coste alguno para usted. Esto incluye las operaciones de diagnóstico, las piezas y la mano de obra, siempre y cuando la reparación sea realizada por un concesionario o distribuidor autorizado de BRP.

### **Cobertura de garantía limitada del fabricante**

Esta garantía limitada sobre emisiones cubre las embarcaciones personales Sea-Doo de 2012, certificadas y producidas por BRP para la venta en el estado de California, que se vendan inicialmente a un residente de California o que se

registren posteriormente a efectos de garantía para un residente de California. Las condiciones de la garantía limitada de BRP para embarcaciones personales Sea-Doo siguen siendo aplicables a estos modelos con las modificaciones necesarias. Hay una serie de componentes de control de emisiones de la embarcación personal Sea-Doo de 2012 que cuentan con cobertura de garantía a partir de la fecha de entrega al primer comprador minorista, durante un período de 4 años o durante 250 horas de uso, si es antes. No obstante, la cobertura de garantía basada en el número de horas sólo se puede aplicar a las embarcaciones personales equipadas con cuentahoras apropiados o un medidor equivalente. Si alguno de los componentes relacionados con las emisiones del motor resulta defectuoso dentro del período de garantía, será reparado o reemplazado por BRP.

### **Componentes cubiertos para embarcaciones personales Sea-Doo® de 2012 equipadas con motores 4-TEC®:**

Válvula de derivación en vacío	Adaptador de entrada de aire
Sensor de posición del acelerador	Bujías
Sensor de presión del aire del colector de admisión	Bobinas de encendido
Sensor de temperatura del aire del colector de admisión	Caja de aire
Sensor de temperatura del motor	Válvula de admisión y escape y retenes
Sensor de detonación	Colector de admisión
Módulo de control del motor (ECM)	Válvula de ventilación del cárter
Cuerpo de admisión	Retén del cuerpo de admisión
Guía de combustible	Retén del colector de admisión
Inyectores de combustible	Arnés de cables y conectores
Regulador de presión del combustible	Filtro de combustible
Bomba de combustible	Sobrealimentador

La garantía sobre emisiones cubre daños a otros componentes del motor que se deban a un problema con una pieza en garantía. La Guía del usuario que suministra BRP contiene instrucciones acerca del mantenimiento y uso adecuados de la embarcación personal. La garantía sobre emisiones de BRP cubre todos los componentes relacionados durante el período íntegro de garantía de la embarcación personal, a menos que se haya programado el recambio de la pieza o el componente en cuestión como operación de mantenimiento necesaria según la Guía del usuario.

Los componentes cubiertos por la garantía sobre emisiones cuyo recambio se haya previsto como operación de mantenimiento necesaria están garantizados por BRP durante el período anterior a la primera fecha programada para la sustitución de la pieza o componente. Los componentes cubiertos por la garantía sobre emisiones para los que se haya programado una revisión periódica, pero no un recambio, están garantizados por BRP durante el período íntegro de garantía de la embarcación personal. Todos los componentes cubiertos por la garantía

sobre emisiones que se reparen o sustituyan con arreglo a los términos de esta declaración de garantía están garantizados por BRP durante el período restante de vigencia de la garantía del componente original. Todas las piezas sustituidas bajo esta garantía limitada pasan a ser de la propiedad de BRP.

Si se transfiere la titularidad de la embarcación deportiva, también deberán transferirse al nuevo propietario los justificantes y registros de mantenimiento de la embarcación personal.

### **Responsabilidades del propietario con respecto a la garantía**

Como propietario de una embarcación personal Sea-Doo de 2012, es responsable de que se realicen las operaciones de mantenimiento necesarias que se detallan en la Guía del usuario. BRP le recomienda que conserve todos los justificantes relacionados con el mantenimiento del motor de su embarcación personal. No obstante, BRP no puede denegar la cobertura de garantía basándose exclusivamente en la ausencia de justificantes o en que el propietario no haya velado por que se realicen todas las operaciones de mantenimiento programadas.

En cualquier caso, como propietario de una embarcación personal Sea-Doo®, debe tener presente que BRP puede denegar la cobertura de garantía si los motores o alguno de sus componentes fallan debido a mal uso, negligencia, mantenimiento inadecuado o modificaciones no aprobadas.

Es usted responsable de llevar el motor a un distribuidor autorizado de BRP a la mayor brevedad si existe algún problema. Las reparaciones cubiertas por la garantía se llevarán a cabo en un plazo razonable, no superior a 30 días.

Si tiene cualquier duda relacionada con sus derechos y responsabilidades con respecto a la garantía, o desea localizar el concesionario o distribuidor autorizado de BRP más cercano, puede llamar al centro de asistencia al cliente (Customer Assistance Center), al 1-715-848-4957 (Norteamérica).



---

# **GARANTÍA INTERNACIONAL LIMITADA DE BRP: EMBARCACIÓN PERSONAL SEA-DOO® DE 2012**

## **1. ÁMBITO**

Bombardier Recreational Products Inc. (“BRP”)\* garantiza su EMBARCACIÓN PERSONAL MODELO SEA-DOO del año 2012 vendida por cualquier concesionario o distribuidor autorizado de BRP (como se define a continuación) fuera de EE.UU., en Canadá y en el Espacio Económico Europeo (que incluye los estados miembros de la Unión Europea más Noruega, Islandia y Liechtenstein), Turquía y los estados miembros de la Comunidad de Estados Independientes o “CEI” (compuesta por la Federación Rusa y los antiguos miembros de la Unión Soviética), de todo defecto en material y mano de obra por el período y bajo las estipulaciones que se indican a continuación. Esta garantía limitada quedará anulada y sin efecto en los casos siguientes: (1) la embarcación personal Sea-Doo se haya utilizado para carreras o cualquier otra actividad de competición, en cualquier momento, aunque el titular fuese otra persona; (2) la embarcación personal Sea-Doo haya sido alterada o modificada de modo que repercuta negativamente en su funcionamiento, rendimiento o durabilidad, (3) o bien que haya sido alterada o modificada con la finalidad de cambiar el uso previsto.

Todas las piezas y los accesorios originales de BRP, instalados por un concesionario o distribuidor autorizado de BRP en el momento de la entrega de la embarcación personal Sea-Doo de 2012, están cubiertos por la misma garantía que las piezas y los accesorios de la embarcación personal.

## **2. LIMITACIONES DE RESPONSABILIDAD**

ESTA GARANTÍA SE OTORGA Y ACEPTA EXPLÍCITAMENTE, EN SUSTITUCIÓN DE CUALQUIER OTRA GARANTÍA, EXPRESA O IMPLÍCITA, INCLUIDAS, ENTRE OTRAS, CUALQUIER GARANTÍA DE COMERCIABILIDAD O ADECUACIÓN A UNA FINALIDAD EN PARTICULAR. EN LA MEDIDA EN QUE NO SE PUEDA RENUNCIAR A LAS GARANTÍAS IMPLÍCITAS, ÉSTAS QUEDAN LIMITADAS EN CUANTO A DURACIÓN A LA DE LA GARANTÍA EXPRESA. LOS DAÑOS INCIDENTALES E INDIRECTOS QUEDAN EXCLUIDOS DE LA COBERTURA DE ESTA GARANTÍA. EN ALGUNAS JURISDICCIONES NO SE PERMITEN LOS DESCARGOS DE RESPONSABILIDAD, LAS LIMITACIONES NI LAS EXCLUSIONES IDENTIFICADAS CON ANTERIORIDAD Y, COMO RESULTADO, PODRÍAN NO SER APLICABLES EN SU CASO. ESTA GARANTÍA LE OTORGA DERECHOS ESPECÍFICOS, ADEMÁS DE OTROS QUE PUDIERA TENER Y QUE VARÍAN EN FUNCIÓN DEL PAÍS.

Ni el distribuidor de BRP, ni ningún concesionario de BRP, ni ninguna otra persona han sido autorizados para realizar afirmaciones, representaciones ni garantías con respecto al producto que no sean las contenidas en esta garantía limitada; y, en caso de hacerse, no podrán ser exigibles a BRP. BRP se reserva el derecho de modificar esta garantía en cualquier momento, entendiéndose que tales modificaciones no alterarán las condiciones de garantía aplicables a los productos vendidos durante la vigencia de esta garantía.

## **3. EXCLUSIONES**

Todo lo que sigue no está amparado por la garantía en ninguna circunstancia:

- Desgaste y deterioro causado por el uso normal;
- Elementos de mantenimiento rutinario, optimizaciones, ajustes;

- Daños ocasionados por la omisión de mantenimiento o almacenamiento adecuados, según lo descrito en la Guía del usuario;
- Daños resultantes de la retirada de piezas, reparaciones incorrectas, operaciones de servicio técnico o modificaciones indebidas, el uso de piezas no fabricadas ni aprobadas por BRP; o bien daños resultantes de reparaciones realizadas por personas que no pertenezcan al servicio técnico autorizado de un concesionario o distribuidor BRP;
- Daños causados por el abuso, uso indebido, negligencia o utilización del producto al margen de las recomendaciones que figuran en la Guía del usuario;
- Daños causados por siniestros de origen externo, inmersión, entrada de agua o de objetos extraños, accidente, incendio, robo, vandalismo o fuerza mayor;
- El uso de combustibles, aceites o lubricantes no adecuados para el producto (consulte la Guía del usuario);
- Daños por oxidación, corrosión o exposición a los elementos;
- Daños del sistema de refrigeración o bloqueo de la bomba de impulsión por objetos extraños;
- Daños relacionados con el acabado, entre los que se incluyen defectos cosméticos del acabado, burbujas y delaminación de la fibra de vidrio provocada por ampollas, agrietamiento y arañazos y cuarteado;
- Daños y perjuicios incidentales o indirectos, o daños de cualquier tipo, incluidos, entre otros, costes de grúa, almacenamiento, teléfono, alquiler, taxi, incomodidades, cobertura de seguro, pagos de préstamos, pérdida de tiempo, pérdida de ingresos.

#### **4. DURACIÓN DE LA COBERTURA DE LA GARANTÍA**

La presente garantía tendrá efecto a partir de la fecha de entrega al primer consumidor minorista o de la fecha en la que el producto sea puesto en funcionamiento por vez primera (lo que suceda primero) y durante un período de:

1. DOCE (12) MESES CONSECUTIVOS, para uso recreativo particular.
2. CUATRO (4) MESES CONSECUTIVOS para uso comercial. Una embarcación personal se utiliza de forma comercial cuando su uso guarda relación con la generación de ingresos o con algún tipo de trabajo o empleo durante cualquier parte del período de garantía. Una embarcación personal se utiliza también de forma comercial cuando, en algún momento del período de garantía, tiene distintivos comerciales o licencia para su uso comercial.

La reparación o sustitución de piezas, o la realización de operaciones de servicio técnico durante el período de garantía no amplían la duración de la garantía más allá e la fecha límite original.

#### **5. CONDICIONES PARA BENEFICIARSE DE LA GARANTÍA**

Esta cobertura de garantía está supeditada al cumplimiento de **los** siguientes **requisitos**:

- La embarcación personal Sea-Doo de 2012 debe ser adquirida como nueva y sin usar por su primer propietario a través de un concesionario o distribuidor de BRP autorizado para distribuir embarcaciones personales Sea-Doo en el país de la venta ("concesionario o distribuidor de BRP");

- Debe haberse completado y documentado el proceso de inspección previo a la entrega según lo especificado por BRP;
- La embarcación personal Sea-Doo de 2012 debe haber sido debidamente registrada por un concesionario o distribuidor autorizado de BRP;
- La embarcación personal Sea-Doo de 2012 debe ser adquirida en el país de residencia del comprador;
- Las tareas de mantenimiento rutinarias deben ser realizadas dentro de los plazos indicados en la Guía del usuario para mantener la cobertura de la garantía. BRP se reserva el derecho de condicionar la cobertura de la garantía a la demostración previa de un mantenimiento adecuado.

BRP no aceptará ningún compromiso relacionado con esta garantía limitada ante ningún propietario para uso privado o comercial si no se han cumplido las condiciones anteriores. Estas limitaciones son necesarias para preservar la seguridad de los productos BRP, así como la de sus consumidores y la del público en general.

## **6. QUÉ DEBE HACERSE PARA BENEFICIARSE DE LA COBERTURA DE LA GARANTÍA**

El cliente debe dejar de utilizar la embarcación personal Sea-Doo si surge cualquier anomalía. El cliente debe notificar la presencia de defectos a un concesionario o distribuidor autorizado de BRP en un plazo no superior a dos (2) días tras ser detectados dichos defectos, así como facilitar las condiciones de acceso al producto para la verificación o la reparación. El cliente también debe presentar al distribuidor/concesionario de BRP la prueba de compra del producto y debe firmar la orden de reparación/trabajo antes del comienzo de la reparación, con el fin de validar la reparación bajo garantía. Todas las piezas sustituidas bajo esta garantía limitada pasan a ser de la propiedad de BRP.

## **7. QUÉ HARÁ BRP**

Las obligaciones de BRP según esta garantía se limitan, según su criterio, a la reparación de las piezas que se determinen defectuosas tras un uso normal, en operaciones de mantenimiento o inspección, o bien, a la sustitución de dichas piezas por piezas originales de BRP nuevas sin coste alguno en concepto de piezas y mano de obra, en cualquier concesionario o distribuidor autorizado de BRP según las condiciones aquí descritas. Ninguna reclamación de incumplimiento de la garantía será causa de la cancelación o anulación de la venta de la embarcación personal Sea-Doo al propietario.

En caso de que se requiera servicio fuera del país original de compra, el propietario asumirá el coste adicional correspondiente a las prácticas y las condiciones locales, tales como (sin exclusión de otras), los gastos de transporte y seguro, los impuestos, gastos de licencias, aranceles y cualquier otro coste económico, incluidas las obligaciones impositivas para con los administradores nacionales, estatales, regionales, locales y sus organismos respectivos.

BRP se reserva el derecho de mejorar o modificar productos cada cierto tiempo, sin que ello suponga ninguna obligación de modificar productos previamente fabricados.

## 8. TRASPASO

Si se transfiere la propiedad de un producto durante el período que cubre la garantía, también se transferirá esta garantía, que tendrá validez durante el resto del período de cobertura, siempre y cuando se avise a BRP del traspaso de propiedad del modo siguiente:

BRP o un concesionario o distribuidor autorizado de BRP recibe una prueba que demuestre la conformidad del antiguo propietario con el traspaso de la titularidad, además de incluirse los datos del nuevo propietario. A continuación, el distribuidor enviará esta información directamente a BRP.

## 9. ASISTENCIA AL CONSUMIDOR

1. En caso de disputa o controversia con respecto a esta garantía limitada, BRP le sugiere que intente resolverla con el distribuidor. Le recomendamos que trate la cuestión con el propietario o con el director de asistencia del distribuidor autorizado.
2. Si precisa asistencia adicional, póngase en contacto con el departamento de asistencia de su concesionario para resolver el problema. Encontrará los datos para localizar a su distribuidor en [www.brp.com](http://www.brp.com).
3. Si el problema continúa todavía sin solución, póngase en contacto por escrito con BRP en la dirección que se indica más adelante.

**Si reside en un país de Europa, Oriente Medio o África, póngase en contacto con nuestra oficina en Europa:**

**BRP EUROPE N.V.**

Consumer Assistance Center  
Skaldenstraat 125  
9042 Gent  
Belgium  
Tel.: +32-9-218-26-00

**Si reside en cualquier otro país, póngase en contacto con el concesionario más cercano o con nuestra sede en Norteamérica:**

**BOMBARDIER RECREATIONAL PRODUCTS INC.**

Consumer Assistance Center  
75 J.-A. Bombardier Street  
Sherbrooke QC J1L 1W3  
Tel.: 819 566-3366

\* En el territorio que cubre esta garantía limitada, Bombardier Recreational Products Inc. o sus filiales se encargan de la distribución y el servicio técnico de los productos.  
© 2011 Bombardier Recreational Products Inc. Reservados todos los derechos.  
® Marca registrada de Bombardier Recreational Products Inc. o de sus filiales.

---

# **GARANTÍA LIMITADA DE BRP PARA EL ESPACIO ECONÓMICO EUROPEO Y RUSO, Y TURQUÍA: EMBARCACIÓN PERSONAL SEA-DOO® DE 2012**

## **1. ALCANCE DE LA GARANTÍA LIMITADA**

Bombardier Recreational Products Inc. ("BRP")\* garantiza su EMBARCACIÓN PERSONAL MODELO SEA-DOO del año 2012 vendida por cualquier concesionario o distribuidor autorizado de BRP ("concesionarios/distribuidores") en el Espacio Económico Europeo (que incluye los estados miembros de la Unión Europea más Noruega, Islandia y Liechtenstein), Turquía y los estados miembros de la Comunidad de Estados Independientes o "CEI" (compuesta por la Federación Rusa y los antiguos miembros de la Unión Soviética), de todo defecto en material y mano de obra por el período y bajo las estipulaciones que se indican a continuación. Esta garantía limitada quedará anulada y sin efecto en los casos siguientes: (1) la embarcación personal Sea-Doo se haya utilizado para carreras o cualquier otra actividad de competición, en cualquier momento, aunque el titular fuese otra persona; (2) la embarcación personal Sea-Doo haya sido alterada o modificada de modo que repercuta negativamente en su funcionamiento, rendimiento o durabilidad, (3) o bien que haya sido alterada o modificada con la finalidad de cambiar el uso previsto.

Todas las piezas y los accesorios originales para la embarcación personal Sea-Doo, instalados por un concesionario o distribuidor autorizado de BRP en el momento de la entrega de la embarcación personal Sea-Doo de 2012, están cubiertos por la misma garantía que la embarcación personal.

## **2. LIMITACIONES DE RESPONSABILIDAD**

ESTA GARANTÍA SE OTORGA Y ACEPTA EXPLÍCITAMENTE, EN SUSTITUCIÓN DE CUALQUIER OTRA GARANTÍA, EXPRESA O IMPLÍCITA, INCLUIDAS, ENTRE OTRAS, CUALQUIER GARANTÍA DE COMERCIABILIDAD O ADECUACIÓN A UNA FINALIDAD EN PARTICULAR. EN LA MEDIDA EN QUE NO SE PUEDA RENUNCIAR A LAS GARANTÍAS IMPLÍCITAS, ÉSTAS QUEDAN LIMITADAS EN CUANTO A DURACIÓN A LA DE LA GARANTÍA EXPRESA. LOS DAÑOS INCIDENTALES E INDIRECTOS QUEDAN EXCLUIDOS DE LA COBERTURA DE ESTA GARANTÍA. EN ALGUNAS JURISDICCIONES NO SE PERMITEN LOS DESCARGOS DE RESPONSABILIDAD, LAS LIMITACIONES NI LAS EXCLUSIONES IDENTIFICADAS CON ANTERIORIDAD Y, COMO RESULTADO, PODRÍAN NO SER APLICABLES EN SU CASO. ESTA GARANTÍA LE OTORGA DERECHOS ESPECÍFICOS, ADEMÁS DE OTROS QUE PUDIERA TENER Y QUE VARÍAN EN FUNCIÓN DEL PAÍS.

Ni el distribuidor, ni ningún concesionario de BRP, ni ninguna otra persona han sido autorizados para realizar afirmaciones, representaciones ni garantías con respecto al producto que no sean las contenidas en esta garantía limitada; y, en caso de hacerse, no podrán ser exigibles a BRP. BRP se reserva el derecho de modificar esta garantía en cualquier momento, entendiéndose que tales modificaciones no alterarán las condiciones de garantía aplicables a los productos vendidos durante la vigencia de esta garantía.

### **3. EXCLUSIONES – DE GARANTÍA**

Todo lo que sigue no está amparado por la garantía en ninguna circunstancia:

- Desgaste y deterioro causado por el uso normal;
- Elementos de mantenimiento rutinario, optimizaciones, ajustes;
- Daños ocasionados por la omisión de mantenimiento o almacenamiento adecuados, según lo descrito en la Guía del usuario;
- Daños resultantes de la retirada de piezas, reparaciones incorrectas, operaciones de servicio técnico o modificaciones indebidas, el uso de piezas no fabricadas ni aprobadas por BRP, que según un criterio razonable sean incompatibles con el producto o repercuta negativamente en sus operaciones, rendimiento y durabilidad; o bien daños resultantes de reparaciones realizadas por personas que no pertenezcan al servicio técnico autorizado de un concesionario o establecimiento distribuidor de BRP;
- Daños causados por el abuso, uso indebido, negligencia o utilización del producto al margen de las recomendaciones que figuran en la Guía del usuario;
- Daños causados por siniestros de origen externo, inmersión, entrada de agua o de objetos extraños, accidente, incendio, robo, vandalismo o fuerza mayor;
- El uso de combustibles, aceites o lubricantes no adecuados para el producto (consulte la Guía del usuario);
- Daños por oxidación, corrosión o exposición a los elementos;
- Daños del sistema de refrigeración o bloqueo de la bomba de impulsión por objetos extraños;
- Daños relacionados con el acabado, entre los que se incluyen defectos cosméticos del acabado, burbujas y delaminación de la fibra de vidrio provocada por ampollas, agrietamiento y arañazos y cuarteado;
- Daños y perjuicios incidentales o indirectos, o daños de cualquier tipo, incluidos, entre otros, costes de grúa, almacenamiento, teléfono, alquiler, taxi, incomodidades, cobertura de seguro, pagos de préstamos, pérdida de tiempo, pérdida de ingresos.

### **4. PERÍODO DE COBERTURA DE LA GARANTÍA**

La presente garantía tendrá efecto a partir de la fecha de entrega al primer consumidor minorista o de la fecha en la que el producto sea puesto en funcionamiento por vez primera (lo que suceda primero) y durante un período de:

1. Veinticuatro (24) MESES CONSECUTIVOS, para uso recreativo particular.
2. CUATRO (4) MESES CONSECUTIVOS para uso comercial. Una embarcación personal se utiliza de forma comercial cuando su uso guarda relación con la generación de ingresos o con algún tipo de trabajo o empleo durante cualquier parte del período de garantía. Una embarcación personal se utiliza también de forma comercial cuando, en algún momento del período de garantía, tiene distintivos comerciales o licencia para su uso comercial.

La reparación o sustitución de piezas, o la realización de operaciones de servicio técnico durante el período de garantía no amplían la duración de la garantía más allá e la fecha límite original.

Tenga en cuenta que la duración y cualquier otra modalidad de la garantía están sujetas a la legislación nacional o local vigente.

## **5. CONDICIONES PARA BENEFICIARSE DE LA GARANTÍA**

Esta cobertura de garantía está supeditada al cumplimiento de los siguientes requisitos:

- La embarcación personal Sea-Doo de 2012 debe ser adquirida como nueva y sin usar por su primer propietario a través de un concesionario o un distribuidor de BRP autorizado para distribuir embarcaciones personales Sea-Doo en el país de venta;
- Debe haberse completado y documentado el proceso de inspección previo a la entrega según lo especificado por BRP;
- El producto debe haber sido debidamente registrado por un concesionario o distribuidor autorizado de BRP;
- La embarcación personal Sea-Doo de 2012 debe haber sido adquirida en el país o en la unión de países en que reside el comprador.
- Las tareas de mantenimiento rutinarias deben ser realizadas dentro de los plazos indicados en la Guía del usuario para mantener la cobertura de la garantía. BRP se reserva el derecho de condicionar la cobertura de la garantía a la demostración previa de un mantenimiento adecuado.

BRP no aceptará ningún compromiso relacionado con esta garantía limitada ante ningún propietario para uso privado o comercial si no se han cumplido las condiciones anteriores. Estas limitaciones son necesarias para preservar la seguridad de los productos BRP, así como la de sus consumidores y la del público en general.

## **6. QUÉ DEBE HACERSE PARA BENEFICIARSE DE LA COBERTURA DE LA GARANTÍA**

El cliente debe dejar de utilizar la embarcación personal Sea-Doo si surge cualquier anomalía. El cliente debe notificar la presencia de defectos a un concesionario o distribuidor autorizado de BRP en un plazo no superior a dos (2) meses tras ser detectados dichos defectos, así como facilitar las condiciones de acceso al producto para la verificación o la reparación. El cliente también debe presentar al concesionario o distribuidor autorizado de BRP la prueba de compra, así como firmar la orden de reparación antes del comienzo de ésta para validar la garantía. Todas las piezas sustituidas bajo esta garantía limitada pasan a ser de la propiedad de BRP.

Tenga en cuenta que el período de notificación está sujeto a la legislación nacional o local vigente en su país o región.

## **7. QUÉ HARÁ BRP**

Las obligaciones de BRP según esta garantía se limitan, según su criterio, a la reparación de las piezas que se determinen defectuosas tras un uso normal, en operaciones de mantenimiento o inspección, o bien, a la sustitución de dichas piezas por piezas originales Sea-Doo nuevas sin coste alguno en concepto de piezas y mano de obra, en cualquier concesionario o distribuidor autorizado de BRP según las condiciones aquí descritas. Ninguna reclamación de incumplimiento de la garantía será causa de la cancelación o anulación de la venta de la embarcación personal Sea-Doo al propietario.

En caso de que se requiera servicio fuera del país original de compra, el propietario asumirá el coste adicional correspondiente a las prácticas y las condiciones locales, tales como (sin exclusión de otras), los gastos de transporte y seguro,

los impuestos, gastos de licencias, aranceles y cualquier otro coste económico, incluidas las obligaciones impositivas para con los administradores nacionales, estatales, regionales, locales y sus organismos respectivos.

BRP se reserva el derecho de mejorar o modificar productos cada cierto tiempo, sin que ello suponga ninguna obligación de modificar productos previamente fabricados.

## **8. TRASPASO**

Si se transfiere la propiedad de un producto durante el período que cubre la garantía, también se transferirá esta garantía, que tendrá validez durante el resto del período de cobertura, siempre y cuando BRP o un concesionario o distribuidor autorizado de BRP reciba una prueba que demuestre la conformidad del antiguo propietario con el traspaso de la titularidad, además de incluirse los datos del nuevo propietario.

## **9. ASISTENCIA AL CONSUMIDOR**

1. En caso de disputa o controversia con respecto a esta garantía limitada, BRP le sugiere que intente resolverla con el distribuidor. Le recomendamos que trate la cuestión con el responsable o con el director de asistencia del concesionario o distribuidor autorizado.
2. Si precisa asistencia adicional, póngase en contacto con el departamento de asistencia de su concesionario para resolver el problema. Encontrará los datos para localizar a su distribuidor en [www.brp.com](http://www.brp.com).
3. Si el problema continúa todavía sin solución, póngase en contacto con BRP en la dirección que se indica a continuación.



**Para países en Europa, con la excepción de los países escandinavos, así como para los países de la CEI, Rusia y Turquía, comuníquese con nuestra oficina europea en:**

**BRP EUROPE N.V.**

Consumer Assistance Center  
Skaldenstraat 125  
9042 Gent  
Belgium  
Tel.: +32-9-218-26-00

**Si reside en un país escandinavo, póngase en contacto con nuestra sede en Finlandia:**

**BRP FINLAND OY**

Service Department  
Isoaavantie 7  
Fin-96320 Rovaniemi  
Finland  
Tel.: +358 16 3208 111

\* En el territorio que cubre esta garantía limitada, Bombardier Recreational Products Inc. o sus filiales se encargan de la distribución y el servicio técnico de los productos.

© 2011 Bombardier Recreational Products Inc. Reservados todos los derechos.

® son marcas registradas y ™ son marcas comerciales de Bombardier Recreational Products Inc. o de sus filiales.



# ***INFORMACIÓN DEL CLIENTE***

---

## INFORMACIÓN SOBRE PRIVACIDAD

BRP dese informarle de que sus datos de contacto serán utilizados en trámites relacionados con la seguridad y la garantía. Por otra parte, BRP y sus filiales pueden utilizar su lista de clientes para distribuir información sobre marketing y promociones acerca de productos de BRP y otros relacionados.

Para ejercer su derecho de consulta o corregir sus datos, o solicitar que su información de contacto deje de figurar en la lista de destinatarios de marketing directo, póngase en contacto con BRP.

Por correo electrónico: **privacyofficer@brp.com**

Por correo postal: BRP  
Senior Legal Counsel-Privacy Officer  
726 St-Joseph  
Valcourt, QC  
Canada  
JOE 2LO

---

## CAMBIO DE DIRECCIÓN/TITULARIDAD

Si su dirección ha variado o es el nuevo propietario de la moto acuática, asegúrese de notificárselo a BRP por alguno de estos medios:

- Envío de la tarjeta abajo incluida;
- **Sólo Norteamérica:** llamada telefónica al número 715 848-4957 (EE.UU.) o al número 819 566-3366 (Canadá);
- Poniéndose en contacto con un concesionario o distribuidor autorizado de BRP.

En caso de un cambio en la titularidad, le rogamos que adjunte un comprobante en el que se indique que el anterior propietario accede a la transferencia.

La notificación a BRP es muy importante, incluso después del límite de validez de la garantía limitada, ya que permite a BRP localizar al propietario de la moto acuática si fuese necesario (por ejemplo, cuando se dan retiradas de productos por seguridad). La notificación a BRP es responsabilidad del propietario.

**UNIDADES ROBADAS:** En caso de robo del producto, deberá avisar al departamento de garantías del distribuidor de su zona. Le pediremos que nos proporcione su nombre, dirección y número de teléfono, el número de identificación del casco y la fecha en que fue robada.

### NORTEAMÉRICA

Bombardier Recreational Products Inc.  
Warranty Department  
75 J.-A. Bombardier Street  
Sherbrooke, QC J1L 1W3  
Canada

### PAÍSES ESCANDINAVOS

BRP Finland OY  
Service Department  
Isoaavantie 7  
Fin-96320 Rovaniemi  
Finland

### OTROS PAÍSES DEL MUNDO

BRP European Distribution  
Warranty Department  
Chemin de Messidor 5-7  
1006 Lausanne  
Switzerland

***Esta página se ha  
intencionalmente en blanco***

CAMBIO DE DIRECCIÓN CAMBIO DE TITULARIDAD 

NÚMEROS DE IDENTIFICACIÓN DEL VEHÍCULO

Número de modelo	Número de identificación del vehículo (V.I.N.)
------------------	--

DIRECCIÓN ANTIGUA: \_\_\_\_\_  
NOMBRE

CALLE \_\_\_\_\_ N.º \_\_\_\_\_ PISO \_\_\_\_\_

POBLACIÓN \_\_\_\_\_ PROVINCIA \_\_\_\_\_ CÓDIGO POSTAL \_\_\_\_\_

PAÍS \_\_\_\_\_ TELÉFONO \_\_\_\_\_

NUEVA DIRECCIÓN: \_\_\_\_\_  
NOMBRE

CALLE \_\_\_\_\_ N.º \_\_\_\_\_ PISO \_\_\_\_\_

POBLACIÓN \_\_\_\_\_ PROVINCIA \_\_\_\_\_ CÓDIGO POSTAL \_\_\_\_\_

PAÍS \_\_\_\_\_ TELÉFONO \_\_\_\_\_

DIRECCIÓN DE CORREO ELECTRÓNICO \_\_\_\_\_

V00A2F

CAMBIO DE DIRECCIÓN CAMBIO DE TITULARIDAD 

NÚMEROS DE IDENTIFICACIÓN DEL VEHÍCULO

Número de modelo	Número de identificación del vehículo (V.I.N.)
------------------	--

DIRECCIÓN ANTIGUA: \_\_\_\_\_  
NOMBRE

CALLE \_\_\_\_\_ N.º \_\_\_\_\_ PISO \_\_\_\_\_

POBLACIÓN \_\_\_\_\_ PROVINCIA \_\_\_\_\_ CÓDIGO POSTAL \_\_\_\_\_

PAÍS \_\_\_\_\_ TELÉFONO \_\_\_\_\_

NUEVA DIRECCIÓN: \_\_\_\_\_  
NOMBRE

CALLE \_\_\_\_\_ N.º \_\_\_\_\_ PISO \_\_\_\_\_

POBLACIÓN \_\_\_\_\_ PROVINCIA \_\_\_\_\_ CÓDIGO POSTAL \_\_\_\_\_

PAÍS \_\_\_\_\_ TELÉFONO \_\_\_\_\_

DIRECCIÓN DE CORREO ELECTRÓNICO \_\_\_\_\_

V00A2F





EMBARCACIÓN N° DE MODELO \_\_\_\_\_

NÚMERO DE IDENTIFICACIÓN DEL CASCO (H.I.N.) \_\_\_\_\_

NÚMERO DE IDENTIFICACIÓN DEL MOTOR (E.I.N.) \_\_\_\_\_

Titular: \_\_\_\_\_

NOMBRE

CALLE

N.º

PISO

POBLACIÓN

PROVINCIA

CÓDIGO POSTAL

Fecha de compra \_\_\_\_\_

AÑO

MES

DÍA

Garantía válida hasta \_\_\_\_\_

AÑO

MES

DÍA

Debe ser cumplimentado por el distribuidor Sea-Doo en el momento de la venta.

SELLO DEL DISTRIBUIDOR



**GUÍA DEL USUARIO**

**RXP-X 260**

**2012**

**219 702 311**