

SEA-DOO®



2011 OPERATOR'S GUIDE

Includes
Safety, Vehicle and
Maintenance Information

摩托艇

使用手册

**RXT™ / GTX† /
WAKE™ PRO
SERIES**

 **WARNING**

Read this guide thoroughly.
It contains important safety information.
Minimum recommended operator's age: 16 years old.
Keep this Operator's Guide in the watercraft.

2 1 9 0 0 0 7 3 9

△ 警告

漠视在本使用手册内、有关安全 DVD 光碟内和产品上的警告标签的任何安全预防措施和指引可能引致受伤包括死亡的可能性。

△ 警告

本摩托艇可能超过你以前曾经驾驶过其他艇的性能。请花一段时间使你自己熟悉你的新摩托艇。

加利福尼亚州提议 65 警告

△ 警告

本产品含有或排放已知的化学物质在加利福尼亚州引致癌症和不正常发育或其他的生殖系统损害。



在加拿大，产品是由庞巴迪休闲娱乐产品有限公司（BRP）分配的。

在美国，产品是由庞巴迪休闲娱乐产品（美国）有限公司（BRP US Inc.）分配的。

Knight's Spray-Nine 是 Korkay System Ltd 的注册商标。

GTX 是 Castrol Ltd 的注册商标。经授权使用。

以下并不是详尽的商标清单，其所有权属于庞巴迪休闲娱乐产品有限公司或其附属公司：

4-TEC™

D.E.S.S.™

iBR™

iControl™

iS™

iTC™

O.T.A.S.™

Rotax®

RXT™

Sea-Doo®

Sea-Doo LK™

T.O.P.S.™

VTS™

XPS™

WAKE™ PRO 215

RXT™-X™

RXT™-X™ aS™

®™ 和庞巴迪公司标志是庞巴迪休闲娱乐产品公司或其附属公司的注册商标。

©2010 庞巴迪休闲娱乐产品有限公司（BRP）和（BRP US Inc.）。 版权所有 不得翻印。

前言

恭喜你购卖了新的 Sea-Doo 摩托艇。庞巴迪的质量保证和授权的代理商网络能提供你可能需要的零部件、维修服务或配件。

你的代理商承诺使你满意，他们受训执行初步安装、检查和最后调试才把艇交给你。如你需要更多的服务信息，请向代理商查询。

在交艇时，你会获悉保修范围和签署交机检查表来确保你的新艇准备好给你完全满意。

出发前要知道

要学习怎样减少你和其他人受伤或死亡的风险，在操作摩托艇前阅读以下章节：

- 安全信息
- 摩托艇资料

亦要阅读和了解所有在你的摩托艇上的安全标签和专心观看安全 DVD 光碟。

如不遵从本操作员使用手册包含的警告会导致严重受伤或死亡。

我们极力建议你参加安全驾艇班。请查询你的代理商或地方当局在你的地区培训班。

在某些地区，操作员驾驶证是强制性需要才可以操作摩托艇。

安全信息

本手册使用以下符号和字句来强调特别信息。

△ 警告

表示一个潜在的危险情况，如不能避免，会引致严重受伤或死亡。

△ 小心 表示一个潜在的危险情况，如不能避免，会引致轻伤或中等伤害。

留心 表示一个指引，如不遵循，会引致严重损坏摩托艇部件或其他财产。

有关本操作员使用手册

本手册是准备让艇主/操作员或乘客熟识本艇各种控制器、维护和安全驾驶指引。

保持这本操作员使用手册在艇上因你能查看有关维护保养、寻找故障和其他指引等事情。

本手册有几种语言书写，如有出现歧义，则以英语版本为准。

如你需要观看和/或打印额外的操作员使用手册，只需要浏览以下的网址 www.operatorsguide.brp.com。

本手册里面的资料，在手册付印时是正确的，不过庞巴迪休闲娱乐产品有限公司（BRP）的政策是不断改良其产品，而不会承担责任要将改良的部件安装在已经出厂的产品上。因为会有更新，本手册的描述和规格可能与制造后的产品有些不同。BRP 保留权利随时停产某些型号或更改规格、设计、特点、型号或设备而不会承担任何责任。

本操作员使用手册和安全DVD光碟在销售时应保留在摩托艇上。

目 录

前言	1
出发前要知道	1
安全信息	1
有关本操作员使用手册	1

安全信息

概括的预防措施	10
避免一氧化碳中毒	10
避免汽油火灾和其他危险	10
避免受到热的零件烫伤	10
附件和修改	10
特别安全信息	11
有关安全操作的提醒	11
水上运动（摩托艇拖曳）	15
低温症	16
安全驾船培训班	17
现行的技术（智能控制）	18
介绍	18
iTC（智能油门控制）	18
iBR（智能刹车和倒档系统）	19
iS（智能悬挂系统）	20
安全设备	21
需要的安全设备	21
额外建议的设备	23
实习操作	24
何处实习操作	24
实习操作	24
重要因素不要忽视	24
航行规则	26
操作规则	26
添加燃油	28
添加燃油步骤	28
推荐的燃油	28
拖车运输信息	30
重要的产品上标签	32
摩托艇安全标签	32
遵照标签	40
驾艇前检查	42
摩托艇下水前做什么	42
摩托艇下水后做什么	46

艇资料

控制器	48
1) 手把	49
2) 油门杆	49
3) iBR 杆 (智能刹车和倒档)	49
4) 发动机切断开关	50
5) 发动机起动/停机按钮	52
6) VTS (平衡系统) 按钮	53
7) iS 按钮 (智能悬挂系统)	53
8) MODE (模式) 和 SET (设定) 按钮	54
9) 向上和向下箭头按钮	54
10) 巡航按钮	54
资讯仪表	55
资讯仪表描述	55
1) 航速表	56
2) 转速表	56
3) 多功能仪表	57
4) 指示灯	58
5) 燃油液位表	59
6) 平衡位置	59
7) iS 智能悬架位置	60
8) 数字显示	60
9) 多功能显示	62
10) 水深显示	62
11) 水温显示	62
12) 计时表显示	62
13) iBR 智能刹车和倒档位置	63
14) 指南针	63
15) 巡游模式指示灯	63
16) 运动模式指示灯	64
浏览多功能显示	64
更换数字显示标记	67
重整数字显示标记	68
多功能仪表设定	68
量度单位和语言设定	69
设备	70
1) 手套箱	70
2) 前储物箱	71
3) 后储物箱	72
4) 灭火器容器	73
5) 座位	73
6) 乘客扶手	74
7) 登艇脚踏	74
8) 平台盖板	75
9) 快速系索	75
10) 前和后孔环	77

设备 (续上)	
11) 停泊系绳栓	78
12) 舱底排水塞	78
13) 滑水/滑尾波板绳柱	78
14) 尾波板架	79
15) 纵倾调节	81
16) 人体功效调节	82
悬挂	83
iS (智能悬挂)	83
aS (可调节悬挂)	86
磨合期	88
在磨合期操作	88
操作指引	89
登上摩托艇	89
怎样起动发动机	92
怎样关闭发动机	93
怎样将摩托艇转向	93
怎样挂进空档	94
怎样挂进前档	95
怎样挂进后档和使用	95
怎样使用刹车	96
怎样使用平衡系统	97
概括的操作建议	101
操作模式	104
巡游模式	104
运动模式	104
ECO (燃油经济模式)	109
巡航模式	109
慢速模式	111
滑水模式	113
学习钥匙和出租钥匙模式	116
特殊步骤	118
喷射泵进水口和叶轮清理	118
摩托艇翻转	121
摩托艇沉入水中	121
水淹没的发动机	122
在水上拖运摩托艇	122

维护保养资料

磨合检查	124
维护保养时间表	127
维护保养步骤	130
机油	130
冷却液	132

维护保养步骤 (续上)

点火线圈	133
火花塞	134
排气系统	135
艇底板和进水格栅	136
滑水/滑尾波板绳柱 (WAKE)	137
保险丝	137
摩托艇护理	139
操作后护理	139
摩托艇清洗	139
储存和季节前准备	140
储存	140
季前准备	143

技术资料

艇识别	146
船壳识别号码	146
发动机识别号码	146
发动机排放资料	147
生产商的责任	147
代理商的责任	147
物主的责任	147
美国环保局排放规例	147
规格	148

寻找故障

寻找故障指引	156
监测系统	160
故障码	160
指示灯和信息显示资料	161
蜂鸣器代码资料	163

质量保证

庞巴迪休闲娱乐产品有限公司(BRP) 的美国和加拿大有限限制保修保证:	
2011 年型号的 SEA-DOO 摩托艇	166
美国加州排放控制保证声明 – 2011 年配四冲发动机的 SEA-DOO 摩托艇	170
BRP 的国际有限限制保修保证: 2011 年型号的 SEA-DOO 摩托艇	174
BRP 的欧洲和俄国经济地区及土耳其有限限制保修保证: 2011 年型号的 SEA-DOO 摩托艇 ...	178

客户信息

有关客户私隐/免责声明	184
更改地址/物主	185

空白页

安全信息

概括的预防措施

避免一氧化碳中毒

所有发动机废气含有一氧化碳、一种致命的气体。吸入一氧化碳能引致头痛、晕眩、昏昏欲睡、恶心、思路混乱和最终死亡。

一氧化碳是一种无色、无嗅、无味的气体存在你看不见或嗅不到的任何发动机废气。致命的一氧化碳量很快积聚，和你快速被制伏及不能够自救。致命的一氧化碳浓度能在密封或通气不足的地方逗留几小时或几天。如你经历任何一氧化碳中毒的症状，应立即离开该地方，呼吸新鲜空气和寻求治疗。

为防止吸入一氧化碳引致严重受伤或死亡：

- 永不在通风不足或部分封闭的地方例如船屋、海塘或与其他船只靠得很近时操作摩托艇。纵使你尝试使发动机废气流通，但一氧化碳很快达到危险水平。
- 永不在那些发动机废气会穿过窗口或门口被抽进建筑物内的户外运行摩托艇。
- 当发动机运行时，永不站在摩托艇后面。一个人站在一台运行的发动机后面会吸入高浓度的废气。吸入高浓度的废气含有一氧化碳会引致一氧化碳中毒、严重健康问题和死亡。

避免汽油火灾和其他危险

汽油是极度易燃和高度易爆炸的，燃油蒸气能扩延和被发动机几尺远的火花或明火点燃。要减低火灾和爆炸风险，遵守以下的指引：

- 只使用认可的红色汽油容器储存汽油。
- 严格遵照添加燃油章节内的指引。
- 如果汽油或汽油蒸气存在发动机舱内，永不起动摩托艇。
- 燃油箱盖没有适当关上，永不起动或操作发动机。
- 不要携带汽油容器在前储物室或摩托艇上任何其他位置。

汽油是有毒的和能引致受伤或死亡。

- 永不用你的口来虹吸汽油。
- 如果你吞下汽油或溅入眼内或吸入燃油蒸气，立即看医生。

如果汽油溢到你身上，用肥皂和水彻底地冲洗并更换你的衣服。

避免受到热的零件烫伤

在操作期间，艇的底板、排气系统和发动机会变热。在操作期间或操作后短时间内，避免碰触以免烫伤。

附件和修改

不要做未经授权的修改，或使用不是庞巴迪公司核准的附件。因这些更改未经庞巴迪公司测试，会增加意外或受伤风险，和这使摩托艇非法地在水上使用。

联系你的授权 Sea-Doo 代理商查询有关你的摩托艇可用的附件。

特别安全信息

有关安全操作的提醒

这摩托艇的性能会明显地超越你可能已操作过的其他艇。确保你阅读和了解使用手册的内容来完全熟识摩托艇的控制和操作才好首次登艇出外旅行，或带同乘客一齐出外。如果你没有机会这样做，在一个适合的没有交通的地区独自练习来习惯每个控制器的感觉和反应。完全熟识所有控制器才好加速高于怠速。不要假定所有摩托艇的操控是同一样的，每个型号经常在实质上都不相同。

总是要记住，当油门杆返回怠速位置时，得到的控制方向性更少。要将摩托艇拐弯，转向和油门两者都需要。当你尝试驶离物体时，不要松开油门。如果发动机关闭，方向性的控制便失去。

纵使大部分摩托艇无法刹车，科技技术进步现在可以允许我们提供备有刹车系统的型号称为 **iBR**（智能刹车和倒档）系统。在一个安全和没有交通的地方实习刹车操作来熟识控制在刹车操作和在各种不同操作环境下的刹车距离。

停车距离会视最初的速度、负载、风向、乘员数目和水面的环境而不同。操作员使用 **iBR** 杆控制的刹车力度也会影响停车距离。

当刹车时，驾驶员必须要稳住自己身体对抗减速力量以防止在摩托艇上往前移动和失去平衡。

当操作一台设备有 **iBR**（智能刹车和倒档）系统的摩托艇时，小心后面跟着的其他艇或操作靠得太近可能不能迅速停止。

当在高速和首先使用刹车时，摩托艇后会有一个水羽云喷起进入空气中，这会使跟随的摩托艇操作员短暂地看不见你的摩托艇。重要的是要通知他会想跟随排成护航编队的摩托艇操作员，你的摩托艇刹车和操纵能力，水羽云表示什么和应保持两台摩托艇之间较大的距离。

当摩托艇有前进速度时使用 **iBR** 控制杆，会开动刹车模式和产生的减速度与 **iBR** 杆的位置成正比例。你拉动 **iBR** 杆越多，刹车的力度越大。小心逐渐地拉下 **iBR** 杆来调节刹车力量的强度，和同时地松开油门杆。

由始至终将安全短索夹系在操作员的救生衣上和保持它不要给手把绊住以确保操作员跌落水时发动机能停机。骑艇后，从发动机切断开关上拿走钥匙以避免儿童或其他人未经授权使用。如果操作员跌落水和安全短索不像建议般系上，摩托艇的发动机不会停机。

在你的能力范围和驾驶能力水平内驾艇。

避免侵犯的动作以降低失控、弹出和碰撞的风险。了解和顾及你的摩托艇的性能。

不要跳尾波或波浪。避免在波涛汹涌的水面驾艇或实习极端动作例如跳尾波或波浪。

iBR 刹车的特点不能防止你的摩托艇因为水流和风向而漂流。在向后的速度它没有刹车效果。也要注意你的发动机必须运行才能使用刹车。

摩托艇的喷射推力能引致受伤。喷射泵可能拾取垃圾和向后抛出引致人身受伤、损坏喷射泵和其他财产的风险。

遵守所有安全标签的指引，这些是帮助确保你有一个安全和享乐的游玩。

不要储存任何物件在那些不是设计专门储存的地方。

与乘客骑艇、拖拉橡皮管、滑水员或尾波板滑水者会使摩托艇操作不同和需要更高的技巧。

某些摩托艇备有拖绳孔眼或滑水绳柱，可用来系上拖绳用来拉曳滑水员、橡皮管或尾波板滑水者。不要使用这些连接点或任何其他摩托艇部分来拖拉降落伞或其他的船，这会引致人身受伤或严重损坏。

内燃机需要空气来操作；所以这摩托艇不能够完全密封。任何动作例如不断打小圈、船头冲入浪里、或翻转摩托艇，这会引致进气口在水下面，因此吸入水导致严重的发动机问题。参阅本使用手册的操作指引章节的怎样转向摩托艇和保修章节。

发动机废气含有一氧化碳，如果吸入足够的分量会引致严重健康问题或死亡。在狭小的地方或封闭的地方或遮蔽的地方例如停靠或漂流，不要操作摩托艇或让一氧化碳环绕摩托艇积聚。小心其他摩托艇废气散发出一氧化碳的风险。

要知道摩托艇将会操作的水域。水流、潮汐、隐蔽的障碍物、尾浪和波浪等能影响安全操作。在大风浪和恶劣的天气下操作摩托艇是不明智的。

在浅水地区，以十分慢的速度小心前进。搁浅或突然的停止会引致受伤和摩托艇损坏。喷射泵可能拾取垃圾并往后抛到人或财产上。

总是负责地和安全地驾艇。使用常识和礼貌。

顾及无浪区域、环境和其他水道使用者的权利。作为摩托艇操作员和物主，你是要负责你的摩托艇尾浪做成的损坏。不要让任何人从船上抛出垃圾。

你的摩托艇有在高速操作的能力，极力建议高速操作只在理想环境和允许情况下采用。高速操作需要较高程度的技巧和增加严重受伤的风险。

当拐弯，越过波浪或尾浪，在波涛汹涌的水面，或从摩托艇上跌落时所产生的力，尤其是在高速，可能引致受伤包括骨折或更严重身体受伤。保持灵活和避免急转弯。

摩托艇不是设计在夜间操作。

某些摩托艇备有智能悬挂系统，虽然系统吸收部分的垂直的力并因此减低对你的身体冲击力，但不能够完全消除。为防止你和你的乘客被上下弹起和最后弹离摩托艇，减慢你的速度。

出发前

为安全原因和适当维护，在操作你的摩托艇之前，总是执行使用手册所述的驾艇前检查。

不要超越你的摩托艇负载或乘客容量，这容量在容量铭牌和这使用手册的规格表上列出。超载能影响操作性、稳定性和性能。波涛的海面也降低容量。一个有效负载或乘员容量铭牌不是一个不用常识或良好判断的借口。

定期地检查摩托艇、船壳、发动机、安全设备和所有其他驾船用具，并保持它们在安全的操作情况。

确保你有最低需要的安全设备、救生衣和任何你需要的额外用具供巡航用。

检查所有救生设备，包括灭火筒在安全操作情况和容易取用。展示给所有乘客知道这些设备储存在摩托艇上那个地方并确保他们知道怎样使用。

要留意天气，出发前查询当地天气广播，留心天气改变。

保持准确和更新的驾艇区域的地图。出发前，查看你计划驾艇区域的水面情况。

为你计划的旅程保持足够的燃油。在使用前和驾艇期间总是核实燃油量。使用 1/3 燃油到达你的目的地，1/3 燃油回程和 1/3 燃油备用原则。考虑到因为恶劣的天气或其他延迟的变更。

操作员和乘客的意识

在操作摩托艇前，阅读和了解在摩托艇上、使用手册和所有其他安全文件并观看安全 DVD 光碟。

顾及适用的法律。查核当地和联邦驾艇法律适用于你想要使用摩托艇的水域。学习当地航海条例。知道和了解适用的航海系统（例如浮标和航标）。

记住太阳、风、疲劳或疾病可能会降低你的判断和反应时间。

不建议 16 岁以下的人或有某种缺陷例如有视力、反应时间、判断或对控制器的操作有缺陷的人驾驶此摩托艇。

当操作摩托艇时，总是使用安全短索并确保所有乘客熟识它的使用。

确保任何操作员和所有乘客知道怎样游泳和怎样从水中重新登上摩托艇。在深水中登艇要极大的努力。操作前或乘船去深水前，在水深到胸部的地方实习。如果一位乘客不知道怎样游泳，确保乘客由始至终穿上救生衣和驾艇时采取额外预防措施。

当艇后附近有人时，永不转动手把。远离转向活动的部件（喷嘴、iBR 闸、连接杆、等等）。

当艇后附近有人时，不要起动发动机或操作摩托艇。

当起动发动机、关闭发动机或使用 iBR 杆时，小心 iBR 闸移动。闸自动移动会挤压扶着艇后的人的手指或脚趾。

在起动摩托艇前，操作员和乘客应要适当地坐好和紧握扶手，和当艇移动时，由始至终要坐好。所有乘客应接受指示使用扶手或提供的座位皮带，或扶着前面的人腰部。当适当坐下时，每个乘客必须同时地放平两脚稳靠在每个搁脚板上。

当刹车时，骑艇者必须稳住自己身体对抗减速力以防止在摩托艇上往前移动和失去平衡。

摩托艇载着乘客加速时，不论从完全停止或在中途，总是逐渐地进行。快速地加速可能引致乘客失去平衡和向艇后跌落水中。确保你的乘客意识到和参与任何迅速的加速。

当发动机运行时，远离进水格栅。物件例如长头发、松衣服或救生衣的带会缠在转动的部件。

当刹车时，如果油门杆按下，iBR 系统会使油门命令失去能力。当松开 iBR 杆同时油门杆仍然按下时，油门命令重新控制和在短的延迟时间内产生加速力。如果加速不需要，松开油门杆。

因为人跌进水里面或在喷射推力喷嘴附近，如果水压喷进体腔，会导致严重内伤。因此极力建议穿上保暖服。

重新登艇前，确保发动机关闭和钥匙从发动机切断开关上拿开。

当游泳者登艇或在附近，或从进水格栅清除垃圾或水草时，为防止意外起动，总是从发动机切断开关上拿开钥匙。

在摩托艇上，永不放你的脚和腿在水中来帮助转向。

未成年人操作

未成年人总是应由成人监督。有关最低年龄的法律和未成年人申请许可证要求会因管辖区而不同。确保联系当地船艇当局查询有关该管辖权地区合法操作摩托艇的资料。庞巴迪公司建议最低操作员年龄为 16 岁。

药品和酒精

在酒精和药品影响下，永不操作你的摩托艇。像驾驶汽车一样，驾驶摩托艇需要清醒的、留意的和警觉的操作员。当喝醉的或受药品影响下操作摩托艇不单是危险，它也是犯罪行为并带有重大的惩罚。这法律是强制施行。服用单一或组合药品和酒精会减少反应时间、妨碍判断、损害视力和抑制你的安全操作摩托艇的能力。

△ 警告

喝酒和驾艇不要混合。在受酒精影响下操作会危害你的乘客、其他驾艇者和你自己的生命。联邦法律禁止在受酒精或药品影响下操作摩托艇。

水上运动（摩托艇拖曳）

△ 警告

避免人身受伤！你的摩托艇不是设计和不应用来拖曳其他的艇、降落伞、风筝、滑翔机或任何会变成空运的装置。只使用你的摩托艇于设计用的水上运动。

滑水、滑尾波板或乘坐被拖的充气器具是一些流行的水上运动。参加任何水上运动需要增加参与者和摩托艇操作员的安全意识。如果你以前未曾在艇后拖过人，花一些时间作为一个观察员是个好主意，与有经验的操作员工作和学习。重要的是知道被拖人的技巧和经验。

每一个参加水上运动的人应遵守这些指引：

- 载乘客或拉橡皮管、滑水员或尾波板滑水者会使摩托艇操纵有差异并需要更高的技巧。
- 总是顾及你的乘客和被拖的滑水员、尾波板滑水者或在其他水上产品的人的安全和舒适。

- 当拉橡皮管、滑水员或尾波板滑水者时，总是载上一位观察员来观察被拖的人和通知驾驶员有关参与者的手号。驾驶员必须集中留意操作摩托艇和前面的水域。
- 只使用足够所需的速度前进和遵从观察员的指示。
- 当拉橡皮管、滑水员或尾波板滑水者时，不要急转弯或使用刹车系统，除非有绝对需要。记住纵使这艇可以机动性和有刹车能力，但被拖的人可能不能够避开障碍物或拖人的摩托艇。
- 只让有能力的游泳者参加任何水上运动。
- 总是穿上认可的救生衣。穿着合适设计的救生衣能帮助一个不省人事或失去知觉的人保持浮起。
- 体谅其他人与你分享水域。
- 当参加水上运动，操作员和观察员两者应监视拖绳的位置。一条松弛的拖绳是会缠住艇上或水中的人或物件，特别是在急转弯或打圈时，并会引致人员严重受伤。
- 在任何水上运动不要用短的拖绳拖一个人，他会吸入高浓度的废气。吸入高浓度的废气含有一氧化碳能引致一氧化碳中毒，人身受伤或死亡。

- 使用一条有足够长度和尺寸的拖绳并确保绳是足够稳固在你的摩托艇上。当某些摩托艇备有或能装上特别设计的拖拉机构，避免安装拖绳柱在艇上。它会成为危险如果某人跌到在上面。
- 立即留意跌落水的人。单独在水中他或她是易受伤害的和其他驾船的人可能看不见他。
- 在水中从背风面（风吹的相反方向）靠近一个人。在接近一个人之前关闭发动机。
- 只在安全地区参加水上运动。远离其他船、河道、沙滩、限制区域、游泳者和频繁旅行的水道和水下障碍物。
- 游泳前关闭发动机和将摩托艇下锚。
- 只在指定给游泳者的地方游泳。这些通常有游泳的浮标。不要独自或在夜间游泳。



游泳区域浮标

- 不要在日落和日出之间滑水。在大部分地区这是非法的。

- 不要在滑水员、橡皮管或尾波板滑水者之后驾驶摩托艇。在每小时 40 公里（25 英里）速度，摩托艇将会在 5 秒钟超越一个在你的摩托艇前面 60 米（197 英尺）跌落水的人。
- 当任何人在水中附近，关闭发动机和从发动机切断开关上拿开钥匙。
- 在有潜水员在下面的浮标地区远离最少 45 米（148 英尺）。

避免人身受伤！ 纵使发动机关闭，不要让任何人接近喷射泵或进水格栅。物件例如长头发、松的衣服或救生衣的带会缠在转动的部件引致严重受伤或淹死。在浅水中，贝壳、沙、卵石或其他物件会被喷水泵拾取和向后喷出。

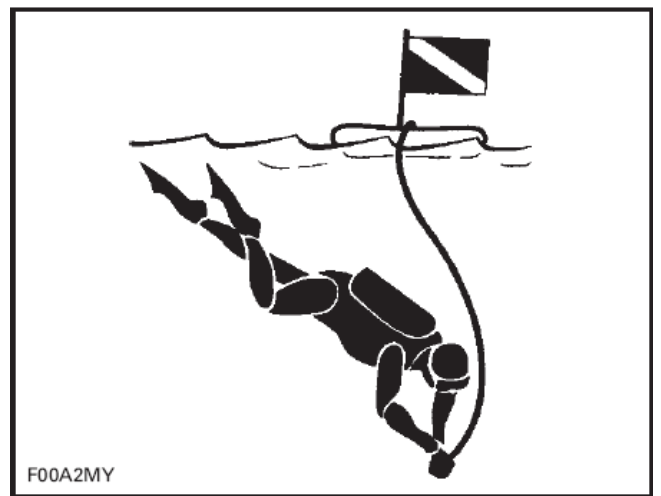

有潜水员在下面的浮标

有关认可的、合法的和安全的水上运动常规详情，请联系你计划会做的水上运动安全在当地法定的机构。

低温症

低温症是因身体热量在水中流失引致不正常体温，是水上意外导致死亡的重要原因。一个人患了低温症，他或她将会失去知觉，然后淹死。

救生衣能增加生存时间，因为它提供绝缘。

自然地，水越暖，一个人需要的绝缘越少。当在冷水（低于 4°C (40°F)），考虑应要衣服式或保暖式的救生衣，因它比背心式的救生衣能覆盖更多身体。

有关低温症有几点要记住：

- 当在水中浮时，不要尝试游泳除非你要到达附近的艇、幸存者同伴或一个你能倚靠或爬上的物体。不必要的游泳增加体温的流失率。在冷水中，耐遇溺的方法要将你的头放在水中是不需要的。保持你的头离开水。这会大大减少热量流失和增加你的生存时间。
- 保持你对生存和营救有一个积极态度。这会改善延长你的生存时间的机会直至你被营救。不同的是这令你生存。
- 如果有多过一个人在水中，建议挤在一起。这动作使热量流失降低，因此增加生存时间。
- 总是穿上你的救生衣。当你进入水中如果你没有穿上它，它将不会帮助你击退低温症的效果。

安全驾艇培训班

很多国家建议或需要参加驾艇安全培训班。查核你当地的主管当局。

查核当地和联邦法律适用于你想使用你的摩托艇的水道。学习当地航海条例。知道和了解适用的航海系统（例如浮标和航标）。

现行的技术 (iCONTROL) 智能控制

介绍

注意：在这部分描述的功能或特点不会应用在所有摩托艇型号上，或可能是选购的项目。

iControl 智能控制系统提供一个环境让操作员能控制多种系统而无需手离开手把。

所有控制都在操作员手指中和按下一个按钮或拉一个杆便开动，因此操作员注意力能保持集中在水面和驾驶摩托艇。

每个控制是电子式和提供指令信号至电子模组，它的功能是确保它的系统在设定参数内适当操作。

在智能控制系统内组合各种系统有：

- iTC 智能油门控制
- iBR 智能刹车和倒档
- iS 智能悬挂系统
- O.T.A.S.油门松开辅助转向

这些系统一起工作提供新特点例如巡航控制、慢速模式和刹车，改善操作员控制的摩托艇反应，增加机动性和控制。

操作员阅读这本使用手册包含的所有资料是极端重要的，是为了熟识这摩托艇、它的系统、控制、能力和限制。

iTC 智能油门控制

系统使用电子油门控制提供指令信号至 ECM 发动机控制模组（电脑板）。使用这系统，无需使用传统的油门钢索。

iTC 智能油门控制允许以下的操做模式：

- 巡游模式
- 运动模式
- ECO 燃油经济模式
- 巡航模式
- 慢速模式
- 滑水模式

OTAS 油门松开辅助转向系统也是智能油门控制。

Touring Mode 巡游模式

巡游模式是默认设定的驾驶模式。

在巡游模式，在某些情况下当从完全停止或在低发动机功率下操作，可用的发动机功率和加速度会减低。

ECO 燃油经济模式

GTX 155 匹型号

当选择 ECO 模式，燃油消耗量在任何规定的转速下会减少。当巡航时和想要最大燃油经济性时，这模式是理想的。

详情参阅操作模式章节。

Sport Mode 运动模式

在运动模式，最大发动机功率可用于整个发动机操作范围。

详情参阅操作模式章节。

Cruise Mode 巡航模式

当操作超过 3800 转/分时，巡航模式让操作员设定一个想得到的摩托艇最高速度。

巡航模式限制摩托艇速度，但不会保持它。操作员必须握住油门杆按下以保持前进的速度，这不像汽车的巡航控制当油门踏板松开时能保持不变的速度。

当你在固定的巡航速度设定前进时，保持油门杆完全按下来让你全面注意保持环境的意识。

详情参阅操作模式的巡航模式。

慢速模式

慢速模式是巡航模式的一个功能，它让操作员调节和设定怠速相当于时速 1.6 至 11 公里（1 至 7 英里）。当在慢速模式操作时，油门杆不应按下。

滑水模式

滑水模式在拖滑水员或尾波板滑水者时有一个受控制的下水速度和准确地保持最高拖行速度。

详情参阅操作模式。

OTAS 油门松开辅助转向系统

油门松开辅助转向系统提供油门关闭时有额外的机动性。

限制

油门松开辅助转向系统不能帮助你在各种情况下保持控制或防止碰撞。

当操作员要完全拐弯同时松开油门时，油门松开辅助转向系统是电子开动。

参阅操作指引章节之怎样将摩托艇转向。

学习钥匙和出租钥匙

Sea-Doo 学习钥匙能够被编程来限制摩托艇速度，因此令第一次驾艇者或少经验的操作员学习怎样操作摩托艇，同时得到所需的信心和控制。

限制

纵使使用学习钥匙，初学者的能力操作摩托艇可能会被超越。

参阅操作模式有关使用和编程学习和出租钥匙的信息。

iBR 智能刹车和倒档系统

此摩托艇使用电子控制刹车和倒档系统简称为 iBR – 智能刹车和倒档系统。

iBR 模组控制倒档闸位置来提供向前推力、向后推力、刹车推力和空档。

操作员控制倒档闸位置一是使用油门杆供前进推力或用 iBR 杆做空档、倒档和刹车功能。

注意：如果发动机运行，iBR 杆只能用来命令闸的位置改变。

使用智能刹车和倒档系统显著地减少这摩托艇停车的距离和增加机动性，因它能用在直线、转弯、在高速或低速，或用倒档推动摩托艇停泊或在近距离操作。

在理想环境下，有经验的操作员始终能减低一台备有 iBR 系统的摩托艇从初始的时速 80 公里（50 英里）有大约 33% 停车距离。

限制

纵使备有 iBR 智能刹车和倒档系统，摩托艇未有像陆地车辆的刹车能力。

停船的距离会视乎初速、负载、风向、水流、水面情况和刹车量而显著地不同。

iBR 系统在向后移动时无效。

它不能防止你的摩托艇被水流或被风吹而漂流。

iS 智能悬挂系统

这条摩托艇的悬挂系统是设计让骑艇者坐在称为移动甲板上。当悬挂系统是活动时，移动甲板通常是在上面位置。这表示移动甲板升高过固定甲板足够让悬挂系统当艇越过水面时来吸收向上和向下的移动。

iS 智能悬挂系统结合有一个功能称为停靠码头模式，当手动或自动开启时，停靠码头模式将悬架移下降低摩托艇的重心。当运输摩托艇，或在慢速操作或当油门松开辅助转向系统开动时是有用的，因它降低翻艇的可能性。

限制

在驾艇时虽然系统吸收一部分的垂直的力转移至骑艇者，但它不能完全消除。突然的颠簸能引致悬架下降到底部。

安全装备

必备的安全装置

操作员和乘客必须穿着认可的救生衣适合用于摩托艇。

骑艇环境或需要人身保证时，操作员和乘客应可以容易使用艇上备有的不碎玻璃眼镜。

强风、水花、和速度都可以令人流眼水和令视线模糊。

作为摩托艇物主，您有责任确保艇上备有所有必须的安全装置，同时应该为自己和乘客安全，按情况考虑添置额外的装置。请查询国家和当地有关安全装置的法规。

国家规定的安全装置是必备的。如果本地法规规定要有额外装置，必须符合有权限当局的规格。最低限度的装置包括：

- 个人救生衣
- 最少 15 米（50 英尺）浮水抛绳
- 防水电筒或认可的闪光信号
- 信号显示装置
- 发声设备（气笛或哨子）

建议的保护性衣服

摩托艇操作员和乘客必须穿着保护性衣服，包括：

- 一件保暖衣或厚、紧密编织，温暖贴身的衣服能提供相同的保护。例如薄的自行车短裤并不适合。当跌进水中或接近水泵喷嘴时，如水冲进腔体会引致严重内伤。一般的游泳衣没有足够保护防止水冲进男或女的下体。
- 也建议穿着鞋类、手套和安全眼罩或眼镜。建议用一些轻巧、柔韧的鞋来保护脚部。如踏在水中尖锐的物体时，能帮助减少受伤。

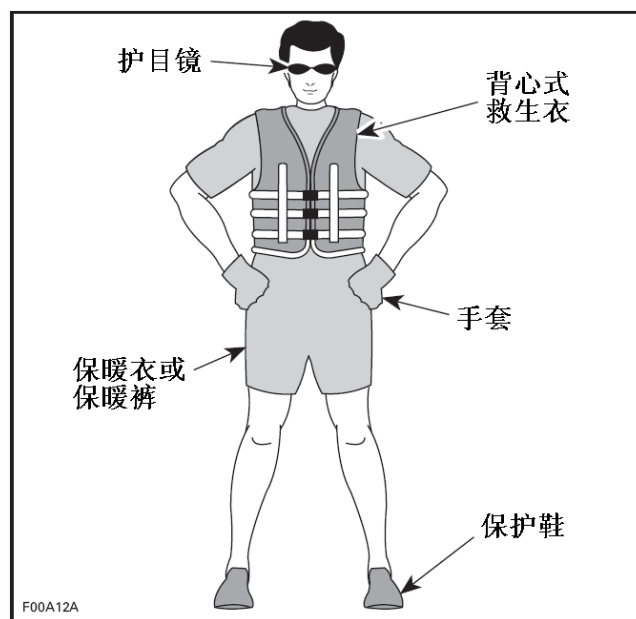

个人救生衣

在娱乐用的摩托艇上应为每一个人由始至终穿上一件个人的救生衣。确保这些救生衣符合你的国家法规。

一件救生衣提供浮力，当您在水里时，帮助您头部保持在水面上，和帮助您身体保持恰当姿态。因此选择救生衣时要考虑体重和年纪；救生衣的浮力必须能支持您在水里的体重。尺码也必须适合穿用者；体重和上身尺码是选择称身救生衣的最普遍方法。您有责任确保艇上的救生衣数量足够，尺码齐备以满足当地法例要求，并确保乘客清楚它们的位置，和如何使用它们。

个人救生衣种类

有五种合规的救生衣。

类型 I，救生衣浮力最好。它的设计，便于将水里昏迷的人士，从面向下姿势翻转到直立，或稍微后仰、面向上的姿势。这类型可以大大增加遇险者幸存的机会，是最有效的，尤其在离岸较远，救援时间较长的水域。在风浪较大的水中也是最有效的。

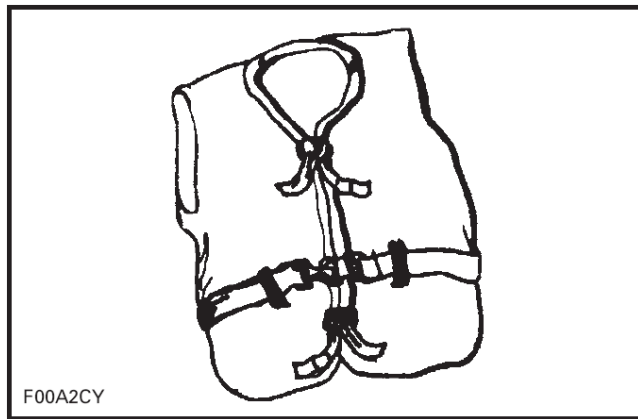

类型 I - 救生衣

类型 II，救生衣可以像类型 I 一样，将水里昏迷人士翻转，只是在同一环境下，要在水里翻转穿着类型 II 的个别人士，不如翻转穿着类型 I 的凑效。如果预计救援快速，例如在经常有其他游玩者出现的水域，可以考虑使用。

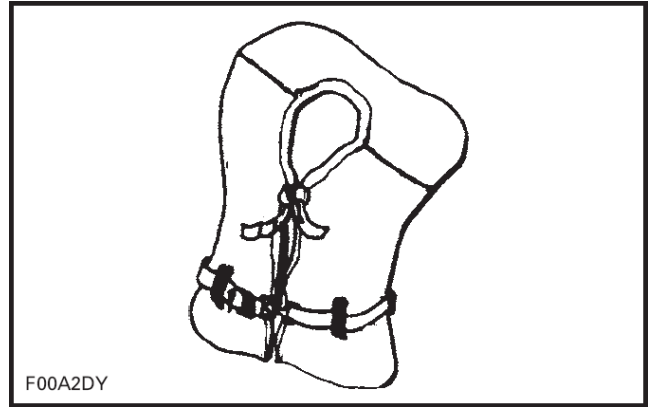

类型 II - 救生衣

类型 III，救生衣让使用者保持直立或稍微后仰姿势。它不会协助翻转使用者。它保持使用者直立或稍微后仰，一般不会将使用者翻转为面向下姿势。浮力跟类型 II 救生衣一样，适用于经常有其他游玩者出现的水域。

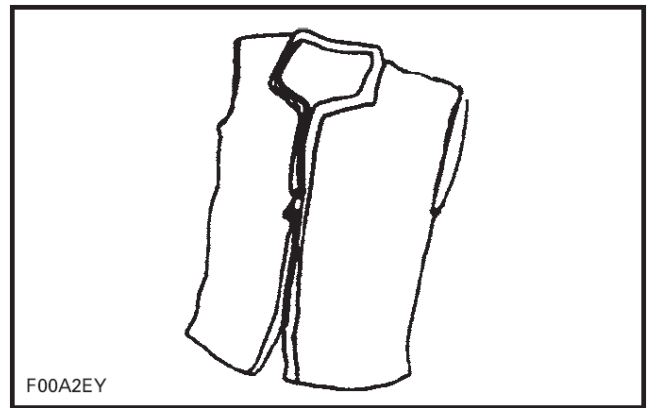

类型 III - 救生衣

类型 V，救生衣。使用时必须穿在身上，不能作浮泡用。充气后会像类型 I、II、III 救生衣一样提供浮力。但不充气时就可能失去救生功能。

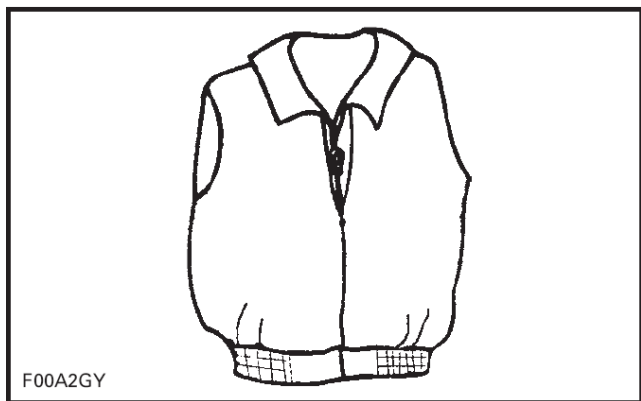

类型 V - 救生衣

头盔

一些重要考虑

头盔是设计在万一撞击头部时提供某程度的保护。在大部分机动性的活动，戴头盔的优点明显比撤回更重要。但是在机动水上活动例如骑水上摩托艇，这不一定对，因有些与水有关的特别风险。

优点

头盔帮助减少受伤风险，万一头部撞击一硬表面如其他的艇，例如艇相撞。同样地，有护颈的头盔能帮助防止面部、颌和牙齿受伤。

风险

相反在某些方面当跌出摩托艇，头盔会载水，像水桶一样，在颈和脊椎施加重压，这会引致窒息、严重或永久颈部或脊椎受伤或死亡。

头盔也可能妨碍周边视觉和听觉，或增加疲劳，这会增加撞船的风险。

比较风险与优点

要决定是否配戴头盔，最好是考虑你驾船的特别环境，同时其他的因素，例如个人经验等，水面是否有繁忙的交通？你驾船的作风是什么？

底线

因为每个选择会减少某些风险，但会增加其他风险，每次驾船，基于你特定的情况，你必须决定是否配戴头盔。

如果你决定配戴头盔，你必须决定什么头盔适合你的环境。选择合乎标准的头盔和是设计用于机动水上活动。

建议添置的额外装置

为了您可以有一个安全愉快的旅程，我们建议您添置额外的安全装置。列出的清单尽管不是包罗万有，却可供考虑：

- 小型工具包
- 当地地图
- 急救箱
- 拖曳绳索
- 遇难闪光信号
- 划桨
- 锚
- 停泊系索

放在防水袋或容器内的手机，在紧急的情况下，或者只是要联系岸上的人，是很派用场的。

实习操作

在使用摩托艇探冒险前，实习和熟悉你的摩托艇控制器、功能和操作特性是一个好主意。

总是系上短索夹在发动机切断开关和另一边夹系在你的救生衣或腕带上。

何处实习操作

找寻一个适合的地区来实习。确保地区符合以下的要求：

- 没有交通
- 没有障碍物
- 没有游泳者
- 没有水流
- 充足的空间供操作
- 足够的水深

实习操作

独自实习以下的操作。

转弯

在慢速实习以两个方向转圈。当适应练习后，增加难度至转 8 字圈。

当这练习熟练后，重复以上练习，但增加速度。

停船距离

在不同的速度和刹车的力度下以直线实习停止摩托艇。

注意：摩托艇速度、负载、水流和风向影响停船的距离。

倒档

实习倒档操作来学习摩托艇在倒档操作时怎样与转向输入作出反应。

注意：总是在慢速执行这练习。

避开障碍物

将摩托艇转向和保持油门来实习避开一个障碍物（选择在水上一个虚拟点）。

重复练习，但这次转弯时松开油门。

注意：做这练习时，你会学习到你需要的油门在不同的方向转向摩托艇。

停泊码头

使用油门、iBR 杆和转向实习停泊码头来熟悉摩托艇的反应和建立良好的控制技术。

注意：记住当倒后时转向的方向是先相反的。

慢速模式、滑水模式和巡航模式

如果你的摩托艇有任何这些模式。重要的是了解它的操作和熟悉它的特点才好与其他人骑艇使用。

△ 警告

滑水和巡航模式不是自动导航，它不会替你驾驶摩托艇。

重要因素不要忽视

另外总是记住以下的情况有直接的影响在不同的输入时你的摩托艇怎样表现和反应：

- 负载
- 水流
- 风向
- 水面情况

确保对这些情况有警觉和相应地适应。如果可能，在这些情况下进一步实习。

至于灵敏的动作，最佳的忠告是尝试减慢你的速度至最低限度。

航海规则

操作规则

水上航道就像一条没有清晰界线的高速公路或道路。要防止相撞或避开其他艇，就要遵守一套操作规则。这不是常识问题，这是法律的要求。

一般来说应该靠右驾驶，与其他的艇、人和物体保持安全距离。

以下的插图识别船的不同部分用来作为方向的参考点，船头就是船的前部，船的左舷（左边）看得见红灯从船头分开来识别和船的右舷（右边）看得见绿灯。

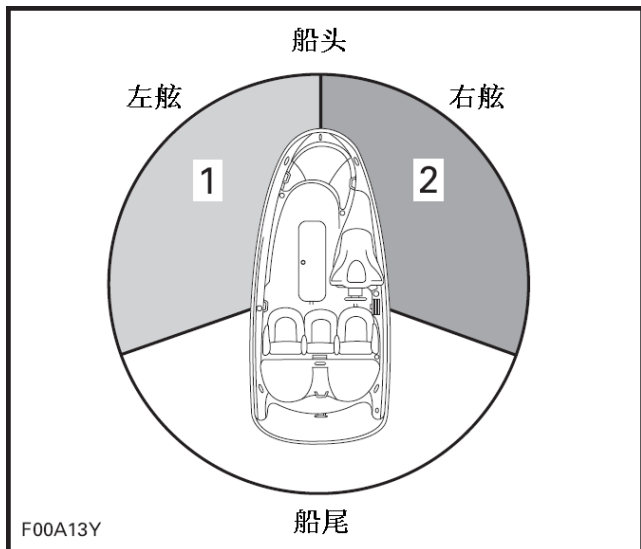

典型图示

1. 红灯
2. 绿灯（让船区域）

交叉相遇时

让路给迎面和从你的右方而来的艇。永不从一条船的前面横过。你应看见他的红灯，他应看见你的绿灯（他有优先使用权）。

摩托艇没有这些颜色的灯，但这规则仍然适用。

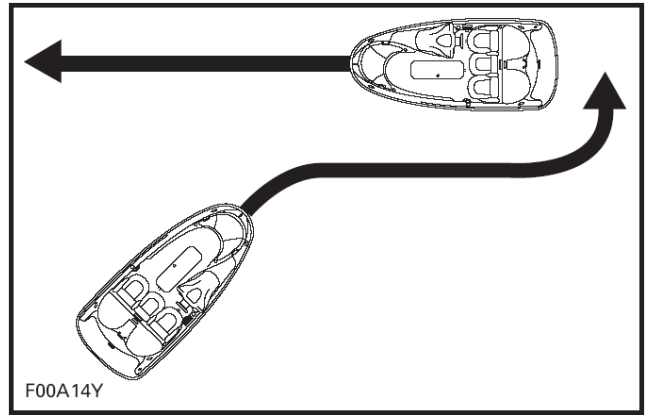

典型图示

像街上的交通灯一样，如果你看见红灯，停船，让路。他的船在你的右面和他有优先使用权。

如果你看见绿灯，小心通过。他的船在你的左面，你有优先使用权。

迎面相遇时

靠右行。

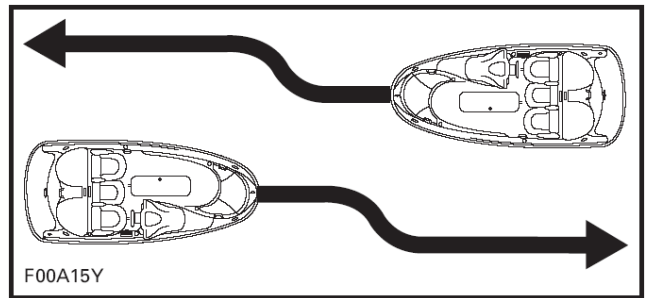

典型图示

从后超越时

向右方让路给其它艇和保持远离。

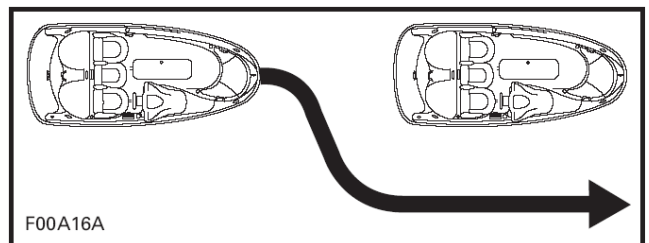

典型图示

航行系统

帮助航行的物体，诸如标志或浮标，可以协助你识别安全水域。浮标表示你应该靠浮标的右方（右舷）或左方（左舷）继续前进，或应进入那一条航道继续前进。也可以表示你是进入受管制的航道，例如：不允许制造尾浪，或限制速度的水域。也可以表示潜在的危險或对船有关的信息。标志可以放在岸上或水里，标示着速度限制、不准使用机动力、抛锚处和其他有用的信息。（每一种标志的形状提供有用的信息。）

确保你知道和了解航行系统在你想使用水域的适用标志。

避免两艇相撞

当尝试转向离开障碍物时，不要松开油门。发动机动力和喷射泵推力是需要用来使摩托艇转向。

不停观望其他使用水面的人、其他的船或物体，尤其是拐弯的时候。遇上您或对方视线可能被遮挡的时候，更要提高警惕。

尊重他人使用水面的权利。总是跟其他艇、船、人和物体保持一个安全的距离。

不要跳跃波浪或尾波浪、骑在冲浪线或使用你的摩托艇向别人或艇溅水。这样一旦判断艇的能力或你骑艇技巧有误差就会撞到别人或其他的艇。

这摩托艇可以让您比其他的艇拐更急更紧的弯。但是除非在紧急情况，不要高速地拐急弯。这种花巧动作让人难以清楚您的意向作出闪避。同时也容易将您或您的乘客抛到水里去。

不像大部分其他的摩托艇，这艇是有制动系统的（iBR）。

当操作备有 iBR（智能刹车和倒档）的摩托艇，要意识到其他跟随的艇或在近距离的艇会不能够迅速停车。

当在高速时和首次使用刹车，在艇后会射出水羽云在空中表示一个刹车的动作。

重要的是要通知他会想跟随排成护航编队的摩托艇操作员，你的摩托艇刹车和操纵能力，水羽云表示什么和应保持两条摩托艇之间有较大的距离。

停船的距离会视乎最初的速度、负载、风向、乘员数目和水的环境而不同。

纵使适宜的动作避开障碍物是转向离开同时使用油门，但 iBR 也能用来刹车和转向来避开障碍物。

添加燃油

燃油充油步骤

△ 警告

燃油是易燃的和在某情况下具爆炸性。总是在良好通风的地方工作。不要吸烟或让明火或火花接近。

关闭发动机。

△ 警告

添加燃油前总是关闭发动机。

不要让任何人逗留在摩托艇上。

把摩托艇牢固地绑在加油站的码头。

预备一个灭火器在身旁。

当你用手指松开扣拉起之前轻轻用你的左手按下盖，盖会打开因它是用弹簧压力来推开。



典型图示 - 燃油箱盖

△ 警告

燃油箱可能有压力，当松开盖锁扣时放一只手在油箱盖上。

插入汽油注油管在注油颈并添加燃油。

△ 警告

为防止燃油逆流，缓慢加油让空气从燃油箱溜走。

当汽油泵喷嘴手柄松开时，立即停止注油和等一会才拿出注油管。不要拉出注油管后再注入多些燃油。

△ 警告

不要过度注油或完全充满整个油箱和把摩托艇留在阳光下。当温度增加，燃油膨胀和可能溢出来。

关闭燃油箱盖并确保盖适当扣上。

△ 警告

总是要抹干在摩托艇上任何溢出的燃油。

添加燃油后总是打开座位，拆下通气箱（如适用）并确保没有燃油气味在发动机舱内。

△ 警告

如有汽油或汽油气味出现，不要起动发动机。

推荐的燃油

使用无铅汽油要符合以下的的辛烷值。

留心：永不要用其他燃油或燃油比例来做实验。永不要使用燃油含有多于 10% 酒精（乙醇或甲醇）。使用不推荐的燃油能引致摩托艇性能衰退和损害重要的燃油系统部件和发动机部件。

在北美洲地区

最低辛烷值		
87 (RON + MON)/2		
91 (RON + MON)/2	▼	▼
发动机	91	87
155 匹自然吸气	—	✓
215 匹和 260 匹增压中冷	✓ ⁽¹⁾	✓

⁽¹⁾ 供最佳发动机性能

在北美洲地区以外

最低辛烷值		
92 RON		
95 RON	▼	▼
发动机	95	92
155 匹自然吸气	—	✓
215 匹和 260 匹增压中冷	✓ ⁽¹⁾	✓

⁽¹⁾ 供最佳发动机性能

拖车运输信息

留心：拖车上木座的跨距包括木座的宽度应调节至提供支撑遍及船壳整个长度。拖车木座的两端不应超出摩托艇的长度。

确保拖车的车轮位置使摩托艇重心稍为在车轮之前来适当支撑着摩托艇重量。

△ 警告

永不倾斜摩托艇尾部来拖运。建议以摩托艇正常操作位置来运输。

核对你当地有关拖车的适用法规，尤其是以下项目：

- 刹车系统
- 拖车重量
- 后视镜

拖车运输摩托艇时使用以下预防措施：

- 顾及拖车厂方建议的最大负荷容量和牵引杆负荷容量。
- 将摩托艇前和后（船头和船尾）孔环绑紧，让它牢固扣在拖车架上。如有需要使用额外的牵紧带。
- 确保燃油箱盖、前储物箱盖手套箱盖、登艇平台和座位正确扣上。
- 遵守拖车安全措施。

留心：不要布置绳索或牵紧带在座垫或扶手上，因它会引致永久损坏。用布或类似的保护垫包裹着绳索或牵紧带来避免接触摩托艇船体。

RXT iS, GTX iS, 和 GTX Limited iS 型号

△ 警告

在拖运前确保摩托艇的移动甲板放在停靠码头模式位置。这会降低重心和改善拖车稳定性。

所有型号

△ 警告

拖运前确保座位稳固地扣上。

一个 Sea-Doo 船罩能保护摩托艇，尤其是在肮脏路上驾驶，以防止泥污进入进气口。

△ 警告

当拖运摩托艇时，永不留下任何设备在艇上。

WAKE Pro 型号

△ 警告

永不留下一块尾波板安装在板架上。否则尾波板翼片会引致旁观者受伤或尾波板会飞出在运输的路上。

△ 警告

橡皮筋是拉紧的,当松开时会弹回和鞭打到人,小心松开。

注意: 当拖运双摩托艇时,可能需要拆卸内侧的尾波板架。

重要的产品上标签

摩托艇安全标签

以下几页的标签插图是在你的摩托艇上。如果遗失或损坏，是可以更换的。请联系授权的 Sea-Doo 代理商。

在操作这条摩托艇前，请小心阅读以下的标签。

注意：摩托艇的第一个插图表示各种标签的大约位置。点线表示标签不是在外部表面和座位或某种类的盖必须打开才能看见标签。

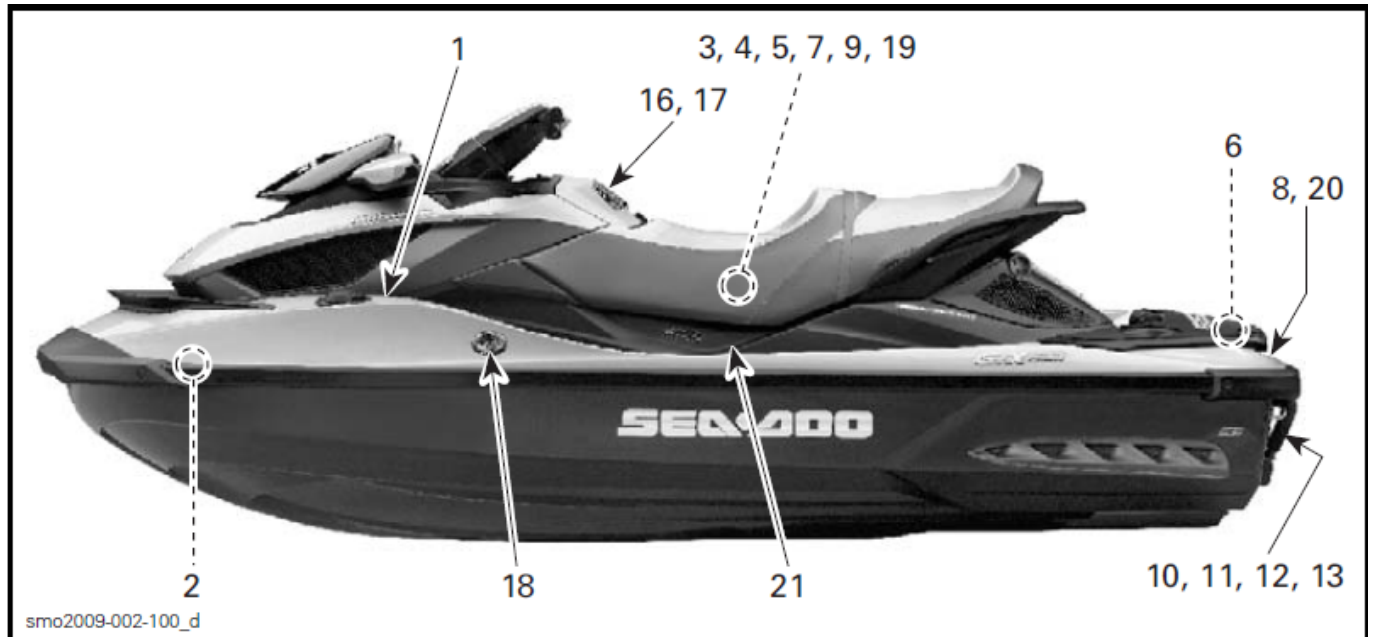

典型图示 – RXT iS, GTX iS 和 GTX LIMITED iS 型号

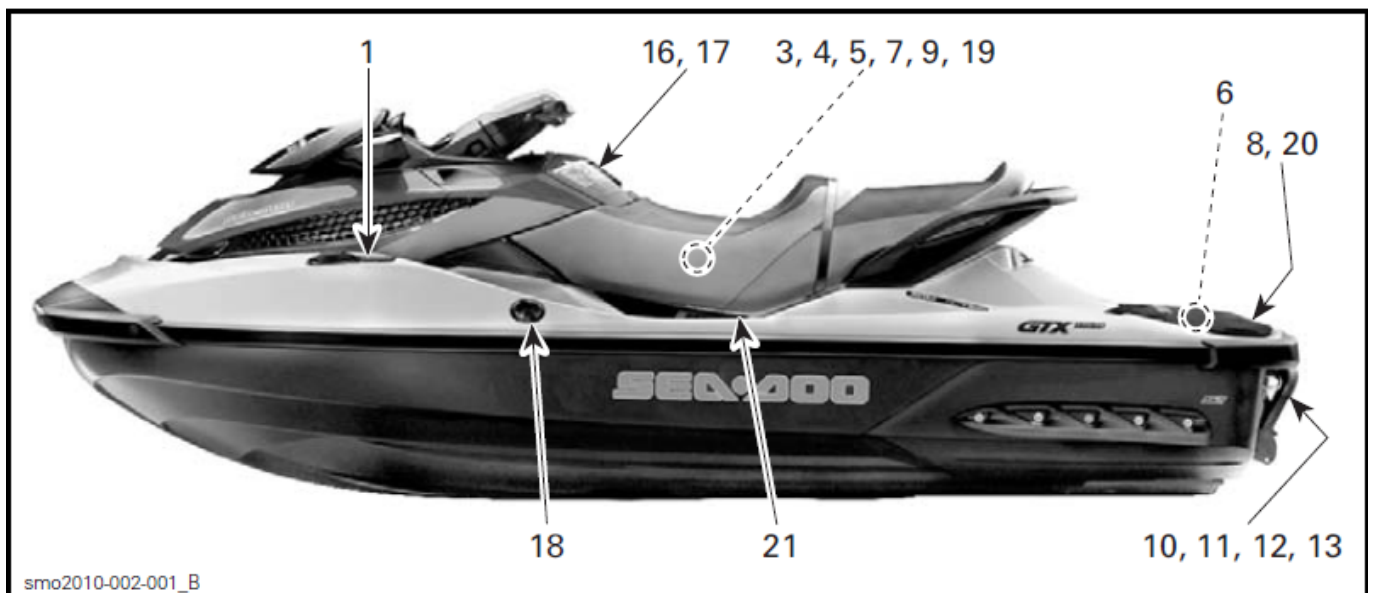

典型图示 – GTX 型号

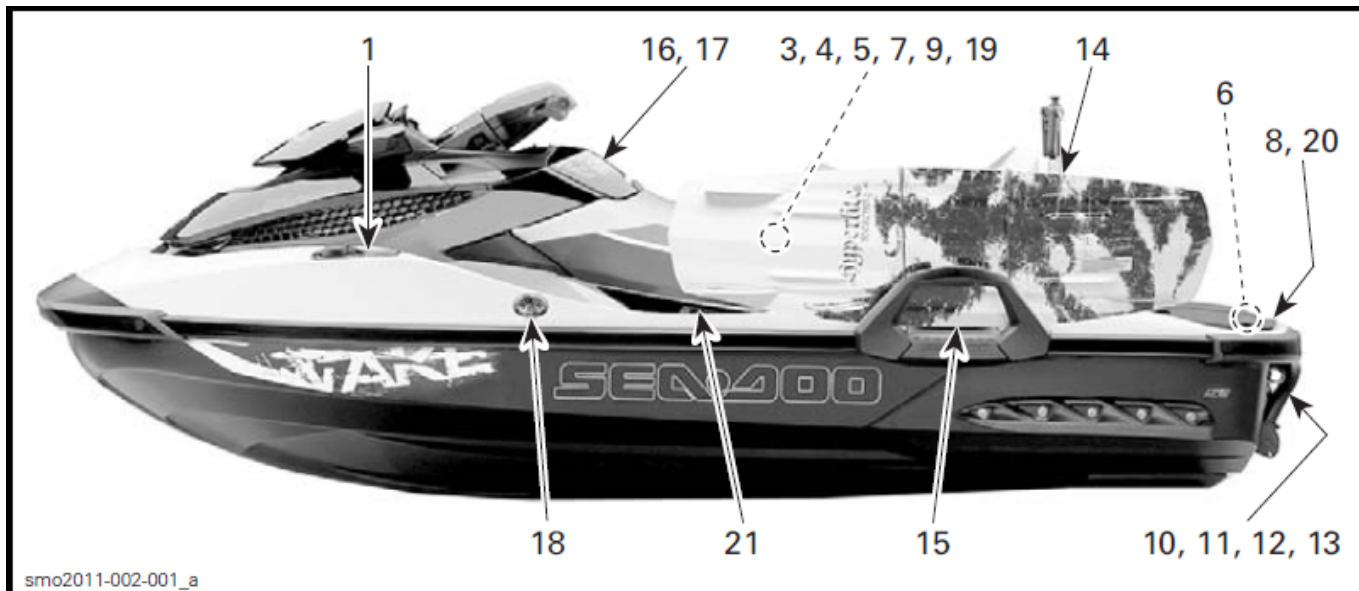

WAKR PRO 型号

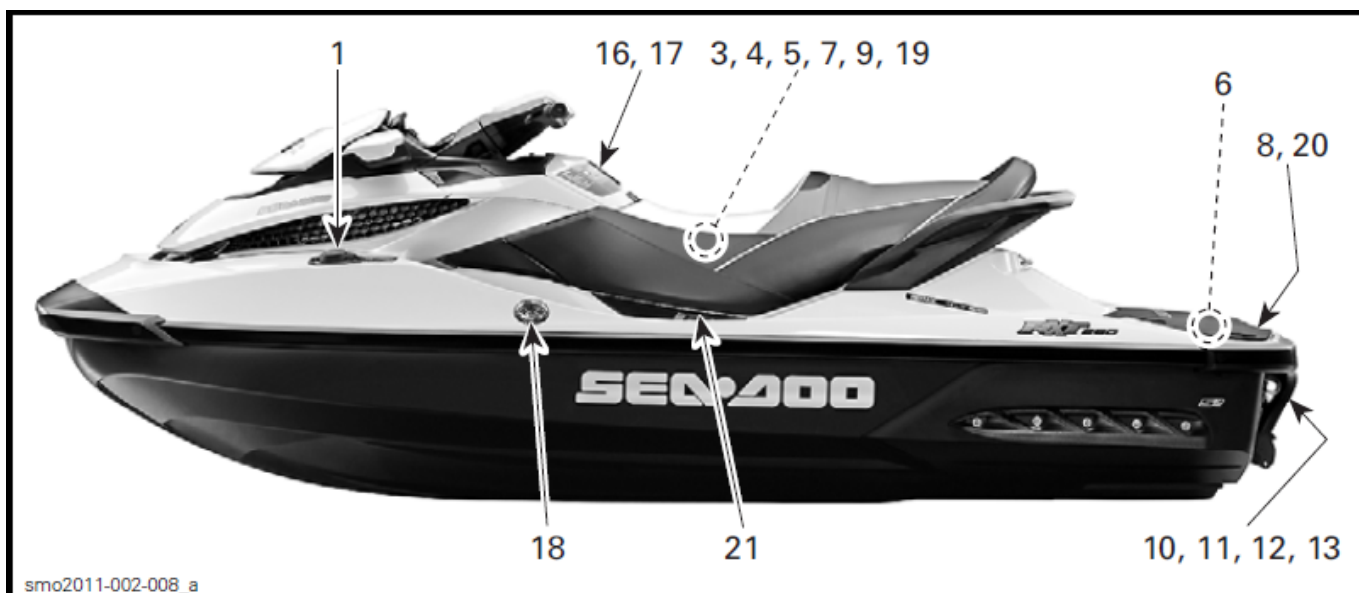

RXT 260 型号

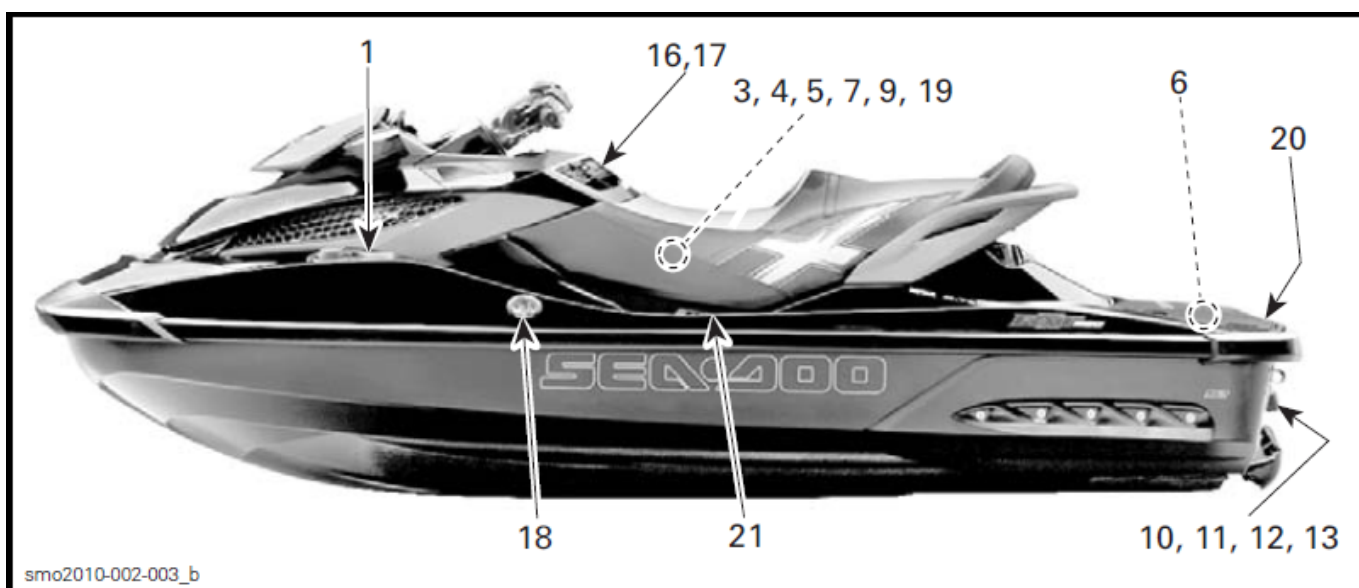

RXT-X 型号

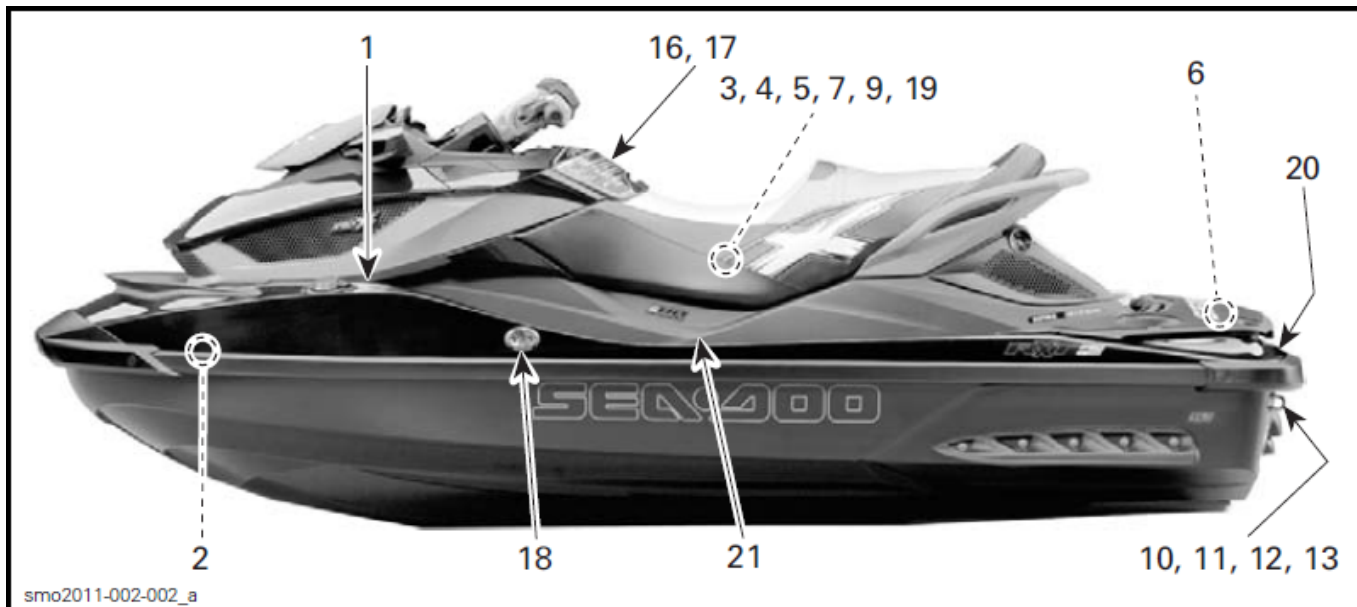

RXT-X aS 型号

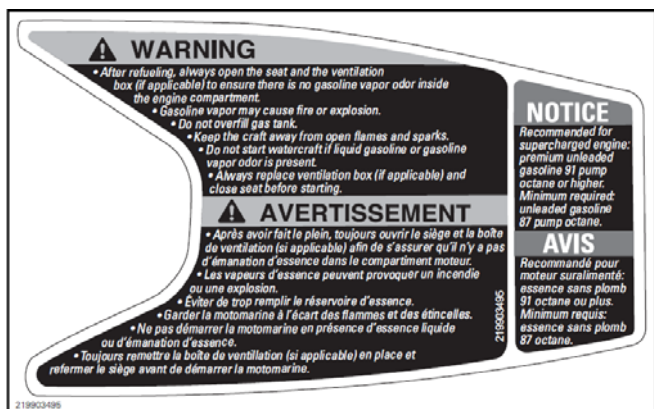

标签 1: 典型图示

译文

△ 警告

- 添加燃油后, 总是打开座位和通风箱 (如适用) 来确保没有汽油气味在发动机舱内。
- 汽油蒸气可能引致火灾或爆炸。
- 不要过度充满燃油箱。
- 保持艇离开明火或火花。
- 如有液体汽油或汽油气味出现不要起动摩托艇。
- 起动前总是装回通风箱 (如适用) 和座位。

留心

建议增压发动机: 优质无铅汽油, 91 号辛烷值或以上
最低需要: 无铅汽油, 87 号辛烷值



标签 2: 典型图示

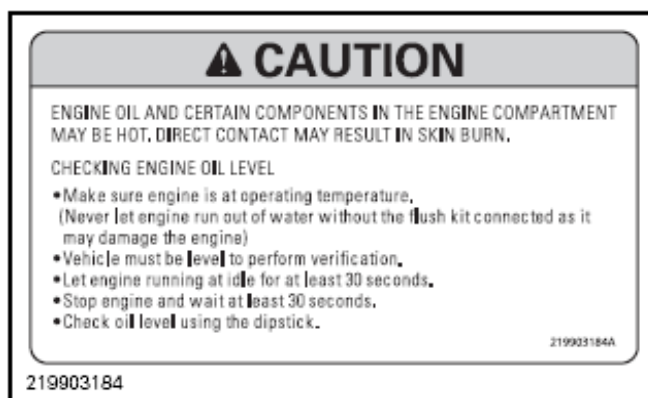

标签 3: 固定甲板型号

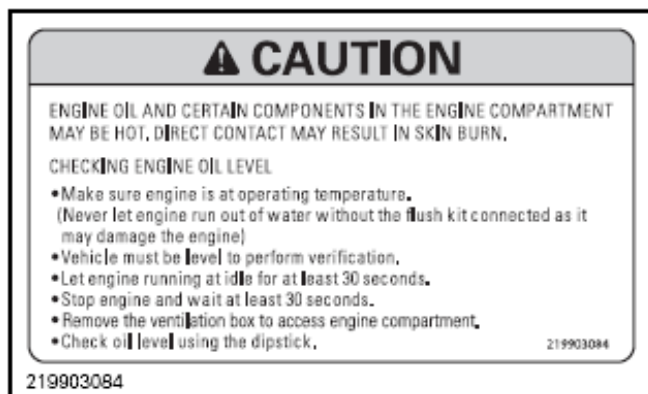

标签 3: iS 型号

△ 小心

发动机舱内机油和某些部件可能很热, 直接碰触会导致皮肤烫伤。

检测机油液位

- 确保发动机在操作温度。(永不让发动机离开水而没有冲洗套件接上时运行, 因这会损坏发动机)
- 艇要在水平位置才执行核实油量。
- 让发动机在怠速运行最少 30 秒钟。
- 停机并等候 30 秒钟。
- 拆下通风箱来到达发动机舱。
- 使用油尺来量度机油液位。

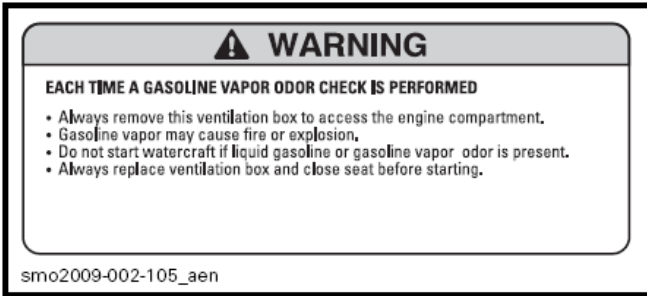

标签 4: 典型图示

每次执行汽油气味检查

- 总是拆下通气箱来到达发动机舱。
- 汽油蒸气能引致火灾或爆炸。
- 如有汽油气味出现不要启动摩托艇。
- 启动前总是装回通气箱和座位。



标签 5: 典型图示

△ 警告

拆火花塞线圈时总是要断开电源。火花塞拆除后不要测试火花，因火花会燃点汽油气。

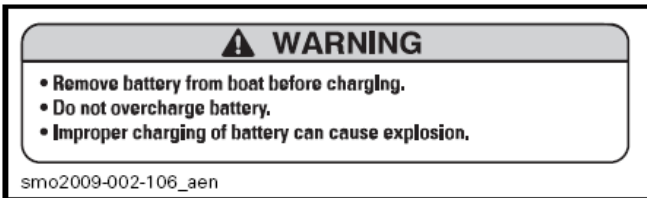

标签 6: 典型图示

△ 警告

- 充电前从艇上拆除电池。
- 不要过度充电。
- 不适当电池充电能引起爆炸。

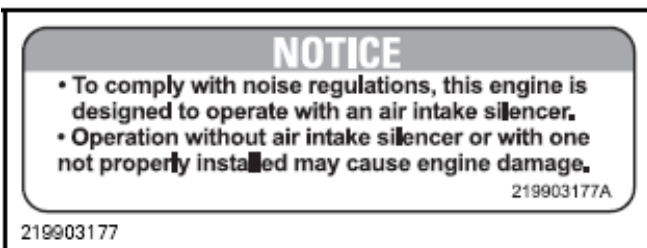

标签 7: 典型图示

留心

- 为遵守噪音条例，这发动机设计有空气消音器来操作。
- 没有空气消音器或不正确安装而操作能引致发动机损坏。

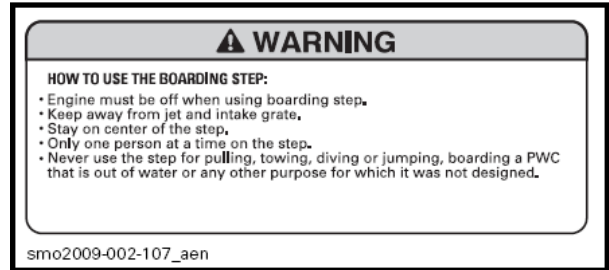

标签 8: 典型图示

△ 警告

- 当使用登船脚踏时发动机必须关闭。
- 远离喷射泵和进水格栅。
- 站在脚踏中心。
- 每次只准一人在脚踏上。
- 永不使用脚踏来拉、拖船、潜水或跳跃、在岸上登艇或其他不是这设计的用途。



标签 9: 典型图示

△ 警告

热时不要打开

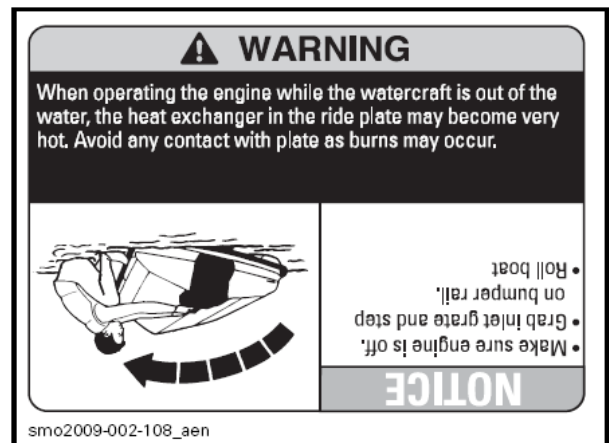

标签 10: 典型图示

△ 小心

当摩托艇离开水时操作发动机，底板热交换器可能变得很热，避免接触底板，否则会烫伤。

(以下是倒转字体的译文)

留心

- 确保发动机关闭。
- 抓握进水格栅和踏在缓冲胶垫围栏上。
- 滚动艇。



标签 11: 典型图示



标签 15: 典型图示

△ 警告

总是:

- 正确地固定滑板架
- 将翼片朝外放置尾波板
- 正确地固定尾波板



标签 12: 典型图示

△ 警告

移动的部件能压破或割伤。

保持手和脚远离。

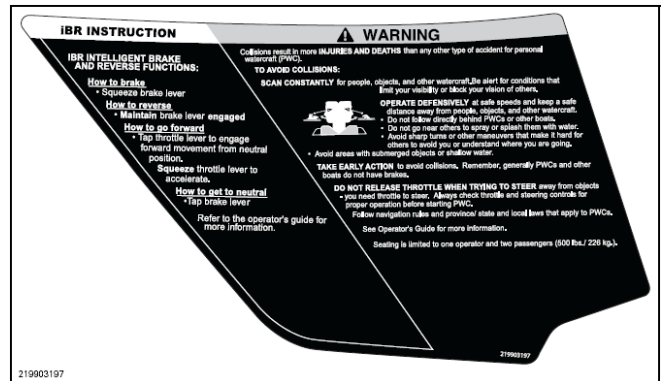

标签 16: GTX iS, GTX Ltd iS 和 RXT iS 型号译文

iBR 指引

iBR 智能刹车和倒档功能:

怎样刹车

- 紧握刹车杆。

怎样倒档

- 保持握住刹车杆。

怎样前进

- 轻轻按下油门杆从空档位置向前移动，紧握油门杆来加速。

怎样回到空档

- 轻按刹车杆。

详情参阅使用手册。

△ 警告

摩托艇碰撞比其他意外事故导致更易受伤或死亡。

要避免碰撞:

密切监视人、物件和其他摩托艇。警觉那些限制你的视线能力的情况或阻碍你对其他人的视觉。



标签 13: 典型图示

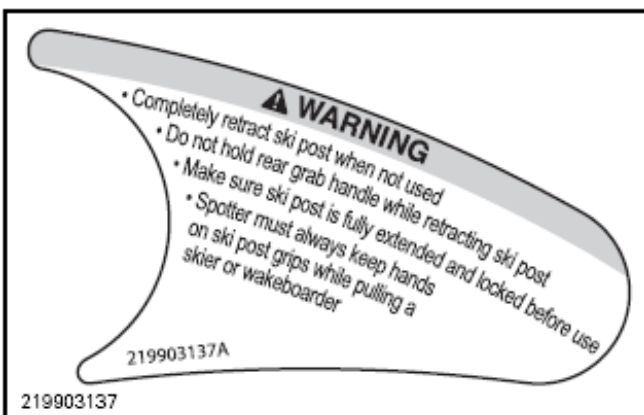

标签 14: 典型图示

△ 警告

- 当不用时，完全缩进滑水绳柱
- 当缩进滑水绳柱时，不要握住后扶手
- 使用前确保滑水绳柱完全伸出和锁上
- 拉滑水员时，观察员总是保持手在滑水绳柱手柄上

用安全的速度防御地操作和保持与其他人、物件或其他艇有一个安全距离。

- 不要直接跟随摩托艇或其他船之后。
- 不要靠近其他人来用水溅湿他人。
- 避免急转弯或其他动作使其他人难于避开或明白你往那里。
- 避免有水下物体或浅水区域。

预早行动来避开碰撞。记住，一般而言摩托艇或其他的船是没有刹车的。

当要转向离开物体时不要松开油门 - 你需用油门来转向。在起动摩托艇前，总是检查油门和转向控制能适当操纵。

遵守航海法规和当地适用于摩托艇的法规。

详情参阅使用手册。

座位限于一个操作员和两位乘客（500 磅/226 公斤）。

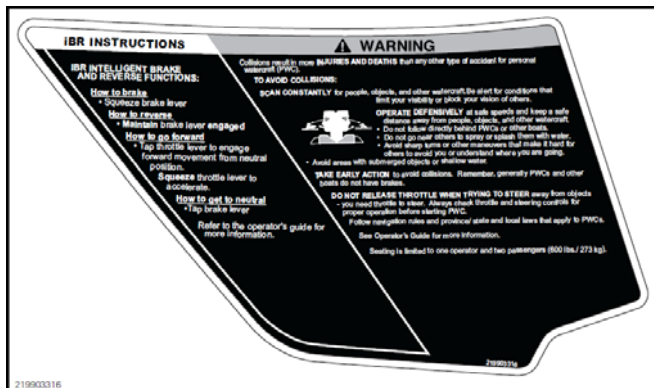

标签 16: GTX, WAKE, RXT 和 RXT-X 型号
译文同上，但最后一段如下：
座位限于一个操作员和两位乘客（600 磅/273 公斤）。



标签 16: RXT-X aS 型号

△ 警告

摩托艇碰撞比其他意外事故导致更易受伤或死亡。

要避免碰撞：

密切监视人、物件和其他摩托艇。警觉那些限制你的视线能力的情况或阻碍你对其他人的视觉。

用安全的速度防御地操作和保持与其他人、物件或其他艇有一个安全距离。

- 不要直接跟随摩托艇或其他船之后。
- 不要靠近其他人来用水溅湿他人。
- 避免急转弯或其他动作使其他人难于避开或明白你往那里。
- 避免有水下物体或浅水区域。

预早行动来避开碰撞。记住，一般而言摩托艇或其他的船是没有刹车的。

当要转向离开物体时不要松开油门 - 你需用油门来转向。在起动摩托艇前，总是检查油门和转向控制能适当操纵。

遵守航海法规和当地适用于摩托艇的法规。

详情参阅使用手册。

座位限于一个操作员和两位乘客（500 磅/226 公斤）。

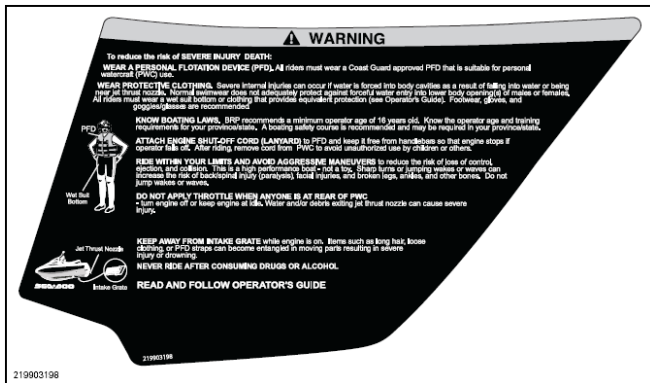

标签 17: 所有型号, RXT-X aS 型号除外
译文

△ 警告

要减少严重受伤或死亡风险:

穿着救生衣。所有乘员必须穿着海岸防卫队认可适合用于摩托艇的救生衣。

穿着保护性衣服。当跌进水中或在喷射泵附近时,如水冲进腔体会引致严重内伤。正常的游泳衣没有足够保护防止强力的水进入下体。所有骑艇者必须穿紧身潜水衣来提供足够的保护(参阅使用手册)。建议穿着鞋、手套和护眼罩。

知道驾艇法律。庞巴迪建议操作员最少要16岁。知道你的地区操作员的年龄和培训要求。建议你参加当地安全驾艇班。

系上发动机紧急停机短索在救生衣上并保持离开手把,如果操作员跌进水中,发动机便停机。驾艇后从艇上拿走钥匙避免儿童或其他人未授权使用。

在你能力范围内驾驶和避免激进动作来减少失控、抛出或碰撞的风险。这是高性能艇,不是玩具。急转弯或跳浪会增加背/脊椎骨受伤、面部受伤、和断腿、踝或其他骨受伤的风险。不要跳浪。

当有人在艇后不要加大油门。

- 关闭发动机或保持在怠速。水或垃圾从喷射泵喷出来能引致严重受伤。

当发动机运行时远离进水格栅。物件例如长头发、松的衣服或救生衣的带会缠在转动的部件引致严重受伤或淹死。

服药或喝酒后永不驾艇。

阅读和遵照使用手册

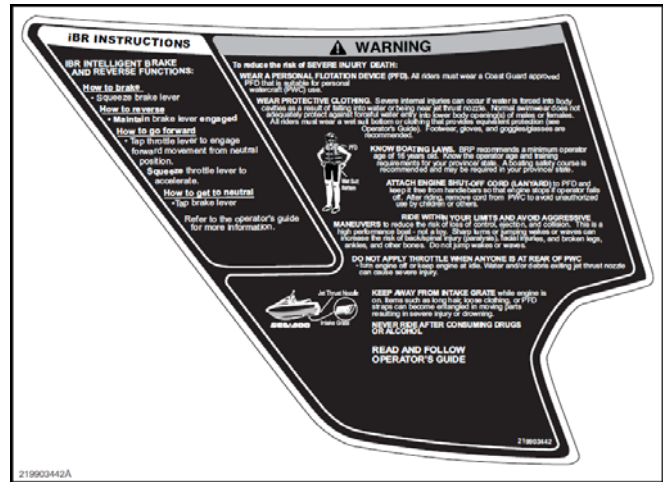

标签 17: RXT-X aS 型号
译文

iBR 指引

iBR 智能刹车和倒档功能:

怎样刹车

- 紧握刹车杆。

怎样倒档

- 保持握住刹车杆。

怎样前进

- 轻轻按下油门杆从空档位置向前移动,紧握油门杆来加速。

怎样回到空档

- 轻按刹车杆。

详情参阅使用手册。

△ 警告

要减少严重受伤或死亡风险:

穿着救生衣。所有乘员必须穿着海岸防卫队认可适合用于摩托艇的救生衣。

穿着保护性衣服。当跌进水中或在喷射泵附近时,如水冲进腔体会引致严重内伤。正常的游泳衣没有足够保护防止强力的水进入下体。所有骑艇者必须穿紧身潜水衣来提供足够的保护(参阅使用手册)。建议穿着鞋、手套和护眼罩。

知道驾艇法律。庞巴迪建议操作员最少要16岁。知道你的地区操作员的年龄和培训要求。建议你参加当地安全驾艇班。

系上发动机紧急停机短索在救生衣上并保持离开手把,如果操作员跌进水中,发动机便停机。驾艇后从艇上拿走钥匙避免儿童或其他人未授权使用。

在你能力范围内驾驶和避免激进动作来减少失控、抛出或碰撞的风险。这是高性能艇，不是玩具。急转弯或跳浪会增加背/脊椎骨受伤、面部受伤、和断腿、踝或其他骨受伤的风险。不要跳浪。

当有人在艇后不要加大油门。

- 关闭发动机或保持在怠速。水或垃圾从喷射泵喷出来能引致严重受伤。

当发动机运行时远离进水格栅。物件例如长头发、松的衣服或救生衣的带会缠在转动的部件引致严重受伤或淹死。

服药或喝酒后永不驾艇。

阅读和遵照操作员使用手册。

遵照标签



标签 18: 加州 3 星级超低排放



标签 19: 排放控制资料



标签 20: 典型图示
符合美国海岸防卫队标准

RXT iS, GTX iS 和 GTX Limited iS 型号

美国环保局遵照标签位于前通气箱立管。

打开前盖，拆除前储物箱和向后望便见到。



1. 遵照标签
2. 通气箱
3. 立管

GTX 155, RXT-X 和 WAKE Pro 型号

在这些型号上美国环保局遵照标签位于甲板立管右边刚在手套箱下面。

要观看标签，打开座位和观看座位铰链右边靠近立管的顶部。

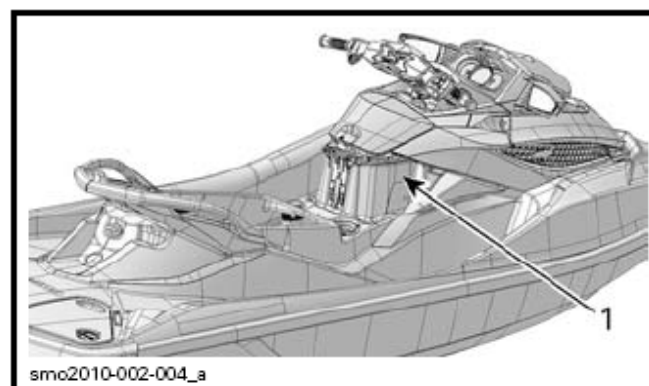

GTX 155, RXT-X 和 WAKE Pro 型号

1. 美国环保局标签位置

在北美洲地区的摩托艇

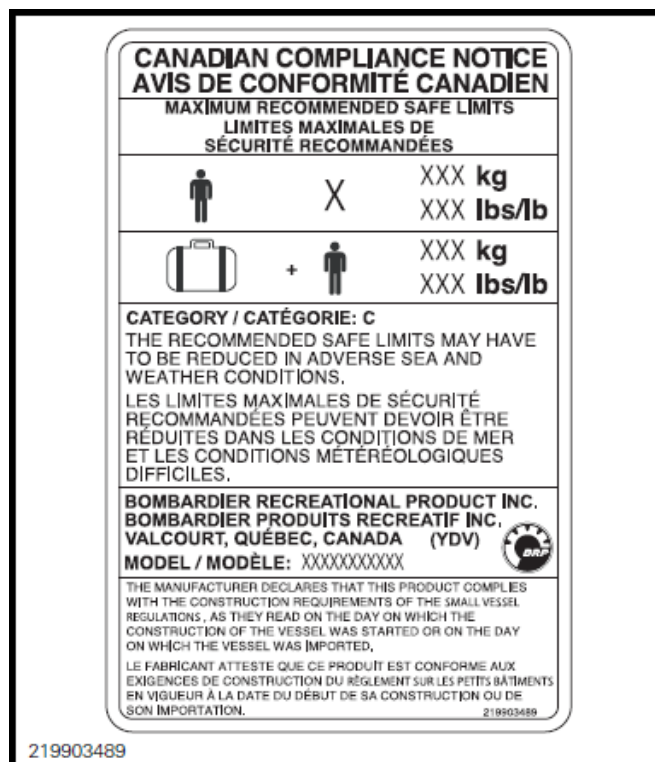

标签 21: 北美洲地区的摩托艇

在北美洲地区的摩托艇

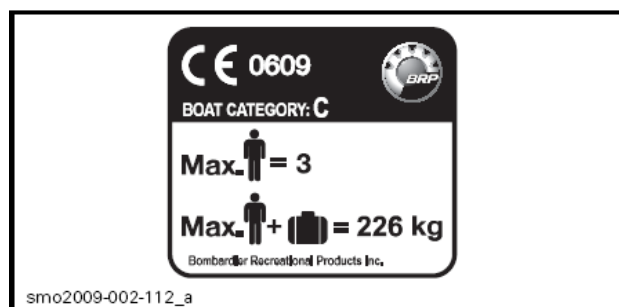

标签 21: 北美洲地区以外的摩托艇

驾艇前检查

△ 警告

每次驾艇前执行驾艇前检查来探查在操作期间潜在的问题。驾艇前检查能帮你监测磨损和在变成问题前的恶化情况。纠正你发现的任何问题以减少故障或事故的风险。如有需要联系授权的 Sea-Doo 代理商。

在执行驾艇前检查之前，阅读和了解**控制器**章节。

摩托艇下水前做什么

△ 警告

在查核以下项目前，发动机应在停机状态和钥匙应拿离发动机切断开关。当所有项目检查完毕和操作正常后，才可以启动摩托艇。

在摩托艇下水前，检查下表列出的项目。

项目	操作	✓
艇体	检查	
喷水泵进水口	检查/清理	
排水塞	收紧。	
燃油箱	添加	
发动机舱	核实有否燃油泄漏或汽油气味	
发动机机油液位	检查/添加	
发动机冷却液液位	检查/添加	
转向系统	检查操作	
油门杆	检查操作	
iBR 刹车倒档杆	检查操作	
iS 智能悬挂系统	检查操作	
前储物箱盖，登艇平台和座位	确保关闭和锁上	
独立的可拆式储物篮	确保安装在摩托艇上并适当地关上和扣好。	
尾波板架（WAKE Pro 型号）	<ul style="list-style-type: none">- 确保架适当安装和稳固- 确保橡皮筋在良好状况- 确保尾波板正确安装在架上和稳固	
滑水/滑尾波板绳柱（WAKE Pro 型号）	检查操作	
发动机切断开关	检查操作	

船体

检查船体有否破裂或其他损坏。

喷射泵进水口

清除水草、贝壳、碎片或任何东西妨碍水流和损坏排气冷却系统或推进系统。按需要清理。如有任何障碍物不能清除，请联系代理商维修。

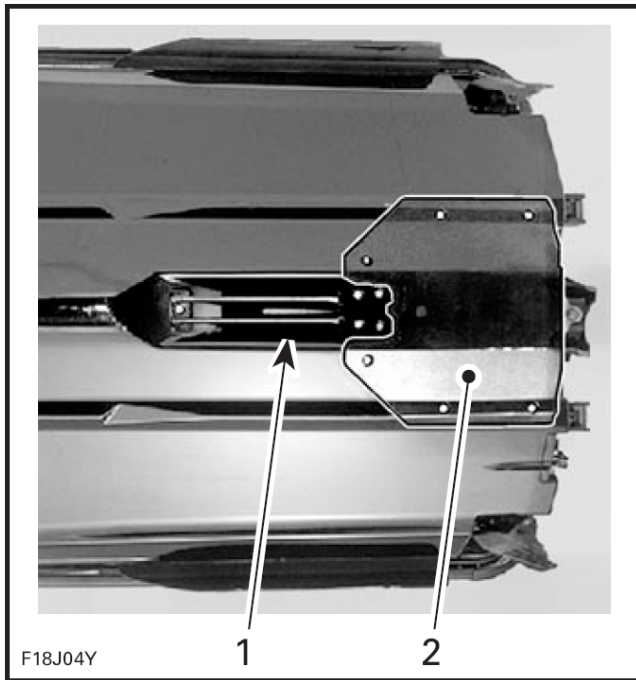

典型图示 – 检查这些地方

1. 进水口
2. 底板

排水塞

将排水塞收紧。

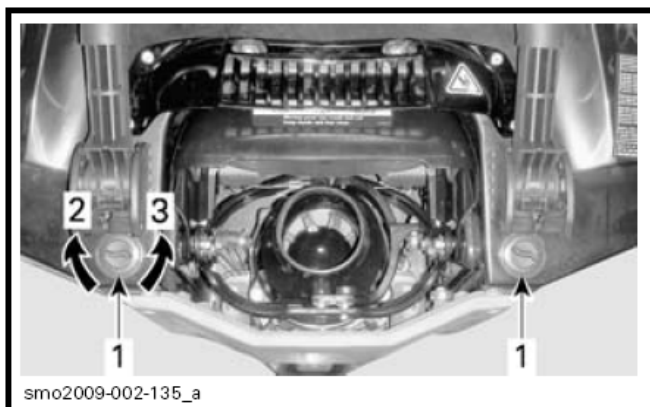

典型图示 – 舱底排水塞位置

1. 舱底排水塞
2. 收紧
3. 松开

△ 警告

在将摩托艇放下水前，确保排水塞正确稳固地装上。

燃油箱

注油入燃油箱

△ 警告

严格地遵从注油步骤指引。

发动机舱

检查发动机舱有否燃油气味。

△ 警告

如有任何泄漏或汽油气味出现，不要打开电源或起动发动机。使用前联系授权的代理商。

要到达发动机舱，打开座位。

RXT iS, GTX iS 和 GTX Limited iS 型号

也需要按下三块锁片来拆下通气箱和将它提离甲板延长板。

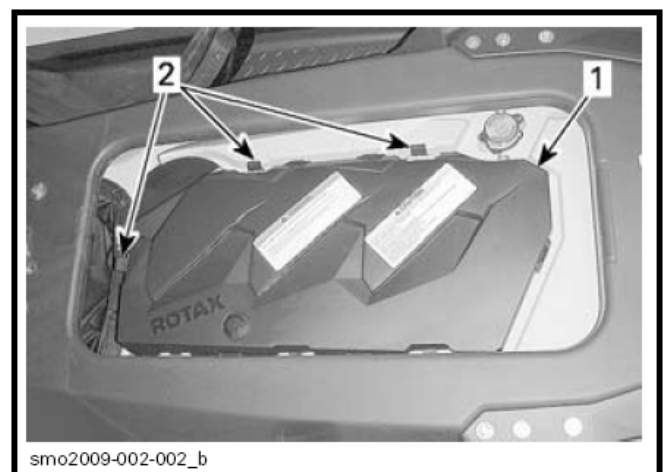

1. 通气箱
2. 锁片



通气箱拆除后

机油

按照**保养步骤**章节所述确保机油液位在规格范围内。

发动机冷却液

按照**保养步骤**章节所述确保冷却液液位在规格范围内。

所有型号，iS 型号除外

检查有否冷却液从发动机和艇底板泄漏。

△ 小心：当发动机离开水面操作时，发动机和艇底板热交换器可能变得很热。避免碰触热的发动机部件和艇底板，会引起烫伤。

转向系统

找人帮忙，检查转向系统能否自由转动。

当方向手把在水平位置时，喷射泵喷嘴应在直前进位置。确保喷射泵喷嘴容易轴转和与方向手把同一方向（例如：当手把转向左，喷嘴开口必须指向摩托艇左边）。

△ 警告

启动前检查方向手把和相应的喷射泵喷嘴操作。当艇后附近有人时，永不要转动方向手把。远离转向移动的部件（喷嘴、iBR 闸、连接杆等）。

油门杆

检查电子油门控制杆是否自由和畅顺操作。当松开后它应立即返回初始的位置。

△ 警告

启动发动机前检查油门杆操作。如在油门杆感觉有任何阻力，联系授权的代理商。

iBR 杆（智能刹车和倒档）

检查 iBR 杆是否自由和畅顺操作。当松开后它应立即返回初始的位置。

△ 警告

启动发动机前检查 iBR 杆操作。如在 iBR 杆感觉有任何阻力，联系授权的代理商。

智能悬架

iS 型号

1. 简短地按下起动/停机按钮来唤醒电脑板。
2. 按 iS 的向上和向下箭头按钮来确认悬架操作。

储物室、平台盖板和座位

确保所有需要的安全和救生设备和额外的货物适当地储存在提供的储物箱内。

确保独立的储物箱盖、前盖、手套箱、平台盖板、通道板和座位是关闭和扣上。

△ 警告

确保座位、平台盖板、通道板和所有储物室盖稳固地扣上。

iS 型号

确保没有任何货物或其他材料在移动甲板和固定甲板之间。

△ 警告

不要储存货物或任何种类的材料在移动甲板和固定甲板之间的空位，或在后悬架控制臂。这些地方必须没有任何阻碍来让甲板自由移动和任何水积聚在脚槽地方。只使用提供的储物室。

尾波板架

WAKE Pro 型号

△ 警告

在使用摩托艇前，确保尾波板架适当地稳固在摩托艇体和尾波板适当地放置和稳固在板架上。确保尾波板固定带在良好状况。

滑水/滑尾波板绳柱

WAKE Pro 型号

使用前，确保滑水/滑尾波板绳柱完全伸出和锁上。

当不用时，完全缩回和锁上。

△ 警告

当释放时小心被拖的滑水员或滑尾波板者，因拖绳有空程。当拖曳一位滑水员、滑尾波板者或玩具，永不执行急转弯。

留心：滑水/滑尾波板绳柱是设计拖一位滑水员或滑尾波板者有最大的毛重 114 公斤（250 磅）。

发动机切断开关和发动机起动/停机按钮

没有装上钥匙在发动机切断开关时按一次起动按钮。

安装钥匙在发动机切断开关。

按下起动/停机按钮来起动发动机，然后再按第二次来关闭发动机。

注意：要让发动机起动，安全短索帽盖必须在按下起动按钮 5 秒钟内正确安装在发动机切断开关上。

重新起动发动机，然后从发动机切断开关上拿开安全短索帽盖来停机。

△ 警告

如果钥匙帽盖松动或不能留在发动机切断开关上，立即更换以避免不安全的使用。如果从发动机切断开关拿开钥匙或按下起动/停机按钮不能停止发动机，不要使用摩托艇。联系授权的代理商来修理。

摩托艇下水后做什么

在摩托艇下水后和开始驾艇前，检查下表列出的项目。

项目	操作	✓
资讯仪表	检查操作	
智能刹车和倒档系统	检查操作	
可变平衡系统	检查操作	

资讯仪表

1. 按下启动/停机按钮和装上钥匙在发动机切断开关。
2. 当资讯仪表进行自检测试功能后，确保所有显示亮起。

△ 警告

将安全短索系在你的救生衣上。

iBR 智能刹车和倒档系统

留心： 确保摩托艇前和后有足够的空间来安全执行智能刹车和倒档测试以避免碰撞。在测试期间，摩托艇会移动。

1. 解开了泊摩托艇在码头的系船绳。
2. 起动发动机和确定摩托艇不移动。
3. 在左手把上完全按下 iBR 杆，摩托艇应往后慢速移动。
4. 松开 iBR 杆，应没有任何倒档推力。

△ 警告

在开始驾驶摩托艇前，总是确保适当的 iBR 智能刹车和倒档系统的操作。

VTS 可变平衡系统

发动机在向前推进运行时，交替的按下平衡系统的向上和向下箭头按钮来检查平衡系统操作。确认平衡系统位置指示表在仪表上移动。

也双按向上和向下箭头按钮（如有此设备）来测试预设的平衡位置。

艇资料

控制器

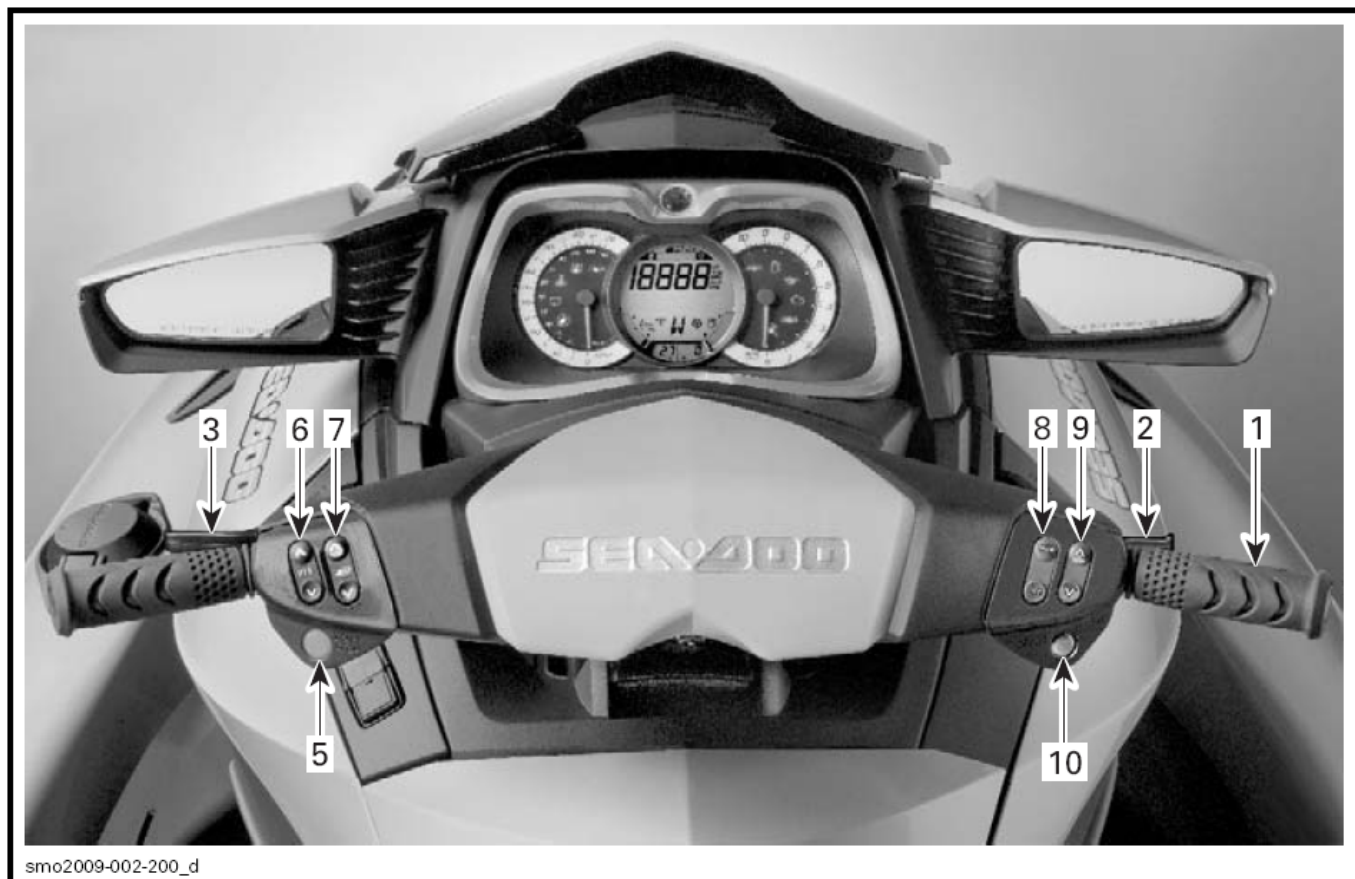

所有型号，GTX 155 除外

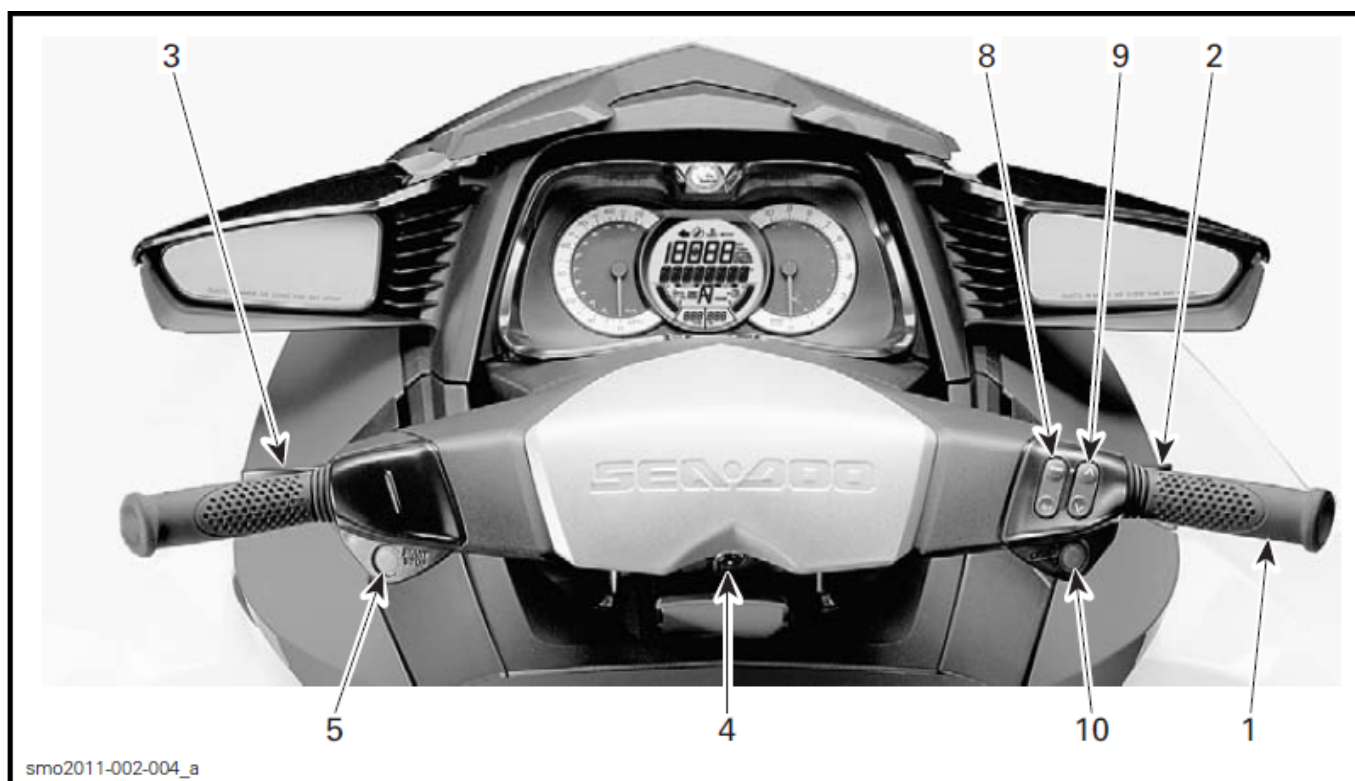

GTX 155 型号

注意：某些在这节描述的指示表、功能或特点不适用在每台摩托艇上或可能是选购的项目。

1) 手把

手把控制摩托艇的方向。在前进操作期间，将手把转向右便把艇转向右行，相反亦然。

△ 警告

启动前检查手把和相应的转向喷嘴的操作。当艇后面附近有人时，永不要转动手把。远离推进系统。

当在倒档操作时，转向的方向是相反的。当倒档行驶时，转动手把向右，摩托艇会转向左。

2) 油门杆

油门杆位于右边手把上电子式控制发动机速度。

要增加或保持摩托艇速度，用你的手指拉油门杆。

要减慢摩托艇速度，松开油门杆。

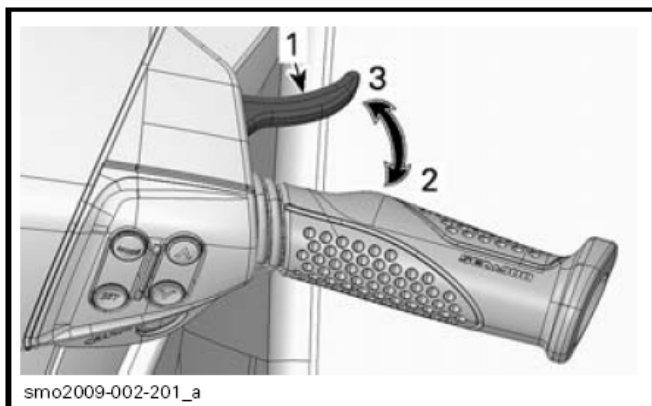

1. 油门杆
2. 加速
3. 减速

油门杆是装有弹簧和在未按下时应返回怠速位置。

3) iBR 杆（智能刹车和倒档）

在手把左边的 iBR 杆能电子式控制：

- 刹车
- 倒档
- 空档

注意：最少 25% 的 iBR 杆行程是需要来启动 iBR 功能。

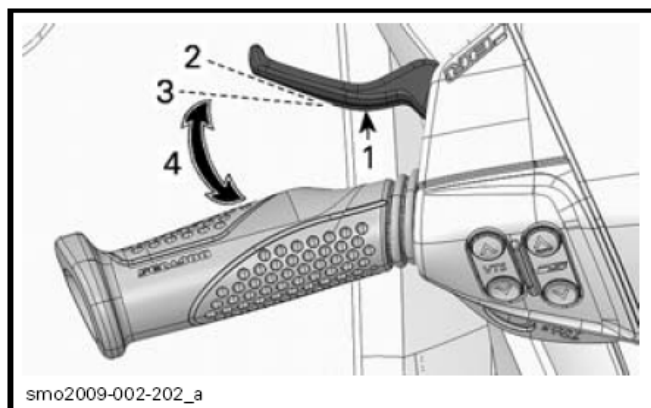

典型图示

1. iBR 杆
2. 杆松开位置
3. 需要 25% 行程来启动 iBR 功能
4. 操作范围

在时速高于 8 公里（5 英里），拉入 iBR 杆会使用刹车。

在时速低于 8 公里（5 英里），拉入 iBR 杆会挂上倒档。

在刹车或倒档操作后，当 iBR 杆松开便会挂上空档。

△ 警告

当松开 iBR 杆时如果油门杆仍然拉入，在一瞬间延迟后，艇将会开始向前移动。如果不需要向前加速，松开油门杆。

注意：平衡 iBR 系统能微调空档位置。

详情参阅操作指引。

4) 发动机切断开关

要让发动机起动，安全短索帽盖必须稳固扣在发动机切断开关上。

△ 警告

总是系上安全短索夹在操作员的救生衣上。

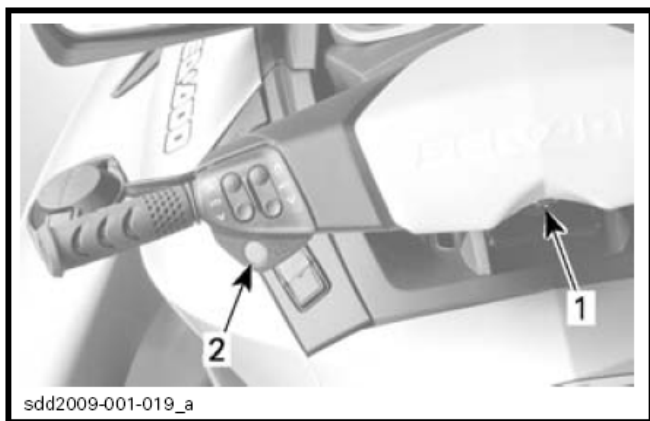

典型图示

1. 发动机切断开关
2. 起动/停机按钮



典型图示

1. 安全短索帽盖在发动机切断开关上
2. 安全短索夹稳固系在操作员救生衣上

要停止发动机，从发动机切断开关拉出安全短索帽盖。

△ 警告

当发动机停止，刹车功能和所有摩托艇方向性控制便失去。

△ 警告

当摩托艇不操作时，总是分离钥匙以防止意外起动或避免其他人或儿童未经授权使用和防止偷窃。

数字编码防盗系统 (D.E.S.S.)

安全短索帽盖含有电子电路 (数字编码防盗系统钥匙) 被编有一个独一无二的电子序号，这相等于传统的钥匙。

数字编码防盗系统阅读安装在发动机切断开关上的钥匙和它认识的钥匙才允许发动机起动。

数字编码防盗系统带来更大的灵活性，你能够购买额外的钥匙和将它编程用在你的摩托艇上。

总数 10 把钥匙可以编程在摩托艇上。

要将钥匙编程在你的摩托艇上，请联系授权的代理商。

数字编码防盗系统钥匙承认

两短哔声表示系统准备让发动机起动，否则参阅寻找故障章节。

数字编码防盗系统钥匙种类

有三种钥匙能够使用：

- 正常钥匙
- 学习钥匙
- 出租钥匙 (另外购买)

为容易辨认钥匙，安全短索浮子有不同的颜色。

钥匙种类	浮子颜色
正常	黄色或黑色
学习	绿色
出租	橙色

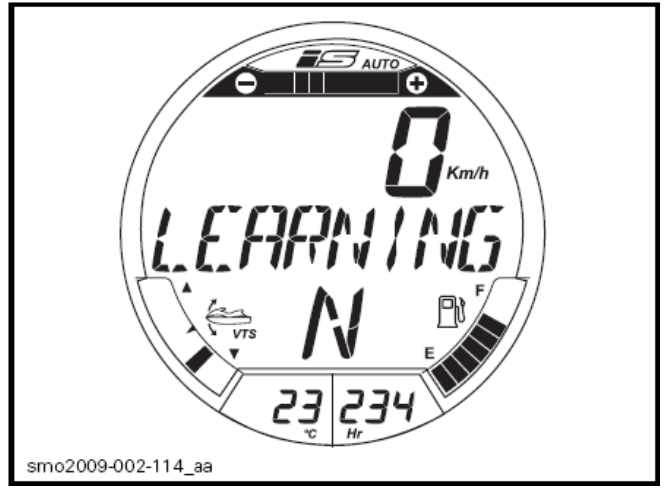

认出学习钥匙

Sea-Doo 学习钥匙或出租钥匙限制摩托艇速度和发动机扭力，因此让第一次使用者或较少经验的操作员学习怎样操作摩托艇同时获得所需的信心和控制在。

学习和出租钥匙模式也提供设定摩托艇最高速度的可能性。

有关学习和出租钥匙详情，参阅操作模式章节。

数字编码防盗系统钥匙种类

有三种钥匙能够使用：

- 正常钥匙
- 学习钥匙
- 出租钥匙（另外购买）

每把钥匙有一短索和浮子系上。如它掉进水里，它防止钥匙下沉。

为容易辨认钥匙，安全短索浮子有不同的颜色。

钥匙种类	浮子颜色
正常	黄色或黑色
学习	绿色
出租	橙色



典型图示 - 安全短索

1. 学习钥匙，绿色浮子
2. 出租钥匙，橙色浮子

资讯仪表显示使用的数字编码防盗系统钥匙种类。

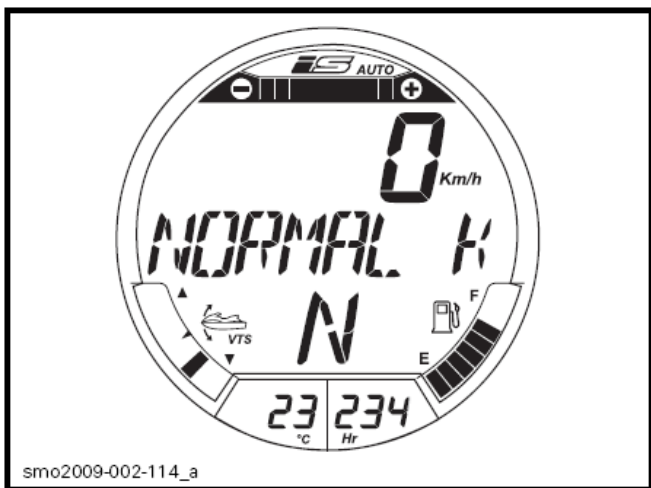

认出正常钥匙

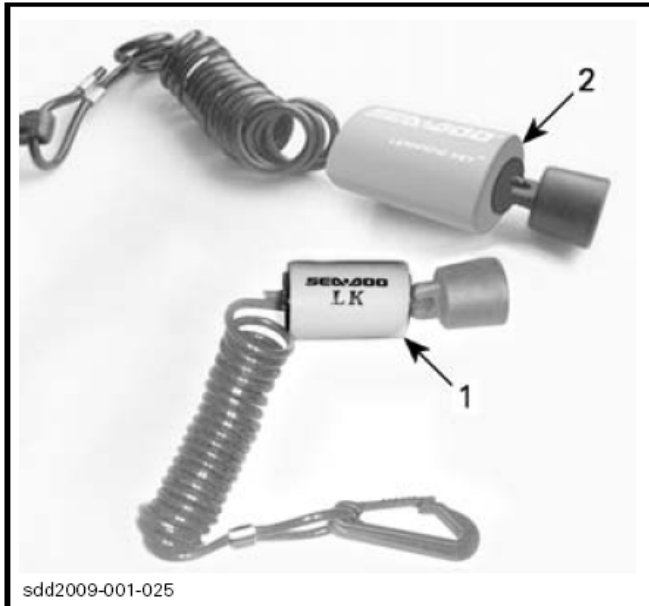

sdd2009-001-025

- 典型图示 – 安全短索
1. 学习钥匙，绿色浮子
 2. 出租钥匙，橙色浮子

当起动/停机按钮按下和安全帽盖安装在发动机切断开关上，资讯仪表会执行自我测试功能，显示卷动欢迎信息，然后显示辨认钥匙信息(NORMAL KEY 正常钥匙，LEARNING KEY 学习钥匙，或RENTAL KEY 出租钥匙)。

正常钥匙让你使用所有发动机可用的功率。

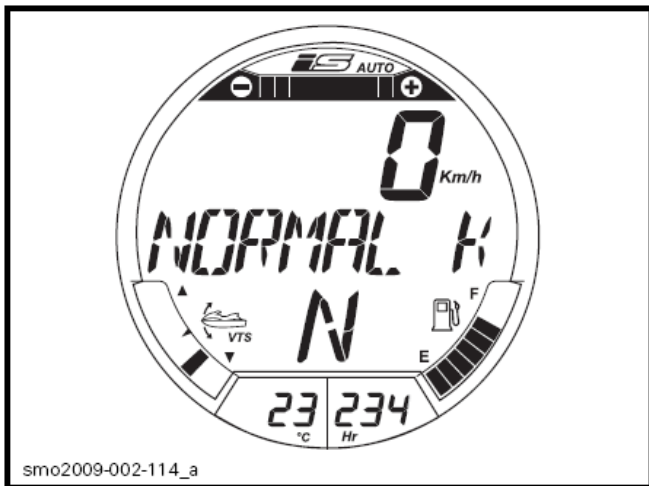

smo2009-002-114_a

认出正常钥匙

Sea-Doo 学习钥匙或出租钥匙限制摩托艇速度和发动机扭力，因此让第一次使用者或较少经验的操作员学习怎样操作摩托艇同时获得所需的信心和控制。

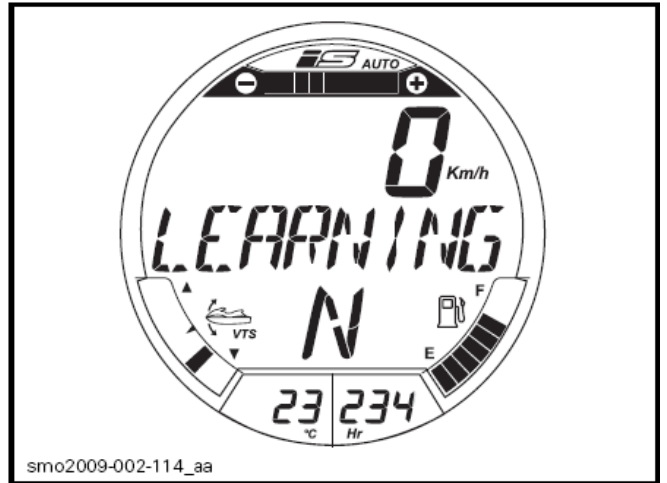

smo2009-002-114_aa

认出学习钥匙

有关学习和出租钥匙详情，参阅操作模式章节。

5) 发动机起动/停机按钮

发动机起动/停机按钮位于左边手把，它是用来唤醒电气系统和起动或停止发动机。

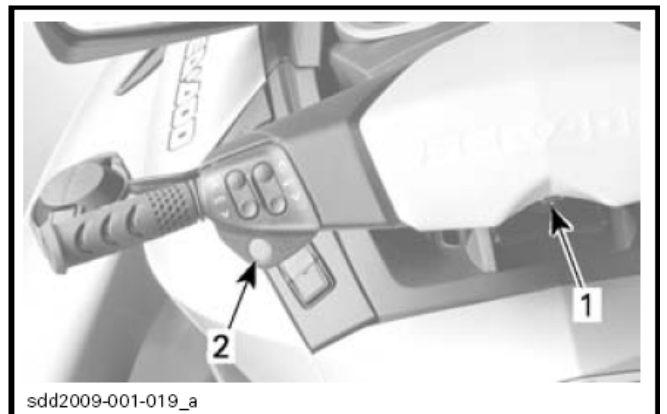

sdd2009-001-019_a

- 典型图示
1. 发动机切断开关
 2. 起动/停机按钮

唤醒电气系统

不用安装钥匙在发动机切断开关上，按一次起动/停机按钮。

这会供电给电气系统，资讯仪表会进行自我测试，及在几秒钟后显示屏变成空白。

启动/停机按钮按下后，电气系统会保持供电大约 3 分钟。

这功能让悬挂系统（如适用）开动而无需启动发动机。

注意：如果启动/停机按钮按住而没有安装钥匙，资讯仪表显示屏亮起和按住的时间一样长。

发动机启动和停机

参阅操作指引的整个步骤怎样启动和停止发动机。

6) VTS（平衡系统）按钮

所有型号，GTX 155 除外

此摩托艇备有可编程的高性能平衡系统。

它调节喷嘴垂直位置来提供摩托艇平衡调节。

平衡系统能电动调节至想要的姿势，或在两个预先设定的平衡位置之一。

按平衡系统控制按钮（向上或向下箭头）来调节摩托艇乘坐姿势。

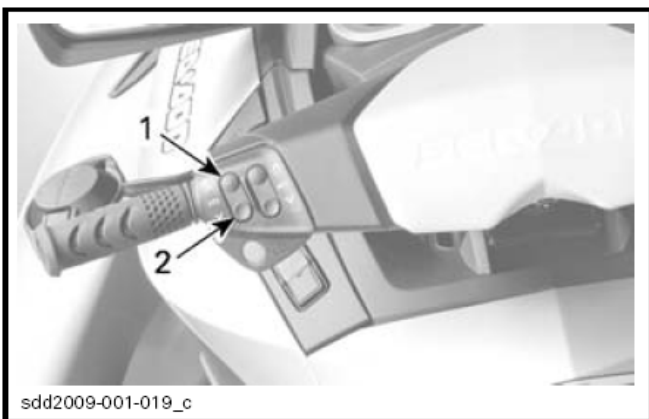

典型图示 – VTS 控制按钮

1. 船头向上
2. 船头向下

详情参阅操作指引章节。

7) iS 按钮（智能悬挂系统）

RXT iS, GTX iS 和 GTX Limited iS 型号

悬架高度（上位置）厂方校准至预设高度在自动悬挂模式巡航时供大多数的乘坐环境。厂方校准高度是相同的，不论乘客数目或重量在移动甲板上。

△ 警告

不要让摩托艇超载或乘坐比指定更多的乘客。详情参阅规格。

iS 按钮主要用来手动微调悬架高度至操作员喜欢的高度。

使用 iS 按钮更改悬架高度会撤消自动悬挂模式功能。智能悬挂系统转换至手动悬挂模式和操作员能选择不同的悬架高度根据其乘坐模式和环境喜欢的高度。

△ 警告

你的摩托艇备有智能悬挂系统。纵使系统吸收部分的垂直力和因此减少到达人体的冲击力，但它不能够完全消除。为防止你和你的乘客弹跳和最后从摩托艇被抛出，减慢速度。

△ 警告

避免在十分颠簸的水面上骑艇或实行极端动作如跳尾浪或波浪等。

参阅 **iS**（智能悬挂）操作章节有关这系统操作详情。

8) MODE（模式）和 SET（设定）按钮

这些按钮位于右边手把。

按 **MODE** 模式按钮来卷动可用的各种功能显示在资讯仪表的屏幕。

按 **SET** 设定按钮来选择想得到的功能、浏览一个功能的子菜单或储存任何修改的设定。

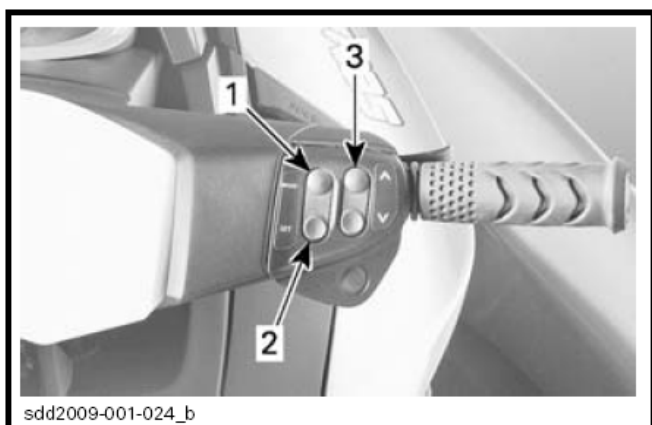

1. **MODE** 模式按钮
2. **SET** 设定按钮
3. 向上和向下箭头按钮

有关仪表和显示模式详细资料，参阅资讯仪表章节。

GTX 155 型号

在这型号，**VTS**（平衡系统）是经由 **MODE/SET** 按钮使用。详情参阅操作模式章节。

9) 向上和向下箭头按钮

这些按钮位于手把的右边。

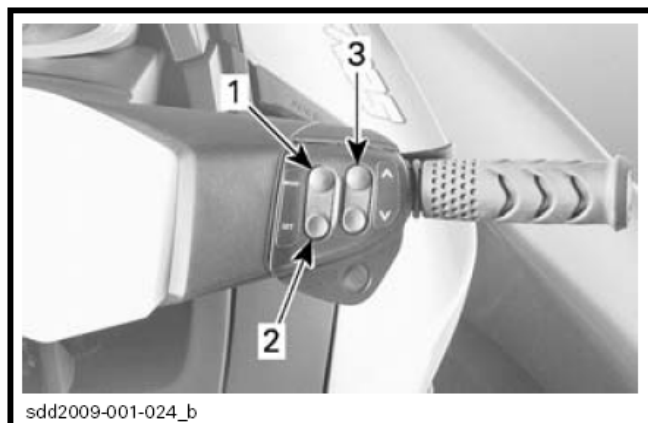

1. **MODE** 模式按钮
2. **SET** 设定按钮
3. 向上和向下箭头按钮

向上和向下箭头按钮是用来通过资讯仪表选择或更改一个设定，诸如：

- 仪表功能
- 滑水模式
- 巡航模式
- 慢速模式
- **iBR** 空档调节（只是 **GTX 155** 型号）

10) 巡航按钮

RXT-X 和 RXT-X aS 型号除外

巡航按钮位于手把的右边，刚好在向上和向下箭头按钮下面。

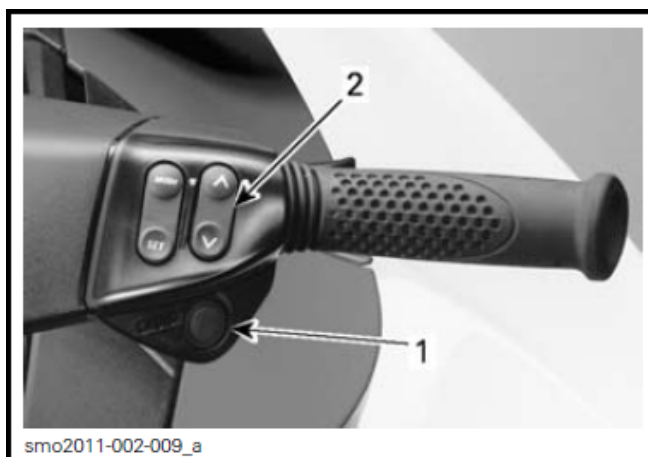

1. 巡航按钮
2. 向上和向下箭头按钮

它用来开动或撤消巡航模式或进入慢速模式。

详情参阅操作模式。

资讯仪表

△ 警告

驾艇时不要调节显示屏，你会失去控制。

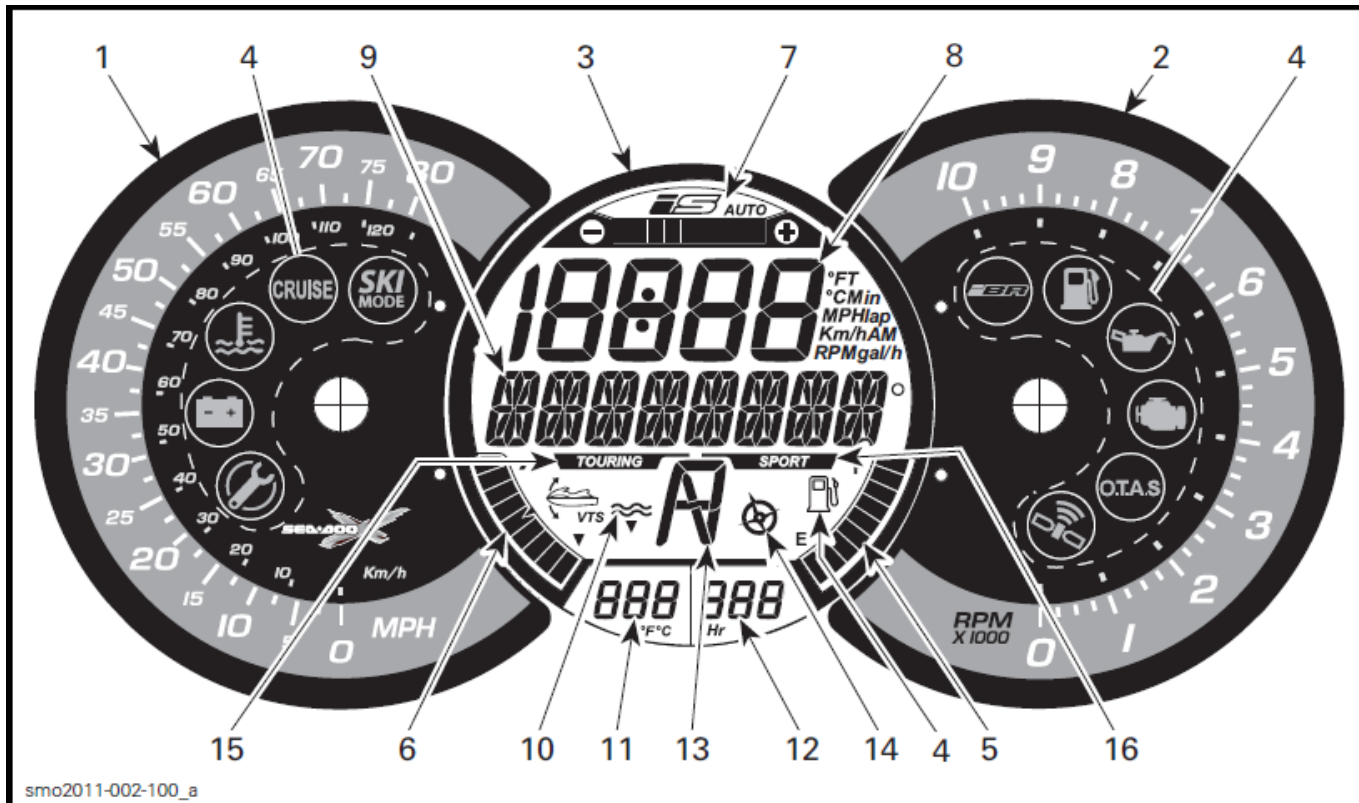

所有型号，GTX 155 除外

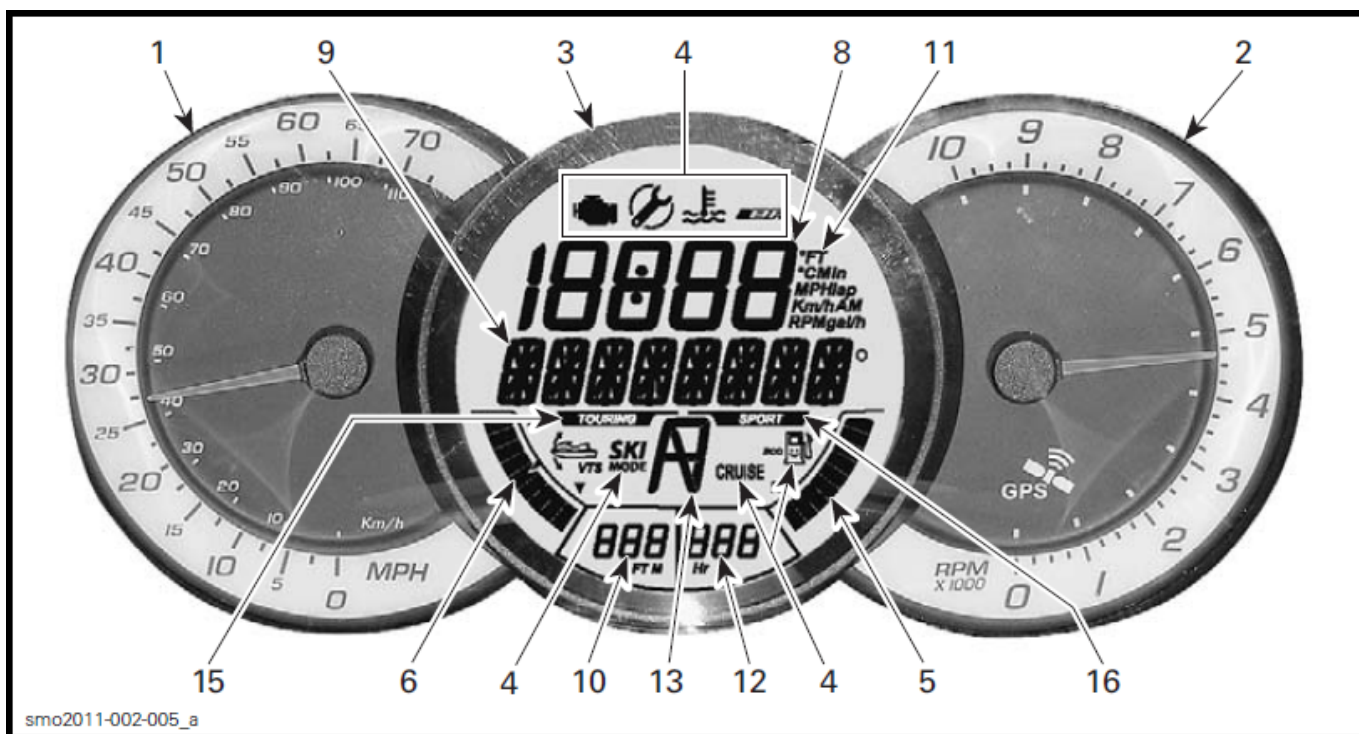

GTX 155 型号

1) 航速表

位于资讯仪表左边的航速表提供以英里/小时 (MPH) 和公里/小时 (km/h) 指示模拟式摩托艇速度。

速度显示是根据结合在资讯仪表的全球定位系统 (GPS)。

所有型号, GTX 155 除外

当接收到全球定位系统良好的信号, 在转速表上会亮起指示灯。



GPS 全球定位系统指示灯

所有型号

如果某些原因失去 GPS 信号, 默认的模式会使用, 仪表收到其他系统的信号来计算和提供摩托艇估计的速度。

注意: GTX 155 型号没有 GPS 指示灯。但是, 如果收到 GPS 良好信号, 默认地指南针指示会显示在资讯仪表。

2) 转速表

转速表提供发动机每分钟转数的模拟式指示。将指示的数字乘以 1000 来获得实际的发动机转速。

3) 多功能仪表

多功能仪表位于资讯仪表的中间，能同时间显示不同的指示。

数字和多功能显示屏上的指示符能用来显示各种指示，或选择操作模式和更改设定如在各自的章节所述。







多功能仪表特点	GTX Ltd iS	GTX iS RXT iS	RXT-X aS RXT-X	WAKE PRO	GTX 215	RXT	GTX 155
1) 多功能显示	✓	✓	✓	✓	✓	✓	✓
2) 数字显示屏	✓	✓	✓	✓	✓	✓	✓
3) 巡游模式指示符	✓	✓	✓	✓	✓	✓	✓
4) 运动模式指示符	✓	✓	✓	✓	✓	✓	✓
5) 燃油液位指示	✓	✓	✓	✓	✓	✓	✓
6) 计时表显示	✓	✓	✓	✓	✓	✓	✓
7) 水深显示	✓	选购	选购	选购	选购	选购	选购
8) 检查发动机指示灯	✓	✓	✓	✓	✓	✓	✓
9) 维护保养指示灯	✓	✓	✓	✓	✓	✓	✓
10) iBR 故障指示灯	✓	✓	✓	✓	✓	✓	✓
11) 燃油经济模式指示灯	不适用	不适用	不适用	不适用	不适用	不适用	✓
12) 巡航模式指示灯	✓	✓	选购	✓	✓	✓	✓
13) iBR 位置指示表	✓	✓	✓	✓	✓	✓	✓
14) 滑水模式指示灯	选购	选购	选购	✓	选购	选购	选购
15) 平衡位置指示表	✓	✓	✓	✓	✓	✓	✓

4) 指示灯

指示灯通知你一个选择的功能或一个系统异常。

一个指示灯可能伴随着在多功能屏幕上一个卷动的信息。

参阅下表的常用的指示灯资料。参阅**检测系统**有关故障指示灯的详情。

指示灯亮起	显示信息	描述
	MAINTENANCE REMINDER 维护保养提示	需要做维护保养。将你的摩托艇送往 Sea-Doo 代理商做维护保养并将维护保养提示灯重整。
	LOW-FUEL 低燃油液位	低燃油液位，大约 25% 容量，14 公升（3.7 美加仑）或燃油液位传感器已分离。
	卷动的 SLOW SPEED MODE （慢速模式）信息	进入巡航模式或慢速模式。参阅操作模式章节。
	---	良好的 GPS 信号联系
	卷动的 SKI MODE（滑水模式） 信息	滑水模式已开动。参阅操作模式章节。
只是 GTX 155 型号		
	燃油经济模式	燃油经济模式已开动。参阅操作模式章节。

5) 燃油液位示度

棒条形表位于数码显示屏右边下面，驾艇时不断显示燃油箱内的燃油量。

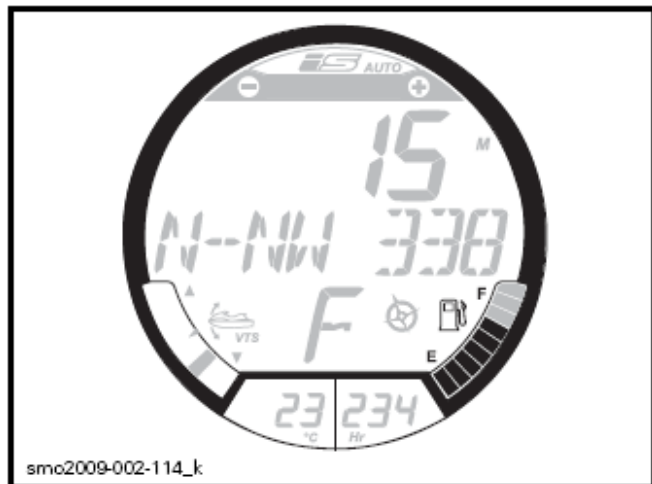

油量显示表

当燃油箱满时，指示表的 8 条棒会亮起，顶部的一节是不用的。

低燃油液位警报

当只有 2 条棒指示燃油量（大约 25% 燃油箱容量或 14 升（3.7 美加仑），以下的警报会开动。

所有型号，GTX 155 除外

低燃油液位警报	
燃油表最后两条棒条	亮起
燃油相符号	
一长哔声	周期地
卷动的低燃油液位信息	

只是 GTX 155 型号

低燃油液位警报	
燃油表最后两条棒条	闪亮
燃油相符号	
一长哔声	周期地
卷动的低燃油液位信息	

6) 平衡位置

平衡位置指示表位于数字显示屏左边下面，显示摩托艇乘坐姿势。

棒形指示表亮起一节来表示摩托艇船头相对的位置。

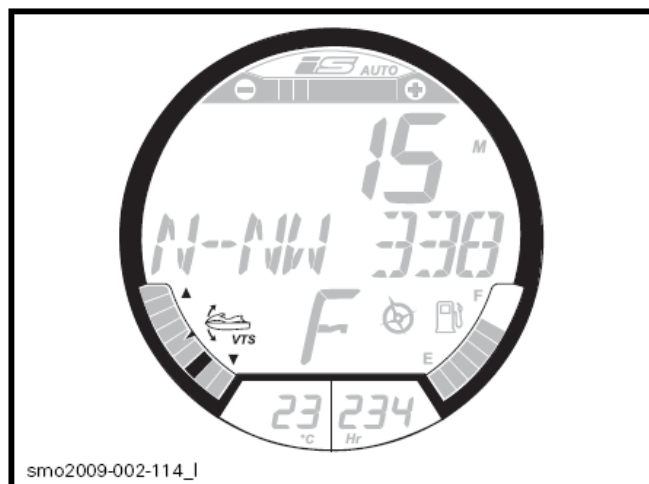

平衡位置示度

有关使用平衡系统详情参阅操作指引。

7) iS 悬架位置

GTX Ltd iS, GTX iS 和 RXT iS 型号
智能悬挂显示提供相对的悬架高度位置的示度。

它亦指示悬挂系统是否在 AUTO（自动）模式操作。

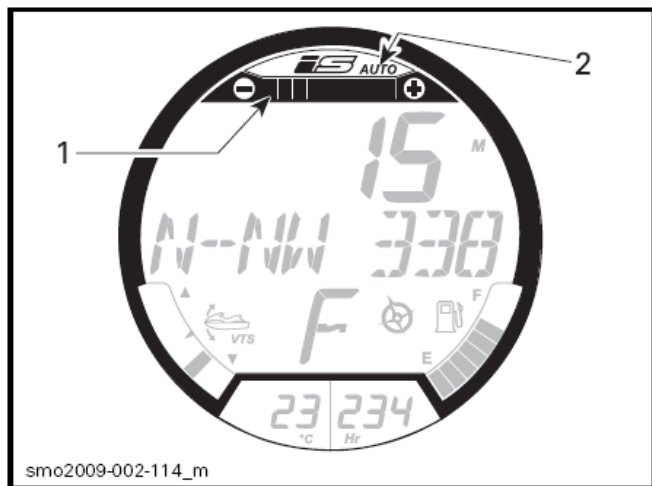

1. iS 悬架位置指示表
2. iS AUTO（自动）模式指示符

当系统是在 AUTO（自动）模式操作，指示表上的 AUTO 指示符和所有棒条都亮起。

当使用 iS 按钮手动调节悬架高度时，系统转换至 MANUAL（手动）操作模式。AUTO（自动）的指示符会消失和指示表上只亮起一条棒条表示悬架高度。

参阅**操作指引**有关使用悬架详细资料。

8) 数字显示屏

数字显示屏用来提供操作员使用多功能显示屏的显示功能来选择各种指示。

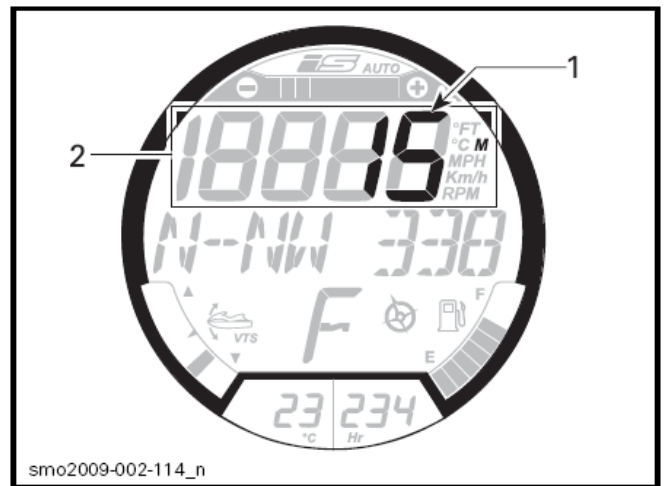

典型图示

1. 水深指示表读数（GTX LTD iS 型号）
2. 数字显示屏

可用的示度是视乎摩托艇的型号或安装的选配件。

在多功能显示屏 可用的示度	GTX Ltd iS	GTX iS RXT iS	RXT-X aS RXT-X	WAKE PRO	GTX 215	RXT	GTX 155
1) 摩托艇速度	默认的示度						
2) 发动机转速	✓	✓	✓	✓	✓	✓	✓
3) 发动机温度	选购	选购	✓	选购	选购	选购	选购
4) 湖水温度	✓	✓	✓	✓	✓	✓	不适用
5) 时钟	✓	✓	✓	✓	✓	✓	✓
6) 学习和出租钥 匙设定	✓	✓	✓	✓	✓	✓	✓
7) 巡航按钮（在 手把上）	✓	✓	选购	✓	✓	✓	✓
8) 巡航速度设定	✓	✓	选购	✓	✓	✓	✓
9) 慢速模式设定	✓	✓	选购	✓	✓	✓	✓
10) 平衡系统（带 左边平衡开关）	✓	✓	✓	✓	选购	✓	选购
11) 平衡位置预 设	✓	✓	✓	✓	选购	✓	选购
12) 平衡位置设 定（通过仪表）	不适用	不适用	不适用	不适用	✓	不适用	✓
13) 滑水模式设 定	选购	选购	选购	✓	选购	选购	选购
14) 油耗量（即 时和平均）	✓	✓	✓	✓	✓	✓	✓
15) 燃油自治（耗 尽的距离和时间）	✓	选购	✓	选购	选购	选购	选购
16) 圈速计时表	选购	选购	✓	选购	选购	选购	选购
17) 最高时速/转 速，平均时速/转 速	选购	选购	✓	选购	选购	选购	选购
18) 海拔高度	✓	不适用	不适用	不适用	不适用	不适用	不适用

当资讯仪表首先供电时，数字显示屏默认显示最后一次选择的示度。

9) 多功能显示屏

多功能显示屏是用来:

- 在供电时显示一个欢迎信息。
- 显示钥匙确认信息。
- 按照操作员的选择提供各种示度。
- 开动和设定各种功能和操作模式。
- 显示功能开动或系统故障卷动的信息。
- 显示故障码

注意: 在多功能显示屏默认的示度是指南针方向。

10) 水深显示

GTX Limited iS 型号

水深显示提供湖水深度的示度。

系统能显示船壳下水深以单个增量至 50 米 (164 英尺)。

注意: 在某些情况下, 显示屏可能停止显示。显示屏显示深度的能力视乎使用情况而定。

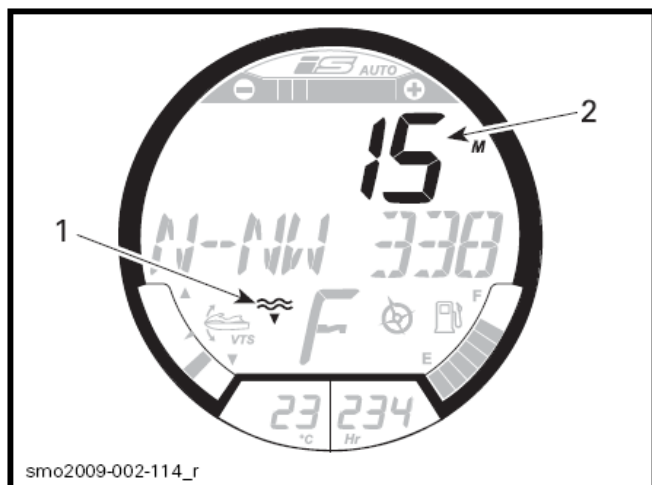

GTX Limited iS 型号

1. 测深仪指示符
2. 深度显示

注意: 只有安装了测深仪和被检测到, 测深仪指示符才会亮起。

△ 警告

永不使用测深仪作为在浅水驾艇的警报装置。

11) 水温显示屏

所有型号, GTX 155 除外

不断显示水面温度。

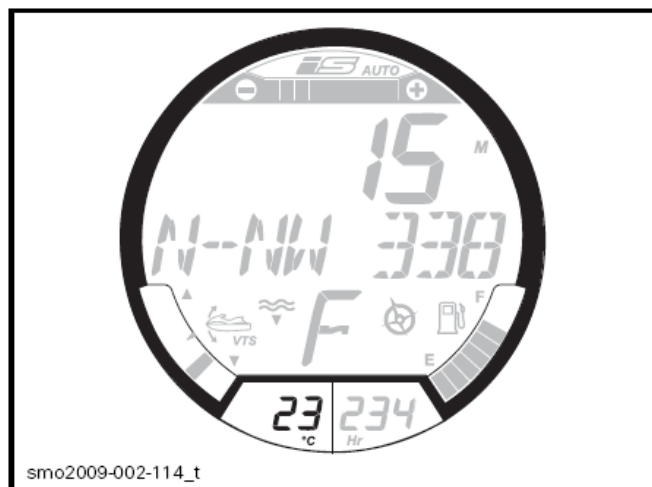

水温显示屏

数字显示屏也可以选择来显示水温, 参阅本章节数字显示屏。

要更改量度单位 (°C 或 °F), 联系你的授权代理商。

12) 计时表显示屏

不断显示累积的发动机小时数。

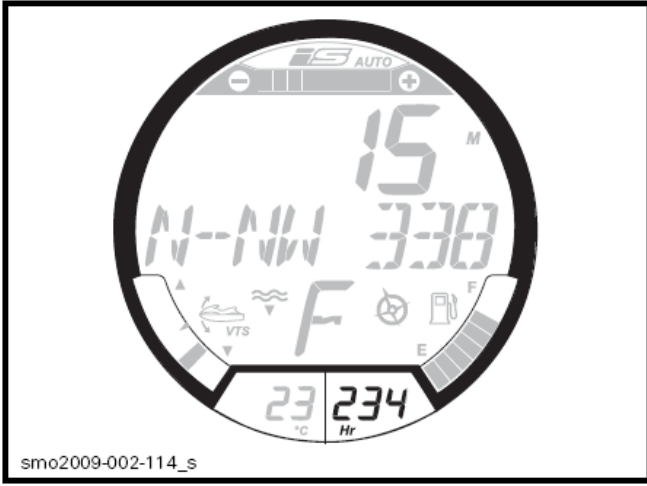

计时表显示

13) iBR 位置

提供 iBR（智能刹车和倒档）闸位置的字符。

- N（空档）
- F（前档）
- R（倒档）

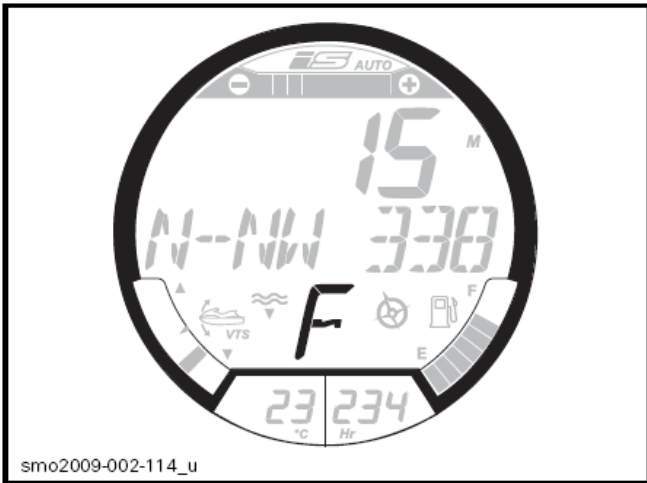

iBR 位置指示符

14) 指南针

全球定位系统结合在资讯仪表来提供多功能显示屏的显示。

当摩托艇移动时，摩托艇航行的基本方位、中间方位和方位角默认地显示在多功能显示屏。

要显示指南针方向，GPS 全球定位系统必须与导航人造卫星有良好联系。

所有型号，GTX 155 除外

当指南针活跃的指示符能在数码显示屏上看见便可以确定。

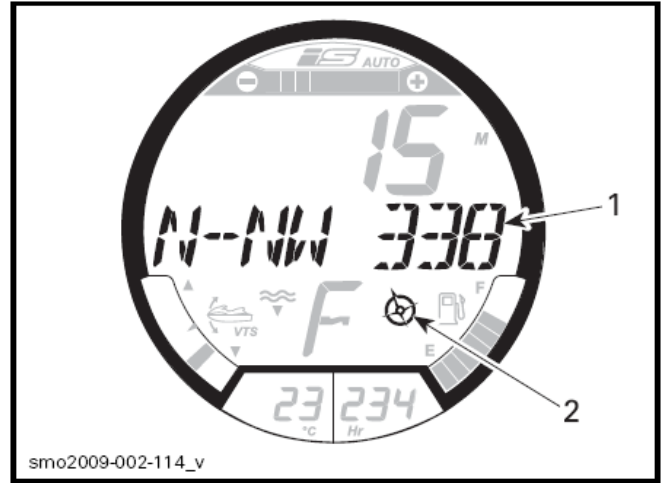

典型图示

1. 指南针指示
2. 指南针活跃的指示符

注意：指南针指示只是在时速 5 公里（3 英里）以上才可用。

△ 警告

使用指南针作为一个指引，不要用来作为准确航海目的。

15) 巡游模式指示符

当巡游模式指示符会亮起，默认的巡游模式是活跃的。

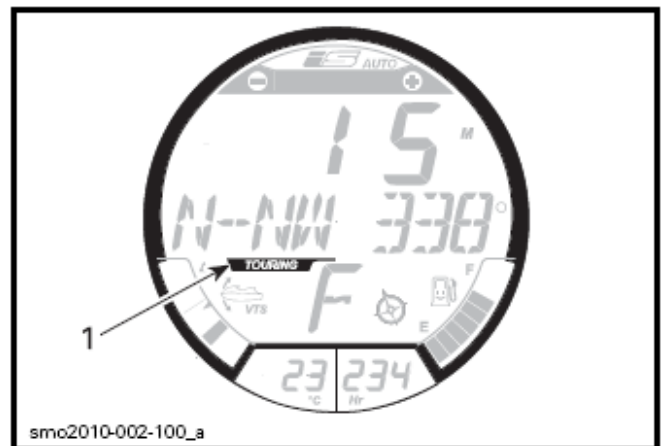

1. 巡游模式指示符亮起

有关巡游模式详情，参阅操作模式章节。

16) 运动模式指示符

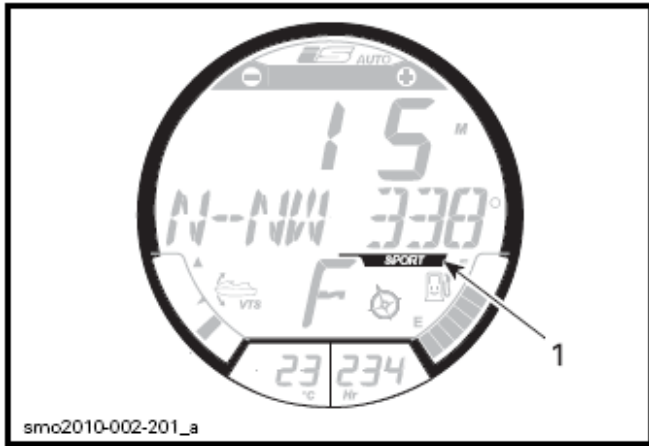

1. 运动模式指示符亮起

当选择运动模式操作时，运动模式指示符便会亮起并保持亮起直至运动模式被撤消，或摩托艇关闭。

注意：运动模式不是默认的驾驶模式。要变成活跃，必须要在起动发动机后选择。

有关怎样进入运动模式，参阅操作模式章节。

浏览多功能显示屏

当电气系统供电时和仪表完成自我测试功能，一个 WELCOME ABOARD SEA-DOO（欢迎登上 Sea-Doo）卷动的信息会出现几秒钟。欢迎信息后，没有东西在显示屏出现直至摩托艇操作。

当摩托艇操作时，多功能显示屏提供指南针航向指示、监察系统卷动的信息、或当功能活跃时有一个卷动的 DOCK MODE ON（停靠码头模式）信息。

多功能显示屏也显示各种功能菜单选择，它允许更改数字显示屏的指示、系统操作模式、设定、活跃的系统故障码和一个圈速计时表。

△ 警告

选择各种数字显示、系统操作模式或更改设定应在摩托艇停止时进行。当高速操作摩托艇时，不建议选择各种功能，因它会制止你对察觉环境的注意力。



多功能显示屏 – 指南针航向表示

注意：要更改量度单位或显示的语言，联系你的授权代理商。

选择功能

当高速操作时，多功能显示屏正常提供指南针航向指示和摩托艇航行方位。

要选择各种可用的功能在多功能屏幕上，重复按 MODE（模式）按钮直至看到想要的功能出现：

- LAP TIME（圈速时间）
- SKI MODE（滑水模式）（Wake Pro）
- LAP TIME（圈速时间）（RXT-X）
- FUEL CONSUMPTION（耗油量）
- VTS MODE（平衡系统模式）
- DRIVING（驾驶）
- DISPLAY（显示）
- FAULT CODES（故障码）
- KEY MODE（钥匙模式）
- SETTINGS（设定）

然后按 SET（设定）按钮来进入该功能。

注意：当有一个现在活跃的故障，故障码功能才可以使用。当发动机关闭时，设定的功能才可以使用。

功能描述

圈速时间表

圈速时间表能用来记录最多 50 个独立圈速时间。

要开动和使用圈速计时表，执行以下步骤：

1. 重复按 MODE（模式）按钮直至 LAP TIME（圈速时间）在多功能显示屏出现。

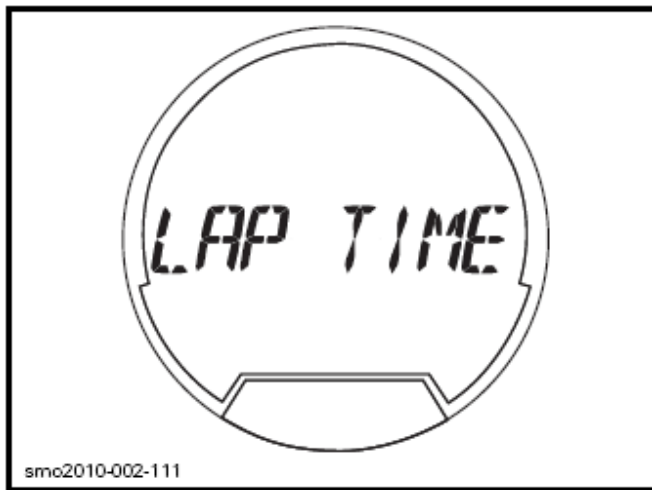

选择的功能 – LAP TIME（圈速时间）

2. 按 SET（设定）按钮进入这功能，圈速计时表会开动和在显示屏上出现。

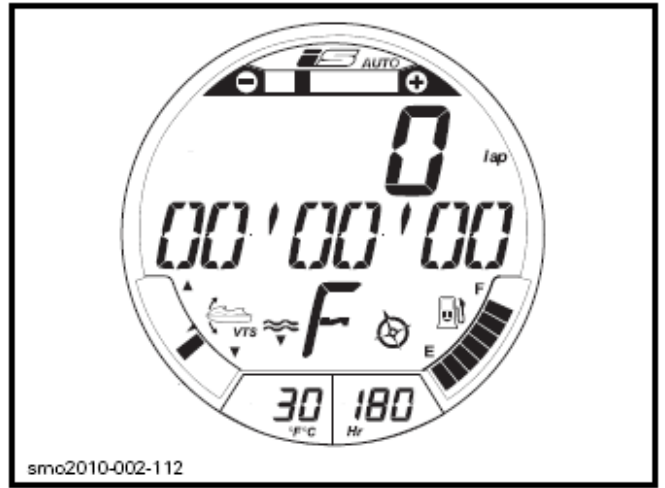

圈速计时表开动

3. 要开始计时表，按 SET（设定）按钮。

注意：当按下 SET（设定）按钮时，计时表立即开动。

4. 要记录每一个圈速时间，在每个圈开始时按 SET（设定）按钮。

注意：圈速时间会被记录，数字显示屏的圈计数器会计算记录的圈数和计时表会继续运行。

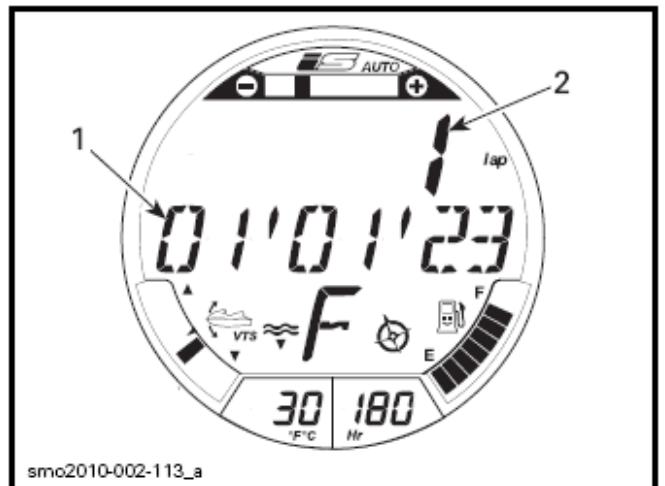

1. 圈速时间，第 1 圈
2. 第 1 圈数

5. 要储存最后的一圈和停止计时表，按 MODE（模式）按钮。

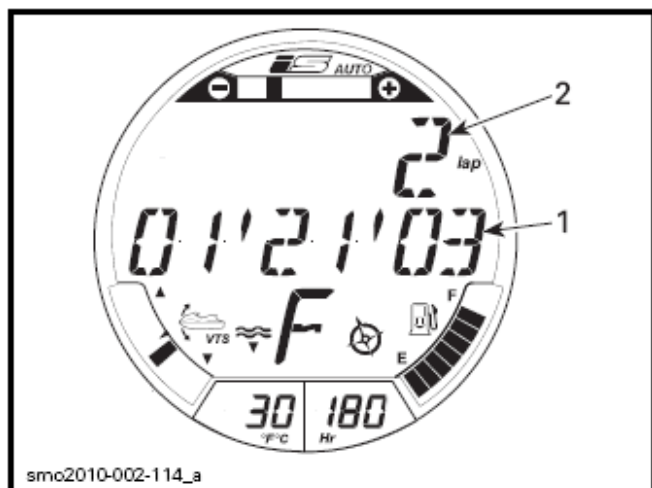

1. 圈速时间，第 2 圈
2. 第 2 圈数

要观看每个圈时间，使用向上或向下箭头按钮。圈计数器会显示表示的那一个圈。

要观看所有记录的圈数所累积圈数时间，使用向上或向下箭头按钮直至 ALL（所有）出现在圈计数器。

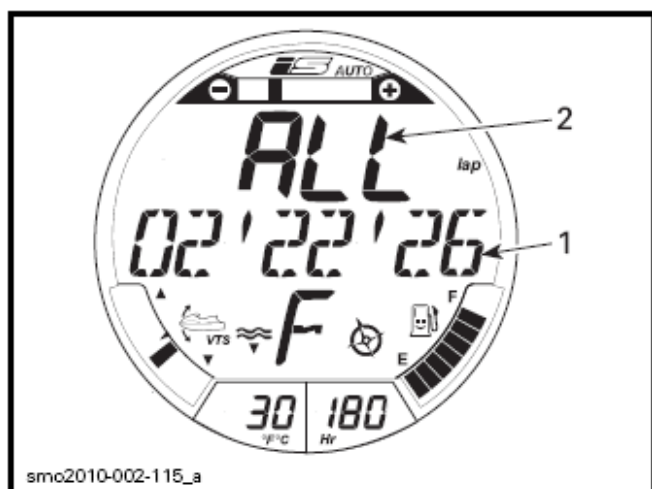

1. 2 个圈总圈速时间
2. 圈计数器，所有圈数

要重整圈速计时表和圈计数器，按住 SET（设定）按钮直至计时表和计数器归零（0）。

滑水模式

当拖曳一位滑水员或滑尾波板者，滑水模式是用来重复受控制的下水速度。详情参阅操作模式。

FUEL CONSUMPTION（耗油量）

耗油量功能是以 4 种不同方法显示摩托艇的耗油量。

- 即时的每小时燃油流量（gal/h 加仑/小时或 l/h 升/小时）
- 平均每小时燃油流量（gal/h 加仑/小时或 l/h 升/小时）
- 耗尽燃油的距离（Mi 英里或 Km 公里）
- 耗尽燃油的时间（h 小时或 min 分钟）

耗油量功能不是连续活跃的。

只有当讯选择在数字显示屏显示时，耗油量功能才变成活跃。

当 LOW FUEL（低燃油）显示在多功能仪表上，如果选择示度，TIME TO EMPTY（耗尽油时间）和 DISTANCE TO EMPTY（耗尽油距离）功能会显示 0。

要显示摩托艇耗油量，执行以下步骤：

1. 重复按 MODE(模式)按钮直至 FUEL CONSUMPTION（耗油量）在多功能显示屏出现。

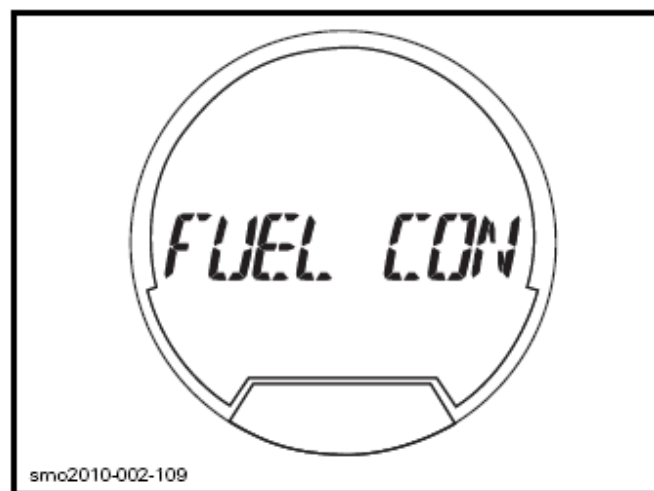

选择的功能 – FUEL CONSUMPTION（耗油量）

2. 按向上或向下箭头按钮来选择想要的耗油量显示模式。

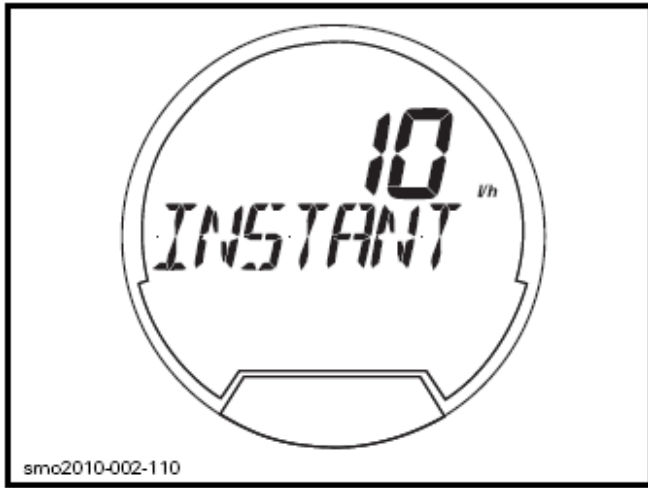

耗油量显示模式 – 即时的燃油流量

3. 按 **SET** (设定) 按钮来储存设定并返回主显示。

注意：耗油量数值将会在数字显示屏显示。双按 **SET** (设定) 按钮来重整平均耗油量示度。显示屏会即时显示零 (0)。

VTS (平衡系统模式)

平衡系统模式是用来手动调整平衡系统或更改 **VTS** 预先设定。详情参阅**操作指引**章节。

DRIVING (驾驶)

驾驶功能能够用来开动或撤消 **SPORT** (运动) 模式。详情参阅**操作模式**章节。

DISPLAY (显示)

显示功能能够用来改变在资讯仪表的数字显示屏的示度。参阅**更改数字显示屏示度**。

FAULT CODES (故障码)

故障码功能是用来显示现在活跃的故障码。参阅**监测系统**章节。

KEY MODE (钥匙模式)

钥匙模式是用来更改学习或出租钥匙的设定。详情参阅**操作模式**章节。

SETTINGS (设定)

设定功能是用来：

- 时钟设定。参阅**多功能仪表设定**。
- 停靠码头模式设定。参阅**悬挂章节之智能悬挂系统**。
- **iBR** 撤消功能用于维护保养。

更改数字显示屏的显示

要更改数字显示屏的示度，执行以下的步骤：

1. 重复按右边手把上的 **MODE** (模式) 按钮直至 **DISPLAY** 的字在多功能屏幕出现。

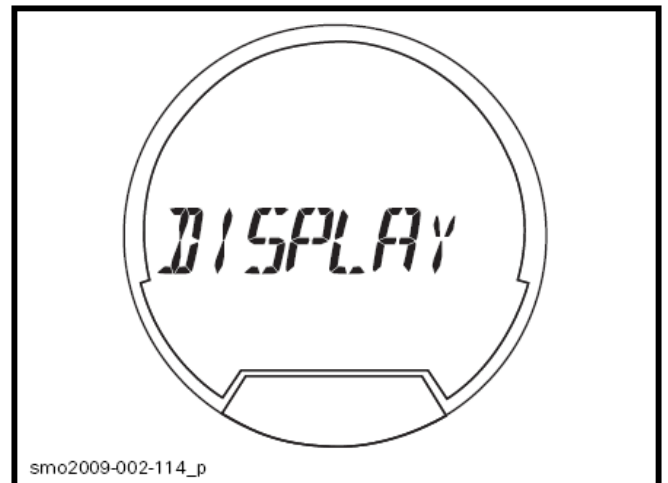

选择的功能 – **DISPLAY**

2. 按 **SET** (设定) 按钮进入显示功能。
3. 按向上或向下箭头按钮直至喜好的指示出现。
 - **RPM** 转速
 - **SPEED** 航速
 - **LAKE TEMPERATURE** 水温
 - **DEPTH** 水深
 - **ENGINE TEMP (RXT-X)** 机温
 - **ALTITUDE (GTX LTD iS)** 海拔
 - **TOP SPEED (RXT-X)** 最快速度
 - **AVG SPEED (RXT-X)** 平均速度

- TOP RPM (RXT-X) 最快转速
- AVG RPM (RXT-X) 平均转速
- CLOCK 时钟

注意：只有安装了测深仪，水深的选择才可用。

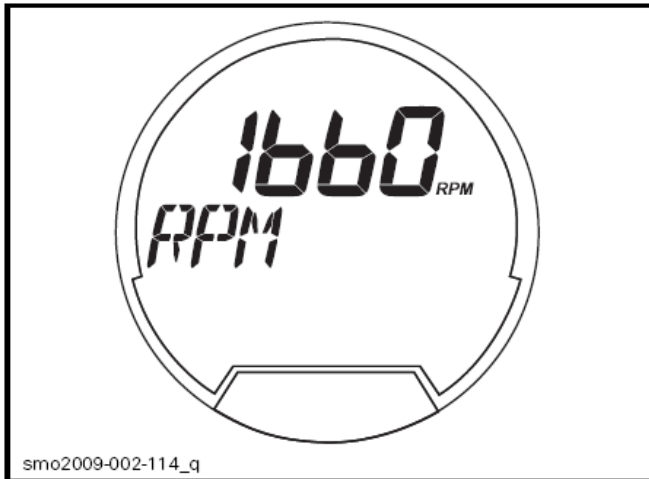

典型图示 – 数字显示屏选择 – RPM (转速)

4. 按 SET (设定) 按钮来选择和储存喜爱的示度，或等候显示功能逾时。看到最后的示度将会自动比被储存。

以下的简写字用在数字显示屏：

- FT (英尺) 或 M (米)
- RPM (转/分)
- MPH (英里/小时) 或 Km/H (公里/小时)
- °F (华氏度) 或 °C (摄氏度)
- AM (上午) 或 PM (下午)
- Gal/h (加仑/小时) 或 l/h (升/小时)

重整数字显示屏示度

以下的数字显示屏示度能够重整：

- 平均耗油量
- 最快速度
- 平均速度
- 最快转速
- 平均转速

要重整示度，双击 SET (设定) 按钮，数字显示屏会即刻显示 0。

注意：只当每个这些功能选择为数字显示屏示度，它才会变成活跃。

多功能仪表设定

更改时钟设定

1. 重复按 MODE (模式) 按钮直至 SETTINGS (设定) 在多功能显示屏出现。

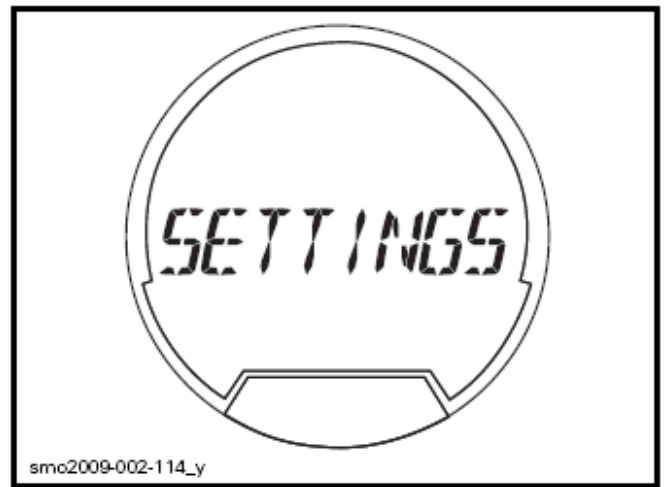

选择的功能 – SETTINGS (设定)

2. 重复按向上或向下箭头按钮直至 CLOCK (时钟) 出现。



选择的功能 – CLOCK (时钟)

3. 按 SET (设定) 按钮进入这功能，会显示 CHANGE CLOCK OFFSET (更改时钟偏移) 信息。

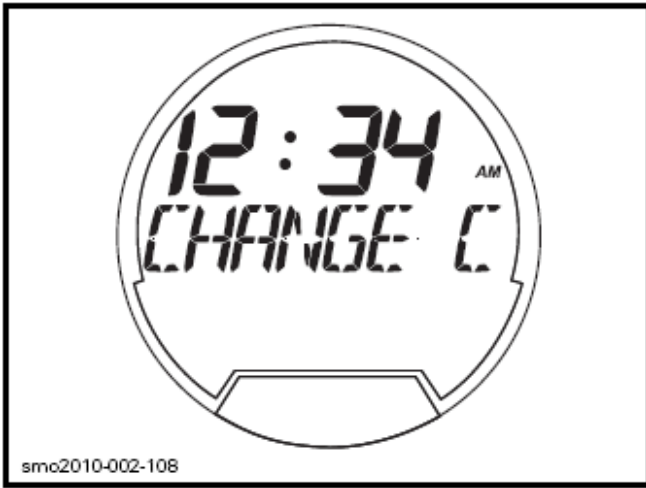

选择的功能 – CLOCK OFFSET（更改时钟偏移）

4. 重复按向上或向下箭头按钮来调节正确的当地时间。
5. 按 SET（设定）按钮来储存设定并返回主显示。

注意：时钟使用全球定位系统信号来保持合适的时间以格林威治子午时间为参考。当设定时钟时，只有小时示度可以更改。

量度单位和语言设定

多功能仪表能够以公制或英制单位和各种语言显示信息。

要更改量度单位或更改显示的语言，联系你的 Sea-Doo 代理商。

设备

注意：在这节描述的某些设备可能不适用在每个摩托艇的型号，或可能在某型号上是选配件。插图对于每一个型号可能不准确和只是提供作为视觉上的指引。



典型图示

1) 手套箱

一个细小储物室用来存放私人物件。

拉起盖锁扣来打开手套箱。



典型图示 - 手套箱

1. 盖锁扣

手套箱组织盒

GTX Limited iS 型号

一个可挪走的手套箱组织盒能用来储存和携带私人物件。



手套箱组织盒

手套箱衬里袋

GTX Limited iS 型号

一个手套箱衬里袋保护储存在手套箱的物件。使用两个孔环能将衬里袋很容易从手套箱内拉出。



smo2009-002-121

手套箱衬里袋

2) 前储物箱

一个不漏水的储物箱能够用来携带大件的私人物件放在前盖下面。储物箱是完备的和可以移动。



smo2009-002-136

前储物箱

储物箱通道

向上拉起两个锁扣手柄（每边一个）来将前储物室盖打开。



smo2009-002-122_a

典型图示

1. 前盖锁扣手柄（每边一个）

怎样打开储物箱盖

松开盖扣，然后拉起盖手柄来打开。

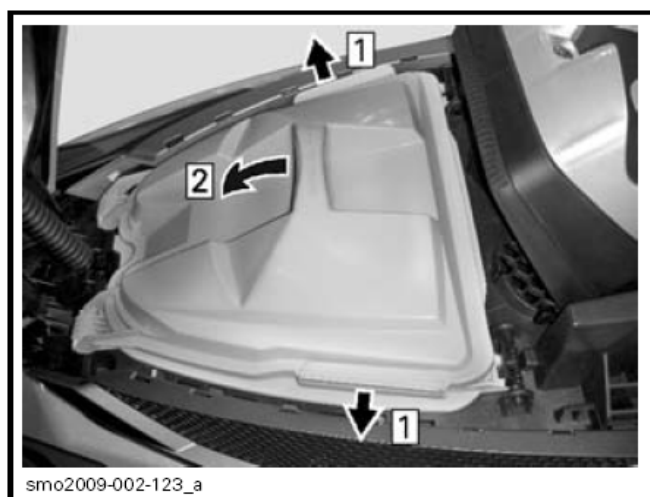

smo2009-002-123_a

怎样打开储物箱盖

步骤 1: 松开盖扣

步骤 2: 拉起盖打开

留心：前储物箱可允许的最大负荷是 9 公斤（20 磅）平均分布。

△ 警告

永不让任何重的或易破碎的物件松动地放在前储物箱。不要超载。任何储物箱盖打开时永不操作摩托艇。

拆卸储物箱

确保锁扣在储物箱盖上适当地扣上。

推后锁住储物箱的扣，然后拉起储物箱手柄同时向前倾斜来松开前凸耳，并从摩托艇拿出。

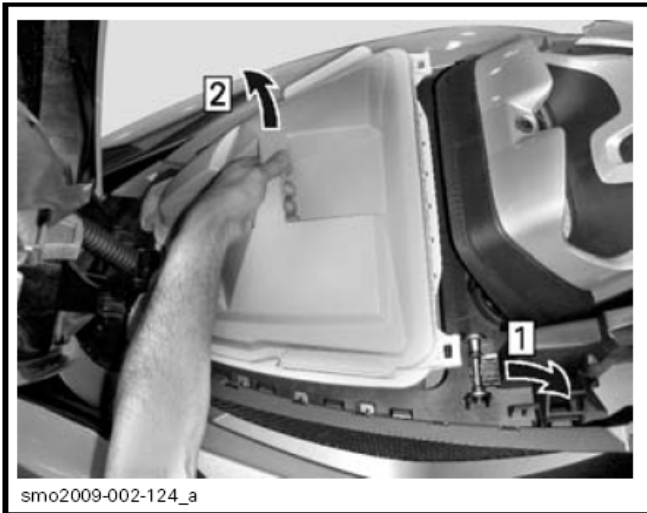

拆卸储物箱

步骤 1: 推后锁住储物箱的扣

步骤 2: 提起和前倾松开前凸耳

△ 警告

永不储存或携带任何物件在前储物箱下面或在移动甲板和固定甲板之间。

安装储物箱

当你插入储物箱在前储物室时，向前倾来插入储物箱前凸耳在前盖减震支架下面的夹持器。

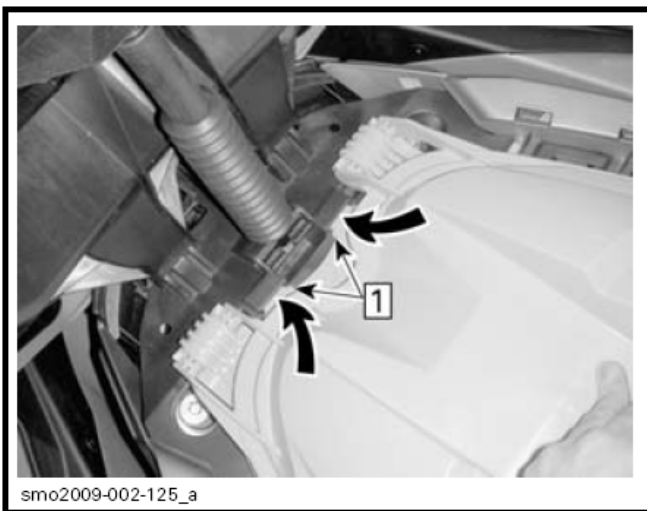

步骤 1: 插入储物箱前凸耳

推下储物箱后部来稳固进入锁扣（每边一个）。



步骤 1: 向下推入锁扣固定

确保储物箱适当地插入锁扣，并确保锁扣向前锁上。

留心: 如果储物箱未适当固定永不操作摩托艇。

所有没有 iS 的型号

留心: 如果前储物箱没有安装，不要操作摩托艇，否则水会进入船舱。

3) 后储物箱

注意: 后储物箱只提供在 RXT iS、GTX iS 和 GTX Limited iS 型号。其他型号备有检修板可以容易拆卸供摩托艇维修。右边检修板提供通道至电池。

两个储物箱位于后平台盖板下面。这是理想的箱用来存放物件例如拖绳、急救包、灭火器和和其他物件。

当平台盖板关闭时，它作为两个储物箱的盖。

右边储物箱是特别设计来储存认可的灭火器（另外购买）。



1. 灭火器容器位置

右边储物箱能够拿出来以供摩托艇维修。

要移开储物箱，在箱内拉起两个塑料铆钉（前和后），然后提起储物箱离开固定甲板。



右边储物箱拆除 - 电池和保险丝通道

留意： 没有安装两个后储物箱永不操作摩托艇。总是确保后平台盖板适当地关闭和锁住储物箱。如不适当锁上，在极端动作期间水冲上平台可能打开平台盖板和逐出右边储物箱。如果发生这事，水将会进入船舱和可能引致发动机损坏或电气故障。

4) 灭火器容器

RXT iS, GTX iS 和 GTX Limited iS 型号

使用在后登艇平台下面右边储物箱内的支架和橡胶束缚带固定灭火器。

参阅后储物箱插图。

注意： 灭火器是另外购买的。

其他型号

灭火器支架是位于前储物箱。

5) 座位

打开座位提供通道至发动机舱。

座位锁杆位于座位后部。座位前部是固定在铰链上。

要打开座位，拉起锁杆手柄和提起座位完全打开。座位前面的气筒用来保持座位在全开位置。

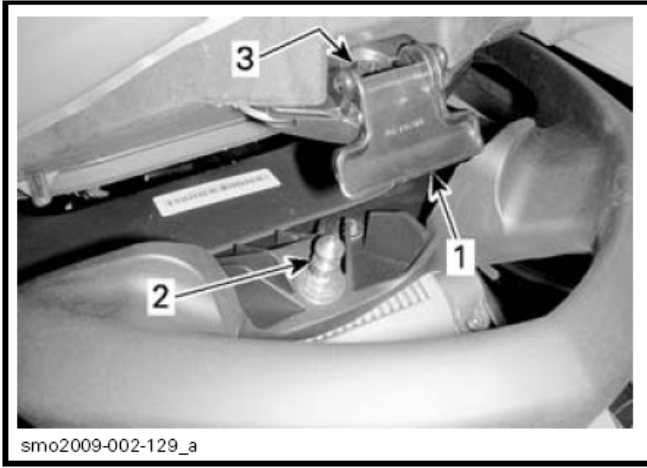

典型图示 – 座位锁杆

1. 座位锁杆手柄
2. 锁销
3. 销插入孔

要锁上座位，关闭座位和牢牢地推下座位后部。

△ **小心：** 确保锁杆适当地锁在销上。

6) 乘客扶手

当驾艇时座位皮带提供给乘客作为扶手。

在座位后面模塑的两边手柄也提供给乘客作为扶手。模塑手柄的后面部分提供给滑水员/滑尾波板观察员或从水上登艇的乘客作为扶手。

留心： 永不使用模塑的扶手来拖任何东西或提起摩托艇。

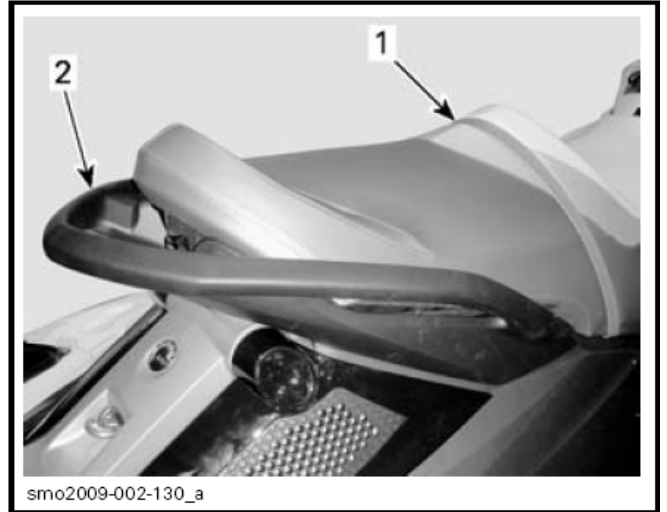

典型图示 – 乘客扶手

1. 皮带扶手
2. 模塑的扶手

7) 登艇脚踏

一个方便的脚踏用来从水中登上摩托艇。

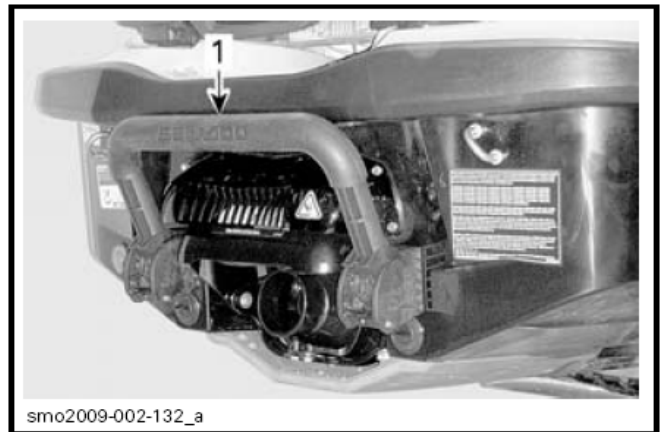

典型图示

1. 登艇脚踏

△ 警告

使用登艇脚踏尝试登艇前，发动机必须关闭。

用你的手拉下脚踏并扶住直至一只脚或膝放在脚踏上。



smo2009-002-133

登艇脚踏拉下供从水上登艇

留心：

- 艇离开水面时，永不使用脚踏登上摩托艇。
- 永不使用脚踏来拉、拖、潜水或跳水、或任何除登艇脚踏以外的其他用途。
- 站在脚踏中间。
- 一次只准一人站在脚踏上。

△ 警告

当起动发动机时、关闭发动机或使用 iBR 杆时，小心 iBR 闸移动。闸自动移动可能挤压扶着摩托艇后部的人的手指或脚趾。

8) 平台盖板

平台盖板盖住后甲板地方。

平台上两个凹陷位是用来作为拖滑水员或橡皮管时面向后的观察员搁脚用。

平台近后边缘有两个扶手供人从水中登艇时用。

RXT iS, GTX iS 和 GTX Limited iS 型号

平台亦作为两个储物箱的不漏水盖用，打开便到达储物箱。它是用铰链系在固定甲板后部，和用前面角位的两个锁扣来关闭。

要打开平台盖板，拉起两边的锁杆手柄并完全提起甲板。在左面的一个气筒能保持平台打开。

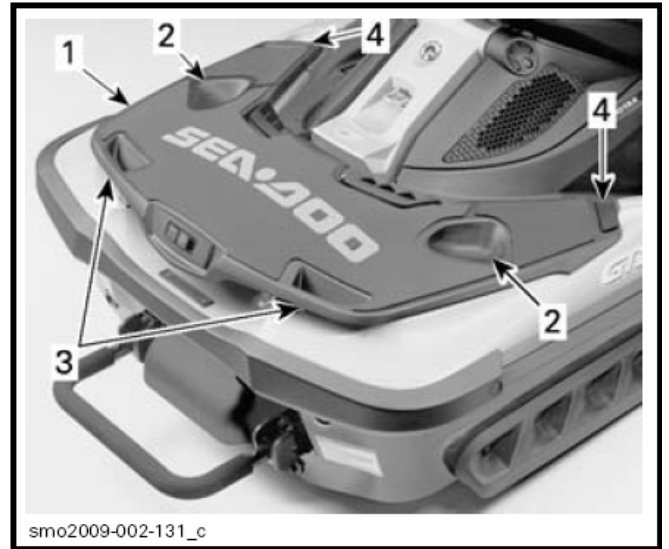

smo2009-002-131_c

GTX LIMITED iS 型号插图

1. 平台盖板
2. 观察员搁脚槽
3. 扶手
4. 锁杆手柄

9) 快速系索

GTX Limited iS 型号

两个快速系索提供给摩托艇停泊用。

一个快速系索位于左边手把下面，另一个位于平台盖板的后边缘中间。



smo2009-002-134_a

1. 前快速系索



smd2009-002-131_d

1. 后快速系索

△ 警告

- 当发动机运行时，不要使用可缩回的绳索。
- 不要用来拖摩托艇。不要用来在后面或艇旁拉人或任何物件。
- 不要使用快速系索作为束缚带绑在拖车上。

留心：

- 这系统是设计在正常情况下临时使用。不要用作永久停泊系统，或在极端的情况下使用（强风、大浪等等）。
- 定期地检查绳索情况；不要用损坏的绳索绑住摩托艇。用其他的绳代替庞巴迪的绳将使快速系索保修失效。
- 如果快速系索用在海水情况，绳索应定期用清水彻底地清洗以防盐积聚在绳上和快速系索机构。这帮助延长绳索寿命和确保机构正常操作。

注意：快速系索的绳索是磨损项目，不属于正常保修范围内。

参阅**维护保养**章节的快速系索清理步骤。

使用快速系索停泊你的摩托艇

1. 将你的摩托艇与码头平行和停在靠近码头停泊系绳栓，提起杆来松开前快速系索。
2. 抓紧和拉停泊绳索止动器来提出足够的绳和绑在停泊系绳栓上。

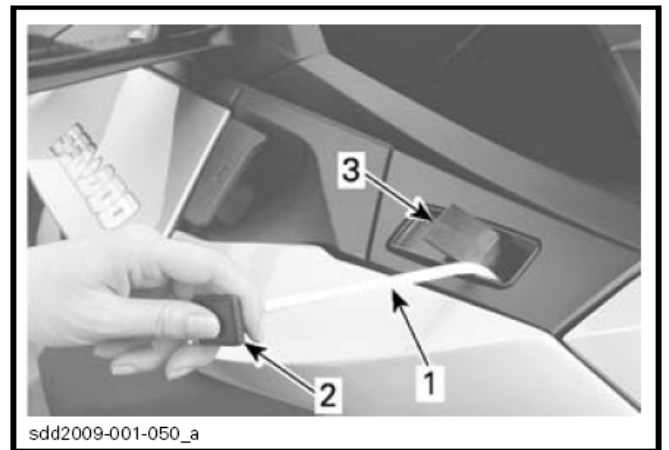

sdd2009-001-050_a

典型图示 - 前快速系索

1. 系绳索
2. 停泊绳索止动器
3. 快速系索锁杆

3. 推下快速系索锁杆来锁住绳索。

留心：总是确保快速系索绳索正确地锁上。确保停泊绳索不会碰触到任何导致摩托艇损坏或绳索过早磨损的部件。

4. 当摩托艇与码头平行快速系索稳固在系绳栓上时，小心踏上码头。踏在搁脚槽或摩托艇座位上，不要站在摩托艇边上，因这会使摩托艇变得不稳定。
5. 保持摩托艇与码头平行和重复用后快速系索绑艇。当使用后绳索时，小心不要掉进水里。

注意：如果有乘客在艇上，停靠码头步骤基本上相同。但是操作员应叫乘客保持不动并在停靠码头期间保持重量在座位正中。乘客必须只在前停泊绳索绑紧在码头后才踏上码头。在乘客登岸时操作员必须留在艇上保持摩托艇与码头平行。

留心：

- 不要只用一条可缩回的绳索停靠码头。总是一齐使用前和后快速系索。
- 停靠码头时，不要过度绑紧绳索。总是留一些松弛。如果适用，要考虑潮汐问题。总是用绳索而不是塑料端来绑住码头。
- 停泊系统不会保护摩托艇与码头撞击。使用码头缓冲垫和可缩回绳索来保护你的摩托艇。
- 总是使用强壮的码头系绳栓将摩托艇停靠在合适高度的码头上。

甩开快速系索

1. 当甩开快速系索时，首先松开后快速系索。缩回绳索，握住停泊绳索止动器在容器附件和提起锁杆。一旦停泊绳索缩回，将停泊绳索止动器扣在容器内。
2. 踏上摩托艇。确保将你的重量尽量放在摩托艇中心以保持艇稳定性。
3. 小心移动至操作员位置。

4. 从码头系绳栓上松开前停泊绳索，缩回和锁住止动器好像后快速系索一样。

5. 推或漂移摩托艇离开码头。

△ **小心：**当缩回停泊绳索时要小心。总是在松开杆前握住止动器在容器附近。不要站在缩回绳索的路径。

△ **小心：**在起动摩托艇前，确保绳索正确地缩回和止动器正确地扣入。

10) 前和后孔环

孔环能用来作停泊、拖艇和运输期间作束缚点。

前孔环

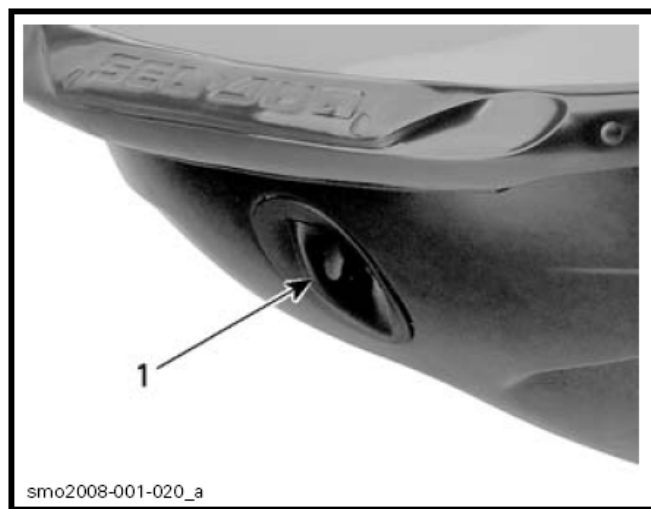

典型图示

1. 前孔环

后孔环



典型图示
1. 后孔环

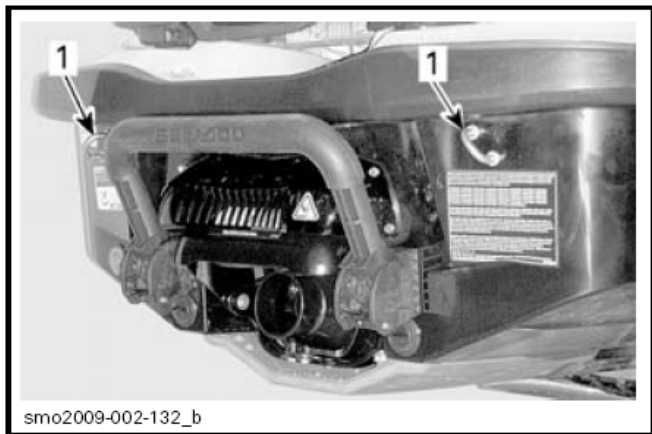

典型图示
1. 后孔环

11) 停泊系绳栓

这些系绳栓能作为临时停靠码头用，例如添加燃料时。



典型图示
1. 停泊系绳栓

留心： 永不使用停泊系绳栓来拉或提起摩托艇。

12) 舱底排水塞

每当摩托艇放在拖架上便松开排水塞。这会让积聚在舱底的水排出并帮助减少凝结。

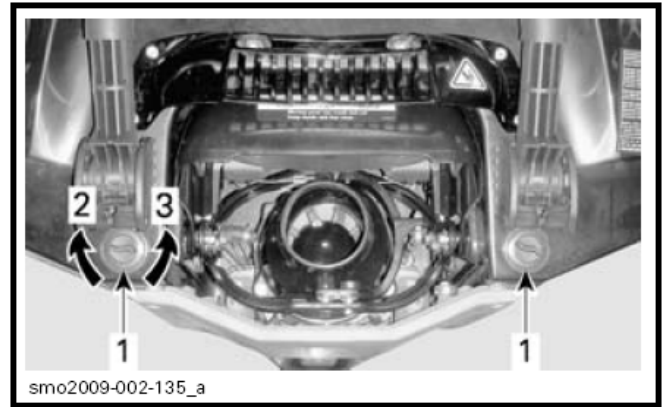

典型图示
1. 排水塞
2. 收紧
3. 松开

留心： 在摩托艇放下水前，确保排水塞适当地收紧。

13) 滑水/尾波板绳柱

WAKE Pro 型号

拉起手柄圆头来伸展绳柱。在系上滑水绳前确保绳柱两个部分完全伸展和正确地锁上。

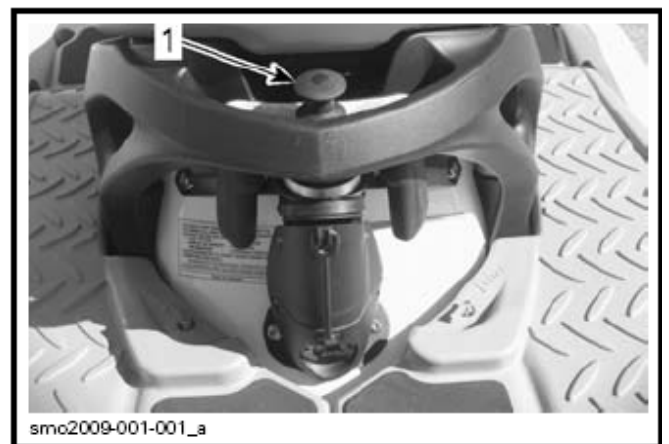

典型图示 - 滑水绳柱缩进
1. 拉起这手柄圆头来伸展



滑水绳柱伸展

要缩进绳柱，将绳柱直推下至绳柱顶部。

如果绳柱伸展和缩进变得困难，同时间在锁扣两边朝着摩托艇前面推入。

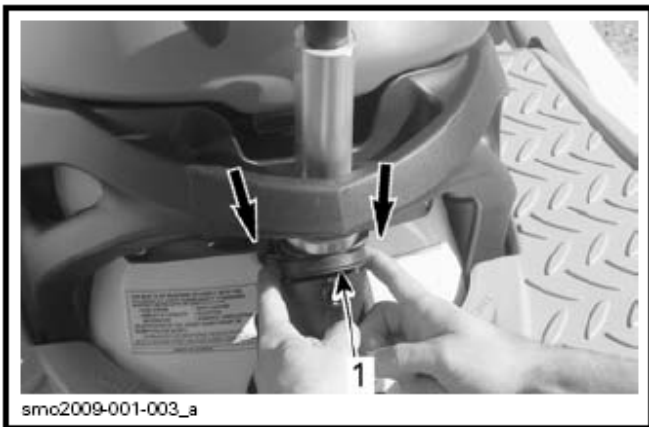

推向前来解锁和放下绳柱

1. 锁扣

△ 警告

使用前，确保滑水/尾波板绳柱完全升高和锁上。当不用时要完全缩回和锁住。当拖滑水员或滑尾波板者时要小心，因摩托艇松开时拖绳会有空程。当拖滑水员、滑尾波板员或任何玩具时，不要急转弯。

留心：滑水/尾波板绳柱是设计来托曳一位最大毛重 114 公斤（250 磅）的滑水员或滑尾波板者。

除驾驶员外，总是要有一个人作为观察员。

注意：在滑水/尾波板绳柱上的手柄是提供给观察员作为扶手的。

留心：永不要用滑水/尾波板绳柱来拖曳其他的摩托艇。顾及滑水/尾波板绳柱的最大负荷限额。超负荷会影响机动性、稳定性和性能。

14) 滑浪板架

WAKE Pro 型号

一个方便可拆的架用来携带尾波板在摩托艇上。

注意：尾波板架能够安装在摩托艇的左边。

要安装：

1. 将钩插入位于船壳左边缓冲胶垫下面的固定支架下面部分。

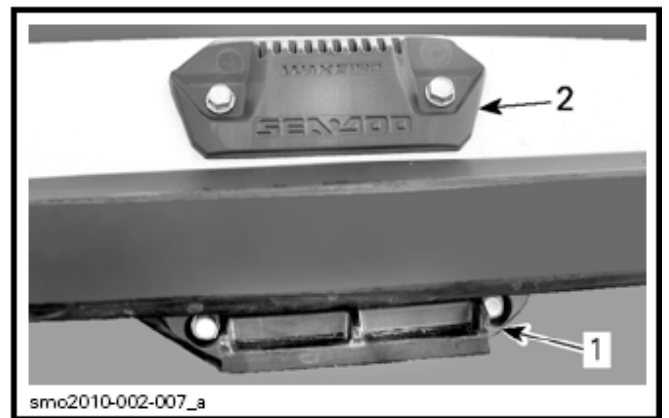

尾波板架的固定支架

1. 下固定支架
2. 上固定支架

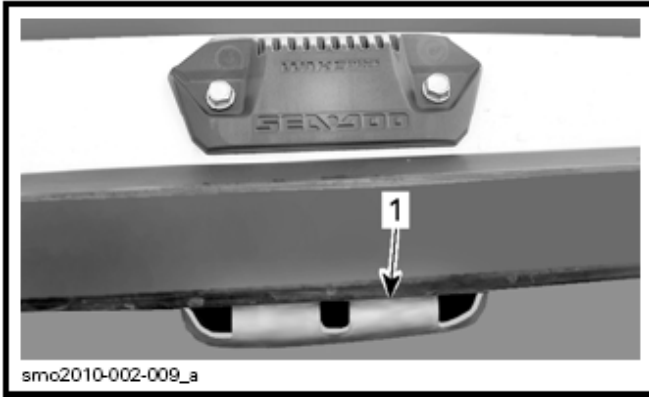

1. 下固定支架有钩部分
2. 将架向上转动和向入推架的顶部直至手柄锁进上固定支架。

△ 警告

如果架不适当地固定在摩托艇上，它会变得松动和出乎意料之外地掉出，引起附近的人受伤的风险。定期确保架是适当地锁在它的支撑架上。

3. 当安装一块尾波板在架上时，向外放置尾波板翼片将靴的后跟朝下靠近摩托艇的干舷。
4. 使用橡皮筋固定尾波板。

△ 警告

为避免受到尾波板翼片可能的伤害或割伤，总是将翼片向外放置。

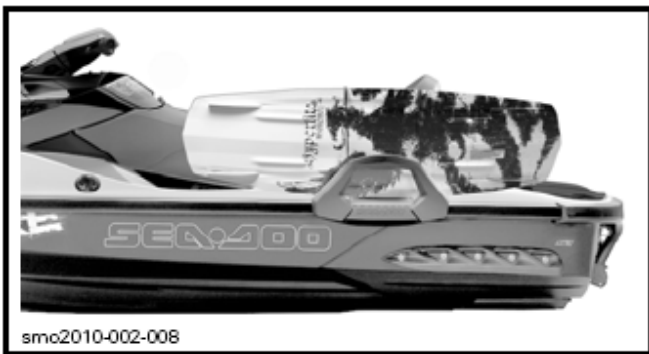

尾波板带翼片朝外安装

5. 安装后，推和拉尾波板来确保它是稳固在支架上。

△ 警告

如尾波板不适当地固定在架上，它会变得松动和出乎意料之外掉出，引起附近的人受伤的风险。要避免意外：

- 检查橡皮筋情况和如果有损坏便更换。
- 正确地稳固尾波板在架上。
- 定时确保尾波板是正确地系上。

注意：当尾波板从架上拆卸时，稳固橡皮筋以使在驾驶摩托艇时它不会自由移动。

留心：架是设计来固定一块尾波板。不要用它来装上超过一块尾波板或运送滑水板或任何其他的物件。不要使用架作为停泊点或登艇。

△ 警告

当尾波板和/或架安装时，操作要额外小心：

- 永不执行进取的动作包括疾转。
- 永不跳波浪。
- 使用常识和限制速度。

否则尾波板会掉出或乘客跌落和碰到尾波板或架而受伤。

△ 警告

当拖车运输摩托艇时，永不留下一块尾波板装在架上。否则尾波板翼片会引致旁观者受伤或尾波板飞脱在路上。当松开时，橡皮筋是在拉力下和会弹回并打到人，要小心。

要拆卸尾波板架，在架的顶部按下杆和从它的固定支架拆除。



尾波板架拆卸

1. 按此手柄来释放尾波板架

15) 纵倾调节

手把位置可以调节来适合驾驶员喜好。

整个手把和转向柱作为一个单元向上或向下倾斜。

要执行这调节，在手套箱之前的转向柱底座拉动释放手柄，并将手把纵倾至你想要的位置。



典型图示

1. 释放手柄
2. 可用的纵倾调节
3. 多功能仪表

当手把放在你想要的位置时，松开锁扣手柄并确保扣爪适当地啮合转向柱上的槽。也要确保锁扣手柄放在向前位置。

△ 警告

为防止转向柱突然移动，总是确保扣爪适当地啮合转向柱上其中一个槽。

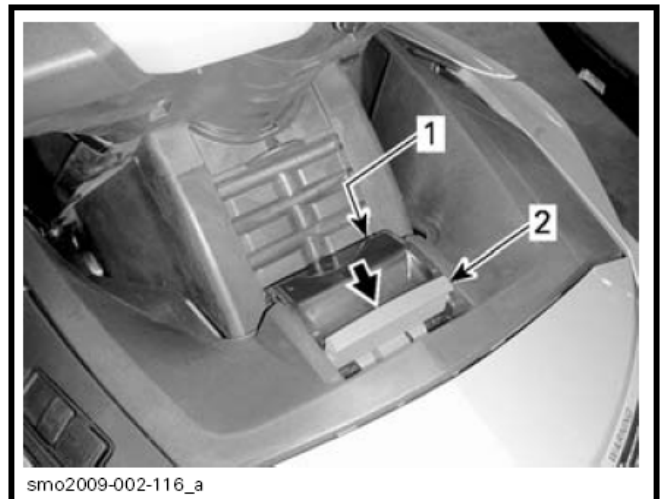

转向柱调节锁扣未有稳固

1. 扣爪啮合在转向柱槽内
2. 释放手柄未锁上

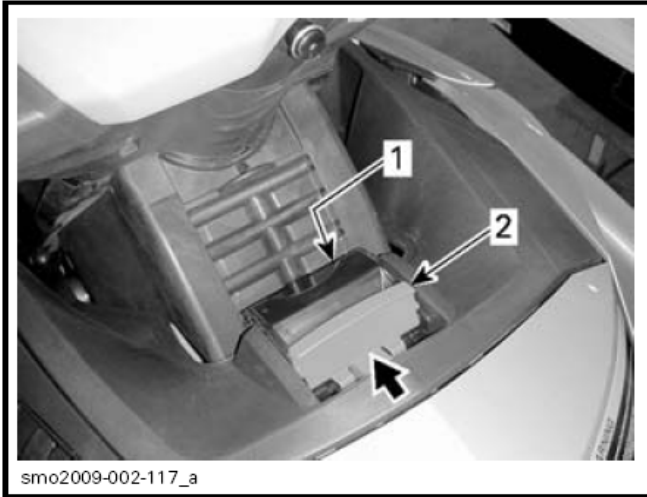

转向柱调节锁扣适当地稳固

1. 扣爪啮合在转向柱槽内
2. 释放手柄向前锁上

16) 工效学的调节

RXT-X 型号

用伸延和旋转手把延长管来调节手把的宽度和控制器的角度以适合驾驶员的喜好。

注意：要执行工效学的调节，请联系授权的代理商。

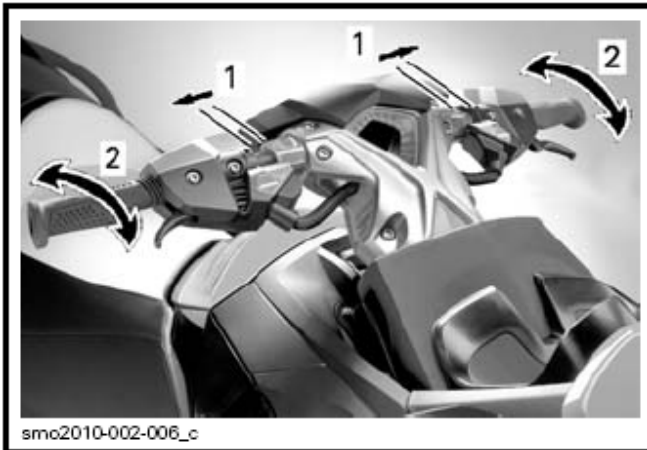

工效学的调节

1. 手把宽度调节
2. 控制器的角度位置调节

悬挂

iS 智能悬架系统

GTX iS 215, GTX iS 260 和 RXT iS 型号

iS 智能悬挂系统是设计让骑艇者坐在称为移动甲板上。

座位、控制台、手把、前盖地区和脚槽组合在一起成为移动甲板。

悬挂系统让船体独立于移动甲板移动，当摩托艇航行在颠簸水面上时缓和乘坐。

iS 智能悬挂系统提供多种操作模式。

系统总是开始在 AUTOMATIC SUSPENSION（自动悬挂模式）和关闭在 DOCK MODE（停泊模式）。

△ 警告

你的摩托艇备有智能悬挂系统。纵使系统吸收部分的垂直力和因此减少到达人体的冲击力，但它不能够完全消除。为防止你和你的乘客弹跳和最后从摩托艇被抛出，减慢速度。

△ 警告

避免在波涛汹涌的水面驾艇或实习极端动作例如跳尾浪或波浪。

AUTOMATIC SUSPENSION 自动悬挂模式

当发动机已在预先决定的转速操作一段时间，悬架会自动升高至厂方预设高度。这高度在巡航速度最多乘坐情况下是理想的。

iS 智能悬挂系统不断监测悬架行程和自动补偿变更的水面情况和乘客负荷。

当移动甲板升高于船体时，它按比例提升摩托艇重心高于水面。

如果摩托艇减慢低于预先决定的转速一段时间，悬架会自动降低至 DOCK MODE（停泊模式）高度。

如果发动机在高于预先决定的转速操作一段时间和进入急刹车与手把转尽左或右拐弯，悬架会降低至 DOCK MODE（停泊模式）高度来降低重心。

注意：在慢速执行某些动作时会增加摩托艇的翻艇倾向。

选择自动悬挂模式

要回到 AUTO（自动）模式，双按 iS 向上箭头按钮。

以下自动悬挂模式的显示能在资讯仪表数字屏幕上观看到：

- 在数字屏幕上有卷动信息列出 AUTOMATIC SUSPENSION（自动悬挂）。
- AUTO（自动）的字符在 iS 显示屏上会出现。
- 悬架位置指示表会亮起所有的节段。

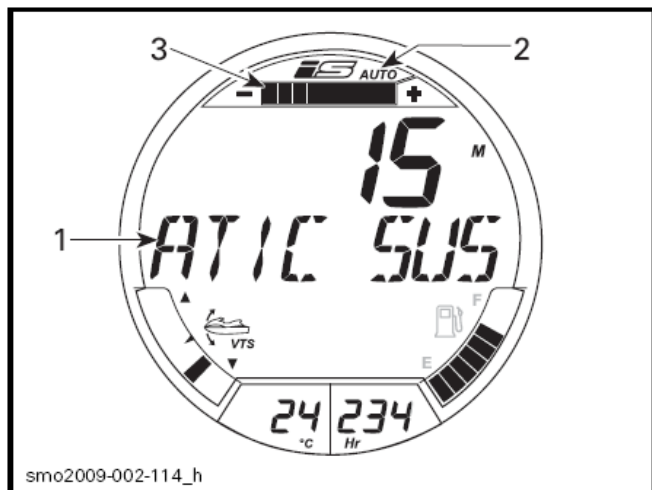

1. AUTOMATIC SUSPENSION 自动悬挂信息
2. AUTO 模式指示符显示
3. 悬架位置指示表亮起所有的节段

MANUAL SUSPENSION 手动悬挂模式

MANUAL SUSPENSION（手动悬挂模式）能让悬架微调至操作员的喜好。悬架高度可使用左边手把上的 iS 按钮（向上或向下箭头）来调节。

悬架高度可以调节至总数 9 个增量。

注意：使用 iS 按钮更改悬架高度将智能悬挂系统放在 MANUAL SUSPENSION（手动悬挂模式）。悬架会保持在 MANUAL SUSPENSION（手动悬挂模式）直至选择至 AUTO SUSPENSION（自动悬挂模式），或直至摩托艇关闭和再次供应电源。

如果悬架是使用 MANUAL SUSPENSION（手动悬挂模式）和你想用双按 iS 按钮（向上或向下箭头）来回到 AUTOMATIC SUSPENSION（自动悬挂模式）。参阅控制器章节更多详情。

手动调节骑艇高度

按 iS 向上或向下箭头按钮一次来移动悬架至下一高度增量，或按住按钮直至达到想要的骑艇高度。

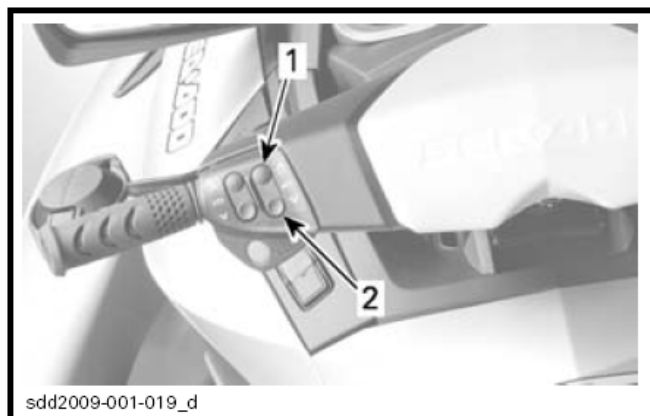

典型图示

1. iS 向上箭头按钮
2. iS 向下箭头按钮

以下手动悬挂模式的显示能在资讯仪表数字屏幕上观看到：

- 在数字屏幕上有卷动信息列出 MANUAL SUSPENSION（手动悬挂）。
- AUTO（自动）的字符在 iS 显示屏上会消失。
- 悬架位置指示表会显示相关的悬架高度（指示表上只亮起一个节段）。

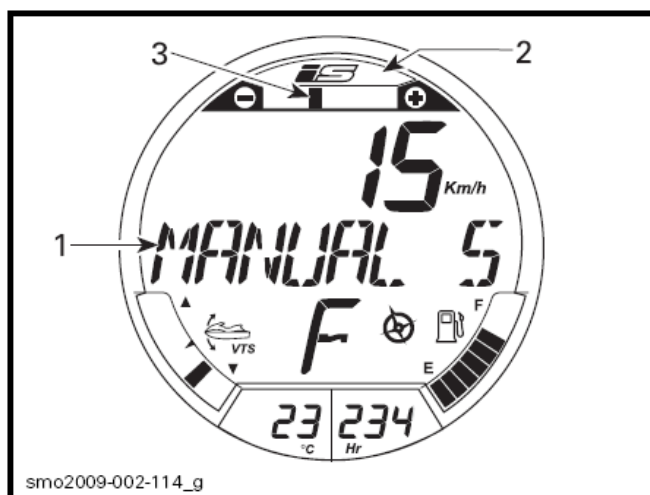

1. MANUAL SUSPENSION 手动悬挂信息
2. AUTO 模式指示符关闭
3. 相关的悬架位置指示

DOCK MODE 停泊模式

iS 智能悬挂系统能被设定为 DOCK MODE AUTO（停泊模式自动）或 DOCK MODE OFF（停泊模式关闭）。

DOCK MODE AUTO 停泊模式自动

在停泊模式自动时，当某些条件达到时悬架降低至停泊模式高度来降低重心。

- 当摩托艇正常操作完后关闭发动机。
- 如果油门松开辅助转向开动时。
- 操作在或超过标定的转速一段时间后，如果操作员松开油门至怠速大约 10 秒钟。

注意：当悬架移下至停泊模式高度时，DOCK MODE ON（停泊模式开动）信息会在多功能显示屏卷动。

DOCK MODE OFF 停泊模式关闭

如果悬架是设定在 DOCK MODE OFF（停泊模式关闭），当油门松开至怠速超过 10 秒钟时，悬架不会下降至停泊模式高度。但是，当发动机关闭、或在全左边或右边刹车转弯期间当油门松开辅助转向开动时，它会自动降低。

如果悬架是在上面位置而摩托艇供电和 iS 向下按钮双按时，悬架将会下降至停泊模式高度，纵使悬架是设定在停泊模式关闭。

如果悬架是在下面位置（停泊模式高度）而摩托艇供电和 iS 向上按钮双按时，悬架将会上升至厂方预设高度。

△ 警告

在慢速执行某些动作时或当停泊时，会增加摩托艇的翻艇倾向。越多骑艇者（或重量）在移动甲板，摩托艇会变得越不稳定。

注意：当使用出租或学习钥匙，DOCK MODE AUTO（停泊模式自动）总是活跃。

选择 DOCK MODE AUTO（停泊模式自动）或 DOCK MODE OFF（停泊模式关闭）

当发动机不运行时才可以选择停泊模式自动或停泊模式关闭。

要更改停泊操作模式，执行以下步骤：

1. 按起动/停机按钮来供电给资讯仪表。
2. 安装钥匙在发动机切断开关上。
3. 重复按下 MODE（模式）按钮直至 SETTINGS（设定）的字显示在资讯仪表上。

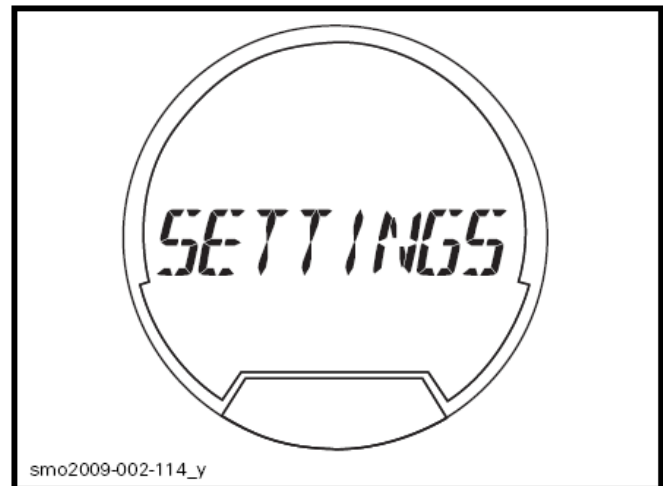

选择的功能 – SETTINGS（设定）

4. 按 SET（设定）按钮来显示 DOCK MODE（停泊模式）。

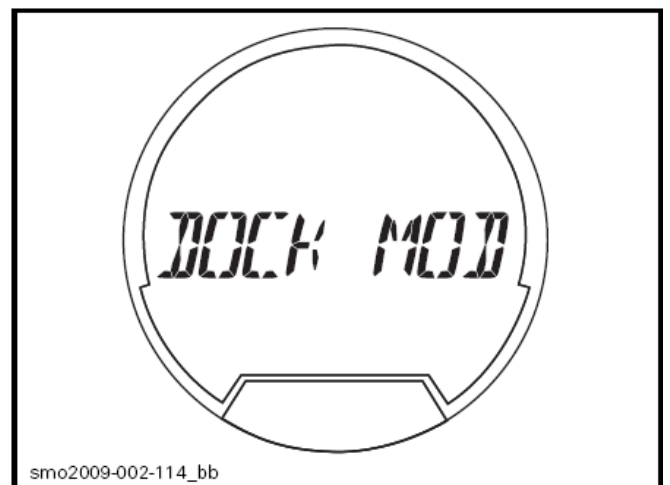

第一个可用模式 – DOCK MODE（停泊模式）

5. 按 SET（设定）按钮来显示 DOCK MODE AUTO（停泊模式自动）。

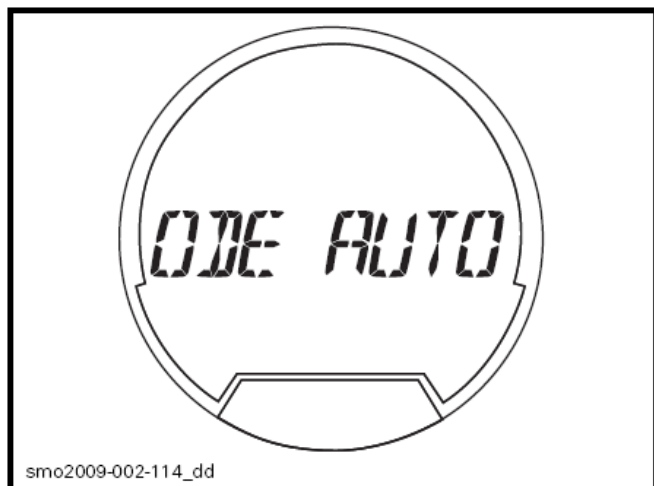

进入的模式 - DOCK MODE AUTO（停泊模式自动）

6. 按向上或向下箭头按钮来转换显示至 DOCK MODE OFF（停泊模式关闭）。

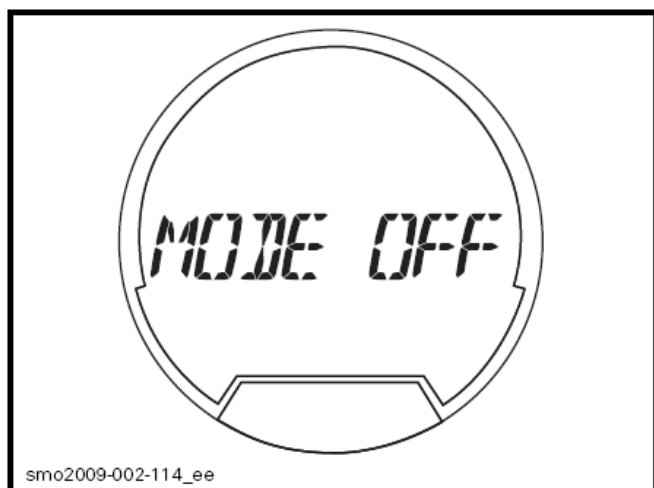

取消的模式 - DOCK MODE OFF（停泊模式关闭）

7. 按 SET（设定）按钮，或等候功能逾时来储存设定和返回主显示。

你现在可以起动发动机和驾驶离开使用选择的停泊模式。

△ 小心：当摩托艇在慢速或当停止时，操作摩托艇在 DOCK MODE OFF（停泊模式关闭）防止悬架自动移至下面位置。这维持一个较高重心，减少稳定性和使摩托艇倾向翻艇。

aS（可调节的悬架

RXT-X aS 型号

可调节的悬架让移动甲板独立移动在固定甲板，隔离驾驶员和乘客受到颠簸水面的冲击。

有这可调节悬架的特点，移动甲板可以机械性地调节按照驾驶员驾艇的风格和水面情况来吸收水的冲击。

弹簧预紧度调节

使用 1/2 英寸驱动螺母（调节器）能容易调节弹簧预紧度。

弹簧预紧度调节器是位于座位下面。

乘员总重量 (公斤/磅)	弹簧调节器击点数目 (顺时针方向*)
57 (125)	0
73 (160)	2
89 (195)	4
105 (230)	6
120 (265)	8
136 (300)	10
152 (335)	12
168 (370)	14
184 (405)	16
200 (440)	18
* 0 是设定在完全松开的位置 (反时针方向)	

减震调节

aS 悬架减震可以按照驾艇喜好和水面情况个人调节。

减震调节是通过在手套箱内遥距的氮气贮存器来执行。

一个蓝色的旋钮位于手套箱为此允许减震调节。

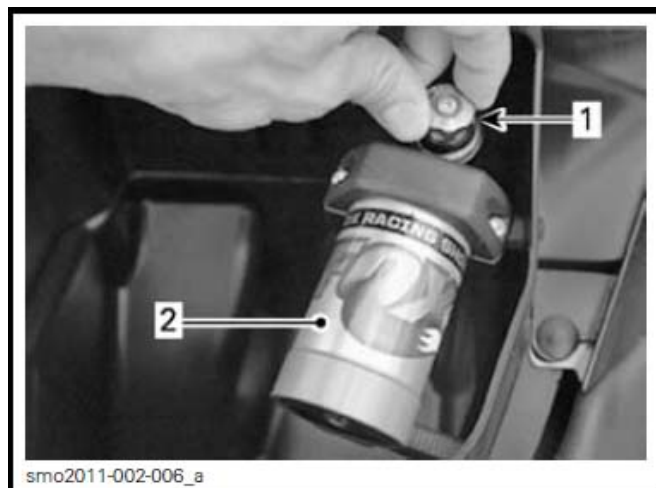

1. 蓝色的旋钮
2. 氮气减震器

典型情况	减震调节器击点数目 (顺时针方向*)
平静水面	0
	5
颠舶的水面	10
	15
近海	8

* 0 是设定在完全松开的位置
(反时针方向)

注意： 这些调节提供作为指引来确保最佳悬挂性能。个人的喜好可能比这些建议要求不同的设定。

磨合期

在磨合期操作

留心：小心翼翼地遵从本节的指引，如不这样做会缩短发动机寿命和/或性能。

需要 10 个小时磨合期操作后才好用持久的全开油门运行摩托艇。

在磨合期间，最大油门不应超过 1/2 至 3/4。但是，简短的全加速和速度改变有助良好的磨合。

留心：在磨合期间，不断的全开油门加速、长时间的巡航速度和发动机过热是有害的。

操作指引

△ 警告

操作此摩托艇前，总是执行**操作前检查**。确保阅读**安全信息**和**艇资料**章节并彻底熟识智能控制技术。

如果任何控制器或指引未能完全了解，联系授权的 Sea-Doo 代理商。

登上摩托艇

像任何摩托艇一样，登艇应要小心和发动机必须关闭。

△ 警告

当登上摩托艇，或使用登艇脚踏时，发动机必须关闭。

从码头登上摩托艇

当从码头登艇，缓慢放一只脚在最近码头的脚板上，同一时间扶住方向手把转移身体重量至另一边来平衡摩托艇。

然后将另一只脚踏过座位放在另一踏足板上。将摩托艇推离码头。



从浅水地方登艇

在浅水地区，从任何一边或从后面登上摩托艇。

△ 警告

- 保持肢体远离喷射泵或进水格栅。
- 永不要用推进系统部件来作支点登上摩托艇。

确保从船体最低的后部有最少 90 厘米(3 英尺)水深。

要计算当所有乘客登艇后，船体会下降。确定保持有指定的水深，这样沙和石不会被吸进喷射泵。



A. 当所有乘客登艇后，保持船体最低的后部有最少 90 厘米 (3 呎) 水深

留心:

- 在较浅水的地方启动发动机或行驶会损坏叶轮或其他的喷射泵部件。
- 站在脚踏中间。
- 一次只许一个人站在脚踏上。

△ 警告

带有 iBR 系统的摩托艇：

- 当起动发动机时、关闭发动机或使用 iBR 杆时，小心 iBR 闸移动。闸自动移动可能挤压扶着摩托艇后部的人的手指或脚趾。
- 永不要用 iBR 闸来作支点登上摩托艇。

从深水地方登艇

△ 警告

- 保持四肢远离喷射推进系统或进水格栅。
- 永不要用喷射泵部件、水泵护罩或 iBR 闸来作支点登上摩托艇。
- 无经验的骑艇者应在近岸实习怎样登上摩托艇（在此说明的所有方法）才好到深水地方探险。

△ 警告

带有 iBR 系统的摩托艇：

- 当起动发动机时、关闭发动机或使用 iBR 杆时，小心 iBR 闸移动。闸自动移动可能挤压扶着摩托艇后部的人的手指或脚趾。
- 永不要用 iBR 闸来作支点登上摩托艇。

只是操作员

游至摩托艇的尾部。

使用一只手放下登艇脚踏。



使用另一只手握住平台盖板的边，然后将你自己拉起让你能跪在登艇脚踏上。



留心：

- 站在脚踏中间。
- 一次只许一个人站在脚踏上。

用一只手伸前握住座垫后模塑的扶手，然后站在登艇脚踏上。



用两只手握住座垫后扶手，踏上平台盖板。



留心：

- 站在脚踏中间。
- 一次只许一个人站在脚踏上。

当操作员坐近控制台来保持平衡，然后乘客爬上摩托艇。

抓住座位皮带来帮助保持你的平衡和踏前在座位任何一边的踏足板上。



跨坐在座位上。

操作员与一位乘客

按上文所述，操作员爬上摩托艇。

在波浪起伏的水面上，乘客在水中可扶住摩托艇来帮助操作员爬上摩托艇。





怎样起动发动机

△ 警告

起动发动机前，操作员和乘客应总是：

- 适当地坐在摩托艇上
- 稳固握住扶手或抱住前面的人腰部
- 穿着合适的保护衣服包括当局认可的救生衣和潜水服。

留心：当所有乘客登艇后起动发动机前，确保从船体最低的后部有最少 90 厘米(3 英尺) 水深。否则可能损坏叶轮或其他喷射泵的部件。

1. 将安全拉绳扣在你的救生衣上。
2. 左手抓紧手把和将双脚放在踏足板上。
3. 按发动机起动/停机按钮来唤醒电气系统。
4. 当资讯仪表进行自我测试功能时，安装钥匙在发动机切断开关上。

△ 警告

当起动或操作摩托艇时，安全拉绳应总是系在操作员的救生衣上。

5. 按下起动/停机按钮来起动发动机。

注意： 钥匙安装在发动机切断开关后在 5 秒钟内起动按钮必须启用。

留心： 如果发动机不立机开动，不要按住起动/停机按钮超过 10 秒钟以避免起动马达过热。在两次摇转循环之间应要有一段休息时间来让起动马达冷却。参阅**寻找故障**章节。

6. 机器开动后，立即松开发动机启动/停机按钮。

△ 警告

当起动或操作摩托艇时，安全拉绳应总是系在操作员的救生衣上。

注意： 按下起动/停机按钮来让发动机起动 5 秒钟之内钥匙必需安装在发动机切断开关。如果你听到不是数字编码防盗系统的两下短哔声，这表示一个情况应要纠正。参阅**寻找故障**章节的蜂鸣器代码信号识别。

注意： 当用起动/停机按钮关机，在 3 分钟之内发动机能够重新起动。超过这延迟时间后，需要重复起动步骤。

怎样关闭发动机

△ 警告

要保持摩托艇方向的控制,发动机应运行直至摩托艇停止。

要关闭发动机,按下发动机启动/停机按钮或从发动机切断开关拉离钥匙帽盖。

△ 警告

当从摩托艇登岸时,永不留下钥匙在发动机切断开关上以防止盗窃、意外启动和避免儿童或其他人未经授权使用。

如果使用启动/停机按钮来关闭发动机和钥匙留在发动机切断开关上,资讯仪表和所有电气系统将会在大约 3 分钟后关闭以避免电池放电。

怎样将摩托艇转向



转动手把使喷射泵喷嘴轴转来控制摩托艇方向。转动手把向右会将摩托艇转向右,相反也是一样。应要使用油门来使摩托艇转向。

△ 警告

油门应要使用 and 手把转动来更改摩托艇方向。转向的效能会不同,视乘客人数、负载、水面情况和环境因素例如风向等。

不像汽车一样,摩托艇需要一些油门来转向。在一个安全区域实习使用油门和转向离开想象中的物体。这是一个良好避免碰撞的技术。

△ 警告

当油门松开时方向控制会降低和当发动机关闭时方向的控制便失去。

有乘客时摩托艇表现会不同和需要更高技能。乘客应总是握住座位皮带、模塑扶手或前面的人腰部。减慢速度和避免急转弯。当搭载乘客时避免波浪起伏的水面环境。

急转弯和其他特殊的动作

任何急转弯或特殊的动作会引致空气进口保持在水下一段时间,水会渗入舱底。

内燃机需要空气来操作,所以这摩托艇不能完全不漏水。

留心：如果空气进口保持在水下，例如不停急转弯，将船头往下跳进浪里，或翻转摩托艇，水会渗入船舱，这会引致发动机内部零件严重损坏。参阅在本手册内的**保修**章节。

OTAS 油门松开辅助转向系统

油门松开辅助转向系统提供在没有打开油门的情况下额外的机动型。

油门松开辅助转向系统是电子开动的和当驾驶员没有加大油门做一个转体时会轻微地增加发动机速度。

当手把放回中间位置，油门便返回怠速。

在第一次骑艇时，我们建议你熟悉这个特点。

怎样挂进空档

△ 警告

当发动机运行时，传动轴和叶轮总是转动的，纵使 iBR 闸设定在空档位置。远离摩托艇的驱动系统。

当摩托艇最初开动时，iBR 系统自动设定 iBR 闸在空档位置。

如果闸在向前推进位置，轻按 iBR 杆，闸便会移回空档。

如果使用刹车或倒档，当 iBR 杆松开时如果油门未使用，iBR 闸会移至空档位置。

注意：当 iBR 杆松开时，油门杆必须完全松开让 iBR 闸移至空档位置。

如果发动机在前档或倒档位置时停止，在发动机关闭时 iBR 闸会自动移至空档位置。

怎样微调 iBR 空档位置 只是 GTX 155 型号

当在空档时，如果摩托艇向前或向后缓慢移行，iBR 系统可以微调。

注意：当在空档操作时摩托艇的移动可能由于风向或水流。

如果摩托艇是向前移动，短暂地按向下箭头按钮。

如果摩托艇是向后移动，短暂地按向上箭头按钮。

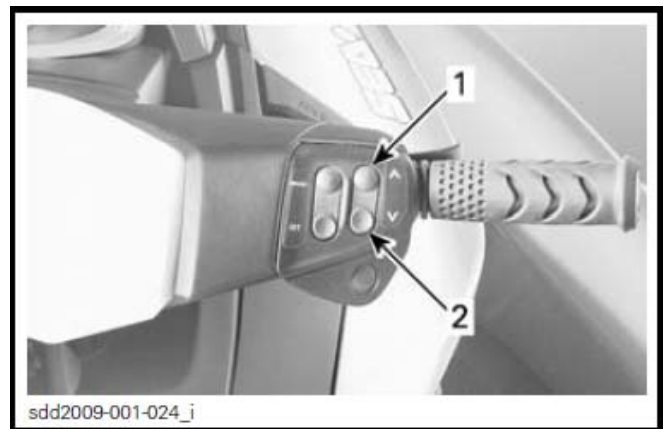

微调 iBR 空档位置

1. 向上箭头按钮（停止向后移动）
2. 向下箭头按钮（停止向前移动）

注意：重复按向上向下箭头按钮直至获得空档位治适当的调节和摩托艇停止移动。

怎样挂进前档

要从空档挂进前档，轻按油门杆。闸会移至向前推进位置和摩托艇会加速向前。

要从倒档挂进前档，松开 iBR 杆同时适当地使用油门。

要从刹车时重新挂进前档，当松开 iBR 杆时同一时间拉入油门杆。在一短延迟后摩托艇会加速向前。

怎样挂进后档和使用

倒档只能在怠速和前速门槛 8 公里/小时（5 英里/小时）之间挂上。

要挂进后档，左边手把上的 iBR 杆必须拉入至最少其杆行程的 25%。

当在倒档模式操作 iBR 杆时，油门杆能用来控制发动机转速，因此能产生倒档推力。

同一时间调整 iBR 杆和油门杆，倒档推力能够更准确控制。太多转速会产生水扰流和降低倒档效能。

注意：每当 iBR 杆位置更改时，发动机功率会减慢至怠速。

松开 iBR 杆来终止倒档操作。

iBR 杆松开后，要停止后移速度，使用足够的油门来停止向后移动。

△ 警告

当在倒档行进时，刹车的功能便无效。

在倒档模式可得到的发动机功率是有限的，它是用来限制倒档速度。但是视乎情况，在倒档时可能得到超过 8 公里（5 英里）时速。

△ 警告

只使用倒档在慢速和尽可能在最短时间。总是确保后面的路途没有物体、障碍物和人。

当在倒档操作时，转动手把以相反方向让你想要移动摩托艇尾部的方向。

例如，要将摩托艇尾部转向左（左舷），转动手把向右（右舷）。



典型图示 – 倒后时转向的方向相反

△ 小心：在倒档时，转向推力的方向与前进推力的方向相反。在倒档时，要将船尾转向左（左舷），将手把转向右（右舷）。要将船尾转向右（右舷），将手把转向左（左舷）。倒档推力操作应在开阔的水域实习以完全熟识控制和摩托艇控制特性才好在近距离操作。

怎样使用刹车

△ 警告

- 发动机必须运行才能使用刹车。
- 刹车只适用于向前移动时操作，在向后速度没有效果。
- 刹车不能避免你的摩托艇因水流或风做成的漂流。

在前进速度门槛 8 公里/小时（5 英里/小时）或以上时，刹车功能才能操作。

当左边手把上的 iBR 杆拉入至最少其杆行程的 25%，才能进入刹车和控制。

△ 警告

刹车操作应在开阔的水域实习和逐渐地加速以完全熟识控制和摩托艇控制特性。

当 iBR 杆按下时，油门杆的命令便不被理会和发动机油门控制现在是依靠 iBR 杆位置。因此刹车只是使用 iBR 杆来调节。

摩托艇的减速是与刹车力量成正比。iBR 杆拉入越多，使用的刹车力越大。

注意：要小心逐渐地拉动 iBR 杆来调节刹车力度和同一时间松开油门杆。

△ 小心：当刹车时，乘员要稳住自己抗衡减速力以避免在摩托艇前移和失去平衡。操作员应总是保持双手在手把上，和所有乘客应保持紧握扶手或前面的人腰部。

△ 警告

停车距离会视最初的速度、负载、风向、乘员人数、水面情况和操作员控制的刹车力量而不同。总是根据情况调节你的驾驶风格。

当摩托艇速度慢于 8 公里/小时（5 英里/小时），刹车模式终止和进入倒档模式。一旦摩托艇停止时，松开 iBR 杆，否则，便会开始往后移动。

△ 小心：当摩托艇减慢至停止时，摩托艇产生的尾浪将会追及和倾向推动摩托艇往前。确保没有障碍物或游泳的人在旅程的方向。

当松开 iBR 杆，如果油门杆仍然拉入，在一短时间延迟后摩托艇会向前加速。加速度会与油门杆位置成正比。

△ 警告

当刹车杆松开后，如果不想要向前加速，松开油门杆。

当在高速时和首次使用刹车，在艇后会射出水羽云在空中和可能引致跟随的艇操作员暂时地失去你的摩托艇的迹象。

△ 警告

- 重要的是要通知他会想跟随排成护航编队的摩托艇操作员，你的摩托艇刹车和操纵能力，水羽云表示什么和应保持两台摩托艇之间有较大距离。
- 要意识到其他跟随的艇或在近距离的艇会不能够迅速停下。

拐弯时刹车

拐弯时必须使用油门来确保方向控制，但是，在拐弯期间可用 **iBR** 杆开始刹车正如之前所述。当尾浪横越你的摩托艇时，准备保持你的平衡。

△ **小心：**在拐弯时刹车当摩托艇减慢至停下时，摩托艇产生的尾浪将会追及和倾向推动摩托艇往侧面。当尾浪横越摩托艇时，准备保持平衡。

怎样使用可变平衡系统

可变平衡系统更改喷射泵喷嘴垂直位置来提供一个快速和有效的系统来补偿负荷、推力、乘坐位置和水面情况。正确地调节能改善操纵、减少颠簸和放置摩托艇在最佳乘坐姿势来达到最高性能。

当首次使用摩托艇时，操作员应熟识使用可变平衡系统在各种速度和水面环境。当巡航时一般使用中段微调角度。独自体验会知道不同情况的最佳平衡角度。在摩托艇磨合期间，建议使用低速，这是最佳机会熟识平衡调节和它的效果。

当喷嘴放在向上位置角度时，水推力将摩托艇船头往上。这位置是用来最佳化高速。

当喷嘴指向下，船头被迫往下和增加摩托艇转弯的能力。像任何摩托艇一样，速度和操作员身体位置和移动，会决定摩托艇转弯的角度和急促程度。如果喷嘴向下和速度按比例调节，颠簸能减少或消除。

注意：可变平衡系统位置是在资讯仪表以棒形表指示。

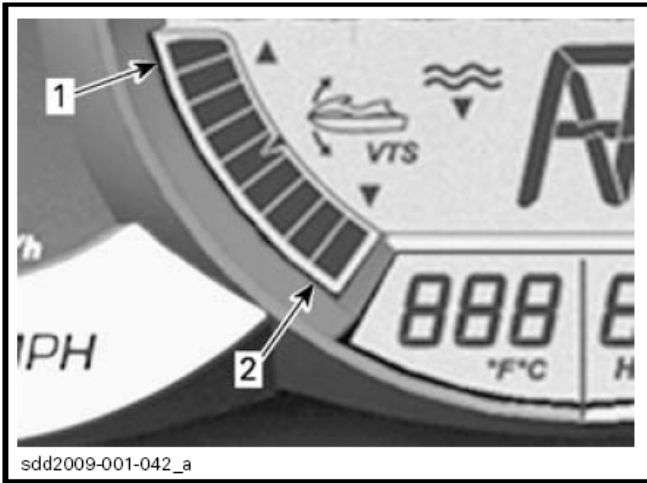

资讯仪表 – 平衡位置指示表

1. 船头向上
2. 船头向下

在某些型号平衡系统可让手动调节喷嘴微调位置、或选择两个预设平衡位置和记录或更改预设的平衡位置。

VTS 平衡系统微调方法

可用的微调方法	GTX iS GTX LIMITED iS	RXT RXT-X RXT-X aS	WAKE PRO	GTX
VTS 微调按钮	✓	✓	✓	选购
VTS 双点击微调	✓	✓	✓	选购
VTS 预设	✓	✓	✓	选购
通过多功能仪表 VTS 微调	不适用	不适用	不适用	✓

使用 VTS 按钮来微调平衡系统

有九个平衡位置可用。

当摩托艇在向前推力操作时，按照以下进行：

注意：没有发动机前进推力按下 VTS 微调按钮只更改平衡位置指示表。当前进推力使用时，喷嘴会移至选择的平衡位置。

1. 按一次 VTS 向上按钮来微调摩托艇船头向上一个微调位置。
2. 按一次 VTS 向下按钮来微调摩托艇船头向下一个微调位置。

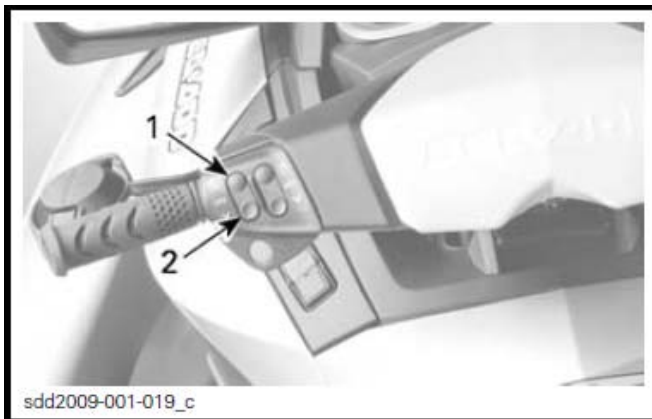

典型图示 – VTS 控制按钮

1. 船头向上
2. 船头向下

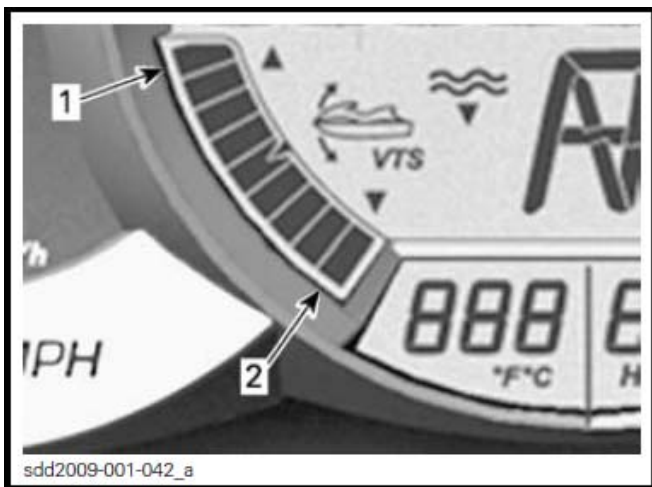

资讯仪表 – VTS 位置指示表

1. 船头向上
2. 船头向下

注意：如果 VTS 向上或向下箭头按钮按住，喷射泵喷嘴会保持移动直至按钮松开在想要的平衡姿势或到达最大平衡位置（向上或向下）。

使用预设平衡位置

两个预设平衡位置可以选择。

要选择记录的最高的平衡位置，双按向上箭头按钮（船头向上）。

要选择记录的最低的平衡位置，双按向下箭头按钮（船头向下）。

注意：如果只有一个记录的预设平衡位置，双按其中一个向上或向下箭头按钮。

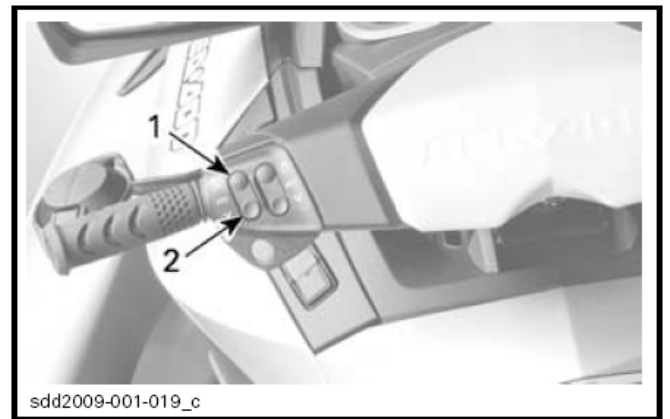

双按向上或向下箭头按钮来使用预设位置

1. 向上箭头最高预设位置
2. 向下箭头最低预设位置

记录预设平衡位置

两个不同的平衡位置可以记录供快速选择喜爱的摩托艇微调姿势。

要记录预设的平衡位置：

1. 按起动/停机按钮来开动电源。
2. 安装钥匙在发动机切断开关上。
3. 在右边手把，重复按 MODE（模式）按钮直至 VTS MODE（平衡模式）显示。

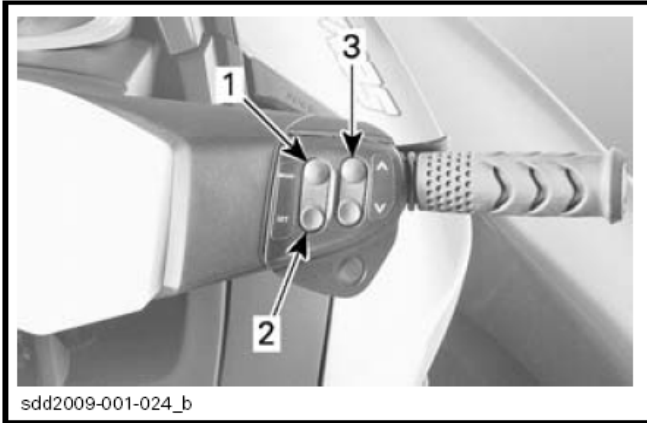

1. MODE 模式按钮
2. SET 设定按钮
3. 向上和向下按钮

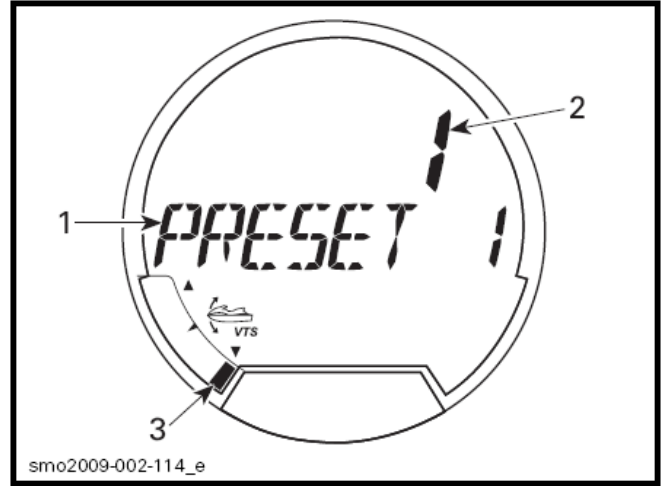

选择的功能 – 预设 1

1. 预设 1 功能
2. 平衡设定选择在 1 位置
3. 平衡位置指示表在设定 1（船头向下）
6. 按设定按钮来储存 PRESET 1（预设 1 位置）和显示 PRESET 2（预设 2 位置）。
7. 按向上或向下按钮来更改 PRESET 2 的平衡位置，仪表数字屏 PRESET 2 上面会显示设定 1 至 9。

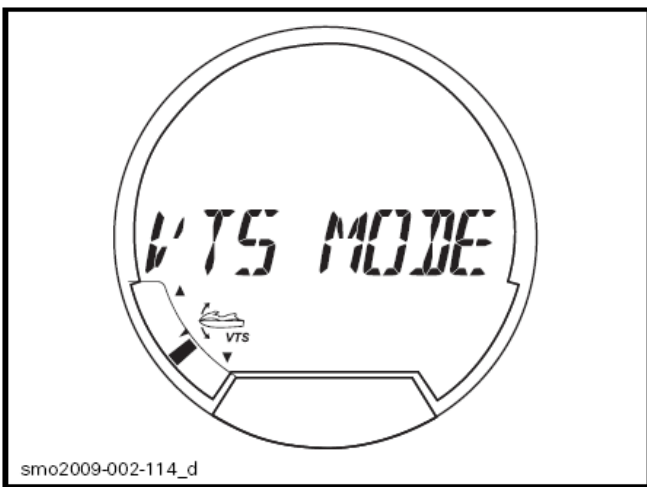

选择的功能 – 平衡系统模式

4. 在右边手把，按设定按钮来显示 PRESET 1（预设 1 位置）。
5. 按 VTS 向上或向下按钮来更改 PRESET 1 的平衡位置，仪表数字屏 PRESET 1 上面会显示设定 1 至 9。

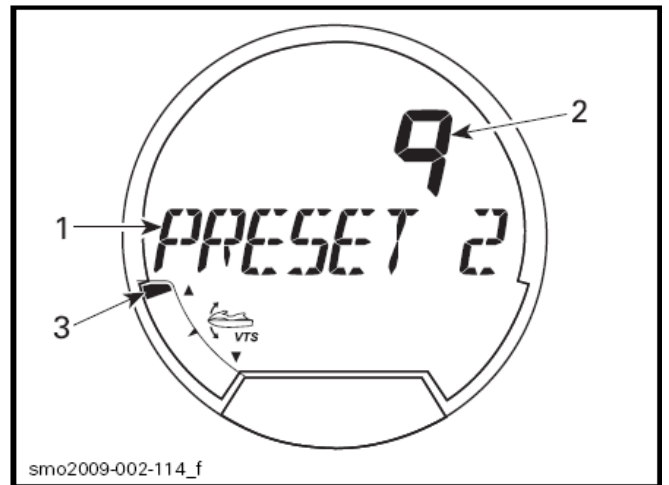

选择的功能 – 预设 2

1. 预设 2 功能
2. 平衡设定选择在 9 位置
3. 平衡位置指示表在设定 9（船头向上）
8. 按设定按钮来储存预设位置和返回主显示。

平衡系统会比较记录的平衡位置，最高的平衡位置将会分配给向上箭头的按钮（船头向上），最低的位置给向下箭头的按钮（船头向下）。

如果两个平衡位置相同，两个按钮会有同一个平衡位置。

使用仪表设定平衡系统位置

1. 发动机在前进推力运行时，重复按 **MODE**（模式）按钮直至看见 **VTS** 功能在多功能显示屏出现。
2. 在右边手把上，按向上回或向下箭头按钮来更改平衡系统设定。

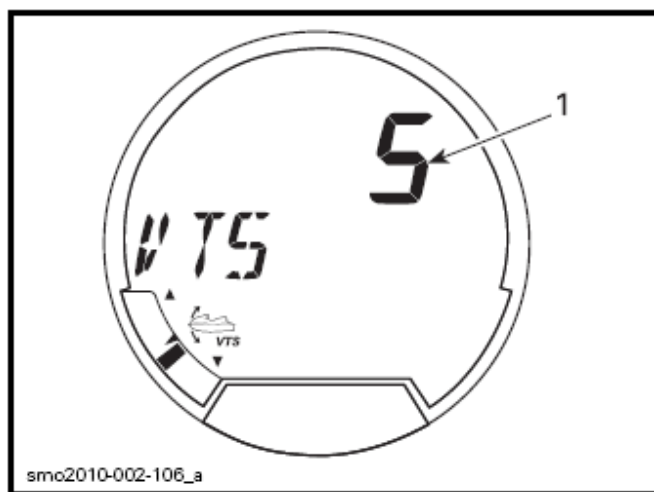

选择的功能 – VTS

1. 平衡系统设定
3. 确认在资讯仪表上的平衡系统位置指示表移动。
4. 按 **SET**（设定）按钮来储存想要的设定并返回主显示。

注意： 可使用的平衡系统设定位置是在 1 至 9 之间。

没有发动机在前进推力操作，平衡系统不能完全测试。如果不是在前进推力运行，当 **VTS** 控制开关按下，只有平衡位置指示表的示度更改，喷嘴不会改变位置。

概括的操作建议

颠簸水面或低能见度情况操作

避免在这些情况操作，如果你必须这样做，使用最低速度小心前进。

横越波浪

减慢速度。

按照需要总是准备转向和平衡。

当横越尾波浪时，总是保持与前面的摩托艇有一段安全距离。

△ 警告

当横越尾波浪时，放慢速度。操作员和乘客应稳住自己和采用半站立位置来帮助吸收冲击。不要跳波浪或尾浪。

注意： 某些摩托艇备有智能悬挂系统，能够缓和在驶过颠簸水面或尾波浪时的冲击。在十分颠簸水面或大的尾波浪采用半站立位置可能需要。按需要操作员应减慢速度来防止摩托艇失控，或防止人员被抛出。

停机/停泊

当油门松开时，摩托艇被船体上的水阻力减慢。停船距离会视摩托艇的大小、重量、速度、水面情况、有风和风向及水流而不同。

iBR 系统也能用来更迅速减慢或停船，和增加机动性尤其是在停泊码头。



操作员应在开阔的水域实习在不同的速度来熟识在不同的情况下的停船距离。使用 iBR 系统在直线和转弯时停船，应广泛地实习来熟识在部分或全刹车环境下摩托艇的操纵特性。

△ 警告

总是在开阔的水域实习刹车，确保没有摩托艇或船在附近，尤其是在船尾。如果你意外地在他们前面突然停船，其他水道的使用者不能够及时动作或停下来避开你。

当在高速时和首次使用刹车，在艇后会射出水羽云在空中和可能引致跟随的艇操作员暂时地失去你的摩托艇的迹象。

△ 警告

重要的是要通知他会想跟随排成护航编队的摩托艇操作员，你的摩托艇刹车和操纵能力，水羽云表示什么和应保持两台摩托艇之间有较大距离。

操作员也应实习使用不同可用的控制器（iBR 杆和油门杆）来停泊一个想象的码头。

在预期登岸的地方之前有足够的距离时松开油门。

减慢速度至怠速。

使用 iBR 杆和油门杆组合来操纵，按照需要挂进空档、后档或前档。

记住当在后档操作，转向的方向相反。倒后时转动手把向左会将船尾移向右，相反亦然。

△ 警告

当油门松开时方向控制会降低和当发动机关闭时方向的控制便失去。当摩托艇在后档操作时，转向的方向是相反的。

上沙滩

留心： 不建议将摩托艇开上沙滩上。

慢速驾驶向着沙滩并在水深低于船体最低的后部下面 90 厘米（3 英尺）之前关闭发动机，然后拉摩托艇上沙滩。

留心：在浅水区域骑艇可能损坏叶轮、iBR 部件、或其他喷射泵部件。在水深少于 90 厘米（3 英尺）之前，总是关闭发动机和永不使用倒档或刹车。



操作模式

可用的操作模式	GTX Ltd iS	GTX iS RXT iS	RXT-X aS RXT-X	WAKE PRO	GTX 215	RXT	GTX 155
巡游模式	✓	✓	✓	✓	✓	✓	✓
运动模式	✓	✓	✓	✓	✓	✓	✓
ECO 燃油经济模式	不适用	不适用	不适用	不适用	不适用	不适用	✓
巡航模式	✓	✓	选购	✓	✓	✓	✓
慢速模式	✓	✓	选购	✓	✓	✓	✓
滑水模式	选购	选购	选购	✓	选购	选购	选购
学习和出租钥匙模式	✓	✓	✓	✓	✓	✓	✓

巡游模式

当启动时，摩托艇默认设定在巡游模式操作。

巡游模式指示符在多功能仪表显示来确认活跃的操作模式。

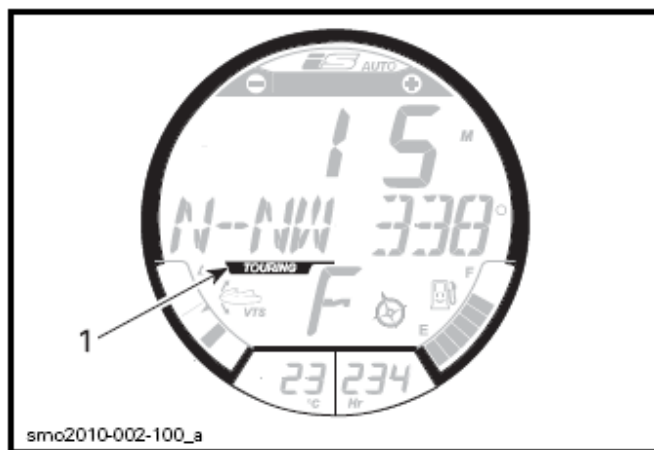

1. 巡游模式指示符

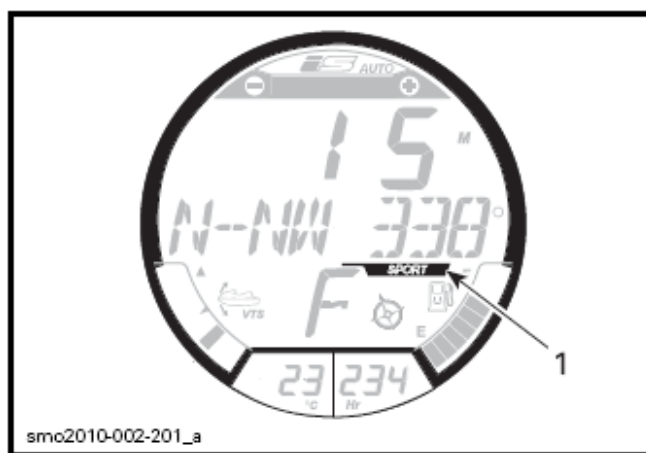

1. 运动模式指示符

运动模式

当选择时，运动模式比巡游模式提供即时油门反应和更迅速的加速度。

注意： 如果使用学习钥匙或出租钥匙，运动模式操作不可以使用。

一个运动模式指示符在多功能仪表显示来确认活跃的操作模式。



1. 运动模式指示符

一旦开动，运动模式会保持活跃直至操作员撤消或发动机关闭，这时它默认返回巡航模式。

开动运动模式（快速方法）

当驾驶时要快速开动运动模式，执行以下步骤：

△ 警告

当开动运动模式时，要确保保持对水上其他的摩托艇、障碍物或水中的人的环境警觉性。

1. 按住 SET（设定）按钮最少 3 秒钟。

注意： 以下重要的信息会在多功能仪表显示屏卷动：ENTERING SPORT MODE - INCREASED ACCELERATION - INSTRUCT PASSENGERS TO HOLD - PRESS_SET_BUTTON（进入运动模式 - 增加加速速 - 告知乘客握住 - 按设定按钮）。

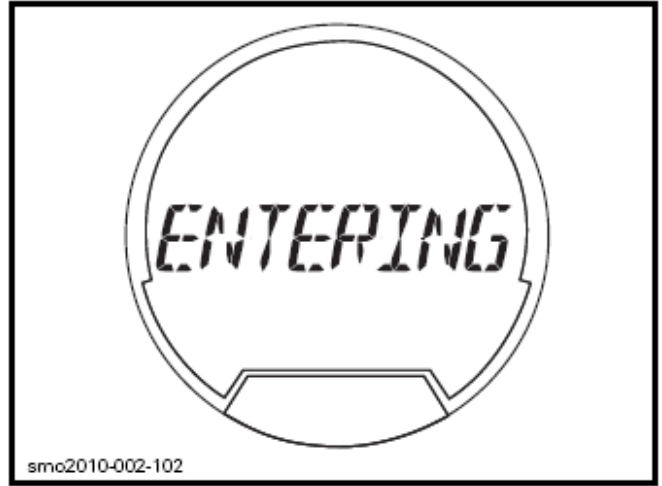

ENTERING SPORT MODE（进入运动模式）
 INCREASED ACCELERATION（增加加速速）
 INSTRUCT PASSENGERS TO HOLD（告知乘客握住）
 PRESS_SET_BUTTON（按设定按钮）。

△ 警告

确保告知乘客运动模式提供增加的加速度和他们要紧握扶手。

2. 再次按 SET（设定）按钮来开动运动模式。

一个卷动的 SPORT MODE ACTIVATED（运动模式开动）信息立即确认运动模式已开动。

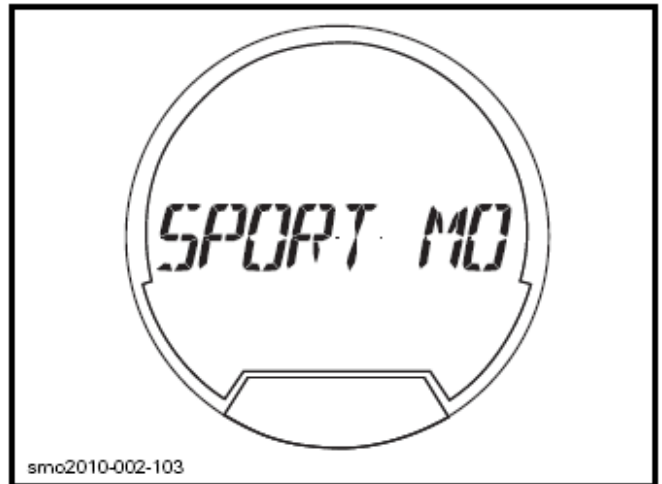

信息 - SPORT MODE ACTIVATED

注意： 几秒钟后，仪表会返回正常的显示。

3. 确保运动模式指示符亮起。

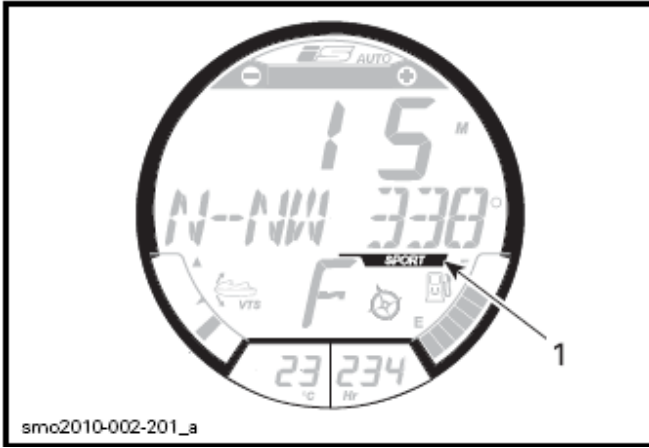

1. 运动模式指示符

注意：只要运动模式开动，运动模式指示符会一直亮起。

撤消运动模式（快速方法）

当驾艇时要快速撤消运动模式，执行以下步骤：

△ 警告

当开动运动模式时，要确保保持对水上其他的摩托艇、障碍物或水中的人的环境警觉性。

1. 按住 SET（设定）按钮最少 3 秒钟。

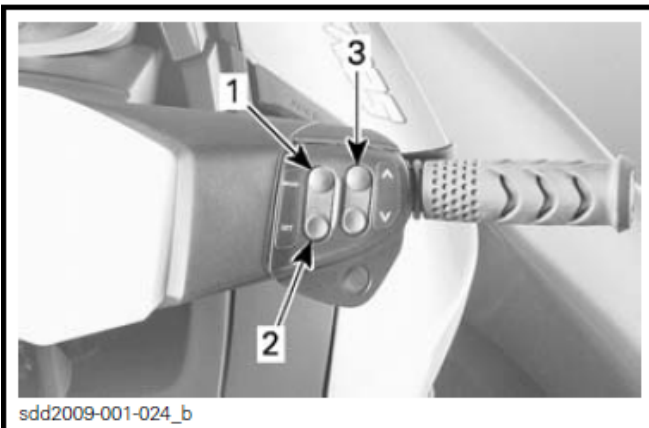

1. MODE 模式按钮
2. SET 设定按钮
3. 向上和向下箭头按钮

注意：以下信息会在多功能仪表显示屏卷动：SPORT MODE DEACTIVATED(运动模式撤消)。

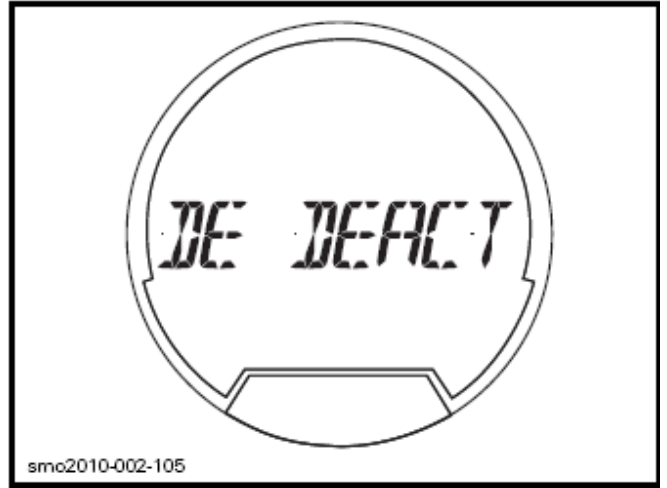

信息 – SPORT MODE DEACTIVATED

注意：几秒钟后，仪表会返回正常的显示。

2. 确保巡游模式指示符亮起。

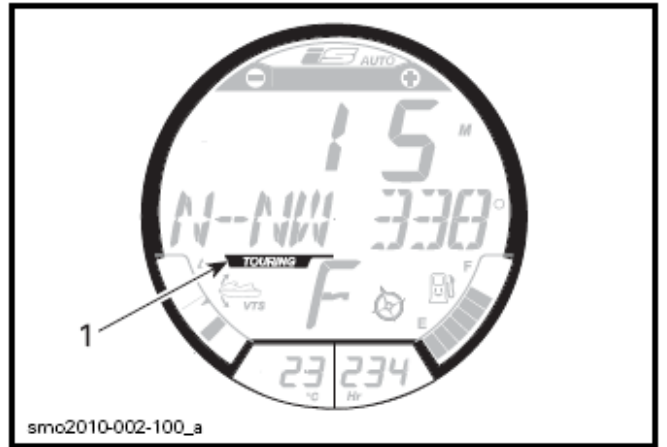

1. 巡游模式指示符

开动运动模式（通过资讯仪表）

通过仪表功能来开动运动模式，执行以下步骤：

△ 警告

通过仪表开动运动模式应只在摩托艇停止时和发动机在怠速运行时。驾驶员要确保保持对水上其他的摩托艇、障碍物或水中的人的环境警觉性。

1. 发动机在怠速运行时，重复按下 MODE（模式）按钮直至 DRIVING MODE（驾驶模式）卷动横越多功能显示屏。

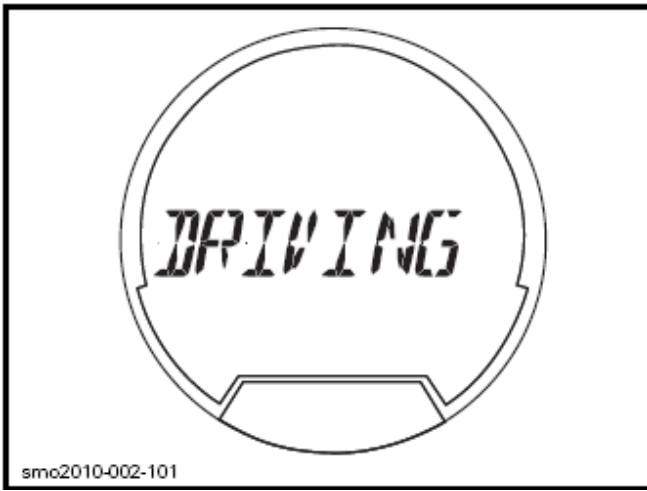

选择的功能 – 驾驶模式

2. 按 SET（设定）按钮进入驾驶模式功能。

注意：以下重要的信息会在多功能显示屏卷动：ENTERING SPORT MODE - INCREASED ACCELERATION - INSTRUCT PASSENGERS TO HOLD - PRESS_SET_BUTTON（进入运动模式 - 增加加速速 - 告知乘客握住 - 按设定按钮）。

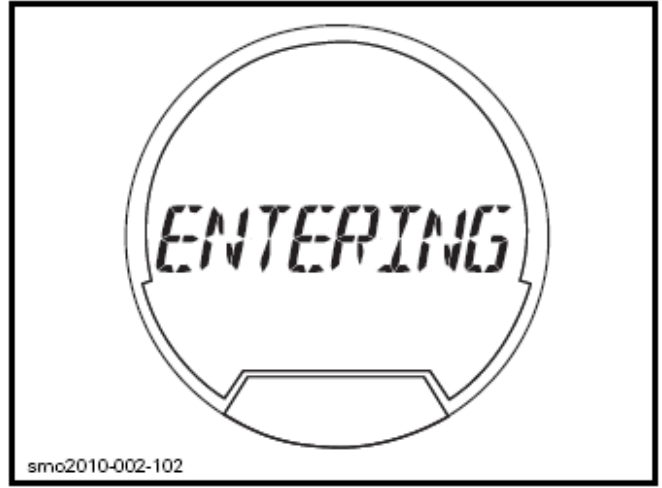

ENTERING SPORT MODE（进入运动模式）
INCREASED ACCELERATION（增加加速速）
INSTRUCT PASSENGERS TO HOLD（告知乘客握住）
PRESS_SET_BUTTON（按设定按钮）。

△ 警告

确保告知乘客运动模式提供增加的加速度和他们要紧握扶手。

3. 再次按 SET（设定）按钮来开动运动模式。

一个卷动的 SPORT MODE ACTIVATED（运动模式开动）信息立即确认运动模式已开动。

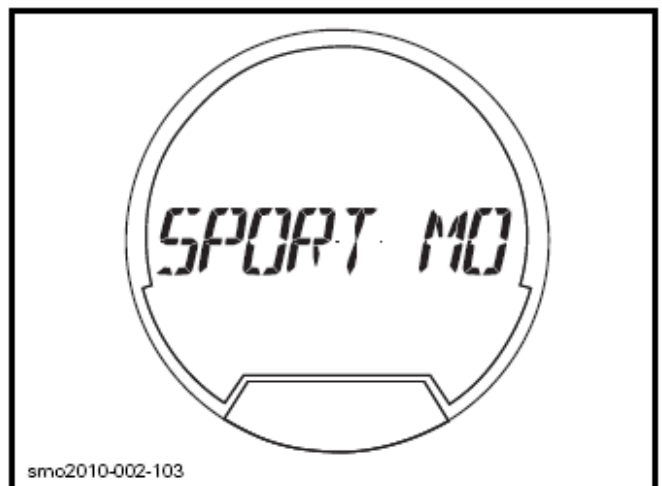

信息 – SPORT MODE ACTIVATED

注意：几秒钟后，仪表会退出功能和返回正常的显示。

4. 确保运动模式指示符亮起。

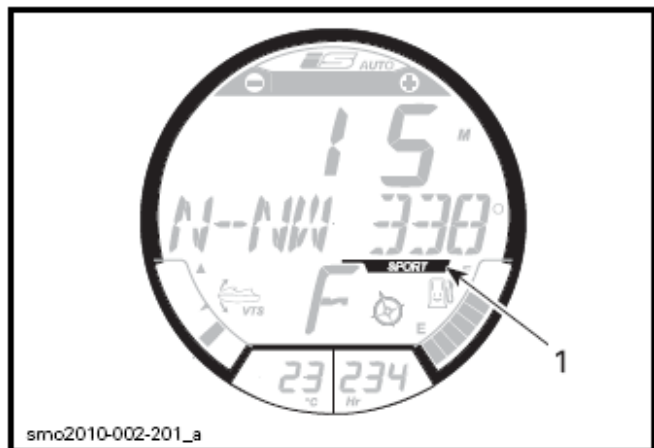

1. 运动模式指示符

注意：只要运动模式开动，运动模式指示符会一直亮起。如果发动机不是在怠速和不能开动运动模式，以下信息会出现：运动模式 - 返回怠速来开动。

撤消运动模式

要撤消运动模式，执行以下步骤：

△ 警告

通过仪表撤消运动模式应必须要在摩托艇停止时和发动机在怠速运行时执行。

1. 发动机在怠速运行时，重复按 MODE（模式）按钮直至 DRIVING MODE（驾驶模式）卷动横过多功能显示屏。

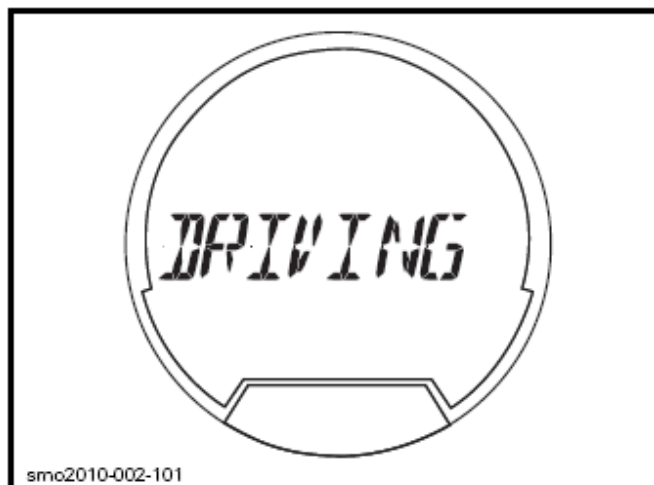

选择的功能 - 驾驶模式

2. 按 SET（设定）模式按钮来进入驾驶模式功能。

注意：以下的信息会在多功能显示屏卷动：SPORT MODE ACTIVE - PRESS_SET_TO DISENGAGE（运动模式活跃中 - 按设定键撤消）。

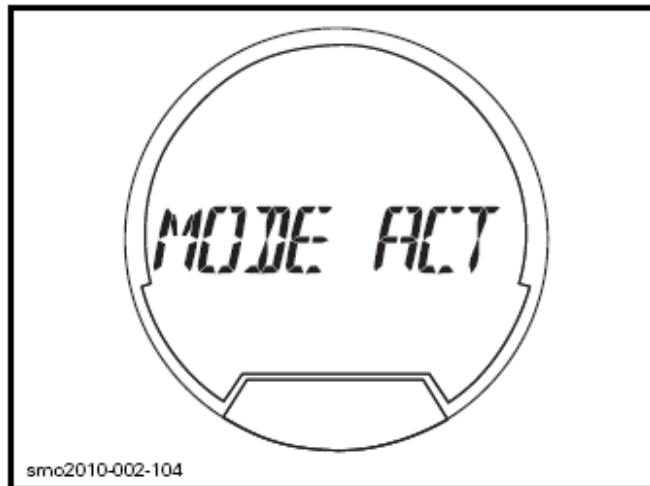

SPORT MODE ACTIVE（运动模式活跃中） - PRESS_SET_TO DISENGAGE（按设定键撤消）

3. 再次按 SET（设定）模式按钮来撤消运动模式。

注意：以下信息会在多功能显示屏卷动：SPORT MODE ACTIVE（运动模式活跃中）。

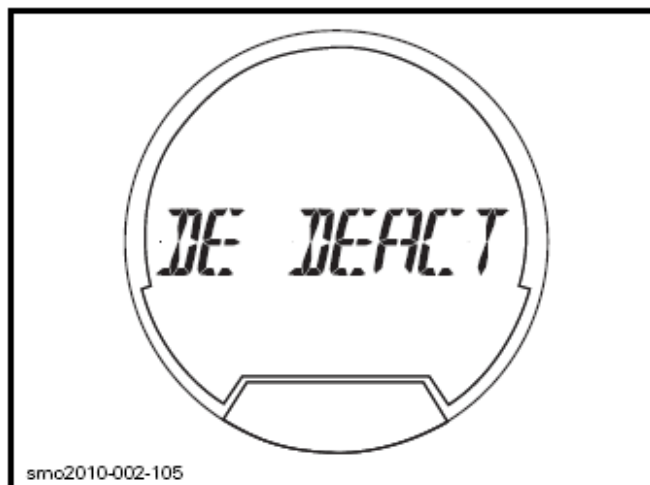

信息 - SPORT MODE DEACTIVATED

注意：几秒钟后，仪表会退出功能和返回正常的显示。

4. 确保巡游模式指示符亮起。

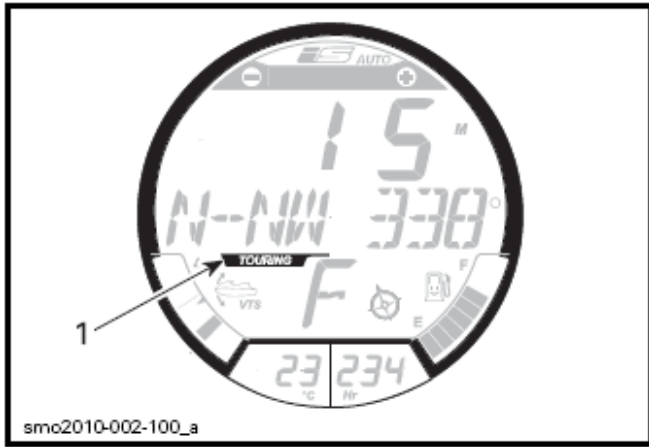

1. 巡游模式指示符

ECO 燃油经济模式 只是 GTX 155 型号

怎样开动燃油经济模式

1. 重复按 **MODE** 模式按钮直至以下信息在多功能显示屏出现。

多功能显示屏信息
FUEL ECONOMY MODE (燃油经济模式)

2. 按 **SET** 设定按钮进入功能，以下信息会出现。

多功能显示屏信息
FUEL ECONOMY MODE – HOLD SET TO ACTIVATE OR MODE TO EXIT (燃油经济模式 – 按住设定键开动或模式键退出)

3. 按照指示按住 **SET** 设定按钮来开动燃油经济模式。

当开动后，以下会发生：

- 多功能显示返回之前的显示。
- 一个闪动的 **ECO** 指示灯会出现在燃油箱符号旁边。
- 一个闪动的笑容会出现在燃油箱符号。

怎样撤消燃油经济模式

1. 重复按 **MODE** 模式按钮直至以下信息在多功能显示屏出现。

多功能显示屏信息
FUEL ECONOMY MODE (燃油经济模式)

2. 按 **SET** 设定按钮进入功能，以下信息会出现。

多功能显示屏信息
FUEL ECONOMY MODE – HOLD SET TO DEACTIVATE OR MODE TO EXIT (燃油经济模式 – 按住设定键撤消或模式键退出)

3. 按照指示按住 **SET** 设定按钮来撤消燃油经济模式。

当开动后，以下会发生：

- 多功能显示返回之前的显示。
- 闪动的 **ECO** 指示灯会消失。
- 闪动的笑容会消失。

巡航模式

巡航模式是智能油门控制系统的一个功能，让操作员设定想得到的最高摩托艇速度。

当在长途中巡航、在限速区域操作、或拖橡皮管、滑水员或尾浪板滑水员是有用的。

操作员必须保持油门按下来维持前进速度。

一旦最高巡航速度设定，操作员使用油门杆能改变摩托艇速度从怠速到设定的巡航速度。纵使油门杆完全按下，设定的巡航速度不会被超越。

当你在不变的巡航速度前进时，保持你的注意力来维持良好的环境警觉。

要慢速只是松开油门杆低于设定或拉入 iBR 杆。

如果拉入 iBR 杆来刹车，巡航模式不被理会，但没有被撤消。

一旦 iBR 杆松开和油门杆拉入来产生前进推力，巡航模式会重新开动来限制速度如先前设定一样。

开动巡航模式的先决条件

GTX 155 型号

巡航能被开动：

- 在怠速前进推力
- 每当在不变的速度。

所有型号，GTX 155 除外

巡航速度能在不变的速度高于大约 3800 转/分以上被开动。

开动巡航模式

1. 保持一个不变的速度。
2. 按住 CRUISE（巡航）按钮大约 1 秒钟。

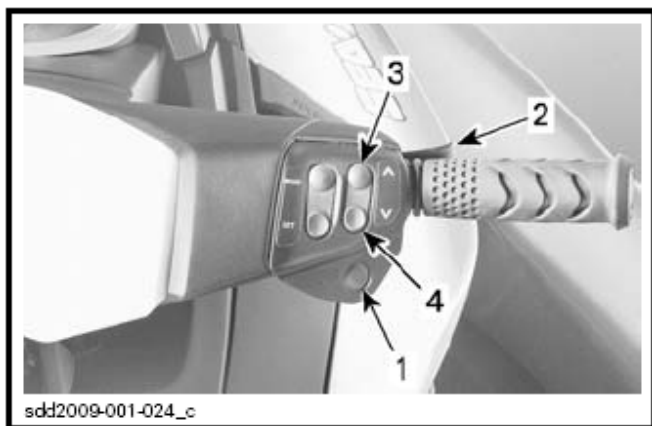

典型图示

1. CRUISE 巡航按钮
2. 油门杆
3. 向上箭头按钮
4. 向下箭头按钮

你会听到一下哔声表示你现在进入巡航模式和一个绿色 CRUISE（巡航）指示灯会亮起。

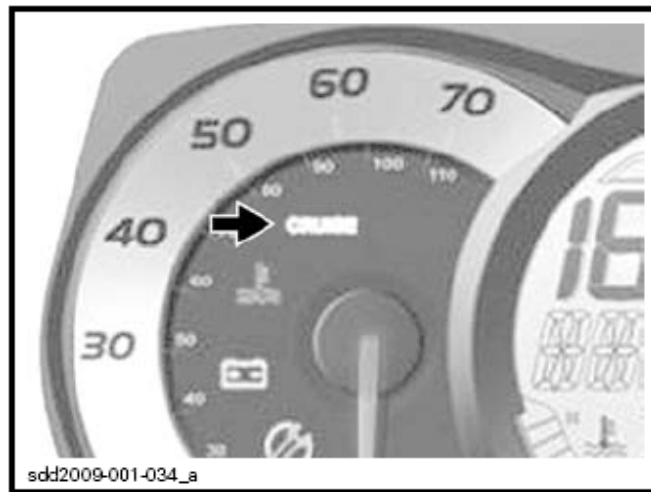

典型图示 - 巡航模式指示灯

注意： 开动巡航模式操作只限制按下油门杆时可获得的最高速度。油门杆必须按住以保持前进速度。一旦巡航功能开动，摩托艇的速度可以从怠速至设定的巡航速度之间改变。在使用期间摩托艇速度可能视水面情况改变。

在怠速开动巡航模式

只是 GTX 155 型号

注意： 这功能是在大约时速 10 公里（6 英里）以上才可用。

在怠速前进推力时要开动和预设巡航模式：

1. 按住巡航按钮直至以下信息在多功能显示屏出现。

多功能显示屏信息

CRUISE MODE _ SELECT SPEED _
PRESS SET TO ACCEPT OR MODE TO
EXIT

(巡航模式 – 选择速度 – 按设定钮来
接受或按模式钮来推出)

- 按向上箭头按钮直至想要的巡航速度显示在数字显示屏，以下信息会卷动在多功能显示屏。

多功能显示屏信息

CRUISE MODE _ SPEED ADJUSTING
(巡航模式 – 速度调节)

- 按 SET 设定按钮来储存所选择的巡航速度和进入巡航速度功能。以下信息会卷动在多功能显示屏。

多功能显示屏信息

CRUISE MODE ACTIVE
(巡航模式活跃中)

改变设定巡航速度

要增加或减少设定的巡航速度：

- 保持油门杆完全按下在手把上。
- 按向上或向下箭头按钮。

多功能显示屏信息

CRUISE MODE _ SPEED ADJUSTING
(巡航模式 – 速度调节)

- 按向上或向下箭头按钮来相应地调节速度。

撤消巡航模式

要撤消巡航模式：

- 松开油门杆。
- 按 CRUISE (巡航) 按钮。

撤消巡航模式是以下列表示：

- CRUISE 指示灯在速度表显示屏熄灭。
- 你会听到一下哔声。

注意：在按下 CRUISE 巡航按钮来撤消巡航模式时，如果油门杆没有完全松开，一下哔声会听不到和 CRUISE 巡航指示灯仍然亮起。巡航模式的速度限制功能仍然生效直至油门完全松开，然后听到一下哔声和巡航指示灯熄灭。

慢速模式

所有型号，RXT-X 和 RXT-X aS 型号除外

智能油门控制也有慢速模式，驾驶员能调节和设定怠速。当在慢速区域会是有用的，尤其是驾驶员在那里必须留意避开可能的障碍物。

操作员能设定怠速在 1.6 至 11 公里/小时（1 至 7 英里/小时）之间。

如果你加速超过大约 14 公里/小时（9 英里/小时），慢速模式将会撤消和当油门松开时发动机返回怠速。

如果出现一个情况操作员必须停船或迅速加速离开危险环境，拉入 iBR 杆或拉入油门杆会撤消慢速模式和摩托艇返回正常控制给操作员。

开动慢度模式

要开动慢速模式操作：

1. 松开油门杆至怠速。
2. 拉入和松开 iBR 杆来进入空挡。
3. 按住 CRUISE 巡航按钮大约 1 秒钟。

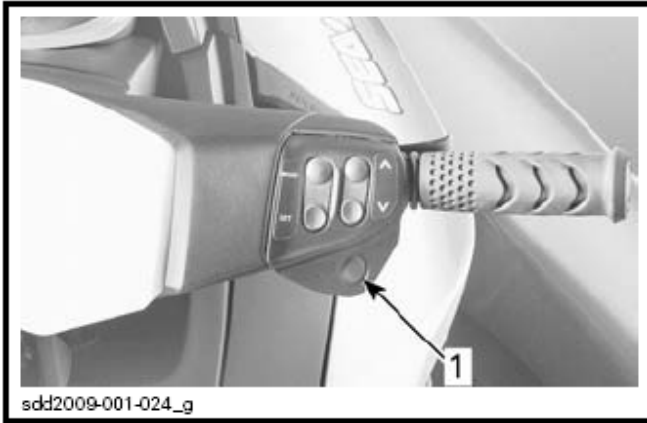

典型图示

1. CRUISE 巡航按钮

所有型号，GTX 155 除外

绿色的 CRUISE（巡航）指示灯在速度表或多功能显示屏上会亮起表示巡航开动。

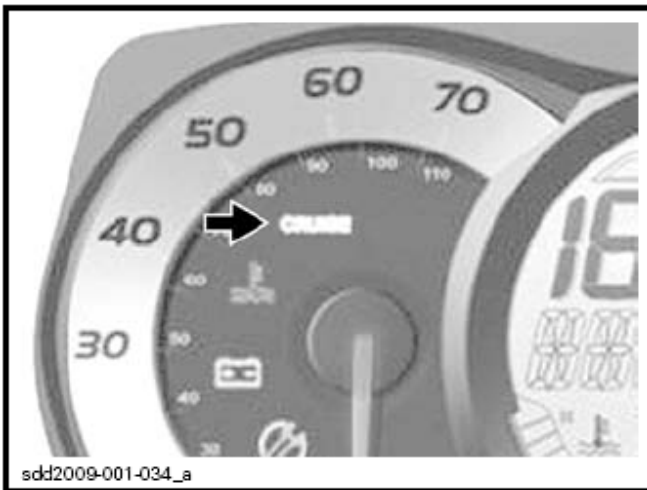

巡航模式指示灯

一个信息在多功能显示屏说明你现在进入慢速模式。

多功能显示屏信息
CRUISE MODE _ SPEED ADJUSTING (巡航模式 - 速度调节)

默认的慢速设定 1 也会在数字屏幕上显示几秒钟。

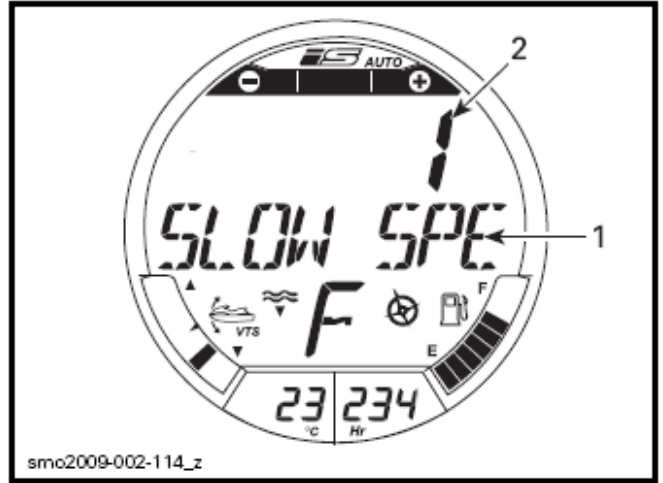

慢速模式指示

1. 卷动的 SLOW SPEED MODE 开动信息
2. 慢速设定出现几秒钟

注意：只要慢速模式开动，卷动的 SLOW SPEED MODE（慢速模式）信息便会重复。几秒钟后数字显示屏会返回之前的显示。

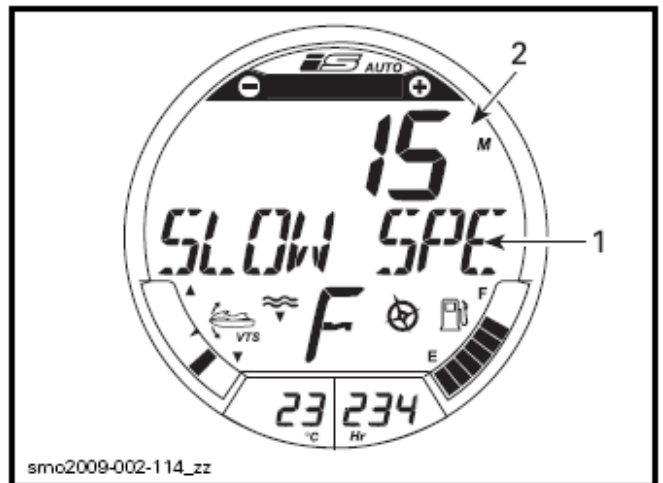

不断的信息 - SLOW SPEED MODE 慢速模式

1. 卷动的 SLOW PSEED MODE 信息
2. 数字显示屏会返回之前的显示

更改设定慢速

要增加或减少设定的慢度，按一次或重复按在右边手把的向上/向下箭头按钮。

多功能显示屏信息

SLOW SPEED MODE _ SPEED
ADJUSTING
(慢速模式 - 速度调节)

设定点示度在数字屏幕上会回复来表示慢速设定的更改。

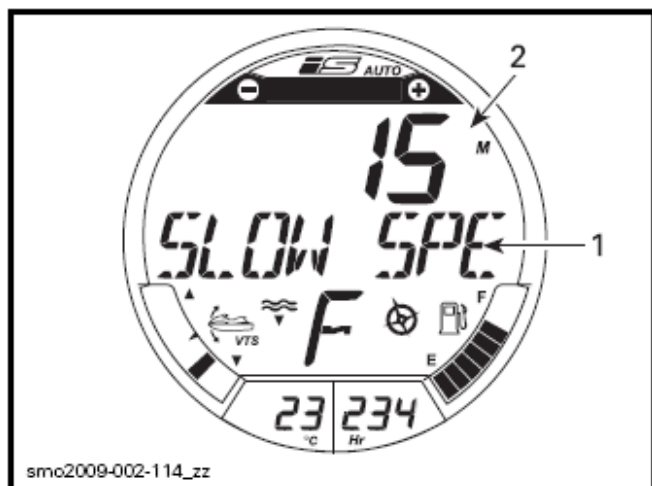

不断的信息 - SLOW SPEED MODE 慢速模式

1. 卷动的 SLOW PSEED MODE 信息
2. 数字显示屏会返回之前的显示

在最后启动向上或向下箭头按钮后，显示屏上会回复来表示之前的示度。

注意:有 5 个慢速设定可以使用(1 至 5)。调节慢速模式至想要的速度。

以下信息会定时卷动横过多功能显示屏作为一个提醒。

多功能显示屏信息

CRUISE MODE ACTIVE
(巡航模式活跃中)

在最后启动向上或向下箭头按钮后，显示屏上会回复来表示之前的示度。

撤消慢速模式

慢速模式会被以下其中一个方法撤消:

- 按 CRUISE 巡航按钮，或
- 按 iBR 杆或
- 加速超过最高能设定的慢速。

当按 CRUISE 巡航按钮撤消慢速模式，或使用油门杆加速时，iBR 闸会停留在前档位置。

当使用 iBR 杆，iBR 闸会向着后档移动，然后当杆松开，会移至空档。

慢速模式撤消会用以下方式表示:

- CRUISE (巡航) 指示灯会熄灭
- 卷动的 SLOW SPEED MODE ACTIVE (慢速模式活跃) 信息会停止。

滑冰模式

Wake Pro 型号

滑水模式允许重复和准确地控制的下水和一个设定的速度特别设计给拖滑水员或滑尾波板者。

滑水模式只供正常的钥匙使用，学习钥匙和出租钥匙不能使用。

RAMP 滑道功能

在滑冰模式的滑道功能是一个预先编程功能用来拖滑水员或滑尾波板者时供下水和加速摩托艇。

RAMP 1 提供最畅顺的下水和最逐渐的加速。RAMP 1 也提供最慢的目标速度范围。

RAMP 5 提供最快速的下水和最迅速的加速。RAMP 5 也提供最高的目标速度范围。

当进入滑水模式，默认选择的滑道设定可以更改至不同的设定。

TARGET SPEED 目标速度功能

目标速度功能限制最高拖曳速度。

一旦滑道已经选定，一个平均摩托艇目标速度会在数字显示屏看得见。

显示的平均速度和可用的速度范围是依靠选择的滑道。滑道的数字越高，速度范围越高。

操作员在选择的滑道速度范围内可以增加或降低目标速度至任何数值。

如果想要的目标速度不能设定在选择的滑道，你必须退出，然后重新进入滑水模式，并选择一个不同的滑道。

进入和使用滑水模式

1. 重复按 **MODE** 模式按钮直至 **SKI MODE**（滑水模式）在多功能显示屏出现。

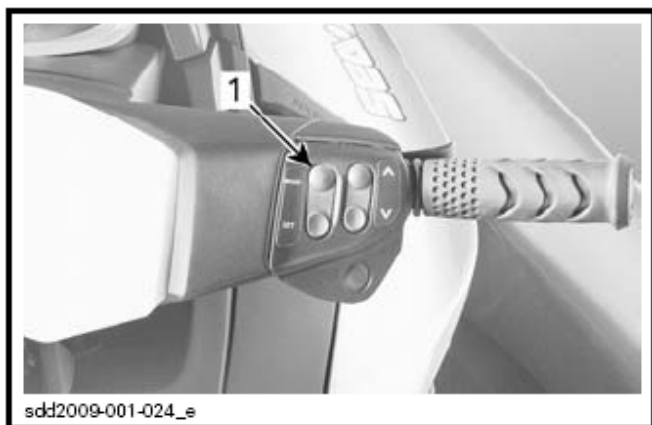

1. **MODE** 模式按钮



选择的功能 – **SKI MODE**（滑水模式）

2. 按 **SET**（设定）按钮来进入功能。多功能仪表信息会显示 **RAMP**（滑道）。滑道设定数字会在数字显示屏上看得见。



1. **SET**（设定）按钮

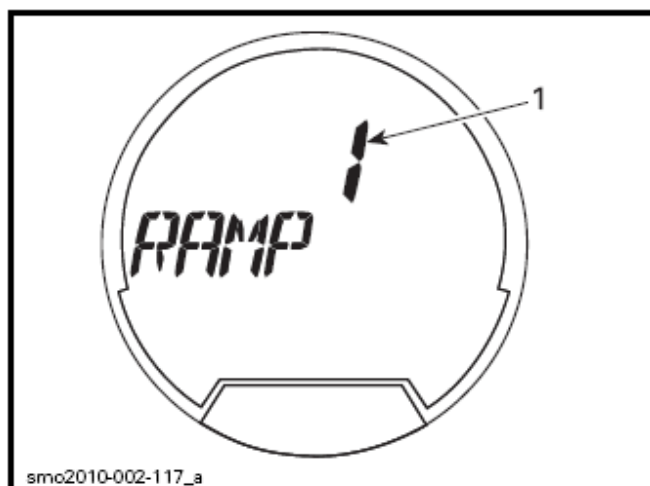

首个可用设定 – **RAMP**（滑道）

1. **RAMP**（滑道）设定

3. 要更改 **RAMP**（滑道）选择，按向上或向下箭头按钮直至想要的滑道数字在数字显示屏看得见。

4. 按 SET（设定）按钮锁住滑道设定，多功能显示屏会转至 TARGET SPEED（目标速度）设定功能。



第二个可用设定 – TARGET SPEED（目标速度）

1. 目标速度设定

5. 按向上或向下箭头按钮来增加或减少目标速度。
6. 按 SET（设定）按钮锁住目标速度，显示屏会转至以下的滚动信息 SKI MODE – PRESS_SET_TO START OR MODE TO EXIT（滑水模式 – 按设定键来开始或按模式键来退出）。



滚动信息 SKI MODE – PRESS_SET_TO START OR MODE TO EXIT（滑水模式 – 按设定键来开始或按模式键来退出）

注意： 作为一个进入滑水模式提醒，每 5 秒钟会听到一下哔声。

7. 再次按 SET（设定）按钮。以下的确认信息会出现 SKI MODE ACTIVE – RETURN TO IDLE TO CANCEL（滑水模式活跃中 – 返回怠速来取消）。

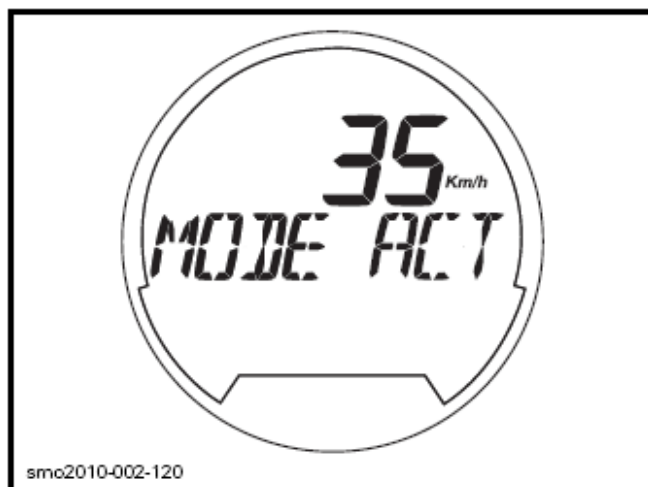

卷动的信息 SKI MODE ACTIVE – RETURN TO IDLE TO CANCEL（滑水模式活跃中 – 返回怠速来取消）

注意： 当滑水模式活跃时，SKI MODE（滑水模式）指示灯在速度表或多功能显示屏也会闪烁。

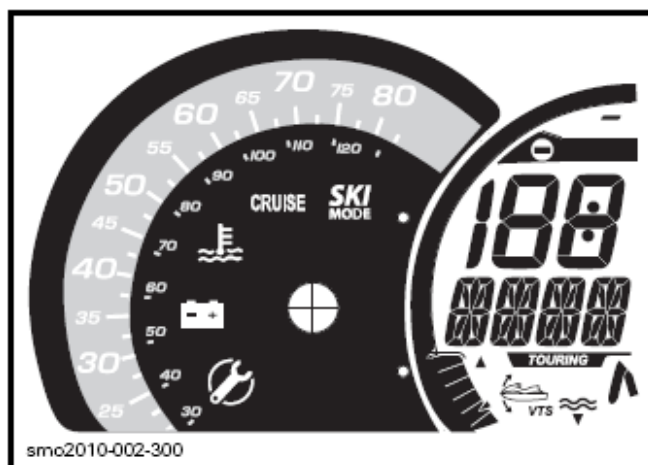

典型图示 - 所有型号，GTX 155 除外

注意： 如果油门未完全松开，和如果巡航或慢速模式开动时，滑水模式不能进入。一个信息将会出现在多功能显示屏告知你这情况。遵照显示屏的指示。

8. 要摩托艇进入滑水模式，完全拉入油门杆至手把并按住。摩托艇会加速至设定的目标速度和 SKI MODE（滑水模式）指示灯会稳定亮起。

- 在滑水运行期间，要增加或减少目标速度，按向上或向下箭头按钮，不要松开油门杆。

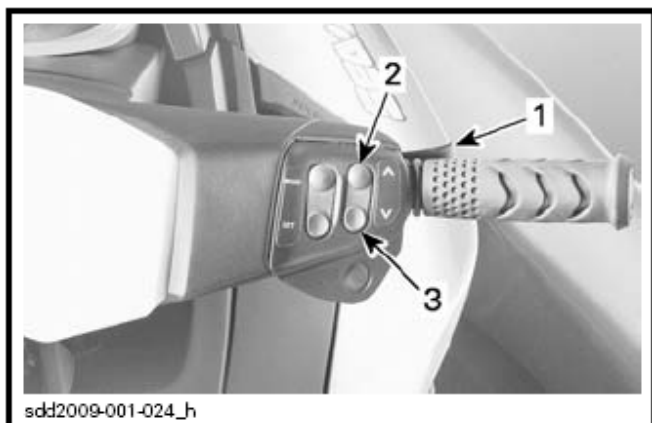

- 拉入握住油门杆
- 按向上箭头按钮来增加速度
- 按向下箭头按钮来减少速度

多功能显示屏信息

SKI MODE _ SPEED ADJUSTING
(滑水模式 - 速度调节)

注意：在滑水运行期间，如果油门松开一部分，SKI MODE（滑水模式）指示灯会开始闪烁和使用向上或向下箭头按钮的调节速度功能会撤消。

- 要结束滑水运行或拾起一位跌落水的滑水员或滑尾浪板者，完全松开油门来获得正常的油门控制。

注意：在滑水模式操作期间，如果油门完全松开，系统返回滑水模式进入状态。SKI MODE（滑水模式）指示灯会熄灭，但是滑水模式会保持进入和一个对这影响的信息会重新出现在多功能显示屏上。

- 按 SET（设定）按钮重新开动滑水模式和完全拉入油门杆来开始另一次滑水运行。

撤消滑水模式

在滑水模式设定过程任何一点要退出滑水模式，按 MODE（模式）按钮。

要结束滑水运行和完全取消滑冰模式，松开油门至怠速，然后按 MODE（模式）按钮。

学习钥匙和出租钥匙模式

有 5 个速度设定可用在学习和出租钥匙。

默认的速度设定是 5（最高）。

更改学习或出租钥匙速度设定

注意：更改钥匙设定只可在发动机停止运行时。

要更改学习或出租钥匙设定，执行以下步骤：

- 按起动/停机按钮来唤醒电气系统和安装正常的钥匙在发动机切断开关上。
- 等候资讯仪表完成它的自我测试和显示认出钥匙信息。
- 重复按下 MODE 模式按钮直至看见 KEY MODE（钥匙模式）出现在资讯仪表显示屏上。

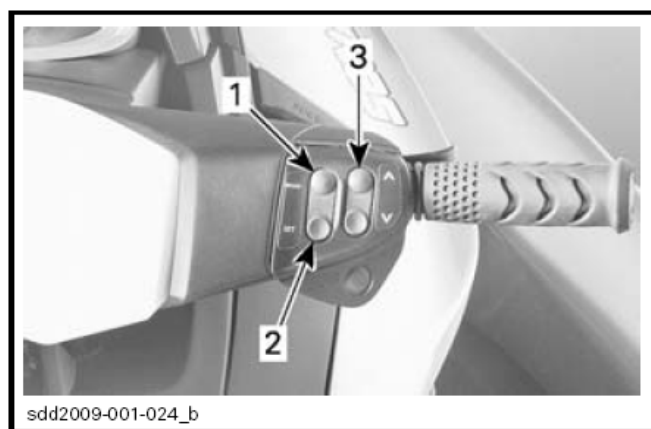

典型图示 - 仪表控制按钮

- MODE 模式按钮
- SET 设定按钮
- 向上和向下箭头按钮

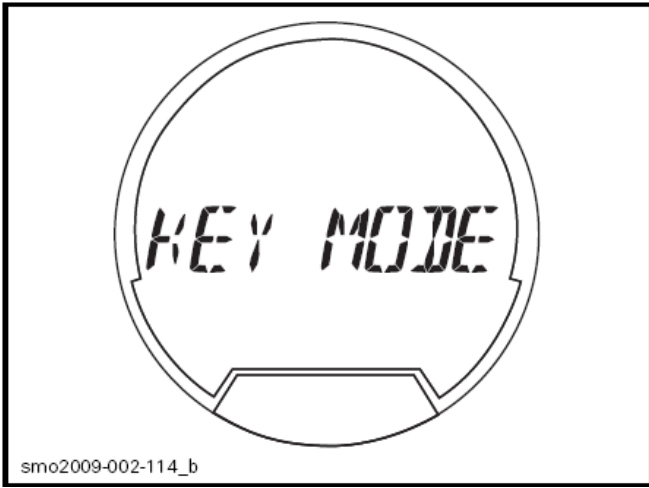

选择的功能 – 钥匙模式

- 按 SET 设定按钮一次来开动学习钥匙设定功能。显示屏会更改为 L-KEY (学习钥匙)。

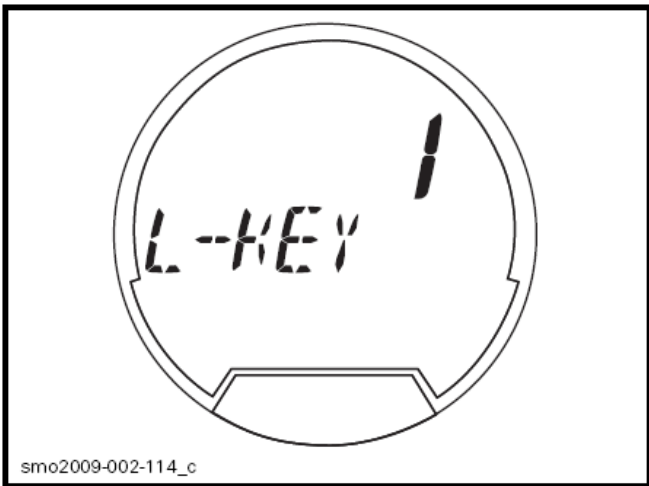

典型图示 – 学习钥匙设在 1 位置

注意：按下 SET 设定按钮两次会开动出租钥匙设定功能。显示屏会更改为 R-KEY (出租钥匙)。

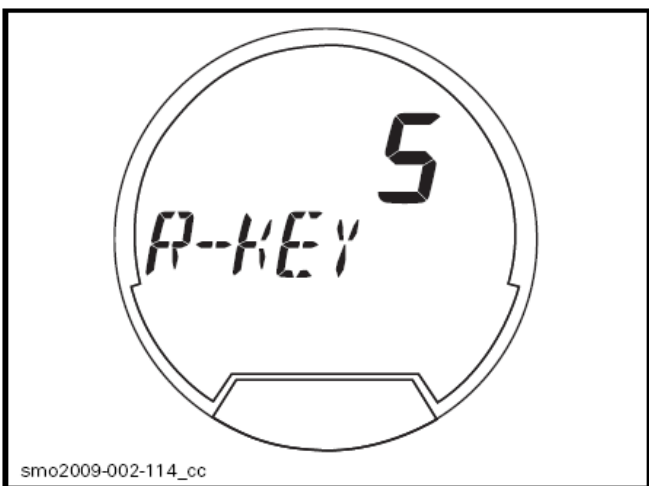

例子 – 出租钥匙设在 5 位置

- 按向上或向下箭头按钮来触发钥匙设定在 1 至 5 之间。根据设定查看速度限制表。
- 按 SET 设定按钮一次来储存设定，按两次来退出功能，或只是等候功能超时。钥匙设定的更改会自动被储存。

注意：钥匙速度设定是适合任何已经编程的同类钥匙用于指定的摩托艇上。同一把钥匙用在不同的摩托艇上因此会有不同的钥匙速度设定。

D.E.S.S. 钥匙种类	钥匙速度设定	大约最高速度
学习钥匙	5	58 km/h (36 英里小时)
	4	55 km/h (34 英里小时)
	3	50 km/h (31 英里小时)
	2	47 km/h (29 英里小时)
	1	42 km/h (26 英里小时)
出租钥匙	5	74 km/h (46 英里小时)
	4	69 km/h (43 英里小时)
	3	63 km/h (39 英里小时)
	2	58 km/h (36 英里小时)
	1	51 km/h (32 英里小时)

特殊步骤

喷射泵进水口和叶轮清理

△ 警告

发动机运行时，远离进水格栅。长头发，松衣服或救生衣的带子能缠绕转动的部件。

水草、贝壳或垃圾能卡住进水格栅、传动轴和/或叶轮。阻塞进水口可引致故障诸如：

- **气蚀：**由于减少喷水推力，发动机的转速高，但是摩托艇移动速度慢，喷射泵的部件可能受损。
- **过热：**因为喷射泵的操作控制水流来冷却排气系统，阻塞的进水口引致发动机过热和损坏发动机内部零件。

由于水草阻塞的地方可用以下方法清除：

△ 警告

如果需要进入清理任何物体在推进系统，必须要从发动机切断开关上拿开安全拉绳帽盖。

在水上清理

摇摆摩托艇几次同时短时间重复按下启动/停机按钮，但不开动发动机。大多数可以除去阻塞。开动机器并确保摩托艇操作正常。

如以上所述方法不成，可执行以下步骤：

- 发动机运行时和使用油门前，拉入 iBR 杆来选择倒档操作，和快速改变油门几次。
- 如有需要，重复此步骤。

如系统仍然受阻，把摩托艇移上岸清理。参阅在沙滩上清理。

在沙滩上清理

△ 警告

在清理喷射泵范围前，要从发动机切断开关上拿开安全拉绳帽盖以防止意外起动。

在翻起摩托艇在一旁清理之前，用一块纸板或地毯垫住摩托艇以防刮花。

以任何一个方向翻起摩托艇来清理。

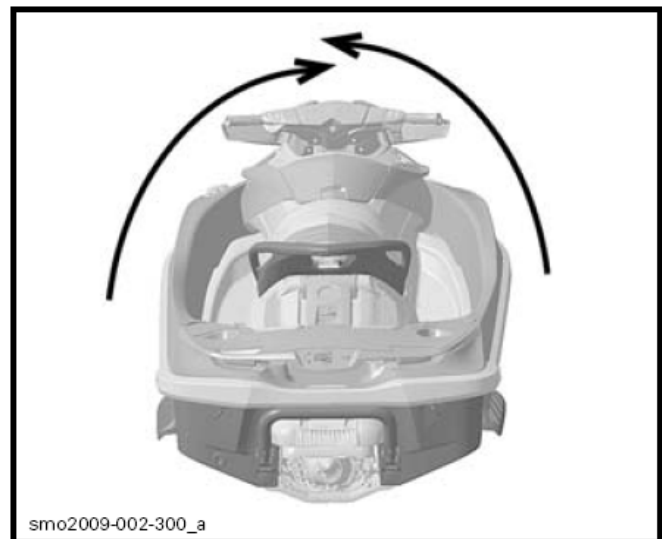

典型图示

清理进水口的范围，如果系统仍然阻塞，联系授权的 Sea-Doo 代理商修理。

留心：检查进水格栅有否损坏。如有需要联系授权的代理商修理。

要容易到达喷射泵范围，移动 iBR 闸至前档位置，详细说明参阅 **iBR 撤消功能**。

iBR 撤消功能

当 iBR 撤消功能开动时，它让使用者利用平衡系统按钮电力移动 iBR 闸和喷嘴行经其整个移动范围。

注意：iBR 撤消功能只可在发动机停止时才能使用。

△ 警告

当使用 iBR 撤消功能移动 iBR 闸时，确保无人站近摩托艇尾部。闸移动可能挤压手指。

留心：当使用 iBR 撤消功能移动 iBR 闸时，一件物件或工具被夹在 iBR 系统会引致 iBR 部件损坏。移动前，清除所有可能阻塞 iBR 闸的外来物件。

△ 警告

如果需要进入清除在推进系统被夹的外来物件，进行前严格遵守以下步骤：

- 从发动机切断开关上拿开钥匙。
- 等候最少 5 分钟。
- 不要按起动/停机按钮。如果曾经按过起动/停机按钮，再次等候另外 5 分钟。

开动 iBR 撤消功能

要开动 iBR 撤消功能，执行以下步骤。

1. 按起动/停机按钮来供应电源给电气系统。
2. 安装钥匙在发动机切断开关上。

注意：钥匙必须安装以确保资讯仪表在自我测试后不会关闭所有指示。电源将会供应大约 3 分钟。

3. 重复按右边手把上的 MODE（模式）按钮直至“SETTINGS”（设定）的字出现在资讯仪表的数码显示屏上。

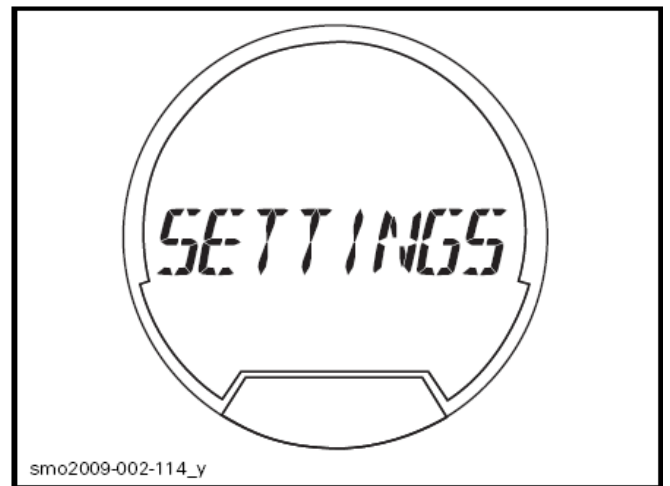

选择的功能 – SETTINGS（设定）

4. 按 SET（设定）按钮（右边手把上）来显示“DOCK MODE”（停泊模式）。



第一个可用模式功能 – DOCK MODE（停泊模式）

5. 按向上或向下箭头按钮来显示“IBR OVR”（智能刹车和倒档撤消）。

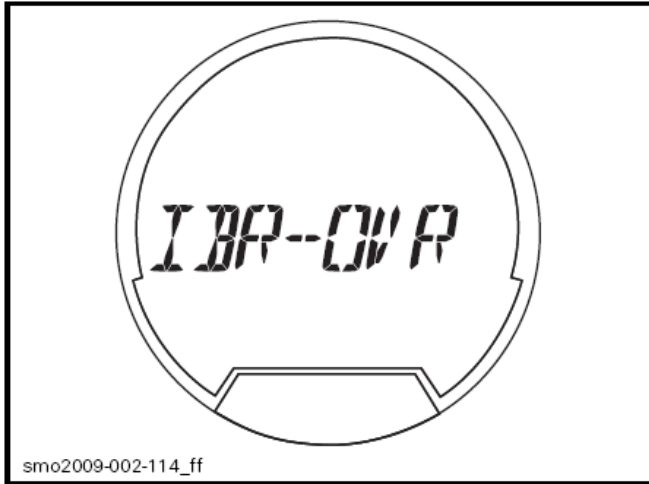

第二个可用模式功能 – IBR OVR MODE（智能刹车和倒档撤消模式）

6. 按 SET（设定）按钮来进入 IBR OVR 功能和显示“OVR OFF”（撤消关闭）。

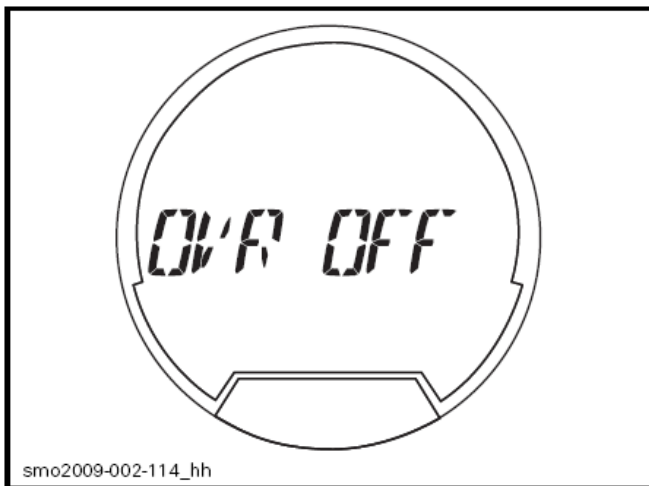

进入的模式功能 – OVR OFF（撤消关闭）

7. 按向上或向下箭头按钮（右边手把上）来显示“OVR ON”（撤消开动）。

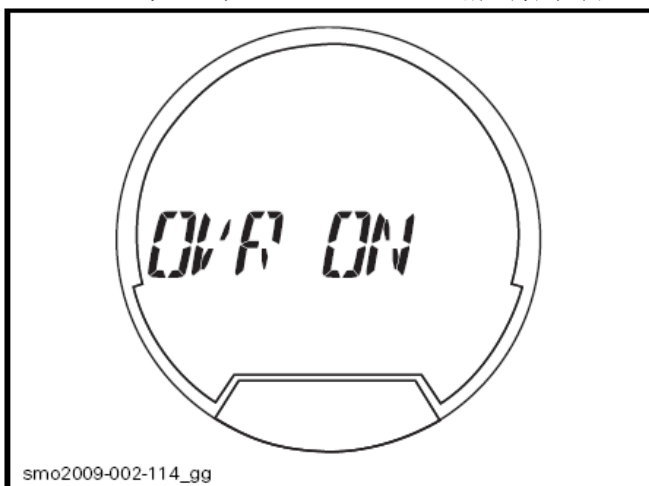

开动的模式功能 – OVR ON（撤消开动）

8. 按 SET（设定）按钮来选择“OVR ON”撤消开动功能。仪表会返回其正常的显示。
9. 按平衡系统向上或向下箭头按钮来移动 iBR 闸至想要的位置。

没有 VTS 向上或向下按钮的型号

注意：在没有 VTS 向上或向下按钮的型号，一旦 iBR 撤消功能正如以上步骤所述般开动，使用右边手把上的向上或向下箭头按钮来移动 iBR 闸至想要的位置

所有型号

10. 从发动机切断开关上拿开钥匙。

△ 警告

如果需要进入清除在推进系统被夹的外来物件，进行前严格遵守以下步骤：

- 从发动机切断开关上拿开钥匙。
- 等候最少 5 分钟。
- 不要按起动/停机按钮。如果曾经按过起动/停机按钮，再次等候另外 5 分钟。

关闭 iBR 撤消功能

有 3 个方法来关闭 iBR 撤消功能：

- 重复开动 iBR 撤消功能步骤和当见到“OVR OFF”（撤消关闭）时，按 SET（设定）按钮。
- 等候电源关闭。
- 起动发动机。

注意：当发动机开动后，iBR OVR 撤消功能会被关闭和 iBR 闸会移至空档位置。

△ 警告

当使用 iBR 撤消功能来移动 iBR 闸时，确保无人站近摩托艇尾部。闸移动可能挤压手指。

摩托艇翻转

摩托艇的设计是不容易翻转的。安装在船壳两旁的船缘气室也会帮助艇的稳定性。如果艇翻转，它会保持在翻转的位置。

△ 警告

当摩托艇翻转后，不要尝试启动发动机。驾驶员和乘客应穿上认可的救生衣。

如要将艇恢复正常的位置，确保发动机关闭和钥匙不是在柱头上，然后紧握进水格栅，踏在船边缓冲垫栏杆上和用你的身体重量向着你的方向转动摩托艇。

注意：在船尾靠近冲洗接头处有一张标签提供怎样将摩托艇翻正的指引。标签是翻转的，当摩托艇翻转时你便能够阅读。



四冲程发动机备有 TOPS (翻转保护系统)。当摩托艇翻转时，发动机会自动关闭。

当摩托艇翻回原来正常的操作位置时，发动机可以正常启动。

留心：如果摩托艇翻转超过 5 分钟，不要试图摇转发动机以避免吸入水导致发动机损坏。尽早联系授权的代理商修理。

留心：如果发动机不能摇转曲轴时，不要再试图启动发动机，否则发动机会受损。尽早联系授权的代理商修理。

尽早检查船舱内是否有水。当回到岸上时，按照需要排水。

水淹没的摩托艇

为减少对发动机的损坏，尽早执行以下步骤：

把船舱排水。

如淹没在海水里，用水龙头软管把淡水喷溅到船舱和所有部件以停止咸水腐蚀作用。

留心：永不要尝试摇转曲轴或启动发动机。水截留在进气歧管会流入发动机和可能引致发动机严重受损。

尽早把摩托艇送交授权的 Sea-Doo 代理商修理。

留心：耽搁送交发动机修理的时间越长，对发动机的损坏越大。

水淹没的发动机

留心：永不要尝试摇转曲轴或启动发动机。水截留在进气歧管会流入发动机和可能引致发动机严重受损。

尽早把摩托艇送交授权的 Sea-Doo 代理商修理。

留心：耽搁送交发动机修理的时间越长，对发动机的损坏越大。如没有把发动机适当维修会引致发动机严重损坏。

在水上拖运摩托艇

当在水上拖运一条 Sea-Doo 摩托艇时，要采取特别的预防措施。

建议最高的拖行速度是每小时 24 公里（15 英里/小时）。

这防止水注入排气系统、水被射入和充满发动机。机器不运行时，是没有任何废气压力把水推出排气出口。

留心：如不遵照这指引可能导致发动机损坏。如你必需在水上拖运失灵的摩托艇，要确保拖行的速度不要超过最高的拖运速度每小时 24 公里（15 英里/小时）。

维护保养资料

磨合检查

我们建议在磨合（操作首 10 个小时）后，将艇送交授权的 Sea-Doo 代理商检查。这最初的维护保养是十分重要和不应被忽视的。

注意： 磨合检查费用是由摩托艇艇主负责。

我们建议这检查由授权的 Sea-Doo 代理商签署。

首 10 个小时检查日期

授权的代理商签名

代理商名称

磨合检查表	更换				
	调节				
	润滑				
	清理				
	检查				
发动机					
机油和滤清器					✓
橡胶支架	✓				
防腐蚀保护			✓		
增压器离合器	✓				
排气系统					
排气系统紧固件、软管和部件情况。 也检查有否泄漏	✓				
冷却系统					
软管和紧固件	✓				
冷却液	✓				

磨合检查表	更换				
	调节				
	润滑				
	清理				
	检查				
燃油系统					
燃油箱盖、注油颈、燃油箱、燃油箱扎带、燃油管和连接处	✓				
燃油系统泄漏测试	✓				
节流阀体	✓				
进气系统					
空气进气消声器	✓				
电子管理系统					
传感器	✓				
故障码（电脑板，iBR，iC，仪表）	✓				
电气系统					
火花塞	✓				
电气插头和紧固件（点火系统、起动系统、燃油喷油器、保险丝盒等）	✓				
发动机切断开关	✓				
监测蜂鸣器	✓				
电池和紧固件	✓				
操舵系统					
操舵钢绳和连接处	✓				
操舵喷嘴衬套	✓				
OTAS 油门松开辅助转向系统	✓				
推进系统					
碳精环和橡胶防护套（传动轴）	✓				
叶轮套	✓				
防腐蚀锌块（如有此设备）	✓				
叶轮和叶轮耐磨圈间隙	✓				
喷射泵架座	✓				

磨合检查表	更换				
	调节				
	润滑				
	清理				
	检查				
iBR智能刹车和倒档系统					
iBR 闸空程	✓				
iBR 支撑板	✓				
iBR 磨擦套管	✓				
iBR 连接臂、套管和衬套	✓				
iBR U型杆、VTS微调环、iBR 闸和衬套	✓				
iBR 锁套	✓				
iBR 保护罩	✓				
iS智能悬挂系统					
iS 智能悬挂机油	✓				
iS 位置传感器	✓				
aS可调节悬挂系统					
氮气贮存器（调节旋钮、支架）				✓	
船壳和船体					
船壳	✓				
底板和进水格栅	✓				

维护保养时间表

维护保养是十分重要来保持你的摩托艇在安全操作情况。适当维护保养是物主的责任。

△ 警告

如果没有按照维护保养时间表和步骤正确地保养摩托艇会使艇不安全操作。

时间表应根据操作和使用情况而调整。频密使用摩托艇需要更频繁的检查 and 保养。

维护保养时间表不会免除驾艇前检查。

注意：某些保养或检查项目（例如智能悬挂部件）在以下的维护保养时间表列出可能不适用于每一艘摩托艇。

A: 调节 C: 清理 I: 检查 L: 润滑 R: 更换	25小时或3个月					
	50小时或6个月					
	100小时或1年					
	200小时或2年					
	执行人					
零件/工作						说明
发动机						
机油和滤清器			R		代理商	
橡胶支架			I		代理商	
防腐蚀保护		L			用户	
增压器离合器			R ⁽¹⁾		代理商	(1) 在保养时间表后参阅注1。
排气系统						
排气系统			I, C ⁽²⁾		代理商/用户	(2) 在海水或污染的水使用，每天冲洗。
冷却系统						
软管和紧固件					代理商	
冷却液				R	代理商	
燃油系统						
智能油门控制杆 ⁽³⁾			I, L		用户/代理商	(3) 在保养时间表后参阅注2。
燃油箱盖、注油颈、燃油箱、燃油箱扎带、燃油管和连接处			I ⁽⁴⁾		代理商	(4) 在储存期间或使用100小时后，那个时间先到便做。
燃油系统泄漏测试			I		代理商	
节流阀体			I		代理商	

A: 调节 C: 清理 I: 检查 L: 润滑 R: 更换	25小时或3个月					
	50小时或6个月					
	100小时或1年					
	200小时或2年					
	执行人					
零件/工作						说明
进气系统						
空气进气消声器			I, C		代理商	
曲轴箱通气软管			I, C		代理商	
电子管理系统						
传感器			I		代理商	
故障码（电脑板，iBR，iS，仪表）			I		代理商	
电气系统						
火花塞			I	R	代理商	
点火线圈			I		代理商	
电气插头和紧固件（点火系统、起动系统、燃油喷油器、保险丝盒等）			I		代理商	(5) 每个月检查。按需要加电解液。
发动机切断开关			I		代理商	
监测蜂鸣器			I		代理商	
电池和紧固件			I ⁽⁵⁾		代理商	
操舵系统						
操舵钢绳和连接处			I		代理商	(6) 检查操作
操舵喷嘴衬套			I		代理商	
松开油门辅助转向系统 ⁽⁶⁾			I		用户	
推进系统						
碳精环和橡胶防护套（传动轴）			I		代理商	(4) 在储存期间或使用100小时后，那个时间先到便做。
叶轮套			I		代理商	
叶轮轴油封、套和圆胶环			I ⁽⁴⁾		代理商	
传动轴/叶轮花键			I, L		代理商	(8) 每个月检查（海水中使用更频繁）和有需要便更换。
防腐蚀锌块（如有此设备）	I ⁽⁸⁾				代理商	
叶轮和叶轮磨耗环间隙			I		代理商	
喷射泵架座			I		代理商	

A: 调节 C: 清理 I: 检查 L: 润滑 R: 更换	25小时或3个月				
	50小时或6个月				
	100小时或1年				
	200小时或2年				
	执行人				
零件/工作					说明
iBR智能刹车和倒档系统					
iBR杆 ⁽³⁾			I, L	用户/ 代理商	(3) 在保养时间 表后参阅注2。
iBR闸空程			I	代理商	
iBR支撑板			I	代理商	
iBR磨擦套管			R	代理商	
iBR连接臂、套管和衬套			I	代理商	
iBR U型杆、VTS微调环、iBR闸和衬套			I	代理商	
iBR锁套			R	代理商	
iBR保护罩			I	代理商	
iS智能悬挂系统					
IS智能悬挂机油 ⁽⁷⁾			I	代理商	(7) 检查油壶油 量和有否泄漏。
iS位置传感器			I	代理商	
aS可调节悬挂系统					
氮气贮存器（调节旋钮、支架）			I	代理商	
船壳和船体					
船壳			I	用户	
底板和进水格栅			I	用户	

注 1: 在每 100 小时操作或更早时间视乎驾艇模式（速度、发动机转速、水面情况），资讯仪表显示“MAINTENANCE SUPERCHARGER”增压器保养信息时，增压器离合器需要更换。这是由发动机管理系统决定。增压器离合器需要在信息显示后 5 小时内由授权的代理商更换。增压器保养提醒信息必须使用诊断软件来重整增压器保养计时器，纵使保养在提醒信息出现在资讯仪表之前已经执行。

注 2: 智能油门控制和 iBR 杆应要按下和松开来检查是否自由移动。如果感觉到有任何磨擦，杆必须由授权的 Sea-Doo 代理商拆离，清理，检查有否磨损和润滑。

维护保养步骤

这章节包括基本维护保养步骤的说明。如你有机械技术和所需的工具，你能够执行这些步骤。如果不是，请联系授权的代理商。

△ 警告

当执行保养时，关闭发动机和遵照维护保养步骤。如果你不遵照适当的维护保养步骤，你可能被热的部件、转动的部件、电力、化学品或其他的危险所伤。

△ 警告

如果需要拆卸有锁定的设备（例如锁片、自锁紧固件、等等）总是更换一个新的部件。

留心：永不留下任何物件、擦布、工具、等等在发动机舱或船舱内。

发动机机油

推荐的机油

155 发动机型号

使用 XPS 合成混合机油（夏季级）（编号 293 600 121）。

如果没有推荐的 XPS 机油可用，使用 5W40 或 10W40 机油符合 API 保养级别 SM, SL 或 SJ。总是检查在油罐上的 API 保养标识证明，它必须有最少一个以上的标准。

155 和 255 发动机型号

使用 XPS 合成混合机油（夏季级）（编号 293 600 121）。

留心：这些发动机已经发展和证实使用庞巴迪 XPS 合成混合机油。任何时间我们建议使用 XPS 合成混合机油。因使用不适合的机油导致发动机损坏是不包括在庞巴迪有限保修范围内。

如果没有推荐的 XPS 机油可用，使用 10W40 矿物质机油兼容于湿式离合器。

留心：永不使用合成机油。这会损害增压器离合器的正常操作。不要在推荐的机油里加上任何添加剂。API 保养级别 SM 的矿物机油含有添加剂（磨擦调节剂）可引致增压器不适当地打滑，最终导致过早的磨损。

机油液位

留心：经常检查机油液位和有需要时添加机油。不要过量加油。操作有不适当机油液位的发动机会严重损坏发动机。

△ **小心：**发动机舱内某些部件可能非常热，直接碰触会引致皮肤烫伤。

检查摩托艇的机油液位可以在水上或在岸上。

如摩托艇在岸上

留心：摩托艇必须放在水平位置。

△ **小心：**当摩托艇离开水面操作发动机，底板热交换器会变得十分热。避免碰触底板因会引致皮肤烫伤。

1. 将拖车牵引杆抬高，当摩托艇防撞胶边平衡时用木块把拖车固定。
2. 打开座位。

RXT iS, GTX iS 和 GTX Limited iS 型号

3. 从甲板延长板拆除通气箱来获得部份通道至发动机舱。

注意：要拆卸通气箱，简单地松开 3 个锁扣并从甲板延长板脱离。

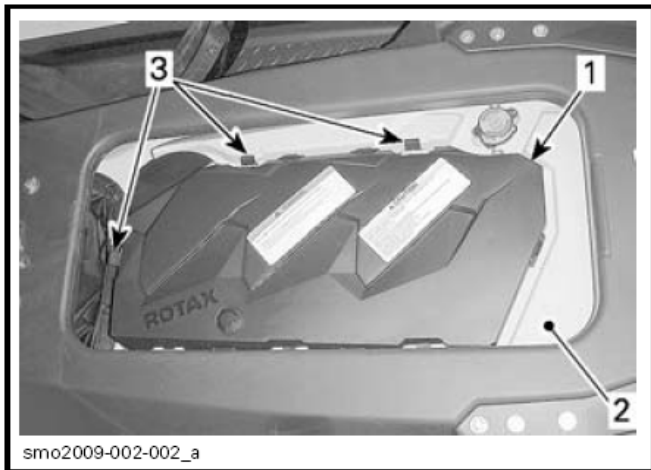

1. 通气箱
2. 甲板延长板
3. 夹持扣

所有型号

4. 用一条花园水管接上冲洗接头。参阅本章节的排气系统和按照步骤进行。

留心：

- 没有水供给排气系统，永不运行发动机。没有水冷却排气系统会使它严重损坏。
- 永不运行发动机超过 2 分钟。当摩托艇离开水面时传动轴油封没有冷却。

5. 发动机在正常操作状况，让发动机怠速 30 秒钟，然后停机。
6. 等候最少 30 秒钟让机油安顿在发动机内，然后拉出油尺和抹干净。

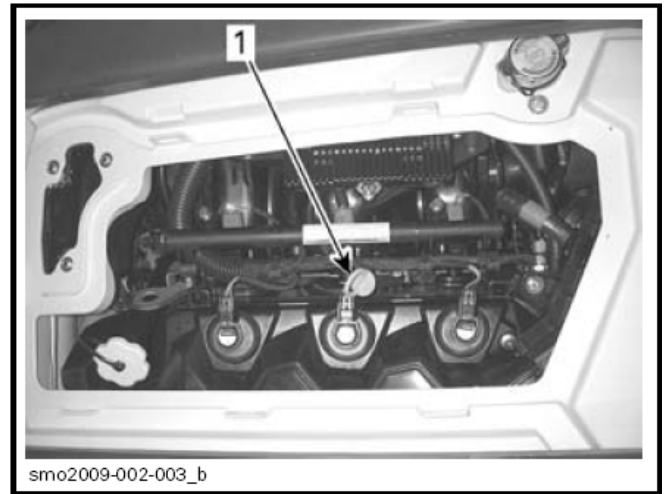

典型图示 - RXT iS 型号

1. 油尺位置

7. 重新装上油尺，把油尺推到底部。
8. 再次拉出油尺来查看机油液位。它应该在充满和加油刻度之间。

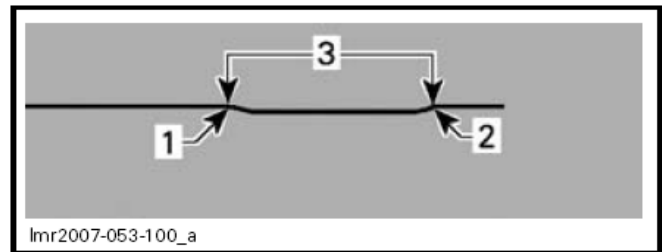

1. 充满
2. 加油
3. 操作范围

9. 按照需要添加机油来确保机油液位在两个刻度之间。

要添加机油：

- 拧出机油盖。
- 放一个漏斗在注油颈口。
- 注入推荐的机油至合适的液位。

注意：不要过度注油。

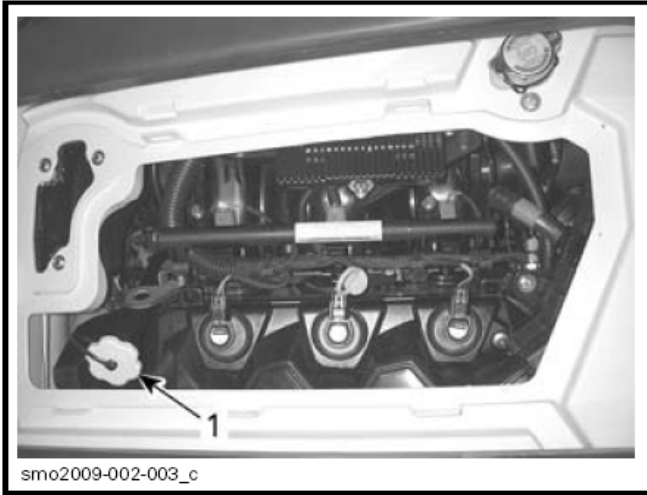

典型图示 – RXT iS 型号

1. 机油注油盖位置

注意：每一次加入机油，要按照本章节所述的所有步骤再次检查机油液位，否则你会量出错误的机油液位。

10. 正确地重新装回机油盖和油尺。

机油更换和机油滤清器更换

应由授权的 Sea-Doo 代理商执行更换机油和机油滤清器。

发动机冷却液

推荐的发动机冷却液

总是使用乙烯-乙二醇防冻剂含有特别配方专为铝合金内燃机的腐蚀抑制剂。

注意：如能购买到，建议选用生物降解的防冻剂适合用于铝合金内燃机。这会有助于保护环境。

冷却系统必须注入水和防冻剂溶液（50% 除去矿物质的水，50% 防冻剂）。

庞巴迪公司出售预先混合好的冷却液能保护至低温-37°C（-35°F）（编号 293 600 038）。

注意：当摩托艇在特别热的天气或热水的情况下使用，使用 40% 防冻剂和 60% 除去矿物质的水会改善冷却效能。

为防止防冻剂变质，经常使用同一个牌子。永不要混合不同牌子的防冻剂，除非冷却系统完全冲洗和再灌注。联系授权的代理商。

冷却液液位

△ 警告

当发动机凉的时候才检查冷却液液位。当发动机热时，永不要加冷却液在冷却系统。

△ **小心：**发动机舱内某些部件可能非常热，直接碰触会引致皮肤烫伤。

打开座位。

拆除通气箱。参阅发动机机油液位的步骤。

找出胀溢水箱盖。

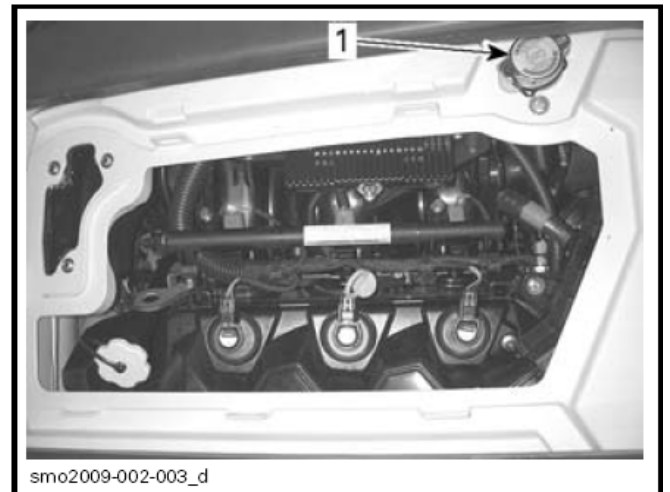

典型图示 – RXT iS 型号

1. 胀溢水箱盖

当艇在水平位置和发动机凉时，冷却液液位应在冷却液水箱上的最低（MIN）和最高（MAX）刻度之间。

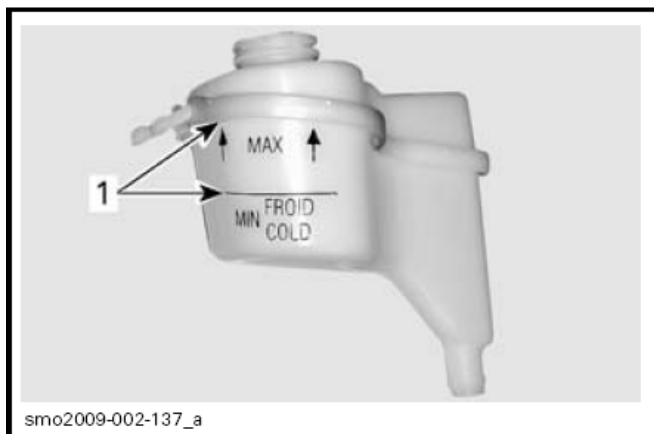

smo2009-002-137_a

典型图示 – 冷却液胀溢水箱

1. 当发动机凉时，液位在两个刻度之间

注意：当摩托艇在水上时，它是在水平位置。当在运输拖架上，升高车架牵引杆直至防撞胶边水平，用木块将车架固定。

当需要时，添加冷却液/除去矿物质的水至两个刻度之间。使用漏斗以防溢出。不要注得太多。

正确地重新装上和收紧水箱盖，然后重新装回通气箱和关闭座位。

注意：冷却系统经常地要添加冷却液表示漏水或发动机问题。请联系授权的代理商。

发动机冷却液更换

冷却液更换应由授权的代理商执行。

点火线圈

点火线圈通道

RXT iS, GTX iS 和 GTX Limited iS 型号

打开座位。

拆除通气箱。

iS 以外的型号

打开座位。

拆除发动机盖。

点火线圈拆卸

分离点火线圈接头。

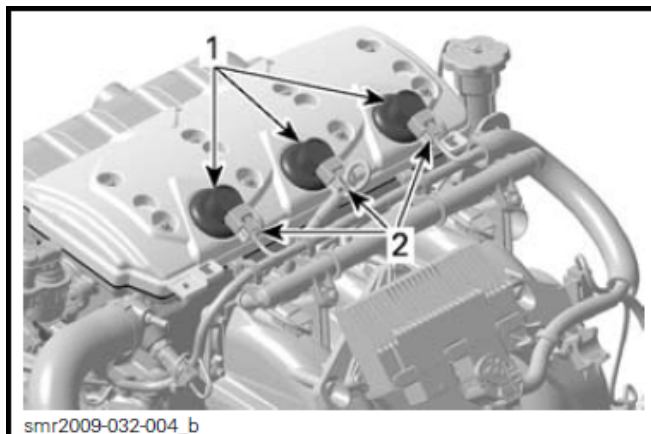

smr2009-032-004_b

1. 点火线圈
2. 点火线圈接头

留心：在分离点火线圈输入接头前，不要拆除点火线圈，否则电线可能损坏。不要用螺丝刀撬起点火线圈以避免损坏。

注意：当你拉起点火线圈时，左右扭动点火线圈以帮助拆卸。

从火花塞上拆卸点火线圈。

点火线圈安装

1. 将橡胶封拉下。

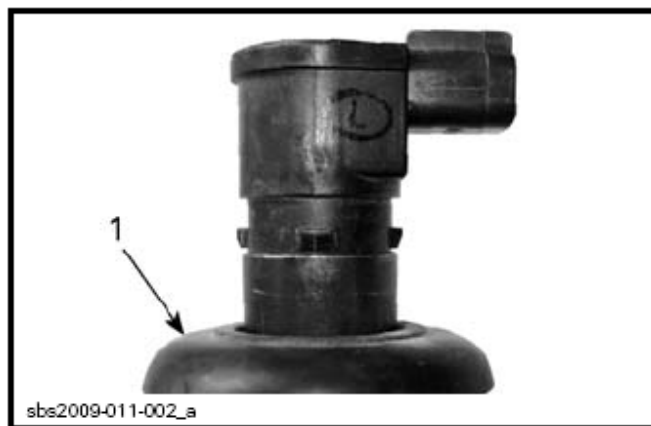

sbs2009-011-002_a

1. 橡胶封拉下
2. 如图所示涂上 DOW CORNING 111 油脂（编号 413 707 000）在橡胶封座上。

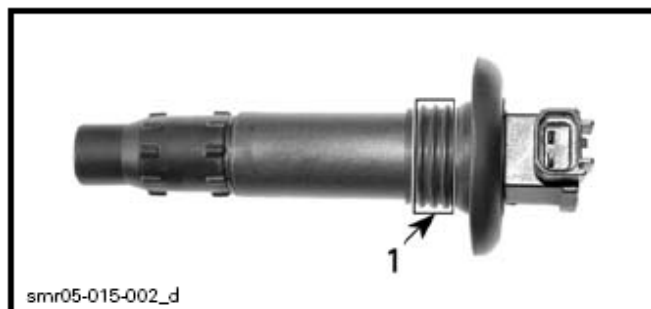

smr05-015-002_d

1. 在此涂油脂

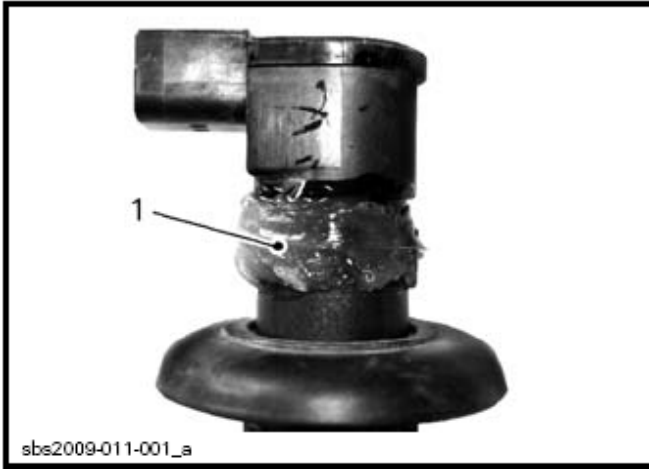

1. 在此涂油脂
3. 将橡胶封拉回至它的座上，确保在点火线圈的凸片和胶封的槽适当配合在一起。
4. 如图所示留一圈油脂在胶封的顶上作为防水屏障层。抹去多余的油脂。



1. 正确地抹去过多油脂
5. 将点火线圈推下稳固地装在火花塞顶上。

注意：确保油封适当地座在发动机顶部表面。

6. 重新连接点火线圈接头。
7. 要重新安装发动机盖，将它推下直至扣上。
8. 从发动机上抹去任何残余的水份。
9. 分离花园软管。

注意：建议用 XPS 润滑油喷雾至发动机气门。联系你的授权代理商。

火花塞 火花塞拆卸

1. 打开座位。
2. 拆除后通气箱（如适用）。
3. 分离点火线圈输入接头。
4. 拆除火花塞。参阅点火线圈拆卸。

△ 警告

当没有将电线束分离时永不从火花塞上拆卸点火线圈，易燃的蒸气可能呈现在船舱内。如果钥匙装在发动机切断开关上，火花会在点火线圈上的火花塞产生，这会引起爆炸。

5. 使用一个火花塞套筒，用施加于火花塞的扭力松开火花塞。

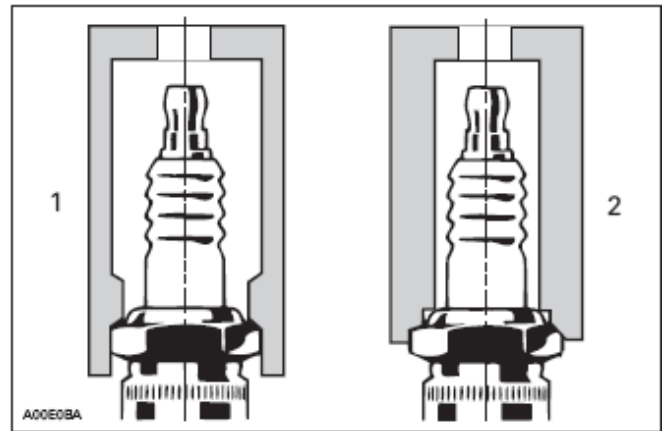

1. 认可的套筒
2. 不适当的套筒

6. 用压缩空气清理火花塞和汽缸盖。
7. 拧出火花塞，然后用点火线圈将火花塞带出火花塞孔。

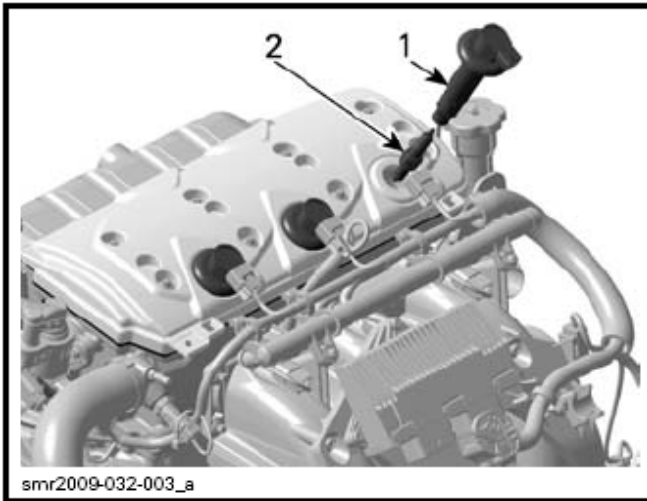

1. 点火线圈
2. 火花塞

火花塞安装

安装前，确保汽缸盖表面和火花塞没有污垢。

1. 使用一把塞尺，按照下表所示设定好电极间隙。

火花塞	扭力	间隙
NGK DCPR8E	用手收紧 + 套筒 1/4 圈	0.75 毫米 (0.030 英寸)

2. 涂防咬死润滑油在火花塞螺纹上以防可能咬死。
3. 用手指将火花塞拧进汽缸盖，然后用一个认可的火花塞套筒以顺时针方向收紧 1/4 圈。

安装点火线圈。参阅点火线圈安装。

以拆卸的相反次序来完成安装。

排气系统

排气系统冲洗

使用淡水冲洗排气系统和冷器（增压型号）是必要的来中和盐的腐蚀效果或其他在水内的化学品。它将会帮助清除在水道中和软管内的沙、盐、贝壳或其他颗粒。

当摩托艇在同一日下不再使用或当摩托艇要存放一段时间，冲洗摩托艇便应执行。

△ 警告

在通风良好的地方执行这操作。

按以下步骤进行：

冲洗喷射泵进水口和出水口，然后喷上一层庞巴迪 XPS 润滑油或相等的润滑油。

△ 小心：当摩托艇离开水面操作发动机时，艇底板的热交换器会变得非常热。避免碰触底板，因会引起烫伤。

把花园水管接上摩托艇尾部的冲洗接头（船尾左舷）。这时不要打开水龙头。

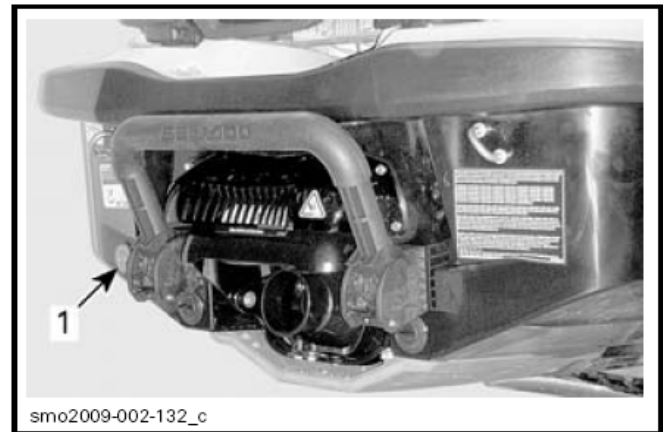

典型图示

1. 冲洗接头位置

注意：可以选购一个快速连接软管转接头（编号 295 500 473）。冲洗发动机不用软管捏子。



快速连接软管转接头

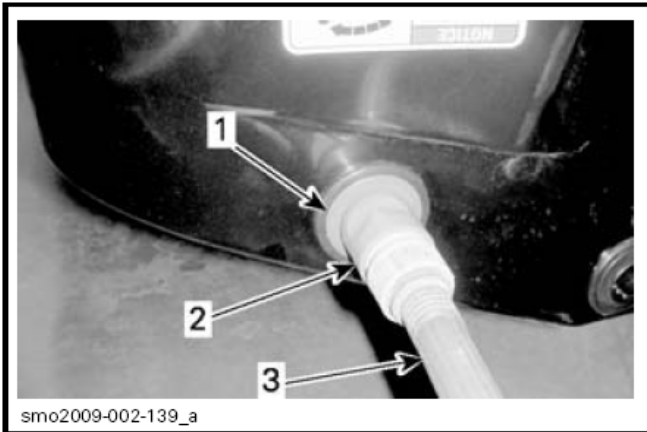

典型图示

1. 软管转接头（选配件，不是强制的）
2. 快速连接接头（选配件，不是强制的）
3. 花园水管

要冲洗，先开动发动机，然后立即打开水龙头。

△ 小心：发动机舱内有些部件可能非常热，直接碰触会引致皮肤烫伤。机器运行时，不要碰触电气零件或喷射泵的地方。

留心：永不要冲洗高温的发动机。总是先开动发动机，然后才打开水龙头。当发动机开动后，立刻打开水龙头以防止发动机过热。

让发动机在 4000-5000 转/分之间运行大约 20 秒钟。

留心：当艇离开水面后，没有水供给排气冷却系统，永不运行发动机。

当冲洗时，确定水从喷射泵流出。否则联系授权的代理商修理。

留心：永不要运行发动机超过 2 分钟。当摩托艇在岸上时，传动轴油封是没有水冷却的。

关闭水龙头，然后关闭发动机。

留心：总是先关闭水龙头，然后才关闭发动机。

留心：冲洗操作后，拆下快速连接转接头（如有使用）。

底板和进水格栅

底板和进水格栅检查

检查底板和喷射泵进水格栅有否损坏。如有任何损坏的零件修理或更换，联系授权的代理商。

△ 警告

检查进水格栅前，钥匙必须总是从发动机切断开关上拿走。

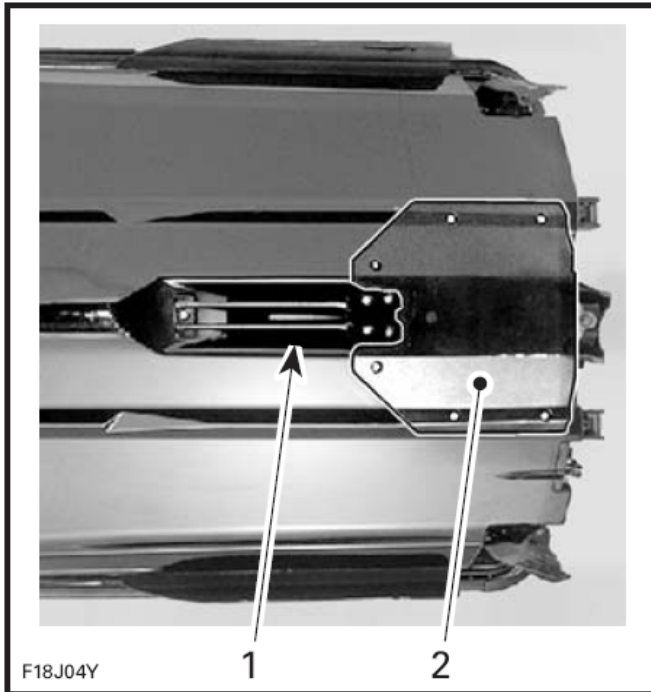

典型图示 – 检查这些地方

1. 进水格栅
2. 底板

滑水/尾波板绳柱 (Wake 型号)

滑水/尾波板绳柱检查

检查滑水/尾波板绳柱的操作，确保它能容易滑上和滑下。检查锁定机构操作。检查紧固件紧密度。如有零件出现问题，不要使用滑水/尾波板绳柱，并联系授权的代理商修理。

滑水/尾波板绳柱润滑

清洗滑水/尾波板绳柱和涂上薄层的超级润滑油脂 (编号 293 550 030)。

润滑整条绳柱的长度。

抹去多余的油脂和重新装上绳柱。

伸展和缩回数次数来分布润滑油。

保险丝

保险丝拆卸和安装

使用保险丝盒上的保险丝拆除/安装器来帮助保险丝拆卸。

保险丝检查

如有一个电气问题发生，检查保险丝。如一个保险丝熔断，更换同一等级的保险丝。

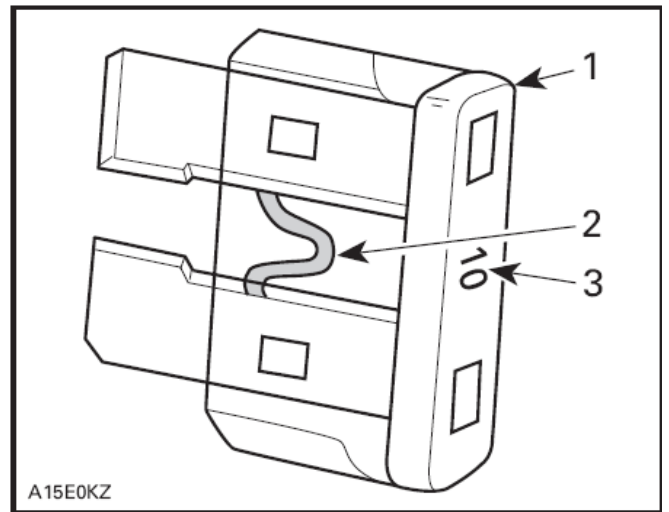

典型图示

1. 保险丝
2. 检查是否熔断
3. 额定电流

△ 警告

不要使用更高额定电流的保险丝因这会引致严重损坏。如保险丝烧溶，重新启动前，查找故障源头和纠正。联系授权的 Sea-Doo 代理商维修。

保险丝位置

所有保险丝位于一个保险丝盒内。

要到达保险丝盒，打开平台盖板。

拆卸固定右边后储物箱的两个塑料铆钉和从固定甲板移除储物箱。保险丝盒是刚好位于储物箱下面，系在电池架前面。

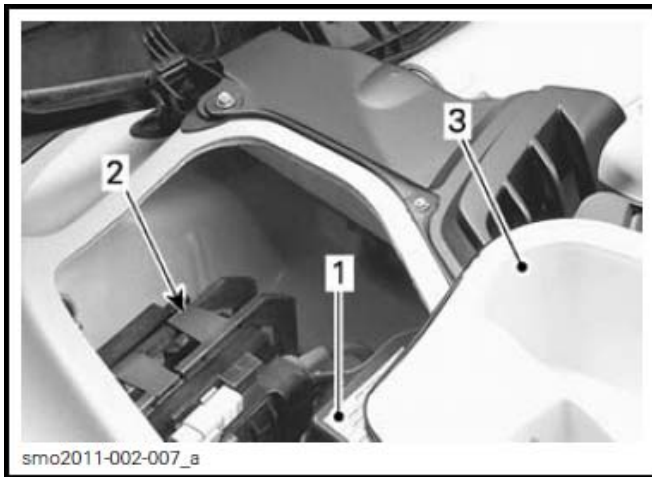

典型图示

1. 保险丝盒
2. 电池架
3. 储物箱

要拆卸一个保险丝盒盖，一齐剂压两边锁片，然后拉出保险丝盒盖。

注意： 保险丝额定电流和位置插图在保险丝盒盖上。

保险丝描述

保险丝	额定电流	描述
1	5 A	iS 控制器 (智能悬架)
2	15 A	诊断接头
3	3 A	起动/停机按钮
4	3 A	GPS 全球定位系统 (GTS 型号除外)
5	30 A	iBR (智能刹车和倒档) (GTS 型号除外)
6	30 A	充电
7	30 A	iS (智能悬架)
8	30 A	电池
9	—	不用
10	—	不用
11	3 A	测深器 (如有此设备)
12	3 A	仪表、油门松开辅助转向开关和凸轮轴位置传感器
13	10 A	第 1 缸 (点火线圈和喷油器)
14	10 A	第 2 缸 (点火线圈和喷油器)
15	10 A	第 3 缸 (点火线圈和喷油器)
16	5 A	起动马达继电器
17	5 A	iBR 控制器 (GTS 型号除外)
18	10 A	燃油泵
19	15 A	ECM (电脑板)

摩托艇护理

每天将摩托艇从水上移上岸。

操作后护理

排气系统冲洗

当摩托艇使用在海水或污染的水中，排气系统应每天冲洗。

参阅**维护保养步骤**。

注意：在增压器型号，中冷器同时间冲洗。

污染水或海水操作后的额外护理

当摩托艇在污水，尤其是海水操作后，应要额外护理来保护摩托艇和其部件。

用清水冲洗摩托艇船舱部分。

永不用高压清洗机来冲洗船舱，只用低水压（例如花园水管）。

高压会引致电气或机械系统损坏。

△ 小心：先让发动机冷却下来才执行任何维护保养。

留心：摩托艇用在海水操作后如不进行适当的护理，例如冲洗摩托艇、冲洗排气系统和防腐蚀处理等，会导致摩托艇和其他部件损坏。永不要把摩托艇存放在阳光直接照射的地方。

摩托艇清洗

船体和船壳

偶尔地，用水和肥皂（只用温和的清洁剂）洗刷船体和各种船体部件。从机上和/或船壳上移除任何海生物。涂上不磨损的蜡诸如硅蜡。

留心：永不要用强烈的清洁剂、除油剂、油漆稀释剂、丙酮或其他强烈的化学品或石油类清洁剂来清洗玻璃钢和塑料零件。

可用 **Knight's Spray-Nine** 或相等的产品来清除座位和玻璃钢污点。

要清洗地毯，使用 **3M Citrus Base Cleaner** 或相等的产品。

△ 警告

永不涂塑料或乙烯基保护剂在地毯或座位上，因表面会变得光滑和用者会滑离摩托艇。

关心环境，要确保燃油、机油或清洁溶液不会排到水路上。

快速系绳索

最低保养要求保持快速系索单元和停泊绳索在可用的情况。

用淡水清洗锁定机构和停泊绳索来清除盐、沙或其他堆积物。

留心：不要使用高压清洗机来清理快速系索单元。

让它风干。

存放和季前准备

存放

△ 警告

因为燃油和机油是易燃的，请授权的 Sea-Doo 代理商按照定期检查表指定检查燃油系统的完整性。

建议由授权的 Sea-Doo 代理商进行贮存准备工作，但是以下的操作你也可用最少的工具来做。

注意：以本章节所述的相同次序执行以下工作。

留心：在存放期间不要运行发动机。

推进系统

喷射泵清洗

喷水在它的进水口和出口来清洗喷射泵和涂上一层 XPS 润滑油（编号 293 600 016）或同等润滑油。

△ 警告

在清洗喷射泵前总是从发动机切断开关取出钥匙以防止意外起动。这操作发动机必须停止运行。

喷射泵检查

拆除叶轮盖（后锥体）和检查喷射泵是否被水污染，如是，联系你的授权 Sea-Doo 代理商。

燃油系统

燃油系统保护

BRP 燃油稳定剂（编号 413 408 600）（或同等产品）应加进燃油箱内以防止燃油变质和燃油系统结胶。按照厂家说明正确使用。

留心：极力建议在存放期间加入燃油稳定剂来保持燃油系统在良好状况。燃油稳定剂应在发动机润滑前加入和燃油箱灌满来确保燃油系统部件保护以免胶漆沉积。

△ 警告

添加燃油时总是停止发动机。燃油是易燃的和在某情况下具爆炸性。总是在良好通风的地方工作。不要吸烟或让明火或火花接近。燃油箱内可能有压力，打开时缓慢拧开盖。添加燃油时保持艇在水平位置。不要过度加油或灌满燃油箱和将摩托艇留在太阳下。当温度增加，燃油膨胀和可能溢出。总是抹干从艇上任何溢出的燃油。定期检查燃油系统完整性。

留心：如有任何水困在燃油箱内，燃油喷注系统将会发生严重内部损坏。

发动机和排气系统

排气系统冲洗

按照维护保养所述的步骤执行。

机油和滤清器更换

应由授权的 Sea-Doo 代理商执行机油和滤清器的更换。

中冷器排水

RXT iS, RXT-X 和 GTX Limited iS 型号

重要的是排出在中冷器凝固积聚的水份。

按以下步骤进行：

1. 打开平台盖板和取出右边储物箱。
2. 确保有一条对准线划在中冷器出口软管上。这确保软管在重新安装时没有扭曲或扭结。
3. 松开固定中冷器出口软管的管夹。
4. 从中冷器拆除出口软管。

注意： 这软管供给节流阀体进口。

5. 在 RXT iS 和 GTX Limited iS 型号上，用两块抹布覆盖在 iS 模块来保护它免受到从中冷器排出来的水。

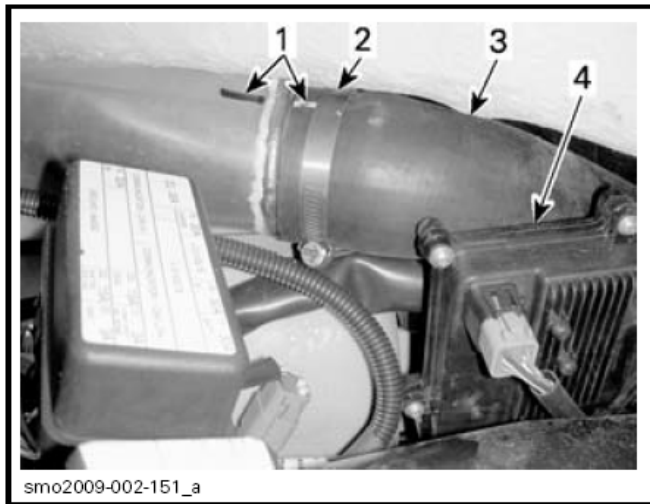

典型图示 – RXT iS 型号

1. 软管对准线
 2. 软管夹
 3. 中冷器出口软管
 4. iS 模块
6. 起动发动机和加快速度至 4000 转/分几次。

注意： 确保进气系统不会吸入可能引致发动机损坏的外物。

7. 停机。
8. 重新装上中冷器空气出口软管，确保正如之前拆卸时正确地对准来确保正常发动机操作。

排气系统保护

在那些气温可能结冰的地区，排气系统和在中冷器必须清除被困的水。

使用位于船尾左舷的冲洗接头，喷入 379 kPa (55 PSI) 压缩空气进入系统内直至没有水从喷射泵流出。

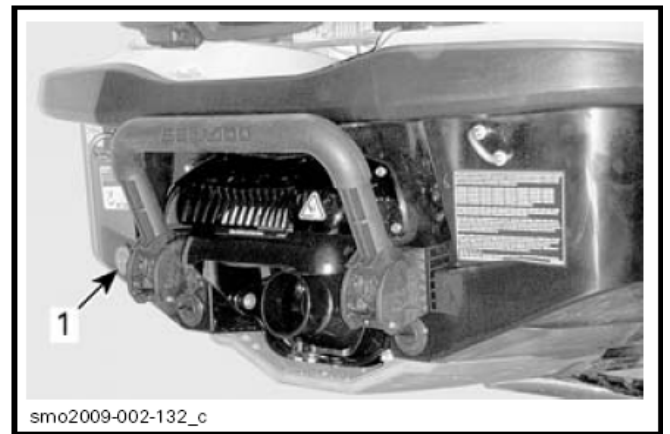

典型图示

1. 冲洗接头

可以制造以下的软管来帮助排水步骤。

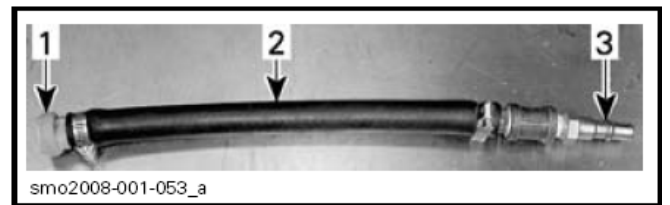

典型图示

1. 冲洗接头转接器
2. 软管 12.7 mm (1/2 英寸)
3. 空气软管公转接头

留心： 如不把排气系统排水，会导致中冷器（增压型号）和排气歧管严重损坏。

拆除专用工具。

发动机内部润滑

1. 打开座位。

拆除在发动机上面的通气箱（如适用）。

2. 拆除点火线圈。参阅**维护保养步骤**。

3. 拆除火花塞。参阅**维护保养步骤**。

4. 将庞巴迪 XPS 润滑油（编号 293 600 016）或相等的润滑油喷入火花孔内。

5. 为防止在摇转时燃油喷出和切断点火，按住油门杆在全开位置并握住。

6. 按启动/停机按钮来摇转发动机几圈。这会分布润滑油在汽缸壁上。

7. 涂些防咬死润滑油在火花塞的螺纹上，然后重新安装在发动机上。参阅**维护保养步骤**。

8. 安装点火线圈。参阅**维护保养步骤**。

发动机冷却液测试

如果冷却液没有更换，测试它的密度。

应由授权的 Sea-Doo 代理商执行更换冷却液和密度测试。

注意：冷却液应每 200 小时或每 2 年便更换以防冷却液变质。

留心：如果摩托艇存放在达到冰点的地方，不适当的冷冻剂密度会让冷却系统内的液体结冰，这会严重损坏发动机。

电气系统

电池拆卸和充电

联系授权的 Sea-Doo 代理商。

△ 警告

当电池安装在摩托艇上，永不充电或急充电池。

发动机舱

发动机舱清洗

用热水和清洁剂或舱底清洁剂来清洗舱底。彻底地冲洗。抬高船头来将水经排水塞完全排清。

防腐蚀处理

抹干在发动机舱内任何残余的水。

喷 XPS 润滑油（编号 293 600 016）在所有发动机舱内金属的部件上。

注意：在存放期间，座位应留一部分打开。这将会防止发动机舱水蒸气凝固和可能的腐蚀。

船体和船壳

船体和船壳清洗

用水和肥皂（只用温和的清洁剂）洗刷艇体。再用清水彻底地冲洗。从船壳上清除海生物。

留心：永不要用强烈的清洁剂、除油剂、油漆稀释剂、丙酮或其他强烈的化学品或石油类清洁剂来清洗玻璃钢和塑料零件。

船体和船壳维修

如艇体部件或船壳需要修理，联系你的授权 Sea-Doo 代理商。

船体和船壳保护

在艇体上涂上一层优质的船用蜡。

如摩托艇在外面存放，用不透明的防水布盖住以防止阳光和污物影响塑料部件、摩托艇表面，同时也防止尘埃积聚。

留心：摩托艇不应留在水上存放。永不在直射的阳光下存放。永不将摩托艇存放在塑料袋内。

季前准备

保养准备必须结合**维护保养时间表**执行。

确保执行所有工作包括在“**100 小时或 1 年**”的栏内。

因为需要专业技术和专用工具，某些操作应由授权的 Sea-Doo 代理商执行。

注意：极力建议交由授权的 Sea-Doo 代理商间执行季前准备工作同时加上厂方的活动。

△ 警告

只执行本手册在维护保养时间表详述的程序。本手册没有报导的其他部件/系统,建议你定时寻求授权的 Sea-Doo 代理商的协助。

留心：当部件情况看起来不满意的话，更换庞巴迪公司原厂的部件或认可的同等部件。

空白页

技术资料

摩托艇识别

摩托艇的主要部件（发动机和船壳）用不同的序号来识别。有需要使用这些号码来作为保修或被盗窃后作追寻之用。

船壳识别号码

船体识别号码（H.I.N.）位于摩托艇尾部踏足板上。



典型图示
1. 船壳识别号码（H.I.N.）

它包括 12 个字母：

YDV	12345	L	8	09
			Model year 型号年	
			Year of production 生产年份	
			Month of production 生产月份	
			Serial number 序号 (可用一个英文字母) (a letter may also be used as a digit)	
			Manufacturer 制造商	

发动机识别号码

注意：参阅规格表查找每个型号使用的发动机。



典型图示
1. 发动机识别号码（E.I.N.）

发动机排放资料

注意：排放控制设备和系统的保养、更换或维修可以让任何火花燃点发动机维修企业或个体执行。

生产商的 responsibility

从 1999 年型号的发动机开始，摩托艇生产商必须测定每一个马力类别的废气排放水平，并要为这些发动机取得美国环保局的证明。在生产每一台摩托艇时，贴上一个显示排放水平和发动机规格的“排放控制资料”标签。

代理商的 responsibility

在 1999 年或以后的型号，贴有“排放控制资料”标签的 Sea-Doo 摩托艇进行维修时，所有调校一定要符合生产商公布的规格。

更换或维修任何排放有关的部件时，一定要将发动机的排放水平，保持在认证标准内。

代理商不得以任何形式改装发动机，改变其马力或允许其排放水平超越生产商预先订立的规格。

例外包括生产商指定的修改，诸如海拔调整等等。

物主的 responsibility

物主/操作员必须进行发动机维护保养，将排放水平保持在指定的认可标准之内。

物主/操作员不得，也不应允许任何人改装发动机以任何方式去改变其马力，或允许排放水平超越生产商预订的规格。

美国环保局排放规例

所有庞巴迪休闲娱乐产品有限公司 (BRP) 生产 1999 年和最近的 Sea-Doo 摩托艇都经过美国环保局认证，符合新摩托艇发动机空气污染控制规例的要求。这认证的某些调校同时是按照生产商标准而设定的。因此，一定要严格遵守生产商订立的产品维修程序，并在可行情况下，返回产品设计的原意。

上面所列的责任是概括性的，不能视为美国环保局有关船用产品废气排放要求的完整标准和规则清单。需要进一步的资料，可以联系以下地址：

U.S. Environmental Protection Agency
Office of Transportation and Air Quality
1200 Pennsylvania Ave. NW
Mail code 6403J
Washington, D.C. 20460

美国环保局国际互联网网址：
<http://www.epa.gov/otaq>

规格

摩托艇		GTX Limited iS 260	GTX iS 215	GTX 215	GTX iS 155
发动机					
种类		Rotax 4-TEC, 单缸顶凸轮轴			
		179 kW	152 kW	106 kW	
汽缸数		3 缸			
气门数		12 气门 (每缸 4 气门) 带液压挺杆 (无需调节)			
排气量		1494 cc (91.2 立方吋)			
吸气系统	种类	增压式带中冷器			自然吸气
	电子节流阀	60 mm (2.4 吋)			
缸径		100 mm (3.9 吋)			
冲程		63.4 mm (2.5 吋)			
压缩比		8.4:1			10.6:1
冷却系统		闭式循环冷却系统			
电气系统					
点火系统		感应放电点火			
启动系统		电起动			
电池		12V, 30 安培小时。电解液类			
火花塞	牌子和种类	NGK DCPR8E			
	间隙	0.75 mm (0.03 吋)			
推进					
推进系统		Sea-Doo 直接驱动			
喷射泵	种类	轴流, 单阶段。大轮毂带有 10 叶片定子			
	材料	铝合金			
叶轮		不锈钢			
传动		电子: iBR, 直接驱动 (前/空/后档)			
可变平衡系统	种类	电子式备有手动和预设位置	电子调节平衡系统		

摩托艇		GTX Limited iS 260	GTX iS 215	GTX 215	GTX iS 155
尺寸					
全长		354 cm (139 吋)			
全宽		122.4 cm (48.2 吋)			
全高		111.4 cm (43.9 吋)	116.6 cm (45.9 吋)		
重量和负载容量					
重量 (干重)		446 kg (980 磅)	435 kg (960 磅)	435 kg (960 磅)	374 kg (825 磅)
乘员 (参阅限定负载)		1、2 或 3 人			
储物容量		62 升 (16.4 美加仑)		52 升 (13.7 美加仑)	
限定负载 (乘员+行李)		226 kg (500 磅)		272 kg (600 磅)	
液体					
燃油	种类	无铅汽油			
	最低辛烷值	在美国: 87 辛烷值 ((RON + MON) / 2)			
		美国以外: 92 研究辛烷值			
	最佳性能建议辛烷值	在美国: 91 辛烷值 ((RON + MON) / 2)			在美国: 87 辛烷值 ((RON + MON) / 2)
		美国以外: 95 研究辛烷值			美国以外: 92 研究辛烷值
油箱容量	70 升 (18.5 美加仑)		60 升 (15.9 美加仑)		
机油	种类	XPS 合成混合机油 (夏季级)。详情参阅 维护保养 章节			
	容量	3 升 (3.2 美夸脱) 更换机油和滤清器			
冷却系统	冷却液种类	乙烯-乙二醇 50%/50% 防冻剂/除去矿物质的水。冷却液含有铝合金内燃机的腐蚀抑制剂。			
	容量	5.5 升 (5.8 美夸脱) 总量			

摩托艇		RXT iS 260	RXT-X 260	RXT-X aS 260	RXT 215
发动机					
种类		Rotax 4-TEC, 单缸顶凸轮轴			
		179 kW			
汽缸数		3 缸			
气门数		12 气门 (每缸 4 气门) 带液压挺杆 (无需调节)			
排气量		1494 cc (91.2 立方吋)			
吸气系统		增压式带中冷器			
		电子节流阀			
缸径		100 mm (3.9 吋)			
冲程		63.4 mm (2.5 吋)			
压缩比		8.4:1			
冷却系统		闭式循环冷却系统			
电气系统					
点火系统		感应放电点火			
启动系统		电起动			
电池		12V, 30 安培小时。电解液类			
火花塞		牌子和种类			
		NGK DCPR8E			
		间隙			
		0.75 mm (0.03 吋)			
推进					
推进系统		Sea-Doo 直接驱动			
喷射泵		轴流, 单阶段。大轮毂带有 10 叶片定子			
		铝合金			
叶轮		不锈钢			
传动		种类 电子: iBR, 直接驱动 (前/空/后档)			
可变平衡系统		种类 电子式备有手动和预设位置			

摩托艇		RXT iS 260	RXR-X 260	RXT-X aS 260	RXT 215
尺寸					
全长		354 cm (139 吋)			
全宽		122.4 cm (48.2 吋)			
全高		111.4 cm (43.9 吋)	118.1 cm (46.5 吋)		116.6 cm (45.9 吋)
重量和负载容量					
重量 (干重)		441 kg (970 磅)	388 kg (855 磅)	436 kg (960 磅)	383 kg (845 磅)
乘员 (参阅限定负载)		1、2 或 3 人			
储物容量		62 升 (16.4 美加仑)	52 升 (13.7 美加仑)		
限定负载 (乘员+行李)		226 kg (500 磅)	272 kg (600 磅)		
液体					
燃油	种类	无铅汽油			
	最低辛烷值	在美国: 87 辛烷值 ((RON + MON) / 2) 美国以外: 92 研究辛烷值			
	最佳性能 建议辛烷值	在美国: 91 辛烷值 ((RON + MON) / 2) 美国以外: 95 研究辛烷值			
	油箱容量	70 升 (18.5 美加仑)			
机油	种类	XPS 合成混合机油 (夏季级)。 详情参阅 维护保养 章节			
	容量	3 升 (3.2 美夸脱) 更换机油和滤清器			
冷却系统	冷却液种类	乙烯-乙二醇 50%/50% 防冻剂/除去矿物质的水。冷却液含有铝合金内燃机的腐蚀抑制剂。			
	容量	5.5 升 (5.8 美夸脱) 总量			

摩托艇		WAKE PRO 215
发动机		
种类		Rotax 4-TEC, 单缸顶凸轮轴
		152 kW
汽缸数		3 缸
气门数		12 气门 (每缸 4 气门) 带液压挺杆 (无需调节)
排气量		1494 cc (91.2 立方吋)
吸气系统	种类	增压式带中冷器
	电子节流阀	60 mm (2.4 吋)
缸径		100 mm (3.9 吋)
冲程		63.4 mm (2.5 吋)
压缩比		8.4:1
冷却系统		闭式循环冷却系统
电气系统		
点火系统		感应放电点火
启动系统		电起动
电池		12V, 30 安培小时。电解液类
火花塞	牌子和种类	NGK DCPR8E
	间隙	0.75 mm (0.03 吋)
推进		
推进系统		Sea-Doo 直接驱动
喷射泵	种类	轴流, 单阶段。大轮毂带有 10 叶片定子
	材料	铝合金
叶轮		不锈钢
传动	种类	电子: iBR, 直接驱动 (前/空/后档)
可变平衡系统	种类	电子式备有手动和预设位置

摩托艇		WAKE PRO 215
尺寸		
全长		354 cm (139 吋)
全宽		122 cm (48 吋)
全高		116.6 cm (45.9 吋)
重量和负载容量		
重量 (干重)		388 kg (855 磅)
乘员 (参阅限定负载)		1、2 或 3 人
储物容量		52 升 (13.7 美加仑)
限定负载 (乘员+行李)		272 kg (600 磅)
滑冰/滑尾波板绳柱拖曳毛重限制		114 kg (250 磅)
液体		
燃油	种类	无铅汽油
	最低辛烷值	在美国: 87 辛烷值 ((RON + MON) /2)
		美国以外: 92 研究辛烷值
	最佳性能 建议辛烷值	在美国: 91 辛烷值 ((RON + MON) /2)
美国以外: 95 研究辛烷值		
油箱容量		60 升 (15.9 美加仑)
机油	种类	XPS 合成混合机油 (夏季级)。 详情参阅 维护保养 章节
	容量	3 升 (3.2 美夸脱) 更换机油和滤清器
冷却系统	冷却液种类	乙烯-乙二醇 50%/50% 防冻剂/除去矿物质的水。冷却液含有铝合金内燃机的腐蚀抑制剂。
	容量	5.5 升 (5.8 美夸脱) 总量

注意: 庞巴迪休闲娱乐产品有限公司 (BRP) 保留权利更改设计和规格, 以及/或对产品加入额外附件, 或作出改良在其产品上, 而不需负责要将这些改动安装在以前制造的产品上。

空白页

寻找故障

寻找故障指引

发动机不能起动

1. 钥匙已拿开。
 - 按起动/停机按钮。
 - 在按下起动/停机按钮 5 秒钟内安装钥匙在发动机切断开关上。
 - 听到两次哔声，按起动/停机按钮。
2. 电脑板未能认出钥匙。
 - 联系授权的 Sea-Doo 代理商。
3. 保险丝熔断：主，电马达，或电脑板。
 - 检查线路然后更换保险丝。
4. 电池已放电。
 - 联系授权的 Sea-Doo 代理商。

△ 警告

当电池安装在摩托艇上，不要充电或急充电池。电解液是有毒和危险的。避免与眼睛、皮肤和衣服接触。

5. 电池连接处锈蚀或松动。地线接触不良。
 - 联系授权的 Sea-Doo 代理商。
6. 水淹没的发动机。
 - 参阅特殊步骤之水淹没发动机。
7. 失效的传感器或电脑板。
 - 联系授权的 Sea-Doo 代理商。
8. 喷射泵咬死。
 - 尝试清理，否则联系授权的 Sea-Doo 代理商。

发动机转动缓慢

1. 电池电线连接处松动。
 - 检查/清理/收紧。
2. 电池已放电或变弱。
 - 联系授权的 Sea-Doo 代理商。
3. 起动马达磨损。
 - 联系授权的 Sea-Doo 代理商。

发动机正常地转动但不起动

1. 空的燃油箱或有水污染。
 - 添加燃油。吸出污染的汽油和注入新的汽油。
2. 污结/损坏的火花塞。
 - 更换。

发动机正常地转动但不起动（续上）

3. 保险丝熔断。
 - 检查线路然后更换保险丝。
4. 水淹没的发动机。
 - 参阅特殊步骤之水淹没的发动机。
5. 发动机管理系统检测到故障（检查发动机指示灯是亮起的）。
 - 联系授权的 Sea-Doo 代理商。
6. 损坏的燃油泵。
 - 联系授权的 Sea-Doo 代理商。

发动机不发火，不规则运行

1. 污结/有毛病/磨损的火花塞。
 - 更换。
2. 燃油：燃油液位太低，陈旧或有水污染。
 - 吸出污染的汽油和注入新的汽油。
3. 损坏的点火线圈。
 - 联系授权的 Sea-Doo 代理商。
4. 阻塞的喷油器。
 - 联系授权的 Sea-Doo 代理商。
5. 发动机管理系统检测到故障（检查发动机指示灯是亮起的）。
 - 参阅监测系统。

发动机冒烟

1. 机油液位太高。
 - 联系授权的 Sea-Doo 代理商。
2. 吸入水，冷却液泄漏或气缸垫损坏。
 - 联系授权的 Sea-Doo 代理商。
3. 发动机内部损坏。
 - 联系授权的 Sea-Doo 代理商。

发动机过热

1. 阻塞的排气系统。
 - 冲洗排气系统。
2. 发动机冷却液液位太低。
 - 参阅维护保养章节。
3. 快速连接转接头留在冲洗接头上。
 - 从冲洗接头上拆下转接头和重试。如问题持续，联系授权的 Sea-Doo 代理商。

发动机缺乏加速力或动力

1. 喷射泵进水口堵塞。
 - 清理。参阅特殊步骤之喷水泵进水口和叶轮清理。
2. 损坏的叶轮或磨耗环磨损。
 - 更换。联系授权的 Sea-Doo 代理商。
3. 发动机机油液位太高。
 - 联系授权的 Sea-Doo 代理商。
4. 弱的火花。
 - 参阅发动机不发火，不规则运行。
5. 发动机管理系统检测到故障（检查发动机指示灯是亮起的）。
 - 参阅监测系统。
6. 阻塞的喷油器。
 - 联系授权的 Sea-Doo 代理商。
7. 低燃油压力。
 - 联系授权的 Sea-Doo 代理商。
8. 燃油内有水。
 - 吸出和更换。
9. 发动机吸入水份损坏。
 - 联系授权的 Sea-Doo 代理商。

摩托艇不能达到高速

1. 喷射泵进水口堵塞。
 - 清理。参阅特殊步骤之喷水泵进水口和叶轮清理。
2. 损坏的叶轮或磨耗环磨损。
 - 更换。联系授权的 Sea-Doo 代理商。
3. 发动机管理系统检测到故障（检查发动机指示灯是亮起的）。
 - 参阅监测系统。
4. 增压器和/或中冷器损坏（增压器型号）。
 - 联系授权的 Sea-Doo 代理商。

摩托艇使用iBR杆操作后停留在空档

1. **iBR** 闸停留在空档
 - 松开油门至怠速。
 - 按 CRUISE 巡航按钮来开动慢速模式。
 - 使用慢速模式返回岸。联系授权的 Sea-Doo 代理商。

iBR不返回空档位置（iBR指示灯亮起）

- 1. iBR 闸有垃圾卡住。**
 - 清理和检查 iBR 闸和喷嘴位置有否损坏。
- 2. iBR 刹车和倒档系统故障。**
 - 拿开钥匙，等候 5 分钟，重新装上钥匙和检查 iBR 灯来确保故障清除。
 - 如果故障持续或屡次重复出现，联系授权的 Sea-Doo 代理商。

iBR不返回空档位置（iBR指示灯熄灭）

- 1. 在操作期间油门杆未有完全松开。**
 - 完全松开油门杆来确保 iBR 闸返回空档位置。
- 2. 当松开时油门杆未有完全返回。**
 - 联系授权的 Sea-Doo 代理商。

喷水推进系统有不正常声音

- 1. 水草或垃圾卡住叶轮。**
 - 清理。参阅特殊步骤之喷水泵进水口和叶轮清理。
 - 检查有否损坏。
- 2. 损坏的叶轮轴或传动轴。**
 - 联系授权的 Sea-Doo 代理商。
- 3. 水进入喷射泵引致轴承卡死。**
 - 联系授权的 Sea-Doo 代理商。

舱底有水

- 1. 吸水斗系统失效。**
 - 联系授权的 Sea-Doo 代理商检查系统。
- 2. 排气系统漏水。**
 - 联系授权的 Sea-Doo 代理商。
- 3. 传动轴碳精环磨损。**
 - 联系授权的 Sea-Doo 代理商。

监测系统

一个系统监测发动机管理系统、iBR、iS的电子部件和其他电气系统的部件。当有一个故障出现，它在资讯仪表上显示信息和/或蜂鸣器发出信号来通知你特定的情况。

一个故障码也可能被记录下来。

当次要的或短暂的故障出现，如果情况不再出现的话，故障信息和蜂鸣器声响会自动停止。

松开油门和让发动机返回至怠速可允许回复正常操作返航。如不灵，尝试拿开和重新装上钥匙在发动机切断开关上。

根据故障的种类，电子系统有不同的反应。在严重的故障，发动机不允许启动。在其他的情况，发动机只能在缓慢返航模式操作（减慢速度）。

当一个故障发生，尽早联系授权的代理商检查维修。

故障码

当一个故障出现，视故障的种类和系统一个数字的故障码可能被记录。

这些故障码提供授权的代理商使用来比对一份故障码表查找摩托艇系统的故障。

故障码可以在资讯仪表多功能显示屏上观看，但是，此功能只在故障仍然活跃时才可用。

如有一个活跃的故障码（热码），操作员可以在多功能显示屏上观看。操作员然后选择打电话给授权的代理商告知故障码，然后代理商通知怎样做来解决问题，或通知停用摩托艇和将艇送交代理商维修。

显示故障码

重复按 **MODE**（模式）按钮直至看到 **FAULT CODE**（故障码）功能在多功能显示屏上出现。

按 **SET**（设定）按钮或向上或向下箭头按钮来进入功能和显示第一个故障码，然后重复按向上或向下箭头按钮来显示每个随后的故障码。

注意：当最后的故障码显示和再次按下按钮，系统循环显示至第一个故障码和所有故障码能再次显示。当进入 **FAULT CODE**（故障码）模式，如果有一个热码和它变成曾经出现（不再活跃），**NO ACTIVE FAULT CODE**（没有热码）信息在显示屏卷动。

要退出故障码显示功能，**MODE**（模式）或 **SET**（设定）按钮必须按一次。这功能没有逾时退出。

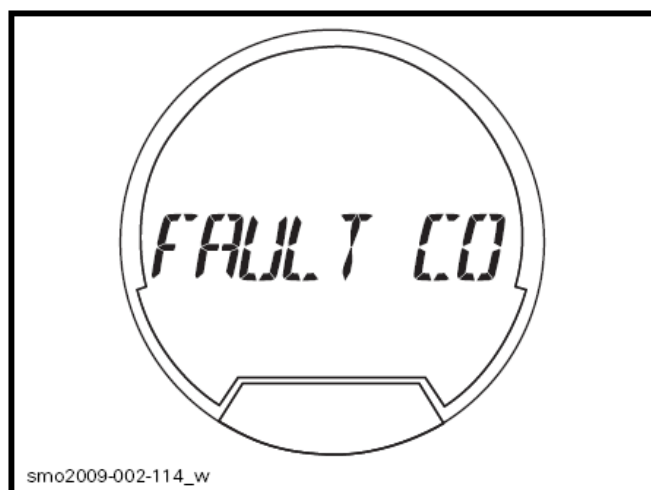

选择的功能 - 故障码

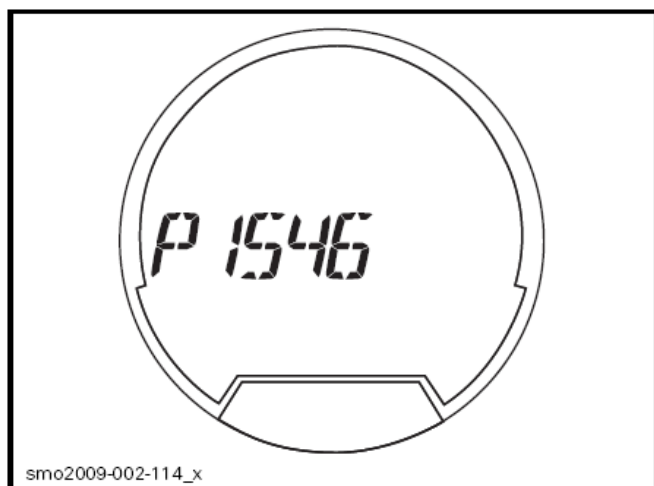







典型图示 – 发动机故障码显示

指示灯和信息显示资料

指示灯和资讯仪表信息显示会告知你一个特别的情况或发生一个异常。

有关指示灯信息，参阅资讯仪表。

指示灯亮起	显示信息	描述
	LOW 或 HIGH BATTERY VOLTAGE 低或高电池电压	低或高电池电压
	HIGH TEMPERATURE 高温	发动机或排气系统过热
	CHECK ENGINE 或 LIMP HOME MODE 检查发动机或缓慢返航模式	检查发动机（次要的故障 需要维修）或缓慢返航模 式（主要的发动机故障）
	LOW OIL PRESSURE 低油压	低机油压力
	---	iBR（智能刹车和倒档）系 统故障
	---	油门松开辅助转向系统故 障

信息显示资料	
RIGHT KEYPAD ERROR 右键盘故障	仪表控制器按钮故障
LOW OIL PRESSURE 低机油压力	检测到发动机低机油压力
HIGH EXHAUST TEMPERATUE 高废气温度	检测到高废气温度
HIGH TEMPERATURE 高温	检测到发动机高温
CHECK ENGINE 检查发动机	发动机系统故障或需要维护保养
HIGH BATTERY VOLTAGE 高电池电压	检测到高电池电压
LOW BATTERY VOLTAGE 低电池电压	检测到低电池电压
LIMP HOME MODE 缓慢返航模式	检测到主要故障，限制发动机功率
FUEL SENSOR DEFECTIVE 燃油传感器故障	燃油液位传感器故障
WATER TEMP SENSOR DEFECTIVE 水温传感器故障	iBR 故障，没有传送水温信息
CALIBRATION CHECKSUM ERROR 标定档总和检查故障	仪表程序毁坏

留心： 运行有低机油压力的发动机会严重损坏发动机。

蜂鸣器代码资料

蜂鸣器代码	描述
1 长哔声（当安装钥匙在发动机切断开关上）	数字编码防盗系统连接不良。 重新安装钥匙正确地在发动机切断开关上。
	错误的钥匙。 使用一条已编程给这摩托艇的钥匙。
	损坏的钥匙。 使用另一条已编程的钥匙。
	干的盐水在钥匙帽盖内。 清理钥匙帽盖内的盐水。
	损坏的发动机切断开关。 联系授权的 Sea-Doo 代理商。
	电脑板不正常操作或损坏的电线束。 联系授权的 Sea-Doo 代理商。
每隔 15 分钟响 2 秒钟哔声	摩托艇翻转。 将摩托艇翻正。参阅特殊步骤。
	发动机管理系统故障。 联系授权的 Sea-Doo 代理商。
每隔 5 分钟响 2 秒钟哔声	低燃油液位。 重新添加燃油。如问题持续，联系授权的 Sea-Doo 代理商。
	燃油箱液位传感器或电路故障。 联系授权的 Sea-Doo 代理商。
连续不断地响	发动机冷却液高温。 参阅发动机过热一节。
	高废气温度。 联系授权的 Sea-Doo 代理商。
	低机油压力。 尽快关闭发动机。检查机油液位和添加。联系授权的 Sea-Doo 代理商。

留心： 如果蜂鸣器不停地响，尽快关闭发动机。

空白页

保修保证信息

庞巴迪休闲娱乐产品有限公司（BRP）的美国和加拿大有限保修保证：2011 Sea-Doo 摩托艇

1. 范围

庞巴迪休闲娱乐产品有限公司（BRP）对于经由美国 50 个州和加拿大的授权代理商（以下称为代理商）售出的 2011 年度 Sea-Doo 摩托艇，按照以下所述的有效期和条件，作出生产材料和工艺上缺点的保修证明。此保修保证将会失效如果：（1）Sea-Doo 摩托艇在任何一个时间，甚至上一手物主，用来竞赛或参与任何竞技活动；或（2）Sea-Doo 摩托艇经过更改或修改因而有害地影响其操作、性能或耐用性，或（3）经修改来改变它的原本的用途。

经由授权的代理商安装在摩托艇上所有 BRP 零配件，在艇交货时与摩托艇有同一的保修期。

在某些 2011 Sea-Doo 摩托艇型号上备有的全球定位系统（GPS）接收器，该 GPS 接收器附有的有限保修是由原来 GPS 接收器的厂方负责，并不包括在 BRP 的有限保修保证。

2. 责任的局限

所有明示或暗示的保修，包括但不限于任何适销性或特殊用途适宜性的保修，在不能免责程度内，其有效期限于明示的有限保修期。所有附带的、后果性的、直接的、间接的、或其他损失均不属于本保修范围。某些州或省不允许上述免责声明、保修限制和项目排除。因此这些免责声明、保修限制和项目排除可能不适用于你。这保修证明赋予你特定的权利，所以你也可能具有每个州或每个省都不同的其他司法权利。

除本有限保修证明所载的陈述、声明或保证外，任何经销商/代理商或任何其他人士均未获授权作出有关产品的任何其他陈述、声明或保证；如果有人作出上述的其他陈述、声明或保证，对 BRP 也没有法律的约束力。BRP 保留权利随时修改这保修证明，不过这种修改，在这保修有效期内，不会改变产品在售出时适用的保修条款。

3. 不受保修的情况

在任何情况下，以下项目不受保修的保障：

- 更换正常磨损的零件；
- 例行维护保养的项目，如调准，调节，校正；
- 由于没有按使用手册所述来正确维护保养和/或储存所引起的损坏；

- 由于拆卸零件、不正确修理、维护、修改或使用非 BRP 生产/认可的零件或非授权代理商的维修人员修理引致的损坏；
- 由于滥用、误用、不正常使用、疏忽、或不按照操作说明操作所引起的损坏；
- 因外来的损坏、意外、浸入水中、火灾、盗窃、受故意破坏或天灾人祸所引起的损失；
- 使用不适合用于此产品的汽油或机油来操作所引起的故障（参阅使用手册）；
- 因生锈、腐蚀或零件暴露引起的损坏；
- 因冷却系统或喷射泵受外物堵塞引起的损坏；
- 因进水所引起的损坏；
- 凝胶涂层（胶衣）损毁，包括但不限于表面凝胶涂层装饰表面、气泡、裂纹或由于气泡、裂纹、龟裂纹、蜘蛛状裂纹所造成的玻璃钢分层；和
- 附带的或间接的损坏或任何其它种类的损失包括拖船、储存、电话、出租、出租车、不便、保险费、偿还贷款、时间损失、收入损失等等。

4. 保修有效期

这个有限保修保证生效日期从交付给零售消费者当天或摩托艇第一次使用当天开始，以其中一个时间先到为准，有效期：

1. 物主私人使用 – 连续 12 个月，
2. 商业使用 – 连续 4 个月。在保修期内任何时刻，摩托艇使用能产生收入或与任何工作或雇佣有关时，就算是商业使用。在保修期内任何时刻，摩托艇有商业标签或领取了商业执照允许商业用途，也算是商业使用。
3. 排放有关的部件安装在环保局证明的 Sea-Doo 摩托艇上在美国登记是有 30 个月或 175 发动机使用小时保修以其中一个时间先到为准。在正常的保修期间如果 175 发动机使用小时已到，排放有关的部件仍属于庞巴迪标准保修范围直至正常的保修期完结。
4. 你的授权代理商知道现时保修的排放有关的部件清单。
5. 为加利福尼亚州市场生产销售的摩托艇，在加利福尼亚州第一次出售与当地居民，或其后由当地居民登记保修证明的，请同时参考加利福尼亚州排放控制保修声明。

在保修期内修理、更换零件或维修的摩托艇，不会延长这个有效保修保证的有效期，使其超越原来的终止日期。

5. 受保修证明保障的条件

保修证明保障只给予履行以下每个条件的客户，保修证明保障才生效。

- 第一手物主从 BRP 授权的代理商在该地区出售新的、未用过的 2011 Sea-Doo 摩托艇；
- 完成 BRP 指定的交艇前检查程序及签署；
- 2011 Sea-Doo 摩托艇必须由授权的代理商做正确的产品登记；
- 在当地购买 2011 Sea-Doo 摩托艇的物主须是在当地居住；
- 在使用手册描述的定期维护保养必须适时进行以保持保修保障。BRP 有权要求出示正确维护摩托艇的证据，才批准保修方面的保障。

如以上条件未能达到，BRP 不会给与私人使用或商业使用的物主有限保修。这限制是需要来让 BRP 保护产品、消费者和公众的安全。

6. 如何获得保修证明的保障

在出现一个异常时物主必须停止使用 Sea-Doo 摩托艇。物主必须在发现缺陷表面迹象两天内通知 BRP 授权代理商，将产品送交代理商和给与合理的机会修理。物主必须出示购买产品证明方可获得保修服务。维修开始前，物主必须在维修/工作单上签署来使保修服务生效。这个保修服务所有被更换的零件属于 BRP 的财产。

7. BRP 责任

BRP 在这保修的责任只限于在正常使用和保养下有零件或手艺缺陷所引起的故障进行维修或更换正厂零件，按公司合理判断来决定维修或更换，任何授权代理商都不会收取零件和人工费用。不履行保修保证的声明不能构成理由，取消或废除物主已完成的摩托艇销售交易。

如果保修服务要在美国或加拿大以外地区执行，物主需要负责因当地习惯和情况所引致的额外开支，诸如，但不限于，运费，保险，税金，执照费用，进口税，和任何和所有其他财务开支，包括当地政府、州政府、领地政府和它们各自的机关所征收的费用。

BRP 保留随时改良或修改产品的权利，而不承担修改以前生产的型号的责任。

8. 转让

如果产品所有权在保修有效期内转让，这保修证明也可同时转让给新物主，并于原有保修有效期余下部分内有效，条件是所有权转让必须用以下方式通知 **BRP**：

1. 前物主用以下提供的电话号码联系 **BRP** 或一个 **BRP** 授权的代理商，并提供新物主的位置坐标；或
2. **BRP** 或一个 **BRP** 授权的代理商收到前物主同意所有权转让的证明和新物主的位置坐标。

9. 消费者援助

如果发生有关这 **BRP** 有限保修证明的争论或质疑，**BRP** 建议你在代理商层面上协商解决问题。建议你与授权代理商的维修经理或老板商讨解决。

如果不能解决，请提交你的书面投诉或致电下面适用的电话：

加拿大

Bombardier Recreational Products Inc.
Consumer Assistance Center
75, J.-A. Bombardier Street
Sherbrooke, QC J1L 1W3
Tel: 819 566-3366

美国

BRP US Inc.
Consumer Assistance Center
7575 Bombardier Court
Wausau WI 54401
Tel: 715 848-4957

* 在美国，产品是由 **BRP US Inc.** 配售和服务。

© 2010 庞巴迪休闲娱乐产品有限公司 版权所有 不得翻印

® 庞巴迪休闲娱乐产品有限公司或其附设公司的注册商标

美国加利福尼亚州排放控制保修声明 – 2011 Sea-Doo 摩托艇配4-TEC四冲程发动机

在加利福尼亚州，你的2011 Sea-Doo摩托艇有一个美国加州空气资源管理局规定的特别环境标签。标签有1、2、3或4颗星。在摩托艇有一挂牌叙述这星标级别的意思。

星标签表示更清洁的船用发动机

更清洁的船用发动机的象征：



更干净的空气和水

有助环保、提供更健康的生活方式。

更省油

比传统两冲程化油器发动机少耗30-40%油，节省金钱和资源。

更长的排放部件保修

保护消费者免烦恼的操作。

一颗星 – 低排放

一颗星标签识别水上摩托艇、舷外机、内外舷机和舷内机符合空气资源管理局水上摩托艇和舷外机2001年废气排放标准。发动机达到这标准比传统两冲程化油器发动机有75%低排放。这些发动机相等于美国环保局船用发动机2006年的标准。

二颗星 – 十分低排放

二颗星标签识别水上摩托艇、舷外机、内外舷机和舷内机符合空气资源管理局水上摩托艇和舷外机2004年废气排放标准。发动机达到这标准比一颗星 – 低排放发动机更低20%排放。

三颗星 – 特低排放

三颗星标签识别发动机符合空气资源管理局水上摩托艇和舷外机2008年废气排放标准或内外舷机和舷内机2003废气排放标准。发动机达到这标准比一颗星 – 低排放发动机更低65%排放。

四颗星 – 极低排放

四颗星标签识别发动机符合空气资源管理局内外舷机和舷内机2009年废气排放标准。水上摩托艇和舷外机亦可以符合这排放标准。发动机达到这标准比一颗星 – 低排放发动机更低90%排放。

欲知详情，请联系：
Cleaner Watercraft – Get the Facts
1-800-END-SMOG
www.arb.ca.gov

你的排放控制保修的权利和义务

美国加利福尼亚州空气资源管理局和 **BRP** 对你的 2011 年度 **Sea-Doo** 摩托艇解释排放控制系统的保修。在加利福尼亚州，新的摩托艇在设计、生产和装备上一定要符合州政府的严厉防烟雾标准。**BRP** 必须为你的摩托艇上的排放控制系统，在下列的保修有效期内，提供保修证明，条件是你的摩托艇没有被破坏性使用、疏忽或不正确维护保养。

你的排放控制系统可能包括诸如燃油喷注系统、点火系统和催化转换器等零件。也可能包括软管、皮带、接头和其他有关排放的组装部件。

出现保修情况时，**BRP** 会免费维修你的摩托艇发动机，包括诊断、零件和人工，条件是这些工作必须由 **BRP** 授权的代理商执行。

生产商的有限保修范围

这个排放的有限保修覆盖范围，包括为加利福尼亚州市场认证和生产的 2011 年度 **Sea-Doo** 摩托艇，第一次在加利福尼亚州销售给当地居民或随后由当地居民登记保修证明。**Sea-Doo** 摩托艇的有限保修条款，经必需的修正后，仍然适用与这些型号。你的 2011 年 **Sea-Doo** 摩托艇选定的排放控制零件，保修期由交付第一手零售消费者当日起，连续 4 年或 250 使用小时，以其中一个时间先到为准。但以使用小时为基础保修的摩托艇，必需配有合适的累积计时表或同等设备。如果任何有关排放的发动机零件在保修期内出现缺陷，**BRP** 会将其修理或更换。

2011 Sea-Doo 摩托艇配备 4-TEC 四冲程发动机受加利福尼亚州排放控制保修证明的零件：

怠速旁通阀	进气转接器
油门位置传感器	火花塞
进气歧管空气压力传感器	点火线圈
进气歧管空气温度传感器	空气箱
发动机温度传感器	进气门和排气门和油封
爆震传感器	进气歧管
发动机控制模块 ECM	曲轴箱通气阀
节流阀体	节流阀体油封
燃油轨	进气歧管油封
燃油喷油器	电线束和插头
燃油压力调节器	燃油滤清器
燃油泵	增压器

有关排放保修件的保修范围，包括因为保修的零件故障而引起的其他发动机部件的损坏。

BRP 提供的操作员使用手册包含正确维护和使用摩托艇的书面指示。所有有关排放保修件的保修有效期为摩托艇保修有效期的全部，除非该零件需要按照使用手册规定的必要维护程序按时更换。

按照必要维护程序，需要按时更换的有关排放保修件，BRP 提供的保修有效期，终止于该零件第一次需按时更换的日期。需按时作正式检验，但不需更换的有关排放保修件，BRP 提供的保修有效期为摩托艇保修有效期的全部。任何按照本保修声明修理或更换的有关排放保修件，BRP 提供的保修有效期为该零件第一次安装时原来有效期余下部分。所有按此有限保修证明，被更换的零件所有权归 BRP 所有。

维护保养收据和记录应转让给每一个随后的摩托艇物主。

物主对保修保证的责任

作为摩托艇艇主，你的责任是执行使用手册规定的维护程序。**BRP** 建议你保留所有有关维护你的摩托艇的收据，不过 **BRP** 不能纯粹因为你不能提供收据，或你未能确保执行所有按时维护程序，就拒绝提供保修保障。

不过作为摩托艇艇主，你应该清楚如果你的发动机或零件损坏，是由破坏性使用、疏忽、不正确维护或未经批准的改装造成的，**BRP** 是有权拒绝提供保修保障的。

你有责任在问题出现后，尽快将你的摩托艇送交 **BRP** 授权代理商修理。代理商会在不超过 30 天的合理时间内完成保修维修。

如果你对于你在保修方面的权利和责任有任何疑问，或查询最接近你的 **BRP** 授权代理商名称和位置，请致电：1-715-848-4957。

庞巴迪休闲娱乐产品有限公司（BRP）的国际有限保修保证：2011 Sea-Doo 摩托艇

1. 范围

庞巴迪休闲娱乐产品有限公司（BRP）对于经由美国、加拿大和欧洲经济地区的成员国（由欧盟国家包括挪威、冰岛和列支敦士登组成）土耳其和独立联邦国家的成员国（由俄国和前苏联成员国）以外地区的 BRP 授权的经销商/代理商（以下简称代理商）售出的 2011 年度 Sea-Doo 摩托艇，按照以下所述的有效期和条件，作出生产材料和工艺上缺点的保修证明。此保修保证将会失效如果：（1）Sea-Doo 摩托艇在任何一个时间，甚至上一手物主，用来竞赛或参与任何竞技活动；或（2）Sea-Doo 摩托艇经过更改或修改因而有害地影响其操作、性能或耐用性，或（3）经修改来改变它的原本的用途。

经由授权的经销商/代理商安装在 2011 Sea-Doo 摩托艇上所有 BPR 零配件，在艇交货时与摩托艇有同一的保修期。

2. 责任的局限

所有明示或暗示的保修，包括但不限于任何适销性或特殊用途适宜性的保修，在不能免责程度内，其有效期限于明示的有限保修期。所有附带的、后果性的、直接的、间接的、或其他损失均不属于本保修范围。某些司法管辖区域不允许上述免责声明、保修限制和项目排除。因此这些免责声明、保修限制和项目排除可能不适用于你。这保修证明赋予你特定的权利，所以你也可能具有每个国家或每个司法管辖区域都不同的其他司法权利。

除本有限保修证明所载的陈述、声明或保证外，任何 BRP 的经销商/代理商或任何其他人士均未获授权作出有关产品的任何其他陈述、声明或保证；如果有人作出上述的其他陈述、声明或保证，对 BRP 也没有法律的约束力。BRP 保留权利随时修改这保修证明，不过这种修改，在这保修有效期内，不会改变产品在售出时适用的保修条款。

3. 不受保修的项目

在任何情况下，以下项目不受保修的保障：

- 更换正常磨损的零件；
- 例行维护保养的项目，如调准，调节，校正；
- 由于没有按照使用手册所述来正确维护保养和/或储存所引起的损坏；

- 由于拆卸零件、不正确修理、维护、修改或使用非 **BRP** 生产/认可的零件或非授权代理商的维修人员修理引致的损坏；
- 由于滥用、误用、不正常使用、疏忽、或不按照操作说明操作所引起的损坏；
- 因外来的损坏、意外、浸入水中、吸入水或外物、火灾、盗窃、受故意破坏或天灾人祸所引起的损失；
- 使用不适合用于此产品的汽油或机油来操作所引起的故障（参阅使用手册）；
- 因为部件暴露、生锈、腐蚀所引起的损坏；
- 冷却系统或喷射泵受外物阻塞引起的损坏；
- 凝胶涂层（胶衣）损毁，包括但不限于表面凝胶涂层装饰表面、气泡、裂纹或由于气泡、裂纹、龟裂纹、蜘蛛状裂纹所造成的玻璃钢分层；和
- 附带的或间接的损坏或任何其它种类的损失包括拖船、储存、电话、出租、出租车、不便、保险费、偿还贷款、时间损失、收入损失等等。

4. 保修有效期

这个有限保修保证生效日期从交付给零售消费者当天或摩托艇第一次使用当天开始，以其中一个时间先到为准，有效期：

1. 物主私人使用 – 连续 12 个月。
2. 商业使用 – 连续 4 个月。在保修期内任何时刻，摩托艇使用能产生收入或与任何工作或雇佣有关时，就算是商业使用。在保修期内任何时刻，摩托艇有商业标签或领取了商业执照允许商业用途，也算是商业使用。

在保修期内修理、更换零件或维修的摩托艇，不会延长这个有效保修保证的有效期，使其超越原来的终止日期。

5. 受保修证明保障的条件

保修证明保障只给予履行以下每个条件的客户，保修证明保障才生效。

- 第一手物主从 **BRP** 授权的经销商/代理商在该地区出售新的、未用过的 2011 Sea-Doo 摩托艇；
- 完成 **BRP** 指定的交艇前检查程序及签署；
- 2011 Sea-Doo 摩托艇必须由授权的经销商/代理商做正确的产品登记；
- 在当地购买 2011 Sea-Doo 摩托艇的物主必须是在当地居住；
- 在使用手册描述的定期维护保养必须适时进行以保持保修保障。**BRP** 有权要求出示正确维护摩托艇的证据，才批准保修方面的保障。

如以上条件未能达到，**BRP** 不会给与私人使用或商业使用的物主有限保修。这限制是需要来让 **BRP** 保护产品、消费者和公众的安全。

6. 如何获得保修证明的保障

在出现一个异常时物主必须停止使用 Sea-Doo 摩托艇。物主必须在发现缺陷表面迹象两天内通知 BRP 授权经销商/代理商，将产品送交经销商/代理商和给与合理的机会修理。物主必须出示购买产品证明方可获得保修服务。维修开始前，物主必须在维修/工作单上签署来使保修服务生效。这个保修服务所有被更换的零件属于 BRP 的财产。

7. BRP 责任

BRP 在这保修的责任只限于在正常使用和保养下有零件或手艺缺陷所引起的故障进行维修或更换正厂零件，按公司合理判断来决定维修或更换，任何授权的经销商/代理商都不会收取零件和人工费用。不履行保修保证的声明不能构成理由，取消或废除物主已完成的摩托艇销售交易。

如果保修服务要在原来销售国家以外地区执行，物主需要负责因当地习惯和情况所引致的额外开支，诸如，但不限于，运费，保险，税金，执照费用，进口税，和任何和所有其他财务开支，包括当地政府、州政府、领地政府和它们各自的机关所征收的费用。

BRP 保留随时改良或修改产品的权利，而不承担修改先前生产的型号的责任。

8. 转让

如果产品所有权在保修有效期内转让，这保修证明也可同时转让给新物主，并于原有保修有效期余下部分内有效，条件是所有权转让必须用以下方式通知 BRP：

BRP 或一个 BRP 授权的经销商/代理商收到前物主同意所有权转让的证明和新物主的位置坐标。然后经销商将这些资料直接交给 BRP。

9. 消费者援助

1. 如果发生有关这 BRP 有限保修证明的争论或质疑，BRP 建议你在经销商/代理商层面上协商解决问题。建议你与授权经销商/代理商的维修经理或老板商讨解决。
2. 如果需进一步援助，请联系经销商的服务部来解决。
3. 如果仍不能解决，请提交你的书面投诉至下面的地址：

在欧洲、中东、非洲，请联系欧洲办事处

BRP EUROPE N.V.

Consumer Assistance Center

Skaldenstraat 125

9042 Gent

Belgium

Tel: + 32-9-218-26-00

在其他国家，请联系你的当地经销商或北美洲办事处

BOMBARDIER RECREATIONAL PRODUCTS INC.

Consumer Assistance Center

75, J.-A. Bombardier Street

Sherbrooke, QC J1L 1W3

Tel: 819 566-3366

* 在这涉及保修保证的地区，产品是由庞巴迪休闲娱乐产品有限公司或其附属公司配售和服务。

© 2010 庞巴迪休闲娱乐产品有限公司 版权所有 不得翻印

® 庞巴迪休闲娱乐产品有限公司或其附属公司的注册商标

庞巴迪休闲娱乐产品有限公司（BRP）的欧洲和俄国经济地区和土耳其有限保修保证：2011 Sea-Doo 摩托艇

1. 范围

庞巴迪休闲娱乐产品有限公司（BRP）对经由授权的经销商/代理商在欧盟经济地区的成员国（由欧盟国家包括挪威、冰岛和列支敦士登组成）、独立联邦国家的成员国（由俄国和前苏联成员国）和土耳其售出的 2011 年度 Sea-Doo 摩托艇，按照以下所述的有效期和条件，作出生产材料和工艺上缺点的保修证明。此保修保证将会失效如果：（1）Sea-Doo 摩托艇在任何一个时间，甚至上一手物主，用来竞赛或参与任何竞技活动；或（2）Sea-Doo 摩托艇经过更改或修改因而有害地影响其操作、性能或耐用性，或（3）经修改来改变它的原本的用途。

经由授权的经销商/代理商安装在 2011 Sea-Doo 摩托艇上所有 BRP 零配件，在艇交货时与摩托艇有同一的保修期。

2. 责任的局限

所有明示或暗示的保修，包括但不限于任何适销性或特殊用途适宜性的保修，在不能免责程度内，其有效期限于明示的有限保修期。所有附带的、后果性的、直接的、间接的、或其他损失均不属于本保修范围。某些司法管辖区域不允许上述免责声明、保修限制和项目排除。因此这些免责声明、保修限制和项目排除可能不适用于你。这保修证明赋予你特定的权利，所以你也可能具有每个国家或每个司法管辖区域都不同的其他司法权利。

除本有限保修证明所载的陈述、声明或保证外，任何 BRP 的经销商/代理商或任何其他人士均未获授权作出有关产品的任何其他陈述、声明或保证；如果有人作出上述的其他陈述、声明或保证，对 BRP 也没有法律的约束力。BRP 保留权利随时修改这保修证明，不过这种修改，在这保修有效期内，不会改变产品在售出时适用的保修条款。

3. 不受保修的项目

在任何情况下，以下项目不受保修的保障：

- 更换正常磨损的零件；
- 例行维护保养的项目，如调准，调节，校正；
- 由于没有按照使用手册所述来正确维护保养和/或储存所引起的损坏；

- 由于拆卸零件、不正确修理、维护、修改或使用非 **BRP** 生产/认可的零件或非授权代理商的维修人员修理引致的损坏；
- 由于滥用、误用、不正常使用、疏忽、或不按照操作说明操作所引起的损坏；
- 因外来的损坏、意外、浸入水中、吸入水或外物、火灾、盗窃、受故意破坏或天灾人祸所引起的损失；
- 使用不适合用于此产品的汽油或机油来操作所引起的故障（参阅使用手册）；
- 因部件暴露、生锈、腐蚀所引起的损坏；
- 冷却系统或喷射泵受外物阻塞引起的损坏；
- 凝胶涂层（胶衣）损毁，包括但不限于表面凝胶涂层装饰表面、气泡、裂纹或由于气泡、裂纹、龟裂纹、蜘蛛状裂纹所造成的玻璃钢分层；和
- 附带的或间接的损坏或任何其它种类的损失包括拖船、储存、电话、出租、出租车、不便、保险费、偿还贷款、时间损失、收入损失等等。

4. 保修有效期

这个有限保修保证生效日期从交付给零售消费者当天或摩托艇第一次使用当天开始，以其中一个时间先到为准，有效期：

1. 物主私人使用 – 连续 24 个月。
2. 商业使用 – 连续 4 个月。在保修期内任何时刻，摩托艇使用能产生收入或与任何工作或雇佣有关时，就算是商业使用。在保修期内任何时刻，摩托艇有商业标签或领取了商业执照允许商业用途，也算是商业使用。

在保修期内修理、更换零件或维修的摩托艇，不会延长这个有效保修保证的有效期，使其超越原来的终止日期。

注意有效期和任何其他形式的有效期是受到适用国家或当地法律的管制。

5. 受保修证明保障的条件

保修证明保障只给予履行以下每个条件的客户，保修证明保障才生效。

- 第一手物主从 **BRP** 授权的经销商/代理商在该地区出售新的、未用过的 2011 **Sea-Doo** 摩托艇；
- 完成 **BRP** 指定的交艇前检查程序及签署；
- **Sea-Doo** 摩托艇必须由授权的经销商/代理商做正确的产品登记；

- 在当地购买 2011 Sea-Doo 摩托艇的物主必须是在当地居住；
- 在使用手册描述的定期维护保养必须适时进行以保持保修保障。BRP 有权要求出示正确维护摩托艇的证据，才批准保修方面的保障。

如以上条件未能达到，BRP 不会给与私人使用或商业使用的物主有限保修。这限制是需要来让 BRP 保护产品、消费者和公众的安全。

6. 如何获得保修证明的保障

在出现一个异常时物主必须停止使用 Sea-Doo 摩托艇。物主必须在发现缺陷表面迹象两天内通知 BRP 授权经销商/代理商，将产品送交经销商/代理商和给与合理的机会修理。物主必须出示购买产品证明方可获得保修服务。维修开始前，物主必须在维修/工作单上签署来使保修服务生效。这个保修服务所有被更换的零件属于 BRP 的财产。

注意通知期限是会根据客户国家的可适用国家或当地立法而改变。

7. BRP 责任

BRP 在这保修的责任只限于在正常使用和保养下有零件或手艺缺陷所引起的故障进行维修或更换正厂零件，按公司合理判断来决定维修或更换，任何授权的经销商/代理商都不会收取零件和人工费用。不履行保修保证的声明不能构成理由，取消或废除物主已完成的摩托艇销售交易。

如果保修服务要在原来销售国家以外地区执行，物主需要负责因当地习惯和情况所引致的额外开支，诸如，但不限于，运费，保险，税金，执照费用，进口税，和任何及所有其他财务开支，包括当地政府、州政府、领地政府和它们各自的机关所征收的费用。

BRP 保留随时改良或修改产品的权利，而不承担修改先前生产的型号的责任。

8. 转让

如果产品所有权在保修有效期内转让，这保修证明也可同时转让给新物主，并于原有保修有效期余下部分内有效，条件是所有权转让必须是 BRP 或一个 BRP 授权的经销商/代理商收到前物主同意所有权转让的证明和新物主的位置坐标。

9. 消费者援助

1. 如果发生有关这 BRP 有限保修证明的争论或质疑, BRP 建议你在经销商/代理商层面上协商解决问题。建议你与授权经销商/代理商的维修经理或老板商讨解决。
2. 如果需进一步援助, 请联系经销商的服务部来解决。
3. 如果仍不能解决, 请提交你的书面投诉至下面的地址:

在欧洲、土耳其、俄国和独立联邦国家, 请联系欧洲办事处

BRP EUROPE N.V.
Consumer Assistance Center
Skaldenstraat 125
9042 Gent
Belgium
Tel: + 32-9-218-26-00

在斯堪的纳维亚的国家, 请联系芬兰办事处

BRP FINLAND OY
Service Department
Isoaavantie 7
Fin-96320 Rovaniemi
Finland
Tel: + 358 16 3208 111

* 在这涉及保修保证的地区, 产品是由庞巴迪休闲娱乐产品有限公司或其附属公司配售和服务。

© 2010 庞巴迪休闲娱乐产品有限公司 版权所有 不得翻印

® 庞巴迪休闲娱乐产品有限公司或其附属公司的注册商标

空白页

客户信息

私隐资料/免责声明

我们想要通知你，你的资料只作为安全和保修证明的用途。有时我们也会使用客户的坐标位置去推介和推销关于 **BRP** 和有关的产品。

你有权利查阅或更改你的资料，或从邮寄推介产品清单中删除你的地址，请联系庞巴迪公司。

经电邮： privacyofficer@brp.com

经邮件： **BRP**
Senior Legal Counsel-Privacy Officer
726 St-Joseph
Valcour, QC
Canada
J0E 2L0

更改地址/物主

如你的地址已经更改或你是一个新物主，务必用以下任何一个方法通知BRP。

- 邮寄以下的表格；
- 只是北美洲地区：致电美国715 848-4957 或加拿大819 566-3366；
- 通知一个BRP授权的经销商/代理商。

如果更换物主，请加入前物主同意转让证明书。

纵使原先的保修期已过。通知BRP是十分重要的，因为庞巴迪公司在有需要时会联络你，告知安全修改等事。这是物主的责任通知BRP更改地址。

如果你的摩托艇被窃，你应通知BRP或授权的Sea-Doo经销商/代理商，我们会要求你提供姓名、地址、电话号码、摩托艇艇身编号和被窃的日期。

邮寄地址：

在北美洲：

Bombardier Recreational Products Inc
Warranty Department
75 J.-A. Bombardier Street
Sherbrooke, Quebec J1L 1W3
Canada

在斯堪的纳维亚的国家：

BRP Finland OY
Service Department
Isoaavantie 7
Fin-96320 Rovaniemi
Finland

在世界上其他的国家：

BRP European Distribution
Warranty Department
Chemin de Messidor 5-7
1006 Lausanne
Switzerland

空白页

更改地址

更改物主

摩托艇识别号码

型号

摩托艇识别号码

旧地址或前物主:

姓名

地址

城市

省份

邮政编码

国家

电话号码

新地址或新物主:

姓名

地址

城市

省份

邮政编码

国家

电话号码

更改地址

更改物主

摩托艇识别号码

型号

摩托艇识别号码

旧地址或前物主:

姓名

地址

城市

省份

邮政编码

国家

电话号码

新地址或新物主:

姓名

地址

城市

省份

邮政编码

国家

电话号码

空白页

摩托艇型号_____

艇身识别号码_____

发动机识别号码_____

物主姓名_____

地址_____

城市_____ 省份_____

邮政编码_____ 国家_____

电话号码_____

购买日期（年-月-日）_____

保修终止日期（年-月-日）_____

在出售时由授权的 Sea-Doo 代理商填写。

代理商印章地方

219 000 739

CA

OPERATOR'S GUIDE, RXT / GTX / WAKE PRO / ENGLISH
GUIDE DU CONDUCTEUR, RXT / GTX / WAKE PRO / ANGLAIS

FAIT AU / MADE IN CANADA

U/M:P.C.