



SEA-DOO®



2011

MANUAL DO PROPRIETÁRIO

Possui Informações Sobre A
Segurança, O Veículo E A
Manutenção

GTS / GTI™ /
WAKE™
SERIES

⚠ ADVERTÊNCIA

Leia com atenção este Manual do Proprietário. Ele contém informações de segurança importantes.

Idade mínima recomendada: Condutor: 16 anos.

Guarde este Manual do Proprietário no jet.

2 1 9 7 0 1 9 8 0

ADVERTÊNCIA

O não cumprimento das precauções e instruções de segurança contidas neste Manual do Proprietário, no *DVD DE SEGURANÇA* e nas etiquetas de segurança colocadas no produto pode causar ferimentos, incluindo a possibilidade de morte!

ADVERTÊNCIA

Este jet pode exceder o desempenho de outros barcos que você tenha pilotado anteriormente. Reserve um tempo para se familiarizar com seu novo jet.



No Canadá, os produtos são distribuídos pela Bombardier Recreational Products Inc. (BRP).

Nos EUA, os produtos são distribuídos pela BRP US Inc.

A Spray-Nine[†] da Knight é uma marca comercial da Korkay System Ltd.

GTX[†] é uma marca comercial da Castrol Ltd. Usada sob licença.

Esta é uma lista não abrangente de marcas comerciais exclusivas da Bombardier Recreational Products Inc ou de suas afiliadas:

4-TEC™	O.T.A.S.™	T.O.P.S.™
D.E.S.S.™	Rotax®	VTST™
iBR™	GTI™ 130	XPST™
iControl™	Sea-Doo®	GTI™ SE 130
Learning Key™	Sea-Doo LK™	GTI™ SE 155
iTC™	S³Hull™	GTI™ Limited 155
WAKE™ 155		

INTRODUÇÃO

Parabéns pela aquisição de um novo jet Sea-Doo®. Ele conta com a garantia BRP e uma rede de concessionárias autorizadas de jets Sea-Doo, pronta para lhe fornecer as peças, serviços ou acessórios que você precise.

Sua concessionária está comprometida com a sua satisfação. Ela foi treinada para realizar a configuração e revisão iniciais de seu jet, bem como realizou o ajuste final antes de efetuar a entrega. Se você precisar de informações mais completas sobre serviços, solicite à sua concessionária.

Na entrega, você também foi informado sobre a cobertura da garantia e assinou a *LISTA DE VERIFICAÇÃO DE ENTREGA* para assegurar que o seu novo jet foi preparado para sua total satisfação.

O que você deve saber antes de sair pilotando

Para saber como reduzir o risco de você ou outras pessoas se ferirem ou morrerem, leia as seguintes seções antes de operar o jet:

- *INFORMAÇÕES DE SEGURANÇA*
- *INFORMAÇÕES SOBRE O JET.*

Leia e entenda todas as etiquetas de segurança de seu jet e assista com atenção o *DVD DE SEGURANÇA*.

Se os alertas contidos neste Manual do Proprietário não forem seguidos, ferimentos graves ou morte poderão ocorrer.

A BRP recomenda que você faça um curso de navegação segura. Consulte a sua concessionária ou as autoridades locais sobre a disponibilidade em sua área.

Em algumas áreas é obrigatório uma licença de pilotagem para operar um barco de lazer.

Mensagens sobre segurança

Este Manual do Proprietário usa os seguintes símbolos e termos para enfatizar informações específicas:

ADVERTÊNCIA

Indica uma situação de risco que, se não for evitada, pode resultar em morte ou ferimentos graves.

 **CUIDADO** Indica uma situação potencial de risco que, se não for evitada, pode resultar em ferimentos leves ou moderados.

AVISO Indica uma instrução, que se não for seguida, pode danificar seriamente componentes do jet ou outros bens.

Sobre este Manual do proprietário

Este Manual do Proprietário foi preparado para familiarizar o proprietário/piloto ou passageiro com este jet e seus variados comandos, sua manutenção e as instruções de navegação segura.

Guarde este Manual do Proprietário no jet para poder consultá-lo sobre manutenção, solução de problemas e dar instruções a terceiros.

Note que este manual está disponível em vários idiomas. No caso de alguma discrepância, a versão em inglês deverá prevalecer.

Se você quiser visualizar e/ou imprimir uma cópia extra do Manual do Proprietário, simplesmente visite o seguinte site www.operatorsguide.brp.com.

As informações contidas neste documento são atuais na ocasião da sua publicação. A BRP entretanto, mantém uma política de melhoria contínua de seus produtos, sem contudo ter a obrigação de implementá-las nos produtos fabricados anteriormente. Devido

às últimas alterações, podem ocorrer algumas diferenças entre o produto fabricado e as descrições e/ou especificações contidas neste manual. A BRP reserva-se o direito de, a qualquer momento, descontinuar ou alterar especificações, projetos, características, modelos ou equipamentos, sem incorrer em qualquer obrigação.

Este Manual do Proprietário e o *DVD DE SEGURANÇA* devem permanecer no jet no momento da venda.

ÍNDICE

INTRODUÇÃO.....	1
O que você deve saber antes de sair pilotando	1
Mensagens sobre segurança	1
Sobre este Manual do proprietário.....	1

INFORMAÇÕES SOBRE SEGURANÇA

PRECAUÇÕES GENÉRICAS.....	8
Evite a intoxicação por monóxido de carbono	8
Evite incêndios e outros riscos provocados pela gasolina	8
Evite queimaduras nas peças quentes	8
Acessórios e modificações.....	9

MENSAGENS ESPECIAIS SOBRE SEGURANÇA	10
Lembretes sobre operação segura	10
Esportes aquáticos (Puxar com o jet)	14
Hipotermia.....	16
Cursos de segurança náutica.....	16

TECNOLOGIAS ATIVAS (iCONTROL).....	17
Introdução	17
iTc (Controle de aceleração inteligente).....	17
iBR (Sistema de freio e ré inteligentes).....	18

EQUIPAMENTOS DE SEGURANÇA.....	20
Equipamentos de segurança necessários	20
Equipamentos adicionais recomendados	22

EXERCÍCIOS PARA PRATICAR.....	24
Onde praticar os exercícios	24
Exercícios para praticar	24
Fatores importantes que não devem ser negligenciados.....	25

REGRAS DE NAVEGAÇÃO	26
Regras Operacionais.....	26

ABASTECIMENTO DE COMBUSTÍVEL.....	28
Procedimento de abastecimento	28
Combustível recomendado	29

INFORMAÇÕES PARA TRANSPORTE	30
--	-----------

ETIQUETAS IMPORTANTES NO PRODUTO.....	31
Etiquetas de segurança do jet.....	31
Etiquetas de conformidade.....	36

INSPEÇÃO PRÉ-PARTIDA	38
O que fazer antes de lançar o jet na água.....	38
O que fazer depois de lançar o jet na água	42

INFORMAÇÕES SOBRE O JET

COMANDOS	44
1) Guidão	46
2) Botão de Start/Stop do motor (partida/parada)	46
3) Interruptor de desligamento do motor	46
4) Alavanca do acelerador	48
5) Botão SET (definir) (Apenas modelos GTS)	48
6) Alavanca do iBR (Freio e ré inteligentes)	49
7) Botão MODE (modo)/ SET (definir)	49
8) Botão de seta PARA CIMA/BAIXO	50
9) Botão Cruise (cruzeiro)	50
10) Botão VTS (Sistema de Ajuste Variável)	50
DISPLAY MULTIFUNCIONAL (MODELOS GTS)	52
Descrição do display multifuncional	52
Configuração do medidor	54
DISPLAY MULTIFUNCIONAL (TODOS OS MODELOS EXCETO GTS)	55
Recursos do display multifuncional	56
Descrição do display multifuncional	57
Navegando no display multifuncional	62
Alterando a indicação do display numérico	66
Zerando a indicação do display numérico	66
Configuração do display multifuncional	67
VELOCÍMETRO ANALÓGICO E TACÔMETRO ANALÓGICO	68
Descrição do velocímetro analógico	68
Descrição do tacômetro analógico	68
EQUIPAMENTOS	69
1) Porta-luvas	69
2) Compartimento de armazenamento dianteiro	69
3) Assento	70
4) Puxadores do passageiro	71
5) Estribo	71
6) Plataforma de embarque	72
7) Olhais dianteiro e traseiro	72
8) Bujões de drenagem do bojo	73
9) Mastro para esqui/wakeboard	73
10) Rack para wakeboard	74
PERÍODO DE AMACIAMENTO	77
Operando durante o período de amaciamento	77
INSTRUÇÕES DE OPERAÇÃO	78
Embarcando no jet	78
Como dar a partida no motor	80
Como desligar o motor	81
Como virar o jet	81
Como entrar em ponto morto	82
Como entrar em propulsão para vante	83

INSTRUÇÕES DE OPERAÇÃO (cont.)	
Como entrar e operar em propulsão para ré	83
Como ativar e usar a frenagem.....	85
Como usar o Sistema de Ajuste Variável (VTS)	86
Recomendações gerais de operação.....	90
MODOS DE OPERAÇÃO	92
Modo passeio	92
Modo esportivo	92
Modo Eco (Modo de economia de combustível)	97
Modo cruzeiro	98
Modo de baixa velocidade.....	101
Modo esqui	103
Modos de chaves Aprendizado e Aluguel.....	106
PROCEDIMENTOS ESPECIAIS	109
Limpeza da hélice e da entrada de água da bomba de jato.....	109
jet emborcado	112
Jet submerso.....	113
Motor inundado com água	113
Rebocando o jet na água.....	113

INFORMAÇÕES DE MANUTENÇÃO

INSPEÇÃO PÓS-AMACIAMENTO.....	116
PLANO DE MANUTENÇÃO	119
PROCEDIMENTOS DE MANUTENÇÃO	122
Óleo do motor	122
Líquido de arrefecimento do motor.....	123
Bobinas de ignição	125
Velas de ignição	126
Sistema de escapamento	127
Placa de estabilização e grade de entrada de água	128
Mastro para esqui/wakeboard (Wake).....	129
Fusíveis	129
CUIDADOS COM O JET.....	132
Cuidados após o uso	132
Limpeza do jet	132
PREPARAÇÃO PARA SER GUARDADA E PRÉ-TEMPORADA	133
Ao ser guardada	133
Preparação pré-temporada	135

INFORMAÇÕES TÉCNICAS

IDENTIFICAÇÃO DO JET	138
Número de identificação do casco.....	138

IDENTIFICAÇÃO DO JET (cont.)	
Número de identificação do motor	138
INFORMAÇÕES SOBRE EMISSÕES DO MOTOR	139
Responsabilidade do fabricante	139
Responsabilidade da concessionária	139
Responsabilidade do proprietário	139
Regulamentos de emissão da EPA	139
ESPECIFICAÇÕES	140

SOLUÇÃO DE PROBLEMAS

ORIENTAÇÕES PARA SOLUÇÃO DE PROBLEMAS	148
SISTEMA DE MONITORAMENTO	153
Códigos de falha	153
Indicadores de falha e informações no display de mensagens	154
Informações sobre códigos de sinais sonoros	156

GARANTIA

GARANTIA LIMITADA DA BRP – EUA E CANADÁ: JET SEA-DOO® 2011	160
DECLARAÇÃO DE GARANTIA DE CONTROLE DE EMISSÕES NA CALIFÓRNIA PARA JETS SEA-DOO MODELO-ANO 2011 COM MOTORES 4-TEC	164
GARANTIA LIMITADA INTERNACIONAL DA BRP: JET SEA-DOO® 2011	168
GARANTIA LIMITADA DA BRP PARA A EUROPA E ÁREAS ECONÔMICAS DA RÚSSIA E TURQUIA: JET SEA-DOO® 2011	172

INFORMAÇÕES AO CLIENTE

INFORMAÇÕES SOBRE PRIVACIDADE	178
MUDANÇA DE ENDEREÇO/PROPRIEDADE	179

INFORMAÇÕES SOBRE SEGURANÇA

PRECAUÇÕES GENÉRICAS

Evite a intoxicação por monóxido de carbono

Todo escape de motor contém monóxido de carbono, um gás mortal. Respirar monóxido de carbono pode provocar dores de cabeça, tonturas, sonolência, náuseas, confusão e certamente a morte.

O monóxido de carbono é um gás incolor, inodoro e insípido que pode estar presente, mesmo que você não veja ou sinta o cheiro de qualquer escape do motor. Os níveis mortais de monóxido de carbono podem se acumular rapidamente, você pode ser afetado subitamente e incapacitado de se salvar. Estes níveis mortais também podem se manter por horas ou dias em locais fechados ou com pouca ventilação. Se você sentir algum sintoma de intoxicação por monóxido de carbono, saia imediatamente do local, respire ar fresco e busque atendimento médico.

Para evitar a morte ou prejuízos graves à saúde por monóxido de carbono:

- Nunca ligue o jet em locais parcialmente fechados ou pouco ventilados, como garagens de barcos, molhes ou na proximidade de outros barcos. Mesmo que você tente ventilar os gases de escapamento, o monóxido de carbono pode atingir rapidamente níveis perigosos.
- Nunca ligue o jet em locais externos onde os gases de escapamento possam entrar em edifícios através de aberturas, como janelas e portas.
- Nunca fique atrás do jet enquanto o motor estiver ligado. Uma pessoa em pé atrás de um motor ligado pode inalar elevadas concentrações de gases de escapamento. A inalação de gases de escapamento concentrados que contenham monóxido de carbono pode resultar em intoxicação por CO, sérios problemas de saúde e morte.

Evite incêndios e outros riscos provocados pela gasolina

A gasolina é extremamente inflamável e altamente explosiva. Os vapores de combustível podem se espalhar e incendiar ao entrar em contato com uma faísca ou chama, a alguns metros de distância do motor. Para reduzir o risco de incêndio ou explosão, siga estas instruções:

- Para armazenar combustível, use somente um galão aprovado para gasolina.
- Siga estritamente as instruções da seção *ABASTECIMENTO DE COMBUSTÍVEL*.
- Nunca ligue um jet se houver odor de gasolina ou de vapor de gasolina no compartimento do motor.
- Nunca dê partida ou deixe o motor ligado se a tampa do tanque de combustível não estiver corretamente instalada.
- Não transporte galões de gasolina no bagageiro dianteiro ou qualquer outro local do jet.

A gasolina é venenosa e pode provocar prejuízos à saúde ou a morte.

- Nunca faça sifão para gasolina com a boca.
- Se você engolir gasolina, respingá-la nos olhos ou inalar seu vapor, consulte seu médico imediatamente.

Se for derramada gasolina no seu corpo, lave-se completamente com água e sabão e mude de roupa.

Evite queimaduras nas peças quentes

A placa estabilizadora, o sistema de escapamento e o motor se aquecem durante o funcionamento. Evite contato durante o uso e logo após, para evitar queimaduras.

Acessórios e modificações

Não faça modificações não autorizadas nem utilize acessórios não aprovados pela BRP. Como estas modificações não foram testadas pela BRP, podem aumentar o risco de acidentes ou ferimentos, podendo tornar o jet ilegal para uso na água.

Consulte a concessionária autorizada Sea-Doo sobre os acessórios disponíveis para o seu jet.

Lembretes sobre operação segura

O desempenho deste jet pode exceder significativamente o de outros que você possa ter pilotado. Certifique-se de ler e entender o conteúdo deste Manual do Proprietário para familiarizar-se totalmente com os comandos e a operação do jet, antes de sair para o seu primeiro passeio ou transportar passageiro(s). Se você ainda não teve a oportunidade de fazê-lo, pratique navegando sozinho em uma área adequada sem tráfego, para se acostumar à sensação e à resposta de cada comando. Familiarize-se completamente com todos os comandos antes de acelerar acima da velocidade de marcha lenta. Não assuma que todos os jets se comportam da mesma maneira. Cada modelo difere, normalmente bastante.

Tenha sempre em mente que como a alavanca do acelerador volta para a posição de marcha lenta, existe menor controle direcional disponível. Para manobrar o jet são necessárias tanto direção quanto aceleração. Não solte o acelerador para tentar se afastar de objetos. Você precisa do acelerador para virar. Se o motor for desligado, o controle direcional é perdido.

Embora a maioria dos jets não tenham meios para frear, o avanço tecnológico agora nos permite oferecer modelos equipados com um sistema de frenagem chamado sistema iBR™. Pratique manobras de frenagem em uma área de tráfego seguro, para familiarizar-se com a navegabilidade sob frenagem e com as distâncias de parada em várias condições de operação.

ADVERTÊNCIA

A distância de parada irá variar dependendo da velocidade inicial, carga, vento, número de passageiros e condições da água. A intensidade da potência de frenagem aplicada pelo piloto usando a alavanca do iBR (intelligent Brake and Reverse - Freio e Ré inteligentes) também afetará a distância de parada.

Ao frear, os passageiros devem se abraçar contrapondo-se à força de desaceleração, para evitar escorregar para a frente do jet e perder o equilíbrio.

Ao pilotar um jet equipado com iBR, fique ciente que os outros barcos que o sigam ou operem nas proximidades podem não ser capazes de parar tão rápido.

Ao navegar em velocidade, logo que o freio é aplicado, uma nuvem de água irá jorrar pelo ar atrás do jet, o que pode fazer com que o piloto que está no jet logo atrás perca momentaneamente a visão do seu jet. É importante informar o piloto do jet que pretender segui-lo em uma formação de comboio sobre a capacidade de frenagem e manobras do seu jet, o que a nuvem de água indica, e que deve ser mantida uma maior distância entre os jets.

Ao acionar a alavanca de comando do iBR com o jet em velocidade à vante, o modo de frenagem atuará e gerará uma desaceleração proporcional à posição da alavanca do iBR. Quanto mais você apertar a alavanca do iBR, maior se tornará a força de frenagem. Tome cuidado para acionar gradualmente a alavanca do iBR, ajustando a intensidade da força de frenagem e soltando simultaneamente a alavanca do acelerador.

O recurso de frenagem do sistema iBR talvez não evite que seu jet derive por causa de correntezas ou do vento. Ele

não funciona em deslocamentos de ré. Note também que seu motor deve estar funcionando para poder usar o freio.

A propulsão a jato do jet pode causar ferimentos. A bomba de jato pode coletar detritos e lançá-los para trás causando um risco de ferir pessoas, danificar a bomba de jato ou outros bens.

Observe as instruções em todas as etiquetas de segurança. Elas estão ali para ajudar a assegurar que você tenha um passeio seguro e agradável.

Não guarde objetos em áreas não projetadas especificamente para bagagem.

Navegar com passageiro(s), puxando boias, um esquiador ou um wakeboarder, faz com que o jet se comporte diferente, requerendo maior habilidade de pilotagem.

Certos modelos de jet vêm equipados com olhais para rebocamento ou um mastro para esqui que pode ser usado para prender um cabo de reboque para um esquiador, praticante de boia ou wake. Não utilize estes pontos de fixação ou outra parte do jet para puxar um parasail ou outro barco. Isto pode provocar lesões corporais ou danos materiais graves.

Os motores de combustão precisam de ar para funcionar, por isso este jet não pode ser totalmente à prova d'água. Quaisquer manobras, tais como girar constantemente em círculos estreitos, mergulhar a quilha nas ondas ou emborcar o jet, que fazem com que a as aberturas de tomada de ar fiquem submersas, podem causar graves problemas ao motor por entrada de água. Consulte a subseção *INSTRUÇÕES DE OPERAÇÃO* e a seção *GARANTIA* contida neste Manual do Proprietário.

Os gases de escapamento contêm monóxido de carbono (CO), que pode causar sérios problemas de saúde ou a morte, se inalado em quantidades suficientes. Não opere o jet em uma área

confinada, nem permita que o CO se acumule em volta do jet ou em áreas fechadas ou abrigadas, como quando atracada ou amarrada lado a lado. Tome cuidado com o risco das emissões de CO do escapamento de outros jets.

Conheça as águas nas quais o jet será operado. Correntezas, marés, corredeiras, obstáculos ocultos, esteiras e ondas, etc, podem afetar a operação segura. Não é aconselhável operar o jet em águas turbulentas ou com tempo agitado.

Em águas rasas avance com cautela e em velocidades muito baixas. O encaixe ou paradas bruscas podem resultar em ferimentos nos passageiros e em danos no jet. Também podem ser capturados detritos e atirados para trás pela bomba de jato, sobre pessoas ou bens.

Mantenha o cordão de segurança preso o tempo todo ao flutuador pessoal (PFD - personal flotation device) do piloto, evitando que ele se enganche no guidão, para ajudar a garantir que o motor desligue caso o piloto caia. Após usar, remova o cordão de segurança do interruptor de desligamento do motor para evitar o uso não autorizado por crianças ou terceiros. Se o piloto cair do jet e o cordão de segurança não estiver preso como recomendado, o motor do jet não desligará.

Navegue dentro dos seus limites e nível de habilidade.

Pilote sempre com responsabilidade e segurança. Use bom senso e cortesia.

Respeite as zonas de velocidade restrita, o meio ambiente e os direitos dos outros usuários das áreas de navegação. Como piloto e proprietário de um jet, você é responsável pelos danos provocados pela esteira gerada pelo seu jet. Não permita que ninguém jogue lixo no mar.

Embora o seu jet tenha a capacidade de operar em altas velocidades, é altamente recomendado que somente se

opere em alta velocidade quando existirem condições ideais e for permitido. A operação em velocidades mais altas requer um alto grau de habilidade e aumenta o risco de ferimentos sérios.

As forças exercidas sobre o corpo dos ocupantes ao fazer curvas, desviar de ondas ou esteiras, navegar em mar bravo ou ao cair do jet, especialmente em altas velocidades, podem causar ferimentos incluindo a possibilidade de quebrar ossos ou outros ferimentos mais sérios. Permaneça flexível e evite viradas bruscas.

Os jets não foram projetadas para navegação noturna.

Não pule ondas ou marolas de esteiras. Evite navegar em águas muito turbulentas ou praticar manobras extremas como saltar marolas ou ondas.

Antes de sair navegando

Por motivos de segurança e cuidado adequado, realize sempre a inspeção pré-partida conforme especificado em seu Manual do Proprietário, antes de operar o seu jet.

Não exceda a carga útil ou a capacidade de passageiros do seu jet, cujos dados estão na placa de capacidades do jet e na seção de especificações deste manual. A carga excessiva pode afetar a manobrabilidade, a estabilidade e o desempenho. As águas agitadas também reduzem a capacidade. Uma placa de capacidade de carga ou de pessoas não é uma desculpa para deixar de usar o bom senso ou o julgamento sensato.

Inspeccione regularmente o casco, motor, equipamentos de segurança e todos os outros equipamentos de navegação do jet e mantenha-os em condição segura de operação.

Certifique-se de possuir os equipamentos de segurança mínimos obrigatórios, flutuadores pessoais e qualquer equipamento adicional necessário para a sua travessia.

Verifique se todo o equipamento salva-vidas, incluindo o extintor de incêndios, está em condição segura de operação e de fácil acesso. Mostre a todos os passageiros onde os equipamentos são guardados no jet e garanta que eles saibam como usá-los.

Preste atenção no tempo. Verifique a previsão local do tempo antes de partir. Fique atento às mudanças de condição do tempo.

Mantenha à bordo cartas náuticas precisas e atualizadas da área de navegação. Antes de sair, verifique as condições da água na área em que planeja navegar.

Mantenha a bordo combustível suficiente para o passeio planejado. Verifique sempre o nível do combustível antes do uso e durante o percurso. Aplique o esquema de 1/3 do combustível para chegar ao destino, 1/3 para voltar e 1/3 para ficar de reserva. Considere mudanças devidas a mau tempo e outros atrasos.

Conscientização do piloto e dos passageiros

Leia e entenda todas as etiquetas de segurança do jet Sea-Doo, o Manual do Proprietário e todos os outros documentos de segurança, assista também o *DVD DE SEGURANÇA*, antes de operar o jet.

Respeite todas as leis aplicáveis. Consulte as leis locais e federais sobre navegação, aplicáveis à área de navegação onde pretende usar seu jet. Conheça as regras de navegação locais. Conheça e entenda o sistema de navegação aplicável (boias e sinais).

Lembre-se que o sol, vento, fadiga ou doença podem prejudicar o seu julgamento e o tempo de reação.

NÃO é recomendada a operação deste jet por uma pessoa menor de 16 anos, ou com uma deficiência que pre-

judique a visão, o tempo de reação, o julgamento ou a operação dos comandos.

Use sempre o cordão de segurança quando pilotar o jet e assegure-se de que todos os passageiros estejam familiarizados com o seu uso.

Garanta que qualquer piloto e todos os passageiros saibam nadar e como reembarcar no jet ao sair da água. Embarcar em águas profundas pode ser extenuante. Pratique em água pelo peito antes de operar ou embarcar em seu jet em águas profundas. Se um passageiro não souber nadar, garanta que ele use um flutuador pessoal, o tempo todo, e tome cuidados extras ao embarcar.

Nunca vire o guidão enquanto houver alguém perto da traseira do jet. Mantenha-se distante das peças móveis de direção (bocal do hidrojet, reversor do iBR, eixos, etc).

Não ligue o motor ou pilote o jet se alguém estiver na água por perto, ou próximo da traseira do jet.

Saiba que o reversor do iBR se movimenta ao ligar o motor, ao desligá-lo ou ao usar a alavanca do iBR. O movimento automático do reversor pode apertar dedos das mãos ou dos pés de pessoas que se seguram na traseira do seu jet.

O piloto e os passageiros devem estar adequadamente sentados e segurar firme em um puxador antes de ligar o jet, e durante todo o tempo em que o jet estiver em movimento. Todos os passageiros devem ser instruídos a usar os puxadores existentes, ou segurar-se na cintura da pessoa da frente. Cada passageiro deve ser capaz de colocar simultaneamente os dois pés inteiros no fundo de cada encaixe de pé quando sentado adequadamente.

Ao frear, os passageiros devem se abraçar contrapondo-se à força de desaceleração, para evitar escorregar para a frente do jet e perder o equilíbrio.

Ao acelerar o jet com passageiros, seja numa saída ou já em movimento, acelere sempre progressivamente. A aceleração rápida pode fazer com que os passageiros percam o equilíbrio e caiam para trás do jet. Garanta que os passageiros saibam ou possam prever qualquer aceleração rápida.

Fique longe da grade de entrada enquanto o motor estiver ligado. Coisas tais como cabelos longos, roupas largas ou tiras do flutuador pessoal podem ficar presos nas peças móveis.

Se a alavanca do acelerador estiver puxada ao frear, o sistema iBR desligará o comando do acelerador pelo piloto. Ao soltar a alavanca do iBR enquanto a alavanca do acelerador ainda estiver puxada o comando do acelerador recuperará o controle e gerará uma aceleração após um breve lapso. Solte a alavanca do acelerador se não precisar acelerar.

Podem ocorrer ferimentos internos graves se a água for forçada para dentro das cavidades corporais, como resultado de cair na água ou ficar próximo ao bocal de propulsão. Consequentemente, vestir uma parte de baixo de roupa de mergulho é altamente recomendado.

Antes de embarcar, verifique se o motor está desligado e se o cabo de segurança está removido do interruptor de desligamento do motor.

Para evitar uma partida acidental, sempre retire o cabo de segurança do interruptor de desligamento do motor quando quando houver banhistas embarcando ou nas proximidades, ou durante a remoção de algas ou detritos da grade de entrada.

Nunca coloque os pés e pernas na água para ajudar a virar, em um jet.

Operação por menores de idade

Os menores de idade devem ser sempre supervisionados por um adulto quando operarem um jet. As leis sobre idade mínima e exigência de licença para menores podem variar de uma

jurisdição para outra. Certifique-se de contatar as autoridades náuticas locais sobre informações a respeito da operação legal de um jet, na jurisdição onde se pretende usá-la. A BRP recomenda uma idade mínima para o piloto de 16 anos.

Drogas e álcool

Nunca pilote seu jet sob influência de álcool ou drogas. Como ao dirigir um carro, pilotar um jet requer que o piloto esteja sóbrio, atento e alerta. Operar um jet intoxicado ou sob a influência de drogas não somente é perigoso, como também um crime punido com penas significativas. Estas leis são aplicadas com rigor. O uso de drogas e álcool, isoladamente ou combinados, torna o tempo de reação mais lento, atrapalha o julgamento, prejudica a visão e inibe sua capacidade de operar um jet com segurança.

⚠️ ADVERTÊNCIA

O consumo de álcool e a náutica não se misturam! Pilotar sob sua influência coloca em risco as vidas dos seus passageiros, de outros navegantes e a sua própria. As leis do país proíbem a operação de um jet sob influência de álcool ou drogas.

Esportes aquáticos (Puxar com o jet)

⚠️ ADVERTÊNCIA

Evite ferimentos! O seu jet não foi projetado para rebocar outro barco, parasails, kites, asa deltas ou qualquer outro dispositivo que possa voar e, portanto, não deve ser usado para esse fim. Use seu jet apenas para os esportes aquáticos para os quais ele foi projetada.

Alguns dos esportes aquáticos mais populares são o esqui na água, o wakeboarding ou andar em algum tipo de boia inflável rebocada. Participar de qualquer esporte aquático requer uma maior preocupação com a segurança pelo participante e pelo piloto do jet. Se você nunca rebocou alguém atrás de seu jet antes, é uma boa ideia passar algumas horas observando, ajudando e aprendendo com um piloto experiente. Também é importante conhecer a habilidade e experiência da pessoa que será rebocada.

Todos que participem de um esporte aquático deveriam seguir estas orientações:

- Pilotar com passageiro(s) ou puxando uma boia, esquiador ou wakeboarder, faz com que o jet se comporte diferente, requerendo maior habilidade.
- Respeite sempre a segurança e o conforto dos seus passageiros e da pessoa que está sendo rebocada no esqui, wakeboard ou outros.
- Leve sempre um observador quando puxar uma boia, um esquiador ou wakeboarder, para observar a pessoa rebocada e informar ao piloto os sinais de mão que ela dá. O piloto deve fixar sua atenção na operação do jet e na água adiante.
- Avance apenas com a velocidade necessária e siga as instruções do observador.
- Ao puxar uma boia, um esquiador ou wakeboarder, não dê viradas bruscas nem use o sistema de frenagem, a menos que seja absolutamente necessário. Lembre-se que embora este jet seja manobrável e tenha capacidade de parada, a pessoa rebocada pode não ser capaz de evitar um obstáculo, ou o próprio jet que a está rebocando.
- Permita apenas que nadadores capacitados participem de qualquer esporte aquático.

- Vista sempre um dispositivo pessoal de flutuação (PFD) aprovado. Usar um PFD projetado adequadamente ajuda uma pessoa atordoada ou inconsciente a permanecer boiando.
- Tenha consideração com as pessoas com quem divide a água.
- Tanto o piloto como o observador devem monitorar o cabo de reboque ao participar de esportes aquáticos. Um cabo de reboque frouxo pode se enrolar em pessoas ou objetos, no jet ou na água, principalmente ao fazer uma curva fechada ou um círculo, podendo causar ferimentos graves.
- Não puxe uma pessoa em qualquer esporte aquático com um cabo tão curto que ela inale os gases de escapamento concentrados. A inalação de gases de escapamento concentrados, que contém monóxido de carbono, pode resultar em intoxicação por monóxido de carbono, ferimentos e morte.
- Use um cabo de reboque de comprimento e bitola suficientes e garanta que esteja preso adequadamente ao seu jet. Embora alguns jets já possuam ou possam ser equipados com um mecanismo de reboque especialmente projetado, evite instalar um mastro de reboque em um jet. Pode ser perigoso se alguém cair em cima dele.
- Dê atenção imediata a uma pessoa que tenha caído na água. Ela fica vulnerável, sozinha na água, e pode não ser vista pelos outros pilotos.
- Aproxime-se da pessoa que está na água de sotavento (direção oposta ao vento). Desligue o motor antes de se aproximar da pessoa.
- Pratique esportes aquáticos apenas em áreas seguras. Afaste-se de outros barcos, canais, praias, áreas restritas, nadadores, das vias navegáveis muito movimentadas e dos obstáculos submersos.
- Desligue o motor e ancore o jet antes de nadar.
- Nade apenas em áreas indicadas como seguras para a natação. Essas áreas são normalmente marcadas por uma boia. Não nade sozinho ou à noite.



BOIA DELIMITADORA DE ÁREA PARA BANHISTAS

- Não faça esqui aquático entre o pôr e o nascer do sol. É ilegal na maioria das áreas.
- Não pilote o jet diretamente atrás de um esquiador, wakeboarder ou praticante de boia. A 40 km/h por hora, o jet ultrapassa uma pessoa que tenha caído na água a 60 m à frente, em aproximadamente 5 segundos.
- Desligue o motor e remova o cordão de segurança do interruptor de desligamento do motor quando alguém estiver nas proximidades dentro d'água.
- Mantenha-se afastado pelo menos 45 m das áreas marcadas por uma boia de mergulho.

Evite ferimentos! Não deixe ninguém ficar perto do sistema de propulsão ou da grade de entrada, mesmo quando o motor estiver desligado. Coisas como cabelos longos, roupas largas ou tiras do flutuador pessoal podem ficar presas nas partes móveis, causando ferimentos graves ou afogamento. Em águas rasas, as conchas, areia, pedras ou outros objetos podem ser aspirados pela bomba de jato e projetados para trás.

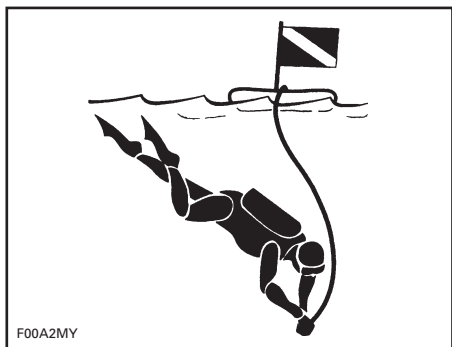

BOIA DE MERGULHO

Para obter mais informações sobre a prática aprovada, legal e segura de esportes aquáticos, contate a autoridade legal em segurança de esportes aquáticos, na área em que pretende praticar.

Hipotermia

A hipotermia, a perda de calor do corpo resultando em uma temperatura abaixo do normal, é uma causa significativa de morte em acidentes de barco. Após uma pessoa entrar em hipotermia, ela perderá a consciência e se afogará.

Os PFD podem aumentar o tempo de sobrevivência, pelo isolamento que proporcionam.

Naturalmente, quanto mais quente estiver a água, menor será o isolamento necessário. Ao navegar em águas frias (abaixo de 4°C), deve-se considerar usar um PFD tipo casaco ou jaqueta, pois ele cobre uma parte maior do corpo do que o PFD tipo colete.

Algumas coisas a lembrar sobre a proteção contra a hipotermia:

- Enquanto estiver flutuando, não tente nadar, exceto se for para alcançar um barco próximo, outro sobrevivente ou um objeto flutuante no qual você possa segurar ou subir. A natação desnecessária aumenta a taxa de perda de calor do corpo. Na água fria, não são recomendados os métodos de boiar que obrigam a colocar a cabeça dentro da água. Mantenha a cabeça fora da água. Isto diminui muito a perda do calor do corpo e aumenta o tempo de sobrevivência.
- Mantenha uma atitude positiva em relação à sua sobrevivência e resgate. Isso aumentará suas chances de prolongar o tempo de sobrevivência, até que possa ser resgatado. A sua vontade de viver faz a diferença!
- Se houver mais de uma pessoa na água, recomenda-se que fiquem juntas. Isto tende a reduzir a taxa de perda de calor e assim aumenta o tempo de sobrevivência.
- Use sempre o seu PFD. Se você não usá-lo, não conseguirá combater os efeitos da hipotermia.

Cursos de segurança náutica

Muitos países recomendam ou exigem um curso de segurança náutica. Verifique com as autoridades competentes locais.

Consulte as leis locais e federais sobre navegação, aplicáveis à área de navegação onde pretende usar seu jet. Conheça as regras de navegação locais. Conheça e entenda o sistema de navegação aplicável (boias e sinais).

Introdução

NOTA: Algumas funções ou recursos descritos nesta seção podem não se aplicar a todos os modelos de jet, ou podem ser opcionais.

Os iControl™ (sistemas de controle inteligentes) proporcionam um ambiente em que o piloto pode controlar muitos sistemas, sem tirar as mãos do guidão.

Todos os controles estão ao alcance dos dedos do piloto e são ativados pressionando um botão ou puxando uma alavanca. A atenção do piloto pode então permanecer focada na água e em dirigir o jet.

Cada controle é eletrônico e fornece um sinal de comando para um módulo eletrônico, cuja função é garantir a operação adequada do seu sistema, dentro dos parâmetros definidos.

Os diversos sistemas agrupados abaixo do iControl são:

- iTC™ - intelligent Throttle Control (Controle de aceleração inteligente)
- iBR - intelligent Brake and Reverse (Freio e ré inteligentes)
- Sistema O.T.A.S. Off Throttle Assisted Steering (Direção assistida sem aceleração).

Estes sistemas funcionam em conjunto para fornecer novos recursos como modo de cruzeiro, modo de baixa velocidade e frenagem, resposta melhorada do jet aos comandos do piloto, maior manobrabilidade e controle.

A leitura de todas as informações contidas neste Manual do Proprietário é extremamente importante para os pilotos, para se familiarizarem com este jet, seus comandos, capacidades e limitações.

iTC (Controle de aceleração inteligente)

O sistema usa um controle eletrônico de aceleração (electronic throttle control - ETC) que fornece sinais de

comando para o ECM - Engine Control Module (Módulo de controle do motor). Com este sistema, não é necessário um cabo de acelerador tradicional.

O iTC permite os seguintes modos de operação:

- Modo passeio
- Modo esportivo
- Modo ECO
- Modo cruzeiro
- Modo de baixa velocidade
- Modo esquí

O.T.A.S.™ também é controlado pelo iTC.

Modo passeio

O modo passeio é o modo de pilotagem padrão.

No modo passeio, a potência disponível do motor e a aceleração são reduzidas quando se acelera a partir do zero e quando se opera na faixa de baixa potência do motor, sob certas condições.

Modo esportivo

No modo esportivo, a potência máxima do motor fica disponível em toda a faixa de operação do motor.

Consulte a subseção *MODOS DE OPERAÇÃO* para obter instruções detalhadas.

Modo ECO

Quando o modo ECO é selecionado (modo de economia de combustível), a rotação do motor fica limitada para poder reduzir o consumo de combustível, mas ainda mantendo uma velocidade de cruzeiro ideal.

Consulte a subseção *MODOS DE OPERAÇÃO* para obter instruções detalhadas.

Modo cruzeiro

O modo cruzeiro permite que o piloto defina uma velocidade máxima desejada para o jet.

O modo cruzeiro limita a velocidade do jet mas não a mantém. O piloto deve segurar a alavanca do acelerador para manter a velocidade à vante, diferente de um piloto automático automotivo que mantém uma velocidade constante enquanto o pedal do acelerador está solto.

Ao avançar em uma configuração de velocidade constante, segure a alavanca do acelerador totalmente puxada para poder concentrar toda a sua atenção em manter uma boa observação do entorno.

Consulte a subseção *MODOS DE OPERAÇÃO* para obter instruções detalhadas.

Modo de baixa velocidade

O modo de baixa velocidade é uma função do modo cruzeiro, que permite ao piloto ajustar e definir a velocidade em marcha lenta do jet entre 1,6 km/h a 11 km/h. A alavanca do acelerador não deve estar puxada ao operar no modo de baixa velocidade.

Consulte a subseção *MODOS DE OPERAÇÃO* para obter instruções detalhadas.

Ski Mode (Modo esqui)

O modo esqui permite uma saída controlada e uma velocidade máxima de rebocamento mantida com precisão, ao rebocar um esquiador ou wakeboarder.

Consulte a subseção *MODOS DE OPERAÇÃO* para obter instruções detalhadas.

Sistema O.T.A.S.™ (Direção assistida sem aceleração)

O sistema O.T.A.S. (Direção assistida sem aceleração) fornece maior manobrabilidade na ausência de aceleração.

O sistema O.T.A.S é eletronicamente ativado quando o operador inicia uma curva completa e solta o acelerador ao mesmo tempo.

Limitações

O sistema O.T.A.S. não pode ajudá-lo a manter o controle ou evitar colisões em todas as situações.

Consulte as *INSTRUÇÕES DE OPERAÇÃO* para mais detalhes.

Modos de chaves Aprendizado e Aluguel

A Chave Aprendizado do Sea-Doo™ pode ser programada para limitar a velocidade do jet, permitindo que usuários novatos e pilotos menos experientes aprendam a operar o jet, enquanto adquirem a confiança e o controle necessários.

Limitações

A capacidade de um novato operar o jet pode ser excedida mesmo quando se usa uma chave Aprendizado ou Aluguel.

Consulte os *MODOS DE OPERAÇÃO* para mais detalhes.

iBR (Sistema de freio e ré inteligentes)

Este jet usa um sistema de freio e ré controlado eletronicamente, denominado sistema iBR (Freio e ré inteligentes).

O módulo iBR controla a posição do reversor do iBR para fornecer:

- Avanço de marcha
- Marcha a ré
- Ponto morto
- Frenagem

O operador controla a posição do reversor do iBR seja usando a alavanca do acelerador para posição à vante, ou a alavanca do iBR para ponto morto, marcha à ré e para a função de frenagem.

NOTA: A alavanca iBR só pode ser usada para controlar uma mudança na posição do reversor se o motor estiver funcionando.

Usar o sistema iBR reduz significativamente a distância de parada deste jet e pode aumentar a manobrabilidade, já que pode ser usado em linha reta, em uma curva, em alta ou baixa velocidade, ou para mover o jet em ré na atracação ou em manobras na proximidade de outros barcos.

Em condições ideais, pilotos experientes foram repetidamente capazes de reduzir em 33%, aproximadamente, a distância de parada de um jet equipado com o sistema iBR, partindo de uma velocidade inicial de 80 km/h.

Limitações

Mesmo quando equipados com um sistema iBR, os jets não possuem a capacidade de veículos terrestres.

A distância de parada variará muito, dependendo da velocidade inicial, carga, correnteza, vento, condições da água e da potência de frenagem.

O sistema iBR não afeta o movimento para trás.

Ele não pode evitar que o jet derive pela correnteza ou vento.

EQUIPAMENTOS DE SEGURANÇA

Equipamentos de segurança necessários

O piloto e os passageiros devem vestir um dispositivo pessoal de flutuação (PFD) homologado, adequado para uso em um jet.

O piloto e os passageiros devem ter fácil acesso a óculos não estilhaçável, caso as condições de percurso ou as preferências pessoais justifiquem.

O vento, os respingos de água e a velocidade podem causar lacrimejamento e criar visão enevoada.

Como proprietário do jet, você é responsável por garantir que todos os equipamentos de segurança requeridos estejam a bordo. Você também deve pensar em fornecer os equipamentos adicionais conforme necessário para sua segurança e dos seus passageiros. Verifique as normas estaduais e locais sobre equipamentos de segurança requeridos.

Os equipamentos de segurança requeridos pela legislação são obrigatórios. Se a legislação local requerer equipamentos adicionais, eles devem ser aprovados pelas autoridades competentes. Os requisitos mínimos incluem o seguinte:

- Dispositivos pessoais de flutuação (PFD)
- Uma retinida flutuante de 15 m, no mínimo
- Uma lanterna impermeável ou sinalizadores homologados
- Dispositivo de sinalização
- Dispositivos sonorizadores (corneta ou apito).

Equipamentos de proteção recomendados

O piloto e os passageiros de jets devem vestir equipamentos de proteção, incluindo:

- Uma roupa de mergulho ou uma roupa grossa e justa de trama estreita que proporcione proteção equivalente. Como exemplo, uma bermuda fina de ciclismo não é apropriada. Ferimentos internos graves podem ocorrer se a água entrar com força nas cavidades do corpo ao cair na água ou ficar próximo ao bocal de propulsão a jato. Trajes de banho comuns não protegem adequadamente contra a entrada forçada de água nas cavidades inferiores do corpo masculino e feminino.
- Também são recomendados calçados, luvas, óculos de proteção ou comuns. Recomenda-se o uso de algum tipo de proteção leve e flexível nos pés. Isso ajudará a reduzir possíveis ferimentos, caso você pise em objetos cortantes submersos.

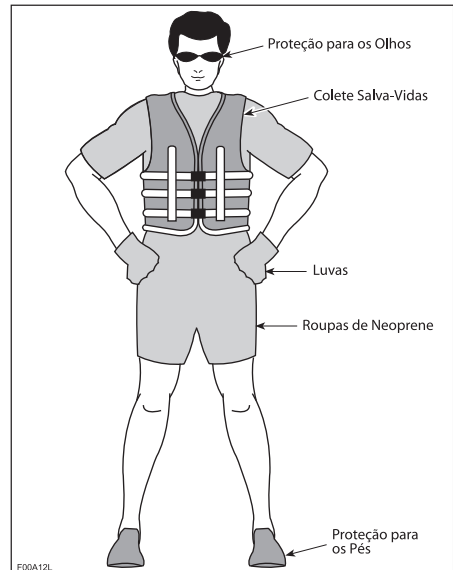

Dispositivos pessoais de flutuação (PFD)

Todas as pessoas a bordo de um jet recreativo devem usar um dispositivo de flutuação pessoal (PFD) o tempo todo. Verifique se esses PFDs atendem às regulamentações de seu país.

Um PFD permite flutuar, ajudando a manter a cabeça fora da água e uma posição satisfatória do corpo dentro da água. Deve-se considerar o peso e a idade ao escolher um PFD. A flutuação fornecida pelo PFD deve suportar o seu peso dentro da água. O tamanho do PFD deve ser adequado ao usuário. O peso e a largura da caixa torácica são os métodos comuns para dimensionar os PFD. É sua responsabilidade garantir o número e tipo adequados de PFD a bordo para atender a legislação local e federal e que seus passageiros saibam onde estão e como usá-los.

Tipos de PFD

Existem cinco tipos homologados de PFD.

PFD Tipo I, para vestir, apresenta a maior flutuação. O seu desenho permite virar a maioria das pessoas inconscientes na água, da posição com o rosto para baixo para uma posição com o rosto para cima, vertical ou ligeiramente inclinada para trás. Ele pode aumentar consideravelmente as chances de sobrevivência. O tipo I é o mais eficiente para todos os tipos de água, especialmente em alto mar, onde o socorro pode demorar a chegar. Ele também é o mais eficaz em águas turbulentas.

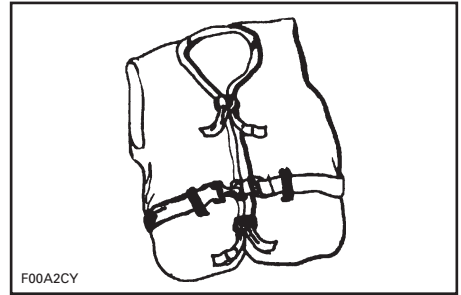

F00A2CY
TIPO I — PARA VESTIR

PFD Tipo II, para vestir, vira a pessoa que o veste da mesma maneira que o Tipo I, mas não tão eficazmente. Nas mesmas condições, o Tipo II não vira tantas pessoas quanto o Tipo I. Este PFD é preferível quando houver a possibilidade de socorro rápido, como em áreas onde haja normalmente outras pessoas praticando atividades aquáticas.

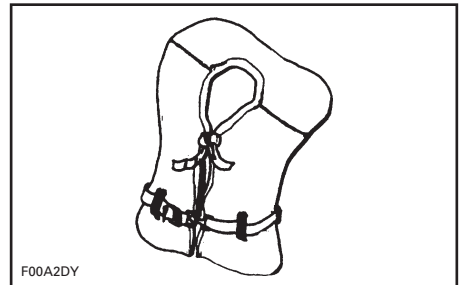

F00A2DY
TIPO II — PARA VESTIR

PFD Tipo III, para vestir, permite que os usuários se coloquem em posição vertical ou ligeiramente inclinada para trás. Ele não vira o usuário. Ele mantém a pessoa em posição vertical ou ligeiramente inclinada para trás e não tem tendência de virar o usuário com o rosto para baixo. Ele possui a mesma flutuação do Tipo II e pode ser adequado para zonas onde haja normalmente outras pessoas praticando atividades aquáticas.

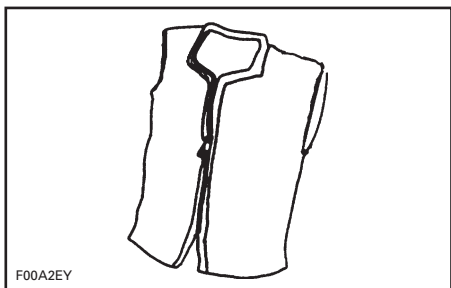

F00A2EY

TIPO III — PARA VESTIR

PFD Tipo V, para vestir, deve ser inflado. Quando inflado, ele oferece flutuação equivalente aos tipos I, II ou III. Entretanto, quando vazio ele pode não suportar algumas pessoas.

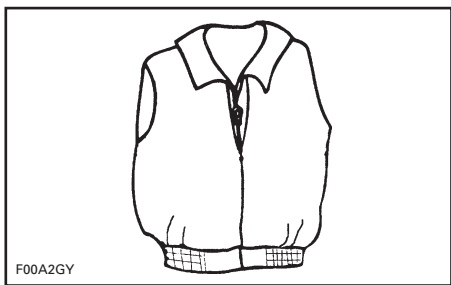

F00A2GY

TIPO V — PARA VESTIR

Capacetes

Algumas Considerações Importantes

Os capacetes são projetados para oferecer alguma proteção em caso de impacto na cabeça. Na maioria dos esportes motorizados, os benefícios de se usar um capacete claramente superam as desvantagens. Entretanto, no caso de esportes aquáticos motorizados, tais como pilotar jets, isto não é necessariamente verdade, pois existem alguns riscos associados à água.

Benefícios

Um capacete ajuda a reduzir o risco de ferimentos no caso de um impacto da cabeça contra uma superfície dura, como outro barco no caso de uma colisão.

são. Similarmente, um capacete com uma proteção para queixo pode ajudar a prevenir ferimentos no rosto, mandíbula ou dentes.

Riscos

Por outro lado, em algumas situações, ao cair do jet, os capacetes tendem a reter a água como um “balde”, aplicando tensões severas no pescoço ou na coluna. Isto poderia causar asfixia, ferimentos graves ou permanentes no pescoço ou na coluna, ou morte.

Os capacetes podem também interferir na visão periférica e na audição, ou aumentar o cansaço, contribuindo para aumentar o risco de uma colisão.

Pesando os Riscos x Benefícios

Para poder decidir se você deve ou não usar um capacete, é melhor levar em consideração o ambiente específico onde você irá pilotar, além de outros fatores como a experiência pessoal. Haverá muito trânsito na água? Qual o seu estilo de pilotagem?

Conclusão

Como cada opção minimiza alguns riscos, mas aumenta outros, antes de cada passeio você deve decidir se usará ou não um capacete baseado na sua situação específica.

Se você decidir usar um capacete, deve então decidir qual tipo é mais apropriado para as circunstâncias. Procure capacetes que atendam os padrões do DOT (Inmetro) ou Snell, e se possível, escolha um projetado para esportes aquáticos motorizados.

Equipamentos adicionais recomendados

Recomenda-se que você adquira equipamentos adicionais para uma navegação segura e agradável. Esta lista, não exaustiva, inclui itens que você deve pensar em adquirir.

- Pequeno kit de ferramentas
- Mapa local

- Kit de primeiros socorros
- Cabo de reboque
- Sinalizadores
- Remo
- Âncora
- Cordas de amarração

Um celular em um saco ou recipiente impermeável também é considerado útil para os navegadores, quando em perigo ou apenas para contatar alguém em terra.

EXERCÍCIOS PARA PRATICAR

É sempre uma boa ideia praticar e ficar familiarizado com todos os controles, funções e características de manuseio de seu jet antes de começar a pilotar na água.

Sempre prenda o cordão de segurança ao interruptor de desligamento do motor e o clipe ao PFD ou a uma pulseira.

Onde praticar os exercícios

Encontre um local adequado para praticar os exercícios. Verifique se a área atende aos seguintes requisitos:

- Sem tráfego
- Sem obstáculos
- Sem banhistas
- Sem correntes
- Amplo espaço de manobra
- Profundidade da água adequada

Exercícios para praticar

Pratique **sozinho** os exercícios a seguir.

Curvas

Pratique as curvas em círculos nas duas direções em velocidade baixa. Quando estiver se sentindo confortável com o exercício, aumente o grau de dificuldade fazendo alguns números 8 na água.

Quando estiver dominado os exercícios, repita-os em maior velocidade.

Distâncias de parada

Jets não equipados com iBR

Pratique parar os jets em linha reta em diferentes velocidades.

Lembre-se, o arrasto da água é o principal fator que reduz a velocidade do jet e, portanto, a distância de parada.

NOTA: A velocidade do jet, a carga, a corrente e o vento também desempenham papel importante para afetar as distâncias de parada.

Jets equipados com iBR

Pratique parar os jets em linha reta em diferentes velocidades e forças de frenagem.

Lembre-se que a velocidade do jet, a carga, as condições da água, a corrente e o vento também afetam as distâncias de parada.

Marcha a ré

Exceto jets não equipados com iBR

Pratique a marcha a ré para saber como o jet opera em marcha a ré e reage com entradas de aceleração.

NOTA: Sempre pratique este exercício em velocidade baixa.

Evitando um obstáculo

Pratique como evitar obstáculos (escolha um ponto virtual na água) manobrando o jet e mantendo a aceleração.

Repita o exercício, mas, desta vez, solte o acelerador enquanto vira.

NOTA: Com este exercício, você aprenderá que precisa acelerar para virar o jet em uma direção diferente.

Atracação

Jets não equipados com iBR

Pratique a atracação usando o acelerador e a direção para familiarizar-se com a resposta do jet e para desenvolver boas habilidades de controle.

Jets equipados com iBR

Pratique a atracação usando o acelerador, a alavanca do iBR e a direção para familiarizar-se com a resposta do jet e para desenvolver boas habilidades de controle.

NOTA: Lembre-se que a direção é invertida ao mover para trás.

Modo de baixa velocidade, Modo ski e modo cruzeiro

Se o seu jet tiver um desses modos, também é importante conhecer a operação dos mesmos e familiarizar-se com esses recursos antes de usá-los em um passeio com outras pessoas.

! ADVERTÊNCIA

Os modos ski e cruzeiro não são um piloto automático. Eles não pilotarão o jet para você.

Fatores importantes que não devem ser negligenciados

Além disso, lembre-se sempre que as seguintes condições têm um impacto direto em como o seu jet irá se comportar e responder a diferentes entradas:

- Cargas
- Correntes
- Vento
- Condições da água

Fique sempre alerta a essas condições, e adapte-as de acordo. Se possível, pratique mais nessas condições.

Para manobras delicadas, o melhor conselho é sempre tentar reduzir a velocidade ao máximo.

REGRAS DE NAVEGAÇÃO

Regras Operacionais

Pilotar um jet pode ser comparado com dirigir em rodovias e estradas não sinalizadas. Para prevenir colisões ou evitar os outros navegadores, é necessário seguir um sistema de regras operacionais. Não é apenas bom senso... é a lei!

Mantenha normalmente a direita e evite colisões com segurança, mantendo uma distância segura dos outros jets, barcos, pessoas e objetos.

A ilustração a seguir identifica diferentes partes do barco que são usadas como pontos de referência direcional, a proa sendo a frente do barco. O lado de bombordo do barco (lado esquerdo) é visualmente identificado por uma luz VERMELHA fora da proa e o lado de estibordo (lado direito) por uma luz VERDE.

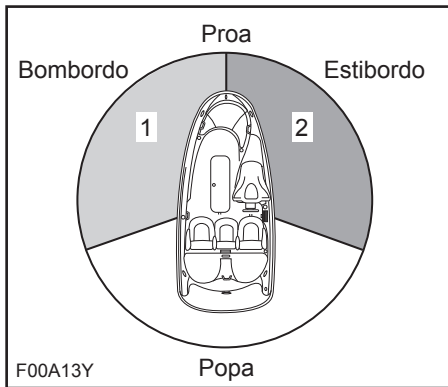

TÍPICA - PONTOS DE REFERÊNCIA DIRECIONAL

1. Luz VERMELHA
2. Luz VERDE (zona de dar preferência de passagem)

Cruzamento

Dê preferência a um jet que esteja à sua frente e à direita. Nunca atravesse na frente de um barco, você deve ver a luz VERMELHA dele, ele deve ver a sua luz VERDE (ele tem a preferência).

Os jets (PWC) não possuem estas luzes coloridas, mas a regra também se aplica.

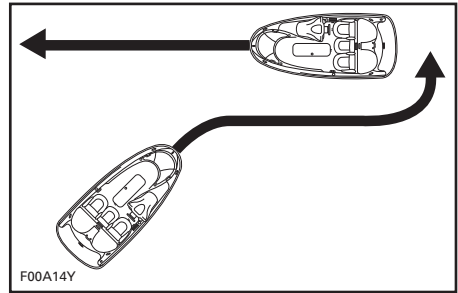

TÍPICA

Como em um semáforo, se vir uma luz VERMELHA, PARE, dê a preferência. O outro barco está à sua direita e ele tem a preferência de passagem.

Se vir uma luz VERDE, passe com cuidado. O outro barco está à sua esquerda, você tem a preferência de passagem.

Encontro frente a frente

Mantenha a direita.

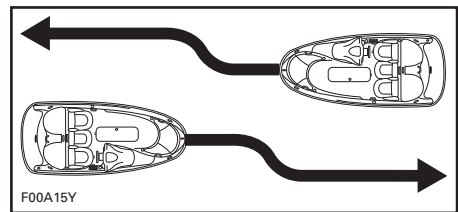

TÍPICA

Ultrapassagem

Dê a preferência a outros barcos e fique longe.

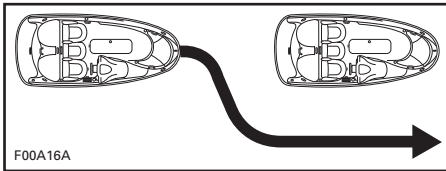

TÍPICA

Sistema de navegação

Recursos de navegação, como sinais ou bóias, podem ajudá-lo a identificar águas seguras. As bóias indicarão se você deve se manter à direita (estibordo) ou à esquerda (bombordo) da boia, ou em qual canal você pode continuar. Elas também podem indicar se você está entrando em uma área restrita ou controlada, como uma zona de baixa velocidade. Elas também podem indicar riscos ou informações de navegação pertinentes. Os sinais podem estar na praia ou na água. Eles também podem indicar limites de velocidade, proibição de barcos a motor ou navegação, ancoragem e outras informações úteis (A forma de cada tipo de sinal fornecerá a informação).

Certifique-se de conhecer e entender o sistema de navegação aplicável à área de navegação onde pretende usar o jet.

Evitar colisões

Não solte o acelerador para tentar se afastar de um obstáculo. A potência do motor e o empuxo da bomba de jato são necessários para virar o jet.

Fique sempre atento a outros banhistas, outros barcos ou objetos, especialmente ao fazer curvas. Esteja alerta às condições que possam limitar sua visibilidade ou bloquear sua visão dos outros.

Respeite os direitos dos outros banhistas e/ou transeuntes e mantenha sempre uma distância segura de todos os demais jets, barcos, pessoas e objetos.

Não salte esteiras ou ondas, não navegue na linha de arrebentação nem tente espirrar ou jogar água nos outros com seu jet. Você pode avaliar mal a capacidade do jet e as suas habilidades e bater em um barco ou em uma pessoa.

Este jet é capaz de fazer curvas mais fechadas do que outros barcos, entretanto, a não ser em uma emergência, não faça viradas bruscas em alta velocidade. Estas manobras tornam mais difícil que os outros desviem de você ou entendam para onde você está indo. Além disso, você e/ou seus passageiros podem ser ejetados do jet.

Jets equipados com iBR

Diferentemente da maioria dos jets, este possui um sistema de frenagem (iBR)

Ao pilotar um jet equipado com iBR, fique ciente que os outros barcos que o sigam ou operem nas proximidades podem não ser capazes de parar tão rápido.

Quando estiver em alta velocidade e o freio for acionado, uma nuvem de água irá disparar no ar atrás do jet, indicando uma manobra de frenagem.

É importante informar o piloto de um jet que pretende segui-lo em uma formação de comboio, da capacidade de frenagem e manobras do seu jet, o que significa a nuvem de água e que deve ser mantida uma maior distância entre vocês dois.

A distância de parada varia em função da velocidade inicial, carga, vento e condições da água.

Embora a manobra preferida para evitar um obstáculo seja desviar e acionar o acelerador, o iBR também pode ser usado para frear totalmente e virar na direção apropriada para evitar o obstáculo.

ABASTECIMENTO DE COMBUSTÍVEL

Procedimento de abastecimento

⚠ ADVERTÊNCIA

O combustível é inflamável e explosivo sob certas condições. Trabalhe sempre em áreas bem ventiladas. Não fume nem permita chamas ou faíscas nas vizinhanças.

1. Desligue o motor.

⚠ ADVERTÊNCIA

Desligue sempre o motor antes de reabastecer.

2. Não permita que alguém permaneça no jet.
3. Amarre o jet seguramente ao cais de abastecimento.
4. Tenha um extintor de incêndio à mão.
5. Abra a tampa do compartimento de armazenamento dianteiro.
6. Localize a tampa do tanque de combustível



sno2011-003-011_a

TÍPICA - LOCALIZAÇÃO DA TAMPA DO TANQUE DE COMBUSTÍVEL

1. Tampa do tanque de combustível (tampa do compartimento de armazenamento dianteiro aberta)

7. Vagarosamente, gire a tampa de combustível no sentido anti-horário.

⚠ ADVERTÊNCIA

Talvez o tanque de combustível esteja pressurizado. Ao remover a tampa do tanque de combustível, talvez vapores de combustível sejam liberados.

8. Insira a mangueira da bomba de gasolina no bocal de enchimento e encha o tanque de combustível.

⚠ ADVERTÊNCIA

Para evitar refluxo de combustível, encha o tanque lentamente para que o ar possa escapar do tanque de combustível.

9. Pare de encher imediatamente após soltar a manopla do bico da bomba de gasolina e aguarde um momento antes de remover a mangueira. Não recolha o bico da bomba de gasolina para colocar mais combustível no tanque.

⚠ ADVERTÊNCIA

Não encha o tanque até a boca ou até derramar e depois deixe o jet sob o sol. Com o aumento da temperatura, o combustível expande e pode transbordar.

10. Reinstale a tampa do tanque de combustível e aperte-a até o fim na direção horária.

⚠ ADVERTÊNCIA

Limpe sempre qualquer derramamento de combustível no jet.

11. Depois de reabastecer, sempre abra o assento para certificar-se de que não haja cheiro de vapor de gasolina no compartimento do motor.

! ADVERTÊNCIA

Não dê partida se houver gasolina ou presença de cheiro de vapor de gasolina.

Combustível recomendado

Use gasolina sem chumbo com a seguinte octanagem.

AVISO Nunca experimente outros combustíveis ou outras octanagens. Nunca use combustível com teor de etanol ou metanol superior a 10%. O uso de combustíveis não recomendados pode resultar em menor desempenho do motor e danos a partes importantes do sistema de combustível e do motor.

OCTANAGEM MÍNIMA	
Na América do Norte	87 (RON + MON)/2
Fora da América do Norte	92 RON

INFORMAÇÕES PARA TRANSPORTE

AVISO O comprimento dos estrados de madeira do reboque, incluindo a largura do estrado deve ser ajustado para suportar toda a extensão do casco. As pontas dos dois estrados de madeira do reboque não devem exceder o comprimento do jet.

Assegure que as rodas do reboque estejam posicionadas de forma que o centro de gravidade do jet esteja ligeiramente à frente das rodas, para suportar adequadamente o peso desta.

⚠ ADVERTÊNCIA

Nunca incline este jet para uma extremidade ao transportar. Recomendamos que você transporte o jet na sua posição normal de uso.

Verifique as leis e regulamentos aplicáveis a puxar um reboque na sua região, especialmente os seguintes itens:

- Sistema de freios
- Peso de reboque do veículo
- Espelhos.

Tome as seguintes precauções ao rebocar o jet:

- Respeite a capacidade de carga máxima do veículo e a capacidade de peso no engate conforme recomendado pelo fabricante.
- Amarre o jet pelos olhais dianteiro e traseiro (proa/popa) para que ele fique bem presa ao reboque. Use amarras de sujeição adicionais se for necessário.
- Verifique se a tampa do tanque de combustível, a tampa do bagageiro dianteiro, a tampa do porta-luvas e o assento estejam travados corretamente.
- Respeite as precauções de segurança para transporte em reboque.

AVISO Não passe cordas ou amarras de sujeição sobre o assento ou puxadores, pois eles podem ser permanentemente danificados. Enrole as cordas ou amarras com trapos ou protetores semelhantes, onde elas possam tocar a carroceria do jet.

⚠ ADVERTÊNCIA

Garanta que o assento esteja bem travado antes de colocar no reboque.

Uma capa Sea-Doo pode proteger o jet, principalmente ao transportar em estradas de terra, para evitar que a poeira entre pelas aberturas de tomada de ar.

⚠ ADVERTÊNCIA

Ao rebocar o jet, NUNCA deixe nenhum equipamento nele.

Modelo WAKE

⚠ ADVERTÊNCIA

NUNCA deixe um wakeboard instalado no rack. Caso contrário, as quilhas do wakeboard poderão causar ferimentos em transeuntes ou o wakeboard poderá cair na pista.

⚠ ADVERTÊNCIA

Os cabos elásticos estão tensionados e poderiam ricochetear e acertar alguém ao serem soltos. Tenha cuidado.

NOTA: Ao rebocar dois jets, pode ser necessário retirar o rack de wakeboard interno.

ETIQUETAS IMPORTANTES NO PRODUTO

Etiquetas de segurança do jet

As etiquetas ilustradas das páginas a seguir estão afixadas no seu jet. Se estiverem faltando ou estiverem danificadas, elas podem ser substituídas gratuitamente. Procure uma concessionária autorizada Sea-Doo.

Leia com atenção as seguintes etiquetas antes de pilotar este jet.

NOTA: A primeira ilustração do jet indica as posições aproximadas das diversas etiquetas. Uma linha pontilhada indica que a etiqueta não está na superfície externa e que o assento ou algum tipo de tampa deve ser aberto para se ver a etiqueta.



LOCALIZAÇÃO DA ETIQUETA DE SEGURANÇA DO JET - MODELOS GTS



LOCALIZAÇÃO DA ETIQUETA DE SEGURANÇA DO JET - SÉRIE GTI

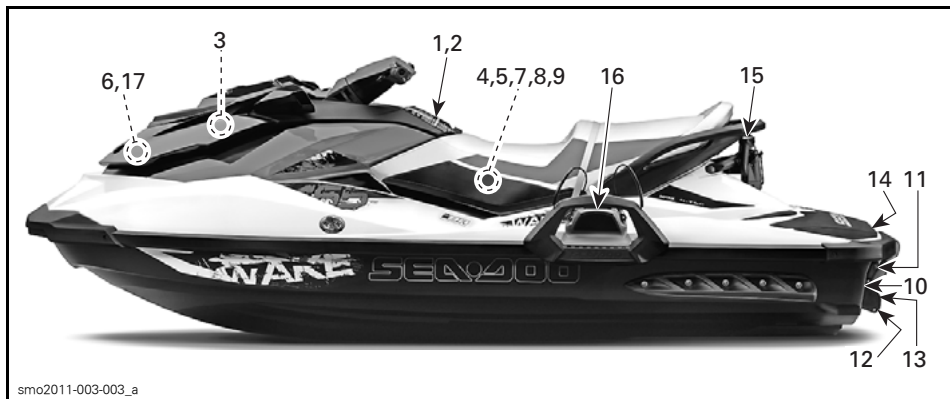

LOCALIZAÇÃO DA ETIQUETA DE SEGURANÇA DO JET - MODELO WAKE

A ADVERTÊNCIA

Com os jets, as
Apostíveis colisões
Assim em jets
EVITE COLISÕES /
EVITE COLISÕES /
qualquer outro tipo de acidente.



PARA EVITAR COLISÕES:
FIQUE CONSTANTEMENTE ATENTO A MOVIMENTAÇÃO AO SEU REDOR de pessoas, objetos e outros jets. Esteja alerta às condições que possam limitar sua visibilidade ou bloquear sua visão de outras pessoas.

DIRIJA DEFENSIVAMENTE em velocidades seguras e mantenha distância de pessoas, objetos e outros jets.

- Não siga diretamente atrás de outros jets ou barcos.
- Não aproxime-se de outras pessoas para jogar água sobre elas.
- Evite curvas acentuadas ou outras manobras que dificultem que as outras pessoas desviem de você ou entendam para onde você está indo.
- Evite áreas com objetos submersos ou águas rasas.

TOME UMA AÇÃO IMEDIATA para evitar colisões. Lembre-se, geralmente os jets e outros barcos não têm freios.

NÃO SOLTE O ACELERADOR PARA TENTAR SE AFASTAR DE OBJETOS - VOCÊ PRECISA USAR O ACELERADOR PARA VIRAR. Antes de dar a partida no jet, sempre inspecione o acelerador e os controles de direção para ver se estão funcionando corretamente.

Siga as regras de navegação e as leis locais que se aplicam aos jets.

Consulte o Manual do Proprietário para obter mais informações.

A embarcação só comporta um operador e dois passageiros (273 kg).

219903451B

ETIQUETA 1 - AVISO PRINCIPAL LADO ESQUERDO (SOMENTE MODELOS GTS)

ADVERTÊNCIA

Com os jets, as aparafusagens e colchetes, **FERRIMENTOS E MORTES** do que com qualquer outro tipo de acidente.

PARA EVITAR COLISÕES: FIQUE CONSTANTEMENTE ATENTO À MOVIMENTAÇÃO AO SEU REDOR de pessoas, objetos e outros jets. Escolha, alerte às condições que possam limitar sua visibilidade ou bloquear sua visão. **DIRIJA DEFENSIVAMENTE** em velocidades seguras e mantenha distância de pessoas, objetos e outros jets.

- Não siga diretamente atrás de outros jets ou barcos.
- Não aproxime-se de outras pessoas para jogar água sobre elas.
- Evite curvas acentuadas ou outras manobras que dificultem que as outras pessoas desviem de você ou entrem para onde você está indo.
- Evite áreas com objetos submersos ou águas rasas.

TOME UMA AÇÃO IMEDIATA para evitar colisões. Lembre-se, geralmente os jets e outros barcos não têm freios.

NÃO SOLTE O ACCELERADOR PARA TER SE AFASTAR DE OBJETOS - VOCÊ PRECISA USAR O ACCELERADOR PARA IRAR.

Antes de dar a partida no jet, sempre inspecione o acelerador e os controles de direção para ver se estão funcionando corretamente. Siga as regras de navegação e as leis locais que se aplicam aos jets. Consulte o Manual do Proprietário para obter mais informações. A embarcação só comporta um operador e dois passageiros (273 kg).

INSTRUÇÕES IBR

IBR - FUNÇÕES DE FREIO E RÉ INTELIGENTES:

Como frear:

- Aperte a alavanca do freio

Como dar ré:

- Mantenha a alavanca do freio acionada

Como avançar:

- Aperte a alavanca do acelerador para engatar a marcha e sair do ponto morto.

Aperte a alavanca do acelerador para acelerar.

Como voltar para o ponto morto:

- Aperte a alavanca do freio

Consulte o Manual do Proprietário para obter mais informações.

219903447B

ETIQUETA 1 - AVISO PRINCIPAL LADO ESQUERDO (SÉRIE GTI E MODELOS WAKE)

ADVERTÊNCIA

Para reduzir o risco de FERRIMENTOS SERIOS OU MORTE:

USE UM DISPOSITIVO DE FLUTUAÇÃO PESSOAL (PFD). Todos os ocupantes devem usar um PFD aprovado pela Guarda Costeira que seja adequado para uso em jets (PWCs).

VISTA ROUPAS PROTETORAS. Podem ocorrer ferimentos internos graves se a água for lançada para dentro das cavidades corporais, como resultado de cair na água ou de uma colisão. Use roupas protetoras para evitar ferimentos graves que possam advir imediatamente contra a entrada, longa da água dentro das aberturas inferiores do corpo de homens e mulheres. Todos os ocupantes devem usar partes de baixo de roupas de mergulho ou roupas que os ocupantes devem usar partes (consulte o Manual do Proprietário). Também são recomendados calçados, luvas, colares de proteção ou correntes.

CONHEÇA AS LEIS DE NAVEGAÇÃO. A BRP recomenda a idade mínima para o piloto de 16 anos. Descubra quais são as regras locais de navegação e as leis locais de seu país. Recomendações fazer um curso de segurança em embarcações (talvez isso seja um requisito obrigatório em seu país).

PRENDA O CABO DE DESLIGAMENTO DO MOTOR (CORDÃO DE SEGURANÇA) ao PFD e mantenha-o longe dos guilhões para que o motor pare se o piloto cair. Depois de pular, remova o cordão de segurança do jet para evitar o uso não autorizado por crianças ou ferimentos.

PIQUE DENTRO DE SEUS LIMITES E EVITE MANOBRAS que possam causar colisões, como manobras de mergulho e colisão. Esta é uma embarcação de alto desempenho, não um brinquedo. Fazer curvas acentuadas ou pular ondas pode aumentar o risco de ferimentos nas costas ou na coluna (paralisia), ferimentos no rosto ou pernas, tornozelos ou outros ossos quebrados. Não pule ondas ou marés de estêreis.

NÃO AÇIONE O ACCELERADOR QUANDO HOUVER ALGUÉM ATRÁS DO JET - desligue o motor ou mantenha-o em ponto morto. Não permita que outros ocupantes causem ferimentos graves.

FIQUE LONGE DA GRADE DE ENTRADA do motor. Não permita que outros ocupantes causem ferimentos graves. Aproxime-se das partes móveis, causando ferimentos graves ou afogamento.

LEIA E SIGA O MANUAL DO PROPRIETÁRIO

219903447B

219903448B

ETIQUETA 2 - AVISO PRINCIPAL LADO DIREITO

WARNING

- After refueling, always open the seat to ensure there is no gasoline vapor odor inside the engine compartment.
- Gasoline vapor may cause fire or explosion.
- Do not overfill gas tank.
- Keep the craft away from flames and sparks.
- Do not start watercraft if liquid gasoline or gasoline vapor odor is present.
- Always replace seat before starting.

ADVERTÊNCIA

- Depois de reabastecer, sempre abra o assento para certificar-se de que não haja cheiro de vapor de gasolina no compartimento do motor.
- O vapor de gasolina pode causar incêndios ou explosão.
- Não encha demais o tanque de gasolina.
- Mantenha a embarcação longe de chamas abertas e centelhas.
- Não dê partida se houver gasolina líquida ou presença de cheiro de vapor de gasolina.
- Sempre recoloque o assento antes de dar a partida.

219903494

ETIQUETA 3

⚠ CUIDADO

VERIFICAR O NÍVEL DO ÓLEO DO MOTOR

• Certifique-se de que o motor esteja na temperatura de funcionamento. (Não deixe a água do motor acabar sem conectar o kit de lavagem, pois isto pode danificar o motor) • O veículo deve estar nivelado para executar a verificação. • Deixe o motor funcionar em marcha lenta, no mínimo 30 segundos. • Pare o motor e aguarde 30 segundos, no mínimo. Verifique o nível do óleo, usando a vareta medidora. • O óleo do motor pode estar muito quente.

219903135A

219903135

ETIQUETA 4

⚠ WARNING / ADVERTÊNCIA

When disconnecting coil from spark plug, always disconnect coil from main harness first. Never check for engine ignition spark from an open coil and/or spark plug in the engine compartment as spark may cause fuel vapor to ignite.

Sempre desconectar as bobinas junto ao chicote principal antes desconectar as bobinas das velas. Nunca verifique o faiscamento com a bobina ou a vela em aberto, isso provocará faiscamento o que pode resultar em explosão se houver vapores de combustível no compartimento do motor.

F18L0NY

ETIQUETA 5

⚠ ADVERTÊNCIA

- Remova a bateria da embarcação antes de carregá-la.
- Não carregue demais a bateria.
- O carregamento incorreto da bateria pode provocar explosão.

smo2009-002-106_aen

ETIQUETA 6

CUIDADO

- Para atender às normas de emissão de ruído, esse motor foi projetado para operar com o filtro de ar.
- Operações sem o filtro de ar ou com o filtro de ar instalado de forma imprópria podem resultar em danos ao motor.

219903177A

219903177

ETIQUETA 7

⚠ ADVERTÊNCIA

Alguns componentes do motor podem estar muito quentes. O contato direto com eles pode causar queimaduras na pele.

219903132A

219903132

ETIQUETA 8



ETIQUETA 9

⚠ ADVERTÊNCIA

Ao operar o motor com o jet fora da água, o trocador de calor na placa de estabilização pode ficar muito quente. Evite qualquer contato com a placa para não se queimar.

219903301

- Vire a embarcação, no trilho.
- Segure pela grade de entrada e apóie o pé está desligado.
- Verifique se o motor está desligado.

AVISO

219903301

ETIQUETA 10



ETIQUETA 11



ETIQUETA 12



ETIQUETA 13



ETIQUETA 14 - MODELOS GTI SE, GTI LTD E WAKE

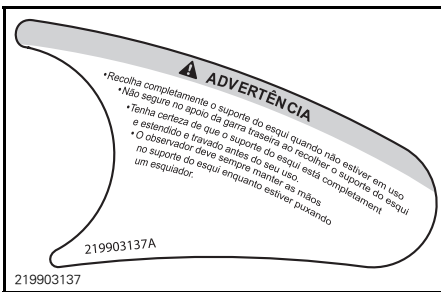

ETIQUETA 15



ETIQUETA 16

⚠ ADVERTÊNCIA

Dentro do compartimento de armazenamento:

- Nunca transportes objetos soltos, frágeis ou muito pontiagudos.
- Carga máxima: 9 kg.
- Sempre feche a tampa antes de pilotar.

Este compartimento não é a prova d'água.

219903502

219903502

ETIQUETA 17

Etiquetas de conformidade



LOCALIZAÇÃO DA ETIQUETA DE CONFORMIDADE



ETIQUETA 1 - ETIQUETA DE CONTROLE DE EMISSÕES

EMISSION CONTROL INFORMATION
 THIS ENGINE IS CERTIFIED TO OPERATE ON UNLEADED GASOLINE AND CONFORMS TO U.S. EPA & CALIFORNIA EMISSION / EVAP REGULATIONS FOR MARINE SI ENGINES.





ENGINE FAMILY FEL ENGINE DISPLACEMENT EXHAUST EMISSION CONTROL SYSTEM POWER	FAMILIA DE MOTORES FEL CILINDRADA DO MOTOR SISTEMA DE CONTROLE DE EMISSÃO DE GASES DE ESCAPAMENTO POTÊNCIA
---	--

INFORMAÇÕES SOBRE CONTROLE DE EMISSÕES
 ESTE MOTOR FOI APROVADO PARA FUNCIONAR COM GASOLINA SEM CHUMBO E ESTÁ EM CONFORMIDADE COM OS REGULAMENTOS SOBRE EMISSÕES/EVAP DA CALIFÓRNIA E DA EPA DE [] PARA MOTORES MARÍTIMOS DE (IGNIÇÃO POR CENTELHA (SI)).

SEE OPERATOR'S GUIDE FOR MAINTENANCE SPECIFICATIONS
 LEIA AS ESPECIFICAÇÕES DE MANUTENÇÃO NO MANUAL DO PROPRIETÁRIO
BOMBARDIER RECREATIONAL PRODUCTS INC.

219903139

ETIQUETA 2

CANADIAN COMPLIANCE NOTICE		
AVISO DE CONFORMIDADE DO CANADÁ		
MAXIMUM RECOMMENDED SAFE LIMITS		
LIMITES DE SEGURANÇA		
MÁXIMOS RECOMENDADOS		
	X	XXX kg XXX lbs/lb
	+	
		XXX kg XXX lbs/lb
CATEGORY / CATEGORIA: C		
THE RECOMMENDED SAFE LIMITS MAY HAVE TO BE REDUCED IN ADVERSE SEA AND WEATHER CONDITIONS.		
TALVEZ SEJA NECESSÁRIO REDUZIR OS LIMITES DE SEGURANÇA RECOMENDADOS EM CONDIÇÕES DE MAR AGITADO OU MAU TEMPO.		
BOMBARDIER RECREATIONAL PRODUCT INC.		
BOMBARDIER PRODUITS RECREATIF INC.		
VALCOURT, QUÉBEC, CANADA (YDV)		
MODEL / MODELO: XXXXXXXXXXXX		
		
<p>THE MANUFACTURER DECLARES THAT THIS PRODUCT COMPLIES WITH THE CONSTRUCTION REQUIREMENTS OF THE SMALL VESSEL REGULATIONS, AS THEY READ ON THE DAY ON WHICH THE CONSTRUCTION OF THE VESSEL WAS STARTED OR ON THE DAY ON WHICH THE VESSEL WAS IMPORTED.</p> <p>O FABRICANTE DECLARA QUE ESTE PRODUTO ESTÁ EM CONFORMIDADE COM OS REQUISITOS DE FABRICAÇÃO DE PEQUENAS EMBARCAÇÕES, CONFORME LIDOS NO DIA EM QUE A ABRICAÇÃO DA EMBARCAÇÃO FOI INICIADA OU NO DIA EM QUE A EMBARCAÇÃO FOI IMPORTADA.</p>		
219903489		

219903489

ETIQUETA 3 - AVISO DE CONFORMIDADE DO CANADÁ (SOMENTE MODELOS CAN)





CATEGORIA DA EMBARCAÇÃO: C

Máx.  = 3

Máx.  +  = 273 kg

Bombardier Recreational Products Inc. 219902637

219902637

ETIQUETA 4 - TÍPICO (JET FORA DA AMÉRICA DO NORTE)

ESTA EMBARCAÇÃO ESTÁ ISENTA DE CONFORMIDADE COM OS SEGUINTE PADRÕES DE SEGURANÇA DA GUARDA COSTEIRA AMERICANA EM VIGOR NA DATA DA CERTIFICAÇÃO:

- SISTEMA DE COMBUSTÍVEL
- EXIBIÇÃO DE INFORMAÇÕES
- CARREGAMENTO SEGURO DE CAPACIDADE
- VENTILAÇÃO ELÉTRICA
- FLUTUAÇÃO

CONFORME AUTORIZADO PELA GARANTIA DE ISENÇÃO DA GUARDA COSTEIRA AMERICANA (CGB 88-001).

BOMBARDIER RECREATIONAL PRODUCTS INC.
565 DE LA MONTAGNE STREET VALCOURT, QUEBEC CANADA JOE 2L0

FABRICADO NO CANADÁ 219 902 656

219902656

ETIQUETA 5 - TÍPICO

INSPEÇÃO PRÉ-PARTIDA

ADVERTÊNCIA

Efetue uma inspeção de pré-partida antes de cada percurso para detectar potenciais problemas durante o uso. A inspeção pré-partida pode ajudá-lo a controlar o desgaste e a deterioração antes que se tornem um problema. Corrija os problemas que descobrir para reduzir o risco de uma quebra ou acidente. Procure uma concessionária autorizada Sea-Doo, se necessário.

Antes de executar a inspeção pré-partida, leia e entenda a seção *COMANDOS*.

O que fazer antes de lançar o jet na água

ADVERTÊNCIA

O motor deve estar desligado e o cordão de segurança deve sempre ser removido do interruptor de desligamento do motor antes de verificar qualquer um dos pontos a seguir. Dê a partida no jet somente após todos os itens terem sido verificados e operarem corretamente.

Verifique os itens listados na tabela a seguir antes de lançar o jet na água.

ITEM	OPERAÇÃO	✓
Casco	Inspecionar.	
Entrada de água da bomba de jato	Inspecionar/limpar.	
Bujões de drenagem	Apertar.	
Tanque de combustível	Reabastecer	
Compartimento do motor	Verificar se há vazamentos de fluido e cheiro de vapor de gasolina.	
Verificar nível do óleo do motor	Verificar/completar.	
Nível do líquido de arrefecimento do motor	Verificar/completar.	
Sistema de direção	Verificar o funcionamento.	
Alavanca do acelerador	Verificar o funcionamento.	
Alavanca do iBR (exceto modelos GTS)	Verificar o funcionamento.	
Tampa do compartimento de armazenamento dianteiro, porta-luvas e assento	Garanta que estejam fechados e travados.	
Rack de wakeboard (modelo WAKE)	<ul style="list-style-type: none">– Garanta que o suporte está corretamente instalado e preso.– Assegure que os cabos elásticos estejam em boas condições.– Garanta que o wakeboard esteja corretamente instalado no suporte e preso.	

Mastro para esqui/wakeboard (modelo Wake)	Inspeccionar e verificar o funcionamento.	
Interruptor de desligamento e botão de partida/parada do motor	Verificar o funcionamento.	

Casco

Inspeccionar trincas e outros danos no casco.

Entrada de água da bomba de jato

Retire as algas, conchas, detritos e tudo o que possa limitar o fluxo de água e danificar a unidade de propulsão. Limpe conforme necessário. Se alguma obstrução não puder ser removida, encaminhe a uma concessionária autorizada Sea-Doo para manutenção.

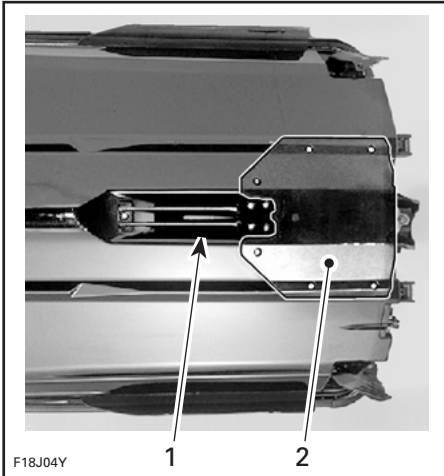

TÍPICA — INSPECIONE ESTAS ÁREAS

1. Entrada de água
2. Placa estabilizadora

Bujões de drenagem

Aperte os bujões de drenagem do bojo.

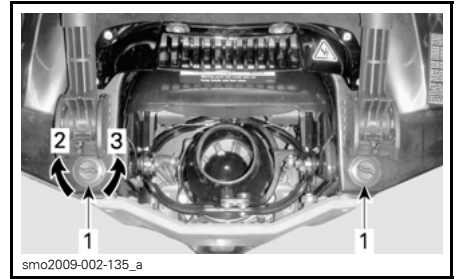

TÍPICO - LOCALIZAÇÕES DOS BUJÕES DE DRENAGEM DO BÓJO

1. Bujões de drenagem do bojo
2. Apertar
3. Desapertar

⚠️ ADVERTÊNCIA

Garanta que os bujões de drenagem do bojo estejam bem apertados antes de colocar o jet na água.

Tanque de combustível

Encha o tanque de combustível.

⚠️ ADVERTÊNCIA

Cumpra estritamente as instruções detalhadas no *PROCEDIMENTO DE ABASTECIMENTO*.

Compartimento do motor

Inspeccione o compartimento do motor para detectar cheiro de vapor de combustível.

⚠️ ADVERTÊNCIA

Em caso de presença de qualquer vazamento ou cheiro de gasolina, não ligue a energia elétrica e não dê partida no motor. Consulte uma concessionária autorizada Sea-Doo antes de usar.

Para acessar o compartimento do motor, abra o assento.

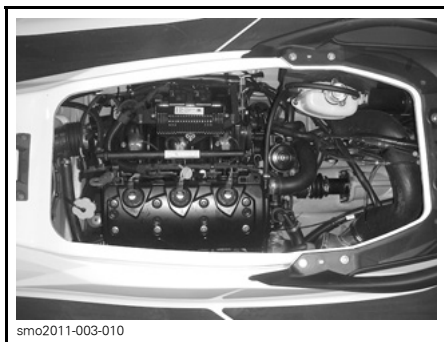

COMPARTIMENTO DO MOTOR, ASSENTO REMOVIDO

Óleo do motor

Garanta que o nível de óleo esteja dentro da especificação como descrito na seção *PROCEDIMENTOS DE MANUTENÇÃO*.

Líquido de arrefecimento do motor

Garanta que o nível do líquido de arrefecimento esteja dentro da especificação como descrito na seção *PROCEDIMENTOS DE MANUTENÇÃO*.

Verifique vazamentos de líquido de arrefecimento no motor, no bojo e na placa de estabilização.

⚠️ CUIDADO Ao operar o motor com o jet fora da água, o motor e o trocador de calor na placa de estabilização podem ficar muito quentes. Evite qualquer contato com peças quentes do motor e com a placa de estabilização para não se queimar.

Sistema de direção

Com a ajuda de alguém, verifique se a direção se movimenta livremente.

Quando o guidão estiver na horizontal, o bocal da bomba de jato deve estar na posição reta para a frente. Verifique se a bomba de jato gira facilmente na mesma direção do guidão (por exemplo, quando o guidão é virado para a esquerda, a abertura do bocal deve apontar na direção do lado esquerdo do jet).

⚠️ ADVERTÊNCIA

Verifique o guidão e o funcionamento respectivo do bocal de direção antes de dar a partida. Nunca vire o guidão enquanto alguém estiver próximo da popa do jet. Fique longe das peças móveis de direção (bocal, reversor do iBR, eixos, etc).

Alavanca do acelerador

Verifique se a alavanca de comando do acelerador eletrônico (ETC) funciona livre e contínua. Ela deve voltar à sua posição inicial imediatamente após ser solta.

⚠️ ADVERTÊNCIA

Verifique o funcionamento da alavanca do acelerador antes de ligar o motor. Se você sentir algum atrito na alavanca do acelerador, consulte uma concessionária autorizada Sea-Doo.

Alavanca do iBR**Série GTI e modelos WAKE**

Verifique se a alavanca do iBR funciona livre e contínua. Ela deve voltar à sua posição inicial imediatamente após ser solta.

⚠ ADVERTÊNCIA

Verifique o funcionamento da alavanca do iBR antes de ligar o motor. Se você sentir algum atrito na alavanca do iBR, consulte uma concessionária autorizada Sea-Doo.

⚠ ADVERTÊNCIA

Tome cuidado com um esquiador/wakeboarder rebocado, pois o cabo de reboque pode voltar para o jet quando for solto. Nunca faça curvas fechadas ao rebocar um esquiador, wakeboarder ou qualquer brinquedo.

Compartimento de armazenamento, porta-luvas e assento

Garanta que todos os equipamentos de segurança e sobrevivência necessários, e qualquer carga adicional, estejam devidamente guardados nos compartimentos de armazenamento fornecidos.

Certifique-se de que a cobertura dianteira, o porta-luvas e o assento estejam fechados e travados.

⚠ ADVERTÊNCIA

Verifique se o assento, o porta-luvas e o compartimento de armazenamento dianteiro estão bem travados.

Rack para wakeboard**Modelo WAKE****⚠ ADVERTÊNCIA**

Verifique se o rack para wakeboard está preso corretamente ao corpo do jet e se o wakeboard está corretamente colocado e preso ao rack, antes de usar o jet. Assegure que os cabos de fixação do wakeboard estejam em boas condições.

Mastro para esqui/wakeboard**Modelo WAKE**

Certifique-se que o mastro para esqui/wakeboard esteja totalmente levantado e travado antes do uso.

Recolha totalmente e trave quando não estiver em uso.

AVISO O mastro de esqui/wakeboard foi projetado para puxar um esquiador ou wakeboarder com peso bruto máximo de 114 kg.

Interruptor de desligamento e botão de partida/parada do motor

Pressione o botão de partida uma vez sem instalar o cordão de segurança na coluna no interruptor de desligamento do motor.

Instale o cordão de segurança no interruptor de desligamento do motor.

Pressione o botão de partida/parada para dar partida no motor, depois desligue-o pressionando o botão de start/stop (partida/parada) pela segunda vez.

NOTA: Para poder dar a partida no motor, o cordão de segurança deve ser corretamente instalado no interruptor de corte do motor dentro de 5 segundos após o pressionamento do botão de partida/parada.

Religue o motor, depois desligue-o removendo o cordão de segurança do interruptor de desligamento.

⚠️ ADVERTÊNCIA

Caso o cordão de segurança esteja solto ou não pare no interruptor de desligamento do motor, substitua-o imediatamente para evitar o uso inseguro. Se ao remover o cordão de segurança do interruptor de desligamento do motor ou ao pressionar o botão de start/stop (partida/parada) o motor não desligar, não use o jet. Procure uma concessionária autorizada Sea-Doo.

O que fazer depois de lançar o jet na água

Verifique os itens listados na tabela a seguir após lançar o jet na água e antes de sair para um passeio.

ITEM	OPERAÇÃO	✓
Central de informações	Verificar o funcionamento.	
Sistema de freio e ré inteligentes (iBR)	Verificar o funcionamento.	
Sistema de Ajuste Variável (Variable Trim System - VTS) (como aplicável)	Verificar o funcionamento.	

Central de informações (Instrumento)

1. Pressione o botão de partida uma vez sem instalar o cordão de segurança na coluna no interruptor de desligamento do motor.
2. Enquanto a central de informações passa pelo ciclo da função de auto-teste, certifique-se de que todas as indicações se acendam.

⚠️ ADVERTÊNCIA

Sempre prenda o clipe do cordão de segurança ao seu PFD.

Sistema iBR**Série GTI e modelos WAKE**

AVISO Certifique-se que haja espaço suficiente à frente e atrás do jet para realizar com segurança o teste do sistema iBR, para evitar uma colisão. O jet se moverá durante o teste.

1. Remova as amarras que prendem o jet ao atracadouro.
2. Dê partida no motor e certifique-se de que o jet não se mova.
3. Na manopla esquerda, puxe totalmente a alavanca do iBR, o jet deve se deslocar lentamente para trás.
4. Solte a alavanca do iBR, não deve haver nenhuma propulsão à ré.

⚠️ ADVERTÊNCIA

Certifique-se sempre que o sistema iBR esteja funcionando corretamente antes de sair com o jet.

Sistema de Ajuste Variável (Variable Trim System - VTS)**Série GTI e modelos WAKE**

Com o motor na posição à vante, use o sistema VTS para mover o bocal da bomba de jato para cima e para baixo alternadamente para verificar o funcionamento do VTS. Confirme o movimento do indicador de posição do VTS na central de informações.

Teste também as posições de ajuste predefinidas do VTS, clicando duas vezes no botão UP/DOWN do VTS (conforme aplicável ao modelo).

Consulte a subseção *INSTRUÇÕES DE OPERAÇÃO* para obter instruções detalhadas.

INFORMAÇÕES SOBRE O JET

COMANDOS

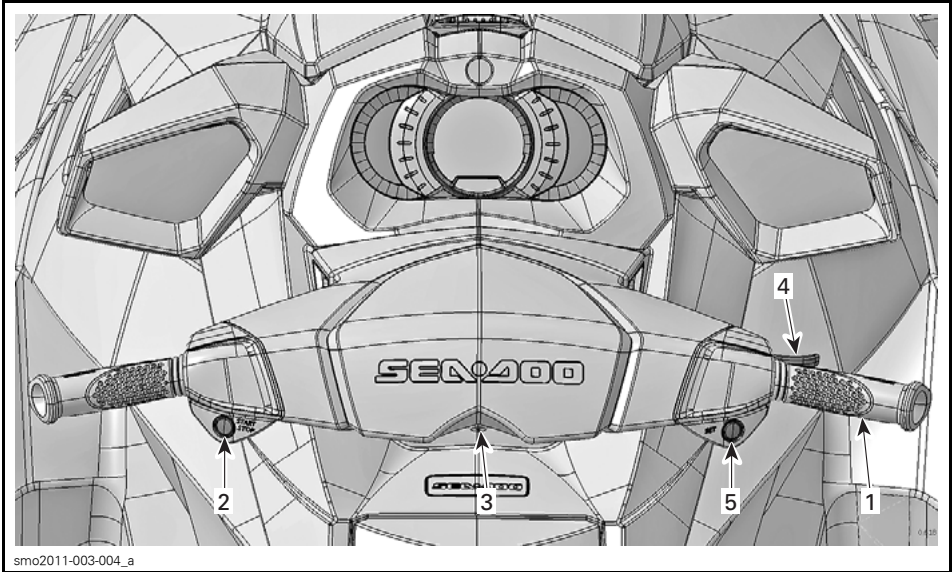

MODELOS GTS

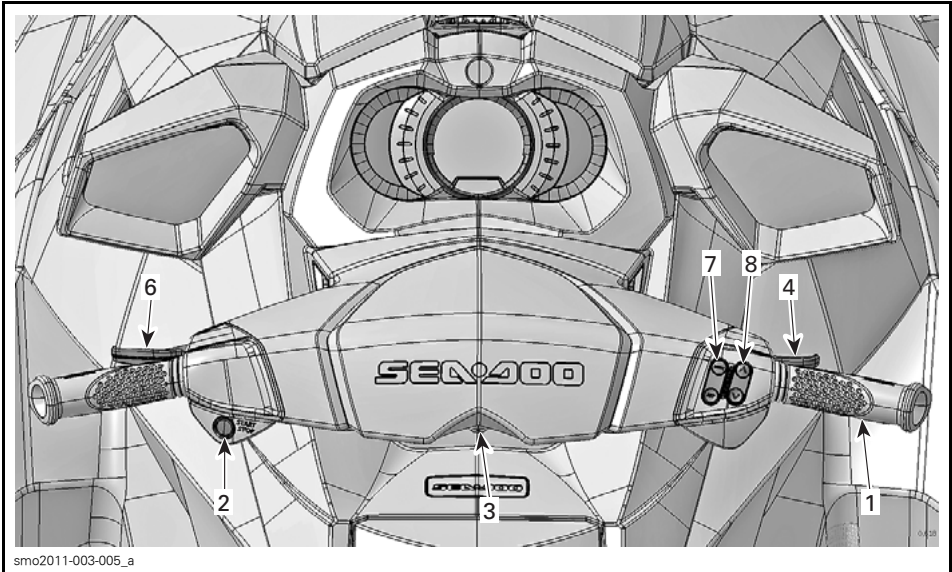

MODELOS GTI E GTI SE

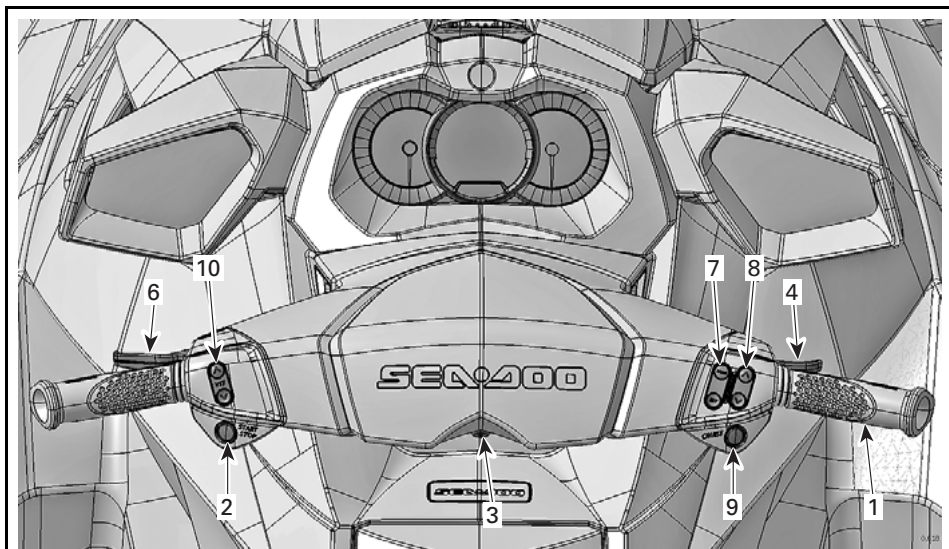

smo2011-003-006_a

MODELO GTI LIMITADO

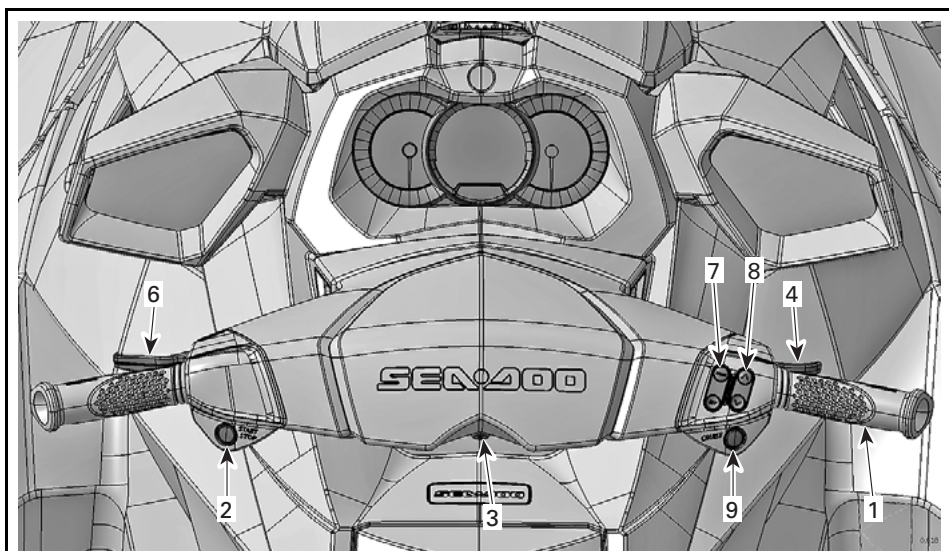

smo2011-003-007_a

MODELO WAKE

NOTA: Alguns controles, indicações, funções e recursos descritos nesta seção podem não se aplicar a todos os modelos de jet, ou podem ser opcionais.

1) Guidão

O guidão controla a direção do jet. Durante a operação para a frente, virar o guidão para a direita vira o jet para a direita e vice-versa.

⚠ ADVERTÊNCIA

Verifique o guidão e o funcionamento respectivo do bocal de direção antes de dar a partida. Nunca vire o guidão enquanto alguém estiver próximo da popa do jet. Mantenha distância do sistema de propulsão.

Série GTI e modelos Wake

Ao operar em marcha à ré, a direção se inverte. Ao virar o guidão para a direita em marcha à ré, o jet esterça para a esquerda.

2) Botão de Start/Stop do motor (partida/parada)

O botão de partida/parada do motor está localizado na manopla esquerda. Ele é usado para ativar o sistema elétrico bem como para ligar e desligar o motor.

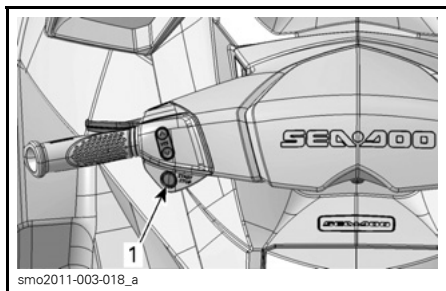

TÍPICA

1. Botão de start/stop (partida/parada)

Ativando o sistema elétrico

Pressione o botão de partida/parada uma vez sem instalar o cordão de segurança na coluna no interruptor de desligamento do motor.

Isso ligará o sistema elétrico, a central de informações passará por um ciclo de autoteste e então será apagada após alguns segundos.

O sistema elétrico ficará ativado por 3 minutos aproximadamente após o botão de partida/parada ter sido pressionado.

NOTA: Se o botão de start/stop (partida/parada) for mantido pressionado sem que o cordão de segurança esteja instalado, os displays da central de informações permanecerão acesos enquanto o botão de partida/parada estiver pressionado.

Partida e parada do motor

Consulte a subseção *INSTRUÇÕES DE OPERAÇÃO* para obter instruções detalhadas.

3) Interruptor de desligamento do motor

Para permitir a partida do motor, o cordão de segurança deve estar encaixado com segurança no interruptor de desligamento do motor.

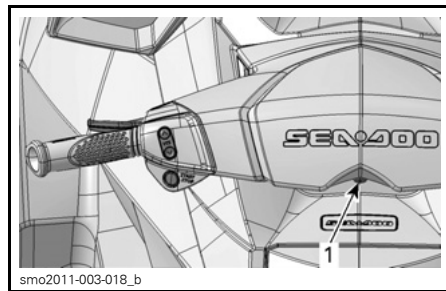

TÍPICA

1. Interruptor de desligamento do motor

! ADVERTÊNCIA

Sempre prenda o clipe do cordão de segurança ao dispositivo de flutuação pessoal (PFD) do piloto.

**TÍPICA**

1. Cordão de segurança no interruptor de desligamento do motor
2. Clipe do cordão de segurança preso no PFD do operador

Para parar o motor, puxe o cordão de segurança do interruptor de desligamento do motor.

! ADVERTÊNCIA

Caso o motor desligue, a função de freio (modelos com iBR) e todo o controle direcional do jet serão perdidos.

! ADVERTÊNCIA

Sempre desconecte o cordão de segurança quando o jet não estiver funcionando para evitar a partida acidental do motor ou o uso não autorizado por terceiros, crianças e para evitar furto.

Sistema de Segurança com Codificação Digital (Digitally Encoded Security System - D.E.S.S.)

O cordão de segurança contém uma chave D.E.S.S. programada para dar a ele um número serial eletrônico exclusivo. Isto é o equivalente a uma chave convencional.

O sistema D.E.S.S. faz a leitura do cordão de segurança que está instalado no interruptor de desligamento do motor e permite a partida do motor somente com as chaves que identifica.

O sistema D.E.S.S. proporciona grande flexibilidade. Você pode comprar cordões de segurança adicionais que tenham chaves D.E.S.S. programadas para o seu jet.

É possível programar um total de 10 chaves D.E.S.S. para o mesmo jet.

Para comprar uma chave programada para o seu jet, consulte o seu revendedor autorizado BRP Sea-Doo.

D.E.S.S. Reconhecimento da chave

Dois bipes curtos indicam que o sistema está pronto para dar a partida no motor. Se isto não ocorrer, consulte a seção **SOLUÇÃO DE PROBLEMAS**.

D.E.S.S. Tipos de chave

Podem ser usados três tipos de chave:

- Chave Normal
- Chave Learning key
- Chave Rental key (vendida separadamente).

Para facilitar o reconhecimento do tipo de chave, a boia do cordão de segurança vem com cores diferentes.

TIPO DE CHAVE	COR DA BOIA
Normal	Amarela ou Preta
Aprendizado	Verde
Aluguel	Laranja



TÍPICA - CHAVES D.E.S.S. (CORDÕES DE SEGURANÇA)

1. Chave Aprendizado, boia verde
2. Chave Aluguel, boia laranja

A central de informações exibe o tipo de chave usada.

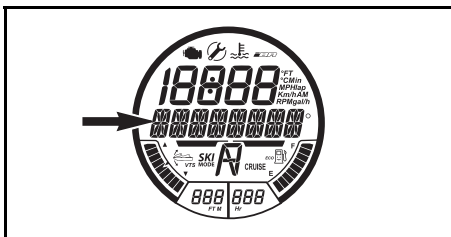

MENSAGEM DE RECONHECIMENTO DE TIPO DE CHAVE
 CHAVE NORMAL, LEARNING KEY ou RENTAL KEY (conforme aplicável)

A chave Aprendizado ou a chave Aluguel do SEA-DOO limita a velocidade do jet e o torque do motor, permitindo assim que usuários principiantes e pilotos menos experientes aprendam a operar o jet, enquanto adquirem a confiança e o controle necessários.

Os modos Aprendizado e Aluguel também oferecem a possibilidade de ajustar a velocidade máxima do jet.

Consulte os **MODOS DE OPERAÇÃO** para mais detalhes.

4) Alavanca do acelerador

A alavanca do acelerador que fica no guidão direito controla eletronicamente a velocidade do motor.

Para aumentar ou manter a velocidade do jet, puxe a alavanca do acelerador com o dedo.

Para diminuir a velocidade do jet, solte a alavanca do acelerador.

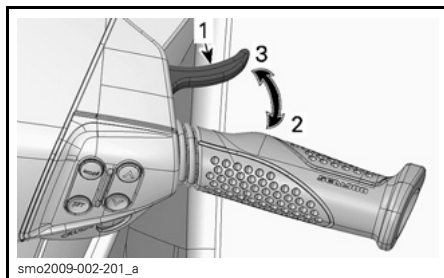

TÍPICA

1. Alavanca do acelerador
2. Para acelerar
3. Para desacelerar

A alavanca do acelerador é acionada por mola e deve voltar à posição de descanso quando não estiver pressionada.

5) Botão SET (definir) (Apenas modelos GTS)

O botão SET que fica na parte inferior do guidão direito é usado para ativar o modo esportivo (SPORT MODE).

Consulte a subseção **MODOS DE OPERAÇÃO** para obter instruções detalhadas.

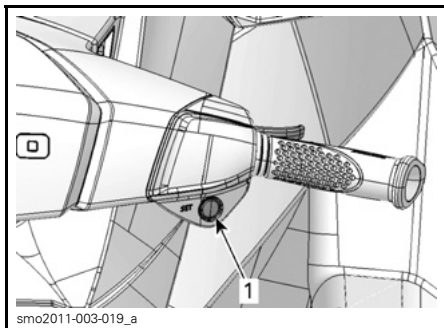
**MODELOS GTS**

1. Botão SET (definir)

6) Alavanca do iBR (Freio e ré inteligentes)

A alavanca do iBR que fica no guidão esquerdo pode comandar eletronicamente:

- Marcha a ré
- Ponto morto
- Frenagem

NOTA: Para ativar as funções do sistema iBR, é preciso usar um curso da alavanca de no mínimo 25%.

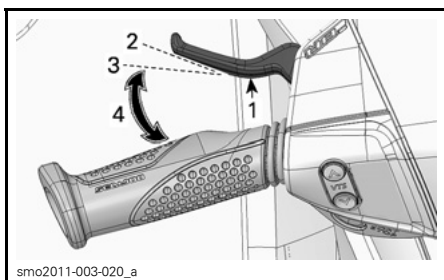
**TÍPICA - ALAVANCA DO iBR**

1. Alavanca do iBR
2. Posição de descanso da alavanca
3. Necessários 25% de curso para ativar a função do iBR
4. Faixa de operação

Em velocidades abaixo de 8 km/h, puxar a alavanca do iBR engatará a marcha a ré.

Em velocidades acima de 8 km/h, puxar a alavanca do iBR acionará o freio.

Quando a alavanca do iBR for solta após a frenagem ou a operação de marcha a ré, o ponto morto será engatado.

! ADVERTÊNCIA

Se a alavanca do acelerador ainda estiver puxada ao soltar a alavanca do iBR, o movimento para a frente será iniciado após um pequeno atraso. Se não quiser acelerar para a frente, solte a alavanca do acelerador.

NOTA: A posição de ponto morto pode ser definida ajustando-se o sistema iBR.

Consulte a subseção *INSTRUÇÕES DE OPERAÇÃO* para obter instruções detalhadas.

7) Botão MODE (modo)/ SET (definir)**Série GTI e modelos Wake**

Esses botões estão localizados no lado direito do guidão.

Pressione o botão MODE (modo) para rolar nas várias funções disponíveis na central de informações.

Pressione o botão SET (definir) para selecionar a função desejada, para navegar em um submenu da função ou para salvar qualquer configuração modificada.

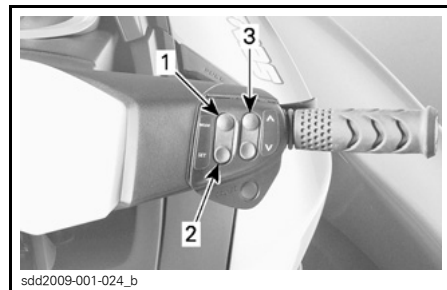
**TÍPICA**

1. MODE (modo)
2. SET (definir)
3. Botão de seta PARA CIMA/BAIXO

Consulte a subseção *INSTRUÇÕES DE OPERAÇÃO* para obter instruções detalhadas.

8) Botão de seta PARA CIMA/BAIXO

Série GTI e modelos Wake

Esses botões estão localizados no lado direito do guidão.

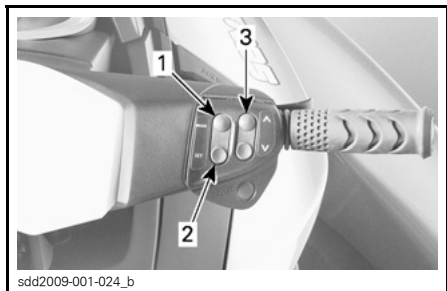

TÍPICA

1. *MODE (modo)*
2. *SET (definir)*
3. *Botão de seta PARA CIMA e BAIXO*

Os botões de seta PARA CIMA/BAIXO selecionam ou alteram uma configuração por meio da central de informações, como:

- Funções do instrumento
- Modo esqui
- Modo cruzeiro
- Modo de baixa velocidade
- Ajuste do ponto morto do iBR.

9) Botão Cruise (cruzeiro)

GTI Limitada e modelos Wake

O botão Cruise (cruzeiro) está localizado no guidão direito, logo abaixo do botão de seta PARA CIMA/BAIXO.

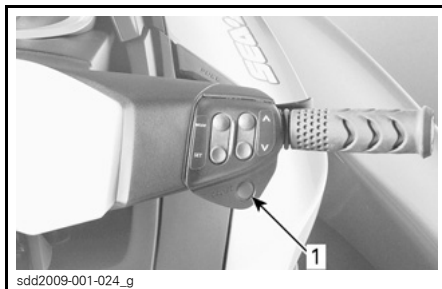

TÍPICA

1. *Botão Cruise (Cruzeiro)*

Ele é utilizado para ativar ou desativar o modo CRUISE (cruzeiro) ou para entrar no MODO BAIXA VELOCIDADE.

Consulte a subseção *MODOS DE OPERAÇÃO* para obter instruções detalhadas.

10) Botão VTS (Sistema de Ajuste Variável)

Modelo GTI limitado

O botão do VTS está localizado no guidão esquerdo.

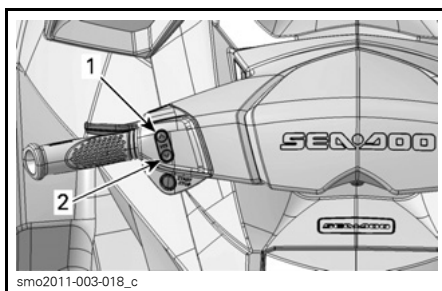

TÍPICA - BOTÃO DE CONTROLE DO VTS

1. *Proa para cima*
2. *Proa para baixo*

Este modelo de jet está equipado com um VTS programável de alto desempenho.

Ele proporciona os ajustes da atitude (orientação e posição) do jet, por meio do ajuste da posição vertical do bocal do hidrojetato.

O VTS pode ser ajustado eletricamente para a estabilização desejada, ou em uma das duas posições de ajuste predefinidas.

Pressione o botão de controle do VTS (seta para cima/baixo) para ajustar a estabilização do jet.

Consulte as *INSTRUÇÕES DE OPERAÇÃO* para mais detalhes.

DISPLAY MULTIFUNCIONAL (MODELOS GTS)

⚠ ADVERTÊNCIA

Não ajuste o display enquanto estiver pilotando, você poderia perder o controle.

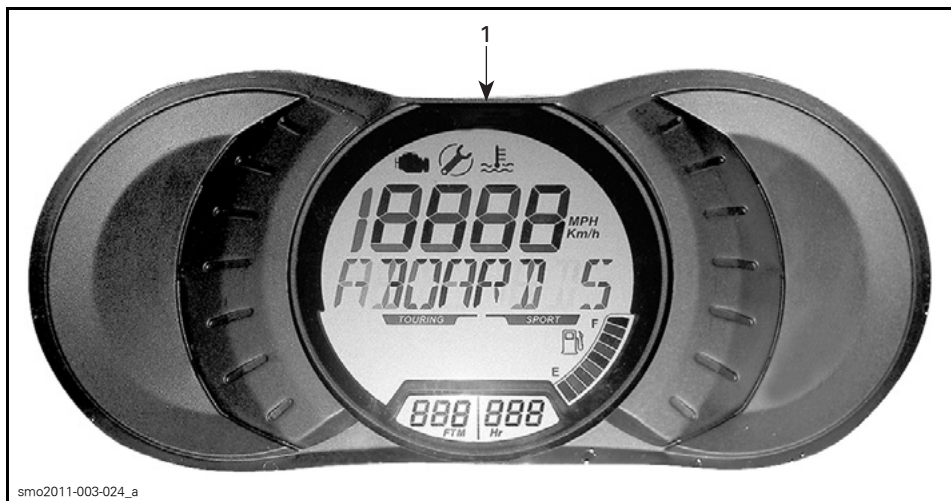

smo2011-003-024_a

TÍPICA - MODELO GTS
1. Display multifuncional

Descrição do display multifuncional

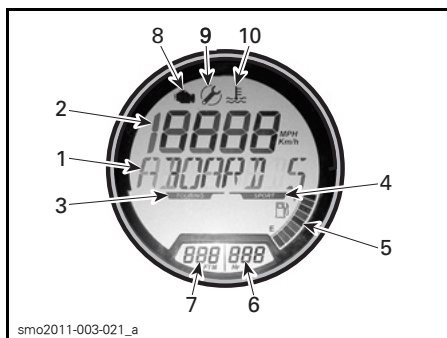

smo2011-003-021_a

1) Display multifuncional

O display multifuncional é usado para:

- Exibir a mensagem de boas-vindas ao ligar o jet (WELCOME)
- Exibir a mensagem de reconhecimento da chave (KEY)

- Exibir a rotação do motor
- Exibir as mensagens de falha.

NOTA: Se ocorrer uma falha, ele irá mostrar periodicamente a mensagem de falha aplicável no display e reverter à indicação de RPM dependendo da severidade da falha detectada.

2) Display numérico

O display numérico fornece uma indicação da velocidade estimada do jet.

3) Indicador de modo passeio

Quando o indicador de modo passeio (TOURING) está LIGADO, o modo TOURING padrão é ativado.

Consulte a subseção *MODOS DE OPERAÇÃO* para mais detalhes.

4) Indicador de modo esportivo

O indicador de modo esportivo (SPORT) normalmente fica apagado.

Quando o modo de operação esportivo (SPORT) é selecionado, o indicador de modo esportivo acende e fica aceso até que o modo seja desativado ou até que o jet seja desligado.

NOTA: O modo esportivo não é o modo de pilotagem padrão. Para ser ativado, ele deve ser selecionado depois de ligar o motor.

Consulte a subseção *MODOS DE OPERAÇÃO* para obter instruções detalhadas.

5) Indicação do nível de combustível

Um medidor de barras localizado no lado direito inferior do display multifuncional indica continuamente a quantidade de combustível no tanque, durante a navegação.

Quando o tanque de combustível está cheio, ficam acesos 8 segmentos (barras) do indicador. O segmento superior não é usado.

5) Indicação de baixo nível de combustível

Quando houver a indicação de somente 2 segmentos de combustível (aproximadamente 25% da capacidade do tanque ou 14 L), as seguintes indicações ficarão ACESAS alertando que há uma condição de pouco combustível.

INDICAÇÕES DE BAIXO NÍVEL DE COMBUSTÍVEL	
Últimos 2 segmentos do medidor de combustível	Piscando
Símbolo do tanque de combustível	
Aviso sonoro (um bipe longo)	Periodicamente
Mensagem de alerta de POUCO COMBUSTÍVEL	

6) Display do medidor de horas

Exibe continuamente as horas acumuladas do motor.

7) Display de profundidade da água

O display de profundidade da água fornece uma indicação da profundidade da água.

O sistema é capaz de indicar a profundidade da água sob o casco em incrementos de até 50 m.

NOTA: Sob certas condições, o display pode parar de exibir essas informações. A habilidade do display de fornecer uma indicação da profundidade da água depende das condições de uso.

NOTA: O display de profundidade da água só está disponível quando um sensor de profundidade estiver instalado e detectado.

⚠ ADVERTÊNCIA

Nunca use o sensor de profundidade como um dispositivo de alarme para pilotar em águas rasas.

8) Luz de verificação do motor

A luz de verificação do motor ACENDE quando uma falha é detectada pelo sistema de gerenciamento do motor.

A luz de verificação do motor pode ser acompanhada por uma mensagem de falha no display multifuncional.

Quando a luz de verificação do motor acender, entre em contato com o representante Sea-Doo autorizado.

9) Indicador de alerta de manutenção

O indicador de alerta de manutenção fica ACESO quando há necessidade de se fazer alguma manutenção.

Se este indicador acender, leve seu jet para um revendedor autorizado Sea-Doo para que a manutenção seja feita e para que o indicador de alerta de manutenção seja zerado.

10) Indicador de temperatura alta

O indicador de temperatura alta ACENDE quando uma alta temperatura do motor ou uma alta temperatura no sistema de escapamento é detectada. Consulte a seção *SOLUÇÃO DE PROBLEMAS*.

Configuração do medidor

O display multifuncional é capaz de fornecer indicações de velocidade em km/h ou em MPH. Ele também é capaz de exibir mensagens em vários idiomas.

Para configurar o seu display para a unidade de sua preferência e idioma disponível, consulte seu revendedor autorizado Sea-Doo.

DISPLAY MULTIFUNCIONAL (TODOS OS MODELOS EXCETO GTS)

⚠️ ADVERTÊNCIA

Não ajuste o display enquanto estiver pilotando, você poderia perder o controle.



smo2011-003-023_a

TÍPICA - MODELOS GTI E GTI SE

1. Display multifuncional

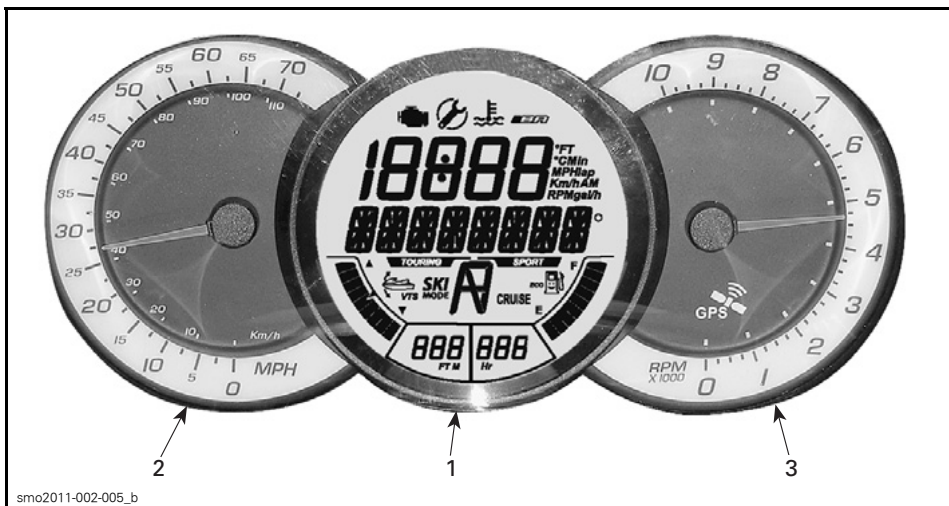

smo2011-002-005_b

TÍPICA - MODELOS GTI LIMITED E WAKE

1. Display multifuncional
2. Velocímetro analógico
3. Tacômetro analógico

Recursos do display multifuncional

	GTI	GTI SE	GTI LIMITED	WAKE
1) Display multifuncional	X	X	X	X
2) Display numérico	X	X	X	X
3) Indicador de modo passeio	X	X	X	X
4) Indicador de modo esportivo	X	X	X	X
5) Indicação do nível de combustível	X	X	X	X
6) Display do medidor de horas	X	X	X	X
7) Display de profundidade da água	Opcional	Opcional	Opcional	Opcional
8) Luz de VERIFIQUE O MOTOR	X	X	X	X
9) Indicador de REQUER MANUTENCAO	X	X	X	X
11) Indicador de falha do iBR	X	X	X	X
12) Indicador do modo ECO	Opcional	X	X	X
13) Indicador do modo cruzeiro (CRUISE)	Opcional	Opcional	X	X
14) Indicador de posição do iBR	X	X	X	X
15) Indicador do modo ESQUI	Opcional	Opcional	Opcional	X
16) Indicador de posição do VTS	Opcional	X	X	X
X = Indica um recurso padrão				
Opcional = Indica um recurso disponível como um opcional				

Descrição do display multifuncional

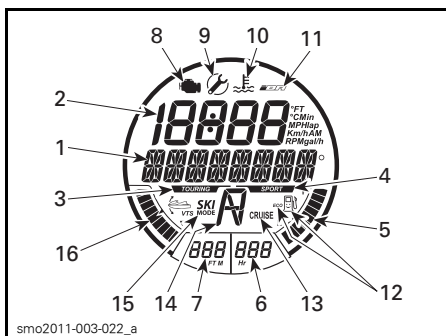

1) Display multifuncional

O display multifuncional é usado para:

- Exibir a mensagem de boas-vindas ao ligar o jet (WELCOME)
- Exibir a mensagem de reconhecimento da chave (KEY)
- Fornecer várias indicações conforme selecionadas pelo piloto
- Ativar ou alterar várias funções ou modos de operação
- Exibir as mensagens de ativação de função ou falhas do sistema
- Exibir códigos de falhas.



NOTA: A indicação padrão no display multifuncional é a direção da bússola.

2) Display numérico

O display numérico é usado para fornecer uma variedade de indicações selecionadas pelo piloto usando a função EXIBIR no display multifuncional.

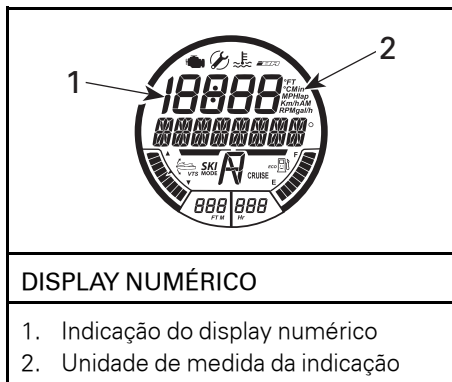

INDICAÇÕES DISPONÍVEIS NO DISPLAY NUMÉRICO				
	GTI	GTI SE	GTI LIMITED	WAKE
Velocidade do jet	Indicação por padrão			
Rotação do motor (RPM)	X	X	X	X
Temperatura do motor	Opcional	Opcional	Opcional	Opcional
Relógio	N.A.	X	X	X
Configurações das chaves Learning Key e Rental Key	X	X	X	X
Configuração da velocidade de cruzeiro (CRUISE SPEED) (da rotação de marcha lenta)	Opcional	Opcional	X	X
Configuração do MODO BAIXA VELOCIDADE	Opcional	Opcional	X	X
Pré-ajuste de VTS	Opcional	Opcional	X	Opcional
Configurações do VTS (pelo medidor)	Opcional	X	N.A.	X
Configurações do MODO ESQUA	Opcional	Opcional	Opcional	X
Consumo de combustível (instante e média)	Opcional	X	X	X
Autonomia do combustível (distância e autonomia em tempo)	Opcional	Opcional	X	Opcional
LAP timer (Cronômetro e contador de voltas)	Opcional	Opcional	Opcional	Opcional
Velocidade máxima/RPM Velocidade média/RPM	Opcional	Opcional	Opcional	Opcional
Altitude	N.A.	N.A.	Padrão	N.A.
X = Um X indica um recurso padrão Opcional = Recurso disponível como opcional N.A. = Não disponível				

Quando a central de informações é ligada, o display numérico retorna para a última indicação seleccionada.

3) Indicador de modo passeio

Quando o indicador de modo passeio (TOURING) está LIGADO, o modo TOURING padrão é ativado.



INDICADOR DO MODO PASSEIO (TOURING)

Consulte a subseção *MODOS DE OPERAÇÃO* para obter instruções detalhadas.

4) Indicador de modo esportivo

O indicador de modo esportivo normalmente fica apagado.

Quando o modo de operação esportivo (SPORT) é selecionado, o indicador de modo esportivo acende e fica aceso até que o modo seja desativado ou até que o jet seja desligado.



INDICADOR DO MODO ESPORTIVO (SPORT)

NOTA: O modo esportivo não é o modo de pilotagem padrão. Para ser ativado, ele deve ser selecionado depois de ligar o motor.

Consulte a subseção *MODOS DE OPERAÇÃO* para obter instruções detalhadas.

5) Indicação do nível de combustível

Um medidor de barras localizado no lado direito inferior do display multifuncional indica continuamente a quantidade de combustível no tanque, durante a navegação.



INDICAÇÃO DO NÍVEL DE COMBUSTÍVEL

Quando o tanque de combustível está cheio, ficam acesos 8 segmentos (barras) do indicador. O segmento superior não é usado.

Aviso de baixo nível de combustível

Quando houver a indicação de somente 2 segmentos de combustível (aproximadamente 25% da capacidade do tanque ou 14 L), os seguintes alertas ficarão ACESOS.

AVISO DE BAIXO NÍVEL DE COMBUSTÍVEL	
Últimos 2 segmentos do medidor de combustível	Piscando
Símbolo do tanque de combustível	
Aviso sonoro (um bipe longo)	Periodicamente
Mensagem de ALERTA de POUCO COMBUSTÍVEL	

6) Display do medidor de horas (HR)

Exibe continuamente as horas acumuladas do motor.



DISPLAY DO MEDIDOR DE HORAS

7) Display de profundidade da água

O display de profundidade da água fornece uma indicação da profundidade da água.

O sistema é capaz de indicar a profundidade da água sob o casco em incrementos de até 50 m.

NOTA: Sob certas condições, o display pode parar de exibir essas informações. A habilidade do display de fornecer uma indicação da profundidade da água depende das condições de uso.



DISPLAY DE PROFUNDIDADE DA ÁGUA

NOTA: O display de profundidade da água só está disponível quando um sensor de profundidade estiver instalado e detectado.

⚠ ADVERTÊNCIA

Nunca use o sensor de profundidade como um dispositivo de alarme para pilotar em águas rasas.

8) Luz de verificação do motor

A luz de verificação do motor ACENDE quando uma falha é detectada pelo sistema de gerenciamento do motor.



LUZ DE VERIFICAÇÃO DO MOTOR

Quando a luz de verificação do motor acender, entre em contato com o representante Sea-Doo autorizado.

9) Indicador de alerta de manutenção

O indicador de alerta de manutenção fica ACESO quando há necessidade de se fazer alguma manutenção.



INDICADOR DE ALERTA DE MANUTENÇÃO

Se este indicador acender, leve seu jet para um revendedor autorizado Sea-Doo para que a manutenção seja feita e para que o indicador de alerta de manutenção seja zerado.

10) Indicador de temperatura alta

O indicador de temperatura alta ACENDE quando uma alta temperatura do motor ou uma alta temperatura no sistema de escapamento é detectada.

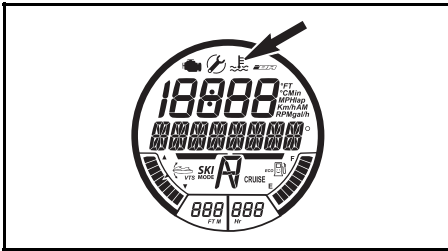

INDICADOR DE TEMPERATURA ALTA

Consulte a subseção *SOLUÇÃO DE PROBLEMAS* para mais detalhes.

11) Indicador de falha do iBR

O indicador de falha do iBR fica ACESO quando uma falha no sistema iBR é detectada.

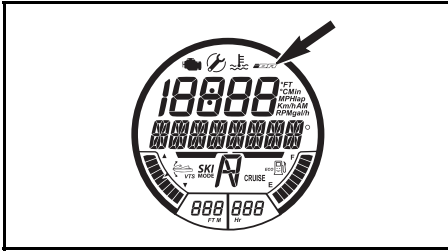

INDICADOR DE FALHA DO iBR

Consulte a subseção *SOLUÇÃO DE PROBLEMAS* para mais detalhes.

12) Indicador do modo ECO

O indicador do modo ECO e um sorriso no tanque de combustível ficam ACESOS quando o MODO ECONOMIA COMBUSTÍVEL é ativado.

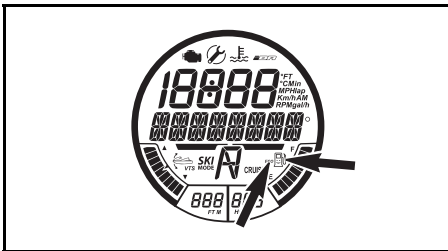

INDICADOR DO MODO ECO
(Modo de economia de combustível)

Consulte a subseção *MODOS DE OPERAÇÃO* para obter instruções detalhadas.

13) Indicador do modo cruzeiro (CRUISE)

O indicador do modo cruzeiro fica ACESO quando:

- O modo cruzeiro (CRUISE MODE) está ativado.
- O MODO BAIXA VELOCIDADE está ativado.

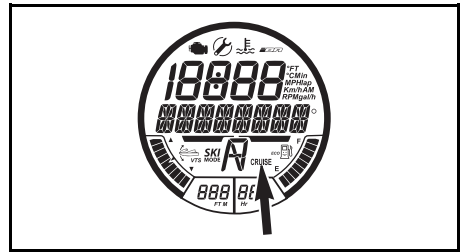

INDICADOR DO MODO CRUZEIRO (CRUISE)

Consulte a subseção *MODOS DE OPERAÇÃO* para obter instruções detalhadas.

14) Indicador de posição do iBR

Fornece uma indicação da posição do reversor do iBR.

- N (ponto morto)
- F (para frente)
- R (marcha à ré).

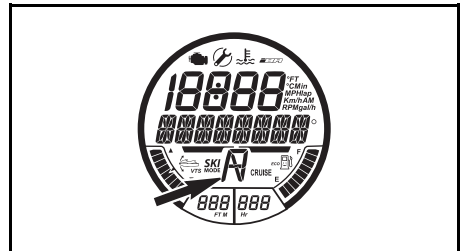

INDICADOR DE POSIÇÃO DO iBR

15) Indicador do MODO ESQUI

O indicador do MODO ESQUI fica LIGADO quando o modo esqui é ativado.

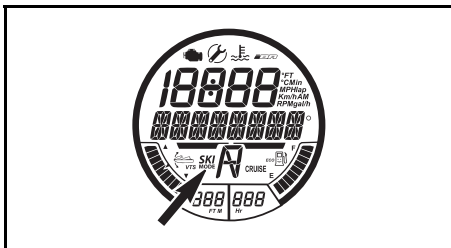

INDICADOR DO MODO ESQUI

Consulte a subseção *MODOS DE OPERAÇÃO* para obter instruções detalhadas.

16) Indicador de posição do VTS

O indicador de posição do VTS fornece uma indicação da posição do bocal da bomba.

Um único segmento de um indicador tipo medidor de barras é ativado para indicar a posição relativa da proa do jet.

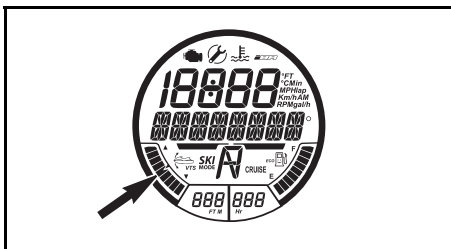

INDICAÇÃO DE POSIÇÃO DO VTS

Consulte a subseção *INSTRUÇÕES DE OPERAÇÃO* para obter instruções detalhadas.

Navegando no display multifuncional

⚠ ADVERTÊNCIA

Não ajuste o display enquanto estiver pilotando, você poderia perder o controle.

Selecionando funções

Ao pilotar em alta velocidade, o display multifuncional fornece uma indicação da direção e do azimute da bússola em que o jet navega.

- Para selecionar as diversas funções disponíveis no display multifuncional, pressione o botão MODE (Modo) repetidamente até que a função desejada esteja visível:
 - LAP TIMER (Cronômetro e contador de voltas)
 - MODO ESQUI
 - MODO ECONOMIA COMBUSTÍVEL
 - CONSUMO DE COMBUSTÍVEL
 - MODE VTS
 - DIREÇÃO
 - DISPLAY
 - CÓDIGOS DE AVARIA
 - MODO CHAVE
 - CONFIGURAÇÕES.

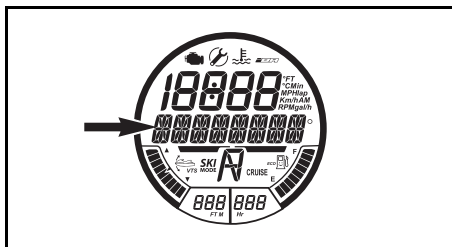

SUBMENU DE FUNÇÕES EXIBIDO EM SEQUÊNCIA QUANDO O BOTÃO DE MODO É PRESSIONADO REPETIDAMENTE

- Depois, pressione o botão SET (definir) para acessar esta função.

NOTA: As funções disponíveis e a ordem na qual aparecem dependem do modelo do jet. A função de código de falha só fica disponível quando existe uma falha. A função de configurações só fica disponível quando o motor estiver desligado.

Descrição das funções

Bússola

Um GPS integrado à central de informações fornece a indicação no display multifuncional.

Por padrão, os pontos cardeais, pontos cardeais intermediários, bem como o azimute nos quais o jet está navegando são exibidos no display multifuncional por padrão quando o jet está em movimento.

Para que uma indicação da bússola seja exibida, o GPS deve ter um bom enlace com os satélites de navegação.



NOTA: A indicação da bússola só fica disponível acima de 5 km/h.

⚠️ ADVERTÊNCIA

Use a bússola apenas como uma orientação. Ela não deve ser usada para fins de navegação precisa.

Cronômetro de volta

O cronômetro de volta pode ser usado para registrar até 50 tempos de volta independentes.

Para ativar e usar o cronômetro de voltas, faça o seguinte:

1. Pressione o botão MODE (modo) repetidamente até que CRONÔMETRO seja exibido no display multifuncional.

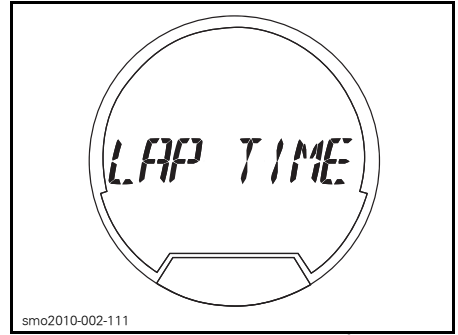

FUNÇÃO SELECIONADA - CRONÔMETRO

2. Pressione o botão SET (definir) para acessar a função, o cronômetro de voltas ficará ativado e visível no display.

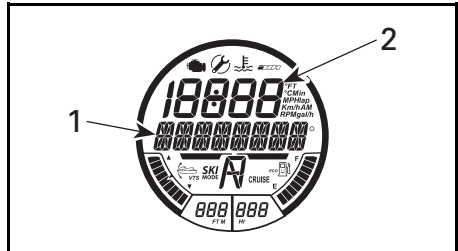

FUNÇÃO DO LAP TIMER (CRONÔMETRO E CONTADOR DE VOLTAS)

1. Cronômetro 00'00'00 exibido aqui
2. Número de voltas "0" exibido aqui

3. Para disparar o cronômetro, pressione o botão SET.

NOTA: O cronômetro inicia imediatamente ao pressionar o botão SET.

4. Para registrar o tempo de cada volta, pressione o botão SET no início de cada volta.

NOTA: O tempo da volta será gravado, o contador de voltas no display numérico contará o número de voltas registradas e o cronômetro continuará a correr.

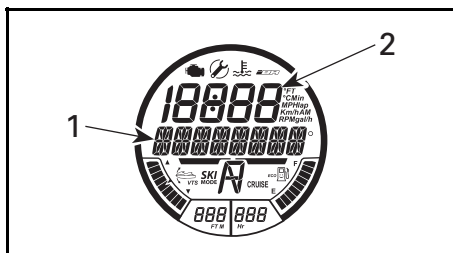

**FUNÇÃO DO LAP TIMER
(CRÔNÔMETRO E CONTADOR
DE VOLTAS) - EXEMPLO**

1. Cronômetro 01'02'34 exibido aqui
2. Número de voltas "1" exibido aqui

5. Para salvar a última volta e parar o cronômetro, pressione o botão **MODE** (modo).

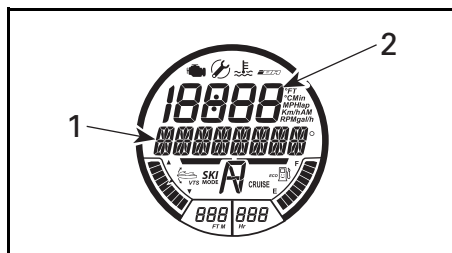

**FUNÇÃO DO LAP TIMER
(CRÔNÔMETRO E CONTADOR
DE VOLTAS) - EXEMPLO**

1. Tempos de volta totais 02'23'37 exibidos aqui
2. Número de voltas "ALL" exibido aqui

Para reiniciar o cronômetro de voltas, mantenha o botão **SET** pressionado até que o cronômetro e o contador sejam zerados.

Ski Mode (Modo esqui)

O modo esqui é usado para saídas controladas e repetidas ao puxar um esquiador ou wakeboarder. Consulte *MODOS DE OPERAÇÃO* para saber mais detalhes.

Modo de economia de combustível

O modo de economia de combustível é uma função pela qual o consumo de combustível é reduzido. Consulte a subseção *MODOS DE OPERAÇÃO* para obter instruções detalhadas.

Consumo de combustível

A função **CONSUMO DE COMBUSTÍVEL** é usada para exibir o consumo de combustível do jet de quatro maneiras diferentes.

- Fluxo instantâneo de combustível por hora (gal/h ou l/h)
- Fluxo médio de combustível por hora (gal/h ou l/h)
- Distância até esvaziar (Mi ou Km)
- Tempo até esvaziar (h ou min.).

As funções de consumo de combustível não ficam continuamente ativas.

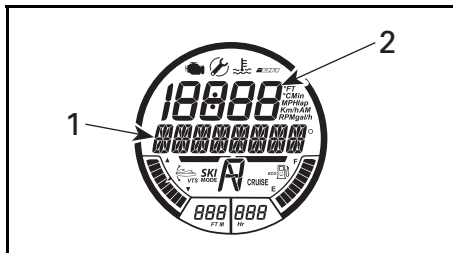

**FUNÇÃO DO LAP TIMER
(CRÔNÔMETRO E CONTADOR
DE VOLTAS) - EXEMPLO**

1. Cronômetro 01'21'03 exibido aqui
2. Número de voltas "2" exibido aqui

Para ver cada tempo de volta, use o botão de seta **PARA CIMA** ou **PARA BAIXO**. O contador de voltas indicará qual volta é mostrada.

Para ver o tempo acumulado de todas as voltas registradas, use o botão de seta **PARA CIMA** ou **PARA BAIXO** até que **ALL** (todas) seja visível no contador de voltas.

A função de consumo de combustível só é ativada quando selecionada conforme a indicação do display numérico.

Quando as indicações de POUCO COMBUSTÍVEL aparecerem no display multifuncional, as funções "AUTONOMIA EM TEMPO" e "AUTONOMIA EM DISTÂNCIA" indicarão "0" (zero) se forem a indicação selecionada.

Para visualizar o consumo de combustível do jet, faça o seguinte:

1. Pressione o botão MODE (modo) repetidamente até que CONSUMO DE COMBUSTÍVEL apareça no display multifuncional.

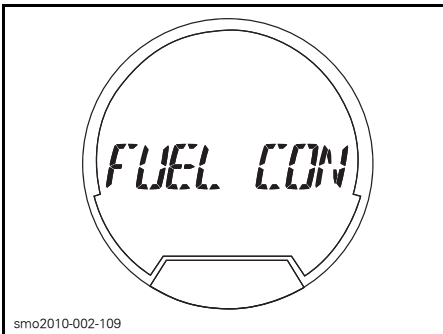

FUNÇÃO SELECIONADA - CONSUMO DE COMBUSTÍVEL

2. Pressione o botão de seta PARA CIMA/PARA BAIXO para mudar para o modo de exibição do consumo de combustível desejado.

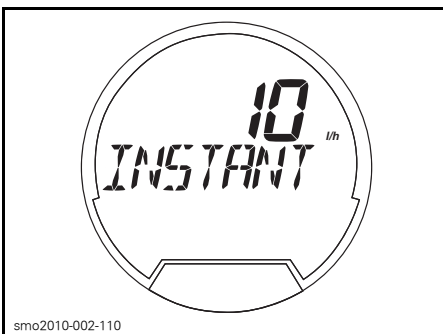

MODO DE EXIBIÇÃO DO CONSUMO DE COMBUSTÍVEL - CONSUMO INSTANTÂNEO

3. Pressione o botão SET para salvar a configuração e voltar ao display principal.

NOTA: O valor do consumo de combustível selecionado será exibido no display numérico. Clique duas vezes no botão SET (definir) para zerar a indicação de consumo médio de combustível. O display indicará momentaneamente zero (0).

Modo VTS

A função MODO VTS é usada para definir manualmente o VTS ou alterar as configurações de PRE-AJUSTE DO VTS.

Consulte a subseção *INSTRUÇÕES DE OPERAÇÃO* para obter instruções detalhadas.

Navegação

A função navegação (DRIVING) pode ser usada para ativar ou desativar o modo esportivo (SPORT).

Consulte a subseção *MODOS DE OPERAÇÃO* para obter instruções detalhadas.

Display

A função EXIBIR é usada para alterar a indicação no display numérico. Consulte o tópico *ALTERANDO A INDICAÇÃO DO DISPLAY NUMÉRICO*.

Códigos de falha

A função CÓDIGOS DE AVARIA é usada para exibir códigos de falhas ativas.

Consulte a subseção *SISTEMA DE MONITORAMENTO* para mais detalhes.

Modo chave

A função MODO CHAVE é usada para alterar as configurações das chaves LEARNING KEY ou RENTAL KEY.

Consulte a subseção *MODOS DE OPERAÇÃO* para obter instruções detalhadas.

Configurações

A função CONFIGURAÇÕES é usada para:

- Mudar a configuração do relógio (consulte CONFIGURAÇÃO DO DISPLAY MULTIFUNCIONAL).
- Ativar a função de cancelamento do iBR (consulte os PROCEDIMENTOS ESPECIAIS).

Alterando a indicação do display numérico

Para alterar a indicação do display numérico, faça o seguinte:

1. Pressione o botão MODE (modo) no guidão direito repetidamente até que EXIBIR esteja visível no display multifuncional.

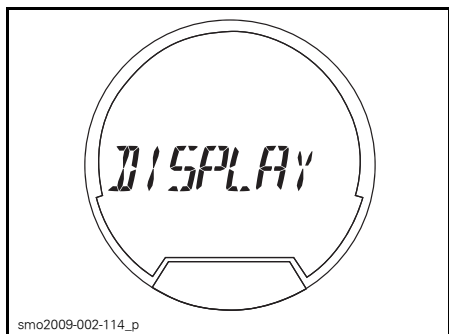

FUNÇÃO SELECIONADA - EXIBIR

2. Pressione o botão SET para entrar na função.
3. Pressione o botão de seta PARA CIMA ou PARA BAIXO até que a indicação preferida fique visível no display multifuncional.
 - RPM
 - VELOCIDADE
 - RELÓGIO
 - TEMPERATURA MOTOR
 - ALTITUDE
 - VELOCIDADE MÁXIMA (RXT-X)
 - VELOCIDADE MÉDIA (RXT-X)

- RPM MÁXIMA (RXT-X)
- RPM MÉDIA (RXT-X)

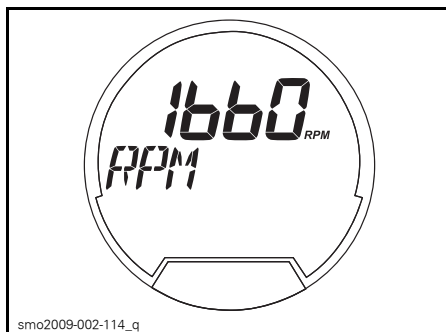

EXEMPLO - DISPLAY NUMÉRICO SELECIONADO - RPM

4. Pressione o botão SET (Definir) para selecionar e salvar a indicação preferida, ou aguarde sair pelo tempo limite da função display. A última indicação visível será salva automaticamente.

Zerando a indicação do display numérico

As seguintes indicações do display numérico podem ser zeradas quando selecionadas:

- Consumo médio de combustível
- Velocidade máxima
- Velocidade média
- RPM máxima
- RPM média

Para zerar a indicação, clique duas vezes no botão SET. O display numérico indicará momentaneamente zero (0).

NOTA: Cada uma dessas funções se tornará ativa **SOMENTE** quando selecionadas conforme a indicação do display numérico.

Configuração do display multifuncional

Configuração do relógio

1. Pressione o botão MODE (modo) repetidamente até que CONFIGURAÇÕES seja exibido na central de informações.

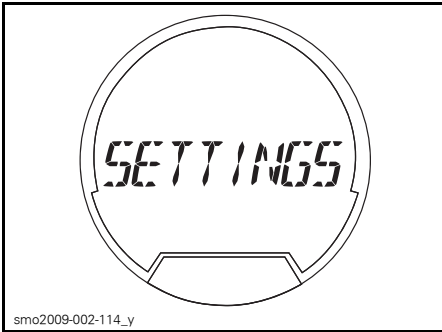

FUNÇÃO SELECIONADA - CONFIGURAÇÕES

2. Pressione o botão de seta PARA CIMA ou PARA BAIXO repetidamente até que RELÓGIO fique visível.



FUNÇÃO SELECIONADA - RELÓGIO

3. Pressione o botão SET para entrar na função. A mensagem ALTERAR HORA será exibida.

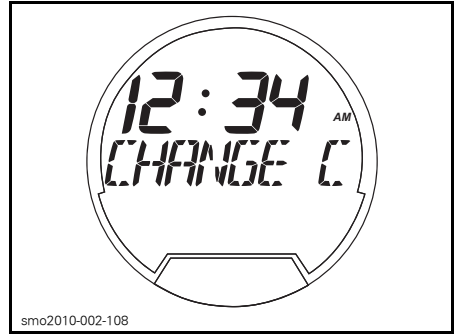

FUNÇÃO SELECIONADA - ALTERAR HORA

4. Pressione o botão de seta PARA CIMA/PARA BAIXO para ajustar o relógio para a hora local correta.
5. Pressione o botão SET para salvar a configuração e voltar ao display principal.

NOTA: O relógio usa o sinal do GPS para manter a referência adequada de tempo no Horário Médio de Greenwich (GMT). Ao configurar o relógio, apenas a indicação de hora pode ser alterada.

Configuração de unidades de medida e idioma

O display multifuncional é capaz de exibir informações em unidades métricas ou imperiais e em vários idiomas.

Para alterar as unidades de medida ou o idioma exibido no display multifuncional, consulte sua concessionária autorizada Sea-Doo.

VELOCÍMETRO ANALÓGICO E TACÔMETRO ANALÓGICO

GTI Limitada e modelos WAKE



CENTRAL DE INFORMAÇÕES

1. Display multifuncional
2. Velocímetro analógico
3. Tacômetro analógico

Descrição do velocímetro analógico

O velocímetro, localizado no lado esquerdo da central de informações, fornece uma indicação analógica da velocidade do jet em milhas por hora (MPH) e quilômetros por hora (km/h).

A indicação de velocidade está baseada em um GPS (Sistema de Posicionamento Global) integrado à central de informações.

Se por algum motivo o sinal do GPS for perdido, é usado um modo padrão no qual a velocidade é calculada usando as informações recebidas de outros sistemas, para fornecer uma velocidade estimada do jet.

Descrição do tacômetro analógico

O tacômetro fornece uma indicação analógica da rotação (RPM) do motor. Multiplique o número indicado por 1.000 para obter a RPM real do motor.

EQUIPAMENTOS

NOTA: Alguns equipamentos descritos nesta seção não se aplicam a todos os modelos de jet, ou podem ser opcionais em certos modelos. As ilustrações podem não ser precisas para todos os modelos, sendo fornecidas como orientação visual.

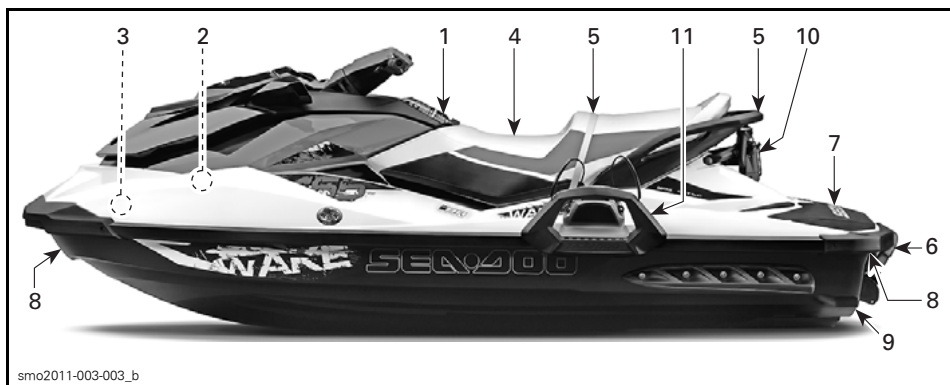

smo2011-003-003_b

TÍPICA - MODELO WAKE ILUSTRADO

1) Porta-luvas

Pequeno compartimento para objetos pessoais.

Levante a trava da tampa para abrir o porta-luvas.



smo2009-002-120_a

TÍPICA — PORTA-LUVAS

1. Trava da tampa

2) Compartimento de armazenamento dianteiro

Uma área conveniente para transportar artigos pessoais.

O compartimento de armazenamento dianteiro também contém dois suportes para equipamento de segurança: um para um extintor de incêndio e outro para o kit de emergência (não fornecidos).

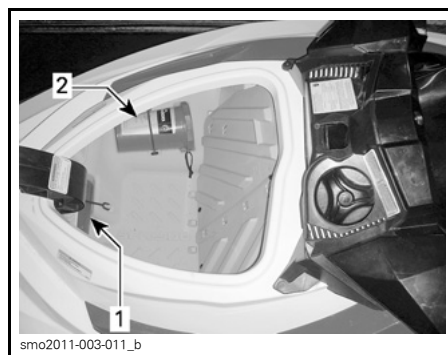

smo2011-003-011_b

COMPARTIMENTO DE ARMAZENAMENTO DIANTEIRO

1. Extintor de incêndio preso no suporte
2. Kit de emergência preso no suporte

Para abrir a tampa do compartimento de armazenamento dianteiro, puxe a alavanca de travamento para cima. Sempre feche e trave ao pilotar.

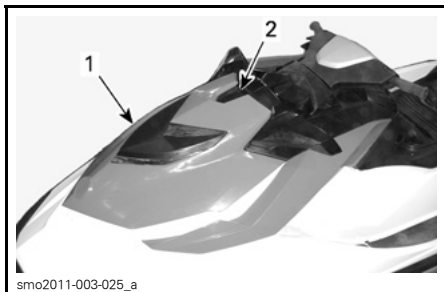

smo2011-003-025_a

TÍPICA

1. Tampa do compartimento de armazenamento dianteiro
2. Alavanca da trava

⚠ ADVERTÊNCIA

Nunca transporte nenhum objeto solto, pesado, pontiagudo ou quebrável no compartimento de armazenamento. Não exceda a capacidade de carga máxima: 9 kg. Nunca pilote o jet com uma tampa de compartimento de armazenamento aberta. Este compartimento não é a prova d'água.

3) Assento

Remover o assento permite acessar o compartimento do motor.

A trava do assento fica na extremidade traseira deste.

Para remover o assento, puxe a alça da trava e levante a parte posterior do assento do pino da trava. Depois, empurre o assento para cima e para trás para desenganchar a parte da frente do assento de seu prendedor e remova o assento do jet.

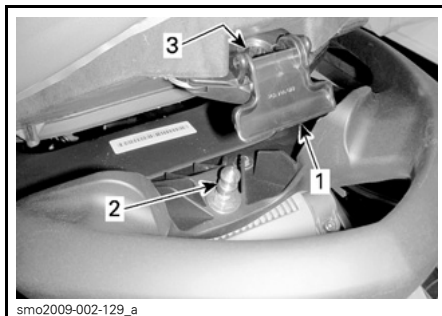

smo2009-002-129_a

TÍPICA - TRAVA DO ASSENTO

1. Alça da trava do assento
2. Pino da trava
3. Encaixe do pino

Para instalar o assento, insira a parte dianteira do assento sobre seu suporte.

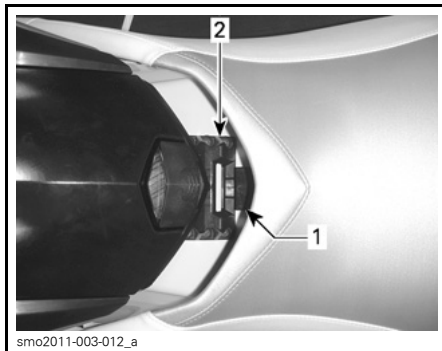

smo2011-003-012_a

1. Lingueta do assento dianteiro
2. Prendedor do assento dianteiro

Alinhe a trava do assento com o pino da trava e pressione firmemente para baixo na parte de trás do assento para travá-lo no lugar.

Puxe a parte traseira do assento para cima para verificar se está corretamente travado.

⚠ CUIDADO Certifique-se de que a trava esteja devidamente presa no pino.

4) Puxadores do passageiro

A cinta do assento serve de puxador para o passageiro se segurar ao navegar.

As laterais do puxador curvo na traseira do assento também servem para o passageiro se segurar. A parte traseira do puxador curvo serve para o observador do esquiador/wakeboarder se segurar, ou para embarcar no jet quando na água.

AVISO Nunca use o puxador curvo para rebocar algo ou para levantar o jet.

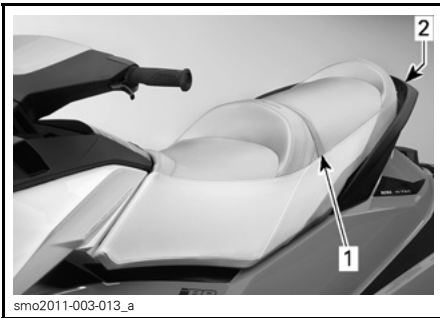

TÍPICA - PUXADORES DO PASSAGEIRO

1. Correia do assento
2. Puxador curvo

5) Estribo

Estribo usado para embarcar no jet a partir da água.

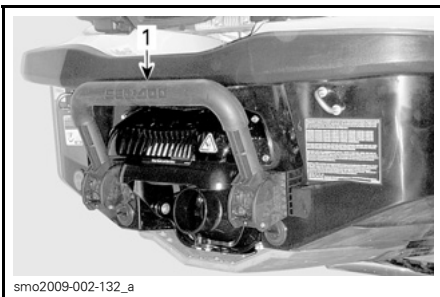

TÍPICA

1. Estribo

⚠️ ADVERTÊNCIA

O motor deve estar desligado quando se tentar embarcar no jet usando o estribo.

Abaix e segure o estribo com as mãos até colocar um pé ou um joelho nele.



ESTRIBO MANTIDO ABAIXADO PARA EMBARCAR DA ÁGUA

AVISO

- Nunca use o estribo para embarcar em um jet que esteja fora da água.
- Nunca use o estribo para puxar, rebocar, mergulhar ou pular, ou qualquer outra finalidade que não seja a de estribo para embarque.
- Fique no centro do estribo.
- Somente uma pessoa por vez no estribo.

Somente modelos equipados com iBR

⚠️ ADVERTÊNCIA

Saiba que o reversor do iBR se movimenta ao ligar o motor, ao desligá-lo ou ao usar a alavanca do iBR. O movimento automático do reversor pode apertar dedos das mãos ou dos pés de pessoas que se seguram na traseira do seu jet.

6) Plataforma de embarque

A área do convés de popa serve como plataforma de embarque.

Os encaixes para os pés, na popa, perto da plataforma de embarque, são usados como apoio para os pés do observador voltado para trás, ao rebocar um esquiador ou praticante de boia.



1. Plataforma de embarque
2. Apoio para os pés do observador (dos dois lados)

7) Olhais dianteiro e traseiro

Os olhais podem ser usados para amarrar, rebocar um esquiador, wakeboarder ou praticante de boia, e também como pontos de fixação quando transportar seu jet.

Olhal dianteiro

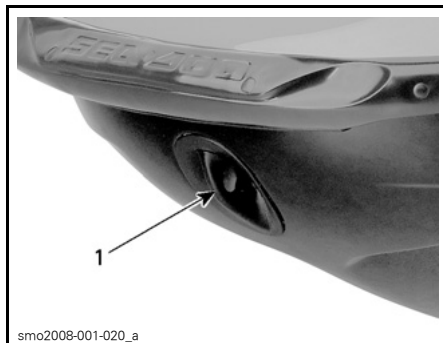

- TÍPICA
1. Olhal dianteiro

Olhais traseiros

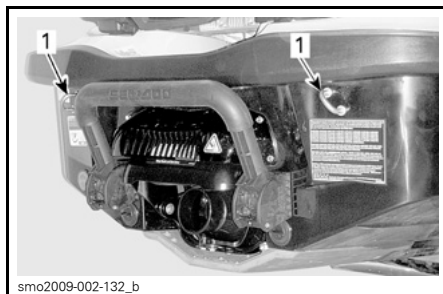

- TÍPICA
1. Olhais traseiros

Todos os modelos exceto WAKE

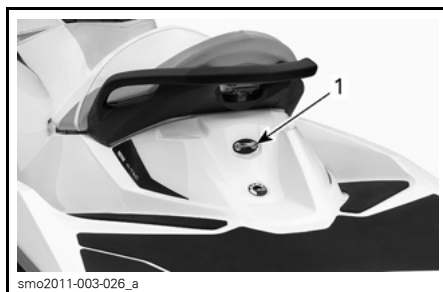

1. Olhal traseiro

8) Bujões de drenagem do bojo

Desparafuse os bujões de drenagem sempre que o jet estiver no reboque. Isto permitirá que a água acumulada no bojo seja evacuada, ajudando a reduzir a condensação.

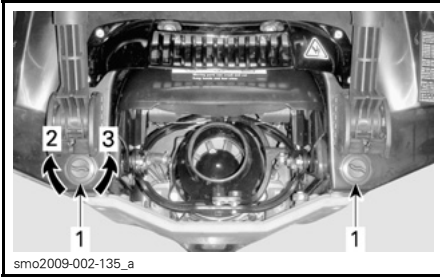

TÍPICA

1. Bujões de drenagem
2. Apertar
3. Soltar

AVISO Certifique-se que os bujões de drenagem estejam apertados adequadamente antes de colocar o jet na água.

9) Mastro para esqui/wakeboard

Modelo WAKE

Puxe o botão para levantar o mastro. Garanta que as duas seções do mastro estejam totalmente estendidas e travadas adequadamente, antes de prender um cabo de esqui ou wakeboard.

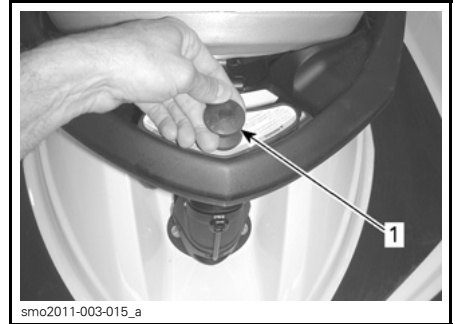

TÍPICA - MASTRO PARA ESQUI/WAKEBOARD RECOLHIDO
1. Puxe por este botão para estender



TÍPICA - MASTRO PARA ESQUI/WAKEBOARD ESTENDIDO

Para recolher, empurre para baixo pelo topo do mastro

Se for difícil estender ou recolher o mastro, empurre os dois lados da trava simultaneamente, na direção da proa do jet.

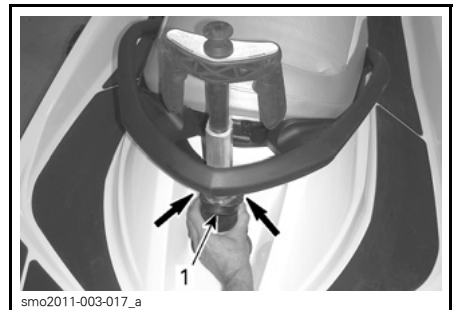

TÍPICA - EMPURRE NA DIREÇÃO DA PROA PARA DESTRAVAR E REMOVER O MASTRO
1. Trava

⚠️ ADVERTÊNCIA

Certifique-se que o mastro para esqui/wakeboard esteja totalmente levantado e travado antes do uso. Recolha totalmente e trave quando não estiver em uso. Tome cuidado com um esquiador/wakeboarder rebocado, pois o cabo de reboque pode voltar para o jet quando for solto. Nunca faça curvas fechadas ao rebocar um esquiador, wakeboarder ou qualquer brinquedo.

AVISO O mastro de esqui/wakeboard foi projetado para puxar um esquiador ou wakeboarder com peso bruto máximo de 114 kg.

Sempre deve haver uma pessoa como observador além do piloto.

NOTA: As alças no mastro para esqui/wakeboard funcionam como puxadores para o observador.

AVISO Nunca use o mastro para esqui/wakeboard para rebocar outros jets. Respeite o limite de carga máxima do mastro para esqui/wakeboard. A carga excessiva pode afetar a manobrabilidade, a estabilidade e o desempenho.

10) Rack para wakeboard

Modelo WAKE

Um rack removível e conveniente para transportar uma prancha de wakeboard no jet quando na água.



smo2011-003-014_b

1. Rack para wakeboard

NOTA: O rack para wakeboard pode ser instalado no lado esquerdo do jet.

Para instalar:

1. Insira os ganchos da parte inferior do rack no suporte de fixação inferior localizado no casco, abaixo do para-choque lateral esquerdo.

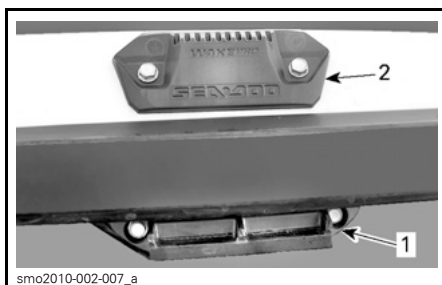

smo2010-002-007_a

SUPORTES PARA O RACK DE WAKEBOARD

1. Suporte de fixação inferior
2. Suporte de fixação superior



smo2010-002-009_a

1. Gancho do rack no suporte inferior

2. Gire o rack para cima e empurre a parte superior para dentro até que a maçaneta trave no suporte de fixação superior.

⚠️ ADVERTÊNCIA

Se o rack não estiver preso corretamente no jet, ele pode afrouxar e se soltar inesperadamente, criando risco de ferimentos para as pessoas próximas. Certifique-se periodicamente que o rack esteja travado corretamente em seu suporte.

3. Ao instalar um wakeboard no rack, posicione as quilhas do wakeboard para fora, com o calcanhar das botas voltado para baixo, próximo da borda livre do jet.
4. Prenda o wakeboard usando cabos elásticos.

⚠️ ADVERTÊNCIA

Para evitar possíveis ferimentos e cortes causados pelas quilhas do wakeboard, sempre coloque as **QUILHAS VIRADAS PARA FORA**.

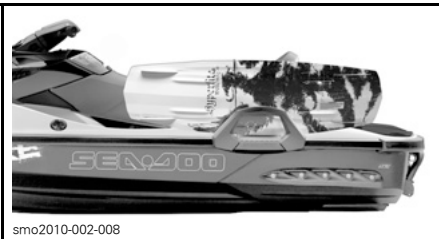

smo2010-002-008

TÍPICA - WAKEBOARD INSTALADO COM AS QUILHAS PARA FORA

5. Após a instalação, puxe e empurre o wakeboard para garantir que ele está bem preso no rack.

⚠️ ADVERTÊNCIA

Se o wakeboard não estiver corretamente preso no rack, ele pode afrouxar e se soltar inesperadamente, criando risco de ferimentos para as pessoas próximas. Para evitar isso:

- Inspeção o estado dos cabos elásticos e troque-os se estiverem danificados.
- Prenda o wakeboard corretamente no rack.
- Certifique-se periodicamente que a prancha esteja bem presa.

NOTA: Quando o wakeboard for retirado do rack, prenda os cabos elásticos de forma que não se movimentem quando o jet navegar.

AVISO O rack foi projetado para transportar um wakeboard. Não use para transportar mais de um wakeboard ou para transportar esqui ou qualquer outro objeto. Não use um rack como ponto de amarração ou para reembarcar.

⚠️ ADVERTÊNCIA

Com um wakeboard e/ou um rack instalado, pilote com mais cuidado:

- **NUNCA** faça manobras radicais, inclusive rodopiar.
- **NUNCA** salte ondas.
- Use bom senso e limite a velocidade.

Do contrário, o wakeboard pode se soltar ou os ocupantes podem cair e se ferir no wakeboard ou no rack.

! ADVERTÊNCIA

Ao rebocar o jet, NUNCA deixe um wakeboard instalado no rack. Do contrário, as quilhas do wakeboard poderiam causar ferimentos em transeuntes ou o wakeboard poderia cair na pista. Os cabos elásticos ficam sob tensão e podem ricochetear e acertar alguém quando se soltarem. Tenha cuidado.

Para remover o rack de wakeboard, aperte a alavanca no topo do rack e retire-o dos suportes de fixação.



REMOÇÃO DO RACK DE WAKEBOARD

1. *Pressione esta maçaneta para soltar o rack de wakeboard*

PERÍODO DE AMACIAMENTO

Operando durante o período de amaciamento

AVISO Siga rigorosamente as instruções desta seção. A negligência de segui-las pode reduzir a vida útil e/ou o desempenho do motor.

É necessário um período de amaciamento de 10 horas antes de operar o jet continuamente em aceleração máxima.

Durante este período, a aceleração máxima não deve exceder 1/2 a 3/4 do curso do acelerador. Entretanto, acelerar ao máximo brevemente e variar a velocidade contribuem para um bom amaciamento.

AVISO A aceleração máxima continuada, velocidades prolongadas de cruzeiro e o sobreaquecimento do motor são prejudiciais durante o período de amaciamento.

INSTRUÇÕES DE OPERAÇÃO

⚠️ ADVERTÊNCIA

Sempre realize a **INSPEÇÃO PRÉ-PARTIDA** antes de pilotar este jet. Certifique-se de ler as seções de **INFORMAÇÕES DE SEGURANÇA** e **INFORMAÇÕES DO JET** e de familiarizar-se com a tecnologia iControl.

Se você não entender completamente algum comando ou instrução, consulte uma concessionária autorizada Sea-Doo.

Embarcando no jet

Como em qualquer barco, o embarque deve ser realizado com cuidado e o motor não deve estar funcionando.

⚠️ ADVERTÊNCIA

O motor deve estar em OFF (desligado) e o cordão de segurança deve estar removido ao embarcar no jet ou ao usar o estribo. Nunca use os componentes do sistema de propulsão como pontos de apoio para embarcar no jet.

Embarcando em uma doca

Ao embarcar em uma doca, coloque um pé devagar na plataforma do jet mais próxima da doca enquanto segura o guidão, ao mesmo tempo transfira o peso do corpo para o outro lado para equilibrar o jet.

Depois, passe o outro pé por cima do assento e coloque-o na plataforma do outro lado. Empurre o jet para longe da doca.



Embarcando na água

Certifique-se de que haja pelo menos 90 cm de água abaixo da parte traseira mais baixa do casco.

Leve em consideração que o casco ficará mais baixo na água quando todos os passageiros estiverem a bordo. Certifique-se de manter a profundidade especificada para que areia, seixos ou pedras não sejam sugados para dentro do sistema de propulsão.

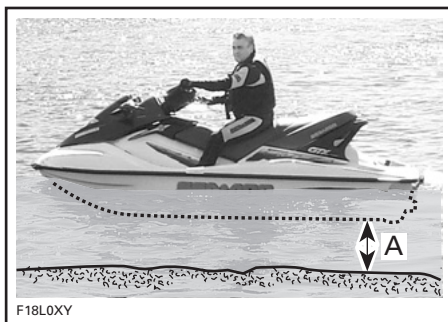

A. Mantenha pelo menos 90 cm abaixo da parte traseira mais baixa do casco, quando todos os passageiros estiverem a bordo

AVISO

– Ligar o motor ou usar o jet em águas mais rasas pode danificar os componentes do sistema de propulsão.

Piloto sozinho

Com uma das mãos, abaixe o estribo.



smo2009-002-140

Com a outra, segure a borda da plataforma de embarque, depois puxe o seu corpo para cima até colocar o joelho no estribo.



smo2009-002-141

AVISO

- Fique no centro do estribo.
- Somente uma pessoa por vez no estribo.
- Nunca use os componentes do sistema de propulsão para embarcar.

Estenda uma mão e segure o puxador curvo atrás do assento, depois suba no estribo.



smo2009-002-142

Com as duas mãos no puxador atrás do assento, suba para a plataforma de embarque.



smo2009-002-143



smo2009-002-144

Segure a cinta do assento para ajudar a manter o equilíbrio e avance para as plataformas nos dois lados do assento.



smo2009-002-145

Sente com uma perna em cada lado.

Piloto com um passageiro

O piloto sobe no jet da mesma maneira explicada anteriormente.

⚠️ ADVERTÊNCIA

O motor deve estar em OFF (desligado) e o cordão de segurança deve estar removido ao embarcar no jet ou ao usar o estribo. Nunca use os componentes do sistema de propulsão como pontos de apoio para embarcar no jet.

Em águas agitadas, enquanto está na água, o passageiro deverá manter o jet parado para ajudar o piloto a subir.



Depois, o passageiro sobe no jet enquanto o piloto mantém o equilíbrio, sentando o mais perto possível do console.



Como dar a partida no motor

⚠ ADVERTÊNCIA

Antes de dar a partida no motor, o piloto e o passageiro devem sempre:

- Estar corretamente sentados no jet
- Estar segurando firmemente em um puxador ou segurando na cintura da pessoa à frente deles
- Usar roupas protetoras apropriadas, incluindo um PFD aprovado pelas autoridades locais e uma parte de baixo de roupa de mergulho.

AVISO Garanta que haja pelo menos 90 cm de água abaixo da parte traseira mais baixa do casco, quando todos os passageiros já estiverem a bordo, antes de ligar o motor. Caso contrário, poderão ocorrer danos aos componentes do sistema de propulsão.

1. Sempre prenda o clipe do cordão de segurança ao seu PFD.
2. Segure firmemente o guidão com a mão esquerda e coloque os dois pés nas plataformas laterais.
3. Pressione o botão de start/stop do motor (partida/parada) uma vez para ativar o sistema elétrico.

4. Cinco segundos depois de pressionar o botão de partida/parada, instale o cordão de segurança no interruptor de desligamento do motor.
5. Pressione o botão de partida/parada para ligar o motor.
6. Solte o botão de partida/parada do motor imediatamente após ele pegar.

⚠ ADVERTÊNCIA

O clipe do cordão de segurança deve estar sempre preso ao flutuador pessoal do piloto quando ele der partida ou operar o jet.

AVISO Não mantenha o botão de partida/parada apertado por mais de 10 segundos para evitar o superaquecimento. Observe um período de descanso entre os ciclos de partida para permitir que o motor de partida esfrie.

NOTA: Se o motor for parado com o botão de partida/parada sem que o cordão de segurança seja removido, ele poderá ser reiniciado dentro de 3 minutos. Após esse tempo, remova o cordão de segurança e execute o procedimento de partida do motor desde o início.

Como desligar o motor

⚠ ADVERTÊNCIA

Para manter o controle direcional do jet, o motor deve estar funcionando até que o jet seja parado.

O motor poderá ser desligado usando um destes métodos:

- Pressionando o botão de start/stop (partida/parada) do motor ou
- Removendo o cordão de segurança do interruptor de desligamento do motor.

⚠ ADVERTÊNCIA

Nunca deixe o cordão de segurança no interruptor de desligamento do motor quando estiver desembarcando do jet para evitar roubo, partida acidental do motor e para evitar o uso não autorizado por crianças ou terceiros.

Como virar o jet



F18J09Y

Virar o guidão gira o bocal da bomba de jato, que controla a direção do jet. Virar o guidão para a direita gira o jet para a direita. Virar o guidão para a esquerda vira o jet para a esquerda. O acelerador deve ser usado para virar o jet.

⚠ ADVERTÊNCIA

O acelerador deve ser usado e o guidão virado para mudar a direção do jet. A eficácia de mudança de direção irá diferir dependendo do número de passageiros, da carga, das condições da água e de fatores ambientais, tais como o vento.

Diferentemente de um carro, um jet precisa de aceleração para virar. Pratique em um local seguro, acelerando e desviando de um objeto imaginário. Esta é uma boa técnica para evitar colisões.

⚠️ ADVERTÊNCIA

O controle direcional fica reduzido quando o acelerador é solto e inexistente quando o motor está desligado.

O jet se comporta de maneira diferente com um passageiro, exigindo maior habilidade. Os passageiros devem sempre segurar a cinta do assento, o puxador curvo ou a cintura da pessoa que está à frente. Reduza a velocidade e evite viradas bruscas. Evite as águas agitadas ao transportar um passageiro.

Curvas fechadas e outras manobras especiais

Qualquer curva fechada ou manobra especial que faça com que as aberturas de entrada de ar permaneçam sob a água por um longo período, deixará a água infiltrar no bojo.

Os motores de combustão precisam de ar para funcionar, por isso o jet não pode ser completamente estanque.

AVISO Se as aberturas de entrada de ar permanecerem sob a água, como ao girar constantemente em círculos fechados, mergulhar a proa nas ondas ou emborcar o jet, a água pode se infiltrar no bojo causando danos graves a peças internas do motor. Consulte a seção **GARANTIA** contida neste manual.

Sistema O.T.A.S.™ (Direção assistida sem aceleração)

O sistema O.T.A.S. (Direção assistida sem aceleração) fornece maior manobrabilidade na ausência de aceleração.

Se o piloto soltar o acelerador para marcha lenta ao iniciar uma volta completa, o sistema O.T.A.S. irá ser eletronicamente ativado e irá aumentar ligeiramente a velocidade do motor para permitir a conclusão da volta.

Quando o guidão volta à posição central, o acelerador reverte para marcha lenta.

Recomendamos que você se familiarize com este recurso durante a sua primeira saída.

Como entrar em ponto morto

Somente modelos equipados com iBR

⚠️ ADVERTÊNCIA

O eixo de transmissão e a hélice estão sempre girando quando o motor está funcionando, mesmo na posição de ponto morto. Mantenha distância do sistema de propulsão do jet.

Quando o jet é ligado pela primeira vez, o sistema iBR define automaticamente a posição do ponto morto por padrão.

Para engatar o ponto morto da posição à vante, pressione a alavanca do iBR.

Para engatar o ponto morto da posição da marcha a ré, solte a alavanca do iBR e a alavanca do acelerador.

Como ajustar a posição do ponto morto do iBR

Quando em PONTO MORTO, se o jet for arrastado para frente ou para trás, o sistema iBR poderá ser ajustado.

NOTA: O movimento do jato ao operar em ponto morto pode ser devido ao vento ou à correnteza.

Se o jet estiver se movendo para a frente, momentaneamente pressione o botão de seta PARA BAIXO.

Se o jet estiver se movendo para trás, momentaneamente pressione o botão de seta PARA CIMA.

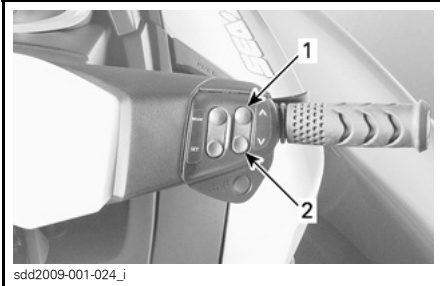

AJUSTANDO A POSIÇÃO DO PONTO MORTO DO iBR

1. Botão de seta PARA CIMA (para parar o movimento de ré)
2. Botão de seta PARA BAIXO (para parar o movimento para frente)

NOTA: Pressione o botão de seta PARA CIMA/PARA BAIXO repetidamente até que o ajuste apropriado da posição do ponto morto seja conseguida e o jet pare de se mover.

Como entrar em propulsão para vante

Somente modelos equipados com iBR

Para ir para a frente a partir do ponto morto, dê um toque na alavanca do acelerador. O jet acelerará para a frente.

Para engatar da marcha a ré para a posição à vante, solte a alavanca do iBR e a alavanca do acelerador.

Para reengatar a marcha à vante a partir de uma frenagem, simultaneamente puxe a alavanca do acelerador enquanto solta a alavanca do iBR. O jet acelerará para a frente após um pequeno atraso.

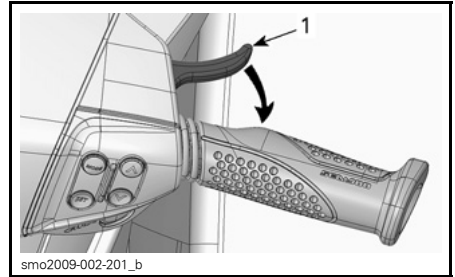

ENGATANDO O PONTO MORTO

1. Alavanca do acelerador

Como entrar e operar em propulsão para ré

Somente modelos equipados com iBR

A marcha à ré só pode ser ativada com velocidades entre a marcha lenta e o limite de velocidade para vante de 8 km/h.

Para engatar a ré, a alavanca do iBR no guidão esquerdo deve ser puxada pelo menos 25% do curso da alavanca.

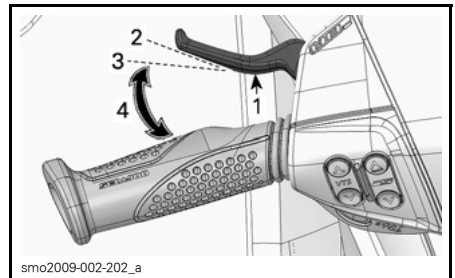

TÍPICA - ALAVANCA DO iBR

1. Alavanca do iBR
2. Posição da alavanca solta
3. Posição aproximada de 25% do curso
4. Faixa de operação

Ao operar a alavanca do iBR no modo reverso, a alavanca do acelerador pode ser usada para controlar a rotação do motor e assim, a quantidade de propulsão para ré produzida.

Ao modular a alavanca do iBR e do acelerador simultaneamente, a propulsão para ré pode ser controlada de forma

mais precisa. Muita rotação criará turbulência na água e reduzirá a eficiência em reverso.

NOTA: A potência do motor será reduzida para marcha lenta sempre que a posição da alavanca do iBR for mudada.

Solte a alavanca do iBR para terminar a operação em reverso.

Para parar o movimento em ré após soltar a alavanca do iBR, acelere o suficiente para interromper o movimento.

⚠ ADVERTÊNCIA

A função de frenagem não tem efeito ao navegar em reverso.

A potência disponível do motor é limitada no modo reverso, o que limita a velocidade à ré.

⚠ ADVERTÊNCIA

Só use o reverso em baixa velocidade e durante o menor tempo possível. Certifique-se sempre que o percurso para trás esteja livre de objetos, obstáculos e pessoas.

Ao operar em marcha a ré, vire o guidão na direção oposta àquela para onde deseja mover a popa do jet.

Por exemplo, para virar a popa do jet para bombordo (esquerda), vire o guidão para estibordo (direita).



TÍPICA - DIREÇÃO INVERTIDA AO MOVER PARA TRÁS

⚠ CUIDADO A direção da propulsão em ré é o oposto da propulsão à vante. Para esterçar a popa para bombordo (esquerda) em reverso, vire o guidão para estibordo (direita). Para esterçar a popa para estibordo (direita), vire o guidão para bombordo (esquerda). A operação em ré deve ser praticada em águas abertas, para que o piloto se familiarize totalmente com os comandos e as características de navegabilidade, antes de operar na proximidade de outros barcos.

Como ativar e usar a frenagem

Somente modelos equipados com iBR

⚠️ ADVERTÊNCIA

- O motor deve estar em funcionamento para que o freio possa ser usado.
- O freio é aplicável somente ao operar em movimento para frente, ele não tem nenhum efeito na movimentação em ré.
- O freio talvez não evite que seu jet derive devido a correnteza ou vento.

A função de frenagem só pode ser ativada durante a operação para vante com velocidade igual ou acima do limite de 8 km/h.

O freio é ativado e controlado quando a alavanca do iBR na manopla esquerda for puxada pelo menos 25% do seu curso.

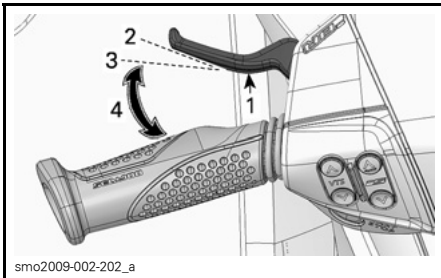

TÍPICA - ALAVANCA DO iBR

1. Alavanca do iBR
2. Posição da alavanca solta
3. Posição aproximada de 25% do curso
4. Faixa de operação

⚠️ ADVERTÊNCIA

O uso do freio deve ser praticado em águas abertas e em velocidades gradualmente crescentes, para que o piloto se familiarize totalmente com os comandos e as características de navegabilidade do jet.

Quando a alavanca iBR for puxada, o comando da alavanca do acelerador é cancelado e o controle de aceleração do motor passa a depender da posição da alavanca do iBR. A frenagem pode assim ser modulada usando somente a alavanca do iBR.

A desaceleração do jet é proporcional à força de frenagem. Quanto mais a alavanca do iBR for puxada, maior será a força de frenagem aplicada.

NOTA: Tome cuidado para mover gradualmente a alavanca do iBR para ajustar a intensidade da força de frenagem e simultaneamente soltar a alavanca do acelerador.

⚠️ CUIDADO Ao frear, os passageiros devem se abraçar contrapondo-se à força de desaceleração, para evitar escorregar para a frente do jet e perder o equilíbrio. O piloto deve sempre manter as duas mãos no guidão e todos os passageiros devem segurar firme em um puxador, cinta do assento ou na cintura da pessoa à frente.

⚠️ ADVERTÊNCIA

A distância de parada variará dependendo da velocidade inicial, carga, vento, número de ocupantes, condições da água e da quantidade de potência de frenagem comandada pelo piloto. Ajuste sempre o seu estilo de pilotagem concomitantemente.

Quando o jet reduz para menos de 8 km/h, o modo de frenagem termina e entra modo reverso. Solte a alavanca do iBR assim que o jet estiver parado. Do contrário, será iniciado um movimento em ré.

⚠ CUIDADO Como o jet reduz até parar, a esteira criada por ele o alcançará e tenderá a empurrá-lo para a frente. Verifique se não há obstáculos ou banhistas na direção do curso.

Se a alavanca do acelerador ainda estiver puxada ao soltar a alavanca do iBR, o jet acelerará para a frente após um pequeno atraso. A aceleração será proporcional à posição da alavanca do acelerador.

⚠ ADVERTÊNCIA

Se não for desejada aceleração para a frente quando a alavanca do freio for solta, solte a alavanca do acelerador.

Ao navegar em velocidade, logo que o freio é aplicado, uma nuvem de água irá jorrar pelo ar atrás do jet, o que pode fazer com que o piloto que está no jet logo atrás perca momentaneamente a visão do seu jet.

⚠ ADVERTÊNCIA

- É importante informar o piloto de um jet que pretende segui-lo em uma formação de comboio sobre a capacidade de frenagem e manobras de seu jet, o que significa a nuvem de água e que deve ser mantida uma maior distância entre os jets.
- Fique ciente de que outros barcos, que venham atrás ou que estejam muito próximos, podem não ser capazes para tão rapidamente.

Freando em uma curva

Somente modelos equipados com iBR

O acelerador deve ser usado ao virar, para garantir o controle direcional. Entretanto, o freio pode ser iniciado durante uma curva, usando a alavanca do iBR, como descrito anteriormente. Esteja preparado para manter o equilíbrio enquanto a esteira estiver cruzando o seu jet.

⚠ CUIDADO Como o jet reduz até parar ao frear em uma curva, a esteira criada por ele o alcançará e tenderá a empurrá-lo lateralmente. Esteja preparado para manter o equilíbrio quando a esteira cruzar o jet.

Como usar o Sistema de Ajuste Variável (VTS)

O Sistema de Ajuste Variável (VTS) muda a posição vertical do bocal da bomba de jato para oferecer ao piloto um sistema rápido e efetivo para compensar a carga, propulsão, posição de pilotagem e as condições da água. Se ajustado corretamente, ele pode melhorar a navegabilidade, reduzir o corcoveio e posicionar o jet na sua melhor atitude de operação, para obter o máximo em desempenho.

Ao usar o jet pela primeira vez, o piloto deve se familiarizar com o uso do Sistema de Ajuste Variável (VTS) em velocidades e condições da água variadas. Um ajuste intermediário é usado geralmente durante um cruzeiro. Somente a experiência dirá qual é o melhor ajuste para as condições. O período de amaciamento do jet, quando é recomendado usar velocidades mais baixas, é uma oportunidade excelente para se familiarizar com o VTS e seus efeitos.

Quando o bocal estiver em um ângulo virado para cima, o jato de água direciona a proa do jet para cima. Esta posição é usada para otimizar a alta velocidade.

Quando o bocal está direcionado para baixo, a proa é forçada para baixo, melhorando a capacidade de virar do jet. Como qualquer jet, a velocidade, a posição e movimento do corpo do piloto (técnica Body English) determinarão o grau e o fechamento da virada do jet. O corcoveio pode ser reduzido ou eliminado se o bocal estiver voltado para baixo e a velocidade for ajustada proporcionalmente.

NOTA: A posição do VTS é indicada em um medidor de barras na central de informações.



INDICAÇÃO DE POSIÇÃO DO VTS

O sistema VTS permite ajustar manualmente a posição do bocal, ou selecionar duas posições de ajuste predefinidas e registrar ou alterar as posições de ajuste de alguns modelos.

Métodos de ajuste do VTS

MÉTODOS DE AJUSTE DO VTS DISPONÍVEIS				
	GTI	GTI SE	GTI LIMITED	WAKE
Botão de ajuste do VTS	Opcional	Opcional	X	Opcional
Ajuste do VTS com "clique duplo"	Opcional	Opcional	X	Opcional
Pré-ajustes do VTS	Opcional	Opcional	X	Opcional
Ajuste do VTS por meio do display multifuncional	N.A.	X	N.A.	X
X = Indica um recurso padrão Opcional = Recurso disponível como opcional N.A. = Não disponível				

Ajustando o VTS com o botão VTS

Estão disponíveis cinco posições de ajuste.

Com o jet operando na posição à vante, faça o seguinte:

1. Pressione o botão PARA CIMA do VTS uma vez para ajustar a proa do jet para cima na próxima posição de ajuste.

NOTA: Pressionando o botão de ajuste do VTS sem que o motor esteja na posição à vante só mudará a indicação. O bocal se moverá para a posição do ajuste selecionada no VTS quando a propulsão à vante for engatada.

2. Pressione o botão PARA BAIXO do VTS uma vez para ajustar a proa do jet para baixo na próxima posição de ajuste.

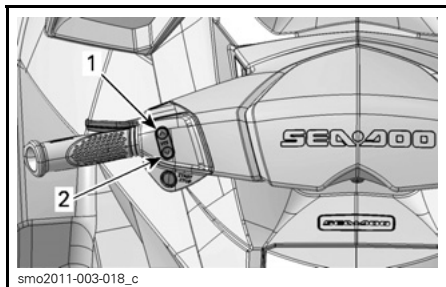

TÍPICA - BOTÃO DE CONTROLE DO VTS

1. Proa para cima
2. Proa para baixo

NOTA: Se o botão PARA CIMA/PARA BAIXO do VTS for mantido pressionado, o bocal da bomba continuará a se mover até que o botão seja solto na atitude de ajuste desejada ou até que a posição de ajuste máxima (para cima ou para baixo) seja alcançada.



INDICAÇÃO DE POSIÇÃO DO VTS

Usando as posições de ajuste predefinidas

Pode-se optar entre duas posições de ajuste predefinidas.

Para selecionar a mais alta posição de ajuste gravada, clique duas vezes no botão de seta PARA CIMA do VTS (proa para cima).

Para selecionar a mais baixa posição de ajuste gravada, clique duas vezes no botão PARA BAIXO do VTS (proa para baixo).

NOTA: Se apenas uma posição predefinida de ajuste estiver gravada, clique duas vezes na seta PARA CIMA ou PARA BAIXO do botão do VTS.

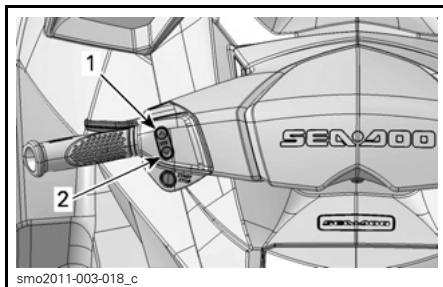

CLIQUE DUAS VEZES NO BOTÃO PARA CIMA OU PARA BAIXO DO VTS PARA USAR AS POSIÇÕES PREDEFINIDAS

1. Posição predefinida mais alta na seta PARA BAIXO
2. Posição predefinida mais baixa na seta PARA BAIXO

Gravando posições de ajuste predefinidas

É possível gravar duas posições diferentes de ajuste do VTS para seleção rápida da atitude do jet.

As duas posições de PRE-AJUSTE DO VTS são ajustadas em fábrica como 3, mas poderão ser mudadas de acordo com a preferência do piloto. Quando as posições de PRE-AJUSTE DO VTS são alteradas por um piloto, as novas configurações permanecerão gravadas na memória mesmo depois que o jet for totalmente desligado.

Para gravar as posições de ajuste predefinidas do VTS:

1. LIGUE o jet pressionando o botão de partida/parada uma vez.
2. Instale o cordão de segurança no interruptor de desligamento do motor.
3. Na manopla direita, pressione o botão MODE (modo) repetidamente até que MODO VTS seja exibido.

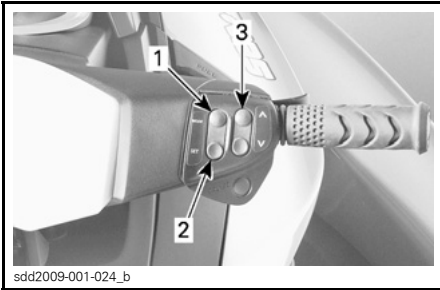

sdd2009-001-024_b

1. Botão MODE (modo)
2. Botão SET (definir)
3. Botão de seta PARA CIMA/BAIXO

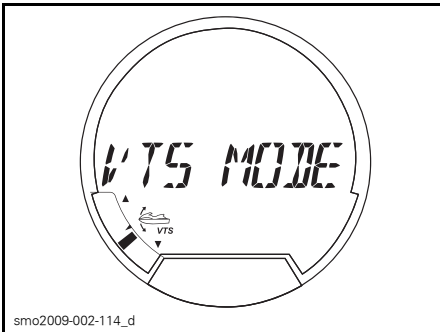

smo2009-002-114_d

FUNÇÃO SELECIONADA - MODO VTS

4. Na manopla direita, pressione o botão SET para exibir PRE-AJUSTE 1.
5. Pressione o botão PARA CIMA ou PARA BAIXO do VTS para alterar a posição PRÉ-AJUSTE 1 do VTS. O display multifuncional exibirá as configurações de 1 a 5 na tela digital, acima de PRÉ-AJUSTE 1.

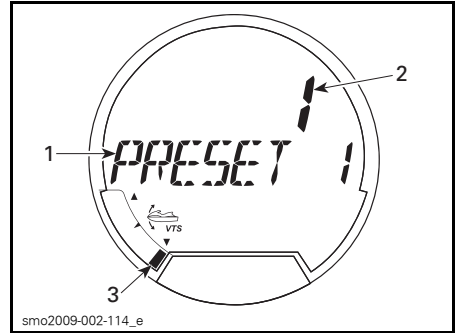

smo2009-002-114_e

FUNÇÃO SELECIONADA - PRE-AJUSTE 1

1. Função Predefinição 1
2. Configuração do VTS selecionada em 1
3. Indicador de posição do VTS na configuração 1 (proa para baixo)

6. Pressione o botão SET para salvar o PRE-AJUSTE 1 e exibir PRE-AJUSTE 2.
7. Pressione o botão PARA CIMA ou PARA BAIXO do VTS para alterar a posição PRÉ-AJUSTE 2 do VTS. O display multifuncional exibirá as configurações de 1 a 5 na tela digital, acima de PRÉ-AJUSTE 2.
8. Pressione o botão SET para salvar as configurações e voltar ao display principal.

O sistema VTS comparará as configurações de ajuste gravadas; a posição mais alta será atribuída à seta PARA CIMA, a mais baixa à seta PARA BAIXO.

Se as duas posições de ajuste forem idênticas, ambos os botões terão as mesmas configurações de ajuste.

Ajustando o VTS com os botões Mode/Set

Com o motor na posição à vante, faça o seguinte:

1. Pressione o botão MODE (modo) para exibir a função do VTS no display multifuncional.
2. No guidão direito, pressione o botão de seta PARA CIMA ou PARA BAIXO para mudar o ajuste do VTS.

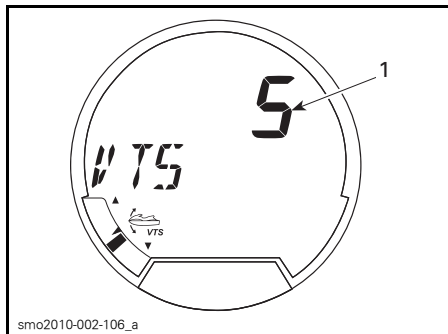

FUNÇÃO SELECIONADA - VTS

1. Configuração do VTS (1 a 5)

3. Confirme a operação do VTS observando o movimento do indicador de posição do VTS no display digital.
4. Pressione o botão SET (definir) para salvar a configuração desejada e voltar ao display principal.

NOTA: As configurações disponíveis do VTS estão entre 1 e 5.

NOTA: O sistema VTS não pode ser totalmente testado sem que o motor esteja funcionando na posição à vante. Se o motor não estiver funcionando na posição à vante, somente a indicação do VTS mudará quando os botões de controle do VTS forem pressionados; o bocal não mudará de posição.

Recomendações gerais de operação

Navegação em águas turbulentas ou com pouca visibilidade

Evite navegar nestas condições. Se tiver que fazê-lo, navegue com cuidado em velocidade mínima.

Cruzando ondas

Reduza a velocidade.

Esteja sempre preparado para virar e manter seu equilíbrio quando necessário.

Ao cruzar esteiras, mantenha sempre uma distância segura do barco à sua frente.

⚠ ADVERTÊNCIA

Ao cruzar esteiras, reduza a velocidade. O piloto e os passageiros devem se abraçar e adotar uma posição semi-ereta para ajudar a absorver os impactos. Não salte ondas ou esteiras.

Parar/Atracar

Quando o acelerador for solto, o jet é freado pela resistência da água contra o casco. A distância de parada depende do tamanho, peso e velocidade do jet, das condições da superfície da água e da presença e direção do vento e da correnteza.



F18A03Y

O piloto deve praticar em águas abertas e em várias velocidades para se familiarizar com as distâncias de parada sob diferentes condições.

⚠ ADVERTÊNCIA

Pratique sempre a frenagem em águas abertas, certificando-se de que não haja jets ou barcos nas imediações, especialmente atrás. Os outros usuários das áreas de navegação podem não conseguir manobrar ou parar a tempo para desviar de você, caso pare inesperadamente na frente deles.

Somente modelos equipados com iBR

O sistema iBR também pode ser usado para reduzir ou parar mais rapidamente o jet e para aumentar a manobrabilidade, especialmente durante a atracação. A parada usando o sistema iBR em linha reta e em curvas deve ser praticada extensivamente, para se familiarizar com as características de navegabilidade do jet em condições de frenagem parcial ou total.

Quando em movimento e o freio for aplicado pela primeira vez, uma nuvem de água se erguerá no ar atrás do jet, podendo fazer com que o piloto do jet que estiver logo atrás do seu perca o seu de vista.

⚠️ ADVERTÊNCIA

É importante informar o piloto de um jet que pretende segui-lo em uma formação de comboio, da capacidade de frenagem e manobras do seu jet, o que significa a nuvem de água e que deve ser mantida uma maior distância entre vocês dois.

O piloto também deve praticar a atracação em uma doca imaginária usando os vários comandos disponíveis (alavanca do iBR e alavanca do acelerador).

Solte o acelerador a uma distância suficiente antes da área de desembarque desejada.

Reduza a velocidade para marcha lenta.

Manobre usando uma combinação da alavanca do iBR e da alavanca do acelerador, mudando para ponto morto, marcha à ré ou marcha à vante conforme necessário.

Lembre-se que quando se opera em reverso, a direção se inverte. Quando se dá ré virar o guidão para a esquerda virará a popa para a direita e vice-versa.

⚠️ ADVERTÊNCIA

O controle direcional fica reduzido quando o acelerador é solto e/ou quando o motor está desligado. A direção fica invertida quando se opera o jet em reverso.

Atracando na praia

AVISO Não é recomendado levar o jet até a praia.

Dirija vagorosamente na direção da praia e desligue o motor antes de a água atingir menos de 90 cm de profundidade na parte traseira mais baixa do casco. Depois, puxe o jet para a praia.

AVISO Pilotar o jet em águas rasas pode resultar em danos aos componentes do sistema de propulsão. Desligue sempre o motor antes que a profundidade da água atinja menos do que 90 cm e nunca dê ré ou freie.



F18A03Y

MODOS DE OPERAÇÃO

	GTS	GTI	GTI SE	GTI LIMITED	WAKE
Modo passeio	X	X	X	X	X
Modo esportivo	X	X	X	X	X
Modo ECO	N.A.	N.A.	X	X	X
Modo cruzeiro	N.A.	Opcional	Opcional	X	X
Modo de baixa velocidade	N.A.	Opcional	Opcional	X	X
Modo esqui	N.A.	Opcional	Opcional	Opcional	X
Modos das chaves Learning Key e Rental Key	X	X	X	X	X

X = Indica um recurso **padrão**
 Opcional = Indica um recurso **opcional**
 N.A. = Indica uma função que não é aplicável

Modo passeio

O jet vem de fábrica com o modo de operação passeio (TOURING) definido quando é ligada pela primeira vez.

O indicador de modo passeio (TOURING) fica ACESO no display multifuncional para confirmar o modo de operação ativo.



INDICADOR DO MODO PASSEIO (TOURING)

Modo esportivo

Quando selecionado, o modo esportivo (SPORT MODE) fornece resposta instantânea do acelerador e acelerações mais rápidas que o modo passeio (TOURING MODE).

O indicador de modo esportivo (SPORT MODE) fica ACESO no display multifuncional para confirmar o modo de operação ativo.



INDICADOR DO MODO ESPORTIVO (SPORT)

Uma vez ativado, o modo esportivo (SPORT MODE) permanecerá ativo até ser desativado pelo operador ou até o motor ser desligado, quando então voltará para o modo passeio (TOURING MODE).

Ativando o modo Esportivo (Método rápido)

Para ativar rapidamente o modo esportivo durante a navegação faça o seguinte:

⚠ ADVERTÊNCIA

Ao ativar o modo esportivo, fique bastante atento a outros jets, obstáculos ou pessoas na água à sua volta.

1. Mantenha o botão SET (definir) pressionado por pelo menos 3 segundos.

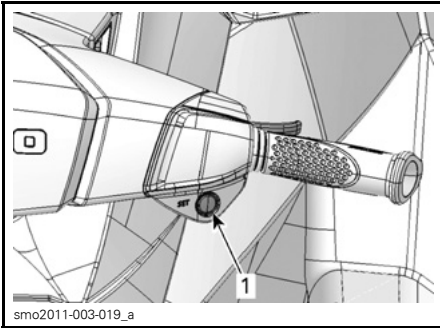

MODELOS GTS

1. Botão SET (definir)

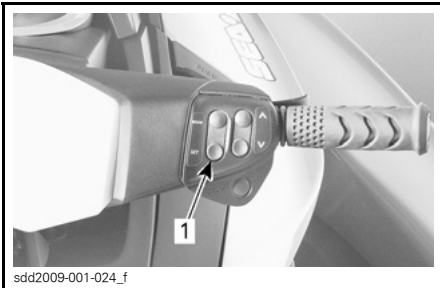

SÉRIE GTI E MODELOS WAKE

1. Botão SET (definir)

NOTA: A seguinte mensagem **importante** circulará pelo display multifuncional.

ENTERING SPORT MODE - INCREASED ACCELERATION - INSTRUCT PASSENGERS TO HOLD - PRESS_SET_BUTTON (Passando para o modo esportivo - Maior aceleração - Instrua os passageiros a se segurarem - Pressione o botão SET).

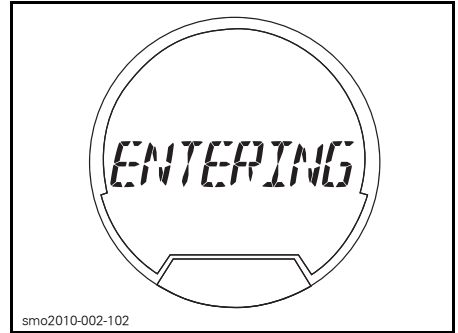

MESSAGE - ENTERING SPORT MODE - INCREASED ACCELERATION - INSTRUCT PASSENGERS TO HOLD - PRESS_SET_BUTTON (PASSANDO PARA O MODO ESPORTIVO - MAIOR ACELERAÇÃO - INSTRUA OS PASSAGEIROS A SE SEGURAREM - PRESSIONE O BOTÃO SET)

⚠️ ADVERTÊNCIA

Garanta que os passageiros sejam avisados que o modo esportivo permite maiores acelerações e que eles devem se segurar com força.

2. Pressione o botão SET novamente para ativar o modo esportivo.

A circulação da mensagem MODO SPORT ATIVADO confirmará momentaneamente que o modo esportivo foi ativado.

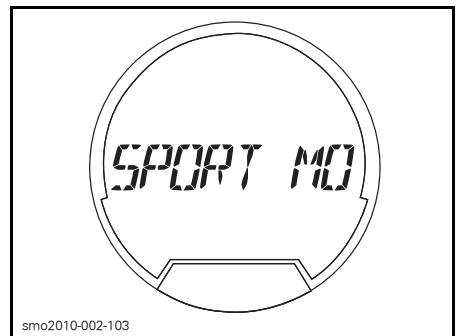

MENSAGEM - SPORT MODE ATIVADO

NOTA: Após alguns segundos o medidor voltará para o display normal.

3. Certifique-se que o indicador de modo SPORT (Esportivo) esteja aceso.



INDICADOR DO MODO ESPORTIVO (SPORT)

NOTA: O indicador de modo esportivo (SPORT) acenderá e ficará aceso enquanto o modo esportivo estiver ativo.

Desativando o modo Esportivo (Método rápido)

Para desativar rapidamente o modo esportivo durante a navegação faça o seguinte:

⚠ ADVERTÊNCIA

Ao ativar o modo esportivo, fique bastante atento a outros jets, obstáculos ou pessoas na água à sua volta.

1. Mantenha o botão SET (definir) pressionado por pelo menos 3 segundos.

NOTA: A seguinte mensagem circulará no display multifuncional. MODO SPORT DESATIVADO.

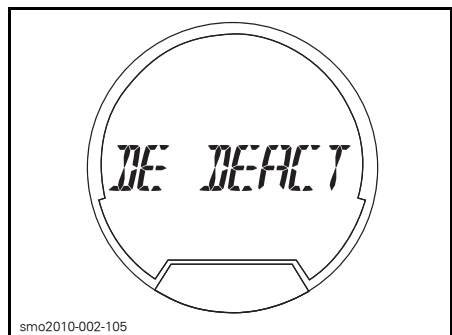

smo2010-002-105

MENSAGEM - MODO ESPORTIVO DESATIVADO

NOTA: Após alguns segundos o medidor voltará para o display normal.

2. Certifique-se que o indicador de modo TOURING (passeio) esteja aceso.



INDICADOR DO MODO PASSEIO (TOURING)

Ativando o modo Esportivo (Através da Central de informações)

Para ativar o modo esportivo pelas funções do instrumento, faça o seguinte:

⚠ ADVERTÊNCIA

A ativação do modo esportivo através da central de informações só deve ser feita com o jet parado e o motor em marcha lenta. O piloto deve ficar atento à presença de outros jets, obstáculos ou pessoas na água à sua volta.

1. Com o motor ligado em marcha lenta, pressione o botão MODE (Modo) repetidamente até que MODO NAVEGAÇÃO circule pelo display multifuncional.

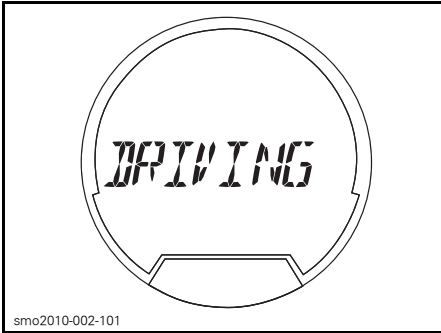

smo2010-002-101

FUNÇÃO SELECIONADA - MODO DE DIREÇÃO

2. Pressione o botão SET (definir) para entrar na função modo navegação.

NOTA: A seguinte mensagem importante circulará pelo display multifuncional ENTERING SPORT MODE - INCREASED ACCELERATION - INSTRUCT PASSENGERS TO HOLD - PRESS_SET_BUTTON (Passando para o modo esportivo - Maior aceleração - Instrua os passageiros a se segurarem - Pressione o botão SET).

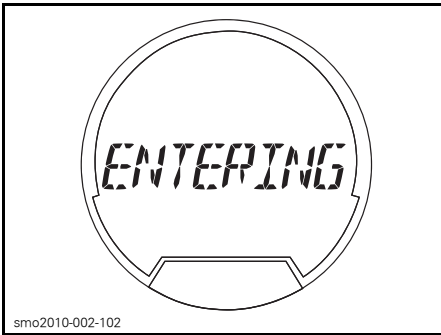

smo2010-002-102

MESSAGE - ENTERING SPORT MODE - INCREASED ACCELERATION - INSTRUCT PASSENGERS TO HOLD - PRESS_SET_BUTTON (PASSANDO PARA O MODO ESPORTIVO - MAIOR ACELERAÇÃO - INSTRUA OS PASSAGEIROS A SE SEGURAREM - PRESSIONE O BOTÃO SET)

! ADVERTÊNCIA

Garanta que os passageiros sejam avisados que o modo esportivo permite maiores acelerações e que eles devem se segurar com força.

3. Pressione o botão SET novamente para ativar o modo esportivo.

A circulação da mensagem MODO SPORT ATIVADO confirmará momentaneamente que o modo esportivo foi ativado.

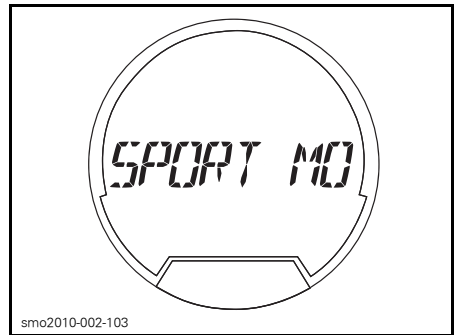

smo2010-002-103

MENSAGEM - MODO SPORT ATIVADO

NOTA: Após alguns segundos o medidor sairá da função e voltará para o display normal.

4. Certifique-se que o indicador de modo SPORT (esportivo) esteja aceso.



NOTA: O indicador de modo esportivo (SPORT) acenderá e ficará aceso enquanto o modo esportivo estiver ativo. Se o motor não estiver em marcha lenta, o modo esportivo não pode ser ativado e surgirá a seguinte mensagem: **MODO ESPORTIVO - VOLTE PARA A MARCHA LENTA PARA ATIVAR.**

Desativando o modo Esportivo (Através da Central de informações)

Para desativar o modo esportivo, faça o seguinte:

⚠ ADVERTÊNCIA

A desativação do modo esportivo através da central de informações só deve ser feita com o jet parado e o motor em marcha lenta.

1. Com o motor ligado em marcha lenta, pressione o botão MODE (Modo) repetidamente até que MODO DE DIREÇÃO circule pelo display multifuncional.

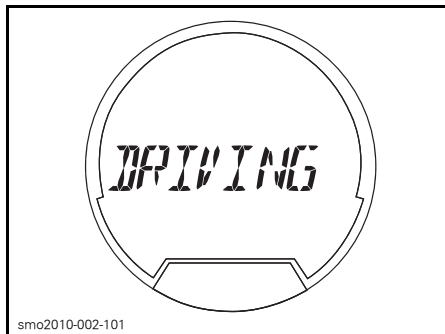

FUNÇÃO SELECIONADA - MODO DE DIREÇÃO

2. Pressione o botão SET (definir) para entrar na função modo navegação.

NOTA: A seguinte mensagem circulará no display multifuncional **MODO ESPORTIVO ATIVO - PRESSIONE SET PARA DESATIVAR (SPORT MODE ACTIVE - PRESS_SET_TO_DISENGAGE).**

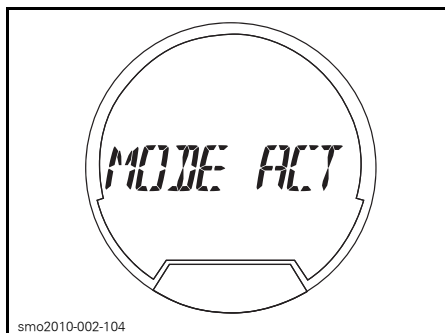

MENSAGEM - MODO ESPORTIVO ATIVO - PRESSIONE SET PARA DESATIVAR (SPORT MODE ACTIVE - PRESS_SET_TO_DISENGAGE)

3. Pressione o botão SET novamente para desativar o modo esportivo.

NOTA: A seguinte mensagem circulará no display multifuncional **MODO SPORT DESATIVADO.**

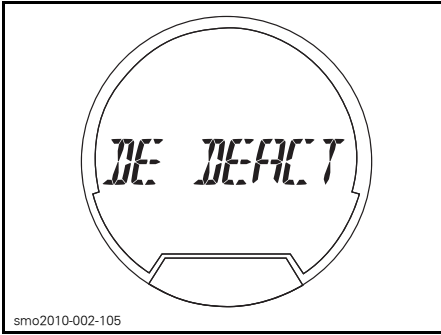

MENSAGEM - MODO SPORT DESATIVADO

NOTA: Após alguns segundos o medidor sairá da função e voltará para o display normal.

4. Certifique-se que o indicador de modo TOURING (Passeio) esteja aceso.

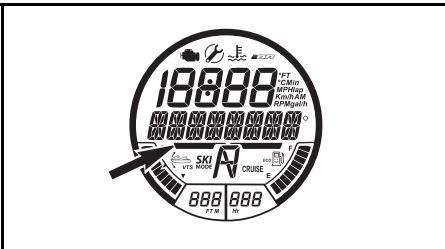

INDICADOR DO MODO PASSEIO (TOURING)

Modo Eco (Modo de economia de combustível)

Como ativar o modo de economia de combustível

1. Pressione o botão MODE (modo) repetidamente até que a mensagem a seguir apareça no display multifuncional.

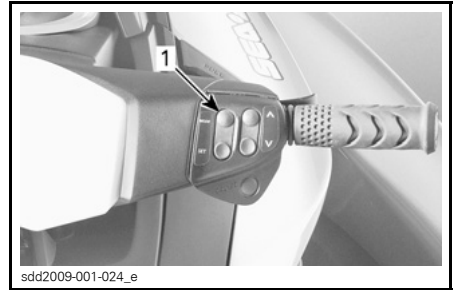

1. Botão MODE (modo)



2. Pressione o botão SET para entrar na função; a mensagem a seguir aparecerá.



1. Botão SET (definir)

MODO ECONOMIA COMBUSTIVEL - PRESSIONE _SET_ P/ ATIVAR OU _MODE_ P/ SAIR

3. Mantenha o botão SET pressionado para ativar o modo de economia de combustível conforme instruído.

A ativação do modo de economia de combustível será indicada da seguinte maneira:

- Um indicador ECO piscando aparecerá ao lado do símbolo do tanque de combustível.

- Um sorriso piscando aparecerá no símbolo do tanque de combustível.
- O display multifuncional voltará à sua indicação anterior.



Como desativar o modo de economia de combustível

1. Pressione o botão MODE (modo) repetidamente até que a mensagem a seguir apareça no display multifuncional.

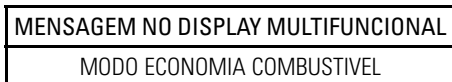

2. Pressione o botão SET para entrar na função; a mensagem a seguir aparecerá.



3. Mantenha o botão SET pressionado para desativar o modo de economia de combustível conforme instruído.

Quando o modo for desativado, ocorrerá o seguinte:

- O indicador ECO piscando desaparecerá.
- O sorriso piscando desaparecerá.
- O display multifuncional voltará à sua indicação anterior.

Modo cruzeiro

O modo cruzeiro é uma função do sistema iTC (Controle de aceleração inteligente), que permite ao operador definir a velocidade máxima desejada do jet.

Isto é útil em cruzeiros de longas distâncias, ao pilotar em áreas de velocidade limitada, ou ao rebocar um praticante de boia, esquiador ou wakeboarder.

O modo cruzeiro somente limita a velocidade à vante. O piloto precisa manter o acelerador pressionado para manter a velocidade.

Assim que a velocidade máxima de cruzeiro for definida, o piloto pode variar a velocidade do jet desde a marcha lenta até a velocidade definida de cruzeiro, usando a alavanca do acelerador. A velocidade de cruzeiro definida não será excedida mesmo se a alavanca do acelerador for puxada totalmente.

Ao navegar em uma configuração de velocidade de cruzeiro constante, mantenha seu nível de atenção elevado para ter uma boa observação do entorno.

Reduzir a velocidade é uma questão de soltar a alavanca do acelerador abaixo do ponto de ajuste, ou de puxar a alavanca do iBR.

Se a alavanca iBR for puxada para frear, o modo CRUISE (cruzeiro) será cancelado mas **não desativado**.

Assim que a alavanca do iBR for solta e o acelerador for puxado para engatar a posição à vante, a função cruzeiro será reativada para limitar a velocidade do jet como definido antes.

NOTA: O modo cruzeiro **não** estará disponível se o modo de baixa velocidade, o modo esqui ou o modo ECO estiverem engatados.

Ativando o modo Cruzeiro

Ativação do modo cрузeiro em marcha lenta

NOTA: A função está disponível até aproximadamente 10 km/h.

Para ativar e pré-ajustar o MODO CRUZEIRO (CRUISE MODE) em marcha lenta, faça o seguinte:

1. Pressione a alavanca do acelerador para mover o iBR para a posição à vante.
2. Mantenha o botão Cruise pressionado.

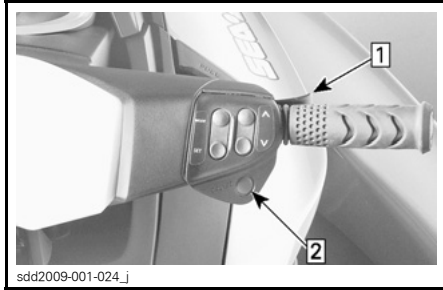

ENGATANDO A POSIÇÃO CRUZEIRO EM MARCHA LENTA

Passo 1: Pressione o acelerador para engatar À FRENTE

Passo 2: Pressione o botão cрузeiro

A seguinte mensagem aparecerá no display multifuncional.

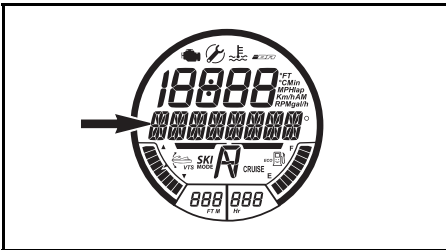

CRUISE MODE _ SELECT SPEED
 _ PRESS SET TO ACCEPT OR
 MODE TO EXIT (MODO CRUZEIRO
 _ SELECIONAR VELOCIDADE _
 PRESSONAR SET P/ ACEITAR OU
 MODE P/ SAIR)

3. Pressione o botão de seta PARA CIMA até que a velocidade de cрузeiro desejada esteja indicada no display numérico.

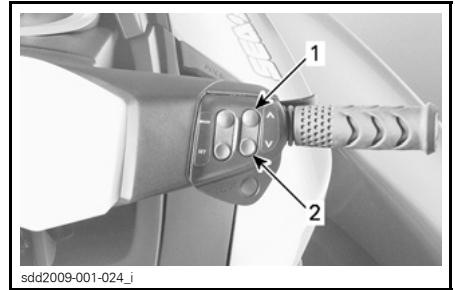

1. Botão de seta PARA CIMA
2. Botão de seta PARA BAIXO

A seguinte mensagem aparecerá no display multifuncional.

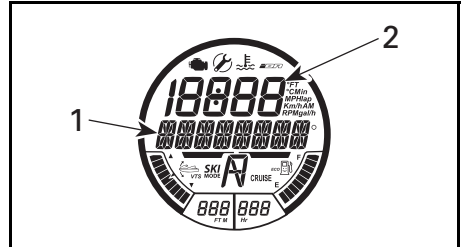

1. MODO CRUZEIRO - AJUSTE VELOCIDADE
2. CRUISE SPEED SET POINT INDICATION (INDICAÇÃO PONTO AJUSTE VELOCIDADE CRUZEIRO)

4. Pressione o botão SET para salvar a velocidade de cрузeiro selecionada e engatar o modo cрузeiro. A seguinte mensagem aparecerá no display multifuncional.



Um bipe indicando que você está agora em modo cruzeiro soará, e o indicador CRUISE (cruzeiro) aparecerá no display multifuncional.

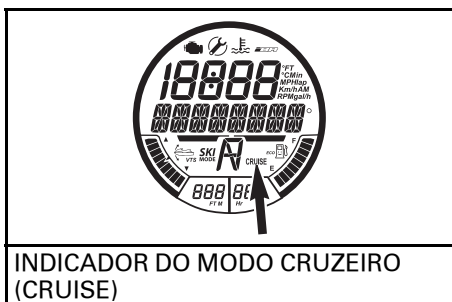

Ativação do modo cruzeiro acima da marcha lenta

Para ativar o modo cruzeiro acima da marcha lenta (10 km/h):

1. Acelere até a velocidade desejada do jet e mantenha a alavanca do acelerador firme.
2. Mantenha o botão Cruise pressionado por aproximadamente 1 segundo.

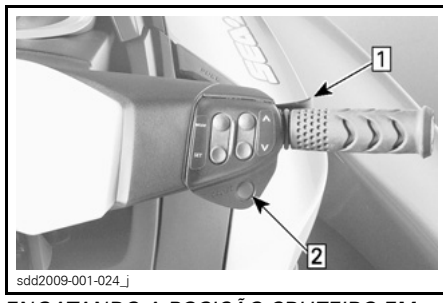

ENGATANDO A POSIÇÃO CRUZEIRO EM MARCHA ALTA

- Passo 1: Acelere até a velocidade desejada e mantenha a alavanca do acelerador firme.
Passo 2: Pressione o botão Cruise

Um bipe indicando que você está agora em modo cruzeiro soará, e o indicador CRUISE (cruzeiro) aparecerá no display multifuncional.

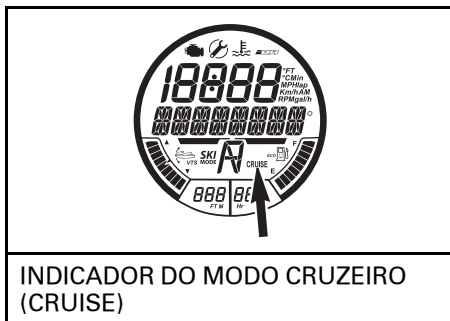

Alterando o ajuste da velocidade de cruzeiro

Para **aumentar** ou **diminuir** a velocidade de cruzeiro ajustada:

1. Aperte a alavanca do acelerador até o fim.
2. No guidão direito, pressione o botão de seta PARA CIMA/PARA BAIXO

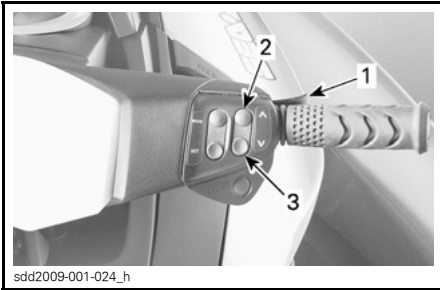

sdd2009-001-024_h

ALTERANDO O AJUSTE DA VELOCIDADE DE CRUZEIRO

1. Alavanca do acelerador
2. Botão de seta PARA CIMA
3. Botão de seta PARA BAIXO

Enquanto o botão de seta PARA CIMA/PARA BAIXO está sendo pressionado para alterar o ajuste da velocidade, a mensagem a seguir aparece no display multifuncional.

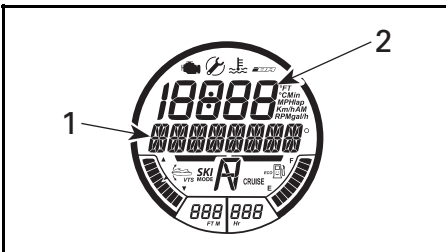

1. MODO CRUZEIRO - AJUSTE VELOCIDADE
2. Indicação de ajuste de velocidade de cruzeiro

NOTA: Pressionar o botão de seta PARA CIMA/PARA BAIXO repetidamente mudará a velocidade definida de cruzeiro em incrementos. Manter o botão pressionado, aumentará ou reduzirá a velocidade até que o botão seja solto.

Desativando o modo Cruzeiro

Para desativar o modo Cruzeiro:

1. Solte a alavanca do acelerador.
2. Pressione o botão Cruise

A desativação do modo Cruzeiro é indicada por:

- A luz indicadora de CRUISE (cruzeiro) no display do velocímetro apagará.
- Será ouvido um BIPE.

NOTA: Se a alavanca do acelerador não estiver totalmente solta quando o botão cruise for pressionado para desativar o modo Cruzeiro, o BIPE não será ouvido e a luz de Cruise permanecerá acesa. A função de limitação de velocidade do modo Cruzeiro permanecerá ativa até que o acelerador seja totalmente solto, em seguida, o BIPE será ouvido e a luz de Cruise apagará.

Modo de baixa velocidade

O Controle de aceleração inteligente também permite um Modo de baixa velocidade, no qual o piloto pode ajustar e definir a velocidade de marcha lenta. Isto é útil quando se opera em áreas de baixa velocidade, onde o piloto deve estar particularmente atento para evitar possíveis obstáculos.

O piloto pode selecionar um ponto de ajuste de velocidade de marcha lenta (velocidade baixa) entre 1 e 5 (1,6 km/h a 11 km/h).

Se você acelerar acima de aproximadamente 14 km/h, o modo de baixa velocidade será desativado e o motor voltará para a rotação de marcha lenta normal quando o acelerador for solto.

Se ocorrer uma situação em que o piloto precise parar ou acelerar rapidamente para sair de uma situação de perigo, é preciso puxar a alavanca do iBR ou a alavanca do acelerador para desativar o modo de baixa velocidade e recuperar o controle normal do jet.

Ativando o modo de baixa velocidade

Para ativar o modo de baixa velocidade de operação:

1. Solte a alavanca do acelerador para entrar em rotação de marcha lenta.

2. Puxe e solte a alavanca do iBR para entrar em ponto morto.
3. Mantenha o botão Cruise pressionado por aproximadamente 1 segundo.

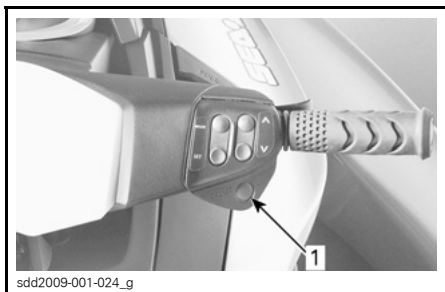

TÍPICA

1. Botão *CRUISE* (cruzeiro)

A luz indicadora *CRUISE* (cruzeiro) acenderá no display multifuncional para indicar a ativação do modo cruzeiro.

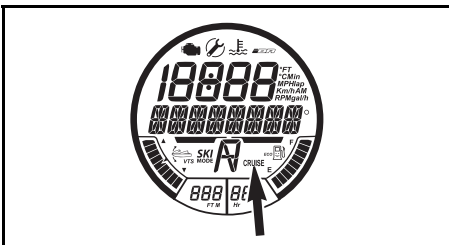

INDICADOR DO MODO CRUZEIRO (CRUISE)

Uma mensagem aparecerá no display multifuncional para especificar que você está agora no modo de baixa velocidade. O ponto 1 de ajuste de velocidade baixa padrão também aparecerá no display numérico por alguns segundos.

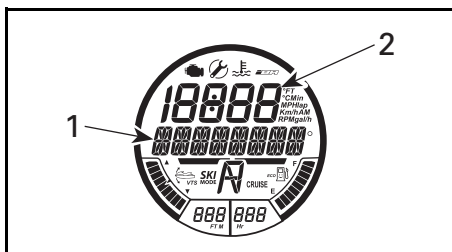

1. Mensagem MODO BAIXA VELOCIDADE circulando
2. Indicação do ponto 1 de ajuste de velocidade baixa

NOTA: A mensagem circulante MODO BAIXA VELOCIDADE repete-se enquanto o modo de baixa velocidade estiver ativado. O display numérico volta para a indicação anterior após alguns segundos.

Alterando a velocidade baixa definida

Existem 5 pontos de ajuste de velocidade baixa disponíveis (1 a 5), sendo que 1 é o mais baixo.

Para **umentar** ou **diminuir** o ponto de ajuste de velocidade baixa, pressione o botão de seta **PARA CIMA/PARA BAIXO** no guidão direito uma vez ou repetidamente.

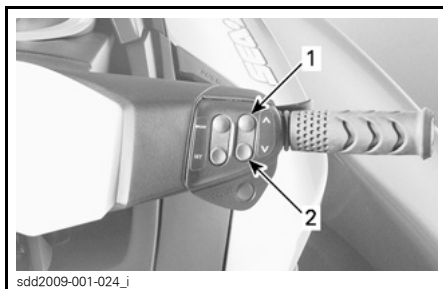

1. Botão de seta **PARA CIMA** para aumentar a velocidade
2. Botão de seta **PARA BAIXO** para diminuir a velocidade

Enquanto o botão de seta PARA CIMA/PARA BAIXO está sendo pressionado para alterar o ponto de ajuste da velocidade baixa, a mensagem a seguir aparecerá no display multifuncional.

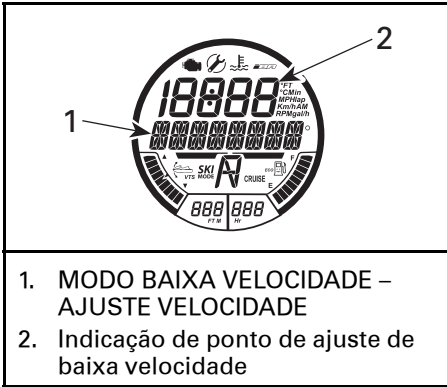

Os displays voltarão às suas indicações anteriores alguns segundos depois da última ativação do botão de seta PARA CIMA/PARA BAIXO.

NOTA: Como aviso, a mensagem a seguir aparecerá no display multifuncional periodicamente.

MENSAGEM NO DISPLAY MULTIFUNCIONAL
MODO BAIXA VELOCIDADE

Desativando o modo de baixa velocidade

O modo de baixa velocidade pode ser desativado usando um dos seguintes métodos:

- Pressionando o botão Cruise
- Pressionando a alavanca do iBR
- Acelerando acima da maior velocidade baixa que pode ser ajustada (aproximadamente 14 km/h).

Na desativação do MODO BAIXA VELOCIDADE:

- Ao pressionar o botão Cruise, o sistema iBR mantém a posição à vante.
- Ao pressionar a alavanca do iBR, o sistema iBR mudará para o ponto morto.

A desativação do modo de baixa velocidade será indicada da seguinte maneira:

1. O indicador CRUISE (cruzeiro) apagará
2. A mensagem MODO BAIXA VELOCIDADE desaparecerá.

Modo esqui

O modo esqui permite saídas repetidas e controladas com precisão, uma velocidade de rebocamento definida, tendo sido criado para rebocar um esquiador ou wakeboarder.

O modo esqui somente fica disponível usando uma chave normal, ele não é disponível quando se usa uma chave LEARNING KEY ou RENTAL KEY.

Função CURVA

A função CURVA, disponível no modo esqui, é uma função pré-programada usada para saída e aceleração do jet rebocando um esquiador ou wakeboarder.

A CURVA 1 fornece a saída mais suave e a aceleração mais gradual. A CURVA 1 também fornece a menor faixa de VELOCIDADE-ALVO.

A CURVA 5 fornece a saída mais rápida e a maior aceleração. A CURVA 5 também fornece a faixa mais elevada de VELOCIDADE-ALVO.

A configuração de CURVA selecionada como padrão quando se entra no modo esqui pode ser alterada.

Função VELOCIDADE-ALVO

A função VELOCIDADE-ALVO limita a velocidade máxima de rebocamento.

Assim que CURVA for selecionada, uma velocidade-alvo média do jet para aquela CURVA será exibida no display numérico.

A velocidade média exibida e a faixa de velocidades disponível são dependentes da CURVA selecionada. Quanto maior o número da CURVA, maior a faixa de velocidades.

O piloto pode aumentar ou diminuir a velocidade-alvo para qualquer valor dentro da faixa de velocidades da CURVA selecionada.

Se a velocidade-alvo desejada não puder ser definida na CURVA selecionada, você deve sair e entrar novamente no MODO ESQUI para selecionar uma CURVA diferente.

Entrando e usando o modo esquí

Para entrar no modo esquí, execute os seguintes passos:

1. Pressione o botão MODE (modo) repetidamente até que MODO ESQUI seja exibido no display multifuncional.

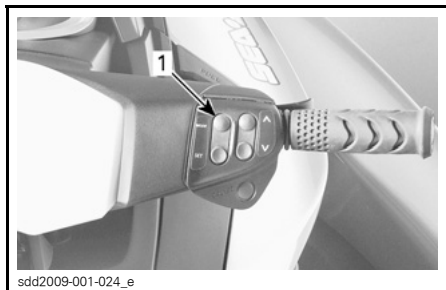

TÍPICA

1. Botão MODE (modo)



FUNÇÃO SELECIONADA - MODO ESQUI

2. Pressione SET (definir) para entrar na função. A mensagem no display multifuncional mudará para CURVA. O número de ajuste da CURVA ficará visível no display numérico.

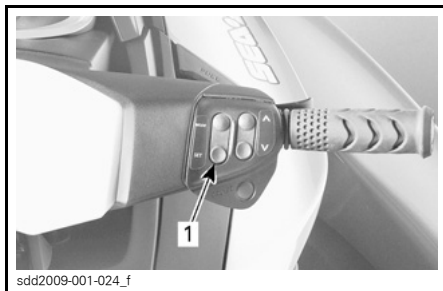

1. Botão SET (definir)

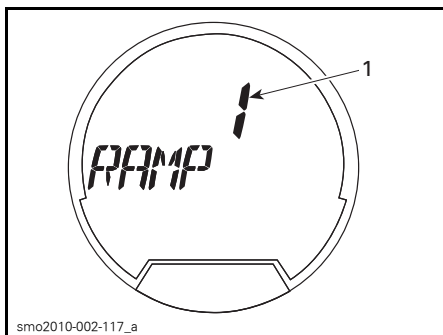

PRIMEIRA CONFIGURAÇÃO DISPONÍVEL - CURVA

1. Configuração de CURVA

3. Para mudar a opção de CURVA, pressione o botão de seta PARA CIMA ou PARA BAIXO até que o número do modo curva desejado seja exibido no display numérico.
4. Pressione SET para aceitar a configuração da curva. O display multifuncional mudará para a função de configuração de VELOCIDADE-ALVO.

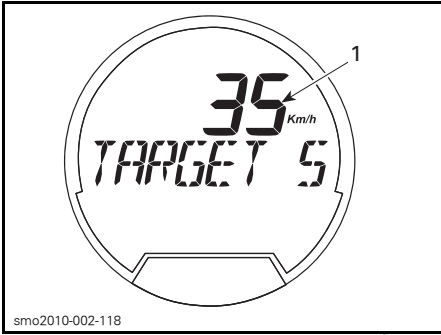

smo2010-002-118

SEGUNDA CONFIGURAÇÃO DISPONÍVEL - VELOCIDADE-ALVO

1. Configuração de VELOCIDADE-ALVO

5. Pressione o botão de seta PARA CIMA ou PARA BAIXO para aumentar ou diminuir a velocidade-alvo.
6. Pressione SET para travar na velocidade-alvo; o display multifuncional mudará para a mensagem a seguir:

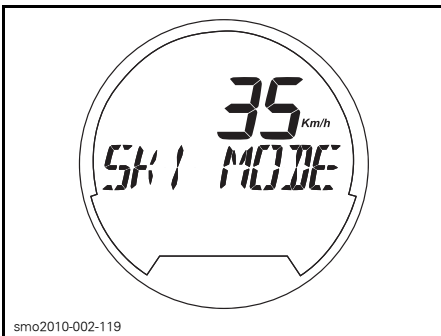

smo2010-002-119

MENSAGEM CIRCULANTE - SKI MODE_PRESS_SET TO START OR MODE TO EXIT (MODO ESQUI - PRESSIONE_SET PARA INICIAR OU MODE PARA SAIR)

NOTA: Será ouvido um BIPE a cada 5 segundos como um lembrete de MODO ESQUI ativado.

7. Pressione SET novamente. A mensagem de confirmação a seguir aparecerá.

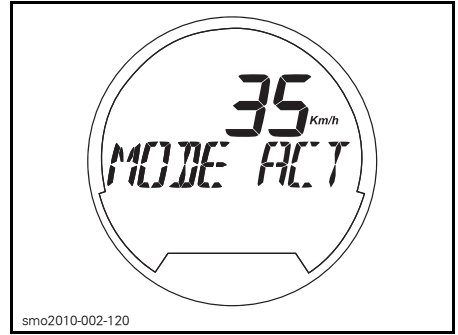

smo2010-002-120

MENSAGEM CIRCULANTE - MODO ESQUI ATIVO_PRESSIONE_MODALVOLTE PARA MARCHA LENTA PARA CANCELAR

NOTA: A luz indicadora de MODO ESQUI também ACENDERÁ e piscará quando o modo esqui ficar ativo. Ela ficará ACESA continuamente quando o operador puxar e segurar a alavanca do acelerador até o fim no guidão.



INDICADOR DO MODO ESQUI

NOTA: O modo esqui não pode ser ativado se o acelerador não estiver totalmente solto e se o modo CRUISE (cruzeiro) ou BAIXA VELOCIDADE estiver ativo. Aparecerá uma mensagem no display multifuncional avisando desta situação. Siga a instrução no display.

8. Para dar saída no jet em modo esqui, mantenha o acelerador puxado totalmente contra a manopla. O jet acelerará para a VELOCIDADE-ALVO definida e a luz indicadora de MODO ESQUI ficará acesa continuamente.

9. Para aumentar ou diminuir a VELOCIDADE-ALVO durante uma volta de esqui, pressione o botão de seta PARA CIMA ou PARA BAIXO, não solte a alavanca do acelerador.

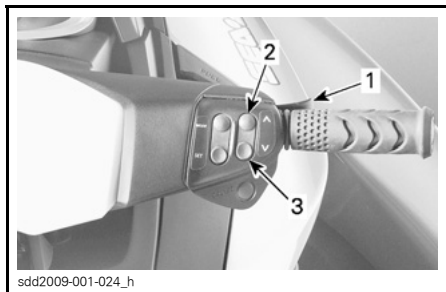

1. Mantenha a alavanca do acelerador puxada
2. Pressione o botão de seta PARA CIMA para aumentar a velocidade
3. Pressione o botão de seta PARA BAIXO para diminuir a velocidade

NOTA: Se o acelerador for solto parcialmente durante uma volta de esqui, a luz indicadora de MODO ESQUI começará a piscar e a função de ajuste de velocidade usando o botão de seta PARA CIMA/PARA BAIXO será desativada.

10. Para terminar uma volta de esqui ou para ir pegar um esquiador ou wakeboarder caído, solte totalmente o acelerador para retomar o controle normal.

NOTA: Quando o acelerador é totalmente solto durante a operação em modo esqui, o sistema retorna para para o status de modo esqui ativo. A luz indicadora do MODO ESQUI apagará, mas o modo esqui permanecerá ativo e uma mensagem sobre isso aparecerá no display multifuncional.

11. Pressione SET para reativar o modo esqui e puxe totalmente a alavanca do acelerador para iniciar outra volta de esqui.

Desativando o modo esqui

Par sair do modo esqui em qualquer estágio durante o processo de configuração do modo esqui, pressione o botão MODE (modo).

Para terminar uma volta de esqui e desativar completamente o modo esqui, solte o acelerador até entrar em marcha lenta, então pressione o botão MODE (modo).

Modos de chaves Aprendizado e Aluguel

Tanto a chave Aprendizado (Learning key) como a chave Aluguel (Rental key) fornecem um modo de operação onde a energia do motor e a velocidade são limitados.

Existem 5 configurações de velocidade disponíveis para o modo chave aprendizado e 5 para o modo chave aluguel. Por padrão, os modos de chave são pré-ajustados à configuração de maior velocidade (5).

NOTA: A alteração das configurações das chaves só é possível quando o motor estiver desligado.

Alterando as configurações de velocidade das chaves Aprendizado e Aluguel

Modelos GTS

As configuração padrão de 5 das chaves Aprendizado ou Aluguel não pode ser alterada nesses modelos.

Todos os modelos exceto GTS

Para alterar as configurações da chave Aprendizado ou Aluguel, faça o seguinte:

1. Pressione o botão de partida/parada para ativar o sistema elétrico e instale a chave NORMAL no interruptor de desligamento do motor.
2. Aguarde que a central de informação conclua o autoteste e exiba a mensagem de identificação da chave.
3. Pressione o botão MODE (modo) repetidamente até que MODO CHAVE esteja visível na tela digital da central de informações.

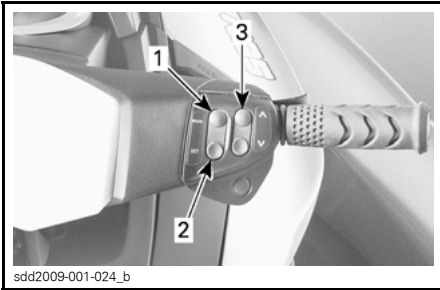

sdd2009-001-024_b

TÍPICA - BOTÕES DE CONTROLE DO INSTRUMENTO

1. Botão MODE (modo)
2. Botão SET (definir)
3. Botão de seta PARA CIMA/BAIXO

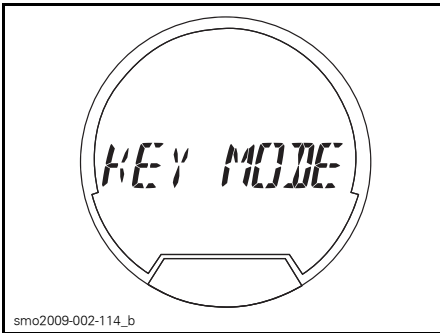

smo2009-002-114_b

FUNÇÃO SELECIONADA - MODO CHAVE

4. Pressione o botão SET (definir) uma vez para ativar a função do modo de configuração da chave aprendido. O display mudará para chave L.

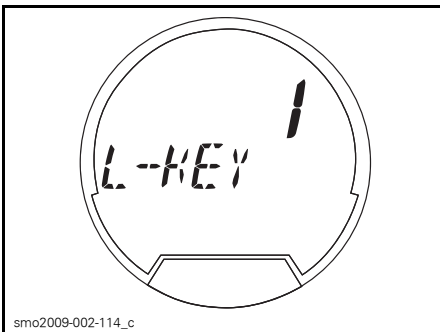

smo2009-002-114_c

EXEMPLO - CHAVE APRENDIZADO CONFIGURADA EM 1

NOTA: Ao pressionar o botão SET duas vezes, você ativará a função de configuração da chave Aluguel. O display mudará para chave R.

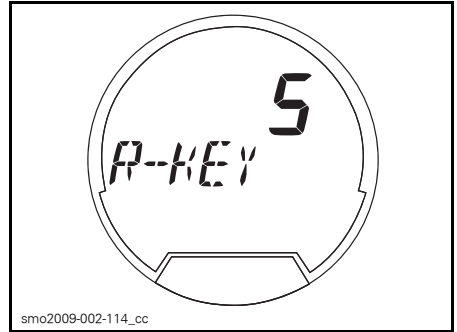

smo2009-002-114_cc

EXEMPLO - CHAVE ALUGUEL CONFIGURADA EM 5

5. Pressione a seta PARA CIMA/PARA BAIXO para alterar a configuração da chave entre 1 e 5. Consulte na tabela as limitações de velocidade de acordo com a configuração.
6. Pressione o botão SET (definir) uma vez para salvar a configuração, duas vezes para sair da função ou simplesmente aguarde a saída pelo tempo limite da função. A alteração na configuração da chave será salva automaticamente.

NOTA: A configuração de velocidade da chave é aplicável em qualquer chave do mesmo tipo usada em um jet específico. O mesmo tipo de chave usado em um jet diferente pode, portanto, ter uma configuração de velocidade diferente para a chave.

D.E.S.S. TIPO DE CHAVE	CONFIGU- RAÇÃO DE VELOCIDADE DA CHAVE	VELOCIDA- DE MÁX. APROX.
Chave Learning key	5	58 km/h
	4	55 km/h
	3	50 km/h
	2	47 km/h
	1	42 km/h
Chave Rental key	5	74 km/h
	4	69 km/h
	3	63 km/h
	2	58 km/h
	1	51 km/h

PROCEDIMENTOS ESPECIAIS

Limpeza da hélice e da entrada de água da bomba de jato

⚠️ ADVERTÊNCIA

Fique longe da grade de entrada enquanto o motor estiver funcionando. Itens como cabelos longos, roupas largas ou tiras do flutuador pessoal podem ficar presos nas partes móveis.

As algas, conchas ou detritos podem ficar presos na grade de entrada, no eixo de transmissão e/ou na hélice. Uma entrada de água entupida pode provocar problemas como:

- **Cavitação:** A velocidade do motor está alta, mas o jet se move lentamente devido à falta de propulsão do jato, componentes da bomba de jato podem estar danificados.
- **Sobreaquecimento:** Como a bomba de jato controla o fluxo de água que arrefece o sistema de escape, uma entrada entupida fará o motor sobreaquecer e danificar seus componentes internos.

Uma área entupida por algas pode ser limpa da seguinte maneira:

⚠️ ADVERTÊNCIA

Se for necessário acessar o interior para remover qualquer objeto estranho preso no sistema de propulsão, o cordão de segurança **DEVE SER REMOVIDO** do interruptor de desligamento do motor:

Limpeza dentro da água

Balance o jet várias vezes enquanto pressiona repetidamente o botão de partida/parada do motor por períodos curtos, sem dar a partida no motor. Na maior parte das vezes, isso eliminará o entupimento. Dê a partida no motor e certifique-se que o jet funciona corretamente.

Se o método anterior não funcionar, pode ser feito o seguinte:

- Com o motor em funcionamento e antes de acelerar, puxe a alavanca do iBR para selecionar a marcha à ré e varie rapidamente a aceleração várias vezes.
- Se for necessário, repita o procedimento.

Se o sistema ainda estiver bloqueado, mova o jet para fora da água para limpar. Consulte *LIMPEZA NA PRAIA*.

Limpeza na praia

⚠️ ADVERTÊNCIA

Antes de limpar os componentes do sistema de propulsão, é **PRECISO REMOVER** o cordão de segurança do interruptor de desligamento do motor para impedir que o motor dê partida acidentalmente.

Coloque um papelão ou um tapete ao lado do jet para evitar arranhões ao virá-lo para a limpeza.

Vire o jet para qualquer um dos lados para a limpeza.

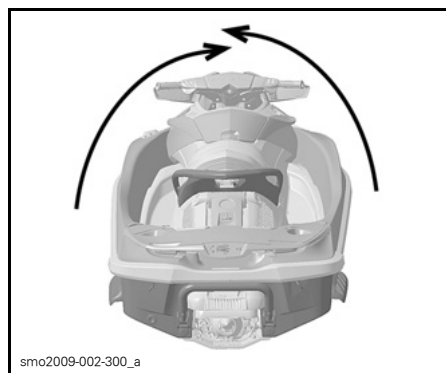

TÍPICA

Limpe a área da entrada de água. Se o sistema ainda estiver entupido, consulte uma concessionária autorizada Sea-Doo para manutenção.

AVISO Inspeção possíveis danos na grade da entrada de água. Consulte uma concessionária autorizada Sea-Doo para realizar os reparos necessários.

Jets equipados com iBR

Para acesso fácil ao sistema de propulsão, mova o iBR para a posição à vante e consulte a função de cancelamento do iBR para obter instruções detalhadas.

Função de cancelamento do iBR

Quando a função de cancelamento do iBR está ativada, ela permite que o usuário acione eletricamente o reversor do iBR e o bocal, em toda a sua gama de movimentos, usando o botão de controle do VTS.

NOTA: A função de cancelamento do iBR está disponível somente quando o motor não estiver funcionando.

⚠ ADVERTÊNCIA

Ao movimentar o reversor do iBR usando a função de cancelamento, certifique-se de que não haja ninguém próximo da popa do jet. O movimento do reversor pode prender os dedos.

AVISO Se, ao usar a função de cancelamento do iBR, um objeto ou ferramenta ficarem presos, isso poderá danificar os componentes do iBR. Remova todos os objetos rígidos estranhos que possam obstruir o curso do reversor do iBR antes de acioná-lo.

⚠ ADVERTÊNCIA

Se for necessário acessar o interior para remover qualquer objeto estranho preso no sistema de propulsão, observe rigidamente o seguinte antes de continuar:

- Remova o cordão de segurança do interruptor de desligamento do motor.
- Aguarde pelo menos 5 minutos.
- Não pressione o botão de start/stop (partida/parada). Caso o botão de partida/parada seja pressionado, aguarde 5 minutos novamente.

Ativando a função de cancelamento do iBR

Para ativar a função de cancelamento do iBR, execute os seguintes passos.

1. Acione o sistema elétrico pressionando o botão de partida/parada.
2. Instale o cordão de segurança no interruptor de desligamento do motor.

NOTA: O cordão de segurança deve ser instalado para garantir que a central de informações não desligue todas as indicações após a função de autoteste. A energia elétrica permanecerá ligada por 3 minutos aproximadamente.

3. Pressione o botão Mode na manopla direita repetidamente até que CONFIGURAÇÕES esteja visível no display digital da central de informações.

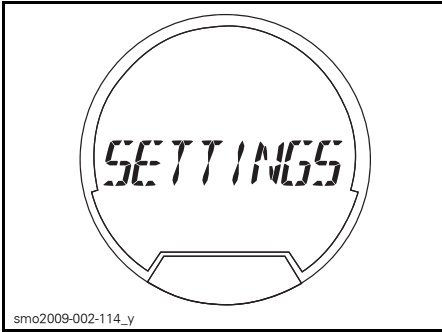

FUNÇÃO SELECIONADA - CONFIGURAÇÕES

4. Pressione o botão SET (manopla direita) para exibir DOCK MODE (modo de atracação).

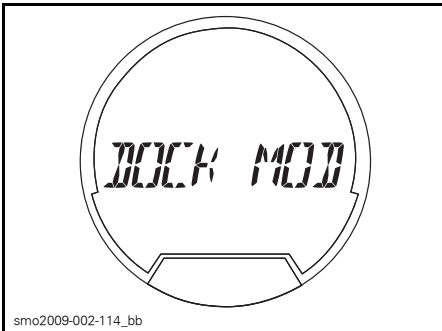

PRIMEIRA FUNÇÃO DE MODO DISPONÍVEL - MODO DOCA

5. Pressione o botão de seta PARA CIMA ou PARA BAIXO para exibir MODO IBR MANUAL.

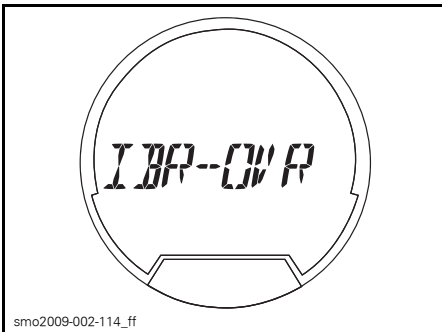

SEGUNDA FUNÇÃO DE MODO DISPONÍVEL - MODO IBR MANUAL

6. Pressione o botão SET para entrar na função IBR MANUAL e exibir iBR MANUAL DESATIV.

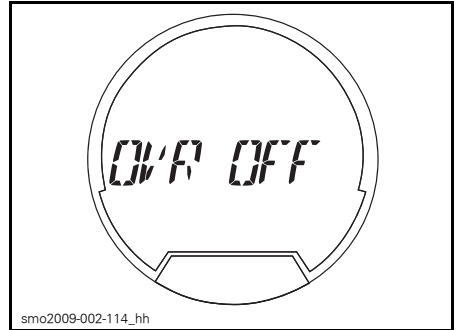

ENTRADA NA FUNÇÃO DE MODO - IBR MANUAL DESATIVADO

7. Pressione o botão de seta PARA CIMA ou PARA BAIXO (manopla direita) para exibir IBR MANUAL ATIV.

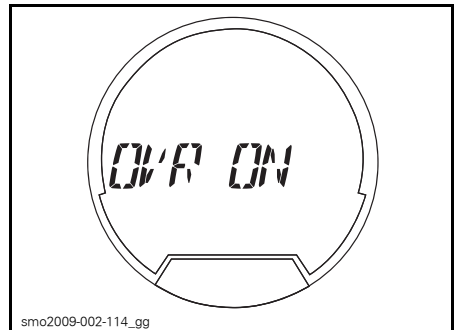

FUNÇÃO DE MODO ATIVADA - IBR MANUAL ATIVO

8. Pressione o botão SET para selecionar a função IBR MANUAL ATIV. O instrumento voltará para seu display normal.
9. Pressione o botão de seta PARA CIMA ou PARA BAIXO do VTS para mover o reversor do iBR para a posição desejada.

Modelos sem botão PARA CIMA/PARA BAIXO do VTS

NOTA: Em modelos sem o botão PARA CIMA/PARA BAIXO do VTS, use o botão de seta PARA CIMA/PARA BAIXO que fica no guidão direito para mover o iBR para a posição desejada quando a função de cancelamento do iBR tiver sido ativada conforme descrito nas etapas anteriores.

Todos os modelos

10. Remova o cordão de segurança do interruptor de desligamento do motor.

⚠ ADVERTÊNCIA

Se for necessário acessar o interior para remover qualquer objeto estranho preso no sistema de propulsão, observe rigidamente o seguinte antes de continuar:

- Remova o cordão de segurança do interruptor de desligamento do motor.
- Aguarde pelo menos 5 minutos.
- Não pressione o botão de start/stop (partida/parada). Caso o botão de partida/parada seja pressionado, aguarde 5 minutos novamente.

Desativando a função de cancelamento do iBR

Existem três maneiras de desativar a função de cancelamento do iBR:

- Repita as etapas descritas em *ATIVANDO A FUNÇÃO DE CANCELAMENTO DO iBR* e pressione o botão SET quando iBR MANUAL DESATIVAR aparecer.
- Aguarde que a energia elétrica desligue.
- Dê partida no motor.

NOTA: Quando o motor partir, a função iBR MANUAL é desativada e o reversor do iBR muda para a posição de ponto morto.

⚠ ADVERTÊNCIA

Ao movimentar o reversor do iBR usando a função de cancelamento, certifique-se de que não haja ninguém próximo da popa do jet. O movimento do reversor pode prender os dedos.

jet emborcado

O jet foi projetado de forma a não emborcar facilmente. Dois sponsons montados na lateral do casco ajudam na estabilidade do jet. Se ele virar, permanecerá emborcado.

⚠ ADVERTÊNCIA

Quando o jet emborcar, não tente religar o motor. O piloto e os passageiros devem usar sempre flutuadores pessoais aprovados.

Para virar o jet para cima, certifique-se de que o motor esteja desligado e que o cordão de segurança **NÃO** esteja no interruptor de desligamento do motor. Então, segure pela grade de entrada, pise em um trilho lateral e use seu peso para virar o jet em sua direção.

NOTA: Uma etiqueta na popa, próximo do conector de lavagem, fornece instruções sobre como virar o jet para cima. A etiqueta está de cabeça para baixo de forma que possa ser lida quando o jet estiver emborcado.



smo2009-002-153_a

O motor 4-TEC™ possui um sistema de proteção contra emborcamentos (T.O.P.S.™). Quando o jet vira, o motor desliga automaticamente.

Quando o jet é virado para sua posição normal de funcionamento, o motor pode ser ligado normalmente.

AVISO Se o jet ficar emborcado por mais de 5 minutos, não tente fazer o motor pegar para evitar a entrada de água, o que poderia danificar o motor. Consulte uma concessionária autorizada Sea-Doo o mais rápido possível.

AVISO Se o motor não pegar, não tente mais dar a partida. Caso contrário, o motor poderia ser danificado. Consulte uma concessionária autorizada Sea-Doo assim que possível.

Assim que possível, verifique se há água no bojo. Escoe a água se for necessário quando voltar à terra.

Jet submerso

Para limitar danos ao motor, efetue as operações a seguir, o mais rápido possível.

Drene o bojo.

Se esteve submersa em água salgada, lave o bojo e todos os componentes com água doce, usando uma mangueira de jardim, para impedir os efeitos corrosivos do sal.

AVISO Nunca tente fazer o motor pegar ou ligá-lo. A água presa no coletor de admissão fluiria para o motor podendo provocar danos sérios.

Leve o jet a uma concessionária autorizada Sea-Doo para reparo, assim que possível.

AVISO Quanto maior o atraso para que o motor passe por reparos, maiores serão os danos causados.

Motor inundado com água

AVISO Nunca tente fazer o motor pegar ou ligá-lo. A água presa no coletor de admissão fluiria para o motor podendo provocar danos sérios.

Leve o jet a uma concessionária autorizada Sea-Doo para reparo, assim que possível.

AVISO Quanto maior o atraso para que o motor passe por reparos, maiores serão os danos causados. Se o motor não sofrer uma manutenção adequada, ele poderá ser danificado severamente.

Rebocando o jet na água

Deve-se tomar cuidados especiais ao rebocar um jet Sea-Doo na água.

A velocidade de rebocamento máxima recomendada é de 24 km/h.

Isso evitará que o sistema de escapamento encha de água, o que poderia fazer com que a água fosse injetada e enchesse o motor. O motor não funcionando, não há pressão de exaustão para jogar a água para fora da saída do escapamento.

AVISO O motor pode ser danificado se estas instruções não forem seguidas. Se você precisar rebocar um jet que esteja ilhado, certifique-se de não exceder a velocidade de rebocamento máxima de 24 km/h.

***Esta página está
propositadamente em branco***

INFORMAÇÕES DE MANUTENÇÃO

INSPEÇÃO PÓS-AMACIAMENTO

Sugerimos que após as 10 primeiras horas de **amacramento** (primeiras 10 horas de operação) o jet seja revisado por uma concessionária autorizada Sea-Doo. A revisão inicial é muito importante e não deve ser negligenciada.

NOTA: A inspeção **pós-amaciamento** é feita às custas do proprietário do jet.

Recomendamos que esta inspeção seja assinada por uma concessionária autorizada Sea-Doo.

Data da inspeção pós-amaciamento

Assinatura autorizada da concessionária

Nome da concessionária

TABELA DA INSPEÇÃO PÓS-AMACIAMENTO	SUBSTITUIR				
	AJUSTAR				
	LUBRIFICAR				
	LIMPAR				
	INSPECIONAR				
MOTOR					
Óleo e filtro do motor					X
Coxins de borracha	X				
Proteção contra corrosão			X		
SISTEMA DE ESCAPAMENTO					
Prendedores, mangueiras e condições dos componentes do sistema de escapamento. Também inspecionar para ver se há vazamentos	X				
SISTEMA DE ARREFECIMENTO					
Mangueira e fixadores	X				
Líquido de arrefecimento	X				
SISTEMA DE COMBUSTÍVEL					
Tampa do tanque de combustível, bocal de enchimento, tanque de combustível, cintas do tanque de combustível, tubulação de combustível e conexões	X				
Teste de estanqueidade do sistema de combustível	X				
Corpo da borboleta	X				
SISTEMA DE ADMISSÃO DE AR					
Silenciador da entrada de ar	X				
SISTEMA ELETRÔNICO DE CONTROLE (EMS)					
Sensores EMS	X				
Códigos de falha (ECM, iBR, Painel)	X				
SISTEMA ELÉTRICO					
Velas de ignição	X				
Conexões e fixações elétricas (sistema de ignição, sistema de partida, injetores de combustível, caixas de fusíveis, etc)	X				
Interruptor de desligamento do motor	X				
Campainha de monitoramento	X				
Bateria e fixadores	X				

TABELA DA INSPEÇÃO PÓS-AMACIAMENTO	SUBSTITUIR				
	AJUSTAR				
	LUBRIFICAR				
	LIMPAR				
	INSPECIONAR				
SISTEMA DA DIREÇÃO					
Cabo e conexões da direção	X				
Buchas do bocal de direção	X				
Sistema O.T.A.S. (Ver a NOTA 2 da tabela de inspeção do pós-amaciamento).	X				
SISTEMA DE PROPULSÃO					
Anel de carbono e calço de borracha (eixo de transmissão)	X				
Calço da hélice	X				
Anodo de sacrifício (se equipado)	X				
Folga da hélice e do anel de desgaste da hélice	X				
Coxins da bomba	X				
SISTEMA iBR (Freio e ré inteligentes)					
Folga do reversor do iBR	X				
Placas de apoio do iBR	X				
Luvas de atrito do iBR	X				
Braços extensores, luvas e buchas do iBR	X				
Alavanca em U do iBR, anel de compasso do VTS, reversor e buchas do iBR	X				
Torque do parafuso de fixação do braço em U do iBR com eixo acionador (Ver NOTA 1 da tabela de inspeção pós-amaciamento)	X				
Protetor do iBR	X				
CASCO/CARROCERIA					
Casco	X				
Placa estabilizadora e grade da entrada de água	X				

NOTA 1: Verifique se o torque dos parafusos que prendem o braço em U do iBR ao eixo acionador está correto. Se os parafusos de fixação estiverem soltos, não os aperte novamente. Substitua-os por novos.

NOTA 2: Verifique o funcionamento.

PLANO DE MANUTENÇÃO

A manutenção é muito importante para manter o jet em condição segura de operação. A manutenção adequada é responsabilidade do proprietário.

ADVERTÊNCIA

A negligência em manter adequadamente o jet de acordo com o plano e os procedimentos de manutenção pode tornar sua operação insegura.

O plano deve ser ajustado de acordo com as condições de operação e o uso. O uso intensivo do jet requererá uma maior frequência de inspeção e manutenção.

O plano de manutenção não exclui a inspeção pré-partida.

NOTA: Alguns itens de manutenção ou inspeção listados no seguinte plano de manutenção podem não ser aplicáveis a todo modelo de jet.

A: Ajustar C: Limpar I: Inspeccionar L: Lubrificar R: Substituir O: Proprietário D: Concessionária	25 HORAS OU 3 MESES					
	50 HORAS ou 6 MESES					
PEÇA/TAREFA	100 HORAS ou 1 ANOS					
	200 HORAS ou 2 ANOS					
	A SER EXECUTADO POR					
	NOTA					
MOTOR						
Óleo e filtro do motor			R		D	—
Coxins de borracha			I		D	
Proteção contra corrosão		L			O	
SISTEMA DE ESCAPAMENTO						
Sistema de escapamento			I, C (1)		D/O	(1) Lavagem diária com uso em água salgada ou poluída.
SISTEMA DE ARREFECIMENTO						
Líquido de arrefecimento				R	D	—
SISTEMA DE COMBUSTÍVEL						
Alavanca do iTC ⁽²⁾			I, L		O, D	(2) Ver NOTA 1 após o quadro de manutenção.
Tampa do tanque de combustível, bocal de enchimento, tanque de combustível, cintas do tanque de combustível, tubulação de combustível e conexões			I ⁽³⁾		D	(3) No período de armazenamento ou após 100 horas de uso, o que ocorrer primeiro.
Teste de estanqueidade do sistema de combustível			I		D	
Corpo da borboleta			I		D	

A: Ajustar C: Limpar I: Inspeccionar L: Lubrificar R: Substituir O: Proprietário D: Concessionária	25 HORAS OU 3 MESES					
	50 HORAS ou 6 MESES					
	100 HORAS ou 1 ANOS					
	200 HORAS ou 2 ANOS					
	A SER EXECUTADO POR					
PEÇA/TAREFA						NOTA
SISTEMA DE ADMISSÃO DE AR						
Silenciador da entrada de ar			I, C		D	—
Mangueira da válvula do Blow-by			I, C		D	
SISTEMAS ELETRÔNICOS DE CONTROLE (EMS)						
Sensores EMS			I		D	—
Códigos de falha (ECM, iBR, Painel)			I		D	
SISTEMA ELÉTRICO						
Velas de ignição			I	R	D	—
Bobinas de ignição			I			
Conexões e fixações elétricas (sistema de ignição, sistema de partida, injetores de combustível, caixas de fusíveis, etc)			I		D	(4) Inspeccionar uma vez por mês. Acrescentar eletrólito se necessário
Interruptor de desligamento do motor			I		D	
Campainha de monitoramento			I		D	
Bateria e fixadores			I (4)		D	
SISTEMA DA DIREÇÃO						
Cabo e conexões da direção			I		D	—
Buchas do bocal de direção			I		D	
Sistema O.T.A.S. (5)			I			(5) Inspeccionar a operação
SISTEMA DE PROPULSÃO						
Anel de carbono e calço de borracha (eixo de transmissão)			I		D	(3) No período de armazenamento ou após 100 horas de uso, o que ocorrer primeiro. (6) Inspeccione todo mês (maior frequência se usar em água salgada) e troque quando necessário.
Calço da hélice			I		D	

A: Ajustar C: Limpar I: Inspeccionar L: Lubrificar R: Substituir O: Proprietário D: Concessionária	25 HORAS OU 3 MESES					A SER EXECUTADO POR NOTA
	50 HORAS ou 6 MESES					
	100 HORAS ou 1 ANOS					
	200 HORAS ou 2 ANOS					
	PEÇA/TAREFA					
SISTEMA DE PROPULSÃO (cont.)						
Vedação, luva e O-ring do eixo da hélice			I (3)		D	
Chavetas do eixo de transmissão/hélice			I, L		D	
Anodo de sacrifício (se equipado)			(6)		D	
Folga da hélice e do anel de desgaste da hélice			I		D	
Coxins da bomba			I		D	
SISTEMA iBR (Freio e ré inteligentes)						
Alavanca do iBR (2)			I, L		O, D	(2) Ver NOTA 1 após o quadro de manutenção.
Folga do reversor do iBR			I		D	(2) Ver a NOTA 2 da tabela de pós-amaciamento (3) No período de armazenamento ou após 100 horas de uso, o que vier primeiro
Placas de apoio do iBR			I		D	
Luvas de atrito do iBR			R		D	
Braços extensores, luvas e buchas do iBR			I		D	
Alavanca em U do iBR, anel de compasso do VTS, reversor e buchas do iBR			I		D	
Torque do parafuso de fixação do braço em U do iBR com eixo acionador			I (2) (3)		D	
Protetor do iBR			I		D	
CASCO E CARROCERIA						
Casco			I		O	—
Placa estabilizadora e grade da entrada de água			I		O	

NOTA 1: As alavancas do iTC e do iBR devem ser inspeccionadas puxando e soltando as alavancas para verificar a liberdade de movimento. Se for sentido algum atrito, a alavanca deve ser desmontada, ser verificado o desgaste e feita a lubrificação por uma concessionária autorizada Sea-Doo.

NOTA 2: Verifique se o torque dos parafusos que prendem o braço em U do iBR ao eixo acionador está correto. Se os parafusos de fixação estiverem soltos, não os aperte novamente. Substitua-os por novos.

PROCEDIMENTOS DE MANUTENÇÃO

Esta seção inclui instruções para os procedimentos de manutenção básica. Se você tiver as habilidades mecânicas necessárias e as ferramentas requeridas, você pode realizar estes procedimentos. Caso contrário, visite sua concessionária autorizada Sea-Doo de jets.

⚠️ ADVERTÊNCIA

Desligue o motor e siga estes procedimentos ao realizar a manutenção. Caso não siga os procedimentos de manutenção adequados, você pode se ferir em peças quentes, peças móveis, com eletricidade, produtos químicos ou outras ameaças.

⚠️ ADVERTÊNCIA

Caso seja necessário remover um dispositivo de trava (p.ex. linguetas de trava, fixadores autotravantes, etc), substitua sempre por um novo.

AVISO Nunca deixe qualquer objeto, trapo, ferramenta, etc, no compartimento do motor ou no bojo.

Óleo do motor

Óleo recomendado para o motor

Use ÓLEO XPS SEMISSINTÉTICO (PARA VERÃO) (P/N 293 600 121).

Se o óleo recomendado para o motor XPST[™] não estiver disponível, use um óleo para motor 5W40 ou 10W40 que satisfaça as exigências para classificação SM, SL ou SJ de serviço API. Verifique sempre o rótulo do serviço API no vasilhame do óleo, ele deve conter pelo menos um dos padrões acima.

Nível do óleo do motor

AVISO Verifique o nível do óleo frequentemente e complete se necessário. Não encha demais. Usar o motor com um nível incorreto pode danificá-lo gravemente.

⚠️ CUIDADO Alguns componentes no compartimento do motor podem estar muito quentes. O contato direto pode provocar queimaduras.

O nível de óleo pode ser verificado com o jet dentro ou fora da água.

Se o jet estiver fora da água

AVISO O jet deve estar nivelado.

⚠️ CUIDADO Ao operar o motor fora da água, o trocador de calor na placa de estabilização pode ficar muito quente. Evite qualquer contato com a placa de estabilização para não se queimar.

1. Levante a haste do reboque e prenda na posição quando o trilho do para-choque estiver nivelado.
2. Abra o assento.
3. Ligue uma mangueira de jardim ao conector para lavagem do sistema de escapamento. Consulte o tópico *SISTEMA DE ESCAPAMENTO* nesta seção e siga o procedimento.

AVISO

- Nunca funcione o motor sem fornecer água ao sistema de escapamento. Se o sistema de escapamento não for resfriado pode ser gravemente danificado.
- Nunca deixe o motor funcionando por mais de 2 minutos. A vedação do eixo propulsor não tem arrefecimento quando o jet está fora da água.

4. Com o motor já em condição normal de funcionamento, deixe-o em **marcha lenta por 30 segundos**; em seguida, desligue-o.
5. Aguarde pelo menos 30 segundos para que o óleo assente no motor, depois puxe a vareta de óleo e limpe-a.

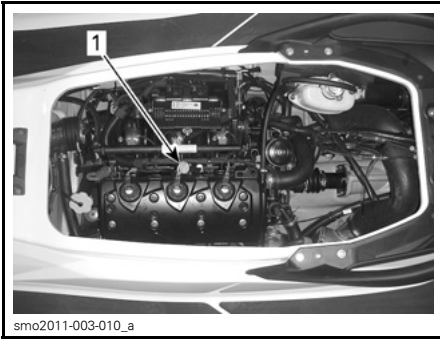

smo2011-003-010_a

TÍPICA - ILUSTRAÇÃO DO RXT iS

1. Localização da vareta do óleo

6. Reinstale a vareta, empurre até o fim.
7. Retire-a novamente e verifique o nível de óleo. Ele deve estar entre as marcas CHEIO e ADICIONAR

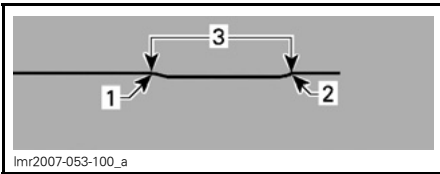

lmr2007-053-100_a

1. Cheio
2. Adicionar
3. Faixa de operação

8. Adicione óleo se necessário para assegurar o nível entre as marcas.

Para adicionar óleo:

- Desenrosque a tampa do óleo.
- Coloque um funil na abertura do bocal de enchimento de óleo.
- Adicione o óleo recomendado até o nível adequado.

NOTA: Não encha demais.

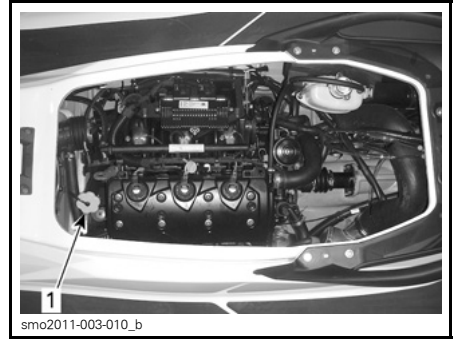

smo2011-003-010_b

TÍPICA

1. Localização da tampa do bocal de óleo

NOTA: Sempre que adicionar óleo ao motor, é necessário executar novamente todo o procedimento explicado nesta seção. Caso contrário, você obterá uma leitura falsa do nível de óleo.

9. Reinstale a tampa e a vareta do óleo corretamente.

Troca do óleo do motor e substituição do filtro de óleo

A troca do óleo e do filtro deve ser realizada por uma concessionária autorizada da Sea-Doo.

Líquido de arrefecimento do motor

Líquido recomendado de arrefecimento do motor

Use sempre anticongelante à base de etileno-glicol, que contenha inibidores de corrosão específicos para motores de combustão interna em alumínio.

NOTA: Quando disponíveis, são recomendados os anticongelantes biodegradáveis compatíveis com motores de combustão interna de alumínio. Isso contribuirá para a proteção do meio ambiente.

O sistema de arrefecimento deve ser enchido com uma solução água-anticongelante (50% água desmineralizada, 50% anticongelante).

A BRP vende líquido de arrefecimento pronto, com proteção anticongelamento até -37°C (P/N 293 600 038).

NOTA: O uso de uma mistura de 40% de anticongelante com 60% de água desmineralizada melhorará a eficiência de arrefecimento quando o jet for usado em clima quente e/ou água quente.

Para evitar a deterioração do anticongelante, use sempre a mesma marca. Nunca misture marcas diferentes, exceto se o sistema de arrefecimento for completamente lavado e reenchido. Consulte uma concessionária autorizada Sea-Doo.

Nível do líquido de arrefecimento do motor

⚠️ ADVERTÊNCIA

Verifique o nível do líquido de arrefecimento com o motor frio. Nunca acrescente líquido de arrefecimento com o motor quente.

⚠️ CUIDADO Alguns componentes no compartimento do motor podem estar muito quentes. O contato direto pode provocar queimaduras.

Abra o assento.

Localize a tampa do tanque de expansão.



TÍPICA

1. Tampa do tanque de expansão

Com o jet em uma superfície plana, o líquido deve estar entre as marcas MIN. e MAX. no reservatório de líquido de arrefecimento, quando o motor estiver frio.

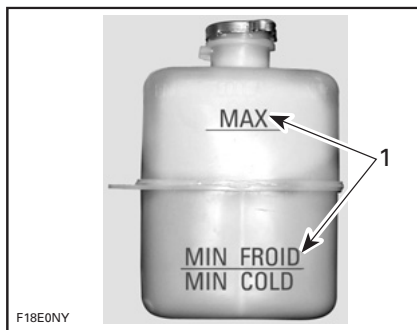

TÍPICA - TANQUE DE EXPANSÃO DO LÍQUIDO DE ARREFECIMENTO

1. Nível entre as marcas quando o motor está frio

NOTA: O jet fica nivelado quando está na água. Quando estiver em um reboque, eleve a haste do reboque e prenda na posição quando o trilho do para-choque estiver nivelado.

Adicione líquido de arrefecimento/água desmineralizada se necessário, para ajustar o nível do líquido entre as marcas. Use um funil para não derramar. Não encha demais.

Recoloque e aperte corretamente a tampa do bocal de enchimento, depois recoloca a caixa de ventilação e feche o assento.

NOTA: Um sistema de arrefecimento que sempre precise completar o líquido é uma indicação de vazamentos ou problemas no motor. Procure uma concessionária autorizada Sea-Doo.

Substituição do líquido de arrefecimento do motor

A troca do líquido de arrefecimento deve ser realizada por uma concessionária autorizada Sea-Doo.

Bobinas de ignição

Remoção de bobinas de ignição

1. Abra o assento.
2. Remova a cobertura do motor (como aplicado ao modelo).

Desligue o conector da bobina de ignição.

AVISO Não remova a bobina de ignição antes de desligar o conector de entrada ou os fios serão danificados. Não force a bobina de ignição para cima com uma chave de fenda para evitar quebrar.

NOTA: Gire a bobina de ignição em ambas as direções à medida que a puxa, para facilitar a remoção.

Retire a bobina de ignição da vela.

Instalação de bobinas de ignição

1. Puxe a vedação de borracha para baixo.

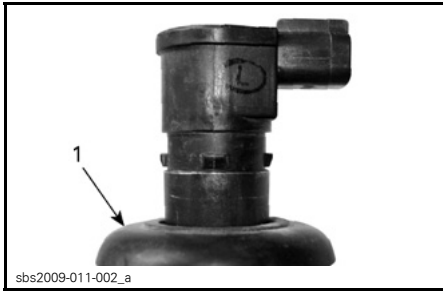

1. Vedação de borracha puxada para baixo

2. Aplique DOW CORNING 111 (P/N 413 707 000) à vedação de borracha como mostrado.

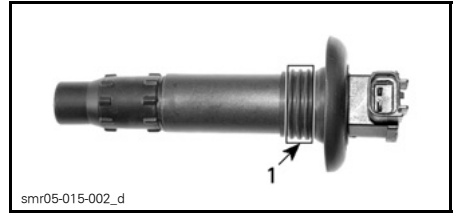

1. Aplique o produto aqui

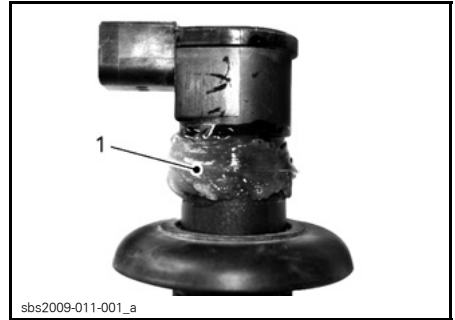

1. Aplique o produto aqui

3. Puxe a vedação de borracha de volta ao seu encosto, certificando-se que as linguetas da bobina e os rasgos da vedação se encaixem adequadamente.
4. Coloque um anel de graxa no topo da vedação para atuar como uma barreira contra a água, conforme mostrado. Limpe o excesso.

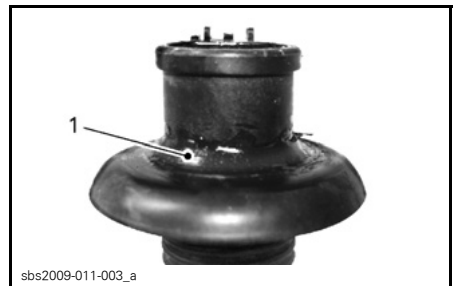

1. Excesso de produto conformado corretamente

5. Empurre a bobina de ignição para baixo para instalar com firmeza na ponta da vela.

NOTA: Garanta que a vedação assente adequadamente na superfície superior do motor.

NOTA: Garanta que a vedação assente adequadamente na superfície superior do motor.

6. Recoloque os conectores das bobinas de ignição.
7. Para reinstalar a cobertura do motor, empurre-a para baixo até encaixar.
8. Seque qualquer resíduo de água no motor.
9. Desconecte a mangueira de jardim.

NOTA: Recomenda-se pulverizar as válvulas do motor com XPS Lube. Contate sua concessionária autorizada Sea-Doo.

Velas de ignição

Remoção das velas de ignição

1. Abra o assento.
2. Desligue o conector de entrada da bobina de ignição.
3. Retire a bobina de ignição. Consulte **REMOÇÃO DE BOBINAS DE IGNIÇÃO**.

⚠ ADVERTÊNCIA

Nunca remova uma bobina de ignição de uma vela sem desconectar a bobina do chicote de fiação. Pode haver vapores inflamáveis no bojo. Caso o cordão de segurança esteja instalado no interruptor de desligamento do motor, pode ser gerada uma faísca na ponta da bobina, que poderia causar uma explosão.

4. Usando uma chave para velas, desaperte a vela.

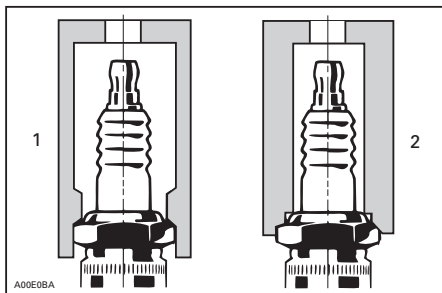

1. Chave aprovada
2. Chave inadequada

5. Limpe a vela e o cabeçote do cilindro com ar comprimido.
6. Desenrosque a vela e então use a bobina de ignição para retirar a vela do seu furo.

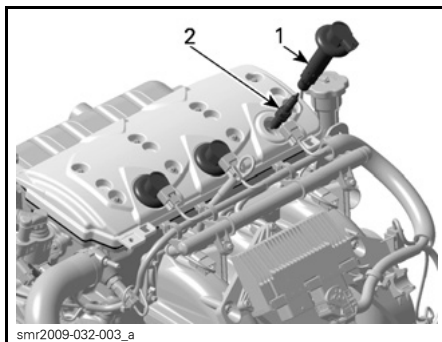

1. Bobina de ignição
2. Vela

Instalação das velas de ignição

Antes de instalar, certifique-se que as superfícies de contato entre o cabeçote do cilindro e a vela estejam livres de sujeira.

1. Usando um calibrador de folga, ajuste a folga do eletrodo como especificado no quadro seguinte.

MOTOR	VELA	TORQUE	FOLGA mm
1503	NGK DC-PR8E	Aperte com a mão + 1/4 de volta com uma chave	0,75

2. Aplique um lubrificante anticorrosivo nas roscas da vela para evitar engripar.
3. Rosqueie a vela com a mão no cabeçote do cilindro. Depois aperte a vela no sentido horário mais 1/4 de volta com uma chave aprovada para velas.

Instale a bobina de ignição. Consulte *INSTALAÇÃO DE BOBINAS DE IGNIÇÃO*.

Termine a instalação na ordem inversa da remoção.

Sistema de escapamento

Lavagem do sistema de escapamento

A lavagem do sistema de escapamento com água doce é essencial para neutralizar os efeitos corrosivos do sal, ou de outros produtos químicos presentes na água. Ajudará a retirar a areia, sal, conchas e outras partículas existentes nas camisas de água e/ou mangueiras.

A lavagem deve ser realizada quando o jet não tiver previsão de uso no mesmo dia, ou quando ele for guardada por um período prolongado.

⚠️ ADVERTÊNCIA

Execute esta operação em uma área bem ventilada.

Faça o seguinte:

Limpe o sistema de propulsão pulverizando água na sua entrada e saída, depois aplique uma camada de XPS Lube ou equivalente.

⚠️ CUIDADO Ao operar o motor quando o jet está fora da água, o trocador de calor na placa de estabilização pode ficar muito quente. Evite qualquer contato com a placa de estabilização para não se queimar.

Conecte uma mangueira de jardim ao conector localizado na parte traseira do jet (no lado bombordo da popa). Não abra a torneira ainda.

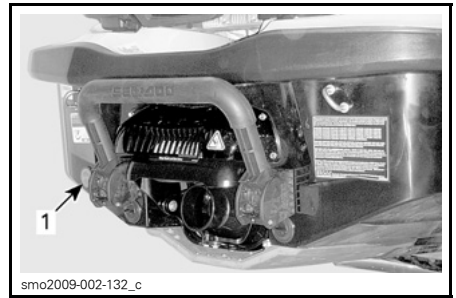

TÍPICA

1. Localização do conector de lavagem

NOTA: Podem ser usados um adaptador de conexão rápida e conexões para mangueira (P/N 295 500 473). Não é necessário um estrangulador de mangueira para lavar o motor.



TÍPICA - ADAPTADOR DE CONEXÃO RÁPIDA PARA MANGUEIRA

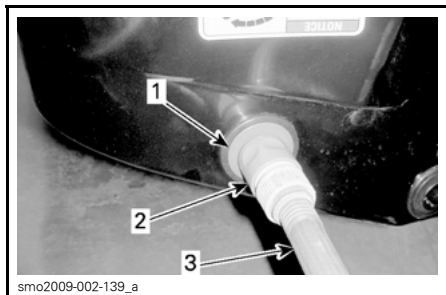

TÍPICA

1. Adaptador de mangueira (opcional, não obrigatório)
2. Conexão rápida (opcional, não obrigatório)
3. Mangueira de jardim

Para lavar, dê a partida no motor, em seguida, abra imediatamente a torneira.

! **CUIDADO** Alguns componentes no compartimento do motor podem estar muito quentes. O contato direto pode provocar queimaduras. Não toque em nenhuma parte elétrica ou componente do sistema de propulsão quando o motor estiver funcionando.

AVISO Nunca lave um motor quente. Ligue sempre o motor antes de abrir a torneira de água. Abra a torneira de água imediatamente após dar partida no motor para evitar superaquecimento.

Deixe o motor funcionando por cerca de 20 segundos em marcha lenta entre 4.000 e 5.000 RPM.

AVISO Nunca funcione o motor sem fornecer água ao sistema de escapamento, quando o jet estiver fora da água.

Assegure que a água saia pela bomba de jato durante a lavagem. Caso contrário, consulte uma concessionária autorizada Sea-Doo para manutenção.

AVISO Nunca deixe o motor funcionando por mais de 2 minutos. A vedação do eixo propulsor não tem arrefecimento quando o jet está fora da água.

Feche a torneira e depois desligue o motor.

AVISO Feche sempre a torneira da água antes de desligar o motor.

AVISO Remova o adaptador de conexão rápida após a operação de lavagem (se usado).

Placa de estabilização e grade de entrada de água

Inspecção da placa de estabilização e da grade de entrada de água

Inspeccione danos na placa de estabilização e na grade de entrada de água da bomba de jato. Visite sua concessionária Sea-Doo para reparar ou substituir qualquer peça danificada.

! ADVERTÊNCIA

O cordão de segurança deve sempre ser retirado do interruptor de desligamento do motor antes da inspeção da grade de entrada.

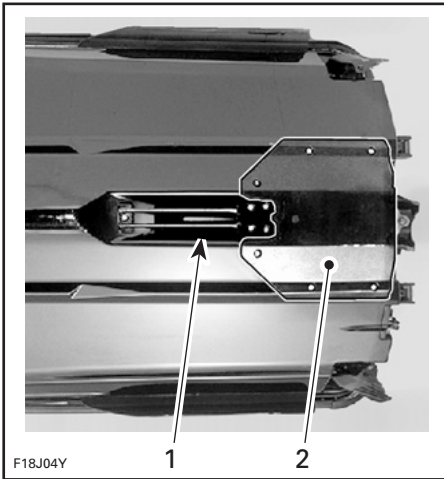

F18J04Y

TÍPICA — INSPEÇÃO ESTAS ÁREAS

1. Entrada de água
2. Placa estabilizadora

Mastro para esqui/wakeboard (Wake)

Inspeção do mastro para esqui/wakeboard

Verifique o funcionamento do mastro para esqui/wakeboard. Garanta que ele deslize facilmente para cima e para baixo. Verifique o funcionamento do mecanismo de trava. Verifique se os fixadores estão firmes. Se houver algum defeito, não use o mastro de esqui/wakeboard e visite uma concessionária autorizada Sea-Doo para realizar os reparos.

Lubrificação do mastro para esqui/wakeboard

Limpe o mastro para esqui/wakeboard e aplique uma camada fina de GRAXA SUPER LUBE (P/N 293 550 030).

Lubrifique o mastro em toda a sua extensão.

Limpe o excesso de graxa e reinstale o mastro.

Alongue e recolha o mastro várias vezes para distribuir o lubrificante.

Fusíveis

Instalação e remoção de fusíveis

Use o saca-fusíveis incluído na caixa de fusíveis para facilitar a remoção.

Inspeção de fusíveis

Se ocorrer algum problema elétrico, verifique os fusíveis. Se um fusível estiver queimado, troque-o por um de mesma capacidade.

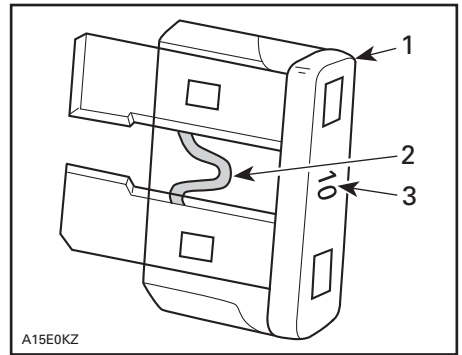

A15E0KZ

TÍPICA

1. Fusível
2. Verifique se está queimado
3. Amperagem

⚠️ ADVERTÊNCIA

Não use um fusível com capacidade mais alta, isso pode provocar danos graves. Se um fusível queimou, deve ser determinada e corrigida a causa do defeito antes de religar. Visite uma concessionária autorizada Sea-Doo para manutenção.

Localização dos fusíveis

Todos os fusíveis estão localizados dentro de uma única caixa de fusíveis.

Para acessar a caixa de fusíveis, abra a tampa do compartimento de armazenamento dianteiro.

Remova os dois rebites de plástico e a cinta de borracha que prendem o painel de acesso à bateria na parte de trás

do compartimento de armazenamento. A caixa de fusíveis está localizada na frente do tanque de combustível, logo embaixo da área do painel, presa ao suporte da bateria.



**ACESSO À BATERIA E AOS FUSÍVEIS,
COMPARTIMENTO DE ARMAZENAMENTO
DIANTEIRO**

1. Painel de acesso à bateria

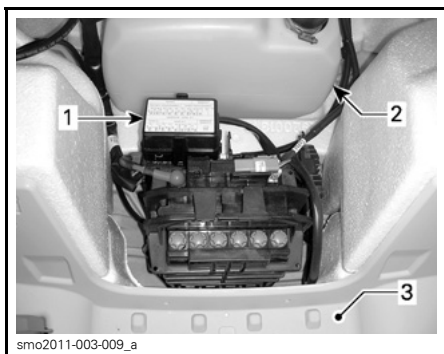

TÍPICA

1. Caixa de fusíveis
2. Tanque de combustível
3. Compartimento de armazenamento dianteiro (painel de acesso removido)

Para remover a tampa da caixa de fusíveis, aperte e segure as linguetas de travamento dos dois lados da caixa e puxe a tampa para fora.

NOTA: As posições e capacidades dos fusíveis estão ilustradas na tampa da caixa de fusíveis.

Descrição dos fusíveis

FUSÍVEL	CLASSIFICAÇÃO	DESCRIÇÃO
1	—	Não usado
2	15 A	Conector de diagnóstico
3	3 A	Botão de start/stop (partida/parada)
4	3 A	GPS (exceto modelos GTS)
5	30 A	iBR (exceto modelos GTS)
6	30 A	Carga
7	—	Não usado
8	30 A	Bateria
9	—	Não usado
10	—	Não usado
11	3 A	Sensor de profundidade (se for equipado)
12	3 A	Painel, OTAS e CAPS
13	10 A	Cilindro 1 (bobina de ignição e injeção)
14	10 A	Cilindro 2 (bobina de ignição e injeção)
15	10 A	Cilindro 3 (bobina de ignição e injeção)
16	5 A	Solenoide do motor de partida
17	5 A	Controle do iBR (exceto modelos GTS)
18	10 A	Bomba de combustível
19	15 A	ECM

CUIDADOS COM O JET

Retire o jet da água todos os dias.

Cuidados após o uso

Lavagem do sistema de escapamento

O sistema de escapamento deve ser lavado diariamente quando o jet for usado em água salgada ou poluída.

Consulte *PROCEDIMENTOS DE MANUTENÇÃO*.

Cuidados adicionais ao operar em água salgada ou poluída

Quando o jet for usado em águas poluídas, especialmente em água salgada, deve-se tomar mais cuidado para proteger o jet e seus componentes.

Lave a área do bojo do jet com água doce.

Nunca use um lavador de alta pressão para limpar o bojo. **USE APENAS BAIXA PRESSÃO** (como uma mangueira de jardim).

A alta pressão pode causar danos aos sistemas elétrico ou mecânico.

! **CUIDADO** Deixe o motor esfriar antes de executar qualquer manutenção.

AVISO Se os procedimentos apropriados como lavagem do jet, lavagem do sistema de escapamento e tratamento anticorrosão quando o jet é usado em água salgada não forem seguidos, isso resultará em danos ao jet e aos seus componentes. Nunca deixe o jet guardado sob luz solar direta.

Limpeza do jet

Carroceria e casco

De vez em quando, lave o casco e os diversos componentes do corpo com água e sabão (use apenas detergente neutro). Remova todos os organismos

marinhos do motor e/ou casco. Aplique cera não abrasiva, como a cera de silicone.

AVISO Nunca limpe as peças de fibra de vidro e de plástico com detergente forte, agente desengraxante, removedor de tinta, acetona ou outro limpador químico ou de petróleo do tipo forte.

As manchas podem ser removidas do assento e da fibra de vidro usando Spray-Nine⁺ da Knight ou equivalente.

Para limpar os tapetes, use o Limpador Cítrico da 3MTM (spray de 700 ml em lata) ou equivalente.

! ADVERTÊNCIA

Nunca aplique protetor plástico ou de vinil nos tapetes ou no assento, pois a superfície ficará escorregadia e os ocupantes podem cair do jet.

Respeite o meio ambiente, certificando-se que o combustível, óleo ou soluções de limpeza não drenem para a água.

PREPARAÇÃO PARA SER GUARDADA E PRÉ-TEMPORADA

Ao ser guardada

ADVERTÊNCIA

Como o combustível e o óleo são inflamáveis, peça a uma concessionária autorizada Sea-Doo para revisar a integridade do sistema de combustível, como especificado no quadro de revisão periódica.

Recomenda-se que o jet passe por manutenção em uma concessionária autorizada Sea-Doo para ser guardado. No entanto, você pode executar as operações a seguir com um mínimo de ferramentas.

NOTA: Realize as tarefas a seguir nesta mesma ordem, conforme detalhado nesta seção.

AVISO Não funcione o motor durante o período em que estiver guardado.

Sistema de propulsão

Limpeza da bomba de jato

Limpe a bomba de jato, pulverizando água na sua entrada e saída; depois, aplique uma camada de XPS LUBE (P/N 293 600 016) ou equivalente.

ADVERTÊNCIA

Antes de limpar os componentes do sistema de propulsão, sempre remova o cordão de segurança do interruptor de desligamento do motor para impedir que o motor dê partida inesperadamente. O motor não deve estar acionado para esta operação.

Inspeção da bomba de jato

Remova a tampa do propulsor e verifique se a bomba de jato está contaminada por água; se estiver, consulte sua concessionária autorizada Sea-Doo.

Sistema de combustível

Proteção do sistema de combustível

Deve-se adicionar ESTABILIZADOR DE COMBUSTÍVEL BRP (P/N 413 408 600) (ou equivalente) no tanque de combustível para evitar a deterioração do combustível e a formação de go-ma no sistema. Siga as instruções do fabricante do estabilizador para usar corretamente.

AVISO É altamente recomendável adicionar o estabilizador de combustível enquanto estiver guardada, para manter o sistema de combustível em boas condições. O estabilizador de combustível deve ser acrescentado antes da lubrificação do motor e antes de encher o tanque, para assegurar a proteção dos componentes do sistema de combustível contra depósitos de verniz.

ADVERTÊNCIA

Desligue sempre o motor antes de reabastecer. O combustível é inflamável e explosivo sob certas condições. Trabalhe sempre em áreas bem ventiladas. Não fume nem permita chamas ou faíscas nas vizinhanças. O tanque de combustível pode estar pressurizado, vire a tampa devagar ao abrir. Ao abastecer, mantenha o jet nivelado. Não encha o tanque até a boca ou até derramar e depois deixe o jet ao sol. Com o aumento da temperatura, o combustível expande e pode transbordar. Limpe sempre qualquer derramamento de combustível no jet. Inspeccione periodicamente o sistema de combustível.

AVISO Caso entre água no tanque de combustível, severos danos internos ocorrerão ao sistema de injeção de combustível.

Sistemas do motor e de escapamento

Lavagem do sistema de escapamento

Execute o procedimento como descrito em *PROCEDIMENTOS DE MANUTENÇÃO*.

Substituição do óleo do motor e do filtro

A troca do óleo e do filtro deve ser realizada por uma concessionária autorizada da Sea-Doo.

Proteção do Sistema de Escapamento

Em áreas onde a temperatura pode ficar muito fria, a água aprisionada no sistema de escapamento deve ser removida.

Usando o conector de lavagem localizado no lado bombordo (esquerdo) da popa, injete ar comprimido no sistema a 379 kPa até que não saia mais água da bomba de jato.

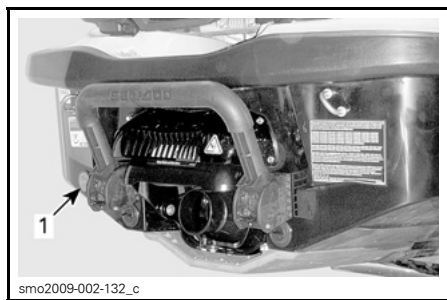

TÍPICA

1. Conector de lavagem

A mangueira a seguir pode ser montada para facilitar o procedimento de drenagem.

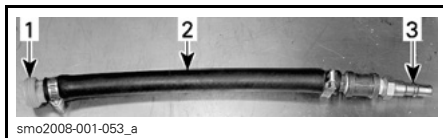

TÍPICA

1. Adaptador para o conector de lavagem
2. Mangueira de 12,7 mm
3. Adaptador macho para mangueira pneumática

AVISO A falta de drenagem do sistema de escapamento pode causar danos graves ao coletor de escapamento.

Retire as ferramentas especiais.

Lubrificação interna do motor

1. Abra o assento.
2. Remova as bobinas de ignição, consulte *PROCEDIMENTOS DE MANUTENÇÃO*.
3. Remova as velas, consulte *PROCEDIMENTOS DE MANUTENÇÃO*.
4. Aplique XPS LUBE (P/N 293 600 016) ou equivalente nos suportes das velas de ignição.
5. Para evitar a injeção de combustível e para desativar a ignição durante a partida do motor, puxe totalmente a alavanca do acelerador contra a manopla e **SEGURE**.
6. Pressione o botão de partida/parada para girar o motor algumas voltas. Isso espalhará o óleo nas paredes dos cilindros.
7. Aplique um lubrificante anticorrosivo nas roscas das velas, depois reinstale-as no motor. Consulte *PROCEDIMENTOS DE MANUTENÇÃO*.
8. Instale as bobinas de ignição, consulte *PROCEDIMENTOS DE MANUTENÇÃO*.

Teste do líquido de arrefecimento do motor

Se o anticongelante não foi substituído, teste sua densidade.

A troca do anticongelante e um teste de densidade devem ser realizados por uma concessionária autorizada Sea-Doo.

NOTA: O anticongelante deve ser trocado a cada 200 horas ou 2 anos para prevenir a sua deterioração.

AVISO A densidade incorreta do anticongelante pode resultar em congelamento do líquido no sistema de arrefecimento se o jet ficar guardado em uma área que atinja o ponto de congelamento. Isso poderia danificar gravemente o motor.

Sistema elétrico

Remoção e carga da bateria

Contate sua concessionária autorizada Sea-Doo.

ADVERTÊNCIA

Nunca carregue ou alimente a bateria enquanto ela estiver instalada no jet.

Compartimento do motor

Limpeza do compartimento do motor

Limpe o bojo com água quente e detergente suave ou com um produto para limpeza de bojo.

Lave com água abundante.

Eleve a frente do jet para drenar completamente o bojo pelos bujões de drenagem de esgoto.

Tratamento anticorrosão

Seque qualquer resíduo de água no compartimento do motor.

Aplique XPS LUBE (P/N 293 600 016) ou equivalente sobre os componentes metálicos no compartimento do motor.

NOTA: O assento deve ser deixado parcialmente aberto durante o armazenamento. Isso evitará a condensação no compartimento do motor e a possibilidade de corrosão.

Carroceria e casco

Limpeza da carroceria e do casco

Lave a carroceria com uma solução de água e sabão (use apenas detergente neutro). Depois passe água doce abundante. Retire os organismos aquáticos do casco.

AVISO Nunca limpe as peças de fibra de vidro e de plástico com detergente forte, agente desengraxante, removedor de tinta, acetona ou outros limpadores fortes, químicos ou de petróleo.

Reparo da carroceria e do casco

Se for necessário algum reparo em componentes da carroceria ou do casco, contate sua concessionária autorizada Sea-Doo.

Reparo da carroceria e do casco

Aplique uma cera marítima de boa qualidade na carroceria.

Se o jet tiver que ficar guardado em uma área externa, cubra-o com uma lona opaca para evitar que os raios de sol e a fuligem afetem os componentes plásticos e o acabamento do jet e para evitar o acúmulo de poeira.

AVISO O jet nunca deve ser deixado na água. Nunca deixe o jet guardado sob luz solar direta. Nunca guarde o jet em um saco plástico.

Preparação pré-temporada

A preparação da manutenção deve ser realizada em conjunto com a *TABELA DE MANUTENÇÃO PERIÓDICA*.

Certifique-se de realizar todas as tarefas incluídas na coluna **100 HORAS OU 1 ANO**.

Como são necessários conhecimentos técnicos e ferramentas especiais, algumas operações devem ser realizadas apenas por uma concessionária autorizada Sea-Doo.

NOTA: É altamente recomendável que uma concessionária autorizada Sea-Doo realize campanhas de fábrica além da preparação pré-temporada, todas ao mesmo tempo.

ADVERTÊNCIA

Somente realize procedimentos conforme detalhados na **TABELA DE MANUTENÇÃO PERIÓDICA**. Recomenda-se que seja obtida a assistência periódica de uma concessionária autorizada Sea-Doo sobre outros componentes e sistemas não abordados neste manual.

AVISO Quando as condições dos componentes parecerem menos que satisfatórias, substitua-os somente por peças originais BRP, ou equivalentes aprovados.

INFORMAÇÕES TÉCNICAS

IDENTIFICAÇÃO DO JET

Os principais componentes do jet (motor e casco) são identificados por números de série diferentes. Às vezes pode ser necessário localizar esses números para fins de garantia, ou para rastrear o jet em caso de roubo.

Número de identificação do casco

O Número de Identificação do Casco (Hull Identification Number - H.I.N.) fica no estribo, na popa do jet.



TÍPICA

1. Número de identificação do casco (H.I.N.)

Ele é composto de 12 dígitos:

YDV	12345	L	8	09	
					Modelo-ano
					Ano de fabricação
					Mês de fabricação
					Número de série (uma letra também pode ser usada como um dígito)
					Fabricante

Número de identificação do motor

O Número de Identificação do Motor (Engine Identification Number - E.I.N.) fica na extremidade frontal do motor.

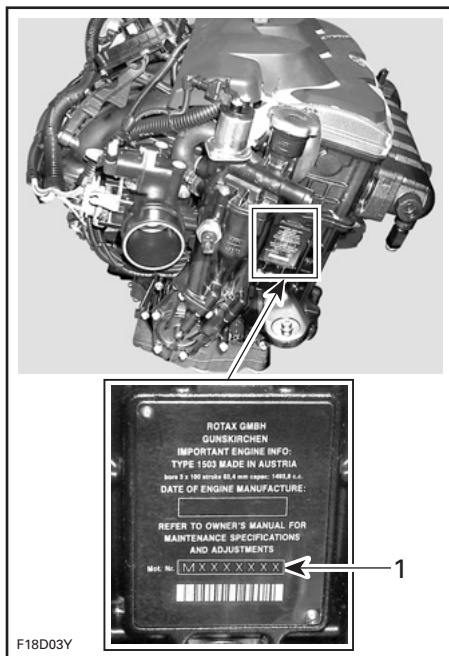

TÍPICA

1. Número de identificação do motor (E.I.N.)

INFORMAÇÕES SOBRE EMISSÕES DO MOTOR

NOTA: A manutenção, substituição ou conserto dos dispositivos e sistemas de controle de emissão podem ser realizados por qualquer estabelecimento ou pessoa que realize conserto de motores marítimos de ignição a vela (SI).

Responsabilidade do fabricante

A partir dos motores modelo-ano 1999, os fabricantes de motores marítimos para jets devem determinar os níveis de emissão de escapamento para cada família de potência do motor, e devem certificar esses motores junto à EPA (Agência de Proteção Ambiental dos Estados Unidos). Uma etiqueta de informação sobre controle de emissão, indicando os níveis de emissão e as especificações do motor, deve ser colocada em cada jet no momento da fabricação.

Responsabilidade da concessionária

Durante a manutenção de todos os jets Sea-Doo a partir do modelo 1999, que levam uma etiqueta de informação sobre o controle de emissão, os ajustes devem ser mantidos dentro das especificações emitidas pela fábrica.

A substituição ou o reparo de qualquer componente associado a emissões deve ser realizado de forma a manter os níveis de emissão dentro dos padrões de certificação.

As concessionárias não devem modificar o motor de forma a alterar a potência, ou permitir que os níveis de emissão ultrapassem as especificações predeterminadas de fábrica.

As exceções incluem alterações indicadas pelo fabricante, como os ajustes de altitude, por exemplo.

Responsabilidade do proprietário

O proprietário/piloto deve fazer a manutenção do motor para manter os níveis de emissão dentro dos padrões de certificação indicados.

O proprietário/piloto não deve modificar nem permitir que alguém modifique o motor de forma a alterar a potência, ou permitir que os níveis de emissão ultrapassem as especificações predeterminadas de fábrica.

Regulamentos de emissão da EPA

Todos os novos jets Sea-Doo a partir do modelo 1999, fabricados pela BRP, são homologados pela EPA em conformidade com as exigências regulamentares de controle da poluição do ar para os novos motores de jets. Esta certificação é condicionada a que certos ajustes sejam feitos de acordo com os padrões de fábrica. Por essa razão, os procedimentos de fábrica para a manutenção do produto devem ser estritamente observados e, sempre que possível, devem voltar ao propósito original do projeto.

As responsabilidades listadas acima são gerais e não constituem de forma alguma uma lista completa das leis e regulamentos relativos aos requisitos da EPA sobre as emissões de escapamento de produtos náuticos. Para informações mais detalhadas sobre este assunto, você pode contatar:

Agência de Proteção Ambiental Americana
Escritório de Transporte e Qualidade do Ar
1200 Pennsylvania Ave. NW
Mail Code 6403J
Washington D.C. 20460

SITE DA EPA NA INTERNET:
<http://www.epa.gov/otaq>

ESPECIFICAÇÕES

JET		MODELOS GTS
MOTOR		
Tipo		Rotax®1503 4-TEC®. Eixo de Comando Único no Cabeçote (SOHC)
Classificação de potência		96 kW
Número de cilindros		3
Número de válvulas		12 válvulas (4 por cilindro) com tuchos hidráulicos (não-ajustáveis)
Cilindrada		1.493,8 cm ³
Sistema de admissão	Tipo	Aspirado naturalmente
	Corpo de borboleta eletrônico	60 mm
Diâmetro		100 mm
Curso		63,4 mm
Taxa de compressão		10,6:1
Arrefecimento		Sistema de arrefecimento fechado (CLCS)
SISTEMA ELÉTRICO		
Ignição		Indutiva digital
Partida		Elétrica
Bateria		12 V, 30 A•h. Tipo eletrólito
Vela	Fabricação e tipo	NGK, DCPR8E
	Folga	0,75 mm
PROPULSÃO		
Sistema de propulsão		Bomba de jato Sea-Doo®
Bomba de jato	Tipo	Fluxo axial, estágio simples Cubo grande com estator de 10 pás
	Material	Alumínio
Propulsor		Aço inoxidável
Transmissão	Tipo	Transmissão direta

JET		MODELOS GTS
DIMENSÕES E PESO		
Comprimento		336,8 cm
Largura		123,1 cm
Altura		111,8 cm
Peso (seco)		333 kg
CAPACIDADE DE CARGA		
Capacidade de passageiros		3 (consulte o limite de carga)
Capacidade de armazenamento		116,6 L
Limite de carga (passageiros + bagagem)		273 kg
FLUIDOS		
Combustível	Tipo	Sem chumbo
	Octanagem mínima	Na América do Norte: (87 (RON + MON)/2)
		Fora da América do Norte: 92 RON
Capacidade do tanque	60 L	
Óleo do motor	Tipo	Óleo XPS semissintético (para verão). Se não estiver disponível, use óleo para motor de serviço API SAE 5W40
	Capacidade	3 L troca de óleo c/filtro
Sistema de arrefecimento	Tipo de líquido de arrefecimento	Etileno-glicol 50%/50% anticongelante e água desmineralizada. Líquido de arrefecimento contendo anticorrosivos para motores de combustão interna de alumínio
	Capacidade	5,5 L

ESPECIFICAÇÕES

JET		MODELOS GTI			
		GTI 130	GTI SE 130	GTI SE 155	GTI LTD 155
MOTOR					
Tipo		Rotax® 1503 4-TEC®. Eixo de Comando Único no Cabeçote (SOHC)			
Classificação de potência		96 kW	96 kW	106 kW	106 kW
Número de cilindros		3			
Número de válvulas		12 válvulas (4 por cilindro) com tuchos hidráulicos (não-ajustáveis)			
Cilindrada		1.494 cm ³			
Sistema de admissão	Tipo	Aspirado naturalmente			
	Corpo da borboleta	60 mm			
Diâmetro		100 mm			
Curso		63,4 mm			
Taxa de compressão		10,6:1			
Arrefecimento		Sistema de arrefecimento fechado (CLCS)			
SISTEMA ELÉTRICO					
Ignição		Indutiva digital			
Partida		Elétrica			
Bateria		12 V, 30 A•h. Tipo eletrólito			
Vela	Fabricação e tipo	NGK, DCPR8E			
	Folga	0,75 mm			
PROPULSÃO					
Sistema de propulsão		Bomba de jato Sea-Doo® com iBR			
Bomba de jato	Tipo	Fluxo axial, estágio simples Cubo grande com estator de 10 pás			
	Material	Alumínio			
Propulsor		Aço inoxidável			
Transmissão		Transmissão direta			

JET		MODELOS GTI			
		GTI 130	GTI SE 130	GTI SE 155	GTI LTD 155
PROPULSÃO (cont.)					
VTS	Tipo	Opcional	Eletrônica, interface painel, sem interruptor VTS	Eletrônica, interface painel, sem interruptor VTS	Eletrônica com interruptor VTS e posicionamento pré-ajustado
DIMENSÕES E PESO					
Comprimento		336,8 cm			
Largura		123,1 cm			
Altura		111,8 cm			
Peso (seco)		338 kg			
CAPACIDADE DE CARGA					
Capacidade de passageiros		3 (consulte o limite de carga)			
Capacidade de armazenamento		116,6 L			
Limite de carga (passageiros + bagagem)		273 kg			
FLUIDOS					
Combustível	Tipo	Sem chumbo			
	Octanagem mínima	Na América do Norte: (87 (RON + MON)/2)			
		Fora da América do Norte: 92 RON			
Capacidade do tanque	60 L				
Óleo do motor	Tipo	Óleo XPS semissintético (para verão). Se não estiver disponível, use óleo para motor de serviço API SAE 5W40			
	Capacidade	3 L troca de óleo c/filtro			
Sistema de arrefecimento	Tipo de líquido de arrefecimento	Etileno-glicol 50%/50% anticongelante e água desmineralizada. Líquido de arrefecimento contendo anticorrosivos para motores de combustão interna de alumínio			
	Capacidade	5,5 L total			

JET		MODELO WAKE
MOTOR		
Tipo		Rotax®1503 4-TEC®. Eixo de Comando Único no Cabeçote (SOHC)
Classificação de potência		106 kW
Número de cilindros		3
Número de válvulas		12 válvulas (4 por cilindro) com tuchos hidráulicos (não-ajustáveis)
Cilindrada		1.493,8 cm ³
Sistema de admissão	Tipo	Aspirado naturalmente
	Corpo de borboleta eletrônico	60 mm
Diâmetro		100 mm
Curso		63,4 mm
Taxa de compressão		10,6:1
Arrefecimento		Sistema de arrefecimento fechado (CLCS)
SISTEMA ELÉTRICO		
Ignição		Indutiva digital
Partida		Elétrica
Bateria		12 V, 30 A•h. Tipo eletrólito
Vela	Fabricação e tipo	NGK, DCPR8E
	Folga	0,75 mm
PROPULSÃO		
Sistema de propulsão		Bomba de jato Sea-Doo® com iBR
Bomba de jato	Tipo	Fluxo axial, estágio simples Cubo grande com estator de 10 pás
	Material	Alumínio
Propulsor		Aço inoxidável
Transmissão	Tipo	Transmissão direta
VTS	Tipo	Eletrônica, interface painel

JET		MODELO WAKE
DIMENSÕES E PESO		
Comprimento		336,8 cm
Largura		123,1 cm
Altura		111,8 cm
Peso (seco)		339 kg
CAPACIDADE DE CARGA		
Capacidade de passageiros		3 (consulte o limite de carga)
Capacidade de armazenamento		116,6 L
Limite de carga (passageiros + bagagem)		273 kg
FLUIDOS		
Combustível	Tipo	Sem chumbo
	Octanagem mínima	Na América do Norte: (87 (RON + MON)/2)
		Fora da América do Norte: 92 RON
Capacidade do tanque	60 L	
Óleo do motor	Tipo	Óleo XPS semissintético (para verão). Se não estiver disponível, use óleo para motor de serviço API SAE 5W40
	Capacidade	3 L troca de óleo c/filtro
Sistema de arrefecimento	Tipo de líquido de arrefecimento	Etileno-glicol 50%/50% anticongelante e água desmineralizada. Líquido de arrefecimento contendo anticorrosivos para motores de combustão interna de alumínio
	Capacidade	5,5 L

NOTA: A BRP reserva-se o direito de realizar alterações no projeto e nas especificações e/ou efetuar acréscimos ou melhorias nos seus produtos, sem se impor qualquer obrigação de instalá-los em seus produtos já fabricados anteriormente.

***Esta página está
propositadamente em branco***

SOLUÇÃO DE PROBLEMAS

ORIENTAÇÕES PARA SOLUÇÃO DE PROBLEMAS

O MOTOR NÃO LIGA

1. Cordão de segurança removido.
 - Pressione o botão de partida/parada.
 - Instale corretamente o cordão de segurança no interruptor de desligamento do motor dentro de 5 segundos após pressionar o botão de partida/parada.
 - Depois do “bipe duplo, pressione o botão de partida/parada para acionar o motor.
2. O ECM não reconhece a chave D.E.S.S.
 - Consulte uma concessionária autorizada Sea-Doo.
3. Fusível queimado: principal, partida elétrica ou ECM.
 - Verifique a fiação, depois troque os fusíveis.
4. Bateria descarregada.
 - Consulte uma concessionária autorizada Sea-Doo.

ADVERTÊNCIA

Não carregue ou alimente a bateria enquanto ela estiver instalada no jet. O eletrólito é venenoso e perigoso. Evite contato com os olhos, pele e roupas.

5. Conexões da bateria, soltas ou corroídas. Aterramento ruim.
 - Consulte uma concessionária autorizada Sea-Doo.
6. Motor inundado com água.
 - Consulte MOTOR INUNDADO COM ÁGUA em PROCEDIMENTOS ESPECIAIS.
7. Sensor ou ECM com defeito.
 - Consulte uma concessionária autorizada Sea-Doo.
8. Bomba de hidrojato engripada.
 - Tente limpar. Se não der certo, procure uma concessionária autorizada Sea-Doo.

O MOTOR GIRA DEVAGAR

1. Conexões soltas do cabo da bateria.
 - Verifique/limpe/aperte.
2. Bateria descarregada ou fraca.
 - Consulte uma concessionária autorizada Sea-Doo.
3. Motor de partida fraco.
 - Consulte uma concessionária autorizada Sea-Doo.

MOTOR GIRA NORMALMENTE MAS NÃO PEGA

1. Tanque de combustível vazio ou contaminado com água.
 - Reabastecer Retire todo o combustível e abasteça com combustível novo.

MOTOR GIRA NORMALMENTE MAS NÃO PEGA (cont.)

2. Velas sujas ou defeituosas.
 - *Substitua.*
3. Fusível queimado.
 - *Verifique a fiação, depois troque os fusíveis.*
4. Motor inundado com água.
 - *Consulte MOTOR INUNDADO COM ÁGUA em PROCEDIMENTOS ESPECIAIS.*
5. Falha detectada no sistema de gerenciamento do motor (verifique se a lâmpada sinalizadora do motor está ACESA).
 - *Consulte uma concessionária autorizada Sea-Doo.*
6. Bomba de combustível com defeito.
 - *Consulte uma concessionária autorizada Sea-Doo.*

O MOTOR FALHA, FUNCIONA DE FORMA IRREGULAR

1. Velas sujas/defeituosas/gastas.
 - *Substitua.*
2. Combustível: Nível muito baixo, vencido ou contaminado por água.
 - *Esvazie o tanque e/ou reabasteça.*
3. Bobina(s) de ignição com defeito.
 - *Consulte uma concessionária autorizada Sea-Doo.*
4. Injetores entupidos.
 - *Consulte uma concessionária autorizada Sea-Doo.*
5. Falha detectada no sistema de gerenciamento do motor (verifique se a lâmpada sinalizadora do motor está ACESA).
 - *Consulte SISTEMA DE MONITORAMENTO.*

FUMAÇA NO MOTOR

1. Nível de óleo muito alto.
 - *Consulte uma concessionária autorizada Sea-Doo.*
2. Entrada de água, vazamento de líquido de arrefecimento ou junta do cabeçote do cilindro danificada.
 - *Consulte uma concessionária autorizada Sea-Doo.*
3. Danos internos no motor.
 - *Consulte uma concessionária autorizada Sea-Doo.*

MOTOR SOBREAQUECE

1. Sistema de escapamento entupido.
 - *Lave o sistema de escapamento*
2. Nível muito baixo do líquido de arrefecimento.
 - *Consulte PROCEDIMENTOS DE MANUTENÇÃO.*

MOTOR SOBREAQUECE (cont.)

3. Adaptador de conexão rápida deixado no conector de lavagem.

- *Retire o adaptador do conector de lavagem e teste novamente o jet. Se o problema persistir, procure uma concessionária autorizada Sea-Doo.*

FALTA DE POTÊNCIA OU ACELERAÇÃO DO MOTOR

1. Entrada de água da bomba de jato entupida.

- *Limpe. Consulte LIMPEZA DA HÉLICE E DA ENTRADA DE ÁGUA DA BOMBA DE JATO na seção PROCEDIMENTOS ESPECIAIS.*

2. Hélice danificada ou anel de desgaste gasto.

- *Substitua. Consulte uma concessionária autorizada Sea-Doo.*

3. Nível de óleo do motor muito alto.

- *Consulte uma concessionária autorizada Sea-Doo.*

4. Faisca fraca.

- *Consulte O MOTOR FALHA, FUNCIONA DE FORMA IRREGULAR.*

5. Falha detectada no sistema de gerenciamento do motor (verifique se a lâmpada sinalizadora do motor está ACESA).

- *Consulte SISTEMA DE MONITORAMENTO.*

6. Injetores entupidos.

- *Consulte uma concessionária autorizada Sea-Doo.*

7. Baixa pressão de combustível.

- *Consulte uma concessionária autorizada Sea-Doo.*

8. Água no combustível.

- *Esvazie o tanque e reabasteça.*

9. Motor danificado por entrada de água.

- *Consulte uma concessionária autorizada Sea-Doo.*

O JET NÃO ATINGE A VELOCIDADE MÁXIMA

1. Entrada de água da bomba de jato entupida.

- *Limpe. Consulte LIMPEZA DA HÉLICE E DA ENTRADA DE ÁGUA DA BOMBA DE JATO na seção PROCEDIMENTOS ESPECIAIS.*

2. Hélice danificada ou anel de desgaste gasto.

- *Substitua. Consulte uma concessionária autorizada Sea-Doo.*

3. Falha detectada no sistema de gerenciamento do motor (verifique se a lâmpada sinalizadora do motor está ACESA).

- *Consulte SISTEMA DE MONITORAMENTO.*

O JET PERMANECE EM PONTO MORTO APÓS ACIONAR A ALAVANCA DO iBR

1. O reversor do iBR permanece em neutro.

- Solte o acelerador até a rotação de marcha lenta.
- Pressione o botão *CRUISE* (cruzeiro) para ativar o modo de baixa velocidade.
- Volte para terra, usando o modo de baixa velocidade. Consulte uma concessionária autorizada *Sea-Doo*.

O iBR NÃO VOLTA PARA A POSIÇÃO DE PONTO MORTO (LUZ INDICADORA DO iBR ACESA)

1. iBR obstruído com detritos.

- Limpe e verifique danos na área do reversor do iBR e do bocal.

2. Defeito no sistema iBR.

- Remova o cordão de segurança e espere 5 minutos.
- Pressione o botão de partida/parada.
- Instale o cordão de segurança e verifique se a luz indicadora de falha do iBR apagou.
- Consulte uma concessionária autorizada *Sea-Doo* se o defeito persistir ou ocorrer com frequência.

O iBR NÃO VOLTA PARA A POSIÇÃO DE PONTO MORTO (INDICADOR DE FALHA DO iBR APAGADO)

1. A alavanca do acelerador não solta completamente durante a operação.

- Solte a alavanca do acelerador totalmente para garantir que o reversor do iBR volte para ponto morto.

2. A alavanca do acelerador não volta totalmente para o zero quando solta.

- Consulte uma concessionária autorizada *Sea-Doo*.

RUÍDO ANORMAL NO SISTEMA DE PROPULSÃO

1. Algas ou detritos enrolados na hélice.

- Limpe. Consulte *LIMPEZA DA HÉLICE E DA ENTRADA DE ÁGUA DA BOMBA DE JATO* na seção *PROCEDIMENTOS ESPECIAIS*.
- Verifique se há danos.

2. Eixo da hélice ou eixo de transmissão danificado.

- Consulte uma concessionária autorizada *Sea-Doo*.

3. Entrada de água na bomba de jato, causando engripamento dos rolamentos.

- Consulte uma concessionária autorizada *Sea-Doo*.

ÁGUA NO BOJO

1. Defeito do sistema de remoção de lodo.

- Inspeccione o sistema em uma concessionária autorizada *Sea-Doo*.

2. Vazamento do sistema de escapamento.

- Consulte uma concessionária autorizada *Sea-Doo*.

ÁGUA NO BOJO (cont.)

3. Anel de carbono no eixo de transmissão gasto.

- Consulte uma concessionária autorizada Sea-Doo.

SISTEMA DE MONITORAMENTO

Um sistema monitora os componentes eletrônicos do EMS (sistema de gerenciamento do motor), do iBR e outros componentes do sistema elétrico. Quando ocorre uma falha, ele envia mensagens visuais pela central de informações e/ou sinais sonoros por uma campainha, para informá-lo de uma determinada condição.

Um código de falha também pode ser gravado.

Quando ocorre uma falha sem importância ou transitória, a mensagem da falha e o sinal sonoro cessarão automaticamente se a condição que causou a falha desaparecer.

Soltar o acelerador e deixar o motor retornar à rotação de marcha lenta pode permitir voltar à operação normal. Se isso não funcionar, tente remover o cordão de segurança do interruptor de desligamento do motor, esperar 5 minutos e dar novamente a partida.

O sistema eletrônico reagirá de maneira diferente dependendo do tipo de falha. Se ocorreu uma falha grave, talvez não seja possível dar partida no motor. Em outros casos, o motor funcionará no modo de retorno de emergência (velocidade reduzida).

Quando ocorrer uma falha, visite uma concessionária autorizada Sea-Doo assim que possível para uma revisão.

Códigos de falha

Quando ocorre uma falha, um código de falha numérico pode ser registrado dependendo do tipo de falha e do sistema.

Estes códigos de falhas são usados pelas concessionárias autorizadas Sea-Doo para solucionar problemas nos sistemas do jet, comparando-os com uma lista de falhas.

Os códigos de falhas podem ser visualizados no display multifuncional da central de informações, porém, esta função está disponível somente se uma falha ainda estiver ativa.

Se houver um código de falha ativo, ele pode ser visualizado pelo piloto no display multifuncional. O piloto pode então optar por chamar sua concessionária autorizada Sea-Doo para passar o código de falha. O revendedor instruirá o piloto sobre os passos para solucionar o problema, ou a parar de usar o jet e trazê-lo ao revendedor para reparos.

Exibindo códigos de falhas

Pressione o botão MODE (Modo) repetidamente até que a função CÓDIGO DE AVARIA esteja visível no display multifuncional.

Pressione o botão SET (definir) ou o botão de seta PARA CIMA ou PARA BAIXO para ativar a função e exibir o primeiro código de falha, depois pressione o botão de seta PARA CIMA ou PARA BAIXO repetidamente para exibir cada código subsequente.

NOTA: Quando o último código de falha for exibido e o botão for pressionado novamente, o sistema volta para o primeiro código de falha exibido e todos os códigos de falhas podem ser exibidos novamente. Se houvesse um código de falha ativo ao entrar no modo CÓDIGO DE AVARIA, e este deixar de existir (não mais ativo), a mensagem SEM CÓDIGO DE AVARIA ATIVO circulará no display.

Para sair da função CÓDIGO DE AVARIA do display, o botão MODE ou SET deve ser pressionado uma vez. Não existe tempo limite para esta função.

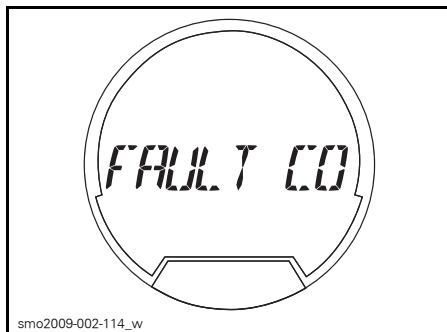

smo2009-002-114_w
FUNÇÃO SELECIONADA - CÓDIGO DE FALHA

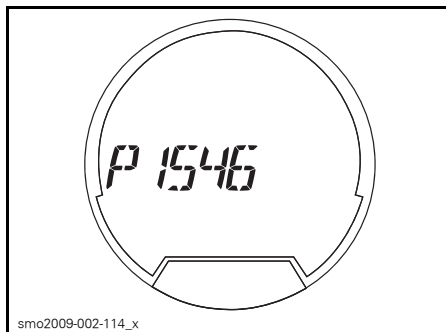

smo2009-002-114_x
EXEMPLO TÍPICO - CÓDIGO DE FALHA DO MOTOR EXIBIDO

Indicadores de falha e informações no display de mensagens

Os indicadores de falha e as mensagens exibidas na central de informações informarão sobre uma condição específica ou sobre a ocorrência de uma anomalia.

Se um indicador de falha ou uma mensagem de falha ACENDER no display multifuncional, entre em contato com a concessionária Sea-Doo.

Para mais informações sobre os indicadores de função usuais, consulte a seção *DISPLAY MULTIFUNCIÓNAL* referente ao modelo.

INDICADOR DE FALHA (ACESO)	DISPLAY DE MENSAGENS	DESCRIÇÃO
	TEMPERATURA ALTA	Superaquecimento do motor ou do sistema de escapamento
	VERIFIQUE O MOTOR ou MODO LIMP HOME	Verifique o motor (falha secundária requer manut.) ou falha sistema iBR ou MODO LIMP HOME (falha grave do motor)
	VOLT. BAT. BAIXA ou ALTA	Tensão da bateria baixa/alta
	BAIXA PRESSÃO DO ÓLEO	Detectada baixa pressão do óleo do motor
	ERRO MODULO IBR	Falha do sistema iBR

INFORMAÇÕES DO DISPLAY DE MENSAGENS	
ERRO NO TECLADO DIREITO	Defeito em botão de controle do instrumento
BAIXA PRESSÃO ÓLEO	Detectada baixa pressão do óleo do motor
TEMPERATURA ALTA ESCAPAMENTO	Detectada alta temperatura de escapamento
TEMPERATURA ALTA	Detectada alta temperatura do motor
VERIFIQUE O MOTOR	Defeito no sistema do motor ou manutenção necessária
VOLT. BAT. ALTA	Detectada alta tensão da bateria
VOLT BAT BAIXA	Detectada baixa tensão da bateria
MODO LIMP HOME	Detectada falha importante, potência do motor limitada
FALHA SENSOR COMBUSTIVEL	Falha do sensor de nível do combustível
ERRO MODULO IBR	Defeito no sistema iBR
ERRO DE CALIBRAGEM	Programação do painel de instrumentos corrompida
REQUER MANUTENÇÃO	Necessária manutenção do jet

AVISO Funcionar o motor com baixa pressão de óleo pode danificar seriamente o motor.

Informações sobre códigos de sinais sonoros

CÓDIGOS DE SINAIS SONOROS	DESCRIÇÃO
1 bipe longo (ao instalar o cordão de segurança no interruptor de desligamento do motor)	Conexão ruim do sistema D.E.S.S. Reinstale o cordão de segurança corretamente no interruptor de desligamento do motor.
	Chave D.E.S.S. incorreta. Use um cordão de segurança que tenha sido programado para este jet.
	Chave D.E.S.S. com defeito. Use outro cordão de segurança programado.
	Água salgada seca no cordão de segurança. Limpe o cordão de segurança para remover a água salgada.
	Interruptor de desligamento do motor com defeito. Consulte uma concessionária autorizada Sea-Doo.
	Funcionamento incorreto do ECM ou chicote defeituoso. Procure uma concessionária autorizada Sea-Doo.
Um bipe de 2 segundos a cada 15 minutos de intervalo	O jet emborcado. Vire-o para cima. Consulte <i>PROCEDIMENTOS ESPECIAIS</i> .
	Falha no sistema de gerenciamento do motor. Consulte uma concessionária autorizada Sea-Doo.
Um bipe de 2 segundos a cada 5 minutos de intervalo	Nível baixo de combustível. Encha o tanque de combustível. Se o problema persistir, consulte uma concessionária autorizada Sea-Doo.
	Defeito no sensor de nível de combustível do tanque ou no circuito. Consulte uma concessionária autorizada Sea-Doo.
Sinal sonoro contínuo	Alta temperatura do líquido de arrefecimento do motor. Veja <i>SUPERAQUECIMENTO DO MOTOR</i> .
	Temperatura de escapamento elevada. Consulte uma concessionária autorizada Sea-Doo.
	Baixa pressão do óleo. Desligue o motor o mais rápido possível. Verifique o nível de óleo e complete. Consulte uma concessionária autorizada Sea-Doo.

AVISO Se o sinal sonoro de monitoramento tocar continuamente, desligue o motor o mais rápido possível.

***Esta página está
propositadamente em branco***

GARANTIA

GARANTIA LIMITADA DA BRP – EUA E CANADÁ: JET SEA-DOO® 2011

1. ÂMBITO

A Bombardier Recreational Product Inc. ("BRP")* garante seus jets Sea-Doo modelo-ano 2011 vendidos por concessionárias autorizadas da BRP (como definido abaixo) nos cinquenta estados dos Estados Unidos e no Canadá contra defeitos em materiais ou fabricação pelo período e condições descritos abaixo. Esta garantia limitada será considerada nula e sem efeito se: (1) o jet Sea-Doo for usado para corridas ou outra atividade esportiva, em qualquer época, mesmo por um proprietário anterior; ou (2) o jet Sea-Doo for alterado ou modificado de maneira tal que seu funcionamento, desempenho ou durabilidade sejam prejudicados; (3) ou tenha sido alterado ou modificado para mudar a finalidade a que se destina.

Todas as peças e acessórios originais instalados por uma concessionária autorizada da BRP (como definido adiante) no momento da entrega do jet Sea-Doo, possuem a mesma garantia do jet.

Pode ser fornecido pela BRP um receptor GPS, como item de fábrica, em certos jets Sea-Doo 2011. O receptor GPS é coberto pela garantia limitada emitida pelo fabricante do receptor GPS, não sendo coberto pela presente garantia limitada.

2. LIMITAÇÕES DE RESPONSABILIDADE

ESTA GARANTIA É DADA E ACEITA EXPLICITAMENTE, SUBSTITUINDO TODAS E QUAISQUER OUTRAS GARANTIAS, EXPRESSAS OU IMPLÍCITAS, INCLUINDO SEM LIMITAÇÕES TODAS AS GARANTIAS DE COMERCIALIZAÇÃO OU ADEQUAÇÃO A UM FIM DETERMINADO. NA MEDIDA EM QUE NÃO É POSSÍVEL RENUNCIAR ÀS GARANTIAS IMPLÍCITAS, ESTAS FICAM LIMITADAS À DURAÇÃO DA GARANTIA EXPRESSA. OS DANOS INCIDENTAIS E CONSEQUENTES ESTÃO EXCLUÍDOS DA COBERTURA DESTA GARANTIA. ALGUNS ESTADOS/REGIÕES NÃO PERMITEM AS RENÚNCIAS, LIMITAÇÕES E EXCLUSÕES IDENTIFICADAS ACIMA, PELO QUE EXISTE A POSSIBILIDADE DE NÃO SEREM APLICÁVEIS NO SEU CASO. ESTA GARANTIA LHE OUTORGA DIREITOS ESPECÍFICOS E VOCÊ PODE TER TAMBÉM OUTROS DIREITOS LEGAIS QUE VARIAM DE ESTADO PARA ESTADO, OU DE REGIÃO PARA REGIÃO.

O distribuidor, qualquer concessionária da BRP ou qualquer outra pessoa não tem autorização para fazer qualquer afirmação, dar declaração ou garantia em relação ao produto, que não sejam as contidas nesta garantia limitada e, se feitas, não devem ser exigidas da BRP. A BRP reserva-se o direito de modificar esta garantia a qualquer momento, ficando claro que tal modificação não alterará as condições de garantia aplicáveis aos produtos vendidos enquanto esta garantia estiver em vigor.

3. EXCLUSÕES – NÃO SÃO GARANTIDOS

Os elementos abaixo não estão, em nenhuma circunstância, cobertos pela garantia:

- Desgaste pelo uso normal;
- Itens de manutenção rotineira, regulagens, ajustes;
- Danos causados pela falta de providenciar manutenção e/ou guarda adequada, como descrito no Manual do Proprietário;

- Danos resultantes da remoção de peças, reparos, atendimento, manutenção, modificações inadequados, ou uso de peças não fabricadas ou aprovadas pela BRP, ou resultantes de reparos feitos por pessoa que não seja uma concessionária autorizada de serviços da BRP;
- Danos causados por maus tratos, uso anormal, negligência ou operação do produto de maneira inconsistente com a operação recomendada descrita no Manual do Proprietário;
- Danos resultantes de acidente, submersão, incêndio, furto, vandalismo ou qualquer caso de força maior;
- Operação com combustíveis, óleos ou lubrificantes que não sejam adequados para o uso no produto (ver Manual do Proprietário);
- Danos provocados por ferrugem, corrosão ou exposição às intempéries;
- Danos resultantes de bloqueio do sistema de arrefecimento e da bomba de jato por material estranho;
- Danos causados por entrada de água no motor;
- Danos relacionados ao acabamento em gel coat, incluindo entre outros, danos cosméticos ao acabamento em gel coat, bolhas ou delaminação da fibra de vidro causada por bolhas, craquelamento, trincas por impacto e capilares; e
- Danos acessórios ou consequentes, ou danos de qualquer tipo, incluindo entre outros, o rebocamento, armazenamento, despesas com telefone, aluguel, táxi, transtornos, cobertura de seguro, pagamentos de empréstimo, tempo perdido, perda de receita.

4. DURAÇÃO DA COBERTURA DA GARANTIA

Esta garantia entrará em vigor a partir da data de entrega ao primeiro consumidor direto, ou da data em que o produto for usado pela primeira vez, a que ocorrer primeiro, durante os seguintes períodos:

1. DOZE (12) MESES CONSECUTIVOS para proprietários com uso particular.
2. QUATRO (4) MESES CONSECUTIVOS para proprietários com uso comercial. Um jet é usado comercialmente quando é utilizado para gerar renda ou qualquer trabalho ou emprego, durante qualquer parte do período de garantia. Um jet também é usado comercialmente quando, em qualquer época do período de garantia, tiver placas comerciais ou for licenciado para uso comercial.
3. Os componentes relacionados à emissão, instalados em jets Sea-Doo com certificação EPA e registrados nos EUA, são cobertos por trinta (30) meses consecutivos ou cento e setenta e cinco (175) horas de uso do motor, o que ocorrer primeiro. Se as cento e setenta e cinco (175) horas de uso do motor forem atingidas durante o período normal de cobertura da garantia, os componentes relacionados à emissão permanecerão cobertos pela garantia padrão da BRP até o final do período normal de garantia.
4. A lista dos componentes atuais com garantia de emissão pode ser encontrada com a sua concessionária autorizada BRP.
5. Para os jets Sea-Doo produzidos pela BRP para venda no estado da Califórnia, originalmente vendidos para residentes ou posteriormente com garantia registrada para residentes no estado da Califórnia, consultar também a Declaração aplicável de Garantia de Controle de Emissões da Califórnia.

O reparo, ou substituição de peças, ou a realização de serviços de acordo com esta garantia não prolongam o período desta garantia além da data de término original.

5. CONDIÇÕES REQUERIDAS PARA COBERTURA DE GARANTIA

Esta cobertura de garantia é válida somente se todas as condições a seguir forem cumpridas:

- O jet Sea-Doo 2011 deve ser adquirido como novo e sem uso pelo seu primeiro proprietário, de uma concessionária BRP autorizada a distribuir os jets Sea-Doo no país em que a venda for efetuada (“Concessionária BRP”).
- O processo de inspeção pré-entrega, especificado pela BRP, deve ser concluído, documentado e assinado pelo comprador.
- O jet Sea-Doo 2011 deve ter passado por um registro de garantia adequado em uma concessionária autorizada da BRP;
- O jet Sea-Doo 2011 deve ser adquirido no país em que o comprador reside; e
- Como indicado no Manual do Proprietário, a manutenção rotineira deve ser realizada nas datas oportunas para manter a cobertura da garantia. A BRP reserva-se o direito de condicionar a cobertura da garantia à demonstração prévia de uma manutenção adequada.

A BRP não cumprirá esta garantia limitada para qualquer proprietário com uso particular ou proprietário com uso comercial, se alguma das condições anteriores não for atendida. Estas limitações são necessárias para que a BRP possa garantir a segurança de seus produtos e também a dos seus consumidores e do público em geral.

6. O QUE FAZER PARA TER A COBERTURA DE GARANTIA

O cliente deve cessar o uso do jet Sea-Doo no surgimento de uma anomalia. O cliente deve notificar uma concessionária de serviços autorizada da BRP dentro de dois (2) dias a partir do aparecimento de um defeito, bem como fornecer a ela acesso e oportunidade razoáveis de reparar o produto. O cliente também deve apresentar à concessionária autorizada da BRP, o comprovante de aquisição do produto e assinar a ordem de reparo/trabalho antes do seu início, para validar o reparo em garantia. Todas as peças trocadas, incluídas nesta garantia limitada, tornam-se propriedade da BRP.

7. O QUE A BRP FARÁ

As obrigações da BRP segundo esta garantia estão limitadas, a seu critério exclusivo, ao reparo das peças consideradas defeituosas pelo uso, manutenção e serviço normais, ou à substituição de tais peças por peças novas originais da BRP sem cobrar por elas e pela mão de obra, em qualquer concessionária autorizada da BRP, durante o período de cobertura da garantia e nas condições aqui descritas. Nenhuma reivindicação de violação da garantia deve ser causa para o cancelamento ou rescisão da venda do jet Sea-Doo ao proprietário.

Na eventualidade de ser necessário efetuar a assistência fora do país de venda original, o proprietário terá de arcar com os encargos adicionais devidos a práticas e condições locais tais como, mas não se limitando a, frete, seguro, taxas, pagamento de licenças, direitos de importação e todos e quaisquer outros encargos financeiros, incluindo os encargos tributáveis por governos, estados, territórios e departamentos respectivos.

A BRP reserva-se o direito de melhorar ou modificar os produtos eventualmente, sem assumir qualquer obrigação de modificar produtos já fabricados.

8. TRANSFERÊNCIA

Se a propriedade de um produto for transferida durante o período de cobertura da garantia, esta garantia também deverá ser transferida e será válida durante o período de cobertura restante, desde que a BRP seja notificada dessa transferência da seguinte maneira:

1. O proprietário anterior contata a BRP (pelo telefone fornecido abaixo) ou uma concessionária autorizada da BRP, e fornece os dados do novo proprietário; ou
2. A BRP ou uma concessionária autorizada da BRP recebe um comprovante de que o proprietário anterior concordou com a transferência de propriedade, acompanhado dos dados do novo proprietário.

9. ATENDIMENTO AO CONSUMIDOR

Em caso de uma controvérsia ou litígio em relação a esta garantia limitada da BRP, a BRP sugere que você tente resolver o problema com a concessionária. Recomendamos que a questão seja tratada com o proprietário ou gerente de serviços da concessionária autorizada.

Se o problema não for resolvido, envie a sua reclamação por escrito ou ligue para o número fornecido abaixo:

No CANADÁ

Bombardier Recreational Products Inc.
Customer Assistance Center
75 J.-A. Bombardier Street
Sherbrooke, QC J1L 1W3
Tel.: 819 566-3366

Nos EUA

BRP US Inc.
Customer Assistance Center
7575 Bombardier Court
Wausau WI 54401
Tel.: 715 848-4957

* Nos EUA, os produtos são distribuídos e assistidos pela BRP US Inc.

© 2010 Bombardier Recreational Products Inc. Todos os direitos reservados.

® Marcas comerciais da Bombardier Recreational Products Inc. ou de suas afiliadas.

DECLARAÇÃO DE GARANTIA DE CONTROLE DE EMISSÕES NA CALIFÓRNIA PARA JETS SEA-DOO MODELO-ANO 2011 COM MOTORES 4-TEC

Na Califórnia, seu jet Sea-Doo 2011 possui uma etiqueta ambiental especial, exigida pelo Conselho dos Recursos Atmosféricos da Califórnia. A etiqueta possui 1, 2, 3 ou 4 estrelas. O significado das estrelas do sistema de classificação está descrito em uma etiqueta colocada no seu jet.

A etiqueta com estrelas significa motores marítimos mais limpos

O símbolo para motores marítimos mais limpos:



F18L3CQ

Ar e água mais limpos

Para um estilo de vida e meio ambiente mais saudáveis.

Maior economia de combustível

Queima até 30 - 40 por cento menos gasolina e óleo do que os motores convencionais carburados, economizando dinheiro e recursos.

Garantia mais longa de emissões

Protege os consumidores com uma operação despreocupada.

Uma estrela – Baixa emissão

Esta etiqueta com uma estrela identifica motores para jets, de popa, rabeta e motores de centro que atendam as normas de emissão de escapamento de 2001 do Conselho de Recursos Atmosféricos para Motores Marítimos de Popa e Jets. Os motores que atendem estas normas possuem emissão 75% menor que os motores carburados convencionais a dois tempos. Estes motores se equivalem às normas 2006 da EPA dos EUA para motores marítimos.

Duas estrelas – Emissão muito baixa

A etiqueta com duas estrelas identifica motores para jets, de popa, rabeta e motores de centro que atendam as normas de emissão de escapamento de 2004 do Conselho de Recursos Atmosféricos para Motores Marítimos de Popa e Jets. Os motores que atendem estas normas possuem emissão 20% menor que os motores de Uma estrela - Baixa emissão.

Três estrelas – Emissão ultra baixa

A etiqueta com três estrelas identifica motores que atendam as normas de emissão de escapamento de 2008 do Conselho de Recursos Atmosféricos para Motores Marítimos de Popa e Jets ou as normas de emissão de escapamento de 2003 para motores marítimos de Propulsão na popa e interna. Os motores que atendem estas normas possuem emissão 65% menor que os motores de Uma estrela – Baixa emissão.

Quatro estrelas – Emissão super ultra baixa

A etiqueta com quatro estrelas identifica motores que atendam as normas de emissão de escapamento de 2011 do Conselho de Recursos Atmosféricos para motores marítimos de Propulsão na popa e interna. Os motores marítimos de jets e de popa também devem atender estas normas. Os motores que atendem estas normas possuem emissão 90% menor que os motores de Uma estrela – Baixa emissão.

Para mais informações: Cleaner Watercraft – Get the Facts
1 800 END-SMOG
www.arb.ca.gov

Seus direitos e obrigações pela garantia de controle de emissões

O California Air Resources Board e a Bombardier Recreational Products Inc. ("BRP") têm a satisfação de explicar a garantia do sistema de controle de emissões de seu jet Sea-Doo modelo-ano 2011. Na Califórnia, os novos motores de jets devem ser projetados, fabricados e equipados para atender as rigorosas normas antipoluição do Estado. A BRP deve garantir o sistema de controle de emissões do motor do seu jet pelos períodos de tempo listados abaixo, desde que não haja mau uso, negligência ou manutenção inadequada do motor de seu jet.

O sistema de controle de emissões pode incluir peças tais como o sistema de injeção de combustível, o sistema de ignição e o conversor catalítico. Também pode incluir peças como mangueiras, correias, conectores e outros conjuntos relacionados à emissão.

Quando houver uma condição de garantia, a BRP fará o reparo do motor de seu jet sem custos, incluindo o diagnóstico, peças e mão de obra, desde que estes serviços sejam feitos por uma concessionária autorizada da BRP.

Cobertura da garantia limitada do fabricante

Esta garantia limitada de emissões cobre os jets Sea-Doo modelo-ano 2011 certificados e produzidos pela BRP para venda na Califórnia, que sejam vendidos originalmente na Califórnia a um residente local ou posteriormente com garantia registrada para um residente na Califórnia. As condições da garantia limitada da BRP para jets Sea-Doo ainda se aplicam a estes modelos, com as modificações necessárias. As peças específicas de controle de emissão dos jets Sea-Doo 2011 são garantidas a partir da data de entrega ao primeiro consumidor direto, por um período de 4 anos ou 250 horas de uso, o que ocorrer primeiro. Entretanto, a cobertura de garantia com base em horas de uso só é permitida para jets equipados com os contadores de horas apropriados ou seus equivalentes. Se qualquer peça de controle de emissão do seu motor tiver defeito durante a garantia, ela será reparada ou substituída pela BRP.

Peças cobertas em um jet Sea-Doo® Modelo-ano 2011 equipada com motores 4-TEC®:

Válvula de controle da marcha lenta	Adaptador de admissão de ar
Sensor de posição da borboleta	Velas de ignição
Sensor de pressão de ar do coletor de admissão	Bobinas de ignição
Sensor de temperatura do ar do coletor de admissão	Caixa do filtro de ar
Sensor de temperatura do motor	Válvulas e vedações de admissão e exaustão
Sensor de detonação	Coletor de admissão
Módulo de Controle do Motor ECM	Válvula de ventilação do cárter
Corpo da borboleta	Junta do corpo da borboleta
Flauta de injeção de combustível	Junta do coletor de admissão
Injetores de combustível	Chicote de fiação e conectores
Regulador de pressão de combustível	Filtro de combustível
Bomba de combustível	Supercharger

A garantia de emissão cobre danos a outros componentes do motor causados pela falha de uma peça garantida.

O Manual do Proprietário fornecido pela BRP contém instruções escritas para a manutenção e uso adequados de seu jet. Todas as peças com garantia de controle de emissão são garantidas pela BRP por todo o período de garantia do jet, a menos que a peça tenha substituição prevista como manutenção obrigatória no Manual do proprietário.

As peças com garantia de emissão, que tenham substituição programada como manutenção obrigatória, são garantidas pela BRP pelo período de tempo anterior à primeira data de substituição programada para aquela peça. As peças com garantia de emissão que sejam programadas para inspeção periódica, mas não substituição periódica, são garantidas pela BRP durante todo o período de garantia do jet. Qualquer peça com garantia de emissão, reparada ou substituída segundo os termos desta declaração de garantia, é garantida pela BRP durante o restante do período de garantia da peça original. Todas as peças trocadas, incluídas nesta garantia limitada, tornam-se propriedade da BRP.

Os recibos e registros de manutenção devem ser transferidos para cada dono seguinte do jet.

Responsabilidades do proprietário pela garantia

Como proprietário de um jet Sea-Doo 2011, você é responsável pela realização da manutenção necessária, relacionada no Manual do proprietário. A BRP recomenda que você guarde todos os recibos que cubram a manutenção do motor de seu jet, mas ela não pode recusar a garantia unicamente pela falta de recibos, ou pela sua negligência em garantir a realização de toda a manutenção programada.

Como proprietário de um jet Sea-Doo®, você deve, no entanto, estar ciente de que a BRP pode recusar a cobertura de garantia se o(s) seu(s) motor(es), ou alguma peça apresentar problemas devido a mau uso, negligência, manutenção incorreta ou modificações não aprovadas.

Você é responsável por levar seu motor a uma concessionária autorizada da BRP assim que houver um problema. Os reparos em garantia serão concluídos em um tempo razoável, não superior a 30 dias.

Caso tenha alguma dúvida sobre seus direitos e responsabilidades pela garantia ou sobre o nome e localização da concessionária autorizada da BRP mais próxima, você deve contatar o Centro de Atendimento a Clientes pelo telefone 1-715-848-4957.

GARANTIA LIMITADA INTERNACIONAL DA BRP: JET SEA-DOO® 2011

1. ÂMBITO

A Bombardier Recreational Product Inc. ("BRP")* garante seus JETS SEA-DOO modelo-ano 2011 vendidos por concessionárias/distribuidores autorizados da BRP (como definido abaixo), fora dos Estados Unidos, do Canadá e estados membros da Área Econômica Europeia (compreendida pelos estados membros da União Europeia mais a Noruega, Islândia e Liechtenstein), Turquia e estados membros da Comunidade dos Estados Independentes ("CIS"), que é compreendida pela Federação Russa e estados ex-membros da União Soviética), contra defeitos em materiais ou fabricação pelo período e condições descritos abaixo. Esta garantia limitada será considerada nula e sem efeito se: (1) o jet Sea-Doo for usado para corridas ou outra atividade esportiva, em qualquer época, mesmo por um proprietário anterior; ou (2) o jet Sea-Doo for alterado ou modificado de maneira tal que seu funcionamento, desempenho ou durabilidade sejam prejudicados; (3) ou tenha sido alterado ou modificado para mudar a finalidade a que se destina.

Todas as peças e acessórios originais instalados por um distribuidor/concessionária autorizado BRP no momento da entrega do jet Sea-Doo 2011, possuem a mesma garantia do jet.

2. LIMITAÇÕES DE RESPONSABILIDADE

ESTA GARANTIA É DADA E ACEITA EXPLICITAMENTE, SUBSTITUINDO TODAS E QUAISQUER OUTRAS GARANTIAS, EXPRESSAS OU IMPLÍCITAS, INCLUINDO SEM LIMITAÇÕES TODAS AS GARANTIAS DE COMERCIALIZAÇÃO OU ADEQUAÇÃO A UM FIM DETERMINADO. NA MEDIDA EM QUE NÃO É POSSÍVEL RENUNCIAR ÀS GARANTIAS IMPLÍCITAS, ESTAS FICAM LIMITADAS À DURAÇÃO DA GARANTIA EXPRESSA. OS DANOS INCIDENTAIS E CONSEQUENTES ESTÃO EXCLUÍDOS DA COBERTURA DESTA GARANTIA. ALGUMAS JURISDIÇÕES NÃO PERMITEM AS RENÚNCIAS, LIMITAÇÕES E EXCLUSÕES IDENTIFICADAS ACIMA E, PORTANTO, TALVEZ NÃO SE APLIQUEM A VOCÊ. ESTA GARANTIA LHE OUTORGA DIREITOS ESPECÍFICOS, MAS VOCÊ PODE TER TAMBÉM OUTROS DIREITOS LEGAIS QUE PODEM VARIAR DE PAÍS PARA PAÍS.

O distribuidor da BRP, qualquer concessionária da BRP ou qualquer outra pessoa não tem autorização para fazer qualquer afirmação, dar declaração ou garantia em relação ao produto, que não sejam as contidas nesta garantia limitada e, se feitas, não devem ser exigidas da BRP. A BRP reserva-se o direito de modificar esta garantia a qualquer momento, ficando claro que tal modificação não alterará as condições de garantia aplicáveis aos produtos vendidos enquanto esta garantia estiver em vigor.

3. EXCLUSÕES

Os elementos abaixo não estão, em nenhuma circunstância, cobertos pela garantia:

- Desgaste pelo uso normal;
- Itens de manutenção rotineira, regulagens, ajustes;
- Danos causados pela falta de providenciar manutenção e/ou guarda adequada, como descrito no Manual do Proprietário;

- Danos resultantes da remoção de peças, reparos, atendimento, manutenção, modificações inadequados, ou uso de peças não fabricadas ou aprovadas pela BRP, ou resultantes de reparos feitos por pessoa que não seja um distribuidor/concessionária autorizado de serviços da BRP;
- Danos causados por maus tratos, uso anormal, negligência ou operação do produto de maneira inconsistente com a operação recomendada descrita no Manual do Proprietário;
- Danos resultantes de causas externas, submersão, entrada de água ou objetos estranhos no motor, acidente, incêndio, furto, vandalismo ou qualquer caso de força maior;
- Operação com combustíveis, óleos ou lubrificantes que não sejam adequados para o uso no produto (ver Manual do Proprietário);
- Danos provocados por ferrugem, corrosão ou exposição às intempéries;
- Danos resultantes de bloqueio do sistema de arrefecimento ou da bomba de jato por material estranho;
- Danos relacionados ao acabamento em gel coat, incluindo entre outros, defeitos cosméticos ao acabamento em gel coat, bolhas, trincas por impacto ou capilares; e delaminação da fibra de vidro causada por bolhas, craquelamento, trincas por impacto e capilares; e
- Danos acessórios ou consequentes, ou danos de qualquer tipo, incluindo entre outros, o rebocamento, armazenamento, despesas com telefone, aluguel, táxi, transtornos, cobertura de seguro, pagamentos de empréstimo, tempo perdido, perda de receita.

4. DURAÇÃO DA COBERTURA DA GARANTIA

Esta garantia entrará em vigor a partir da data de entrega ao primeiro consumidor direto, ou da data em que o produto for usado pela primeira vez, a que ocorrer primeiro e por um período de:

1. DOZE (12) MESES CONSECUTIVOS para uso particular, recreativo.
2. QUATRO (4) MESES CONSECUTIVOS para proprietários com uso comercial. Um jet é usado comercialmente quando é utilizado para gerar renda ou qualquer trabalho ou emprego, durante qualquer parte do período de garantia. Um jet também é usado comercialmente quando, em qualquer época do período de garantia, tiver placas comerciais ou for licenciado para uso comercial.

O reparo, ou substituição de peças, ou a realização de serviços de acordo com esta garantia não prolongam o período desta garantia além da data de término original.

5. CONDIÇÕES PARA COBERTURA DE GARANTIA

Esta cobertura de garantia é válida **somente** se **todas** as condições a seguir forem cumpridas:

- O jet Sea-Doo 2011 deve ser adquirido como novo e sem uso pelo seu primeiro proprietário, de um distribuidor/concessionária BRP autorizado a distribuir os jets Sea-Doo no país em que a venda for efetuada (distribuidor/concessionária "BRP");
- O processo de revisão de entrega especificado pela BRP deve ser concluído e documentado;
- O jet Sea-Doo 2011 deve ter passado por um registro de garantia adequado em um distribuidor/concessionária autorizado da BRP;

- O jet Sea-Doo 2011 deve ser adquirido no país em que o comprador reside.
- Como indicado no Manual do Proprietário, a manutenção rotineira deve ser realizada nas datas oportunas para manter a cobertura da garantia. A BRP reserva-se o direito de condicionar a cobertura da garantia à demonstração prévia de uma manutenção adequada.

A BRP não cumprirá esta garantia limitada para qualquer proprietário com uso particular ou proprietário com uso comercial, se as condições anteriores não forem atendidas. Estas limitações são necessárias para que a BRP possa garantir a segurança de seus produtos e também a dos seus consumidores e do público em geral.

6. O QUE FAZER PARA TER A COBERTURA DE GARANTIA

O cliente deve cessar o uso do jet Sea-Doo no surgimento de uma anomalia. O cliente deve notificar um distribuidor/concessionária de serviços da BRP dentro de dois (2) dias a partir do aparecimento de um defeito, bem como fornecer a ele acesso e oportunidade razoáveis de reparar o produto. O cliente também deve apresentar ao distribuidor/concessionária da BRP, o comprovante de aquisição do produto e assinar a ordem de reparo/trabalho antes do seu início, para validar o reparo em garantia. Todas as peças trocadas, incluídas nesta garantia limitada, tornam-se propriedade da BRP.

7. O QUE A BRP FARÁ

As obrigações da BRP segundo esta garantia estão limitadas, a seu critério exclusivo, ao reparo das peças consideradas defeituosas pelo uso, manutenção e serviço normais, ou à substituição de tais peças por peças novas originais da BRP sem cobrar por elas e pela mão de obra, em qualquer distribuidor/concessionária autorizado da BRP, durante o período de cobertura da garantia e nas condições aqui descritas. Nenhuma reivindicação de violação da garantia deve ser causa para o cancelamento ou rescisão da venda do jet Sea-Doo ao proprietário.

Na eventualidade de ser necessário efetuar a assistência fora do país de venda original, o proprietário terá de arcar com os encargos adicionais devidos a práticas e condições locais tais como, mas não se limitando a, frete, seguro, taxas, pagamento de licenças, direitos de importação e todos e quaisquer outros encargos financeiros, incluindo os encargos tributáveis por governos, estados, territórios e departamentos respectivos.

A BRP reserva-se o direito de melhorar ou modificar os produtos eventualmente, sem assumir qualquer obrigação de modificar produtos já fabricados.

8. TRANSFERÊNCIA

Se a propriedade de um produto for transferida durante o período de cobertura da garantia, esta garantia também deverá ser transferida e será válida durante o período de cobertura restante, desde que a BRP seja notificada dessa transferência da seguinte maneira:

A BRP ou um distribuidor/concessionária autorizado da BRP recebe um comprovante de que o proprietário anterior concordou com a transferência de propriedade, acompanhado dos dados do novo proprietário. O distribuidor depois encaminhará estas informações diretamente à BRP.

9. ATENDIMENTO AO CONSUMIDOR

1. Em caso de uma controvérsia ou litígio em relação a esta garantia limitada, a BRP sugere que você tente resolver o problema com a concessionária. Recomendamos que a questão seja tratada com o proprietário ou gerente de serviços da concessionária autorizada.
2. Se for necessária uma assistência maior, deve ser contatado o departamento de serviços do distribuidor para poder resolver o problema. Você encontrará os endereços dos seus distribuidores em www.brp.com.
3. Se o problema ainda não for resolvido, contate então a BRP, escrevendo para os endereços listados abaixo.

Em países da Europa, Oriente Médio e África, contate nosso escritório na Europa:

BRP EUROPE N.V.

Consumer Assistance Center
Skaldenstraat 125
9042 Gent
Belgium
Tel.: +32-9-218-26-00

Nos demais países, contate o distribuidor local ou nosso escritório na América do Norte:

BOMBARDIER RECREATIONAL PRODUCTS INC.

Consumer Assistance Center
75 J.-A. Bombardier Street
Sherbrooke, QC J1L 1W3
Tel.: 819 566-3366

* No território coberto por esta garantia limitada, os produtos são distribuídos e assistidos pela Bombardier Recreational Products Inc. ou suas afiliadas.

© 2010 Bombardier Recreational Products Inc. Todos os direitos reservados.

® Marcas comerciais da Bombardier Recreational Products Inc. ou de suas afiliadas.

GARANTIA LIMITADA DA BRP PARA A EUROPA E ÁREAS ECONÔMICAS DA RÚSSIA E TURQUIA: JET SEA-DOO® 2011

1. ÂMBITO DA GARANTIA LIMITADA

A Bombardier Recreational Product Inc. ("BRP")* garante seus JETS SEA-DOO modelo-ano 2011 vendidos por distribuidores/concessionárias autorizadas BRP nos estados membros da Área Econômica Europeia ("EEA") (compreendida pelos estados membros da União Europeia mais a Noruega, Islândia e Liechtenstein), em estados membros da Comunidade dos Estados Independentes ("CIS") (compreendida pela Federação Russa e estados ex-membros da União Soviética) e Turquia, contra defeitos em materiais ou fabricação pelo período e condições descritos abaixo. Esta garantia limitada será considerada nula e sem efeito se: (1) o jet Sea-Doo for usado para corridas ou outra atividade esportiva, em qualquer época, mesmo por um proprietário anterior; ou (2) o jet Sea-Doo for alterado ou modificado de maneira tal que seu funcionamento, desempenho ou durabilidade sejam prejudicados; (3) ou tenha sido alterado ou modificado para mudar a finalidade a que se destina.

Todas as peças e acessórios originais do jet Sea-Doo, instalados por Distribuidores/Concessionárias autorizados BRP no momento da entrega do jet Sea-Doo 2011, possuem a mesma garantia do jet.

2. LIMITAÇÕES DE RESPONSABILIDADE

ESTA GARANTIA É DADA E ACEITA EXPLICITAMENTE, SUBSTITUINDO TODAS E QUAISQUER OUTRAS GARANTIAS, EXPRESSAS OU IMPLÍCITAS, INCLUINDO SEM LIMITAÇÕES TODAS AS GARANTIAS DE COMERCIALIZAÇÃO OU ADEQUAÇÃO A UM FIM DETERMINADO. NA MEDIDA EM QUE NÃO É POSSÍVEL RENUNCIAR ÀS GARANTIAS IMPLÍCITAS, ESTAS FICAM LIMITADAS À DURAÇÃO DA GARANTIA EXPRESSA. OS DANOS INCIDENTAIS E CONSEQUENTES ESTÃO EXCLUÍDOS DA COBERTURA DESTA GARANTIA. ALGUMAS JURISDIÇÕES NÃO PERMITEM AS RENÚNCIAS, LIMITAÇÕES E EXCLUSÕES IDENTIFICADAS ACIMA E, PORTANTO, TALVEZ NÃO SE APLIQUEM A VOCÊ. ESTA GARANTIA LHE OUTORGA DIREITOS ESPECÍFICOS, MAS VOCÊ PODE TER TAMBÉM OUTROS DIREITOS LEGAIS QUE PODEM VARIAR DE PAÍS PARA PAÍS.

O distribuidor, qualquer Distribuidor/Concessionária da BRP ou qualquer outra pessoa não tem autorização para fazer qualquer afirmação, dar declaração ou garantia em relação ao produto, que não sejam as contidas nesta garantia limitada e, se feitas, não devem ser exigidas da BRP. A BRP reserva-se o direito de modificar esta garantia a qualquer momento, ficando claro que tal modificação não alterará as condições de garantia aplicáveis aos produtos vendidos enquanto esta garantia estiver em vigor.

3. EXCLUSÕES – NÃO SÃO GARANTIDOS

Os elementos abaixo não estão, em nenhuma circunstância, cobertos pela garantia:

- Desgaste pelo uso normal;
- Itens de manutenção rotineira, regulagens, ajustes;

- Danos causados pela falta de providenciar manutenção e/ou guarda adequada, como descrito no Manual do Proprietário;
- Danos resultantes da remoção de peças, reparos, atendimento, manutenção, modificações inadequados, ou uso de peças ou acessórios não fabricados ou aprovados pela BRP, que em seu julgamento razoável sejam incompatíveis com o produto ou afetem negativamente sua operação, desempenho e durabilidade, ou resultantes de reparos feitos por pessoa que não seja um distribuidor/concessionária autorizado de serviços da BRP;
- Danos causados por maus tratos, uso anormal, negligência, corridas ou operação do produto de maneira inconsistente com a operação recomendada descrita no Manual do Proprietário;
- Danos resultantes de causas externas, submersão, entrada de água ou objetos estranhos no motor, acidente, incêndio, furto, vandalismo ou qualquer caso de força maior;
- Operação com combustíveis, óleos ou lubrificantes que não sejam adequados para o uso no produto (ver Manual do Proprietário);
- Danos provocados por ferrugem, corrosão ou exposição às intempéries;
- Danos resultantes de bloqueio do sistema de arrefecimento ou da bomba de jato por material estranho;
- Danos relacionados ao acabamento em gel coat, incluindo entre outros, defeitos cosméticos ao acabamento em gel coat, bolhas, trincas por impacto ou capilares; e bolhas ou delaminação da fibra de vidro causada por bolhas, craquelamento, trincas por impacto e capilares; e
- Danos acessórios ou consequentes, ou danos de qualquer tipo, incluindo entre outros, o rebocamento, armazenamento, despesas com telefone, aluguel, táxi, transtornos, cobertura de seguro, pagamentos de empréstimo, tempo perdido, perda de receita.

4. PERÍODO DE COBERTURA DA GARANTIA

Esta garantia entrará em vigor a partir da data de entrega ao primeiro consumidor direto, ou da data em que o produto for usado pela primeira vez, a que ocorrer primeiro e por um período de:

1. VINTE E QUATRO (24) MESES CONSECUTIVOS para uso particular, recreativo.
2. QUATRO (4) MESES CONSECUTIVOS para proprietários com uso comercial. Um jet é usado comercialmente quando é utilizado para gerar renda ou qualquer trabalho ou emprego, durante qualquer parte do período de garantia. Um jet também é usado comercialmente quando, em qualquer época do período de garantia, tiver placas comerciais ou for licenciado para uso comercial.

O reparo, ou substituição de peças, ou a realização de serviços de acordo com esta garantia não prolongam o período desta garantia além da data de término original.

Note que a duração e qualquer outra modalidade de cobertura da garantia estão sujeitas à legislação aplicável nacional ou local do seu país.

5. CONDIÇÕES PARA COBERTURA DE GARANTIA

Esta cobertura de garantia é válida somente se todas as condições a seguir forem cumpridas:

- O jet Sea-Doo 2011 deve ser adquirido como novo e sem uso pelo seu primeiro proprietário, de um Distribuidor/Concessionária autorizado a distribuir os jets Sea-Doo no país em que a venda for efetuada.
- O processo de revisão de entrega especificado pela BRP deve ser concluído e documentado;
- O produto deve ter passado por um registro adequado em um Distribuidor/Concessionária autorizado;
- O jet Sea-Doo 2011 deve ser adquirido no país ou união de países em que o comprador reside.
- Como indicado no Manual do Proprietário, a manutenção rotineira deve ser realizada nas datas oportunas para manter a cobertura da garantia. A BRP reserva-se o direito de condicionar a cobertura da garantia à demonstração prévia de uma manutenção adequada.

A BRP não cumprirá esta garantia limitada para qualquer proprietário com uso particular ou proprietário com uso comercial, se as condições anteriores não forem atendidas. Estas limitações são necessárias para que a BRP possa garantir a segurança de seus produtos e também a dos seus consumidores e do público em geral.

6. O QUE FAZER PARA TER A COBERTURA DE GARANTIA

O cliente deve cessar o uso do jet Sea-Doo no surgimento de uma anomalia. O cliente deve notificar um Distribuidor/Concessionária de serviços da BRP dentro de dois (2) meses a partir do aparecimento de um defeito, bem como fornecer a ele acesso e oportunidade razoáveis de reparar o produto. O cliente também deve apresentar ao Distribuidor/Concessionária autorizado da BRP, o comprovante de aquisição do produto e assinar a ordem de reparo/trabalho antes do seu início, para validar o reparo em garantia. Todas as peças trocadas, incluídas nesta garantia limitada, tornam-se propriedade da BRP.

Note que o período de notificação está sujeito à legislação aplicável nacional ou local do seu país.

7. O QUE A BRP FARÁ

As obrigações da BRP segundo esta garantia estão limitadas, a seu critério exclusivo, ao reparo das peças consideradas defeituosas pelo uso, manutenção e serviço normais, ou à substituição de tais peças por peças novas originais Sea-Doo sem cobrar por elas e pela mão de obra, em qualquer Distribuidor/Concessionária autorizado da BRP, durante o período de cobertura da garantia e nas condições aqui descritas. Nenhuma reivindicação de violação da garantia deve ser causa para o cancelamento ou rescisão da venda do jet Sea-Doo ao proprietário.

Na eventualidade de ser necessário efetuar a assistência fora do país de venda original, o proprietário terá de arcar com os encargos adicionais devidos a práticas e condições locais tais como, mas não se limitando a, frete, seguro, taxas, pagamento de licenças, direitos de importação e todos e quaisquer outros encargos financeiros, incluindo os encargos tributáveis por governos, estados, territórios e departamentos respectivos.

A BRP reserva-se o direito de melhorar ou modificar os produtos eventualmente, sem assumir qualquer obrigação de modificar produtos já fabricados.

8. TRANSFERÊNCIA

Se a propriedade de um produto for transferida durante o período de cobertura da garantia, esta garantia também deverá ser transferida e será válida durante o período de cobertura restante, desde que a BRP, ou um Distribuidor/Concessionária autorizado da BRP, receba uma prova de que o proprietário anterior concordou com a transferência de propriedade juntamente com os dados do novo proprietário.

9. ATENDIMENTO AO CONSUMIDOR

1. Em caso de uma controvérsia ou litígio em relação a esta garantia limitada, a BRP sugere que você tente resolver o problema com a concessionária. Recomendamos que a questão seja tratada com o proprietário ou gerente de serviço do distribuidor/concessionária autorizado.
2. Se for necessária uma assistência maior, deve ser contactado o departamento de serviços do distribuidor para poder resolver o problema. Você encontrará os endereços dos seus distribuidores em www.brp.com.
3. Se o problema ainda não for resolvido, contate então a BRP nos endereços listados abaixo.

Para países dentro da Europa (à exceção dos países da Escandinávia), Turquia, Rússia e CIS, entre em contato com nosso escritório na Europa:

BRP EUROPE N.V.

Consumer Assistance Center
Skaldenstraat 125
9042 Gent
Belgium
Tel.: +32-9-218-26-00

Em países escandinavos, contate nosso escritório na Finlândia:

BRP FINLAND OY

Service Department
Isoaavantie 7
Fin-96320 Rovaniemi
Finland
Tel.: +358 16 3208 111

* No território coberto por esta garantia limitada, os produtos são distribuídos e assistidos pela Bombardier Recreational Products Inc. ou suas afiliadas.

© 2010 Bombardier Recreational Products Inc. Todos os direitos reservados.

® são marcas registradas e TM são marcas comerciais da Bombardier Recreational Products Inc. ou de suas afiliadas.

***Esta página está
propositadamente em branco***

INFORMAÇÕES AO CLIENTE

INFORMAÇÕES SOBRE PRIVACIDADE

Desejamos informá-lo de que os seus dados de contato serão utilizados para fins relacionados com a segurança e a garantia. Além disso, a BRP e suas afiliadas podem usar sua lista de clientes para distribuir informações comerciais e promocionais sobre a BRP e produtos envolvidos.

Para exercer seu direito de consultar ou corrigir seus dados ou o de ser removido da lista de remetentes para marketing direto, contate a BRP.

Por E-mail: privacyofficer@brp.com

Por correio: BRP
Senior Legal Counsel-Privacy Officer
726 St-Joseph
Valcourt, QC
Canada,
J0E 2L0

MUDANÇA DE ENDEREÇO/PROPRIEDADE

Se você mudar de endereço ou se for o novo proprietário do jet, certifique-se de notificar a BRP:

- Enviando por correio um dos postais abaixo;
- **somente na América do Norte:** ligando para 715 848-4957 (EUA) ou 819 566-3366 (Canadá);
- Contatar um distribuidor/concessionária autorizado da BRP.

No caso de mudança de propriedade, junte uma prova de que o proprietário anterior concorda com a transferência.

Notificar a BRP mesmo depois de expirada a garantia limitada é muito importante, pois permite que a empresa entre em contato com o proprietário do jet, se necessário, como em casos de recalls de segurança. É de responsabilidade do proprietário notificar a BRP.

UNIDADES ROUBADAS: No caso do seu jet ser roubado, você deve notificar o fato ao departamento de garantia do distribuidor da sua área. Pediremos que nos forneça o seu nome, endereço, telefone, o Número de identificação do casco e a data em que foi roubado.

AMÉRICA DO NORTE

Bombardier Recreational Products Inc.
Warranty Department
75 J.-A. Bombardier Street
Sherbrooke, QC J1L 1W3
Canada

PAÍSES ESCANDINAVOS

BRP Finland OY
Service Department
Isoaavantie 7
Fin-96320 Rovaniemi
Finland

OUTROS PAÍSES DO MUNDO

BRP European Distribution
Warranty Department
Chemin de Messidor 5-7
1006 Lausanne
Switzerland

***Esta página está
propositadamente em branco***

Nº. DO MODELO
DA EMBARCAÇÃO _____

NÚMERO DE
IDENTIFICAÇÃO DO CASCO (H.I.N.) _____

NÚMERO
DE IDENTIFICAÇÃO DO MOTOR (E.I.N.) _____

Proprietário: _____

NOME

Nº

RUA

APTO.

CIDADE

ESTADO

CEP

Data da compra _____

ANO MÊS DIA

Data de Vencimento
da Garantia _____

ANO MÊS DIA

A ser preenchido pelo revendedor autorizado Sea-Doo no ato da venda

ÁREA PARA O CARIMBO DO REVENDEDOR



MANUAL DO PROPRIETÁRIO

GTS / GTI / WAKE

2011

219 701 980