



SEA-DOO®



2010

GUÍA DEL USUARIO

Incluye
Información sobre Seguridad, Genérica
y de Mantenimiento del Vehículo

**RXP™ X™ / GTI™ /
GTI™ SE / WAKE™**

⚠ ADVERTENCIA

Lea esta guía detenidamente. Contiene información importante sobre seguridad.

Edad mínima recomendada para el uso: 16 años.

Tenga siempre en el vehículo esta Guía del Usuario.

2 1 9 7 0 1 7 9 4

⚠ ADVERTENCIA

Es primordial observar las instrucciones y las precauciones de seguridad incluidas en esta Guía del usuario, el *DVD SOBRE SEGURIDAD* y las etiquetas de seguridad situadas en el producto; no hacerlo podría dar lugar a lesiones personales graves, incluida la posibilidad de muerte.

⚠ ADVERTENCIA

El rendimiento de esta embarcación puede superar el de cualquier otra que haya podido manejar. Tómese el tiempo necesario para familiarizarse con su nueva embarcación.

ADVERTENCIA DE LA PROPUESTA 65 DE CALIFORNIA

⚠ ADVERTENCIA

Este producto contiene o emite sustancias químicas reconocidas como perjudiciales por el estado de California y pueden causar cáncer y defectos de nacimiento, así como otras anomalías reproductivas.



En EE.UU., la distribución de los productos viene realizada por BRP US Inc.

Knight's Spray-Nine⁺ es una marca comercial de Korkay System Ltd. GTX⁺ es una marca comercial de Castrol Ltd. utilizada bajo licencia.

Ésta es una lista no exhaustiva de marcas comerciales que son propiedad de Bombardier Recreational Products Inc. o de sus filiales:

XPST [™]	O.P.A.S. [™]	Sea-Doo [®]
T.O.P.S. [™]	Rotax [®]	Sea-Doo LK [™]
D.E.S.S. [™]	RXPT [™]	4-TEC [™]
GTI [™]	VTS [™]	RXT [™]
WAKE [™]		

INTRODUCCIÓN

Enhorabuena por la compra de su nueva embarcación personal Sea-Doo®. Viene respaldada por la garantía de BRP y una red de distribuidores de embarcaciones personales Sea-Doo autorizados y preparados para ofrecerle las piezas, el servicio y los accesorios que pueda necesitar.

Su distribuidor se compromete a garantizar su satisfacción como cliente. Recibió la formación necesaria para llevar a cabo las operaciones iniciales de puesta a punto e inspección adecuadas para su embarcación y realizó los ajustes finales necesarios antes de entregarle el producto. Si precisa información de servicio más completa, consulte a su distribuidor.

Al completar la compra del producto, se le informó además de la cobertura de garantía y firmó la *LISTA DE COMPROBACIONES PREVIAS A LA ENTREGA* para dejar constancia de que su nueva embarcación estaba preparada según sus requisitos.

Infórmese antes de ponerse en marcha

Antes de utilizar la embarcación, lea las secciones siguientes para reducir el riesgo de sufrir lesiones, que pudieran ser mortales, o causárselas a cualquier otra persona:

- *INFORMACIÓN SOBRE SEGURIDAD*
- *INFORMACIÓN SOBRE LA EMBARCACIÓN.*

También deberá leer detenidamente todas las etiquetas de seguridad de la embarcación y ver con atención el *DVD DE SEGURIDAD*.

La no observación de las advertencias que figuran en esta Guía del usuario puede dar lugar a lesiones graves o incluso a la muerte.

BRP recomienda expresamente que asista a un curso sobre seguridad y competencia en la navegación. Con-

sulte a su distribuidor o a las autoridades locales sobre la oferta de cursos en su zona.

En algunas ubicaciones, es necesario obtener un certificado de aptitud del usuario antes de operar una embarcación personal.

Mensajes de seguridad

En esta Guía del usuario se utilizan los siguientes símbolos y términos para destacar información de un tipo determinado:

ADVERTENCIA

Indica un posible riesgo que, si no se evita, puede dar lugar a graves lesiones e incluso a la muerte.

 **CUIDADO** Indica una situación peligrosa que, si no se evita, puede dar lugar a lesiones leves o moderadas.

AVISO Hace referencia a instrucciones que, de no seguirse, podrían resultar en daños en los componentes de la embarcación o en otras propiedades.

Acerca de la Guía del usuario

Esta Guía del usuario se ha preparado con el fin de familiarizar al propietario/usuario o pasajero con esta embarcación personal, así como con sus distintos controles, mantenimiento e instrucciones de pilotaje seguro.

Guarde esta Guía del usuario en la embarcación para poder consultar información sobre mantenimiento, solución de problemas e instrucciones para otros usuarios.

Tenga también en cuenta que esta guía está disponible en varios idiomas. En caso de discrepancia, prevalecerá la versión en inglés.

Si desea ver o imprimir una copia adicional de la Guía del usuario, sólo tiene que visitar el sitio web www.operatorsguide.brp.com.

La información incluida en esta guía es correcta en el momento de publicación. No obstante, BRP mantiene una política de mejora continua en sus productos sin tener por ello la obligación de instalarlos en productos fabricados previamente. Como resultado de la aplicación de algunos cambios de última hora, es posible que se den algunas diferencias entre el producto fabricado y las descripciones o las especificaciones presentadas en esta guía. BRP se reserva el derecho de interrumpir o modificar en cualquier momento las especificaciones, los diseños, las características, los modelos o el equipamiento sin ninguna obligación.

Esta Guía del usuario y el *DVD SOBRE SEGURIDAD* deben permanecer en el interior de la embarcación en el momento de su venta y guardarse en una bolsa impermeable dentro de la embarcación en todo momento.

CONTENIDO

INTRODUCCIÓN	1
Infórmese antes de ponerse en marcha	1
Mensajes de seguridad	1
Acerca de la Guía del usuario	1

INFORMACIÓN SOBRE SEGURIDAD

PRECAUCIONES GENERALES	8
Evite envenenamiento por monóxido de carbono	8
Evite incendios de gasolina y otras situaciones peligrosas	8
Evite quemaduras por el contacto con piezas calientes	9
Accesorios y modificaciones	9
MENSAJES DE SEGURIDAD ESPECIALES	10
Notas importantes sobre el uso	10
Deportes acuáticos (remolque con la embarcación)	14
Hipotermia	17
Cursos sobre seguridad y competencia en la navegación	17
EQUIPO DE SEGURIDAD	18
Equipo de seguridad requerido	18
Equipo adicional recomendado	21
REGLAMENTO DE NAVEGACIÓN	22
Reglas de manejo	22
REPOSTAJE	24
Combustible recomendado	24
Procedimiento de repostaje	24
INFORMACIÓN SOBRE EL REMOLCADO	26
ETIQUETAS IMPORTANTES QUE FIGURAN SOBRE EL PRODUCTO	28
INSPECCIÓN PREVIA A LA NAVEGACIÓN	33
Qué debe hacerse antes de llevar la embarcación al agua	33
Casco de la embarcación	34
Admisión de agua de la bomba de impulsión	34
Tapones de drenaje	34
Batería	35
Depósito de combustible	35
Compartimento del motor	35
Aceite del motor	35
Refrigerante del motor	35
Sistema de dirección y aletas laterales (O.P.A.S.)	36
Sistema de aceleración	36
Sistema de cambio	36
Sistema de trim variable (V.T.S.)	36
Cubiertas del compartimento de almacenamiento y asiento	36
Portatablas para wakeboard	37
Sujeción para esquí acuático/tabla de wakeboard	37
Anclaje D.E.S.S. y botón de arranque/parada del motor	37

INFORMACIÓN SOBRE LA EMBARCACIÓN

CONTROLES/INSTRUMENTOS/EQUIPAMIENTOS	40
1) Anclaje D.E.S.S. (interruptor de parada de emergencia del motor)	42
2) Manillar	43
3) Palanca del acelerador	43
4) Botón de arranque/ parada del motor (start/stop)	44
5) Sistema de trim variable (VTS).....	45
6) Palanca de cambios	46
7) Centro de información (indicador).....	47
8) Guanteras	49
9) Compartimiento de almacenamiento delantero	50
10) Seguro de bloqueo del asiento.....	52
11) Asideros para pasajero	53
12) Ojales delantero y posterior (proa/popa)	53
13) Cornamusas de amarre.....	54
14) Escalón de embarque.....	54
15) Tapones de drenaje de la sentina	55
16) Sujeción para esquí acuático/tabla wakeboard	55
17) Portatablas para wakeboard	56
INSTRUCCIONES DE USO	60
Uso durante el período de rodaje	60
Embarque.....	60
Cómo arrancar el motor.....	63
Cómo parar el motor	64
Cómo gobernar la embarcación.....	65
Cómo cambiar a punto muerto y poner la marcha atrás.....	66
Cómo utilizar el sistema de trim variable (VTS)	68
Recomendaciones generales	69
PROCEDIMIENTOS ESPECIALES	71
Admisión de agua de la bomba de impulsión y limpieza del impulsor.....	71
Embarcación volcada	72
Embarcación sumergida.....	72
Motor inundado de agua.....	73
Remolcado de la embarcación en el agua	73

INFORMACIÓN DE MANTENIMIENTO

PROGRAMA DE MANTENIMIENTO	76
REVISIÓN DE LAS 10 HORAS	80
PROCEDIMIENTOS DE MANTENIMIENTO	81
Aceite del motor.....	81
Refrigerante del motor.....	83
Bujías.....	84
Bobinas de encendido	86
Sistema de escape.....	87

PROCEDIMIENTOS DE MANTENIMIENTO (cont.)	
Cuerpo de admisión.....	88
Cable del acelerador	88
Placa de navegación y rejilla de entrada de agua.....	89
Sujeción para esquí acuático/wakeboard (Wake).....	90
Fusibles	90
CUIDADO DE LA EMBARCACIÓN	92
Mantenimiento después del uso	92
Limpieza de la embarcación	92
ALMACENAMIENTO Y PREPARACIÓN DE PRETEMPORADA	94
Almacenamiento	94
Preparación de pretemporada	97

INFORMACIÓN TÉCNICA

IDENTIFICACIÓN	102
Número de identificación del casco	102
Número de identificación del motor	102
Etiqueta de conformidad EPA	102
INFORMACIÓN SOBRE LAS EMISIONES DEL MOTOR	104
Responsabilidad del fabricante	104
Responsabilidad del distribuidor	104
Responsabilidad del propietario.....	104
Reglamentos sobre Emisiones EPA.....	104
ESPECIFICACIONES.....	106

SOLUCIÓN DE PROBLEMAS

DIRECTRICES PARA SOLUCIONAR PROBLEMAS	114
SISTEMA DE SUPERVISIÓN	118
Información sobre lámparas piloto y pantalla de mensajes	118
Información sobre códigos de zumbador	120

GARANTÍA

GARANTÍA LIMITADA DE BRP – EE.UU. Y CANADÁ: EMBARCACIÓN PERSONAL SEA-DOO® DE 2010	124
DECLARACIÓN DE GARANTÍA DE CONTROL DE EMISIONES EN CALIFORNIA Y NUEVA YORK PARA EMBARCACIONES PERSONALES SEA-DOO® DE 2010 CON MOTORES 4-TEC®.....	128
GARANTÍA INTERNACIONAL LIMITADA DE BRP: EMBARCACIÓN PERSONAL SEA-DOO® DE 2010.....	132

GARANTÍA LIMITADA DE BRP PARA EL ESPACIO ECONÓMICO EUROPEO: EMBARCACIÓN PERSONAL SEA-DOO® DE 2010	137
--	------------

INFORMACIÓN DEL CLIENTE

INFORMACIÓN SOBRE PRIVACIDAD	144
CAMBIO DE DIRECCIÓN/TITULARIDAD	145

INFORMACIÓN SOBRE SEGURIDAD

PRECAUCIONES GENERALES

Evite envenenamiento por monóxido de carbono

Las emisiones de escape de todos los motores incluyen monóxido de carbono, un gas mortalmente venenoso. La inhalación de monóxido de carbono puede causar dolores de cabeza, mareos, somnolencia, náuseas, confusión e incluso la muerte.

El monóxido de carbono es un gas sin color, olor y sabor que puede estar presente aunque no se vea ni se huela el escape del motor. El monóxido de carbono puede alcanzar niveles mortales rápidamente, y las personas expuestas a este gas pueden verse afectadas con tal rapidez y grado que les sea imposible ponerse a salvo. Además, el monóxido de carbono puede persistir a niveles mortales durante horas o días en zonas cerradas o con ventilación insuficiente. Si experimenta algún síntoma de envenenamiento por monóxido de carbono, abandone la zona de inmediato, acuda a un lugar ventilado con aire fresco y solicite asistencia médica.

Para evitar daños graves o envenenamiento mortal por inhalación de monóxido de carbono:

- No ponga nunca en funcionamiento el motor de la embarcación en áreas parcialmente cerradas o con ventilación insuficiente, por ejemplo, en cobertizos y espigones o en las cercanías de otros barcos. Aunque intente ventilar el escape del motor, el monóxido de carbono puede alcanzar niveles peligrosos rápidamente.

- No ponga nunca en funcionamiento el motor de la embarcación en situaciones en las que las emisiones de escape podrían infiltrarse en edificios a través de puertas o ventanas.
- Nunca se coloque detrás de la embarcación cuando el motor esté en marcha. Podría inhalar gases de escape concentrados. La inhalación de estos gases, que contienen monóxido de carbono, puede resultar en envenenamiento por CO, daños personales e incluso la muerte.

Evite incendios de gasolina y otras situaciones peligrosas

La gasolina es una sustancia extremadamente inflamable y altamente explosiva. Los vapores de combustible se pueden extender rápidamente y empezar a arder por el contacto con chispas o llamas que pudieran darse incluso a varios metros de distancia del motor. Para reducir el riesgo de explosiones e incendios, siga estas instrucciones:

- Utilice únicamente contenedores ROJOS autorizados para el almacenamiento de combustible.
- Respete estrictamente las instrucciones del apartado sobre *REPOSTAJE*.
- No ponga nunca en marcha la embarcación si hay gasolina o se percibe olor de vapor de gasolina en el compartimento del motor.
- No ponga nunca en marcha la embarcación si el tapón del depósito de combustible no está bien colocado.
- No transporte contenedores de gasolina en el compartimento de almacenamiento delantero ni en ningún otro lugar de la embarcación.

La gasolina es una sustancia venenosa y puede causar daños e incluso la muerte.

- No utilice nunca la boca para trasvasar la gasolina.
- En caso de ingestión de gasolina, de contacto con los ojos o de inhalación de vapores de combustible, acuda a su médico inmediatamente.

Si se mancha de gasolina, lávese bien con agua y jabón, y cámbiese de ropa.

Evite quemaduras por el contacto con piezas calientes

La placa de navegación, el sistema de escape y el motor se calientan mucho durante el funcionamiento. Para evitar quemaduras, procure no tocar estos componentes durante el funcionamiento e inmediatamente después del uso.

Accesorios y modificaciones

Nunca realice modificaciones sin autorización y no haga uso de accesorios que cuenten con aprobación de BRP. BRP no ha realizado las pruebas necesarias con respecto a estos cambios, que podrían incrementar el riesgo de accidentes o daños, además de afectar al estado legal de la embarcación para el uso en el agua.

Consulte a su distribuidor autorizado de Sea-Doo sobre accesorios disponibles para la embarcación.

MENSAJES DE SEGURIDAD ESPECIALES

Notas importantes sobre el uso

- El rendimiento de esta embarcación puede superar considerablemente el de cualquier otra que haya podido manejar. Asegúrese de leer detenidamente el contenido de la Guía del usuario para familiarizarse con los controles y el funcionamiento de la embarcación antes de emprender su primer viaje o de llevar pasajeros. Si no ha tenido la oportunidad de hacerlo, practique el manejo en una zona adecuada y estudie la respuesta de cada mando. Familiarícese completamente con todos los mandos antes de acelerar por encima de la velocidad de ralentí. No dé por sentado que todas las motos acuáticas personales se manejan de forma idéntica. Cada modelo es distinto y las diferencias entre embarcaciones pueden ser sustanciales.
- Tenga siempre presente que mientras la palanca del acelerador recupera la posición de ralentí, se tendrá un menor control direccional. Para que la embarcación gire en la dirección deseada, es necesario utilizar tanto el sistema de dirección como el acelerador.
- Al igual que la mayoría de las embarcaciones, esta embarcación personal no tiene freno. La distancia necesaria para detenerse será diferente dependiendo de la velocidad inicial, carga, viento y estado de la mar. Practique la parada y el atraque en un lugar seguro y sin tráfico para conocer de forma aproximada cuánto se tarda en detener la embarcación en distintas situaciones. No suelte el acelerador cuando intente esquivar objetos. Necesita aceleración para gobernar la embarcación. No utilice la marcha atrás para detener la embarcación.
- El impulso del chorro de la embarcación personal puede causar daños. La bomba de impulsión puede recoger residuos y expulsarlos hacia atrás, lo que supone riesgos para cualquier persona que se encuentre en las cercanías y podría causar daños en la bomba de impulsión o en otras propiedades.
- Observe las instrucciones en todas las etiquetas de seguridad. Su propósito es garantizar la seguridad y el disfrute de sus experiencias en la embarcación.
- El pilotaje con pasajeros o remolcando tubos, esquís o tablas de wakeboard tiene particularidades y requiere mayor destreza.
- Algunos modelos de motos acuáticas incluyen ojales de remolcado o un asta de esquí destinados al amarre de una cuerda de remolque para actividades con esquís, tubo o tabla de wakeboard. No utilice estos puntos de fijación ni ninguna otra parte de la embarcación para actividades de parasailing ni para remolcar otras embarcaciones. Esto podría dar lugar a daños personales graves.
- Un motor de combustión necesita aire para funcionar. Por consiguiente, esta embarcación no puede ser completamente estanca. Cualquier maniobra (por ejemplo, trazar ochos) que haga que la cubierta superior se sumerja podría provocar graves problemas en el motor debido a la entrada de agua. Consulte las secciones *PROCEDIMIENTOS ESPECIALES* y *GARANTÍA* que figuran en esta Guía del usuario.

- Las emisiones de escape incluyen monóxido de carbono (CO), que puede causar daños e incluso la muerte si se inhala en cantidades suficientes. No utilice la embarcación en áreas limitadas y evite la acumulación de CO alrededor del vehículo o en zonas cerradas o protegidas, por ejemplo, mientras permanece atracado o flota con la embarcación. Manténgase siempre alerta a posibles riesgos de envenenamiento por el CO del escape de otras embarcaciones.
- Infórmese de las aguas en las que va a manejarse la embarcación. La corriente, mareas, rápidos, obstáculos ocultos, estelas y olas, etc. pueden afectar a su manejo y seguridad. No es aconsejable manejar la embarcación en aguas turbulentas o con condiciones climatológicas adversas.
- En aguas poco profundas, proceda con precaución y a velocidades muy bajas. Si la embarcación encalla o se detiene bruscamente, pueden producirse daños materiales y lesiones. También existe el riesgo de que la bomba de impulsión aspire residuos y los expulse hacia atrás, proyectándolos sobre personas o propiedades.
- Mantenga el cable de seguridad sujeto en todo momento al salvavidas del piloto y apartado del manillar de manera que el motor se detenga si el piloto cae al agua. Tras el pilotaje, extraiga la llave D.E.S.S.™ de su anclaje para evitar un uso no autorizado por parte de niños u otras personas. Si el piloto cae de la embarcación y el cable de seguridad no está colocado tal como se recomienda, la embarcación no se detendrá.
- Conduzca dentro de sus límites y nivel de habilidad.

ADVERTENCIA

Evite las maniobras agresivas para reducir el riesgo de pérdida de control, eyección y colisión. Infórmese del rendimiento de su embarcación y respételo.

- Conduzca siempre de forma responsable y segura. Aplique el sentido común y actúe con cortesía.
- Respete las señales de prohibición de generar olas, el entorno y los derechos de los restantes usuarios de las vías acuáticas. Como piloto y propietario de una moto acuática, es responsable de los daños que pueda originar la estela de la embarcación. No permita que nadie tire desechos por la borda.
- Aunque su embarcación tenga la capacidad de funcionar a velocidades elevadas, se recomienda encarecidamente pilotar a alta velocidad únicamente cuando se den las condiciones ideales y esté permitido hacerlo. El manejo a una velocidad superior requiere un mayor grado de habilidad e incrementa el riesgo de lesiones graves.
- Las fuerzas generadas sobre el cuerpo de los ocupantes durante los giros, el franqueo de olas o estelas, el pilotaje en mar picada o las caídas de la embarcación, especialmente a velocidades elevadas, pueden causar lesiones, con posibilidad de fracturas de huesos o lesiones incluso más graves. Permanezca en una postura flexible y evite los giros bruscos.
- Las motos acuáticas no están diseñadas para ser pilotadas por la noche.

- Algunos modelos de motos acuáticas están equipados con una suspensión inteligente. Aunque el sistema absorbe una parte de las fuerzas verticales y, por lo tanto, reduce la fuerza del impacto sobre el cuerpo, no las puede amortiguar completamente. Para evitar que algún ocupante sufra los efectos de los rebotes y pueda salir despedido de la embarcación, reduzca la velocidad.
- No salte olas ni estelas.

⚠ ADVERTENCIA

No navegue en aguas muy turbulentas ni realice maniobras extremas, como saltar estelas ni olas.

Antes de empezar a navegar

- Por razones de seguridad y para un cuidado adecuado, realice siempre las comprobaciones previas al uso, del modo especificado en la Guía del usuario, antes de manejar la embarcación.
- No exceda nunca la capacidad de carga o de pasajeros establecida para la embarcación. Encontrará estas indicaciones en la placa de capacidad y en las especificaciones. La sobrecarga puede afectar a la maniobrabilidad, la estabilidad y el rendimiento. Además, las condiciones de mar gruesa reducen la capacidad. Las indicaciones de carga o de pasajeros en la placa de capacidad no deben nunca utilizarse como excusa en casos en que el sentido común o el buen juicio pudieran tomar precedencia.
- Inspeccione con frecuencia la embarcación, el casco, el motor, el equipo de seguridad y el resto de los componentes del vehículo para garantizar que permanecen en condiciones de funcionamiento aceptables.

- Asegúrese de que dispone del equipo de seguridad mínimo requerido, salvavidas y cualquier otro equipo adicional que necesite para la travesía.
- Compruebe que todo el equipo de salvamento (incluidos los extintores), se encuentran siempre a mano y en buenas condiciones de funcionamiento. Indique a todos los pasajeros la ubicación de este equipo, y asegúrese de que saben utilizarlo.
- Manténgase informado sobre el tiempo y las condiciones atmosféricas. Antes de partir, consulte los pronósticos locales. Permanezca siempre alerta ante condiciones que pudieran ser cambiantes.
- Compruebe que tiene a bordo cartas de navegación precisas y actuales de la zona de navegación particular. Antes de partir, compruebe las condiciones del agua en la zona de navegación que afecta a la travesía.
- Asegúrese de que dispone de suficiente combustible a bordo para todo el viaje. Verifique siempre el nivel de combustible antes de salir a navegar y durante la navegación. Aplique el principio de 1/3 de la capacidad del combustible para llegar al destino, 1/3 para regresar y 1/3 como reserva. Tenga siempre presentes los cambios y los retrasos que pudieran darse por condiciones climáticas adversas y otros factores.

Precauciones para piloto y pasajeros

- Lea detenidamente todas las etiquetas de seguridad de la moto acuática Sea-Doo, la Guía del usuario y toda la documentación sobre seguridad y vea el *DVD SOBRE SEGURIDAD* antes de utilizar la embarcación.
- Respete todas las leyes pertinentes.

⚠ ADVERTENCIA

Compruebe las leyes de navegación locales y federales o nacionales aplicables a los cursos de agua en los que tenga pensado utilizar su embarcación. Aprenda el reglamento local de navegación. Infórmese del sistema de navegación aplicable (como boyas y señales).

- Recuerde que el sol, el viento, la fatiga y las enfermedades pueden perjudicar su criterio y tiempo de reacción.
- Si bebe, no pilote.

⚠ ADVERTENCIA

No pilote nunca bajo la influencia de drogas ni de alcohol. Afectan negativamente a los tiempos de reacción y al criterio para decidir.

- NO se recomienda el pilotaje de esta embarcación por parte de usuarios menores de 16 años o de personas con incapacidades que afecten a la visión, al tiempo de reacción, al criterio o al uso de los mandos.
- Use siempre el cable de seguridad durante la operación de la embarcación y asegúrese de que todos los pasajeros están familiarizados con su uso.
- Asegúrese de que todos los pasajeros saben nadar y cómo embarcar de nuevo desde el agua. Abordar la embarcación en aguas profundas puede ser extenuante. Practique en aguas con calado hasta su pecho antes de manejar o emprender un viaje con su embarcación en aguas profundas. Los pasajeros que no saben nadar deben llevar puesto un salvavidas en todo momento y tomar precauciones adicionales durante las travesías.

- No gire nunca el manillar mientras haya alguien cerca de la parte posterior de la embarcación. Manténgase alejado de las piezas móviles de la dirección (tobera, compuerta de marcha atrás, varillaje, etc.).
- No ponga en marcha el motor ni maniobre con la embarcación si hay algún bañista en las inmediaciones o cerca de la popa de la embarcación.

⚠ ADVERTENCIA

No ponga en marcha ni maniobre con la embarcación si hay algún bañista en las proximidades.

- El piloto y los pasajeros deben estar correctamente sentados y bien sujetos antes de arrancar o desplazar la embarcación, y en todo momento cuando la embarcación está en movimiento. Debe indicarse a todos los pasajeros que usen los asideros o la correa del asiento, o bien que se agarren a la cintura de la persona sentada delante. Cada pasajero debe tener la posibilidad de apoyar simultáneamente los pies en los espacios previstos cuando estén bien sentados.
- Al acelerar una moto náutica con pasajero(s), ya sea a partir de una detención completa o mientras se está navegando, hágalo siempre de forma progresiva. Una aceleración rápida puede causar que un pasajero pierda el equilibrio y caiga hacia atrás, fuera de la embarcación. Asegúrese de que los pasajeros están prevenidos o pueden anticipar cualquier aceleración rápida.
- Manténgase alejado de la rejilla de entrada.

! ADVERTENCIA

Manténgase alejado de la rejilla de entrada cuando el motor esté en marcha. El cabello largo, las prendas holgadas o las correas del salvavidas pueden enredarse con las piezas móviles.

- Pueden producirse lesiones internas graves si el agua se proyecta contra las cavidades corporales tras una caída al agua o por la proximidad a una tobera de chorro.
- Antes de volver a subir a la embarcación, asegúrese de que el motor está parado y de que no está puesta la llave D.E.S.S.

! ADVERTENCIA

Para prevenir un arranque accidental, desconecte siempre la llave D.E.S.S. de su anclaje cuando haya bañistas subiendo a bordo o en las proximidades, o durante la extracción de hierbas o residuos de la rejilla de entrada.

- En una moto acuática, nunca coloque los pies y las piernas en el agua para ayudarse a girar la embarcación.

La embarcación en manos de menores

Los menores deben contar siempre con la supervisión de un adulto durante el pilotaje de cualquier embarcación. Las leyes referentes a la edad mínima y a los requisitos de licencia que deben cumplir los menores para pilotar una embarcación varían según la jurisdicción. Asegúrese de consultar a las autoridades locales de navegación para obtener información relativa al uso legal de una moto acuática en el lugar en cuestión. BRP desaconseja el uso de la embarcación por parte de menores de 16 años.

Drogas y alcohol

No pilote nunca la moto acuática bajo la influencia de drogas ni de alcohol. Al igual que cuando se conduce un automóvil, el pilotaje de una embarcación requiere que quien se encuentre al mando esté sobrio, atento y alerta. La operación de una embarcación bajo los efectos de drogas o alcohol no es solamente una actividad peligrosa sino que, además, constituye un delito que puede conllevar penalizaciones graves. Las leyes relevantes se aplican de forma estricta. El uso de drogas y alcohol, ya sea individualmente o en combinación, afecta de forma negativa a la capacidad de reacción, de juicio y de visión. Todo ello, a su vez, limita la capacidad de operar la embarcación con la seguridad necesaria.

! ADVERTENCIA

No mezcle nunca el consumo de alcohol con la navegación. El pilotaje bajo la influencia de estas sustancias pone en peligro la vida de sus pasajeros, así como la de otras personas en el agua y de usted mismo. La ley prohíbe terminantemente operar cualquier embarcación bajo los efectos de drogas o alcohol.

Deportes acuáticos (remolque con la embarcación)

! ADVERTENCIA

Evite riesgos de daños personales! La embarcación no está diseñada para remolcar otras embarcaciones, ni para actividades con parasailing, cometas, planeadores o cualquier otro dispositivo que permita volar. Utilice la embarcación únicamente en deportes acuáticos adecuados.

El esquí acuático y las actividades con tablas de wakeboard y aparatos hinchables son algunos de los más populares. La participación en cualquier deporte acuático requiere un conocimiento detallado de aspectos de seguridad adicionales por parte del participante y del piloto de la embarcación. Si es la primera vez que se dispone a remolcar a alguien con su embarcación, es aconsejable dedicar algunas horas como observador y aprender lo necesario mediante la colaboración con un piloto experto en esta práctica. Asimismo, es importante conocer la habilidad y la experiencia de la persona que se remolca.

Todos los participantes en deportes acuáticos deben observar las indicaciones siguientes:

- El pilotaje con pasajero(s) o remolcando tubos, esquís o tablas de wakeboard tiene particularidades y requiere mayor destreza.
- Respete siempre la seguridad y confort de sus pasajeros y del esquiador que esté remolcando sobre esquís, tabla de wakeboard u otros productos acuáticos.
- Lleve siempre un observador cuando remolque un tubo, a un esquiador acuático o a un practicante de wakeboarding para que observe a la persona remolcada e informe al piloto de las indicaciones que hagan con las manos los participantes. El piloto debe centrar su atención al manejo de la embarcación y al estado de las aguas circundantes.
- Pilote sólo a la velocidad necesaria y siga las instrucciones del observador.
- Cuando remolque un tubo, a un esquiador náutico o a un practicante de wakeboarding, no vire bruscamente a menos que sea absolutamente necesario. Recuerde que, aunque esta moto acuática es maniobrable, existe la posibilidad de que la persona a la que se remolca no pueda evitar un obstáculo o a la propia moto acuática que la remolca.
- Limite la participación en deportes acuáticos exclusivamente a personas que sepan nadar.
- Lleve siempre puesto un salvavidas. Con el salvavidas apropiado, una persona aturdida o inconsciente podrá mantenerse a flote. Un chaleco de esquí acuático de Tipo IV constituye un salvavidas práctico con la certificación adecuada.
- Muestre siempre la debida consideración hacia aquellos con quien comparte el entorno.
- Tanto el piloto como el observador deberán supervisar la ubicación de la cuerda de remolque durante la práctica de deportes acuáticos. Si la cuerda queda demasiado floja, podría enredarse con personas u objetos que se encuentren en la embarcación o en el agua, especialmente al tomar curvas cerradas o trazar círculos, y causar lesiones graves.
- No utilice nunca una cuerda de remolque demasiado corta para deportes acuáticos; el participante podría sufrir daños causados por la inhalación de gases de escape concentrados. La inhalación de estos gases, que contienen monóxido de carbono, puede resultar en envenenamiento por CO, daños personales e incluso la muerte.

- Use una cuerda de remolque de longitud y dimensiones suficientes y cerciórese de que está adecuadamente asegurada a su embarcación. Aunque algunas embarcaciones están equipadas con un mecanismo de remolque especialmente diseñado (o pueden dotarse de ese mecanismo), evite instalar un asta de remolque sobre una moto acuática. Puede convertirse en un riesgo si alguien cae sobre él.
- Ofrezca asistencia inmediata al participante en caso de sufrir una caída. Se encuentra vulnerable en el agua, ya que podría pasar desapercibido para otras embarcaciones.
- Acérquese a la persona en el agua por el lado opuesto a la dirección del viento. Apague el motor antes de acercarse por completo.
- Practique deportes acuáticos únicamente en zonas con la seguridad necesaria. Manténgase alejado de otras embarcaciones, canales, playas, áreas restringidas, bañistas, vías navegables concurridas y obstrucciones bajo el agua.
- Apague el motor y utilice el ancla para asegurar la embarcación antes de salir a nadar.
- Nade sólo en zonas designadas como seguras para hacerlo. Estas suelen estar marcadas por la boya utilizada en áreas aptas para la natación. No salga a nadar sin compañía o por la noche.



BOYA DE NATACIÓN

- No practique esquí acuático entre la puesta y la salida del sol. En muchos lugares, es ilegal hacerlo.
- No coloque nunca la embarcación directamente detrás de participantes en deportes acuáticos. A 40 km/h por hora, la embarcación adelantará a una persona que haya caído al agua 60 m por delante de la embarcación e unos 5 segundos.
- Apague el motor y retire la llave de contacto siempre que haya alguna persona próxima en el agua.
- Manténgase al menos a 45 m de zonas marcadas con una boya que indique la presencia de buceadores.

⚠ ADVERTENCIA

Evite riesgos de daños personales! No permita que nadie permanezca cerca del sistema de propulsión ni de la rejilla de entrada cuando el motor esté apagado. Elementos como pelo largo, prendas flojas o las correas del dispositivo personal de flotación pueden enredarse con las piezas móviles y provocar lesiones graves o ahogamiento. En aguas poco profundas, la bomba podría recoger conchas, arena y piedras, entre otros objetos, y expulsarlos hacia atrás.

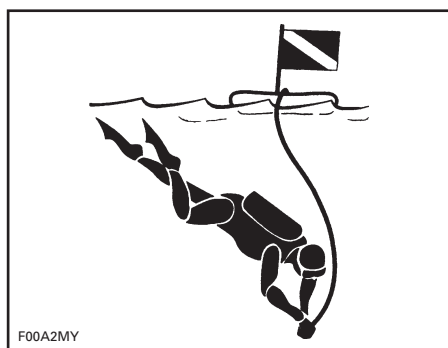

BOYA DE PRESENCIA DE BUCEADORES

Para obtener más información acerca de prácticas homologadas, legales y seguras de los deportes acuáticos, póngase en contacto con la autoridad de la zona en materia de seguridad.

Hipotermia

La hipotermia, que consiste en la pérdida del calor corporal en el agua, es una causa común de muerte en accidentes de navegación. Afectado por hipotermia, el individuo pierde el conocimiento y se ahoga.

El uso de un salvavidas puede ampliar el tiempo de supervivencia gracias a las propiedades de aislamiento que presenta.

Obviamente, cuanto más alta sea la temperatura del agua, menor será el aislamiento requerido. Cuando se navega en aguas frías (por debajo de 4°C), considere el uso de un salvavidas de tipo abrigo o chaqueta, ya que cubren una mayor superficie corporal que los salvavidas de tipo chaleco.

Algunos aspectos importantes sobre la protección contra la hipotermia:

- Mientras se encuentre a flote en el agua, no intente nadar a menos que haya una embarcación en las proximidades, algún otro superviviente o un objeto al que pueda apoyarse o subirse. Si trata de nadar, acelerará la pérdida de calor corporal. En condiciones de agua fría, se recomienda no recurrir a métodos que requieren meter la cabeza en el agua para evitar ahogarse. Mantenga la cabeza fuera del agua. Esto reducirá considerablemente la pérdida de calor e incrementará el tiempo de supervivencia.
- Procure mantener una actitud positiva sobre su supervivencia y el rescate. Así ampliará también las posibilidades de prolongar el tiempo de supervivencia hasta el rescate. Su deseo de vivir puede marcar la diferencia.

- Si hay más de una persona en el agua, es aconsejable mantener el contacto corporal mientras esperan el rescate. Esto suele reducir la velocidad de pérdida del calor, lo que incrementa el tiempo de supervivencia.
- Lleve puesto siempre el salvavidas. No le ayudará a evitar los síntomas de hipotermia si no lo lleva puesto cuando entre en contacto con el agua.

Cursos sobre seguridad y competencia en la navegación

Muchos países recomiendan o requieren realizar un curso de seguridad y competencia en la navegación. Consulte a las autoridades competentes de su localidad.

Compruebe las leyes de navegación locales y federales o nacionales aplicables a los cursos de agua en los que tenga pensado utilizar su embarcación. Aprenda el reglamento de tráfico local. Infórmese del sistema de navegación aplicable (como boyas y señales).

EQUIPO DE SEGURIDAD

Equipo de seguridad requerido

El piloto y el/los pasajero(s) deben llevar puesto un dispositivo personal de flotación (salvavidas) homologado que sea adecuado para su utilización en motos acuáticas.

El piloto y los pasajeros deben disponer de acceso inmediato a gafas irrompibles si las condiciones de navegación o la preferencia personal así lo justifican.

El viento, la espuma y la velocidad pueden provocar que lloren los ojos o que la visión sea borrosa.

Como propietario de la embarcación, es usted responsable de asegurar que no falte a bordo ninguno de los equipos de seguridad necesarios. También debe considerar la posibilidad de incorporar más equipos, si fueran necesarios, para su seguridad y la de sus pasajeros. Compruebe la normativa vigente sobre los requisitos relativos al equipamiento de seguridad.

El equipo de seguridad requerido por la normativa es obligatorio. Si la normativa local exige equipos adicionales, deben ser homologados por la autoridad competente. Entre los requisitos mínimos se encuentran los siguientes:

- Salvavidas
- Un cabo flotante de 15 m como mínimo
- Una linterna estanca o bengalas homologadas
- Dispositivo de señalización
- Dispositivos acústicos (bocina de aire o silbato).

El piloto y el/los pasajero(s) de las Motos acuáticas deben vestir ropa de protección, incluyendo:

- Un traje isotérmico o prendas gruesas, de tejido tupido y ajustadas que proporcionen una protección similar. Por ejemplo, una malla de ciclista fina no sería apropiada. Pueden producirse lesiones internas graves si el agua se proyecta contra las cavidades corporales como resultado de una caída al agua o por estar próximo a una tobera de chorro. La ropa de baño normal no protege adecuadamente contra la entrada de agua con fuerza en las aberturas inferiores del cuerpo de hombres y mujeres.
- Se recomienda el uso de calzado, guantes y protectores oculares o gafas. Se recomienda algún tipo de protección ligera y flexible para los pies. Ello reduciría las posibilidades de lesión, en el caso de que tuviese que caminar sobre objetos afilados presentes bajo el agua.

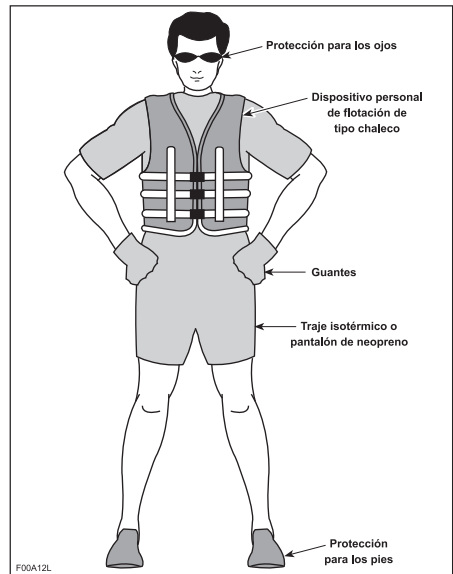

Salvavidas

En muchos países, la normativa requiere que lleve en la embarcación al menos un salvavidas autorizado para cada persona a bordo. Además, los niños menores de 13 años deben llevar puesto el salvavidas en todo momento mientras la embarcación esté en movimiento. No le está permitido utilizar la embarcación a menos que todos los salvavidas se encuentren a mano y en buenas condiciones, y estén marcados claramente con el número de aprobación. Asimismo, deberán ser de la talla correcta (según especificaciones de peso y talla de pecho indicadas en el salvavidas) para cada persona a bordo.

El salvavidas proporciona capacidad de flotación que ayuda a mantener la cabeza y la carga fuera del agua y a mantener el cuerpo en una posición satisfactoria en el agua. Al seleccionar un salvavidas, considere siempre el peso y la edad de la persona. La capacidad de flotación proporcionada por el salvavidas deberá ser suficiente para soportar el peso de la persona en el agua. La talla del salvavidas debe ser adecuada para el usuario. El peso y la talla del pecho son consideraciones comunes a la hora de elegir un salvavidas. Es responsabilidad del piloto asegurarse de que dispone de la cantidad y los tipos apropiados de salvavidas a bordo para cumplir las normativas aplicables, y de que los pasajeros conocen su ubicación y están familiarizados con su uso.

Tipos de salvavidas

Hay cinco tipos de salvavidas aprobados.

Salvavidas de Tipo I, ponible, con la máxima capacidad de flotación requerida. Está diseñado para dar la vuelta a cualquier persona inconsciente en el agua, de una posición boca abajo a una posición vertical o ligeramente hacia atrás y boca arriba. Puede ampliar considerablemente las posibilidades de supervivencia. El salvavidas de Tipo

I es el más eficaz en todas las condiciones de agua, particularmente en situaciones que pudieran darse lejos de la costa, cuando el rescate podría llevar más tiempo. También es el más eficaz en mar gruesa.

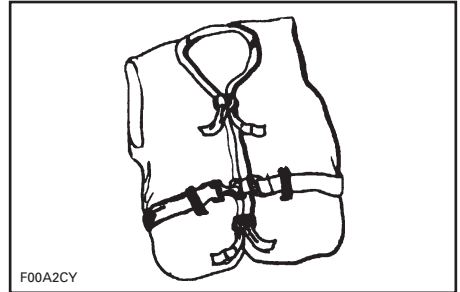

TIPO I - PONIBLE

Salvavidas de Tipo II, ponible, con capacidad para dar la vuelta al usuario igual que el salvavidas de Tipo I, pero con menor eficacia. En las mismas condiciones que el salvavidas de Tipo I, el salvavidas de Tipo II pudiera no resultar de utilidad para algunas personas. Quizás prefiera el uso de este salvavidas en casos con probabilidades de rescate rápido, por ejemplo, en zonas en las que suele haber otras personas que participan en actividades acuáticas.

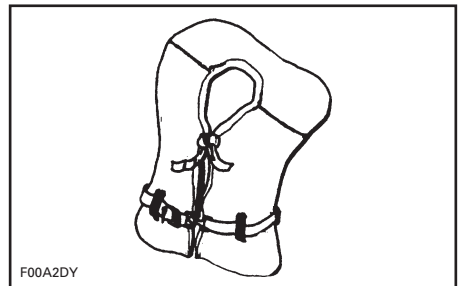

TIPO II - PONIBLE

Salvavidas de Tipo III, ponible, que permite al usuario colocarse en una posición vertical o ligeramente hacia atrás. No sirve para dar la vuelta al usuario. Mantiene al usuario en una

posición vertical o ligeramente hacia atrás y no tiende a dar la vuelta al usuario para colocarlo boca abajo. Ofrece la misma capacidad de flotación que el salvavidas de Tipo II y puede resultar apropiado en zonas donde suele haber otras personas que participan en actividades acuáticas.

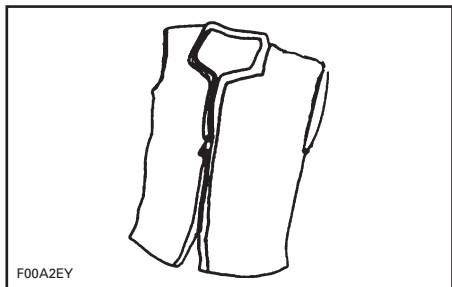

TIPO III - PONIBLE

Salvavidas de Tipo V, ponible, que se debe llevar puesto. En su estado inflado, ofrece una capacidad de flotación equivalente a los salvavidas de Tipo I, Tipo II y Tipo III. Sin embargo, en su estado desinflado, es posible que no sea de utilidad para algunas personas.

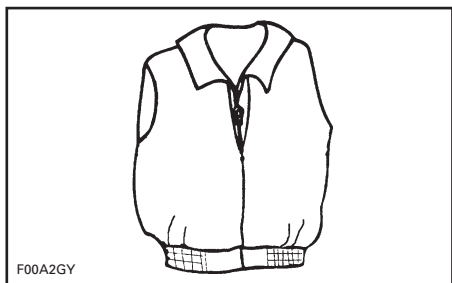

TIPO V - PONIBLE

Cascos

Algunas consideraciones importantes

Los cascos están diseñados para ofrecer un cierto grado de protección para la cabeza en caso de impacto. En la mayoría de los deportes de motor, las ventajas de usar un casco son muy

superiores a sus inconvenientes. Sin embargo, en el caso de los deportes acuáticos de motor, como las motos náuticas, esto no siempre es así, ya que existen determinados riesgos asociados al agua.

Ventajas

Un casco contribuye a reducir el riesgo de lesiones en caso de que la cabeza sufra un impacto contra una superficie dura (como otra embarcación en el caso de una colisión). Asimismo, un casco con protección para la barbilla podría contribuir a evitar heridas en la cara, la mandíbula o los dientes.

Riesgos

Por otra parte, en determinadas situaciones que pueden producirse por la caída de la embarcación, los cascos tienen tendencia a aspirar el agua, como un "cubo", y pueden generar graves tensiones sobre el cuello o la columna vertebral. Esto podría provocar ahogo, lesiones graves o permanentes en el cuello o la columna vertebral o, incluso, la muerte.

Los cascos también pueden afectar a la visión periférica y a la capacidad auditiva, o incrementar la fatiga, lo que podría contribuir a un mayor riesgo de colisión.

Sopesar los riesgos y las ventajas

Para decidir si debe llevar casco o no, lo mejor es que tenga en cuenta el entorno específico en el que vaya a navegar, además de otros factores, tales como la experiencia personal. ¿Habrá mucho tráfico en el agua? ¿Cuál es su estilo de pilotaje?

Lo fundamental

Dado que cada opción reduce al mínimo algunos riesgos, pero aumenta otros, antes de cada travesía debe decidir si necesita casco o no en función de la situación en concreto.

Si opta por utilizar casco, deberá decidir qué tipo resulta el más adecuado a las circunstancias. Busque cascos que cumplan las normas DOT o Snell y, si es posible, elija uno diseñado para deportes de motor acuáticos.

Equipo adicional recomendado

Para disfrutar de sus travesías con toda seguridad, recomendamos que adquiera varios componentes de equipo adicional. Esta lista, aunque no es ni mucho menos completa, incluye elementos cuya adquisición debería considerar.

- Pequeña caja de herramientas
- Mapa de la zona
- Remo
- Cuerda para remolcar
- Botiquín de primeros auxilios
- Gafas
- Ancla
- Cabos de amarre.

Un teléfono móvil, dentro de una bolsa o empaque impermeable, ha demostrado también ser de ayuda para los navegantes cuando se encuentran en apuros o, simplemente, para contactar con alguien en tierra.

REGLAMENTO DE NAVEGACIÓN

Reglas de manejo

El manejo de una embarcación puede compararse a la conducción por autovías y carreteras sin señalizar. Para evitar colisiones o esquivar a las demás embarcaciones, debe seguirse un sistema de reglas de tráfico. No es sólo cuestión de sentido común ¡Hay que respetar la ley!

Manténgase normalmente a su derecha y evite con seguridad a las otras embarcaciones, dejando una distancia de seguridad respecto a esas otras embarcaciones, personas y objetos.

En la siguiente ilustración se identifican distintas partes de una embarcación que se utilizan de puntos de referencia para la dirección; la proa se considera la parte delantera de la embarcación. El lado de babor de la embarcación (izquierda) se puede identificar por una luz ROJA a proa, mientras que en el de estribor (derecha) hay una luz VERDE.

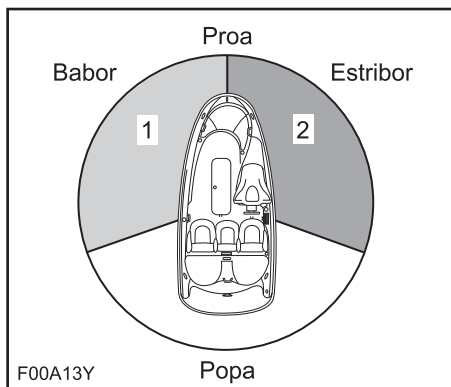

TÍPICO

1. Luz ROJA
2. Luz VERDE (zona de cesión de paso)

Cruce

Ceda el derecho de paso a las embarcaciones que se encuentren delante de la suya y a su derecha. Nunca cruce por delante de un barco.

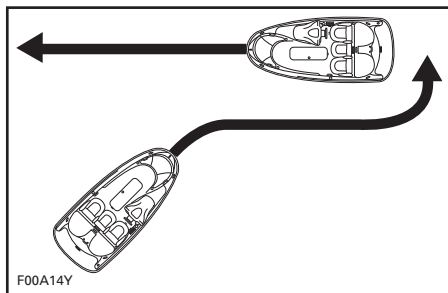

TÍPICO

Al igual que con un semáforo, si ve una luz **ROJA**, **DETÉNGASE**, ceda el derecho de paso. La otra embarcación se encuentra a su derecha y **es la que tiene preferencia**.

Si ve una luz **VERDE**, **siga adelante con precaución**. La otra embarcación se encuentra a su izquierda; **tiene usted preferencia**.

De frente

Mantenga la derecha.

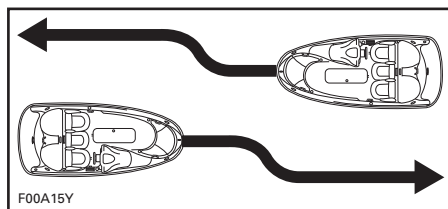

TÍPICO

Paso

Ceda el derecho de paso a otra embarcación y manténgalo despejado.

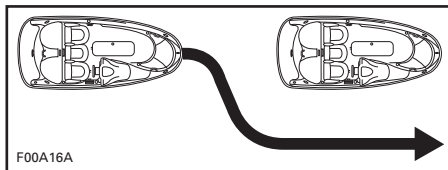

TÍPICO

Sistema de navegación

Las ayudas a la navegación, tales como señales o boyas, pueden facilitarle la identificación de aguas seguras. Las boyas le indicarán si debe mantenerse a la derecha (estribor) o a la izquierda (babor) de la boya o por cuál canal puede continuar. También pueden indicarle si está entrando en un área restringida o controlada, como una zona vedada a embarcaciones o una zona de velocidad limitada. Asimismo, pueden indicar riesgos o información pertinente para la navegación. Las señales pueden localizarse en la orilla o sobre el agua. También pueden indicar límites de velocidad, la prohibición de embarcaciones a motor o barcas, la presencia de fondeaderos y otras informaciones útiles. (La forma de cada tipo de señal le facilitará comprender su significado.)

Asegúrese de que conoce y comprende el sistema de navegación aplicable para los cursos de agua en los que tenga pensado usar la embarcación.

Cómo evitar colisiones

- No suelte el acelerador para girar.

ADVERTENCIA

No suelte el acelerador cuando intente esquivar objetos. Se necesita potencia del motor y de la bomba para hacer girar la embarcación.

- Mantenga siempre una vigilancia constante sobre otros usuarios del agua y otras barcas u objetos, especialmente al girar. Esté atento a las condiciones que limitan su visibilidad o impiden que otros le vean.

- Respete los derechos de los demás pilotos de recreo y otras personas que haya en los alrededores y mantenga siempre una distancia de seguridad respecto a otras embarcaciones, personas y objetos.
- No salte olas ni estelas.

ADVERTENCIA

No salte sobre estelas ni olas, ni conduzca sobre la rompiente ni intente salpicar a otros con su embarcación. Podría usted juzgar mal las capacidades de la embarcación o su propia habilidad para la conducción y chocar contra otra embarcación o golpear a una persona.

- Esta moto acuática tiene la capacidad de dar giros más bruscos que otras embarcaciones; de cualquier modo, y salvo en una emergencia, no realice giros bruscos a velocidad elevada. Tales maniobras dificultarían el que otras personas le eviten o entiendan a dónde se dirige. Además, usted y/o su(s) pasajero(s) podrían salir despedidos de la embarcación.
- Puede ser necesario mantener o incrementar la velocidad para evitar una colisión.

REPOSTAJE

Combustible recomendado

Utilice gasolina sin plomo con el octanaje que se indica a continuación.

OCTANAJE MÍNIMO	
En Norteamérica	87 (RON + MON)/2 ⁽¹⁾
En otros países y regiones	92 RON ⁽¹⁾

⁽¹⁾ En modelos con sobrealimentación, use gasolina súper sin plomo para conseguir el rendimiento óptimo del motor.

AVISO Nunca experimente con otros combustibles o diferentes proporciones de combustible. Nunca utilice combustibles que contengan más de un 10% de etanol. El uso de un combustible no recomendado puede deteriorar el rendimiento de la embarcación y causar daños en partes esenciales del sistema de combustible y los componentes del motor.

Procedimiento de repostaje

ADVERTENCIA

Detenga siempre el motor antes de repostar. El combustible es inflamable y puede explotar en determinadas condiciones. Trabaje siempre en una zona bien ventilada. No fume ni permita llamas vivas ni chispas en las cercanías. El depósito de combustible podría encontrarse presurizado. Gire lentamente el tapón para abrirlo. Durante el repostaje, mantenga la embarcación nivelada. No llene en exceso ni permita que se rebose el depósito de combustible, sobre todo si la embarcación está al sol. A medida que aumenta la temperatura, el combustible se expande y podría rebosarse. Limpie siempre con un trapo cualquier resto de combustible derramado de la embarcación.

Apague el motor.

No permita que quede nadie en la embarcación.

Amarre bien la embarcación al muelle de repostaje.

Tenga un extintor a mano.

Abra la cubierta del compartimento de almacenamiento delantero para dejar al descubierto el tapón del depósito de combustible.

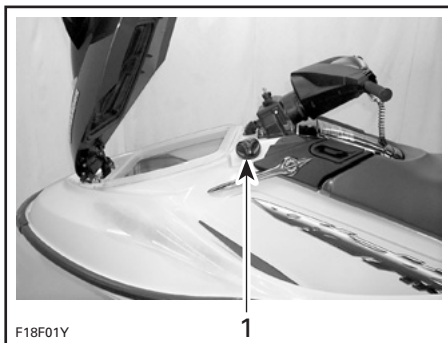

F18F01Y

TÍPICO**1. Tapón del depósito de combustible**

Desenrosque el tapón en sentido contrario al de las agujas del reloj.

Introduzca el surtidor de gasolina en el cuello de llenado y reposte.

⚠ ADVERTENCIA

Para que no retroceda el combustible ni se salga, llene el depósito lentamente para que vaya saliendo el aire del depósito.

Detenga el repostaje de inmediato tras soltar el mando de la tobera de la bomba de gasolina y espere unos instantes antes de retirar el surtidor. No retraiga el la tobera de la bomba de gasolina para llenar más el depósito de combustible.

⚠ ADVERTENCIA

No llene en exceso ni permita que se rebose el depósito de combustible, sobre todo si la embarcación está al sol. A medida que aumenta la temperatura, el combustible se expande y podría rebosar.

Instale de nuevo el tapón y apriételo a fondo.

⚠ ADVERTENCIA

Limpie siempre con un trapo cualquier resto de combustible derramado de la embarcación.

Tras el repostaje, abra siempre el asiento y asegúrese de que no huele a vapor de gasolina en el compartimento del motor.

⚠ ADVERTENCIA

No ponga en marcha la embarcación si hay gasolina o se percibe olor de vapor de gasolina.

⚠ ADVERTENCIA

En caso de que deba reemplazarse el tapón de combustible, utilice **EXCLUSIVAMENTE** un tapón de combustible con sistema de aireación producido por BRP. De lo contrario, puede poner en riesgo la integridad del sistema de combustible de la embarcación. Tenga en cuenta que actualmente no existe en el mercado ningún tapón de combustible equivalente.

INFORMACIÓN SOBRE EL REMOLCADO

AVISO Para evitar que se dañen las aletas laterales del O.P.A.S., la envergadura máxima de los travesaños de madera del remolque, incluida la anchura de travesaño, no debe superar 71 cm. Los extremos de ambos travesaños de madera del remolque no deben superar 2,59 m desde el punto de sujeción situado en la proa de la embarcación. Consulte la siguiente ilustración.

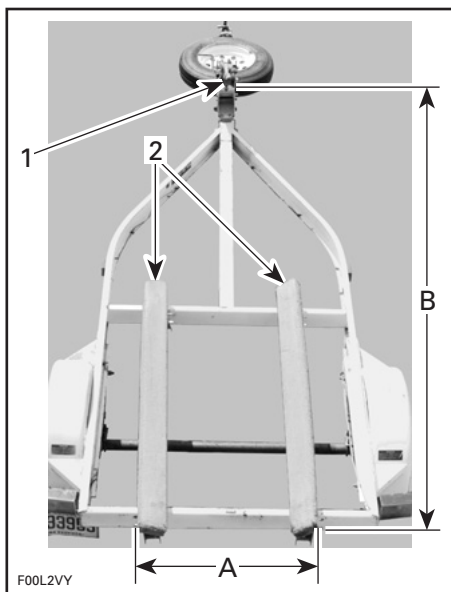

REMOLQUE PARA O.P.A.S.

1. Punto de conexión delantero (proa) de la embarcación
 2. Travesaños de madera
- A. 71 cm
B. 2,59 m

Asegúrese de que el tapón del depósito de combustible se encuentra correctamente instalado.

⚠ ADVERTENCIA

No incline nunca esta embarcación sobre un extremo para el transporte. Le recomendamos que transporte la embarcación en su posición de funcionamiento normal.

Verifique las leyes y reglamentos aplicables en su zona relativos al arrastre de un remolque, especialmente las reglas referentes a lo siguiente:

- el sistema de frenos
- el peso del vehículo de remolque
- los espejos.

Respete las siguientes medidas de seguridad para remolcar la embarcación:

- Respete el peso máximo del vehículo de remolque y el peso sobre la lengua según las recomendaciones del fabricante.
- Enganche la embarcación a los ojales delantero y trasero (proa/popa) de forma que quede firmemente retenida en el remolque. Utilice amarres adicionales si es necesario.
- Asegúrese de que tanto las cubiertas del compartimento de almacenamiento como los asientos se encuentran bien asegurados.
- Observe las medidas de seguridad para el remolcado.

AVISO No pase cuerdas o amarres por encima del asiento o del asidero, puesto que podrían producirse daños permanentes. Envuelva cuerdas o amarres con trapos o protectores similares allí donde puedan entrar en contacto con el cuerpo de la embarcación.

⚠ ADVERTENCIA

Antes del remolcado, asegúrese de que los asientos se encuentran bien asegurados.

Una funda para Sea-Doo puede proteger la embarcación, especialmente antes de la conducción por caminos de tierra, para evitar que entre suciedad a través de las aberturas de entrada de aire.

 **ADVERTENCIA**

Cuando remolque la embarcación, no deje NUNCA ningún equipo en ésta.

Modelos WAKE

 **ADVERTENCIA**

No deje NUNCA una tabla de wakeboard instalada sobre el portatablas. De lo contrario, la(s) aleta(s) de la tabla podría provocar lesiones a los viandantes o la tabla podría salir despedida a la carretera.

 **ADVERTENCIA**

Los tensores se encuentran sometidos a presión y podrían dar un latigazo al soltarse. Tenga precaución.

NOTA: Cuando transporte dos embarcaciones, puede que sea necesario retirar el portatablas de wakeboard situado en la interior.

ETIQUETAS IMPORTANTES QUE FIGURAN SOBRE EL PRODUCTO

En su embarcación aparecen las siguientes etiquetas. Si alguna no aparece o está dañada, puede ser reemplazada de modo gratuito. Diríjase a un distribuidor autorizado de Sea-Doo.

Lea detenidamente las etiquetas siguientes antes de manejar esta embarcación.

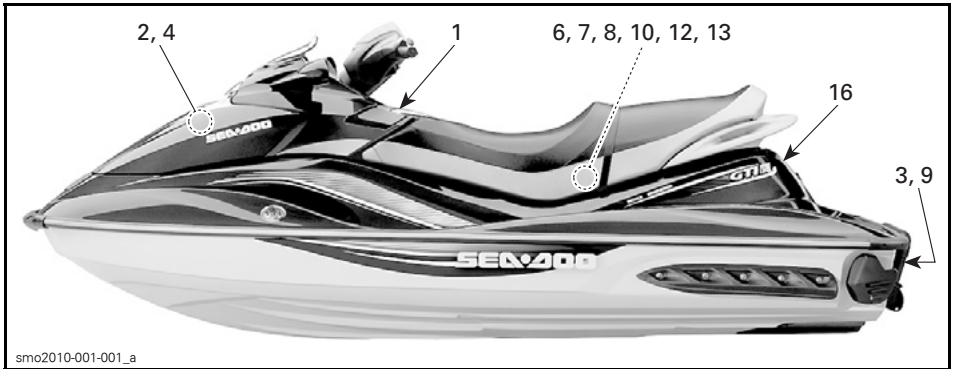

MODELOS GTI™ Y GTI™ SE

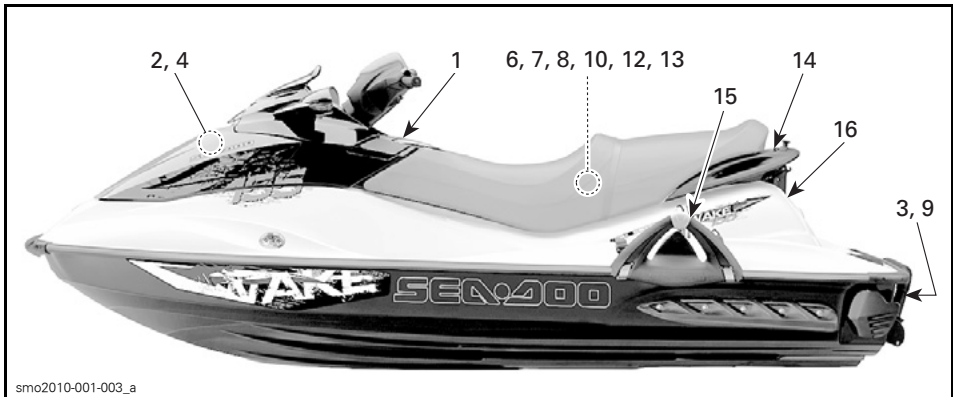

TÍPICO — MODELOS WAKE™

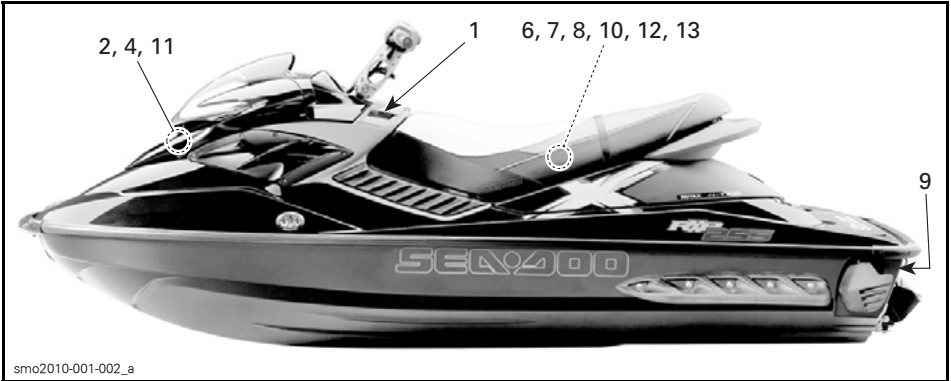

smo2010-001-002_a

TÍPICO — MODELO RXP-X 255

⚠ ADVERTENCIA

Para reducir el riesgo de LESIONES GRAVES o MUERTE:

LLEVE PUESTO UN SALVAVIDAS. Todos los pilotos deben llevar puesto un salvavidas aprobado por Salvamento Marítimo, homologado para el uso en motos acuáticas.

VISTA PRENDAS DE PROTECCIÓN. Pueden producirse lesiones internas graves si el agua se proyecta contra las cavidades corporales como resultado de una caída al agua o por estar próximo a una tobera de chorro.

La ropa de baño normal no protege adecuadamente contra la entrada de agua con fuerza en las aberturas inferiores del cuerpo de hombres y mujeres.

Todos los pilotos deben llevar puesto un traje isotérmico o prendas que proporcionen una protección equivalente (consulte la Guía del Usuario). Se recomienda el uso de calzado, guantes y protectores oculares/gafas.

CONOZCA LAS LEYES DE LA NAVEGACIÓN Bombardier desaconseja que la embarcación sea pilotada por menores de 16 años. Averigüe la edad mínima para el pilotaje y los requisitos de formación de su zona.

Se recomienda la realización de un curso sobre seguridad náutica, circunstancia que puede ser obligatoria en su zona.

INSTALE UN CABLE PARA DETENCIÓN DEL MOTOR (SISTEMA AUXILIAR DE SEGURIDAD "HOMBRE AL AGUA") al salvavidas y manténgalo desenrollado del manillar para que se detenga el motor si el usuario se cae. Tras la conducción, extraiga el cable de la moto náutica para evitar un uso no autorizado por parte de niños u otras personas.

CONDUZCA DENTRO DE SUS LÍMITES Y EVITE MANIOBRAS AGRESIVAS para reducir el riesgo de pérdida de control, eyección y choque. Este producto es una embarcación de alto rendimiento – no un juguete. Girar bruscamente o saltar estelas u olas pueden aumentar el riesgo de lesiones en espalda/columna vertebral (parálisis), lesiones faciales y roturas en piernas, tobillos y en otros huesos.

No salte estelas ni olas.

NO ACELERE CUANDO HAYA ALGUIEN DETRÁS DE LA MOTO ACUÁTICA: apague el motor o manténgalo al ralentí. El chorro de agua y/o residuos que sale de la tobera de empuje pueden provocar lesiones graves.

MANTÉNGASE ALEJADO DE LA REJILLA DE ENTRADA mientras el motor se encuentra funcionando. El palo largo, prendas flojas o las correas del salvavidas pueden enredarse con las piezas móviles y provocar lesiones graves o ahogamiento.

NO CONDUZCA NUNCA TRAS HABER CONSUMIDO DROGAS O ALCOHOL



LEA Y SIGA LA GUÍA DEL USUARIO

⚠ ADVERTENCIA

Las colisiones provocan más LESIONES Y MUERTES que ningún otro tipo de accidente con motos náuticas o embarcaciones personales.

PARA EVITAR COLISIONES:

ESCUDRÍNE CONSTANTEMENTE en busca de personas, objetos u otras embarcaciones. Sea consciente de las condiciones que limitan su visibilidad o bloquean su visión de otros.

PILOTE A LA DEFENSIVA a velocidades seguras y mantenga la distancia de seguridad con las personas, objetos u otras embarcaciones.

- No siga directamente a otras motos acuáticas ni a otras embarcaciones.

- No se acerque a otras personas para salpicarles agua.
- Evite giros bruscos u otras maniobras que puedan dificultar el que otras personas le eviten o comprendan hacia dónde va.

- Evite zonas con objetos sumergidos o aguas poco profundas.

TOME MEDIDAS preventivas para evitar las colisiones. Recuerde que las motos náuticas y otras embarcaciones carecen de frenos.

NO SUELTE EL ACELERADOR CUANDO INTENTE ESQUIVAR objetos - necesita la aceleración para gobernar la embarcación.

Verifique si funcionan correctamente los controles de admisión y dirección antes de arrancar la moto náutica.

Siga los reglamentos sobre navegación y las leyes locales aplicables para las motos acuáticas.

Consulte la Guía del Usuario para obtener más información.

El espacio para sentarse está limitado a 1 conductor y 1 pasajero (181 kg/398 libras).

219 902 552

219902552

ETIQUETA 1: TÍPICO — MODELO RXP-X



F
N
R

⚠ ADVERTENCIA

Para reducir el riesgo de LESIONES GRAVES o MUERTE: LLEVE PUESTO UN SALVAVIDAS. Todos los pilotos deben llevar puesto un salvavidas aprobado por Salvamento Marítimo, homologado para el uso en motos acuáticas. VISTA PRENDAS DE PROTECCIÓN. Pueden producirse lesiones íntimas graves si el agua se proyecta contra las cavidades corporales como resultado de una caída al agua o por estar próximo a una tobera de chorro. La ropa de baño normal no protege adecuadamente contra la entrada de agua con fuerza en las aberturas inferiores del cuerpo de hombres y mujeres. Todos los pilotos deben llevar puesto un traje isotérmico o prendas que proporcionen una protección equivalente (consulte la Guía del Usuario). Se recomienda el uso de zapatos, gafas y protectores oculares/gafas. CONOZCA LAS LEYES DE LA NAVEGACIÓN Bombardeier desaconseja que la embarcación sea pilotada por menores de 16 años. Averigüe la edad mínima para el pilotaje y los requisitos de formación de su zona. Se recomienda la realización de un curso sobre seguridad náutica, circunstancia que puede ser obligatoria en su zona. INSTALE UN CABLE PARA DETECCIÓN DEL MOTOR (SISTEMA AUXILIAR DE SEGURIDAD "HOMBRE AL AGUA") al salvavidas y manténgalo desdoblado del manillar para que se detenga el motor si el usuario se cae. Tras la conducción, extraiga el cable de la moto náutica para evitar un uso no autorizado por parte de niños u otras personas. CONDUZCA DENTRO DE SUS LÍMITES Y EVITE MANDRAGAS AGRESIVAS para reducir el riesgo de pérdida de control, eyección y choque. Este producto es una embarcación de alto rendimiento – no un juguete. Girar bruscamente o saltar estacas u olas pueden aumentar el riesgo de lesiones en espalda/columna vertebral (parálisis), lesiones faciales y roturas en piernas, tobillos y en otros huesos. No salte estacas ni olas. NO ACELERE CUANDO HAYA ALGUIEN DETRAS DE LA MOTO ACUÁTICA aunque el motor o manténgalo al ralentí. El chorro de agua y/o residuos que sale de la tobera de empuje puede provocar lesiones graves.

219 902 822

MANTÉNGASE ALEJADO DE LA REJILLA DE ENTRADA mientras el motor se encuentra funcionando. El pelo largo, prendas flojas o las correas del salvavidas pueden enredarse con las piezas móviles y provocar lesiones graves o ahogamiento. NO CONDUZCA NUNCA TRAS HABER CONSUMIDO DROGAS O ALCOHOL. LEA Y SIGA LA GUÍA DEL USUARIO.



Tobera de chorro

Rejilla de entrada

⚠ ADVERTENCIA



Las colisiones provocan más LESIONES Y MUERTES que ningún otro tipo de accidente con motos náuticas o embarcaciones personales. PARA EVITAR COLISIONES: ESQUÍVASE CONSTANTEMENTE en busca de personas, objetos u otras embarcaciones. Sea consciente de las condiciones que limitan su visibilidad o bloquean su visión de otros. PILOTE A LA DEFENSIVA a velocidades seguras y mantenga la distancia de seguridad con las personas, objetos u otras embarcaciones. • No siga directamente a otras motos acuáticas ni a otras embarcaciones. • Evite giros bruscos u otros maniobras que puedan dificultar el que otras personas le eviten o comprendan hacia dónde va. • No se acerque a otras personas para salpicarlas agua. • Evite zonas con objetos sumergidos o aguas poco profundas. • TOME MEDIDAS preventivas para evitar las colisiones. Recuerda que las motos náuticas y otras embarcaciones carecen de frenos. NO SUELTE EL ACCELERADOR CUANDO INTENTE ESQUIVAR objetos. • Necesita la aceleración para gobernar la embarcación. Verifique si funcionan correctamente los controles de admisión y dirección antes de arrancar la moto náutica. Siga los reglamentos sobre navegación y los leyes locales aplicables para las motos acuáticas. Consulte la Guía del Usuario para obtener más información. El espacio para sentarse está limitado a 1 conductor y 2 pasajeros (273 Kg./600 libras).

smo2006-002-013

ETIQUETA 1: TÍPICO - TODOS LOS MODELOS GTI™ Y WAKE

⚠ ADVERTENCIA

- Saque la batería de la embarcación antes de recargarla.
- No cargue excesivamente la batería.
- Una carga incorrecta de la batería puede provocar una explosión.

smo2009-002-106_aen

ETIQUETA 2

⚠ ADVERTENCIA

CÓMO USAR EL ESCALÓN DE EMBARQUE

- El motor debe estar parado cuando se vaya a utilizar el escalón de embarque.
- Manténgase alejado del chorro y de la rejilla de entrada.
- Colóquese en el centro del escalón.
- Sobre el escalón no puede haber más una persona a la vez.
- No utilice nunca el escalón para tirar, remolcar, bucear o saltar, subirse a una moto de agua que se encuentre fuera del agua ni con ninguna otra finalidad diferente de la prevista.

smo2009-002-107_aen

ETIQUETA 3: GTI™ SE

⚠ ADVERTENCIA

- Tras el repostaje, abra siempre el asiento para airear de vapor de gasolina el compartimento del motor.
- Los gases de la gasolina pueden provocar incendios o explosiones.
- No llene excesivamente el depósito de combustible.
- Mantenga la embarcación alejada de llamas vivas y chispas.
- No arranque la embarcación si hay gasolina líquida o vapores.
- Vuelva a colocar siempre el asiento antes del arranque.

219903123

219903123A

ETIQUETA 4

⚠ WARNING / ADVERTENCIA

When disconnecting coil from spark plug, always disconnect coil from main and/or spark plug in the engine compartment as spark may cause fuel vapor to ignite.

Para desconectar la bobina de la bujía, desconecte siempre primero la bobina del mazo de cables principal. No verifique nunca la chispa de encendido del motor de una bobina abierta ni de la bujía presente en el compartimento del motor, puesto que se podrían inflamar los gases del combustible.

F18L0NY

ETIQUETA 6

⚠ PRECAUCIÓN

COMPRUEBE EL NIVEL DE ACEITE DEL MOTOR

- Asegúrese de que el motor está a la temperatura de funcionamiento. (No deje nunca que el motor se quede sin agua si el kit de lavado no está conectado, ya que podría dañarse.) • Para la verificación, el vehículo debe encontrarse sobre una superficie nivelada. • Deje el motor al ralentí durante 30 segundos, como mínimo. • Pare el motor y espere 30 segundos, como mínimo. • Compruebe el nivel de aceite con la varilla medidora. • El aceite del motor puede encontrarse a una temperatura muy alta.

219903135A

ETIQUETA 7: TÍPICO

AVISO

- Para cumplir los reglamentos sobre ruidos, este motor fue diseñado para funcionar con un silenciador de la entrada de aire.
- El funcionamiento sin silenciador de la entrada de aire o con un silenciador incorrectamente instalado podría provocar daños en el motor.

219903177A

219903177

ETIQUETA 8

⚠ PRECAUCIÓN

LUBRICACIÓN DEL REGULADOR

CONSULTE LA SECCIÓN DE MATENIMIENTO EN LA GUÍA DEL USUARIO

219903126

219903126

ETIQUETA 13

⚠ ADVERTENCIA

Cuando se acciona el motor mientras la embarcación se encuentra fuera del agua, el intercambiador de calor de la placa de navegación puede llegar a calentarse mucho. Evite todo contacto con la placa para evitar quemaduras.



- Asegúrese de que el motor está parado.
- Agarre la rejilla de entrada y subase a la guía del paracaídas.
- Haga girar la embarcación.

AVISO

smo2009-002-108_aen

ETIQUETA 9: TÍPICO

⚠ ADVERTENCIA

- Cuando no utilice la sujeción para esquís, repléguela totalmente.
- No suelte el asidero posterior mientras se repliega totalmente.
- Asegúrese de que la sujeción para esquís se encuentra totalmente extendida y bloqueada antes de su uso.
- El observador debe mantener siempre las manos sobre las asas de la sujeción para esquís mientras se tira de un esquiador o practicante de "wakeboarder".

219903137A

219903137

ETIQUETA 14: MODELOS WAKE



F00A2TY

ETIQUETA 10

Siempre deberá:

- Asegurar el PORTAEQUIPAJES de manera apropiada
- Colocar la tabla con las ALETAS HACIA FUERA
- Asegurar la TABLA de manera apropiada

219902347

⚠ ADVERTENCIA

F18L3KY

ETIQUETA 15: MODELOS WAKE

AVISO

Consigliata: benzina tipo premium, senza piombo a 91 ottani o oltre.
Minimo: Normale benzina senza piombo, a 87 ottani o oltre.

219903127A

219903127

ETIQUETA 11: MODELO RXP-X

⚠ ADVERTENCIA

Algunos componentes del motor pueden estar muy calientes. Un contacto directo con ellos podría provocar quemaduras en la piel.

219903132A

219903132

ETIQUETA 12

Embarcaciones en otros países y regiones



ETIQUETA 16: MODELOS GTI, GTI SE Y WAKE



ETIQUETA 16: MODELO RXP-X

INSPECCIÓN PREVIA A LA NAVEGACIÓN

ADVERTENCIA

Realice una inspección antes de la navegación para detectar problemas potenciales durante el uso. La inspección antes de la navegación puede ayudarle a supervisar el desgaste y el deterioro antes de que causen problemas. Corrija los problemas que descubra para reducir el riesgo de roturas o accidente. Diríjase a un distribuidor autorizado de Sea-Doo si es necesario.

Antes de la inspección previa a la navegación, lea detenidamente el apartado de *CONTROLES*.

Qué debe hacerse antes de llevar la embarcación al agua

ADVERTENCIA

El motor debe estar parado y la llave D.E.S.S. fuera de su anclaje antes de verificar cualquiera de los puntos que se indican a continuación. Ponga en marcha la embarcación solamente cuando se hayan comprobado todos los elementos y el funcionamiento sea correcto.

Compruebe los elementos que se relacionan en la tabla siguiente antes de llevar la embarcación al agua.

ELEMENTO	FUNCIONAMIENTO	✓
Casco	Inspeccionar.	
Admisión de agua de la bomba de impulsión	Inspeccionar/limpiar.	
Sentina	Vaciar. Asegurarse de que los tapones están bien cerrados.	
Batería	Inspeccionar el ajuste de los cables y dispositivos de fijación.	
Depósito de combustible	Repostar.	

ELEMENTO	FUNCIONAMIENTO	✓
Compartimento del motor	Compruebe si existen fugas de líquidos o si hay olor de vapores de gasolina. Asegúrese de que todos los componentes del sistema de combustible están en buen estado.	
Nivel de aceite del motor	Comprobar/rellenar.	
Nivel de refrigerante del motor	Comprobar/rellenar.	
Sistema de dirección y aletas laterales (O.P.A.S.™)	Verificar el funcionamiento.	
Sistema de aceleración	Verificar el funcionamiento.	
Sistema de cambio	Verificar el funcionamiento.	
VTS (sistema actuador variable)	Verificar el funcionamiento.	
Cubiertas del compartimento de almacenamiento y asiento	Asegurarse de que están cerradas y bloqueadas.	

ELEMENTO	FUNCIONAMIENTO	✓
Contenedor de almacenamiento extraíble independiente	Asegúrese de que se encuentra instalado en la embarcación y debidamente cerrado y asegurado.	
Portatablas para wakeboard	<ul style="list-style-type: none"> – Asegúrese de que el portatablas está instalado correctamente. – Asegúrese de que los tensores se encuentran en buen estado. – Asegúrese de que la tabla está instalada correctamente. 	
Sujeción para esquí acuático/tabla wakeboard	Inspeccione y compruebe el funcionamiento.	
Anclaje D.E.S.S. y botón de arranque/parada del motor	Verificar el funcionamiento.	

Casco de la embarcación

Inspeccione para detectar grietas o daños en el casco.

Admisión de agua de la bomba de impulsión

Elimine hierbas, conchas, residuos o cualquier objeto que pueda limitar el caudal de agua y dañar la unidad de propulsión. Limpie según sea necesario. Si hay alguna obstrucción que no puede eliminarse, diríjase a un concesionario o distribuidor autorizado de Sea-Doo para solicitar asistencia técnica.

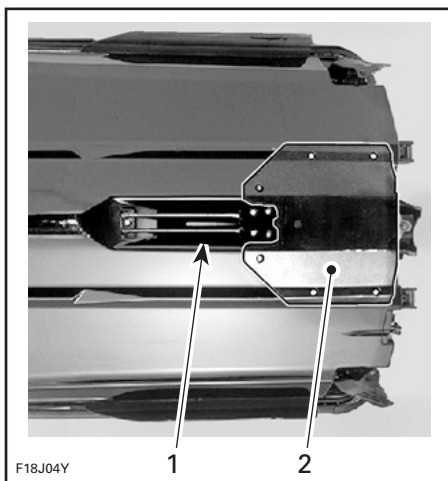

TÍPICO — INSPECCION ESTAS ÁREAS

1. Admisión de agua
2. Placa de navegación

Tapones de drenaje

Asegure bien los tapones de drenaje de la sentina.

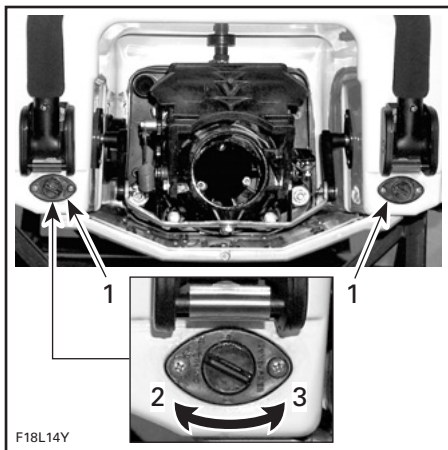

TÍPICO

1. Tapones de drenaje
2. Apretar
3. Aflojar

⚠ ADVERTENCIA

Asegúrese de que los tapones de drenaje de la sentina se encuentran bien cerrados antes de volver a llevar la embarcación al agua.

⚠ ADVERTENCIA

Respete estrictamente las instrucciones que figuran en el *PROCEDIMIENTO DE REPOSTAJE*.

Batería**⚠ ADVERTENCIA**

Verifique el ajuste de los cables de la batería en sus bornes, así como el estado de los dispositivos de fijación de la batería. No cargue ni eleve el voltaje de la batería mientras se encuentra instalada en la embarcación.

La batería se encuentra debajo del contenedor de almacenamiento, en el compartimiento de almacenamiento delantero.

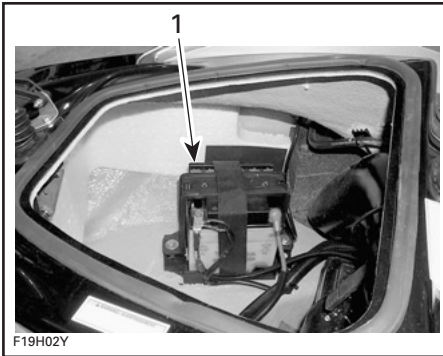

TÍPICO
1. Batería

Depósito de combustible

Con la embarcación en posición horizontal, llene el depósito de combustible hasta el nivel especificado.

Compruebe las correas/dispositivos de fijación del depósito de combustible.

⚠ ADVERTENCIA

Cuando se acciona el motor mientras la embarcación se encuentra fuera del agua, el motor y el intercambiador de calor de la placa de navegación pueden llegar a calentarse mucho. Evite todo contacto con las piezas calientes del motor y la placa de navegación para evitar quemaduras.

Compartimento del motor

Inspeccione el compartimento del motor para detectar si se percibe olor de vapor de gasolina.

⚠ ADVERTENCIA

Si se detecta alguna fuga u olor a gasolina, no aplique energía eléctrica ni arranque el motor. Consulte a un distribuidor autorizado de Sea-Doo antes del uso.

Aceite del motor

Asegúrese de que el nivel de aceite se encuentra dentro de las especificaciones según lo descrito en el apartado *PROCEDIMIENTOS DE MANTENIMIENTO*. Compruebe la existencia de fugas de aceite en el motor y en el compartimento del motor.

Refrigerante del motor

Asegúrese de que el nivel de refrigerante se encuentra dentro de las especificaciones según lo descrito en el apartado *PROCEDIMIENTOS DE MANTENIMIENTO*. Compruebe la existencia de fugas de refrigerante en el motor, en la sentina y en la placa de navegación.

Sistema de dirección y aletas laterales (O.P.A.S.)

Con ayuda de otra persona, verifique que la maniobrabilidad de la dirección no presenta restricciones.

Cuando el manillar se encuentra en posición horizontal, la tobera de la bomba de impulsión debe permanecer en posición recta. El borde posterior de las aletas laterales debe apuntar hacia el exterior de la embarcación, formando un ángulo de aproximadamente 20°. Asegúrese de que la tobera de la bomba de impulsión y las aletas laterales giran fácilmente y en la misma dirección que el manillar.

⚠ ADVERTENCIA

Antes del arranque, compruebe el manillar y el funcionamiento de la tobera de dirección correspondiente. Nunca gire el manillar mientras haya alguien cerca de la parte posterior de la embarcación. Manténgase alejado de las piezas móviles de la dirección (tobera, aletas laterales, varillaje, etc.).

Sistema de aceleración

Compruebe que la palanca del acelerador no tiene impedimentos y funciona sin problemas. La palanca del acelerador debe volver a su posición inicial inmediatamente después de que se suelte.

⚠ ADVERTENCIA

Antes de arrancar el motor, compruebe el funcionamiento de la palanca del acelerador. Si se detecta fricción en la palanca del acelerador, diríjase a un distribuidor autorizado de Sea-Doo.

Sistema de cambio

Compruebe que la compuerta de marcha atrás se mueve sin impedimentos.

Con la palanca de cambios en posición de avance, la compuerta debe encontrarse en posición ascendente y ofrecer resistencia al desplazamiento descendente.

Con la palanca de cambios en posición de punto muerto, la compuerta debe encontrarse en posición intermedia.

Con la palanca de cambios en posición de marcha atrás, la compuerta debe encontrarse en posición descendente.

⚠ ADVERTENCIA

Antes de arrancar el motor, compruebe el funcionamiento de la compuerta de marcha atrás. Asegúrese de que no hay nadie cerca de la compuerta cuando se cambia la posición de la palanca de cambios.

Sistema de trim variable (V.T.S.)

Modelo RXP-X

Instale la llave D.E.S.S. y después pulse alternativamente los botones arriba y abajo del sistema VTS para comprobar el movimiento de la tobera. El movimiento del indicador de posición del VTS puede verse también en el centro de información.

Cubiertas del compartimento de almacenamiento y asiento

Asegúrese de que todos los equipos de seguridad y supervivencia y otra carga estén debidamente almacenados en los contenedores de almacenamiento suministrados.

Asegúrese de que el contenedor de almacenamiento independiente, la cubierta frontal, la guantera, los paneles de acceso y el asiento están cerrados y asegurados.

! ADVERTENCIA

Asegúrese de que el asiento, los paneles de acceso y todas las cubiertas de los compartimentos de almacenamiento están bien asegurados.

Portatablas para wakeboard*Modelo WAKE***! ADVERTENCIA**

Antes de utilizar la embarcación, asegúrese de que el portatablas de wakeboard está correctamente fijado a la estructura de la embarcación y de que la tabla de wakeboard está bien colocada y asegurada al portatablas. Asegúrese de que las correas de sujeción de la tabla de wakeboard se encuentran en buen estado.

Sujeción para esquí acuático/tabla de wakeboard*Modelo WAKE*

Asegúrese de que la sujeción para esquí/tabla wakeboard se encuentra totalmente extendida y bloqueada antes de su uso.

Cuando no la utilice, repliéguela y bloquéela totalmente.

! ADVERTENCIA

Tenga precaución con el esquiador/practicante de wakeboard, puesto que la soga podría volver con fuerza hacia la embarcación al quedar suelta. No realice nunca giros bruscos al remolcar a un esquiador, practicante de wakeboard o algún objeto remolcable.

AVISO La sujeción para esquí acuático/wakeboard está diseñada para remolcar a un esquiador o a un practicante de wakeboarding con un peso bruto que no supere 114 kg.

Anclaje D.E.S.S. y botón de arranque/parada del motor

Sítue la palanca de cambios en punto muerto. Ponga en marcha el motor y deténgalo mediante el interruptor de arranque/parada; a continuación, saque la llave D.E.S.S.

! ADVERTENCIA

Si la llave D.E.S.S. no queda bien insertada o no permanece en su anclaje, sustitúyala de inmediato para evitar un pilotaje inseguro.

INFORMACIÓN SOBRE LA EMBARCACIÓN

CONTROLES/INSTRUMENTOS/EQUIPAMIENTOS

NOTA: Algunos componentes no se encuentran en todos los modelos de motos acuáticas o son opcionales.

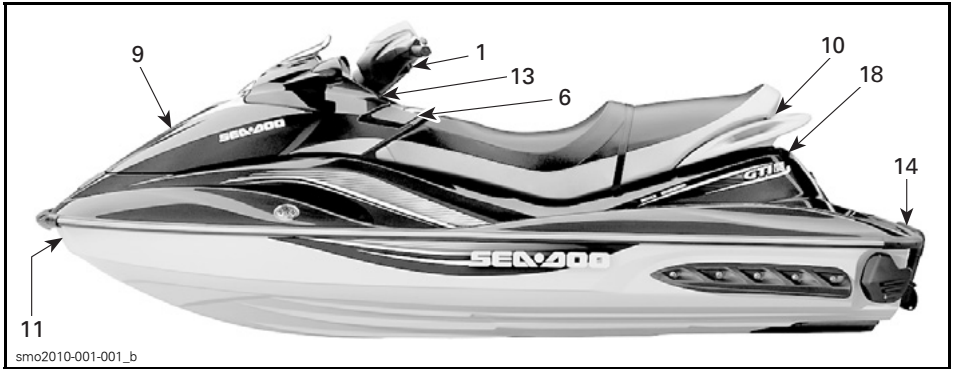

TÍPICO — MODELOS GTI



TÍPICO — MODELO RXP-X



TÍPICO — MODELO WAKE

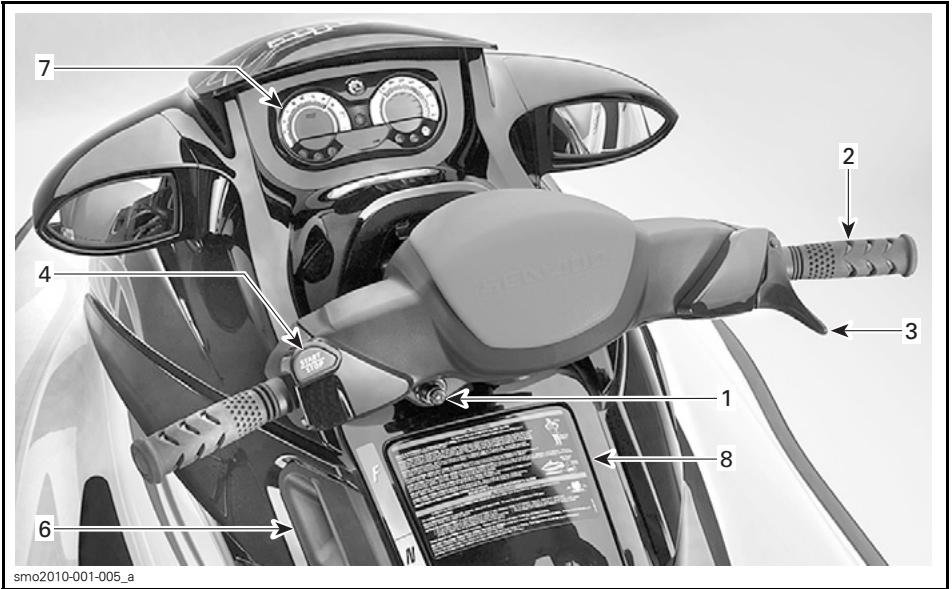

TÍPICO — TODOS LOS MODELOS EXCEPTO RXP-X

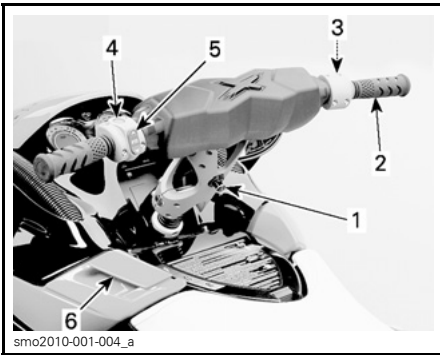

TÍPICO — MODELO RXP-X

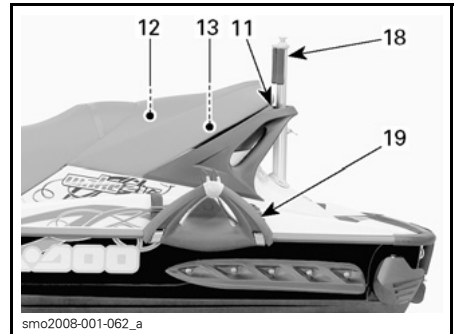

TÍPICO — MODELO WAKE

1. Anclaje D.E.S.S. (interruptor de parada de emergencia del motor)
2. Manillar
3. Palanca del acelerador
4. Botón start/stop (arranque/parada)
5. VTS™ (sistema actuador variable)
6. Palanca de cambios
7. Indicador del centro de información
8. Guantero
9. Compartimiento de almacenamiento delantero

10. Seguro de bloqueo del asiento
11. Ojal delantero (proa)
12. Ojales posteriores (popa)
13. Cornamusas de amarre
14. Escalón de embarque
15. Tapones de drenaje de la sentina
16. Sujeción para esquí acuático/wakeboard
17. Portatablas para wakeboard

1) Anclaje D.E.S.S. (interruptor de parada de emergencia del motor)

Para que se pueda poner en marcha el motor es preciso que haya una llave D.E.S.S. bien colocada en el anclaje D.E.S.S. (interruptor de parada de emergencia del motor).

Fije siempre el cable de seguridad suministrado con la llave D.E.S.S. al salvavidas del usuario.

Dos pitidos cortos indican que el sistema está listo para permitir el arranque del motor. Si no es así, consulte la sección *SOLUCIÓN DE PROBLEMAS*.

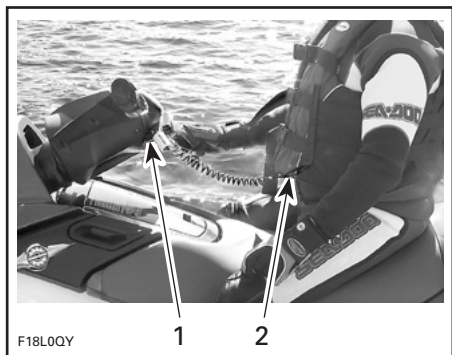

TÍPICO

1. Llave en el anclaje D.E.S.S.
2. Cable de seguridad fijado al salvavidas del usuario

En caso de emergencia con el motor en marcha, si se tira de la llave para extraerla del anclaje D.E.S.S., se detiene el motor.

⚠ ADVERTENCIA

Si bien el motor puede detenerse utilizando el botón de arranque/parada, es recomendable que, al parar el motor y desembarcar, se desconecte también la llave D.E.S.S.

⚠ ADVERTENCIA

Si el motor se detiene, se pierde el control de la dirección de la embarcación. Desconecte siempre la llave D.E.S.S. cuando la embarcación no se encuentre en funcionamiento con el fin de evitar el arranque accidental del motor, evitar el uso no autorizado por parte de niños u otras personas, o prevenir el robo de la embarcación.

Si no se arranca el motor al cabo de unos 5 segundos después de la instalación de la llave D.E.S.S. en su anclaje, sonarán 4 pitidos muy cortos en intervalos distintos durante unas 4 horas, para recordarle que debe arrancar el motor o retirar la llave D.E.S.S. Al cabo de 4 horas, se detendrán los pitidos. Lo mismo ocurrirá si se deja la llave D.E.S.S. en su anclaje 5 segundos después de la detención del motor.

Asegúrese siempre de que la llave D.E.S.S. no permanece en su anclaje una vez detenido el motor.

IMPORTANTE: Si se deja la llave D.E.S.S. en su anclaje cuando el motor no está funcionando, se irá descargando lentamente la batería.

Sistema de seguridad con codificación digital (D.E.S.S.)

La llave D.E.S.S. contiene un circuito electrónico que le proporciona un número de serie electrónico único a este dispositivo. Este número es el equivalente de una llave convencional.

La llave D.E.S.S. no puede ser utilizada en otra embarcación y es la única que sirve para la suya.

Sin embargo, el dispositivo D.E.S.S. proporciona una gran flexibilidad. Puede adquirir una llave D.E.S.S. adicional y programarla para su embarcación.

Si desea adquirir más llaves D.E.S.S. programadas para su embarcación, diríjase a un concesionario o distribuidor autorizado de Sea-Doo.

Funcionamiento con limitación de velocidad

Diríjase a un distribuidor autorizado de Sea-Doo para que programe la llave en consecuencia.



F00L2SY

TÍPICO - LLAVE LEARNING KEY - VERDE



smo2006-002-002

LLAVE R (R KEY) — NARANJA

El dispositivo Sea-Doo Learning Key™ o la llave R (de rental, alquiler), se pueden programar para limitar la velocidad de la embarcación, lo que permite a los usuarios principiantes y a los pilotos menos experimentados aprender el manejo de la embarcación a la vez que van adquiriendo la confianza y el dominio necesarios.

TIPO	COLOR	RESTRICCIÓN DE RPM DEL MOTOR
Llave normal	Amarillo	Ninguno
Llave R	Naranja	+/- 6.500
Llave Learning Key	Verde	+/- 5.500

2) Manillar

El manillar controla la dirección de la embarcación. Girando el manillar hacia la derecha, se conduce la embarcación hacia la derecha y a la inversa.

⚠ ADVERTENCIA

Compruebe el funcionamiento del manillar y de la tobera y las aletas laterales de la dirección antes del arranque. Nunca gire el manillar mientras haya alguien cerca de la parte posterior de la embarcación. Manténgase alejado de las piezas móviles de la dirección (tobera, aletas laterales, varillaje, etc.).

Ajuste

Modelo RXP-X

Puede ajustarse la altura del manillar para su adaptación a las preferencias del piloto.

Para este reglaje, diríjase a un distribuidor autorizado de Sea-Doo.

3) Palanca del acelerador

Modelos GTI, GTI SE y WAKE

Cuando se presiona la palanca del acelerador, la embarcación acelera. Cuando se suelta completamente el acelerador, el motor baja de revoluciones de forma automática hasta la velocidad de ralentí, y la embarcación se detiene gradualmente por la resistencia del agua.

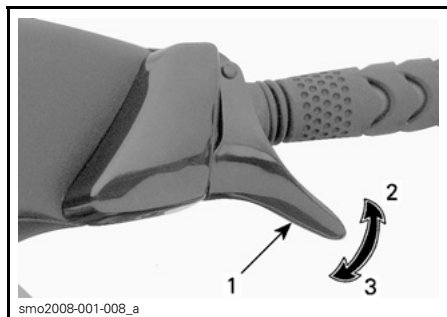

- smo2008-001-008_a
1. Palanca del acelerador
 2. Para acelerar
 3. Para desacelerar

Acelerador accionado por pulgar

Modelo RXP-X

Permite un uso más cómodo del acelerador en condiciones exigentes.

Cuando se acciona, la embarcación acelera. Cuando se suelta completamente el acelerador, el motor baja de revoluciones de forma automática hasta la velocidad de ralentí, y la embarcación se detiene gradualmente por la resistencia del agua.

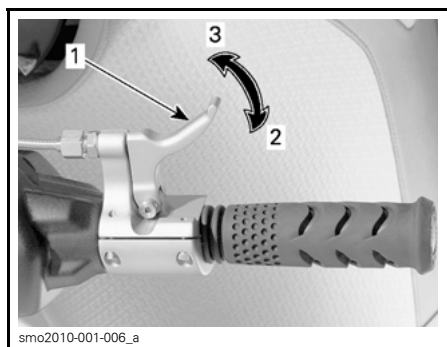

- smo2010-001-006_a
1. Palanca del acelerador
 2. Para acelerar
 3. Para desacelerar

4) Botón de arranque/parada del motor (start/stop)

Para arrancar el motor, pulse y mantenga pulsado el botón de arranque/parada. Suéltelo inmediatamente cuando se ponga en marcha el motor.

Para detener el motor, pulse el botón de puesta en marcha/parada. Cuando se haya detenido, desconecte la llave D.E.S.S. de su anclaje. Es recomendable soltar primero la palanca del acelerador.

⚠ ADVERTENCIA

El control de la dirección se reduce cuando se suelta el acelerador y se pierde cuando se para el motor.



- smo2008-001-010_a
- TÍPICO — TODOS LOS MODELOS EXCEPTO RXP-X**
1. Botón de puesta en marcha/parada del motor



MODELO RXP-X

1. Botón de puesta en marcha/parada del motor (start/stop)

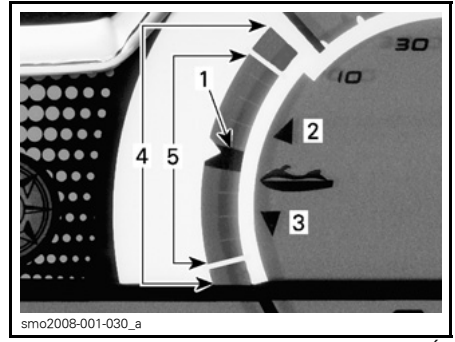

INDICADOR DEL CENTRO DE INFORMACIÓN — INDICADOR DE POSICIÓN VTS

1. Indicador de posición
2. Proa arriba
3. Proa abajo
4. Margen de funcionamiento (modelo RXP)
5. Margen de funcionamiento (otros modelos)

5) Sistema de trim variable (VTS)

Modelo RXP-X

Proporciona ajustes de elevación (trim) de la embarcación, maximiza la estabilidad a velocidad y aceleración elevadas.

Pulse los botones para ajustar la actitud de la embarcación en la navegación. Consulte el apartado *INSTRUCCIONES DE USO* para ver una descripción del sistema de trim variable (VTS).



BOTÓN VTS

1. Proa arriba
2. Proa abajo

Registro de posiciones de elevación (trim)

Se pueden registrar dos posiciones de elevación distintas; una para cada botón.

El sistema VTS comparará la configuración de elevación registrada; el ajuste de elevación mayor se asignará al botón superior (proa arriba), el menor, al botón inferior (proa abajo).

Si las dos posiciones de elevación son idénticas, los dos botones tendrán la misma configuración de trim.

1. Pulse simultáneamente los dos botones del sistema VTS.



PARA REALIZAR EL REGISTRO

- Se mostrará **PREAJUSTE 1** en el grupo de indicadores del centro de información para indicar que el sistema está preparado para registrar la posición de elevación.



PREAJUSTE 1 — PREPARADO PARA REGISTRAR

- Ajuste la elevación en la posición deseada con ayuda de los botones del sistema VTS.
- Pulse simultáneamente los dos botones del sistema VTS para registrar la posición de elevación.
- Se mostrará **PREAJUSTE 2** en el grupo de indicadores del centro de información para indicar que el sistema está preparado para registrar otra posición de elevación.



PREAJUSTE 2 — PREPARADO PARA REGISTRAR

- Ajuste la elevación en la posición deseada con ayuda de los botones del sistema VTS.
- Pulse simultáneamente los dos botones del sistema VTS para registrar la posición de elevación.

Las posiciones de preajuste de la elevación (trim) están registradas y listas para el uso.

Para registrar nuevos parámetros de configuración, repita el procedimiento.

Uso de posiciones de elevación preajustadas

Para establecer la elevación en la posición de trim más alta registrada, haga doble clic en el botón superior del sistema VTS (proa arriba).

Para establecer la elevación en la posición de trim más baja registrada, haga doble clic en el botón inferior del sistema VTS (proa abajo).

Si el ajuste de elevación es único (una posición), haga doble clic en cualquiera de los botones del sistema VTS (superior o inferior).

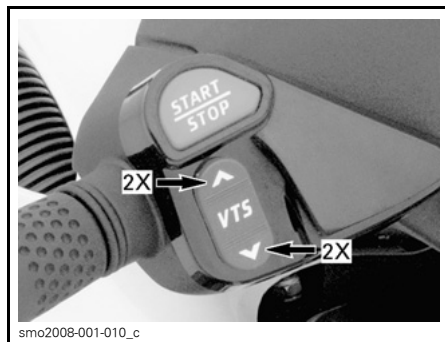

HAGA DOBLE CLIC PARA UTILIZAR POSICIONES PREAJUSTADAS

6) Palanca de cambios

Una palanca de tipo tirar/impulsar:

- avance
- punto muerto
- marcha atrás

⚠ ADVERTENCIA

La palanca de cambios sólo se debe utilizar cuando el motor se encuentra al ralentí y la embarcación está totalmente detenida. No la utilice como asidero.

⚠ ADVERTENCIA

Utilice la marcha atrás solamente a baja velocidad y durante el menor tiempo posible. Asegúrese siempre de que el espacio detrás de la embarcación se encuentra libre de objetos y personas, incluidos niños que juegan en aguas poco profundas.

AVISO No revolucione nunca el motor a un régimen elevado en marcha atrás.

Desde la posición de avance, tire de la palanca hacia la de marcha atrás. Empuje de nuevo para pasar a avance. Deje siempre la palanca en la dirección de avance cuando termine. Para encontrar la posición de punto muerto, ponga marcha atrás y después vuelva a empujar la palanca hasta que la embarcación deje de moverse hacia atrás.

Consulte el apartado *INSTRUCCIONES DE USO* para ver una descripción del sistema de propulsión.

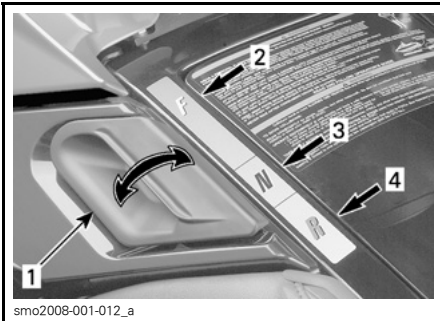

TÍPICO

1. Palanca de cambios
2. Posición de avance (F)
3. Posición de punto muerto (N)
4. Posición de marcha atrás (R)

7) Centro de información (indicador)

El centro de información es un indicador multifunción que suministra al piloto distintos datos de utilidad en tiempo

real en español, francés o inglés. También hay disponibles unidades de medida en sistema métrico y británico.

Diríjase a un concesionario o distribuidor autorizado de Sea-Doo si desea configurar el idioma y las unidades de medida según sus preferencias.

En la puesta en marcha, todos los segmentos LCD y las luces indicadoras se encenderán durante 3 segundos cada vez que se active el centro de información (cuando esté colocada la llave D.E.S.S.). De esta forma, el piloto puede comprobar que todo funciona correctamente.

⚠ ADVERTENCIA

La lectura de la pantalla digital del indicador puede suponer una distracción en el pilotaje de la embarcación, en particular de su reconocimiento constante del entorno. Asegúrese siempre de que el entorno está despejado y no hay obstáculos ni personas en el agua, y reduzca la velocidad de la embarcación antes de realizar cualquier cambio en el ajuste de la pantalla.

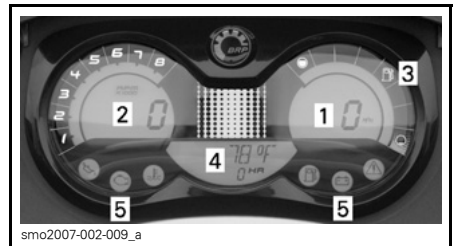

MODELOS GTI, GTI SE Y WAKE

1. Velocímetro (en caso de disponer de él)
2. Tacómetro
3. Nivel de combustible
4. Pantalla informativa
5. Luces indicadoras

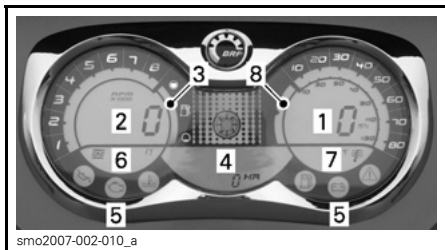

MODELO RXP-X

1. Velocímetro
2. Tacómetro
3. Nivel de combustible
4. Pantalla informativa
5. Luces indicadoras
6. Display de profundidad (si el sensor está instalado)
7. Pantalla de visualización de temperatura
8. Indicador de posición VTS (si está instalado)

Velocímetro

Un velocímetro indica la velocidad de la embarcación en millas por hora (MPH) y en kilómetros por hora (km/h).

Tacómetro

El tacómetro indica las revoluciones por minuto (RPM) del motor. Multiplique por 1.000 para obtener las revoluciones reales.

Nivel de combustible

Durante la marcha, el indicador de barra indica de forma continua la cantidad de combustible que hay en el depósito.

Pantalla informativa

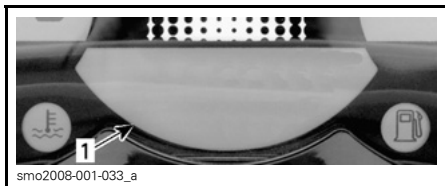

TÍPICO

1. Pantalla informativa

Brújula

Modelo RXP-X

Muestra los puntos cardinales para indicar la orientación de la embarcación.

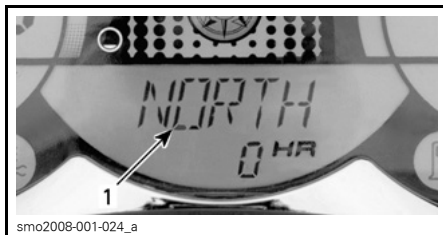

TÍPICO

1. Brújula

⚠ ADVERTENCIA

Utilice la brújula solamente como guía. No debe utilizarse con fines de navegación de precisión.

Contador de horas (HR)

Muestra el tiempo de uso de la embarcación en horas.



TÍPICO

1. Cuentahoras

Visualización de mensajes

Muestra los mensajes del sistema de supervisión.

Consulte la sección *SOLUCIÓN DE PROBLEMAS* para obtener información más detallada.



TÍPICO

1. Visualización de mensajes

Temperatura del agua

Modelos GTI SE y Wake

Muestra la temperatura del agua de la superficie en grados Celsius (°C) o Fahrenheit (°F).

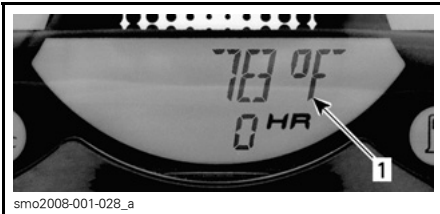

TÍPICO

1. Temperatura del agua

Luces indicadoras

Las luces indicadoras (pilotos) le informarán de condiciones o anomalías que pudieran darse.

Consulte *SISTEMA DE SUPERVISIÓN* para obtener información detallada.

Pantalla de visualización de temperatura del agua

Modelo RXP-X

Muestra la temperatura del agua de la superficie en grados Celsius (°C) o Fahrenheit (°F).

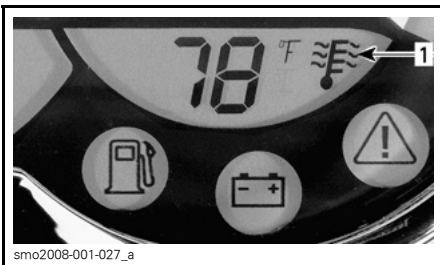

TÍPICO — BAJO EL VELOCÍMETRO

1. Temperatura del agua

Indicador de posición del VTS

RXP-X

El indicador de posición VTS muestra la actitud de la embarcación en su navegación.

Consulte *SISTEMA ACTUADOR VARIABLE (VTS)* para obtener información más detallada.

8) Guantera

Pequeño y práctico compartimento de almacenamiento para artículos personales.

Utilice el seguro de la tapa para abrir la guantera.

Modelo RXP-X



PRESIONE SOBRE EL SEGURO PARA EL DESBLOQUEO

1. Seguro de la tapa

Modelos GTI y GTI SE

Para que el acceso al interior de la guantera resulte más fácil, utilice el seguro de la tapa para abrir la guantera y después tire de la tapa.

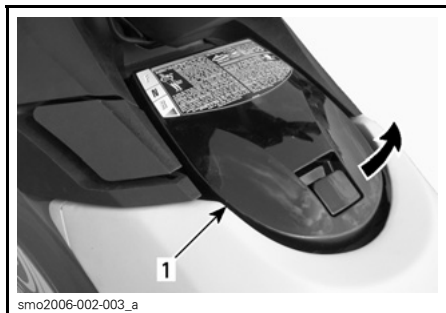

TAPA ABIERTA

1. Tapa de la guantera

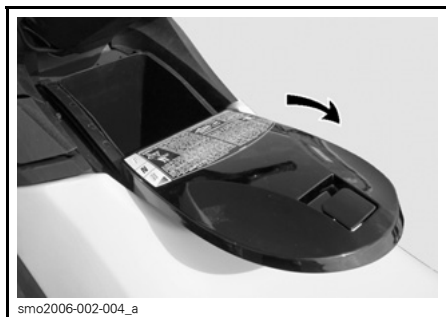

TIRE DE LA TAPA

9) Compartimiento de almacenamiento delantero

Práctica zona estanca (extraíble en algunos modelos) para transportar artículos personales. Ubicación ideal para un extintor de incendios homologado (se vende por separado), la cuerda de remolque, el botiquín de primeros auxilios, etc.

Tire hacia arriba de la palanca de bloqueo para abrir la cubierta del compartimiento de almacenamiento delantero. Antes de ponerse en marcha, cierre la cubierta con el seguro.

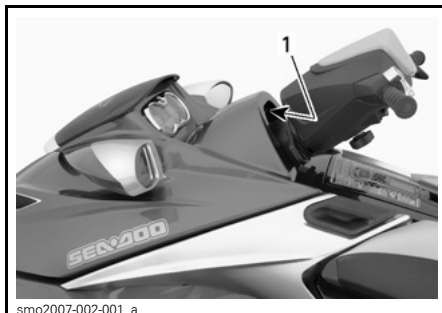

TÍPICO — MODELO RXP-X

1. Palanca del seguro

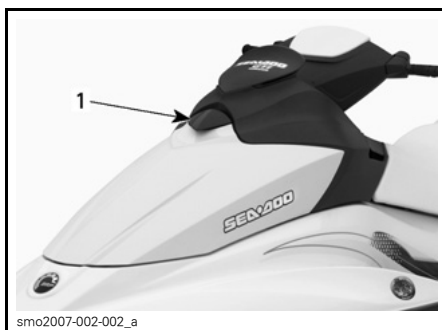

TÍPICO — MODELOS GTI

1. Palanca del seguro

NOTA: Verifique periódicamente el ajuste del pasador de bloqueo de la cubierta de almacenamiento. Apriételo si es necesario y cerciúrese de que la cubierta de almacenamiento queda correctamente asegurada.

⚠ ADVERTENCIA

No deje nunca sueltos en la zona/cesta de almacenamiento objetos pesados o que puedan romperse. No sobrecargue la embarcación. No maneje nunca la embarcación con la tapa del compartimiento de almacenamiento abierta.

⚠ ADVERTENCIA

No guarde ni transporte nunca nada bajo el contenedor de almacenamiento.

Contenedor de almacenamiento extraíble independiente

GTI/GTI SE/WAKE

AVISO Carga MÁXIMA de 11 kg.

Apertura de la tapa

Quite los seguros de la tapa y después tire del asa para abrir la tapa.

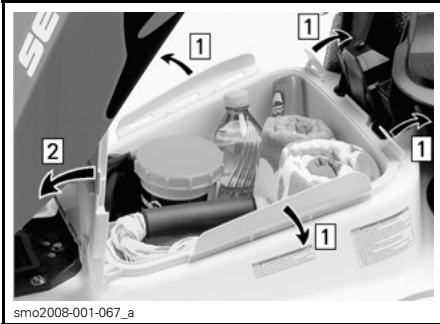

Etapa 1: Quite los seguros de la tapa
Etapa 2: Abra la tapa

Extracción del contenedor de almacenamiento

Asegúrese de que los seguros de la tapa estén bien colocados.

Suelte el botón y después tire del asa del contenedor de almacenamiento para sacarlo de la embarcación.

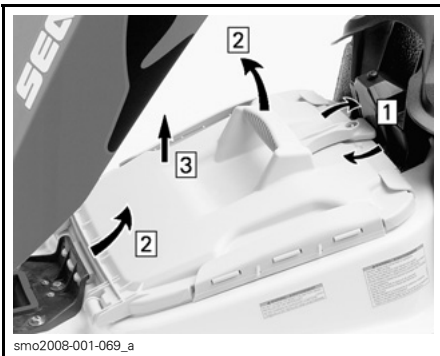

Etapa 1: Gire el tirador de desbloqueo
Etapa 2: Levante e incline para liberar las lengüetas delanteras
Etapa 3: Saque el contenedor de almacenamiento

Instalación del contenedor de almacenamiento

Inserte las lengüetas de la parte delantera del contenedor de almacenamiento debajo del soporte amortiguador de la tapa de almacenamiento.

Presione sobre el contenedor de almacenamiento para fijarlo con el dispositivo de bloqueo.

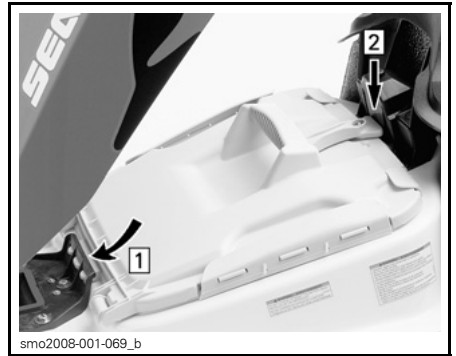

Etapa 1: Inserte las lengüetas de la parte delantera del contenedor de almacenamiento
Etapa 2: Presione para bloquear

AVISO No utilice nunca la embarcación si el contenedor de almacenamiento no está debidamente instalado, ya que podría entrar agua y llenar la sentina.

Soporte para el extintor de incendios

NOTA: El extintor se vende por separado.

Modelos GTI, GTI SE y Wake

Utilice el soporte que se encuentra dentro del contenedor de almacenamiento extraíble en el compartimento de almacenamiento delantero y asegure el extintor mediante los fijadores de goma.



Modelo RXP-X

Levante el contenedor de almacenamiento para tener acceso al soporte de un extintor homologado (se vende por separado). También contiene la Guía del usuario.



10) Seguro de bloqueo del asiento

La extracción del asiento permite el acceso al compartimento del motor.

El dispositivo de bloqueo del asiento está situado en la parte inferior trasera del asiento.



TÍPICO

1. Seguro de bloqueo del asiento

Para extraer el asiento, tire hacia arriba de la palanca de bloqueo y manténgala en esa posición. Levante el asiento y tire de él hacia atrás.

Para bloquear el asiento, alinee el orificio de bloqueo con el pasador y, a continuación, presione firmemente hacia abajo en la parte posterior del asiento.

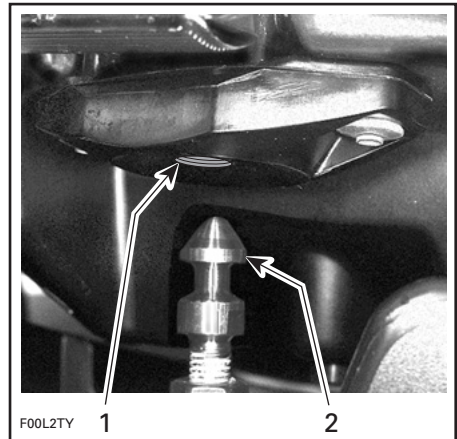

1. Orificio de bloqueo
2. Pasador

Compartimento del motor

Al quitar el asiento es posible el acceso a los sistemas del motor, eléctrico y de combustible.

⚠ ADVERTENCIA

Algunos componentes del compartimento del motor pueden estar muy calientes. Un contacto directo con ellos podría provocar quemaduras en la piel. Cuando arranque o maneje el motor, no toque ninguna de las piezas eléctricas. No deje nunca ningún objeto, trapos, herramientas, etc., en el compartimento del motor o en la sentina.

11) Asideros para pasajero

La correa del asiento sirve de asidero para el pasajero durante la navegación.

Los laterales del asidero moldeado en la parte trasera del asiento también proporcionan un punto de sujeción para el pasajero. La parte trasera del asidero moldeado ofrece un punto de sujeción para el observador cuando se remolca a un esquiador o a un practicante de wakeboarding. Ese punto de sujeción también sirve de ayuda para subir a la embarcación desde el agua.

AVISO No utilice nunca el asidero moldeado para remolcar objetos ni para izar la embarcación.

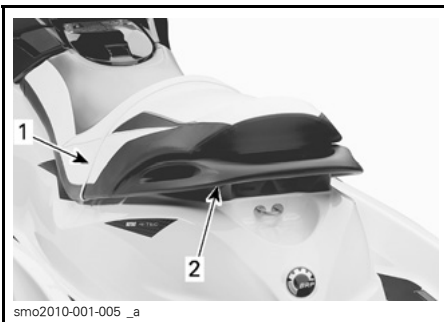

TÍPICO - ASIDEROS PARA PASAJERO

1. Correa del asiento
2. Pieza moldeada para asidero

12) Ojales delantero y posterior (proa/popa)

Pueden utilizarse ojales para amarrar, remolcar y como punto de sujeción cuando se remolca la embarcación.

Ojal delantero (proa)

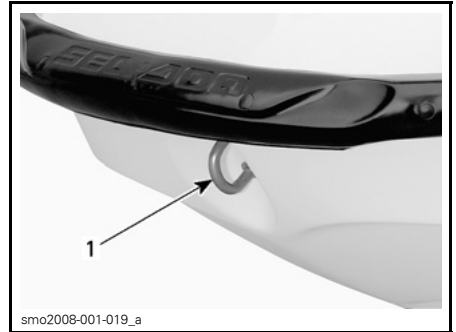

MODELOS GTI, GTI SE Y WAKE

1. Ojal

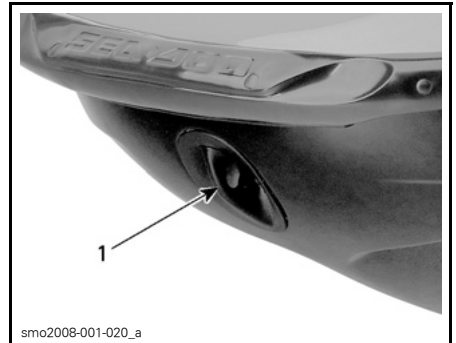

MODELO RXP-X

1. Ojal

Ojal posterior (popa)

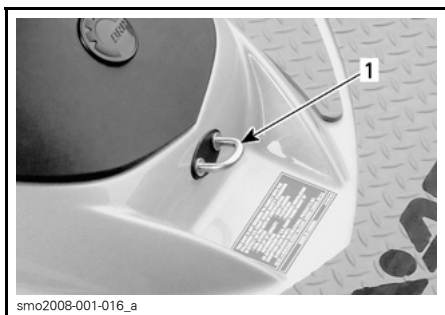

smo2008-001-016_a

TÍPICO - MODELO RXP-X

1. Ojal

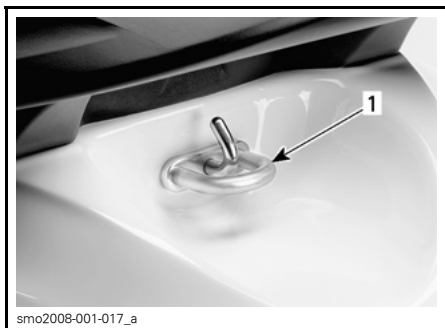

smo2008-001-017_a

TÍPICO - MODELOS GTI Y GTI SE

1. Ojal

NOTA: El ojal de su modelo de embarcación puede no incluir el gancho en el centro.

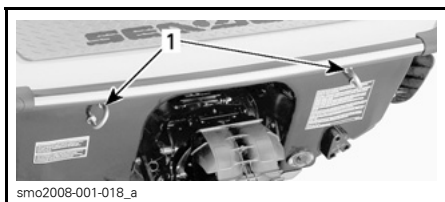

smo2008-001-018_a

MODELOS RXP-X Y WAKE

1. Ojales

13) Cornamusas de amarre

Estas cornamusas pueden utilizarse provisionalmente para atracar durante, por ejemplo, el repostaje.

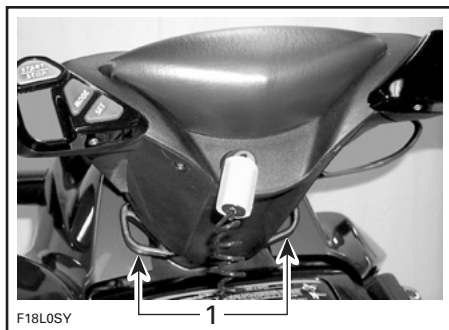

F18L05Y

TÍPICO — TODOS LOS MODELOS EXCEPTO RXP-X

1. Cornamusas de amarre

AVISO No utilice nunca las cornamusas de amarre para arrastrar o izar la embarcación.

14) Escalón de embarque

Modelos GTI SE y Wake

Práctico escalón que facilita el acceso a la embarcación desde el agua.

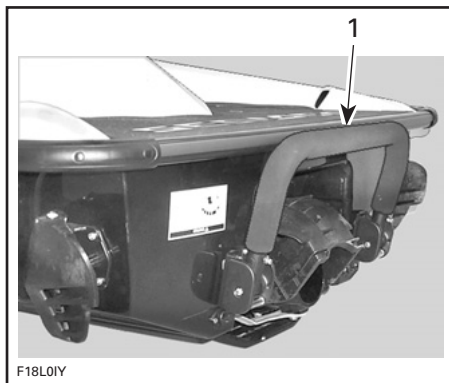

F18L01Y

TÍPICO

1. Escalón de embarque

Baje el escalón con la mano y sosténgalo hasta que coloque sobre él un pie o una rodilla.



⚠ ADVERTENCIA

Debe apagarse el motor antes de intentar subir a la embarcación desde el escalón de embarque.

15) Tapones de drenaje de la sentina

Desenrosque los tapones de drenaje siempre que la embarcación se encuentre en el remolque. De ese modo podrá evacuarse el agua acumulada en la sentina y se reducirá la condensación.

AVISO Saque el barco del agua antes de desenroscar los tapones de drenaje.

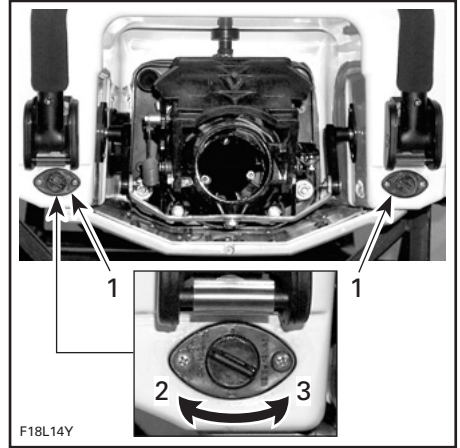

TÍPICO

1. Tapones de drenaje
2. Apretar
3. Desenroscar

AVISO Asegúrese de que los tapones de drenaje se encuentran bien cerrados antes de volver a llevar la embarcación al agua.

16) Sujeción para esquí acuático/tabla wakeboard

Modelo Wake

Sírvase del tirador para extender la sujeción. Asegúrese de que está correctamente bloqueada. Asegúrese de que la sujeción se encuentra totalmente extendida y bloqueada antes de atar una cuerda de remolque para esquí náutico o wakeboarding.

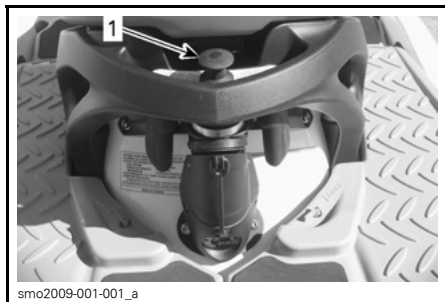

TÍPICO - SUJECIÓN PARA ESQUÍ/WAKEBOARD REPLEGADA
1. Utilice este tirador para extenderla



TÍPICO - SUJECIÓN PARA ESQUÍ/WAKEBOARD EXTENDIDA

Para replegar la sujeción, empuje verticalmente hacia abajo sobre la parte superior de la sujeción.

Si tiene dificultades para extender o replegar la sujeción, empuje simultáneamente por los dos lados de la pinza de bloqueo hacia la parte delantera de la embarcación para liberar la sujeción.



TÍPICO - EMPUJE HACIA LA PARTE DELANTERA
1. Pinza de bloqueo

⚠ ADVERTENCIA

Asegúrese de que la sujeción para esquí/tabla wakeboard se encuentra totalmente extendida y bloqueada antes de su uso. Cuando no la utilice, repliéguela y bloquéela totalmente. Tenga precaución con el esquiador/practicante de wakeboard, puesto que la soga podría volver con fuerza hacia la embarcación al quedar suelta. No realice nunca giros bruscos al remolcar a un esquiador, practicante de wakeboard o algún objeto remolcable.

AVISO La sujeción para esquí acuático/wakeboard está diseñada para remolcar a un esquiador o a un practicante de wakeboarding con un peso bruto que no supere 114 kg.

Disponga siempre como observador a una persona distinta al piloto.

NOTA: Las asas de la sujeción para esquí/wakeboard se suministran como asideros para el observador.

AVISO No utilice nunca la sujeción de esquí acuático/wakeboard para remolcar otras embarcaciones. Observe las indicaciones de límite de carga máximo referentes a la sujeción para esquí acuático/wakeboard. La sobrecarga puede afectar a la maniobrabilidad, la estabilidad y el rendimiento.

17) Portatablas para wakeboard

Modelo Wake

Incluye un cómodo portatablas extraíble que sirve para transportar una tabla de wakeboard en la embarcación.

NOTA: El portatablas se puede instalar en cualquiera de los lados de la embarcación.

Para instalarlo:

1. Coloque el portatablas sobre la guarnición del parachoques, con su línea central situada entre los enganches de hebilla que hay en el espacio para los pies.
2. Coloque los dos enganches "en J" más exteriores del portatablas de manera que queden amarrados al reborde de fibra de vidrio del casco, debajo de la guarnición del parachoques.

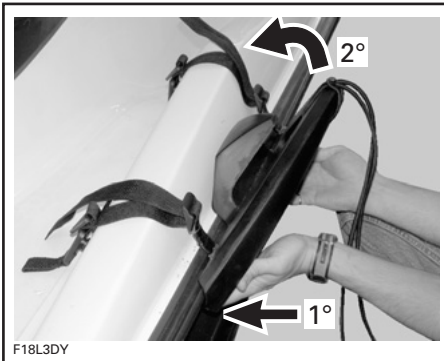

TÍPICO

3. Enganche las hebillas macho en las sujeciones ubicadas en el espacio para los pies.



TÍPICO

4. Apriete las correas, tirando firmemente hacia arriba.



TÍPICO

5. Compruebe dos veces que el portatablas está instalado de forma adecuada, dando un tirón.

⚠ ADVERTENCIA

Si el portatablas no queda correctamente asegurado sobre la embarcación, podría aflojarse y soltarse de forma inesperada, con el consiguiente riesgo de lesiones para las personas que estén cerca. Para evitar esto:

- Asegúrese de que las correas están en buen estado.
- Asegure el portatablas convenientemente sobre la embarcación.
- Compruebe periódicamente que las correas están tirantes.

6. Cuando instale una tabla de wakeboard sobre el portatablas, coloque la(s) aleta(s) de la tabla hacia fuera, asegurando luego los tensores para que sujeten firmemente la tabla.

⚠ ADVERTENCIA

Para evitar posibles lesiones y cortes con la(s) aleta(s) de la tabla de wakeboard, coloque siempre la(s) ALETA(S) HACIA FUERA.



TÍPICO
1. Aleta hacia fuera



TÍPICO

7. Tras la instalación, tire y empuje la tabla de wakeboard para asegurarse de que está firmemente sujeta al portatablas.

⚠ ADVERTENCIA

Si la tabla de wakeboard no queda correctamente asegurada al portatablas, podría aflojarse y soltarse de forma inesperada, con el consiguiente riesgo de lesiones para las personas que se encuentren cerca. Para evitar esto:

- Inspeccione el estado de los tensores y sustitúyalos si están dañados.
- Asegure el wakeboard debidamente al portatablas.
- Compruebe periódicamente que la tabla está sujeta correctamente.

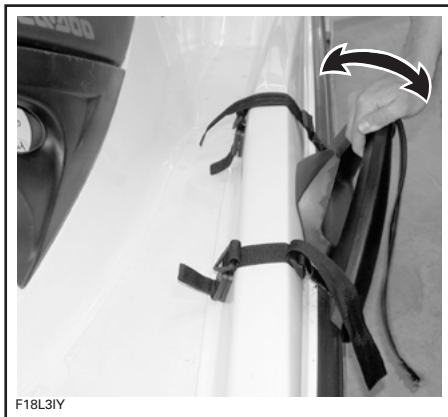

TÍPICO

NOTA: Cuando se saca la tabla de wakeboard, asegure los tensores de modo que no se muevan libremente mientras se pilota la embarcación.



TÍPICO

AVISO El portatablas está diseñado para sujetar una tabla. No lo utilice para sujetar más de una tabla de wakeboard, ni para transportar esquís o cualquier otro objeto. No utilice el portatablas como punto de amarre o para subir a la embarcación.

⚠ ADVERTENCIA

Con la tabla de wakeboard y/o el portatablas instalados, navegue con especial precaución:

- No ejecute NUNCA maniobras agresivas, incluidos deslizamientos bruscos.
- NUNCA salte olas.
- Guíese por el sentido común y limite su velocidad.

De lo contrario, la tabla de wakeboard podría soltarse o los ocupantes podrían caer y lesionarse contra la tabla o el portatablas.

⚠ ADVERTENCIA

Cuando transporte la embarcación, no deje NUNCA una tabla de wakeboard instalada sobre el portatablas. De lo contrario, la(s) aleta(s) de la tabla podría provocar lesiones a los viandantes o la tabla podría salir despedida a la carretera. Los tensores se encuentran sometidos a presión y podrían dar un latigazo al soltarse. Tenga precaución.

La extracción se realiza de manera inversa a la instalación.

INSTRUCCIONES DE USO

⚠ ADVERTENCIA

Realice siempre la **INSPECCIÓN PREVIA A LA NAVEGACIÓN** antes de usar la embarcación. Asegúrese de leer los apartados de **INFORMACIÓN SOBRE SEGURIDAD** e **INFORMACIÓN** y de familiarizarse con todos los mandos y sus respectivas funciones.

En caso de que no se comprenda bien algún control o instrucción, consulte a un distribuidor autorizado de Sea-Doo.

Uso durante el período de rodaje

AVISO Siga de forma meticulosa las instrucciones de esta sección. Si no lo hace, podría reducir la vida útil y el rendimiento del motor.

Es necesario un período de rodaje de 10 horas antes de un funcionamiento continuado de la embarcación a todo gas.

Durante ese período, la aceleración máxima no debe superar el recorrido de la palanca hasta la mitad o 3/4 partes de gas. Sin embargo, una breve aceleración a fondo de forma esporádica y las variaciones de velocidad contribuyen a un buen rodaje.

AVISO Aceleraciones repetidas a todo gas, velocidades de crucero prolongadas y el sobrecalentamiento del motor durante el período de rodaje son perjudiciales para el rendimiento y la vida útil del motor.

Embarque

Al igual que ocurre con cualquier embarcación, debe subirse a bordo con cuidado y el motor no debe encontrarse en funcionamiento.

⚠ ADVERTENCIA

El motor debe estar OFF (apagado) cuando se sube a la embarcación o cuando se utiliza el escalón de embarque.

Embarque desde un muelle

Para el embarque desde un muelle, coloque lentamente un pie sobre el reposapiés de la embarcación más próximo al muelle mientras sujeta el manillar y, al mismo tiempo, transfiera el peso del cuerpo hacia el otro lado, con el fin de equilibrar la embarcación.

A continuación, pase el otro pie sobre el asiento y colóquelo en el otro reposapiés. Aparte la embarcación del muelle con un empujón.



Embarque desde el agua (poca profundidad)

En aguas poco profundas, suba a la embarcación desde uno de los lados o desde la parte posterior.

⚠ ADVERTENCIA

- Mantenga los miembros de su cuerpo alejados del chorro o de la rejilla de entrada.
- No utilice nunca los componentes de la bomba de impulsión como punto de apoyo para subir a la embarcación.

Asegúrese de que hay al menos 90 cm de agua bajo el segmento trasero más bajo del casco.

Tenga en cuenta que el casco descenderá dentro del agua cuando todos los pasajeros se encuentren a bordo. Asegúrese de que mantiene la profundidad especificada para que la bomba de impulsión no arrastre arena, piedras y rocas.



F18L0XY

A. Mantenga, como mínimo, 90 cm por debajo de la sección inferior posterior del casco cuando todos los pasajeros se encuentren a bordo.

AVISO

- Si arranca el motor o pilota la embarcación en aguas poco profundas puede provocar daños en el impulsor o en otros componentes de la bomba de impulsión.
- Colóquese en el centro del escalón.
- Sobre el escalón no puede haber más una persona a la vez.

Subida a la embarcación en aguas profundas

⚠ ADVERTENCIA

- Mantenga los miembros de su cuerpo alejados del chorro o de la rejilla de entrada.
- No utilice nunca los componentes de la bomba de impulsión como punto de apoyo para subir a la embarcación.
- Los pilotos sin experiencia deben practicar cómo embarcar cerca de la orilla (todos los métodos que aquí se describen) antes de aventurarse en aguas profundas.

Solamente el piloto

Nade hasta la parte posterior de la embarcación.

Baje con una mano el escalón de embarque.



smo2009-002-140

Con la otra mano, agárrese a uno de los asideros de la plataforma de embarque y tome impulso hacia arriba para poder subir una rodilla hasta el escalón de embarque.



AVISO

- Colóquese en el centro del escalón.
- Sobre el escalón no puede haber más una persona a la vez.

Extienda una mano hacia delante y agárrese al asidero que hay detrás del asiento; después incorpórese sobre el escalón de embarque.



Con ambas manos en el asidero detrás del asiento, suba a la plataforma de embarque.



Agárrese a la correa del asiento para mantener el equilibrio y adelántese hacia los reposapiés situados al otro lado del asiento.



Colóquese a horcajadas en el asiento.

Piloto con un pasajero

El piloto sube a la embarcación de la forma descrita anteriormente.

Con mar picada, el pasajero, mientras se encuentra en el agua, puede sujetar la embarcación para ayudar al piloto a subir.



AVISO

- Colóquese en el centro del escalón.
- Sobre el escalón no puede haber más una persona a la vez.

A continuación, el pasajero sube a la embarcación mientras el piloto mantiene el equilibrio sentado lo más cerca posible de la consola.



smo2009-002-147



smo2009-002-148



smo2009-002-149



smo2009-002-150

Cómo arrancar el motor

1. Fije el cable de seguridad (llave D.E.S.S.) al salvavidas.

⚠ ADVERTENCIA

Antes de poner en marcha el motor, el piloto y los pasajeros deben encontrarse correctamente sentados en la embarcación, bien sujetos a un asidero o agarrados a la cintura de la persona sentada delante, y llevar prendas de protección adecuadas, como un salvavidas homologado por las autoridades locales y un traje isotérmico.

2. Sitúe la palanca de cambios en punto muerto. Consulte *CÓMO CAMBIAR A PUNTO MUERTO Y PONER LA MARCHA ATRÁS*, en este mismo apartado.
3. Agarre firmemente el manillar con la mano izquierda y coloque ambos pies sobre el reposapiés.
4. Instale la llave D.E.S.S. en su anclaje.

⚠ ADVERTENCIA

El cable de seguridad debe estar siempre fijado al salvavidas del piloto cuando éste se disponga a poner en marcha o utilizar la embarcación.

NOTA: Si no suenan exactamente 2 pitidos breves provenientes del sistema D.E.S.S., significa que existe una situación que debe ser corregida. Consulte el apartado de *SOLUCIÓN DE PROBLEMAS* para la identificación de códigos de señales acústicas.

5. Pulse y mantenga el botón de puesta en marcha para iniciar el arranque del motor.

AVISO Una vez a bordo el piloto y los pasajeros y antes de poner en marcha el motor, asegúrese de que hay al menos 90 cm de agua bajo el segmento trasero más bajo del casco de la embarcación. De lo contrario, pueden producirse daños en el impulsor o en otros componentes de la bomba de impulsión. No acelere bruscamente.

NOTA: No pulse la palanca del acelerador para arrancar un motor frío o caliente.

Si el motor no arranca transcurridos unos 10 segundos, espere algunos segundos más y repita el procedimiento.

6. Suelte el botón de puesta en marcha/parada del motor inmediatamente después de arrancar.

AVISO No mantenga pulsado el botón de arranque/parada durante más de 30 segundos para evitar el sobrecalentamiento del mecanismo de puesta en marcha. Debe observarse una pausa entre los ciclos de intento de arranque para que el mecanismo de puesta en marcha se enfríe. Tenga cuidado para que no se descargue la batería.

7. Acelere lentamente y dirijase a aguas más profundas. No aplique la aceleración máxima hasta que el motor esté caliente. Navegue de forma prudente y observando las normas de seguridad.

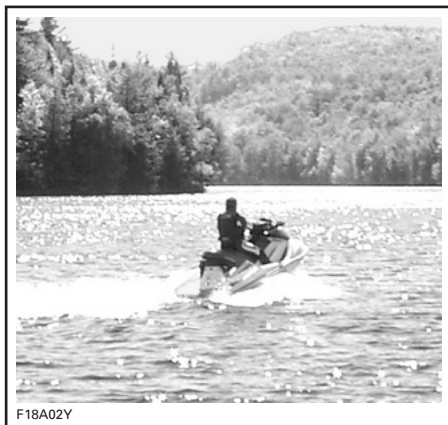

AVISO Procure no pilotar la embarcación en áreas con hierbas. Si es inevitable, varíe la velocidad de la embarcación.

Cómo parar el motor

⚠ ADVERTENCIA

Para mantener el control direccional de la embarcación, el motor debe permanecer en funcionamiento hasta que la embarcación se detenga.

Para parar el motor:

1. Pulse el botón de puesta en marcha/parada del motor.
2. Suelte el botón de puesta en marcha/parada tan pronto como se pare el motor.
3. Retire la llave D.E.S.S. de su anclaje si va a bajar de la embarcación.

NOTA: Si saca la llave D.E.S.S. de su anclaje sin pulsar el botón de puesta en marcha/parada, también se parará el motor. Es un sistema de seguridad diseñado por si el piloto saliera despedido de la embarcación.

! ADVERTENCIA

No deje nunca la llave D.E.S.S. en su anclaje cuando abandone la embarcación, a fin de evitar el riesgo de sustracción, arranque accidental del motor o un uso no autorizado por parte de niños, entre otros.

AVISO Si se deja la llave D.E.S.S. en su anclaje con el motor parado, el sistema eléctrico permanecerá activado y se irá descargando la batería.

Cómo gobernar la embarcación

F18J09Y

Al girar el manillar se hace pivotar la tobera de la bomba de impulsión que controla la dirección de la embarcación. Girando el manillar hacia la derecha, la embarcación girará hacia la derecha y a la inversa. Debe acelerar para girar la embarcación.

! ADVERTENCIA

Debe acelerar y girar el manillar para modificar la dirección de la embarcación. La eficiencia del sistema de dirección variará según el número de pasajeros, la carga, las condiciones del agua y factores medioambientales como el viento.

A diferencia de un turismo, una embarcación necesita aceleración para girar. Practique en una zona segura la aceleración apartándose de un objeto imaginario. Es una buena técnica para evitar colisiones.

! ADVERTENCIA

El control direccional se reduce cuando se suelta el acelerador y se pierde cuando se para el motor.

La embarcación se comporta de forma diferente con un pasajero y requiere mayores dosis de destreza. El pasajero debe siempre agarrarse a la correa del asiento, al asidero para el pasajero o a la cintura de la persona sentada delante. Reduzca la velocidad y evite los giros bruscos. Evite la mar picada cuando lleve pasajero.

Giros cerrados y otras maniobras especiales

Los giros cerrados o las maniobras especiales en que las aberturas de entrada de aire se sumergen durante períodos prolongados pueden dar lugar a la entrada de agua en la sentina.

Un motor de combustión necesita aire para funcionar. Por consiguiente, esta embarcación no puede ser completamente estanca.

AVISO Si las aberturas de entrada de aire se mantienen bajo el agua, por ejemplo al girar constantemente en círculos muy cerrados, sumergir la proa en las olas o por un vuelco de la embarcación, puede entrar agua en la sentina, con el consiguiente riesgo de que se dañen gravemente componentes internos del motor. Consulte el apartado de *GARANTÍA* de esta guía.

Sistema de Dirección Asistida ante Reducción de la Potencia (O.P.A.S.)

El Sistema de Dirección Asistida ante Reducción de la Potencia (O.P.A.S.) utiliza un diseño de aletas laterales dobles que ayuda a la dirección de la embarcación durante la deceleración, con el fin de redirigir su trayectoria cuando se gira la dirección una vez liberada la aceleración o detenido el motor.

Las aletas laterales, situadas en los lados posteriores del casco, giran cuando se mueve la dirección para ayudar a girar la embarcación. Al principio, experimente con cuidado el giro con este sistema.

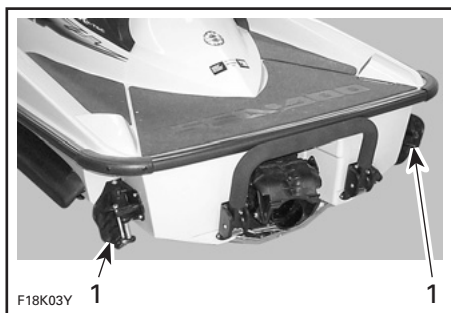

TÍPICO

1. Las aletas laterales giran siguiendo el desplazamiento de la dirección

Cómo cambiar a punto muerto y poner la marcha atrás

⚠ ADVERTENCIA

La palanca de cambios sólo se debe utilizar cuando el motor se encuentra al ralentí y la embarcación está totalmente detenida. No revolucione nunca el motor a un régimen elevado en marcha atrás. No utilice la marcha atrás para detener la embarcación. Utilice la marcha atrás solamente a baja velocidad y durante el menor tiempo posible. Asegúrese siempre de que el espacio detrás de la embarcación se encuentra libre de objetos y personas, incluidos niños que juegan en aguas poco profundas.

Para encontrar la posición de punto muerto, ponga marcha atrás y después vuelva a empujar la palanca lentamente hacia delante hasta que la embarcación deje de moverse hacia atrás.

La compuerta de marcha atrás se encontrará en la posición intermedia, dirigiendo la mitad del empuje hacia la parte delantera de la embarcación, con el fin de minimizar el desplazamiento de la embarcación.

⚠ ADVERTENCIA

Cuando la embarcación se encuentra en posición de punto muerto, el árbol de transmisión y el impulsor se encuentran todavía girando.

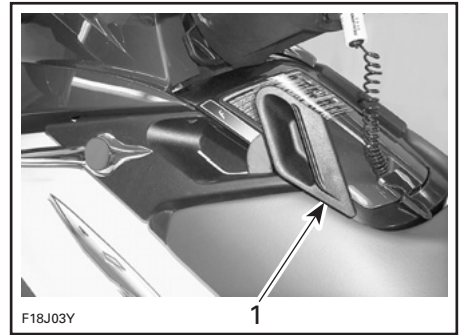
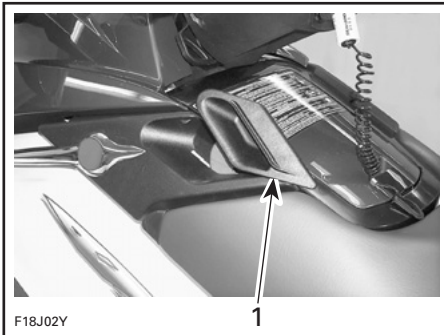

TÍPICO

1. Palanca de cambios en posición de punto muerto

TÍPICO

1. Palanca de cambios en posición de marcha atrás

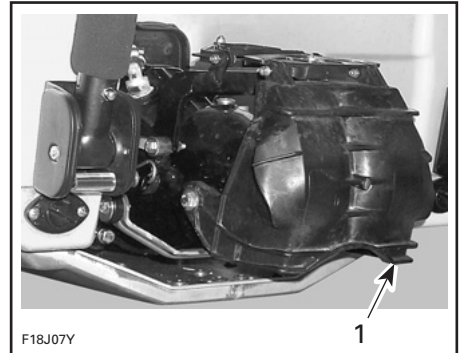
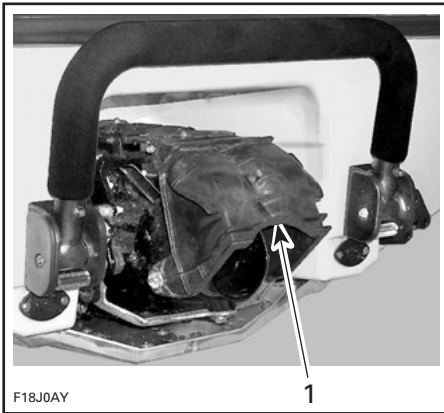

TÍPICO

1. Compuerta trasera en posición media

TÍPICO

1. Compuerta trasera en posición descendente

Para poner la marcha atrás, tire completamente hacia fuera de la palanca de cambios. La compuerta posterior estará en posición descendente, dirigiendo todo el empuje hacia la parte delantera de la embarcación.

NOTA: Para obtener eficiencia y control máximos de la marcha atrás, aumente el régimen del motor hasta superar ligeramente el ralentí. Un exceso de revoluciones creará turbulencias en el agua y reducirá la eficiencia de la marcha atrás.

En la posición de marcha atrás, gire el manillar en la misma dirección en la que desea mover la parte posterior de la embarcación.

Por ejemplo, para dirigir la parte posterior de la embarcación hacia el lado izquierdo, gire el manillar hacia el lado izquierdo.



F18J08Y

TÍPICO

Cómo utilizar el sistema de trim variable (VTS)

Modelo RXP-X

El Sistema Actuador Variable (VTS) cambia el ángulo de la tobera de la bomba de impulsión para proporcionar al piloto un sistema rápido y eficaz que compense la carga, el empuje, la posición de pilotaje y las condiciones del agua. Correctamente ajustado, puede mejorar el manejo, reducir la oscilación longitudinal y colocar la embarcación en su mejor actitud de navegación para obtener el máximo rendimiento.

Al utilizar la embarcación por primera vez, el piloto debe familiarizarse con el uso del Sistema Actuador Variable (VTS) con diferentes velocidades y condiciones del agua. Por lo general, en la velocidad de crucero se utiliza una actuación a intervalo medio. Solamente la experiencia dictará la mejor actuación según las condiciones. Durante el período de rodaje de la embarcación, en el que se recomiendan velocidades

menores, se presenta una excelente oportunidad para familiarizarse con el ajuste de la actuación y sus efectos.

Cuando la tobera se encuentra situada en ángulo ascendente, el empuje del agua dirige la proa de la embarcación hacia arriba. Esta posición se utiliza para optimizar la navegación a velocidad elevada.

NOTA: La posición del VTS figura en un indicador de barra del centro de información.

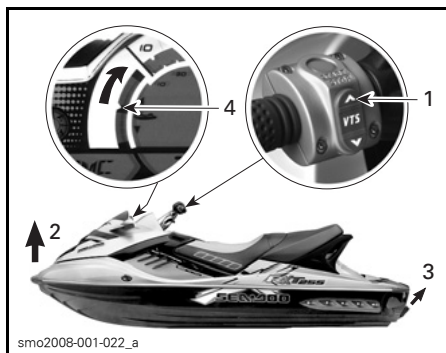

TÍPICO

1. Pulse la flecha ascendente del botón VTS
2. Proa arriba
3. Tobera arriba
4. Posición del VTS

Cuando la tobera se dirige hacia abajo, la proa es forzada a descender y mejora las prestaciones de giro de la embarcación. Al igual que ocurre con cualquier embarcación, la velocidad, posición y el movimiento del cuerpo del piloto (movimiento inconsciente) determinarán el grado y rapidez del giro de la embarcación. Puede reducirse o eliminarse la oscilación longitudinal si la tobera está hacia abajo y la velocidad se ajusta de forma proporcional.

NOTA: La posición del VTS figura en un indicador de barra del centro de información.

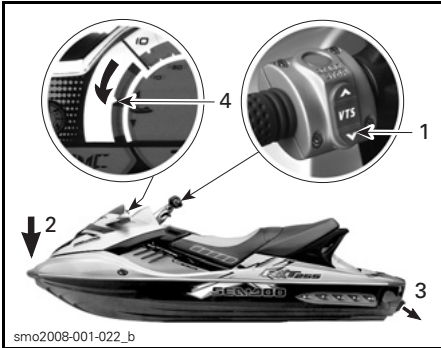
**TÍPICO**

1. Pulse la flecha descendente del botón VTS
2. Proa abajo
3. Tobera abajo
4. Posición del VTS

Recomendaciones generales

Uso con portatablas de wakeboard

Modelo Wake

⚠ ADVERTENCIA

Use la embarcación con especial precaución:

- No ejecute NUNCA maniobras agresivas, incluidos deslizamientos bruscos.
- NUNCA salte olas.
- Guíese por el sentido común y limite su velocidad.

De lo contrario, la tabla de wakeboard podría soltarse o los ocupantes podrían caer y lesionarse contra la tabla wakeboard o el portatablas.

Pilotaje en aguas agitadas o con poca visibilidad

Procure no navegar en estas condiciones. Si debe hacerlo, proceda con precaución y prudencia, utilizando la velocidad mínima.

Cruzar olas

Reduzca la velocidad.

Esté siempre preparado para gobernar la embarcación y mantener el equilibrio según sea necesario.

Para cruzar estelas, mantenga siempre la distancia de seguridad respecto a la embarcación que va delante.

⚠ ADVERTENCIA

Para cruzar estelas, aminore la marcha. El piloto y el/los pasajero(s) deben agarrarse a las sujeciones e incorporarse un poco (en posición semierguida) para amortiguar los impactos de la embarcación al rebotar sobre la superficie del agua. No salte olas ni estelas.

Parada/Atraque

Cuando se suelta el acelerador, la embarcación se frena por la resistencia del agua. La distancia de detención será diferente dependiendo del tamaño, peso y velocidad de la embarcación, estado de la superficie del agua, presencia y dirección del viento y corriente.



F18A03Y

El piloto debe familiarizarse con la distancia necesaria para la detención en diferentes situaciones.

Suelte el acelerador a una distancia suficiente antes de la zona de desembarque prevista.

Reduzca la velocidad hasta el ralenti.

Cambie a punto muerto, avance o marcha atrás, según sea necesario.

! ADVERTENCIA

El control de la dirección se reduce cuando se suelta el acelerador y se pierde cuando se para el motor.

Varada

AVISO No se recomienda conducir la embarcación hasta la playa.

Diríjase lentamente hacia la playa y detenga el motor utilizando la llave D.E.S.S. antes de que la profundidad del agua sea inferior a 90 cm debajo de la sección trasera más baja del casco. A continuación, tire de la embarcación hasta la playa.

AVISO El uso de la embarcación en aguas poco profundas podría provocar daños en el impulsor o en otros componentes de la bomba de impulsión.



F18A03Y

AVISO Tenga cuidado cuando deje la embarcación en la playa. Asegúrese de que las aletas laterales no rocen ni golpeen el suelo con el balanceo de la embarcación debido a las olas, ya que podrían dañarse componentes del sistemas O.P.A.S.

PROCEDIMIENTOS ESPECIALES

Admisión de agua de la bomba de impulsión y limpieza del impulsor

⚠ ADVERTENCIA

Manténgase alejado de la rejilla de entrada cuando el motor esté en marcha. Elementos como pelo largo, prendas flojas o las correas del dispositivo personal de flotación pueden enredarse con las piezas móviles y provocar lesiones graves o ahogamiento.

En la rejilla de entrada, el árbol de transmisión y el impulsor pueden quedar atrapadas hierbas, conchas o residuos. Una entrada de agua obstruida podría provocar problemas como:

- **Cavitación:** La velocidad del motor es elevada, pero la embarcación se desplaza lentamente a causa del reducido impulso del chorro. Los componentes de la bomba de impulsión podrían estar dañados.
- **Sobrecalentamiento:** Puesto que el funcionamiento de la bomba de impulsión controla el caudal de agua que refrigera el sistema de salida, una entrada obstruida hará que el motor se sobrecaliente y dañará sus componentes internos.

Un área obstruida con hierbas puede limpiarse del siguiente modo:

Limpieza en el agua

Sacuda varias veces la embarcación, a la vez que pulsa repetidamente el botón start/stop (arranque/parada) durante un corto período sin arrancar el motor. En la mayoría de los casos, así se eliminará la obstrucción. Arranque el motor y asegúrese de que la embarcación funciona correctamente.

Si el sistema continúa bloqueado, saque la embarcación del agua y elimine la obstrucción manualmente.

Si el método anteriormente citado no funciona, puede hacerse lo siguiente:

- Con el motor en funcionamiento y antes de accionar el acelerador, sitúe la palanca de cambios en la posición de marcha atrás y varíe rápidamente la aceleración varias veces.
- Repita el procedimiento si fuese necesario.

Limpieza con agua en la playa

⚠ ADVERTENCIA

Retire siempre la llave D.E.S.S. de su anclaje para evitar que se ponga en marcha accidentalmente el motor antes de limpiar la zona de la bomba de impulsión.

Coloque un cartón o una alfombra al lado de la embarcación para evitar que se raye al girarla para la limpieza.

Gire la embarcación hacia uno de los lados para limpiarla.

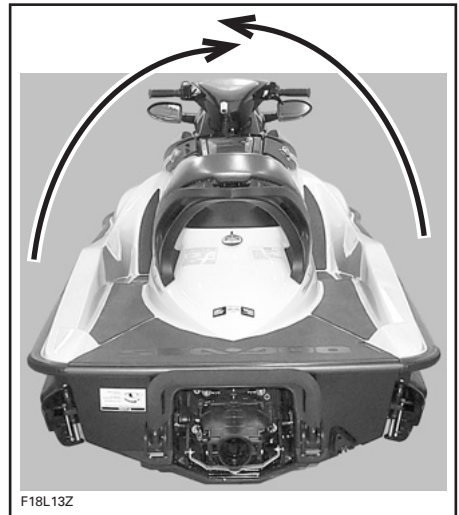

TÍPICO

Limpie la zona de entrada de agua. Si el motor continúa obstruido, diríjase a un distribuidor autorizado de Sea-Doo para solicitar asistencia técnica.

AVISO Inspeccione la rejilla de entrada de agua para descartar daños. Diríjase a un distribuidor autorizado de Sea-Doo para llevar a cabo las reparaciones necesarias.

Embarcación volcada

La embarcación fue diseñada para que no volcase fácilmente. Además, dos aletas montadas en el lateral del casco ayudan a la estabilidad de la embarcación. Si vuelca, permanecerá así.

ADVERTENCIA

Quando la embarcación vuelque, no intente volver a arrancar el motor. Tanto el piloto como los pasajeros deben llevar siempre puestos salvavidas homologados.

Para devolver la embarcación a la posición vertical, asegúrese de que el motor está parado y que la llave D.E.S.S. NO se encuentra en su anclaje. A continuación, agárrese la rejilla de entrada, apoye el pie en la guía del parachoques y utilice su peso para girar la embarcación en la dirección que desee.

NOTA: Una etiqueta situada en la parte izquierda de popa proporciona instrucciones acerca de cómo enderezar una embarcación volcada. La etiqueta está al revés, de modo que se puede leer cuando la embarcación está boca abajo.

El motor 4-TEC™ incluye un sistema de protección antivuelco (T.O.P.S.™). Cuando la embarcación vuelca, el motor se detiene automáticamente. A continuación, una válvula se cierra para evitar que el aceite del motor fluya de nuevo al sistema de entrada.

Quando la embarcación regresa a su posición de funcionamiento habitual, puede arrancarse el motor normalmente.

AVISO Si la embarcación ha estado volcada durante más de 5 minutos, no intente arrancar el motor, ya que podría entrar agua y dañarlo. Consulte a un distribuidor autorizado de Sea-Doo tan pronto como sea posible.

AVISO Si el motor no se pone en marcha, no intente arrancarlo nuevamente. Si lo hace, el motor podría sufrir daños. Consulte a un distribuidor autorizado de Sea-Doo tan pronto como sea posible.

Verifique lo antes posible la presencia de agua en la sentina. Vacíela si es necesario cuando vuelva a la orilla.

Embarcación sumergida

Para limitar los daños en el motor, lleve a cabo cuanto antes el procedimiento siguiente.

Drene la sentina.

Si estuvo sumergida en agua salada, rocíe la sentina y todos los componentes con agua limpia, utilizando una manguera de jardín para detener el efecto corrosivo de la sal.

AVISO No intente nunca poner en marcha manualmente ni arrancar el motor. El agua atrapada en el colector de admisión fluiría hacia el motor, lo que podría dañarlo seriamente.

Lleve la embarcación a un distribuidor autorizado de Sea-Doo lo antes posible.

AVISO Cuanto más tarde en solicitar asistencia técnica, mayores serán los daños en el motor.

Motor inundado de agua

AVISO No intente nunca poner en marcha manualmente ni arrancar el motor. El agua atrapada en el colector de admisión fluiría hacia el motor, lo que podría dañarlo seriamente.

Lleve la embarcación a un distribuidor autorizado de Sea-Doo lo antes posible.

AVISO Cuanto más tarde en solicitar asistencia técnica, mayores serán los daños en el motor. Si el motor no se revisa y repara adecuadamente, podría sufrir daños graves.

Remolcado de la embarcación en el agua

Deben tomarse medidas de seguridad especiales para remolcar una embarcación Sea-Doo en el agua.

La velocidad de remolque máxima recomendada es de 24 km/h.

Para remolcar su embarcación en el agua, apriete la manguera de suministro de agua que va desde el colector de escape hasta el silenciador con una abrazadera de manguito grande (N/P 529 032 500).

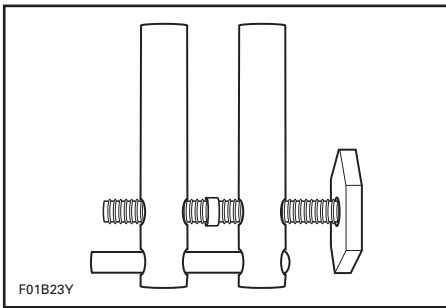

De esta forma se evitará que se llene el sistema de escape, lo que podría hacer que se inyectase agua y se llenase el motor. Si el motor no está en marcha,

no existe presión de escape que transporte el agua al exterior de la salida de escape.

AVISO Si no se siguen estas instrucciones, podrían producirse daños en el motor. Si tiene que remolcar una embarcación encallada en el agua y no posee una abrazadera de manguito, asegúrese de no superar la velocidad máxima de remolque de 24 km/h.

NOTA: Una cinta roja sobre la manguera de suministro de agua indica en qué manguera debe ir la abrazadera.

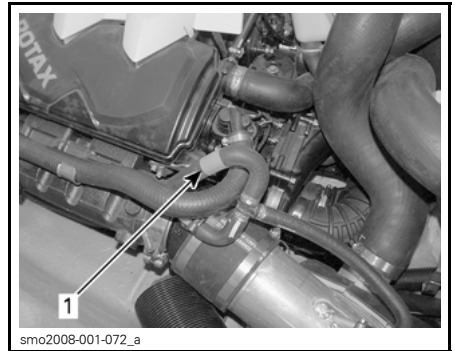

TÍPICO

1. Manguera de suministro con cinta roja

AVISO Una vez finalizada la operación de remolcado, debe retirarse la abrazadera de manguito antes del funcionamiento. Si no lo hace, podrían producirse daños en el motor.

INFORMACIÓN DE MANTENIMIENTO

PROGRAMA DE MANTENIMIENTO

El mantenimiento es muy importante para mantener la embarcación en condiciones de funcionamiento seguras. La responsabilidad del mantenimiento corresponde al propietario.



ADVERTENCIA

Si no realiza los procedimientos y el programa de mantenimiento adecuados, la seguridad de operación de la embarcación podría verse afectada de forma negativa.

El programa debe ajustarse según las condiciones de trabajo y el uso. La frecuencia de las inspecciones y las operaciones de mantenimiento dependerá de la intensidad de uso de la embarcación.

El programa de mantenimiento no exime de la inspección previa a la conducción.

A: Ajustar C: Limpiar I: Inspeccionar L: Lubricar R: Reemplazar O: Usuario D: Distribuidor	10 PRIMERAS HORAS						
	25 HORAS O 3 MESES						
	50 HORAS O 6 MESES						
	100 HORAS o 1 AÑOS						
	200 HORAS o 2 AÑOS						
	QUE DEBE REALIZAR						
PIEZA/TAREA							NOTA
MOTOR							
Aceite y filtro del motor	R			R		D	
Monturas de goma	I			I		D	
Protección contra la corrosión			L			O	
SISTEMA DE ESCAPE							
Sistema de escape ⁽²⁾	I			I, C (3)		D/O	(1) Consulte la NOTA 1 al final de la tabla de mantenimiento. (2) Incluye refrigeración intermedia en modelos con sobrealimentación. (3) Limpieza diaria con chorro de agua si se usa en agua salada o sucia.
Embrague del sobrealimentador				R (1)		D	
SISTEMA DE REFRIGERACIÓN							
Manguera y sujeciones	I					D	—
Refrigerante	I				R	D	
SISTEMA DE COMBUSTIBLE							
Cable del acelerador	I			I (4)		D	(4) Durante el período de almacenamiento o después de 100 horas de uso, si es antes. (5) Consulte la NOTA 2 al final de la tabla de mantenimiento.
Tapón de combustible, cuello de llenado, depósito de combustible, sujeciones del depósito de combustible, conducciones de combustible y conexiones	I			I		D	
Prueba de fugas del sistema de combustible	I			I		D	
Cuerpo de admisión	I			L (5)		D/O	
Fijaciones del depósito de combustible	I			I		D	
SISTEMA DE ADMISIÓN DE AIRE							
Silenciador de la entrada de aire	I			I		D	—

A: Ajustar C: Limpiar I: Inspeccionar L: Lubricar R: Reemplazar O: Usuario D: Distribuidor	10 PRIMERAS HORAS							PIEZA/TAREA NOTA
	25 HORAS O 3 MESES							
	50 HORAS O 6 MESES							
	100 HORAS o 1 AÑOS							
	200 HORAS o 2 AÑOS							
	QUE DEBE REALIZAR							
SISTEMA DE GESTIÓN DEL MOTOR (EMS)								
Sensores del EMS	I			I		D	—	
Código de anomalía de EMS	I			I		D		
SISTEMA ELÉCTRICO								
Bujías	I			I	R	D	(6) Inspeccione el nivel y agregue electrolito, si fuera necesario.	
Bobinas de encendido				I, L		D		
Conexiones eléctricas y sujeción (sistema de encendido, sistema de arranque, inyectores de combustible, etc.)	I			I		D		
Llave/Anclaje D.E.S.S.	I			I		D		
Zumbador de supervisión	I			I		D		
Batería y fijadores ⁽⁶⁾	I			I		D		
SISTEMA DE DIRECCIÓN								
Cable de dirección y conexiones	I			I		D	—	
Reductores de tobera de dirección	I			I		D		
O.P.A.S. (Off-Power Assisted Steering, Dirección asistida ante reducción de la potencia)	I			I		D		

A: Ajustar C: Limpiar I: Inspeccionar L: Lubricar R: Reemplazar O: Usuario D: Distribuidor	10 PRIMERAS HORAS						QUE DEBE REALIZAR NOTA
	25 HORAS O 3 MESES						
	50 HORAS O 6 MESES						
	100 HORAS o 1 AÑOS						
	200 HORAS o 2 AÑOS						
	PIEZA/TAREA						
SISTEMA DE PROPULSIÓN							
Aro de carbón y manguito de goma (árbol de transmisión)	I			I		D	(7) Revisar cada mes (con más frecuencia si se usa en agua salada) y cambiar cuando sea necesario. (4) Durante el período de almacenamiento o después de 100 horas de uso, si es antes.
Manguito del impulsor	I			I		D	
Junta del eje impulsor, camisa y junta tórica				I (4)		D	
Estrías del impulsor/eje motriz				I, L		D	
Ánodo de sacrificio (si está instalado)	(7)					D	
Sistema de marcha atrás, cable y conexiones	I			I		D	
VTS (Sistema Actuador Variable, si está instalado)	I			I		D	
Impulsor y separación del anillo de desgaste del impulsor	I			I		D	
CASCO Y CUERPO DE LA EMBARCACIÓN							
Casco	I			I		O	—
Sujeción y dispositivos de fijación para esquí acuático/wakeboard	I					O	
Placa de navegación y rejilla de entrada de agua	I			I		O	

NOTA 1: Es necesario reemplazar el embrague del sobrealimentador cuando en el centro de información aparece un mensaje indicando que se precisa "MAINTENANCE SUPERCHARGER" (Mantenimiento del sobre alimentador), cada 100 horas de funcionamiento o antes, en función del estilo de navegación (velocidad, régimen de RPM, condiciones del agua). Esto viene determinado por el sistema de gestión del motor. Será necesario reemplazar el embrague del sobrealimentador en un plazo no superior a 5 horas desde la aparición del mensaje; la operación debe ser realizada en un concesionario o establecimiento distribuidor autorizado de Sea-Doo. El recordatorio de mantenimiento del sobrealimentador debe restablecerse mediante B.U.D.S., que permitirá poner a cero del contador de horas de mantenimiento del sobrealimentador, incluso si el mantenimiento se realizó antes de que apareciera el recordatorio en el centro de información.

NOTA 2: Cuando se usa en agua salada, se recomienda expresamente lubricar el cuerpo de admisión cada 10 horas de uso. Si no se realiza la lubricación, se dañará el cuerpo de admisión.

REVISIÓN DE LAS 10 HORAS

Se recomienda que, tras las primeras 10 horas de funcionamiento, se dirija a un concesionario o establecimiento distribuidor autorizado de Sea-Doo para que inspeccionen la embarcación. El mantenimiento inicial es muy importante y no se debe descuidar.

NOTA: El coste de esta revisión de las 10 horas corre a cargo del propietario de la embarcación personal.

Recomendamos que esta inspección sea firmada por un concesionario o distribuidor autorizado de embarcaciones Sea-Doo.

Fecha de la revisión de las 10 horas

Firma del distribuidor autorizado

Nombre del distribuidor

PROCEDIMIENTOS DE MANTENIMIENTO

Esta sección ofrece instrucciones relativas a los procedimientos de mantenimiento básicos. Si cuenta con las habilidades mecánicas necesarias y las herramientas requeridas, podrá realizar estos procedimientos sin ayuda. De lo contrario, diríase a un concesionario o distribuidor autorizado de embarcaciones Sea-Doo.

ADVERTENCIA

Apague el motor y siga estos procedimientos durante el proceso de mantenimiento. Si no sigue los procedimientos de mantenimiento correctamente, podría sufrir daños al manejar piezas calientes o móviles, o como resultado del contacto con electricidad, sustancias químicas, etc.

ADVERTENCIA

Si fuera necesario retirar algún dispositivo de bloqueo (por ejemplo, pestañas de bloqueo, sujeciones con cierre automático, etc.), sustitúyalo siempre por uno nuevo.

AVISO No deje nunca ningún objeto, trapos, herramientas, etc., en el compartimento del motor o en la sentina.

Aceite del motor

Aceite del motor recomendado

Utilice ACEITE DE MEZCLA SINTÉTICA XPS (PARA TEMPORADA DE VERANO) (N/P 293 600 121).

Motores de 130 y 155 CV

Si no hay disponible aceite XPS, utilice aceite para motor 5W40 o 10W40 que cumpla los requisitos de la clasificación de servicio API SM, SL o SJ. Compruebe siempre la certificación de la etiqueta de servicio API en el recipiente de

aceite. Debe figurar al menos uno de los estándares indicados anteriormente.

Motores de 255 CV con sobrealimentación

Si no hay disponible ningún aceite XPS™ recomendado, utilice un aceite mineral para motor 10W40 compatible con embragues húmedos.

NOTA: El aceite para motor XPS se ha probado exhaustivamente y no contiene aditivos que pudieran afectar a la funcionalidad del embrague del sobrealimentador.

AVISO NO utilice NUNCA aceite sintético. Impediría que el embrague del sobrealimentador funcionase correctamente. No añada aditivos al aceite recomendado. Los aceites minerales no recomendados por BRP también pueden contener aditivos (modificadores de la fricción) que podrían causar un deslizamiento inadecuado del sobrealimentador y, con el tiempo, provocar su desgaste prematuro. Por ese motivo, los únicos aceites recomendados son el aceite de mezcla sintética XPS para temporada de verano o un equivalente homologado por BRP. El uso de cualquier aceite no recomendado por BRP puede anular la garantía limitada de BRP.

Nivel de aceite del motor

AVISO Compruebe el nivel con frecuencia y rellene cuando sea necesario. No llene excesivamente. El funcionamiento con un nivel inadecuado produciría daños graves al motor.

! CUIDADO Algunos componentes del compartimento del motor pueden estar muy calientes. Un contacto directo con ellos podría provocar quemaduras en la piel.

El nivel de aceite se puede comprobar con la embarcación en el agua o fuera de ella.

Si la embarcación está fuera del agua

AVISO La embarcación debe estar nivelada.

! ADVERTENCIA

Quando se acciona el motor fuera del agua, el intercambiador de calor de la placa de navegación puede llegar a calentarse mucho. Evite todo contacto con la placa de navegación para evitar quemaduras.

1. Eleve el asta del remolque y bloquéela en su posición cuando la guía del parachoques se encuentre nivelada.
2. Instale una manguera de riego en el conector para limpieza con chorro de agua. Consulte **LIMPIEZA CON CHORRO DE AGUA** en **MANTENIMIENTO DESPUÉS DEL USO** y siga el procedimiento indicado.

AVISO No deje que el motor funcione sin suministrar agua al sistema de escape. La falta de refrigeración puede causar daños en el sistema de escape.

AVISO Nunca deje funcionar el motor durante más de 2 minutos en estas condiciones. El aislamiento de la línea de transmisión no cuenta con refrigeración cuando la embarcación se encuentra fuera del agua.

3. Abra el asiento.
4. Con el motor en condiciones de funcionamiento normales, déjelo al **ralentí durante 30 segundos** y después párelo.
5. Espere 30 segundos como mínimo, extraiga la varilla de medición y límpiela.

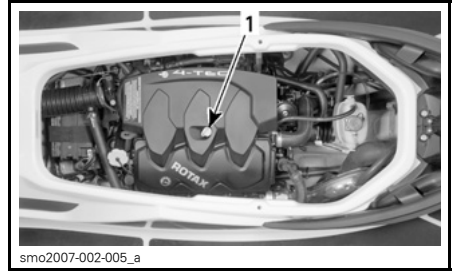

smo2007-002-005_a
MODELOS CON TAPA DE MOTOR
1. Varilla de medición del nivel de aceite



smo2007-002-007_a
MODELOS SIN TAPA DE MOTOR
1. Varilla de medición del nivel de aceite

6. Vuelva a colocar la varilla e introdúzcala completamente.
7. Extraiga de nuevo la varilla y compruebe el nivel de aceite. Debe encontrarse entre las marcas **FULL** (lleno) y **ADD** (añadir).

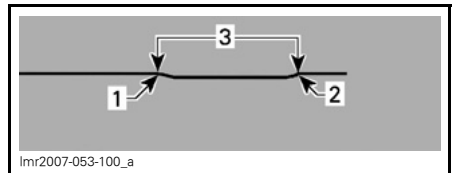

lmr2007-053-100_a
1. Full (Lleno)
2. Add (añadir)
3. Margen de funcionamiento

8. Añada aceite hasta que alcance el nivel necesario entre las marcas.

Para agregar aceite:

- Desenrosque el tapón.
- Coloque un embudo en la abertura.
- Agregue el aceite recomendado hasta alcanzar el nivel requerido.

NOTA: No llene excesivamente.

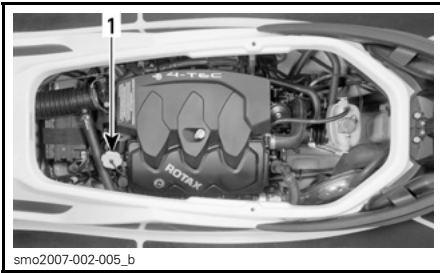

MODELOS CON TAPA DE MOTOR

1. Tapón de llenado de aceite

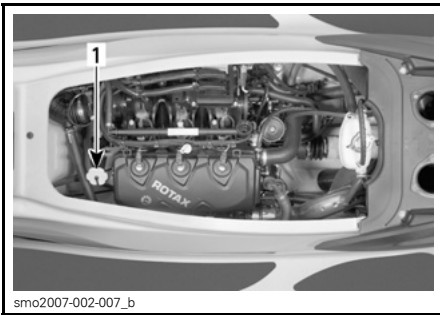

MODELOS SIN TAPA DE MOTOR

1. Tapón de llenado de aceite

NOTA: Cada vez que se añade aceite en el motor, debe ejecutarse de nuevo todo el procedimiento descrito en este apartado. En caso contrario, obtendría una lectura falsa del nivel de aceite.

9. Coloque de nuevo correctamente el tapón y la varilla medidora de aceite.

Cambio de aceite y sustitución del filtro de aceite

El cambio de aceite y la sustitución del filtro deben ser realizados en un concesionario o establecimiento distribuidor autorizado de Sea-Doo.

Refrigerante del motor

Refrigerante del motor recomendado

Utilice siempre anticongelante etilenglicol con inhibidores antioxidantes formulado específicamente para motores de aluminio de combustión interna.

NOTA: Si está a la venta en el mercado, se recomienda utilizar un anticongelante biodegradable compatible con motores de aluminio de combustión interna. De esta forma contribuirá a proteger el medio ambiente.

El sistema de refrigeración debe llenarse con una solución de agua y anticongelante (50% de agua desmineralizada y 50% de anticongelante).

BRP comercializa refrigerante premezclado con protección contra la congelación hasta -37°C (N/P 293 600 038).

NOTA: El uso de una mezcla de un 40% de anticongelante con un 60% de agua desmineralizada mejorará la eficiencia de la refrigeración cuando se utilice la embarcación en aguas y climas cálidos.

Para evitar que el anticongelante se deteriore, utilice siempre la misma marca. No mezcle nunca diferentes marcas a menos que se limpie con chorro de agua y se rellene completamente el sistema de refrigeración. Diríjase a un distribuidor autorizado de Sea-Doo.

Nivel de refrigerante del motor

⚠ ADVERTENCIA

Compruebe el nivel de refrigerante con el motor en frío. Nunca añada refrigerante al sistema de refrigeración cuando el motor esté caliente.

! ADVERTENCIA

Algunos componentes del compartimento del motor pueden estar muy calientes. Un contacto directo con ellos podría provocar quemaduras en la piel.

Extraiga los asientos para que quede al descubierto el depósito de expansión del sistema de refrigeración.

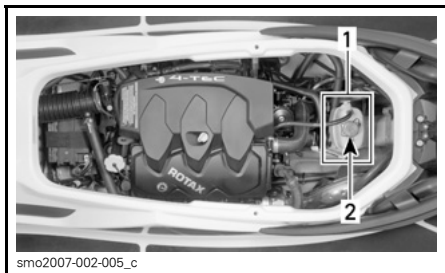

TÍPICO

1. Depósito de expansión
2. Tapón

Con la embarcación en una superficie horizontal, el líquido debe encontrarse entre las marcas de nivel MIN. y MAX. que figuran en el depósito de refrigerante cuando el motor está frío.

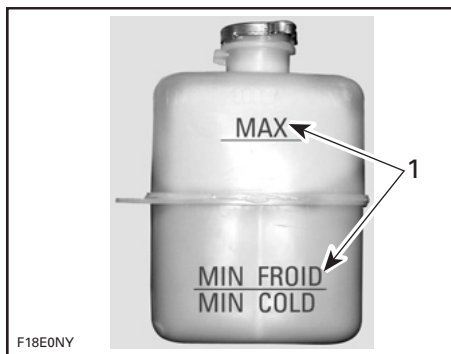

1. Nivel entre marcas cuando el motor está frío

NOTA: La embarcación está nivelada cuando se encuentra en el agua. Cuando se encuentre sobre un remolque, eleve la lengua del remolque y bloquéela en su posición cuando la guía del parachoques se encuentre nivelada.

Agregue aceite/agua desmineralizada hasta que alcance el nivel necesario entre las marcas. Utilice un embudo para evitar que se derrame. No llene excesivamente.

NOTA: Utilice una mezcla de 50% de anticongelante con 50% de agua desmineralizada. Puede obtener anticongelante premezclado con agua (N/P 293 600 038) a través de un concesionario o distribuidor autorizado de Sea-Doo.

NOTA: El uso de una mezcla de un 40% de anticongelante con un 60% de agua desmineralizada mejorará la eficiencia de la refrigeración cuando se utilice la embarcación en aguas y climas cálidos.

Vuelva a instalar y apretar correctamente el tapón de llenado e instale de nuevo la extensión del asiento.

NOTA: Si el sistema de refrigeración precisa refrigerante con frecuencia, es síntoma de fugas o de un problema del motor. Diríjase a un distribuidor autorizado de Sea-Doo.

Cambio del refrigerante del motor

La sustitución del refrigerante debe ser realizada en un concesionario o establecimiento distribuidor autorizado de Sea-Doo.

Bujías

Extracción de la bujía

1. Abra el asiento.
2. Retire la tapa del motor (según corresponda al modelo).
3. Desenchufe el conector de entrada de la bobina de encendido.

4. Extraiga la bobina de encendido. Consulte *EXTRACCIÓN DE LA BOBINA DE ENCENDIDO*.

⚠ ADVERTENCIA

No extraiga nunca una bobina de encendido de una bujía si no la ha desconectado antes del arnés de cables. Puede haber vapores inflamables en la sentina. Si el cable de seguridad está instalado en el anclaje D.E.S.S., podría producirse una chispa en el extremo de la bujía, con el consiguiente riesgo de explosión.

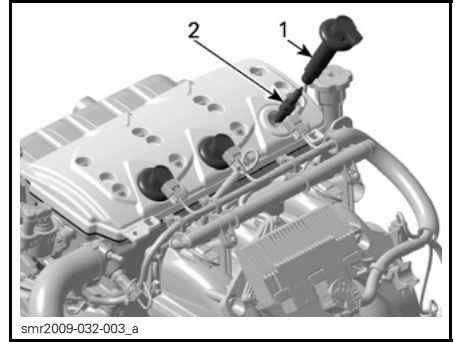

1. Bobina de encendido
2. Bujía

5. Con ayuda de una llave de bujías, afloje la bujía.

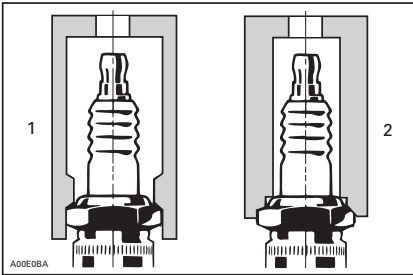

1. Casquillo de llave de bujías homologado
2. Casquillo de llave de bujías no homologado

6. Limpie la bujía y la culata con aire a presión.
7. Desenrosque la bujía y utilice la bobina de encendido para extraer la bujía de su orificio.

Instalación de la bujía

Antes de la instalación, asegúrese de que las superficies de contacto de la culata y la bujía están limpias.

1. Con ayuda de una galga de espesores de alambres, ajuste la distancia entre electrodos tal como se especifica en la siguiente tabla.

MOTOR	BUJÍA	PAR	DIS-TANCIA mm
1503	NGK DCPR8E	Apriete + 1/4 de vuelta con una llave de bujías	0,75

2. Aplique lubricante antiagarrotamiento en la rosca de la bujía como medida de precaución.
3. Enrosque a mano la bujía en la culata. A continuación, apriete la bujía en el sentido de las agujas del reloj 1/4 de vuelta más con una llave de bujías homologada.

Instale la bobina de encendido. Consulte *INSTALACIÓN DE LA BOBINA DE ENCENDIDO*.

Lleve a cabo la instalación siguiendo el orden inverso al de la extracción.

Bobinas de encendido

Extracción de la bobina de encendido

1. Abra el asiento.
2. Retire la tapa del motor (según corresponda al modelo).

Desenchufe el conector de la bobina de encendido.

AVISO No saque la bobina de encendido antes de desenchufar el conector de entrada, ya que podrían dañarse los hilos. No haga palanca con un destornillador para sacar la bobina de encendido, ya que podrían producirse daños.

NOTA: Gire la bobina de encendido en ambas direcciones a medida que tira hacia arriba para facilitar la extracción.

Extraiga la bobina de encendido de la bujía.

Instalación de la bobina de encendido

1. Tire hacia abajo del retén de goma.

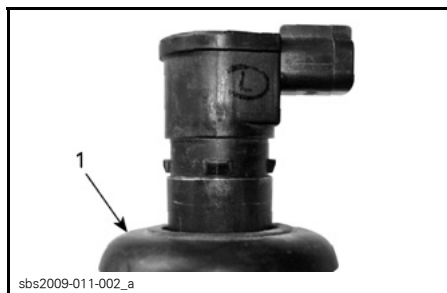

1. Retén de goma bajado

2. Aplique DOW CORNING 111 (N/P 413 707 000) al asiento del retén de goma tal como se muestra.

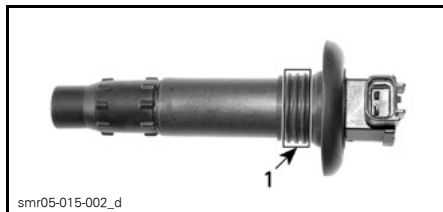

1. Aplique aquí el producto

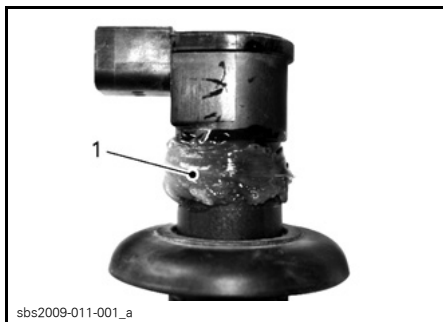

1. Aplique aquí el producto

3. Tire del retén de goma de nuevo en su asiento y asegúrese de que las pestañas de la bobina de encendido y las ranuras del retén se ajustan bien.
4. Deje un anillo de grasa encima del retén tal como se muestra para que actúe como barrera contra el agua. Limpie el sobrante.

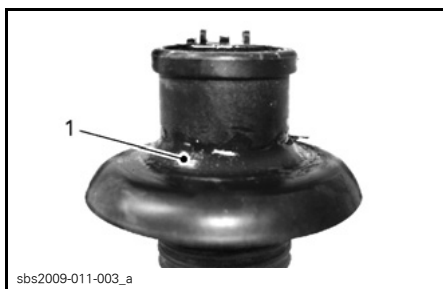

1. Corrección de sobrante del producto

5. Empuje hacia abajo la bobina de encendido para fijarla en la punta de la bujía

NOTA: Asegúrese de que el retén queda bien encajado con la superficie superior del motor.

NOTA: Asegúrese de que el retén queda bien encajado con la superficie superior del motor.

6. Vuelva a conectar los conectores de las bobinas de encendido.
7. Para instalar de nuevo la cubierta del motor, presione hacia abajo hasta que se cierre.
8. Limpie toda el agua residual presente en el motor.
9. Desconecte la manguera de jardín.

NOTA: Se recomienda nebulizar las válvulas del motor con XPS Lube. Póngase en contacto con un distribuidor autorizado de Sea-Doo.

Sistema de escape

Limpieza con chorro de agua del sistema de escape

Una limpieza con chorro de agua del sistema de escape y de la refrigeración intermedia (modelos con sobrealimentación) es esencial para neutralizar los efectos corrosivos de la sal y de otros productos químicos presentes en el agua. Ayudará a eliminar arena, sal, conchas y otras partículas presentes en las envueltas de agua y en las mangueras.

La limpieza con agua debe realizarse cuando no vaya a utilizarse nuevamente la embarcación en el mismo día o cuando se vaya a almacenarse durante un período prolongado.

⚠ ADVERTENCIA

Realice esta operación en una zona bien ventilada.

Siga el procedimiento que se indica a continuación:

Limpie la bomba de impulsión pulverizando agua en su entrada y salida y aplicando seguidamente una capa de lubricante XPS Lube o equivalente.

⚠ ADVERTENCIA

Quando se acciona el motor mientras la embarcación se encuentra fuera del agua, el intercambiador de calor de la placa de navegación puede llegar a calentarse mucho. Evite todo contacto con la placa de navegación para evitar quemaduras.

Conecte una manguera de jardín al conector situado en la parte posterior de la embarcación, en el soporte de la bomba de impulsión. No abra todavía el grifo del agua.

NOTA: Puede utilizarse un adaptador de conexión rápida (N/P 295 500 473). No se precisan abrazaderas de manguito para lavar con agua a presión el motor.

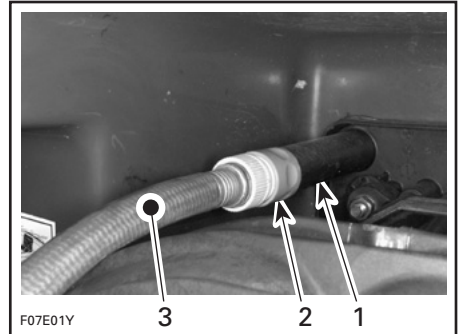

TÍPICO

1. *Adaptador para manguera*
2. *Adaptador de conexión rápida (opcional, no obligatorio)*
3. *Manguera para jardín*

Para lavar a chorro, arranque el motor y, a continuación, abra inmediatamente el grifo del agua.

! CUIDADO Algunos componentes del compartimento del motor pueden estar muy calientes. Un contacto directo con ellos podría provocar quemaduras en la piel. No toque ninguno de los componentes eléctricos ni la zona de la bomba de inyección mientras el motor se encuentra en funcionamiento.

AVISO Nunca lave con chorro de agua un motor caliente. Arranque siempre el motor antes de abrir el grifo del agua. Abra el grifo del agua inmediatamente después de arrancar el motor para evitar su sobrecalentamiento.

Haga funcionar el motor durante unos 20 segundos a un ralentí rápido, entre 4.000 y 5.000 RPM

AVISO No haga funcionar nunca el motor si no hay suministro de agua al sistema de escape cuando la embarcación se encuentre fuera del agua.

Asegúrese de que fluye agua de la bomba de impulsión durante la limpieza con agua. Si no es así, diríjase a un distribuidor autorizado de Sea-Doo para solicitar asistencia técnica.

AVISO Nunca deje funcionar el motor durante más de 2 minutos en estas condiciones. El aislamiento de la línea de transmisión no cuenta con refrigeración cuando la embarcación se encuentra fuera del agua.

Cierre el grifo de agua y, a continuación, detenga el motor.

AVISO Cierre siempre el grifo del agua antes de detener el motor.

AVISO Extraiga el adaptador de conexión rápida tras la operación de limpieza con chorro de agua (si se utilizó).

Cuerpo de admisión

Lubricación del cuerpo de admisión

Lubrique el cuerpo de admisión con XPS Lube o un producto equivalente.

Utilice el accesorio para lubricación que se encuentra en el compartimento del motor.

Con el motor **parado**, rocíe lubricante durante 3 a 5 segundos para asegurar una lubricación adecuada.

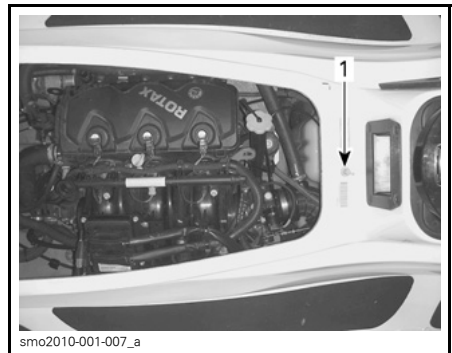

TÍPICO — MODELOS GTI Y GTI SE
1. Adaptador

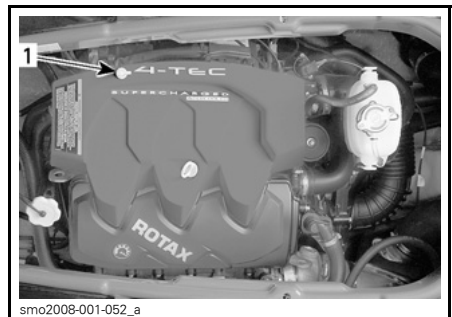

TÍPICO — MODELOS RXP-X Y WAKE
1. Adaptador

Cable del acelerador

Inspección del cable del acelerador

Apretete y suelte la palanca del acelerador o el acelerador accionado por pulgar. Debe funcionar sin problemas y regresar a su posición inicial sin ningún impedimento. Debe haber algo de

recorrido libre cuando se suelte. Diríjase a un concesionario o distribuidor autorizado de Sea-Doo si es necesario.

AVISO No intente ajustar la velocidad de ralentí a través del tornillo no alterable del cuerpo de admisión. Si lo hace, alteraría la estabilidad de la velocidad de ralentí. Además, ni el concesionario ni la fábrica podrían realizar ajuste alguno para corregir la velocidad de ralentí. Sería necesario sustituir el cuerpo de admisión, con coste a cargo del cliente. Además, tenga en cuenta que podría modificarse el nivel de emisiones del motor, que podría no cumplir los requisitos EPA/CARB.

⚠ ADVERTENCIA

No altere ni manipule el ajuste ni el recorrido del cable del acelerador.

⚠ ADVERTENCIA

Si la palanca del acelerador o el acelerador accionado por pulgar no retorna automáticamente, no utilice la embarcación y diríjase a un distribuidor autorizado de Sea-Doo.

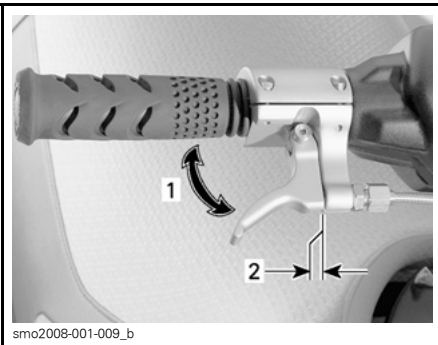

RXP-X

1. Debe moverse libremente
2. Debe existir aquí un ligero recorrido libre

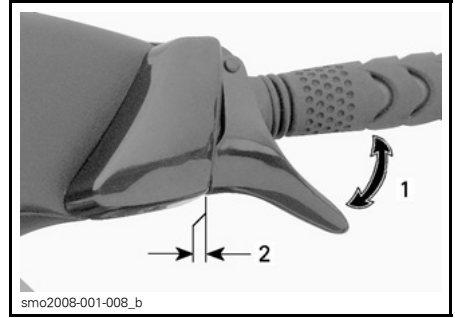

MODELOS GTI, GTI SE Y WAKE

1. Debe moverse libremente
2. Debe existir aquí un ligero recorrido libre

Lubricación del cable del acelerador

Lubrique el cable del acelerador con XPS Lube o un producto equivalente.

Placa de navegación y rejilla de entrada de agua

Inspección de la placa de navegación y la rejilla de entrada de agua

Compruebe la existencia de daños en la placa de navegación y en la rejilla de entrada de agua de la bomba de impulsión. Diríjase a un distribuidor autorizado de Sea-Doo para que reparen o reemplacen las piezas que se puedan haber dañado.

⚠ ADVERTENCIA

La llave D.E.S.S. debe estar siempre fuera de su anclaje antes de inspeccionar la rejilla de entrada.

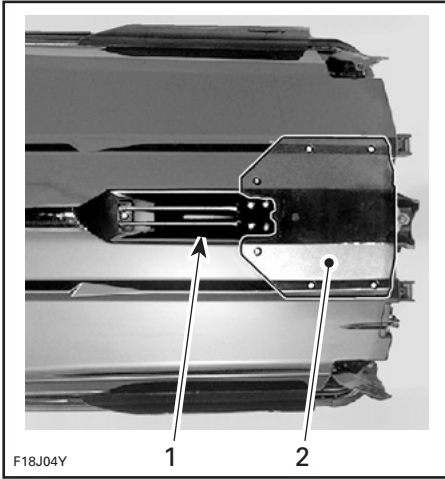

TÍPICO — INSPECCION ESTAS ÁREAS

1. Admisión de agua
2. Placa de navegación

Sujeción para esquí acuático/wakeboard (Wake)

Inspección de la sujeción para esquí acuático/wakeboard

Verifique el funcionamiento de la sujeción para esquí acuático/wakeboard. Asegúrese de que se desliza en vertical fácilmente. Verifique el funcionamiento del mecanismo de bloqueo. Compruebe el ajuste de los cierres. Si detecta alguna anomalía, no utilice la sujeción para esquí acuático/wakeboard y diríjase a un concesionario o distribuidor autorizado de Sea-Doo para llevar a cabo las reparaciones necesarias.

Lubricación de la sujeción para esquí acuático/wakeboard

Limpie la sujeción para esquí acuático/wakeboard y aplique una fina capa de GRASA SUPER LUBE (N/P 293 550 030).

Lubrique la sujeción en toda su longitud.

Extiéndala y repliéguela varias veces para distribuir el lubricante.

Fusibles

Extracción e inspección de fusibles

Si se produce un problema eléctrico, verifique los fusibles. Si un fusible está quemado, sustitúyalo por otro de la misma categoría.

Utilice el extractor/instalador de fusibles incluido en la caja de fusibles para que la extracción del fusible resulte más fácil.

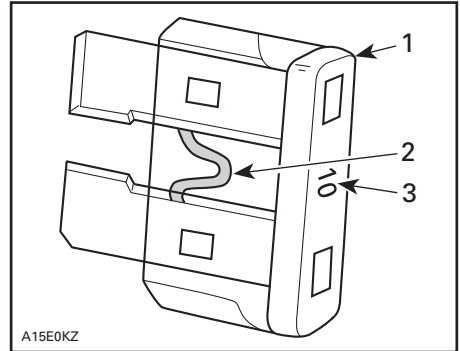

1. Fusible
2. Compruebe si se ha fundido
3. Amperaje

⚠ ADVERTENCIA

No utilice un fusible de mayor capacidad, ya que esto podría provocar serios daños. Si se ha quemado un fusible, debe determinarse y corregirse el origen del fallo de funcionamiento antes de arrancar de nuevo. Diríjase a un distribuidor autorizado de Sea-Doo para obtener asistencia técnica.

Descripción/Ubicación de fusibles

Para quitar la tapa de la caja de fusibles, apriete simultáneamente las pestañas de bloqueo, sujete y tire de la tapa de la caja de fusibles para abrirla.

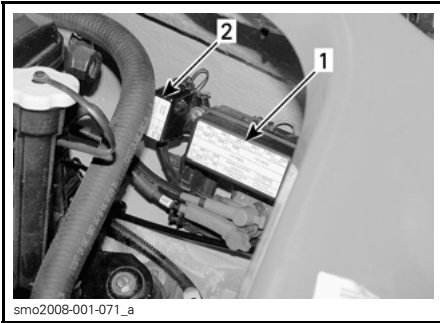

TÍPICO

1. Caja de fusibles
2. Caja de fusibles del relé principal

FUSIBLE	DESCRIPCIÓN	LOCALIZACIÓN
3 A	Indicador del centro de información	Caja de fusibles (compartimento del motor)
3 A	Zumbador	
3 A	Sonar (si está instalado)	
3 A	Nivel de combustible	
7,5 A	VTS (si está instalado)	
10 A	Bomba de combustible	
10 A	Cilindro 1 (bobina de encendido e inyección)	
10 A	Cilindro 2 (bobina de encendido e inyección)	
10 A	Cilindro 3 (bobina de encendido e inyección)	
3 A	Sensor T.O.P.S.	
15 A	Conector de diagnóstico	
500 Ω	Nivel de combustible	
10 A	Motor de arranque eléctrico	
3 A	CAPS	
30 A	Principal	
30 A		

CUIDADO DE LA EMBARCACIÓN

Saque la embarcación del agua diariamente para evitar el crecimiento de organismos marinos.

Mantenimiento después del uso

Limpieza con chorro de agua del sistema de escape

El sistema de escape debe lavarse a chorro diariamente cuando la embarcación se utiliza en agua salada o sucia.

Consulte *PROCEDIMIENTOS DE MANTENIMIENTO*.

NOTA: En los modelos con sobrealimentación, el intercooler se lava al mismo tiempo.

Cuidados adicionales para el uso en aguas sucias o saladas

Cuando la embarcación se utiliza en aguas sucias y, especialmente, en agua salada, deben observarse cuidados adicionales para proteger tanto la embarcación como sus componentes.

Enjuague la zona de la sentina de la embarcación con agua limpia.

No utilice nunca agua a alta presión para limpiar la sentina. **UTILICE AGUA A BAJA PRESIÓN ÚNICAMENTE** (como la de una manguera de riego para el jardín).

Una presión alta puede provocar daños en los sistemas eléctricos y mecánicos.

⚠ CUIDADO Antes de efectuar cualquier operación de mantenimiento, espere a que el motor se enfríe.

AVISO Si no se ponen en práctica los cuidados adecuados (como, por ejemplo: lavado de la embarcación, limpieza a chorro del sistema de escape y tratamiento anticorrosión cuando la embarcación se utiliza en agua salada) se producirán daños tanto en la embarcación como en sus componentes. Nunca guarde la embarcación dejándola expuesta a la luz directa del sol.

Limpieza de la embarcación

Casco y cuerpo de la embarcación

De vez en cuando, lave el casco y otros componentes de la embarcación con agua y jabón (utilice únicamente un detergente suave). Elimine todos los organismos marinos presentes en el motor y el casco. Aplique cera no abrasiva como, por ejemplo, cera de silicona.

AVISO No limpie nunca las piezas de fibra de vidrio y plástico con un detergente fuerte, agente desengrasante, disolvente para pintura, acetona ni ningún otro producto de limpieza basado en petróleo o sustancias químicas agresivas.

Las manchas del asiento y de la fibra de vidrio pueden eliminarse con Knight's Spray-Nine⁺ de Korkay System Ltd o un producto equivalente.

Para limpiar las alfombras, use 3M™ Citrus Base Cleaner (lata de aerosol de 24 onzas) o un producto equivalente.

Respete el medio ambiente asegurándose de no verter combustible, aceite o soluciones limpiadoras en vías navegables.

! ADVERTENCIA

Compruebe periódicamente el pasador de bloqueo de cada asiento y apriételo si es necesario. Compruebe que los asientos se encuentran bien asegurados.

! ADVERTENCIA

No aplique nunca protector de plástico ni de vinilo en las alfombrillas ni en el asiento, ya que la superficie quedaría resbaladiza y los ocupantes podrían caerse de la embarcación.

ALMACENAMIENTO Y PREPARACIÓN DE PRETEMPORADA

Almacenamiento

⚠ ADVERTENCIA

Puesto que el combustible y el aceite son inflamables, diríjase a un distribuidor autorizado de Sea-Doo para que inspeccione la integridad del sistema de combustible como se especifica en la tabla de inspección periódica.

Se recomienda que del mantenimiento de la embarcación para el almacenamiento se encargue un concesionario o distribuidor autorizado de Sea-Doo, pero puede usted realizar las operaciones siguientes con un mínimo de herramientas.

NOTA: Realice las tareas siguientes en el orden indicado en esta sección.

AVISO No haga funcionar el motor durante el período de almacenamiento.

Protección del sistema de combustible

Puede agregarse estabilizador para combustible Sea-Doo XPS (o equivalente) en el depósito de combustible a fin de evitar el deterioro del combustible y el embotamiento del sistema de combustible. Siga las instrucciones del fabricante del estabilizador para usarlo correctamente.

AVISO Es especialmente recomendable añadir estabilizador de combustible para el almacenamiento a fin de mantener el sistema de combustible en buen estado. Debe agregarse un estabilizador de combustible antes de la lubricación del motor y de llenar el depósito de combustible. De ese modo se garantizará la protección de los componentes del sistema contra los depósitos de barniz.

Consulte el apartado sobre *REPOSTAJE* para conocer el procedimiento adecuado.

Lubricación del cable del acelerador

Lubrique el cable del acelerador con XPS Lube.

Limpieza con chorro de agua del sistema de escape

Siga el procedimiento descrito en el apartado de *PROCEDIMIENTOS DE MANTENIMIENTO*.

Sustitución del aceite y filtro del motor

El cambio de aceite y filtro deben realizarse en un concesionario o establecimiento distribuidor autorizado de Sea-Doo.

Protección de intercooler

Modelo RXP-X

Es importante expulsar el agua acumulada por condensación en el intercooler.

Siga el procedimiento que se indica a continuación:

1. Retire el manguito de entrada del cuerpo de admisión.

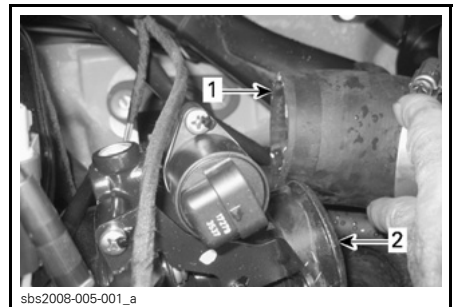

1. Manguito de admisión (de intercooler)
2. Cuerpo de admisión

- Arranque el motor y acelere hasta alcanzar 4.000 RPM varias veces.

NOTA: Asegúrese de que el sistema de admisión de aire no aspire ningún objeto extraño, ya que el motor podría quedar seriamente dañado.



sbs2008-005-002

AGUA EXPULSADA DEL INTERCOOLER

- Detenga el motor.
- Engrase bien el cuerpo de admisión, por dentro y por fuera.
- Elimine los restos de grasa que hayan podido quedar en la brida del manguito del cuerpo de admisión.
- Conecte el manguito de entrada de aire al cuerpo de admisión.

Lubricación del cuerpo de admisión

Lubrique el cuerpo de admisión con XPS Lube o un producto equivalente.

Utilice el accesorio para lubricación que se encuentra en el compartimento del motor.

Con el motor **parado**, rocíe lubricante durante 3 a 5 segundos para asegurar una lubricación adecuada.

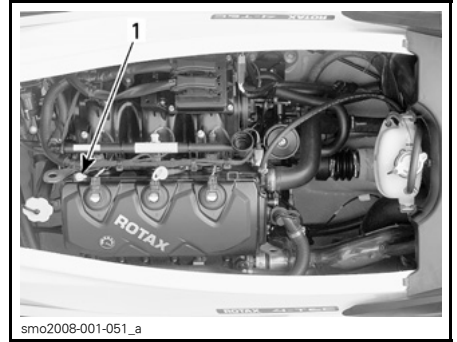

smo2008-001-051_a

MODELOS SIN TAPA DE MOTOR

- Adaptador

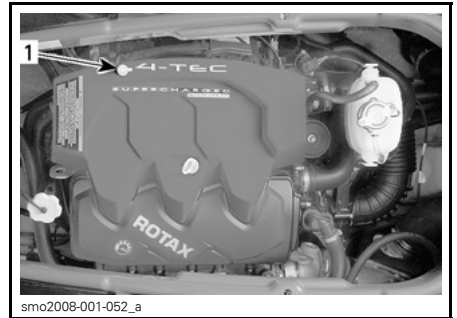

smo2008-001-052_a

MODELOS CON TAPA DE MOTOR

- Adaptador

Protección del sistema de escape

En áreas donde la temperatura puede alcanzar índices de congelación, será necesario eliminar el agua atrapada en el sistema de escape y en el intercooler.

Con ayuda del conector de limpieza con chorro de agua situado sobre el soporte de la bomba de impulsión, inyecte aire a presión (alrededor de 379 kPa) en el sistema hasta que deje de fluir agua de la bomba de impulsión.

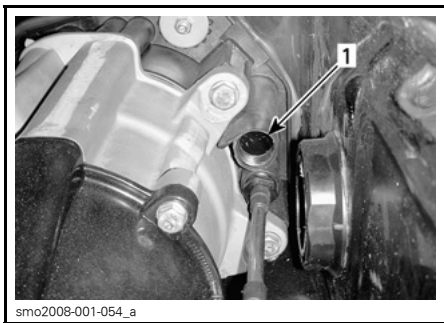

1. Conector de limpieza con chorro de agua — la ubicación puede variar

Se puede fabricar la siguiente manguera para facilitar el procedimiento de drenaje.

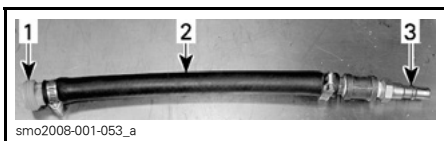

TÍPICO

1. Adaptador de conector de limpieza con chorro de agua
2. Manguera 12,7 mm
3. Adaptador macho para manguera de aire

AVISO Si no se drena el sistema de escape, el intercooler (en modelos con sobrealimentación) y el colector de escape pueden sufrir daños graves.

Retire las herramientas especiales.

Lubricación interna del motor

Retire la tapa del motor (según corresponda).

Retire las bobinas de encendido; consulte el apartado sobre *PROCEDIMIENTOS DE MANTENIMIENTO*.

Retire las bujías; consulte el apartado sobre *PROCEDIMIENTOS DE MANTENIMIENTO*.

Rocíe XPS Lube o un producto equivalente en los orificios de las bujías.

Para evitar la inyección de combustible e inhabilitar el encendido en el momento de arrancar el motor, presio-

ne a fondo la palanca del acelerador y MANTÉNGALA presionada contra el manillar.

Pulse el botón start/stop (arranque/pa- rada) para que el motor gire unas vuel- tas. Así se distribuye el aceite sobre las paredes de los cilindros.

Aplice lubricante antiagarrotamiento en las roscas de las bujías y proce- da a instalarlas de nuevo en el motor. Consulte el apartado sobre *PROCEDI- MIENTOS DE MANTENIMIENTO*.

Instale las bobinas de encendido; con- sulte el apartado sobre *PROCEDI- MIENTOS DE MANTENIMIENTO*.

Prueba del refrigerante del motor

Si no ha cambiado el anticongelante, compruebe su densidad.

Un distribuidor autorizado de Sea-Doo debe realizar la sustitución del anticongelante, así como una prueba de densi- dad.

NOTA: El anticongelante debe susti- tuirse cada 200 horas o cada 2 años, para evitar que se deteriore.

AVISO Una densidad inadecuada del anticongelante permitiría la con- gelación del líquido del sistema de refrigeración, en el caso de que se guarde la embarcación en una zo- na en la que se alcance el punto de congelación. De ello se derivarían daños graves en el motor.

Extracción y carga de la batería

Póngase en contacto con un distribu- dor autorizado de Sea-Doo.

Limpieza de la sentina

Limpie la sentina con agua caliente y detergente o con un producto limpia- dor para sentinas. Aclare abundante- mente. Levante el extremo delantero de la embarcación para vaciar total- mente la sentina.

Limpeza del casco y el cuerpo de la embarcación

Lave el cuerpo de la embarcación con una solución de agua y jabón (utilice solamente detergente suave). Aclare abundantemente con agua corriente limpia. Elimine los organismos marinos del casco.

AVISO Nunca limpie las piezas de fibra de vidrio y plástico con un detergente fuerte, agente desengrasante, disolvente para pintura, acetona, etc.

Para las reparaciones en el acabado gel coat, diríjase a un distribuidor autorizado de Sea-Doo. Sustituya las etiquetas/adhesivos que se hayan deteriorado.

Tratamiento anticorrosión

Limpie con un trapo toda el agua residual presente en el compartimiento del motor.

Rocíe XPS Lube o un producto equivalente sobre los componentes metálicos del compartimiento del motor.

ADVERTENCIA

No lubrique el anclaje D.E.S.S.

Lubrique el cable del acelerador con XPS Lube o un producto equivalente.

Reparación del casco y el cuerpo de la embarcación

Si es necesario realizar alguna reparación en la estructura o en el casco, póngase en contacto con un concesionario o un distribuidor autorizado de Sea-Doo. Para retoques en la pintura de las piezas mecánicas, utilice pintura en aerosol BRP.

Protección de la embarcación

Aplique al cuerpo de la embarcación cera marina de buena calidad.

El asiento y la extensión del asiento deben dejarse parcialmente abiertos. De esta forma se evitará la condensación en el compartimiento del motor y su posible corrosión.

Si la embarcación va a guardarse dejándola en exteriores, cúbrala con una lona impermeable opaca para evitar que los rayos solares y la suciedad afecten a los componentes de plástico y al acabado de la embarcación y que se acumule el polvo.

AVISO Nunca debe dejarse la embarcación en el agua si no va a usarse durante un período prolongado. Nunca guarde la embarcación dejándola expuesta a la luz directa del sol. No almacene nunca la embarcación en una bolsa de plástico.

Preparación de pretemporada

La preparación para el mantenimiento debe llevarse a cabo según la *TABLA DE MANTENIMIENTO PERIÓDICO*.

Asegúrese de realizar todas las tareas que se incluyen en la columna **100 HORAS O 1 AÑO**.

Puesto que son necesarios conocimientos técnicos y herramientas especiales, algunas operaciones deben ser realizadas por un distribuidor autorizado de Sea-Doo.

NOTA: Recomendamos expresamente que un distribuidor autorizado de Sea-Doo efectúe simultáneamente las campañas de seguridad del fabricante y la preparación de pretemporada.

ADVERTENCIA

Lleve a cabo los procedimientos exclusivamente como se detalla en la **TABLA DE MANTENIMIENTO PERIÓDICO**. Se recomienda solicitar periódicamente asistencia a un distribuidor autorizado de Sea-Doo para otros componentes/sistemas que no se describen en esta guía. A menos que se especifique lo contrario, el motor no debe encontrarse en funcionamiento y debe retirarse la llave D.E.S.S. de su anclaje para cualquier procedimiento de mantenimiento. Los componentes situados en el interior del compartimento del motor podrían estar calientes. Cuando el estado de los componentes le parezca poco satisfactorio, proceda a cambiarlos por repuestos originales BRP o artículos equivalentes homologados.

***Esta página se ha
dejado en blanco expresamente***

INFORMACIÓN TÉCNICA

IDENTIFICACIÓN

Los principales componentes de la embarcación (motor y casco) se identifican por medio de diferentes números de serie. En ciertas ocasiones, puede ser necesario localizar dichos números por asuntos relacionados con la garantía o para localizar la embarcación en caso de robo.

Número de identificación del casco

El número de identificación del casco (H.I.N.) está situado en el reposapiés, en la parte trasera de la embarcación.

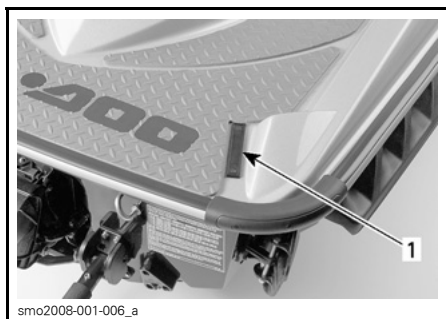

smo2008-001-006_a

TÍPICO

1. Número de identificación del casco (H.I.N.)

Se compone de 12 dígitos:

YDV	12345	L	4	95
		Año del modelo		
		Año de fabricación		
		Mes de fabricación		
	Número de serie (también puede utilizarse una letra como dígito)			
Fabricante				

Número de identificación del motor

NOTA: Consulte la sección *ESPECIFICACIONES* para averiguar qué motor se utiliza en cada modelo.

El número de identificación del motor (E.I.N.) está situado en el extremo delantero del motor.

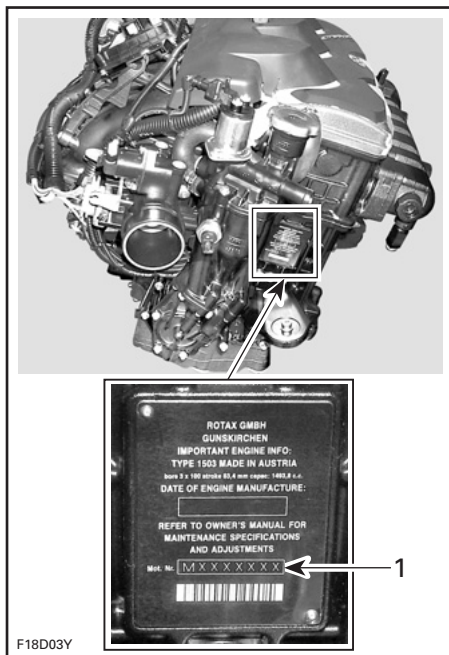

F18D03Y

TÍPICO

1. Número de identificación del motor (E.I.N.)

Etiqueta de conformidad EPA

EMISSION CONTROL INFORMATION		
THIS ENGINE IS CERTIFIED TO OPERATE ON UNLEADED GASOLINE AND CONFORMS TO U.S. EPA & CALIFORNIA EMISSION / EVAP REGULATIONS FOR MARINE SI ENGINES.		
ENGINE FAMILY	<input type="text"/>	FAMILIA DE MOTORES
FEL	<input type="text"/>	FEL
ENGINE DISPLACEMENT	<input type="text"/>	CILINDRADA DEL MOTOR
EXHAUST EMISSION CONTROL SYSTEM	<input type="text"/>	SISTEMA DE CONTROL DE EMISIONES DE ESCAPE
POWER	<input type="text"/>	POTENCIA
INFORMACIÓN SOBRE CONTROL DE EMISIONES		
ESTE MOTOR ESTÁ HOMOLOGADO PARA FUNCIONAR CON GASOLINA SIN PLOMO Y ES CONFORME A LAS NORMAS SOBRE EMISIONES Y EMISIONES DE EVAPORACION PARA <input type="text"/> DE CALIFORNIA Y DE LA AGENCIA ESTADOUNIDENSE EPA CON RESPECTO A MOTORES MARINOS DE ENCENDIDO CON BUJÍA.		
SEE OPERATOR'S GUIDE FOR MAINTENANCE SPECIFICATIONS CONSULTE EN LA GUÍA DEL USUARIO LAS ESPECIFICACIONES SOBRE MANTENIMIENTO. BOMBARDIER RECREATIONAL PRODUCTS INC.		
219903139		219903139

Todos los modelos GTI

Para ver la etiqueta de conformidad con las normas EPA, abra la cubierta de almacenamiento de la parte delantera y busque en la parte de estribor de la cubierta.

Modelo RXP-X

Para ver la etiqueta de conformidad con las normas EPA, abra la cubierta de almacenamiento de la parte delantera y busque en la parte de estribor (derecha) de la cubierta, hacia popa (parte trasera).

INFORMACIÓN SOBRE LAS EMISIONES DEL MOTOR

NOTA: Las operaciones de mantenimiento, reemplazo o reparación de los dispositivos y sistemas de control de emisiones pueden ser efectuadas por cualquier taller o técnico cualificado para la reparación de motores marinos tipo de encendido por chispa.

Responsabilidad del fabricante

A partir de los motores del modelo del año 1999, los fabricantes de motores náuticos para motos acuáticas deben determinar los niveles de emisión de escape de cada familia de potencias y obtener los certificados para dichos motores que otorga la Agencia de Protección Medioambiental (EPA) de los Estados Unidos. Debe colocarse una etiqueta con información sobre el control de las emisiones, que muestre los niveles de emisión y las especificaciones del motor en cada vehículo en el momento de la fabricación.

Responsabilidad del distribuidor

Cuando se realicen operaciones de mantenimiento en cualquier embarcación Sea-Doo de 1999 y posteriores, que lleve una etiqueta con información sobre el control de emisiones, los ajustes deben mantenerse dentro de las especificaciones de fábrica según se han publicado.

El reemplazo o reparación de los componentes relacionados con el sistema de emisiones debe llevarse a cabo de forma tal que se mantengan los niveles de emisiones dentro de las normas de homologación aplicables.

Los distribuidores no pueden modificar el motor de forma que alteren el caballaje o permitan niveles de emisión que superen las especificaciones predeterminadas de fábrica.

Las excepciones incluyen los cambios indicados por el fabricante, tales como los ajustes por altitud, por ejemplo.

Responsabilidad del propietario

Se exige al propietario/operador que asegure el mantenimiento del motor para que los niveles de emisiones permanezcan dentro de los límites establecidos en las normas de homologación.

El propietario/piloto no realizará ni permitirá que otros realicen en el motor ningún tipo de modificación que altere el caballaje o los niveles de emisiones con el fin de exceder sus especificaciones predeterminadas de fábrica.

Reglamentos sobre Emisiones EPA

Todas las embarcaciones Sea-Doo fabricadas por BRP a partir de 1999 cuentan con certificación EPA, al ajustarse a los requisitos de los reglamentos para control de la contaminación del aire de los nuevos motores para embarcaciones. Esta certificación depende de que ciertos ajustes se realicen según las normas establecidas en la fábrica. Por este motivo es necesario seguir estrictamente el procedimiento establecido en la fábrica para el mantenimiento del producto y, siempre que sea posible, restablecer el diseño según su línea original.

Las responsabilidades indicadas anteriormente son de carácter general y no constituyen una relación completa de las reglas y normas pertinentes de la EPA en cuanto a emisiones de escape de productos marinos. Para obtener más información, puede ponerse en contacto con las siguientes entidades:

CORREO POSTAL:

U.S. Environmental Protection Agency
Office of Transportation and Air Quality
1200 Pennsylvania Ave. NW
Mail Code 6403J
Washington D.C. 20460

SITIO WEB EN INTERNET DE EPA:

<http://www.epa.gov/otaq>

CORREO ELECTRÓNICO DE EPA:

otaqpublicweb@epa.gov

ESPECIFICACIONES

EMBARCACIÓN		RXP X
MOTOR		
Tipo	Rotax® 1503 4-TEC®. Árbol de levas sencillo (SOHC)	
	255 CV	
Número de cilindros	3	
Número de válvulas	12 válvulas (4 por cilindro) con elevadores hidráulicos (sin ajuste)	
Cilindrada	1.494 cm ³	
Sistema de admisión	Tipo	Sobrealimentado con refrigeración intermedia
	Cuerpo de admisión	52 mm
Diámetro interior	100 mm	
Carrera	63,4 mm	
Relación de compresión	8,4:1	
Sistema de refrigeración	Sistema de circuito cerrado	
SISTEMA ELÉCTRICO		
Encendido	Inductivo digital	
Arranque	Eléctrico	
Batería	12 V, 30 A•h. Tipo de electrolito	
Bujía	Marca y tipo	NGK, DCPR8E
	Separación	0,75 mm
PROPULSIÓN		
Sistema de propulsión	Transmisión directa Sea-Doo®	
Bomba de impulsión	Tipo	Flujo axial, de etapa única. Gran cubo con estator de 10 aletas.
	Material	Aluminio
Impulsor	Acero inoxidable	
Transmisión	Tipo	Transmisión directa, avance, punto muerto y marcha atrás
VTS	Tipo	Eléctrico

EMBARCACIÓN		RXP X
DIMENSIÓN Y PESO DE LA EMBARCACIÓN		
Longitud (eslora)		307 cm
Anchura (manga)		122 cm
Altura		116 cm
Peso (en seco)		351 kg
CAPACIDAD DE CARGA		
Pasajeros		2 (consulte el límite de carga)
Capacidad de almacenamiento		40,3 L
Límite de carga (pasajeros + equipaje)		181 kg
FLUIDOS		
Combustible	Tipo	Sin plomo
	Octanaje mínimo	En Norteamérica: (87 (RON + MON)/2)
		En otros países y regiones: 92 RON
	Octanaje recomendado para un rendimiento óptimo	En Norteamérica: (91 (RON + MON)/2)
		En otros países y regiones: 95 RON
Capacidad del depósito	60 L	
Aceite del motor	Tipo	Aceite de mezcla sintética XPS (para temporada de verano). Consulte el apartado <i>MANTENIMIENTO</i> para obtener más información.
	Capacidad	3 L en el cambio de aceite con filtro
Sistema de refrigeración	Tipo de refrigerante	Etilenglicol 50%/50% anticongelante y agua desmineralizada. Refrigerante que contiene inhibidores de la corrosión para los motores de aluminio de combustión interna.
	Capacidad	5,5 L total

EMBARCACIÓN		MODELO GTI		
		GTI 130	GTI SE 130	GTI SE 155
MOTOR				
Tipo		Rotax® 1503 4-TEC®. Árbol de levas sencillo (SOHC)		
		130 CV	130 CV	155 CV
Número de cilindros		3		
Número de válvulas		12 válvulas (4 por cilindro) con elevadores hidráulicos (sin ajuste)		
Cilindrada		1.494 cm ³		
Sistema de admisión	Tipo	De aspiración natural		
	Cuerpo de admisión	52 mm		
Diámetro interior		100 mm		
Carrera		63,4 mm		
Relación de compresión		10,6:1		
Sistema de refrigeración		Sistema de circuito cerrado		
SISTEMA ELÉCTRICO				
Encendido		Inductivo digital		
Arranque		Eléctrico		
Batería		12 V, 30 A•h. Tipo de electrolito		
Bujía	Marca y tipo	NGK, DCPR8E		
	Separación	0,75 mm		
PROPULSIÓN				
Sistema de propulsión		Transmisión directa Sea-Doo®		
Bomba de impulsión	Tipo	Flujo axial, de etapa única. Gran cubo con estator de 10 aletas.		
	Material	Compuesto/aluminio		
Impulsor		Acero inoxidable		
Transmisión		Transmisión directa, avance, punto muerto y marcha atrás		

EMBARCACIÓN	MODELO GTI		
	GTI 130	GTI SE 130	GTI SE 155
DIMENSIÓN Y PESO DE LA EMBARCACIÓN			
Longitud (eslora)	323 cm		
Anchura (manga)	125 cm		
Altura	117 cm		
Peso (en seco)	333 kg	338 kg	338 kg
CAPACIDAD DE CARGA			
Pasajeros	3 (consulte el límite de carga)		
Capacidad de almacenamiento	46,8 L		
Límite de carga (pasajeros + equipaje)	273 kg		
FLUIDOS			
Combustible	Tipo	Sin plomo	
	Octanaje mínimo	En Norteamérica: (87 (RON + MON)/2)	
		En otros países y regiones: 92 RON	
Capacidad del depósito	60 L		
Aceite del motor	Tipo	Aceite de mezcla sintética XPS (para temporada de verano). Consulte el apartado <i>MANTENIMIENTO</i> para obtener más información.	
	Capacidad	3 L en el cambio de aceite con filtro	
Sistema de refrigeración	Tipo de refrigerante	Etilenglicol 50%/50% anticongelante y agua desmineralizada. Refrigerante que contiene inhibidores de la corrosión para los motores de aluminio de combustión interna.	
	Capacidad	5,5 L total	

EMBARCACIÓN		WAKE	
MOTOR			
Tipo		Rotax®1503 4-TEC®, Árbol de levas sencillo (SOHC)	
		155 CV	
Número de cilindros		3	
Número de válvulas		12 válvulas (4 por cilindro) con elevadores hidráulicos (sin ajuste)	
Cilindrada		1.494 cm ³	
Sistema de admisión	Tipo	De aspiración natural	Sobrealimentado con refrigeración intermedia
	Cuerpo de admisión	52 mm	
Diámetro interior		100 mm	
Carrera		63,4 mm	
Relación de compresión		10,6:1	
Sistema de refrigeración		Sistema de circuito cerrado	
SISTEMA ELÉCTRICO			
Encendido		Inductivo digital	
Arranque		Eléctrico	
Batería		12 V, 30 A•h. Tipo de electrolito	
Bujía	Marca y tipo	NGK, DCPR8E	
	Separación	0,75 mm	
PROPULSIÓN			
Sistema de propulsión		Transmisión directa Sea-Doo®	
Bomba de impulsión	Tipo	Flujo axial, de etapa única. Gran cubo con estator de 10 aletas	
	Material	Aluminio	
Impulsor		Acero inoxidable	
Transmisión	Tipo	Transmisión directa, avance, punto muerto y marcha atrás	

EMBARCACIÓN		WAKE
DIMENSIÓN Y PESO DE LA EMBARCACIÓN		
Longitud (eslora)		323 cm
Anchura (manga)		125 cm
Altura		117 cm
Peso (en seco)		339 kg
CAPACIDAD DE CARGA		
Pasajeros		3 (consulte el límite de carga)
Capacidad de almacenamiento		46,8 L
Límite de carga (pasajeros + equipaje)		273 kg
Límite de peso bruto de esquiador o practicante de wakeboarding sobre sujeción de esquí náutico/wakeboard		114 kg
FLUIDOS		
Combustible	Tipo	Sin plomo
	Octanaje mínimo	En Norteamérica: (87 (RON + MON))/2
		En otros países y regiones: 92 RON
Capacidad del depósito		60 L
Aceite del motor	Tipo	Aceite de mezcla sintética XPS (para temporada de verano). Consulte el apartado <i>MANTENIMIENTO</i> para obtener más información.
	Capacidad	3 L en el cambio de aceite con filtro
Sistema de refrigeración	Tipo de refrigerante	Etilenglicol 50%/50% anticongelante y agua desmineralizada. Refrigerante que contiene inhibidores de la corrosión para los motores de aluminio de combustión interna.
	Capacidad	5,5 L

NOTA: BRP se reserva el derecho a realizar cambios en el diseño y en las especificaciones y/o efectuar adiciones o mejoras en sus productos sin que ello suponga ninguna obligación de instalarlas en los productos fabricados con anterioridad.

SOLUCIÓN DE PROBLEMAS

DIRECTRICES PARA SOLUCIONAR PROBLEMAS

EL MOTOR NO ARRANCA

1. No está puesta la llave D.E.S.S.
 - *Instale la llave D.E.S.S. en el anclaje.*
2. El módulo de control del motor no reconoce la llave D.E.S.S.
 - *Diríjase a un distribuidor autorizado de Sea-Doo.*
3. Fusible quemado: principal, arranque eléctrico o módulo de control del motor.
 - *Compruebe el cableado y, a continuación, sustituya el(los) fusible(s).*
4. Batería descargada.
 - *Diríjase a un distribuidor autorizado de Sea-Doo.*

ADVERTENCIA

No cargue ni eleve el voltaje de la batería mientras se encuentra instalada en la embarcación. El electrolito es venenoso y peligroso. Evite el contacto con los ojos, la piel y la ropa.

5. Conexiones de la batería corroídas o flojas. Conexión a masa defectuosa.
 - *Diríjase a un distribuidor autorizado de Sea-Doo.*
6. Motor inundado de agua.
 - *Consulte MOTOR INUNDADO DE AGUA en PROCEDIMIENTOS ESPECIALES.*
7. Sensor o módulo de control del motor defectuoso (ECM).
 - *Diríjase a un distribuidor autorizado de Sea-Doo.*
8. Bomba de impulsión agarrotada.
 - *Intentar limpiar. Si no es posible, diríjase a un distribuidor autorizado de Sea-Doo.*

EL MOTOR GIRA LENTAMENTE

1. Conexiones flojas en los cables de la batería.
 - *Comprobar/limpiar/apretar.*
2. Batería descargada o débil.
 - *Diríjase a un distribuidor autorizado de Sea-Doo.*
3. Estárter desgastado.
 - *Diríjase a un distribuidor autorizado de Sea-Doo.*

EL MOTOR GIRA LENTAMENTE PERO NO LLEGA A ARRANCAR

1. Depósito de combustible vacío o contaminado con agua.
 - *Llenar. Transvasar y repostar con combustible nuevo.*
2. Bujías sucias/defectuosas.
 - *Sustituir.*

EL MOTOR GIRA LENTAMENTE PERO NO LLEGA A ARRANCAR (cont.)

3. Fusible fundido.

- *Compruebe el cableado y, a continuación, sustituya el(los) fusible(s).*

4. Motor inundado de agua.

- *Consulte MOTOR INUNDADO DE AGUA en PROCEDIMIENTOS ESPECIALES.*

5. Error del sistema de gestión del motor detectado (compruebe que la lámpara piloto del motor está ON (encendida)).

- *Diríjase a un distribuidor autorizado de Sea-Doo.*

6. Bomba de combustible defectuosa.

- *Diríjase a un distribuidor autorizado de Sea-Doo.*

EL MOTOR FALLA O FUNCIONA DE FORMA IRREGULAR

1. Bujías sucias/defectuosas/desgastadas.

- *Sustituir.*

2. Combustible: nivel demasiado bajo, combustible pasado o contaminado con agua.

- *Transvasar y/o repostar.*

3. Bobina(s) de encendido defectuosa(s)

- *Diríjase a un distribuidor autorizado de Sea-Doo.*

4. Inyectores obstruidos.

- *Diríjase a un distribuidor autorizado de Sea-Doo.*

5. Error del sistema de gestión del motor detectado (compruebe que la lámpara piloto del motor está ON (encendida)).

- *Diríjase a un distribuidor autorizado de Sea-Doo.*

HUMO EN EL MOTOR

1. Nivel del aceite demasiado elevado.

- *Diríjase a un distribuidor autorizado de Sea-Doo.*

2. Entrada de agua, fuga de refrigerante o junta de la culata dañada.

- *Diríjase a un distribuidor autorizado de Sea-Doo.*

3. Daños internos en el motor.

- *Diríjase a un distribuidor autorizado de Sea-Doo.*

EL MOTOR SE CALIENTA EXCESIVAMENTE

1. Sistema de escape obstruido.

- *Limpie con chorro de agua el sistema de escape.*

2. Nivel de refrigerante del motor demasiado bajo.

- *Consulte LÍQUIDOS.*

EL MOTOR SE CALIENTA EXCESIVAMENTE (cont.)

3. Adaptador de conexión rápida abandonado en el conector de limpieza con chorro de agua.
 - *Extraiga el adaptador del conector de limpieza e intente usar de nuevo la embarcación. Si el problema persiste, diríjase a un distribuidor autorizado de Sea-Doo.*

EL MOTOR NO TIENE SUFICIENTE ACELERACIÓN O POTENCIA

1. Nivel del aceite del motor demasiado elevado.
 - *Diríjase a un distribuidor autorizado de Sea-Doo.*
2. Chispa débil.
 - *Consulte la sección EL MOTOR FALLA Y FUNCIONA DE FORMA IRREGULAR.*
3. Error del sistema de gestión del motor detectado (compruebe que la lámpara piloto del motor está ON (encendida)).
 - *Consulte SISTEMA DE SUPERVISIÓN en PROCEDIMIENTOS ESPECIALES.*
4. Inyectores obstruidos.
 - *Diríjase a un distribuidor autorizado de Sea-Doo.*
5. Presión del combustible baja.
 - *Diríjase a un distribuidor autorizado de Sea-Doo.*
6. Agua en el combustible.
 - *Transvasar y sustituir.*
7. Motor dañado por la entrada de agua.
 - *Diríjase a un distribuidor autorizado de Sea-Doo.*

LA EMBARCACIÓN NO PUEDE ALCANZAR LA VELOCIDAD MÁXIMA

1. Obstruida la entrada de agua de la bomba de impulsión.
 - *Limpiar. Consulte la sección PROCEDIMIENTOS ESPECIALES.*
2. Impulsor dañado o anillo de desgaste deteriorado.
 - *Sustituir. Diríjase a un distribuidor autorizado de Sea-Doo.*
3. Error del sistema de gestión del motor detectado (compruebe que la lámpara piloto del motor está ON (encendida)).
 - *Consulte SISTEMA DE SUPERVISIÓN en PROCEDIMIENTOS ESPECIALES.*
4. Anomalía en el sobrealimentador o en la refrigeración intermedia (modos con sobrealimentación).
 - *Diríjase a un distribuidor autorizado de Sea-Doo.*

RUIDOS ANÓMALOS EN EL SISTEMA DE PROPULSIÓN

1. Algas o residuos atascados en torno al impulsor.
 - *Limpiar y revisar para detectar cualquier daño.*
2. Eje impulsor o árbol de transmisión dañados.
 - *Diríjase a un distribuidor autorizado de Sea-Doo.*

RUIDOS ANÓMALOS EN EL SISTEMA DE PROPULSIÓN (cont.)

3. Entrada de agua en la bomba de impulsión que provocó el agarrotamiento del cojinete.
 - *Diríjase a un distribuidor autorizado de Sea-Doo.*

PRESENCIA DE AGUA EN LA SENTINA

1. Avería del sistema achicador.
 - *Diríjase a un distribuidor autorizado de Sea-Doo para que revisen el sistema.*

SISTEMA DE SUPERVISIÓN

Un sistema controla los componentes electrónicos del EMS (sistema de gestión del motor) y otros componentes del sistema eléctrico. Cuando se produce una anomalía, envía mensajes visuales a través del centro de información, así como señales audibles a través de un zumbador para informarle de una situación en particular.

Cuando se produzcan anomalías poco importantes, desaparecerán automáticamente la anomalía y el mensaje/zumbador si la situación deja de existir.

Si se suelta el acelerador y se deja que el motor vuelva a la velocidad de ralentí, la embarcación podría volver a su estado normal. Si esto no resulta, intente sacar la llave D.E.S.S. e instalarla de nuevo en su anclaje.

El sistema electrónico reaccionará de forma diferente dependiendo del tipo de anomalía. En caso de anomalía grave, podría no permitir el arranque del motor. En otros casos, el motor funcionará en el modo de pilotaje de emergencia (velocidad reducida).

Cuando surja alguna anomalía, diríjase a un distribuidor autorizado de Sea-Doo a la mayor brevedad posible para que realice una inspección.

Información sobre lámparas piloto y pantalla de mensajes

Las lámparas piloto y la pantalla de mensajes le informarán de condiciones o anomalías que pudieran darse.

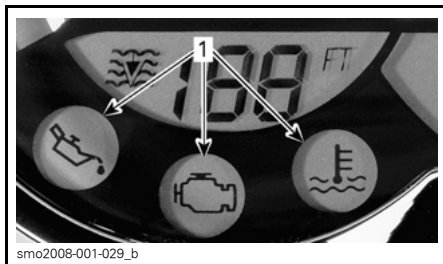





TÍPICO

1. Lámparas piloto



TÍPICO

1. Visualización de mensajes

LÁMPARAS PILOTO (ENCENDIDAS)	VISUALIZACIÓN DE MENSAJES	DESCRIPCIÓN
	MAINT	Recordatorio de mantenimiento
	(12 V LOW/HI)	Batería con poca/mucha tensión
	FUEL-LOW	Nivel bajo de combustible
	H-TEMP (EXHAUST/ENGINE)	Sobrecalentamiento del motor o del sistema de escape
	CHK ENG	Comprobación del motor
	OIL	Presión de aceite baja
-	MAINTENANCE SUPERCHARGER	Se requiere mantenimiento en el sobrealimentador
-	SENSOR	Anomalía en el sensor (equipamiento electrónico de la embarcación)
-	KEY	Llave D.E.S.S. no válida
-	L KEY	Llave de aprendizaje (Learning Key) D.E.S.S. activa

AVISO Si hace funciona el motor con presión de aceite baja, éste podría sufrir daños graves.

Información sobre códigos de zumbador

CÓDIGOS DE ZUMBADOR	DESCRIPCIÓN
1 pitido largo (al instalar la llave D.E.S.S. en su anclaje en la embarcación)	Mala conexión del sistema D.E.S.S. Vuelva a instalar la llave D.E.S.S. correctamente en el anclaje.
	Llave D.E.S.S. incorrecta. Utilice una llave D.E.S.S. que haya sido programada para la embarcación.
	Llave D.E.S.S. defectuosa. Utilice otra llave D.E.S.S. programada.
	Agua salada seca en la llave D.E.S.S. Limpie la llave D.E.S.S. para quitar el agua salada.
	Anclaje defectuoso del D.E.S.S. Diríjase a un distribuidor autorizado de Sea-Doo.
	Funcionamiento incorrecto del ECM o arnés de cables defectuoso. Diríjase a un distribuidor autorizado de Sea-Doo.
1 pitido corto seguido de 1 pitido largo	El ECM se ha configurado erróneamente en el modo de diagnóstico de a bordo. Saque la llave D.E.S.S. y vuelva a colocarla.
4 pitidos cortos en intervalos distintos durante 4 horas	La llave D.E.S.S. se ha quedado en su anclaje sin que se ponga en marcha el motor o tras la detención de éste. Para evitar que se descargue la batería, retire la llave D.E.S.S. de su anclaje.
Un pitido de 2 segundos en cada intervalo de 15 minutos	La embarcación está boca abajo. Coloque la embarcación en posición vertical. Consulte <i>PROCEDIMIENTOS ESPECIALES</i> .
	Error del sistema de gestión del motor. Diríjase a un distribuidor autorizado de Sea-Doo.
Un pitido de 2 segundos en cada intervalo de 5 minutos	Nivel bajo de combustible. Llene el depósito de combustible. Si el problema persiste, diríjase a un distribuidor autorizado de Sea-Doo.
	Fallo de funcionamiento del circuito o del sensor de nivel del depósito de combustible. Diríjase a un distribuidor autorizado de Sea-Doo.
Pitidos continuos	Refrigerante del motor a temperatura elevada. Consulte <i>SOBRECALENTAMIENTO DEL MOTOR</i> .
	Temperatura de escape elevada. Diríjase a un distribuidor autorizado de Sea-Doo.
	Presión de aceite baja. Pare el motor cuando antes. Verifique el nivel de aceite y rellene. Diríjase a un concesionario o distribuidor de Sea-Doo.

AVISO Si el zumbador de supervisión suena de forma continua, detenga el motor cuanto antes.

***Esta página se ha
dejado en blanco expresamente***

GARANTÍA

GARANTÍA LIMITADA DE BRP – EE.UU. Y CANADÁ: EMBARCACIÓN PERSONAL SEA-DOO® DE 2010

1. ÁMBITO

Bombardier Recreational Products Inc. ("BRP")* garantiza ante defectos de material o fabricación sus embarcaciones personales Sea-Doo del año 2010 vendidas por distribuidores de BRP autorizados (tal y como se definen a continuación) en los 50 estados de Estados Unidos y en Canadá, por el período y con arreglo a las condiciones que se describen a continuación. Esta garantía limitada quedará anulada y sin efecto en los casos siguientes: (1) la embarcación personal Sea-Doo se haya utilizado para carreras o cualquier otra actividad de competición, en cualquier momento, aunque el titular fuese otra persona; (2) la embarcación personal Sea-Doo haya sido alterada o modificada de modo que repercuta negativamente en su funcionamiento, rendimiento o durabilidad, (3) o bien que haya sido alterada o modificada con la finalidad de cambiar el uso previsto.

Todos los recambios y accesorios originales BRP, instalados por un distribuidor autorizado de BRP (así definido en adelante) en el momento de la entrega de la embarcación personal Sea-Doo, cuentan con la misma garantía que las piezas y accesorios de la embarcación personal.

Puede suministrarse un receptor GPS por parte de BRP como equipamiento de serie en ciertas embarcaciones personales Sea-Doo de 2010. El receptor GPS está cubierto por la garantía limitada emitida por el fabricante de receptores GPS y no está cubierto por la presente garantía limitada.

2. LIMITACIONES DE RESPONSABILIDAD

ESTA GARANTÍA SE OTORGA Y ACEPTA EXPLÍCITAMENTE, EN SUSTITUCIÓN DE CUALQUIER OTRA GARANTÍA, EXPRESA O IMPLÍCITA, INCLUIDAS, ENTRE OTRAS, CUALQUIER GARANTÍA DE COMERCIALIZACIÓN O ADECUACIÓN A UNA FINALIDAD EN PARTICULAR. EN LA MEDIDA EN QUE NO SE PUEDA RENUNCIAR A LAS GARANTÍAS IMPLÍCITAS, ÉSTAS QUEDAN LIMITADAS EN CUANTO A DURACIÓN A LA DE LA GARANTÍA EXPRESA. LOS DAÑOS INCIDENTALES E INDIRECTOS QUEDAN EXCLUIDOS DE LA COBERTURA DE ESTA GARANTÍA. EN ALGUNOS ESTADOS Y PROVINCIAS NO ESTÁN PERMITIDAS LAS RENUNCIAS, LIMITACIONES NI EXCLUSIONES ESPECIFICADAS ANTERIORMENTE, POR LO QUE EXISTE LA POSIBILIDAD DE QUE NO SEAN APLICABLES EN SU CASO. ESTA GARANTÍA LE OTORGA DERECHOS ESPECÍFICOS, SIN PERJUICIO DE OTROS DERECHOS LEGALES, QUE PUEDEN VARIAR SEGÚN EL PAÍS, ESTADO O PROVINCIA EN QUE SE ENCUENTRE.

Ni el distribuidor, ni ningún concesionario de BRP, ni ninguna otra persona han sido autorizados para realizar afirmaciones, representaciones ni garantías con respecto al producto que no sean las contenidas en esta garantía limitada; y, en caso de hacerse, no podrán ser exigibles a BRP. BRP se reserva el derecho de modificar esta garantía en cualquier momento, entendiéndose que tales modificaciones no alterarán las condiciones de garantía aplicables a los productos vendidos durante la vigencia de esta garantía.

3. EXCLUSIONES

Todo lo que sigue no está amparado por la garantía en ninguna circunstancia:

- Desgaste y deterioro causado por el uso normal;

- Elementos de mantenimiento rutinario, optimizaciones, ajustes;
- Daños ocasionados por la omisión de mantenimiento o almacenamiento adecuados, según lo descrito en la Guía del usuario;
- Daños resultantes de la retirada de piezas, reparaciones incorrectas, operaciones de servicio técnico o modificaciones indebidas, el uso de piezas no fabricadas ni aprobadas por BRP; o bien daños resultantes de reparaciones realizadas por personas que no pertenezcan al servicio técnico autorizado de un distribuidor BRP;
- Daños causados por el abuso, uso indebido, negligencia o utilización del producto al margen de las recomendaciones que figuran en la Guía del usuario;
- Daños causados por accidentes, inmersión, fuego, robo, vandalismo o fuerza mayor;
- El uso de combustibles, aceites o lubricantes no adecuados para el producto (consulte la Guía del usuario);
- Daños por oxidación, corrosión o exposición a los elementos;
- Daños del sistema de refrigeración o bloqueo de la bomba de impulsión por objetos extraños;
- Daños causados por entrada de agua;
- Daños relacionados con el acabado, entre los que se incluyen defectos cosméticos del acabado, burbujas y delaminación de la fibra de vidrio provocada por ampollas, agrietamiento y arañazos y cuarteado;
- Daños y perjuicios incidentales o indirectos, o daños de cualquier tipo, incluidos, entre otros, costes de grúa, almacenamiento, teléfono, alquiler, taxi, incomodidades, cobertura de seguro, pagos de préstamos, pérdida de tiempo, pérdida de ingresos.

4. DURACIÓN DE LA COBERTURA DE LA GARANTÍA

La presente garantía tendrá efecto a partir de la fecha de entrega al primer consumidor minorista o de la fecha en la que el producto sea puesto en funcionamiento por vez primera (lo que suceda primero) y durante un período de:

1. DOCE (12) MESES CONSECUTIVOS para propietarios particulares.
2. CUATRO (4) MESES CONSECUTIVOS para uso comercial. Una embarcación personal se utiliza de forma comercial cuando su uso guarda relación con la generación de ingresos o con algún tipo de trabajo o empleo durante cualquier parte del período de garantía. Una embarcación personal se utiliza también de forma comercial cuando, en algún momento del período de garantía, tiene distintivos comerciales o licencia para su uso comercial.
3. Los componentes relacionados con las emisiones instalados en embarcaciones personales Sea-Doo con certificación EPA registradas en EE.UU. tienen cobertura de garantía durante treinta (30) meses consecutivos o ciento setenta y cinco (175) horas de uso del motor, si es antes. Si se alcanzan las ciento setenta y cinco (175) horas de uso del motor durante el período de garantía normal, los componentes relacionados con las emisiones siguen teniendo la cobertura estándar de BRP hasta que finalice el período de garantía normal.
4. Su concesionario o distribuidor autorizado de BRP conoce cuáles son los componentes relacionados con las emisiones que tienen cobertura de garantía.

5. En el caso de las embarcaciones personales Sea-Doo producidas por BRP para la venta en los estados de California o Nueva York que se vendan inicialmente a un residente de esos estados, o posteriormente registradas con garantía para un residente de esos estados, consulte también la declaración sobre la garantía de control de emisiones de California o Nueva York, según corresponda.

La reparación o sustitución de piezas, o la realización de operaciones de servicio técnico durante el período de garantía no amplían la duración de la garantía más allá e la fecha límite original.

5. REQUISITOS PARA BENEFICIARSE DE LA GARANTÍA

Esta cobertura de garantía está supeditada al cumplimiento de los siguientes requisitos:

- La embarcación personal Sea-Doo de 2010 debe ser adquirida como nueva y sin usar por su primer propietario a través de un distribuidor de BRP autorizado para vender embarcaciones personales Sea-Doo en el país de la adquisición (“distribuidor de BRP”);
- Debe haberse completado y documentado el proceso de inspección previo a la entrega según lo especificado por BRP;
- La embarcación personal Sea-Doo de 2010 debe haber sido debidamente registrada por un distribuidor autorizado de BRP;
- La embarcación personal Sea-Doo de 2010 debe ser adquirida en el país de residencia del comprador;
- Las tareas de mantenimiento rutinarias deben ser realizadas dentro de los plazos indicados en la Guía del usuario para mantener la cobertura de la garantía. BRP se reserva el derecho de condicionar la cobertura de la garantía a la demostración previa de un mantenimiento adecuado.

BRP no aceptará ningún compromiso relacionado con esta garantía limitada ante ningún propietario para uso privado o comercial si no se han cumplido las condiciones anteriores. Estas limitaciones son necesarias para preservar la seguridad de los productos BRP, así como la de sus consumidores y la del público en general.

6. QUÉ DEBE HACERSE PARA BENEFICIARSE DE LA COBERTURA DE LA GARANTÍA

El cliente debe dejar de utilizar la embarcación personal Sea-Doo si surge cualquier anomalía. El cliente debe notificar la presencia de defectos al servicio técnico autorizado de un distribuidor BRP en un plazo no superior a dos (2) días tras ser detectados dichos defectos, así como facilitar las condiciones de acceso al producto para la verificación o la reparación. El cliente también debe presentar al distribuidor autorizado de BRP la prueba de compra del producto y debe firmar la orden de reparación/trabajo antes del comienzo de la reparación, con el fin de validar la reparación bajo garantía. Todas las piezas sustituidas bajo esta garantía limitada pasan a ser de la propiedad de BRP.

7. QUÉ HARÁ BRP

Las obligaciones de BRP según esta garantía se limitan, según su criterio, a la reparación de las piezas que se determinen defectuosas tras un uso normal, en operaciones de mantenimiento o inspección; o bien, a la sustitución de dichas piezas por piezas originales de BRP nuevas sin coste alguno en concepto de piezas y mano de

obra, en cualquier distribuidor autorizado de BRP durante el período de cobertura de la garantía y bajo las condiciones que se describen aquí. Ningún reclamo de incumplimiento de la garantía será causa de la cancelación o anulación de la venta de la embarcación personal Sea-Doo al propietario.

En caso de que se requiera servicio fuera del país original de compra, el propietario asumirá el coste adicional correspondiente a las prácticas y las condiciones locales, tales como (sin exclusión de otras), los gastos de transporte y seguro, los impuestos, gastos de licencias, aranceles y cualquier otro coste económico, incluidas las obligaciones impositivas para con los gobiernos, los estados, los territorios y sus organismos respectivos.

BRP se reserva el derecho de mejorar o modificar productos cada cierto tiempo, sin que ello suponga ninguna obligación de modificar productos previamente fabricados.

8. TRASPASO

Si se transfiere la propiedad de un producto durante el período que cubre la garantía, también se transferirá esta garantía, que tendrá validez durante el resto del período de cobertura, siempre y cuando se avise a BRP del traspaso de propiedad del modo siguiente:

1. El antiguo propietario se pone en contacto con BRP (llamando al número de teléfono que se facilita más adelante) o con un distribuidor autorizado de BRP para facilitar los datos del nuevo propietario, o bien
2. BRP o un concesionario o distribuidor autorizado de BRP recibe una prueba que demuestre la conformidad del antiguo propietario con el traspaso de la titularidad, además de incluirse los datos del nuevo propietario.

9. ASISTENCIA AL CONSUMIDOR

En caso de disputa o controversia con respecto a esta garantía limitada de BRP, BRP le sugiere que intente resolverla con el distribuidor. Le recomendamos que trate la cuestión con el propietario o con el director de asistencia del concesionario o establecimiento distribuidor autorizado.

Si aún no se ha resuelto la cuestión, envíe su queja por escrito o llame al número que corresponda de los que se indican a continuación:

En CANADÁ

Bombardier Recreational Products Inc.
Customer Assistance Center
75 J.-A. Bombardier Street
Sherbrooke QC J1L 1W3
Tel.: 819 566-3366

En EE.UU.

BRP US Inc.
Customer Assistance Center
7575 Bombardier Court
Wausau WI 54401
Tel.: 715 848-4957

* En EE.UU., los productos son distribuidos por BRP US Inc., que también se encarga de la asistencia técnica.

© 2009 Bombardier Recreational Products Inc. Reservados todos los derechos.

® Marca registrada de Bombardier Recreational Products Inc. o de sus filiales.

DECLARACIÓN DE GARANTÍA DE CONTROL DE EMISIONES EN CALIFORNIA Y NUEVA YORK PARA EMBARCACIONES PERSONALES SEA-DOO® DE 2010 CON MOTORES 4-TEC®

En el caso de California, su embarcación personal Sea-Doo de 2010 presenta una etiqueta medioambiental especial requerida por el Consejo de recursos del aire (California Air Resources Board). La etiqueta contiene 1, 2, 3 ó 4 estrellas. En una etiqueta colgante que se suministra con la embarcación personal se describe el sistema de clasificación por estrellas.

La etiqueta con estrellas es sinónimo de motores náuticos más limpios

Distintivo de los motores náuticos más limpios:



F18L3CQ

Aire y agua limpios

Para un entorno y un estilo de vida más saludables.

Mayor ahorro de combustible

Consumes entre un 30 y un 40% menos de gasolina y aceite que los motores de dos tiempos con carburación convencional, lo que supone un ahorro económico y de recursos.

Garantía prolongada sobre emisiones

Protege al consumidor a la vez que asegura un servicio sin preocupaciones.

Una estrella – Bajo nivel de emisiones

La etiqueta de una estrella identifica a los motores de embarcaciones personales, fueraborda, dentro fueraborda e intraborda que se ajustan a los estándares de 2001, establecidos por el Consejo de recursos del aire (Air Resources Board), sobre emisiones de escape para motores náuticos fueraborda y de embarcaciones personales. Las emisiones de los motores que cumplen esos estándares son un 75% inferiores a las de los motores de dos tiempos con carburación convencional. Las especificaciones de estos motores se ajustan a los estándares de 2006 establecidos por el organismo estadounidense EPA para motores náuticos.

Dos estrellas – Nivel de emisiones muy bajo

La etiqueta de dos estrellas identifica a los motores de embarcaciones personales, fueraborda, dentro fueraborda e intraborda que se ajustan a los estándares de 2004 establecidos por el Consejo de recursos del aire (Air Resources Board), so-

bre emisiones de escape para motores náuticos fueraborda y de embarcaciones personales. Las emisiones de los motores que cumplen esos estándares son un 20% inferiores a las de los motores de baja emisión de una estrella.

Tres estrellas – Nivel de emisiones ultrabajo

La etiqueta de tres estrellas identifica a los motores que se ajustan a los estándares sobre emisiones de escape de 2008 establecidos por el Consejo de recursos del aire (Air Resources Board) para motores náuticos fueraborda y de embarcaciones personales, o a los estándares sobre emisiones de escape de 2003 para motores náuticos dentro fueraborda e intraborda. Las emisiones de los motores que cumplen esos estándares son un 65% inferiores a las de los motores de bajo nivel de emisiones de una estrella.

Cuatro estrellas – Nivel de emisiones superultrabajo

La etiqueta de cuatro estrellas identifica a los motores que se ajustan a los estándares de 2010, establecidos por el Consejo de recursos del aire (Air Resources Board), sobre emisiones de escape para motores náuticos dentro fueraborda e intraborda. Los motores náuticos fueraborda y de embarcaciones personales también pueden ajustarse a estos estándares. Las emisiones de los motores que cumplen esos estándares son un 90% inferiores a las de los motores de bajo nivel de emisiones de una estrella.

Para más información: Cleaner Watercraft – Get the Facts
1 800 END-SMOG
www.arb.ca.gov

Derechos y obligaciones relacionados con la garantía sobre control de emisiones

El Consejo de recursos del aire de California y Bombardier Recreational Products Inc. ("BRP") se complacen en explicar la garantía del sistema de control de emisiones para su embarcación personal Sea-Doo de 2010. En California, los nuevos motores de embarcaciones personales deben estar diseñados, construidos y equipados de manera que se ajusten a las exigentes normas estatales contra la contaminación del aire. BRP debe garantizar el sistema de control de emisiones del motor de su embarcación personal durante el período que se indican más adelante, siempre y cuando no se produzca un uso indebido, negligencia o mantenimiento inadecuado del motor de la embarcación personal.

Su sistema de control de emisiones puede incluir componentes tales como el sistema de inyección de combustible, el sistema de encendido y el convertidor catalítico. También puede incluir manguitos, correas, conectores y otras piezas relacionadas con las emisiones.

Si se cumplen los requisitos de cobertura de garantía, BRP reparará el motor de su embarcación personal sin coste alguno para usted. Esto incluye las operaciones de diagnóstico, las piezas y la mano de obra, siempre y cuando la reparación sea realizada por un concesionario o distribuidor autorizado de BRP.

Cobertura de garantía limitada del fabricante

Esta garantía limitada sobre emisiones cubre las embarcaciones personales Sea-Doo de 2010, certificadas y producidas por BRP para la venta en el estado de California, que se vendan inicialmente a un residente de California o que se

registren posteriormente a efectos de garantía para un residente de California. Las condiciones de la garantía limitada de BRP para embarcaciones personales Sea-Doo siguen siendo aplicables a estos modelos con las modificaciones necesarias. Hay una serie de componentes de control de emisiones de la embarcación personal Sea-Doo de 2010 que cuentan con cobertura de garantía a partir de la fecha de entrega al primer comprador minorista, durante un período de 4 años o durante 250 horas de uso, si es antes. No obstante, la cobertura de garantía basada en el número de horas sólo se puede aplicar a las embarcaciones personales equipadas con cuentahoras apropiados o un medidor equivalente. Si alguno de los componentes relacionados con las emisiones del motor resulta defectuoso dentro del período de garantía, será reparado o reemplazado por BRP.

Componentes cubiertos para embarcaciones personales Sea-Doo® de 2010 equipadas con motores 4-TEC®:

Válvula de derivación en vacío	Adaptador de entrada de aire
Sensor de posición del acelerador	Bujías
Sensor de presión del aire del colector de admisión	Bobinas de encendido
Sensor de temperatura del aire del colector de admisión	Caja de aire
Sensor de temperatura del motor	Válvula de admisión y escape y retenes
Sensor de detonación	Colector de admisión
Módulo de control del motor (ECM)	Válvula de ventilación del cárter
Cuerpo de admisión	Retén del cuerpo de admisión
Guía de combustible	Retén del colector de admisión
Inyectores de combustible	Arnés de cables y conectores
Regulador de presión del combustible	Filtro de combustible
Bomba de combustible	

La garantía sobre emisiones cubre daños a otros componentes del motor que se deban a un problema con una pieza en garantía.

La Guía del usuario que suministra BRP contiene instrucciones acerca del mantenimiento y uso adecuados de la embarcación personal. La garantía sobre emisiones de BRP cubre todos los componentes relacionados durante el período íntegro de garantía de la embarcación personal, a menos que se haya programado el recambio de la pieza o componente en cuestión como operación de mantenimiento necesaria según la Guía del usuario.

Los componentes cubiertos por la garantía sobre emisiones cuyo recambio se haya previsto como operación de mantenimiento necesaria están garantizados por BRP durante el período anterior a la primera fecha programada para la sustitución de la pieza o componente. Los componentes cubiertos por la garantía sobre emisiones para los que se haya programado una revisión periódica, pero no un recambio, están garantizados por BRP durante el período íntegro de garantía

de la embarcación personal. Todos los componentes cubiertos por la garantía sobre emisiones que se reparen o sustituyan con arreglo a los términos de esta declaración de garantía están garantizados por BRP durante el período restante de vigencia de la garantía del componente original. Todas las piezas sustituidas bajo esta garantía limitada pasan a ser de la propiedad de BRP.

Si se transfiere la titularidad de la embarcación deportiva, también deberán transferirse al nuevo propietario los justificantes y registros de mantenimiento de la embarcación personal.

Responsabilidades del propietario con respecto a la garantía

Como propietario de una embarcación personal Sea-Doo de 2010, es usted responsable de que se realicen las operaciones de mantenimiento necesarias que se detallan en la Guía del usuario. BRP le recomienda que conserve todos los justificantes relacionados con el mantenimiento del motor de su embarcación personal. No obstante, BRP no puede denegar la cobertura de garantía basándose exclusivamente en la ausencia de justificantes o en que el propietario no haya velado por que se realicen todas las operaciones de mantenimiento programadas.

En cualquier caso, como propietario de una embarcación personal Sea-Doo®, debe tener presente que BRP puede denegar la cobertura de garantía si el/los motor(es) o alguno de sus componentes fallan debido a un mal uso, negligencia, mantenimiento inadecuado o modificaciones no aprobadas.

Es usted responsable de llevar el motor a un distribuidor autorizado de BRP a la mayor brevedad si existe algún problema. Las reparaciones cubiertas por la garantía se llevarán a cabo en un plazo razonable, no superior a 30 días.

Si tiene cualquier duda relacionada con sus derechos y responsabilidades con respecto a la garantía, o desea localizar el concesionario o distribuidor autorizado de BRP más cercano, puede llamar al centro de asistencia al cliente (Customer Assistance Center), al 1-715-848-4957 (Norteamérica).

GARANTÍA INTERNACIONAL LIMITADA DE BRP: EMBARCACIÓN PERSONAL SEA-DOO® DE 2010

1. ÁMBITO

Bombardier Recreational Products Inc. ("BRP")* garantiza ante defectos de material o fabricación sus EMBARCACIONES PERSONALES SEA-DOO DEL AÑO 2010 vendidas por concesionarios o distribuidores autorizados de BRP (tal y como se definen seguidamente) en los 50 estados de Estados Unidos, en Canadá y en los estados miembros del Espacio Económico Europeo (que comprende los estados miembros de la Unión Europea más Noruega, Islandia y Liechtenstein), por el período y con arreglo a las condiciones que se describen a continuación. Esta garantía limitada quedará anulada y sin efecto en los casos siguientes: (1) la embarcación personal Sea-Doo se haya utilizado para carreras o cualquier otra actividad de competición, en cualquier momento, aunque el titular fuese otra persona; (2) la embarcación personal Sea-Doo haya sido alterada o modificada de modo que repercuta negativamente en su funcionamiento, rendimiento o durabilidad, (3) o bien que haya sido alterada o modificada con la finalidad de cambiar el uso previsto.

Todas las piezas y los accesorios originales de BRP, instalados por un concesionario o distribuidor autorizado de BRP en el momento de la entrega de la embarcación personal Sea-Doo de 2010, están cubiertos por la misma garantía que las piezas y los accesorios de la embarcación personal.

2. LIMITACIONES DE RESPONSABILIDAD

ESTA GARANTÍA SE OTORGA Y ACEPTA EXPLÍCITAMENTE, EN SUSTITUCIÓN DE CUALQUIER OTRA GARANTÍA, EXPRESA O IMPLÍCITA, INCLUIDAS, ENTRE OTRAS, CUALQUIER GARANTÍA DE COMERCIALIZACIÓN O ADECUACIÓN A UNA FINALIDAD EN PARTICULAR. EN LA MEDIDA EN QUE NO SE PUEDA RENUNCIAR A LAS GARANTÍAS IMPLÍCITAS, ÉSTAS QUEDAN LIMITADAS EN CUANTO A DURACIÓN A LA DE LA GARANTÍA EXPRESA. LOS DAÑOS INCIDENTALES E INDIRECTOS QUEDAN EXCLUIDOS DE LA COBERTURA DE ESTA GARANTÍA. EN ALGUNAS JURISDICCIONES NO SE PERMITEN LOS DESCARGOS DE RESPONSABILIDAD, LAS LIMITACIONES NI LAS EXCLUSIONES IDENTIFICADAS CON ANTERIORIDAD Y, COMO RESULTADO, PODRÍAN NO SER APLICABLES EN SU CASO. ESTA GARANTÍA LE OTORGA DERECHOS ESPECÍFICOS, ADEMÁS DE OTROS QUE PUDIERA TENER Y QUE VARÍAN EN FUNCIÓN DEL PAÍS.

Ni el distribuidor de BRP, ni ningún concesionario de BRP, ni ninguna otra persona han sido autorizados para realizar afirmaciones, representaciones ni garantías con respecto al producto que no sean las contenidas en esta garantía limitada; y, en caso de hacerse, no podrán ser exigibles a BRP. BRP se reserva el derecho de modificar esta garantía en cualquier momento, entendiéndose que tales modificaciones no alterarán las condiciones de garantía aplicables a los productos vendidos durante la vigencia de esta garantía.

3. EXCLUSIONES

Todo lo que sigue no está amparado por la garantía en ninguna circunstancia:

- Desgaste y deterioro causado por el uso normal;
- Elementos de mantenimiento rutinario, optimizaciones, ajustes;

- Daños ocasionados por la omisión de mantenimiento o almacenamiento adecuados, según lo descrito en la Guía del usuario;
- Daños resultantes de la retirada de piezas, reparaciones incorrectas, operaciones de servicio técnico o modificaciones indebidas, el uso de piezas no fabricadas ni aprobadas por BRP; o bien daños resultantes de reparaciones realizadas por personas que no pertenezcan al servicio técnico autorizado de un concesionario o distribuidor BRP;
- Daños causados por el abuso, uso indebido, negligencia o utilización del producto al margen de las recomendaciones que figuran en la Guía del usuario;
- Daños causados por siniestros de origen externo, inmersión, entrada de agua o de objetos extraños, accidente, incendio, robo, vandalismo o fuerza mayor;
- El uso de combustibles, aceites o lubricantes no adecuados para el producto (consulte la Guía del usuario);
- Daños por oxidación, corrosión o exposición a los elementos;
- Daños del sistema de refrigeración o bloqueo de la bomba de impulsión por objetos extraños;
- Daños relacionados con el acabado, entre los que se incluyen defectos cosméticos del acabado, burbujas y delaminación de la fibra de vidrio provocada por ampollas, agrietamiento y arañazos y cuarteado;
- Daños y perjuicios incidentales o indirectos, o daños de cualquier tipo, incluidos, entre otros, costes de grúa, almacenamiento, teléfono, alquiler, taxi, incomodidades, cobertura de seguro, pagos de préstamos, pérdida de tiempo, pérdida de ingresos.

4. DURACIÓN DE LA COBERTURA DE LA GARANTÍA

La presente garantía tendrá efecto a partir de la fecha de entrega al primer consumidor minorista o de la fecha en la que el producto sea puesto en funcionamiento por vez primera (lo que suceda primero) y durante un período de:

1. DOCE (12) MESES CONSECUTIVOS, para uso recreativo particular.
2. CUATRO (4) MESES CONSECUTIVOS para uso comercial. Una embarcación personal se utiliza de forma comercial cuando su uso guarda relación con la generación de ingresos o con algún tipo de trabajo o empleo durante cualquier parte del período de garantía. Una embarcación personal se utiliza también de forma comercial cuando, en algún momento del período de garantía, tiene distintivos comerciales o licencia para su uso comercial.

La reparación o sustitución de piezas, o la realización de operaciones de servicio técnico durante el período de garantía no amplían la duración de la garantía más allá e la fecha límite original.

5. CONDICIONES PARA BENEFICIARSE DE LA GARANTÍA

Esta cobertura de garantía está supeditada al cumplimiento de **los** siguientes **requisitos**:

- La embarcación personal Sea-Doo de 2010 debe ser adquirida como nueva y sin usar por su primer propietario a través de un concesionario o distribuidor de BRP autorizado para distribuir embarcaciones personales Sea-Doo en el país de venta (“concesionario o distribuidor de BRP”);

- Debe haberse completado y documentado el proceso de inspección previo a la entrega según lo especificado por BRP;
- La embarcación personal Sea-Doo de 2010 debe haber sido debidamente registrada por un concesionario o distribuidor autorizado de BRP;
- La embarcación personal Sea-Doo de 2010 debe haber sido adquirida en el país o en la unión de países en que reside el comprador;
- Las tareas de mantenimiento rutinarias deben ser realizadas dentro de los plazos indicados en la Guía del usuario para mantener la cobertura de la garantía. BRP se reserva el derecho de condicionar la cobertura de la garantía a la demostración previa de un mantenimiento adecuado.

BRP no aceptará ningún compromiso relacionado con esta garantía limitada ante ningún propietario para uso privado o comercial si no se han cumplido las condiciones anteriores. Estas limitaciones son necesarias para preservar la seguridad de los productos BRP, así como la de sus consumidores y la del público en general.

6. QUÉ DEBE HACERSE PARA BENEFICIARSE DE LA COBERTURA DE LA GARANTÍA

El cliente debe dejar de utilizar la embarcación personal Sea-Doo si surge cualquier anomalía. El cliente debe notificar la presencia de defectos a un concesionario o distribuidor autorizado de BRP en un plazo no superior a dos (2) días tras ser detectados dichos defectos, así como facilitar las condiciones de acceso al producto para la verificación o la reparación. El cliente también debe presentar al distribuidor/concesionario de BRP la prueba de compra del producto y debe firmar la orden de reparación/trabajo antes del comienzo de la reparación, con el fin de validar la reparación bajo garantía. Todas las piezas sustituidas bajo esta garantía limitada pasan a ser de la propiedad de BRP.

7. QUÉ HARÁ BRP

Las obligaciones de BRP según esta garantía se limitan, según su criterio, a la reparación de las piezas que se determinen defectuosas tras un uso normal, en operaciones de mantenimiento o inspección; o bien, a la sustitución de dichas piezas por piezas originales de BRP nuevas sin coste alguno en concepto de piezas y mano de obra, en cualquier concesionario o distribuidor autorizado de BRP durante el período de cobertura de la garantía y bajo las condiciones que se describen aquí. Ningún reclamo de incumplimiento de la garantía será causa de la cancelación o anulación de la venta de la embarcación personal Sea-Doo al propietario.

En caso de que se requiera servicio fuera del país original de compra, el propietario asumirá el coste adicional correspondiente a las prácticas y las condiciones locales, tales como (sin exclusión de otras), los gastos de transporte y seguro, los impuestos, gastos de licencias, aranceles y cualquier otro coste económico, incluidas las obligaciones impositivas para con los gobiernos, los estados, los territorios y sus organismos respectivos.

BRP se reserva el derecho de mejorar o modificar productos cada cierto tiempo, sin que ello suponga ninguna obligación de modificar productos previamente fabricados.

8. TRASPASO

Si se transfiere la propiedad de un producto durante el período que cubre la garantía, también se transferirá esta garantía, que tendrá validez durante el resto del período de cobertura, siempre y cuando se avise a BRP del traspaso de propiedad del modo siguiente:

BRP o un concesionario o distribuidor autorizado de BRP recibe una prueba que demuestre la conformidad del antiguo propietario con el traspaso de la titularidad, además de incluirse los datos del nuevo propietario. A continuación, el distribuidor enviará esta información directamente a BRP.

9. ASISTENCIA AL CONSUMIDOR

1. En caso de disputa o controversia con respecto a esta garantía limitada, BRP le sugiere que intente resolverla con el distribuidor. Le recomendamos que trate la cuestión con el propietario o con el director de asistencia del distribuidor autorizado.
2. Si precisa asistencia adicional, póngase en contacto con el departamento de asistencia de su concesionario para resolver el problema.
3. Si el problema continúa todavía sin solución, póngase en contacto por escrito con BRP en la dirección que se indica más adelante.

Si reside en un país de Europa, Oriente Medio, África, Rusia o la CEI, póngase en contacto con nuestra oficina en Europa:

BRP EUROPE N.V.

Consumer Assistance Center
Skaldenstraat 125
9042 Gent
Belgium
Tel.: +32-9-218-26-00

Si reside en un país escandinavo, póngase en contacto con nuestra sede en Finlandia:

BRP FINLAND OY

Service Department
Isoaavantie 7
FIN-96320 Rovaniemi
Finland
Tel.: +358 16 3208 111

Si reside en cualquier otro país, póngase en contacto con el concesionario más cercano o con nuestra sede en Norteamérica:

BOMBARDIER RECREATIONAL PRODUCTS INC.

Consumer Assistance Center
75 J.-A. Bombardier Street
Sherbrooke QC J1L 1W3
Tel.: 819 566-3366

Encontrará los datos para localizar a su distribuidor en www.brp.com.

* En el territorio que cubre esta garantía limitada, Bombardier Recreational Products Inc. o sus filiales se encargan de la distribución y el servicio técnico de los productos.
© 2009 Bombardier Recreational Products Inc. Reservados todos los derechos.
® Marca registrada de Bombardier Recreational Products Inc. o de sus filiales.

GARANTÍA LIMITADA DE BRP PARA EL ESPACIO ECONÓMICO EUROPEO: EMBARCACIÓN PERSONAL SEA-DOO® DE 2010

1. ALCANCE DE LA GARANTÍA LIMITADA

Bombardier Recreational Products Inc. ("BRP")* garantiza ante defectos de material o fabricación sus EMBARCACIONES PERSONALES SEA-DOO DEL AÑO 2010 vendidas por concesionarios o distribuidores autorizados de BRP en los estados miembros del Espacio Económico Europeo ("EEE") (que comprende los estados miembros de la Unión Europea más Noruega, Islandia y Liechtenstein), por el período y con arreglo a las condiciones que se describen a continuación. Esta garantía limitada quedará anulada y sin efecto en los casos siguientes: (1) la embarcación personal Sea-Doo se haya utilizado para carreras o cualquier otra actividad de competición, en cualquier momento, aunque el titular fuese otra persona; (2) la embarcación personal Sea-Doo haya sido alterada o modificada de modo que repercuta negativamente en su funcionamiento, rendimiento o durabilidad, (3) o bien que haya sido alterada o modificada con la finalidad de cambiar el uso previsto.

Todas las piezas y los accesorios originales para la embarcación personal Sea-Doo, instalados por un concesionario o distribuidor autorizado de BRP en el momento de la entrega de la embarcación personal Sea-Doo de 2010, están cubiertos por la misma garantía que la embarcación personal.

2. LIMITACIONES DE RESPONSABILIDAD

ESTA GARANTÍA SE OTORGA Y ACEPTA EXPLÍCITAMENTE, EN SUSTITUCIÓN DE CUALQUIER OTRA GARANTÍA, EXPRESA O IMPLÍCITA, INCLUIDAS, ENTRE OTRAS, CUALQUIER GARANTÍA DE COMERCIABILIDAD O ADECUACIÓN A UNA FINALIDAD EN PARTICULAR. EN LA MEDIDA EN QUE NO SE PUEDA RENUNCIAR A LAS GARANTÍAS IMPLÍCITAS, ÉSTAS QUEDAN LIMITADAS EN CUANTO A DURACIÓN A LA DE LA GARANTÍA EXPRESA. LOS DAÑOS INCIDENTALES E INDIRECTOS QUEDAN EXCLUIDOS DE LA COBERTURA DE ESTA GARANTÍA. EN ALGUNAS JURISDICCIONES NO SE PERMITEN LOS DESCARGOS DE RESPONSABILIDAD, LAS LIMITACIONES NI LAS EXCLUSIONES IDENTIFICADAS CON ANTERIORIDAD Y, COMO RESULTADO, PODRÍAN NO SER APLICABLES EN SU CASO. ESTA GARANTÍA LE OTORGA DERECHOS ESPECÍFICOS, ADEMÁS DE OTROS QUE PUDIERA TENER Y QUE VARÍAN EN FUNCIÓN DEL PAÍS.

Ni el distribuidor, ni ningún concesionario de BRP, ni ninguna otra persona han sido autorizados para realizar afirmaciones, representaciones ni garantías con respecto al producto que no sean las contenidas en esta garantía limitada; y, en caso de hacerse, no podrán ser exigibles a BRP. BRP se reserva el derecho de modificar esta garantía en cualquier momento, entendiéndose que tales modificaciones no alterarán las condiciones de garantía aplicables a los productos vendidos durante la vigencia de esta garantía.

3. EXCLUSIONES DE GARANTÍA

Todo lo que sigue no está amparado por la garantía en ninguna circunstancia:

- Desgaste y deterioro causado por el uso normal;
- Elementos de mantenimiento rutinario, optimizaciones, ajustes;

- Daños ocasionados por la omisión de mantenimiento o almacenamiento adecuados, según lo descrito en la Guía del usuario;
- Daños resultantes de la retirada de piezas, reparaciones incorrectas, operaciones de servicio técnico o modificaciones indebidas, el uso de piezas no fabricadas ni aprobadas por BRP, que según un criterio razonable sean incompatibles con el producto o repercuta negativamente en sus operaciones, rendimiento y durabilidad; o bien daños resultantes de reparaciones realizadas por personas que no pertenezcan al servicio técnico autorizado de un concesionario o establecimiento distribuidor de BRP;
- Daños causados por el abuso, uso indebido, negligencia, uso en competición o utilización del producto al margen de las recomendaciones que figuran en la Guía del usuario;
- Daños causados por siniestros de origen externo, inmersión, entrada de agua o de objetos extraños, accidente, incendio, robo, vandalismo o fuerza mayor;
- El uso de combustibles, aceites o lubricantes no adecuados para el producto (consulte la Guía del usuario);
- Daños por oxidación, corrosión o exposición a los elementos;
- Daños del sistema de refrigeración o bloqueo de la bomba de impulsión por objetos extraños;
- Daños relacionados con el acabado, entre los que se incluyen defectos cosméticos del acabado, burbujas y delaminación de la fibra de vidrio provocada por ampollas, agrietamiento y arañazos y cuarteado;
- Daños y perjuicios incidentales o indirectos, o daños de cualquier tipo, incluidos, entre otros, costes de grúa, almacenamiento, teléfono, alquiler, taxi, incomodidades, cobertura de seguro, pagos de préstamos, pérdida de tiempo, pérdida de ingresos.

4. PERÍODO DE COBERTURA DE LA GARANTÍA

La presente garantía tendrá efecto a partir de la fecha de entrega al primer consumidor minorista o de la fecha en la que el producto sea puesto en funcionamiento por vez primera (lo que suceda primero) y durante un período de:

1. Veinticuatro (24) MESES CONSECUTIVOS, para uso recreativo particular.
2. CUATRO (4) MESES CONSECUTIVOS para uso comercial. Una embarcación personal se utiliza de forma comercial cuando su uso guarda relación con la generación de ingresos o con algún tipo de trabajo o empleo durante cualquier parte del período de garantía. Una embarcación personal se utiliza también de forma comercial cuando, en algún momento del período de garantía, tiene distintivos comerciales o licencia para su uso comercial.

La reparación o sustitución de piezas, o la realización de operaciones de servicio técnico durante el período de garantía no amplían la duración de la garantía más allá e la fecha límite original.

Tenga en cuenta que la duración y cualquier otra modalidad de la garantía están sujetas a la legislación nacional o local vigente.

5. CONDICIONES PARA BENEFICIARSE DE LA GARANTÍA

Esta cobertura de garantía está supeditada al cumplimiento de los siguientes requisitos:

- La embarcación personal Sea-Doo de 2010 debe ser adquirida como nueva y sin usar por su primer propietario a través de un concesionario o un distribuidor de BRP autorizado para distribuir embarcaciones personales Sea-Doo en el país de venta;
- Debe haberse completado y documentado el proceso de inspección previo a la entrega según lo especificado por BRP;
- El producto debe haber sido debidamente registrado por un concesionario o distribuidor autorizado de BRP;
- La adquisición de la embarcación personal Sea-Doo de 2010 se debe llevar a cabo en el EEE por parte de un residente en esta región.
- Las tareas de mantenimiento rutinarias deben ser realizadas dentro de los plazos indicados en la Guía del usuario para mantener la cobertura de la garantía. BRP se reserva el derecho de condicionar la cobertura de la garantía a la demostración previa de un mantenimiento adecuado.

BRP no aceptará ningún compromiso relacionado con esta garantía limitada ante ningún propietario para uso privado o comercial si no se han cumplido las condiciones anteriores. Estas limitaciones son necesarias para preservar la seguridad de los productos BRP, así como la de sus consumidores y la del público en general.

6. QUÉ DEBE HACERSE PARA BENEFICIARSE DE LA COBERTURA DE LA GARANTÍA

El cliente debe dejar de utilizar la embarcación personal Sea-Doo si surge cualquier anomalía. El cliente debe notificar la presencia de defectos a un concesionario o distribuidor autorizado de BRP en un plazo no superior a dos (2) meses tras ser detectados dichos defectos, así como facilitar las condiciones de acceso al producto para la verificación o la reparación. El cliente también debe presentar al concesionario o distribuidor autorizado de BRP la prueba de compra, así como firmar la orden de reparación antes del comienzo de ésta para validar la garantía. Todas las piezas sustituidas bajo esta garantía limitada pasan a ser de la propiedad de BRP.

Tenga en cuenta que el período de notificación está sujeto a la legislación nacional o local vigente en su país o región.

7. QUÉ HARÁ BRP

Las obligaciones de BRP según esta garantía se limitan, según su criterio, a la reparación de las piezas que se determinen defectuosas tras un uso normal, en operaciones de mantenimiento o inspección; o bien, a la sustitución de dichas piezas por piezas originales de Sea-Doo nuevas sin coste alguno en concepto de piezas y mano de obra, en cualquier concesionario o distribuidor autorizado de BRP durante el período de cobertura de la garantía según las condiciones aquí descritas. Ningún reclamo de incumplimiento de la garantía será causa de la cancelación o anulación de la venta de la embarcación personal Sea-Doo al propietario.

En caso de que se requiera servicio fuera del país original de compra, el propietario asumirá el coste adicional correspondiente a las prácticas y las condiciones locales, tales como (sin exclusión de otras), los gastos de transporte y seguro,

los impuestos, gastos de licencias, aranceles y cualquier otro coste económico, incluidas las obligaciones impositivas para con los gobiernos, los estados, los territorios y sus organismos respectivos.

BRP se reserva el derecho de mejorar o modificar productos cada cierto tiempo, sin que ello suponga ninguna obligación de modificar productos previamente fabricados.

8. TRASPASO

Si se transfiere la propiedad de un producto durante el período que cubre la garantía, también se transferirá esta garantía, que tendrá validez durante el resto del período de cobertura, siempre y cuando BRP o un concesionario o distribuidor autorizado de BRP reciba una prueba que demuestre la conformidad del antiguo propietario con el traspaso de la titularidad, además de incluirse los datos del nuevo propietario.

9. ASISTENCIA AL CONSUMIDOR

1. En caso de disputa o controversia con respecto a esta garantía limitada, BRP le sugiere que intente resolverla con el distribuidor. Le recomendamos que trate la cuestión con el responsable o con el director de asistencia del concesionario o distribuidor autorizado.
2. Si precisa asistencia adicional, póngase en contacto con el departamento de asistencia de su concesionario para resolver el problema.
3. Si el problema continúa todavía sin solución, póngase en contacto con BRP en la dirección que se indica a continuación.

Si reside en un país de Europa, Oriente Medio, África, Rusia o la CEI, póngase en contacto con nuestra oficina en Europa:

BRP EUROPE N.V.

Consumer Assistance Center
Skaldenstraat 125
9042 Gent
Belgium
Tel.: +32-9-218-26-00

Si reside en un país escandinavo, póngase en contacto con nuestra sede en Finlandia:

BRP FINLAND OY

Service Department
Isoaavantie 7
FIN-96320 Rovaniemi
Finland
Tel.: +358 16 3208 111

Si reside en cualquier otro país, póngase en contacto con el concesionario más cercano o con nuestra sede en Norteamérica:

BOMBARDIER RECREATIONAL PRODUCTS INC.

Consumer Assistance Center
75 J.-A. Bombardier Street
Sherbrooke QC
Canada J1L 1W3
Tel.: 819 566-3366

Encontrará los datos para localizar a su distribuidor en www.brp.com.

* En el territorio que cubre esta garantía limitada, Bombardier Recreational Products Inc. o sus filiales se encargan de la distribución y el servicio técnico de los productos.

© 2009 Bombardier Recreational Products Inc. Reservados todos los derechos.

® son marcas registradas y ™ son marcas comerciales de Bombardier Recreational Products Inc. o de sus filiales.

***Esta página se ha
dejado en blanco expresamente***

INFORMACIÓN DEL CLIENTE

INFORMACIÓN SOBRE PRIVACIDAD

BRP dese informarle de que sus datos de contacto serán utilizados en trámites relacionados con la seguridad y la garantía. Por otra parte, BRP y sus filiales pueden utilizar su lista de clientes para distribuir información sobre marketing y promociones acerca de productos de BRP y otros relacionados.

Para ejercer su derecho de consulta o corregir sus datos, o solicitar que su información de contacto deje de figurar en la lista de destinatarios de marketing directo, póngase en contacto con BRP.

Por correo electrónico: privacyofficer@brp.com

Por correo postal: BRP
Senior Legal Counsel-Privacy Officer
726 St-Joseph
Valcourt QC
Canada
J0E 2L0

CAMBIO DE DIRECCIÓN/TITULARIDAD

Si su dirección ha variado o es el nuevo propietario de la embarcación, asegúrese de notificárselo a BRP por alguno de estos medios:

- Envío de la tarjeta abajo incluida;
- **Sólo Norteamérica:** llamada telefónica al número 715 848-4957 (EE.UU.) o al número 819 566-3366 (Canadá);
- Poniéndose en contacto con un concesionario o distribuidor autorizado de BRP.

En caso de un cambio en la titularidad, le rogamos que adjunte un comprobante en el que se indique que el anterior propietario accede a la transferencia.

La notificación a BRP es muy importante, incluso después del límite de validez de la garantía limitada, ya que permite a BRP localizar al propietario de la embarcación si fuese necesario (por ejemplo, cuando se inician convocatorias por seguridad). La notificación a BRP es responsabilidad del propietario.

UNIDADES ROBADAS: En caso de robo o sustracción de su embarcación, deberá avisar al departamento de garantías del distribuidor de su zona. Le pediremos que nos proporcione su nombre, dirección y número de teléfono, el número de identificación del casco y la fecha en que fue robada.

NORTEAMÉRICA

Bombardier Recreational Products Inc.
Warranty Department
75 J.-A. Bombardier Street
Sherbrooke QC J1L 1W3
Canada

PAÍSES ESCANDINAVOS

BRP Finland OY
Service Department
Isoaavantie 7
FIN-96320 Rovaniemi
Finland

OTROS PAÍSES DEL MUNDO

BRP European Distribution
Warranty Department
Chemin de Messidor 5-7
1006 Lausanne
Switzerland

***Esta página se ha
dejado en blanco expresamente***

***Esta página se ha
dejado en blanco expresamente***

***Esta página se ha
dejado en blanco expresamente***

EMBARCACIÓN N° DE MODELO _____

NÚMERO DE IDENTIFICACIÓN DEL CASCO (H.I.N.) _____

NÚMERO DE IDENTIFICACIÓN DEL MOTOR (E.I.N.) _____

Titular: _____

NOMBRE

CALLE

N.º

PISO

POBLACIÓN

PROVINCIA

CÓDIGO POSTAL

Fecha de compra _____

AÑO

MES

DÍA

Garantía válida hasta _____

AÑO

MES

DÍA

Debe ser cumplimentado por el distribuidor Sea-Doo en el momento de la venta.

SELLO DEL DISTRIBUIDOR



GUÍA DEL USUARIO
RXP X / GTI / GTI SE / WAKE

2009

219 701 794