



**SEA-DOO®**



# 2010

## GEBRUIKERSHANDLEIDING

Met  
Veiligheids-, Voertuig- en  
Onderhoudsinformatie

**RXT™ / GTX† /  
WAKE™ PRO**  
SERIES

### **⚠ WAARSCHUWING**

Lees deze handleiding aandachtig. Ze bevat belangrijke veiligheidsinformatie.

Aanbevolen minimumleeftijd bestuurder: 16 jaar.

Bewaar deze gebruikershandleiding in de waterscooter.

2 1 9 7 0 1 7 8 9

## **WAARSCHUWING**

Het negeren van de veiligheidsvoorschriften en -instructies in deze Gebruikershandleiding, de *VEILIGHEIDS-DVD* en de labels op het product kan leiden tot ernstig letsel of zelfs de dood!

## **WAARSCHUWING**

Deze waterscooter presteert mogelijk beter dan de waterscooters waarmee u vroeger hebt gereden. Neem rustig de tijd om u met uw nieuwe waterscooter vertrouwd te maken.



In Canada worden deze producten verdeeld door Bombardier Recreational Products Inc. (BRP).

In de Verenigde Staten worden de producten verdeeld door BRP US Inc.

Knight's Spray-Nine<sup>†</sup> is een handelsmerk van Korkay System Ltd

GTX<sup>†</sup> is een handelsmerk van Castrol Ltd. Gebruikt onder licentie.

Dit is een niet-limitatieve lijst van handelsmerken die eigendom zijn van Bombardier Recreational Products Inc. of zijn dochtermaatschappijen:

4-TEC™

O.T.A.S.™

T.O.P.S.™

D.E.S.S.™

Rotax®

VTSTM

iBR™

RXT®

XPSTM

iControl™

Sea-Doo®

iSTM

Sea-Doo LK™

iTCTM

S<sup>3</sup>Hull™

# VOORWOORD

Gefeliciteerd met de aankoop van uw nieuwe Sea-Doo® waterscooter. U geniet de BRP-garantie en kunt steeds beroep doen op een netwerk van erkende dealers van Sea-Doo waterscooters voor de nodige onderdelen, service of accessoires.

Uw dealer staat altijd voor u klaar. Hij is opgeleid in de initiële installatie en inspectie van uw waterscooter en heeft ook de finale afregeling vóór de overhandiging van de sleutels uitgevoerd. Voor meer uitgebreide service-informatie kunt u bij uw dealer terecht.

Bij de levering kreeg u ook informatie over de garantievoorzwaarden en hebt u de *CHECKLIST VÓÓR AFLEVERING* ondertekend, ter bevestiging dat uw nieuwe waterscooter volledig naar wens werd klaargemaakt.

## Informeer u voor u gaat varen

Lees voordat u de waterscooter gaat besturen de volgende hoofdstukken voor informatie over hoe u zichzelf of anderen beter kunt beschermen tegen letsel of dodelijke ongevallen.

- *VEILIGHEIDSinFORMATIE*
- *inFORMATIE OVER DE WATER-SCOOTER.*

Lees zorgvuldig alle veiligheidslabels op uw waterscooter en bekijk aandachtig uw *VEILIGHEIDS-DVD*.

De waarschuwingen in deze gebruikershandleiding negeren kan leiden tot ernstig letsel of de dood.

BRP raadt u stellig aan een cursus veilig varen te volgen. Voor adressen in uw omgeving kunt u bij uw dealer of de plaatselijke instanties terecht.

In bepaalde regio's moeten bestuurders over een vaardigheidskaart beschikken om een pleziervaartuig te mogen besturen.

## Veiligheidsmeldingen

In deze Gebruikershandleiding worden de volgende symbolen en woorden gebruikt om bepaalde informatie te benadrukken:

 <b>WAARSCHUWING</b>
Wijst op een mogelijk gevaar dat, indien het niet wordt vermeden, kan leiden tot ernstig letsel of de dood.

 **LET OP** Wijst op een potentieel gevaarlijke situatie die, als ze niet wordt vermeden, kan leiden tot licht of matig letsel.

**MERK OP** Duidt op een aanwijzing die, als ze niet wordt gevolgd, kan leiden tot zware schade aan de waterscooter of andere bezittingen.

## Info over deze Gebruikershandleiding

Deze Gebruikershandleiding dient om de eigenaar/bestuurder of passagier vertrouwd te maken met deze waterscooter en de diverse bedieningselementen, onderhouds- en veiligheidsinstructies.

Bewaar deze gebruikershandleiding in de waterscooter zodat u ze onder meer kunt raadplegen voor onderhoud, om problemen op te lossen en anderen aanwijzingen te geven.

Merk op dat deze handleiding beschikbaar is in verschillende talen. In geval van discrepanties zal de Engelse versie de overhand hebben.

Voor een extra kopie of afdruk van uw Gebruikershandleiding kunt u terecht op onze website [www.operatorsguide.brp.com](http://www.operatorsguide.brp.com).

De informatie in dit document is correct op het moment van publicatie. BRP voert echter een beleid van continue verbetering van zijn producten, zonder dat dit enige verbintenis in-

houdt tot uitrusting van zulke nieuwigheden op oudere producten. Door wijzigingen op het laatste moment kunnen er verschillen bestaan tussen het gefabriceerde product en de beschrijvingen en/of specificaties in deze handleiding. BRP behoudt zich het recht voor te allen tijde specificaties, ontwerpen, voorzieningen, modellen of uitrusting te schrappen of te wijzigen, zonder zich tot iets te verplichten.

Deze Gebruikershandleiding en de *VEILIGHEIDS-DVD* moeten bij een eventuele verkoop bij de waterscooter blijven.

---

# INHOUDSOPGAVE

<b>VOORWOORD</b> .....	<b>1</b>
Informeer u voor u gaat varen .....	1
Veiligheidsmeldingen .....	1
Info over deze Gebruikershandleiding .....	1

## **VEILIGHEIDSINFORMATIE**

<b>ALGEMENE VEILIGHEIDSVOORSCHRIFTEN</b> .....	<b>8</b>
Koolmonoxidevergiftiging vermijden .....	8
Vermijd benzinebranden en andere gevaren .....	8
Vermijd brandwonden door hete onderdelen .....	9
Accessoires en aanpassingen .....	9
<b>BIJZONDERE VEILIGHEIDSAANWIJZINGEN</b> .....	<b>10</b>
Niet te vergeten voor uw veiligheid .....	10
Watersporten (trekken met de waterscooter) .....	15
Hypothermie .....	17
Cursussen veilig varen .....	18
<b>ACTIEVE TECHNOLOGIEËN (iCONTROL)</b> .....	<b>19</b>
Inleiding .....	19
iTC (intelligent Throttle Control) .....	19
iBR (intelligent Brake and Reverse System) .....	20
iS (intelligent Suspension) .....	21
<b>VEILIGHEIDSUITRUSTING</b> .....	<b>22</b>
Vereiste veiligheidsuitrusting .....	22
Bijkomende aanbevolen uitrusting .....	25
<b>NAVIGATIEREGELS</b> .....	<b>26</b>
Vaarreglement .....	26
<b>TANKEN</b> .....	<b>29</b>
Tankprocedure .....	29
Aanbevolen brandstof .....	30
<b>INFORMATIE OVER HET TRANSPORT</b> .....	<b>31</b>
<b>BELANGRIJKE LABELS OP HET PRODUCT</b> .....	<b>33</b>
<b>INSPECTIE VOOR HET VERTREK</b> .....	<b>38</b>
Te doen vóór de tewaterlating van de waterscooter .....	38
Te doen na de tewaterlating van de waterscooter .....	42

## **INFORMATIE OVER DE WATERSCOOTER**

<b>BEDIENINGSELEMENTEN</b> .....	<b>46</b>
1) Stuur .....	46
2) Gashendel .....	48
3) iBR-hendel (intelligent Brake and Reverse) .....	53
4) D.E.S.S.-contact (noodstopshakelaar) .....	53
5) Motorstart/stopknop .....	57

**BEDIENINGSELEMENTEN (vervolg)**

6) VTS-knop (Variabel trimsysteem) .....	57
7) iS-knop (intelligent Suspension).....	60
8) MODE/SET-knop .....	62
9) Pijlknop OMHOOG en OMLAAG .....	62
10) Cruiseknop .....	62

**INFORMATIECENTRUM (METER) ..... 63**

1) Snelheidsmeter .....	65
2) Tachometer .....	65
3) Digitale scherm .....	65
4) Indicatorlichtjes.....	65
5) Brandstofpeil .....	66
6) VTS-positie .....	66
7) iS-stand.....	67
8) Numerieke display .....	68
9) Multifunctionele display .....	70
10) Dieptemeterweergave .....	73
11) Watertemperatuurweergave .....	74
12) Uurmeterweergave (HR) .....	74
13) iBR-stand .....	74
14) Kompas .....	74
15) Touringmodus- indicator.....	75
16) Sportmodus-indicator .....	75

**UITRUSTING ..... 76**

1) Handschoenvak .....	77
2) Opbergbak vooraan .....	77
3) Opbergbakken achteraan .....	79
4) Brandblusserhouder .....	80
5) Vergrendeling van de zitting .....	80
6) Passagiershandgrepen .....	80
7) Opstapje .....	81
8) Opstapplatform.....	81
9) Snelbinders .....	82
10) Voorste en achterste ogen .....	84
11) Kikkers .....	85
12) Ruimwateraftappluggen .....	85
13) Ski-/wakeboardpaal .....	86
14) Wakeboardrek.....	87

**BEDIENINGSINSTRUCTIES..... 89**

Gebruik tijdens de invaarperiode.....	89
Opstappen op de waterscooter .....	89
Motor starten.....	92
De motor uitschakelen.....	93
De waterscooter sturen .....	94
Schakelen naar neutraal .....	95
Schakelen naar vooruit.....	95
Achteruit inschakelen en gebruiken .....	95

<b>BEDIENINGSINSTRUCTIES</b> (vervolg)	
Schakelen en remmen.....	97
De VTS (Variable Trim System) gebruiken.....	98
Cruisemodus gebruiken.....	99
De trage-snelheidsmodus gebruiken.....	100
Skimodus.....	102
Werking van de iS (intelligent Suspension).....	105
Algemene aanbevelingen.....	108
<b>SPECIALE PROCEDURES</b> .....	<b>111</b>
Reinigen van de jetpomp-waterinlaat en impeller.....	111
Gekapseisde waterscooter.....	112
Ondergedompelde waterscooter.....	112
Ondergelopen motor.....	113
De waterscooter slepen in het water.....	113

## **ONDERHOUDSINFORMATIE**

<b>ONDERHOUDSSCHEMA</b> .....	<b>116</b>
<b>10-UURS INSPECTIE</b> .....	<b>120</b>
<b>ONDERHOUDSPROCEDURES</b> .....	<b>121</b>
Ontstekingsspoelen.....	121
Motorolie.....	122
Motorkoelvloeistof.....	124
Bougies.....	125
Ontstekingsspoelen.....	126
Uitlaatsysteem.....	127
Rijplaat en waterinlaatrooster.....	129
Jetpomp, straalbuis en iBR-poort.....	129
Ski-/wakeboardpaal (Wake).....	131
Zekeringen.....	131
<b>VERZORGING VAN DE WATERSCOOTER</b> .....	<b>134</b>
Onderhoud na gebruik.....	134
Schoonmaken van de waterscooter.....	134
<b>BEWARING EN VOORBEREIDING OP HET VAARSEIZOEN</b> .....	<b>136</b>
Bergruimte.....	136
Voorbereiding op het vaarseizoen.....	138

## **TECHNISCHE INFORMATIE**

<b>VAARTUIGIDENTIFICATIE</b> .....	<b>142</b>
Rompidentificatienummer.....	142
Motoridentificatienummer.....	142
EPA-conformiteitslabel.....	142
<b>INFORMATIE OVER DE MOTORUITLAATGASSEN</b> .....	<b>144</b>
Verantwoordelijkheid van de fabrikant.....	144

<b>INFORMATIE OVER DE MOTORUITLAATGASSEN</b> (vervolg)	
Verantwoordelijkheid van de dealer .....	144
Verantwoordelijkheid van de eigenaar.....	144
EPA-emissievoorschriften.....	144
<b>SPECIFICATIES</b> .....	<b>145</b>

### **OPLOSSEN VAN PROBLEMEN**

<b>INSTRUCTIES VOOR HET OPLOSSEN VAN PROBLEMEN</b> .....	<b>152</b>
<b>BEWAKINGSSYSTEEM</b> .....	<b>156</b>
Storingscodes .....	156
Indicatorlichtjes en informatie op de meldingsdisplay .....	157
Informatie pieptooncodes.....	159

### **GARANTIE**

<b>BEPERKTE GARANTIE VAN BRP- V.S. EN CANADA: SEA-DOO® WATERSCOOTERS 2010</b> .....	<b>162</b>
<b>GARANTIEVERKLARING REGELSYSTEEM VOOR UITLAATGASSEN VOOR CALIFORNIË EN NEW YORK VOOR SEA-DOO® WATERSCOOTERS VAN MODELJAAR 2010 MET 4-TEC® MOTOREN</b> .....	<b>167</b>
<b>INTERNATIONALE BEPERKTE GARANTIE VAN BRP: SEA-DOO® WATERSCOOTERS 2010</b> .....	<b>171</b>
<b>BEPERKTE GARANTIE VAN BRP VOOR DE EUROPESE ECONOMISCHE RUIMTE: SEA-DOO® WATERSCOOTERS 2010</b> .....	<b>176</b>

### **KLANTENINFORMATIE**

<b>BESCHERMING VAN DE PRIVACY</b> .....	<b>184</b>
<b>ADRESWIJZIGING/VERANDERING VAN EIGENAAR</b> .....	<b>185</b>



# ***VEILIGHEIDS- INFORMATIE***

---

# ALGEMENE VEILIGHEIDSVORSCHRIFTEN

## Koolmonoxidevergiftiging vermijden

Uitlaatgassen van motors bevatten steeds koolmonoxide, een dodelijk gas. Inademing van koolmonoxide kan leiden tot hoofdpijn, duizeligheid, sla-perigheid, misselijkheid, verwarring en zelfs de dood.

Koolmonoxide is een kleurloos, geurloos, smaakloos gas dat aanwezig kan zijn, zelfs als u het niet ziet of geen uitlaatgas ruikt. Dodelijke concentraties koolmonoxide worden snel opgebouwd en kunnen u zo snel bevangen dat u zichzelf niet meer in veiligheid kunt brengen. Ook kunnen dodelijke concentraties koolmonoxide uren- of dagenlang in afgesloten of slecht verluchte ruimtes blijven hangen. Als u één van de symptomen van koolmonoxidevergiftiging voelt opkomen, verlaat de ruimte dan onmiddellijk, zorg voor verse lucht en vraag medische behandeling.

Om ernstig letsel of dood door koolmonoxide te verhinderen of te voorkomen:

- De waterscooter nooit laten draaien in slecht verluchte of gedeeltelijk afgesloten ruimtes, zoals boothuizen, binnen omwallingen of naast andere boten. Zelfs indien u de uitlaatgassen tracht te ventileren, kan de koolmonoxideconcentratie snel gevaarlijk hoog oplopen.
- Laat de waterscooter nooit draaien op plekken buitenshuis waar de uitlaatgassen langs openingen, zoals vensters en deuren, een gebouw kunnen binnendringen.

- Sta nooit achter de waterscooter als de motor aan het draaien is. Personen die achter een draaiende motor staan lopen het risico dat ze geconcentreerde dosissen uitlaatgassen inademen. Inademing van geconcentreerde dosissen uitlaatgassen, die koolmonoxide bevatten, kan leiden tot CO-vergiftiging, ernstige aantasting van de gezondheid of zelfs de dood.

## Vermijd benzinebranden en andere gevaren

Benzine is uiterst brandbaar en zeer explosief. Benzinedampen kunnen zich verspreiden en op meters afstand van de motor door een vonk of vlam worden aangestoken. Volg deze aanwijzingen om het risico op brand of explosie te verlagen:

- Sla brandstof uitsluitend op in goedgekeurde, rode benzinebidons.
- Volg de instructies in het hoofdstuk over *BRANDSTOF BIJTANKEN* nauwgezet.
- De waterscooter nooit starten als in het motorcompartiment benzine of de geur van benzinedampen aanwezig is.
- De motor nooit starten of bedienen zonder dat de benzinedop er goed opzit.
- Bewaar geen bidons brandstof in het compartiment vooraan of elders op de waterscooter.

Benzine is giftig en kan leiden tot letsel of zelfs de dood.

- Hevel nooit benzine over met uw mond.
- Raadpleeg onmiddellijk een arts als u benzine hebt ingeslikt, in uw ogen hebt gekregen of benzinedampen hebt ingeademd.

Als u benzine op het lichaam morst, grondig wassen met water en zeep en van kleren verwisselen.

## **Vermijd brandwonden door hete onderdelen**

De rijplaat, het uitlaatsysteem en de motor worden heet bij gebruik. Raak ze niet aan als de motor draait of net heeft gedraaid om brandwonden te vermijden.

## **Accessoires en aanpassingen**

Maak geen ongeautoriseerde aanpassingen of gebruik geen accessoires die niet door BRP zijn goedgekeurd. Omdat zulke aanpassingen niet door BRP zijn getest, kunnen die een groter risico op ongevallen of letsel inhouden en de waterscooter onwettelijk maken voor gebruik op het water.

Raadpleeg uw erkende Sea-Doo dealer voor beschikbare accessoires voor uw waterscooter.

## Niet te vergeten voor uw veiligheid

- Deze waterscooter presteert mogelijk heel wat beter dan waterscooters die u vroeger hebt bestuurd. Lees en begrijp de inhoud van de Gebruikershandleiding zodat u volledig vertrouwd bent met de besturing en bediening van uw waterscooter voordat u voor het eerst uitvaart of passagiers meeneemt. Als u hiertoe niet de kans had, oefen dan op uw eentje in een geschikte, verkeersvrije zone om voeling te krijgen met de bedieningselementen en hoe ze reageren. Pas als u helemaal vertrouwd bent met alle bedieningselementen mag u versnellen tot hoger dan stationair. Ga er niet van uit dat alle waterscooters op dezelfde manier reageren. Elk model verschilt, soms aanzienlijk, van andere modellen.
- Vergeet niet dat u bij de terugkeer van de gashendel naar de stationaire stand minder controle hebt over de vaarrichting. Om de waterscooter te draaien moet u zowel sturen als gas geven. Als u de motor stilletgt, hebt u geen controle meer over de vaarrichting.
- Hoewel de meeste waterscooters geen remvoorzieningen hebben, kunnen we met de nieuwste technieken wel modellen aanbieden die met een remsysteem, het zogenaamde iBR™ systeem, zijn uitgerust. Oefen de remmanoeuvres uit in een veilige, verkeersvrije zone om remmend te leren sturen op diverse remafstanden in verschillende vaaromstandigheden.

## WAARSCHUWING

Uw remafstand is afhankelijk van uw beginsnelheid, lading, wind, aantal opvarenden en de omstandigheden op het water. De remafstand hangt ook af van de kracht die de bestuurder op de iBR-hendel (intelligente Brake and Reverse) uitoefent.

- Als wordt geremd, moeten de opvarenden zich schrap zetten tegen de vertragingskracht, zodat ze op de waterscooter niet naar voren schuiven en het evenwicht verliezen.
- Denk er bij het besturen van een waterscooter die is uitgerust met iBR aan dat andere boten achter of rondom u mogelijk niet in staat zijn even snel te stoppen.
- Als u op snelheid de rem voor het eerst gebruikt, schiet achter de waterscooter een waterpluim hoog de lucht in, waardoor de bestuurder van een waterscooter achter u tijdelijk het zicht kan verliezen over uw waterscooter. Van belang is dat u de bestuurder van een waterscooter die van plan is in konvooi achter u te varen wijst op het remmen manoeuvreermogenvan uw waterscooter, de betekenis van de waterpluim en dat tussen waterscooters een grotere afstand moet worden aangehouden.
- Door het intrekken van de iBR-bedieningshendel terwijl de waterscooter op enige snelheid vooruit vaart worden de remmen geactiveerd, waardoor een vertraging ontstaat die evenredig is aan de stand van de iBR-hendel. Hoe verder u de iBR-hendel intrekt, hoe sterker de remkracht. Let op dat u de iBR-hendel geleidelijk inschakelt, zodat de remkrachtintensiteit goed is afgesteld, en laat de gashendel gelijktijdig los.
- Laat om te sturen de gas niet los.

## WAARSCHUWING

Laat de gashendel niet los wanneer u een voorwerp probeert te ontwijken zonder gebruik te maken van het remsysteem. De waterscooter besturen vergt motorvermogen en stuwkracht.

- De remvoorziening van het iBR-systeem kan niet verhinderen dat uw waterscooter door stroming of wind kan afdrijven. De rem heeft geen effect op de achterwaartse snelheid. Merk ook op dat uw motor moet draaien om de rem te kunnen gebruiken.
- De stuwstraal van uw waterscooter kan letsel veroorzaken. De jetpomp kan afval meezuigen en naar achter slingeren, wat een risico inhoudt op verwonding van mensen of beschadiging van de jetpomp of andere voorwerpen.
- Respecteer de instructies op alle veiligheidslabels. Die dienen om u een veilige en aangename uitstap te garanderen.
- Bewaar geen voorwerpen op plekken die niet specifiek voor opslag zijn ontworpen
- Wanneer u passagiers meeneemt of tubes, een skiër of wakeboarder voorttrekt, is uw waterscooter moeilijker bestuurbaar, wat meer stuurvaardigheid vergt.
- Sommige waterscootermodellen zijn uitgerust met sleepogen of een skipaal, waaraan een sleepkabel voor een skiër, tube of wakeboarder kan worden bevestigd. Gebruik deze bevestigingspunten of andere delen van de waterscooter niet om een parasail of ander vaartuig voort te slepen. Dat kan ernstig letsel of zware schade veroorzaken.
- Verbrandingsmotoren hebben lucht nodig om te kunnen werken; daarom kan deze waterscooter niet volledig waterdicht zijn. Manoeuvres, zoals continu draaien in scherpe bochten, met de boeg door de golven klieven, de waterscooter kanten, waarbij de luchtinlaatopeningen onder water komen, kunnen ernstige motorproblemen door wateropname veroorzaken. Raadpleeg *DE WATERSCOOTER STUREN* in het hoofdstuk *BEDIENINGSINSTRUCTIES* en het hoofdstuk *GARANTIE* in deze Gebruikershandleiding.
- Motoruitlaatgassen bevatten koolmonoxide (CO), dat bij inademing van een voldoende grote dosis tot ernstige gezondheidsproblemen of de dood kan leiden. Laat de waterscooter niet draaien in een gesloten ruimte en voorkom ophoping van CO rond de waterscooter of op ingesloten of beschutte plaatsen, zoals wanneer hij is aangemeerd of tussen boten dobbert. Wees alert voor het risico op CO-uitstoot door andere waterscooters.
- Informeer u over de wateren waar u uw waterscooter wilt gebruiken. Stroming, getijden, stroomversnellingen, verborgen obstakels, water sporen en golven enz. kunnen de veiligheid in het gedrang brengen. Het gebruik van deze waterscooter in onstuimig water of bij zwaar weer is af te raden.
- Vaar voorzichtig en zeer traag in ondiep water. Als u vastloopt of bruusk stopt, kunt u letsel oplopen of de waterscooter beschadigen. De jetpomp kan ook afval opzuigen en naar achter slingeren op mensen of voorwerpen.

- Houd het veiligheidskoord altijd aan het reddingsvest van de bestuurder gekoppeld en zorg ervoor dat het niet om het stuur haakt, zodat de motor zeker stilvalt als de bestuurder eraf valt. Neem de D.E.S.S.<sup>TM</sup>-sleutel na elke rit uit het contact om gebruik door kinderen of onbevoegden te voorkomen. Als de bestuurder van zijn waterscooter valt zonder dat het aanbevolen veiligheidskoord is aangekoppeld zal de waterscooter niet tot stilstand komen.
- Overschrijd nooit uw eigen grenzen en stuurvaardigheid.

### WAARSCHUWING

Vermijd agressieve manoeuvres om te voorkomen dat u de controle verliest, wordt weggeslingerd of een aanvaring hebt. Begrijp en respecteer de mogelijkheden van uw waterscooter.

- Vaar altijd verantwoordelijk en veilig. Gebruik uw gezond verstand en wees hoffelijk.
- Maak geen golven waar dit niet mag en respecteer het milieu en de rechten van andere watergebruikers. Als bestuurder en eigenaar van een waterscooter bent u verantwoordelijk voor schade aangericht door de hekgolf van uw waterscooter. Laat niemand afval overboord gooien.
- Hoewel uw waterscooter hoge snelheden kan halen, raden we u ten eerste aan deze hoge snelheden enkel te hanteren onder ideale omstandigheden en waar dit is toegestaan. Hoge snelheden vereisen een betere stuurvaardigheid en verhogen het risico op ernstige verwondingen.

- De krachten die op het lichaam van de bestuurder inwerken bij draaimanoeuvres, varen over golven of hekgolven, varen in onstuimig water of vallen van de waterscooter kunnen, zeker bij hoge snelheden, ernstig letsel toebrengen, inclusief gebroken botten en zwaarder letsel. Blijf flexibel en vermijd scherpe bochten.
- Waterscooters zijn niet geschikt om 's nachts te varen.
- Bepaalde waterscootermodellen zijn uitgerust met een intelligente ophanging. Hoewel het systeem de verticale krachten gedeeltelijk opvangt en op die manier de impact op het lichaam verlaagt, worden ze niet volledig weggenomen. Verminder uw snelheid om te verhinderen dat u en uw passagier(s) zouden stuiteren en van de waterscooter worden geworpen.
- Niet over golven of hekgolven springen.

### WAARSCHUWING

Vaar zo weinig mogelijk in onstuimig water en vermijd extreme manoeuvres zoals over golven of hekgolven springen.

### Voor u uitvaart

- Om veiligheidsredenen en om uw vaartuig in goede staat te houden moet u steeds de inspectie vóór iedere rit, beschreven in de Gebruikershandleiding, uitvoeren voor u de waterscooter gebruikt.

- Overschrijd nooit de toegelaten maximumlading of het maximum aantal passagiers van deze waterscooter, zoals die op het capaciteitsplaatje en in de specificaties zijn beschreven. Overlading kan de wendbaarheid, stabiliteit en vaarprestaties nadelig beïnvloeden. Ook zware omstandigheden op het water beperken de capaciteit. De informatie op het capaciteitsplaatje mag geen excuus zijn om uw gezond verstand of eigen beoordelingsvermogen op nul te zetten.
- Inspecteer regelmatig de waterscooter, romp, motor, veiligheidsuitrusting en alle andere vaaruitrusting en houd deze in een veilige bedrijfstoestand.
- Zorg ervoor dat u alle vereiste veiligheidsuitrusting, reddingsvesten en andere benodigde uitrusting bij hebt alvorens uit te varen.
- Controleer of alle reddingsuitrusting, onder meer de brandblusser, in goede staat verkeert en makkelijk bereikbaar is. Toon alle passagiers waar op de waterscooter zich deze uitrusting bevindt en zorg ervoor dat iedereen ze kan gebruiken.
- Houd het weer in het oog. Controleer de plaatselijke weersvoorspellingen alvorens uit te varen. Wees alert voor veranderende omstandigheden.
- Bewaar nauwkeurige en actuele kaarten van de vaarregio aan boord. Controleer voor uw vertrek de omstandigheden op het water in de regio waar u wilt gaan varen.
- Neem voldoende brandstof aan boord voor de geplande uitstap. Controleer altijd het brandstofpeil voor gebruik en tijdens de rit. Ga uit van het principe 1/3 brandstof om uw bestemming te bereiken, 1/3 voor de terugtocht en 1/3 reserve. Voorzie een marge voor slecht weer of ander oponthoud.

### Veiligheidsbewustzijn van bestuurder en passagier

- Lees en begrijp alle veiligheidslabels op de Sea-Doo waterscooter, de Gebruikershandleiding en alle andere veiligheidsdocumenten en bekijk uw *VEILIGHEIDS-DVD* aandachtig voordat u de waterscooter gebruikt.
- Leef de geldende wetgeving na.

#### **WAARSCHUWING**

Raadpleeg de lokale en nationale vaarwetgeving die geldt voor de waterwegen waar u uw waterscooter wilt gebruiken. Leer de plaatselijke vaarcode. Zorg ervoor dat u het toepasselijke navigatiesysteem (bv. boeien en signalen) kent en begrijpt.

- Houd er rekening mee dat zon, wind, vermoeidheid en ziekte uw beoordelingsvermogen en reactietijd kunnen beïnvloeden.
- Drinken en varen gaan niet samen.

#### **WAARSCHUWING**

Vaar nooit onder invloed van drugs of alcohol. Die vertragen uw reactie- en beoordelingsvermogen.

- Het is af te raden deze waterscooter te laten besturen door een persoon onder de 16 jaar of een persoon met een handicap die een beperking inhoudt van het zicht, de reactietijd, het beoordelingsvermogen of het gebruik van de bedieningselementen.
- Gebruik altijd het veiligheidskoord wanneer u met deze waterscooter vaart en zorg ervoor dat alle passagiers dit kunnen gebruiken.

- Ga na of elke bestuurder en alle passagiers kunnen zwemmen en of ze weten hoe ze vanuit het water terug op de waterscooter kunnen stappen. Opstappen in diep water kan zeer moeilijk zijn. Oefen dit eerst op een plaats waar het water tot uw borst reikt voordat u uw waterscooter gebruikt of opstapt in diep water. Als u een passagier meeneemt die niet kan zwemmen, zorg er dan voor dat die passagier altijd een reddingsvest draagt en vaar extra voorzichtig.
- Draai het stuur nooit als iemand zich dicht bij de achterkant van de waterscooter bevindt. Blijf uit de buurt van bewegende delen van het stuursysteem (straalbuis, iBR-poort, stangen enz.).
- Start de motor niet of gebruik de waterscooter niet als iemand zich rond of achter het vaartuig in het water bevindt.

### WAARSCHUWING

Start de motor nooit en gebruik de waterscooter niet als er iemand dichtbij in het water is.

- Let op de beweging van de iBR-poort bij het starten of stilleggen van de motor of het gebruik van de iBR-hendel. De automatisch bewegende poort kan vingers of tenen klemmen van mensen die zich vasthouden achteraan uw waterscooter.
- De bestuurder en passagier(s) moeten goed neerzitten en zich stevig vasthouden voordat u de waterscooter start, en ze moeten altijd blijven zitten als de waterscooter in beweging is. Alle passagiers moeten zich vasthouden aan de voorziene handgrepen of aan het middel van de persoon voor hen. Bij een goede zitpositie moet iedere passagier de beide voeten tegelijk stevig vlak op elke voetsteun kunnen houden.

- Als wordt geremd, moeten de opvarenden zich schrap zetten tegen de vertragingskracht, zodat ze op de waterscooter niet naar voren schuiven en het evenwicht verliezen.
- Trek altijd geleidelijk op met een waterscooter wanneer u een passagier meeneemt, zowel bij het vertrek als onderweg. Als u snel optrekt, kan uw passagier zijn evenwicht verliezen en achterwaarts van de waterscooter vallen. Verwittig uw passagier(s) altijd vooraf of laat hen voldoende tijd om te anticiperen voordat u fors optrekt.
- Blijf uit de buurt van het inlaatrooster.

### WAARSCHUWING

Blijf uit de buurt van het inlaatrooster terwijl de motor draait. Lang haar, loshangende kleding of de riemen van een reddingsvest kunnen in bewegende delen verstrikt raken.

- Als de gashendel wordt ingedrukt tijdens het remmen, negeert het iBR-systeem het gashendelcommando van de bestuurder. Als de iBR-hendel wordt losgelaten terwijl de gashendel nog is ingedrukt, neemt het gashendelcommando opnieuw de controle over en volgt kort daarna een versnelling. Laat de gashendel los als versnellen onnodig is.
- Water dat met grote kracht door lichaamsopeningen wordt geperst, bijvoorbeeld door valpartijen in het water of door te dicht bij de straalbuis te komen, kan ernstig inwendige letsels veroorzaken.
- Zorg ervoor dat de motor is uitgeschakeld en de D.E.S.S.-sleutel verwijderd voordat u terug opstapt.



**⚠ WAARSCHUWING**

Om ongewenst starten te voorkomen dient u de D.E.S.S.-sleutel uit het contact te verwijderen wanneer er zwemmers aan boord komen of in de buurt zijn of terwijl u wier of afval uit het inlaatrooster verwijdert.

- Steek bij het varen met een waterscooter nooit uw voeten en benen in het water om te helpen draaien.

**Besturing door minderjarigen**

Minderjarigen mogen alleen een waterscooter besturen onder toezicht van een volwassene. De wetgeving inzake de minimumleeftijd en vereiste kwalificaties voor minderjarigen kan per rechtsgebied verschillen. Neem zeker contact op met de bevoegde plaatselijke instanties voor informatie over het wettelijke gebruik van de waterscooter in het rechtsgebied waar u wilt varen. BRP beveelt een minimumleeftijd van 16 jaar aan voor bestuurders.

**Drugs en alcohol**

Bestuur uw waterscooter nooit onder invloed van drugs of alcohol. Net als bij een auto moet de bestuurder nuchter, waakzaam en alert zijn om een waterscooter te besturen. Varen met een waterscooter terwijl u onder invloed bent van alcohol of drugs is niet alleen gevaarlijk, het is ook wettelijk verboden en er staan zware boetes op. De naleving van deze wetten wordt streng gecontroleerd. Het gebruik van drugs en alcohol, apart of in combinatie, verlengt de reactietijd, verzwakt het beoordelingsvermogen, vertroebelt het zicht en verhindert u om veilig met een waterscooter te varen.

**⚠ WAARSCHUWING**

Alcohol en varen gaan niet samen! Varen onder invloed is levensgevaarlijk voor uw passagiers, opvarenden van andere boten en voor uzelf. Het is bij wet verboden een waterscooter te besturen als u onder invloed bent van alcohol of drugs.

**Watersporten (trekken met de waterscooter)****⚠ WAARSCHUWING**

**Voorkom verwondingen!** Uw waterscooter is niet ontworpen en mag niet worden gebruikt om andere vaartuigen, parasails, vliegers, zweefvliegtuigen of andere zwevende toestellen te trekken. Gebruik uw waterscooter alleen voor die watersporten waarvoor het werd ontworpen.

Waterskiën, wakeboarden of varen op een voortgesleept, opblaasbaar apparaat zijn de meest populaire watersporten. Om watersporten te beoefenen moeten de deelnemer en bestuurder van de waterscooter zich des te meer bewust zijn van het belang van veiligheid. Als u nog nooit iemand achter uw waterscooter hebt gesleept, vaar dan eerst een aantal uren als waarnemer mee om samen te werken met, en te leren van, een ervaren bestuurder. U dient zich ook goed bewust te zijn van de vaardigheden en ervaring van de persoon die u sleept.

Elke watersporter moet zich aan deze richtlijnen houden:

- Wanneer u passagiers meeneemt of een tube, skiër of wakeboarder voorttrekt, reageert uw waterscooter anders en vergt dit meer stuurvaardigheid.

- Zorg altijd voor de veiligheid en het comfort van uw passagier(s) en de persoon die u voorttrekt op ski's, een wakeboard of ander water-toestel.
- Neem als u een tube, waterskiër of wakeboarder trekt steeds een waarnemer mee aan boord om de watersporters in het oog te houden en de bestuurder op de hoogte te brengen van de handsignalen van de watersporters. De bestuurder moet zich volledig concentreren op de bediening van de waterscooter en het water voor hem.
- Vaar enkel aan een aangepaste snelheid en volg de instructies van de waarnemer.
- Maak als u een tube, waterskiër of wakeboarder trekt geen scherpe bochten of gebruik het remsysteem niet, tenzij absoluut noodzakelijk. Vergeet niet dat een getrokken watersporter een hindernis of de trekende waterscooter zelf mogelijk niet kan ontwijken, ook al is de waterscooter zelf manoeuvreerbaar en beschikt deze over een remvoorziening.
- Laat alleen bekwame zwemmers toe voor deelname aan watersporten.
- Draag altijd een goedgekeurd reddingsvest (PFD). Een goed ontworpen reddingsvest kan een verward of bewusteloos persoon drijvende houden.
- Houd rekening met andere personen met wie u het water deelt.
- Zowel de bestuurder van de waterscooter als de waarnemer moeten de locatie van de sleepkabel in het oog houden tijdens watersporten. Een slap hangende kabel kan, vooral bij scherpe bochten of cirkelbewegingen, verstrikt raken rond personen of voorwerpen op de waterscooter of in het water en kan ernstig letsel veroorzaken.
- Trek nooit watersporters met uw vaartuig aan een te korte kabel, waardoor die een sterke concentratie uitlaatgassen zouden kunnen inademen. Inademing van geconcentreerde uitlaatgassen, die koolmonoxide bevatten, kan tot CO-vergiftiging, ernstig letsel of zelfs de dood leiden.
- Gebruik een voldoende lange en stevige sleepkabel en zorg ervoor dat deze stevig aan uw waterscooter is bevestigd. Sommige waterscooters zijn uitgerust, of kunnen worden uitgerust, met een speciaal sleepmechanisme. Installeer echter geen skimast op een waterscooter. Die kan gevaarlijk zijn als er iemand op valt.
- Bied onmiddellijk hulp aan een gevallen persoon. Alleen is hij of zij kwetsbaar in het water en wordt dan mogelijk niet opgemerkt door andere boten.
- Benader een persoon in het water vanaf de lijzijde (tegen de richting van de wind in). Schakel de motor uit voordat u de persoon nadert.
- Beoefen watersporten alleen in veilige zones. Blijf uit de buurt van andere boten, kanalen, stranden, verboden zones, zwemmers, druk bevaren waterwegen en hindernissen onder water.
- Leg de motor stil en werp het anker uit voordat u gaat zwemmen.
- Zwem enkel op plaatsen die als veilige zwemzones zijn gemarkeerd. Deze zijn meestal afgebakend met een zwemzoneboei. Ga niet alleen of niet 's nachts zwemmen.

**ZWEMZONEBOEI**

- Ga niet waterskiën tussen zonsopgang en zonsopgang. Dat is verboden in de meeste regio's.
- Ga niet direct achter een waterskiër, tuber of wakeboarder varen met uw waterscooter. Bij een snelheid van 40 km/h per uur, zal de waterscooter een persoon die 60 m voor uw boeg in het water valt in ongeveer 5 seconden inhalen.
- Leg de motor stil en neem de D.E.S.S.<sup>TM</sup>-sleutel uit het contact (veiligheidskoord) als iemand ergens dichtbij in het water is.
- Houd minstens 45 m afstand van plaatsen die zijn gemarkeerd met een duikersboei.

## **⚠ WAARSCHUWING**

**Voorkom verwondingen!** Laat niemand in de buurt komen van het aandrijfsysteem of inlaatrooster, zelfs als de motor stilligt. Lang haar, loshangende kleding of riemen van een reddingsvest kunnen in bewegende delen verstrikt raken, wat tot ernstig letsel of verdrinking kan leiden. In ondiep water kunnen schelpen, zand, kiezel of andere voorwerpen worden opgezogen en door de jetpomp naar achter worden geslingerd.

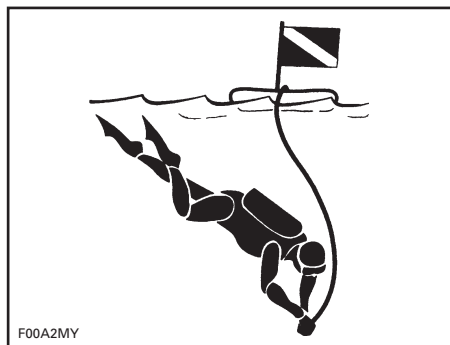
**DUIKERSBOEI**

Neem voor meer informatie over de goedgekeurde, wettelijke en veilige beoefening van watersporten contact op met de plaatselijk instanties inzake watersportveiligheid voor de regio waarin u de sport wilt beoefenen.

**Hypothermie**

Hypothermie of onderkoeling, een abnormaal lage lichaamstemperatuur door een verlies aan lichaamswarmte, is een belangrijke doodsoorzaak bij vaarongevallen. Een persoon die onderkoeld raakt zal het bewustzijn verliezen en verdrinken.

Reddingsvesten kunnen de overlevingsduur verlengen dankzij hun isolerend vermogen.

Natuurlijk is er minder nood aan isolatie naarmate het water warmer is. Wanneer u in koud water vaart (minder dan 4°C) moet u overwegen om een reddingsjack te dragen in plaats van een reddingsvest, omdat dit een groter deel van het lichaam bedekt.

Wat u dient te weten over bescherming tegen hypothermie:

- Wanneer u in het water drijft probeert u beter niet te zwemmen, tenzij om een boot in uw buurt, een andere overlevende of een drijvend voorwerp te bereiken waar u zich aan kunt vasthouden of op kunt klimmen. Onnodig zwemmen versnelt het verlies aan lichaamswarmte. In koud water zijn overlevingsmethodes waarbij u uw hoofd in het water moet leggen af te raden. Houd uw hoofd uit het water. Zo verliest u veel minder lichaamswarmte en kunt u langer in leven blijven.
- Blijf optimistisch over uw overlevings- en reddingskansen. Zo vergroot u uw kans om langer te overleven tot u wordt gered. Uw wil om te overleven maakt wel degelijk een verschil!
- Als er meerdere personen in het water liggen, is het aan te raden zo dicht mogelijk bij elkaar te kruipen tot er hulp komt. Zo beperkt u het verlies aan lichaamswarmte en verhoogt u uw overlevingsduur.
- Draag altijd uw reddingsvest. Het zal u niet beschermen tegen hypothermie als u het niet draagt wanneer u in het water belandt.

## **Cursussen veilig varen**

In veel landen wordt een cursus veilig varen aanbevolen of vereist. Vraag dit na bij uw plaatselijke instanties.

Raadpleeg de lokale en nationale vaarwetgeving die geldt voor de waterwegen waar u uw waterscooter wilt gebruiken. Leer de plaatselijke vaarcode. Zorg ervoor dat u het toepasselijke navigatiesysteem (bv. boeien en signalen) kent en begrijpt.

---

# ACTIEVE TECHNOLOGIEËN (iCONTROL)

## Inleiding

**OPMERKING:** Bepaalde in dit hoofdstuk beschreven voorzieningen of functies zijn niet van toepassing op alle waterscootmodellen of zijn beschikbaar als optie.

iControl™ (intelligent Control system) creëert een omgeving waarin de bestuurder heel wat systemen kan bedienen zonder de handen van het stuur te nemen.

Alle bedieningselementen bevinden zich aan de vingertoppen van de bestuurder en zijn activeerbaar door een knop in te drukken of een hendel in te trekken. Zo blijft de aandacht van de bestuurder op het water en op de besturing van de waterscooter gevestigd.

Alle bedieningselementen zijn elektronisch en geven commando's aan een elektronische module, die zorgt voor een correcte bediening van het systeem binnen bepaalde parameters.

De diverse systemen die zijn gegroepeerd onder iControl zijn:

- iTCTM (intelligent Throttle Control)
- iBR (intelligent Brake and Reverse)
- iSTM (intelligent suspension)
- O.T.A.S. (Off Throttle Assisted Steering).

Samen leveren deze systeemfuncties nieuwe voorzieningen op, zoals cruise control, trage-snelheidsmodus en remmen, een betere respons op bestuurdersinputs en een verbeterde manoeuvreerbaarheid en bestuurbaarheid.

Het is van het grootste belang dat bestuurders alle informatie in deze Gebruikershandleiding doornemen om zich vertrouwd te maken met deze waterscooter en zijn systemen, bedieningselementen, mogelijkheden en beperkingen.

## iTC (intelligent Throttle Control)

Het systeem maakt gebruik van een ETC (Electronic Throttle Control) of elektronische gasregeling, die commandosignalen doorgeeft aan de ECM (Engine Control Module) of elektronische regelmodule. Met dit systeem is een traditionele gaskabel overbodig.

De iTC maakt nieuwe functies mogelijk, zoals touring-/sportmodus, cruise control, trage-snelheidsmodus, skimodus en O.T.A.S.™, naast een nauwkeurigere regeling van het motorvermogen.

### Touring-/sportmodus

Met de touring-/sportmodus kunnen bestuurders kiezen tussen sportmodus voor een ogenblikkelijke respons op gas, of touringmodus voor een progressieve respons op gas in bepaalde motorcondities.

In de sportmodus is het maximale motorvermogen beschikbaar over het hele bedrijfsbereik van de motor.

In de touringmodus zijn het beschikbare motorvermogen en de acceleratie beperkt als wordt opgetrokken vanuit stilstand en in bepaalde omstandigheden bij besturing in het lagere bereik van het motorvermogen.

Wanneer in de touringmodus gas wordt gegeven, versnelt de motor geleidelijk tot een bedrijfsbereik waarbij het volle vermogen uiteindelijk, net als bij de besturing in sportmodus, beschikbaar komt. Als gedurende voldoende lange tijd voldoende weinig gas wordt gegeven, worden het motorvermogen en de acceleratie opnieuw beperkt.

### Cruise control

Dankzij cruise control kan de bestuurder de waterscooter op een gewenste maximumsnelheid instellen bij een toerental boven 3.800 RPM.

Cruise control beperkt de snelheid van de waterscooter maar handhaaft deze niet. De bestuurder moet de gashendel ingedrukt houden om de voorwaartse vaarsnelheid te handhaven, in tegenstelling tot de cruise control in een auto, die wel een constante snelheid handhaaft als het gaspedaal wordt losgelaten.

Terwijl u aan een constante kruissnelheid voortbeweegt, houdt u de gashendel volledig ingedrukt, zodat u uw volle aandacht op de omgeving kunt richten.

### **Trage-snelheidsmodus**

De trage-snelheidsmodus is een functie van de cruise control, waarmee de bestuurder het stationaire toerental kan aanpassen en instellen op een snelheid van de waterscooter van 1,6 km/h tot 8 km/h. De gashendel niet indrukken bij gebruik van de trage-snelheidsmodus.

### **Skimodus**

Dankzij de skimodus kunt u het vertrek regelen en de maximale treksnelheid precies aanhouden als u een skiër of wakeboarder trekt.

### **O.T.A.S.™ systeem (Off-Throttle Assisted Steering)**

Het O.T.A.S.-systeem (Off-Throttle Assisted Steering) verhoogt de manoeuvreerbaarheid van uw vaartuig wanneer u geen gas geeft. Het O.T.A.S. systeem wordt elektronisch geactiveerd en verhoogt het motortoerental een beetje onder een voorgeprogrammeerd toerental wanneer de bestuurder een scherpe bocht maakt. Zodra het stuur terug de centrale stand inneemt, vertraagt de motor opnieuw naar stationair.

### **Beperkingen**

Het O.T.A.S.-systeem is niet in staat u in alle omstandigheden de controle over het stuur te helpen behouden of aanvaringen te vermijden.

### **Leersleutel**

De Sea-Doo™ leersleutel kan worden geprogrammeerd om de snelheid van de waterscooter te beperken. Zo stelt hij nieuwe of minder ervaren bestuurders in staat om de waterscooter op een veilige manier te leren besturen en de nodige ervaring op te doen.

### **Beperkingen**

Zelfs met een leersleutel kan het besturen van de waterscooter de vaardigheid van een nieuweling te boven gaan.

### **iBR (intelligent Brake and Reverse System)**

Deze waterscooter maakt gebruik van een elektronisch geregeld rem- en achteruitsysteem, het zogenaamde iBR-systeem (intelligent Brake and Reverse).

De iBR-module regelt de stand van de iBR-poort om voorwaartse stuwkracht, achterwaartse stuwkracht, remstuwkracht en neutraal te leveren.

De bestuurder regelt de stand van de iBR-poort met de gashendel voor voorwaartse stuwkracht of met de iBR-hendel voor neutraal, achteruit en voor de remfunctie.

**OPMERKING:** De iBR-hendel is enkel bruikbaar om de stand van de poort te doen veranderen als de motor draait.

Dankzij het iBR-systeem is de remafstand van deze waterscooter beduidend korter en zijn manoeuvreerbaarheid hoger, omdat het bruikbaar is zowel in een rechte lijn als in bochten en zowel bij hoge als bij lage snelheden of om de waterscooter in achteruit te zetten om aan te meren of om in een krappe omgeving te manoeuvreren.

Onder ideale omstandigheden slaagden ervaren bestuurders er constant in de remafstand van een waterscooter uitgerust met een iBR-systeem met 33 % te verlagen, van een initiële snelheid van 80 km/h.

### **Beperkingen**

Zelfs met het iBR-systeem beschikken waterscooters niet over dezelfde mogelijkheden als landvoertuigen.

De remafstand is met name afhankelijk van uw beginsnelheid, lading, wind, stroming, omstandigheden op het water en toegepaste remkracht.

Het iBR-systeem heeft geen invloed op de achterwaartse snelheid.

Het kan niet verhinderen dat uw waterscooter door stroming of wind kan af drijven.

### **iS (intelligent Suspension)**

Het ophangingsysteem van deze waterscooter is zo ontworpen dat de opvarenden op een zogenaamd "bewegend dek" zitten. Als het ophangingsysteem actief is, staat het bewegende dek gewoonlijk in de "hoge" stand. Dat betekent dat het bewegende dek voldoende hoog boven het vaste dek uitkomt om het ophangingsysteem toe te laten de op- en neergaande bewegingen van de waterscooter op te vangen terwijl die zich door het water voortbeweegt.

Het iS-systeem omvat een zogenaamde DOCK MODE-functie (aanmeerfunctie). Na manuele of automatische activering, verplaatst de DOCK MODE de ophanging neerwaarts zodat het zwaartepunt van de waterscooter daalt. Deze functie is nuttig bij het transporteren van de waterscooter, bij werking op lage snelheden of als O.T.A.S. is geactiveerd omdat het de kans op omkantelen verkleint.

### **Beperkingen**

Hoewel het systeem de verticale krachten die op de opvarenden inwerken gedeeltelijk opvangt, worden ze niet volledig weggenomen. Abrupte schokken kunnen de ophanging tot op de bodem laten gaan.

# VEILIGHEIDSUITRUSTING

## Vereiste veiligheidsuitrusting

De bestuurder en passagier(s) moeten een goedgekeurd reddingsvest dragen dat geschikt is voor gebruik op waterscooters.

De bestuurder en passagier(s) moeten een onbreekbare bril bij de hand hebben wanneer de vaaromstandigheden of persoonlijke voorkeuren dit vereisen.

Door wind, opstuivend water en snelheid kunnen de ogen gaan tranen, waardoor het zicht wordt vertroebeld.

Als bestuurder van de waterscooter bent u ervoor verantwoordelijk dat de vereiste veiligheidsuitrusting aan boord is. Overweeg ook of u geen extra uitrusting moet meenemen voor uw eigen veiligheid en die van uw passagiers. Informeer naar de nationale en lokale voorschriften met betrekking tot verplichte veiligheidsuitrusting.

Wettelijk voorgeschreven veiligheidsuitrusting is verplicht. Als de lokale voorschriften bijkomende uitrusting voorschrijven, moet die zijn goedgekeurd door een bevoegde instantie. De volgende zaken maken deel uit van de minimumuitrusting:

- Reddingsvesten (PFD)
- Een drijvende treklijn van minimaal 15 m
- Een waterdichte zaklamp of goedgekeurde seinvuurpijlen
- Een signaalapparaat
- Geluidsproducerende hulpmiddelen (claxon of fluit).

De bestuurder en passagier(s) van een waterscooter moeten beschermende kleding dragen, waaronder:

- Een wetsuit-onderstuk of dik, dicht geweven en nauw aansluitende kleding die dezelfde bescherming biedt. Een dunne short is bijvoorbeeld niet geschikt. Water dat met grote kracht door lichaamsopeningen wordt geperst, bijvoorbeeld door valpartijen of door te dicht bij de straalbuis te komen, kan ernstig inwendig letsel veroorzaken. Gewone zwemkleding biedt onvoldoende bescherming tegen water dat met kracht in de onderste mannelijke of vrouwelijke lichaamsopeningen binnendringt.
- Het verdient ook aanbeveling om passend schoeisel, handschoenen, een veiligheidsbril of bril te dragen. Een lichte, flexibele voetbescherming is zeker aan te raden. Zo loopt u minder risico op voetletsels wanneer u onder water op scherpe voorwerpen trapt.

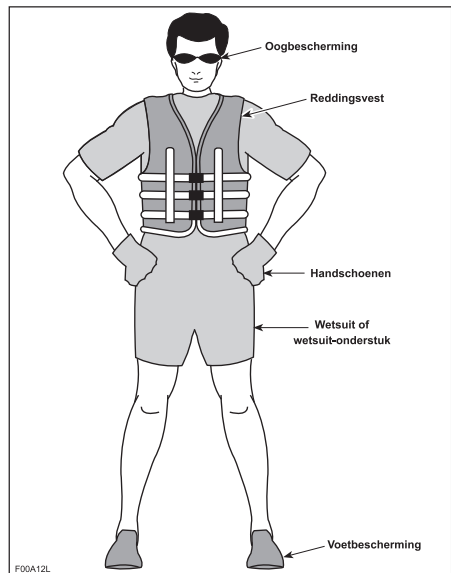



## Reddingsvesten (PFD)

In veel landen schrijft de reglementering voor dat u minstens één goedgekeurd reddingsvest per persoon aan boord moet hebben op een recreatieve waterscooter en dat alle kinderen onder de 13 jaar te allen tijde een reddingsvest moeten dragen als de waterscooter vaart. U mag enkel met uw waterscooter varen als alle reddingsvesten gebruiksklaar en makkelijk toegankelijk zijn, voorzien zijn van een duidelijk leesbaar goedkeuringsnummer en de juiste maat hebben voor elke persoon aan boord (de gewichtsklasse en borstomtrek staan op het reddingsvest aangeduid).

Een reddingsvest houdt u drijvend en houdt uw hoofd en aangezicht boven water en uw lichaam in een veilige positie terwijl u in het water ligt. Houd bij de keuze van een reddingsvest rekening met het lichaamsgewicht en de leeftijd. Het drijvend vermogen van het reddingsvest moet groot genoeg zijn om uw lichaamsgewicht in het water te dragen. De maat van het reddingsvest moet passen voor de drager. De maat van reddingsvesten wordt doorgaans uitgedrukt in lichaamsgewicht en borstomtrek. Het is uw verantwoordelijkheid ervoor te zorgen dat u overeenkomstig de nationale en plaatselijke voorschriften het juiste aantal en de juiste soorten reddingsvesten aan boord hebt en dat uw passagiers weten waar die zich bevinden en hoe ze die moeten gebruiken.

### Soorten reddingsvesten

Er zijn vijf soorten goedgekeurde reddingsvesten.

**Reddingsvest type I**, is draagbaar, heeft het grootste drijvend vermogen. Het ontwerp ervan zorgt ervoor dat de meeste bewusteloze personen in het water van een houding met het gezicht naar beneden naar een verticale of licht achteroverleunende houding met het gezicht naar boven worden gedraaid. Het kan de overlevingskan-

sen aanzienlijk verhogen. Type I is het meest doeltreffend in alle wateren en is uitermate geschikt voor gebruik ver uit de kust, waar het langer kan duren alvorens men gered wordt. Het is ook het meest doeltreffend in onstuimig water.

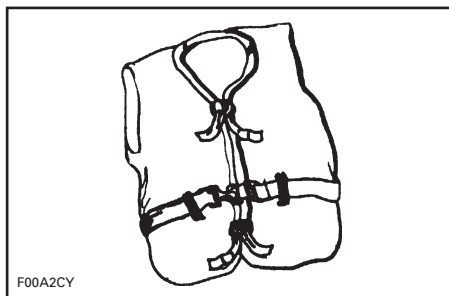

TYPE I — OM TE DRAGEN

**Reddingsvest Type II**, is draagbaar, draait zijn drager op dezelfde manier om als Type I, maar is minder doeltreffend. Type II zal er niet in slagen om in dezelfde omstandigheden evenveel personen te draaien als Type I. U kunt voor dit reddingsvest kiezen wanneer het waarschijnlijk is dat u snel wordt gered, bijvoorbeeld in zones waar meestal veel personen deelnemen aan wateractiviteiten.

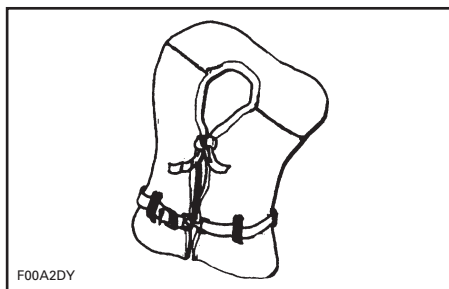

TYPE II — OM TE DRAGEN

**Reddingsvest Type III**, is draagbaar, laat de drager toe om een verticale of licht achteroverleunende houding aan te nemen. Het draait de drager niet om. Het houdt de drager in een verticale of licht achteroverleunende

houding en vertoont geen neiging om het gezicht van de drager naar beneden te draaien. Het heeft hetzelfde drijvend vermogen als reddingsvesten van Type II en is geschikt voor gebruik in zones waar meestal andere personen deelnemen aan wateractiviteiten.

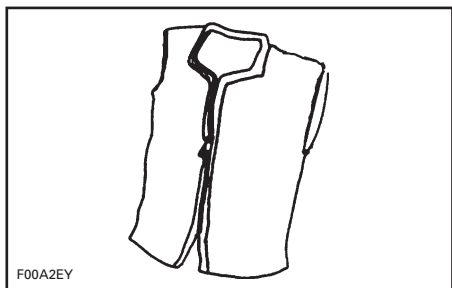

F00A2EY

**TYPE III — OM TE DRAGEN**

Reddingsvest Type V, is draagbaar, moet worden aangetrokken. In opgeblazen toestand heeft dit reddingsvest hetzelfde drijvend vermogen als type I, II of III. Als het niet is opgeblazen, is het mogelijk niet geschikt om sommige mensen drijvend te houden.

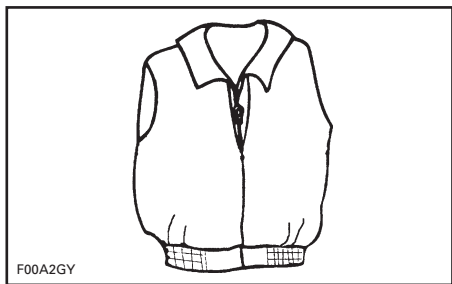

F00A2GY

**TYPE V — OM TE DRAGEN**

## Helmen

### Belangrijke aandachtspunten

Helmen dienen om het hoofd in zekere mate te beschermen tegen een impact. Bij de meeste gemotoriseerde sporten wegen de voordelen van een helm duidelijk op tegen de nadelen. Bij gemotoriseerde watersporten, zoals de besturing van een waterscooter, is

dit echter niet noodzakelijk het geval, omdat het water een aantal specifieke risico's inhoudt.

### Voordelen

Een helm beperkt het risico op ernstige hoofdkwetsuren wanneer het hoofd bij een aanvaring tegen een hard oppervlak, zoals een ander vaartuig, slaat. Een helm met kinbeschermer kan ook ernstige verwondingen van het gelaat, de kaak of tanden helpen voorkomen.

### Risico's

Anderzijds kunnen helmen bij een val van de waterscooter in bepaalde situaties bijna als een emmer water vasthouden en zo de nek of ruggengraat ernstig belasten. Dat kan leiden tot verstikking, ernstig of blijvend letsel aan de nek of ruggengraat of zelfs de dood.

Helmen kunnen ook het perifere zicht en gehoor belemmeren en vermoeidheid in de hand werken, waardoor het risico op een aanvaring toeneemt.

### Risico's en voordelen tegen elkaar afwegen

Bij uw beslissing of u een helm moet dragen of niet houdt u het best rekening met de concrete omgeving waarin u wilt gaan varen en met andere factoren, zoals uw persoonlijke ervaring. Zal er veel verkeer zijn op het water? Wat is uw vaarstijl?

### Besluit

Aangezien elke optie bepaalde risico's reduceert maar andere verhoogt, dient u voor elke rit te beslissen of u al dan niet een helm zult dragen op basis van uw specifieke situatie.

Besluit u een helm te dragen, kies dan voor een type dat het best geschikt is voor de omstandigheden. Kies een helm die voldoet aan de DOT- of Snell-normen en neem bij voorkeur een model dat werd ontworpen voor gemotoriseerde watersporten.

## **Bijkomende aanbevolen uitrusting**

Het verdient aanbeveling nog bijkomende uitrusting voor een veilige, aangename vaart aan te schaffen. Deze lijst, die niet volledig is, bevat zaken die u zich eventueel kunt aanschaffen.

- Gereedschapstas
- Lokale kaart
- Eerstehulpkit
- Sleeptouw
- Fakkels
- Peddel
- Anker
- Meertouwen.

Een GSM in een waterdichte zak of doos kan ook erg nuttig zijn voor bootgebruikers in geval van nood of gewoon om contact op te nemen met iemand aan land.

# NAVIGATIEREGELS

## Vaarreglement

Een waterscooter besturen is vergelijkbaar met rijden op ongemarkeerde wegen. Om aanvaringen met andere vaartuigen te vermijden moet u een aantal vaarregels naleven. Dat is niet alleen gezond verstand... het is de wet!

Vaar algemeen uiterst rechts en vermijd aanvaringen door op veilige afstand te blijven van andere waterscooters, boten, personen en objecten.

De volgende figuur geeft de verschillende onderdelen van het vaartuig aan die worden gebruikt als referentiepunten voor de richting, waarbij de boeg de voorkant van de boot is. De bakboordzijde van de boot (linkerkant) is visueel herkenbaar gemaakt door een ROOD licht aan de boeg, en de stuurboordzijde (rechterkant) door een GROEN licht.

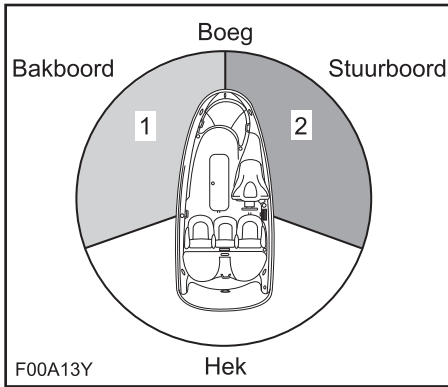

TYPISCH - REFERENTIEPUNTEN VOOR DE RICHTING

1. ROOD licht
2. GROEN licht (vrije zone)

## Kruisen

Geef voorrang aan vaartuigen voor u en die van rechts komen. Kruis een boot nooit langs voor, u moet zijn ROOD licht zien, hij moet uw GROEN licht zien (hij heeft voorrang).

Waterscooters beschikken niet over deze gekleurde lichten, doch de regel geldt evenzeer.

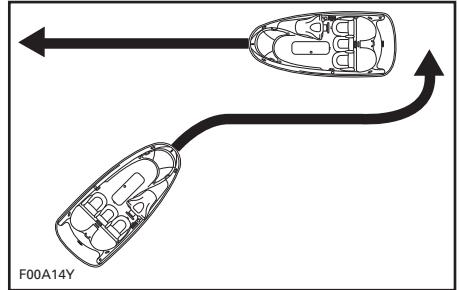

TYPISCH

Net als bij verkeerslichten, geeft u voorrang en **stopt** als u een ROOD licht ziet. De andere boot bevindt zich rechts van u, en u moet hem voorrang geven.

Als u een GROEN licht ziet, kunt u voorzichtig voorbijvaren. De andere boot bevindt zich links van u, en u hebt nu voorrang.

## Frontale tegenligger

Houd uiterst rechts.

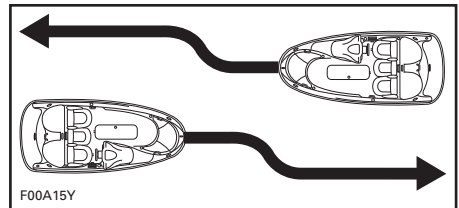

TYPISCH

## Inhalen

Geef andere vaartuigen voorrang en blijf op veilige afstand.

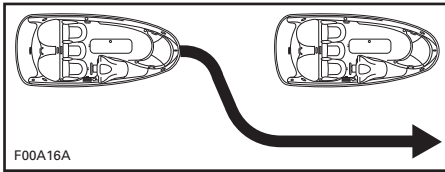

TYPISCH

## Navigatiesysteem

Navigatiehulpmiddelen zoals signalen en boeien kunnen u helpen om een veilige koers te bepalen. Boeien duiden aan of u de boei langs rechts (stuurboord) of links (bakboord) moet voorbijvaren of via welke vaarweg u kunt varen. Ze kunnen ook aanduiden of u zich in een verboden of gecontroleerde zone begeeft, zoals een vaarvrije zone of lage-snelheidszone. Ze kunnen ook op gevaren wijzen of belangrijke vaarinformatie verstrekken. Bakens kunnen zich aan land of op het water bevinden. Ze kunnen ook snelheidslimieten, verboden zones voor motorvaartuigen of boten, ankerplaatsen en andere nuttige informatie aanduiden. (De vorm van elke soort baken geeft hierover uitsluitel).

Zorg ervoor dat u het toepasselijke navigatiesysteem kent en begrijpt voor de waterwegen waarop u uw waterscooter wilt gebruiken.

## Voorkomen van aanvaringen

- Laat om te sturen de gas niet los.

### ⚠ WAARSCHUWING

Laat de gashendel niet los wanneer u een voorwerp probeert te ontwijken zonder gebruik te maken van het remsysteem. De waterscooter besturen vergt motorvermogen en stuwkracht.

- Wees altijd alert voor andere waterrecreanten, boten of voorwerpen, vooral wanneer u draait. Wees bedacht op omstandigheden die de zichtbaarheid beperken of uw zicht op anderen belemmeren.
- Respecteer de rechten van andere recreanten en/of omstanders en houd altijd een veilige afstand van andere vaartuigen, boten, mensen en objecten.
- Niet over golven of hekgolven springen.

### ⚠ WAARSCHUWING

Niet over hekgolven of golven springen, in de branding surfen en mensen besproeien of natspuiten met uw waterscooter. Mogelijk schat u de mogelijkheden van de waterscooter of uw eigen vaardigheden verkeerd in en botst u tegen een boot of persoon.

- Deze waterscooter kan scherpere bochten nemen dan andere boten. Neem echter geen scherpe bochten aan een hoge snelheid, behalve in geval van nood. Dergelijke manoeuvres kunnen het moeilijk maken voor anderen om u te ontwijken of in te schatten waar u naartoe vaart. Voorts kunnen u en/of uw passagier(s) van de waterscooter geslingerd worden.

- Net als de meeste andere vaartui- gen heeft deze waterscooter een remsysteem. Oefen de rem- en aanmeermanoeuvres uit in een veilige, verkeersvrije zone om de diverse remafstanden onder verschil- lende rijomstandigheden te leren kennen.
- Denk er bij het besturen van een waterscooter die is uitgerust met iBR aan dat andere boten achter of rondom u mogelijk niet in staat zijn even snel te stoppen.
- Als u op snelheid de rem voor het eerst gebruikt, schiet achter de wa- terscooter een waterpluim hoog de lucht in, waardoor de bestuur- der van een waterscooter achter u het zicht kan verliezen op uw water- scooter.
- Van belang is dat u de bestuurder van een waterscooter die van plan is in konvooi achter u te varen wijst op het rem- en manoeuvreerver- mogen van uw waterscooter, de betekenis van de waterpluim en dat tussen waterscooters een grotere onderlinge afstand moet worden aangehouden.

**⚠ WAARSCHUWING**

**Uw remafstand is afhankelijk van uw beginsnelheid, lading, wind en de omstandigheden op het water.**

- Soms moet u uw snelheid aanhou- den of verhogen om een botsing te voorkomen.

# TANKEN

## Tankprocedure

### **⚠ WAARSCHUWING**

Brandstof is ontvlambaar en explosief in bepaalde omstandigheden. Werk altijd in een goed ventilate ruimte. Rook niet en blijf uit de buurt van open vuur of vonken.

Schakel de motor uit.

### **⚠ WAARSCHUWING**

Stop de motor altijd voor u tankt.

Laat niemand op de waterscooter zitten.

Maak de waterscooter stevig vast aan de tankpier.

Houd een brandblusser bij de hand.



sdd2009-001-054\_a

*TYPISCH - PLAATS VAN DE BRANDSTOFTANKDOP*

Duw met de linkerhand licht op de dop en trek de pal met de vingers omhoog om deze te lossen. De dop springt dan open omdat deze door de veer wordt opgeduwd.

### **⚠ WAARSCHUWING**

De brandstoftank kan onder druk staan, houdt dus één hand boven de brandstofdop als u het veerslot openmaakt.

Steek het tankpistool in de vulmond en vul brandstof bij.

### **⚠ WAARSCHUWING**

Vul om te vermijden dat brandstof zou terugvloeien de tank langzaam bij zodat lucht uit de brandstoftank kan ontsnappen.

Stop met bijvullen van zodra het tankpistoolhandvat losschiet en wacht een ogenblik voordat u de spuit uitneemt. Haal de spuit van het tankpistool niet uit om nog meer brandstof in de brandstoftank te doen.

### **⚠ WAARSCHUWING**

Vul de brandstoftank niet te veel of niet tot aan de rand bij als de waterscooter in de zon ligt. Naarmate de temperatuur stijgt, zet de brandstof uit en kan uw tank overlopen.

Sluit de brandstoftankdop af en ga na of deze goed vastzit.

### **⚠ WAARSCHUWING**

Wis op de waterscooter gemorste brandstof onmiddellijk weg.

Na het bijtaken altijd de zitting openmaken, het ventilatievak verwijderen en ervoor zorgen dat er geen benzinegeur in het motorcompartiment blijft hangen.

### **⚠ WAARSCHUWING**

De waterscooter niet starten als er benzine of benzinedampen aanwezig zijn.

## Aanbevolen brandstof

Gebruik loodvrije benzine met het volgende octaangetal.

**MERK OP** Experimenteer nooit met andere brandstoffen of brandstofverhoudingen. Gebruik nooit brandstof met meer dan 10 % ethanol of methanol. Het gebruik van niet-aanbevolen brandstof kan leiden tot minder motorvermogen en schade aan belangrijke onderdelen van het brandstofsysteem en de motor.

### In Noord-Amerika

MINIMAAL OCTAANGETAL		
87 (RON + MON)/2		
91 (RON + MON)/2		▼
<b>MOTOREN</b>	91	87
155 pk met natuurlijke aanzuiging	--	X
215 en 260 pk met compressor en intercooler	X <sup>(1)</sup>	X

<sup>(1)</sup> Voor optimale motorprestaties.

### Buiten Noord-Amerika

MINIMAAL OCTAANGETAL		
92 RON		
95 RON		▼
<b>MOTOREN</b>	95	92
155 pk met natuurlijke aanzuiging	--	X
215 en 260 pk met compressor en intercooler	X <sup>(1)</sup>	X

<sup>(1)</sup> Voor optimale motorprestaties.



# INFORMATIE OVER HET TRANSPORT

**MERK OP** De afstand tussen de houten liggers van de aanhangwagens, inclusief de breedte van de liggers zelf, moet zo worden ingesteld dat ze de romp over de volledige lengte ondersteunen. De uiteinden van de beide houten liggers mogen de lengte van de waterscooter niet overschrijden.

Zorg ervoor dat de wielen van de aanhangwagen dusdanig zijn geplaatst dat het zwaartepunt van de waterscooter net vóór de wielen ligt, zodat het gewicht van de waterscooter goed wordt ondersteund.

## WAARSCHUWING

Kantel deze waterscooter voor het transport nooit op zijn achterkant. We raden u aan de waterscooter te vervoeren in zijn normale bedrijfsstand.

Raadpleeg de toepasselijke lokale wetgeving en voorschriften met betrekking tot het trekken van een aanhangwagen, met name voor het volgende:

- Remsysteem
- Gewicht van het trekvoertuig
- Spiegels.

Neem de volgende voorzorgsmaatregelen om de waterscooter te transporteren:

- Respecteer de maximale gewichtscapaciteit van het sleepvoertuig en de gewichtscapaciteit van de diesel zoals die door de fabrikant wordt aanbevolen.
- Bind de waterscooter zowel aan de achter- als de voorzijde (boeg/hek) vast aan de sleepogen, zodat hij stevig op de aanhangwagen is gesjord. Gebruik nog andere bevestigingsmiddelen indien nodig.

- Controleer of de brandstoftankdop, het deksel van het voorste opbergvak vooraan, het deksel van het handschoenvak, het opstapplatform en de zitting goed zijn vergrendeld.
- Respecteer de voorzorgsmaatregelen voor het transport.

**MERK OP** Leid geen touwen of bevestigingsmiddelen over de zitting of het stuur, omdat die anders permanente schade kunnen oplopen. Wikkel lappen of gelijkaardige beschermingen rond de touwen of bevestigingsmiddelen waar die in contact staan met de carrosserie van de waterscooter.

**Modellen RXT iS, GTX iS en GTX Limited iS**

## WAARSCHUWING

Zorg ervoor dat het bewegende waterscooterdek in de lage stand in de DOCK MODE (aanmeerfunctie) staat voor het transport. Daardoor daalt het zwaartepunt ten gunste van de stabiliteit van de aanhangwagen.

**Alle modellen**

## WAARSCHUWING

Let op dat het zadel stevig is vergrendeld voor het transport.

Een Sea-Doo afdekhoes kan de waterscooter beschermen, vooral bij transport over stoffige wegen, om te voorkomen dat er vuil in de luchtinlaatopeningen binnendringt.

## WAARSCHUWING

Laat tijdens het transport **NOOIT** enige uitrusting achter op de waterscooter.

**Model WAKE Pro**

**⚠ WAARSCHUWING**

Laat **NOOIT** een wakeboard op het rek zitten. Anders kunnen de vinnen van het wakeboard omstanders verwonden of kan het wakeboard worden weggeslingerd op de weg.

**⚠ WAARSCHUWING**

De snelbinders zijn opgespannen en kunnen terugspringen en tegen iemand zwiepen wanneer ze worden losgemaakt. Wees voorzichtig.

**OPMERKING:** Wanneer u 2 vaartuigen transporteert kan het noodzakelijk zijn, het binnenste wakeboardrek te verwijderen.

# BELANGRIJKE LABELS OP HET PRODUCT

De op de volgende pagina's weergegeven labels zijn terug te vinden op de waterscooter. Ontbrekende of beschadigde labels kunnen gratis worden vervangen. Raadpleeg een erkende Sea-Doo dealer.

Lees de volgende labels aandachtig voordat u deze waterscooter in gebruik neemt.

**OPMERKING:** De eerste figuur van de waterscooter duidt aan waar de diverse labels zich bij benadering bevinden. Een gestippelde lijn geeft aan dat het label zich niet op het buitenoppervlak bevindt en dat de zitting of één of ander deksel moet worden geopend om het label te kunnen zien.



TYPISCH - MODELLEN RXT IS, GTX IS EN GTX LIMITED IS



TYPISCH - MODELLEN GTX 155 EN RXT 215

BELANGRIJKE LABELS OP HET PRODUCT

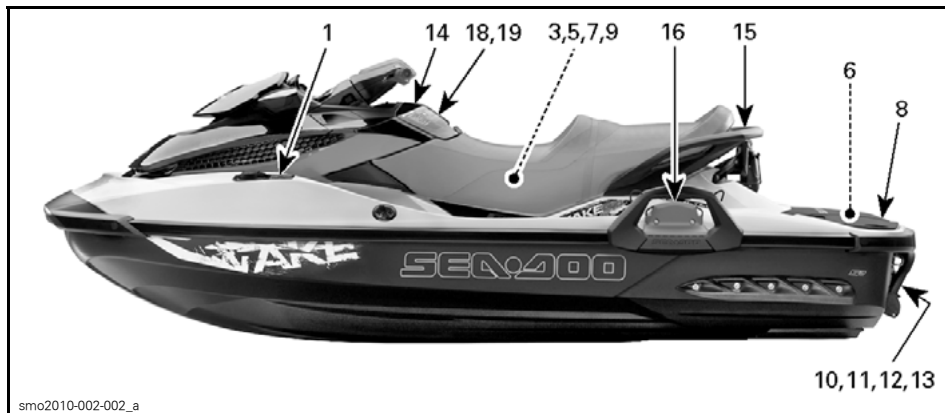

MODEL WAKE PRO

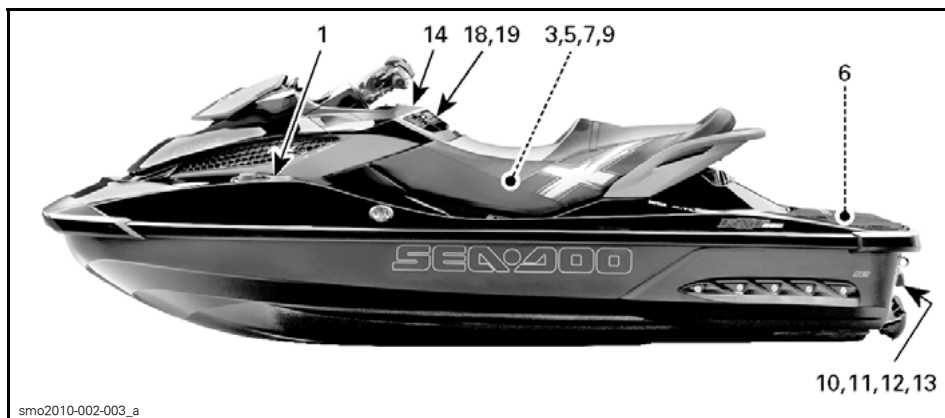

MODEL RXT-X

**⚠ WAARSCHUWING**

- De zitting en het ventilatievak na het bijtaken altijd openmaken zodat er geen benzinedampen in het motorcompartiment achterblijven.
- Benzinedampen kunnen brand of explosies veroorzaken.
- De brandstoftank niet teveel bijvullen.
- De waterscooter uit de buurt van open vuur en vonken houden.
- De waterscooter niet starten in de buurt van vloeibare benzine of benzinedampen.
- Het ventilatievak (indien van toepassing) en de zitting altijd terug sluiten voor vertrek.

219903201

**KENNISGEVING**

Aanbevolen: Super loodvrije benzine met octaangetal 91 of hoger.  
Minimumvereiste: loodvrije benzine met octaangetal 87.

219903201

LABEL 1: TYPISCH



smo2009-002-103\_a

LABEL 2: TYPISCH

**⚠ LET OP**

MOTOROLIE EN BEPAALDE ONDERDELEN IN HET MOTORCOMPARTIMENT KUNNEN HEET ZIJN. RECHTSTREEKS CONTACT KAN BRANDWONDEN VEROORZAKEN.

HET MOTOROLIEPEIL CONTROLEREN

- Controleer of de motor op bedrijfstemperatuur is. (Laat de motor nooit uit het water draaien zonder aangesloten doorspoelset, anders riskeert u motorschade.)
- De waterscooter moet waterpas staan voor deze controle.
- Laat de motor minstens 30 seconden stationair draaien.
- Leg de motor stil en wacht minstens 30 seconden.
- Controleer het oliepeil met de peilstok.

219903184A

219903184

LABEL 3: MODELLEN MET VAST DEK

**⚠ LET OP**

MOTOROLIE EN BEPAALDE ONDERDELEN IN HET MOTORCOMPARTIMENT KUNNEN HEET ZIJN. RECHTSTREEKS CONTACT KAN BRANDWONDEN VEROORZAKEN.

HET MOTOROLIEPEIL CONTROLEREN

- Controleer of de motor op bedrijfstemperatuur is. (Laat de motor nooit uit het water draaien zonder aangesloten doorspoelset, anders riskeert u motorschade.)
- De waterscooter moet waterpas staan voor deze controle.
- Laat de motor minstens 30 seconden stationair draaien.
- Leg de motor stil en wacht minstens 30 seconden.
- Verwijder het ventilatievak voor toegang tot het motorcompartment.
- Controleer het oliepeil met de peilstok.

219903084

219903084

LABEL 3: MODELLEN iS

**⚠ WAARSCHUWING**

**BIJ ELKE BENZINEDAMPCONTROLE**

- Verwijder steeds het ventilatievak voor toegang tot het motorcompartment.
- Benzinedampen kunnen brand of explosies veroorzaken.
- De waterscooter niet starten in de buurt van vloeibare benzine of benzinedampen.
- Het ventilatievak en de zitting altijd opnieuw sluiten voor vertrek.

smo2009-002-105\_aen

LABEL 4: TYPISCH

**⚠ WARNING / WAARSCHUWING**

When disconnecting coil from spark plug, always disconnect coil from main harness first. Never check for engine ignition spark from an open coil and/or spark plug in the engine compartment as spark may cause fuel vapor to ignite.

Om de spoel los te koppelen van de bougie moet u altijd eerst de spoel loskoppelen van de kabelboom. Controleer nooit of u een ontstekingsvonk ziet aan een open spoel en/of bougie in het motorcompartment. Door de vonk kunnen de brandstofdampen ontbranden.

F18L0NY

LABEL 5: TYPISCH

**⚠ WAARSCHUWING**

- De accu uit de boot nemen om deze op te laden.
- De accu niet overladen.
- Het foutief opladen van de accu kan een explosie veroorzaken.

smo2009-002-106\_aen

LABEL 6: TYPISCH

**LET OP**

- Om aan de geluidsemissienormen te voldoen, is deze motor ontworpen voor gebruik met een luchtinlaatdemper.
- Het gebruik van de motor zonder luchtinlaatdemper of met een verkeerd geïnstalleerde demper kan motorschade veroorzaken.

219903177A

219903177

LABEL 7: TYPISCH

**⚠ WAARSCHUWING**

**GEbruIKSAANWIJZING VOOR HET OPSTAPJE**

- De motor moet uitgeschakeld zijn om het opstapje te gebruiken.
- Blijf uit de buurt van de straalbuis en het inlaatrooster.
- Sta midden op het opstapje.
- Altijd één voor één op het opstapje.
- Het opstapje nooit gebruiken om te trekken, slepen, duiken, springen of aan boord te gaan van een waterscooter die uit het water ligt of voor enig ander doel dan waarvoor het is bestemd.

smo2009-002-107\_aen

LABEL 8: TYPISCH



F00A2TY

LABEL 9: TYPISCH

**⚠ WAARSCHUWING**

Als de motor draait terwijl de waterscooter uit het water is, kan de warmtewisselaar in de rijplaat erg heet worden. Vermijd aanraking met de rijplaat om brandwonden te voorkomen.



- Zorg ervoor dat de motor stil ligt.
- Griff het inlaatrooster en stap op de bumperail.
- Rol de boot.

**KENNISGEVING**

smo2009-002-108\_aen

LABEL 10: TYPISCH

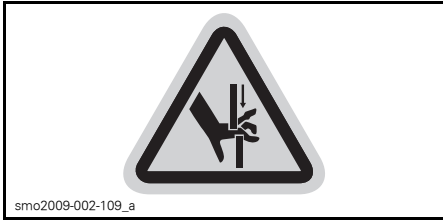

LABEL 11: TYPISCH

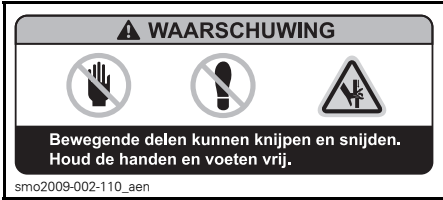

LABEL 12: TYPISCH



LABEL 13: TYPISCH



LABEL 14: TYPISCH (WATERSCOOTERS BUITEN NOORD-AMERIKA)

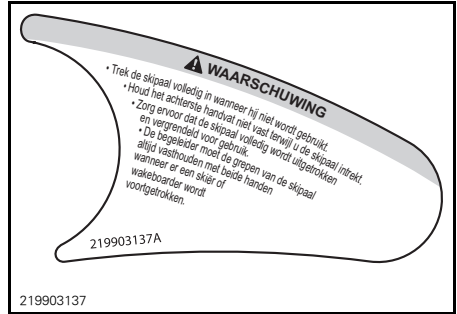

LABEL 15: TYPISCH



LABEL 16: TYPISCH

**AANWIJZINGEN VOOR IBR**

**IBR-functies (Intelligent Brake and Reverse):**

- Om te remmen
  - De remhendel indrukken.
- Om achteruit te gaan
  - De remhendel ingedrukt houden.
- Om vooruit te gaan:
  - De gashendel aantikken om vanuit neutraal vooruit te schakelen.
  - De gashendel samendrukken om te versnellen.
- Naar neutraal schakelen:
  - De remhendel aantikken.
  - Raadtpleeg uw gebruikershandleiding voor meer informatie.

**WAARSCHUWING**

Aanvaringen leiden tot meer **VERWONDINGEN EN OVERLIJDENS** dan elk andere type ongelukken met waterscooters. **OM AANVARINGEN TE VERMIJDEN: KLIJK DOORLOPEND UIT** voor mensen, voorwerpen en andere vaartuigen. Wees bedacht op omstandigheden die de zichtbaarheid beperken of uw zicht op anderen belemmeren.

**VAAR DEFENSIEF** met een veilige snelheid en blijf op een veilige afstand van mensen, voorwerpen en andere vaartuigen.

- Ga niet te dicht achter waterscooters of andere vaartuigen varen.
- Vermijd scherpe bochten of andere manoeuvres, die het moeilijk maken voor anderen om u te ontwijken of in te schieten waar u naartoe vaart.
- Vaar niet langs anderen om hen nat te spatten met water.
- Vermijd zones met obstakels onder het wateroppervlak of ondiep water.

**GRUP VROEGTIJDIG IN** om aanvaringen te voorkomen. Vergeet niet dat waterscooters en andere boten geen remmen hebben.

**LAAT DE GASHENDEL NIET LOS WANNEER U PROBEERT WEG TE STUREN** van obstakels

- u moet gas geven om te kunnen sturen. Controleer de werking van de gashendel en stuurfuncties telkens voordat u uitvaart.

Volg de navigatieregels en de nationale, regionale en lokale wetgeving met betrekking tot waterscooters.

Meer informatie vindt u in de Gebruikershandleiding. Het aantal opvarenden is beperkt tot 1 bestuurder en 2 passagiers (226 kg/500 lbs.).

219903197

LABEL 18: TYPISCH

**WAARSCHUWING**

Om het risico op **ERNSTIGE of DODELIJKE VERWONDINGEN** te beperken:

**DRAAG ALTIJD EEN REDDINGSVEST.** Alle bestuurders moeten een goedgekeurd reddingsvest dragen, dat geschikt is voor waterscooters.

**DRAAG BESCHERMENDE KLEDING.** Water dat met grote kracht in de lichaamsholten wordt geperst, bijvoorbeeld wanneer men in het water valt of zich dicht bij de straalbuis bevindt, kan ernstige inwendige letsels veroorzaken. Gewone zwembadkleding biedt onvoldoende bescherming tegen water dat met kracht in de anus en vagina binnendringt. Alle bestuurders moeten een wetsuit-onderstuk dragen of kleding die dezelfde bescherming biedt (zie Gebruikershandleiding). Het verdient ook aanbeveling om passend schoeisel, handschoenen en een bril te dragen.

**KEN HET VAARREGLEMENT.** Bombardier beveelt een minimumleeftijd van 16 jaar aan voor de bestuurder. Informeer u over de leeftijds- en opleidingsvoorschriften voor de bestuurder, die in uw land/deelstaat van kracht zijn. Het verdient zeker aanbeveling een cursus veilig varen te volgen en dit kan in uw land/deelstaat zelfs verplicht zijn.

**BEVESTIG HET MOTORUITSCHAKELKOORD (VEILIGHEIDSKOORD)** aan uw reddingsvest en houd het uit de buurt van het stuur, zodat de motor stopt als de bestuurder eraf valt. Verwijder het koord na elke rit van uw waterscooter om gebruik door kinderen of onbevoegden te voorkomen. Ken en respecteer uw eigen grenzen en vermijd agressieve manoeuvres, om het risico op controleverlies, wegslingerd worden en aanvaringen te beperken. Dit is een zeer krachtige boot - geen speelgoed. Scherpe bochten, varen in een zog of springen op de golven verhogen het risico op rug/ruggenmergletsels (verlamming), verwondingen in het aangezicht en been-, enkel- en andere botbreuken. Ga niet in een zog varen en spring niet op de golven.

**DRUK DE GASHENDEL NIET IN WANNEER ER ZICH IEMAND ACHTER HET VAARTUIG BEVINDT** - schakel de motor uit of laat hem stationair draaien. Water en/of afval dat uit de straalbuis spuit, kan ernstige verwondingen toebrengen.

**BLIJF UIT DE BUURT VAN HET INLAATROOSTER** terwijl de motor draait. Lang haar, loshangende kleding of riemen van een reddingsvest kunnen in bewegende delen verstrikt raken, wat tot ernstige verwondingen of verdinking kan leiden.

**VAAR NOOIT ONDER INVLOED VAN DRUGS OF ALCOHOL.**

**LEES EN VOLG DE GEBRUIKERSHANDLEIDING.**

219903198

LABEL 19: TYPISCH

# INSPECTIE VOOR HET VERTREK

## WAARSCHUWING

Voer voor ieder vertrek een inspectie uit om potentiële problemen onderweg voor te zijn. De inspectie voor het vertrek helpt u om slijtage en achteruitgang op te sporen voordat die problematisch kunnen worden. Corrigeer alle opgespoorde problemen om het risico op een panne of ongeluk te vermijden. Raadpleeg waar nodig een erkende Sea-Doo dealer.

Lees grondig het hoofdstuk over de *BEDIENINGSELEMENTEN* voordat u de inspectie voor het vertrek uitvoert.

## **Te doen vóór de tewaterlating van de waterscooter**

## WAARSCHUWING

Schakel de motor uit en neem de D.E.S.S.-sleutel altijd uit het contact voordat u de volgende punten nakijkt. Start de waterscooter pas nadat alle onderdelen zijn nagekeken en correct werken.

Controleer vóór de tewaterlating al de punten in de volgende tabel.

ONDERDEEL	DOEN	✓
Romp	Inspecteren.	
Waterinlaat jetpomp	Inspecteren/reinigen.	
Aftappluggen	Aandraaien.	
Brandstoftank	Bijvullen.	
Motorcompartiment	Controleren op lekkage en geur van benzinedampen.	
Motoroliepeil	Controleren/bijvullen.	
Motorkoelvloeistofpeil	Controleren/bijvullen.	
Stuursysteem	Werking controleren.	
Gashendel	Werking controleren.	
iBR-hendel	Werking controleren.	
Intelligente ophanging (iS)	Werking controleren.	
Deksel van het opbergvak vooraan, opstapplatform en zitting	Controleren of ze gesloten en vergrendeld zijn.	
Afzonderlijk uitneembaar opbergbak	Zorg ervoor dat het goed op de waterscooter is geplaatst en bevestigd.	
Wakeboardrek	<ul style="list-style-type: none"><li>– Controleer of het rek correct is geplaatst en bevestigd.</li><li>– Controleren of snelbinders in goede staat verkeren.</li><li>– Controleer of het wakeboard correct in het rek is geplaatst en bevestigd.</li></ul>	
Ski-/wakeboardpaal	Inspecteren en nagaan of deze functioneert.	
D.E.S.S.-contact en motorstart/stopknop	Werking controleren.	



## Romp

Inspecteer de romp op barsten of andere schade.

## Waterinlaat jetpomp

Verwijder wier, schelpen, afval of andere voorwerpen die de waterstroom kunnen belemmeren en de aandrijfeenheid kunnen beschadigen. Reinigen indien nodig. Als u er niet in slaagt een belemmering weg te nemen, doe dan een beroep op een erkende Sea-Doo dealer voor een servicebeurt.

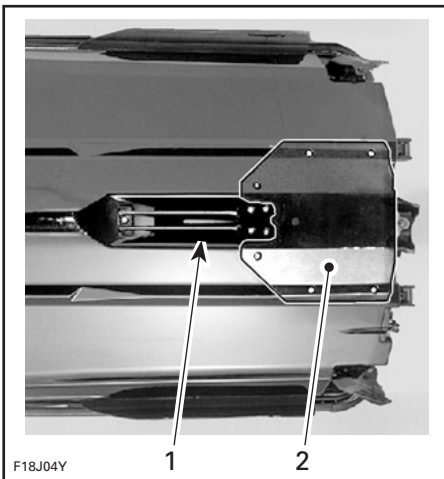

**TYPISCH — TE INSPECTEREN PLAATSEN**

1. Waterinlaat
2. Rijplaat

## Aftappluggen

Sluit de aftappluggen.

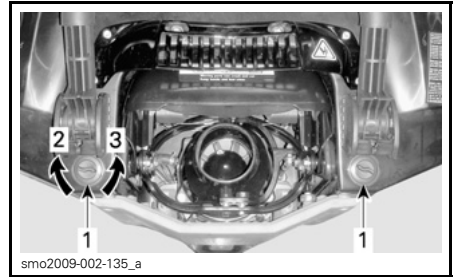

**TYPISCH**

1. Ruimwateraftappluggen
2. Aandraaien
3. Losdraaien

## ⚠ WAARSCHUWING

Zorg ervoor dat de ruimwateraftappluggen goed zijn bevestigd voordat u de waterscooter te water laat.

## Brandstoftank

De brandstoftank bijvullen.

## ⚠ WAARSCHUWING

Volg nauwgezet de instructies in de **BIJTANKPROCEDURE**.

## Motorcompartiment

Controleer het motorcompartiment op de geur van brandstofdampen.

## ⚠ WAARSCHUWING

Start de motor niet of gebruik geen elektrische aandrijving als u een lek of benzinegeur vaststelt. Raadpleeg een erkende Sea-Doo dealer vóór gebruik.

Open het zadel om toegang te krijgen tot de motorruimte.

### Modellen RXT iS, GTX iS en GTX Limited iS

Neem het ventilatievak uit door de 3 borglipjes in te drukken en het uit het verlengde van het dek te tillen.

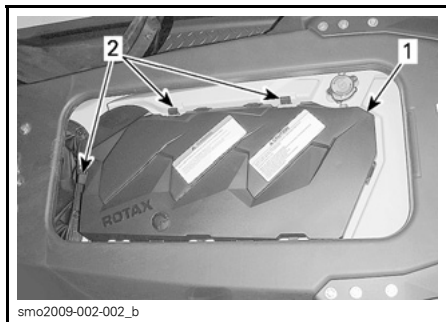

smo2009-002-002\_b

1. Ventilatievak
2. Vergrendelingslipjes



smo2009-002-003

VENTILATIEVAK VERWIJDERD

### Motorolie

Controleer of het oliepeil voldoet aan de vereisten beschreven in het hoofdstuk *ONDERHOUDSPROCEDURES*.

### Motorkoelvloeistof

Controleer of het koelmiddelpeil voldoet aan de vereisten beschreven in het hoofdstuk *ONDERHOUDSPROCEDURES*.

### Modellen met vast dek

Controleer op lekkage van koelvloeistof aan de motor, in het ruim en aan de rijplaat.

## ⚠ WAARSCHUWING

Als de motor draait terwijl de waterscooter uit het water is, kunnen de motor en warmtewisselaar in de rijplaat erg heet worden. Vermijd elke aanraking met hete motoronderdelen en de rijplaat om brandwonden te voorkomen.

### Stuursysteem

Controleer met de hulp van een tweede persoon of het stuursysteem vlot beweegt.

Als het stuur horizontaal staat, moet de jetstraalbuis recht vooruit wijzen. Controleer of de jetstraalbuis vlot scharniert en in dezelfde richting beweegt als het stuur (bv. als het stuur naar links wordt gedraaid, moet de straalopening naar de linkerkant van de waterscooter wijzen).

## ⚠ WAARSCHUWING

Controleer de werking van het stuur en de bijbehorende stuurstraalbuis voor het starten. Draai het stuur nooit als iemand zich dicht bij de achterkant van de waterscooter bevindt. Blijf uit de buurt van bewegende delen van het stuursysteem (straalbuis, iBR-poort, stangen enz.).

### Gashendel

Controleer of de elektronische gashendel (ETC) vrij beweegt en vlot functioneert. Zodra u hem loslaat moet deze terugkeren naar zijn beginstand.

## ⚠ WAARSCHUWING

Controleer de werking van de gashendel voordat u de motor start. Als u in de gashendel wat wrijving voelt, raadpleeg dan een erkende Sea-Doodealer.

## iBR-hendel (intelligent Brake and Reverse)

Controleer of de iBR-hendel vrij beweegt en vlot functioneert. Zodra u hem loslaat moet deze terugkeren naar zijn beginstand.

### WAARSCHUWING

Controleer de werking van de iBR-hendel voordat u de motor start. Als u in de iBR-hendel wat wrijving voelt, raadpleeg dan een erkende Sea-Doodealer.

## iS-opanging

### *Modellen RXT iS, GTX iS, GTX Limited iS*

1. Drukt even de start/stopknop in om de ECM te activeren.
2. Druk op de iS pijlknop OMHOOG of OMLAAG om na te gaan of de opanging functioneert.

## Bergvakken, opstapplatform en zitting

Controleer of alle vereiste veiligheids- en overlevingsmateriaal aanwezig is en of eventuele andere lading goed is opgeslagen in de beschikbare opbergvakken.

Zorg dat het deksel van de aparte opbergbak, het deksel vooraan, het handschoenvak, het opstapplatform, de toegangspanelen en het zadel gesloten en vergrendeld zijn.

### WAARSCHUWING

Zorg dat het zadel, het opstapplatform, de toegangspanelen en alle deksels van de opbergvakken stevig zijn vergrendeld.

### *Modellen RXT iS, GTX iS en GTX Limited iS*

Zorg ervoor dat er geen andere lading of ander materiaal aanwezig is tussen het bewegende dek en het vaste dek.

### WAARSCHUWING

Sla geen lading of enig ander materiaal op in de ruimte tussen het bewegende en het vaste dek of in de buurt van de ophangingsarm achteraan. Deze zones moeten volledig vrij worden gehouden om het dek en water dat eventueel in de voethouders loopt vrij te kunnen laten bewegen. Gebruik alleen de beschikbare opbergvakken.

## Wakeboardrek

### *Model WAKE Pro*

### WAARSCHUWING

Zorg dat het wakeboardrek correct aan de romp van de waterscooter is bevestigd en dat het wakeboard goed en stevig bevestigd op het rek zit voordat u gaat varen. Zorg dat de bevestigingsriemen voor het wakeboard in goede staat verkeren.

## Ski-/wakeboardpaal

### *Model WAKE Pro*

Zorg ervoor dat de ski-/wakeboardpaal volledig wordt uitgetrokken en vergrendeld voor gebruik.

Trek de skipaal volledig in en vergrendel hem wanneer hij niet wordt gebruikt.

### WAARSCHUWING

Wees voorzichtig als u een skiër/wakeboarder trekt. Als die het touw loslaat, kan het terugschieten naar de waterscooter. Maak nooit een scherpe bocht wanneer u een skiër, wakeboarder of een speeltuig trekt.

**MERK OP** De ski-/wakeboardpaal is ontworpen om een skiër of wakeboarder te trekken met een bruto maximaal gewicht van 114 kg.

### D.E.S.S.-contact en motorstart/stopknop

Druk eenmaal op de startknop zonder het veiligheidskoord in het D.E.S.S.-contact te plaatsen. Het informatiecentrum gaat ON (aan), doorloopt een zelftest en sluit na enkele seconden alle aanduidingen uit.

Plaats de D.E.S.S.-sleutel (veiligheidskoord) in het D.E.S.S.-contact (noodstopshakelaar). Het informatiecentrum gaat opnieuw ON (aan), doorloopt opnieuw de zelftest en blijft een drietal minuten aan.

Druk de start/stopknop in om de motor te starten, leg deze stil door de start/stopknop nogmaals in te drukken.

Start de motor nogmaals op en leg deze stil door het veiligheidskoord uit het D.E.S.S.-contact te nemen.

### WAARSCHUWING

Als de D.E.S.S.-sleutel loskomt of niet in het contact blijft zitten, moet u hem onmiddellijk vervangen om onveilig gebruik te voorkomen. Gebruik de waterscooter niet als de motor niet stilvalt na het wegnemen van het sleutelkoord of het indrukken van de startstop. Raadpleeg uw erkende Sea-Doo dealer om het systeem te testen en te laten repareren.

### Te doen na de tewaterlating van de waterscooter

Controleer na de tewaterlating van de waterscooter en vóór het vertrek al de punten in de volgende tabel.

ONDERDEEL	DOEN	✓
Informatiecentrum	Werking controleren.	
iBR-systeem (intelligent Brake & Reverse)	Werking controleren.	
Variabel trimsysteem (VTS)	Werking controleren.	

### Informatiecentrum (meter)

1. Druk de start/stopknop in en plaats de D.E.S.S.-sleutel.
2. Controleer of alle aanduidingen en indicatorlichtjes gaan branden terwijl het informatiecentrum de zelftestroutine doorloopt.

### WAARSCHUWING

Bevestig het veiligheidskoord aan uw reddingsvest.

### iBR-systeem

**MERK OP** Zorg dat er, om een botsing te vermijden, voor en achter de waterscooter voldoende ruimte is om het iBR-systeem veilig te testen. Tijdens de test zal de waterscooter in beweging komen.

1. Verwijder de meertrossen waarmee de waterscooter aan het dok vastligt.
2. Start de motor op en zorg ervoor dat de waterscooter niet beweegt.
3. Druk de iBR-hendel op het linkerstuur volledig in. De waterscooter zou langzaam achteruit moeten gaan.
4. Laat de iBR-hendel los. Er mag geen achterwaartse stuwkracht zijn.

### WAARSCHUWING

Controleer altijd of het iBR-systeem correct functioneert voordat u met de waterscooter vertrekt.

## Variabel trimsysteem (VTS)

### **Alle modellen behalve RXT 215 en GTX 155**

Druk met de motor op voorwaartse stuwkracht afwisselend op de VTS-pijlknop omhoog of omlaag om de werking van de VTS te controleren. Controleer of de VTS-positie-indicator in het informatiecentrum beweegt.

Test ook de vooraf ingestelde VTS-trimstanden door de knop VTS OMHOOG/OMLAAG tweemaal aan te klikken.

### **Modellen RXT 215 en GTX 155**

1. Druk met de motor op voorwaartse stuwkracht herhaaldelijk op de MODE-knop (modus) tot VTS verschijnt op de multifunctionele display.
2. Druk afwisselend op de pijlknop OMHOOG of OMLAAG rechts op het stuur om de VTS-instelling te wijzigen.
3. Controleer of de VTS werkt door te kijken of de VTS-positie-indicator op het informatiecentrum beweegt.
4. Druk tweemaal op de SET-knop (instelling) om de gewenste instellingen op te slaan en terug te keren naar het hoofdscherm.

### **Alle modellen**

**OPMERKING:** Het VTS-systeem kan niet worden getest als de motor geen voorwaartse stuwkracht geeft. Als de motor geen voorwaartse stuwkracht geeft, verandert alleen de VTS-aanduiding als de VTS-schakelaars worden ingedrukt. De stand van de straalbuis zal niet veranderen.



***INFORMATIE  
OVER DE  
WATERSCOOTER***

# BEDIENINGSELEMENTEN

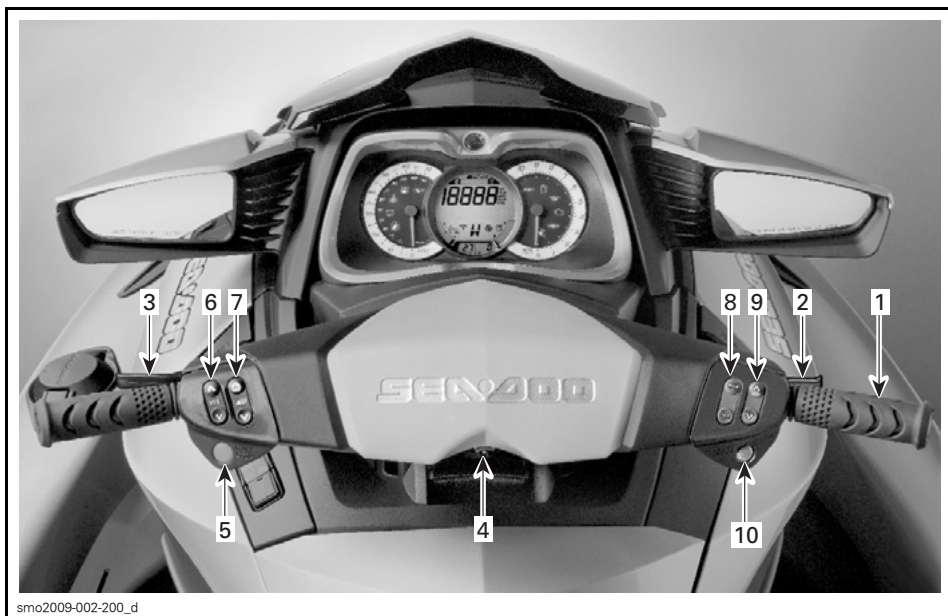

## TYPISCH - IDENTIFICATIE VAN DE BEDIENINGSELEMENTEN

1. Stuur
2. Gashendel
3. iBR-hendel (intelligent Brake and Reverse)
4. D.E.S.S.-contact
5. Motorstart/stopknop
6. VTS-knop (Variabel trimsysteem)
7. iS-knop (intelligent Suspension)
8. MODE/SET-knop (modus/instelling)
9. Pijlknop OMHOOG/OMLAAG
10. Cruiseknop

**OPMERKING:** Bepaalde in dit hoofdstuk beschreven wijzers, voorzieningen of functies zijn niet van toepassing op alle waterscootermodellen of zijn beschikbaar als optie.

## 1) Stuur

Het stuur regelt de richting van de waterscooter. Als u vooruit varend het stuur naar rechts draait, zwenkt de waterscooter naar rechts en omgekeerd.

In achteruit werkt de stuurrichting echter in de omgekeerde richting. Als u het stuur achteruit varend naar rechts draait, zwenkt de waterscooter naar links en omgekeerd.

## **⚠ WAARSCHUWING**

Controleer de werking van het stuur en de bijbehorende stuurstraalbuis voor het starten. Draai het stuur nooit als iemand zich dicht bij de achterkant van de waterscooter bevindt. Blijf uit de buurt van bewegende delen van het stuursysteem (straalbuis, iBR-poort, stangen enz.).



## Aanpassing van de stuurkolom

### Alle modellen

De stand van het stuur kan worden aangepast aan de wensen van de bestuurder.

Het volledige stuur en de stuurkolom kunnen in hun geheel hoger of lager worden afgesteld.

Om dit aan te passen, trekt u aan de ontgrendelingshendel aan de basis van de stuurkolom net voor het hand-schoenvak en heft het stuur in de gewenste positie.

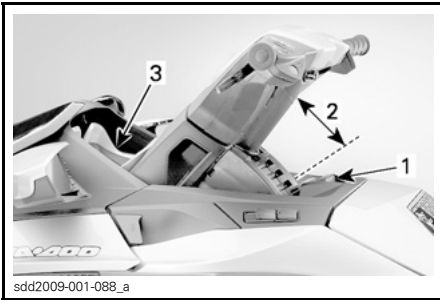

#### TYPISCH

1. Ontgrendelingshendel
2. Beschikbare stuurkolomstanden
3. Multifunctionele meter

Als het stuur in de gewenste positie staat, laat u de vergrendelingshendel los en zorgt ervoor dat de vergrendelingspal in een groef in de stuurkolom klikt. Zorg er tevens voor dat de vergrendelingshendel naar voren gericht staat.

## **WAARSCHUWING**

Zorg er altijd voor dat de pal op de grendel van de stuurkolom goed in één van de groeven op de stuurkolom grijpt zodat de stuurkolom niet plots kan bewegen.

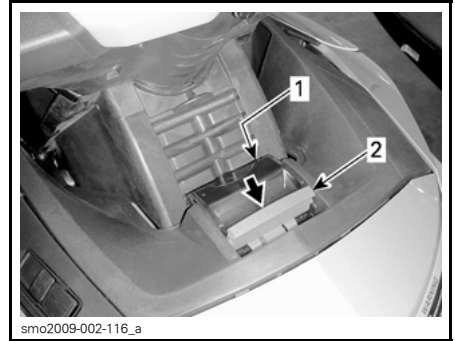

#### STUURKOLOMVERGREDELING NIET BEVESTIGD

1. Vergrendelingspal vast in een groef op de stuurkolom
2. Ontgrendelingshendel ontgrendeld

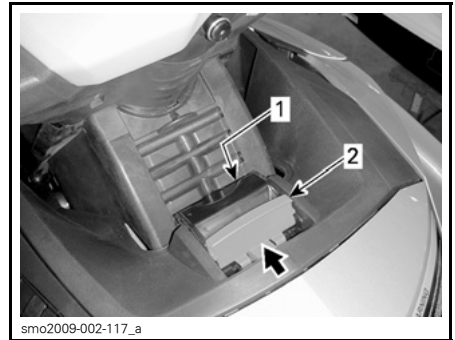

#### STUURKOLOMVERGREDELING GOED BEVESTIGD

1. Vergrendelingspal vast
2. Ontgrendelingshendel vast naar voren

## Ergonomische aanpassingen

### Model RXT-X

De breedte van het stuur en de hoek van de bedieningselementen kunnen door de bestuurder naar wens worden ingesteld door de verlengbuizen van het stuur uit te trekken en te draaien.

**OPMERKING:** Laat deze ergonomische aanpassingen uitvoeren door een erkende Sea-Doo dealer.

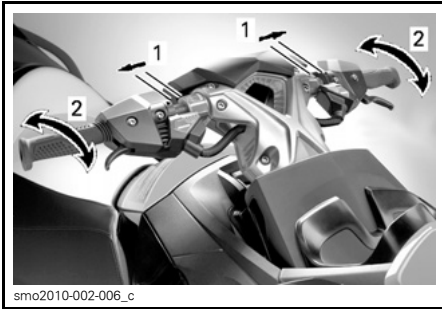

**ERGONOMISCHE AANPASSINGEN**

1. Breedte van het stuur aanpassen
2. Hoek van de bedieningselementen aanpassen

**2) Gashendel**

Deze waterscooter is uitgerust met een intelligente gasregeling of iTC (intelligent Throttle Control system) die gebruikmaakt van een elektronische gashendel (ETC).

Die zorgt voor een nauwkeurigere regeling, een vlottere bediening van de gas in zware omstandigheden, een touring- of sportmodus en laat interactie met andere elektronische regelsystemen toe, zoals O.T.A.S. (Off Throttle Assisted Steering) en iBR (intelligent Brake and Reverse). Daarmee kunt u ook de snelheid beperken in cruisemodus, trage-snelheidsmodus of skimodus.

Als de gashendel wordt ingetrokken, trekt de waterscooter op. Als deze volledig wordt losgelaten, vertraagt de motor automatisch tot een stationaire snelheid en beweegt de waterscooter voort aan de stationaire snelheid, tenzij de iBR-hendel wordt ingetrokken om te remmen of achteruit te varen en dan wordt losgelaten om in neutraal te schakelen.

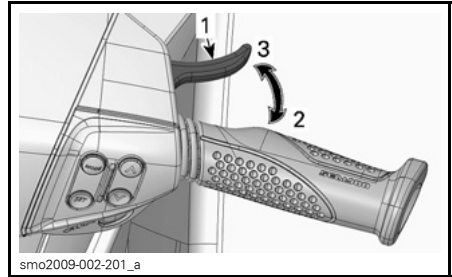

1. Gashendel
2. Om te versnellen
3. Om te vertragen

**Touring-/sportmodus**

Het iTC-systeem biedt twee verschillende gasregelmodi, TOURING MODE (touringmodus) voor een geleidelijke gaskleprespons en SPORT MODE (sportmodus) voor een ogenblikkelijke gaskleprespons. Raadpleeg *ACTIEVE TECHNOLOGIEËN*.

Een TOURING- of SPORTmodus-indicator op de multifunctionele meter bevestigt de actieve bedrijfsmodus. Standaard is de waterscooter bij het opstarten ingesteld op de TOURINGmodus.

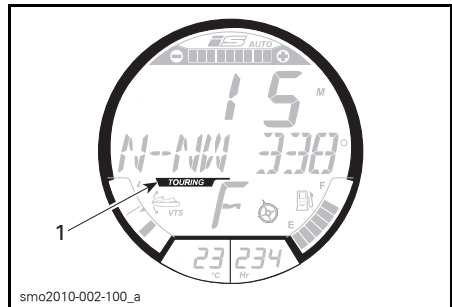

1. Touringmodus-indicator

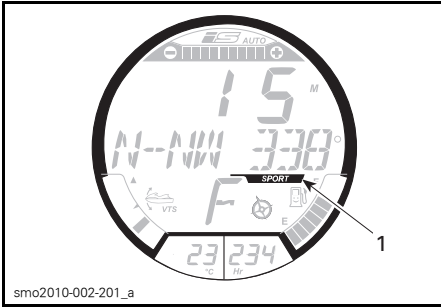

1. Sportmodus-indicator

U kunt de sport- en touringmodus op twee manieren activeren of deactiveren. Voor de ene methode doorloopt u de beschikbare functies in het informatiecentrum. Gebruik deze enkel als de waterscooter stilstaat. Met de andere methode kunt u als u op snelheid vaart snel schakelen tussen de twee modi.

**OPMERKING:** Bij gebruik van een LEER- of HUURSleutel is de sportmodus niet beschikbaar.

### Sportmodus activeren (Snelle methode)

Om op snelheid varende de sportmodus snel te activeren gaat u als volgt te werk:

**⚠ WAARSCHUWING**  
 Bewaar bij het activeren van de sportmodus het overzicht over waar andere vaartuigen, obstakels of personen zich in het water bevinden.

1. Houd de SET-knop (instelling) minstens 3 seconden ingedrukt.

**OPMERKING:** De volgende belangrijke melding schuift over de multifunctionele display: **SPORTMODUS WORDT INGESCHAKELD - MEER ACCELERATIE - PASSAGIERS AANMANEN ZICH VAST TE HOUDEN - OP\_SET\_DRUKKEN.**

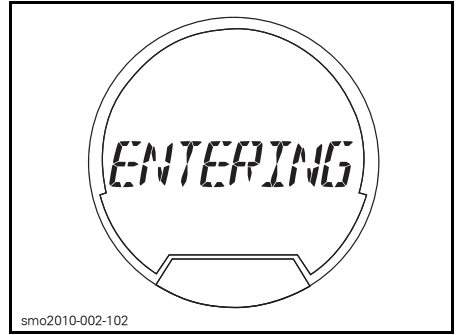

smo2010-002-102

**MELDING - SPORTMODUS WORDT INGESCHAKELD - MEER ACCELERATIE - PASSAGIERS AANMANEN ZICH VAST TE HOUDEN - OP\_SET\_DRUKKEN**

**⚠ WAARSCHUWING**  
 Zorg dat de passagiers weten dat de waterscooter in de sportmodus sneller optrekt en dat ze zich stevig moeten vasthouden.

2. Druk nogmaals op de SET-knop om de sportmodus te activeren.

Een schuivende melding **SPORTMODUS GEACTIVEERD** bevestigt kortstondig dat de sportmodus werd geactiveerd.

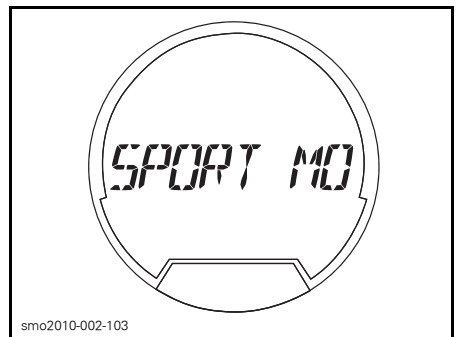

smo2010-002-103

**MELDING - SPORTMODUS GEACTIVEERD**

**OPMERKING:** De meter keert enkele seconden later terug naar de normale weergave.

3. Controleer of de SPORTmodus-indicator aan staat.

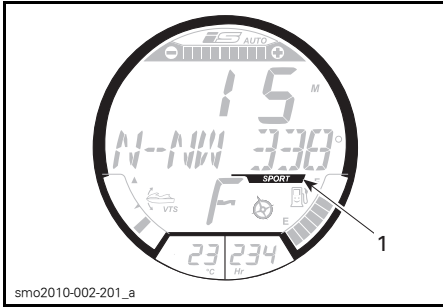

1. SPORTmodus-indicator

**OPMERKING:** De SPORTmodus-indicator gaat aan en blijft aan zolang de sportmodus actief is.

### Sportmodus deactiveren (Snelle methode)

Om op snelheid varend de sportmodus snel te deactiveren gaat u als volgt te werk:

## ⚠ WAARSCHUWING

Bewaar bij het activeren van de sportmodus het overzicht over waar andere vaartuigen, obstakels of personen zich in het water bevinden.

1. Houd de SET-knop minstens 3 seconden ingedrukt.

**OPMERKING:** De volgende melding schuift over de multifunctionele display: **SPORTMODUS GEDEACTIVEERD**

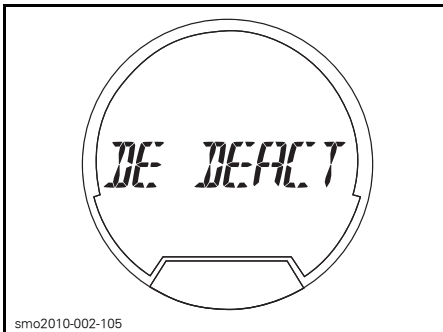

smo2010-002-105

**MELDING - SPORTMODUS GEDEACTIVEERD**

**OPMERKING:** De meter keert enkele seconden later terug naar de normale weergave.

2. Controleer of de TOURINGmodus-indicator aan staat.

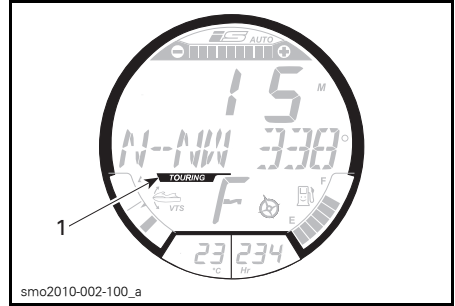

1. Touringmodus-indicator

### Sportmodus activeren (via informatiecentrum)

Om de sportmodus te activeren via de meterfuncties gaat u als volgt te werk:

## ⚠ WAARSCHUWING

Activeer de sportmodus enkel via het informatiecentrum als de waterscooter stilstaat en de motor stationair draait. Als bestuurder moet u het overzicht bewaren over waar andere vaartuigen, obstakels of personen zich in het water bevinden.

1. Druk met de motor stationair draaiend herhaaldelijk op de MODE-knop (modus) tot RIJMODUS over de multifunctionele display schuift.

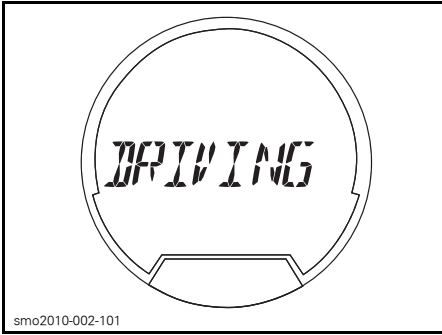

smo2010-002-101

GESELECTEERDE FUNCTIE - RIJMODUS

2. Druk op de SET-knop (instelling) om de rijmodusfunctie te openen.

**OPMERKING:** De volgende belangrijke melding schuift over de multifunctionele display **SPORTMODUS WORDT INGESCHAKELD - MEER ACCELERATIE - PASSAGIERS AANMANEN ZICH VAST TE HOUDEN - OP\_SET\_DRUKKEN.**

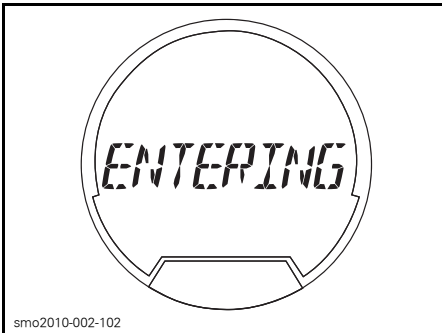

smo2010-002-102

MELDING - SPORTMODUS WORDT INGESCHAKELD - MEER ACCELERATIE - PASSAGIERS AANMANEN ZICH VAST TE HOUDEN - OP\_SET\_DRUKKEN

**⚠ WAARSCHUWING**

Zorg dat de passagiers weten dat de waterscooter in de sportmodus sneller optrekt en dat ze zich stevig moeten vasthouden.

3. Druk nogmaals op de SET-knop (instelling) om de sportmodus te activeren.

Een schuivende melding **SPORTMODUS GEACTIVEERD** bevestigt kortstondig dat de sportmodus werd geactiveerd.

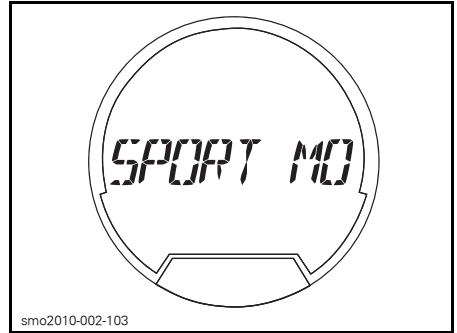

smo2010-002-103

MELDING - SPORTMODUS GEACTIVEERD

**OPMERKING:** De meter sluit de functie enkele seconden later af en keert terug naar de normale weergave.

4. Controleer of de SPORTmodus-indicator aan staat.

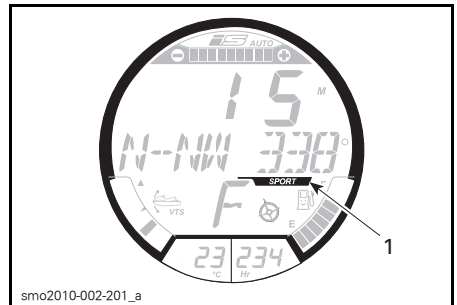

smo2010-002-201\_a

1. SPORTmodus-indicator

**OPMERKING:** De SPORTmodus-indicator gaat aan en blijft aan zolang de sportmodus actief is. Als de motor niet stationair draait en de sportmodus niet kan worden geactiveerd, verschijnt de volgende melding: **SPORTMODUS - TERUG NAAR STATIONAIR OM TE ACTIVEREN.**

## Sportmodus deactiveren

Om de sportmodus te deactiveren gaat u als volgt te werk:

### **⚠ WAARSCHUWING**

Deactiveer de sportmodus enkel via het informatiecentrum als de waterscooter stilstaat en de motor stationair draait.

1. Druk met de motor **stationair** draaiend herhaaldelijk op de MODE-knop (modus) tot RIJMODUS over de multifunctionele display schuift.

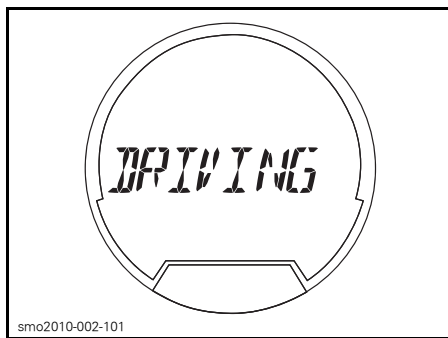

GESELECTEERDE FUNCTIE - RIJMODUS

2. Druk op de SET-knop (instelling) om de rijmodusfunctie te openen.

**OPMERKING:** De volgende melding schuift over de multifunctionele display: SPORTMODUS ACTIEF - OP SET\_DRUKKEN\_OM\_UIT\_TE\_SCHAKELEN.

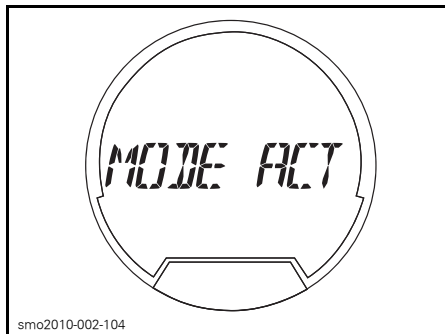

MELDING - SPORTMODUS ACTIEF - OP SET\_DRUKKEN\_OM\_UIT\_TE\_SCHAKELEN

3. Druk nogmaals op de SET-knop (instelling) om de sportmodus uit te schakelen.

**OPMERKING:** De volgende melding schuift over de multifunctionele display: SPORTMODUS GEDEACTIVEERD.

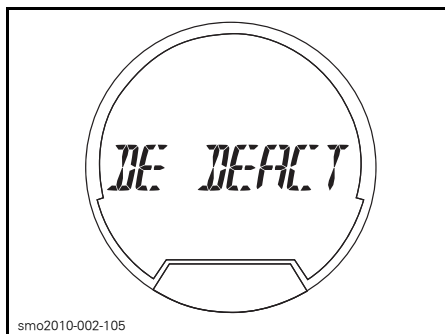

MELDING - SPORTMODUS GEDEACTIVEERD

**OPMERKING:** De meter sluit de functie enkele seconden later af en keert terug naar de normale weergave.

4. Controleer of de TOURINGmodus-indicator aan staat.

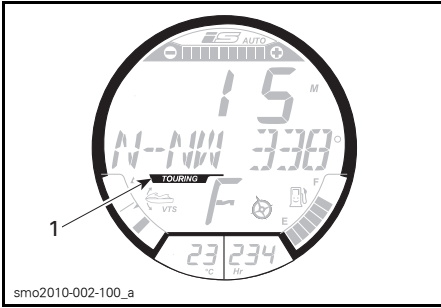

1. Touringmodus-indicator

### 3) iBR-hendel (intelligent Brake and Reverse)

De iBR-hendel links op het stuur regelt elektronisch de achteruit- of remmodus.

Om naar achteruit te schakelen of te remmen, laat u de gashendel los en trekt de iBR-hendel in.

**OPMERKING:** Bij een beweging van de hendel van minder dan 25 % van het bewegingsbereik ervan wordt de achteruit- of remmodus niet geactiveerd.

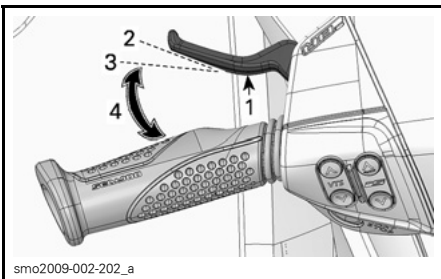

smo2009-002-202\_a

**iBR-HENDEL**

1. iBR-hendel
2. Hendel in losgelaten stand
3. Stand op ongeveer 25 %
4. Bedrijfsbereik

Als de motor niet draait, heeft de iBR-hendel geen effect op de stand van de iBR-poort. De motor moet draaien om de iBR-poort in beweging te kunnen zetten als de iBR-hendel wordt ingetrokken.

Als de iBR-hendel wordt losgelaten na een remactie of een achterwaartse beweging, zal de iBR-poort overgaan naar de neutrale stand.

Als de gashendel nog is ingetrokken wanneer de iBR-hendel wordt losgelaten, wordt na een korte pauze een voorwaartse beweging ingezet. Deze functie is nuttig als er fors moet worden versneld na een remmanoeuvre of om de achterwaartse snelheid stop te zetten na een beweging achteruit.

**⚠ WAARSCHUWING**

Als de gashendel nog is ingetrokken wanneer de iBR-hendel wordt losgelaten, wordt na een korte pauze een voorwaartse beweging ingezet. Laat de gashendel los als u niet wilt optrekken.

Om vanuit neutraal naar vooruit te schakelen, tikt u op de gashendel. De iBR-poort neemt dan de voorwaartse stuwstand in.

### 4) D.E.S.S.-contact (noodstop-schakelaar)

Om de waterscooter met D.E.S.S.-contact (Digitally Encoded Security System) volwaardig te laten functioneren moet in het contact een geprogrammeerde, aan een veiligheidskoord verbonden D.E.S.S.-sleutel goed zijn ingeklikt.

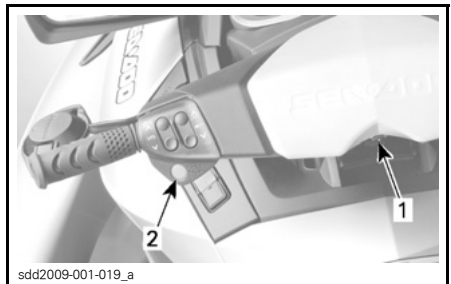

**TYPISCH**

1. D.E.S.S.-contact
2. Start/stopknop

Bevestig het veiligheidskoord steeds aan het reddingsvest (PFD) van de bestuurder en steek de sleutel in het D.E.S.S.-contact om de motor te kunnen starten.

Twee korte pieptonen geven aan dat het systeem klaar is om de motor te kunnen starten. Raadpleeg anders het hoofdstuk *OPLOSSEN VAN PROBLEMEN*.



**TYPISCH**

1. Sleutel in het D.E.S.S.-contact
2. Veiligheidskoord bevestigd aan het reddingsvest van de bestuurder

Als u de sleutel in geval van nood uit het D.E.S.S.-contact trekt terwijl de motor draait, valt de motor stil.

Als de motor met de start/stopknop wordt uitgeschakeld en de D.E.S.S.-sleutel nog in het contact zit, worden het informatiecentrum en de elektrische voeding na ongeveer drie minuten volledig afgesloten om te verhinderen dat de accu zou ontladen.

**⚠ WAARSCHUWING**

Hoewel de motor kan worden stopgezet met de motorstart/stopknop, verdient het aanbeveling de D.E.S.S.-sleutel eveneens los te koppelen als u de motor stillet en afstapt.

**⚠ WAARSCHUWING**

Als de motor wordt stilgelegd is er geen controle meer over de vaarrichting van de waterscooter. Maak de D.E.S.S.-sleutel altijd los wanneer de waterscooter niet in gebruik is om onopzettelijk starten van de motor, gebruik door onbevoegde derden of kinderen, en diefstal te voorkomen.

**Digitally Encoded Security System (D.E.S.S.)**

De D.E.S.S.-sleutel is voorzien van een elektronisch circuit waarin een uniek elektronisch serienummer is geprogrammeerd. Het is de tegenhanger van een gewone sleutel.

Het D.E.S.S.-systeem leest de sleutelgegevens in het contact af en laat het starten van de motor enkel toe voor sleutels die het herkent.

Het D.E.S.S.-systeem is uiterst flexibel. U kunt een extra D.E.S.S.-sleutel kopen en die laten programmeren voor uw waterscooter.

In totaal kunnen tien D.E.S.S.-sleutels worden geprogrammeerd.

**Soorten D.E.S.S.-sleutels**

Drie soorten sleutels zijn beschikbaar:

- Normale sleutel
- Leersleutel
- Huursleutel (apart verkrijgbaar).

Iedere sleutel beschikt over een veiligheidskoord met vlotter. Die verhindert dat de sleutel zou zinken als hij in het water valt.

Om de sleutels beter herkenbaar te maken, bestaan de vlotters in diverse kleuren.

SOORT SLEUTEL	VLOTTERKLEUR
Normale	Geel of zwart
Leer-	Groen
Huur-	Oranje





**TYPISCH - D.E.S.S.-SLEUTELS  
(VEILIGHEIDSKOORDEN)**

1. Leersleutel, groene vlotter
2. Huursleutel, oranje vlotter

Als de start/stopknop wordt ingedrukt en in het D.E.S.S.-contact een sleutel zit, gaat het informatiecentrum over tot de zelftest en geeft een schuivende verwelkoming weer gevolgd door een melding dat de sleutel wordt herkend (normale sleutel, leersleutel, huursleutel).

Met de normale D.E.S.S.-sleutel staat het motorvermogen volledig ter uwer beschikking.

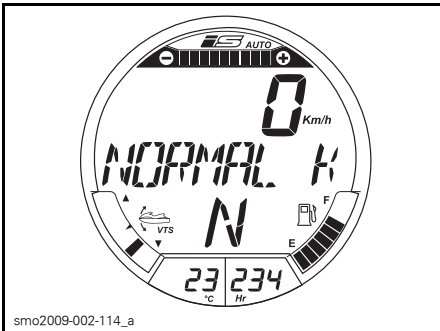

**HERKENNING NORMALE SLEUTEL**

De SEA-DOO leersleutel of huursleutel beperkt de snelheid van het vaartuig en het motorkoppel, zodat nieuwe gebruikers of minder ervaren bestuurders de kans krijgen het vaartuig te leren besturen en de nodige ervaring op te doen.

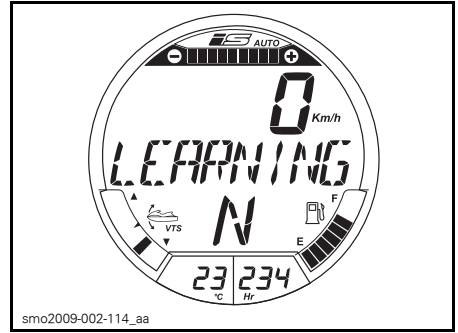

**LEERSLEUTEL HERKEND**

**OPMERKING:** Alle sleutels kunnen voor meer dan één waterscooter worden geprogrammeerd. De waterscooter is in feite geprogrammeerd om de sleutel te herkennen.

**De snelheidsinstellingen van de leer- of huursleutel veranderen**

Zowel de huur- als leersleutel beschikken over vijf instellingen voor snelheidsbeperking, van de laagste instelling 1 tot de snelste 5. Standaard zijn de leersleutel en huursleutel vooraf ingesteld op de hoogste snelheidsinstelling (5).

**OPMERKING:** De sleutelinstellingen kunnen enkel worden veranderd als de motor niet draait.

Om de instellingen van de leersleutel of huursleutel te veranderen gaat u als volgt te werk:

1. Druk eenmaal op de start/stopknop om het elektrisch systeem in te schakelen en plaats de NORMALE sleutel in het D.E.S.S.-contact.
2. Wacht tot het informatiecentrum de zelftest heeft afgerond en de melding van sleutelherkenning weer geeft.
3. Druk herhaaldelijk op de MODE-knop (modus) tot op het digitale scherm van het informatiecentrum SLEUTELMODUS verschijnt.

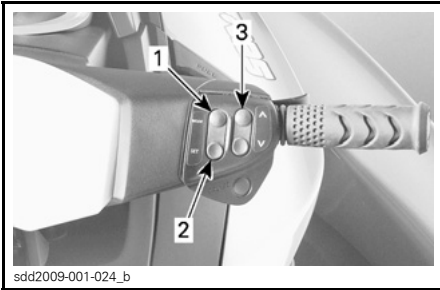

**TYPISCH - METERKNOPPEN**

1. MODE-knop (modus)
2. SET-knop (instelling)
3. Pijlknop OMHOOG/OMLAAG

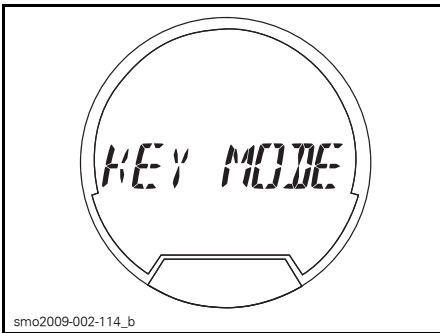

**GESELECTEERDE FUNCTIE - SLEUTELMODUS**

4. Druk eenmaal op de SET-knop (instelling) om de instelfunctie voor de leersleutel in te schakelen. L-sleutel verschijnt nu op het scherm.

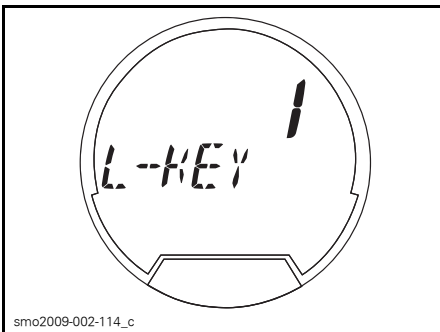

**VOORBEELD - LEERSLEUTEL INGESTELD OP 1**

**OPMERKING:** Druk tweemaal op de SET-knop (instelling) om de instelfunctie voor de huursleutel in te schakelen. R-sleutel verschijnt nu op het scherm.

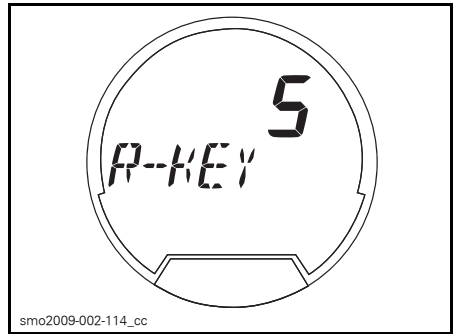

**VOORBEELD - HUURSLEUTEL INGESTELD OP 5**

5. Druk op de pijlknop OMHOOG of OMLAAG om de sleutelinstellingen te verwisselen van 1 tot 5. De snelheidsbeperkingen per instelling zijn af te lezen in de tabel.
6. Druk de SET-knop (instelling) eenmaal in om de instelling op te slaan, tweemaal om de functie af te sluiten, of wacht gewoon tot de tijdslimiet voor de functie verlopen is. De veranderde sleutelinstelling wordt automatisch opgeslagen.

**OPMERKING:** De snelheidsinstelling van de sleutel geldt op ieder identiek type sleutel dat op een bepaalde waterscooter wordt gebruikt. Eenzelfde type sleutel dat op een andere waterscooter wordt gebruikt kan dus een verschillende snelheidsinstelling hebben.

TYPE D.E.S.S.-SLEUTEL	SNELHEIDS-INSTELLING VAN DE SLEUTEL	MAXIMUM-SNELHEID ONG.
Leer-sleutel	5	58 km/h
	4	55 km/h
	3	50 km/h
	2	47 km/h
	1	42 km/h
Huur-sleutel	5	74 km/h
	4	69 km/h
	3	63 km/h
	2	58 km/h
	1	51 km/h

## 5) Motorstart/stopknop

De motorstart/stopknop bevindt zich links op het stuur. Deze dient om het elektrisch systeem te activeren en om de motor te starten of stil te leggen.

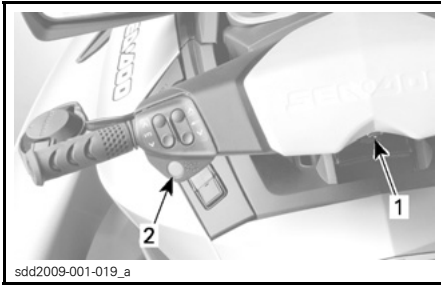

**TYPISCH**  
 1. D.E.S.S.-contact  
 2. Start/stopknop

## Het elektrisch systeem activeren

Druk eenmaal op de start/stopknop zonder de D.E.S.S.-sleutel in het contact te plaatsen.

Dat activeert het elektrisch systeem. Het informatiecentrum doorloopt een zelftest en geeft een schuivende verwelkoming weer, gevolgd door een

melding dat de sleutel wordt herkend. Enkele seconden later gaat het scherm leeg.

Het elektrisch systeem blijft gedurende ongeveer 3 minuten actief nadat de start/stopknop werd ingedrukt.

Met deze functie kan de ophanging worden geactiveerd zonder de motor op te starten.

**OPMERKING:** Zolang de start/stopknop ingedrukt blijft zonder dat de D.E.S.S.-sleutel insteekt blijft het scherm van het informatiecentrum aan.

## Motor starten en stopzetten

Raadpleeg de *BEDIENINGSINSTRUCTIES* voor de volledige procedure om de motor te starten en stop te zetten.

## 6) VTS-knop (Variabel trimstelsysteem)

Deze waterscooter is uitgerust met een krachtige, programmeerbare VTS.

Die laat een trimregeling toe van de waterscooter door de verticale stand van de straalpijp aan te passen.

De trim van de VTS kan manueel worden ingesteld op een gewenst vaargedrag of op één van de twee vooraf ingestelde trimstanden.

Druk op de VTS-regelknop (pijlknop omhoog of omlaag) om het vaargedrag van de waterscooter af te stellen.

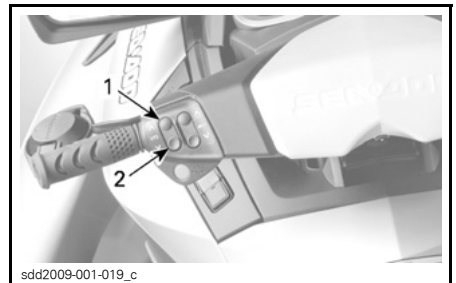

**TYPISCH - VTS-REGELKNOP**  
 1. Boeg omhoog  
 2. Boeg omlaag

De trimstand van de waterscooter is af te lezen uit de VTS-positie-indicator op het digitale scherm van het informatiecentrum.

**OPMERKING:** Een verandering van de VTS-trimstand zonder dat de motor voorwaartse stuwkracht geeft, verandert enkel de aanwijzing op het scherm. De straalpijp neemt vervolgens de geselecteerde VTS-trimstand in wanneer de voorwaartse stuwkracht wordt ingeschakeld.

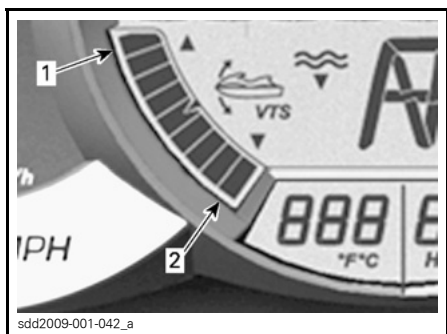

INFORMATIECENTRUM —  
VTS-POSITIE-INDICATOR

1. Boeg omhoog
2. Boeg omlaag

**OPMERKING:** Enkel het segment dat de relatieve stand van de VTS aangeeft zal ingeschakeld zijn. De figuur toont alle segmenten zoals die worden weergegeven tijdens de zelftest.

## VTS-trim manueel instellen

### **Alle modellen behalve RXT 215 en GTX 155**

1. Om de VTS-trim manueel te regelen, klikt (drukt) u de VTS-pijlknop OMHOOG of OMLAAG eenmaal naar boven om de VTS-trim één trap (naargelang uw keuze naar boven of naar onder) te wijzigen.
2. Klik het even later nogmaals aan om de VTS nog een trap meer te veranderen. Herhaal de vorige stap tot het gewenste trimgedrag is bereikt.

**OPMERKING:** In totaal zijn negen trimstanden beschikbaar.

**OPMERKING:** Een andere mogelijkheid is om de VTS-knop OMHOOG of OMLAAG ingedrukt te houden tot de gewenste stand is bereikt. De jetstraalbus blijft dan bewegen tot de trimknop wordt losgelaten of tot de maximale trimstand (naar boven of naar onder) is bereikt.

### **Modellen RXT 215 en GTX 155**

Deze modellen zijn niet uitgerust met een VTS-trimknop. Raadpleeg *VTS-POSITIE* in het *INFORMATIECENTRUM* voor instructies.

### **Vooraf ingestelde trimstanden gebruiken**

Twee vooraf ingestelde trimstanden zijn beschikbaar.

Om de hoogste opgeslagen trimstand te kiezen, klikt u tweemaal op de VTS-pijlknop OMHOOG (boeg omhoog).

Om de laagste opgeslagen trimstand te kiezen, klikt u tweemaal op de VTS-pijlknop OMLAAG (boeg omlaag).

**OPMERKING:** Indien er slechts één trimstand werd opgeslagen, klikt u tweemaal op hetzij de pijl OMHOOG of OMLAAG van de VTS-knop.

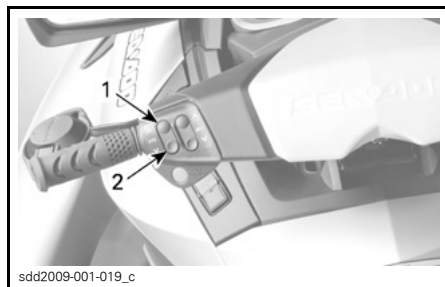

### **TWEEMAAL OMHOOG OF OMLAAG KLIKKEN OM DE VOORAF INGESTELDE STANDEN TOE TE PASSEN**

1. Hoogste vooraf ingestelde stand op de pijlknop OMHOOG
2. Laagste vooraf ingestelde stand op de pijlknop OMLAAG

## Vooraf ingestelde trimstanden opslaan

U kunt zelf VTS-posities vooraf instellen om de trimregeling van de waterscooter snel in te stellen.

Er kunnen twee verschillende trimstanden worden opgeslagen, een per pijl OMHOOG of OMLAAG van de VTS-knop. Zo kan er één instelling vooraf worden ingesteld voor het besturen van de waterscooter met alleen de bestuurder en een andere voor de bestuurder met een passagier.

Het VTS-systeem vergelijkt de opgeslagen trimstanden en kent de hoogste stand toe aan de UP-pijl (boeg omhoog) en de laagste aan de pijl OMLAAG (boeg omlaag).

Als de beide trimstanden identiek zijn, hebben de twee knoppen dezelfde triminstelling.

Voor de instelling kan elk van de 9 aangegeven VTS-posities worden gekozen per vooraf ingestelde stand. De standaard fabrieksinstellingen zijn VOORINSTELLING 1, ingesteld op 4, en VOORINSTELLING 2, ingesteld op 5.

Vooraf ingestelde VTS-trimstanden opslaan:

1. Schakel de voeding in door eenmaal op de start/stopknop te drukken zonder de D.E.S.S.-sleutel in het contact te plaatsen.
2. Druk rechts op het stuur herhaaldelijk op de MODE-knop (modus) totdat VTS MODE wordt weergegeven.

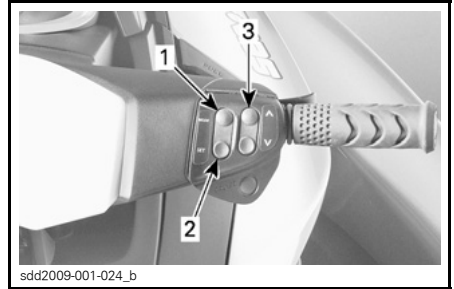

1. *MODE-knop (modus)*
2. *SET-knop (instelling)*
3. *Pijlknop OMHOOG/OMLAAG*

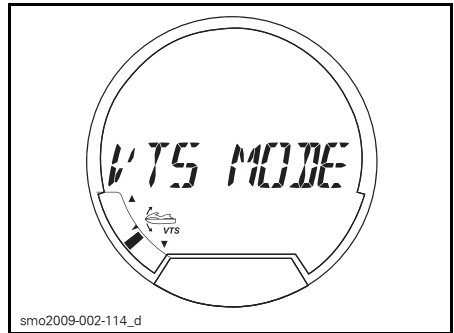

**VTS MODE-FUNCTIE GESELECTEERD**

3. Druk rechts op het stuur op de SET-knop (instelling) om VOORINSTELLING 1 weer te geven.
4. Druk de VTS-knop OMHOOG of OMLAAG in om de VOORINSTELLING 1 VTS-positie te veranderen. De meter geeft instellingen 1 tot 9 weer op het digitale scherm boven VOORINSTELLING 1.

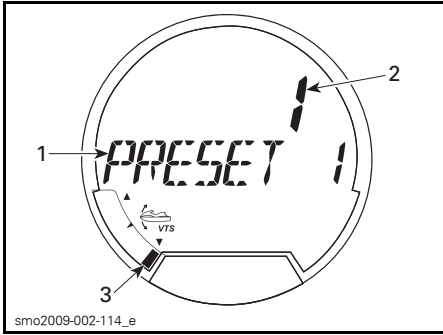

**FUNCTIE GESELECTEERD - VOORINSTELLING 1**

1. Functie voorinstelling 1
2. VTS-instelling 1 geselecteerd
3. VTS-positiewijzer op instelling 1 (boeg omlaag)

5. Druk op de SET-knop (instelling) om VOORINSTELLING 1 op te slaan en VOORINSTELLING 2 weer te geven.
6. Druk de VTS-knop OMHOOG of OMLAAG in om de VOORINSTELLING 2 VTS-positie te veranderen. De meter geeft instellingen 1 tot 9 weer op het digitale scherm boven VOORINSTELLING 2.

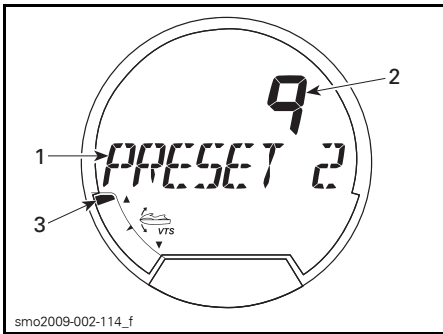

**FUNCTIE GESELECTEERD - VOORINSTELLING 2**

1. Functie voorinstelling 2
2. VTS-instelling 9 geselecteerd
3. VTS-positiewijzer op instelling 9 (boeg omhoog)

7. Druk tweemaal op de SET-knop (instelling) om de instellingen op te slaan en terug te keren naar het hoofdscherm.

## 7) iS-knop (intelligent Suspension)

### Modellen RXT iS, GTX iS en GTX Limited iS

De hoogte van de ophanging (hoge stand) is in de fabriek op een vooraf ingestelde hoogte voor de meeste vaaromstandigheden gekalibreerd bij varen in AUTOMATISCHE OPHANGINGSMODUS. De in de fabriek gekalibreerde hoogte blijft gelijk, ongeacht het aantal passagiers of gewicht op het bewegende dek.

### **⚠ WAARSCHUWING**

Neem geen te zware lading of meer passagiers aan boord van de waterscooter dan toegestaan. Raadpleeg de **SPECIFICATIES** voor meer informatie.

De iS-knop dient in de eerste plaats om de ophangingshoogte fijn af te stellen op de voorkeur van de bestuurder.

Bij gebruik van de iS-knop om de ophangingshoogte te veranderen wordt de AUTOMATISCHE OPHANGINGSMODUS genegeerd. Het iS-systeem schakelt over op MANUELE OPHANGINGSMODUS en de bestuurder kan naar believen een andere ophangingshoogte kiezen naargelang de vaarstijl en de vaaromstandigheden.

De hoogte van de ophanging en bedrijfsmodus worden aangegeven op het digitale scherm van het informatiecentrum.

## ⚠ WAARSCHUWING

Uw waterscooter is uitgerust met een intelligente ophanging. Hoewel het systeem de verticale krachten gedeeltelijk opvangt en op die manier de impact op het lichaam verlaagt, worden ze niet volledig weggenomen. Verminder uw snelheid om te verhinderen dat u en uw passagier zouden stuiten en van de waterscooter worden geworpen.

## ⚠ WAARSCHUWING

Vaar zo weinig mogelijk in onstuwig water en vermijd extreme manoeuvres zoals over golven of hekgolven springen.

### De vaarhoogte manueel aanpassen

Druk eenmaal op de iS-pijlknop OMHOOG of OMLAAG om de ophanging nog één stap hoger te verplaatsen of houdt de knop ingedrukt tot de gewenste vaarhoogte is bereikt.

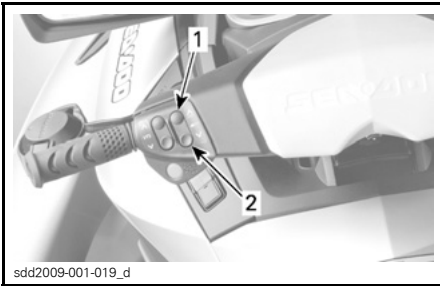

**TYPISCH**

1. iS-pijlknop OMHOOG
2. iS-pijlknop OMLAAG

De volgende aanduidingen van de manuele ophangingsmodus kunnen op het digitale scherm van het informatiecentrum voorkomen.

- Op het digitale scherm verschijnt de schuivende melding MANUELE OP-HANGING.

- De AUTO-aanduiding verdwijnt uit het iS-scherm.
- De wijzer van de ophangingsstand geeft de relatieve hoogte van de ophanging weer (slechts één segment van de wijzer verschijnt).

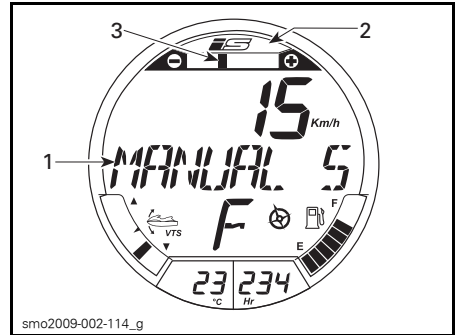

1. Melding MANUELE OP HANGING
2. AUTO-modusaanduiding OFF (uit)
3. Relatieve aanduiding van de ophangingsstand

### Automatische ophangingsmodus selecteren

Om terug te keren naar de AUTO selectiemodus, klikt u tweemaal op de iS-pijlknop OMHOOG.

De volgende aanduidingen van de automatische ophangingsmodus kunnen op het digitale scherm van het informatiecentrum voorkomen.

- Op het digitale scherm verschijnt de schuivende melding AUTOMATISCHE OP HANGING.

- De AUTO-aanduiding verschijnt op het iS-scherm.
- Alle segmenten op de wijzer van de ophangingsstand verschijnen.

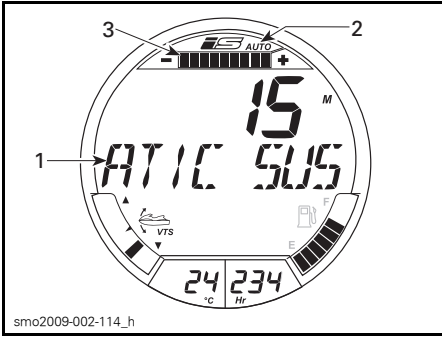

1. Melding AUTOMATISCHE OPHANGING
2. AUTO-modusaanduiding ON (aan)
3. Alle segmenten op de wijzer van de ophangingsstand verschijnen.

## 8) MODE/SET-knop

Deze knoppen bevinden zich rechts op het stuur.

Druk op MODE (modus) om de verschillende functies op het digitale scherm in het informatiecentrum te doorlopen.

Druk op SET (instelling) om de gewenste functie te selecteren of om gewijzigde instellingen op te slaan.

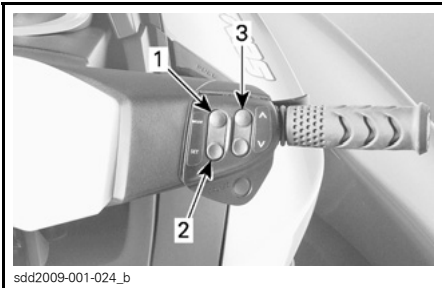

1. MODE (modus)
2. SET (instelling)
3. Pijlknop OMHOOG/OMLAAG

Raadpleeg *INFORMATIECENTRUM* voor nadere informatie over het informatiecentrum en de schermmodus.

## 9) Pijlknop OMHOOG en OMLAAG

Deze knoppen bevinden zich rechts op het stuur.

Druk op de pijlknop OMHOOG of OMLAAG om met SET door de geselecteerde functie te navigeren of om instellingen te wijzigen.

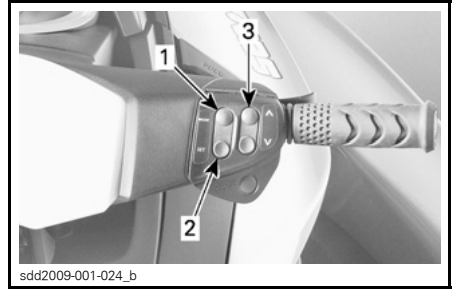

1. MODE (modus)
2. SET (instelling)
3. Pijlknop OMHOOG en OMLAAG

**OPMERKING:** De pijlknoppen OMHOOG of OMLAAG worden ook gebruikt om de snelheid van de waterscooter aan te passen in de SKI-modus, CRUISEmodus of TRAGE-SNELHEIDSmodus.

Raadpleeg *INFORMATIECENTRUM* voor nadere informatie over het informatiecentrum en de schermmodus.

## 10) Cruiseknop

### *Behalve model RXT-X*

De Cruiseknop bevindt zich rechts op het stuur, net onder de pijlknop OMHOOG en OMLAAG. Die dient om de CRUISEmodus uit te schakelen of om de SLOW SPEED MODE in te schakelen.

Raadpleeg de *GEBRUIKERSHANDLEIDING* voor instructies over het inschakelen en het gebruik van de CRUISEmodus en de TRAGE-SNELHEIDSmodus.



---

## INFORMATIECENTRUM (METER)

Het informatiecentrum is een geheel van meters, indicatorlichtjes en een digitaal scherm dat informatie over de werking toont aan de bestuurder.

De tekstmelding kan worden weergegeven in verschillende talen en de meeteenheden kunnen worden weergegeven in metrische of Amerikaanse eenheden. Raadpleeg een erkende Sea-Doo dealer om het informatiecentrum te laten instellen op uw geprefereerde meetsysteem en beschikbare taal.

Hiermee kan de bestuurder in één oogopslag meerdere aanduidingen bekijken, zoals snelheid, motortoerental, brandstofpeil en motortemperatuur. De meter kan ook worden gebruikt om verschillende functies en bedrijfsmodi te doorlopen en te selecteren, en om bepaalde instellingen en systeemparameters te veranderen.

Indicatorlichtjes geven de bestuurder aanwijzingen over de geselecteerde functies of storingen.

De meter omvat een GPS (Global Positioning System), die wordt gebruikt voor de hoogte-, kompas- en snelheidsaanduidingen, en waar nodig signalen geeft aan andere bedrijfssystemen die deze nodig hebben.

Een zelftest van het informatiecentrum kan worden opgestart door de start/stopknop in te drukken (zonder dat de D.E.S.S.-sleutel is geplaatst). Alle LCD-segmenten en indicatorlichtjes gaan ongeveer 3 seconden branden. De analoge snelheidsmeter en toerentalaanduidingen doorlopen eveneens hun volledige werkbereik. Hiermee kan de bestuurder nagaan of alle aanduidingen correct functioneren.

Als bij de zelftest een fout wordt ontdekt, wordt een foutmelding weergegeven, gaat er mogelijk een indicatorlichtje branden en weerklinkt een hoorbaar signaal (pieptoon) die aangeeft dat een storing werd ontdekt.

Een storingscode kan worden gegenereerd en opgeslagen om uw erkende Sea-Doo dealer in staat te stellen de storing te verhelpen. Meer informatie over de *WEERGAVE VAN STORINGS-CODES* is terug te vinden in dit hoofdstuk.

### WAARSCHUWING

Het aflezen of gebruiken van functies via het informatiecentrum kan de aandacht voor het besturen van de waterscooter en voor de omgeving doen afnemen. Kijk voordat u functies in het informatiecentrum gebruikt altijd goed rond of er geen obstakels of personen rondom u in het water aanwezig zijn en matig uw snelheid.

**OPMERKING:** Bepaalde in dit hoofdstuk beschreven wijzers, voorzieningen of functies zijn niet van toepassing op alle waterscootermodellen of zijn beschikbaar als optie. Raadpleeg uw erkende Sea-Doo dealer voor beschikbare opties voor uw waterscooter.



## 1) Snelheidsmeter

De snelheidsmeter, links op het informatiecentrum, geeft een analoge weergave van de snelheid van de waterscooter in mijl per uur (MPH) en kilometer per uur (km/u).

De snelheid wordt gemeten op basis van een GPS (Global Positioning System) in het informatiecentrum.

Een indicatorlichtje in de tachometerlichten gaat branden telkens de GPS een goed signaal ontvangt.

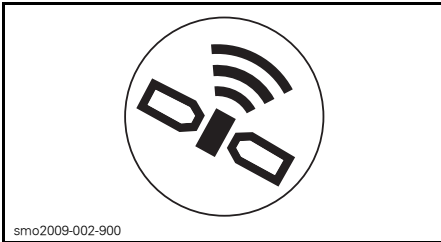

smo2009-002-900  
GPS-INDICATORLICHTJE

Als het GPS-signaal om een of andere reden wegvalt, wordt gebruikgemaakt van een standaardmodus, die de snelheid berekent aan de hand van informatie van andere systemen, wat een geschatte snelheid van de waterscooter oplevert.

## 2) Tachometer

De tachometer geeft een analoge indicatie van het aantal toeren per minuut (RPM) van de motor. Vermenigvuldig het opgegeven getal met 1.000 om het reële toerental te krijgen.

## 3) Digitale scherm

Het digitale scherm in het centrum van het informatiecentrum kan 11 verschillende aanduidingen tegelijk weergeven.

- Brandstofpeil
- VTS-positie
- iS-stand en modus
- Multifunctionele display
- Watertemperatuur

- Motortijdmeter
- iBR-stand
- Indicator kompas actief
- Dieptemeter-indicator
- Touring- of sportmodus-indicator.

De numerieke en multifunctionele displays op het digitale scherm kunnen worden gebruikt om verschillende aanduidingen te geven, bedrijfsmodi te selecteren en instellingen te veranderen. Zie hiervoor de betreffende paragrafen.

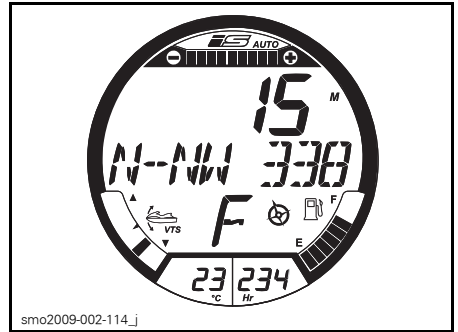





smo2009-002-114\_j  
TYPISCH - DIGITALE SCHERM-INDICATOR

## 4) Indicatorlichtjes

Indicatorlichtjes (verklikkerlichtjes) in de snelheidsmeter en tachometer wijzen u op een geselecteerde functie of een systeemanomalie.

Een indicatorlichtje kan samengaan met een schuivende melding op het multifunctionele scherm.

Raadpleeg de volgende tabel voor informatie over de meest gebruikte verklikkerlichtjes. Zie *BEWAKINGSSYSTEEM* voor meer bijzonderheden over gestoorde verklikkerlichtjes.

VERKLIKKER-LICHTJES (AAN)	MELDINGSDISPLAY	BESCHRIJVING
	MAINTENANCE REMINDER	Onderhoud noodzakelijk
	LOW-FUEL	Laag brandstofpeil, ongeveer 25 % van de tankinhoud, 14 L of brandstofpeilsensor niet verbonden
	Schuivende melding TRAGE SNELHEIDSMODUS	CRUISEMODUS of TRAGE SNELHEIDSMODUS geactiveerd
	–	Goede GPS-verbinding
	Schuivende meldingen van de SKIMODUS	Skimodus geactiveerd

## 5) Brandstofpeil

Een indicatiebalk onderaan rechts op het digitale scherm duidt doorlopend de hoeveelheid brandstof in de brandstoftank aan terwijl u vaart.

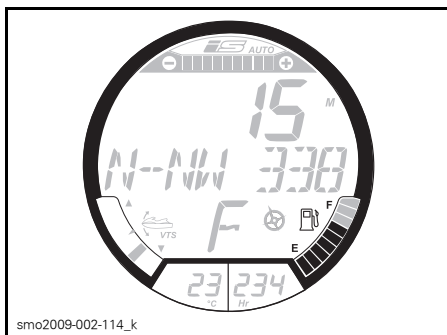

**BRANDSTOFPEIL-INDICATOR**

Als de brandstoftank vol is, worden 8 segmenten (staafjes) weergegeven. Het bovenste segment wordt niet gebruikt.

Als slechts 2 brandstofsegmenten worden weergegeven (ongeveer 25 % van de inhoud van de brandstoftank of 14 L, gaat de indicator voor laag brandstofpeil branden om u op die situatie te wijzen.

Een geluidssignaal (een lange pieptoon) weerklinkt regelmatig zolang het brandstofpeil laag blijft.

**OPMERKING:** U kunt het brandstofverbruik van de waterscooter laten weergeven op de numerieke display. Zie *NUMERIEKE DISPLAY* in *INFORMATIECENTRUM*.

## 6) VTS-positie

De indicator van de VTS-positie onderaan links op het digitale scherm geeft het vaargedrag van de waterscooter weer.

Een enkel segment van de balk-indicator wordt weergegeven om de relatieve stand van de boeg van de waterscooter aan te duiden.

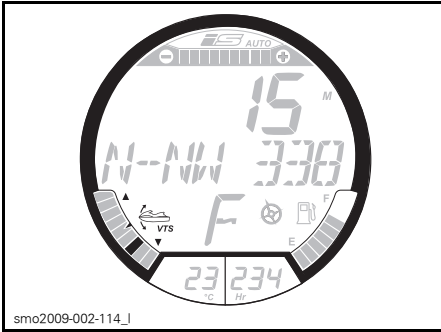

VTS-POSITIE-INDICATOR

Raadpleeg de *BEDIENINGSINSTRUCTIES* voor meer informatie over het gebruik van de VTS.

## VTS instellen

### RXT 215 en GTX 155

**OPMERKING:** Raadpleeg voor aanwijzingen over het instellen van de VTS op andere modellen het gedeelte *VTS-KNOP* in *BEDIENINGSELEMENTEN*.

1. Druk met de motor op voorwaartse stuwkracht herhaaldelijk op de *MODE*-knop (modus) tot VTS verschijnt op de multifunctionele display.

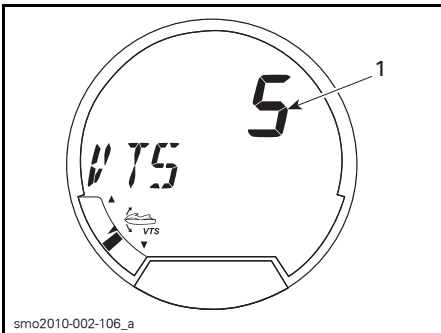

### GESELECTEERDE FUNCTIE - VTS

1. VTS instellen

2. Druk afwisselend op de pijlknop *OMHOOG* of *OMLAAG* rechts op het stuur om de VTS-instelling die op de numerieke display wordt weergegeven te wijzigen.

**OPMERKING:** De beschikbare VTS-instellingen liggen tussen 1 en 9.

3. Controleer of de VTS-positie-indicator in het informatiecentrum beweegt.
4. Druk tweemaal op de *SET*-knop (instelling) om de gewenste instellingen op te slaan en terug te keren naar het hoofdscherm.

## 7) iS-stand

De *iS*-display (intelligent Suspension) geeft een visuele aanduiding van de relatieve hoogte van de ophanging.

Het geeft ook aan of de ophanging in *AUTO*-modus staat.

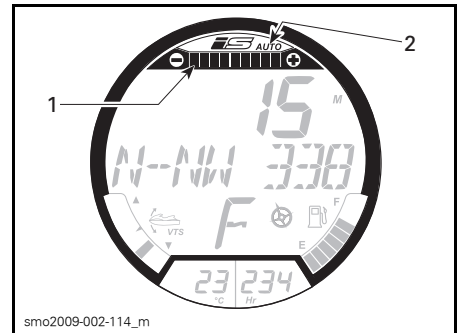

1. *iS*-stand-indicator
2. *iS* *AUTO*-modus-indicator

Als het ophangingsysteem in de automatische modus werkt, brandt de indicator *AUTO* en branden alle balksegmenten op de stand-indicator.

Als de hoogte van de ophanging met de *iS*-knop manueel wordt aangepast, schakelt het systeem over op de *MANUELE* bedrijfsmodus. De aanduiding *AUTO* verdwijnt en slechts één balksegment verschijnt op de stand-indicator.

Raadpleeg de *BEDIENINGSINSTRUCTIES* voor meer informatie over het gebruik van de ophanging.

## 8) Numerieke display

De numerieke display wordt gebruikt om een door de bestuurder met behulp van de DISPLAY-functie op de multifunctionele display geselecteerde reeks aanduidingen weer te geven:

- Motortoerental
- Snelheid van de waterscooter
- Watertemperatuur
- Waterdiepte (GTX LTD iS)
- Tijdstip (klok)
- Brandstofverbruik
- Hoogte (GTX LTD iS)
- Doelsnelheid in skimodus (WAKE Pro).

### Model RXT-X

Naast de aanduidingen in de voorgaande lijst, kunnen ook de volgende aanduidingen worden weergegeven:

- Motortemperatuur
- Topsnelheid
- Gemiddelde snelheid
- Hoogste motortoerental
- Gemiddelde motortoerental
- Rondetijd.

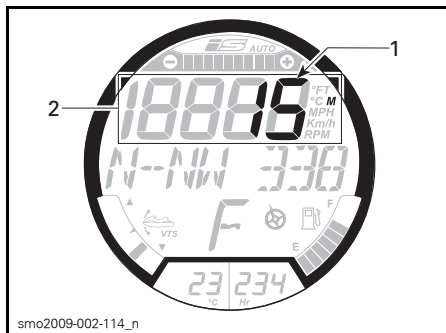

#### VOORBEELD

1. Waterdieptemeter (GTX LTD iS)
2. Numerieke display

Als het informatiecentrum voor het eerst wordt ingeschakeld, keert de numerieke display standaard terug naar de laatst geselecteerde aanduiding.

Het numerieke scherm wordt ook gebruikt om een aantal systeemmodusinstellingen weer te geven, zoals:

- Skimodusinstelling
- VTS-voorinstelling
- Leersleutelinstelling
- Huursleutelinstelling
- Instelling trage-snelheidsmodus.

### Aanduidingen op de numerieke display veranderen

Verander de weergave in de numerieke display door de MODE-knop (modus) rechts op het stuur herhaaldelijk in te drukken tot DISPLAY verschijnt in de multifunctionele display.

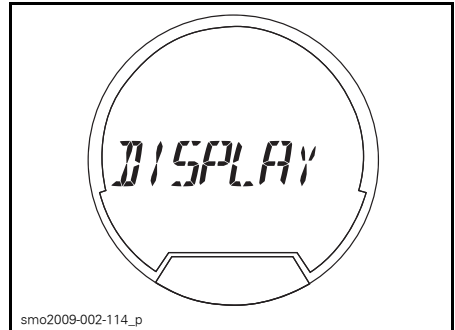

#### GESELECTEERDE FUNCTIE - DISPLAY

Druk op de pijlknoppen OMHOOG of OMLAAG tot de gewenste aanduiding in de multifunctionele display verschijnt.

- RPM
- SNELHEID
- WATERTEMPERATUUR
- DIEPTE
- MOTORTEMPERATUUR (RXT-X)
- HOOGTE (GTX LTD iS)
- TOPSNELHEID (RXT-X)
- GEM SNELHEID (RXT-X)
- TOP RPM (RXT-X)
- GEM RPM (RXT-X)
- KLOK.

**OPMERKING:** De optie DIEPTE is uitsluitend beschikbaar als een dieptemeter is geïnstalleerd.

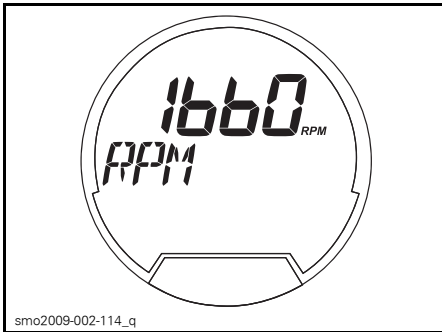

**VOORBEELD - NUMERIEKE DISPLAY  
GESELECTEERD - RPM**

Druk de SET-knop (instelling) in om de gewenste aanduiding te selecteren en op te slaan, of wacht tot de tijdslimiet voor de functieweergave verloopt. De laatst weergegeven aanduiding wordt automatisch opgeslagen.

De numerieke display maakt gebruik van de volgende afkortingen:

- FT of M
- RPM
- MPH of Km/h
- °F of °C
- AM of PM
- Gal/h of l/h

**OPMERKING:** Als de numerieke display is ingesteld om gemiddeld brandstofverbruik, topsnelheid, gemiddelde snelheid, top RPM of gemiddelde RPM weer te geven, kunt u de aanduiding resetten door tweemaal op de SET-knop (instelling) te drukken. De numerieke display geeft kortstondig nul (0) aan.

### Klokinstelling wijzigen

1. Druk herhaaldelijk op de MODE-knop (modus) tot INSTELLINGEN verschijnt op de multifunctionele display.

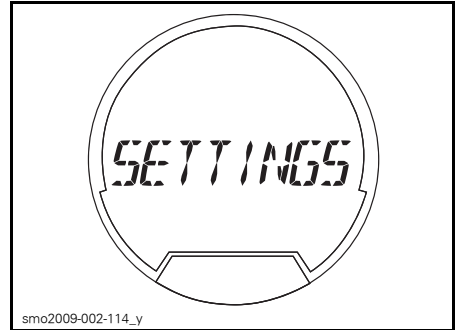

**FUNCTIE SELECTEREN - INSTELLINGEN**

2. Druk herhaaldelijk op de pijlknop OMHOOG of OMLAAG tot KLOK verschijnt.



**FUNCTIE GESELECTEERD - KLOK**

3. Druk op de SET-knop (instelling) om de functie te openen. De melding KLOKCOMPENSATIE WIJZIGEN verschijnt.

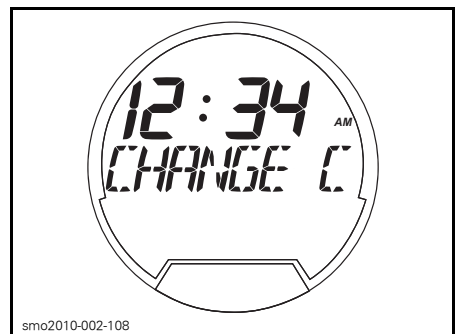

**FUNCTIE GESELECTEERD -  
KLOKCOMPENSATIE WIJZIGEN**

4. Druk op de pijlknop OMHOOG of OMLAAG om de klok op de juiste lokale tijd in te stellen.
5. Druk op de SET-knop om de instellingen op te slaan en terug te keren naar het hoofdscherm.

**OPMERKING:** De klok maakt gebruik van GPS-signalen om de juiste tijd tegenover GMT (Greenwich Mean Time) bij te houden. Bij het instellen van de klok kan enkel het uur worden gewijzigd.

### Weergave van het brandstofverbruik selecteren

U kunt het brandstofverbruik van de waterscooter op 4 verschillende manieren laten weergeven op de numerieke display:

- Huidige brandstoftoevoer per uur (gal/u of l/u)
- Gemiddelde brandstoftoevoer per uur (gal/u of l/u)
- Afstand tot lege tank (Mi of Km)
- Tijd tot lege tank (u of min).

Om het brandstofverbruik van de waterscooter te zien gaat u als volgt te werk:

1. Druk herhaaldelijk op de MODE-knop (modus) tot BRANDSTOFVERBRUIK verschijnt op de multifunctionele display.

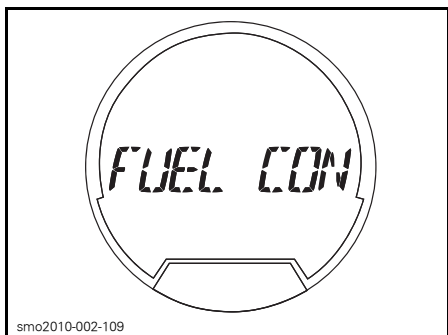

GESELECTEERDE FUNCTIE - BRANDSTOFVERBRUIK

2. Druk op de pijlknop OMHOOG of OMLAAG om de gewenste weergavemodus van het brandstofverbruik te selecteren.

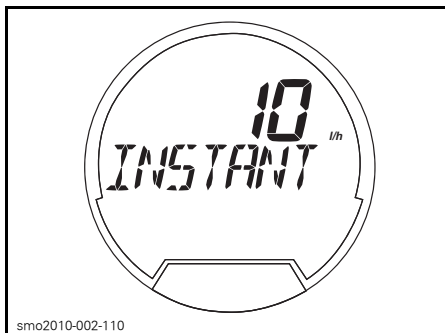

WEERGAVEMODUS BRANDSTOFVERBRUIK - HUIDIG BRANDSTOFVERBRUIK

3. Druk op de SET-knop om de instellingen op te slaan en terug te keren naar het hoofdscherm.

**OPMERKING:** Het brandstofverbruik wordt weergegeven op de numerieke display. Druk tweemaal op de SET-knop (instelling) om de aanduiding van het gemiddelde brandstofverbruik te resetten. De display geeft kortstondig nul (0) aan.

## 9) Multifunctionele display

Wanneer het elektrisch systeem wordt ingeschakeld en het instrumentenbord de zelftestroutine heeft doorlopen verschijnt enkele seconden lang de schuivende melding WELKOM AAN BOORD VAN SEA-DOO. Na deze verwelcoming verschijnt niets op de display tot de waterscooter wordt bestuurd.

Wanneer de waterscooter wordt ingeschakeld, geeft de multifunctionele display de kompascoers, schuivende meldingen van het bewakingssysteem of een schuivende DOCK MODE AAN-melding weer als die functie geactiveerd is.



De multifunctionele display dient ook om een menu weer te geven waaruit u diverse functies kunt selecteren voor het wijzigen van aanduidingen op de numerieke display, bedrijfsmodi, instellingen, actieve storingscodes en een rondetimer.

## **⚠ WAARSCHUWING**

De selectie van diverse numerieke displays, systeemmodi of een verandering van instellingen mag enkel worden uitgevoerd als de waterscooter stilstaat. Het selecteren van deze verschillende functies terwijl de waterscooter op snelheid wordt bestuurd is niet aan te raden omdat het uw aandacht van de omgeving afleidt.

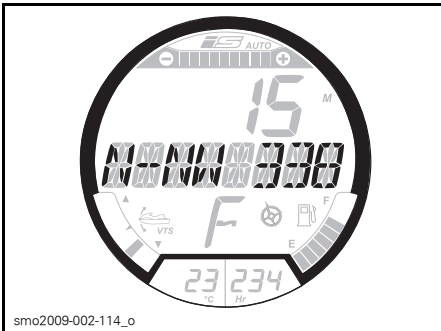

**MULTIFUNCTIONELE DISPLAY - AANDUIDING VAN DE KOMPASKOERS**

**OPMERKING:** Raadpleeg uw erkende Sea-Doo dealer om de meeteenheden of weergegeven taal te veranderen.

## **Functies selecteren**

Bij varen op snelheid geeft de multifunctionele display normaal een aanduiding van de kompasrichting en azimut waarin de waterscooter zich voortbeweegt.

Selecteer de verschillende beschikbare functies op de multifunctionele display door de MODE-knop (modus) herhaaldelijk in te drukken tot de gewenste functie verschijnt:

- RONDETIJD
- SKIMODUS (WAKE PRO)
- RONDETIJD (RXT-X)
- BRANDSTOFVERBRUIK
- VTS MODE
- RIJDEN
- DISPLAY
- STORINGSCODES
- SLEUTELMODUS
- INSTELLINGEN.

Druk dan op de SET-knop (instelling) om die functie te openen.

**OPMERKING:** De storingscodefunctie is enkel beschikbaar als er een actieve storing aanwezig is. De instellingenfunctie is enkel beschikbaar als de motor is uitgeschakeld.

## **Functiespecificaties**

### **Rondetimer**

Met de rondetimer kunt u tot 50 aparte rondetijden opnemen.

Om de rondetimer te activeren en te gebruiken gaat u als volgt te werk:

1. Druk herhaaldelijk op de MODE-knop (modus) tot RONDETIJD verschijnt op de multifunctionele display.

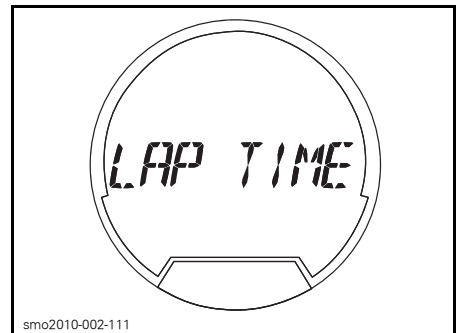

**GESELECTEERDE FUNCTIE - RONDETIJD**

- Druk op de SET-knop (instelling) om de functie te openen, de rondetimer wordt dan geactiveerd en weergegeven op de display.

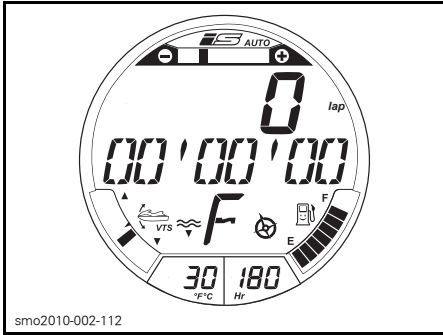

**RONDETIMER GEACTIVEERD**

- Druk op de SET-knop om de timer te starten.

**OPMERKING:** De timer start zodra u de SET-knop hebt ingedrukt.

- Om iedere rondetijd op te nemen, drukt u bij de start van iedere ronde op de SET-knop.

**OPMERKING:** De rondetijd wordt opgenomen, de rondetimer op de numerieke display telt het aantal opgenomen rondes en de timer loopt door.

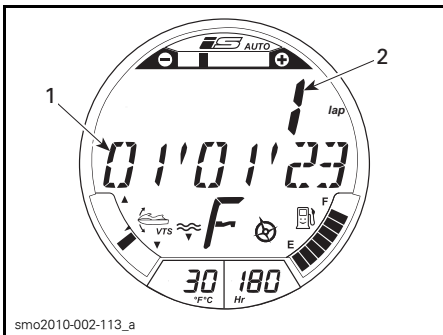

- Rondetijd, eerste ronde
- Ronde nummer 1

- Om de laatste ronde op te slaan en de timer stop te zetten drukt u op de MODE-knop.

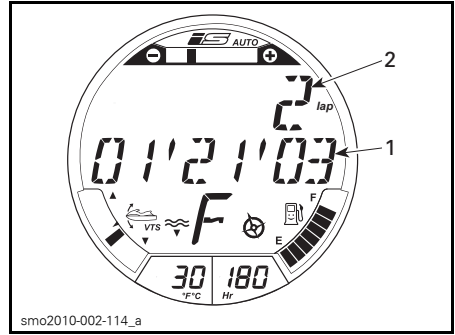

- Rondetijd, tweede ronde
- Ronde nummer 2

Om iedere rondetijd te zien drukt u op de pijlknop OMHOOG of OMLAAG. De rondeteller geeft aan om welke ronde het gaat.

Om de cumulatieve rondetijd van alle opgenomen rondes samen te bekijken, drukt u op de pijlknop OMHOOG of OMLAAG tot ALL (alle) in de rondeteller verschijnt.

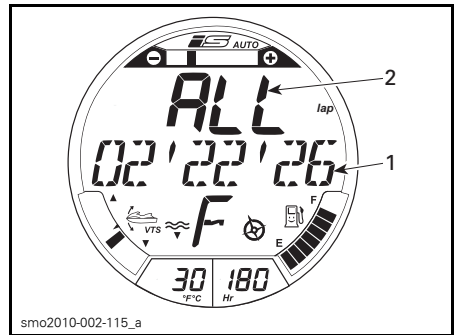

- Totale rondetijd voor 2 rondes
- Rondetijd, ALLE rondes

Om de rondetimer en rondeteller te resetten, houdt u de SET-knop (instelling) ingedrukt tot de timer en teller terug op 0 (nul) staan.

**Skimodus**

De skimodus wordt gebruikt voor herhaaldelijke, gecontroleerde lanceringen bij het trekken van een waterskiër of wakeboarder. Zie **BEDIENINGSINSTRUCTIES** voor meer informatie.

## Brandstofverbruik

De functie BRANDSTOFVERBRUIK kan het brandstofverbruik van de waterscooter op vier verschillende manieren weergeven. Zie *NUMERIEKE DISPLAY*.

## VTS-modus

De functie VTS MODE wordt gebruikt om de VTS in te stellen of de VTS VOORINSTELLING-instellingen te wijzigen. Zie *DE VTS (VARIABLE TRIM SYSTEM) GEBRUIKEN* in de *BEDIENINGSINSTRUCTIES*.

## Rijden

De functie RIJDEN kan worden gebruikt om de SPORTmodus of de gaslepregeling te activeren of te deactiveren. Zie *GASHENDEL*.

## Display

De functie DISPLAY wordt gebruikt om de aanduiding in de numerieke display van het informatiecentrum te wijzigen. Zie *NUMERIEKE DISPLAY*.

## Storingscodes

De functie STORINGSCODES wordt gebruikt om de actieve storingscodes weer te geven. Zie het gedeelte *BEWAKINGSSYSTEEM*.

## Sleutelmodus

De functie SLEUTELMODUS wordt gebruikt om de instellingen van de LEER- of HUURsleutel te wijzigen. Zie *D.E.S.S.-CONTACT (NOODSTOP-SCHAKELAAR)*.

## Instellingen

De functie INSTELLINGEN wordt gebruikt om de instellingen van de klok of de aanmeermodus te wijzigen of om de iBR-neutralisatie te activeren. Zie:

- *NUMERIEKE DISPLAY* om de klokinstellingen te wijzigen

- *BEDIENING VAN DE iS (INTELLIGENTE OPHANGING)* om de aanmeermodus in te stellen
- *JETPOMP, STRAALBUIS EN IBR-POORT* in *ONDERHOUDSPROCEDURES* om de iBR-neutralisatie te activeren.

## 10) Dieptemeterweergave

### Model GTX Limited iS

De *NUMERIEKE DISPLAY* kan worden geselecteerd om een aanduiding te geven van de waterdiepte.

Het systeem is in staat om de waterdiepte onder de romp weer te geven in individuele stappen van 50 m.

**OPMERKING:** Onder bepaalde omstandigheden kan de aanduiding op het digitale scherm wegvallen. Of het digitale scherm de diepte kan aanduiden hangt af van de gebruiksomstandigheden.

Raadpleeg het gedeelte *NUMERIEKE DISPLAY* in dit hoofdstuk om de dieptemeter te activeren.

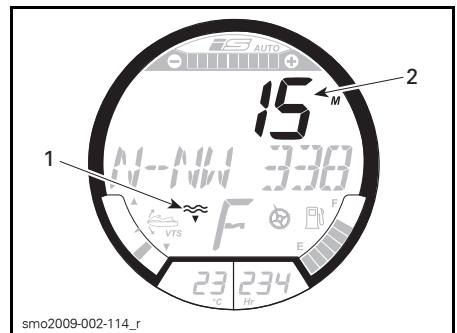

1. Dieptemeter-indicator
2. Waterdiepteaanduiding

**OPMERKING:** De DIEPTEmeter-indicator is uitsluitend beschikbaar als een dieptemeter is geïnstalleerd en wordt gedetecteerd.

**⚠ WAARSCHUWING**

Gebruik de dieptemeter nooit als waarschuwingssysteem om in ondiep water te varen.

**11) Watertemperatuurgeave**

Geeft continu de watertemperatuur van het oppervlaktewater weer in graden Celsius (°C) of Fahrenheit (°F).

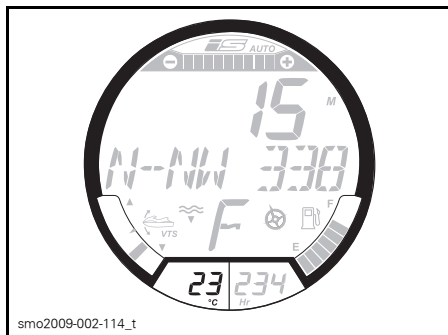

WATERTEMPERATUURWEERGAVE

De numerieke display kan ook worden geselecteerd om de watertemperatuur weer te geven. Zie *NUMERIEKE DISPLAY* in dit hoofdstuk.

Raadpleeg uw erkende Sea-Doo dealer om de meeteenheden (°C of °F) te veranderen.

**12) Uurmeterweergave (HR)**

Geeft continu de gebruiksduur van de waterscooter weer in uren.

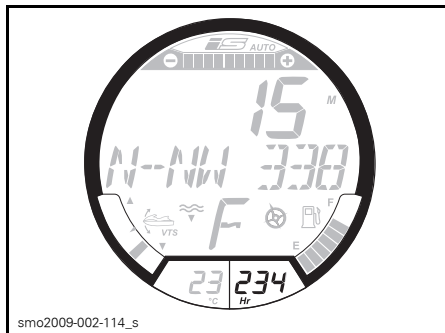

UURMETERDISPLAY

**13) iBR-stand**

Geeft de stand van de iBR-poort weer.

- N (neutraal)
- F (vooruit)
- R (achteruit).

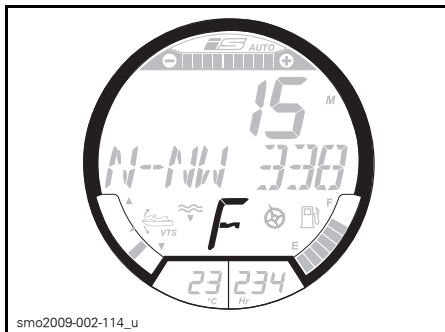

iBR-STAND-INDICATOR

**14) Kompas**

De GPS in het informatiecentrum zorgt voor de aanduiding in de multifunctionele display.

De windstreken, tussenwindstreken en de azimut waarin de waterscooter zich verplaatst worden standaard weergegeven in de multifunctionele display als de waterscooter in beweging is.

De kompaasaanduiding verschijnt enkel als de GPS een goede verbinding heeft met de navigatiesatellieten. Dat

wordt bevestigd als de indicator COMPASS actief op het digitale scherm verschijnt.

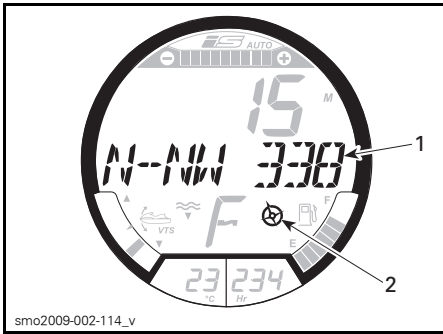

#### TYPISCH

1. Kompas aanduiding
2. Indicator kompas actief

**OPMERKING:** De kompas aanduiding is enkel beschikbaar boven 5 km/h.

## ⚠ WAARSCHUWING

Gebruik het kompas alleen als leidraad. Niet bruikbaar voor nauwkeurige navigatie.

## 15) Touringmodus-indicator

De waterscooter start standaard in de touringmodus en de touringmodus-indicator staat aan.

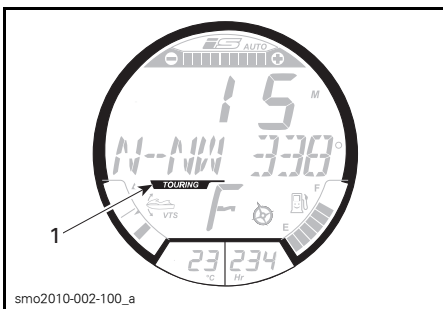

1. TOURINGmodus-indicator aan

De touringmodus-indicator gaat uit zodra de sportmodus wordt geselecteerd.

Raadpleeg voor meer informatie over de touringmodus het gedeelte **GASHENDEL** in **BEDIENINGSELEMENTEN**.

## 16) Sportmodus-indicator

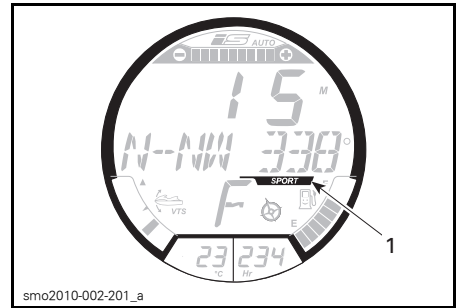

1. SPORTmodus-indicator aan

Normaal staat de sportmodus-indicator uit.

Zodra de sportmodus wordt geselecteerd, gaat de sportmodus-indicator aan en blijft aan tot de sportmodus wordt gedeactiveerd of de waterscooter wordt uitgeschakeld.

Raadpleeg voor instructies over het inschakelen van de sportmodus het gedeelte **iGASHENDEL** in **BEDIENINGSELEMENTEN**.

# UITRUSTING

**OPMERKING:** Bepaalde in dit hoofdstuk beschreven uitrusting is niet van toepassing op alle waterscootermodellen of is op bepaalde modellen mogelijk beschikbaar als optie. De afbeeldingen gelden mogelijk niet voor alle modellen en dienen uitsluitend als visuele leidraad.



## TYPISCH

1. Handschoenvak
2. Opbergbak vooraan
3. Opbergbakken achteraan
4. Brandblusserhouder
5. Zittingvergrendeling
6. Passagiershandgrepen
7. Opstapje
8. Opstapplatform
9. Snelbinders (GTX LTD iS)
10. Ogen vooraan en achteraan (boeg/hek)
11. Kikkers
12. Ruimwateraftappluggen

## 1) Handschoenvak

Een opbergvakje voor persoonlijke voorwerpen.

Trek het handschoenvak open aan de vergrendeling.



smo2009-002-120\_a

**TYPISCH — HANDSCHOENVAK**  
1. Dekselvergrendeling

## Handschoenvak-organizer

### *GTx Limited iS*

Een uitneembare handschoenvak-organizer is nuttig om persoonlijke voorwerpen in op te slaan en mee te nemen.



sdd2009-001-051

**HANDSCHOENVAK-ORGANIZER**

## Handschoenvaktas

### *GTx Limited iS*

Een handschoenvaktas beschermt voorwerpen die in het handschoenvak zijn opgeborgen. De zak is eenvoudig uitneembaar uit het handschoenvak door het aan de twee oogjes uit te trekken.



smo2009-002-121

**HANDSCHOENVAKTAS**

## 2) Opbergbak vooraan

Een waterdichte opbergbak is nuttig om grotere persoonlijke voorwerpen in mee te nemen onder het deksel vooraan. De opbergbak is een verwijderbaar en autonoom geheel.



smo2009-002-136

**OPBERGBAK VOORAAN**

### Toegang tot de opbergbak

Open het deksel van het opbergvak vooraan door de twee hendels van de dekselvergrendeling naar boven te trekken (een aan weerszijden).



smo2009-002-122\_a

**TYPISCH - TOEGANG TOT DE OPBERGBAK**

1. Hendels van de dekselvergrendeling  
vooraan (een aan weerszijden)

**Deksel van de opbergbak  
openmaken**

Maak de vergrendelingen van het deksel los en trek het deksel aan het handvat open.

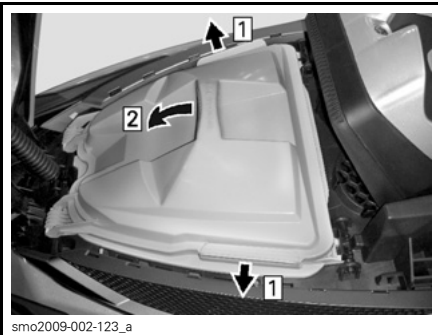

smo2009-002-123\_a

**OPBERGBAK OPENMAKEN**

Stap 1: Maak de vergrendelingen los  
Stap 2: Trek het deksel open

**MERK OP** De maximaal toelaatbare belasting voor de opbergbak vooraan is een gelijkmatig verdeelde 9 kg.

**⚠ WAARSCHUWING**

Plaats nooit zware of breekbare voorwerpen los in de opbergbak vooraan. Niet overladen. De waterscooter nooit gebruiken met een geopend opbergvak.

**Opbergbak verwijderen**

Zorg dat de grendels op de opbergbak goed zijn gesloten.

Duw de grendels die de opbergbak op hun plaats houden stevig in. Trek vervolgens de handgreep van de opbergbak omhoog terwijl u de bak een beetje naar voren kantelt om de lipjes vooraan los te maken, en neem hem uit de waterscooter.



smo2009-002-124\_a

**OPBERGBAK VERWIJDEREN**

Stap 1: Duw de grendels van de opbergbak in  
Stap 2: Hef en kantel hem naar voren om de lipjes vooraan los te maken.

**⚠ WAARSCHUWING**

Bewaar of vervoer nooit iets onder de opbergbak of tussen het bewegende en het vaste dek.

**Opbergbak plaatsen**

Terwijl u de opbergbak in het opbergvak vooraan steekt, kantelt u deze naar voren zodat de voorste lipjes van de opbergbak in de houders onder de dempende voering van het opbergdeksel gaan.



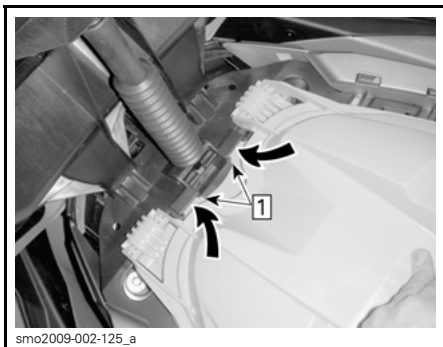

Stap 1: Voorste lipjes van de opbergbak insteken

Duw de achterzijde van de opbergbak naar beneden tot hij stevig met de grendels (aan weerszijden) op zijn plaats klikt.

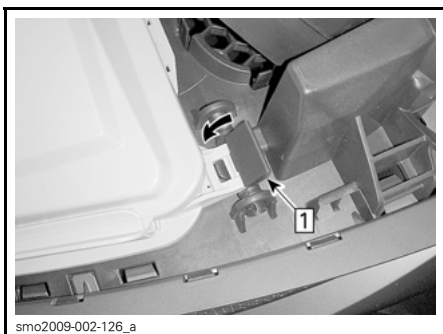

Stap 1: Grendels induwen om te bevestigen

Zorg ervoor dat de opbergbak goed in de grendels zit en dat de grendels naar voren zijn gesloten.

**MERK OP** Gebruik de waterscooter nooit als de opbergbak niet goed vastzit.

**OPMERKING:** Deze waterscooter kan worden gebruikt zonder dat de opbergbak vooraan is geïnstalleerd.

### 3) Opbergbakken achteraan

**OPMERKING:** De opbergbakken achteraan worden enkel geleverd op modellen RXT-iS, GTX iS en GTX Limited iS. Andere modellen zijn uitgerust met panelen die makkelijk afneembaar zijn voor werkzaamheden aan de waterscooter. Het rechterpaneel verschaft toegang tot de accu.

Onder het opstapplatform achteraan bevinden zich twee opbergbakken. Die zijn ideaal geschikt om voorwerpen in op te slaan, zoals een sleeptouw, eerste hulpkit, brandblusser en andere voorwerpen.

Als het opstapplatform gesloten is, dient die als dekking voor de twee opbergbakken.

De opbergbak rechts is speciaal ontworpen om een goedgekeurde brandblusser in op te bergen (afzonderlijk verkrijgbaar).



1. Locatie brandblusserhouder

De opbergbak rechts kan worden verwijderd voor servicewerkzaamheden aan de waterscooter.

Om de opbergbak te verwijderen, trekt u de twee plastic klinknagels in de bak (voor en achter) uit en tilt de opbergbak vervolgens uit het vaste dek.



smo2009-002-128

#### TOEGANG TOT ACCU EN ZEKERINGEN - RECHTEROPBERGBAK VERWIJDERD

**MERK OP** Dit voertuig nooit gebruiken zonder dat de twee opbergbakken achteraan zijn geïnstalleerd. Zorg er altijd voor dat het opstapplatform achteraan goed gesloten en vergrendeld is over de opbergbakken. Bij een slechte vergrendeling kan water dat bij extreme manoeuvres over het platform stroomt het platform openen en de opbergbak rechts losmaken. In dat geval zal water in het ruim stromen en daar motorschade of elektrische problemen veroorzaken.

## 4) Brandblusserhouder

### Modellen RXT-iS, GTX iS en GTX limited iS

Gebruik de steun in de opbergbak rechts onder het opstapplatform achteraan en bevestig de brandblusser met de rubberen riempjes.

Zie *OPBERGBAKKEN ACHTERAAN* ter illustratie.

**OPMERKING:** De brandblusser is afzonderlijk verkrijgbaar.

### Overige modellen

De brandblusserhouder bevindt zich in de voorste opbergbak.

## 5) Vergrendeling van de zitting

De vergrendeling van de zitting bevindt zich achteraan de zitting. Op het voorste uiteinde van de zitting is een scharnier gemonteerd.

Open de zitting door de vergrendelingshendel op te trekken en de zitting volledig open te heffen. Een cilinder aan de voorkant van de zitting houdt de zitting volledig geopend.

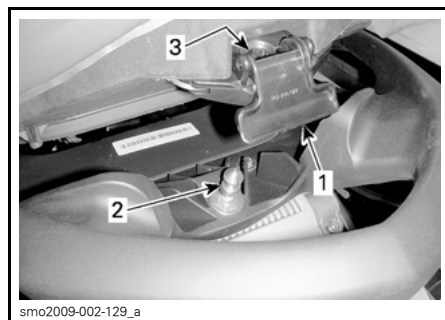

smo2009-002-129\_a

#### TYPISCH - ZADELVERGRENDELING

1. Vergrendelingshendel van de zitting
2. Vergrendelingspin
3. Insteekopening van de pin

Om de zitting te vergrendelen sluit u de zitting en drukt de achterkant van de zitting stevig naar beneden.

**⚠ LET OP** Zorg ervoor dat de grendel goed op de pin is gesloten.

## 6) Passagiershandgrepen

De zadelriem verschaft een handgreep waaraan een passagier zich onderweg kan vasthouden.

De zijken van de gevormde handgreep achteraan het zadel verschaffen eveneens een handgreep voor een passagier. Het achterste deel van de gevormde handgreep verschaft een handgreep voor de begeleider van de skiër/wakeboarder of om vanuit het water aan boord te komen.

**MERK OP** Gebruik de gevormde handgreep nooit om iets te slepen of de waterscooter aan op te heffen.

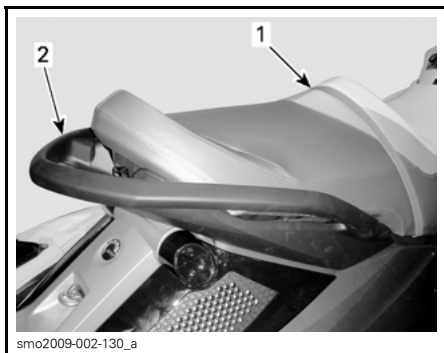

TYPISCH - PASSAGIERSHANDGREPEN  
1. Zadel met riem  
2. Gevormde handgreep

## 7) Opstapje

Een handig opstapje dat dient om vanuit het water op de waterscooter te stappen.

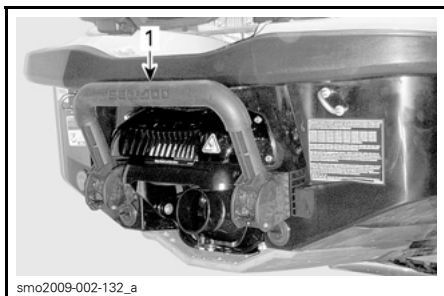

TYPISCH  
1. Opstapje

## ⚠ WAARSCHUWING

De motor moet uitgeschakeld zijn om het opstapje te gebruiken om aan boord van de waterscooter te komen.

## ⚠ WAARSCHUWING

Let op de beweging van de iBR-poort bij het starten of stilleggen van de motor of het gebruik van de iBR-hendel. De automatische bewegende poort kan vingers of tenen klemmen van mensen die zich vasthouden achteraan uw waterscooter.

Trek de trede met de hand naar beneden en houd deze tegen tot er een voet of knie op rust.

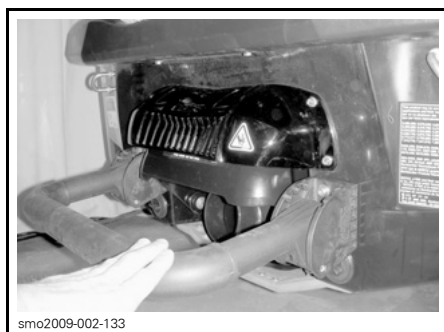

OPSTAPJE NEERGEKLAPT OM VANUIT HET WATER AAN BOORD TE STAPPEN

## MERK OP

- Het opstapje nooit gebruiken om op een waterscooter te stappen die uit het water ligt
- Gebruik het opstapje nooit om te trekken, slepen, duiken of springen of voor enig ander doel dan als opstapje.
- Sta midden op het opstapje.
- Altijd slechts één persoon tegelijk op het opstapje.

## 8) Opstapplatform

Het opstapplatform bedekt de dekzone achteraan.

Twee inkepingen in het platform dienen als voetsteunen voor de begeleider die naar achter kijkt bij het slepen van een skiër of tuber.

Twee handgrepen bij de achterste rand van het platform kunnen gebruikt worden door een persoon die uit het water aan boord wil komen.

### Modellen RXT-iS, GTX iS en GTX limited iS

Het platform dient tevens als waterdichte afdekking voor de twee opbergbakken achteraan, die toegankelijk zijn als het platform wordt geopend. Het scharniert achteraan op het vaste dek en wordt met twee grendels dichtgehouden aan de voorste hoeken.

Open het opstapplatform door elke vergrendelingshendel omhoog te trekken en het dek volledig op te heffen. Een cilinder aan de linkerkant kan het platform openhouden.

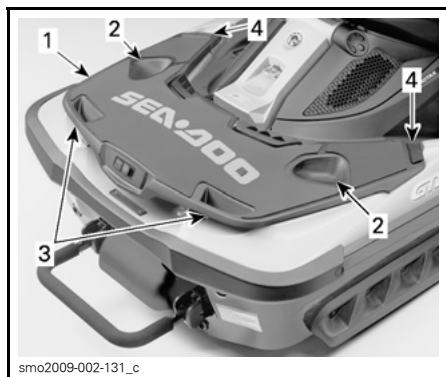

smo2009-002-131\_c

#### ILLUSTRATIE VAN HET MODEL GTX LIMITED iS

1. Opstapplatform
2. Voetsteunen van de begeleider
3. Handgrepen
4. Vergrendelingshendels

## 9) Snelbinders

### GTX Limited iS

Twee snelbinders zijn beschikbaar om de waterscooter aan te meren.

Één snelbinder bevindt zich net onder het stuur links, het andere bevindt zich centraal in de achterste rand van het opstapplatform.



smo2009-002-134\_a

1. Voorste snelbinder



smo2009-002-131\_d

1. Achterste snelbinder

## ⚠ WAARSCHUWING

- De intrekbare touwen niet gebruiken als de motor van de waterscooter draait.
- Niet gebruiken om een vaartuig te slepen. Niet gebruiken om een persoon of voorwerp achter of naast de waterscooter te slepen.
- De snelbinders niet gebruiken om op een aanhangwagen te slijpen.

**MERK OP**

- Dit systeem werd ontworpen voor tijdelijk gebruik in normale omstandigheden. Niet gebruiken als permanent aanmeersysteem of in extreme omstandigheden (sterke wind, zware golven, enz.)
- Inspecteer regelmatig de toestand van de touwen. De waterscooter niet vastbinden met een beschadigd touw. Vervanging van het BRP-touw door een ander touw maakt de garantie op de snelbinder ongeldig.
- Als snelbinders in zout water worden gebruikt, dienen de touwen regelmatig grondig met zoet water te worden gespoeld om zoutafzettingen in de touwen en het snelbindermechanisme te vermijden. Dit verlengt de levensduur van het touw en garandeert de goede werking van het mechanisme.

**OPMERKING:** Het snelbindertouw is een slijtagegevoelig onderdeel dat niet door de normale garantie wordt gedekt.

Zie het hoofdstuk *ONDERHOUD* voor meer informatie over het schoonmaken van de snelbinders.

**Uw waterscooter aanmeren met de snelbinders**

1. Leg uw waterscooter evenwijdig aan de kade en in stilstand naast de meerpaal en maak de voorste snelbinder los door de hendel op te trekken.
2. Neem de meertouwstop en trek eraan om genoeg touw uit te trekken tot aan de meerpaal en meer om errond te binden.

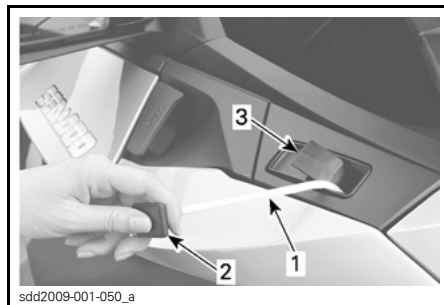

sdd2009-001-050\_a

**TYPISCH - VOORSTE SNELBINDER**

1. Aanmeerlijn van de snelbinder
  2. Stop van de aanmeerlijn
  3. Snelbindervergrendeling
3. Duw de snelbindervergrendeling naar beneden om de aanmeerlijn te blokkeren.
- MERK OP** Zorg er altijd voor dat het snelbindertouw goed geblokkeerd is. Zorg ervoor dat het meertouw niet in contact staat met componenten waardoor de waterscooter schade zou kunnen oplopen of het touw voortijdig zou kunnen verslijten.
4. Als het snelbindertouw aan het meerpaaltje is bevestigd en de waterscooter nog steeds evenwijdig aan het dok ligt, kunt u voorzichtig aan land gaan. Stap van de voethouder of zitting van de waterscooter, sta niet op de rail van de waterscooter want zo kan die onstabiel worden.
  5. Houd de waterscooter evenwijdig aan het dok en herhaal de aanmeerprocedure met de achterste snelbinder. Wees voorzichtig dat u niet valt terwijl u met het achterste touw werkt.

**OPMERKING:** De aanmeerprocedure is in principe dezelfde als er passagiers aan boord zijn. De bestuurder moet de passagiers echter verzoeken rustig te blijven zitten en hun gewicht tijdens de aanmeerprocedure centraal boven de zitting te houden. De passagiers mogen enkel aan land komen als het voorste meertouw aan het meerpaaltje is gebonden. De bestuurder moet op de waterscooter blijven om de waterscooter evenwijdig te houden aan het dok terwijl de passagiers aan land gaan.

### **MERK OP**

- Meer de waterscooter niet aan met enkel een intrekbaar bouw. Gebruik de voorste en achterste systemen samen.
- Span de aanmeertouwen niet te strak aan. Laat altijd wat speling. Houd waar nodig rekening met de getijden. Meer de waterscooter altijd aan met het touw en niet met de plastic uiteinden.
- Het aanmeersysteem beschermt de waterscooter niet tegen inslagen tegen het dok. Gebruik daarom steigerbumpers (kussens) in combinatie met de intrekbare touwen om uw waterscooter te beschermen.
- De waterscooter steeds aanmeren aan een sterk meerpaaltje aan een kade met een geschikte hoogte.

### **Snelbinders losmaken**

1. Om de trossen los te gooien, knoopt u eerst de achterste snelbinder los. Trek het aanmeertouw in, houd de meertouwstop vlak bij de houder ervan en trek de grendel omhoog. Zodra het meertouw is ingetrokken klikt u de meertouwstop in de houder.

2. Stap op de waterscooter. Zorg dat u uw gewicht zoveel mogelijk centraal over de waterscooter houdt om de waterscooter stabiel te houden.
3. Ga voorzichtig naar de bestuurderspositie.
4. Maak het voorste meertouw los van het meerpaaltje, trek het in en vergrendel de stop net als bij de achterste snelbinder.
5. Duw de waterscooter weg van de kade of laat hem afdrijven.

**⚠ LET OP** Let op bij het intrekken van het meertouw. Houd de stop altijd bij de houder voordat u de hendel ontgrendelt. Ga niet in het pad staan van een touw dat wordt ingetrokken.

**⚠ LET OP** Zorg ervoor dat de touwen goed zijn ingetrokken en dat de stoppen goed zijn ingeklikt voordat u de waterscooter opstart.

## **10) Voorste en achterste ogen**

De ogen kunnen worden gebruikt om aan te meren, te slepen en als bevestigingspunt om uw waterscooter te vervoeren.

## Oog vooraan

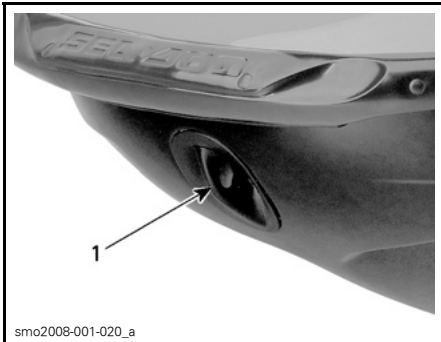

TYPISCH

1. Oog vooraan

## Ogen achteraan

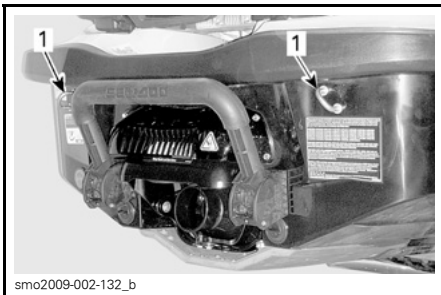

TYPISCH

1. Ogen achteraan

## 11) Kikkers

Deze kikkers kunnen worden gebruikt om tijdelijk aan te meren, zoals om te tanken.

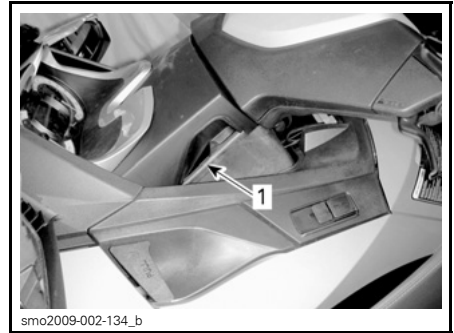

TYPISCH

1. Kikkers

**MERK OP** Gebruik de kikkers nooit om de waterscooter te slepen of op te heffen.

## 12) Ruimwater-aftappluggen

Draai de aftappluggen steeds los als de waterscooter op een aanhangwagen ligt. Hierdoor zal water dat zich in het ruim ophoopt kunnen wegvloeiën zodat er minder condensatie optreedt.

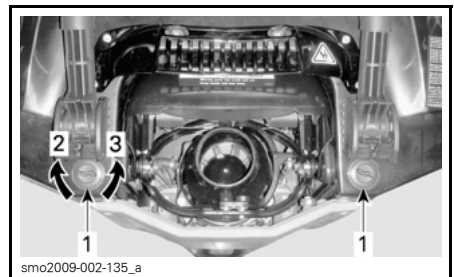

TYPISCH

1. Aftappluggen  
2. Aandraaien  
3. Losdraaien

**MERK OP** Zorg ervoor dat de aftappluggen stevig vastzitten voordat u de waterscooter te water laat.

## 13) Ski-/wakeboardpaal

### WAKE modellen

Trek de knop omhoog om de paal uit te trekken. Zorg dat de twee delen van de paal volledig zijn uitgetrokken en goed zijn vergrendeld voordat u er een ski- of wakeboardtouw aan bevestigt.

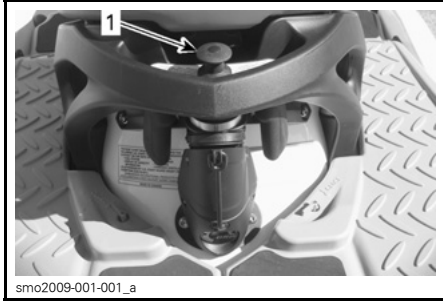

TYPISCH - SKI-/WAKEBOARDPAAL  
INGEDUWD

1. Deze knop omhoog om uit te trekken



UITGETROKKEN SKI-/WAKEBOARDPAAL

Duw de paal recht naar beneden duwend terug in.

Als de paal moeilijk uit te trekken of in te duwen is, duwt u tegelijk aan beide zijden van de vastzetklem naar de voorkant van de waterscooter toe.

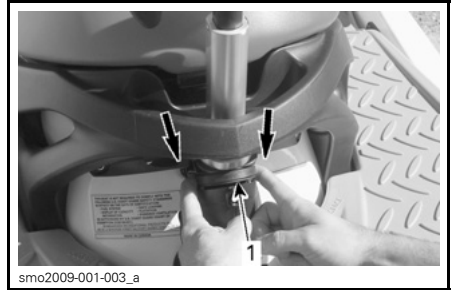

NAAR VOOR DUWEN OM TE  
ONTGRENDELEN EN DE PAAL TE  
VERWIJDEREN  
1. Vastzetklem

### ⚠ WAARSCHUWING

Zorg ervoor dat de ski-/wakeboardpaal volledig wordt uitgetrokken en vergrendeld voor gebruik. Trek de skipaal volledig in en vergrendel hem wanneer hij niet wordt gebruikt. Wees voorzichtig als u een skiër/wakeboarder trekt. Als die het touw loslaat, kan het terugschieten naar de waterscooter. Maak nooit een scherpe bocht wanneer u een skiër, wakeboarder of een speeltuig trekt.

**MERK OP** De ski-/wakeboardpaal is ontworpen om een skiër of wakeboarder te trekken met een bruto maximaal gewicht van 114 kg.

Neem altijd een tweede persoon mee als waarnemer.

**OPMERKING:** De handvaten op de ski-/wakeboardpaal dienen als handgreep voor de begeleider.

**MERK OP** Gebruik de ski-/wakeboardpaal nooit om andere vaartuigen te slepen. Respecteer de maximaal toegelaten belasting op de ski-/wakeboardpaal. Overlading kan de wendbaarheid, stabiliteit en vaarprestaties nadelig beïnvloeden.



## 14) Wakeboardrek

### WAKE modellen

Een handig, verwijderbaar rek om op het water een wakeboard mee te nemen op de waterscooter.

**OPMERKING:** Het wakeboardrek kan aan de linkerzijde van de waterscooter worden geïnstalleerd.

Installatie:

1. Steek de haken onderaan het rek in de onderste bevestigingsbeugel op de romp, onder de linkerbumper.

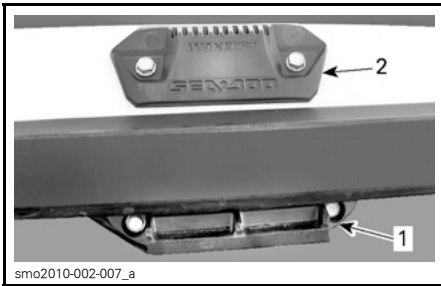

smo2010-002-007\_a

#### BEVESTIGINGSBEUGELS VOOR WAKEBOARDREK

1. Onderste bevestigingsbeugel
2. Bovenste bevestigingsbeugel



smo2010-002-009\_a

1. Van haken voorziene gedeelte van het rek in de onderste beugel
2. Draai het rek naar boven en druk de bovenkant van het rek naar de romp toe tot de hendel in de bovenste bevestigingsbeugel klikt.

### ⚠ WAARSCHUWING

Als het rek niet stevig aan de waterscooter is bevestigd, kan het onverwacht loskomen en wegvliegen, wat een risico inhoudt voor personen in de omgeving. Controleer regelmatig of het rek goed op de steunpunten is vastgeklikt.

3. Plaats een wakeboard op het rek steeds met de vin(nen) van de wakeboard naar buiten en de hiel van de laars naar onder, naast het dek van de waterscooter.
4. Bevestig het wakeboard met de snelbinders.

### ⚠ WAARSCHUWING

Plaats het wakeboard altijd **MET DE VIN(NEN) NAAR BUITEN** om letsel en snijwonden door de vin(nen) te voorkomen.



smo2010-002-008

#### WAKEBOARD MET VINNEN NAAR BUITEN GEPLAATST

5. Trek en duw na de installatie aan het wakeboard om te controleren of het stevig aan het rek is bevestigd.

## ⚠ WAARSCHUWING

Als het wakeboard niet stevig aan het rek is bevestigd, kan het onverwacht loskomen en wegvliegen, wat een risico inhoudt voor personen in de omgeving. Om dit te voorkomen:

- Inspecteer de snelbinders en vervang ze indien u beschadigingen vaststelt.
- Bevestig het wakeboard correct aan het rek.
- Controleer regelmatig of het board nog goed vastzit.

**OPMERKING:** Als het wakeboard van het rek wordt verwijderd moet u de snelbinders zo vastmaken dat ze niet rondslingeren terwijl u vaart.

**MERK OP** Het rek is ontworpen voor één wakeboard. Gebruik het niet om meer dan een wakeboard te dragen of om ski's of andere voorwerpen te transporteren. Gebruik de rek(ken) niet als aanmeerpunten of om op te stappen.

## ⚠ WAARSCHUWING

Vaar extra voorzichtig met een wakeboard en/of rek:

- Voer **NOOIT** agressieve manoeuvres uit zoals een spin-out.
- Spring **NOOIT** over de golven.
- Gebruik uw gezond verstand en matig uw snelheid.

Anders kan het wakeboard loskomen of kunnen er personen afvallen en zich verwonden aan het wakeboard of het rek.

## ⚠ WAARSCHUWING

Laat **NOOIT** een wakeboard op het rek zitten terwijl de waterscooter wordt getransporteerd. Anders kunnen de vinnen van het wakeboard omstanders verwonden of kan het wakeboard worden weggeslingerd op de weg. De snelbinders zijn opgespannen en kunnen terugspringen en tegen iemand zwiepen wanneer ze worden losgemaakt. Wees voorzichtig.

Om het wakeboardrek te verwijderen, drukt u de hendel bovenaan het rek in en neemt het uit de bevestigingsbeugels.



### WAKEBOARDREK VERWIJDEREN

1. Deze hendel indrukken om het wakeboardrek los te maken

# BEDIENINGSINSTRUCTIES

## **⚠ WAARSCHUWING**

Voer de *INSPECTIE VÓÓR HET VERTREK* altijd uit voordat u de waterscooter gaat gebruiken. Lees zeker de *VEILIGHEIDSINFORMATIE* en de hoofdstukken met *INFORMATIE OVER DE WATERSCOOTER* en maak uzelf goed vertrouwd met de iControl technologie.

Vraag altijd raad aan een erkende Sea-Doo dealer als u een bedienings-element of instructie niet helemaal begrijpt.

## **Gebruik tijdens de invaarperiode**

**MERK OP** Volg de instructies in dit hoofdstuk nauwgezet. Als u dit niet doet kan dit de levensduur en/of werking van de motor in het gedrang brengen.

De waterscooter moet een invaarperiode van 10 bedrijfsuren doorlopen alvorens u langdurig plankgas mag geven.

Tijdens deze periode mag u maximaal 1/2 tot 3/4 gas geven. Kortstondig plankgas geven en uw snelheid variëren dragen echter bij tot een goed invaarresultaat.

**MERK OP** Voortdurend plankgas geven, langdurig op kruissnelheid varen en oververhitting van de motor zijn nefast tijdens de invaarperiode.

## **Opstappen op de waterscooter**

Net als bij elke andere waterscooter moet u voorzichtig opstappen en mag de motor daarbij niet draaien.

## **⚠ WAARSCHUWING**

De motor moet **UIT** staan om op te stappen of wanneer u het opstapje gebruikt.

### **Aan boord gaan vanaf de wal**

Wanneer u vanaf de kade opstapt, plaatst u langzaam een voet op de treeplank van de waterscooter die het dichtst bij de kade ligt terwijl u het stuur vasthoudt, en verplaatst tegelijk uw lichaamsgewicht naar de andere kant om de waterscooter in evenwicht te houden.

Zwaai dan de andere voet over de zitting en plaats hem op de andere treeplank. Duw de waterscooter weg van de kade.



### **Aan boord gaan vanuit ondiep water**

In ondiep water kunt u ofwel vanaf de achterkant ofwel vanaf de zijkant op de waterscooter stappen.

## ⚠ WAARSCHUWING

- Let op de beweging van de iBR-poort bij het starten of stilleggen van de motor of het gebruik van de iBR-hendel. De automatisch bewegende poort kan vingers of tenen klemmen van mensen die zich vasthouden achteraan uw waterscooter.
- Blijf met uw ledematen uit de buurt van de straalbuis en het inlaatrooster.
- Gebruik nooit onderdelen van de jetpomp, de pompkap of de iBR-poort als steunpunt om op de waterscooter te stappen.

Zorg dat er minstens 90 cm water onder het laagste punt aan de achterzijde van de romp is.

Houd er rekening mee dat de romp lager in het water zal liggen wanneer alle passagiers aan boord zijn. Respecteer altijd de voorgeschreven diepte om te vermijden dat er zand, kiezel en stenen in de jetpomp worden gezogen.

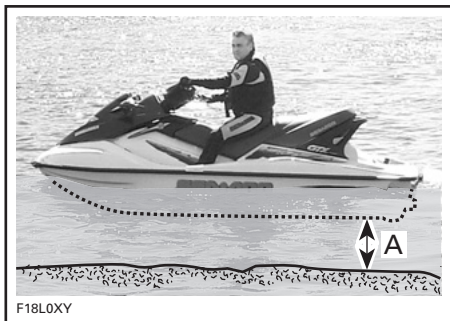

A. Er moet minstens 90 cm water onder het laagste punt van de romp zijn als alle passagiers aan boord zijn

## MERK OP

- Als u de motor start of in ondieper water vaart, kunnen de impeller of andere onderdelen van de jetpomp beschadigd worden.
- Sta midden op het opstapje.
- Altijd slechts één persoon tegelijk op het opstapje.

### Opstappen in diep water

## ⚠ WAARSCHUWING

- Let op de beweging van de iBR-poort bij het starten of stilleggen van de motor of het gebruik van de iBR-hendel. De automatisch bewegende poort kan vingers of tenen klemmen van mensen die zich vasthouden achteraan uw waterscooter.
- Blijf met uw ledematen uit de buurt van de straalbuis en het inlaatrooster.
- Gebruik nooit onderdelen van de jetpomp, de pompkap of de iBR-poort als steunpunt om op de waterscooter te stappen.
- Onervaren bestuurders moeten het opstappen op de waterscooter dicht bij land inoefenen (alle methodes zijn hierin beschreven) voordat ze zich in dieper water wagen.

### Bestuurder alleen

Zwem naar de achterkant van de waterscooter.

Trek het opstapje met een hand naar beneden.



Grijp met de andere hand een van de handgrepen van het opstapplatform beet en trek u dan op zodat u een knie op het opstapje kunt zetten.



Grijp de lus van de zitting beet om uw evenwicht te helpen bewaren en stap op de voetsteunen aan weerszijden van de zitting.



**MERK OP**

- Sta midden op het opstapje.
- Altijd slechts één persoon tegelijk op het opstapje.

Reik één hand voor u uit, neem de gevormde handgreep achter de zitting beet en ga dan op het opstapje staan.



Ga op de zitting zitten.

**Bestuurder met een passagier**

Eerst klimt de bestuurder op de waterscooter op de hierboven beschreven wijze.

In woelig water kan de passagier in het water de waterscooter stabiel houden om de bestuurder te helpen opstapen.



Stap met de beide handen op de handgreep achter de zitting op het opstapplatform.



**MERK OP**

- Sta midden op het opstapje.
- Altijd slechts één persoon tegelijk op het opstapje.

Vervolgens klimt de passagier aan boord terwijl de bestuurder het evenwicht bewaart door zo dicht mogelijk bij de console te gaan zitten.



**Motor starten**

1. Bevestig het veiligheidskoord (D.E.S.S.-sleutel) aan uw reddingsvest.

**⚠ WAARSCHUWING**

Voordat u de motor start dienen de bestuurder en passagiers steeds goed op de waterscooter te zitten, zich goed vast te houden aan een handgreep of het middel van de persoon voor hen en geschikte veiligheidskledij te dragen, inclusief een door de bevoegde instanties goedgekeurd reddingsvest en een wetsuit-onderstuk.

2. Houd het stuur stevig in uw linkerhand en zet uw beide voeten op de treeplanken.
3. Druk de motorstart/stopknop in om het elektrisch systeem in te schakelen.
4. Plaats de D.E.S.S.-sleutel in het contact terwijl het informatiecentrum de zelftest doorloopt.

**⚠ WAARSCHUWING**

Het veiligheidskoord dient altijd aan het reddingsvest van de bestuurder te zijn gekoppeld bij het starten of besturen van de waterscooter.

**OPMERKING:** Als u iets anders hoort dan 2 korte pieptonen van het D.E.S.S.-systeem, betekent dit dat er een probleem is dat moet worden opgelost. De codesignalen staan omschreven in het hoofdstuk *OPLOSSEN VAN PROBLEMEN*.

5. Houd de startknop ingedrukt om de motor te starten.

**MERK OP** Zorg ervoor dat er minstens 90 cm water onder het laagste punt van de romp is met alle passagiers aan boord voordat u de motor start. Anders kunnen de impeller of andere onderdelen van de jetcamp schade oplopen. Trek niet bruusk op.

**OPMERKING:** Druk de gashendel niet in om een koude of warme motor te starten.

Als de motor na 10 seconden niet start, wacht u enkele seconden en herhaalt de procedure.

6. Laat de start/stopknop los zodra de motor is gestart.

**MERK OP** Houd de start/stopknop nooit langer dan 30 seconden ingedrukt om oververhitting van de starter te voorkomen. Laat een rustperiode tussen twee startpogingen zodat de starter kan afkoelen. Let op dat u de accu niet ontlad.

7. Accelereer langzaam en vaar naar dieper, open water. Geef geen plankgas tot de motor warm is. Pas veilige vaarpraktijken toe.



**MERK OP** Vermijd varen in water met veel wier. Als dat niet te vermijden is, pas dan de snelheid van uw waterscooter aan.

**OPMERKING:** Als de motor is stopgezet met de start/stopknop terwijl de D.E.S.S.-sleutel nog in het D.E.S.S.-contact zit, kan hij binnen ongeveer 3 minuten opnieuw worden gestart met een druk op de motorstart/stopknop. Na die termijn dient u een zachte druk uit te oefenen of de D.E.S.S.-sleutel uit het D.E.S.S.-contact te nemen en terug te plaatsen om de motor te kunnen starten. Twee korte pieptonen geven aan dat het systeem weer klaar is en dat u de motor kunt starten.

## De motor uitschakelen

### **⚠ WAARSCHUWING**

Om de controle te behouden over de richting van de waterscooter moet de motor blijven draaien tot de waterscooter stilstaat.

De motor uitschakelen:

1. Druk de motorstart/stopknop in.

2. Laat de start/stopknop los zodra de motor is uitgeschakeld.
3. Neem de D.E.S.S.- sleutel uit het contact voordat u van de waterscooter stapt.

**OPMERKING:** Door de D.E.S.S.-sleutel uit het contact te nemen zonder de start/stopknop in te drukken wordt de motor ook uitgeschakeld. Dit is opgevat als een veiligheidsvoorziening in geval de bestuurder van de waterscooter zou worden geworpen.

### **⚠ WAARSCHUWING**

Laat de D.E.S.S.-sleutel nooit in het contact zitten wanneer u van de waterscooter stapt om diefstal, onopzettelijk starten van de motor en gebruik door onbevoegden, kinderen of derden te voorkomen.

## **De waterscooter sturen**



Door aan het stuur te draaien zwenkt de jetstraalbuis en verandert de waterscooter van richting. Als u het stuur naar rechts draait, zwenkt de waterscooter naar rechts en omgekeerd. U moet gas geven om de waterscooter te laten draaien.

### **⚠ WAARSCHUWING**

Om de richting van de waterscooter te veranderen moet u gas geven en aan het stuur draaien. De stuurprestatie hangt af van het aantal passagiers, de lading, de omstandigheden op het water en omgevingsfactoren zoals de wind.

In tegenstelling tot bij een auto moet u bij een waterscooter gas geven om te kunnen draaien. Oefen gas geven en wegvaren van een ingebeeld object op een veilige plek. Dat is een goede techniek om aanvaringen te voorkomen.

### **⚠ WAARSCHUWING**

Als u de gashendel loslaat hebt u minder controle over de vaarrichting en wanneer u de motor stilligt ontbreekt die controle helemaal.

De waterscooter gedraagt zich anders met een passagier en vergt dan een grotere stuurvaardigheid. De passagiers moeten zich steeds vasthouden aan de zadelriem, de gevormde handgrepen of het middel van de persoon voor hen. Matig uw snelheid en vermijd scherpe bochten. Vermijd woelig water wanneer u een passagier vervoert.

### **Scherpe bochten en andere speciale manoeuvres**

Bij scherpe bochten of speciale manoeuvres waarbij de openingen van de luchtinlaat langere tijd onder water blijven zal water in het ruim sijpelen.

Verbrandingsmotoren hebben lucht nodig om te kunnen werken; daarom kan deze waterscooter niet volledig waterdicht zijn.



**MERK OP** Als de luchtinlaatopeningen onder water worden gehouden, bijvoorbeeld wanneer u aanhoudend in kleine cirkels rondvaart, met de boeg door golven kliëft of de waterscooter kapseist kan er water in het ruim sijpelen. Dit kan ernstige schade aanrichten aan motoronderdelen. Raadpleeg het hoofdstuk **GARANTIE** in deze handleiding.

### **O.T.A.S.™ systeem (Off-Throttle Assisted Steering)**

Het O.T.A.S.-systeem (Off-Throttle Assisted Steering) verhoogt de manoeuvreerbaarheid van uw vaarttuig wanneer u geen gas geeft. Het O.T.A.S.-systeem wordt elektronisch geactiveerd en verhoogt het motortoerental een beetje wanneer de bestuurder een scherpe bocht maakt zonder gas te geven. Zodra het stuur terug de centrale stand inneemt, vertraagt de motor opnieuw naar stationair.

Maak gebruik van uw eerste vaart om u vertrouwd te maken met dit systeem.

### **Schakelen naar neutraal**

#### **⚠ WAARSCHUWING**

De aandrijfas en de impeller draaien altijd als de motor draait, zelfs als de iBR-poort in de neutrale stand is geplaatst. Blijf uit de buurt van het stuwsysteem van de waterscooter.

Als de waterscooter voor het eerst wordt opgestart, plaatst het iBR-systeem de iBR-poort standaard automatisch in de neutrale stand.

Tik de iBR-hendel aan als de poort in de voorwaartse stuwstand staat. De poort wordt dan naar neutraal verplaatst.

Bij remmen of achteruitvaren, gaat de iBR-poort over naar de neutrale stand wanneer de iBR-hendel wordt losgelaten, indien er geen gas wordt gegeven.

**OPMERKING:** De gashendel moet helemaal worden losgelaten om de iBR-poort in de neutrale stand te kunnen verplaatsen als de iBR-hendel wordt losgelaten.

Als de motor wordt stopgezet in vooruit of achteruit, gaat de iBR-poort naar de neutrale stand wanneer de motor wordt uitgeschakeld.

### **Schakelen naar vooruit**

Om vanuit neutraal naar voorwaartse stuwkracht te schakelen, tikt u op de gashendel. De poort beweegt naar de voorwaartse stuwstand en de waterscooter gaat voorwaarts versnellen.

Om vanuit achteruit naar voorwaartse stuwkracht te schakelen, laat u de iBR-hendel los terwijl u een beetje gas geeft.

Om na remmen terug naar voorwaartse stuwkracht te schakelen, laat u de iBR-hendel los terwijl u de gashendel intrekt. De waterscooter versnelt voorwaarts na een korte pauze.

### **Achteruit inschakelen en gebruiken**

Achteruit kan enkel worden ingeschakeld tussen de stationaire snelheid en de voorwaartse snelheidsdrempel van 8 km/h.

Om op achterwaartse stuwkracht over te schakelen, moet de iBR-hendel links op het stuur voor minstens 25 % van het bewegingsbereik van de hendel worden ingetrokken.

Als de iBR-hendel in achteruit wordt gebruikt, kan de gashendel worden gebruikt om het motortoerental - en dus de ontwikkelde achterwaartse stuwkracht - te regelen.

Door zowel de iBR-hendel als de gashendel gelijktijdig bij te stellen, kunt u de achterwaartse stuwkracht nauwkeurig regelen. Een te hoog toerental

veroorzaakt waterturbulentie en heeft een negatief effect op het achteruit varen.

**OPMERKING:** Het motorvermogen zal telkens afnemen tot stationair wanneer de positie van de iBR-hendel wordt veranderd.

Laat de iBR-hendel los om de werking in achteruit stop te zetten.

Om de achterwaartse snelheid te stoppen na het loslaten van de iBR-hendel, moet u voldoende gas geven.

**⚠ WAARSCHUWING**

De remfunctie heeft geen effect op bewegen in achteruit.

In achteruit is het beschikbare motorvermogen beperkt, zodat de achterwaartse snelheid ook beperkt is. Toch kunnen in achteruit, naargelang de omstandigheden, snelheden worden bereikt van meer dan 8 km/h.

**⚠ WAARSCHUWING**

Vaar enkel achteruit aan lage snelheden en dan nog zo kort mogelijk. Kijk altijd goed na of er geen personen, voorwerpen of hindernissen op het traject achter u voorkomen.

Bij varen in achteruit moet u het stuur in de omgekeerde richting draaien als die waarin u de achterkant van de waterscooter wilt bewegen.

Om de achterkant van de waterscooter bijvoorbeeld naar bakboord (links) te sturen, draait u het stuur naar stuurboord (rechts).



F18J08Z

*TYPISCH - IN DE OMGEKEERDE RICHTING STUREN IN ACHTERUIT*

**⚠ LETOP** Bij achterwaartse stuwkracht stuurt u in de omgekeerde richting dan bij voorwaartse stuwkracht. Om de achterstevan van de waterscooter in achteruit naar bakboord (links) te sturen, draait u het stuur naar stuurboord (rechts). Om de achterstevan van de waterscooter naar stuurboord (rechts) te sturen, draait u het stuur naar bakboord (links). De werking met achterwaartse stuwkracht dient in open water te worden ingeoeffend om volkomen vertrouwd te raken met de bedieningselementen en het stuurgedrag van de waterscooter alvorens in een krappe omgeving te werken.

## Schakelen en remmen

### ⚠ WAARSCHUWING

- De motor moet draaien om de rem te kunnen gebruiken.
- De rem heeft enkel effect bij werking met voorwaartse beweging, ze heeft geen effect op de snelheid in achteruit.
- De rem kan niet verhinderen dat uw waterscooter door stroming of wind kan afdrijven.

De remfunctie kan enkel worden ingeschakeld bij voorwaartse werking op of boven de snelheidsdrempel van 8 km/h.

De rem wordt ingeschakeld en geregeld als de iBR-hendel links op het stuur minstens voor 25 % van het bewegingsbereik van de hendel wordt ingetrokken.

### ⚠ WAARSCHUWING

Remmen dient in open water bij geleidelijk hogere snelheden te worden inge oefend om volkomen vertrouwd te raken met de bedieningselementen en het stuurgedrag van de waterscooter.

Wanneer de iBR-hendel wordt gebruikt, wordt het commando van de gashendel genegeerd en hangt de regeling van de gas af van de stand van de iBR-hendel. De remkracht kan dus uitsluitend met de iBR-hendel worden afgesteld.

De vertraging van de waterscooter is evenredig aan de remkracht. Hoe verder u de iBR-hendel intrekt, hoe sterker de remkracht.

**OPMERKING:** Let op dat u de iBR-hendel geleidelijk inschakelt zodat de remkrachtintensiteit goed is afgesteld, en laat de gashendel gelijk los.

**⚠ LET OP** Als wordt geremd, moeten de opvarenden zich schrap zetten tegen de vertragingskracht, zodat ze op de waterscooter niet naar voren schuiven en het evenwicht verliezen. De bestuurder dient de beide handen steeds op het stuur te houden en alle passagiers dienen zich goed aan een handgreep of aan het middel van de persoon voor hen vast te houden.

### ⚠ WAARSCHUWING

De remafstand verschilt afhankelijk van de beginsnelheid, lading, wind, aantal passagiers, omstandigheden op het water en de toegepaste remkracht van de bestuurder. Pas uw vaarstijl altijd aan die factoren aan.

Als de waterscooter vertraagt tot minder dan 8 km/h, wordt de remmodus beëindigd en wordt de achteruit ingeschakeld. Laat de iBR-hendel los zodra de waterscooter tot stilstand is gekomen. Anders zult u achteruit gaan.

**⚠ LET OP** Naarmate de waterscooter vertraagt en tot stilstand komt, zal de hekgolf uw waterscooter inhalen, waardoor de waterscooter naar voren zal neigen. Let op dat zich op uw koers geen obstakels of zwemmers bevinden.

Als de gashendel nog is ingetrokken wanneer de iBR-hendel wordt losgelaten, zal de waterscooter na een korte pauze voorwaarts versnellen. De versnelling is evenredig aan de stand van de gashendel.

### ⚠ WAARSCHUWING

Als u niet voorwaarts wilt versnellen als u de remhendel loslaat, laat u de gashendel los.

Als u op snelheid de rem voor het eerst gebruikt, schiet achter de waterscooter een waterpluim hoog de lucht in, waardoor de bestuurder van een waterscooter achter u tijdelijk het zicht kan verliezen over uw waterscooter.

### **⚠ WAARSCHUWING**

- Van belang is dat u de bestuurder van een waterscooter die van plan is in konvooi achter u te varen wijst op het rem- en manoeuvreervermogen van uw waterscooter, de betekenis van de waterpluim en dat tussen waterscooters een grotere afstand moet worden aangehouden.
- Denk eraan dat andere boten achter of rondom u mogelijk niet in staat zijn even snel te stoppen.

### **Remmen in bochten**

In bochten moet u gas geven om de controle te bewaren over de vaarrichting. Toch kunt u, zoals eerder beschreven, in een bocht remmen met de iBR-hendel. Zet u schrap om uw evenwicht te bewaren als de hekgolf uw waterscooter kruist.

**⚠ LET OP** Naarmate de waterscooter vertraagt en tot stilstand komt bij remmen in een bocht, zal uw eigen hekgolf de waterscooter inhalen, waardoor de waterscooter naar opzij zal neigen. Zet u schrap als de golf de waterscooter kruist.

### **De VTS (Variable Trim System) gebruiken**

Het variabele trimsysteem (VTS) wijzigt de verticale stand van de jetstraalbuis en biedt de bestuurder een snel en efficiënt systeem ter compensatie van lading, stuwkracht, vaarpositie en omstandigheden op het water. Als het correct is afgesteld, kan het de besturing vergemakkelijken, het opsprin-

gen beperken en de waterscooter in zijn optimale vaarstand plaatsen voor maximale prestaties.

Een bestuurder die de waterscooter voor het eerst gebruikt, moet zich vertrouwd maken met het variabele trimsysteem (VTS) bij verschillende snelheden en wateromstandigheden. Bij het varen op kruissnelheid wordt doorgaans een gemiddelde trimstand toegepast. Ervaring alleen kan u leren welke trimstand is aangewezen in elke situatie. Aangezien lagere snelheden zijn aanbevolen tijdens de invaarijperiode van de waterscooter, vormt dit een uitstekende gelegenheid om vertrouwd te raken met de trimregeling en het effect ervan.

Als de straalbuis naar boven is gericht, duwt de waterstuwung de boeg van de waterscooter omhoog. Deze stand is optimaal voor hoge snelheden.

Als de straalbuis naar beneden is gericht, wordt de boeg naar beneden geduwd en verhoogt het draaivermogen van de waterscooter. Net als bij iedere andere waterscooter bepalen de snelheid en lichaamshouding en bewegingen van de bestuurder hoe scherp de waterscooter kan draaien. Om het opspringen te beperken of voorkomen wordt de straalbuis naar beneden gericht en de snelheid proportioneel aangepast.

**OPMERKING:** De stand van de VTS wordt aangeduid met een balkdiagram in het informatiecentrum.

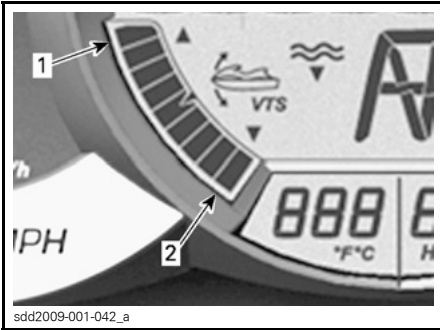

**INFORMATIECENTRUM —  
VTS-POSITIE-INDICATOR**

1. Boeg omhoog
2. Boeg omlaag

Met het VTS-systeem kunt u de trimstand van de straalbuis manueel aanpassen, twee vooraf ingestelde trimstanden selecteren en vooraf ingestelde trimstanden opslaan of veranderen op bepaalde modellen.

**Cruisemodus gebruiken**

De cruisemodus is een functie van het iTC-systeem (intelligent Throttle Control) waarmee de bestuurder de gewenste maximumsnelheid van de waterscooter kan instellen bij een toerental van hoger dan ongeveer 3.800 RPM.

Dat is nuttig bij varen over lange afstanden, werken in zones met snelheidsbeperkingen, slepen van een tuber, skiër of wakeboarder.

De bestuurder moet de gashendel ingedrukt houden om de voorwaartse snelheid aan te houden.

Zodra de maximale kruissnelheid is ingesteld kan de bestuurder de snelheid van de waterscooter met de gashendel variëren van stationair tot de ingestelde kruissnelheid. De ingestelde kruissnelheid zal niet overschreden worden, zelfs als de gashendel volledig wordt ingedrukt.

Laat uw aandacht voor de omgeving niet zakken terwijl u aan een constante kruissnelheid voortbeweegt.

Vertragen is een kwestie van de gashendel los te laten voorbij het ingestelde punt of van de iBR-hendel in te trekken.

Als de iBR-hendel wordt ingetrokken om te remmen, wordt de CRUISEmodus genegeerd, maar **niet gedeactiveerd**.

Zodra de iBR-hendel wordt losgelaten en de gashendel wordt ingetrokken om naar voorwaartse stuwkracht te schakelen, zal de cruisefunctie de snelheid van de waterscooter opnieuw beperken tot de eerder ingestelde snelheid.

**Cruisemodus activeren**

Om de cruisemodus te activeren gaat u als volgt te werk:

1. Voer het toerental van de waterscooter op tot meer dan 3.800 RPM.
2. Houd de cruiseknop ongeveer 1 seconde lang ingedrukt.

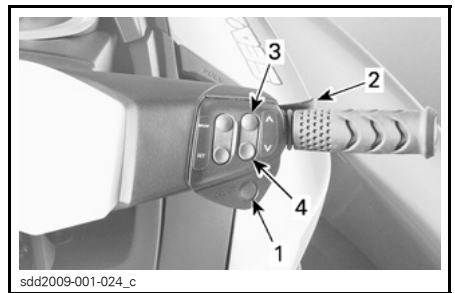

**TYPISCH**

1. CRUISEknop
2. Gashendel
3. Pijlknop OMHOOG
4. Pijlknop OMLAAG

U hoort een pieptoon, die aangeeft dat u nu in cruisemodus bent, en een groen CRUISE-indicatorlichtje gaat branden op het scherm van de snelheidsmeter in het informatiecentrum.



INDICATORLICHTJE CRUISEMODUS

**OPMERKING:** Een ingeschakelde cruisemodus beperkt enkel de maximaal beschikbare snelheid wanneer de gashendel wordt ingedrukt. De gashendel moet ingedrukt worden gehouden om de voorwaartse snelheid te handhaven. Zodra de cruise functie is geactiveerd kan de snelheid van de waterscooter met de gashendel worden gewisseld van stationair tot de ingestelde kruissnelheid. De snelheid van de waterscooter kan verschillen naargelang de omstandigheden op het water.

### **Ingestelde kruissnelheid veranderen**

Om de ingestelde maximale kruissnelheid te verhogen gaat u als volgt te werk:

1. Trek de gashendel helemaal in tot aan het stuur.
2. Houd de pijlknop OMHOOG rechts op het stuur ingedrukt tot de nieuwe gewenste snelheid wordt bereikt.

De ingestelde maximale kruissnelheid verlagen:

1. Houd de gashendel in dezelfde stand.
2. Houd de pijlknop OMLAAG rechts op het stuur ingedrukt tot de nieuwe gewenste snelheid wordt behaald.

**OPMERKING:** Door de pijlknop OMHOOG of OMLAAG herhaaldelijk in te drukken verandert de ingestelde snelheid stap voor stap. Door de knop ingedrukt te houden verlaagt of verhoogt de snelheid totdat de knop wordt losgelaten.

### **Cruisemodus deactiveren**

De cruisemodus deactiveren:

1. Laat de gashendel los.
2. Druk de cruise knop in.

Dat de cruisemodus is gedeactiveerd wordt aangegeven door:

- Het CRUISE-indicatorlichtje op het scherm van de snelheidsmeter gaat uit.
- Er klinkt een PIEPtoon.

**OPMERKING:** Als de gashendel niet helemaal wordt losgelaten wanneer de cruise knop wordt ingedrukt om de cruisemodus te deactiveren, weerklinkt geen PIEPtoon en blijft het cruiselichtje branden. De snelheidsbeperkende functie van de cruisemodus blijft dan actief totdat de gashendel volledig wordt losgelaten, waarna een PIEPtoon weerklinkt en het cruiselichtje uitgaat.

### **De trage-snelheidsmodus gebruiken**

De iTC (intelligent Throttle Control) maakt ook een trage-snelheidsmodus mogelijk waarmee de bestuurder de stationaire snelheid kan aanpassen en instellen. Dat is nuttig bij varen in lage-snelheidszones, waar de bestuurder bijzonder moet oppassen om potentiële hindernissen te vermijden.

De bestuurder kan de stationaire snelheid instellen tussen 1,6 km/h tot 8 km/h.

TRAGE-SNELHEIDSMODUS inschakelen:

- Laat de gashendel los op het stationaire toerental.

- Trek de iBR-hendel in en laat deze los om in neutraal te schakelen.
- Houd de cruiseknop ongeveer 1 seconde lang ingedrukt.

Met de trage-snelheidsmodus kunt u normaal optrekken naar een snelheid van bijna 32 km/h zonder het te deactiveren. Als u naar een hogere snelheid optrekt, wordt de trage-snelheidsmodus gedeactiveerd en schakelt de motor terug naar het stationaire toerental wanneer de gashendel wordt losgelaten.

In situaties waarin de bestuurder snel moet kunnen stoppen of optrekken uit een gevaarlijke situatie zal het intrekken van de iBR-hendel, of het intrekken van de gashendel de trage-snelheidsmodus deactiveren en de bestuurder de normale controle over de waterscooter teruggeven.

### Trage-snelheidsmodus activeren

De trage-snelheidsmodus activeren:

1. Laat de gashendel los op het stationaire toerental.
2. Trek de iBR-hendel in en laat deze los om in neutraal te schakelen.
3. Houd de cruiseknop ongeveer 1 seconde lang ingedrukt.

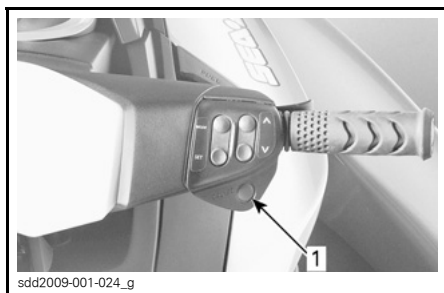

TYPISCH

1. CRUISEknop

Het groene CRUISE-indicatorlichtje op het scherm van de snelheidsmeter gaat branden om aan te duiden dat de cruisemodus actief is.

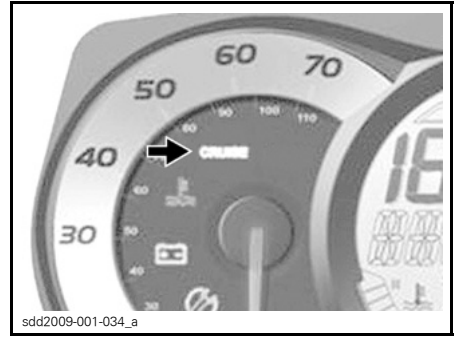

### INDICATORLICHTJE CRUISEMODUS AAN

Een melding schuift over het digitale scherm die aangeeft dat u nu in de trage-snelheidsmodus bent. Ook de standaardinstelling 1 voor lage snelheid verschijnt gedurende enkele seconden op het digitale scherm.

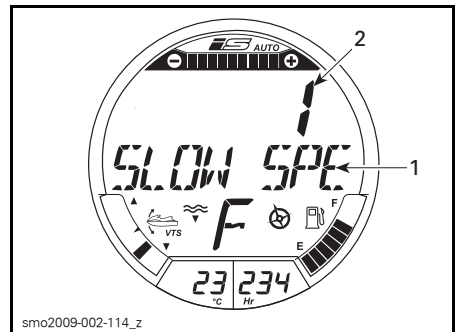

### AANDUIDING VOOR TRAGE-SNELHEIDSMODUS

1. Schuivende melding TRAGE-SNELHEIDSMODUS
2. Gedurende enkele seconden verschijnt de lage-snelheidsinstelling.

**OPMERKING:** De melding TRAGE SNELHEID blijft voorbyschuiven zolang de trage-snelheidsmodus actief is. De numerieke display keert na een paar seconden terug naar de vorige aanduiding.

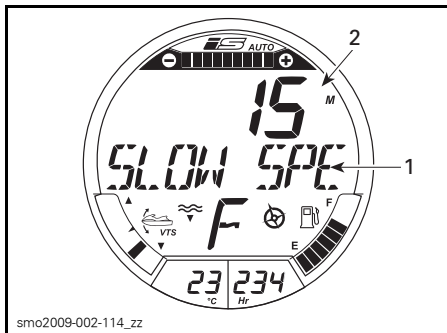

**SCHUIVENDE MELDING - TRAGE-SNELHEIDSMODUS**

1. Schuivende melding SLOW SPEED MODE
2. De numerieke display keert terug naar de vorige aanduiding

**Ingestelde trage snelheid veranderen**

Om de ingestelde trage snelheid te **verhogen**, drukt u eenmaal of meermaals op de pijlknop OMHOOG rechts op het stuur. Het instelpunt verschijnt opnieuw op het digitale scherm om de gewijzigde instelling voor de lage snelheid aan te duiden.

Om de ingestelde lage snelheid te **verlagen**, drukt u eenmaal of meermaals op de pijlknop OMLAAG rechts op het stuur. Het instelpunt verschijnt opnieuw op het digitale scherm om de gewijzigde instelling voor de lage snelheid aan te duiden.

**OPMERKING:** Er zijn 5 trage-snelheidsinstellingen beschikbaar (1 tot 5).

**Trage-snelheidsmodus deactiveren**

De trage-snelheidsmodus deactiveren:

- Druk de cruiseknop in of
- Druk de iBR-hendel voor meer dan 25 % van het totale bewegingsbereik in of
- Trek op voorbij de hoogst instelbare lage snelheid.

Het CRUISE-indicatorlichtje op het scherm van de snelheidsmeter gaat uit, de schuivende melding TRA-

GE-SNELHEIDSMODUS verdwijnt en het informatiecentrum keert terug naar de kompas-aanduiding.

Bij deactivering van de TRAGE-SNELHEIDSMODUS door de cruiseknop in te drukken, of door met de gashendel te versnellen, blijft de iBR-poort in de voorwaartse stand staan.

Als de iBR-hendel wordt gebruikt, beweegt de iBR-poort naar de achteruitstand en vervolgens naar neutraal zodra de hendel wordt losgelaten.

**Skimodus**

**Model Wake Pro**

Met de skimodus kunt u de lanceringen telkens herhaald en precies regelen en een ingestelde treksnelheid aanhouden die speciaal is aangepast aan het trekken van een skiër of wakeboarder.

De skimodus is enkel beschikbaar met een normale sleutel en is niet beschikbaar bij gebruik van een LEERsleutel of een HUURsleutel.

**Functie GELEIDELIJKE TOENAME**

De functie GELEIDELIJKE TOENAME is een voorgeprogrammeerde functie in de skimodus die dient om de waterscooter te lanceren en te laten versnellen als een skiër of wakeboarder wordt getrokken.

GELEIDELIJKE TOENAME 1 biedt de zachtste lancering en de geleidelijkste versnelling. GELEIDELIJKE TOENAME 1 biedt tevens het laagste bereik voor de DOELSNELHEID.

GELEIDELIJKE TOENAME 5 biedt de snelste lancering en krachtigste versnelling. GELEIDELIJKE TOENAME 5 biedt tevens het hoogste bereik voor de DOELSNELHEID.

U kunt de standaard ingeschakelde instelling voor GELEIDELIJKE TOENAME in de skimodus veranderen naar een andere instelling.



## Functie DOELSNELHEID

Met de functie DOELSNELHEID beperkt u de maximale treksnelheid.

Zodra een GELEIDELIJKE TOENAME is gekozen verschijnt op de numerieke display een gemiddelde doelsnelheid van de waterscooter voor die GELEIDELIJKE TOENAME.

De weergegeven gemiddelde snelheid en het beschikbare snelheidsbereik hangen af van de gekozen GELEIDELIJKE TOENAME. Hoe hoger het cijfer van de GELEIDELIJKE TOENAME, hoe hoger het snelheidsbereik.

De bestuurder kan de doelsnelheid verhogen of verlagen naar een waarde die binnen het snelheidsbereik van de gekozen GELEIDELIJKE TOENAME ligt.

Indien de door u gewenste snelheid niet instelbaar is binnen de gekozen GELEIDELIJKE TOENAME, moet u de SKIMODUS uitschakelen, opnieuw inschakelen en een andere GELEIDELIJKE TOENAME kiezen.

## Skimodus inschakelen en gebruiken

Om de skimodus in te schakelen volgt u de volgende stappen:

1. Druk herhaaldelijk op de MODE-knop tot SKIMODUS verschijnt op de multifunctionele display.

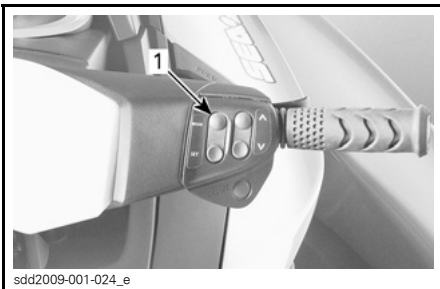

1. MODE-knop

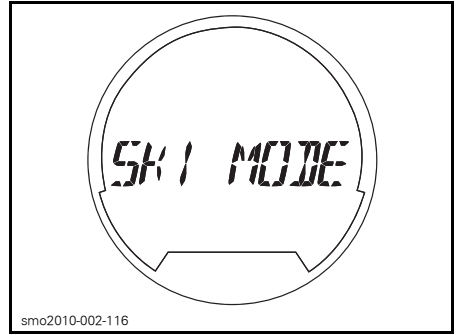

smo2010-002-116  
GESELECTEERDE FUNCTIE - SKIMODUS

2. Druk op SET om de functie te openen. Het multifunctionele instrumentenbord geeft GELEIDELIJKE TOENAME weer. Het cijfer van de GELEIDELIJKE TOENAME verschijnt op de numerieke display.



1. SET-knop

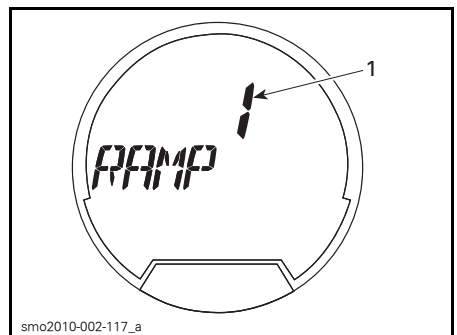

smo2010-002-117\_a  
EERSTE BESCHIKBARE INSTELLING - GELEIDELIJKE TOENAME

1. GELEIDELIJKE TOENAME instellen

3. Om voor de GELEIDELIJKE TOENAME een andere keuze te maken, drukt u op de pijlknoppen OMHOOG

of OMLAAG tot het gewenste cijfer voor de GELEIDELIJKE TOENAME op de multifunctionele display verschijnt.

4. Druk op SET om de instelling voor de geleidelijke toename vast te leggen. Het multifunctionele instrumentenbord schakelt over op de instelling voor de DOELSNELHEID.

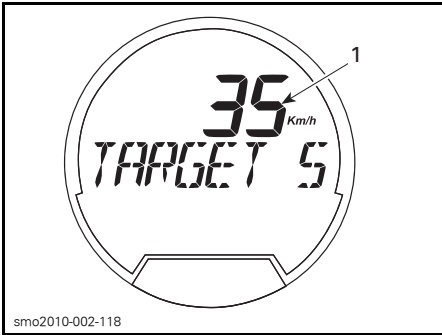

**TWEDE BESCHIKBARE INSTELLING - DOELSNELHEID**  
1. DOELSNELHEID instellen

5. Druk op de pijlknop OMHOOG of OMLAAG om de doelsnelheid te verlagen of te verhogen.
6. Druk op set om de doelsnelheid vast te leggen. De display schakelt over op de schuivende melding SKIMODUS - OP\_SET\_DRUKKEN OM TE STARTEN OF OP 'MODE' OM AF TE SLUITEN.

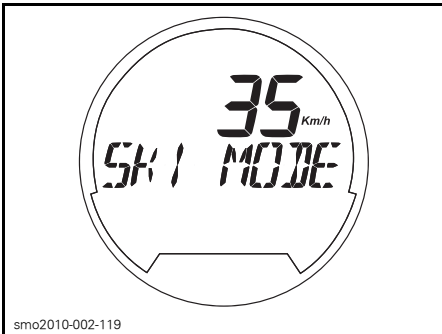

**SCHUIVENDE MELDING - SKIMODUS - OP\_SET\_DRUKKEN OM TE STARTEN OF OP 'MODE' OM AF TE SLUITEN**

**OPMERKING:** Om de 5 seconden hoort u een PIEPtoon die u eraan herinnert dat de SKIMODUS is ingeschakeld.

7. Druk nogmaals op SET. De bevestiging SKIMODUS ACTIEF - TERUG NAAR STATIONAIR OM TE ANNULEREN verschijnt.

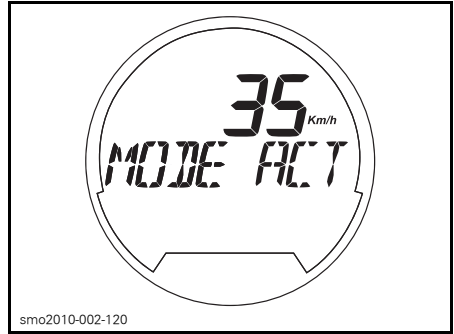

**SCHUIVENDE MELDING - SKIMODUS ACTIEF - OP\_MODE\_DRUKKEN EN TERUG NAAR STATIONAIR OM TE ANNULEREN**

**OPMERKING:** Het indicatorlichtje voor de SKIMODUS knippert ook als de skimodus wordt geactiveerd.

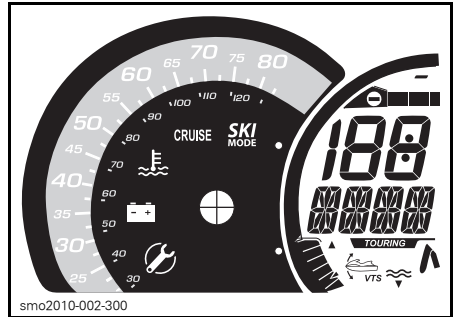

**OPMERKING:** U kunt de skimodus niet inschakelen als u de gashendel niet volledig hebt losgelaten en indien CRUISE of de TRAGE-SNELHEIDSMODUS is ingeschakeld. Dan verschijnt op de multifunctionele display een melding die u op de hoogte brengt van de situatie. Volg de instructie op de display.

8. Om de waterscooter in de skimodus te lanceren, houdt u de gashendel volledig ingetrokken tot aan de stuurhandgreep. De waterscooter versnelt dan naar de ingestelde DOELSNELHEID en het indicatorlichtje SKIMODUS blijft branden.
9. Om de DOELSNELHEID tijdens een skirit te verhogen of te verlagen, drukt u op de pijlknop OMHOOG of OMLAAG, zonder de gashendel los te laten.

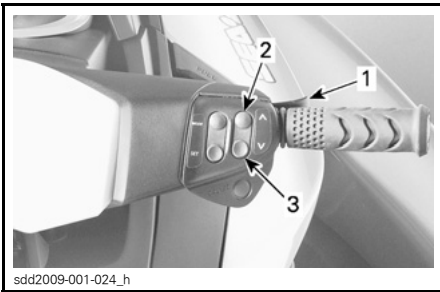

1. Gashendel ingetrokken houden
2. Pijlknop OMHOOG indrukken om te versnellen
3. Pijlknop OMLAAG indrukken om te vertragen

**OPMERKING:** Als u de gashendel tijdens een skironde gedeeltelijk loslaat, gaat het indicatorlichtje voor de SKIMODUS knipperen en wordt de snelheidsregeling gedeactiveerd met de pijlknop OMHOOG of OMLAAG.

10. Om een skironde te beëindigen of een gevallen skiër of wakeboarder op te pikken, laat u de gashendel helemaal los om de normale gasregeling te hervatten.

**OPMERKING:** Als u de gas volledig loslaat terwijl de skimodus in bedrijf is, gaat de systeemstatus terug over op de ingeschakelde skimodus. Het indicatorlichtje voor SKIMODUS gaat uit, maar de skimodus blijft ingeschakeld en een melding in die zin verschijnt opnieuw op de multifunctionele display.

11. Druk op SET om de skimodus opnieuw te activeren en trek de gashendel volledig in om een nieuwe skironde aan te vatten.

### Skimodus deactiveren

Om de skimodus op enig moment tijdens de instelprocedure van de skimodus af te sluiten, drukt u op de MODE-knop.

Om een skironde te beëindigen en de skimodus volledig te deactiveren, laat u de gas helemaal los naar stationair en drukt dan op de MODE-knop.

### Werking van de iS (intelligent Suspension)

Het intelligente ophangingsysteem van deze waterscooter (iS) is zo ontworpen dat de opvarenden op een zogenaamd "bewegend dek" zitten.

Het stuur en de zitting, console, voorste dekzone en voetsteunen zijn gegroepeerd in een MOVING DECK (bewegend dek).

Door het ophangingsysteem kan de romp zich onafhankelijk van het bewegende dek bewegen, zodat de rit vlotter verloopt als de waterscooter door onstuimig water gaat.

Het iS-systeem biedt meerdere werksmodi.

Het systeem start altijd in de modus AUTOMATISCHE OPHANGING en schakelt uit in de DOCK MODE (aanmeermodus).

## **⚠ WAARSCHUWING**

Uw waterscooter is uitgerust met een intelligente ophanging. Hoewel het systeem de verticale krachten gedeeltelijk opvangt en op die manier de impact op het lichaam verlaagt, worden ze niet volledig weggenomen. Verlaag uw snelheid om te verhinderen dat u en uw passagier zouden stuiten en van de waterscooter worden geworpen.

## **⚠ WAARSCHUWING**

Vaar zo weinig mogelijk in onstuimig water en vermijd extreme manoeuvres zoals over golven of hekgolven springen.

### **Automatische ophangingsmodus**

Als de motor een bepaalde tijd op een vooraf bepaald toerental heeft gewerkt, stijgt de ophanging automatisch naar een vooraf ingestelde standaardhoogte. Deze hoogte is ideaal voor de meeste vaaromstandigheden op kruissnelheid.

Het iS-systeem bewaakt constant de slaglengte van de ophanging en compenseert deze automatisch aan de veranderende omstandigheden op het water en de belasting van de passagiers.

Als het bewegende dek boven de romp wordt geheven, verhoogt daarmee verhoudingsgewijs het zwaartepunt van de waterscooter boven het water.

Als de waterscooter gedurende enige tijd vertraagt tot onder een vooraf bepaald toerental, daalt de ophanging automatisch naar de hoogte van de DOCK MODE (aanmeermodus).

Als de waterscooter boven een vooraf bepaald toerental werkt en een hard remmende draai beweging maakt, waarbij het stuur volledig naar links of naar rechts wordt gedraaid, daalt de

ophanging automatisch naar de hoogte van de DOCK MODE om het zwaartepunt te verlagen.

**OPMERKING:** Bij het uitvoeren van bepaalde manoeuvres op lage snelheid kan de waterscooter een sterkere neiging vertonen om te kapseizen.

### **Manuele ophangingsmodus**

In de MANUELE OPHANGINGSmodus kan de ophanging fijn worden afgestemd op de voorkeuren van de bestuurder. De **hoogte van de ophanging** kan met de iS-knop (UP- of DOWN-pijl) links op het stuur worden afgesteld.

De hoogte van de ophanging kan in totaal op negen gradaties worden aangepast.

**OPMERKING:** Door de hoogte van de ophanging met de iS-knop te veranderen schakelt het iS-systeem over op MANUELE OPHANGINGSMODUS. De ophanging blijft in MANUELE OPHANGINGSMODUS tot AUTOMATISCHE OPHANGINGSMODUS wordt geselecteerd of tot de waterscooter wordt uitgeschakeld en opnieuw ingeschakeld.

Als de ophanging in MANUELE OPHANGINGSMODUS staat en u wenst terug te keren naar AUTOMATISCHE OPHANGINGSMODUS, drukt u tweemaal op de iS-knop (UP of DOWN-pijl). Raadpleeg het onderdeel *BEDIENINGSELEMENTEN* voor nadere details.

### **Dock Mode (aanmeermodus)**

Het iS-systeem kan worden ingesteld op DOCK MODE AUTO of DOCK MODE UIT.

## Dock Mode AUTO

In DOCK MODE AUTO daalt de ophanging naar de hoogte van de DOCK mode zodat het zwaartepunt verlaagt, als aan bepaalde voorwaarden is voldaan.

- Wanneer de motor na normale werking van de waterscooter (altijd) wordt stilgelegd.
- Als OTAS wordt geactiveerd.
- Als de bestuurder de gashendel ongeveer tien seconden lang loslaat aan het stationaire toerental, na werking gedurende een bepaalde tijd aan of boven het gekalibreerde toerental.

**OPMERKING:** Als de ophanging daalt naar de hoogte van de dock mode, schuift de melding DOCK MODE AAN over de multifunctionele display.

## Dock Mode UIT

Als de ophanging wordt ingesteld op DOCK MODE UIT, daalt de ophanging naar de hoogte van de dock mode als de gashendel gedurende meer dan tien seconden wordt losgelaten op stationair. Het gaat wel automatisch lager als de motor wordt stilgelegd of als de O.T.A.S. wordt geactiveerd bij een volledige bocht naar links of rechts met remactie.

Als de ophanging in de hogere stand staat, de waterscooter is ingeschakeld en tweemaal op de knop iS DOWN wordt geklikt, zal de ophanging automatisch dalen naar de hoogte van de DOCK MODE, zelfs als de ophanging is ingesteld op DOCK MODE UIT.

Als de ophanging in de lagere stand staat (hoogte van de dock mode), de waterscooter is ingeschakeld en tweemaal op de knop iS UP wordt geklikt, zal de ophanging verhogen tot op de hoogte van de vooraf ingestelde standaardhoogte.

## ⚠ WAARSCHUWING

Bij het uitvoeren van bepaalde manoeuvres op lage snelheid of bij het aanmeren kan de waterscooter een sterkere neiging vertonen om te kapseizen. Hoe meer opvarenden (of gewicht) op het bewegende dek, hoe onstabiel de waterscooter kan worden.

**OPMERKING:** DOCK MODE AUTO is altijd actief bij gebruik van een huur- of leersleutel.

## DOCK MODE AUTO of DOCK MODE UIT selecteren

De keuze tussen DOCK MODE AUTO of DOCK MODE UIT is enkel beschikbaar als de motor niet draait.

Om de DOCK mode te veranderen, volgt u de volgende stappen:

1. Druk de start/stopknop in om het informatiecentrum in te schakelen.
2. Plaats de D.E.S.S.-sleutel in het contact.
3. Druk herhaaldelijk op de MODE-knop tot INSTELLINGEN wordt weergegeven in het informatiecentrum.



## GESELECTEERDE FUNCTIE - INSTELLINGEN

4. Druk op de SET-knop om DOCK MODE weer te geven.

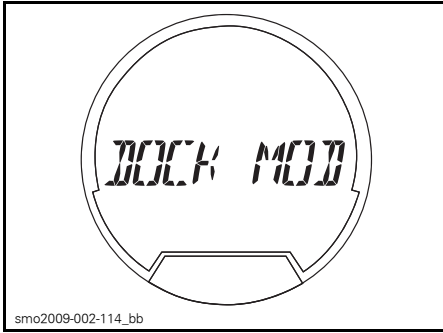

EERSTE BESCHIKBARE MODUS - DOCK MODE

5. Druk op de SET-knop om DOCK MODE AUTO weer te geven.

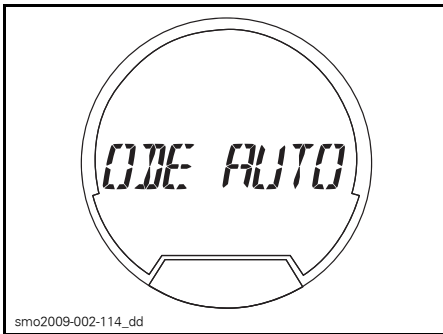

INGESCHAKELDE MODUS - DOCK MODE AUTO

6. Druk op de pijlknop OMHOOG of OMLAAG om de weergave te verwisselen naar DOCK MODE UIT.

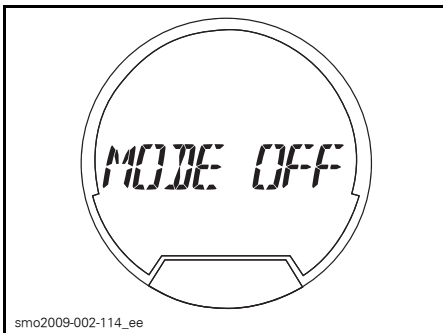

MODUS GEDEACTIVEERD - DOCK MODE UIT

7. Druk de SET-knop in of wacht tot de tijdslimiet voor de functie verlopen is om de instelling te bewaren en terug te keren naar het hoofdscherm.

U kunt de motor nu starten en wegvaren in de geselecteerde DOCK MODE.

**⚠ LET OP** Bediening van de waterscooter in DOCK MODE UIT voorkomt dat de ophanging automatisch naar de lage stand overgaat als u de waterscooter op lage snelheid bedient of tot stilstand komt. Daardoor blijft het zwaartepunt hoger, vermindert de stabiliteit en vertoont de waterscooter een sterkere neiging om te kapseizen.

## Algemene aanbevelingen

### Varen in onstuimig water of bij slechte zichtbaarheid

Vermijd varen in zulke omstandigheden. Wees extra voorzichtig en vaar aan de minimumsnelheid als het toch niet anders kan.

### Dwars op golven varen

Matig uw snelheid.

Blijf altijd paraat om bij te sturen en uw evenwicht te behouden.

Als u dwars door een hekgolf vaart, moet u altijd een veilige afstand houden tot de waterscooter voor u.

## **⚠ WAARSCHUWING**

Vertraag voor u door hekgolven vaart. De bestuurder en de passagier(s) dienen zich schrap te zetten en een halfstaande positie in te nemen om de schokken mee op te vangen. Spring niet over golven of hekgolven.

**OPMERKING:** Sommige waterscootermodellen zijn uitgerust met een ophangingsysteem (iS) dat in staat is de schokken te verzachten als u door onstuimig water of een heggolf vaart. Een halfstaande positie aannemen kan noodzakelijk zijn in zeer onstuimig water of over grote heggolven. De bestuurder dient zijn snelheid aan te passen om te vermijden dat hij de controle over de waterscooter zou verliezen of opvarenden zouden worden afgeworpen.

### Stoppen/aanmeren

Zodra de gashendel wordt losgelaten vertraagt de waterscooter door de weerstand van het water tegen de romp. De afstand die nodig is om te stoppen hangt af van de grootte van de waterscooter, gewicht, snelheid, toestand van het wateroppervlak, aanwezigheid en richting van wind en stroming.

Het iBR-systeem kan tevens worden gebruikt om te vertragen of sneller tot stilstand te komen en om de manoeuvreerbaarheid te verhogen, vooral bij het aanmeren.



F18A03Y

De bestuurder dient in open water te oefenen om zich vertrouwd te maken met de remafstand onder verschillende omstandigheden. Tot stilstand komen op een rechte lijn en in een bocht

met behulp van het iBR-systeem dient uitgebreid te worden inge oefend om vertrouwd te raken met het vaargedrag van de waterscooter bij gedeeltelijk of volledig remmen.

### ⚠ WAARSCHUWING

Oefen het remmen altijd in open water om er zeker van te zijn dat zich in de directe nabijheid, vooral achteraan, geen waterscooters of boten ophouden. Andere watergebruikers zijn niet steeds in staat om op tijd te manoeuvreren of tot stilstand te komen om u te ontwijken als u onverwacht net voor hen volledig tot stilstand komt.

Als u op snelheid de rem voor het eerst gebruikt, schiet achter de waterscooter een waterpluim hoog de lucht in, waardoor de bestuurder van een waterscooter achter u tijdelijk het zicht kan verliezen over uw waterscooter.

### ⚠ WAARSCHUWING

Van belang is dat u de bestuurder van een waterscooter die van plan is in konvoi achter u te varen wijst op het rem- en manoeuvreervermogen van uw waterscooter, de betekenis van de waterpluim en dat tussen waterscooters een grotere onderlinge afstand moet worden aangehouden.

De bestuurder dient ook de aanmeerprocedure in te oefenen met een denkbeeldige kade en met behulp van de beschikbare bedieningselementen (iBR-hendel en gashendel).

Laat de gashendel op voldoende afstand van de verwachte aanlegplaats los.

Verlaag de snelheid naar stationair.

Manoeuvreer door gebruik te maken van een combinatie van de iBR-hendel en gashendel, schakelen naar neutraal, naar achteruit of vooruit, al naargelang de situatie.

Denk eraan: bij besturing in achteruit wordt de stuurrichting omgekeerd. Als u het stuur naar links draait, zwenkt de achtersteven in achteruit naar rechts en omgekeerd.

### **⚠ WAARSCHUWING**

Wanneer de gashendel wordt losgelaten en/of de motor wordt stilgelegd, neemt het vermogen om in een bepaalde richting te sturen af. De stuurrichting is omgekeerd als de waterscooter in achteruit vaart.



### **Aanleggen op het strand**

**MERK OP** Het is niet aan te raden om met de waterscooter tot op het strand te varen.

Nader het strand langzaam en schakel de motor uit met de start/stopknop of de D.E.S.S.-sleutel, voordat het water onder het laagste punt van de romp minder dan 90 cm diep wordt en trek de waterscooter vervolgens op het strand.

**MERK OP** De waterscooter in ondieper water besturen kan leiden tot schade aan de impeller, onderdelen van de iBR of andere onderdelen van de jetpomp. Leg de motor altijd stil voordat het water minder dan 90 cm diep wordt en gebruik nooit de achteruit- of remfunctie.



# SPECIALE PROCEDURES

## Reinigen van de jetpomp-waterinlaat en impeller

### ⚠ WAARSCHUWING

Blijf uit de buurt van het inlaatrooster zolang de motor draait. Lang haar, loshangende kleding of riemen van reddingsvesten kunnen in bewegende delen verstrikt raken.

Wier, schelpen of afval kunnen in het inlaatrooster, de aandrijfjas en/of impeller verstrikt raken. Een verstopte waterinlaat kan onder meer leiden tot de volgende problemen:

- **Cavitatie:** Het motortoerental is hoog maar de waterscooter beweegt traag door de verminderde stuwkracht, de jetpomp kan beschadigd worden.
- **Oververhitting:** Aangezien de jetpomp de waterstroom voor de koeling van het uitlaatsysteem regelt, zal een verstopte inlaat leiden tot oververhitting van de motor en beschadiging van de interne motoronderdelen.

Een verstopping met wier kan als volgt worden verholpen:

### Reiniging in het water

Schommel de waterscooter meermaals heen en weer terwijl u herhaaldelijk kort op de motorstart/stopknop drukt zonder de motor te starten. Meestal kan de verstopping zo worden verholpen. Start de motor en controleer of de waterscooter normaal werkt.

Als de bovenstaande methode niet werkt, kunt u het volgende proberen:

- Laat de motor draaien en trek voordat u gas geeft de iBR-hendel in voor werking in achteruit en bedien de gashendel meermaals snel na elkaar.
- Herhaal dit indien nodig.

Als het systeem geblokkeerd blijft, haal de waterscooter dan uit het water om hem te reinigen. Raadpleeg *REINIGING OP HET STRAND*.

### Reiniging op het strand

### ⚠ WAARSCHUWING

Neem de D.E.S.S.-sleutel altijd uit het contact om onopzettelijk starten van de motor te vermijden voordat u het gebied rond de jetpomp gaat schoonmaken.

Leg een stuk karton of tapijt naast de waterscooter om krassen te voorkomen als u de waterscooter op zijn kant legt om hem te reinigen.

Kantel de waterscooter op een kant om hem te reinigen.

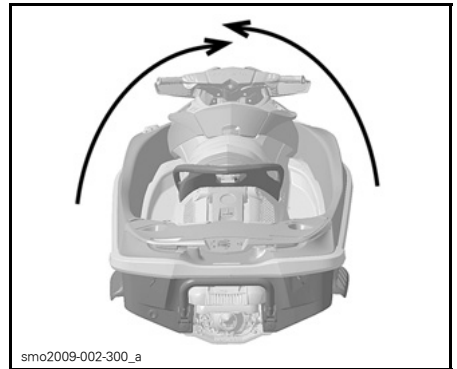

TYPISCH

Maak de waterinlaat schoon. Als het systeem nog verstopt is, doe dan een beroep op een erkende Sea-Doo dealer voor een servicebeurt.

**MERK OP** Inspecteer het waterinlaatrooster op beschadigingen. Laat het indien nodig repareren door een erkende Sea-Doo dealer.

## Gekapseide waterscooter

De waterscooter is zo ontworpen dat hij niet makkelijk omslaat. Twee stabilisatievinnen aan de zijkant van de romp verhogen de stabiliteit van de waterscooter nog. Als hij omslaat, blijft het gekapseid.

### ⚠ WAARSCHUWING

Probeer de motor niet opnieuw te starten als de waterscooter is gekapseid. De bestuurder en passagiers moeten altijd een goedgekeurd reddingsvest dragen.

Om de waterscooter terug recht op te draaien moet u ervoor zorgen dat de motor is uitgeschakeld en de D.E.S.S.-sleutel **NIET** in het contact zit. Grijp vervolgens het inlaatrooster, stap op de bumperrail en gebruik uw gewicht om de waterscooter naar u toe te draaien.

**OPMERKING:** Een etiket op de achtersteven bij de spoelkoppeling geeft instructies over hoe de waterscooter recht op kan worden gedraaid. Het etiket is ondersteboven aangebracht zodat het leesbaar is als de waterscooter is omgekanteld.



De 4-TEC™ motor is uitgerust met een kantelbeveiligingssysteem (T.O.P.S™). Als de waterscooter omkantelt, wordt de motor automatisch stilgelegd.

Als de waterscooter terug in de normale vaarstand staat, kan de motor gewoon weer worden opgestart.

**MERK OP** Als de waterscooter langer dan vijf minuten gekapseid is geweest, mag u de motor niet proberen te starten om te voorkomen dat hij beschadigd wordt door binnengelopen water. Raadpleeg zo snel mogelijk een erkende Sea-Doo dealer.

**MERK OP** Als de motor niet aanslaat, probeer hem dan niet meer te starten. Anders kan de motor beschadigd worden. Raadpleeg zo snel mogelijk een erkende Sea-Doo dealer.

Controleer zo snel mogelijk of er water in het ruim staat. Laat eventueel water weglopen zodra u terug aan land bent.

## Ondergedompelde waterscooter

Om de schade aan de motor te beperken, moet u zo snel mogelijk de volgende procedure uitvoeren.

Laat het water uit het ruim weglopen.

Als hij in zout water heeft gelegen, spuit u het ruim en alle onderdelen met behulp van een tuinslang schoon met zoet water om het corroderende effect van het zout te stoppen.

**MERK OP** Probeer de motor nooit te starten. Water in het inlaatspruitstuk zou anders naar de motor kunnen vloeien en ernstige schade aan de motor veroorzaken.

Breng de waterscooter zo snel mogelijk naar een erkende Sea-Doo dealer voor een servicebeurt.

**MERK OP** Hoe langer u wacht om de motor te laten nakijken, hoe groter de schade aan de motor.

## Ondergelopen motor

**MERK OP** Probeer de motor nooit te starten. Water in het inlaatspruitstuk zou anders naar de motor kunnen vloeien en ernstige schade aan de motor veroorzaken.

Breng de waterscooter zo snel mogelijk naar een erkende Sea-Doo dealer voor een servicebeurt.

**MERK OP** Hoe langer u wacht om de motor te laten nakijken, hoe groter de schade aan de motor. Als u de motor niet laat nakijken zoals het hoort kan de motor ernstige schade oplopen.

## De waterscooter slepen in het water

Om een Sea-Doo waterscooter te slepen in het water dient u bijzondere veiligheidsmaatregelen te nemen.

De aanbevolen maximale sleepsnelheid bedraagt 24 km/h.

Zo voorkomt u dat het uitlaatsysteem kan vollopen, wat zou kunnen leiden tot water in de motor. Wanneer de motor niet draait valt de uitlaatdruk weg die het water normaal uit de uitlaat naar buiten stuwt.

**MERK OP** Als u deze instructies niet naleeft kan de motor schade oplopen. Als u een vastgelopen vaartuig in het water moet slepen, ga dan zeker niet sneller dan de maximale sleepsnelheid van 24 km/h.

***Deze pagina is  
bewust leeg gelaten***

# ***ONDERHOUDS- INFORMATIE***

---

## ONDERHOUDSSCHEMA

Onderhoud is van groot belang om uw waterscooter in een veilig functionerende staat te houden. De eigenaar is verantwoordelijk voor een behoorlijk onderhoud.

### **WAARSCHUWING**

Als de waterscooter niet behoorlijk volgens het onderhoudsprogramma en de onderhoudsprocedures wordt onderhouden kan dat varen onveilig maken.

Het schema moet worden aangepast aan de gebruiksomstandigheden en de toepassing. Bij intensief gebruik van de waterscooter zullen de inspectie- en onderhoudstaken vaker nodig zijn.

Ook als u het onderhoudsschema volgt moet u steeds de inspectie voor het vertrek uitvoeren.

**OPMERKING:** Sommige hieronder vermelde onderhouds- of inspectiepunten (zoals die van onderdelen van de iS) gelden niet voor alle waterscootermodellen.

A: Afregelen C: Reinigen I: Inspecteren L: Smeren R: Vervangen  O: Bestuurder D: Dealer	EERSTE 10 UUR						
	25 UUR of 3 MAANDEN						
	50 UUR of 6 MAANDEN						
	100 UUR of 1 JAAR						
	200 UUR of 2 JAAR						
	UIT TE VOEREN DOOR						
ONDERDEEL/TAAK							OPMERKING:
<b>MOTOR</b>							
Motorolie en filter	R			R		D	
Rubber houders	I			I		D	
Anticorrosiebehandeling			L			O	
Compressorkoppeling	R (1)					D	(1) Zie OPMERKING 1 na de onderhoudskaart.
<b>UITLAATSYSTEEM</b>							
Uitlaatsysteem	I			I, C (2)		D/O	(2) Dagelijks spoelen bij gebruik in zout of vuil water.
<b>KOELSYSTEEM</b>							
Slang en bevestigingsonderdelen	I					D	
Koelvloeistof	I				R	D	
<b>BRANDSTOFSYSTEEM</b>							
iTC-hendel (3)				I, L		O, D	(3) Zie OPMERKING 2 na de onderhoudskaart.
Toestand van vuldop, vulmond, brandstoftank, riemen brandstoftank, brandstofleidingen en aansluitingen	I			I (4)		D	(4) Te vervangen voor het opbergen of na 100 uur gebruik, afhankelijk van wat zich het eerst voordoet.
Lektest brandstofsysteem	I			I		D	
Gasklep huis	I			I		D	
<b>LUCHTINLAATSYSTEEM</b>							
Luchtinlaatdemper	I			I, R		D	—
Slang met blowby-klep				I, R		D	
<b>ELEKTRONISCHE MOTORBEHEERSYSTEMEN (EMS)</b>							
EMS-sensoren	I			I		D	—
Storingscodes (ECM, iBR, iS, console)	I			I		D	

A: Afregelen C: Reinigen I: Inspecteren L: Smeren R: Vervangen  O: Bestuurder D: Dealer	<b>EERSTE 10 UUR</b>							
	<b>25 UUR of 3 MAANDEN</b>							
	<b>50 UUR of 6 MAANDEN</b>							
	<b>100 UUR of 1 JAAR</b>							
	<b>200 UUR of 2 JAAR</b>							
	<b>UIT TE VOEREN DOOR</b>							
<b>ONDERDEEL/TAAK</b>							<b>OPMERKING:</b>	
<b>ELEKTRISCH SYSTEEM</b>								
Bougies	I			I	R	D	—	
Ontstekingsspoelen				I				
Elektrische aansluitingen en bevestigingen (ontstekingsstelsel, startstelsel, brandstofinjectoren, zekeringdozen enz.)	I			I		D	(5) Maandelijks inspecteren. Elektrolyt bijvullen waar nodig.	
D.E.S.S.-sleutel/contact	I			I		D		
Bewakingspieptoon	I			I		D		
Accu en bevestigingsonderdelen	I			I (5)		D		
<b>STUURSYSTEEM</b>								
Stuurkabel en aansluitingen	I			I		D	—	
Bussen stuurstraalbuis	I			I		D		
O.T.A.S. (6)	I			I			(6) Werking inspecteren	
<b>AANDRIJFSYSTEEM</b>								
Koolring en rubberen manchet (aandrijf-as)	I			I		D	(4) Te vervangen voor het opbergen of na 100 uur gebruik, afhankelijk van wat zich het eerst voordoet. (8) Maandelijks inspecteren (vaker bij gebruik in zout water) en vervangen indien nodig.	
Manchet impeller	I			I		D		
Pakking impeller-as, manchet en O-ring				I (4)		D		
Aandrijf-as/impellerbeschermers				I, L		D		
Opofferingsanode (indien geïnstalleerd)				I (8)		D		
Speling van impeller en impellerslijtring	I			I		D		
Pomphouders	I			I		D		



A: Afregelen C: Reinigen I: Inspecteren L: Smeren R: Vervangen  O: Bestuurder D: Dealer	EERSTE 10 UUR						OPMERKING:
	25 UUR of 3 MAANDEN						
	50 UUR of 6 MAANDEN						
	100 UUR of 1 JAAR						
	200 UUR of 2 JAAR						
	UIT TE VOEREN DOOR						
ONDERDEEL/TAAK							
<b>iBR-SYSTEEM (intelligent Brake and Reverse)</b>							
iBR-hendel <sup>(3)</sup>				I, L		O, D	(3) Zie OPMERKING 2 na de onderhoudskaart.
Speling iBR-poort	I			I		D	—
iBR-steunplaten	I			I		D	
iBR-wrijvingsmoffen	I			R		D	
iBR-verbindingarmen, -moffen en -bussen	I			I		D	
iBR-U-hendel, VTS-trimring, iBR-poort en -bussen	I			I		D	
iBR-borgmof	I			R		D	
iBR-beschermkap	I			I		D	
<b>iS-SYSTEEM (intelligent Suspension)</b>							
iS-olie <sup>(7)</sup>	I			I		D	(7) Controle van het oliepeil in het pompreservoir en op lekken in het systeem.
iS-positiesensor	I			I		D	
<b>ROMP EN CARROSSERIE</b>							
Romp	I			I		O	—
Rijplaat en waterinlaatrooster	I			I		O	

**OPMERKING 1:** De compressorkoppeling dient te worden vervangen als de melding "ONDERHOUD COMPRESSOR NOODZAKELIJK" in het informatiecentrum verschijnt, om de 100 bedrijfsuren of vaker, naargelang de vaarstijl (snelheid, motorvertoental, omstandigheden op het water). Dat wordt bepaald door het motorbeheersysteem. Laat de compressorkoppeling binnen de 5 uur na het verschijnen van de melding vervangen door een erkende Sea-Doo dealer. De herinnering voor het onderhoud van de compressor moet met B.U.D.S. worden gereset, zodat de uurteller voor het compressoronderhoud wordt gereset, zelfs als het onderhoud werd uitgevoerd voordat de herinnering in het informatiecentrum verscheen.

**OPMERKING 2:** De iTC- and iBR-hendels dienen te worden geïnspecteerd door de hendels in te drukken en los te laten om te zien of ze ongehinderd kunnen bewegen. Als u wat wrijving voelt, moet u de hendel laten demonteren, schoonmaken, smeren en inspecteren op slijtage door een erkende Sea-Doodealer.

---

## 10-UURS INSPECTIE

We raden u aan de waterscooter na de eerste 10 uur varen te laten nakijken door een erkende dealer voor Sea-Doo waterscooters. Het eerste onderhoud is erg belangrijk en mag niet worden verwaarloosd.

**OPMERKING:** De 10-uurs inspectie gebeurt op kosten van de eigenaar van de waterscooter.

We raden u aan deze inspectiekaart te laten ondertekenen door een erkende dealer voor Sea-Doo waterscooters.

---

Datum van 10-uurs inspectie

---

Handtekening erkende dealer

---

Naam dealer

# ONDERHOUDSPROCEDURES

Dit hoofdstuk bevat aanwijzingen voor de elementaire onderhoudsprocedures. Als u over de nodige mechanische deskundigheid en de vereiste hulpmiddelen beschikt, kunt u deze procedures uitvoeren. Neem anders contact op met uw erkende dealer voor Sea-Doo waterscooters.

## **⚠ WAARSCHUWING**

Schakel de motor uit en volg deze onderhoudsprocedures voor onderhoudswerkzaamheden. Als u de onderhoudsprocedures niet precies opvolgt, kunt u letsel oplopen door hete of bewegende onderdelen, elektriciteit, chemicaliën of andere gevaren.

## **⚠ WAARSCHUWING**

Als borginrichtingen dienen te worden verwijderd (bv. borgpennen, zelfborgende bevestigingen enz.), moet u deze altijd door nieuwe vervangen.

**MERK OP** Laat nooit enig voorwerp, lap, werktuig e.d. in het motorcompartiment of het ruim achter.

## Ontstekingsspoelen

### Ontstekingsspoel verwijderen

1. Open de zitting.
2. Verwijder de motorkap (waar van toepassing op uw model).

Koppel de aansluiting van de ontstekingsspoel los.

**MERK OP** Verwijder de ontstekingsspoel niet voordat de ingangstekker is losgekoppeld, anders kunnen de draden beschadigd raken. De ontstekingsspoel niet loswrikken met een schroevendraaier want dat kan leiden tot schade.

**OPMERKING:** U kunt de ontstekingsspoel gemakkelijker verwijderen door deze heen en weer te draaien en uit te trekken.

Verwijder de ontstekingsspoel uit de bougie.

### Ontstekingsspoel plaatsen

1. Trek de rubberen afdichting naar beneden.

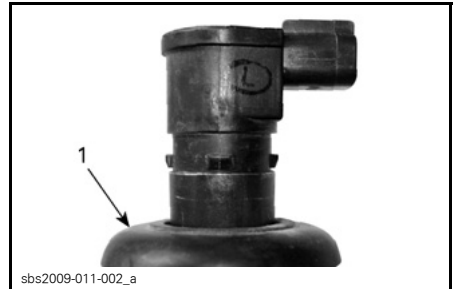

1. *Neergetrokken rubberen afdichting*

2. Breng DOW CORNING 111 (STUK-NR. 413 707 000) aan op de pakking, zie afbeelding.

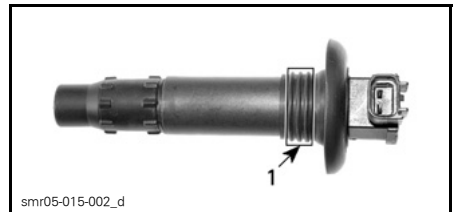

1. *Product hier aanbrengen*

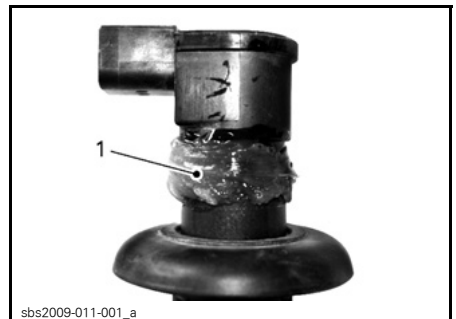

1. *Product hier aanbrengen*

3. Trek de rubberen afdichting terug over de pakking. Let daarbij op dat de tabs op de ontstekingsspoel en de gleuven in de afdichting onderling goed aansluiten.
4. Breng rondom de bovenkant van de afdichting vet aan voor de waterdichtheid, zie afbeelding. Veeg overtollig vet weg.

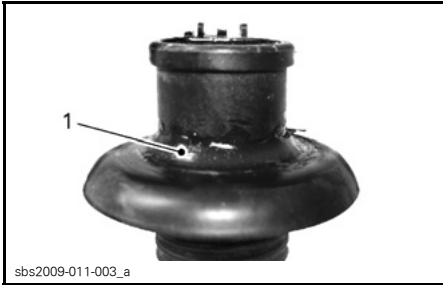

1. Correct gevormd productrestant

5. Duw de ontstekingsspoel naar beneden zodat deze goed vastzit op de top van de bougie.

**OPMERKING:** Controleer of de pakking goed aansluit tegen het bovenste oppervlak van de motor.

**OPMERKING:** Controleer of de pakking goed aansluit tegen het bovenste oppervlak van de motor.

6. Sluit de ontstekingsspoelen weer aan.
7. Om de motorkap te sluiten drukt u ze naar beneden tot ze vastklikt.
8. Wis overtollig water van de motor.
9. Koppel de tuinslang los.

**OPMERKING:** Het verdient aanbeveling de motorkleppen te smeren met XPS-smeermiddel. Neem contact op met uw erkende Sea-Doo dealer.

## Motorolie

### Aanbevolen motorolie

Gebruik een synthetisch XPS-OLIE-MENGSEL (VAN ZOMERKwaliteit) (STUKNR. 293 600 121).

### Model GTX 155

Als de aanbevolen XPST<sup>TM</sup>-motorolie niet beschikbaar is, gebruik dan een 5W40 of 10W40 motorolie die voldoet aan de vereisten van de API-classificatie SM, SL of SJ. Controleer altijd of het API-label op de oliebus minstens één van deze normen bevat.

### Alle modellen met compressor

Als de aanbevolen XPST<sup>TM</sup>-motorolie niet beschikbaar is, gebruik dan een 10W40 minerale motorolie die compatibel is met natte koppelingen.

**OPMERKING:** De XPS-motorolie werd uitvoerig getest en bevat geen additieven die de werking van de compressorkoppeling in het gedrang kunnen brengen.

**MERK OP** Gebruik NOOIT synthetische olie. Die kan de goede werking van de compressorkoppeling belemmeren. Voeg geen additieven aan de aanbevolen olie toe. Houd er rekening mee dat minerale oliesoorten die niet door BRP zijn aanbevolen ook additieven kunnen bevatten (wrijvingsverlagende middelen) die ongewenst doorslippen van de compressor en vroegtijdige slijtage kunnen veroorzaken. Om die reden zijn synthetische XPS-oliemengsels van zomer kwaliteit of door BRP goedgekeurde equivalenten de enige aanbevolen soorten olie. Bij gebruik van niet door BRP aanbevolen olie vervalt de beperkte garantie van BRP.

### Motoroliepeil

**MERK OP** Controleer het peil regelmatig en vul bij indien nodig. Nooit te veel bijvullen. Een te hoog oliepeil kan ernstige schade aan de motor aanrichten.

**⚠ LET OP** Sommige onderdelen in het motorcompartiment kunnen erg heet zijn. Rechtstreekse aanraking kan tot brandwonden leiden.

Het oliepeil kan zowel worden gecontroleerd met de waterscooter in het water als uit het water.

Met de waterscooter uit het water

**MERK OP** De waterscooter moet horizontaal staan.

**⚠ WAARSCHUWING**

Als de motor uit het water draait, kan de warmtewisselaar in de rijplaat erg heet worden. Vermijd elke aanraking met de rijplaat om brandwonden te voorkomen.

1. Zet de dissel omhoog en blokkeer deze zodra de bumperrail horizontaal staat.
2. Open de zitting.

**Modellen RXT iS, GTX iS en GTX Limited iS**

3. Neem het ventilatievak uit het verlengde van het dek om gedeeltelijk toegang te krijgen tot het motorcompartiment.

**OPMERKING:** Neem het ventilatievak eenvoudigweg uit door de 3 borgclips los te maken en het uit het verlengde van het dek te tillen.

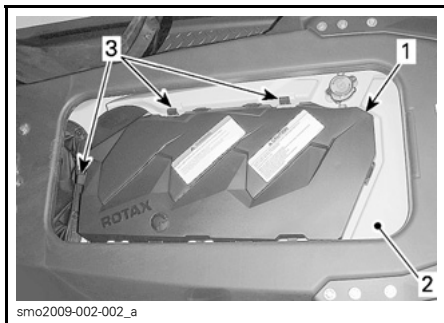

1. Ventilatievak
2. Verlengde van het dek
3. Borgclips

**Alle modellen**

4. Koppel een tuinslang aan op de spoelkoppeling van het uitlaatsysteem. Raadpleeg *UITLAATSYSTEEM* in dit hoofdstuk en volg de procedure.

**MERK OP**

- Laat de motor nooit draaien zonder het uitlaatsysteem van water te voorzien. Gebrek aan koeling kan het uitlaatsysteem zwaar beschadigen.
  - Laat de motor nooit langer dan 2 minuten draaien. De pakking van de aandrijflijn wordt niet gekoeld wanneer de waterscooter uit het water is.
5. Laat de motor reeds in de normale gebruikstoestand **30 seconden lang stationair** draaien en leg de motor dan stil.
  6. Wacht minstens 30 seconden tot de olie zich in de motor heeft gezet, trek de peilstok dan uit en veeg hem proper.

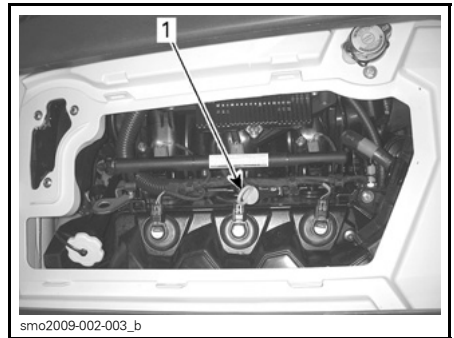

**TYPISCH - RXT iS AFGEBEELD**  
1. Locatie van de oliepeilstok

7. Plaats de peilstok terug en druk hem helemaal naar binnen.
8. Verwijder de peilstok opnieuw en lees het oliepeil af. Dat moet tussen de merktekens **MAX** en **TOEVOEGEN** liggen.

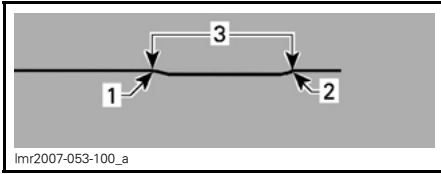

1. Max.
2. Toevoegen
3. Bedrijfsbereik

9. Voeg olie bij tot het peil dat tussen de merktekens moet liggen.

Olie toevoegen:

- Schroef de oliedop los.
- Plaats een trechter in de olievulopening.
- Vul de olietank bij tot het juiste niveau.

**OPMERKING:** Nooit te veel bijvullen.

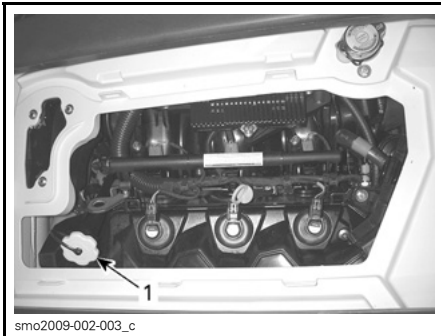

**TYPISCH - RXT is AFGEBEELD**  
1. Locatie van de olievuldop

**OPMERKING:** Telkens wanneer er olie in de motor wordt bijgevuld, moet de volledige, in dit hoofdstuk beschreven procedure opnieuw worden uitgevoerd. Anders levert dit een foute meting van het oliepeil op.

10. Breng de olievuldop en de peilstok opnieuw correct aan.

### Motorolie wisselen en oliefilter vervangen

De oliewissel en vervanging van de filter moeten door een erkende Sea-Doo dealer gebeuren.

## Motorkoelvloeistof

### Aanbevolen motorkoelvloeistof

Gebruik altijd ethyleenglycol-antivries met anticorrosiemiddel die speciaal is samengesteld voor aluminium motoren met interne verbranding.

**OPMERKING:** Indien beschikbaar kunt u het best biologisch afbreekbaar antivriesmiddel gebruiken, dat geschikt is voor aluminium interne verbrandingsmotoren. Zo draagt u bij tot de bescherming van het milieu.

Het koelsysteem moet worden gevuld met water en een antivriesmiddel (50 % gedemineraliseerd water, 50 % antivries).

BRP verkoopt voorgemengde koelvloeistof die beschermt tegen vorst tot - 37°C (Stuknr. 293 600 038).

**OPMERKING:** Wanneer u een mengsel van 40 % antivries met 60 % gedemineraliseerd water gebruikt, neemt het koelendement toe bij gebruik van de waterscooter in bijzonder warm weer en/of warm water.

Om kwaliteitsverlies van het antivriesmiddel te voorkomen moet u altijd hetzelfde merk gebruiken. Meng nooit verschillende merken, tenzij u het koelsysteem volledig spoelt en hervult. Raadpleeg een erkende Sea-Doo dealer.

### Motorkoelvloeistofpeil

**⚠ WAARSCHUWING**

Controleer het koelmiddelpeil wanneer de motor koud is. Voeg nooit koelmiddel toe aan het koelsysteem terwijl de motor heet is.

**⚠ LET OP** Sommige onderdelen in het motorcompartiment kunnen erg heet zijn. Rechtstreekse aanraking kan tot brandwonden leiden.

Open de zitting.

Verwijder het ventilatievak. Zie het hoofdstuk MOTORLIEPEIL voor de procedure.

Bepaal de locatie van de dop van het expansievat.

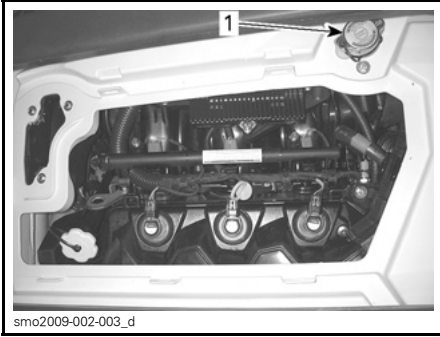

TYPISCH - RXT iS AFGEBEELD  
1. Dop van het expansievat

Met de waterscooter op een vlak oppervlak moet het koelvloeistofpeil tussen de merktekens MIN. en MAX. op het koelvloeistofreservoir staan bij een koude motor.

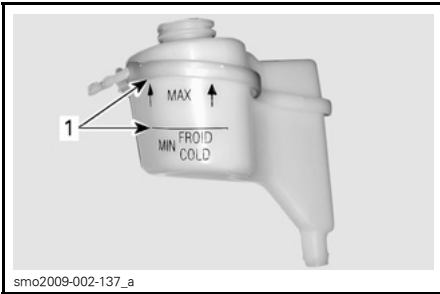

TYPISCH - KOELVLOEISTOFEXPANSIEVAT  
1. Peil tussen twee merktekens bij koude motor

**OPMERKING:** De waterscooter ligt horizontaal wanneer hij zich in het water bevindt. Op een aanhangwagen moet u de dissel omhoog zetten en blokkeren wanneer de bumperrail horizontaal is.

Voeg koelvloeistof/gedemineraliseerd water toe tot het peil tussen de eerste merktekens ligt. Gebruik een trechter om niet te morsen. Nooit te veel bijvullen.

Plaats de vuldop terug en draai hem goed aan, plaats het ventilatievak terug en sluit de zitting.

**OPMERKING:** Als u vaak koelvloeistof aan uw koelsysteem moet toevoegen, wijst dit op een lek of motorproblemen. Raadpleeg een erkende Sea-Doo dealer.

### Motorkoelvloeistof vervangen

De koelvloeistof moet door een erkende Sea-Doo dealer worden vervangen.

## Bougies

### Bougie verwijderen

1. Open de zitting.
2. Verwijder het ventilatievak (waar van toepassing).
3. Koppel de ingangstekker van de ontstekingsspoel los.
4. Verwijder de ontstekingsspoel. Zie **ONTSTEKINGSSPOEL VERWIJDEREN**.

**⚠ WAARSCHUWING**

Verwijder nooit een ontstekingsspoel van een bougie zonder ze eerst los te koppelen van de kabelboom. In het ruim kunnen brandbare dampen aanwezig zijn. Als het veiligheidskoord in het D.E.S.S.-contact wordt gestoken, kan op het uiteinde van de bougie een vonk ontstaan met gevaar op een explosie.

5. Neem de torsiespanning die op de bougie inwerkt weg met een bougiesleutel.

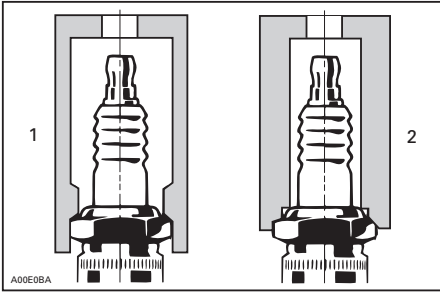

1. Goedgekeurde sleutel
2. Ongeschikte sleutel

6. Maak de bougie en cilinderkop met perslucht schoon.
7. Draai de bougie los en neem de bougie met de ontstekingsspoel uit de bougie-opening.

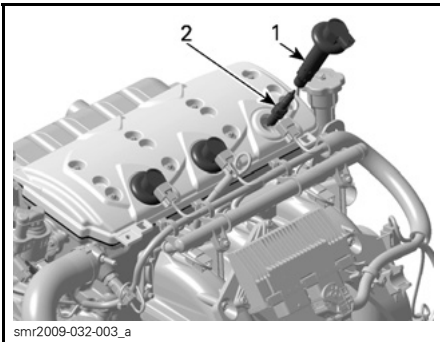

1. Ontstekingsspoel
2. Bougie

### Bougie plaatsen

Controleer voor de installatie of de contactoppervlakken van de cilinderkop en bougie niet vuil zijn.

1. Stel de elektrodespleet met behulp van een draadvoelermat in volgens de onderstaande tabel.

MOTOR	BOUGIE	TORSIE	SPLEET mm
1503	NGK DCPR8E	Handvast + kwartdraai met een sleutel	0,75

2. Breng smeermiddel tegen het vastvreten aan over de bougieschroefdraden.
3. Schroef de bougies met de hand in de cilinderkop. Draai de bougie met een goedgekeurde bougiesleutel vervolgens een extra kwartdraai rechtsover.

Plaats de ontstekingsspoel. Zie **ONTSTEKINGSSPOEL PLAATSEN**.

Werk de plaatsingsprocedure af in de omgekeerde volgorde als die voor de verwijdering.

## Ontstekingsspoelen

### Ontstekingsspoel verwijderen

Open de zitting.

Verwijder het ventilatievak (waar van toepassing).

Koppel de aansluiting van de ontstekingsspoel los.

**MERK OP** Verwijder de ontstekingsspoel niet voordat de ingangstekker is losgekoppeld, anders kunnen de draden beschadigd raken. De ontstekingsspoel niet loswrikken met een schroevendraaier want die kan schade veroorzaken.

**OPMERKING:** U kunt de ontstekingsspoel gemakkelijker verwijderen door deze heen en weer te draaien en uit te trekken.

Verwijder de ontstekingsspoel van de bougie.

### Ontstekingsspoel plaatsen

Plaats ontstekingsspoelen aan de hand van de volgende stappen.

1. Trek de rubberen afdichting naar beneden.



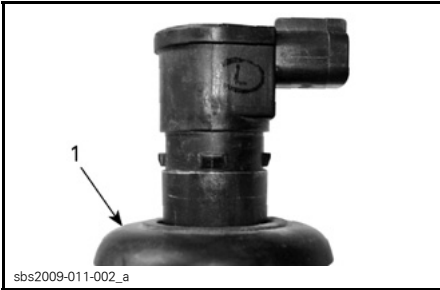

1. *Neergetrokken rubberen afdichting*

2. Breng DOW CORNING 111 (STUK-NR. 413 707 000) aan op de pakking, zie afbeelding.

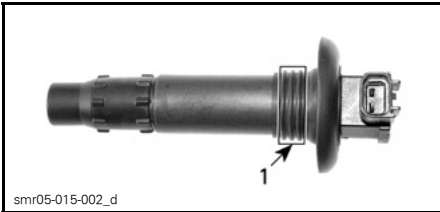

1. *Product hier aanbrengen*

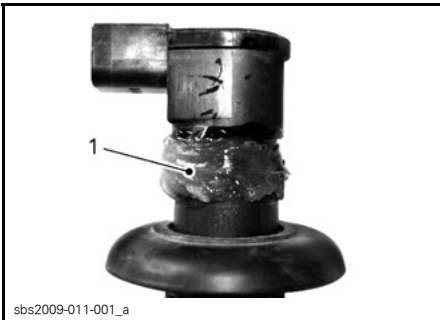

1. *Product hier aanbrengen*

3. Trek de rubberen afdichting terug over de pakking. Let daarbij op dat de tabs op de ontstekingsspoel en de gleuven in de afdichting onderling goed aansluiten.
4. Breng rondom de bovenkant van de afdichting vet aan voor de waterdichtheid, zie afbeelding. Veeg overtollig vet weg.

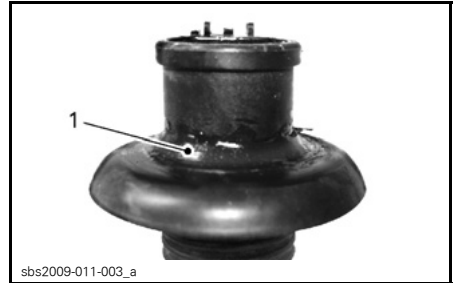

1. *Correct gevormd productrestant*

5. Duw de ontstekingsspoel naar beneden zodat deze goed vastzit op de punt van de bougie.

**OPMERKING:** Controleer of de pakking goed aansluit tegen het bovenste oppervlak van de motor.

6. Sluit de ontstekingsspoelen weer aan.

## Uitlaatsysteem

### Spoelen uitlaatsysteem

Het uitlaatsysteem en de intercooler (modellen met compressor) spoelen met zuiver zoet water is noodzakelijk om de corroderende effecten van zout of andere chemicaliën in het water te neutraliseren. Het helpt ook om zand, zout, schelpen of andere vuildeeltjes te verwijderen uit koelmantels en/of slangen.

Voer een spoeling uit als u de waterscooter niet meer wilt gebruiken dezelfde dag of wanneer u de waterscooter voor langere tijd wilt opbergen.

**⚠ WAARSCHUWING**

Voer dit uit in een goed geventileerde ruimte.

Ga als volgt te werk:

Reinig de jetpomp door water in zijn inlaat en uitlaat te spuiten en breng daarna een laagje XPS-smeermiddel of een gelijkwaardig smeermiddel aan.

## **⚠ WAARSCHUWING**

Als de motor draait terwijl de waterscooter uit het water is, kan de warmtewisselaar in de rijplaat erg heet worden. Vermijd elke aanraking van de rijplaat om brandwonden te voorkomen.

Sluit een tuinslang aan op de koppeling aan de achterzijde van het vaartuig (bakboordzijde van de achterstevan). Open de waterkraan niet op dat moment.

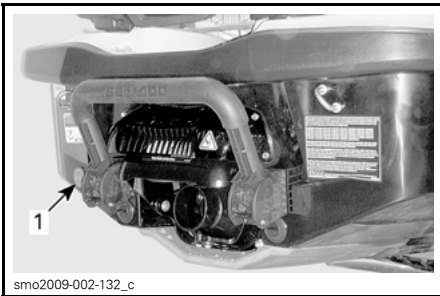

TYPISCH

1. Locatie van de spoelkoppeling

**OPMERKING:** U kunt een optionele snelkoppeladapter en slangkoppeling gebruiken (Stuknr. 295 500 473). U hebt geen slangklem nodig om de motor te spoelen.



SNELKOPPELING-ADAPTER

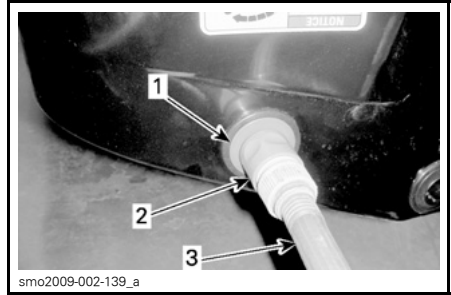

TYPISCH

1. Slangadapter (optie, niet verplicht)
2. Snelkoppeling (optie, niet verplicht)
3. Tuinslang

Om te spoelen start u de motor en opent onmiddellijk de waterkraan.

**⚠ LET OP** Sommige onderdelen in het motorcompartiment kunnen erg heet zijn. Rechtstreekse aanraking kan tot brandwonden leiden. Raak geen elektrische onderdelen of delen van de jetpomp aan als de motor draait.

**MERK OP** Spoel nooit een hete motor. Start de motor altijd voordat u de waterkraan opent. Open de waterkraan onmiddellijk nadat u de motor hebt gestart om oververhitting te voorkomen.

Laat de motor ongeveer 20 seconden snel stationair draaien tussen 4.000 - 5.000 RPM.

**MERK OP** Laat de motor nooit draaien zonder watertoevoer naar het uitlaatsysteem als de waterscooter uit het water is.

Controleer of er water uit de jetpomp stroomt terwijl u spoelt. Raadpleeg anders een erkende Sea-Doo dealer voor service.

**MERK OP** Laat de motor nooit langer dan 2 minuten draaien. De pakking van de aandrijflijn wordt niet gekoeld wanneer de waterscooter uit het water is.

Draai de waterkraan dicht en stop de motor.

**MERK OP** Draai de waterkraan altijd dicht voordat u de motor stopt.

**MERK OP** Verwijder de snelkop-peladapter na het spoelen (indien gebruikt).

## Rijplaat en waterinlaatrooster

### Inspectie van rijplaat en waterinlaatrooster

Inspecteer de rijplaat en het waterinlaatrooster van de jetpomp op beschadigingen. Laat het beschadigde onderdeel repareren of vervangen door een erkende Sea-Doo dealer.

#### **WAARSCHUWING**

De D.E.S.S.-sleutel moet altijd uit het contact worden genomen voordat u de inspectie van het inlaatrooster aanvat.

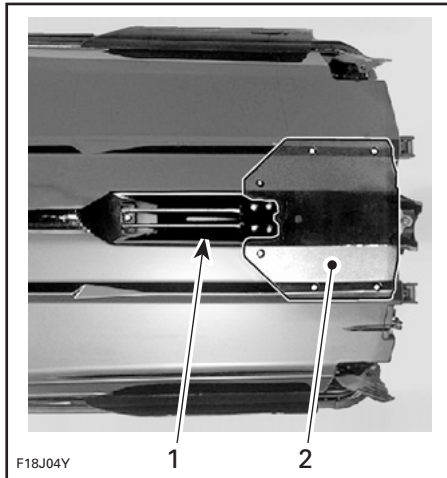

TYPISCH — TE INSPECTEREN PLAATSEN

1. Waterinlaat
2. Rijplaat

## Jetpomp, straalbuis en iBR-poort

Om gemakkelijk toegang te krijgen tot de jetpomp, de straalbuis, de iBR-poort en diverse koppelingen voor inspectie, onderhoud, schoonmaak of verwijdering van vuil, beschikt het iBR-systeem over een iBR-neutralisatiefunctie die toegankelijk is via het informatiecentrum.

Als de iBR-neutralisatie is geactiveerd, kan de gebruiker de iBR-poort en de straalbuis elektrisch over het volledige bereik ervan bewegen door middel van de VTS-regelknop.

**OPMERKING:** De iBR-neutralisatiefunctie is enkel beschikbaar als de motor niet draait.

#### **WAARSCHUWING**

Zorg ervoor dat niemand zich nabij de achterkant van de waterscooter bevindt wanneer u de iBR-poort bedient met de iBR-neutralisatiefunctie. De beweging van de poort kan vingers vastklemmen.

**MERK OP** Voorwerpen die in het iBR-systeem terechtkomen terwijl de iBR-neutralisatiefunctie in gebruik is kunnen onderdelen van de iBR beschadigen. Verwijder alle onbuigzame vreemde voorwerpen die de beweging van de iBR-poort kunnen belemmeren voordat u deze in beweging zet.

## **⚠ WAARSCHUWING**

Als het toch nodig blijkt om een vreemd voorwerp te verwijderen dat vastzit in de iBR-poort, straalbuis of koppelingen, leef dan de volgende regels strikt na voordat u daartoe overgaat:

- Neem de D.E.S.S.-sleutel uit het contact.
- Wacht minstens 5 minuten.
- Druk de start/stopknop niet in. Als de start/knop nogmaals wordt ingedrukt, wacht u opnieuw 5 seconden.

### **iBR-neutralisatiefunctie**

Activeer de iBR-neutralisatiefunctie met de volgende stappen.

1. Schakel het elektrisch systeem in door op de start/stopknop te drukken en dan de D.E.S.S.-sleutel in het contact te plaatsen.

**OPMERKING:** De D.E.S.S.-sleutel moet geplaatsd zijn, zodat het informatiecentrum na de zelftest niet alle aanduidingen zou afsluiten. De elektriciteit zal ongeveer 3 minuten ingeschakeld zijn.

2. Druk herhaaldelijk op de Mode-knop rechts op het stuur tot op het digitale scherm van het informatiecentrum **INSTELLINGEN** verschijnt.

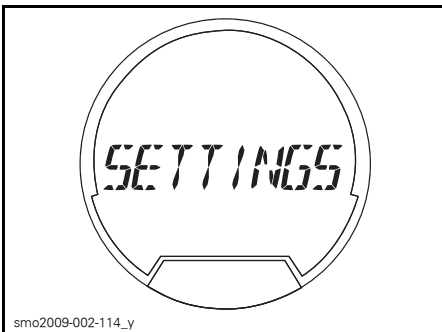

smo2009-002-114\_y

**GESELECTEERDE FUNCTIE - INSTELLINGEN**

3. Druk op de SET-knop (rechts op het stuur) om DOCK MODE (aanmeermodus) weer te geven.

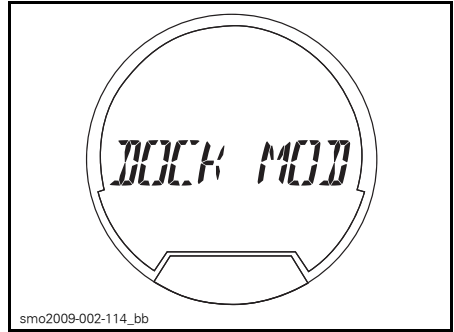

smo2009-002-114\_bb

**EERSTE BESCHIKBARE MODUS - DOCK MODE**

4. Druk op de pijlknop **OMHOOG** of **OMLAAG** om iBR OVR weer te geven.

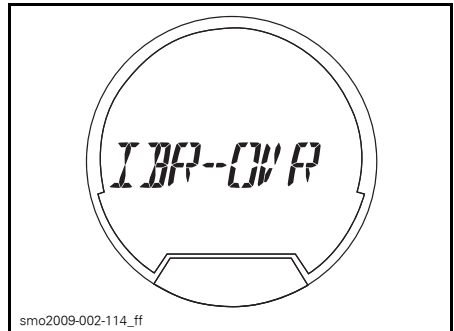

smo2009-002-114\_ff

**TWEEDE BESCHIKBARE MODUS - iBR OVR**

5. Druk op de SET-knop om de iBR OVR-functie te openen en OVR UIT weer te geven.

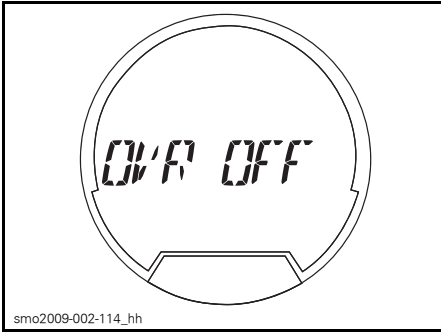

smo2009-002-114\_hh  
MODUS INGESCHAKELD - OVR UIT

6. Druk op de pijlknop OMHOOG of OMLAAG (rechts op het stuur) om OVR AAN weer te geven.

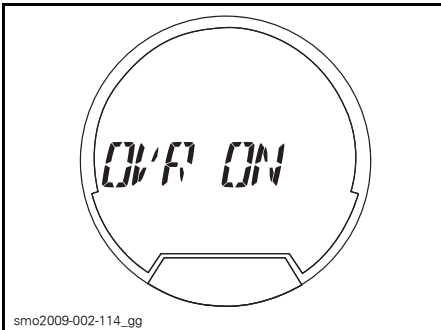

smo2009-002-114\_gg  
MODUS GEACTIVEERD - OVR AAN

7. Druk op SET-knop om de OVR AAN-functie te selecteren. De meter keert terug naar de normale weergave.
8. Druk op de VTS-pijlknop OMHOOG of OMLAAG om de iBR-poort te laten bewegen.

De iBR-neutralisatiefunctie kan op drie manieren worden gedeactiveerd:

1. Herhaal de voorgaande stappen en druk op de SET-knop als OVR UIT verschijnt.
2. Wacht tot de elektriciteit is uitgeschakeld.
3. Start de motor.

**OPMERKING:** Als de motor wordt opgestart, wordt de iBR OVR-functie gedeactiveerd en beweegt de iBR-poort naar de neutrale stand.

## ⚠ WAARSCHUWING

Zorg ervoor dat niemand zich nabij de achterkant van de waterscooter bevindt wanneer u de iBR-poort bedient met de iBR-neutralisatiefunctie. De beweging van de poort kan vingers vastklemmen.

## Ski-/wakeboardpaal (Wake)

### Inspectie ski-/wakeboardpaal

Controleer de werking van de ski-/wakeboardpaal. Ga na of hij gemakkelijk in- en uitschuift. Controleer of het vergrendelingsmechanisme werkt. Controleer de bevestigingsonderdelen. Gebruik de ski-/wakeboardpaal niet wanneer u een defect vaststelt. Laat deze repareren door een erkende Sea-Doo dealer.

### Ski-/wakeboardpaal

Maak de ski-/wakeboardpaal schoon en breng een dunne laag SUPER LUBE VET (STUKNR. 293 550 030) aan.

Smeer de paal over zijn gehele lengte.

Veeg overtollig vet af en plaats de paal terug.

Schuif hem meermaals in en uit om het smeermiddel te verdelen.

## Zekeringen

### Zekeringen uitnemen en installeren

Met de zekeringverwijderaar/aanbrenger die in de zekeringdoos zit, kunt u de zekering gemakkelijk verwijderen.

### Inspectie van de zekering

Controleer de zekeringen in geval van een elektrische storing. Vervang een defecte zekering altijd door een zekering met dezelfde capaciteit.

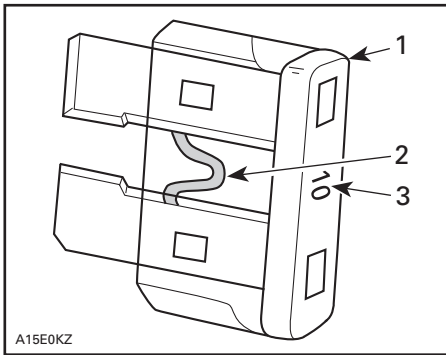

A15E0KZ

**TYPISCH**

1. Zekering
2. Nakijken op gesmolten delen
3. Amperage

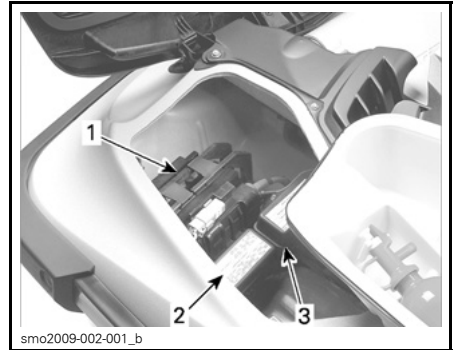

**TYPISCH**

1. Accuhouder
2. Zekeringdoos
3. Relaiszekeringdoos

**⚠ WAARSCHUWING**

Gebruik geen zekering met een hogere capaciteit, om ernstige schade te vermijden. Als een zekering is doorgebrand moet de oorzaak van de storing worden opgezocht en gecorrigeerd alvorens te herstarten. Raadpleeg een erkende Sea-Doo dealer voor een servicebeurt.

Om een deksel van een zekeringdoos te verwijderen drukt u de borglipjes samen, houdt ze vast en trekt het deksel van de zekeringdoos open.

**OPMERKING:** Het vermogen en de locatie van de zekeringen staat aangeduid op het deksel van de zekeringdoos.

**Locatie zekeringen**

**Modellen RXT-X, RXT 215, WAKE Pro 215 en GTX 155**

Om toegang te krijgen tot de zekeringdozen, verwijdert u het rechters toegangspaneel op het opstapplatform achteraan. De zekeringdozen zijn bevestigd aan de voorzijde van de accuhouder.

**Modellen RXT-iS, GTX iS en GTX Limited iS**

Om toegang te krijgen tot de zekeringdozen, opent u het opstapplatform.

Verwijder de twee plastic klinknagels die de opbergbak rechts achteraan vasthouden en neem de opbergbak uit het vaste dek. De zekeringdozen bevinden zich net onder de opbergbak, bevestigd aan de voorzijde van de accuhouder.

**Omschrijving van de zekeringen**

ZEKERING	BESCHRIJVING	LOCATIE
3 A	Informatiecentrum-meter	Zekering- doos
3 A	Dieptemeter (indien geïnstalleerd)	
5 A	iS-regeling	
5 A	iBR-regeling	
10 A	Brandstofpomp	
10 A	Cilinder 1, (ontstekingsspoel en injectie)	
10 A	Cilinder 2, (ontstekingsspoel en injectie)	
10 A	Cilinder 3, (ontstekingsspoel en injectie)	
3 A	O.T.A.S.-schakelaar	
5 A	Startersolenoïde	
3 A	CAPS	
30 A	Opladen	
30 A	Accu	
30 A	iS	
30 A	iBR	
15 A	ECM	
3 A	start/stopknop	
3 A	GPS	
15 A	Diagnoseaansluiting	

# VERZORGING VAN DE WATERSCOOTER

Haal de waterscooter alle dagen uit het water om aanwas van zeeorganismen te voorkomen.

## Onderhoud na gebruik

### Spoelen uitlaatsysteem

Het uitlaatsysteem dient dagelijks te worden gespoeld als de waterscooter in zout of vuil water wordt gebruikt.

Raadpleeg de *ONDERHOUDSPROCEDURES*.

**OPMERKING:** Bij modellen met compressor wordt de intercooler mee gespoeld.

### Extra onderhoud voor werking in vuil water of zout water

Als de waterscooter wordt gebruikt in vuil water en vooral in zout water, dient extra zorg te worden besteed aan de bescherming van de waterscooter en onderdelen ervan.

Spoel het ruim van de waterscooter met zuiver zoet water.

Reinig het ruim nooit met een hogedrukreiniger. **GEBRUIK ALLEEN LAAGE DRUK** (zoals van een tuinslang).

Hoge druk kan schade aanrichten aan de elektrische of mechanische systemen.

**!** **LET OP** Laat de motor afkoelen voordat u onderhoudstaken uitvoert.

**MERK OP** Als u de volgende onderhoudstaken niet uitvoert: spoelen van het vaartuig, spoelen en corrosiebehandeling van het uitlaatsysteem wanneer het vaartuig wordt gebruikt in zout water, zal dit leiden tot beschadiging van het vaartuig en onderdelen ervan. Bewaar de waterscooter nooit in direct zonlicht.

## Schoonmaken van de waterscooter

### Carrosserie en romp

Was de romp en de diversie carrosserieonderdelen af en toe met water en zeep (gebruik enkel milde reinigingsmiddelen). Verwijder alle zeeorganismen van de motor en/of romp. Breng een niet-schurende was aan, bijvoorbeeld siliconenwas.

**MERK OP** Maak glasvezel en plastic onderdelen nooit schoon met krachtige schoonmaakmiddelen, ontvetters, verfverduuners, aceton of andere krachtige chemicaliën of schoonmaakmiddelen op basis van petroleum.

Om vlekken te verwijderen van de zitting en glasvezeloppervlakken kunt u Knight's Spray-Nine<sup>†</sup> of een gelijkaardig middel gebruiken.

U kunt de matten reinigen met 3M<sup>™</sup> Citrus Base Cleaner (spuitbus van 24 oz) of een gelijkwaardig middel.

## **!** WAARSCHUWING

Breng op de matten of op de zitting nooit plastic- of vinylbeschermer aan, want die maken het oppervlak glad waardoor de opvarenden van de waterscooter kunnen uitglijden.

Draag zorg voor het milieu door te voorkomen dat er brandstof, olie of schoonmaakoplossingen in het water terechtkomen.

### Snelbindertouw

Een minimum aan onderhoud is noodzakelijk om het snelbindersysteem en het meertouw in goede staat te houden.

Maak het vergrendelingsmechanisme en het meertouw schoon met zoet water om zout, zand of andere afzettingen te verwijderen.



**MERK OP** Reinig het snelbinder-systeem nooit met een hogedrukreiniger.

Laat het drogen.

# BEWARING EN VOORBEREIDING OP HET VAARSEIZOEN

## Berguimte

### **⚠ WAARSCHUWING**

Omdat brandstof en olie ontvlambaar zijn moet u een erkende Sea-Doo dealer laten nakijken of het brandstofsysteem intact is, volgens de aanwijzingen in het inspectieschema.

Het is aan te raden de waterscooter voor de berging een servicebeurt te laten geven door een erkende Sea-Doo dealer. De volgende handelingen kunt u echter zelf uitvoeren met een minimum aan gereedschap.

**OPMERKING:** Voer de volgende taken uit in dezelfde volgorde als beschreven in dit hoofdstuk.

**MERK OP** Laat de motor niet draaien tijdens de berging.

### **Bescherming van het brandstofsysteem**

Sea-Doo XPS-brandstofstabilisator (of een gelijkwaardig middel) dient aan de brandstoftank te worden toegevoegd om kwaliteitsverlies van de brandstof en gompvorming in het brandstofsysteem te voorkomen. Volg de gebruiksinstructies van de fabrikant van de stabilisator.

**MERK OP** Toevoeging van een brandstofstabilisator is bij opslag stellig aangeraden om het brandstofsysteem in goede staat te houden. Brandstofstabilisator moet worden toegevoegd voordat de motor wordt gesmeerd en brandstof wordt bijgetankt, om een goede bescherming van de onderdelen van het brandstofsysteem tegen aanslag te garanderen.

### **Spoelen uitlaatsysteem**

Voer de procedure uit zoals beschreven in *ONDERHOUDSPROCEDURES*.

## Vervanging van motorolie en filter

De oliewissel en vervanging van de filter moeten door een erkende Sea-Doo dealer gebeuren.

## Lediging intercooler

### **Modellen RXT-iS, RXT-X en GTX Limited iS**

Belangrijk: verwijder water dat eventueel vastzit door condensatie in de intercooler.

Ga als volgt te werk:

1. Open het opstapplatform en neem de rechtse opbergbak uit.
2. Zorg dat er een referentielijn op de uitlaatslang van de intercooler is getekend. Die zorgt ervoor dat de leiding bij de herinstallatie niet verdraaid of verwrongen zal zijn.
3. Maak de klem die de uitlaatslang van de intercooler vasthoudt los.
4. Verwijder de uitlaatslang van de intercooler.

**OPMERKING:** Deze slang voert naar de inlaat van het gasklephuis.

5. Voor modellen RXT-iS en GTX Limited iS: bedek de iS-module met enkele vodden ter bescherming tegen water dat eventueel uit de intercooler zou kunnen lopen.

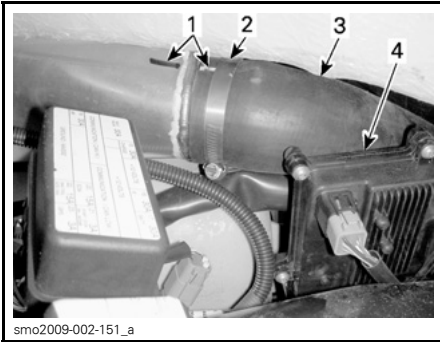
**TYPISCH - MODEL RXT-iS AFGEBEELD**

1. Referentielijnen van de slang
2. Slangklem
3. Afvoerslang intercooler
4. iS-module

6. Start de motor en geef meermaals gas tot 4.000 RPM.

**OPMERKING:** Zorg dat de luchtinlaat geen vreemde voorwerpen opzuigt, want die kunnen zware schade aanrichten aan de motor.

7. Leg de motor stil.

8. Installeer de luchtuitlaatslang van de intercooler terug en zorg er met de lijn voor dat ze net zo ligt als voordat ze werd verwijderd om de goede werking van de motor te verzekeren.

### Bescherming van het uitlaatsysteem

In gebieden met vrieskoude, moet water dat in het uitlaatsysteem en de intercooler vastzit worden verwijderd.

Spuut via de spoelkoppeling aan de bakboordzijde (links) van de achtersteven aan 379 kPa perslucht in het systeem tot er geen water meer uit de jetpomp loopt.

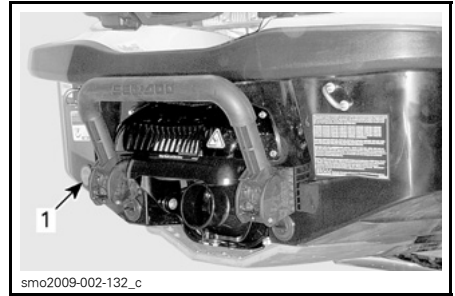

1. Spoelkoppeling

Om het aftappen te vereenvoudigen kan de volgende slang worden gemaakt.

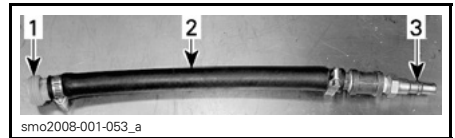
**TYPISCH**

1. Spoelkoppelingadapter
2. Slang 12,7 mm
3. Mannelijke adapter luchtslang

**MERK OP** Als u het uitlaatsysteem niet leegmaakt kunnen de intercooler (modellen met compressor) en het uitlaatspruitstuk ernstige schade oplopen.

Verwijder speciaal gereedschap.

### Interne smering van de motor

Open de zitting.

Verwijder het ventilatievak dat over de motor zit (waar van toepassing).

Verwijder ontstekingsspoelen, zie *ONDERHOUDSPROCEDURES*.

Verwijder bougies, zie *ONDERHOUDSPROCEDURES*.

Spuut XPS-smeermiddel of een gelijkwaardig smeermiddel in de bougiegaten.

Om te voorkomen dat er brandstof wordt ingespoten en om de ontsteking uit te schakelen tijdens het starten van de motor, houdt u de gashendel volledig ingedrukt tegen het stuur.

Druk op de start/stopknop om de motor enkele omwentelingen te laten maken. Op die manier wordt de olie over de wanden van de cilinder verdeeld.

Breng smeermiddel tegen het vastvreten aan op de bougieschroefdraad en installeer de bougies opnieuw in de motor. Raadpleeg de *ONDERHOUDSPROCEDURES*.

Plaats de ontstekingsspoelen, zie *ONDERHOUDSPROCEDURES*.

### Motorkoelvloeistof testen

Als het antivriesmiddel niet werd vervangen, test dan de densiteit ervan.

De vervanging van het antivriesmiddel en een densiteitsproef moeten door een erkende Sea-Doo dealer worden uitgevoerd.

**OPMERKING:** Het antivriesmiddel moet iedere 200 uur of 2 jaar worden vervangen om kwaliteitsverlies van het antivriesmiddel te voorkomen.

**MERK OP** Een ongeschikt antivriesmiddel kan leiden tot bevriezing van de vloeistof in het koelsysteem als de waterscooter wordt bewaard in een ruimte waar de temperatuur het vriespunt bereikt. Hierdoor zou de motor ernstige schade oplopen.

### Accu verwijderen en laden

Neem contact op met uw erkende Sea-Doo dealer.

**⚠ WAARSCHUWING**  
Laad de accu nooit op of bij terwijl hij in het vaartuig geïnstalleerd is.

### Reiniging van het ruim

Reinig het ruim met heet water en een schoonmaakmiddel of speciaal reinigingsmiddel. Spoel grondig. Licht de voorkant van de waterscooter op om het ruim volledig te laten leeglopen via de ruimwateraftappluggen.

### Carrosserie en romp schoonmaken

Was de carrosserie met zeepsop (gebruik enkel milde reinigingsproducten). Spoel grondig met zoet water. Verwijder zeeorganismen van de romp.

**MERK OP** Maak glasvezel en plastic onderdelen nooit proper met krachtige schoonmaakmiddelen, ontvetters, verfverduunners, aceton of andere krachtige chemicaliën of petroleum schoonmaakmiddelen.

### Carrosserie en romp herstellen

Neem voor reparaties aan carrosserieonderdelen of de romp contact op met uw erkende Sea-Doo dealer.

### De waterscooter beschermen

Behandel de carrosserie met een scheepswas van goede kwaliteit.

De zitting moet gedeeltelijk open gehouden worden. Dit voorkomt condensatie en mogelijke corrosie in het motorcompartiment.

Als u de waterscooter buiten wilt bewaren, dek deze dan af met een ondoorzichtig zeil om de plastic onderdelen en lak van de waterscooter te beschermen tegen zonlicht en vuil en om stofophoping te voorkomen.

**MERK OP** U mag de waterscooter nooit in het water bewaren. Bewaar de waterscooter nooit in direct zonlicht. Bewaar de waterscooter nooit in een plastic zak.

### Voorbereiding op het vaarseizoen

Het voorbereidend onderhoud moet worden uitgevoerd volgens het *PERIODIEK ONDERHOUDSSCHEMA*.

Voer alle taken in de kolom "100 UUR OF 1 JAAR" uit.

Sommige werkzaamheden vereisen technische vaardigheden en speciaal gereedschap en moeten worden uitgevoerd door een erkende Sea-Doo dealer.

**OPMERKING:** Het verdient zeker aanbeveling door de fabrikant voorgeschreven ingrepen en de voorbereiding op het vaarseizoen allemaal tegelijkertijd te laten uitvoeren door een erkende Sea-Doo dealer.

### **WAARSCHUWING**

Voer enkel de procedures uit zoals beschreven in het *PERIODIEK ONDERHOUDSSHEMA*. Het verdient aanbeveling de andere onderdelen en systemen die niet in deze handleiding worden behandeld regelmatig te laten nakijken door een erkende Sea-Doo dealer.

**MERK OP** Vervang componenten die niet in goede staat verkeren uitsluitend door originele onderdelen van BRP of goedgekeurde equivalenten.



# ***TECHNISCHE INFORMATIE***

# VAARTUIGIDENTIFICATIE

De hoofdcomponenten van de waterscooter (motor en romp) zijn voorzien van een verschillend serienummer. Soms hebt u deze nummers nodig voor garantiedoeleinden of om de waterscooter op te sporen in geval van diefstal.

## Rompidentificatienummer

Het rompidentificatienummer (H.I.N.) bevindt zich op de treeplank aan de achterzijde van de waterscooter.



TYPISCH

1. Rompidentificatienummer (H.I.N.)

Het bestaat uit 12 cijfers:

YDV	12345	L	8	09
				Modeljaar
				Jaar van productie
				Maand van productie
				Serienummer (er kan ook een letter als cijfer worden gebruikt)
				Fabrikant

## Motoridentificatienummer

**OPMERKING:** In de *SPECIFICATIES* leest u met welke motor elk model is uitgerust.

Het motoridentificatienummer (E.I.N.) bevindt zich aan de voorzijde van de motor.

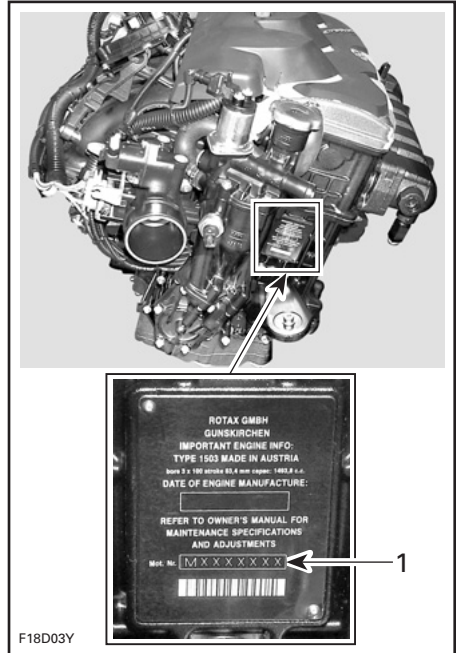

TYPISCH

1. Motoridentificatienummer (E.I.N.)

## EPA-conformiteitslabel

<b>EMISSION CONTROL INFORMATION</b> THIS ENGINE IS CERTIFIED TO OPERATE ON UNLEADED GASOLINE AND CONFORMS TO U.S. EPA & CALIFORNIA EMISSION / EVAP REGULATIONS FOR MARINE SI ENGINES.		
ENGINE FAMILY	<input type="text"/> MOTORFAMILIE	
FEL	<input type="text"/> FEL	
ENGINE DISPLACEMENT	<input type="text"/> CILINDERINHOUD	
EXHAUST EMISSION CONTROL SYSTEM	<input type="text"/> REGELSTELTEN VOOR UITLAATGASSEN	
POWER	<input type="text"/> KRACHT	
<b>INFORMATIE OVER DE BEPERKING VAN UITLAATGASSEN</b> DEZE MOTOR IS GECERTIFICEERD VOOR GEBRUIK MET LOODVRIJE BENZINE EN VOLDOET AAN DE EMISSIE-NORMEN VOOR MARITIEME SI-MOTOREN VAN DE AMERIKAANSE EPA EN DE VOORSCHRIFTEN IN CALIFORNIE/EVAP VOOR <input type="text"/> .		
SEE OPERATOR'S GUIDE FOR MAINTENANCE SPECIFICATIONS DE ONDERHOUDSPECIFICATIES VINDT U IN DE GEBRUIKERSHANDLEIDING <b>BOMBARDIER RECREATIONAL PRODUCTS INC.</b> 219903139		

## RXT iS, GTX iS, GTX Limited iS,

Het EPA-conformiteitslabel bevindt zich op de voorkant van het ventilatievak.

U ziet het als u het voorste deksel opent, de opbergbak vooraan uitneemt en dan richting achtersteven kijkt.





1. Conformiteitslabel
2. Ventilatievak
3. Kant

### **GTX155, RXT 215, RXT-X en WAKE Pro**

Op die modellen bevindt het EPA-conformiteitslabel zich aan de rechterzijde van een dekstootbord, net onder het handschoenvak.

Als u het zadel opent en rechts van het zadelscharnierpunt kijkt, bijna aan de top van het stootbord, ziet u het label.

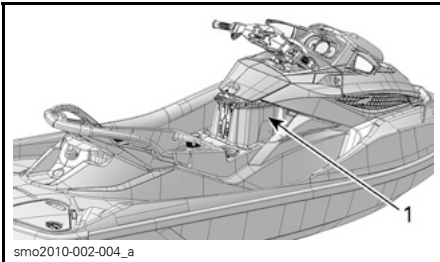

### **MODELLEN GTX155, RXT 215, RXT-X EN WAKE PRO**

1. Locatie EPA-label

---

# INFORMATIE OVER DE MOTORUITLAATGASSEN

**OPMERKING:** Het onderhoud, de reparatie of vervanging van onderdelen van het regelsysteem voor uitlaatgas- sen mag worden uitgevoerd door repara- tiefirma's of -technici die vertrouwd zijn met scheepsmotoren met vonk- ontsteking.

## **Verantwoordelijkheid van de fabrikant**

Vanaf de motoren van modeljaar 1999 moeten fabrikanten van scheepsmo- toren het emissieniveau meten van elke motorvermogensklasse en deze mo- toren laten certificeren door het Ame- rikaanse Environmental Protection Agency (EPA). Bij de fabricage moet el- ke waterscooter worden voorzien van een emissie-informatielabel, waarop het emissieniveau en de motorspecifi- caties staan.

## **Verantwoordelijkheid van de dealer**

Bij de uitvoering van servicewerken aan Sea-Doo waterscooters van mo- deljaar 1999 of recenter die voorzien zijn van een emissie-informatielabel moeten alle afregelingen voldoen aan de aangeduide fabrieksspecificaties.

Bij de vervanging of reparatie van een onderdeel dat invloed heeft op de emissiewaarden, dient men erop toe te zien dat het emissieniveau aan de voorgeschreven certificatenormen blijft voldoen.

Dealers mogen de motor niet zodanig aanpassen, dat het vermogen veran- dert of de emissiewaarden de vastge- legde fabrieksspecificaties overschrij- den.

Een uitzondering hierop vormen de door de fabrikant voorgeschreven aan- passingen, bijvoorbeeld aanpassingen voor gebruik op grote hoogte.

## **Verantwoordelijkheid van de eigenaar**

De eigenaar/gebruiker dient zijn motor goed te laten onderhouden, opdat de emissiewaarden aan de voorgeschre- ven certificatenormen blijven voldoen.

De eigenaar/gebruiker mag niemand toelaten of opdracht geven om aanpas- singen aan de motor aan te brengen, die het vermogen zouden wijzigen of de emissiewaarden boven de vast- gelegde fabrieksspecificaties zouden doen stijgen.

## **EPA-emissievoorschriften**

Alle Sea-Doo waterscooters van mo- deljaar 1999 of recenter die werden geproduceerd door BRP zijn gecertifi- ceerd door de EPA en voldoen aan de vereisten van de reglementering ter beperking van de luchtvervuiling door nieuwe waterscootermotoren. Deze certificatie is voorwaardelijk voor be- paalde aanpassingen van de fabrieks- normen. Daarom moet de fabrieks- procedure voor het onderhoud van dit product strikt worden gevolgd en moet er, zo veel mogelijk, worden terugge- keerd naar de oorspronkelijke bedoe- ling van het ontwerp.

De hierboven beschreven verantwoor- delijkheden zijn algemeen en vormen geen limitatieve opsomming van alle regels en voorschriften met betrekking tot de door de EPA gestelde eisen aan vaartuigen die uitlaatgassen produ- ceren. Neem voor nadere informatie over dit onderwerp contact op met:

U.S. Environmental Protection Agency  
Office of Transportation and Air Quality  
1200 Pennsylvania Ave. NW  
Mail Code 6403J  
Washington D.C. 20460

## **EPA INTERNET-WEBSITE:**

<http://www.epa.gov/otaq>

# SPECIFICATIES

WATERSCOOTER		GTX LIMITED IS 260	GTX IS 215	GTX 155
<b>MOTOR</b>				
Type		Rotax® 4-TEC™. Enkelvoudige bovenliggende nokkenas (SOHC).		
		260 pk	215 pk	155 pk
Aantal cilinders		3		
Aantal kleppen		12 kleppen (4 per cilinder) met hydraulische lichters (geen afregeling nodig)		
Cilinderinhoud		1.494 cm <sup>3</sup>		
Inlaatsysteem	Type	Met compressor en intercooler		Met natuurlijke aanzuiging
	Elektronische-gasklephuis	60 mm		
Boring		100 mm		
Slag		63.4 mm		
Compressieverhouding		8,4:1	10,6:1	
Koeling		Systeem met gesloten circuit		
<b>ELEKTRISCH SYSTEEM</b>				
Ontsteking		IDI (inductive discharge ignition)		
Starter		Elektrisch		
Accu		12 V, 30 A•h. elektrolyttipe		
Bougie	Merk en type	NGK, DCPR8E		
	Tussenruimte	0,75 mm		
<b>AANDRIJVING</b>				
Aandrijfsysteem		Sea-Doo direct drive		
Jetpomp	Type	Axiaalpompe, eentraps. Grote naaf met 10-schoepen stator		
	Materiaal	Aluminium		
Impeller		Roestvrij staal		
Transmissie	Type	Elektronisch: iBR, directe aandrijving (vooruit/neutral/achteruit)		
VTS	Type	Elektronisch, met manuele en vooraf ingestelde standen		Handleiding

## SPECIFICATIES

WATERSCOOTER		GTX LIMITED IS 260	GTX IS 215	GTX 155
<b>AFMETINGEN</b>				
Lengte		354 cm		
Breedte		122 cm		
Hoogte		111,4 cm	116,6 cm	
<b>GEWICHT EN LAADVERMOGEN</b>				
Gewicht (droog)		446 kg	435 kg	374 kg
Aantal personen (zie maximale belading)		1, 2 of 3		
Bergruimte		62 L	52 L	
Maximale belading (passagiers + bagage)		226 kg		
<b>VLOEISTOFFEN</b>				
Brandstof	Type	Loodvrij		
	Minimaal octaangetal	In Noord-Amerika: (87 (RON + MON)/2)		
		Buiten Noord-Amerika: 92 RON		
	Aanbevolen octaangetal voor optimale prestaties	In Noord-Amerika: (91 (RON + MON)/2)		In Noord-Amerika: (87 (RON + MON)/2)
		Buiten Noord-Amerika: 95 RON		Buiten Noord-Amerika: 92 RON
Inhoud tank	70 L		60 L	
Motorolie	Type	Gebruik een synthetisch XPS-olie-mengsel (van zomerkwaliteit). Zie <i>ONDERHOUD</i> voor nadere informatie.		
	Inhoud	3 L		
Koelsysteem	Type koelmiddel	Ethyleenglycol 50 %/50 % antivries en gedemineraliseerd water. Koelvloeistof met anticorrosiemiddel voor aluminium interne verbrandingsmotoren		
	Inhoud	5,5 L		

WATERSCOOTER		RXT IS 260	RXT-X 260	RXT 215
<b>MOTOR</b>				
Type		Rotax® 4-TEC™, Enkelvoudige bovenliggende nokkenas (SOHC).		
		260 pk		215 pk
Aantal cilinders		3		
Aantal kleppen		12 kleppen (4 per cilinder) met hydraulische lichters (geen afregeling nodig)		
Cilinderinhoud		1.494 cm <sup>3</sup>		
Inlaatsys- teem	Type	Met compressor en intercooler		
	Elektronische- gasklephuis	60 mm		
Boring		100 mm		
Slag		63,4 mm		
Compressieverhouding		8,4:1		
Koeling		Systeem met gesloten circuit		
<b>ELEKTRISCH SYSTEEM</b>				
Ontsteking		IDI (inductive discharge ignition)		
Starter		Elektrisch		
Accu		12 V, 30 A•h. elektrolyttype		
Bougie	Merk en type	NGK, DCPR8E		
	Tussenruimte	0,75 mm		
<b>AANDRIJVING</b>				
Aandrijfsysteem		Sea-Doo direct drive		
Jetpomp	Type	Axiaalpompe, eentraps. Grote naaf met 10-schoepen stator		
	Materiaal	Aluminium		
Impeller		Roestvrij staal		
Transmissie	Type	Elektronisch: iBR, directe aandrijving (vooruit/neutral/achteruit)		
VTS	Type	Elektronisch, met manuele en vooraf ingestelde standen		Handleiding

WATERSCOOTER		RXT IS 260	RXT-X 260	RXT 215
<b>AFMETINGEN</b>				
Lengte		354 cm		
Breedte		122 cm		
Hoogte		111,4 cm	118,1 cm	116,6 cm
<b>GEWICHT EN LAADVERMOGEN</b>				
Gewicht (droog)		441 kg	388 kg	383 kg
Aantal personen (zie maximale belading)		1, 2 of 3		
Bergruimte		62 L	52 L	
Maximale belading (passagiers + bagage)		226 kg		
<b>VLOEISTOFFEN</b>				
Brandstof	Type	Loodvrij		
	Minimaal octaangetal	In Noord-Amerika: (87 (RON + MON)/2)		
		Buiten Noord-Amerika: 92 RON		
	Aanbevolen octaangetal voor optimale prestaties	In Noord-Amerika: (91 (RON + MON)/2)		
		Buiten Noord-Amerika: 95 RON		
Inhoud tank	70 L			
Motorolie	Type	Gebruik een synthetisch XPS-olie-mengsel (van zomerkwaliteit). Zie <i>ONDERHOUD</i> voor nadere informatie.		
	Inhoud	3 L		
Koelsysteem	Type koelmiddel	Ethyleenglycol 50 %/50 % antivries en gedemineraliseerd water. Koelvloeistof met anticorrosiemiddel voor aluminium interne verbrandingsmotoren		
	Inhoud	5,5 L		

WATERSCOOTER		WAKE PRO 215
<b>MOTOR</b>		
Type		Rotax® 4-TECT™. Enkelvoudige bovenliggende nokkenas (SOHC).
		215 pk
Aantal cilinders		3
Aantal kleppen		12 kleppen (4 per cilinder) met hydraulische lichters (geen afregeling nodig)
Cilinderinhoud		1.494 cm <sup>3</sup>
Inlaatsysteem	Type	Met compressor en intercooler
	Elektronische-gasklephuis	60 mm
Boring		100 mm
Slag		63,4 mm
Compressieverhouding		8,4:1
Koeling		Systeem met gesloten circuit
<b>ELEKTRISCH SYSTEEM</b>		
Ontsteking		IDI (inductive discharge ignition)
Starter		Elektrisch
Accu		12 V, 30 A•h. elektrolyttype
Bougie	Merk en type	NGK, DCPR8E
	Tussenruimte	0,75 mm
<b>AANDRIJVING</b>		
Aandrijfsysteem		Sea-Doo direct drive
Jetpomp	Type	Axiaalpomp, eentraps. Grote naaf met 10-schoepen stator
	Materiaal	Aluminium
Impeller		Roestvrij staal
Transmissie	Type	Elektronisch: iBR, directe aandrijving (vooruit/neutral/achteruit)
VTS	Type	Electronisch met manueel

WATERSCOOTER		WAKE PRO 215
<b>AFMETINGEN</b>		
Lengte		354 cm
Breedte		122 cm
Hoogte		116,6 cm
<b>GEWICHT EN LAADVERMOGEN</b>		
Gewicht (droog)		388 kg
Aantal personen (zie maximale belading)		1, 2 of 3
Bergruimte		52 L
Maximale belading (passagiers + bagage)		226 kg
Maximaal brutogewicht skiër of wakeboarder op ski-/wakeboardpaal		114 kg
<b>VLOEISTOFFEN</b>		
Brandstof	Type	Loodvrij
	Minimaal octaangetal	<b>In Noord-Amerika:</b> (87 (RON + MON)/2)
		<b>Buiten Noord-Amerika:</b> 92 RON
	Aanbevolen octaangetal voor optimale prestaties	<b>In Noord-Amerika:</b> (91 (RON + MON)/2)
		<b>Buiten Noord-Amerika:</b> 95 RON
Inhoud tank	70 L	
Motorolie	Type	Gebruik een synthetisch XPS- oliemengsel (van zomerkwaliteit). Zie <i>ONDERHOUD</i> voor nadere informatie.
	Inhoud	3 L
Koelsysteem	Type koelmiddel	Ethyleenglycol 50 %/50 % antivries en gedemineraliseerd water. Koelvloeistof met anticorrosiemiddel voor aluminium interne verbrandingsmotoren
	Inhoud	5,5 L

**OPMERKING:** BRP behoudt zich het recht voor het ontwerp en de specificaties van zijn producten te wijzigen en/of toevoegingen of verbeteringen aan te brengen, zonder dat dit enige verplichting inhoudt om deze te installeren op eerder vervaardigde producten.



# ***OPLOSSEN VAN PROBLEMEN***

---

# INSTRUCTIES VOOR HET OPLOSSEN VAN PROBLEMEN

---

## MOTOR START NIET

---

1. D.E.S.S.-sleutel verwijderd.
  - Steek de D.E.S.S.-sleutel in het contact.
2. ECM herkent de D.E.S.S.-sleutel niet.
  - Raadpleeg een erkende Sea-Doo dealer.
3. Zekering doorgebrand: hoofdzekering, elektrische starter of ECM.
  - Controleer de bedrading en vervang de zekering(en).
4. Accu ontladen.
  - Raadpleeg een erkende Sea-Doo dealer.

## WAARSCHUWING

Laad de accu niet op of bij terwijl hij in de waterscooter is geïnstalleerd. Elektrolyt is giftig en gevaarlijk. Vermijd contact met de ogen, huid en kleding.

5. Accuaansluitingen gecorrodeerd of los. Slechte aarding.
  - Raadpleeg een erkende Sea-Doo dealer.
6. Ondergelopen motor.
  - Zie *ONDERGELOPEN MOTOR* in de *SPECIALE PROCEDURES*.
7. Sensor of ECM defect.
  - Raadpleeg een erkende Sea-Doo dealer.
8. Jetpomp vastgelopen.
  - Probeer te reinigen. Raadpleeg anders een erkende Sea-Doo dealer.

## MOTOR DRAAIT LANGZAAM

---

1. Accukabels los.
  - Controleren/reinigen/bevestigen.
2. Accu ontladen of zwak.
  - Raadpleeg een erkende Sea-Doo dealer.
3. Starter versleten.
  - Raadpleeg een erkende Sea-Doo dealer.

## MOTOR DRAAIT NORMAAL MAAR START NIET

---

1. Brandstoftank leeg of verontreinigd met water.
  - Hervullen. Ledigen en hervullen met nieuwe brandstof.
2. Bougies vuil/defect.
  - Vervangen.
3. Zekering doorgebrand.
  - Controleer de bedrading en vervang de zekering(en).

---

**MOTOR DRAAIT NORMAAL MAAR START NIET (vervolg)**

---

4. **Ondergelopen motor.**
  - Zie *ONDERGELOPEN MOTOR* in de *SPECIALE PROCEDURES*.
5. **Storing in het motorbeheerssysteem gedetecteerd (motorverklikkerlichtje ON (aan)).**
  - Raadpleeg een erkende Sea-Doo dealer.
6. **Storing in de brandstofpomp.**
  - Raadpleeg een erkende Sea-Doo dealer.

---

**MOTOR SLAAT OVER, DRAAIT ONREGELMATIG**

---

1. **Bougies vuil/defect/versleten.**
  - Vervangen.
2. **Brandstof: Peil te laag, te oud of verontreinigd met water.**
  - Aftappen en/of hervullen.
3. **Storing in de ontstekingsspoel(en).**
  - Raadpleeg een erkende Sea-Doo dealer.
4. **Injectoren verstopt.**
  - Raadpleeg een erkende Sea-Doo dealer.
5. **Storing in het motorbeheerssysteem gedetecteerd (motorverklikkerlichtje ON (aan)).**
  - Zie *BEWAKINGSSYSTEEM*.

---

**MOTOR ROOKT**

---

1. **Oliepeil te hoog.**
  - Raadpleeg een erkende Sea-Doo dealer.
2. **Wateropname, koelvloeistoflekage of beschadigde cilinderkoppakking.**
  - Raadpleeg een erkende Sea-Doo dealer.
3. **Interne motorschade.**
  - Raadpleeg een erkende Sea-Doo dealer.

---

**MOTOR OVERVERHIT**

---

1. **Uitlaatsysteem verstopt.**
  - *Uitlaatsysteem spoelen.*
2. **Motorkoelvloeistofpeil te laag.**
  - Raadpleeg de *ONDERHOUDSPROCEDURES*.
3. **Snelkoppeladapter zit nog in spoelkoppeling.**
  - *Haal de adapter uit de spoelkoppeling en probeer opnieuw. Als het probleem aanhoudt, raadpleeg dan een erkende Sea-Doo dealer.*

---

**MOTOR ACCELEREERT ONVOLDOENDE OF MIST VERMOGEN**

---

1. **Waterinlaat jetpomp verstopt.**
  - *Reinigen. Zie REINIGEN VAN JETPOMP-WATERINLAAT EN IMPELLER in het hoofdstuk SPECIALE PROCEDURES.*

## MOTOR ACCELEREERT ONVOLDOENDE OF MIST VERMOGEN (vervolg)

---

2. Impeller beschadigd of slijtring versleten.
  - Vervangen. Raadpleeg een erkende Sea-Doo dealer.
3. Motoroliepeil te hoog.
  - Raadpleeg een erkende Sea-Doo dealer.
4. Zwakke vonk.
  - Zie MOTOR SLAAT OVER, DRAAIT ONREGELMATIG.
5. Storing in het motorbeheerssysteem gedetecteerd (motorverklikkerlichtje ON (aan)).
  - Zie BEWAKINGSSYSTEEM.
6. Injectoren verstopt.
  - Raadpleeg een erkende Sea-Doo dealer.
7. Brandstofdruk laag.
  - Raadpleeg een erkende Sea-Doo dealer.
8. Water in de brandstof.
  - Aftappen en vervangen.
9. Motor beschadigd door wateropname.
  - Raadpleeg een erkende Sea-Doo dealer.

## DE WATERSCOOTER BEREIKT ZIJN TOPSNELHEID NIET

---

1. Waterinlaat jetpomp verstopt.
  - Reinigen. Zie REINIGEN VAN JETPOMP-WATERINLAAT EN IMPELLER in het hoofdstuk SPECIALE PROCEDURES.
2. Impeller beschadigd of slijtring versleten.
  - Vervangen. Raadpleeg een erkende Sea-Doo dealer.
3. Storing in het motorbeheerssysteem gedetecteerd (motorverklikkerlichtje ON (aan)).
  - Zie BEWAKINGSSYSTEEM.
4. Defecte compressor en/of intercooler (modellen met compressor).
  - Raadpleeg een erkende Sea-Doo dealer.

## DE WATERSCOOTER BLIJFT IN NEUTRAAL NA BEDIENING VAN DE IBR-HENDEL.

---

1. De iBR-poort blijft in neutraal.
  - Laat de gashendel los op het stationaire toerental.
  - Druk op de CRUISEknop om de trage-snelheidsmodus te activeren.
  - Ga naar de waterkant met de trage-snelheidsmodus. Raadpleeg een erkende Sea-Doo dealer.

## iBR KEERT NIET TERUG NAAR DE NEUTRALE STAND (IBR-INDICATORLICHTJE BRANDT)

---

1. iBR geblokkeerd door vuil.
  - Schoonmaken en controleren op schade in en rond de iBR poort en de straalbuis.

**iBR KEERT NIET TERUG NAAR DE NEUTRALE STAND (iBR-INDICATORLICHTJE BRANDT) (vervolg)**

---

**2. Storing iBR-systeem.**

- *Neem de D.E.S.S.-sleutel uit, wacht vier minuten, plaats de sleutel terug en controleer het iBR-lichtje om zeker te zijn dat de fout is opgelost.*
- *Raadpleeg een erkende Sea-Doo dealer als de fout aanhoudt of vaak voorkomt.*

**iBR KEERT NIET TERUG NAAR DE NEUTRALE STAND (iBR-INDICATORLICHTJE BRANDT NIET)**

---

**1. De gashendel werd bij gebruik niet volledig losgelaten.**

- *Laat de gashendel volledig los om zeker te zijn dat de iBR-poort terugkeert naar neutraal.*

**2. De gashendel keert niet volledig terug naar de nulstand na het loslaten.**

- *Raadpleeg een erkende Sea-Doo dealer.*

**AANDRIJFSYSTEEM MAAKT ABNORMAAL GELUID**

---

**1. Wier of afval zit vast rond de impeller.**

- *Reinigen. Zie REINIGEN VAN JETPOMP-WATERINLAAT EN IMPELLER in het hoofdstuk SPECIALE PROCEDURES.*
- *Controleren op schade.*

**2. Impelleras of aandrijfjas beschadigd.**

- *Raadpleeg een erkende Sea-Doo dealer.*

**3. Water binnengedrongen in jetpomp waardoor lager is vastgelopen.**

- *Raadpleeg een erkende Sea-Doo dealer.*

**WATER AANGETROFFEN IN RUIM**

---

**1. Storing hoossysteem.**

- *Laat het systeem inspecteren door een erkende Sea-Doo dealer.*

**2. Uitlaatsysteem lekt.**

- *Raadpleeg een erkende Sea-Doo dealer.*

**3. Versleten koolstofring aan de aandrijfjas.**

- *Raadpleeg een erkende Sea-Doo dealer.*

---

# BEWAKINGSSYSTEEM

Een systeem bewaakt de elektronische componenten van het EMS (motorbeheersysteem) iBR, iS en andere componenten van het elektrisch systeem. Wanneer er een storing optreedt, wordt u geïnformeerd over de toestand door middel van een visuele melding in het informatiecentrum en/of een pieptoon.

Er kan ook een storingscode voorkomen.

Wanneer er kleine of tijdelijke storingen optreden, verdwijnt de foutmelding en de pieptoon houdt automatisch op zodra de toestand die de fout uitlokt is verholpen.

Door de gashendel los te laten en de motor te laten vertragen tot het stationair toerental, kunt u de normale bedrijfstoestand herstellen. Lukt dit niet, probeer de D.E.S.S.-sleutel dan uit het contact te verwijderen en opnieuw aan te brengen.

Het elektronisch systeem zal verschillend reageren afhankelijk van het type storing. Een ernstige storing kan het starten van de motor verhinderen. In andere gevallen zal de motor werken in terugkeermodus (aan lagere snelheid).

Als er een storing optreedt moet u zo snel mogelijk een erkende Sea-Doo dealer raadplegen voor een inspectie.

## Storingscodes

Als een fout voorkomt kan een numerieke storingscode geregistreerd worden, naargelang het soort fout en het systeem.

Deze storingscodes worden door erkende Sea-Doo dealers gebruikt om problemen met de waterscootersystemen op te lossen door vergelijking met een foutenlijst.

Storingscodes zijn zichtbaar in de multifunctionele display van het informatiecentrum, maar die functie is enkel beschikbaar zolang een fout nog actief is.

Waar er een actieve storingscode bestaat, kan deze door de bestuurder op de multifunctionele display worden bekeken. De bestuurder kan beslissen of hij zijn erkende Sea-Doo dealer wil raadplegen om de storingscode door te geven. De dealer zal de bestuurder dan advies geven over stappen om het probleem op te lossen of om het gebruik van de waterscooter te staken en het bij de dealer binnen te brengen voor reparatie.

## Storingscodes weergeven

Druk herhaaldelijk op de MODE-knop (modus) tot de functie STORINGS-CODE op de multifunctionele display verschijnt.

Druk de SET-knop (instelling) of de pijlknop OMHOOG of OMLAAG in om de functie te openen en de eerste storingscode weer te geven en druk vervolgens de pijlknop OMHOOG of OMLAAG herhaaldelijk in om de codes een voor een weer te geven.

**OPMERKING:** Als de laatste storingscode is weergegeven en de knop opnieuw wordt ingedrukt, schakelt het systeem terug naar de eerste weergegeven storingscode en kunnen alle storingscodes opnieuw worden weergegeven. Als er een enkele storingscode actief was bij het openen van de STORINGSCODE-modus en deze opgelost is (niet meer actief is), zal de melding GEEN ACTIEVE STORINGS-CODE over het scherm schuiven.

Druk de MODE- of SET-knop nog eens in om de weergavefunctie STORINGSCODE af te sluiten. Voor deze functie geldt geen tijdslimiet.

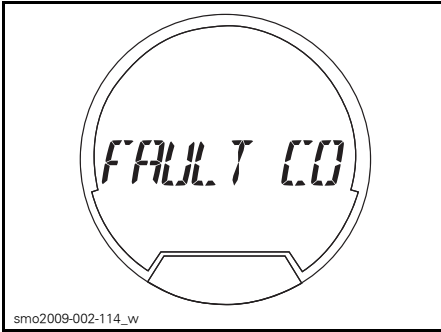

smo2009-002-114\_w

GESELECTEERDE FUNCTIE -  
STORINGSCODE

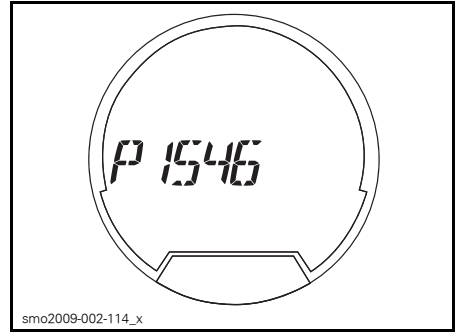







smo2009-002-114\_x

TYPISCH VOORBEELD -  
MOTORSTORINGSCODE WEERGEGEVEN

## Indicatorlichtjes en informatie op de meldingsdisplay

De indicatorlichtjes en de meldingen die in het informatiecentrum verschijnen geven u informatie over een bepaalde toestand of als zich iets abnormaals voordoet.

Zie *INFORMATIECENTRUM (METER)* voor nadere informatie over de meest voorkomende indicatorlichtjes.

VERKLIKKER-LICHTJES (AAN)	MELDINGSDISPLAY	BESCHRIJVING
	ONDERHOUD NOODZAKELIJK	Onderhoud noodzakelijk
	ACCUSPANNING LAAG of HOOG	Hoge/lage accuspanning
	TEMPERATUUR TE HOOG	Oververhitting van motor of uitlaatsysteem
	MOTORSTORING of MOTOR MANAGAMENT NOOD PROGRAMMA	Motor nakijken (kleine storing die service vereist) of MOTOR MANAGAMENT NOOD PROGRAMMA (ernstige motorstoring)
	LAGE OLIEDRUK	Lage oliedruk
	—	Fout in iBR-systeem
	—	Fout in OTAS-systeem

## INFORMATIE OP DE MELDINGSDISPLAY

STORING RECHTERTOETSENBORD	Metertoets gestoord
MOTOROLIEDRUK TE LAAG	Lage motoroliedruk gedetecteerd
UITLAATTEMPERATUUR TE HOOG	Hoge uitlaattemperatuur gedetecteerd
TEMPERATUUR TE HOOG	Hoge motortemperatuur gedetecteerd
MOTORSTORING	Motorsysteem gestoord of onderhoud vereist
ACCU SPANNING TE HOOG	Te hoge accuspanning gedetecteerd
ACCU SPANNING TE LAAG	Te lage accuspanning gedetecteerd
MOTOR MANAGEMENT NOOD PROGRAMMA	Ernstige fout gedetecteerd, beperkt motorvermogen
BRANDSTOFSENSOR DEFECT	Fout in de brandstofpeilsensor
WATERTEMPERATUURSENSOR DEFECT	Probleem in iBR, watertemperatuurinfo niet doorgegeven.
KALIBRATIEFOUT	Consoleprogramma beschadigd
ONDERHOUD NOODZAKELIJK	Waterscooter vereist onderhoud
ONDERHOUD COMPRESSOR NOODZAKELIJK	Onderhoud compressor nodig

**MERK OP** Wanneer de motor draait met te lage oliedruk kan hij ernstige schade oplopen.



## Informatie pieptooncodes

PIEPTOONCODES	BESCHRIJVING
1 lange pieptoon (terwijl u de D.E.S.S.-sleutel in het contact van de waterscooter steekt)	<b>Slechte aansluiting op het D.E.S.S.-systeem.</b> Steek de D.E.S.S.-sleutel correct terug in het contact.
	<b>Verkeerde D.E.S.S.-sleutel.</b> Gebruik een D.E.S.S.-sleutel die voor uw waterscooter werd geprogrammeerd.
	<b>Defecte D.E.S.S.-sleutel.</b> Gebruik een andere geprogrammeerde D.E.S.S.-sleutel.
	<b>Opgedroogd zout water in de D.E.S.S.-sleutel.</b> Reinig de D.E.S.S.-sleutel en verwijder zout water.
	<b>Defect D.E.S.S.-contact.</b> Raadpleeg een erkende Sea-Doo dealer.
	<b>ECM werkt slecht of kabelboom defect.</b> Raadpleeg een erkende Sea-Doo dealer.
Een pieptoon van 2 seconden om de 15 minuten	<b>De waterscooter ligt ondersteboven.</b> Draai de waterscooter rechtop. Zie de <i>SPECIALE PROCEDURES</i> .
	<b>Storing motorbeheersysteem.</b> Raadpleeg een erkende Sea-Doo dealer.
Een pieptoon van 2 seconden om de 5 minuten	<b>Brandstofpeil laag.</b> Brandstoftank bijvullen. Als het probleem aanhoudt, raadpleeg dan een erkende Sea-Doo dealer.
	<b>Storing brandstoftankpeilsensor of circuit.</b> Raadpleeg een erkende Sea-Doo dealer.
Continu piepen	<b>Motorkoelvloeistof heet.</b> Zie <i>OVERVERHITTING VAN DE MOTOR</i> .
	<b>Uitlaatemperatuur hoog.</b> Raadpleeg een erkende Sea-Doo dealer.
	<b>Oliedruk laag.</b> Schakel de motor zo snel mogelijk uit. Controleer het oliepeil en voeg olie toe. Raadpleeg een erkende Sea-Doo dealer.

**MERK OP** Als de bewakingspieptoon continu weerklinkt, moet u de motor zo snel mogelijk stoppen.

***Deze pagina is  
bewust leeg gelaten***

# ***GARANTIE***

---

# **BEPERKTE GARANTIE VAN BRP– V.S. EN CANADA: SEA-DOO® WATERSCOOTERS 2010**

## **1. TOEPASSINGSBEREIK**

Bombardier Recreational Products Inc. ("BRP")\* biedt op zijn Sea-Doo waterscooters van modeljaar 2010 die worden verkocht door erkende BRP dealers (als hieronder bepaald) in de vijftig staten van de Verenigde Staten en Canada een garantie voor materiaal- en fabricagefouten gedurende de hieronder beschreven termijn en aan de hieronder beschreven voorwaarden. Deze beperkte garantie is ongeldig en vervalt indien: (1) de Sea-Doo waterscooter ooit werd gebruikt om te racen of voor enige andere vorm van competitie, zelfs indien dit bij een vorige eigenaar was; of (2) de Sea-Doo waterscooter werd veranderd of aangepast op een manier die een ongunstige invloed had op de werking, de prestaties of de duurzaamheid ervan; of (3) hij werd veranderd of aangepast voor andere dan de oorspronkelijke doeleinden.

Alle originele onderdelen en accessoires van BRP die worden geïnstalleerd door een erkende BRP dealer (zoals hierna gedefinieerd) op het ogenblik van de levering van de Sea-Doo waterscooter genieten dezelfde garantie als de waterscooter.

Bij bepaalde Sea-Doo waterscooters modeljaar 2010 levert BRP een GPS-ontvanger als standaarduitrusting. De GPS-ontvanger valt onder de beperkte garantie van de fabrikant van de GPS-ontvanger en wordt niet gedekt door deze beperkte garantie van BRP.

## **2. BEPERKING VAN DE AANSPRAKELIJKHEID**

DEZE GARANTIE WORDT UITDRUKKELIJK GEBODEN EN AANVAARD TER VERVANGING VAN ELKE ANDERE GARANTIE, EXPLICIET OF IMPLICIET, INCLUSIEF EN ZONDER BEPERKING ELKE GARANTIE VAN VERKOOPBAARHEID OF GESCHIKTHEID VOOR EEN BEPAALD GEBRUIKSDOEL. VOOR ZOVER ZE NIET KUNNEN WORDEN VERWORPEN, ZIJN DE GEÏMPliceERDE GARANTIES BEPERKT TOT DE GELDIGHEIDSDUUR VAN DE EXPLICIETE GARANTIE. INCIDENTELE SCHADE EN GEVOLGSCHADE ZIJN UITGESLOTEN VAN DEKKING ONDER DEZE GARANTIE. IN SOMMIGE LANDEN/DEELSTATEN ZIJN DE BOVENSTAANDE AFWIJZINGEN VAN AANSPRAKELIJKHEID, BEPERKINGEN EN UITSLUITINGEN NIET TOEGELATEN. HET IS BIJGEVOLG MOGELIJK DAT ZE NIET VAN TOEPASSING ZIJN VOOR U. DEZE GARANTIE GEEFT U SPECIFIEKE RECHTEN, MAAR U KUNT OOK NOG ANDERE WETTELIJKE RECHTEN GENIETEN, AFHANKELIJK VAN DE STAAT OF PROVINCIE WAAR U WOONT.

Geen enkele distributeur, BRP dealer of andere persoon is gemachtigd om andere beloften, voorstellingen of garanties met betrekking tot dit product te bieden, dan die welke deel uitmaken van deze beperkte garantie. Waar die wel werden gemaakt, zijn ze niet afdwingbaar van BRP. BRP behoudt zich het recht voor, deze garantie op elk gewenst ogenblik te wijzigen. Dergelijke wijzigingen zullen echter geen invloed hebben op de garantievoorwaarden die van toepassing waren op producten, die tijdens de geldigheidsduur van deze garantie werden verkocht.

## **3. UITSLUITINGEN**

De volgende zaken vallen in geen geval onder de garantie:

- Normale slijtage;
- Routineonderhoudsstukken, tune-ups, aanpassingen;

- Schade ten gevolge van een gebrekkig onderhoud en/of onzorgvuldige bewaring, die niet strookt met de aanwijzingen in de Gebruikershandleiding;
- Schade ten gevolge van de verwijdering van onderdelen, onoordeelkundige reparaties, service, onderhoudswerken, veranderingen of het gebruik van onderdelen die niet werden geproduceerd of goedgekeurd door BRP of ten gevolge van reparaties door een persoon die geen erkende BRP dealer is met toestemming om servicewerken uit te voeren;
- Schade ten gevolge van misbruik, abnormaal gebruik, verwaarlozing of gebruik van het product op een manier die niet strookt met de aanbevelingen in de Gebruikershandleiding;
- Schade veroorzaakt door ongeval, onderdompeling, brand, diefstal, vandalisme of overmacht;
- Gebruik met brandstoffen, oliesoorten of smeermiddelen die niet geschikt zijn voor dit product (zie Gebruikershandleiding);
- Schade door roest, corrosie of blootstelling aan de natuurelementen;
- Schade ten gevolge van een blokkering van het koelsysteem of de jetpomp door vreemde voorwerpen;
- Waterschade veroorzaakt door wateropname;
- Beschadiging van de afwerklaag, inclusief maar niet beperkt tot cosmetische beschadiging van de lak, afbladderen of afschilferen van glasvezel ten gevolge van blaren, craqueleren of haarscheurtjes; en
- Incidentele of gevolgschade of schade van welke aard ook, inclusief zonder beperkingen kosten voor wegslepen, bewaren, telefoon, huur, taxi, genotsderving, verzekering, afbetalingen, tijdverlies, inkomensderving.

#### **4. GARANTIEPERIODE**

Deze garantie loopt vanaf de datum van levering aan de eerste klant of de datum van de eerste ingebruikname, wat zich het eerst voordoet, gedurende een periode van:

1. TWAALF (12) OPEENVOLGENDE MAANDEN voor privégebruik.
2. VIER (4) OPEENVOLGENDE MAANDEN bij gebruik voor commerciële doeleinden. Als commercieel gebruik van de waterscooter geldt elk gebruik ten behoeve van enige activiteit of tewerkstelling, die inkomsten oplevert, gedurende om het even welk deel van de garantieperiode. Een waterscooter wordt ook commercieel gebruikt als hij ergens tijdens de garantieperiode wordt voorzien van commerciële kenmerken of een erkenning voor commercieel gebruik.
3. Emissiegebonden onderdelen die werden geïnstalleerd op door de EPA goedgekeurde Sea-Doo waterscooters die zijn geregistreerd in de VS, genieten een garantie gedurende dertig (30) opeenvolgende maanden of honderdvijfenzeventig (175) motorbedrijfsuren, afhankelijk van wat zich het eerst voordoet. Als de honderdvijfenzeventig (175) motorbedrijfsuren worden bereikt tijdens de gewone garantieperiode, blijven de emissiegebonden componenten gedekt door de standaardgarantie van BRP tot het einde van de gewone garantieperiode.
4. De lijst van huidige emissiegebonden componenten die door de garantie zijn gedekt is beschikbaar bij uw erkende dealer van BRP.

5. Sea-Doo waterscooters die door BRP zijn geproduceerd voor verkoop in de staten Californië of New York, die oorspronkelijk worden verkocht aan een inwoner of nadien worden geregistreerd voor de garantie op naam van een inwoner van de staat Californië of New York, dienen ook te voldoen aan de toepasselijke Emissions Control Warranty Statement (garantieverklaring emissiecontrole) van Californië en New York.

De reparatie of vervanging van onderdelen of de service in het kader van deze garantie verlengt de duur van deze garantie niet. De oorspronkelijke vervaldatum blijft behouden.

## **5. VERPLICHTE VOORWAARDEN VOOR DEKKING ONDER DE GARANTIE**

Deze garantie wordt enkel geboden als aan elk van de onderstaande voorwaarden is voldaan:

- De Sea-Doo waterscooter modeljaar 2010 moet in nieuwe en ongebruikte staat zijn aangekocht door de eerste eigenaar bij een BRP dealer die de toelating heeft om Sea-Doo waterscooters te verkopen in het land waar de aankoop plaatsvond (“BRP dealer”);
- De door BRP voorgeschreven inspecties voor de levering moeten voltooid en gedocumenteerd zijn;
- De Sea-Doo waterscooter modeljaar 2010 moet correct zijn geregistreerd door een erkende BRP dealer;
- De Sea-Doo waterscooter modeljaar 2010 moet zijn aangekocht in het land waar de koper zijn verblijfplaats heeft; en
- Zoals beschreven in de Gebruikershandleiding, moet het vereiste routineonderhoud tijdig worden uitgevoerd om aanspraak te kunnen maken op de garantie. BRP behoudt zich het recht voor, een bewijs van correct onderhoud te vragen als voorwaarde voor prestaties onder de garantie.

BRP zal deze beperkte garantie niet nakomen indien de bovenstaande voorwaarden niet werden vervuld door de privégebruiker of commerciële gebruiker. Deze beperkingen zijn noodzakelijk om BRP toe te laten, de veiligheid van zijn producten, zijn klanten en het grote publiek te vrijwaren.

## **6. HOE KUNT U EEN PRESTATIE ONDER DE GARANTIE AANVRAGEN**

De klant moet het gebruik van de Sea-Doo waterscooter stopzetten zodra er een anomalie verschijnt. De klant moet binnen de twee (2) dagen na het opduiken van een defect contact opnemen met een erkende BRP dealer die servicewerken uitvoert en deze redelijke toegang tot het product verlenen en een redelijke gelegenheid bieden om het te repareren. De klant moet de BRP dealer ook een aankoopbewijs voor het product voorleggen en de reparatie/werkorder ondertekenen voor de aanvang van de reparatie om de reparatie onder de garantie te valideren. Alle onderdelen die onder deze garantie worden vervangen, worden eigendom van BRP.

## **7. WAT BRP ZAL DOEN**

De verplichtingen van BRP in het kader van deze garantie beperken zich, naar eigen inzicht, tot de reparatie van onderdelen die bij normaal gebruik, onderhoud en service defect zijn gebleken of de vervanging van deze onderdelen door nieuwe originele onderdelen van BRP zonder aanrekening van onderdelen en werkuren, uitgevoerd door een erkende BRP dealer naar keuze tijdens de garantieperiode en aan de hierin beschreven voorwaarden. Aanspraken op inbreuken op de garantie kunnen geen aanleiding geven tot annulering of herroeping van de verkoop van de Sea-Doo waterscooter door de eigenaar.

Wanneer er een prestatie nodig is in een ander land dan datgene waarin de oorspronkelijke verkoop heeft plaatsgevonden, zal de eigenaar instaan voor eventuele bijkomende kosten op basis van plaatselijke praktijken en voorwaarden, onder meer - maar niet beperkt tot - kosten voor transport, verzekering, belastingen, vergunningen, invoerrechten en alle andere financiële lasten, inclusief heffingen door overheden, staten, provincies en hun bevoegde instanties.

BRP behoudt zich het recht voor, zijn producten regelmatig te verbeteren of aan te passen, zonder dat hieruit een verplichting voortvloeit om eerder geproduceerde producten aan te passen.

## **8. OVERDRACHT**

Indien een product tijdens de garantieperiode van eigenaar verandert, wordt deze garantie mee overgedragen en blijft ze geldig voor de resterende dekkingperiode, op voorwaarde dat BRP op de hoogte wordt gebracht van deze verandering van eigenaar op de volgende manier:

1. De vorige eigenaar neemt contact op met BRP (op het onderstaande telefoonnummer) of een erkende BRP dealer en geeft de gegevens van de nieuwe eigenaar door; of
2. BRP of een erkende BRP dealer ontvangt een bewijs dat de voormalige eigenaar heeft ingestemd met de overdracht, samen met de gegevens van de nieuwe eigenaar.

## **9. BIJSTAND VOOR DE KLANT**

In geval van een mengingsverschil of dispuut in verband met deze beperkte garantie van BRP, stelt BRP voor om samen met de dealer naar een oplossing voor de kwestie te zoeken. We raden u aan het probleem te bespreken met de servicemanager of zaakvoerder van de erkende dealer.

Is het probleem daarmee nog niet opgelost, dan kunt u uw klacht schriftelijk overmaken of bellen naar het betreffende nummer hieronder:

**In CANADA**

**Bombardier Recreational Products Inc.**

Customer Assistance Center

75 J.-A. Bombardier Street

Sherbrooke, QC J1L 1W3

Tel.: 819 566-3366

**In de VS**

**BRP US Inc.**

Customer Assistance Center

7575 Bombardier Court

Wausau WI 54401

Tel.: 715 848-4957

\* In de Verenigde Staten worden de producten verdeeld door BRP US Inc.

© 2009 Bombardier Recreational Products Inc. Alle rechten voorbehouden.

® Geregistreerde handelsmerken van Bombardier Recreational Products Inc. of zijn dochtermaatschappijen.



---

# GARANTIEVERKLARING REGELSYSTEEM VOOR UITLAATGASSEN VOOR CALIFORNIË EN NEW YORK VOOR SEA-DOO® WATERSCOOTERS VAN MODELJAAR 2010 MET 4-TEC® MOTOREN

Voor Californië moet uw Sea-Doo waterscooter modeljaar 2010 over een speciaal milieulabel beschikken, voorgeschreven door de California Air Resources Board. Het label heeft 1, 2, 3 of 4 sterren. Een infokaart aan uw waterscooter beschrijft de betekenis van het beoordelingssysteem met sterren.

## Het sterrenlabel duidt op schonere zeevaartmotoren

Het symbool voor schonere zeevaartmotoren:



F18L3CQ

## Schonere lucht en water

Voor een gezondere levensstijl en een beter milieu.

## Zuiniger brandstofverbruik

Verbrandt 30 - 40 percent minder brandstof en olie dan gewone tweetaktmotoren met carburateur, wat geld en grondstoffen bespaart.

## Langere emissiegarantie

Verzekert de gebruiker van een zorgeloze werking.

## Eén ster – Lage emissie

Het label met één ster identificeert waterscooters, buitenboordmotoren, sterndrive- en binnenboordmotoren die voldoen aan de emissienormen voor waterscooters en buitenboordmotoren van de Air Resources Board uit 2001. Motoren die aan deze normen voldoen stoten 75 % minder uitlaatgassen uit dan traditionele tweetaktmotoren met carburateur. Deze motoren voldoen tevens aan de U.S. EPA's 2006 normen voor scheepsmotoren.

## Twée sterren – Zeer lage emissie

Het label met twee sterren identificeert waterscooters, buitenboordmotoren, sterndrive- en binnenboordmotoren die voldoen aan de emissienormen voor waterscooters en buitenboordmotoren van de Air Resources Board uit 2004. Motoren die aan deze normen voldoen stoten 20 % minder uitlaatgassen uit dan motoren met een ster - lage emissie.

## **Drie sterren – Ultralage emissie**

Het label met drie sterren identificeert motoren die voldoen aan de emissienormen voor waterscooters en buitenboordmotoren editie 2008 of de emissienormen voor sterndrive- en binnenboordmotoren uit 2003 van de Air Resources Board. Motoren die aan deze normen voldoen stoten 65 % minder uitlaatgassen uit dan motoren met één ster – lage emissie.

## **Vier sterren – Super-ultralage emissie**

Het label met vier sterren identificeert motoren die voldoen aan de emissienormen voor sterndrive- en binnenboordmotoren van de Air Resources Board editie 2010. Waterscooters en buitenboordmotoren kunnen ook aan deze normen voldoen. Motoren die aan deze normen voldoen stoten 90 % minder uitlaatgassen uit dan motoren met één ster – lage emissie.

Voor meer informatie: Cleaner Watercraft – Get the Facts  
1 800 END-SMOG  
[www.arb.ca.gov](http://www.arb.ca.gov)

## **Uw rechten en plichten in het kader van de garantie op het regelsysteem voor uitlaatgassen**

De California Air Resources Board en Bombardier Recreational Products Inc. ("BRP") lichten graag de garantie op het regelsysteem voor uitlaatgassen van uw Sea-Doo waterscooter van modeljaar 2010 toe. In Californië moeten nieuwe waterscootermotoren zo worden ontworpen, gebouwd en uitgerust dat ze voldoen aan de strenge antismognormen die in die staat gelden. BRP moet gedurende de hierboven vermelde periode een garantie bieden op het regelsysteem voor uitlaatgassen van uw waterscootermotor, op voorwaarde dat de motor niet werd blootgesteld aan verkeerd gebruik, verwaarlozing of slecht onderhoud.

Het regelsysteem voor uitlaatgassen kan componenten bevatten zoals het brandstofinjectiesysteem, het ontstekingsstelsel en de katalytische converter. Ook slangen, riemen, connectoren en andere emissiegebonden modules kunnen hiertoe behoren.

In geval van een gebrek dat onder de garantie valt zal BRP de motor van uw waterscooter gratis repareren, inclusief diagnose, onderdelen en werkuren, op voorwaarde dat dit werk wordt uitgevoerd door een erkend BRP dealer.

### **Beperkte garantie van de fabrikant**

De emissiegarantie dekt de Sea-Doo motorscooters van modeljaar 2010 die door BRP zijn gecertificeerd en geproduceerd voor verkoop in Californië, die oorspronkelijk worden verkocht in Californië aan een inwoner van Californië of nadien worden geregistreerd voor de garantie op naam van een inwoner van Californië. Alle voorwaarden van de beperkte garantie van BRP op Sea-Doo waterscooters blijven geldig voor deze modellen, mits de noodzakelijke aanpassingen. Op bepaalde emissiegebonden onderdelen van uw Sea-Doo waterscooters modeljaar 2010 geldt de garantie vanaf de datum van overhandiging aan de eerste particuliere klant gedurende een periode van 4 jaar of 250 bedrijfsuren, naargelang van wat het eerst voorvalt. De garantie op basis van bedrijfsuren geldt echter enkel voor waterscooters die zijn uitgerust met de juiste urentellers of een gelijkwaardig alternatief. Defecte emissiegebonden motoronderdelen die onder de garantie vallen zullen worden gerepareerd of vervangen door BRP.

**Gedekte onderdelen van een Sea-Doo® waterscooter modeljaar 2010, uitgerust met 4-TEC® motoren:**

Stationaire omloopklep	Luchtinlaatadapter
Gaskleppositiesensor	Bougies
Luchtdruksensor inlaatspruitstuk	Ontstekingsspoelen
Luchttemperatuursensor inlaatspruitstuk	Luchtfilterdoos
Motortemperatuursensor	In- en uitlaatklep en pakkingen
Klopsensor	Inlaatspruitstuk
Engine Control Module (ECM - motorbeheermodule)	Carterventilatieklep
Gasklephuis	Pakking gasklephuis
Brandstofrail	Pakking inlaatspruitstuk
Brandstofinjectoren	Kabelboom en connectoren
Brandstofdrukregelaar	Brandstoffilter
Brandstofpomp	

De emissiegarantie dekt schade aan andere motorcomponenten die werd veroorzaakt door een defect onderdeel dat onder de garantie valt.

De meegeleverde BRP Gebruikershandleiding bevat schriftelijke instructies voor het juiste onderhoud en gebruik van uw waterscooter. Alle onderdelen die onder de emissiegarantie vallen, worden door BRP gewaarborgd gedurende de gehele garantieperiode van de waterscooter, tenzij ze volgens de onderhoudsinstructies in de Gebruikershandleiding eerder moeten worden vervangen.

De onderdelen die onder de emissiegarantie vallen en moeten worden vervangen in het kader van het vereiste onderhoud, worden door BRP gewaarborgd gedurende de periode tot de eerste geplande vervangingsdatum van het betreffende onderdeel. De onderdelen die onder de emissiegarantie vallen en regelmatig moeten worden geïnspecteerd maar niet vervangen, worden door BRP gewaarborgd gedurende de gehele garantieperiode van de waterscooter. Een onderdeel dat werd gerepareerd of vervangen in het kader van de emissiegarantie wordt door BRP gewaarborgd gedurende de resterende garantieduur van het oorspronkelijke onderdeel. Alle onderdelen die onder deze garantie worden vervangen, worden eigendom van BRP.

Ontvangstbewijzen en registers van uitgevoerd onderhoud moeten aan elke nieuwe eigenaar van de waterscooter worden doorgegeven.

## **Verantwoordelijkheid van de eigenaar in het kader van de garantie**

Als eigenaar van een Sea-Doo waterscooter modeljaar 2010 bent u verantwoordelijk voor de uitvoering van de onderhoudstaken die door uw Gebruikershandleiding worden voorgeschreven. BRP raadt u aan alle ontvangstbewijzen voor het onderhoud van uw waterscootermotor te bewaren. BRP kan de garantie echter niet weigeren wanneer u niet over alle ontvangstbewijzen beschikt of wanneer niet alle voorgeschreven onderhoudstaken werden uitgevoerd.

Als eigenaar van een Sea-Doo® waterscooter dient u echter wel te weten dat BRP de garantie kan weigeren, wanneer de motor of een onderdeel defect is door verkeerd gebruik, verwaarlozing, verkeerd onderhoud of niet-goedgekeurde veranderingen.

U moet de motor op eigen verantwoordelijkheid door een erkende BRP dealer laten nakijken indien er een probleem is. Reparaties onder garantie moeten binnen een redelijke termijn worden voltooid, echter niet langer dan 30 dagen.

Neem voor verdere vragen over uw rechten en plichten in het kader van de garantie of de naam en locatie van de dichtstbijzijnde erkende BRP dealer contact op met de klantenservice op 1-715-848-4957.

---

# **INTERNATIONALE BEPERKTE GARANTIE VAN BRP: SEA-DOO® WATERSCOOTERS 2010**

## **1. TOEPASSINGSBEREIK**

Bombardier Recreational Products Inc. ("BRP")\* geeft een garantie op zijn SEA-DOO WATERSCOOTERS modeljaar 2010 die worden verkocht door (de hierna genoemde) erkende BRP distributeurs en dealers die gevestigd zijn buiten de vijftig staten van de Verenigde Staten, Canada en lidstaten van de Europese Economische Ruimte (die de landen van de Europese Gemeenschap plus Noorwegen, IJsland en Liechtenstein omvat) voor defecten in materiaal of fabricage onder de hieronder beschreven voorwaarden en termijnen. Deze beperkte garantie is ongeldig en vervalt indien: (1) de Sea-Doo waterscooter ooit werd gebruikt om te racen of voor enige andere vorm van competitie, zelfs indien dit bij een vorige eigenaar was; of (2) de Sea-Doo waterscooter werd veranderd of aangepast op een manier die een ongunstige invloed had op de werking, de prestaties of de duurzaamheid ervan; of (3) hij werd veranderd of aangepast voor andere dan de oorspronkelijke doeleinden.

Alle originele BRP onderdelen en accessoires, die worden geïnstalleerd door een erkende BRP distributeur/dealer op het ogenblik van de levering van de Sea-Doo waterscooter modeljaar 2010, genieten dezelfde garantie als de waterscooter.

## **2. BEPERKING VAN DE AANSPRAKELIJKHEID**

DEZE GARANTIE WORDT UITDRUKKELIJK GEBODEN EN AANVAARD TER VERVANGING VAN ELKE ANDERE GARANTIE, EXPLICIET OF IMPLICIET, INCLUSIEF EN ZONDER BEPERKING ELKE GARANTIE VAN VERKOOPBAARHEID OF GESCHIKTHEID VOOR EEN BEPAALD GEBRUIKSDOEL. VOOR ZOVER ZE NIET KUNNEN WORDEN VERWORPEN, ZIJN DE GEÏMPliceERDE GARANTIES BEPERKT TOT DE GELDIGHEIDSDUUR VAN DE EXPLICIETE GARANTIE. INCIDENTELE SCHADE EN GEVOLGSCHADE ZIJN UITGESLOTEN VAN DEKKING ONDER DEZE GARANTIE. IN SOMMIGE RECHTSSYSTEMEN ZIJN DE BOVENSTAANDE AFWIJZINGEN VAN AANSPRAKELIJKHEID, BEPERKINGEN EN UITSLUITINGEN NIET TOEGELATEN. HET IS BIJGEVOLG MOGELIJK DAT ZE NIET VAN TOEPASSING ZIJN VOOR U. DEZE GARANTIE GEEFT U SPECIFIEKE RECHTEN, MAAR U KUNT OOK NOG ANDERE WETTELIJKE RECHTEN GENIETEN, AFHANKELIJK VAN HET LAND WAAR U WOONT.

Geen enkele BRP distributeur, BRP dealer of andere persoon is gemachtigd om andere beloften, voorstellingen of garanties met betrekking tot dit product te bieden, dan die welke deel uitmaken van deze beperkte garantie. Waar die wel werden gemaakt, zijn ze niet afdwingbaar van BRP. BRP behoudt zich het recht voor, deze garantie op elk gewenst ogenblik te wijzigen. Dergelijke wijzigingen zullen echter geen invloed hebben op de garantievoorwaarden die van toepassing waren op producten, die tijdens de geldigheidsduur van deze garantie werden verkocht.

## **3. UITSLUITINGEN**

De volgende zaken vallen in geen geval onder de garantie:

- Normale slijtage;
- Routineonderhoudsstukken, tune-ups, aanpassingen;

- Schade ten gevolge van een gebrekkig onderhoud en/of onzorgvuldige bewaring, die niet strookt met de aanwijzingen in de Gebruikershandleiding;
- Schade ten gevolge van de verwijdering van onderdelen, onoordeelkundige reparaties, service, onderhoudswerken, veranderingen of het gebruik van onderdelen die niet werden geproduceerd of goedgekeurd door BRP of ten gevolge van reparaties door een persoon die geen erkende BRP distributeur/dealer is met toestemming om servicewerken uit te voeren;
- Schade ten gevolge van misbruik, abnormaal gebruik, verwaarlozing of gebruik van het product op een manier die niet strookt met de aanbevelingen in de Gebruikershandleiding;
- Schade veroorzaakt door externe schade, onderdompeling, opname van water of vreemde objecten, ongeval, brand, diefstal, vandalisme of overmacht;
- Gebruik met brandstoffen, oliesoorten of smeermiddelen die niet geschikt zijn voor dit product (zie Gebruikershandleiding);
- Schade door roest, corrosie of blootstelling aan de natuurelementen;
- Schade ten gevolge van een blokkering van het koelsysteem of de jetpomp door vreemde voorwerpen;
- Beschadiging van de gelbovenlaag, inclusief maar niet beperkt tot cosmetische defecten in de gelbovenlaag, blaren, craquelieren of haarscheurtjes; en afbladderen van glasvezel ten gevolge van blaren, craquelieren of haarscheurtjes; en
- Incidentele of gevolgschade of schade van welke aard ook, inclusief zonder beperkingen kosten voor wegslepen, bewaren, telefoon, huur, taxi, genotsderving, verzekering, afbetalingen, tijdverlies, inkomensderving.

#### **4. GARANTIEPERIODE**

Deze garantie loopt vanaf de datum van levering aan de eerste klant of de datum van de eerste ingebruikname, wat zich het eerst voordoet, gedurende een periode van:

1. TWAALF (12) OPEENVOLGENDE MAANDEN voor privégebruik voor recreatieve doeleinden.
2. VIER (4) OPEENVOLGENDE MAANDEN bij gebruik voor commerciële doeleinden. Als commercieel gebruik van de waterscooter geldt elk gebruik ten behoeve van enige activiteit of tewerkstelling, die inkomsten oplevert, gedurende om het even welk deel van de garantieperiode. Een waterscooter wordt ook commercieel gebruikt als hij ergens tijdens de garantieperiode wordt voorzien van commerciële kenmerken of een erkenning voor commercieel gebruik.

De reparatie of vervanging van onderdelen of de service in het kader van deze garantie verlengt de duur van deze garantie niet. De oorspronkelijke vervaldatum blijft behouden.

## **5. VOORWAARDEN OM VAN DE GARANTIE TE KUNNEN GENIETEN**

Deze garantie wordt **enkel** geboden als aan **elk** van de onderstaande voorwaarden is voldaan:

- De Sea-Doo waterscooter modeljaar 2010 moet in nieuwe en ongebruikte staat zijn aangekocht door de eerste eigenaar bij een BRP distributeur/dealer die de toelating heeft om Sea-Doo waterscooters te verkopen in het land waar de aankoop plaatsvond (“BRP distributeur/dealer”);
- De door BRP voorgeschreven inspecties voor de levering moeten voltooid en gedocumenteerd zijn;
- De Sea-Doo waterscooter modeljaar 2010 moet correct zijn geregistreerd door een erkende BRP distributeur/dealer;
- De Sea-Doo waterscooter modeljaar 2010 moet zijn aangekocht in het land of de unie van landen waar de koper zijn verblijfplaats heeft;
- Zoals beschreven in de Gebruikershandleiding, moet het vereiste routineonderhoud tijdig worden uitgevoerd om aanspraak te kunnen maken op de garantie. BRP behoudt zich het recht voor, een bewijs van correct onderhoud te vragen als voorwaarde voor prestaties onder de garantie.

BRP zal deze beperkte garantie niet nakomen indien de bovenstaande voorwaarden niet werden vervuld door de privégebruiker of commerciële gebruiker. Deze beperkingen zijn noodzakelijk om BRP toe te laten, de veiligheid van zijn producten, zijn klanten en het grote publiek te vrijwaren.

## **6. HOE KUNT U EEN PRESTATIE ONDER DE GARANTIE AANVRAGEN**

De klant moet het gebruik van de Sea-Doo waterscooter stopzetten zodra er een anomalie verschijnt. De klant moet binnen de twee (2) dagen na het opduiken van een defect contact opnemen met een BRP distributeur/dealer die servicewerken uitvoert en deze redelijke toegang tot het product verlenen en een redelijke gelegenheid bieden om het te repareren. De klant moet de BRP distributeur/dealer ook een aankoopbewijs voor het product voorleggen en de reparatie/werkorder ondertekenen voor de aanvang van de reparatie om de reparatie onder de garantie te valideren. Alle onderdelen die onder deze garantie worden vervangen, worden eigendom van BRP.

## **7. WAT BRP ZAL DOEN**

De verplichtingen van BRP in het kader van deze garantie beperken zich, naar eigen inzicht, tot de reparatie van onderdelen die bij normaal gebruik, onderhoud en service defect zijn gebleken of de vervanging van deze onderdelen door nieuwe originele onderdelen van BRP zonder aanrekening van onderdelen en werkuren, uitgevoerd door een erkende BRP distributeur/dealer naar keuze tijdens de garantieperiode en aan de hierin beschreven voorwaarden. Aanspraken op inbreuken op de garantie kunnen geen aanleiding geven tot annulering of herroeping van de verkoop van de Sea-Doo waterscooter door de eigenaar.

Wanneer er een prestatie nodig is in een ander land dan datgene waarin de oorspronkelijke verkoop heeft plaatsgevonden, zal de eigenaar instaan voor eventuele bijkomende kosten op basis van plaatselijke praktijken en voorwaarden,

onder meer - maar niet beperkt tot - kosten voor transport, verzekering, belastingen, vergunningen, invoerrechten en alle andere financiële lasten, inclusief heffingen door overheden, staten, provincies en hun bevoegde instanties.

BRP behoudt zich het recht voor, zijn producten regelmatig te verbeteren of aan te passen, zonder dat hieruit een verplichting voortvloeit om eerder geproduceerde producten aan te passen.

## **8. OVERDRACHT**

Indien een product tijdens de garantieperiode van eigenaar verandert, wordt deze garantie mee overgedragen en blijft ze geldig voor de resterende dekkingperiode, op voorwaarde dat BRP op de hoogte wordt gebracht van deze verandering van eigenaar op de volgende manier:

BRP of een erkende BRP distributeur/dealer ontvangt een bewijs dat de voormalige eigenaar heeft ingestemd met de overdracht, samen met de gegevens van de nieuwe eigenaar. De distributeur zal deze informatie direct aan BRP overmaken.

## **9. BIJSTAND VOOR DE KLANT**

1. In geval van een mengingsverschil of dispuut in verband met deze beperkte garantie, stelt BRP voor om samen met de dealer naar een oplossing voor de kwestie te zoeken. We raden u aan het probleem te bespreken met de servicemanager of zaakvoerder van de erkende dealer.
2. Indien u niet tot een oplossing komt, kunt u de hulp inroepen van de serviceafdeling van de distributeur.
3. Wordt er ook hier geen overeenkomst bereikt, dan kunt u schriftelijk contact opnemen met BRP op het onderstaande adres.



**Voor landen in Europa, het Midden-Oosten, Afrika, Rusland & GOS, dient u contact op te nemen met ons Europese kantoor:**

**BRP EUROPE N.V.**

Consumer Assistance Center  
Skaldenstraat 125  
9042 Gent  
België  
Tel.: + 32-9-218-26-00

**Neem voor de Scandinavische landen contact op met ons Finse kantoor:**

**BRP FINLAND OY**

Service Department  
Isoaavantie 7  
Fin-96320 Rovaniemi  
Finland  
Tel.: + 358 16 3208 111

**Neem voor alle andere landen contact op met uw plaatselijke distributeur of ons Noord-Amerikaanse kantoor:**

**BOMBARDIER RECREATIONAL PRODUCTS INC.**

Consumer Assistance Center  
75 J.-A. Bombardier Street  
Sherbrooke, QC J1L 1W3  
Tel.: 819 566-3366

De gegevens van uw distributeur zijn terug te vinden op [www.brp.com](http://www.brp.com).

\* Voor het gebied waarop deze beperkte garantie van toepassing is worden de producten verdeeld door Bombardier Recreational Products Inc. of zijn dochtermaatschappijen.  
© 2009 Bombardier Recreational Products Inc. Alle rechten voorbehouden.  
® Geregistreerde handelsmerken van Bombardier Recreational Products Inc. of zijn dochtermaatschappijen.

---

# **BEPERKTE GARANTIE VAN BRP VOOR DE EUROPESE ECONOMISCHE RUIMTE: SEA-DOO® WATERSCOOTERS 2010**

## **1. VOORWERP VAN DE BEPERKTE GARANTIE**

Bombardier Recreational Products Inc. ("BRP")\* geeft een garantie op zijn SEA-DOO WATERSCOOTERS modeljaar 2010 die worden verkocht door erkende BRP distributeurs/dealers ("distributeurs/dealers") die zijn gevestigd in de lidstaten van de Europese Economische Ruimte ("EER", die de landen van de Europese Gemeenschap plus Noorwegen, IJsland en Liechtenstein omvat) voor defecten in materiaal of fabricage onder de hieronder beschreven voorwaarden en termijnen. Deze beperkte garantie is ongeldig en vervalt indien: (1) de Sea-Doo waterscooter ooit werd gebruikt om te racen of voor enige andere vorm van competitie, zelfs indien dit bij een vorige eigenaar was; of (2) de Sea-Doo waterscooter werd veranderd of aangepast op een manier die een ongunstige invloed had op de werking, de prestaties of de duurzaamheid ervan; of (3) hij werd veranderd of aangepast voor andere dan de oorspronkelijke doeleinden.

Alle originele onderdelen en accessoires voor Sea-Doo waterscooters die worden geïnstalleerd door een erkende BRP distributeur/dealer op het moment van de levering van de Sea-Doo waterscooter modeljaar 2010 genieten dezelfde garantie als de waterscooter.

## **2. BEPERKING VAN DE AANSPRAKELIJKHEID**

DEZE GARANTIE WORDT UITDRUKKELIJK GEBODEN EN AANVAARD TER VERVANGING VAN ELKE ANDERE GARANTIE, EXPLICIET OF IMPLICIET, INCLUSIEF EN ZONDER BEPERKING ELKE GARANTIE VAN VERKOOPBAARHEID OF GESCHIKTHEID VOOR EEN BEPAALD GEBRUIKSDOEL. VOOR ZOVER ZE NIET KUNNEN WORDEN VERWORPEN, ZIJN DE GEÏMPLICEERDE GARANTIES BEPERKT TOT DE GELDIGHEDSDUUR VAN DE EXPLICIETE GARANTIE. INCIDENTELE SCHADE EN GEVOLGSCHADE ZIJN UITGESLOTEN VAN DEKKING ONDER DEZE GARANTIE. IN SOMMIGE RECHTSSYSTEMEN ZIJN DE BOVENSTAANDE AFWIJZINGEN VAN AANSPRAKELIJKHEID, BEPERKINGEN EN UITSLUITINGEN NIET TOEGELATEN. HET IS BIJGEVOLG MOGELIJK DAT ZE NIET VAN TOEPASSING ZIJN VOOR U. DEZE GARANTIE GEEFT U SPECIFIEKE RECHTEN, MAAR U KUNT OOK NOG ANDERE WETTELIJKE RECHTEN GENIETEN, AFHANKELIJK VAN HET LAND WAAR U WOONT.

Geen enkele distributeur, BRP distributeur/dealer of andere persoon is gemachtigd om andere beloften, voorstellingen of garanties met betrekking tot dit product te bieden, dan die welke deel uitmaken van deze beperkte garantie. Gebeurt dit toch, dan zijn deze niet afdwingbaar van BRP. BRP behoudt zich het recht voor, deze garantie op elk gewenst ogenblik te wijzigen. Dergelijke wijzigingen zullen echter geen invloed hebben op de garantievoorwaarden die van toepassing waren op producten, die tijdens de geldigheidsduur van deze garantie werden verkocht.

## **3. UITSLUITINGEN – VALLEN NIET ONDER DE GARANTIE**

De volgende zaken vallen in geen geval onder de garantie:

- Normale slijtage;
- Routineonderhoudsstukken, tune-ups, aanpassingen;

- Schade ten gevolge van een gebrekkig onderhoud en/of onzorgvuldige bewaring, die niet strookt met de aanwijzingen in de Gebruikershandleiding;
- Schade ten gevolge van de verwijdering van onderdelen, onoordeelkundige reparaties, service, onderhoud of aanpassingen of gebruik van onderdelen en toebehoren die niet door BRP zijn geproduceerd of goedgekeurd, die naar zijn redelijke oordeel niet compatibel zijn met waterscooters of een negatieve invloed hebben op de werking, prestatie of levensduur, of schade ten gevolge van reparaties, uitgevoerd door een persoon die niet erkend is als BRP distributeur/dealer voor servicewerkzaamheden;
- Schade ten gevolge van misbruik, abnormaal gebruik, verwaarlozing, racen of gebruik van het product op een manier die niet strookt met de aanbevelingen in de Gebruikershandleiding;
- Schade veroorzaakt door externe schade, onderdompeling, opname van water of vreemde objecten, ongeval, brand, diefstal, vandalisme of overmacht;
- Gebruik met brandstoffen, oliesoorten of smeermiddelen die niet geschikt zijn voor dit product (zie Gebruikershandleiding);
- Schade door roest, corrosie of blootstelling aan de natuurelementen;
- Schade ten gevolge van een blokkering van het koelsysteem of de jetpomp door vreemde voorwerpen;
- Beschadiging van de gelbovenlaag, inclusief maar niet beperkt tot cosmetische defecten in de gelbovenlaag, blaren, craquelieren of haarscheurtjes; en blaren of afbladderen van glasvezel ten gevolge van blaren, craquelieren of haarscheurtjes; en
- Incidentele of gevolgschade of schade van welke aard ook, inclusief zonder beperkingen kosten voor wegslepen, bewaren, telefoon, huur, taxi, genotsderving, verzekering, afbetalingen, tijdverlies, inkomensderving.

## **4. GARANTIEPERIODE**

Deze garantie loopt vanaf de datum van levering aan de eerste klant of de datum van de eerste ingebruikname, wat zich het eerst voordoet, gedurende een periode van:

1. Vierentwintig (24) OPEENVOLGENDE MAANDEN voor privégebruik, recreatief gebruik.
2. VIER (4) OPEENVOLGENDE MAANDEN bij gebruik voor commerciële doeleinden. Als commercieel gebruik van de waterscooter geldt elk gebruik ten behoeve van enige activiteit of tewerkstelling, die inkomsten oplevert, gedurende om het even welk deel van de garantieperiode. Een waterscooter wordt ook commercieel gebruikt als hij ergens tijdens de garantieperiode wordt voorzien van commerciële kenmerken of een erkenning voor commercieel gebruik.

De reparatie of vervanging van onderdelen of de service in het kader van deze garantie verlengt de duur van deze garantie niet. De oorspronkelijke vervaldatum blijft behouden.

Houd er rekening mee dat de duur en andere modaliteiten van de garantie onderworpen zijn aan de toepasselijke nationale en lokale wetgeving in uw land.

## **5. VOORWAARDEN OM VAN DE GARANTIE TE KUNNEN GENIETEN**

Deze garantie wordt enkel geboden als aan elk van de onderstaande voorwaarden is voldaan:

- De Sea-Doo waterscooters modeljaar 2010 moeten in nieuwe en ongebruikte staat zijn aangekocht door de eerste eigenaar bij een distributeur/dealer die de toelating heeft om Sea-Doo waterscooters te verkopen in het land waar de aankoop plaatsvond;
- De door BRP voorgeschreven inspecties voor de levering moeten voltooid en gedocumenteerd zijn;
- Het product moet correct zijn geregistreerd door een erkende distributeur/dealer;
- De Sea-Doo waterscooter van modeljaar 2010 moet binnen de EER door een inwoner van de EER zijn aangekocht;
- Zoals beschreven in de Gebruikershandleiding, moet het vereiste routineonderhoud tijdig worden uitgevoerd om aanspraak te kunnen maken op de garantie. BRP behoudt zich het recht voor, een bewijs van correct onderhoud te vragen als voorwaarde voor prestaties onder de garantie.

BRP zal deze beperkte garantie niet nakomen indien de bovenstaande voorwaarden niet werden vervuld door de privégebruiker of commerciële gebruiker. Deze beperkingen zijn noodzakelijk om BRP toe te laten, de veiligheid van zijn producten, zijn klanten en het grote publiek te vrijwaren.

## **6. HOE KUNT U EEN PRESTATIE ONDER DE GARANTIE AANVRAGEN**

De klant moet het gebruik van de Sea-Doo waterscooter stopzetten zodra er een anomalie verschijnt. De klant moet binnen de twee (2) maanden na het opduiken van een defect contact opnemen met een BRP distributeur/dealer die servicewerken uitvoert en deze redelijke toegang tot het product verlenen en een redelijke gelegenheid bieden om het te repareren. De klant moet de erkende BRP distributeur/dealer ook een aankoopbewijs voor het product voorleggen en de reparatie/werkorder ondertekenen voor de aanvang van de reparatie om de reparatie onder de garantie te valideren. Alle onderdelen die onder deze garantie worden vervangen, worden eigendom van BRP.

Houd er rekening mee dat de meldingstermijn onderworpen is aan de toepasselijke nationale en lokale wetgeving in uw land.

## **7. WAT BRP ZAL DOEN**

De verplichtingen van BRP in het kader van deze garantie beperken zich, naar eigen inzicht, tot de reparatie van onderdelen die bij normaal gebruik, onderhoud en service defect zijn gebleken of de vervanging van deze onderdelen door nieuwe originele Sea-Doo onderdelen zonder aanrekening van onderdelen en werkuren, uitgevoerd door een erkende BRP distributeur/dealer naar keuze tijdens de garantieperiode en onder de hierin beschreven voorwaarden. Aanspraken op inbreuken op de garantie kunnen geen aanleiding geven tot annulering of herroeping van de verkoop van de Sea-Doo waterscooter door de eigenaar.

Wanneer er een prestatie nodig is in een ander land dan datgene waarin de oorspronkelijke verkoop heeft plaatsgevonden, zal de eigenaar instaan voor eventuele bijkomende kosten op basis van plaatselijke praktijken en voorwaarden, onder meer - maar niet beperkt tot - kosten voor transport, verzekering, belastingen, vergunningen, invoerrechten en alle andere financiële lasten, inclusief heffingen door overheden, staten, provincies en hun bevoegde instanties.

BRP behoudt zich het recht voor, zijn producten regelmatig te verbeteren of aan te passen, zonder dat hieruit een verplichting voortvloeit om eerder geproduceerde producten aan te passen.

## **8. OVERDRACHT**

Indien een product tijdens de garantieperiode van eigenaar verandert, wordt deze garantie mee overgedragen en blijft ze geldig voor de resterende dekkingperiode, op voorwaarde dat BRP of een erkende BRP distributeur/dealer een bewijs ontvangt dat deze overdracht met instemming van de vorige eigenaar plaatsvond en de gegevens van de nieuwe eigenaar ontvangt.

## **9. BIJSTAND VOOR DE KLANT**

1. In geval van een mengingsverschil of dispuut in verband met deze beperkte garantie, stelt BRP voor om samen met de dealer naar een oplossing voor de kwestie te zoeken. We raden u aan om de kwestie te bespreken met de servicemanager of de eigenaar van de erkende distributeur/dealer.
2. Indien u niet tot een oplossing komt, kunt u de hulp inroepen van de serviceafdeling van de distributeur.
3. Wordt er ook hier geen overeenkomst bereikt, dan kunt u contact opnemen met BRP op het onderstaande adres.

**Voor landen in Europa, het Midden-Oosten, Afrika, Rusland & GOS, dient u contact op te nemen met ons Europese kantoor:**

**BRP EUROPE N.V.**

Consumer Assistance Center  
Skaldenstraat 125  
9042 Gent  
België  
Tel.: + 32-9-218-26-00

**Neem voor de Scandinavische landen contact op met ons Finse kantoor:**

**BRP FINLAND OY**

Service Department  
Isoaavantie 7  
Fin-96320 Rovaniemi  
Finland  
Tel.: + 358 16 3208 111

**Neem voor alle andere landen contact op met uw plaatselijke distributeur of ons Noord-Amerikaanse kantoor:**

**BOMBARDIER RECREATIONAL PRODUCTS INC.**

Consumer Assistance Center  
75 J.-A. Bombardier Street  
Sherbrooke, QC  
Canada J1L 1W3  
Tel.: 819 566-3366

De gegevens van uw distributeur zijn terug te vinden op [www.brp.com](http://www.brp.com).

\* Voor het gebied waarop deze beperkte garantie van toepassing is worden de producten verdeeld door Bombardier Recreational Products Inc. of zijn dochtermaatschappijen.  
© 2009 Bombardier Recreational Products Inc. Alle rechten voorbehouden.  
® zijn geregistreerde handelsmerken, en ™ zijn handelsmerken van Bombardier Recreational Products Inc. of zijn dochterondernemingen.

***Deze pagina is  
bewust leeg gelaten***





# ***KLANTEN- INFORMATIE***

---

## BESCHERMING VAN DE PRIVACY

Bij deze deelt BRP u mee dat uw contactgegevens zullen worden gebruikt voor veiligheids- en garantiegebonden doeleinden. Bovendien kunnen BRP en zijn dochtermaatschappijen hun klantenlijsten gebruiken om marketing en promotionele informatie over BRP en gerelateerde producten te verdelen.

Om uw recht tot raadplegen van uw gegevens uit te oefenen, of te worden verwijderd uit de lijst met geadresseerden voor direct marketing, kunt u contact opnemen met BRP.

Via e-mail: [privacyofficer@brp.com](mailto:privacyofficer@brp.com)

Per post: BRP  
Senior Legal Counsel-Privacy Officer  
726 St-Joseph  
Valcourt, QC  
Canada  
J0E 2L0

---

# ADRESWIJZIGING/VERANDERING VAN EIGENAAR

Als u bent verhuisd of als u de nieuwe eigenaar bent van het vaartuig, laat dit dan zeker weten aan BRP door:

- één van de onderstaande kaarten terug te sturen;
- **enkel Noord-Amerika:** te bellen naar 715 848-4957 (USA) of 819 566-3366 (Canada);
- contact op te nemen met een erkend BRP distributeur/dealer.

Wanneer u de nieuwe eigenaar bent, dient u een bewijs toe te voegen dat de vorige eigenaar heeft ingestemd met de overdracht.

Wanneer u BRP op de hoogte brengt, zelfs nadat de beperkte garantie is afgelopen, kan BRP u bereiken indien dit nodig zou zijn, bijvoorbeeld als er boten zouden worden teruggeroepen om veiligheidsredenen. Het is de verantwoordelijkheid van de eigenaar om BRP op de hoogte te brengen.

**GESTOLEN TOESTELLEN:** Breng de garantieafdeling van uw plaatselijke distributeur op de hoogte als uw vaartuig is gestolen. Geef uw naam, adres en telefoonnummer door, het rompidentificatienummer en de datum van de diefstal.

## NOORD-AMERIKA

Bombardier Recreational Products Inc.  
Warranty Department  
75 J.-A. Bombardier Street  
Sherbrooke, QC J1L 1W3  
Canada

## SCANDINAVISCH LANDEN

BRP Finland OY  
Service Department  
Isoaavantie 7  
Fin-96320 Rovaniemi  
Finland

## ANDERE LANDEN VAN DE WERELD

BRP European Distribution  
Warranty Department  
Chemin de Messidor 5-7  
1006 Lausanne  
Zwitserland

***Deze pagina is  
bewust leeg gelaten***

ADRESWIJZIGING VERANDERING VAN EIGENAAR 

VOERTUIGIDENTIFICATIENUMMER

Modelnummer

Voertuigidentificatienummer (V.I.N.)

OUD ADRES  
 OF VROEGERE EIGENAAR:

\_\_\_\_\_  
 NAAM

\_\_\_\_\_  
 NR.

\_\_\_\_\_  
 STRAAT

\_\_\_\_\_  
 BUS

\_\_\_\_\_  
 PLAATS

\_\_\_\_\_  
 PROVINCIE

\_\_\_\_\_  
 POSTCODE

\_\_\_\_\_  
 LAND

\_\_\_\_\_  
 TELEFOON

NIEUW ADRES  
 OF NIEUWE EIGENAAR:

\_\_\_\_\_  
 NAAM

\_\_\_\_\_  
 NR.

\_\_\_\_\_  
 STRAAT

\_\_\_\_\_  
 BUS

\_\_\_\_\_  
 PLAATS

\_\_\_\_\_  
 PROVINCIE

\_\_\_\_\_  
 POSTCODE

\_\_\_\_\_  
 LAND

\_\_\_\_\_  
 TELEFOON

\_\_\_\_\_  
 E-MAILADRES

V00A2F

ADRESWIJZIGING VERANDERING VAN EIGENAAR 

VOERTUIGIDENTIFICATIENUMMER

Modelnummer

Voertuigidentificatienummer (V.I.N.)

OUD ADRES  
 OF VROEGERE EIGENAAR:

\_\_\_\_\_  
 NAAM

\_\_\_\_\_  
 NR.

\_\_\_\_\_  
 STRAAT

\_\_\_\_\_  
 BUS

\_\_\_\_\_  
 PLAATS

\_\_\_\_\_  
 PROVINCIE

\_\_\_\_\_  
 POSTCODE

\_\_\_\_\_  
 LAND

\_\_\_\_\_  
 TELEFOON

NIEUW ADRES  
 OF NIEUWE EIGENAAR:

\_\_\_\_\_  
 NAAM

\_\_\_\_\_  
 NR.

\_\_\_\_\_  
 STRAAT

\_\_\_\_\_  
 BUS

\_\_\_\_\_  
 PLAATS

\_\_\_\_\_  
 PROVINCIE

\_\_\_\_\_  
 POSTCODE

\_\_\_\_\_  
 LAND

\_\_\_\_\_  
 TELEFOON

\_\_\_\_\_  
 E-MAILADRES

V00A2F

***Deze pagina is  
bewust leeg gelaten***

ADRESWIJZIGING VERANDERING VAN EIGENAAR 

VOERTUIGIDENTIFICATIENUMMER

Modelnummer

Voertuigidentificatienummer (V.I.N.)

OUD ADRES  
 OF VROEGERE EIGENAAR:

\_\_\_\_\_  
 NAAM

\_\_\_\_\_  
 NR. STRAAT BUS

\_\_\_\_\_  
 PLAATS PROVINCIE POSTCODE

\_\_\_\_\_  
 LAND TELEFOON

NIEUW ADRES  
 OF NIEUWE EIGENAAR:

\_\_\_\_\_  
 NAAM

\_\_\_\_\_  
 NR. STRAAT BUS

\_\_\_\_\_  
 PLAATS PROVINCIE POSTCODE

\_\_\_\_\_  
 LAND TELEFOON

\_\_\_\_\_  
 E-MAILADRES

V00A2F

ADRESWIJZIGING VERANDERING VAN EIGENAAR 

VOERTUIGIDENTIFICATIENUMMER

Modelnummer

Voertuigidentificatienummer (V.I.N.)

OUD ADRES  
 OF VROEGERE EIGENAAR:

\_\_\_\_\_  
 NAAM

\_\_\_\_\_  
 NR. STRAAT BUS

\_\_\_\_\_  
 PLAATS PROVINCIE POSTCODE

\_\_\_\_\_  
 LAND TELEFOON

NIEUW ADRES  
 OF NIEUWE EIGENAAR:

\_\_\_\_\_  
 NAAM

\_\_\_\_\_  
 NR. STRAAT BUS

\_\_\_\_\_  
 PLAATS PROVINCIE POSTCODE

\_\_\_\_\_  
 LAND TELEFOON

\_\_\_\_\_  
 E-MAILADRES

V00A2F

***Deze pagina is  
bewust leeg gelaten***



VAARTUIG MODELNR. \_\_\_\_\_

ROMP-  
IDENTIFICATIENUMMER (H.I.N.) \_\_\_\_\_

MOTOR  
Identificatienummer (E.I.N.) \_\_\_\_\_

Eigenaar: \_\_\_\_\_

NAAM

NR.

STRAAT

BUS

PLAATS

PROVINCIE

POSTCODE

Aankoopdatum \_\_\_\_\_

JAAR MAAND DAG

Einddatum van de garantie \_\_\_\_\_

JAAR MAAND DAG

In te vullen door de dealer op het ogenblik van de verkoop.

STEMPEL DEALER



**GEBUIKERSHANDLEIDING  
RXT, GTX, WAKE PRO SERIES**

**2009**

**219 701 789**