



SEA-DOO®



2009

MANUAL DO PROPRIETÁRIO

Possui Informações Sobre A
Segurança, O Veículo E A
Manutenção

RXT™ iS™ 255
GTX† Limited iS™ 255

 **ADVERTÊNCIA**

Leia com atenção este Manual do Proprietário. Ele contém informações de segurança importantes.

Idade mínima recomendada: Condutor: 16 anos.

Não retire do veículo este Manual do Proprietário.

2 1 9 7 0 1 4 5 4

ADVERTÊNCIA

O não cumprimento das precauções e instruções de segurança contidas neste Manual do Proprietário, no *DVD DE SEGURANÇA* e nas etiquetas de segurança colocadas no produto pode resultar em ferimentos, inclusive a possibilidade de morte.

ADVERTÊNCIA

Esta embarcação pode exceder o desempenho de outras embarcações que você tenha pilotado anteriormente. Familiarize-se com a sua nova embarcação.

PROPOSIÇÃO 65 DA CALIFÓRNIA - ADVERTÊNCIA

ADVERTÊNCIA

Este produto contém ou emite substâncias químicas conhecidas no Estado da Califórnia como causadoras de câncer e defeitos congênitos ou outros danos na reprodução.

No Canadá, os produtos são distribuídos pela Bombardier Recreational Products Inc. (BRP).

Nos EUA, os produtos são distribuídos pela BRP US Inc.

A Spray-Nine da Knight † é uma marca comercial da Korkay System Ltd.

GTX † é uma marca comercial da Castrol Ltd. usada sob licença.

Esta é uma lista não exaustiva de marcas comerciais de propriedade da Bombardier Recreational Products Inc. ou empresas afiliadas:

4-TEC™

O.T.A.S.™

T.O.P.S.™

D.E.S.S.™

Rotax®

VTST™

iBR™

RXT®

XPST™

iControl™

Sea-Doo®

iST™

Sea-Doo LK™

iTC™

S³Hull™

INTRODUÇÃO

Parabéns pela aquisição da nova embarcação particular (PWC) Sea-Doo®. O produto tem o suporte da garantia BRP e de uma rede de revendedores autorizados de embarcações particulares Sea-Doo preparados para fornecer as peças, serviços de manutenção ou acessórios que você venha a precisar.

O seu revendedor autorizado compromete-se a atendê-lo para sua satisfação. Ele foi treinado para realizar tanto a instalação e inspeção inicial da embarcação como para concluir o ajuste final antes da posse. Se você precisar de mais informações completas sobre serviços de manutenção, solicite ao seu revendedor.

Na entrega, você também foi informado sobre a cobertura da garantia e assinou a *LISTA DE VERIFICAÇÃO PRÉ-ENTREGA* para garantir que a sua nova embarcação tenha sido preparada para sua inteira satisfação.

O que você deve saber antes de pilotar

Para aprender como reduzir o risco de ferimento ou morte para você e outras pessoas, leia as seguintes seções antes de ligar o veículo:

- *INFORMAÇÕES DE SEGURANÇA*
- *INFORMAÇÕES SOBRE O VEÍCULO.*

Leia e entenda também todas as etiquetas de segurança da embarcação e assista devidamente o *DVD DE SEGURANÇA*.

Nós recomendamos que você faça um curso de segurança em embarcações. Por favor, consulte o seu revendedor ou autoridades locais para verificar a disponibilidade em sua área.

Em algumas áreas, um documento de habilitação do piloto é obrigatório para pilotar uma embarcação de lazer.

Mensagens de segurança

Este Manual do Proprietário utiliza os seguintes símbolos e significados para destacar informações especiais:

ADVERTÊNCIA

Indica uma situação de perigo iminente que, se não for evitada, pode resultar em lesões corporais graves ou morte.

 **CUIDADO** Indica uma situação de perigo potencial que, se não for evitada, pode resultar em ferimentos leves ou moderados.

AVISO Indica uma instrução que, se não for seguida, pode danificar gravemente os componentes do veículo ou outras propriedades.

Sobre este Manual do Proprietário

Este Manual do Proprietário visa familiarizar o proprietário/piloto ou passageiro com esta embarcação particular e seus vários comandos, além das instruções de manutenção e direção segura.

Ele é indispensável para o uso correto do produto e deve ser sempre mantido em uma embalagem impermeável na embarcação.

O manual está disponível em vários idiomas. Em caso de qualquer discrepância, prevalecerá a versão em inglês.

Se você quiser ver e/ou imprimir uma cópia adicional do Manual do Proprietário, visite o site www.operatorsguide.brp.com.

As informações contidas neste documento estão corretas no período da publicação. No entanto, a BRP segue uma política de melhoramento contínuo dos seus produtos, porém não tem a obrigação de implementá-la nos produtos já fabricados. Devido às últimas alterações, pode haver algumas

diferenças entre o produto fabricado e as descrições e/ou especificações presentes neste manual. A BRP reserva-se o direito de não continuar ou de alterar as especificações, designs, recursos, modelos ou equipamento sem incorrer em qualquer obrigação.

Este Manual do proprietário e o *DVD DE SEGURANÇA* devem permanecer junto com a embarcação quando esta for vendida.

ÍNDICE

INTRODUÇÃO	1
O que você deve saber antes de pilotar	1
Mensagens de segurança	1
Sobre este Manual do Proprietário	1

INFORMAÇÕES SOBRE SEGURANÇA

PRECAUÇÕES GERAIS	8
Evite intoxicação por monóxido de carbono	8
Evite incêndios causados por gasolina e outros perigos	8
Evite queimaduras causadas por peças quentes	9
Acessórios e modificações	9

MENSAGENS ESPECIAIS DE SEGURANÇA	10
Notas sobre o funcionamento seguro	10
Esportes aquáticos.....	16
Hipotermia.....	18
Cursos de segurança marítima.....	18

TECNOLOGIAS ATIVAS (iCONTROL)	20
Introdução	20
iTC (Controle de acelerador inteligente).....	20
iBR (Sistema de freio e marcha a ré inteligentes).....	21
iS (Suspensão inteligente).....	21

EQUIPAMENTO DE SEGURANÇA	23
Equipamento de segurança necessário	23
Equipamento adicional recomendado	26

NORMAS DE NAVEGAÇÃO	27
Regras Operacionais.....	27

COMBUSTÍVEL	30
Processo de abastecimento.....	30
Combustível recomendado	31

INFORMAÇÕES SOBRE REBOQUE	32
--	-----------

LOCALIZAÇÃO DAS ETIQUETAS IMPORTANTES	33
--	-----------

INSPEÇÃO PRÉ-UTILIZAÇÃO	37
O que fazer antes de lançar a embarcação ao mar.....	37
O que fazer depois de lançar a embarcação ao mar	41

INFORMAÇÕES SOBRE O VEÍCULO

CONTROLES	44
1) Guidão.....	44
2) Alavanca do acelerador	45
3) Alavanca iBR (Freio e marcha a ré inteligentes).....	46
4) Terminal D.E.S.S.	47

CONTROLES (cont.)	
5) Botão de Partida/Parada do Motor	50
6) Botão VTS (Sistema de Ajuste Variável)	50
7) Botão iS (Suspensão inteligente).....	53
8) Botões MODE (Modo) e SET (Ajuste)	55
9) Botão de seta UP e DOWN	55
10) Botão Cruise (navegação)	55
CENTRAL DE INFORMAÇÕES	59
1) Velocímetro	61
2) Tacômetro.....	61
3) Tela digital	61
4) Luzes do indicador.....	61
5) Nível de combustível.....	62
6) Posição VTS.....	63
7) Posição iS	63
8) Tela numérica	63
9) Tela multifuncional	64
10) Indicador de sonda de profundidade	65
11) Visor da temperatura da água	66
12) Tela de horímetro (HR)	66
13) Posição iBR.....	66
14) Bússola	66
EQUIPAMENTO	68
1) Porta-luvas	69
2) Compartimento dianteiro independente removível	69
3) Compartimentos traseiros independentes removíveis	71
4) Suporte do Extintor de Incêndio.....	72
5) Trava do Assento	72
6) Alças/empunhaduras do assento	72
7) Degrau de Embarque	73
8) Plataforma de embarque	73
9) Speed-Ties (amarras retráteis)	74
10) Ilhoses dianteiro e traseiro	76
11) Cunhos de amarras	77
12) Tampões de drenagem do casco interno	77
INSTRUÇÕES DE FUNCIONAMENTO	78
Subindo na Embarcação	78
Como dar partida no motor	81
Como desligar o motor	82
Como mudar o rumo e controlar a embarcação	82
Como engatar o ponto morto	83
Como engatar a marcha para frente	84
Como engatar e usar a marcha a ré	84
Como engatar e usar o freio	85
Como usar o Sistema de Ajuste Variável (VTS)	86
Como usar o modo Cruise (navegação)	87
Como usar o Slow Speed Mode (Modo de baixa velocidade)	88

INSTRUÇÕES DE FUNCIONAMENTO (cont.)	
Operação iS (Suspensão inteligente)	89
Recomendações gerais	91
PROCEDIMENTOS ESPECIAIS	94
Limpeza da hélice e da entrada de água da bomba de jato	94
Embarcação Emborcada	95
Embarcação Submersa	95
Motor Inundado com Água	96
Rebocando a Embarcação na Água	96

INFORMAÇÕES DE MANUTENÇÃO

TABELA DE MANUTENÇÃO	98
INSPEÇÃO DE 10 HORAS	102
PROCEDIMENTOS DE MANUTENÇÃO	103
Óleo do motor	103
Líquido de arrefecimento do motor	105
Sistema de escapamento	106
Placa de pilotagem e grade de entrada de água	108
Bomba de jato, bocal e entrada iBR	108
Chassi e casco	110
Fusíveis	111
CUIDADOS APÓS A UTILIZAÇÃO	113
Lavagem do sistema de escapamento	113
Cuidado adicional nas operações com água salgada ou poluída	113
ARMAZENAMENTO E PREPARAÇÃO ANTES DA TEMPORADA DE USO	114
Armazenagem	114
Período de preparação anterior à temporada	117

INFORMAÇÕES TÉCNICAS

IDENTIFICAÇÃO DO VEÍCULO	120
Número de identificação do casco	120
Número de identificação do motor	120
Etiqueta de conformidade EPA	120
INFORMAÇÕES SOBRE EMISSÕES DO MOTOR	122
Responsabilidade do fabricante	122
Responsabilidade do revendedor	122
Responsabilidade do proprietário	122
Regulamentos referentes às emissões da EPA	122
ESPECIFICAÇÕES	123

SOLUÇÃO DE PROBLEMAS

DIRETRIZES PARA SOLUÇÃO DE PROBLEMAS	126
SISTEMA DE MONITORAMENTO	130
Códigos de falhas	130
Informações da tela de mensagem e das luzes indicadoras.....	131
Informações Sobre o Código de Sinais Sonoros.....	132

GARANTIA

GARANTIA LIMITADA BRP – EUA E CANADÁ: EMBARCAÇÃO PARTICULAR 2009 SEA-DOO®	134
MANIFESTO DE GARANTIA DE CONTROLE DE EMISSÃO DA CALIFORNIA E DE NOVA YORK PARA OS MODELOS-ANO 2009 DA SEA-DOO® EMBARCAÇÕES PARTICULARES COM MOTORES 4-TEC®.....	138
GARANTIA INTERNACIONAL LIMITADA DA BRP: EMBARCAÇÃO PARTICULAR 2009 SEA-DOO®.....	142
GARANTIA LIMITADA BRP PARA A ÁREA ECONÔMICA EUROPÉIA: EMBARCAÇÃO PARTICULAR 2009 SEA-DOO®.....	147

INFORMAÇÕES DO CLIENTE

INFORMAÇÕES CONFIDENCIAIS/RENÚNCIA.....	154
MUDANÇA DE ENDEREÇO/PROPRIEDADE.....	155

INFORMAÇÕES SOBRE SEGURANÇA

PRECAUÇÕES GERAIS

Evite intoxicação por monóxido de carbono

Todo gás de escapamento do motor contém monóxido de carbono, um gás mortal. Respirar monóxido de carbono pode causar dor de cabeça, tontura, sonolência, náusea, confusão e conseqüentemente a morte.

O monóxido de carbono é um gás incolor, inodoro e insípido, que pode estar presente mesmo que você não veja nem sinta o cheiro de nenhum gás de escapamento do motor. Níveis mortais de monóxido de carbono podem ser atingidos rapidamente e em um instante você pode ser dominado e não conseguir se salvar. Além disso, níveis mortais de monóxido de carbono podem permanecer por horas ou dias em áreas fechadas ou com pouca ventilação. Se você apresentar quaisquer sintomas de intoxicação por monóxido de carbono, deixe o local imediatamente, respire ar fresco e procure tratamento médico.

Para evitar ferimentos graves ou mortes causadas por monóxido de carbono:

- Nunca coloque a embarcação para funcionar em áreas com pouca ventilação ou parcialmente fechadas, como garagens, diques ou outras embarcações muito próximas. Mesmo que você tente ventilar o gás de escapamento do motor, o monóxido de carbono pode rapidamente atingir níveis perigosos.
- Nunca coloque a embarcação para funcionar ao ar livre onde o gás de escapamento do motor possa entrar em uma construção através de aberturas como janelas e portas.

- Nunca fique atrás da embarcação quando o motor estiver funcionando. Se alguém permanecer atrás da embarcação quando do seu funcionamento, poderá inalar altas concentrações de gases de escapamento. A inalação de gases de escapamento concentrados, que contém monóxido de carbono, pode provocar a intoxicação por monóxido de carbono, problemas graves de saúde e morte.

Evite incêndios causados por gasolina e outros perigos

A gasolina é extremamente inflamável e altamente explosiva. Vapores de combustível podem espalhar e pegar fogo com uma faísca ou chama, mesmo muito longe do motor. Para reduzir o risco de incêndio ou explosão, siga estas instruções:

- Para armazenar combustível, use somente um barrilete vermelho de gasolina aprovado.
- Cumpra estritamente as instruções na seção **ABASTECIMENTO**.
- Nunca dê partida na embarcação se houver gasolina ou vapor de gasolina no compartimento do motor.
- Nunca dê partida ou opere o motor se a tampa de combustível não estiver bem travada.
- Não carregue barriletes de gasolina no compartimento de armazenamento frontal ou em qualquer outro lugar na embarcação.

A gasolina é tóxica e pode causar ferimento ou morte.

- Nunca tire gasolina com sifão usando a boca.
- Em caso de ingestão de gasolina, contato da gasolina com os olhos ou inalação de vapor de gasolina, procure um médico imediatamente.

Se espirrar gasolina em você, lave-se muito bem com água e sabão e troque de roupa.

Evite queimaduras causadas por peças quentes

A placa de pilotagem, o sistema de escapamento e o motor ficam quentes durante o funcionamento. Evite contato durante o funcionamento e também logo depois, para evitar queimaduras.

Acessórios e modificações

Não realize modificações não autorizadas ou utilize acessórios não aprovados pela BRP. Como estas alterações não foram testadas pela BRP, elas podem aumentar o risco de acidentes ou ferimentos e podem tornar a embarcação ilegal para o uso na água.

Consulte o revendedor autorizado Sea-Doo para saber sobre os acessórios disponíveis para sua embarcação.

Notas sobre o funcionamento seguro

- O desempenho desta embarcação pode superar significativamente o de outras embarcações que você possa ter utilizado antes. Certifique-se de ter lido e entendido o conteúdo do Manual do Proprietário para estar completamente familiarizado com os comandos e o funcionamento da embarcação antes de fazer sua primeira viagem ou levar passageiro(s). Se você não teve a oportunidade de fazer isso, pratique pilotando sozinho em uma área adequada, livre de trânsito para se acostumar com a sensação e resposta de cada comando. Esteja completamente familiarizado com todos os comandos antes de acelerar em velocidade acima da marcha lenta. Não suponha que toda embarcação funcione de maneira idêntica. Cada modelo é diferente, e muitas vezes consideravelmente diferente.
- Lembre-se: quanto menor for a aceleração, mais difícil será dirigir a embarcação. Para fazer a curva com a embarcação, você precisa usar o acelerador e o volante. Se o motor parar, perde-se o controle da direção.
- Embora a maioria das embarcações não tenha meios de frear, o avanço tecnológico permite atualmente que ofereçamos modelos equipados com um sistema de freio denominado sistema iBR™. Pratique as manobras de freio em uma área segura, livre de trânsito para se familiarizar com a direção sujeita ao freio e com as distâncias de paradas em várias condições de funcionamento.

ADVERTÊNCIA

A distância de parada varia em função da velocidade inicial, carga, vento, número de pilotos e condições da água. O nível de potência do freio controlado pelo operador que utiliza a alavanca iBR (Freio e marcha a ré inteligentes) também afetará a distância de parada.

- Ao frear, os pilotos devem se manter na força de desaceleração para evitar o avanço da embarcação e a perda de equilíbrio.
- Ao operar uma embarcação equipada com iBR, esteja ciente de que outros barcos que venham atrás ou que estejam nas proximidades podem não conseguir parar tão rapidamente.
- Quando em velocidade e o freio for utilizado primeiro, uma coluna de água surgirá no ar atrás da embarcação e pode fazer com que o piloto da embarcação que vem logo atrás, perca-a de vista momentaneamente. É importante informar o piloto de uma embarcação que pretende acompanhar uma navegação em comboio, sobre a capacidade de manobra e freio da embarcação, o significado da coluna de água e a necessidade de manter uma maior distância entre as embarcações.
- Ao mover a alavanca de controle iBR enquanto a embarcação estiver em algum ponto de velocidade de avanço, o modo do freio engatará e gerará uma desaceleração proporcional à posição da alavanca iBR. Quanto mais você puxar a alavanca iBR, maior será a força do freio. Tenha cuidado para mover gradualmente a alavanca iBR a fim de ajustar a intensidade da força do freio e soltar simultaneamente a alavanca do acelerador.
- Não solte o acelerador para mudar o rumo e controlar a embarcação.

ADVERTÊNCIA

Não solte o acelerador ao tentar desviar de objetos sem usar o sistema de freio. A força da potência do motor e da bomba de jato é necessária para mudar o rumo e controlar a embarcação.

- O recurso do freio do sistema iBR não pode evitar que a embarcação fique à deriva devido à corrente ou ao vento. O freio do sistema não funciona em velocidade de retrocesso. Observe também que o motor deve estar funcionando para que o freio possa ser usado.
- Não dê partida ou coloque a embarcação em funcionamento se alguém a bordo não estiver sentado adequadamente ou se houver alguma pessoa por perto na água.
- A propulsão a jato da embarcação pode causar ferimentos. A bomba de jato pode aspirar detritos e ejetá-los; isto pode ferir alguém bem como danificar a própria bomba ou provocar outros danos materiais.
- Respeite as instruções de todas as etiquetas de segurança. Elas estão lá para garantir uma navegação segura e agradável.
- Não coloque quaisquer objetos em áreas não destinadas especificamente para armazenagem.
- A embarcação comporta-se de maneira diferente e requer maior habilidade ao transportar passageiros, rebocar dispositivos infláveis, um esquiador ou um praticante de wakeboard.
- Algumas embarcações podem ter ilhoses para reboque ou um poste de fixação do cabo de esqui que podem ser utilizados para prender um cabo de reboque para um esquiador, um dispositivo inflável ou um praticante de wakeboard. Não utilize estes pontos de fixação ou outra parte da embarcação para puxar um pára-quedas ascendente ou outra embarcação. Isso pode provocar lesões corporais ou danos materiais graves.
- Os motores de combustão precisam de ar para funcionar, por isso, a embarcação não pode ser completamente impermeável. Algumas manobras como girar constantemente em círculos, mergulhando a proa nas ondas ou emborcando a embarcação, o que faz com que as aberturas de entrada de ar fiquem submersas, podem causar graves problemas no motor devido à ingestão de água. Consulte *COMO MUDAR O RUMO E CONTROLAR A EMBARCAÇÃO* na seção *INSTRUÇÕES DE OPERAÇÃO* e a seção *GARANTIA* incluída neste Manual do Proprietário.
- Os gases de escapamento do motor contêm monóxido de carbono (CO) e podem causar problemas graves de saúde ou morte se forem inalados em determinadas quantidades. Não ligue a embarcação em áreas fechadas ou deixe o CO acumular em volta da embarcação ou em recintos fechados ou cobertos como por exemplo, quando estiver atracado ou fazendo rafting. Tenha cuidado com a emissão de CO dos gases de escapamento de outras embarcações.
- Conheça as águas onde a embarcação será pilotada. As correntes, marés, correntezas, obstáculos ocultos, esteiras e ondas etc. podem afetar uma direção segura. Não é recomendável usar a embarcação em águas agitadas ou sob condições meteorológicas adversas.

- Em águas pouco profundas, avance com cuidado e em baixa velocidade. O encalhamento ou parada abrupta pode provocar ferimentos e danos à embarcação. A bomba de jato também pode aspirar e projetar detritos, ferindo as pessoas ou provocando danos materiais.
- Mantenha o cordão de segurança sempre afixado ao colete salva-vidas do piloto e não o prenda no guidão para ajudar a garantir a parada do motor se o piloto cair. Depois do passeio, remova a chave D.E.S.S.™ do terminal para evitar o uso não autorizado por crianças ou outras pessoas. Se o piloto cair da embarcação e o cordão de segurança não estiver preso conforme recomendado, o motor da embarcação não irá parar.
- Pilote dentro de seus limites e nível de habilidade de pilotagem.

ADVERTÊNCIA

Evite manobras bruscas para reduzir o risco de perda de controle, ejeção e colisão. Compreenda e respeite o desempenho de sua embarcação.

- Pilote sempre com responsabilidade e segurança. Use bom senso e cortesia.
- Respeite as áreas de proibição de esteira, o meio ambiente e os direitos dos outros usuários na água. Como piloto e proprietário da embarcação, você é responsável pelos danos causados pela esteira da sua embarcação. Não deixe ninguém jogar lixo ao mar.

- Embora sua embarcação seja capaz de funcionar em alta velocidade, recomenda-se que a alta velocidade seja aplicada somente quando houver condições ideais e as mesmas forem permitidas. A condução em alta velocidade requer uma grande competência e aumenta o risco de ferimentos graves.
- As forças geradas no corpo dos ocupantes ao fazer curvas, vencer ondas ou rastros, pilotar em águas agitadas ou cair da embarcação, principalmente em alta velocidade, podem causar ferimentos, inclusive a possibilidade de fraturas ou ferimentos mais graves. Permaneça flexível e evite mudanças de direção bruscas.
- As embarcações não são projetadas para serem dirigidas à noite.
- A embarcação é equipada com uma suspensão inteligente. Embora o sistema absorva parte das forças verticais e reduza a força de impacto no corpo, ele não consegue eliminar tal impacto completamente. Reduza a velocidade para evitar que você e o seu passageiro sejam arremessados e ejetados para fora da embarcação.
- Não salte ondas ou esteiras.

ADVERTÊNCIA

Evite navegar em águas muito agitadas ou praticar manobras extremas como saltar ondas ou esteiras.

Antes de navegar

- Por motivos de segurança e cuidado adequado, sempre realize a inspeção pré-utilização conforme descrito no Manual do Proprietário, antes de começar a pilotar a embarcação.

- Não ultrapasse a capacidade de carga útil ou o número de passageiros da embarcação, indicados na placa de capacidade e nas características do produto. A sobrecarga pode afetar a manobra, a estabilidade e o desempenho da embarcação. Se o mar estiver agitado, a capacidade também diminui. A existência de uma placa com a indicação da carga ou do número de passageiros não deve servir como desculpa para a falta de bom-senso ou para um julgamento incorreto.
- Inspeção regularmente a embarcação, casco, motor, equipamento de segurança e todos os outros acessórios e mantenha-os em boas condições de segurança.
- Verifique se você possui equipamento de segurança mínimo, coletes salva-vidas e os acessórios adicionais necessários para a navegação.
- Verifique se todo o equipamento salva-vidas, incluindo o extintor, está em boas condições de funcionamento e facilmente acessível. Mostre aos passageiros onde este equipamento está guardado na embarcação e verifique se eles sabem como utilizá-lo.
- Consulte as previsões meteorológicas e esteja atento às condições do tempo. Antes de navegar, consulte as previsões meteorológicas locais. Esteja atento às mudanças das condições meteorológicas.
- Tenha sempre a bordo cartas náuticas precisas e atualizadas da área onde está navegando. Antes de partir, verifique as condições do mar na área onde pretende navegar.
- Tenha a bordo gasolina suficiente para a viagem que pretende fazer. Verifique sempre o nível de combustível antes e durante a viagem. Aplique a regra de 1/3 de combustível para chegar ao destino, 1/3 para regressar e 1/3 como reserva. Deixe uma margem para alterações do plano devido ao mau tempo ou outros atrasos.

Consciência do piloto e passageiro

- Leia e entenda todas as etiquetas de segurança na embarcação Sea-Doo, o Manual do Proprietário, todos os demais documentos de segurança e assista o *DVD DE SEGURANÇA* antes de utilizar a embarcação.
- Respeite as leis vigentes.

ADVERTÊNCIA

Verifique as leis náuticas locais e federais válidas para as hidrovias onde você pretende usar sua embarcação. Aprenda as regras náuticas do local. Conheça e entenda o sistema de navegação aplicável (como as bóias e os sinais).

- Não se esqueça de que o sol, vento, cansaço ou doença podem prejudicar o seu raciocínio e tempo de reação.
- Se beber, não dirija.

ADVERTÊNCIA

Nunca dirija a embarcação sob o efeito de álcool ou drogas. Eles reduzem o reflexo e a capacidade de discernimento.

- A direção da embarcação por um menor de 16 anos ou uma pessoa com deficiência que prejudique a visão, tempo de reação, raciocínio ou utilização dos comandos NÃO é recomendada.

- Utilize sempre o cordão de segurança ao pilotar a embarcação e verifique se todos os passageiros estão familiarizados com a sua utilização.
- Verifique se o piloto e todos os passageiros sabem nadar e como voltar para a embarcação se estiverem dentro da água. Embarcar em águas profundas pode ser extenuante. Pratique em uma área onde a água atinja a altura do peito antes de pilotar ou de embarcar em águas profundas. Se um dos passageiros não souber nadar, verifique se ele está utilizando um colete salva-vidas e tome as precauções adicionais durante a navegação.
- Nunca vire o guidão enquanto alguém estiver próximo da popa da embarcação. Fique longe de peças de direção não fixas (bocal, entrada de iBR, acoplamentos, etc.).
- Não dê partida no motor quando alguém estiver próximo da popa da embarcação.

⚠ ADVERTÊNCIA

Não dê partida ou pilote a embarcação se houver alguém próximo na água.

- Tenha cuidado com o movimento da entrada iBR ao dar partida no motor, parar o motor ou utilizar a alavanca iBR. O movimento automático da entrada pode espremer os dedos dos pés ou mãos de pessoas que se agarrarem na popa ou na embarcação.

- O piloto e o(s) passageiro(s) devem estar sentados adequadamente antes de dar partida ou de movimentar a embarcação e sempre que ela estiver em movimento. Todo(s) o(s) passageiro(s) devem ser orientados a usar as empunhaduras ou correias de assentos fornecidos, ou como alternativa, segurar a cintura da pessoa que está à frente na embarcação. Todo passageiro deve ser capaz de colocar simultaneamente os dois pés firmemente em cada apoio para os pés quando sentado corretamente.
- Ao frear, os pilotos devem se manter na força de desaceleração para evitar o avanço da embarcação e a perda de equilíbrio.
- Ao acelerar uma embarcação levando passageiro(s), seja de uma parada completa ou enquanto estiver em movimento, sempre acelere de maneira gradual. A aceleração rápida pode causar a perda de equilíbrio de seu(s) passageiro(s) e fazê-lo(s) cair da embarcação. Certifique-se de que os passageiros saibam ou possam prever qualquer aceleração rápida.
- Fique distante da grade de entrada.

⚠ ADVERTÊNCIA

Não se aproxime da grade de entrada com o motor ligado. Itens como cabelos longos, roupas largas ou tiras do colete salva-vidas podem ficar presos nas partes móveis.

- Se a alavanca do acelerador for pressionada ao frear, o sistema iBR desativará o comando do acelerador por meio do usuário. Ao soltar a alavanca iBR enquanto a alavanca do acelerador ainda estiver pressionada, o comando do acelerador recuperará o controle e gerará uma aceleração, após um pequeno atraso. Solte a alavanca do acelerador se a aceleração não for necessária.

- Ferimentos internos graves podem ocorrer se a água entrar com força nas cavidades do corpo ao cair na água ou ficar próximo ao bocal de propulsão a jato.
- Antes do reembarque, certifique-se de que o motor esteja desligado e a chave D.E.S.S. tenha sido removida.

! ADVERTÊNCIA

Para prevenir um arranque acidental, remova sempre a chave D.E.S.S. do terminal quando os nadadores embarcarem ou estiverem nas proximidades, ou durante a remoção de algas ou detritos da grade de entrada.

- Em uma embarcação, nunca coloque o pé ou as pernas na água para ajudar a fazer uma curva.

Direção da embarcação por menores de idade

Os menores de idade devem sempre ser vigiados por um adulto ao conduzirem ou manobrarem a embarcação. As legislações referentes à idade mínima e os requisitos de licença de menores podem variar de uma jurisdição para outra. Certifique-se de que entrar em contato com as autoridades marítimas locais para obter informações referentes à operação legal de uma embarcação na jurisdição pretendida para uso. A BRP desaconselha o uso da embarcação por menores de 16 anos.

Adicionando acessórios ou reboque à embarcação

- Evite acrescentar acessórios ou equipamentos que possam alterar o controle da embarcação.

- Algumas embarcações podem vir ou ser equipadas com ilhoses para reboque ou um poste de fixação do cabo de esqui que podem ser utilizados para prender um cabo de reboque para um esquiador, um dispositivo inflável ou um praticante de wakeboard. Não utilize estes pontos de fixação ou outra parte da embarcação para puxar um pára-quedas ascendente ou outra embarcação. Se você fizer isto, poderá afetar o controle e a estabilidade, resultando possivelmente em ferimentos ou danos graves.
- A embarcação comporta-se de maneira diferente e requer maior habilidade ao transportar passageiros, rebocar um dispositivo inflável, um esquiador ou praticante de wakeboard.
- Sempre respeite a segurança e o conforto de seu(s) passageiro(s) e a pessoa que está sendo rebocada em esquis, wakeboard ou outros aparelhos aquáticos.
- Sempre leve um observador na sua embarcação quando estiver puxando um dispositivo inflável, um esquiador ou um praticante de wakeboard; utilize somente a velocidade necessária e siga as instruções do observador.
- Não faça curvas fechadas, bruscas, exceto se for absolutamente necessário. Lembre-se de que embora esta embarcação tenha capacidade de manobra e de parada, a pessoa no reboque pode não conseguir desviar de um obstáculo ou da embarcação em que está sendo rebocada.
- Mesmo com o sistema iBR, sempre esteja atento, especialmente ao navegar em direção aos nadadores, a outro barco ou qualquer objeto fixo. Reduza a velocidade antes e mude o rumo para se livrar do obstáculo, caso você não tenha espaço para parar.

- Use uma corda de reboque de comprimento e tamanho suficientes e verifique se ela está amarrada adequadamente à sua embarcação. Embora algumas embarcações sejam equipadas ou adaptadas com um mecanismo de reboque especialmente projetado, evite instalar uma corda de reboque na embarcação. Pode ser perigoso se alguém cair em cima dele.
- Você deve estar ciente de que pode ferir alguém gravemente se o cabo não estiver esticado ao fazer uma curva fechada ou andar em círculos. A corda pode ficar enrolada no pescoço, nos braços ou nas pernas de uma pessoa que tenha caído na água.

Drogas e álcool

Nunca dirija a embarcação sob o efeito de álcool ou drogas. A direção de uma embarcação, exatamente como a de um automóvel, requer que o piloto esteja sóbrio, atento e alerta. Dirigir a embarcação bêbado ou sob a influência de drogas é perigoso e também constitui crime com pena rigorosa. Estas leis são aplicadas com rigor. A utilização de drogas e álcool, sozinhas ou misturadas, reduz o tempo de reação, diminui a capacidade de discernimento, prejudica a visão e diminui a capacidade de dirigir a embarcação com segurança.

ADVERTÊNCIA

O consumo de álcool e a navegação não combinam! Pilotar a embarcação sob efeito de álcool pode pôr em perigo a vida dos passageiros, de outros navegadores e a sua própria vida. A lei proíbe a direção de embarcações sob efeito de álcool ou drogas.

Esportes aquáticos

ADVERTÊNCIA

Evite lesões corporais! A embarcação não se destina a puxar pára-quedas ascendentes, pipas, planadores ou outro dispositivo que possa se elevar no ar e não deve ser utilizada para tais finalidades. Use a embarcação somente para o fim a que se destina: esportes aquáticos.

O esqui aquático, a prática de wakeboard ou a utilização de acessórios infláveis de reboque são alguns dos esportes aquáticos mais populares. Praticar esportes aquáticos requer uma grande prudência tanto por parte do participante como do piloto. Se você nunca tiver rebocado ninguém com a embarcação antes, será ótimo passar algumas horas como observador juntamente com um piloto experiente para praticar e aprender. Também é importante saber o grau de experiência e habilidade da pessoa que está sendo rebocada.

Tenha uma segunda pessoa a bordo para observar a pessoa que está sendo rebocada e informar o piloto dos sinais por ele enviados. O piloto deve olhar para frente e concentrar-se na direção da embarcação.

Tanto o piloto como o observador não devem perder de vista o cabo de reboque ao participarem de esportes aquáticos. Um cabo de reboque solto pode enrolar nas pessoas ou objetos, na embarcação ou na água, principalmente se fizer uma curva fechada ou um círculo, provocando ferimentos graves.

Todos os participantes de esportes aquáticos devem respeitar as regras a seguir:

- Ao puxar um dispositivo inflável, um esquiador ou praticante de wakeboard, esteja ciente de que a pessoa no reboque pode não conseguir desviar da embarcação de reboque se ela parar de repente ao frear bruscamente. Para evitar isto, utilize somente o freio necessário ou siga as instruções do observador.
- As pessoas que não souberem nadar não podem praticar nenhum esporte aquático.
- Utilize sempre um colete salva-vidas aprovado. A utilização de um colete salva-vidas adequado impede uma pessoa inconsciente de afundar.
- Tenha consideração pelos outros presentes na água.
- Não puxe uma pessoa que esteja praticando esporte aquático com um cabo muito curto para impedir que ela inale os gases de escapamento concentrados. A inalação de gases de escapamento concentrados, que contém monóxido de carbono, pode provocar a intoxicação por monóxido de carbono, ferimentos e morte.
- Ocupe-se imediatamente de uma pessoa que tenha caído na água. Uma pessoa na água fica vulnerável e pode não ser vista pelas outras embarcações.
- Aproxime-se da pessoa que está dentro da água pelo sotavento (o lado oposto àquele onde sopra o vento). Desligue o motor antes de se aproximar da pessoa.
- Faça esportes aquáticos apenas em áreas seguras. Afaste-se de outras embarcações, canais, praias, zonas interditas, nadadores, das vias navegáveis muito movimentadas e dos obstáculos submersos.

- Desligue o motor e ancore a embarcação antes de nadar.
- Nade apenas nas áreas designadas como seguras para a natação. Essas áreas estão normalmente delimitadas por uma bóia. Não nade sozinho ou à noite.



BÓIA DELIMITADORA DE ÁREA DE BANHISTAS

- Não faça esqui aquático entre o pôr e o nascer do sol. É ilegal em muitas áreas.
- Não conduza a embarcação diretamente atrás de uma pessoa que esteja fazendo esqui, wakeboard ou outro esporte. A 40 km/h (25 MPH) por hora, a embarcação alcança um pessoa que tenha caído na água 60 m (197 pés) à frente em aproximadamente 5 segundos.
- Desligue o motor e remova a chave D.E.S.S.™ do terminal (cordão de segurança) quando alguém estiver próximo na água.
- Mantenha-se afastado pelo menos 45 m (148 pés) das áreas marcadas pela bóia de um mergulhador.

! ADVERTÊNCIA

Evite lesões corporais! Não deixe ninguém se aproximar da bomba de jato ou grade de entrada, mesmo que o motor esteja desligado. Cabelos longos, roupas largas ou tiras do colete salva-vidas podem ficar presos nas partes móveis, causando ferimentos graves ou afogamento. Em águas pouco profundas, as conchas, areia, pedras ou outros objetos podem ser aspirados pela bomba de jato e projetados para trás.

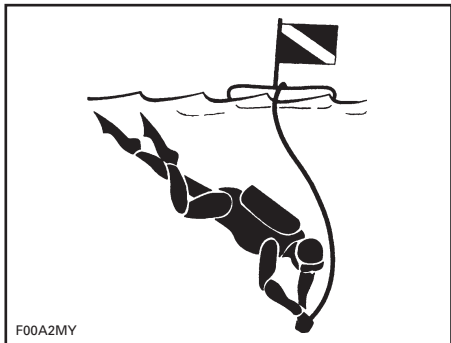

BÓIA DE MERGULHADOR

Para obter mais informações sobre a prática aprovada, legal e segura de esportes aquáticos, por favor, entre em contato com a autoridade legal em segurança de esportes aquáticos na área em que pretende praticar.

Hipotermia

A hipotermia, ou seja, a perda do calor do corpo, que resulta em uma temperatura do corpo abaixo do normal, é uma causa freqüente das mortes em acidentes de barco. Se uma pessoa sucumbir à hipotermia, ela perde a consciência e se afoga.

Os coletes salva-vidas podem aumentar o tempo de sobrevivência devido ao isolamento que proporcionam.

Naturalmente, quanto mais quente estiver a água, menor será o isolamento necessário. Se você navegar em águas frias (abaixo de 4°C (40°F)), deve utilizar um colete salva-vidas tipo casaco pois ele cobre uma parte maior do corpo do que o colete salva-vidas normal.

O que você deve saber sobre a proteção contra a hipotermia:

- Enquanto estiver flutuando, não tente nadar exceto se for para chegar perto de uma embarcação, um sobrevivente ou um objeto flutuante que esteja próximo e no qual você possa subir. A natação desnecessária aumenta o índice de perda do calor do corpo. Na água fria, recomenda-se não utilizar os métodos de salvação que obrigam a colocar a cabeça dentro da água. Mantenha a cabeça fora da água. Isto diminui a perda do calor do corpo e aumenta o tempo de sobrevivência.
- Mantenha uma atitude positiva em relação às possibilidades de sobrevivência, de socorro e resgate. Ao fazer isso, você prolonga o tempo de sobrevivência até que possa ser socorrido. A sua vontade de viver faz a diferença!
- Se houver mais de uma pessoa na água, recomenda-se que se aconcheguem. Isto reduz a perda de calor e aumenta o tempo de sobrevivência.
- Use sempre o seu colete salva-vidas. Se você não usá-lo, não conseguirá combater os efeitos da hipotermia.

Cursos de segurança marítima

Muitos países recomendam ou exigem um curso de segurança marítima. Verifique com as autoridades competentes locais.

Verifique as leis náuticas locais e federais válidas para as hidrovias onde você pretende usar sua embarcação.

Aprenda as regras náuticas do local. Conheça e entenda o sistema de navegação aplicável (como as bóias e os sinais).

Introdução

O iControl™ (sistemas de controle inteligente) proporciona um ambiente em que o piloto possa controlar muitos sistemas sem retirar as mãos dos guilhões.

Todos os controles estão ao alcance do piloto e são ativados ao pressionar um botão ou ao puxar uma alavanca. A atenção do piloto pode então permanecer focalizada na água e na direção da embarcação.

Cada controle é eletrônico e fornece um sinal de comando para um módulo eletrônico cuja função é garantir um funcionamento correto do sistema conforme os parâmetros definidos.

Os diversos sistemas agrupados no iControl são:

- iTCT™ (Controle de acelerador inteligente)
- iBR (Freio e marcha a ré inteligentes)
- iST™ (suspensão inteligente)
- O.T.A.S. (Direção assistida sem aceleração).

Estes sistemas funcionam em conjunto para fornecer novos recursos como controle de navegação, modo de baixa velocidade e modo de freio, resposta aprimorada do veículo para as entradas do piloto, aumento da capacidade de manobra e de controle.

A leitura de todas as informações contidas neste Manual do Proprietário é extremamente importante para os pilotos a fim de que se familiarizem com a embarcação e os respectivos controles, capacidades e limitações.

iTC (Controle de acelerador inteligente)

O sistema usa um controle de acelerador inteligente (ETC) que fornece sinais de comando para o ECM (Módulo de controle do motor). Com este sistema, não há necessidade de um cabo de acelerador tradicional.

O iTC permite novas funções como controle de navegação, modo de baixa velocidade e O.T.A.S.™ bem como um controle mais preciso da potência do motor.

Controle de navegação

O controle de navegação permite que o piloto estabeleça a velocidade máxima desejada da embarcação ao operar acima de 3800 rotações por minuto (RPM).

O controle de navegação limita a velocidade da embarcação mas não a mantém. O piloto deve manter a alavanca do acelerador pressionada para manter a velocidade de avanço, diferente do controle de navegação do tipo automotivo que mantém uma velocidade constante enquanto o pedal do acelerador é solto.

Ao prosseguir em velocidade de navegação constante, mantenha a alavanca do acelerador totalmente pressionada para que possa estar atento a tudo, garantindo assim uma ótima noção de localização.

Modo de baixa velocidade

O modo de baixa velocidade é uma função de controle de navegação que permite ao operador ajustar e definir a velocidade em marcha lenta correspondente à velocidade da embarcação de 1,6 km/h a 8 km/h (1 MPH a 5 MPH). A alavanca do acelerador não deve estar pressionada ao operar no modo de baixa velocidade.

Sistema O.T.A.S.™ (Direção assistida sem aceleração)

O sistema O.T.A.S. (Direção assistida sem aceleração) proporciona capacidade de manobra adicional na falta de aceleração. O sistema O.T.A.S. é ativado eletronicamente e aumenta ligeiramente a velocidade do motor sob uma rotação por minuto (RPM) pré-programada quando o piloto inicia uma curva

inteira. Quando o guidão é trazido de volta à sua posição do centro, o acelerador reverte para marcha lenta.

Limitações

O sistema O.T.A.S. não pode ajudá-lo a manter o controle ou a prevenir colisões em todas as situações.

Learning key

A Sea-Doo™ Learning key pode ser programada para limitar a velocidade da embarcação, permitindo assim que usuários novatos e pilotos menos experientes aprendam a pilotar a embarcação enquanto adquirem a confiança e o controle necessários.

Limitações

A habilidade de um novato para operar a embarcação pode não ser o suficiente mesmo que uma Learning key seja usada.

iBR (Sistema de freio e marcha a ré inteligentes)

Esta embarcação usa um sistema de freio e marcha a ré eletronicamente controlado, denominado de sistema iBR (Freio e marcha a ré inteligentes).

O módulo iBR controla a posição da entrada iBR para fornecer propulsão para frente, propulsão para marcha a ré, propulsão para freio e ponto morto.

O operador controla a posição da entrada iBR usando a alavanca do acelerador para propulsão a frente ou a alavanca iBR para ponto morto, marcha a ré e para a função de freio.

NOTA: A alavanca iBR pode ser usada somente para controlar uma mudança na posição de entrada se o motor estiver funcionando.

Usando o sistema iBR, a distância de parada desta embarcação reduz de forma significativa e pode aumentar a capacidade de manobra já que pode ser usada em linha reta, em uma curva, em alta ou baixa velocidade ou para im-

pulsionar a embarcação em marcha a ré no cais ou em manobras muito próximas de um local.

Em condições ideais, pilotos experientes são capazes de reduzir a distância de parada de uma embarcação em 33% aproximadamente, usando o sistema iBR a partir de uma velocidade inicial de 80 km/h (50 MPH).

Limitações

Mesmo que estejam equipadas com o sistema iBR, as embarcações não têm capacidade para veículos com base terrestre.

A distância de parada variará de forma especial, dependendo da velocidade inicial, carga, corrente, do vento, condições da água e nível do freio.

O sistema iBR não altera o movimento traseiro.

Ele também não pode evitar que a embarcação fique à deriva devido à corrente ou ao vento.

iS (Suspensão inteligente)

O sistema de suspensão desta embarcação é projetado para que os ocupantes sintam na parte conhecida como convés móvel. Quando o sistema de suspensão estiver ativo, o convés móvel está usualmente na posição "para cima" (up). Isto significa que o convés móvel está levantado acima do convés fixo o bastante para que o sistema de suspensão absorva o movimento para cima e para baixo da embarcação ao navegar pela água.

O sistema iS incorpora uma função denominada como DOCK MODE (MODO DOCA). Quando ativada manualmente ou automaticamente, o DOCK MODE move a suspensão para abaixar o centro de gravidade da embarcação. Esta função é útil ao transportar a embarcação, operando em baixa velocidade ou quando o sistema O.T.A.S. estiver ativado já que ele reduz a possibilidade de emborcar.

Limitações

Embora o sistema absorva uma parte das forças verticais transferidas para os ocupantes ao navegar, não é possível eliminá-las completamente. Rápidos solavancos podem fazer com que a suspensão afunde.

EQUIPAMENTO DE SEGURANÇA

Equipamento de segurança necessário

O piloto e o(s) passageiro(s) devem vestir um colete salva-vidas homologado que seja adequado para uso em uma embarcação.

Óculos à prova de estilhaço devem estar disponíveis para serem usados pelo piloto e pelo(s) passageiro(s), caso as condições do passeio exijam ou haja uma preferência pessoal.

O vento, os respingos da água e a velocidade podem causar lacrimejamento e perturbar a visão.

Como proprietário da embarcação, é de sua inteira responsabilidade garantir que todos os equipamentos de segurança estejam a bordo. Você também deve incluir o suprimento de equipamento adicional se necessário para sua segurança e de todos os passageiros. Verifique as normas estaduais e locais sobre o equipamento de segurança solicitado.

O equipamento de segurança solicitado pelas normas é obrigatório. Se as normas locais solicitarem equipamento adicional, as autoridades competentes devem homologá-lo. Os requisitos mínimos incluem o seguinte:

- Coletes/bóias salva-vidas (PFDs)
- Uma linha sinalizadora flutuante de 15 m (50 pés), no mínimo
- Uma lanterna à prova d'água ou sinalizadores homologados
- Dispositivo de sinalização
- Dispositivos de produção sonora (corneta ou apito)

O piloto e o(s) passageiro(s) de embarcações devem vestir roupas de proteção, incluindo:

- Uma roupa de mergulho ou uma roupa grossa, apertada e confortável que proporcione proteção equivalente. Por exemplo, o tipo de bermuda fina que se usa para andar de bicicleta não é apropriado. Ferimentos internos graves podem ocorrer se a água entrar com força nas cavidades do corpo ao cair na água ou ficar próximo ao bocal de propulsão a jato. Trajes de banho comuns não oferecem proteção adequada contra a entrada de água com força nas cavidades inferiores do corpo masculino e feminino.
- Também recomendamos o uso de calçados, luvas, viseira ou óculos de proteção. Recomenda-se o uso de algum tipo de proteção leve e flexível nos pés. Isso ajudará a reduzir possíveis ferimentos, caso você pisar em objetos pontudos debaixo d'água.

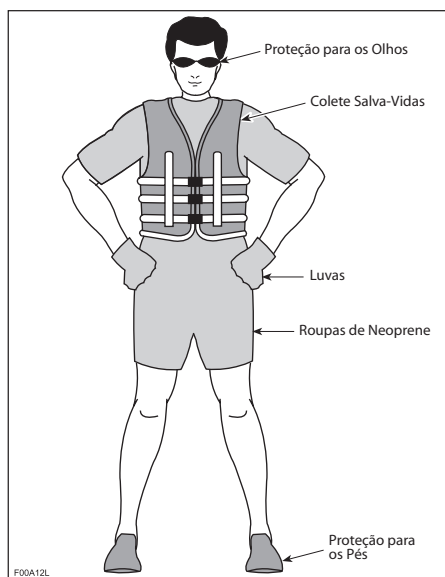

Coletes/bóias salva-vidas (PFDs)

Em muitos países, a lei obriga que as embarcações tenham, no mínimo, um colete salva-vidas (PFD) homologado para cada pessoa e obriga todas as crianças com menos de 13 anos a usar sempre o colete de segurança durante a navegação, exceto se estiverem no convés inferior ou em uma cabine fechada. Você não pode utilizar a embarcação a menos que todos os coletes/bóias salva-vidas estejam em bom estado, sejam de fácil acesso, estejam marcados de forma legível com o número de homologação das autoridades competentes e do tamanho adequado (dentro dos limites de peso e largura torácica indicados no próprio colete) para cada pessoa a bordo.

O poder de flutuação de um colete/bóia salva-vidas permite manter a cabeça fora da água e ajuda a permanecer em uma posição satisfatória dentro da água. Também é necessário considerar o peso e a idade ao escolher um colete salva-vidas. O poder de flutuação do colete salva-vidas deve suportar o seu peso dentro da água. O tamanho do colete salva-vidas deve ser adequado ao seu usuário. O peso e a largura da caixa torácica são os métodos normalmente utilizados para escolher o tamanho dos coletes salva-vidas. O proprietário da embarcação tem a responsabilidade de ter a quantidade e os tipos de coletes salva-vidas corretos a bordo a fim de respeitar as normas locais e federais e informar os passageiros sobre o local onde se encontram e como utilizá-los.

Tipos de coletes/bóias salva-vidas

Há cinco tipos de coletes/bóias salva-vidas.

Colete salva-vidas tipo I, Para vestir, tem o poder de flutuação maior. O seu desenho permite virar uma pessoa que esteja inconsciente dentro da água com o rosto para baixo para uma posição com o rosto para cima, vertical ou ligeiramente inclinada para trás. Is-

to pode aumentar consideravelmente as possibilidades de sobrevivência. O tipo I é o mais eficiente para todos os tipos de água, especialmente em alto mar, onde os socorros podem demorar a chegar. Ele também é mais eficiente com o mar bravo ou em águas agitadas.

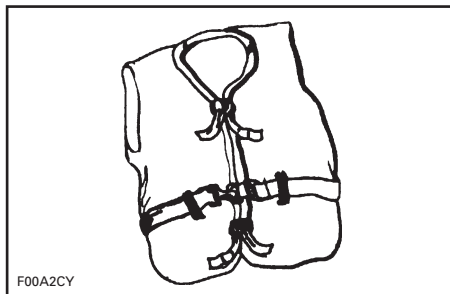

TIPO I — PARA VESTIR

Colete salva-vidas tipo II, Para vestir, vira a pessoa que o utiliza da mesma maneira do colete de tipo I, mas não tão eficazmente. Nas mesmas condições, o colete do tipo II não vira tantas pessoas nas mesmas condições como o tipo I. Você pode preferir utilizar este colete salva-vidas quando houver a possibilidade de ser socorrido rapidamente, como em áreas onde haja normalmente outras pessoas praticando atividades aquáticas.

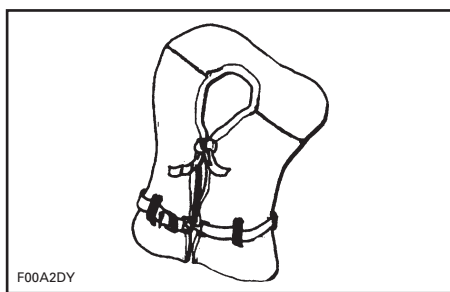

TIPO II — PARA VESTIR

Colete salva-vidas tipo III, Para vestir, permite que os usuários estejam em posição vertical ou ligeiramente inclinados para trás. Não vira a pes-

soa usuária do colete. Ele mantém a pessoa em posição vertical ou ligeiramente inclinada para trás e não deixa que o usuário fique virado com o rosto para baixo. Tem o mesmo poder de flutuação do tipo II e pode ser adequado para zonas onde haja normalmente outras pessoas praticando atividades aquáticas.

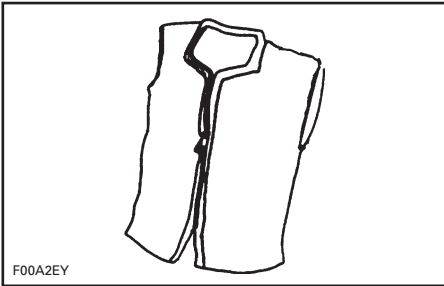

F00A2EY

TIPO III — PARA VESTIR

Colete salva-vidas tipo V, Para vestir e deve ser usado. Quando inflado, ele oferece uma capacidade de flutuação igual a dos tipos I, II ou III. Entretanto, quando esvaziado ele pode não conseguir suportar o peso de algumas pessoas.

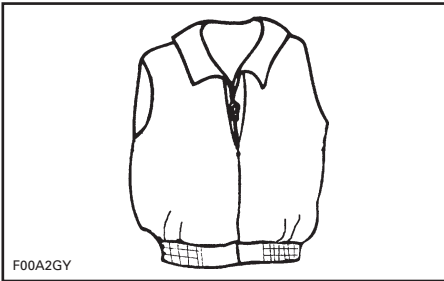

F00A2GY

TIPO V — PARA VESTIR

Capacetes

Algumas Considerações Importantes

Os capacetes são projetados para oferecer proteção em caso de impacto na cabeça. Na maior parte dos esportes motorizados, as vantagens de se usar

um capacete são certamente maiores do que as desvantagens. Porém, no caso de esportes aquáticos motorizados, como pilotar embarcações particulares, isso não é necessariamente verdade, pois há alguns riscos associados à água.

Benefícios

Um capacete ajuda a reduzir o risco de ferimentos no caso de um impacto na cabeça contra uma superfície dura, como outra embarcação no caso de uma colisão. Igualmente, um capacete com proteção no queixo pode ajudar a prevenir ferimentos no rosto, maxilar ou nos dentes.

Riscos

Por outro lado, em algumas situações, quando uma pessoa cai da embarcação, os capacetes tendem a reter a água, como um balde, e acabam aplicando pressão no pescoço ou na espinha dorsal. Isso pode causar asfixia, ferimentos graves ou permanentes no pescoço ou na espinha dorsal, ou morte.

Os capacetes podem também interferir na visão periférica e na audição, ou aumentar o cansaço, contribuindo para aumentar o risco de uma colisão.

Ponderar os Riscos x Benefícios

Para poder decidir se você deve ou não usar um capacete, é melhor levar em consideração o ambiente específico onde você pilotará sua embarcação, além de outros fatores, como experiência pessoal. Há muito trânsito na água? Qual o seu estilo de pilotagem?

Conclusão

Como cada opção minimiza algum risco, mas aumenta outro, antes de cada passeio você deve decidir se usará ou não um capacete, de acordo com a sua situação específica.

Se você decidir usar um capacete, deve decidir qual será o tipo mais apropriado para as circunstâncias. Procure

capacetes que estejam em conformidade com os padrões do INMETRO, e se possível, escolha um que seja projetado para esportes aquáticos motorizados.

Equipamento adicional recomendado

Recomenda-se que o equipamento adicional seja adquirido para uma viagem segura e agradável. Esta lista, não exaustiva, inclui os artigos adicionais recomendáveis para aquisição.

- Pequeno kit de ferramentas
- Mapa local
- Kit de primeiros socorros
- Cabo de reboque
- Sinalizadores
- Remo
- Âncora
- Cordas de ancoragem

Um celular em saco ou contêiner impermeável também é útil para os navegadores poderem contatar alguém em terra se estiverem em perigo.

NORMAS DE NAVEGAÇÃO

Regras Operacionais

A pilotagem de uma embarcação pode ser comparada com a direção em rodovias e estradas não sinalizadas. Para evitar colisões ou evitar os outros navegadores, é necessário seguir determinadas regras de direção. Não é somente bom senso... Trata-se da lei em vigor!

De forma geral, é necessário manter a direita e evitar colisões, mantendo uma distância segura das outras embarcações, pessoas e objetos.

A ilustração a seguir identifica diferentes partes da embarcação que são utilizadas como pontos de referência direcional, a proa situada na frente da embarcação. O lado a bombordo da embarcação (lado esquerdo) é visualmente identificável por uma luz VERMELHA fora da proa e o lado a estibordo (lado direito) por uma luz VERDE.

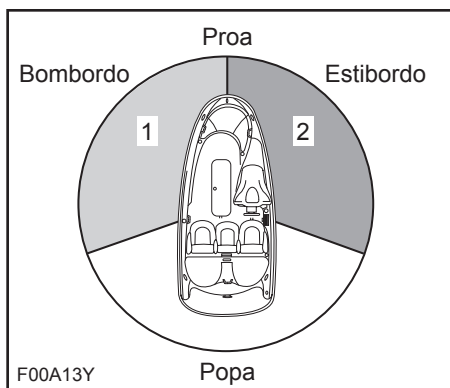

TÍPICO

1. luz VERMELHA
2. luz VERDE (área permitida)

Uma maneira fácil de associar a cor da luz ao lado correto é associá-la ao semáforo. Atravesse o farol VERDE e você está certo (lado direito), atravesse o farol vermelho e você está morto.

Cruzamento

Dê a preferência à embarcação que estiver à sua frente e à direita. Nunca atravesse na frente de uma embarcação; você deve ver a luz VERMELHA da outra embarcação e ele deve ver a luz VERDE da sua embarcação (Dê a preferência).

Embarcações particulares (PWC) não possuem estas luzes coloridas, mas a regra também se aplica.

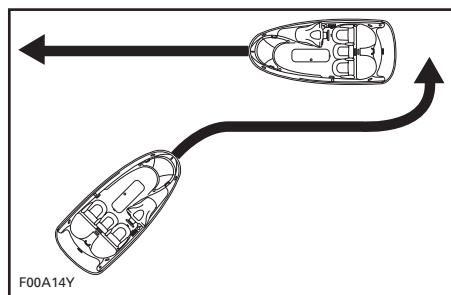

TÍPICO

De frente

Mantenha-se à direita.

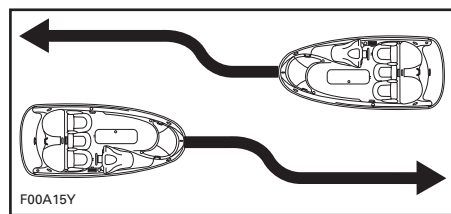

TÍPICO

Passagem

Dê a preferência a outras embarcações e não se aproxime.

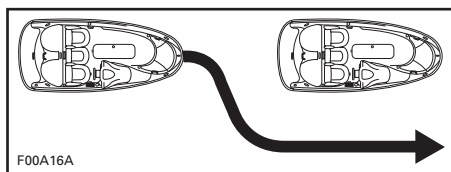

TÍPICO

Sistema de navegação

Auxílios de navegação, como sinais ou bóias, podem ajudá-lo a identificar hidrovias seguras. As bóias indicam se você deve se manter à direita (estibordo) ou à esquerda (bombordo) da bóia ou em que canal você deve continuar. Elas também podem indicar se você está entrando em área restrita ou controlada, como uma zona vedada a embarcações ou de baixa velocidade. Também podem indicar perigos ou informações pertinentes sobre a navegação. As sinalizações podem estar na praia ou na água. Também podem indicar limites de velocidade, interdição de barcos a motor ou navegação, ancoragem e outras informações úteis. (A forma de cada tipo de sinal fornecerá a ajuda necessária.)

Verifique se você conhece e entende o sistema de navegação aplicável às hidrovias onde você pretende usar sua embarcação.

Evitar colisões

- Não solte o acelerador para mudar o rumo e controlar a embarcação.

⚠ ADVERTÊNCIA

Não solte o acelerador ao tentar desviar de objetos sem usar o sistema de freio. A força da potência do motor e da bomba de jato é necessária para mudar o rumo e controlar a embarcação.

- Fique sempre atento aos outros banhistas, outras embarcações ou objetos, especialmente ao fazer curvas. Preste atenção às condições que possam limitar sua visibilidade ou impedir que outros vejam você.
- Respeite os direitos dos outros pilotos e/ou pessoas que estejam perto e mantenha sempre uma distância segura de todos as demais embarcações, pessoas e objetos.
- Não salte ondas ou esteiras.

⚠ ADVERTÊNCIA

Não salte rastros ou ondas, não pilote na linha de arrebentação nem tente borrifar ou espirrar água nos outros com sua embarcação. Você pode julgar mal sua habilidade de pilotagem de uma embarcação e bater em um barco ou em uma pessoa.

- Esta embarcação é capaz de fazer curvas mais fechadas do que outras embarcações, porém, a não ser em caso de emergência, não vire bruscamente em alta velocidade. Estas manobras tornam mais difícil para os outros desviarem de você ou entenderem para onde você está indo. Além disso, você e/ou seu(s) passageiro(s) podem ser jogados para fora da embarcação.

- Diferentemente de outras embarcações, esta embarcação possui um sistema de freio. Pratique a parada e ancoragem em uma área segura, livre de trânsito para se familiarizar com a distância de parada das embarcações em condições variadas.
- Ao operar uma embarcação equipada com iBR, esteja ciente de que outros barcos que venham atrás ou que estejam nas proximidades podem não conseguir parar tão rapidamente.
- Quando em velocidade e o freio for utilizado primeiro, uma coluna de água surgirá no ar atrás da embarcação e pode fazer com que o piloto da embarcação próxima perca o sinal da sua embarcação.
- É importante informar o piloto de uma embarcação que pretende acompanhar uma navegação em comboio, sobre a capacidade de manobra e freio da embarcação, o significado da coluna de água e a necessidade de manter uma maior distância entre as duas embarcações.

 **ADVERTÊNCIA**

A distância de parada varia em função da velocidade inicial, carga, vento e condições da água.

- Pode ser necessário manter ou aumentar a velocidade para evitar a colisão.

COMBUSTÍVEL

Processo de abastecimento

⚠️ ADVERTÊNCIA

O combustível é inflamável e pode explodir em certas condições. Trabalhe sempre em áreas bem ventiladas. Não fume nem se aproxime de chamas ou faíscas.

Desligue o motor.

⚠️ ADVERTÊNCIA

Desligue sempre o motor antes de reabastecer de combustível.

Não permita que alguém permaneça na embarcação.

Amarre a embarcação ao cais de abastecimento com segurança.

Tenha um extintor à mão.



TÍPICO - TAMPA DO TANQUE DE COMBUSTÍVEL

Pressione ligeiramente a tampa com a mão esquerda, puxando a trava com os dedos para soltá-la. A tampa aparecerá aberta já que ela é aberta quando empurrada pela pressão da mola.

⚠️ ADVERTÊNCIA

O tanque de combustível pode estar pressurizado, coloque a mão sobre a tampa do tanque de combustível ao soltar a trava de retenção da tampa.

Insira o tubo da bomba de gasolina no bocal de enchimento e encha o tanque de combustível.

⚠️ ADVERTÊNCIA

Para evitar que o fluxo de combustível volte, encha o tanque lentamente de forma que o ar possa escapar do tanque de combustível.

Pare de encher imediatamente após soltar o punho do bocal da bomba de gasolina e aguarde um momento antes de remover o tubo. Não recolha o bocal da bomba de gasolina para colocar mais combustível no tanque.

⚠️ ADVERTÊNCIA

Não deixe a embarcação ao sol após encher o tanque até o topo. Quando a temperatura aumenta, o combustível dilata-se e pode transbordar.

Feche a tampa do tanque de combustível e certifique-se de que esteja fechada corretamente.

⚠️ ADVERTÊNCIA

Limpe sempre qualquer derramamento de combustível na embarcação.

Sempre que reabastecer, abra o assento, remova a caixa de ventilação e garanta que não haja cheiro do vapor de gasolina no interior do compartimento do motor.

⚠️ ADVERTÊNCIA

Não dê partida se houver gasolina ou se sentir cheiro do vapor de gasolina na embarcação.

Combustível recomendado

Use gasolina sem chumbo com o seguinte índice de octana.

PROPORÇÃO DE OCTANA NO COMBUSTÍVEL	
NA AMÉRICA DO NORTE	
Recomenda-se	Mínimo
91 (RON + MON)/2	87 (RON + MON)/2 ⁽¹⁾
⁽¹⁾ Use combustível sem chumbo premium para um ótimo desempenho do motor.	

PROPORÇÃO DE OCTANA NO COMBUSTÍVEL	
FORA DA AMÉRICA DO NORTE	
Recomenda-se	Mínimo
95 RON	92 RON ⁽¹⁾
⁽¹⁾ Use combustível sem chumbo premium para um ótimo desempenho do motor.	

AVISO Nunca experimente outros combustíveis ou proporções de combustível. Nunca utilize combustível com teor de etanol ou metanol superior a 10%. O uso de combustíveis fora da recomendação pode deteriorar o desempenho da embarcação e danificar partes essenciais do sistema de combustível e componentes do motor.

INFORMAÇÕES SOBRE REBOQUE

AVISO A distância entre os caibros do estrado do reboque inclusive a largura do caibro deve ser ajustada para fornecer suporte em toda a extensão do casco. Os caibros do estrado não devem estar posicionados sob a parte escalonada do casco. As extremidades de ambos os caibros do estrado do reboque não devem exceder o comprimento da embarcação.

Verifique se as rodas do reboque estão posicionadas de forma que o centro de gravidade da embarcação esteja ligeiramente a frente das rodas para suportar corretamente o peso da embarcação.

⚠ ADVERTÊNCIA

Nunca apóie este veículo em uma das extremidades para transportá-lo. Recomendamos que você transporte o veículo na sua posição normal de uso.

Verifique as leis e normas pertinentes da sua região com respeito ao reboque, especialmente os seguintes itens:

- Sistema de freios
- Peso de reboque do veículo
- Espelhos.

Tome as seguintes precauções ao rebocar a embarcação.

Respeite a capacidade de peso máximo do veículo e a capacidade de peso da plataforma conforme recomendado pelo fabricante.

Prenda a embarcação pelos ilhoses dianteiro e traseiro (proa/popa) para que ela fique bem presa ao reboque. Use mais amarras se for necessário.

AVISO Não passe cordas ou amarras sobre o assento ou a alça/empunhadura, pois essas partes podem ser permanentemente danificadas. Enrole as cordas ou amarras com panos ou proteções semelhantes onde elas possam tocar o chassi da embarcação.

Certifique-se de que a tampa do tanque de combustível, a tampa do compartimento de armazenamento dianteiro, a tampa do porta-luvas, a plataforma de embarque e o assento estejam travados corretamente.

⚠ ADVERTÊNCIA

Certifique-se de que o convés móvel da embarcação esteja na parte inferior, na posição DOCK MODE antes de rebocar. Isto abaixará o centro de gravidade e aprimorará a estabilidade do reboque.

Uma capa da Sea-Doo pode proteger a embarcação, principalmente quando do transporte em estradas de terra, para evitar que a poeira entre pelas aberturas de entrada de ar.

Respeite as precauções de segurança de reboque.

⚠ ADVERTÊNCIA

Ao rebocar a embarcação, **NUNCA** deixe nenhum equipamento na embarcação. Podem ocorrer ferimentos aos transeuntes ou danos à embarcação se algo voar durante o transporte.

LOCALIZAÇÃO DAS ETIQUETAS IMPORTANTES

As etiquetas ilustradas nas páginas a seguir estão na embarcação. Se não forem colocadas ou estiverem danificadas, você pode pedir a sua substituição sem qualquer despesa. Procure um revendedor autorizado Sea-Doo.

Leia com atenção as seguintes etiquetas antes de pilotar esta embarcação.

NOTA: A primeira ilustração da embarcação indica os locais aproximados das diversas etiquetas. Uma linha pontilhada indica que a etiqueta não está na superfície externa e que o assento ou a tampa de algum tipo deve ser aberto para ver a etiqueta.



TÍPICO

⚠️ ADVERTÊNCIA

- Após reabastecer, abra sempre o assento e a caixa de ventilação para garantir que não haja cheiro do vapor de gasolina no interior do compartimento do motor.
- O vapor de gasolina pode provocar incêndio ou explosão.
- Não encha demais o tanque de gasolina.
- Mantenha a embarcação distante de chamas e faíscas.
- Não dê partida se houver gasolina líquida ou se sentir cheiro do vapor de gasolina na embarcação.
- Recoloque sempre a caixa de ventilação e feche o assento antes de dar partida.

AVISO

Recomenda-se gasolina sem chumbo premium
Com índice de 91 octanas da bomba ou maior.
Mínimo necessário, gasolina sem chumbo
Com índice de 87 octanas da bomba

smo2009-002-102_aen

ETIQUETA 1: TÍPICO



smo2009-002-103_a

ETIQUETA 2: TÍPICO

⚠️ CUIDADO

O ÓLEO DO MOTOR E ALGUNS COMPONENTES NO COMPARTIMENTO DO MOTOR PODEM ESTAR QUENTES. O CONTATO DIRETO PODE RESULTAR EM QUEIMADURA NA PELE. VERIFICAR O NÍVEL DO ÓLEO DO MOTOR

- Certifique-se de que o motor esteja na temperatura de funcionamento. (Não deixe a água do motor acabar sem conectar o kit de lavagem, pois isto pode danificar o motor).
- O veículo deve estar nivelado para executar a verificação.
- Deixe o motor funcionar em marcha lenta, no mínimo 30 segundos.
- Pare o motor e aguarde 30 segundos, no mínimo.
- Remova a caixa de ventilação para ter acesso ao compartimento do motor.
- Verifique o nível do óleo, usando a vareta medidora.

smo2009-002-104_aen

ETIQUETA 3: TÍPICO

⚠️ ADVERTÊNCIA

SEMPRE QUE VOCÊ CHECAR O CHEIRO DO VAPOR DE GASOLINA

- Remova sempre esta caixa de ventilação para ter acesso ao compartimento do motor.
- O vapor de gasolina pode provocar incêndio ou explosão.
- Não dê partida se houver gasolina líquida ou se sentir cheiro do vapor de gasolina na embarcação.
- Recoloque sempre a caixa de ventilação e feche o assento antes de dar partida.

smo2009-002-105_aen

ETIQUETA 4: TÍPICO

⚠ WARNING / ADVERTÊNCIA

When disconnecting coil from spark plug, always disconnect coil from main harness first. Never check for engine ignition spark from an open coil and/or spark plug in the engine compartment as spark may cause fuel vapor to ignite.

Sempre desconectar as bobinas junto ao chicote principal antes desconectar as bobinas das velas. Nunca verifique o faiscamento com a bobina ou a vela em aberto, isso provocará faiscamento o que pode resultar em explosão se houver vapores de combustível no compartimento do motor.

F18L0NY

ETIQUETA 5: TÍPICO

⚠ ADVERTÊNCIA

- Remova a bateria da embarcação antes de carregá-la.
- Não carregue demais a bateria.
- O carregamento incorreto da bateria pode provocar explosão.

smo2009-002-106_aen

ETIQUETA 6: TÍPICO

CAUTION

- To comply with noise regulations, this engine is designed to operate with an air intake silencer.
- Operation without air intaker silencer or with one not properly installed may cause engine damage.

CUIDADO

- Para atender às normas de emissão de ruído, esse motor foi projetado para operar com o filtro de ar.
- Operações sem o filtro de ar ou com o filtro de ar instalado de forma imprópria podem resultar em danos ao motor.

A01A2EY 516 001 191

ETIQUETA 7: TÍPICO

⚠ ADVERTÊNCIA

COMO USAR O DEGRAU DE EMBARQUE

- O motor deve estar desligado ao usar o degrau de embarque.
- Afaste-se da grade de entrada e de saída.
- Fique no centro do degrau.
- Somente uma pessoa por vez deve estar no degrau.
- Nunca use o degrau para puxar, rebocar, mergulhar ou saltar, subir em uma embarcação fora da água ou para qualquer outra finalidade não designada.

smo2009-002-107_aen

ETIQUETA 8: TÍPICO



ETIQUETA 9: TÍPICO

⚠ ADVERTÊNCIA

Se o motor estiver funcionando enquanto a embarcação estiver fora d'água, o permutador de calor na placa de pilotagem pode ficar muito quente. Evite qualquer contato com a placa para não se queimar.

- Verifique se o motor está desligado.
- Afaste-se da grade de entrada e saída.
- Fique no trilho do para-choque.
- Gire a embarcação.

AVISO

smo2009-002-108_aen

ETIQUETA 10: TÍPICO



ETIQUETA 11: TÍPICO

⚠ ADVERTÊNCIA

As peças em movimento podem se despedaçar e causar cortes. Mantenha mãos e pés livres.

smo2009-002-110_aen

ETIQUETA 12: TÍPICO



ETIQUETA 13: TÍPICO



ETIQUETA 14: TÍPICO (EMBARCAÇÃO FORA DA AMÉRICA DO NORTE)

INSPEÇÃO PRÉ-UTILIZAÇÃO

ADVERTÊNCIA

Execute uma inspeção pré-utilização antes de cada percurso para detectar problemas potenciais durante a operação. A inspeção pré-utilização pode ajudá-lo a monitorar o desgaste e a deterioração antes que se tornem um problema. Corrija quaisquer problemas que tenha identificado para reduzir o risco de avaria ou colisão. Procure um revendedor autorizado Sea-Doo, se necessário.

Antes de executar a inspeção pré-utilização, leia e compreenda a seção *CONTROLES*.

O que fazer antes de lançar a embarcação ao mar

ADVERTÊNCIA

O motor deve estar desligado e a chave D.E.S.S. deve ser sempre removida do terminal antes de verificar qualquer um dos seguintes pontos. Comece a usar a embarcação somente após verificar se todos os itens estão funcionando corretamente.

Verifique os itens listados na tabela a seguir antes de lançar a embarcação ao mar.

ITEM	FUNCIONAMENTO	✓
Casco	Revisar.	
Entrada de água na bomba de jato	Revisar/limpar.	
Tampões de drenagem	Apertar.	
Tanque de combustível	Reabastecimento.	
Compartimento do motor	Verifique se há vazamentos ou cheiro de gasolina.	
Nível do óleo do motor	Verificar/completar.	
Nível do líquido de arrefecimento do motor	Verificar/completar.	
Sistema de direção	Verifique o funcionamento.	
Alavanca do acelerador	Verifique o funcionamento.	
Alavanca iBR	Verifique o funcionamento.	
Suspensão inteligente (iS)	Verifique o funcionamento.	
Tampa do compartimento de armazenamento dianteiro, plataforma de embarque e assento	Verifique se estão fechadas e bloqueadas.	
Compartimento de armazenamento independente removível	Assegure-se que o compartimento esteja instalado no veículo e adequadamente fechado e travado.	
Terminal D.E.S.S. e botão partida/parada do motor	Verifique o funcionamento.	

Casco

Inspeção o casco para ver se há fissuras e outros danos.

Entrada de água da bomba de jato

Retire as algas, conchas, detritos e tudo o que possa limitar o fluxo de água e danificar o componente de propulsão. Limpe se necessário. Se houver alguma obstrução que não possa ser retirada, solicite o serviço de um revendedor autorizado Sea-Doo.

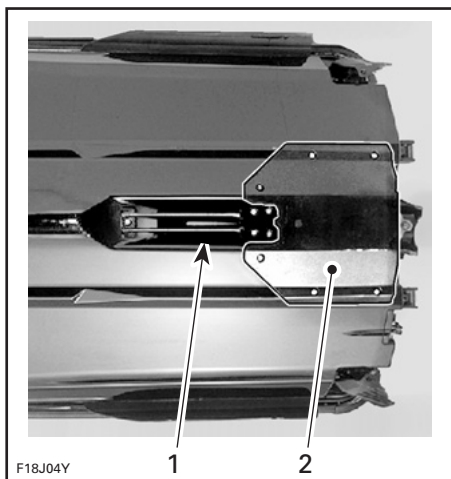

TÍPICO — EXAMINE ESSAS ÁREAS

1. Entrada de água
2. Placa de pilotagem

Tampões de drenagem

Coloque os tampões de drenagem na parte interna do casco.

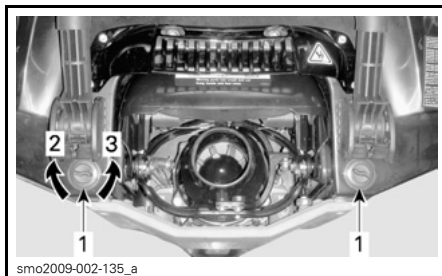

1. Tampões de drenagem do casco interno
2. Apertar
3. Desapertar

⚠ ADVERTÊNCIA

Verifique se os tampões de drenagem do casco interno foram bem fixados antes de colocar a embarcação na água.

Tanque de combustível

Encha o tanque de combustível.

⚠ ADVERTÊNCIA

Cumpra estritamente as instruções de **PROCEDIMENTO DE ABASTECIMENTO**.

Compartimento do motor

Inspeção o compartimento do motor para detectar cheiro de vapor de combustível.

Para ter acesso ao compartimento do motor, abra o assento e remova a caixa de ventilação, apertando as 3 lingüetas da trava e elevando-a para fora da extensão do convés.

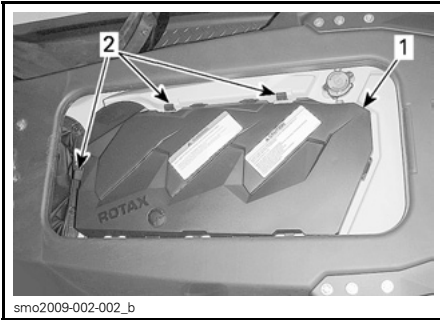

smo2009-002-002_b

1. Caixa de ventilação
2. Lingüetas da trava

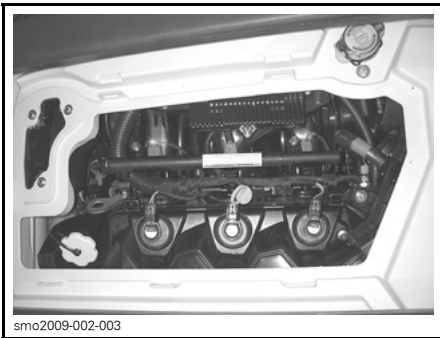

smo2009-002-003

CAIXA DE VENTILAÇÃO REMOVIDA

⚠️ ADVERTÊNCIA

Em caso de qualquer vazamento ou cheiro de gasolina, não ligue a energia elétrica e não dê partida no motor. Procure um revendedor autorizado Sea-Doo antes de usar a embarcação.

Óleo do motor

Verifique se o nível de óleo está correto, conforme indicado na seção *PROCEDIMENTOS DE MANUTENÇÃO*.

Líquido de arrefecimento do motor

Verifique se o nível de óleo está correto, conforme indicado na seção *PROCEDIMENTOS DE MANUTENÇÃO*.

Sistema de direção

Com a ajuda de alguém, verifique a operação da direção quanto a movimentos livres. Quando o guidão estiver na posição horizontal, o bico da bomba deve estar na posição diretamente para frente. Verifique se o bocal da bomba de jato se move facilmente e na mesma direção que o guidão (exemplo: quando o guidão tiver girado para a esquerda, a abertura do bocal deve apontar para o lado esquerdo da embarcação).

⚠️ ADVERTÊNCIA

Verifique o funcionamento do guidão e do respectivo bocal de direção antes de dar partida. Nunca viresse o guidão enquanto alguém estiver próximo da popa da embarcação. Fique longe de peças móveis de direção (bocal, entrada de iBR, acoplamentos, etc.).

Sistema do acelerador

Verifique se a alavanca de controle do acelerador eletrônico (ETC) funciona sem problemas. Ela deve voltar à sua posição original imediatamente após ser solta.

⚠️ ADVERTÊNCIA

Verifique o funcionamento da alavanca do acelerador antes de ligar o motor. Se você sentir alguma fricção na alavanca do acelerador, consulte um revendedor autorizado Sea-Doo.

Alavanca iBR (Freio e marcha a ré inteligentes)

Verifique se a alavanca iBR funciona sem problemas. Ela deve voltar à sua posição original imediatamente após ser solta.

! ADVERTÊNCIA

Verifique o funcionamento da alavanca iBR antes de dar partida no motor. Se você sentir alguma fricção na alavanca iBR, consulte um revendedor autorizado Sea-Doo.

Suspensão iS

1. Pressione brevemente o botão de partida/parada para ativar o ECM.
2. Pressione o botão de seta UP (Para cima) e DOWN (Para baixo) da iS para confirmar o funcionamento da suspensão.

Compartimentos, plataforma de embarque e assento

Certifique-se de que todos os equipamentos de segurança e sobrevivência necessários e qualquer carga adicional estejam devidamente armazenados nos compartimentos de armazenamento fornecidos.

Certifique-se de que não haja nenhum componente de carga ou outro material entre o convés móvel e o convés fixo.

Verifique se a tampa do compartimento independente removível, a tampa dianteira, o porta-luvas, a plataforma de embarque e o assento estão fechados e travados.

! ADVERTÊNCIA

Verifique se o assento, a plataforma de embarque e todas as tampas de compartimentos estejam bem travadas.

! ADVERTÊNCIA

Não armazene nenhum tipo de carga ou material no espaço entre o convés móvel e o convés fixo ou próximo do braço de controle da suspensão traseira. Estas áreas não devem apresentar nenhum obstáculo para permitir o movimento livre do convés e da água que pode ficar acumulada nas áreas de apoio para os pés. Use somente os compartimentos fornecidos.

Terminal D.E.S.S. e Botão de partida/parada do motor

Pressione o botão de partida uma vez sem instalar o cordão de segurança no terminal D.E.S.S.. A central de informações será ativada (ON), prossiga com a função de auto-teste e desligue todas as indicações após alguns segundos.

Coloque a chave D.E.S.S. (cordão de segurança) no terminal D.E.S.S.. A central de informações será ativada (ON) novamente, passará pelo ciclo de auto-teste, permanecendo por aproximadamente 3 minutos.

Pressione o botão de partida/parada para dar partida no motor, em seguida, pressione o botão de partida/parada pela segunda vez a fim de pará-lo.

Dê partida no motor novamente, em seguida, remova o cordão de segurança do terminal D.E.S.S. a fim de parar o motor.

! ADVERTÊNCIA

Caso a chave D.E.S.S. esteja solta ou não consiga permanecer no terminal, substitua-a imediatamente para evitar o uso sem segurança. Se você remover o cordão de segurança ou pressionar o botão de partida/parada e o motor não parar, não utilize a embarcação. Consulte o seu revendedor autorizado Sea-Doo para efetuar testes do sistema e reparos.

O que fazer depois de lançar a embarcação ao mar

Verifique os itens listados na tabela a seguir após lançar a embarcação ao mar e antes de fazer o percurso.

ITEM	FUNCIONAMENTO	✓
Central de informações	Verifique o funcionamento.	
(Sistema de freio e marcha a ré inteligentes) (iBR)	Verifique o funcionamento.	
Sistema de Ajuste Variável (VTS)	Verifique o funcionamento.	

Central de informações

1. Pressione o botão de partida/parada e instale a chave D.E.S.S..
2. Quando a central de informações passar pelo ciclo da função de auto-teste, certifique-se de que todas as indicações e luzes indicadoras estejam ativas.

! ADVERTÊNCIA

Prenda o cordão de segurança ao colete salva-vidas.

Sistema iBR

AVISO Verifique se há espaço suficiente à frente e atrás da embarcação para executar o teste do sistema iBR com segurança, a fim de evitar uma colisão. A embarcação se deslocará durante o teste.

1. Remova as amarras que prendem a embarcação ao cais.
2. Dê partida no motor e certifique-se de que a embarcação não se desloque.
3. No guidão esquerdo, pressione a alavanca iBR completamente, a embarcação deve se deslocar lentamente para trás.
4. Solte a alavanca iBR, não deve haver nenhuma propulsão para marcha a ré.

! ADVERTÊNCIA

Certifique-se sempre de que o sistema iBR funciona corretamente antes de navegar com a embarcação.

Sistema de Ajuste Variável (VTS)

Com o motor funcionando com propulsão para frente, empurre o botão de seta VTS para cima e para baixo alternadamente para verificar a operação VTS. Confirme o movimento do indicador da posição VTS na central de informações.

Teste também as posições de ajuste pré-ajustadas do VTS, clicando duas vezes nos botões UP (Para cima) e DOWN (Para baixo) do VTS.

NOTA: O sistema VTS não pode ser testado sem que o motor esteja funcionando com propulsão para frente. Se o motor não estiver funcionando com propulsão para frente, somente a indicação VTS mudará quando os interruptores do controle VTS forem pressionados; o bocal não mudará a posição.

INFORMAÇÕES SOBRE O VEÍCULO

CONTROLES

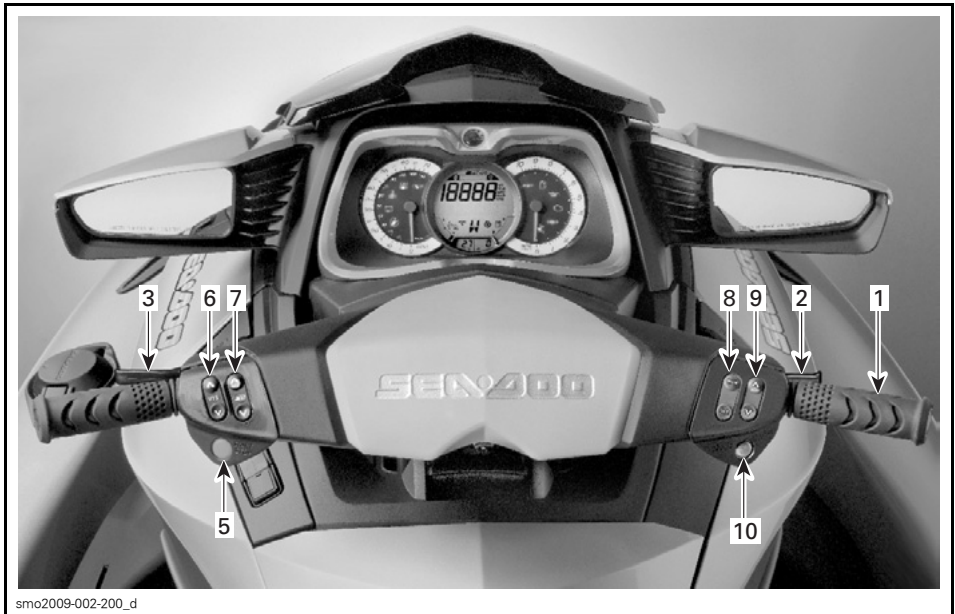

smo2009-002-200_d

TÍPICO

1. Guidão
2. Alavanca do acelerador
3. Alavanca iBR (Freio e marcha a ré inteligentes)
4. Terminal D.E.S.S.
5. Botão de partida/parada do motor
6. Botão VTS (Sistema de Ajuste Variável)
7. Botão iS (Suspensão inteligente)
8. Botão MODE (Modo) e SET (Ajuste)
9. Botão de seta UP e DOWN
10. Botão Cruise (navegação)

1) Guidão

O guidão controla a direção da embarcação. Durante a operação para frente, ao virar o guidão para a direita, a embarcação será direcionada para a direita e vice-versa.

Porém, ao operar em marcha a ré, a direção inverterá a marcha. Ao virar o guidão para a direita para dar marcha a ré, a embarcação esterça para a esquerda.

⚠️ ADVERTÊNCIA

Verifique o funcionamento do guidão e do respectivo bocal de direção antes de dar partida. Nunca vire o guidão enquanto alguém estiver próximo da popa da embarcação. Fique longe de peças móveis de direção (bocal, entrada de iBR, acoplamentos, etc.).

Ajuste da inclinação

A posição do guidão pode ser ajustada de acordo com a preferência do piloto.

A central de informações, os guidões e a coluna da direção inclina para cima e para baixo como uma unidade.

Para executar este ajuste, puxe a alça de liberação na base da coluna da direção um pouco à frente do porta-luvas e incline os guidões na posição desejada.

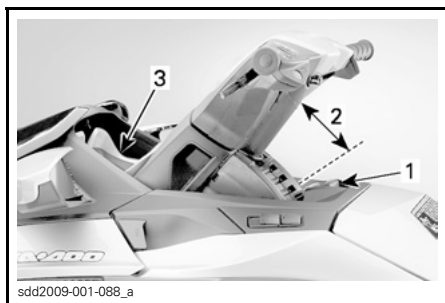

1. Alça de liberação
2. Ajuste de inclinação disponível
3. Central de informações

Quando os guidões estiverem na posição desejada, solte a alça da trava e certifique-se de que a lingüeta da trava se encaixa perfeitamente na coluna da direção. Verifique também se a alça da trava está na posição para frente.

⚠️ ADVERTÊNCIA

Para evitar movimentos rápidos da coluna da direção, verifique sempre se a lingüeta na trava da coluna da direção está corretamente encaixada em uma das ranhuras na coluna de direção.

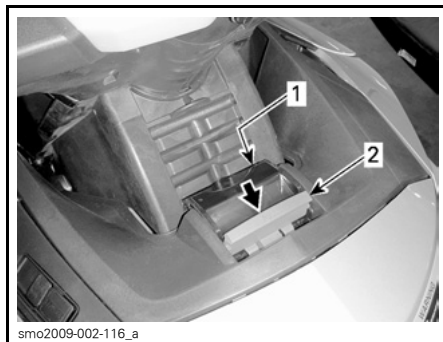

TRAVA DE AJUSTE DA COLUNA DE DIREÇÃO NÃO ESTÁ FECHADA

1. Lingüeta da trava encaixada na ranhura da coluna de direção
2. Alça de liberação destravada

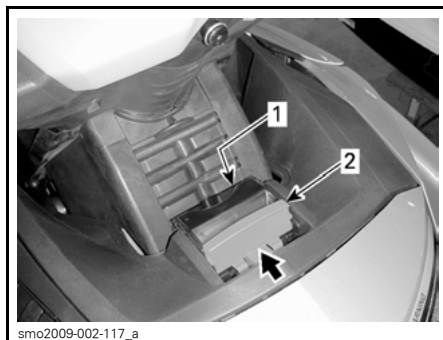

TRAVA DE AJUSTE DA COLUNA DE DIREÇÃO FECHADA CORRETAMENTE

1. Lingüeta da trava encaixada
2. Alça de liberação travada para frente

2) Alavanca do acelerador

Esta embarcação é equipada com um sistema de Controle de acelerador inteligente (iTC) que usa uma alavanca de controle de acelerador eletrônico (ETC).

Este sistema fornece um funcionamento mais confortável em condições exigentes, um controle mais preciso e permite a interação com outros sistemas de controle eletrônico como o O.T.A.S. (Direção assistida sem aceleração) e o iBR (Freio e marcha a ré inteligentes). Também permite o limite de velocidade ao usar o modo de navegação ou o modo de baixa velocidade.

Ao puxar a alavanca do acelerador, a embarcação acelera. Ao soltá-la totalmente, o motor reduz automaticamente para a velocidade em marcha lenta e a embarcação continuará com movimento para frente em velocidade de marcha lenta, exceto se a alavanca iBR for puxada para a operação de freio ou marcha a ré e solta posteriormente para engatar o ponto morto.

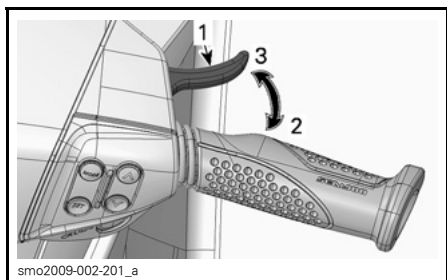

1. Alavanca do acelerador
2. Para acelerar
3. Para desacelerar

3) Alavanca iBR (Freio e marcha a ré inteligentes)

A alavanca iBR no guidão esquerdo pode controlar eletronicamente os modos de marcha a ré ou de freio.

Para ativar os modos de marcha a ré ou de freio, solte a alavanca do acelerador e puxe a alavanca iBR.

NOTA: Se o curso da alavanca for inferior a 25%, os modos de marcha a ré ou de freio não serão ativados.

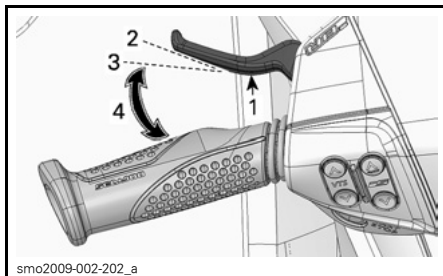

smo2009-002-202_a

ALAVANCA iBR

1. Alavanca iBR
2. Posição solta da alavanca
3. Posição aproximada de 25%
4. Limites operacionais

Se o motor não estiver funcionando, a alavanca iBR não funcionará na posição de entrada iBR. O motor deve estar funcionando para que a entrada iBR seja acionada quando a alavanca iBR for puxada.

Quando a alavanca iBR for solta após a operação do freio ou marcha a ré, a entrada iBR mudará para a posição de ponto morto.

Se a alavanca do acelerador ainda estiver puxada ao soltar a alavanca iBR, o movimento para frente será então iniciado após um pequeno atraso. Esta função é útil quando for necessário acelerar rapidamente após uma manobra do freio ou parar a velocidade traseira após a operação de marcha a ré.

⚠️ ADVERTÊNCIA

Se a alavanca do acelerador ainda estiver puxada ao soltar a alavanca iBR, o movimento para frente será então iniciado após um pequeno atraso. Se não houver necessidade de acelerar, solte a alavanca do acelerador.

Para engatar para frente a partir do ponto morto, mova a alavanca do acelerador. A entrada iBR mudará para a posição de propulsão para frente.

4) Terminal D.E.S.S.

O terminal D.E.S.S. (Sistema de Segurança com Codificação Digital) requer o encaixe seguro de uma chave D.E.S.S. programada e afixada ao cordão de segurança para que a embarcação funcione plenamente.

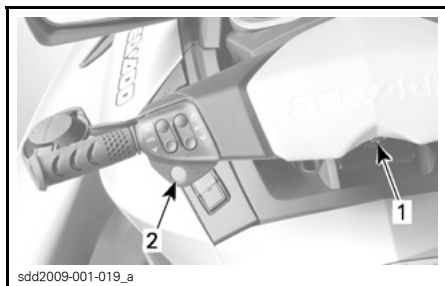

TÍPICO

1. Terminal D.E.S.S.
2. Botão de partida/parada

Amarre sempre o cordão de segurança no colete salva-vidas do piloto e encaixe a chave no terminal D.E.S.S. para poder dar partida no motor.

Dois sinais de bipe curtos indicam que o sistema está pronto para a partida do motor. Caso contrário, consulte a seção **SOLUÇÃO DE PROBLEMAS**.



TÍPICO

1. Chave no terminal D.E.S.S.
2. Cordão de segurança preso no salva-vidas do piloto

O motor pára, se você retirar a chave do terminal D.E.S.S. durante o funcionamento do motor.

Se o motor for desligado com o botão de partida/parada e a chave D.E.S.S. for deixada no terminal, a central de informações e a energia elétrica serão desligados após três minutos aproximadamente para evitar a descarga da bateria.

⚠ ADVERTÊNCIA

Embora seja possível parar o motor usando o botão de partida/parada, as boas práticas recomendam que a chave D.E.S.S. também seja desconectada ao parar o motor e desembarcar.

⚠ ADVERTÊNCIA

Se o motor parar, a função de freio e todo o controle direcional da embarcação será perdido. Sempre desconecte a chave D.E.S.S. quando a moto-aquática não estiver funcionando a fim de evitar a partida acidental do motor ou o uso não autorizado por parte de outras pessoas, crianças ou para prevenir o roubo.

Sistema de Segurança com Codificação Digital (D.E.S.S.)

Cada chave D.E.S.S. contém um circuito eletrônico programado para fornecer um número serial eletrônico único. Isso é equivalente a uma chave convencional.

O sistema D.E.S.S. faz a leitura da chave instalada no terminal e permite a partida do motor somente para as chaves que ele identifica.

O sistema D.E.S.S. proporciona grande flexibilidade. Você pode comprar uma chave D.E.S.S. adicional e programá-la para a sua embarcação.

É possível programar um total de 10 chaves D.E.S.S..

Tipos de chaves D.E.S.S.

Você pode usar três tipos de chave.

- Normal key (chave normal)
- Learning key
- Rental key (chave de aluguel (vendida separadamente)).

Cada chave possui um cordão de segurança junto com uma bóia. Isto impede que a chave afunde se ela cair na água.

Para facilitar a identificação, a bóia da chave vem em diferentes cores.

TIPO DE CHAVE	COR DA BÓIA
Normal	Amarela ou preta
Learning	Verde
Rental	Laranja



TÍPICO - CHAVES D.E.S.S. (CORDÕES DE SEGURANÇA)

1. Learning key, bóia verde
2. Rental key, bóia laranja

Quando o botão de partida/parada for pressionado e uma chave estiver instalada no terminal D.E.S.S., a central de informações executará a função de auto-teste, exibirá uma mensagem de boas-vindas e depois exibirá uma mensagem de identificação da chave (NORMAL KEY, LEARNING KEY, RENTAL KEY).

A chave normal D.E.S.S. (Normal key) permite total uso da energia do motor disponível.

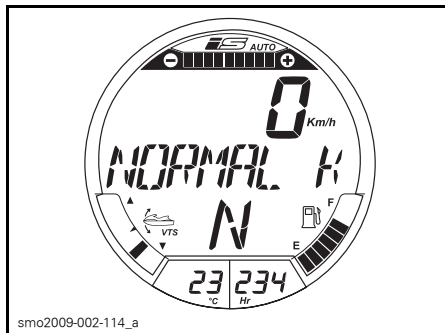

NORMAL KEY IDENTIFICADA

A Learning Key™ ou Rental Key da SEA-DOO limita a velocidade da embarcação e o torque do motor, permitindo assim, que usuários principiantes e pilotos menos experientes aprendam a pilotar a embarcação enquanto adquirem confiança e controle necessários.

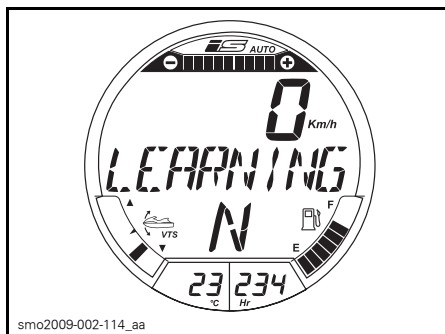

LEARNING KEY IDENTIFICADA

Alterando os ajustes de velocidade da Learning ou Rental Key

Ambas as chaves rental e learning oferecem cinco ajustes de limite de velocidade com o ajuste 1 como o mais lento, aumentando até o ajuste de número 5. Por padrão, a Learning key e Rental key são pré-ajustadas ao ajuste de velocidade mais alto (5).

NOTA: A alteração dos ajustes das chaves é possível somente quando o motor não estiver em funcionamento.

Para alterar os ajustes da Learning ou Rental Key, execute o seguinte:

1. Pressione o botão de partida/parada para ativar o sistema elétrico e instalar a NORMAL key no terminal D.E.S.S..
2. Aguarde que a central de informação conclua o auto-teste e exiba a mensagem de identificação da chave.
3. Pressione o botão MODE repetidamente até que KEY MODE (Modo chave) esteja visível na tela digital da central de informações.

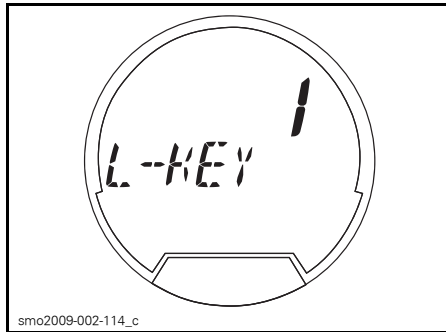

EXEMPLO - LEARNING KEY AJUSTADA EM 1

NOTA: Ao pressionar o botão SET duas vezes, você ativará a função de ajuste Rental Key. A tela mudará para R-Key.

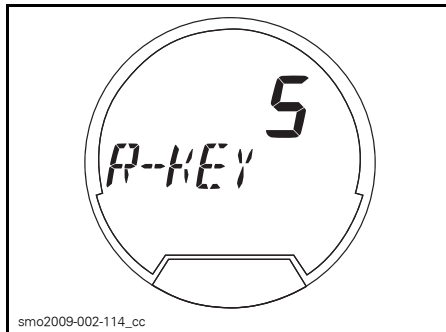

EXEMPLO - RENTAL KEY AJUSTADA EM 5

5. Pressione o botão UP ou DOWN para alternar o ajuste da chave entre 1 e 5. Consulte a tabela de limites de velocidade de acordo com o ajuste.
6. Pressione o botão SET uma vez para salvar o ajuste, duas vezes para sair da função ou simplesmente aguarde o término da função. A alteração no ajuste da chave será salva automaticamente.

As Learning keys podem ser programadas para mais de uma embarcação. O ajuste da chave é programado para a embarcação, não para a chave. O ajuste da Learning key é aplicável em qualquer Learning key programada para ser usada em uma embarcação específica. Portanto, a mesma chave

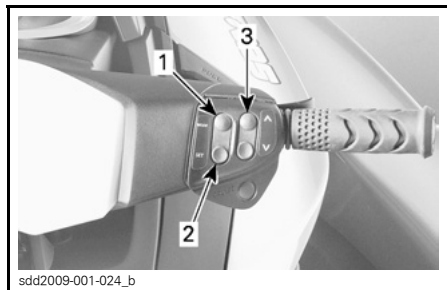

TÍPICO - BOTÕES DE CONTROLE DO MEDIDOR

1. Botão MODE
2. Botão SET
3. Botão de seta UP e DOWN

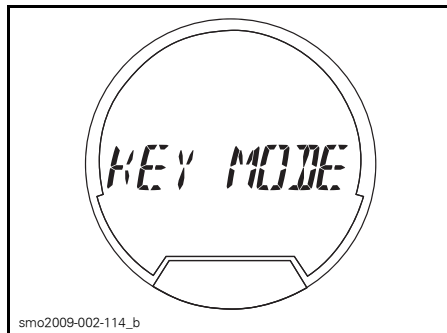

4. Pressione o botão SET uma vez para ativar a função de ajuste do modo Learning key. A tela exibirá L-Key.

usada em embarcações diferentes pode ter um ajuste de chave diferente em cada embarcação. Se você tiver várias Learning keys programadas para a mesma embarcação, elas não podem ter um ajuste diferente para cada uma. O mesmo se aplica ao ajuste da Rental key.

TIPO DE CHAVE D.E.S.S.	AJUSTE DA CHAVE	VELOCIDADE DE MÁX. APROX.
Learning key	5	58 km/h (36 MPH)
	4	55 km/h (34 MPH)
	3	50 km/h (31 MPH)
	2	47 km/h (29 MPH)
	1	42 km/h (26 MPH)
Rental key	5	74 km/h (46 MPH)
	4	69 km/h (43 MPH)
	3	63 km/h (39 MPH)
	2	58 km/h (36 MPH)
	1	51 km/h (32 MPH)

5) Botão de Partida/Parada do Motor

O botão de partida/parada do motor está localizado no guidão esquerdo. Ele é usado para ativar o sistema elétrico bem como para dar partida e parar o motor.

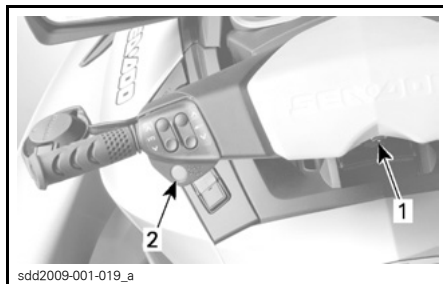

TÍPICO

1. Terminal D.E.S.S.
2. Botão de partida/parada

Ativando o sistema elétrico

Pressione o botão de partida/parada uma vez, sem instalar a chave D.E.S.S. no terminal.

Isto ativará o sistema elétrico; a central de informações passará por um ciclo de auto-teste e a respectiva tela será apagada após alguns segundos.

O sistema elétrico ficará ativado por 3 minutos aproximadamente após o botão de partida/parada ter sido pressionado.

Esta função permite que a suspensão seja ativada sem dar partida no motor.

NOTA: Se você pressionar o botão de partida/parada e mantê-lo pressionado sem que a chave D.E.S.S. esteja instalada, as telas da central de informações permanecerão ativas enquanto a pressão do botão de partida/parada for mantida.

Partida e parada do motor

Consulte *INSTRUÇÕES DE FUNCIONAMENTO* a fim de obter o procedimento completo para dar partida e parar o motor.

6) Botão VTS (Sistema de Ajuste Variável)

Esta embarcação é equipada com o VTS programável de alto desempenho.

Este sistema fornece os ajustes de arfagem da embarcação através do ajuste da posição vertical do bocal de jato.

O VTS pode ser ajustado manualmente à posição desejada ou conforme uma das duas posições de ajuste pré-ajustadas.

Pressione o botão de controle VTS (seta para cima/seta para baixo) para ajustar a posição de pilotagem da embarcação.

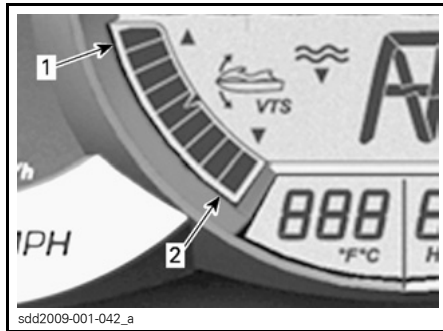

CENTRAL DE INFORMAÇÕES — INDICADOR DE POSIÇÃO VTS

1. Proa alta
2. Proa baixa

NOTA: Somente o segmento indicando a posição relativa do VTS estará ativado. A ilustração mostra todos os segmentos ativados como visíveis durante a função de auto-teste.

Ajustando manualmente o VTS

1. Para ajustar manualmente o VTS, clique (pressione) no botão UP ou DOWN do VTS uma vez para ajustar o VTS em um incremento (seta para cima ou seta para baixo conforme selecionado).
2. Após um pequeno atraso, clique novamente para mover o VTS em mais um incremento. Repita o passo anterior até atingir a posição de ajuste desejada.

NOTA: Há um total de nove posições de ajuste disponíveis.

NOTA: Você também pode pressionar o botão UP ou Down do VTS e mantê-lo pressionado até obter a posição desejada. O bocal da bomba de jato se manterá móvel até soltar o botão de ajuste ou atingir a posição de ajuste máxima.

Usando as posições de ajuste pré-ajustadas

Você pode selecionar duas posições de ajuste pré-ajustadas.

Para selecionar a mais alta posição de ajuste registrada, clique duas vezes no botão de seta UP do VTS (proa alta).

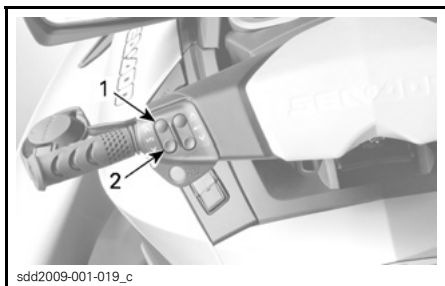

TÍPICO - BOTÃO DE CONTROLE DO VTS

1. Proa alta
2. Proa baixa

A posição de ajuste da embarcação pode ser vista no indicador de posição do VTS na tela digital da central de informações.

NOTA: A mudança na posição do ajuste VTS sem que o motor esteja funcionando no modo de propulsão para frente altera somente a indicação e pré-ajusta a posição desejada do bocal. O bocal moverá para a posição de ajuste VTS selecionada quando a propulsão para frente for engatada.

Para selecionar a mais baixa posição de ajuste registrada, clique duas vezes no botão DOWN do VTS (proa baixa).

NOTA: Se apenas uma posição de ajuste pré-ajustada for registrada, clique duas vezes na seta UP ou DOWN do botão VTS.

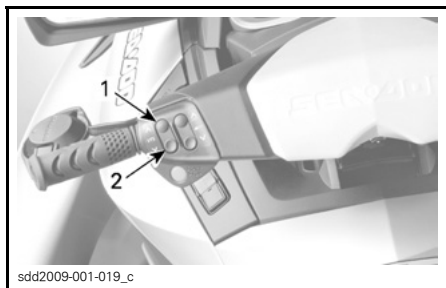

CLIQUE DUAS VEZES EM UP OU DOWN PARA USAR AS POSIÇÕES PRÉ-AJUSTADAS

1. Posição pré-ajustada mais alta no botão de seta UP
2. Posição pré-ajustada mais baixa no botão de seta DOWN

Registrando as posições de ajuste pré-ajustadas

Você pode pré-ajustar as posições VTS para ajustes rápidos ao fazer os ajustes da embarcação.

Duas diferentes posições de ajuste podem ser registradas, uma em cada seta UP ou DOWN do botão VTS. Por exemplo, uma posição pode ser pré-justada para operar a embarcação com o piloto somente, a outra para funcionar com o piloto e passageiro.

O sistema VTS comparará os ajustes registrados; a posição mais alta será atribuída ao botão de seta UP (proa alta), a mais baixa ao botão de seta DOWN (proa baixa).

Se as duas posições de equilíbrio forem idênticas, ambos os botões terão os mesmos ajustes de equilíbrio.

Durante o ajuste pré-ajustado, qualquer uma das 9 posições VTS indicadas podem ser selecionadas para cada

posição pré-ajustada. Os ajustes padrão de fábrica são PRESET 1 ajustado em 4 e PRESET 2 ajustado em 5.

Para registrar as posições de ajuste pré-ajustadas do VTS:

1. Ative a energia elétrica, pressionando o botão de partida/parada uma vez sem instalar a chave D.E.S.S. no terminal.
2. No guidão direito, pressione o botão MODE repetidamente até que o VTS MODE seja exibido.

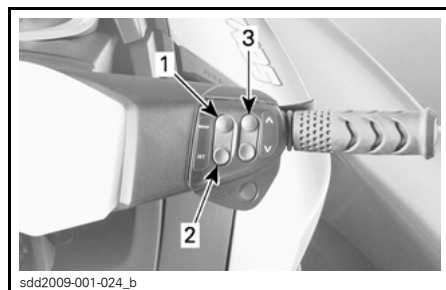

1. Botão MODE
2. Botão SET
3. Botão de seta UP e DOWN

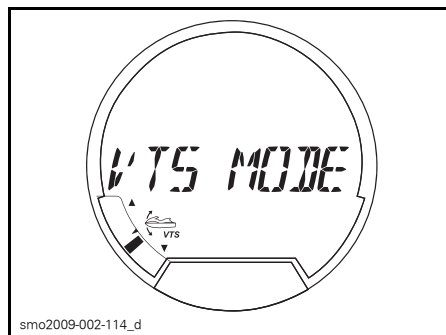

FUNÇÃO VTS MODE SELECIONADA

3. No guidão direito, pressione o botão SET para exibir PRESET 1.
4. Pressione o botão UP ou DOWN do VTS para alterar a posição PRESET 1 VTS. O medidor exibirá o ajuste de 1 a 9 na tela digital acima de PRESET 1.

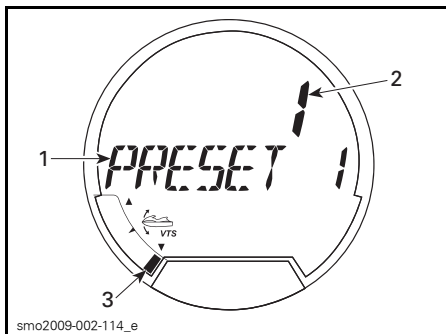

1. Função Preset 1
2. Ajuste VTS selecionado em 1
3. Indicador da posição VTS no ajuste 1 (proa baixa)

5. Pressione o botão SET para salvar o ajuste PRESET 1 e exibir PRESET 2.
6. Pressione o botão UP ou DOWN do VTS para alterar a posição PRESET 2 VTS. O medidor exibirá o ajuste de 1 a 9 na tela digital acima de PRESET 1.

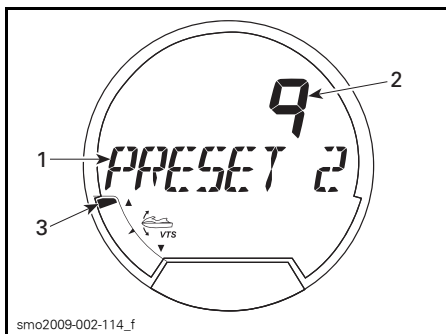

1. Função Preset 2
2. Ajuste VTS selecionado em 9
3. Indicador da posição VTS no ajuste 9 (proa alta)

7. Pressione o botão SET para salvar os ajustes e voltar à tela principal.

7) Botão iS (Suspensão inteligente)

A altura da suspensão (posição para cima) é calibrada de fábrica em uma altura pré-ajustada para a maioria das condições de pilotagem ao navegar em AUTO SUSPENSION MODE (Mo-

do de suspensão automática). A altura calibrada de fábrica é a mesma independente do número de passageiros ou peso do convés móvel.

⚠ ADVERTÊNCIA

Não sobrecarregue a embarcação ou transporte mais passageiros além da capacidade estipulada. Consulte **ESPECIFICAÇÕES** para obter mais detalhes.

O botão iS é usado principalmente para ajustar manualmente a altura da suspensão conforme a preferência do piloto.

Se você usar o botão iS para alterar a altura da suspensão, a função AUTO SUSPENSION MODE será cancelada. O sistema iS alterna para MANUAL SUSPENSION MODE e o piloto pode selecionar uma altura de suspensão diferente conforme preferir, de acordo com o estilo e condições de pilotagem.

A altura da suspensão e modo de operação estão indicados na tela digital da central de informações.

⚠ ADVERTÊNCIA

A embarcação é equipada com uma suspensão inteligente. Embora o sistema absorva parte das forças verticais e reduza a força de impacto no corpo, ele não consegue eliminar tal impacto completamente. Reduza a velocidade para evitar que você e o seu passageiro sejam arremessados e ejetados para fora da embarcação.

⚠ ADVERTÊNCIA

Evite navegar em águas muito agitadas ou praticar manobras extremas como saltar ondas ou esteiras.

Ajustando manualmente a altura de navegação

Pressione o botão de seta UP ou Down do iS uma vez para mover a suspensão para o próximo incremento de altura ou pressione o botão e o mantenha pressionado até obter a altura de navegação desejada.

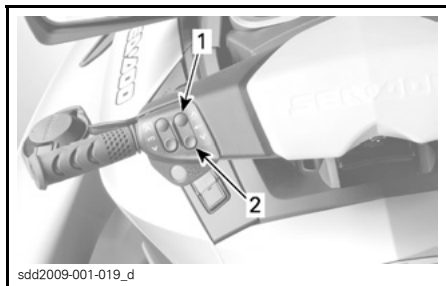

TÍPICO

1. Botão de seta UP iS
2. Botão de seta DOWN iS

As seguintes indicações do modo de suspensão manual podem ser observadas na tela digital da central de informações.

- Uma mensagem exibida na tela digital afirmando MANUAL SUSPENSION (suspensão manual).
- A indicação AUTO na tela iS não será exibida.
- O indicador da posição da suspensão indicará a altura da suspensão relativa (somente um segmento do indicador será ativado).

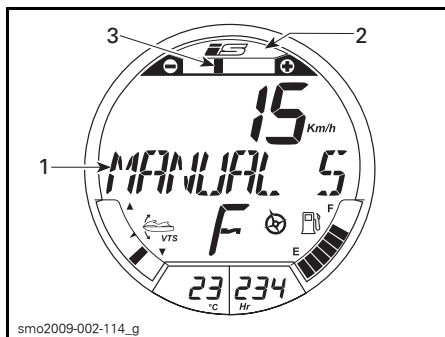

1. Mensagem MANUAL SUSPENSION (suspensão manual)
2. Indicador AUTO mode (Modo automático) OFF (Desativado)
3. Indicação da posição da suspensão relativa

Selecionando o Modo de suspensão automática

Para voltar para o modo de seleção AUTO, clique duas vezes no botão de seta UP iS.

As seguintes indicações do modo de suspensão automática podem ser observadas na tela digital da central de informações.

- Uma mensagem exibida na tela digital afirmando AUTOMATIC SUSPENSION (suspensão automática).
- A indicação AUTO na tela iS será exibida.
- Todos os segmentos do indicador da posição da suspensão serão ativados.

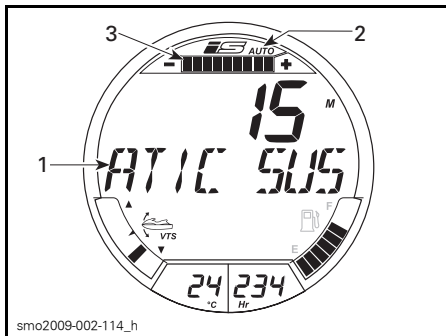

1. Mensagem **AUTOMATIC SUSPENSION** (Suspensão automática)
2. Indicador **AUTO mode** (Modo automático) **ON** (Ativado)
3. Todos os segmentos do indicador da posição da suspensão são ativados

8) Botões **MODE** (Modo) e **SET** (Ajuste)

Estes botões estão localizados no guidão direito.

Pressione **MODE** para rolar várias funções na tela digital na central de informações.

Pressione **SET** para selecionar a função desejada ou para salvar quaisquer ajustes modificados.

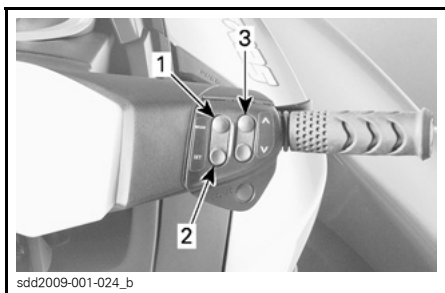

1. **MODE**
2. **SET**
3. Botão de seta **UP** e **DOWN**

NOTA: Os botões de seta **UP** (para cima) e **DOWN** (para baixo) também são usados para ajustar a velocidade da embarcação ao operar nos modos **CRUISE** (navegação) ou **SLOW SPEED** (baixa velocidade).

Para obter mais detalhes sobre a central de informações e os modos de tela, consulte **INFORMATION CENTER**.

9) Botão de seta **UP** e **DOWN**

Estes botões estão localizados no guidão direito.

Pressione o botão de seta **UP** ou **DOWN** para navegar pela função selecionada usando o botão **SET** ou para modificar os ajustes.

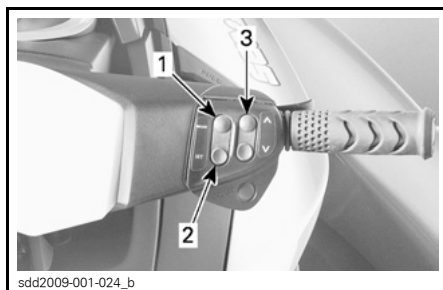

1. **MODE**
2. **SET**
3. Botão de seta **UP** e **DOWN**

NOTA: Os botões de seta **UP** (para cima) e **DOWN** (para baixo) também são usados para ajustar a velocidade da embarcação ao operar nos modos **CRUISE** (navegação) ou **SLOW SPEED** (baixa velocidade).

Para obter mais detalhes sobre a central de informações e os modos de tela, consulte **INFORMATION CENTER**.

10) Botão **Cruise** (navegação)

O botão **Cruise** (navegação) está localizado no guidão direito, logo abaixo do botão de seta **UP** e **DOWN**. Ele é utilizado para ativar ou desativar o modo **CRUISE** (navegação) ou para engatar o **SLOW SPEED MODE** (modo de baixa velocidade).

Ativando o modo Cruise (navegação)

Para ativar o modo de funcionamento Cruise (navegação):

1. Acelere a velocidade da embarcação desejada acima de 3800 rotações por minuto (RPM).
2. Pressione o botão Cruise e o mantenha pressionado por aproximadamente 1 segundo.

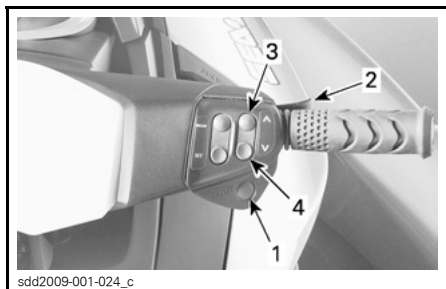

sdd2009-001-024_c

TÍPICO

1. Botão CRUISE (navegação)
2. Alavanca do acelerador
3. Botão de seta UP (para cima)
4. Botão de seta DOWN (para baixo)

Você ouvirá um bipe indicando que você está agora no modo Cruise (navegação) e uma luz verde indicadora CRUISE aparecerá na tela do velocímetro da central de informações.

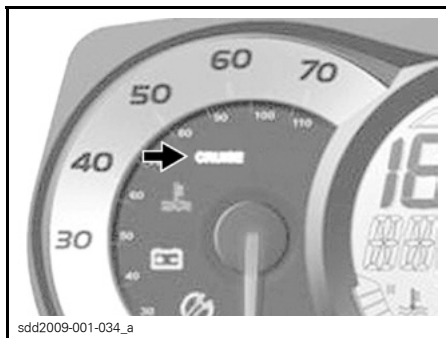

sdd2009-001-034_a

LUZ INDICADORA DO MODO CRUISE (NAVEGAÇÃO)

NOTA: A ativação do modo de funcionamento Cruise (navegação) limita apenas a velocidade máxima disponível ao pressionar a alavanca do acelerador. A alavanca do acelerador deve estar pressionada para manter a velocidade para frente. A velocidade da embarcação pode variar desde a velocidade em marcha lenta até o ajuste da velocidade de navegação, usando a alavanca do acelerador assim que a função de navegação for ativada. A velocidade da embarcação pode variar, dependendo das condições da água durante a navegação.

Alterando o ajuste da velocidade de navegação

Para **aumentar** o ajuste da velocidade de navegação máxima:

1. Puxe a alavanca do acelerador até o guidão.
2. Pressione o botão de seta UP e o mantenha pressionado no guidão direito até obter a nova velocidade desejada.

Para **reduzir** o ajuste da velocidade de navegação máxima:

1. Mantenha a alavanca do acelerador firme.
2. Pressione o botão de seta DOWN e o mantenha pressionado no guidão direito até obter a nova velocidade desejada.

NOTA: Se você pressionar o botão de seta UP e DOWN repetidamente, o ajuste da velocidade em incrementos únicos será alterado. Ao pressionar o botão e mantê-lo pressionado, a velocidade aumentará ou reduzirá até que o botão seja solto.

Desativando o modo Cruise (navegação)

Para desativar o modo Cruise (navegação):

1. Solte a alavanca do acelerador.
2. Pressione o botão Cruise (navegação)

A desativação do modo Cruise é indicada da seguinte forma:

- A luz indicadora CRUISE na tela do velocímetro apagará.
- Você ouvirá um sinal de BIPE.

NOTA: Se a alavanca do acelerador não estiver totalmente solta quando o botão Cruise for pressionado para desativar o modo Cruise, o sinal de BIPE não será ouvido e a luz indicadora Cruise permanecerá acesa. A função de limite de velocidade do modo Cruise permanecerá ativa até que o acelerador esteja totalmente solto, em seguida, o sinal de BIPE será ouvido e a luz indicadora Cruise apagará.

Ativando o Slow Speed Mode (Modo de baixa velocidade)

Para ativar o Slow Speed mode (modo de funcionamento de baixa velocidade):

1. Solte a alavanca do acelerador para a rotação (RPM) em marcha lenta.
2. Puxe e solte a alavanca iBR para engatar o ponto morto.
3. Pressione o botão Cruise e o mantenha pressionado por aproximadamente 1 segundo.

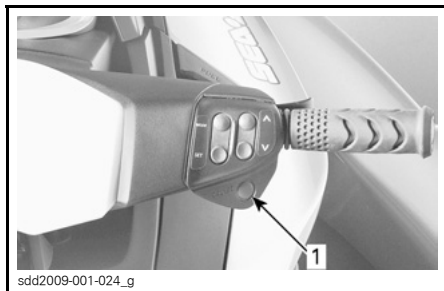

TÍPICO

1. Botão CRUISE (navegação)

A luz verde indicadora CRUISE acenderá na tela do velocímetro para indicar a ativação da navegação.

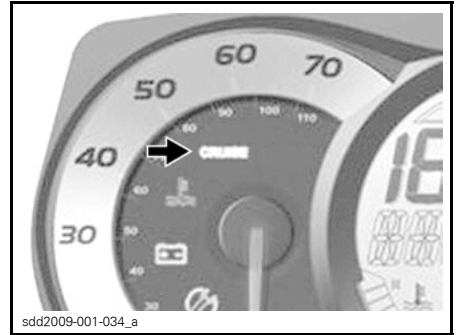

LUZ INDICADORA DO MODO CRUISE (NAVEGAÇÃO)

Uma mensagem rolará na tela digital para especificar que você está agora no modo de baixa velocidade. O ajuste de baixa velocidade padrão em 1 também aparecerá na tela digital por alguns segundos.

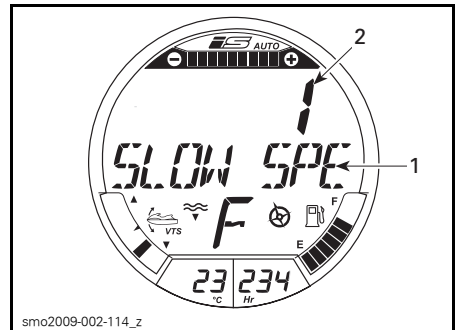

INDICAÇÃO DO SLOW SPEED MODE (MODO DE BAIXA VELOCIDADE)

1. Exibindo a mensagem SLOW SPEED MODE
2. O ajuste de baixa velocidade é exibido por alguns segundos

NOTA: A mensagem exibida SLOW SPEED repete-se enquanto o modo de baixa velocidade é ativado. A tela digital volta para a indicação anterior após alguns segundos.

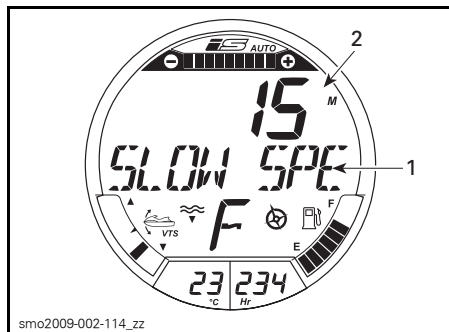

1. Exibindo a mensagem SLOW SPEED MODE
2. A tela digital volta para a indicação anterior

Alterando o ajuste de baixa velocidade

Para **aumentar** o ajuste da baixa velocidade, pressione o botão de seta UP no guidão direito uma vez ou repetidamente. A indicação do ponto de ajuste na tela digital ficará ativa novamente para indicar a alteração do ajuste de baixa velocidade.

Para **reduzir** o ajuste da baixa velocidade, pressione o botão de seta DOWN no guidão direito uma vez ou repetidamente. A indicação do ponto de ajuste na tela digital ficará ativa novamente para indicar a alteração do ajuste de baixa velocidade.

NOTA: Há 5 ajustes de baixa velocidade disponíveis (1 a 5).

Desativando o Slow Speed Mode (Modo de baixa velocidade)

Para desativar o Slow Speed mode (modo de baixa velocidade)

- Pressione o botão Cruise (navegação) ou
- Pressione a alavanca iBR em mais de 25% do total do curso ou
- Acelere acima do ajuste de baixa velocidade máxima possível.

A luz indicadora CRUISE na tela do velocímetro apagará, a mensagem exibida SLOW SPEED MODE não será exibida e a central de informações voltará à indicação da bússola.

Ao desativar o SLOW SPEED MODE, pressionando o botão Cruise ou acelerando com a alavanca do acelerador, a entrada iBR permanece na posição para frente.

Ao usar a alavanca iBR, a entrada iBR se deslocará para a posição de marcha a ré, depois para ponto morto ao soltar a alavanca.

CENTRAL DE INFORMAÇÕES

A central de informações é um conjunto formado por medidores, luzes indicadoras e tela digital cuja finalidade é exibir as informações operacionais para o piloto.

A mensagem de texto pode ser exibida em diferentes idiomas. Consulte um revendedor autorizado Sea-Doo para obter mais detalhes e ajustar a central de informações de acordo com o idioma disponível de sua preferência.

A central permite que o piloto visualize rapidamente várias indicações como velocidade, rotação por minuto (RPM) do motor, nível de combustível e temperatura do motor. O medidor também pode ser usado para navegar pela tela e selecionar várias funções, modos de funcionamento e alterar determinados ajustes e parâmetros do sistema.

As luzes indicadoras alertam o piloto sobre falhas ou funções selecionadas.

O medidor incorpora um GPS (sistema de posicionamento global) que utiliza para as indicações da bússola e velocímetro e fornece sinais para outros sistemas conforme solicitado pela operação.

Você pode iniciar um auto-teste na central de informações, pressionando o botão de partida/parada (**sem** instalar a chave D.E.S.S.). Todos os segmentos da tela de LCD e todas as luzes indicadoras acenderão por 3 segundos aproximadamente. As indicações do velocímetro analógico e das rotações por minuto (RPM) também serão exibidas em pleno funcionamento de suas funções. Isto permite ao piloto verificar se estão funcionando corretamente.

Se uma falha for detectada durante a função de auto-teste, uma mensagem de erro será exibida, uma luz indicadora acenderá e um sinal audível (código de bipe) poderá ser ouvido para avisar que uma falha foi detectada.

Um código de falha pode ser gerado e memorizado para auxiliar o seu revendedor autorizado Sea-Doo a solucionar o problema do sistema com defeito. Consulte a *TELA DE CÓDIGO DE FALHA* nesta seção para obter instruções sobre a forma de exibir os códigos de falhas.

ADVERTÊNCIA

A leitura de mensagens na tela digital da central de informações pode distrair e desviar a atenção do piloto da embarcação, especialmente devido à necessidade de concentração constante no ambiente. Isso pode causar uma colisão, resultando em lesões graves ou morte. Antes de ler as mensagens, verifique se o ambiente ao redor está livre de obstáculos e reduza a velocidade da embarcação. Antes de realizar quaisquer ajustes, certifique-se de que haja clareza e segurança nas proximidades para fazê-lo.

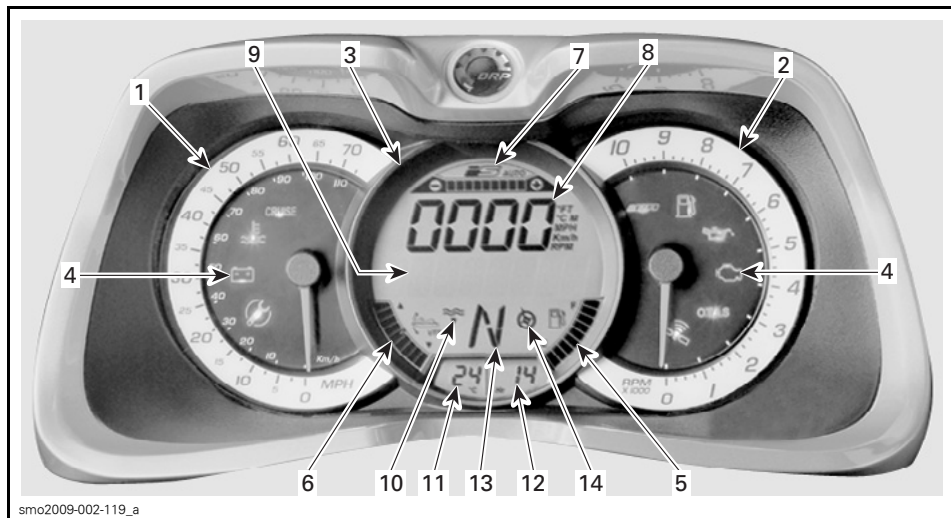

smo2009-002-119_a

FUNÇÕES DA CENTRAL DE INFORMAÇÕES

- 1. Velocímetro
- 2. Tacômetro
- 3. Tela digital
- 4. Luzes do indicador
- 5. Nível de combustível
- 6. Posição VTS
- 7. Posição iS
- 8. Tela numérica
- 9. Tela multifuncional
- 10. Indicador de sonda de profundidade
- 11. Visor da temperatura da água
- 12. Tela de horímetro
- 13. Posição iBR
- 14. Bússola

1) Velocímetro

O velocímetro, localizado no lado esquerdo da central de informações, fornece uma indicação analógica da velocidade da embarcação em milhas por hora (MPH) e quilômetros por hora (km/h).

A indicação da velocidade baseia-se em um GPS (Sistema de Posicionamento Global) integrado à central de informações.

Uma luz indicadora visualizada nas luzes do tacômetro acende quando o GPS estiver recebendo um bom sinal.

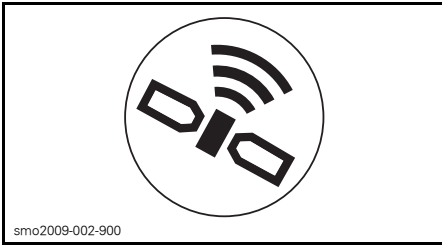

LUZ INDICADORA DO GPS

Se, por algum motivo, o sinal GPS for perdido, um modo padrão é usado para calcular a velocidade, usando as informações recebidas de outros sistemas para fornecer uma velocidade estimada da embarcação.

2) Tacômetro

O tacômetro fornece uma indicação analógica das rotações por minuto (RPM) do motor. Multiplique o número indicado por 1000 para obter a rotação por minuto (RPM) real do motor.

3) Tela digital

A tela digital, localizada no centro da central de informações, é capaz de exibir 10 indicações separadas simultaneamente.

- Nível de combustível
- Posição VTS
- Posição e modo iS
- Tela multifuncional

- Temperatura da água
- Horímetro do motor
- Posição iBR
- Indicador da bússola ativa
- Indicador do medidor de profundidade.

Telas numéricas e multifuncionais no indicador da tela digital podem ser usadas para exibir várias indicações ou para selecionar modos de funcionamento e alterar ajustes conforme explicação nas respectivas seções.

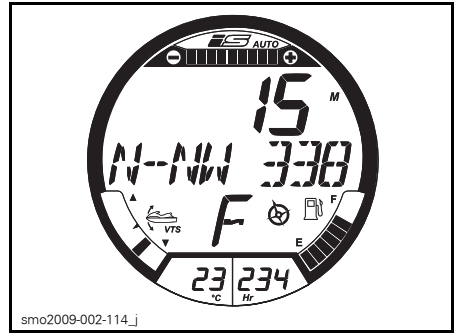

4) Luzes do indicador

As luzes indicadoras (lâmpadas sinalizadoras), localizadas no indicador do velocímetro e do tacômetro, informam o piloto sobre uma função selecionada, uma condição normal, um sistema anômalo ou uma falha grave.

Uma luz indicadora pode ser acompanhada de uma mensagem exibida na tela multifuncional.

LÂMPADAS SINALIZADORAS (ACESAS)	TELA DE MENSAGENS	DESCRIÇÃO
	MAINTENANCE REMINDER	Manutenção necessária
	LOW ou HIGH BATTERY VOLTAGE	Tensão da bateria baixa/alta.
	LOW-FUEL	Nível de baixo combustível, aprox. 25% da capacidade do tanque, 14 L (3,7 U.S. gal.) ou sensor do nível de combustível desconectado
	HIGH TEMPERATURE	Superaquecimento do motor ou do sistema de escapamento
	CHECK ENGINE ou LIMP HOME MODE	Verifique o motor (falha secundária requer manut.) ou MODO DE EMERGÊNCIA (falha grave do motor)
	LOW OIL PRESSURE	Pressão do óleo baixa
	—	Modo CRUISE (navegação) ou SLOW SPEED MODE (Modo de baixa velocidade) engatados
	—	Falha do sistema iBR
	—	Falha do sistema OTAS
	—	Bom sinal de transmissão GPS

5) Nível de combustível

Um medidor de barras localizado no lado direito inferior da tela digital indica continuamente a quantidade de combustível no tanque durante a navegação.

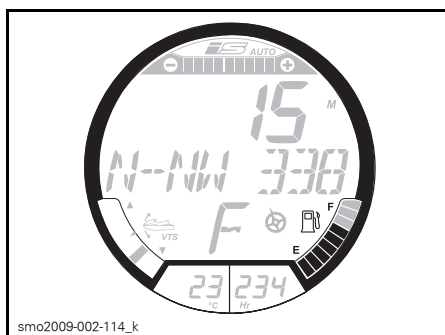

smo2009-002-114_k

Quando o tanque de combustível está cheio, 8 segmentos (barras) do indicador são ativados. O segmento da extremidade não é usado.

Quando houver a indicação de somente 2 segmentos de combustível (aproximadamente 25% da capacidade do tanque ou 14 L (3,7 U.S. gal.), a luz indicadora de baixo combustível acenderá para avisá-lo da condição de baixo combustível.

Um aviso audível (um bipe longo) será ouvido periodicamente enquanto a condição de baixo combustível existir.

6) Posição VTS

A indicação da posição VTS localizada no lado esquerdo inferior da tela digital demonstra a posição de navegação da embarcação.

Um único segmento do indicador tipo medidor de barras é ativado para indicar a posição relativa da proa da embarcação.

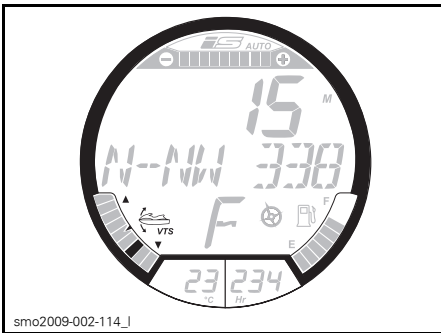

Consulte *INSTRUÇÕES DE FUNCIONAMENTO* para obter mais detalhes sobre o uso do VTS.

7) Posição iS

A tela iS (Suspensão inteligente) fornece uma indicação visual da altura relativa da suspensão.

Ela também indica se a suspensão está no modo AUTO de funcionamento.

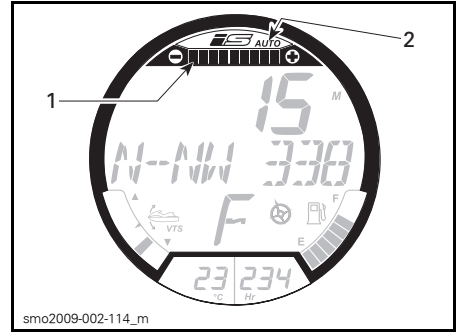

1. Indicador da posição iS
2. Indicador do modo iS AUTO

Quando a altura da suspensão for ajustada manualmente usando o botão iS, o sistema alterna para o modo de funcionamento MANUAL. A indicação AUTO não é exibida e todos os segmentos da barra do indicador de posição estarão ativados.

Quando o sistema está operando no modo MANUAL, um único segmento do medidor de barras está ativado para indicar a altura da suspensão.

Consulte *INSTRUÇÕES DE FUNCIONAMENTO* para obter mais informações sobre o uso da suspensão.

8) Tela numérica

Uma tela numérica é usada para fornecer uma variedade de indicações quando selecionada pelo piloto:

- Rotação por minuto (RPM) do motor
- Velocidade da embarcação
- Temperatura do lago
- Profundidade da água (GTX LTD iS).

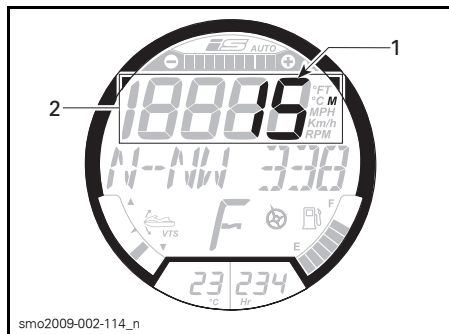
**EXEMPLO**

1. Profundidade da água (GTX LTD iS)
2. Tela numérica

Quando a central de informações é ativada primeiro, a tela numérica retorna para a última indicação selecionada.

A tela numérica também é usada para exibir vários ajustes do modo do sistema tais como:

- VTS PRESET
- Ajuste LEARNING KEY
- Ajuste RENTAL KEY
- Ajuste SLOW SPEED MODE.

Alterando a indicação da tela numérica

Para alterar a indicação na tela numérica, pressione o botão MODE no guidão direito repetidamente até que a mensagem DISPLAY esteja visível na tela multifuncional.

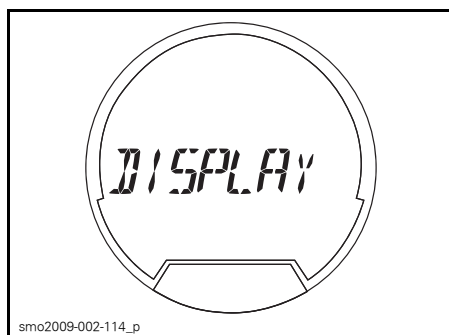

Pressione o botão de seta UP ou DOWN até que a seleção da indicação preferida esteja visível na tela multifuncional.

- RPM
- SPEED
- LAKE TEMPERATURE
- DEPTH.

NOTA: A seleção DEPTH está disponível somente se uma sonda de profundidade estiver instalada.

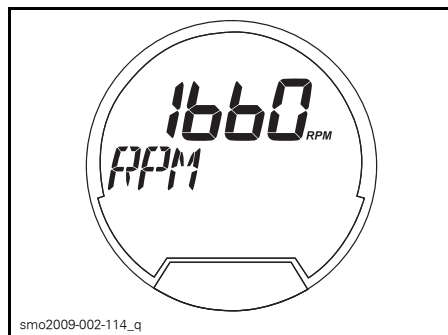
**EXEMPLO- SELEÇÃO DE RPM**

Pressione o botão SET para selecionar e salvar a indicação preferida ou aguarde a interrupção da função na tela. A última indicação visível será salva automaticamente. A tela numérica alternará para a nova indicação com uma pequena abreviação do tipo de indicação à direita:

- FT ou M
- RPM
- MPH ou KM/H
- °F ou °C.

9) Tela multifuncional

Quando a embarcação estiver em funcionamento, a tela multifuncional fornece uma indicação da direção da bússola, uma exibição de mensagens do sistema de monitoramento ou a mensagem DOCK MODE ON (Modo doca ativado) quando a função estiver ativada.

A tela também exibe um menu para a seleção de várias funções, o que permite alterar a indicação da tela numérica, os modos de funcionamento do sistema, os ajustes e a exibição dos códigos de falhas do sistema (consulte *SOLUÇÃO DE PROBLEMAS*).

⚠ ADVERTÊNCIA

A seleção de várias telas numéricas, modos de funcionamento do sistema ou a alteração dos ajustes devem ser realizadas somente com a embarcação parada. A seleção das diversas funções durante o funcionamento da embarcação em velocidade não é recomendado já que isto desvia a atenção da consciência situacional.

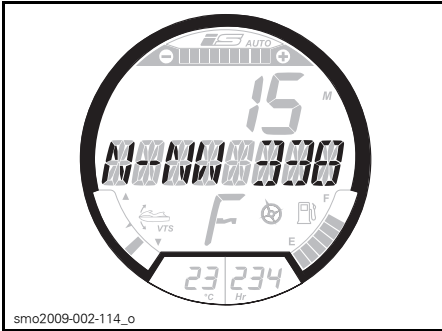

TELA MULTIFUNCIONAL - DIREÇÃO DA BÚSSOLA INDICADA

Selecionando funções

Ao operar em velocidade, a tela multifuncional fornece normalmente uma indicação da direção e do azimute da bússola da embarcação em navegação.

Para selecionar as diversas funções disponíveis na tela multifuncional, pressione o botão MODE repetidamente até que a função desejada esteja visível:

- DISPLAY
- VTS MODE
- FAULT CODES

- KEY MODE
- SETTINGS.

Depois, pressione o botão SET para acessar esta função.

Cada função disponível é explicada na respectiva seção.

10) Indicador de sonda de profundidade

Modelo GTX Limited iS

A TELA NUMÉRICA pode ser selecionada para fornecer uma indicação da profundidade da água do lago.

O sistema é capaz de indicar a profundidade da água sob o casco em incrementos únicos até 50 m (164 pé(s)).

NOTA: Em determinadas condições, a tela digital pode parar de exibir as informações. A capacidade da tela digital em exibir a profundidade depende das condições de uso.

Para ativar a indicação de profundidade, consulte TELA NUMÉRICA nesta subseção.

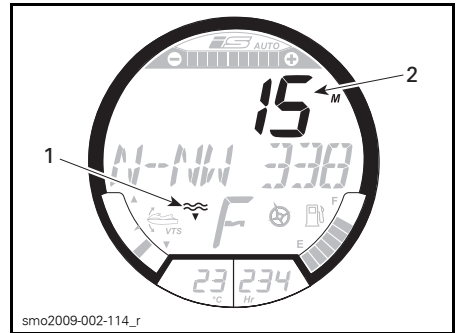

1. Indicador do medidor de profundidade
2. Indicação de profundidade da água

NOTA: O indicador da sonda DEPTH está ativado somente quando uma sonda de profundidade for instalada e detectada.

! ADVERTÊNCIA

Nunca use a sonda de profundidade como dispositivo de alerta para pilotar em águas rasas.

11) Visor da temperatura da água

Mostra a temperatura da água à superfície em graus Celsius (°C) ou Fahrenheit (°F).

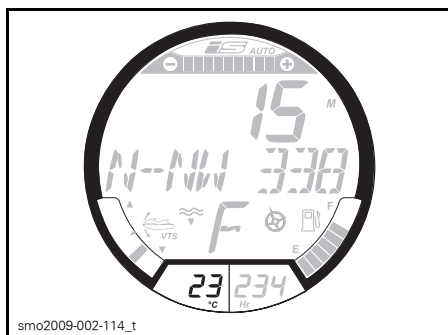

VISOR DA TEMPERATURA DA ÁGUA

A tela numérica também pode ser selecionada para exibir a temperatura da água. Consulte *TELA NUMÉRICA* nesta seção.

Para alterar a unidade de medida (°C ou °F), consulte o seu revendedor autorizado Sea-Doo.

12) Tela de horímetro (HR)

Mostra continuamente o tempo em horas de uso da embarcação.

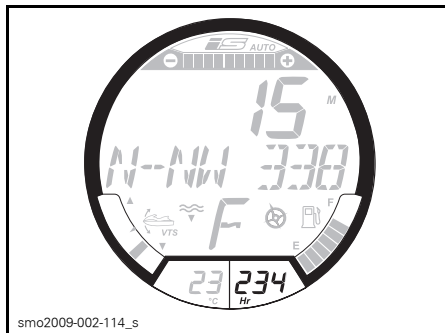

HORÍMETRO

13) Posição iBR

Fornece uma indicação da posição de entrada iBR.

- N (ponto morto)
- F (para frente)
- R (marcha a ré).

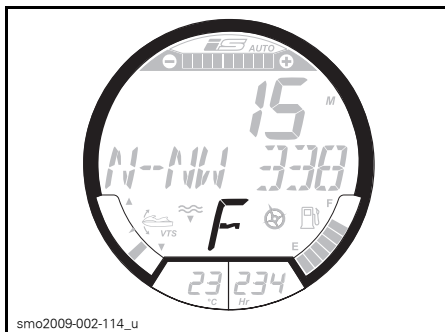
**14) Bússola**

Um GPS integrado à central de informações fornece a indicação na tela multifuncional.

Os pontos cardeais, pontos cardeais intermediários bem como o azimute da embarcação em navegação são exibidos na tela multifuncional por padrão quando a embarcação está em movimento.

Para que uma indicação da bússola seja exibida, o GPS deve receber um bom sinal dos satélites de navegação. Confirma-se isto quando o indicador ativo COMPASS (bússola) está visível na tela digital.

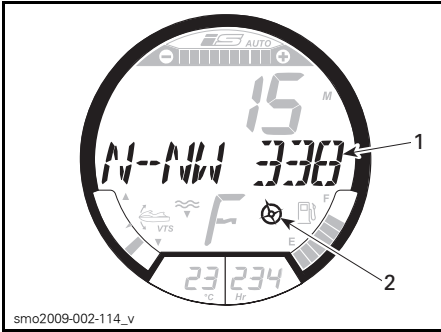
**TÍPICO**

1. Indicação da bússola
2. Indicador da bússola ativa

⚠ ADVERTÊNCIA

Use a bússola apenas como guia.
Ela não deve ser utilizada para fins
de precisão da navegação.

EQUIPAMENTO

NOTA: Alguns componentes podem não ser utilizados ou são opcionais em alguns modelos.



TÍPICO

1. Porta-luvas
2. Compartimento dianteiro independente removível
3. Compartimentos traseiros independentes removíveis
4. Suporte do extintor de incêndio
5. Trava do assento
6. Alças/empunhaduras do assento
7. Degrau de embarque
8. Plataforma de embarque
9. Speed ties (amaras retráteis) (GTX LTD iS)
10. Ilhoses dianteiro e traseiro (proa/popa)
11. Cunhos de amarras
12. Tampões de drenagem do casco interno

1) Porta-luvas

Pequeno e prático compartimento para objetos pessoais.

Levante a trava da tampa para abrir o porta-luvas.



smo2009-002-120_a

TÍPICO — PORTA-LUVAS

1. Trava da tampa



smo2009-002-121

2) Compartimento dianteiro independente removível

Um compartimento independente, removível e impermeável está localizado sob a tampa dianteira e pode ser usado para carregar artigos pessoais maiores. Este compartimento é independente e removível.

Organizador do porta-luvas

GTX Limited iS

Um organizador removível do porta-luvas pode ser usado para guardar e carregar objetos pessoais.



sdd2009-001-051



smo2009-002-136

Acesso ao compartimento independente/removível

Abra a tampa do compartimento dianteiro, puxando-a para cima através das duas alças da trava da tampa (uma em cada lado).

Revestimento para porta-luvas

GTX Limited iS

Um revestimento para porta-luvas protege os objetos guardados no porta-luvas. O revestimento é removido facilmente do porta-luvas, puxando-o para fora com o uso de dois ilhoses.



smo2009-002-122_a

TÍPICO

1. Alças da trava da tampa dianteira (uma em cada lado)

Abrindo a tampa do compartimento independente removível

Solte as travas da tampa, em seguida puxe a alça para abrir.

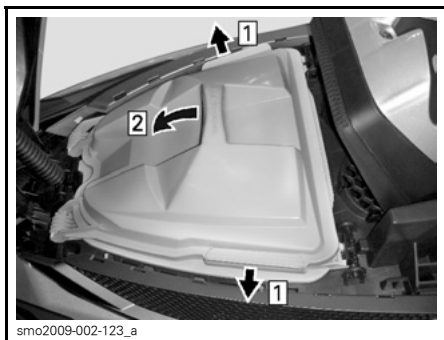

smo2009-002-123_a

- Passo 1: Solte as travas da tampa
Passo 2: Puxe a tampa aberta

AVISO A carga máxima permitida no compartimento dianteiro independente removível é de 9 kg (20 lb) igualmente distribuídos.

⚠️ ADVERTÊNCIA

Nunca deixe objetos pesados ou frágeis soltos no compartimento dianteiro independente removível. Não encha demais. Nunca pilote a embarcação com a tampa do compartimento de armazenamento aberta.

Remoção do Compartimento de Armazenamento independente removível

Certifique-se de que as travas na tampa do compartimento independente removível estejam devidamente fechadas.

Empurre as travas que fecham o compartimento independente removível na devida posição. Em seguida, levante a alça do compartimento independente removível, inclinándolo para frente a fim de soltar as lingüetas dianteiras e removê-lo da embarcação.

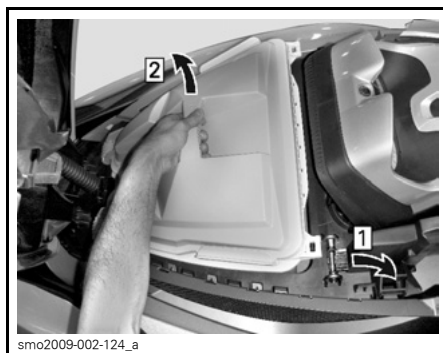

smo2009-002-124_a

Passo 1: Empurre as travas do compartimento independente removível

Passo 2: Levante e incline para frente a fim de soltar as lingüetas dianteiras

⚠️ ADVERTÊNCIA

Nunca armazene ou transporte nada embaixo do compartimento independente removível ou entre o convés móvel e o convés fixo.

Instalação do compartimento de armazenamento independente removível

Ao inserir o compartimento independente removível no compartimento de armazenamento dianteiro, incline-o para frente para inserir as lingüetas dianteiras do compartimento independente removível nos retentores abaixo do suporte de impacto da respectiva tampa.

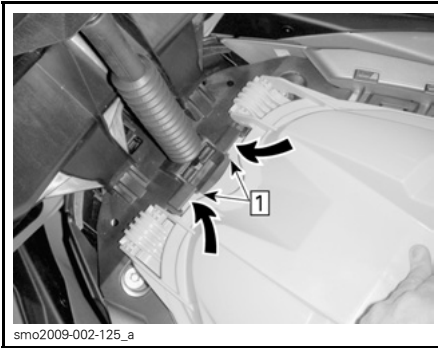

Passo 1: Insira as lingüetas dianteiras do compartimento independente removível

Empurre na direção da extremidade posterior do compartimento independente removível para mantê-lo seguro com as travas de fechamento (uma de cada lado).

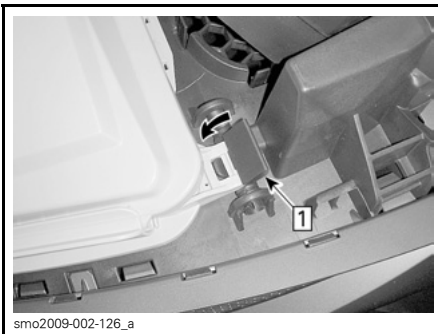

Passo 1: Empurre as travas para prendê-las

Certifique-se de que o compartimento independente removível esteja encaixado corretamente nas travas de fechamento e que as travas estejam fechadas após o encaixe.

AVISO Nunca use a embarcação se o compartimento independente removível não estiver fixo devidamente.

NOTA: Esta embarcação pode ser usada sem a instalação do compartimento dianteiro independente removível.

3) Compartimentos traseiros independentes removíveis

Dois compartimentos independentes removíveis estão localizados sob a plataforma de embarque traseira. Eles são perfeitos para armazenar objetos como cabo para reboque, kit de primeiros socorros, extintor de incêndio e outros objetos.

Quando a plataforma de embarque está fechada, ela serve como tampa para ambos os compartimentos independentes removíveis.

O compartimento independente removível direito é especialmente projetado para armazenar um extintor de incêndio homologado (vendido separadamente).



1. Extintor de incêndio

O compartimento independente removível direito pode ser removido ao fazer a manutenção da embarcação.

Para remover o compartimento independente removível, retire os dois rebites plásticos do compartimento (anterior e posterior), depois levante o compartimento removível para fora do deck fixo.



smo2009-002-128

AVISO Nunca pilote a embarcação sem instalar antes os dois compartimentos independentes removíveis. Verifique sempre se a plataforma de embarque traseira esta devidamente fechada e travada sobre os compartimentos independentes removíveis. Se ela não estiver devidamente travada, a pressão da água sobre a plataforma pode abri-la e desalojar o compartimento independente removível direito, durante manobras extremas. Se isto acontecer, a água entrará na parte interna do casco e poderá danificar o motor ou causar problemas elétricos.

4) Suporte do Extintor de Incêndio

Use o suporte no interior do compartimento independente removível direito sob a plataforma de embarque traseira e prenda o extintor usando as amarras de borracha.

Consulte *COMPARTIMENTOS TRASEIROS INDEPENDENTES REMOVÍVEIS*.

NOTA: O extintor de incêndio é vendido separadamente.

5) Trava do Assento

A trava do assento encontra-se na extremidade traseira do assento. A extremidade frontal do assento é montada em uma dobradiça.

Para abrir o assento, puxe a alça da trava e levante o assento totalmente aberto. Um cilindro na frente do assento serve para manter o assento na posição totalmente aberta.

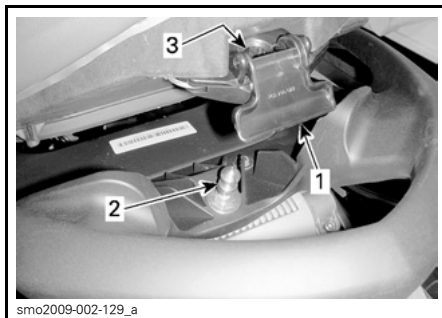

smo2009-002-129_a

TÍPICO

1. Alça da trava do assento
2. Pino da trava
3. Furo de inserção do pino

Para travar o assento, feche o assento e empurre firmemente a parte traseira do assento

⚠ CUIDADO Certifique-se de que a trava está devidamente fechada no pino.

6) Alças/empunhaduras do assento

As alças/empunhaduras do assento fornecem apoio para o embarque na embarcação quando necessário, além de apoio para o passageiro ou observador.

AVISO Nunca use a alça de apoio para reboques ou para erguer a embarcação.

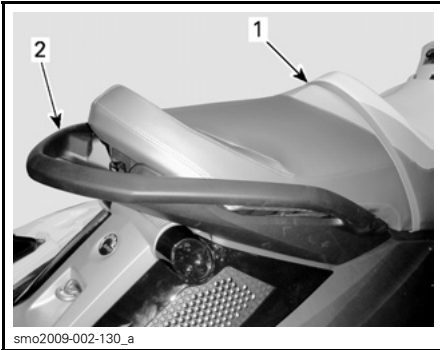

smo2009-002-130_a

TÍPICO

1. Alça/empunhadura de couro
2. Alça/empunhadura moldada

7) Degrau de Embarque

Degrau usado para embarque na embarcação a partir da água.

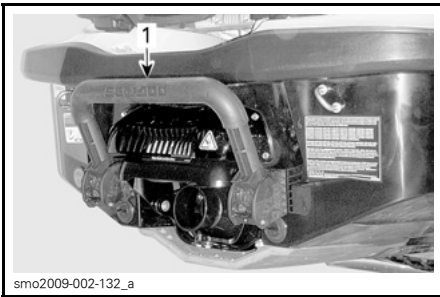

smo2009-002-132_a

TÍPICO

1. Degrau de embarque

⚠️ ADVERTÊNCIA

O motor deve estar desligado se o degrau de embarque for usado para embarcar.

⚠️ ADVERTÊNCIA

Tenha cuidado com o movimento da entrada iBR ao dar partida no motor, parar o motor ou utilizar a alavanca iBR. O movimento automático da entrada pode espremer os dedos dos pés ou mãos de pessoas que se agarrarem na popa ou na embarcação.

Puxe o degrau para baixo com as mãos até colocar um pé ou um joelho sobre o degrau.



smo2009-002-133

DEGRAU DE EMBARQUE**AVISO**

- Nunca use o degrau para embarcar em uma embarcação fora da água.
- Nunca use o degrau para puxar, rebocar, mergulhar ou pular, ou qualquer outra finalidade que não se enquadre como degrau de embarque.
- Fique no centro do degrau.
- Somente uma pessoa por vez deve estar no degrau.

8) Plataforma de embarque

Uma plataforma de embarque cobre a área do convés traseiro.

Duas reentrâncias na plataforma são usadas como apoio para os pés do observador posicionado na traseira ao rebocar um esquiador ou dispositivo inflável.

Duas alças/empunhaduras próximas da borda traseira da plataforma fornecem apoio para o embarque das pessoas que estão na água.

A plataforma também serve como tampa impermeável para dois compartimentos traseiros independentes removíveis que estão disponíveis ao abrir a plataforma. Ela é articulada ao

convés fixo na traseira e mantém-se fechada por duas travas nos cantos dianteiros.

Para abrir a plataforma de embarque, puxe cada alça da trava e levante totalmente o convés. Um cilindro no lado esquerdo mantém a plataforma aberta.

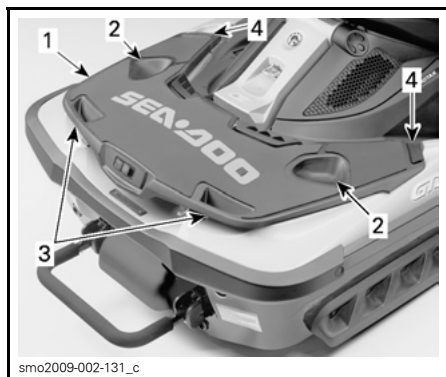

smo2009-002-131_c

MODELO ILUSTRADO DO GTX LIMITED iS

1. Plataforma de embarque
2. Apoio para os pés do observador
3. Alças/Empunhaduras
4. Alças da trava

9) Speed-Ties (amarras retráteis)

GTX LIMITED iS

Dois speed-ties (amarras retráteis) são fornecidos para ancoragem da embarcação.

Um speed-tie está localizado logo abaixo do guidão esquerdo, o outro localiza-se no centro da borda traseira da plataforma de embarque.



smo2009-002-134_a

1. Speed-tie dianteiro



smo2009-002-131_d

1. Speed-tie traseiro

⚠ ADVERTÊNCIA

- Não use cabos retráteis quando o motor da embarcação estiver funcionando.
- Não use cabos retráteis para rebocar veículos. Não use este tipo de cabo para puxar uma pessoa ou qualquer objeto atrás ou ao lado da embarcação.
- Não use o cabo do speed-tie como ponto de fixação em um reboque.

AVISO

- Este sistema é designado para uso temporário em condições normais. Não o utilize como sistema de ancoragem permanente ou em condições extremas (ondas e ventos fortes, etc.).
- Inspeccione regularmente as condições do cabo; não prenda a embarcação com um cabo danificado. A substituição do cabo BRP por qualquer outro cabo anulará a garantia do speed-tie.
- Se os speed ties (amarras retráteis) forem usados em condições de água salgada, o cabo deve ser regularmente lavado com água doce para evitar o acúmulo de sal no cabo e no mecanismo do speed-tie. Isto ajudará a aumentar a vida útil do cabo e garantir o funcionamento adequado do mecanismo.

NOTA: O cabo do speed-tie é um item que apresenta desgaste e não é coberto pela garantia normal.

Consulte a seção de **MANUTENÇÃO** para instruções sobre a limpeza do speed-tie.

Ancoragem da embarcação usando speed-ties (amarras retráteis)

1. Com a embarcação nivelada à doca e no estado de parada próximo ao cunho de amarra da doca, solte o speed-tie dianteiro, levantando a alavanca.
2. Agarre e puxe o cabo de amarra, retirando o suficiente para alcançar o cunho de amarra e amarrá-lo ao cabo.

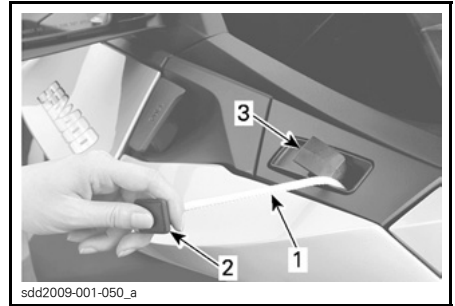
**TÍPICO - SPEED TIE DIANTEIRO**

1. Amarra do speed-tie

2. Cabo de amarra

3. Alavanca de travamento do speed-tie

3. Empurre a alavanca de travamento do speed-tie para travar a amarra.

AVISO Verifique sempre se o cabo do speed-tie está devidamente travado. Certifique-se de que o cabo de ancoragem não esteja em contato com nenhum componente que possa causar dano à embarcação ou o desgaste prematuro do cabo.

4. Quando o cabo do speed-tie estiver fixo ao cunho de amarra da doca e a embarcação nivelada à doca, passe cuidadosamente para a doca. Faça isto a partir do apoio para os pés ou do assento da embarcação, não permaneça na amurada da embarcação pois isto pode levá-la à instabilidade.
5. Mantenha a embarcação nivelada à doca e repita a operação de amarração no speed-tie traseiro. Ao usar o cabo traseiro, tenha cuidado para não cair.

NOTA: O procedimento de ancoragem é basicamente o mesmo se houver passageiros a bordo. Porém, o piloto deve solicitar aos passageiros que ainda permaneçam na embarcação e se mantenham centrados no assento durante a ancoragem. Os passageiros devem passar para a doca somente depois que o cabo de ancoragem dianteiro estiver fixo ao cunho de amarra da doca. O piloto deve permanecer na embarcação para mantê-la nivelada à doca durante o desembarque dos passageiros.

AVISO

- Não amarre a embarcação com apenas um cabo retrátil. Use sempre os sistemas dianteiro e traseiro em conjunto.
- Durante a ancoragem, não aperte demais os cabos. Deixe sempre um pouco frouxo. Leve as marés em consideração, se necessário. Amarre sempre a embarcação com o cabo e não com a extremidade de plástico.
- O sistema de amarras não protege a embarcação contra impactos na doca. Use pára-choques (amortecedores) juntamente com cabos retráteis para proteger o veículo.
- Amarre sempre a embarcação a uma doca de altura apropriada, usando cunhos de amarras fortes.

Zarpar usando speed-ties (amarras retráteis)

1. Ao zarpar, desamarre primeiro o speed-tie traseiro. Retire o cabo de ancoragem, prenda o cabo de amarra próximo do receptáculo e levante a alavanca de travamento. Assim que o cabo de ancoragem for retirado, encaixe o cabo de amarra no receptáculo.

2. Passe para a embarcação. Certifique-se de se posicionar no centro da embarcação o máximo possível para manter a estabilidade da embarcação.
3. Vá para a posição de piloto cuidadosamente.
4. Solte o cabo de ancoragem dianteiro do cunho de amarra da doca, retire-o e trave o cabo como o speed-tie traseiro.
5. Empurre ou desvie a embarcação para longe da doca.

⚠ CUIDADO Tenha cuidado ao retirar o cabo de ancoragem. Mantenha sempre o cabo próximo do seu receptáculo antes de destravar a alavanca. Não fique no caminho de um cabo retirado.

⚠ CUIDADO Verifique se os cabos foram devidamente retirados e se estão encaixados corretamente antes de dar partida na embarcação.

10) Ilhoses dianteiro e traseiro

Os ilhoses podem ser usados para atracar, rebocar e como ponto de fixação durante o reboque em terra.

Ilhós dianteiro

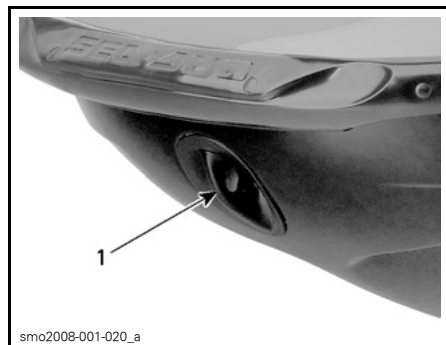

TÍPICO
1. Ilhós dianteiro

Ihoses traseiros

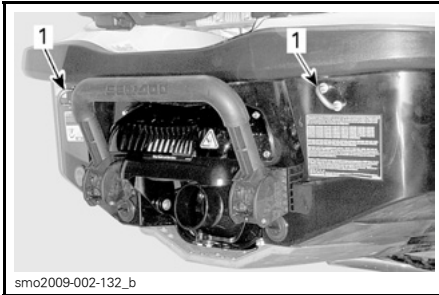

1. *Ihoses traseiros*

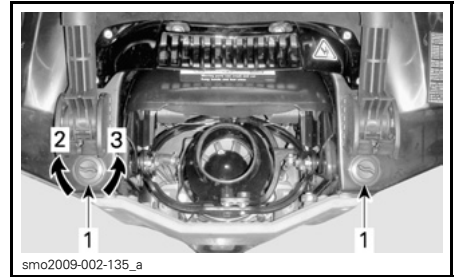

TÍPICO

1. *Tampões de drenagem*
2. *Apertar*
3. *Soltar*

AVISO Verifique se os tampões de drenagem do casco interno foram bem fixados antes de colocar a embarcação na água.

11) Cunhos de amarras

Estes cunhos podem ser usados para ancoragem temporária como por exemplo, durante o reabastecimento.

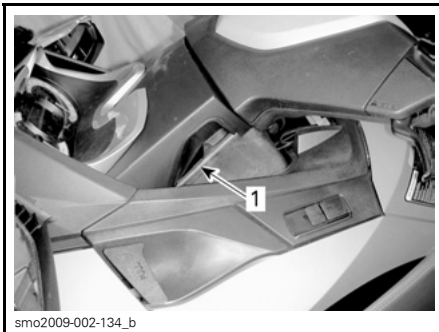

TÍPICO — TODOS OS MODELOS

1. *Cunhos de amarras*

AVISO Nunca use os cunhos de amarras para puxar ou levantar a embarcação.

12) Tampões de drenagem do casco interno

Desparafuse os tampões de drenagem quando a embarcação estiver no reboque. Isto permitirá que a água acumulada no casco seja evacuada e ajude a reduzir a condensação.

INSTRUÇÕES DE FUNCIONAMENTO

⚠ ADVERTÊNCIA

Sempre realize a **INSPEÇÃO PRÉ-UTILIZAÇÃO** antes de pilotar esta embarcação. Certifique-se de ler as **INFORMAÇÕES DE SEGURANÇA** e as seções de **INFORMAÇÕES DO VEÍCULO** e familiarize-se com a tecnologia iControl.

Se você não entender completamente algum comando ou instrução, consulte um revendedor autorizado Sea-Doo.

Subindo na Embarcação

Como ocorre com qualquer embarcação, a operação de embarque deve ser realizada com cuidado e o motor não deve estar funcionando.

⚠ ADVERTÊNCIA

O motor deve ser **DESLIGADO** no momento do embarque ou quando um degrau de embarque for usado.

Embarcando em uma doca

Ao embarcar a partir de uma doca, coloque o pé devagar no estribo perto da doca enquanto segura o guidão, e ao mesmo tempo, transfira o peso do corpo para o outro lado para equilibrar a embarcação.

Depois, passe o outro pé por cima do assento e coloque-o no outro estribo. Empurre a embarcação para longe da doca.



Embarcando em águas rasas

Em águas rasas, embarque pela lateral ou por trás.

⚠ ADVERTÊNCIA

- Tenha cuidado com o movimento da entrada iBR ao dar partida no motor, parar o motor ou utilizar a alavanca iBR. O movimento automático da entrada pode espremer os dedos dos pés ou mãos de pessoas que se agarrarem na popa ou na embarcação.
- Afaste-se da grade de entrada ou de saída.
- Nunca use os componentes da bomba de jato, a proteção da bomba ou a entrada iBR como ponto de suporte para subir na embarcação.

Certifique-se de que haja pelo menos 90 cm (3 pé(s)) de água embaixo da parte traseira mais baixa do casco.

Leve em consideração que o casco abaixará na água quando todos os passageiros estiverem a bordo. Mantenha a profundidade especificada para que areia, seixo ou pedra não sejam puxados para dentro da bomba de jato.

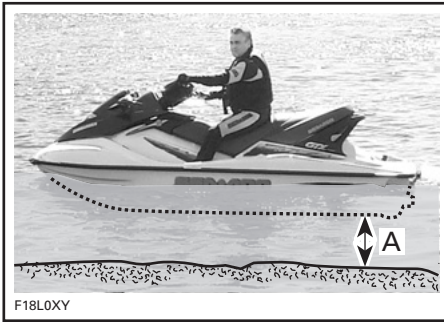

F18L0XY

- A. Mantenha pelo menos 90 cm (3 pés) abaixo da parte traseira mais baixa do casco quando todos os passageiros estiverem a bordo

AVISO

- Ligar o motor ou pilotar a embarcação em águas rasas pode danificar o rotor ou outros componentes da bomba de jato.
- Fique no centro do degrau.
- Somente uma pessoa por vez deve estar no degrau.

Embarque em Águas Profundas

⚠️ ADVERTÊNCIA

- Tenha cuidado com o movimento da entrada iBR ao dar partida no motor, parar o motor ou utilizar a alavanca iBR. O movimento automático da entrada pode espremer os dedos dos pés ou mãos de pessoas que se agarrarem na popa ou na embarcação.
- Afaste-se da grade de entrada ou de saída.
- Nunca use os componentes da bomba de jato, a proteção da bomba ou a entrada iBR como ponto de suporte para subir na embarcação.
- Pilotos inexperientes devem praticar o embarque perto da terra (todos os métodos explicados aqui) antes de fazê-lo em águas profundas.

Piloto Sozinho

Nade até a popa da embarcação.

Com uma das mãos, abaixe o degrau de embarque.



smo2009-002-140

Com a outra, segure uma das alças/empunhaduras da plataforma de embarque, depois puxe o seu corpo para cima até que seus joelhos possam alcançar o degrau de embarque.



smo2009-002-141

AVISO

- Fique no centro do degrau.
- Somente uma pessoa por vez deve estar no degrau.

Estenda a mão e segure a alça atrás do assento, depois permaneça no degrau de embarque.



smo2009-002-142

Com as duas mãos atrás do assento, suba para a plataforma de embarque.



Segure a correia do assento para ajudar a manter o equilíbrio e aproxime-se dos estribos em cada lado do assento.



Sente com uma perna em cada lado.

Piloto com um passageiro

O piloto sobe na embarcação da mesma maneira explicada anteriormente.

Em águas agitadas, o passageiro, enquanto está na água, pode segurar a embarcação para ajudar o piloto a subir.



AVISO

- Fique no centro do degrau.
- Somente uma pessoa por vez deve estar no degrau.

Depois, o passageiro sobe na embarcação enquanto o piloto mantém o equilíbrio, sentando o mais perto possível do console.





Como dar partida no motor

1. Prensione o cordão de segurança (chave D.E.S.S.) ao colete salva-vidas.

⚠️ ADVERTÊNCIA

Antes de dar partida no motor, piloto e passageiros devem estar devidamente sentados na embarcação, usando roupas de proteção apropriadas, incluindo um salva-vidas homologado pelas autoridades locais e uma roupa de mergulho.

2. Agarre firmemente o guidão com a mão esquerda e coloque ambos os pés nos estribos.
3. Pressione o botão de partida/parada do motor para ativar o sistema elétrico.
4. Quando a central de informações passar pelo ciclo da função de auto-teste, instale a chave D.E.S.S. no terminal.

⚠️ ADVERTÊNCIA

O cordão de segurança deve estar sempre preso ao colete salva-vidas do piloto ao dar partida ou pilotar a embarcação.

NOTA: Se além de 2 bipes curtos, você ouvir algo diferente no sistema D.E.S.S., isso indica uma condição que deve ser corrigida. Consulte a seção *SOLUÇÃO DE PROBLEMAS* para identificação do sinal do código BEEP (bipe).

5. Pressione e mantenha o botão de partida para dar partida no motor.

AVISO Verifique se há pelo menos 90 cm (3 pé(s)) de água abaixo da parte traseira mais baixa do casco, quando todos os passageiros já estiverem a bordo antes de ligar o motor. Caso contrário, podem ocorrer danos no rotor ou outros componentes da bomba de jato. Não acelere bruscamente.

NOTA: Não aperte muito a alavanca do acelerador para ligar o motor, esteja ele frio ou quente.

Se o motor não começar a funcionar após 10 segundos, espere alguns minutos e repita o procedimento.

6. Solte o botão de partida/parada do motor imediatamente após o motor começar a funcionar.

AVISO Não mantenha o botão apertado por mais de 30 segundos para evitar o superaquecimento. Um período de descanso deve ser observado entre os ciclos de partida para permitir o arrefecimento do motor de arranque. Preste atenção para não descarregar a bateria.

7. Acelere vagarosamente e navegue em direção ao alto-mar. Não aperte o acelerador completamente até que o motor esteja quente. Use as práticas de navegação segura.



AVISO Evite as operações com uma embarcação em áreas com muitas algas. Se não for possível evitar, varie a velocidade da embarcação.

NOTA: Se o motor tiver parado através do botão de partida/parada enquanto a chave D.E.S.S. permanecer no terminal D.E.S.S., você pode dar partida novamente dentro de 3 minutos aproximadamente, pressionando o botão de partida/parada. Após este atraso, é necessário aplicar uma leve pressão ou remover e reinstalar a chave D.E.S.S. no terminal D.E.S.S. para dar partida no motor. Dois sinais de bipes curtos indicam que o sistema está pronto para a partida.

Como desligar o motor

! ADVERTÊNCIA

Para manter o controle direcional da embarcação, o motor deve estar funcionando até que a embarcação esteja parada.

Para desligar o motor:

1. Pressione o botão de partida/parada do motor.

2. Solte o botão de partida/parada do motor assim que o motor estiver desligado.
3. Remova a CHAVE D.E.S.S. do terminal ao desembarcar.

NOTA: O motor também desligará se a chave D.E.S.S. for removida do terminal sem pressionar o botão de partida/parada. Trata-se de um recurso de segurança caso o piloto seja ejetado da embarcação.

! ADVERTÊNCIA

Nunca deixe a chave D.E.S.S. no terminal ao desembarcar para prevenir o roubo e a partida acidental do motor e também evitar o uso sem autorização por parte de crianças ou outras pessoas.

Como mudar o rumo e controlar a embarcação



Virando o guidão, o bocal da bomba de jato também vira, controlando a direção da embarcação. Virar o guidão para a direita mudará a direção da embarcação para a direita e vice-versa. O acelerador deve ser usado para mudar a direção da embarcação.

⚠ ADVERTÊNCIA

O acelerador deve ser usado e o guidão virado para mudar a direção da embarcação. A eficácia de direção será diferente, dependendo do número de passageiros, carga, condições de água e ambiente, como por exemplo, o vento.

Diferentemente de um carro, uma embarcação precisa do acelerador para fazer curva. Pratique em local seguro usando o acelerador e afastando-se de objetos imaginários. Isto é uma boa técnica para evitar colisões.

⚠ ADVERTÊNCIA

O controle direcional fica reduzido quando o acelerador é solto ou quando o motor está desligado.

A embarcação se comporta de uma maneira diferente ao levar um passageiro, exigindo maior habilidade do piloto. O passageiro sempre deve segurar a correia do assento ou a alça. Reduza a velocidade e evite mudanças bruscas de direção. Evite condições de água agitada ao transportar um passageiro.

Curvas fechadas e outras manobras especiais

As curvas fechadas ou manobras especiais fazem com que as aberturas de entrada de ar permaneçam sob a água por um longo período; tais condições favorecem a infiltração de água no casco.

Os motores de combustão precisam de ar para funcionar, por isso, a embarcação não pode ser completamente impermeável.

AVISO Se as aberturas de entrada de ar permanecerem sob a água, por exemplo, ao girar constantemente em círculos fechados, mergulhar a proa nas ondas ou emborcar a embarcação, a água pode infiltrar no casco, causando danos graves às peças internas do motor. Consulte a seção *GARANTIA* incluída neste manual.

Sistema O.T.A.S.™ (Direção assistida sem aceleração)

O sistema O.T.A.S. (Direção assistida sem aceleração) proporciona capacidade de manobra adicional na falta de aceleração. O sistema O.T.A.S. é ativado eletronicamente e aumenta a velocidade do motor vagarosamente quando o piloto inicia uma curva inteira sem acelerar. Quando o guidão é trazido de volta à sua posição do centro, o acelerador reverte para marcha lenta.

Nós recomendamos que você se familiarize com este recurso durante a sua primeira pilotagem.

Como engatar o ponto morto**⚠ ADVERTÊNCIA**

O eixo de transmissão e o rotor estão sempre girando quando o motor está funcionando, mesmo que a entrada iBR esteja ajustada na posição de ponto morto. Permaneça distante do sistema de propulsão da embarcação.

Quando a embarcação der partida pela primeira vez, o sistema iBR ajusta automaticamente a entrada iBR à posição de ponto morto por padrão.

Se a entrada estiver na posição de propulsão para frente, mova a alavanca iBR. A entrada mudará para ponto morto.

Se você engatar o freio ou a marcha a ré, a entrada iBR mudará para a posição de ponto morto quando a alavanca iBR for solta, se o acelerador não for usado.

NOTA: A alavanca do acelerador deve estar totalmente solta para que a entrada iBR mude para a posição de ponto morto ao soltar a alavanca iBR.

Se o motor estiver parado em marcha a frente ou marcha a ré, a entrada iBR mudará para a posição de ponto morto ao desligar o motor.

Como engatar a marcha para frente

Para engatar a propulsão para frente a partir do ponto morto, mova a alavanca do acelerador. A entrada muda para a posição de propulsão para frente e a embarcação acelera para frente.

Para engatar a propulsão para frente a partir da marcha a ré, solte a alavanca iBR ao mover o acelerador moderadamente.

Para engatar novamente a propulsão para frente a partir do freio, puxe simultaneamente a alavanca do acelerador enquanto solta a alavanca iBR. A embarcação acelera para frente após um pequeno atraso.

Como engatar e usar a marcha a ré

A marcha a ré pode ser engatada somente entre a velocidade em marcha lenta e a velocidade para frente limite de 8 km/h (5 MPH).

Para engatar a propulsão para marcha a ré, a alavanca iBR no guidão esquerdo deve ser puxada pelo menos 25% do curso da alavanca.

Ao operar a alavanca iBR no modo de marcha a ré, a alavanca do acelerador pode ser usada para controlar a rotação por minuto (RPM) do motor e dessa forma, a quantidade de propulsão para marcha a ré produzida.

Ao modular as duas alavancas iBR e do acelerador simultaneamente, a propulsão para marcha a ré pode ser controlada de forma mais precisa. Muitas rotações por minuto criam turbulência na água e diminuem a eficiência da marcha a ré.

NOTA: A potência do motor será reduzida para marcha lenta quando a posição da alavanca iBR for mudada.

Solte a alavanca iBR para finalizar o funcionamento da marcha a ré.

Para parar a velocidade traseira após soltar a alavanca iBR, use o acelerador o suficiente a fim de parar o movimento traseiro.

ADVERTÊNCIA

A função do freio não surte efeito ao navegar em marcha a ré.

A potência do motor disponível é limitada no modo de marcha a ré e isto limita a velocidade em marcha a ré. Porém, velocidades acima de 8 km/h (5 MPH) podem ser obtidas em marcha a ré dependendo das condições.

ADVERTÊNCIA

A marcha a ré só deve ser utilizada em baixa velocidade e durante o menor tempo possível. Verifique sempre se o percurso atrás da embarcação está livre de objetos, obstáculos e pessoas.

Ao operar em marcha a ré, vire o guidão na direção oposta àquela em que você deseja mover a traseira da embarcação.

Por exemplo, para dirigir a parte traseira da embarcação para bombordo (esquerda), vire o guidão para estibordo (direita).

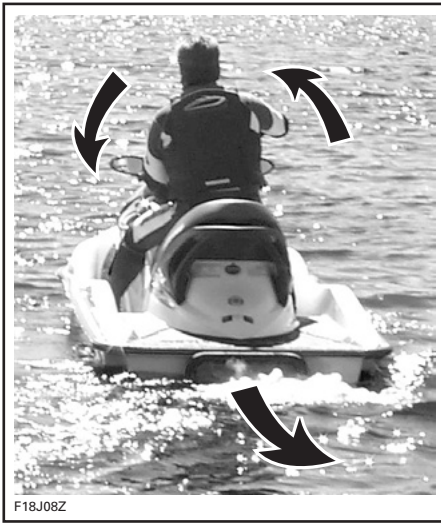

F18J08Z

**TÍPICO - DIREÇÃO EM MARCHA A RÉ AO
MOVER PARA TRÁS**

⚠ CUIDADO A direção em propulsão para marcha a ré é o oposto da propulsão para frente. Para estercar a popa para bombordo (esquerda) em marcha a ré, vire o guidão para estibordo (direita). Para estercar a popa para estibordo (direita), vire o guidão para bombordo (esquerda). A operação da propulsão para marcha a ré deve ser praticada em mar aberto para que o piloto se familiarize totalmente com os controles e características de direção antes de pilotar nas proximidades de um local.

Como engatar e usar o freio

⚠ ADVERTÊNCIA

- O motor deve estar em funcionamento para que o freio possa ser usado.
- O freio é aplicável somente ao operar em movimento para frente, ele não surte nenhum efeito na velocidade traseira.
- O freio não pode evitar que a embarcação fique à deriva devido à corrente ou vento.

A função do freio pode ser engatada somente durante a operação para frente na velocidade limite ou acima de 8 km/h (5 MPH).

O freio é engatado e controlado quando a alavanca iBR no guidão esquerdo for puxada pelo menos 25% do seu curso.

⚠ ADVERTÊNCIA

O uso do freio deve ser praticado em mar aberto e em velocidades gradualmente crescentes para que o piloto se familiarize totalmente com os controles e características de direção da embarcação.

Quando a alavanca iBR for aplicada, o comando da alavanca do acelerador é cancelado e o controle do acelerador do motor depende agora da posição da alavanca iBR. O freio pode então ser modulado usando somente a alavanca iBR.

A desaceleração da embarcação é proporcional à força do freio. Quanto mais a alavanca iBR for puxada, maior será a força do freio aplicada.

NOTA: Tenha cuidado para mover gradualmente a alavanca iBR a fim de ajustar a intensidade da força do freio e soltar simultaneamente a alavanca do acelerador.

⚠ CUIDADO Ao frear, os pilotos devem se manter na força de desaceleração para evitar o avanço da embarcação e a perda de equilíbrio. O piloto deve sempre manter as duas mãos nos guidões e todos os passageiros devem segurar firme nas empunhaduras, correia do assento ou na cintura da pessoa à frente.

⚠ ADVERTÊNCIA

A distância de parada varia, dependendo da velocidade inicial, carga, vento, número de pilotos, condições da água e quantidade de força do freio comandado pelo piloto. Ajuste sempre o seu estilo de pilotagem adequadamente.

Quando a embarcação reduz para menos de 8 km/h (5 MPH), o modo de freio termina e o modo de marcha a ré é engatado. Solte a alavanca iBR assim que a embarcação estiver parada. Do contrário, um movimento traseiro será iniciado.

⚠ CUIDADO Como a embarcação reduz para uma parada, a esteira criada pela embarcação levantará rapidamente e tenderá a empurrá-la para frente. Verifique se não há obstáculos ou banhistas na direção do percurso.

Se a alavanca do acelerador ainda estiver puxada ao soltar a alavanca iBR, a embarcação acelera para frente após um pequeno atraso. A aceleração será proporcional à posição da alavanca do acelerador.

⚠ ADVERTÊNCIA

Se você não desejar a aceleração para frente quando a alavanca do freio for solta, solte a alavanca do acelerador.

Quando em velocidade e o freio for utilizado primeiro, uma coluna de água surgirá no ar atrás da embarcação e pode fazer com que o piloto da embarcação que vem logo atrás, perca-a de vista momentaneamente.

⚠ ADVERTÊNCIA

- É importante informar o piloto de uma embarcação que pretende acompanhar uma navegação em comboio, sobre a capacidade de manobra e freio da embarcação, o significado da coluna de água e a necessidade de manter uma maior distância entre as embarcações.
- Esteja ciente de que outros barcos que venham atrás ou que estejam nas proximidades podem não conseguir parar tão rapidamente.

Freando em uma curva

O acelerador deve ser usado na curva para garantir o controle direcional. Portanto, o freio pode ser iniciado durante uma curva, usando a alavanca iBR conforme descrito anteriormente. Esteja preparado para manter o equilíbrio enquanto a esteira estiver atravessando a embarcação.

⚠ CUIDADO Como a embarcação reduz para uma parada ao frear em uma curva, a esteira criada pela embarcação levantará rapidamente e tenderá a empurrá-la lateralmente. Esteja preparado para manter o equilíbrio quando a esteira tiver cruzado a embarcação.

Como usar o Sistema de Ajuste Variável (VTS)

O sistema de ajuste variável (VTS) muda a posição vertical do bocal da bomba de jato para oferecer ao piloto um sistema rápido e efetivo para compensar a posição de carga, propulsão, pilota-

gem e as condições da água. Se for ajustado corretamente, este sistema pode melhorar o manuseio e posicionar a embarcação no seu melhor comportamento de operação para alcançar o desempenho máximo.

Ao usar a embarcação pela primeira vez, o piloto deve aprender o uso do sistema de ajuste variável (VTS) em velocidades e condições de água variáveis. Um ajuste na faixa média é usado geralmente durante um passeio. Somente a experiência dirá qual é o melhor ajuste para as condições. A fase inicial do uso da embarcação, quando velocidades mais baixas são recomendadas, é uma oportunidade excelente para se familiarizar com o ajuste de equilíbrio e seus efeitos.

Quando o bocal estiver em um ângulo mais para cima, o impulso da água direciona a proa da embarcação para cima. Esta posição é usada para alcançar alta velocidade.

Quando o bocal está direcionado para baixo, a proa é forçada para baixo, melhorando a capacidade da embarcação para fazer curvas. Como qualquer embarcação, a velocidade e a posição do corpo do piloto e os movimentos determinarão o grau e a exatidão da mudança de direção. O movimento ondulatório pode ser reduzido ou eliminado se o bico estiver voltado para baixo e a velocidade for ajustada proporcionalmente.

NOTA: A posição do VTS está indicada por uma barra na central de informações.

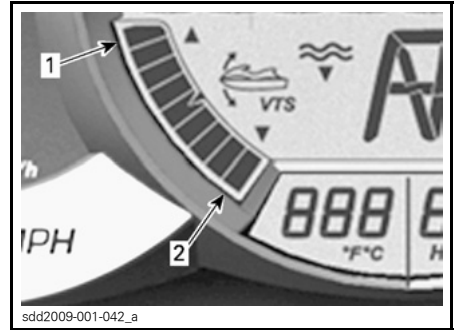

CENTRAL DE INFORMAÇÕES — INDICADOR DE POSIÇÃO VTS

1. Proa alta
2. Proa baixa

O sistema VTS permite ajustar manualmente a posição de ajuste do bocal, selecionando duas posições de ajuste pré-ajustadas e registrando ou alterando as posições de ajuste pré-ajustadas.

Como usar o modo Cruise (navegação)

O modo Cruise (navegação) é uma função do sistema iTC (Controle de acelerador inteligente) que permite ao operador ajustar a velocidade máxima desejada da embarcação com uma velocidade do motor acima de 3800 rotações por minuto (RPM) aproximadamente.

Isto é útil ao cruzar longas distâncias, pilotar em áreas de velocidade limitada ou rebocar um dispositivo inflável, esquiador ou praticante de wakeboard.

O piloto deve manter o acelerador pressionado para manter a velocidade para frente.

Assim que a velocidade de navegação máxima for ajustada, o piloto pode variar a velocidade da embarcação a partir da velocidade de marcha lenta até ajustar a velocidade de navegação, usando a alavanca do acelerador. A velocidade de navegação ajustada não pode ser excedida mesmo que a alavanca do acelerador esteja totalmente pressionada.

Para ajustar o modo Cruise (navegação):

- Acelere a velocidade de navegação máxima desejada.
- Pressione o botão CRUISE no guião direito durante 1 segundo aproximadamente.
- Puxe a alavanca do acelerador até o fim para manter o ajuste da velocidade de navegação.

NOTA: Você ouvirá um sinal BEEP (bipe) e uma luz verde indicadora CRUISE estará acesa para confirmar a ativação do modo cruise.

Ao prosseguir com um ajuste de velocidade de navegação constante, mantenha o máximo de atenção para ter boa consciência situacional.

A redução é uma questão de soltar a alavanca do acelerador além do ponto de ajuste ou de puxar a alavanca iBR.

Se a alavanca iBR for puxada para frear, o modo CRUISE (navegação) será cancelado mas **não desativado**.

Assim que a alavanca for solta e o acelerador for puxado para engatar a propulsão pra frente, a função de navegação (cruise) engatará novamente para limitar a velocidade da embarcação como estava ajustada antes.

Para desativar o modo CRUISE (navegação)

- Solte a alavanca do acelerador completamente.
- Pressione e solte o botão Cruise (navegação).

NOTA: A luz CRUISE apagará e você ouvirá um sinal BEEP (bipe) para confirmar que este modo Cruise (navegação) está desativado.

Se o acelerador não estiver completamente solto antes de pressionar o botão Cruise, a luz indicadora CRUISE permanecerá acesa na tela do velocímetro para indicar que este limite de velocidade ainda está ativo. O modo

Cruise será desativado somente quando a alavanca do acelerador estiver completamente solta.

Como usar o Slow Speed Mode (Modo de baixa velocidade)

O Controle de acelerador inteligente também permite o Slow Speed mode (Modo de baixa velocidade) em que o piloto pode ajustar e definir a velocidade de marcha lenta. Este modo é útil ao operar em áreas de baixa velocidade onde o piloto deve estar particularmente atento para evitar possíveis obstáculos.

O operador deve ajustar a velocidade entre 1,6 km/h a 8 km/h (1 MPH a 5 MPH).

Para engatar o SLOW SPEED MODE:

- Solte a alavanca do acelerador para a rotação (RPM) em marcha lenta.
- Puxe e solte a alavanca iBR para engatar o ponto morto.
- Pressione o botão Cruise e o mantenha pressionado por aproximadamente 1 segundo.

O Slow Speed mode (modo de baixa velocidade) permite uma aceleração normal para uma velocidade que esteja próxima e inferior a 32 km/h (20 MPH) sem desativá-lo. Se você acelerar acima desta velocidade, o Slow Speed mode será desativado e o motor voltará para a rotação por minuto (RPM) de marcha lenta quando o acelerador for solto.

Se ocorrer uma situação em que o piloto precise parar ou acelerar rapidamente em uma situação de perigo, puxe a alavanca iBR ou a alavanca do acelerador para desativar o Slow Speed mode (Modo de baixa velocidade); desta forma, o controle normal da embarcação voltará para o piloto.

Operação iS (Suspensão inteligente)

O sistema de suspensão inteligente (iS) é projetado para que os pilotos sintam na parte conhecida como convés móvel.

O assento, o console, os guidões, a área da tampa dianteira e o apoio para os pés são agrupados em conjunto para formar o MOVING DECK (Convés móvel).

O sistema de suspensão permite que o casco mova independentemente do convés móvel, suavizando a pilotagem quando a embarcação navegar em águas turbulentas.

O sistema iS fornece múltiplos modos de funcionamento.

O sistema sempre liga no modo AUTOMATIC SUSPENSION (Suspensão automática) e desliga no DOCK MODE (Modo doca).

ADVERTÊNCIA

A embarcação é equipada com uma suspensão inteligente. Embora o sistema absorva parte das forças verticais e reduza a força de impacto no corpo, ele não consegue eliminar tal impacto completamente. Reduza a velocidade para evitar que você e o seu passageiro eventualmente sejam arremessados e ejetados para fora da embarcação.

ADVERTÊNCIA

Evite navegar em águas muito agitadas ou praticar manobras extremas como saltar ondas ou esteiras.

Automatic Suspension Mode (Modo de suspensão automática)

Quando o motor estiver funcionando em uma rotação por minuto (RPM) pré-determinada durante um tempo, a suspensão mudará automaticamente

para uma altura pré-ajustada de fábrica. Esta altura é ideal para a maioria das condições de pilotagem em velocidades de navegação.

O sistema iS monitora constantemente os tempos da suspensão e compensa automaticamente, alterando as condições da água e a carga de passageiro.

Quando o convés móvel estiver levantado acima do casco, este eleva proporcionalmente o centro de gravidade da embarcação em um nível mais alto acima da água.

Se a embarcação reduzir abaixo de uma rotação por minuto (RPM) pré-determinada durante um tempo, a suspensão abaixará automaticamente para a altura DOCK MODE (Modo doca).

Se a embarcação estiver funcionando acima de uma rotação por minuto (RPM) pré-determinada durante um tempo e frear forte em uma curva com os guidões voltados totalmente para a esquerda ou para a direita, a suspensão reduzirá para a altura DOCK MODE para diminuir o centro de gravidade.

NOTA: Ao executar algumas manobras em baixa velocidade, a tendência da embarcação para emborcar pode aumentar.

Manual Suspension Mode (Modo de suspensão manual)

O MANUAL SUSPENSION mode (Modo de suspensão manual) permite ajustar a calibração da suspensão conforme a preferência do piloto. A altura da suspensão pode ser ajustada usando o botão iS (seta UP (para cima) ou DOWN (para baixo)) no guidão esquerdo.

A altura da suspensão pode ser ajustada em um total de nove incrementos.

NOTA: A alteração da altura da suspensão usando o botão iS posiciona o sistema iS em MANUAL SUSPENSION MODE (Modo de suspensão manual). A suspensão permanecerá em MANUAL SUSPENSION MODE (Modo de suspensão manual) até que seja selecionado AUTO SUSPENSION MODE (modo de suspensão automática) ou até que a embarcação seja desligada e ligada novamente.

Se a suspensão estiver sendo usada em MANUAL SUSPENSION mode (Modo de suspensão manual) e você quiser voltar para AUTOMATIC SUSPENSION mode (Modo de suspensão automática), clique duas vezes no botão iS (seta UP ou DOWN). Consulte a subseção *CONTROLES* para obter mais detalhes.

Dock Mode (Modo doca)

O sistema iS pode ser ajustado em DOCK MODE AUTO ou DOCK MODE OFF.

Dock Mode AUTO (Modo doca automático)

Em DOCK MODE AUTO, a suspensão reduz para a altura do DOCK mode para diminuir o centro de gravidade em determinadas condições.

- Quando o motor é desligado após o funcionamento normal da embarcação (sempre).
- Se OTAS for ativado.
- Se o piloto soltar o acelerador na rotação por minuto (RPM) de marcha lenta por aproximadamente 10 segundos, após o funcionamento em uma rotação por minuto (RPM) calibrada ou acima, durante um período de tempo.

NOTA: Quando a suspensão mover para a altura dock mode (modo doca), a mensagem DOCK MODE ON (Modo doca ativado) será exibida na tela multifuncional.

Dock Mode OFF (Modo doca desativado)

Se a suspensão estiver ajustada em DOCK MODE OFF, ela não reduzirá por si só para a altura dock mode (modo doca) quando a aceleração for solta para marcha lenta por mais de dez segundos. Portanto, a suspensão reduzirá automaticamente quando o motor for desligado ou quando o O.T.A.S. for ativado durante uma freagem total em uma curva à direita ou à esquerda.

Se a suspensão estiver em uma posição superior com a embarcação ligada e o botão iS DOWN clicado duas vezes, a suspensão reduzirá automaticamente para a altura DOCK MODE mesmo que a suspensão esteja ajustada em DOCK MODE OFF.

Se a suspensão estiver em posição inferior (altura dock mode) com a embarcação ligada e o botão iS UP clicado duas vezes, a suspensão mudará para a altura pré-ajustada de fábrica.

⚠ ADVERTÊNCIA

Ao executar algumas manobras em baixa velocidade ou durante a ancoragem, a tendência da embarcação para emborcar pode aumentar. Quanto mais pilotos (ou peso) no convés móvel, mais instável se torna a embarcação.

NOTA: O DOCK MODE AUTO está sempre ativo ao usar a RENTAL ou LEARNING key.

Selecionando DOCK MODE AUTO ou DOCK MODE OFF

A seleção de DOCK MODE AUTO ou DOCK MODE OFF está disponível somente quando o motor não estiver em funcionamento.

Para mudar o funcionamento do DOCK mode, execute os seguintes passos.

1. Pressione o botão de partida/parada para ativar a central de informações.
2. Instale a chave D.E.S.S. no terminal.

3. Pressione o botão MODE repetidamente até que SETTINGS seja exibido na central de informações.

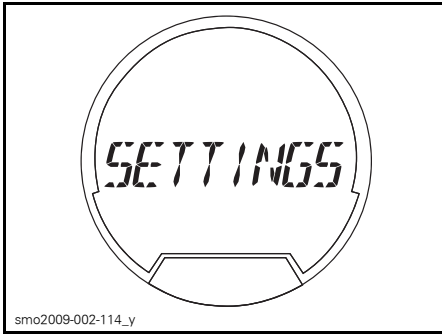

4. Pressione o botão SET para exibir DOCK MODE.

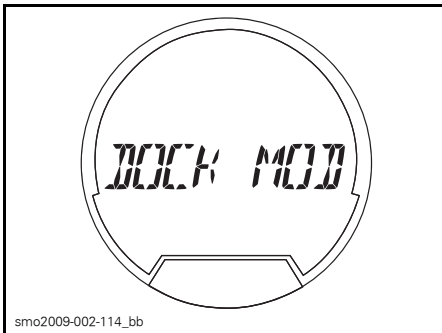

5. Pressione o botão SET para exibir DOCK MODE AUTO.

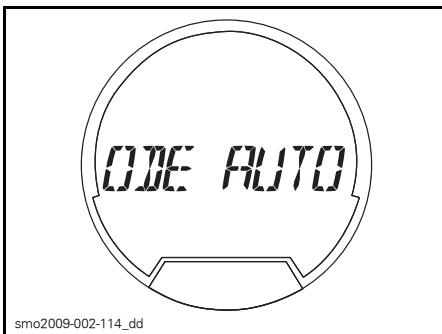

6. Pressione o botão de seta UP/DOWN para alternar a tela para DOCK MODE OFF.

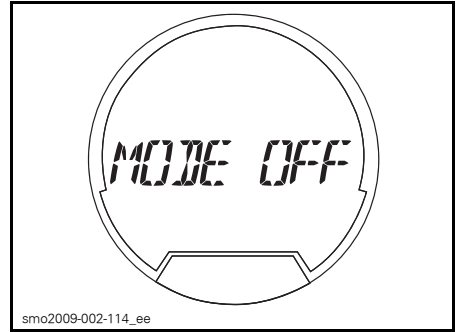

7. Pressione o botão SET ou aguarde que a função termine para salvar os ajustes e voltar à tela principal.

Agora você pode dar partida no moto e pilotar usando o DOCK MODE selecionado.

⚠ CUIDADO O funcionamento da embarcação em DOCK MODE OFF evita que a suspensão mude automaticamente para a posição "down" (inferior) quando a embarcação estiver em baixa velocidade ou parada. Isto mantém um centro de gravidade maior, reduz a estabilidade e torna a embarcação mais propensa a emborcar.

Recomendações gerais

Navegação em águas agitadas ou com pouca visibilidade

Evite navegar nestas condições. Se tiver de fazê-lo, navegue com cuidado em velocidade mínima.

Cruzando as ondas

Reduza a velocidade.

Esteja sempre preparado para pilotar a embarcação e voltar a equilibrá-la se for necessário.

Ao atravessar trilhas, mantenha sempre uma distância segura da embarcação na sua frente.

⚠ ADVERTÊNCIA

Reduza a velocidade ao cruzar as esteiras. Piloto e passageiro(s) devem se segurar e adotar uma posição semi-ereta para ajudar a absorver os impactos. Não salte sobre as ondas ou as esteiras.

NOTA: Esta embarcação é equipada com um sistema (iS) capaz de suavizar os impactos ao pilotar em águas turbulentas ou em esteiras. Adotar uma posição semi-ereta pode ser necessário quando em águas turbulentas ou grandes esteiras. O piloto deve reduzir a velocidade se necessário para evitar a perda de controle da embarcação ou o arremesso da equipe para fora da embarcação.

Parar/Atracar

Quando o acelerador for solto, a embarcação reduz a velocidade devido à resistência da água contra o casco. A distância de parada depende do tamanho, peso, velocidade da embarcação, das condições da superfície da água e da presença e direção do vento e da corrente.

O sistema iBR também pode ser usado para reduzir ou parar mais rapidamente e para aumentar a capacidade de manobra, especialmente durante a ancoragem.



F18A03Y

⚠ ADVERTÊNCIA

Pratique sempre a freagem em mar aberto, certificando-se de que não haja embarcações nas imediações, especialmente em direção à popa. Outros usuários das embarcações podem não conseguir manobrar ou parar em tempo para desviar se você vier a parar inesperadamente em frente deles.

Quando em velocidade e o freio for utilizado primeiro, uma coluna de água surgirá no ar atrás da embarcação e pode fazer com que o piloto da embarcação que vem logo atrás, perca-a de vista momentaneamente.

⚠ ADVERTÊNCIA

É importante informar o piloto de uma embarcação que pretende acompanhar uma navegação em comboio, sobre a capacidade de manobra e freio da embarcação, o significado da coluna de água e a necessidade de manter uma maior distância entre as duas embarcações.

O operador deve praticar a ancoragem em uma doca imaginária usando vários controles disponíveis (alavanca iBR e alavanca do acelerador).

Solte o afogador a uma distância suficiente antes da área de desembarque esperada.

Reduza a velocidade para marcha lenta.

Manobre usando uma combinação da alavanca iBR e da alavanca do acelerador, mudando para ponto morto, marcha a ré ou marcha para frente conforme necessário.

Lembre-se de que ao operar em marcha a ré, a direção inverterá a marcha. Ao virar os guidões para a esquerda para dar marcha a ré, a popa mudará para a direita e vice-versa.

⚠ ADVERTÊNCIA

O controle direcional fica reduzido quando o afogador é solto ou quando o motor está desligado. A direção inverterá a marcha ao pilotar a embarcação em marcha a ré.



F18A03Y

Atracar na praia

AVISO Não é recomendado levar a embarcação à praia.

Pilote lentamente em direção à praia e desligue o motor usando o botão de partida/parada ou a chave D.E.S.S., antes que a profundidade da água seja inferior a 90 cm (3 pé(s)) sob a parte traseira mais baixa do casco, depois puxe a embarcação para a praia.

AVISO Pilotar a embarcação em águas rasas pode danificar o rotor, outros componentes iBR ou demais componentes da bomba de jato. Desligue sempre o motor antes que a profundidade da água seja inferior a 90 cm (3 pé(s)) e nunca use a marcha a ré ou o freio.

PROCEDIMENTOS ESPECIAIS

Limpeza da hélice e da entrada de água da bomba de jato

⚠️ ADVERTÊNCIA

Não se aproxime da grade de entrada de água enquanto o motor estiver funcionando. Itens como cabelos longos, roupas largas ou tiras do colete salva-vidas podem ficar presos nas partes móveis.

As algas, conchas ou detritos podem ficar presos na grade de entrada, no eixo da transmissão e/ou hélice. Uma entrada de água entupida pode provocar problemas como:

- **Cavitação:** A velocidade do motor está alta, mas a embarcação se move lentamente devido à falta de força do jato, os componentes da bomba de jato podem estar danificados.
- **Superaquecimento:** Como a bomba de jato controla o fluxo de água que arrefece o sistema de escape, o entupimento da entrada pode causar o superaquecimento do motor e danificar seus componentes internos.

Uma área entupida por algas pode ser limpa da seguinte maneira:

Limpeza Dentro da Água

Balance a embarcação algumas vezes enquanto pressiona repetidamente o botão de partida/parada por períodos curtos sem dar a partida no motor. Na maior parte das vezes, isso elimina o entupimento. Dê a partida no motor e verifique se a embarcação funciona corretamente.

Se esse método não funcionar, pode ser feito o seguinte:

- Com o motor em funcionamento e antes de acelerar, puxe a alavanca iBR para selecionar a marcha a ré e varie rapidamente a aceleração várias vezes.
- Se for necessário, repita a operação.

Se o sistema ainda estiver bloqueado, mova a embarcação para fora da água para limpeza. Consulte *LIMPEZA COM ÁGUA NA PRAIA*.

Limpeza com Água na Praia

⚠️ ADVERTÊNCIA

Sempre retire a chave D.E.S.S. do terminal para evitar que o motor seja acionado acidentalmente antes da limpeza da área da bomba de jato.

Coloque um papelão ou um tapete ao lado da embarcação para evitar arranhões ao virá-la na limpeza.

Vire a embarcação para qualquer um dos lados na limpeza.

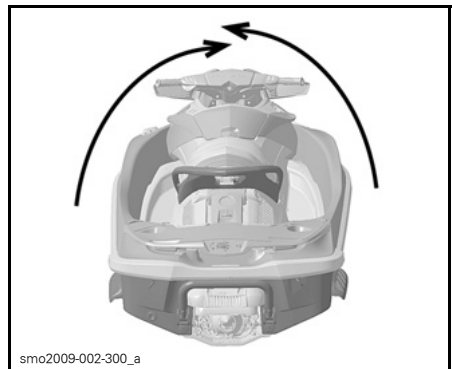

TÍPICO

Limpe a área de entrada de água. Se o sistema ainda estiver entupido, consulte um revendedor autorizado da Sea-Doo para realizar a manutenção.

AVISO Inspeccione a entrada de água para ver se está danificada. Procure um revendedor autorizado Sea-Doo para realizar os reparos necessários.

Embarcação Emborcada

A embarcação foi projetada de forma a não emborcar facilmente. Duas aletas instaladas na lateral do casco ajudam a estabilizar a embarcação. Se ela virar, permanecerá emborcada.

⚠ ADVERTÊNCIA

Quando a embarcação emborcar, não tente dar a partida no motor novamente. O piloto e os passageiros devem usar sempre coletes salva-vidas.

Para virar a embarcação para a posição vertical, verifique se o motor está desligado e se a **chave D.E.S. NÃO** está no terminal; em seguida, agarre a grade de entrada, apóie o pé no trilho do pára-choque lateral e use o seu peso para girar a embarcação na sua direção.

NOTA: Uma etiqueta na popa, próximo do conector de lavagem fornece instruções sobre a forma de virar a embarcação de frente. A etiqueta está de cabeça para baixo de forma que possa ser lida quando a embarcação estiver emborcada.



sno2009-002-153_a

O motor 4-TEC™ possui um sistema de proteção contra emborcamento (T.O.P.S.™). Quando a embarcação vira, o motor pára automaticamente.

Quando a embarcação voltar à sua posição normal de funcionamento, é possível dar partida no motor normalmente.

AVISO Caso a embarcação fique emborcada por mais de 5 minutos, não tente dar partida no motor; assim, evita-se a entrada de água e, conseqüentemente, danos ao motor. Consulte um revendedor autorizado da Sea-Doo assim que puder.

AVISO Se não for possível dar partida no motor, não tente mais fazê-lo. Caso contrário, o motor poderá ser danificado. Consulte um revendedor autorizado da Sea-Doo assim que possível.

Assim que possível, verifique se há água na parte interna do casco. Escoe a água se for necessário quando voltar à terra.

Embarcação Submersa

Para limitar os danos no motor, efetue as operações a seguir, o mais rapidamente possível.

Esvazie a água do porão.

Se a submersão ocorreu em água salgada, enxágüe a parte interna do casco e todos os componentes com água limpa, usando uma mangueira comum, para impedir os efeitos corrosivos do sal.

AVISO Nunca tente dar partida manualmente ou ligar o motor. A água existente dentro do tubo de entrada entrará no motor e poderá danificá-lo seriamente.

Leve a embarcação para um revendedor autorizado Sea-Doo para reparo, assim que for possível.

AVISO Quanto mais demorar para que o motor passe por reparos, maiores serão os danos causados ao motor.

Motor Inundado com Água

AVISO Nunca tente dar partida manualmente ou ligar o motor. A água existente dentro do tubo de entrada entrará no motor e poderá danificá-lo seriamente.

Leve a embarcação para um revendedor autorizado Sea-Doo para reparo, assim que for possível.

AVISO Quanto mais demorar para que o motor passe por reparos, maiores serão os danos causados ao motor. Se o motor não passar por uma manutenção correta, ele poderá ser gravemente danificado.

Rebocando a Embarcação na Água

Deve-se tomar um cuidado especial ao rebocar uma embarcação Sea-Doo na água.

A velocidade de reboque máxima recomendada é de 24 km/h (15 MPH).

Isso evitará que o sistema de escapamento encha de água, o que poderia fazer com que a água fosse injetada e afogasse o motor. Se o motor não estiver funcionando, não há pressão no sistema de escapamento para empurrar a água para fora da saída do sistema.

AVISO O motor pode ser danificado se esta precaução não for tomada. Se você precisa rebocar uma embarcação abandonada na água, certifique-se de estar bem abaixo da velocidade de reboque máxima de 24 km/h (15 MPH).

INFORMAÇÕES DE MANUTENÇÃO

TABELA DE MANUTENÇÃO

A manutenção é muito importante para manter a embarcação em condição de funcionamento seguro. A manutenção adequada é de responsabilidade do proprietário. Execute as verificações periódicas e siga a tabela de manutenção.

ADVERTÊNCIA

O não atendimento aos procedimentos e à tabela de manutenção para manter a embarcação funcionando corretamente pode tornar o seu funcionamento inseguro.

A tabela deve ser ajustada em função das condições de utilização e de funcionamento. A utilização intensiva da embarcação obriga a uma inspeção e manutenção mais freqüentes.

A: Ajustar C: Limpar I: Inspeccionar L: Lubrificar R: Substituir O: Piloto D: Revendedor	PRIMEIRAS 10 HORAS							NOTA
	25 HORAS ou 3 MESES							
	50 HORAS ou 6 MESES							
	100 HORAS ou 1 ANOS							
	200 HORAS ou 2 ANOS							
a ser realizada por							NOTA	
PEÇA/SERVIÇO								
MOTOR								
Óleo do motor ⁽¹⁾ e filtro	R			R			D	(1) Verifique o nível antes de cada percurso.
Suportes de borracha	I			I			D	
Proteção anticorrosão			L				O	
Embreagem do turbocompressor	R ⁽²⁾						D	(2) Veja a NOTA 1 após a tabela de manutenção.
SISTEMA DE ESCAPAMENTO								
Sistema de escapamento	I			I, C ⁽³⁾			O/D	(3) Limpeza diária no caso de uso em água salgada ou poluída.
SISTEMA DE ARREFECIMENTO								
Mangueiras e fixadores	I						D	(1) Verifique o nível antes de cada percurso.
Líquido de arrefecimento ⁽¹⁾	I				R		D	
SISTEMA DE COMBUSTÍVEL								
Tampa do tanque de combustível, gargalo do reservatório, tanque de combustível, correias do tanque de combustível, linhas e conexões de combustível	I			I ⁽⁴⁾			D	(4) Realize no período de armazenamento ou após 100 horas de uso seja o que ocorrer primeiro.
Teste de vazamento do sistema de combustível	I			I			D	
Corpo do acelerador	I			I			D	
SISTEMA DE ENTRADA DE AR								
Silenciador de entrada de ar	I			I, C			D	—
Mangueira de ventilação do cárter				I, C			D	
SISTEMAS DE GERENCIAMENTO ELETRÔNICO								
Sensores EMS	I			I			D	—
Códigos de falhas (ECM, iBR, iS, Cluster (painel de instrumentos))	I			I			D	

TABELA DE MANUTENÇÃO

A: Ajustar C: Limpar I: Inspeccionar L: Lubrificar R: Substituir O: Piloto D: Revendedor	PRIMEIRAS 10 HORAS						NOTA
	25 HORAS ou 3 MESES						
	50 HORAS ou 6 MESES						
	100 HORAS ou 1 ANOS						
	200 HORAS ou 2 ANOS						
PEÇA/SERVIÇO	a ser realizada por						
SISTEMA ELÉTRICO							
Vela de ignição	I			I	R	D	—
Conexões e fixações elétricas (sistema de ignição, sistema de partida, injetores de combustível, caixas de fusíveis, etc.)	I			I		D	(5) Inspeccione antes de cada percurso. (6) Inspeccione uma vez por mês. Adicione eletrólito se necessário.
Chave/terminal D.E.S.S. (5)	I			I		D	
Sinal sonoro de monitoramento	I			I		D	
Bateria e parafusos	I			I (6)		D	
SISTEMA DE DIREÇÃO							
Cabo da direção e conexões	I			I		D	—
Mancais do bocal de direção	I			I		D	
Alavancas ETC e iBR				I, L (7)		D	(7) Veja a NOTA 2 após a tabela de manutenção
SISTEMA DE PROPULSÃO							
Anel de carvão e protetor de borracha (eixo de direção)	I			I		D	(4) No período de armazenamento ou após 100 horas de uso, o que ocorrer primeiro. (8) Inspeccione mensalmente (com mais frequência se usá-lo em água salgada) e troque quando necessário.
Proteção da hélice	I			I		D	
Vedação do eixo da hélice, luva e O-ring				I (4)		D	
Estrias do veio de direção/hélice				I, L		D	
Anodo sacrificial (se houver)				I (8)		D	
Folga entre o rotor e o anel de vedação do rotor	I			I		D	
Bases da bomba	I			I		D	

A: Ajustar C: Limpar I: Inspeccionar L: Lubrificar R: Substituir O: Piloto D: Revendedor	PRIMEIRAS 10 HORAS						
	25 HORAS ou 3 MESES						
	50 HORAS ou 6 MESES						
	100 HORAS ou 1 ANOS						
	200 HORAS ou 2 ANOS						
	a ser realizada por						
PEÇA/SERVIÇO							NOTA
SISTEMA iBR (Freio e marcha a ré inteligentes)							
Folga da entrada iBR	I			I		D	—
Placas de suporte iBR	I			I		D	
Placas de fricção iBR	I			I		D	
Suportes e luvas de conexão iBR	I			I		D	
Alavanca iBR U	I			I		D	
Luva de travamento iBR	I			I		D	
Dispositivo de proteção iBR	I			I		D	
SISTEMA iS (Suspensão inteligente)							
Óleo iS ⁽⁹⁾	I			I		D	(9) Verifique o nível de óleo do reservatório da bomba e se há vazamentos no sistema.
Sensor da posição iS	I			I		D	
CASCO E CHASSI							
Casco	I			I		O	—
Placa de pilotagem e grade de entrada de água	I			I		O	

NOTA 1: A embreagem do turbocompressor precisa ser substituída quando a mensagem “MANUTENÇÃO DO TURBOCOMPRESSOR” for exibida na central de informações, a cada 100 horas de funcionamento ou antes, dependendo do estilo de pilotagem (velocidade, rotações por minuto (RPM) do motor, condições da água). Isto é determinado pelo sistema de gerenciamento do motor. A manutenção do turbo precisará ser efetuada em 5 horas a partir da exibição da mensagem na tela, por um revendedor autorizado Sea-doo. O aviso de manutenção do turbocompressor deve ser reajustado usando o B.U.D.S. para reajustar o horímetro de manutenção do turbocompressor, mesmo que a manutenção tenha sido realizada antes da exibição do aviso na central de informações.

NOTA 2: As alavancas iTC e iBR devem ser inspeccionadas, pressionando e soltando as alavancas para verificar a facilidade de movimento. Se você sentir alguma fricção na alavanca interna e no mecanismo de mola, a alavanca deve ser separada, limpa, inspeccionada quanto ao desgaste e lubrificada.

INSPEÇÃO DE 10 HORAS

Recomenda-se que após as 10 primeiras horas de funcionamento, a embarcação seja inspecionada por um revendedor autorizado de embarcações Sea-Doo. A manutenção inicial é muito importante e não deve ser negligenciada.

NOTA: O proprietário da embarcação deverá arcar com as despesas da inspeção de 10 horas.

Recomenda-se que esta inspeção seja assinada por um revendedor autorizado de embarcações Sea-Doo.

Data da inspeção de 10 horas

Assinatura do revendedor autorizado

Nome do revendedor

PROCEDIMENTOS DE MANUTENÇÃO

Esta seção inclui instruções para procedimentos básicos de manutenção. Se você tiver a habilidade mecânica e as ferramentas necessárias, poderá executar estes procedimentos. Se não, consulte um revendedor autorizado de embarcações Sea-Doo.

ADVERTÊNCIA

Desligue o motor e siga estes procedimentos de manutenção ao executar a manutenção. Se você não seguir os procedimentos de manutenção corretamente, poderá ser ferido por peças quentes, peças em movimento, eletricidade, substâncias químicas ou outros perigos.

ADVERTÊNCIA

Se você precisar remover um dispositivo de travamento (exemplo: patilhas de bloqueio, prendedores com trava automática, etc.), sempre o substitua por um novo dispositivo.

AVISO Nunca deixe objetos, paños ou ferramentas, etc., no compartimento do motor ou no porão.

Óleo do motor

Óleo do motor recomendado

Use ÓLEO DE GRAU DE VERÃO XPS (P/N 293 600 121).

Se o óleo de motor XPSTTM não estiver disponível, use um óleo de motor 10W40 mineral, compatível com embreagens úmidas.

NOTA: O óleo de motor XP-S foi amplamente testado, garantindo a ausência de qualquer aditivo que possa prejudicar o funcionamento da embreagem do turbo.

AVISO NUNCA use óleo sintético. Isso prejudica o funcionamento correto da embreagem do turbo. Não adicione aditivos ao óleo recomendado. Os óleos minerais não recomendados pela BRP também podem conter aditivos (modificadores de atrito) que podem causar o deslizamento incorreto do turbocompressor e levar eventualmente a um desgaste prematuro. Por esta razão, o óleo de grau de verão XPS ou um óleo equivalente aprovado pela BRP são os únicos recomendados. O uso de qualquer óleo não recomendado pela BRP pode anular a garantia limitada da BRP.

Nível do óleo do motor

AVISO Verifique o nível do óleo freqüentemente e reabasteça de óleo se for necessário. Não encha demais. Utilizar o motor com um nível incorreto pode danificá-lo gravemente.

! CUIDADO Alguns componentes do compartimento do motor podem estar muito quentes. O contato direto pode provocar queimaduras.

O nível de óleo pode ser verificado com a embarcação dentro ou fora da água.

Se a embarcação estiver fora da água

AVISO A embarcação deve estar nivelada.

⚠️ ADVERTÊNCIA

Se o motor estiver funcionando fora da água, o permutador de calor na placa de pilotagem pode ficar muito quente. Evite qualquer contato com o permutador de calor para não se queimar.

1. Levante a corda de reboque e prenda-a na posição quando o trilho do pára-choque estiver nivelado.
2. Abra o assento e remova a caixa de ventilação da extensão do convés para ganhar acesso parcial ao compartimento do motor.

NOTA: Para remover a caixa de ventilação, solte simplesmente os 3 ganchos, segurando-a e elevando-a fora da extensão do convés.

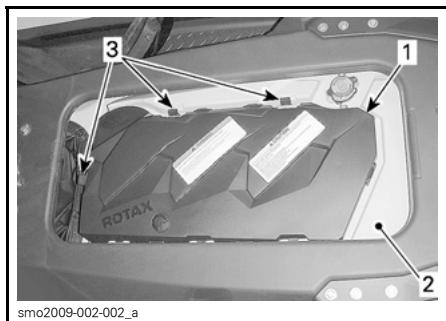

1. Caixa de ventilação
2. Extensão do convés
3. Ganchos de retenção

3. Ligue uma mangueira de jardim ao conector para lavagem do sistema de escapamento. Consulte o item **SISTEMA DE ESCAPAMENTO** nesta seção e siga o procedimento.

AVISO

- Nunca funcione o motor sem fornecer água ao sistema de escapamento. Se o sistema de escapamento não for esfriado, ele pode ser gravemente danificado.
 - Não coloque o motor para funcionar durante mais de 5 minutos. A vedação do eixo propulsor não conta com arrefecimento quando a embarcação estiver fora da água.
4. Com o motor já em condição normal de funcionamento, deixe-o em **marcha lenta durante 30 segundos**, em seguida, desligue-o.
 5. Espere pelo menos 30 segundos para que o óleo assente no motor, depois puxe a vareta de óleo e limpe-a.

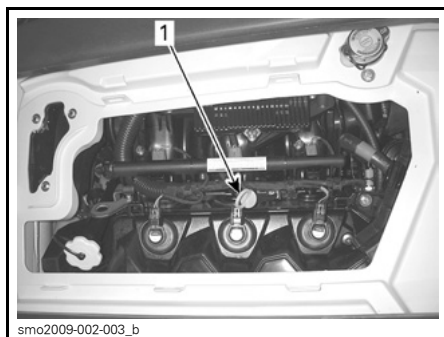

1. Vareta medidora de nível do óleo

6. Volte a instalar a vareta e empurre-a bem para dentro.
7. Retire-a novamente e verifique o nível de óleo. Ela deve estar entre as marcas FULL (cheio) e ADD (Adicionar)

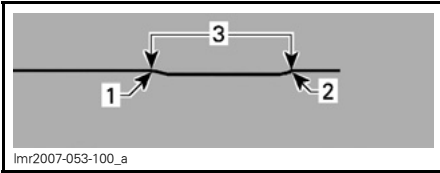

1. Cheio
2. Adicionar
3. Limites operacionais

8. Adicione o óleo para assegurar o nível entre as marcas conforme necessário.

Para adicionar óleo:

- Desenrosque a tampa do óleo.
- Coloque um funil na abertura do bocal de enchimento de óleo.
- Adicione o óleo recomendado até o nível adequado.

NOTA: Não encha demais.

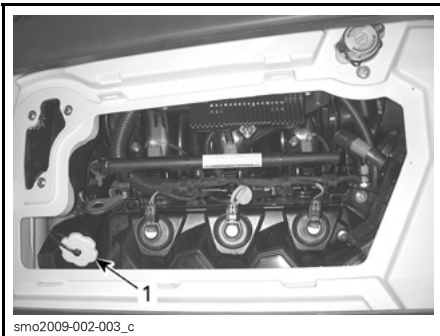

1. Tampa de abastecimento de óleo

NOTA: Sempre que você adicionar óleo no motor, é necessário executar o procedimento completo explicado nesta seção. Caso contrário, você obterá uma leitura incorreta do nível de óleo.

9. Volte a instalar a tampa e a vareta corretamente.

Mudança do óleo e substituição do filtro de óleo do motor

A troca do óleo e do filtro deve ser realizada por um revendedor autorizado da Sea-Doo.

Líquido de arrefecimento do motor

Líquido de arrefecimento do Motor Recomendado

Utilize sempre anticongelante à base de etileno-glicol que contenha inibidores de corrosão específicos para motores de combustão interna em alumínio.

NOTA: Se estiver disponível, recomendamos que utilize anticongelante biodegradável compatível com os motores de alumínio de combustão interna. Isso contribuirá para a proteção do ambiente.

O sistema de arrefecimento deve ser preenchido com uma solução de água e anticongelante (50% de água desmineralizada, 50% de anticongelante).

A BRP vende um líquido de arrefecimento previamente misturado, com proteção anticongelamento até -37°C (-35°F) (P/N 293 600 038).

NOTA: O uso de uma mistura de 40% de anticongelante com 60% de água desmineralizada aumenta a eficiência do arrefecimento quando a embarcação for usada em condições climáticas muito quentes e/ou quando a água estiver muito quente.

Para evitar a deterioração do anticongelante, use sempre a mesma marca. Nunca misture marcas diferentes exceto se lavar completamente o sistema de arrefecimento e enchê-lo novamente. Procure um revendedor autorizado da Sea-Doo.

Nível do Líquido de Arrefecimento do Motor

⚠️ ADVERTÊNCIA

Verifique o nível do líquido de arrefecimento com o motor frio. Nunca acrescente líquido de arrefecimento com o motor quente.

⚠ CUIDADO Alguns componentes do compartimento do motor podem estar muito quentes. O contato direto pode provocar queimaduras.

Abra o assento.

Remova a caixa de ventilação. Consulte o item NÍVEL DE ÓLEO DO MOTOR para executar o procedimento.

Localize a tampa do tanque de expansão

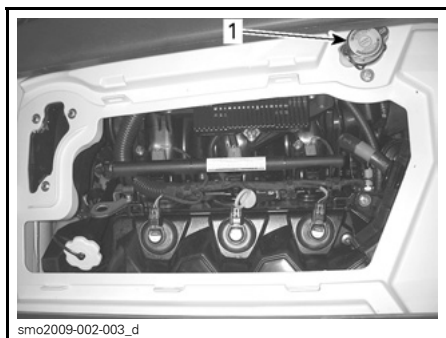

TÍPICO

1. Tampa do tanque de expansão

Com o veículo em uma superfície plana, o líquido deve estar entre as marcas MIN. e MAX. do reservatório de líquido de arrefecimento quando o motor estiver frio.

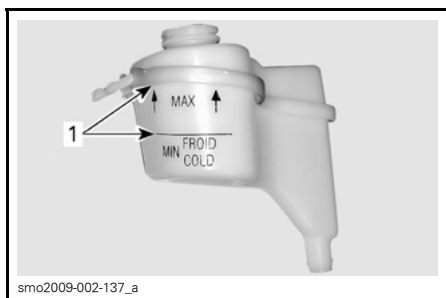

TÍPICO - TANQUE DE EXPANSÃO DO LÍQUIDO DE ARREFECIMENTO

1. Nível entre as marcas quando o motor está frio

NOTA: A embarcação fica nivelada quando estiver na água. Quando estiver em um reboque, eleve a corda de reboque e prenda-a na posição em que o trilho do pára-choque estiver nivelado.

Adicione líquido de arrefecimento/água desmineralizada para ajustar o nível do líquido entre as marcas, conforme necessário. Utilize um funil para não derramar o líquido. Não encha demais.

Recoloque e aperte corretamente a tampa do reservatório, e em seguida recoloca a extensão do assento.

NOTA: Um sistema de arrefecimento que necessite freqüentemente de líquido indica que há vazamentos ou problemas no motor. Procure um revendedor autorizado Sea-Doo.

Substituição do Líquido de arrefecimento do Motor

A troca do líquido de arrefecimento deve ser realizada por um revendedor autorizado da Sea-Doo.

Sistema de escapamento

Lavagem do sistema de escapamento

A lavagem do sistema de escapamento e intercooler (arrefecimento intermediário) com água limpa é essencial para neutralizar os efeitos corrosivos do sal ou outros produtos químicos presentes na água. Ajuda a retirar a areia, conchas e outras partículas existentes em recipientes de água e/ou mangueiras.

⚠ ADVERTÊNCIA

Execute esta operação em uma área bem ventilada.

Faça o seguinte:

Limpe a bomba de jato, pulverizando água na sua entrada e saída, e em seguida aplique uma camada de lubrificante XPS ou equivalente.

⚠ ADVERTÊNCIA

Se o motor estiver funcionando enquanto a embarcação estiver fora d'água, o permutador de calor na placa de pilotagem pode ficar muito quente. Evite qualquer contato com o permutador de calor para não se queimar.

Conecte uma mangueira de jardim ao conector localizado na parte traseira da embarcação (no lado bombordo da popa). Não abra a torneira de água neste momento.

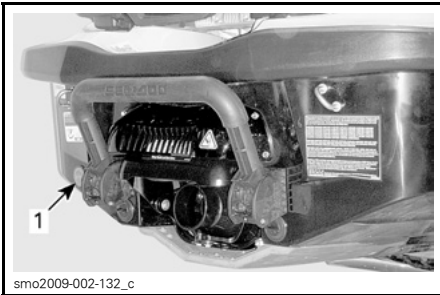

1. Local do conector de lavagem

NOTA: Um adaptador de mangueira de conexão rápida opcional e acessórios de mangueira podem ser usados (P/N 295 500 473). Não é necessário uma braçadeira para lavar o motor.



ADAPTADOR DE MANGUEIRA DE CONEXÃO RÁPIDA

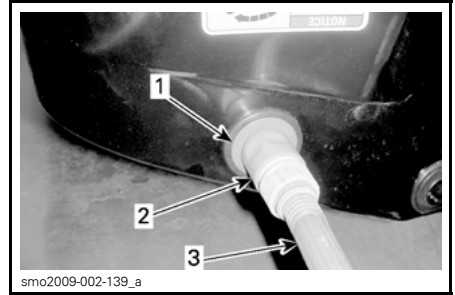

TÍPICO

1. Adaptador de mangueira (opcional, não obrigatório)
2. Adaptador de conexão rápida (opcional, não obrigatório)
3. Mangueira de jardim

Para lavar, dê a partida no motor, em seguida, abra imediatamente a torneira.

⚠ CUIDADO Alguns componentes do compartimento do motor podem estar muito quentes. O contato direto pode provocar queimaduras. Não toque nas partes elétricas nem na área da bomba de jato quando o motor estiver funcionando.

AVISO Nunca lave o motor quando ele estiver quente. Ligue sempre o motor antes de abrir a torneira de água. Abra a torneira de água imediatamente após dar partida no motor para evitar superaquecimento.

Deixe o motor funcionando por cerca de 20 segundos em marcha lenta acelerada (entre 4.000 e 5.000 RPM).

AVISO Nunca acione o motor sem acrescentar água no sistema de escapamento quando a embarcação estiver em terra.

Assegure-se de que a água sai pela bomba de jato durante a lavagem. Caso contrário, procure um revendedor autorizado Sea-Doo para realizar a manutenção.

AVISO Não coloque o motor para funcionar durante mais de 5 minutos. A vedação do eixo propulsor não conta com arrefecimento quando a embarcação estiver fora da água.

Feche a torneira da água e pare o motor.

AVISO Feche sempre a torneira da água antes de parar o motor.

AVISO Remova o adaptador de conexão rápida após a operação de lavagem (se usado).

Placa de pilotagem e grade de entrada de água

Inspeção da Placa de pilotagem e grade de entrada de água

Verifique se o casco e a grade de entrada da bomba de jato apresentam danos. Consulte o seu revendedor Sea-Doo para reparar ou substituir qualquer peça danificada.

⚠️ ADVERTÊNCIA

A chave D.E.S.S. deve sempre ser retirada do terminal antes da inspeção da grade de entrada.

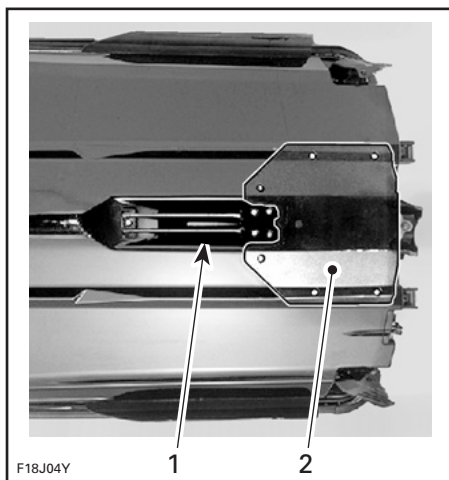

TÍPICO — EXAMINE ESSAS ÁREAS

1. Entrada de água
2. Placa de pilotagem

Bomba de jato, bocal e entrada iBR

Para permitir fácil acesso à bomba de jato, ao bocal, à entrada iBR e a vários acoplamentos para inspeção, manutenção, limpeza ou remoção de detritos, o sistema iBR fornece uma função de ativação manual iBR, acessível através da central de informações.

A ativação manual iBR permite que o usuário acione eletricamente a entrada iBR e o bocal através de uma variação completa de movimentos, usando o botão de controle VTS.

NOTA: A função de ativação manual iBR está disponível somente quando o motor estiver funcionando.

⚠️ ADVERTÊNCIA

Ao acionar a entrada iBR usando a função de ativação manual iBR, certifique-se de que não haja ninguém próximo da parte traseira da embarcação. O movimento da entrada pode espremer os dedos.

AVISO Quando a entrada iBR for acionada usando a função de ativação manual, um objeto ou ferramenta na entrada iBR, no bocal ou nos acoplamentos pode danificar os componentes, o bocal e acoplamentos. Remova todos os objetos rígidos estranhos que possam obstruir o percurso da entrada iBR antes de acioná-la.

! ADVERTÊNCIA

Se for necessário atingir a entrada para remover qualquer objeto estranho na entrada iBR, no bocal ou nos acoplamentos, observe estritamente o seguinte antes de continuar:

- Remova a chave D.E.S.S. do terminal.
- Aguarde pelo menos 5 minutos.
- Não pressione o botão de partida/parada. Se mesmo assim o botão de partida/parada for pressionado, aguarde 5 minutos novamente.

Função de ativação manual iBR

Para ativar a função de ativação manual iBR, execute o seguinte passo.

1. Ative o sistema elétrico, instalando o cordão de segurança e pressione momentaneamente o botão de partida/parada.

NOTA: Não dê partida no motor. O cordão de segurança deve ser instalado para garantir que a central de informações não desligue todas as indicações após a função de auto-teste. A energia elétrica permanecerá ativa por 3 minutos aproximadamente.

2. Pressione o botão Mode no guidão direito repetidamente até que SETTINGS esteja visível na tela digital da central de informações.

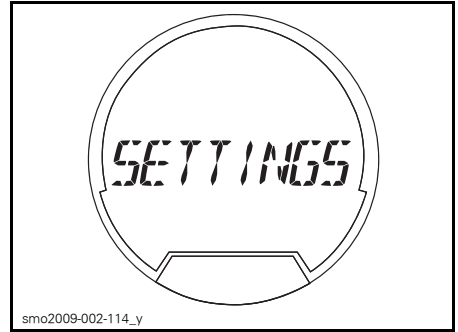

3. Pressione o botão SET para exibir DOCK MODE.

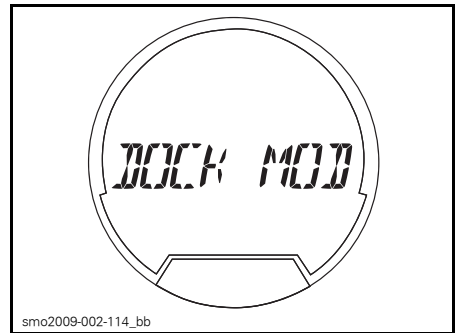

4. Pressione o botão de seta UP/DOWN (Para cima/Para baixo) para exibir iBR OVR.

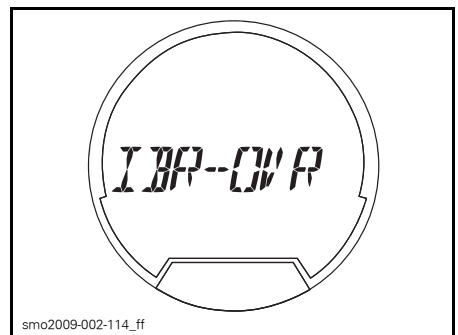

5. Pressione o botão SET para inserir a função iBR OVR e exibir OVR OFF

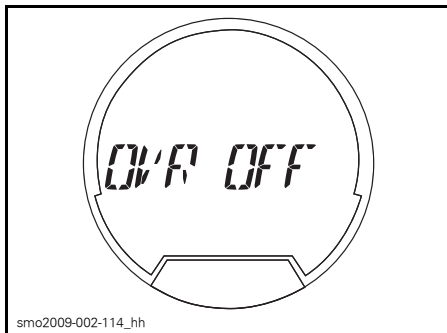

6. Pressione o botão de seta UP/DOWN (Para cima/Para baixo) para exibir iBR OVR.

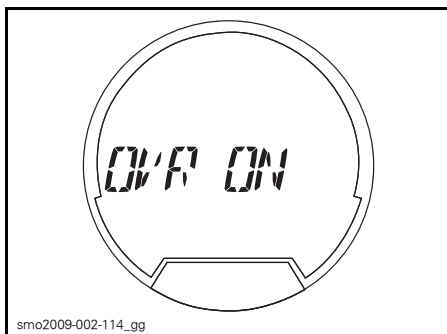

7. Pressione o botão SET para selecionar a função OVR ON. O medidor voltará para a tela normal.
8. Pressione o botão de seta UP ou DOWN do VTS para acionar a entrada iBR.

Há três formas para desativar a função de ativação manual iBR:

1. Repita os passos anteriores e pressione o botão SET quando OVR OFF estiver visível.
2. Aguarde o desligamento da energia elétrica.
3. Dê partida no motor.

NOTA: Ao dar partida no motor, a função iBR OVR é desativada e a entrada iBR mudará para a posição de marcha lenta.

⚠ ADVERTÊNCIA

Ao acionar a entrada iBR usando a função de ativação manual iBR, certifique-se de que não haja ninguém próximo da parte traseira da embarcação. O movimento da entrada pode espremer os dedos.

Chassi e casco

Limpeza do Chassi e Casco

De vez em quando, lave o casco e os diversos componentes do chassi com água e sabão (use apenas detergente suave). Retire todos os organismos marinhos do motor e/ou casco. Aplique cera não abrasiva, como cera de silicone.

AVISO Nunca limpe as peças de fibra de vidro e de plástico com detergente forte, agente desengordurante, diluente, acetona ou outro produto químico forte ou limpador à base de petróleo.

Manchas podem ser removidas do assento e da fibra de vidro usando Knight's Spray-Nine⁺ ou equivalente.

Para limpar os tapetes, use o 3MTM Citrus Base Cleaner (lata de spray de 700 ml) ou equivalente.

⚠ ADVERTÊNCIA

Nunca use protetor plástico ou de vinil nos carpetes ou assento pois a superfície ficará escorregadia e os ocupantes podem escorregar da embarcação.

Respeite o ambiente, certificando-se de que o combustível, soluções de óleo ou de limpeza não vazem na água.

Limpeza do cabo do speed-Tie

É necessário o mínimo de manutenção para manter a unidade do speed-tie e o cabo de ancoragem em boas condições.

Limpe o mecanismo de trava e o cabo de ancoragem com água doce para remover o sal, areia ou outros depósitos.

AVISO Não use um jato de alta pressão para limpar a unidade de speed-tie.

Deixe secar.

Fusíveis

Instalação e remoção do fusível

Use o removedor/instalador de fusível incluído na caixa de fusíveis para facilitar a remoção.

Inspeção do fusível

Se ocorrer algum problema elétrico, verifique os fusíveis. Se um fusível estiver queimado, troque-o por um fusível de mesmo valor.

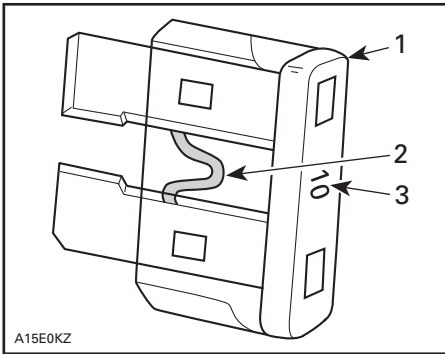

A15E0KZ

TÍPICO

1. Fusível
2. Verifique se está fundido
3. Amperagem

⚠️ ADVERTÊNCIA

Não utilize um fusível com uma amperagem mais alta, pois isso pode provocar danos graves. Se um fusível queimar, é necessário descobrir a origem do defeito e solucioná-lo antes de acionar o motor novamente. Procure um revendedor autorizado da Sea-Doo para realizar a manutenção.

Descrição e localização do fusível

Para acessar a caixa de fusíveis, abra a plataforma de embarque.

Remova os dois rebites plásticos que prendem o compartimento independente removível posterior direito e remova o compartimento do convés fixo. As caixas de fusíveis estão localizadas sob o compartimento removível, junto com o cabo da bateria.

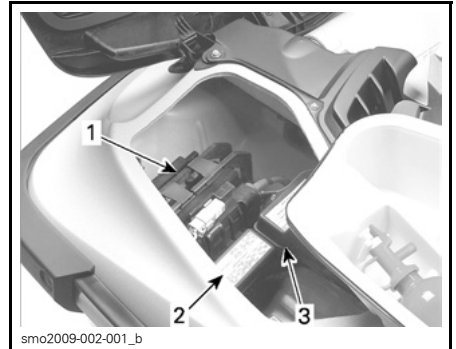

TÍPICO

1. Cabo da bateria
2. Caixa de fusíveis
3. Caixa de fusíveis do relé

Para remover a tampa da caixa de fusíveis, aperte as lingüetas da trava para uni-las, segure e puxe a tampa da caixa de fusíveis para abrir.

NOTA: Posições e amperagem do fusível estão ilustradas na tampa da caixa de fusíveis.

FU-SÍ-VEL	DESCRIÇÃO	LOCALIZAÇÃO	
3 A	Mostrador da central de informações	Caixa de fusíveis	
3 A	Sonda de profundidade (se houver)		
5 A	Controle iS		
5 A	Controle iBR		
10 A	Bomba de combustível		
10 A	Cilindro 1 (bobina de ignição e injeção)		
10 A	Cilindro 2 (bobina de ignição e injeção)		
10 A	Cilindro 3 (bobina de ignição e injeção)		
3 A	Interruptor O.T.A.S.		
5 A	Solenóide do motor de arranque		
3 A	TAMPAS		
30 A	Carga		Caixa de fusíveis do relé
30 A	Bateria		
30 A	iS		
30 A	iBR		
15 A	ECM		
3 A	Botão de partida/parada		
3 A	GPS		
15 A	Conector de diagnóstico		

CUIDADOS APÓS A UTILIZAÇÃO

Retire a embarcação da água todos os dias para evitar o desenvolvimento de organismos aquáticos.

ADVERTÊNCIA

Deixe o motor esfriar antes de executar qualquer operação de manutenção.

AVISO Se você não colocar em prática os cuidados adequados como: o enxágüe da embarcação, a lavagem do sistema de escapamento e o tratamento anticorrosivo resultarão em danos à embarcação e seus componentes quando a embarcação for usada no mar. Nunca deixe a embarcação exposta à luz solar direta.

Lavagem do sistema de escapamento

O sistema de escapamento deve ser lavado diariamente quando a embarcação for usada em água salgada ou poluída.

Consulte *PROCEDIMENTOS DE MANUTENÇÃO*.

NOTA: Nos modelos turbo, o intercooler é lavado ao mesmo tempo.

Cuidado adicional nas operações com água salgada ou poluída

Quando a embarcação for usada em águas sujas e, especialmente, em água salgada, deve-se tomar mais cuidado para proteger a embarcação e seus componentes.

Enxágüe a parte interna do casco da embarcação com água limpa.

Nunca use um jato de alta pressão para limpar a parte interna do casco.

USE APENAS BAIXA PRESSÃO (por exemplo, uma mangueira de jardim).

A alta pressão pode causar danos na parte elétrica ou mecânica.

ARMAZENAMENTO E PREPARAÇÃO ANTES DA TEMPORADA DE USO

Armazenagem

⚠️ ADVERTÊNCIA

Como o combustível e o óleo são inflamáveis, leve a embarcação a um revendedor autorizado da Sea-Doo para revisar a integridade do sistema de combustível conforme especificado na tabela de revisão periódica.

Recomendamos que a embarcação passe por uma manutenção em um revendedor autorizado da Sea-Doo antes de permanecer guardada, porém, você pode executar as operações a seguir com poucas ferramentas.

NOTA: Realize as tarefas a seguir nesta mesma ordem, conforme detalhado nesta seção.

AVISO Não ponha o motor para funcionar durante o período de armazenamento.

Proteção do sistema de combustível

O estabilizador de combustível da Sea-Doo (ou equivalente) deve ser acrescentado ao tanque de combustível para evitar a deterioração do combustível e a colagem do sistema de combustível. Siga as instruções do fabricante do estabilizador para uma utilização correta.

AVISO É altamente recomendável adicionar o estabilizador de combustível para armazenagem a fim de manter o sistema de combustível em boas condições.

⚠️ ADVERTÊNCIA

Desligue sempre o motor antes de reabastecer de combustível. O combustível é inflamável e pode explodir em certas condições. Trabalhe sempre em áreas bem ventiladas. Não fume nem se aproxime de chamas ou faíscas. O tanque de combustível pode ser pressurizado, portanto vire a tampa devagar quando você for abrir o tanque. Nunca use uma chama aberta para verificar o nível de combustível. Ao abastecer, mantenha a embarcação nivelada. Não encha demais o tanque de combustível e não deixe a embarcação ao sol. Quando a temperatura aumenta, o combustível dilata-se e pode transbordar. Limpe sempre qualquer derramamento de combustível na embarcação. Verifique periodicamente o sistema de combustível.

Lavagem do sistema de escapamento

Execute o procedimento como descrito na seção *MANUTENÇÃO*.

Substituição do filtro e do óleo do motor

A troca do óleo e do filtro deve ser realizada por um revendedor autorizado da Sea-Doo.

Drenagem do intercooler

É importante expelir qualquer água existente que possa ter acumulado da condensação no intercooler.

Faça o seguinte:

1. Abra a plataforma de embarque e remova o compartimento independente removível direito.

2. Verifique se há uma linha de alinhamento desenhada na mangueira de saída do intercooler. Isto garantirá que a mangueira não esteja torcida ou enroscada quando da instalação.
3. Solte presilha que retém a mangueira de saída do intercooler.
4. Remova mangueira de saída do intercooler do intercooler.

NOTA: Esta mangueira alimenta a entrada do corpo do acelerador.

5. Coloque alguns panos sobre o módulo iS para protegê-lo da água expelida do intercooler.

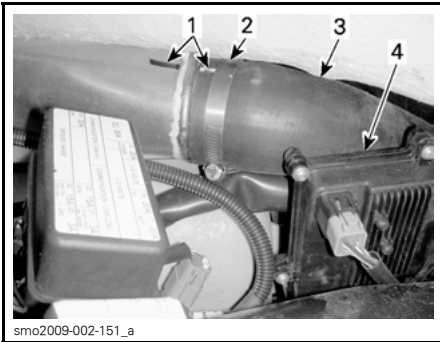

1. Linhas de alinhamento da mangueira
2. Presilha da mangueira
3. Mangueira de saída do intercooler
4. Módulo iS

6. Dê a partida no motor a 4000 rotações por minuto (RPMs) várias vezes.

NOTA: Evite que o sistema de entrada aspire objetos estranhos que podem causar danos graves ao motor.

7. Pare o motor.
8. Reinstale a mangueira de saída de ar do intercooler, verifique se ela está alinhada devidamente como antes para remoção a fim de garantir um funcionamento correto do motor.

Proteção do Sistema de Escapamento

Em áreas onde a temperatura pode ficar muito fria, a água existente no sistema de escapamento e intercooler deve ser removida.

Usando o conector de lavagem localizado no lado bombordo (direito) da popa, injete ar pressurizado a 379 kPa (55 lbf/pol²) no sistema até que não haja mais água fluindo da bomba de jato.

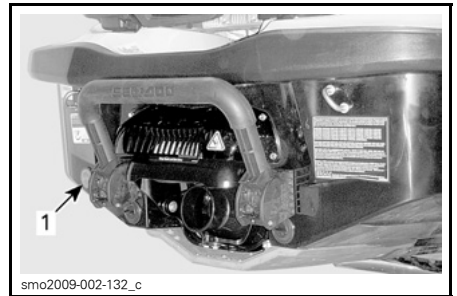

1. Conector de lavagem

A mangueira a seguir pode ser fabricada para facilitar o procedimento de drenagem.

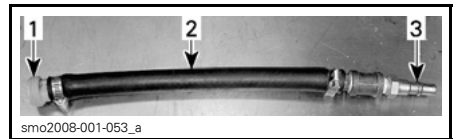

TÍPICO

1. Adaptador de conexão para lavagem com jato de água
2. Mangueira 12,7 mm (1/2 pol)
3. Adaptador macho de mangueira de ar

AVISO A falta de drenagem do intercooler (modelos turbo) e do sistema de escapamento pode causar danos graves a estes componentes.

Lubrificação interna do motor

Abra o assento.

Remova a caixa de ventilação de ar sobre o motor.

Desligue os conectores da bobina de ignição.

! ADVERTÊNCIA

Ao desligar a bobina da vela de ignição, sempre desligue primeiro a bobina da instalação elétrica. Nunca verifique a faísca de ignição do motor a partir de uma bobina aberta e/ou vela de ignição no compartimento do motor, pois a faísca pode fazer o vapor do combustível explodir.

IMPORTANTE: Nunca corte as presilhas de travamento que prendem os conectores da bobina de ignição. Isso permite a mistura de fios entre cilindros.

Retire as bobinas de ignição.

AVISO Certifique-se de que não haja furos nas velas de ignição antes de removê-las. Caso contrário, a sujeira pode cair dentro do cilindro e danificar os componentes internos.

Retire as velas de ignição.

NOTA: Depois de desapertar as velas de ignição, uma bobina pode ser utilizada para puxar as velas para fora. Insira simplesmente a bobina na vela de ignição, encaixe-a na vela e depois retire a vela de ignição do furo.

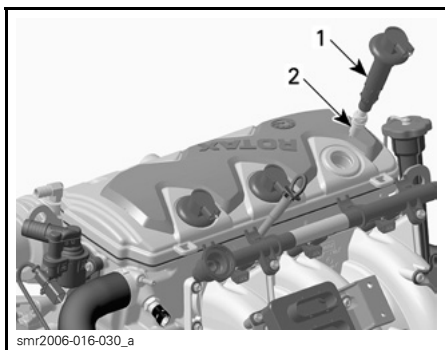

1. Bobina de ignição
2. Vela de ignição

Aplique o XP-S Lube ou equivalente nos orifícios das velas.

Para evitar que o combustível seja injetado e que a ignição seja desativada durante a partida do motor, continue conforme descrito a seguir.

Enquanto o motor estiver desligado, pressione totalmente o acelerador e o **MANTENHA PRESSIONADO** para acionar o motor.

Dê partida no motor algumas vezes para distribuir o óleo na parede do cilindro.

Aplique um lubrificante anticorrosivo nas roscas das velas, e em seguida recoloque-as.

NOTA: Antes de inserir as bobinas de ignição nas velas de ignição, aplique um pouco de graxa DOW CORNING 111 (P/N 413 707 000) ao redor da área de vedação em contato com os furos da vela. Após a instalação, verifique se a vedação adere totalmente a superfície superior do motor.

Volte a instalar as bobinas de ignição. Volte a ligar os conectores da bobina de ignição.

Limpe qualquer resíduo de água presente no motor.

Desligue a mangueira de jardim.

NOTA: Recomendamos borrifar as válvulas do motor com o lubrificante XP-S Lube. Procure um revendedor autorizado da Sea-Doo.

Teste do Líquido de arrefecimento do Motor

Se o anticongelante não for substituído, teste sua densidade.

A troca do anticongelante e um teste de densidade devem ser realizados por um revendedor autorizado da Sea-Doo.

NOTA: O anticongelante deve ser trocado a cada 200 horas ou a cada 2 anos para prevenir a sua deterioração.

AVISO Uma densidade incorreta de anticongelante pode permitir o congelamento do líquido no sistema de arrefecimento se o veículo ficar guardado em uma área que atinja o ponto de congelamento. Isso pode danificar gravemente o motor.

Remoção e armazenamento da bateria

Procure um revendedor autorizado da Sea-Doo.

ADVERTÊNCIA

Não carregue ou alimente a bateria enquanto ela estiver instalada na embarcação.

Limpeza da Parte Interna do Casco

Limpe o porão com água quente e detergente ou com um produto de limpeza de porão. Lave com água abundante. Eleve a extremidade dianteira da embarcação para drenar completamente a parte interna do casco através dos tampões de drenagem do casco interno.

Limpeza do Chassi e Casco

Lave o chassi com uma solução de água e sabão (use apenas detergente neutro). Depois passe água limpa abundante. Retire todos os organismos aquáticos do casco.

AVISO Nunca limpe as peças de fibra de vidro e de plástico com detergente forte, agente desengordurante, diluente, acetona ou outro produto químico forte ou limpador à base de petróleo.

Para reparos no revestimento de gel, consulte um revendedor autorizado da Sea-Doo. Substitua as etiquetas/adesivos danificados.

Reparo do Chassi e Casco

Se for necessário realizar algum reparo no chassi ou no casco, entre em contato com um revendedor autorizado da Sea-Doo. Para retoques na pintura de peças mecânicas, use a tinta em spray da BRP.

Proteção da Embarcação

Aplique uma boa quantidade de cera marítima ao chassi.

O assento deve ser deixado parcialmente aberto. Isso evita a condensação no compartimento do motor e a possibilidade de corrosão.

Se a embarcação ficar guardada em uma área externa, cubra-a com uma lona opaca para evitar que os raios do sol e a fuligem afetem os componentes plásticos, o acabamento da embarcação, além de evitar o acúmulo de poeira.

AVISO A embarcação nunca deve ser deixada estacionada na água. Nunca deixe a embarcação exposta à luz solar direta. Nunca guarde a embarcação em um saco plástico.

Período de preparação anterior à temporada

A preparação da manutenção deve ser realizada em conjunto com a *TABELA DE MANUTENÇÃO PERIÓDICA*.

Certifique-se de realizar todas as tarefas incluídas na coluna **100 HORAS OU 1 ANO**.

Como são necessários conhecimentos técnicos e ferramentas especiais, algumas operações devem ser realizadas apenas por um revendedor autorizado da Sea-Doo.

NOTA: Recomendamos enfaticamente que um revendedor autorizado da Sea-Doo realize campanhas de fábrica além da preparação antes da temporada de utilização.

! ADVERTÊNCIA

Realize os procedimentos somente conforme a *TABELA DE MANUTENÇÃO PERIÓDICA*. Recomendamos a assistência periódica de um revendedor autorizado da Sea-Doo para outros componentes e sistemas não abordados neste manual.

AVISO Se as condições dos componentes parecem menos satisfatórias, substitua-as somente por peças BRP genuínas ou equivalentes homologadas.

INFORMAÇÕES TÉCNICAS

IDENTIFICAÇÃO DO VEÍCULO

Os principais componentes da embarcação (motor e casco) são identificados por números de série diferentes. Às vezes pode ser necessário localizar esses números para fins de garantia ou para localizar a embarcação em caso de roubo.

Número de identificação do casco

O Número de Identificação do Casco (H.I.N.) encontra-se no estribo, na parte traseira da moto.



TÍPICO
1. Número de identificação do casco (H.I.N.)

Ele é composto de 12 dígitos:

YDV 12345 L 8 09
Ano do modelo
Ano de fabricação
Mês de fabricação
Número de série (uma letra também pode ser usada como dígito)
Fabricante

Número de identificação do motor

NOTA: Consulte a seção *ESPECIFICAÇÕES* para localizar o motor usado em cada modelo.

O Número de Identificação do Motor (E.I.N.) encontra-se na extremidade frontal do motor.

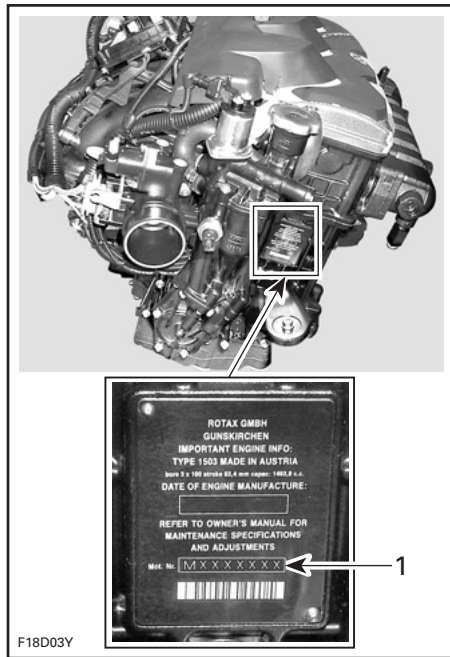

TÍPICO
1. Número de identificação do motor (E.I.N.)

Etiqueta de conformidade EPA

EMISSION CONTROL INFORMATION	
THIS VEHICLE IS CERTIFIED TO OPERATE ON UNLEADED GASOLINE AND MEETS TO [XXXX] U.S. EPA AND CALIFORNIA REGULATIONS FOR ATV SI ENGINES.	
ENGINE FAMILY	XXXXX.XXXXXX FAMILIA DO MOTOR
CERTIFICATION STANDARD (FEL)	XXXXXXXXXXXXXX CERTIFICAÇÃO PADRÃO (FEL)
ENGINE DISPLACEMENT	XXXXXXXXXX DESLOCAMENTO DO MOTOR
EXHAUST EMISSION CONTROL SYSTEM	XXXX EMISSÃO DE ESCAPE SISTEMA DE CONTROLE

INFORMAÇÕES SOBRE CONTROLE DAS EMISSÕES
ESTE VEÍCULO ESTÁ CERTIFICADO PARA OPERAR COM GASOLINA SEM CHUMBO CONFORME OS PADRÕES [XXXX] EUA, EPA E CALIFORNIA PARA OS MOTORES ATV SI.

SEE OPERATOR'S GUIDE FOR MAINTENANCE SPECIFICATIONS
CONSULTE AS ESPECIFICAÇÕES DE MANUTENÇÃO NO MANUAL DO OPERADOR.
BOMBARDIER RECREATIONAL PRODUCTS INC.

vmo2007-002-002

A etiqueta de conformidade EPA está localizada em um condutor da caixa de ventilação frontal.

Você pode vê-la ao abrir a tampa dianteira, remover o compartimento removível dianteiro e olhar para a parte posterior.



1. Etiqueta de conformidade
2. Caixa de ventilação
3. Condutor

INFORMAÇÕES SOBRE EMISSÕES DO MOTOR

NOTA: A manutenção, substituição ou conserto de dispositivos e sistemas de controle das emissões podem ser realizados por qualquer estabelecimento ou pessoa que realize conserto de motores marítimos de ignição por faísca (SI).

Responsabilidade do fabricante

A partir dos motores modelo do ano de 1999, os fabricantes de motores marítimos devem determinar os níveis de emissão de escapamento para cada família de HP do motor e devem certificar esses motores junto à EPA (Agência de Proteção Ambiental dos Estados Unidos). Uma etiqueta com informações sobre o controle das emissões, indicando os níveis de emissão e as especificações do motor, deve ser colocada em todos os veículos no momento da fabricação.

Responsabilidade do revendedor

Durante a manutenção em todas as embarcações Sea-Doos a partir do modelo 1999 que levam uma etiqueta com informações sobre o controle das emissões, os ajustes devem ficar dentro das especificações publicadas da fábrica.

A substituição ou o reparo de quaisquer componentes relativos às emissões deve ser realizada de forma a manter os níveis de emissão dentro dos padrões de certificação estabelecidos.

Os revendedores não podem modificar o motor de forma a alterar a potência (CV) ou permitir que os níveis de emissão ultrapassem as especificações predeterminadas na fábrica.

Há, no entanto, alterações aceitas pelo fabricante, como ajustes devido à altitude.

Responsabilidade do proprietário

O proprietário/piloto deve fazer a manutenção do motor para manter os níveis de emissão dentro dos padrões de certificação estabelecidos.

O proprietário/piloto não deve modificar nem permitir que qualquer pessoa modifique o motor de forma a alterar a potência e também não deve permitir que os níveis de emissão ultrapassem as especificações pré-determinadas pela fábrica.

Regulamentos referentes às emissões da EPA

Todas as novas embarcações Sea-Doos a partir do modelo 1999 fabricados pela BRP são homologadas pela EPA em termos da conformidade com as exigências regulamentares de controle da poluição do ar para os novos motores de embarcações. Esta certificação depende de determinados ajustes realizados de acordo com os padrões de fábrica. Por essa razão, os procedimentos de fábrica para a manutenção do produto devem ser estritamente observados e, sempre que possível, deve-se voltar ao propósito original do modelo.

As responsabilidades apresentadas acima são gerais e não constituem de forma alguma uma lista completa das leis e regulamentos relativos aos requisitos da EPA sobre as emissões de escapamento de produtos náuticos. Para informações mais detalhadas sobre este assunto, você pode entrar em contato com:

U.S. Environmental Protection Agency
Office of Transportation and Air Quality
1200 Pennsylvania Ave. NW
Mail Code 6403J
Washington D.C. 20460

SITE DA EPA NA INTERNET:
<http://www.epa.gov/otaq>

ESPECIFICAÇÕES

VEÍCULO		RXT IS 255	GTX LIMITED IS 255
MOTOR			
Tipo		Rotax® 4-TEC™. Árvore de Cames Única no Cabeçote (SOHC)	
		255 hp	
Número de cilindros		3	
Número de válvulas		12 válvulas (4 por cilindro) com elevadores hidráulicos (não-ajustáveis)	
Cilindrada		1.494 cm ³ (91,2 pol ³)	
Sistema de aspiração	Tipo	Turbo com intercooler externo	
	Corpo do acelerador eletrônico	60 mm (2,4 pol)	
Diâmetro		100 mm (3,9 pol)	
Curso		63,4 mm (2,5 pol)	
Taxa de compressão		8,4:1	
Arrefecimento		Sistema de loop fechado	
SISTEMA ELÉTRICO			
Ignição		IDI (ignição por descarga indutiva)	
Partida		Elétrica	
Bateria		12 V, 30 A•h. Tipo de eletrólito	
Vela de ignição	Marca e tipo	NGK, DCPR8E	
	Abertura	0,75 mm (0,03 pol)	
PROPULSÃO			
Sistema de propulsão		Transmissão direta Sea-Doo	
Bomba de jato	Tipo	Fluxo axial, estágio único. Eixo longo com estator de 10 pás	
	Material	Alumínio	
Propulsor		Aço inoxidável	
Transmissão	Tipo	Eletrônica: iBR, transmissão direta (para frente/ponto morto/marcha a ré)	
VTS	Tipo	Eletrônico com posicionamento manual e pré-ajustado	

ESPECIFICAÇÕES

VEÍCULO		RXT IS 255	GTX LIMITED IS 255
DIMENSÕES			
Comprimento		353,5 cm (139,2 pol)	
Largura		122,4 cm (48,2 pol)	
Altura		127,7 cm (50,3 pol)	
PESO E CAPACIDADE DE CARGA			
Peso (seco)		430 kg (948 lb)	
Capacidade de lotação (consulte o limite de carga)		1, 2 ou 3	
Capacidade de armazenamento		62 L (16,4 U.S. gal.)	
Limite de carga (passageiros + bagagem)		226 kg (500 lb)	
FLUIDOS			
Combustível	Tipo	Sem chumbo	
	Índice de octana mínimo	Na América do Norte: (87 (RON + MON)/2)	
		Fora da América do Norte: 92 RON	
	Proporção de octanas recomendada para um ótimo desempenho	Na América do Norte: (91 (RON + MON)/2)	
		Fora da América do Norte: 95 RON	
Capacidade do tanque	70 L (18,5 U.S. gal.)		
Óleo do motor	Tipo	Grau de verão XPS. Consulte a seção <i>MANUTENÇÃO</i> para obter mais informações.	
	Capacidade	3 L (2,7 quartos americanos) troca de óleo com filtro	
Sistema de arrefecimento	Tipo de arrefecimento	Anticongelante Etileno-glicol a 50%/50% e água desmineralizada. Líquido de arrefecimento contendo anticorrosivos para motores de combustão interna feitos de alumínio	
	Capacidade	5,5 L (5 quartos americanos) no total	

NOTA: A BRP reserva-se o direito de realizar alterações no projeto e nas especificações e/ou efetuar acréscimos ou melhorias nos seus produtos sem que isso constitua obrigação de implementação nos seus produtos fabricados anteriormente.

SOLUÇÃO DE PROBLEMAS

DIRETRIZES PARA SOLUÇÃO DE PROBLEMAS

O MOTOR NÃO LIGA

1. Chave D.E.S.S removida.
 - *Instale a chave D.E.S.S. no terminal.*
2. O ECM não reconhece a chave D.E.S.S.
 - *Procure um revendedor autorizado da Sea-Doo.*
3. Fusível queimado: principal, partida elétrica ou ECM.
 - *Verifique a fiação, e em seguida troque os fusíveis.*
4. Bateria descarregada.
 - *Procure um revendedor autorizado da Sea-Doo.*

ADVERTÊNCIA

Não carregue ou alimente a bateria enquanto ela estiver instalada na embarcação. O eletrólito é venenoso e perigoso. Evite o contato com os olhos, a pele e as roupas.

5. Conexões da bateria, soltas ou corroídas. Aterramento ruim.
 - *Procure um revendedor autorizado da Sea-Doo.*
6. Motor afogado em água.
 - *Consulte MOTOR AFOGADO EM ÁGUA em PROCEDIMENTOS ESPECIAIS.*
7. Sensor ou ECM com defeito.
 - *Procure um revendedor autorizado da Sea-Doo.*
8. Bomba de jato engripada.
 - *Tente limpar. Se não der certo, procure um revendedor autorizado da Sea-Doo.*

O MOTOR FUNCIONA LENTAMENTE

1. Conexões soltas do cabo da bateria.
 - *Verifique/limpe/aperte.*
2. Bateria descarregada ou fraca.
 - *Procure um revendedor autorizado da Sea-Doo.*
3. Partida a quente.
 - *Procure um revendedor autorizado da Sea-Doo.*

MOTOR LIGA NORMALMENTE MAS NÃO DÁ PARTIDA

1. Tanque de combustível vazio ou contaminado com água.
 - *Reabastecimento. Retire todo o combustível e reabasteça com combustível novo.*
2. Velas sujas ou defeituosas.
 - *Substitua-os.*

MOTOR LIGA NORMALMENTE MAS NÃO DÁ PARTIDA (cont.)

3. Fusível queimado.

- Verifique a fiação, e em seguida troque os fusíveis.

4. Motor afogado em água.

- Consulte MOTOR AFOGADO EM ÁGUA em PROCEDIMENTOS ESPECIAIS.

5. Detectada falha no sistema de gerenciamento do motor (verifique se a lâmpada sinalizadora do motor está ACESA).

- Procure um revendedor autorizado da Sea-Doo.

6. Bomba de combustível com defeito.

- Procure um revendedor autorizado da Sea-Doo.

O MOTOR FALHA NA IGNIÇÃO, FUNCIONA DE FORMA IRREGULAR

1. Velas queimadas/defeituosas/gastas.

- Substitua-os.

2. Combustível: Nível muito baixo, velho ou contaminado por água.

- Esvazie o depósito e/ou volte a encher.

3. Bobina(s) de ignição com defeito.

- Procure um revendedor autorizado da Sea-Doo.

4. Injetores entupidos.

- Procure um revendedor autorizado da Sea-Doo.

5. Detectada falha no sistema de gerenciamento do motor (verifique se a lâmpada sinalizadora do motor está ACESA).

- Consulte SISTEMA DE MONITORAMENTO.

FUMAÇA NO MOTOR

1. Nível de óleo muito alto.

- Procure um revendedor autorizado da Sea-Doo.

2. Entrada de água, vazamento de líquido de arrefecimento ou gaxeta da cabeça do cilindro danificada.

- Procure um revendedor autorizado da Sea-Doo.

3. Danos internos no motor.

- Procure um revendedor autorizado da Sea-Doo.

SUPERAQUECIMENTO DO MOTOR

1. Sistema de escapamento entupido.

- Sistema de escapamento de lavagem

2. Nível muito baixo do líquido de arrefecimento.

- Consulte PROCEDIMENTOS DE MANUTENÇÃO.

SUPERAQUECIMENTO DO MOTOR (cont.)

3. Adaptador de conexão rápida deixado no conector de lavagem.

- *Retire o adaptador do conector de lavagem e teste novamente a embarcação. Se o problema persistir, procure um revendedor autorizado da Sea-Doo.*

FALTA DE POTÊNCIA OU ACELERAÇÃO DO MOTOR

1. Entrada de água da bomba de jato entupida.

- *Limpe. Consulte LIMPEZA DA HÉLICE E DA ENTRADA DE ÁGUA DA BOMBA DE JATO na seção PROCEDIMENTOS ESPECIAIS.*

2. Impulsor danificado ou anel de vedação desgastado.

- *Substitua-os. Procure um revendedor autorizado da Sea-Doo.*

3. Nível de óleo do motor muito alto.

- *Procure um revendedor autorizado da Sea-Doo.*

4. Fálscia fraca.

- *Consulte FALHAS DO MOTOR, FUNCIONAMENTO IRREGULAR.*

5. Detectada falha no sistema de gerenciamento do motor (verifique se a lâmpada sinalizadora do motor está ACESA).

- *Consulte SISTEMA DE MONITORAMENTO.*

6. Injetores entupidos.

- *Procure um revendedor autorizado da Sea-Doo.*

7. Baixa pressão de combustível.

- *Procure um revendedor autorizado da Sea-Doo.*

8. Água no combustível.

- *Esvazie o tanque e volte a encher.*

9. Danos ao motor devido à entrada de água.

- *Procure um revendedor autorizado da Sea-Doo.*

A EMBARCAÇÃO NÃO CONSEGUE ATINGIR A VELOCIDADE MÁXIMA

1. Entrada de água da bomba de jato entupida.

- *Limpe. Consulte LIMPEZA DA HÉLICE E DA ENTRADA DE ÁGUA DA BOMBA DE JATO na seção PROCEDIMENTOS ESPECIAIS.*

2. Impulsor danificado ou anel de vedação desgastado.

- *Substitua-os. Procure um revendedor autorizado da Sea-Doo.*

3. Detectada falha no sistema de gerenciamento do motor (verifique se a lâmpada sinalizadora do motor está ACESA).

- *Consulte SISTEMA DE MONITORAMENTO.*

4. Turbo e/ou intercooler com defeito (modelos turbo).

- *Procure um revendedor autorizado da Sea-Doo.*

A EMBARCAÇÃO PERMANECE EM PONTO MORTO APÓS ACIONAR A ALAVANCA iBR

1. A entrada iBR permanece em ponto morto.

- Solte o acelerador para a rotação por minuto (RPM) em marcha lenta.
- Pressione o botão *CRUISE* (navegação) para ativar o *slow speed mode* (modo de baixa velocidade).
- Volte para terra, usando o *slow speed mode* (modo de baixa velocidade). Procure um revendedor autorizado da *Sea-Doo*.

A ALAVANCA iBR NÃO VOLTARÁ À POSIÇÃO DE PONTO MORTO (LUZ DO INDICADOR iBR ON (LIGADA))

1. iBR obstruído com detritos.

- Limpe e verifique se a entrada iBR e a área do bocal foram danificadas.

2. Defeito do sistema de baldeação.

- Remova a chave *D.E.S.S.*, aguarde alguns minutos, reinstale a chave e verifique a luz iBR para garantir que o defeito seja eliminado.
- Consulte um revendedor autorizado se o defeito persistir ou ocorrer com frequência.

A ALAVANCA iBR NÃO VOLTARÁ À POSIÇÃO DE PONTO MORTO (LUZ DO INDICADOR iBR OFF (DESLIGADA))

1. A alavanca do acelerador não solta completamente ao acioná-la.

- Solte a alavanca do acelerador totalmente para garantir que a entrada iBR volte para ponto morto.

2. A alavanca do acelerador não volta totalmente para o zero quando solta.

- Procure um revendedor autorizado da *Sea-Doo*.

RUÍDO ANORMAL NO SISTEMA DE PROPULSÃO

1. Algas ou detritos enrolados na hélice.

- Limpe. Consulte *LIMPEZA DA HÉLICE E DA ENTRADA DE ÁGUA DA BOMBA DE JATO* na seção *PROCEDIMENTOS ESPECIAIS*.
- Verifique se alguma peça foi danificada.

2. Eixo da hélice ou eixo de transmissão danificado.

- Procure um revendedor autorizado da *Sea-Doo*.

3. Entrada de água na bomba de jato, causando o bloqueio dos rolamentos.

- Procure um revendedor autorizado da *Sea-Doo*.

ÁGUA LOCALIZADA NO CASCO

1. Defeito do sistema de baldeação.

- Solicite a inspeção do sistema por um revendedor autorizado *Sea-Doo*.

2. Vazamento do sistema de escapamento.

- Procure um revendedor autorizado da *Sea-Doo*.

3. Anel de carvão com desgaste do eixo de direção.

- Procure um revendedor autorizado da *Sea-Doo*.

SISTEMA DE MONITORAMENTO

Um sistema monitora os componentes eletrônicos do iBR EMS (sistema de gerenciamento do motor), iS e outros componentes do sistema elétrico. Quando há uma falha, ele envia mensagens visuais através da central de informações e/ou sinais sonoros utilizando um alto-falante para informar sobre uma determinada condição.

Um código de falha também pode ser registrado.

Quando ocorre uma falha pequena ou transitória, a mensagem da falha e o sinal sonoro cessarão automaticamente se a condição que causou a falha não existir mais.

Soltar o acelerador e deixar o motor retornar à marcha lenta pode fazer a embarcação funcionar normalmente outra vez. Se isso não funcionar, tente retirar e recolocar a chave D.E.S.S. no terminal.

O sistema eletrônico reage de maneira diferente de acordo com o tipo de falha. Em caso de falhas graves, talvez não seja possível dar partida no motor. Em outros casos, o motor funcionará no modo de emergência (velocidade reduzida).

Quando houver uma falha, consulte um revendedor autorizado Sea-Doo assim que possível para uma revisão.

Códigos de falhas

Quando ocorrer uma falha, um código de falha numérico pode ser registrado dependendo do tipo de falha e do sistema.

Estes códigos de falhas são usados pelos revendedores autorizados Sea-Doo para solucionar problemas nos sistemas da embarcação ao compará-los com uma lista de falhas.

Os códigos de falhas podem ser visualizados na tela multifuncional da central de informações, porém, esta função está disponível somente se a falha ainda estiver ativa.

Se houver um código de falha ativo, ele pode ser visualizado pelo piloto na tela multifuncional. O piloto pode então optar por telefonar para o revendedor autorizado Sea-Doo para passar o código de falha. O revendedor instruirá o piloto sobre os passos para solucionar o problema ou parar de usar a embarcação e trazê-la ao revendedor para reparo.

Exibindo códigos de falhas

Pressione o botão MODE repetidamente até que a função FAULT CODE (Código de falha) esteja visível na tela multifuncional.

Pressione o botão SET ou o botão de seta UP ou DOWN para ativar a função e exibir o primeiro código de falha, depois pressione o botão de seta UP ou DOWN repetidamente para exibir cada código subsequente.

NOTA: Quando o último código de falha for exibido e o botão for pressionado novamente, o sistema volta para o primeiro código de falha exibido e todos os códigos de falhas podem ser exibidos novamente. Se houver um código de falha ativo ao inserir o modo FAULT CODE e este tiver ocorrido (não mais ativo), a mensagem NO ACTIVE FAULT CODE (Código de falha não ativo) será exibida na tela.

Para sair da função da tela FAULT CODE, o botão MODE ou SET deve ser pressionado uma vez. Não há intervalo nesta função.

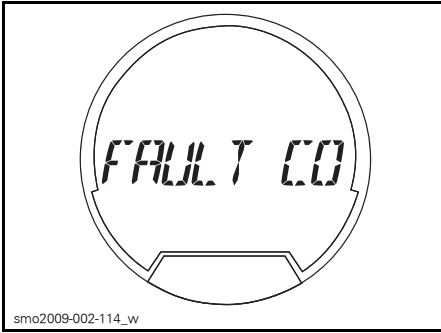

FUNÇÃO DA TELA DE CÓDIGO DE FALHA

Informações da tela de mensagem e das luzes indicadoras

As luzes indicadoras (lâmpadas sinalizadoras) e as mensagens exibidas na central de informações indicam uma condição específica ou a ocorrência de algum problema.

Para informações sobre as luzes indicadoras, consulte *CENTRAL DE INFORMAÇÕES (MEDIDOR)*.

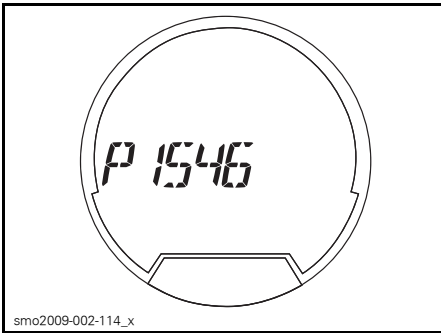

TÍPICO - EXEMPLO DE CÓDIGO DE FALHA DO MOTOR

INFORMAÇÕES DA TELA DE MENSAGENS

RIGHT KEYPAD ERROR	Defeito do botão de controle do medidor
LOW OIL PRESSURE	Detecção de baixa pressão do óleo do motor
HIGH EXHAUST TEMPERATURE	Detecção de alta temperatura do escapamento
HIGH TEMPERATURE	Detecção de alta temperatura do motor
CHECK ENGINE	Defeito do sistema do motor ou manutenção necessária
HIGH BATTERY VOLTAGE	Detecção de alta voltagem da bateria
LOW BATTERY VOLTAGE	Detecção de baixa voltagem da bateria
LIMP HOME MODE	Detecção de falha principal, potência do motor limitada
FUEL SENSOR DEFECTIVE	Falha do sensor do nível de combustível
WATER TEMP SENSOR DEFECTIVE	Problema no iBR, não envia informação da temperatura da água
DEPTH SENSOR DEFECTIVE	Problema no sensor de profundidade

INFORMAÇÕES DA TELA DE MENSAGENS

CALIBRATION CHECKSUM ERROR	Programa de cluster (painel de instrumentos) corrompido
MAINTENANCE REQUIRED	Manutenção da embarcação necessária
SUPERCHARGER MAINTENANCE REQUIRED	Manutenção no turbocompressor necessária

AVISO Se o motor funcionar com baixa pressão de óleo, ele pode ser gravemente danificado.

Informações Sobre o Código de Sinais Sonoros

CÓDIGOS DE SINAIS SONOROS	DESCRIÇÃO
1 sinal de bipe longo (ao instalar a chave D.E.S.S. no terminal da embarcação)	Conexão ruim no sistema D.E.S.S. Reinstale a chave D.E.S.S. corretamente no terminal.
	Chave D.E.S.S. incorreta Use uma chave D.E.S.S. que tenha sido programada para a sua embarcação.
	Chave D.E.S.S. com defeito. Use outra chave D.E.S.S. programada.
	Água salgada secou na chave D.E.S.S. Limpe a chave D.E.S.S. para remover a água salgada.
	Terminal D.E.S.S. com defeito. Procure um revendedor autorizado da Sea-Doo.
	Funcionamento incorreto do ECM ou chicote defeituoso. Procure um revendedor autorizado da Sea-Doo.
Um sinal sonoro de 2 segundos é emitido a cada 15 minutos	A embarcação está de cabeça para baixo. Coloque-a na posição certa. Consulte <i>PROCEDIMENTOS ESPECIAIS</i> .
	Falha no sistema de gerenciamento do motor. Procure um revendedor autorizado da Sea-Doo.
Um sinal sonoro de 2 segundos é emitido a cada 5 minutos	Nível baixo de combustível. Reabasteça o tanque de combustível. Se o problema persistir, procure um revendedor autorizado da Sea-Doo.
	Defeito no sensor ou no circuito de nível do tanque. Procure um revendedor autorizado da Sea-Doo.
Sinal sonoro contínuo	Alta temperatura do líquido de arrefecimento do motor. Veja <i>SUPERAQUECIMENTO DO MOTOR</i> .
	Temperatura de escapamento elevada. Procure um revendedor autorizado da Sea-Doo.
	Baixa pressão do óleo. Desligue o motor assim que possível. Verifique o nível de óleo e complete. Procure um revendedor autorizado da Sea-Doo.

AVISO Se o sinal sonoro de monitoramento for acionado continuamente, desligue o motor assim que for possível.

GARANTIA

GARANTIA LIMITADA BRP – EUA E CANADÁ: EMBARCAÇÃO PARTICULAR 2009 SEA-DOO®

1. ÂMBITO

A Bombardier Recreational Product Inc. ("BRP")* garante que suas embarcações particulares Sea-Doo modelo-ano 2009 vendidas por revendedores autorizados Sea-Doo (doravante assim definido) nos cinquenta Estados Unidos e no Canadá são novos e sem uso, sem defeitos no material ou acabamento pelo período e pelas condições descritas abaixo. Esta garantia limitada se tornará nula e inválida se: (1) a embarcação particular Sea-Doo for usada para corrida ou qualquer outra atividade competitiva, a qualquer momento, mesmo por um proprietário anterior; ou (2) a embarcação particular Sea-Doo for alterada ou modificada de tal forma que afete de forma adversa o seu funcionamento, desempenho ou durabilidade; (3) que tenha sido alterada ou modificada para mudar o seu uso original.

Todas as peças e acessórios originais da BRP, desde que instalados por um revendedor autorizado da BRP (doravante assim definido) na ocasião da entrega da embarcação particular Sea-Doo possuem a mesma garantia que a embarcação particular.

Um receptor de GPS pode ser fornecido pela BRP como equipamento de fábrica em certas embarcações particulares Sea-Doo 2009. O receptor de GPS é coberto pela garantia limitada fornecida pelo fabricante do mesmo, não sendo coberto por esta garantia limitada da BRP.

2. LIMITAÇÕES DE RESPONSABILIDADE

ESTA GARANTIA É DADA E ACEITA EXPLICITAMENTE, SUBSTITUINDO TODAS E QUAISQUER OUTRAS GARANTIAS, EXPRESSAS OU IMPLÍCITAS, INCLUINDO SEM LIMITAÇÕES TODAS AS GARANTIAS DE COMERCIALIZAÇÃO OU ADEQUAÇÃO A UM FIM DETERMINADO. NA MEDIDA EM QUE NÃO É POSSÍVEL RENUNCIAR ÀS GARANTIAS IMPLÍCITAS, ESTAS FICAM LIMITADAS À DURAÇÃO DA GARANTIA EXPRESSA. OS DANOS ACIDENTAIS E CONSEQÜENTES ESTÃO EXCLUÍDOS DA COBERTURA DESTA GARANTIA. ALGUNS ESTADOS/REGIÕES NÃO PERMITEM AS RENÚNCIAS, LIMITAÇÕES E EXCLUSÕES IDENTIFICADAS ACIMA, PELO QUE EXISTE A POSSIBILIDADE DE NÃO SEREM APLICÁVEIS NO SEU CASO. ESTA GARANTIA LHE OUTORGA DIREITOS ESPECÍFICOS E VOCÊ PODE TER TAMBÉM OUTROS DIREITOS LEGAIS QUE VARIAM DE ESTADO PARA ESTADO, OU DE REGIÃO PARA REGIÃO.

Nenhum revendedor BRP ou nenhuma outra pessoa, está autorizado a fazer qualquer declaração, representação ou garantia referente ao produto, além das contidas nesta garantia limitada e, se o fizer, não será executável contra a BRP. A BRP reserva-se o direito de modificar esta garantia em qualquer época, sendo que tal modificação não alterará as condições da garantia aplicáveis e em vigor no período da venda do produto.

3. EXCLUSÕES

Os elementos abaixo não estão, em nenhuma circunstância, cobertos pela garantia:

- Utilização e desgaste normais;
- Itens de manutenção de rotina, regulagens e ajustes;

- Avarias causadas por falta de manutenção e/ou armazenamento adequados, como descrito no Manual do Proprietário;
- Danos resultantes de remoção de peças, reparos inadequados, serviços, manutenção, modificações ou uso de peças não fabricadas ou aprovadas pela BRP ou resultante de reparos efetuados por uma pessoa que não seja um revendedor não autorizado BRP;
- Danos causados por abuso, uso anormal, negligência ou operação do produto de forma inconsistente com a operação recomendada descrita no Manual do Proprietário;
- Avaria resultante de acidente, submersão, incêndio, roubo, vandalismo ou qualquer ato fortuito;
- Operação com combustíveis, óleos ou lubrificantes que não sejam adequados ao uso com o produto (ver o Manual do Proprietário);
- Danos causados pela entrada de água;
- Danos referentes ao acabamento em gel, inclusive, sem limitação, acabamento cosmético em gel, bolhas ou descascamento da fibra de vidro causada por bolhas, rachaduras lineares ou múltiplas; e
- Danos incidentais ou conseqüentes, ou danos de qualquer espécie, incluindo, sem limitação, reboque, armazenamento, telefone, aluguel, táxi, inconveniência, cobertura de seguro, pagamentos de empréstimos, perda de tempo, perda de receita.

4. PERÍODO DE COBERTURA DA GARANTIA

O reparo ou substituição de peças ou a realização de serviços de acordo com esta garantia não prolongam o período desta garantia além da data de término original.

Para a embarcação particular Sea-Doo produzida para venda nos Estados da Califórnia ou Nova York, que são originalmente vendidas ao habitante ou registradas em seguida por um habitante dos Estados da Califórnia ou Nova York, verifique também a Declaração de Garantia de Controle de Emissões da Califórnia e Nova York.

Esta garantia entrará em vigor a partir da primeira das duas datas seguintes: (i) data de entrega ao primeiro comprador de varejo ou; (ii) data em que o produto for utilizado pela primeira vez, durante o período de:

1. DOZE (12) MESES CONSECUTIVOS para uso particular.
2. QUATRO (4) MESES CONSECUTIVOS para uso comercial. Uma embarcação particular é usada comercialmente quando for usada para geração de renda ou emprego durante qualquer parte do período de garantia. Uma embarcação particular também é usada comercialmente quando, a qualquer momento do período de garantia, ela possuir etiquetas comerciais ou estiver licenciada para uso comercial.
3. Além do citado acima, os componentes relacionados a emissão que proporcionam a entrada de controle de emissão (veja a lista abaixo) são cobertos por VINTE E QUATRO (24) MESES CONSECUTIVOS OU 200 HORAS DE USO DO MOTOR qualquer que venha a ocorrer primeiro.

COMPONENTES RELACIONADOS ÀS EMISSÕES
Sensor de posição do acelerador (TPS)
Sensor de temperatura do ar (ATS)
Sensor da pressão do ar (APS)

5. CONDIÇÕES PARA COBERTURA DA GARANTIA

Esta garantia só se aplica se forem cumpridas todas as seguintes condições:

- A embarcação particular Sea-Doo 2009 deve ser comprada como nova e sem uso pelo seu primeiro proprietário de um revendedor autorizado BRP que distribui embarcações particulares Sea-Doo no país em que a compra tenha sido feita (“revendedor BRP”);
- O processo de inspeção de pré-entrega especificado pela BRP deve estar completo e documentado;
- A embarcação particular Sea-Doo 2009 deve ter sido registrada por um revendedor autorizado BRP;
- A embarcação particular Sea-Doo 2009 deve ser comprada no país em que o comprador reside;
- Para manter a garantia, a manutenção de rotina periódica obrigatória descrita no Manual do Proprietário deve ser efetuada nos prazos indicados. A BRP reserva-se o direito de condicionar a cobertura da garantia à demonstração prévia de uma manutenção adequada.

A BRP não honrará a presente garantia limitada para qualquer proprietário de uso particular ou uso comercial se as condições acima não forem atendidas. Estas limitações são dados necessários para que a BRP possa garantir a segurança dos seus produtos e também a dos seus consumidores e do público em geral.

6. CONDIÇÕES DE OBTENÇÃO DA COBERTURA DE GARANTIA

O cliente deve interromper o uso da embarcação particular Sea-Doo assim que surgir um problema. O cliente deve informar o defeito ao revendedor de serviço autorizado BRP no prazo de 2 (dois) e deve permitir acesso ao produto e oportunidade para reparar o mesmo. O cliente também deve apresentar ao revendedor da BRP o comprovante de compra do produto e deve assinar a ordem de reparo/serviço antes do início do reparo para autorizar o conserto sob a garantia. Todas as peças substituídas incluídas nesta garantia limitada tornam-se propriedade da BRP.

7. O QUE FARÁ A BRP

As obrigações da BRP incluídas nesta garantia estão limitadas, segundo o seu critério exclusivo, ao reparo das peças consideradas defeituosas em condições normais de utilização, às operações de manutenção e assistência ou à substituição dessas peças por peças originais BRP, sem encargos referentes às peças e à mão-de-obra, em qualquer revendedor BRP autorizado, durante o período de cobertura da garantia, nas condições aqui descritas. Nenhuma reclamação de violação de cláusula contratual da garantia deve ser causa para o cancelamento ou rescisão da venda da embarcação particular Sea-Doo ao proprietário.

Na eventualidade de ser necessário efetuar a assistência fora do país de venda original, o proprietário deverá arcar com os encargos adicionais devidos a práticas e condições locais tais como, mas não se limitando a, frete, seguro, taxas, pagamento de licenças, direitos de importação e todos e quaisquer outros encargos financeiros, incluindo os encargos tributáveis por governos, estados, territórios e departamentos respectivos.

A BRP reserva-se o direito de melhorar ou modificar os produtos periodicamente, sem assumir qualquer obrigação de modificar os produtos fabricados anteriormente.

8. TRANSFERÊNCIA

Se a propriedade de um produto for transferida durante o período de cobertura da garantia, esta garantia será transferida e será válida durante o período de cobertura restante desde que a BRP seja informada dessa transferência de propriedade da seguinte maneira:

1. O proprietário anterior entra em contato com a BRP (através do número de telefone fornecido abaixo) ou um revendedor BRP autorizado e fornece as coordenadas do novo proprietário; ou
2. A BRP ou um revendedor autorizado BRP recebe uma prova de que o proprietário anterior concorda com a transferência da propriedade, acompanhada das coordenadas do novo proprietário.

9. ASSISTÊNCIA AO CONSUMIDOR

Em caso de controvérsia ou litígio referente a esta garantia limitada da BRP, a BRP sugere que seja tentada a resolução do problema no nível da concessionária. Recomendamos a discussão do problema com o gerente de serviço do revendedor autorizado ou com o proprietário.

Se o problema não for resolvido, envie a sua reclamação por escrito ou ligue para o número fornecido abaixo:

No Canadá

Bombardier Recreational Products Inc.
Customer Assistance Center
75, J.-A. Bombardier Street
Sherbrooke, QC J1L 1W3
Tel.: 819 566-3366

Nos EUA

BRP US INC.
Customer Assistance Center
7575 Bombardier Court
Wausau WI 54401
Tel.: 715 848-4957

* Nos EUA, os produtos são distribuídos e reparados pela BRP US Inc.

© 2008 Bombardier Recreational Products Inc. Todos os direitos reservados.

® Marca registrada da Bombardier Recreational Products Inc. ou das suas filiais.

MANIFESTO DE GARANTIA DE CONTROLE DE EMISSÃO DA CALIFORNIA E DE NOVA YORK PARA OS MODELOS-ANO 2009 DA SEA-DOO® EMBARCAÇÕES PARTICULARES COM MOTORES 4-TEC®

Para a Califórnia, sua embarcação particular Sea-Doo tem uma etiqueta especial sobre ambiente exigida pelo Conselho de Recursos do Ar da Califórnia. A etiqueta tem 1, 2, 3 ou 4 estrelas. A etiqueta, fornecida com a sua embarcação particular, define o significado do sistema de avaliação das estrelas.

A etiqueta com estrelas identifica motores náuticos mais limpos

O símbolo de motores náuticos mais limpos:



F18L3CQ

Ar e água mais limpos

Para um ambiente e um estilo de vida mais saudáveis.

Maior economia de combustível

Consome até 30-40 por cento menos combustível e óleo do que os motores convencionais de dois tempos, poupando assim energia e recursos.

Garantia de emissões mais longa

Protege o consumidor para garantir um funcionamento sem problemas.

Uma Estrela - Emissões baixas

A etiqueta de uma estrela identifica motores de embarcações particulares, motores de popa, com comando de popa e motores a bordo, que cumprem as normas do Conselho de Recursos do Ar referentes às embarcações particulares e às emissões de escapamento 2001 de motores náuticos de popa. Os motores que cumprem estas normas têm emissões 75% mais baixas do que os motores convencionais de dois tempos. Estes motores são equivalentes aos motores náuticos que cumprem as normas U.S. EPA 2006.

Dois estrelas – Emissão muito baixa

A etiqueta de duas estrelas identifica motores de embarcações particulares, motores de popa, com comando de popa e motores a bordo, que cumprem as normas do Conselho de Recursos do Ar referentes às embarcações particulares e às emissões de escapamento 2004 de motores náuticos de popa. Os motores que cumprem estas normas têm emissões 20% mais baixas do que os motores de Uma Estrela - Emissões baixas.

Três estrelas – Emissão Ultra Baixa

A etiqueta de três estrelas identifica motores que cumprem as normas do Conselho de Recursos do Ar referentes às embarcações particulares e às emissões de escapamento 2008 de motores náuticos de popa ou as normas de emissões de escapamento 2003 de motores náuticos a bordo e com comando de popa. Os motores que cumprem estas normas têm emissões 65% mais baixas do que os motores de Uma Estrela – Emissões baixas.

Quatro estrelas – Emissão Super Ultra Baixa

A etiqueta de quatro estrelas identifica motores que cumprem as normas do Conselho de Recursos do Ar referentes às emissões de escapamento 2009 de motores com comando de popa e a bordo. Os motores de embarcações particulares e motores náuticos de popa também podem cumprir estas normas. Os motores que cumprem estas normas têm emissões 90% mais baixas do que os motores de Uma Estrela – Emissões baixas.

Para mais informações: Cleaner Watercraft – Get the Facts
(Embarcações Mais Limpas – Conheça os Fatos)
1 800 END-SMOG
www.arb.ca.gov

Direitos e obrigações da garantia de controle de emissões

O Conselho de Recursos do Ar da Califórnia, o Departamento de Conservação Ambiental do Estado de Nova York e a BRP US Inc. (BRP) como representante da Bombardier Recreational Products Inc. tem o prazer de elucidar a garantia do controle de emissão no seus modelos de embarcação particular Sea-Doo 2009. Nos Estados da Califórnia e Nova York, os novos motores para embarcação particular devem ser projetados, construídos e equipados para satisfazer os padrões estritos antifumaça dos Estados. A BRP garante o sistema de controle de emissões no motor de sua embarcação particular pelo período relacionado abaixo contanto que não haja abuso, negligência ou manutenção imprópria do motor da sua embarcação particular.

Seu sistema de controle de emissão deve incluir peças como o carburador ou o sistema de injeção de combustível, o sistema de ignição e o catalisador. Também pode incluir mangueiras, correias, conectores e outros equipamentos relacionados às emissões.

Onde existir uma condição de garantia, a BRP efetuará o reparo da sua embarcação particular Sea-Doo 2009 sem custo algum para você, incluindo diagnóstico, peças e mão-de-obra contanto que este trabalho seja executado por um revendedor autorizado BRP.

Cobertura da garantia limitada do fabricante

Esta garantia de emissão cobre os modelos de embarcação particular ano 2009 da Sea-Doo e produzida pela BRP para venda nos Estados da Califórnia e Nova York, que são originalmente vendidas a um residente ou a um residente que registrou a garantia no Estado da Califórnia ou de Nova York. As condições de garantia limitada da BRP para a embarcação particular Sea-Doo são ainda aplicáveis àqueles modelos com as modificações necessárias.

As peças de controle de emissão selecionadas para o seu modelo de embarcação particular Sea-Doo 2009 são garantidas a partir da data de entrega para primeiro consumidor no varejo até um período de 4 anos ou 250 horas de uso, qualquer que venha a ocorrer primeiro. De qualquer modo, a cobertura de garantia baseada no período de horas só é permitida para a embarcação particular equipada com um medidor de horas apropriado ou seu equivalente. Se alguma peça do motor, relacionada à emissão apresentar defeito durante o período da garantia, essa peça será reparada ou substituída pela BRP.

Peças com cobertura de garantia para a embarcação particular Sea-Doo modelo e ano 2009 equipadas com motores 4-TEC®:

Atuador linear digital (controle com baixa ociosidade)	Turbocompressor
Sensor de posição do acelerador	Todos os Componentes do Sistema de Combustível
Sensor de temperatura do ar na tubagem de aspiração	Bobinas de ignição
Sensor de pressão do ar na tubagem de aspiração	Pistões e Anéis
Sensor de temperatura do motor	Engrenagem/Tração de Válvula de Entrada e Escapamento
Sensor de batida	Válvula de Ventilação do Cáster
Unidade de controle de emissões	Chicote e Conectores
Injetores	Vedações, Gaxetas e Mangueiras Relacionadas à Emissão
Regulador de pressão do combustível	Tubo de escapamento
Tubo de entrada	Válvulas, Guias da Válvula e Vedação da Guia da Válvula
Intercooler	

A garantia de emissões cobre danos em outros componentes dos motores que sejam provocados pela falha de uma peça com garantia.

O Manual do Proprietário da BRP fornecido contém instruções por escrito para a manutenção e o uso correto de sua embarcação particular. Todas peças de garantia de emissão são garantidas pela BRP pelo período completo de garantia da embarcação particular a menos que a peça necessite de troca conforme a programação de manutenção que consta no Manual do Proprietário.

As peças com garantia de emissões, cuja substituição esteja programada por razões de manutenção, estão cobertas pela garantia da BRP durante o período anterior à data da primeira substituição programada para esta peça. As peças com garantia de emissão que são programadas para uma inspeção regular, mas sem troca regular, são garantidas pela BRP por todo o período de garantia da embarcação particular. Qualquer peça com garantia de emissões, reparada ou substituída conforme os termos desta declaração de garantia, está coberta pela

garantia da BRP durante o período restante da garantia da peça original. Todas as peças substituídas incluídas nesta garantia limitada tornam-se propriedade da BRP.

Os recibos e registros de manutenção devem ser transferidas para cada proprietário subsequente da embarcação particular.

Responsabilidades da garantia do proprietário

Como proprietário da embarcação particular, você é responsável pela execução das manutenções requeridas e listadas no seu Manual do Proprietário. A BRP recomenda que você guarde todos os recibos que cubram a manutenção do motor da sua embarcação particular, mas a BRP não poderá negar a garantia exclusivamente pela falta dos recibos ou por sua falha na execução de todas as manutenções programadas.

Como proprietário da embarcação particular, você deve de qualquer modo estar ciente de que a BRP pode negar a cobertura da garantia do motor da sua embarcação particular ou de falha em uma peça devido ao abuso, negligência, manutenção imprópria ou modificações desaprovadas.

Você é responsável em apresentar sua embarcação particular a um revendedor autorizado BRP assim que apresentar um problema no motor. Os reparos dentro da garantia serão concluídos em um período de tempo razoável, não excedendo 30 dias.

Se você tiver qualquer dúvida a respeito dos seus direitos e responsabilidades sobre a garantia ou sobre o nome e localização de um revendedor autorizado BRP mais próximo, entre em contato com o Customer Services Group (Central de Serviços ao Consumidor) no telefone 1 715 848-4957.

* Nos EUA, os produtos são distribuídos e reparados pela BRP US Inc.

© 2008 Bombardier Recreational Products Inc. Todos os direitos reservados.

® Marca registrada e marca comercial TM da Bombardier Recreational Products Inc. ou seus afiliados.

GARANTIA INTERNACIONAL LIMITADA DA BRP: EMBARCAÇÃO PARTICULAR 2009 SEA-DOO®

1. ÂMBITO

A Bombardier Recreational Products Inc. ("BRP") garante que suas embarcações particulares Sea-Doo modelo-ano 2009 vendidas por um distribuidor/revendedor autorizado BRP (doravante assim definido) fora dos cinquenta Estados Unidos, Canadá e estados membros da Área Econômica Européia (que abrange os estados membros da União Européia mais Noruega, Islândia e Liechtenstein) serão isentas de defeitos de material e fabricação pelo período e de acordo com as condições abaixo mencionadas. Esta garantia limitada se tornará nula e inválida se: (1) a embarcação particular Sea-Doo for usada para corrida ou qualquer outra atividade competitiva, a qualquer momento, mesmo por um proprietário anterior; ou (2) a embarcação particular Sea-Doo for alterada ou modificada de tal forma que afete de forma adversa o seu funcionamento, desempenho ou durabilidade; (3) que tenha sido alterada ou modificada para mudar o seu uso original.

Todas as peças e acessórios originais da BRP, desde que instalados por um revendedor/distribuidor autorizado BRP (doravante assim definido) na ocasião da entrega da embarcação particular Sea-Doo 2009 possuem a mesma garantia que a embarcação particular.

2. LIMITAÇÕES DE RESPONSABILIDADE

ESTA GARANTIA É DADA E ACEITA EXPLICITAMENTE, SUBSTITUINDO TODAS E QUAISQUER OUTRAS GARANTIAS, EXPRESSAS OU IMPLÍCITAS, INCLUINDO SEM LIMITAÇÕES TODAS AS GARANTIAS DE COMERCIALIZAÇÃO OU ADEQUAÇÃO A UM FIM DETERMINADO. NA MEDIDA EM QUE NÃO É POSSÍVEL RENUNCIAR ÀS GARANTIAS IMPLÍCITAS, ESTAS FICAM LIMITADAS À DURAÇÃO DA GARANTIA EXPRESSA. OS DANOS ACIDENTAIS E CONSEQÜENTES ESTÃO EXCLUÍDOS DA COBERTURA DESTA GARANTIA. ALGUMAS JURISDIÇÕES NÃO PERMITEM AS RENÚNCIAS, LIMITAÇÕES E EXCLUSÕES IDENTIFICADAS SUPRA, PELO QUE EXISTE A POSSIBILIDADE DE NÃO SEREM APLICÁVEIS NO SEU CASO. OS DIREITOS ESPECÍFICOS CONFERIDOS POR ESTA GARANTIA APLICAM-SE AO RESPECTIVO TITULAR, QUE PODE TAMBÉM TER OUTROS DIREITOS LEGAIS QUE VARIAM DE PAÍS PARA PAÍS.

Nem o distribuidor BRP, nem qualquer revendedor BRP, nem outra pessoa qualquer foi autorizada a fornecer qualquer declaração, representação ou garantia com relação ao produto, além das contidas nesta garantia limitada, e se fornecida, não deverá ser usada contra a BRP. A BRP reserva-se o direito de modificar esta garantia em qualquer época, sendo que tal modificação não alterará as condições da garantia aplicáveis e em vigor no período da venda do produto.

3. EXCLUSÕES

Os elementos abaixo não estão, em nenhuma circunstância, cobertos pela garantia:

- Utilização e desgaste normais;
- Itens de manutenção de rotina, regulagens e ajustes;
- Avarias causadas por falta de manutenção e/ou armazenamento adequados, como descrito no Manual do Proprietário;

- Avarias resultantes da retirada de peças, reparos, serviço, manutenção, modificações ou uso incorretos de peças não fabricadas ou aprovadas pela BRP ou resultantes de reparos feitos por uma pessoa que não seja um distribuidor/revendedor autorizado de serviço BRP;
- Danos causados por abuso, uso anormal, negligência ou operação do produto de forma inconsistente com a operação recomendada descrita no Manual do Proprietário;
- Avaria resultante de acidente, submersão, incêndio, roubo, vandalismo ou qualquer ato fortuito;
- Operação com combustíveis, óleos ou lubrificantes que não sejam adequados ao uso com o produto (ver o Manual do Proprietário);
- Danos causados pela entrada de água;
- Danos referentes ao acabamento em gel, inclusive, sem limitação, acabamento cosmético em gel, bolhas ou descascamento da fibra de vidro causada por bolhas, rachaduras lineares ou múltiplas; e
- Danos incidentais ou conseqüentes, ou danos de qualquer espécie, incluindo, sem limitação, reboque, armazenamento, telefone, aluguel, táxi, inconveniência, cobertura de seguro, pagamentos de empréstimos, perda de tempo, perda de receita.

4. PERÍODO DE COBERTURA DA GARANTIA

Esta garantia entrará em vigor a partir da primeira das duas datas seguintes: (i) data de entrega ao primeiro comprador de varejo ou; (ii) data em que o produto for utilizado pela primeira vez, durante o período de:

1. DOZE (12) MESES CONSECUTIVOS para uso particular, recreativo.
2. QUATRO (4) MESES CONSECUTIVOS para uso comercial. Uma embarcação particular é usada comercialmente quando for usada para geração de renda ou emprego durante qualquer parte do período de garantia. Uma embarcação particular também é usada comercialmente quando, a qualquer momento do período de garantia, ela possuir etiquetas comerciais ou estiver licenciada para uso comercial.

O reparo ou substituição de peças ou a realização de serviços de acordo com esta garantia não prolongam o período desta garantia além da data de término original.

5. CONDIÇÕES DE EXECUÇÃO DA GARANTIA

Esta garantia se aplica **apenas** se **forem** cumpridas todas as seguintes condições:

- A embarcação particular Sea-Doo 2009 deve ser comprada como nova e sem uso pelo seu primeiro proprietário de um distribuidor/revendedor autorizado BRP que distribui embarcações particulares Sea-Doo no país em que ocorreu a venda (“distribuidor/revendedor BRP”);
- O processo de inspeção de pré-entrega especificado pela BRP deve ser preenchido e documentado;
- A embarcação particular Sea-Doo 2009 deve ter sido registrada por um distribuidor/revendedor autorizado da BRP;

- A embarcação particular Sea-Doo 2009 deve ter sido comprada no país ou união de países em que o comprador reside;
- Para manter a garantia, a manutenção de rotina periódica obrigatória descrita no Manual do Proprietário deve ser efetuada nos prazos indicados. A BRP reserva-se o direito de condicionar a cobertura da garantia à demonstração prévia de uma manutenção adequada.

Se as condições anteriores não tiverem sido cumpridas, a BRP não tem a obrigação de honrar esta garantia limitada relacionada com os veículos em questão, e isto, tanto no caso de uso privado como comercial. Estas limitações são dados necessários para que a BRP possa garantir a segurança dos seus produtos e também a dos seus consumidores e do público em geral.

6. CONDIÇÕES DE OBTENÇÃO DA COBERTURA DE GARANTIA

O cliente deve interromper o uso da embarcação particular Sea-Doo assim que surgir um problema. O cliente deve notificar um distribuidor/revendedor autorizado da BRP em até dois (2) dias contados do surgimento de um defeito, e providenciar o acesso pertinente ao produto e uma oportunidade cabível para que ele seja reparado. O cliente também deve apresentar ao distribuidor/revendedor da BRP, o comprovante de compra do produto e deve assinar a ordem de reparo/serviço antes do início do reparo para autorizar o conserto sob a garantia. Todas as peças substituídas incluídas nesta garantia limitada tornam-se propriedade da BRP.

7. O QUE FARÁ A BRP

As obrigações da BRP incluídas nesta garantia estão limitadas, segundo o seu critério exclusivo, ao reparo das peças consideradas defeituosas em condições normais de utilização, às operações de manutenção e assistência ou à substituição dessas peças por peças originais BRP, sem encargos referentes às peças e à mão-de-obra, em qualquer distribuidor/revendedor BRP autorizado, durante o período de cobertura da garantia, nas condições aqui descritas. Nenhuma reclamação de violação de cláusula contratual da garantia deve ser causa para o cancelamento ou rescisão da venda da embarcação particular Sea-Doo ao proprietário.

Na eventualidade de ser necessário efetuar a assistência fora do país de venda original, o proprietário deverá arcar com os encargos adicionais devidos a práticas e condições locais tais como, mas não se limitando a, frete, seguro, taxas, pagamento de licenças, direitos de importação e todos e quaisquer outros encargos financeiros, incluindo os encargos tributáveis por governos, estados, territórios e departamentos respectivos.

A BRP reserva-se o direito de melhorar ou modificar os produtos periodicamente, sem assumir qualquer obrigação de modificar os produtos fabricados anteriormente.

8. TRANSFERÊNCIA

Caso a titularidade de um produto seja transferida durante o período de vigência desta garantia, ela deverá também ser transferida e permanecerá válida durante o seu período restante, desde que a BRP seja notificada de tal transferência de titularidade da seguinte maneira:

A BRP ou um revendedor/distribuidor autorizado da BRP recebe um comprovante de que o antigo titular concordou em transferir a titularidade, além das coordenadas do novo titular. Então, o distribuidor deverá encaminhar essa informação diretamente à BRP

9. ASSISTÊNCIA AO CONSUMIDOR

1. Em caso de litígio ou controvérsia em relação a esta garantia limitada, a BRP sugere que você tente resolver o problema com a concessionária. Recomendamos a discussão do problema com o gerente de serviço do revendedor autorizado ou com o proprietário.
2. Se a assistência adicional for necessária, entre em contato com o departamento de assistência da distribuidor para resolver o assunto.
3. Se mesmo assim continuar a não conseguir resolvê-lo, entre em contato por escrito com a BRP para o endereço indicado abaixo.

Nos países dentro da Europa, Oriente Médio, África e Comunidade de Estados Independentes da Rússia, entre em contato com o escritório europeu:

BRP EUROPE N.V.

Consumer Assistance Center
Skaldenstraat 125
9042 Gent
Belgium
Tel.: + 32-9-218-26-00

Para países escandinavos, entre em contato com nosso escritório na Finlândia:

BRP FINLAND OY

Service Department
Isoaavantie 7
Fin-96320 Rovaniemi
Finland
Tel.: + 358 16 3208 111

Para todos os outros países, entre em contato com nosso escritório na América do Norte:

BOMBARDIER RECREATIONAL PRODUCTS INC.

Consumer Assistance Center
75, J.-A. Bombardier Street
Sherbrooke, QC J1L 1W3
Tel.: 819 566-3366

* Para o território coberto por esta garantia limitada, os produtos são distribuídos e assistidos pela Bombardier Recreational Products Inc. ou suas afiliadas.

© 2008 Bombardier Recreational Products Inc. Todos os direitos reservados.

® Marca registrada da Bombardier Recreational Products Inc. ou das suas filiais.

GARANTIA LIMITADA BRP PARA A ÁREA ECONÔMICA EUROPÉIA: EMBARCAÇÃO PARTICULAR 2009 SEA-DOO®

1. ÂMBITO DA GARANTIA LIMITADA

A Bombardier Recreational Product Inc. ("BRP")* garante que suas embarcações particulares Sea-Doo® modelo e ano 2009 vendidas por distribuidores/revendedores BRP autorizadas ("Distribuidores/Revendedores") nos estados membros da Área Econômica Européia (AEE) (que abrange os estados membros da União Européia mais a Noruega, Islândia e Liechtenstein), estão isentas de defeitos de material ou fabricação pelo período e nas condições mencionadas abaixo. Esta garantia limitada se tornará nula e inválida se: (1) a embarcação particular Sea-Doo for usada para corrida ou qualquer outra atividade competitiva, a qualquer momento, mesmo por um proprietário anterior; ou (2) a embarcação particular Sea-Doo for alterada ou modificada de tal forma que afete de forma adversa o seu funcionamento, desempenho ou durabilidade; (3) que tenha sido alterada ou modificada para mudar o seu uso original.

Todas as peças e acessórios para embarcações particulares Sea-Doo genuínos instalados por um Distribuidor/Revendedor autorizado BRP na ocasião da entrega da embarcação particular Sea-Doo 2009, têm a mesma garantia da embarcação particular.

2. LIMITAÇÕES DE RESPONSABILIDADE

ESTA GARANTIA É DADA E ACEITA EXPLICITAMENTE, SUBSTITUINDO TODAS E QUAISQUER OUTRAS GARANTIAS, EXPRESSAS OU IMPLÍCITAS, INCLUINDO SEM LIMITAÇÕES TODAS AS GARANTIAS DE COMERCIALIZAÇÃO OU ADEQUAÇÃO A UM FIM DETERMINADO. NA MEDIDA EM QUE NÃO É POSSÍVEL RENUNCIAR ÀS GARANTIAS IMPLÍCITAS, ESTAS FICAM LIMITADAS À DURAÇÃO DA GARANTIA EXPRESSA. OS DANOS ACIDENTAIS E CONSEQÜENTES ESTÃO EXCLUÍDOS DA COBERTURA DESTA GARANTIA. ALGUMAS JURISDIÇÕES NÃO PERMITEM AS RENÚNCIAS, LIMITAÇÕES E EXCLUSÕES IDENTIFICADAS SUPRA, PELO QUE EXISTE A POSSIBILIDADE DE NÃO SEREM APLICÁVEIS NO SEU CASO. OS DIREITOS ESPECÍFICOS CONFERIDOS POR ESTA GARANTIA APLICAM-SE AO RESPECTIVO TITULAR, QUE PODE TAMBÉM TER OUTROS DIREITOS LEGAIS QUE VARIAM DE PAÍS PARA PAÍS.

Nenhum distribuidor, Revendedor/Distribuidor BRP ou qualquer outra pessoa tem autorização para fazer qualquer declaração, representação ou garantia referente ao produto, além das contidas nesta garantia limitada e, se o fizer, não será executável contra a BRP. A BRP reserva-se o direito de modificar esta garantia em qualquer época, sendo que tal modificação não alterará as condições da garantia aplicáveis e em vigor no período da venda do produto.

3. EXCLUSÕES - NÃO GARANTIDAS

Os elementos abaixo não estão, em nenhuma circunstância, cobertos pela garantia:

- Utilização e desgaste normais;
- Itens de manutenção de rotina, regulagens e ajustes;

- Avarias causadas por falta de manutenção e/ou armazenamento adequados, como descrito no Manual do Proprietário;
- Avarias resultantes da retirada de peças, reparos, serviço, manutenção, modificações ou uso incorretos de peças não fabricadas ou aprovadas pela BRP ou resultantes de reparos feitos por uma pessoa que não seja um Distribuidor/Revendedor autorizado de serviço BRP;
- Danos causados por abuso, uso anormal, negligência ou operação do produto de forma inconsistente com a operação recomendada descrita no Manual do Proprietário;
- Avaria resultante de acidente, submersão, incêndio, roubo, vandalismo ou qualquer ato fortuito;
- Operação com combustíveis, óleos ou lubrificantes que não sejam adequados ao uso com o produto (ver o Manual do Proprietário);
- Danos causados pela entrada de água;
- Danos referentes ao acabamento em gel, inclusive, sem limitação, acabamento cosmético em gel, bolhas ou descascamento da fibra de vidro causada por bolhas, rachaduras lineares ou múltiplas; e
- Danos incidentais ou conseqüentes, ou danos de qualquer espécie, incluindo, sem limitação, reboque, armazenamento, telefone, aluguel, táxi, inconveniência, cobertura de seguro, pagamentos de empréstimos, perda de tempo, perda de receita.

4. PERÍODO DE COBERTURA DA GARANTIA

Esta garantia entrará em vigor a partir da primeira das duas datas seguintes: (i) data de entrega ao primeiro comprador de varejo ou; (ii) data em que o produto for utilizado pela primeira vez, durante o período de:

1. VINTE E QUATRO (24) MESES CONSECUTIVOS para uso particular, recreativo.
2. QUATRO (4) MESES CONSECUTIVOS para uso comercial. Uma embarcação particular é usada comercialmente quando for usada para geração de renda ou emprego durante qualquer parte do período de garantia. Uma embarcação particular também é usada comercialmente quando, a qualquer momento do período de garantia, ela possuir etiquetas comerciais ou estiver licenciada para uso comercial.

O reparo ou substituição de peças ou a realização de serviços de acordo com esta garantia não prolongam o período desta garantia além da data de término original.

Observe que a duração e outras modalidades da cobertura da garantia estão sujeitas à legislação nacional e local do seu país.

5. CONDIÇÕES DE EXECUÇÃO DA GARANTIA

Esta garantia se aplica **apenas** se **forem** cumpridas todas as seguintes condições:

- A embarcação particular Sea-Doo 2009 deve ser comprada como nova e sem uso pelo seu primeiro proprietário de um Distribuidor/Revendedor autorizado que distribui embarcações particulares Sea-Doo no país que tenha feito a compra;
- O processo de inspeção de pré-entrega especificado pela BRP deve ser preenchido e documentado;
- O produto deve ter sido registrado por um Distribuidor/ Revendedor;

- As embarcações particulares Sea-Doo 2009 devem ser adquiridas na AEE por um residente da AEE (Área Econômica Européia).
- Para manter a garantia, a manutenção de rotina periódica obrigatória descrita no Manual do Proprietário deve ser efetuada nos prazos indicados. A BRP reserva-se o direito de condicionar a cobertura da garantia à demonstração prévia de uma manutenção adequada.

Se as condições anteriores não tiverem sido cumpridas, a BRP não tem a obrigação de honrar esta garantia limitada relacionada com os veículos em questão, e isto, tanto no caso de uso privado como comercial. Estas limitações são dados necessários para que a BRP possa garantir a segurança dos seus produtos e também a dos seus consumidores e do público em geral.

6. CONDIÇÕES DE OBTENÇÃO DA COBERTURA DE GARANTIA

O cliente deve interromper o uso da embarcação particular Sea-Doo assim que surgir um problema. O cliente deve notificar um técnico de assistência de um Distribuidor/Revendedor BRP, no prazo de dois (2) meses depois da detecção de um defeito, facilitando-lhe o acesso ao produto para reparo. O cliente também deve apresentar ao Distribuidor/Revendedor autorizado BRP, a prova de compra do produto e assinar a ordem de reparo/serviço antes desta ser iniciada para validar o reparo na garantia. Todas as peças substituídas incluídas nesta garantia limitada tornam-se propriedade da BRP.

Observe que o período de notificação está sujeito à legislação nacional e local em vigor no seu país.

7. O QUE FARÁ A BRP

As obrigações da BRP incluídas nesta garantia estão limitadas, segundo o seu critério exclusivo, ao reparo das peças consideradas defeituosas em condições normais de utilização, às operações de manutenção e assistência ou à substituição dessas peças por peças originais SEA-DOO, sem encargos referentes às peças e à mão-de-obra, em qualquer Distribuidor/Revendedor BRP autorizado, durante o período de cobertura da garantia, nas condições aqui descritas. Nenhuma reclamação de violação de cláusula contratual da garantia deve ser causa para o cancelamento ou rescisão da venda da embarcação particular Sea-Doo ao proprietário.

Na eventualidade de ser necessário efetuar a assistência fora do país de venda original, o proprietário deverá arcar com os encargos adicionais devidos a práticas e condições locais tais como, mas não se limitando a, frete, seguro, taxas, pagamento de licenças, direitos de importação e todos e quaisquer outros encargos financeiros, incluindo os encargos tributáveis por governos, estados, territórios e departamentos respectivos.

A BRP reserva-se o direito de melhorar ou modificar os produtos periodicamente, sem assumir qualquer obrigação de modificar os produtos fabricados anteriormente.

8. TRANSFERÊNCIA

Se a propriedade do Produto for transferida durante o período de cobertura da garantia, esta garantia será também transferida e considerada válida durante o período restante de cobertura, desde que o proprietário anterior entre em contato com a BRP ou com o Distribuidor/Revendedor BRP indicando que concordou com a transferência de propriedade e forneça as coordenadas do novo proprietário.

9. ASSISTÊNCIA AO CONSUMIDOR

1. Em caso de litígio ou controvérsia em relação a esta garantia limitada, a BRP sugere que você tente resolver o problema com a concessionária. Recomendamos que discuta o assunto com o proprietário ou com o gerente de serviço do Distribuidor/Revendedor autorizado.
2. Se a assistência adicional for necessária, entre em contato com o departamento de assistência da distribuidor para resolver o assunto.
3. Se mesmo assim ainda não conseguir resolver o problema, entre em contato com a BRP no endereço indicado abaixo.

Nos países dentro da Europa, Oriente Médio, África e Comunidade de Estados Independentes da Rússia, entre em contato com o escritório europeu:

BRP EUROPE N.V.

Consumer Assistance Center
Skaldenstraat 125
9042 Gent
Belgium
Tel.: + 32-9-218-26-00

Para países escandinavos, entre em contato com nosso escritório na Finlândia:

BRP FINLAND OY

Service Department
Isoaavantie 7
Fin-96320 Rovaniemi
Finland
Tel.: + 358 16 3208 111

Para todos os outros países, entre em contato com nosso escritório na América do Norte:

BOMBARDIER RECREATIONAL PRODUCTS INC.

Consumer Assistance Center
75, J.-A. Bombardier Street
Sherbrooke, QC J1L 1W3
Tel.: 819 566-3366

Você encontrará as coordenadas do distribuidor no site www.brp.com.

* Para o território coberto por esta garantia limitada, os produtos são distribuídos e assistidos pela Bombardier Recreational Products Inc. ou suas afiliadas.

© 2008 Bombardier Recreational Products Inc. Todos os direitos reservados.

® Marca registrada e marca comercial TM são marcas comerciais da Bombardier Recreational Products Inc. ou seus afiliados.

INFORMAÇÕES DO CLIENTE

INFORMAÇÕES CONFIDENCIAIS/RENÚNCIA

Desejamos informá-lo de que os seus dados de contato serão utilizados para fins relacionados com a segurança e a garantia. Em algumas ocasiões utilizamos também os dados de contato dos nossos clientes para informá-los sobre os nossos produtos e ofertas. Se preferir não receber informações sobre os nossos produtos, serviços e ofertas, poderá indicá-lo, escrevendo para o endereço abaixo.

Considere também que, de vez em quando, podemos permitir que organizações cuidadosamente selecionadas e de confiança utilizem os dados de contato dos nossos clientes para promoção de produtos e serviços de qualidade. Se preferir que não seja fornecido o seu nome e endereço, poderá indicá-lo, escrevendo para o endereço abaixo:

NO CANADÁ:

Bombardier Recreational Products Inc.
75, J.-A. Bombardier Street
Sherbrooke, Québec J1L 1W3
Número de fax: 819 566-3590
Departamento de garantia

Nos EUA:

BRP US INC.
Customer Assistance Center
7575 Bombardier Court
Wausau WI 54401
Tel.: 715 848-4957

PAÍSES ESCANDINAVOS:

BRP Finland OY
Service Department
Isoaavantie 7
Fin-96320 Rovaniemi
Finland
Tel.: + 358 16 3208 111

OUTROS PAÍSES NO MUNDO:

BRP EUROPEAN DISTRIBUTION
Warranty Department
Chemin de Messidor 5-7
1006 Lausanne
Switzerland + 41213187801

MUDANÇA DE ENDEREÇO/PROPRIEDADE

Se você mudar de endereço ou for o novo proprietário da embarcação, informe a BRP da seguinte maneira:

- enviando o cartão abaixo pelo correio;
- **Somente América do Norte:** telefone 715 848-4957 (USA) ou 819 566-3366 (Canadá);
- Procure um distribuidor/revendedor autorizado BRP.

No caso de mudança de propriedade, junte uma prova de que o proprietário anterior concorda com a transferência.

É muito importante notificar a BRP, mesmo depois de expirar a garantia limitada, porque permite que a BRP entre em contato com o proprietário da embarcação, se for necessário, por exemplo, quando os recalls começarem. É da responsabilidade do proprietário' notificar a BRP.

UNIDADES ROUBADAS: Se a sua embarcação for roubada, você deve notificar o departamento de garantia do distribuidor da sua área. Pediremos que nos indique o seu nome, endereço, número de telefone, número de identificação do casco e a data em que foi roubado.

AMÉRICA DO NORTE

Bombardier Recreational Products Inc.
Warranty Department
75, J.-A. Bombardier Street
Sherbrooke, Québec J1L 1W3
Canada

PAÍSES ESCANDINAVOS

BRP Finland OY
Service Department
Isoaavantie 7
Fin-96320 Rovaniemi
Finland

OUTROS PAÍSES NO MUNDO

BRP EUROPEAN DISTRIBUTION
Warranty Department
Chemin de Messidor 5-7
1006 Lausanne
Switzerland



MUDANÇA DE ENDEREÇO



MUDANÇA DE TITULARIDADE



NÚMERO DE IDENTIFICAÇÃO DO VEÍCULO

Número do modelo

Número de Identificação do Veículo (V.I.N.)

ENDEREÇO ANTIGO OU
PROPRIETÁRIO ANTERIOR:

NOME

Nº

RUA

APTO

CIDADE

ESTADO

CEP

PAÍS

TELEFONE

NOVO ENDEREÇO OU
NOVO PROPRIETÁRIO:

NOME

Nº

RUA

AP.

CIDADE

ESTADO

CEP

PAÍS

TELEFONE

V00A2F



MUDANÇA DE ENDEREÇO



MUDANÇA DE TITULARIDADE



NÚMERO DE IDENTIFICAÇÃO DO VEÍCULO

Número do modelo

Número de Identificação do Veículo (V.I.N.)

ENDEREÇO ANTIGO OU
PROPRIETÁRIO ANTERIOR:

NOME

Nº

RUA

APTO

CIDADE

ESTADO

CEP

PAÍS

TELEFONE

NOVO ENDEREÇO OU
NOVO PROPRIETÁRIO:

NOME

Nº

RUA

AP.

CIDADE

ESTADO

CEP

PAÍS

TELEFONE

V00A2F

Nº. DO MODELO
DA EMBARCAÇÃO _____

NÚMERO DE
IDENTIFICAÇÃO DO CASCO (H.I.N.) _____

NÚMERO
DE IDENTIFICAÇÃO DO MOTOR (E.I.N.) _____

Proprietário: _____

NOME

Nº

RUA

APTO.

CIDADE

ESTADO

CEP

Data da compra _____

ANO MÊS DIA

Data de Vencimento
da Garantia _____

ANO MÊS DIA

A ser preenchido pelo revendedor autorizado Sea-Doo no ato da venda

ÁREA PARA O CARIMBO DO REVENDEDOR



MANUAL DO PROPRIETÁRIO
RXT iS 255, GTX Limited iS 255
2009
219 701 454