



SEA-DOO®



Manual do Operador
Possui Informações Sobre A
Segurança, O Veículo E A
Manutenção

2006

4-TEC™
SERIES

GTX 4-TEC/WAKE/RXT/GTI/RXP

 **ADVERTÊNCIA**

Leia com atenção este Manual do Proprietário.
Ele contém informações de segurança
importantes.

Não retire do veículo este Manual do Proprietário.

Este Manual do Operador utiliza os seguintes símbolos para chamar a atenção para determinadas informações:



O Símbolo de Alerta de Segurança indica um possível risco de lesão corporal.



Indica uma situação de perigo iminente que, se não for evitada, poderá resultar em lesões corporais graves ou morte.

CUIDADO: Indica uma instrução que, se não for seguida, pode causar graves danos a componentes do veículo.

NOTA: Indica informações complementares necessárias ao cumprimento total de uma instrução.

ADVERTÊNCIA

Para sua segurança, entenda e siga todas as precauções de segurança e instruções contidas neste Manual do Operador, no Vídeo de Segurança e nas etiquetas dos produtos. **O não-cumprimento pode resultar em FERIMENTOS GRAVES OU MORTE.**

Cabe ao operador da motoaquática informar ao(s) passageiro(s) sobre as medidas de segurança.

Mantenha permanentemente este Manual do Operador em um saco impermeável junto ao veículo. Se desejar visualizar e/ou imprimir uma cópia adicional do Manual do Operador, vá até o seguinte site www.operatorsguide.brp.com. Observe também que o manual encontra-se disponível em vários idiomas.

Este Manual do Operador e o Vídeo de Segurança devem acompanhar o veículo na ocasião da venda.



Knight's Spray-Nine[†] é marca comercial da Korkay System Ltd
GTX[†] é marca comercial da Castrol Ltd. Usadas sob licença

Esta é uma lista de marcas comerciais (embora não aprofundada) cujo titular é a Bombardier Recreational Products Inc. ou suas afiliadas:

Óleo mineral de injeção XP-S™	DES™	SEA-DOO®
Óleo sintético de dois tempos XP-S™	GTI™	Sea-Doo LK™
Óleo de 4 tempos 10W-40 XP-S™	O.P.A.S.™	XP®
Graxa sintética Sea-Doo®	Rotax®	4-TEC™
	RXP™	

PREFÁCIO

Este Manual do Operador foi preparado para informar ao proprietário/conductor ou passageiro desta motoaquática sobre seus vários comandos, sua manutenção e instruções para sua operação segura. Ele é indispensável para o uso correto do produto, devendo ser sempre mantido em um saco impermeável na embarcação.

Não deixe de ler e entender o conteúdo do Manual do Operador.

Se tiver alguma dúvida em relação à garantia e à sua validade, consulte a seção GARANTIA deste manual e/ou um revendedor autorizado da Sea-Doo.

Nos EUA, os produtos são distribuídos pela BRP US Inc. No Canadá, os produtos são distribuídos pela Bombardier Recreational Products Inc. (em conjunto, "BRP").

As informações e descrições de componentes/sistemas contidas neste manual são atuais na ocasião da redação do mesmo. A BRP entretanto, mantém uma política de contínuo aprimoramento de seus produtos, sem contudo ter a obrigação de implementá-los nos produtos fabricados anteriormente.

Devido ao seu contínuo compromisso com a qualidade dos produtos e com a inovação, a BRP reserva para si o direito de interromper ou alterar especificações, projetos, recursos, modelos ou equipamentos sem que isso constitua qualquer obrigação.

As ilustrações neste documento mostram a construção típica de diferentes montagens e pode não representar todos os detalhes ou a forma exata das peças. Entretanto, elas representam peças que têm funções iguais ou semelhantes.

Fica entendido que este manual pode ser traduzido para outros idiomas. Em caso de qualquer discrepância, a versão em Inglês deverá prevalecer.

As especificações são apresentadas no Sistema Internacional (Sistema Métrico SI) com o equivalente entre parênteses no Sistema Americano (SAE U.S.). Quando não houver necessidade de precisão, algumas conversões serão arredondadas para facilitar o uso.

Um Manual de Oficina pode ser obtido, com informações completas de serviço e manutenção, além de mais informações sobre reparos.

O uso de indicações DIREITA (bombordo) e ESQUERDA (estibordo) no texto sempre se referem à posição de pilotagem (quando estiver sentado na motoaquática).

Além disso, no ramo náutico, a FRENTE é denominada PROA e a traseira é denominada POPA.

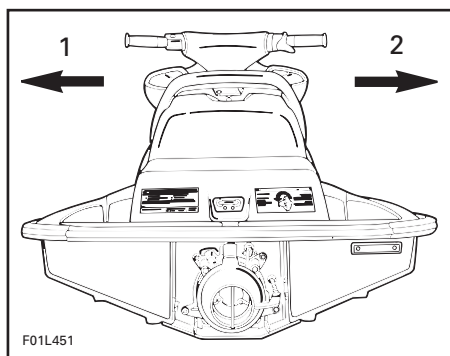

1. Esquerda (bombordo)
2. Direita (estibordo)

ÍNDICE

INFORMAÇÕES SOBRE SEGURANÇA

INTRODUÇÃO	8
LISTA DE VERIFICAÇÕES DE SEGURANÇA	9
A CAMINHO	11
OPERAÇÃO	15
REGRAS OPERACIONAIS	18
SINAIS USADOS NA PRÁTICA DO ESQUI AQUÁTICO	20
LOCALIZAÇÃO DAS ETIQUETAS IMPORTANTES	22

INFORMAÇÕES SOBRE O VEÍCULO

LOCAL DO NÚMERO DE REGISTRO	32
NÚMEROS DE IDENTIFICAÇÃO	33
CONTROLES/INSTRUMENTOS/EQUIPAMENTOS	34
FUNÇÕES DOS CONTROLES/INSTRUMENTOS/EQUIPAMENTOS	38
1) Cordão de Segurança (corda de desligamento do motor)	38
2) Guidão.....	39
3) Alavanca do Acelerador	40
4) Botão de Partida/Parada do Motor	40
5) Botão de VTS (Sistema de Ajuste Variável) (se houver).....	40
6) Alavanca de câmbio	41
7) Medidor do Centro de Informações	42
8) Porta-Luvas	44
9) Receptor de GPS (Sistema Global de Posicionamento) (se houver)....	45
10) Tapa do Tanque de Combustível.....	46
11) Tapa do Compartimento Dianteiro de Armazenamento.....	46
12) Trava da Tapa do Compartimento Dianteiro de Armazenamento ...	48
13) Jogo de Ferramentas	48
14) Abertura de Admissão de Ar	48
15) Correia do Assento.....	48
16) Trava da Extensão do Assento(se houver)	49
17) Trava do Assento	49
18) Tapa do Assento(se houver)	50
19) Alça de Apoio Traseira	50
20) Cesta de Armazenamento Traseira (se houver)	51
21) Orifícios Dianteiro e Traseiro (proa/popa)	51
22) Ganchos de Atracção	52
23) Estribo	52
24) Apoios de Embarque.....	52
25) Plataforma de Embarque	52

26) Degrau de Embarque (se houver).....	52
27) Conector de Lavagem	53
28) Tampas de Escoamento	54
29) Bico da Bomba de Jato	54
30) Abertura inversa	55
31) Entrada de Água da Bomba de Jato e Placa de Pilotagem.....	55
32) Fusíveis	55
33) Bateria	56
34) Pás Laterais	57
35) Vareta de Óleo do Motor	57
36) Tampa do Reservatório de Óleo do Motor.....	57
37) Tampa do Tanque de Expansão do Sistema de Arrefecimento.....	58
38) Coluna para Esqui/Wakeboard (se houver)	59
39) Suporte para Esqui Aquático (se houver)	59
FLUIDOS	63
Procedimento de abastecimento.....	63
Combustível Recomendado	63
Óleo do Motor.....	64
Líquido de Arrefecimento do Motor	66
PERÍODO DE AMACIAMENTO	69
VERIFICAÇÕES ANTES DA OPERAÇÃO	70
Casco.....	71
Entrada d'Água da Bomba do Jato.....	71
Interior do Casco.....	71
Bateria.....	71
Tanque de Combustível	72
Compartimento do Motor.....	72
Nível de Óleo do Motor	72
Nível do Resfriador do Motor.....	72
Sistema de Direção.....	72
Sistema de Aceleração	72
Sistema de Câmbio.....	72
VTS (Sistema de Ajuste Variável) (se houver).....	73
Tampas dos Compartimentos de Armazenamento e Assento.....	73
Suporte para Wakeboard (se houver).....	73
Cordão de Segurança e Botão de Partida/Parada.....	73
Fluxo de Água no Coletor de Escape (apenas quando a temperatura está abaixo ou perto do ponto de congelamento).....	73
INSTRUÇÕES DE PILOTAGEM	75
Princípio da Operação	75
Embarcando na Motoaquática.....	80
Partida.....	82
Pilotagem	82
Pilotagem com o Suporte de Wakeboard	83
Águas Difíceis ou Operação com Pouca Visibilidade.....	83
Atravessar Ondas.....	83

Parada/Docagem.....	83
Divertimento na Praia	84
Desligar o Motor	84
MANUTENÇÃO PÓS OPERAÇÃO	85
Manutenção Geral	85
Manutenção Adicional em Caso de Uso em Água Suja ou Salgada	85
Lavagem do Sistema de Arrefecimento de Escape.....	85
Tratamento Anticorrosão	87
PROCEDIMENTOS ESPECIAIS	89
Sistema de Monitoramento.....	89
Superaquecimento do Motor	89
Baixa Pressão do Óleo do Motor.....	89
Admissão de Água da Bomba de Jato e Limpeza do Impulsor	90
Motoaquática Emborcada.....	91
Motoaquática Submersa	91
Motor Inundado com Água	92
Motor Afogado em Combustível	92
Rebocando a Motoaquática na Água	93
Carga Baixa da Bateria	94
INFORMAÇÕES DE MANUTENÇÃO	
Informações sobre emissões do motor	96
Geral.....	97
TABELA DE MANUTENÇÃO	98
Revisão Periódica	98
QUADRO DE CONTROLE DOS SERVIÇOS OBRIGATÓRIOS DE MANUTENÇÃO	101
MANUTENÇÃO	112
Lubrificação.....	112
Revisão do Cabo do Acelerador	113
Troca de Óleo do Motor e Troca do Filtro de Óleo	114
Ajuste das Válvulas	114
Troca do Líquido de Arrefecimento	114
Sistema de Injeção de Combustível	114
Alinhamento da Direção.....	114
Ajuste do VTS (se houver)	115
Tampas de Escoamento.....	115
Fusíveis	115
Identificação dos Fusíveis.....	117
Sistema O.P.A.S.(se houver)	119
Proteção Contra Corrosão do Eixo Motor	119
Suporte para Esqui Aquático(se houver)	119
Revisão e Limpeza Gerais	119

REBOQUE, ARMAZENAMENTO E PREPARAÇÃO ANTES DA TEMPORADA DE USO	120
Reboque	120
Lançamento/Carregamento.....	121
Armazenagem.....	121
Preparação antes da Temporada de Utilização.....	124
Tabela de Preparação antes da Temporada de Utilização.....	125
RESOLUÇÃO DE PROBLEMAS.....	126
ESPECIFICAÇÕES	135
ABREVIações USADAS NESTE MANUAL.....	141

GARANTIA

GARANTIA INTERNACIONAL LIMITADA DA BRP: MOTOAQUÁTICA 2006 SEA-DOO®.....	145
DECLARAÇÃO DE CONFORMIDADE COM A CE.....	149
INFORMAÇÕES DE PRIVACIDADE	150

INFORMAÇÕES SOBRE SEGURANÇA

INTRODUÇÃO

Parabéns, você é agora o proprietário orgulhoso de uma motoaquática Sea-Doo. Você escolheu uma das motoaquáticas mais populares. Sua motoaquática Sea-Doo® pode proporcionar a você e à sua família ou aos seus amigos a oportunidade de aproveitar a beleza natural e a diversão nas águas de toda parte do mundo. Seja bem-vindo a essa diversão aquática!

Porém, junto com este novo prazer e liberdade vem a responsabilidade de segurança para você, seus passageiros e as pessoas a quem você empresta sua motoaquática, e outros banhistas. Favor seguir todas as instruções de segurança e operar sua motoaquática com cuidado. Verifique se cada condutor de sua motoaquática sabe exatamente como controlar e operar sua moto e a importância de uma pilotagem atenciosa e responsável. Cada operador é responsável por assegurar a segurança de seu(s) passageiro(s) e outros banhistas. Sempre informe seus passageiros sobre as precauções de segurança.

Algumas informações contidas nesta seção de segurança podem ser uma novidade para você, enquanto outras podem ser comuns ou óbvias. Independentemente disso, nossa intenção é que você tenha uma experiência de pilotagem segura e agradável. Portanto, pedimos que você dedique alguns minutos de seu tempo para ler esta pequena seção sobre segurança. Embora somente a leitura de tais informações não evite o perigo, o entendimento e a aplicação das informações promoverão o uso correto da motoaquática.

A inobservância deste capítulo de segurança pode causar ferimentos graves ou morte.

Esta seção sobre segurança serve para uma consulta inicial e o seu conteúdo é, portanto, limitado. Ela deve ser lida junto com o restante deste Manual do Operador o *VÍDEO DE SEGURANÇA* e com as etiquetas de advertência/cuidado afixadas no produto. Também recomendamos enfaticamente que os pilotos obtenham mais informações sobre as “Regras Náuticas” junto às autoridades portuárias ou marítimas locais.

Vários estados ou regiões possuem exigências sobre certificados de segurança e competência náuticas. A BRP recomenda enfaticamente que qualquer piloto de motoaquática frequente um curso de segurança e competência náuticas. Consulte as autoridades portuárias ou marítimas locais sobre os cursos disponíveis na sua região.

Algumas informações de segurança náutica podem ser obtidas nos sites de Segurança/Regulamentação Náutica indicados ao final desta seção de segurança.

As regulamentações referentes ao uso de veículos aquáticos muda de tempos em tempos. É recomendável verificar as regulamentações locais periodicamente, sempre que você planejar usar sua motoaquática.

Recomendamos fazer uma Inspeção de Segurança Anual de sua motoaquática. Favor entrar em contato com o revendedor para obter detalhes adicionais.

Finalmente recomendamos que você visite seu revendedor regularmente para efetuar a manutenção regular e a manutenção de segurança, e obter qualquer acessório que precisar.

Divirta-se e... Boa Viagem.

LISTA DE VERIFICAÇÕES DE SEGURANÇA

Para ter mais prazer, divertimento e animação ao usar sua motoaquática, há algumas regras básicas que qualquer piloto e passageiro devem observar e seguir. Não respeitar estas informações de segurança e regras referentes ao uso de uma embarcação pode resultar em ferimentos, inclusive a possibilidade de morte para você, seu(s) passageiro(s), as pessoas a quem você empresta sua motoaquática e outros banhistas.

Geral

A BRP recomenda que o piloto tenha no mínimo 16 anos de idade.

Recomendamos freqüentar um curso de segurança náutica, e isso pode ser obrigatório na sua região.

O desempenho desta motoaquática pode ultrapassar significativamente o de outras embarcações que você possa ter pilotado antes. Verifique se está completamente familiarizado com os comandos e a operação da motoaquática antes de começar sua primeira viagem ou levar passageiro(s). Se você não teve a oportunidade para isso, pratique pilotando sozinho em uma área adequada, livre de trânsito e sinta a resposta de cada comando. Esteja completamente familiarizado com todos os comandos antes de pilotar em velocidades mais rápidas. Não suponha que todas as motoaquáticas funcionem de maneira idêntica. Cada modelo é diferente, e muitas vezes substancialmente diferente.

O operador da motoaquática controla e é responsável por sua operação segura. Cabe também ao piloto exigir que o(s) passageiro(s) e as pessoas a quem a motoaquática porventura for emprestada leiam e entendam esta seção de segurança do Manual do Operador, o *VÍDEO DE SEGURANÇA* e as etiquetas de advertência/cuidado afixadas no produto.

Verifique se todos os passageiros sabem nadar e voltar à embarcação se caírem na água.

Embarcar em uma motoaquática em águas profundas pode requerer muito esforço. Pratique em uma área onde a água tenha uma profundidade até seu peito antes de pilotar ou embarcar em sua motoaquática em águas profundas.

Uma motoaquática não volta à sua posição correta depois de capotar. O operador e os passageiros devem conhecer o procedimento de como endireitar a moto de acordo com as explicações do Manual do Operador. Verifique se o motor está desligado antes de virar sua motoaquática.

As autoridades portuárias ou marítimas da sua região ficarão satisfeitas em realizar um exame complementar de segurança na sua motoaquática e ajudar você a definir as suas necessidades.

Nunca embarque em uma motoaquática após consumir substâncias químicas ou álcool, ou quando se sentir cansado ou doente.

Ao abastecer, siga à risca as instruções de abastecimento seguro de motoaquáticas, conforme indica o Manual do Operador e as instruções recebidas na marina. Sempre verifique o nível de combustível antes e durante a viagem. Aplique o princípio de 1/3 do combustível para chegar ao local de destino, 1/3 para voltar e 1/3 de reserva. Não carregue combustível extra ou líquidos inflamáveis em nenhum compartimento de armazenagem ou motor.

Sempre desligue o motor antes de abastecer, e nunca permita que pessoas permaneçam na embarcação durante o abastecimento. Nunca se esqueça de que o combustível é inflamável e explosivo sob certas condições. Não fume ou permita chamas abertas ou faíscas nas proximidades.

Respeite as zonas de rastro, os direitos dos outros banhistas e o ambiente. Como "capitão" e proprietário de uma motoaquática, você é responsável pelos danos causados a outras embarcações devido ao rastro de sua motoaquática. Não permita que joguem lixo na água.

Não se esqueça de que, em caso de emergência, todos devem ajudar os outros navegantes.

A CAMINHO

O que usar

O operador e o(s) passageiro(s) deve(m) vestir um PFD (Dispositivo de Flutuação Pessoal) aprovado pela Guarda Costeira que é adequado para ser usado em uma motoaquática.

Óculos à prova de estilhaço devem estar disponíveis para serem usados pelo operador e pelo(s) passageiro(s) da motoaquática, caso as condições do passeio exijam ou haja uma preferência pessoal. O vento, os respingos da água e a velocidade podem fazer os olhos lacrimejar e perturbar a visão.

O operador e o(s) passageiro(s) de motoaquáticas devem vestir roupas de proteção, incluindo:

- uma roupa de mergulho ou uma roupa grossa e ajustada que proporcione proteção equivalente. Por exemplo, não é aconselhável usar um short fino que se usa para andar de bicicleta. Podem ocorrer ferimentos internos graves se você cair na água ou ficar próximo ao bico impulsor da motoaquática, fazendo com que a água entre com força nas cavidades do corpo. Trajes de banho normais normalmente não oferecem proteção adequada contra a entrada de água com força na(s) cavidade(s) da parte inferior do corpo de homens ou mulheres.
- Também recomendamos o uso de calçados, luvas e óculos de proteção. Recomenda-se o uso de algum tipo de proteção leve e flexível nos pés. Isso ajudará a reduzir possíveis ferimentos, caso você pise em objetos pontudos debaixo d'água.

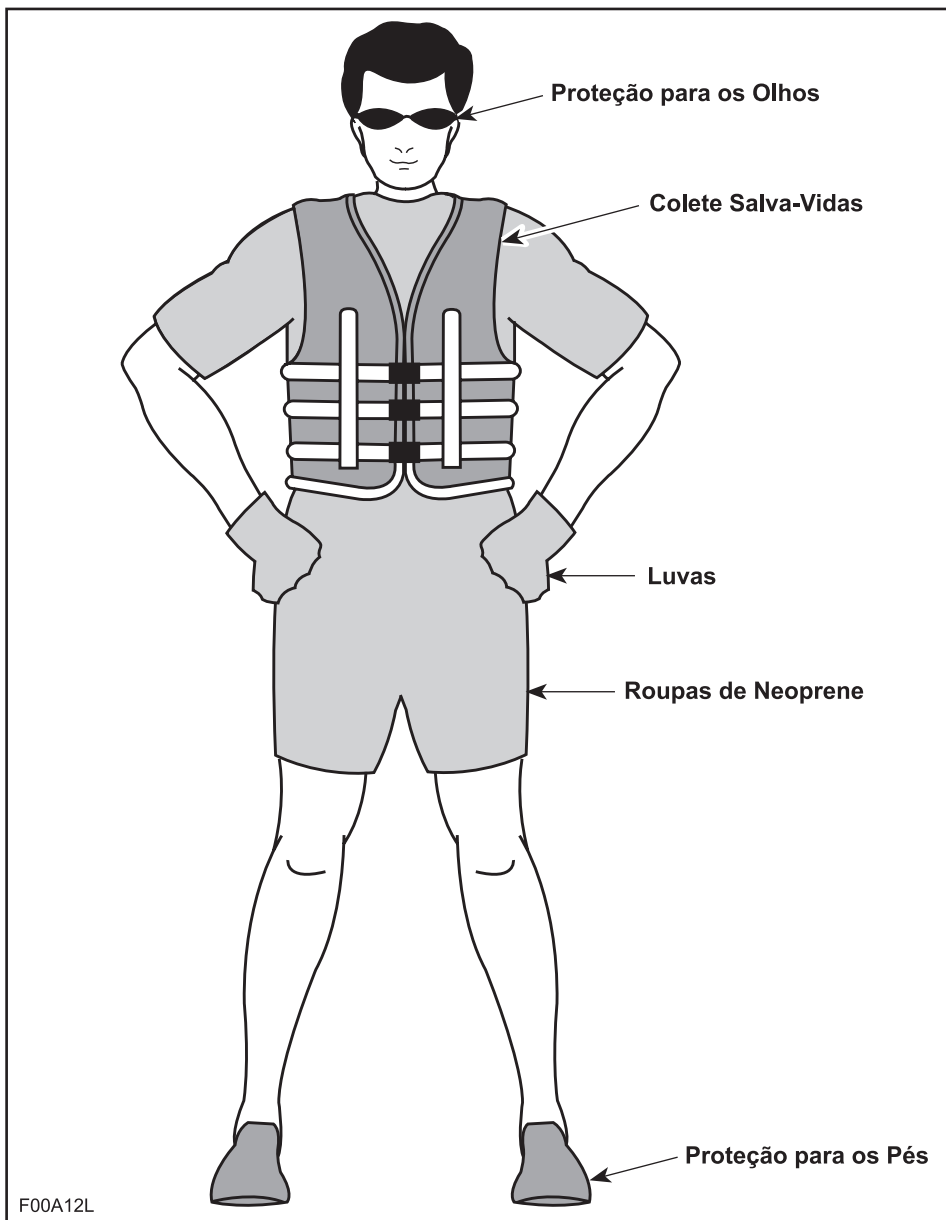

Capacetes

Algumas Considerações Importantes

Os capacetes são projetados para oferecer certa proteção em caso de impacto na cabeça. Na maior parte dos esportes motorizados, as vantagens de se usar um capacete são certamente maiores do que as desvantagens. Porém, no caso de esportes aquáticos motorizados, como por exemplo passeio em motoaquáticas, isso não é necessariamente verdadeiro, pois há alguns riscos específicos relacionados à água.

Benefícios

Um capacete ajuda a reduzir o risco de ferimentos no caso de um impacto na cabeça contra uma superfície dura, tal como uma outra embarcação, em caso de colisão. Similarmente, um capacete com uma proteção no queixo pode ajudar a prevenir ferimentos no rosto, no maxilar ou nos dentes.

Riscos

Por outro lado, em algumas situações, quando uma pessoa cai da motoaquática, os capacetes tendem a reter a água, como um "balde", e acabam por aplicar pressão no pescoço ou na espinha dorsal. Isso pode causar asfixia, ferimentos graves ou permanentes no pescoço ou na espinha dorsal, ou morte.

Os capacetes podem também interferir com a visão periférica e a audição, ou aumentar o cansaço, contribuindo para aumentar o risco de uma colisão.

Ponderar os Riscos x Benefícios

Para poder decidir se você deve ou não usar um capacete, é melhor levar em consideração o ambiente específico onde você pilotará sua motoaquática, além de outros fatores, tais como experiência pessoal. Haverá trânsito pesado na água? Qual o seu estilo de pilotagem?

Conclusão

Como cada opção minimiza algum risco, mas aumenta outro, antes de cada passeio você tem que decidir se usa ou não um capacete, com base na situação específica.

Se você decidir usar um capacete, você tem que decidir qual tipo é o mais apropriado, considerando as circunstâncias. Procure capacetes que estejam em conformidade com os padrões DOT ou Snell, e se possível, escolha um projetado para esportes aquáticos motorizados.

Corridas

Devido à natureza da competição e a proximidade de outras embarcações, a BRP recomenda que você use um capacete em atividades de corrida de motoaquáticas. Sempre siga as exigências de capacetes homologados.

O que levar

Sempre leve os itens de segurança regulatórios e verifique se eles estão em um local conveniente e disponíveis para serem usados. Verifique as regulamentações locais ou consulte seu revendedor autorizado Sea-Doo. Esses itens obrigatórios de segurança são, normalmente (sem limitação a estes), um dispositivo de sinalização sonora, como por exemplo um apito, além de uma lanterna à prova d'água, ou sinalizadores aprovados, uma linha sinalizadora flutuante, uma âncora e corda*, um balde* e um extintor de incêndio apropriado*. Os itens marcados com um "*" não são obrigatórios no Canadá se todas as pessoas a bordo de uma motoaquática estiverem usando PFDs.

Um telefone celular em um saco ou em uma caixa impermeável também provou ser útil aos tripulantes em caso de perigo ou simplesmente para contactar alguém em terra firme.

O que fazer

Antes de começar a pilotar, leia e entenda todas as etiquetas de advertência/cuidado afixadas na sua motoaquática da Sea-Doo, o seu Manual do Operador, todos os outros documentos de segurança e assista ao seu *VÍDEO DE SEGURANÇA*. Nunca se esqueça de que o símbolo "▲" (símbolo de Advertência) identifica uma instrução que, se não for seguida, pode causar graves lesões, inclusive a morte.

Verifique as leis náuticas locais e federais válidas para as águas onde você pretende usar sua motoaquática. Esteja familiarizado com as regras locais da hidrovia. Conheça e entenda o sistema de navegação aplicável (tais como bóias e sinais).

Conheça as águas onde sua motoaquática será pilotada. Fluxos, marés, correntezas, obstáculos escondidos, rastos e ondas, etc. podem afetar a operação segura. Não é recomendável usar sua motoaquática em condições meteorológicas difíceis ou severas.

Por motivos de segurança e cuidado adequado, sempre realize as "Verificações Diárias Preliminares de Operação" conforme descrito no seu Manual do Operador antes de começar a pilotar a sua motoaquática.

Mantenha a corda de desligamento do motor (cordão de segurança) amarrado ao PFD (Dispositivo de Flutuação Pessoal) do piloto o tempo todo e mantenha-o livre do guidão para que o motor possa parar caso o operador caia da motoaquática. Depois do passeio, remova a corda da motoaquática para evitar o uso não autorizado por crianças ou outros. Se o operador cair da motoaquática e o cordão de segurança não estiver amarrado, a moto não vai parar.

OPERAÇÃO

Como Evitar uma Colisão

Não solte o acelerador ao tentar desviar de objetos. Você precisa do acelerador para dirigir.

Fique sempre atento aos outros banhistas, outras embarcações ou objetos, especialmente ao fazer curvas. Esteja atento às condições que podem limitar sua visibilidade ou impedir que outros vejam você.

Respeite os direitos de outras pessoas que estão se divertindo e/ou espectadores e sempre mantenha uma distância segura de outras embarcações, pessoas e objetos.

Não salte rastros ou ondas, não pilote na linha de arrebentação nem tente borrifar ou espirrar água nos outros com sua motoaquática. Você poderia julgar mal sua habilidade de pilotagem de uma motoaquática e bater em um barco ou em uma pessoa.

Esta motoaquática é capaz de fazer curvas mais fechadas do que outras motos, porém, a não ser em caso de emergência, não vire bruscamente em altas velocidades. Tais manobras dificultam que outras pessoas evitem você ou entendam para onde você está indo. Além disso, você e/ou seu(s) passageiro(s) podem ser jogados para fora da moto.

Como qualquer outra moto, esta motoaquática não possui freio. A distância de parada dependerá da velocidade inicial, carga, vento e condições da água. Pratique parar e ancorar em uma área segura, livre de trânsito para ter uma idéia da distância necessária para parar a motoaquática em condições variáveis.

Pode ser necessário manter ou reduzir a velocidade para evitar uma colisão.

Pilotagem Segura

Nunca esqueça que ao soltar a alavanca do acelerador para a marcha lenta, você terá menos controle direcional e, como o motor estará desligado, o controle direcional se perderá. Você precisa do acelerador para dirigir.

Pilote dentro de seus limites e nível de capacidade de pilotagem. Evite manobras bruscas a fim de reduzir o risco de perda de controle, ejeção e colisão. Entenda e respeite o desempenho de sua motoaquática.

Pilote sempre com responsabilidade e segurança. Use bom senso e cortesia.

Embora sua motoaquática seja capaz de funcionar a altas velocidades, é recomendado que a alta velocidade seja aplicada somente quando existirem condições ideais e as mesmas forem permitidas. Uma operação a velocidade mais alta exige um grau de habilidade maior, e aumenta o risco de ferimentos graves.

As forças geradas no corpo dos ocupantes ao fazer curvas, vencer ondas ou rastros, pilotar em águas agitadas ou cair da moto, especialmente a altas velocidades, podem causar ferimentos, inclusive a possibilidade de fraturas de pernas e outros ossos, ou ferimentos mais graves. Permaneça flexível e evite mudanças de direção bruscas.

Em águas rasas dirija com cuidado e em baixas velocidades. Um encalhe ou paradas bruscas podem causar ferimentos. A motoaquática também pode pegar e jogar para trás fragmentos pela hélice que podem cair em cima de pessoas ou de peças.

Não use a marcha a ré da motoaquática para parar, mesmo que ela tenha esse recurso. Você ou seu(s) passageiro(s) pode(m) ser jogados com muita força para a frente em cima do guidão, ou mesmo para fora da motoaquática em direção a locais de risco.

As motoaquáticas não são projetadas para serem dirigidas à noite.

Consciência do Operador/Passageiro

Cabe ao operador da motoaquática informar o(s) passageiro(s) sobre as medidas de segurança.

Nunca vire o guidão enquanto alguém estiver próximo à moto. Fique longe de peças de direção não fixadas (bocal, pás laterais de hélice, acoplamentos, etc.).

Não inicie ou opere a motoaquática se alguém estiver sentado no convés (se houver) ou na plataforma flutuante, ou mesmo nas proximidades da água. A água e/ou os fragmentos expelidos do bico impulsor do jet podem causar ferimentos graves.

O operador e o(s) passageiro(s) devem estar sentados adequadamente antes de iniciar ou movimentar a motoaquática, e sempre que ela estiver em movimento. Todo(s) o(s) passageiro(s) devem ser instruídos sobre como usar as alças para mão ou cintos de assento fornecidos, ou como opção em uma motoaquática, segurar a cintura da pessoa que está na frente.

Ao acelerar uma motoaquática levando passageiro(s), seja de uma parada completa ou enquanto estiver em movimento, sempre acelere de maneira gradual. A aceleração rápida pode causar a perda de equilíbrio ou da força da mão de seu(s) passageiro(s) e fazê-lo(s) cair da motoaquática. Garanta que o(s) passageiro(s) saiba(m) ou espere(m) qualquer aceleração rápida.

Fique longe dos orifícios da grade de admissão enquanto o motor estiver ligado. Itens como cabelos longos, roupas largas ou tiras de um PFD podem ficar presos nas partes móveis, causando ferimentos graves ou afogamento.

A fim de prevenir um arranque acidental, sempre destaque o cordão de segurança da motoaquática enquanto os nadadores embarcam ou estiverem nas proximidades, ou durante a remoção de quaisquer peças ou fragmentos dos grades de admissão.

Não esqueça de que o sol, vento, álcool, drogas ilícitas, cansaço e doenças podem prejudicar seu julgamento e tempo de reação.

Em uma motoaquática, nunca coloque seu pé ou suas pernas na água para ajudar a fazer uma curva.

Capacidade de Manobra da Motoaquática

Não sobrecarregue a motoaquática ou leve mais passageiros que o indicado para a motoaquática específica. A sobrecarga pode afetar a capacidade de manobra, estabilidade e desempenho.

Evite acrescentar acessórios ou equipamentos que possam alterar o controle da motoaquática.

A motoaquática pode ser equipada com orifícios de reboque que podem ser usados para prender uma corda de esqui.

Viajar com um ou mais passageiros ou puxando uma bóia, um esquiador ou wakeboarder, causa diferença na operação da motoaquática e exige habilidade maior.

Sempre respeite a segurança e o conforto de seu(s) passageiro(s) e a pessoa sendo rebocada em esquis, wakeboard ou outros aparelhos aquáticos.

Sempre leve um observador na sua motoaquática quando estiver puxando uma bóia, um esquiador ou wakeboarder, ande somente à velocidade necessária e siga as instruções do observador'. A não ser que seja absolutamente necessário, não faça curvas fechadas e bruscas. Mantenha uma distância segura das docas, nadadores, embarcações ou objetos.

Use uma corda de reboque de comprimento e tamanho suficientes e verifique se ela está amarrada adequadamente à sua moto. Embora algumas embarcações sejam equipadas ou adaptadas com um mecanismo de reboque especialmente projetado, evite instalar uma corda de reboque na sua motoaquática. Ela pode se tornar um perigo se alguém cair sobre ela.

Saiba que ferimentos graves podem ocorrer se a corda de reboque se tornar frouxa em uma curva fechada ou ao fazer uma volta. A corda pode ficar enrolada no pescoço, nos braços ou nas pernas de uma pessoa que caiu na água.

Quando um wakeboard e/ou um suporte estiver instalado, pilote com mais cuidado: nunca faça manobras bruscas, inclusive rotações descontroladas; nunca salte ondas; use bom senso e limite a velocidade. Caso contrário, o wakeboard pode se soltar ou os ocupantes podem cair e se machucar no wakeboard ou no suporte.

Não esqueça: Pilote com sabedoria desde o início e todos sairão ganhando!

REGRAS OPERACIONAIS

A pilotagem de uma motoaquática pode ser comparada com a direção em rodovias e estradas não sinalizadas. A fim de evitar colisões ou impedir o choque com outras embarcações, deve-se seguir um sistema de regras operacionais. Não é somente bom senso... isso é a lei!

Lembre-se destas Leis da Estrada

Conheça as Regras de Preferência de Passagem

Sempre mantenha a sua direita e evite com segurança outras embarcações, mantendo uma distância segura das mesmas, além de pessoas e objetos.

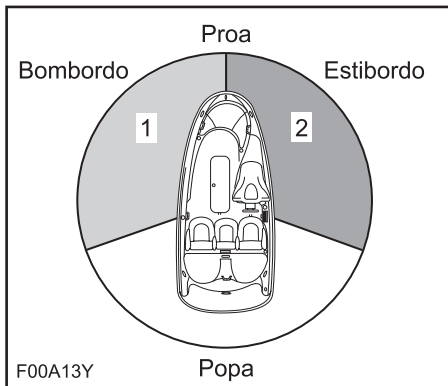

1. Luz VERMELHA
2. Luz VERDE (dê a preferência)

Travessia

Dê o direito de passagem para a embarcação à sua frente e à sua direita. Nunca atravesse na frente de uma embarcação.

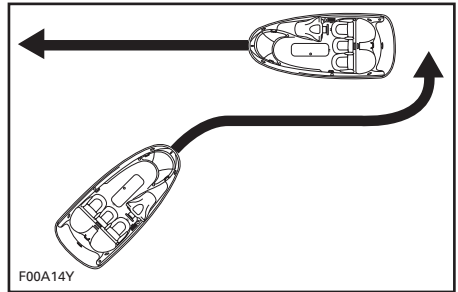

Encontro Frontal

Mantenha a direita.

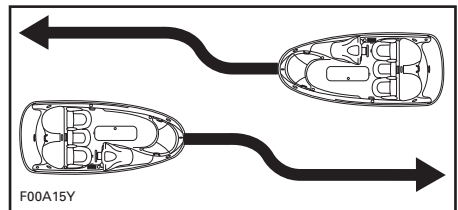

Ultrapassagem

Dê o direito de passagem à outra embarcação e fique afastado.

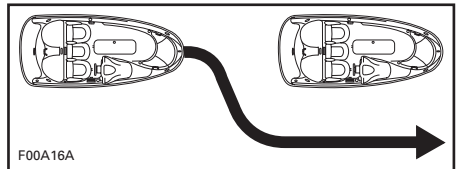

Sistema de Navegação

Auxílios de navegação, tais como sinais ou bóias, podem ajudar você a identificar águas seguras. Bóias indicarão se você tem que manter a direita (estibordo) ou a esquerda (bom-bordo) da bóia ou em qual canal você pode continuar. Eles podem indicar também se você entra em uma zona restrita ou controlada, como por exemplo uma zona sem rastro ou velocidade. Eles podem indicar também se há algum perigo ou podem fornecer informações relevantes. Os marcadores podem estar na praia ou na água. Eles podem sinalizar também os limites de velocidade, proibição de embarcação motorizada ou barcos, ancoragem e outras informações úteis. (A forma de cada tipo de marcador ajudará).

Verifique se você conhece e entende o sistema de navegação aplicável às hidrovias onde você pretende usar sua motoaquática.

SINAIS USADOS NA PRÁTICA DO ESQUI AQUÁTICO

Para sua informação, estes são os sinais mais comuns usados durante a prática do esqui aquático.

Devagar

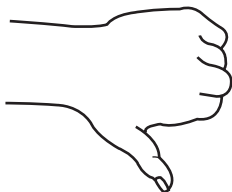
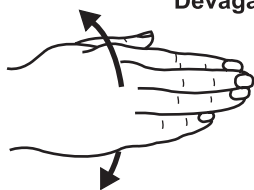

Pare

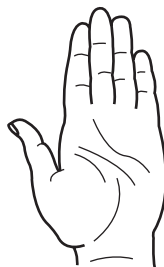

Mais rápido

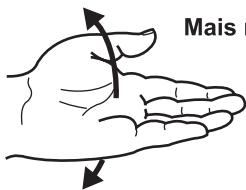

OK



Vire à direita



Boa Velocidade



Volte à Doca



Vire à esquerda



Esquiador caído

F00A17L

LOCALIZAÇÃO DAS ETIQUETAS IMPORTANTES

As seguintes etiquetas estão afixadas na sua embarcação. Caso alguma esteja faltando ou danificada, é possível substituí-la(s) sem nenhum custo. Procure um revendedor autorizado da Sea-Doo.

Leia com atenção as seguintes etiquetas antes de pilotar esta embarcação.



TÍPICO — MODELOS GTI

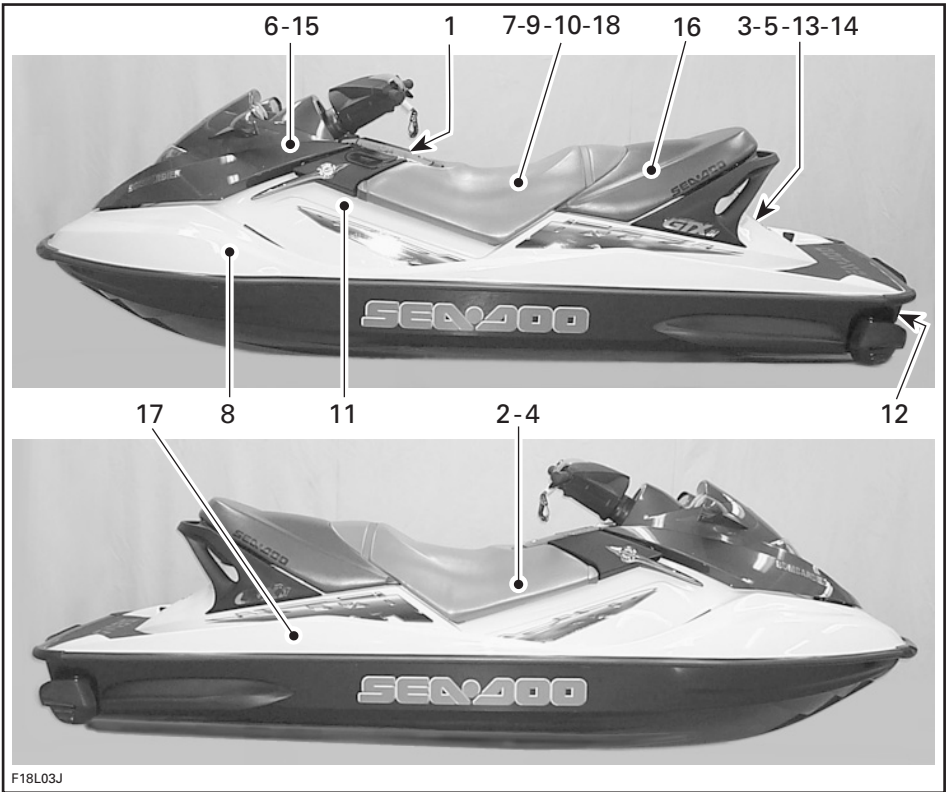

TÍPICO — OUTROS MODELOS

Etiqueta 1

ADVERTÊNCIA

Para diminuir o risco de SÉRIOS DANOS PESSOAIS ou até a MORTE:

ESTEJA VESTIDO COM COLETE SALVA-VIDAS. Todos ocupantes devem estar vestindo coletes salva-vidas adequados para motoaquáticas e aprovados pela Marinha Brasileira.

USE ROUPAS PROTETORAS (neoprene). Poderão ocorrer sérios ferimentos pessoais se a água for forçada com pressão sobre seu corpo, como, por exemplo, na saída da turbina da motoaquática. Trajes normais de banho não oferecem a proteção adequada contra fortes jatos de água na saída da turbina. Todos os ocupantes devem usar roupas de neoprene ou similares que proporcionem a proteção adequada (leia o Manual de Operação). E sempre recomendada a utilização de calçados, luvas e óculos de proteção.

SEGUINDO AS LEIS: A Bombardier recomenda a idade mínima, conforme solicita a Marinha Brasileira, para o condutor da motoaquática e ratifica a necessidade de habilitação de "ARRAIS AMADOR" para a condução da mesma.

PRENDA O CORDÃO DE SEGURANÇA AO COLETE SALVA-VIDAS e mantenha-o livre de interferências do guidão, de tal forma que o motor seja desligado quando o condutor cair na água. Depois de utilizar esta motoaquática desconecte o cordão de segurança para que não haja utilização indesejada por crianças ou outros.

PILOTE DENTRO DE SEUS LIMITES E EVITE MANOBRAS AGRESSIVAS para reduzir o risco de perda de controle, quedas e colisão. Este é um equipamento de alta performance, não é um brinquedo. Curvas agudas, pular rastros de barcos ou ondas, podem intensificar o risco de lesões na coluna (paralisia), lesões faciais, fraturas nas pernas, nos tornozelos ou outras partes do corpo. **Não pule marolas de barcos ou ondas.**

NUNCA ACELERE, SE HOUVER ALGUÉM ATRÁS DA MOTOAQUÁTICA – desligue o motor ou mantenha-o em marcha lenta. A água e o cascalho lançados pela turbina podem causar sérios ferimentos.

MANTENHA DISTÂNCIA DA GRADE DE CAPTAÇÃO DA TURBINA – quando o motor está ligado. Itens como cabelos longos, roupas folgadas ou as tiras do colete salva-vidas, podem ser sugados e embarcações nas partes móveis da turbina (hélice, etc), causando sérios danos pessoais ou o afogamento.

NUNCA PILOTE APÓS TER CONSUMIDO DROGAS OU ALCÓOL.

LEIA E SIGA AS INSTRUÇÕES DO MANUAL DE OPERAÇÃO. SEMAO

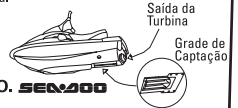

ADVERTÊNCIA

Colisões com outras embarcações, pessoas ou objetos, resultam em mais DANOS PESSOAIS E MORTES do que qualquer outro tipo de acidente envolvendo motoaquáticas.

PARA EVITAR COLISÕES:

OBSERVE CONSTANTEMENTE por pessoas, objetos, outras embarcações ou motoaquáticas. Esteja alerta para as condições que seu limite de visibilidade esteja reduzido ou em que a sua visão esteja bloqueada.

PILOTE DEFENSIVAMENTE em velocidades seguras e mantenha distâncias seguras das pessoas, objetos, outras embarcações ou outras motoaquáticas.

- Não siga de perto outras embarcações ou motoaquáticas.
- Não vá próximo aos outros para molhá-los com água.
- Evite curva fechada ou outras manobras em que os outros
- Evite águas com objetos submersos ou águas rasas, tenham dificuldade de desviar ou entender onde você está indo.

HÁJA COM ANTECEDÊNCIA para evitar colisões. Lembre-se que motoaquáticas e outras embarcações não têm freios. NÃO DESACELERE QUANDO ESTIVER TENTANDO DESVIAR de objetos – é necessário acelerar para desviar. Siga sempre as regras de navegação.



219 901 713

F12L0FL

TÍPICO — ALGUNS MODELOS

Etiqueta 1 (continuação)

ADVERTÊNCIA

Para diminuir o risco de SÉRIOS DANOS PESSOAIS ou até a MORTE:

ESTEJA VESTIDO COM COLETE SALVA-VIDAS. Todos ocupantes devem estar vestindo coletes salva-vidas adequados para motoaquáticas e aprovados pela Marinha Brasileira.

USE ROUPAS PROTETORAS (neoprene). Poderão ocorrer sérios ferimentos pessoais se a água for forçada com pressão sobre seu corpo, como, por exemplo, na saída da turbina da motoaquática. Trajes normais de banho não oferecem a proteção adequada contra fortes jatos de água na saída da turbina. Todos os ocupantes devem usar roupas de neoprene ou similares que proporcionem a proteção adequada (leia o Manual de Operação). É sempre recomendada a utilização de calçados, luvas e óculos de proteção.

SEGUINDO AS LEIS: A Bombardier recomenda a idade mínima, conforme solicita a Marinha Brasileira, para o condutor da motoaquática e ratifica a necessidade de habilitação de "ARRAIS AMADOR" para a condução da mesma.

PRENDA O CORDÃO DE SEGURANÇA AO COLETE SALVA-VIDAS e mantenha-o livre de interferências do guidão, de tal forma que o motor seja desligado quando o condutor cair na água. Depois de utilizar esta motoaquática desconecte o cordão de segurança para que não haja utilização indesejada por crianças ou outros.

PILOTE DENTRO DE SEUS LIMITES e EVITE MANOBRAS AGRESSIVAS para reduzir o risco de perda de controle, quedas e colisão.

Este é um equipamento de alta performance, não é um brinquedo. Curvas agudas, pular rastros de barcos ou ondas, podem intensificar o risco de lesões na coluna (paralisia), lesões faciais, fraturas nas pernas, nos tornozelos ou outras partes do corpo. Não pule marolas de barcos ou ondas.

NUNCA ACELERE, SE HOUVER ALGUÉM ATRÁS DA MOTOAQUÁTICA – desligue o motor ou mantenha-o em marcha lenta. Á água e o cascalho lançados pela turbina podem causar sérios ferimentos.

MANTENHA DISTÂNCIA DA GRADE DE CAPTAÇÃO DA TURBINA – quando o motor e está ligado. Itens como cabelos longos, roupas folgadas ou as tiras do colete salva-vidas, podem ser sugados e embarcar nas partes móveis da turbina (hélice, etc), causam do sérios danos pessoais ou o afogamento.

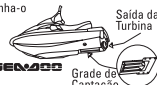

NUNCA PILOTE APÓS TER CONSUMIDO DROGAS OU ALCOÓL.

ADVERTÊNCIA

Colisões com outras embarcações, pessoas ou objetos, resultam em mais DANOS PESSOAIS E MORTES do que qualquer outro tipo de acidente envolvendo motoaquáticas.

PARA EVITAR COLISÕES:

OBSERVE CONSTANTEMENTE por pessoas, objetos, outras embarcações ou motoaquáticas. Esteja alerta para as condições que seu limite de visibilidade esteja reduzido ou em que a sua visão esteja bloqueada.

PILOTE DEFENSIVAMENTE em velocidades seguras e mantenha distâncias seguras das pessoas, objetos, outras embarcações ou outras motoaquáticas.

• Não siga de perto outras embarcações ou motoaquáticas.

• Não vá próximo aos outros para molhá-los com água.

• Evite curva fechada ou outras manobras em que os outros tenham dificuldade de desviar ou entender onde você está indo.

• Evite águas com objetos submersos ou águas rasas.

• HAJA COM ANTECEDÊNCIA para evitar colisões.

Lembre-se que motoaquáticas e outras embarcações não têm freios.

NÃO DESACELERE QUANDO ESTIVER

TENTANDO DESVIAR de objetos –

é necessário acelerar para

desviar. Siga sempre as

regras de navegação.



F16LOPL

TÍPICO — ALGUNS MODELOS

Etiqueta 1 (continuação)

⚠️ ADVERTÊNCIA

Para diminuir o risco de SÉRIOS DANOS PESSOAIS ou até a MORTE:
Todos ocupantes devem estar vestindo colletes salva-vidas adequados para motoaquáticas e aprovados pela Marinha Brasileira.

USE ROUPAS PROTETORAS (neoprene). Poderão ocorrer sérios ferimentos pessoais se a água for forçada com pressão sobre seu corpo, como, por exemplo, na saída da turbina da motoaquática. Trajes normais de banho não oferecem a proteção adequada contra fortes jatos de água na saída da turbina. Todos os ocupantes devem usar roupas de neoprene ou similares que proporcionem a proteção adequada leia o Manual de Operação. É sempre recomendada a utilização de calçados, luvas e óculos de proteção.

SEGUINDO AS LEIS: A Bombardier recomenda a idade mínima, conforme solicita a Marinha Brasileira, para o condutor da motoaquática e ratifica a necessidade de habilitação de "ARRAIS AMADOR" para a condução da mesma.

PRENDO O CORDÃO DE SEGURANÇA AO COLETE SALVA-VIDAS e mantenha-o livre de interferências do guidão, de tal forma que o motor seja desligado quando o condutor cair na água. Depois de utilizar esta motoaquática desconecte o cordão de segurança para que não haja utilização indesejada por crianças ou outros.

PILOTE DENTRO DE SEUS LIMITES E EVITE MANOBRAS AGRESSIVAS

para reduzir o risco de perda de controle, quedas e colisão. Este é um equipamento de alta performance, não é um brinquedo. Curvas agudas, pular rastros de barcos ou ondas, podem intensificar o risco de lesões na coluna (paralisia), lesões faciais, fraturas nas pernas, nos tornozelos ou outras partes do corpo. Não pule marolas de barcos ou ondas.

NUNCA ACELERE, SE HOUVER ALGUÉM ATRÁS DA MOTOAQUÁTICA

– desligue o motor ou mantenha-o em marcha lenta. A água e o cascalho lançados pela turbina podem causar sérios ferimentos.



Captação

MANTENHA DISTÂNCIA DA GRADE DE CAPTAÇÃO DA TURBINA

– quando o motor está ligado, flutue como cabides longos, roupas folgadas ou as tiras do colete salva-vidas, podem ser sugadas e emborachar nas partes móveis da turbina (hélice, etc), causando sérios danos pessoais ou o afogamento.

NUNCA PILOTE APÓS TER CONSUMIDO DROGAS OU ALCÓOL

– LEIA E SIGA AS INSTRUÇÕES DO MANUAL DE OPERAÇÃO.



⚠️ ADVERTÊNCIA

Colisões com outras embarcações, pessoas ou objetos, resultam em mais **DANOS PESSOAIS E MORTES** do que qualquer outro tipo de acidente envolvendo motoaquáticos.

PARA EVITAR COLISÕES:

OBSERVE CONSTANTEMENTE por pessoas, objetos, outras embarcações ou motoaquáticas. Esteja alerta para as condições que seu limite de visibilidade esteja reduzido ou em que a sua visão esteja bloqueada.



PILOTE DEFENSIVAMENTE em velocidades seguras e mantenha distâncias seguras das pessoas, objetos, outras embarcações ou outras motoaquáticas.

Não siga de perto outras embarcações ou motoaquáticas. Não vá próximo aos outros para molhá-los com água.

Evite curva fechada ou outras manobras em que os outros tenham dificuldade de desviar ou entender onde você está indo.

Evite águas com objetos submersos ou águas rasas.

HAJA COM ANTECEDÊNCIA

para evitar colisões. Lembre-se que motoaquáticas e outras embarcações não têm freios.

NÃO DESACELERE QUANDO ESTIVER TENTANDO DESVIAR

de objetos – é necessário **acelerar para desviar**. Siga sempre as regras de navegação.

219902330

F18A06L

TÍPICO — ALGUNS MODELOS

Etiqueta 1 (continuação)



Para reduzir o risco de LESÕES GRAVES ou MORTE: USE UM DISPOSITIVO PESSOAL DE FLUTUAÇÃO (PFD). Todos os pilotos devem usar um PFD aprovado pela Guarda Costeira que seja adequado para uso em embarcações pessoais (PWC). USE ROUPAS PROTECTORAS. Ferimentos internos graves podem ocorrer se a água entrar com força nas cavidades do corpo ao cair na água ou ficar próximo ao bico de impulsão do jato de água. Trajes de banho comuns não oferecem proteção adequada contra a entrada forçada de água em cavidades inferiores do corpo de homens e mulheres. Todos os pilotos devem usar calças de mergulho ou roupas que proporcionem proteção equivalente (veja o Manual do Proprietário). Recomendamos o uso de calçados leves e fáceis de proteger. CONHEÇA AS LEIS NAÚTICAS. A Bombardier recomenda que o piloto tenha no mínimo 16 anos de idade. Conheça a idade do piloto e as necessidades de treinamento válidas para o seu estado/país. Concluir um curso de segurança náutica é recomendado, e pode ser obrigatório na sua região. **PRENDA UM CORTA-DE DESLIZAMENTO DO MOTOR (RD)** ao PFD e mantenha-o longe dos guidões para que o motor pare se o piloto cair da embarcação. Depois do passeio renova o cordão de seu PWC para evitar o uso não autorizado por crianças ou outros. **PILOTE DENTRO DOS SEUS LIMITES E EVITE MANOBRAS OUSADAS** para reduzir o risco de perda de controle, eijado e colisão. Esta é uma embarcação de alta velocidade; não um brinquedo. **Fazer curvas fechadas ou saltar ondas pode aumentar o risco de lesões nas costas/na coluna vertebral (paralisia), lesões faciais e fraturas de pernas, tornozelos e outros ossos. Não salte ondas ou rastros. NÃO ACELERE QUANDO HOUVER ALGUÉM NA TRASEIRA DO PWC** - desligue o motor ou mantenha-o em marcha lenta. A água e/ou fragmentos expelidos do bico impulsor podem causar ferimentos graves.

ADVERTÊNCIA

FIQUE LONGE DA GRADA DE ADMISSÃO enquanto o motor estiver ligado. Cabeças longas, roupas largas, ou fitas do PFD (dispositivo pessoal de flutuação) podem ficar presos nas partes móveis, causando ferimentos graves ou asfixiamento.

NUNCA PILOTE APOS CONSUMIR DROGAS OU ALCOOL.

LEIA E SIGA AS INSTRUÇÕES DO MANUAL DO PROPRIETÁRIO



Bico Impulsor do Jato

Grada de Admissão

ADVERTÊNCIA

Colisões causam mais **LESÕES E MORTES** que qualquer outro tipo de acidente com embarcações pessoais (PWC). **PARA EVITAR COLISÕES: FIQUE SEMPRE ATENTO** à presença de pessoas, objetos e outras embarcações. Esteja atento a condições que possam limitar sua visibilidade ou impedir que outros vejam você. **PILOTE DE MANEIRA DEFENSIVA** em velocidade segura e mantenha uma distância segura de pessoas, objetos e outras embarcações. Não siga PWCs ou outras embarcações de perto. Não chague perto de outras pessoas para molhadas com água. Evite fazer curvas fechadas ou outras manobras que dificultam as outras pessoas evitar você ou entender para onde você está indo. Evite áreas com objetos submersos ou águas rasas. **ATA ANTECIPADAMENTE** para evitar colisões. Lembre-se: PWCs e outras embarcações não possuem freios. **NÃO SOLTE O ACCELERADOR AO TENTAR DESVIAR-SE** de objetos — você precisa acelerar para mudar o rumo. Sempre verifique se os controles de aceleração e direção estão funcionando corretamente antes de começar a pilotar o PWC. Siga as regras náuticas e as leis estaduais/locais que regem o uso de PWCs. Consulte mais informações no Manual do Proprietário. Só há lugar para um piloto e dois passageiros (273 kg/600 lbs.).



219 902 022

smo2006-002-013

ALGUNS MODELOS

Etiqueta 2

BRP US Inc.
EMISSION CONTROL INFORMATION
This vehicle is certified to operate on unleaded gasoline and conforms to 20XX U.S. EPA & CALIFORNIA EMISSION regulations for marine SI engines.

BRP US Inc.
INFORMAÇÕES SOBRE CONTROLE DAS EMISSÕES
Este veículo está autorizado a operar com gasolina sem chumbo e cumpre as normas 20XX U.S. da EPA e as leis de EMISSÕES DA CALIFORNIA para motores náuticos SI.

SEE OPERATORS GUIDE FOR MAINTENANCE SPECIFICATIONS.

Engine family	XXXX	Familia do Motor
FEL	XX g/kW-hr HC+NOx	FEL
Engine displacement	XXX cc	Cilindrada do motor
Exhaust emission control system:		Sistema de controle de emissões de escape
Spark plug type	NGK	Tipo da vela de ignição
Spark plug gap	XX mm	Espaço entre eletrodos da vela
Power	XX kw	Potência

CONSULTE AS ESPECIFICAÇÕES DE MANUTENÇÃO NO MANUAL DO PROPRIETÁRIO.

smo2006-002-014_a

Etiqueta 3

"ESTA EMBARCAÇÃO NÃO PRECISA CUMPRIR AS SEGUINTE NORMAS DE SEGURANÇA DA GUARDA COSTEIRA DOS EUA EM VIGOR NA DATA DA CERTIFICAÇÃO:

- SISTEMA DE COMBUSTÍVEL
- EXIBIÇÃO DE INFORMAÇÕES DE CAPACIDADE
- CARGA SEGURA
- FLUTUAÇÃO
- VENTILAÇÃO A MOTOR

AUTORIZADO PELO CERTIFICADO DE ISENÇÃO DA GUARDA COSTEIRA DOS EUA (CGB 88-001)".

BRP US Inc.
10101 Science Drive Sturtevant, Wisconsin 53177

F22A0AY

TÍPICO

Etiqueta 4

⚠ WARNING / ADVERTÊNCIA

DO NOT CHARGE OR BOOST THE BATTERY WHILE INSTALLED ON THE WATERCRAFT

219902201

NUNCA CARREGUE A BATERIA QUANDO ELA ESTIVER INSTALADA NA MOTOAQUÁTICA

F00A23Y

Etiqueta 5

⚠ WARNING / ADVERTÊNCIA

- Engine must be off when using boarding step.
- Keep away from jet and intake grate.
- Stay on center of the step.
- Only one person at a time on the step.
- Never use the step for pulling, towing, diving or jumping, boarding a PWC that is out of water or any other purpose for which it was not designed.

- O motor deve estar desligado para que a escada de embarque seja usada.
- Fique longe do jato ou da grade de admissão.
- Fique no centro da escada.
- Somente uma pessoa pode estar na escada.
- Nunca use a escada para puxar, rebocar, mergulhar ou saltar, subir em uma embarcação a motor que esteja fora da água, ou qualquer outro propósito além do originalmente previsto.

F00A26Y

ALGUNS MODELOS

Etiqueta 6

⚠ WARNING / ADVERTÊNCIA

- Gasoline vapors may cause fires or explosions.
- Do not overfill fuel tank.
- Keep the craft away from open flames and sparks.
- Do not start watercraft if liquid gasoline or vapors are present.
- Always replace seat (or engine cover) before starting.

- Vapores de gasolina podem causar fogo ou explosões.
- Não transborde o nível do tanque.
- Mantenha a motoaquática livre de chamas ou faíscas.
- Não acione o motor se houver odores de gasolina.
- Sempre tenha o banco encaixado antes de acionar o motor.

F00A27Y

Etiqueta 7

⚠ WARNING / ADVERTÊNCIA

PRESSURIZED FUEL

Do not unscrew protective cap. Must be used only by Bombardier certified technician. Do not operate the watercraft without cap properly installed.

COMBUSTÍVEL PRESSURIZADO

Não retire a capa protetora. Deve ser usada somente por um técnico certificado pela Bombardier. Não opere a motoaquática sem a capa devidamente instalada.

F00A2QY

Etiqueta 8



F00L2YY

TÍPICO — ALGUNS MODELOS

Etiqueta 9

⚠ WARNING / ADVERTÊNCIA

When disconnecting coil from spark plug, always disconnect coil from main harness first. Never check for engine ignition spark from an open coil and/or spark plug in the engine compartment as spark may cause fuel vapor to ignite.

Sempre desconectar as bobinas junto ao chicote principal antes desconectar as bobinas das velas. Nunca verifique o faiscamento com a bobina ou a vela em aberto, isso provocará faiscamento o que pode resultar em explosão se houver vapores de combustível no compartimento do motor.

F18L0NY

Etiqueta 10

⚠ WARNING / ADVERTÊNCIA

CHECK ENGINE OIL LEVEL

Vehicle must be level to perform verification. Bring engine to normal operating temperature then let idle for 30 seconds. Stop engine, wait for at least 30 sec, and check oil level using the dipstick. Caution: Never let the engine run out of the water without cooling through the flush kit connection as it may damage the engine. Oil may be hot.

VERIFICAÇÃO DO NÍVEL DE ÓLEO DO MOTOR

A motoaquática deve estar nivelada ao se proceder esta verificação. A partir do momento em que o motor esteja na temperatura normal de operação, deixe funcionar em marcha lenta por 30 segundos. Pare o motor e deixe o óleo repousar por 1 minuto antes de verificar o nível com a vareta. Cuidado: Nunca deixe o motor funcionar fora d'água sem estar utilizando o kit de limpeza do sistema de arrefecimento.

F18L10Y

TÍPICO

Etiqueta 11

CAUTION

- To comply with noise regulations, this engine is designed to operate with an air intake silencer.
- Operation without air intake silencer or with one not properly installed may cause engine damage.

CUIDADO

- Para atender às normas de emissão de ruído, esse motor foi projetado para operar com o filtro de ar.
- Operações sem o filtro de ar ou com o filtro de ar instalado de forma imprópria podem resultar em danos ao motor.

516 001 191

A01A2EY

Etiqueta 12

⚠ WARNING

When operating the engine while the watercraft is out of the water, the heat exchanger in the ride plate may become very hot. Avoid any contact with ride plate as burns may occur.

⚠ ADVERTÊNCIA

Quando o motor estiver funcionando com a motoaquática fora d'água, o trocador de calor na placa inferior pode ficar muito quente. Evite qualquer contato com a placa para evitar queimaduras.

219931977

F18L0YY

TÍPICO

Etiqueta 13

⚠ WARNING

- Completely retract ski post when not used.
- Do not hold rear grab handle while retracting ski post.
- Make sure ski post is fully extended and locked before use.
- Spotter must always keep hands on ski post grips while pulling a skier or wakeboarder.

219 902 218

⚠ ADVERTÊNCIA

- Recolha completamente o suporte do esqui quando não estiver em uso.
- Não segure no apoio da garra traseira ao recolher o suporte do esqui e estendido e travado antes do seu uso.
- O observador deve sempre manter as mãos no suporte do esqui enquanto estiver puxando um esquiador.

F00A2SL

ALGUNS MODELOS

Etiqueta 14

CE 0609



CATEGORIA DA EMBARCAÇÃO: PWC

MAX  = 3

MAX  +  = 273 kg

Bombardier Recreational Products Inc. 219902837

smo2006-002-015

CE 0609



CATEGORIA DA EMBARCAÇÃO: PWC

MAX  = 2

MAX  +  = 181 kg

Bombardier Recreational Products Inc. 219902838

smo2006-002-016

Etiqueta 15

<p>CAUTION</p> <p>Recommended: Premium unleaded gasoline 91 pump octane or higher.</p> <p>Minimum: Regular unleaded gasoline 87 pump octane or higher</p>
<p>CUIDADO</p> <p>Recomendado: Gasolina sem chumbo com 91 até 96 octanas.</p> <p>Mínimo: Gasolina sem chumbo com no mínimo 87 octanas.</p>

F18L31Y

ALGUNS MODELOS

Etiqueta 18

<p>WARNING</p> <p>Certain components in the engine may be very hot. Direct contact may result in skin burn.</p>	<p>ADVERTÊNCIA</p> <p>Alguns componentes do motor podem estar muito quentes. O contato direto com eles pode causar queimaduras na pele.</p>
--	--

F00A1AY

Etiqueta 16



Etiqueta 17

<p>Sempre:</p> <ul style="list-style-type: none">• Prenda o SUPORTE adequadamente• Posicione a prancha com as ALETAS PARA FORA• Prenda o PRANCHA adequadamente <p>219902347</p> <p>ADVERTÊNCIA</p>

F18L3KY

ALGUNS MODELOS

INFORMAÇÕES SOBRE O VEÍCULO

LOCAL DO NÚMERO DE REGISTRO

Todas as embarcações pessoais devem, por força de lei federal, ser registradas e legalmente numeradas.

Devido ao espaço disponível para a exibição adequada do número de registro, consulte a localização na seguinte ilustração. O número de registro deve ser exibido em todos os lados da embarcação. Em alguns modelos, aplique o número de registro à esquerda da etiqueta de estrela.



TÍPICO

1. Local do número de registro

NOTA: O número de registro deve estar acima da linha da água. Verifique também se os números possuem o tamanho e a cor corretos. Consulte as leis locais pertinentes.

NÚMEROS DE IDENTIFICAÇÃO

Os principais componentes da motoaquática (motor e casco) são identificados por números de série diferentes. Às vezes pode ser necessário localizar esses números para fins de garantia ou para localizar a embarcação em caso de roubo/furto.

Casco

O Número de Identificação do Casco (H.I.N.) encontra-se no estribo, na parte traseira da moto.

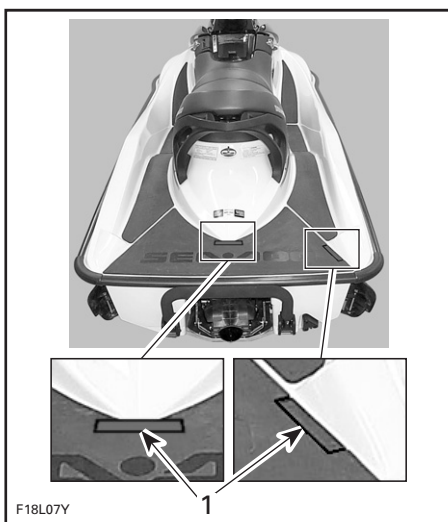

TÍPICO

1. Número de Identificação do Casco (H.I.N.)

Ele é composto de 12 dígitos:

YDV	12345	L	4	95	
					Ano do modelo
					Ano de fabricação
					Mês de fabricação
					Número de série (uma letra também pode ser usada como dígito)
					Fabricante

Motor

NOTA: Consulte a seção *ESPECIFICAÇÕES* para saber qual motor é usado em cada modelo.

O Número de Identificação do Motor (E.I.N.) encontra-se na extremidade frontal do motor.

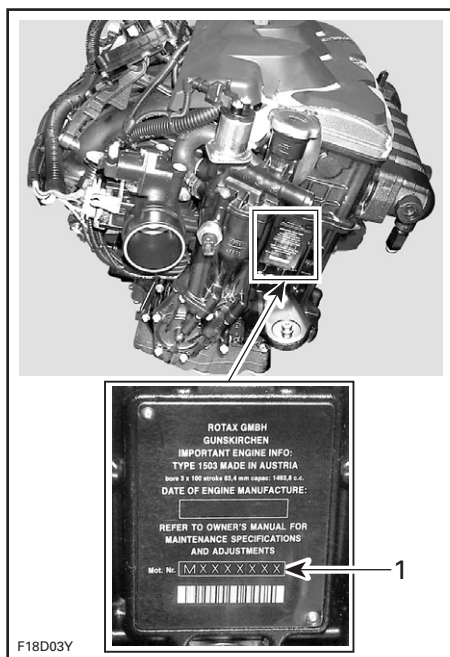

TÍPICO

1. Número de Identificação do Motor (E.I.N.)

CONTROLES/INSTRUMENTOS/EQUIPAMENTOS

NOTA: Alguns componentes não se aplicam ou são opcionais em alguns modelos.

Modelos GTI

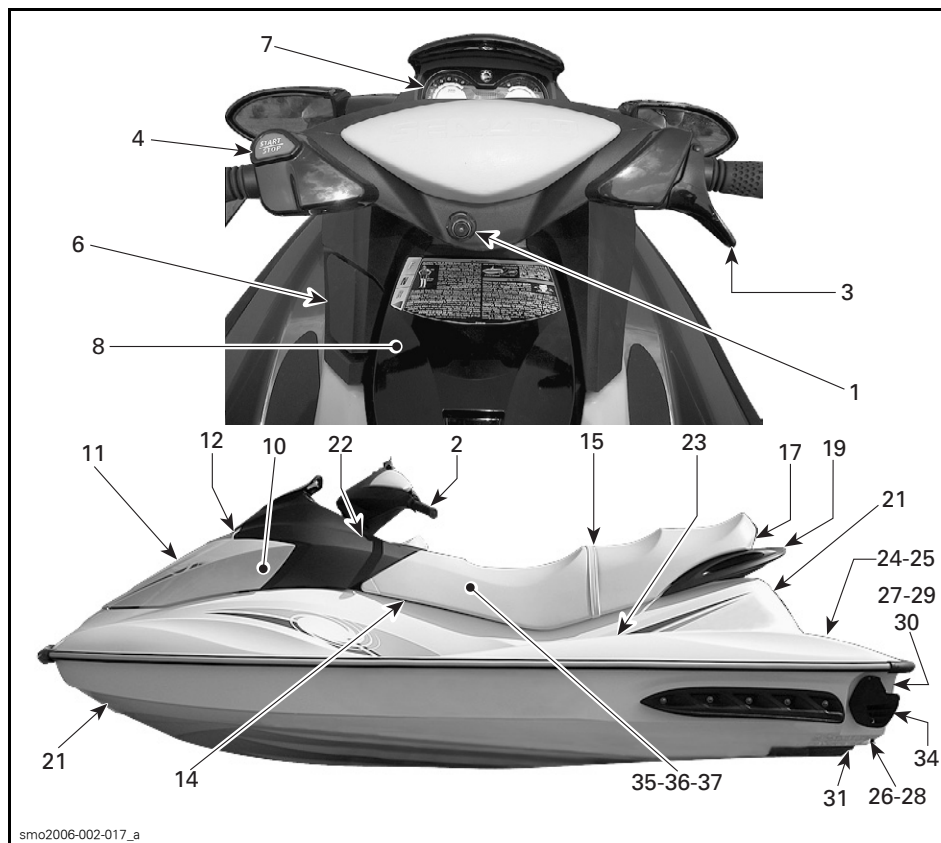

Modelos GTX/RXT

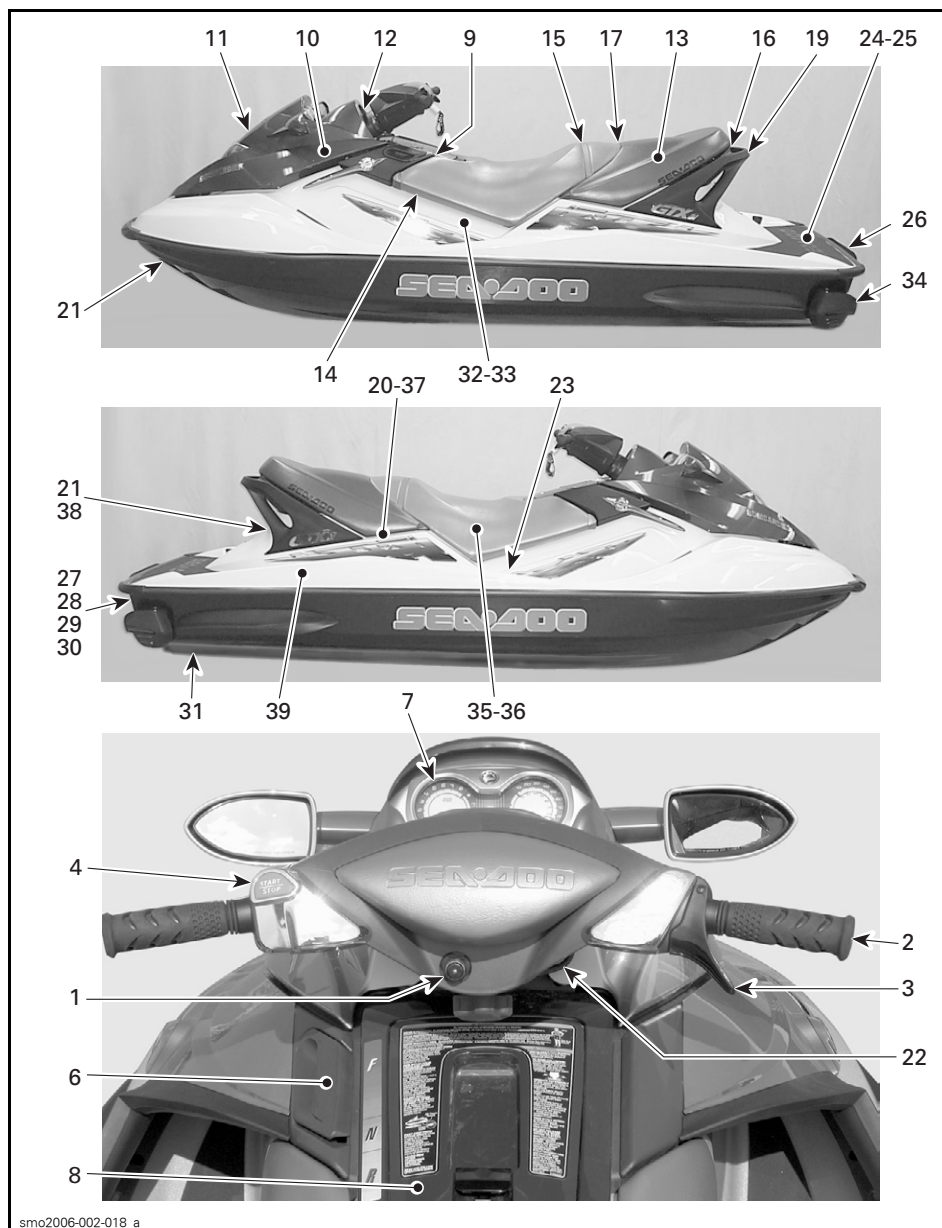

sno2006-002-018_a

TÍPICO

Modelos RXP

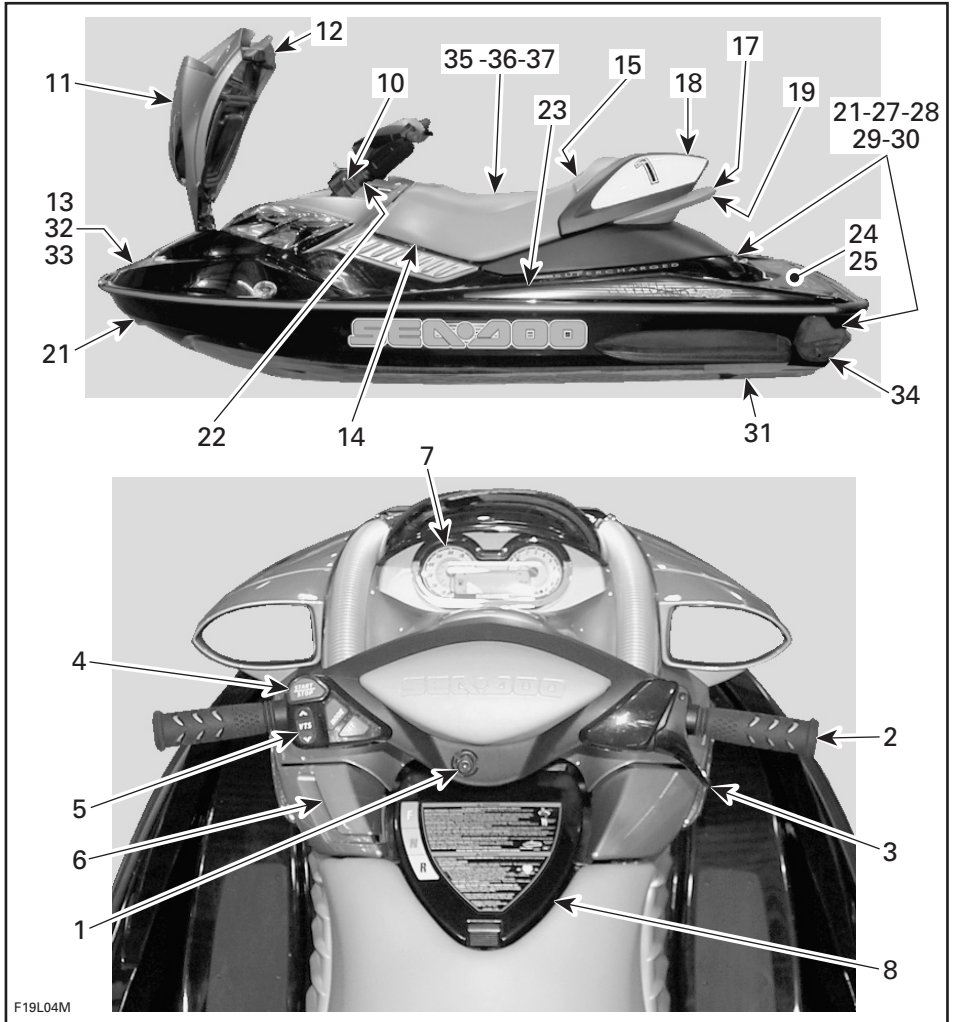

1. Cordão de segurança (corda de desligamento do motor)
2. Guidão
3. Alavanca do acelerador
4. Botão de partida/parada do motor
5. Botão do Sistema de Ajuste Variável (VTS)
6. Alavanca de câmbio
7. Velocímetro
8. Porta-luvas
9. Receptor de GPS (Sistema de Posicionamento Global)
10. Tapa do tanque de combustível
11. Tapa do compartimento dianteiro de armazenamento
12. Trava da tampa do compartimento dianteiro de armazenamento
13. Jogo de ferramentas
14. Abertura de admissão de ar
15. Correia do assento
16. Trava de extensão do assento
17. Trava do assento
18. Tapa do assento
19. Alça de apoio traseira
20. Cesta traseira
21. Orifícios dianteira e traseira (proa/popa)
22. Ganchos de atraque
23. Estribo
24. Apoios de embarque
25. Plataforma de embarque
26. Degrau de embarque
27. Conector de lavagem
28. Tampas de escoamento da parte interior do casco
29. Bico da bomba de jato
30. Abertura inversa
31. Admissão de água da bomba de jato
32. Fusíveis
33. Bateria
34. Pás laterais
35. Vareta de óleo do motor
36. Tapa do reservatório de óleo do motor
37. Tapa do tanque de expansão do sistema de arrefecimento
38. Haste para esqui aquático
39. Suporte para esqui aquático

FUNÇÕES DOS CONTROLES/INSTRUMENTOS/EQUIPAMENTOS

1) Cordão de Segurança (corda de desligamento do motor)

O tampão do cordão de segurança deve ser encaixado com segurança na sua coluna para ser completamente operacional.

Ao puxar o tampão do cordão de segurança de sua coluna, o motor pára.

ADVERTÊNCIA

Embora seja possível parar o motor usando o botão de arranque/parada, as boas práticas recomendam que o cordão de segurança também seja desconectado quando o motor pára.

Amarre a corda de segurança no Dispositivo de Flutuação Pessoal (PFD) do operador e fixe a parte superior na coluna para poder dar a partida no motor.

Dois sinais sonoros curtos indicam que o sistema está pronto para que a partida seja dada. Caso contrário, consulte na seção *SOLUÇÃO DE PROBLEMAS* a tabela de códigos de sinais.

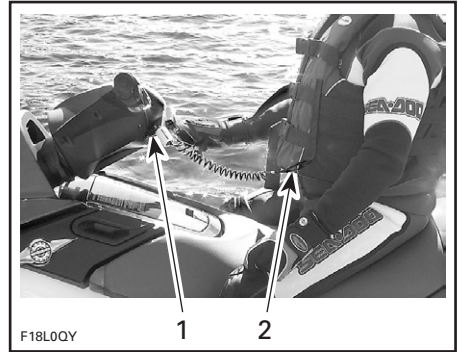

TÍPICO

1. Parte superior da corda de segurança na coluna
2. Corda de segurança presa ao PFD do piloto

ADVERTÊNCIA

Se o motor for desligado, o controle de direção da motoaquática fica reduzido. Sempre desconecte a corda de segurança quando a moto não estiver funcionando a fim de evitar o arranque acidental do motor ou evitar o uso não autorizado por crianças ou roubo.

Se não for dada a partida no motor em até 5 segundos após a conexão da corda de segurança à coluna, 4 sinais sonoros muito breves serão emitidos a cada 3 segundos por cerca de 4 horas para lembrar você de dar a partida no motor ou retirar a corda de segurança. Depois desse período, os sinais sonoros cessam. O mesmo ocorre quando a corda de segurança for deixada na coluna 5 segundos após o desligamento do motor.

Sempre verifique se a corda de segurança não ficou na coluna após o desligamento do motor.

IMPORTANTE: Deixar a corda de segurança na coluna quando o motor não estiver funcionando descarregará a bateria lentamente.

Sistema de Segurança com Codificação Digital (DESS)

A parte superior da corda de segurança contém especificamente um circuito eletrônico que lhe dá um número de série eletrônico exclusivo. Isso equivale a uma chave convencional.

Esta corda de segurança não pode ser usada em outra motoaquática e, por sua vez, a corda de segurança de outra motoaquática não pode ser usada na sua motoaquática.

Entretanto, o DESS proporciona grande flexibilidade. Você pode comprar mais uma corda de segurança e programá-la para a sua motoaquática.

Para adquirir mais uma corda de segurança, consulte um revendedor autorizado da Sea-Doo.

Operação a Velocidade Limitada

Alguns modelos 4-TEC são equipados com uma corda de segurança especial.

A SEA-DOO Learning Key™ ou a SEA-DOO Rental Key limita eletronicamente a velocidade da embarcação, permitindo, assim, que usuários novatos e pilotos menos experientes aprendam a pilotar a motoaquática enquanto adquirem a confiança e o controle necessários.

Modelos equipados com a SEA-DOO Learning Key

Com a SEA-DOO Learning Key™, a velocidade da motoaquática é limitada a cerca de 55 km/h (35 MPH).



Modelos equipados com a SEA-DOO Rental Key

Com a SEA-DOO Rental Key, a velocidade da motoaquática é limitada a cerca de 70 km/h (45 MPH).



2) Guidão

O guidão controla a direção da motoaquática. Virar o guidão para a direita direciona a motoaquática para a direita e vice versa.

⚠️ ADVERTÊNCIA

Verifique a operação do guidão, do bocal de direção correspondente e das pás laterais antes de começar. Nunca vire o guidão enquanto alguém estiver próximo à motoaquática. Fique longe de peças móveis de direção (bico, pás laterais, acoplamentos, etc.).

Ajuste (se houver)

A altura do guidão pode ser ajustada de acordo com a preferência do piloto.

Para realizar esse ajuste, gire o botão que se encontra sob o guidão.

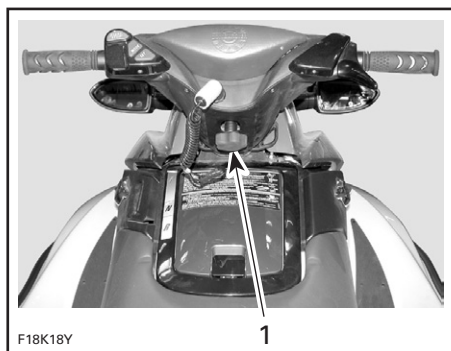

TÍPICO

1. Botão de ajuste

3) Alavanca do Acelerador

Quando a alavanca do acelerador é acionada, a motoaquática acelera. Quando se solta completamente, o motor diminui a velocidade automaticamente até a marcha lenta e a moto pára gradualmente pela resistência da água.

4) Botão de Partida/Parada do Motor

Para dar a partida no motor, pressione o botão de partida/parada e mantenha-o pressionado. Solte-o imediatamente depois que o motor começar a funcionar.

Para parar o motor, pressione o botão de partida/parada. Depois de parar, desconecte o cordão de segurança da coluna. É recomendado soltar a alavanca do acelerador primeiro.

⚠️ ADVERTÊNCIA

O controle direcional diminui quando se solta o acelerador ou quando o motor está desligado.

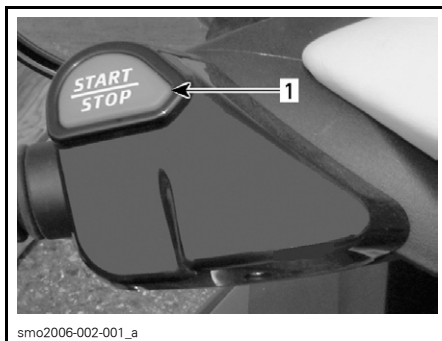

1. Botão de Partida/Parada do Motor

5) Botão de VTS (Sistema de Ajuste Variável) (se houver)

Localizado logo abaixo do botão de partida/parada do motor, esse botão é usado para mudar a posição do bico do jato e ajustar a direção à carga da motoaquática e às condições da água.

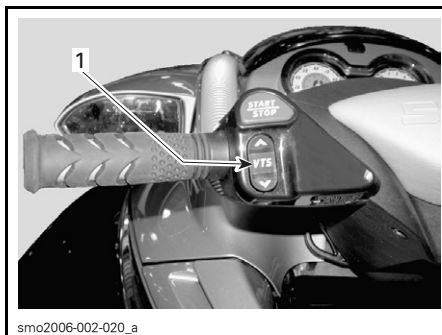

TÍPICO

1. Botão VTS

Um indicador de posição do VTS está presente no medidor do centro de informações. Consulte *CENTRO DE INFORMAÇÕES* nesta seção.

6) Alavanca de câmbio

Uma alavanca de empurrar-puxar:

- para frente
- neutro
- para trás.

ADVERTÊNCIA

A alavanca de câmbio deve ser usada somente quando o motor estiver em marcha lenta e a motoaquática estiver completamente parada. Não use como uma alça de apoio.

ADVERTÊNCIA

Use a marcha a ré somente com velocidade baixa e por um período mínimo possível. Verifique sempre se o caminho atrás está livre de objetos e pessoas, inclusive crianças brincando na água rasa.

CUIDADO: Nunca deixe o motor com um RPM alto quando estiver com marcha a ré.

Com a alavanca na posição para frente, puxe-a para a marcha à ré. Empurre-a outra vez para ir para a frente. Sempre coloque a alavanca em forward (para a frente) ao terminar. Para encontrar o neutro, engate a marcha à ré, depois empurre de volta até que a motoaquática pare de ir para trás.

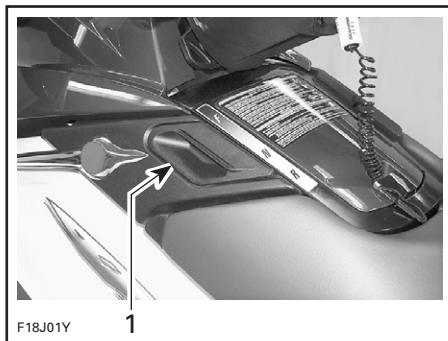

TÍPICO

1. Posição Forward (à frente)

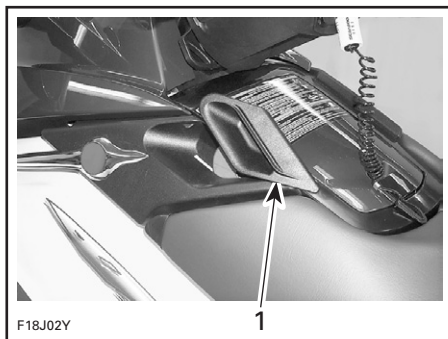

TÍPICO

1. Posição Neutral (ponto morto)

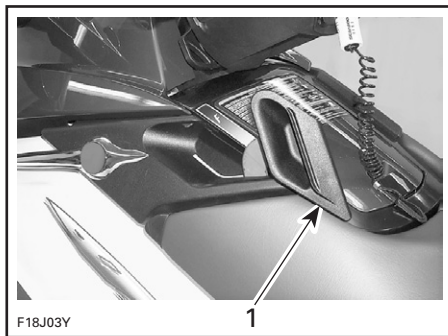

TÍPICO

1. Posição Reverse (marcha à ré)

7) Medidor do Centro de Informações

Este é um medidor multifuncional que apresenta várias informações úteis em tempo real ao piloto, em inglês, francês ou espanhol. Consulte um revendedor autorizado da Sea-Doo para realizar os ajustes de unidades.

Na inicialização, todos os segmentos do mostrador de LCD e todas as luzes indicadoras se acendem por 3 segundos, sempre que a central de informações for ativada (quando o cordão de segurança estiver instalado). Isso permite que o piloto confirme se tudo está funcionando corretamente.

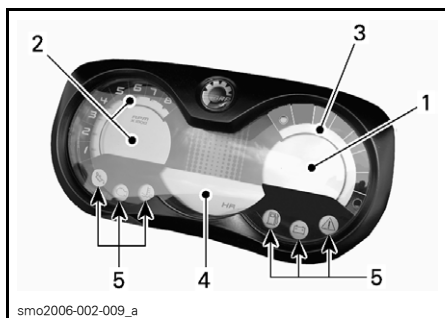

MODELOS GTI

1. Velocímetro
2. Tacômetro
3. Nível de combustível
4. Mostrador de informações
5. Luzes indicadoras

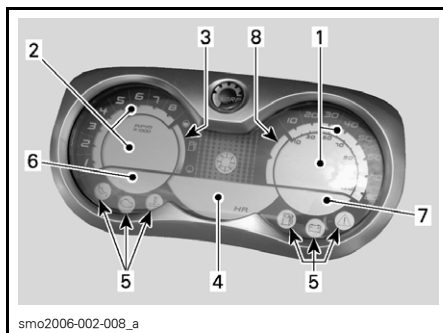

OUTROS MODELOS

1. Velocímetro
2. Tacômetro
3. Nível de combustível
4. Mostrador de informações
5. Luzes indicadoras
6. Mostrador de profundidade da água
7. Mostrador de temperatura da água
8. Indicador de posição do VTS

1) Velocímetro

O velocímetro indica a velocidade da motoaquática em milhas por hora (MPH) ou quilômetros por hora (km/h).

2) Tacômetro

O tacômetro indica as rotações por minuto (RPM) do motor. Multiplique por 1.000 para obter o número real de rotações.

3) Nível de combustível

O mostrador indica continuamente a quantidade de combustível no tanque durante a pilotagem. Uma condição de baixo nível de combustível também é indicada no mostrador de informações, quando uma única barra é exibida. Consulte *MOSTRADOR DE MENSAGENS* a seguir.

4) Mostrador de mensagens

Bússola

Exibe os pontos cardeais para indicar a orientação da embarcação.

ADVERTÊNCIA

Use a bússola apenas como orientação. Ele não deve ser usado para fins de navegação.

Apenas nos Modelos GTI

Temperatura da Água (se houver)

Exibe a temperatura da superfície da água em graus Celsius (°C) ou Fahrenheit (°F).

NOTA: A temperatura e a profundidade da água são exibidas alternadamente.

Profundidade da Água (se houver)

Exibe a profundidade da água sob o casco, de 0 a 50 metros (0 a 170 pés).

NOTA: Sob certas condições, o medidor pode parar de exibir as informações. A capacidade do medidor de exibir a profundidade depende das condições de uso.

ADVERTÊNCIA

Nunca use o medidor de profundidade como dispositivo de alerta para pilotar em águas rasas. Use-o apenas como orientação de navegação. Ele não deve ser usado para fins de navegação.

NOTA: A temperatura e a profundidade da água são exibidas alternadamente.

Todos os Modelos

Horímetro (HR)

Exibe o tempo (em horas) de uso da motoaquática.

Mostrador de Mensagens

Exibe uma mensagem sempre que ocorrer uma das seguintes circunstâncias. As abreviações entre parênteses são o código exibido:

- superaquecimento do motor ou do sistema de escape (EXHAUST ou ENGINE)
- baixa pressão de óleo (OIL)
- baixa tensão da bateria (12 V LOW)
- alta tensão da bateria (12 V HI)
- baixo nível de combustível (FUELLO)
- lembrete de manutenção (MAINT)

NOTA: Quando a motoaquática precisar ser levada à manutenção, a mensagem MAINT piscará. Após a manutenção, o seu revendedor autorizado da Sea-Doo a liberará.

- verifique o motor (CHK ENG)

NOTA: Se ocorrer uma falha, este sistema gera códigos de falha numerados (P-XXXX) exibidos na central de informações. Em caso de falha, você pode entrar em contato com o seu revendedor autorizado da Sea-Doo para que ele ajude a identificar as descrições dos códigos e solucionar o problema.

- falha do sensor (equipamento eletrônico do veículo) (SENSOR)
- cordão de segurança inválida (KEY)
- cordão de segurança, Learning Key ativa (L KEY)

Um sinal sonoro será emitido e uma luz indicadora piscará, dependendo da falha ocorrida, para chamar a atenção do piloto quando for necessário.

Exceto no caso de baixo nível dos fluidos, o que pode ser solucionado com o reabastecimento, recomendamos ir a um revendedor autorizado da Sea-Doo quando outras mensagens forem exibidas.

5) Luzes Indicadoras

NOTA: Consulte *MOSTRADOR DE INFORMAÇÕES* acima para saber mais sobre as mensagens.

Baixa pressão de óleo (OIL)



Verifique o motor (CHK ENG)



Superaquecimento do motor ou do sistema de escape (H-TEMP)



Baixo nível de combustível (FUEL-LOW)



Baixa/alta tensão da bateria (12 V LOW/HI)



Lembrete de manutenção (MAINT)



6) Mostrador de profundidade da água (se houver)

Todos os modelos, exceto o GTI

Exibe a profundidade da água sob o casco, de 0 a 50 metros (0 a 170 pés).

NOTA: Sob certas condições, o medidor pode parar de exibir as informações. A capacidade do medidor de exibir a profundidade depende das condições de uso.

⚠️ ADVERTÊNCIA

Nunca use o medidor de profundidade como dispositivo de alerta para pilotar em águas rasas. Use-o apenas como orientação de navegação. Ele não deve ser usado para fins de navegação.

7) Mostrador de temperatura da água (se houver)

Todos os modelos, exceto o GTI

Exibe a temperatura da superfície da água em graus Celsius (°C) ou Fahrenheit (°F).

8) Indicador de Posição do VTS (se houver)

O indicador de posição do VTS mostra a inclinação da embarcação durante a pilotagem.

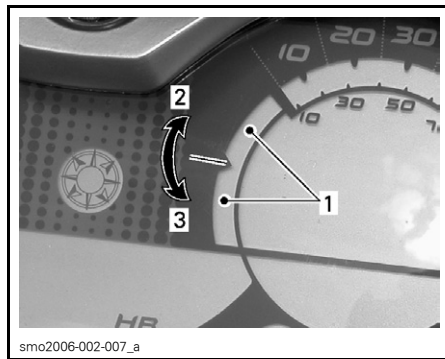

1. Indicador de posição

2. Proa alta

3. Proa baixa

8) Porta-Luvas

Pequeno e prático compartimento para o armazenamento de objetos pessoais.

Modelos GTI

Para facilitar o acesso ao interior do porta-luvas, abra e puxe a tampa.

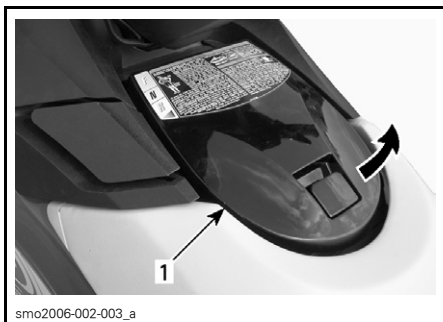

ABRA A TAMPA

1. Tampa do porta-luvas

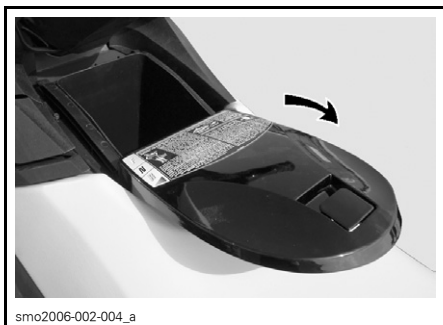

PUXE A TAMPA

9) Receptor de GPS (Sistema Global de Posicionamento) (se houver)

Um receptor de GPS removível localizado na tampa do porta-luvas.

O receptor de GPS indica a posição da embarcação no planeta.

Para utilizá-lo corretamente, consulte a documentação do fabricante que acompanha o receptor de GPS.

⚠ ADVERTÊNCIA

A leitura do receptor de GPS pode levar à distração da pilotagem da motoaquática, especialmente da atenção constante ao ambiente. Isso pode causar uma colisão, resultando em lesões graves ou morte. Antes de ler o receptor de GPS, verifique se o seu ambiente ao redor está livre de obstáculos, e reduza a velocidade da embarcação. Além disso, não deixe de verificar com atenção a presença de obstáculos.

⚠ ADVERTÊNCIA

Lembre-se: os dados fornecidos pelo receptor de GPS são apenas para referência. **NUNCA** utilize apenas essa informação para sua segurança.

CUIDADO: Para evitar que as condições climáticas danifiquem o seu receptor de GPS, ou para evitar o seu furto, sempre retire-o do seu alojamento ao sair da motoaquática.

Pressione o botão de soltura para retirar o receptor de GPS.



Para recolocá-lo, posicione-o no seu alojamento e aperte até que ele fique travado no lugar.



10) Tampa do Tanque de Combustível

Abra a tampa do compartimento dianteiro de armazenamento para expor a tampa do tanque de combustível.

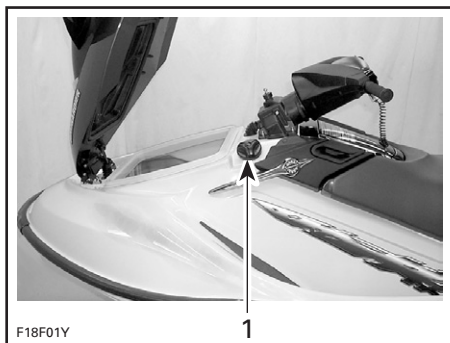

TÍPICO

1. Tampa do tanque de combustível

Consulte a localização da tampa do tanque de combustível na ilustração do veículo.

Gire a tampa no sentido anti-horário. Após reabastecer, recoloque a tampa e aperte-a bem.

⚠️ ADVERTÊNCIA

Desligue sempre o motor antes de abastecer. O combustível é inflamável e explosivo sob certas condições. Trabalhe sempre em uma área bem arejada. Não fume ou permita chamas abertas ou faíscas na proximidade. O tanque de combustível pode ser pressurizado, portanto vire a tampa devagar quando você for abrir o tanque. Nunca use uma chama para verificar o nível de combustível. Ao abastecer, mantenha o nível da motoaquática. Não encha demais o tanque de combustível e não deixe a motoaquática ao sol. Como a temperatura aumenta, o óleo dilata e pode transbordar. Limpe sempre qualquer derramamento de óleo na motoaquática. Verifique periodicamente o sistema do combustível.

11) Tampa do Compartimento Dianteiro de Armazenamento

Ela dá acesso ao compartimento dianteiro de armazenamento. Sempre trave a tampa após fechá-la.

Compartimento Dianteiro de Armazenamento

Uma prática área impermeável (cesta removível em alguns modelos) para transporte de objetos pessoais. Local ideal para levar um cabo de reboque, uma maleta de primeiros socorros, etc.

⚠️ ADVERTÊNCIA

Nunca deixe objetos pesados ou frágeis soltos na área/cesta de armazenamento. Nunca pilote a motoaquática com a tampa do compartimento de armazenamen- to aberta.

Modelos GTI

CUIDADO: Nunca pilote a motoaquática sem que o compartimento de armazenamento esteja corretamente instalado, pois a água pode invadi-lo e a motoaquática pode fazer água.

Suporte da Vela Sobressalente

A cesta de armazenamento possui um suporte para vela sobressalente.

Para manter as velas sobressalentes secas e evitar choques que as quebrem ou afetem seu ajuste, guarde-as nesse suporte.



1. Tampa da cesta de armazenamento
2. Suporte da vela

NOTA: Ajuste a distância entre os eletrodos da vela segundo as **ESPECIFICAÇÕES** antes da instalação.

NOTA: Não são fornecidas velas sobressalentes com a motoaquática.

Modelos RXP

⚠️ ADVERTÊNCIA

Nunca guarde ou transporte nada sob a cesta.

Todos os modelos, exceto RXP e GTI

Se houver água na área de armazenamento, puxe a tampa de escoamento para que a água escoe. Recoloque a tampa quando toda a água sair.



1. Tampa de escoamento

NOTA: A água escoo para fora do casco. Se houver uma grande quantidade de água, não deixe de esvaziar a motoaquática antes de pilotá-la.

A área dianteira de armazenamento possui uma trava para o transporte de um extintor de incêndio homologado (vendido separadamente).

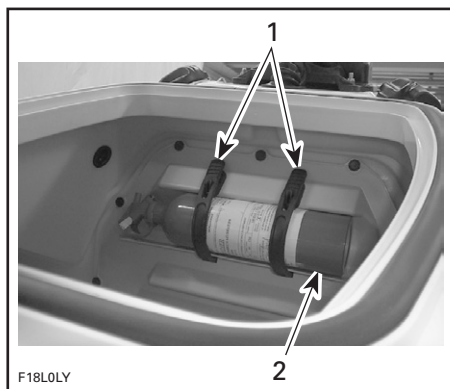

TÍPICA

1. Correias de fixação
2. Extintor (vendido separadamente)

⚠️ ADVERTÊNCIA

Não deixe de prender corretamente o extintor com as correias de fixação.

Alguns modelos possuem uma cesta removível. Sua alça facilita o transporte de objetos pessoais.

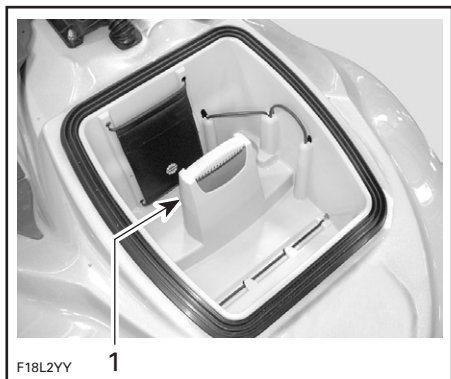

TÍPICO

1. Cesta removível

Alguns modelos podem ter práticas tiras de borracha e outros acessórios úteis.

Modelos RXP

Levante a cesta para ter acesso ao suporte do extintor de incêndio (vendido separadamente). Ela também contém o Manual do Operador e o jogo de ferramentas.



12) Trava da Tapa do Compartimento Dianteiro de Armazenamento

Puxe a alavanca da trava para cima para abrir a tampa do compartimento dianteiro de armazenamento. Sempre trave a tampa novamente.

NOTA: Verifique periodicamente se o pino da trava da tampa de armazenamento está firme. Aperte-o se for necessário e verifique se a tampa está bem travada.

13) Jogo de Ferramentas

O jogo de ferramentas possui as ferramentas necessárias à manutenção básica da motoaquática.

Modelos RXP

Localizado no compartimento dianteiro de armazenamento, dentro do suporte do extintor de incêndio. Consulte **COMPARTIMENTO DIANTEIRO DE ARMAZENAMENTO** acima.

Modelos GTI

Localizado no compartimento dianteiro de armazenamento.

Outros Modelos

Localizado sob a extensão do assento.

14) Abertura de Admissão de Ar

É por essa abertura que o ar entra para alimentar o motor e ventilar o compartimento do motor. Se a abertura de admissão de ar ficar sob a água, a água entrará na parte inferior da embarcação.

CUIDADO: Se a abertura de admissão de ar ficar sob a água (por exemplo, se você fizer constantemente curvas fechadas em círculo), a água entrará na embarcação, causando graves danos às peças internas do motor.

15) Correia do Assento

A correia do assento é um apoio para ajudar no embarque, sendo usada como apoio para o passageiro.

NOTA: Nos Modelos RXP, a correia do assento fica disponível quando a tampa do assento é retirada.

16) Trava da Extensão do Assento do Assento (se houver)

Se você retirar a extensão do assento, terá acesso à cesta traseira de armazenamento. Você também terá acesso à trava do assento.

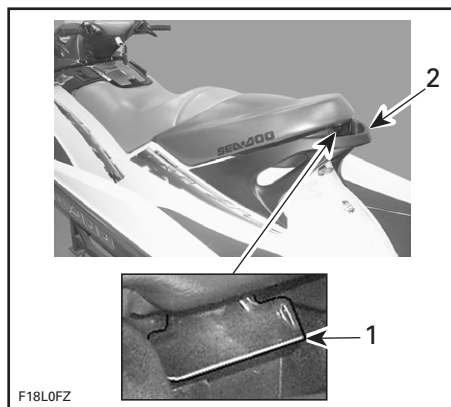

TÍPICO

1. Trava da extensão do assento
2. Alça de apoio traseira

17) Trava do Assento

A remoção do assento dá acesso ao compartimento do motor.

A trava do assento se encontra na extremidade traseira e sob o assento.

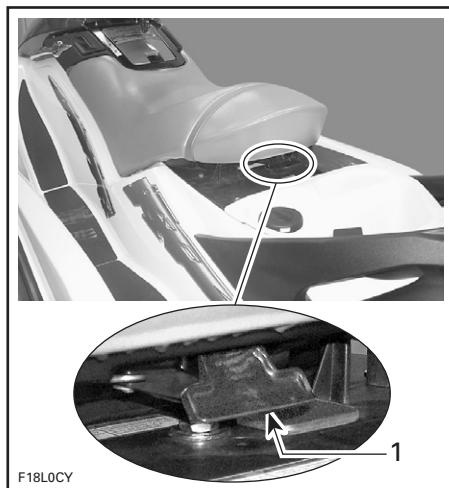

TÍPICO

1. Trava do assento

Para retirar a trava do assento, puxe a alavanca da trava para cima e segure-a. Levante e puxe o assento para trás.

NOTA: Em alguns modelos, é necessário retirar antes a extensão do assento.

Para travar o assento, alinhe o orifício de trava com o pino e, em seguida, empurre firmemente para baixo a parte traseira do assento.

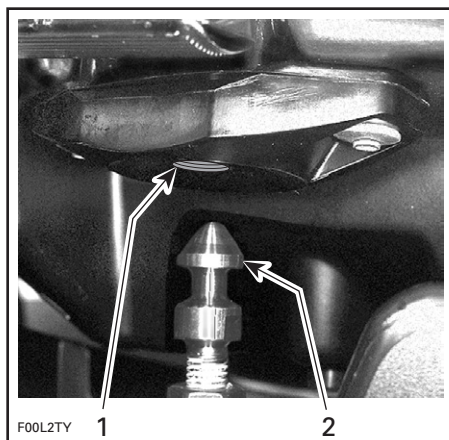

1. Orifício de trava
2. Pino

Compartimento do Motor

A retirada do assento dá acesso ao motor e aos sistemas elétrico e de combustível.

ADVERTÊNCIA

Alguns componentes no compartimento do motor podem ficar muito quentes. O contato direto com eles pode causar queimaduras na pele. Ao dar a partida ou acionar o motor, não toque em nenhuma parte elétrica. Nunca deixe nenhum objeto, pano, ferramenta, etc. no compartimento do motor ou na parte inferior da embarcação.

18) Tampa do Assento (se houver)

ADVERTÊNCIA

Nunca se sente na tampa do assento.

Ela permite a fixação de um número nos seus painéis laterais. Ela pode ser retirada para expor o assento do passageiro.

Para retirar a tampa:

Destrave e puxe o assento para fora.

Solte os parafusos de quarto de volta.



Puxe as lingüetas da tampa de cada lado do assento e, em seguida, retire a tampa.

Coloque o assento e trave-o novamente.

Para recolocar a tampa:

Destrave e puxe o assento para fora.

Posicione a parte de trás da tampa no lugar sem inserir as lingüetas dianteiras ainda.

Puxe cuidadosamente as lingüetas para fora em cada um dos lados do assento e coloque a tampa no lugar.

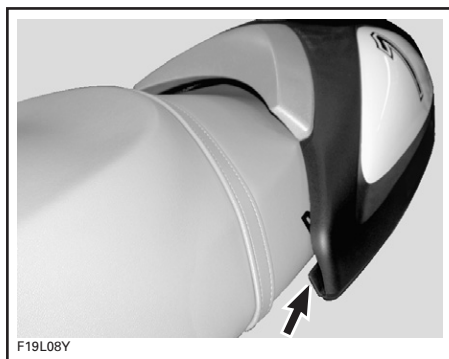

Termine de empurrar a tampa para a sua posição e, em seguida, aperte os parafusos de quarto de volta.

Coloque o assento e trave-o novamente.

19) Alça de Apoio Traseira

Fornece apoio para o embarque quando for necessário, além de um apoio para o passageiro ou observador. Veja a ilustração acima.

CUIDADO: Nunca use a alça de apoio para reboques ou para erguer a motoaquática.

20) Cesta de Armazenamento Traseira (se houver)

Uma prática cesta impermeável removível para transporte de objetos pessoais.

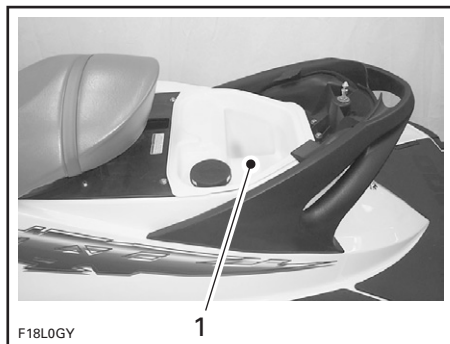

1. Cesta de armazenamento traseira

Suporte de Vela Sobressalente

A cesta de armazenamento possui um suporte para vela sobressalente.

Existe um suporte para manter as velas sobressalentes secas e evitar choques que as quebrem ou afetem seu ajuste.

Solte a tampa no sentido anti-horário para expor o suporte e coloque uma vela nos seus orifícios. Recoloque a tampa.

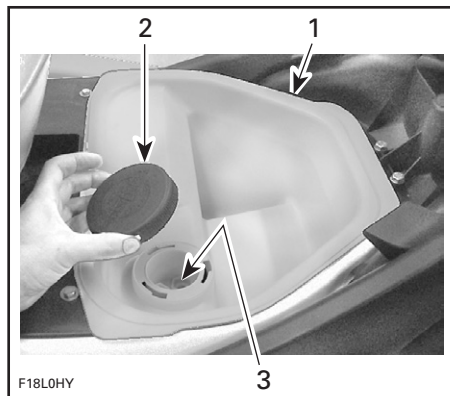

1. Cesta de armazenamento
2. Tampa do suporte da vela sobressalente
3. Suporte da vela sobressalente

NOTA: Ajuste a distância entre os eletrodos da vela segundo as *ESPECIFICAÇÕES* antes da instalação.

NOTA: Não são fornecidas velas sobressalentes com a motoaquéatica.

21) Orifícios Dianteiro e Traseiro (proa/popa)

Orifício Dianteiro (proa)

Os orifícios podem ser usados para atracar, rebocar e como ponto de fixação durante o reboque em terra.

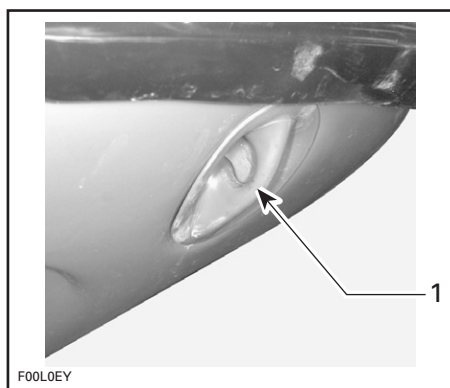

1. Orifícios dianteiro (proa)

Orifício Traseiro (popa)

Todos os modelos, exceto o RXP

Este orifício permite que se prenda uma corda com gancho, uma extremidade fechada ou uma extremidade aberta.

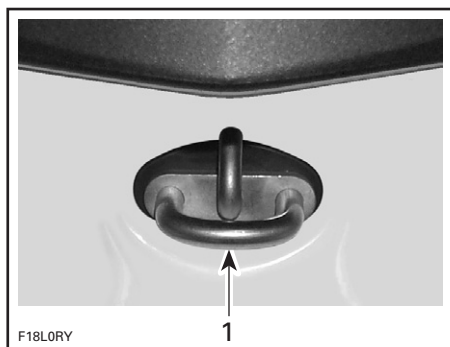

1. Orifício Traseiro (popa)

Modelos RXP

Há três orifícios para a sua conveniência.

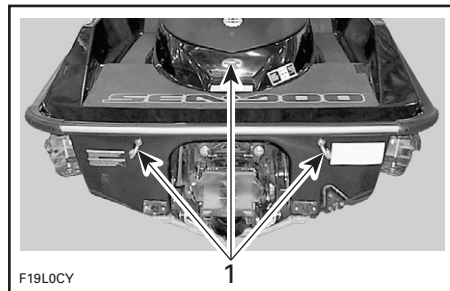

1. Orifícios

22) Ganchos de Atraque

Esses ganchos podem ser usados temporariamente para atracar, por exemplo, durante o reabastecimento.

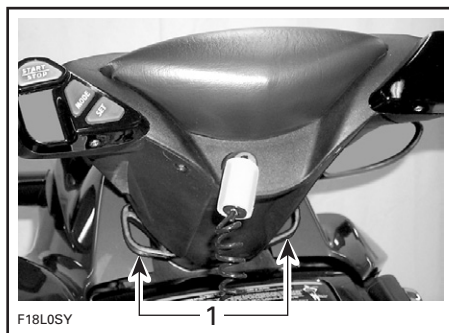

TÍPICO

1. Ganchos de Atraque

CUIDADO: Nunca use os ganchos de atracar para puxar ou erguer a motoaquática.

23) Estribo

Os pés do usuário devem permanecer apoiados no estribo durante a pilotagem.

24) Apoios de Embarque

Superfície acolchoada para os joelhos para embarque pela popa da motoaquática.

25) Plataforma de Embarque

Superfície ampla para facilitar o embarque pela popa da motoaquática.

26) Degrau de Embarque (se houver)

Um prático degrau para ajudar a voltar à motoaquática.

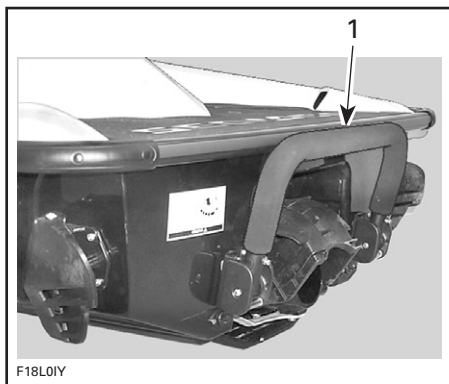

F18L0IY

TÍPICO

1. Degrau de embarque

Puxe o degrau para baixo com as mãos até que você coloque um pé ou um joelho sobre o degrau.

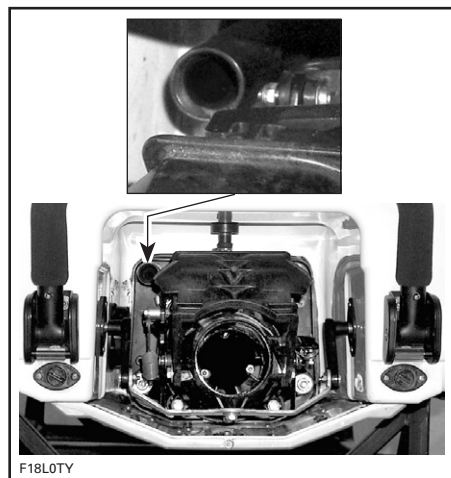

F18L0TY

TODOS OS MODELOS, EXCETO O RXP

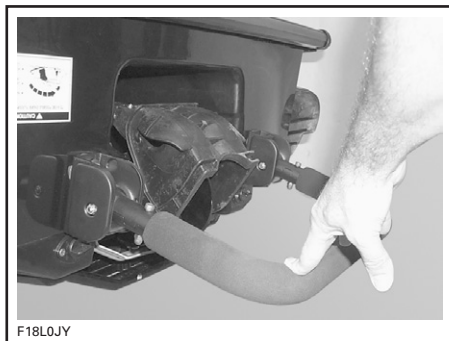

F18L0JY

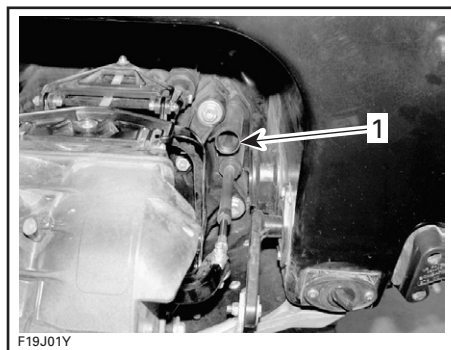

F19J01Y

MODELOS RXP

1. Conector de lavagem

27) Conector de Lavagem

Um prático conector que facilita a instalação de uma mangueira para lavar o sistema de arrefecimento de escape.

⚠ ADVERTÊNCIA

Se o motor estiver funcionando enquanto a motoaquéatica estiver fora d'água, o permutador de calor na placa de pilotagem pode ficar muito quente. Evite o contato com a placa de pilotagem, pois isso pode causar queimaduras.

Em alguns modelos, há um outro conector de lavagem no compartimento do motor para permitir a lavagem enquanto a motoaquéatica estiver em um elevador ou, se você preferir a lavagem a partir desse local, qualquer um dos conectores de lavagem poderá ser usado para lavar o sistema de arrefecimento de escape. Retire o assento para ter acesso.

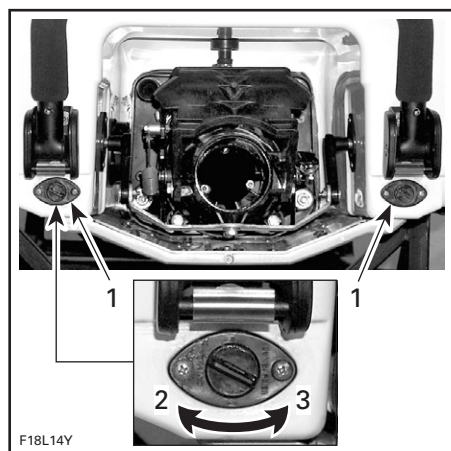
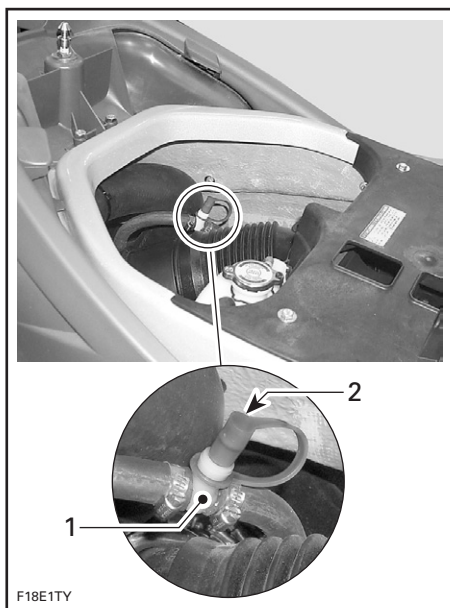

ALGUNS MODELOS

1. Conector de lavagem
2. Tampão antipoeira

Consulte o uso correto na seção **MANUTENÇÃO PÓS OPERAÇÃO**.

28) Tampas de Escoamento

As tampas de escoamento têm duas funções:

- Se houver água na parte interna do casco, ela pode ser escoada facilmente, retirando-se as tampas de escoamento quando o motor estiver desligado e quando a motoaquática estiver em terra firme
- As tampas de escoamento usam uma área de baixa pressão na bomba de jato para expulsar a água da parte interna do casco quando o motor estiver em funcionamento. Verifique se há obstruções em cada uma das telas de coleta e, se for necessário, limpe-as.

CUIDADO: Retire a motoaquática da água antes de retirar as tampas de escoamento.

TÍPICO

1. Tampas de escoamento
2. Aperte
3. Solte

Incline ligeiramente a motoaquática para trás para que a água possa escoar totalmente da parte interior do casco.

Sugerimos que isso seja realizado em uma rampa.

CUIDADO: Verifique se as tampas de escoamento foram bem presas antes de colocar a motoaquática na água.

29) Bico da Bomba de Jato

O bico da bomba de jato vai de um lado para o outro à medida que o piloto vira o guidão. Esse é o controle direcional quando o motor estiver em funcionamento.

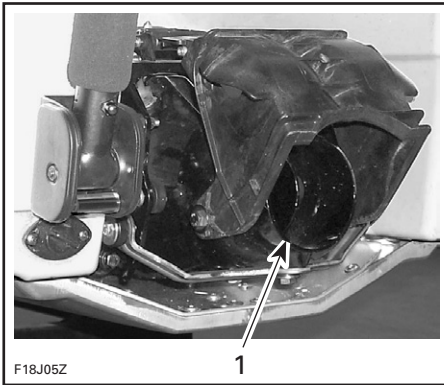

TÍPICO

1. Bico da bomba de jato

30) Abertura inversa

Ao engatar o ponto-morto ou a marcha à ré com a alavanca de câmbio, a abertura inversa sobe ou desce para a posição desejada.

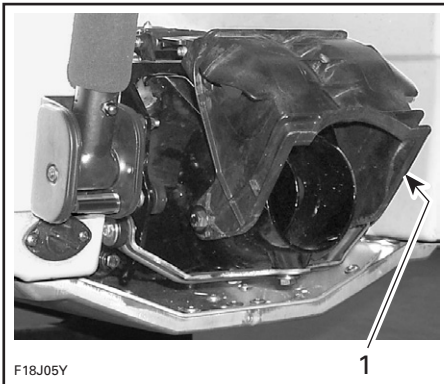

TÍPICO

1. Abertura inversa

31) Entrada de Água da Bomba de Jato e Placa de Pilotagem

A água é puxada pelo impulsor através dessa abertura. A grade de admissão de água reduz a entrada de objetos estranhos no sistema de propulsão.

NOTA: A placa de pilotagem é o permutador de calor do sistema de arrefecimento do motor.

⚠️ ADVERTÊNCIA

Fique longe da grade de entrada enquanto o motor estiver em funcionamento. Cabelos longos, roupas largas ou tiras de um dispositivo de flutuação pessoal podem ficar presos nas partes móveis, causando ferimentos graves ou afogamento.

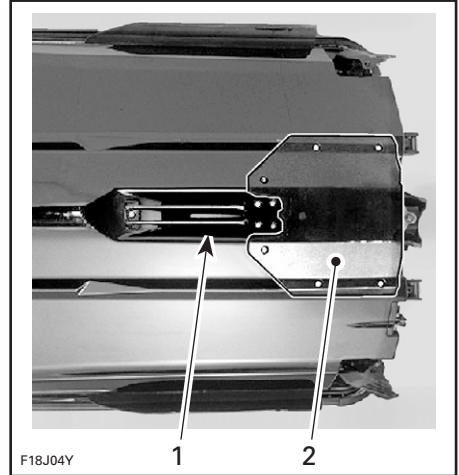

TÍPICO

1. Entrada de água
2. Placa de pilotagem

⚠️ ADVERTÊNCIA

Se o motor estiver em funcionamento enquanto a embarcação estiver fora d'água, o permutador de calor na placa de pilotagem pode ficar muito quente. Evite o contato com a placa de pilotagem, pois isso pode causar queimaduras.

32) Fusíveis

Todos os modelos, exceto o RXP

Os fusíveis estão localizados sob o assento, na parte interna do casco. Consulte **MANUTENÇÃO** para obter mais detalhes.

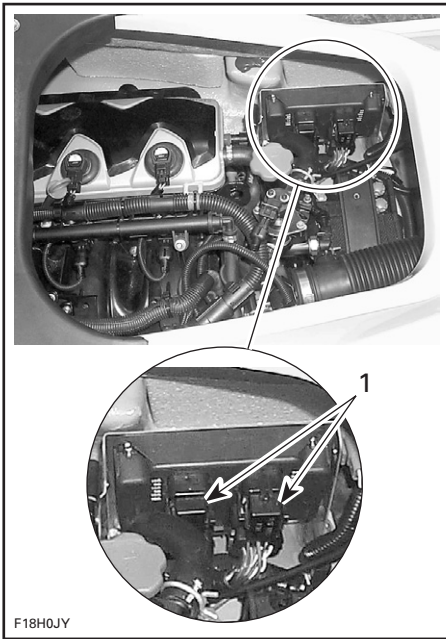

F18H0JY

TÍPICO
1. Fusíveis

Modelos RXP

Os fusíveis encontram-se sob a cesta no compartimento dianteiro de armazenamento. Consulte *MANUTENÇÃO* para obter mais detalhes.

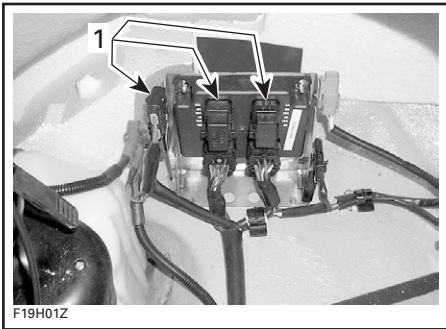

F19H01Z

1. Fusíveis

33) Bateria

Todos os modelos, exceto o RXP

A bateria está localizada sob o assento, na parte interna do casco. Consulte *PROCEDIMENTOS ESPECIAIS*.

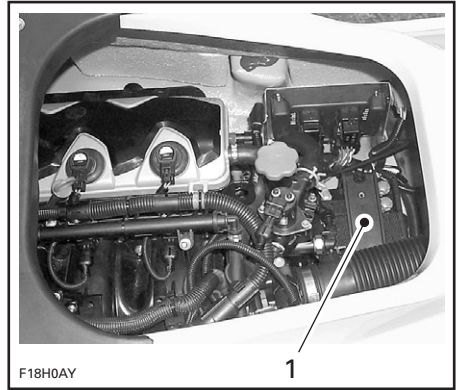

F18H0AY

TÍPICO
1. Bateria

Modelos RXP

Os fusíveis encontram-se sob a cesta no compartimento dianteiro de armazenamento. Consulte *PROCEDIMENTOS ESPECIAIS*.

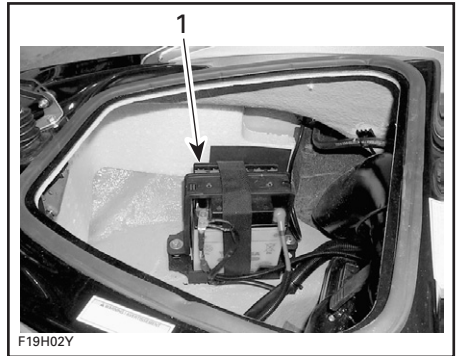

F19H02Y

1. Bateria

34) Pás Laterais

As pás laterais fazem parte do sistema Off-Power Assisted Steering (O.P.A.S.™).

As pás laterais auxiliam o sistema de direção.

Modelos com pás laterais deslizantes

Quando o motor está funcionando em baixa rotação, as pás laterais se abaixam para auxiliar o sistema de direção. Consulte *PRINCÍPIOS DE PILOTAGEM* na seção *INSTRUÇÕES DE OPERAÇÃO* para ver uma descrição do sistema.

Todos os modelos

⚠ ADVERTÊNCIA

Antes de dar a partida, verifique se o guidão e as pás laterais correspondentes estão funcionando. Nunca use as pás laterais como ponto de apoio para embarcar ou para erguer a motoaquática. Nunca vire o guidão enquanto alguém estiver próximo à motoaquática. Fique longe de peças móveis de direção (bico, pás laterais, transmissão, etc.).

35) Vareta de Óleo do Motor

Localizada no compartimento do motor, no próprio motor. Ela indica o nível de óleo do motor.

⚠ ADVERTÊNCIA

Alguns componentes no compartimento do motor podem ficar muito quentes. O contato direto com eles pode causar queimaduras na pele.

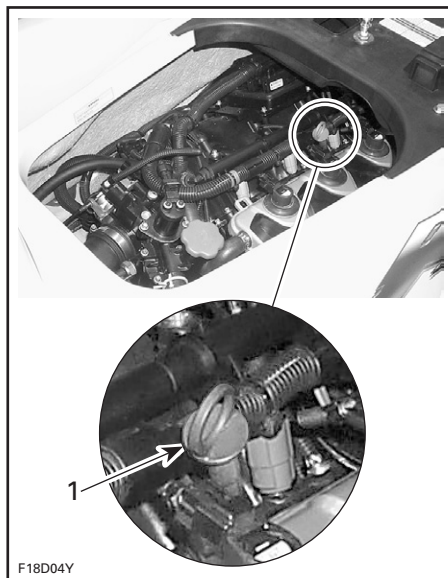

F18D04Y

TÍPICO — TODOS OS MODELOS, EXCETO RXP

1. Vareta de óleo

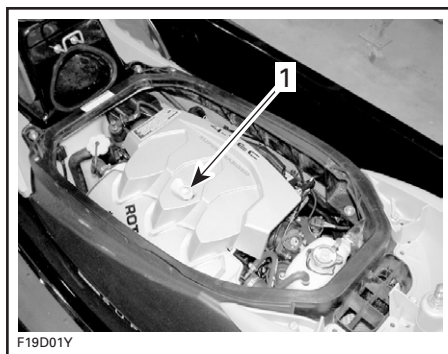

F19D01Y

MODELOS RXP

1. Vareta de óleo

Consulte mais detalhes em *FLUIDOS*.

36) Tapa do Reservatório de Óleo do Motor

Localizada no compartimento do motor, no próprio motor. Permite a adição de óleo no motor quando for necessário.

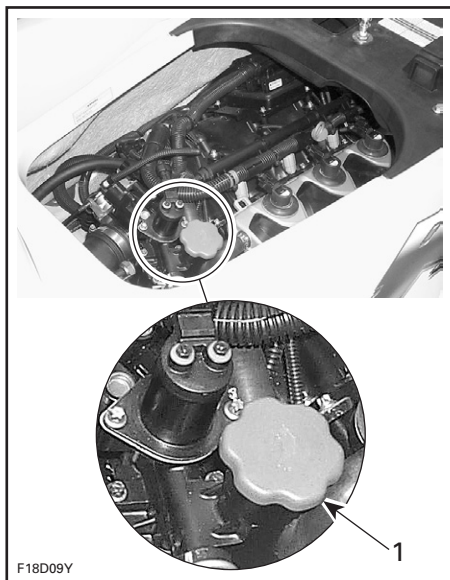

F18D09Y

TÍPICO — TODOS OS MODELOS, EXCETO RXP

1. Tampa do reservatório de óleo

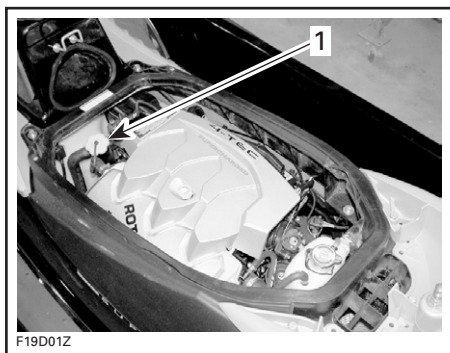

F19D01Z

MODELOS RXP

1. Tampa do reservatório de óleo

Consulte mais detalhes em *FLUIDOS*.

37) Tampa do Tanque de Expansão do Sistema de Arrefecimento

Localizada no compartimento do motor. Ela dá acesso ao bocal do tanque de expansão.

ADVERTÊNCIA

Alguns componentes no compartimento do motor podem ficar muito quentes. O contato direto com eles pode causar queimaduras na pele.

Retire a extensão do assento e a cesta de armazenamento para expor o tanque de expansão.

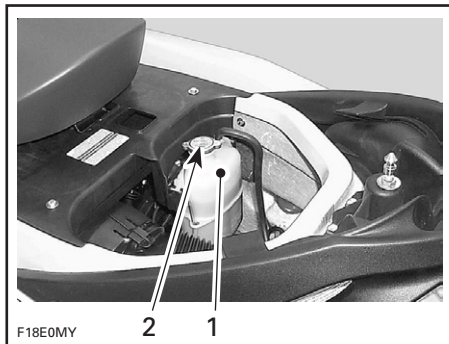

F18E0MY

TÍPICO — TODOS OS MODELOS, EXCETO RXP

1. Tanque de expansão
2. Tampa

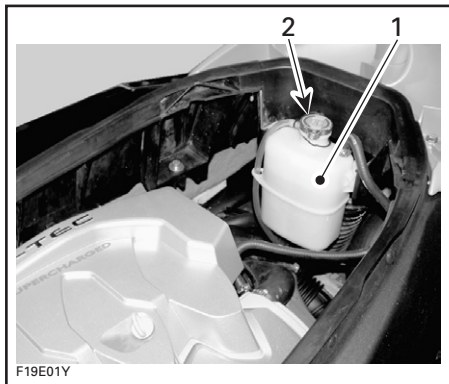

F19E01Y

MODELOS RXP

1. Tanque de expansão
2. Tampa

Consulte mais detalhes em *FLUIDOS*.

38) Coluna para Esqui/Wakeboard (se houver)

Erga a coluna para prender uma corda de esqui ou wakeboard. Recolha a coluna, empurrando-a para baixo, quando terminar de usá-la, trave-a corretamente.

Para erguer a coluna, destrave-a puxando o pino de trava; em seguida erga a coluna. Verifique se ela está corretamente travada. O recolhimento da coluna exige a operação inversa.

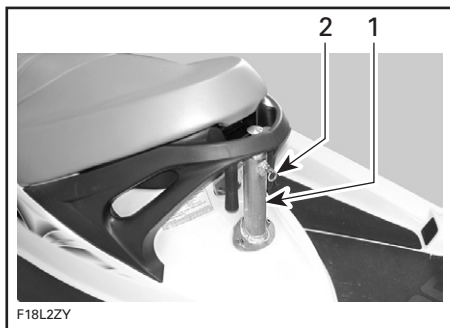

1. Coluna para esqui/wakeboard
2. Puxe o dispositivo de trava para destravar

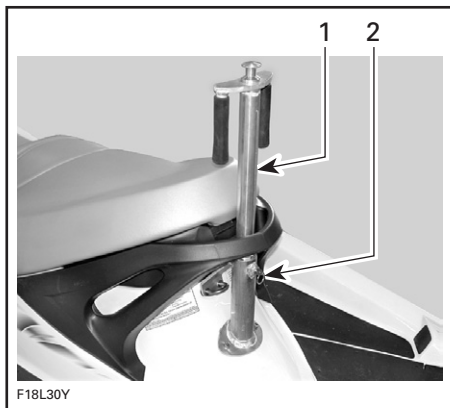

1. Coluna para esqui/wakeboard erguida
2. Verifique se está travada

ADVERTÊNCIA

Verifique se a coluna está totalmente estendida e travada antes de usar. Recolha totalmente a coluna e trave-a quando ela não estiver sendo usada. Tenha cuidado com o esquiador/wakeboarder que está sendo rebocado, pois a corda pode voltar com força em direção à motoaquática quando for solta. Nunca faça curvas fechadas ao rebocar um esquiador, wakeboarder ou um objeto.

Sempre deve haver uma pessoa como observadora além do piloto.

NOTA: Existem alças para que o observador se segure durante a observação

CUIDADO: Nunca use a coluna para esqui/wakeboard ao rebocar outras motoaquáticas.

39) Suporte para Esqui Aquático (se houver)

Prático(s) suporte(s) removível(is) para o transporte de wakeboard(s).

Para instalar:

- Posicione o suporte no acabamento do pára-choque com a sua linha central entre os terminais fêmeas da fivela localizados na área do piso.
- Posicione os dois ganchos externos do suporte de forma que eles se prendam à aba de fibra de vidro do casco sob o acabamento do pára-choque.

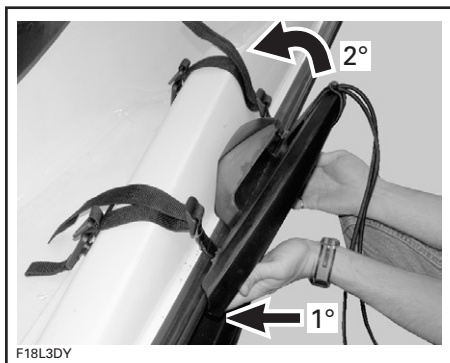

- Prenda os terminais machos das fitas nos terminais fêmeas localizados no piso.



- Prenda as correias, puxando-as com força para cima.



- Verifique novamente se o suporte está corretamente instalado, dando puxões nele.

⚠️ ADVERTÊNCIA

Se o suporte não estiver corretamente preso na motoaquática, ele pode se soltar inesperadamente, colocando as pessoas próximas em risco. Para evitar isso:

- Verifique o estado das correias.
- Prenda o suporte corretamente na motoaquática.
- Verifique periodicamente se as correias estão firmes.

- Ao colocar um wakeboard no suporte, posicione as aletas do wakeboard para fora e, em seguida, prenda as cordas elásticas de forma a segurar o wakeboard com força.

⚠️ ADVERTÊNCIA

Para evitar a possibilidade de ferimentos e cortes causados pelas aletas do wakeboard, sempre posicione as **ALETAS VOLTADAS PARA FORA**.



1. Aleta voltada para fora



NOTA: Quando o wakeboard for retirado do suporte, prenda as cordas elásticas para que elas não fiquem soltas durante a pilotagem da motoaquática.



- Após a instalação, puxe e empurre o wakeboard para verificar se ele está bem preso no suporte.

⚠️ ADVERTÊNCIA

Se o wakeboard não estiver corretamente preso no suporte, ele pode se soltar inesperadamente, colocando as pessoas próximas em risco. Para evitar isso:

- Verifique o estado das cordas elásticas e troque-as se estiverem danificadas.
- Prenda o wakeboard corretamente no suporte.
- Verifique periodicamente se a prancha está bem presa.

CUIDADO: O suporte foi projetado para transportar apenas um wakeboard. Não o use para transportar mais de um wakeboard ou para transportar qualquer outro objeto. Não use os suportes como pontos de atracagem ou para subir novamente a bordo.

⚠️ ADVERTÊNCIA

Quando um wakeboard e/ou um suporte estiver instalado, pilote com mais cuidado:

- NUNCA faça manobras bruscas, inclusive rotações descontroladas.
- NUNCA salte ondas.
- Use o bom senso e limite a velocidade.

Caso contrário, o wakeboard pode se soltar ou os tripulantes podem cair e se machucar no wakeboard ou no suporte.

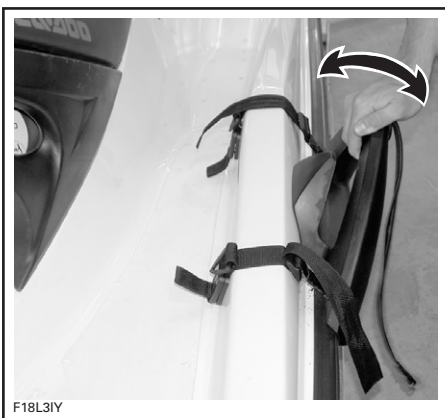

ADVERTÊNCIA

Ao rebocar uma motoaquática, **NUNCA** deixe um wakeboard no suporte. Caso contrário, as aletas do wakeboard poderão causar ferimentos em transeuntes ou o wakeboard poderá cair na pista. As cordas elásticas ficam sob tensão e podem ricochetear e acertar alguém quando forem soltas. Tenha cuidado.

A retirada é a operação inversa da colocação.

FLUIDOS

CUIDADO: Siga rigorosamente as instruções desta seção. Se as instruções não forem seguidas, a vida útil do produto e/ou do desempenho do motor podem ser reduzidos.

Procedimento de abastecimento

ADVERTÊNCIA

Siga meticulosamente estas instruções de abastecimento seguro de embarcações.

Desligue o motor.

Não permita que alguém permaneça na motoaquática.

Amarre a motoaquática ao píer de abastecimento com segurança.

Tenha um extintor de incêndio próximo a você.

Não introduza o cano muito profundamente no bocal de enchimento.

Coloque o combustível devagar para que o ar possa escapar do tanque e para prevenir o retorno do combustível. Tenha cuidado para não derramar o combustível.

Para o abastecimento quando o combustível atingir o fundo do bocal de enchimento. Não encha completamente o tubo de enchimento a fim de evitar o derramamento do combustível. Não complete além da capacidade. Aperte a tampa do tanque de combustível completamente.

ADVERTÊNCIA

Desligue sempre o motor antes de abastecer. O combustível é inflamável e explosivo sob certas condições. Trabalhe sempre em uma área bem arejada. Não fume ou permita chamas abertas ou faíscas na proximidade. O tanque de combustível pode ser pressurizado, portanto vire a tampa devagar quando você for abrir o tanque. Nunca use uma chama para verificar o nível de combustível. Ao abastecer, mantenha o nível da motoaquática. Não encha demais o tanque de combustível e não deixe a motoaquática ao sol. Como a temperatura aumenta, o óleo dilata e pode transbordar. Limpe sempre qualquer derramamento de óleo na motoaquática. Verifique periodicamente o sistema do combustível.

Combustível Recomendado

Modelos de motor naturalmente aspirados

Use gasolina comum sem chumbo com o seguinte número mínimo recomendado de octanos.

LOCALIZAÇÃO	NÚMERO DE OCTANOS
Na América do Norte	87 octanos (RON + MON)/2
Fora da América do Norte	91 RON

Modelos de Motores Turbo e Turbo com Radiador Intermediário

Recomendamos o uso de gasolina especial sem chumbo com o seguinte número de octanos, para que o desempenho seja o ideal.

LOCALIZAÇÃO	NÚMERO DE OCTANOS
Na América do Norte	91 octanos (RON + MON)/2
Fora da América do Norte	95 RON

No mínimo, pode ser usada gasolina comum sem chumbo com o seguinte número mínimo de octanos.

LOCALIZAÇÃO	NÚMERO DE OCTANOS
Na América do Norte	87 octanos (RON + MON)/2
Fora da América do Norte	91 RON

Todos os Modelos

CAUIDADO: Nunca faça experiências com outros combustíveis ou outras proporções de combustível. Nunca utilize combustível com teor de álcool superior a 10%, (etanol ou metanol). O uso de combustíveis fora da recomendação pode deteriorar o desempenho da motoaquática e danificar partes essenciais do sistema de combustível e componentes do motor.

Óleo do Motor

Óleo Recomendado

Esta motoaquática possui um motor de 4 tempos que exige óleo de 4 tempos para a lubrificação interna. Não deixe de seguir as seguintes recomendações.

Motores NA

Motoaquáticas com motores de 4 tempos sem turbo requerem o uso de óleo de 4 tempos que sigam a classificação de serviço SL, SJ ou SH da API. Sempre verifique a etiqueta de serviço da API no recipiente do óleo para verificar se ele possui essas letras.

O óleo de 4 tempos 10W-40 XP-S (P/N 219 700 346) vendido por revendedores autorizados Sea-Doos cumpre esses requisitos.

NOTA: Pode ser usado um óleo sintético que cumpra os mesmos requisitos. O óleo sintético de 4 tempos 5W-40 XP-S (P/N 293 600 039) é adequado.

Motores Turbo e Turbo com Radiador Intermediário

Use o óleo de 4 tempos 10W-40 XP-S (P/N 219 700 346) ou equivalente aprovado pela BRP. O mesmo óleo lubrifica o motor e a embreagem do turbo. O óleo de 4 tempos 10W-40 XP-S (P/N 219 700 346) foi amplamente testado, garantindo a ausência de qualquer aditivo que possa prejudicar o funcionamento da embreagem do turbo.

NOTA: O uso de qualquer óleo não recomendado pode anular a garantia limitada da BRP.

CAUIDADO: NUNCA use óleo sintético nesse tipo de motor. Isso prejudica o funcionamento correto da embreagem do turbo. Não coloque nenhum aditivo no óleo recomendado. Saiba que óleos não recomendados pela BRP podem conter aditivos (modificadores de atrito) que podem causar o deslizamento incorreto do turbo e levar a um desgaste prematuro. Por isso, óleos que não sejam o óleo de 4 tempos 10W-40 XP-S (P/N 219 700 346) ou um equivalente aprovado não são recomendados.

Todos os Motores

CAUIDADO: Nunca use óleo de 2 tempos.

Viscosidade do Óleo

O mesmo óleo é recomendado para todas as estações do ano e todas as temperaturas ambientes.

Nível do Óleo

CUIDADO: Verifique o nível com frequência e, se necessário, complete o reservatório. Não deixe o óleo transbordar, pois isso fará o motor soltar fumaça e reduzir sua potência. Utilizar o motor com um nível incorreto pode danificá-lo gravemente. Limpe qualquer derramamento de óleo.

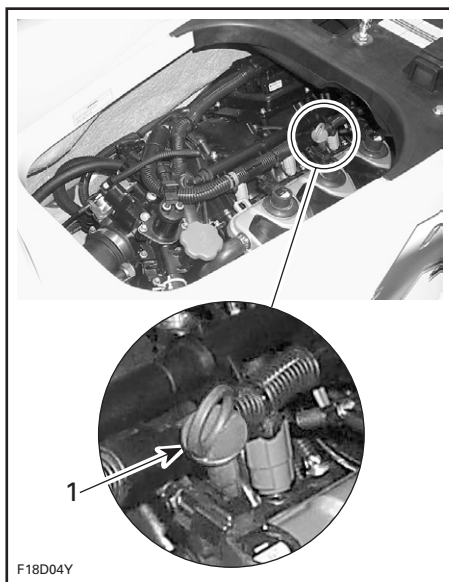

TÍPICO
1. Vareta

Verifique o nível de óleo da seguinte maneira:

NOTA: Antes de verificar o nível de óleo do motor, é necessário aquecer o motor e deixá-lo funcionar em marcha lenta por 30 segundos antes de desligá-lo. Em seguida, é necessário aguardar 30 segundos. Finalmente, o óleo pode ser verificado. É necessário deixar que o óleo atinja o nível correto nas diferentes câmaras. Caso contrário, você terá uma leitura falsa do nível de óleo.

- A motoaquática deve estar nivelada. Verifique o nível de óleo com a motoaquática dentro ou fora da água. O motor deve estar aquecido.

CUIDADO: Nunca acione o motor sem acrescentar água no sistema de arrefecimento de escape quando a motoaquática estiver em terra firme.

- Se estiver em terra, levante a plataforma de reboque e prenda-a na posição quando o trilho do pára-choque estiver nivelado. Instale uma mangueira no conector de lavagem. Consulte *LAVAGEM* em *MANUTENÇÃO PÓS OPERAÇÃO* e siga o procedimento.

CUIDADO: Se o sistema de arrefecimento de escape não for lavado, o motor e/ou o sistema de escape pode(m) sofrer graves danos quando o motor estiver fora da água.

- Aqueça o motor e deixe-o funcionar em marcha lenta por 30 segundos antes de desligá-lo.
- Desligue o motor.
- Aguarde pelo menos 30 segundos; em seguida, retire a vareta de óleo e limpe-a.

ADVERTÊNCIA

O óleo pode estar quente. Alguns componentes no compartimento do motor podem estar muito quentes. O contato direto com eles pode causar queimaduras na pele.

CUIDADO: Nunca acione o motor por mais de 5 minutos. A vedação do eixo propulsor não tem arrefecimento quando a motoaquática estiver fora da água.

- Recoloque a vareta, empurrando-a até o fim.

- Retire-a e verifique o nível de óleo. O nível deve estar entre as marcas.

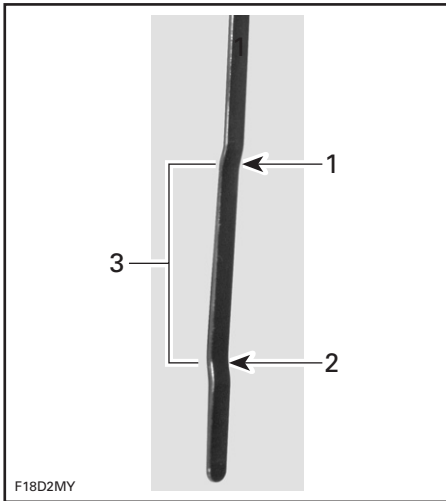

1. Full (cheio)
2. Add (completar)
3. Operating range (intervalo de operação)

- Caso contrário, complete o óleo até que o nível fique entre as marcas.
- Para acrescentar óleo, solte a tampa do reservatório de óleo. Coloque um funil na abertura e despeje o óleo recomendado até atingir o nível correto. Não complete além da capacidade.

NOTA: Sempre que for acrescentado óleo no motor, o procedimento completo explicado acima deve ser seguido (motor reiniciado, marcha lenta por 30 segundos, 30 segundos de espera e, finalmente, nova verificação do nível de óleo). Isso é necessário para deixar que o óleo atinja o nível correto nas diferentes câmaras. Caso contrário, você terá uma leitura falsa do nível de óleo.

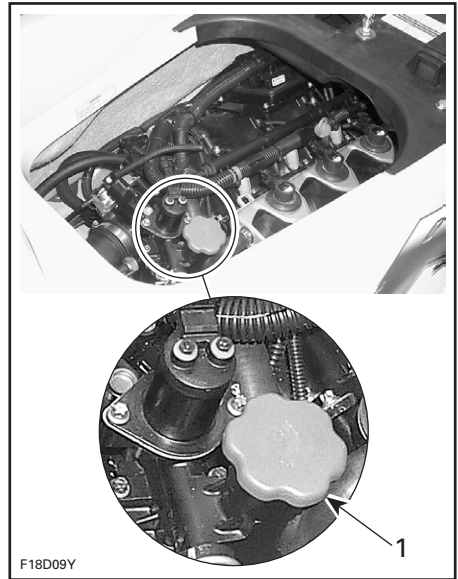

TÍPICO

1. Tampa do reservatório de óleo

- Recoloque corretamente a tampa do reservatório de óleo e a vareta.

Líquido de Arrefecimento do Motor

Líquido de Arrefecimento Recomendado

Sempre use o anticongelante de etileno-glicol contendo anticorrosivos específicos para motores de alumínio de combustão interna.

NOTA: Quando houver, recomendamos o uso de um anticongelante biodegradável compatível com motores de combustão interna fabricados em alumínio. Isso ajudará a preservar o meio ambiente.

O sistema de arrefecimento deve ser preenchido com uma solução de água e anticongelante (50% de água desmineralizada, 50% de anticongelante).

A BRP vende um líquido de arrefecimento previamente misturado, com proteção contra congelamento até -37°C (-35°F) (P/N 293 600 038).

Para evitar a deterioração do anticongelante, use sempre a mesma marca. Nunca misture marcas diferentes, a menos que o sistema de arrefecimento seja totalmente lavado e reabastecido. Procure um revendedor autorizado da Sea-Doo.

Nível do Líquido de Arrefecimento

ADVERTÊNCIA

Verifique o nível do líquido de arrefecimento com o motor frio. Nunca acrescente o líquido no sistema de arrefecimento enquanto o motor estiver quente.

Retire a extensão do assento para expor o tanque de expansão do sistema de arrefecimento.

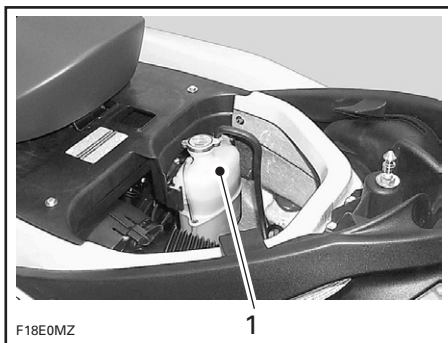

TÍPICO — TODOS OS MODELOS, EXCETO RXP

1. Tanque de expansão

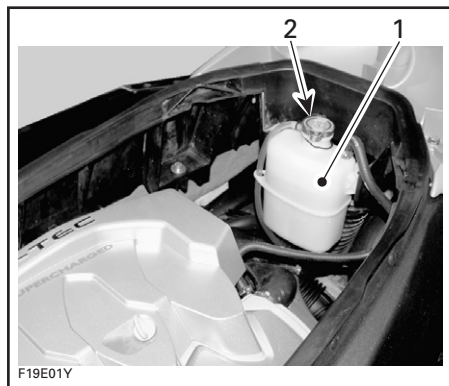

MODELOS RXP

1. Tanque de expansão

2. Tampa

Com o veículo em uma superfície plana, o líquido deve estar entre as marcas de nível MIN. e MAX. do reservatório de líquido de arrefecimento quando o motor estiver frio.

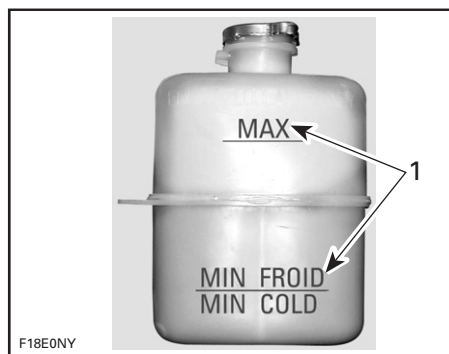

1. Nível entre as marcas quando o motor estiver frio

NOTA: A motoaquática fica nivelada quando está na água. Quando estiver em um reboque, eleve a plataforma de reboque e prenda-a nessa posição quando o trilho do pára-choque estiver nivelado.

Acrescente líquido de arrefecimento/água desmineralizada para que o nível entre as marcas seja atingido, conforme a necessidade. Use um funil para evitar derramamento. Não complete além da capacidade.

NOTA: Use uma mistura de 50% de anticongelante com 50% de água desmineralizada. Você pode encontrar a mistura de anticongelante/água (P/N 293 600 038) no seu revendedor autorizado Sea-Doo.

NOTA: O uso de uma mistura de 40% de anticongelante com 60% de água desmineralizada aumenta a eficiência do arrefecimento quando a motoaquática for usada em condições climáticas muito quentes e/ou quando a água estiver muito quente.

Recoloque e aperte corretamente a tampa do reservatório e, em seguida, recoloque a extensão do assento.

NOTA: Um sistema de arrefecimento que exige a adição freqüente de líquido indica vazamentos ou problemas no motor. Procure um revendedor autorizado Sea-Doo.

Troca do Líquido de Arrefecimento

Consulte a seção *MANUTENÇÃO*.

PERÍODO DE AMACIAMENTO

CUIDADO: Siga rigorosamente as instruções desta seção. Se as instruções não forem seguidas, a vida útil do produto e/ou do desempenho do motor podem ser reduzidos.

Com as motoaquáticas da Sea-Doo que possuem motores Rotax®, é necessário um período de amaciamento de 10 horas antes que ela possa ser usada continuamente em velocidade máxima.

Para obter um bom amaciamento, a alavanca do acelerador não deve ser acionada a mais de 3/4; entretanto, uma ligeira aceleração e ligeiras variações de velocidade contribuem para um bom amaciamento.

CUIDADO: Deve-se evitar a pilotagem em aceleração máxima e trajetos prolongados sem variações de velocidade, pois isso pode danificar o motor durante o período de amaciamento.

NOTA: Nunca acrescente óleo no tanque de combustível durante o período de amaciamento.

Revisão das 10 horas

NOTA: A revisão das 10 horas será realizada às custas do proprietário da motoaquática.

É altamente recomendado que, após as primeiras 10 horas de uso, a motoaquática seja levada para revisão em um revendedor autorizado Sea-Doo. Essa revisão dará a você a oportunidade de discutir as dúvidas que tenham surgido durante as primeiras horas de utilização.

VERIFICAÇÕES ANTES DA OPERAÇÃO

ADVERTÊNCIA

A verificação antes da operação é muito importante antes de começar a usar a motoaquática. Antes de começar, verifique sempre a operação correta dos comandos cruciais, as funções de segurança e os componentes mecânicos, conforme descrito a seguir. Se as instruções não forem seguidas à risca, podem ocorrer ferimentos graves ou morte. Traga todos os equipamentos de segurança exigidos pelas leis locais.

Alguns dos itens a seguir podem não ter sido contemplados anteriormente neste manual, mas eles serão descritos na seção *MANUTENÇÃO* ou *PROCEDIMENTOS ESPECIAIS*. Consulte essas seções para obter informações mais detalhadas.

ADVERTÊNCIA

O motor deve estar desligado e o cordão de segurança deve ser sempre removido de seu poste antes de verificar qualquer dos seguintes pontos. Comece a usar a motoaquática apenas depois de verificar se todos os itens estão funcionando corretamente.

ITEM	FUNCIONAMENTO	✓
Casco	Revisar.	
Entrada de água da bomba de jato	Revisar/limpar.	
Interior do casco	Escoar. Verifique se as tampas estão presas.	
Bateria	Verifique se os cabos e retentores estão firmes.	
Tanque de combustível	Completar.	
Compartimento do motor	Verifique se as conexões da tubulação de combustível não estão frouxas. Verifique se há qualquer vazamento/odor de combustível, além de vazamentos de óleo e líquido de arrefecimento.	
Nível de óleo do motor	Verificar/completar.	
Nível do líquido de arrefecimento do motor	Verificar/completar.	
Sistema de direção e pás laterais (O.P.A.S.)	Verifique o funcionamento.	
Sistema de aceleração	Verifique o funcionamento.	
Sistema de câmbio	Verifique o funcionamento.	
VTS (se houver)	Verifique o funcionamento.	
Tampas dos compartimentos de armazenamento e assento	Verifique se estão fechados e travados.	
Wakeboards e suportes	– Verifique se o suporte está corretamente instalado. – Verifique se as cordas elásticas estão em boas condições. – Verifique se o wakeboard está corretamente instalado.	

ITEM	FUNCIONAMENTO	✓
Corda de segurança e botão de partida/parada do motor	Verifique o funcionamento.	
Fluxo de água no coletor de escape (apenas quando a temperatura está abaixo ou perto do ponto de congelamento)	Verifique se a água flui corretamente pelo coletor de escape.	

NOTA: Veja as instruções detalhadas a seguir.

Casco

Inspecione o casco em busca de rachaduras ou danos.

Entrada d'Água da Bomba do Jato

Retire algas, conchas, detritos ou qualquer outra coisa que possa prejudicar o fluxo de água e danificar o sistema de arrefecimento de escape ou a unidade de propulsão. Limpe conforme necessário. Se houver alguma obstrução que não possa ser retirada, solicite o serviço de um revendedor autorizado do Sea-Doo.

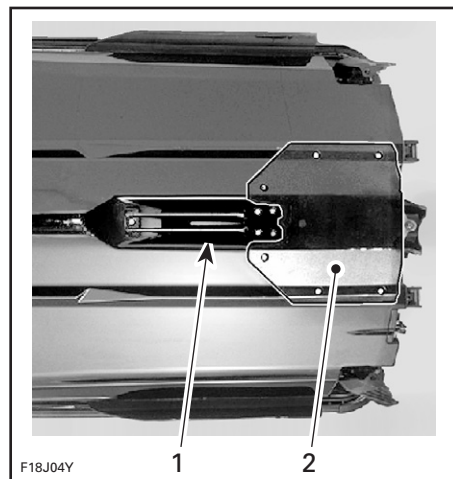

TÍPICO — INSPICIONE ESTAS ÁREAS

1. Entrada de água
2. Chapa de pilotagem

Inspecione as bordas do rotor; se elas apresentarem cortes ou empenamento, o desempenho será bastante reduzido.

Procure qualquer possível vazamento de líquido de arrefecimento na placa.

⚠ ADVERTÊNCIA

Se o motor estiver funcionando enquanto a motoaquática estiver fora d'água, o permutador de calor na placa de pilotagem pode ficar muito quente. Evite o contato com a placa de pilotagem, pois isso pode causar queimaduras.

Interior do Casco

Caso haja água na parte interna do casco, incline a motoaquática para trás e retire as tampas de escoamento para esvaziar completamente essa área.

Coloque as tampas de escoamento da parte interna do casco.

⚠ ADVERTÊNCIA

Verifique se as tampas de escoamento foram bem presas antes de colocar a motoaquática na água.

Bateria

⚠ ADVERTÊNCIA

Verifique se os cabos da bateria estão firmemente presos aos seus terminais e a condição das presilhas retentoras da bateria. Não carregue ou eleve a tensão enquanto estiver instalada.

Tanque de Combustível

Com a motoaquática na horizontal, encha o tanque de combustível até o nível especificado.

Verifique as correias/ presilhas retentoras do tanque de combustível.

Compartimento do Motor

ADVERTÊNCIA

Em caso de qualquer vazamento ou odor de gasolina, não ligue o motor. Procure um revendedor autorizado Sea-Doo antes de usar a motoaquática.

Nível de Óleo do Motor

Verifique se o nível de óleo está correto, conforme indicado na seção *FLUIDOS*. Verifique se há vazamento de óleo no motor e no compartimento de motor.

Nível do Resfriador do Motor

Verifique se o nível de líquido de arrefecimento está correto, conforme indicado na seção *FLUIDOS*. Verifique se há vazamentos de líquido de arrefecimento no motor, na parte interna do casco e na placa de pilotagem.

ADVERTÊNCIA

Se o motor estiver funcionando enquanto a motoaquática estiver fora d'água, o permutador de calor na placa de pilotagem pode ficar muito quente. Evite o contato com a placa de pilotagem, pois isso pode causar queimaduras.

Sistema de Direção

Com a ajuda de alguém, verifique a operação da direção quanto a movimentos livres. Quando a barra de direção está na posição horizontal, o bocal da bomba deve estar na posição diretamente para frente. A borda traseira das pás laterais deve apontar para fora da motoaquática em cerca de 20°. Verifique se o bico da bomba de jato se move facilmente e na mesma direção que o guidão.

ADVERTÊNCIA

Verifique o funcionamento do guidão e do respectivo bico de direção antes de dar a partida. Nunca vire o guidão enquanto alguém estiver próximo à motoaquática. Fique longe de peças móveis de direção (bico, pás laterais, transmissão, etc.).

Sistema de Aceleração

Verifique se a alavanca do acelerador é acionada de maneira livre e suave. Ela deve voltar a sua posição original imediatamente após ser solta.

ADVERTÊNCIA

Verifique o funcionamento da alavanca do acelerador antes de dar a partida no motor.

Sistema de Câmbio

Verifique se a abertura inversa se movimenta livremente. Com a alavanca de câmbio na posição à frente, a porta deve estar para cima, oferecendo resistência à descida. Quando a alavanca de câmbio estiver em ponto-morto, a porta deve estar na posição intermediária. Com a alavanca de câmbio na posição à ré, a porta deve estar para baixo.

ADVERTÊNCIA

Verifique a operação da abertura inversa antes de ligar o motor.

VTS (Sistema de Ajuste Variável) (se houver)

Instale o cordão de segurança e, depois, aperte as setas nos botões VTS para verificar o movimento do bico. O movimento do indicador da posição VTS também pode ser visto na central de informações.

Tampas dos Compartimentos de Armazenamento e Assento

Verifique se estão fechadas e travadas.

ADVERTÊNCIA

Verifique se o assento está bem travado.

Suporte para Wakeboard (se houver)

ADVERTÊNCIA

Verifique se o suporte está corretamente fixado ao corpo da motoaquática e se o wakeboard está corretamente posicionado e preso ao suporte antes de usar a motoaquática. Verifique o estado das tiras.

Cordão de Segurança e Botão de Partida/Parada

Coloque a alavanca de câmbio em ponto-morto. Verifique se ambas as chaves funcionam corretamente. Ligue o motor e desligue-o, usando uma chave de cada vez.

ADVERTÊNCIA

Caso a parte superior do cordão de segurança esteja solto ou não consiga permanecer no seu terminal, substitua-o imediatamente para evitar o uso sem segurança.

Fluxo de Água no Coletor de Escape (apenas quando a temperatura está abaixo ou perto do ponto de congelamento)

Em regiões mais ao norte do planeta, se a motoaquática for usada quando a temperatura estiver abaixo ou perto do ponto de congelamento (0°C (32°F)) ou se a motoaquática ficar sem uso enquanto a temperatura estiver abaixo ou perto do ponto de congelamento, a água pode estar congelada na mangueira de alimentação que vai até o coletor de escape. Isso pode causar o superaquecimento do sistema de arrefecimento de escape. Para verificar o funcionamento correto, faça o seguinte antes de usar a motoaquática:

- O procedimento deve ser realizado com a motoaquática fora da água.
- Conecte uma mangueira ao conector de lavagem na bomba de jato.
- Realize a operação de lavagem da maneira indicada em *MANUTENÇÃO PÓS OPERAÇÃO*.
- Verifique se a água sai pela bomba de jato. Caso contrário, a água ficará congelada na mangueira e restringirá o fluxo de água. Não pilote a motoaquática nessas condições.

NOTA: Atenção: um pouco de água também sai pelo cano de escape. Verifique se a água está saindo com eficiência da bomba de jato.

CUIDADO: Pilotar a motoaquática com água congelada na mangueira de alimentação pode danificar componentes do motor.

NOTA: Quando a água congela, não ocorre qualquer dano com os componentes do motor devido à expansão da água, mas ela pode causar danos ao evitar o fluxo pleno da água de arrefecimento.

- Espere até que o gelo derreta ou despeje um pouco de água quente sobre a mangueira de alimentação que vai até o coletor de escape. Finalmente, realize novamente a operação de lavagem para garantir que a água flua corretamente para fora da bomba de jato. Se precisar de assistência, consulte um revendedor autorizado Sea-Doo.

ADVERTÊNCIA

Não use dispositivos de aquecimento elétrico para aquecer a mangueira. Dispositivos elétricos podem gerar faíscas que inflamarão os vapores do combustível que possam estar presentes na parte interna do casco, causando incêndio ou explosão.

- Não deixe de esvaziar o interior do casco se houver a presença de água.

INSTRUÇÕES DE PILOTAGEM

⚠️ ADVERTÊNCIA

Sempre realize as **VERIFICAÇÕES ANTERIORES À PILOTAGEM** antes de pilotar a motoaquática. Conheça bem todos os comandos e a função de cada um. Se você não entende completamente algum comando ou instrução, consulte um revendedor autorizado Sea-Doo.

Princípio da Operação

Propulsão

O motor está acoplado diretamente a um eixo de transmissão, que por sua vez gira um rotor. Este rotor é ajustado corretamente em uma caixa onde a água é puxada para cima por debaixo da motoaquática. Depois a água flui através do rotor a um difusor. O difusor acelera a água e produz um impulso para mover a motoaquática. Apertar a alavanca do acelerador aumenta a velocidade do motor e, portanto, a velocidade da motoaquática.



TÍPICO

⚠️ ADVERTÊNCIA

Pouco antes de dar a partida no motor, o piloto e o(s) passageiro(s) devem estar sentados corretamente na motoaquática, vestindo roupas protetoras, inclusive um PFD homologado e uma calça de mergulho.

⚠️ ADVERTÊNCIA

Fique longe da grade de entrada enquanto o motor estiver em funcionamento. Cabelos longos, roupas largas ou tiras de um dispositivo de flutuação pessoal podem ficar presos nas partes móveis, causando ferimentos graves ou afogamento.

A alavanca de câmbio deve estar na posição à frente para que a motoaquática possa avançar.

Ponto-Morto e Marcha à Ré

⚠️ ADVERTÊNCIA

Nunca use os componentes da bomba do jet como um suporte para entrar na motoaquática. A alavanca da marcha deve ser usada somente quando o motor estiver em ponto morto e o jet estiver completamente parado. Nunca deixe o motor com um RPM alto quando estiver com marcha a ré. Não use a marcha a ré para parar o jet. Use a marcha a ré somente em velocidades baixas e durante o menor tempo possível. Verifique sempre se o caminho atrás está livre de objetos e pessoas, inclusive crianças brincando na água rasa.

Para encontrar o neutro, coloque a marcha a ré, depois empurre de volta até que a motoaquática pare de se movimentar para trás.

A abertura inversa estará na posição do meio, direcionando metade do impulso para a frente da motoaquática para minimizar o movimento dela.

ADVERTÊNCIA

Quando a motoaquática estiver na posição neutra, o eixo de transmissão e o rotor estarão girando ainda.

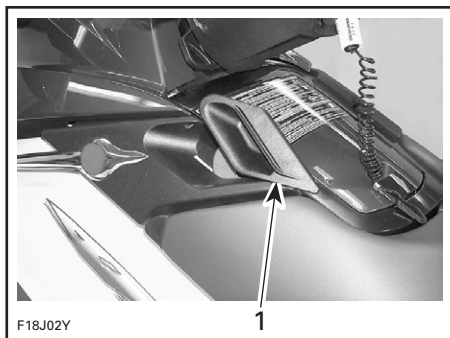

TÍPICO

1. Alavanca do câmbio em ponto-morto

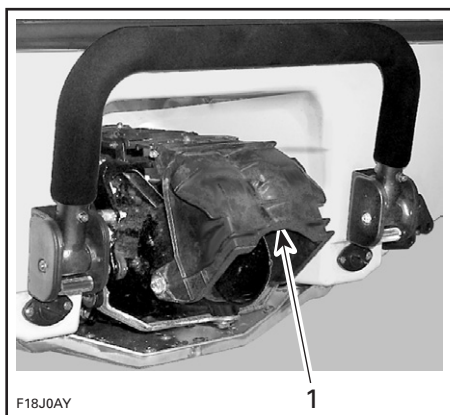

TÍPICO

1. Abertura inversa na posição intermediária

Para dar marcha à ré, puxe totalmente a alavanca de câmbio. A abertura inversa estará na posição para baixo, direcionando todo o impulso para a frente da motoaquática.

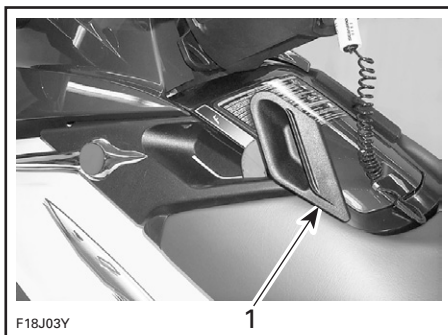

TÍPICO

1. Alavanca de câmbio na posição à ré

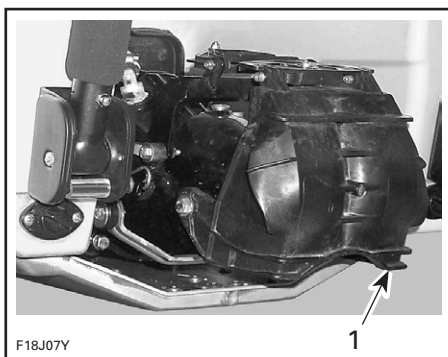

TÍPICO

1. Abertura inversa para baixo

NOTA: Para conseguir maior eficiência e controle com a ré, aumente a velocidade do motor para um pouco acima da marcha lenta. Muita RPM criará turbulência na água e reduzirá a eficácia da marcha a ré.

Na posição a ré, vire o guidão na mesma direção que você quer mover a parte traseira da motoaquática.

Por exemplo, para dirigir a parte traseira da motoaquática para a esquerda, vire a barra de direção para a esquerda.

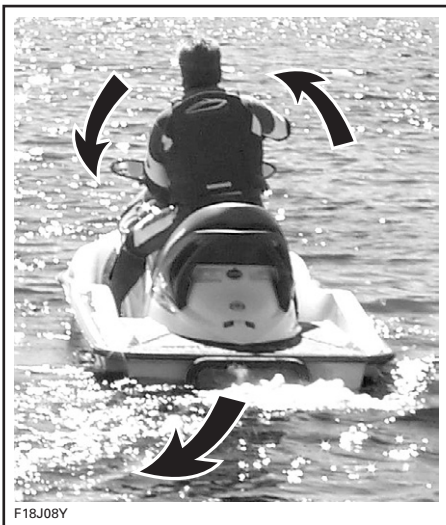

F18J08Y

⚠️ ADVERTÊNCIA

A alavanca de câmbio deve ser usada somente quando o motor estiver em marcha lenta e a motoaquática estiver completamente parada. Não use a marcha a ré para parar a motoaquática.

Modelos RXP

Sistema de Compensação Variável (se houver)

O sistema de compensação variável (VTS) muda o ângulo do bocal da bomba do jet para oferecer ao operador um sistema rápido e efetivo para compensar a posição de carga, impulso e pilotagem e as condições da água. Se for ajustado corretamente, pode melhorar o manuseio e posicionar a motoaquática no seu melhor comportamento de operação para alcançar o desempenho máximo.

Ao usar a motoaquática pela primeira vez, o operador deve aprender o uso do sistema do trim variável (VTS) a velocidades e condições de água diferentes. Um trim de faixa média é usada geralmente durante um passeio normal. Somente a experiência dirá qual é o melhor trim para as condições. A fase inicial do uso da motoaquática, quando velocidades mais baixas são recomendadas, é uma oportunidade excelente para conhecer melhor o ajuste do trim e seus efeitos.

Quando o bocal está em um ângulo mais para cima, o impulso da água direciona a proa da motoaquática para cima. Esta posição é usada para otimizar a alta velocidade.

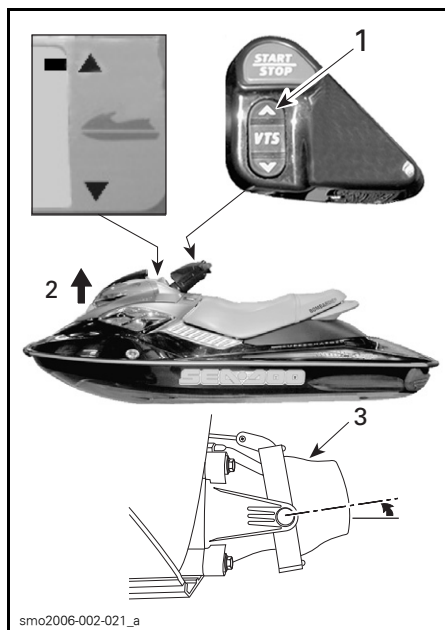

smo2006-002-021_a

TÍPICO

1. Aperte a seta que aponta para cima no botão do VTS
2. Proa para cima
3. Bico para cima

NOTA: A posição do VTS é indicada em um medidor de barra na central de informações.

Quando o bocal está direcionado para baixo, a proa é forçada para baixo, melhorando a capacidade de fazer curvas da motoaquática. Como qualquer motoaquática, a velocidade e a posição do corpo do operador e os movimentos determinarão o grau e a exatidão da mudança de direção. O movimento ondulatório pode ser reduzido ou eliminado se o bico estiver voltado para baixo e a velocidade for ajustada proporcionalmente.

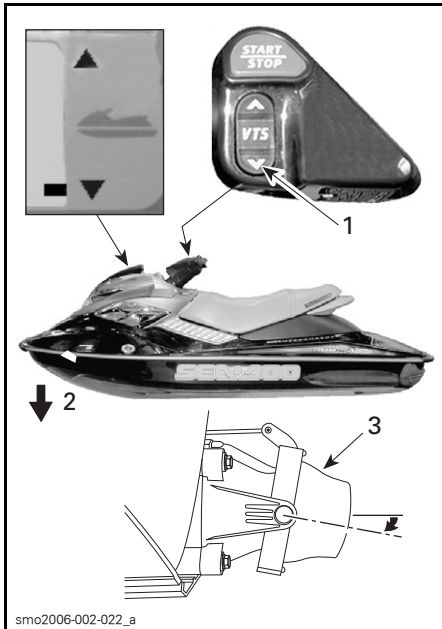

TÍPICO

1. Aperte a seta que aponta para baixo no botão do VTS
2. Proa para baixo
3. Bico para baixo

Todos os Modelos

Direção



Virando o guidão, o bico da bomba de jato também vira, controlando a direção da motoaquática. Virar o guidão para a direita mudará a direção da motoaquática para a direita e vice-versa. O acelerador deve ser usado para mudar a direção da motoaquática.

⚠️ ADVERTÊNCIA

O acelerador deve ser usado e o guidão virado para mudar a direção da motoaquática. A eficácia de direção será diferente, dependendo do número de passageiros, carga, condições de água e ambiente, como por exemplo vento.

Diferentemente de um carro, uma motoaquática precisa do acelerador para fazer curva. Pratique em uma área segura, aplicando o acelerador e fazendo a volta em um objeto imaginário. Isto é uma boa técnica para evitar colisões.

⚠️ ADVERTÊNCIA

O controle direcional fica reduzido quando se solta o acelerador ou quando o motor está desligado.

A motoaquática se comporta de uma maneira diferente quando leva um passageiro, exigindo maior habilidade do piloto. O passageiro sempre tem que segurar a tira do assento ou a alça. Reduza a velocidade e evite mudanças bruscas de direção. Evite condições de água agitada quando leva um passageiro.

CUIDADO: Um motor de combustão precisa de ar para funcionar, portanto, esta motoaquática não pode ser completamente hermética. Qualquer manobra, como "oitos", etc., que faça a parte superior ficar abaixo da água pode causar problemas graves no motor devido à entrada de água. Consulte **PROCEDIMENTOS ESPECIAIS** e **GARANTIA LIMITADA** neste manual.

Sistema de Direção Assistida Sem Potência (O.P.A.S.)

O Sistema de Direção Assistida Sem Potência (O.P.A.S.) usa um projeto de pás laterais duplas que ajuda a dirigir a motoaquática quando a velocidade diminui, a voltar à rota quando a motoaquática muda de direção após o acelerador ser solto ou o motor ser desligado.

As pás laterais nas partes traseiras do casco viram quando a direção muda, ajudando a motoaquática a fazer curvas. Primeiro, experimente fazer curvas com cuidado usando esse sistema.

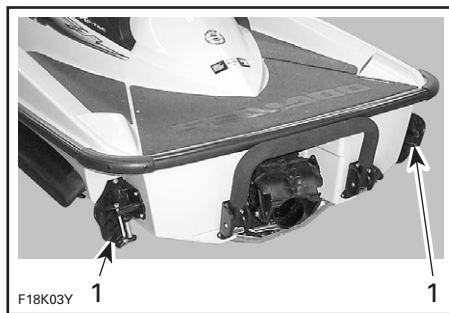

TÍPICO

1. As pás laterais viram junto com o movimento de direção

Modelos com Pás Laterais Deslizantes (sistema O.P.A.S.)

Quando o motor está funcionando a cerca de 75% ou mais da rotação máxima, as pás laterais se elevam automaticamente para a posição superior, pois não são necessárias nesse intervalo de velocidade do veículo.

Entre 30% e 75% da rotação máxima do motor, as pás laterais se erguem gradualmente da posição inferior para a posição superior.

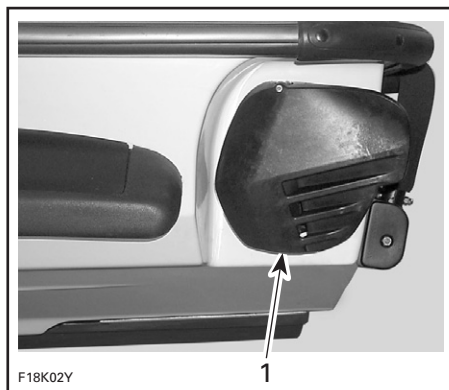

1. Pá lateral na posição superior

Quando o acelerador é solto e a rotação do motor cai, as pás laterais se abaixam automaticamente, auxiliando no controle de direção.

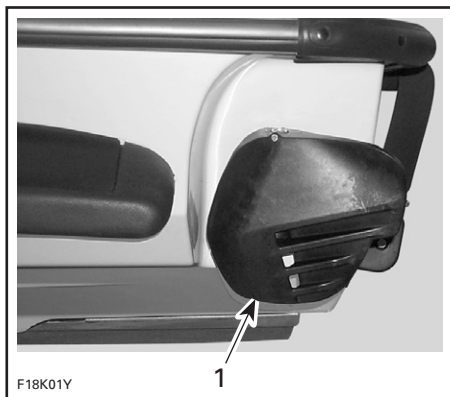

1. Pá lateral na posição inferior

Todos os Modelos

Embarcando na Motoaquática

Geral

Como ocorre com qualquer motoaquática, a operação de embarque deve ser realizada com cuidado e o motor não deve estar funcionando.

⚠️ ADVERTÊNCIA

O motor deve ser **DESLIGADO** no momento do embarque ou quando for usado um degrau de embarque. Mantenha as pernas e as mãos longe do jato ou da grade de admissão. Fique no centro do degrau. Somente uma pessoa por vez deve estar no degrau. Nunca use o degrau para puxar, rebocar, mergulhar ou saltar, embarcar em uma motoaquática fora da água, ou qualquer outra finalidade além de embarcar.

É mais fácil embarcar usando um degrau.

⚠️ ADVERTÊNCIA

Pilotos inexperentes devem praticar o embarque (todos os métodos explicados aqui), perto da terra, antes de fazê-lo em águas profundas.

⚠️ ADVERTÊNCIA

Nunca use os componentes da bomba do jet ou as pás laterais como suporte para subir na motoaquática.

Subir ao jet de uma Doca ou em Águas rasas

Ao embarcar de uma doca, coloque seu pé devagar no estribo no lado da doca e, ao mesmo tempo, transfira o peso do corpo para o outro lado para equilibrar a motoaquática, enquanto você segura o guidão. Depois, passe o outro pé por cima do assento e coloque-o no outro estribo. Empurre a motoaquática para longe da doca.



Em águas rasas, embarque pelo lateral ou pela popa.

Certifique-se de que haja pelo menos 90 cm (3 pés) de água debaixo da parte traseira mais baixa do casco.

Leve em consideração que o casco abaixará na água quando todos os passageiros estiverem a bordo. Mantenha a profundidade especificada para que areia, seixo ou pedra não sejam puxados para dentro da bomba do jet.

CUIDADO: Ligar o motor ou pilotar em águas rasas pode danificar o rotor ou outros componentes da bomba do jet.

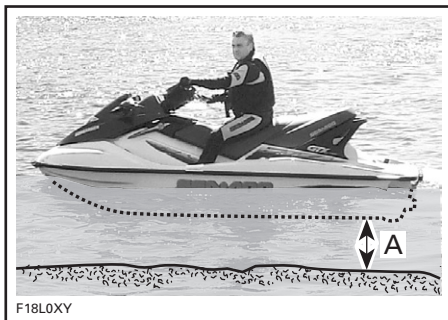

A. Mantenha pelo menos 90 cm (3 pés) abaixo da parte traseira mais baixa do casco quando todos os passageiros estiverem a bordo

Embarque em Águas Profundas

Operador Sozinho

Nade até a popa da motoaquática.

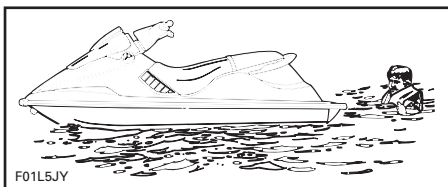

Agarre a alça e puxe seu corpo para cima até que seus joelhos possam alcançar o plataforma, depois pegue a tira do assento.

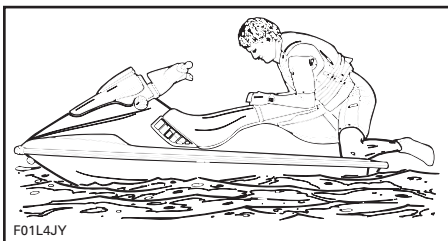

Levante seus pés até o suporte de pé, mantendo o equilíbrio.

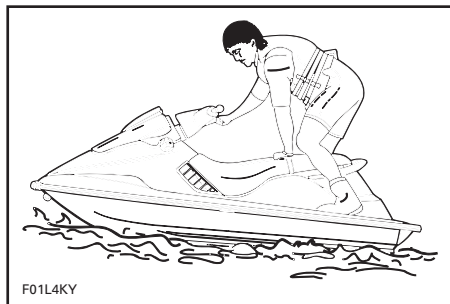

Sente com uma perna em cada lado.

Operador com um Passageiro

O operador pode subir na motoaquática da mesma maneira explicada acima.

Em águas agitadas, o passageiro, enquanto está na água, pode segurar a motoaquática para ajudar o operador a embarcar.

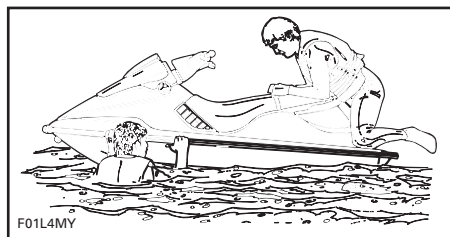

Depois, o passageiro sobe na motoaquática enquanto o operador mantém o equilíbrio sentando o mais perto possível do console.



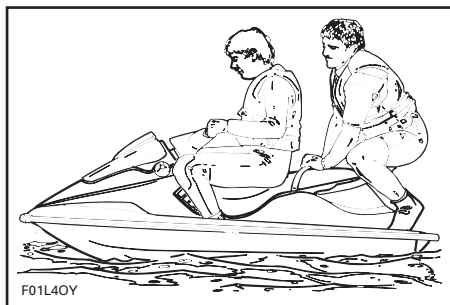

Partida

Preparação

Antes de retirar a motoaquática do reboque, ela pode ser acionada por cerca de 10 segundos para que seu funcionamento correto seja verificado.

⚠️ ADVERTÊNCIA

Alguns componentes no compartimento do motor são muito quentes. O contato direto com eles pode causar queimaduras na pele. Não toque nas partes elétricas nem na área da bomba de jato quando o motor estiver funcionando.

Amarre o cordão de segurança a seu PFD antes de ligar o motor.

NOTA: Se além de 2 bips curtos, você ouvir algo diferente no sistema DESS, isso indica uma condição específica que deve ser corrigida. Consulte na seção *SOLUÇÃO DE PROBLEMAS* o significado do sinal codificado.

⚠️ ADVERTÊNCIA

Antes de dar a partida no motor, o piloto e os passageiros devem estar sentados corretamente.

Coloque a alavanca de câmbio em ponto-morto.

Agarre firmemente o guidão com sua mão esquerda e coloque ambos os pés nos estribos.

CUIDADO: Verifique se há pelo menos 90 cm (3 pés) de água debaixo da parte traseira mais baixa do casco, depois que todos os passageiros já estiverem a bordo antes de ligar o motor. Caso contrário, podem ocorrer danos no rotor ou outros componentes da bomba de jato. Não acelere bruscamente.

Para dar a partida no motor, pressione e mantenha pressionado o botão de partida/parada. Siga o procedimento abaixo para dar a partida no motor.

Se o motor não começa a funcionar 10 segundos mais tarde, espere alguns minutos e repita o procedimento.

CUIDADO: Não mantenha o botão apertado por mais de 30 segundos para evitar o superaquecimento. Um período de descanso deve ser observado entre os ciclos de partida para deixar que o motor de arranque esfrie. Cuidado para não descarregar a bateria.

Solte o botão de partida/parada do motor imediatamente após o motor começar a funcionar.

Motor Frio e Quente

Não aperte muito a alavanca do afogador para ligar o motor, esteja ele frio ou quente.

Pilotagem

Acelere devagar para alcançar águas mais profundas. Não aplique o afogador completamente enquanto o motor estiver quente.

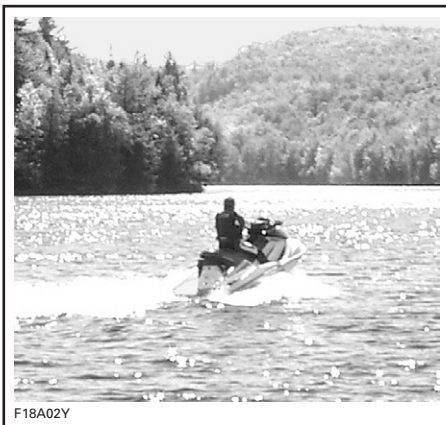

Atravessar Ondas

Reduza a velocidade.

Esteja sempre preparado para dirigir e equilibrar conforme necessário.

Ao atravessar ondas, mantenha sempre uma distância segura da motoaquática na sua frente.

ADVERTÊNCIA

Ao atravessar ondas, reduza a velocidade. O operador e o(s) passageiro(s) podem apoiar um ao outro. Não salte ondas ou rastros.

CUIDADO: Evite as operações com uma motoaquática em áreas onde há fragmentos. Se não for possível evitar, varie a velocidade da motoaquática.

Pilotagem com o Suporte de Wakeboard

ADVERTÊNCIA

Quando um wakeboard e/ou um suporte estiver instalado, pilote com mais cuidado:

- NUNCA faça manobras bruscas, inclusive rotações descontroladas.
- NUNCA salte ondas.
- Use o bom senso e limite a velocidade.

Caso contrário, o wakeboard pode se soltar ou os tripulantes podem cair e se machucar no wakeboard ou no suporte.

Águas Difíceis ou Operação com Pouca Visibilidade

Evite a operação nestas condições. Se isso não for possível, prossiga com cuidado e cautela com a velocidade mínima.

Parada/Docagem

A motoaquática diminui a velocidade por causa de um arrasto na água. A distância de parada depende do tamanho, peso, velocidade da motoaquática e das condições da superfície da água, e da presença e direção do vento e corrente.

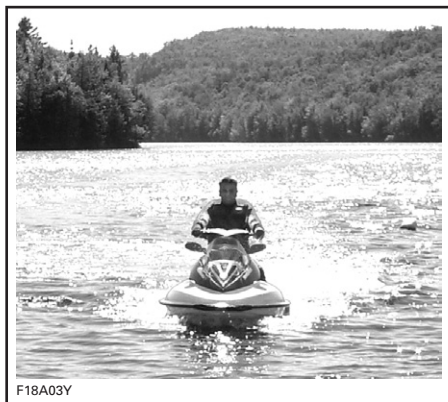

O piloto deve se familiarizar com a distância de parada sob diferentes condições.

Solte o afogador a uma distância suficiente antes da área de desembarque esperada.

Reduza a velocidade para marcha lenta.

Engate o ponto morto, a marcha à ré ou a marcha à frente, conforme o caso.

⚠️ ADVERTÊNCIA

O controle direcional fica reduzido quando se solta o afogador ou quando o motor está desligado.

Divertimento na Praia

CUIDADO: Não é recomendado levar a motoaquática à praia.

Aproxime-se da praia devagar e desligue o motor, usando o cordão de segurança antes de chegar a um ponto onde a profundidade é inferior a 90 cm (3 pés) abaixo da parte traseira mais baixa do casco, e depois puxe a motoaquática até a praia.

CUIDADO: Pilotar a motoaquática em águas mais rasas pode danificar o rotor, ou outros componentes da bomba de jato.



F18A03Y

CUIDADO: Preste atenção ao deixar a motoaquática na praia, de forma que as pás laterais não toquem ou batam no solo com o movimento de balanço. Isso pode acabar danificando os componentes do sistema O.P.A.S..

Desligar o Motor

Para manter o controle direcional da motoaquática, o motor deve estar funcionando até que a moto fique em marcha lenta.

Para parar o motor, aperte o botão de partida/parada. Depois de parar, desconecte o cordão de segurança da coluna. É recomendado liberar a alavanca do acelerador primeiro.

Para desligar o motor, aperte o botão de partida/parada. Remova o cordão de segurança da motoaquática.

⚠️ ADVERTÊNCIA

Se o motor está desligado, o controle direcional da motoaquática fica reduzido. Nunca deixe o cordão de segurança na coluna quando a motoaquática estiver fora de operação para prevenir a partida acidental do motor ou para evitar uso não autorizado por crianças ou outras pessoas ou roubo.

MANUTENÇÃO PÓS OPERAÇÃO

ADVERTÊNCIA

Deixe o motor esfriar antes de realizar qualquer atividade de manutenção.

Manutenção Geral

Retire a motoaquática da água todos os dias para evitar o desenvolvimento de organismos aquáticos.

Se houver água dentro do casco, retire as tampas de escoamento e incline a motoaquática para trás para que a água esorra.

Enxugue qualquer líquido que tenha sobrado no compartimento do motor (interior do casco, motor, bateria, etc.) com panos secos e limpos (isso é especialmente importante quando a motoaquática for usada em água salgada).

Manutenção Adicional em Caso de Uso em Água Suja ou Salgada

Quando a motoaquática for usada em águas sujas e, especialmente, em água salgada, deve-se tomar mais cuidado para proteger a motoaquática e seus componentes.

Recomendamos lubrificar o corpo do acelerador após cada 10 horas de uso. Consulte o procedimento na seção **MANUTENÇÃO**.

Enxágue a parte interna do casco da motoaquática com água limpa.

Nunca use um jato de alta pressão para limpar a parte interna do casco. **USE APENAS BAIXA PRESSÃO** (por exemplo, uma mangueira de jardim).

A alta pressão causar danos na parte elétrica ou mecânica.

CUIDADO: Caso não sejam tomados cuidados adequados, tais como: enxágue da motoaquática, lavagem do sistema de arrefecimento de escape e tratamento anticorrosão, quando a motoaquática for usada em água salgada, os componentes e a própria motoaquática sofrerão danos. Nunca deixe a motoaquática exposta à luz solar direta.

Lavagem do Sistema de Arrefecimento de Escape

Geral

A lavagem do sistema de arrefecimento de escape com água limpa é essencial para neutralizar os efeitos corrosivos do sal ou outros produtos químicos presentes na água. Isso ajudará a remover areia, sal, conchas ou outras partículas nas camisas d'água e/ou mangueiras.

A lavagem deve ser realizada quando a motoaquática não tiver previsão de uso no mesmo dia ou quando ela for guardada por um período prolongado.

ADVERTÊNCIA

Realize essa operação em uma área bem ventilada.

Faça o seguinte:

Limpe a bomba de jato, pulverizando água na sua entrada e saída; em seguida, aplique uma camada de lubrificante XP-S ou equivalente.

ADVERTÊNCIA

Se o motor estiver funcionando enquanto a motoaquática estiver fora d'água, o permutador de calor na placa de pilotagem pode ficar muito quente. Evite o contato com a placa de pilotagem, pois isso pode causar queimaduras.

Modelos Sem um Conector de Lavagem no Compartimento do Motor

Conecte uma mangueira ao conector localizado na popa da motoaquática, no suporte da bomba de jato. Ainda não abra a torneira.

NOTA: Pode ser usado um adaptador de conexão rápida (opcional) (P/N 295 500 473). Não é necessário um anel de aperto para lavar o motor.

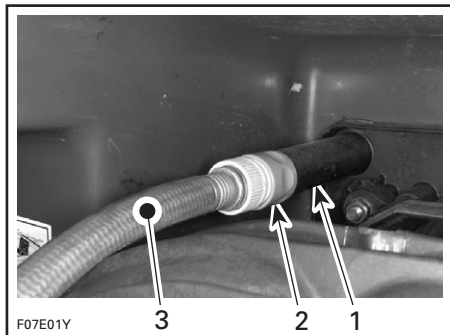

TÍPICO

1. Adaptador de mangueira
2. Adaptador de conexão rápida (opcional, não obrigatório)
3. Mangueira

Modelos com um Conector de Lavagem no Compartimento do Motor

Esse conector de lavagem permite que a lavagem seja realizada com a motoaquática em um elevador, ou se você preferir realizar a lavagem a partir desse local. Qualquer um dos conectores de lavagem podem ser usados para lavar o sistema de arrefecimento de escape. O conector no suporte da bomba de jato (veja acima) ou o conector no compartimento do motor (veja abaixo).

Retire o assento para ter acesso.

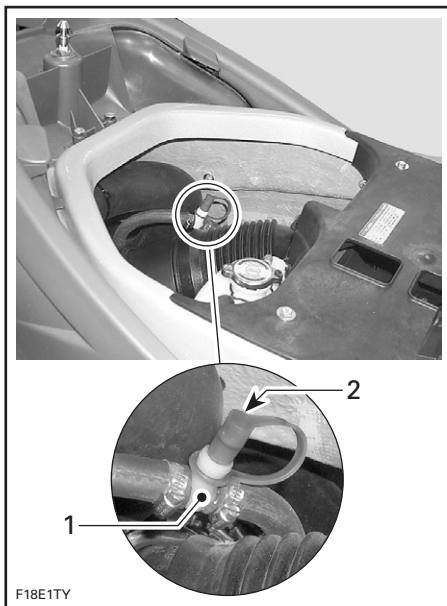

1. Conector de lavagem
2. Tampão antipoeira

Retire o tampão antipoeira do conector de lavagem e conecte a mangueira de acoplamento (disponível no compartimento traseiro de armazenamento). Verifique se a mangueira de acoplamento está corretamente travada no conector de lavagem.

Instale um anel de aperto (disponível no jogo de ferramentas no compartimento traseiro de armazenamento) na mangueira de saída de água.

NOTA: Isso impede que a água saia diretamente do sistema de arrefecimento de escape.

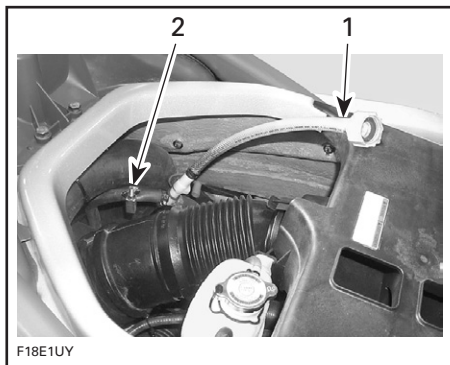

1. Mangueira de acoplamento
2. Anel de aperto

Conecte a outra ponta da mangueira de acoplamento a uma mangueira comum. Ainda não abra a torneira.

Lavagem

Todos os Modelos

Para lavar o sistema de arrefecimento de escape, dê a partida no motor e, em seguida, abra imediatamente a torneira.

ADVERTÊNCIA

Alguns componentes no compartimento do motor são muito quentes. O contato direto com eles pode causar queimaduras na pele. Não toque nas partes elétricas nem na área da bomba de jato quando o motor estiver funcionando.

CUIDADO: Nunca lave o motor quando ele estiver quente. Sempre dê a partida no motor antes de abrir a torneira. Abra a torneira imediatamente após a partida do motor para evitar superaquecimento.

Deixe o motor funcionando por cerca de 20 segundos em marcha lenta acelerada (entre 4.000 e 5.000 RPM).

CUIDADO: Nunca acione o motor sem acrescentar água no sistema de arrefecimento de escape quando a motoaquática estiver em terra.

Verifique se a água sai pela bomba de jato durante a lavagem. Caso contrário, procure um revendedor autorizado Sea-Doo para realizar a manutenção.

CUIDADO: Nunca acione o motor por mais de 5 minutos. A vedação do eixo propulsor não conta com arrefecimento quando a motoaquática estiver fora da água.

Feche a torneira e, em seguida, desligue o motor.

CUIDADO: Sempre feche a torneira antes de desligar o motor.

Modelos Sem um Conector de Lavagem no Compartimento do Motor

CUIDADO: Retire o adaptador de conexão rápida após a operação de lavagem (se ele for usado).

Modelos Com um Conector de Lavagem no Compartimento do Motor

Destrave e retire a mangueira de acoplamento. Recoloque o tampão anti-poeira no conector de lavagem.

Retire o anel de aperto da mangueira de saída de água.

CUIDADO: Podem ocorrer graves danos no motor se o anel de aperto não for retirado.

Tratamento Anticorrosão

Para evitar a corrosão, aplique um inibidor de corrosão (resistente à água salgada) como o XP-S LUBE ou equivalente sobre os componentes metálicos no compartimento do motor.

Aplique graxa dielétrica (resistente à água salgada) nos terminais da bateria e conectores dos cabos.

CUIDADO: Nunca deixe nenhum objeto, pano, ferramenta, etc. no compartimento do motor ou na parte interior do casco.

PROCEDIMENTOS ESPECIAIS

Sistema de Monitoramento

Para ajudar você a usar a motoaquática, um sistema monitora os componentes eletrônicos do EMS (sistema de gerenciamento do motor) e outros componentes do sistema elétrico. Quando ocorrer uma falha, ele envia mensagens visuais através da central de informações e/ou sinais sonoros através de um alto-falante para informar sobre uma determinada condição. Consulte as mensagens exibidas em *INDICADOR DA CENTRAL DE INFORMAÇÕES* e a seção *SOLUÇÃO DE PROBLEMAS* para ver a tabela de sinais sonoros codificados.

Quando ocorrerem pequenas falhas, a falha e a mensagem/o sinal sonoro desaparecerão automaticamente se a condição deixar de existir.

Soltar o acelerador e deixar o motor retornar à marcha lenta poderá fazer a motoaquática funcionar normalmente outra vez. Se isso não funcionar, tente retirar e recolocar a corda de segurança no seu terminal.

O sistema eletrônico reage de maneira diferente de acordo com o tipo de falha. Em caso de falhas graves, talvez não seja possível dar a partida no motor. Em outros casos, o motor funcionará no modo de emergência. Veja a seguir.

Quando ocorrer uma falha, consulte um revendedor autorizado Sea-Doo assim que for possível para uma revisão.

Modos de Emergência

Além dos sinais indicados acima, o EMS pode estabelecer automaticamente parâmetros predefinidos para assegurar o funcionamento correto da motoaquática caso algum componente eletrônico não esteja funcionando corretamente.

Dependendo da gravidade do defeito, a velocidade da motoaquática pode ser reduzida, não podendo atingir sua velocidade máxima normal

Neste modo, pode ser necessário acionar o acelerador bem devagar para permitir que a rotação do motor aumente e leve a motoaquática novamente para terra.

Esses modos de velocidade reduzida permitem que o piloto volte à terra, o que não seria possível sem esse sistema avançado.

Superaquecimento do Motor

CUIDADO: Se o sinal sonoro de monitoramento for acionado continuamente, desligue o motor assim que for possível.

Verifique o nível do líquido de arrefecimento. Consulte *FLUIDOS*. Se o motor continuar se superaquecendo, siga o procedimento abaixo.

Realize o procedimento de *LIMPEZA DA ADMISSÃO DE ÁGUA DA BOMBA DE JATO E DO IMPULSOR* descrito nesta seção.

Quando voltar a terra, lave o sistema de arrefecimento de escape, consulte *MANUTENÇÃO PÓS-OPERAÇÃO*.

Se o motor ainda superaquecer, consulte um revendedor autorizado da Sea-Doo para realizar a manutenção.

Baixa Pressão do Óleo do Motor

CUIDADO: Se o sinal sonoro de monitoramento for acionado continuamente, desligue o motor assim que for possível.

Desligue o motor assim que for possível. Verifique o nível de óleo e complete.

Dê a partida no motor novamente. Se isso não corrigir a situação, desligue o motor imediatamente. Procure um revendedor autorizado da Sea-Doo para realizar a manutenção.

CUIDADO: Se o motor funcionar com baixa pressão de óleo, ele pode ser gravemente danificado.

Admissão de Água da Bomba de Jato e Limpeza do Impulsor

ADVERTÊNCIA

Fique longe da grade de entrada enquanto o motor estiver em funcionamento. Cabelos longos, roupas largas ou tiras de um dispositivo de flutuação pessoal podem ficar presos nas partes móveis, causando ferimentos graves ou afogamento.

Algas, conchas ou detritos podem ficar presos na grade de admissão, no eixo motor e/ou no impulsor. Se a admissão de água ficar entupida, pode haver problemas tais como:

- Formação de bolhas na água (cavitação): A velocidade do motor está alta, mas a motoaquática se move lentamente devido à falta de força do jato; os componentes da bomba de jato podem estar danificados.
- Superaquecimento: Como a bomba de jato controla o fluxo de água que arrefece o sistema de escape, o entupimento da admissão pode causar o superaquecimento do motor e danificar os componentes internos do motor.

Uma área entupida por algas pode ser limpa da seguinte maneira:

Limpeza Dentro da Água

Balance a motoaquática algumas vezes enquanto pressiona repetidamente o botão de partida/parada por períodos curtos sem dar a partida no motor. Na maior parte das vezes, isso elimina o entupimento. Dê a partida no motor e verifique se a motoaquática funciona corretamente.

Se o sistema ainda estiver bloqueado, tire a motoaquática da água e desentupa a área manualmente.

Se esse método não funcionar, pode ser feito o seguinte:

- Com o motor em funcionamento, e após acelerá-lo, engate a marcha à ré e varie rapidamente a aceleração várias vezes.
- Se for necessário, repita a operação.

Limpeza com Água na Praia

ADVERTÊNCIA

Sempre retire a parte superior da corda de segurança do seu terminal para evitar que o motor seja acionado acidentalmente antes da limpeza da área da bomba de jato.

Coloque um papelão ou um tapete ao lado da motoaquática para evitar arranhões ao virá-la na limpeza.

Vire a motoaquática para qualquer um dos lados na limpeza.



TÍPICO

Limpe a área de admissão de água. Se o sistema ainda estiver entupido, consulte um revendedor autorizado da Sea-Doo para realizar a manutenção.

CUIDADO: Verifique se a grade de admissão de água está danificada. Procure um revendedor autorizado da Sea-Doo para realizar os reparos necessários.

Motoaquática Emborcada

A motoaquática foi projetada de forma a não emborcar facilmente. Além disso, duas aletas instaladas na lateral do casco ajudam a estabilizar a motoaquática. Se ela virar, permanecerá emborcada.

ADVERTÊNCIA

Quando a motoaquática emborcar, não tente dar a partida no motor novamente. O piloto e os passageiros devem sempre usar dispositivos pessoais de flutuação homologados.

Para colocar a motoaquática novamente na posição correta, verifique se o motor está desligado e se a corda de segurança NÃO está no seu terminal; em seguida, pegue a grade de entrada, apoie o pé no trilho do pára-choque e use o seu peso para girar a motoaquática em qualquer direção.

O motor 4-TEC possui um sistema de proteção contra emborcamento (T.O.P.S.TM). Quando a motoaquática emborça, o motor é automaticamente desligado; em seguida, uma válvula é fechada para evitar que o óleo do motor volte para o sistema de admissão.

Quando a motoaquática voltar à sua posição normal de operação, o motor pode ser acionado novamente.

CUIDADO: Caso a motoaquática fique emborcada por mais de 5 minutos, não tente dar a partida no motor, a fim de evitar a entrada de água e, conseqüentemente, danos ao motor. Consulte um revendedor autorizado da Sea-Doo assim que puder.

CUIDADO: Se não for possível dar a partida no motor, não tente mais fazê-lo. Caso contrário, o motor poderá ser danificado. Consulte um revendedor autorizado da Sea-Doo assim que puder.

Assim que for possível, verifique se há água na parte interna do casco. Escoe a água se for necessário quando voltar à terra.

Motoaquática Submersa

Para limitar os danos ao motor, realize o seguinte procedimento assim que for possível.

Escoe a água da parte interna do casco.

Se a submersão ocorreu em água salgada, enxágue a parte interna do casco e todos os componentes com água limpa, usando uma mangueira comum, para impedir os efeitos corrosivos do sal.

CUIDADO: Nunca tente dar a partida no motor. A água presa no coletor de admissão fluirá para o motor, podendo causar graves danos ao mesmo.

Leve a motoaquática para manutenção em um revendedor autorizado Sea-Doo assim que for possível.

CUIDADO: Quanto mais demorar para que o motor passe por reparos, maiores serão os danos causados ao motor.

Motor Inundado com Água

CUIDADO: Nunca tente dar a partida no motor. A água presa no coletor de admissão fluirá para o motor, podendo causar graves danos ao mesmo.

Leve a motoaquática para manutenção em um revendedor autorizado Sea-Doo assim que for possível.

CUIDADO: Quanto mais demorar para que o motor passe por reparos, maiores serão os danos causados ao motor. Se o motor não passar por uma manutenção correta, ele pode ser gravemente danificado.

Motor Afogado em Combustível

Quando o motor não funciona após algumas tentativas, ele pode estar afogado em combustível. Faça o seguinte.

Para evitar a injeção de combustível e cortar a ignição no motor no momento da partida, faça o seguinte:

Enquanto o motor estiver desligado, acione totalmente a alavanca do acelerador e MANTENHA-A assim para acionar o motor.

Acione o motor algumas vezes.

Se isso não funcionar:

Puxe a tampa do motor para cima para retirá-la.

Solte os conectores da bobina de ignição.

ADVERTÊNCIA

Ao desconectar a bobina da vela, sempre desconecte a bobina do chicote principal em primeiro lugar. Nunca verifique a ignição do motor a partir de uma bobina aberta e/ou de uma vela no compartimento do motor, pois uma faísca pode inflamar o vapor do combustível.

Retire as bobinas de ignição.

CUIDADO: Antes de retirar as velas, verifique se os orifícios da bobina não estão sujos. Caso contrário, a sujeira pode cair no cilindro e danificar os componentes internos.

Retire as velas.

NOTA: Após soltar as velas, pode ser usada uma bobina para puxá-las para fora. Basta baixar a bobina até a vela e "enganchá-la" para extrair a vela.

Troque as velas, se houver velas novas, ou seque-as com uma estopa.

Cubra os orifícios das velas com uma estopa.

Acione o motor algumas vezes enquanto mantém o acelerador totalmente pressionado.

Recoloque as velas e as bobinas de ignição. Se possível, instale velas limpas e secas. Conecte novamente os conectores da bobina de ignição.

NOTA: Antes de recolocar a bobina de ignição, aplique um pouco de graxa Molykote 111 (P/N 413 707 000) ao redor da área da vedação em contato com o orifício da vela. Após a instalação, verifique se a vedação está corretamente em contato com a superfície superior do motor.

Para recolocar a tampa do motor, empurre-a para baixo até que ela trave.

Dê a partida no motor da maneira explicada acima. Se o motor continuar se afogando, consulte um revendedor autorizado Sea-Doo.

CUIDADO: Nunca acione o motor sem acrescentar água no sistema de arrefecimento de escape quando a motoaquática estiver em terra.

Rebocando a Motoaquática na Água

Deve-se tomar um cuidado especial ao rebocar uma motoaquática Sea-Doo na água.

A velocidade máxima recomendada para o reboque é de 24 km/h (15 MPH).

Ao rebocar a sua motoaquática na água, prenda a mangueira de alimentação de água do alojamento do impulsor para o coletor de escape, com um anel de aperto grande (P/N 529 032 500).

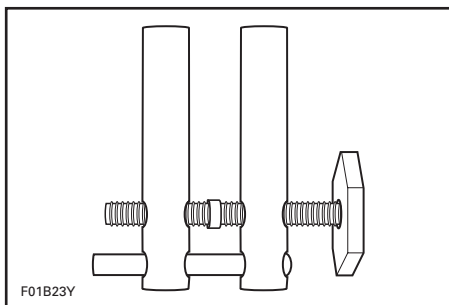

Isso evitará que o sistema de arrefecimento de escape se encha, o que pode causar a injeção de água e o afogamento do motor. Com o motor desligado, não há pressão de escape para fazer a água sair pela abertura de escape.

CUIDADO: Se isso não for feito, o motor pode ser danificado. Se você precisar rebocar uma motoaquática abandonada na água e não possuir um anel de aperto, fique bem abaixo da velocidade máxima de reboque (24 km/h (15 MPH)).

Para facilitar o acesso à mangueira, o tubo de respiro pode ser retirado temporariamente.

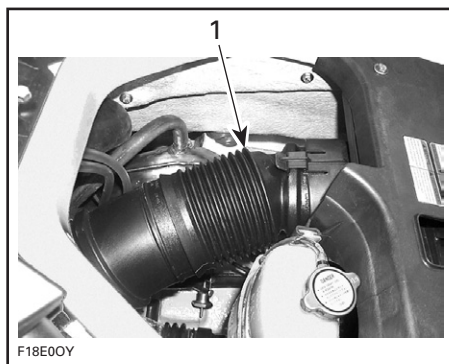

1. *Tubo de respiro*

Levante a lingüeta de trava e, segurando-a, puxe o tubo para soltá-lo.

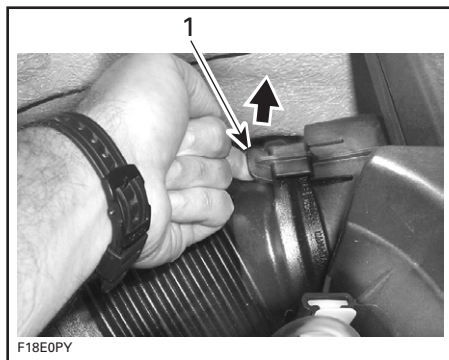

1. *Levante a lingüeta de trava*

Então, coloque-a sob o tubo. Consulte a ilustração a seguir para ver como se faz.

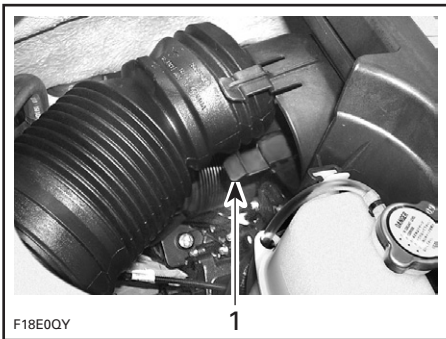

1. Outra lingüeta de trava sob o tubo

Ajuste bem o anel de aperto na mangueira de alimentação de água, como mostra a figura.

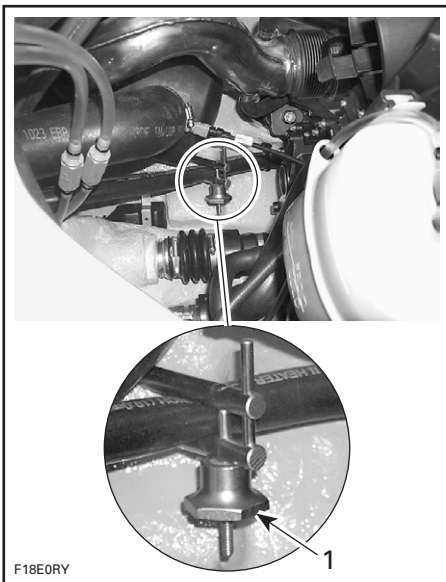

TÍPICO

1. Anel de aperto

NOTA: Uma fita vermelha na mangueira de alimentação de água indica a mangueira que deve ser apertada.

CUIDADO: Ao terminar de rebocar a motoaquática, o anel de aperto deve ser retirado antes que ela seja utilizada novamente. Se isso não for feito, o motor pode ser danificado.

Após retirar o anel de aperto, recoloque e prenda bem o tubo de respiro. Ao empurrar o tubo para o seu lugar, você deve ouvir um clique, que confirma a sua fixação correta.

Carga Baixa da Bateria

Consulte um revendedor Sea-Doo para carregá-la ou trocá-la.

⚠️ ADVERTÊNCIA

Não carregue ou alimente a bateria enquanto ela estiver instalada na motoaquática. O eletrólito é venenoso e perigoso. Evite o contato com os olhos, a pele e as roupas.

INFORMAÇÕES DE MANUTENÇÃO

A manutenção, substituição ou conserto de dispositivos e sistemas de controle das emissões podem ser realizados por qualquer estabelecimento ou pessoa que realize conserto de motores marítimos de ignição por faísca (SI).

Informações sobre emissões do motor

Responsabilidade do Fabricante

A partir dos motores modelo do ano de 1999, os fabricantes de motores marítimos devem determinar os níveis de emissão de escape para cada família de HP do motor e devem certificar esses motores junto à EPA (Agência de Proteção Ambiental dos Estados Unidos). Uma etiqueta com informações sobre o controle das emissões, indicando os níveis de emissão e as especificações do motor, deve ser colocada em todos os veículos no momento da fabricação.

Responsabilidade do Revendedor

Durante a manutenção em todas as motos aquáticas Sea-Doo a partir do modelo 1999 que levam uma etiqueta com informações sobre o controle das emissões, os ajustes devem ficar dentro das especificações publicadas da fábrica.

O conserto ou substituição de componentes relacionados a emissões deve ser realizado de forma a manter os níveis de emissões dentro dos padrões de certificação prescritos.

Os revendedores não podem modificar o motor de forma a alterar a HP ou permitir que os níveis de emissão ultrapassem suas especificações predeterminadas na fábrica.

As exceções incluem, por exemplo, as mudanças prescritas pelo fabricante como no caso de ajustes devido à altitude.

Responsabilidade do proprietário

O proprietário/operador deve fazer a manutenção do motor a fim de manter os níveis de emissão dentro dos padrões de certificação prescritos.

O proprietário/piloto não deve modificar, nem permitir que qualquer pessoa modifique, o motor de forma a alterar a potência nem permitir que os níveis de emissão ultrapassem as especificações predeterminadas em fábrica.

Regulamentos referentes a emissões da EPA

Todas as novas motos aquáticas Sea-Doo a partir do modelo 1999 fabricados pela BRO são homologadas pela EPA em termos de conformidade com as exigências regulamentares de controle da poluição do ar dos novos motores de ignição por faísca de embarcações marítimas. Esta certificação depende de determinados ajustes realizados de acordo com os padrões de fábrica. Por isso, devem-se seguir os procedimentos de fábrica para a manutenção do produto e, sempre que possível, deve ser colocado de volta ao propósito original do modelo.

As responsabilidades listadas acima são gerais e não constituem de forma alguma uma lista completa das leis e regulamentos relativos aos requisitos da EPA sobre emissões de escape de produtos marítimos. Para obter informações mais detalhadas sobre este tópico, entre em contato com os seguintes locais:

Para todos os serviços de portador:
U.S. Environmental Protection Agency
Office of Transportation and Air Quality
(Gabinete de Transporte e Qualidade do Ar)

1310 L Street NW
Washington, DC 20005

Correio Convencional dos EUA:

1200 Pennsylvania Ave. NW
Código postal 6403J
Washington, DC 20460

SITE DA EPA NA INTERNET:

<http://www.epa.gov/otaq>

E-MAIL DA EPA:

otaqpublicweb@epa.gov

Geral

Faça somente os procedimentos de manutenção detalhados nesta seção de segurança. Você pode obter mais assistência ou informações junto ao seu revendedor autorizado da Sea-Doo. Em muitos casos, são necessárias ferramentas e treinamento adequados para determinados procedimentos de manutenção ou reparo.

Sempre mantenha a motoaquática e os equipamentos em perfeitas condições. Siga a programação de manutenção prescrita. Uma revisão anual da motoaquática sempre é uma recomendação que se deve seguir.

Sempre use um dispositivo de aterramento de velas ao retirar as velas.

A parte interna do casco deve ser mantida livre de óleo, água ou outros materiais estranhos.

Não tente erguer a motoaquática sem equipamentos e treinamento especiais.

O motor e seus respectivos componentes identificados neste manual não devem ser utilizados em produtos que não sejam aqueles para os quais eles foram projetados. Os procedimentos de manutenção e o torque de aperto especificados devem ser seguidos rigorosamente. Nunca tente realizar reparos sem ter as ferramentas apropriadas à disposição. Estas motoaquáticas foram projetadas com peças dimensionadas de acordo com o sistema métrico internacional (SI) e com o sistema métrico britânico. Ao trocar os parafusos, use apenas aqueles recomendados pela BRP. Se for necessário, entre em contato com o seu revendedor autorizado Sea-Doo para obter mais informações sobre manutenção.

TABELA DE MANUTENÇÃO

Revisão Periódica

A manutenção de rotina é necessária para todos os produtos mecanizados. Uma revisão periódica contribui para aumentar a vida útil do produto.

A tabela de manutenção a seguir apresenta as diretrizes para uma manutenção regular da sua motoaquática, que pode ser realizada por você ou por um revendedor autorizado Sea-Doo. A programação deve ser adaptada às condições de operação e ao uso.

IMPORTANTE: As programações de manutenção para operações de locação de motoaquáticas ou no caso de uso muito freqüente requerem uma freqüência maior de revisão e manutenção.

A manutenção é muito importante. Se você não estiver familiarizado com práticas seguras de trabalho e procedimentos de ajuste, consulte o seu revendedor autorizado Sea-Doo.

NOTA: Alguns itens estão presentes nas *VERIFICAÇÕES ANTES DO USO* e não são necessariamente repetidos nesta tabela.

TABELA DE MANUTENÇÃO PERIÓDICA						
A: AJUSTAR C: LIMPAR I: REVISAR L: LUBRIFICAR R: TROCAR T: PROSSEGUIR NA TAREFA	PRIMEIRAS 10 HORAS					
	25 HORAS OU 3 MESES					
	50 HORAS OU 6 MESES					
	100 HORAS OU 1 ANO					
	200 HORAS OU 2 ANOS					
	RESPONSÁVEL:					
PEÇA/TAREFA						LEGENDA
GERAL						
Lubrificação/proteção contra corrosão			T			Proprietário
MOTOR						
Óleo do motor e filtro, inclusive juntas tóricas das tampas	R			R (7)		Revendedor
Apoio e base de borracha	I			I		Revendedor
Vedações e parafusos	I			I		Revendedor
Parafusos do sistema de escape (5)	I			I		Revendedor
Vela de ignição (5)	I			I	R	Revendedor
Momento de deslocamento do turbo (se houver)				I		Revendedor

(5) Componente de emissão.
 (7) Realizar no período sem utilização ou após 100 horas de uso o que ocorrer primeiro.
 (10) Realizar a cada 100 horas em motores NA e turbo. Realizar a cada 200 horas no caso de motores turbo com radiador intermediário.

TABELA DE MANUTENÇÃO PERIÓDICA

	PRIMEIRAS 10 HORAS						
A: AJUSTAR C: LIMPAR I: REVISAR L: LUBRIFICAR R: TROCAR T: PROSSEGUIR NA TAREFA	25 HORAS OU 3 MESES						
	50 HORAS OU 6 MESES						
	100 HORAS OU 1 ANO						
	200 HORAS OU 2 ANOS						
	RESPONSÁVEL:						
PEÇA/TAREFA							LEGENDA
SISTEMA DE DIREÇÃO							
Cabo de direção	I			I		Revendedor	
Buchas do bico de direção	I			I		Revendedor	
SISTEMA O.P.A.S.							
Sistema O.P.A.S.	I			I		Revendedor	(8) A cada 25 horas no caso de pilotagem em áreas com algas.
Filtro do O.P.A.S. (se for o caso)		I (8)				Proprietário	
SISTEMA DE PROPULSÃO							
Proteção contra corrosão do eixo motor				L (9)		Revendedor	(2) Esses itens precisam ser revisados inicialmente após 25 horas. Depois, a manutenção deve ser realizada conforme especificado nesta tabela. (6) Troque após o veículo completar 100 horas de uso ou 2 anos. (9) Realizar no período sem uso ou após 100 horas de uso, o que ocorrer antes.
Revisão do eixo propulsor: conexões dos cabos, alojamento do impulsor, ranhuras do eixo motor, anel de carbono e alojamento de borracha	I			I		Revendedor	
Ranhuras do impulsor do eixo motor				L		Revendedor	
Ânodo de proteção (se houver)				I (9)		Revendedor	
Sistema/cabo de ré	I			I		Revendedor	
VTS (Sistema de Ajuste Variável), (se houver)	I			I		Revendedor	
Impulsor e folga entre o impulsor e o anel de vedação	I			I		Revendedor	
Placa de pilotagem e grade de admissão de água	I			I		Proprietário	
Eixo motor/sistema de vedação do casco	I			I		Revendedor	
CASCO E CARÇAÇA							
Tampas de escoamento (parte interna do casco), verifique se há entupimentos	I			I		Proprietário	
Casco	I			I		Proprietário	
Suporte e fixações para esqui/wakeboard	I					Proprietário	



Cupom do Serviço Obrigatório de Manutenção

25 horas de uso ou 3 meses

(Tolerância de 5 horas para mais ou menos ou
20 dias para mais ou menos)

Motoaquática

Nº Série

Data de Entrega da Motoaquática Revisada

DIA	MÊS	ANO
<input type="text"/>	<input type="text"/>	<input type="text"/>

Uso: horas.

Modelo

Nº da OS

Proprietário atual

Nome

Endereço

Cidade

Estado CEP

Telefone ()

Data

Carimbo e Assinatura do Revendedor ou Serviço Autorizado Sea Doo.



Cupom do Serviço Obrigatório de Manutenção

10 horas de uso

(Tolerância de 5 horas para mais)

Motoaquática

Nº Série

Data de Entrega da Motoaquática Revisada

DIA	MÊS	ANO
<input type="text"/>	<input type="text"/>	<input type="text"/>

Uso: horas.

Modelo

Nº da OS

Proprietário atual

Nome

Endereço

Cidade

Estado CEP

Telefone ()

Data

Carimbo e Assinatura do Revendedor ou Serviço Autorizado Sea Doo.



Cupom do Serviço Obrigatório de Manutenção

75 horas de uso 9 meses

(Tolerância de 5 horas para mais ou menos ou
20 dias para mais ou menos)

Motoaquática

Nº Série

Data de Entrega da Motoaquática Revisada

DIA	MES	ANO
<input type="text"/>	<input type="text"/>	<input type="text"/>

Uso: horas.

Modelo

Nº da OS

Proprietário atual

Nome

Endereço

Cidade

Estado CEP

Telefone ()

Data

Carimbo e Assinatura do Revendedor ou Serviço Autorizado Sea Doo.



Cupom do Serviço Obrigatório de Manutenção

50 horas de uso 6 meses

(Tolerância de 5 horas para mais ou menos ou
20 dias para mais ou menos)

Motoaquática

Nº Série

Data de Entrega da Motoaquática Revisada

DIA	MES	ANO
<input type="text"/>	<input type="text"/>	<input type="text"/>

Uso: horas.

Modelo

Nº da OS

Proprietário atual

Nome

Endereço

Cidade

Estado CEP

Telefone ()

Data

Carimbo e Assinatura do Revendedor ou Serviço Autorizado Sea Doo.



Cupom do Serviço Obrigatório de Manutenção

125 horas de uso 15 meses

(Tolerância de 5 horas para mais ou menos ou
20 dias para mais ou menos)

Motoaquiática

N° Série		
Data de Entrega da Motoaquiática Revisada		
DIA	MES	ANO
Uso:		horas.

Modelo _____

N° da OS _____

Proprietário atual

Nome _____

Endereço _____

Cidade _____

Estado _____ CEP

Telefone () _____

Data _____

Carimbo e Assinatura do Revendedor ou Serviço Autorizado Sea Doo.

--



Cupom do Serviço Obrigatório de Manutenção

100 horas de uso 12 meses

(Tolerância de 5 horas para mais ou menos ou
20 dias para mais ou menos)

Motoaquiática

N° Série		
Data de Entrega da Motoaquiática Revisada		
DIA	MES	ANO
Uso:		horas.

Modelo _____

N° da OS _____

Proprietário atual

Nome _____

Endereço _____

Cidade _____

Estado _____ CEP

Telefone () _____

Data _____

Carimbo e Assinatura do Revendedor ou Serviço Autorizado Sea Doo.

--



Cupom do Serviço Obrigatório de Manutenção

175 horas de uso 21 meses

(Tolerância de 5 horas para mais ou menos ou
20 dias para mais ou menos)

Motoaquática

Nº Série

Data de Entrega da Motoaquática Revisada

DIA	MES	ANO
<input type="text"/>	<input type="text"/>	<input type="text"/>

Uso: horas.

Modelo

Nº da OS

Proprietário atual

Nome

Endereço

Cidade

Estado CEP

Telefone ()

Data

Carimbo e Assinatura do Revendedor ou Serviço Autorizado Sea Doo.



Cupom do Serviço Obrigatório de Manutenção

150 horas de uso 18 meses

(Tolerância de 5 horas para mais ou menos ou
20 dias para mais ou menos)

Motoaquática

Nº Série

Data de Entrega da Motoaquática Revisada

DIA	MES	ANO
<input type="text"/>	<input type="text"/>	<input type="text"/>

Uso: horas.

Modelo

Nº da OS

Proprietário atual

Nome

Endereço

Cidade

Estado CEP

Telefone ()

Data

Carimbo e Assinatura do Revendedor ou Serviço Autorizado Sea Doo.



Cupom do Serviço Obrigatório de Manutenção

200 horas de uso 24 meses

(Tolerância de 5 horas para mais ou menos ou
20 dias para mais ou menos)

Motoaquática

Nº Série

Data de Entrega da Motoaquática Revisada

DIA	MES	ANO	Uso: <input type="text"/> horas.
-----	-----	-----	----------------------------------

Modelo

Nº da OS

Proprietário atual

Nome

Endereço

Cidade

Estado CEP

Telefone ()

Data

Carimbo e Assinatura do Revendedor ou Serviço Autorizado Sea Doo.



MANUTENÇÃO

⚠️ ADVERTÊNCIA

Realize os procedimentos apenas de acordo com este manual. Recomendamos a assistência periódica de um revendedor autorizado da Sea-Doo para outros componentes/sistemas que não estejam contemplados neste manual. Salvo especificado em contrário, o motor não deve estar funcionando e a corda de segurança deve ser retirada do seu terminal durante todos os procedimentos de manutenção. Nunca use componentes da bomba de jato ou as pás laterais para erguer a motoaquática. Alguns componentes no compartimento do motor podem estar muito quentes. O contato direto com eles pode causar queimaduras na pele. Se o motor estiver funcionando enquanto a motoaquática estiver fora d'água, o permutador de calor na placa de pilotagem pode ficar muito quente. Evite o contato com a placa de pilotagem, pois isso pode causar queimaduras.

Lubrificação

Proteção Anticorrosão

Cabo do Acelerador

Lubrifique o cabo do acelerador com XP-S LUBE ou equivalente.

Corpo do acelerador

Lubrifique o corpo do acelerador com XP-S LUBE ou equivalente.

Modelos Equipados com Adaptador de Lubrificação

Use o adaptador para a finalidade prevista no compartimento do motor.

Aplique o lubrificante por pelo menos 3 a 5 segundos para garantir uma lubrificação adequada.



MODELOS GTI — TÍPICO

1. Adaptador



OUTROS MODELOS — TAMPA DO MOTOR

1. Adaptador

Modelos Sem o Adaptador de Lubrificação

Retire a mangueira de admissão de ar do corpo do acelerador.

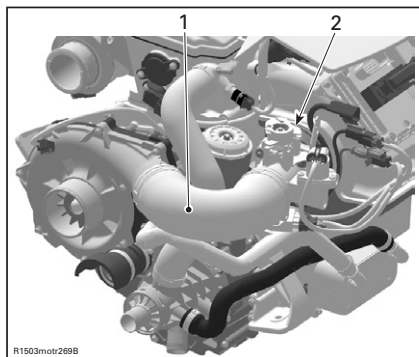

TÍPICO

1. Mangueira de admissão de ar
2. Corpo do acelerador

Abra a válvula do corpo do acelerador, acionando ligeiramente a alavanca do acelerador.

Aplique o lubrificante XP-S LUBE no corpo do acelerador para lubrificar o mecanismo da válvula.

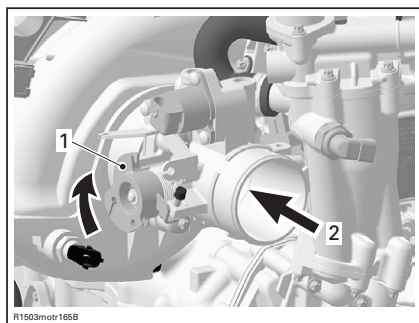

TÍPICO

1. Válvula do corpo do acelerador aberta
2. Lubrifique o mecanismo da válvula

Recoloque a mangueira de admissão de ar.

Conexões Elétricas

Conforme a necessidade, aplique um produto anticorrosivo, como graxa dielétrica, nos terminais da bateria e de todos os conectores de cabos expostos.

CUIDADO: Não lubrifique os conectores do Módulo Eletrônico Multifuncional (MPEM) e o Módulo de Controle Eletrônico do motor (ECM).

Lubrificação Adicional

O XP-S LUBE ou equivalente ajudará a evitar a corrosão de peças metálicas e manter o funcionamento correto dos mecanismos móveis.

⚠️ ADVERTÊNCIA

Não lubrifique o terminal da corda de segurança.

Suporte do Esqui Aquático (se houver)

Lubrifique o suporte do esqui aquático em toda a extensão. Puxe e empurre várias vezes para distribuir o lubrificante.

Porta de Ré

Lubrifique os pontos pivotantes e o mecanismo.

Revisão do Cabo do Acelerador

Cabo do Acelerador

Acione e solte a alavanca do acelerador. Ela deve funcionar de maneira suave e retornar à sua posição inicial sem dificuldade. Deve haver um pequeno jogo quando a alavanca do acelerador for solta. Procure um revendedor autorizado da Sea-Doos se for necessário.

CUIDADO: Nunca tente ajustar a marcha lenta através do parafuso à prova de adulteração do corpo do acelerador. Se isso for feito, a estabilidade da marcha lenta será prejudicada. Além disso, nenhum ajuste poderá ser efetuado pelo revendedor, nem pela fábrica, para corrigir a marcha lenta. O corpo do acelerador precisará ser trocado, e o cliente deverá arcar com a despesa. Além disso, leve em conta que isso pode alterar o nível de emissões do motor, o qual poderá deixar de cumprir as exigências da EPA/CARB.

⚠️ ADVERTÊNCIA

Não altere o ajuste ou a passagem do cabo do acelerador.

⚠️ ADVERTÊNCIA

Se a alavanca do acelerador não retornar automaticamente, não pilote a motoaquática e consulte um revendedor autorizado da Sea-Doo.

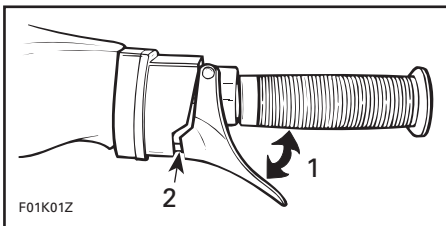

1. Deve movimentar-se livremente
2. Deve existir um leve jogo

Troca de Óleo do Motor e Troca do Filtro de Óleo

A troca do óleo e do filtro deve ser realizada por um revendedor autorizado da Sea-Doo.

Ajuste das Válvulas

Não há qualquer ajuste de válvula a realizar neste motor.

Troca do Líquido de Arrefecimento

A troca do líquido de arrefecimento deve ser realizada por um revendedor autorizado da Sea-Doo.

Sistema de Injeção de Combustível

A revisão do sistema de injeção de combustível deve ser realizada por um revendedor autorizado da Sea-Doo. A pressurização do sistema de combustível deve ser realizada ao mesmo tempo.

Alinhamento da Direção

Quando o guidão está apontado para a frente, o bico da bomba de jato deve estar na mesma direção, permitindo que a motoaquática se mova em linha reta. A borda traseira das paletas laterais deve apontar para o lado a cerca de 20° quando o guidão estiver voltado para a frente.

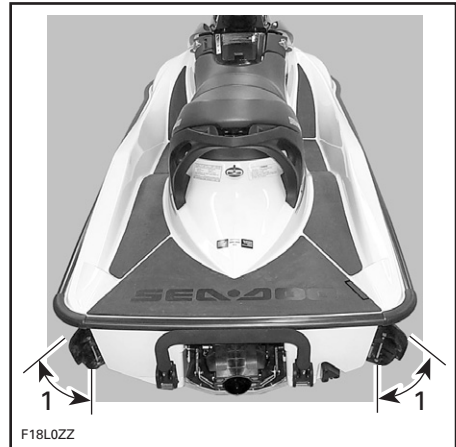

1. Cerca de 20° quando o guidão estiver apontado para a frente

Consulte um revendedor autorizado da Sea-Doo caso seja necessário realizar algum ajuste.

ADVERTÊNCIA

Verifique se o guidão e o bico da bomba de jato funcionam livremente de um lado para outro e se não estão forçando o cabo de direção ou os suportes. Nunca vire o guidão enquanto alguém estiver próximo à motoaquática. Fique longe de peças móveis de direção (bico, pás laterais, transmissão, etc.).

Ajuste do VTS (se houver)

Pressione a seta para cima no botão do VTS até que o VTS pare. O bico deve estar para cima, sem interferir com o injetor.

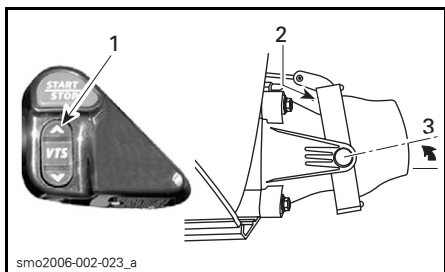

TÍPICO

1. Pressione a seta para cima no botão do VTS
2. Sem interferência
3. Bico para cima

Pressione a seta para baixo no botão do VTS até que o VTS pare. O bico deve estar para baixo e não deve interferir com o injetor.

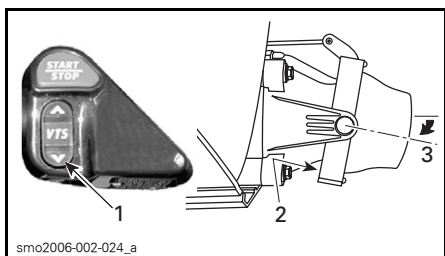

TÍPICO

1. Pressione a seta para baixo no botão VTS
2. Sem interferência
3. Bico para baixo

Se for necessário reajustar o VTS, consulte um revendedor autorizado da Sea-Doo.

CUIDADO: O anel de ajuste e/ou o bico não devem interferir em nenhuma posição.

Tampas de Escoamento

As tampas de escoamento usam uma área de baixa pressão da bomba de jato para drenar a água para fora do interior do casco quando o motor estiver funcionando. Verifique se há obstruções em cada uma das telas de coleta e, se for necessário, limpe-as.

Fusíveis

Se ocorrer algum problema elétrico, verifique os fusíveis. Se um fusível estiver queimado, troque-o por um fusível de mesma amperagem.

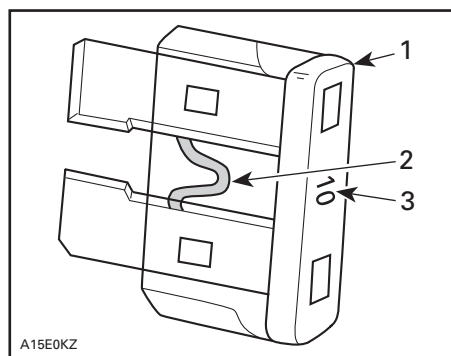

1. Fusível
2. Verifique se está derretido
3. Amperagem

Siga os procedimentos abaixo.

ADVERTÊNCIA

Não use um fusível de amperagem mais alta, pois isso pode causar graves danos. Se um fusível se queimar, a origem do defeito deve ser descoberta e solucionada antes que o motor seja acionado novamente. Procure um revendedor autorizado da Sea-Doo para realizar a manutenção.

Todos os Modelos, exceto o RXP

Os fusíveis encontram-se no MPEM no compartimento do motor.

Modelos RXP

Os fusíveis encontram-se sob a cesta no compartimento dianteiro de armazenamento.

NOTA: Para compreender os acrônimos usados neste manual, consulte, no final, a seção **ABREVIACÕES USADAS NESTE MANUAL**.

MPEM

Todos os Modelos, exceto o RXP

Para ter acesso aos fusíveis no MPEM, retire o assento.

Localize o MPEM ao lado do motor.

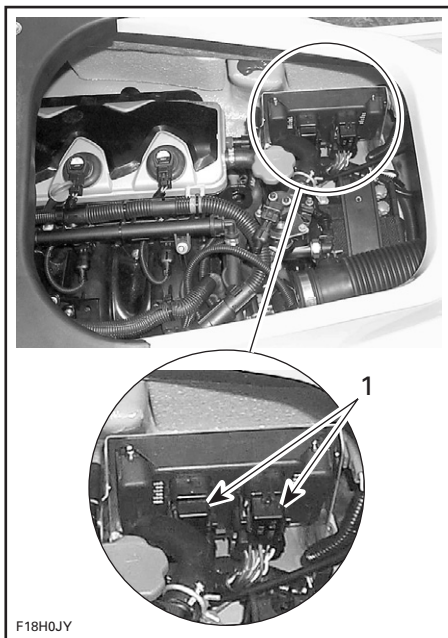

TÍPICO

1. Fusíveis

Modelos RXP

Abra o compartimento dianteiro de armazenamento e retire a cesta para localizar o MPEM.

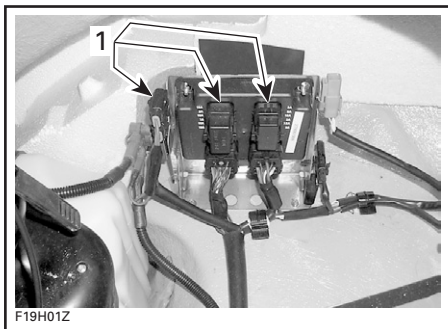

1. Fusíveis

Todos os Modelos

A amperagem dos fusíveis é indicada ao lado dos suportes dos fusíveis.

Identificação dos Fusíveis

		MPEM			
Sensor de posição da árvore de cames	10A			3A	Bomba do interior do casco (opcional), sinalizador sonoro, conector de diagnóstico
Fusível sobressalente (acessório), sonda de profundidade (GTX LTD)	2A			5A	Medidor da central de informações, sensor TOPS
Bobina de ignição e injeção do cilindro 3	10A			10A	Partida elétrica, bomba de combustível
Fusível sobressalente (permanente de 12V)	1A			2A	MPEM
Bobina de ignição e injeção do cilindro 2	10A			7,5A	VTS (se houver)
Bobina de ignição e injeção do cilindro 1	10A			5A	EMS, interruptor de partida/parada

Aperte as lingüetas de trava para unilas, segure-as e puxe a tampa dos fusíveis do MPEM.

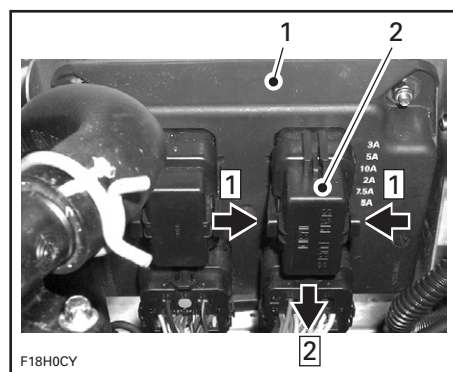

TÍPICO

1. MPEM
2. Tampa dos fusíveis

Use as lingüetas da tampa dos fusíveis para retirá-los e recolocá-los. Deslize as lingüetas da tampa pela parte superior dos fusíveis.

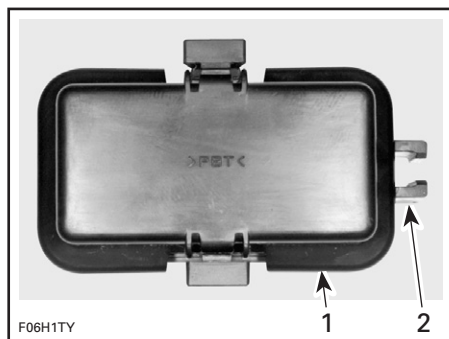

1. Tampa dos fusíveis
2. Lingüetas dos fusíveis

Uma tampa contém fusíveis sobressalentes.

Para ter acesso aos fusíveis sobressalentes, retire a tampa identificada como "SPARE FUSES INSIDE" (CONTÉM FUSÍVEIS SOBRESSALENTES). Olhe dentro da tampa e puxe o protetor de borracha com os dedos. Cuidado para não deixar os fusíveis caírem.

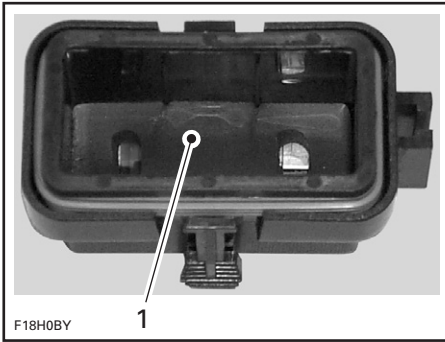

1. Protetor de borracha

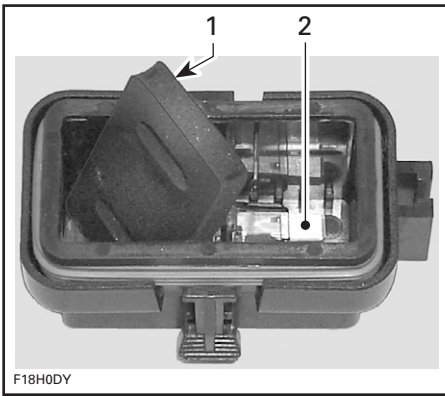

1. Protetor de borracha
2. Fusíveis sobressalentes

Ao terminar, recoloque os fusíveis restantes e recoloque a tampa sobre eles.

CUIDADO: Não coloque mais de 4 fusíveis na tampa para permitir que ela seja colocada corretamente.

Fusíveis Principais

Eles estão localizados ao lado do MPEM. Veja os detalhes a seguir.

Fusível Principal ao Lado do MPEM

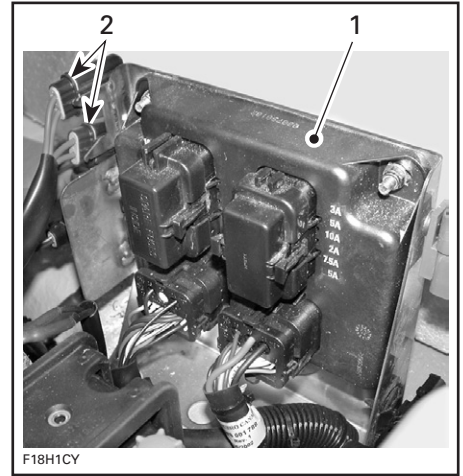

TÍPICO
1. MPEM
2. Fusível principal

Para retirar a tampa dos fusíveis, erga a lingüeta e puxe o suporte para fora. Puxe o fusível para fora utilizando a tampa do MPEM, conforme mostrado acima.

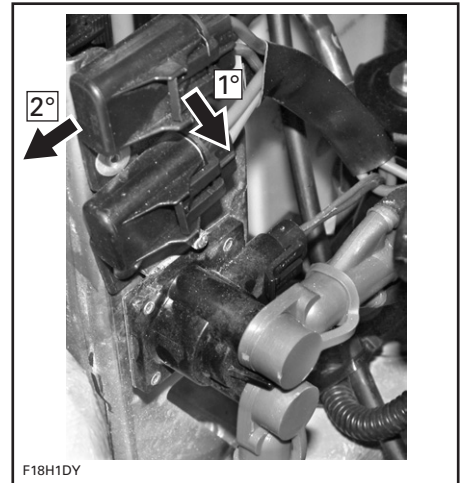

TÍPICO

Recoloque as peças retiradas.

Sistema O.P.A.S. (se houver)

O funcionamento e o estado do sistema O.P.A.S. deve ser verificado por um revendedor autorizado da Sea-Doo.

Proteção Contra Corrosão do Eixo Motor

Para proteger melhor o eixo motor conta a possibilidade de corrosão em condições de água salgada, recomendamos que a motoaquática seja levada a um revendedor autorizado da Sea-Doo para que a lubrificação seja realizada.

Suporte para Esqui Aquático (se houver)

Verifique o funcionamento do suporte para esqui aquático. Verifique se ele desliza facilmente para cima e para baixo. Verifique o funcionamento do mecanismo de trava. Verifique se os parafusos estão firmes. Se encontrar algum defeito, não use o suporte do esqui aquático e consulte um revendedor autorizado da Sea-Doo para a realização dos reparos.

Revisão e Limpeza Gerais

Revisão

Verifique se há algum dano ou vazamento de líquido de arrefecimento no compartimento do motor. Verifique se todas as presilhas das mangueiras estão presas corretamente e se as mangueiras não estão rachadas, torcidas ou de outra forma danificadas.

⚠ ADVERTÊNCIA

Em caso de qualquer vazamento e/ou odor de gasolina, não ligue o motor. Leve a motoaquática para manutenção em um revendedor autorizado da Sea-Doo.

Inspeção os dispositivos de fixação do silenciador, da bateria, do tanque de combustível e do reservatório de óleo. Verifique visualmente se as conexões elétricas estão enferrujadas e se estão firmes.

Verifique o casco e a grade de admissão da bomba de jato apresentam danos. As peças danificadas devem ser trocadas ou reparadas.

⚠ ADVERTÊNCIA

Verifique periodicamente o pino de fixação do assento, e aperte-o se for necessário. Verifique se o assento está bem travado.

Limpeza

A parte interna do casco deve ser limpa por um revendedor autorizado da Sea-Doo para retirar qualquer depósito de combustível/óleo/eletrólito ou de mofo.

Ocasionalmente, lave a carroçaria com água e sabão (use apenas detergente suave). Retire qualquer organismo aquático do motor e/ou do casco. Aplique cera não-abrasiva (por exemplo, cera de silicone).

CUIDADO: Nunca limpe as peças de fibra de vidro e plástico com um detergente forte, desengraxante, thinner, acetona, etc.

Manchas podem ser removidas do assento e da fibra de vidro com o Knight's Spray-Nine da Korkay System Ltd, ou equivalente.

Para limpar os tapetes, use o 3M™ Citrus Base Cleaner (lata de spray de 700 ml) ou equivalente.

Respeite o meio ambiente, evitando que gasolina, óleo ou soluções limpadoras não escoem para a água.

REBOQUE, ARMAZENAMENTO E PREPARAÇÃO ANTES DA TEMPORADA DE USO

Reboque

CUIDADO: Para evitar danos às paletas laterais do O.P.A.S., a distância máxima entre os caibros do estrado do reboque, inclusive a largura do caibro, não deve ultrapassar 71 cm (28 pol). As pontas dos caibros de madeira do reboque não devem estar a mais de 2,59 m (102 pol) de distância do ponto de fixação da proa da motoaquática. Veja a ilustração a seguir.

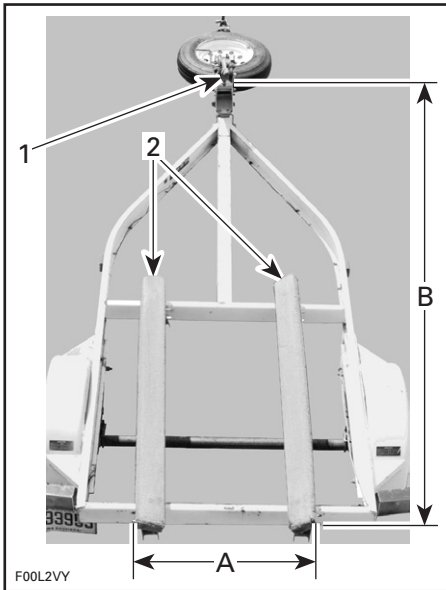

REBOQUE PARA O O.P.A.S.

1. Ponto de fixação dianteiro (proa) da motoaquática
 2. Caibros de madeira
- A. 71 cm (28 pol)
B. 2,59 m (102 pol)

Verifique se a tampa do tanque de combustível está corretamente instalada.

⚠️ ADVERTÊNCIA

Nunca apóie este veículo em uma das extremidades para transportá-lo. Recomendamos que você transporte o veículo na sua posição normal de uso.

Verifique as leis e normas pertinentes da sua região com respeito ao reboque de uma carreta, especificamente as seguintes regras:

- sistema de freio
- peso da carreta
- espelhos.

Tome as seguintes precauções ao rebocar a motoaquática.

Prenda a motoaquática pelos ilhoses dianteiro/traseiro (proa/popa) para que ela fique bem presa à carreta. Use mais amarras se for necessário.

CUIDADO: Não passe cordas ou amarras sobre o assento ou a alça de suporte, pois essas partes podem ser permanentemente danificadas. Enrole as cordas ou amarras com panos ou proteções semelhantes onde elas puderem tocar a carroçaria da motoaquática.

Verifique se todas as tampas dos compartimentos de armazenamento e o assento estão corretamente travados.

⚠️ ADVERTÊNCIA

Verifique se o assento está bem travado antes de iniciar o reboque.

Modelos com Suporte para Esqui Aquático

⚠️ ADVERTÊNCIA

Ao rebocar uma motoaquática, **NUNCA** deixe um esqui aquático no suporte. Caso contrário, as aletas do esqui poderão causar ferimentos em transeuntes ou o esqui poderá cair na pista.

⚠️ ADVERTÊNCIA

As cordas elásticas ficam sob tensão e podem ricochetear e acertar alguém quando forem soltas. **Tenha cuidado.**

NOTA: Ao rebocar duas motos aquáticas, pode ser necessário retirar o suporte interno de esquis.

Todos os Modelos

Uma capa da Sea-Doo pode proteger a motoaquática, especialmente antes do transporte por estradas de terra, a fim de evitar que a terra entre pelas aberturas da admissão de ar.

Observe as precauções de segurança de reboque.

Lançamento/Carregamento

CUIDADO: Antes de lançar a motoaquática à água, verifique se as tampas de escoamento estão bem presas. Após carregar a motoaquática, retire as tampas para esvaziar a parte interna do casco.

Armazenagem

⚠️ ADVERTÊNCIA

Como o combustível e o óleo são inflamáveis, leve a motoaquática a um revendedor autorizado da Sea-Doo revise a integridade do sistema de combustível conforme especificado na tabela de revisão periódica.

Recomendamos que a motoaquática passe por uma manutenção em uma revenda autorizada da Sea-Doo antes de permanecer guardada, mas as seguintes operações podem ser realizadas em um pequeno número de ferramentas.

CUIDADO: Não acione o motor durante o período de guarda.

Enxágüe/Reparos da Carroçaria

Lave a carroçaria com uma solução de água e sabão (use apenas detergente suave). Enxágüe bem com água limpa. Retire todos os organismos aquáticos do casco.

CUIDADO: Nunca limpe as peças de fibra de vidro e plástico com um detergente forte, desengraxante, thinner, acetona, etc.

Para reparos no revestimento de gel, consulte um revendedor autorizado da Sea-Doo. Troque as etiquetas/os decalques que estiverem danificados.

Sistema de combustível

O estabilizador de combustível da Sea-Doo (ou equivalente) pode ser acrescentado ao tanque de combustível para evitar a deterioração do combustível e a colagem do sistema de combustível. Siga as instruções de uso do fabricante do estabilizador.

CUIDADO: O estabilizador de combustível deve ser acrescentado antes da lubrificação do motor para assegurar a proteção dos componentes do sistema de combustível contra depósitos de verniz.

ADVERTÊNCIA

Desligue sempre o motor antes de abastecer. O combustível é inflamável e explosivo sob certas condições. Trabalhe sempre em uma área bem arejada. Não fume ou permita chamas abertas ou faíscas na proximidade. O tanque de combustível pode ser pressurizado, portanto vire a tampa devagar quando você for abrir o tanque. Nunca use uma chama para verificar o nível de combustível. Ao abastecer, mantenha o nível da motoaquática. Não encha demais o tanque de combustível e não deixe a motoaquática ao sol. Como a temperatura aumenta, o óleo dilata e pode transbordar. Limpe sempre qualquer derramamento de óleo na motoaquática. Verifique periodicamente o sistema de combustível. Sempre gire a válvula do tanque de combustível (se houver) para a posição OFF quando a motoaquática não estiver sendo utilizada.

Troca do Óleo do Motor e do Filtro de Óleo

A troca do óleo e do filtro deve ser realizada por um revendedor autorizado da Sea-Doo.

Lavagem do Sistema de Arrefecimento de Escape e Lubrificação Interna do Motor

Lavagem

Conecte uma mangueira comum ao sistema de arrefecimento de escape, conforme explicado em LAVAGEM, na seção MANUTENÇÃO PÓS-OPERAÇÃO.

Leve o motor à temperatura normal de operação.

CUIDADO: Siga as instruções apresentadas no procedimento de lavagem.

Feche a torneira e, em seguida, desligue o motor.

Lubrificação

Puxe a tampa do motor para cima para retirá-la.

Solte os conectores da bobina de ignição.

ADVERTÊNCIA

Ao desconectar a bobina da vela, sempre desconecte a bobina do chicote principal em primeiro lugar. Nunca verifique a ignição do motor a partir de uma bobina aberta e/ou de uma vela no compartimento do motor, pois uma faísca pode inflamar o vapor do combustível.

IMPORTANTE: Nunca corte as presilhas dos conectores da bobina de ignição. Isso permitirá que os fios entre os cilindros se misturem.

Retire as bobinas de ignição.

CUIDADO: Antes de retirar as velas, verifique se os orifícios da bobina não estão sujos. Caso contrário, a sujeira pode cair no cilindro e danificar os componentes internos.

Retire as velas.

NOTA: Após soltar as velas, pode ser usada uma bobina para puxá-las para fora. Basta baixar a bobina até a vela e "enganchá-la" para extrair a vela.

Aplique o XP-S LUBE ou equivalente nos orifícios das velas.

Para evitar a injeção de combustível e cortar a ignição no motor no momento da partida, faça o seguinte:

Enquanto o motor estiver desligado, pressione totalmente a alavanca do acelerador e MANTENHA-A PRESSIONADA para acionar o motor.

Acione o motor por algumas voltas para distribuir o óleo pela parede do cilindro.

Aplique um lubrificante anticorrosivo nas roscas das velas e, em seguida, recoloque-as.

NOTA: Antes de instalar a bobina de ignição no lugar, aplique um pouco de graxa Molykote 111 (P/N 413 707 000) ao redor da área da vedação em contato com o orifício da vela. Após a instalação, verifique se a vedação está corretamente em contato com a superfície superior do motor.

Recoloque as bobinas de ignição. Conecte novamente os conectores da bobina de ignição.

Para recolocar a tampa do motor, empurre-a para baixo até que ela trave.

Limpe qualquer resíduo de água presente no motor.

Solte a mangueira.

NOTA: Recomendamos aspergir as válvulas do motor com o lubrificante XP-S LUBE. Procure um revendedor autorizado da Sea-Doo.

Bateria

Procure um revendedor autorizado da Sea-Doo.

Sistema de Arrefecimento do Motor

O anticongelante deve ser trocado durante o período de guarda para evitar a sua deterioração.

A troca do anticongelante e um teste de densidade devem ser realizados por um revendedor autorizado da Sea-Doo.

CUIDADO: Uma mistura incorreta de anticongelante pode permitir o congelamento do líquido no sistema de arrefecimento caso o veículo fique guardado em uma área na qual o ponto de congelamento seja atingido. Isso pode danificar gravemente o motor. Caso o anticongelante não seja trocado durante a guarda da motoaquática, ele pode se deteriorar, causando um arrefecimento incorreto quando o motor for acionado.

Limpeza da Parte Interna do Casco

As etapas a seguir devem ser realizadas para proteger melhor a motoaquática.

Limpe a parte interna do casco com água quente e detergente, ou com um produto específico para a limpeza dessa parte. Enxágüe bem. Levante a parte dianteira da motoaquática para esvaziar completamente a parte interna do casco.

Tratamento Anticorrosão

Limpe qualquer resíduo de água presente no motor.

Aplique o lubrificante XP-S LUBE ou equivalente sobre os componentes metálicos do compartimento do motor.

ADVERTÊNCIA

Não lubrifique o terminal da corda de segurança.

Lubrifique o cabo do acelerador com XP-S LUBE ou equivalente.

Proteção do Eixo Motor contra Corrosão

Para proteger melhor o eixo motor conta a possibilidade de corrosão em condições de água salgada, recomendamos que a motoaquática seja levada a um revendedor autorizado da Sea-Doo para que a lubrificação seja realizada.

Etapas Finais

Se for necessário realizar algum reparo na carroçaria ou no casco, entre em contato com um revendedor autorizado da Sea-Doo. Para retoques na pintura de peças mecânicas, use a tinta em spray da BRP.

Aplique uma boa quantidade de cera marítima à carroçaria.

O assento e a sua extensão devem permanecer parcialmente abertos. Isso evita a condensação no compartimento do motor e a possibilidade de corrosão.

Se a motoaquática ficar guardada em uma área externa, cubra-a com uma lona opaca para evitar que os raios do sol e a fuligem afetem os componentes plásticos, o acabamento da motoaquática, e para evitar o acúmulo de poeira.

CUIDADO: A motoaquática nunca deve ser deixada estacionada na água. Nunca deixe a motoaquática exposta à luz solar direta. Nunca guarde a motoaquática em um saco plástico.

Preparação antes da Temporada de Utilização

Use a tabela a seguir.

Como são necessários conhecimentos técnicos e ferramentas especiais, algumas operações devem ser realizadas apenas por um revendedor autorizado da Sea-Doo.

ADVERTÊNCIA

Realize os procedimentos apenas de acordo com este manual. Recomendamos a assistência periódica de um revendedor autorizado da Sea-Doo para outros componentes/sistemas que não estejam contemplados neste manual. Salvo especificado em contrário, o motor não deve estar funcionando e a corda de segurança deve ser retirada do seu terminal durante todos os procedimentos de manutenção. Os componentes dentro do compartimento do motor podem estar quentes. Quando o estado de algum componente parecer insatisfatório, substitua-o por uma peça original da BRP ou por equivalentes homologados.

Tabela de Preparação antes da Temporada de Utilização

NOTA: Recomendamos enfaticamente que um revendedor autorizado da Sea-Doo realize simultaneamente a revisão anual de segurança e campanhas de fábrica, além da preparação antes da temporada de utilização.

OPERAÇÃO		RESPONSÁVEL
GERAL	Lubrificação/proteção contra corrosão	Proprietário
	Troca das velas de ignição ⁽¹⁾	Revendedor
MOTOR	Estado do sistema de escape e parafusos	Revendedor
	Estado das vedações e dos parafusos	Revendedor
	Nível do óleo	Revendedor
SISTEMA DE ARREFECIMENTO	Revisão do nível do líquido do sistema de arrefecimento, das mangueiras e dos componentes; se o anticongelante não tiver sido trocado para o armazenamento da motoaquática, retire-o e troque por um novo anticongelante.	Revendedor
SISTEMA DE COMBUSTÍVEL	Troca do filtro de combustível	Revendedor
	Verificação dos sensores de injeção de combustível	Revendedor
	Sistema de combustível; verificar as válvulas, os tubulações, os parafusos e a pressurização ⁽²⁾	Revendedor
	Estado do gargalo do reservatório, do tanque de combustível e da tampa do tanque combustível ⁽²⁾	Revendedor
	Correias do tanque de combustível	Proprietário
	Reabasteça o tanque de combustível	Proprietário
SISTEMA ELÉTRICO	Estado/carga da bateria e reinstalação. Defina as preferências na central de informações.	Revendedor
	Bateria, conexões do motor de arranque e passagem ⁽²⁾	Revendedor
	Sinal sonoro de monitoramento	Revendedor
	Sistema de segurança com codificação digital	Revendedor
SISTEMA DE DIREÇÃO	Ajuste/revisão do sistema de direção ⁽²⁾	Revendedor
SISTEMA O.P.A.S.	Verifique o estado do sistema O.P.A.S.	Revendedor
SISTEMA DE PROPULSÃO	Estado do sistema de câmbio e ajuste do cabo	Revendedor
	VTS (Sistema de Ajuste Variável) (se houver)	Revendedor
	Revisão do sistema de propulsão	Revendedor
CASCO E CARROÇARIA	Revisão das tampas de escoamento	Revendedor
	Suporte e fixações para esqui aquático	Proprietário

(1) Antes de instalar velas novas, sugerimos a queima do excesso de XP-S LUBE ou equivalente, acionando o motor com as velas antigas.

(2) Item de segurança contemplado na revisão anual de segurança.

RESOLUÇÃO DE PROBLEMAS

A tabela a seguir é apresentada para ajudar a diagnosticar a causa provável de problemas simples. Você pode ser capaz de solucionar muitos desses problemas com bastante rapidez, mas outros problemas podem exigir o conhecimento de um mecânico. Nesses casos, consulte um revendedor autorizado da Sea-Doo para a realização dos reparos.

NOTA: Para ver a definição das abreviações usadas aqui, consulte abaixo a seção *ABREVIACÕES USADAS NESTE MANUAL*.

Sinais Codificados do Sinalizador Sonoro de Monitoramento

NOTA: Quando o sinalizador sonoro tocar, verifique também a mensagem exibida na central de informações para obter mais detalhes sobre o problema. Consulte *CENTRAL DE INFORMAÇÕES*.

SINAIS CODIFICADOS	POSSÍVEL CAUSA	SOLUÇÃO
2 sinais breves (ao instalar a corda de segurança no terminal).	Confirma o funcionamento do sinal da corda de segurança.	O motor pode ser acionado.
1 sinal longo (ao instalar a corda de segurança no terminal da motoaquática).	Conexão incorreta do sistema DESS.	Recoloque corretamente a parte superior da corda de segurança no terminal.
	Corda de segurança incorreta.	Use uma corda de segurança que tenha sido programada para a sua motoaquática.
	Corda de segurança defeituosa.	Use outra corda de segurança programada.
	Água salgada seca na parte superior da corda de segurança.	Limpe a parte superior da corda de segurança para retirar a água salgada.
	Terminal DESS defeituoso.	Procure um revendedor autorizado da Sea-Doo.
Funcionamento incorreto do ECM ou chicote defeituoso.		
1 sinal sonoro breve, seguido por um sinal sonoro longo.	O ECM foi colocado erroneamente no modo de diagnóstico de bordo.	Retire e recoloque a corda de segurança.
4 sinais sonoros breves a cada 3 segundos, por 4 horas.	A corda de segurança foi deixada no seu terminal sem que o motor fosse acionado, ou após o desligamento do motor.	Para evitar a descarga da bateria, retire a corda de segurança do seu terminal.
Um sinal sonoro de 2 segundos é emitido a cada 15 minutos.	A motoaquática está de cabeça para baixo.	Coloque-a na posição certa. Consulte <i>PROCEDIMENTOS ESPECIAIS</i> .

SINAIS CODIFICADOS	POSSÍVEL CAUSA	SOLUÇÃO
Um sinal sonoro de 2 segundos é emitido a cada 15 minutos.	Defeito no sensor ou no circuito de temperatura do líquido de arrefecimento do motor.	Procure um revendedor autorizado da Sea-Doo.
	Defeito no sensor ou no circuito de temperatura de escape.	
	Defeito no sensor ou no circuito de pressão do óleo.	
	Tensão muito alta ou muito baixa da bateria.	
	Defeito no sensor MATS.	
	Defeito no sensor CPS.	
	Defeito no sensor MATS.	
	Defeito no sensor CAPS.	
	Defeito no sensor de detonação.	
	Defeito no sensor TPS.	
	Defeito na bobina de ignição.	
	Defeito nos injetores.	
	ECU incorreto instalado.	
	Defeito no sensor MAPS.	
	Defeito no solenóide da válvula ou no circuito do TOPS.	
	Defeito no circuito do solenóide de partida.	
	Falha no link de comunicação detectada pelo MPEM.	
	Falta uma mensagem do link de comunicação do ECM (detectado pelo MPEM).	
	Falta uma mensagem do link de comunicação da Central de Informações (detectado pelo MPEM).	
Alta ou baixa tensão no circuito da bomba da parte interior do casco (se houver).		

SINAIS CODIFICADOS	POSSÍVEL CAUSA	SOLUÇÃO
Um sinal sonoro de 2 segundos é emitido a cada 5 minutos.	Nível de combustível baixo.	Reabasteça o tanque de combustível. Se o problema persistir, procure um revendedor autorizado da Sea-Doo.
	Defeito no sensor ou circuito de nível do tanque.	Procure um revendedor autorizado da Sea-Doo.
Sinal sonoro contínuo.	Alta temperatura do líquido de arrefecimento do motor.	Consulte <i>SUPERAQUECIMENTO DO MOTOR</i> .
	Temperatura elevada de escape.	Procure um revendedor autorizado da Sea-Doo.

Mensagens da Central de Informações

OBSERVAÇÃO	POSSÍVEL CAUSA	SOLUÇÃO
A central de informações exibe mensagens abreviadas que eu não entendo.	Algumas mensagens são informações úteis de navegação, e outras podem ser informações sobre falhas no sistema.	Consulte o <i>MEDIDOR DA CENTRAL DE INFORMAÇÕES</i> em <i>CONTROLES, COMPONENTES E FUNÇÕES DOS INSTRUMENTOS</i> .
Nenhum número é exibido normalmente, e apenas os números P-XXXX aparecem na área de mensagens.	O ECM foi colocado erroneamente no modo de diagnóstico de bordo.	Retire e recoloque a corda de segurança.

Não é possível dar a Partida no Motor

OUTRA OBSERVAÇÃO	POSSÍVEL CAUSA	SOLUÇÃO
O motor não gira.	A corda de segurança foi retirada.	Coloque a parte superior sobre o terminal.
	O ECM não reconhece a corda de segurança.	Procure um revendedor autorizado da Sea-Doo.
	Motoaquática emborcada.	Consulte <i>MOTOAQUÁTICA EMBORCADA</i> em <i>PROCEDIMENTOS ESPECIAIS</i> .
	Fusível queimado: principal, partida elétrica, MPEM ou ECM.	Verifique a fiação e, em seguida, troque os fusíveis.
	Bateria descarregada.	Procure um revendedor autorizado da Sea-Doo.
	Conexões da bateria corroídas ou soltas. Aterramento incorreto.	Procure um revendedor autorizado da Sea-Doo.
	Motor afogado em água.	Consulte <i>MOTOR AFOGADO EM ÁGUA</i> em <i>PROCEDIMENTOS ESPECIAIS</i> .
	Sensor, MPEM ou ECM com defeito.	Procure um revendedor autorizado da Sea-Doo.
	Motor fundido.	Procure um revendedor autorizado da Sea-Doo.
	Bomba de jato presa.	Tente limpar. Se não der certo, procure um revendedor autorizado da Sea-Doo.
O motor funciona lentamente.	Conexões soltas do cabo da bateria.	Verifique/limpe/aperte.
	Bateria descarregada ou fraca.	Procure um revendedor autorizado da Sea-Doo.
	Partida a quente.	Procure um revendedor autorizado da Sea-Doo.

OUTRA OBSERVAÇÃO	POSSÍVEL CAUSA	SOLUÇÃO
O motor funciona normalmente	Tanque de combustível vazio ou contaminado com água.	Reabasteça. Retire todo o combustível e reabasteça com combustível novo.
	Velas queimadas/defeituosas.	Troque.
	Motor afogado em combustível.	Consulte <i>MOTOR AFOGADO EM COMBUSTÍVEL</i> em <i>PROCEDIMENTOS ESPECIAIS</i> .
	Motor afogado em água.	Consulte <i>MOTOR AFOGADO EM ÁGUA</i> em <i>PROCEDIMENTOS ESPECIAIS</i> .
	Componente defeituoso no sistema de gerenciamento do motor ou conexão defeituosa.	Procure um revendedor autorizado da Sea-Doo.
	Bomba de combustível desconectada ou defeituosa.	Tente reconectar o conector da bomba de combustível. Procure um revendedor autorizado da Sea-Doo.
	Fusível queimado.	Verifique a fiação e, em seguida, troque os fusíveis.

O Motor falha, não realiza a Injeção corretamente, funciona de Maneira irregular

OUTRA OBSERVAÇÃO	POSSÍVEL CAUSA	SOLUÇÃO
Fáisca fraca.	Velas queimadas/defeituosas/gastas.	Troque.
	Bobina(s) de ignição ou ECM com defeito.	Procure um revendedor autorizado da Sea-Doo.
Mistura de combustível pobre.	Combustível: Nível muito baixo, velho ou contaminado por água.	Retire e/ou reabasteça.
	Injetores entupidos.	Procure um revendedor autorizado da Sea-Doo.
	Sensor ou ECM com defeito.	Procure um revendedor autorizado da Sea-Doo.
Mistura de combustível rica (alto consumo de combustível).	Sensor ou ECM com defeito.	Procure um revendedor autorizado da Sea-Doo.

Fumaça no Motor

OUTRA OBSERVAÇÃO	POSSÍVEL CAUSA	SOLUÇÃO
	Nível de óleo muito alto.	Procure um revendedor autorizado da Sea-Doo. Procure um revendedor autorizado da Sea-Doo.
	Danos internos no motor.	
	Entrada de água, vazamento de líquido de arrefecimento ou gaxeta da cabeça do cilindro gasta.	

Superaquecimento do Motor

OUTRA OBSERVAÇÃO	POSSÍVEL CAUSA	SOLUÇÃO
	Nível muito baixo do líquido de arrefecimento.	Consulte <i>FLUIDOS</i> .
	Entupimento na entrada de água da bomba de jato.	Limpe.
	Entupimento no sistema de arrefecimento de escape.	Lavagem do sistema de arrefecimento de escape.
	Adaptador de conexão rápida deixado no conector de lavagem.	Retire o adaptador do conector de lavagem e teste novamente a motoaquática. Se o problema persistir, procure um revendedor autorizado da Sea-Doo.

Ruídos no Motor

OUTRA OBSERVAÇÃO	POSSÍVEL CAUSA	SOLUÇÃO
	Defeito no sensor de detonação.	Procure um revendedor autorizado da Sea-Doo.

Falta Aceleração ou Potência no Motor

OUTRA OBSERVAÇÃO	POSSÍVEL CAUSA	SOLUÇÃO
	Nível de óleo do motor muito alto.	Procure um revendedor autorizado da Sea-Doo.
	Faixa fraca.	Consulte <i>FALHAS DO MOTOR, FUNCIONAMENTO IRREGULAR</i> .
	O sistema de monitoramento coloca a moto aquática no modo de emergência devido a um defeito em um componente.	Consulte <i>SISTEMA DE MONITORAMENTO em PROCEDIMENTOS ESPECIAIS</i> .
	Danos ao motor devido à entrada de água.	Procure um revendedor autorizado da Sea-Doo.
	Injetores entupidos.	Procure um revendedor autorizado da Sea-Doo.
	Baixa pressão de combustível.	Procure um revendedor autorizado da Sea-Doo.
	Água no combustível.	Esvazie e troque o combustível.

A Moto Aquática não pode atingir a Velocidade máxima

OUTRA OBSERVAÇÃO	POSSÍVEL CAUSA	SOLUÇÃO
	O VTS é ajustado para adaptar-se a outras condições de pilotagem (se houver).	Tente outro ajuste.
Formação de bolhas na água (cavitação).	Entupimento da entrada de água da bomba de jato.	Limpe.
	Impulsor danificado ou anel de vedação desgastado.	Troque. Procure um revendedor autorizado da Sea-Doo.
	A corda de segurança SEA-DOO Learning Key™ é usada, não permitindo que a motoaquática atinja a sua velocidade máxima.	Use uma corda de segurança normal.
	O sistema de monitoramento coloca a moto aquática no modo de emergência devido a um defeito em um componente.	Consulte <i>SISTEMA DE MONITORAMENTO em PROCEDIMENTOS ESPECIAIS</i> .

OUTRA OBSERVAÇÃO	POSSÍVEL CAUSA	SOLUÇÃO
Motor e/ou EMS	A corda de segurança SEA-DOO Learning Key™ é usada, não permitindo propositalmente que a motoaquática atinja a sua velocidade máxima.	Use uma corda de segurança normal
	O sistema de monitoramento coloca a moto aquática no modo de emergência devido a um defeito em um componente.	Consulte <i>SISTEMA DE MONITORAMENTO</i> em <i>PROCEDIMENTOS ESPECIAIS</i> .
	Defeito no turbo e/ou no radiador intermediário (se houver).	Procure um revendedor autorizado da Sea-Doo.
Modelos com paletas deslizantes: As paletas laterais do O.P.A.S.™ não sobem quando a motoaquática estiver em velocidade.	Filtro entupido, quadras danificadas, vazamento nas mangueiras ou defeito mecânico.	Procure um revendedor autorizado da Sea-Doo.
Modelos com paletas deslizantes: As paletas laterais do O.P.A.S. não descem quando o motor está em marcha lenta.	Mola quebrada dentro do cilindro da paleta lateral.	Procure um revendedor autorizado da Sea-Doo.

A Rotação do Motor cai gradualmente e o Motor pára

OUTRA OBSERVAÇÃO	POSSÍVEL CAUSA	SOLUÇÃO
	O combustível acabou.	Reabasteça.
	Defeito no sensor CPS.	Procure um revendedor autorizado da Sea-Doo.
	Defeito no TOPS.	Procure um revendedor autorizado da Sea-Doo.

Falha do Sistema O.P.A.S. (modelos com paletas laterais)

OUTRA OBSERVAÇÃO	POSSÍVEL CAUSA	SOLUÇÃO
A motoaquática reage mais que o normal durante as curvas.	As paletas laterais não sobem quando a motoaquática estiver em velocidade.	Procure um revendedor autorizado da Sea-Doo.
A motoaquática "puxa" para um lado.	Uma paleta lateral não sobe quando a motoaquática está em velocidade.	Procure um revendedor autorizado da Sea-Doo.
As paletas laterais do O.P.A.S. não sobem quando a motoaquática está em velocidade.	Filtro entupido, quadras danificadas, vazamento nas mangueiras ou defeito mecânico.	Procure um revendedor autorizado da Sea-Doo.
As paletas laterais do O.P.A.S. não descem quando o motor está em marcha lenta.	Mola quebrada dentro do cilindro da paleta lateral.	Procure um revendedor autorizado da Sea-Doo.

Ruído anormal no Sistema de Propulsão

OUTRA OBSERVAÇÃO	POSSÍVEL CAUSA	SOLUÇÃO
Formação de bolhas na água (cavitação).	Algas ou detritos presos ao redor do impulsor.	Limpe e verifique se houve danos.
	Eixo do impulsor ou eixo motor danificado.	Procure um revendedor autorizado da Sea-Doo.
	Entrada de água na bomba de jato, causando o bloqueio dos rolamentos.	Procure um revendedor autorizado da Sea-Doo.

ESPECIFICAÇÕES

VEÍCULO		GTX SÉRIE 4-TEC/WAKE/RXT
MOTOR		
Tipo		BRP-ROTAX 1503, 4 tempos. Árvore de Cames Única no Cabeçote (SOHC), arrefecimento à água
Número de cilindros		3 em linha
Número de válvulas		12 válvulas (4 por cilindro) com elevadores hidráulicos (não-ajustáveis)
Cilindrada		1.494 cm ³ (91,2 cu. pol)
Tipo de indução		Modelos Aspirados: Aspirados Turbo e Turbo com Radiador Intermediário Modelos: Turbo acionado mecanicamente
Diâmetro		100 mm (3,9 pol)
Curso		63,4 mm (2-1/2 pol)
Taxa de compressão		Modelos Aspirados: 10.6:1 Modelos Turbo: 8.1:1 Modelos Turbo com Radiador Intermediário: 8.4:1
Lubrificação	Tipo	Cárter seco (2 bombas de óleo). Filtro de óleo substituível. Arrefecedor de óleo resfriado à água
	Tipo de óleo	Consulte a seção <i>FLUIDOS</i>
Sistema de escape		Resfriado à água/injeção de água. Fluxo direto da unidade de propulsão
Ajuste do limitador de rotação		Modelos Aspirados e Turbo: 7.650 RPM Modelos Turbo com Radiador Intermediário: 8.000 RPM
SISTEMA DE ARREFECIMENTO		
Tipo		Arrefecimento à água. Circuito fechado (veja também o sistema de escape)
Líquido de arrefecimento		Anticongelante Etileno-glicol a 50%/50%/água desmineralizada. Líquido de arrefecimento contendo inibidores de corrosão para motores de combustão interna feitos de alumínio
SISTEMA ELÉTRICO		
Saída do gerador a magneto		360 W a 6.000 RPM
Tipo do sistema de ignição		Tipo indutivo digital
Sincronização da ignição		Não ajustável
Vela de ignição	Marca e tipo	NGK, DCPR8E
	Folga	0,75 mm (0,030 pol)
	Quantidade	3
Sistema de partida		Partida elétrica

VEÍCULO		GTX SÉRIE 4-TEC/WAKE/RXT
Bateria		12 V, 30 A•h. Tipo eletrólito
Fusíveis		Consulte a seção <i>MANUTENÇÃO</i>
SISTEMA DE COMBUSTÍVEL		
Combustível	RECOMENDADO PARA O DESEMPENHO IDEAL	
	Tipo	Gasolina Especial sem chumbo
	Número mínimo de octanos	Na América do Norte: 91 (R + M)/2 Fora da América do Norte: 95 RON
	MÍNIMO PERMITIDO	
	Tipo	Gasolina Comum sem chumbo
	Número mínimo de octanos	Na América do Norte: 87 (R + M)/2 Fora da América do Norte: 91 RON
Injeção de combustível		EMS (sistema de gerenciamento do motor) Rotax. Injeção de Combustível em Vários Pontos (MPFI). Corpo único do acelerador (52 mm (2,04 pol))
PROPULSÃO		
Sistema de propulsão		Bomba BRP Formula
Tipo da bomba de jato		Fluxo axial, estágio único Rolamentos lubrificados
Transmissão		Transmissão direta
Sistema de ré		Sim
Sistema O.P.A.S.		Sim
Ângulo de direção pivotante (bico)		~ 20°
Nível de água mínimo para a bomba de jato		90 cm (3 pés) sob a parte traseira mais baixa do casco
DIMENSÕES		
Número de passageiros ¹		3
Comprimento total	Série GTI	322,5 cm (127 pol)
	Série GTX	331 cm (130 pol)
	Modelos RXT	331 cm (130 pol)
Largura total	Série GTI	124,5 cm (49 pol)
	Outros	122 cm (48 pol)
Altura total		113 cm (44 pol)

VEÍCULO		GTX SÉRIE 4-TEC/WAKE/RXT	
Peso	GTI	Base	333 kg (732 lb)
		Localização	340 kg (747 lb)
		Espor-tivo	340 kg (747 lb)
	GTX	NA	384 kg (847 lb)
		BV	389 kg (857 lb)
		WAKE	393 kg (867 lb)
		LTD	397 kg (875 lb)
	RXT	394 kg (869 lb)	
Limite de carga (passageiros + bagagem)		272 kg (600 lb)	
CAPACIDADES			
Óleo do motor		3 L (2,7 U.S. qt) troca de óleo com o filtro 4,5 L (4,1 U.S. qt) no total	
Sistema de arrefecimento (líquido de arrefecimento)		5,5 L (5 U.S. qt) no total	
Tanque de combustível (incluindo a reserva)		60 L (15,9 U.S. gal)	
Reserva do tanque de combustível (a partir do sinal de nível baixo)		15 L (4 U.S. gal)	

(1) Consulte o limite de carga.

A BRP reserva para si o direito de realizar alterações no projeto e nas especificações e/ou efetuar acréscimos ou melhorias nos seus produtos sem que isso constitua obrigação de implementação nos seus produtos fabricados anteriormente.

VEÍCULO		RXP
MOTOR		
Tipo		BRP-ROTAX 1503, 4 tempos. Árvore de Cames Única no Cabeçote (SOHC), arrefecimento à água
Número de cilindros		3 em linha
Número de válvulas		12 válvulas (4 por cilindro) com elevadores hidráulicos (não-ajustáveis)
Cilindrada		1.494 cm ³ (91,2 cu. pol)
Tipo de indução		Turbo mecanicamente acionado, com radiador intermediário diretamente da unidade de propulsão
Diâmetro		100 mm (3,9 pol)
Curso		63,4 mm (2-1/2 pol)
Taxa de compressão		8.4:1
Lubrificação	Tipo	Cárter seco (2 bombas de óleo). Filtro de óleo substituível. Arrefecedor de óleo resfriado à água
	Tipo de óleo	Consulte a seção FLUIDOS
Sistema de escape		Resfriado à água/injeção de água. Fluxo direto da unidade de propulsão
Ajuste do limitador de rotação		8.000 RPM
SISTEMA DE ARREFECIMENTO		
Tipo		Arrefecimento à água. Circuito fechado (veja também o sistema de escape)
Líquido de arrefecimento		Anticongelante Etileno-glicol a 50%/50%/água desmineralizada. Líquido de arrefecimento contendo inibidores de corrosão para motores de combustão interna feitos de alumínio
SISTEMA ELÉTRICO		
Saída do gerador a magneto		360 W a 6.000 RPM
Tipo do sistema de ignição		Tipo indutivo digital
Sincronização da ignição		Não ajustável
Vela de ignição	Marca e tipo	NGK, DCPR8E
	Folga	0,75 mm (0,030 pol)
	Quantidade	3
Sistema de partida		Partida elétrica
Bateria		12 V, 30 A•h. Tipo eletrólito
Fusíveis		Consulte a seção <i>MANUTENÇÃO</i>

VEÍCULO		RXP
SISTEMA DE COMBUSTÍVEL		
Combustível	RECOMENDADO PARA O DESEMPENHO IDEAL	
	Tipo	Gasolina Especial sem chumbo
	Número mínimo de octanos	Na América do Norte: 91 (R + M)/2 Fora da América do Norte: 95 RON
	MÍNIMO PERMITIDO	
	Tipo	Gasolina Comum sem chumbo
Número mínimo de octanos	Na América do Norte: 87 (R + M)/2 Fora da América do Norte: 91 RON	
Injeção de combustível	EMS (sistema de gerenciamento do motor) Rotax. Injeção de Combustível em Vários Pontos (MPFI). Corpo único do acelerador (52 mm (2,04 pol))	
PROPULSÃO		
Sistema de propulsão	Bomba BRP Formula	
Tipo da bomba de jato	Fluxo axial, estágio único Rolamentos lubrificados	
Transmissão	Transmissão direta	
Sistema de ré	Sim	
Sistema O.P.A.S.	Sim	
Ângulo de direção pivotante (bico)	~ 20°	
Nível de água mínimo para a bomba de jato	90 cm (3 pés) sob a parte traseira mais baixa do casco	
DIMENSÕES		
Número de passageiros ¹	2	
Comprimento total	307 cm (121 pol)	
Largura total	122 cm (48 pol)	
Altura total	109 cm (43 pol)	
Peso	359 kg (792 lb)	
Limite de carga (passageiros + bagagem)	181 kg (400 lb)	

VEÍCULO	RXP
CAPACIDADES	
Óleo do motor	3 L (2,7 U.S. qt) troca de óleo com o filtro 4.5 L (4,1 U.S. qt) no total
Sistema de arrefecimento (líquido de arrefecimento)	5,5 L (5 U.S. qt) no total
Tanque de combustível (incluindo a reserva)	60 L (15,9 U.S. gal)
Reserva do tanque de combustível (a partir do sinal de nível baixo)	15 L (4 U.S. gal)

(1) Consulte o limite de carga.

A BRP reserva para si o direito de realizar alterações no projeto e nas especificações e/ou efetuar acréscimos ou melhorias nos seus produtos sem que isso constitua obrigação de implementação nos seus produtos fabricados anteriormente.

ABREVIATÖES USADAS NESTE MANUAL

ABREVIATÖO	DESCRITÖO
API	Instituto Norte-Americano de Petr6leo
CARB	Diretoria de Recursos Atmosf6ricos da Calif6rnia
DESS	Sistema de seguran7a com codifica7a6o digital
ECM	M6dulo de controle do motor
ECU	Unidade eletr6nica de controle
EMS	Sistema de gerenciamento do motor
E.I.N.	N6mero de identifica7a6o do motor
EPA	Ag6ncia de Prote7a6o Ambiental
LCD	Mostrador de Cristal L6quido
LED	Diodo emissor de luz
MPEM	M6dulo eletr6nico multifuncional
MPH	Milhas por hora
N.A.	N6o se aplica
Motor NA	Motor aspirado
O.P.A.S.	Dire7a6o Assistida Sem Pot6ncia
PFD	Dispositivo pessoal de flutua7a6o (colete salva-vidas)
P/N	N6mero da pe7a
TOPS	Sistema de prote7a6o contra emborcamento
VTS	Sistema de ajuste vari6vel

GARANTIA

Caso a sua motoaquática da Sea-Doo precisar passar por manutenção prevista na garantia, você deve levá-la a qualquer revendedor autorizado da Sea-Doo. Não deixe de levar o seu cartão de registro de garantia ou outro comprovante da data original da compra. Se surgir alguma dúvida ou algum problema em relação à garantia, entre em contato com o gerente de serviço ou com o proprietário da concessionária da Sea-Doo.

GARANTIA INTERNACIONAL LIMITADA DA BRP: MOTOAQUÁTICA 2006 SEA-DOO®

1. ESCOPO

A Bombardier Recreational Products Inc. ("BRP"), garante que a sua motoaquática Sea-Doo 2006 está isenta de defeitos de material e mão-de-obra pelo período descrito a seguir.

Todas as peças e acessórios originais da BRP, desde que instalados por um Distribuidor/Revendedor Autorizado da BRP (doravante assim definido) na ocasião da entrega da motoaquática Sea-Doo possuem a mesma garantia que a motoaquática.

A utilização do produto para corridas ou qualquer outra atividade de competição, de qualquer forma, mesmo pelo proprietário anterior, anulará esta garantia.

2. PRAZO DA GARANTIA

Esta garantia limitada estará em vigor a partir da data de entrega ao primeiro consumidor a varejo ou a data em que o Produto foi posto em uso pela primeira vez, o que ocorrer primeiro, por um período de:

- a) DOZE (12) MESES CONSECUTIVOS para uso particular recreativo.
- b) QUATRO (4) MESES CONSECUTIVOS para uso comercial, exceto para a motoaquática Sea-Doo modelos 256A e 256B, que tem a garantia por DOZE (12) MESES CONSECUTIVOS para proprietários de uso comercial. Uma motoaquática é usada comercialmente quando for usada para geração de renda ou emprego durante qualquer parte do período de garantia. Uma motoaquática também é usada comercialmente quando, a qualquer momento do período de garantia, ela possuir etiquetas comerciais ou estiver licenciada para uso comercial. O reparo, a substituição de peças ou a execução de manutenção nos termos desta garantia não prorroga esta garantia limitada além da sua data de validade original.

O reparo, a substituição de peças ou a execução de manutenção nos termos desta garantia não prorroga esta garantia limitada além da sua data de validade original.

3. CONDIÇÕES PARA TER A COBERTURA DE GARANTIA

A cobertura desta garantia é válida somente para motos aquáticas Sea-Doo adquiridas novas e sem uso pelo seu primeiro proprietário junto a um distribuidor/revendedor da BRP autorizado a distribuir produtos Sea-Doo no país onde ocorreu a venda (doravante “Distribuidor/Revendedor da BRP”), e somente após o processo de inspeção pela BRP antes da entrega ter sido realizado e documentado.

A cobertura da garantia somente entrará em vigor após o registro apropriado do produto pelo distribuidor/revendedor autorizado da BRP. Essas limitações são necessárias a fim de permitir que a BRP preserve a segurança de seus produtos, de seus consumidores e do público em geral.

A Manutenção de rotina descrita no Manual do Operador deve ser realizada periodicamente a fim de manter válida a cobertura. A BRP reserva para si o direito de vincular a validade da garantia à comprovação de uma realização correta da manutenção.

4. O QUE FAZER PARA OBTER COBERTURA DE GARANTIA

O cliente deve notificar um Distribuidor/Revendedor Autorizado da BRP em até dois (2) dias contados do surgimento de um defeito, e providenciar o acesso pertinente ao produto e uma oportunidade cabível para que ele seja reparado. O cliente também deve apresentar ao Distribuidor/Revendedor da BRP o comprovante de compra do produto e deve assinar a ordem de reparo/serviço antes do início do reparo para autorizar o conserto sob a garantia. Todas as peças substituídas nos termos desta garantia limitada se tornam propriedade da BRP.

5. O QUE A BRP FARÁ

As obrigações da BRP nos termos desta garantia limitam-se, a seu critério, ao reparo das peças consideradas defeituosas sob uso normal, manutenção e serviço, ou à troca dessas peças por peças novas originais da BRP sem custo algum de peças e mão-de-obra, em qualquer Distribuidor/Revendedor Autorizado da BRP.

A BRP reserva para si o direito de melhorar ou modificar os Produtos periodicamente, sem assumir qualquer obrigação de modificar Produtos fabricados anteriormente.

6. EXCLUSÕES

O que segue não conta com garantia em hipótese alguma:

- Desgaste normal;
- Itens de manutenção rotineira, regulagens e ajustes;
- Danos causados pela ausência de manutenção e/ou por armazenamento inadequado, conforme descrito no Manual do Operador;
- Danos resultantes da remoção de peças, reparos inadequados, serviço, manutenção, modificações ou uso de peças não fabricadas ou homologadas pela BRP ou resultantes de reparos realizados em outros locais além de um distribuidor/revendedor autorizado da BRP;
- Danos causados por abuso, uso indevido, negligência ou utilização do produto de modo inconsistente com a operação recomendada descrita no Manual do Operador;

- Danos causados por acidentes, imersão do veículo, incêndio, furto, roubo, vandalismo ou qualquer caso fortuito;
- Uso com combustíveis, óleos ou lubrificantes inadequados para uso com o produto (consulte o Manual do Operador);
- Danos causados pela entrada de água;
- Danos referentes ao acabamento em gel, inclusive, sem limitação, acabamento cosmético em gel, bolhas ou descascamento da fibra de vidro causada por bolhas, rachaduras lineares ou múltiplas; e
- Danos incidentais ou conseqüentes, ou danos de qualquer natureza, inclusive, sem limitação, reboque, armazenamento, despesas de telefone, locação, táxi, inconvenientes, cobertura de seguro, pagamento de empréstimos, perda de tempo, lucros cessantes.

7. LIMITAÇÕES DE RESPONSABILIDADE

ESTA GARANTIA É EXPRESSAMENTE DADA E ACEITA NO LUGAR DE TODAS AS OUTRAS GARANTIAS, EXPRESSAS OU IMPLÍCITAS, INCLUINDO SEM LIMITAÇÕES QUALQUER GARANTIA DE COMERCIALIZAÇÃO OU DE ADEQUAÇÃO A UM PROPÓSITO ESPECÍFICO. NA MEDIDA EM QUE NÃO PUDEM SER NEGADAS, AS GARANTIAS IMPLÍCITAS LIMITAM-SE AO PRAZO DE VALIDADE DA GARANTIA EXPRESSA. DANOS INCIDENTAIS E CONSEQÜENTES FICAM FORA DO ESCOPO DA PRESENTE GARANTIA. ALGUMAS JURISDIÇÕES NÃO PERMITEM RENÚNCIAS, LIMITAÇÕES E EXCEÇÕES IDENTIFICADAS ACIMA E, PORTANTO, TALVEZ NÃO VALHAM PARA VOCÊ. ESTA GARANTIA LHE OUTORGA DIREITOS ESPECÍFICOS E VOCÊ PODE TER TAMBÉM OUTROS DIREITOS LEGAIS QUE VARIAM DE ACORDO COM O PAÍS.

Nem o distribuidor da BRP nem terceiros, têm autorização de fazer qualquer afirmação, declaração ou garantia em relação ao Produto, a não ser as contidas nesta garantia limitada e, caso sejam feitas, não serão exigíveis contra a Bombardier.

A BRP reserva para si o direito de modificar esta garantia a qualquer momento, ficando entendido que tal modificação não alterará as condições de garantia válidas para os Produtos vendidos durante a vigência desta garantia.

8. TRANSFERÊNCIA

Caso a titularidade de um produto seja transferida durante o período de vigência desta garantia, ela deverá também ser transferida e permanecerá válida durante o seu período restante, desde que a BRP seja notificada de tal transferência de titularidade da seguinte maneira:

A BRP ou um Distribuidor/Revendedor Autorizado da BRP recebe um comprovante de que o antigo titular concordou em transferir a titularidade, além das coordenadas do novo titular. Então, o distribuidor deverá encaminhar essa informação diretamente à BRP

9. ASSISTÊNCIA AO CONSUMIDOR

- a) Em caso de controvérsia ou litígio referente a esta GARANTIA LIMITADA DA BRP, a BRP sugere que seja tentada a resolução do problema no nível da concessionária. Recomendamos a discussão do problema com o gerente de serviço do revendedor autorizado ou com o proprietário.
- b) Se for necessária a assistência posterior, o departamento de serviço do Revendedor deve ser contatado de modo a resolver o problema.
- c) Se o problema permanecer sem solução, entre em contato com a BRP, enviando uma correspondência ao endereço indicado a seguir.

BOMBARDIER RECREATIONAL PRODUCTS BRASIL LTDA

Rod. Anhanguera, Km 104

Av. James Clerck Maxwell, 280, BI 04

13069-380 Campinas, SP

Tel.: 19 3783 9600

© 2005 Bombardier Recreational Products Inc. Todos os direitos reservados.

® Marca comercial registrada e marca comercial TM da Bombardier Recreational Products Inc.

DECLARAÇÃO DE CONFORMIDADE COM A CE



DECLARATION OF CONFORMITY

Aplicação das Diretivas do Conselho:	Diretiva 2003/44/EC para veículos recreativos
Diretiva(s) Relevante(s):	Diretiva 89/336/CEE de Compatibilidade eletromagnética
Diretiva(s) Relevante(s) Harmonizada(s):	ISO 13590
Fabricantes:	Bombardier Recreational Products Inc. ("BRP")
Endereço dos Fabricantes:	726 St-Joseph, Valcourt, QC J0E 2L0
Tipo do produto:	Motoaquática para uso perto da costa, categoria C
Organismo notificado:	Instituto Internacional de Certificação Marítima Trèves Centre, rue de Trèves 45 1040 Bruxelas, Bélgica
Certificado EC:	EXBORP001: GTI, GTI SE, GTX, GTX WAKE EXBORP001: GTX LTD, RXP, RXT
Eu, abaixo assinado(a), declaro por meio desta que o produto especificado supra está de acordo com a(s) Diretiva(s) e Norma(s) mencionadas acima.	
Nome do signatário:	 Fernando Garcia
Cargo do signatário em nome da Bombardier Recreational Products Inc. ("BRP"):	Diretor de Assuntos Públicos e Legislativos da Sea-Doo Sport Boats

INFORMAÇÕES DE PRIVACIDADE

Gostaríamos de informar a você que suas informações serão usadas para fins de segurança e garantia. Algumas vezes, também usamos as informações dos nossos clientes para informá-los sobre nossos produtos e nossas ofertas. Se você preferir não receber informações sobre os nossos produtos, serviços e ofertas, avise-nos por escrito através do endereço abaixo.

Observe também que, periodicamente, empresas confiáveis e cuidadosamente selecionadas podem ter a permissão de usar as informações dos nossos clientes para promover produtos e serviços de qualidade. Se você preferir que o seu nome e o seu endereço não sejam divulgados, avise-nos por escrito através do endereço abaixo.

BOMBARDIER RECREATIONAL PRODUCTS BRASIL LTDA

Rod. Anhanguera, Km 104

Av. James Clerck Maxwell, 280, Bl 04

13069-380 Campinas, SP

Tel.: 19 3783 9600

Fax: 19 3783 9622

MUDANÇA DE ENDEREÇO/TITULARIDADE

Se o seu endereço mudou, ou se você for o novo proprietário da motoaquática, não deixe de avisar à BRP:

- enviando o cartão abaixo por correio;
- ligue para 19 3783 9600 (Departamento de Pós-Venda)
- notificando um revendedor autorizado da Sea-Doo.

Em caso de mudança de titularidade, anexe um comprovante de autorização de transferência firmado pelo proprietário anterior.

É muito importante avisar a BRP, mesmo após o término da validade da garantia limitada, pois permite que a BRP entre em contato com o proprietário da motoaquática se necessário, por exemplo, quando for iniciado um recolhimento por razões de segurança. O proprietário é responsável por notificar a BRP sobre alterações no seu endereço.

UNIDADES FURTADAS/ROUBADAS: Se a sua motoaquática for furtada/roubada, você deve avisar a BRP ou a um revendedor autorizado da Sea-Doo. Pediremos que você forneça seu nome, endereço, telefone, o número de identificação do casco da sua motoaquática e a data em que foi furtada/roubada.



MUDANÇA DE ENDEREÇO

MUDANÇA DE TITULARIDADE

NÚMEROS DE IDENTIFICAÇÃO DE EMBARCAÇÃO

Número do modelo

Número de Identificação do Casco (H.I.N.)

ENDEREÇO ANTIGO OU
PROPRIETÁRIO ANTERIOR:

NOME

Nº.

RUA

APTO.

CIDADE

ESTADO

CEP

PAÍS

NOVO ENDEREÇO OU
NOVO PROPRIETÁRIO:

NOME

Nº.

RUA

APTO.

CIDADE

ESTADO

CEP

PAÍS

F00A2ZL

MUDANÇA DE ENDEREÇO/TITULARIDADE

Se o seu endereço mudou, ou se você for o novo proprietário da motoaquática, não deixe de avisar à BRP:

- enviando o cartão abaixo por correio;
- ligue para 19 3783 9600 (Departamento de Pós-Venda)
- notificando um revendedor autorizado da Sea-Doo.

Em caso de mudança de titularidade, anexe um comprovante de autorização de transferência firmado pelo proprietário anterior.

É muito importante avisar a BRP, mesmo após o término da validade da garantia limitada, pois permite que a BRP entre em contato com o proprietário da motoaquática se necessário, por exemplo, quando for iniciado um recolhimento por razões de segurança. O proprietário é responsável por notificar a BRP sobre alterações no seu endereço.

UNIDADES FURTADAS/ROUBADAS: Se a sua motoaquática for furtada/roubada, você deve avisar a BRP ou a um revendedor autorizado da Sea-Doo. Pediremos que você forneça seu nome, endereço, telefone, o número de identificação do casco da sua motoaquática e a data em que foi furtada/roubada.



MUDANÇA DE ENDEREÇO

MUDANÇA DE TITULARIDADE

NÚMEROS DE IDENTIFICAÇÃO DE EMBARCAÇÃO

Número do modelo

Número de Identificação do Casco (H.I.N.)

ENDEREÇO ANTIGO OU
PROPRIETÁRIO ANTERIOR:

NOME

Nº.

RUA

APTO.

CIDADE

ESTADO

CEP

PAÍS

NOVO ENDEREÇO OU
NOVO PROPRIETÁRIO:

NOME

Nº.

RUA

APTO.

CIDADE

ESTADO

CEP

PAÍS

F00A2ZL



REGISTRO DE GARANTIA

N° MODELO

N° SÉRIE

N° DO MOTOR

DATA DE VENDA

DIA MÊS ANO

USO

RECREAÇÃO
01 COMERCIAL
02 DEMONSTRATIVO
03 EMPRÉSTIMO
04

DATA DE ENTREGA

DIA MÊS ANO

PROMOÇÃO

ESCREVA O NOME E O ENDEREÇO DO PROPRIETÁRIO OU NOME DO LOCATÁRIO (SE O VEÍCULO FOR ALUGADO)

TELEFONE(res) 0 X XTELEFONE(com) 0 X Xe-mail @

ACESSÓRIO OPCIONAL INSTALADO NA PRÉ ENTREGA

1. 2. 3.**A SER COMPLETADO PELO PROPRIETÁRIO DA MOTOAQUÁTICA SEA-DOO**1. ESTA É A SUA PRIMEIRA MOTOAQUÁTICA?2. JÁ POSSUI OUTRA(S) E COMPROU MAIS UMA?3. ESTÁ SUBSTITUINDO OUTRA MOTOAQUÁTICA POR UM SEA DOO?

SE O CASO FOR DE SUBSTITUIÇÃO, QUAIS AS CARACTERÍSTICAS DA QUE ESTÁ SENDO SUBSTITUÍDA:

MARCA MODELO ANO**ESCLARECIMENTO AO PROPRIETÁRIO**

SEU REVENDEDOR AUTORIZADO SEA DOO LHE INFORMOU SOBRE:

O FUNCIONAMENTO DA SUA MOTOAQUÁTICA	<input type="checkbox"/> SIM	<input type="checkbox"/> NÃO
SERVIÇOS OBRIGATÓRIOS DE MANUTENÇÃO	<input type="checkbox"/> SIM	<input type="checkbox"/> NÃO
OS DISPOSITIVOS DE SEGURANÇA	<input type="checkbox"/> SIM	<input type="checkbox"/> NÃO
A POLÍTICA DE GARANTIA	<input type="checkbox"/> SIM	<input type="checkbox"/> NÃO

ASSINATURA DO RESPONSÁVEL E CARIMBO DO REVENDEDOR AUTORIZADO SEA DOO (FAVOR CARIMBAR AS TRÊS VIAS)

DECLARO QUE ESTOU SATISFEITO COM A REVISÃO DE PRÉ-ENTREGA DE MINHA MOTOAQUÁTICA (ASSINATURA DO PROPRIETÁRIO)

1ª Via do Fabricante



REGISTRO DE GARANTIA

Nº MODELO

Nº SÉRIE

--	--	--	--	--	--	--	--	--	--

--	--	--	--	--	--	--	--	--	--	--	--	--	--	--	--	--	--	--	--

Nº DO MOTOR

DATA DE VENDA

--	--	--	--	--	--	--	--	--	--	--	--	--	--	--	--	--	--	--	--

DIA	MÊS	ANO																	

USO			
RECREAÇÃO	COMERCIAL	DEMONSTRATIVO	EMPRÉSTIMO
01 <input type="checkbox"/>	02 <input type="checkbox"/>	03 <input type="checkbox"/>	04 <input type="checkbox"/>

DATA DE ENTREGA																			
DIA	MÊS	ANO																	

NOME DO REVENDEDOR			
CÓDIGO DO REVENDEDOR			
Nº DA AUTORIZAÇÃO			

PROMOÇÃO

ESCREVA O NOME E O ENDEREÇO DO PROPRIETÁRIO OU NOME DO LOCATÁRIO (SE O VEÍCULO FOR ALUGADO)

NOME																			
SOBRENOME																			
ENDEREÇO																			
CIDADE																			
ESTADO																			CEP
TELEFONE(res)	0	X	X																
TELEFONE(com)	0	X	X																
e-mail																			@

ACESSÓRIO OPCIONAL INSTALADO NA PRÉ ENTREGA

1.	2.	3.
----	----	----

A SER COMPLETADO PELO PROPRIETÁRIO DA MOTOAQUÁTICA SEA-DOO

1. ESTA É A SUA PRIMEIRA MOTOAQUÁTICA?
2. JÁ POSSUI OUTRA(S) E COMPROU MAIS UMA?
3. ESTÁ SUBSTITUINDO OUTRA MOTOAQUÁTICA POR UM SEA DOO?

SE O CASO FOR DE SUBSTITUIÇÃO, QUAIS AS CARACTERÍSTICAS DA QUE ESTÁ SENDO SUBSTITUÍDA:

MARCA	MODELO	ANO
-------	--------	-----

ESCLARECIMENTO AO PROPRIETÁRIO

SEU REVENDEDOR AUTORIZADO SEA DOO LHE INFORMOU SOBRE:

O FUNCIONAMENTO DA SUA MOTOAQUÁTICA	<input type="checkbox"/> SIM	<input type="checkbox"/> NÃO
SERVIÇOS OBRIGATÓRIOS DE MANUTENÇÃO	<input type="checkbox"/> SIM	<input type="checkbox"/> NÃO
OS DISPOSITIVOS DE SEGURANÇA	<input type="checkbox"/> SIM	<input type="checkbox"/> NÃO
A POLÍTICA DE GARANTIA	<input type="checkbox"/> SIM	<input type="checkbox"/> NÃO

ASSINATURA DO RESPONSÁVEL E CARIMBO DO
REVENDEDOR AUTORIZADO SEA DOO
(FAVOR CARIMBAR AS TRÊS VIAS)

DECLARO QUE ESTOU SATISFEITO COM A REVISÃO
DE PRÉ-ENTREGA DE MINHA MOTOAQUÁTICA
(ASSINATURA DO PROPRIETÁRIO)

2ª Via do Revendedor



REGISTRO DE GARANTIA

Nº MODELO

Nº SÉRIE

--	--	--	--

--	--	--	--

Nº DO MOTOR

DATA DE VENDA

--

DIA	MÊS	ANO

USO

DATA DE ENTREGA

RECREAÇÃO	COMERCIAL	DEMONSTRATIVO	EMPRÉSTIMO
01 <input type="checkbox"/>	02 <input type="checkbox"/>	03 <input type="checkbox"/>	04 <input type="checkbox"/>

DIA	MÊS	ANO

NOME DO REVENDEDOR	
CÓDIGO DO REVENDEDOR	
Nº DA AUTORIZAÇÃO	

PROMOÇÃO

ESCREVA O NOME E O ENDEREÇO DO PROPRIETÁRIO OU NOME DO LOCATÁRIO (SE O VEÍCULO FOR ALUGADO)

NOME	
SOBRENOME	
ENDEREÇO	
CIDADE	
ESTADO	
	CEP
TELEFONE(res)	
	0 X X
TELEFONE(com)	
	0 X X
e-mail	@

ACESSÓRIO OPCIONAL INSTALADO NA PRÉ ENTREGA

1.	2.	3.
----	----	----

A SER COMPLETADO PELO PROPRIETÁRIO DA MOTOAQUÁTICA SEA-DOO

1. ESTA É A SUA PRIMEIRA MOTOAQUÁTICA?
2. JÁ POSSUI OUTRA(S) E COMPROU MAIS UMA?
3. ESTÁ SUBSTITUINDO OUTRA MOTOAQUÁTICA POR UM SEA DOO?

SE O CASO FOR DE SUBSTITUIÇÃO, QUAIS AS CARACTERÍSTICAS DA QUE ESTÁ SENDO SUBSTITUÍDA:

MARCA	MODELO	ANO
-------	--------	-----

ESCLARECIMENTO AO PROPRIETÁRIO

SEU REVENDEDOR AUTORIZADO SEA DOO LHE INFORMOU SOBRE:

O FUNCIONAMENTO DA SUA MOTOAQUÁTICA	<input type="checkbox"/> SIM	<input type="checkbox"/> NÃO
SERVIÇOS OBRIGATÓRIOS DE MANUTENÇÃO	<input type="checkbox"/> SIM	<input type="checkbox"/> NÃO
OS DISPOSITIVOS DE SEGURANÇA	<input type="checkbox"/> SIM	<input type="checkbox"/> NÃO
A POLÍTICA DE GARANTIA	<input type="checkbox"/> SIM	<input type="checkbox"/> NÃO

ASSINATURA DO RESPONSÁVEL E CARIMBO DO
REVENDEDOR AUTORIZADO SEA DOO
(FAVOR CARIMBAR AS TRÊS VIAS)

DECLARO QUE ESTOU SATISFEITO COM A REVISÃO
DE PRÉ-ENTREGA DE MINHA MOTOAQUÁTICA
(ASSINATURA DO PROPRIETÁRIO)

3ª Via do Proprietário

Nº. DO MODELO
DA EMBARCAÇÃO _____

NÚMERO DE
IDENTIFICAÇÃO DO CASCO (H.I.N.) _____

NÚMERO
DE IDENTIFICAÇÃO DO MOTOR (E.I.N.) _____

Proprietário: _____

NOME

Nº

RUA

APTO.

CIDADE

ESTADO

CEP

Data da compra _____

ANO

MÊS

DIA

Data de Vencimento

da Garantia _____

ANO

MÊS

DIA

A ser preenchido pelo revendedor autorizado Sea-Doo no ato da venda

ÁREA PARA O CARIMBO DO REVENDEDOR



MANUAL DO OPERADOR

PWC 4-TEC

©TM Marcas comerciais da Bombardier Recreational Products Inc. ou de suas afiliadas.

* Marca comercial da Bombardier Inc., usada sob licença.

• Marca comercial da Castrol Limited, usada sob licença.

© 2005 Bombardier Recreational Products Inc. Todos os direitos reservados, impresso em Canadá.